

# ViewSonic®



---

## **CDE6520/CDE7520/CDE8620 CDE6520-W/CDE7520-W/ CDE8620-W Commerciële Display Handleiding**

---

**BELANGRIJK:** Lees deze handleiding om belangrijke informatie te verkrijgen over de installatie en een veilig gebruik van uw product en over het registreren van uw product voor toekomstige services. In de garantiegegevens in deze handleiding wordt uw beperkte dekking van ViewSonic Corporation beschreven. U kunt deze ook terugvinden op onze website <http://www.viewsonic.com> in het Engels of gebruik het selectievak Regional (Regionaal) rechtsboven op de website om specifieke talen te kiezen.

---

Modelnr. VS17908/VS17909/VS17910

## Bedankt voor uw keuze voor ViewSonic

Als wereldwijd toonaangevende leverancier van visuele oplossingen, zet ViewSonic zich in om de verwachtingen van de wereld op het vlak van technologische evolutie, innovatie en eenvoud, te overschrijden. Bij ViewSonic geloven wij dat onze producten het potentieel hebben om een positieve impact in de wereld te bieden en we zijn ervan overtuigd dat het ViewSonic-product dat u hebt gekozen, u goed van pas zal komen.

Nogmaals bedankt voor uw keuze voor ViewSonic!



# Nalevingsinformatie

Deze sectie gaat over alle verwante vereisten en verklaringen met betrekking tot regelgevingen. Bevestigde overeenkomende toepassingen zullen verwijzen naar naamplaatjes en relevante markeringen op het apparaat.

## FCC-verklaring

Dit apparaat voldoet aan Deel 15 van de FCC-voorschriften. Gebruik is onderworpen aan de volgende twee voorwaarden: (1) dit apparaat mag geen schadelijke ruis veroorzaken en (2) dit apparaat dient ontvangen ruis te accepteren, inclusief ruis die ongewenste werking kan veroorzaken.

**OPMERKING:** Dit apparaat werd getest en voldoet aan de beperkingen voor een klasse B digitaal apparaat, conform deel 15 van de FCC-voorschriften. Deze eisen werden opgesteld om een redelijke bescherming te bieden tegen schadelijke interferentie bij gebruik in een woning. Dit apparaat genereert, gebruikt en kan radiofrequente energie afgeven, en indien het niet geïnstalleerd en gebruikt wordt conform de instructies, kan het schadelijke ruis veroorzaken aan radiocommunicatie. Er kan echter geen garantie worden gegeven dat bepaalde installaties storingsvrij zullen functioneren. Als dit apparaat toch schadelijke storingen veroorzaakt in de radio- of televisieontvangst, wat kan worden vastgesteld door het apparaat uit en in te schakelen, wordt de gebruiker aangemoedigd te proberen de storing op te lossen met een of meer van de volgende maatregelen:

- Wijzig de richting van de ontvangstantenne of verplaats de antenne.
- Vergroot de afstand tussen apparatuur en ontvanger.
- Sluit de apparatuur aan op een stopcontact van een andere stroomkring dan waarop de ontvanger is aangesloten.
- Raadpleeg de leverancier of een ervaren radio/tv-technicus voor hulp.

**Waarschuwing:** Alle wijzigingen of aanpassingen die niet uitdrukkelijk zijn goedgekeurd door de partij die verantwoordelijk is voor de naleving, kunnen de bevoegdheid van de gebruiker om het apparaat te bedienen nietig verklaren.

## CAN ICES-3 (B)/NMB-3(B)

## CE-verklaring van conformiteit voor Europese landen

 Het apparaat voldoet aan de EMC-richtlijn 2014/30/EU en de Laagspanningsrichtlijn 2014/35/EU.

### De volgende informatie is uitsluitend voor EU-lidstaten:

De markering aan de rechterzijde is in overeenstemming met de richtlijn 2012/19/EU (WEEE) voor Afval van elektrische en elektronische apparatuur. De markering geeft aan dat het **VERBODEN** is de apparatuur als ongesorteerd gemeentelijk afval te verwijderen, maar dat er moet worden gebruik gemaakt van de teruggave- en inzamelsystemen in overeenstemming met de lokale wetgeving.



## Verklaring van RoHS-naleving

Dit product werd ontworpen en geproduceerd in overeenstemming met Richtlijn 2011/65/EU van het Europese parlement en de Raad voor de beperking van het gebruik van bepaalde gevaarlijke bestanddelen in elektrische en elektronische apparatuur (RoHS2-richtlijn) en wordt verondersteld te voldoen aan de maximale concentratiewaarden die door het Europese Comité voor technische aanpassingen (TAC) zijn vastgesteld, zoals hieronder weergegeven:

Bestanddeel	Aanbevolen maximale concentratie	Huidige concentratie
Lood (Pb)	0,1%	< 0,1%
Kwik (Hg)	0,1%	< 0,1%
Cadmium (Cd)	0,01%	< 0,01%
Zeswaardig chroom (Cr <sup>6+</sup> )	0,1%	< 0,1%
Polybroombifenylen (PBB)	0,1%	< 0,1%
Polybroomdifenylethers (PBDE)	0,1%	< 0,1%
Bis (2-ethylhexyl) ftalaat (DEHP)	0,1%	< 0,1%
Benzylbutylftalaat (BBP)	0,1%	< 0,1%
Dibutylftalaat (DBP)	0,1%	< 0,1%
Diisobutylftalaat (DIBP)	0,1%	< 0,1%

Bepaalde bestanddelen van producten, zoals hierboven vermeld, zijn vrijgesteld onder de Annex III van de RoHS-richtlijnen zoals hieronder omschreven: Voorbeelden van vrijgestelde elementen zijn:

1. Lood als een legeringselement in aluminium dat max. 0,4% lood per gewicht bevat.
2. Koperlegering die maximum 4% lood per gewicht bevat
3. Lood in soldeerapparaten met hoge smelttemperatuur (d.w.z. op lood gebaseerde legeringen die voor 85% of meer van het gewicht lood bevatten)
4. Elektrische en elektronische componenten die ander lood in glas of keramiek bevat dan diëlektrische keramiek in condensatoren, bijv. piëzoelektronische apparaten of in glas of composiet met keramische matrix.

## Verklaring van ENERGY STAR®

ENERGY STAR® is een vrijwillig programma van het milieubeschermingsagentschap van de V.S. dat bedrijven en personen helpt geld te besparen en ons klimaat te beschermen met betere energie-efficiëntie. Producten die de ENERGY STAR® krijgen, voorkomen broeikasgassen door te beantwoorden aan strikte criteria voor energie-efficiëntie of vereisten opgelegd door het milieuagentschap van de V.S.

Als een partner van ENERGY STAR® heeft ViewSonic het voornemen de richtlijnen van ENERGY STAR® op te volgen en al zijn gecertificeerde modellen het ENERGY STAR®-logo te geven.

Het volgende logo verschijnt op alle modellen gecertificeerd door ENERGY STAR®:



**OPMERKING:** De inrichting voor stroomgebruik reduceren het energieverbruik merkbaar als het product niet wordt gebruikt. De stroominrichting laat toe dat het apparaat automatisch op lager verbruik schakelt in "slaap"-modus na een bepaalde periode van inactiviteit. En de stroominrichting gaat ook in slaapmodus of Uit-modus binnen de 5 minuten nadat het werd afgekoppeld van een host-computer. Merk op dat elke wijziging in energie-instellingen een hoger verbruik tot gevolg zal hebben.

# Veiligheidsvoorzorgen

DENK VOOR EEN OPTIMALE PRESTATIE AAN HET VOLGENDE BIJ HET CONFIGUREREN EN GEBRUIKEN VAN HET LCD-KLEURENSCHERM:

- VERWIJDER DE ACHTERKLEP VAN DE MONITOR NIET. Het bevat geen door de gebruiker te repareren onderdelen en door het openen of verwijderen van de klep kunt u worden blootgesteld aan een gevaarlijk schokgevaar en andere risico's. Laat onderhoud en reparaties over aan bevoegde onderhoudstechnici.
- Mors geen vloeistoffen in de kast en gebruik uw monitor niet in de buurt van water.
- Plaats geen enkel soort objecten in de sleuven van de kast, aangezien deze gevaarlijke spanningspunten kunnen raken, die schadelijk of dodelijk kunnen zijn of een elektrische schok, brand of defecten van apparatuur kunnen veroorzaken
- Plaats geen zware objecten op het stroomsnoer. Schade aan het snoer kan leiden tot schok of brand.
- Plaats dit product niet op een hellend of onstabiel wagentje, standaard of tafel, omdat de monitor kan vallen met ernstige schade aan de monitor als gevolg.
- Plaats geen objecten op de monitor en gebruik de monitor niet buiten.
- De binnenkant van de fluorescerende buis binnen de LCD-monitor bevat kwik. Volg de wet- of regelgeving van uw gemeente voor het op een juiste manier weggooien van de buis.
- Buig het stroomsnoer niet.
- Gebruik de monitor niet bij een hoge temperatuur of in vochtige, stoffige of vette gebieden.
- Als de monitor of het glas gebroken is, kom dan niet in contact met het vloeibare kristal en behandel voorzichtig.
- Zorg voor voldoende ventilatie rond de monitor, zodat hitte op de juiste manier verspreid kan worden. Blokkeer geen ventilatieopeningen en plaats de monitor niet in de buurt van een radiator of andere warmtebron. Plaats niets bovenop de monitor.
- De aansluiting van de stroomkabel is het primaire middel om het systeem los te halen van de voeding. De monitor moet dichtbij een stopcontact worden geïnstalleerd dat eenvoudig toegankelijk is.
- Behandel voorzichtig bij transporteren. Bewaar de verpakking voor transport.
- Reinig de openingen in de achterkant van de kast voor het afstoten van vuil en stof ten minste eenmaal per jaar vanwege ingestelde betrouwbaarheid.
- Bij het ononderbroken gebruiken van de koelventilator, wordt aanbevolen om de openingen ten minste eenmaal per maand af te vegen.
- Bij het installeren van de batterijen van de afstandsbediening;
  - Lijn de batterijen uit overeenkomstig de indicaties (+) en (-) binnen de behuizing.
  - Lijn de indicatie (-) van de batterij eerst binnen de behuizing uit.
- Het gebruik van andere dan de gespecificeerde hoofd- of oortelefoons kan leiden tot gehoorverlies vanwege overmatige geluidsdruk.
- De termen HDMI en HDMI High-Definition Multimedia Interface, en het HDMI-logo zijn handelsmerken of gedeponeerde handelsmerken van HDMI Licensing Administrator, Inc. in de Verenigde Staten en andere landen.

## **OPGELET:**

Haal onmiddellijk de stekker van uw monitor uit het stopcontact en verwijs service naar gekwalificeerd servicepersoneel onder de volgende omstandigheden:

- Als de voedingskabel of stekker is beschadigd.
- Als vloeistof is gemorst, of als objecten zijn gevallen in de monitor.
- Als de monitor is blootgesteld aan regen of water.
- Als de monitor is gevallen of als de kast is beschadigd.
- Als de monitor niet normaal werkt bij het volgen van de bedieningsinstructies.

## **Aanbevolen gebruik**

### **OPGELET:**

- Laat 20 minuten opwarmen voor een optimale prestatie.
- Geef uw ogen periodiek rust door te focussen op een object op een afstand van ten minste 5 voet. Knipper vaak.
- Plaats de monitor op een hoek van 90° ten opzichte van ramen en andere lichtbronnen voor het minimaliseren van schittering en reflecties.
- Reinig het oppervlak van de LCD-monitor met een pluisvrije, niet-schurende doek. Vermijd het gebruik van een reinigingsoplossing of glasreiniger!
- Pas de helderheid, het contrast en de scherpte van de monitor aan om de leesbaarheid te verbeteren.
- Vermijd het gedurende lange tijdsperioden weergeven van vaste patronen op de monitor om inbranden te vermijden.
- Laat uw ogen regelmatig controleren.

## **Ergonomie**

Voor het realiseren van de maximale ergonomische voordelen, raden wij het volgende aan:

- Gebruik de vooraf ingestelde Grootte en Positie met standaard signalen.
- Gebruik de vooraf ingestelde kleurinstelling.
- Gebruik niet-geïnterlinieerde signalen.
- Gebruik geen primaire kleur blauw op een donkere achtergrond, omdat het moeilijk te zien is en kan leiden tot vermoeide ogen vanwege onvoldoende contrast.

# Inhoudsopgave

<b>1. Uitpakken en installatie</b> .....	<b>1</b>
1.1. Uitpakken .....	1
1.2. Inhoud verpakking .....	1
1.3. Installatie-instructies.....	1
1.4. Montage aan een wand.....	2
1.4.1. VESA-raster .....	2
<b>2. Onderdelen en functies</b> .....	<b>4</b>
2.1. Controlepaneel.....	4
2.2. Ingangs-/uitgangsklemmen .....	5
2.3. Afstandsbediening.....	6
2.3.1. Algemene functies.....	6
2.3.2. Batterijen in de afstandsbediening plaatsen .....	7
2.3.3. Omgaan met de afstandsbediening .....	7
2.3.4. Bedieningsbereik van de afstandsbediening .....	7
<b>3. Externe apparatuur aansluiten</b> .....	<b>8</b>
3.1. Externe apparatuur aansluiten (DVD/VCR/VCD).....	8
3.1.1. DisplayPort-video-ingang gebruiken.....	8
3.1.2. HDMI-video-ingang gebruiken.....	8
3.2. Een PC aansluiten .....	8
3.2.1. DisplayPort-ingang gebruiken.....	8
3.2.2. HDMI-ingang gebruiken ....	9
3.2.3. VGA-ingang gebruiken .....	9
3.3. Audio-apparatuur aansluiten .....	9
3.3.1. Een extern audio-apparaat aansluiten .....	9
<b>4. Bediening</b> .....	<b>10</b>
4.1. Opstarten en aanvankelijke instelling .....	10
4.1.1. Welcome (Welkom) .....	10
4.1.2. Ethernet.....	10
4.1.3. Date & Time (Datum en uur) .....	10
4.1.4. System Mode (Systeemmodus) .....	10
4.2. Bekijk de aangesloten videobron .....	10
<b>5. Startprogramma</b> .....	<b>11</b>
5.1. Setting (Instelling) .....	11
5.2. Ethernet.....	11
5.2.1. DHCP .....	11
5.2.2. Static IP (Statisch IP).....	11
5.3. Wi-Fi.....	11
5.3.1. Wireless Hotspot (Draadloze hotspot).....	12
5.3.2. Miracast.....	12
5.4. Device (Apparaat) .....	12
5.4.1. General Settings (Algemene instellingen)...	13
5.4.2. Source Settings (Broninstellingen) .....	13
5.4.3. Security (Veiligheid).....	14
5.4.4. Clear Storage (Opslag wissen).....	14
5.4.5. Reset (Resetten) .....	14
5.4.6. Import & Export (Importeren & exporteren) .....	14
5.4.7. Clone (Klonen) .....	15
5.4.8. Font Size (Lettergrootte).....	15
5.4.9. Backlight (Indirecte verlichting) .....	15
5.4.10. Wallpaper (Achtergrond) .....	15
5.4.11. HDMI Out Resolution Setting (Instelling HDMI- uitgangsresolutie) .....	15
5.5. System (Systeem).....	15
5.5.1. Date & time (Datum en tijd).....	15
5.5.2. Info .....	16
<b>6. OSD-menu</b> .....	<b>17</b>
6.1. Settings (Instellingen).....	17
6.1.1. Menu Picture (Beeld).....	17
6.1.2. Menu Screen (Scherm) ...	18
6.1.3. Audio menu (Audiomenu).....	18
6.1.4. Time (Tijd).....	19
6.1.5. Advanced (Geavanceerd) .....	19
6.1.6. Info .....	21
<b>7. Ingebedde toepassingen en instellingen</b> .....	<b>21</b>
7.1. Afspelen USB-media.....	21
7.2. vCastReceiver & vCastSender- service.....	22
7.3. Airplay-service .....	24
7.4. Chromecast-service .....	25
7.5. Veger.....	26

7.6. Folders (Mappen).....	27
7.7. WPS Office.....	28
<b>8. Ondersteunde mediaformaten.....</b>	<b>29</b>
<b>9. Ingangsmodus .....</b>	<b>31</b>
<b>10. Reiniging en foutoplossing .....</b>	<b>34</b>
10.1. Reiniging .....	34
10.2. Probleemoplossing.....	35
<b>11. Technische specificaties.....</b>	<b>36</b>
11.1. CDE6520/CDE6520-W .....	36
11.2. CDE7520/CDE7520-W .....	38
11.3. CDE8620/CDE8620-W .....	40
<b>12. RS232-protocol .....</b>	<b>42</b>
12.1. Inleiding.....	42
12.2. Beschrijving.....	42
12.2.1. Hardwarespecificatie .....	42
12.2.2. Communicatie-instelling ..	42
12.2.3. Commandoboodschap referentie .....	43
12.3. Protocol.....	43
12.3.1. Setfunctie lijst .....	43
12.3.2. Set-functielijst.....	47
12.3.3. Afstandsbediening pass-through-modus .....	51
<b>13. Overige informatie .....</b>	<b>53</b>
Klantenservice .....	53
Beperkte garantie .....	54
Beperkte garantie Mexico .....	56



## Copyright-informatie

Copyright © ViewSonic® Corporation, 2021. Alle rechten voorbehouden.

ViewSonic®, het logo met de drie vogels, OnView, ViewMatch en ViewMeter zijn gedeponeerde handelsmerken van ViewSonic® Corporation.

Macintosh en Power Macintosh zijn gedeponeerde handelsmerken van Apple Inc.

Microsoft, Windows en het Windows-logo zijn gedeponeerde handelsmerken van Microsoft Corporation in de Verenigde Staten en andere landen.

VESA is een gedeponeerd handelsmerk van de Video Electronics Standards Association. DPMS, DisplayPort en DDC zijn handelsmerken van VESA.

Afwijzing van aansprakelijkheid: ViewSonic® Corporation zal niet aansprakelijk zijn voor technische of publicatiefouten of -weglatingen in dit document, noch voor incidentele of gevolgschade die voortvloeit uit de levering van dit materiaal of uit de prestaties of het gebruik van dit product.

Met het oog op een voortdurende productverbetering, behoudt ViewSonic® Corporation zich het recht voor de productspecificaties te wijzigen zonder kennisgeving. De informatie in dit document kan wijzigen zonder kennisgeving.

Geen enkel deel van dit document mag worden gekopieerd, gereproduceerd of verzonden via enig middel of voor elk doel, zonder de voorafgaande schriftelijke toestemming van ViewSonic® Corporation.

## Productregistratie

Om te voldoen aan uw toekomstige behoeften, en voor het ontvangen van aanvullende productinformatie wanneer dit beschikbaar komt, moet u uw product registreren op het internet op: [www.viewsonic.com](http://www.viewsonic.com).

### Voor uw dossier

<b>Productnaam:</b>	CDE6520/CDE7520/CDE8620/CDE6520-W/CDE7520-W/ CDE8620-W
<b>Modelnummer:</b>	ViewSonic Commercial Display
<b>Documentnummer:</b>	VS17908/VS17909/VS17910
<b>Serienummer:</b>	CDE6520/CDE7520/CDE8620/CDE6520-W/CDE7520-W/ CDE8620-W_UG_DUT_1b_20210401
<b>Aankoopdatum:</b>	_____

### Productverwijdering aan het einde van de levensduur

ViewSonic® respecteert het milieu en zet zich in om groen te werken en te leven. Bedankt om deel uit te maken van een slimmere, groenere computerwereld. Raadpleeg de website van ViewSonic® voor meer informatie.

USA & Canada: <http://www.viewsonic.com/company/green/recycle-program/>

Europa: <http://www.viewsoniceurope.com/eu/support/call-desk/>

Taiwan: <https://recycle.epa.gov.tw/>

# 1. Uitpakken en installatie

## 1.1. Uitpakken

- Dit product is verpakt in een doos, samen met de standaard accessoires.
- Enige andere optionele accessoires worden afzonderlijk verpakt.
- Vanwege de grootte en het gewicht van de display, wordt aanbevolen het te verplaatsen door twee personen.
- Na het openen van de doos, moet u ervoor zorgen dat de inhoud compleet is en in goede staat verkeert.

## 1.2. Inhoud verpakking

Verifieer dat u de volgende items hebt ontvangen met de inhoud van uw verpakking.

- LCD-display
- Afstandsbediening met AAA-batterijen
- Snelle gebruikshandleiding
- Stroomsnoer (1,5 M)
- HDMI-ingangskabel (3 M)
- HDMI-uitgangskabel (1,5 M)
- Schroef voor wandmontage x 4
- RS232-adapter

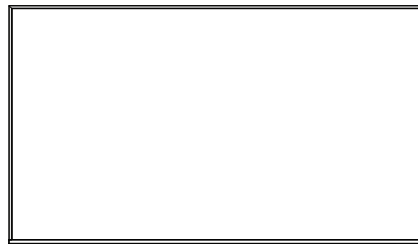

\* The supplied power cord varies depending on destination.

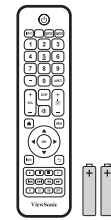

Remote Control and AAA Batteries



Quick Start Guide



For EU



For China



HDMI in cable (3M)



HDMI out cable (1.5 M)



For North America



For UK

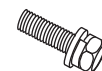

Screws x 4

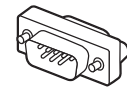

RS232 adapter

### OPMERKINGEN:

- Voor alle andere regio's, past u een stroomsnoer toe dat in overeenstemming is met de wisselspanning van het stopcontact en dat is goedgekeurd door en in overeenstemming is met de veiligheidsvoorschriften van het specifieke land.
- Bewaar de verpakkingsdoos en het verpakkingsmateriaal voor verzenden van de display.

## 1.3. Installatie-instructies

- Vanwege het hoge energieverbruik moet u altijd de exclusief voor dit product ontworpen stekker gebruiken. Als een verlengde lijn vereist is, raadpleegt u uw service-agent.
- Het product moet worden geïnstalleerd op een vlak oppervlak om kantelen te vermijden. Er moet een afstand worden aangehouden tussen de achterkant van het product en de wand voor juiste ventilatie. Vermijd het installeren van het product in de keuken, badkamer of enige andere plaatsen met een hoge vochtigheid zodat de nuttige levensduur van de elektronische componenten niet wordt verkort.
- Het product kan alleen normaal werken bij een hoogte onder de 3000 m. Bij installaties op een grotere hoogte dan 3000 m, kunnen enige afwijkingen worden ervaren.

## 1.4. Montage aan een wand

Om deze display aan een wand te monteren, moet u een standaard wandmontageset (in de handel verkrijgbaar) verkrijgen. Wij raden aan om een montage-interface te gebruiken die in overeenstemming is met de norm UL1678 in Noord-Amerika.

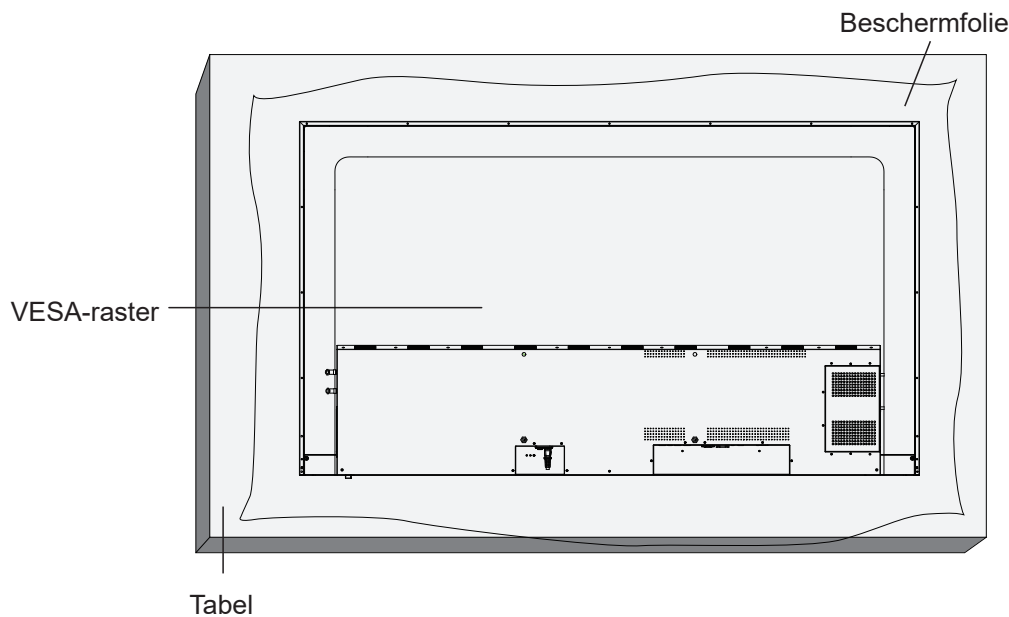

1. Leg een beschermfolie op een tafel, die rond de display was gewikkeld in de verpakking, en onder het schermoppervlak zodat dit niet bekrast raakt.
2. Zorg ervoor dat u alle accessoires hebt voor het monteren van deze display (wandmontage, plafondmontage, tafelstandaard, enz.)
3. Volg de instructies die worden geleverd met de basismontageset. Het niet opvolgen van de juiste montageprocedures zou kunnen leiden tot schade aan de apparatuur of letsel voor de gebruiker of installateur. De productgarantie dekt geen schade veroorzaakt door onjuiste installatie.
4. Voor de wandmontageset gebruikt u M6-montageschroeven (met een lengte van 25 mm langer dan de dikte van de montagebeugel) en draai ze stevig vast.  
Gewicht van eenheid zonder voet = W kg. De apparatuur en de bijbehorende montagemiddelen blijven veilig tijdens de test. Alleen voor gebruik met door UL vermelde wandmontagebeugel met minimum gewicht/belasting: W kg.

Modelnaam	W (kg)	Modelnaam	W (kg)
CDE6520/CDE6520-W	22,95	CDE8620/CDE8620-W	50,4
CDE7520/CDE7520-W	29,3		

5. Staande stand is niet toegestaan.

### 1.4.1. VESA-raster

Modelnaam	Vesa-raster
CDE6520/CDE6520-W	400(H)x200(V)mm
CDE7520/CDE7520-W	400(H)x200(V)mm
CDE8620/CDE8620-W	600(H)x400(V)mm

### Waarschuwing:

Om te voorkomen dat de display valt:

- Voor installaties aan de wand of het plafond raden wij aan om de display te installeren met metalen beugels die in de handel verkrijgbaar zijn. Voor gedetailleerde installatie-instructies wordt verwezen naar de handleiding die wordt ontvangen met de desbetreffende beugel.
- Voor het verlagen van de kans op letsel en schade als gevolg van vallen van de display in geval van een aardbeving of andere natuurramp, moet u ervoor zorgen dat u de fabrikant van de beugel raadpleegt voor de installatielocatie.

### Ventilatievereisten voor plaatsen van behuizing

Om ervoor te zorgen dat hitte zich kan verspreiden, moet u een ruimte overlaten tussen de omringende objecten, zoals getoond in het diagram hieronder.

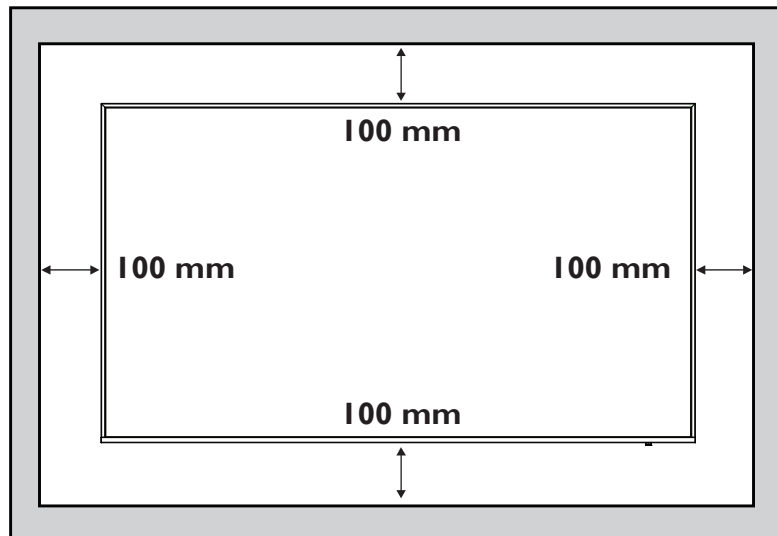



### OPMERKINGEN:

Zorg voor een juiste installatie bij het installeren van de display aan een wand. Wij zijn niet aansprakelijk voor installaties die niet door een professionele technicus zijn uitgevoerd.

## 2. Onderdelen en functies

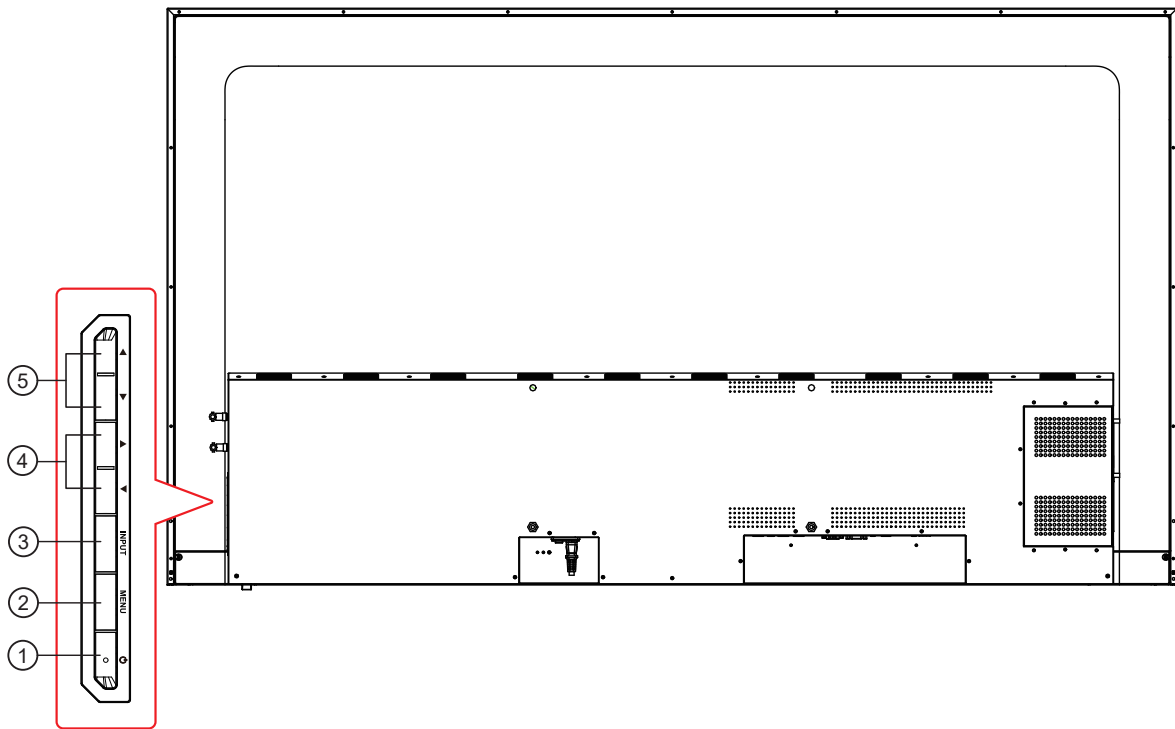
### 2.1. Controlepaneel



- ① Druk op  om de display in of uit te schakelen.
- ② Druk op de toets MENU om naar het hoofdmenu te gaan, en het bevestigt de bewerking in het BRON-menu.
- ③ Druk op de toets INGANG om naar het ingangsbronmenu te gaan, en om de signaalbron te selecteren. Het wordt gebruikt voor het bevestigen van de bewerking onder de **MENU**-bewerkingen.
- ④ Druk in het OSD-menu op de toets ◀/▶ om de waarde van het geselecteerde item aan te passen.
- ⑤ Druk op de toets ▲/▼ voor het selecteren van een item in het OSD-menu. En het kan tevens worden gebruikt om het volume omhoog of omlaag aan te passen.

## 2.2. Ingangs-/uitgangsklemmen

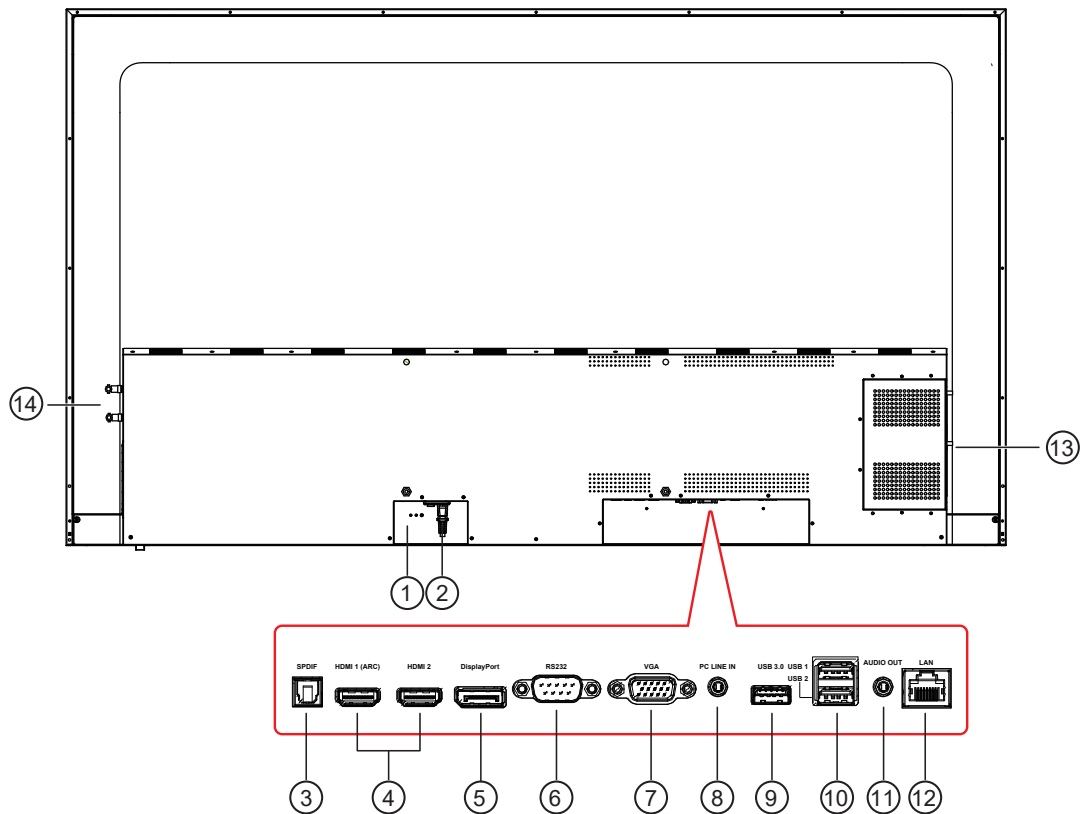

① **HOOFDSTROOMSCHAKELAAR**

Schakel de hoofdstroom in/uit.

② **AC IN**

Wisselstroomvoedingsingang van het stopcontact.

③ **HDMI OUT**

HDMI-video/audio-uitgang.

④ **SPDIF OUT**

Digitale audiosignaaluitgang voor het aansluiten van uw externe AV-apparaat.

⑤ **HDMI 1(ARC)/HDMI 2 IN**

HDMI-video/audio-ingang.

⑥ **DisplayPort IN**

DisplayPort-video/audio-ingang.

⑦ **RS232 IN**

RS232-regeling voor het gebruik van het afstandsbedieningssignaal vanuit Control Center.

⑧ **VGA IN (D-Sub)**

VGA-video-ingang.

⑨ **PC LINE IN**

Audio-ingang van VGA-bron (stereotelefoon van 3,5mm).

⑩ **USB PORT 3.0/ ⑪ USB 2.0 PORT**

Sluit uw USB-opslagapparaat aan

⑫ **AUDIO OUT**

Audio-uitgang naar extern AV-apparaat

⑬ **LAN**

LAN-regelingsfunctie voor het gebruik van het afstandsbedieningssignaal vanuit Control Center.

⑭ **OPS-SLEUF**

Sleuf voor installeren van de optionele OPS-module.

⑮ **SLEUF WI-FI-MODULE**

Sleuf voor LB-WIFI-001 Wi-Fi-module.

## 2.3. Afstandsbediening

### 2.3.1. Algemene functies

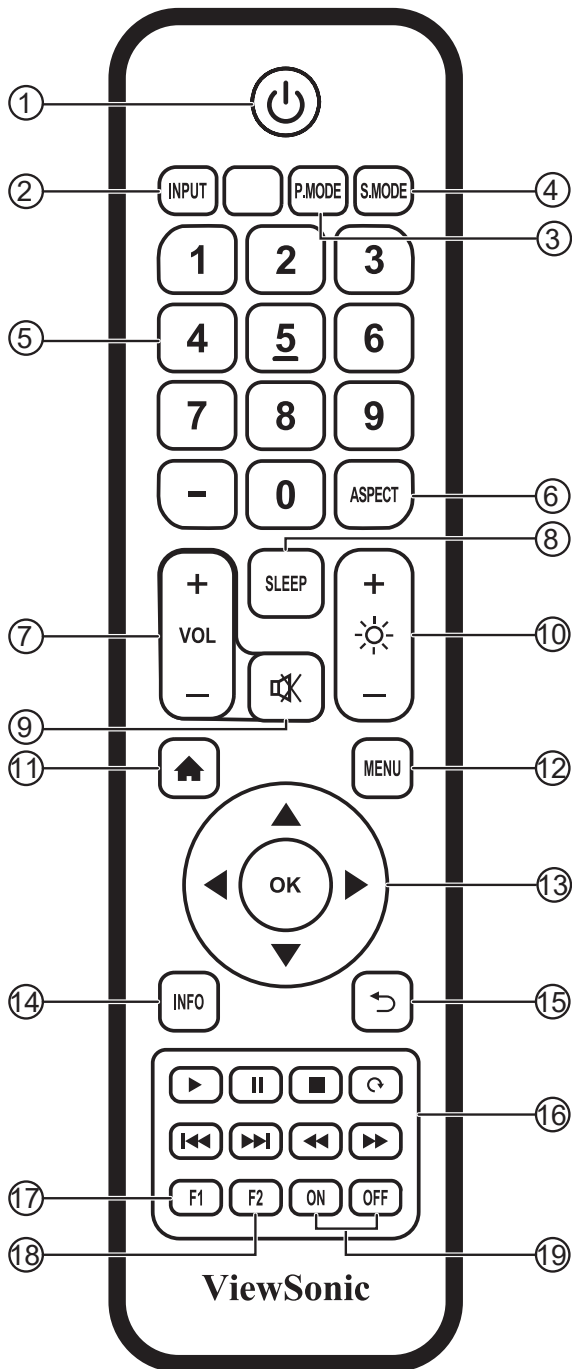

- ① **Knop [  ]**  
Stroom aan/uit
- ② **Knop [INPUT] (INGANG)**  
Ingangsbronselectie
- ③ **Knop [P.MODE] (P.MODUS)**  
Menu Afbeeldingen aanpassen voor HDMI/DP/VGA
- ④ **Knop [P.MODE] (S.MODUS)**  
Menu Audio aanpassen voor HDMI/DP/VGA
- ⑤ **[NUMERIEKE] knoppen**  
Toetsenblok nummers
- ⑥ **Knop [ASPECT] (BEELDVERHOUDING)**  
Aanpassingen van beeldverhouding voor HDMI/DP/VGA
- ⑦ **Knop [VOL +/-]**  
Volume +/- 1
- ⑧ **Knop [SLEEP] (SLAAPSTAND)**  
Achtergrondverlichting aan/uit
- ⑨ **Knop [  ]**  
Mute (Dempen)
- ⑩ **Knop [  ]**  
Achtergrondverlichting +/- 1
- ⑪ **Knop [  ]**  
Terug naar startscherm van ingebedde speler
- ⑫ **Knoppen [MENU]**  
Menu Instellingen
- ⑬ **Knop [  /  ]**  
Toetsen Omhoog/Omlaag/Rechts/Links/OK
- ⑭ **Knop [INFO]**  
Kanaalinformatie
- ⑮ **Knop [  ]**  
Ga terug naar de vorige pagina
- ⑯ **Knop [  ]**  
Media controle
- ⑰ **Knop [F1]**  
Scherm vastleggen
- ⑱ **Knop [F2]**  
Scherm blokkeren
- ⑲ **Knop [ON/OFF] (AAN/UIT)**  
Stroom aan/uit

### 2.3.2. Batterijen in de afstandsbediening plaatsen

De afstandsbediening wordt aangedreven door twee AAA-batterijen van 1,5 V.

Batterijen installeren of vervangen:

1. Druk op en schuif de klep om het te openen.
2. Lijn de batterijen uit volgens de indicaties (+) en (-) binnen het batterijcompartiment.
3. Plaats de klep terug.

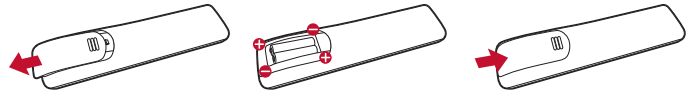

#### Waarschuwing:

Onjuist gebruik van de batterijen kan leiden tot lekkage of barsten. Zorg ervoor dat u deze instructies opvolgt:

- Plaats "AAA"-batterijen door het passen van de symbolen (+) en (-) op elke batterij bij de symbolen (+) en (-) van het batterijcompartiment.
- Gebruik geen verschillende soorten batterijen door elkaar.
- Combineer geen nieuwe met gebruikte batterijen. Het zorgt voor een kortere levensduur of lekkage van de batterijen.
- Verwijder lege batterijen onmiddellijk om te voorkomen dat ze vloeistof lekken in het batterijcompartiment. Raak blootgesteld accuzuur niet aan aangezien het uw huid kan beschadigen.

**OPMERKING:** Als u van plan bent om de afstandsbediening gedurende een langere periode niet te gebruiken, verwijdert u de batterijen.

### 2.3.3. Omgaan met de afstandsbediening

- Onderwerp het niet aan hevige schokken.
- Laat geen water of andere vloeistof spatten op de afstandsbediening. Als de afstandsbediening nat wordt, moet u het onmiddellijk droog vegen.
- Vermijd blootstelling aan hitte en stoom.
- Open de afstandsbediening voor iets anders dan het installeren van de batterijen.

### 2.3.4. Bedieningsbereik van de afstandsbediening

Richt de voorkant van de afstandsbediening richting de afstandsbedieningssensor van deze display bij het drukken op een knop.

Gebruik de afstandsbediening binnen een afstand van minder dan 8m/26ft van de sensor van deze display, en op een horizontale en verticale hoek van minder dan 30 graden.

**OPMERKING:** De afstandsbediening werkt wellicht niet goed wanneer de afstandsbedieningssensor op deze display onderworpen is aan direct zonlicht of sterke verlichting, of in geval van een obstakel in het pad van de signaaloverdracht.

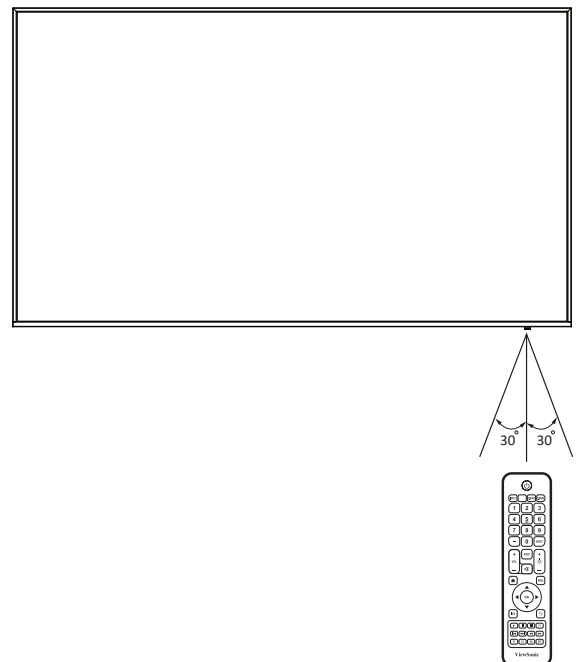



### 3. Externe apparatuur aansluiten

#### 3.1. Externe apparatuur aansluiten (DVD/VCR/VCD)

##### 3.1.1. DisplayPort-video-ingang gebruiken

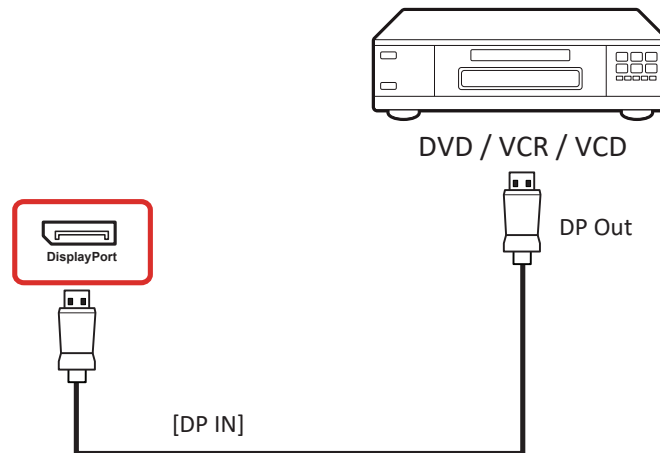

##### 3.1.2. HDMI-video-ingang gebruiken

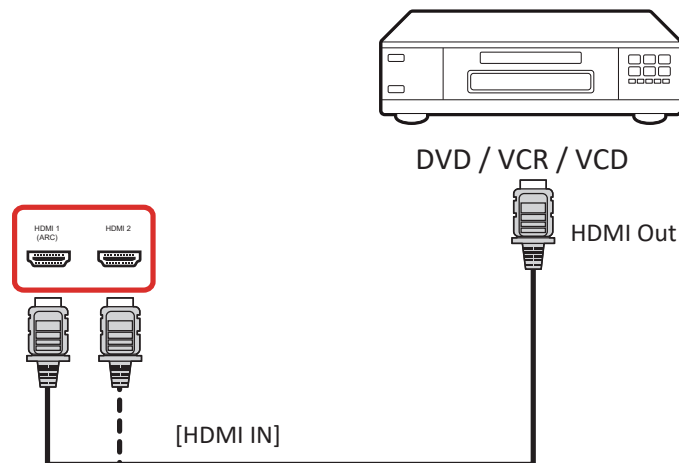

#### 3.2. Een PC aansluiten

##### 3.2.1. DisplayPort-ingang gebruiken

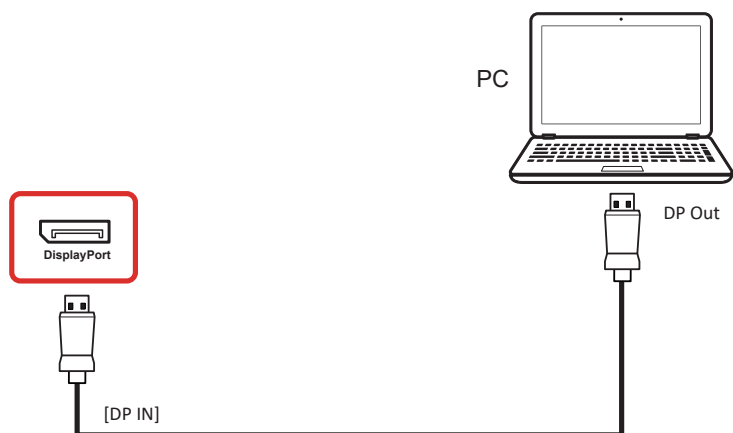

### 3.2.2. HDMI-ingang gebruiken

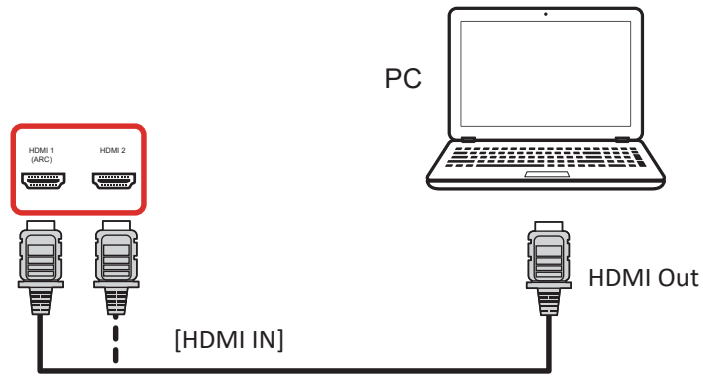

### 3.2.3. VGA-ingang gebruiken

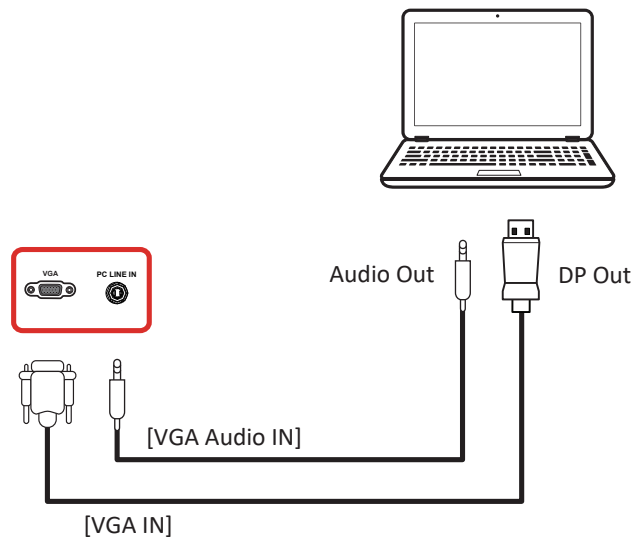

## 3.3. Audio-apparatuur aansluiten

### 3.3.1. Een extern audio-apparaat aansluiten

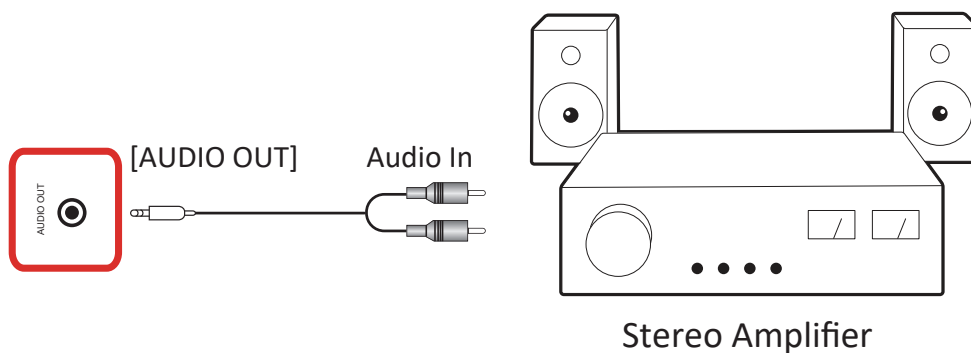

## 4. Bediening

**OPMERKING:** De in dit gedeelte omschreven bedieningsknop is vooral te vinden op de afstandsbediening, tenzij anderszins gespecificeerd.

### 4.1. Opstarten en aanvankelijke instelling

#### 4.1.1. Welcome (Welkom)

Selecteer uw taal en tik op "Next" (Volgende).

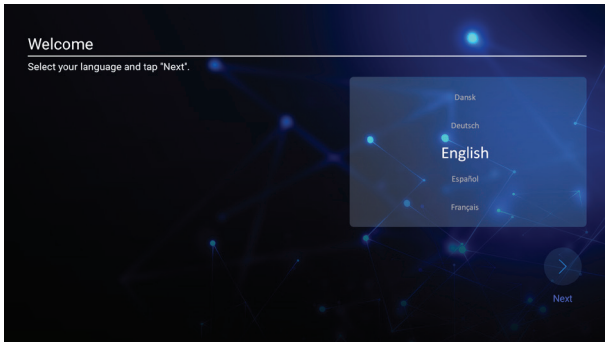

#### 4.1.2. Ethernet

Tik op de knop "Next" (Volgende) om naar de volgende pagina te gaan en het wordt getoond.

1. Aansluitingstype: DHCP / Statische IP
2. IP-adres
3. Netmask
4. DNS-adres
5. Gateway

U kunt ook tikken op "Back" (Terug) om naar de vorige pagina te gaan.

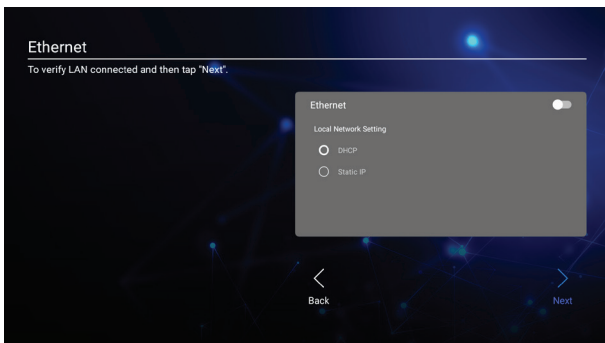

#### 4.1.3. Date & Time (Datum en uur)

Schakel "Network-provided time" (Door netwerk gegeven tijd) in voor het synchroniseren van de tijd

met netwerk en selecteer de tijdzone.

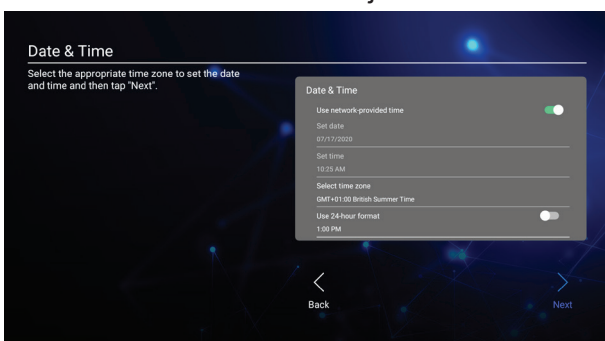

#### 4.1.4. System Mode (Systeemmodus)

Selecteer systeem voor selecteren van Normal mode (Normale modus), Security Mode (Veiligheidsmodus) of Disable Embedded OS (Ingebedde OS uitschakelen).

- Normal Mode (Normale modus): De ingebedde schermdeelapps zullen normaal werken.
- Security Mode (Veiligheidsmodus): De ingebedde schermdeelapps zullen verwijderd worden.
- Disable Embedded OS (Ingebedde OS uitschakelen): Het system zal automatisch terug opstarten en dan zal de ingebedde OS-niet verschijnen.

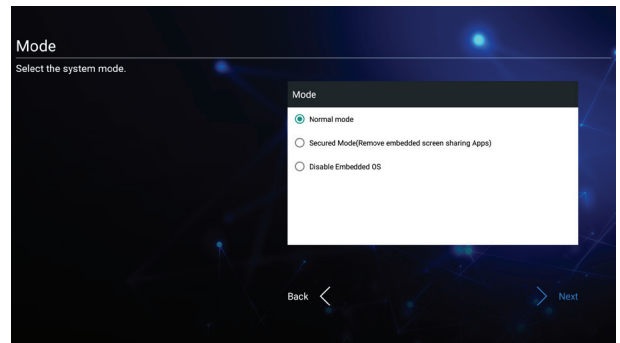

### 4.2. Bekijk de aangesloten videobron

1. Druk op de knop **INPUT (INGANG)**.
2. Druk op de knop **▲** of **▼** om een apparaat te selecteren, en druk vervolgens op de knop OK.

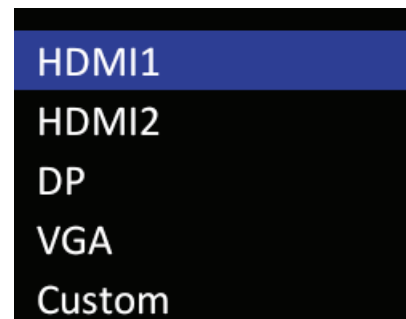

## 5. Startprogramma

Druk op de knop HOME op de afstandsbediening om het scherm Startprogramma weer te geven.



### 5.1. Setting (Instelling)

Hoofdtitems:

- (1) Network (Netwerk)
- (2) Device (Apparaat)
- (3) System (Systeem)

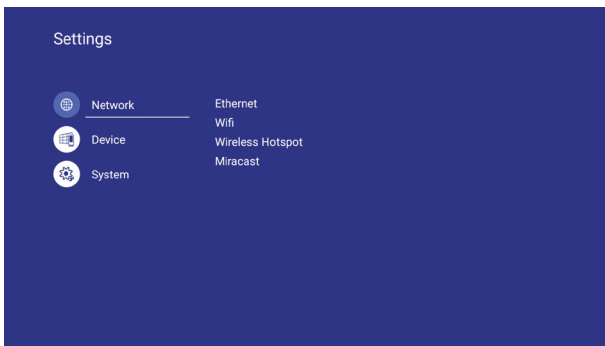

### 5.2. Ethernet

Inschakelen/Uitschakelen om ethernet in/uit te schakelen

Na het inschakelen van ethernet, worden de instellingen getoond:

- (1) Aansluitingstype (Beschikbaar aansluitingstype: DHCP/Statische IP)
  - A. DHCP
  - B. Statische IP
  - C. IP-adres
  - D. Netmask
  - E. DNS-adres
  - F. Gateway
- (2) Mac-adres

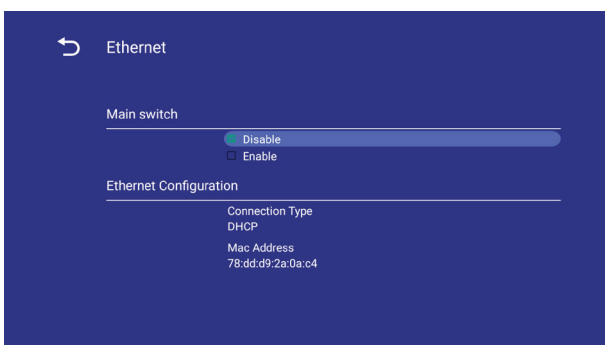

#### 5.2.1. DHCP

DHCP-modus:

- (1) Kan IP Address (IP-adres), Netmask (Netmask), DNS Address (DNS-adres) en Gateway niet aanpassen.
- (2) Bij succesvolle verbinding, geeft het de huidige netwerkconfiguratie weer.

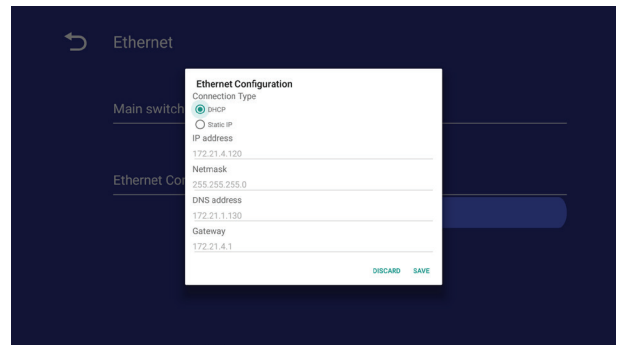

#### 5.2.2. Static IP (Statisch IP)

In Statische IP-modus kan de gebruiker IP Address (IP-adres), Netmask (Netmask), DNS Address (DNS-adres) en Gateway invoeren.

#### Opmerking:

Invoerbeperking P Address (IP-adres), Netmask (Netmask), DNS Address (DNS-adres) en Gateway-adres.

- (1) Formaat:
  - I. nummer 0-9
  - II. decimaalteken “,”

### 5.3. Wi-Fi

Sluit de USB Wi-Fi-dongle aan, en de netwerkinstelling toont Wi-Fi, Draadloze hotspot en Miracast-item.

Inschakelen/uitschakelen om Wi-Fi aan/uit te zetten. Na inschakelen vermeldt het scherm alle beschikbare Wi-Fi AP.

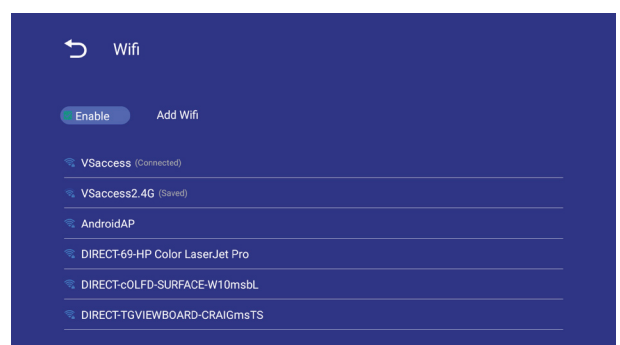
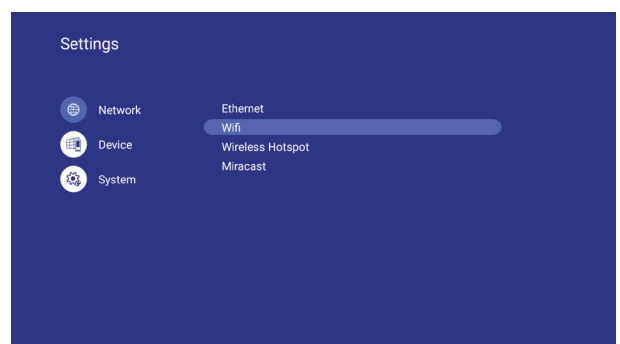

### 5.3.1. Wireless Hotspot (Draadloze hotspot)

Schakel Wi-Fi-hotspot in om internetverbinding te delen met uw apparaten.

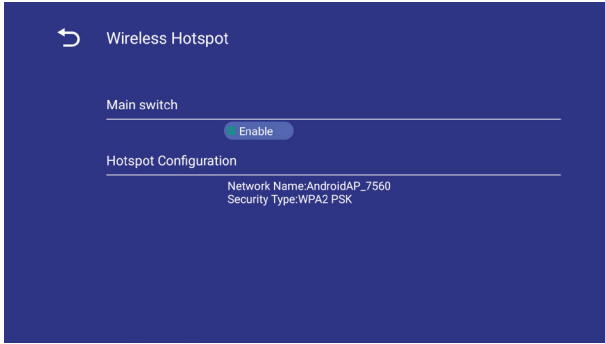

### 5.3.2. Miracast

Schakel Miracast in om het scherm van uw apparaat te casten met het display.

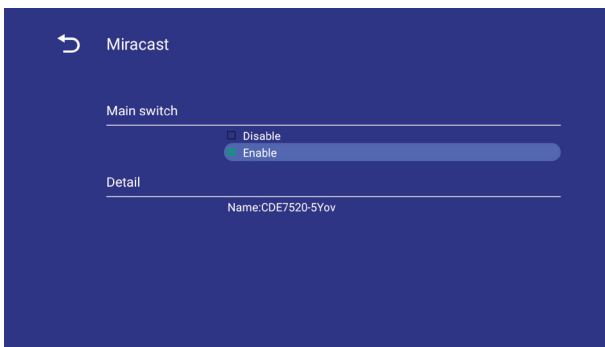

### 5.4. Device (Apparaat)

Deel op in 4 groepen: Signage Display/System Tools (Systeemtools)/Display (Scherm)/Apps

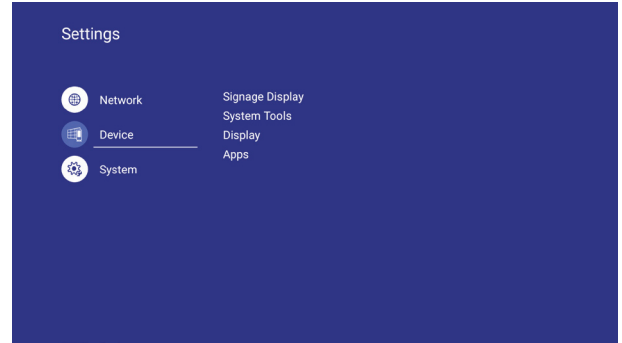

#### (1) Signage Display

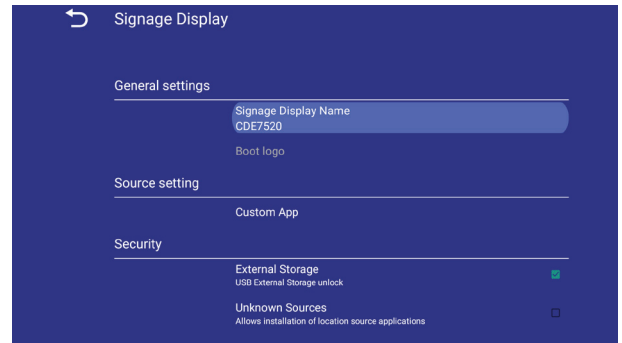

- A. General settings (Algemene instellingen)
- B. Source settings (Broninstellingen)
- C. Security (Beveiliging)

#### (2) System Tools (Systeemtools)

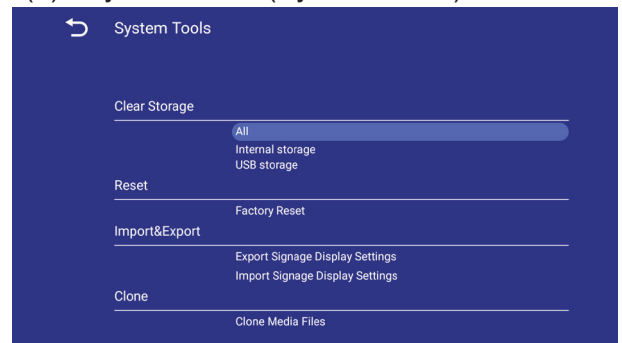

- A. Clear Storage (Opslag wissen)
- B. Reset (Resetten)
- C. Import&Export (Importeren & Exporteren)
- D. Clone (Klonen)

#### (3) Display (Scherm)

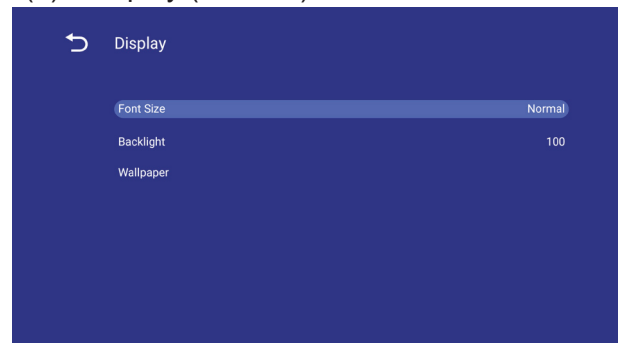

- A. Font Size (Lettergrootte)
- B. Backlight (Achtergrondverlichting)
- C. Wallpaper (Achtergrond)

- (4) Apps  
A. Informatie displaytoepassingen

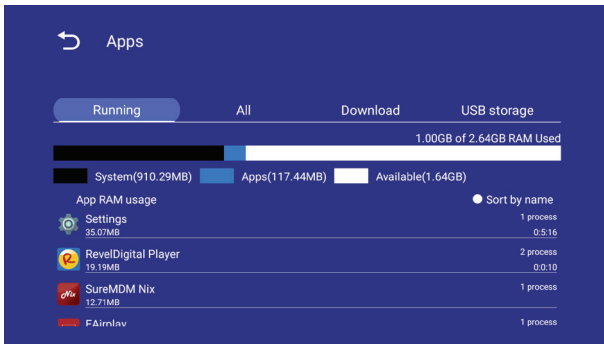

### 5.4.1. General Settings (Algemene instellingen)

1. Signage Display Name (Naam Signage Display)  
Naam Signage Display configureren

**Opmerking:**

Ingangsbeperving:

- (1) lengte: Max 36 tekens
- (2) formaat: geen limiet

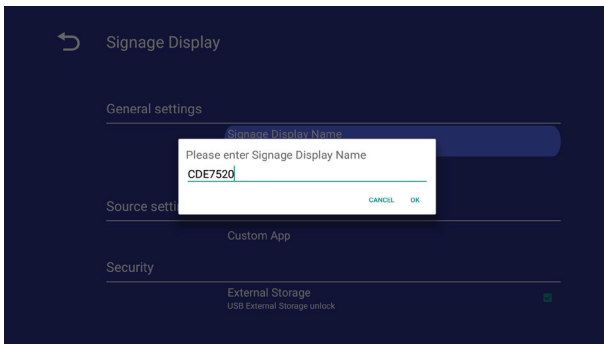

2. Boot Logo (Opstartlogo)

1) OSD-menu voor regelen van bewerking inschakelen/uitschakelen opstartlogo  
RCU: MENU -> Advanced (Geavanceerd) -> Boot on logo (Opstartlogo) -> On (Aan)/Off (Uit)/User (Gebruiker).

In de gebruikersmodus kan de gebruiker zijn/haar eigen opstartlogo en animatiebestand kiezen.

**Opmerking:**

- (1) Opstartlogobestand: Ondersteund JPG-bestand
- (2) Animatiebestandsnaam voor opstarten: bootanimation.zip
- (3) Geeft een venster weer waar de gebruiker een bestand van USB kan kiezen. Geen prioriteitsprobleem.

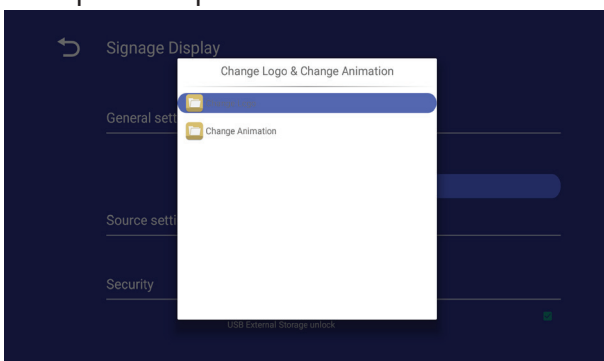

### 5.4.2. Source Settings (Broninstellingen)

1. Custom App (Aangepaste app)

De gebruiker kan de toepassing configureren voor klantbron.

Als klant APK heeft geconfigureerd, opent PD de klant-app bij schakelen van bron naar modus Klant.

Als klant APK niet heeft geconfigureerd, toont PD het scherm Startprogramma bij schakelen van bron naar modus Klant.

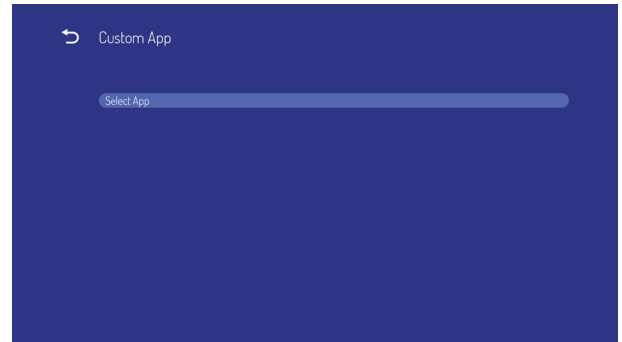

**Functie-inleiding**

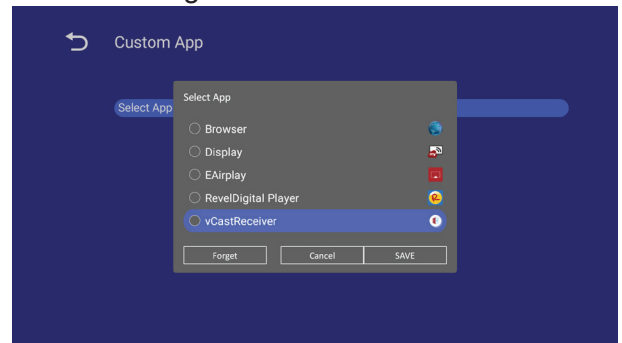

- (1) Save (Opslaan)  
Selecteer de app en druk op de toets Save (Opslaan) om het op te slaan.
- (2) Forget (Vergeten)  
Druk op de toets Vergeten om de eerder opgeslagen gegevens te wissen
- (3) Cancel (Annuleren)  
Geen wijziging, sluit venster direct  
Als geen klant apk heeft geïnstalleerd, zal de lijst leeg zijn.

De gebruiker kan de door de klant geïnstalleerde apk in de lijst selecteren en drukken op de knop OPSLAAN om de configuratie op te slaan.

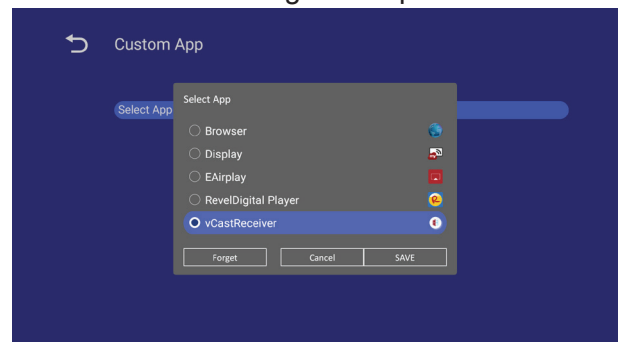

Na configuratie toont het de naam van de app

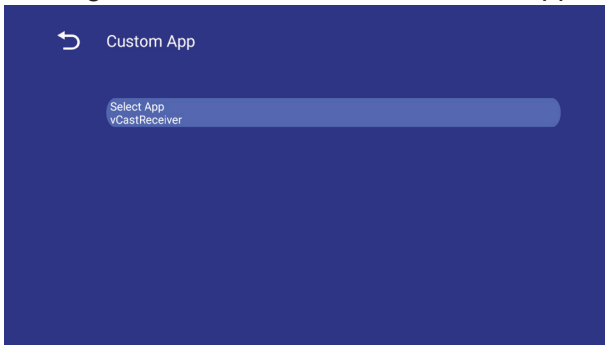

### 5.4.3. Security (Veiligheid)

1. External Storage (Externe opslag)  
Enable (Inschakelen): Externe USB-opslag vergrendelen.  
Disable (Uitschakelen): Externe USB-opslag ontgrendelen.
2. Unknown sources (Onbekende bronnen)  
Enable (Inschakelen): Staat installatie van onbekende APK toe.  
Disable (Uitschakelen): Staat installatie van onbekende APK niet toe.

#### Opmerking:

Moet externe USB-opslag opnieuw aansluiten na ontgrendelen van de externe opslag.

### 5.4.4. Clear Storage (Opslag wissen)

Het doel is het wissen van alle gegevens in de viewsonic-mappen. Opgedeeld in 4 modi:

- (1) Wis alle viewsonic-mappen
- (2) Wis alleen viewsonic-map onder interne opslag.
- (3) Wis alleen viewsonic-map onder USB-opslag.

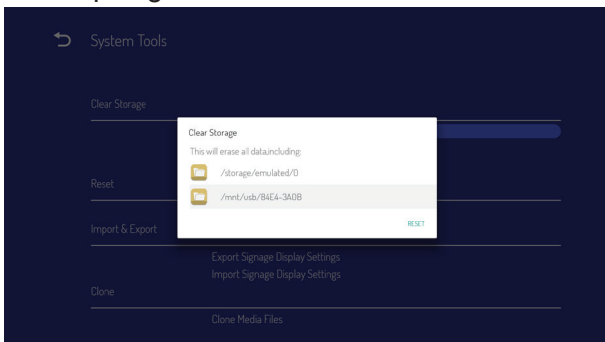

### 5.4.5. Reset (Resetten)

Reset naar fabriekswaarden kan herstellen naar standaard fabrieksinstellingen.

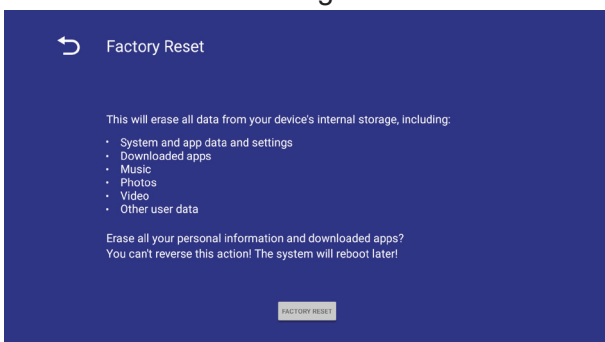

Druk op OK om de resetfunctie automatisch uit te voeren.

### 5.4.6. Import & Export (Importereren & exportereren)

De functie van Import & Export (Importereren & Exporteren) van Signage Display-instellingen.

#### Opmerkingen.

- (1) Opgeslagen bestandsnaam: vs8386SettingFile.txt
- (2) Wordt opgeslagen in viewsonic-map in opslag

### 5.3.6.1 Export Signage Display Settings (Signage Display-instellingen exportereren)

Exporteert naar viewsonic-map onder USB

- (1) Exporteer vs\_vs8386SettingFile.txt. Inclusief OSD-instelling, Android-instellingen, maar "Signage Display Name" (Naam Signage Display) en "Boot Logo" (Opstartlogo).

#### Opmerking:

Als geen viewsonic-map bestaat in USB, wordt het automatisch aangemaakt.

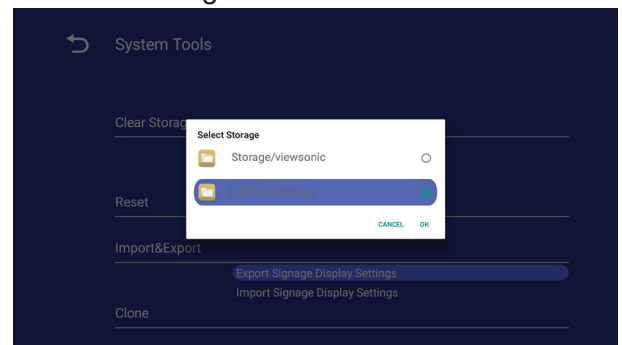

### 5.3.6.2 Import Signage Display Settings (Signage Display-instellingen importereren)

Importeer uit viewsonic-map onder USB.

- (1) Importeer vs8386SettingFile.txt. Inclusief OSD-instelling, Android-instellingen, maar "Signage Display Name" (Naam Signage Display) en "Boot Logo" (Opstartlogo).

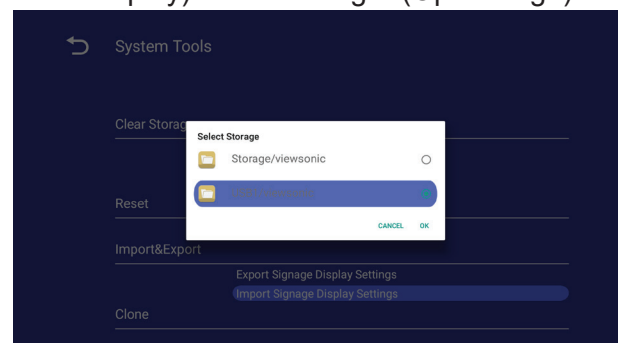

### 5.4.7. Clone (Klonen)

Kloon mediabestand uit interne viewsonic-map.

1. De gekloonde mapnaam onder de map AutoPlayFiles
2. Clone Source (Bron klonen)
  - (1) Internal storage (Interne opslag)  
Uit interne map \AutoPlayFiles
  - (2) USB  
Vanuit USB-bron\AutoPlayFiles
3. Target Location (Doellocatie)
  - (1) Internal storage (Interne opslag)  
Opslaan in interne map \AutoPlayFiles
  - (2) USB  
Opslaan in USB-bron\AutoPlayFiles

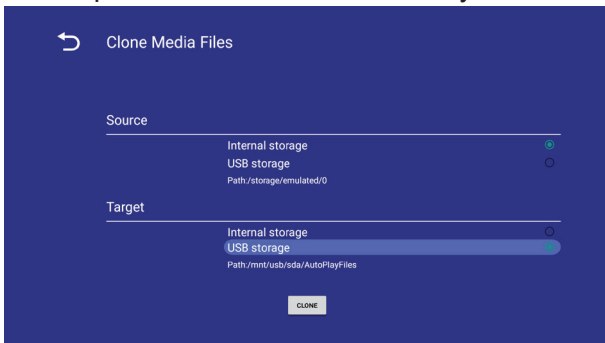

### 5.4.8. Font Size (Lettergrootte)

De gebruiker kan de lettergrootte instellen.

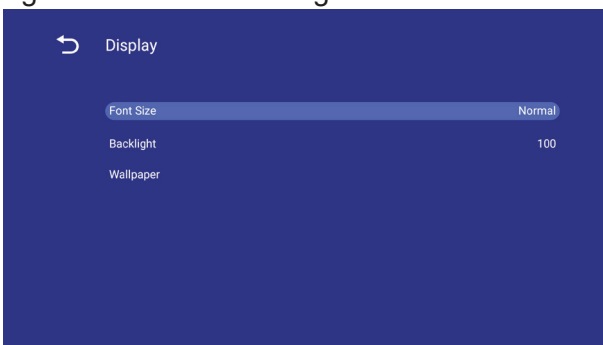

### 5.4.9. Backlight (Indirecte verlichting)

De gebruiker kan de achtergrondverlichting van het paneel instellen.

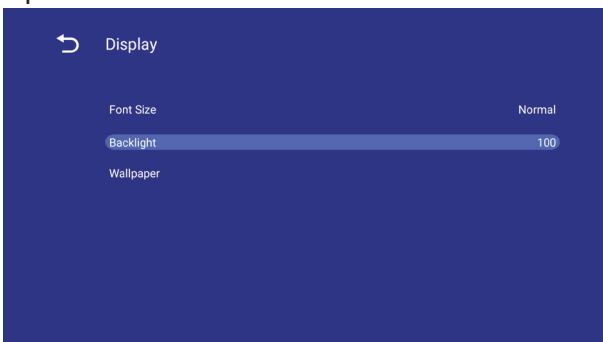

### 5.4.10. WallPaper (Achtergrond)

Voor gebruiker om achtergrond te selecteren.

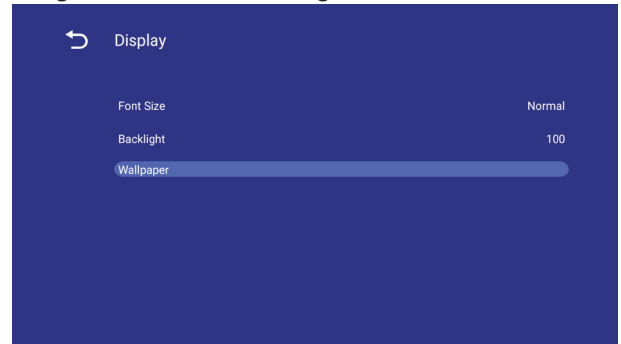

## 5.5. System (Systeem)

Er zijn 2 items in het systeem: Datum&Tijd en Over.

### 5.5.1. Date & time (Datum en tijd)

Voor Aan/Uit ztten van Automatische tijd en tijdzone

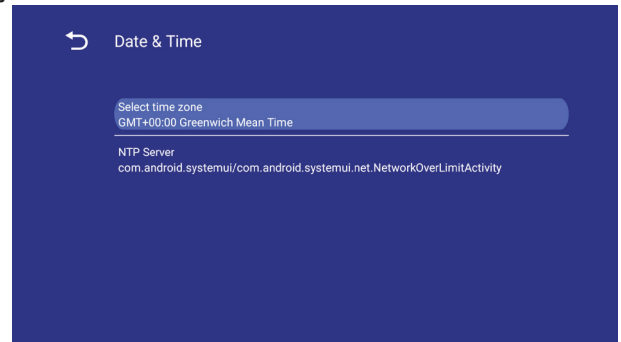



## 5.5.2. Info

Hoofdinformatie in Over:

- (1) Local System updates (Lokale systeemupdates)
- (2) Online System updates (Online systeemupdates)
- (3) Legal information (Juridische informatie)
- (4) Android version (Android-versie)
- (5) Kernel version (Kernel-versie)
- (6) Build number (Bouwnummer)

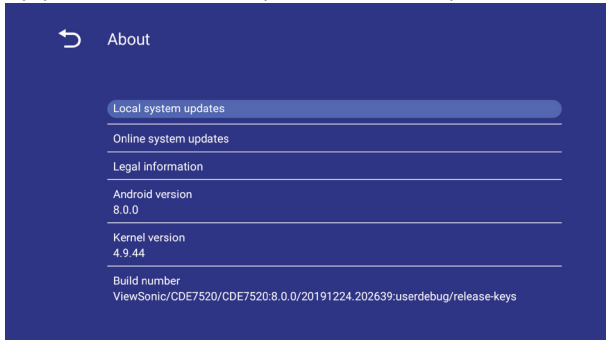

### 5.5.2.1 Local System updates (Lokale systeemupdates)

Kopieer FW-afbeeldingsmap (upgrade\_8386) naar USB en het wordt getoond in de lijst voor gebruikersselectie indien gevonden

#### Opmerking:

- (1) Ondersteunt alleen volledige Android-afbeelding.
- (2) Mapnaam moet "upgrade\_8386" zijn.
- (3) de map moet in de bron van de opslag staan.

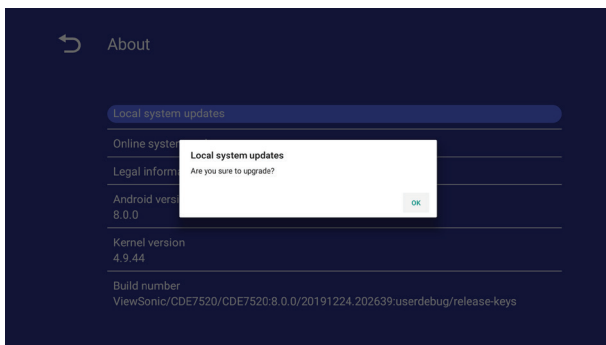

Na drukken op OK, wordt Signage Display opnieuw gestart en begint met bijwerken.

### 5.5.2.2. Online System updates (Online systeemupdates)

Online systeemupdate kan selecteren

- (1) Auto Update (Automatische update): Vergelijkbaar met Windows-update. Wanneer u op de Aan/uit-knop drukt om het display uit te schakelen, controleert het systeem automatisch of er een nieuwe versie is. Als dat zo is, zal het systeem automatisch downloaden en bijwerken. Wanneer de update gereed is, wordt het systeem uitgeschakeld.
- (2) Schedule Update (Geplande update): Configureer het updateschema om automatisch verder te gaan. (bijv. niet-werkdag/uur)
- (3) Manual update (Handmatig update): De gebruiker kan het OTA-pakket handmatig online controleren en bijwerken.

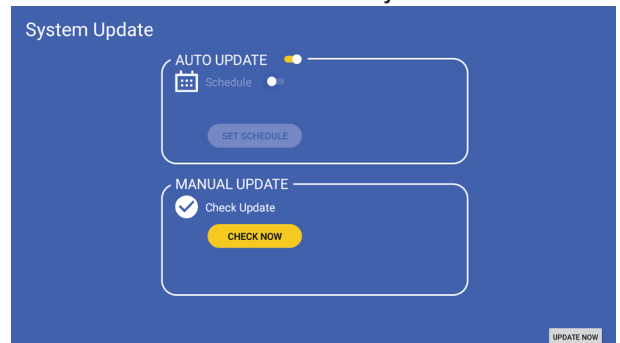

## 6. OSD-menu

Een algemeen overzicht van de OSD-structuur wordt hieronder getoond. U kunt het gebruiken als referentie voor het verder aanpassen van uw display.

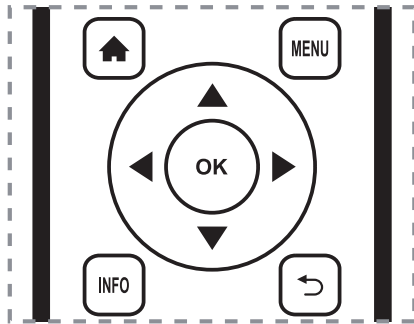

### Navigeren in het OSD-menu met gebruik van de afstandsbediening:

1. Druk op de knop **MENU** om het OSD-menu weer te geven.
2. Druk op de knop **[↑]** **[↓]** **[←]** of **[→]** om het menu-item te selecteren of om de waarde aan te passen. Druk op de knop **OK** om te bevestigen.
3. Druk op de knop **[↶]** om terug te gaan naar de vorige menulaag.
4. Druk op de knop **MENU** om het OSD-menu af te sluiten.

### Navigeren in het OSD-menu met gebruik van de bedieningsknoppen van de display:

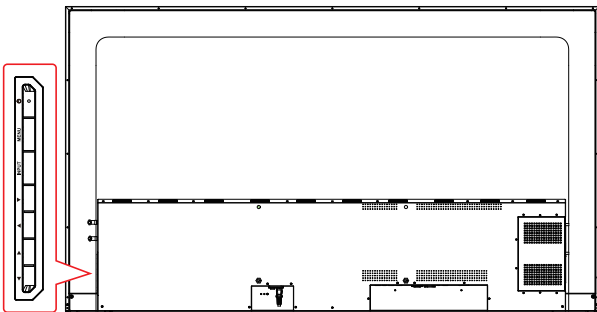

1. Druk op de knop **[MENU]** om het OSD-menu weer te geven, en het bevestigt de bewerking in het BRON-menu.
2. Druk op de knop **[◀/▶]** of **[▲/▼]** om het menu-item te selecteren of om de waarde aan te passen.
3. Druk op de knop **[INPUT] (INGANG)** om naar het selectiemenu voor signaalbron te gaan, en om de signaalbron te selecteren. Het wordt gebruikt voor het bevestigen van de bewerking onder de MENU-bewerking.
4. Druk op de knop **[⏻]** om de display in of uit te schakelen.

## 6.1. Settings (Instellingen)

### 6.1.1. Menu Picture (Beeld)

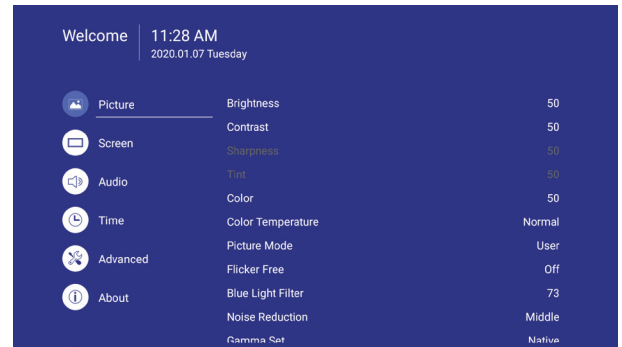

#### Brightness (Helderheid)

Pas de algehele schermhelderheid van het beeld en de achtergrond aan.

#### Contrast

Pas de contrastverhouding van het beeld aan voor het ingangssignaal.

#### Sharpness (Scherpte)

Deze functie kan bij elke timing digitaal een scherp beeld houden.

#### Gamma Set (Gammaset)

Selecteer een gamma voor de display. Het verwijst naar de helderheidsprestatiecurve van de signaalingang. Kies uit {Native (Oorspronkelijk) / {2.2} / {2.4}}.

#### Color temperature (Kleurtemperatuur)

Het wordt gebruikt voor het aanpassen van de kleurtemperatuur.

Het beeld wordt roodachtig wanneer de kleurtemperatuur afneemt, en wordt blauwachtig wanneer de kleurtemperatuur toeneemt.

CCT	Cool (Koel)	Normal (Normaal)	Warm
X	0,279 ± 0,005	0,283 ± 0,005	0,299 ± 0,005
Y	0,292 ± 0,005	0,298 ± 0,005	0,315 ± 0,005

#### Picture Mode (Afbeeldingsmodus)

Selecteer een vooraf gedefinieerde beeldinstelling.

#### Overscan

Wijzig het weergavegebied van de afbeelding.

AAN: Instellen om gebied ongeveer 95% weer te geven. UIT: Instellen om gebied ongeveer 100% weer te geven.

## RGB Range (RGB-bereik)

Selecteer de modus voor het weergeven van het HDMI- of DVI-signaal overeenkomstig het signaalformaat afhankelijk van het bronapparaat.

- {Auto} (Automatisch) - Signaalformaat automatische detectie.
- {Full Range} (Volledig bereik) - weergeven van het signaal dat alle 256 niveaus gebruikt (van niveau 0 tot 255).
- {Limited Range} (Beperkt bereik) - weergeven van het signaal dat 16 tot 235 niveaus van 256 niveaus gebruikt voor elke R, G en B.

## Flicker Free (Flikkervrij)

Schakel de functie Flikker in/uit.

## Blue light filter (Blauwlichtfilter)

Reduceer de verstoring van blauw licht voor het zicht, bescherm de gezondheid van het zicht. U kunt het niveau van het blauwlichtfilter als gewenst instellen.

### Opmerking:

Blauwlichtfilter kan worden aangepast door de gebruiker indien selectie kleurtemperatuur in modus Gebruiker.

## Picture reset (Reset beeld)

Reset alle instellingen in het Beeldmenu.

Selecteer "Yes" (Ja) en druk op de knop "SET" (INSTELLEN) voor het herstellen van de vooraf ingestelde fabrieksgegevens. Druk op de knop [↵] om te annuleren en keer dan terug naar het vorige menu.

## 6.1.2. Menu Screen (Scherm)

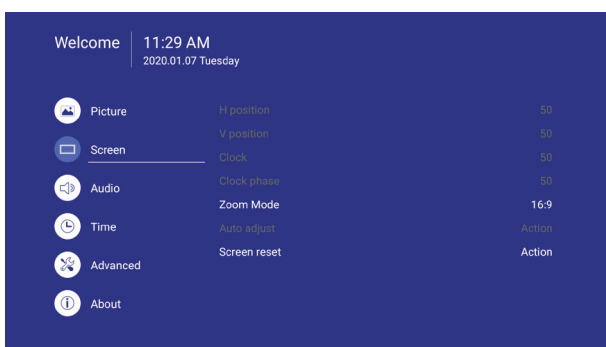

## Zoom-modus

HDMI, DP en VGA: {Full} (Volledig) / {4:3} / {Real} (Werkelijk)

Er zijn geen functies in Android UI.

	<b>Full (Volledig)</b> Deze modus herstelt de juiste verhoudingen van beelden verzonden in 16:9 met gebruik van de volledige schermweergave.
	<b>4:3</b> Het beeld wordt weergegeven in formaat 4:3 en een zwarte band wordt aan elke zijde van het beeld weergegeven.
	<b>Real (Werkelijk)</b> Deze modus geeft de afbeelding per pixel weer op het scherm zonder de originele afbeeldingsgrootte te schalen.

## Screen reset (Reset scherm)

Reset alle instellingen in het menu Scherm naar de vooraf ingestelde fabriekswaarden.

## 6.1.3. Audio menu (Audiomenu)

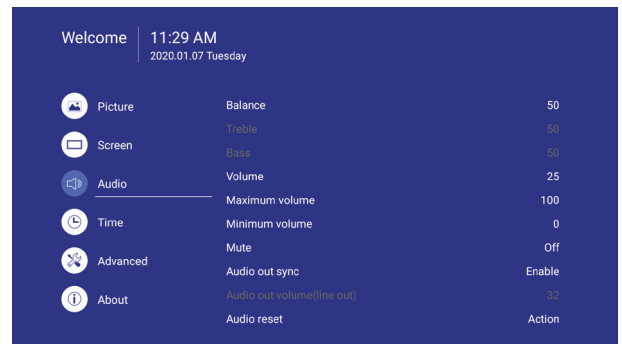

## Balance (Balans)

Stel dit af voor benadrukken van balans van audio-uitgang links of rechts.

## Treble (Hoge tonen)

Stel dit af voor het verhogen of verlagen van hogere tonen.

## Bass (Bas)

Stel dit af voor het verhogen of verlagen van lagere tonen.

## Volume

Aanpassen voor het verhogen of verlagen van het uitgangsniveau van audio.

## Minimum volume

Pas uw eigen beperking voor de minimum volume-instelling aan.

## Maximum volume

Pas uw eigen beperking voor de minimum volume-instelling aan. Hierdoor wordt het volume niet meer op een te luid niveau afgespeeld.

## Mute (Dempen)

Schakel de dempfunctie in/uit.

## Audio out volume (Audio-uitgangsvolume) (lijn uit)

Aanpassen voor het verhogen of verlagen van het uitgangsniveau van lijn uit.

## Audio Out Sync (Synchronisatie audio-uitgang)

Instelbaarheid audio-uitgangsvolume (lijn uit) inschakelen/uitschakelen om te synchroniseren met interne luidsprekers.

## Audio reset (Reset audio)

Reset alle instellingen in het menu Audio naar de vooraf ingestelde fabriekswaarden.

## 6.1.4. Time (Tijd)

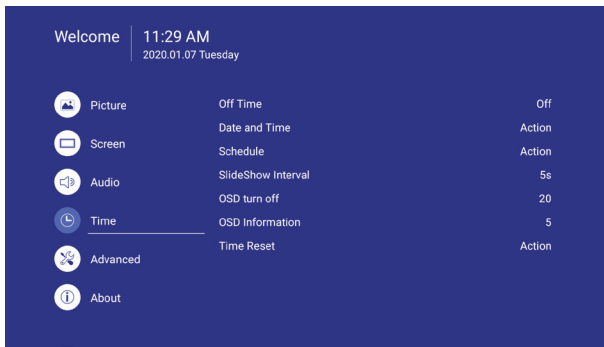

### Off Timer (Uitschakeltimer)

Stel automatisch uitschakeltijd in (in uur).

### Date and time (Datum en tijd)

Pas de huidige datum en tijd aan voor de interne klok van de display.

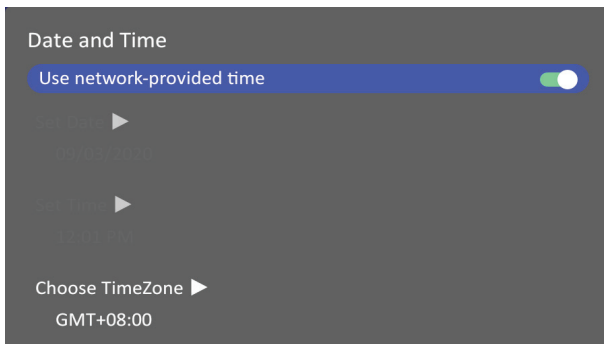

### Schedule (Schema)

Met deze functie kunt u tot 7 (zeven) verschillende geplande tijdsintervallen voor de display programmeren om te activeren.



Schemalijst: u kunt 7 schema's instellen.

- Enable (Inschakelen): Schema inschakelen/uitschakelen. Als de ingestelde begintijd/eindtijd strijdig of leeg is, de invoer leeg is of de tijd strijdig is met een andere schemalijst, kunt u het schema niet inschakelen.
- Start time (Begintijd): Stel de begintijd in.
- End time (Eindtijd): Stel de eindtijd in.
- Input (Ingang): Het platform gaat automatisch naar deze geselecteerde bron nadat het schema is ingeschakeld.
- Days of the week (Dagen van de week): Stel zondag, maandag, dinsdag, woensdag, donderdag, vrijdag, zaterdag in.

- Every week (Elke week): Stel de levenscyclus in.
- Back (Terug): Wijzigt geplande gegevens niet.
- Save (Opslaan): Geplande gegevens opslaan.

### Slideshow interval (Interval diavoorstelling)

Instellen van het interval van fotovoorstelling voor USB automatisch afspelen.

### OSD turn off (OSD uitschakelen)

Stel de duur in dat het OSD-menu op het scherm blijft.

De opties zijn: {Off, 5 ~ 120} (Uit) seconden.

\*{Off} (Uit) verdwijnt niet automatisch.

### Information OSD (Informatie-OSD)

Stel de tijdsperiode in waarin de informatie-OSD wordt weergegeven in de hoek linksboven van het scherm.

De informatie-OSD wordt weergegeven wanneer hetingangssignaal wordt gewijzigd.

De informatie-OSD blijft op het scherm met de selectie {Off} (Uit). De opties zijn: {1 ~ 60} seconden.

### Time reset (Reset tijd)

Reset alle tijdsinstellingen in het menu Tijd naar de vooraf ingestelde fabriekswaarden.

## 6.1.5. Advanced (Geavanceerd)

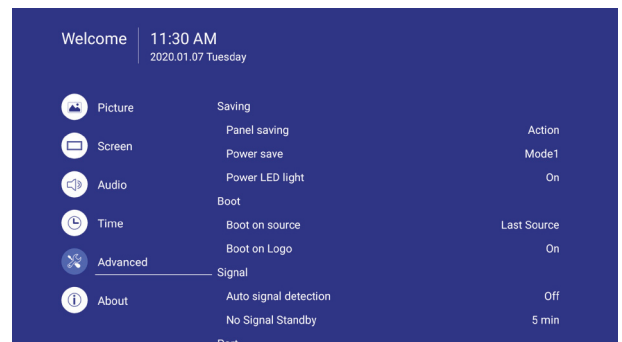

### Panel saving (Paneelbesparing)

Kies voor het inschakelen van de paneelbesparingsfuncties en dus voor het reduceren van het risico op "inbranden" of "dubbelbeelden".

- {Saving} (Besparing) - Selecteer {On} (Aan) en de helderheid van het beeld wordt gereduceerd naar een gepast niveau. De instelling Helderheid in het Beeldmenu is niet beschikbaar indien dit is geselecteerd.
- {Burn-in Protection Interval} (Interval van de inbrandingsbescherming) - Selecteer het tijdsinterval {Auto} (Automatisch) / {10 ~ 900} seconden/ {Off} (Uit) voor de display om het "inbranden" te reduceren.

### **Power Save (Energiebesparing)**

Modus 1 [TCP uit, WOL aan, automatisch uit]

Modus 2 [TCP uit, WOL aan, automatisch aan/uit]

Modus 3 [TCP aan, WOL uit, automatisch aan/uit]

Modi voor energiebesparing

Modus 1: DC uit -> Uitschakelen. LED: Rood.

Energiebesparing -> Uitschakelen, LED: Rood

Modus 2: DC uit -> Uitschakelen, LED: Rood.

Energiebesparing -> Energiebesparing. LED:

Oranje. Kan wekken zijn.

Modus 3: DC uit -> Achtergrondverlichting uit, LED:

Rode energiebesparing -> Achtergrondverlichting

uit, LED: Oranje. Kan wekken zijn.

### **Eco Mode (Eco-modus)**

Stel deze display in voor het automatisch

reduceren van het energieverbruik

### **Power LED light (LED-voedingslampje)**

Kies voor het in- of uitschakelen van het LED-indicatielampje. Kies {On} (Aan) voor normaal gebruik

### **Bron bij opstarten**

Kies voor het selecteren van bron bij opstarten.

Ingang:selecteer ingangsbron bij opstarten.

### **Boot on source (Logo bij opstarten)**

Kies voor het inschakelen of uitschakelen van het beeld van Logo bij het inschakelen van uw display.

De opties zijn:

- {Off} (Uit)
- {On} (Aan) (Standaard)
- {User} (Gebruiker)

1. Indien Logo is ingesteld op AAN, wordt ViewSonic-logo en animatie van ViewSonic-logo getoond.
2. Als Logo is ingesteld op UIT, wordt niet het ViewSonic-logo en ook niet het animatielogo getoond.
3. Als Logo is ingesteld op GEBRUIKER, is aangepaste logo-optie in instellingen niet ingesteld, en vervolgens is er geen opstartlogo bij inschakelen.
4. Als Logo is ingesteld op GEBRUIKER, is aangepaste logo-optie in instellingen ingesteld, en is er alleen een opstartlogo bij inschakelen.

### **Auto signal detection (Automatische signaaldetectie)**

Kies dit om de display automatisch beschikbare signaalbronnen te laten detecteren en weergeven.

- {Off} (Uit) - Wanneer een signaal is verbonden, kan het alleen handmatig worden geselecteerd. Geen signaal, stel de display in om het beeld automatisch weer te geven overeenkomstig de zoekvolgorde van elke optie.

### **No signal standby (Stand-by geen signaal)**

Stel de tijdsperiode in om naar de modus Stand-by te gaan bij geen signaal.

### **HDMI with One Wire (HDMI met CEC-regeling)**

met één kabel.

- {Off} (Uit) - CEC uitschakelen. (Standaard)
- {On} (Aan) - CEC inschakelen.

### **USB Cloning (USB-klonen)**

Sla de configuratie van het OSD-menu op de USB-stick op.

### **USB Auto Play (USB automatisch afspelen)**

Stel in op AAN, en de display kopieert mediabestand van externe opslag naar interne opslag om het mediabestand vervolgens automatisch af te spelen.

### **Switch on state (Inschakelstatus)**

Selecteer de weergavestatus die wordt gebruikt voor de volgende keer dat u het stroomsnoer aansluit.

- {Power off} (Uitschakelen) - De display blijft uit wanneer het stroomsnoer wordt aangesloten op een stopcontact.
- {Forced on} (Geforceerd aan) - De display gaat aan wanneer het stroomsnoer wordt aangesloten op een stopcontact.
- {Last status} (Vorige status) - De display keert terug naar de vorige stroomstatus

### **WOL**

Kies dit voor het in- of uitschakelen van de functie Wake-on-LAN.

Kies uit: {Off} (Uit) / {On} (Aan)

### **Monitor ID (Monitor-ID)**

Stel het ID-nummer in voor het regelen van de display via de RS232C-verbinding. Elke display moet een uniek ID-nummer hebben wanneer meerdere sets van deze display zijn verbonden. ID-nummerbereik van monitor ligt tussen 1 en 98. 99 is voorbehouden voor alle displays.

## Language (Taal)

Selecteer de in het OSD-menu gebruikte taal.

De opties zijn: English/Deutsch/ 简体中文 / Français/Italiano/Español/ Русский/PolSKI/Türkçe/ 繁體中文 .

## Factory reset (Reset naar fabriekswaarden)

Reset alle instellingen in de OSD-menu's {Picture} (Beeld), {Screen} (Scherm), {Audio}, {Tijd}, en {Geavanceerd} naar de vooraf ingestelde fabriekswaarden.

## Advanced option reset (Reset geavanceerde optie)

Reset alle instellingen in het menu Geavanceerd naar de vooraf ingestelde fabriekswaarden.

### 6.1.6. Info

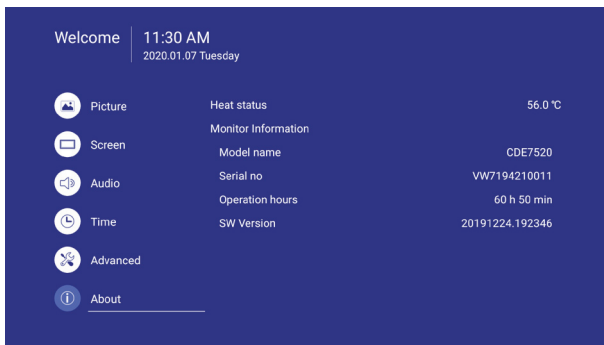

## Heat status (Warmtestatus)

Met deze functie kunt u de thermische status op elk gewenst moment controleren.

## Monitor information (Monitorinformatie)

Toont informatie over uw display, inclusief modelnummer, serienummer, bedrijfstijden en softwareversie.

## 7. Ingebedde toepassingen en instellingen

### 7.1. Afspelen USB-media

1. Kopieer media-inhoud naar de brondirectory van een USB-stick. De USB-stick moet worden geformatteerd als FAT32.
2. Schakel het automatisch afspelen van USB op het OSD in

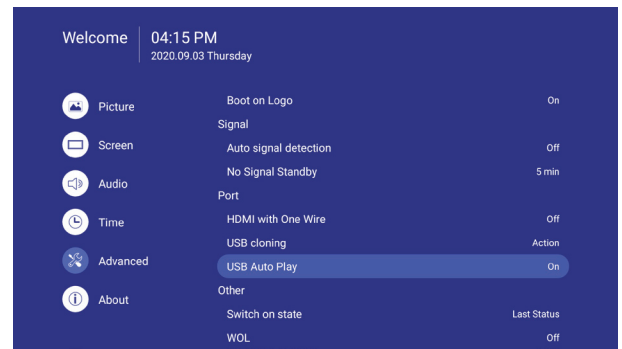

3. Sluit de USB-stick aan op de USB-poort en het kopieert de media-inhoud naar het interne geheugen.

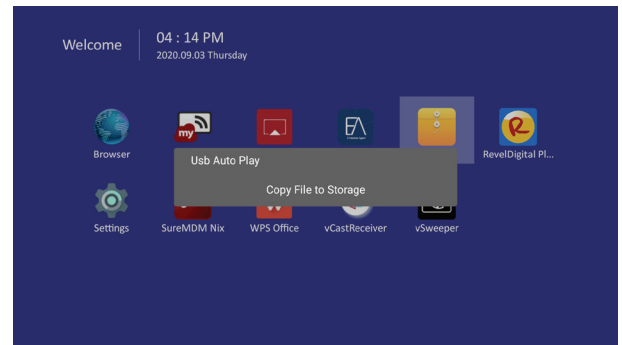

4. Wanneer kopiëren voltooid is en de USB-stick is losgekoppeld, zal het de inhoud automatisch afspelen.

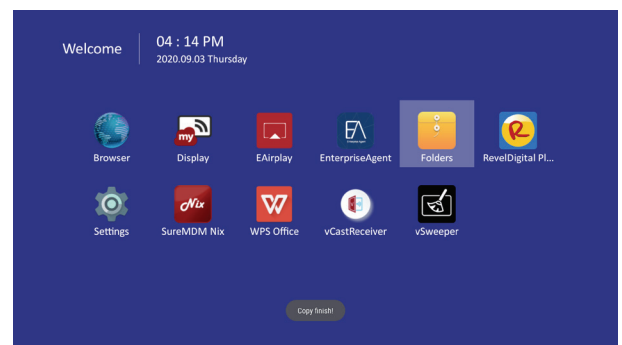

5. Door op de toets EXIT (AFSLUITEN) te drukken, kan het afspelen van media worden gestopt. De gebruiker kan drukken op het pictogram MediaPlayer  in het startprogramma om de inhoud opnieuw af te spelen.

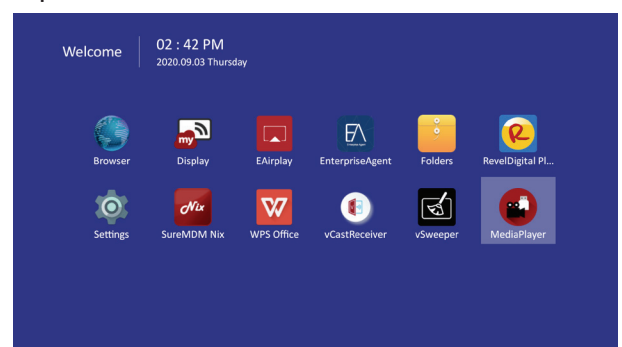

## 7.2. vCastReceiver & vCastSender-service

Werken met ViewBoard® Cast-software, de CastReceiver-app, stelt ViewBoard® in staat om laptopschermen van vCastSender (Windows/Mac/Chrome) en mobiele gebruiksschermen (iOS/Android) foto's, video's, commentaren en camera'(s) te ontvangen.

### Netwerkinformatie

- ViewBoard® Cast-software, laptops, en mobiele apparaten kunnen zowel verbinden met hetzelfde subnet en over het netwerk van het subnet.
- Voer de PIN-code op het scherm in om verbinding te maken met het ViewBoard.

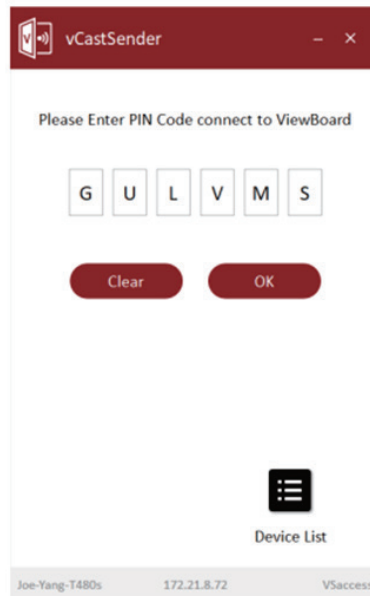

- Poorten:
  - TCP 56789, 25123, 8121 & 8000
  - UDP 48689, 25123
- Poort en DNS voor activering:
  - Poort: 443
  - DNS: <https://vcastactivate.viewsonic.com>
- OTA-service:
  - Serverpoort: TCP443
  - Server FQDN-naam: <https://vcastupdate.viewsonic.com>

## vCastReceiver





### 7.3. Airplay-service

Zorg ervoor dat DNS is ingeschakeld op het netwerk/toegangspunt/draadloze controller.

#### Netwerkinformatie

- Poorten:
  - TCP 51040, 51030, 51020 & 51010
  - UDP 5353 (mDNS voor uitzenden van Airplay)
- Het uitzenden van AirPlay verifiëren:

1. Zorg ervoor dat uw iOS-apparaat en ViewBoard® zijn verbonden met hetzelfde subnet-netwerk.
2. Open Control Center en raak Airplay spiegelen aan op een iOS-apparaat, bijv. iPhone/iPad.
3. U zou een apparaat moeten zien met het voorvoegsel “Cast-xxxx”.
4. Als “Cast-xxxx” wordt getoond, bevestigt dit dat de vCastReceiver de Airplay-services uitzendt.
5. Klik op het uitgezonden “Cast-xxxx”-apparaat voor het spiegelen van uw iOS-apparaat met ViewBoard®.

#### AirPlay



#### NB:

1. Maak verbinding met hetzelfde netwerk (Local Area Network), selecteer 5G-modus voor optimale casting
2. ViewBoard® Cast blijft up-to-date met de meest recente versie van AirPlay voor doorgaande compatibiliteit

## 7.4. Chromecast-service

ViewBoard® Cast-software ondersteunt eigen delen van Chromecast-scherm via de casting van Chrome-browser respectievelijk met de Chromecast-functie ingeschakeld.

Zorg ervoor dat mDNS is ingeschakeld op het netwerk/toegangspunt/draadloze controller (indien van toepassing).

### Netwerkinformatie

- Poorten:
  - TCP 8008 & 8009
  - UDP 5353 (mDNS voor uitzenden van CCast)
- Het uitzenden van Chromecast verifiëren:

1. Zorg ervoor dat uw Chromebook en ViewBoard® zijn verbonden met hetzelfde subnet-netwerk.
2. Het wordt aanbevolen om Wi-Fi te gebruiken: 802.11n 5GHz.

**Opmerking:** Zie 5 GHz-kanalen voor een tabel met niet-DFS-kanalen in uw land. In de VS zijn die kanalen 36-48 en 149-165.

3. Bandbreedte Ten minste 2~5 Mbps per gebruiker in een typische implementatie. De latentie moet minder zijn dan 100ms bij pingen van Google's openbare DNS-server bij 8.8.8.8 voor streamen van HD-video is bij voorkeur >5Mbps vereist.
4. Toegangspunten:
  - i. Voor kleine implementaties van minder dan 30 apparaten, is netwerkapparatuur van consumentenkwaliteit voldoende.
  - ii. Voor implementaties van meer dan 30 apparaten of met meerdere ruimtes, wordt centraal beheerde netwerkapparatuur van ondernemingskwaliteit aanbevolen.

### Chromecast



## 7.5. Veger

Kies het -icoon om de veger op te starten en onnodige data en bestanden te wissen.

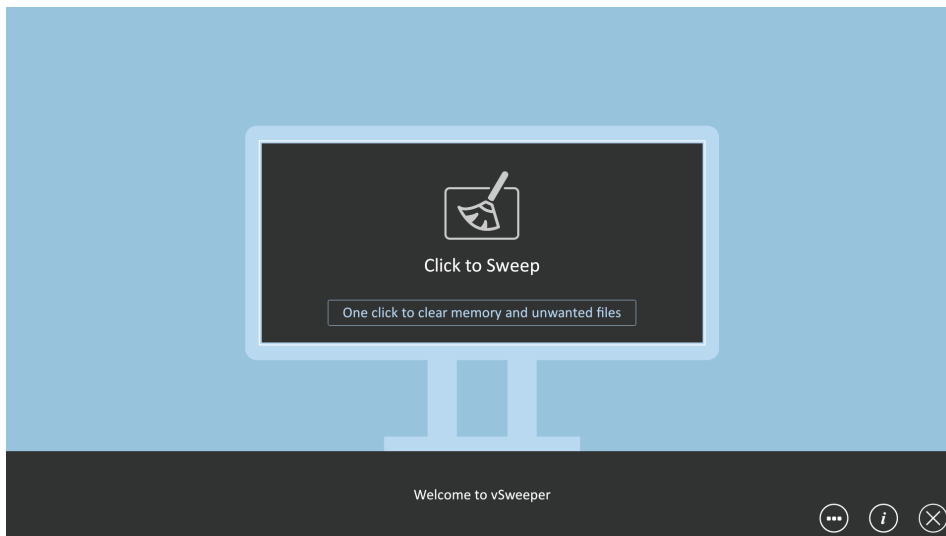

Geavanceerde Instellingen kunnen ook worden aangepast aan de behoeften van de gebruiker.



## 7.6. Folders (Mappen)

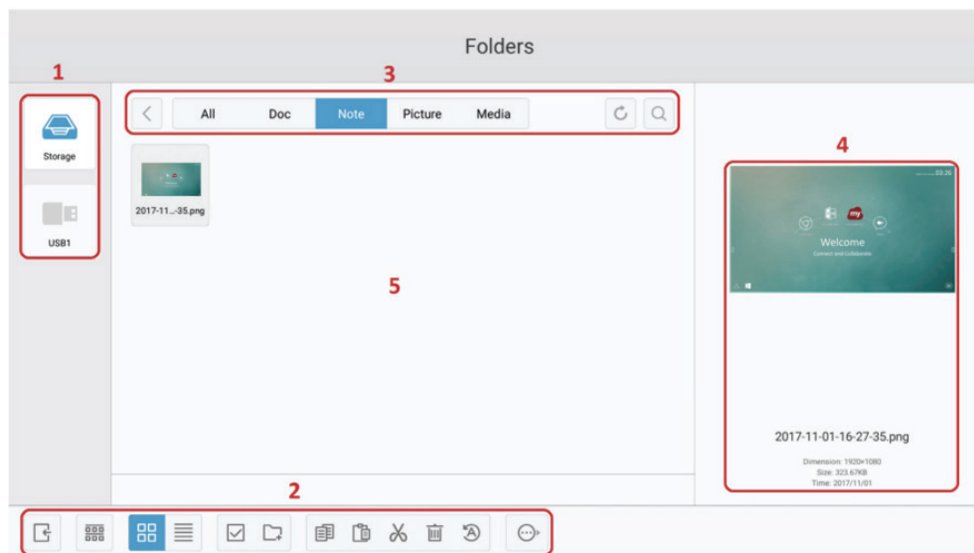

1. Weergave van het opslagapparaat  
Kies het gepaste opslagapparaat.
2. Pictogrammen

Item	Beschrijving
Exit	Klik om af te sluiten.
Sort (Sorteren)	Klik om het bestand te sorteren.
Thumbnail (Miniatuur)	Klik om het bestand weer te geven in de miniatuurmodus.
List (Lijst)	Klik om het bestand weer te geven in de lijstmodus.
Select (Selecteren)	Klik om een bestand te kiezen.
Add folder (Map toevoegen)	Klik om een map toe te voegen.
Copy (Kopiëren)	Klik om een bestand te kopiëren.
Paste (Plakken)	Klik om een bestand te plakken.
Cut (Knippen)	Klik om een bestand te knippen.
Delete (Verwijderen)	Klik om een bestand te verwijderen.
Rename (Naam wijzigen)	Klik om het bestand een nieuwe naam te geven.
More (Meer)	Klik om meer functies weer te geven.

3. Bestandstypemenu

Item	Beschrijving
All (Alles)	Alle types
Doc	OFFICE-bestanden
Note (Opmerking)	Afbeelding opgeslagen door vBoard Lite, Side Tool Bar, en de Schermopnameknop van de afstandsbediening.
Picture (Afbeelding)	Afbeeldingsbestanden
Media	Audio- en videobestanden

4. Bestandsinformatie

Een voorbeeld van de afbeelding weergeven, de naam, het formaat, de resolutie en de aanmaakdatum van de afbeelding weergeven.

5. Hoofdweergave-area.

Laat bestanden van het overeenkomstige type zien.

## 7.7. WPS Office

Documenten, Memo's, Presentaties en Spreadsheets maken, bewerken en bekijken.

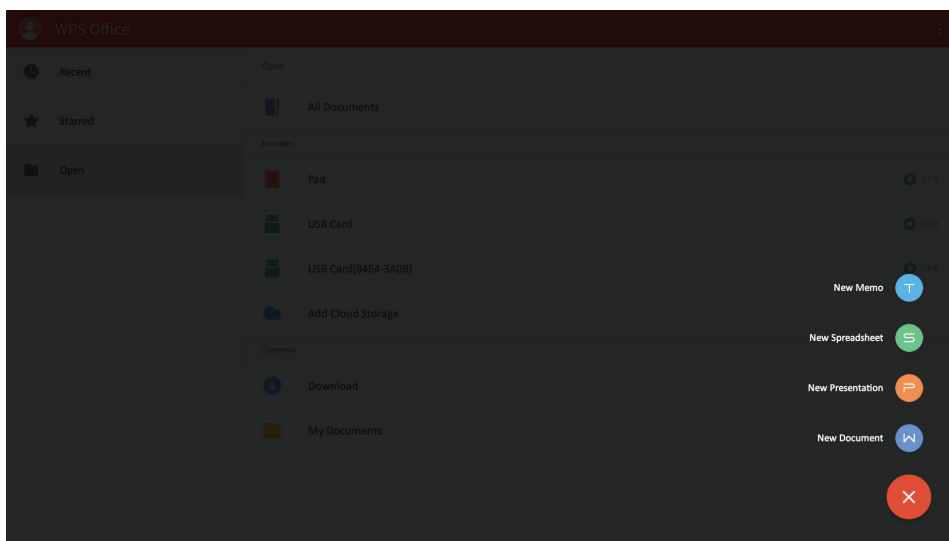
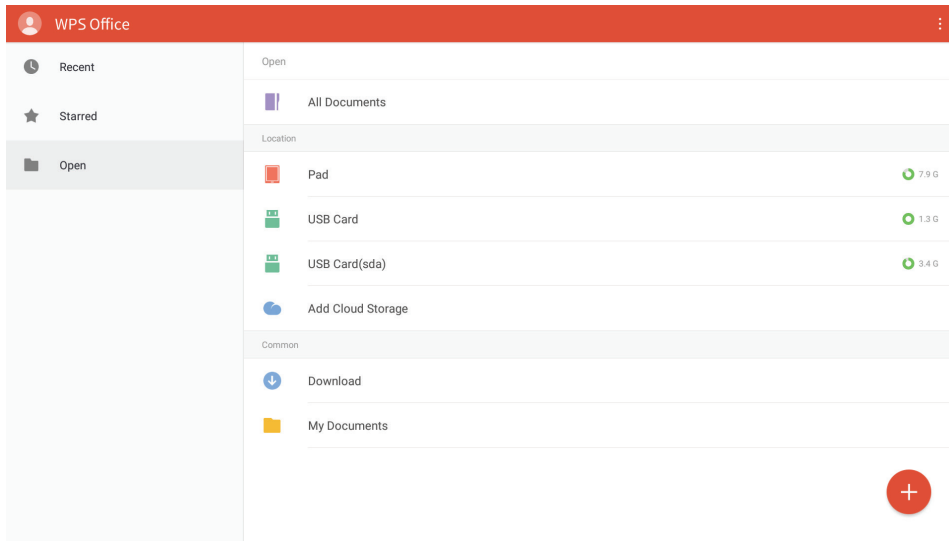

## 8. Ondersteunde mediaformaten

### Codec-formaten USB-multimedia

Type	Bestandstype	Codec	Vermogen
Foto	BMP		Max Resolutie: 8000×8000 Min Resolutie: 4x4
	GIF		Max Resolutie: 8000×8000 Min Resolutie: 4x4
	JPEG/JPG		Max Resolutie: 8000×8000 Min Resolutie: 4x4 NB: Progressieve ondersteuning 4000×4000; basisondersteuning 8000×8000
	PNG		Max Resolutie: 8000×8000 Min Resolutie: 4x4
Video	.3g2	H.263	Max oplossing: 1920*1088 30 Geluid: GAAC,AMR_NB
		H.264	Max oplossing: 3840*2160 30 Geluid: GAAC,AMR_NB
	.3gp	H.263	Max oplossing: 1920*1088 30 Geluid: GAAC,AMR_NB
		Mpeg-4	Max oplossing: 1920*1088 30 Geluid: GAAC,AMR_NB
	.avi	MPEG-1	Max oplossing: 1920*1088 30 Geluid: Mpeg1/2 Layer3,GAAC,LPCM
		Mpeg-2	Max oplossing: 1920*1088 30 Geluid: Mpeg1/2 Layer3,GAAC,LPCM
		Mpeg-4	Max oplossing: 1920*1088 30 Geluid: Mpeg1/2 Layer3,GAAC,LPCM
		Mjpeg	Max oplossing: 1920*1080 30 Geluid: Mpeg1/2 Layer3,GAAC,LPCM
	.flv	H.263	Max oplossing: 1920*1088 30 Geluid: Mpeg1/2 Layer3,GAAC
		H.264	Max oplossing: 3840*2160 30 Geluid: Mpeg1/2 Layer3,GAAC
	.f4v	H.264	Max oplossing: 3840*2160 30 Geluid: GAAC
	.mkv	H.264	Max oplossing: 3840*2160 30 Geluid: GAAC,Mpeg1/2 Layer3
		VP8	Max oplossing: 1920*1088 30 Geluid: GAAC,Mpeg1/2 Layer3
		VP9	Max oplossing: 1920*1088 30 Geluid: GAAC,Mpeg1/2 Layer3
		H.265	Max oplossing: 3840*2160 60 Geluid: GAAC,Mpeg1/2 Layer3

Video	.mov	H.264	Max oplossing: 3840*2160 30 Geluid: GAAC,PCM
		H.265	Max oplossing: 3840*2160 60 Geluid: GAAC,PCM
		MPEG-4	Max oplossing: 1920*1088 30 Geluid: GAAC,PCM
		MJPEG	Max oplossing: 1920*1080 30 Geluid: GAAC,PCM
	.mp4	H.264	Max oplossing: 3840*2160 30 Geluid: GAAC
		H.265	Max oplossing: 3840*2160 60 Geluid: GAAC
		MPEG-4	Max oplossing: 1920*1088 30 Geluid: GAAC
	.vob	MPEG-2	Max oplossing: 1920*1088 30 Geluid: PCM
	.mpg/ .mpeg	H.264	Max oplossing: 3840*2160 30 Geluid: Mpeg1/2 Layer3,GAAC
		MPEG-1	Max oplossing: 1920*1088 30 Geluid: Mpeg1/2 Layer3,GAAC
		MPEG-2	Max oplossing: 1920*1088 30 Geluid: Mpeg1/2 Layer3,GAAC
	.ts	H.264	Max oplossing: 3840*2160 30 Geluid: GAAC,Mpeg1/2 Layer3
		H.265	Max oplossing: 3840*2160 60 Geluid: GAAC,Mpeg1/2 Layer3
		MPEG-2	Max oplossing: 1920*1088 30 Geluid: GAAC,Mpeg1/2 Layer3
VC-1(AP)		Max oplossing: 1920*1088 30 Geluid: GAAC,Mpeg1/2 Layer3	
.m4v	MPEG-4	Max oplossing: 1920*1088 30 Geluid: GAAC	
Audio	.aac	GAAC	Bemonsteringsfrequentie: 8K~96KHz Bitsnelheid: 24K~576Kbps
	.ape	Monkey's Audio	Bemonsteringsfrequentie: Max 48KHz Bitsnelheid: max 1411Kbps
	.flac	FLAC	Bemonsteringsfrequentie: Max 192KHz Bitsnelheid: max 1411Kbps
	.m4a	ALAC	Bemonsteringsfrequentie: 8K~96KHz Bitsnelheid: 24K~576Kbps
	.mp3	MPEG1/2 layer3	Bemonsteringsfrequentie: 8K~48KHz Bitsnelheid: 32K~320Kbps
	.ogg	Vorbis	Bemonsteringsfrequentie: 8K~48KHz Bitsnelheid: max 256Kbps
	.wav	LPCM	Bemonsteringsfrequentie: 8K~192KHz Bitsnelheid: max320Kbps

## 9. Ingangsmodus

### Grafische resolutie:

Standaard resolutie	Actieve resolutie		Vernieuwings-frequentie (V frequentie/Hz)	H frequentie (KHz)	Pixelfrequentie (MHz)	Standaard voor modus
	H pixels	V lijnen				
VGA/DVI	640	480	59,941	31,469	25,175	VESA
			72,810	37,861	31,500	VESA
			75,000	37,500	31,500	VESA
	720	400	70,080	31,467	28,320	IBM
			85,038	37,927	35,500	VESA
	800	600	56,250	35,156	36,000	VESA
			60,317	37,879	40,000	VESA
			72,188	48,077	50,000	VESA
			75,000	46,875	49,500	VESA
	832	624	74,550	49,725	57,283	VESA
	1024	768	60,004	48,363	65,000	VESA
			70,069	56,476	75,000	VESA
			75,029	60,023	78,750	VESA
	1152	864	60,053	54,348	80,000	VESA
			70,016	63,995	94,201	VESA
			75,000	67,500	108,000	VESA
	1152	870	75,061	68,681	100,000	VESA
	1280	720	59,860	44,772	74,500	CVT
	1280	960	60,000	60,000	108,000	VESA
	1280	1024	60,002	63,981	108,000	VESA
			60,013	63,974	108,500	VESA
			75,024	79,976	134,999	VESA
	1360	768	84,880	68,688	125,250	CVT
	1440	900	59,887	55,935	106,500	VESA
			59,901	55,469	88,750	VESA
	1680	1050	59,954	65,290	146,250	VESA
	1600	1200	60,000	75,000	162,000	VESA
			70,000	87,500	189,000	VESA
75,000			93,750	202,500	VESA	
1920	1080	60,000	67,500	148,500	VESA	
1920	1200	59,950	74,038	154,000	VESA	



<b>DVI</b>	3840	2160	23,976	53,946	296,703	VESA
			24,000	54,000	297,000	VESA
			25,000	56,250	297,000	VESA
			29,970	67,430	296,703	VESA
			30,000	297,000	67,500	VESA

### HD-resolutie:

Standaard resolutie	Video	Actieve resolutie		Vernieuwings- frequentie (V frequentie/Hz)	H frequentie (KHz)	Pixelfrequentie (MHz)	Standaard voor modus
		H pixels	V lijnen				
<b>HDMI/DP</b>	480i	720	480	59,939	15,734	13,500	EIA-861D
				60,000	15,750	13,513	EIA-861D
		1440	480	59,939	15,734	27,000	EIA-861D
		1440	480	60,000	15,750	27,027	EIA-861D
	576i	720	576	50,000	15,625	13,500	EIA-861D
		1440	576	50,000	15,625	27,000	EIA-861D
	480p	720	480	59,941	31,469	27,000	EIA-861D
		720	480	60,000	31,500	27,027	EIA-861D
	576p	720	576	50,000	31,250	27,000	EIA-861D
		1440	576	50,000	31,250	54,000	EIA-861D
	720p	1280	720	59,940	44,955	74,176	EIA-861D
		1280	720	60,000	45,000	74,250	EIA-861D
	1080i	1920	1080	50,000	28,125	74,250	EIA-861D
		1920	1080	59,940	33,716	74,175	EIA-861D
		1920	1080	60,000	33,750	74,250	EIA-861D
	1080p	1920	1080	23,976	26,973	74,175	EIA-861D
		1920	1080	24,000	27,000	74,250	EIA-861D
		1920	1080	25,000	28,125	74,250	EIA-861D
		1920	1080	29,970	33,716	74,176	EIA-861D
		1920	1080	30,000	33,750	74,250	EIA-861D
1920		1080	50,000	56,250	148,500	EIA-861D	
1920		1080	59,940	67,432	148,350	EIA-861D	
1920		1080	60,000	67,500	148,500	EIA-861D	

<b>HDMI/DP</b>	4K	3840	2160	23,976	53,946	296,703	
		3840	2160	24,000	54,000	297,000	
		3840	2160	25,000	56,250	297,000	
		3840	2160	29,970	67,430	296,703	
		3840	2160	30,000	67,500	297,000	
		3840	2160	50,000	112,500	594,000	
		3840	2160	60,000	135,000	594,000	

- De kwaliteit van PC-tekst is optimaal in HD 1080-modus (1920 x 1080, 60Hz).
- Uw PC-weergavescherm zou anders kunnen lijken afhankelijk van de fabrikant (en uw specifieke versie van Windows).
- Bekijk uw PC-instructieboekje voor informatie over het aansluiten van uw PC op een display.
- Als een modus voor selectie van verticale en horizontale frequentie bestaat, selecteert u 60Hz (verticaal) en 31,5KHz (horizontaal). In sommige gevallen zouden abnormale signalen (zoals strepen) kunnen verschijnen op het scherm wanneer de PC wordt uitgeschakeld (of als de PC wordt losgekoppeld). Druk in dit geval op de knop [INGANG] om naar de videomodus te gaan. Zorg er ook voor dat de PC is aangesloten.
- Wanneer horizontale synchrone signalen onregelmatig lijken in RGB-modus, controleert u de energiebesparingsmodus van de PC of de kabelverbindingen.
- De tabel met weergave-instellingen voldoet aan de IBM/VESA-normen, en is gebaseerd op de analoge ingang.
- De DVI-ondersteuningsmodus wordt gezien als dezelfde als de PC-ondersteuningsmodus.
- De beste timing voor de verticale frequentie voor elke modus is 60Hz.

## 10. Reiniging en foutoplossing

### 10.1. Reiniging

#### Bij het gebruik van de display

- Breng uw handen, gezicht of objecten niet dicht bij de ventilatieopeningen van de display. De bovenkant van de display is doorgaans erg heet vanwege de hoge temperatuur van de uitlaatlucht die wordt afgevoerd door de ventilatieopeningen. Brandwonden of persoonlijk letsel kan optreden als enige lichaamsdelen te dicht in de buurt komen. Het plaatsen van een object in de buurt van de bovenkant van de display zou tevens kunnen leiden tot aan warmte gerelateerde schade aan het object alsook aan de display zelf.
- Zorg ervoor dat u alle kabels loskoppelt voorafgaand aan het verplaatsen van de display. Het verplaatsen van de display met de kabels bevestigd kan de kabels beschadigen en dus brand of een elektrische schok veroorzaken.
- Haal de stekker als veiligheidsmaatregel uit het stopcontact voordat u enige reinigings- of onderhoudsprocedure gaat uitvoeren.

#### Reinigingsinstructies voorpaneel

- De voorkant van de display is speciaal behandeld. Veeg het oppervlak zachtjes af met alleen een reinigingsdoek of een zachte, pluisvrije doek.
- Als een oppervlak vuil wordt, weekt u een zachte, pluisvrije doek in een oplossing van mild reinigingsmiddel. Wring de doek uit om teveel vloeistof te verwijderen. Veeg het oppervlak van de display af om vuil te verwijderen. Gebruik vervolgens een droge doek van hetzelfde type om te drogen.
- Bekras of stoot niet tegen het oppervlak van het paneel met vingers of enige soort harde objecten.
- Gebruik geen vluchtige stoffen zoals insert sprays, oplosmiddelen en verdunningsmiddelen.

#### Reinigingsinstructies kast

- Als de kast vuil wordt, veegt u de kast af met een zachte, droge doek.
- Als de kast zeer vuil is, weekt u een pluisvrije doek in een oplossing van mild reinigingsmiddel. Wring de doek uit om zo veel mogelijk vocht te verwijderen. Veeg de kast af. Gebruik een andere droge doek om er overheen te vegen tot het oppervlak droog is.
- Laat water of reinigingsmiddel neit in contact komen met het oppervlak van de display. Als water of vocht in de eenheid komt, kan dit zorgen voor problemen met de werking en een elektrisch of schokgevaar.
- Bekras of stoot niet tegen de kast met vingers of enige soort harde objecten.
- Gebruik geen vluchtige stoffen zoals insert sprays, oplosmiddelen en verdunningsmiddelen op de kast.
- Plaats niets dat is gemaakt van rubber of PVC gedurende een langere periode in de buurt van de kast.

## 10.2. Probleemoplossing

Problemen	Mogelijke oorzaken	Oplossingen
<b>De voedingsindicator gaat niet aan</b>	A. de monitor is niet ingeschakeld.	A. Controleer of het stroomsnoer is aangesloten en schakel de monitor AAN.
<b>De voedingsindicator is aan, maar er wordt geen beeld weergegeven</b>	A. De videokabel is los geraakt of onjuist aangesloten B. Geen videosignaalingang	A. Sluit de videokabel aan of vervang het, en zorg voor een goede en juiste aansluiting; B. Controleer de signaalbron, en controleer of het goed is aangesloten bij het uitgangseinde.
<b>Schokkend of golvend beeld</b>	A. Er bestaat een elektrisch apparaat dat zorgt voor interferentie met de videosignalen;	A. Schakel het elektrische apparaat uit, of verplaats de monitor.
<b>Duister of zeer helder scherm</b>	A. Lage of hoge helderheid/contrast	A. Controleer de instellingen voor helderheid/contrast, of herstel naar standaardinstellingen.
<b>Kleurverschil</b>	A. Onjuiste chromatische verzadiging; B. Onjuiste RGB-waarden of kleurtemperatuur	A. Controleer de chromatische verzadiging; B. Pas de RGB-waarden aan of reset de kleurtemperatuur; C. Herstel de standaardinstellingen.
<b>Beeldvervorming</b>	A. Onjuiste beeldverhouding;	A. Reset de beeldverhouding.
<b>Geen klank</b>	A. De audiokabel is los geraakt of onjuist aangesloten; B. Het is gedempt	A. Zorg voor een juiste aansluiting aan het ingangseinde; B. Reset het volume.

## 11. Technische specificaties

### 11.1. CDE6520/CDE6520-W

#### Display:

Item	Specificaties
Schermgrootte (actief gebied)	165 cm / 165,10 cm
Aspect Ratio (Beeldverhouding)	16:9
Aantal pixels	3840 (H) x 2160 (V)
Pixelpitch	0,372 (H) x 0,372 (V) [mm]
Weer te geven kleuren	10bit, 1,07 miljard kleuren
Helderheid	450 cd/m <sup>2</sup>
Contrastverhouding (Typisch)	1200:1
Weergavehoek	178 graden

#### Ingangs-/uitgangsklemmen:

Item	Specificaties
Luidsprekeruitgang	Ingebouwde luidsprekers 16W (L) + 16W (R) [RMS]/8Ω 1-richtingsstelsel met 1 luidspreker 82 dB/W/M/160 Hz ~ 13 KHz
Audio-uitgang	Aansluiting van 3,5 mm x 1 0,5V [rms] (Normaal) / 2 kanalen (L+R)
Audio-ingang	Telefoonaansluiting van 3,5 mm x 1 0,5V [rms] (Normaal) / 2 kanalen (L+R)
RS232C	D-Sub-aansluiting x 1 (9 pennen) TXD + RXD (1:1)
RJ-45	RJ-45-aansluiting x 1 (8 pennen) 10/100 LAN-poort
HDMI-ingang	HDMI-aansluiting x 2 (Type A) (19 pennen) Digitale RGB: TMDS (Video + Audio) MAX: Video - 720p, 1080p, 1920 x 1080/60 Hz (WUXGA) Audio - 48 KHz/ 2 kanalen (L+R) Ondersteunt alleen LPCM
DisplayPort-ingang	DisplayPort Aansluiting x 2 (20 pennen) Digitale RGB: TMDS (Video + Audio) MAX: Video - 720p, 1080p, 1920 x 1080/60 Hz (WUXGA) Audio - 48 KHz/ 2 kanalen (L+R) Ondersteunt alleen LPCM
VGA-ingang	D-Sub-aansluiting x 1 (15 pennen) Analoge RGB: 0,7V [p-p] (75Ω), H/CS/V:TTL (2,2kΩ), SOG: 1V [p-p] (75Ω) MAX: 720p, 1080p, 1920 x 1080/60 Hz (WUXGA)
USB-ingang	USB x 3 (Type A) USB2.0/3.0, multimedia afspelen en servicepoort

#### Algemeen:

Item	Specificaties
Voedingingang	100 - 240V~, 50/60Hz, 3,5A
Stroomverbruik (Max)	300 W
Stroomverbruik (typ.)	220 W
Stroomverbruik (Stand-by & Uit)	<0,5 W (RS232 bij actief)
Afmetingen (zonder standaard) (B x H x D)	1450,6 x 828,1 x 78,5 mm
Gewicht (zonder standaard)	22,95 kg
Bruto gewicht (zonder standaard)	33,6 kg

**Omgevingsconditie:**

Item		Specificaties
Temperatuur	Operationeel	0 ~ 40°C
	Opslag	-10 ~ 60°C
Vochtigheid	Operationeel	20 ~ 80% RH (geen condensatie)
	Opslag	10 ~ 80% RH (geen condensatie)
Hoogte	Operationeel	0 ~ 3.000 m
	Opslag	0 ~ 3.658 m

**Ingebouwde luidspreker:**

Item	Specificaties
Type	1 richting 1 luidspreker
Ingang	16 W (RMS)
Impedantie	8Ω
Geluidsdruk uitgang	82 dB/W/M
Frequentierespons	160 Hz ~ 13 KHz

## 11.2. CDE7520/CDE7520-W

### Display:

Item	Specificaties
Schermgrootte (actief gebied)	191 cm / 190,50 cm
Aspect Ratio (Beeldverhouding)	16:9
Aantal pixels	3840 (H) x 2160 (V)
Pixelpitch	0,4296 (H) × 0,4296 (B) [mm]
Weer te geven kleuren	10bit, 1,07 miljard kleuren
Helderheid	450 cd/m <sup>2</sup>
Contrastverhouding (Typisch)	1200:1
Weergavehoek	178 graden

### Ingangs-/uitgangsklemmen:

Item	Specificaties
Luidsprekeruitgang	Ingebouwde luidsprekers 16W (L) + 16W (R) [RMS]/8Ω 1-richtingsstelsel met 1 luidspreker 82 dB/W/M/160 Hz ~ 13 KHz
Audio-uitgang	Aansluiting van 3,5 mm x 1 0,5V [rms] (Normaal) / 2 kanalen (L+R)
Audio-ingang	Telefoonaansluiting van 3,5 mm x 1 0,5V [rms] (Normaal) / 2 kanalen (L+R)
RS232C	D-Sub-aansluiting x 1 (9 pennen) TXD + RXD (1:1)
RJ-45	RJ-45-aansluiting x 1 (8 pennen) 10/100 LAN-poort
HDMI-ingang	HDMI-aansluiting x 2 (Type A) (19 pennen) Digitale RGB: TMDS (Video + Audio) MAX: Video: 720p, 1080p, 4K @ 60Hz Geluid: 48 KHz / 2 kanalen (L+R) Ondersteunt alleen LPCM
DisplayPort-ingang	DisplayPort Aansluiting x 2 (20 pennen) Digitale RGB: TMDS (Video + Audio) MAX: Video - 720p, 1080p, 1920 x 1080/60 Hz (WUXGA) Audio - 48 KHz/ 2 kanalen (L+R) Ondersteunt alleen LPCM
VGA-ingang	D-Sub-aansluiting x 1 (15 pennen) Analoge RGB: 0,7V [p-p] (75Ω), H/CS/V: TTL (2,2kΩ), SOG: 1V [p-p] (75Ω) MAX: 720p, 1080p, 1920 x 1080/60 Hz (WUXGA)
USB-ingang	USB x 3 (Type A) USB2.0/3.0, multimedia afspelen en servicepoort

### Algemeen:

Item	Specificaties
Voedingsingang	100 - 240V~, 50/60Hz, 3,5A
Stroomverbruik (Max)	300 W
Stroomverbruik (typ.)	240 W
Stroomverbruik (Stand-by & Uit)	<0,5 W (RS232 bij actief)
Afmetingen (zonder standaard) (B x H x D)	1672,0 x 955,0 x 70,0mm
Gewicht (zonder standaard)	29,3 kg
Bruto gewicht (zonder standaard)	41,7 kg

**Omgevingsconditie:**

Item		Specificaties
Temperatuur	Operationeel	0 ~ 40°C
	Opslag	-10 ~ 60°C
Vochtigheid	Operationeel	20 ~ 80% RH (geen condensatie)
	Opslag	10 ~ 80% RH (geen condensatie)
Hoogte	Operationeel	0 ~ 3.000 m
	Opslag	0 ~ 3.658 m

**Ingebouwde luidspreker:**

Item	Specificaties
Type	1 richting 1 luidspreker
Ingang	16 W (RMS)
Impedantie	8Ω
Geluidsdruk uitgang	82 dB/W/M
Frequentierespons	160 Hz ~ 13 KHz



### 11.3. CDE8620/CDE8620-W

#### Display:

Item	Specificaties
Schermgrootte (actief gebied)	218 cm / 218,44 cm
Aspect Ratio (Beeldverhouding)	16:9
Aantal pixels	3840 (H) x 2160 (V)
Pixelpitch	0,4935 (H) × 0,4935 (B) mm [mm]
Weer te geven kleuren	10bit, 1,07 miljard kleuren
Helderheid	450 cd/m <sup>2</sup>
Contrastverhouding (Typisch)	1200:1
Weergavehoek	178 graden

#### Ingangs-/uitgangsklemmen:

Item	Specificaties
Luidsprekeruitgang	Ingebouwde luidsprekers 16W (L) + 16W (R) [RMS]/8Ω 1-richtingsstelsel met 1 luidspreker 82 dB/W/M/160 Hz ~ 13 KHz
Audio-uitgang	Aansluiting van 3,5 mm x 1 0,5V [rms] (Normaal) / 2 kanalen (L+R)
Audio-ingang	Telefoonaansluiting van 3,5 mm x 1 0,5V [rms] (Normaal) / 2 kanalen (L+R)
RS232C	D-Sub-aansluiting x 1 (9 pennen) TXD + RXD (1:1)
RJ-45	RJ-45-aansluiting x 1 (8 pennen) 10/100 LAN-poort
HDMI-ingang	HDMI-aansluiting x 2 (Type A) (19 pennen) Digitale RGB: TMDS (Video + Audio) MAX: Video: 720p, 1080p, 4K @ 60Hz Geluid: 48 KHz / 2 kanalen (L+R) Ondersteunt alleen LPCM
DisplayPort-ingang	DisplayPort Aansluiting x 2 (20 pennen) Digitale RGB: TMDS (Video + Audio) MAX: Video - 720p, 1080p, 1920 x 1080/60 Hz (WUXGA) Audio - 48 KHz/ 2 kanalen (L+R) Ondersteunt alleen LPCM
VGA-ingang	D-Sub-aansluiting x 1 (15 pennen) Analoge RGB: 0,7V [p-p] (75Ω), H/CS/V:TTL (2,2kΩ), SOG: 1V [p-p] (75Ω) MAX: 720p, 1080p, 1920 x 1080/60 Hz (WUXGA)
USB-ingang	USB x 3 (Type A) USB2.0/3.0, multimedia afspelen en servicepoort

#### Algemeen:

Item	Specificaties
Voedingsingang	100 - 240V~, 50/60Hz, 3,5A
Stroomverbruik (Max)	450W
Stroomverbruik (typ.)	365W
Stroomverbruik (Stand-by & Uit)	<0,5 W (RS232 bij actief)
Afmetingen (zonder standaard) (B x H x D)	1931,0 x 1109,0 x 82,0 mm
Gewicht (zonder standaard)	50,4 kg
Bruto gewicht (zonder standaard)	69,8 kg

**Omgevingsconditie:**

Item		Specificaties
Temperatuur	Operationeel	0 ~ 40°C
	Opslag	-10 ~ 60°C
Vochtigheid	Operationeel	20 ~ 80% RH (geen condensatie)
	Opslag	10 ~ 80% RH (geen condensatie)
Hoogte	Operationeel	0 ~ 3.000 m
	Opslag	0 ~ 3.658 m

**Ingebouwde luidspreker:**

Item	Specificaties
Type	1 richting 1 luidspreker
Ingang	16 W (RMS)
Impedantie	8Ω
Geluidsdruk uitgang	82 dB/W/M
Frequentierespons	160 Hz ~ 13 KHz

## 12. RS232-protocol

### 12.1. Inleiding

Dit document beschrijft de specificaties van de hardware-interface en de software-protocollen van de RS232 interface-communicatie tussen ViewSonic Commercial Display en de PC of andere controle-eenheden met het RS232-protocol.

Het protocol heeft drie commandosecties:

- Setfunctie
- Getfunctie
- Afstandsbediening pass-through-modus

\* In het document hieronder stelt "PC" alle controle-eenheden voor die het RS232-protocolcommando kunnen verzenden of ontvangen

### 12.2. Beschrijving

#### 12.2.1. Hardwarespecificatie

ViewSonic DS-communicatiepoort aan de onderkant:

RS232-connector:

(1) Connectortype: Mannelijk DSUB 9 pennen

(2) Pentoewijzing

Mannelijk DSUB 9-Pin  
(buitenaanzicht)

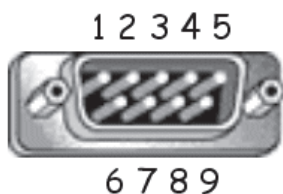

Pin #	Signaal	Opmerking
1	NC	
2	RXD	Ingang naar Commercial Display
3	TXD	Uitgang van Commercial Display
4	NC	
5	GND	
6	NC	
7	NC	
8	NC	
9	NC	
kader	GND	

LAN (RJ45-connector):

1. Connectortype: 8P8C RJ45

2. Pintoewijzing:

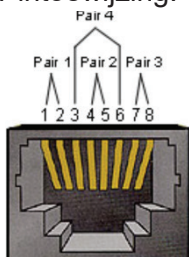

Pin #	Signaal	Opmerking
1	TX+	Uitvoer van de display
2	TX-	Uitvoer van de display
3	RX+	Invoer naar de display
4	BI_D3+	Voor 1G-geval
5	BI_D3-	Voor 1G-geval
6	RX-	Invoer naar de display
7	BI_D4+	Voor 1G-geval
8	BI_D4-	Voor 1G-geval
kader	GND	

#### 12.2.2. Communicatie-instelling

##### RS232:

- Kies Baudsnelheid: 9600bps (vast)
- Data bits: 8 bits (vast)
- Pariteit: Geen (vast)
- Stop bits: 1 (vast)

##### LAN:

- Type: Ethernet
- Protocol: TCP/IP
- Poort: 5000 (vast)
- Cross subnet: Nee
- Logon-credentials: Nee

### 12.2.3. Commandoboodschap referentie

PC zend een pakket naar Monitor gevolgd door "CR". Elke keer dat de PC een controlecommando stuurt naar de monitor, zal deze als volgt antwoorden:

1. Als de boodschap volledig is weergegeven zal het "+" (02Bh) sturen gevolgd door "CR" (00Dh)
2. Als de boodschap volledig is weergegeven zal het "+" (02Bh) sturen gevolgd door "CR" (00Dh)

## 12.3. Protocol

### 12.3.1. Setfunctie lijst

De PC kan de Commercial Display controleren voor specifieke acties. Het setfunctiecommando laat u toe het gedrag van de Commercial Display te controleren van op afstand via de RS232-poort. Het formaat van het setfunctiepakket bestaat uit 9 bytes.

#### Setfunctiebeschrijving:

**Lengte:** Totale Byte van de boodschap zonder "CR".

**CD ID** Identificatie voor elk Commercial Display (01~98; standaardwaarde is 01)  
Als we alle Commercial Display-instellingen willen instellen, gebruikt u de Commercial Display-ID "99", en het heeft geen **Antwoord**-commando op deze functie.  
De Commercial Display-ID kan worden ingesteld via het OSD-menu voor elke Commercial Display-set.

**Commandotype** Identificeer het commandotype,  
"s" (0x73h) : Stel het commando in  
"+" (0x2Bh) : Geldig commando-antwoord  
"- " (0x2Dh) : Ongeldig commando-antwoord

**Commando:** Functie commandocode: Een byte ASCII-code.

**Waarde[1~3]:** Drie bytes ASCII die de waarde definiëren.

**CR** 0x0D

#### Setfunctie formaat

##### Zend: (Commandotype="s")

Naam	Lengte	ID	Commando- type	Commando	Value1	Value2	Value3	CR
Byte-telling	1 Byte	2 Byte	1 Byte	1 Byte	1 Byte	1 Byte	1 Byte	1 Byte
Volgorde van bytes	1	2~3	4	5	6	7	8	9

##### Antwoord: (Commandotype="+" of "-")

Naam	Lengte	ID	Commando- type	CR
Byte-telling	1 Byte	2 Byte	1 Byte	1 Byte
Volgorde van bytes	1	2~3	4	5

**Example1: Stel de helderheid in op 76 voor Commercial Display-02 en dit commando is geldig**

##### Zend (Hex-formaat)

Naam	Lengte	ID	Commando- type	Commando	Value1	Value2	Value3	CR
Hex	<u>0x38</u>	<u>0x30</u> <u>0x32</u>	<u>0x73</u>	<u>0x24</u>	<u>0x30</u>	<u>0x37</u>	<u>0x36</u>	<u>0x0D</u>

##### Antwoord (Hex-formaat)

Naam	Lengte	ID	Commando- type	CR
Hex	<u>0x34</u>	<u>0x30</u> <u>0x32</u>	<u>0x2B</u>	<u>0x0D</u>

**Example2: Stel de helderheid in op 176 voor Commercial Display-02 en dit commando is NIET geldig Verzenden (Hex-formaat)**

Naam	Lengte	ID	Commando-type	Commando	Value1	Value2	Value3	CR
Hex	0x38	0x30 0x32	0x73	0x24	0x31	0x37	0x36	0x0D

**Antwoord (Hex-formaat)**

Naam	Lengte	ID	Commando-type	CR
Hex	0x34	0x30 0x32	0x2D	0x0D

**Setfunctietabel:**

Basisfunctie

Setfunctie	Lengte	ID	Commando		Waardebereik (Drie ASCII bytes)	Commentaren	
			Type (ASCII)	Code (ASCII) Code (Hex)			
Schakel in <sup>*3.2.1</sup> /uit(stand-by)	8		s	!	21	000: STBY 001: ON	1. Stroom aanschakelen via LAN-control werkt mogelijk enkel in een specifieke modus. Geef UG weer voor details. <sup>*3.1.1</sup> 2. "WOL by MAC address" kan beschikbaar zijn als alternatief. <sup>*3.2.1</sup>
Input Select (Ingangsselectie)	8		s	"	22	000: TV 001: AV 002: S-Video 003: YPbPr 004: HDMI1 014: HDMI2 024: HDMI3 034: HDMI4  005: DVI 006: VGA1 016: VGA2 026: VGA3  007: Slot-in PC (OPS/SDM)/HDBT  008: Intern geheugen 009: DP/Type-C  00A: Ingebed/main (Android)	1. Geen USD nodig 2. In het geval er twee of meer bronnen zijn, wordt de 2 <sup>nd</sup> digitaal gebruikt om de extensie aan te geven. 3. De HEX van 00A is 30 30 41.

Helderheid	8		s	\$	24	000 ~ 100 900:Helderheid naar beneden (-1) 901: Helderheid naar boven (+1) *3.1.1	
Indirecte verlichting <sup>*3.2.0</sup>	8		A	B	42	000 ~ 100	1. Voor een Androidplatform waar de hoofdmodus wordt gecontroleerd door indirecte verlichting en de andere bronnen gecontroleerd worden door helderheid. 2. Afgeleid van kleurkalibratie. *3.2.0
Power lock	8		s	4	34	000: Ontgrendelen 001: Vergrendelen	*Zie nota in details
Volume	8		s	5	35	000 ~ 100 900: Volume naar beneden (-1) 901: Volume hoger (+1)	
Dempen	8		s	6	36	000: UIT 001: AAN (mute)	
Knop-vergrendeling	8		s	8	38	000: Ontgrendelen 001: Vergrendelen	*Zie nota in details
Menu vergrendelen	8		s	>	3E	000: Ontgrendelen 001: Vergrendelen	*Zie nota in details
Nummer <sup>*3.1.1</sup>	8		s	@	40	000~009	
Key Pad <sup>*3.1.1</sup>	8		s	A	41	000: UP 001: NAAR BENEDEN 002: LINKS 003: RECHTS 004: ENTER 005: INVOER 006: MENU/(EXIT) 007: EXIT	
Afstands-bediening	8		s	B	42	000: Uitschakelen 001: Inschakelen 002: Doorvoeren	Uitschakelen: RCU zal geen functie zijn Ingeschakeld: RCU controleert normaal Doorvoeren: Display zal de RC-code doorsturen naar het verbonden apparaat via de RS232-poort maar zelf niet reageren.
Default terug instellen	8		s	~	7E	000	Terug naar fabrieksinstellingen

Optionele functie

Setfunctie	Lengte	ID	Commando		Waardebereik (Drie ASCII bytes)	Commentaren	
			Type (ASCII)	Code (ASCII) Code (Hex)			
Contrast	8		s	#	23	000 ~ 100	
Scherpte	8		s	%	25	000 ~ 100	
Kleur	8		s	&	26	000 ~ 100	
Tint	8		s	'	27	000 ~ 100	
Achtergrond- verlichting Aan_Uit <sup>*3.2.3</sup>	8		s	(	28	000: Uit 001: Aan	
Kleurmodus	8		s	)	29	000: Normaal 001: Warm 002: Koud 003: Persoonlijk	
Surround- klank	8		s	-	2D	000: Uit 001: Aan	
Bas	8		s	.	2E	000 ~ 100	
Hoge tonen	8		s	/	2F	000 ~ 100	
Balans	8		s	0	30	000 ~ 100	050 is centraal
Afbeeldings- grootte	8		s	1	31	000: FULL (16:9) 001: NORMAAL (4:3) 002: REËEL (1:1) <sup>*3.1.0</sup>	
OSD-taal	8		s	2	32	000: Engels 001: Frans 002: Spaans	Kan uitgebreid worden voor meer ondersteunde talen per model
Datum: Jaar	8		s	V	56	Y17~Y99	Laatste 2 cijfers (20)17~(20)99
Datum: Maand	8		s	V	56	M01~M12	2 cijfers
Datum: Dag	8		s	V	56	D01~D31	2 cijfers
Uur: Uur	8		s	W	57	H00~H23	24-uurformaat 2 cijfers.
Uur: Min	8		s	W	57	M00~M59	2 cijfers
Uur: Sec	8		s	W	57	S00~S59	2 cijfers

### 12.3.2. Set-functielijst

De PC kan de Commercial Display ondervragen voor specifieke informatie. Het formaat van het Get-functiepakket bestaat uit 9 bytes wat gelijk is aan de structuur van het Setfunctiepakket. Merk op dat de "Waarde"-byte altijd = 000

#### Getfunctiebeschrijving:

<b>Lengte:</b>	Totale Byte van de boodschap zonder "CR".
<b>Commercial Display-ID</b>	Identificatie voor elke Commercial Display (01~98; standaardwaarde is 01).
<b>Commandotype</b>	Identificeer het commandotype, "g" (0x67h) : Getcommando "r" (0x72h) : Geldig commando-antwoord "-" (0x2Dh) : Ongeldig commando-antwoord
<b>Commando:</b>	Functie commandocode: Een byte ASCII-code.
<b>Waarde[1~3]:</b>	Drie bytes ASCII die de waarde definiëren.
<b>CR</b>	0x0D

#### Get-functie formaat

##### Zend: (Commandotype="g")

Naam	Lengte	ID	Commando- type	Commando	Value1	Value2	Value3	CR
Byte-telling	1 Byte	2 Byte	1 Byte	1 Byte	1 Byte	1 Byte	1 Byte	1 Byte
Volgorde van bytes	1	2~3	4	5	6	7	8	9

##### Antwoord: (Commandotype="r" of "-")

##### *Als het commando geldig is, is het commandotype = "r"*

Naam	Lengte	ID	Commando- type	Commando	Value1	Value2	Value3	CR
Byte-telling	1 Byte	2 Byte	1 Byte	1 Byte	1 Byte	1 Byte	1 Byte	1 Byte
Volgorde van bytes	1	2~3	4	5	6	7	8	9

##### *Als het commando niet geldig is, is het commandotype = "-"*

Naam	Lengte	ID	Commando- type	CR
Byte-telling	1 Byte	2 Byte	1 Byte	1 Byte
Volgorde van bytes	1	2~3	4	5

**Example1: Get-helderheid van Commercial Display-05 en dit commando is geldig. De waarde van de helderheid is 67.**

##### Zend (Hex-formaat)

Naam	Lengte	ID	Commando- type	Commando	Value1	Value2	Value3	CR
Hex	<u>0x38</u>	<u>0x30</u> <u>0x35</u>	<u>0x67</u>	<u>0x62</u>	<u>0x30</u>	<u>0x30</u>	<u>0x30</u>	<u>0x0D</u>



**Antwoord (Hex-formaat)**

Naam	Lengte	ID	Commando- type	Commando	Value1	Value2	Value3	CR
Hex	<u>0x38</u>	<u>0x30</u> <u>0x35</u>	<u>0x72</u>	<u>0x62</u>	<u>0x30</u>	<u>0x36</u>	<u>0x37</u>	<u>0x0D</u>

**Example2: Get-helderheid van Commercial Display-05, maar de commando-ID Helderheid geeft een fout en het staat NIET in de commandotabel.**

**Zend (Hex-formaat)**

Naam	Lengte	ID	Commando- type	Commando	Value1	Value2	Value3	CR
Hex	<u>0x38</u>	<u>0x30</u> <u>0x35</u>	<u>0x67</u>	<u>0XD3</u>	<u>0x30</u>	<u>0x30</u>	<u>0x30</u>	<u>0x0D</u>

**Antwoord (Hex-formaat)**

Naam	Lengte	ID	Commando- type	CR
Hex	<u>0x34</u>	<u>0x30</u> <u>0x35</u>	<u>0x2D</u>	<u>0x0D</u>

**Get-functietabel:**

## Basisfunctie

Getfunctie	Lengte	ID	Commando	Commando		Antwoordbereik (Drie ASCII bytes)	Commentaren
			Type (ASCII)	Code (ASCII)	Code (Hex)		
Get-helderheid	8		g	b	62	000 ~ 100	
Indirecte verlichting <sup>*3.2.0</sup>	8		a	B	42	000 ~ 100	1. Voor een Androidplatform waar de hoofdmodus wordt gecontroleerd door indirecte verlichting en de andere bronnen gecontroleerd worden door helderheid. 2. Afgeleid van kleurkalibratie. <sup>*3.2.0</sup>
Get-volume	8		g	f	66	000 ~ 100	
Get-Mute	8		g	g	67	000: Uit 001: Aan (muted)	
Get-Input select	8		g	j	6A	000~ 100~	1. 1 <sup>ste</sup> cijfer voor signaaldetectie: 0 betekent "geen signaal"; 1 betekent "signaal gevonden" 2. 2 <sup>de</sup> & 3 <sup>de</sup> cijfer: Zie Setfunctietabel
Get-Power status: ON/ STBY	8		g	l	6C	001: AAN 000: STBY	
Get-afstandsbediening	S		g	n	6E	000: Uitschakelen 001: Inschakelen 002: Doorvoeren	Get RCU modus status
Get-Power lock	8		g	o	6F	000: Ontgrendelen 001: Vergrendelen	
Get-Button vergrendelen	8		g	p	70	000: Ontgrendelen 001: Vergrendelen	
Get-Menu vergrendelen	8		g	q	71	000: Ontgrendelen 001: Vergrendelen	

Get-ACK	8		g	z	7A	000	Dit commando wordt gebruikt om de communicatieverbinding te testen
Get-Thermal	8		g	0	30	000~100: 0~+100 deg C -01~-99: -1~-99 deg C	
Get- bedrijfsuur <sup>*3.2.0</sup>	8		g	1	31	000	1. Geaccumuleerde uren in geheel getal van 6 cijfers (000,001~999,999) <sup>*3.2.0</sup> 2. Kan niet worden gereset bij FW-update en fabrieksinitialisatie <sup>*3.2.2</sup> 3. Antwoord in nieuw 32-byteformaat <sup>*3.2.0</sup>
Get-apparaat- naam	8		g	4	34	000	Antwoord in nieuw 32-byteformaat <sup>*3.2.0</sup>
Get-MAC address	8		g	5	35	000	(voor het model met LAN) Antwoord in nieuw 32-byteformaat <sup>*3.2.0</sup>
Get-IP address <sup>*3.2.0</sup>	8		g	6	36	000	(voor het model met LAN) Antwoord in nieuw 32-byteformaat <sup>*3.2.0</sup>
Get-serie- nummer <sup>*3.2.0</sup>	8		g	7	37	000	Antwoord in nieuw 32-byteformaat <sup>*3.2.0</sup>
Get-FW versie <sup>*3.2.0</sup>	8		g	8	38	000	Antwoord in nieuw 32-byteformaat <sup>*3.2.0</sup>

### Optionele functie

Getfunctie	Lengte	ID	Commando		Antwoordbereik (Drie ASCII bytes)	Commentaren	
			Type (ASCII)	Code (ASCII)			Code (Hex)
Get-contrast	8		g	a	61	000 ~ 100	
Get-scherpte	8		g	c	63	000 ~ 100	
Get-kleur	8		g	d	64	000 ~ 100	
Get-tint	8		g	e	65	000 ~ 100	
Get-achter- grondverlichting Aan_Uit*3.2.3	8		g	h	68	000: Uit 001: Aan	
Get-Datum: Jaar	8		g	2	32	Y00~Y00	Laatste 2 cijfers (20)17~(20)99
Get-Datum: Maand	8		g	2	32	M00~M00	2 cijfers
Get-Datum: Dag	8		g	2	32	D00~M00	2 cijfers
Get-tijd: Uur	8		g	3	33	H00~H00	24-uurformaat 2 cijfers
Get-tijd: Min	8		g	3	33	M00~M00	2 cijfers
Get-tijd: Sec	8		g	3	33	S00~S00	2 cijfers

### 12.3.3. Afstandsbediening pass-through-modus

Als de PC de Commercial Display in modus Doiorvoer afstandsbediening zet, zal de Commercial Display een 7-byte pakket (gevolgd door "CR") zenden als antwoord op de activering met een RCU-knop.

Opmerking: in deze modus zal de RCU geen effect hebben op de Commercial Display-functie. Bijvoorbeeld: "Volume+" zal het volume van de LCD niet wijzigen, maar zal enkel een "Volume+"-code zenden naar de PC via de RS232-poort.

#### IR Pass Through-functie formaat

Antwoord: (Commandotype="p")

Naam	Lengte	ID	Commando- type	RCU Code1 (MSB)	RCU Code2 (LSB)	CR
Byte-telling	1 Byte	2 Byte	1 Byte	1 Byte	1 Byte	1 Byte
Volgorde van bytes	1	2~3	4	5	6	7

#### Example1: Doorvoer afstandsbediening indien de "VOL+"-toets wordt ingedrukt voor Commercial Display-05 Verzenden (Hex-formaat)

Naam	Lengte	ID	Commando- type	Commando	Value1	CR
Hex	<u>0x36</u>	<u>0x30</u> <u>0x35</u>	<u>0x70</u>	<u>0x31</u>	<u>0x30</u>	<u>0x0D</u>

Sleutel	Code (HEX)
1	01
2	02
3	03
4	04
5	05
6	06
7	07
8	08
9	09
0	0A
-	0B
RECALL (LAST)	0C
INFO (DISPLAY)	0D
	0E
ASPECT (ZOOM, SIZE)	0F
VOLUME HOGER(+)	10
VOLUME LAGER(-)	11
MUTE	12
KANAAL / PAGINA NAAR BOVEN (+)/ HELDERHEID +	13
KANAAL / PAGINA NAAR BENEDEN (+)/ HELDERHEID +	14
POWER	15
BRONNEN (INPUTS)	16
	17
	18
SLAAPSTAND	19
MENU	1A
UP	1B
NAAR BENEDEN	1C
LINKS (-)	1D
RECHTS (+)	1E
OK (ENTER, SET)	1F
EXIT	20
	21
	22
	23
	24
	25
	26
	27
	28
	29
	2A
	2B
ROOD ■ (F1)	2C
GROEN ■ (F2)	2D
GEEL ■ (F3)	2E
BLAUW ■ (F4)	2F

#### OPMERKING:

1. Deze infrarood-pass-throughcode verschilt van de RCU-code.
2. Een bijzondere controlesequentie voor de POWER-knop in de IR-pass-throughmodus
  - 2-1. Als de Commerciële display UIT staat en de IR-POWER-code krijgt: De Commerciële display schakelt zichzelf in en stuurt de POWER-code dan naar de host via RS232.
  - 2-2. Als de Commerciële display AAN staat en de IR-POWER-code krijgt: De Commerciële display stuurt de POWER-code naar de host via RS232 en zal dan zichzelf uitschakelen.
  - 2-3. Als SET-POWER-vergrendeling ingeschakeld is, zal de Commerciële display niet reageren op het drukken op de POWER-knop.
3. De VOLUME HOGER- en VOLUME lager-code zal blijven uitgezonden worden als u op de knoppen drukt en blijft drukken.

## 13. Overige informatie

### Klantenservice

Raadpleeg de onderstaande tabel of neem contact op met uw leverancier voor technische ondersteuning of productservice.

**OPMERKING:** U zult het serienummer van het product nodig hebben.

Land/Regio	Website	Land/Regio	Website
<b>Regio Azië en Stille Oceaan &amp; Afrika</b>			
Australia	<a href="http://www.viewsonic.com/au/">www.viewsonic.com/au/</a>	Bangladesh	<a href="http://www.viewsonic.com/bd/">www.viewsonic.com/bd/</a>
中国 (China)	<a href="http://www.viewsonic.com.cn">www.viewsonic.com.cn</a>	香港 (繁體中文)	<a href="http://www.viewsonic.com/hk/">www.viewsonic.com/hk/</a>
Hong Kong (English)	<a href="http://www.viewsonic.com/hk-en/">www.viewsonic.com/hk-en/</a>	India	<a href="http://www.viewsonic.com/in/">www.viewsonic.com/in/</a>
Indonesia	<a href="http://www.viewsonic.com/id/">www.viewsonic.com/id/</a>	Israel	<a href="http://www.viewsonic.com/il/">www.viewsonic.com/il/</a>
日本 (Japan)	<a href="http://www.viewsonic.com/jp/">www.viewsonic.com/jp/</a>	Korea	<a href="http://www.viewsonic.com/kr/">www.viewsonic.com/kr/</a>
Malaysia	<a href="http://www.viewsonic.com/my/">www.viewsonic.com/my/</a>	Middle East	<a href="http://www.viewsonic.com/me/">www.viewsonic.com/me/</a>
Myanmar	<a href="http://www.viewsonic.com/mm/">www.viewsonic.com/mm/</a>	Nepal	<a href="http://www.viewsonic.com/np/">www.viewsonic.com/np/</a>
New Zealand	<a href="http://www.viewsonic.com/nz/">www.viewsonic.com/nz/</a>	Pakistan	<a href="http://www.viewsonic.com/pk/">www.viewsonic.com/pk/</a>
Philippines	<a href="http://www.viewsonic.com/ph/">www.viewsonic.com/ph/</a>	Singapore	<a href="http://www.viewsonic.com/sg/">www.viewsonic.com/sg/</a>
臺灣 (Taiwan)	<a href="http://www.viewsonic.com/tw/">www.viewsonic.com/tw/</a>	ประเทศไทย	<a href="http://www.viewsonic.com/th/">www.viewsonic.com/th/</a>
Việt Nam	<a href="http://www.viewsonic.com/vn/">www.viewsonic.com/vn/</a>	South Africa & Mauritius	<a href="http://www.viewsonic.com/za/">www.viewsonic.com/za/</a>
<b>Amerika</b>			
United States	<a href="http://www.viewsonic.com/us">www.viewsonic.com/us</a>	Canada	<a href="http://www.viewsonic.com/us">www.viewsonic.com/us</a>
Latin America	<a href="http://www.viewsonic.com/la">www.viewsonic.com/la</a>		
<b>Europa</b>			
Europe	<a href="http://www.viewsonic.com/eu/">www.viewsonic.com/eu/</a>	France	<a href="http://www.viewsonic.com/fr/">www.viewsonic.com/fr/</a>
Deutschland	<a href="http://www.viewsonic.com/de/">www.viewsonic.com/de/</a>	Қазақстан	<a href="http://www.viewsonic.com/kz/">www.viewsonic.com/kz/</a>
Россия	<a href="http://www.viewsonic.com/ru/">www.viewsonic.com/ru/</a>	España	<a href="http://www.viewsonic.com/es/">www.viewsonic.com/es/</a>
Türkiye	<a href="http://www.viewsonic.com/tr/">www.viewsonic.com/tr/</a>	Україна	<a href="http://www.viewsonic.com/ua/">www.viewsonic.com/ua/</a>
United Kingdom	<a href="http://www.viewsonic.com/uk/">www.viewsonic.com/uk/</a>		

# Beperkte garantie

## LCD Commerciële display van ViewSonic®

### **Wat deze garantie dekt:**

ViewSonic garandeert dat haar producten tijdens de garantieperiode vrij zijn van defecten in materiaal en vakmanschap bij normaal gebruik. Als een product tijdens de garantieperiode gebreken vertoont in materiaal of vakmanschap, zal ViewSonic, volgens eigen voorkeur, het product repareren of vervangen door een soortgelijk product. Het vervangingsproduct of de vervangingsonderdelen kunnen opgeknapte of opnieuw geproduceerde onderdelen of componenten zijn.

### **Wie wordt beschermd door de garantie:**

Deze garantie is alleen geldig voor de eerste koper-consument.

### **Wat de garantie niet dekt:**

1. Elk product waarop het serienummer onleesbaar is gemaakt, gewijzigd of verwijderd.
2. Schade, slijtage of defect dat voortvloeit uit:
  - a. Ongevallen, misbruik, verwaarlozing, bliksem of andere natuurrampen, onbevoegde productwijzigingen of het niet naleven van de instructies die bij het product zijn geleverd.
  - b. Elke schade aan het product dat is veroorzaakt tijdens de verzending.
  - c. Verwijdering of installatie van het product.
  - d. Externe oorzaken, zoals stroomschommelingen of -storingen.
  - e. Het gebruik van accessoires of onderdelen die niet voldoen aan de specificaties van ViewSonic.
  - f. Normale slijtage.
  - g. Elke andere oorzaak die niet verwant is met een productdefect.
3. Elk product dat een situatie vertoont die doorgaans bekend is als een "schaduwbeeld" en resulteert uit het langdurig weergeven van een stilstaand beeld op het product.
4. De kosten voor het verwijderen, installeren, transport in één richting, de verzekering en de installatieservice.

### **Service aanvragen:**

1. Neem contact op met de klantendienst van ViewSonic (zie pagina Klantenservice) voor informatie over het ontvangen van service onder garantie. U zult het serienummer van uw product moeten opgeven.
2. Om van de garantieservice te genieten, wordt u gevraagd de volgende zaken te leveren: (a) het originele gedateerde aankoopbewijs, (b) uw naam, (c) uw adres, (d) een beschrijving van het probleem en (e) het serienummer van het product.
3. Neem of verzend het product franco in de originele doos naar een erkend ViewSonic-servicecentrum of ViewSonic zelf.
4. Voor extra informatie of voor de naam van een ViewSonic-servicecentrum in de buurt, moet u contact opnemen met ViewSonic.

**Beperking van impliciete garanties:**

Er zijn geen garanties, expliciet of impliciet, die meer bieden dan de beschrijving in dit document, met inbegrip van de impliciete garantie op verkoopbaarheid of geschiktheid voor een bepaald doel.

**Uitsluiting van schade:**

De aansprakelijkheid van ViewSonic is beperkt tot de kosten voor de reparatie of vervanging van het product. ViewSonic zal niet aansprakelijk zijn voor:

1. Schade aan andere eigendom die is veroorzaakt door defecten aan het product, schade veroorzaakt door storing, verlies van gebruik, tijdverlies of winstderving, verlies van zakelijke kansen, verlies van goodwill, onderbreking van zakelijke relaties of ander commercieel verlies, zelfs als ViewSonic op de hoogte werd gebracht van de mogelijkheid van dergelijke schade.
2. Elke andere schade, ongeacht om het gaat over incidentele schade, gevolgschade of andere schade.
3. Elke aanspraak ten opzichte van de klant door een andere partij.
4. Reparaties of pogingen tot reparaties door personen die niet gemachtigd zijn door ViewSonic.

**Toepassing van nationale wetgeving:**

Deze garantie verleent u specifieke wettelijke rechten en u kunt ook andere rechten hebben die kunnen variëren afhankelijk van het land waarin u woont. Sommige landen staan geen beperkingen toe op impliciete garantie en/of verbieden de uitsluiting of beperking van incidentele of gevolgschade, zodat de bovenstaande beperkingen en uitsluitingen mogelijk niet van toepassing zijn op u.

**Verkoop buiten de V.S.A. en Canada:**

Voor garantie-informatie over en service voor ViewSonic-producten die buiten de V.S. en Canada zijn verkocht, kunt u contact opnemen met ViewSonic of uw lokale ViewSonic-dealer.

De garantieperiode voor dit product op het vasteland van China (Hongkong, Macao en Taiwan niet inbegrepen) valt onder de voorwaarden en bepalingen van de onderhoudsgarantiekaart.

Voor gebruikers in Europa en Rusland, zijn volledige details van de garantieperiode te vinden op [www.viewsoniceurope.com](http://www.viewsoniceurope.com) onder Support/Warranty Information.



# Beperkte garantie Mexico

## LCD Commerciële display van ViewSonic®

### Wat deze garantie dekt:

ViewSonic garandeert dat haar producten tijdens de garantieperiode vrij zijn van defecten in materiaal en vakmanschap bij normaal gebruik. Als een product tijdens de garantieperiode gebreken vertoont in materiaal of vakmanschap, zal ViewSonic, volgens eigen voorkeur, het product repareren of vervangen door een soortgelijk product. Het vervangingsproduct of de vervangingsonderdelen kunnen opgeknapte of opnieuw geproduceerde onderdelen of componenten zijn.

### Wie wordt beschermd door de garantie?

deze garantie is alleen geldig voor de eerste koper-consument.

### Wat de garantie niet dekt:

1. Elk product waarop het serienummer onleesbaar is gemaakt, gewijzigd of verwijderd.
2. Schade, slijtage of defect dat voortvloeit uit:
  - a. Ongevallen, misbruik, verwaarlozing, bliksem of andere natuurrampen, onbevoegde productwijzigingen of het niet naleven van de instructies die bij het product zijn geleverd.
  - b. Elke schade aan het product dat is veroorzaakt tijdens de verzending.
  - c. Verwijdering of installatie van het product.
  - d. Externe oorzaken, zoals stroomschommelingen of -storingen.
  - e. Het gebruik van accessoires of onderdelen die niet voldoen aan de specificaties van ViewSonic.
  - f. Normale slijtage.
  - g. Elke andere oorzaak die niet verwant is met een productdefect.
3. Elk product dat een situatie vertoont die doorgaans bekend is als een "schaduwbeeld" en resulteert uit het langdurig weergeven van een stilstaand beeld op het product.
4. De kosten voor het verwijderen, installeren, transport in één richting, de verzekering en de installatieservice.

### Service aanvragen:

Neem contact op met de klantendienst van ViewSonic (zie de bijgevoegde pagina Klantenservice) voor informatie over het ontvangen van service onder garantie. U zult het serienummer van uw product moeten opgeven. Noteer daarom de productinformatie in de hieronder voorziene ruimte op uw aankoopbon voor later gebruik. Bewaar uw bewijs van aankoop om uw garantieclaim te ondersteunen.

Voor uw dossier

Productnaam: \_\_\_\_\_

Documentnummer: \_\_\_\_\_

Aankoopdatum: \_\_\_\_\_

Modelnummer: \_\_\_\_\_

Serienummer: \_\_\_\_\_

Aankoop uitgebreide garantie? \_\_\_\_\_ (J/N)

Als dat het geval is, op welke datum vervalt de garantie dan? \_\_\_\_\_

1. Om van de garantieservice te genieten, wordt u gevraagd de volgende zaken te leveren: (a) het originele gedateerde aankoopbewijs, (b) uw naam, (c) uw adres, (d) een beschrijving van het probleem en (e) het serienummer van het product.
2. Neem of verzend het product in de originele doos naar een erkend ViewSonic-servicecentrum.
3. Transportkosten voor het verzenden en terugsturen van de producten onder garantie, worden betaald door ViewSonic.

### Beperking van impliciete garanties:

Er zijn geen garanties, expliciet of impliciet, die meer bieden dan de beschrijving in dit document, met inbegrip van de impliciete garantie op verkoopbaarheid of geschiktheid voor een bepaald doel.

### Uitsluiting van schade:

De aansprakelijkheid van ViewSonic is beperkt tot de kosten voor de reparatie of vervanging van het product.

ViewSonic zal niet aansprakelijk zijn voor:

1. Schade aan andere eigendom die is veroorzaakt door defecten aan het product, schade veroorzaakt door storing, verlies van gebruik, tijdverlies of winstderving, verlies van zakelijke kansen, verlies van goodwill, onderbreking van zakelijke relaties of ander commercieel verlies, zelfs als ViewSonic op de hoogte werd gebracht van de mogelijkheid van dergelijke schade.
2. Elke andere schade, ongeacht om het gaat over incidentele schade, gevolgschade of andere schade.
3. Elke aanspraak ten opzichte van de klant door een andere partij.
4. Reparaties of pogingen tot reparaties door personen die niet gemachtigd zijn door ViewSonic.

<b>Contactinformatie voor Verkoop &amp; erkende service Centro Autorizado de Servicio) in Mexico:</b>	
<b>Naam, adres van fabrikant of importeur:</b> México, Av. de la Palma #8 Piso 2 Despacho 203, Corporativo Interpalmas, Col. San Fernando Huixquilucan, Estado de México Tel: (55) 3605-1099 <a href="http://www.viewsonic.com/la/soporte/index.htm">http://www.viewsonic.com/la/soporte/index.htm</a>	
<b>NÚMERO GRATIS DE ASISTENCIA TÉCNICA PARA TODO MÉXICO: 001.866.823.2004</b>	
<b>Hermosillo:</b> Distribuciones y Servicios Computacionales SA de CV. Calle Juarez 284 local 2 Col. Bugambilias C.P: 83140 Tel: 01-66-22-14-9005 E-Mail: <a href="mailto:disc2@hmo.megared.net.mx">disc2@hmo.megared.net.mx</a>	<b>Villahermosa:</b> Compumantenimientos Garantizados, S.A. de C.V. AV. GREGORIO MENDEZ #1504 COL, FLORIDA C.P. 86040 Tel: 01 (993) 3 52 00 47 / 3522074 / 3 52 20 09 E-Mail: <a href="mailto:compumantenimientos@prodigy.net.mx">compumantenimientos@prodigy.net.mx</a>
<b>Puebla, Pue. (Matriz):</b> RENTA Y DATOS, S.A. DE C.V. Domicilio: 29 SUR 721 COL. LA PAZ 72160 PUEBLA, PUE. Tel: 01(52).222.891.55.77 CON 10 LINEAS E-Mail: <a href="mailto:datos@puebla.megared.net.mx">datos@puebla.megared.net.mx</a>	<b>Veracruz, Ver.:</b> CONEXION Y DESARROLLO, S.A DE C.V. Av. Americas # 419 ENTRE PINZÓN Y ALVARADO Fracc. Reforma C.P. 91919 Tel: 01-22-91-00-31-67 E-Mail: <a href="mailto:gacosta@qplus.com.mx">gacosta@qplus.com.mx</a>
<b>Chihuahua</b> Soluciones Globales en Computación C. Magisterio # 3321 Col. Magisterial Chihuahua, Chih. Tel: 4136954 E-Mail: <a href="mailto:Cefeo@soluglobales.com">Cefeo@soluglobales.com</a>	<b>Cuernavaca</b> Compusupport de Cuernavaca SA de CV Francisco Leyva # 178 Col. Miguel Hidalgo C.P. 62040, Cuernavaca Morelos Tel: 01 777 3180579 / 01 777 3124014 E-Mail: <a href="mailto:aquevedo@compusupportcva.com">aquevedo@compusupportcva.com</a>
<b>Distrito Federal:</b> QPLUS, S.A. de C.V. Av. Coyoacán 931 Col. Del Valle 03100, México, D.F. Tel: 01(52)55-50-00-27-35 E-Mail : <a href="mailto:gacosta@qplus.com.mx">gacosta@qplus.com.mx</a>	<b>Guadalajara, Jal.:</b> SERVICRECE, S.A. de C.V. Av. Niños Héroes # 2281 Col. Arcos Sur, Sector Juárez 44170, Guadalajara, Jalisco Tel: 01(52)33-36-15-15-43 E-Mail: <a href="mailto:mmiranda@servicrece.com">mmiranda@servicrece.com</a>
<b>Guerrero Acapulco</b> GS Computación (Grupo Sesicomp) Progreso #6-A, Colo Centro 39300 Acapulco, Guerrero Tel: 744-48-32627	<b>Monterrey:</b> Global Product Services Mar Caribe # 1987, Esquina con Golfo Pérsico Fracc. Bernardo Reyes, CP 64280 Monterrey N.L. México Tel: 8129-5103 E-Mail: <a href="mailto:aydeem@gps1.com.mx">aydeem@gps1.com.mx</a>
<b>MÉRIDA:</b> ELECTROSER Av Reforma No. 403Gx39 y 41 Mérida, Yucatán, México CP97000 Tel: (52) 999-925-1916 E-Mail: <a href="mailto:rrrb@sureste.com">rrrb@sureste.com</a>	<b>Oaxaca, Oax.:</b> CENTRO DE DISTRIBUCION Y SERVICIO, S.A. de C.V. Murguía # 708 P.A., Col. Centro, 68000, Oaxaca Tel: 01(52)95-15-15-22-22 Fax: 01(52)95-15-13-67-00 E-Mail: <a href="mailto:gpotai2001@hotmail.com">gpotai2001@hotmail.com</a>
<b>Tijuana:</b> STD Av Ferrocarril Sonora #3780 L-C Col 20 de Noviembre Tijuana, Mexico	<b>VOOR ONDERSTEUNING IN DE VS:</b> ViewSonic Corporation 10 Pointe Dr. Suite 200. Brea, CA. 92821 UY.S.A Tel: 800-688-6688 E-Mail: <a href="http://www.viewsonic.com">http://www.viewsonic.com</a>



**ViewSonic®**