

ELEKTRICKÉ RUČNÉ NÁRADIE A PRÍSLUŠENSTVO



2013/2014



SPOĽAHLIVO NA CELOM SVETE



CE – Zhoda s CE

Všetky stroje uvedené v tomto katalogu boli vyrobené podľa ustanovení smerníc EÚ 73/23/EHS (smernica pre nízke napätie), 89/336/EHS (smernica EMK) a 89/37/ES (smernica o strojových zariadeniach)

Všetky výrobné prevádzky sú certifikované podľa ISO 9001:2000.



Zoznam použitých symbolov

- Automatické mazanie reťazí
- Lavý / pravý chod
- Celorozsahová regulovateľná elekt.
- Konštantná elektronika
- Dekompresné ventily
- Elektronika
- Elektronické zapalovanie
- Elektronické prepínanie otáčok
- Elektronické prepínanie otáčok
- Klzná spojka
- Laserová čiara
- Antivibračné technológie
- Klinčeky spojené drôtom

- Klinčeky spojené plastom
- Mech. dvojestupňová prevodovka
- Mech. trojestupňová prevodovka
- Motorová brzda
- Nastavenie sklonu
- Nastavenie predkvyv
- Nastavenie intenzity úderu
- Nastavenie krútiaceho momentu
- Obmedzenie rozbehového prúdu
- LED osvetlenie pracovnej plochy
- Odsávanie prachu
- Nastavenie uhla rezu L/P
- Nastavenie uhla rezu L45° / P 5°
- Easy-Start

- Prepravný kufrík
- Super-Joint-System
- Primer
- Upnutie nástroja SDS-Max
- Upnutie nástroja SDS-Plus
- Reťazová brzda Safety-Matic
- Jednotlivé / sériové kľincovanie
- Vstupný vzduchový filter
- Poistka nechceného výstrelu
- Vypínač s funkciou antireštart
- Suchý zips
- Sekvenčné kľincovanie
- Nerezová nádoba na vysávačoch
- Antistatická hadica ku vysávaču

OCHRANA ZDRAVIA A ŽIVOTNÉHO PROSTREDIA

Jedným z dlhodobých cieľov spoločnosti Makita je ochrana životného prostredia a zdravia ľudí, ktorí s našimi strojmi pracujú. Preto spoločnosť Makita dbá pri výrobe a vývoji na úsporu energií, zníženie emisií CO₂ a podporu nových technológií s ohľadom na životné prostredie a zdravie ľudí.

Anti Vibration Technology (AVT)

AVT je skratkou pre patentované antivibračné technológie, ktoré výrazne znižujú negatívne pôsobenie vibrácií stroja na zdravie obsluhy.

Lithium-ion eXtreme Technology LXT

Lítionové akumulátory zabezpečujú vysoký výkon pri minimálnej hmotnosti. Tieto akumulátory sú veľmi rýchlo nabíjateľné, majú minimálne samovybíjanie a svojou životnosťou výrazne prevyšujú NiCd a NiMH akumulátory.

Makita Mini 4-stroke Engines (MM4)

MM4 je skratkou pre nové 4-taktové motory Makita. Tieto motory zaručujú maximálne využitie paliva spojené s minimálnymi emisiami, kedy sú emisie HC + Nox desaťkrát nižšie ako emisie porovnateľných 2-taktných motorov.

Odborná likvidácia odpadov

Spoločnosť Makita pristúpila k zbernému systému odpadov Elekos a Envipak, ktoré zabezpečujú odbornú likvidáciu vyslužilých prístrojov, akumulátorov a ich obalov.



Vŕtacie a sekacie kladivá

str. 6



Vŕtačky

str. 35



Skrutkovače, rázové ut'ahováky

str. 61



Prestrihovače, uhlové brúsky, rezačky

str. 74



Brúsky

str. 91



Hoblíky

str. 121



Píly

str. 125



Frézy

str. 165



Vzduchové náradie

str. 180



Vysávače, tlakové umývačky, teplovzdušné pištole

str. 187



Záhradná technika

str. 212



Benzínové stroje

str. 213



Akumulátorové stroje

str. 218



Ukladacie systémy

str. 267



Makita Slovensko



Zhoda s CE	2
Zoznam symbolov	2
Makita SR	2
Obsah	3

Vŕtacie a sekacie kladivá



Vŕtacie a kombinované kladivá s upínaním SDS-Plus	6
Príslušenstvo pre kladivá s upínaním SDS-Plus	9
Vŕtacie a kombinované kladivá s upínaním SDS-Max	17
Príslušenstvo pre kladivá s upínaním SDS-Max	19
Sekacie kladivá	24
Príslušenstvo pre kladivá s upínaním SDS-Plus	25
Sekacie a búracie kladivá s upínaním SDS-Max	26
Príslušenstvo pre kladivá s upínaním SDS-Max	27
Búracie kladivá s upínaním šesťhran 30 mm	28
Búracie kladivá s upínaním šesťhran 28 mm	29
Príslušenstvá pre kladivá s upínaním tisícichran	30
Príslušenstvá pre kladivá s upínaním Kango	31
Príslušenstvá pre kladivá s upínaním šesťhran 13 mm	32
Príslušenstvá pre kladivá s upínaním šesťhran 17, 19 a 21 mm	33
Príslušenstvá pre kladivá s upínaním šesťhran 19 mm	34

Vŕtačky



Príklepové vŕtačky	35
Príklepové vŕtačky, vŕtačky	36
Vŕtačky, vŕtacie skrutkovače	37
Vŕtačky, uhlové vŕtačky, vŕtacie skrutkovače	38
Uhlové vŕtačky, príslušenstvo	39
Príslušenstvo	40
Príslušenstvo – vŕtanie do betónu a kameňa	41
Príslušenstvo – vŕtanie do dreva	42
Príslušenstvo – vŕtanie do kovu	43
Príslušenstvo pre vŕtačky	49
Jadrové vŕtačky a miešadlá	58
Príslušenstvo na jadrové vŕtanie	59
Príslušenstvo na miešanie	60

Skrutkovače, rázové uťahovák



Skrutkovače, rázové uťahovák	61
Výhody torzných bitov	64
Príslušenstvo s upnutím šesťhran 1/4"	66
Použitie skrutkovačov	68
Sada bitov s upnutím šesťhran 1/4"	69
Príslušenstvo s upnutím šesťhran 1/4" na skrutkovače so zásobníkom	71
Páskované skrutky pre skrutkovače so zásobníkom	71
Príslušenstvo pre rázové uťahovák	72
Nástrčkové kľúče s upnutím štvorhran 3/4"	73

Prestrihovače, uhlové brúsky, rezačky



Prestrihovače a nožnice na plech	74
Príslušenstvo pre prestrihovače, nožnice na plech	75
Uhlové brúsky	76
Uhlové brúsky, rezačky	80
Rezačky	81
Príslušenstvo pre uhlové brúsky, obrusovacie a skracovacie píly	82
Príslušenstvo pre uhlové brúsky a rozbrusovacie píly	83
Diamantové kotúče s 3DDG technológiou	85
Príslušenstvo pre uhlové brúsky	89
Kryty kotúčov	90

Brúsky



Multi Tool	91
Príslušenstvo pre Multi Tool	92-93
Vibračné brúsky	94
Príslušenstvo pre vibračné brúsky	95
Príslušenstvo k vibračným brúskam – malé vibračné brúsky	96
Vibračné brúsky	99
Príslušenstvo pre vibračné brúsky	100
Excentrické brúsky	103
Príslušenstvo pre excentrické brúsky	104
Elektrické pilníky	107
Príslušenstvo k elektrickým pilníkom	108
Pásové brúsky	109
Príslušenstvo pre pásové brúsky	110
Priame brúsky	113
Príslušenstvo k priamym brúskam / brúsky na betón	114
Uhlové brúsky / leštičky	116
Príslušenstvo pre brúsky a leštičky	117
Dvojkotúčové brúsky	119
Kefová brúska	120
Príslušenstvo ku kefovým brúskam	120

Hoblíky



Hoblíky	121
Hoblíky, preťahovačka	122
Príslušenstvo ku preťahovačke 2012NB122	122
Príslušenstvo ku hoblíkom	123

Píly



Kotúčové píly	125
Príslušenstvo pre píly	129
Príslušenstvo ku stolným a pokosovým pílam	138
Príslušenstvo ku kotúčovým a ponorným pílam	140
Priamočiare píly	142
Pílové plátky pre priamočiare píly a píly chvostovky	143
Význam symbolov	144
Pílové plátky pre priamočiare píly s univerzálnym upnutím	145
Pílové plátky pre rezanie dreva a plastov	146
Pílové plátky pre rezanie kovov a plastov	150
Pílové plátky na špeciálne použitie	153
Príslušenstvo k priamočiarým pílam Makita	154
Tabuľka na použitie pílových listov Makita	155
Píly chvostovky	156
Porovnávací tabuľka pílových listov pre píly chvostovky	156
Pílové plátky pre píly chvostovky	157
Pílové plátky pre rezanie dreva a plastov	158
Pílové plátky pre rezanie kovov a plastov	159
Pílové plátky na špeciálne použitie	161
Pílové listy pre JR1000FTK	162
Špeciálne príslušenstvo pre JR1000FTK162	162
Pásové píly	163
Príslušenstvo pre pásové píly	163
Dlabačky	164
Príslušenstvo pre dlabačky	164

Frézy



Frézy	165
Príslušenstvo k frézam	167
Príslušenstvo k rotačnej fréze	168
Príslušenstvo k multifunkčnej fréze	169
Frézy PRO WORKER	171
TCT frézy	172
Príslušenstvo k frézam	177

Vzduchové náradie



Klincovačky	181
Sponkovačky	183
Príslušenstvo k sponkovačkám	183
Príslušenstvo ku klincovačkám	184
Kompresory	186
Príslušenstvo ku kompresorom	186

Vysávače, tlakové umývačky, teplovzdušné pištole



Vysávače	187
Príslušenstvo k vysávačom	189
Pripojenie strojov k vysávačom	198
Tlakové umývačky	208
Príslušenstvo k tlakovým umývačkám	209
Teplovzdušné pištole	211
Príslušenstvo k teplovzdušným pištoľiam	211

Záhradná technika



Reťazové píly	212
Príslušenstvo k elektrickým pílam	212

Benzinové stroje



Rozbrusovačky	231
Elektrocentrály	215

Magnetické stroje

Magnetická vŕtačka	216
--------------------	-----

Akumulátorové stroje	
	
Lasery	217
Príslušenstvo k laserom	217
Akumulátorový program	219
 	
Akumulátorové stroje Li-ion 36 V	220
 	
Akumulátorové stroje Li-ion 18 V	221
  	
Akumulátorové stroje Li-ion 14,4 V / 18 V	230
 	
Akumulátorové stroje Li-ion 18 V	232
Sady Aku	232
 	
Akumulátorové stroje Li-ion 14,4 V	233
Sada strojov	237
	
Akumulátorové stroje Li-ion 10,8 V	238
Sady Aku	240
	
Akumulátorové stroje Li-ion 7,2 V	241
18V	
Akumulátorové stroje NiCd 18 V	242
14.4V	
Akumulátorové stroje NiCd 14,4 V	243
12V	
Akumulátorové stroje NiCd 12 V	245
9.6V	
Akumulátorové stroje NiCd 9,6 V	248
7.2V	
Akumulátorové stroje NiCd 7,2 V	249
Aku skrutkovač	249
Laserové merače	249
Špeciálne akumulátorové stroje	250
Akumulátory	254
Nabíjačky	255
Akumulátorové stroje – príslušenstvo	256
Ukladacie systémy	
	
Ukládacie systémy	267
Kufre	
	
Kufre	274
Uhlíky	
	
Uhlíky	281
Prehľad typov náradia	
Prehľad typov náradia	283

Novinky	
novinka VRTACIE KLADIVO HR2300	str. 6
	
novinka VRTACIE KLADIVÁ HR2600 / HR2610 / HR2610T	str. 7
	
novinka VRTACIE KLADIVÁ HR2611F / HR2611FT	str. 7
	
	
novinka UHOVÁ BRÚSKA GA9050R	str. 79
	
novinka MULTI TOOL TM3000C / TM3000CX4	str. 91
	
novinka BRÚSKA NA BETÓN PC5001C	str. 114
	
novinka TANIEROVÁ BRÚSKA GV6010	str. 116
	
novinka PÁSOVÁ PÍLA LB1200F	str. 163
	
novinka ŠTRBINOVÁ FRÉZA PJ7000	str. 165
	
novinka MULTIFUNKČNÉ FRÉZY RT700C / RT 700CX2	str. 165
	
novinka NASTRELOVACIA KLINCOVAČKA DO BETÓNA A MURIVA AN250HC	str. 181
	

Novinky	
novinka KLINCOVAČKA AF201Z	str. 182
	
novinka SPONKOVAČKA AT638	str. 183
	
novinka VYSOKOTLAKOVÝ KOMPRESOR AC320H	str. 186
	
novinka VYSÁVAČ VC3210LX1	str. 187
	
novinka VYSÁVAČ VC2511	str. 188
	
novinka VYSÁVAČ VC3511L	str. 188
	
novinka TLAKOVÁ UMÝVAČKA HW102	str. 208
	
novinka TLAKOVÁ UMÝVAČKA HW111	str. 208
	
novinka TLAKOVÁ UMÝVAČKA HW112	str. 208
	
novinka TLAKOVÁ UMÝVAČKA HW132	str. 208
	
novinka TLAKOVÁ UMÝVAČKA HW140	str. 208
	
novinka TLAKOVÁ UMÝVAČKA HW151	str. 208
	
novinka KRIŽOVÝ STAVEBNÝ LASER SK102Z	str. 217
	

Novinky	
novinka AKU KOMBINOVANÉ KLADIVO BHR243RFE	str. 222
	
novinka AKU VRTACÍ SKRUTKOVÁČ BDF459RFE	str. 222
	
novinka AKU PŘÍKLEPOVÝ SKRUTKOVÁČ BHP459RFE	str. 223
	
novinka AKU MULTIFUNKČNÝ RÁZOVÝ UTAHOVÁK BTP141RFE2	str. 224
	
novinka AKU SKRUTKOVÁČ BFS451Z	str. 225
	
novinka AKU SKRUTKOVÁČ BFS450Z	str. 225
	
novinka AKU RUČNÁ KOTUČOVÁ BHS630RFE	str. 227
	
novinka AKU MULTI TOOL BTM50	str. 228
	
novinka AKU ŠTRBINOVÁ FRÉZA BPJ180RFE	str. 228
	
novinka AKU ČELOVÉ SVIETIDLO BML800	str. 231
	
novinka AKU SVIETIDLO BML801	str. 231
	
novinka AKU SVIETIDLO BML802	str. 231
	

Vŕtacie a kombinované kladivá s upínaním SDS-Plus

VŔTACIE KLAĐIVO HR1830

HR1830



- Upnutie upravené pre nástroje SDS-PLUS
- Vŕtanie alebo priklepové vŕtanie
- Rovnaký krútiaci moment pre chod doprava aj doľava
- Výkonné, malé elektronické vŕtacie kladivo s nízkou hmotnosťou, ideálne pre práce nad hlavou

- Elektronický vypínač s aretáciou chodu
- Kľzná spojka bráni preťaženiu stroja pri zablokovaní nástroja
- Ľavý / pravý chod

Dodávané príslušenstvo	Obj. č.
Prepravný kufrík	824650-5
Hĺbkový doraz	415486-9
Bočná rukoväť	154842-5

Prikon	440 W
Otáčky naprázdno	0-1 500 min ⁻¹
Počet priklepov	0-5 000 min ⁻¹
Intenzita jednotlivých úderov podľa EPTA 05/2009	1,2 J
Max. vŕtací výkon do ocele / betónu / dreva	13 / 18 / 24 mm
Hmotnosť	1,9 kg
Vibrácie 3ax pri vŕtaní (a _v)	14 m/s ²
Rozmery d x š x v	279 x 66 x 208 mm

VŔTACIE KLAĐIVO HR2300

HR2300



- Upnutie upravené pre nástroje SDS-PLUS
- Vŕtanie alebo priklepové vŕtanie
- Nové umiestnenie prepínača funkcií
- Elektronický vypínač s aretáciou chodu

- Kľzná spojka bráni preťaženiu stroja pri zablokovaní nástroja
- Dlhší držák nástroja pre presnejšie vŕtanie
- Ľavý / pravý chod

Dodávané príslušenstvo	Obj. č.
Prepravný kufrík	824914-7
Hĺbkový doraz	331886-4
Bočná rukoväť	122878-2

Prikon	720 W
Otáčky naprázdno	0-1 200 min ⁻¹
Počet priklepov	0-4 600 min ⁻¹
Intenzita jednotlivých úderov podľa EPTA 05/2009	2,3 J
Max. vŕtací výkon do ocele / betónu / dreva Ø	13 / 23 / 32 mm
Hmotnosť	2,7 kg
Vibrácie 3ax pri vŕtaní (a _v)	15,5 m/s ²
Rozmery d x š x v	356 x 77 x 209 mm

VŔTACIE KLAĐIVO HR2460

HR2460



- Upnutie upravené pre nástroje SDS-PLUS
- Vŕtanie alebo priklepové vŕtanie
- Elektronický vypínač s aretáciou chodu

- Kľzná spojka bráni preťaženiu stroja pri zablokovaní nástroja
- Rovnaký krútiaci moment pre chod doprava aj doľava

Dodávané príslušenstvo	Obj. č.
Prepravný kufrík	824799-1
Hĺbkový doraz	324219-0
Bočná rukoväť	158057-6

Prikon	780 W
Otáčky naprázdno	0-1 100 min ⁻¹
Počet priklepov	0-4 500 min ⁻¹
Intenzita jednotlivých úderov podľa EPTA 05/2009	2,4 J
Max. vŕtací výkon do ocele / betónu / dreva Ø	13 / 24 / 32 mm
Hmotnosť	2,8 kg
Vibrácie 3ax pri vŕtaní (a _v)	15,5 m/s ²
Rozmery d x š x v	362 x 84 x 214 mm

KOMBINOVANÉ KLAĐIVO S ODSÁVANÍM HR2432

HR2432



- Upnutie upravené pre nástroje SDS-PLUS
- Vŕtanie, vŕtanie s priklepom alebo sekacie
- Integrované odsávanie prachu s väčším objemom zásobníka je ideálne pri práci nad hlavou
- 40-násobné nastavenie sekáča
- Elektronický vypínač s aretáciou chodu

- Kľzná spojka bráni preťaženiu stroja pri zablokovaní nástroja
- Ľavý / pravý chod

Dodávané príslušenstvo	Obj. č.
Prepravný kufrík	824729-2
Odsávací súprava komplet	122709-5
Vak na prach	122708-7
Bočná rukoväť	135302-6

Prikon	780 W
Otáčky naprázdno	0-1 100 min ⁻¹
Počet priklepov	0-4 500 min ⁻¹
Intenzita jednotlivých úderov podľa EPTA 05/2009	1,8 J
Max. vŕtací výkon do ocele / betónu / dreva Ø	13 / 24 / 32 mm
Hmotnosť	3,2 kg
Vibrácie 3ax pri vŕtaní (a _v)	13,5 m/s ²
Vibrácie 3ax pri sekani (a _s)	9,5 m/s ²
Rozmery d x š x v	407 x 120 x 220 mm

KOMBINOVANÉ KLAĐIVO HR2450

HR2450



- Upnutie upravené pre nástroje SDS-PLUS
- Vŕtanie, priklepové vŕtanie alebo sekacie
- 40-násobné nastavenie sekáča
- Elektronický vypínač s aretáciou chodu

- Kľzná spojka bráni preťaženiu stroja pri zablokovaní nástroja
- Ľavý / pravý chod

Dodávané príslušenstvo	Obj. č.
Prepravný kufrík	824650-5
Hĺbkový doraz	324219-0
Bočná rukoväť	152521-9

Prikon	780 W
Otáčky naprázdno	0-1 100 min ⁻¹
Počet úderov	0-4 500 min ⁻¹
Intenzita úderu	2,3 J
Max. vŕtací výkon do ocele / betónu / dreva Ø	13 / 24 / 32 mm
Hmotnosť	2,4 kg
Vibrácie 3ax pri vŕtaní (a _v)	15,5 m/s ²
Vibrácie 3ax pri sekani (a _s)	13,5 m/s ²
Rozmery d x š x v	360 x 72 x 204 mm

KOMBINOVANÉ KLAĐIVO HR2470

HR2470



- Upnutie upravené pre nástroje SDS-PLUS
- Vŕtanie, priklepové vŕtanie alebo sekacie
- Elektronický vypínač s aretáciou chodu
- 40-násobné nastavenie sekáča

- Rovnaký krútiaci moment pre chod doprava aj doľava
- Kľzná spojka bráni preťaženiu stroja pri zablokovaní nástroja

Dodávané príslušenstvo	Obj. č.
Prepravný kufrík	824799-1
Hĺbkový doraz	324219-0
Bočná rukoväť	158057-6

Prikon	780 W
Otáčky naprázdno	0-1 100 min ⁻¹
Počet priklepov	0-4 500 min ⁻¹
Intenzita jednotlivých úderov podľa EPTA 05/2009	2,4 J
Max. vŕtací výkon do ocele / betónu / dreva Ø	13 / 24 / 32 mm
Hmotnosť	2,9 kg
Vibrácie 3ax pri vŕtaní (a _v)	15,5 m/s ²
Vibrácie 3ax pri sekani (a _s)	12,5 m/s ²
Rozmery d x š x v	370 x 84 x 214 mm

KOMBINOVANÉ KLAĐIVO HR2470T

HR2470T



- Upnutie upravené pre nástroje SDS-PLUS
- Vŕtanie, priklepové vŕtanie alebo sekacie
- Elektronický vypínač s aretáciou chodu
- 40-násobné nastavenie sekáča
- Rýchla beznástrojová výmena SDS-Plus a rýchloskúvadla

- Rovnaký krútiaci moment pre chod doprava aj doľava
- Kľzná spojka bráni preťaženiu stroja pri zablokovaní nástroja

Dodávané príslušenstvo	Obj. č.
Prepravný kufrík	824799-1
Hĺbkový doraz	324219-0
Bočná rukoväť	158057-6
Rýchlovýmenné skúvadlo (vŕtanie)	194079-2
Rýchlovýmenné skúvadlo (SDS-Plus)	194080-7

Prikon	780 W
Otáčky naprázdno	0-1 100 min ⁻¹
Počet priklepov	0-4 500 min ⁻¹
Intenzita jednotlivých úderov podľa EPTA 05/2009	2,4 J
Max. vŕtací výkon do ocele / betónu / dreva Ø	13 / 24 / 32 mm
Hmotnosť	3,0 kg
Vibrácie 3ax pri vŕtaní (a _v)	15,5 m/s ²
Vibrácie 3ax pri sekani (a _s)	12,5 m/s ²
Rozmery d x š x v	394 x 84 x 214 mm

VRTACIE KLADIVO HR2600

HR2600



novinka



- Upnutie upravené pre nástroje SDS-PLUS
- Vrtanie alebo priklepové vrtanie
- Nové umiestnenie prepínača funkcií
- Elektronický vypínač s aretáciou chodu

- Klzná spojka bráni preťaženiu stroja pri zablokovaní nástroja
- Dlhší držiak nástroja pre presnejšie vrtanie
- Ľavý / pravý chod

Dodávané príslušenstvo	Obj. č.
Prepravny kufrík	824914-7
Hĺbkový doraz	331886-4
Bočná rukoväť	122878-2

Príkon	800 W
Otáčky naprázdno	0-1 200 min ⁻¹
Počet priklepov	0-4 600 min ⁻¹
Intenzita jednotlivých úderov podľa EPTA 05/2009	2,4 J
Max. vrtací výkon do ocele / betónu / dreva Ø	13 / 26 / 32 mm
Hmotnosť	2,8 kg
Vibrácie 3ax pri vrtaní (a _v)	15,5 m/s ²
Rozmery d x š x v	361 × 77 × 209 mm

KOMBINOVANÉ KLADIVO HR2610

HR2610



novinka



- Upnutie upravené pre nástroje SDS-PLUS
- Vrtanie, priklepové vrtanie alebo sekacie
- 40-násobné nastavenie sekáča
- Nové umiestnenie prepínača funkcií

- Elektronický vypínač s aretáciou chodu
- Klzná spojka bráni preťaženiu stroja pri zablokovaní nástroja
- Dlhší držiak nástroja pre presnejšie vrtanie
- Ľavý / pravý chod

Dodávané príslušenstvo	Obj. č.
Prepravny kufrík	140402-9
Hĺbkový doraz	331886-4
Bočná rukoväť	122878-2

Príkon	800 W
Otáčky naprázdno	0-1 200 min ⁻¹
Počet priklepov	0-4 600 min ⁻¹
Intenzita jednotlivých úderov podľa EPTA 05/2009	2,4 J
Max. vrtací výkon do ocele / betónu / dreva Ø	13 / 26 / 32 mm
Hmotnosť	2,8 kg
Vibrácie 3ax pri vrtaní (a _v)	15,5 m/s ²
Vibrácie 3ax pri sekani (a _s)	9,5 m/s ²
Rozmery d x š x v	361 × 77 × 209 mm

KOMBINOVANÉ KLADIVO HR2610T

HR2610T



novinka



- Upnutie upravené pre nástroje SDS-PLUS
- Vrtanie, priklepové vrtanie alebo sekacie
- Rýchla beznástrojová výmena skľučovadla
- Nové umiestnenie prepínača funkcií
- Elektronický vypínač s aretáciou chodu

- 40-násobné nastavenie sekáča
- Klzná spojka bráni preťaženiu stroja pri zablokovaní nástroja
- Dlhší držiak nástroja pre presnejšie vrtanie
- Ľavý / pravý chod

Dodávané príslušenstvo	Obj. č.
Prepravny kufrík	140404-5
Hĺbkový doraz	331886-4
Bočná rukoväť	122878-2
Rýchlovýmenné skľučovadlo (vrtanie)	194079-2
Rýchlovýmenné skľučovadlo (SDS-PLUS)	194080-7

Príkon	800 W
Otáčky naprázdno	0-1 200 min ⁻¹
Počet priklepov	0-4 600 min ⁻¹
Intenzita jednotlivých úderov podľa EPTA 05/2009	2,4 J
Max. vrtací výkon do ocele / betónu / dreva Ø	13 / 26 / 32 mm
Hmotnosť	2,9 kg
Vibrácie 3ax pri vrtaní (a _v)	15 m/s ²
Vibrácie 3ax pri sekani (a _s)	9,5 m/s ²
Rozmery d x š x v	385 × 77 × 209 mm

KOMBINOVANÉ KLADIVO HR2611F

HR2611F



novinka



- Upnutie upravené pre nástroje SDS-PLUS
- **ANTIVIBRAČNÉ TECHNOLOGIE**
- Vrtanie, priklepové vrtanie alebo sekacie
- 40-násobné nastavenie sekáča
- Nové umiestnenie prepínača funkcií

- Elektronický vypínač s aretáciou chodu
- Klzná spojka bráni preťaženiu stroja pri zablokovaní nástroja
- Dlhší držiak nástroja pre presnejšie vrtanie
- LED osvetlenie pracovnej plochy
- Ľavý / pravý chod

Dodávané príslušenstvo	Obj. č.
Prepravny kufrík	140404-1
Hĺbkový doraz	331886-4
Bočná rukoväť	122878-2

Príkon	800 W
Otáčky naprázdno	0-1 100 min ⁻¹
Počet priklepov	0-4 600 min ⁻¹
Intenzita jednotlivých úderov podľa EPTA 05/2009	2,4 J
Max. vrtací výkon do ocele / betónu / dreva Ø	13 / 26 / 32 mm
Hmotnosť	2,9 kg
Vibrácie 3ax pri vrtaní (a _v)	12 m/s ²
Vibrácie 3ax pri sekani (a _s)	9 m/s ²
Rozmery d x š x v	361 × 77 × 209 mm

KOMBINOVANÉ KLADIVO HR2611FT

HR2611FT



novinka



- Upnutie upravené pre nástroje SDS-PLUS
- **ANTIVIBRAČNÉ TECHNOLOGIE**
- Vrtanie, priklepové vrtanie alebo sekacie
- Rýchla beznástrojová výmena skľučovadla
- Nové umiestnenie prepínača funkcií
- Elektronický vypínač s aretáciou chodu

- 40-násobné nastavenie sekáča
- Klzná spojka bráni preťaženiu stroja pri zablokovaní nástroja
- Dlhší držiak nástroja pre presnejšie vrtanie
- LED osvetlenie pracovnej plochy
- Ľavý / pravý chod

Dodávané príslušenstvo	Obj. č.
Prepravny kufrík	140404-5
Hĺbkový doraz	331886-4
Bočná rukoväť	122878-2
Rýchlovýmenné skľučovadlo (vrtanie)	194079-2
Rýchlovýmenné skľučovadlo (SDS-PLUS)	194080-7

Príkon	800 W
Otáčky naprázdno	0-1 100 min ⁻¹
Počet priklepov	0-4 600 min ⁻¹
Intenzita jednotlivých úderov podľa EPTA 05/2009	2,4 J
Max. vrtací výkon do ocele / betónu / dreva Ø	13 / 26 / 32 mm
Hmotnosť	3,0 kg
Vibrácie 3ax pri vrtaní (a _v)	11,5 m/s ²
Vibrácie 3ax pri sekani (a _s)	8,5 m/s ²
Rozmery d x š x v	385 × 77 × 209 mm

ANTIVIBRAČNÁ TECHNOLOGIA upravené pre malé pneumatiké kladivá

Vyvažovací mechanizmus

Opačný pohyb závažia proti piestu spôsobuje pohltienie vibrácií priklepového mechanizmu

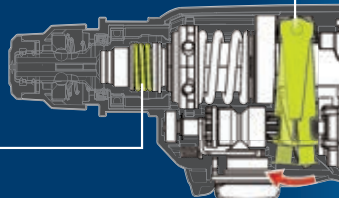

Tlmiaca pružina

Tlmí spätný náraz nástroja pri práci s priklepom

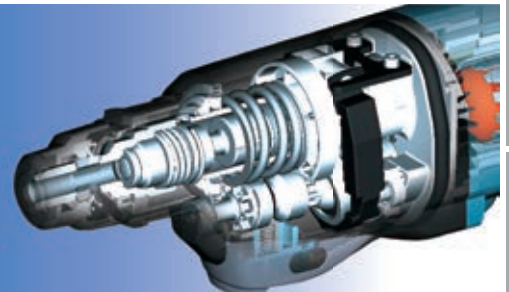

Vŕtacie a kombinované kladivá s upínaním SDS-Plus

VŕTACÍ KLADIVO HR2800

HR2800

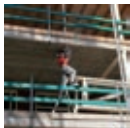

- Upnutie upravené pre nástroje SDS-PLUS
- Vŕtanie alebo priklepové vŕtanie
- Nízke vibrácie a rýchly postup pri vŕtaní

Dodávané príslušenstvo	Obj. č.
Prepravny kufrík	824789-4
Hĺbkový doraz	324219-0
Bočná rukoväť	154842-5

- Elektronický vypínač, ľavý / pravý chod
- Kompaktná konštrukcia skrine motora v tvare L pre dobrú manipuláciu
- Pogumovaná protišmyková rukoväť

Príkion	800 W
Otáčky naprázdno	0-1 100 min ⁻¹
Počet priklepov	0-4 500 min ⁻¹
Intenzita jednotlivých úderov podľa EPTA 05/2009	2,9 J
Max. vŕtací výkon do ocele / betónu / dreva Ø	13 / 28 / 32 mm
Hmotnosť	3,4 kg
Vibrácie 3ax pri vŕtaní (a _v)	20 m/s ²
Rozmery d x š x v	314 x 89 x 225 mm

KOMBINOVANÉ KLADIVO HR2810

HR2810



- Upnutie upravené pre nástroje SDS-PLUS
- Vŕtanie, priklepové vŕtanie alebo sekacie
- Nízke vibrácie a rýchly postup pri vŕtaní
- Elektronický vypínač, ľavý / pravý chod
- Kompaktná konštrukcia skrine motora v tvare L pre dobrú manipuláciu

Dodávané príslušenstvo	Obj. č.
Prepravny kufrík	824789-4
Hĺbkový doraz	324219-0
Bočná rukoväť	158057-6
Bočná rukoväť komplet	135302-6

- 40-násobné nastavenie sekáča
- Pogumovaná protišmyková rukoväť

Príkion	800 W
Otáčky naprázdno	0-1 100 min ⁻¹
Počet priklepov	0-4 500 min ⁻¹
Intenzita jednotlivých úderov podľa EPTA 05/2009	2,8 J
Max. vŕtací výkon do ocele / betónu / dreva Ø	13 / 28 / 32 mm
Hmotnosť	3,4 kg
Vibrácie 3ax pri vŕtaní (a _v)	20 m/s ²
Vibrácie 3ax pri sekani (a _s)	15,5 m/s ²
Rozmery d x š x v	314 x 89 x 225 mm

KOMBINOVANÉ KLADIVO HR2810T

HR2810T

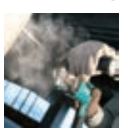

- Upnutie upravené pre nástroje SDS-PLUS
- Vŕtanie, priklepové vŕtanie alebo sekacie
- Nízke vibrácie a rýchly postup pri vŕtaní
- Elektronický vypínač, ľavý / pravý chod
- 40-násobné nastavenie sekáča

Dodávané príslušenstvo	Obj. č.
Prepravny kufrík	824789-4
Hĺbkový doraz	324219-0
Bočná rukoväť	154842-5
Rýchlovým. skľučovadlo (vŕtanie)	194079-2
Rýchlovým. skľučovadlo (SDS-Plus)	194080-7

- Klzná spojka bráni preťaženiu stroja pri zablokovanom nástroji
- Pogumovaná protišmyková rukoväť
- Rýchla beznástrojová výmena skľučovadla

Príkion	800 W
Otáčky naprázdno	0-1 100 min ⁻¹
Počet priklepov	0-4 500 min ⁻¹
Intenzita jednotlivých úderov podľa EPTA 05/2009	2,9 J
Max. vŕtací výkon do ocele / betónu / dreva Ø	13 / 28 / 32 mm
Hmotnosť	3,5 kg
Vibrácie 3ax pri vŕtaní (a _v)	20 m/s ²
Vibrácie 3ax pri sekani (a _s)	15,5 m/s ²
Rozmery d x š x v	339 x 89 x 225 mm

KOMBINOVANÉ KLADIVO HR2811FT

HR2811FT



- Upnutie upravené pre nástroje SDS-PLUS
- Vŕtanie, priklepové vŕtanie alebo sekacie
- Nízke vibrácie a rýchly postup pri vŕtaní
- Elektronický vypínač, ľavý / pravý chod
- 40-násobné nastavenie sekáča

Dodávané príslušenstvo	Obj. č.
Prepravny kufrík	824789-4
Hĺbkový doraz	324219-0
Bočná rukoväť	154842-5
Rýchlovým. skľučovadlo (vŕtanie)	194079-2
Rýchlovým. skľučovadlo (SDS-Plus)	194080-7

- Rýchla beznástrojová výmena skľučovadla
- Antivibračná rukoväť s tlmičom spätných nárazov
- Osvetlenie pracovnej plochy

Príkion	800 W
Otáčky naprázdno	0-1 100 min ⁻¹
Počet priklepov	0-4 500 min ⁻¹
Intenzita jednotlivých úderov podľa EPTA 05/2009	2,9 J
Max. vŕtací výkon do betónu / ocele / dreva Ø	28 / 13 / 32 mm
Hmotnosť	3,5 kg
Vibrácie 3ax pri vŕtaní (a _v)	15 m/s ²
Vibrácie 3ax pri sekani (a _s)	11,5 m/s ²
Rozmery d x š x v	345 x 89 x 225 mm

KOMBINOVANÉ KLADIVO HR3200C

HR3200C



- Upnutie upravené pre nástroje SDS-PLUS
- Nový prepínač pre voľbu vŕtania, priklepového vŕtania alebo sekacie
- Celorozsahová elektronika a obmedzenie nábehového prúdu
- Možnosť nastavenia počtu priklepov/otáčok

Dodávané príslušenstvo	Obj. č.
Prepravny kufrík	824825-6
Bočná rukoväť	135197-7
Hĺbkový doraz	321248-4
Tuk na sekáče	194683-7
Tkaninová utierka	443122-7

- Signalizácia opotrebenia uhlíkov a chýb kábla alebo vypínača
- 24-násobné nastavenie sekáča

Príkion	850 W
Otáčky naprázdno	315-630 min ⁻¹
Počet priklepov	1650-3 300 min ⁻¹
Intenzita jednotlivých úderov podľa EPTA 05/2009	5,1 J
Max. vŕtací výkon Ø vŕtaku / vŕtacej korunky	32 / 90 mm
Hmotnosť	4,8 kg
Vibrácie 3ax pri vŕtaní (a _v)	18 m/s ²
Vibrácie 3ax pri sekani (a _s)	12,5 m/s ²
Rozmery d x š x v	398 x 108 x 239 mm

KOMBINOVANÉ KLADIVA HR3210C

HR3210C



- Upnutie upravené pre nástroje SDS-PLUS
- **ANTIVIBRAČNÉ TECHNOLOGIE** a rukoväť tlmiaca nárazy
- Vŕtanie, priklepové vŕtanie alebo sekacie
- Celorozsahová elektronika a obmedzenie nábehového prúdu
- Možnosť nastavenia počtu priklepov/otáčok

Dodávané príslušenstvo	Obj. č.
Prepravny kufrík	824825-6
Bočná rukoväť	135197-7
Hĺbkový doraz	321248-4
Tuk na sekáče	194683-7
Tkaninová utierka	443122-7

- Signalizácia opotrebenia uhlíkov a chýb kábla alebo vypínača
- 24-násobné nastavenie sekáča

Príkion	850 W
Otáčky naprázdno	315-630 min ⁻¹
Počet priklepov	1650-3 300 min ⁻¹
Intenzita jednotlivých úderov podľa EPTA 05/2009	5,0 J
Max. vŕtací výkon Ø vŕtaku / vŕtacej korunky	32 / 90 mm
Hmotnosť	5,2 kg
Vibrácie 3ax pri vŕtaní (a _v)	10 m/s ²
Vibrácie 3ax pri sekani (a _s)	7,5 m/s ²
Rozmery d x š x v	398 x 114 x 239 mm

KOMBINOVANÉ KLADIVO HR3210FCT

HR3210FCT



- Upnutie upravené pre nástroje SDS-PLUS
- **ANTIVIBRAČNÉ TECHNOLOGIE** a rukoväť tlmiaca nárazy
- Vŕtanie, priklepové vŕtanie alebo sekacie
- Celorozsahová elektronika a obmedzenie nábehového prúdu

Dodávané príslušenstvo	Obj. č.
Prepravny kufrík	824825-6
Bočná rukoväť	135197-7
Hĺbkový doraz	321248-4
Tuk na sekáče	194683-7
Tkaninová utierka	443122-7
Rýchlovýmenné skľučovadlo (vŕtanie)	194568-7
Rýchlovýmenné skľučovadlo (SDS-PLUS)	125420-8

- Možnosť nastavenia počtu priklepov/otáčok
- Signalizácia opotrebenia uhlíkov a chýb kábla alebo vypínača
- 24-násobné nastavenie sekáča
- Rýchla beznástrojová výmena skľučovadla
- Osvetlenie pracovnej plochy

Príkion	850 W
Otáčky naprázdno	315-630 min ⁻¹
Počet priklepov	1650-3 300 min ⁻¹
Intenzita jednotlivých úderov podľa EPTA 05/2009	4,9 J
Max. vŕtací výkon vŕtaku / vŕtacej korunky Ø	32 / 90 mm
Hmotnosť	5,4 kg
Vibrácie 3ax pri vŕtaní (a _v)	10 m/s ²
Vibrácie 3ax pri sekani (a _s)	8 m/s ²
Rozmery d x š x v	424 x 114 x 239 mm

Vrtáky SDS-4Plus dvojbité

Vrtáky SDS-4Plus ideálne pre použitie do betónu, muriva a prírodného kameňa. Špeciálny tvar hrotu umožňuje jednoduché vystredenie a presné vrtanie. Štvoržliabková KVS špirála zaručuje rýchly odvod drte, nízke vibrácie, vysoký výkon a dlhú životnosť vrtáku.



Vrtáky SDS-4Plus dvojbité

Obj. číslo	Typ	Priemer	Dĺžka mm	Obj. číslo	Typ	Priemer	Dĺžka mm
P-29206	SDS-4Plus	4	110/50	P-30710	SDS-4Plus	14	1000/950
P-29212	SDS-4Plus	5	110/50	P-29599	SDS-4Plus	15	160/100
P-29228	SDS-4Plus	5	160/100	P-49993	SDS-4Plus	15	210/150
P-29234	SDS-4Plus	5,5	110/50	P-29608	SDS-4Plus	15	260/200
P-29240	SDS-4Plus	5,5	160/100	P-30726	SDS-4Plus	15	450/400
P-29256	SDS-4Plus	6	110/50	P-29614	SDS-4Plus	16	160/100
P-29262	SDS-4Plus	6	160/100	P-29620	SDS-4Plus	16	210/150
P-29278	SDS-4Plus	6	210/150	P-29636	SDS-4Plus	16	310/250
P-34590	SDS-4Plus	6	260/200	P-30732	SDS-4Plus	16	450/400
P-29284	SDS-4Plus	6,5	110/50	P-30748	SDS-4Plus	16	600/550
P-29290	SDS-4Plus	6,5	160/100	P-30754	SDS-4Plus	16	800/750
P-29309	SDS-4Plus	6,5	210/150	P-30760	SDS-4Plus	16	1000/950
P-46062	SDS-4Plus	6,5	260/200	P-29642	SDS-4Plus	17	210/150
P-56976	SDS-4Plus	6,5	310/250	P-02646	SDS-4Plus	18	200/150
P-29315	SDS-4Plus	7	110/50	P-02652	SDS-4Plus	18	300/250
P-29321	SDS-4Plus	7	160/100	P-02668	SDS-4Plus	18	450/400
P-29337	SDS-4Plus	7	210/150	P-23656	SDS-4Plus	18	600/550
P-23684	SDS-4Plus	7	310/250	P-14364	SDS-4Plus	18	1000/950
P-29343	SDS-4Plus	8	110/50	P-14205	SDS-4Plus	19	200/150
P-29359	SDS-4Plus	8	160/100	P-14314	SDS-4Plus	19	450/400
P-29365	SDS-4Plus	8	210/150	P-02674	SDS-4Plus	20	200/150
P-29371	SDS-4Plus	8	260/200	P-02680	SDS-4Plus	20	300/250
P-46486	SDS-4Plus	8	310/250	P-02696	SDS-4Plus	20	450/400
P-30601	SDS-4Plus	8	400/350	P-23662	SDS-4Plus	20	600/550
P-30617	SDS-4Plus	8	600/550	P-14370	SDS-4Plus	20	1000/950
P-29387	SDS-4Plus	9	160/100	P-02705	SDS-4Plus	22	250/200
P-29393	SDS-4Plus	9	210/150	P-02711	SDS-4Plus	22	450/400
P-29402	SDS-4Plus	9,5	160/100	P-26107	SDS-4Plus	22	1000/950
P-29418	SDS-4Plus	10	110/50	P-14386	SDS-4Plus	23	250/200
P-29424	SDS-4Plus	10	160/100	P-02727	SDS-4Plus	24	250/200
P-29430	SDS-4Plus	10	210/150	P-02733	SDS-4Plus	24	450/400
P-29446	SDS-4Plus	10	260/200	P-23709	SDS-4Plus	24	1000/950
P-29452	SDS-4Plus	10	310/250	P-02749	SDS-4Plus	25	250/200
P-30514	SDS-4Plus	10	350/300	P-02755	SDS-4Plus	25	450/400
P-30623	SDS-4Plus	10	450/400	P-30259	SDS-4Plus	25	1000/950
P-30639	SDS-4Plus	10	600/550	P-02761	SDS-4Plus	26	250/200
P-30645	SDS-4Plus	10	1000/950	P-02777	SDS-4Plus	26	450/400
P-29468	SDS-4Plus	11	160/100				
P-35352	SDS-4Plus	11	210/150				
P-29474	SDS-4Plus	11	260/200				
P-29480	SDS-4Plus	12	160/100				
P-29496	SDS-4Plus	12	210/150				
P-29505	SDS-4Plus	12	260/200				
P-29511	SDS-4Plus	12	310/250				
P-30667	SDS-4Plus	12	450/400				
P-30673	SDS-4Plus	12	600/550				
P-30689	SDS-4Plus	12	1000/950				
P-29527	SDS-4Plus	13	160/100				
P-29533	SDS-4Plus	13	210/150				
P-29549	SDS-4Plus	13	260/200				
P-34609	SDS-4Plus	13	310/250				
P-29555	SDS-4Plus	14	160/100				
P-29561	SDS-4Plus	14	210/150				
P-29577	SDS-4Plus	14	260/200				
P-29583	SDS-4Plus	14	310/250				
P-30695	SDS-4Plus	14	450/400				
P-30704	SDS-4Plus	14	600/550				

Sady vrtákov SDS-4Plus - ekonomicky výhodné balenie vrtákov po 5 ks

Obj. číslo	Typ	Priemer	Dĺžka mm
P-29658	SDS-4Plus 5 ks	5	110/50
P-29664	SDS-4Plus 5 ks	5,5	110/50
P-29670	SDS-4Plus 5 ks	6	110/50
P-29686	SDS-4Plus 5 ks	6	160/100
P-33744	SDS-4Plus 5 ks	6,5	110/50
P-33750	SDS-4Plus 5 ks	6,5	160/100
P-29692	SDS-4Plus 5 ks	8	110/50
P-29701	SDS-4Plus 5 ks	8	160/100
P-30592	SDS-4Plus 5 ks	8	210/150
P-29717	SDS-4Plus 5 ks	10	160/100
P-29723	SDS-4Plus 5 ks	10	210/150
P-29739	SDS-4Plus 5 ks	12	160/100
P-30651	SDS-4Plus 5 ks	12	210/150



Príslušenstvo pre kladivá s upnutím SDS-Plus

Sady vrtákov SDS-4Plus

- ekonomicky výhodné balenie vrtákov po 10 ks

Obj. číslo	Typ	Priemer	Dĺžka mm
P-67549	SDS-4Plus 10 ks	6	110/50
P-67555	SDS-4Plus 10 ks	6	160/110
P-67561	SDS-4Plus 10 ks	6	210/150
P-67577	SDS-4Plus 10 ks	8	160/110
P-67583	SDS-4Plus 10 ks	8	210/150
P-67599	SDS-4Plus 10 ks	10	160/110
P-67608	SDS-4Plus 10 ks	10	210/150
P-67614	SDS-4Plus 10 ks	12	210/150

Sady vrtákov SDS-4Plus

- ekonomicky výhodné balenie vrtákov po 50 ks

Obj. číslo	Typ	Priemer	Dĺžka mm
P-67468	SDS-4Plus 50 ks	6	110/50
P-67474	SDS-4Plus 50 ks	6	160/110
P-67480	SDS-4Plus 50 ks	6	210/150
P-67496	SDS-4Plus 50 ks	8	160/110
P-67505	SDS-4Plus 50 ks	8	210/150
P-67511	SDS-4Plus 50 ks	10	160/110
P-67527	SDS-4Plus 50 ks	10	210/150
P-67533	SDS-4Plus 50 ks	12	210/150

Vrtáky SDS-Plus dvojbité

Tieto SDS-Plus vrtáky sú vhodné na príležitostné použitie pri vŕtaní do betónu, muriva a prírodného kameňa. Sú cenovo výhodnou alternatívou k SDS-4Plus vrtákom.

Obj. číslo	Typ	Priemer	Dĺžka mm
D-16950	SDS-Plus	3,5	90/30
D-00016	SDS-Plus	4	110/50
D-00022	SDS-Plus	5	110/50
D-00038	SDS-Plus	5	160/100
D-00044	SDS-Plus	5,5	110/50
D-00050	SDS-Plus	6	110/50
D-00066	SDS-Plus	6	160/100
D-00072	SDS-Plus	6	210/150
D-00088	SDS-Plus	6,5	110/50
D-00094	SDS-Plus	6,5	160/100
D-00103	SDS-Plus	7	110/50
D-00119	SDS-Plus	7	160/100
D-00125	SDS-Plus	8	110/50
D-00131	SDS-Plus	8	160/100
D-00147	SDS-Plus	8	210/150
D-00153	SDS-Plus	8	260/200
D-00169	SDS-Plus	9	210/150
D-00175	SDS-Plus	10	160/100
D-00181	SDS-Plus	10	210/150
D-00197	SDS-Plus	10	260/200
D-00206	SDS-Plus	10	310/250
D-17538	SDS-Plus	10	450/400
D-00212	SDS-Plus	11	160/100
D-00228	SDS-Plus	12	160/100
D-00234	SDS-Plus	12	210/150
D-00240	SDS-Plus	12	260/200

Vrtáky SDS-Plus dvojbité

Obj. číslo	Typ	Priemer	Dĺžka mm
D-16271	SDS-Plus	12	460/400
D-00256	SDS-Plus	13	160/100
D-00262	SDS-Plus	14	160/100
D-00278	SDS-Plus	14	260/200
D-17544	SDS-Plus	14	460/400
D-00284	SDS-Plus	15	160/100
D-17550	SDS-Plus	15	460/400
D-00290	SDS-Plus	16	210/150
D-16287	SDS-Plus	16	240/180
D-00309	SDS-Plus	16	310/250
D-00315	SDS-Plus	17	210/150
D-00321	SDS-Plus	18	210/150
D-00337	SDS-Plus	18	300/240
D-17566	SDS-Plus	18	460/400
D-00343	SDS-Plus	19	210/150
D-16293	SDS-Plus	19	460/400
D-00359	SDS-Plus	20	210/150
D-00365	SDS-Plus	20	310/250
D-15235	SDS-Plus	20	460/400
D-00371	SDS-Plus	22	260/200
D-08062	SDS-Plus	22	310/250
D-15241	SDS-Plus	22	460/400
D-16302	SDS-Plus	24	460/400
D-00387	SDS-Plus	25	260/200
D-08517	SDS-Plus	25	310/250
D-15257	SDS-Plus	25	460/400
D-00393	SDS-Plus	26	260/200
D-08078	SDS-Plus	26	310/250
D-15263	SDS-Plus	26	460/400
D-16318	SDS-Plus	28	460/400
D-17572	SDS-Plus	30	460/400



SDS-Plus vrtáky do ľadu

Obj. číslo	Typ	Priemer	Dĺžka mm
821699-1	SDS-Plus	30	450/400
B-01482	SDS-Plus	30	500/450
821700-1	SDS-Plus	32	450/400
B-01498	SDS-Plus	32	500/450

Štvorbrité SDS-Plus vrtáky NEMESIS

NEMESIS je spojením novátorskej geometrie a prvotriednej kvality s dôrazom na detaily. Prejavuje sa to vo výrazne dlhšej životnosti, presnom vrtaní otvorov a výnimočne nízkych vibráciách, a to aj pri veľmi náročnom vrtaní. Prvotriedny nástroj pre každého, kto vrtá do železobetónu alebo do prírodného kameňa.



RIEŠI PROBLÉMY

NEMESIS dokáže vrtáť aj do najtvrdšieho prírodného kameňa a zamedzuje tak možnosti uviaznutia vrtáku pri vrtaní do železobetónu.

VRTA PRESNEJŠIE

Jeho unikátna symetrická hlava zaisťuje veľmi presné vrtanie.

DLHŠIA VÝDRŽ

NEMESIS vyvrtá až o 50 % viac otvorov pre kotviace prvky ako iné vrtáky.

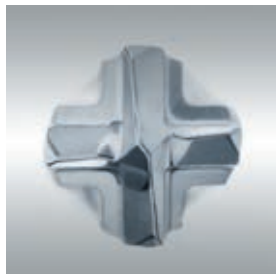

- Špeciálna vysokoakostná oceľ z ktorej je vyrobená hlava vrtáku je extrémne odolná voči ohybovým zlomom. Špeciálna povrchová úprava zvyšuje taktiež jej celkovú odolnosť.

- Vďaka optimálnej symetrii 4 x 90° majú všetky karbidové vrtacie brity rovnomerný záber a nezaseknú sa ani pri kontakte s oceľovou výstužou.

- Bočná výstuž a maximálna možná styčná plocha medzi karbidovým hrotom a oceľovým telom kompenzujú torzné sily.

- Stredový hrot pre jednoduché bodové vrtanie s dokonalou presnosťou bez potreby predvrtania.

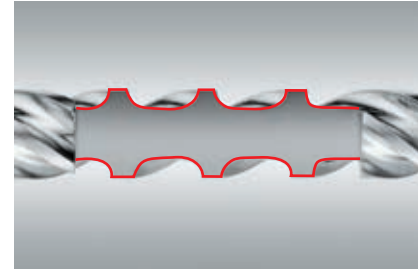
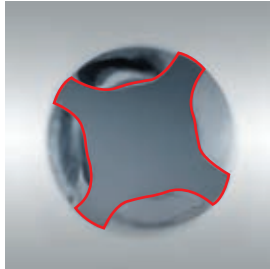

- PGM pečať zaručuje presné vrtanie otvorov pre kotviace prvky počas celej doby životnosti vrtáka.

- Štyri symetricky pracujúce špirálové chrby zabezpečujú nízke a rovnomerné opotrebenie žliabkov.

- Optimalizovaná pevnosť žliabkového jadra zaisťuje nízke vibrácie pri vrtaní a výnimočnú odolnosť proti lámaniu.

- Veľkoobjemová geometria žliabkov zabezpečuje optimálny odvod prachu vznikajúceho pri vrtaní.



Štvorbřitý vrták NEMESIS

Obj. číslo	Typ	Priemer	Dĺžka mm
B-11623	SDS-plus Nemesis	5	110/50
B-11639	SDS-plus Nemesis	5	160/100
B-11645	SDS-plus Nemesis	5,5	110/50
B-11651	SDS-plus Nemesis	5,5	160/100
B-11667	SDS-plus Nemesis	6	110/50
B-11673	SDS-plus Nemesis	6	160/100
B-11689	SDS-plus Nemesis	6	210/150
B-11695	SDS-plus Nemesis	6	260/200
B-11704	SDS-plus Nemesis	6	310/250
B-11710	SDS-plus Nemesis	6,5	160/100
B-11726	SDS-plus Nemesis	6,5	210/150
B-11732	SDS-plus Nemesis	6,5	260/200
B-11748	SDS-plus Nemesis	6,5	310/250
B-11754	SDS-plus Nemesis	7	110/50
B-11760	SDS-plus Nemesis	7	160/100
B-11776	SDS-plus Nemesis	8	110/50
B-11782	SDS-plus Nemesis	8	160/100
B-11798	SDS-plus Nemesis	8	210/150
B-11807	SDS-plus Nemesis	8	260/200
B-13328	SDS-plus Nemesis	8	310/250
B-13708	SDS-plus Nemesis	8	460/400
B-19869	SDS-plus Nemesis	9	160/100
B-11813	SDS-plus Nemesis	10	110/50
B-11829	SDS-plus Nemesis	10	160/100
B-11835	SDS-plus Nemesis	10	210/150
B-11841	SDS-plus Nemesis	10	260/200
B-11857	SDS-plus Nemesis	10	310/250
B-11863	SDS-plus Nemesis	10	450/400
B-14174	SDS-plus Nemesis	10	600/540
B-13334	SDS-plus Nemesis	10	1000/940
B-20345	SDS-plus Nemesis	11	160/100
B-20351	SDS-plus Nemesis	11	210/150
B-20367	SDS-plus Nemesis	11	260/200
B-20373	SDS-plus Nemesis	11	310/250
B-11879	SDS-plus Nemesis	12	160/100
B-11885	SDS-plus Nemesis	12	210/150
B-11891	SDS-plus Nemesis	12	260/200
B-11900	SDS-plus Nemesis	12	310/250
B-11916	SDS-plus Nemesis	12	450/400
B-14180	SDS-plus Nemesis	12	600/550
B-13340	SDS-plus Nemesis	12	1000/950
B-11922	SDS-plus Nemesis	14	160/100
B-11938	SDS-plus Nemesis	14	210/150
B-12429	SDS-plus Nemesis	14	260/200
B-11944	SDS-plus Nemesis	14	310/250
B-11950	SDS-plus Nemesis	14	450/400
B-14196	SDS-plus Nemesis	14	600/550
B-13356	SDS-plus Nemesis	14	1000/880
B-14205	SDS-plus Nemesis	15	160/100
B-14211	SDS-plus Nemesis	15	210/150
B-14227	SDS-plus Nemesis	15	260/200
B-14233	SDS-plus Nemesis	15	450/400
B-13362	SDS-plus Nemesis	16	160/100
B-13378	SDS-plus Nemesis	16	210/150
B-13384	SDS-plus Nemesis	16	260/200
B-13390	SDS-plus Nemesis	16	310/250
B-13409	SDS-plus Nemesis	16	450/400
B-14249	SDS-plus Nemesis	16	600/550
B-13415	SDS-plus Nemesis	16	1000/880
B-12055	SDS-plus Nemesis	18	250/200
B-12061	SDS-plus Nemesis	18	450/400

Štvorbřitý vrták NEMESIS

Obj. číslo	Typ	Priemer	Dĺžka mm
B-12077	SDS-plus Nemesis	20	250/200
B-12083	SDS-plus Nemesis	20	450/400
B-12186	SDS-plus Nemesis	22	250/200
B-12099	SDS-plus Nemesis	22	450/400
B-12108	SDS-plus Nemesis	24	250/200
B-12114	SDS-plus Nemesis	24	450/400
B-12120	SDS-plus Nemesis	25	250/200
B-12136	SDS-plus Nemesis	25	450/400
B-12142	SDS-plus Nemesis	28	250/200
B-12158	SDS-plus Nemesis	28	450/400
B-12164	SDS-plus Nemesis	30	250/200
B-12170	SDS-plus Nemesis	30	450/400
B-12192	SDS-plus Nemesis	32	450/400

Sady štvorbřitých vrtákov SDS-4Plus

Obj. číslo	Typ	Priemer	Dĺžka mm
B-12332	Nemesis	6	160/100
	Nemesis	8	160/100
	Nemesis	10	160/100
B-12005	Nemesis	5	160/110
	Nemesis	6	160/110
	Nemesis	6	160/110
	Nemesis	6	160/110
	Nemesis	8	160/110
	Nemesis	8	160/110
	Nemesis	8	160/110
	Nemesis	10	160/110
	Nemesis	10	160/110
	Nemesis	10	160/110
	Nemesis	12	160/110
	Nemesis	12	160/110

Sady dvojbritych vrtákov SDS-Plus a sekáčov SDS-Plus

Obj. číslo	Typ	Priemer	Dĺžka mm
P-52386	SDS-Plus	6	110/50
	SDS-Plus	8	110/50
	SDS-Plus	10	110/50
	Špicatý sekáč 250 mm		
Plochý sekáč 20 × 250 mm			

Sady dvojbritych vrtákov SDS-Plus

Obj. číslo	Typ	Priemer	Dĺžka mm
D-00795	SDS-Plus	5	110/50
	SDS-Plus	6	110/50
	SDS-Plus	6	160/100
	SDS-Plus	8	110/50
P-66070	SDS-Plus	8	160/100
	SDS-Plus	5	110/50
	SDS-Plus	5,5	110/50
	SDS-Plus	5,5	160/100
	SDS-Plus	6	110/50
	SDS-Plus	6	160/100
	SDS-Plus	7	110/50
	SDS-Plus	7	160/100
	SDS-Plus	8	160/100
	SDS-Plus	9	160/100
	SDS-Plus	10	160/100

Sady vrtákov

Sady dvojbritych vrtákov SDS-4Plus

Obj. číslo	Typ	Priemer	Dĺžka mm
P-52370	SDS-4Plus	5	110/50
	SDS-4Plus	6	110/50
	SDS-4Plus	6	160/100
	SDS-4Plus	8	160/100
	SDS-4Plus	10	160/100
P-29751	SDS-4Plus	5	110/50
	SDS-4Plus	6	110/50
	SDS-4Plus	6	160/100
	SDS-4Plus	8	110/50
	SDS-4Plus	8	160/100
P-67169	SDS-4Plus	5	110/50
	SDS-4Plus	6	160/100
	SDS-4Plus	8	160/100
	SDS-4Plus	10	160/100
	SDS-4Plus	12	160/100
P-52392	SDS-4Plus	10	110/50
	SDS-4Plus	12	450/400
	SDS-4Plus	14	450/400
	SDS-4Plus	16	450/400
	SDS-4Plus	20	450/400
P-29745	SDS-4Plus	5	110/50
	SDS-4Plus	6	110/50
	SDS-4Plus	6	160/100
	SDS-4Plus	8	110/50
	SDS-4Plus	8	160/100
	SDS-4Plus	10	160/100
	SDS-4Plus	12	160/100
P-52401	SDS-4Plus	5	110/50
	SDS-4Plus	6	110/50
	SDS-4Plus	6	160/100
	SDS-4Plus	6	160/100
	SDS-4Plus	8	160/100
	SDS-4Plus	8	160/100
	SDS-4Plus	10	160/100
	SDS-4Plus	10	160/100
	SDS-4Plus	10	210/150
	SDS-4Plus	12	210/150
P-67197	SDS-4Plus	5	110/50
	SDS-4Plus	5	110/50
	SDS-4Plus	5	110/50
	SDS-4Plus	8	160/100
	SDS-4Plus	8	160/100
	SDS-4Plus	8	160/100
	SDS-4Plus	8	160/100
	SDS-4Plus	10	160/100
	SDS-4Plus	10	160/100
	SDS-4Plus	10	160/100
	SDS-4Plus	10	160/100
	SDS-4Plus	12	160/100
	SDS-4Plus	12	160/100
P-67175	SDS-4Plus	6	110/50
	SDS-4Plus	6	160/100
	SDS-4Plus	6	160/100
	SDS-4Plus	8	160/100
	SDS-4Plus	8	160/100
	SDS-4Plus	8	160/100
	SDS-4Plus	10	160/100
	SDS-4Plus	10	160/100
	SDS-4Plus	10	160/100
	SDS-4Plus	12	160/100
	SDS-4Plus	12	160/100
	SDS-4Plus	12	160/100
	SDS-4Plus	14	160/100
	SDS-4Plus	16	160/100

Sady dvojbritych vrtákov SDS-4Plus

Obj. číslo	Typ	Priemer	Dĺžka mm
P-67181	SDS-4Plus	5	110/50
	SDS-4Plus	5	110/50
	SDS-4Plus	5	110/50
	SDS-4Plus	6	160/100
	SDS-4Plus	6	160/100
	SDS-4Plus	6	160/100
	SDS-4Plus	6	160/100
	SDS-4Plus	6	160/100
	SDS-4Plus	8	160/100
	SDS-4Plus	8	160/100
	SDS-4Plus	10	160/100
	SDS-4Plus	10	160/100
	SDS-4Plus	12	160/100

SDS PLUS – sekacie

Sekáče SDS-plus so šesťhranovým upnutím pre HR160D, HR2400

Výrobok	Obj. číslo	Veľkosť mm
Špicatý sekáč 	P-05505	250
Plochý sekáč 	P-05511	20 × 250
Široký sekáč 	P-05527	40 × 200
Drážkovací sekáč 	P-05533	22 × 250
Nadstavec 	122547-5	

Sekáče SDS-Plus

Popis	Obj. číslo	Dĺžka mm
Špicatý sekáč 	P-25068	250
	D-19015	400
Plochý sekáč 	P-25074	20 × 200
	D-19021	20 × 400
Široký sekáč Široký zahnutý sekáč 	A-30483	37 × 200
	P-24935	60 × 250
	P-24941	40 × 200
	P-24957	60 × 250
Samoostriaci široký sekáč 	B-14059	40 × 40
Dutý sekáč 	P-25080	22 × 240
Krídlový sekáč 	P-24963	22 × 250
Dláto 	P-25105	20 × 170
	P-25111	30 × 170



Sady vrtákov a sekáčov

Sady dvojbritych vrtákov SDS-Plus a sekáčov SDS-Plus

Obj. číslo	Typ	Priemer	Dĺžka mm
D-19174	SDS-Plus	6	110/50
	SDS-Plus	8	160/100
	SDS-Plus	10	210/150
	SDS-Plus	10	460/400
	SDS-Plus	12	210/150
	SDS-Plus	12	460/400
	SDS-Plus	16	460/400
	SDS-Plus	20	460/400
	Špicatý sekáč 250 mm		
Plochý sekáč 20 × 250 mm			



D-21191	SDS-Plus	5,5	110/50
	SDS-Plus	6	110/50
	SDS-Plus	7	160/100
	SDS-Plus	8	160/100
	SDS-Plus	10	210/150
	SDS-Plus	10	460/400
	SDS-Plus	16	460/400
	SDS-Plus	20	460/400
	Špicatý sekáč 250 mm		
Plochý sekáč 20 × 250 mm			



Sada sekáčov SDS-Plus

Obj. číslo	Popis	Dĺžka mm
D-05181	Špicatý sekáč	250
	Plochý sekáč	20 × 250
	Široký sekáč	40 × 250



Sady dvojbritych vrtákov SDS-Plus a sekáčov SDS-Plus

Obj. číslo	Typ	Priemer	Dĺžka mm	
D-19180	SDS-Plus	5	110/50	
	SDS-Plus	6	110/50	
	SDS-Plus	6	160/100	
	SDS-Plus	8	110/50	
	SDS-Plus	8	160/100	
	SDS-Plus	8	210/150	
	SDS-Plus	10	110/50	
	SDS-Plus	10	160/100	
	SDS-Plus	10	210/150	
	SDS-Plus	12	160/100	
	SDS-Plus	12	260/200	
	SDS-Plus	14	260/200	
	Špicatý sekáč 140 mm			
	Špicatý sekáč 250 mm			
Plochý sekáč 20 × 140 mm				
Plochý sekáč 20 × 250 mm				
Široký sekáč 40 × 250 mm				



Sada sekáčov SDS-Plus

Obj. číslo	Popis	Dĺžka mm
D-16368	Špicatý sekáč 2 ks	250
	Plochý sekáč 2 ks	20 × 250
	Široký sekáč	40 × 250



SDS-plus – vŕtacie korunky

Lahké príklepové vŕtacie korunky

Lahká konštrukcia príklepových vŕtacích korúnok podstatne rozširuje oblasť použitia vŕtacích kladív SDS-Plus.

Využijú ich hlavne remeselníci a domáci majstri pri vŕtaní do muriva, prírodného kameňa alebo do ľahkých stavebných hmôt.



Vŕtacie korunky SDS-Plus

Výrobok	Popis	Ø mm	Obj. č.
	Lahké vŕtacie korunky	40	P-26191
		50	P-26200
		65	P-26216
		80	P-26222
	Strediaci vŕták pre vŕtacie korunky		P-64347
	Stopka pre vŕtacie korunky		P-67745

Vŕtacie korunky UNICUT

Vŕtacie korunky UNICUT sú vhodné hlavne pre inštalatérov, elektrikárov alebo domácich majstrov. Sú vhodné pre vŕtanie do muriva a ľahkých stavebných hmôt.

Obj. číslo	Typ	Priemer	Dĺžka
P-64462	SDS-Plus	25	75
P-64478	SDS-Plus	30	75
P-64484	SDS-Plus	35	75
P-64490	SDS-Plus	40	75
P-64509	SDS-Plus	45	75
P-64515	SDS-Plus	50	75
P-64521	SDS-Plus	55	75
P-64537	SDS-Plus	58	75
P-64543	SDS-Plus	60	75
P-64559	SDS-Plus	63	75
P-64565	SDS-Plus	65	75
P-64571	SDS-Plus	68	75
P-64587	SDS-Plus	70	75
P-64593	SDS-Plus	71	75
P-64602	SDS-Plus	74	75
P-64618	SDS-Plus	76	75
P-64624	SDS-Plus	78	75
P-64630	SDS-Plus	80	75
P-64646	SDS-Plus	85	75
P-64652	SDS-Plus	90	75
P-64668	SDS-Plus	105	75
P-64347	SDS-Plus	Strediaci vŕták 8 mm	
P-64319	SDS-Plus	Stopka 118 mm	
P-64325	SDS-Plus	Stopka 220 mm	
P-64331	SDS-Plus	Stopka 370 mm	





Ďalšie príslušenstvo pre vŕtacie kladivá SDS-Plus

Výrobok	Popis	Obj. č.
	Adaptér skľučovadla SDS-plus / 1/2"-20 UNF	122573-4
	Bitový adaptér 1/4"	P-21646
	Adaptér Bitro SDS-Plus/šesťhran 1/4" pre vrták 5 mm Adaptér Bitro SDS-Plus/šesťhran 1/4" pre vrták 6 mm Adaptér Bitro SDS-Plus/šesťhran 1/4" pre vrták 8 mm Adaptér Bitro SDS-Plus/šesťhran 1/4" pre vrták 10 mm	P-39562 P-38906 P-38912 P-38928
	Rýchlovýmenné skľučovadlo (vrtanie) HR3210FCT HR2450T, HR2470T, HR2610T, HR2611FT, HR2810T, HR2811FT	194568-7 194079-2
	Rýchlovýmenné skľučovadlo (SDS-Plus) HR2450T, HR2470T, HR2610T, HR2611FT, HR2810T, HR2811FT HR3210FCT	194080-7 125420-8
	Odsávacía súprava – Ø 25 mm: pro HR2230 pro HR2470T, HR2810T a HR2811FT	192176-8 193472-7
	1) Protiprachové tesnenie k odsávacej súprave Ø 25 mm 2) Protiprachová krytka k odsávacej súprave Ø 25 mm	421396-0 421384-7
	Odsávacía súprava, kompletná pro HR2432	122709-5
	Protiprachový kryt pre stopku vrtáka a sekáča Ø 10-18 mm Ø 6-14 mm	421664-1 421342-3
	Lapač prachu HR2600, HR2610, HR2611F HR2610T, HR2611FT	195173-2 195180-6
	Adaptér na pripojenie lapača k hadici vysávača	417765-1
	Mazací tuk na prevodovku	P-08361
	Mazací tuk na nástroje	194683-7

KOMBINOVANÉ KLADIVO HR4002

HR4002

- Upnutie upravené pre nástroje SDS-MAX
- Nový prepínač pre voľbu priklepového vrtania alebo sekania
- Kľzná spojka bráni preťaženiu stroja pri zablokovaní nástroja
- Bez celorozsahovej elektroniky, rozbehu a možnosti regulácie otáčok
- Odolné voči priklepom pri voľnobehu
- Samoodpojovacie uhlíky

Dodávané príslušenstvo	Obj. č.
Prepravný kufrík	824798-3
Bočná rukoväť	135209-6
Hĺbkový doraz	321248-4
Mazací tuk	194683-7

- 12-násobné nastavenie sekáča
- Ergonomicky tvarovaná pogumovaná rukoväť

Prikon	1050 W
Otáčky naprázdno	680 min ⁻¹
Počet priklepov pri voľnobez. ot.	2 500 min ⁻¹
Intenzita jednotlivých úderov podľa EPTA 05/2009	6,1 J
Max. vrtací výkon Ø vrtáku / vrtacej korunky	40 / 105 mm
Hmotnosť	6,6 kg
Vibrácie 3ax pri vrtaní (a _w)	17,5 m/s ²
Vibrácie 3ax pri sekání (a _w)	10,5 m/s ²
Rozmery d x š x v	458 x 114 x 256 mm

KOMBINOVANÉ KLADIVO HR4001C

HR4001C

- Upnutie upravené pre nástroje SDS-MAX
- Elektronický vypínač s možnosťou aretácie
- Celorozsahová elektronika a pozvoľný rozbeh
- Možnosť nastavenia počtu priklepov/otáčok

Dodávané príslušenstvo	Obj. č.
Prepravný kufrík	154678-2
Bočná rukoväť	135209-6
Bočná rukoväť v tvare D	134890-0
Hĺbkový doraz	321248-4
Tuk na sekáče	194683-7
Tkaninová utierka	443122-7

- Signalizácia opotrebenia uhlíkov a chyb kábla alebo vypínača
- 16-násobné nastavenie sekáča

Prikon	1100 W
Otáčky naprázdno	235-480 min ⁻¹
Počet priklepov pri voľnobez. ot.	1350-2 750 min ⁻¹
Intenzita jednotlivých úderov podľa EPTA 05/2009	6,8 J
Max. vrtací výkon Ø vrtáku / vrtacej korunky	40 / 105 mm
Hmotnosť	6,4 kg
Vibrácie 3ax pri vrtaní (a _w)	12,5 m/s ²
Vibrácie 3ax pri sekání (a _w)	10,5 m/s ²
Rozmery d x š x v	468 x 106 x 261 mm

KOMBINOVANÉ KLADIVO HR4011C

HR4011C

- Upnutie upravené pre nástroje SDS-MAX
- **ANTIVIBRAČNÉ TECHNOLOGIE** a rukoväť tlmiaca nárazy zabezpečujú nižšie vibrácie ako HR4001C
- Celorozsahová elektronika a pozvoľný rozbeh

Dodávané príslušenstvo	Obj. č.
Prepravný kufrík	154731-4
Bočná rukoväť	135209-6
Bočná rukoväť v tvare D	134890-0
Hĺbkový doraz	321248-4
Tuk na sekáče	194683-7
Tkaninová utierka	443122-7

- Možnosť nastavenia počtu priklepov/otáčok
- Signalizácia opotrebenia uhlíkov a chyb kábla alebo vypínača
- 16-násobné nastavenie sekáča

Prikon	1100 W
Otáčky naprázdno	235-480 min ⁻¹
Počet priklepov pri voľnobez. ot.	1350-2 750 min ⁻¹
Intenzita jednotlivých úderov podľa EPTA 05/2009	6,2 J
Max. vrtací výkon Ø vrtáku / vrtacej korunky	40 / 105 mm
Hmotnosť	6,7 kg
Vibrácie 3ax pri vrtaní (a _w)	7,5 m/s ²
Vibrácie 3ax pri sekání (a _w)	6,5 m/s ²
Rozmery d x š x v	468 x 116 x 261 mm

KOMBINOVANÉ KLADIVO HR4501C

HR4501C

- Upnutie upravené pre nástroje SDS-MAX
- Celorozsahová elektronika a pozvoľný rozbeh
- Možnosť nastavenia počtu priklepov/otáčok

Dodávané príslušenstvo	Obj. č.
Prepravný kufrík	158273-6
Bočná rukoväť	135209-6
Bočná rukoväť D	134890-0
Hĺbkový doraz	321248-4
Tuk na sekáče	194683-7
Tkaninová utierka	443122-7

- Signalizácia opotrebenia uhlíkov a chyb kábla alebo vypínača
- 16-násobné nastavenie sekáča
- Odolné voči priklepom vo voľnobehu

Prikon	1350 W
Otáčky naprázdno	130-280 min ⁻¹
Počet priklepov pri voľnobez. ot.	1250-2 750 min ⁻¹
Intenzita jednotlivých úderov podľa EPTA 05/2009	10,1 J
Max. vrtací výkon Ø vrtáku / vrtacej korunky	45 / 125 mm
Hmotnosť	8,4 kg
Vibrácie 3ax pri vrtaní (a _w)	16 m/s ²
Vibrácie 3ax pri sekání (a _w)	12,5 m/s ²
Rozmery d x š x v	458 x 121 x 288 mm

KOMBINOVANÉ KLADIVO HR4511C

HR4511C

- Upnutie upravené pre nástroje SDS-MAX
- **ANTIVIBRAČNÉ TECHNOLOGIE** a rukoväť tlmiaca nárazy zabezpečujú nižšie vibrácie ako HR4501C
- Celorozsahová elektronika a pozvoľný rozbeh

Dodávané príslušenstvo	Obj. č.
Prepravný kufrík	158273-0
Bočná rukoväť	135209-6
Bočná rukoväť D	134890-0
Hĺbkový doraz	321248-4
Tuk na sekáče	194683-7
Tkaninová utierka	443122-7

- Možnosť nastavenia počtu priklepov/otáčok
- Signalizácia opotrebenia uhlíkov a chyb kábla alebo vypínača
- 16-násobné nastavenie sekáča
- Odolné voči priklepom vo voľnobehu

Prikon	1350 W
Otáčky naprázdno	130-280 min ⁻¹
Počet priklepov pri voľnobez. ot.	1250-2 750 min ⁻¹
Intenzita jednotlivých úderov podľa EPTA 05/2009	9,4 J
Max. vrtací výkon Ø vrtáku / vrtacej korunky	45 / 125 mm
Hmotnosť	9,1 kg
Vibrácie 3ax pri vrtaní (a _w)	7,5 m/s ²
Vibrácie 3ax pri sekání (a _w)	7 m/s ²
Rozmery d x š x v	458 x 136 x 288 mm





Vŕtacie a sekacie kladivá

KOMBINOVANÉ KLADIVO HR5201C

HR5201C



- Upnutie upravené pre nástroje SDS-MAX
- Celorozsahová elektronika a pozvoľný rozbeh
- Možnosť nastavenia počtu príklepov/otáčok
- Signalizácia opotrebenia uhlíkov a chýb kábla alebo vypínača
- 16-násobné nastavenie sekáča

Dodávané príslušenstvo	Obj. č.
Prepravný kufrík	158275-6
Bočná rukoväť	135380-6
Bočná rukoväť D	135269-8
Hĺbkový doraz	321248-4
Tuk na sekáče	194683-7
Tkaninová utierka	443122-7

- Odolné voči príklepom vo voľnobehu
- Nové, samoodpájacie uhlíky s dlhšou životnosťou

Príkon	1500 W
Otáčky naprázdno	130-260 min ⁻¹
Počet príklepov pri voľnobez. ot.	1075-2 150 min ⁻¹
Intenzita jednotlivých úderov podľa EPTA 05/2009	19,7 J
Max. vŕtací výkon Ø vŕtáku / vŕtacej korunky	52 / 160 mm
Hmotnosť	11,4 kg
Vibrácie 3ax pri vŕtaní (a _v)	21,5 m/s ²
Vibrácie 3ax pri sekání (a _s)	13,5 m/s ²
Rozmery d x š x v	599 x 130 x 287 mm

Skrutkovače, ruzové lítanováky, Presŕhovače, uholové brúsky, rezáčky

KOMBINOVANÉ KLADIVO HR5211C

HR5211C



- Upnutie upravené pre nástroje SDS-MAX
- **ANTIVIBRAČNÉ TECHNOLOGIE** a rukoväť tlmiača nárazy zabezpečujú nižšie vibrácie ako HR5201C
- Celorozsahová elektronika a pozvoľný rozbeh
- Možnosť nastavenia počtu príklepov/otáčok

Dodávané príslušenstvo	Obj. č.
Prepravný kufrík	158275-6
Bočná rukoväť	135380-6
Bočná rukoväť D	135269-8
Hĺbkový doraz	321248-4
Tuk na sekáče	194683-7
Tkaninová utierka	443122-7

- Signalizácia opotrebenia uhlíkov a chýb kábla alebo vypínača
- Odolné voči príklepom vo voľnobehu
- Nové, samoodpájacie uhlíky s dlhšou životnosťou

Príkon	1500 W
Otáčky naprázdno	130-260 min ⁻¹
Počet príklepov pri voľnobez. ot.	1075-2 150 min ⁻¹
Intenzita jednotlivých úderov podľa EPTA 05/2009	18,9 J
Max. vŕtací výkon Ø vŕtáku / vŕtacej korunky	52 / 160 mm
Hmotnosť	12,4 kg
Vibrácie 3ax pri vŕtaní (a _v)	12,5 m/s ²
Vibrácie 3ax pri sekání (a _s)	8 m/s ²
Rozmery d x š x v	599 x 149 x 287 mm

Brúsky, Hoblíky

Princíp dynamického tlmiača vibrácií

NAUČILI SME SA OD MATKY ZEME

Pily, Frézy

Aktívny dynamický tlmiač vibrácií MAKITA

Vibrácie spôsobené tlakom vzduchu na piest sú vyvažované pôsobením tlmiača v opačnom smere.

Tlmiač

Vzduch

Piest

Vzduchové náradie, Vysávače, tlak. umývačky, teplovodúšne píšťale

AVT ANTI VIBRATION TECHNOLOGY

Tlmiač

Vzduch

Piest

Zahradná technika, Benzínové stroje, Akumulátorové stroje

Odpružená rukoväť

Výrazné zníženie vibrácií vďaka odpruženej rukoväti

Pružina

Kíb



ZENTRO MAX vrtáky s upnutím SDS-max

Štvorbřitý ZENTRO MAX vrták sú dokonalou kombináciou nového inovatívneho tvaru hlavy vrtáku so špeciálnym tvarom špirály zaručujúce nekompromisnú kvalitu v každom detaile. Tieto vrtáky sa vyznačujú veľmi dlhou životnosťou, veľkou presnosťou a ideálnym prenosom energie zo stroja na špicu vrtáku. Kvalitu týchto vrtákov ocenia hlavne ľudia, ktorí potrebujú vrtáť do veľmi tvrdých materiálov - betónu, železobetónu alebo prírodného kameňa.

Dvojbřitý SDS-Max vrtáky

Obj. číslo	Typ	Priemer	Dĺžka mm
P-17033	SDS-Max dvojbřitý	12	340/200
P-17049	SDS-Max dvojbřitý	12	540/400
P-17055	SDS-Max dvojbřitý	12	690/550
P-17077	SDS-Max dvojbřitý	14	340/200
P-17083	SDS-Max dvojbřitý	14	540/400
P-17108	SDS-Max dvojbřitý	15	340/200
P-17114	SDS-Max dvojbřitý	15	540/400
P-77730	SDS-Max dvojbřitý	15	340/200

Štvorbřitý SDS-Max vrtáky

Obj. číslo	Typ	Priemer	Dĺžka mm
P-77746	ZENTRO MAX	16	540/400
P-77752	ZENTRO MAX	16	920/800
P-77768	ZENTRO MAX	16	1320/1200
P-77774	ZENTRO MAX	18	340/200
P-77780	ZENTRO MAX	18	540/400
P-77796	ZENTRO MAX	18	920/800
P-77805	ZENTRO MAX	18	1320/1200
P-77811	ZENTRO MAX	20	320/200
P-77827	ZENTRO MAX	20	520/400
P-77833	ZENTRO MAX	20	920/800
P-77849	ZENTRO MAX	20	1320/1200
P-77855	ZENTRO MAX	22	320/200
P-77861	ZENTRO MAX	22	520/400
P-77877	ZENTRO MAX	22	920/800
P-77883	ZENTRO MAX	22	1320/1200
P-77899	ZENTRO MAX	24	320/200
P-77908	ZENTRO MAX	24	520/400
P-77914	ZENTRO MAX	25	320/200
P-77920	ZENTRO MAX	25	520/400
P-77936	ZENTRO MAX	25	920/800
P-77942	ZENTRO MAX	25	1320/1200
P-77958	ZENTRO MAX	26	520/400
P-77964	ZENTRO MAX	28	370/200
P-77970	ZENTRO MAX	28	670/450
P-77986	ZENTRO MAX	28	670/550
P-77992	ZENTRO MAX	28	920/800
P-78003	ZENTRO MAX	28	1320/1200
P-78019	ZENTRO MAX	30	370/250
P-78025	ZENTRO MAX	30	570/450
P-78031	ZENTRO MAX	32	370/250
P-78047	ZENTRO MAX	32	570/450
P-78053	ZENTRO MAX	32	920/800
P-78069	ZENTRO MAX	32	1320/1200
P-78075	ZENTRO MAX	35	370/250
P-78081	ZENTRO MAX	35	570/450
P-78097	ZENTRO MAX	35	670/550
P-46040	ZENTRO MAX	35	1320/1200
P-78106	ZENTRO MAX	37	370/250
P-78112	ZENTRO MAX	37	570/450
P-78128	ZENTRO MAX	37	920/800
P-78134	ZENTRO MAX	38	370/250
P-78140	ZENTRO MAX	38	570/450
P-78156	ZENTRO MAX	40	370/250
P-78162	ZENTRO MAX	40	570/450
P-78178	ZENTRO MAX	40	920/800
P-78184	ZENTRO MAX	40	1320/1200
P-78190	ZENTRO MAX	45	570/450
P-78209	ZENTRO MAX	45	920/800
P-78215	ZENTRO MAX	50	570/450
P-78221	ZENTRO MAX	52	570/450

Výhody štvorbřitých ZENTRO MAX vrtákov**Dokonalá presnosť**

Nový inovatívny tvar stredového hrotu vrtáku zaručuje dokonalú presnosť a optimálne vedenie vrtáku. Symetrické umiestnenie karbidov 4 x 90 je zárukou dokonale okrúhlych dier. Zároveň bráni možnosti blokácie vrtáku v prípade kontaktu s kovovou výstužou betónu. Špeciálne navrhnutý tvar hrotu vrtáku so špicou pod 130° uhlom umožňuje vysokú rýchlosť vrtania a pritom garantuje veľkú presnosť vrtania a spoľahlivé vedenie vrtáku.

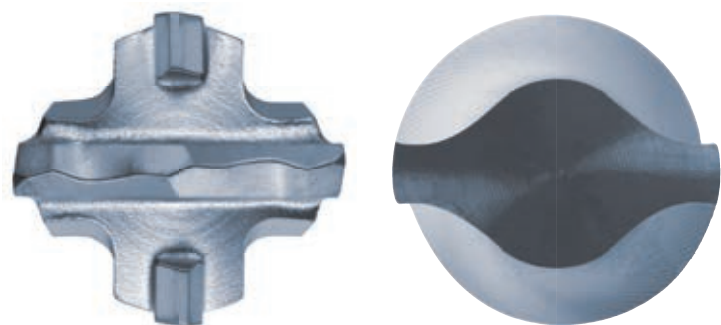

Unikátny dizajn špirály umožňuje ideálny prenos energie príklepu zo stroja na špicu vrtáku s minimálnymi vibráciami a rýchly odvod odvítaného materiálu.

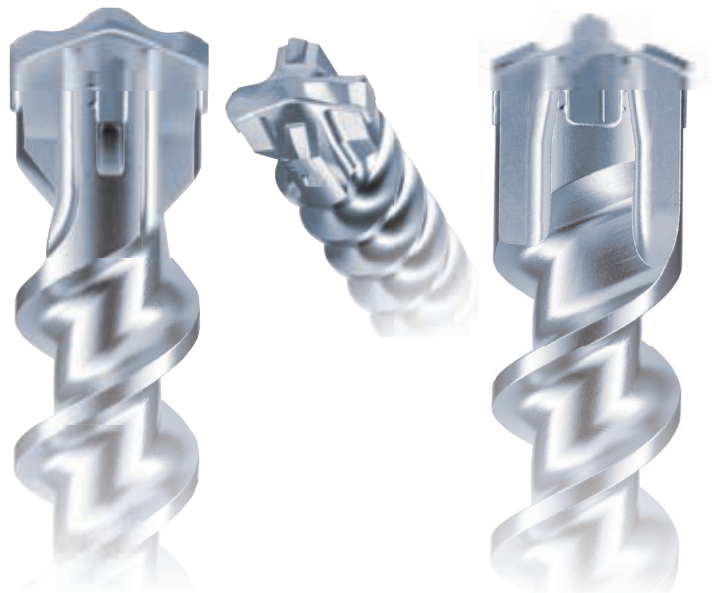



Dvojbité SDS-Max vrtáky

Tieto vrtáky sú cenovo výhodným variantom k štandardným vrtákom ZENTRO MAX a sú určené na vrtanie do betónu, muriva a prírodného kameňa.

Obj. číslo	Typ	Priemer	Dĺžka mm
D-33875	SDS-Max dvojbité	12	340/200
D-33881	SDS-Max dvojbité	12	540/400
D-33897	SDS-Max dvojbité	14	340/200
D-33906	SDS-Max dvojbité	14	540/400
D-33912	SDS-Max dvojbité	15	340/200
D-33928	SDS-Max dvojbité	15	540/400
D-33934	SDS-Max dvojbité	16	340/200
D-33940	SDS-Max dvojbité	16	540/400
D-33956	SDS-Max dvojbité	18	340/200
D-33962	SDS-Max dvojbité	18	540/400
D-33978	SDS-Max dvojbité	20	340/200
D-33984	SDS-Max dvojbité	20	540/400
D-33990	SDS-Max dvojbité	22	340/200
D-34001	SDS-Max dvojbité	22	540/400
D-34017	SDS-Max dvojbité	24	340/200
D-34023	SDS-Max dvojbité	24	540/400
D-34039	SDS-Max dvojbité	25	340/200
D-34045	SDS-Max dvojbité	25	540/400
D-34051	SDS-Max dvojbité	28	370/250
D-34067	SDS-Max dvojbité	28	570/450
D-34073	SDS-Max dvojbité	30	370/250
D-34089	SDS-Max dvojbité	30	570/450
D-34095	SDS-Max dvojbité	32	370/250
D-34104	SDS-Max dvojbité	32	570/450
D-34110	SDS-Max dvojbité	35	370/250
D-34126	SDS-Max dvojbité	35	570/450
D-34132	SDS-Max dvojbité	38	370/250
D-34148	SDS-Max dvojbité	38	570/450
D-34154	SDS-Max dvojbité	40	370/250
D-34160	SDS-Max dvojbité	40	570/450

Sady štvorbitých SDS-Max vrtákov



Obj. číslo	Typ	Priemer	Dĺžka mm
P-52417	SDS-Max	18	540/400
	SDS-Max	22	520/400
	SDS-Max	28	570/450
	SDS-Max	20	520/400
	SDS-Max	25	520/400
	SDS-Max	32	570/450

Výhody samoostriacich sekáčov









- vďaka patentovanému tvaru nie je potrebné tieto sekáče brúsiť
- špeciálny tvar špicu zabraňuje možnosti jeho zablokovania
- až o 40 % väčší objem spracovaného materiálu



Sekáče SDS-Max

Popis	Obj. číslo	Dĺžka mm
Špicatý samoostriaci sekáč	B-10366	400
		
Špicatý samoostriaci sekáč točený	B-23064	400
		
Široký samoostriaci sekáč	B-14015	350 × 50
		

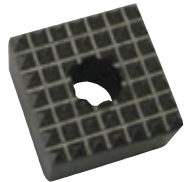
Sekáče SDS-Max

Výrobok	Popis	Obj. číslo	Dĺžka mm
	Špicatý sekáč	P-16237	280
		D-34176	300
		P-16243	400
		D-34182	400
		P-16259	600
		D-34198	600
	Plochý sekáč	P-16265	25 × 280
		D-34207	25 × 300
		P-16271	25 × 400
		D-34213	25 × 400
		P-16287	25 × 600
		D-34229	25 × 600
	Široký sekáč	D-34235	30 × 400
		D-34241	80 × 300
		P-16302	50 × 360
		P-16318	80 × 300
	Sekáč na obkladačky	P-16324	50 × 300
	Drážkovací sekáč	P-16293	26 × 300
	Rýľový sekáč	P-23721	100 × 400
	Drážkovací sekáč	P-16330	35 × 380
	Sekáč na škáry	P-16346	38 × 280
	Zdrsňovacia doska 7 x 7 zubkov	P-03947	60 × 60
	Uchytenie zdrsňovacej dosky	P-16352	250
	Sada sekáčov SDS-Max Špicatý sekáč 3 ks Plochý sekáč 2 ks	D-40618	400 25 × 400

Vrtiace
a sekacie kladivá

Vrtáčky

Skrtkovače,
rázové úťahovačkyPrestrihovacie, uhlové
brusky, rezačky

Brusky

Hobličky

Pily

Frézy

Vzduchové náradie

Vysávače, tlak, umývačky,
teplovzdušné pistole

Záhradná technika

Benzínové stroje

Akumulačné
stroje



Vrtacie korunky SDS-max

Vrtacie korunky Makita sú vhodné hlavne na použitie do betónu, muriva a prírodného kameňa. Obvod vrtacích korúnok je vystužený symetricky usporiadanými špeciálnymi nožmi z tvrdokovu. Priama premena nárazovej energie urýchľuje postup pri vrtaní. Účinná vonkajšia špirála minimalizuje straty trenia a zaisťuje dlhšiu životnosť nástroja.

Výrobok	Priemer	Obj. číslo
Vrtacia korunka 	40	P-03779
	50	P-03785
	65	P-03791
	80	P-03800
	90	P-03816
	100	P-03822
	125	P-16374
Strediaci vrták 		P-03838
Stopka pre korunky 180 mm Stopka pre korunky 450 mm 		P-16994
		P-17005
Vyrážací klin 		P-03763

Strediaci vrták P-03838 nie je súčasťou dodávky

Jednodielne vrtacie korunky

Jednodielna verzia vrtacích korúnok s rovnakým použitím ako pri štandardných vrtacích korunkách. Výhoda jednodielnych vrtacích korúnok je v priamom prenose energie stroja na špicu nástroja bez strát pri jej prenose.

Obj. číslo	Typ	Priemer	Dĺžka
P-64397	SDS-max	50	290
P-64406	SDS-max	68	290
P-64412	SDS-max	80	290



Strediaci vrták P-03838 nie je súčasťou dodávky

Prierazové vrtáky SDS-max

Prierazové vrtáky Makita sú vhodné hlavne na použitie do betónu, muriva a prírodného kameňa. Výhody týchto vrtákov sú nasledujúce:

- rýchla montáž – vrták je zložený z jedného kusu
- vrtanie celého priemeru – nie je potrebné vylamovať vrtané jadro
- jednodielna konštrukcia umožňuje priamy prenos energie stroja na špicu nástroja bez strát pri prenose energie
- variabilná dĺžka vrtaného otvoru podľa dĺžky stopky
- veľmi presný okrúhly otvor s plochým dnom
- výrazne vyšší vrtací výkon ako s vrtacími korunkami



Obj. číslo	Typ	Priemer	Dĺžka mm
P-21901	SDS-max	45	550
P-21917	SDS-max	45	990
P-64369	SDS-max	55	310
P-21923	SDS-max	55	550
P-21939	SDS-max	55	990
P-64375	SDS-max	65	310
P-21945	SDS-max	65	550
P-21951	SDS-max	65	990
P-64381	SDS-max	80	310
P-21967	SDS-max	80	550
P-21973	SDS-max	80	990



Další príslušenství SDS-max

	Obj. číslo
Adaptér SDS-MAX na SDS-Plus 	P-17027
Mazací tuk na prevodovku 	P-08361
Mazací tuk na vrtáky / sekáče 	194659-4

System VERSIO

Univerzálny systém umožňujúci rýchlu výmenu nástroja a použitie vrtacích alebo frézovacích korúnok na vrtanie do betónu, muriva alebo prírodného kameňa.

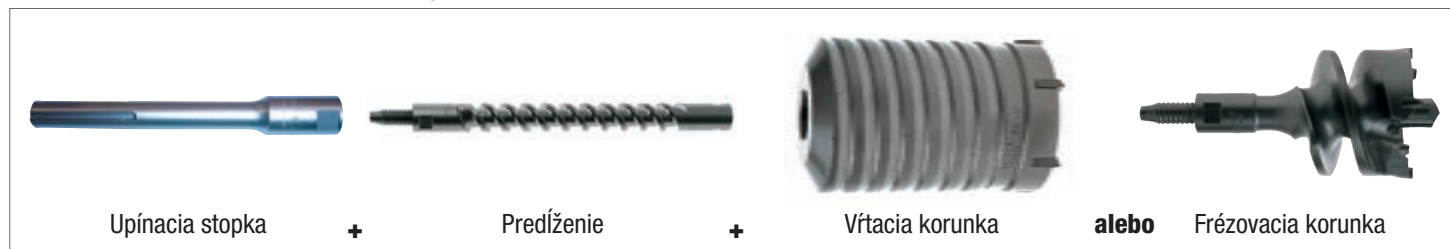

Vrtacie korunky SDS-max – systém VERSIO

Obj. číslo	Typ	Priemer	Dĺžka
VER 50 × 100	SDS-max	50	100
VER 68 × 100	SDS-max	68	100
VER 80 × 100	SDS-max	80	100
VER 90 × 100	SDS-max	90	100
VER 100 × 100	SDS-max	100	100
VER 125 × 100	SDS-max	125	100
VER 12 × 155	SDS-max	12	strediaci vrták 155 mm

Výrobok	Veľkosť mm	Obj. číslo
Upínacia stopka	185	P-03888
Predĺženie korunky	280	P-03925
Čap so závitom	60	P-03931

Frézovacie korunky SDS-max – systém VERSIO

Obj. číslo	Obj. číslo	Priemer
SDS-max	P-04008	35
	P-03844	40
	P-03850	50
	P-04014	55
	P-04020	60
	P-03866	68
	P-03872	80
	P-04036	90

System MAXCONNECT

Tento patentovaný systém umožňuje predĺženie vrtacích nástrojov s upnutím SDS-max, tisíchrán, šesťhran 13 mm a šesťhran 19 mm a vrtacím nástrojom SDS-max.



Prodlužovací systém Maxconnect

Popis	Obj. číslo
Predĺženie tisíchrán Bosch / SDS-max 320 mm	P-53958
Predĺženie tisíchrán Bosch / SDS-max 750 mm	P-53964
Predĺženie šesťhran 13 mm / SDS-max 320 mm	P-56889
Predĺženie šesťhran 13 mm / SDS-max 750 mm	P-56895
Predĺženie šesťhran 19 mm / SDS-max 320 mm	P-56904
Predĺženie šesťhran 19 mm / SDS-max 750 mm	P-56910

Upnutí upnutím SDS-max

Popis	Obj. číslo
Adaptér predĺženie Max connect	P-53914
Predĺženie SDS-max / SDS-max 320 mm	P-53920
Predĺženie SDS-max / SDS-max 750 mm	P-53936
Predĺženie SDS-max / SDS-max 1100 mm	P-53942

Ďalšie príslušenstvo SDS-max

Popis	Obj. číslo
Adaptér SDS-max – SDS-plus	P-17027
Mazací tuk na prevodovku	P-08361
Mazací tuk na nástroje	194683-7

ĽAHKÉ SEKACIE KLADIVO HK0500

HK0500



- Upnutie upravené pre nástroje SDS-PLUS
- Ideálne pre osekávanie omietky, malty a starých obkladačiek

- Elektronická regulácia počtu úderov
- 12-násobné nastavenie sekáča

Dodávané príslušenstvo

Prepravný kufrík
Široký sekáč

Obj. č.

824523-2
A-30483

Príkion	550 W
Počet príklepov	2000-3 500 min ⁻¹
Intenzita jednotlivých úderov podľa EPTA 05/2009	1,8 J
Hmotnosť	3,2 kg
Vibrácia 3ax (a _h)	9,5 m/s ²
Rozmery d x š x v	468 × 83 × 174 mm

ĽAHKÉ SEKACIE KLADIVO HK1820

HK1820



- Upnutie upravené pre nástroje SDS-PLUS
- Kompaktný dizajn (celková dĺžka len 351 mm)
- Ideálne pre osekávanie omietky, malty a starých obkladačiek
- 12-násobné nastavenie sekáča pre efektívnu manipuláciu
- Možnosť nastavenia počtu príklepov

- Veľký elektronický vypínač
- Rukoväť s tlmením spätného nárazu (najnižšie vibrácie v tejto triede - 10 m/s²)
- Aretácia vypínača pre trvalú prevádzku
- Jednoduchá údržba

Dodávané príslušenstvo

Prepravný kufrík
Špicatý sekáč
Plochý sekáč
Sekáč na kachličky

Obj. č.

824789-4
P-25068
P-25074
P-63987

Príkion	550 W
Počet príklepov	0-3 200 min ⁻¹
Intenzita jednotlivých úderov podľa EPTA 05/2009	3,1 J
Hmotnosť	3,4 kg
Vibrácia 3ax (a _h)	10 m/s ²
Rozmery d x š x v	351 × 102 × 203 mm

ĽAHKÉ SEKACIE KLADIVO HK1820L

HK1820L



- Upnutie upravené pre nástroje SDS-PLUS
- Kompaktný dizajn (celková dĺžka len 351 mm)
- Ideálne na odstraňovanie starých obkladačiek a dlažby
- Veľký elektronický vypínač

- Aretácia vypínača pre trvalú prevádzku
- Jednoduchá údržba
- Súčasťou stroja je predĺžená rukoväť a kolieska

Dodávané príslušenstvo

Imbusový kľúč 5
Sekáč a adaptér nie sú súčasťou dodávky

Obj. č.

783203-8

Príkion	510 W
Počet príklepov	3 100 min ⁻¹
Intenzita jednotlivých úderov podľa EPTA 05/2009	2,5 J
Hmotnosť	5,3 kg
Vibrácia 3ax (a _h)	6,5 m/s ²
Rozmery d x š x v	1293 × 116 × 386 mm

SEKACIE KLADIVO HM0870C

HM0870C



- Upnutie upravené pre nástroje SDS-MAX
- Celorozsahová elektronika pre stály počet príklepov pri zatažení
- Možnosť regulácie otáčok, pozvoľný rozbeh
- Signalizácia poruchy káblov a vypínača

- Uhlíky s predĺženou dobou životnosti
- Odolné voči príklepom vo voľnobehu

Dodávané príslušenstvo

Mazací tuk
Tkaninová utierka
Transportný kufrík

Obj. č.

194683-7
443122-7
824905-8

Príkion	1100 W
Počet príklepov	1100-2 650 min ⁻¹
Intenzita jednotlivých úderov podľa EPTA 05/2009	7,6 J
Hmotnosť	5,1 kg
Vibrácia 3ax (a _h)	11,5 m/s ²
Rozmery d x š x v	449 × 109 × 230 mm

SEKAC KLADIVO HM0871C

HM0871C



- Upnutie upravené pre nástroje SDS-MAX
- Celorozsahová elektronika pre stály počet príklepov pri zatažení
- Možnosť regulácie otáčok, pozvoľný rozbeh
- Signalizácia poruchy káblov a vypínača
- Uhlíky s predĺženou dobou životnosti

- Odolné voči príklepom vo voľnobehu
- **ANTIVIBRAČNÉ TECHNOLOGIE** znižuje vibrácie až o 70 %
- Inovačné riešenie príklepu – pri voľnobehu dochádza k zníženiu počtu príklepov, čo zaručuje pohodlnejšiu a presnejšiu prácu s minimálnym počtom vibrácií

Dodávané príslušenstvo

Mazací tuk
Tkaninová utierka
Transportný kufrík







Obj. č.

194683-7
443122-7
824905-8

Príkion	1100 W
Počet príklepov	1100-2 650 min ⁻¹
Intenzita jednotlivých úderov podľa EPTA 05/2009	8,1 J
Hmotnosť	5,6 kg
Vibrácia 3ax (a _h)	8 m/s ²
Rozmery d x š x v	466 × 116 × 230 mm



Sekáče SDS-Plus

Popis	Obj. číslo	Dĺžka mm
Špicatý sekáč 	P-25068	250
	D-19015	400
Plochý sekáč 	P-25074	20 × 200
	D-19021	20 × 400
Široký sekáč Široký sekáč zahnutý 	A-30483	37 × 200
	P-24935	60 × 250
	P-24941	40 × 200
	P-24957	60 × 250
Samoostriaci široký sekáč 	B-14059	40 × 40
Dutý sekáč 	P-25080	22 × 240
Krídlový sekáč 	P-24963	22 × 250
Dláto 	P-25105	20 × 170
	P-25111	30 × 170

Sady dvojbritych vrtákov SDS-Plus a sekáčov SDS-Plus

Obj. číslo	Typ	Priemer	Dĺžka mm
D-19174	SDS-Plus	6	110/50
	SDS-Plus	8	160/100
	SDS-Plus	10	210/150
	SDS-Plus	10	460/400
	SDS-Plus	12	210/150
	SDS-Plus	12	460/400
	SDS-Plus	16	460/400
	SDS-Plus	20	460/400
Špicatý sekáč 250 mm			
Plochý sekáč 20 × 250 mm			



D-21191	SDS-Plus	5,5	110/50
	SDS-Plus	6	110/50
	SDS-Plus	7	160/100
	SDS-Plus	8	160/100
	SDS-Plus	10	210/150
	SDS-Plus	10	460/400
	SDS-Plus	16	460/400
	SDS-Plus	20	460/400
Špicatý sekáč 250 mm			
Plochý sekáč 20 × 250 mm			



Sada sekáčov SDS-Plus

Obj. číslo	Popis	Dĺžka mm
D-05181	Špicatý sekáč	250
	Plochý sekáč	20 × 250
	Široký sekáč	40 × 250



Sada sekáčov SDS-Plus

Obj. číslo	Popis	Dĺžka mm
D-16368	Špicatý sekáč 2ks	250
	Plochý sekáč 2 ks	20 × 250
	Široký sekáč	40 × 250



Sady dvojbritych vrtákov SDS-Plus a sekáčov SDS-Plus

Obj. číslo	Typ	Priemer	Dĺžka mm	
D-19180	SDS-Plus	5	110/50	
	SDS-Plus	6	110/50	
	SDS-Plus	6	160/100	
	SDS-Plus	8	110/50	
	SDS-Plus	8	160/100	
	SDS-Plus	8	210/150	
	SDS-Plus	10	110/50	
	SDS-Plus	10	160/100	
	SDS-Plus	10	210/150	
	SDS-Plus	12	160/100	
	SDS-Plus	12	260/200	
	SDS-Plus	14	260/200	
	Špicatý sekáč 140 mm			
	Špicatý sekáč 250 mm			
Plochý sekáč 20 × 140 mm				
Plochý sekáč 20 × 250 mm				
Široký sekáč 40 × 250 mm				





SEKACIE KLDIVO HM1101C

HM1101C



- Upnutie upravené pre nástroje SDS-MAX
- Celorozsahová elektronika pre stály počet príklepov pri zatažení
- Možnosť regulácie otáčok, pozvoľný rozbeh

Dodávané príslušenstvo	Obj. č.
Špicatý sekáč 280 mm	A-80787
Tuk na sekáče	194683-7
Tkaninová utierka	443122-7
Transportný kufrík	140562-7

- Signalizácia poruchy káblov a vypínača
- Uhličky s predĺženou dobou životnosti
- Odolné voči príklepom vo voľnobehu

Príkon	1300 W
Počet úderov naprázdno	1100-2 650 min ⁻¹
Intenzita jednotlivých úderov podľa EPTA 05/2009	11,5 J
Vibrácia	13,5 m/s ²
Hmotnosť	7,3 kg
Vibrácia 3ax (a _w)	13,5 m/s ²
Rozmery d x š x v	528 x 115 x 247 mm

SEKACIE KLDIVO HM1111C

HM1111C



- Upnutie upravené pre nástroje SDS-MAX
- Celorozsahová elektronika pre stály počet príklepov pri zatažení
- Možnosť regulácie otáčok, pozvoľný rozbeh
- Signalizácia poruchy káblov a vypínača
- Odolné voči príklepom vo voľnobehu

Dodávané príslušenstvo	Obj. č.
Špicatý sekáč 280 mm	A-80787
Tuk na sekáče	194683-7
Tkaninová utierka	443122-7
Transportný kufrík	140562-7

- Uhličky s predĺženou dobou životnosti
- Odolné voči príklepom vo voľnobehu
- **ANTIVIBRAČNÁ TECHNOLOGIA** znižuje vibrácie až o 70 %
- Inovačné riešenie príklepu – pri voľnobehu dochádza k zníženiu počtu príklepov, čo zaručuje pohodlnejšiu a presnejšiu prácu s minimálnym počtom vibrácií

Príkon	1300 W
Počet úderov naprázdno	1100-2 650 min ⁻¹
Intenzita jednotlivých úderov podľa EPTA 05/2009	11,2 J
Vibrácia	7,5 m/s ²
Hmotnosť	8 kg
Vibrácia 3ax (a _w)	8 m/s ²
Rozmery d x š x v	528 x 126 x 247 mm

BÚRACIE KLDIVO HM1203C

HM1203C



- Upnutie upravené pre nástroje SDS-MAX
- Celorozsahová elektronika pre stály počet príklepov pri zatažení
- Možnosť regulácie otáčok, pozvoľný rozbeh

Dodávané príslušenstvo	Obj. č.
Špicatý sekáč 280 mm	A-80787
Mazací tuk	194683-7
Tkaninová utierka	443122-7
Bočná rukoväť	135269-8
Transportný kufrík	824876-9

- Signalizácia poruchy káblov a vypínača
- Samoodpojovacie uhličky
- Odolné voči príklepom vo voľnobehu

Príkon	1510 W
Počet príklepov	950-1900 min ⁻¹
Intenzita jednotlivých úderov podľa EPTA 05/2009	19,1 J
Hmotnosť	9,7 kg
Vibrácia 3ax (a _w)	15,5 m/s ²
Rozmery d x š x v	576 x 128 x 265 mm

BÚRACIE KLDIVO HM1213C

HM1213C



- Upnutie upravené pre nástroje SDS-MAX
- Celorozsahová elektronika pre stály počet príklepov pri zatažení
- Možnosť regulácie otáčok, pozvoľný rozbeh
- Signalizácia poruchy káblov a vypínača

Dodávané príslušenstvo	Obj. č.
Špicatý sekáč 280 mm	A-80787
Mazací tuk	194683-7
Tkaninová utierka	443122-7
Bočná rukoväť	135269-8
Transportný kufrík	824908-2

- Samoodpojovacie uhličky
- Odolné voči príklepom vo voľnobehu
- **ANTIVIBRAČNÁ TECHNOLOGIA** znižuje vibrácie až o 70 %
- Inovačné riešenie príklepu – pri voľnobehu dochádza k zníženiu počtu príklepov, čo zaručuje pohodlnejšiu a presnejšiu prácu s minimálnym počtom vibrácií

Príkon	1510 W
Počet príklepov	950-1 900 min ⁻¹
Intenzita jednotlivých úderov podľa EPTA 05/2009	18,6 J
Hmotnosť	10,8 kg
Vibrácia 3ax (a _w)	7 m/s ²
Rozmery d x š x v	576 x 149 x 265 mm

BÚRACIE KLDIVO HM1214C

HM1214C



- Upnutie upravené pre nástroje SDS-MAX
- Celorozsahová elektronika pre stály počet príklepov pri zatažení
- Signalizácia poruchy káblov a vypínača

Dodávané príslušenstvo	Obj. č.
Špicatý sekáč 280 mm	A-80787
Mazací tuk	194683-7
Tkaninová utierka	443122-7
Bočná rukoväť	135283-4
Transportný kufrík	824882-4

- Samoodpojovacie uhličky
- Odolné voči príklepom vo voľnobehu
- Možnosť regulácie otáčok, pozvoľný rozbeh
- **ANTIVIBRAČNÁ TECHNOLOGIA** znižuje vibrácie až o 70 %
- Inovačné riešenie príklepu – pri voľnobehu dochádza k zníženiu počtu príklepov, čo zaručuje pohodlnejšiu a presnejšiu prácu s minimálnym počtom vibrácií

Príkon	1510 W
Počet príklepov	950-1900 min ⁻¹
Intenzita jednotlivých úderov podľa EPTA 05/2009	19,9 J
Hmotnosť	12,3 kg
Vibrácia 3ax (a _w)	8 m/s ²
Rozmery d x š x v	700 x 129 x 265 mm



Sekáče SDS-Max

Výrobok	Popis	Obj. číslo	Dĺžka mm
	Špicatý sekáč	P-16237	280
		D-34176	300
		P-16243	400
		D-34182	400
		P-16259	600
		D-34198	600
	Plochý sekáč	P-16265	25 × 280
		D-34207	25 × 300
		P-16271	25 × 400
		D-34213	25 × 400
		P-16287	25 × 600
		D-34229	25 × 600
	Široký sekáč	D-34235	30 × 400
		D-34241	80 × 300
		P-16302	50 × 360
	P-16318	80 × 300	
	Sekáč na obkladačky	P-16324	50 × 300
	Drážkovací sekáč	P-16293	26 × 300
	Rýľový sekáč	P-23721	100 × 400
	Drážkovací sekáč	P-16330	35 × 380
	Sekáč na škáry	P-16346	38 × 280
	Špicatý samoostriaci sekáč	B-10366	400
	Široký samoostriaci sekáč	B-14015	350 × 50
	Sada sekáčov SDS-Max Špicatý sekáč 3 ks Plochý sekáč 2 ks	D-40618	400 25 × 400
	Zdrsňovacia doska 7 x 7 zubkov	P-03947	60 × 60
	Uchytenie zdrsňovacej dosky	P-16352	250

BÚRACIE KLDIVO HM1307C

HM1307C



- Upnutie šesťhran 30 mm
- Celorozsahová elektronika pre stály počet príklepov pri zatažení
- Možnosť regulácie otáčok, pozvoľný rozbeh
- Signalizácia poruchy káblov a vypínača

- Uhlíky s predĺženou dobou životnosti
- Odolné voči príklepom vo voľnobehu
- Predĺžená životnosť v porovnaní s HM1304

Dodávané príslušenstvo	Obj. č.
Transportný kufrík	824898-9
Špicatý sekáč 400 mm	P-05549

Príkon	1510 W
Počet úderov naprázdno	730-1 450 min ⁻¹
Intenzita jednotlivých úderov podľa EPTA 05/2009	25,5 J
Hladina akustického tlaku	102 dB (A)
Hmotnosť	15,3 kg
Vibrácia 3ax (a _w)	12,5 m/s ²
Rozmery d x š x v	715 × 129 × 266 mm

BÚRACIE KLDIVA HM1317C

HM1317C



- Upnutie šesťhran 30 mm
- Celorozsahová elektronika pre stály počet príklepov pri zatažení
- Možnosť regulácie otáčok, pozvoľný rozbeh
- Uhlíky s predĺženou dobou životnosti
- Predĺžená životnosť v porovnaní s HM1304

- **ANTIVIBRAČNÍ TECHNOLOGIE** znižuje vibrácie až o 70 %
- Odolné voči príklepom vo voľnobehu
- Signalizácia poruchy káblov a vypínača
- Inovačné riešenie príklepu – pri voľnobehu dochádza k zníženiu počtu príklepov, čo zaručuje pohodlnejšiu a presnejšiu prácu s minimálnym počtom vibrácií

Dodávané príslušenstvo	Obj. č.
Transportný kufrík	824897-1
Špicatý sekáč 400 mm	P-05549

Príkon	1510 W
Počet úderov naprázdno	730-1 450 min ⁻¹
Intenzita jednotlivých úderov podľa EPTA 05/2009	23,6 J
Hladina akustického tlaku	104 dB (A)
Hmotnosť	17 kg
Vibrácia 3ax (a _w)	8,5 m/s ²
Rozmery d x š x v	715 × 129 × 266 mm

BÚRACIE KLDIVO HM1400

HM1400

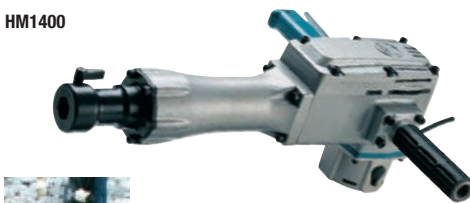

- Upnutie nástroja šesťhran 30 mm
- Odolné voči príklepom vo voľnobehu

- Na rozbíjanie cestných povrchov, základov a búranie betónových pilierov
- Samoodpojovacie uhlíky

Dodávané príslušenstvo	Obj. č.
Špicatý sekáč	P-05549

Príkon	1240 W
Počet príklepov	1 200 min ⁻¹
Intenzita jednotlivých úderov podľa EPTA 05/2009	33,7 J
Hmotnosť	18,1 kg
Vibrácia 3ax (a _w)	20 m/s ²
Rozmery d x š x v	613 × 223 × 510 mm

Upnutie sekáča Makita šesťhran, SW30

Príslušenstvo pre kladivá s upnutím šesťhran 30 mm

Popis	Obj. číslo	Dĺžka mm
Špicatý sekáč	P-05549	400
	P-05561	700
	P-05577	1000
Špicatý samoostriaci sekáč	B-10388	400
Plochý sekáč	P-13487	32 × 400
	P-05583	32 × 700
	P-05599	32 × 1000
Široký sekáč	P-13518	115 × 400
Rýľový sekáč	P-05555	125 × 400
Ubjádlo vrátane uchytania	A-31485	∅ 200
Protiprachový kryt	P-05446	
Mazací tuk na prevodovku	P-08361	
Mazací tuk na nástroje	194683-7	



BÚRACIE Kladivo HM1307CB

HM1307CB



- Upnutie šesťhran 28 mm
- Celorozsahová elektronika pre stály počet príklepov pri zatažení
- Možnosť regulácie otáčok, pozvoľný rozbeh
- Signalizácia poruchy káblov a vypínača

- Uhlíky s predĺženou dobou životnosti
- Odolné voči príklepom vo voľnobehu
- Predĺžená životnosť v porovnaní s HM1304B

Dodávané príslušenstvo	Obj. č.
Transportný kufrik	824898-9
Špicatý sekáč 400 mm	P-05692

Príkon	1510 W
Počet úderov naprázdno	730–1450 min ⁻¹
Intenzita jednotlivých úderov podľa EPTA 05/2009	26,5 J
Hladina akustického tlaku	102 dB (A)
Hmotnosť	17,3 kg
Vibrácia 3ax (a _v)	12 m/s ²
Rozmery d × š × v	824 × 129 × 266 mm

BÚRACIE Kladivo HM1801

HM1801



- Upnutie nástroja šesťhran 28 mm
- Najefektívnejšie nastavenie príklepov vo svojej triede
- 6-násobné nastavenie sekáča pre efektívnu manipuláciu
- Rozbíjanie cestných povrchov, základov alebo demolácia

- Signalizácia poruchy káblov a vypínača
- Samoodpojovacie uhlíky
- Nízka hladina hluku

Dodávané príslušenstvo	Obj. č.
Šesťhranný nástrčkový kľúč č. 5	783203-8

Príkon	2000 W
Počet príklepov	1100 min ⁻¹
Intenzita jednotlivých úderov podľa EPTA 05/2009	44,9 J
Hladina akustického tlaku	106 dB (A)
Hmotnosť	29,7 kg
Vibrácia 3ax (a _v)	14 m/s ²
Rozmery d × š × v	824 × 146 × 633 mm

BÚRACIE Kladivo HM1810

HM1810



- Upnutie nástroja šesťhran 28 mm
- **ANTIVIBRAČNÁ TECHNOLOGIA** znižuje vibrácie až o 70 %
- Najsilnejšie búracie kladivo vo svojej triede
- 6-násobné nastavenie sekáča pre efektívnu manipuláciu

- Rozbíjanie cestných povrchov, základov alebo demolácia
- Kontrolka hlási poruchu kábla a vypínača
- Samoodpojovacie uhlíky
- Nízka hladina hluku

Dodávané príslušenstvo	Obj. č.
Šesťhranný nástrčkový kľúč č. 5	783203-8

Príkon	2000 W
Počet príklepov	1100 min ⁻¹
Intenzita jednotlivých úderov podľa EPTA 05/2009	44,9 J
Hladina akustického tlaku	107 dB (A)
Hmotnosť	32,3 kg
Vibrácia 3ax (a _v)	9 m/s ²
Rozmery d × š × v	824 × 146 × 633 mm



Príslušenstvo pre kladivá s upnutím šesťhran 28 mm

Popis	Obj. číslo	Dĺžka mm
Špicatý sekáč	P-05692	400
Špicatý samoostriaci sekáč	B-10372	400
Plochý sekáč	P-05723	29 × 400
Široký sekáč	P-05701	80 × 400

Popis	Obj. číslo	Dĺžka mm
Rýľový sekáč	P-05717	125 × 400
Mazací tuk na prevodovku	P-08361	
Mazací tuk na nástroje	194683-7	



Vrtáky

Typ	Obj. číslo	Priemer	Dĺžka mm
Tisíchrán dvojbrtý	P-03311	12	380/250
Tisíchrán dvojbrtý	P-03327	12	530/400
Tisíchrán dvojbrtý	P-03333	14	380/250
Tisíchrán dvojbrtý	P-03349	15	330/200
Tisíchrán štvorbtrý	P-03040	16	380/250
Tisíchrán štvorbtrý	P-03056	16	530/400
Tisíchrán štvorbtrý	P-03062	18	380/250
Tisíchrán štvorbtrý	P-03078	19	380/250
Tisíchrán štvorbtrý	P-03084	19	530/400
Tisíchrán štvorbtrý	P-03090	19	700/570
Tisíchrán štvorbtrý	P-03109	20	380/250
Tisíchrán štvorbtrý	P-03115	20	530/400
Tisíchrán štvorbtrý	P-03121	20	680/550
Tisíchrán štvorbtrý	P-03137	22	330/200
Tisíchrán štvorbtrý	P-03143	22	530/400
Tisíchrán štvorbtrý	P-03159	24	330/200
Tisíchrán štvorbtrý	P-03165	24	530/400
Tisíchrán štvorbtrý	P-03171	25	330/200
Tisíchrán štvorbtrý	P-03187	25	530/400
Tisíchrán štvorbtrý	P-03193	28	380/250
Tisíchrán štvorbtrý	P-03202	28	530/400
Tisíchrán štvorbtrý	P-03218	28	680/550
Tisíchrán štvorbtrý	P-03224	30	380/250
Tisíchrán štvorbtrý	P-03230	30	530/400
Tisíchrán štvorbtrý	P-03246	32	380/250
Tisíchrán štvorbtrý	P-03252	32	530/400
Tisíchrán štvorbtrý	P-03268	35	380/250
Tisíchrán štvorbtrý	P-03274	35	530/400
Tisíchrán štvorbtrý	P-03280	35	680/550
Tisíchrán štvorbtrý	P-03296	38	380/250
Tisíchrán štvorbtrý	P-03305	38	530/400
Tisíchrán dvojbrtý	P-03355	40	330/200
Tisíchrán dvojbrtý	P-03361	40	570/450
Tisíchrán dvojbrtý	P-03377	45	370/250
Tisíchrán dvojbrtý	P-03383	45	570/450
Tisíchrán dvojbrtý	P-03399	52	920/800
Tisíchrán dvojbrtý	P-03408	52	370/250

Vrtacie korunky

Typ	Obj. číslo	Priemer
Tisíchrán	P-03779	40
	P-03785	50
	P-03791	65
	P-03800	80
	P-03816	90
	P-03822	100
	P-16374	125
Strediaci vrták	P-03838	
Stopka pre korunky 216 mm	P-03707	
Stopka pre korunky 436 mm		
	P-03713	
Vyrážací klin	P-03763	

Sekáče

Popis	Obj. číslo	Dĺžka mm
Špicatý sekáč	P-13122	300
	P-13138	450
Plochý sekáč	P-13144	26 × 300
	P-13150	26 × 450
Široký sekáč	P-13166	50 × 300
Rýľový sekáč	P-13172	110 × 400
Drážkovací sekáč	P-13188	22 × 250
	P-13194	36 × 300
Sekáč na škáry	P-13219	35 × 380
Zdrsňovacia doska 7 x 7 zubkov	P-03947	60 × 60
Uchytenie zdrsňovacej dosky	P-03997	200
Ubjadlo vrátane uchytenia	798149-5	Ø 140

Frézovacie korunky

Obj. číslo	Obj. číslo	Priemer
Tisíchrán	P-04008	35
	P-03844	40
	P-03850	50
	P-04014	55
	P-04020	60
	P-03866	68
	P-03872	80
P-04036	90	
Predĺženie korunky 280 mm	P-03925	
Upinacia stopka 185 mm	P-03894	
Čap so závitom 60 mm	P-03931	

Ďalšie príslušenstvo





Popis	Obj. číslo
Odsávací súprava Ø 25 mm	192175-0
Protiprachový kryt	421384-7
Protiprachové tesnenie	421396-0
Hadica 1,5 m	192278-0
Protiprachový kryt pre vrtáky a sekáče	P-05424
Adaptér tisíchrán / SDS-Plus 220 mm	P-04204
Adaptér tisíchrán / SDS-max 240 mm	P-02303
Mazací tuk na prevodovku	P-08361
Mazací tuk na nástroje	194683-7







Vrtáky

Typ	Obj. číslo	Priemer	Dĺžka mm
Kango štvorbřitý	P-03414	16	420/250
Kango štvorbřitý	P-03420	16	570/400
Kango štvorbřitý	P-03436	18	420/250
Kango štvorbřitý	P-03442	18	570/400
Kango štvorbřitý	P-03458	20	420/350
Kango štvorbřitý	P-03464	20	570/400
Kango štvorbřitý	P-03470	22	420/350
Kango štvorbřitý	P-03486	22	570/400
Kango štvorbřitý	P-03492	24	420/250
Kango štvorbřitý	P-03501	24	570/400
Kango štvorbřitý	P-03517	25	420/250
Kango štvorbřitý	P-03523	25	570/400
Kango štvorbřitý	P-03539	25	720/550
Kango štvorbřitý	P-03545	28	420/250
Kango štvorbřitý	P-03551	28	570/400
Kango štvorbřitý	P-03567	30	420/250
Kango štvorbřitý	P-03573	30	570/400
Kango štvorbřitý	P-03589	32	420/250
Kango štvorbřitý	P-03595	32	570/400
Kango štvorbřitý	P-03604	32	420/250
Kango štvorbřitý	P-03610	35	570/400
Kango štvorbřitý	P-03626	38	420/250
Kango štvorbřitý	P-03632	38	570/400
Kango dvojbřitý	P-03648	40	420/250
Kango dvojbřitý	P-03654	40	570/400
Kango dvojbřitý	P-03660	44	420/250
Kango dvojbřitý	P-03676	44	570/400
Kango dvojbřitý	P-03682	50	420/250
Kango dvojbřitý	P-03698	50	570/400



Sekáče

Popis	Obj. číslo	Dĺžka mm
Špicatý sekáč 	P-13231	300
	P-13247	380
	P-13253	460
	P-13269	600
Plochý sekáč 	P-13275	21 × 300
	P-13281	25 × 380
	P-13297	25 × 460
	P-13306	21 × 600
Široký sekáč 	P-05452	50 × 300
	P-13312	75 × 300
Rýľový sekáč 	P-05468	100 × 450
	P-13328	140 × 310
Sekáč na škáry 	P-13334	35 × 380

Vrtacie korunky

Typ	Obj. číslo	Priemer
Duté vrtacie korunky 	P-03779	40
	P-03785	50
	P-03791	65
	P-03800	80
	P-03816	90
	P-16374	125
Strediaci vrták 	P-03838	Strediaci vrták
Stopka 	P-03741	Stopka pro korunky 205 mm
	P-03757	Stopka pro korunky 450 mm
Vyrážací klin 	P-03763	Vyrážací klin

Frézovacie korunky

Typ	Obj. číslo	Priemer
Frézovacie korunky vrátane stopky so závitom 	P-04008	35
	P-03844	40
	P-03850	50
	P-04014	55
	P-04020	60
	P-03866	68
	P-03872	80
	P-04036	90
Predĺženie 280 mm 	P-03925	
Stopka 190 mm 	P-03919	
Čap so závitom 60 mm	P-03931	

Ďalšie príslušenstvo

Popis	Obj. číslo
Odsávací súprava Ø 25 mm 	192175-0
Protiprachový kryt	421384-7
Protiprachové tesnenie	421396-0
Hadica 1,5 m 	192278-0
Protiprachový kryt pre vrtáky a sekáče	P-05424
Adaptér Kango / SDS-Plus 235 mm	P-04210
Adaptér Kango / SDS-max 275 mm	P-02319
Mazací tuk na prevodovku 	P-08361
Mazací tuk na nástroje 	194683-7



Vrtáky

Typ	Obj. číslo	Priemer	Dĺžka mm
Makita šesťhran 13 mm štvorbřitý	P-02783	16	280/130
Makita šesťhran 13 mm štvorbřitý	P-02799	16	550/400
Makita šesťhran 13 mm štvorbřitý	P-02808	18	280/130
Makita šesťhran 13 mm štvorbřitý	P-02814	18	550/400
Makita šesťhran 13 mm štvorbřitý	P-02820	19	280/130
Makita šesťhran 13 mm štvorbřitý	P-02836	19	550/400
Makita šesťhran 13 mm štvorbřitý	P-02842	20	280/130
Makita šesťhran 13 mm štvorbřitý	P-02858	20	550/400
Makita šesťhran 13 mm štvorbřitý	P-02864	22	280/130
Makita šesťhran 13 mm štvorbřitý	P-02870	22	550/400
Makita šesťhran 13 mm štvorbřitý	P-02886	22	905/755
Makita šesťhran 13 mm štvorbřitý	P-02892	25	280/130
Makita šesťhran 13 mm štvorbřitý	P-02901	25	550/400
Makita šesťhran 13 mm štvorbřitý	P-02917	25	905/755
Makita šesťhran 13 mm štvorbřitý	P-02923	28	280/130
Makita šesťhran 13 mm štvorbřitý	P-02939	28	550/400
Makita šesťhran 13 mm štvorbřitý	P-02945	28	905/755
Makita šesťhran 13 mm štvorbřitý	P-02951	30	280/130
Makita šesťhran 13 mm štvorbřitý	P-02967	30	550/400
Makita šesťhran 13 mm štvorbřitý	P-02973	32	280/130
Makita šesťhran 13 mm štvorbřitý	P-02989	32	550/400
Makita šesťhran 13 mm štvorbřitý	P-02995	35	280/130
Makita šesťhran 13 mm štvorbřitý	P-03006	35	550/400
Makita šesťhran 13 mm štvorbřitý	P-03012	35	905/755
Makita šesťhran 13 mm štvorbřitý	P-03028	38	250/130
Makita šesťhran 13 mm štvorbřitý	P-03034	38	550/400

Sekáče

Popis	Obj. číslo	Dĺžka mm
Špicatý sekáč	A-80765	280
	P-13035	280
	P-13041	450
Plochý sekáč *10 ks	*A-80771	17 × 280
	P-13057	17 × 280
	P-13063	17 × 450
Široký sekáč	P-13079	45 × 280
Rýľový sekáč	P-13085	110 × 400
Drážkovací sekáč	P-13091	22 × 280
Sekáč na škáry	P-13100	35 × 380
Zdršňovacia doska 7 x 7 zubkov	P-03947	60 × 60
Uchytenie zdršňovacej dosky	P-03969	200
Ubjádlo vrátane uchytenia	798225-5	Ø 140

Vrtacie korunky

Typ	Obj. číslo	Priemer
Duté vrtacie korunky	P-03779	40
	P-03785	50
	P-03791	65
	P-03800	80
	P-03816	90
	P-03822	100
	P-16374	125
Strediaci vrták	P-03838	Strediaci vrták
Stopka	P-03741	Stopka pre korunky 205 mm
	P-03757	Stopka pre korunky 450 mm
Vyrážací klin	P-03763	Vyrážací klin

Frézovacie korunky

Obj. číslo	Obj. číslo	Priemer
Makita šesťhran 13 mm	P-04008	35
	P-03844	40
	P-03850	50
	P-04014	55
	P-04020	60
	P-03866	68
	P-03872	80
	P-04036	90
Predĺženie korunky 280 mm	P-03925	
Upínacia stopka 190 mm	P-03903	
Čap so závitom 60 mm	P-03931	

Ďalšie príslušenstvo









Popis	Obj. číslo
Odsávací súprava Ø 25 mm	192175-0
Protiprachový kryt	421384-7
Protiprachové tesnenie	421396-0
Hadica 1,5 m	192278-0
Protiprachový kryt pre vrtáky a sekáče	P-05424
Adaptér Makita šesťhran 13 mm / SDS-Plus 235 mm	P-04195
Mazací tuk na prevodovku	P-08361
Mazací tuk na nástroje	194683-7



Sekáče s upnutím šesťhran 17/19 mm

Popis	Obj. číslo	Dĺžka mm
Špicatý sekáč *10 ks 	*A-80765	280
	P-13035	280
	P-13041	450
Plochý sekáč *10 ks 	*A-80771	17 × 280
	P-13057	17 × 280
	P-13063	17 × 450
Široký sekáč 	P-13079	45 × 280
Rýľový sekáč 	P-13085	110 × 400
Drážkovací sekáč 	P-13091	22 × 280
Sekáč na škáry 	P-13100	35 × 380
Zdrsňovacia doska 7 x 7 zubkov 	P-03947	60 × 60
Uchytenie zdrsňovacej dosky 	P-03969	200
Ubíjadlo vrátane uchytenia 	798225-5	Ø 140
Mazací tuk na prevodovku 	P-08361	
Mazací tuk na nástroje 	194683-7	

Sekáče s upnutím šesťhran 21 mm

Popis	Obj. číslo	Dĺžka mm
Špicatý sekáč 	P-13378	320
	P-13384	450
	P-13390	600
Plochý sekáč 	P-13409	26 × 320
	P-13415	26 × 450
	P-13421	26 × 600
Široký sekáč 	P-13437	70 × 320
Rýľový sekáč 	P-13443	100 × 450
Zdrsňovacia doska 7 x 7 zubkov 	P-03947	60 × 60
Uchytenie zdrsňovacej dosky 	P-03975	200
Ubíjadlo vrátane uchytenia 	798224-7	Ø 140
Mazací tuk na prevodovku 	P-08361	
Mazací tuk na nástroje 	194683-7	





Sekáče pre Bosch kladivá 19 mm bez odsústruženého konca

Sekáče pre Bosch kladivá 19 mm s odsústruženým koncom

Popis	Obj. číslo	Dĺžka mm
Špicatý sekáč	P-05620	400
	P-05614	600
Plochý sekáč	P-05636	25 × 400
	P-05642	25 × 600
Široký sekáč	P-05664	60 × 300
	P-05686	60 × 450
Drážkovací sekáč	P-05658	22 × 300
Rýľový sekáč	P-05670	140 × 350
Zdrsňovacia doska 7 x 7 zubkov	P-03947	60 × 60
Uchytenie zdršňovacej dosky	P-03953	270
Protiprachový kryt	P-05424	
Mazací tuk na prevodovku	P-08361	
Mazací tuk na nástroje	194683-7	

Popis	Obj. číslo	Dĺžka mm
Špicatý sekáč	P-13122	300
	P-13138	450
Plochý sekáč	P-13144	26 × 300
	P-13150	26 × 450
Široký sekáč	P-13166	50 × 300
Drážkovací sekáč	P-13188	22 × 250
	P-13194	26 × 300
Rýľový sekáč	P-13172	110 × 400
Sekáč na škáry	P-13219	380
Zdrsňovacia doska 7 x 7 zubkov	P-03947	60 × 60
Uchytenie zdršňovacej dosky	P-03997	200
Ubíjadlo vrátane uchytenia	798149-5	Ø 140
Protiprachový kryt	P-05424	
Mazací tuk na prevodovku	P-08361	
Mazací tuk na nástroje	194683-7	

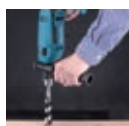

PRÍKLEPOVÁ VŔTAČKA HP1640K

HP1640K

- Vysoká rýchlosť vŕtania
- Vŕtanie, príklepové vŕtanie, skrútkovanie
- Vypínač s elektronickou reguláciou, aretáciou stáleho chodu a L/P chodom

Dodávané príslušenstvo	Obj. č.
Hĺbkový doraz	324219-0
Kľúč na skľučovadlo	763440-0
Transportný kufřík	824724-2
Skľučovadlo	P-04329

- Ergonomicky tvarovaná pogumovaná rukoväť
- Skľučovadlo s ozubeným vencom
- V praktickom prenosnom kufříku

Príkon	680 W
Otáčky naprázdno	0–2800 min ⁻¹
Počet úderov naprázdno	0–44800 min ⁻¹
Max. vŕtací výkon do betónu / ocele / dreva Ø	13 / 16 / 30 mm
Rozsah upínania skľučovadla	1,5–13 mm
Hmotnosť	2 kg
Rozmery d × š × v	303 × 72 × 222 mm

PRÍKLEPOVÁ VŔTAČKA HP1641K

HP1641K

- Vysoká rýchlosť vŕtania
- Vŕtanie, príklepové vŕtanie, skrútkovanie
- Vypínač s elektronickou reguláciou, aretáciou stáleho chodu a L/P chodom

Dodávané príslušenstvo	Obj. č.
Hĺbkový doraz	324219-0
Transportný kufřík	824724-2
Rýchloskľučovadlo	192692-0

- Ergonomicky tvarovaná pogumovaná rukoväť
- S rýchloskľučovadlom
- V praktickom prenosnom kufříku

Príkon	680 W
Otáčky naprázdno	0–2800 min ⁻¹
Počet úderov naprázdno	0–44800 min ⁻¹
Max. vŕtací výkon do betónu / ocele / dreva Ø	13 / 16 / 30 mm
Rozsah upínania skľučovadla	13 mm
Hmotnosť	2 kg
Rozmery d × š × v	303 × 72 × 222 mm

PRÍKLEPOVÁ VŔTAČKA HP1641K1X

HP1641K1X

- Vysoká rýchlosť vŕtania
- Vŕtanie, príklepové vŕtanie, skrútkovanie
- Vypínač s elektronickou reguláciou, aretáciou stáleho chodu a L/P chodom
- Ergonomicky tvarovaná pogumovaná rukoväť

Dodávané príslušenstvo	Obj. č.
Hĺbkový doraz	324219-0
Transportný kufřík	824724-2
Rýchloskľučovadlo	192692-0
Sada vŕtákov	D-08660

- S rýchlosklídlom
- V praktickom transportnom kufříku
- Dodávané spolu so sadou vŕtákov D-08660

Príkon	680 W
Otáčky naprázdno	0–2800 min ⁻¹
Počet úderov naprázdno	0–44800 min ⁻¹
Max. vŕtací výkon do betónu / ocele / dreva Ø	13 / 16 / 30 mm
Rozsah upínania skľučovadla	13 mm
Hmotnosť	2 kg
Rozmery d × š × v	303 × 72 × 222 mm

PRÍKLEPOVÁ VŔTAČKA HP1630K

HP1630K

- Výkonný motor 710 W
- Vŕtanie, príklepové vŕtanie alebo skrútkovanie
- Valcovitá hliníková skriňa prevodovky a motora pre najnáročnejšie aplikácie
- Vypínač s elektronickou reguláciou, aretáciou stáleho chodu a L/P chodom

Dodávané príslušenstvo	Obj. č.
Držiak na kľúče	418163-2
Kľúč na skľučovadlo	763441-8
Transportný kufřík	824811-7
Skľučovadlo	P-04329

- Ergonomicky tvarovaná pogumovaná rukoväť
- Ozubené skľučovadlo
- V praktickom prenosnom kufříku

Príkon	710 W
Otáčky naprázdno	0–3200 min ⁻¹
Počet úderov naprázdno	0–48000 min ⁻¹
Max. vŕtací výkon do ocele /betónu / dreva Ø	13 / 16 / 30 mm
Rozsah upínania skľučovadla	1,5–13 mm
Hmotnosť	2,1 kg
Rozmery d × š × v	296 × 75 × 204 mm

PRÍKLEPOVÁ VŔTAČKA HP1631K

HP1631K

- Výkonný motor 710 W
- Vŕtanie, príklepové vŕtanie alebo skrútkovanie
- Valcovitá hliníková skriňa prevodovky a motora pre najnáročnejšie aplikácie
- Vypínač s elektronickou reguláciou, aretáciou stáleho chodu a L/P chodom

Dodávané príslušenstvo	Obj. č.
Rýchloskľučovadlo	192692-0
Transportný kufřík	824811-7

- Ergonomicky tvarovaná pogumovaná rukoväť
- Rýchloskľučovadlo
- V praktickom prenosnom kufříku

Príkon	710 W
Otáčky naprázdno	0–3200 min ⁻¹
Počet úderov naprázdno	0–48000 min ⁻¹
Max. vŕtací výkon do ocele /betónu / dreva Ø	13 / 16 / 30 mm
Rozsah upínania skľučovadla	1,5–13 mm
Hmotnosť	2 kg
Rozmery d × š × v	296 × 75 × 204 mm

2 RYCHLOSTNÁ PRÍKLEPOVÁ VŔTAČKA HP2050H

HP2050H

- Ochrana prevodovky a obsluhy pri zablokovaní vŕtáku
- Robustná skriňa prevodovky z hliníkového tlakového odliatku
- Vypínač s elektronickou reguláciou, aretáciou stáleho chodu a L/P chodom
- Dvojrychlostná prevodovka s elektronickou reguláciou
- Pogumovaná protišmyková rukoväť

Dodávané príslušenstvo	Obj. č.
Prepravný kufřík	824650-5
Bočná rukoväť	135302-6
Skľučovadlo s ozub. vencom 13 mm	193822-6
Kľúč na skľučovadlo	763441-8
Hĺbkový doraz	415486-9

- Ergonomicky tvarovaná pogumovaná rukoväť
- Rýchloskľučovadlo
- V praktickom prenosnom kufříku

Príkon	720 W
Otáčky naprázdno	0–1200 min ⁻¹ (1. prev. st.) 0–2900 min ⁻¹ (2. prev. st.)
Počet úderov naprázdno	0–24000 min ⁻¹ (1. prev. st.) 0–58000 min ⁻¹ (2. prev. st.)
Max. vŕtací výkon do ocele /betónu / dreva Ø	8 mm 13 mm 25 mm
Rozsah upínania skľučovadla	1,5–13 mm
Hmotnosť	2,5 kg
Rozmery d × š × v	372 × 70 × 220 mm

2 RYCHLOSTNÁ PRÍKLEPOVÁ VŔTAČKA HP2051H

HP2051H

- Ochrana prevodovky a obsluhy pri zablokovaní vŕtáku
- Robustná skriňa prevodovky z hliníkového tlakového odliatku
- Vypínač s elektronickou reguláciou, aretáciou stáleho chodu a L/P chodom
- Dvojrychlostná prevodovka s elektronickou reguláciou
- Pogumovaná protišmyková rukoväť

Dodávané príslušenstvo	Obj. č.
Prepravný kufřík	824650-5
Bočná rukoväť	135302-6
Rýchloupínacie skľučovadlo 13 mm	194254-0
Hĺbkový doraz	415486-9

- Ergonomicky tvarovaná pogumovaná rukoväť
- Rýchloskľučovadlo
- V praktickom prenosnom kufříku

Príkon	720 W
Otáčky naprázdno	0–1200 min ⁻¹ (1. prev. st.) 0–2900 min ⁻¹ (2. prev. st.)
Počet úderov naprázdno	0–24000 min ⁻¹ (1. prev. st.) 0–58000 min ⁻¹ (2. prev. st.)
Max. vŕtací výkon do ocele /betónu / dreva Ø	8 mm 13 mm 25 mm
Rozsah upínania skľučovadla	1,5–13 mm
Hmotnosť	2,5 kg
Rozmery d × š × v	360 × 70 × 220 mm

2-RYCHLOSTNÁ PRÍKLEPOVÁ VŔTAČKA HP2070

HP2070



- Silný motor
- Signalizácia poruchy káblov a vypínača
- Výstražná signalizácia preťaženia stroja a pozvoľný rozbeh
- Vypínač s elektronickou reguláciou, aretáciou stáleho chodu a L/P chodom

Dodávané príslušenstvo	Obj. č.
Prepravný kufrík	824650-5
Bočná rukoväť	135302-6
Skľučovadlo s ozub. vencom 13 mm	193822-6
Kľúč na skľučovadlo	763441-8
Hĺbkový doraz	415486-9

- Dvojrychlostná prevodovka s elektronickou reguláciou a aretáciou
- Robustná skriňa prevodovky z hliníkového tlakového odliatku

Príkon	1010 W	
	1. prev. st.	2. prev. st.
Otáčky naprázdno	0–1200 min ⁻¹	0–2900 min ⁻¹
Počet úderov naprázdno	0–24000 min ⁻¹	0–58000 min ⁻¹
Max. vŕtací výkon	do ocele 16 mm	8 mm
	do betónu 20 mm	13 mm
	do železa 40 mm	25 mm
Rozsah upínania skľučovadla	1,5–13 mm	
Hmotnosť	2,5 kg	
Rozmery d × š × v	370 × 70 × 220 mm	

2-RYCHLOSTNÁ PRÍKLEPOVÁ VŔTAČKA HP2071

HP2071



- Silný motor
- Signalizácia poruchy káblov a vypínača
- Výstražná signalizácia preťaženia stroja a pozvoľný rozbeh
- Vypínač s elektronickou reguláciou, aretáciou stáleho chodu a L/P chodom

Dodávané príslušenstvo	Obj. č.
Prepravný kufrík	824650-5
Bočná rukoväť	135302-6
Rýchloupínacie skľučovadlo 13 mm	194254-0
Hĺbkový doraz	324219-0

- Dvojrychlostná prevodovka s elektronickou reguláciou a aretáciou
- Robustná skriňa prevodovky z hliníkového tlakového odliatku

Príkon	1010 W	
	1. prev. st.	2. prev. st.
Otáčky naprázdno	0–1200 min ⁻¹	0–2900 min ⁻¹
Počet úderov naprázdno	0–24000 min ⁻¹	0–58000 min ⁻¹
Max. vŕtací výkon	do ocele 16 mm	8 mm
	do betónu 20 mm	13 mm
	do železa 40 mm	25 mm
Rozsah upínania skľučovadla	1,5–13 mm	
Hmotnosť	2,5 kg	
Rozmery d × š × v	362 × 70 × 220 mm	

VYSOKORYCHLOSTNÁ VŔTAČKA 6501 / 6501X

6501/6501X



- Kompaktná vŕtačka s hmotnosťou 900 gramov na horizontálne a vertikálne práce a pre práce nad hlavou
- Ľahká a jednoducho ovládateľná
- Ideálny prístroj na sériové vŕtanie, napr. otvorov na slepé nity, skrutky do plechu a pod.

Dodávané príslušenstvo	Obj. č.
Hĺbkový doraz	322177-4
Skľučovadlo s ozubeným vencom 6501	192887-5
Kľúč na uťahovanie skľučovadla 6501	P-04341
Rýchloupínacie skľučovadlo 6501X	193211-5

- **6501** so skľučovadlom s ozubeným vencom
- **6501X** s rýchloupínacím skľučovadlom

Príkon	230 W	
Otáčky naprázdno	4500 min ⁻¹	
Upínací rozsah skľučovadla 6501	0,5–6,5 mm	
Upínací rozsah skľučovadla 6501X	0,8–6,5 mm	
Max. vŕtací výkon	do ocele / dreva	6,5 / 9 mm
Hmotnosť	0,9 kg	
Rozmery d × š × v	206 × 63 × 141 mm	

VŔTAČKA 6412

6412



- Dobre ovládateľná vŕtačka s 450 W motorom a hmotnosťou iba 1,3 kg
- Ergonomický dizajn k priamočiaremu prenosu sily na hrot nástroja
- Vypínač s elektronickou reguláciou, aretáciou stáleho chodu a L/P chodom

Dodávané príslušenstvo	Obj. č.
Skľučovadlo s ozubeným vencom	763079-9
Kľúč na uťahovanie skľučovadla	763418-3

- Veľký vypínač, na dobré uchytenie
- Guličkové ložiská umožňujú presné vŕtanie alebo skrutkovanie
- Pogumovaná protišmyková rukoväť
- So skľučovadlom s ozubeným vencom

Príkon	450 W	
Otáčky naprázdno	0–3400 min ⁻¹	
Upínací rozsah skľučovadla	1,5–10 mm	
Max. vŕtací výkon	do ocele / dreva Ø	10 / 25 mm
Hmotnosť	1,3 kg	
Rozmery d × š × v	228 × 64 × 183 mm	

VŔTAČKA 6413

6413



- Dobre ovládateľná vŕtačka s 450 W motorom a hmotnosťou iba 1,3 kg
- Ergonomický dizajn k priamočiaremu prenosu sily na hrot nástroja
- Vypínač s elektronickou reguláciou, aretáciou stáleho chodu a L/P chodom

Dodávané príslušenstvo	Obj. č.
Rýchloupínacie skľučovadlo	763180-0

- Veľký vypínač, na dobré uchytenie
- Guličkové ložiská umožňujú presné vŕtanie alebo skrutkovanie
- Pogumovaná protišmyková rukoväť
- S rýchloupínacím skľučovadlom

Príkon	450 W	
Otáčky naprázdno	0–3400 min ⁻¹	
Upínací rozsah skľučovadla	1,5–10 mm	
Max. vŕtací výkon	do ocele / dreva Ø	10 / 25 mm
Hmotnosť	1,3 kg	
Rozmery d × š × v	234 × 64 × 183 mm	

VŔTAČKA 6408

6408



- S rýchloupínacím skľučovadlom
- Kompaktný stroj vhodný na prácu v malom priestore

Dodávané príslušenstvo	Obj. č.
Rýchloupínacie skľučovadlo	192016-0

- Vypínač s elektronickou reguláciou, aretáciou stáleho chodu a L/P chodom
- Upínací krk 43 mm

Príkon	530 W	
Otáčky naprázdno	0–2500 min ⁻¹	
Upínací rozsah skľučovadla	1–10 mm	
Max. vŕtací výkon	do ocele / dreva Ø	10 / 25 mm
Hmotnosť	1,5 kg	
Rozmery d × š × v	261 × 68 × 199 mm	

VRTAČKA 6510LVR

6510LVR



- Vysoký moment pri nízkych otáčkach
- Univerzálny nástroj na vrtanie, skrutkovanie, zahľobovanie a rezanie závitov

- Vypínač s elektronickou reguláciou, aretáciou stáleho chodu a L/P chodom

Dodávané príslušenstvo	Obj. č.
Rýchlopínacie skľučovadlo	193924-8

Príkion	400 W
Otáčky naprázdno	0–1200 min ⁻¹
Upínací rozsah skľučovadla	1–10 mm
Max. vrtací výkon	do ocele / dreva Ø 10 / 18 mm
Hmotnosť	1,4 kg
Rozmery d × š × v	250 × 70 × 188 mm

VRTACÍ SKRUTKOVAC DP4700

DP4700



- S rýchlopínacím skľučovadlom
- Vysoký krútiaci moment pri nízkych otáčkach
- Bočná rukoväť pre bezpečné vedenie, použiteľná vľavo a vpravo

- Vhodný aj na rezanie závitov a pre náročné skrutkovacie práce
- Praktický pásový strmeň pre voľnosť pohybu
- Vypínač s elektronickou reguláciou, aretáciou stáleho chodu a L/P chodom

Dodávané príslušenstvo	Obj. č.
Rýchlopínacie skľučovadlo	763158-3
Bočná rukoväť	152492-0

Príkion	510 W
Otáčky naprázdno	0–550 min ⁻¹
Upínací rozsah skľučovadla	1,5–13 mm
Krútiaci moment max.	38 Nm
Max. vrtací výkon	do ocele / dreva Ø 13 / 36 mm
Hmotnosť	2,2 kg
Rozmery d × š × v	275 × 75 × 118 mm

2-RÝCHLOSTNÁ VRTAČKA DP4010

DP4010



- Výkonné vrtanie alebo náročné skrutkovanie
- Hliníková skriňa prevodovky a zosilnená skriňa motoru umožňujú najtvrdšie nasadenie
- Vypínač s elektronickou reguláciou, aretáciou stáleho chodu a L/P chodom

- Mechanická dvojstupňová prevodovka
- Klzná spojka chráni používateľa a prevodovku v prípade zablokovaného nástroja
- Upínací krk 43 mm
- Upínací krk 43 mm

Dodávané príslušenstvo	Obj. č.
Skľučovadlo s ozub. vñencem 13 mm	193067-6
Kľuč na uťahovanie skľučovadla	763441-8
Bočná rukoväť	152521-9
Hĺbkový doraz	324219-0

Príkion	720 W
Otáčky naprázdno	0–1200 min ⁻¹
Max. vrtací výkon	do ocele 13 mm 8 mm
	do dreva 40 mm 25 mm
Rozsah upínania skľučovadla	1,5–13 mm
Hmotnosť	2,3 kg
Rozmery d × š × v	347 × 70 × 220 mm

2-RÝCHLOSTNÁ VRTAČKA DP4011

DP4011



- Výkonné vrtanie alebo náročné skrutkovanie
- Hliníková skriňa prevodovky a zosilnená skriňa motoru umožňujú najtvrdšie nasadenie
- Vypínač s elektronickou reguláciou, aretáciou stáleho chodu a L/P chodom

- Mechanická dvojstupňová prevodovka
- Klzná spojka chráni používateľa a prevodovku v prípade zablokovaného nástroja
- Upínací krk 43 mm

Dodávané príslušenstvo	Obj. č.
Rýchlopínacie skľučovadlo 13 mm	194254-0
Bočná rukoväť	152521-9
Hĺbkový doraz	324219-0

Príkion	720 W
Otáčky naprázdno	0–1200 min ⁻¹
Max. vrtací výkon	do ocele 13 mm 8 mm
	do dreva 40 mm 25 mm
Rozsah upínania skľučovadla	1,5–13 mm
Hmotnosť	2,3 kg
Rozmery d × š × v	347 × 70 × 220 mm

VRTACÍ SKRUTKOVAC DP3003

DP3003



- Robustná hliníková prevodová skriňa z tlakového odliatku
- Pogumovaná protišmyková rukoväť pre pohodlnú a bezpečnú prácu
- Vysoko výkonný motor s redukciou a vysokým krútiacim momentom

- Guličkové a ihlové ložiská umožňujú presné vrtanie alebo skrutkovanie
- Vypínač s elektronickou reguláciou, aretáciou stáleho chodu a L/P chodom

Dodávané príslušenstvo	Obj. č.
Rýchlopínacie skľučovadlo	193226-2
Bočná rukoväť	134903-7

Príkion	710 W
Otáčky naprázdno	0–1200 min ⁻¹
Rozsah upínania skľučovadla	1–10 mm
Krútiaci moment max.	36 Nm
Max. vrtací výkon	do ocele / dreva Ø 10 / 32 mm
Hmotnosť	2,2 kg
Rozmery d × š × v	296 × 72 × 196 mm

VRTACÍ SKRUTKOVAC DP4001

DP4001



- Robustná hliníková prevodová skriňa z tlakového odliatku
- Pogumovaná protišmyková rukoväť pre pohodlnú a bezpečnú prácu
- Vysoko výkonný motor s redukciou prevodovky s vysokým krútiacim momentom

- Guličkové a ihlové ložiská umožňujú presné vrtanie alebo skrutkovanie
- Vypínač s elektronickou reguláciou, aretáciou stáleho chodu a L/P chodom

Dodávané príslušenstvo	Obj. č.
Rýchlopínacie skľučovadlo	192956-2
Bočná rukoväť	134903-7

Príkion	750 W
Otáčky naprázdno	0–900 min ⁻¹
Rozsah upínania skľučovadla	1,5–13 mm
Krútiaci moment max.	51 Nm
Max. vrtací výkon	do ocele / dreva Ø 13 / 38 mm
Hmotnosť	2,4 kg
Rozmery d × š × v	308 × 72 × 196 mm

Vrtacie a sekacie kladiva
 Vrtačky
 Skrutkovače, rázové uťahovačky
 Prestrihovače, uhlové brusky, rezačky
 Brusky
 Hobličky
 Pily
 Frázy
 Vzduchové náradie
 Vysávače, liak, umývačky, teplovzdušné pištole
 Záhradná technika
 Benzínové stroje
 Akumulačné stroje

VRTACÍ SKRUTKOVAC DP4003 / DP4003K

DP4003/DP4003K



- Robustná hliníková prevodová skriňa z tlakového odliatku
- Pogumovaná protišmyková rukoväť pre pohodlnú a bezpečnú prácu
- Vysoko výkonný motor s redukciami a vysokým krútiacim momentom

- Gulíkové a ihlové ložiská umožňujú presné vrtanie alebo skrutkovanie
- DP4003K v praktickom prenosnom kufríku

Dodávané príslušenstvo	Obj. č.
Rýchlopínacie skľučovadlo	194254-0
Bočná rukoväť	134910-0

Príkon	750 W
Otáčky naprázdno	0–600 min ⁻¹
Rozsah upínania skľučovadla	1,5–13 mm
Krútiaci moment max.	73 Nm
Max. vrtací výkon	do ocele / dreva Ø 13 / 38 mm
Hmotnosť	2,5 kg
Rozmery d × š × v	308 × 72 × 196 mm

4-RYCHLOSTNÁ VRTAČKA 6300-4

6300-4



- Vysoko výkonná ručná vrtačka s uzavretou rukoväťou
- So synchronizovanou dvojrychlostnou prevodovkou a elektronickým prepínaním otáčok

- Variabilný krútiaci moment v štyroch stupňoch na rôzne materiály
- Univerzálne využiteľná na vrtanie, zahľbovanie, miešanie kvapalín

Dodávané príslušenstvo	Obj. č.
Skľučovadlo s ozubeným vñencem	192877-8
Kľuč pre skľučovadlo	763432-9
Bočná rukoväť	151949-8

Príkon	650 W
Otáčky naprázdno	1. prev. st. 500 min ⁻¹ 2. prev. st. 1100 min ⁻¹
Max. vrtací výkon	600 min ⁻¹ 1300 min ⁻¹
Rozsah upínania skľučovadla	1,5–13 mm
Priemer vrtáku	do ocele 13 mm do dreva 32 mm
Hmotnosť	2,9 kg
Rozmery d × š × v	385 × 82 × 140 mm

VRTAČKY DS4010 / DS4011

DS4010



- Vysoký krútiaci moment vhodný pre náročné skrutkovanie a vrtanie
- S krížovou rukoväťou a uzavretou otočnou rukoväťou
- Vhodné aj pre hadovitě vrtáky
- Upínací krk 43 mm

- DP4010 elektronický vypínač s možnosťou regulácie bez L/P chodu
- DP4011 L/P chod, vypínač bez možnosti regulácie

Dodávané príslušenstvo	Obj. č.
Skľučovadlo s ozub. vñencem 13 mm	193822-6
Kľuč pre skľučovadlo	763441-8
Bočná rukoväť	152492-0

	DS4010	DS4011
Príkon	750 W	750 W
Otáčky naprázdno	0–600 min ⁻¹	600 min ⁻¹
Rozsah upínania skľučovadla	13 mm	13 mm
Max. vrtací výkon do ocele	13 mm	13 mm
Max. vrtací výkon do dreva	36 mm	36 mm
Hmotnosť	2,8 kg	2,8 kg
Rozmery d × š × v	340 × 83 × 391 mm	

VRTAČKA 6305

6305



- Vysoko výkonný motor
- Robustná hliníková prevodová skriňa umožňuje najtvrdšie nasadenie
- Pogumovaná protišmyková rukoväť pre pohodlnú prácu
- Kontrolka signalizuje chybu kábla, vypínača alebo motora

- Upínací krk 43 mm
- Vymeniteľné uhlíky zvukou
- Gulíkové ložiská umožňujú presné vrtanie
- Dodávaná s prídavnou komfortnou rukoväťou

Dodávané príslušenstvo	Obj. č.
Bočná rukoväť	151965-0
Skľučovadlo s ozub. vñencem 13 mm	192877-8
Kľuč pre skľučovadlo	763432-9
Hľbkový doraz	122645-5

Príkon	850 W
Otáčky naprázdno	1300 min ⁻¹
Upínací rozsah skľučovadla	2–13 mm
Priemer vrtáku	do dreva / ocele Ø 13 / 30 mm
Hmotnosť	2,8 kg
Rozmery d × š × v	346 × 84 × 152 mm

UHLOVÁ VRTAČKA DA3010F

DA3010F



- Mimoriadne nízka konštrukčná výška - len 66 mm od špičky skľučovadla k hornej strane hlavy prevodovky
- L/P chod, vypínač s elektronickou reguláciou a aretáciou
- Pre prácu na ťažko dostupných miestach

- Otvor so závitom M8 pre prídavnú rukoväť
- S pracovným osvetlením

Dodávané príslušenstvo	Obj. č.
Skľučovadlo s ozubeným vñencem	763174-5
Kľuč pre skľučovadlo	763415-9
Bočná rukoväť	153489-2

Príkon	450 W
Otáčky naprázdno	0–2400 min ⁻¹
Rozsah upínania skľučovadla	1–10 mm
Max. vrtací výkon	do dreva / ocele Ø 10 / 25 mm
Hmotnosť	1,6 kg
Rozmery d × š × v	270 × 79 × 61 mm

UHLOVÁ VRTAČKA DA3011F

DA3011F



- Mimoriadne nízka konštrukčná výška - len 93 mm od špičky skľučovadla k hornej strane hlavy prevodovky
- L/P chod, vypínač s elektronickou reguláciou a aretáciou
- Pre prácu na ťažko dostupných miestach

- Otvor so závitom M8 pre pomocnú rukoväť
- S pracovným osvetlením

Dodávané príslušenstvo	Obj. č.
Rýchlopínacie skľučovadlo	192016-0
Bočná rukoväť	153489-2

Príkon	450 W
Otáčky naprázdno	0–2400 min ⁻¹
Rozsah upínania skľučovadla	1–10 mm
Max. vrtací výkon	do ocele / dreva Ø 10 / 25 mm
Hmotnosť	1,6 kg
Rozmery d × š × v	282 × 61 × 93 mm

ELEKTRONICKÁ UHLOVÁ VRŤAČKA DA4000LR

DA4000LR

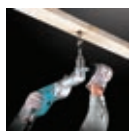

- Použiteľná ako vrtačka alebo uhlová vrtačka
- Ideálna manipulácia pri náročnom skrutkovaní
- Uhlová hlava nastaviteľná o 360°
- L/P chod, vypínač s elektronickou reguláciou a aretáciou

Dodávané príslušenstvo	Obj. č.
Prepravný kufrík	824646-6
Skľučovadlo s ozubeným vencom	193318-7
Kľúč pre skľučovadlo	763432-9
Bočná rukoväť	152892-4

- Mimoriadne nízka konštrukčná výška. Vzdialenosť len 93 mm od špičky skľučovadla k hornej hrane hlavy prevodovky

Príkon	710 W
Otáčky naprázdno uhol 1	0–400 min ⁻¹
Otáčky naprázdno uhol 2	0–900 min ⁻¹
Otáčky naprázdno priame	0–600 min ⁻¹
Krútiaci moment uhol 1	123 Nm
Krútiaci moment uhol 2	55 Nm
Krútiaci moment priame	38 Nm
Max. vrtací výkon	do 38 mm
Rozsah upínania skľučovadla	2–13 mm
Hmotnosť	4,0 kg
Rozmery d × š × v	413 × 83 × 153 mm

UHLOVÁ VRŤAČKA / MIEŠAČKA DA6301

DA6301



- S bezpečnostnou kĺznou spojkou
- Vďaka nízkym otáčkam a vysokému krútiacemu momentu vhodná pre náročné skrutkovanie a vrtanie alebo na miešanie hustých a viskózných materiálov

Dodávané príslušenstvo	Obj. č.
Prepravný kufrík	181791-3
Skľučovadlo s ozubeným vencom	192883-3
Kľúč pre skľučovadlo	763432-9
Bočná rukoväť	273476-6

- Predná rukoväť nastaviteľná o 90°
- Nastaviteľná rukoväť umožňuje vrtanie vo vzdialenosti 36 mm od steny
- Mechanická dvojrychlostná prevodovka

PPríkon	810 W
Otáčky naprázdno	1. stupeň / 2. stupeň 300 min ⁻¹ / 1200 min ⁻¹
Rozsah upínania skľučovadla	2–13 mm
Max. vrtací výkon	do ocele 13 mm
	do dreva – spirálový vrták 36 mm
Hmotnosť	4,7 kg
Rozmery d × š × v	410 × – × 170 mm

Príslušenstvo pre vrtačky

VRTÁKY DO Betónu

Príklepové vrtáky SUPER

Veľmi kvalitné vrtáky s valcovou stopkou sú určené na vrtanie do betónu, muriva a prírodného kameňa. Špeciálna špirála v tvare U zaručuje efektívny odvod odvrátených častíc a dlhú životnosť vrtáku. Vrtáky majú sivú farbu a sú dodávané v balení po 1 ks.

Strana 41

Príklepové vrtáky do kameňa

Vrtáky s valcovou stopkou sú určené na vrtanie do betónu, muriva a prírodného kameňa. Vrtáky majú sivú farbu a sú dodávané v balení po 1 ks.

Strana 41

VRTÁKY DO Dreva

Hadovité vrtáky

Hadovité vrtáky sú vhodné pre akékoľvek (tvrdé, mäkké aj mokré) drevo. Sú ideálne pre použitie v stavebnej výrobe – na vrtanie priechodných otvorov a predvrtanie na tesárske klince a kolíky. Vrtáky sú použiteľné vo všetkých vrtačkách so skľučovadlom do 13 mm. Optimálna geometria špirály zaručuje rýchly postup pri vrtaní, špeciálne brúsenie vrtáku následne veľmi presné otvory. Vrtáky sú veľmi odolné proti zlomeniu, majú lesklú / čiernu farbu a sú dodávané v balení po 1 ks.

Strana 42

Špirálové vrtáky

Veľmi ostré vrtacie nástroje pre presné vrtanie bez otrepu. Vhodné na tvrdé aj mäkké drevo. Vrtáky majú strediaci hrot a špeciálne tvarovaný bočný brit. Vrtáky sú dvojšpirálové, majú čiernu farbu a sú dodávané v balení po 1 ks.

Strana 42

Celistvé vrtáky

Celistvé vrtáky sú vhodné na mäkké a tvrdé drevo alebo ľahké stavebné materiály (sadrokartón). Vrtáky sú vyrobené zo špeciálnej ocele, majú presne vybrúsený hrot a rezné hrany pre veľmi presné vrtanie otvorov. Vrtáky sú čiernej farby a sú dodávané v balení po 1 ks.

Strana 42

VRTÁKY DO KOVU

Vrtáky do kovu HSS-R

Vrtáky z rýchloreznej ocele podľa DIN 338 určené na vrtanie legovanej a nelegovanej ocele do pevnosti v ťahu do 650 N/mm², sivej liatiny, nežeľzných kovov a tvrdých plastov. Vrtáky majú valcovanú špirálu s brúsenou fazetou a samostrediacu špičku pod 118° uhlom. Vďaka tvarovaniu za tepla sú HSS-R vrtáky veľmi pružné a majú dlhú životnosť. Vrtáky sú dvojbité, valcové, s dvoma špirálami. Vrtáky majú svetlú povrchovú úpravu a sú dodávané v balení po 5 / 10 ks.

Strana 43

Vrtáky do kovu HSS-G

Vrtáky z rýchloreznej ocele podľa DIN 338 určené na vrtanie legovanej a nelegovanej ocele do pevnosti v ťahu do 900 N/mm², oceloliatiny, sivej liatiny, sintrovaného železa, temperovanej liatiny, nežeľzných kovov a tvrdých plastov. Presne brúsené vrtáky umožňujú veľmi rýchle vrtanie a nízku prítlačnú silu. Vrtáky sú dvojbité s dvoma špirálami a samostrediacou špeciálne brúsenou špičkou pod 135° uhlom, vďaka ktorému je do priemeru 10 mm jamkovanie alebo predvrtanie zbytočné. Vrtáky majú svetlú povrchovú úpravu a sú dodávané v balení po 5 / 10 ks.

Strana 43–45



Obojstranné vrtáky do kovu HSS-G

Vrtáky z rýchloreznej ocele určené na remeselnícke a priemyslové činnosti – vrtanie oceľových plechov, nežeľezných kovov alebo plastov. Vrtáky sú vhodné na použitie v ručných vrtáčkách (aj akumulátorových) a vrtacích automatoch (karosárske práce, obrábanie kovov atď.). Vďaka dvom vrtacím hrotom majú obojstranné vrtáky dvojnásobnú životnosť. Vrtací hrot pod 118° uhlom umožňuje vrtanie bez jamkovania. Ide o dvojšpirálové vrtáky dodávané v balení po 10 ks.

Strana 47

Vrtáky do kovu HSS-Co 5 %

Vrtáky z rýchloreznej ocele s 5%-ným obsahom kobaltu podľa DIN 338 určené na vrtanie legovanej a nelegovanej ocele do pevnosti v ťahu do 1000 N/mm², nerezovej ocele, oceľoliatiny, sivej liatiny, ocele odolnej voči kyselinám a ohňu. Tieto vrtáky sú silno ohňovzdorné a veľmi odolné voči opotrebeniu, vhodné pre použitie do stojanových vrtáčiek. Vrtáky sú brúsené z plného materiálu s vynikajúcou povrchovou úpravou, sú dvojbité s dvoma špirálami a samostrediacou špeciálne brúsenou špičkou pod 135° uhlom. Vrtáky majú žltú farbu a sú dodávané v balení po 5 / 10 ks (typ P-....) alebo po 1 ks (typ D-.....).

Strana 46–47

Vrtáky do kovu HSS-TiN

Vrtáky z rýchloreznej ocele s povrchovou úpravou Ti určené na vrtanie legovanej a nelegovanej ocele do pevnosti v ťahu do 900 N/mm², temperovanej liatiny, alpaky, mede, bronzu alebo plastu. Nie sú vhodné na vrtanie do hliníku! Špeciálna titan-nitridová povrchová úprava zaručuje minimálne trenie. Pri správnom chladení majú tieto vrtáky niekoľkonásobne vyššiu životnosť v porovnaní so štandardnými HSS vrtákmi. Vrtáky majú upínanie šesťhran 1/4", zlatú farbu a sú dodávané v balení po 1 ks.

Strana 50

Vrtáky do skla

Vrtáky so špeciálnou špičkou umožňujúcou vrtanie do skla, keramiky alebo dlaždíc. Vrtáky majú upínanie šesťhran 1/4", striebornú farbu a sú dodávané v balení po 1 ks.

Strana 53

Kuželovité záhlbníky HSS

Záhlbníky z rýchloreznej ocele podľa DIN 335C určené na vrtanie legovanej a nelegovanej ocele do pevnosti v ťahu do 800 N/mm², sivej liatiny a nežeľezných kovov. Záhlbníky sú trojbité pod 90° uhlom, majú sivú farbu a sú dodávané v balení po 1 ks.

Strana 48

Kuželovité záhlbníky HSS-Co

Záhlbníky z rýchloreznej ocele s obsahom kobaltu podľa DIN 335C určené na vrtanie legovanej a nelegovanej ocele do pevnosti v ťahu do 1 200 N/mm², nerezovej ocele, oceľoliatiny, sivej liatiny, ocele odolnej voči kyselinám a ohňu. Tie-

to záhlbníky sú veľmi odolné proti opotrebeniu, majú tri brity pod 90° uhlom, sivú farbu a sú dodávané v balení po 1 ks.

Strana 48

Stupňovité vrtáky HSS-G

Stupňovité brúsené vrtáky z rýchloreznej ocele určené na vrtanie legovanej a nelegovanej ocele do pevnosti v ťahu do 800 N/mm² a nežeľezných kovov. Umožňujú presné vrtanie bez otrepov a bez potreby predvrtávania. Majú striebornú farbu a sú dodávané v balení po 1 ks.

Strana 48

Stupňovité vrtáky HSS-TiN

Stupňovité brúsené vrtáky z rýchloreznej ocele s povrchovou úpravou TiN určené na vysokorýchlostné vrtanie legovanej a nelegovanej ocele do pevnosti v ťahu do 1 200 N/mm², nerezovej ocele, hliníka, nežeľezných kovov alebo plastu. Sú extrémne odolné voči vysokým teplotám a zaručujú veľmi dlhú životnosť. Umožňujú presné vrtanie bez otrepov a bez potreby predvrtávania. Majú sivú farbu a sú dodávané v balení po 1 ks.

Strana 48

BIM vrtacie korunky Ezychange

Korunky vyrobené zo špeciálnej ocele legovanej 8% kobaltom vhodné na vyrezávanie veľmi presných kruhových otvorov. Maximálna hĺbka rezu je 38 mm, upínanie šesťhran. Korunky je možné používať na nehrdzavejúcu oceľ, hliník, farebné kovy, umelú hmotu, drevo alebo sadrokartón. Majú špeciálny tvar zúbkov umožňujúci veľmi intenzívne používanie a zaručujúce dlhú životnosť. Systém Ezychange umožňuje jednoduchú a veľmi rýchlu výmenu nástroja. Korunky majú zelenú farbu a sú dodávané v balení po 1 ks.

Strana 54

BIM Vrtacia korunky

Korunky vyrobené zo špeciálnej ocele legovanej 8% kobaltom vhodné na vyrezávanie veľmi presných kruhových otvorov. Maximálna hĺbka rezu je 38 mm, upínanie šesťhran alebo SDS-Plus. Korunky je možné používať na nehrdzavejúcu oceľ, hliník, farebné kovy, umelú hmotu, drevo alebo sadrokartón. Majú špeciálny tvar zúbkov umožňujúci veľmi intenzívne používanie a zaručujúce dlhú životnosť. Korunky majú bielu farbu a sú dodávané v balení po 1 ks.

Strana 55

Diamantové vrtacie korunky na dlaždice

Diamantové vrtacie korunky vhodné na rezanie otvorov do obkladov a dlažby. Aby sa dosiahol čo najlepší výsledok vrtania je potrebné chladenie. Vrtáky sú dodávané so špeciálnym chladiacim systémom, ktorý zaručuje dostatočné chladenie vodou. Pri vrtaní je potrebné používať. Používajte bezpríklepové vrtáčky s vysokou rýchlosťou (ideálna je medzi 800 až 2000 otáčkami za minútu). Korunky majú striebornú farbu a sú dodávané v balení po 1 ks.

Strana 53–54

Vrtáky s valcovou stopkou

Príklepové vrtáky SUPER

Veľmi kvalitné vrtáky s valcovou stopkou sú určené na vrtanie do betónu, muriva a prírodného kameňa. Špeciálna špičká v tvare U zaručuje efektívny odvod odvrátených častíc a dlhú životnosť vrtáku. Vrtáky majú sivú farbu a sú dodávané v balení po 1 ks.



Príklepové vrtáky do betónu, muriva a kameňa 1 ks

Obj. číslo	Typ	Priemer	Dĺžka mm
P-59592	Príklepový vrták „Super“	3	60
P-59601	Príklepový vrták „Super“	4	75
P-59617	Príklepový vrták „Super“	5	85
P-59623	Príklepový vrták „Super“	6	100
P-59798	Príklepový vrták „Super“	6	400
P-59639	Príklepový vrták „Super“	7	100
P-59645	Príklepový vrták „Super“	8	120
P-59760	Príklepový vrták „Super“	8	200
P-59807	Príklepový vrták „Super“	8	400
P-59651	Príklepový vrták „Super“	9	120
P-59667	Príklepový vrták „Super“	10	120
P-59776	Príklepový vrták „Super“	10	200
P-59813	Príklepový vrták „Super“	10	400
P-59673	Príklepový vrták „Super“	11	150
P-59829	Príklepový vrták „Super“	12	400
P-59922	Príklepový vrták „Super“	12	600
P-59695	Príklepový vrták „Super“	13	150
P-59835	Príklepový vrták „Super“	14	400
P-59710	Príklepový vrták „Super“	16	150
P-59841	Príklepový vrták „Super“	16	400
P-59944	Príklepový vrták „Super“	16	600
P-59726	Príklepový vrták „Super“	18	160
P-59857	Príklepový vrták „Super“	18	400
P-59950	Príklepový vrták „Super“	18	600
P-59732	Príklepový vrták „Super“	20	160
P-59863	Príklepový vrták „Super“	20	400
P-59966	Príklepový vrták „Super“	20	600
P-59748	Príklepový vrták „Super“	22	160
P-59879	Príklepový vrták „Super“	22	400
P-59885	Príklepový vrták „Super“	25	400

Príklepové vrtáky do kameňa

Vrtáky s valcovou stopkou sú určené na vrtanie do betónu, muriva a prírodného kameňa. Vrtáky majú sivú farbu a sú dodávané v balení po 1 ks.



Obj. číslo	Typ	Priemer	Dĺžka mm
D-05234	Vrták do kameňa	4	70
D-05256	Vrták do kameňa	6	100
D-05262	Vrták do kameňa	6	150
D-05290	Vrták do kameňa	8	110
D-05309	Vrták do kameňa	8	150
D-05321	Vrták do kameňa	10	150
D-05343	Vrták do kameňa	12	150
D-17728	Vrták do kameňa	12	600
D-05359	Vrták do kameňa	13	150
D-05365	Vrták do kameňa	14	150
D-05371	Vrták do kameňa	15	150
D-17734	Vrták do kameňa	16	600





Hadovité vrtáky

Hadovité vrtáky sú vhodné pre akékoľvek (tvrdé, mäkké aj mokré) drevo. Sú ideálne pre použitie v stavebnej výrobe – na vrtanie priechodných otvorov a predvrtanie na tesárske klnice a kolíky. Vrtáky sú použiteľné vo všetkých vrtačkách so skľučovadlom do 13 mm. Optimálna geometria špirály zaručuje rýchly postup pri vrtaní, špeciálne brúsenie vrtáku následne veľmi presné otvory. Vrtáky sú veľmi odolné proti zlomeniu, majú lesklú / čiernu farbu a sú dodávané v balení po 1 ks.

Obj. číslo	Typ	Priemer	Dĺžka mm
D-07238	Hadovitý vrták	6	200/130
D-07331	Hadovitý vrták	6	250/180
D-07244	Hadovitý vrták	8	200/130
D-07347	Hadovitý vrták	8	250/180
D-07434	Hadovitý vrták	8	400/230
D-07559	Hadovitý vrták	8	450/370
D-07250	Hadovitý vrták	10	200/130
D-07353	Hadovitý vrták	10	250/180
D-07440	Hadovitý vrták	10	400/230
D-07565	Hadovitý vrták	10	450/370
D-07266	Hadovitý vrták	12	200/130
D-07369	Hadovitý vrták	12	250/180
D-07456	Hadovitý vrták	12	400/230
D-07571	Hadovitý vrták	12	450/370
D-07272	Hadovitý vrták	14	200/130
D-07375	Hadovitý vrták	14	250/180
D-07462	Hadovitý vrták	14	400/230
D-07587	Hadovitý vrták	14	450/370
D-07288	Hadovitý vrták	16	200/130
D-07381	Hadovitý vrták	16	250/180
D-07478	Hadovitý vrták	16	400/230
D-07593	Hadovitý vrták	16	450/370
D-07294	Hadovitý vrták	18	200/130
D-07397	Hadovitý vrták	18	250/180
D-07484	Hadovitý vrták	18	400/230
D-07602	Hadovitý vrták	18	450/370
D-07303	Hadovitý vrták	20	200/130
D-07406	Hadovitý vrták	20	250/180
D-07490	Hadovitý vrták	20	400/230
D-07618	Hadovitý vrták	20	450/370
D-07319	Hadovitý vrták	22	200/130
D-07412	Hadovitý vrták	22	250/180
D-07509	Hadovitý vrták	22	400/230
D-07624	Hadovitý vrták	22	450/370
D-07325	Hadovitý vrták	24	200/130
D-07428	Hadovitý vrták	24	250/180
D-07515	Hadovitý vrták	24	400/230
D-07630	Hadovitý vrták	24	450/370
D-07521	Hadovitý vrták	26	400/230
D-07646	Hadovitý vrták	26	450/370
D-07537	Hadovitý vrták	28	400/230
D-07652	Hadovitý vrták	28	450/370
D-07543	Hadovitý vrták	30	400/230
D-07668	Hadovitý vrták	30	450/370

Špirálové vrtáky

Veľmi ostré vrtacie nástroje pre presné vrtanie bez otrepu. Vhodné na tvrdé aj mäkké drevo. Vrtáky majú strediaci hrot a špeciálne tvarovaný bočný brit. Vrtáky sú dvojšpirálové, majú čiernu farbu a sú dodávané v balení po 1 ks.

Obj. číslo	Typ	Priemer	Dĺžka mm
D-07026	Špirálový vrták	3	60
D-07032	Špirálový vrták	4	75
D-07048	Špirálový vrták	5	85
D-07054	Špirálový vrták	6	95
D-07157	Špirálový vrták	6	315
D-07060	Špirálový vrták	7	110
D-07076	Špirálový vrták	8	115
D-07163	Špirálový vrták	8	315
D-07082	Špirálový vrták	9	125
D-07098	Špirálový vrták	10	135
D-07179	Špirálový vrták	10	315
D-07107	Špirálový vrták	12	155
D-07185	Špirálový vrták	12	315
D-07113	Špirálový vrták	14	170
D-07191	Špirálový vrták	14	315
D-07129	Špirálový vrták	16	180
D-07200	Špirálový vrták	16	315
D-07135	Špirálový vrták	18	200
D-07216	Špirálový vrták	18	315
D-07141	Špirálový vrták	20	200
D-07222	Špirálový vrták	20	315



Celistvé vrtáky

Celistvé vrtáky sú vhodné na mäkké a tvrdé drevo alebo ľahké stavebné materiály (sadrokartón). Vrtáky sú vyrobené zo špeciálnej ocele, majú presne vybrúsený hrot a rezné hrany pre veľmi presné vrtanie otvorov. Vrtáky sú čiernej farby a sú dodávané v balení po 1 ks.

Obj. číslo	Typ	Priemer	Dĺžka mm
D-07674	Celistvý vrták	6	150/120
D-07680	Celistvý vrták	8	150/120
D-07696	Celistvý vrták	10	150/120
D-07705	Celistvý vrták	12	150/120
D-07711	Celistvý vrták	14	150/120
D-07727	Celistvý vrták	15	150/120
D-07733	Celistvý vrták	16	150/120
D-07749	Celistvý vrták	18	150/120
D-07755	Celistvý vrták	20	150/120
D-07761	Celistvý vrták	22	150/120
D-07777	Celistvý vrták	24	150/120
D-07783	Celistvý vrták	25	150/120
D-07799	Celistvý vrták	26	160/130
D-07808	Celistvý vrták	28	160/130
D-07814	Celistvý vrták	30	160/130
D-07820	Celistvý vrták	32	160/130
D-07836	Celistvý vrták	34	160/130
D-07842	Celistvý vrták	35	160/130
D-07858	Celistvý vrták	36	160/130



Vrtáky do kovu / HSS-R vrtáky balenie 5/10 ks – špička pod 135° uhlom – svetlá povrchová úprava

Vrtáky z rýchloreznej ocele podľa DIN 338 určené na vrtanie legovanej a nelegovanej ocele do pevnosti v ťahu do 650 N/mm², sivej liatiny, neželezných kovov a tvrdých plastov. Vrtáky majú valcovanú špirálu s brúsenou fazetou a samostrediacu špičku pod 118° uhlom. Vďaka tvarovaniu za tepla sú HSS-R vrtáky veľmi pružné a majú dlhú životnosť. Vrtáky sú dvojbité, valcové, s dvoma špirálami. Vrtáky majú svetlú povrchovú úpravu a sú dodávané v balení po 5 / 10 ks.

Obj. číslo	Typ	Počet ks	Priemer	Dĺžka mm
D-06236	Vrtáky HSS-R	10	1,5	40
D-06242	Vrtáky HSS-R	10	1,75	46
D-06258	Vrtáky HSS-R	10	2	49
D-06264	Vrtáky HSS-R	10	2,25	53
D-06270	Vrtáky HSS-R	10	2,5	57
D-06286	Vrtáky HSS-R	10	2,75	61
D-06292	Vrtáky HSS-R	10	3	61
D-06301	Vrtáky HSS-R	10	3,25	65
D-06317	Vrtáky HSS-R	10	3,5	70
D-06323	Vrtáky HSS-R	10	3,75	70
D-06339	Vrtáky HSS-R	10	4	75
D-06345	Vrtáky HSS-R	10	4,25	75
D-06351	Vrtáky HSS-R	10	4,5	80
D-06367	Vrtáky HSS-R	10	4,75	80
D-06373	Vrtáky HSS-R	10	5	86
D-06389	Vrtáky HSS-R	10	5,25	86
D-06395	Vrtáky HSS-R	10	5,5	93
D-06404	Vrtáky HSS-R	10	5,75	93
D-06410	Vrtáky HSS-R	10	6	93
D-06426	Vrtáky HSS-R	10	6,25	101
D-06432	Vrtáky HSS-R	10	6,5	101
D-06448	Vrtáky HSS-R	10	6,75	101
D-06454	Vrtáky HSS-R	10	7	109
D-06460	Vrtáky HSS-R	10	7,25	109
D-06476	Vrtáky HSS-R	10	7,5	109
D-06482	Vrtáky HSS-R	10	7,75	117
D-06498	Vrtáky HSS-R	10	8	117
D-06507	Vrtáky HSS-R	5	8,25	117
D-06513	Vrtáky HSS-R	5	8,5	117
D-06529	Vrtáky HSS-R	5	8,75	117
D-06535	Vrtáky HSS-R	5	9	125
D-06541	Vrtáky HSS-R	5	9,25	125
D-06557	Vrtáky HSS-R	5	9,5	125
D-06563	Vrtáky HSS-R	5	9,75	125
D-06579	Vrtáky HSS-R	5	10	133
D-06585	Vrtáky HSS-R	5	10,25	133
D-06591	Vrtáky HSS-R	5	10,5	133
D-06600	Vrtáky HSS-R	5	11	142
D-06616	Vrtáky HSS-R	5	11,5	142
D-06622	Vrtáky HSS-R	5	12	151
D-06638	Vrtáky HSS-R	5	12,5	151
D-06644	Vrtáky HSS-R	5	13	151



Vrtáky do kovu / HSS-R vrtáky balenie 1 ks – špička pod 135° uhlom – svetlá povrchová úprava

Obj. číslo	Typ	Priemer	Dĺžka mm
D-09656	Vrtáky HSS-R	1,5	40
D-09662	Vrtáky HSS-R	2	49
D-09678	Vrtáky HSS-R	2,5	57
D-09684	Vrtáky HSS-R	3	61
D-09690	Vrtáky HSS-R	3,5	70
D-09709	Vrtáky HSS-R	4	75
D-09715	Vrtáky HSS-R	4,5	80
D-09721	Vrtáky HSS-R	5	86
D-09737	Vrtáky HSS-R	5,5	93
D-09743	Vrtáky HSS-R	6	93
D-09759	Vrtáky HSS-R	6,5	101
D-09765	Vrtáky HSS-R	7	109
D-09771	Vrtáky HSS-R	7,5	109
D-09787	Vrtáky HSS-R	8	117
D-09793	Vrtáky HSS-R	8,5	117
D-09802	Vrtáky HSS-R	9	125
D-09818	Vrtáky HSS-R	9,5	125
D-09824	Vrtáky HSS-R	10	133
D-09830	Vrtáky HSS-R	10,5	133
D-09846	Vrtáky HSS-R	11	142
D-09852	Vrtáky HSS-R	11,5	142
D-09868	Vrtáky HSS-R	12	151
D-09874	Vrtáky HSS-R	12,5	151
D-09880	Vrtáky HSS-R	13	151

Vrtáky do kovu HSS-G



Vrtáky do kovu / HSS-R vrtáky brúsené, balenie 5/10 ks – DIN338 - špička pod 135° uhlom – svetlá povrchová úprava

Vrtáky z rýchloreznej ocele podľa DIN 338 určené na vrtanie legovanej a nelegovanej ocele do pevnosti v ťahu do 900 N/mm², oceloliatiny, sivej liatiny, sintrovaného železa, temperovanej liatiny, neželezných kovov a tvrdých plastov. Presne brúsené vrtáky umožňujú veľmi rýchle vrtanie a nízku prítlačnú silu. Vrtáky sú dvojbité s dvoma špirálami a samostrediacou špeciálne brúsenou špičkou pod 135° uhlom, vďaka ktorému je do priemeru 10 mm jamkovanie alebo predvrtanie zbytočné. Vrtáky majú svetlú povrchovú úpravu a sú dodávané v balení po 5 / 10 ks.

Obj. číslo	Typ	Počet ks	Priemer	Dĺžka mm
P-60115-10	vrtáky HSS-G	10	1	34
P-75328-10	vrtáky HSS-G	10	1,1	34
P-75334-10	vrtáky HSS-G	10	1,2	34
P-60121-10	vrtáky HSS-G	10	1,25	38
P-75340-10	vrtáky HSS-G	10	1,3	38
P-75356-10	vrtáky HSS-G	10	1,4	38

Vrtáky do kovu / HSS-G vrtáky brúsené, balenie 5/10 ks – DIN338 – špička pod 135° uhlom – svetlá povrchová úprava

Vrtáky do kovu / HSS-G vrtáky brúsené, balenie 5/10 ks – DIN338 – špička pod 135° uhlom – svetlá povrchová úprava

Vrtacie a sekacie kladiva
Vrtáky
Svrtkovače, rázové utáľovačky
Prestrihovače, uhlové brúsky, rezáčky
Brúsky
Hobľovky
Pily
Frézy
Vzdúchované náradie
Vysávače, tlak. umývačky, teplovodné píšťale
Záhradná technika
Benzínové stroje
Akumulačné stroje

Obj. číslo	Typ	Počet ks	Priemer	Dĺžka mm
P-60137-10	Vrtáky HSS-G	10	1,5	40
P-75362-10	Vrtáky HSS-G	10	1,6	40
P-75378-10	Vrtáky HSS-G	10	1,7	40
P-60143-10	Vrtáky HSS-G	10	1,75	46
P-75384-10	Vrtáky HSS-G	10	1,8	46
P-75390-10	Vrtáky HSS-G	10	1,9	46
P-60159-10	Vrtáky HSS-G	10	2	49
P-75409-10	Vrtáky HSS-G	10	2,1	49
P-75415-10	Vrtáky HSS-G	10	2,2	49
P-60165-10	Vrtáky HSS-G	10	2,25	53
P-75421-10	Vrtáky HSS-G	10	2,3	53
P-75437-10	Vrtáky HSS-G	10	2,4	53
P-60171-10	Vrtáky HSS-G	10	2,5	57
P-75443-10	Vrtáky HSS-G	10	2,6	57
P-75459-10	Vrtáky HSS-G	10	2,7	57
P-60187-10	Vrtáky HSS-G	10	2,75	61
P-75465-10	Vrtáky HSS-G	10	2,8	61
P-75471-10	Vrtáky HSS-G	10	2,9	61
P-60193-10	Vrtáky HSS-G	10	3	61
P-75487-10	Vrtáky HSS-G	10	3,1	61
P-75493-10	Vrtáky HSS-G	10	3,2	61
P-60202-10	Vrtáky HSS-G	10	3,25	65
P-75502-10	Vrtáky HSS-G	10	3,3	65
P-75518-10	Vrtáky HSS-G	10	3,4	65
P-60218-10	Vrtáky HSS-G	10	3,5	70
P-75524-10	Vrtáky HSS-G	10	3,6	70
P-75530-10	Vrtáky HSS-G	10	3,7	70
P-60224-10	Vrtáky HSS-G	10	3,75	70
P-75546-10	Vrtáky HSS-G	10	3,8	70
P-75552-10	Vrtáky HSS-G	10	3,9	70
P-60230-10	Vrtáky HSS-G	10	4	75
P-75568-10	Vrtáky HSS-G	10	4,1	75
P-75574-10	Vrtáky HSS-G	10	4,2	75
P-60246-10	Vrtáky HSS-G	10	4,25	75
P-75580-10	Vrtáky HSS-G	10	4,3	75
P-75596-10	Vrtáky HSS-G	10	4,4	75
P-60252-10	Vrtáky HSS-G	10	4,5	80
P-75605-10	Vrtáky HSS-G	10	4,6	80
P-75611-10	Vrtáky HSS-G	10	4,7	80
P-60268-10	Vrtáky HSS-G	10	4,75	80
P-75627-10	Vrtáky HSS-G	10	4,8	80
P-75633-10	Vrtáky HSS-G	10	4,9	80
P-60274-10	Vrtáky HSS-G	10	5	86
P-75649-10	Vrtáky HSS-G	10	5,1	86
P-75655-10	Vrtáky HSS-G	10	5,2	86
P-60280-10	Vrtáky HSS-G	10	5,25	86
P-75661-10	Vrtáky HSS-G	10	5,3	86
P-75677-10	Vrtáky HSS-G	10	5,4	86
P-60296-10	Vrtáky HSS-G	10	5,5	93
P-75683-10	Vrtáky HSS-G	10	5,6	93
P-75699-10	Vrtáky HSS-G	10	5,7	93

Obj. číslo	Typ	Počet ks	Priemer	Dĺžka mm
P-60305-10	Vrtáky HSS-G	10	5,75	93
P-75708-10	Vrtáky HSS-G	10	5,8	93
P-75714-10	Vrtáky HSS-G	10	5,9	93
P-60311-10	Vrtáky HSS-G	10	6	93
P-75720-10	Vrtáky HSS-G	10	6,1	93
P-75736-10	Vrtáky HSS-G	10	6,2	93
P-60327-10	Vrtáky HSS-G	10	6,25	101
P-75742-10	Vrtáky HSS-G	10	6,3	101
P-75758-10	Vrtáky HSS-G	10	6,4	101
P-60333-10	Vrtáky HSS-G	10	6,5	101
P-75764-10	Vrtáky HSS-G	10	6,6	101
P-75770-10	Vrtáky HSS-G	10	6,7	101
P-60349-10	Vrtáky HSS-G	10	6,75	101
P-75786-10	Vrtáky HSS-G	10	6,8	101
P-75792-10	Vrtáky HSS-G	10	6,9	101
P-60355-10	Vrtáky HSS-G	10	7	109
P-75801-10	Vrtáky HSS-G	10	7,1	109
P-75817-10	Vrtáky HSS-G	10	7,2	109
P-60361-10	Vrtáky HSS-G	10	7,25	109
P-75823-10	Vrtáky HSS-G	10	7,3	109
P-75839-10	Vrtáky HSS-G	10	7,4	109
P-60377-10	Vrtáky HSS-G	10	7,5	109
P-75845-10	Vrtáky HSS-G	10	7,6	109
P-75851-10	Vrtáky HSS-G	10	7,7	109
P-60383-10	Vrtáky HSS-G	10	7,75	117
P-75867-10	Vrtáky HSS-G	10	7,8	117
P-75873-10	Vrtáky HSS-G	10	7,9	117
P-60399-10	Vrtáky HSS-G	10	8	117
P-75889-5	Vrtáky HSS-G	5	8,1	117
P-75895-5	Vrtáky HSS-G	5	8,2	117
P-60408-5	Vrtáky HSS-G	5	8,25	117
P-75904-5	Vrtáky HSS-G	5	8,3	117
P-75910-5	Vrtáky HSS-G	5	8,4	117
P-60414-5	Vrtáky HSS-G	5	8,5	117
P-75926-5	Vrtáky HSS-G	5	8,6	117
P-75932-5	Vrtáky HSS-G	5	8,7	117
P-75948-5	Vrtáky HSS-G	5	8,8	117
P-75954-5	Vrtáky HSS-G	5	8,9	117
P-60420-5	Vrtáky HSS-G	5	9	125
P-75960-5	Vrtáky HSS-G	5	9,1	125
P-75976-5	Vrtáky HSS-G	5	9,2	125
P-75982-5	Vrtáky HSS-G	5	9,3	125
P-75998-5	Vrtáky HSS-G	5	9,4	125
P-60436-5	Vrtáky HSS-G	5	9,5	125
P-76009-5	Vrtáky HSS-G	5	9,6	125
P-76015-5	Vrtáky HSS-G	5	9,7	125
P-76021-5	Vrtáky HSS-G	5	9,8	125
P-76037-5	Vrtáky HSS-G	5	9,9	125
P-60442-5	Vrtáky HSS-G	5	10	133
P-60458-5	Vrtáky HSS-G	5	10,5	133
P-60464-5	Vrtáky HSS-G	5	11	142
P-60470-5	Vrtáky HSS-G	5	11,5	142
P-60486-5	Vrtáky HSS-G	5	12	151
P-60492-5	Vrtáky HSS-G	5	12,5	151
P-60501-5	Vrtáky HSS-G	5	13	151

Vrtáky do kovu / Sady HSS-G vrtákov – špička pod 135° uhlom – svetlá povrchová úprava

Obj. číslo	Typ	Počet ks	Priemer	Dĺžka mm
P-60517	Vrtáky HSS-G	1	1	40
	Vrtáky HSS-G	1	1,5	40
	Vrtáky HSS-G	1	2	49
	Vrtáky HSS-G	1	2,5	57
	Vrtáky HSS-G	1	3	61
	Vrtáky HSS-G	1	3,5	70
	Vrtáky HSS-G	1	4	75
	Vrtáky HSS-G	1	4,5	80
	Vrtáky HSS-G	1	5	86
	Vrtáky HSS-G	1	5,5	93
	Vrtáky HSS-G	1	6	93
	Vrtáky HSS-G	1	6,5	101
	Vrtáky HSS-G	1	7	109
	Vrtáky HSS-G	1	7,5	109
	Vrtáky HSS-G	1	8	117
	Vrtáky HSS-G	1	8,5	117
	Vrtáky HSS-G	1	9	125
Vrtáky HSS-G	1	9,5	125	
Vrtáky HSS-G	1	10	133	



P-60523	Vrtáky HSS-G	1	1	40
	Vrtáky HSS-G	1	1,5	40
	Vrtáky HSS-G	1	2	49
	Vrtáky HSS-G	1	2,5	57
	Vrtáky HSS-G	1	3	61
	Vrtáky HSS-G	1	3,5	70
	Vrtáky HSS-G	1	4	75
	Vrtáky HSS-G	1	4,5	80
	Vrtáky HSS-G	1	5	86
	Vrtáky HSS-G	1	5,5	93
	Vrtáky HSS-G	1	6	93
	Vrtáky HSS-G	1	6,5	101
	Vrtáky HSS-G	1	7	109
	Vrtáky HSS-G	1	7,5	109
	Vrtáky HSS-G	1	8	117
	Vrtáky HSS-G	1	8,5	117
	Vrtáky HSS-G	1	9	125
	Vrtáky HSS-G	1	9,5	125
	Vrtáky HSS-G	1	10	133
	Vrtáky HSS-G	1	10,5	133
	Vrtáky HSS-G	1	11	142
	Vrtáky HSS-G	1	11,5	142
	Vrtáky HSS-G	1	12	151
Vrtáky HSS-G	1	12,5	151	
Vrtáky HSS-G	1	13	151	

Vrtáky do kovu / Sady HSS-G vrtákov – špička pod 135° uhlom – svetlá povrchová úprava

Obj. číslo	Typ	Počet ks	Priemer	Dĺžka mm
P-60539	Vrtáky HSS-G	30	1	40
	Vrtáky HSS-G	30	1,5	40
	Vrtáky HSS-G	60	2	49
	Vrtáky HSS-G	60	2,5	57
	Vrtáky HSS-G	100	3	61
	Vrtáky HSS-G	80	3,5	70
	Vrtáky HSS-G	100	4	75
	Vrtáky HSS-G	30	4,5	80
	Vrtáky HSS-G	30	5	86
	Vrtáky HSS-G	20	5,5	93
	Vrtáky HSS-G	20	6	93
	Vrtáky HSS-G	10	6,5	101
	Vrtáky HSS-G	10	7	109
	Vrtáky HSS-G	5	7,5	109
	Vrtáky HSS-G	10	8	117
	Vrtáky HSS-G	5	8,5	117
	Vrtáky HSS-G	10	9	125
	Vrtáky HSS-G	5	9,5	125
	Vrtáky HSS-G	10	10	133
	Vrtáky HSS-G	5	10,5	133
	Vrtáky HSS-G	5	11	142
	Vrtáky HSS-G	5	11,5	142
	Vrtáky HSS-G	5	12	151
	Vrtáky HSS-G	5	12,5	151
	Vrtáky HSS-G	5	13	151

Vrtacie a sekacie
kladiva

Vrtáky

Skrutkovače, rázové
utahovačkyPrstihovacie, uhlové
brúsky, rezačky

Brúsky

Hobličky

Pily

Frézy

Vzduchové náradie

Vysávače, liak, umývačky,
teplovzdušné pištole

Záhradná technika

Benzínové stroje

Akumulačné
stroje

Vrtáky HSS-Co s 5% kobaltu, balenie 1 ks

Obj. číslo	Typ	Počet ks	Priemer	Dĺžka mm
D-17289	Vrtáky HSS-Co 5%	1	1,5	40
D-17295	Vrtáky HSS-Co 5%	1	2	49
D-17304	Vrtáky HSS-Co 5%	1	2,5	57
D-17310	Vrtáky HSS-Co 5%	1	3	61
D-17332	Vrtáky HSS-Co 5%	1	3,5	70
D-17348	Vrtáky HSS-Co 5%	1	4	75
D-17354	Vrtáky HSS-Co 5%	1	4,5	80
D-17360	Vrtáky HSS-Co 5%	1	5	86
D-17376	Vrtáky HSS-Co 5%	1	5,5	93
D-17382	Vrtáky HSS-Co 5%	1	6	93
D-17398	Vrtáky HSS-Co 5%	1	6,5	101
D-17407	Vrtáky HSS-Co 5%	1	7	109
D-17413	Vrtáky HSS-Co 5%	1	7,5	109
D-17429	Vrtáky HSS-Co 5%	1	8	117
D-17435	Vrtáky HSS-Co 5%	1	8,5	117
D-17441	Vrtáky HSS-Co 5%	1	9	125
D-17457	Vrtáky HSS-Co 5%	1	9,5	125
D-17463	Vrtáky HSS-Co 5%	1	10	133
D-17479	Vrtáky HSS-Co 5%	1	10,5	133
D-17485	Vrtáky HSS-Co 5%	1	11	142
D-17491	Vrtáky HSS-Co 5%	1	11,5	142
D-17500	Vrtáky HSS-Co 5%	1	12	151
D-17516	Vrtáky HSS-Co 5%	1	12,5	151
D-17522	Vrtáky HSS-Co 5%	1	13	151

Obojstranné vrtáky do kovu HSS-G

Vrtáky z rýchloreznej ocele určené na remeselnícké a priemyslové činnosti – vrtanie oceľových plechov, neželezných kovov alebo plastov. Vrtáky sú vhodné na použitie v ručných vrtačkách (aj akumulátorových) a vrtacích automatoch (karosárske práce, obrábanie kovov atď.) Vďaka dvom vrtacím hrotom majú obojstranné vrtáky dvojnásobnú živosť. Vrtací hrot pod 118° uhlom umožňuje vrtanie bez jamkovania. Ide o dvojšpirálové vrtáky dodávané v balení po 10 ks.

Obj. číslo	Názov	Počet ks	Priemer
B-26652	Obojstranný vrták HSS-G	10	2
B-26668	Obojstranný vrták HSS-G	10	3
B-26674	Obojstranný vrták HSS-G	10	3,1
B-26680	Obojstranný vrták HSS-G	10	3,2
B-26696	Obojstranný vrták HSS-G	10	3,3
B-26705	Obojstranný vrták HSS-G	10	3,5
B-26711	Obojstranný vrták HSS-G	10	3,8
B-26727	Obojstranný vrták HSS-G	10	4
B-26733	Obojstranný vrták HSS-G	10	4,1
B-26749	Obojstranný vrták HSS-G	10	4,2
B-26755	Obojstranný vrták HSS-G	10	4,3
B-26761	Obojstranný vrták HSS-G	10	4,5
B-26777	Obojstranný vrták HSS-G	10	4,8
B-26783	Obojstranný vrták HSS-G	10	4,9
B-26799	Obojstranný vrták HSS-G	10	5
B-26808	Obojstranný vrták HSS-G	10	5,1
B-26814	Obojstranný vrták HSS-G	10	5,2
B-26820	Obojstranný vrták HSS-G	10	5,5
B-26836	Obojstranný vrták HSS-G	10	6



Kuželovité záhlbníky HSS

Záhlbníky z rýchloreznej ocele podľa DIN 335C určené na vrtanie legovanej a nelegovanej ocele do pevnosti v ťahu do 800 N/mm², sivej liatiny a neželezných kovov. Záhlbníky sú trojbrité pod 90° uhlom, majú sivú farbu a sú dodávané v balení po 1 ks.

Kuželovité záhlbníky HSS-Co

Záhlbníky z rýchloreznej ocele s obsahom kobaltu podľa DIN 335C určené na vrtanie legovanej a nelegovanej ocele do pevnosti v ťahu do 1 200 N/mm², nerezovej ocele, oceľo-liatiny, sivej liatiny, ocele odolnej voči kyselinám a ohňu. Tieto záhlbníky sú veľmi odolné proti opotrebeniu, majú tri brity pod 90° uhlom, sivú farbu a sú dodávané v balení po 1 ks.

Stupňovité vrtáky HSS-G

Stupňovité brúsené vrtáky z rýchloreznej ocele určené na vrtanie legovanej a nelegovanej ocele do pevnosti v ťahu do 800 N/mm² a neželezných kovov. Umožňujú presné vrtanie bez otrepev a bez potreby predvrtavania. Majú striebornú farbu a sú dodávané v balení po 1 ks.

Stupňovité vrtáky HSS-TiN

Stupňovité brúsené vrtáky z rýchloreznej ocele s povrchovou úpravou TiN určené na vysokorýchlostné vrtanie legovanej a nelegovanej ocele do pevnosti v ťahu do 1 200 N/mm², nerezovej ocele, hliníka, neželezných kovov alebo plastu. Sú extrémne odolné voči vysokým teplotám a zaručujú veľmi dlhú živosť. Umožňujú presné vrtanie bez otrepev a bez potreby predvrtavania. Majú sivú farbu a sú dodávané v balení po 1 ks.



Stupňovitý vrták HSS

Obj. číslo	Typ	Počet ks	Priemer
P-69892	Stupňovitý vrták HSS	1	4–12
P-69901	Stupňovitý vrták HSS	1	4–20
P-69917	Stupňovitý vrták HSS	1	4–30
P-69923	Stupňovitý vrták HSS	1	6–30
P-69939	Stupňovitý vrták HSS	1	6–38
P-69945	Stupňovitý vrták HSS	1	6–37

Sada stupňovitých vrtákov HSS

Obj. číslo	Typ	Počet ks	Priemer	Dĺžka mm
P-69951	Stupňovitý vrták HSS	1 ks	4–12	
	Stupňovitý vrták HSS	1 ks	4–20	
	Stupňovitý vrták HSS	1 ks	4–30	



Stupňovitý vrták HSS-Co+TiN

Obj. číslo	Typ	Počet ks	Priemer
P-69967	Stupňovitý vrták HSS HSS-Co + TiN	1	4–12
P-69973	Stupňovitý vrták HSS HSS-Co + TiN	1	4–20
P-69987	Stupňovitý vrták HSS HSS-Co + TiN	1	4–30



Trojbrité záhlbníky HSS, 90° balenie 1 ks

Obj. číslo	Typ	Priemer
P-73514	HSS záhlbník	4,3
P-73520	HSS záhlbník	5,3
P-73536	HSS záhlbník	6,3
P-73542	HSS záhlbník	8,3
P-73558	HSS záhlbník	9,4
P-73564	HSS záhlbník	10,4
P-73570	HSS záhlbník	12,4
P-73586	HSS záhlbník	16,5

Trojbrité záhlbníky HSS s Kobaltom, 90° balenie 1 ks

Obj. číslo	Typ	Priemer
P-73601	HSS-Co záhlbník	6,3
P-73617	HSS-Co záhlbník	8,3
P-73623	HSS-Co záhlbník	10,4
P-73639	HSS-Co záhlbník	12,4
P-73645	HSS-Co záhlbník	16,5



Sady vrtákov a bitov

Sada vrtákov do kovu, muriva, dreva + bity – 102 ks

Obj. číslo	Typ	Priemer
	Vrták HSS	1
	Vrták HSS	1,5
	Vrták HSS	2
	Vrták HSS	2,5
	Vrták HSS	3
	Vrták HSS	3,2
	Vrták HSS	3,5
	Vrták HSS	4
	Vrták HSS	4,2
	Vrták HSS	4,5
	Vrták HSS	5
	Vrták HSS	5,5
	Vrták HSS	6
	Vrták do muriva	4
	Vrták do muriva	5,5
	Vrták do muriva	7
	Vrták do muriva	8
	Vrták do muriva	10
	Špirálový vrták do dreva	3
	Špirálový vrták do dreva	4
	Špirálový vrták do dreva	5
	Špirálový vrták do dreva	6
	Špirálový vrták do dreva	7
	Špirálový vrták do dreva	8
	Plastový doraz bitov 2 ks	
	Plastový držiak bitov 2 ks	
	Jamkovač	
P-52037	Šesthran 1/4" celistvý vrták do dreva 12 mm	
	Šesthran 1/4" celistvý vrták do dreva 16 mm	
	Šesthran 1/4" celistvý vrták do dreva 19 mm	
	Šesthran 1/4" záhlbník	
	Šesthran 1/4" nástrčkový uťahovák vel. 5 / 2 ks	
	Šesthran 1/4" nástrčkový uťahovák vel. 6 / 2 ks	
	Šesthran 1/4" nástrčkový uťahovák vel. 7 / 2 ks	
	Šesthran 1/4" nástrčkový uťahovák vel. 8 / 2 ks	
	Šesthran 1/4" nástrčkový uťahovák vel. 9 / 2 ks	
	Šesthran 1/4" nástrčkový uťahovák vel. 10 / 2 ks	
	Šesthran 1/4" nástrčkový uťahovák vel. 11 / 2 ks	
	Šesthran 1/4" PH0, PH1, PH2, PH3	
	Šesthran 1/4" PZ0 (2×), PZ1 (2×), PZ2 (2×), PZ3 (2×)	
	Šesthran 1/4" 50 mm PH1, PH2, PH3	
	Šesthran 1/4" 50 mm PZ1, PZ2 (2×), PZ3	
	Šesthran 1/4" plochý bit 3, 4, 5, 6	
	Šesthran 1/4" šesthranný bit 3; 4 (2×); 5; 5,5; 6 (2×); 7 mm	
	Šesthran 1/4" T10, T15, T20, T25, T27, T30, T35 a T40	
	Šesthran 1/4" plochý bit 50 mm 3; 4; 5; 6	
	Šesthran 1/4" šesthranný bit 50 mm 3; 4; 5	
	Rukoväť skrutkovača	
	Šesthran 1/4" rýchlovmenný nástavec	
	Vodováha	
	Pásmo 3,5 m	
	Vŕtacia korunka 32 mm	
	Vŕtacia korunka 38 mm	
	Vŕtacia korunka 44 mm	
	Vŕtacia korunka 54 mm	
	Adaptér šesthran 1/4"	



Sada vrtákov do kovu, muriva, dreva + bity – 104 ks

Obj. číslo	Typ	Priemer
	Vrták HSS	1,5
	Vrták HSS	2
	Vrták HSS	2,5
	Vrták HSS	3
	Vrták HSS	3,5
	Vrták HSS	4
	Vrták HSS	4,5
	Vrták HSS	5
	Vrták HSS	5,5
	Vrták HSS	6
	Vrták HSS	6,5
	Vrták HSS	7
	Vrták HSS	8
	Vrták HSS	10
	Vrták do muriva	3
	Vrták do muriva	4
	Vrták do muriva	5
	Vrták do muriva	6
	Vrták do muriva	8
	Špirálový vrták	3
	Špirálový vrták	4
	Špirálový vrták	5
	Špirálový vrták	6
	Špirálový vrták	7
	Špirálový vrták	8
	Špirálový vrták	10
	Celistvý vrták	15
	Celistvý vrták	20
	Doraz bitov/vrtákov 4 ks	
	Šablóna pro vŕtanie	
	Záhlbník	
	Zvinovací metr 3 m	
	Zalamovací nôž (+8 ks čepelí)	
	Vodováha	
	Skrutkovač šesthran 1/4"	
	Šesthran 1/4" nástrčkový uťahovák vel. 8	
	Šesthran 1/4" nástrčkový uťahovák vel. 10	
	Šesthran 1/4" nástrčkový uťahovák vel. 12	
	Šesthran 1/4" nástrčkový uťahovák vel. 13	
	Šesthran 1/4" PH1 (2×), PH2 (3×), PH3 (3×), PH4 (2×)	
	Šesthran 1/4" PZ1 (2×), PZ2 (3×), PZ3 (3×), PZ4 (2×)	
	Šesthran 1/4" plochý bit 1 (2×), 1,2 (3×), 1,6	
	Šesthran 1/4" T20 (3×), T25 (3×), T30 (2×), T40 (2×)	
	Šesthran 1/4" 50 mm, PH2, PH3, PH4	
	Šesthran 1/4" 50 mm PZ2, PZ3, PZ4	
	Šesthran 1/4" plochý bit 50 mm 1, 1,2; 1,6	
	Šesthran 1/4" šesthran 50 mm 3, 4, 5, 6	
	Magnetický držiak	
	Magnetický držiak Multilock	

D-31778



Sada vrtákov do kovu HSS-R Mforce 5 ks

Obj. číslo	Typ	Priemer
D-30508	Vrtáky HSS-R	4
	Vrtáky HSS-R	5
	Vrtáky HSS-R	6
	Vrtáky HSS-R	8
	Vrtáky HSS-R	10



Sada titánových vrtákov 19 ks

Obj. číslo	Typ	Priemer
P-30813	Vrták HSS TiN	1
	Vrták HSS TiN 2 ks	1,5
	Vrták HSS TiN	2
	Vrták HSS TiN	2,5
	Vrták HSS TiN 2 ks	3
	Vrták HSS TiN	3,5
	Vrták HSS TiN	4
	Vrták HSS TiN	4,5
	Vrták HSS TiN	5
	Vrták HSS TiN	5,5
	Vrták HSS TiN	6
	Vrták HSS TiN	6,5
	Vrták HSS TiN	7
	Vrták HSS TiN	7,5
	Vrták HSS TiN	8
	Vrták HSS TiN	9
	Vrták HSS TiN	10

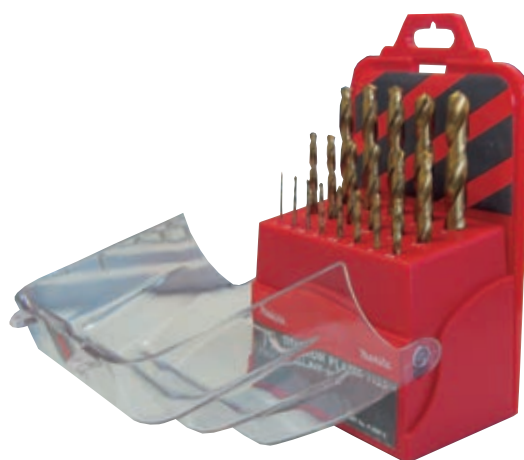

Sada vrtákov do kameňa 5 ks

Obj. číslo	Typ	Priemer
D-05175	Vrták do kameňa	4
	Vrták do kameňa	5
	Vrták do kameňa	6
	Vrták do kameňa	8
	Vrták do kameňa	10



Sada vrtákov do kovu a kameňa + bitov 21 ks

Obj. číslo	Typ	Priemer	
P-30829	Vrták HSS	4	
	Vrták HSS	4,5	
	Vrták HSS	5	
	Vrták HSS	6	
	Vrták HSS	8	
	Vrták HSS	10	
	Vrták do kameňa	3	
	Vrták do kameňa	4	
	Vrták do kameňa	5	
	Vrták do kameňa	5,5	
	Vrták do kameňa	6	
	Šesthran 1/4" bity ploché 6-8, 8-10, 10-12		
	Šesthran 1/4" PH1, PH2, PH3, PZ1, PZ2, PZ3		
	Šesthran 1/4" rychlovýmenný nadstavec		

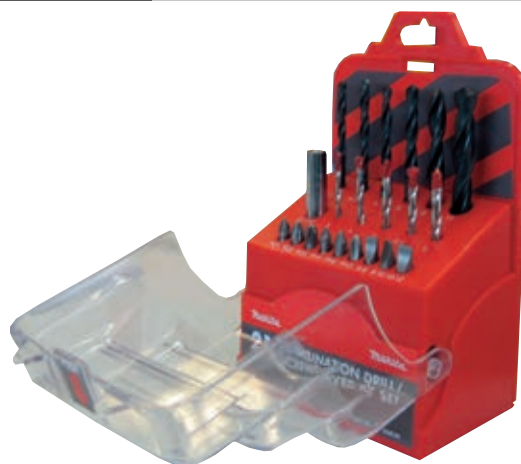

Sada vrtákov do kovu, muriva a dreva 9 ks

Obj. číslo	Typ	Priemer
D-08660	Vrták HSS	5
	Vrták HSS	6
	Vrták HSS	8
	Vrták do kameňa	5
	Vrták do kameňa	6
	Vrták do kameňa	8
	Vrták do dreva	5
	Vrták do dreva	6
	Vrták do dreva	8



Sady vrtákov a bitov

Sada vrtákov do kovu, muriva, dreva + sada bitov - 99 ks

Sada vrtákov do kovu, muriva, dreva + sada bitov - 71 ks

Obj. číslo	Typ	Priemer
	Vrták HSS TiN	1
	Vrták HSS TiN	1,5
	Vrták HSS TiN	2
	Vrták HSS TiN	2,5
	Vrták HSS TiN	3
	Vrták HSS TiN	3,5
	Vrták HSS TiN	4
	Vrták HSS TiN	4,5
	Vrták HSS TiN	5
	Vrták HSS TiN	5,5
	Vrták HSS TiN	6
	Vrták HSS TiN	6,5
	Vrták HSS TiN	7
	Vrták do dreva	3
	Vrták do dreva	5
	Vrták do dreva	6
	Vrták do dreva	8
	Vrták do dreva	10
	Vrták do kameňa	3
	Vrták do kameňa	4
	Vrták do kameňa	5
	Vrták do kameňa	5,5
	Vrták do kameňa	6
	Vrták do kameňa	6,5
	Vrták do kameňa	7
	Vrták do kameňa	8
	Vrták do kameňa	9
	Vrták do kameňa	10
	Plastový doraz bitov 2 ks	
	Plastový držák bitov 2 ks	
	Jamkovač	
	Plastový doraz bitov 3 ks	
	Plastový držiak bitov 2 ks	
	Jamkovač	
	Magnetický držiak bitov 60 mm	
	Šesthran 1/4" 25 mm PH1, PH2, PH3	
	Šesthran 1/4" 25 mm PZ1 (2x), PZ2 (3x), PZ3 (2x)	
	Šesthran 1/4" 25 mm T10, T15, T20, T25, T27, T30	
	Šesthran 1/4" 25 mm plochý bit 3 × 2, 4 × 2, 4,5 × 2, 6 × 2, 7, 8	
	Šesthran 1/4" 25 mm šesthran 4, 5, 6, 7	
	Šesthran 1/4" 50 mm PH1, PH2, PH3	
	Šesthran 1/4" 50 mm PZ1, PZ2, PZ3	
	Šesthran 1/4" 50 mm T10, T15, T20, T25, T30, T40	
	Šesthran 1/4" 50 mm plochý bit 4, 4,5, 7, 8	
	Šesthran 1/4" 50 mm šesthran 3, 4, 5, 5,5	
	Šesthran 1/4" nástrčkový ťahovák 1/4"	
	Šesthran 1/4" nástrčkový ťahovák 9/32"	
	Šesthran 1/4" nástrčkový ťahovák 5/16"	
	Šesthran 1/4" nástrčkový ťahovák 11/32"	
	Šesthran 1/4" nástrčkový ťahovák 3/8"	
	Šesthran 1/4" nástrčkový ťahovák 7/16"	
	Šesthran 1/4" nástrčkový ťahovák 1/2"	

P-30835

Obj. číslo	Typ	Priemer
	Vrták HSS TiN	1,5
	Vrták HSS TiN	2
	Vrták HSS TiN	2,5
	Vrták HSS TiN	3
	Vrták HSS TiN	3,5
	Vrták HSS TiN	4
	Vrták HSS TiN	4,5
	Vrták HSS TiN	5
	Vrták HSS TiN	5,5
	Vrták HSS TiN	6
	Vrták HSS TiN	6,5
	Vrták HSS TiN	7
	Vrták do dreva	4
	Vrták do dreva	5
	Vrták do dreva	6
	Vrták do dreva	8
	Vrták do dreva	10
	Vrták do kameňa	3
	Vrták do kameňa	4
	Vrták do kameňa	6
	Vrták do kameňa	8
	Vrták do kameňa	10
	Vrták plochý do dreva	8
	Vrták plochý do dreva	15
	Vrták plochý do dreva	20
	Šesthran 1/4" nástrčkový ťahovák vel. 8	
	Šesthran 1/4" nástrčkový ťahovák vel. 10	
	Šesthran 1/4" nástrčkový ťahovák vel. 12	
	Šesthran 1/4" nástrčkový ťahovák vel. 13	
	Zalamovací nôž	
	Pásmo 3 m	
	Plastový doraz bitov	
	Plastový držiak bitov	
	Jamkovač	
	Magnetický držiak bitov 50 mm	
	Šesthran 1/4" 25 mm PH1 (2x), PH2 (2x), PH3 (2x)	
	Šesthran 1/4" 25 mm PZ1 (2x), PZ2 (2x), PZ3 (2x)	
	Šesthran 1/4" 25 mm T20, T25, T30, T40	
	Šesthran 1/4" 25 mm plochý bit 1 × 1, 1 × 1,2, 1 × 1,6	
	Šesthran 1/4" 25 mm šesthran 3, 4, 5, 6	
	Šesthran 1/4" 50 mm 10 bitov	

D-33691



Sada vrtákov do kovu, muriva, dreva + sada bitov - 34 ks

Obj. číslo	Typ	Priemer	
D-36980	Vrták HSS	2	
	Vrták HSS	2,5	
	Vrták HSS	3	
	Vrták HSS	3,5	
	Vrták HSS	4	
	Vrták HSS	4,5	
	Vrták HSS	5	
	Vrták do dreva	4	
	Vrták do dreva	5	
	Vrták do dreva	6	
	Vrták do dreva	7	
	Vrták do dreva	8	
	Vrták do kameňa	4	
	Vrták do kameňa	5	
	Vrták do kameňa	6	
	Vrták do kameňa	7	
	Vrták do kameňa	8	
	Šestšhran 1/4" nástrčkový ťťahovák vel. 7		
	Šestšhran 1/4" nástrčkový ťťahovák vel. 8		
	Šestšhran 1/4" nástrčkový ťťahovák vel. 10		
	Jamkovač		
	Držiak bitov 50 mm		
	Šestšhran 1/4" 25 mm PH1, PH2, PH3, PH4		
	Šestšhran 1/4" 25 mm PZ1, PZ2, PZ3, PZ4		
	Šestšhran 1/4" 25 mm T20, T25, T30		
	Šestšhran 1/4" 25 mm plochý bit 1 × 1,0, 1 × 1,2, 1 × 1,6		

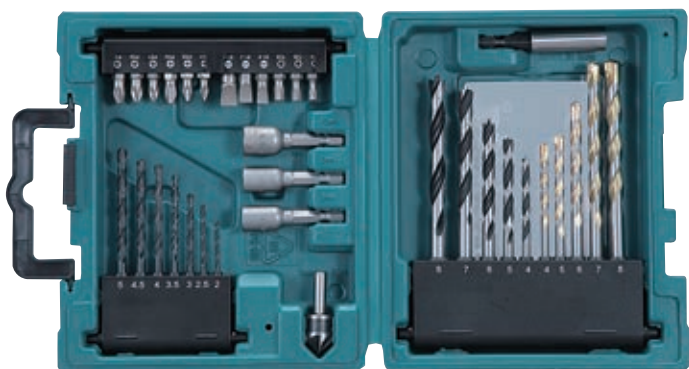

Sada vrtákov s upnutím šesťhran 1/4" 5 ks

Obj. číslo	Typ	Priemer
D-23759	Vrták do muriva	6
	Vrták do dreva	5
	Vrták do dreva	6
	Vrták do kovu TiN	5
	Vrták do kovu TiN	6



Sada vrtákov do kovu, muriva, dreva + sada bitov - 22 ks

Obj. číslo	Typ	Priemer	
P-44002	Vrták HSS	3	
	Vrták HSS	4	
	Vrták HSS	5	
	Vrták HSS	6	
	Vrták HSS	8	
	Vrták do dreva	4	
	Vrták do dreva	5	
	Vrták do dreva	6,5	
	Vrták do kameňa	4	
	Vrták do kameňa	5	
	Vrták do kameňa	6	
	Vrták do kameňa	8	
	Držiak bitov 60 mm		
	Šestšhran 1/4" 25 mm PH1, PH2, PH3		
	Šestšhran 1/4" 25 mm PZ1, PZ2, PZ3		
Šestšhran 1/4" 25 mm plochý bit 3, 5, 6			



Sada vrtákov s upnutím šesťhran 1/4" 5 ks

Obj. číslo	Typ	Priemer
D-20769	Vrták do kovu TiN	5
	Vrták do kovu TiN	6
	Vrták do kovu TiN	8
	Vrták do dreva	5
	Vrták do dreva	6



Vrtáky s upnutím šesťhran 1/4"



Vrtáky z rýchloreznej ocele s povrchovou úpravou TiN určené na vŕtanie legovanej a nelegovanej ocele do pevnosti v ťahu do 900 N/mm², temperovanej liatiny, alpaky, mede, bronzu alebo plastu. Nie sú vhodné na vŕtanie do hliníku! Špeciálna titan-nitridová povrchová úprava zaručuje minimálne trenie. Pri správnom chladení majú tieto vrtáky niekoľkonásobne vyššiu životnosť v porovnaní so štandardnými HSS vrtákmi. Vrtáky majú upínanie šesťhran 1", zlatú farbu a sú dodávané v balení po 1 ks.

Vrtáky do kovu HSS-TiN balenie 1 ks

Obj. číslo	Typ	Priemer
D-14928	Vrták TiN	3
D-14934	Vrták TiN	3,2
D-16081	Vrták TiN	3,3
D-14940	Vrták TiN	4
D-14956	Vrták TiN	4,2
D-14962	Vrták TiN	5
D-14978	Vrták TiN	6
D-15827	Vrták TiN	8
D-15833	Vrták TiN	10
D-15849	Vrták TiN	12
D-15855	Vrták TiN	13



Špirálové vrtáky do dreva balenie 1 ks

Obj. číslo	Typ	Priemer
D-15861	Spirálový vrták	3
D-15877	Spirálový vrták	4
D-15883	Spirálový vrták	5
D-15899	Spirálový vrták	6
D-15908	Spirálový vrták	8
D-15914	Spirálový vrták	10
D-15920	Spirálový vrták	12
D-15936	Spirálový vrták	15



Vrtáky do skla balenie 1 ks

Vrtáky so špeciálnou špičkou umožňujúcou vŕtanie do skla, keramiky alebo dlaždíc. Vrtáky majú upínanie šesťhran 1/4", striebornú farbu a sú dodávané v balení po 1 ks.

Obj. číslo	Typ	Priemer
D-15942	Vrták do skla	4
D-15958	Vrták do skla	5
D-15964	Vrták do skla	6
D-15970	Vrták do skla	8
D-15986	Vrták do skla	10

Diamantové vŕtacie korunky na dlaždice

Diamantové vŕtacie korunky vhodné na rezanie otvorov do obkladov a dlažby. Aby sa dosiahol čo najlepší výsledok vŕtania je potrebné chladenie. Vrtáky sú dodávané so špeciálnym chladiacim systémom, ktorý zaručuje dostatočné chladenie vodou. Pri vŕtaní je potrebné používať. Používajte bezpríklepové vŕtačky s vysokou rýchlosťou (ideálna je medzi 800 až 2000 otáčkami za minútu). Korunky majú striebornú farbu a sú dodávané v balení po 1 ks.

Diamantové vrtáky na dlaždice

Obj. číslo	Typ	Priemer
P-66569	Diamantový vrták na dlaždice	5
P-66575	Diamantový vrták na dlaždice	6
P-66581	Diamantový vrták na dlaždice	7
P-66597	Diamantový vrták na dlaždice	8
P-66612	Diamantový vrták na dlaždice	10
P-66709	Diamantový vrták na dlaždice	12
P-66715	Diamantový vrták na dlaždice	15
P-66721	Diamantový vrták na dlaždice	20
P-66737	Diamantový vrták na dlaždice	25



Sady diamantových vrtákov na dlaždice

Obj. číslo	Typ	Priemer
P-66628	Diamantový vrták na dlaždice	6
	Diamantový vrták na dlaždice	8
	Diamantový vrták na dlaždice	10
P-66683	Diamantový vrták na dlaždice	15
	Diamantový vrták na dlaždice	20
	Diamantový vrták na dlaždice	25



Diamantové vrtacie korunky na dlaždice – upínanie pomocou adaptéru balenie 1 ks

Obj. číslo	Typ	Priemer
P-70035	Diamantová vrtacia korunka	19
P-70041	Diamantová vrtacia korunka	22
P-70057	Diamantová vrtacia korunka	29
P-70063	Diamantová vrtacia korunka	35
P-70079	Diamantová vrtacia korunka	38
P-70085	Diamantová vrtacia korunka	44
P-70091	Diamantová vrtacia korunka	57
P-07100	Diamantová vrtacia korunka	64
P-35156	Upínací adaptér šesťhran 9,5 mm, pro Ø 19–29 mm	
P-35162	Upínací adaptér šesťhran 11 mm, pro Ø 35–64 mm	
P-35190	Upínací adaptér šesťhran 11mm, pro Ø 35–64 mm	

BiM vrtacie korunky Ezychange

Korunky vyrobené zo špeciálnej ocele legovanej 8% kobaltom vhodné na vyrezávanie veľmi presných kruhových otvorov. Maximálna hĺbka rezu je 38 mm, upínanie šesťhran. Korunka je možné používať na nehrdzavejúcu oceľ, hliník, farebné kovy, umelú hmotu, drevo alebo sadrokartón. Majú špeciálny tvar zúbkov umožňujúci veľmi intenzívne používanie a zaručujúce dlhú životnosť. Systém Ezychange umožňuje jednoduchú a veľmi rýchlu výmenu nástroja. Korunky majú zelenú farbu a sú dodávané v balení po 1 ks.

BiM vrtacie korunky Ezychange balenie 1 ks

Obj. číslo	Typ	Priemer
B-11265	BiM vrtacia korunka Ezychange	16
B-11271	BiM vrtacia korunka Ezychange	19
B-11287	BiM vrtacia korunka Ezychange	20
B-11293	BiM vrtacia korunka Ezychange	22
B-11302	BiM vrtacia korunka Ezychange	24
B-11318	BiM vrtacia korunka Ezychange	25
B-11324	BiM vrtacia korunka Ezychange	29
B-11330	BiM vrtacia korunka Ezychange	30
B-11346	BiM vrtacia korunka Ezychange	32
B-11352	BiM vrtacia korunka Ezychange	35
B-11368	BiM vrtacia korunka Ezychange	38
B-11374	BiM vrtacia korunka Ezychange	41
B-11380	BiM vrtacia korunka Ezychange	44
B-11396	BiM vrtacia korunka Ezychange	48
B-11405	BiM vrtacia korunka Ezychange	51
B-18194	BiM vrtacia korunka Ezychange	54
B-11411	BiM vrtacia korunka Ezychange	57
B-11427	BiM vrtacia korunka Ezychange	60
B-11433	BiM vrtacia korunka Ezychange	64
B-11449	BiM vrtacia korunka Ezychange	68
B-11455	BiM vrtacia korunka Ezychange	70
B-11461	BiM vrtacia korunka Ezychange	76
B-11477	BiM vrtacia korunka Ezychange	83
B-11483	BiM vrtacia korunka Ezychange	92
B-11499	BiM vrtacia korunka Ezychange	102
B-11508	BiM vrtacia korunka Ezychange	105
B-11514	BiM vrtacia korunka Ezychange	127
B-11520	BiM vrtacia korunka Ezychange	152
B-11536	Ezychange Adaptér + HSS-G vrták	
B-11542	HSS-G strediaci vrták	

Sady BiM Vrtaciach korunek Ezychange

Obj. číslo	Typ	Priemer
B-11966	BiM vrtacia korunka Ezychange	19
	BiM vrtacia korunka Ezychange	22
	BiM vrtacia korunka Ezychange	29
	BiM vrtacia korunka Ezychange	38
	BiM vrtacia korunka Ezychange	44
	BiM vrtacia korunka Ezychange	57
	HSS-G strediaci vrták	
B-11972	Adaptér šesťhran 1/4"	
	BiM vrtacia korunka Ezychange	16
	BiM vrtacia korunka Ezychange	20
	BiM vrtacia korunka Ezychange	25
	BiM vrtacia korunka Ezychange	32
	BiM vrtacia korunka Ezychange	40
	BiM vrtacia korunka Ezychange	51
B-11988	HSS-G strediaci vrták	
	Adaptér šesťhran 1/4"	
	BiM vrtacia korunka Ezychange	20
	BiM vrtacia korunka Ezychange	25
	BiM vrtacia korunka Ezychange	32
	BiM vrtacia korunka Ezychange	40
	BiM vrtacia korunka Ezychange	51
B-11293-E2	BiM vrtacia korunka Ezychange	65
	HSS-G strediaci vrták	
	Adaptér šesťhran 1/4"	
	BiM vrtacia korunka Ezychange	22
	BiM vrtacia korunka Ezychange	35
	BiM vrtacia korunka Ezychange	44
	BiM vrtacia korunka Ezychange	57
B-11293-I2	BiM vrtacia korunka Ezychange	68
	HSS-G strediaci vrták	
	Adaptér šesťhran 1/4"	
	BiM vrtacia korunka Ezychange	22
	BiM vrtacia korunka Ezychange	35
	BiM vrtacia korunka Ezychange	57
	BiM vrtacia korunka Ezychange	68
B-11293-I2	BiM vrtacia korunka Ezychange	152
	HSS-G strediaci vrták	
	Adaptér šesťhran 1/4"	



Ezychange vrták



Ezychange držiak vrtáku



Ezychange komplet



Ezychange korunka



Ezychange sada v kufriku

Bimetalové vŕtacie korunky

Korunky vyrobené zo špeciálnej ocele legovanej 8% kobaltom vhodné na vyrezávanie veľmi presných kruhových otvorov. Maximálna hĺbka rezu je 38 mm, upínanie šesťhran alebo SDS-Plus. Korunky je možné používať na nehrdzavejúcu oceľ, hliník, farebné kovy, umelú hmotu, drevo alebo sadrokartón. Majú špeciálny tvar zúbkov umožňujúci veľmi intenzívne používanie a zaručujúce dlhú životnosť. Korunky majú bielu farbu a sú dodávané v balení po 1 ks.

BiM vŕtacie korunky balenie 1 ks

Obj. číslo	Typ	Priemer
P-52451	BiM Vŕtacia korunka	14
P-34936	BiM Vŕtacia korunka	16
P-52467	BiM Vŕtacia korunka	17
P-34942	BiM Vŕtacia korunka	19
P-52473	BiM Vŕtacia korunka	20
P-52489	BiM Vŕtacia korunka	21
P-34958	BiM Vŕtacia korunka	22
P-34964	BiM Vŕtacia korunka	24
P-34970	BiM Vŕtacia korunka	25
P-52495	BiM Vŕtacia korunka	27
P-52504	BiM Vŕtacia korunka	29
P-52510	BiM Vŕtacia korunka	30
P-34986	BiM Vŕtacia korunka	32
P-52526	BiM Vŕtacia korunka	33
P-34992	BiM Vŕtacia korunka	35
P-52532	BiM Vŕtacia korunka	37
P-35003	BiM Vŕtacia korunka	38
P-52548	BiM Vŕtacia korunka	40
P-52554	BiM Vŕtacia korunka	41
P-52560	BiM Vŕtacia korunka	43
P-35019	BiM Vŕtacia korunka	44
P-52576	BiM Vŕtacia korunka	46
P-52582	BiM Vŕtacia korunka	48
P-35025	BiM Vŕtacia korunka	51
P-52598	BiM Vŕtacia korunka	52
P-52607	BiM Vŕtacia korunka	54
P-35031	BiM Vŕtacia korunka	57
P-52613	BiM Vŕtacia korunka	59
P-52629	BiM Vŕtacia korunka	60
P-52635	BiM Vŕtacia korunka	64
P-52641	BiM Vŕtacia korunka	65
P-52657	BiM Vŕtacia korunka	67
P-35047	BiM Vŕtacia korunka	68
P-52663	BiM Vŕtacia korunka	70
P-52679	BiM Vŕtacia korunka	73
P-35053	BiM Vŕtacia korunka	76
P-52685	BiM Vŕtacia korunka	79
P-35069	BiM Vŕtacia korunka	83
P-52691	BiM Vŕtacia korunka	86
P-52700	BiM Vŕtacia korunka	89
P-35075	BiM Vŕtacia korunka	92
P-52716	BiM Vŕtacia korunka	95
P-52722	BiM Vŕtacia korunka	98
P-52738	BiM Vŕtacia korunka	102
P-35081	BiM Vŕtacia korunka	105
P-52744	BiM Vŕtacia korunka	108
P-52750	BiM Vŕtacia korunka	111
P-52766	BiM Vŕtacia korunka	114
P-52772	BiM Vŕtacia korunka	121
P-35097	BiM Vŕtacia korunka	127
P-52788	BiM Vŕtacia korunka	140
P-52794	BiM Vŕtacia korunka	146
P-35106	BiM Vŕtacia korunka	152
P-35156	adaptér šesťhran 9,5 mm, 14–30 mm	
P-35162	adaptér šesťhran 11 mm, 32–152 mm	
P-35190	adaptér šesťhran 11 mm, 32–152mm, rýchlopínanie	
P-35178	adaptér SDS-Plus 14–30 mm	
P-35184	adaptér SDS-Plus 32–152 mm	
P-35209	strediaci vŕták HSS, priemer 6,3mm, dĺžka 83 mm	
P-35215	strediaci vŕták HSS, Priemer 6,3mm, Dĺžka 102 mm	

Sady BiM vŕtacích koruniek

Obj. číslo	Typ	Priemer
D-16938	BiM Vŕtacia korunka	19
	BiM Vŕtacia korunka	22
	BiM Vŕtacia korunka	29
	BiM Vŕtacia korunka	38
	BiM Vŕtacia korunka	44
	BiM Vŕtacia korunka	57
	adaptér šesťhran 1/4" 14–30 mm adaptér šesťhran 1/4" 32–152 mm	
D-16944	BiM Vŕtacia korunka	16
	BiM Vŕtacia korunka	20
	BiM Vŕtacia korunka	25
	BiM Vŕtacia korunka	32
	BiM Vŕtacia korunka	40
	BiM Vŕtacia korunka	51
	adaptér šesťhran 1/4" 14–30 mm adaptér šesťhran 1/4" 32–152 mm	
D-33641	BiM Vŕtacia korunka	22
	BiM Vŕtacia korunka	25
	BiM Vŕtacia korunka	29
	BiM Vŕtacia korunka	32
	adaptér šesťhran	
D-33657	BiM Vŕtacia korunka	22
	BiM Vŕtacia korunka	29
	BiM Vŕtacia korunka	32
	BiM Vŕtacia korunka	51
	adaptér šesťhran adaptér šesťhran BiM Vŕtacia korunka	



Skľučovadlá

Skľučovadlá s ozubeným vencom

Typ	Obj. číslo	Rozsah upínania	Uchytenie skľučovadla	Vhodné pre stroje
	193318-7	2,0–13		DA4000LR, DA4030
	763174-5	0–10	osa	BDA340, BDA350, DA3010F
	192887-5	0,5–6,5	3/8"	6013BR, 6305, 6501/X
	P-04313	1,5–10	3/8"	6412, 6408, 6510LVR
	193822-6	1,5–13	1/2"	HP2050, HP2070, DP4010
	192877-8	1,5–13	1/2"	8406, 6300-4, 6013B
	P-04329	1,5–13	1/2"	6013B, 6300-4, DP4700, HP1630, HP1640, UT1305
	192883-3	1,0–13	5/8"	DA6301, UT2204

Kľúč ku skľučovadlu

Typ	Obj. číslo	Rozsah upínania	Vhodné pre stroje
	Kľúč ku skľučovadlu		
	763415-9	10	DA3010
	763418-3	10	6412
	763432-9	13	6305, 6013B/BR, 6300-4, DA4000LR, DA6301, UT1305, UT2204
	763441-8	13	DP4010, HP1620, HP1630, HP1640, HP2050, HP2070
P-04341	10	6305, 6501/X, 6510LVR	







Uhlová súprava

Typ	Obj. číslo	Vhodné pre stroje
 Predĺžovacia súprava	193317-9	DA4000LR
 Hĺbkový doraz	122645-5	DA4000LR

Držiak kľúča ku skľučovadlu

Typ	Obj. číslo	Uchytenie skľučovadla
 Držiak kľúča ku skľučovadlu	410102-8	1/2"
	411780-7	3/8"



Rýchloskľučovadlá

Rýchloskľučovadlo	Obj. číslo	Rozsah upínania	Uchytenie skľučovadla	Vhodné pre stroje
	192016-0	0,8–10	3/8"	6408, DA3011F
	193924-8	0,8–10	3/8"	6408, 6510LVR, DA3011F
	763180-0	0,8–10	3/8"	6413
	193203-4	0,8–6,5	3/8"	6501/X
	193049-8	1,5–13	3/8"	6327D, 6328D
	194254-0	1,5–13	1/2"	DP4011, HP2051, HP2071
	192685-7	1,5–13	1/2"	6013B/BR, 6300-4, DP4001, DP4003, DP4700, HP1621, HP2051, HP2071
	193226-2	1,0–10	1/2"	DP3003
	P-15718	1,5–13	1/2"	6013B/BR, 6300-4, DP4001, DP4003, DP4700, HP1621, HP2051, HP2071
	763158-3	1,5–13	1/2"	6013B/BR, 6300-4, DP4001, DP4003, DP4700
	192692-0	1,5–13	1/2"	6390D, 8390D, HP1621, HP1631, HP1641



Rukoväť s uchytením euro 43 mm

Typ	Obj. číslo	Vhodné pre stroje
	135302-6	HP1621, HP1630, HP1631
	135903-7	DP3003, DP4001
	135910-0	DP4003

Jednoduchá rukoväť

Typ	Obj. číslo	Vhodné pre stroje
	151949-8	6300-4
	152892-4	UT1305, UT2204, DA4000LR

Hĺbkový doraz

Typ	Obj. číslo	Priemer	Dĺžka v mm
	322177-4	4	125
	324219-0	6	220
	322223-3	6	250

DIAMANTOVÁ JADROVÁ VŔTAČKA DBM080

DBM080



- Ideálna na vŕtanie do muriva a iných abrazívnych materiálov
- Mechanická bezpečnostná spojka chráni používateľa a prevodovku pri zablokovaní nástroja
- Elektronicky regulovateľné otáčky a konštantná elektronika pre stabilné otáčky pri zaťažení

- Vďaka pozvoľnému rozbehu, nadprúdovej ochrane a kontrole teploty nedochádza k preťažovaniu vŕtačky

Dodávané príslušenstvo	Obj. č.
Prepravný kufrík	P-45135
Bočná rukoväť	EE73116695

Príkon	1300 W
Otáčky naprázdno	0–2000 min ⁻¹
Max. vŕtací výkon	82 mm
Upínanie nástroja	M18
Priemer upínacieho krku	46 mm
Hmotnosť	3,8 kg

DIAMANTOVÁ JADROVÁ VŔTAČKA DBM130

DBM130



- Robustná dvojrýchlostná prevodovka
- Ideálna na vŕtanie do muriva a iných abrazívnych materiálov
- Mechanická bezpečnostná spojka chráni používateľa a prevodovku pri zablokovaní nástroja
- Vďaka pozvoľnému rozbehu, nadprúdovej ochrane a kontrole teploty nedochádza k preťažovaniu vŕtačky

- Elektronicky regulovateľné otáčky a konštantná elektronika pre stabilné otáčky pri zaťažení

Dodávané príslušenstvo	Obj. č.
Prepravný kufrík	P-45141
Bočná rukoväť	EE7332L695

Príkon	1700 W
Otáčky naprázdno	1. stupeň 0–1000 min ⁻¹ 2. stupeň 0–2000 min ⁻¹
Max. vŕtací výkon	1. stupeň max. 132 mm 2. stupeň max. 70 mm
Upínanie nástroja	M18
Priemer upínacieho krku	53 mm
Hmotnosť	5,6 kg

DIAMANTOVÁ JADROVÁ VŔTAČKA NASUCHO/NAMOKRO DBM131

DBM131



- Pripevňovacie vŕty do (železo)betónu, do asfaltu, do tehly
- Vhodná na malé a stredné otvory (do 132 mm)
- Príprava skúšobných vŕtov
- Elektromontážne práce (vŕtanie otvorov na krabice)
- Vďaka špeciálnemu príslušenstvu použiteľná nasucho i namokro
- Regulácia otáčok
- Prekľzová spojka, ktorá chráni motor i používateľa pri zaseknutí náradia

- Mechanická dvojestupňová prevodovka
- Obmedzovač rozbehovej hoprúdy
- Sieťová šnúra s prúdovou ochranou (PRC)

Dodávané príslušenstvo	Obj. č.
Prepravný kufrík	P-45141
Bočná rukoväť	EE7332L695

Príkon	1700 W
Otáčky naprázdno	1. stupeň 0–800 min ⁻¹ 2. stupeň 0–1570 min ⁻¹
Max. vŕtací výkon	1. stupeň max. 132 mm 2. stupeň max. 70 mm
Upínanie nástroja	M18
Priemer upínacieho krku	53 mm
Hmotnosť	6,0 kg

DIAMANTOVÁ JADROVÁ VŔTAČKA DBM230

DBM230



- Robustná trojrýchlostná prevodovka
- Ideálna na vŕtanie do muriva a iných abrazívnych materiálov až do priemeru nástroja 230 mm
- Mechanická bezpečnostná spojka chráni používateľa a prevodovku pri zablokovaní nástroja
- Elektronicky regulovateľné otáčky a konštantná elektronika pre stabilné otáčky pri zaťažení
- Vďaka pozvoľnému rozbehu, nadprúdovej ochrane a kontrole teploty nedochádza k preťažovaniu vŕtačky

Príkon	2500 W
Otáčky naprázdno	1. stupeň 0–390 min ⁻¹ 2. stupeň 0–1040 min ⁻¹ 3. stupeň 0–1700 min ⁻¹
Priemer vŕtáku	1. stupeň 180–230 mm 2. stupeň 102–182 mm 3. stupeň 25–102 min ⁻¹
Upínanie nástroja	5/4"
Priemer upínacieho krku	53 mm
Hmotnosť	11,2 kg

MIEŠADLO UT120

UT120



- Vhodné pre miešanie viskózných materiálov do 50 kg
- Použiteľné na priemer miešacieho nástroja až 140 mm
- Elektronicky regulovateľné otáčky a konštantná elektronika pre rovnomerné otáčky pri zaťažení

- Vďaka pozvoľnému rozbehu, nadprúdovej ochrane a kontrole teploty nedochádza k preťažovaniu vŕtačky

Dodávané príslušenstvo	Obj. č.
Bočná rukoväť	EE77318590

Príkon	1150 W
Otáčky naprázdno	250–580 min ⁻¹
Priemer miešacej lopatky max.	140 mm
Upínanie nástroja	M14
Hmotnosť	5 kg

MIEŠADLO UT121

UT121



- Kompaktný, šikový prístroj na miešanie
- Metly na miešanie použiteľné až do priemeru 120 mm
- Miešanie farieb, stavebných lepidiel, malty na škárovanie, náterového tmelu, mazľavých materiálov atď.

- Pogumovaná protišmyková rukoväť
- Závitový dŕiek z nerezovej ocele
- Kontrolka signalizácie možných chýb kábla a vypínača
- Prachotesný motor a uhľiky

Dodávané príslušenstvo	Obj. č.
Nadstavec na miešanie	P-76766

Príkon	960 W
Otáčky naprázdno	0–600 min ⁻¹
Priemer miešacej lopatky max.	120 mm
Hmotnosť	3,1 kg

MIEŠADLO UT1305

UT1305



- Kompaktný, šikový prístroj na miešanie
- Metly na miešanie použiteľné až do priemeru 165 mm
- Ideálne pre malé budovy, priestory alebo kuchyne
- Miešanie farieb, stavebných lepidiel, malty na škárovanie, náterového tmelu, mazľavých materiálov atď.

- Pogumovaná protišmyková rukoväť
- Závitový dŕiek z nerezovej ocele
- Kontrolka signalizácie možných chýb kábla a vypínača
- Prachotesný motor a uhľiky
- So skľučovadlom s ozubeným vencom P-04329 (špeciálne príslušenstvo) je možné používať ho ako vŕtačku

Dodávané príslušenstvo	Obj. č.
Bočná rukoväť	152892-4
Montážny kľúč	781006-4
Montážny kľúč 2 ks	781010-3
Lopatka na miešanie Ø165 mm	A-43692
Skrutka	265220-5
Závitová stopka	A-43751
Držiak stopky	323962-8

Príkon	850 W
Otáčky naprázdno	1300 min ⁻¹
Priemer miešacej lopatky max.	165 mm
Hmotnosť	3,3 kg
Rozmery d × š × v	356 × 87 × 152

MIEŠADLO UT2204

UT2204







- Kompaktný, šikovný prístroj na miešanie
- Metly na miešanie použiteľné až do priemeru 220 mm
- Ideálne pre malé budovy, priestory alebo kuchyne
- Miešanie farieb, stavebných lepidiel, malty na škárovanie, náterového tmelu, mazľavých materiálov atď.
- Pogumovaná protišmyková rukoväť
- Závitový drík z nerezovej ocele
- Kontrolka signalizácie možných chýb kábla a spínača
- Prachotesný motor a uhlíky
- So skľučovadlom s ozubeným vencom 192883-3 (špeciálne príslušenstvo) je možné používať ho ako vŕtačku

Dodávané príslušenstvo	Obj. č.	Príkon
Bočná rukoväť	152892-4	850 W
Montážny kľúč	781006-4	Otáčky naprázdno 550 min ⁻¹
Montážny kľúč 2 ks	781010-3	Priemer miešacej lopatky max. 220 mm
Držiak	324929-9	Hmotnosť 3,4 kg
		Rozmery d × š × v 356 × 89 × 152 mm



Diamantové vrtacie korunky na vrtanie na sucho, závit M16

Typ	Obj. číslo	Priemer	Dĺžka mm
Diamantová vrtacia korunka 	P-41997	68	60
	P-42014	68	150
	P-42064	68	400
	P-42020	76	150
	P-42070	76	400
	P-42008	82	60
	P-42036	82	150
	P-42086	82	400
	P-42042	112	150
	P-42092	112	400
	P-42058	132	150
	P-42101	132	400

Ďalšie príslušenstvo pre DBM080 a DBM130

Typ	Obj. číslo	Rozmery
Odsávací adaptér 	P-41872	M18 × 2,5
Adaptér 	P-45082	M18–M16
Strediacia tyč 	P-41888	60 mm
	P-41894	150 mm
	P-41903	420 mm
Kotúč pre strediacu tyč 	P-41919	68 mm
	P-41931	82 mm
	P-41947	92 mm
	P-41953	102 mm
	P-41969	112 mm
	P-41981	132 mm

Príslušenstvo pre DBM230

Typ	Obj. číslo
Stojan 	P-54190
Vákuová sada Nádrž na vodu 8 l 	P-54221
	988394100

 Vŕtacie a sekacie kladiva
 Vŕtačky
 Skrutkovače, rázové utahovačky
 Prístrojové, uhlové brusky, rezačky
 Brusky
 Hoblíky
 Pily
 Frézy
 Vzduchové náradie
 Vysávače, liaky, umývačky, teplovzdušné pištole
 Záhradná technika
 Benzínové stroje
 Akumulačné stroje



Miešadlá

Typ	Obj. číslo	Priemer	Dĺžka mm	Množstvo v kg	Vhodné pre stroj
Kruhovú metlu na miešanie SW8	P-02331	80	400	10–15	UT120, UT1305*
Kruhovú metlu na miešanie M14	P-22012	120	590	15–30	UT1305**, UT2204**
Špirálovú metlu na miešanie SW8	P-02347	90	400	7–10	UT1305*, UT2204*
Špirálovú metlu na miešanie M14	P-22040	135	590	15–30	UT120, UT2204**
Zmiešanú metlu na miešanie SW10	P-02353	100	590	5–15	UT1305*, UT2204*
Špirálovú metlu na miešanie „negatív“ M14	P-22056	120	590	15–25	UT120, UT1305**, UT2204**
Tanierová metla	A-43692	165			UT1305

* iba so skľučovadlom
** len s adaptérom M14

Kruhovú miešadlo

vyrovnávacie hmoty, bitúmenové vrstvy, farby, základný adhézný náter, náterové tmely, zaliievacie hmoty

Špirálovú miešadlo

stavebné lepidlá, mazaninu, hotovú maltu, lepidlo na kachličky, škárovaciu hmotu, maltu na lepenie obkladov, omietky, náterové tmely, tepelné izolačné omietky

Zmiešanú miešadlo

vyrovnávacie hmoty, stavebné lepidlá, betón, mazaninu, hotovú maltu, maltu na lepenie obkladov, nivelačné hmoty, všetky druhy malty

Špirálovú miešadlo „negatív“ M14

disperzie, farby, vápenosadrovú maltu, tepelnú izolačnú omietku.

Zmiešaný účinok dole

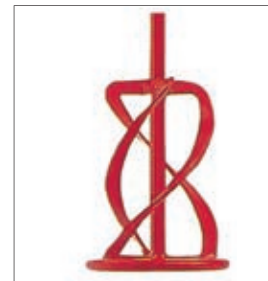
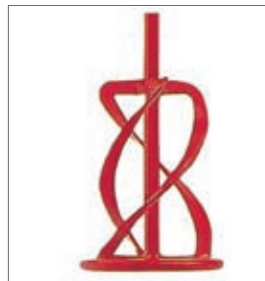

Ďalšie príslušenstvá k miešadlám

Typ	Obj. číslo	Upínanie	Dĺžka mm	Vhodné pre stroj
Hriadeľ nerez	A-43751	M14	560	UT1305
Držiak závitovej stopky	323962-8			UT1305
	324929-9			UT2204
Adaptér miešadla	P-22062	1/2" – M14		UT1305
	P-02325	5/8" – M14		UT2204

SKRUTKOVÁČ SO ZÁSObNÍKOM 6842

6842



- Špecialista na sadrokartónové dosky
- Vysoké otáčky pre rýchly postup pri vŕtaní
- Vodiace línie zjednodušujúce rovné nasadenie
- Tichá, robustná spojka
- Jednoduché nastavenie dĺžky skrutiek (sedem rôznych dĺžok)
- Vedenie samorezných skrutiek z robustného hliníkového odliatku

- Aretácia spínača pre trvalú prevádzku
- Jednoduché vyberanie zásobníkového pásu
- Špeciálna dorazová doska s presným vedením skrutiek
- Pogumovaná protišmyková rukoväť
- Štandardné upínanie šesťhran 1/4"

Dodávané príslušenstvo	Obj. č.
Transportný kufřík	824808-6
3 ks bitov Phillips 2 × 162 mm	P-67795
Namontovaná skrutková predsádka	195184-8

Príkion	470 W
Otáčky naprázdno	4 700 min ⁻¹
Skrutky	4 mm Ø × 25–55 mm
Hmotnosť	2,0 kg
Rozmery d × š × v	400 × 75 × 243 mm

SKRUTKOVÁČ SO ZÁSObNÍKOM 6844

6844



- Výkonný profesionálny prístroj pre drevené dosky
- Vysoký krútiaci moment pri nízkych otáčkach
- Špeciálna konštrukcia vodiaceho nastavca zaručujúca ideálnu pozíciu pásu
- Tichá, robustná spojka
- Jednoduché nastavenie dĺžky skrutiek (sedem rôznych dĺžok)

- Vedenie samorezných skrutiek z robustného hliníkového odliatku
- Aretácia spínača pre trvalú prevádzku
- Jednoduché vyberanie zásobníkového pásu
- Špeciálna dorazová doska s presným vedením skrutiek
- Pogumovaná protišmyková rukoväť
- Štandardné upínanie šesťhran 1/4"

Dodávané príslušenstvo	Obj. č.
Transportný kufřík	824808-6
3 ks bitov Phillips 2 × 182 mm	P-67804
Namontovaná skrutková predsádka	194637-4

Príkion	470 W
Otáčky naprázdno	3 000 min ⁻¹
Skrutky	4 mm Ø × 45–75 mm
Hmotnosť	2,1 kg
Rozmery d × š × v	440 × 75 × 243 mm

ELEKTRONICKÝ SKRUTKOVÁČ FS2300

FS2300



- Profesionálny skrutkovač pre najnáročnejšie požiadavky
- Robustná skriňa prevodovky z hliníkového odliatku
- Prachotesný elektronický vypínač s možnosťou L/P chodu

- Štandardné upínanie šesťhran 1/4"
- Pogumovaná ergonomicky tvarovaná rukoväť
- Kábel s ochranou proti ohybom

Dodávané príslušenstvo	Obj. č.
Bit PH2 – 25 mm / 2 ks	784261-7
Magnetický držiak 60 mm	784811-8

Príkion	570 W
Otáčky naprázdno	0–2 500 min ⁻¹
Maximálny uťahovací moment	25 / 15 Nm
Samorezné skrutky	6 mm
Skrutky do sadrokartónu	5 mm
Hmotnosť	1,7 kg
Rozmery d × š × v	290 × 70 × 192 mm

ELEKTRONICKÝ SKRUTKOVÁČ FS2700

FS2700



- Profesionálny skrutkovač pre najnáročnejšie požiadavky
- Možnosť nastavenia uťahovacieho momentu v šiestich stupňoch
- Kompaktný dizajn stroja s dokonalým vyvážením zaručujúci veľmi pohodlnú, presnú a efektívnu prácu

- Pogumovaná ergonomicky tvarovaná rukoväť
- L/P chod
- LED osvetlenie pracovnej plochy

Dodávané príslušenstvo	Obj. č.
Hĺbkový doraz	322120-3

Príkion	570 W
Otáčky naprázdno	0–2 500 min ⁻¹
Maximálny uťahovací moment	32 / 18 Nm
Samorezné skrutky	6 mm
Skrutky do sadrokartónu	5 mm
Hmotnosť	1,8 kg
Rozmery d × š × v	301 × 70 × 192 mm

ELEKTRONICKÝ SKRUTKOVÁČ FS4000

FS4000



- Profesionálny skrutkovač pre najnáročnejšie požiadavky
- Ideálny na rýchle skrutkovanie do sadrokartónu
- Konštrukcia rukoväte umožňuje maximálny prítlak
- Nastaviteľný doraz zabezpečuje rovnakú hĺbku skrutiek

- Lahko odnateľný hĺbkový doraz
- Veľký vypínač s reguláciou a L/P chodom
- Pogumovaná ergonomicky tvarovaná rukoväť

Dodávané príslušenstvo	Obj. č.
Bit PH2 – 25 mm / 2 ks	784261-7
Magnetický držiak 60 mm	784811-8

Príkion	570 W
Otáčky naprázdno	0–4 000 min ⁻¹
Maximálny uťahovací moment	16 / 10 Nm
Samorezné skrutky	6 mm
Skrutky do sadrokartónu	5 mm
Hmotnosť	1,3 kg
Rozmery d × š × v	269 × 65 × 192 mm

ELEKTRONICKÝ SKRUTKOVÁČ FS4300

FS4300

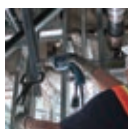

- Profesionálny skrutkovač pre najnáročnejšie požiadavky
- Robustná skriňa prevodovky z hliníkového odliatku
- Prachotesný elektronický vypínač s možnosťou L/P chodu
- Štandardné upínanie šesťhran 1/4"

- Pogumovaná ergonomicky tvarovaná rukoväť
- Spojka umožňujúca rýchle vyskrutkovanie vrutu pri spätnom chode
- LED osvetlenie pracovnej plochy

Dodávané príslušenstvo	Obj. č.
Bit PH2 – 25 mm / 2 ks	784261-7
Magnetický držiak 60 mm	784811-8

Príkion	570 W
Otáčky naprázdno	0–4 000 min ⁻¹
Maximálny uťahovací moment	16 / 10 Nm
Samorezné skrutky	6 mm
Skrutky do sadrokartónu	5 mm
Hmotnosť	1,4 kg
Rozmery d × š × v	269 × 65 × 192 mm

ELEKTRONICKÝ SKRUTKOVÁČ FS6300R

FS6300R



- Profesionálny skrutkovač pre najnáročnejšie požiadavky
- Robustná skriňa prevodovky z hliníkového odliatku
- Prachotesný elektronický vypínač s možnosťou L/P chodu
- Standardné upínanie šesťhran 1/4"

- Pogumovaná ergonomicky tvarovaná rukoväť
- Rýchlovymeniteľný kábel s ochranou proti ohybom
- Spojka umožňujúca rýchle vyskrutkovanie vrutu pri spätnom chode
- LED osvetlenie pracovnej plochy

Dodávané príslušenstvo	Obj. č.
Bit PH2 – 25 mm / 2 ks	784261-7
Magnetický držiak 60 mm	784811-8
Kábelová jednotka	699020-5

Príkon	570 W
Otáčky naprázdno	0–6 000 min ⁻¹
Max. uťahovací moment	11 / 6 Nm
Samorezné skrutky	/ mm
Skrutky do sadrokartónu	4 mm
Hmotnosť	1,4 kg
Rozmery d x š x v	284 × 65 × 192 mm

ELEKTRONICKÝ RÁZOVÝ UŤAHOVÁK 6951

6951



- Nový elektronický vypínač
- Lahký, dobre ovládateľný rázový uťahovák s veľkým uťahovacím momentom
- Veľká vetracia škára pre lepšie chladenie motora

- Štandardné upínanie šesťhran 1/4"
- S motorovou brzdou

Dodávané príslušenstvo	Obj. č.
Prepravný kufrik	824439-1

Príkon	300 W
Otáčky naprázdno	0–2 200 min ⁻¹
Počet úderov	0–3 000 min ⁻¹
Max. uťahovací moment	100 Nm
Upínanie nástroja šesťhran	1/4"
Štandardné skrutky	M5–M12
Strojné skrutky	M4–M8
Hmotnosť	1,4 kg
Rozmery d x š x v	239 × 60 × 180 mm

ELEKTRONICKÝ RÁZOVÝ UŤAHOVÁK TD0101F

TD0101F



- Kompaktný dizajn (dĺžka len 184 mm, hmotnosť 0,99 kg)
- Maximálny uťahovací moment 100 Nm
- Hliníkový kryt prevodovky
- L/P chod

- Ergonomicky tvarovaná pogumovaná rukoväť
- Osvetlenie pracovnej plochy

Dodávané príslušenstvo	Obj. č.
Bit (+) č. 2	784244-7

Príkon	230 W
Otáčky naprázdno	0–3 600 min ⁻¹
Počet úderov	0–3 200 min ⁻¹
Max. uťahovací moment	100 Nm
Upínanie nástroja šesťhran	1/4"
Hmotnosť	0,99 kg
Rozmery d x š x v	184 × 67 × 192 mm

ELEKTRONICKÝ RÁZOVÝ UŤAHOVÁK 6953

6953



- Lahký, dobre ovládateľný rázový uťahovák so silným uťahovacím momentom
- Prílepková skriňa z hliníkového tlakového odliatku
- Upínanie nástroja 1/2"

- L/P chod, vypínač s elektronickou reguláciou
- Pogumovaná protišmyková rukoväť pre pohodlnú a bezpečnú prácu
- Praktická svorka na pás pre ľavákov aj pravákov

Dodávané príslušenstvo	Obj. č.
Prepravný kufrik	824630-1

Príkon	280 W
Otáčky naprázdno	0–3 000 min ⁻¹
Počet úderov	0–3 000 min ⁻¹
Max. uťahovací moment	150 Nm
Upínanie nástroja	1/2"
Štandardné skrutky	M10–M16
Strojné skrutky	M8–M12
Hmotnosť	1,5 kg
Rozmery d x š x v	233 × 67 × 180 mm

DVOJRYCHLOSTNÝ RÁZOVÝ UŤAHOVÁK 6904VH

6904VH



- Kompaktný tvar, hmotnosť len 1,8 kg
- Upínanie nástroja 1/2"

- Možnosť nastavenie dvoch rozdielnych krútiacich momentov
- L/P chod

Dodávané príslušenstvo	Obj. č.
Transportný kufrik	824439-1
Nástrčkový nadstavce SW 19	134831-6
Nástrčkový nadstavce SW 22	134851-0
Nástrčkový nadstavce SW 24	134841-3

Príkon	360 W
Otáčky naprázdno	1. rýchlosť / 2. rýchlosť 0–2100 min ⁻¹ / 0–2400 min ⁻¹
Počet úderov	1. rýchlosť / 2. rýchlosť 0–2 500 min ⁻¹ / 0–3 000 min ⁻¹
Max. uťahovacia	1. rýchlosť / 2. rýchlosť 150 / 200 Nm
Upínanie	1/2"
Štandardné skrutky	M10–M16
Pevnostné skrutky	M10–M12
Samorezné skrutky	6 mm
Hmotnosť	1,8 kg
Rozmery d x š x v	265 × 64 × 184 mm

ELEKTRONICKÝ RÁZOVÝ UŤAHOVÁK TW0200

TW0200



- Rázový uťahovák s maximálnym uťahovacím momentom až 200 Nm
- Robustná skriňa rázového mechanizmu z hliníkového tlakového odliatku
- Elektronika a L/P chod
- Upínanie nástroja 1/2"

- Vymeniteľné uhlíkové kefy zvonku
- Dokonalé vyváženie stroja

Dodávané príslušenstvo	Obj. č.
Transportný kufrik	824703-0
Nadstavce nástrčkového kľúča SW 24	134841-3

Príkon	380 W
Otáčky naprázdno	0–2 200 min ⁻¹
Počet úderov	0–2 200 min ⁻¹
Max. uťahovací moment	200 Nm
Upínanie	1/2"
Štandardné skrutky	M10–M16
Pevnostné skrutky	M10–M12
Hmotnosť	2,2 kg
Rozmery d x š x v	251 × 72 × 220 mm

RÁZOVÝ ŤAHOVÁK 6905H

6905H

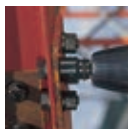

- Dokonalé vyváženie stroja
- Kolískový vypínač pre L/P chod
- Upínanie nástroja 1/2"

- Len 2,3 kg
- Gumová ochrana prevodovky

Dodávané príslušenstvo	Obj. č.
Transportný kufrik	P-04101
Nástrčkový nadstavec SW 19	134831-6
Nástrčkový nadstavec SW 22	134851-0
Nástrčkový nadstavec SW 24	134841-3

Príkon	470 W
Otáčky naprázdno	2 200 min ⁻¹
Počet úderov	2 600 min ⁻¹
Max. ťahovací moment	300 Nm
Upínanie	1/2"
Štandardné skrutky	M12-M20
Pevnostné skrutky	M12-M16
Hmotnosť	2,3 kg
Rozmery d x š x v	270 × 80 × 217 mm

RÁZOVÝ ŤAHOVÁK 6905B

6905B



- Kolískový vypínač pre L/P chod
- Skrutky a matice je možné dotahovať a uvoľňovať bez námahy a bez poškodenia hláv skrutiek

- Upínanie nástroja 1/2"
- Dokonalé vyváženie stroja

Dodávané príslušenstvo	Obj. č.
Transportný kufrik	P-04101
Nástrčkový nadstavec SW 19	134831-6
Nástrčkový nadstavec SW 22	134851-0
Nástrčkový nadstavec SW 24	134841-3

Príkon	340 W
Otáčky naprázdno	1 700 min ⁻¹
Počet úderov	2 000 min ⁻¹
Max. ťahovací moment	300 Nm
Upínanie	1/2"
Skrutky	M12-M20
Hmotnosť	2,8 kg
Rozmery d x š x v	270 × 80 × 217 mm

RÁZOVÝ ŤAHOVÁK TW0350

TW0350



- Rázový ťahovák s maximálnym ťahovacím momentom až 350 Nm
- Robustná skriňa rázového mechanizmu z hliníkového tlakového odliatku
- Upínanie nástroja 1/2"

- Kolískový vypínač pre L/P chod
- Dokonalé vyváženie stroja

Dodávané príslušenstvo	Obj. č.
Transportný kufrik	824702-2
Nadstavec nástrčkového kľúča SW 24	134841-3

Príkon	400 W
Otáčky naprázdno	2 000 min ⁻¹
Počet úderov	2 000 min ⁻¹
Max. ťahovací moment	350 Nm
Upínanie	1/2"
Štandardné skrutky	M12-M22
Pevnostné skrutky	M12-M16
Hmotnosť	3,0 kg
Rozmery d x š x v	283 × 87 × 233 mm

RÁZOVÝ ŤAHOVÁK 6906

6906

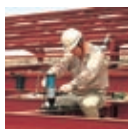

- Enormne vysoký ťahovací moment
- Kolískový vypínač pre L/P chod
- Upínanie nástroja 3/4"

- Pre obvyklé nástrčkové náradia
- Dokonalé vyváženie stroja
- Skrutky a matice je možné dotahovať a uvoľňovať bez námahy a bež poškodenia hláv skrutiek

Dodávané príslušenstvo	Obj. č.
Transportný kufrik	182604-1
Nástrčkový nadstavec SW 32	134871-4

Príkon	620 W
Otáčky naprázdno	1 700 min ⁻¹
Počet úderov	1 600 min ⁻¹
Max. ťahovací moment	600 Nm
Upínanie	3/4"
Štandardné skrutky	M16-M22
Pevnostné skrutky	M16-M20
Hmotnosť	5,6 kg
Rozmery d x š x v	327 × 95 × 237 mm

RÁZOVÝ ŤAHOVÁK TW1000

TW1000

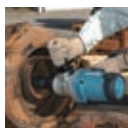

- Rázový ťahovák s krútiacim momentom 1000 Nm
- Robustná skriňa prevodovky z tlakového hliníkového odliatku
- Upínanie nástroja 1"

- Kolískový vypínač pre L/P chod
- Vymeniteľné uhlíky zvonku

Dodávané príslušenstvo	Obj. č.
Transportný kufrik	824737-3
Nástrčkový nadstavec SW 41	134872-2
Bočná rukoväť komplet	122727-3

Príkon	1200 W
Otáčky naprázdno	1 400 min ⁻¹
Počet úderov	1 500 min ⁻¹
Max. ťahovací moment	1 000 Nm
Upínanie	1"
Štandardné skrutky	M24-M30
Pevnostné skrutky	M22-M24
Hmotnosť	8,6 kg
Rozmery d x š x v	382 × 121 × 290 mm



Výhody torzných bitov

Nová generácia torzných bitov pre skrutkovanie a rázové uťahovanie

Prvotriedne bity pre rázové uťahovanie. Vďaka špeciálne tvarovanej a upravenej torznej zóne dochádza k optimálnemu prenosu síl pri minimálnom opotrebení bitov. Bity IMPACT GOLD ponúkajú 10–15-krát dlhšiu životnosť ako štandardné bity.

Záruka extrémne dlhej životnosti bitov

Zúžená torzná časť absorbuje vysoké otáčky

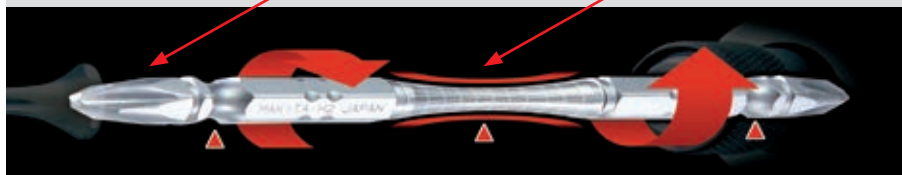

Výhody týchto bitov:

Pohodlné skrutkovanie vo vysokých rýchlostiach bez možného nebezpečenstva poškodenia skrutiek alebo bitov, extrémna odolnosť. Ideálne pre skrutkovanie dlhých skrutiek do dreva alebo samorezných kovových skrutiek.

Impact GOLD

Xtreme Torsion Technology

15x
Life

10x
Life

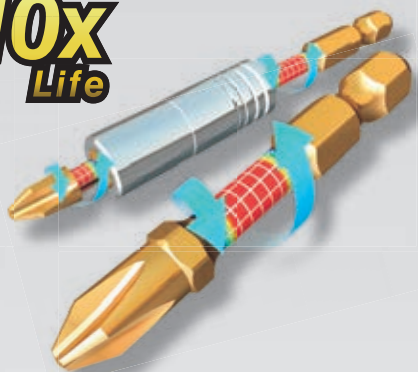

① **15x** 25 mm
Longer Life

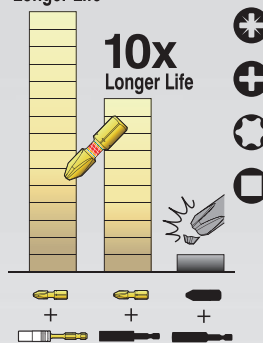



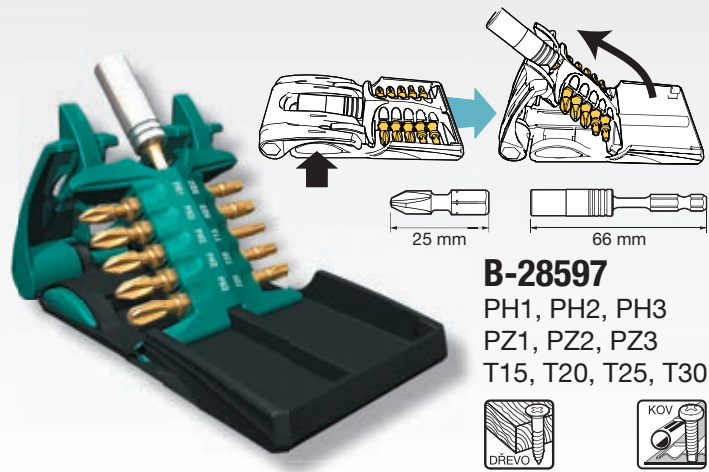
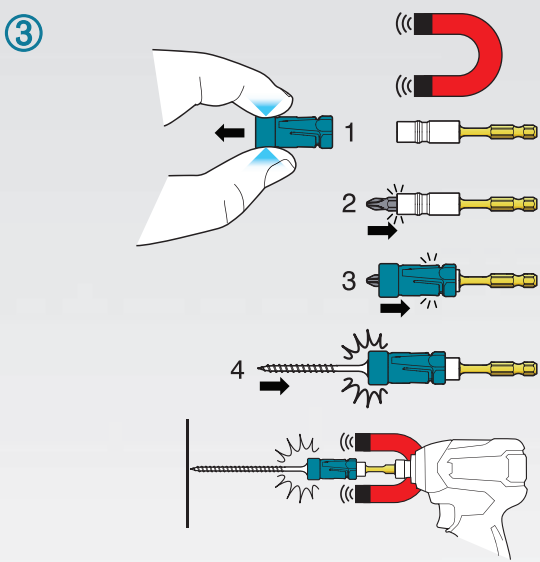
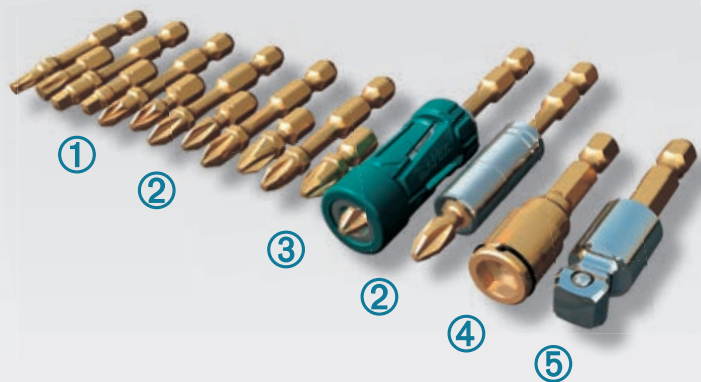
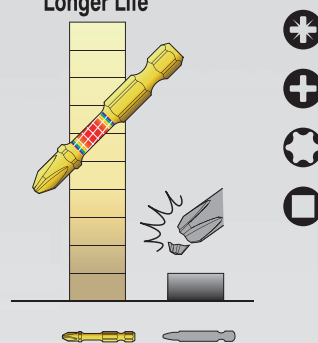



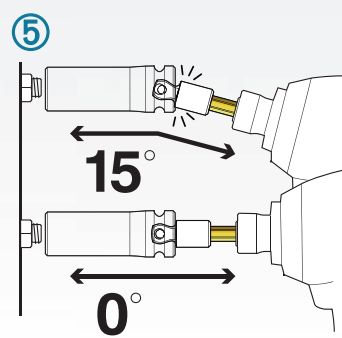
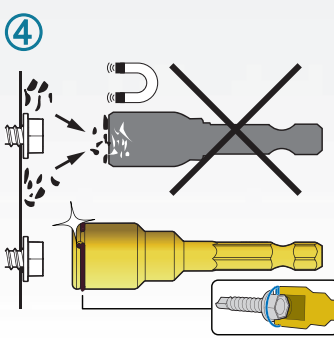





② **10x** 50 mm
Longer Life



B-28597
PH1, PH2, PH3
PZ1, PZ2, PZ3
T15, T20, T25, T30



Torzné bity 25 a 50 mm

Typ	Obj. číslo	Veľkosť	Dĺžka v mm	Počet ks v balení
 	B-28444	PZ1	25	2
	B-28450	PZ2	25	2
	B-28466	PZ3	25	2
 	B-28329	PH1	25	2
	B-28335	PH2	25	2
	B-28341	PH3	25	2
 	B-28391	T10	25	2
	B-28400	T15	25	2
	B-28416	T20	25	2
	B-28422	T25	25	2
	B-28438	T30	25	2
 	B-28276	PZ1	50	2
	B-28282	PZ2	50	2
	B-28298	PZ3	50	2
 	B-28167	PH1	50	2
	B-28173	PH2	50	2
	B-28189	PH3	50	2
 	B-28226	T10	50	2
	B-28232	T15	50	2
	B-28248	T20	50	2
	B-28254	T25	50	2
	B-28260	T30	50	2

Torzné bity špeciál na drevo 25 a 50 mm

Bity upravené špeciálne na použitie do dreva a mäkkých materiálov.

Špeciálny tvar špičky zaručuje dokonalé uchytienie skrutiek a jednoručnú prácu aj pri skrutkovaní pod uhlom.

Typ	Obj. číslo	Veľkosť	Dĺžka v mm	Počet ks v balení
Torzný bit špeciál – drevo	B-28488	PH2	25	2
Torzný bit špeciál – drevo	B-28307	PH2	50	2

Torzné bity špeciál na kov 25 a 50 mm

Bity upravené špeciálne na použitie do kovu.

Špeciálny tvar bitov zaručuje vyváženie momentovej špičky na konci procesu skrutkovania a chráni bit pred poškodením.

Typ	Obj. číslo	Veľkosť	Dĺžka v mm	Počet ks v balení
Torzný bit špeciál – kov	B-28503	PH2	25	2
Torzný bit špeciál – kov	B-28313	PH2	50	2

Špeciálny torzný adaptér

Špeciálny torzný adaptér umožňuje použitie orechov 1/2" a 3/8" pri skrutkovaní pod 15° – ideálne pre práce na ťažko dostupných miestach hlavne pri stenách. (Detail na obrázku 5, strana 84.)

Typ	Obj. číslo
Torzný adaptér na orechy z 1/4" na 3/8"	B-28547
Torzný adaptér na orechy z 1/4" na 1/2"	B-28553

Torzný magnetický držiak bitov 75 mm

Typ	Obj. číslo	Délka mm
Torzný držiak 1/4"	B-28525	75

Torzný adaptér na šesťhranné skrutky 8, 9,5 a 10 mm

Patentovaný torzný adaptér umožňujúci skrutkovanie šesťhranných skrutiek 8, 9,5 a 10 mm bez použitia magnetu (Detail na obrázku 4, strana 84.)











Typ	Obj. číslo
Torzný nadstavce H8 mm	B-28569
Torzný nadstavce H9,5 mm	B-28575
Torzný nadstavce H10 mm	B-28581

Typ	Obj. číslo	Veľkosť	Dĺžka v mm	Počet ks v balení
Obojstranný torzný bit	B-12326	PH2	85	3
	B-12790	PZ2	85	3
	B-20731	PZ3	85	3
Sada torzných bitov – popis na strane 84	B-28597			11









Vrtacie a sekacie kladiva
Vrtáčky
Skrutkovače, rázové uťahováky
Prestrihovacie, uholové brúsky, rezačky
Brúsky
Hobličky
Pily
Frézy
Vzduchové náradie
Vysiačacie, liakové, umývačky, teplovzdušné pištole
Záhradná technika
Benzínové stroje
Akumulačné stroje

Príslušenstvo pre skrutkovanie a uťahovanie

Príslušenstvo s upnutím šesťhran 1/4"

Typ	Obj. číslo	Typ	Dĺžka v mm	Počet ks v balení	Vhodné pre stroj
Magnetický držiak 	P-05985		75	1	6826, 6951
	P-05979		60	1	6821, 6822, 6823, 6824, 6825R, 6826, 6802BV, FS2300, FS4000, FS4300, FS6300R
Rýchlovýmenný držiak  1/4"  1/4" 	P-54075		60	1	6821, 6822, 6823, 6824, 6825R, 6826, 6802BV, FS2300, FS4000, FS4300, FS6300R
Priamy bit 	P-06177	0,6 × 4,5	25	10	6821, 6822, 6823, 6824, 6825R, 6826, 6802BV, FS2300, FS4000, FS4300, FS6300R
	P-06199	0,8 × 5,5	25	10	6821, 6822, 6823, 6824, 6825R, 6826, 6802BV, FS2300, FS4000, FS4300, FS6300R
	P-06214	1,0 × 5,5	25	10	6821, 6822, 6823, 6824, 6825R, 6826, 6802BV, FS2300, FS4000, FS4300, FS6300R
	P-06242	1,2 × 8,0	25	10	6821, 6822, 6823, 6824, 6825R, 6826, 6802BV, FS2300, FS4000, FS4300, FS6300R
Bit Phillips 	P-06030	PH1	25	10	6821, 6822, 6823, 6824, 6825R, 6826, 6802BV, FS2300, FS4000, FS4300, FS6300R
	P-06052	PH2	25	10	6821, 6822, 6823, 6824, 6825R, 6826, 6802BV, FS2300, FS4000, FS4300, FS6300R
	P-06074	PH3	25	10	6821, 6822, 6823, 6824, 6825R, 6826, 6802BV, FS2300, FS4000, FS4300, FS6300R
Bit Pozidrive 	P-06096	PZ1	25	10	6821, 6822, 6823, 6824, 6825R, 6826, 6802BV, FS2300, FS4000, FS4300, FS6300R
	P-06111	PZ2	25	10	6821, 6822, 6823, 6824, 6825R, 6826, 6802BV, FS2300, FS4000, FS4300, FS6300R
	P-06133	PZ3	25	10	6821, 6822, 6823, 6824, 6825R, 6826, 6802BV, FS2300, FS4000, FS4300, FS6300R
Bit Torx 	P-06323	T10	26	10	6821, 6822, 6823, 6824, 6825R, 6826, 6802BV, FS2300, FS4000, FS4300, FS6300R
	P-06339	T15	26	10	6821, 6822, 6823, 6824, 6825R, 6826, 6802BV, FS2300, FS4000, FS4300, FS6300R
	P-06345	T20	26	10	6821, 6822, 6823, 6824, 6825R, 6826, 6802BV, FS2300, FS4000, FS4300, FS6300R
	P-06351	T25	26	10	6821, 6822, 6823, 6824, 6825R, 6826, 6802BV, FS2300, FS4000, FS4300, FS6300R
	P-06367	T27	26	10	6821, 6822, 6823, 6824, 6825R, 6826, 6802BV, FS2300, FS4000, FS4300, FS6300R
	P-06373	T30	26	10	6821, 6822, 6823, 6824, 6825R, 6826, 6802BV, FS2300, FS4000, FS4300, FS6300R
	P-06389	T40	26	10	6821, 6822, 6823, 6824, 6825R, 6826, 6802BV, FS2300, FS4000, FS4300, FS6300R
	P-06399	T40	26	10	6821, 6822, 6823, 6824, 6825R, 6826, 6802BV, FS2300, FS4000, FS4300, FS6300R
Bit šesťhran 	P-21406	6	25	10	6821, 6822, 6823, 6824, 6825R, 6826, 6802BV, FS2300, FS4000, FS4300, FS6300R
	P-21412	8	25	10	6821, 6822, 6823, 6824, 6825R, 6826, 6802BV, FS2300, FS4000, FS4300, FS6300R
Priamy bit 	P-06155	0,5 × 3,0	50	10	6827, 6951, FS2700
	P-06161	0,6 × 3,5	50	10	6827, 6951, FS2700
	P-06183	0,8 × 4,0	50	10	6827, 6951, FS2700
	P-06208	1,0 × 5,5	50	10	6827, 6951, FS2700
	P-06220	1,2 × 6,5	50	10	6827, 6951, FS2700
	P-06236	1,2 × 8,0	50	10	6827, 6951, FS2700
	P-06258	1,6 × 8,0	50	10	6827, 6951, FS2700
Bit Phillips 	P-06046	PH1	50	10	6827, 6951, FS2700
	P-06068	PH2	50	10	6827, 6951, FS2700
	D-31669	PH2	65	100	6821, 6822, 6823, 6824, 6825R, 6826, 6802BV, FS2300, FS4000, FS4300, FS6300R
	P-06080	PH3	50	10	6827, 6951, FS2700

Príslušenstvo s upnutím šesťhran 1/4"

Typ	Obj. číslo	Typ	Dĺžka v mm	Počet ks v balení	Vhodné pre stroj
Bit Pozidrive 	P-06105	PZ1	50	10	6827, 6951, FS2700
	P-06127	PZ2	50	10	6827, 6951, FS2700
	P-06149	PZ3	50	10	6827, 6951, FS2700
Nástrčkový bit 	P-06270	SW5,5/M3	50	1	6827, 6951, FS2700
	P-06286	SW7/M4	50	1	6827, 6951, FS2700
	P-06292	SW8/M5	50	1	6827, 6951, FS2700
	P-06264	SW 3/8"	50	1	6827, 6951, FS2700
	P-06301	SW10/M6	50	1	6827, 6951, FS2700
	P-06317	SW13/M8	50	1	6827, 6951, FS2700
Nástrčkový bit s magnetom 	P-06018	SW 3/8"	65	1	6827, 6951, FS2700
	P-06024	SW 5/16"	65	1	6827, 6951, FS2700
	P-05991	SW 1/4"	50	1	6827, 6951, FS2700
	P-06002	SW 10	65	1	6827, 6951, FS2700
Obojstranný bit Phillips 	798308-1	PH2	45	3	
	798310-4	PH3	45	3	
	P-20775	PH1	65	10	
	P-20781	PH2	65	10	
	P-20787	PH3	65	10	
Vodiaca objímka 	784812-A			1	
Vodiaca objímka Vision 	784814-A			1	
Rýchloúťahovák č. 6 Rýchloúťahovák č. 8 Rýchloúťahovák č. 10  	784828-A			1	
	784829-A			1	
	784830-A			1	
Ohybný hriadeľ s bitom 	B-29072		180	1	

Použitie skrutkovačov

Vŕtače
a sekacie kladiva

Vŕtačky

Skrutkovače,
rázové uťahovákyPrestrihovače, uhlové
brúsky, rezáčky

Brusky

Hobličky

Pily

Frézy

Vzduchové náradie

Vysávače, hák, umývavský,
teplotzúsiacie píštole

Záhradná technika

Benzínové stroje

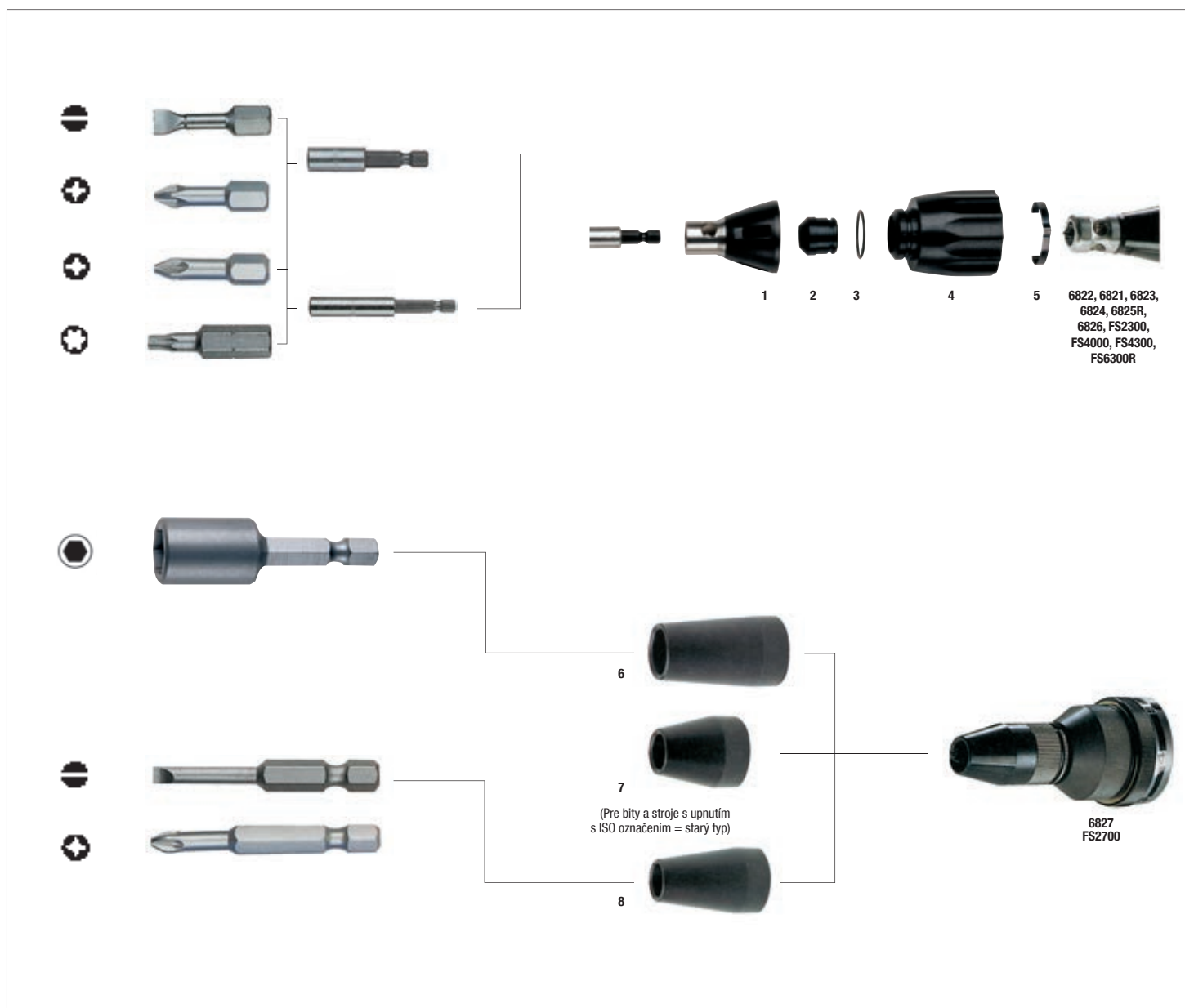
Akumulačné
stroje

Obrázok č.	Obj. číslo	Typ	Typ	Dĺžka v mm	Počet ks v balení	Vhodné pre stroj
1	151561-4	Vodiace puzdro			1	6822
1	151760-8	Vodiace puzdro			1	6823, 6824, 6825R
1	152483-1	Vodiace puzdro	1/4"		1	6821, 6826
1	152823-3	Vodiace puzdro	3/8"		1	6821, 6826
1	158875-2	Vodiace puzdro			1	FS2300, FS4000, FS4300, FS6300R
2	421631-6	Tesniaci krúžok			1	6822, 6823, 6824, 6825R
2	424163-2	Tesniaci krúžok			1	FS2300, FS4000, FS4300, FS6300R
2	421519-0	Prachovka			1	6821
2	421775-2	Prachovka			1	6826
3	213953-6	O-krúžok 22			1	6821, 6822, 6823, 6824, 6825R, 6826
3	424235-3	O-krúžok			1	FS2300, FS4000, FS4300, FS6300R
4	416756-9	Nastavovacie puzdro			1	6822
4	416994-3	Nastavovacie puzdro			1	6823, 6824, 6825R, 6827
4	415570-0	Nastavovacie puzdro			1	6821
4	450881-6	Nastavovacie puzdro			1	FS2300, FS4000, FS4300, FS6300R
5	232154-7	Pružina			1	6822, 6823, 6824, 6825R, 6826, 6821
5	232245-4	Pružina			1	FS2300, FS4000, FS4300, FS6300R
5	233974-2	Pružina			1	FS2300, FS4000, FS4300, FS6300R
4	416994-3	Nastavovacie puzdro			1	6823, 6824, 6825R, 6827
6	322069-7	Vodiace puzdro	Ø 15	45	1	6827, FS2700
7	322070-2	Vodiace puzdro	Ø 12	45	1	6827, FS2700
8	322120-3	Vodiace puzdro	Ø 12	50	1	6827, FS2700
	134873-0	Adaptér			1	6821, 6822, 6823, 6824, 6825R, 6826, 6827

Sada bitov s upnutím šesťhran 1/4"

Typ	Obj. číslo	Detaily
Sada bitov štandard 10 ks 	P-16782	magnetický držiak
		plochý bit 0,6 × 4,5
		plochý bit 1,0 × 5,5
		PH2 (2×)
		PZ1
		PZ2 (2×)
		PZ3
		T15
Sada bitov diamant 10 ks 	P-38750	magnetický držiak
		plochý bit 0,6 × 4,5
		plochý bit 1,0 × 5,5
		PH2 (2×)
		PZ1
		PZ2 (2×)
		PZ3
		T15
Sada bitov štandard 49 ks 	P-52043	magnetický držiak
		magnetický držiak Maklock
		rýchlouťahovák č. 8
		PH0 (2×)
		PH1 (2×)
		PH2 (4×)
		PH3 (2×)
		PZ0 (2×)
		PZ1 (2×)
		PZ2 (4×)
		PZ3 (2×)
		T10
		T15
		T20
		T25
		šesťhran č. 3 (2x)
		šesťhran č. 4 (2x)
		šesťhran č. 5 (2x)
		šesťhran č. 6 (2x)
		plochý bit č. 3 (2x)
plochý bit č. 4 (2x)		
plochý bit č. 5 (2x)		
plochý bit č. 6 (2x)		
nástrčkový uťahovák 6 mm		
nástrčkový uťahovák 7 mm		
nástrčkový uťahovák 8 mm		
nástrčkový uťahovák 5/8"		
nástrčkový uťahovák 10 mm		

Vrtacie a sekacie kladiva

Vrtáčky

Skrutkovače, rázové uťahovákы

Prestrihovacie, uhlové brusky, rezačky

Brusky

Hobličky

Pily

Frézy

Vzduchové náradie

Vysávače, tlak, umývačky, teplovzdušné pištále

Záhradná technika

Benzínové stroje

Akumulačné stroje

Sada bitov s upnutím šesťhran 1/4"

Typ	Obj. číslo	Detaily
Sada bitov štandard 31 ks 	P-73374	magnetický držiak
		PH1 (2×)
		PH2 (4×)
		PH3 (2×)
		PZ1 (2×)
		PZ2 (4×)
		PZ3 (2×)
		T8 (1×)
		T10 (2×)
		T15 (2×)
		T20 (2×)
		T25 (3×)
		T27
T30 (2×)		
T40 (2×)		
Sada bitov štandard 12 ks /v balení 12 súprav 	D-31083-12	magnetický držiak
		PH1
		PH2
		PH3
		PZ1
		PZ2
		PZ3
		T10
		T15
		T20
T25		
T30		
Sada bitov štandard 11 ks /v balení 12 súprav 	D-30651-12	magnetický držiak
		PH1
		PH2
		PH3
		PZ1
		PZ2
		PZ3
		T15
		T20
		T25
T30		
Sada bitov štandard 31 ks /v balení 12 súprav  	D-30667-12	magnetický držiak
		PH1 (2×)
		PH2 (4×)
		PH3
		PZ1 (2×)
		PZ2 (5×)
		PZ3
		T10 (2×)
		T15 (2×)
		T20 (2×)
		T25 (3×)
		T30 (2×)
		T40
		plochý bit č. 4
plochý bit č. 5,5		
plochý bit č. 6,5		

Príslušenstvo s upnutím šesťhran 1/4" na skrutkovače so zásobníkom

Model	Skrutkový nadstavec	Priemer v mm	Dĺžka v mm	Typ	Počet ks	Obj. číslo
BFR440	125537-7	5	117	PH2	10	P-66232
				PH2	10	P-13568
6833, 6835D, 6836	194382-1	5	127	PZ2	10	P-13580
				PH2	10	P-66254
6834	194383-9	5	141	PZ2	10	P-66282
				PH2	3	P-66795
6842, 6843, BFR540, BFR550	195184-8	5	157	PH2	3	P-67804
6844, BFR750	195183-0	5	177	PZ2	10	P-66282

Predĺžená rukoväť

Model	Obj. číslo	Dĺžka v mm
6830, 6832, 6833, 6834	192501-3	600-700
6835D, 6836, 6842, 6843, 6844, BFR440, BFR540, BFR550, BFR750	194500-1	600-1000

Páskované skrutky pre skrutkovače so zásobníkom

Skrutky do sadrokartónu upevneného do kovovej konštrukcie

	Obj. číslo	Názov	Priemer v mm	Dĺžka v mm	Povrchová úprava	Počet ks v balení
	P-04117	Páskované šrouby	3,9	25	fosfátované	1000
	P-31712	Páskované šrouby	3,9	30	fosfátované	1000
	P-04123	Páskované šrouby	3,9	35	fosfátované	1000
	P-31463	Páskované šrouby	3,9	40	fosfátované	1000
	P-31479	Páskované šrouby	3,9	45	fosfátované	1000

Skrutky do sadrokartónu upevneného do dreva

	Obj. číslo	Názov	Priemer v mm	Dĺžka v mm	Povrchová úprava	Počet ks v balení
	P-35221	Páskované šrouby	3,9	30	fosfátované	1000
	P-24832	Páskované šrouby	3,9	35	fosfátované	1000
	P-04139	Páskované šrouby	3,9	41	fosfátované	1000
	P-13546	Páskované šrouby	3,9	55	fosfátované	1000

Skrutky pre dosky typu Fermacell upevnené do kovovej konštrukcie

	Obj. číslo	Názov	Priemer v mm	Dĺžka v mm	Povrchová úprava	Počet ks v balení
	P-04145	Páskované šrouby	3,9	30	fosfátované	1000

Stavebné skrutky do dreva

	Obj. číslo	Názov	Priemer v mm	Dĺžka v mm	Povrchová úprava	Počet ks v balení
	P-04167	Páskované stavebné šrouby	4,2	41	pozinkované	1000
	P-13530	Páskované stavebné šrouby	4,2	55	pozinkované	1000

Stavebné rýchloskrutky TEXS vhodné pre všetky materiály

	Obj. číslo	Názov	Priemer v mm	Dĺžka v mm	Povrchová úprava	Počet ks v balení
	P-04151	Páskované šrouby TEXS	3,9	35	fosfátované	1000

Stavebné rýchloskrutky pre trieskové a OSB dosky

Obj. číslo	Názov	Priemer v mm	Dĺžka v mm	Povrchová úprava	Počet ks v balení
P-31429	Páskované stavebné rýchlošrouby	4,0	1000	bílý zinek	1000
P-13225	Páskované stavebné rýchlošrouby	4,5	500	bílý zinek	1000

Stavebné rýchloskrutky pre HDF dosky Skrutky majú antikoróznú povrchovú úpravu Dacromet

Obj. číslo	Názov	Priemer v mm	Dĺžka v mm	Povrchová úprava	Počet ks v balení
P-38299	Páskované šrouby	4,2	41	Dacromet	1000

Príslušenstvo pre rázové uťahovákы

Typ	Obj. číslo	Upínanie	Dĺžka v mm	Počet ks v balení
Predĺženie 	134874-8	1/2"	100	1
	134997-2	3/4"	150	1
	134870-6	1"	200	1
Kĺbový adaptér 	134877-2	1/2"	84	1
	134998-0	3/4"	84	1
Redukcia na 1/4" 	134873-0	1/2"		1
Rýchlovýmenný držiak na 1/4" 	P-05941	1/2"		1
Krúžok k P-05941	P-21559			1
Čap k P-05941	P-21565			1

Nástrčkové kľúče s upnutím štvorhran 1/2"

Typ	Obj. číslo	Typ	Dĺžka v mm	Počet ks v balení	Vhodné pre stroj
Nástrčkový kľúč 	134825-1	M8/SW13	38	1	6953, 6904V_H, 6905H_B, TW0200, TW0350
	134827-7	M8/SW13	52	1	6953, 6904V_H, 6905H_B, TW0200, TW0350
	134829-3	M10/SW17	38	1	6953, 6904V_H, 6905H_B, TW0200, TW0350
	134830-8	M10/SW17	52	1	6953, 6904V_H, 6905H_B, TW0200, TW0350
	134831-6	M12/SW19	38	1	6953, 6904V_H, 6905H_B, TW0200, TW0350
	134832-4	M12/SW19	52	1	6953, 6904V_H, 6905H_B, TW0200, TW0350
	134838-2	1/2"/SW21	38	1	6953, 6904V_H, 6905H_B, TW0200, TW0350
	134833-2	1/2"/SW21	52	1	6953, 6904V_H, 6905H_B, TW0200, TW0350
	134851-0	M14/SW22	38	1	6953, 6904V_H, 6905H_B, TW0200, TW0350
	134834-0	M14/SW22	52	1	6953, 6904V_H, 6905H_B, TW0200, TW0350
	134841-3	M16/SW24	45	1	6953, 6904V_H, 6905H_B, TW0200, TW0350
	134836-6	M16/SW24	52	1	6953, 6904V_H, 6905H_B, TW0200, TW0350
	134844-7	M18/SW27	50	1	6905H_B, TW0200, TW0350
	134845-5	M18/SW27	78	1	6905H_B, TW0200, TW0350
	134846-3	M20/SW30	50	1	6905H_B, TW0200, TW0350
134847-1	M20/SW30	78	1	6905H_B, TW0200, TW0350	
134848-9	M22/SW32	50	1	6905H_B, TW0200, TW0350	
134849-7	M22/SW32	78	1	6905H_B, TW0200, TW0350	
0 krúžok k nástrčkovým kľúčom 1/2"	213405-7			1	
Čap k nástrčkovým kľúčom 1/2"	268057-9			1	

Sada nástrčkových kľúčov s upnutím štvorhran 1/2"

Typ	Obj. číslo	Detaily	Vhodné pre stroj
Sada nástrčkových kľúčov 9 ks 	P-46953	nástrčkový kľúč 5/16"	6905H_B, TW0200, TW0350
		nástrčkový kľúč 11/16"	
		nástrčkový kľúč 3/4"	
		nástrčkový kľúč 8 mm	
		nástrčkový kľúč 10 mm	
		nástrčkový kľúč 13 mm	
		nástrčkový kľúč 17 mm	
		nástrčkový kľúč 19 mm	
nástrčkový kľúč 21 mm			

Nástrčkové kľúče s upnutím štvorhran 3/4"

Typ	Obj. číslo	Typ	Dĺžka v mm	Počet ks v balení	Vhodné pre stroj
	A-85494	M10/SW17	50	1	6906
	A-85519	M12/SW19	50	1	6906
	A-85553	M14/SW22	52	1	6906
	A-85575	M16/SW24	52	1	6906
	134855-2	M18/SW27	52	1	6906
	134856-0	M18/SW27	95	1	6906
	134857-8	M20/SW30	52	1	6906
	134858-6	M20/SW30	95	1	6906
	134871-4	M22/SW32	52	1	6906
	134859-4	M22/SW32	95	1	6906
	134862-5	M24/SW36	56	1	6906
	134863-3	M24/SW36	95	1	6906
O krúžok k nástrčkovým kľúčom 3/4"	213506-1			1	
Čap k nástrčkovým kľúčom 3/4"	256282-4			1	

Nástrčkové kľúče s upnutím štvorhran 1"

Typ	Obj. číslo	Typ	Délka mm	Ks v balení	Vhodné pro stroj
	134864-1	7/8"/SW35	80	1	TW1000
	134865-9	M24/SW36	80	1	TW1000
	134872-2	M27/SW41	80	1	TW1000

PRESTRIHOVAČ JN1601

JN1601



- Na plechové tabule, vlnitý a profilovaný plech
- Plynulo nastaviteľná matrica, otočná o 360°, s 90° aretáciou
- Kompaktný štíhly tvar, priem. len 57 mm

- Jednoduchá výmena razníkov a matrice
- Meracie drážky na overenie sily materiálu

Dodávané príslušenstvo	Obj. č.
Razník (integrovaný)	A-83951
Matrica (integrovaná)	A-15051
Držiak matrice (integrovaný)	322701-3
Jednostranný kľúč SW 32	781013-7
Šesthranný nástrčkový kľúč 2,5	783208-8

Príkion	550 W
Počet zdvihov	2 200 min ⁻¹
Priemerná hĺbka prestrihu	22 mm
Šírka rezu	5 mm
Rádus rezu vnútorný / vonkajší	45 / 50 mm
Strižný výkon hliník – pri 250 N/mm ²	2,5 mm
Mäkká oceľ – pri 400 N/mm ² / ušľachtilá oceľ – pri 600 N/mm ²	1,6 / 1,2 mm
Hmotnosť	1,6 kg
Rozmery d x š x v	261 × 75 × 177 mm

PRESTRIHOVAČ JS3201J

JS3201J

novinka

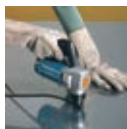

- Rukoväť zabezpečuje pohodlnú ručnú obsluhu nástroja
- Robustné vyhotovenie pre dlhodobú životnosť
- Meracia drážka na overenie sily materiálu

- Odvod špiny smerom dole
- Lahko vymeniteľný rezný nástroj

Dodávané príslušenstvo	Obj. č.
Transportný kufrik	
Matrica (integrovaná)	792292-2
Držiak matrice (integrovaný)	152176-0
Razník (integrovaný)	792728-1
Distančné kotúče	341796-7
Očkový kľúč SW 50q	781019-5
Šesthranný nástrčkový kľúč	3 783201-2

Príkion:	710 W
Počet zdvihov vo voľnobehu:	1.600 min ⁻¹
Najmenší polomer strihu:	50 mm
Max. hrúbka strihu (mäkká oceľ):	3,2 mm
Max. hrúbka strihu (ušľachtilá oceľ):	2,5 mm
Max. hrúbka strihu (hliník):	4,0 mm
Hmotnosť:	3,4 kg

NOŽNICE NA PLECH JS1000

JS1000



- Silný motor 380 W
- Kompaktný stroj s nízkou hmotnosťou prispôsobený na oblú rezy
- Výborné vyváženie

- Štíhla konštrukcia pre jednoduché držanie a ovládanie stroja
- Nové uchytienie nožov zaručujúcich dlhšiu životnosť

Dodávané príslušenstvo	Obj. č.
Imbusový kľúč	783201-2

Príkion	380 W
Počet úderov za minútu	4 500 min ⁻¹
Rezný rádius	30 mm
Rezný výkon nehrdzavejúca oceľ / oceľ / mäkká oceľ / hliník	0,5 / 1,0 / 2,5 mm
Hmotnosť	1,4 kg
Rozmery d x š x v	322 × 70 × 78 mm

NOŽNICE NA PLECH JS1602

JS1602



- Lahko ovládateľné
- Vysoko zaťažiteľné, zápusťkovo kovaný rezací stôl
- Odpadá preostrovanie nožov pomocou rýchlo vymeniteľných 8-násobných vratných nožov

- Meracia drážka na kontrolu hrúbky plechu
- Praktický sklopný vypínač s aretáciou chodu
- Jednoducho vymeniteľné otočné nože

Dodávané príslušenstvo	Obj. č.
Imbusový kľúč 3 mm	783201-2
Držiak na kľúče	410048-8
Sada nožov	191383-0

Príkion	380 W
Počet zdvihov	4 000 min ⁻¹
Rezný rádius	30 mm
Rezný výkon pri 200 N/mm ²	2,5 mm
Rezný výkon pri 400 N/mm ²	1,6 mm
Rezný výkon pri 600 N/mm ²	1,2 mm
Rezný výkon pri 800 N/mm ²	0,8 mm
Hmotnosť	1,6 kg
Rozmery d x š x v	255 × 74 × 146 mm

NOŽNICE NA PLECH JS1601

JS1601



- Silný motor 380 W
- Kompaktný stroj s nízkou hmotnosťou
- Výborné vyváženie

- Štíhla konštrukcia pre jednoduché držanie a ovládanie stroja
- Nové uchytienie nožov zaručujúcich dlhšiu životnosť

Dodávané príslušenstvo	Obj. č.
Imbusový kľúč	783201-2
Šablóna	762013-6

Príkion	380 W
Počet úderov za minútu	4 500 min ⁻¹
Rezný rádius	250 mm
Rezný výkon nehrdzavejúca oceľ / oceľ / mäkká oceľ / hliník	0,8 / 1,6 / 2,5 mm
Hmotnosť	1,4 kg
Rozmery d x š x v	320 × 70 × 78 mm

NOŽNICE NA PLECH JS3200

JS3200



- Prestrihovací nôž je možné nastaviť podľa druhu materiálu
- Držadlo pre jednoduchú manipuláciu
- Nôž nemusí byť brúsený – rýchlo vymeniteľné 4-násobné obojstranné nože

- Meracia drážka na kontrolu hrúbky plechu
- Vysoko odolný, zápusťkovo kovaný rezací stôl
- Jednoducho vymeniteľné otočné nože

Dodávané príslušenstvo	Obj. č.
Sada nožov (vstavaná)	792287-5
Transportný kufrik	181797-1
Lístkový škáromer	762007-1
Kľúč na skrutky s vnútorným šesťhranom 4	783202-0

Príkion	660 W
Počet zdvihov	1 600 min ⁻¹
Najmenší rádius	50 mm
Max. hrúbka rezu ušľachtilá oceľ / mäkká oceľ	2,5 / 3,2 mm
Hmotnosť	3,4 kg
Rozmery d x š x v	204 × 85 × 240 mm

Príslušenstvo pre prestrihovače, nožnice na plech

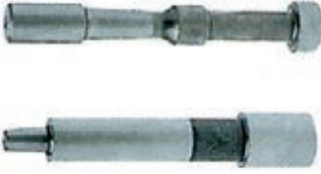
Názov	Obj. číslo	Vhodné pre stroj
Razník 	A-83951	JN1601
	792728-1	JN3200
	792265-5	JN1600

Názov	Obj. číslo	Vhodné pre stroj
Matrica 	A-15051	JN1601
	792292-2	JN3200
	792264-7	JN1600



Názov	Obj. číslo	Vhodné pre stroj
Sada nožov 	191383-0	JS1600
	792533-6	JS1660
	792536-0	JS1670
	792287-5	JS3200

Názov	Obj. číslo	Vhodné pre stroj
Rezný nôž 	792534-4	JS1660
	792537-8	JS1670

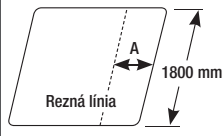
Použitie

Názov	Mäkká oceľ		Ušľachtilá oceľ		Model
Rezný nôž 	Sila	Odstup (A)	Sila	Odstup (A)	JS1600
	1,6 mm	100 mm	1,2 mm	80 mm	
	1,2 mm	neobmedzené	do 1 mm	neobmedzené	JS3200
	3,2 mm	90 mm	2,5 mm	70 mm	
2,3 mm	neobmedzené	2 mm	neobmedzené		

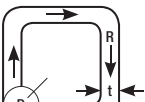
Názov	Obj. číslo	Vhodné pre stroj
Mierka 	762013-6	JS1660
	762007-1	JN3200, J S3200

Výrezy max. strižné rádiusy	D	t	R	Model
	21 mm	5 mm	50 mm	JN1601
	42 mm	8 mm	128 mm	JN3200

UHLOVÁ BRÚSKA GA4530

GA4530

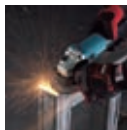

- Nový motor 720 W s výrazne zvýšenou odolnosťou voči vysokým teplotám
- Nová veľmi odolná prevodovka
- Špeciálna protiprachová úprava motora

Dodávané príslušenstvo	Obj. č.
Ochranný kryt	135245-2
Bočná rukoväť	153504-2
Upínacia príruha	224415-9
Prírubová matica	224554-5
Kľúč s čelným otvorom	782423-1

- Pohodlná práca vďaka ergonomicky tvarovanej rukoväti, malým rozmerom prevodovej skrine a bočnej rukoväti pod 20° uhlom

Príkion	720 W
Otáčky naprázdno	11 000 min ⁻¹
Priemer brúsneho kotúča	115 mm
Vretenový upínací závit	M14 × 2
Hmotnosť	1,8 kg
Rozmery d x š x v	266 × 128 × 103 mm

UHLOVÁ BRÚSKA GA5030

GA5030



- Nový motor 720 W s výrazne zvýšenou odolnosťou voči vysokým teplotám
- Nová veľmi odolná prevodovka
- Špeciálna protiprachová úprava motora

Dodávané príslušenstvo	Obj. č.
Ochranný kryt	122887-1
Bočná rukoväť	153504-2
Upínacia príruha	224415-9
Prírubová matica	224554-5
Kľúč s čelným otvorom	782423-1

- Pohodlná práca vďaka ergonomicky tvarovanej rukoväti, malým rozmerom prevodovej skrine a bočnej rukoväti pod 20° uhlom

Príkion	720 W
Otáčky naprázdno	11 000 min ⁻¹
Priemer brúsneho kotúča	125 mm
Vretenový upínací závit	M14 × 2
Hmotnosť	1,8 kg
Rozmery d x š x v	266 × 138 × 103 mm

UHLOVÁ BRÚSKA 9557HN

9557HN



- Kompaktná a silná ručná brúška
- Vysoko výkonný motor s účinnou izoláciou na ochranu pred agresívnym brusným prachom
- Labyrintová konštrukcia chráni kolieskové ložiská

Dodávané príslušenstvo	Obj. č.
Ochranný kryt	125267-0
Bočná rukoväť	153489-2
Upínacia príruha	224415-9
Prírubová matica	224554-5
Kľúč s čelným otvorom	782423-1

- Štíhla konštrukcia pre pohodlnú prácu
- Telo prevodovky je možné nastaviť do 4 polôh po 90°
- Aretácia vretena

Príkion	840 W
Otáčky naprázdno	11 000 min ⁻¹
Priemer brúsneho kotúča	115 mm
Vretenový upínací závit	M14 × 2
Hmotnosť	2,0 kg
Rozmery d x š x v	271 × 129 × 106 mm

UHLOVÁ BRÚSKA 9558HN / 9558HNC

9558HN



- Kompaktná a silná ručná brúška
- Vysoko výkonný motor s účinnou izoláciou na ochranu pred agresívnym brusným prachom
- Labyrintová konštrukcia chráni kolieskové ložiská

Dodávané príslušenstvo	Obj. č.
Ochranný kryt	122887-1
Bočná rukoväť	153489-2
Upínacia príruha	224415-9
Prírubová matica	224554-5
Kľúč s čelným otvorom	782423-1
Preносný kufrík 9558HNC	188627-7

- Štíhla konštrukcia pre pohodlnú prácu
- Telo prevodovky je možné nastaviť do 4 polôh po 90°
- Aretácia vretena
- 9558HNC v prepravnom kufríku

Príkion	840 W
Otáčky naprázdno	11 000 min ⁻¹
Priemer brúsneho kotúča	125 mm
Vretenový upínací závit	M14 × 2
Hmotnosť	2,1 kg
Rozmery d x š x v	271 × 139 × 106 mm

UHLOVÁ BRUSKA 9564H / 9565H

9564H

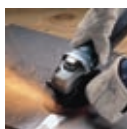

- Silný motor 1100 W
- Profesionálna uhlová brúška s vysokými výkonnosťnými rezervami
- Inovačné tlmenie torzného kmitania (SJS) bráni spätným nárazom a umožňuje plynulý rozbeh

Dodávané príslušenstvo	Obj. č.
Ochranný kryt 9564H	135107-4
Ochranný kryt 9565H	135108-2
Bočná rukoväť	153489-2
Upínacia príruha	224415-9
Prírubová matica	224554-5
Kľúč s čelným otvorom	782407-9

- Patentované cik-cak vrstvenie vinitia rotora a zlepšená izolácia statora umožňujú maximálne zaťaženie prístroja
- Samoodpojovacie uhlíky v patentovanom držiaku
- Ochranný kryt nastaviteľný bez potreby použitia nástrojov
- Aretácia vretena

	9564H	9565H
Príkion	1100 W	1100 W
Otáčky naprázdno	11 000 min ⁻¹	11 000 min ⁻¹
Priemer brúsneho kotúča	115 mm	125 mm
Vretenový upínací závit	M14 × 2	M14 × 2
Hmotnosť	2,3 kg	2,3 kg
Rozmery d x š x v	299 × 129 × 103 mm	299 × 139 × 103 mm

SUPER JOINT SYSTÉM (SJS)

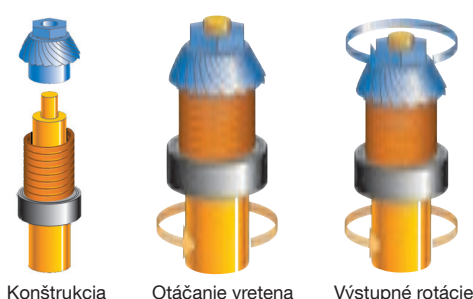

Patentovaný Super-Join-System sa skladá zo špeciálnej špirálovej pružiny. Tá prenáša silu z kotvy na kužeľové koleso. Keďže sa sila neprenáša pevným spojením, tento systém umožňuje plynulý rozbeh pri zapnutí a slúži súčasne ako klzná trecia spojka. Pri delení materiálu totiž môže dochádzať pri nesprávnom držaní brúsky k ľahkým spätným nárazom, je značne zaťažená prevodovka a tým dochádza k jej rýchlejšiemu opotrebeniu. Systém SJS vyrovnáva tieto spätné nárazy a umožňuje prácu s nízkymi vibráciami.

UHLOVÁ BRÚSKA 9562CR

9562CR



- Silný motor 1200 W
- **Vypínač s funkciou ANTIRESTART**
- Profesionálna uhlová brúška s vysokými výkonnostnými rezervami
- Inovačné tmenie torzného kmitania (SJS) bráni spätným nárazom a umožňuje plynulý rozbeh
- Patentované cik-cak vrstvenie vinutia rotora a vylepšená izolácia statora umožňujú maximálne zaťaženie prístroja

Dodávané príslušenstvo	Obj. č.
Ochranný kryt	135108-2
Bočná rukoväť	162258-0
Upínacia príruha	224415-9
Prírubová matica	224554-5
Kľúč s čelným otvorom	782407-9

- Samoodpojovacie uhlíky v patentovanom držiaku
- Ochranný kryt nastaviteľný bez potreby použitia nástrojov
- Konštantná elektronika pre stále otáčky pri zatažení
- S obmedzením rozbehového prúdu

Príkon	1200 W
Otáčky naprázdno	12 000 min ⁻¹
Priemer brúsneho kotúča	125 mm
Vretenový upínací závit	M14 × 2
Hmotnosť	2,4 kg
Rozmery d x š x v	289 × 139 × 103 mm

UHLOVÁ BRÚSKA 9562CVR

9562CVR



- Silný motor 1200 W
- **Vypínač s funkciou ANTIRESTART**
- Profesionálna uhlová brúška s vysokými výkonnostnými rezervami
- Inovačné tmenie torzného kmitania (SJS) bráni spätným nárazom a umožňuje plynulý rozbeh
- Patentované cik-cak vrstvenie vinutia rotora a vylepšená izolácia statora umožňujú maximálne zaťaženie prístroja

Dodávané príslušenstvo	Obj. č.
Ochranný kryt	135108-2
Bočná rukoväť	162258-0
Upínacia príruha	224415-9
Prírubová matica	224554-5
Kľúč s čelným otvorom	782407-9

- Samoodpojovacie uhlíky v patentovanom držiaku
- Ochranný kryt nastaviteľný bez potreby použitia nástrojov
- Konštantná elektronika pre stále otáčky pri zatažení
- Regulácia otáčok

Príkon	1200 W
Otáčky naprázdno	2800–12 000 min ⁻¹
Priemer brúsneho kotúča	125 mm
Vretenový upínací závit	M14 × 2
Hmotnosť	2,4 kg
Rozmery d x š x v	289 × 139 × 103 mm

UHLOVÁ BRÚSKA 9565CR

9565CR



- Profesionálna uhlová brúška s veľkou výkonnostnou rezervou
- **Vypínač s funkciou ANTIRESTART**
- Inovačné torzné tmenie (SJS) bráni spätným nárazom a umožňuje plynulý nábeh
- Patentované cik-cak vrstvenie vinutia rotora a vylepšená izolácia statora umožňujú maximálne zaťaženie prístroja

Dodávané príslušenstvo	Obj. č.
Ochranný kryt	135108-2
Bočná rukoväť	162258-0
Upínacia príruha	224415-9
Prírubová matica	224554-5
Kľúč s čelným otvorom	782407-9

- Novo vyvinuté vypínacie uhlíkové kefy v patentovanom držiaku
- Aretácia vretena uľahčuje výmenu kotúčov
- Konštantná elektronika pre stály počet otáčok pri zatažení
- S obmedzením rozbehového prúdu

Príkon	1400 W
Otáčky naprázdno	12 000 min ⁻¹
Priemer brúsneho kotúča	125 mm
Vretenový upínací závit	M14 × 2
Hmotnosť	2,6 kg
Rozmery d x š x v	299 × 139 × 103 mm

UHLOVÁ BRÚSKA 9565CVR

9565CVR



- Profesionálna uhlová brúška s veľkou výkonnostnou rezervou
- **Vypínač s funkciou ANTIRESTART**
- Inovačné torzné tmenie (SJS) bráni spätným nárazom a umožňuje plynulý nábeh
- Novovyvinuté vypínacie uhlíkové kefy v patentovanom držiaku
- Patentované cik-cak vrstvenie vinutia rotora a vylepšená izolácia statora umožňujú maximálne zaťaženie prístroja

Dodávané príslušenstvo	Obj. č.
Ochranný kryt	135108-2
Bočná rukoväť	162258-0
Upínacia príruha	224415-9
Prírubová matica	224554-5
Kľúč s čelným otvorom	782407-9

- Aretácia vretena uľahčuje výmenu kotúčov
- Konštantná elektronika pre stály počet otáčok pri zatažení
- S obmedzením rozbehového prúdu

Príkon	1400 W
Otáčky naprázdno	2800–12 000 min ⁻¹
Priemer brúsneho kotúča	125 mm
Vretenový upínací závit	M14 × 2
Hmotnosť	2,6 kg
Rozmery d x š x v	299 × 139 × 103 mm

UHLOVÁ BRÚSKA 9566CR

9566CR



- Profesionálna uhlová brúška s veľkou výkonnostnou rezervou
- **Vypínač s funkciou ANTIRESTART**
- Inovačné torzné tmenie (SJS) bráni spätným nárazom a umožňuje plynulý nábeh
- Patentované cik-cak vrstvenie vinutia rotora a vylepšená izolácia statora umožňujú maximálne zaťaženie prístroja

Dodávané príslušenstvo	Obj. č.
Ochranný kryt	122896-0
Bočná rukoväť	162258-0
Upínacia príruha	224415-9
Prírubová matica	224554-5
Kľúč s čelným otvorom	782407-9

- Samoodpojovacie uhlíky v patentovanom držiaku
- S aretáciou vretena
- Konštantná elektronika pre stále otáčky pri zatažení
- S obmedzením rozbehového prúdu

Príkon	1400 W
Otáčky naprázdno	10 000 min ⁻¹
Priemer brúsneho kotúča	150 mm
Vretenový upínací závit	M14 × 2
Hmotnosť	2,6 kg
Rozmery d x š x v	299 × 169 × 103 mm

UHLOVÁ BRÚSKA 9566CVR

9566CVR



- Profesionálna uhlová brúška s veľkou výkonnostnou rezervou
- **Vypínač s funkciou ANTIRESTART**
- Inovačné torzné tmenie (SJS) bráni spätným nárazom a umožňuje plynulý nábeh
- Patentované cik-cak vrstvenie vinutia rotora a vylepšená izolácia statora umožňujú maximálne zaťaženie prístroja

Dodávané príslušenstvo	Obj. č.
Ochranný kryt	122896-0
Bočná rukoväť	162258-0
Upínacia príruha	224415-9
Prírubová matica	224554-5
Kľúč s čelným otvorom	782407-9

- Samoodpojovacie uhlíky v patentovanom držiaku
- S aretáciou vretena
- Konštantná elektronika pre stále otáčky pri zatažení
- S obmedzením rozbehového prúdu
- Regulácia otáčok

Príkon	1400 W
Otáčky naprázdno	4000–10 000 min ⁻¹
Priemer brúsneho kotúča	150 mm
Vretenový upínací závit	M14 × 2
Hmotnosť	2,6 kg
Rozmery d x š x v	299 × 169 × 103 mm

Vrháče a sekačky kladiva

Vrháčky

Skrutkovače, uhlové rázové úťahováky

Prestrihovače, uhlové brúsky, rezačky

Brúsky

Hobličky

Ply

Frázy

Vzduchové náradie

Vysávače, liak, umývačky, teplovzdušné pištole

Záhradná technika

Benzínové stroje

Akumulátorové stroje

UHLOVÁ BRÚSKA GA5021 / GA5021C

GA5021C



- Inovačné tmenie torzného kmitania (SJS) bráni spätným nárazom a umožňuje plynulý rozbeh
- Patentované cik-cak vrstvenie vinutia rotora a vylepšená izolácia statora umožňujú maximálne zaťaženie prístroja

Dodávané príslušenstvo	Obj. č.
Ochranný kryt	135202-0
Bočná rukoväť	153504-2
Upínacia príruha	224415-9
Prírubová matica	224554-5
Kľúč s čelným otvorom	782423-1

- Labyrintový systém chráni guľičkové ložiská pred agresívnym brúsnym prachom
- GA5021C s celorozsahovou elektronikou, obmedzením rozbehového prúdu, elektronickou ochranou proti preťaženiu a funkciou antireštart

	GA5021	GA5021C
Príkon	1050 W	1450 W
Otáčky naprázdno	11 000 min ⁻¹	10 000 min ⁻¹
Priemer kotúča	125 mm	125 mm
Vretenový závit	M14 x 2	M14 x 2
Hmotnosť	2,7 kg	2,9 kg
Rozmery d x š x v	384 x 139 x 120 mm	399 x 139 x 120 mm

UHLOVÁ BRÚSKA GA6021 / GA6021C

GA6021C



- Inovačné tmenie torzného kmitania (SJS) bráni spätným nárazom a umožňuje plynulý rozbeh
- Patentované cik-cak vrstvenie vinutia rotora a vylepšená izolácia statora umožňujú maximálne zaťaženie prístroja
- Labyrintový systém chráni guľičkové ložiská pred agresívnym brúsnym prachom

Dodávané príslušenstvo	Obj. č.
Ochranný kryt GA6021	135192-7
Ochranný kryt GA6021C	135110-5
Bočná rukoväť	153504-2
Upínacia príruha	224415-9
Prírubová matica	224554-5
Kľúč s čelným otvorom	782423-1

- Veľmi úzka skriňa motora
- GA6021C s celorozsahovou elektronikou, obmedzením rozbehového prúdu, elektronickou ochranou proti preťaženiu a funkciou antireštart

	GA6021	GA6021C
Príkon	1050 W	1450 W
Otáčky naprázdno	10 000 min ⁻¹	9 000 min ⁻¹
Priemer kotúča	150 mm	150 mm
Vretenový závit	M14 x 2	M14 x 2
Hmotnosť	2,8 kg	3,0 kg
Rozmery d x š x v	384 x 172 x 120 mm	399 x 169 x 120 mm

UHLOVÁ BRÚSKA GA7010C

GA7010C

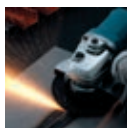

- Kompaktná, ľahká brúška s veľkou výkonomou rezervou
- Celorozsahová elektronika pre stabilné otáčky pri zaťažení
- Ochrana proti preťaženiu zamedzuje prehriatiu motora a umožňuje maximálne zaťaženie brúsky
- S obmedzením rozbehového prúdu a odpojovacími uhlíkmi

Dodávané príslušenstvo	Obj. č.
Ochranný kryt	163446-2
Bočná rukoväť	152539-0
Upínacia príruha	224415-9
Matica príruhy	224543-0
Kolkový kľúč	782407-9

- Labyrintový krúžok chráni guľičkové ložiská pred agresívnym brúsnym prachom
- Nastavenie ochranného krytu bez použitia náradia
- Aretácia vretena uľahčuje výmenu kotúčov

Príkon	2000 W
Otáčky naprázdno	8 400 min ⁻¹
Priemer kotúča	180 mm
Vretenový závit	M14 x 2
Hmotnosť	4,3 kg
Rozmery d x š x v	453 x 200 x 137 mm

UHLOVÉ BRÚSKY GA7020 / GA7020RF

GA7020RF



- Obmedzenie rozbehového prúdu a superpríruha pri modeli „RF“
- Priemyselná protiprachová konštrukcia stroja
- Patentované cik-cak vrstvenie vinutia rotora a vylepšená izolácia statora umožňujú maximálne zaťaženie prístroja

Dodávané príslušenstvo	Obj. č.
Ochranný kryt	135279-5
Bočná rukoväť	162264-5
Upínacia príruha	224415-9
Matica príruhy	224543-0
Kolkový kľúč	782407-9
Super príruha GA7020RF	192227-7

- Labyrintový krúžok chráni guľičkové ložiská pred agresívnym brúsnym prachom
- Sintrované ozubené kolieska pre dlhú životnosť

Príkon	2200 W
Otáčky naprázdno	8 500 min ⁻¹
Priemer kotúča	180 mm
Vretenový závit	M14 x 2
Hmotnosť	5,6 kg
Rozmery d x š x v	473 x 200 x 140 mm

UHLOVÁ BRÚSKA GA7030RF01

GA7030RF01



- Bočná rukoväť a super príruha s tmením vibrácií
- Obmedzenie rozbehového prúdu
- Kľzná spojka pre bezpečnú prácu
- Zadná rukoväť s tmením vibrácií 4-krát prestaviteľná o 90°
- Premyslená protiprachová konštrukcia

Dodávané príslušenstvo	Obj. č.
Ochranný kryt	135279-5
Antivibračná bočná rukoväť	162264-5
Superpríruha	192227-7
Prírubová matica	224543-0
Kľúč s čelným otvorom	782407-9

- Cik-cak vrstvenie vinutia rotora a práškové povrstvenie statora chráni pred agresívnym brúsnym prachom a umožňuje maximálne zaťaženie prístroja
- Labyrintový krúžok chráni guľičkové ložiská pred agresívnym brúsnym prachom
- Sintrované ozubené kolieska pre dlhú životnosť

Príkon	2400 W
Otáčky naprázdno	8 500 min ⁻¹
Priemer kotúča	180 mm
Vretenový závit	M14 x 2
Hmotnosť	6,3 kg
Rozmery d x š x v	503 x 200 x 140 mm

UHLOVÁ BRÚSKA GA7040RF01

GA7040RF01



- Bočná rukoväť a super príruha s tmením vibrácií
- Obmedzenie rozbehového prúdu
- Kľzná spojka pre bezpečnú prácu
- Zadná rukoväť s tmením vibrácií 4-krát prestaviteľná o 90°
- Premyslená protiprachová konštrukcia

Dodávané príslušenstvo	Obj. č.
Ochranný kryt	135279-5
Antivibračná bočná rukoväť	162264-5
Superpríruha	192227-7
Prírubová matica	224543-0
Kľúč s čelným otvorom	782407-9

- Cik-cak vrstvenie vinutia rotora a práškové povrstvenie statora chráni pred agresívnym brúsnym prachom a umožňuje maximálne zaťaženie prístroja
- Labyrintový krúžok chráni guľičkové ložiská pred agresívnym brúsnym prachom
- Sintrované ozubené kolieska pre dlhú životnosť

Príkon	2600 W
Otáčky naprázdno	8 500 min ⁻¹
Priemer kotúča	180 mm
Vretenový závit	M14 x 2
Hmotnosť	6,6 kg
Rozmery d x š x v	503 x 200 x 140 mm

UHLOVÁ BRÚSKA GA9010C

GA9010C

- Kompaktná, ľahká brúška s veľkou výkonovou rezervou
- Celorozsahová elektronika pre stabilné otáčky pri zaťažení
- Ochrana proti preťaženiu zamedzuje prehriatiu motora a umožňuje maximálne zaťaženie brúsky
- S obmedzením rozbehového prúdu a odpojovacími uhlíkmi

- Labyrintový krúžok chráni guľíkové ložiská pred agresívnym brúsnym prachom
- Ochranný kryt je možné nastaviť bez použitia náradia
- Aretácia vretena uľahčuje výmenu kotúčov

Dodávané príslušenstvo	Obj. č.
Ochranný kryt	163445-4
Bočná rukoväť	162264-5
Upínacia príruha	224415-9
Prírubová matica	224543-0
Kľúč s čelným otvorom	782407-9

Príkon	2000 W
Otáčky naprázdno	6 000 min ⁻¹
Priemer kotúča	230 mm
Vretenový závit	M14 × 2
Hmotnosť	4,5 kg
Rozmery d x š x v	453 × 250 × 137 mm

UHLOVÁ BRÚSKA GA9050R

GA9050R

novinka

- Brúška vhodná pre najtvrdšie nasadenie v stavebníctve a priemysle
- Znížená, kompaktná, dobre uchopiteľná prevodová skriňa
- Ochranný kryt nastaviteľný bez potreby použitia nástrojov

- S klznou trecou spojkou
- S obmedzením rozbehového prúdu a funkciou ANTIRESTART

Dodávané príslušenstvo	Obj. č.
Ochranný kryt	122913-6
Bočná rukoväť	162264-5
Upínacia príruha	224415-9
Prírubová matica	224543-0
Kľúč s čelným otvorom	782407-9

Príkon	2000 W
Otáčky naprázdno	6 000 min ⁻¹
Priemer kotúča	230 mm
Vretenový závit	M14 × 2
Hmotnosť	4,8 kg
Rozmery d x š x v	455 × 250 × 132 mm

UHLOVÉ BRÚSKY GA9020 / GA9020R / GA9020RF

GA9020RF



- Brúška vhodná pre najtvrdšie nasadenie v stavebníctve a priemysle
- Zaoblená, dobre uchopiteľná prevodová skriňa
- Ochranný kryt nastaviteľný bez potreby použitia nástrojov
- S klznou trecou spojkou

- GA9020R s obmedzením rozbehového prúdu
- GA9020RF s obmedzením rozbehového prúdu a superprírubou

Dodávané príslušenstvo	Obj. č.
Ochranný kryt	122913-6
Bočná rukoväť	162264-5
Superpríruha GA9020RF	192227-7
Prírubová matica	224543-0
Kľúč s čelným otvorom	782407-9

Príkon	2200 W
Otáčky naprázdno	6 600 min ⁻¹
Priemer kotúča	230 mm
Vretenový závit	M14 × 2
Hmotnosť	5,8 kg
Rozmery d x š x v	473 × 250 × 140 mm

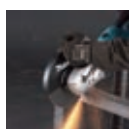
UHLOVÁ BRÚSKA GA9020RFK

GA9020RFK

- Antivibračná rukoväť a superpríruha
- Klzná spojka pre bezpečnú prácu
- Premyslená protiprachová konštrukcia
- Cik-cak vrstvenie vinutia rotora a práškovej povrstvenie statora chráni pred agresívnym brúsnym prachom a umožňuje maximálne zaťaženie prístroja

- Sintrované ozubené kolieska
- Pogumovaná prevodová skriňa
- V prenosnom kufríku

Dodávané príslušenstvo	Obj. č.
Ochranný kryt	122913-6
Bočná rukoväť	162264-5
Superpríruha	192227-7
Prírubová matica	224543-0
Kľúč s čelným otvorom	782407-9
Transportný kufrík	824958-7

Príkon	2200 W
Otáčky naprázdno	6 600 min ⁻¹
Priemer kotúča	230 mm
Vretenový závit	M14 × 2
Hmotnosť	5,8 kg
Rozmery d x š x v	473 × 250 × 140 mm

UHLOVÁ BRÚSKA GA9030R

GA9030R



- Dokonale prachotesná konštrukcia
- Protiprachová konštrukcia ložísk
- Úprava statora umožňuje najvyššie zaťaženie

- Sintrované ozubené kolieska pre dlhú životnosť
- Obmedzenie rozbehového prúdu

Dodávané príslušenstvo	Obj. č.
Ochranný kryt	122913-6
Bočná rukoväť	162264-5
Upínacia príruha	224415-9
Prírubová matica	224543-0
Kľúč s čelným otvorom	782407-9

Príkon	2400 W
Otáčky naprázdno	6 600 min ⁻¹
Priemer kotúča	230 mm
Vretenový závit	M14 × 2
Hmotnosť	6,5 kg
Rozmery d x š x v	503 × 250 × 140 mm

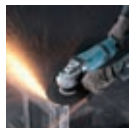
UHLOVÁ BRÚSKA GA9030X01

GA9030X01

novinka

- Dokonale prachotesná konštrukcia
- Protiprachová konštrukcia ložísk
- Úprava statora umožňuje najvyššie zaťaženie

- Sintrované ozubené kolieska pre dlhú životnosť
- Súčasťou dodávky sú obe odpružené rukoväte

Dodávané príslušenstvo	Obj. č.
Ochranný kryt	122913-6
Antivibračná bočná rukoväť	162264-5
Upínacia príruha	224415-9
Prírubová matica	224543-0
Kľúč s čelným otvorom	782407-9

Príkon	2400 W
Otáčky naprázdno	6 600 min ⁻¹
Priemer kotúča	230 mm
Vretenový závit	M14 × 2
Hmotnosť	6,3 kg
Rozmery d x š x v	511 × 249 × 140 mm

Vrtacie a sekacie kladiva
Vrtacky
Skrutkovače, rázové ťuhňavky
Prestrihovače, uhlové brúsky, rezačky
Brúsky
Hobličky
Pily
Frézy
Vzduchové náradie
Vysávače, hák, umývačky, teplovzdušné pištole
Záhradná technika
Benzínové stroje
Akumulačné stroje

UHLOVÁ BRÚSKA GA9030RF01



- Antivibračná rukoväť a superpríruba
- Obmedzenie rozbегоvého prúdu pri modeli
- Klzná spojka pre bezpečnú prácu
- Zadná rukoväť s tlmením vibrácií 4-krát prestaviteľná o 90°
- Premyslená protiprachová konštrukcia

- Cik-cak vrstvenie vinutia rotora a práškové povrstvenie statora chráni pred agresívnym brúsnym prachom a umožňuje maximálne zaťaženie prístroja
- Sintrované ozubené kolieska
- Pogumovaná prevodová skriňa

Dodávané príslušenstvo	Obj. č.
Ochranný kryt	122913-6
Prírubová matica	224543-0
Kľúč s čelným otvorom	782407-9
Superpríruba	192227-7
Antivibračná bočná rukoväť	162264-5

Príkion	2400 W
Otáčky naprázdno	6 600 min ⁻¹
Priemer kotúča	230 mm
Vretenový závit	M14 x 2
Hmotnosť	6,5 kg
Rozmery d x š x v	503 x 250 x 140 mm

UHLOVÁ BRÚSKA GA9040R



- Obmedzenie rozbегоvého prúdu
- Klzná spojka pre bezpečnú prácu
- Premyslená protiprachová konštrukcia
- Cik-cak vrstvenie vinutia rotora a práškové povrstvenie statora chráni pred agresívnym brúsnym prachom a umožňuje maximálne zaťaženie prístroja

- Labyrintový krúžok chráni guľčkové ložiská pred agresívnym brúsnym prachom
- Pogumovaná prevodová skriňa

Dodávané príslušenstvo	Obj. č.
Ochranný kryt	122913-6
Bočná rukoväť	162264-5
Upínacia príruba	224415-9
Prírubová matica	224543-0
Kľúč s čelným otvorom	782407-9

Príkion	2600 W
Otáčky naprázdno	6 600 min ⁻¹
Priemer kotúča	230 mm
Vretenový závit	M14 x 2
Hmotnosť	6,9 kg
Rozmery d x š x v	503 x 250 x 140 mm

UHLOVÁ BRÚSKA GA9040RF01



- Antivibračná rukoväť a superpríruba
- Obmedzenie rozbегоvého prúdu pri modeli
- Klzná spojka pre bezpečnú prácu
- Zadná rukoväť s tlmením vibrácií 4-krát prestaviteľná o 90°
- Premyslená protiprachová konštrukcia

- Cik-cak vrstvenie vinutia rotora a práškové povrstvenie statora chráni pred agresívnym brúsnym prachom a umožňuje maximálne zaťaženie prístroja
- Labyrintový krúžok chráni guľčkové ložiská pred agresívnym brúsnym prachom
- Pogumovaná prevodová skriňa

Dodávané príslušenstvo	Obj. č.
Ochranný kryt	122913-6
Prírubová matica	224543-0
Kľúč s čelným otvorom	782407-9
Superpríruba	192227-7
Antivibračná bočná rukoväť	162264-5

Príkion	2600 W
Otáčky naprázdno	6 600 min ⁻¹
Priemer kotúča	230 mm
Vretenový závit	M14 x 2
Hmotnosť	6,9 kg
Rozmery d x š x v	503 x 250 x 140 mm

UHLOVÁ REZAČKA 4112HS



- Profesionálna uhlová rezačka s vysokými výkonnosťmi rezervami
- Inovačné tlmenie torzného kmitania (SJS) bráni spätným nárazom a umožňuje plynulý rozbeh
- S obmedzením rozbегоvého prúdu

- Prestaviteľný ochranný kryt s integrovaným odsávacím adaptérom
- S adaptérom 192613-2 je možné pripojiť k externému odsávaniu

Dodávané príslušenstvo	Obj. č.
Transportný kufrik	824697-9
Nástrčkový kľúč, otvor kľúča 17	782210-8

Príkion	2400 W
Otáčky naprázdno	5 000 min ⁻¹
Hĺbka rezu max.	100 mm
Priemer diamantového kotúča	305 mm
Priemer otvor	25,4 mm
Hmotnosť	11,4 kg
Rozmery d x š x v	648 x 240 x 273 mm

DRÁŽKOVACIA FRÉZA MURIVA SG150



- Pre rýchle a presné drážky v murive
- Pozvoľný rozbeh a automatické vypínanie pre ochranu prevodovky a diamantového kotúča
- Veľké hĺbky frézovania pri nepadnej hmotnosti

- Prevodovka a ochranný kryt zo stabilného hliníkového odliatku
- Vysoký krútiaci moment na základe optimálneho prevodového pomeru
- Elektronika s optickým ukazovateľom na kontrolu otáčok

Dodávané príslušenstvo	Obj. č.
Prepravný kufrik	B50856
Čapy	B47720
Kľúč	B03384
Dištančná podložka	3 kusy

Príkion	1800 W
Otáčky naprázdno	7 800 min ⁻¹
Diamantový kotúč	Ø 150 mm
Vrtanie diamantového kotúča	22, 23 mm
Šírka drážky	7-35 mm
Hĺbka drážky	7-45 mm
Hmotnosť	5,7 kg
Rozmery d x š x v	x x mm

DRÁŽKOVACIA FRÉZA MURIVA SG1250



- Inovačné tlmenie torzných kmitov (SJS) bráni spätným nárazom a umožňuje plynulý rozbeh
- Plynulý rozbeh a automatické vypínanie pre ochranu prevodovky a diamantového kotúča
- Celorozsahová elektronika s automatickou reguláciou na kontrolu optimálnych otáčok

- Ochranný kryt s hĺbkovým nastavením zo stabilného hliníkového tlakového odliatku
- Pripojiteľné externé odsávanie

Dodávané príslušenstvo	Obj. č.
Transportný kufrik	824709-8
Diamantové kotúče (2 ks)	A-80438
Šesthranný kľúč 6	783204-6
Čelný košíkový čap	782407-9
Dištančné podložky	5 kusov

Príkion	1400 W
Otáčky naprázdno	10 000 min ⁻¹
Diamantový kotúč	Ø 125 mm
Vrtanie diamantového kotúča	Ø 22,23 mm
Šírka drážky	6-30 mm
Hĺbka drážky	0-30 mm
Hmotnosť	4,4 kg
Rozmery d x š x v	576 x 151 x 178 mm

SKRACOVACIA PÍLA NA KOV LC1230

LC1230



- Na oceľ, hliník, meď a umelé hmoty
- Rýchle a čisté rezy trubiek, uholníkov a káblových zväzkov
- Práca takmer bez iskier a bez zápachu

- Beznástrojové nastavenie uhla rezu 0–45°
- S aretáciou vretena pre rýchlu výmenu pilového kotúča

Dodávané príslušenstvo	Obj. č.
Pilový kotúč na rezanie za studena 60 zúbkov	A-86723
Kľúč na skrutky s vnútorným šesťhranom SW 17	782210-8
Ochranné okuliare	192219-6

Príkon	1750 W
Otáčky naprázdno	1 300 min ⁻¹
Max. rezný výkon	pri 90° ● / ■ 115 mm / 110 × 100 mm pri 45° ● / ■ 90 mm / 85 × 85 mm
Pilový kotúč	Ø 305 mm
Vrtanie pilového kotúča	Ø 25,4 mm
Hmotnosť	19,3 kg
Rozmery d x š x v	516 × 306 × 603 mm

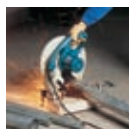
ROZBRUSOVAČKA 2414EN

2414EN

novinka

- Na presné rezanie a rozbrusovanie oceľových, kovových, železných a liatinových materiálov

- Rýchlopínací systém so zámkom vretena
- Ochranný kryt pre bezpečnosť obsluhy

Dodávané príslušenstvo	Obj. č.
1 rozbrusovací kotúč Ø 355 mm	A-01351
Kľúč na skrutky s vnútorným šesťhranom SW 17	782210-8

Príkon	1 650 W
Voľnoběžné otáčky	3 800 min ⁻¹
Pilový kotúč	355 mm Ø
Hĺbka rezu	115 mm
Vrtanie pilového kotúča	25,4 mm Ø
Hmotnosť	17,6 kg

DIAMANTOVÁ REZAČKA 4105KB

4105KB



- Diamantová rezačka na narezávanie sadrových škár a rezanie kachličiek, kameňov a podobného materiálu
- Plynulo nastaviteľná hĺbka rezu do 40 mm
- Vyvážené rozdelenie hmotnosti pre jednoduché a isté vedenie

- Namiesto vaku na prach je možné pripojiť vonkajšie odsávanie
- Integrovaná ochrana proti preťaženiu bráni poškodeniu motora a prevodov

Dodávané príslušenstvo	Obj. č.
Diamantový kotúč Ø 125 mm	A-01236
Vak na prach	122191-8
Šesťhranný nástrčkový kľúč SW 9	782209-3
Jednostranný kľúč SW 22	781011-1

Príkon	800 W
Otáčky naprázdno	7 500 min ⁻¹
Diamantový kotúč	Ø 125 mm
Hĺbka rezu	40 mm
Vrtanie diamantového kotúča	Ø 20 mm
Hmotnosť	3,1 kg
Rozmery d x š x v	190 × 190 × 160 mm

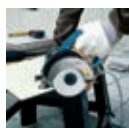
DIAMANTOVÁ REZAČKA „MOKRÝ TYP“ 4101RH

4101RH

- S prúdovým chráničom P-21571
- Vyvážené rozdelenie hmotnosti pre jednoduché a bezpečné vedenie
- Hĺbka rezu plynulo 0–34 mm
- Bezprašná práca vďaka prívodu vody

- Špeciálny diamantový kotúč na rezanie keramických materiálov, mramoru, žuly atď.
- Sklopný stôl 45°

Dodávané príslušenstvo	Obj. č.
Diamantový kotúč Ø 110 mm	A-01292
Adaptér prípojky na vodu	153409-6
Hadica	412088-2
Jednostranný kľúč 22	781011-1
Spínač nedostatočného prúdu	P-21571
Šesťhranný nástrčkový kľúč 5	783203-8

Príkon	860 W
Otáčky naprázdno	12 000 min ⁻¹
Diamantový kotúč	110-125 mm
Hĺbka rezu pri 90°/45°	34 / 21 mm
Vrtanie diamantového kotúča	Ø 20 mm
Hmotnosť	5,2 kg

RUČNÁ KOTUČOVÁ PÍLA NA KOV 4131

4131

- Čistá práca pri vysokej reznej rýchlosti
- Reže oceľ až do sily 6 mm takmer bez otrepov a iskier
- Lahko odnímateľný kryt zachytávajúci triesky
- Vysoko výkonný motor odolný proti prehrievaniu

- Základová doska z nerezovej ušľachtilej ocele
- Kotúč na rezanie za studena osadený Kerametalom (kombinácia keramiky a kovu) s vysokou životnosťou je súčasťou dodávky

Dodávané príslušenstvo	Obj. č.
Pilový kotúč Kerametall 36 zúbkov	B-03931
Šesťhranný nástrčkový kľúč 5 mm	783203-8
Držiak na kľúče	410047-0
Ochranné okuliare	192219-6

Príkon	1100 W
Otáčky naprázdno	3 500 min ⁻¹
Rezný výkon max.	63 mm
Pilový kotúč	Ø 185 mm
Vrtanie diamantového kotúča	30 mm
Hmotnosť	5,1 kg
Rozmery d x š x v	280 × 273 × 358 mm



Príslušenstvo pre uhlové brúsky, rozbrusovacie a skracovanie píly

Rezné kotúče na oceľ

- Za studena lisovaný rezný kotúč viazaný spojivom z umelej živice
- Univerzálny kotúč, použiteľný vo všetkých oblastiach obrábania kovov (oceľ, liatina)

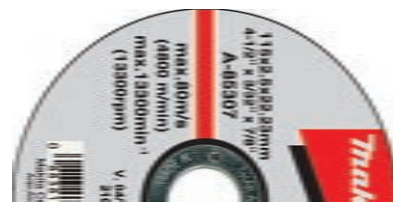

Kotúče s dlhou životnosťou

Obj. číslo	Priemer kotúča v mm	Počet ks	Životnosť	Hrúbka kotúča v mm	Vrtanie v mm	Typ kotúča
A-85307	115	1	*****	2,5	22	Oceľ
A-85313	125	1	*****	2,5	22	Oceľ
A-85329	180	1	*****	2,5	22	Oceľ
A-85335	230	1	*****	2,5	22	Oceľ
A-87650	305	1	****	3,0	25,4	Oceľ
A-89953-5	355	5	****	3,0	25,4	Oceľ
B-10665-5	355	5	*****	3,0	25,4	Oceľ
A-87694	405	1	****	3,0	25,4	Oceľ

Kotúče so štandardnou životnosťou

Obj. číslo	Priemer kotúča v mm	Počet ks	Životnosť	Hrúbka kotúča v mm	Vrtanie v mm	Typ kotúča
P-52174	115	1	***	2,5	22	Oceľ
P-52180	125	1	***	2,5	22	Oceľ
P-05767	180	1	***	2,5	22	Oceľ
P-52934	180	1	***	3,2	22	Oceľ
P-52196	230	1	***	3,2	22	Oceľ
A-01351	355	5	***	3,0	25,4	Oceľ

Rezné kotúče na nerez

- Tenký, stredne tvrdý, vysoko výkonný rezný kotúč
- Špeciálne pre nerezové tenkostenné materiály ako sú trubky, profily, plechy, drôty
- Malé zaťaženie stroja, nepatrná spotreba materiálu



Kotúče s dlhou životnosťou

Obj. číslo	Priemer kotúča v mm	Počet ks	Životnosť	Hrúbka kotúča v mm	Vrtanie v mm	Typ kotúča
B-12201	100	1	*****	1,0	22	Nerez
B-12217	115	1	*****	1,0	22	Nerez
B-12239	125	1	*****	1,0	22	Nerez
B-12251	150	1	*****	1,6	22	Nerez
B-12267	180	1	*****	1,6	22	Nerez
B-12273	230	1	*****	1,9	22	Nerez

Kotúče so štandardnou životnosťou

Obj. číslo	Priemer kotúča v mm	Počet ks	Životnosť	Hrúbka kotúča v mm	Vrtanie v mm	Typ kotúča
P-52249	115	1	***	1,0	22	Nerez
P-53045	125	1	***	1,0	22	Nerez

Rezné kotúče na kameň

- Za studena lisovaný rezný kotúč viazaný spojivom z umelej živice
- Univerzálny kotúč na spracovanie prírodných a umelých kameňov, bridlice a mramoru



Kotúče s dlhou životnosťou

Obj. číslo	Priemer kotúča v mm	Počet ks	Životnosť	Hrúbka kotúča v mm	Vrtanie v mm	Typ kotúča
A-85357	115	1	*****	3,0	22	Kameň
A-85363	125	1	*****	3,0	22	Kameň
A-85379	180	1	*****	3,0	22	Kameň
A-85385	230	1	*****	3,0	22	Kameň

Kotúče so štandardnou životnosťou

Obj. číslo	Priemer kotúča v mm	Počet ks	Životnosť	Hrúbka kotúča v mm	Vrtanie v mm	Typ kotúča
P-05789	115	1	***	3,0	22	Kameň
P-52205	115	1	***	3,0	22	Kameň
P-52940	125	1	***	3,0	22	Kameň
P-52962	180	1	***	3,0	22	Kameň
P-52211	230	1	***	3,0	22	Kameň

Príslušenstvo pre uhlové brúsky a rozbrusovacie píly

Brúsne kotúče na oceľ

- Za studena lisovaný, stredne tvrdý, univerzálny brúsny kotúč na všeobecné spracovávanie ocele, napr. odhrotovanie, brúsenie hrán a plôch



Kotúče s dlhou životnosťou

Obj. číslo	Priemer kotúča v mm	Počet ks	Životnosť	Hrúbka kotúča v mm	Vrtanie v mm	Typ kotúča
A-80927	115	1	*****	6,0	22	Oceľ
A-80933	125	1	*****	6,0	22	Oceľ
A-84981	150	1	*****	6,0	22	Oceľ
A-80949	180	1	*****	6,0	22	Oceľ
A-80955	230	1	*****	6,0	22	Oceľ

Kotúče so štandardnou životnosťou

Obj. číslo	Priemer kotúča v mm	Počet ks	Životnosť	Hrúbka kotúča v mm	Vrtanie v mm	Typ kotúča
D-18459	115	1	**	6,0	22	Oceľ
D-18465	125	1	**	6,0	22	Oceľ
D-18487	230	1	**	6,0	22	Oceľ

Brúsne kotúče na nerez

- Za studena lisovaný, stredne tvrdý, univerzálny brúsny kotúč na všeobecné spracovávanie ocele, napr. odhrotovanie, brúsenie hrán a plôch
- Veľkou výhodou je vysoký úberový výkon pri dlhej dobe životnosti



Obj. číslo	Priemer kotúča v mm	Počet ks	Životnosť	Hrúbka kotúča v mm	Vrtanie v mm	Typ kotúča
A-80852	100	1	*****	6,0	22	Nerez
A-80640	115	1	*****	6,0	22	Nerez
A-80874	125	1	*****	6,0	22	Nerez
A-80846	150	1	*****	6,0	22	Nerez
A-80880	180	1	*****	6,0	22	Nerez
A-80896	230	1	*****	6,0	22	Nerez

Brúsne kotúče na hliník

- Za studena lisovaný, špeciálny kotúč na brúsenie hliníka
- Veľkou výhodou je vysoký úberový výkon pri dlhej dobe životnosti



Obj. číslo	Priemer kotúča v mm	Počet ks	Životnosť	Hrúbka kotúča v mm	Vrtanie v mm	Typ kotúča
B-14560	115	1	****	6,0	22	Hliník
B-17653	125	1	****	6,0	22	Hliník
B-14576	180	1	****	6,0	22	Hliník
B-14582	230	1	****	6,0	22	Hliník

Lamelový brusný kotúč Corundum

Oblasti použitia:

- Odhrotovanie
- Čistenie odliatkov
- Zrážanie hrán
- Rovinné brúsenie
- Odstraňovanie hrdze/tmelu
- Konečné spracovanie



Lamelový brusný kotúč Silizium Karbid

Oblasti použitia:

- Zrážanie hrán
- Rovinné brúsenie
- Konečné spracovanie



Vhodný materiál: hliník, neželezné kovy a zliatiny, konštrukčná oceľ, plast, drevo, liatina.

Vhodný materiál: kameň, sklo, keramika, plast

Obj. číslo	Priemer v mm	Priemer vrtania v mm	Zrnitosť	Počet ks v balení
P-65137	115	22,2	40	1
P-65143	115	22,2	60	1
P-65159	115	22,2	80	1
P-65165	115	22,2	120	1
P-65171	125	22,2	40	1
P-65187	125	22,2	60	1
P-65193	125	22,2	80	1
P-65202	125	22,2	120	1
P-65218	150	22,2	40	1
P-65224	150	22,2	60	1
P-65230	150	22,2	80	1
P-65246	150	22,2	120	1
P-65252	180	22,2	40	1
P-65268	180	22,2	60	1
P-65274	180	22,2	80	1
P-65280	180	22,2	120	1

Obj. číslo	Priemer v mm	Priemer vrtania v mm	Zrnitosť	Počet ks v balení
P-65296	115	22,2	40	1
P-65305	115	22,2	60	1
P-65311	115	22,2	80	1
P-65327	115	22,2	120	1
P-65333	125	22,2	40	1
P-65349	125	22,2	60	1
P-65355	125	22,2	80	1
P-65361	125	22,2	120	1
P-65377	150	22,2	40	1
P-65383	150	22,2	60	1
P-65399	150	22,2	80	1
P-65408	150	22,2	120	1
P-65414	180	22,2	40	1
P-65420	180	22,2	60	1
P-6 5436	180	22,2	80	1
P-65442	180	22,2	120	1

Lamelový brusný kotúč Zirkon

Oblasti použitia:

- Odhrotovanie
- Čistenie odliatkov
- Zrážanie hrán
- Rovinné brúsenie
- Odstraňovanie hrdze/tmelu
- Konečné spracovanie



Fibrový kotúč Corundum

Oblasti použitia:

- Odrezávanie a čistenie kovových povrchov
- Obrusovanie starých vrstiev lakov a základných náterov
- Zarovnávanie zvarov a hrotov, obrusovanie hrán
- Odhrotovanie a brúsenie pri výrobe nádrží a aparátov



Vhodný materiál: hliník, neželezné kovy a zliatiny, akostná oceľ, plast, drevo, liatina.

Vhodný materiál: hliník, neželezné kovy a zliatiny, konštrukčná oceľ, plast, drevo, liatina.

Obj. číslo	Priemer v mm	Priemer vrtania v mm	Zrnitosť	Počet ks v balení
P-65458	115	22,2	40	1
P-65464	115	22,2	60	1
P-65470	115	22,2	80	1
P-65486	115	22,2	120	1
P-65492	125	22,2	40	1
P-65501	125	22,2	60	1
P-65517	125	22,2	80	1
P-65523	125	22,2	120	1
P-65545	150	22,2	60	1
P-65551	150	22,2	80	1
P-65567	150	22,2	120	1
P-65573	180	22,2	40	1
P-65589	180	22,2	60	1
P-65595	180	22,2	80	1
P-65604	180	22,2	120	1

Obj. číslo	Priemer v mm	Priemer vrtania v mm	Zrnitosť	Počet ks v balení
P-00854	115	13	16	5
P-00860	115	13	24	5
P-00876	115	13	36	5
P-00882	115	13	40	5
P-00898	115	13	50	5
P-00907	115	13	60	5
P-00913	115	13	80	5
P-00929	115	13	100	5
P-00935	115	13	120	5
P-00957	125	13	24	5
P-00963	125	13	36	5
P-00979	125	13	40	5
P-00985	125	13	60	5
P-00991	125	13	80	5
P-01002	125	13	100	5
P-01018	125	13	120	5
P-01024	180	13	16	5
P-01030	180	13	24	5
P-01046	180	13	36	5
P-01052	180	13	40	5
P-01074	180	13	60	5
P-01080	180	13	80	5
P-01096	180	13	100	5
P-01105	180	13	120	5

Diamantové kotúče s 3DDG technológiou

Nový typ diamantových kotúčov vyrobených patentovanou technológiou **3D DIAMOND GRID (3DDG)**. Pri väčšine diamantových kotúčov na našom trhu je rozdelenie diamantov v segmente náhodné. Výsledkom tohto náhodného usporiadania je rozdielny tlak pôsobiaci na jednotlivé diamanty, čo vedie k nízkej životnosti kotúčov pri vyšších rýchlostiach. **Technológia 3DDG** umožňuje pravidelné rovnomerné rozmiestnenie diamantových častíc v segmente. Vďaka tomuto pravidelnému usporiadaniu je možné pracovať s kotúčom pri vysokých otáčkach a pritom mať zaručené až o **30 % dlhšiu životnosť**.



Diamantové kotúče COMET

Profesionálne diamantové kotúče vyrobené 3DDG technológiou zaručujúce o 30 % dlhšiu životnosť a až o 50 % vyššiu reznú rýchlosť. Navyše pri štyroch kotúčoch s priemerom 230–400 mm je použitá nová technológia STEALTH (Tichý kotúč) zaručujúca veľmi výrazné zníženie hluku pri práci. Kotúče COMET sú vhodné pre suché aj pre mokré rezanie, výška ich segmentu je 10 mm.

Ob. číslo	Priemer kotúča	Vrtanie	Typ kotúča	Životnosť	Výška segmentu v mm	Tichý kotúč	Tvrдый betón, žula, rula, bridlica, tvrdé tehly	Betón, betónové tehly, betónové rúry, betónové tašky, zámková dlažba	Mramor, neglazované tašky	Tehly, abrazívne materiály, hlinené krytinové tašky	Asfalt	Dlaždice	Sklo	Murivo
B-12762	115	22,23	Comet Rapid	****	10		••	•••	•••	••	•	•		••
B-12778	125	22,23	Comet Rapid	****	10		••	•••	•••	••	•	•		••
B-27187	150	22,23	Comet Rapid	****	10		••	•••	•••	••	•	•		••
B-27193	180	22,23	Comet Rapid	****	10		••	•••	•••	••	•	•		••
B-12784	230	22,23	Comet Rapid	****	10		••	•••	•••	••	•	•		••
B-12893	230	22,23	Comet Rapid	****	10	0	••	•••	•••	••	•	•		••
B-13546	300	20	Comet Rapid	****	10		••	•••	•••	••	•	•		••
B-13574	300	20	Comet Rapid	****	10	0	••	•••	•••	••	•	•		••
B-13552	350	25,4	Comet Rapid	****	10		••	•••	•••	••	•	•		••
B-13580	350	25,4	Comet Rapid	****	10	0	••	•••	•••	••	•	•		••
B-13568	400	25,4	Comet Rapid	****	10		••	•••	•••	••	•	•		••
B-13596	400	25,4	Comet Rapid	****	10	0	••	•••	•••	••	•	•		••

Diamantové kotúče COMET Asphalt

Profesionálne diamantové kotúče upravené špeciálne na rezanie abrazívnych materiálov (pieskovec, asfalt atď.).

B-13269	300	20	Comet asphalt	****	10		•	•	•	••	•••			•
B-13275	350	25,4	Comet asphalt	****	10		••	•	•	••	•••			•

Diamantové kotúče COMET turbo

Profesionálne diamantové turbo kotúče.

B-12980	115	22,23	Comet Turbo	****	7		•	•••	•••	••	•	•		••
B-12996	125	22,23	Comet Turbo	****	7		••	•••	•••	••	•	•		••
B-13007	150	22,23	Comet Turbo	****	7		••	•••	•••	••	•	•		••
B-13013	175	22,23	Comet Turbo	****	7		••	•••	•••	••	•	•		••
B-13035	230	22,23	Comet Turbo	****	8		••	•••	•••	••	•	•		••
B-13041	300	25,4	Comet Turbo	****	8		••	•••	•••	••	•	•		••
B-13057	350	25,4	Comet Turbo	****	8		••	•••	•••	••	•	•		••

*možné použitie

**odporúčané použitie

***ideálne použitie

Technické údaje a zobrazenia sú nezáväznú. Technické zmeny vyhradené. Výrobca nie je zodpovedný za tlačové chyby.

Vrtacie a sekacie kladiva

Vrtáčky

Skrutkovače, rázové úťahovačky

Přestřihovače, uhlové brúsky, rezačky

Brúsky

Hobličky

Pily

Frázy

Vzduchové náradie

Vysávače, tlak, umývačky, teplovzdušné pištole

Záhradná technika

Benzínové stroje

Akumulátorové stroje

Diamantové kotúče NEUTRON

Profesionálne diamantové kotúče vyrobené 3DDG technológiou zaručujúce o 30 % dlhšiu životnosť a až o 50 % vyššiu reznú rýchlosť. Kotúče NEUTRON sú vhodné pre suché aj pre mokré rezanie, výška ich segmentu je 10 mm.



Obj. číslo	Priemer kotúča	Vrtanie	Typ kotúča	Životnosť	Výška segmentu v mm	Tichý kotúč	Tvrдый betón, žula, rula, bridlica, tvrdé tehly	Betón, betónové tehly, betónové rúry, betónové tašky, zámková dlažba	Mramor, neglazované tašky	Tehly, abrazívne materiály, hlinené krytinové tašky	Asfalt	Dlaždice	Sklo	Murivo
B-12946	115	22,23	Neutron	***	10	–	•	•••	••	••	•			••
B-12952	125	22,23	Neutron	***	10	–	•	•••	••	••	•			••
B-27224	150	22,23	Neutron	***	10	–	•	•••	••	••	•			••
B-27230	180	22,23	Neutron	***	10	–	•	•••	••	••	•			••
B-12968	230	22,23	Neutron	***	10	–	•	•••	••	••	•			••
B-13633	300	20	Neutron	***	10	–	•	•••	••	••	•			••
B-13649	350	25,4	Neutron	***	10	–	•	•••	••	••	•			••
B-13655	400	25,4	Neutron	***	10	–	•	•••	••	••	•			••

Diamantové kotúče DIAMAK

Ekonomická trieda diamantových kotúčov vhodných na suché a mokré rezanie s výškou segmentu 7 mm.



P-34665	115	22,23	DiaMak	**	7				•	•	••			•
P-45761	125	22,23	DiaMak	**	7				•	•	••			•
P-44155	230	22,23	DiaMak	**	7				•	•	••			•
B-13281	300	20	DiaMak	**	7				•	•	••			•
B-13297	350	25,4	DiaMak	**	7				•	•	••			•
B-13306	400	25,4	DiaMak	**	7				•	•	••			•
B-13312	450	25,4	DiaMak	**	7				•	•	••			•

Diamantové kotúče DIAMAK turbo

Ekonomická trieda diamantových turbo kotúčov.

P-26864	115	22,23/20	DiaMak Turbo	**	7				•	•	••			•
P-26870	125	22,23/20	DiaMak Turbo	**	7				•	•	••			•
P-26886	230	22,23	DiaMak Turbo	**	7				•	•	••			•

Príslušenstvo pre uhlové brúsky a rozbrusovacie pily

Segmentované diamantové rezné kotúče na suché rezanie

Obj. číslo	Priemer kotúča	Vrtanie	Životnosť	Farba	Tvrдый betón, žula, rula, bridlica, tvrdé tehly	Betón, betónové tehly, betónové rúry, betónové tašky, zámková dlažba	Mramor, neglazované tašky	Tehly, abrazívne materiály, hlinené krytinové tašky	Asfalt	Dlaždice	Sklo	Murivo
A-01220	110	22,23/20	***	modrá	••	••	••					
P-34665	115	22,23	**	strieborná		•	•	••				•
A-80422	115	22,23	**	azúrová		••	••	•	•			•
B-02048	115	22,23	***	zlatá	••	••	••	•	•			•
A-02858	115	22,23	***	azúrová		••	••	•	•			•
P-45761	125	22,23	**	strieborná		•	•	••				•
A-84115	125	22,23/20	*	zlatá		••	••	•	•			•
A-80438	125	22,23	**	azúrová		••	••	•	•			•
B-02054	125	22,23	***	zlatá	••	••	••	•	•			•
A-02808	125	22,23/20	***	azúrová		••	••	•	•			•
P-22311	150	22,23	**	čierna	••	••	••	•	•			•
P-22327	150	22,23	**	strieborná		••	••	•	•			•
A-84121	180	25,4/22,23	*	zlatá		••	••	•	•			•
A-87909	180	25,4/22,23	**	zlatá		••	•	•	•			•
A-02814	180	22,23	***	azúrová		••	••	•	•			•
B-02060	180	22,23	***	zlatá	••	••	••	•	•			•
A-01258	180	25,4	***	modrá	••	••	••					•
P-44155	230	22,23	**	strieborná		•	•	••				•

*možné použitie

**odporúčané použitie

***ideálne použitie

Segmentované diamantové rezné kotúče na suché rezanie

Obj. číslo	Priemer kotúča	Vŕtanie	Životnosť	Farba	Tvrдый betón, žula, rula, bridlica, tvrdé tehly	Betón, betónové tehly, betónové rúry, betónové tašky, zámková dlažba	Mramor, neglazované tašky	Tehly, abrazívne materiály, hlinené krytinové tašky	Asfalt	Dlaždice	Sklo	Murivo
A-84137	230	22,23	*	zlatá		••	••	•	•			•
A-88917	230	22,23	**	zlatá	••	••	•	•	•			•
A-86826	230	22,23	***	azúrová		••	••	•	•			•
B-02004	230	22,23	***	zlatá	••	••	••	•	•			•
A-01270	230	22,23	***	modrá	••	••	••					
966221022	300	20	**	strieborná	••	••						
966221010	300	20	**	strieborná						••		
966321020	300	20	***	strieborná	••	••						
A-89349	304	25,4	***	strieborná	•	••	••					
A-02484	305	25,4/30	***	strieborná					••	•		
A-02478	305	25,4/30	***	zlatá		••	••	•	•			
966241021	350	20	**	strieborná	••	••						
966244021	350	25,4	**	strieborná	••	••						
966241010	350	20	**	strieborná						••		
966244011	350	25,4	**	strieborná						••		
966341020	350	20	***	strieborná	••	••						
966344020	350	25,4	***	strieborná	••	••						
966341010	350	20	***	strieborná						••		
966344010	350	25,4	***	strieborná						••		

Názov	Obj. číslo
Vymedzovací krúžok 20/25,4 mm	394228121



Diamantové rezné turbo kotúče na suché rezanie

Obj. číslo	Priemer kotúča	Vŕtanie	Životnosť	Farba	Tvrдый betón, žula, rula, bridlica, tvrdé tehly	Betón, betónové tehly, betónové rúry, betónové tašky, zámková dlažba	Mramor, neglazo- vané tašky	Tehly, abrazívne materiály, hlinené krytinové tašky	Asfalt	Dlaždice	Sklo	Murivo
A-84193	105	22,23	*	strieborná		••	••	•				•
A-84143	115	22,23	*	strieborná		••	••	•	•			•
A-84056	115	22,23	*	modrá	••	••	••	•	•			
A-80684	115	22,23	**	modrá	••	••	••	•	•			
A-02755	115	22,23	***	modrá	••	••	••	•	•			
A-84062	125	22,23	*	modrá	••	••	••	•	•			
A-84159	125	22,23/20	*	strieborná		••	••	•	•			•
A-80690	125	22,23	**	modrá	••	••	••	•	•			
A-02761	125	22,23/20	***	modrá	••	••	••	•	•			
A-84165	180	25,4/22,23	*	strieborná		••	••	•	•			•
A-84078	180	25,4/22,23	*	modrá	••	••	••	•	•			
A-88951	180	25,4/22,23	**	zlatá		••	••	•	•			
A-87600	180	22,23	**	modrá	•	••	••	•	•			
A-83842	180	22,23	**	azúrová		••	••	•	•			•
A-80709	180	22,23	**	modrá	••	••	••	•	•			
A-02777	180	22,23	***	modrá	••	••	••	•	•			
P-26886	230	22,23	**	červená		•	•	•				••
A-84171	230	22,23	*	strieborná		••	••	•	•			•
A-84084	230	22,23	*	modrá	••	••	••	•	•			
A-88967	230	22,23	**	zlatá		••	••	•	•			
A-80715	230	22,23	**	modrá	••	••	••	•	•			
A-80444	255	25,4	***	zlatá	•	••	••	•	•			

*možné použitie

**odporúčané použitie

***ideálne použitie

Technické údaje a zobrazenia sú nezáväzná. Technické zmeny vyhradené. Výrobca nie je zodpovedný za tlačové chyby.

 Vŕtacie
a sekacie kladiva

Vŕtačky

 Skrutkovače,
rázové úťahovačky

 Prestrihovacie, uhlové
brúsky, rezačky

Brusky

Hobličky

Pily

Frézy

Vzduchové náradie

 Vysávače, tlak, umývačky,
teplotzušenie pískle

Záhradná technika

Benzínové stroje

 Akumulačné
stroje



Špeciálne diamantové kotúče na mokré rezanie

Obj. číslo	Priemer	Vrtanie	Priemer kotúča	Farba	Tvrдый betón, žula, rula, bridlica, tvrdé tehly	Betón, betónové tehly, betónové rúry, betónové tašky, zámková dlažba	Mramor, neglazované tašky	Tehly, abrazívne materiály, hlinené krytinové tašky	Asfalt	Dlaždice	Sklo	Murivo
792296-4	80	15	**	strieborná						••	••	
A-01323	85	15	**	strieborná			•	•		•		
A-07179	85	15	**	chrómovaná			••			••	••	
A-82937	110	20	*	zlatá	•	••	••	•	•	••		
A-01292	110	20	***	modrá	••	••	••		••			
A-87292	125	20	*	strieborná	•	••	•	••		•		

Diamantové vrtáky na vrtanie do kachličiek a dlažby

Typ	Obj. číslo	Závit	Priemer v mm	Maximálny počet otáčok min ⁻¹
	D-35025	M14	25	12 000
	D-35019	M14	30	12 000
	D-35003	M14	35	12 000
	D-37007	M14	40	12 000
	D-37013	M14	45	12 000

Príslušenstvo pre uhlové brúsky

Názov	Obj. číslo	115 mm	125 mm	150 mm	180 mm	230 mm
Gumový tanier s maticou 	P-05882	•				
	743060-6	•				
	P-05898		•			
	P-05907			•		
	P-05913				•	•
Nástavec na leštenie 	794176-0				•	•
Drôtená oceľová hrncová kefa 65 mm 	P-04488	•	•	•		
Drôtená oceľová hrncová kefa 100 mm 	P-04472				•	•
Drôtená oceľová kúžeľová kefa 100 mm 	P-04494				•	•
Odsávací kryt 	193794-5	•	•			
	194044-1				•	•
Ochranné okuliare 	192219-6					

Príslušenstvo pre uhlové brúsky

Názov	Obj. číslo	115 mm	125 mm	150 mm	180 mm	230 mm
Bočná rukoväť M8 	153489-2	•	•	•		
Antivibračná bočná rukoväť M8 	162258-0	•	•	•		
Antivibračná bočná rukoväť M8 	194514-0	•	•	•		
Antivibračná bočná rukoväť M14 	162264-5				•	•
Bočná rukoväť M14 	151776-3				•	•
Super príruha 	192227-7	•	•	•	•	•
Super matica 	192567-3	•	•	•	•	•
Kolíkový kľúč 	782423-1	•	•			
	782407-9	•	•	•	•	•
Prenosný kufrik - oceľ 	188627-7	•	•			
Prenosný kufrik - plast 	824958-7			•	•	•

Vŕtacie
a sekacie kladiva

Vrtáčky

Skútkovacie,
rázové úťahovakyPrestrihovacie, uhlové
brúsky, rezačky

Brúsky

Hobličky

Pily

Frézy

Vzduchové náradie















Vysávače, tlak, umývačky,
teplotzúsiacie píšťale

Záhradná technika

Benzínové stroje

Akumulačné
stroje

Kryty kotúčov

Typ	Obj. číslo	Priemer v mm	Vhodné pre stroj	Počet ks v balení
Kryt kotúča, rýchlopínanie 	122894-4	115	GA4530	1
Kryt kotúča z oboch strán uzavretý, rýchlopínanie 	122910-2	115	BGA450, BGA452, 9554NB, 9557NB	1
Kryt kotúča, upínanie pomocou skrutiek 	122887-1	125	9555NB, 9558NB, 9558NH, MT963, GA5030	1
Kryt kotúča, rýchlopínanie 	122895-2	125	GA5030, GA5021, GA5021C	1
Kryt kotúča, rýchlopínanie 	135108-2	125	9562CR, 9562CVR, 9565CR, 9565CVR, 9565H	1
Kryt kotúča z oboch strán uzavretý, rýchlopínanie 	122905-5	125	GA5030	1
Kryt kotúča z oboch strán uzavretý, rýchlopínanie 	122911-0	125	9558NB, 9558HN, MT963, 9565H	1
Kryt kotúča, upínanie pomocou skrutiek 	135192-7	150	GA6021	1
Kryt kotúča, rýchlopínanie 	122896-0	150	9566CR, 9566CVR, GA6021C	1
Kryt kotúča, upínanie pomocou skrutiek 	135279-5	180	GA7020, GA7020RF, GA7030RF01, GA7040RF01	1
Kryt kotúča, rýchlopínanie 	163446-2	180	GA7010C	1
Kryt kotúča, upínanie pomocou skrutiek 	122891-0	230	GA9020, MT903, GA9020S, GA9030SF01, GA9040SF01	1
Kryt kotúča, rýchlopínanie 	122847-3	230	GA9010C, GA9030RF01, GA9040RF01, GA9050R	1
Kryt kotúča z oboch strán uzavretý, rýchlopínanie 	122913-6	230	GA9020, MT903, GA9020S, GA9030SF01, GA9040SF01, GA9010C	1

MULTI TOOL TM3000C



- Univerzálny stroj so širokou škálou použitia – rezanie rôznych druhov materiálov, brúsenie, odstraňovanie farieb, náterov, vrstiev rôznych materiálov atď.
- Celorozsahová elektronika pre ideálnu prevádzku stroja pri zaťažení
- Možnosť regulácie počtu kmitov

- Pozvoľný rozbeh
- Uhol výkvyvu 3,2°
- 12 pozícií nastavenia uhlu nástroja po 30° v rozmedzí 0–360°
- Integrovaný držiak na kľúč
- Špeciálny tvar pre pohodlnú prácu
- Upínanie nástroja OIS

Dodávané príslušenstvo	Obj. č.
Držiak na kľúč	410047-0
Imbusový kľúč 5 mm	783203-8

Príkon	320 W
Počet kmitov	6 000–20 000 min ⁻¹
Uhol kmitu	3,2°
Hmotnosť	1,5 kg
Rozmery d x š x v	275 × 64 × 92 mm

MULTI TOOL TM3000CX4



- Univerzálny stroj so širokou škálou použitia – rezanie rôznych druhov materiálov, brúsenie, odstraňovanie farieb, náterov, vrstiev rôznych materiálov atď.
- Celorozsahová elektronika pre ideálnu prevádzku stroja pri zaťažení
- Možnosť regulácie počtu kmitov
- Pozvoľný rozbeh

- Uhol výkvyvu 3,2°
- 12 pozícií nastavenia uhlu nástroja po 30° v rozmedzí 0–360°
- Integrovaný držiak na kľúč
- Špeciálny tvar pre pohodlnú prácu
- Upínanie nástroja OIS
- Súčasťou dodávky je príslušenstvo

Dodávané príslušenstvo	Obj. č.
Držiak na kľúč	410047-0
Imbusový kľúč 5 mm	783203-8
Súprava na odsávanie	196022-7
Transportný kufrik	821537-2
Rezný nástroj	B-21537
3x rezný nástroj na drevo	B-21434
Rezný nástroj na drevo/kov	1 ks
Segmentovaný rezný nástroj	1 ks
Brúsne papiere	50 ks
Krabička na príslušenstvo	1 ks
Adaptér na stroje FEIN	196271-6

Príkon	320 W
Počet kmitov	6 000–20 000 min ⁻¹
Uhol kmitu	3,2°
Hmotnosť	1,5 kg
Rozmery d x š x v	275 × 64 × 92 mm

Voliteľné príslušenstvo systému OIS



Segmentový pilový kotúč

Segmentový pilový kotúč s tvrdokovom

Obj. číslo	Tvar	Použitie	Priemer (mm)	Materiál
B-21272		neželezné kovy, FRP, PVC, vhodné na rezania v rohoch	85	BiM-TiN
B-21288		neželezné kovy, FRP, PVC, vhodné na rezanie v rohoch	65	BiM-TiN
B-21294		neželezné kovy, FRP, PVC	85	BiM-TiN
B-21303		neželezné kovy, FRP, PVC	65	BiM-TiN
B-21319		drevo, kov, vhodné na hlboké rezy	100	Bi-Metal
B-21325		drevo, kov, vhodné na priame rezy	85	Bi-Metal
B-21331		drevo, vhodné na priame rezy	85	HCS









Obj. číslo	Tvar	Použitie	Priemer (mm)	Materiál
B-21490		rezanie špár	85	HM zrno #30
B-21509		rezanie tenkých špár (1,6 mm)	65	HM zrno #50
B-21521		rezanie špár, kachličiek a FRP	85	Diamant zrno #40

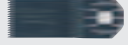

Technické údaje a zobrazenia sú nezáväznú. Technické zmeny vyhradené. Výrobca nie je zodpovedný za tlačové chyby.

Vŕtače a sekačky kladiva
Vŕtačky
Skrutkovače, uholové rázové úťahovačky
Prestrihovače, uholové brúsky, rezačky
Brúsky
Hobličky
Pily
Frézy
Vzduchové náradie
Vysávače, tlak, umývačky, teplovzdušné pištole
Záhradná technika
Benzínové stroje
Akumulačné stroje

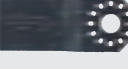
Rezné nástroje

Obj. číslo	Tvar	Použitie	Priemer (mm)	Materiál
B-21347		drevo, kĺnce, vhodné pre ponorné rezy	65 x 40	Bi-Metal
B-21353		drevo, kov, vhodné pre hlboký rez do dreva	28 x 50	Bi-Metal
B-21369		tvrdé drevo	32 x 40	Bi-Metal
B-21381		drevo	32 x 40	HCS
B-21397		drevo	20 x 30	HCS
B-21406		drevo	10 x 30	HCS
B-21412		kov, vhodné pre priamy rez kĺncov alebo rúrok	32 x 30	Bi-Metal
B-21428		kov, vhodné pre priamy rez kĺncov alebo rúrok	20 x 20	Bi-Metal
B-21434		kov, vhodné pre priamy rez kĺncov alebo sadrokartónu	10 x 20	Bi-Metal





Ponorný rez B-21353





Priamy rez do kovu B-21428, B-21434

Nástroje na odstraňovanie vrstiev materiálu

Obj. číslo	Tvar	Použitie	Priemer (mm)	Materiál
B-21440		odstraňovanie malty, lepidla na kachličky	52 x 26	HCS
B-21456		vhodné na odstraňovanie lepidiel na koberce alebo silikónu	52 x 45	HCS

Rezné nože



Obj. číslo	Tvar	Použitie	Priemer (mm)	Materiál
B-21462		polystyrén, guma, izolačný materiál	100 Ø (mm)	BiM
B-21478		tmel, silikón	28 x 50	HCS

Rezný nástroj

Obj. číslo	Tvar	Použitie	Priemer (mm)	Materiál
B-21484		odstraňovanie omietok a malty, rezanie špár (dlažby)	70	HM zrna #40

Brúsny tanier

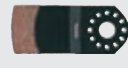
Obj. číslo	Tvar	Použitie	Priemer (mm)	Materiál
B-21515		Odstraňovanie malty, lepidla na kachličky	78	HM zrna #30

Obj. číslo	Tvar	Použitie	Priemer (mm)	Materiál
B-34805		fíbové sklo, malta	30 x 32	HM
B-34811		fíbové sklo, malta	20 x 20	HM
B-34827		linoleum, koberce, guma	100 Ø (mm)	BiM

Drevo / Long Life

Vhodné na brúsenie dreva, tvrdého dreva, drevotriesty, stavebného dreva alebo kovu



Rozmer (mm)	Zrornosť	ks/bal	Obj. číslo
93	60	10	P-33261
93	80	10	P-33277
93	100	10	P-33283
93	120	10	P-33299
93	180	10	P-33314
93	240	10	P-33320
93	60,80,100,120,180	10 (2 ks z každého)	B-21559

Brúsny papier Delta
(suchý zips), použiteľné so špeciálnou doskou



Obj. číslo B-21537



Farba

Vhodné na brúsenie farieb a lakov



Rozmer (mm)	Zrornosť	ks/bal	Obj. číslo
93	60	10	B-21680
93	80	10	B-21696
93	100	10	B-21705
93	120	10	B-22969
93	240	10	B-21711
93	320	10	B-21727
93	60,80,100,240,320	10 (2 ks z každého)	B-21674



Brúsenie a leštenie rôznych materiálov

Kameň

Vhodné na hrubé obrúsenie extrémne tvrdých materiálov napríklad kameňa alebo skla



Rozmer (mm)	Zrornosť	ks/bal	Obj. číslo
93	120	10	B-21749
93	240	10	B-21755
93	400	10	B-21761
93	600	10	B-21777
93	1200	10	B-21783
93	120,240,400,600,1200	10 (2 ks z každého)	B-21733

Odsávací nadstavec
voliteľné príslušenstvo pre spoľahlivé odsávanie prachu



Obj. číslo 195965-0 BTM50

Obj. číslo 196022-7 TM3000C



Fleece

Vhodné na obrusovanie hrdzavých plôch alebo nečistôt z dreva



Rozmer (mm)	Zrornosť	ks/bal	Obj. číslo
93	100	1	B-21799
93	280	1	B-21808
93	bez brusiva	1	B-21814

Leštenie

Vhodné na leštenie veľmi nečistých alebo poškriabaných povrchov.



Rozmer (mm)	Zrornosť	ks/bal	Obj. číslo
93	tvrdý	1	B-21820



Vrtacie a sekacie kladiva
Vrtáčky
Skrutkovače, rázové ťažňáky
Prestrihovače, uhlové brúsky, rezačky
Brúsky
Hobličky
Pily
Frézy
Vzduchové náradie
Vysávače, hla. umývačky, teplovzdušné pištole
Záhradná technika
Benzínové stroje
Akumulačné stroje

VIBRAČNÁ BRÚSKA BO4555

BO4555



- Nová hliníková základňa zaručujúca nízku hladinu hluku a dlhú životnosť
- Extrémne nízke vibrácie vďaka duálnemu systému vyrovnávacích závaží

- Základňa so šiestimi otvormi garantuje vysoký odsávací výkon
- Pogumované telo pre bezpečnú a pohodlnú prácu
- S uchytením za pomoci suchého zipsu alebo rýchlozáveru

Dodávané príslušenstvo	Obj. č.
1 ks papierové vrecko vrát. držiaku	135246-0
Dierovaná doska	450066-4
Brúsny papier	1 súprava

Príkon	200 W
Počet kmitov	14 000 min ⁻¹
Počet zdvihov	28 000 min ⁻¹
Výkmit	Ø 1,5 mm
Veľkosť brúsneho papiera	114 × 140 mm
Veľkosť papiera suchý zips	114 × 102 mm
Veľkosť brúsnej plochy	112 × 100 mm
Hmotnosť	1,1 kg
Rozmery d x š x v	131 × 112 × 142 mm

VIBRAČNÁ BRÚSKA BO4557

BO4557



- Tenké ergonomicky tvarované telo brúsky
- Špeciálna konštrukcia stroja zaručujúca minimálne vibrácie
- Kompaktný dizajn, nízka hmotnosť
- Nový vypínač s protiprachovou úpravou

- Odolná hliníková základňa
- Jednoduché uchytenie a výmena brúsneho papiera
- S uchytením pomocou rýchlozáveru

Dodávané príslušenstvo	Obj. č.
1 ks papierové vrecko vrát. držiaku	135246-0
Dierovaná doska	450066-4
Brúsny papier (3 ks)	794296-0

Príkon	180 W
Počet kmitov	14 000 min ⁻¹
Počet zdvihov	28 000 min ⁻¹
Výkmit	Ø 1,5 mm
Veľkosť brúsneho papiera	114 × 140 mm
Veľkosť brúsnej plochy	114 × 100 mm
Hmotnosť	0,8 kg
Rozmery d x š x v	131 × 112 × 137 mm

VIBRAČNÁ BRÚSKA BO4565

BO4565



- Nová hliníková základňa zaručujúca nízku hladinu hluku a dlhú životnosť
- Extrémne nízke vibrácie vďaka duálnemu systému vyrovnávacích závaží
- Základňa so šiestimi otvormi garantuje vysoký odsávací výkon
- Pogumované telo pre bezpečnú a pohodlnú prácu

- S uchytením pomocou suchého zipsu
- Presah základnej dosky k súčasnému brúseniu horných/dolných hrán v úzkych štrbinách (napr. okeníc)

Dodávané príslušenstvo	Obj. č.
1 ks papierové vrecko vrát. držiaku	135246-0
Brúsny papier	1 súprava

Príkon	200 W
Počet kmitov	14 000 min ⁻¹
Počet zdvihov	28 000 min ⁻¹
Výkmit	Ø 1,5 mm
Veľkosť papiera	114 × 102 mm
Dĺžka strany trojuholníka	96 × 96 × 96 mm
Veľkosť brúsnej plochy	112 × 190 mm
Hmotnosť	1,2 kg
Rozmery d x š x v	219 × 112 × 139 mm



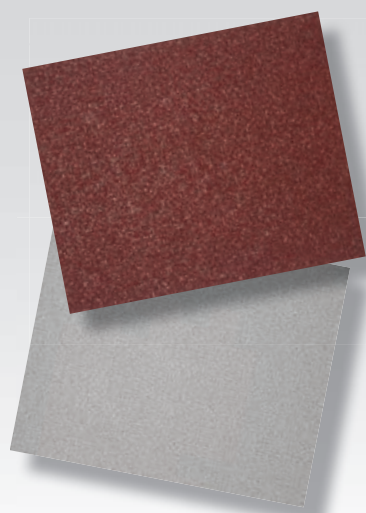

PRÍSLUŠENSTVO NA BRÚSENIE

Brúsne papiere

V našej ponuke nájdete dva typy brúsnych papierov:

Červené – brúsne papiere s dlhou životnosťou vhodné na brúsenie dreva, farebných kovov, plastov, kovu alebo kameňa. Tieto papiere sú štandardne dodávané perforované alebo neperforované v širokej škále zrnitosti, veľkosti a balení.

Biele – brúsne papiere s dlhou životnosťou vhodné na brúsenie dreva, farebných kovov, plastov, kovu alebo kameňa. Tieto brúsne papiere sú ideálne na konečnú úpravu materiálov – brúsenie farieb a lakov. Brúsne papiere sú štandardne dodávané perforované alebo neperforované v širokej škále zrnitosti, veľkosti a balení.

Použitie brúsnych papierov

Farba	Drevo	Drevené materiály	Kov	Kameň	Plasty	Konečná povrchová úprava (farba/lak)
Červená	••	••	••	••	••	•
Biela	•	•	•	•	•	••

•• Ideálne použitie / • Možné použitie

Každý obal brúsnych papierov Makita obsahuje nasledujúce informácie

Rozloženie dier na odsávanie prachu

Uchytenie (v tomto prípade na suchý zips)

Typ stroja (v tomto prípade excentrická brúska)

Odporúčaný materiál (v tomto prípade drevo, kov a dokončovacie práce)

Zrnitosť

Počet kusov v balení

Objednávacie číslo

Rozmer brúsneho papiera

Značky, pri ktorých je možné tiež použiť papier

- Vibračné brúsky
- Excentrické brúsky
- Pásové brúsky
- Vibračné brúsky
- Multi Tool
- Elektrické pilníky
- Kov
- Farby, lak
- Odstraňovanie hrdzí
- Suchý zips
- Dokončovacie práce

Príslušenstvo k vibračným brúskam – malé vibračné brúsky

Brúsny papier 114 x 140 mm, neperforovaný

Vhodné pre farebné kovy, plasty, drevo, drevo s klinkami, kov, kameň

Názov	Obj. číslo	Zrnitosť	Počet ks v balení	B04555	B04556	B04557	B04565	B04563
	P-36398	40	10	•	•	•		
	P-32904	60	10	•	•	•		
	P-36407	80	10	•	•	•		
	P-32910	100	10	•	•	•		
	P-32926	120	10	•	•	•		
	P-32932	150	10	•	•	•		
	P-36413	180	10	•	•	•		
	P-36429	240	10	•	•	•		
	P-36441	60	50	•	•	•		
	P-36463	100	50	•	•	•		
	P-36479	120	50	•	•	•		
	P-36485	150	50	•	•	•		

Brúsny papier 114 x 140 mm, neperforovaný

Vhodné pre laky a farby, farebné kovy, plasty, drevo, drevo s klinkami, kov, kameň.

Názov	Obj. číslo	Zrnitosť	Počet ks v balení	B04555	B04556	B04557	B04565	B04563
	P-36516	40	10	•	•	•		
	P-36522	60	10	•	•	•		
	P-36538	80	10	•	•	•		
	P-36544	100	10	•	•	•		
	P-36550	120	10	•	•	•		
	P-36566	150	10	•	•	•		
	P-36572	180	10	•	•	•		
	P-36588	240	10	•	•	•		
	P-36603	60	50	•	•	•		
	P-36619	80	50	•	•	•		
	P-36625	100	50	•	•	•		
	P-36647	150	50	•	•	•		
	P-36669	240	50	•	•	•		

Brúsny papier na suchý zips 114 x 102 mm, perforovaný, 6 otvorov

Vhodné pre farebné kovy, plasty, drevo, drevo s klinkami, kov, kameň.

Názov	Obj. číslo	Zrnitosť	Počet ks v balení	B04555	B04556	B04557	B04565	B04563
	P-33087	40	10	•		•	•	
	P-33093	60	10	•		•	•	
	P-33102	80	10	•		•	•	
	P-33118	100	10	•		•	•	
	P-33124	120	10	•		•	•	
	P-33130	150	10	•		•	•	
	P-33146	180	10	•		•	•	
	P-33152	240	10	•		•	•	
	P-33168	320	10	•		•	•	
	P-42416	40	50	•		•	•	
	P-42422	60	50	•		•	•	
	P-42438	80	50	•		•	•	
	P-42444	100	50	•		•	•	
	P-42450	120	50	•		•	•	
	P-42466	150	50	•		•	•	
	P-42472	180	50	•		•	•	
	P-42488	240	50	•		•	•	
	P-42494	240	50	•		•	•	

Brúsny papier na suchý zips 114 x 102 mm, perforovaný 6 otvorov

Vhodné pre laky a farby, farebné kovy, plasty, drevo, drevo s klincami, kov, kameň.

Názov	Obj. číslo	Zrornosť	Počet ks v balení	B04555	B04556	B04557	B04565	B04563
Brúsny papier 	P-35807	40	10	•		•	•	
	P-35813	60	10	•		•	•	
	P-35829	80	10	•		•	•	
	P-35835	100	10	•		•	•	
	P-35841	120	10	•		•	•	
	P-35857	150	10	•		•	•	
	P-35863	180	10	•		•	•	
	P-35879	240	10	•		•	•	
	P-35885	320	10	•		•	•	
	P-42503	40	50	•		•	•	
	P-42519	60	50	•		•	•	
	P-42525	80	50	•		•	•	
	P-42531	100	50	•		•	•	
	P-42547	120	50	•		•	•	
	P-42553	150	50	•		•	•	
	P-42569	180	50	•		•	•	
	P-42575	240	50	•		•	•	
	P-42581	320	50	•		•	•	

Brúsny papier na suchý zips 95 x 95 x 95 mm, perforovaný 6 otvorov

Vhodné pre farebné kovy, plasty, drevo, drevo s klincami, kov, kameň.

Názov	Obj. číslo	Zrornosť	Počet ks v balení	B04555	B04556	B04557	B04565	TM3000C
Brúsny papier 	P-33255	40	10				•	•
	P-33261	60	10				•	•
	P-33277	80	10				•	•
	P-33283	100	10				•	•
	P-33299	120	10				•	•
	P-33308	150	10				•	•
	P-33314	180	10				•	•
	P-33320	240	10				•	•
	P-33336	320	10				•	•
	P-42597	40	50				•	•
	P-42606	60	50				•	•
	P-42612	80	50				•	•
	P-42628	100	50				•	•
	P-42634	120	50				•	•
	P-42640	150	50				•	•
	P-42656	180	50				•	•
	P-42662	240	50				•	•
	P-42678	320	50				•	•

Brúsny papier na suchý zips 95 x 95 x 95 mm, perforovaný 6 otvorov

Vhodné pre laky a farby, farebné kovy, plasty, drevo, drevo s klincami, kov, kameň.

Názov	Obj. číslo	Zrornosť	Počet ks v balení	B04555	B04556	B04557	B04565	TM3000C
Brúsny papier 	P-42684	40	10				•	•
	P-42690	60	10				•	•
	P-42709	80	10				•	•
	P-42715	100	10				•	•
	P-42721	120	10				•	•
	P-42737	150	10				•	•
	P-42743	180	10				•	•
	P-42759	240	10				•	•
	P-42765	320	10				•	•
	P-42771	40	50				•	•
	P-42787	60	50				•	•
	P-42793	80	50				•	•
	P-42802	100	50				•	•
	P-42818	120	50				•	•
	P-42824	150	50				•	•
	P-42830	180	50				•	•
	P-42846	240	50				•	•
	P-42852	320	50				•	•

Brúsny papier na suchý zips 100 x 240 mm, perforovaný, 10 otvorov

Vhodné pre farebné kovy, plasty, drevo, drevo s klincami, kov, kameň.

Názov	Obj. číslo	Zrornosť	Počet ks v balení	B04555	B04556	B04557	B04565	B04563
Brúsny papier 	P-42868	40	10	•		•	•	
	P-42874	60	10	•		•	•	
	P-42880	80	10	•		•	•	
	P-42896	100	10	•		•	•	
	P-42905	120	10	•		•	•	
	P-42911	150	10	•		•	•	
	P-42927	180	10	•		•	•	
	P-42933	240	10	•		•	•	
	P-42949	40	50	•		•	•	
	P-42955	60	50	•		•	•	
	P-42961	80	50	•		•	•	
	P-42977	100	50	•		•	•	
	P-42983	120	50	•		•	•	
	P-42999	150	50	•		•	•	
	P-43000	180	50	•		•	•	
	P-43016	240	50	•		•	•	

Ďalšie príslušenstvo

Názov	Obj. číslo	Počet ks v balení	B04555	B04556	B04557	B04565	B04563
Dierovacia doska 	450066-4	1	•	•	•		
Papierové vrečko vrátane držiaku 	193932-9	1	•	•	•	•	•
Papierové vrečko / balenie 	193293-7	5	•	•	•	•	•
Odsávací adaptér k vysávačom 	P-13839	1	•	•	•	•	•
Sacia hadica Ø 30 mm – 440 	01321B0N	1	•	•	•	•	•
Sacia hadica Ø 27 mm – 446L/447L 	P-70487	1	•	•	•	•	•
Transportný kufrik 	824806-0	1	•	•	•	•	

VIBRAČNÁ BRÚSKA BO3710

B03710

- Chod brúsky takmer bez vibrácií
- Účinné odsávanie prachu cez základovú dosku
- Možnosť pripojenia externého odsávania
- Rýchlo uzáver pre jednoduchú výmenu brúsneho papiera

- Možné používať brúsny papier s upevnením na suchý zips
- Ergonomicky tvarované, protišmykové vodiace rukoväte pre optimálne ovládanie

Dodávané príslušenstvo	Obj. č.
Odsávací box komplet	135246-0
Dierovacia doska	451271-6
Brúsny papier 93 × 228 mm	794563-3

Príkon	190 W
Počet otáčok	11 000 min ⁻¹
Počet kmitov	22 000 min ⁻¹
Výkmit	Ø 2,0 mm
Veľkosť papiera	93 × 228 mm
Brúsna plocha	93 × 185 mm
Hmotnosť	1,6 kg
Rozmery d x š x v	253 × 92 × 154 mm

VIBRAČNÁ BRÚSKA BO3711

B03711

- Elektronická predvoľba počtu zdvihov
- Chod brúsky takmer bez vibrácií
- Účinné odsávanie prachu cez základovú dosku
- Možnosť pripojenia externého odsávania

- Rýchlouzáver pre jednoduchú výmenu brúsneho papiera
- Možné používať brúsny papier s upevnením na suchý zips
- Ergonomicky tvarované, protišmykové vodiace rukoväte pre optimálne ovládanie

Dodávané príslušenstvo	Obj. č.
Odsávací box komplet	135246-0
Dierovacia doska	451271-6
Brúsny papier 93 × 228 mm	794563-3

Príkon	190 W
Počet otáčok	4 000–11 000 min ⁻¹
Počet kmitov	8 000–22 000 min ⁻¹
Výkmit	Ø 2,0 mm
Veľkosť papiera	93 × 228 mm
Brúsna plocha	93 × 185 mm
Hmotnosť	1,6 kg
Rozmery d x š x v	253 × 92 × 154 mm

VIBRAČNÁ BRÚSKA BO4900V

B04900V

- Elektronická predvoľba počtu zdvihov
- Chod brúsky takmer bez vibrácií
- Efektívne odsávanie prachu základnou doskou
- Možnosť pripojenia externého odsávania

- Rýchlouzáver pre jednoduchú výmenu brúsneho papiera
- Možnosť pripojenia externého odsávania
- Ergonomicky tvarované, protišmykové vodiace rukoväte na optimálnu manipuláciu

Dodávané príslušenstvo	Obj. č.
1 ks papierové vrecko vrát. držiaku	193294-5
Brúsny papier 1 kus	P-33043

Príkon	330 W
Počet otáčok	4 000–11 000 min ⁻¹
Počet kmitov	8 000–22 000 min ⁻¹
Výkmit	Ø 2,6 mm
Veľkosť papiera	115 × 280 mm
Veľkosť papiera, suchý zips	115 × 232 mm
Brúsna plocha	115 × 229 mm
Hmotnosť	2,7 kg
Rozmery d x š x v	289 × 115 × 190 mm

VIBRAČNÁ BRÚSKA 9046

9046

- Silný 600W motor pre vysoký brúsny výkon
- Protiprachová úprava motora
- Bezúdržbové prevodové ústrojenstvo (mazanie nie je potrebné)
- Takmer bezvibračný chod vďaka novému systému tlmenia

- Odsávanie prachu cez základovú dosku
- S uchytením brúsneho papiera na suchý zips alebo pomocou rýchlouzáveru

Dodávané príslušenstvo	Obj. č.
1 ks papierové vrecko vrát. držiaku	193294-5
Brúsny papier 1 kus	1 súprava

Príkon	600 W
Počet otáčok	6 000 min ⁻¹
Výkmit	Ø 5 mm
Veľkosť papiera	115 × 280 mm
Veľkosť papiera, suchý zips	115 × 232 mm
Brúsna plocha	115 × 229 mm
Hmotnosť	3,1 kg
Rozmery d x š x v	283 × 115 × 219 mm

Brúsny papier 93 × 228 mm, perforovaný

Vhodné pre farebné kovy, plasty, drevo, drevo s kĺncami, kov, kameň.

Názov	Obj. číslo	Zrntosť	Počet ks v balení	9036	B03700, B03710, B03711	B04900V	9046
Brúsny papier	P-31837	40	10		•		
	P-31843	60	10		•		
	P-31859	80	10		•		
	P-31865	100	10		•		
	P-36011	120	10		•		
	P-36027	150	10		•		
	P-36033	180	10		•		
	P-36049	240	10		•		
	P-36055	40	50		•		
	P-36061	60	50		•		
	P-36077	80	50		•		
	P-36083	100	50		•		
	P-36099	120	50		•		
	P-36108	150	50		•		
	P-36114	180	50		•		
	P-36120	240	50		•		

Brúsny papier na suchý zips 93 x 185 mm, perforovaný, suchý zips

Vhodné pre farebné kovy, plasty, drevo, drevo s klincami, kov, kameň.

Názov	Obj. číslo	Zrntosť	Počet ks v balení	9036	B03700, B03710, B03711	B04900V	9046
	P-31871	40	10		•		
	P-31887	60	10		•		
	P-31893	80	10		•		
	P-31902	100	10		•		
	P-35891	120	10		•		
	P-35900	150	10		•		
	P-35916	180	10		•		
	P-35922	240	10		•		
	P-35938	40	50		•		
	P-35944	60	50		•		
	P-35950	80	50		•		
	P-35966	100	50		•		
	P-35972	120	50		•		
	P-35988	150	50		•		
	P-35994	180	50		•		
	P-36005	240	50		•		

Brúsny papier 93 x 228 mm, neperforovaný

Vhodné pre farebné kovy, plasty, drevo, drevo s klincami, kov, kameň.

Názov	Obj. číslo	Zrntosť	Počet ks v balení	9036	B03700, B03710, B03711	B04900V	9046
	P-36136	40	10	•	•		
	P-32948	60	10	•	•		
	P-36142	80	10	•	•		
	P-32954	100	10	•	•		
	P-36158	120	10	•	•		
	P-32960	150	10	•	•		
	P-36164	180	10	•	•		
	P-36170	240	10	•	•		
	P-36186	40	50	•	•		
	P-36192	60	50	•	•		
	P-36201	80	50	•	•		
	P-36217	100	50	•	•		
	P-36223	120	50	•	•		
	P-36239	150	50	•	•		
	P-36245	180	50	•	•		
	P-36251	240	50	•	•		

Brúsny papier 115 x 280 mm, neperforovaný

Vhodné pre farebné kovy, plasty, drevo, drevo s klincami, kov, kameň.

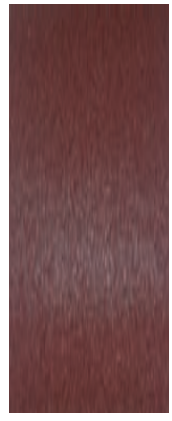
Názov	Obj. číslo	Zrntosť	Počet ks v balení	9036	B03700, B03710, B03711	B04900V	9046
	P-36267	40	10			•	•
	P-32976	60	10			•	•
	P-36273	80	10			•	•
	P-32982	100	10			•	•
	P-36289	120	10			•	•
	P-32998	150	10			•	•
	P-36295	180	10			•	•
	P-36304	240	10			•	•
	P-36310	40	50			•	•
	P-36326	60	50			•	•
	P-36332	80	50			•	•
	P-36348	100	50			•	•
	P-36354	120	50			•	•
	P-36360	150	50			•	•
	P-36376	180	50			•	•
	P-36382	240	50			•	•

Brúsny papier 115 x 280 mm, perforovaný, 14 otvorov

Vhodné pre farebné kovy, plasty, drevo, drevo s kľincami, kov, kameň.

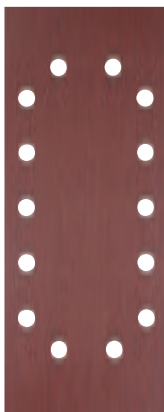
Názov	Obj. číslo	Zrornosť	Počet ks v balení	9036	B03700, B03710, B03711	B04900V	9046
Brúsny papier 	P-33009	40	10			•	•
	P-33015	60	10			•	•
	P-33021	80	10			•	•
	P-33037	100	10			•	•
	P-33043	120	10			•	•
	P-33059	150	10			•	•
	P-33065	180	10			•	•
	P-33071	240	10			•	•
	P-35645	40	50			•	•
	P-35651	60	50			•	•
	P-35667	80	50			•	•
	P-35673	100	50			•	•
	P-35689	120	50			•	•
	P-35695	150	50			•	•
P-35704	180	50			•	•	
P-35710	240	50			•	•	

 Vŕtacie
a sekacie kladiva

Vŕtačky

 Skrutkovače,
rázové úťahovačky

 Prestrihovače, uhľové
brúsky, rezačky

Brusky

Brúsny papier so suchým zipsom 115 x 229 mm, perforovaný 10 otvorov

Vhodné pre farebné kovy, plasty, drevo, drevo s kľincami, kov, kameň.

Názov	Obj. číslo	Zrornosť	Počet ks v balení	9036	B03700, B03710, B03711	B04900V	9046
Brúsny papier 	P-33174	40	10			•	•
	P-33180	60	10			•	•
	P-33196	80	10			•	•
	P-33205	100	10			•	•
	P-33211	120	10			•	•
	P-33227	150	10			•	•
	P-33233	180	10			•	•
	P-33249	240	10			•	•
	P-35726	40	50			•	•
	P-35732	60	50			•	•
	P-35748	80	50			•	•
	P-35754	100	50			•	•
	P-35760	120	50			•	•
	P-35776	150	50			•	•
P-35782	180	50			•	•	
P-35798	240	50			•	•	

Hobličky

Ply

Frézy

Vzduchové náradie

Brúsny papier so suchým zipsom 115 x 229 mm, perforovaný 14 otvorov

Vhodné pre farebné kovy, plasty, drevo, drevo s kľincami, kov, kameň.

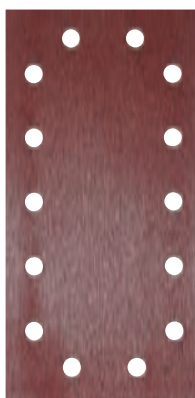
Názov	Obj. číslo	Zrornosť	Počet ks v balení	9036	B03700, B03710, B03711	B04900V	9046
Brúsny papier 	P-43022	40	10			•	•
	P-43038	60	10			•	•
	P-43044	80	10			•	•
	P-43050	100	10			•	•
	P-43066	120	10			•	•
	P-43072	150	10			•	•
	P-43088	180	10			•	•
	P-43094	240	10			•	•
	P-43103	40	50			•	•
	P-43119	60	50			•	•
	P-43125	80	50			•	•
	P-43131	100	50			•	•
	P-43147	120	50			•	•
	P-43153	150	50			•	•
	P-43169	180	50			•	•
	P-43175	240	50			•	•



 Vŕtacie, ťažké, umývacie
teplovzdušné píštale

Záhradná technika

Benzínové stroje

 Akumulačné
stroje

Ďalšie príslušenstvo

Názov	Obj. číslo	Počet ks v balení	B03700	B03710, B03711	B04900V	9036	9046
Dierovacia doska							
	163292-3	1				•	
	192989-7	1	•	•			
	192523-3	1			•		•
Základná doska – suchý zips							
	194930-6	1	•	•			
	193521-0	1			•		•
Základná doska	122442-9	1				•	
	140441-9	1		•			
	162172-0	1					•
Papierové vrečko vrátane držiaku							
	193294-5	1	•	•	•		•
	135246-0	1	•				
	135327-0	1		•			
Papierové vrečko / balenie							
	• 194746-9	5	•				
	•• 193293-7	5	•	•	•		•
	••• 168557-8	1		•			

- len k nádobe 135246-0
- len k držiaku 193294-5
- len k nádobe 135327-0

EXCENTRICKÁ BRÚSKA B05030

B05030

- Silný motor 300 W
- Kompaktný dizajn, ergonomicky tvarované pogumované telo stroja
- Vysoký záberový výkon, efektívne odsávanie prachu
- Dobeňová brzda pre brúsny tanier

- Použitie vysoko odolných ložísk a prachuodolného krytu vypínača pre dlhšiu životnosť stroja
- Jednoduchá výmena papiera pomocou suchého zipsu

Dodávané príslušenstvo	Obj. č.
Odsávací box vrátane vrečka	135246-0
Brúsny tanier 123 mm	743081-8
Brúsny papier	1 ks

Príkion	300 W
Otáčky naprázdno	12 000 min ⁻¹
Počet zdvihov	24 000 min ⁻¹
Excentrický zdvih	2,8 mm
Brúsny kotúč	Ø 123 mm
Hmotnosť	1,4 kg
Rozmery d x š x v	153 x 123 x 153 mm

EXCENTRICKÁ BRÚSKA B05031

B05031

- Silný motor 300W
- Kompaktný dizajn, ergonomicky tvarované pogumované telo stroja
- Elektronická predvoľba otáčok
- Vysoký záberový výkon, efektívne odsávanie prachu

- Dobeňová brzda pre brúsny tanier
- Použitie vysoko odolných ložísk a prachuodolného krytu vypínača pre dlhšiu životnosť stroja
- Jednoduchá výmena papiera pomocou suchého zipsu

Dodávané príslušenstvo	Obj. č.
Odsávací box vrátane vrečka	135246-0
Brúsny tanier 123 mm	743081-8
Brúsny papier	1 ks

Príkion	300 W
Otáčky naprázdno	4 000–12 000 min ⁻¹
Počet zdvihov	8 000–24 000 min ⁻¹
Excentrický zdvih	2,8 mm
Brúsny kotúč	Ø 123 mm
Hmotnosť	1,4 kg
Rozmery d x š x v	153 x 123 x 153 mm

EXCENTRICKÁ BRÚSKA B05041

B05041

- Silný 300W motor vhodný pre veľké zaťaženie
- Možnosť nastavenia otáčok
- Ergonomický tvar / pogumovaná rukoväť a telo stroja pre pohodlnú a bezpečnú prácu

- Predná rukoväť otočná o 300°
- Veľmi odolné ložiská zaručujúce dlhú životnosť

Dodávané príslušenstvo	Obj. č.
Pridavná rukoväť	125779-3
Odsávací box vrátane vrečka	135246-0
Brúsny papier	1 ks

Príkion	300 W
Otáčky naprázdno	4 000–12 000 min ⁻¹
Excentrický zdvih	1,4 mm
Priemer základne	123 mm
Brúsny papier	Ø 125 mm
Hmotnosť	1,4 kg
Rozmery d x š x v	218 x 123 x 153 mm

EXCENTRICKÁ BRÚSKA B06030

B06030

- Obojručná profesionálna brúška s vysokým uberovým výkonom
- Robustná priklepová skriňa z hliníkového tlakového odliatku
- Elektronická regulácia otáčok
- S jednoduchou brzdou pre pozvoľný rozbeh brúsneho taniera, ale aj pre jeho okamžité zastavenie

- Pre brúsenie a leštenie
- Gulčkové ložiská chránené proti prachu

Dodávané príslušenstvo	Obj. č.
1 ks papier, vrečka na prach vrát. držaču	193294-5
1 kus brúsneho papiera	P-31952
Brúsny tanier 150 mm	A-87812
Kľúč na skrutky s vnútorným šesťhranom	783203-8

Príkion	310 W
Otáčky naprázdno	4 000–10 000 min ⁻¹
Počet zdvihov	8 000–20 000 min ⁻¹
Excentrický zdvih	3,0 mm
Brúsny papier	suchý zips
Brúsny tanier	Ø 150 mm
Hmotnosť	2,4 kg
Rozmery d x š x v	309 x 150 x 181 mm

EXCENTRICKÁ BRÚSKA B06040

B06040

- Profesionálna brúška s možnosťou nastavenia na vysoký výkon alebo na jemné brúsenie
- Otáčky voľnobehu na brúsenie a pre konečné brúsenie
- Redukcia prevodovky pre najtvrdšie nasadenie, odstraňovanie hrdzí alebo laku

- Pogumované prevodová skriňa pre bezpečnú a pohodlnú prácu
- Brúsny tanier s brzdou pre pozvoľné nasadenie stroja
- Elektronická regulácia otáčok

Dodávané príslušenstvo	Obj. č.
Prepravný kufrík	824591-5
1 kus brúsneho papiera	P-31952
Brúsny tanier 150 mm	A-87812
Kľúč na skrutky s vnútorným šesťhranom	783203-8

Príkion	750 W
Otáčky naprázdno	1 600–5 800 min ⁻¹
Počet otáčok – nútené unášanie	180–670 min ⁻¹
Excentrický zdvih	5,5 mm
Brúsny papier	suchý zips
Brúsny tanier	Ø 150 mm
Hmotnosť	2,8 kg
Rozmery d x š x v	316 x 150 x 132 mm



Brúsny papier na suchý zips 125 mm, 8 otvorov

Vhodné pre farebné kovy, plasty, drevo, drevo s kľincami, kov, kameň.

Názov	Obj. číslo	Zrornosť	Počet ks v balení	B05010, B05012, B05030, B05031	B05020, B05021, B05041	B06030	B06040
	P-43533	40	10	•	•		
	P-43549	60	10	•	•		
	P-43555	80	10	•	•		
	P-43561	100	10	•	•		
	P-43577	120	10	•	•		
	P-43583	180	10	•	•		
	P-43599	240	10	•	•		
	P-43608	320	10	•	•		
	P-43614	400	10	•	•		
	P-43620	40	50	•	•		
	P-43636	60	50	•	•		
	P-43642	80	50	•	•		
	P-43658	100	50	•	•		
	P-43664	120	50	•	•		
	P-43670	180	50	•	•		
	P-43686	240	50	•	•		
	P-43692	320	50	•	•		
P-43701	400	50	•	•			

Brúsny papier na suchý zips 125 mm, 8 otvorov

Vhodné pre farebné kovy, plasty, drevo, drevo s kľincami, kov, kameň.

Názov	Obj. číslo	Zrornosť	Počet ks v balení	B05010, B05012, B05030, B05031	B05020, B05021, B05041	B06030	B06040
	P-33342	40	10	•	•		
	P-33358	60	10	•	•		
	P-33364	80	10	•	•		
	P-33370	100	10	•	•		
	P-33386	120	10	•	•		
	P-33392	180	10	•	•		
	P-33401	240	10	•	•		
	P-33417	320	10	•	•		
	P-33423	400	10	•	•		
	P-37384	40	50	•	•		
	P-37390	60	50	•	•		
	P-37409	80	50	•	•		
	P-37415	100	50	•	•		
	P-37421	120	50	•	•		
	P-37437	180	50	•	•		
	P-37443	240	50	•	•		
	P-37459	320	50	•	•		
P-37465	400	50	•	•			

Brúsny papier na suchý zips 150 mm, 6 otvorov

Vhodné pre laky a farby, farebné kovy, plasty, drevo, drevo s kľincami, kov, kameň.

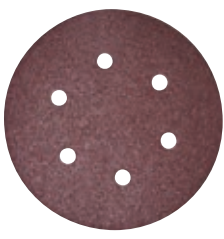
Názov	Obj. číslo	Zrornosť	Počet ks v balení	B05010, B05012, B05030, B05031	B05020, B05021, B05041	B06030	B06040
	P-37471	40	10			•	•
	P-37487	60	10			•	•
	P-37493	80	10			•	•
	P-37502	100	10			•	•
	P-37518	120	10			•	•
	P-37524	180	10			•	•
	P-37530	240	10			•	•
	P-37546	320	10			•	•
	P-37552	400	10			•	•
	P-37568	40	50			•	•
P-37574	60	50			•	•	

Brúsny papier na suchý zips 150 mm, 6 otvorov

Vhodné pre laky a farby, farebné kovy, plasty, drevo, drevo s klincami, kov, kameň.

Názov	Obj. číslo	Zrornosť	Počet ks v balení	B05010, B05012, B05030, B05031	B05020, B05021, B05041	B06030	B06040
	P-37580	80	50			•	•
	P-37596	100	50			•	•
	P-37605	120	50			•	•
	P-37611	180	50			•	•
	P-37627	240	50			•	•
	P-37633	320	50			•	•
	P-37649	400	50			•	•

Brúsny papier na suchý zips 150 mm, 6 otvorov

Vhodné pre laky a farby, farebné kovy, plasty, drevo, drevo s klincami, kov, kameň.

Názov	Obj. číslo	Zrornosť	Počet ks v balení	B05010, B05012, B05030, B05031	B05020, B05021, B05041	B06030	B06040
	P-37655	40	10			•	•
	P-37661	60	10			•	•
	P-37677	80	10			•	•
	P-37683	100	10			•	•
	P-37699	150	10			•	•
	P-37708	180	10			•	•
	P-37714	240	10			•	•
	P-37720	320	10			•	•
	P-37736	400	10			•	•
	P-37742	40	50			•	•
	P-37758	60	50			•	•
	P-37764	80	50			•	•
	P-37770	100	50			•	•
	P-37786	120	50			•	•
	P-37792	180	50			•	•
	P-37801	240	50			•	•
	P-37817	320	50			•	•
	P-37823	400	50			•	•

Brúsny papier na suchý zips 150 mm, 8 + 1 otvor

Vhodné pre farebné kovy, plasty, drevo, drevo s klincami, kov, kameň.

Názov	Obj. číslo	Zrornosť	Počet ks v balení	B05010, B05012, B05030, B05031	B05020, B05021, B05041	B06030	B06040
	P-31918	40	10			•	•
	P-31924	60	10			•	•
	P-31930	80	10			•	•
	P-31946	100	10			•	•
	P-31952	120	10			•	•
	P-31968	150	10			•	•
	P-31974	180	10			•	•
	P-31980	220	10			•	•
	P-31996	240	10			•	•
	P-32007	320	10			•	•
	P-32013	400	10			•	•
	P-32574	40	50			•	•
	P-32580	60	50			•	•
	P-32596	80	50			•	•
	P-32605	100	50			•	•
	P-32611	120	50			•	•
	P-32633	180	50			•	•
	P-32655	240	50			•	•
	P-32661	320	50			•	•
	P-32677	400	50			•	•

Brúsny papier na suchý zips 150 mm, 8 + 1 otvor

Vhodné pre laky a farby, farebné kovy, plasty, drevo, drevo s klineciami, kov, kameň.

Názov	Obj. číslo	Zrornosť	Počet ks v balení	B05010, B05012, B05030, B05031	B05020, B05021, B05041	B06030	B06040
	P-37839	40	10			•	•
	P-37845	60	10			•	•
	P-37851	80	10			•	•
	P-37867	100	10			•	•
	P-37873	120	10			•	•
	P-37889	150	10			•	•
	P-37895	180	10			•	•
	P-37904	220	10			•	•
	P-37910	240	10			•	•
	P-37926	320	10			•	•
	P-37932	400	10			•	•
	P-37948	40	50			•	•
	P-37954	60	50			•	•
	P-37960	80	50			•	•
	P-37976	100	50			•	•
	P-37982	120	50			•	•
	P-37998	180	50			•	•
	P-38009	240	50			•	•
P-38015	320	50			•	•	
P-38021	400	50			•	•	

Ďalšie príslušenstvo

Název	Obj. číslo	Ks v balení	B05010, B05012, B05030, B05031	B05020, B05021, B05041	B06030	B06040
Základná doska	743081-8	1	•	•		
Základná doska tvrdá	A-87806	1			•	•
Základná doska stredná	A-87812	1			•	•
Základná doska mäkká	A-87828	1			•	•
Papierové vrecko vrátane držiaku	193932-9	1	•			
	193294-5	1		•	•	
Nádobka na prach vrátane držiaku	135246-0	1	•	B05041		
Papierové vrecko / balenie	• 194746-9	5	•	B05041		
• len k nádobe 135246-0	•• 193293-7	5		•	•	
•• len k držiaku 193294-5						
Leštiaci návlek	794560-9	1	B05012, B05031	B05021, B05041		
	794619-2	1			•	•
Tanier pre nanášanie vosku	794558-6	1	B05012, B05031	B05021, B05041		
Tanier pre odstraňovanie vosku	794559-4	1	B05012, B05031	B05021, B05041		
	794618-4	1			•	•
Odsávací adaptér	P-13839	1	•	•	•	•
Bočná rukoväť	125779-3			•		
Prepravný kufrik	824591-5	1				•
	824562-2	1	B05030, B05031	B05041		

ELEKTRICKÝ PILNÍK 9031

9031



- Silný 550W motor
- Plynulo elektricky regulovateľná rýchlosť pásu
- Bezproblémové brúsenie na ťažko dostupných miestach vďaka úzkemu ramenu a odnímateľnej otočnej rukoväti

- Dlhá vodiaca pátka pre brúsenie
- Je možné ho použiť všade tam, kde sa brúsi kov, sklo, drevo, keramika
- Možnosť pripojenia vonkajšieho odsávania

Dodávané príslušenstvo	Obj. č.
Bočná rukoväť	153489-2
Brúsny pás	1 súprava

Príkion	550 W
Rýchlosť pásu	200–1 000 m/min
Brúsny pás - rozmery	533 × 30 mm
Hmotnosť	2,1 kg
Rozmery d x š x v	380 × 90 × 170 mm

ELEKTRICKÝ PILNÍK 9032

9032



- Vodiace rameno otočné do 100°, pre brúsenie na ťažko dostupných miestach
- Plne elektronická regulácia
- Presné nastavenie brúsneho pásu pomocou nastavovacej skrutky

- Páka pre rýchlu a jednoduchú výmenu pásu
- Predná kladka – priemer len 14 mm – brúsi do hĺbky až 110 mm
- Robustná prevodová skriňa z hliníka
- Možnosť pripojenia vonkajšieho odsávania

Dodávané príslušenstvo	Obj. č.
Vodiace rameno 9 mm (nainštalované)	125158-5
2 kusy brúsneho pásu K 80	P-43278
Odsávací adaptér	122652-8

Príkion	500 W
Rýchlosť pásu	300–1 700 m/min
Brúsny pás - rozmery	533 × 9 mm
Brúsna hĺbka max.	110 mm
Hmotnosť	1,6 kg
Rozmery d x š x v	420 × 78 × 158 mm



Príslušenstvo k elektrickým pilníkom

Název	Obj. číslo	Ks v balení	9032	9031	9910	9911
Oporné rameno 6 mm	125157-7	1	•			
Oporné rameno 9 mm	125158-5	1	•			
Oporné rameno 13 mm	125159-3	1	•			
Vodiace sane	193618-5	1	•			
Skrutkové svorky / pár	192694-6	2			•	•
Oceľová doska	342152-4	1		•		
	345503-0	1			•	•
Zberné vrecko na prach	122548-3	1			•	•
Odsávací adaptér k vysávaču	P-13839	1	•	•	•	•

Textilný brúsny pás 6 x 533 mm

Vhodné pre farebné kovy, plasty, drevo, drevo s kľincami, kov, kameň.

Názov	Obj. číslo	Zrornosť	Počet ks v balení	9032	9031	9910	9911
	P-43181	40	5	•			
	P-43197	60	5	•			
	P-43206	80	5	•			
	P-43212	100	5	•			
	P-43228	120	5	•			
	P-43234	150	5	•			
	P-43240	240	5	•			

Textilný brúsny pás 9 x 533 mm

Vhodné pre farebné kovy, plasty, drevo, drevo s kľincami, kov, kameň.

Názov	Obj. číslo	Zrornosť	Počet ks v balení	9032	9031	9910	9911
	P-43256	40	5	•			
	P-43262	60	5	•			
	P-43278	80	5	•			
	P-43284	100	5	•			
	P-43290	120	5	•			
	P-43309	150	5	•			
	P-43315	240	5	•			
	A-34447	40	10	•			
	A-34453	60	10	•			
	A-34469	80	10	•			
	A-34475	100	10	•			
	A-34481	120	10	•			

Textilný brúsny pás 13 x 533 mm

Vhodné pre farebné kovy, plasty, drevo, drevo s kľincami, kov, kameň.

Názov	Obj. číslo	Zrornosť	Počet ks v balení	9032	9031	9910	9911
	P-43321	40	5	•			
	P-43337	60	5	•			
	P-43343	80	5	•			
	P-43359	100	5	•			
	P-43365	120	5	•			
	P-43371	150	5	•			
	P-43387	240	5	•			

Textilný brúsny pás 30 x 533 mm

Vhodné pre farebné kovy, plasty, drevo, drevo s kľincami, kov, kameň.

Názov	Obj. číslo	Zrornosť	Počet ks v balení	9032	9031	9910	9911
	P-36675	40	5		•		
	P-36681	60	5		•		
	P-36697	80	5		•		
	P-36706	100	5		•		
	P-36712	120	5		•		
	P-36728	150	5		•		
	P-36734	240	5		•		

Textilný brúsny pás 30 x 533 mm

Vhodné na sklo – suché brúsenie.

Názov	Obj. číslo	Zrornosť	Počet ks v balení	9032	9031	9910	9911
	P-01395	40	5		•		
	P-01404	60	5		•		
	P-01199	80	5		•		
	P-01208	100	5		•		
	P-01214	120	5		•		
	P-01220	150	5		•		
	P-01236	240	5		•		

PÁSOVÁ BRÚSKA 9403

9403



- Vysoký brúsny výkon
- Ideálne rozloženie hmotnosti pre dosiahnutie čistého výsledku brúsenia
- Veľmi nízka hladina hluku
- Komfortná zaoberaná vodiaca rukoväť

- Vak na prach je možné natočiť o 360°
- Labyrintová konštrukcia s bezprašným uložením kolieskových ložísk
- Je možné plynulé brúsenie až ku okraju

Dodávané príslušenstvo	Obj. č.
Vak na prach	122562-9
Grafitová doska, namontovaná	421648-9
Korková doska, namontovaná	421093-8
1 brúsny pás	P-36902

Príkion	1 200 W
Rýchlosť pásu	500 m/min
Dĺžka pásu	610–620 mm
Šírka pásu	100 mm
Hmotnosť	5,7 kg
Rozmery d x š x v	353 × 164 × 211 mm

ELEKTRONICKÁ PÁSOVÁ BRÚSKA 9404

9404



- Výkonná profesionálna pásová brúska s perfektným rozdelením zaťažením a optimálnou manipuláciou
- Elektronicky regulovateľná rýchlosť pásu pre opracovanie najrôznejších materiálov
- Automatická stranová regulácia pásu

- Plynulé brúsenie až ku okraju
- Efektívne odsávanie prachu
- Nízka hladina hluku
- Možnosť objednania brúsnych rámov

Dodávané príslušenstvo	Obj. č.
Vak na prach	122591-2
1 brúsny pás	P-36902
Grafitová doska namontovaná	423317-8
Korková doska namontovaná	423314-4

Príkion	1 010 W
Rýchlosť pásu	210–440 m/min
Dĺžka pásu	610 mm
Šírka pásu	100 mm
Hmotnosť	4,8 kg
Rozmery d x š x v	334 × 143 × 157 mm

PÁSOVÁ BRÚSKA 9910

9910

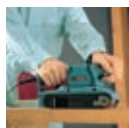

- Špeciálna konštrukcia umožňujúca brúsenie až ku okraju
- Automatické centrovanie brúsneho pásu a presný beh pásu
- Efektívne odsávanie prachu

- S príslušenstvom 192694-6 použiteľná aj ako pevná brúska
- Vysoko zaťažiteľný pohon pásu
- Tichý chod stroja

Dodávané príslušenstvo	Obj. č.
Vak na prach	122548-3
1 brúsny pás	P-37116
Oceľová doska, namontovaná	345503-0

Príkion	650 W
Rýchlosť pásu	270 m/min
Dĺžka pásu	457 mm
Šírka pásu	76 mm
Hmotnosť	2,7 kg
Rozmery d x š x v	262 × 130 × 130 mm

PÁSOVÁ BRÚSKA 9911

9911



- Špeciálna konštrukcia umožňujúca brúsenie až ku okraju
- Automatické centrovanie brúsneho pásu a presný beh pásu
- Efektívne odsávanie prachu
- S príslušenstvom 192694-6 použiteľná aj ako pevná brúska

- Vysoko zaťažiteľný pohon pásu
- Tichý chod stroja
- Elektronicky regulovateľná rýchlosť pásu

Dodávané príslušenstvo	Obj. č.
Vak na prach	122548-3
1 brúsny pás	P-37116
Oceľová doska, namontovaná	345503-0

Príkion	650 W
Rýchlosť pásu	75–270 m/min
Dĺžka pásu	457 mm
Šírka pásu	76 mm
Hmotnosť	2,7 kg
Rozmery d x š x v	262 × 130 × 130 mm

ELEKTRONICKÁ PÁSOVÁ BRÚSKA 9903

9903

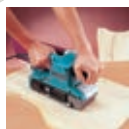

- Výkonná profesionálna pásová brúska s perfektným rozdelením zaťažením a optimálnou manipuláciou
- Elektronicky regulovateľná rýchlosť pásu pre opracovanie najrôznejších materiálov
- Automatická stranová regulácia pásu

- Plynulé brúsenie až ku okraju
- Efektívne odsávanie prachu
- Možnosť objednania brúsnych rámov

Dodávané príslušenstvo	Obj. č.
Vak na prach	122591-2
1 brúsny pás	P-37194
Grafitová doska namontovaná	423315-2
Korková doska namontovaná	423312-8

Príkion	1 010 W
Rýchlosť pásu	210–440 m/min
Dĺžka pásu	533 mm
Šírka pásu	76 mm
Hmotnosť	4,3 kg
Rozmery d x š x v	296 × 143 × 157 mm

PÁSOVÁ BRÚSKA 9924DB

9924DB



- Čisté brúsenie vďaka vhodnému rozloženiu hmotnosti a veľkej základovej doske
- Použiteľná pre šírky pásu 76 mm a 100 mm
- Možnosť objednania brúsnych rámov

- Efektívne odsávanie prachu
- Bezproblémové vyprázdňovanie vaku na prach vďaka uzatváraciej lište

Dodávané príslušenstvo	Obj. č.
Vak na prach	122296-4
Grafitová doska, namontovaná	423036-6
Korková doska, namontovaná	423035-8
Brúsny pás	P-51164

Príkion	850 W
Rýchlosť pásu	400 m/min
Dĺžka pásu	610–620 mm
Šírka pásu	76 a 100 mm
Hmotnosť	4,8 kg
Rozmery d x š x v	335 × 160 × 155 mm

Textilný brúsny pás 76 x 457 mm

Vhodné na sklo – suché brúsenie

Názov	Obj. číslo	Zrornosť	Počet ks v balení	9032	9031	9910	9911
	P-37091	40	5			•	•
	P-37100	60	5			•	•
	P-37116	80	5			•	•
	P-37122	100	5			•	•
	P-37138	120	5			•	•
	P-37144	150	5			•	•
	P-37150	240	5			•	•
	P-37166	40, 80, 120		3			•

Textilný brúsny pás 76 x 533 mm

Vhodné pre farebné kovy, plasty, drevo, drevo s klincami, kov, kameň.

Názov	Obj. číslo	Zrornosť	Počet ks v balení	9903	9920	9924DB	9402	9403	9404
	P-37172	40	5	•					
	P-37188	60	5	•					
	P-37194	80	5	•					
	P-37203	100	5	•					
	P-37219	120	5	•					
	P-37225	150	5	•					
	P-37231	240	5	•					
	P-37247	40	25	•					
	P-37253	60	25	•					
	P-37269	80	25	•					
	P-37275	100	25	•					
	P-37281	120	25	•					
	P-37297	150	25	•					
	P-37306	240	25	•					
	P-43393	40	50	•					
	P-43402	60	50	•					
	P-43418	80	50	•					
	P-43424	100	50	•					
	P-43430	120	50	•					
	P-43446	150	50	•					
	P-43452	240	50	•					

Textilný brúsny pás 76 x 610 mm

Vhodné pre farebné kovy, plasty, drevo, drevo s klincami, kov, kameň.

Názov	Obj. číslo	Zrornosť	Počet ks v balení	9903	9920	9924DB	9402	9403	9404
	P-37312	40	5		•	•			
	P-37328	60	5		•	•			
	P-37334	80	5		•	•			
	P-37340	100	5		•	•			
	P-37356	120	5		•	•			
	P-37362	150	5		•	•			
	P-37378	240	5		•	•			
	P-51144	40	25		•	•			
	P-51150	60	25		•	•			
	P-51164	80	25		•	•			
	P-51172	100	25		•	•			
	P-51188	120	25		•	•			
	P-51194	150	25		•	•			
	P-51203	240	25		•	•			

Textilný brúsny pás 100 x 610 mm

Vhodné pre farebné kovy, plasty, drevo, drevo s kľincami, kov, kameň.

Názov	Obj. číslo	Zrornosť	Počet ks v balení	9903	9920	9924DB	9402	9403	9404
	P-36887	40	5			•	•	•	•
	P-36893	60	5			•	•	•	•
	P-36902	80	5			•	•	•	•
	P-36918	100	5			•	•	•	•
	P-36924	120	5			•	•	•	•
	P-36930	150	5			•	•	•	•
	P-36946	240	5			•	•	•	•
	P-36952	40	25			•	•	•	•
	P-36968	60	25			•	•	•	•
	P-36974	80	25			•	•	•	•
	P-36980	100	25			•	•	•	•
	P-36996	120	25			•	•	•	•
	P-37007	150	25			•	•	•	•
	P-37013	240	25			•	•	•	•
	P-43468	40	50			•	•	•	•
	P-43474	60	50			•	•	•	•
	P-43480	80	50			•	•	•	•
	P-43496	100	50			•	•	•	•
	P-43505	120	50			•	•	•	•
	P-43511	150	50			•	•	•	•
P-43527	240	50			•	•	•	•	

Textilný brúsny pás 100 x 620 mm

Vhodné pre farebné kovy, plasty, drevo, drevo s kľincami, kov, kameň.





Názov	Obj. číslo	Zrornosť	Počet ks v balení	9903	9920	9924DB	9402	9403	9404
	P-37029	40	5			•			
	P-37035	60	5			•			
	P-37041	80	5			•			
	P-37057	100	5			•			
	P-37063	120	5			•			
	P-37079	150	5			•			
	P-37085	240	5			•			

Textilný brúsny pás 100 x 560 mm

Vhodné pre farebné kovy, plasty, drevo, drevo s kľincami, kov, kameň.

Názov	Obj. číslo	Zrornosť	Počet ks v balení	AEG	DeWalt	Ryobi	Elu	Haffner
	P-36740	40	5	•	•	•	•	•
	P-36756	60	5	•	•	•	•	•
	P-36762	80	5	•	•	•	•	•
	P-36778	100	5	•	•	•	•	•
	P-36784	120	5	•	•	•	•	•
	P-36790	150	5	•	•	•	•	•
	P-36809	240	5	•	•	•	•	•
	P-36815	40	25	•	•	•	•	•
	P-36821	60	25	•	•	•	•	•
	P-36837	80	25	•	•	•	•	•
	P-36843	100	25	•	•	•	•	•
	P-36859	120	25	•	•	•	•	•
	P-36865	150	25	•	•	•	•	•
	P-36871	240	25	•	•	•	•	•

Ďalšie príslušenstvo

Název	Obj. číslo	Ks v balení	9903	9920	9924DB	9402	9403	9404	9910/9911
Stojan na pásovú brúsku 	193055-3	1	•	•				•	
	STEX122299	1			•				
Držiak 	342332-2	1				•			
Brúsny rám 	193071-5	1		•					
	193072-3	1						•	
	193070-7	1	•						
Oceľová doska • Oceľová doska vrátane korku 	• 151749-6	1	•						
	• 150980-1	1					•		
	• 151750-1	1		•					
	• 151751-9	1						•	
	341705-6	1			•				
	342328-3	1				•			
Korková doska • Korková doska pre 150980-1 	423312-8	1	•						
	423313-6	1		•					
	423035-8	1			•				
	423314-4	1						•	
	• 421646-3	1					•		
	421093-8	1				•	•		
Grafitová doska 	423315-2	1	•						
	423036-6	1			•				
	423316-0	1		•					
	423317-8	1						•	
	421648-9	1					•		
	A-86262	1				•			
Lapač prachu 	122591-2	1	•	•				•	
	122296-4	1			•				
	122297-2	1				•			
	122562-9	1					•		
Adaptér na odsávanie 	• 192613-2	1	•	•		•	•	•	
	• 192518-6	1			•				
Svorky / pár 	192694-6								•

PRIAMA BRÚSKA 906

906

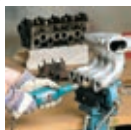

- Univerzálna brúška pre zabrusovacie práce a na ručné frézovanie
- Čisté brúsenie vďaka vysokému počtu otáčok

- Dlhé brúsne vreteno umožňuje vnútorné brúsenie
- Veľmi presný bezvibračný chod brúsky

Dodávané príslušenstvo	Obj. č.
Upínacie klieštiny 6 mm	763620-8
Brúsný prípravok (kolík) 19 mm	741614-3
Jednostranný kľúč 17	781008-0
Jednostranný kľúč 10	781003-0

	Príkon 240 W
Otáčky naprázdno	25 000 min ⁻¹
Upínacia klieština	Ø 6 mm
Upínacia hlava	Ø 38 mm
Hmotnosť	0,9 kg
Rozmery d x š x v	283 × 65 × 65 mm

PRIAMA BRÚSKA GD0601

GD0601



- Motor s protiprachovou konštrukciou
- Špeciálna povrchová úprava rotora a statora chrániaci stroj pred agresívnym brúsnym prachom
- Vypínač pre komfortné ovládanie jednou rukou
- Ideálne pre vybrusovanie, odstraňovanie otrepov a dodatočné úpravy

- Vreteno z hliníkového tlakového odliatku s nástavcom s priemerom 35 mm
- Upínací krčok Ø 43 mm pre upnutie do stojana
- Hladina akustického tlaku / DIN len 73 dB (A)

Dodávané príslušenstvo	Obj. č.
Upínacia klieština 6 mm	763620-8
Upínacia matca	763664-8
Jednostranný kľúč 13, 2 ks	781039-9

	Príkon 400 W
Otáčky naprázdno	25 000 min ⁻¹
Upínacia klieština	Ø 6 mm
Upínacia hlava	Ø 38 mm
Hmotnosť	1,7 kg
Rozmery d x š x v	359 × 82 × 82 mm

PRIAMA BRÚSKA GD0602

GD602



- Kompaktný dizajn s úzkym čelom pre pohodlnú a precíznu prácu
- Vypínač pre komfortné ovládanie jednou rukou
- Špeciálna povrchová úprava rotora a statora chrániaci stroj pred agresívnym brúsnym prachom

- Veľmi odolný hliníkový kryt prevodovky umožňujúci použitie bočnej rukoväte
- Upínací krčok Ø 43 mm pre upnutie do stojana
- Hladina akustického tlaku len 73 dB

Dodávané príslušenstvo	Obj. č.
Jednostranný kľúč 13, 2 ks	781039-9
Upínacia klieština 6 mm	763670-3

	Príkon 400 W
Otáčky naprázdno	25 000 min ⁻¹
Upínacia klieština	Ø 6 mm
Upínacia hlava	Ø 38 mm
Hmotnosť	1,4 kg
Rozmery d x š x v	264 × 82 × 82 mm

ELEKTRONICKÁ PRIAMA BRÚSKA GD0800C

GD0800C



- Profesionálna brúška na precízne brúsenie
- Ideálne pre vybrusovanie, odhrotovanie a dodatočné úpravy
- Inovačné torzné tlmenie (SJS) bráni spätným nárazom a umožňuje plynulý rozbeh
- Vreteno z hliníkového tlakového odliatku s nástavcom s priemerom 35 mm

- Upínací krčok Ø 43 mm pre upnutie do stojana
- Konštantná elektronika pre stále otáčky pri zatažení
- Gulíčkové ložiská motora pri brúsení efektívne chránené proti prachu

Dodávané príslušenstvo	Obj. č.
Upínacie puzdro 6 mm komplet	193012-1
Jednostranný kľúč 13	781203-2
Jednostranný kľúč 19	781206-6

	Príkon 750 W
Otáčky naprázdno	7 000–28 000 min ⁻¹
Upínacia klieština	Ø 6 mm
Upínacia hlava	Ø 25 mm
Hmotnosť	1,6 kg
Rozmery d x š x v	371 × 75 × 75 mm

ELEKTRONICKÁ PRIAMA BRÚSKA GD0810C

GD0810C





- Profesionálna brúška na precízne brúsenie
- Ideálne pre vybrusovanie, odhrotovanie a dodatočné úpravy
- Inovačné torzné tlmenie (SJS) bráni spätným nárazom a umožňuje plynulý rozbeh
- Vreteno z hliníkového tlakového odliatku s nástavcom s priemerom 35 mm

- Upínací krčok Ø 43 mm pre upnutie do stojana
- Gulíčkové ložiská motora pri brúsení efektívne chránené proti prachu
- Konštantná elektronika pre stále otáčky pri zatažení

Dodávané príslušenstvo	Obj. č.
Upínacie puzdro 6 mm komplet	193012-1
Jednostranný kľúč 13	781203-2
Jednostranný kľúč 19	781206-6

	Príkon 750 W
Otáčky naprázdno	1 800–7 000 min ⁻¹
Upínacia klieština	Ø 6 mm
Upínacia hlava	Ø 25 mm
Hmotnosť	1,7 kg
Rozmery d x š x v	371 × 75 × 75 mm

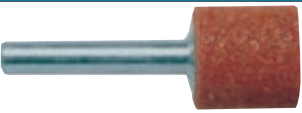
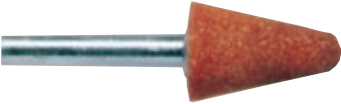
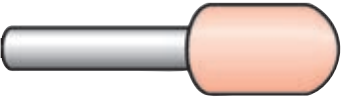

	Brúsne telieska	Tvar	Priemer stopky v mm	Priemer telieska v mm	Počet ks v balení	Obj. číslo
Vŕtače a sekacie kladiva		Valcovitý	6	19	1	741614-3
Vŕtačky		Kúžeľovitý	6	19	1	741615-1
			3	5	10	794050-2
			3	8	10	794052-8
			3	10	10	794053-6
Skrutkovače, rázové ťažňovačky		Polgulatý	3	5	10	794054-4
			3	6	10	794055-2
		Gulatý	3	10	10	794057-8
						794059-4

	Názov	Obj. číslo	Priemer stopky v mm	Počet ks v balení	906	GD0600 GD0601	GD0602	GD0800C GD0810C
Prestrihovače, uhlové brúsky, rezačky	Upínacia klieština	763627-4	3	1	•	•		
		763669-8	3	1			•	
		763620-8	6	1	•	•		
		763670-3	6	1			•	
		763671-1	8	1			•	
Brúsky	Upínacia matica	763606-2		1	•			
		763664-8		1		•		
		763668-0		1			•	
Hobličky	Upínacia klieština s maticou	193011-3	3	1				•
		193012-1	6	1				•
		192988-9	8	1				•

BRÚSKA NA BETÓN PC5000C

PC5000C



- Silná a výkonná brúška
- Mäkký štart, elektronická kontrola otáčok pri zatažení
- Elektronická ochrana stroja proti zataženiu
- Antireštart funkcie

Dodávané príslušenstvo	Obj. č.
Rukoväť	416256-9
Diamantový kotúč	B-12295
Vak na prach	122853-8
Súprava kef	194921-7
Držiak na kľúč	410047-0
Imbusový kľúč	783203-8
Transportný kufrik	140073-2

- LED kontrola signalizujúca poruchu kábla a preťaženie stroja
- Ideálne tvarovaná pogumovaná protišmyková rukoväť pre bezpečnú a pohodlnú prácu

Prikon	1 400 W
Otáčky naprázdno	10 000 min ⁻¹
Diamantový kotúč	Ø 125 mm
Otvor diamantového kotúča	Ø 22,23 mm
Hmotnosť	4 kg
Rozmery d x š x v	437 × 235 × 195 mm

BRÚSKA NA BETÓN PC5001C

PC5001C



- Silná a výkonná brúška
- Mäkký štart, elektronická kontrola otáčok pri zatažení
- Elektronická ochrana stroja proti zataženiu
- Antireštart funkcie

Dodávané príslušenstvo	Obj. č.
Diamantový kotúč	B-12295
Vak na prach	122853-8
Súprava kef	194921-7
Držiak na kľúč	410047-0
Imbusový kľúč	783203-8
Transportný kufrik	140073-2

- LED kontrola signalizujúca poruchu kábla a preťaženie stroja
- Ideálne tvarovaná pogumovaná protišmyková rukoväť pre bezpečnú
- Súčasťou stroja je nastaviteľná vodiaca lišta pre presné rovné brúsenie a pohodlnú prácu

Prikon	1 400 W
Otáčky naprázdno	10 000 min ⁻¹
Diamantový kotúč	Ø 125 mm
Otvor diamantového kotúča	Ø 22,23 mm
Hmotnosť	4 kg
Rozmery d x š x v	437 × 235 × 195 mm

BRÚSKA NA KAMEŇ „MOKRÝ TYP“ PW5000CH

PW5000CH



- Pre brúsne kotúče s priemerom 100–125 mm
- Výkonný 900 W motor s ochranou proti preťaženiu
- Celorozsahová elektronika pre konštantné otáčky pri zatažení
- Predvoľba otáčok pomocou regulačného kolieska
- Vreteno s 3 otvormi zabezpečuje rovnomerné zásobovanie vodou a bráni proti prehriatiu diamantového brúsneho kotúča

Dodávané príslušenstvo	Obj. č.
Brúsky kotúč Ø 100 mm	743080-0
Bočná rukoväť	153489-2
Odnímateľný plastový kryt	417322-5
Jednostranný kľúč 17	781008-0

- Vhodne umiestnený vodovodný kohútik pre presnú kontrolu prívodu vody
- Odnímateľný plastový kryt s ergonomickým dizajnom
- Použitie len s oddelovacím transformátorom P-67016

Prikon	900 W
Otáčky naprázdno	2 000–4 400 min ⁻¹
Brúsky kotúč	100–125 mm
Závit vretena	M14 × 2
Hmotnosť	2,3 kg
Rozmery d x š x v	313 × 80 × 126 mm

Príslušenstvo k PC1100

Názov	Obj. číslo
Adaptér na odsávanie 	192613-2
Vak na prach 	122193-4
Oceľový kufřík 	181789-0
Kolíkový kľúč 20 	782401-1

Príslušenstvo k PC5000C

Názov	Obj. číslo
Diamantový kotúč hrubý	B-12295
Diamantový kotúč jemný	B-12289
Vak na prach	122853-8
Prepravný kufřík	140073-2



Príslušenstvo k PW5000CH

Názov	Obj. číslo	Priemer kotúča v mm	Zrnitosť	Farba
Diamantový kotúč 	D-15584	100	50	modrá
	D-15590	100	100	žltá
	D-15609	100	200	oranžová
	D-15615	100	400	červená
	D-15621	100	800	tmavozelená
	D-15637	100	1500	svetlozelená
	D-15643	100	3000	hnedá
Diamantové kotúče – sada 8 ks 	D-15805	100	50	modrá
		100	100	žltá
		100	200	oranžová
		100	400	červená
		100	800	tmavozelená
		100	1500	svetlozelená
		100	3000	hnedá
Diamantový pryžový kotúč 	D-15659	100		zelená
Brúsny kotúč 	743080-0	100		
Oddel'ovací adaptér 	P-67016			

UHLOVÁ BRÚSKA / LEŠTIČKA 9565CLR

9565CLR



- Uhlová brúška s veľkou výkonnostnou rezervou
- Inovačné torzné tlmenie (SJS) bráni spätným nárazom a umožňuje plynulý nábeh
- Patentované cik-cak vrstvenie vinutia rotora a vylepšená izolácia statora umožňujú maximálne zataženie prístroja

Dodávané príslušenstvo	Obj. č.
Umelohmotný kryt (odnímateľný)	417322-5
Bočná rukoväť	162258-0
Elastický brúsny tanier	743060-6
Kolíkový kľúč	782407-9
Upínacia príruha	224415-9
Prírubová matica	224554-5

- Samoodpojovacie uhlíky v patentovanom držiaku
- Konštantná elektronika pre stály počet otáčok pri zatažení
- Regulácia otáčok
- S funkciou **ANTI-RESTART**

Príkion	1 400 W
Otáčky naprázdno	2 000–7 800 min ⁻¹
Priemer kotúča	125 mm
Vretenový závit	M14 × 2
Hmotnosť	2,3 kg
Rozmery d x š x v	311 × 125 × 114 mm

ELEKTRONICKÁ LEŠTIČKA PV7000C

PV7000C



- Leštička vhodná pre opracovanie rôznych materiálov – lak, drevo, kov alebo prírodný kameň
- Konštantná elektronika pre rovnomerné otáčky pri zatažení
- S elektronikou, dvoma rýchlosťami a pozvoľným rozbehom

Dodávané príslušenstvo	Obj. č.
Bočná rukoväť	273649-1
Brúsny tanier, upnutie	743053-3
Jednostranný kľúč 17	781008-0

- Pri nízkych otáčkach vhodná aj na leštenie citlivých lakov
- Konštantné otáčky pri 1. rýchlosti alebo variabilné otáčky pri 2. rýchlosti
- Dobre vyvážený prístroj s nastaviteľnou bočnou rukoväťou

Príkion	900 W
Otáčky naprázdno 1. stupeň	600 min ⁻¹
Otáčky naprázdno 2. stupeň	600–2 000 min ⁻¹
Priemer brúsneho kotúča	Ø 165 mm
Priemer leštiaceho kotúča	Ø 180 mm
Hmotnosť	2,1 kg
Rozmery d x š x v	210 × 220 × 82 mm

TANIEROVÁ BRÚSKA GV6010

GV6010



- Spofahlivý motor
- Malé rozmery stroja

Dodávané príslušenstvo	Obj. č.
Bočná rukoväť	152491-2
Brúsny tanier 120 mm (Ø)	743025-8
Upínacia príruha	253951-8
Skrutka M8x20	265812-0
Držiak na kľúč	410047-0
Imbusový kľúč 5 mm	783203-8
Brúsny papier K80	1 ks

- Úzka pogumovaná rukoväť pre pohodlnú prácu

Príkion	440 W
Otáčky naprázdno	4 500 min ⁻¹
Priemer kotúča	150 mm
Vretenový závit	M14 × 2
Hmotnosť	1,1 kg
Rozmery d x š x v	200 × 74 × 181

ROTAČNÁ BRÚSKA / LEŠTIČKA 9207SPB

9207SPB



- Elektronické prepínanie počtu otáčok pre dve rýchlosti

Dodávané príslušenstvo	Obj. č.
Leštiaci prípravok	794176-0
Gumový tanier	743012-7
Stranová rukoväť	152492-0
Upínacia matica	224515-5
Brúsny list	1 kus
Kolíkový kľúč 28	782402-9
Jednostranný kľúč 17	781008-0

- Vhodná na ťažké čistiace práce a na použitie oceľových kef

Príkion	710 W
Otáčky naprázdno 1. stupeň	2 000 min ⁻¹
Otáčky naprázdno 2. stupeň	3 800 min ⁻¹
Brúsny tanier	Ø 180 mm
Vretenový závit	M14 × 2
Hmotnosť	3,4 kg
Rozmery d x š x v	455 × 84 × 138 mm

ELEKTRONICKÁ ROTAČNÁ LEŠTIČKA / BRÚSKA 9227CB

9227CB



- Profesionálne náradie na opracovanie drevených a kovových povrchov alebo na opracovanie prírodných kameňov
- Možnosť jemnej regulácie otáčok pomocou elektronického vypínača
- Aretácia vypínača pre trvalú prevádzku

Dodávané príslušenstvo	Obj. č.
Rukoväť	416348-4
Leštiaci kotúč	192629-7
Brúsny tanier	743053-3
Šesthranný kľúč	783204-6
Centrovacia trúbka 18 mm	262542-4

- Elektronická kontrola počtu otáčok pri zatažení
- Špeciálna konštrukcia pre veľmi tichý chod
- Motor a prevodové ústrojenstvo veľmi dobre izolované proti brúsnemu prachu

Príkion	1200 W
Otáčky naprázdno	0–600/3 000 min ⁻¹
Priemer brúsneho kotúča	Ø 165 mm
Leštiaci kotúč	Ø 180 mm
Hmotnosť	3,1 kg
Rozmery d x š x v	470 × 194 × ... mm

UHLOVÁ BRÚSKA / LEŠTIČKA SA7000C

SA7000C



- Kompaktná ľahká brúška s výkonným motorom
- Efektívne, pohodlné brúsenie alebo leštenie
- Ochrana proti preťaženiu, pozvoľný rozbeh a elektronika
- Možnosť nastavenia počtu otáčok pre rôzne oblasti použitia

Dodávané príslušenstvo	Obj. č.
Gumový tanier 180 mm	743012-7
Upínacia matica	224515-5
Kolíkový kľúč 35	782407-9
Bočná rukoväť	162264-5
Plastový tanier	418529-6

- Telo prevodovky s plastovým krytom sa dobre drží v ruke
- S aretáciou vretena

Príkion	1 600 W
Otáčky naprázdno elektronika	0–4 000 min ⁻¹
Otáčky naprázdno predvoľba	1 500–4 000 min ⁻¹
Brúsny tanier	Ø 180 mm
Hmotnosť	3,4 kg
Rozmery d x š x v	453 × 170 × 136 mm

Brúsny papier 150 mm, neperforovaný k brúsnemu kotúču 743053-3

Vhodné pre farebné kovy, plasty, drevo, drevo s kľincami, kov, kameň.

Názov	Obj. číslo	Zrornosť	Počet ks v balení	PV7000C	9207SPB	9227CB	SA7000C
Brúsny papier 	P-33439	40	10	•	•	•	•
	P-38037	60	10	•	•	•	•
	P-33445	80	10	•	•	•	•
	P-38043	100	10	•	•	•	•
	P-33451	120	10	•	•	•	•
	P-38059	240	10	•	•	•	•
	P-38065	320	10	•	•	•	•
	P-38071	360	10	•	•	•	•
	P-38087	400	10	•	•	•	•
	P-38093	500	10	•	•	•	•

Brúsny papier 150 mm, neperforovaný pre GV6010

Vhodné pre farebný kovy, drevo a plast

Názov	Obj. číslo	Zrornosť	Počet ks v balení	GV6010
Brúsny papier 	794274-0	60	10	•
	794275-8	100	10	•
	794276-6	120	10	•
	794277-4	150	10	•

Fibrové kotúče

Fibrové kotúče 180 mm k brúsnym kotúčom 743012-7 a P-05913.

Vhodné pre farebné kovy, plasty, drevo, drevo s kľincami, kov, kameň.

Názov	Obj. číslo	Zrornosť	Počet ks v balení	PV7000C	9207SPB	9227CB	SA7000C
Fibrový kotúč 	P-01024	16	10		•		•
	P-01030	24	10		•		•
	P-01046	36	10		•		•
	P-01052	40	10		•		•
	P-01068	50	10		•		•
	P-01074	60	10		•		•
	P-01080	80	10		•		•
	P-01096	100	10		•		•
	P-01105	120	10		•		•

Príslušenstvo k priamym brúskam a leštičkám

Názov	Obj. číslo	Priemer v mm	Počet ks v balení	PV7000C	9207SPB	9227CB	SA7000C
Oceľová drôtená hrncová kefa 18 vrkočov 	P-04488	65	1	•	•	•	•
Brúsny tanier – suchý zips 	743053-3	165	1	•	•	•	•
Leštiaci nástavec k 743053-3 	192629-7	180	1	•	•	•	•
Brúsny tanier s prírubou 	743012-7	180	1	•	•	•	•
	P-05913	180	1	•	•	•	•
Nástavec na leštenie k 743012-7 a P-05913 	794176-0	180	1	•	•	•	•
Kotúč so suchým zipsom pre hubky 	743053-3	165	1	•	•	•	•

Leštiace hubky a kotúče

Názov	Obj. číslo	Priemer v mm	Počet ks v balení	9565CVL	PV7000C	9227CB	SA7000C
Kotúč so suchým zipsom pre hubky 	P-21777	120	1	•	•	•	•
Hustá hubka na dvojvrstvové farebné nátery 	P-21727	150	1	•	•	•	•
Mäkká hubka na celulózu, akryláty atď. 	P-21733	150	1	•	•	•	•
Pevná hubka na leštenie 	P-21749	150	1	•	•	•	•
Kotúče na uchytenie „baránka“ 	P-21761	170	1		•	•	•
Nástavec „baránok“ na leštenie lakovaných povrchov 	P-21755	225	1		•	•	•

DVOJKOTÚČOVÁ BRÚSKA GB602

GB602



- Tichý motor
- Dva typy kotúčov – na hrubé a jemné brúsenie
- Prachotesné vyhotovenie
- Integrovaná ochrana zraku nastaviteľná podľa potrieb obsluhy

- Integrované osvetlenie pracovnej plochy uľahčujúce veľmi presné brúsenie
- Integrovaný ideálne umiestnený chladiaci box na ochladzovanie brúsených plôch

Dodávané príslušenstvo	Obj. č.
Brúsný kotúč WA60	A-47210
Brúsný kotúč GC120	A-47204
Ochranné okuliare	1 ks.

Príkon	250 W
Otáčky naprázdno	2 850 / 3 450 min ⁻¹
Priemer kotúča	150 × 16 mm
Vŕtanie kotúča	12,7 mm
Hmotnosť	9,2 kg

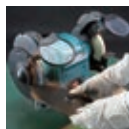
DVOJKOTÚČOVÁ BRÚSKA GB602W

GB602W

- Tichý motor
- Dva typy kotúčov – na hrubé a jemné brúsenie
- Prachotesné vyhotovenie
- Integrovaná ochrana zraku nastaviteľná podľa potrieb obsluhy

- Integrované osvetlenie pracovnej plochy uľahčujúce veľmi presné brúsenie
- Integrovaný ideálne umiestnený chladiaci box na ochladzovanie brúsených plôch
- Integrovaný držiak pre presnejšie brúsenie

Dodávané príslušenstvo	Obj. č.
Brúsný kotúč WA60	A-47210
Brúsný kotúč A60	A-47195
Ochranné okuliare	1 ks

Príkon	250 W
Otáčky naprázdno	2850 / 3 450 min ⁻¹
Priemer kotúča	150 × 16 mm
Vŕtanie kotúča	12,7 mm
Hmotnosť	9,0 kg

DVOJKOTÚČOVÁ BRÚSKA GB801

GB801

- Tichý motor
- Dva typy kotúčov – na hrubé a jemné brúsenie
- Prachotesné vyhotovenie
- Integrovaná ochrana zraku nastaviteľná podľa potrieb obsluhy

- Integrované osvetlenie pracovnej plochy uľahčujúce veľmi presné brúsenie
- Integrovaný ideálne umiestnený chladiaci box na ochladzovanie brúsených plôch

Dodávané príslušenstvo	Obj. č.
Brúsný kotúč WA60	A-47260
Brúsný kotúč A60	A-47254
Ochranné okuliare	1 ks

Príkon	550 W
Otáčky naprázdno	2 850 / 3 450 min ⁻¹
Priemer kotúča	205 × 19 mm
Vŕtanie kotúča	15,88 mm
Hmotnosť	19,8 kg



Príslušenstvo pre dvojkotúčové brúsky

Brúsné kotúče k dvojkotúčovým brúskam

Obj. číslo	Priemer kotúča v mm	Počet ks	Stroj	Hrúbka kotúča v mm	Zrornosť	Vŕtanie v mm
A-47195	150	1	GB602/W	6,4	A60	12,7
A-47210	150	1	GB602/W	16,0	WA60	12,7
A-47204	150	1	GB602/W	16,0	GC120	12,7
A-47260	205	1	GB801	19,0	WA60	15,88
A-47254	205	1	GB801	19,0	GC120	15,88

KEFOVÁ BRÚSKA 9741

9741



- Mnohostranne použiteľné náradie na brúsenie, štruktúrovanie, čistenie a leštenie rozličných materiálov
- Nastaviteľná hĺbka záberu

- Jednoduchá výmena kef
- S motorovou brzdou
- Pre zabezpečenie bezpečnej práce je možné pripojiť vonkajšie odsávanie

Dodávané príslušenstvo

Brúsny nylonový kotúč K80
Nástavec na odsávanie
2x šesťhranný kľúč 6

Obj. č.

794384-3
410899-9
783204-6

Príkon	860 W
Otáčky naprázdno	3 500 min ⁻¹
Rožmery kefy	100 × 120 mm
Vŕtanie	Ø 12,9 mm
Hmotnosť	4,2 kg
Rožmery d x š x v	310 × 185 × 182 mm

Príslušenstvo ku kefovým brúskam

Názov	Obj. číslo	Zrinitosť
Lamelová brúsna kefa na brúsenie povrchov, odstraňovanie farieb a pod.	P-01127	40
Kefa z ocelového drôtu, potiahnutá mosadzou, 0,5 mm pre vysoký uber vhodná na štruktúrovanie dreva, na odrezávanie a čistenie	P-65648	
Kefa z ocelového drôtu 0,5 mm na odstraňovanie rezu a farieb, na čistenie betónového debnenia	P-04400	
Fibrová kefa na zapracovanie moridiel a lakov + na následné vyhladenie	P-04416	
Bavlnená leštiaca kefa na leštenie povrchových plôch aj s pridaním zodpovedajúcich leštiacich pást	794381-9	
Brúsna nylonová kefa na štruktúrovanie mäkkého dreva a na dopracovávanie štruktúrovaní starého dreva. Pre zvýraznenie štruktúry dreva a na odstraňovanie existujúcich drevených vlákien. Pre optimálnu prípravu plôch na lakovanie a morenie. Pre zhotovenie brúsneho obrazu na ušľachtilej oceli a hliníku.	P-04422 P-04438 P-04444 P-04450 794384-3	60 80 120 180 80
Valcová kefa Vlies na jemné štruktúrovanie ušľachtilej oceľe a jemné brúsenie povrchových plôch dreva	P-18035 P-18041 P-18029	80 120 180
Valcová kombinovaná kefa Leinen/Vlies na jemné štruktúrovanie ušľachtilej oceľe a jemné brúsenie povrchových plôch dreva	P-18057 P-19233 P-19249	80 120 180
Nástavec na odsávanie	410899-9	

JEDNORUČNÝ HOBLÍK KP0800

KP0800

- Nový dizajn pre pohodlnú prácu
- Vysoké otáčky umožňujú dokonalú konečnú úpravu

- Ideálne na drážkovanie, zrážanie hrán a plošné hoblívanie
- Otočný nôž z tvrdého kovu, pre opracovanie mäkkého dreva je možné použiť aj nôž z rýchloreznej ocele

Dodávané príslušenstvo	Obj. č.
Kľúč SW9	782209-3
Nože z tvrdokovu	D-07945
Šablóna na nastavenie nožov	123062-2
Prítláčne doštičky (náhradný diel)	A-86175

Príkon	620 W
Otáčky naprázdno	17 000 min ⁻¹
Šírka hoblívania	82 mm
Plynulý odber triesok	0–2,5 mm
Hĺbka drážky	0–9 mm
Hmotnosť	2,6 kg
Rozmery d x š x v	285 × 158 × 158 mm

JEDNORUČNÝ HOBLÍK N1923B

N1923B

- Veľká V-drážka pre lepší zárez
- Vysoký počet otáčok hoblívacieho hriadeľa umožňuje bezchybné finišovanie
- Vybavený otočným nožom z tvrdokovu
- Pre opracovanie mäkkého dreva je možné použiť aj nôž z rýchloreznej ocele

- Vďaka ergonomickému tvaru rukoväte a priaznivej polohe ťažiska vhodný na ručnú prácu
- Možnosť stacionárneho použitia
- Vysoký výkon pri nízkej hmotnosti

Dodávané príslušenstvo	Obj. č.
Otočný nôž z tvrdého kovu	D-07945
Paralelný doraz	165295-7
Nožové mierky	123062-2
Odsávací adaptér	152122-3
Nástrčkový kľúč 9	782209-3

Príkon	550 W
Otáčky naprázdno	16 000 min ⁻¹
Šírka hoblívania	82 mm
Plynulý odber triesok	0–3 mm
Hĺbka drážky	0–23 mm
Hoblíková doska	295 mm
Hmotnosť	3,1 kg
Rozmery d x š x v	295 × 115 × 160 mm

JEDNORUČNÝ HOBLÍK KP0810

KP0810

- Nový dizajn pre pohodlnú prácu
- Vyhadzovanie triesok doprava alebo doľava na základe výberu
- Nastavenie hĺbky so zasúvacím mechanizmom a dobre odpočítateľnou hĺbkovou stupnicou
- Držiak konzoly hoblíka z robustného hliníkového odliatku

- Odblokovanie vypínača stlačením vľavo alebo vpravo
- Predná základná doska s 3 drážkami V (1,4 / 3 / 4 mm) na jednoduchšie zrážanie hrán
- Základná doska s odkladacou opierkou chrániaca hoblívací nôž a opracovaný materiál

Dodávané príslušenstvo	Obj. č.
Obojstranný nôž z tvrdokovu (namontovaný)	D-07945
Paralelný doraz	122785-9
Šablóna na nastavenie noža	123062-2
Nástrčkový kľúč 9	782209-3

Príkon	850 W
Otáčky naprázdno	16 000 min ⁻¹
Šírka hoblívania	82 mm
Plynulý odber triesok	0–4 mm
Hĺbka drážky	0–25 mm
Hmotnosť	3,3 kg
Rozmery d x š x v	290 × 168 × 176 mm

JEDNORUČNÝ HOBLÍK KP0810C

KP0810C

- S obmedzením rozbehového prúdu a konštantnou elektronikou
- Nový dizajn pre pohodlnú prácu
- Vyhadzovanie triesok doprava alebo doľava na základe výberu
- Nastavenie hĺbky so zasúvacím mechanizmom a dobre odpočítateľnou hĺbkovou stupnicou
- Držiak konzoly hoblíka z robustného hliníkového odliatku

- Odblokovanie vypínača stlačením vľavo alebo vpravo
- Predná základná doska s 3 drážkami V (1,4 / 3 / 4 mm) na jednoduchšie zrážanie hrán
- Základná doska s odkladacou opierkou chrániaca hoblívací nôž a opracovaný materiál

Dodávané príslušenstvo	Obj. č.
Obojstranný nôž z tvrdokovu (namontovaný)	D-07945
Paralelný doraz	122785-9
Šablóna na nastavenie noža	123062-2
Nástrčkový kľúč 9	782209-3

Príkon	1050 W
Otáčky naprázdno	12 000 min ⁻¹
Šírka hoblívania	82 mm
Plynulý odber triesok	0–4 mm
Hĺbka drážky	0–25 mm
Hmotnosť	3,4 kg
Rozmery d x š x v	290 × 168 × 176 mm

JEDNORUČNÝ HOBLÍK 1911B

1911B

- Vysoký hoblívací výkon pri šírke drážky 110 mm
- Veľká V-drážka pre lepší zárez
- Silný 900W motor
- Vysoký počet otáčok hoblívacieho hriadeľa umožňuje bezchybné finišovanie

- Vďaka ergonomickému tvaru rukoväte a dobrej polohe ťažiska je dobre ovládateľný
- Možnosť stacionárneho použitia

Dodávané príslušenstvo	Obj. č.
Hoblívací nôž z rýchloreznej ocele	793008-8
Držiak na ostríaci prípravok	123055-9
Odsávací adaptér	414468-8
Nožové mierky	123062-2
Paralelný doraz	164371-0
Nástrčkový kľúč 9	782209-3

Príkon	900 W
Otáčky naprázdno	16 000 min ⁻¹
Šírka hoblíka (záberu)	110 mm
Plynulý odber triesok	0–2 mm
Hoblíková doska	355 mm
Hmotnosť	4,3 kg
Rozmery d x š x v	355 × 160 × 172 mm



VELKOPLOŠNÝ HOBLÍK 1806B

1806B

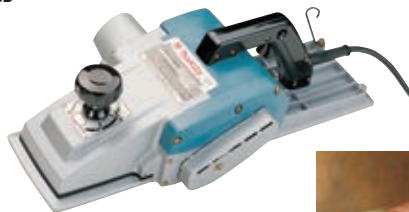

- Dlhá hobľovacia doska umožňuje precíznu prácu a isté vedenie hoblíka
- Bezchybné finišovanie vďaka vysokému počtu otáčok

- Možnosť stacionárneho použitia
- Nízke ťažisko pre pohodlnú prácu

Dodávané príslušenstvo	Obj. č.
Drevená prenosná skrinka	821137-8
Hobľovací nôž z rýchloreznej ocele	793186-4
Držiak na ostríaci prípravok	123006-2
Nastavovací trojuholník	762001-3
Paralelný doraz	123053-3
Šesťhranný nástrčkový kľúč č. 4	783202-0

Príkon	1200 W
Otáčky naprázdno	15 000 min ⁻¹
Šírka hoblíka (záberu)	170 mm
Plynulý odber triesok	0–2 mm
Hobľiková doska	525 mm
Hmotnosť	9,0 kg
Rozmery d x š x v	530 × 240 × 150 mm

HOBLÍK NA TRÁMY KP312S

KP312S



- Obmedzenie rozbehového prúdu a ochrana proti preťaženiu
- Silný 2200 W motor s vysokými výkonnostnými rezervami
- Stredová poloha ťažiska zaisťuje čistú konečnú úpravu

- Širší výstup zabraňuje upchaniu vlhkými hoblينami
- Predný valček zabezpečuje ľahké posúvanie po obrubku

Dodávané príslušenstvo	Obj. č.
2 hobľovacie nože z rýchloreznej ocele (vysoko výkonná rezná ocel)	B-02870
Upratiteľ pre adaptér	193733-5
Adaptér sacej hadice	181575-9
Regulačný trojuholník	762001-3
Šesťhranný kľúč 4	783219-3

Príkon	2200 W
Otáčky naprázdno	12 000 min ⁻¹
Šírka záberu	312 mm
Odber triesok	0–150 mm
Odber triesok	150–240 mm
Odber triesok	240–312 mm
Hmotnosť	18,4 kg
Rozmery d x š x v	551 × 425 × 219 mm

PREŤAHOVAČKA 2012NB

2012NB



- Kompaktná a ľahká na jednoduché prenášanie
- Silný 1650 W motor s veľmi nízkou hladinou hluku
- Excelentný posuvný mechanizmus pre bezchybnú konečnú úpravu











- Nastavenie hĺbky podľa šírky opracúvaného materiálu od 1 do 3 mm
- Pripojiteľné externé odsávanie

Dodávané príslušenstvo	Obj. č.
2 obojstranné nože z rýchloreznej ocele (vstavané)	793346-8
2 držiaky s trvalým magnetom	762014-4
Šesťhranný kľúč 2,5	783206-8
Nástrčkový kľúč	782203-5

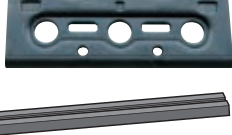
Príkon	1650 W
Otáčky naprázdno	8 500 min ⁻¹
Rýchlosť posuvu	0,14 m/s
Odber triesok	do 150 mm
Odber triesok	150 do 240 mm
Odber triesok	240 do 304 mm
Hrúbka materiálu	3–155 mm
Hmotnosť	28,1 kg
Rozmery d x š x v	483 × 771 × 401 mm

Príslušenstvo ku preťahovačke 2012NB

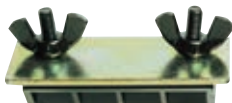
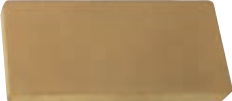
Názov	Obj. číslo
Nôž z rýchloreznej ocele 306 mm (pár)	793346-8
Šesťhranný kľúč 2,5 mm	783208-8
Nástrčkový kľúč 9 mm	782203-5
Držiak s magnetom	762014-4
Nôž štandard 306 mm (pár)	793350-7
Nastaviteľná doska pre nôž štandard	343692-5
Skrutka M4 x 4 pre nôž štandard	922103-9
Mierka pre nastavenie noža štandard	762016-0
Odsávací nástavec (bez možnosti pripojenia k vysávačom Makita)	193036-7
Stôl	194053-0

Názov	Obj. číslo	KP0800	KP0810/C	1902	1806B	1911B	N1923B	1923H	KP312S	
Nôž z rýchloreznej ocele (pár) 	A-83571	•	•	•			•	•		Vŕtače a sekacie kladiva
	D-16346	•	•	•			•	•		
	793008-8					•				
	793186-4				•					
Nôž 8 mm s tvrdokovom (pár) 	D-07967	•	•	•			•	•		Vŕtačky
	P-04232					•				
	D-08822					•				
	P-04254				•					
Obojstranný nôž z tvrdokovu 2 ks Obojstranný nôž z tvrdokovu 4 ks Obojstranný nôž z tvrdokovu 10 ks 	D-07945	•	•	•			•	•		Skritkovače, rázové ťažňáky
	P-20002	•	•	•			•	•		
	P-20018	•	•	•			•	•		
Obojstranný nôž z rýchloreznej ocele (pár) 	B-02870								•	Brusky
Obojstranný nôž s doštičkou (pár) 	D-07951	•	•	•			•	•		Hobličky
Prítlačná doštička (pár) 	A-86175	•	•	•			•	•		Pily
	345328-2								•	
Mierka na nastavenie noža 	123062-2	•	•	•		•	•	•		Frézy
Trojuholník na nastavenie noža 	762001-3				•				•	Vzduchové náradie
Držiak noža na brúsenie 	123004-6	•	•	•			•	•		Vysávače, ťaž. umývačky, teplovzdušné pištole
	123055-9					•				
	123006-2				•					
Obťahovací kameň 	794061-7	•	•	•		•	•	•		Záhradná technika
	794060-9				•					
Stacionárny prípravok 	STEX122268				•					Benzínové stroje
	STEX122338							•		
	STEX122225					•				
	STEX122175						•			
	STEX122125	•								

	Názov	Obj. číslo	KP0800	KP0810/C	1902	1806B	1911B	N1923B	1923H	KP312S	
Vrtacie a sekacie kladivá	Paralelný doraz 	195055-9	•								
		122785-9		•							
		123053-3					•				
		164371-0			•			•			
		165259-7							•	•	
Vrtácky											
Skrutkovače, rázové lištňovky	Vedenie bočnej hrany 	122791-4	•	•							
Prestrihovače, uhlové brúsky, rezácky	Zariadenie na odvádzanie triesok 	122354-6							•		
		JPA122194						•			
Brusky	Adaptér na odsávaciu hadicu 	152122-3						•			
		122397-8				•					
		191726-6			•						
		414468-8						•			
		416368-8	•	•							
		192065-7								•	
Hobličky		193733-5								•	
		Adaptér na odsávaciu hadicu Ø 45 mm									
		181575-9				•					•
		451329-1	•								
Pily		JPA122275			•		•	•	•		
Frézy	Vak na prach 	STEX122269			•						
		122402-1						•			
		122230-4							•		
		192268-3								•	
		122793-0	•	•							
Vzduchové náradie	Uhlový adaptér 	416368-8	•	•							
Vysávač, hák, umývačky, teplovzdušné pištole	Plastový kufrik 	P-72366						•			
		824892-1	•								
		824786-0		•							



STOLNÁ KOTÚČOVÁ PÍLA 2704

2704



- Silný motor s výkonom 1650 W
- Presné pozdĺžne / priečne rezy a úkosy 0,5° až 45,5°
- Stôl píly zo stabilného tlakového liateho hliníkového odliatku
- Pozdĺžny doraz vedený na dvoch klzkých kolajniciach pre presné rezanie

Dodávané príslušenstvo	Obj. č.
Pilový kotúč	B-04999
Paralelný doraz	122740-1
Uholový doraz	122734-6
Predĺženie stola (vzadu)	194087-3
Kľúč 22 mm	782024-5
Nástrčkový kľúč 19 mm	781038-1
Tyč pre posun materiálu	416772-1

- Veľmi presné rezy
- S pozvoľným rozbehom a motorovou brzdou
- Veľký vypínač s poistkou proti opätovnému spusteniu
- Integrovaný priestor pre uloženie príslušenstva

Príkion	1650 W
Otáčky naprázdno	4 800 min ⁻¹
Max. rezný výkon	pri 90° / 45° max. 93 / 64 mm
Pilový kotúč / vŕtanie pilového kotúča	Ø 260 × 30 mm
Hmotnosť	34,9 kg
Rozmery d x š x v	760 × 766 × 344 mm

STOLNÁ KOTÚČOVÁ PÍLA MLT100 / MLT100X

MLT100X



- Silný motor 1500 W
- Možnosť nastavenia úkosu a pokosu 0–45°
- Motorová brzda
- Možnosť pripojenia externého odsávania

Dodávané príslušenstvo	Obj. č.
Pilový kotúč	B-17728
Paralelný doraz	JM27000202
Uholový adaptér	JM27000224
Montážny kľúč	JM27000087
Predĺženie stola	JM27000328
Tyč pre posun materiálu	JM21080290
Stojan MLT100X	JM27000300

- **Model MLT100X** – vrátane stojana JM27000300
- Integrované držiaky pre prácu s dlhými materiálmi – možnosť nastavenia až do dĺžky 790 mm

Príkion	1500 W
Otáčky naprázdno	4 300 min ⁻¹
Pilový kotúč / vŕtanie pilového kotúča	Ø 260 × 30 mm
Max. rezný výkon	pri 90° max. 93 mm
	pri 45° max. 64 mm
Hmotnosť	34,1 kg
Rozmery d x š x v	726 × 984 × 333 mm

UNIVERZÁLNA POKOSOVÁ PÍLA LH1040

LH1040



- Vysoko kvalitná a kompaktná pokosová / stolná kotúčová píla
- Robustná hliníková základová doska pre presné rezanie
- Silný motor s výkonom 1650 W
- Nastavenie základovej dosky doprava až 52° a doľava až 47°

Dodávané príslušenstvo	Obj. č.
Pilový kotúč	B-03838
Predĺženie stola	322312-4
Vak na prach	122523-9
Vodiaci doraz	122707-9
Nástrčkový kľúč 13	782212-4
Nastavovací trojuholník	762001-3
Tyč pre posun materiálu	416772-1

- Plynulé naklonenie rezacej hlavy doľava 0°–45°
- Veľký rezný výkon 69 mm × 130 mm, na stole do 40 mm
- S pozvoľným rozbehom a motorovou brzdou
- **LH1040X** s univerzálnym stolom

Príkion	1650 W
Otáčky naprázdno	4 800 min ⁻¹
Max. rezný výkon	pri 90° / 45° max. 69 × 130 / 69 × 85 mm
Pilový kotúč / vŕtanie pilového kotúča	Ø 260 / 30 mm
Hmotnosť	14,3 kg
Rozmery d x š x v	530 × 476 × 535 mm

STOLNÁ A POKOSOVÁ PÍLA LF1000

LF1000



- Jednoduchá výmena medzi stolnou kotúčovou pílou a pokosovou pílou
- Presné pozdĺžne / priečne rezy a rezanie úkosov
- Nastavenie základovej dosky doľava a doprava až 45°

Dodávané príslušenstvo	Obj. č.
Pilový kotúč	B-03838
Vak na prach	122523-9
Vedenie kompl.	122729-9
Uholový doraz	122730-4
Zvislá svorka	122728-1
Súprava na odsávanie	122732-0
Kryt kompl.	122731-2
Nastavovací trojuholník	762001-3
Tyč pre posun materiálu	419043-5
Montážny kľúč 13-3	782230-2

- Naklonenie rezacej hlavy doľava 0°–45°
- Stôl píly zo stabilného tlakového hliníkového odliatku
- Bezpečnostný vypínač s vypnutím pri nízkom napätí na ochranu pred neúmyselným zapnutím

Príkion	1650 W
Otáčky naprázdno	2 700 min ⁻¹
Max. rezný výkon	pri 90° / 45° max. 68 × 155 / 50 × 150 mm
Pilový kotúč / vŕtanie pilového kotúča	Ø 260 / 30 mm
Hmotnosť	36 kg
Rozmery d x š x v	660 × 650 × 1 220 mm

SKRACOVACIA A POKOSOVÁ PÍLA MLS100

MLS100

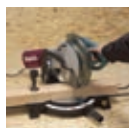

- Robustná konštrukcia pre presné rezy (±0,2 mm)
- Nastavenie základovej dosky doprava a doľava do 0°, 15°, 22,5°, 31,6° a 45°
- Plynulo nastaviteľné úkosové rezy vľavo / vpravo 0°–45°

Dodávané príslušenstvo	Obj. č.
Pilový kotúč z tvrdokovu	B-10338
Súprava opier	JM23000127
Lapač prachu	122523-9
Vertikálna skrutková svorka	JM23000131
Montážny kľúč	JM23000130
Nastavovací trojuholník	762001-3

- S motorovou brzdou a bezpečnostným vypínačom
- Regulačná skrutka pre jednoduché nastavenie hĺbky rezu
- Dodávka s pilovým kotúčom z tvrdokovu 255 mm
- **MLS100X** – s univerzálnym stolom

Príkion	1500 W
Otáčky naprázdno	4 200 min ⁻¹
Pilový kotúč / vŕtanie pilového kotúča	Ø 255 / 30 mm
Max. rezný výkon	pri 90° max. 75 × 130 mm
	pri 45° max. 75 × 90 mm
Hmotnosť	14,7 kg
Rozmery d x š x v	610 × 485 × 515 mm

POKOSOVÁ PÍLA LS1040

LS1040



- Robustná konštrukcia pre presné rezanie
- Nastavenie základovej dosky doprava až 52° a doľava až 45°
- Plynulo nastaviteľné úkosové rezy vľavo / vpravo 0°–45°

Dodávané príslušenstvo	Obj. č.
Pilový kotúč	B-03838
Predĺženie stola	322312-4
Vak na prach	122523-9
Uholový pravítko	762001-3
Zvislá svorka	122536-0
Nástrčkový kľúč 13	782212-4

- S motorovou brzdou a bezpečnostným vypínačom
- Dodávka s pilovým kotúčom z tvrdokovu 255 mm

Príkion	1650 W
Otáčky naprázdno	4 600 min ⁻¹
Max. rezný výkon	pri 90° / 45° max. 93 × 95 / 93 × 67 mm
Pilový kotúč / vŕtanie pilového kotúča	Ø 255 × 30 mm
Hmotnosť	12,4 kg
Rozmery d x š x v	530 × 476 × 532 mm

POKOSOVÉ PÍLY LS0714 / LS0714FL

LS0714FL



- Dvojité kĺzavé vedenie pre veľmi presné rezy
- Nastavenie základovej dosky doprava až 57° a doľava až 45°
- Plynulo nastaviteľné úkosové rezy vľavo / vpravo 0°–45°
- Veľký rezný výkon 52 mm x 300 mm

Dodávané príslušenstvo	Obj. č.
Pilový kotúč	B-08604
Predĺženie stola	322312-4
Vak na prach	122523-9
Zvislá svorka	122571-8
Nástrčkový kľúč	782223-9
Nastavovací trojuholník	762001-3

- Model **LS0714FL** s výkonným fluorescenčným pracovným osvetlením a dobre viditeľnou laserovou rýskou
- **LS0714FLX** s univerzálnym stolom
- **LS0714X** s univerzálnym stolom

Príkion	1010 W
Otáčky naprázdno	6 000 min ⁻¹
Max. rezný výkon	pri 90° / 45° max. 52 x 300 / 52 x 212 mm
Pilový kotúč / vŕtanie pilového kotúča	Ø 190 / 20 mm
Hmotnosť LS0714 / LS0714FL	13,1 kg / 13,7 kg
Rozmery d x š x v	670 x 430 x 458 mm

POKOSOVÁ PÍLA LS1018L

LS1018L



- Obmedzenie rozbehového prúdu
- Motorová brzda
- Jednoduché a veľmi presné nastavenie úkosového uhla

Dodávané príslušenstvo	Obj. č.
Predĺženie základne	JM23100500
Nástrčkový kľúč	782230-2
Pilový kotúč	B-08981
Nastavovací trojuholník	JM27000328
Vak na prach	JM23100501
Zvislá svorka	JM23100502

- Jednoduché nastavenie pokosového uhla základne
- Kompaktný dizajn – ľahko prenášateľná
- Nastaviteľná laserová línia rezu
- **LS1018LX1** s univerzálnym stolom
- **LS1018LX3** s univerzálnym stolom

Príkion	1430 W
Otáčky naprázdno	4 300 min ⁻¹
Max. rezný výkon	pri 90° 91 x 305 mm
Max. rezný výkon	pri 45° 91 x 215 mm
Pilový kotúč / vŕtanie pilového kotúča	Ø 260 / 30 mm
Hmotnosť	19,9 kg
Rozmery d x š x v	536 x 825 x 633 mm

POKOSOVÉ PÍLY LS1016 / LS1016L

LS1016L

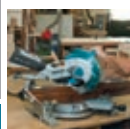

- Úplne nový koncept technológie DXT
- Nastavenie základovej dosky doprava až 52° a doľava až 47°
- Plynulé naklonenie rezacej hlavy 0°–45° doľava a doprava, so západkou v 33,9° L

Dodávané príslušenstvo	Obj. č.
Pilový kotúč	B-08981
Vak na prach	122523-9
Zvislá svorka	122854-6
Imbusový kľúč 2,5	783208-8
Nástrčkový kľúč 13	782232-8
Predĺženie základne	325673-1
Nastavovací trojuholník	762001-3

- Veľký rezný výkon 115 mm x 308 mm
- S pozvoľným rozbehom, motorovou brzdou, bezpečnostným vypínačom a elektronickou kontrolou otáčok
- **LS1016L** s laserovou rýskou

Príkion	1510 W
Otáčky naprázdno	3 200 min ⁻¹
Max. rezný výkon	pri 90° 91 x 279 / 68 x 310 mm
Max. rezný výkon	pri 45° 91 x 197 / 68 x 218 mm
Pilový kotúč / vŕtanie pilového kotúča	Ø 260 / 30 mm
Hmotnosť	24,2 kg
Rozmery d x š x v	718 x 640 x 671 mm

POKOSOVÁ PÍLA LS1216

LS1216



- Úplne nový koncept technológie DXT
- Extrémna kapacita rezu – diagonálny rez až 203 mm, vertikálny rez 165 mm
- Veľmi presné rezy vďaka dvojitej posuvnej konštrukcii a 6 lineárnym ložiskám
- Jednoduché a veľmi presné nastavenie uhla vďaka dvojitej stupnici

Dodávané príslušenstvo	Obj. č.
Pilový kotúč	B-08735
Vak na prach	122523-9
Zvislá svorka	122854-6
Nástrčkový kľúč 13	782232-8
Predĺženie základne	325673-1
Nastavovací trojuholník	762001-3

- Posuvné pravítko 140 mm
- Jednoduché nastavenie uhla základne
- Pozvoľný rozbeh, motorová brzda, elektronika
- Kompaktný dizajn - ľahko prenášateľná
- **LS1216LX4** s univerzálnym stolom
- **LS1216LX3** s univerzálnym stolom

Príkion	1650 W
Otáčky naprázdno	3 200 min ⁻¹
Max. rezný výkon	pri 90° 87 x 382 / 102 x 363 mm
Max. rezný výkon	pri 45° 87 x 268 / 102 x 255 mm
Pilový kotúč / vŕtanie pilového kotúča	Ø 305 / 30 mm
Hmotnosť	26,3 kg
Rozmery d x š x v	806 x 640 x 721 mm

POKOSOVÁ PÍLA LS1216L

LS1216L



- Úplne nový koncept technológie DXT
- Extrémna kapacita rezu – diagonálny rez až 203 mm, vertikálny rez 165 mm
- Veľmi presné rezy vďaka dvojitej posuvnej konštrukcii a 6 lineárnym ložiskám

Dodávané príslušenstvo	Obj. č.
Pilový kotúč	B-08735
Vak na prach	122523-9
Zvislá svorka	122854-6
Imbusový kľúč 2,5	783208-8
Nástrčkový kľúč 13	782232-8
Predĺženie základne	325673-1
Nastavovací trojuholník	762001-3

- Jednoduché a veľmi presné nastavenie uhla vďaka dvojitej stupnici
- Posuvné pravítko 140 mm
- Jednoduché nastavenie uhla základne
- Pozvoľný rozbeh, motorová brzda, elektronika
- Kompaktný dizajn – ľahko prenášateľná
- Nastaviteľná laserová línia rezu

Príkion	1650 W
Otáčky naprázdno	3 200 min ⁻¹
Max. rezný výkon	pri 90° 87 x 382 / 102 x 363 mm
Max. rezný výkon	pri 45° 87 x 268 / 102 x 255 mm
Pilový kotúč / vŕtanie pilového kotúča	Ø 305 / 30 mm
Hmotnosť	26,4 kg
Rozmery d x š x v	806 x 640 x 721 mm

POKOSOVÁ PÍLA LS1440

LS1440



- S motorovou brzdou
- Upínacie zariadenie voľiteľné vpravo alebo vľavo
- Predĺženie stola operným strmerňom
- Samostatná rukoväť na prenášanie a prepravnú poistku

Dodávané príslušenstvo	Obj. č.
Vak na prach	122330-0
Sada predĺženia stola	191239-7
Nástrčkový kľúč 13	782212-4
Rýchlopúlnica svorka	122563-7

- Pohyblivá príločka
- Plynulé nastavenie úkosu doprava alebo doľava
- Aretácia vretena pre rýchlu výmenu kotúča
- Dodávka bez pilového kotúča

Príkion	1380 W
Otáčky naprázdno	3 200 min ⁻¹
Max. rezný výkon	pri 90° max. 122 x 152 mm
Max. rezný výkon	pri 45° max. 122 x 115 mm
Pilový kotúč / vŕtanie pilového kotúča	Ø 355 / 25 mm
Hmotnosť	34,2 kg
Rozmery d x š x v	530 x 596 x 435 mm

PONORNÉ PÍLY SP6000 / SP6000K

SP6000

- Ručná ponorná kotúčová píla
- Elektronicky predvoliteľné otáčky
- S konštantnou elektronikou, pozvoľným rozbehom a ochranou proti preťaženiu
- Uhol prestavenia od -1° do +48° (funkcia podrezávania)

Dodávané príslušenstvo	Obj. č.
Pilový kotúč s tvrdokovom	B-07353
Kľúč na skrutky s vnútorným šesťhranom	783203-8
Paralelný doraz SP6000	165447-6
Systemer SP6000K	824783-6

- Osa rezu zostane pri všetkých uhlových nastaveniach v rovnakej polohe na obrobku
- Uhlové nastavenie pre -1°, 22,5°, 45° alebo 48°
- Obmedzovač hĺbky rezu pre rezy bez otrepov

Príkon	1300 W
Otáčky naprázdno	2 000-5 200 min ⁻¹
Max. hĺbka rezu pri 0° / 45° / 48°	55 / 39 / 37 mm
Pilový kotúč / vrtanie pilového kotúča	Ø 165 / 20 mm
Hmotnosť	4,4 kg
Rozmery d x š x v	341 × 225 × 250 mm

RUČNÁ KOTUČOVÁ PÍLA 5604R

5604R

- Nízka hladina hluku – len 85 dB
- Štrbinový klin pre bezpečnú prácu
- Komfortná prídavná rukoväť pre jednoduchšiu manipuláciu

Dodávané príslušenstvo	Obj. č.
Pilový kotúč s tvrdokovom	B-Q2917
Paralelný doraz	164095-8
Šesťhranný kľúč 5	783203-8

- Kryt pilového kotúča s integrovaným odsávacím adaptérom
- V dodávke je pilový kotúč z tvrdokovu

Príkon	950 W
Otáčky naprázdno	5 000 min ⁻¹
Max. hĺbka rezu pri 90° / 45°	54 / 35 mm
Pilový kotúč / vrtanie pilového kotúča	Ø 165 × 20 mm
Hmotnosť	3,9 kg
Rozmery d x š x v	320 × 243 × 235 mm

RUČNÁ KOTUČOVÁ PÍLA 5603R

5603R

- Nový dizajn pre pohodlnú a bezpečnú prácu
- Možnosť pripojenia vonkajšieho odsávania
- Zväčšený, robustný stôl na precíznu prácu

Dodávané príslušenstvo	Obj. č.
Pilový kotúč s tvrdokovom	B-08159
Paralelný doraz	165108-8
Odsávací adaptér	192420-3
Šesťhranný kľúč 5	783203-8

- Nastavenie hĺbky rezu podľa typu kotúča
- S ergonomicky tvarovanou prednou rukoväťou

Príkon	1100 W
Otáčky naprázdno	5 000 min ⁻¹
Max. hĺbka rezu pri 0° / 45°	54 / 38 mm
Pilový kotúč / vrtanie pilového kotúča	Ø 165 / 20 mm
Hmotnosť	4,9 kg
Rozmery d x š x v	300 × 210 × 237 mm

RUČNÁ KOTUČOVÁ PÍLA HS6101

HS6101
novinka



- Nový dizajn, kompaktný tvar, veľmi nízka hmotnosť
- Kryt kotúča z magnézia, základňa z hliníka
- Motorová brzda
- Veľmi jednoduché ovládanie – veľmi rýchle nastavenia uhla, hĺbky rezu alebo paralelného dorazu

Dodávané príslušenstvo	Obj. č.
Paralelný doraz	164095-8
Odsávací adaptér	453289-3
Pilový kotúč s tvrdokovom	1 ks
Imbusový kľúč	783204-6

- Špeciálna úprava a tvar rukoväte pre pohodlnú a bezpečnú prácu
- Otvorkovanie línie rezu
- Osvetlenie pracovnej plochy

Príkon	1100 W
Otáčky naprázdno	5 500 min ⁻¹
Max. hĺbka rezu pri 0° / 45°	54,5 / 39,5 mm
Pilový kotúč / vrtanie pilového kotúča	Ø 165 / 20 mm
Hmotnosť	3,7 kg
Rozmery d x š x v	297 × 246 × 246 mm

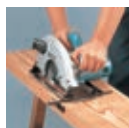
RUČNÁ KOTUČOVÁ PÍLA 5704R

5704R

- Nový dizajn pre pohodlnú a bezpečnú prácu
- Možnosť pripojenia vonkajšieho odsávania
- Zväčšený, robustný stôl na precíznu prácu

Dodávané príslušenstvo	Obj. č.
Pilový kotúč s tvrdokovom	B-08224
Paralelný doraz	164095-8
Odsávací adaptér	192420-3
Šesťhranný kľúč 5	783203-8

- Nastavenie hĺbky rezu podľa typu kotúča
- S ergonomicky tvarovanou prednou rukoväťou

Príkon	1200 W
Otáčky naprázdno	4 900 min ⁻¹
Max. hĺbka rezu pri 0° / 45°	66 / 46 mm
Pilový kotúč / vrtanie pilového kotúča	Ø 190 / 30 mm
Hmotnosť	4,9 kg
Rozmery d x š x v	345 × 238 × 253 mm

RUČNÉ KOTUČOVÉ PÍLY HS7101 / HS7101K

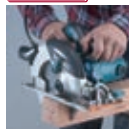
HS7101
novinka

- Nový dizajn, kompaktný tvar, veľmi nízka hmotnosť
- Kryt kotúča z magnézia, základňa z hliníka
- Motorová brzda
- Maximálny uhol úkosu 50°
- Veľmi jednoduché ovládanie veľmi rýchle nastavenia uhla, hĺbky rezu alebo paralelného dorazu

Dodávané príslušenstvo	Obj. č.
Paralelný doraz	164095-8
Odsávací adaptér	453289-3
Pilový kotúč s tvrdokovom	1 ks
Imbusový kľúč	783204-6
Prepravný kufrík HS7101K	141736-3

- Špeciálna úprava a tvar rukoväte pre pohodlnú a bezpečnú prácu
- Otvorkovanie línie rezu
- Osvetlenie pracovnej plochy
- Model **HS7101K** s prepravným kufríkom

Príkon	1400 W
Otáčky naprázdno	5 500 min ⁻¹
Max. hĺbka rezu pri 0° / 45°	67 / 48,5 mm
Pilový kotúč / vrtanie pilového kotúča	Ø 190 / 30 mm
Hmotnosť	4 kg
Rozmery d x š x v	310 × 246 × 258 mm

RUČNÁ KOTUČOVÁ PÍLA 5903R

5903R



- Dizajn stroja umožňuje veľmi pohodlné ovládanie
- Novo vyvinutý, výkonný 2000W motor
- Aretácia pohonného ústrojenstva pre jednoduchú výmenu pilového listu
- Možnosť pripojenia vonkajšieho odsávania

- Nastavenie hĺbky rezu podľa typu kotúča
- Zväčšený, robustný hliníkový stôl liaty pod tlakom pre precíznu prácu
- Obmedzovač rozbehového prúdu

Dodávané príslušenstvo	Obj. č.
Pilový kotúč s tvrdokovom	B-08399
Paralelný doraz	165084-6
Odsávací adaptér	415426-7
Šesťhranný kľúč 6	783204-6

Príkon	2000 W
Otáčky naprázdno	4 500 min ⁻¹
Max. hĺbka rezu	pri 0° / 45° 85 / 64 mm
Pilový kotúč / vrtanie pilového kotúča	Ø 235 / 30 mm
Hmotnosť	7,2 kg
Rozmery d x š x v	400 × 235 × 286 mm

RUČNÁ KOTUČOVÁ PÍLA 5104S

5104S



- Výkonný motor 2100 W
- Torzný (SJS) systém spoločne s elektronickým obmedzením rozbehového prúdu zaisťuje dlhú životnosť pily, ochranu motora, prevodu a ložísk.
- Torzné tlmiče znižujú pracovnú hladinu hluku pri zatažení a zabraňujú torznému kmitaniu

- Kompaktný kryt a rukoväť stroja pre pohodlnú prácu
- Plynulé nastavenie uhlov 0°-45° cez dvojitý natáčací prípravok

Dodávané príslušenstvo	Obj. č.
Pilový kotúč s tvrdokovom	A-80008
Paralelný doraz	165084-6
Odsávací adaptér	450316-7
Šesťhranný kľúč 6	783204-6

Príkon	2100 W
Otáčky naprázdno	3 800 min ⁻¹
Max. hĺbka rezu	pri 0° / 45° 100 / 73 mm
Pilový kotúč / vrtanie pilového kotúča	Ø 270 / 30 mm
Hmotnosť	9,2 kg
Rozmery d x š x v	405 × 315 × 323 mm

RUČNÁ KOTUČOVÁ PÍLA 5103R

5103R



- Plynulé nastavenie hĺbky rezu podľa typu kotúča
- Torzný (SJS) systém spoločne s elektronickým obmedzením rozbehového prúdu zaisťuje ochranu motora, prevodu a ložísk.
- Torzné tlmiče znižujú pracovnú hladinu hluku pri zatažení a zabraňujú torznému kmitaniu

- Kryt pilového listu odolný proti krutu
- Plynulé nastavenie uhlov 0°-45° cez dvojitý natáčací prípravok

Dodávané príslušenstvo	Obj. č.
Pilový kotúč s tvrdokovom	A-80008
Paralelný doraz	165084-6
Odsávací adaptér	415426-7
Šesťhranný kľúč 6	783204-6

Príkon	2100 W
Otáčky naprázdno	3 800 min ⁻¹
Max. hĺbka rezu	pri 0° / 45° 100 / 77 mm
Pilový kotúč / vrtanie pilového kotúča	Ø 270 / 30 mm
Hmotnosť	9,4 kg
Rozmery d x š x v	442 × 200 × 322 mm

RUČNÁ KOTUČOVÁ PÍLA 5143R

5143R



- Plynulé nastavenie hĺbky rezania
- Torzné tlmiče znižujú hladinu hluku a zabraňujú torznému kmitaniu pri práci

- Upevnenie krytu pilového kotúča odolné proti deformáciám
- Plynulé nastavenie uhla 0°-45° cez dvojitý natáčací prípravok

Dodávané príslušenstvo	Obj. č.
Pilový kotúč s tvrdokovom	B-08274
Paralelný doraz	152498-8
Odsávací adaptér	415816-4
Šesťhranný kľúč 6	783204-6

Príkon	2200 W
Otáčky naprázdno	2 700 min ⁻¹
Max. hĺbka rezu	pri 0° / 45° / 60° 50-130 / 90 / 65 mm
Pilový kotúč / vrtanie pilového kotúča	355 / 30 mm
Hmotnosť	14,0 kg
Rozmery d x š x v	607 × 200 × 146 mm

RUČNÁ KOTUČOVÁ PÍLA N5900B

N5900B



- Výkonný motor 2000 W
- Možnosť nastavenia uhla až 50°
- Motorová brzda, plynulý rozbeh
- Eliminované vibrácie kotúča

- Veľká rukoväť pre pohodlnú prácu
- Robustná oceľová základňa
- Dodávaná vrátane HM kotúča 235 mm

Dodávané príslušenstvo	Obj. č.
Pilový kotúč s tvrdokovom	B-08399
Paralelný doraz	164367-1
Kľúč 13	782016-4

Príkon	2000 W
Otáčky naprázdno	4 100 min ⁻¹
Max. hĺbka rezu	pri 0° / 45° / 50° 85 / 60 / 53 mm
Pilový kotúč / vrtanie pilového kotúča	235 / 30 mm
Hmotnosť	7,2 kg
Rozmery d x š x v	380 × 255 × 287 mm



PÍLOVÉ KOTÚČE MFORCE



PRE KOTÚČOVÉ PÍLY

Revolučná zdokonalená konštrukcia zubov, ktorá stanovuje nový medzník v technológií pílových kotúčov. Dvojito zošíkmený bok zubov ma ostrejšie rezné hrany a tvar M je rovnocenný dvojnásobnému počtu zubov na kotúči. Väčšia trecia plocha a viac rezných plôch majú za následok, že kotúč vydrží až 2x dlhšie ako tradičné kotúče. Úzka rezná škára znižuje trenie a tak umožňuje vedenie pod menším tlakom, čím chráni motor píly.

- Rovnaký výsledok s polovicou zubov.
- Agresívny rez.
- Väčšia trecia plocha a dlhšia životnosť.

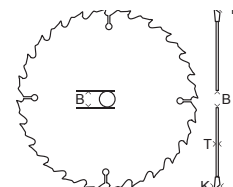

Obj. číslo	D Priemer kotúča v mm	K Hrúbka zubov v mm	B Priemer vrtania v mm	Počet zubov	T Hrúbka kotúča v mm	R Uhol zubov	Krúžok v mm	Priečny rez	Pozdĺžny rez	Maximálny počet otáčok	Typ kotúča
B-07886	165	2	20	10	1,2	15°		•	•	9250	Drevo
B-07892	165	2	30	10	1,2	15°		•	•	9250	Drevo
B-07901	165	2	20	16	1,2	15°		•	•	9250	Drevo
B-08006	165	2	20	24	1,2	15°		•	•	9250	Drevo
B-07917	170	2	30	16	1,2	15°	15, 88	•	•	8980	Drevo
B-08012	170	2	30	24	1,2	15°	15, 88	•	•	8980	Drevo
B-07923	180	2	20	16	1,2	15°		•	•	8480	Drevo
B-07939	180	2	30	16	1,2	15°		•	•	8480	Drevo
B-08028	180	2	20	24	1,2	15°		•	•	8480	Drevo
B-08034	180	2	30	24	1,2	15°		•	•	8480	Drevo
B-07945	185	2	30	16	1,2	15°	15, 88/20	•	•	8250	Drevo
B-08040	185	2	30	24	1,2	15°	15, 88/20	•	•	8250	Drevo
B-07951	190	2	15, 88	12	1,2	15°		•	•	8040	Drevo
B-07967	190	2	30	12	1,2	15°	15, 88/20	•	•	8040	Drevo
B-08056	190	2	30	24	1,2	15°	15, 88/20	•	•	8040	Drevo
B-08062	190	2	15, 88	24	1,2	15°		•	•	8040	Drevo
B-07973	210	2, 3	30	16	1,4	15°		•	•	7300	Drevo
B-08078	210	2, 3	30	24	1,4	15°		•	•	7300	Drevo
B-08109	210	2, 3	30	40	1,4	15°		•	•	7300	Drevo
B-07989	230	2, 3	30	18	1,4	15°		•	•	6640	Drevo
B-08084	230	2, 3	30	24	1,4	15°		•	•	6640	Drevo
B-08115	230	2, 3	30	40	1,4	15°		•	•	6640	Drevo
B-07995	235	2, 3	30	20	1,4	15°	15, 88/25	•	•	6500	Drevo
B-08090	235	2, 3	30	24	1,4	15°		•	•	6500	Drevo
B-08121	235	2, 3	30	40	1,4	15°	15, 88/25	•	•	6500	Drevo



DLHŠIA ŽIVOTNOSŤ

Zošikmená bočná plocha vytvára šesťhran a väčšiu treciu plochu a vydrží tak dlhšie ako tradičné kotúče



RÝCHLEJŠÍ

Zošikmený bok zubov má dva 10° uhly, ktoré tvoria agresívnejší rez.



ČISTEJŠÍ

Tvar špičky v štýle M má viac rezných bodov, čo spôsobuje čistejší rez. Kotúč s 24 zubmi má rovnaký výsledok ako kotúč so 48 zubmi.



PÍLOVÉ KOTUČE MAKFORCE

geometria zubov – striedavé zuby

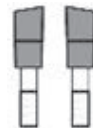

PRE KOTUČOVÉ PÍLY

Komplexná rada pílových kotúčov pre všetky značky a modely ručných kotúčových píl. Bohatý výber veľkostí od 140 mm – 355 mm a počtu zubov od 10 do 60 pokrýva možnosti použitia pre hrubé pozdĺžne a priečne rezy až po extra jemné priečne rezy.

- Tvrdené a vystužené kotúče absorbujú nárazy a zostávajú ploché a rovné.
- Výrazné predĺženie životnosti kotúčov vďaka použitiu prvotriedneho karbidu wolframu s pomalým opotrebovaním.
- Presne brúsená, ostrejšia hrana s dlhšou životnosťou.
- Úzka rezná špára s menším množstvom odpadu a menším vodiacim tlakom.

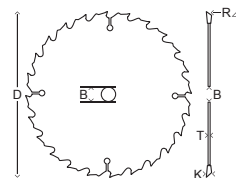

MAKFORCE



	D	K	B		T	R					
Obj. číslo	Priemer kotúča mm	Hrúbka zubu mm	Priemer vŕtania mm	Počet zubov	Hrúbka kotúča mm	Uhol zubov	Kružok mm	Priečny rez	Pozdĺžny rez	Maximálny počet otáčok	Typ kotúča
B-08137	140	1,5	15,88	18	1,0	20°		•	•	10910	Drevo
B-08280	150	2,4	20	24	1,5	20°		•	•	10180	Drevo
B-08143	160	2,4	20	16	1,5	20°	15,88	•	•	9540	Drevo
B-08296	160	2,4	20	24	1,5	20°	15,88	•	•	9540	Drevo
B-08420	160	2,4	20	40	1,5	20°	15,88	•	•	9540	Drevo
B-08159	165	2	20	10	1,4	20°		•	•	9250	Drevo
B-08165	165	2	30	10	1,4	20°		•	•	9250	Drevo
B-08305	165	2,4	30	24	1,5	20°		•	•	9250	Drevo
B-08436	165	2,4	30	40	1,5	20°		•	•	9250	Drevo
B-08171	170	2,4	30	16	1,5	20°	15,88	•	•	8980	Drevo
B-08311	170	2,4	30	24	1,5	20°	15,88	•	•	8980	Drevo
B-08442	170	2,4	30	40	1,5	20°	15,88	•	•	8980	Drevo
B-08187	180	2,4	20	16	1,5	20°		•	•	8480	Drevo
B-08193	180	2,4	30	16	1,5	20°		•	•	8480	Drevo
B-08327	180	2,4	20	24	1,5	20°		•	•	8480	Drevo
B-08333	180	2,4	30	24	1,5	20°		•	•	8480	Drevo
B-08458	180	2,4	20	40	1,5	20°		•	•	8480	Drevo
B-08464	180	2,4	30	40	1,5	20°		•	•	8480	Drevo
B-08202	185	1,8	15,88	16	1,2	20°		•	•	8250	Drevo
B-08349	185	1,8	15,88	24	1,2	20°		•	•	8250	Drevo
B-08470	185	1,8	15,88	40	1,2	20°		•	•	8250	Drevo
B-08218	190	2,2	15,88	12	1,4	20°		•	•	8040	Drevo
B-08224	190	2	30	12	1,4	20°	15,88/20	•	•	8040	Drevo
B-09195	190	2,2	30	24	1,4	20°	15,88/20	•	•	8040	Drevo
B-08361	190	2,2	15,88	24	1,4	20°		•	•	8040	Drevo
B-08486	190	2,2	30	40	1,4	20°	15,88/20	•	•	8040	Drevo
B-08492	190	2,2	15,88	40	1,4	20°		•	•	8040	Drevo
B-08551	190	2,2	30	60	1,4	15°	15,88/20	•	•	8040	Drevo
B-08230	210	2,4	30	16	1,6	20°		•	•	7300	Drevo
B-08377	210	2,4	30	24	1,6	20°		•	•	7300	Drevo
B-08501	210	2,4	30	40	1,6	20°		•	•	7300	Drevo
B-08246	230	2,6	30	18	1,6	20°		•	•	6640	Drevo
B-08383	230	2,3	30	24	1,6	20°		•	•	6640	Drevo
B-08517	230	2,6	30	40	1,6	20°		•	•	6640	Drevo
B-08567	230	2,8	30	60	1,8	15°		•	•	6640	Drevo
B-08252	235	2,6	30	18	1,6	20°		•	•	6500	Drevo
B-08399	235	2,3	30	20	1,6	20°		•	•	6500	Drevo
B-08408	235	2,3	30	24	1,6	20°		•	•	6500	Drevo
B-08523	235	2,6	30	40	1,6	20°		•	•	6500	Drevo
B-08589	235	2,8	30	60	1,8	15°		•	•	6500	Drevo
B-08268	270	2,6	30	24	1,8	20°		•	•	5650	Drevo
B-08539	270	2,6	30	40	1,6	20°		•	•	5650	Drevo
B-08573	270	2,8	30	60	1,8	15°	20	•	•	5650	Drevo
B-08274	355	3	30	24	2,2	20°		•	•	4300	Drevo
B-08414	355	3	30	40	2,2	20°		•	•	4300	Drevo
B-08545	355	3	30	60	2,2	20°		•	•	4300	Drevo
B-08595	355	2,8	30	60	1,8	15°		•	•	4300	Drevo

Pílové kotúče so zapustenými hrotmi



PRE KOTUČOVÉ PÍLY

Kotúče so zapustenými hrotmi, resp. s „hlbokými zubami“ sú navrhnuté tak, aby vyhovovali pílam spoločnosti Makita ale aj pílam od iných výrobcov. Ide o veľmi pevné kotúče, ktoré sú odolné voči opotrebeniu.

Lahko si poradia so sukovitým drevom a aj pri rezaní dreva s klincami ale skrutkami zostávajú zuby nepoškodené.

Sú vhodné obzvlášť na stavebné drevo a demolačné práce.

- Rezanie klincov a sukov.
- Extrémne pevné a odolné voči opotrebeniu.
- Dlhá doba životnosti a produktivita.

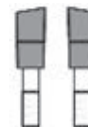
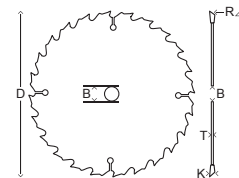

geometria zubov – striedavé zuby

TCT pílové kotúče so zapustenými hrotmi

Obj. číslo	D Priemer kotúča v mm	K Hrúbka zubov v mm	B Priemer vŕtania v mm	Počet zubov	T Hrúbka kotúča v mm	R Uhol zubov	Kružok v mm	Priečny rez	Pozdĺžny rez	Maximálny počet otáčok	Typ kotúča
B-09329	165	2,0	20	16	1,25	23°		•	•	9250	Drevo
B-09391	165	2,0	20	24	1,25	23°		•	•	9250	Drevo
B-09472	165	2,0	20	40	1,25	18°		•	•	9250	Drevo
B-09335	185	2,0	15, 88	16	1,25	25°		•	•	8250	Drevo
B-09341	185	2,0	30	16	1,25	25°		•	•	8250	Drevo
B-09400	185	2,0	15, 88	24	1,25	23°		•	•	8250	Drevo
B-09416	185	2,0	30	20	1,25	25°		•	•	8250	Drevo
B-09488	185	2,0	15, 88	40	1,25	25°		•	•	8250	Drevo
B-09494	185	2,0	30	40	1,25	25°		•	•	8250	Drevo
B-09357	190	2,0	30	16	1,25	23°		•	•	8040	Drevo
B-09422	190	2,0	30	24	1,25	23°		•	•	8040	Drevo
B-09503	190	2,0	30	40	1,25	23°		•	•	8040	Drevo
B-09363	210	1,9	30	18	1,4	23°		•	•	7300	Drevo
B-09438	210	1,9	30	24	1,4	23°		•	•	7300	Drevo
B-09379	235	2,3	30	20	1,6	25°		•	•	6500	Drevo
B-09444	235	2,3	30	24	1,6	23°		•	•	6500	Drevo
B-09519	235	2,3	30	48	1,6	18°		•	•	6500	Drevo
B-09450	270	2,6	30	24	1,8	23°		•	•	5650	Drevo
B-09525	270	2,6	30	40	1,8	18°		•	•	5650	Drevo
B-09531	270	2,6	30	60	1,8	18°		•	•	5650	Drevo
B-09385	355	3,0	30	24	2,2	23°		•	•	4300	Drevo
B-09466	355	3,0	30	40	2,2	23°		•	•	4300	Drevo
B-09547	355	3,0	30	60	2,2	18°		•	•	4300	Drevo



ZAPUSTENÉ ZUBY

Kotúče so zapustenými hrotmi a hlbokými zubami majú veľmi silnú väzbu medzi telom listu a TCT hrotom.



VYSOKÉ NÁROKY

Vhodné obzvlášť na debnenie a problematické práce. Vynikajúci na rezanie cez klince a sukovité drevo.

Špeciálne pílové kotúče pre aku píly



PRE AKU KOTUČOVÉ PÍLY

Pílové kotúče vyrobené špeciálne pre aku píly.

Ponúkame kotúče na rezanie dreva pomocou všetkých modelov aku kotúčových píl spoločnosti Makita.

- Ultratenké, perfektne vystužené oceľové kotúče predlžujúce výdrž akumulátora.
- Presné brúsenie z prvotriedneho karbidu pre ľahké a hladké rezy s dlhou dobou životnosti.
- Usporiadanie zubov zodpovedá špeciálnym požiadavkám na rezanie aku píliami.

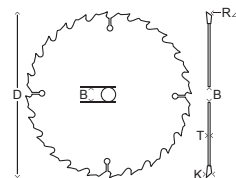

geometria zubov – striedavé zuby

TCT pílové kotúče pre aku píly

Obj. číslo	D Priemer kotúča v mm	K Hrúbka zubov v mm	B Priemer vrtania v mm	Počet zubov	T Hrúbka kotúča v mm	R Uhol zubov	Kružok v mm	Priečný rez	Pozdĺžny rez	Maximálny počet otáčok	Typ kotúča
B-09204	85	1,0	15	20	0,7	10°		•	•	2240	Drevo
B-09139	136	1,5	10	24	1,0	20°		•	•	4500	Drevo
B-21995	136	1,5	20	24	1,0	20°		•	•	4500	Drevo
B-09210	136	1,5	10	36	1,0	18°		•	•	4500	Drevo
B-22006	136	1,5	20	36	1,0	18°		•	•	4500	Drevo
B-10643	136	1,5	20	16	1,0	20°		•	•		Drevo
B-10615	136	1,5	20	30	1,2	0°		•	•		Kov
B-09145	150	1,5	10	24	1,0	20°		•	•	2500	Drevo
B-09226	150	1,5	10	40	1,0	18°		•	•	2500	Drevo
B-09151	160	1,5	20	24	1,0	20°		•	•	4770	Drevo
B-09167	165	1,5	20	24	1,0	20°		•	•	4770	Drevo
B-09173	165	1,5	20	24	1,0	20°		•	•	4770	Drevo
B-09189	165	1,5	10	24	1,0	20°		•	•	4770	Drevo
B-09232	165	1,6	20	40	1,0	18°		•	•	4770	Drevo
B-09248	165	1,6	20	40	1,0	18°		•	•	4770	Drevo
B-09195	190	2,0	30	24	1,4	20°		•	•	3000	Drevo
B-09254	190	2,0	30	40	1,4	10°		•	•	3000	Drevo
B-20694	190	1,9	20	40	1,4	10°		•	•	3000	Drevo



ŠPECIÁLNA KONŠTRUKCIA

Vynikajúca pre aku píly – predlžuje výdrž batérie a chráni motory.



NAJLEPŠÍ POVRCH

Presne brúsené zuby s povrchom ako zrkadlo a ostrejším britom.

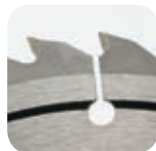

ŠIROKÁ MOŽNOSŤ POUŽITIA

Kotúče vhodné pre širokú škálu možného použitia.

Špeciálne pílové kotúče na rezanie kovov

PRE KOTÚČOVÉ A SKRACOVACIE PÍLY

Pílové kotúče Makita na rezanie ocele sú konštruované tak, aby rezanie bolo čistejšie a rýchlejšie. Predovšetkým vďaka zloženiu karbidu a špeciálnej konštrukcii hrotov sú tieto kotúče odolné proti nárazom a majú dlhú dobu životnosti pri rezaní mäkkej ocele, plechu, potrubí, profilov alebo závitových tyčí. Kotúče Makita zaisťujú rýchlejší a čistejší rez pričom vydržia až 30krát dlhšie ako klasické rezné kotúče.

- Presne nabrúsené hroty pre rýchle a čisté rezy
- Malá iskrivosť a minimálna tvorba prachu
- Čisté studené rezy s hranami bez otrepov
- Nižšie náklady na rez

TCT pílové kotúče na rezanie kovov

Obj. číslo	D Priemer kotúča v mm	K Hrúbka zubov v mm	B Priemer vŕtania v mm	Počet zubov	T Hrúbka kotúča v mm	R Uhol zubov	Kružok v mm	Maximálny počet otáčok	Typ kotúča
B-21973	136	1,4	20	50	1,1	-15°		4500	Mäkká oceľ
B-23086	136	0,95	20	56	1,1	0°		4500	Akostná oceľ
B-09743	185	1,9	30	36	1,5	0°		5800	Mäkká oceľ
B-09759	185	2,0	30	38	1,6	0°		5800	Mäkká oceľ
B-09787	185	2,0	30	48	1,6	0°		5800	Mäkká oceľ
B-23329	185	1,8	30	48	1,5	0°		5800	Mäkká oceľ
B-23363	185	1,8	30	56	1,5	0°		5800	Mäkká oceľ
B-09771	185	1,7	30	70	1,3	-10°		5800	Plech
B-07870	185	1,8	30	40		-5°			Akostná oceľ
B-09765	305	2,1	25,4	60	1,7	0°		2000	Mäkká oceľ
A-86723	305	2,4	25,4	60		0°		2000	Tenká mäkká oceľ
B-09793	305	2,3	25,4	78	2,0	-5°		2000	Tenká mäkká oceľ
A-87579	305	2,0	25,4	76		-5°		2000	Akostná oceľ
B-23123	305	2,4	25,4	100	1,5	-5°		2000	Akostná oceľ

Tabuľka použitia pílových kotúčov pre skracovaciu pílu 4131

Presné pílové kotúče s tvrdokovom

Rozmery Obj. č.	Použitie – hrúbka materiálu (t = mm)													
	Kovové dosky		C profily		Uholníky		Kovové profily		Armovanie	Trubky			Vlnité plechy	
	t = 1,5	t = 3,0	50 × 100 t = 1,6	45 × 90 t = 3,2	50 × 50 t = 4	50 × 50 t = 6	31,8 × 92 t = 0,56	38 × 152 t = 1,6	∅ 20	Profilové trubky 50 × 100 t = 3,2	Potrubie ∅ 25 t = 1,2	Oceľové trubky ∅ 60 t = 3,8	t = 0~0,9	t = 1,0 ~2,0
185 × 36Z * B-09743	✗	⊙	✗	⊙	⊙	⊙	⊙	✗	⊙	⊙	△	⊙	✗	✗
185 × 38Z B-09759	△	○	△	○	○	⊙	⊙	△	○	○	⊙	○	✗	✗
185 × 48Z B-09787	○	○	○	○	△	○	⊙	⊙	△	○	⊙	△	✗	△
185 × 70Z B-09771	⊙	△	✗	✗	✗	✗	△	✗	✗	✗	✗	✗	⊙	△

* Kov + keramika (zahnuté v rozsahu dodávky) ⊙ veľmi dobré ○ dobré △ menej dobré ✗ nepoužiteľné

Špeciálne pílové kotúče na rezanie sendvičových materiálov

PRE KOTÚČOVÉ PÍLY

Pílové kotúče vyrobené špeciálne na rezanie sendvičových materiálov.

- Extrémne pevné a odolné voči opotrebeniu.
- Dlhá doba životnosti a produktivita.

TCT pílové kotúče špeciál Sandwich

	D	K	B		T	R			
Obj. číslo	Priemer kotúča v mm	Hrúbka zubov v mm	Priemer vrtania v mm	Počet zubov	Hrúbka kotúča v mm	Uhol zubov	Kružok v mm	Maximálny počet otáčok	Typ kotúča
B-17675	235	2,2	30	50	1,8			6500	Sandwich
B-17681	270	2,4	30	60	2			5650	Sandwich
B-17697	355	2,6	30	80	2,2			4300	Sandwich

Špeciálne pílové kotúče KONSTRUKT

PRE KOTÚČOVÉ PÍLY

Špeciálna konštrukcia zubov týchto pílových kotúčov umožňuje rezanie stavebného dreva.

- Extrémne pevné a odolné voči opotrebeniu.
- Dlhá doba životnosti a produktivita.

TCT pílové kotúče KONSTRUKT

	D	K	B		T	R			
Obj. číslo	Priemer kotúča v mm	Hrúbka zubov v mm	Priemer vrtania v mm	Počet zubov	Hrúbka kotúča v mm	Uhol zubov	Kružok v mm	Maximálny počet otáčok	Typ kotúča
B-13683	190	2,6	30	12	1,6	20°		8040	Drevo
B-13699	235	2,6	30	16	1,8	20°		6050	Drevo

Pílové kotúče pre ponorné píly

PRE PONORNÉ PÍLY

Kotúče, ktoré sú konštruované špeciálne pre ponorné píly, sú určené na rezanie dreva a hliníka. Majú špeciálnu konštrukciu zabezpečujúcu čistý rez. Tieto kotúče majú podrobnú špecifikáciu ako kotúče MakBlade Plus s patentovanou technológiou eliminujúcou vibrácie. Práca s kotúčmi s nízkymi vibráciami je presnejšia, pričom tieto kotúče sa ľahko ponoria do materiálu s vynaložením malého úsilia.

- Špeciálna antivibračná konštrukcia.
- Presne vystužené kotúče s plochejšími britami pre rovné rezy.
- K dispozícii na rezanie dreva a hliníka.

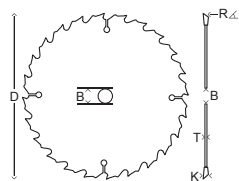

geometria zubov – striedavé zuby



geometria zubov pri B-09307 – striedavý trapézový a rovný zub

TCT pílové kotúče pre ponorné píly

	D	K	B		T	R					
Obj. číslo	Priemer kotúča v mm	Hrúbka zubov v mm	Priemer vrtania v mm	Počet zubov	Hrúbka kotúča v mm	Uhol zubov	Kružok v mm	Priečný rez	Pozdĺžny rez	Maximálny počet otáčok	Typ kotúča
B-09260	160	2,2	20	28	1,6	23°		•	•	9540	Drevo
B-09276	160	2,2	20	48	1,6	8°		•	•	9540	Drevo
B-09282	165	2,2	20	28	1,6	23°		•	•	9250	Drevo
B-09298	165	2,2	20	48	1,6	8°		•	•	9250	Drevo
B-09307	165	2,4	20	56	1,7	-3°		•	•	9250	Hliník
B-09313	185	2,2	15,88	24	1,6	20°		•	•	8250	Drevo

Špeciálne kotúče na rezanie hliníka



PRE KOTÚČOVÉ, POKOSOVÉ A STOLNÉ PÍLY

Kotúče pre ručné, pokosové a stolné píly s vynikajúcim rezacím výkonom pre hliník, meď, mosadz, bronz a iné farebné kovy. **Tieto pilové kotúče sú vhodné aj na prácu s plastmi a laminovaným drevom.** Na rezanie farebných kovov je potrebné často používať mazivo na hroty, aby sa v drážkach listu nehromadili triesky. Presne vyztužené kotouče pro plošší bříty a rovnější řezy.

- Presne vystužené kotúče pre plochejšie brity a rovné rezy.
- Vynikajúca kvalita rezu vo farebných kovových materiáloch.
- Špičkový výkon pri laminátových podlahových materiáloch.

geometria zubov – striedavý trapézový a rovný zub

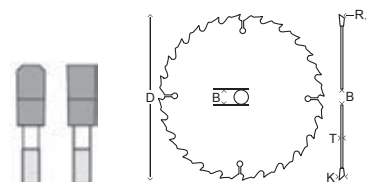

TCT pilové kotúče na rezanie hliníka

Obj. číslo	D Priemer kotúča v mm	K Hrúbka zubov v mm	B Priemer vrtania v mm	Počet zubov	T Hrúbka kotúča v mm	R Uhol zubov	Kružok v mm	Priečný rez	Pozdĺžny rez	Maximálny počet otáčok	Typ kotúča
B-09553	160	2,4	30	60	1,8	0°				9540	Hliník
B-09569	160	2,4	30	60	1,8	0°	20			9540	Hliník
B-09575	180	2,4	30	60	1,8	0°	15, 88/20			9540	Hliník
B-09581	185	2,4	15.88	60	1,8	0°				8250	Hliník
B-09597	190	2,4	30	60	1,8	0°	15, 88/20			8040	Hliník
B-09612	190	2,0	20	60	1,4	-5°				8040	Hliník
B-09690	200	2,8	30	64	2,2	0°				7630	Hliník
B-09628	216	2,2	30	64	1,6	-5°				7070	Hliník
B-09606	235	2,4	30	80	1,8	0°				6500	Hliník
B-09634	250	2,4	30	80	1,8	-5°				6110	Hliník
B-09709	250	2,8	30	80	2,2	0°				6110	Hliník
B-09640	250	2,4	30	100	1,8	-5°				6110	Hliník
B-09656	260	2,3	30	80	1,8	-5°				5870	Hliník
B-09715	260	2,8	30	80	2,2	0°				5870	Hliník
B-09662	260	2,3	30	100	1,8	-5°				5870	Hliník
B-09721	300	2,8	30	80	2,2	0°				5090	Hliník
B-09678	305	2,3	30	80	1,8	-5°				5000	Hliník
B-09684	305	2,3	30	100	1,8	-5°				5000	Hliník
B-09737	350	3,2	30	100	2,6	0°				4360	Hliník



PERFEKTNÝ PROFIL

Zuby so špeciálnym profilom pre farebné kovy.



MÁLO TRIESOK

Pri použití na laminátové podlahové materiály vytvára málo triesok a odštiepkov.

MAKBLADE PLUS



PRE POKOSOVÉ A STOLNÉ PÍLY

Pílové kotúče Makblade Plus pre pokosové a stolné píly majú jedinečnú patentovanú technológiu. Tieto kotúče sú vyvinuté na pohltenie vibrácií a veľmi tichý chod. Majú vlastnosti, ktoré zlepšujú pracovné prostredie, životnosť pílového kotúča a spoľahlivosť celého zariadenia. Kotúče s menšími vibráciami zabezpečujú presnejšie vedenie rezu a znižujú hádzavosť. Výsledným efektom je ideálna rezná plocha. Majú za následok významne dlhšiu dobu životnosti zubov z karbidu wolfrámu prekračujúce životnosť konvenčných pílových kotúčov s karbidovými hrotmi.

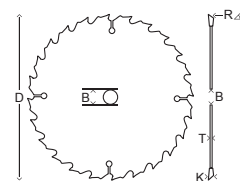

MAKBLADE PLUS

- Systém pohlcovania vibrácií s vlastnosťami živicovej väzby vyplňujúce štrbiny laserového rezu.
- Presné vystužené listy s plochejším ostrím a rovnejším rezom.
- Povrchová vrstva s veľmi malým trením predstavuje rezanie bez námahy a ochranu pred koróziou

geometria zubov – striedavé zuby

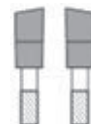

TCT pílové kotúče MAKBLADE +

	D	K	B		T	R				
Obj. číslo	Priemer kotúča v mm	Hrúbka zubov v mm	Priemer vrátnia v mm	Počet zubov	Hrúbka kotúča v mm	Uhol zubov	Priečny rez	Pozdĺžny rez	Maximálny počet otáčok	Typ kotúča
B-08604	190	2,2	20	24	1,6	5°	•		8040	Drevo
B-08757	190	2,0	20	60	1,4	5°	•		8040	Drevo
B-09802	200	2,6	30	36	1,6	20°	•	•	7630	Drevo
B-08822	200	2,6	30	60	1,6	15°	•	•	7630	Drevo
B-08610	216	2,4	30	24	1,6	5°	•		7070	Drevo
B-08632	216	2,4	30	48	1,6	5°	•		7070	Drevo
B-08676	216	2,1	30	60	1,6	5°	•		7070	Drevo
B-08791	216	2,8	30	80	1,6	5°	•		7070	Drevo
B-09818	250	2,8	30	40	1,8	20°	•	•	6110	Drevo
B-08838	250	2,8	30	80	1,8	15°	•	•	6110	Drevo
B-08626	255	2,3	30	32	1,8	5°	•		5990	Drevo
B-08648	255	2,4	30	40	1,8	5°	•		5990	Drevo
B-08682	255	2,3	30	60	1,8	5°	•		5990	Drevo
B-08763	255	2,4	30	72	1,8	5°	•		5990	Drevo
B-08654	260	2,3	30	40	1,8	5°	•		5870	Drevo
B-09824	260	2,8	30	48	1,8	20°	•	•	5870	Drevo
B-08698	260	2,3	30	60	1,8	5°	•		5870	Drevo
B-08707	260	2,3	30	70	1,8	5°	•		5870	Drevo
B-08779	260	2,3	30	80	1,8	5°	•		5870	Drevo
B-08844	260	2,8	30	80	1,8	15°	•	•	5870	Drevo
B-08800	260	2,3	30	100	1,8	5°	•		5870	Drevo
B-09830	300	2,8	30	48	1,8	20°	•	•	5090	Drevo
B-08850	300	2,8	30	100	1,8	15°	•	•	5090	Drevo
B-08660	305	2,3	30	40	1,8	5°	•		5000	Drevo
B-08713	305	2,3	30	60	1,8	5°	•		5000	Drevo
B-08729	305	2,6	30	60	2,0	5°	•		5000	Drevo
B-08735	305	2,5	30	70	1,9	0°	•		5000	Drevo
B-08785	305	2,3	30	80	1,8	5°	•		5000	Drevo
B-08816	305	2,3	30	100	1,8	5°	•		5000	Drevo
B-09846	350	3,5	30	56	2,5	20°	•	•	4360	Drevo
B-08866	350	3,0	30	100	2,0	15°	•	•	4360	Drevo
B-08741	355	3,0	30	80	2,2	5°	•		4300	Drevo



NÍZKE VIBRÁCIE

Laserový rez znižujúci vibrácie.



TICHÉ REZANIE

Povrchová vrstva s veľmi malým trením. Hladina hluku pílového listu je jednou z hlavných nepríjemností na pracovisku ale listy MakBlade Plus zaisťujú menej hlučné pracovné prostredie.

Quiet Cutting
WITH LESS VIBRATION

MAKBLADE



MAKBLADE

PRE POKOSOVÉ PÍLY

Komplexný výber pílových kotúčov pre všetky značky a modely pokosových, stolných a ponorných pí. Bohatý výber veľkostí od 190 mm – 305 mm a počtu zubov od 24 do 100 pokrývajú rôzne možnosti použitia od hrubých rezov až po práce s obzvlášť jemnou povrchovou úpravou.

- Tvrdené a vystužené kotúče absorbujú nárazy.
- Presné a ostré kotúče s dlhou životnosťou.
- Úzka rezná škára s menším množstvom odpadu a nízkym vodiacim tlakom.

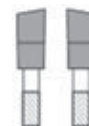
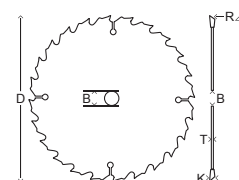

geometria zubov – striedavé zuby

TCT pílové kotúče MAKBLADE

Obj. číslo	D Priemer kotúča v mm	K Hrúbka zubov v mm	B Priemer vrtania v mm	Počet zubov	T Hrúbka kotúča v mm	R Uhol zubov	Priečný rez	Pozdĺžny rez	Maximálny počet otáčok	Typ kotúča
B-08894	190	2,2	20	24	1,6	5°	•		8040	Drevo
B-08953	190	2,2	20	48	1,6	5°	•		8040	Drevo
B-09042	190	2,0	20	60	1,4	5°	•		8040	Drevo
B-08903	216	2,4	30	24	1,6	5°	•		7070	Drevo
B-08872	216	2,1	30	40	1,6	10°	•		7070	Drevo
B-08969	216	2,4	30	48	1,6	5°	•		7070	Drevo
B-09058	216	2,0	30	60	1,4	5°	•		7070	Drevo
B-09092	216	2,8	30	100	1,8	5°	•		7070	Drevo
B-08919	250	2,4	30	32	1,6	5°	•		6110	Drevo
B-08975	250	2,4	30	48	1,8	5°	•		6110	Drevo
B-09008	250	2,3	30	60	1,8	5°	•		6110	Drevo
B-09064	250	2,4	30	72	1,8	5°	•		6110	Drevo
B-09101	250	2,3	30	100	1,8	5°	•		6110	Drevo
B-08925	255	2,3	30	32	1,8	5°	•		5990	Drevo
B-08888	255	2,1	30	48	1,6	10°	•		5990	Drevo
B-09014	255	2,3	30	60	1,8	5°	•		5990	Drevo
B-17728*	260	2,3	30	40	1,6	20	•		5870	Drevo
B-11712*	260	2,3	30	24	1,6	20	•		5870	Drevo
B-21989*	260	2,3	30	24	1,6	20	•		5870	Drevo
B-08931	260	2,3	30	32	1,8	5°	•		5870	Drevo
B-08981	260	2,3	30	40	1,8	5°	•		5870	Drevo
B-09020	260	2,3	30	60	1,8	5°	•		5870	Drevo
B-09070	260	2,3	30	80	1,8	5°	•		5870	Drevo
B-09117	260	2,3	30	100	1,8	5°	•		5870	Drevo
B-08947	305	2,3	30	32	1,8	5°	•		5000	Drevo
B-08997	305	2,3	30	40	1,8	5°	•		5000	Drevo
B-09036	305	2,3	30	60	1,8	5°	•		5000	Drevo
B-09086	305	2,3	30	80	1,8	5°	•		5000	Drevo
B-09123	305	2,3	30	100	1,8	5°	•		5000	Drevo

* pílové kotúče pre stolné píly 2704 a MLT100



MENŠIA NÁMAHA











Úzka rezná škára znižuje námahu počas práce a predlžuje predpokladanú dobu životnosti stroja a pílového kotúča.







DLHÁ ŽIVOTNOSŤ

Prvotriedne zuby TCT, pomalé opotrebenie.

Príslušenstvo ku stolným a pokosovým pílam

Názov	Obj. číslo	MLS100	MLT100	LS0714	LS1040	LH1040	2704	LS1013	LS1016L	LS1018L	LF1000	LS1214	LS1216L	LS1440
Vak na prach 	122523-9	•		•	•	•		•	•		•	•	•	
	122330-0													•
	JM23100501									•				
	122523-9			•	•			•	•		•	•	•	
Uzáver vaku na prach 	410602-8	•	•	•	•	•	•	•	•	•	•	•	•	•
Box na prach 	194175-6			•										
Zvislá svorka 	122571-8			•								•		
	122728-1										•			
	122536-0				•	•								
	122538-6							•						
	122854-6								•				•	
	JM23100502									•				
JM23000131	•													
Vodorovná svorka 	122563-7			•	•	•								•
	122470-4							•	•			•		
	122930-6												•	
Predženie stola 	322312-4			•	•	•								
	322932-4							•				•		
	325673-1								•				•	
	JM23100500									•				
	JM23000127	•												
Nastavovací trojuholník 	762001-3	•		•	•	•		•	•	•	•	•	•	•
Pridávny doraz vpravo 	153896-9							•				•		
Montážny kľúč Nástrčkový kľúč 13 Montážny kľúč  Ilustračný obrázok	782223-9			•										
	782230-2										•			
	782232-8									•			•	
	782212-4					•	•					•		•
	783208-8			•						•			•	
	JM23000130	•												
Vodiaci doraz 	122729-9										•			
	122707-9					•								
1. Sada na odsávanie 2. Uholový doraz 3. Kryt komplet 	122732-0										•			
	122730-4										•			
	122731-2										•			

Príslušenstvo ku stolným a pokosovým pílam







Názov	Obj. číslo	MLS100	MLT100	LS0714	LS1040	LH1040	2704	LS1013	LS1016L	LS1018L	LF1000	LS1214	LS1216L	LS1440
1. Klzné vedenie 2. Uhlový doraz 3. Vodiaci doraz 4. Predĺženie stola vzadu 5. Predĺženie stola vľavo 	194241-9						•							
	122734-6						•							
	122740-1						•							
	194087-3						•							
	194086-5						•							
Pracovné stoly 	194043-3			•	•	•		•	•	•		•	•	•
	194093-8						•							
	194943-7	•		•	•	•		•	•	•		•	•	•
	JM27000300		•											
	P-35411	•		•	•	•		•	•	•		•	•	•
Týč pre posun materiálu 	416772-1					•	•							
	419043-5										•			
	JM21080290		•											
Žiarovka pre všetky pokosové píly s označením F 	193730-1													

Redukčné krúžky pre pilové kotúče





Obj. číslo	Priemer v mm	Hrúbka v mm
B-20987	20-15,88	1,2
B-20993	20-15,88	1,8
B-21004	30-15,88	1,2
B-21010	30-15,88	1,8
B-21026	30-20	1,2
B-21032	30-20	1,4
B-21048	30-20	1,8
B-21054	30-25,4	1,6
B-21060	30-25,4	1,4
B-21076	30-25,4	2,2

Príslušenstvo ku kotúčovým a ponorným pílam





Vrtacie a sekacie kladiva
Vrtáčky
Skrutkovače, rázové ťažňovky
Prestrihovače, uhlové brúsky, rezáčky
Brusky
Hobličky
Pily
Frézy
Vzduchové náradie
Vysávače, hák, umývačky, teplovzdušné pištole
Záhradná technika
Benzínové stroje
Akumulačné stroje

Názov	Obj. číslo	5604R	5603R	HS6101	5017RKB	5704R	5705R/PK	HS7101/K	5903R	5103R	5143R	N5900B	5104S	SP6000/K
Paralelný doraz 	164095-8	•		•		•		•						
	165108-8		•		•		•							
	165084-6								•	•			•	
	152498-8										•			
	164367-1											•		
	165447-6													•
Odsávací adaptér 	192420-3		•			•	•							
	415426-7								•	•				
	415816-4										•			
	193068-4													
	450316-7													
	453289-3			•				•						
Lapač prachu 	183288-8				•									
Montážny kľúč 	783203-8	•	•		•	•	•							•
	783204-6			•				•	•	•	•		•	
	782016-4											•		
Prepravny kufrik 	149736-3			•				•						
	824555-9	•	•			•								
	824554-1						•							
	193196-5								•					
Systemair 	824783-6													•
Adaptér pre vodiacu lištu 	192505-5		•		•		•							
	192506-3								•					
	192507-1									•				
	193517-1			•				•						
Vodiaca lišta 1400 mm	194368-5		•	•	•		•	•	•	•				•
Vodiaca lišta 1 900 mm	194925-9		•	•	•		•	•	•	•				•
Vodiaca lišta 3 000 mm	194367-7		•	•	•		•	•	•	•				•

Príslušenstvo ku kotúčovým a ponorným pílam

Názov	Obj. číslo	5604R	5603R	HS6101	5017RKB	5704R	5705R/RK	HS7101/K	5903R	5103R	5143R	N5900B	5104S	SP6000/K
Spojka vodiacej lišty 	P-20177													
Skrutková svorka / pár 	194385-5													
Uholový adaptér k vodiacej lište 	194433-0													•
Obal lišty 1400 mm 	P-67810													
Náhradná guma ku lište 1400 mm	423359-2													
Náhradná guma ku lište 1900 mm	423386-9													
Náhradná guma ku lište 3000 mm	423360-7													
Náhradná penová hmota ku lište 1400 mm	423361-5													
Náhradná penová hmota ku lište 1900 mm	451330-6													
Náhradná penová hmota ku lište 3000 mm	423362-3													
Náhradná klzná páska k lište 1400 mm	413101-9													
Náhradná klzná páska k lište 1900 mm	423390-8													
Náhradná klzná páska k lište 3000 mm	413102-7													

Príslušenstvo k aku pílam

Názov	Obj. číslo	BSS500RFE	BHS630RFE	BSS610RFE	BCS550RFE	HS300DWE
Paralelný doraz 	164095-8	•	•	•	•	•
Pružina dorazu	231007-7					
Skrutka dorazu	251896-4					
Odsávací adaptér 	194415-2	•				
	452237-9					•
	A-47444		•			
	419283-5			•		
Montážny kľúč 	783203-8	•	•	•	•	•
Prepravný kufrík 	824802-8	•			•	
	824995-1		•			
	824757-7			•		
	824961-8					•

PRIAMOČIARA PÍLA 4326

4326



- Malá hmotnosť s motorom 450 W
- Nízka hladina hluku a extrémne nízke vibrácie
- Priehľadný bezpečnostný kryt
- Obojstranne otočná základná doska o 45°

- Integrovaná prípojka externého odsávania
- Pogumovaná protišmyková rukoväť
- Aretácia spínača pre trvalú prevádzku

Dodávané príslušenstvo	Obj. č.
Pilové listy B-10	A-85628
Kľúč na skrutky s vnútorným šesťhranom 3	783201-2

Príkion	450 W
Počet zdvihov naprázdno	3 100 min ⁻¹
Výška zdvíhu	18 mm
Max. rezný výkon do ocele / dreva	6 / 65 mm
Hmotnosť	1,8 kg
Rozmery d x š x v	217 × 77 × 197 mm

PRIAMOČIARA PÍLA 4327

4327



- S elektronikou a možnosťou nastavenia otáčok
- Malá hmotnosť s motorom 450 W
- Nízka hladina hluku a extrémne nízke vibrácie
- Priehľadný bezpečnostný kryt

- Obojstranne otočná základná doska o 45°
- Integrovaná prípojka externého odsávania
- Pogumovaná protišmyková rukoväť
- Aretácia spínača pre trvalú prevádzku

Dodávané príslušenstvo	Obj. č.
Pilové listy B-10	A-85628
Šesťhranný kľúč 3	783201-2

Príkion	450 W
Počet zdvihov naprázdno	500-3 100 min ⁻¹
Výška zdvíhu	18 mm
Max. rezný výkon do ocele / dreva	6 / 65 mm
Hmotnosť	1,8 kg
Rozmery d x š x v	217 × 77 × 197 mm

PRIAMOČIARA PÍLA S PREDKYVOM 4329

4329



- S elektronikou, možnosťou nastavenia otáčok a predkyvu v 4 stupňoch
- Malá hmotnosť s motorom 450 W
- Nízka hladina hluku a extrémne nízke vibrácie
- Priehľadný bezpečnostný kryt

- Integrovaná prípojka externého odsávania
- Aretácia spínača pre trvalú prevádzku odliatku

Dodávané príslušenstvo	Obj. č.
Pilové listy B-10	A-85628
Šesťhranný kľúč 3	783201-2

Príkion	450 W
Počet zdvihov naprázdno	500-3 100 min ⁻¹
Výška zdvíhu	23 mm
Kyvadlový zdvih	4-stupňový
Max. rezný výkon do ocele / dreva	6 / 65 mm
Hmotnosť	1,9 kg
Rozmery d x š x v	217 × 77 × 197 mm

PRIAMOČIARA PÍLA JV0600K

JV0600K



- Výkonný motor 650 W s elektronickým obmedzením rozběhového prúdu a konštantnou elektronikou
- 3-stupňové nastavenie predkyvu na optimalizáciu rýchlosti rezu
- Výmena pilového listu bez použitia nástrojov

- Obojstranne otočná základná doska o 45° z hliníkového tlakového odliatku
- S možnosťou pripojenia odsávania pre bezprašnú prácu
- Pogumovaná protišmyková rukoväť

Dodávané príslušenstvo	Obj. č.
Pilové listy B10	A-85628
Šesťhranný 3	783201-2
Prepravný kufrík	824998-5

Príkion	650 W
Počet zdvihov naprázdno	500-3 100 min ⁻¹
Výška zdvíhu	23 mm
Max. rezný výkon do ocele / dreva / hliníka	20 / 90 / 10 mm
Hmotnosť	2,4 kg
Rozmery d x š x v	236 × 77 × 199 mm

PRIAMOČIARA PÍLA S PREDKYVOM 4350CT / 4350FCT

4350CT / 4350FCT



- Výkonný motor 720 W s elektronickým obmedzením rozběhového prúdu a konštantnou elektronikou
- 4-stupňové nastavenie predkyvu na optimalizáciu rýchlosti rezu
- Výmena pilového listu bez použitia nástrojov

- Obojstranne otočná základná doska o 45° z hliníkového tlakového odliatku
- S možnosťou pripojenia odsávania pre bezprašnú prácu
- Pogumovaná protišmyková rukoväť
- 4350FCT s LED osvetlením pracovnej plochy

Dodávané príslušenstvo	Obj. č.
Prepravný kufrík	824809-4
Pilové listy (B-22, B-10, BR-13)	vždy 2 ks
Ochrana proti vytváraniu trosiek	415524-7
Šesťhranný kľúč 4	783202-0
Odsávacie hrdlo	417853-4

Príkion	720 W
Počet zdvihov naprázdno	800-2 800 min ⁻¹
Zdvihová výška	26 mm
Kyvadlový zdvih - predkyv	4-stupňový
Max. rezný výkon do ocele / dreva	10 / 135 mm
Hmotnosť	2,6 kg
Rozmery d x š x v	236 × 73 × 207 mm

PRIAMOČIARA PÍLA S PREDKYVOM 4351CT / 4351FCT

4351CT / 4351FCT



- Výkonný motor 720 W s elektronickým obmedzením rozběhového prúdu a konštantnou elektronikou
- 4-stupňové nastavenie predkyvu na optimalizáciu rýchlosti rezu
- Výmena pilového listu bez použitia nástrojov

- Obojstranne otočná základná doska o 45° z hliníkového tlakového odliatku
- S možnosťou pripojenia odsávania pre bezprašnú prácu
- Pogumovaná protišmyková rukoväť
- 4351FCT s LED osvetlením pracovnej plochy

Dodávané príslušenstvo	Obj. č.
Prepravný kufrík	824809-4
Pilové listy (B-22, B-10, BR-13)	vždy 2 ks
Ochrana proti vytváraniu trosiek	415524-7
Šesťhranný kľúč 4	783202-0
Odsávacie hrdlo	417853-4

Príkion	720 W
Počet zdvihov naprázdno	800-2 800 min ⁻¹
Zdvihová výška	26 mm
Kyvadlový zdvih - predkyv	4-stupňový
Max. rezný výkon do ocele / dreva	10 / 135 mm
Hmotnosť	2,5 kg
Rozmery d x š x v	271 × 73 × 187 mm

Pílové plátky pre priamočiare píly a chvostové píly

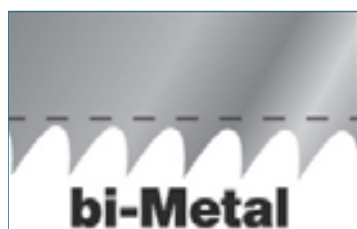

HCS

Uhlíková oceľ vhodná na použitie pri práci s mäkkými materiálmi – mäkké drevá, drevovláknité dosky, mäkké plasty.

HSS

Hlboko kalená vysokovýkonná rýchlorezná oceľ vhodná na použitie pri práci s tvrdými materiálmi – kov, hliník a farebné kovy

BIM

Bimetal = flexibilné spojenie HSS a HCS spájajúce aj najvyššie nároky. Špeciálne vyvinutý materiál vhodný na použitie pri práci s tvrdým drevom a rovnako tvrdými materiálmi ako sú neželezné kovy a kovy. Veľkou výhodou bimetalových plátok je veľká ohybnosť, ktorá umožňuje ich nasadenie pri aplikáciách, pri ktorých hrozí zlomenie štandardných plátok. Životnosť bimetalových plátok je približne dvojnásobná ako životnosť pílových plátok HSS a asi desaťnásobne dlhšia v porovnaní s pílovými plátkami HCS. Pri bimetalových plátkoch ve veľmi atraktívny pomer ceny a výkonu.

HM

Mimoriadne výkonné pílové plátky osadené tvrdokovom. Zuby pílových plátok osadených tvrdokovom nemajú problém s rezaním sklolaminátových dosiek, cementových vláknitých dosiek, sadrokartónu alebo nehrdzavejúcej ocele. Vrstva s tvrdokovými zrnami reže dokonca aj veľmi abrazívne materiály ako sú obkladačky alebo sklolaminát.

GEOMETRIA ZUBOV PILOVÝCH PLÁTKOV

Zuby frézované rozvedené

Plátok s relatívne hrubým rezom pri rýchlom postupe práce v tvrdom a mäkkom dreve, hliníku, plaste a farebných kovoch.

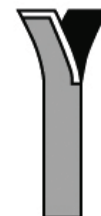
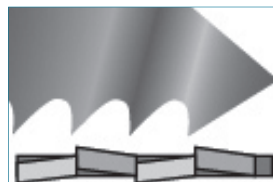

Zuby brúsené rozvedené

Plátok na rýchle rezanie do dreva.

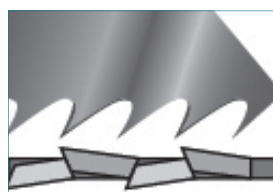

Zuby frézované zvlnené

Plátok na jemné priame rezy do preglejky, mäkkej ocele, hliníka, farebných kovov a plastov.

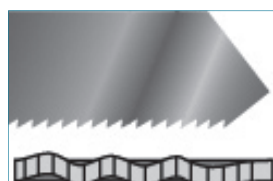

Brúsený uhol chrpta a ozubenia

Plátok s kónicky brúseným chrbtom kvôli rozvodu, pre jemné a čisté rezy do dreva a plasty.

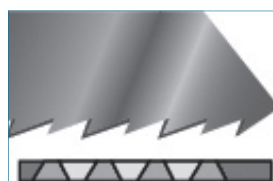





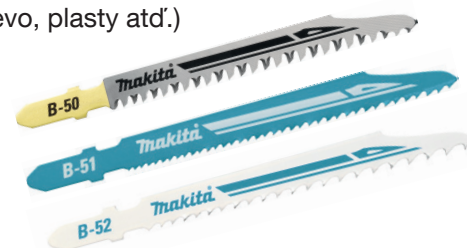





























Pílové plátky SUPER EXPRESS

Pílové plátky Super Express umožňujú veľmi rýchle rezy v širokej škále materiálov. Progresívne rozmiestnenie zubov zaručuje až o 30 % rýchlejší rez v rôznych materiáloch s rôznou hrúbkou. Plátky Super Express sú určené na použitie pri práci s kovmi, drevom a pre univerzálne použitie (kovy, drevo, stavebné drevo, plasty atď.)











Význam symbolov

Vŕtacie a sekacie kladiva
Vŕtačky
Skrutkovače, rázové lištováky
Prestrihovače, uhlové brúsky, rezačky
Brusky
Hobličky

 Drevo	 Laminát	 Hliník	 Plasty spevnené uhlíkovými vláknami	 Izolačné materiály
 Mäkké drevo	 Mokrú drevo	 Neželezné kovy	 Sandwich	 Sadra
 Tvrdé drevo	 Drevo s klíncami	 Liatina	 Izolačný materiál	 Sklolaminát
 Preglejka	 Oceľové dosky a profily	 Nehrdzavejúca oceľ	 Lahký betón	 Plexisklo
 Drevotrieska	 Plech	 Plast	 Cementové dosky	 Sklo
 Okenné rámy	 Dlaždice	 Corian	 Murivo	 Guma
 Koža	 Ľad / zamrznutý materiál	 Palety	 Kartón / papier	 Demolačné práce

Význam symbolov

Pily
Frézy
Vzduchové náradie
Vysávače, hák, umývačky, teplovzdušné pištole
Záhradná technika
Benzínové stroje
Akumulačné stroje

 Opačný smer zubov	 Oblý rez	 Čistý rez	 Dlhá životnosť
 Rýchly rez	 Pozdĺžny rez	 Hrubý rez	 Variabilný rozstup zubov

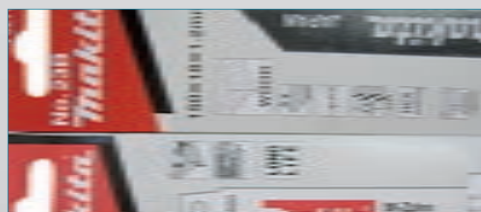

Pílové plátky pre priamočiare píly s univerzálnym upnutím

Sada pílových plátok Super Express pre priamočiare píly: 1× B50, 1× B51 a B52

	Obj. číslo	Dĺžka v mm	Zuby / palec	Vzdialenosť zubov v mm	Typ plátok	Počet ks
	B-06292	73				5
						

Pílový plátok pre priamočiare píly z rýchloreznej ocele rozvedené, brúsené, s progresívnym rozmiestnením zubov. Vhodný na rýchle rezy do ocele (1–8 mm), do dreva (5–50 mm) a do hliníka (3–35 mm).

	Obj. číslo	Dĺžka v mm	Zuby / palec	Vzdialenosť zubov v mm	Typ plátok	Počet ks
	B-06482	73	5,5–9,8	2,6–4,6	B52	5
						

Pílový plátok pre priamočiare píly z uhlíkovej ocele. Vhodný na rezanie dreva a plastov so šírkou 5–50 mm.

	Obj. číslo	Dĺžka v mm	Zuby / palec	Vzdialenosť zubov v mm	Typ plátok	Počet ks
	B-06460	73	8,5–10,6	2,4–3	B50	5
						

Pílový plátok pre priamočiare píly z rýchloreznej ocele rozvedené, brúsené, s progresívnym rozmiestnením zubov. Vhodný na rýchle rezy do ocele (1–8 mm) a do nehrdzavejúcej ocele (1–3 mm).

	Obj. číslo	Dĺžka v mm	Zuby / palec	Vzdialenosť zubov v mm	Typ plátok	Počet ks
	B-06476	73	9,8–18,1	1,4–2,6	B51	5
						

Pílové plátky pre rezanie dreva a plastov

Pílový plátok pre priamočiare píly z rýchloreznej ocele, brúsený uhol chrbta a ozubenie.
Vhodný na rezanie kriviek do dreva a plastov. Veľmi čistý rez.

	Obj. číslo	Dĺžka v mm	Zuby / palec	Vzdialenosť zubov v mm	Drevo tvrdé/mäkké (mm)	Drevotrieska	Plasty	Typ plátok	Počet ks
	B-07761	42	16	1,6	2–35	2–35	2–35	B29	100
									

Pílový plátok pre priamočiare píly z uhlíkovej ocele, zuby frézované zvlnené.
Vhodný na rezanie kriviek do dreva a plastov.

	Obj. číslo	Dĺžka v mm	Zuby / palec	Vzdialenosť zubov v mm	Drevo tvrdé/mäkké (mm)	Drevotrieska	Plasty	Typ plátok	Počet ks
	A-85709	45	14	1,8	2–35	2–35	2–35	B18	5
									

Pílový plátok pre priamočiare píly z uhlíkovej ocele, zuby frézované zvlnené.
Vhodný na rezanie kriviek do dreva a plastov.

	Obj. číslo	Dĺžka v mm	Zuby / palec	Vzdialenosť zubov v mm	Drevo tvrdé/mäkké (mm)	Drevotrieska	Plasty	Typ plátok	Počet ks
	B-07727	45	14	1,8	2–20	2–20	2–20	B18	100
									

Pílový plátok pre priamočiare píly z uhlíkovej ocele, zuby frézované zvlnené.
Vhodný na rezanie dreva a plastov.

	Obj. číslo	Dĺžka v mm	Zuby / palec	Vzdialenosť zubov v mm	Drevo tvrdé/mäkké (mm)	Drevotrieska	Plasty	Typ plátok	Počet ks
	A-85678	50	12	2,1	3–35	3–35	3–35	B15	5
									

Pílový plátok pre priamočiare píly z uhlíkovej ocele, zuby frézované zvlnené.
Vhodný na rezanie dreva a plastov.

	Obj. číslo	Dĺžka v mm	Zuby / palec	Vzdialenosť zubov v mm	Drevo tvrdé/mäkké (mm)	Drevotrieska	Plasty	Typ plátok	Počet ks
	A-85662	50	18	1,4	2–35	2–35	2–35	B14	5
									

Pílový plátok pre priamočiare píly z rýchloreznej ocele, brúsený uhol chrbta a ozubenie.
Opačný smer zubov zaručuje veľmi čistý rez bez otrepov. Vhodný na rezanie dreva a plastov.

	Obj. číslo	Dĺžka v mm	Zuby / palec	Vzdialenosť zubov v mm	Drevo tvrdé/mäkké (mm)	Drevotrieska	Plasty	Typ plátok	Počet ks
	A-85715	70	12	2,1	3–50	3–50	3–50	B19	5
									

Pílové plátky pre rezanie dreva a plastov

Pílový plátok pre priamočiare píly z uhlíkovej ocele, brúsený uhol chrpta a ozubenie. Vhodný na rezanie kriviek do dreva a plastov.

	Obj. číslo	Dĺžka v mm	Zuby / palec	Vzdialenosť zubov v mm	Drevo tvrdé/mäkké (mm)	Drevotrieska	Plasty	Typ plátok	Počet ks
	A-85690	70	6	4,2	5-60	5-60	5-60	B17	5
									

Pílový plátok pre priamočiare píly z uhlíkovej ocele, zuby frézované rozvedené. Vhodný na rezanie kriviek do dreva a plastov.

	Obj. číslo	Dĺžka v mm	Zuby / palec	Vzdialenosť zubov v mm	Drevo tvrdé/mäkké (mm)	Drevotrieska	Plasty	Typ plátok	Počet ks
	A-85793	70	9	2,8	5-65	5-65		B13	5
									

Pílový plátok pre priamočiare píly z uhlíkovej ocele, zuby frézované zvlnené. Vhodný na rezanie kriviek do dreva a plastov.

	Obj. číslo	Dĺžka v mm	Zuby / palec	Vzdialenosť zubov v mm	Drevo tvrdé/mäkké (mm)	Drevotrieska	Plasty	Typ plátok	Počet ks
	B-07777	70	9	2,8	5-65	5-65		B13	100
									

Pílový plátok pre priamočiare píly z uhlíkovej ocele, zuby brúsené rozvedené. Vhodný na rýchle rezy do dreva a plastov.

	Obj. číslo	Dĺžka v mm	Zuby / palec	Vzdialenosť zubov v mm	Drevo tvrdé/mäkké (mm)	Drevotrieska	Plasty	Typ plátok	Počet ks
	A-85232	75	8	3,2	4-65	4-65	4-65	B8	5
									

Pílový plátok pre priamočiare píly z uhlíkovej ocele, brúsený uhol chrpta a ozubenie. Vhodný na rýchle a čisté rezy do dreva a plastov.

	Obj. číslo	Dĺžka v mm	Zuby / palec	Vzdialenosť zubov v mm	Drevo tvrdé/mäkké (mm)	Drevotrieska	Plasty	Typ plátok	Počet ks
	A-85634	75	9	2,8	3-60	3-60	3-60	B11	5
									

	Obj. číslo	Dĺžka v mm	Zuby / palec	Vzdialenosť zubov v mm	Drevo tvrdé/mäkké (mm)	Drevotrieska	Plasty	Typ plátok	Počet ks
	B-07680	75	9	2,8	3-60	3-60	3-60	B11	100
									

Pílové plátky pre rezanie dreva a plastov

Pílový plátek pre priamočiare píly s tvrdokovom.

Vhodný na rýchle rezy do tvrdých materiálov – drevotrieskových dosiek a stavebného dreva.

	Obj. číslo	Dĺžka v mm	Zuby / palec	Vzdialenosť zubov v mm	Drevo tvrdé/mäkké (mm)	Drevotriesk	Plasty	Typ plátok	Počet ks
	B-06890	75	17	1,5	5–50	5–50	5–50	B60	3
									

Pílový plátek pre priamočiare píly z uhlíkovej ocele, brúsený uhol chrpta a ozubenie.

Vhodný na rýchle a čisté rezy do dreva a plastov.

	Obj. číslo	Dĺžka v mm	Zuby / palec	Vzdialenosť zubov v mm	Drevo tvrdé/mäkké (mm)	Drevotriesk	Plasty	Typ plátok	Počet ks
	A-85628	80	10	2,9	3–65	3–65	3–65	B10	5
									

Pílový plátek pre priamočiare píly z uhlíkovej ocele, zuby frézované zvlnené.

Vhodný na rezanie kriviek do dreva a plastov.

	Obj. číslo	Dĺžka v mm	Zuby / palec	Vzdialenosť zubov v mm	Drevo tvrdé/mäkké (mm)	Drevotriesk	Plasty	Typ plátok	Počet ks
	B-07674	80	10	2,9	3–65	3–65	3–65	B10	100
									

Pílový plátek pre priamočiare píly z uhlíkovej ocele, brúsený uhol chrpta a ozubenie.

Vhodný na rýchle a čisté rezy do dreva a plastov.

	Obj. číslo	Dĺžka v mm	Zuby / palec	Vzdialenosť zubov v mm	Drevo tvrdé/mäkké (mm)	Drevotriesk	Plasty	Typ plátok	Počet ks
	A-85640	80	6	4,2	5–65	5–65	5–65	B12	5
									

Pílový plátek pre priamočiare píly z uhlíkovej ocele, brúsený uhol chrpta a ozubenie.

Vhodný na rýchle a čisté rezy do dreva a plastov.

	Obj. číslo	Dĺžka v mm	Zuby / palec	Vzdialenosť zubov v mm	Drevo tvrdé/mäkké (mm)	Drevotriesk	Plasty	Typ plátok	Počet ks
	B-07696	80	6	4,2	5–65	5–65	5–65	B12	100
									

Pílový plátek pre priamočiare píly z uhlíkovej ocele, zuby brúsené rozvedené.

Vhodný na rýchle rezy do dreva a plastov.

	Obj. číslo	Dĺžka v mm	Zuby / palec	Vzdialenosť zubov v mm	Drevo tvrdé/mäkké (mm)	Drevotriesk	Plasty	Typ plátok	Počet ks
	A-85684	80	6	4,2	5–65	5–65	5–65	B16	5
									

	Obj. číslo	Dĺžka v mm	Zuby / palec	Vzdialenosť zubov v mm	Drevo tvrdé/mäkké (mm)	Drevotriesk	Plasty	Typ plátok	Počet ks
	B-07711	80	6	4,2	5–65	5–65	5–65	B16	100
									

Pílové plátky pre rezanie dreva a plastov

Dlhý pílový plátok pre priamočiare píly z uhlíkovej ocele, zuby brúsené rozvedené.
Vhodný na rovné rezy do dreva a plastov.

	Obj. číslo	Dĺžka v mm	Zuby / palec	Vzdialenosť zubov v mm	Drevo tvrdé/mäkké (mm)	Drevotrieska	Plasty	Typ plátkov	Počet ks
	A-85656	80	8	3,2	4-65	4-65	4-65	B13	5
									

	Obj. číslo	Dĺžka v mm	Zuby / palec	Vzdialenosť zubov v mm	Drevo tvrdé/mäkké (mm)	Drevotrieska	Plasty	Typ plátkov	Počet ks
	B-07705	80	8	3,2	4-65	4-65	4-65	B13	100
									

Pílový plátok pre priamočiare píly z uhlíkovej ocele, zuby frézované rozvedené.
Vhodný na hrubé rezy do dreva a plastov.

	Obj. číslo	Dĺžka v mm	Zuby / palec	Vzdialenosť zubov v mm	Drevo tvrdé/mäkké (mm)	Drevotrieska	Plasty	Typ plátkov	Počet ks
	A-86290	100	6	4,2	5-90	5-90	5-90	L1	5
									

Pílový plátok pre priamočiare píly z uhlíkovej ocele, zuby frézované rozvedené.
Vhodný na rovné rýchle rezy do dreva a plastov.

	Obj. číslo	Dĺžka v mm	Zuby / palec	Vzdialenosť zubov v mm	Drevo tvrdé/mäkké (mm)	Drevotrieska	Plasty	Typ plátkov	Počet ks
	A-86309	100	6	4,2	5-90	5-90	5-90	L2	5
									

Pílový plátok pre priamočiare píly s tvrdokovom.
Vhodný na rýchle rezy do tvrdých materiálov – drevotrieskových dosiek a stavebného dreva.

	Obj. číslo	Dĺžka v mm	Zuby / palec	Vzdialenosť zubov v mm	Drevo tvrdé/mäkké (mm)	Drevotrieska	Plasty	Typ plátkov	Počet ks
	B-06909	105	24	1	5-50	5-50	5-50	B61	3
									

Pílový plátok pre priamočiare píly z uhlíkovej ocele, zuby frézované rozvedené.
Vhodný na rovné rýchle rezy do dreva a plastov.

	Obj. číslo	Dĺžka v mm	Zuby / palec	Vzdialenosť zubov v mm	Drevo tvrdé/mäkké (mm)	Drevotrieska	Plasty	Typ plátkov	Počet ks
	A-86315	150	6	4,2	5-135	5-135	5-135	L10	5
									

Pílové plátky pre rezanie kovu a plastov



Pílový plátok pre priamočiare píly z rýchloreznej ocele, zuby frézované zvlnené.
Vhodný na rezanie železa, nehrdzavejúcej ocele, neželezných kovov a plastov.

	Obj. číslo	Dĺžka v mm	Zuby / palec	Vzdialenosť zubov v mm	Oceľ	Nehrdzavejúca oceľ	Hliník	Plasty	Typ plátok	Počet ks
	A-85737	50	24	1,1	1-3	1-3	1-3	1-6	B22	5
										

Pílový plátok pre priamočiare píly z rýchloreznej ocele, zuby frézované zvlnené.
Vhodný na rezanie železa, nehrdzavejúcej ocele, neželezných kovov a plastov.

	Obj. číslo	Dĺžka v mm	Zuby / palec	Vzdialenosť zubov v mm	Oceľ	Nehrdzavejúca oceľ	Hliník	Plasty	Typ plátok	Počet ks
	B-07733	50	24	1,1	1-3	1-3	1-3	1-6	B22	100
										

Pílový plátok pre priamočiare píly z rýchloreznej ocele, zuby frézované zvlnené.
Vhodný na rezanie železa, nehrdzavejúcej ocele, neželezných kovov a plastov.

	Obj. číslo	Dĺžka v mm	Zuby / palec	Vzdialenosť zubov v mm	Oceľ	Nehrdzavejúca oceľ	Hliník	Plasty	Typ plátok	Počet ks
	A-85787	50	24	1,1	1-3	1-3	1-3	1-6	B27	5
										

Pílový plátok pre priamočiare píly s tvrdokovom, zuby frézované zvlnené.
Vhodný na rezanie železa, oceľových plechov, nehrdzavejúcej ocele, neželezných kovov a plastov.

	Obj. číslo	Dĺžka v mm	Zuby / palec	Vzdialenosť zubov v mm	Oceľ	Nehrdzavejúca oceľ	Hliník	Plasty	Typ plátok	Počet ks
	P-05929	50	24	1,1	1,5-3	1,2-2	1,5-3			5
										

Pílový plátok pre priamočiare píly z rýchloreznej ocele, zuby frézované zvlnené.
Vhodný na rezanie železa, nehrdzavejúcej ocele, neželezných kovov a plastov.

	Obj. číslo	Dĺžka v mm	Zuby / palec	Vzdialenosť zubov v mm	Oceľ	Nehrdzavejúca oceľ	Hliník	Plasty	Typ plátok	Počet ks
	A-85759	50	32	0,8	0,5-2	0,5-2	1-2	1-3	B24	5
										

Pílové plátky pre rezanie kovu a plastov

Pílový plátok pre priamočiare píly z rýchloreznej ocele, brúsený uhol chrčta a ozubenie. Vhodný na veľmi čistý rez do železa, nehrdzavejúcej ocele, neželezných kovov a plastov.

	Obj. číslo	Dĺžka v mm	Zuby / palec	Vzdialenosť zubov v mm	Oceľ	Nehrdzavejúca oceľ	Hliník	Plasty	Typ plátok	Počet ks
	A-85721	75	12	2,1			1-10	3-60	B21	5
										

Pílový plátok pre priamočiare píly z bimetalu, zuby frézované zvlnené. Vhodný na rezanie železa, oceľových plechov, nehrdzavejúcej ocele, neželezných kovov a plastov.

	Obj. číslo	Dĺžka v mm	Zuby / palec	Vzdialenosť zubov v mm	Oceľ	Nehrdzavejúca oceľ	Hliník	Plasty	Typ plátok	Počet ks
	P-47204	105	25	1,0	1-3					5
										

Pílové plátky pre rezanie dreva, kovu a plastu

Sada pílových plátok pre priamočiare píly - B10, B13, B16, B22 a B23

	Obj. číslo	Dĺžka v mm	Zuby / palec	Vzdialenosť zubov v mm	Drevo tvrdé/mäkké (mm)	Nehrdzavejúca oceľ	Hliník	Plasty	Typ plátok	Počet ks
	A-86898	50								5

Pílový plátok pre priamočiare píly z rýchloreznej ocele, zuby frézované zvlnené. Vhodný na rezanie kriviek do dreva, železa, neželezných kovov a plastov.

	Obj. číslo	Dĺžka v mm	Zuby / palec	Vzdialenosť zubov v mm	Drevo tvrdé/mäkké (mm)	Nehrdzavejúca oceľ	Hliník	Plasty	Typ plátok	Počet ks
	A-85743	50	14	1,5	3-35	2-6	2-6	3-35	B23	5
										



	Obj. číslo	Dĺžka v mm	Zuby / palec	Vzdialenosť zubov v mm	Drevo tvrdé/mäkké (mm)	Nehrdzavejúca oceľ	Hliník	Plasty	Typ plátok	Počet ks
	B-07749	50	14	1,5	3-35	2-6	2-6	3-35	B23	100
										

Pílový plátok pre priamočiare píly z rýchloreznej ocele, zuby frézované rozvedené. Vhodný na rezanie kriviek do dreva, železa, neželezných kovov a plastov.

	Obj. číslo	Dĺžka v mm	Zuby / palec	Vzdialenosť zubov v mm	Drevo tvrdé/mäkké (mm)	Nehrdzavejúca oceľ	Hliník	Plasty	Typ plátok	Počet ks
	A-85771	75	9	2,8	3-60	3-10	3-10	3-60	B26	5
										

Pílové plátky pre rezanie kovu a plasty

Pílový plátok pre priamočiare píly z rýchloreznej ocele, zuby frézované zvlnené.
Vhodný na univerzálne rezanie dreva, železa, neželezných kovov a plastov.

	Obj. číslo	Dĺžka v mm	Zuby / palec	Vzdialenosť zubov v mm	Drevo tvrdé/mäkké (mm)	Nehrdzavejúca oceľ	Hliník	Plasty	Typ plátkov	Počet ks
	A-85765	75	9	2,8	3-60	3-6	3-6	3-60	B25	5
										
	B-07750	75	9	2,8	3-60	3-6	3-6	3-60	B25	100

Pílové plátky na špeciálne použitie

Pílový plátok pre priamočiare píly s tvrdokovom.
Vhodný na rezanie skla, keramiky a tvrdých plastov (1 - 15 mm).

	Obj. číslo	Dĺžka v mm	Vzdialenosť zubov v mm	Typ plátkov	Počet ks
	P-38788	54			1
					

Pílový plátok pre priamočiare píly s tvrdokovom.
Vhodný na rezanie skla, keramiky a tvrdých plastov (1 – 10 mm).

	Obj. číslo	Dĺžka v mm	Vzdialenosť zubov v mm	Typ plátkov	Počet ks
	P-38794	54			1
					

Pílový plátok pre priamočiare píly z bimetalu.
Vhodný na rezanie kriviek do laminátu.

	Obj. číslo	Dĺžka v mm	Vzdialenosť zubov v mm	Typ plátkov	Počet ks
	B-10986	59	1,4	B54	5
					

Pílový plátok pre priamočiare píly z bimetalu.
Vhodný na rezanie kriviek do laminátu.

	Obj. číslo	Dĺžka v mm	Vzdialenosť zubov v mm	Typ plátkov	Počet ks
	B-10970	59	1,7	B53	5
					

Pílové plátky na špeciálne použitie

Pílový plátok pre priamočiare píly z uhlíkovej ocele.
Vhodný na rezanie kože, kartónu a papiera.

	Obj. číslo	Dĺžka v mm	Vzdialenosť zubov v mm	Typ plátkov	Počet ks
	A-80416	75		B-K	5

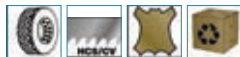

Pílový plátok pre priamočiare píly z bimetalu, zuby frézované rozvedené.
Vhodný na rezanie tvrdého dreva, stavebného dreva a dreva s klincami.

	Obj. číslo	Dĺžka v mm	Vzdialenosť zubov v mm	Typ plátkov	Počet ks
	P-49622	75	2,8		5



Pílový plátok pre priamočiare píly s tvrdokovom, zuby frézované rozvedené.
Vhodný na rezanie tvrdého dreva, stavebného dreva a dreva s klincami, sklolaminátu a tvrdých plastov.

	Obj. číslo	Dĺžka v mm	Vzdialenosť zubov v mm	Typ plátkov	Počet ks
	P-38766	75	4,2	HM 100	1



Pílový plátok pre priamočiare píly z bimetalu, zuby frézované rozvedené.
Vhodný na rezanie kovov, sandwicha, odkvapov a neželezných kovov.

	Obj. číslo	Dĺžka v mm	Vzdialenosť zubov v mm	Typ plátkov	Počet ks
	P-49644	155	1,0	HM 100	5



Príslušenstvo k priamočiarym pílam

	Názov	Obj. číslo	4550/4551	JV0600K	4326, 4327, 4329
Vrtacie a sekacie kladiva	Vodiaca lišta 1400 mm	194368-5	•		
	Vodiaca lišta 1900 mm	194925-9			
	Vodiaca lišta 3000 mm	194367-7	•		
Vrtáčky	Spojka vodiacej lišty	P-20177	•		
	Skrutková svorka (pár)	194385-5	•		
Skrutkovače, rázové lištováky	Adaptér pre vodiacu lištu	193517-1	•		
Prestrihovače, uhlové brúsky, rezáčky	Kruhové vedenie	192732-4		•	•
Brusky		193516-3	•		
	Montážny kľúč	783202-0			•
Hobličky		783201-2		•	
		783203-8	•		
	Odsávací adaptér	417853-4	•		
Pily	Univerzálny odsávací adaptér	P-13829	•		•
	Ochrana proti vytváraniu triesok	415524-7	•	•	
Frézy	Plastová klzná doska	417852-6	•	•	
	Prenosný kufrík - plast	824809-4	•		
Vzduchové náradie		824998-5		•	
	Univerzálny prenosný kufrík - oceľ	P-04101			•
Vysávač, hák, umývačky, teplovzdušné pištole	Obal lišty 1400 m	P-67810			
Záhradná technika	Náhradná guma ku lište 1400 mm	423359-2			
	Náhradná guma ku lište 1900 mm	423386-9			
	Náhradná guma ku lište 3000 mm	423360-7			
	Náhradná penová hmota ku lište 1400 mm	423361-5			
	Náhradná penová hmota ku lište 1900 mm	451330-6			
	Náhradná penová hmota ku lište 3000 mm	423362-3			
	Náhradná klzná páska k lište 1400 mm	413101-9			
Benzínové stroje	Náhradná klzná páska k lište 1900 mm	423390-8			
	Náhradná klzná páska k lište 3000 mm	413102-7			
Akumulačné stroje					

Tabuľka na použitie pílových listov Makita

Materiál	Priamy rez		Rez do oblúka		Silný rez		Tenký rez		Čistý rez		Rýchly rez	
	MAKITA	EKVIVALENT	MAKITA	EKVIVALENT	MAKITA	EKVIVALENT	MAKITA	EKVIVALENT	MAKITA	EKVIVALENT	MAKITA	EKVIVALENT
Tvrdé drevo	B8		B17	T244D	L10		B11	T101B	BR13		L2	
	B11	T101B	B29	T101A0	B8		B15	T119B	B11	T101B	B13	T111C
	B12	T101D	B18	T119B0	B12	T101D			B19	T101BR	B16	T144D
		T101DP			B16	T144D			B29	T101A0		
Drevotlákenné dosky	B10		B17	T244D			B14		B13		B16	T144D
	B12	T101D		T101A0	B12	T101D	B15		B11	T101B		T11C
	B29	T141HM	B18	T119B0		T301CD	B11	T101B			B17	T244D
		T101DP				T101CD		T301CD				
MFC	B50	T234X			B50	T234X	B50	T234X			B50	T234X
	BR13		B29	T101A0	L2		B29	T101A0	B19	T101BR	B12	T101D
Preglejka	B19	T101BR			B12	T101D			B29	T101A0		
						T101DP						
	B8		B29	T101A0	B8		B29	T101A0	B29	T101A0	B15	T119D
	B11	T101BR		T301CD	B15	T119B			B19	T101BR		
Laminované drevo	B15	T119B			B11	T101B						
	B50	T234X			L2		B50					
					B50	T234X		T234X			B50	T234X
Drevo s klincami	BR13		B29		L2		B11	T101B	BR13		B16	T144D
	B12	T101D	B17	T244D	B29	T101A0			B11	T101B		
	B19	T101BR				T301CD						
Oceľ, mäkké kovy	B25		B26		B25		B23		B23	T101BF	B26	
	P-47204	T101BF		T144DF		T144DF		T118BF				T144DF
	B52	T345X			B52	T345X	B52	T345X			B52	T345X
Kovové plechy	B23		B27			T318B	B22	T118A			B25	T127D
	B22	T118A		T118AF	B23	T118B		T118EHM				
		T318A			B25	T127D		T118AHM				
		T118EHM										
Nehrdzavejúca oceľ	B51	T123X					B51	T123X				
	B22	T118A		T118AF			B24	T118G				
Hliník	P-05929	T118AF	B27				P-05929					
	B22		B27				B22					
		T118EHM					B24	T118EHM				
Neželezné materiály	P-05929	T118AHM					P-05929	T118AHM				
	B22		B27		B26		B24		B21	T101A	B25	T127D
	B21	T101A	B26	T227D	B25	T127D						
						T318B						
Sendičové materiály					B23	T118B						
	B51	T123X			B51	T123X	B51	T123X			B51	T123X
	B23	R118B	B26	T227D		T318B	B24	T118G	B21	T101A	B13	T111C
Plasty	P-47204	T318AF		T118AF			B22	T118A				
	B21	T101A										
	B23		B26		B25		B23		P-47204	T318AF		
Stavební materiály, tvrdé plasty	B25				P-47210	T318BF	P-47404	T318AF				
	P-47204	T318AF										
	B8		B15	T119B0	B12	T101D	B8		B21		B13	T111C
	B22		B18	T119B0		T301CD	B12	T101B			B25	T127D
Keramika	B11	T101B										T101DP
					B51	T123X	B51	T123X	B51	T123X	B51	T123X
	B51	T123X			B60						P-38766	T141HM
Obloženie	P-38766	T141HM	B26	T227D		T341HM	B23			T101BF	B23	
		T130			B61							T341HM
Keramika	B25	T127D										
	P-38788	T130Riff	P-38788	T130Riff	P-38788	T130Riff	P-38794	T150Riff	P-38794	T150Riff	P-38788	T130Riff
Obloženie	P-38794	T150Riff										
	P-47204	T318AF			P-47204							
Obloženie	P-38794	T318BF										

CHVOSTOVÁ PÍLA JR3050T

JR3050T



- Nový systém pre výmenu pílového listu bez použitia náradia
- Beznástrojové nastavenie dorazu
- Ochrana proti prachu a striekajúcej vode, pre dlhú životnosť

- Plynulá regulácia počtu zdvihov a vysoká rezná rýchlosť
- Pogumovaná protišmyková rukoväť
- Univerzálne upínanie pre všetky bežné pílové listy

Dodávané príslušenstvo

	Obj. č.
Príručný kufrik	824734-9
1 ks pílový list	B-05038
1 ks pílový list	B-05044
1 ks pílový list	B-05153

Príkion	1 010 W
Počet zdvihov	0–2 800 min ⁻¹
Výška zdvíhu	28 mm
Hmotnosť	3,3 kg
Rozmery d x š x v	452 × 97 × 170 mm

CHVOSTOVÁ PÍLA S PREDKYVOM JR3060T

JR3060T



- Preklzová spojka chráni používateľa a zabraňuje poškodeniu prevodovky
- Nový systém pre výmenu pílového listu bez použitia náradia
- Beznástrojové nastavenie dorazu
- Ochrana proti prachu a striekajúcej vode, pre dlhú životnosť

- Plynulo regulovateľný počet zdvihov a 4-stupňové nastavenie predkyvu pre vysoký rezný výkon
- Pogumovaná protišmyková rukoväť
- Univerzálne upínanie pre všetky bežné pílové listy

Dodávané príslušenstvo

	Obj. č.
Príručný kufrik	824734-9
1 ks pílový list	B-05038
1 ks pílový list	B-05044
1 ks pílový list	B-05153

Príkion	1 250 W
Počet zdvihov	0–2 800 min ⁻¹
Výška zdvíhu	32 mm
Hmotnosť	4,4 kg
Rozmery d x š x v	485 × 99 × 181 mm

CHVOSTOVÁ PÍLA S PREDKYVOM JR3070CT

JR3070CT



- **ANTIVIBRAČNÁ TECHNOLÓGIA** zabezpečuje veľmi nízke vibrácie
- Regulovateľná konštantná elektronicke pre rovnomerné otáčky pri zaťažení
- S obmedzením rozbiehavého prúdu
- Preklzová spojka chráni používateľa a zabraňuje poškodeniu prevodovky

- Výmena pílového listu bez použitia náradia
- Beznástrojové nastavenie dorazu
- Ochrana proti prachu a striekajúcej vode, pre dlhú životnosť
- Plynulo regulovateľný počet zdvihov a 4-stupňové nastavenie predkyvu pre vysoký rezný výkon

Dodávané príslušenstvo

	Obj. č.
Príručný kufrik	824734-9
1 ks pílový list	B-05038
1 ks pílový list	B-05044
1 ks pílový list	B-05153

Príkion	1 510 W
Počet zdvihov	0–2 800 min ⁻¹
Výška zdvíhu	32 mm
Hmotnosť	4,6 kg
Rozmery d x š x v	485 × 99 × 181 mm

Porovnávacia tabuľka pílových listov pre chvostové píly

	MAKITA	AEG	BOSCH	DeWalt	FESTOOL	METABO	MILWAUKEE
Frézy	P-04874	354791	S522EF	DW4810			48-00-5183
	P-04880	354792	S922EF	DW4811	HSR 130/18bi	31454	48-00-5184
Vzduchové náradie	P-04896	354795	S522AF	DW4812	HSR 80/24bi		48-00-5185
	P-04905	354796	S922AF	DW4813	HSR 130/24bi		48-00-5186
	P-04911	354789	S922BF	DW4808	HSR 130/14bi	31491	48-00-5182
Vysávač, hák, umývačky, teplovzdušné pištole	P-04927	361345		DW4809	HSR 180/14bi	31494	
	P-04933	354793	S1122EF	DW4821	HSR 180/18bi	31493	
	P-04949		S1122AF				
Záhradná technika	P-04977	354787	S422BF			31990	48-00-5162
	P-04983				HSR 260/10bi		
Benzínové stroje	P-05000	318127	S811H	DW4806			
	P-05016	323802	S1344D	DW4804		31472	48-00-1079
	P-05022	323801	S744D				48-00-1076
Akumulačné stroje	P-05044	323814	S641HM			31137	
	P-05066		S2041HM			31819	
	P-05088	354775	S611DF		HSR 130/6bi		48-00-5035



Pílové plátky pre chvostové píly

Pílové plátky SUPER EXPRESS

Pílové plátky Super Express umožňujú veľmi rýchle rezy v širokej škále materiálov. Progresívne rozmiestnenie zubov zaručuje až o 30 % rýchlejší rez v rôznych materiáloch s rôznou hrúbkou. Plátky Super Express sú určené na použitie pri práci s kovmi, drevom a pre univerzálne použitie (kovy, drevo, stavebné drevo, plasty atď.)

Pílový plátok pre chvostové píly s bimetalom a progresívnym rozmiestnením zubov.

Vhodný na rýchle rezy kovových plechov (1,5 – 8 mm) a kovových profilov (5 – 100 mm).

	Obj. číslo	Dĺžka v mm	Zuby / palec	Vzdialenosť zubov v mm	Počet ks
	B-05038	130	17–18	1,4–3,4	5
					

Univerzálny pílový plátok pre chvostové píly s bimetalom a progresívnym rozmiestnením zubov.

Vhodný na rýchle rezy do dreva, stavebného dreva, kovových plechov, kovových profilov, hliníka, tvrdých plastov a neželezných kovov.

	Obj. číslo	Dĺžka v mm	Zuby / palec	Vzdialenosť zubov v mm	Počet ks
	B-05044	130	6–11	2,3–4,2	5
					

Pílový plátok pre chvostové píly z rýchloreznej ocele s progresívnym rozmiestnením zubov.



Vhodný na veľmi rýchle rezy do dreva, drevotriesky a tvrdých plastov.

	Obj. číslo	Dĺžka v mm	Zuby / palec	Vzdialenosť zubov v mm	Počet ks
	B-05153	130	17–18	1,4–3,4	5
					

Pílové plátky pre rezanie dreva a plastov



Pílový plátok pre chvostové píly z uhlíkovej ocele, zuby brúsené rozvedené.

Vhodný na rýchle a čisté rezanie dreva.

	Obj. číslo	Dĺžka v mm	Zuby / palec	Vzdialenosť zubov v mm	Drevo tvrdé/mäkké (mm)	Plasty	Sadrokartón (mm)	Počet ks
	P-05000	130	10	2,5	5–100			5
								

Pílový plátok pre chvostové píly z rýchloreznej ocele, zuby frézované rozvedené.

Vhodný na hrubé rezanie dreva.

	Obj. číslo	Dĺžka v mm	Zuby / palec	Vzdialenosť zubov v mm	Drevo tvrdé/mäkké (mm)	Plasty	Sadrokartón (mm)	Počet ks
	P-04999	130	4	6,35	8–100			5
								

Pílový plátok pre chvostové píly z bimetalu, zuby frézované rozvedené.

Vhodný na rezanie dreva a plastov.

	Obj. číslo	Dĺžka v mm	Zuby / palec	Vzdialenosť zubov v mm	Drevo tvrdé/mäkké (mm)	Plasty	Sadrokartón (mm)	Počet ks
	P-05088	130	6	4,2	4,5–130	4,5–130		5
								

Pílové plátky pre rezanie dreva a plastov



Pílový plátok pre chvostové píly z bimetalu, zuby frézované zvlnené.

Vhodný na rezanie dreva, dreva s klincami, okenných rámov a tvrdých plastov.

	Obj. číslo	Dĺžka v mm	Zuby / palec	Vzdialenosť zubov v mm	Drevo tvrdé/mäkké (mm)	Plasty	Sadrokartón (mm)	Počet ks
	B-05175	130	6	4,2	5–130	130		5
								

Pílový plátok pre chvostové píly z uhlíkovej ocele, zuby brúsené rozvedené.

Vhodný na hrubé rezanie kriviek do dreva a plastov.

	Obj. číslo	Dĺžka v mm	Zuby / palec	Vzdialenosť zubov v mm	Drevo tvrdé/mäkké (mm)	Plasty	Sadrokartón (mm)	Počet ks
	P-05022	130	6	4,2	6–100	6–100		5
								

Pílový plátok pre chvostové píly z uhlíkovej ocele, zuby brúsené rozvedené.

Vhodný na hrubé rezanie kriviek do dreva a plastov.

	Obj. číslo	Dĺžka v mm	Zuby / palec	Vzdialenosť zubov v mm	Drevo tvrdé/mäkké (mm)	Plasty	Sadrokartón (mm)	Počet ks
	P-05016	280	6	4,2	6–280	6–280	6–280	5
								

Pílový plátok pre chvostové píly z uhlíkovej ocele, zuby brúsené rozvedené.

Vhodný na hrubé rezanie kriviek do dreva a plastov.

	Obj. číslo	Dĺžka v mm	Zuby / palec	Vzdialenosť zubov v mm	Drevo tvrdé/mäkké (mm)	Plasty	Sadrokartón (mm)	Počet ks
	B-03030	300	6	4,2	5–250	<280		5
								

Pílové plátky pre rezanie dreva a plastov

Pílový plátok pre chvostové píly z bimetalu, zuby frézované zvlnené.

Vhodný na rezy do kovov a plastov.

	Obj. číslo	Dĺžka v mm	Zuby / palec	Vzdialenosť zubov v mm	Oceľ	Nehrdzavejúca oceľ	Hliník	Počet ks
	P-04961	52	18	1,4	1,5–3	1,5–3		5
								

Pílový plátok pre chvostové píly z bimetalu, zuby frézované zvlnené.

Vhodný na rezanie kriviek do kovov a plastov.

	Obj. číslo	Dĺžka v mm	Zuby / palec	Vzdialenosť zubov v mm	Oceľ	Nehrdzavejúca oceľ	Hliník	Počet ks
	P-04977	70	18	1,4	1,5–3	1,5–3		5
								

Pílové plátky pre rezanie kovov a plastov

Pílový plátek pre chvostové píly z bimetalu, zuby frézované zvlnené.
Vhodný na rezy do kovov a nehrdzavejúcej ocele.

	Obj. číslo	Dĺžka v mm	Zuby / palec	Vzdialenosť zubov v mm	Oceľ	Nehrdzavejúca oceľ	Hliník	Počet ks
	P-04874	80	18	1,4	1,5–2,5	1,5–2,5		5



Pílový plátek pre chvostové píly z bimetalu, zuby frézované zvlnené.
Vhodný na rezy do kovov a nehrdzavejúcej ocele.

	Obj. číslo	Dĺžka v mm	Zuby / palec	Vzdialenosť zubov v mm	Oceľ	Nehrdzavejúca oceľ	Hliník	Počet ks
	P-04896	80	24	1,0	1,2–2	1,2–2		5



Pílový plátek pre chvostové píly z bimetalu, zuby frézované zvlnené.
Vhodný na rezy do kovov a nehrdzavejúcej ocele.

	Obj. číslo	Dĺžka v mm	Zuby / palec	Vzdialenosť zubov v mm	Oceľ	Nehrdzavejúca oceľ	Hliník	Počet ks
	P-04880	130	18	1,4	1,5–2,5	1,5–2,5		5



Pílový plátek pre chvostové píly z bimetalu, zuby frézované zvlnené.
Vhodný na rezy do kovov a nehrdzavejúcej ocele.

	Obj. číslo	Dĺžka v mm	Zuby / palec	Vzdialenosť zubov v mm	Oceľ	Nehrdzavejúca oceľ	Hliník	Počet ks
	P-04905	130	24	1,0	1,2–3	1,2–3		5



Pílový plátek pre chvostové píly z bimetalu, zuby frézované zvlnené.
Vhodný na rezy do rôznych kovových materiálov.

	Obj. číslo	Dĺžka v mm	Zuby / palec	Vzdialenosť zubov v mm	Oceľ	Nehrdzavejúca oceľ	Hliník	Počet ks
	B-05169	130	18	1,4	1,2–4			5



Pílový plátek pre chvostové píly z bimetalu, zuby frézované zvlnené.
Špeciálne upravený na rezy do tenkých kovových materiálov.

	Obj. číslo	Dĺžka v mm	Zuby / palec	Vzdialenosť zubov v mm	Oceľ	Nehrdzavejúca oceľ	Hliník	Počet ks
	P-04955	130	32	0,7	0,7–1,2	0,7–1,2	0,7–1,2	5



Pílový plátek pre chvostové píly z bimetalu, zuby frézované zvlnené.
Univerzálny plátek pre rezy do kovov, nehrdzavejúcej ocele a neželezných kovov.

	Obj. číslo	Dĺžka v mm	Zuby / palec	Vzdialenosť zubov v mm	Oceľ	Nehrdzavejúca oceľ	Hliník	Počet ks
	P-04911	150	14	1,8	2,5–3,5	2,5–3,5	2–3,5	5



Pílové plátky pre rezanie kovov a plastov

Pílový plátok pre chvostové píly s tvrdokovom.
Vhodný na rezy do kovov a nehrdzavejúcej ocele.

	Obj. číslo	Dĺžka v mm	Zuby / palec	Vzdialenosť zubov v mm	Oceľ	Nehrdzavejúca oceľ	Hliník	Počet ks
	B-07250	155	18	1,4	2,5–3,5	2,5–3,5	2,5–3,5	2
								

Pílový plátok pre chvostové píly z bimetalu, zuby frézované zvlnené.
Univerzálny plátok pre rezy do kovov, nehrdzavejúcej ocele a neželezných kovov.

	Obj. číslo	Dĺžka v mm	Zuby / palec	Vzdialenosť zubov v mm	Oceľ	Nehrdzavejúca oceľ	Hliník	Počet ks
	P-04927	180	14	1,8	2,5–3,5	2,5–3,5	2,5–3,5	5
								

Pílový plátok pre chvostové píly z bimetalu, zuby frézované zvlnené.
Vhodný na rezy do kovov a nehrdzavejúcej ocele.

	Obj. číslo	Dĺžka v mm	Zuby / palec	Vzdialenosť zubov v mm	Oceľ	Nehrdzavejúca oceľ	Hliník	Počet ks
	P-04933	180	18	1,4	1,5–3	1,5–3		5
								

Pílový plátok pre chvostové píly z bimetalu, zuby frézované zvlnené.
Vhodný na rezy do kovov, nehrdzavejúcej ocele a neželezných kovov.

	Obj. číslo	Dĺžka v mm	Zuby / palec	Vzdialenosť zubov v mm	Oceľ	Nehrdzavejúca oceľ	Hliník	Počet ks
	P-04949	180	24	1,0	1,2–3	1,2–3		5
								

Pílový plátok pre chvostové píly z bimetalu, zuby frézované rozvedené.
Vhodný na rezy do kovov, nehrdzavejúcej ocele a neželezných kovov.

	Obj. číslo	Dĺžka v mm	Zuby / palec	Vzdialenosť zubov v mm	Oceľ	Nehrdzavejúca oceľ	Hliník	Počet ks
	P-04983	260	10	2,5	3,5–5	3,5–5	3,5–5	5
								

Pílový plátok pre chvostové píly na izolačné materiály.

	Obj. číslo	Dĺžka v mm	Počet ks
	P-80438	255	3
	P-80444	300	3
			

Pílové plátky na špeciálne použitie

Pílový plátok pre chvostové píly s tvrdokovom.

Vhodný na rezy do dreva, pórobetónu, eternitu, tvrdých plastov a sadrokartónu.

	Obj. číslo	Dĺžka v mm	Vzdialenosť zubov v mm	Drevo tvrdé/ mäkké (mm)	Mokrú drevo (mm)	Pórobetón (mm)	Sadrokartón (mm)	Počet ks
	P-05038	75	4,2	5-75		<75	<75	1



Pílový plátok pre chvostové píly s tvrdokovom.

Vhodný na rezy do dreva, pórobetónu, eternitu, tvrdých plastov a sadrokartónu.

	Obj. číslo	Dĺžka v mm	Vzdialenosť zubov v mm	Drevo tvrdé/ mäkké (mm)	Mokrú drevo (mm)	Pórobetón (mm)	Sadrokartón (mm)	Počet ks
	P-05044	130	4,2	5-130		<130	<130	1



Pílový plátok pre chvostové píly s tvrdokovom.

Vhodný na rezy do dreva, pórobetónu, eternitu, tvrdých plastov a sadrokartónu.

	Obj. číslo	Dĺžka v mm	Vzdialenosť zubov v mm	Drevo tvrdé/ mäkké (mm)	Mokrú drevo (mm)	Pórobetón (mm)	Sadrokartón (mm)	Počet ks
	P-05050	280	4,2	10-280		<280	<280	1



Pílový plátok pre chvostové píly z uhlíkovej ocele, zuby brúsené rozvedené.

Vhodný na rezy do mokrého dreva - odvetvovanie, rezanie stromov.

	Obj. číslo	Dĺžka v mm	Vzdialenosť zubov v mm	Drevo tvrdé/ mäkké (mm)	Mokrú drevo (mm)	Pórobetón (mm)	Sadrokartón (mm)	Počet ks
	P-05072	280	6,4		<280			5



Pílový plátok pre chvostové píly z uhlíkovej ocele.

Vhodný na rezy do dreva, pórobetónu, eternitu, tvrdých plastov a sadrokartónu.

	Obj. číslo	Dĺžka v mm	Vzdialenosť zubov v mm	Drevo tvrdé/ mäkké (mm)	Mokrú drevo (mm)	Pórobetón (mm)	Sadrokartón (mm)	Počet ks
	P-05066	380	8,5	10-380		<380	<380	1



Pílový plátok pre chvostové píly s tvrdokovom.

Špeciálny plátok na rezy do tehál a pórobetónu.







	Obj. číslo	Dĺžka v mm	Zuby / palec	Počet ks
	B-10394	300	12, 7/2	1



	Obj. číslo	Dĺžka v mm	Zuby / palec	Počet ks
	B-10403	450	12, 7/2	1



Pílové listy pre JR1000FTK

Obj. číslo	Typ	Dĺžka	Zuby / palec	Popis	Kov	Drevo	Rôzne materiály	Počet ks / bal
A-85232		HCS	75	8	B8	2 st. kyvný a zdvihový efekt, a tvrdé a mäkké drevo 4–60 mm	2 st. kyvný a zdvihový efekt, plasty 4–60 mm	5
A-85688		HCS	80	9	B10 super rýchly a čistý rez bez vyštipnutia hrany	Tvrdé drevo, mäkké drevo, preglejka		5
A-85715		HCS	70	12	B19 bez vyštipnutia hrany	Tvrdé drevo, mäkké drevo, preglejka		5
A-85737		HSS	50	24	B22	Mäkká oceľ, farebné kovy, hliník/zliatina, plechy z nehrdzavejúcej ocele 1,5–4 mm		5
A-85759		HSS	50	32	B24	Mäkká oceľ, farebné kovy, hliník/zliatina do 2 mm		5
B-04961		HSS	50	24	B30	Mäkká oceľ, farebné kovy, hliník/zliatina, 1–3 mm	2 st. kyvný a zdvihový efekt, plasty 1–6 mm	5
A-80416		HSS	75	–	B-K		Styropor do 50 mm, kartón do 30 mm, guma do 10 mm, koža do 5 mm	5

Špeciálne príslušenstvo pre JR1000FTK

Popis	Obj. číslo	Počet ks/bal
Adaptér pre brúsne listy, celková dĺžka 153 mm, pracovná dĺžka 90 mm 	A-40967	1
Brúsny list na drevo, zrnitosť 60, 95 × 22 mm 	B-04977	10
Brúsny list na drevo, zrnitosť 120, 95 × 22 mm 	B-04983	10
Pilník na kov guľatý, celková dĺžka 153 mm, pracovná dĺžka 60 mm 	A-40945	3
Pilník na kov plochý, celková dĺžka 153 mm, pracovná dĺžka 60 mm 	A-40951	3



PÁSOVÁ PÍLA 2107FK

2107FK



- Speciálna konštrukcia skrine motora pre najvyššie zaťaženie
- Regulácia otáčok podľa druhu rezaného materiálu, čistá práca bez prachu a odletujúcich iskier

- Nastaviteľná, zasúvacia dorazová doska umožňuje použitie v rôznych oblastiach
- So silným fluorescenčným pracovným osvetlením

Dodávané príslušenstvo	Obj. č.
Pásový pílový list 1 kus	792559-8
Šesthranný nástrčkový kľúč č. 4	783202-0
Prepravný kufrík	824728-4

Príkon	710 W
Rýchlosť pílového pásu	1,0–1,7 m/s
Rozmery pílového pásu	1140 × 13 × 0,5 mm
Max. rezný výkon	Ø 120 mm / 120 × 120 mm
Hmotnosť	6 kg
Rozmery d × š × v	508 × 256 × 188 mm

PÁSOVÁ PÍLA LB1200F

LB1200F

novinka



- Speciálna konštrukcia pre najťažšie zaťaženie
- Regulácia otáčok podľa druhu rezaného materiálu, čistá práca bez prachu a odletujúcich iskier

- Veľký pracovný stôl s možnosťou naklonenia o 45°
- Veľmi jednoduchá výmena pásu
- LED osvetlenie pracovnej plochy
- Jednoduchá manipulácia vďaka transportným kolesám

Dodávané príslušenstvo	Obj. č.
Paralelný doraz	JM21080230
Mierka nastavení pokosu	JM21080260
Tyč na posun materiálu	JM21080290
Imbusový kľúč 4 mm	JM21080291
Imbusový kľúč 5 mm	JM21080292
Adaptér odsávania	JM21080293
Pílový pás 6 mm 6 TPI	JM21080294
Pílový pás 13 mm 4 TPI	JM21080295
Pílový pás 16 mm 4 TPI	JM21080296
Pílový pás 16 mm 14 TPI	JM21080297

Príkon	900 W
Rýchlosť pásu	400 / 800 m/min
Pracovná šírka	305 mm
Výška rezu	max. 165 mm
Stôl	560 × 400 mm
Sklon stolu	-2°/-45°
Dĺžka pásu	2240 mm
Hmotnosť	81,2 kg
Rozmery d × š × v	615 × 775 × 1600 mm

Pílové pásy pre pásové píly 2106, 2107, BPB180RFE

Rozmery všetkých pílových pásov: 1140 × 13 × 0,5 mm

Materiál	Obj. číslo	Zuby / palec	Maximálny rezný výkon	Použitie	Počet ks/bal
Uhlíková oceľová zliatina	792567-9 •	6		Drevo	3
Uhlíková oceľová zliatina	792560-3 •	14	viac ako 5 mm	Plasty, neželezné kovy, mäkká oceľ, liatina, oceľová liatina	3
Uhlíková oceľová zliatina	792559-8 •	18	4–5 mm	Plasty, neželezné kovy, mäkká oceľ, liatina, oceľová liatina	3
Uhlíková oceľová zliatina	792558-0 •	24	menej ako 4 mm	Plasty, neželezné kovy, mäkká oceľ, liatina, oceľová liatina	3
Rýchlorezná oceľ	792557-2 •	14	viac ako 5 mm	Plasty, neželezné kovy, mäkká oceľ, liatina, oceľová liatina, tvrdá oceľ, nehrdzavejúca oceľ	1
Rýchlorezná oceľ	792556-4 •	18	4–5 mm	Plasty, neželezné kovy, mäkká oceľ, liatina, oceľová liatina, tvrdá oceľ, nehrdzavejúca oceľ	1
Rýchlorezná oceľ	194692-6 •	24	menej ako 4 mm	Plasty, neželezné kovy, mäkká oceľ, liatina, oceľová liatina, tvrdá oceľ, nehrdzavejúca oceľ	1

• Pílový pás / zliatina uhlíkovej oceli

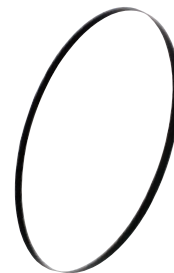

• Pílový pás / rýchlorezná oceľ

Príslušenstvo pre pásovú pílu LB1200F

Rozmery všetkých pílových pásov: 2240 × 0,5 mm

Názov	Obj. číslo	Šírka	Zuby/palec	Použitie	Počet ks/bal
Pílový pás	B-16689	6	6	Drevo – rezání do oblouku	3
Pílový pás	B-16673	13	4	Drevo – univerzál	3
Pílový pás	B-16667	16	4	Drevo – priečne rezy	3
Pílový pás	B-16695	16	14	Neželezné kovy	3
Imbus kľúč 4	JM21080291				1
Imbus kľúč 5	JM21080292				1
Adaptér na odsávanie	JM21080293				1
Tyč pre posun materiálu	JM21080290				1
Mierka	JM21080260				1
Paralelný doraz	JM21080230				1

REŤAZOVÁ DLABAČKA KC100

KC100

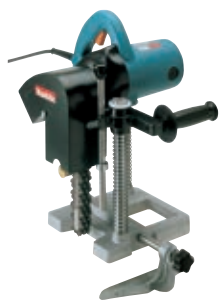

- K rýchlemu a presnému zhotovovaniu čapových otvorov
- Komfortné nastavenie bočného dorazu so samostatne sa centrujúcim rozpieracím kužeľom
- Presný 90° uhol frézovania je zaistený veľkou dosadacou opierkou z hliníkového tlakového odliatku

Dodávané príslušenstvo	Obj. č.
Dlabačia reťaz 40 mm	P-22084
Lišta 40 mm	P-22115
Reťazové koleso 40 mm	P-22143
Bočný doraz kompletný	
Montážne nástroje	

- S obmedzením rozbehového prúdu
- Stranový odvod triesok umožňuje odkrytý výhľad na opracovávaný kus
- 8 metrov dlhý privodný kábel pre značnú mobilitu
- Možné použiť 30, 40, a 50 mm šírky reťazi

Príkion	2000 W
Otáčky naprázdno	4500 min-1
Hĺbka dlabania	100 mm
Hmotnosť	12,8 kg

REŤAZOVÁ DLABAČKA 7104L

7104L



- Možnosť nastavenia vodiacej lišty reťazi do 3 polôh
- Otvory pre čapy až do šírky 130 mm v jednej pracovnej operácii
- Maximálna hĺbka dlabania až 155 mm

Dodávané príslušenstvo	Obj. č.
Dlabačia reťaz 16,5 mm	A-16570
Vodiaca lišta	133571-3
Olej na reťaz 100 ml	182229-1
Montážny kľúč	781204-0

- Komfortné nastavenie bočného dorazu, sila trámu až 308 mm
- Nová bezpečnostná ochrana zodpovedá predpisom EÚ
- Privodný kábel dlhý 5 metrov pre veľkú mobilitu

Príkion	1140 W
Otáčky naprázdno	3200 min-1
Hĺbka dlabania	max. 155 mm
Šírka dlabania	max. 130 mm
Šírka upnutia	max. 308 mm
Hmotnosť	17,3 kg
Rozmery d × š × v	298 × 512 × 513 mm

Príslušenstvo ku dlabačke KC100 Príslušenstvo ku dlabačke 7104L

Obj. číslo	Názov	Šírka v mm
P-22078	Dlabačia reťaz	30
P-22084	Dlabačia reťaz	40
P-22090	Dlabačia reťaz	50
P-22109	Vodiaca lišta	30
P-22115	Vodiaca lišta	40
P-22121	Vodiaca lišta	50
P-22137	Reťaz	30
P-22143	Reťaz	40
P-22159	Reťaz	50

Názov	Obj. číslo	Šírka v mm
Dlabačia reťaz	A-16564	15
	A-16570	16.5
	A-16586	18
	A-16592	21
	A-16601	24
	* A-16617	30
Vodiaca lišta	133571-3	15–24
	122235-4	30
Reťazovka k 30 mm	221502-5	30
Olej na reťaz 100 ml	182229-1	
Montážny kľúč	781204-0	

* Použitie len s vodiacou lištou 122235-4 a reťazovkou 221502-5



ROTAČNÁ FRÉZA 3706

3706



- Ideálna na rýchle, čisté rezy do suchých stavebných dosiek
- Na zhotovenie výrezov, napr. pri elektrickej inštalácii, na dokončovanie alebo líčovanie
- Jednoduché nastavenie hĺbky rezu

- Priemer telesa len 58 mm – výborná manipulácia
- S aretáciou vretena
- Vysoké otáčky umožňujú rýchle pracovné výsledky
- Kuličkové ložiská chránené proti prachu zvyšujú životnosť motoru

Dodávané príslušenstvo	Obj. č.
2 rezné bity, sada 3,18 mm	733229-0
Upínacie puzdro 3,18 mm	324149-5
Upínacie puzdro 6,35 mm	763608-8
Upínacia matica	763606-2
Upínací kľúč SW 17	781008-0
Držiak na kľúče	423319-4

Príkon	550 W
Otáčky naprázdno	32000 min ⁻¹
Upínanie nástroja	6,35 mm / 3,18 mm
Hmotnosť	1,1 kg
Rozmery d × š × v	74 × 58 × 250 mm

ŠTRBINOVÁ FRÉZA PJ7000

PJ7000

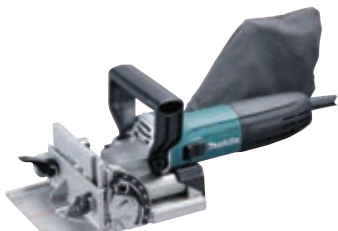

novinka

- Drážkovacia fréza pre všetky štandardné drevené ploché hmoždinky (lamely)
- Jednoduché nastavenie hĺbky
- Veľmi pohodlné a presné nastavenie uhlového dorazu do 40 mm

- Výkyvný doraz nastaviteľný v uhloch 0–90°
- Šírka štrbinovej drážky 12 mm

Dodávané príslušenstvo	Obj. č.
Transportný kufrik	821509-7
Fréza 100 × 22 mm Z = 6	B-20644
Vak na prach	123150-5
Kľúč	782401-1

Príkon	710 W
Otáčky naprázdno	11000 min ⁻¹
Pilový kotúč (Ø)	100 mm
Hĺbka frézovania	20 mm
Uhol	0–90°
Hmotnosť	2,5 kg
Rozmery d × š × v	302 × 139 × 145 mm

JEDNORUČNÁ FRÉZA 3709

3709



- Silný motor s výkonom 530 W
- Plynulé, presné nastavenie hĺbky frézovania ozubeným mechanizmom
- Pogumované protišmykové telo frézy
- Nenáročná údržba frézy

- Priehľadná, rovná základová doska pre nerušený pohľad na frézu a materiál
- S valčekovým vedením sa dá použiť ako ohrňovacia fréza

Dodávané príslušenstvo	Obj. č.
Paralelný doraz	122704-5
Vedenie podľa obrysu	122703-7
Upínací kľúč	781036-5
Upínací kľúč	781037-3
Vedenie podľa šablóny	343577-5
Drážkovacia fréza z tvrdokovu 6 mm	733239-7
Upínacie puzdro 6 mm	763662-2

Príkon	530 W
Upínanie nástroja	Ø 6 mm
Otáčky naprázdno	35000 min ⁻¹
Hmotnosť	1,5 kg
Rozmery d × š × v	82 × 90 × 199 mm

JEDNORUČNÁ FRÉZA 3710

3710



- Silný motor s výkonom 530 W
- Plynulé, presné nastavenie hĺbky frézovania pomocou ozubeného mechanizmu
- Pogumované protišmykové telo frézy

- Nenáročná údržba frézy
- Priehľadná vodiaca opierka na zrážanie hrán s možnosťou nastavenia o 45°
- S valčekovým vedením sa dá použiť ako ohrňovacia fréza

Dodávané príslušenstvo	Obj. č.
Paralelný doraz	122745-1
Vedenie podľa obrysu	122703-7
Upínací kľúč	781036-5
Upínací kľúč	781037-3
Vedenie podľa šablóny	343577-5
Drážkovacia fréza z tvrdokovu 6 mm	733239-7
Upínacie puzdro 6 mm	763662-2

Príkon	530 W
Upínanie nástroja	Ø 6 mm
Voľnobežné otáčky	35000 min ⁻¹
Hmotnosť	1,6 kg
Rozmery d × š × v	102 × 122 × 302 mm

MULTIFUNKČNÁ FRÉZA RT0700C

RT0700C



novinka

- Silný motor a jednoduchá ovládateľnosť frézy
- Obmedzenie rozbehu, regulácia otáčok a elektronika
- Jednoduchá výmena nástroja s upínaním 6 a 8 mm

- Vysoká odolnosť a presnosť vďaka hliníkovým dielom tela stroja a základne
- Multifunkčný stroj vďaka možnosti jednoduchej výmeny rôznych základní

Dodávané príslušenstvo	Obj. č.
Vodiaca základňa	195560-6
Kľúč SW22	781011-1
Kľúč SW13	781039-9
Paralelný doraz	122965-7
Vodiaca objímka 10	343577-5
Kleššina 8 mm	763618-5

Príkon	710 W
Upínanie nástroja	6 / 8 mm
Otáčky naprázdno	10000–30000 min ⁻¹
Hmotnosť	1,8 kg
Rozmery d × š × v	89 × 89 × 200 mm

MULTIFUNKČNÁ FRÉZA RT0700CX2

RT0700CX2



novinka

- Silný motor a jednoduchá ovládateľnosť frézy
- Obmedzenie rozbehu, regulácia otáčok a elektronika
- Jednoduchá výmena nástroja s upínaním 6 a 8 mm

- Vysoká odolnosť a presnosť vďaka hliníkovým dielom tela stroja a základne
- Multifunkčný stroj vďaka možnosti jednoduchej výmeny rôznych základní
- Súčasťou dodávky sú 2 typy základní a univerzálna transportná taška

Dodávané príslušenstvo	Obj. č.
Transportná taška	831327-5
Vodiaca základňa	195560-6
Kľúč SW22	781011-1
Kľúč SW13	781039-9
Paralelný doraz	122965-7
Vodiaca objímka 10	343577-5
Kleššina 8 mm	763618-5
Základňa pre zanorenie	195563-0
Sklopná základňa	195561-4

Príkon	710 W
Upínanie nástroja	6 / 8 mm
Otáčky naprázdno	10000–30000 min ⁻¹
Hmotnosť	1,8 kg
Rozmery d × š × v	89 × 89 × 200 mm

VRCHNÁ FRÉZA RP0900

RP0900

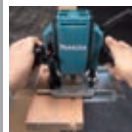

- Silná vrchná fréza s veľmi kompaktným tvarom a jednoduchými ovládacími prvkami
- Profesionálne 8mm upínanie nástroja
- Ložiskový štít z robustného hliníkového tlakového odliatku
- Odsávací adaptér môže byť umiestnený nad alebo pod krytom

Dodávané príslušenstvo	Obj. č.
Paralelný doraz	164834-6
Nástřčkový kľúč	781006-4
Upínací kľúč	781011-1
Upínacia klieština 6 mm	763636-3
Nástavec na odsávanie	194733-8

- Aretácia hĺbkového dorazu stlačením jedného tlačidla s možnosťou jemného nastavenia
- Bezpečnostný vypínač
- Pogumované protišmykové rukoväte pre bezpečné držanie a pohodlnú prácu

Príkon	900 W
Otáčky naprázdno	27000 min ⁻¹
Výška zdvihu	0–35 mm
Upínanie nástroja	8 mm
Hmotnosť	2,7 kg
Rozmery d × š × v	269 × 110 × 260 mm

VRCHNÁ FRÉZA RP0910

RP0910

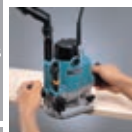

- Silná vrchná fréza s veľmi kompaktným tvarom a jednoduchými ovládacími prvkami
- Profesionálne 8mm upínanie nástroja
- Ložiskový štít z robustného hliníkového tlakového odliatku
- Odsávací adaptér môže byť umiestnený nad alebo pod krytom

Dodávané príslušenstvo	Obj. č.
Upínacia matica komplet	193178-7
Odsávací adaptér	122609-9
Adaptér	122615-4
Paralelný doraz	164834-6
Vedenie šablóny 12 mm	193332-3
Montážny kľúč	2 ks

- Aretácia hĺbkového dorazu stlačením jedného tlačidla s možnosťou jemného nastavenia
- Bezpečnostný vypínač
- Pogumované protišmykové rukoväte pre bezpečné držanie a pohodlnú prácu

Príkon	900 W
Otáčky naprázdno	27000 min ⁻¹
Výška zdvihu	0–57 mm
Upínanie nástroja	8 mm
Hmotnosť	3,3 kg
Rozmery d × š × v	269 × 110 × 260 mm

VRCHNÁ FRÉZA RP1110C

RP1110C



- Silná vrchná fréza s veľmi kompaktným tvarom a jednoduchými ovládacími prvkami
- Profesionálne 8mm upínanie nástroja
- Ložiskový štít z robustného hliníkového tlakového odliatku
- Odsávací adaptér môže byť umiestnený nad alebo pod krytom

Dodávané príslušenstvo	Obj. č.
Súprava upínacích puzdier 8 mm	193178-7
Odvádzač triesok	122609-9
Odsávacie hrdlo	122615-4
Paralelný doraz	164834-6
Vedenie šablóny 12 mm	193332-3
Montážny kľúč	2 kusy

- Aretácia hĺbkového dorazu stlačením jedného tlačidla s možnosťou jemného nastavenia
- Celorozsahová elektronika s reguláciou otáčok pre prácu podľa druhu materiálu
- Obmedzenie nábehového prúdu umožňuje plynulý štart pri zapnutí

Príkon	1100 W
Otáčky naprázdno	8000–24000 min ⁻¹
Výška zdvihu	0–57 mm
Upínanie nástroja	8 mm
Hmotnosť	3,4 kg
Rozmery d × š × v	269 × 110 × 260 mm

VRCHNÁ FRÉZA RP1800FX

RP1800FX



- Výkonný motor
- Jemne nastaviteľná hĺbka (po 0,1 mm) s jednoducho čitateľnou stupnicou
- Výrazne zvýšená odolnosť použitím nových ložísk a protiprachovú úpravou stroja

Dodávané príslušenstvo	Obj. č.
Nástavec na odsávanie	194934-8
Skrutka M6x135	266491-7
Upínacia klieština 6 mm	763801-4
Upínacia klieština 8 mm	763804-8
Upínacia klieština 12 mm	763628-2
Montážny kľúč	781030-7
Podložka 6	941152-7
Paralelný doraz	194732-0

- Ergonomicky tvarované rukoväte s ideálne umiestneným vypínačom a prepínačom na stály chod
- Nové lineárne ložiská umožňujúce veľmi presné ponorenie frézy
- Možnosť jemného nastavenia posunu vedenia stroja
- Možnosť jednoduchého upevnenia k frézovaciemu stolu
- Osvetlenie pracovnej plochy

Príkon	1850 W
Otáčky naprázdno	22000 min ⁻¹
Výška zdvihu	0–70 mm
Upínanie nástroja	12 mm
Hmotnosť	6 kg
Rozmery d × š × v	294 × 155 × 312 mm

VRCHNÁ FRÉZA RP2300FCX

RP2300FCX

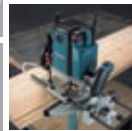

- Výkonný motor
- Jemne nastaviteľná hĺbka (po 0,1 mm) s jednoducho čitateľnou stupnicou
- Výrazne zvýšená odolnosť použitím nových ložísk a protiprachovú úpravou stroja















Dodávané príslušenstvo	Obj. č.
Nástavec na odsávanie	194934-8
Skrutka M6x135	266491-7
Upínacia klieština 6 mm	763801-4
Upínacia klieština 8 mm	763804-8
Upínacia klieština 12 mm	763628-2
Montážny kľúč	781030-7
Podložka 6	941152-7
Paralelný doraz	194732-0

- Ergonomicky tvarované rukoväte s ideálne umiestneným vypínačom a prepínačom na stály chod
- Nové lineárne ložiská umožňujúce veľmi presné ponorenie frézy
- Možnosť jemného nastavenia posunu vedenia stroja
- Možnosť jednoduchého upevnenia k frézovaciemu stolu
- Osvetlenie pracovnej plochy

Príkon	2300 W
Otáčky naprázdno	9000–22000 min ⁻¹
Výška zdvihu	0–70 mm
Upínanie nástroja	12 mm
Hmotnosť	6,1 kg
Rozmery d × š × v	294 × 155 × 312 mm



Príslušenstvo k štrbinovej fréze

Názov	Obj. číslo	Priemer/vrtanie v mm	Uhol zubov	Počet zubov
Štrbinová fréza 	793382-4	100 × 22	5°	6
Pílový kotúč 	B-20644	100 × 22	20°	6
Pílový kotúč 	P-13605	110 × 20		30
Vnútorňá príruha 3901, PJ7000 	224280-6			
Vnútorňá príruha 3901, PJ7000 	224505-8			
Spájač na drevo 1000 ks 	P-08838	N°0 – 46 × 15 mm		
	P-08844	N°10 – 54 × 19,5 mm		
	P-08850	N°20 – 56 × 23,5 mm		
Vak na prach 3901 	122474-6			
Vak na prach PJ7000 	123150-5			
Adaptér na hadicu 	192349-3			
Koleno na odsávanie 	415252-4			
Doraz PJ7000 	123149-0			
Doraz 3901 	122473-8			
Vodidlo 3901, PJ7000 	415579-2			
Kľúč 20 	782401-1			
Transportný kufrik 	824540-2			

Vŕtacie
a sekacie kladiva

Vŕtačky

Skútkovacie,
rázové ťažňákyPrestrihovacie, uhlové
brúsky, rezačky

Brúsky

Hobličky

Pily

Frézy

Vzduchové náradie

Vysávače, tlak, umývačky,
teplotzaisné pištale

Záhradná technika

Benzínové stroje

Akumulačné
stroje

Príslušenstvo k rotačnej fréze







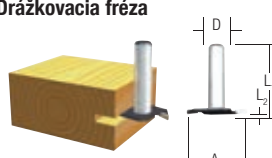

Názov	Obj. číslo	Materiál	Upínanie
Frézovací vrták	733229-0	Sadrokartón, sadra	1/8"
Kombinovaný vrták	733232-1	Sadrokartón, sadra	1/4"
Diamantový vrták	193483-2	Drevo, plast	1/8"
	A-87915	Dlaždice, kachličky, mramor	1/4"
Upínacia klieština	324149-5		1/8"
	763607-0		6 mm
3,18 mm	763608-8		1/4"
6 mm			
Upínacia matica	763606-2		
			
Montážny kľúč	781008-0		
			
Vyrezávač kruhov	193448-4		
			
Držiak na kľúče	423319-4		
Odsávací adaptér	193449-2		
			
Ochranné okuliare	192219-6		
			
Prepravný kufrík	P-04101		
			

Príslušenstvo k multifunkčnej fréze

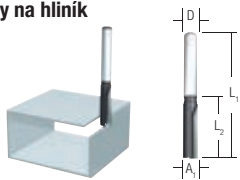
Názov	Obj. číslo	Upínanie
Upínacia klieština	 763636-3	6 mm
	763637-1	1/4"
	763618-5	8 mm
Upínacia matica	 763615-1	
Vodiace puzdro	 343577-5	10 mm
Paralelný doraz	 122965-7	
Držiak paralelného dorazu 122965-7 – nevyhnutný pre použitie základne pre zanorenie 195563-0	 195564-8	
Paralelný doraz s mikro nastavením	 195136-9*	
Sada držiakov paralelného dorazu 195136-8 – nevyhnutná pre použitie základne pre zanorenie 195563-0	 195138-5	
Vedení frézy	 122703-7	
Odsávací adaptér	 195559-1	
Vodiaca základňa	 195560-6	
Sklopná základňa	 195561-4	
Predsadená základňa	 195562-2	
Základňa pre zanorenie	 195563-0	
Univerzálna transportná taška	 831327-5	

* použiteľný iba s držiakom 195138-5

Frézy s bitmi osadenými tvrdokovom

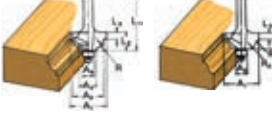
Názov	Obj. číslo	D	A1	A2	A3	A4	L1	L2	L3	L4	R	R1	R2	H	3612, 3612C RP1800FX RP2300FCX	3620, RP0900 RP0910, RP1110C	3707, 3708, 3709, 3710
Fréza na zaoblené hrany 	D-09357	6	20	8			45	10	4		4				•	•	•
	D-09363	6	25	9			48	13	5		8				•	•	•
Drážkovacia fréza 	D-07892	12	12				60	30							•		
	D-10182	12	10				60	25							•		
	D-09260	6	8				50	18							•	•	•
	733239-7	6	6				50	18							•	•	•
	793126-2	8	8				60	25							•	•	
Drážkovacia fréza – tvar U 	D-09329	6					50	18		3					•	•	•
Frézy na hliník 	D-16988	6	10				50	20							•	•	•
Lícovacia fréza 	D-09472	12					60	20	35						•		
	D-10584	8					60	20	35						•	•	
Pérová fréza 	D-12027	12	38				61	4	20						•		
Fréza na oblité hrany 	D-09422	6	15	8			37	7	3,5		3				•	•	•
	D-09444	6	21	8			40	10	3,5		6				•	•	•
Fréza na skosené hrany 	D-09488	6	26	8			42	12					45°		•	•	•
	D-09494	6	20	12	8		41	11					60°		•	•	•
Fréza na oblité hrany 	D-09547	6	26	12	8		42	12	4,5		8				•	•	•
Profilová fréza 	•793158-9	6	26	22	12	8	42	12	5		5				•	•	•
	•793155-5	6	20	8			40	10	4,5			2,5	4,5		•	•	•
	•D-09581	6	26	8			42	12	4,5			3	6		•	•	•

Frézy PRO WORKER

Nová séria lícovacích fréz Pro Worker od spoločnosti Makita je vybavená hrotmi z karbidu volfrámu a reznými nožmi z karbidu a obsahuje sortiment najlepšie sa predávajúcích fréz pre domáce a priemyselné použitie. Táto naša séria spĺňa takmer všetky požiadavky stolárov a tesárov.



British made

Séria fréz Pro Worker od spoločnosti Makita je skonštruovaná a vyrobená vo Veľkej Británii z britských materiálov a je navrhnutá britskými remeselníkmi tak, aby zabezpečila najlepšiu kvalitu a najdlhšiu trvanlivosť a odolnosť fréz na svetovom trhu. Všetky frézy série Pro Worker majú maximálny počet otáčok za minútu 24 000.

Kvalita

Kvalita je pre tieto druhy kľúčová a všetky naše frézy majú schválenú akreditáciu. Presná technika zabezpečuje dosiahnutie najvyšších štandardov a tolerancií.



PRO | WORKER

TCT drážkovacia fréza

Prírodne a ručne opracované drevo a plasty.

Táto séria lícovacích fréz sa môže používať na profilovanie, lícovanie, drážkovanie, vyrezávanie otvorov, rýh a zahlbovanie do širokej palety rôznych materiálov.

Táto paleta lícovacích fréz kombinuje kvalitu, spoľahlivosť a výkonnosť. Sú vyrobené z karbidu volfrámu, ktorý zabezpečuje dlhšiu životnosť fréz.

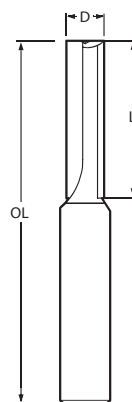

Obj. číslo	D mm	L mm	OL mm	Stopka mm
P-78689	3	10	42	8
P-78695	4	10	42	8
P-78704	5	16	51	8
P-78710	6	16	51	8
P-78726	6	23	58	8
P-78732	8	20	52	8
P-78760	10	20	52	8
P-78776	12	20	52	8
P-78748	12	25	67	12
P-78754	12	50	92	12

TCT drážkovacia fréza

Prírodne a ručne opracované drevo a plasty.

Táto séria lícovacích fréz sa môže používať na profilovanie, lícovanie, drážkovanie, vyrezávanie otvorov, rýh a zahlbovanie do širokej palety rôznych materiálov.

Táto paleta lícovacích fréz kombinuje kvalitu, spoľahlivosť a výkonnosť. Sú vyrobené z karbidu volfrámu, ktorý zabezpečuje dlhšiu životnosť fréz.

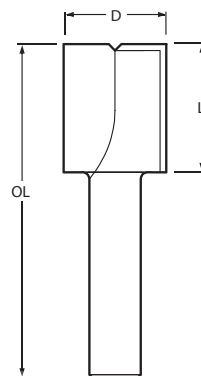

Obj. číslo	D mm	L mm	OL mm	Stopka mm
P-78782	14	20	52	8
P-78798	15	20	52	8
P-78807	16	20	52	8
P-78813	18	20	52	8
P-78829	20	20	52	8
P-78835	24	20	52	8
P-78441	25	20	52	8

TCT žliabkovacia fréza s ložiskom

Prírodne a ručne opracované drevo a plasty.

Dva tvary produkované jednou frézou pomocou výmeny ložiska. Ložisko B16 odstraňuje drážky. Väčšie ložiská sú menej náchylné na vznik tepla a majú dlhšiu životnosť ako malé ložiská.

Dva tvary dosiahnuté pomocou zaobľovacích fréz.

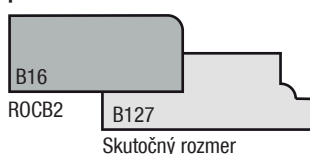

Skutočný rozmer

Dva tvary dosiahnuté pomocou zaobľovacích fréz.

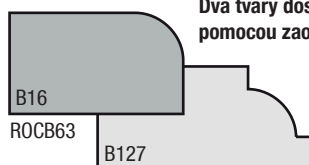

Skutočný rozmer

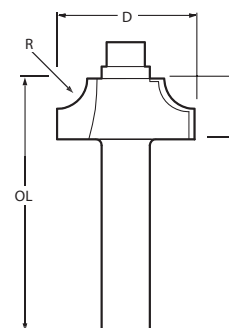

Obj. číslo	D mm	R mm	L mm	OL mm	Stopka mm
P-78857	16,7	2	8	40	8
P-78863	18,7	3	8	40	8
P-78879	22	5	10	42	8
P-78885	25	6,3	12,7	45	8
P-78891	28,35	8	13	45	8
P-78900	31,7	9,5	15,8	48	8

TCT zaobľovacia fréza s ložiskom

Prírodne a ručne opracované drevo a plasty.

Táto séria obrysových fréz sa môže používať na profilovanie a vyhladzovanie profilov. Vďaka karbidovým hrotom je možné tieto frézy používať na širokú paletu rôznych materiálov. Táto séria je vyrábaná s menšími priermi.

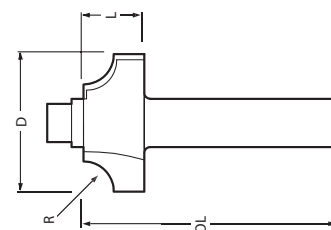

Obj. číslo	D mm	d mm	R mm	L mm	OL mm	Stopka mm
P-78916	18,7	12,7	2	8	40	6
P-78922	20	12,7	3	9	41	6

TCT drážkovacia fréza (biskvit)

Prírodne a ručne opracované drevo a plasty.

Umožňuje frézovanie biskvitových spojovacích štrbín do drevotriesky, MDF a tvrdých drev pomocou ručnej frézy.

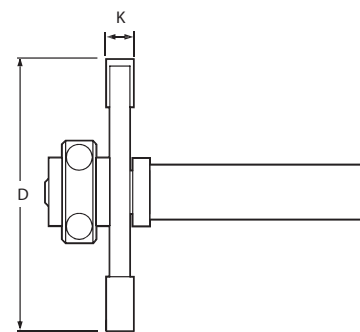

Obj. číslo	D mm	K mm	Stopka mm
P-79120	40	4	8

TCT žliabkovacia fréza

Prírodné a ručne opracované drevo a plasty.

Kompletná séria fréz s možnosťou zahĺbenia s horným rezom. Väčšina fréz je kompatibilná so sériou používanou pri linkových spojoch.

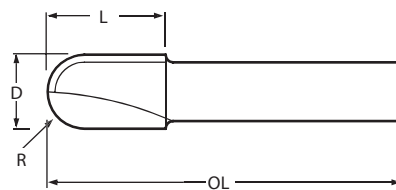

Obj. číslo	D mm	R mm	L mm	OL mm	Stopka mm
P-78950	10	5	16	48	8
P-78966	12,7	6,3	17	49	8
P-78972	16	8	18	50	8
P-78944	20	10	18	50	8

TCT profilová fréza (vnútorný úkos)

Prírodné a ručne opracované drevo a plasty.

Umožňuje vytváranie pravouhlých rámov. Po zostavení a pri čapovaní sa nevyžaduje líčovanie.

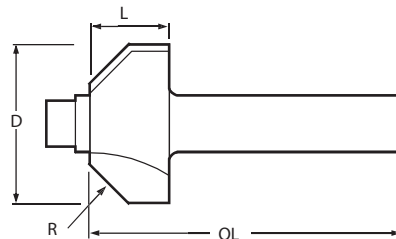

Obj. číslo	D mm	A°	L mm	OL mm	Stopka mm
P-79083	22	45	11	43	8

TCT falcovacia fréza (fréza na polodrážku)

Prírodné a ručne opracované drevo a plasty.

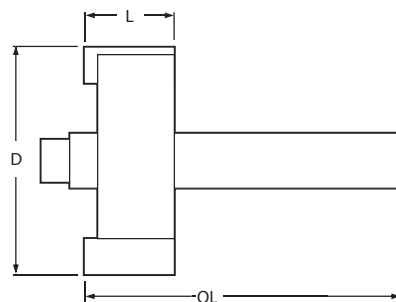

Obj. číslo	D mm	L mm	OL mm	Stopka mm
P-79136	32	12,7	44	8

TCT fazetová fréza s ložiskom (fréza na vyduté panely)

Prírodné a ručne opracované drevo a plasty.

Panelové frézy na profilovanie alebo drážkovanie dekoratívnych šablón a panelov.

Vynikajúce pre čelá zásuviek.

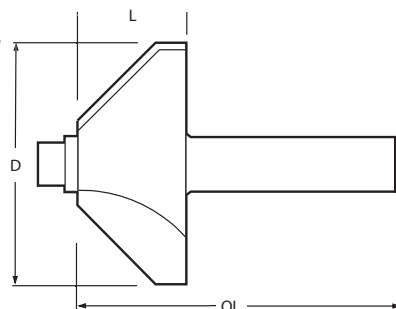

Obj. číslo	D mm	L mm	OL mm	Stopka mm
P-79099	36	16	49	8

TCT zarovnávací fréza (fréza na vodiace hrany)

Prírodne a ručne opracovávané drevo a plasty.

Fréza s dlhšou životnosťou. Mimoriadne populárne frézy na frézovanie umakartu a laminátu.

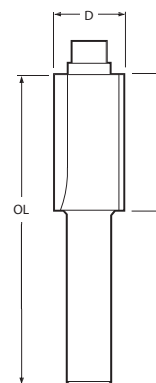

Obj. číslo	D mm	L mm	OL mm	Stopka mm
P-78994	12,71	38,1	86	12
P-79005	12,7	25,4	57	8
P-79011	9,5	25	57	8

TCT zarovnávací fréza (fréza na vodiace hrany, malé priemery)

Prírodne a ručne opracovávané drevo a plasty.

Vhodné na vyrezávanie otvorov a dier v karavanoch a v priemysle mobilných domov.

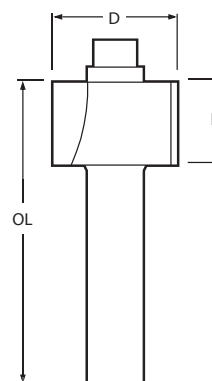

Obj. číslo	D mm	L mm	OL mm	Stopka mm
P-79027	18	50	98	12
P-78988	18	12	50	8

TCT žliabková fréza s ložiskom

Prírodne a ručne opracovávané drevo a plasty.

Táto séria obrysových fréz sa môže používať na profilovanie a úpravu hladkých povrchov na profile. Tieto frézy sa môžu vďaka karbidovým špičkám používať na rôzne druhy materiálov. Táto séria sa vyrába s menším priemerom.

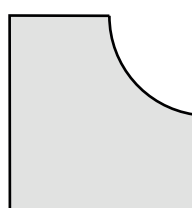

Tvar dosiahnutý pomocou frézy.

CMC127 – Aktuálny rozmer

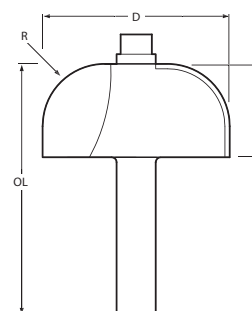

Obj. číslo	D mm	R mm	L mm	OL mm	Stopka mm
P-78938	36	12,7	19	51	8

TCT profilová vodiaca fréza s ložiskom

Prírodné a ručne opracované drevo a plasty.

Séria PGC fréz je vyrábaná s centrálnymi hrotmi a je ideálna na slepé profilovanie a zahlbovanie napríklad pri dvojvrstvovej lepenke. Tieto frézy majú vodiace ložiská určené na elimináciu hornej montážnej šablóny.

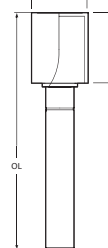
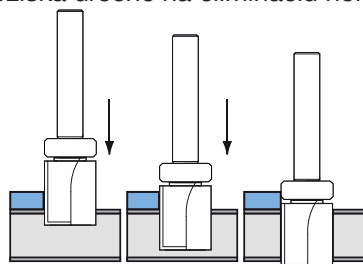
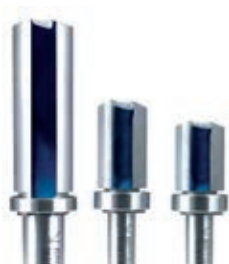

Obj. číslo	D mm	L mm	OL mm	Stopka mm
P-79055	19	50	96	12
P-79049	16	25	72	8
P-79033	16	20	67	8

TCT rybinová fréza

Prírodné a ručne opracované drevo a plasty.

Štandardná veľkosť pre všetky aplikácie, napríklad frézovanie na rybinu, skrytú rybinu atď. K dispozícii s rysovacími ihlami (na vyžiadanie), čo umožňuje ich používanie spoločne s prenosnými vodiacimi prípravkami.

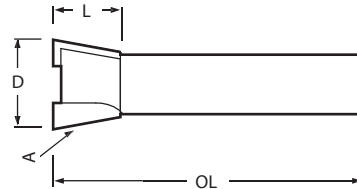

Obj. číslo	D mm	A°	L mm	OL mm	Stopka mm
P-79108	12	10	10	42	8
P-79114	20	10	16	48	8

TCT profilová fréza (drážkovanie – veľký prierez)

Prírodné a ručne opracované drevo a plasty.

Panelové frézy na profilovanie alebo drážkovanie dekoratívnych tvarov a panelov. Dokonalé na čelá zásuviek.

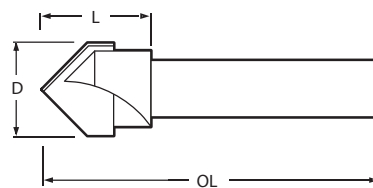

Obj. číslo	D mm	L mm	OL mm	Stopka mm
P-79061	12,7	10	47	8

TCT fazetová fréza s ložiskom (na hrany)





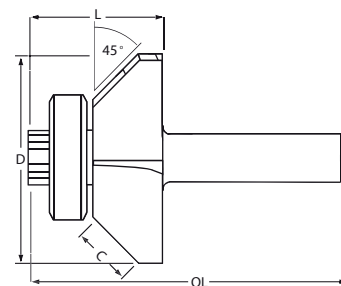

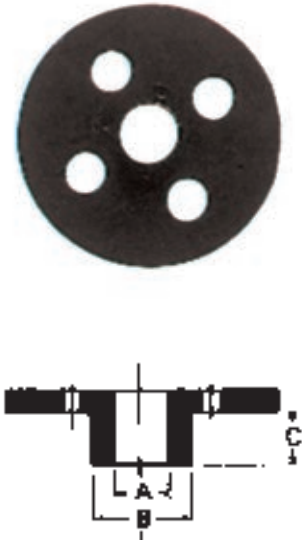

Prírodné a ručne opracované drevo a plasty.

Táto fréza je najefektívnejšia na tvorbu sklonu a orezávanie plastov a laminátu.







Obj. číslo	D mm	L mm	OL mm	Stopka mm
P-79077	24	9	41	8

Príslušenstvo ku frézam

Názov	Obj. číslo	Priemer	A	B	C	3612, 3612C, RP1800FX, RP2300FCX	3620, RP0900	3707, 3708	3709, 3710	RP0910, RP1110C	Vŕtacie a sekacie kladiva
Vodiace puzdro 	343577-5	10	8	10	10			•			Vŕtáčky
	164379-4	9,5	7,7	9,5	11,5	•	•				
	164775-6	11	9	11	13	•	•				
	164388-3	12	10	12	9	•	•				
	164776-4	12,7	11	12,7	13	•	•				
	344364-5	16	14,5	16	13	•	•				
	164393-0	20	18	20	13	•	•				
	164470-8	27	24	27	13	•	•				
	163080-8	29	25	29	15	•	•				
	164471-6	30	27	30	13	•	•				
	165046-4	40	37	40	13	•	•				
	193330-7	9,5	7,7	9,5	11,5					•	Skrutkovače, rázové úťahovačky
	193331-5	11	9	11	11,5					•	
	193332-3	12	10,5	12	14					•	
	193333-1	12,7	11	12,7	11,5					•	
	193334-9	16	14,5	16	11,5					•	
	193335-7	20	18	20	13					•	
	193340-4	24	22	24	13					•	
	193336-5	27	24	27	13					•	
	193337-3	29	25	29	13					•	
193338-1	30	29	30	13					•		
193339-9	40	37	40	13					•		
Upínacia klieština 	763607-0	6						•			Prstihovacie, uhlové brúsky, rezačky
	763662-2	6							•		
	763636-3	6					•				
	763618-5	8					•				
	763628-2	12					•				
Upínacie puzdro 	763801-4	6				•					Brusky
	763804-8	8				•					
	763805-6	3/8"				•					
	763807-2	10				•					
Sada upínacích klieštín 	193180-0	6								•	Hobličky
	193178-7	8								•	
Vedenie frézy 	122655-2							•			Pily
Vedenie frézy 	193904-4							•			
Vedenie frézy 	122703-7								•		
Vedenie frézy 	122256-6					•					
Vedenie frézy 	STEX122385									•	Akumulačné stroje



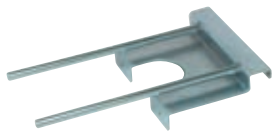







pri fréze RT0700C je možné v prípade práce so základňou pre zanorenie 195563-0 použiť vodiace puzdra ku stroju RP2300FCX

Príslušenstvo ku frézam

Názov	Obj. číslo	3612, 3612C, RP1800FX, RP2300FCX	3620, RP0900	3707, 3708	3709, 3710	RP0910, RP1110C
Držiak vedenia frézy 	123022-4	•				
Paralelný doraz 	122391-0			•		
Paralelný doraz 	122704-5				•	
Paralelný doraz 	164834-6		•			•
Paralelný doraz 	342428-9	•				
Paralelný doraz s mikro nastavením 	195136-9*					
Sada držiakov k paralelnému dorazu	195138-5*					

* pri frézach RP1110C/RP0910 a RP0900 je možné použiť len s držiakmi 195138-5

Príslušenstvo ku frézam

Názov	Obj. číslo	3612, 3612C, RP1800FX, RP2300FCX	3620, RP0900	3707, 3708	3709, 3710	RP0910, RP1110C
Adaptér pre pripojenie k vodiacej lište 	194579-2**	•				•
Vodiaca lišta 1400 mm	194368-5	•				
Vodiaca lišta 1900 mm 	194925-9					
Vodiaca lišta 3000 mm	194367-7	•				
Spojka vodiacej lišty	P-20177	•				
Skrutková svorka (pár) 	194385-5	•				
Adaptér k vodiacej lište 	193517-1	•				
Náhradná guma k lište 1400 mm	423359-2					
Náhradná guma k lište 1900 mm	423386-9					
Náhradná guma k lište 3000 mm	423360-7					
Náhradná penová hmota k lište 1400 mm	423361-5					
Náhradná penová hmota k lište 1900 mm	451330-6					
Náhradná penová hmota k lište 3000 mm	423362-3					
Náhradná klzná páska k lište 1400 mm	413101-9					
Náhradná klzná páska k lište 1900 mm	423390-8					
Náhradná klzná páska k lište 3000 mm	413102-7					
Odsávací adaptér 	415412-8	•				
Odsávací adaptér 	122615-4					•
	194934-8	RP1800FX, RP2300FCX				
	192035-6	3620				
	194733-8	RP0900				
	122609-9					•

** pri frézach RP1110C/RP0910 a RP0900 je možné použiť len s držiakmi 195138-5



o 30 %

nižšia hmotnosť a menšie rozmery

Vysokotlakové vzduchové stroje Makita

KONCEPT

V porovnaní so štandardným vzduchovým náradím majú vysokotlakové stroje výrazne nižšiu hmotnosť a menšie rozmery.

VÝHODY

Pohodlná a bezpečná práca bez zbytočnej námahy.

NASTRELOVACIA KLINCOVAČKA DO BETÓNU A MURIVA AN250HC

AN250HC

novinka



- Špeciálny stroj pre nastreľovanie klincov do betónu a muriva
- Klincovačka je výrazne ľahšia a menšia ako štandardné modely
- Len pre špeciálne klince

Dodávané príslušenstvo	Obj. č.
Transportný kufrik	824792-5
Ochranné okuliare	AL00000147
Olej	194381-3
Adaptér	424234-5
Adaptér	424237-9

- Pogumovaná rukoväť pre pohodlnú prácu
- Jednoduchá výmena klincov
- Možnosť nastavenia hĺbky zarazenia

Dĺžka klincov	19–25 mm
Uhhol	0°
Obsah zásobníka	100 ks
Pracovný tlak	12–23 bar
Hmotnosť	2,1 kg
Rozmery d × š × v	295 × 128 × 291 mm

VYSOKOTLAKOVÁ KLINCOVAČKA AN450H

AN450H



- Špeciálny stroj pre klince s veľkou hlavičkou „Jepenače“ na upevňovanie šindľov
- Klincovačka je výrazne ľahšia a menšia ako štandardné modely
- Možnosť nastavenia jednotlivého alebo sekvencného klincovania
- Pogumovaná rukoväť pre pohodlnú a bezpečnú prácu

Dodávané príslušenstvo	Obj. č.
Ochranné okuliare	AL00000147
Olej	181434-7
Imbusový kľúč	783202-0
Transportný kufrik	824792-5

- Nastaviteľné vodidlo umožňujúce opretie stroja o šindľ pri klincovaní v správnom uhle
- Jednoduchá výmena klincov
- Možnosť nastavenia hĺbky zarazenia

Dĺžka klincov	19–45 mm
Obsah zásobníka	120 ks
Pracovný tlak	12,8–22,6 bar
Hmotnosť	2,3 kg
Rozmery d × š × v	287 × 117 × 276 mm

VYSOKOTLAKOVÁ KLINCOVAČKA AN510H

AN510H



- Stroj pre klince spojené drôtom a plastom
- Klincovačka je výrazne ľahšia a menšia ako štandardné modely
- Možnosť nastavenia jednotlivého alebo sekvencného klincovania
- Pogumovaná rukoväť pre pohodlnú a bezpečnú prácu

Dodávané príslušenstvo	Obj. č.
Ochranné okuliare	AL00000147
Olej	181434-7
Adaptér na stenu	421996-6
Adaptér na podlahu	421997-4
Transportný kufrik	824793-3

- Jednoduchá výmena klincov
- Možnosť nastavenia hĺbky zarazenia
- Vhodná na upevnenie šindľov, debnenia, obloženia a podláh

Dĺžka klincov (spojených drôtom)	27–50 mm
Dĺžka klincov (spojených plastom)	25–50 mm
Uhhol	16°
Obsah zásobníka	200–400 ks
Pracovný tlak	9,8–22,6 bar
Hmotnosť	1,4 kg
Rozmery d × š × v	260 × 111 × 276 mm

VYSOKOTLAKOVÁ KLINCOVAČKA AN610H

AN610H



- Stroj pre klince spojené drôtom a plastom
- Klincovačka je výrazne ľahšia a menšia ako štandardné modely
- Možnosť nastavenia jednotlivého alebo sekvencného klincovania
- Pogumovaná rukoväť pre pohodlnú a bezpečnú prácu

Dodávané príslušenstvo	Obj. č.
Olej 30 ml	181434-7
Kryt	421574-2
Ochranné okuliare	AL00000147
Transportný kufrik	824490-1

- Jednoduchá výmena klincov
- Možnosť nastavenia hĺbky zarazenia
- Vhodná na upevnenie šindľov, debnenie, obloženia a ocele (do 2,3 mm)

Dĺžka klincov (spojených drôtom)	32–65 mm
Dĺžka klincov (spojených plastom)	32–65 mm
Uhhol	16°
Obsah zásobníka	200–400 ks
Pracovný tlak	9,8–22,6 bar
Hmotnosť	1,9 kg
Rozmery d × š × v	282 × 136 × 277 mm

VYSOKOTLAKOVÁ KLINCOVAČKA AN620H

AN620H

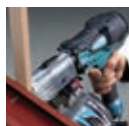

- Stroj pre klince spojené drôtom a plastom
- Klincovačka je výrazne ľahšia a menšia ako štandardné modely
- Možnosť nastavenia jednotlivého alebo sekvencného klincovania
- Pogumovaná rukoväť pre pohodlnú a bezpečnú prácu

Dodávané príslušenstvo	Obj. č.
Ochranné okuliare	AL00000147
Olej	194381-3
Adaptér	4241984-3
Transportný kufrik	824490-1

- Jednoduchá výmena klincov
- Možnosť nastavenia hĺbky zarazenia
- Vhodná na upevnenie rámov, konštrukcií, debnenia, obloženia a ocele (do 2,3 mm)

Dĺžka klincov (spojených drôtom)	45–65 mm
Dĺžka klincov (spojených plastom)	38–65 mm
Uhhol	16°
Obsah zásobníka	200–300 ks
Pracovný tlak	9,8–22,6 bar
Hmotnosť	1,8 kg
Rozmery d × š × v	282 × 136 × 277 mm

VYSOKOTLAKOVÁ KLINCOVAČKA AN711H

AN711H



- Stroj pre klince spojené drôtom a plastom
- Klincovačka je výrazne ľahšia a menšia ako štandardné modely
- Možnosť nastavenia jednotlivého alebo sekvencného klincovania
- Pogumovaná rukoväť pre pohodlnú a bezpečnú prácu

Dodávané príslušenstvo	Obj. č.
Ochranné okuliare	AL00000147
Olej	194381-3
Adaptér	424136-5
Transportný kufrik	824792-5

- Jednoduchá výmena klincov
- Možnosť nastavenia hĺbky zarazenia
- Vhodná na upevnenie rámov, konštrukcií, debnenia, obloženia a ocele (do 2,3 mm)

Dĺžka klincov (spojených drôtom)	45–75 mm
Dĺžka klincov (spojených plastom)	38–65 mm
Uhhol	16°
Obsah zásobníka	150–300 ks
Pracovný tlak	12,8–22,6 bar
Hmotnosť	2,2 kg
Rozmery d × š × v	293 × 125 × 288 mm

VYSOKOTLAKOVÁ KLINCOVAČKA AN911H

AN911H



- Stroj pre klince spojené drôtom a plastom
- Klincovačka je výrazne ľahšia a menšia ako štandardné modely
- Možnosť nastavenia jednotlivého alebo sekvenčného klincovania
- Pogumovaná rukoväť pre pohodlnú a bezpečnú prácu

- Jednoduchá výmena klincov
- Možnosť nastavenia hĺbky zaradenia
- Vhodná na upevnenie rámov, konštrukcií, debnenia, obloženia a ocele (do 2,3 mm)

Dodávané príslušenstvo		Obj. č.
Ochranné okuliare	AL00000147	
Olej	194381-3	
Adaptér	424136-5	
Transportný kufrik	824792-5	

Dĺžka klincov (spojených drôtom)	45–90 mm
Dĺžka klincov (spojených plastom)	45–65 mm
Uhol	16°
Obsah zásobníka	50–300 ks
Pracovný tlak	12,8–22,6 bar
Hmotnosť	2,4 kg
Rozmery d × š × v	293 × 125 × 319 mm

KLINCOVAČKA AF201Z

AF201Z



novinka



- Určená pre klince bez hlavičky (pinky)
- Kapacita zásobníka je 100 ks

- Nízka hmotnosť stroja
- Pogumovaná protišmyková rukoväť

Dodávané príslušenstvo		Obj. č.
Ochranné okuliare	AL00000147	
Olej	181434-7	

Dĺžka klincov	12–25 mm
Obsah zásobníka	100 ks
Tlak	4,4–8,6 bar
Hmotnosť	0,9 kg
Rozmery d × š × v	240 × 45 × 170 mm

KLINCOVAČKA AF505

AF505



- Určená pre kolárske klince typu J s veľkosťou 15–50 mm pre mäkké a tvrdé drevo
- Kapacita zásobníka je až 100 kusov
- Beznástrojové otvorenie ústia
- Veľmi jednoduché nastavenie hĺbky

- Hák nastaviteľný na oboch stranách stroja
- Dve okienka v zásobníku upozorňujúci na potrebu doplnenia klincov
- Odvod vzduchu nastaviteľný o 360°
- Pogumovaná protišmyková rukoväť

Dodávané príslušenstvo		Obj. č.
Transportný kufrik	HY00000090	
Ochranné okuliare	AL00000147	
Olej 30 cc	181434-7	

Tlak	4–8 bar
Spotreba vzduchu na jedno nastrelenie pri tlaku 6 bar	0,7 l
Typ / dĺžka klincov	J / 15–50 mm
Kapacita zásobníka	100 ks
Hmotnosť	1,4 kg
Rozmery (d × š × v)	260 × 64 × 237 mm

KLINCOVAČKA AN621

AN621



Súčasťou dodávky nie je kompresorová vsuvka ¼"

- Klince 45–64 mm (O 2,5–3,1 mm) vo zväzku so sklonom 16°
- Integrovaný vstupný filter chrániaci proti prachu a nečistotám
- Odvod vzduchu nastaviteľný v 360° uhle
- Pogumované telo stroja chrániaci klincovačku a opracovávaný materiál

- Hák nastaviteľný na oboch stranách stroja
- Poistka proti nechcenému spusteniu stroja
- Možnosť použitia drôtovaných klincov alebo klincov v plaste
- Tichý chod

Dodávané príslušenstvo		Obj. č.
Ochranné okuliare	AL00000147	
Olej 30 cc	181434-7	
Krúč 4	783202-0	
Transportný kufrik	824582-6	

Tlak	4,4–8,3 bar
Spotreba vzduchu na jedno nastrelenie pri tlaku 6 bar	1,6 l
Dĺžka klincov	45–65 mm
Priemer klincov	2,5–3,1 mm
Kapacita zásobníka	200–300 ks
Hmotnosť	2,9 kg
Rozmery (d × š × v)	311 × 133 × 305 mm

KLINCOVAČKA AN902

AN902



Súčasťou dodávky nie je kompresorová vsuvka ¼"

- Klince 45–90 mm (O 2,5–3,8 mm) vo zväzku so sklonom 16°
- Ergonomicky tvarovaná pogumovaná rukoväť pre bezpečnú a pohodlnú prácu
- Jednoduché nastavenie hĺbky v 9 pozíciách po 1,5 mm

- Možnosť nastavenia sekvenčného alebo jednotlivého klincovania
- Odvod vzduchu nastaviteľný v 360° uhle
- Tichý chod
- Hák nastaviteľný po oboch stranách stroja

Dodávané príslušenstvo		Obj. č.
Háčik	BA00000365	

Tlak	4,4–8,3 bar
Spotreba vzduchu na jedno nastrelenie pri tlaku 6 bar	2,5 l
Dĺžka klincov	45–90 mm
Priemer klincov	2,5–3,8 mm
Kapacita zásobníka	100–300 ks
Hmotnosť	3,2 kg
Rozmery d × š × v	281 × 129 × 362 mm

KLINCOVAČKA AN943K

AN943K



Súčasťou dodávky nie je kompresorová vsuvka 3/8"

- Stroj pre klince typu D v pruhoch
- Úplne nový dizajn s dokonalým vyvážením
- Integrovaný vstupný vzduchový filter
- Pogumovaná rukoväť pre pohodlnú a bezpečnú prácu
- Možnosť nastavenia jednotlivého alebo sekvenčného klincovania

- Jednoduchá výmena klincov
- Možnosť nastavenia hĺbky zaradenia
- Mechanizmus zabraňujúci výstrelu naprázdno (v prípade chýbajúceho klince)

Dodávané príslušenstvo		Obj. č.
Transportný kufrik	824841-8	
Ochranné okuliare	195246-2	
Olej 30 cc	181434-7	

Dĺžka klincov	50–90 mm
Priemer klincov	2,9–3,3 mm
Uhol	31°
Obsah zásobníka	60–84 ks
Tlak	4,4–8,3 bar
Hmotnosť	3,9 kg
Rozmery d × š × v	455 × 109 × 365 mm

SPONKOVAČKA AT638

AT638

novinka

- Pre sponky so šírkou 6,35 mm a dĺžkou 15–38 mm
- Kapacita zásobníka je 100 ks

- Nízka hmotnosť stroja
- Pogumovaná protišmyková rukoväť

Dodávané príslušenstvo	Obj. č.
Ochranné okuliare	AL00000147
Olej 30 ml	181434-7
Imbusový kľúč 3 mm	783201-2
Imbusový kľúč 4 mm	783202-0
Transportný kufrik	A0905-0361

Tlak	3,9–7,8 bar
Typ sponky	18 GA
Dĺžka sponky	15–38 mm
Šírka sponky	6,35 mm
Obsah zásobníka	100 ks
Hmotnosť	1,5 kg
Rozmery d × š × v	240 × 45 × 170 mm

SPONKOVAČKA AT1150A

AT1150A

Súčasťou dodávky nie je kompresorová vsuvka 1/4"

- Pre sponky so šírkou 11 mm a dĺžkou 25–50 mm
- Ergonomicky tvarovaná pogumovaná rukoväť pre bezpečnú a pohodlnú prácu
- Jednoduché plnenie zásobníka
- Jednoduché nastavenie hĺbky

- Odvod vzduchu nastaviteľný v 360° uhle
- Integrovaný vstupný filter chrániaci proti prachu a nečistotám
- Pogumované telo stroja chrániace klincovačku i opracúvaný materiál
- Hák nastaviteľný po oboch stranách nástroja

Dodávané príslušenstvo	Obj. č.
Ochranné okuliare	AL00000147
Olej 30 ml	A0907-0001
Imbusový kľúč	A0913-0011

Tlak	4,4–8,3 bar
Spotreba vzduchu na jedno nastrelenie pri tlaku 6 bar	1,1
Typ šírka / dĺžka sponiek	11 mm / 25–50 mm
Kapacita zásobníka	150 ks
Hmotnosť	1,75 kg
Rozmery d × š × v	370 × 87 × 290 mm

SPONKOVAČKA AT2550A

AT2550A

Súčasťou dodávky nie je kompresorová vsuvka 1/4"

- Pre sponky so šírkou 25 mm a dĺžkou 25–50 mm
- Ergonomicky tvarovaná pogumovaná rukoväť pre bezpečnú a pohodlnú prácu
- Jednoduché plnenie zásobníka
- Jednoduché nastavenie hĺbky

- Odvod vzduchu nastaviteľný v 360° uhle
- Integrovaný vstupný filter chrániaci proti prachu a nečistotám
- Pogumované telo stroja chrániace klincovačku i opracúvaný materiál
- Hák nastaviteľný po oboch stranách nástroja

Dodávané príslušenstvo	Obj. č.
Ochranné okuliare	AL00000147
Olej 30 ml	A0907-0001
Imbusový kľúč	A0913-0011

Tlak	4,4–8,3 bar
Spotreba vzduchu na jedno nastrelenie pri tlaku 6 bar	1,11
Typ šírka / dĺžka sponiek	25 mm / 25–50 mm
Kapacita zásobníka	140 ks
Hmotnosť	2,2 kg
Rozmery d × š × v	370 × 76 × 260 mm

Príslušenstvo ku sponkovačkám

Spony pre AT638

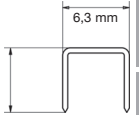

Obj. číslo	Typ	Šírka v mm	Dĺžka v mm	Počet ks v balení	Vhodné pre stroj
F-32557	Spony	6,3	16	5000	AT638
F-32560	Spony	6,3	19	5000	AT638
F-32573	Spony	6,3	22	5000	AT638
F-32586	Spony	6,3	25	5000	AT638
F-32599	Spony	6,3	28	5000	AT638
F-32605	Spony	6,3	30	5000	AT638
F-32618	Spony	6,3	32	5000	AT638
F-32621	Spony	6,3	38	5000	AT638

Spony pre AT1150A

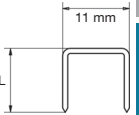

Obj. číslo	Typ	Šírka v mm	Dĺžka v mm	Počet ks v balení	Vhodné pre stroj
P-75091	Spony	11	25	28000	AT1150A
P-75100	Spony	11	28	14000	AT1150A
P-75116	Spony	11	32	14000	AT1150A
P-75122	Spony	11	35	14000	AT1150A
P-75138	Spony	11	40	14000	AT1150A
P-75144	Spony	11	45	14000	AT1150A

Spony pre AT2550A

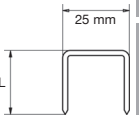





Obj. číslo	Typ	Šírka v mm	Dĺžka v mm	Počet ks v balení	Vhodné pre stroj
P-74996	Spony	25	25	15400	AT2550A
P-75007	Spony	25	32	9200	AT2550A
P-75079	Spony	25	38	9200	AT2550A
P-75085	Spony	25	45	9200	AT2550A

Ďalšie príslušenstvo ku sponkovačkám

Obj. číslo	Typ	Rozmer	Počet ks v balení	Vhodné pre stroj
P-45989	Kompresorová vsuvka	1/4"	1	AT638, AT1150A, AT2550A
A0306-0811	Kompresorová vsuvka			AT638
P-45973	Vzduchová hadica 15 m	Ø 8 mm	1	AT1150A, AT2550A
181434-7	Olejová nádoba 30 cc		1	AT638, AT1150A, AT2550A
AL00000147	Ochranné okuliare		1	AT638, AT1150A, AT2550A

Ďalšie vzduchové príslušenstvo

Typ	Obj. číslo	Rozmer	Počet ks v balení	Vhodné pre stroj
Kompresorová vsuvka	P-45989	1/4"	1	AN621, AN911, AN510H, AN510H, AN610H, AN620H, AN711H, AN911H
	243104-7	3/8"	1	AN943
	A0306-0811			AF201Z
Vzduchová hadica 15 m 	P-45973	Ø 8 mm	1	AF201Z, AN621, AN911, AN943
Vysokotlaková vzduchová hadica 7,5 m			1	AN450H, AN610H, AN620H, AN711H, AN911H
Vysokotlaková vzduchová hadica 15 m			1	AN450H, AN610H, AN620H, AN711H, AN911H
Vysokotlaková vzduchová hadica 30 m			1	AN450H, AN610H, AN620H, AN711H, AN911H
Navijak na vysokotlakové vzduchové hadice			1	AN450H, AN610H, AN620H, AN711H, AN911H
Ľajová nádoba 30 cc 	181434-7		1	AF201Z, AN621, AN911, AN510H, AN510H, AN610H, AN620H, AN711H, AN911H
Ochranné okuliare	AL00000147		1	AF201Z, AN621, AN911, AN510H, AN510H, AN610H, AN620H, AN711H, AN911H
Adaptér ústia kľincovačky			1	AN711H, AN911H
Adaptér ústia kľincovačky – dosky			1	AN510H
Adaptér ústia kľincovačky – podlahy			1	AN510H
Adaptér rýchlospojky	960016		1	AN943

Kľince do betónu pre AN250HC

Obj. číslo	Typ	Šírka v mm	Dĺžka v mm	Počet ks v balení	Vhodné pre stroj
F-33562	Kľince do betónu	2,5	19	1000	AN250HC
F-33575	Kľince do betónu	2,5	22	1000	AN250HC
F-33588	Kľince do betónu	2,5	25	1000	AN250HC



Kľince pre AN450H (kľince páskované pod 16° uhlom)

Obj. číslo	Typ	Typ drieku	Priemer v mm	Dĺžka v mm	Počet ks v balení	Vhodné pre stroj
F-30762	Kľince spájané drôtom	Hladký	3,1	22	7200	AN450H
F-30775	Kľince spájané drôtom	Hladký	3,1	25	7200	AN450H
F-30788	Kľince spájané drôtom	Hladký	3,1	32	7200	AN450H
F-30791	Kľince spájané drôtom	Hladký	3,1	38	7200	AN450H
F-30807	Kľince spájané drôtom	Hladký	3,1	45	7200	AN450H

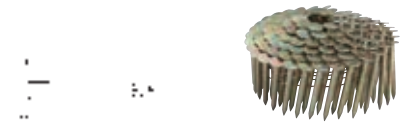

Kľince pre AN621, AN901, AN902, AN610H, AN620H, AN711H, AN911H (kľince s hladkým driekom páskované pod 16° uhlom)

Obj. číslo	Typ	Typ drieku	Priemer v mm	Dĺžka v mm	Počet ks v balení	Vhodné pre stroj
F-30810	Kľince spájané drôtom	Hladký	2,5	45	10800	AN621, AN901, AN902, AN911, AN510H, AN610H, AN620H, AN711H, AN911H
F-31243	Kľince spájané drôtom	Hladký	2,5	50	10800	AN621, AN901, AN902, AN911, AN510H, AN610H, AN620H, AN711H, AN911H
F-30823	Kľince spájané drôtom	Hladký	2,8	50	9000	AN621, AN901, AN902, AN911, AN510H, AN610H, AN620H, AN711H, AN911H
F-30849	Kľince spájané drôtom	Hladký	2,9	50	9000	AN621, AN901, AN902, AN911, AN510H, AN610H, AN620H, AN711H, AN911H
F-31256	Kľince spájané drôtom	Hladký	2,5	57	8100	AN621, AN901, AN902, AN911, AN610H, AN620H, AN711H, AN911H
F-30900	Kľince spájané drôtom	Hladký	2,5	65	8100	AN621, AN901, AN902, AN911, AN610H, AN620H, AN711H, AN911H
F-30836	Kľince spájané drôtom	Hladký	3,1	65	6750	AN621, AN901, AN902, AN911, AN620H, AN711H, AN911H
F-30852	Kľince spájané drôtom	Hladký	3,3	65	4050	AN621, AN901, AN902, AN911, AN620H, AN711H, AN911H
F-31359	Kľince spájané drôtom	Hladký	3,4	75	3600	AN911, AN901, AN902, AN711H, AN911H
F-31304	Kľince spájané drôtom	Hladký	3,1	85	4050	AN911, AN901, AN902, AN911H
F-31317	Kľince spájané drôtom	Hladký	3,1	90	4050	AN911, AN901, AN902, AN911H
F-31362	Kľince spájané drôtom	Hladký	3,8	90	2700	AN911, AN901, AN902, AN911H



Klince pre AN621, AN901, AN902, AN610H, AN620H, AN711H, AN911H
(klince so skrutkovitým driekom páskované pod 16° uhlom)

Obj. číslo	Typ	Typ drieku	Priemer v mm	Dĺžka v mm	Počet ks v balení	Vhodné pre stroj
F-30971	Klince spájané drôtom	Skrutkovitý	2,9	50	9000	AN621, AN901, AN902, AN911, AN620H, AN711H, AN911H
F-30878	Klince spájané drôtom	Skrutkovitý	2,5	57	8100	AN621, AN901, AN902, AN911, AN610H, AN620H, AN711H, AN911H
F-31272	Klince spájané drôtom	Skrutkovitý	2,9	57	6750	AN621, AN901, AN902, AN911, AN620H, AN711H, AN911H
F-31269	Klince spájané drôtom	Skrutkovitý	2,5	65	8100	AN621, AN901, AN902, AN911, AN610H, AN620H, AN711H, AN911H
F-30881	Klince spájané drôtom	Skrutkovitý	2,9	65	6750	AN621, AN901, AN902, AN911, AN620H, AN711H, AN911H
F-31285	Klince spájané drôtom	Skrutkovitý	2,9	73	6750	AN911, AN901, AN902, AN711H, AN911H
F-31320	Klince spájané drôtom	Skrutkovitý	3,2	75	4050	AN911, AN901, AN902, AN711H, AN911H
F-31333	Klince spájané drôtom	Skrutkovitý	3,1	85	4050	AN911, AN901, AN902, AN911H
F-31346	Klince spájané drôtom	Skrutkovitý	3,2	90	4050	AN911, AN901, AN902, AN911H

Klince pre AN510H, AN610H
(klince s hladkým driekom páskované pod 16° uhlom)

Obj. číslo	Typ	Typ drieku	Priemer v mm	Dĺžka v mm	Počet ks v balení	Vhodné pre stroj
F-32766	Klince spájané drôtom	Hladký	2,1	32	21600	AN510H, AN610H
F-32779	Klince spájané drôtom	Hladký	2,1	38	18000	AN510H, AN610H
F-32782	Klince spájané drôtom	Hladký	2,1	45	18000	AN510H, AN610H
F-32795	Klince spájané drôtom	Hladký	2,1	50	14400	AN510H, AN610H

Klince pre AN610H
(klince so skrutkovitým driekom páskované pod 16° uhlom)

Obj. číslo	Typ	Typ drieku	Priemer v mm	Dĺžka v mm	Počet ks v balení	Vhodné pre stroj
F-32801	Klince spájané drôtom	Skrutkovitý	2,1	38	18000	AN610H
F-32814	Klince spájané drôtom	Skrutkovitý	2,1	45	18000	AN610H
F-32827	Klince spájané drôtom	Skrutkovitý	2,1	50	14400	AN610H

Klince pre AN943
(klince D s hladkým driekom, páskované papierom pod 34° uhlom)

Obj. číslo	Typ	Typ drieku	Priemer v mm	Dĺžka v mm	Počet ks v balení	Vhodné pre stroj
F-30566	Klince D, páskované papierom	hladký	2,9	60	3000	AN943
F-30582	Klince D, páskované papierom, galvanizované	hladký	3,1	75	3000	AN943
F-30601	Klince D, páskované papierom	hladký	3,1	83	3000	AN943
F-30630	Klince D, páskované papierom	hladký	3,3	83	3000	AN943
F-30643	Klince D, páskované papierom, galvanizované	hladký	3,3	83	3000	AN943
F-30656	Klince D, páskované papierom	hladký	3,3	90	3000	AN943
F-31645	Klince D, páskované papierom, galvanizované	hladký	3,3	90	3000	AN943

Klince pre AF505
(kolárske klince)

Obj. číslo	Typ	Typ drieku	Priemer v mm	Dĺžka v mm	Počet ks v balení	Vhodné pre stroj
P-45923	Kolárske klince	hladký		20	5000	AF505
P-45939	Kolárske klince	hladký		25	5000	AF505
P-45945	Kolárske klince	hladký		30	5000	AF505
P-45951	Kolárske klince	hladký		38	5000	AF505
P-45951	Kolárske klince	hladký		40	5000	AF505
P-45967	Kolárske klince	hladký		50	5000	AF505

Klince pre AF201Z, BPT350, BPT351
(klince bez hlavičky – pinky)

Obj. číslo	Typ	Typ drieku	Priemer v mm	Dĺžka v mm	Počet ks v balení	Vhodné pre stroj
F-31825	Klince – pinky	hladký		18	10000	AF201Z, BPT350, BPT351
F-31838	Klince – pinky	hladký		25	10000	AF201Z, BPT350, BPT351
F-31841	Klince – pinky	hladký		30	10000	BPT350, BPT351
F-31854	Klince – pinky	hladký		35	10000	BPT350, BPT351

VYSOKOTLAKOVÝ KOMPRESOR AC310H

AC310H



- Výkonný 4-pólový indukčný motor
- Extrémne vysoký výkon v porovnaní so štandardnými kompresormi
- Kovový rám chrániaci kompresor pred poškodením
- Dva výstupy pre štandardný tlak
- Dva výstupy pre vysoký tlak
- Veľmi tichý chod

Pracovný tlak	HP 26 / RP 9 bar
Príkon	1800 W
Objem nádrže	6,2 l
Rýchlosť nasávania	106 l/min
Hladina hluku	90 db
Hmotnosť	36 kg
Rozmery d × š × v	476 × 507 × 375 mm

VYSOKOTLAKOVÝ KOMPRESOR AC320H

AC320H



- Výkonný 4-pólový indukčný motor
- Extrémne vysoký výkon v porovnaní so štandardnými kompresormi
- Takmer dvojnásobný objem nádrže v porovnaní s AC310H
- Dva výstupy pre štandardný tlak
- Dva výstupy pre vysoký tlak
- Rukoväte pre pohodlné prenášanie kompresoru

Pracovný tlak	HP 26 / RP 9 bar
Príkon	1610 W
Výkon	2 PS / 1,5 kW
Objem nádrže	2 × 5,5 l
Výdaj vzduchu	140 l/min
Hladina hluku	65 db
Hmotnosť	18 kg
Rozmery d × š × v	536 × 357 × 350 mm

BEZOLEJOVÝ KOMPRESOR MAC610

MAC610



- Kompaktný bezolejový kompresor
- Úplne zakrytý indukčný motor
- Nastaviteľný predvolený pracovný tlak
- Hmotnosť len 8,5 kg

Príkon	500 W
Výdaj vzduchu	47 l/min
Maximálny pracovný tlak	8 bar
Objem nádoby	6 l
Hmotnosť	8,5 kg
Rozmery (d × š × v)	280 × 467 × 390 mm

BEZOLEJOVÝ KOMPRESOR AC640

AC640



- Kompaktný prenosný bezolejový kompresor
- Úplne zakrytý indukčný motor
- Nastaviteľný predvolený pracovný tlak
- Hmotnosť len 15 kg

Motor vstup/výstup	1,5 / 1,1 kW
Výdaj vzduchu	80 l/min
Maximálny pracovný tlak	8 bar
Objem nádoby	6 l
Hmotnosť	14 kg

BEZOLEJOVÉ KOMPRESORY AC1300 / AC1350

AC1300



- Kompaktný bezolejový kompresor
- Úplne zakrytý indukčný motor
- Nastaviteľný tlak v nádrži a predvolený pracovný tlak
- Transportné kolieska

Motor vstup/výstup	2,1 kW / 1,5 kW
Výdaj vzduchu	130 l/min
Maximálny pracovný tlak	10 bar
Objem nádoby AC1300 / AC1350	20 / 50 l
Hmotnosť AC1300 / AC1350	27 / 28 kg

Príslušenstvo ku kompresorom

Typ	Obj. číslo	Rozmer	Počet ks v balení	Vhodné pre stroj
Kompresorová vsuvka	P-45989	1/4"	1	MAC610, AC640, AC1300, AC1350, AC310H, AC320H
Kompresorová vsuvka	960016	3/8"	1	MAC610, AC640, AC1300, AC1350, AC310H, AC320H
Vzduchová hadica 15 m	P-45973	Ø 8 mm	1	MAC610, AC640, AC1300, AC1350
Vysokotlaková vzduchová hadica 7,5 m	B-80036		1	AC310H, AC320H
Vysokotlaková vzduchová hadica 15 m	B-80014		1	AC310H, AC320H
Vysokotlaková vzduchová hadica 30 m	B-80020		1	AC310H, AC320H
Navijak na vysokotlakové vzduchové hadice	B-80008		1	AC310H, AC320H
Olejová nádoba 30 cc	181434-7		1	MAC610, AC640, AC1300, AC1350, AC310H, AC320H

VYSÁVAČ 448

448



- Lahký univerzálny vysávač na mokré a suché vysávanie
- Automatický systém zapínania s príkonom do 1350 W
- S dvoma turbínami

- Kontrola naplnenia
- Súčasťou dodávky je široká ponuka príslušenstva

Dodávané príslušenstvo	Obj. č.
Sacia hadica 0 45 x 2 m	01316BON
Sacia hadica 0 25 x 3 m	01321BON
Predžiovacia trubica 2 ks	50091BON
Štrbinová hubica	50080BON
Trojuholníková hubica	50089BON
Držiak kefy	60277BON
Vložka na suché vysávanie	60279BON
Vložka na mokré vysávanie	60278BON
Filter	83202BDG
PP filter	83035BHB
Papierové vrecko	83140BOK

Príkon	1000 W
Príkon pripojeného prístroja	max 1350 W
Max. výkon	3500 l/min
Maximálny objem nádoby pre suché vysávanie	20 l
Hmotnosť	9,2 kg

VYSÁVAČ 440

440



- Automatický systém zapínania s príkonom 2000 W
- Suché a mokré vysávanie
- Príkon 1000 W s dvoma turbínami

- Bezpečnostný plávajúci vypínač pre mokré vysávanie
- Hladina hluku len 65 dB

Dodávané príslušenstvo	Obj. č.
Flexibilná hadica 30–32 mm	01321BON
Flexibilná hadica 40–42 mm	01317BON
Predžiovacia trubica, 2x	50091BON
Sacia koncovka na hrubý prach	50089BON
Štrbinová koncovka	50080BON
Držiak kefy	60277BON
Keľa na mokré vysávanie	60278BON
Keľa na suché vysávanie	60279BON
Úchytka	50096BON
Vrecká na prach (papier) 2 ks	83134BOK
Nylonový filter	83100BJA
Sada filtrov	83203BJA
Polyuretánový filter	83035BHB
Regulačná klapka	*50095BON

Príkon	1000 W
Príkon pripojeného prístroja	2000 W
Max. podtlak (pri nádobe)	215 mbar
Sací výkon hadice s 35 mm Ø	2600 l/min
Objem nádoby	35 l
Plocha filtru	4700 cm ²
Použitelná kategória	bia G
Hmotnosť (bez príslušenstva)	11 kg

VYSÁVAČ 445X

445X



- Automatický systém zapínania s príkonom do 2000 W
- Vhodný na suché a mokré vysávanie
- Umožňuje optimálne odstránenie všetkých nečistôt
- Univerzálne použitie pre každého remeselníka

- Filtračný systém BGIA kategória M
- Elektrostatický výstupný filter
- Špeciálny filter pre mokré vysávanie
- Nádoba vysávača z nehrdzavejúcej ocele

Dodávané príslušenstvo	Obj. č.
Dodávané príslušenstvo	01316BON
Sacia hadica s adapt., Ø 45 mm, 2 m	01321BON
Sacia hadica s adapt., Ø 25 mm, 3 m	83200BEB
Filter	83038B5A
PP filter	83035BHB
Filter pre mokré vysávanie	83132BEK
Filtračný systém BGIA kategória G	60277BON
Široká hubica, Ø 45 mm	50091BON
Plast. trub. pre vysávanie, Ø 45 mm, 2 ks	60279BON
Vložka pre suché vysávanie	60278BON
Vložka pre mokré vysávanie	50089BON
Trojuholníková hubica, Ø 45 mm	50080BON
Úzka hubica, Ø 45 mm	50318BHN
Držiak na hadicu	

Príkon	1350 W
Príkon pripojeného prístroja	max 2 000 W
Max. výkon	3600 l/min
Max. podtlak nádoby	240 mbar
Objem nádoby	50 l
Hmotnosť	15,8 kg

VYSÁVAČ VC3210LX1

VC3210LX1

novinka



- Automatický systém zapínania so strojom s maximálnym príkonom 2400 W
- Vhodný pre suché a mokré vysávanie
- Automatické čistenie filtra pri vypnutí/zapnutí pripojeného stroja

- Nový tvar stroja s plochým vrchným dielom umožňujúci odloženie stroja
- Integrovaný zásuvkový držiak na pripojený stroj alebo príslušenstvo
- Zodpovedá triede prachu L
- Súčasťou dodávky stroja je široká ponuka príslušenstva

Dodávané príslušenstvo	Obj. č.
Odsávací hadica 28 mm x 3,5 m	195433-3
Hadica 38 mm x 2,5 m	194534-1
Držiak kábla	195544-4
Adaptér Ø 28 mm na 22 mm	195547-8
Adaptér Ø 28 mm na 24 mm	195546-0
Odsávací trubica	192563-1
Predžiovacia trubica	192562-3
Nástavec	195551-7
Úzka hubica	410306-2
Vak na likvidáciu odpadov	

Príkon	1.050 W
Príkon pripojeného prístroja	max 2400 W
Max. prietok vzduchu	3500 l/min
Podtlak	220 mbar
Objem nádoby	32 l
Hmotnosť	14,5 kg

VYSÁVAČ 449

449



- Vybavený dvoma motormi s príkonom 1200 W
- Extrémny sací výkon vhodný aj pre najnáročnejšie práce
- Automatický systém zapínania s príkonom do 2000 W
- Vhodný na suché a mokré vysávanie
- Možnosť pripojenia nádoby k odpadu

- Filtračný systém BGIA kategória G
- Výstupný filter „US-Hepa“
- Špeciálny filter pre mokré vysávanie
- Plastová nádoba vysávača

Dodávané príslušenstvo	Obj. č.
Hadica k vysávaču	01300HON
Hadica na odsávanie 5 m	01305HON
Plastové trubky 2 ks	50091BON
Oceľová ohnutá trubka	40020B5N
Oceľová ohnutá trubka	40021B5N
Štrbinová hubica	50080BON
Trojuholníková hubica	50089BON
Hubica na priemyselné podlahy	60005B5N
Hubica na koberce	60006B5N
Hubica na mokré vysávanie	60007B5N
Filter + držiak filtra	83140HOG
Penový filter pre mokré vysávanie	83035HOB
Koš + predfiltrácia	83010HOI
HEPA filter	83150HOI

Príkon max	2400 W
Príkon max / motor	1200 W
Príkon pripojeného prístroja	max 2000 W
Max. výkon	3300 l/min
Max. podtlak nádoby	240 mbar
Objem nádoby	80 l
Hmotnosť	28,6 kg

VYSÁVAČ VC2010L

VC2010L



- Láhky univerzálny vysávač na mokré a suché vysávanie
- Automatický systém zapínania s príkonom do 1900 W
- Trieda prachu L – MAK > 1 mg/m³

- Možnosť vyčistenia filtra prúdom vzduchu
- Súčasťou dodávky je široká ponuka príslušenstva

Dodávané príslušenstvo	Obj. č.
Adaptér	P-72936
Sada trubiiek	P-72942
Univerzálna hubica	W14295
Štrbinová hubica	W6084
Sacia hadica s adaptérom	P-72914
Filtračné vrecko	P-72899
Vak z bezpečnostnej fólie	P-70297
Filter	P-70219

Príkon	1300 W
Príkon pripojeného prístroja	max 1900 W
Max. prietok vzduchu	3600 l/min
Podtlak	180 mbar
Objem nádoby	20 l
Hmotnosť	6,5 kg

VYSÁVAČ VC2511

VC2511

novinka



- Láhky univerzálny vysávač na mokré a suché vysávanie
- Automatický systém zapínania s príkonom do 1900 W

- Možnosť čistenia filtra prúdom vzduchu
- Súčasťou dodávky je široká ponuka príslušenstva

Dodávané príslušenstvo	Obj. č.
Trubica z nehrdzavejúcej ocele	P-72908
Hadica	P-72914
Sada odsávacích trubiiek	P-72942
Nástavec	W8046
Odsávací hadica	P-72936
Úzka hubica	W29541
Univerzálna hubica	W14295
Papierové vrecká	
Vak na likvidáciu odpadov	
Filter	P-70219

Príkon	1300 W
Príkon pripojeného prístroja	max 1900 W
Max. prietok vzduchu	3500 l/min
Podtlak	180 mbar
Objem nádoby	20 l
Hmotnosť	7,8 kg

VYSÁVAČ VC3511L

VC3511L

novinka



- Láhky univerzálny vysávač na mokré a suché vysávanie
- Automatický systém zapínania s príkonom do 1900 W
- Trieda prachu L – MAK > 1 mg/m³

- Možnosť čistenia filtra prúdom vzduchu
- Súčasťou dodávky je široká ponuka príslušenstva

Dodávané príslušenstvo	Obj. č.
Trubica z nehrdzavejúcej ocele	P-72908
Sacia hadica 32 x 3500 mm	P-72914
Sada odsávacích trubiiek	P-72942
Nástavec	W8046
Odsávací hadica	P-72936
Úzka hubica	W29541
Univerzálna hubica	W14295
Papierové vrecká	
Vak na likvidáciu odpadov	
Filter	P-70219

Príkon	1300 W
Príkon pripojeného prístroja	max 1900 W
Max. prietok vzduchu	3500 l/min
Podtlak	180 mbar
Objem nádoby	35 l
Hmotnosť	8,2 kg

VYSÁVAČ 446LX

446LX



- Zodpovedá triede prachu L podľa európskej normy
- Vhodný pre mokré a suché vysávanie
- Možnosť pripojenia stroja až do príkonu 2400 W

- Antistatické prevedenie
- Mechanický oklep filtra
- Filtračnú vložku z polyetylénovej netkanej textílie s vysokým filtračným výkonom je možné pre opätovné použitie vymyť

Dodávané príslušenstvo	Obj. č.
Odsávací hadica 27 mm	P-70487
Odsávací hadica 36 mm	W15365
Filter	P-70219
Trubica z nehrdzavejúcej ocele	P-70346
Nástavec	P-70437
Nástavec	W302002331
Držiak hadice	W60609
Úzka hubica	W6084
Adaptér odsávania	W30971
Papierové vrecká	
Vak z bezpečnostnej fólie	

Príkon	1300 W
Príkon pripojeného prístroja	max 2400 W
Max. prietok vzduchu	3600 l/min
Podtlak	230 mbar
Objem nádrže	27 l
Hmotnosť	9,9 kg
Rozmery d x š x v	90 x 380 x 570 mm

VYSÁVAČ 447LX / 447MX

447LX



- Odstránenie nečistoty cez dvojité filtračnú komoru
- Pre vysávanie mokrych a suchých nečistôt
- Možnosť pripojenia strojov až do príkonu 2400 W

- Antistatické prevedenie
- Elektronický oklep filtra
- Extreme Clean Technik
- 447LX – zodpovedá triede L podľa európskej normy
- 447MX – zodpovedá triede M podľa európskej normy

Dodávané príslušenstvo	Obj. č.
Odsávací hadica 27 mm	W25593
Odsávací hadica 36 mm	W15365
Filter	W302000726
Trubica z nehrdzavejúcej ocele	P-70346
Nástavec	P-70437
Nástavec	W302002331
Držiak hadice	W60609
Úzka hubica	W6084
Adaptér odsávania	W30971
Vak na likvidáciu odpadov	

Príkon	1500 W
Príkon pripojeného prístroja	2400 W
Max. prietok vzduchu	3600 l/min
Podtlak	230 mbar
Objem nádrže	45 l
Hmotnosť	15,8 kg
Rozmery d x š x v	490 x 476 x 655 mm

DMIEŠADLO / VYSÁVAČ UB1101

UB1101



- Antistatické čistenie, odsávanie prachu a vysušanie stroja, prístroja atď.
- Univerzálne použiteľný ako fúkačie zariadenie alebo odsávač
- Plynuo predvoliteľné otáčky / sací výkon
- Ergonomická rukoväť na komfortnú, nenamáhavú prácu

- Vak na prach k dodaniu ako špeciálne príslušenstvo
- Max. množstvo dopravného vzduchu 2,8 m³/min

Dodávané príslušenstvo	Obj. č.
Tryska	132025-7

Príkon	600 W
Max. prietok vzduchu	2800 l/min
Otáčky naprázdno	0–16000 min ⁻¹
Max. tlak vzduchu (vodný stĺpec)	560 mm
Hmotnosť	1,9 kg
Rozmery d x š x v	480 x 170 x 180 mm

VYSÁVAČ VC3211MX1

VC3211MX1

novinka

■ Vysávač na sucho a na mokro

Dodávané príslušenstvo	Obj. č.
odsávací hadica 28 mm x 3,5m	195433-3
odsávací hadica 38 mm x 2,5m	195434-1
držák káblu	195544-4
adaptér Ø 28mm na 22mm	195547-8
adaptér Ø 28mm na 24mm	195546-0
odsávací nátrubok	192563-1
predlžovacia trubica	192562-3
nástavec,	195551-7
nástavec,	410306-2



■ Vysávač triedy M

■ Dodávaný s príslušenstvom

Príkon:	1.050 W
Max. tok vzduchu (pri nádobe):	3.600 litrov / min.
Max. podtlak (pri nádobe):	220 mbar
Objem nerezovej nádoby:	32 l
Hmotnosť:	17,6 kg





Vrecká a držiaky

Príslušenstvo k odsávaniu

Název	Obj. číslo	Pre model	Počet ks
Papierové vrecká • priemyselné vrecko •• vrecko z netkanej textilie 	83132B8I	440	5 (20 l)
	• 83133B8K	440	5 (25 l)
	83132BEK	445X	5
	P-70194	446L	5
	83134B8I	448	5
	•• P-72899	VC2010L, VC2511	5
	P-78293	VC3511L	5
Vak na prach – nepriepustná fólia 	83139H0B	449	5
	195440-6	VC3210LX1	5
	P-70297	446L, VC2010L, VC2511, VC3511L	5
	P-70306	447L	5
Papierový filter 	443060-3	4071D	1
	166043-3	4072D, 4073D, 4013D, 4093D	1

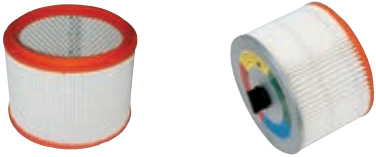
Filtere

Príslušenstvo k vysávaniu

Názov	Obj. číslo	Pre model
Papierové filtre • BGIA filter •• Filter s držiakom 	83203BJA	440
	P-70219	446L, VC2010L, VC2511, VC3511L
	P-70225	447L
	• 83202BEB	445X, 448
	•• 83140H0G	449
	195441-4	VC3210LX1
• Prefilter •• Prefilter pre mokré vysávanie 	• 195612-3	VC3210LX1
	•• 195611-5	VC3210LX1
Polyuretánový filter pre mokré vysávanie 	83035BHB	440, 448, 445X
	83035H0B	449
Nylonový filter • Polyester 	83100BJA	440
	83038B5A	445X
	• 83010H0I	449
HEPA filter	83150H0I	449

Hubice a trubice

Príslušenstvo pre vysávanie

Názov	Obj. číslo	Pre model	Poznámka
Gumová trubica 	50091B0N	440, 445X, 448, 449	
Otočná prípojka chrómovaná 	40020B5N	449	
	40021B5N	449	
	W302000447	446L, 447L	Ø 36 mm
	192562-3	VC3210LX1	Hliník
Predlžovacia trubica  	P-70437	446L, 447L	Ø 36 mm, 2 × 515 mm
Predlžovacie trubice hliníkové čierne 	P-72942	443, 446L, 447L, VC2010L, VC2511, VC3511L	Ø 36 mm, 2 × 520 mm
	192563-1	VC3210LX1	Hliník
Plastová trubica 	412040-0	4037D, 4071/2D, 4091/2D	
Gumová hubica 	132025-7	4014NV, UB1101, UB120D, BUB182Z	
Trojuholníková hubica 	50089B0N	440, 445X, 448, 449	
Štrbinová hubica 	50080B0N	440, 445X, 448, 450	
Hubica  	122861-9	CL070/100D	
Štrbinová hubica gumová 	W5067	446L, 447L	160 mm
Štrbinová hubica  	W6084	446L, 447L, VC2010L	290 mm
	416041-0	4072D, 4073D, 4093D, UB120D	
	411891-8	4071D, 4072D, 4073D, 4092D, UB1101, UB140D	
	410306-2	VC3210LX1	330 mm
Hubica široká – základňa 	60277B0N	440, 445X, 448	
Kefa pre mokré vysávanie Kefa pre suché vysávanie 	60278B0N	440, 445X, 448	
	60279B0N	440, 445X, 448	

Hubice a trubice

Príslušenstvo pre vysávanie

Názov	Obj. číslo	Pre model	Poznámka
Hubica pre mokré vysávanie 	P-72964	446L, 447L, VC2010L	
Hubica na vankúše 	W14295	VC2010L, VC2511, VC3511L	
Hubica kobercová 	W8046	443, 446L, 447L, VC2010L, VC2511, VC3511L	
Hubica s kefou 	P-70471	446L, 447L, VC2010L, VC2511, VC3511L	
Hubica na priemyselné podlahy 400 mm 	60005B5N	449	
Hubica na koberec 400 mm 	60006B5N	449	
Hubica na mokré vysávanie 400 mm 	60007B5N	449	
Hubica 	122520-5	4013D, 4073D, 4093D	
Hubica 	122234-6	4071D, 4091D, 4092D	
Hubica 	195551-7	VC3210LX1	

Sady

Príslušenstvo pre vysávanie pre vysávače 446L, 447L a VC2010L

Názov	Obsah sady	Obj. číslo
Sada 	1. Predĺžovacia trubica 2 ks 2. Otočná prípojka chrómovaná 3. Hubica kobercová 4. Štrbinová hubica 5. Hubica s kefou 6. Hubica na vankúše 7. Plastový držiak	W302002067
Sada 	1. Predĺžovacia trubica 2 ks 2. Otočná prípojka chrómovaná 3. Hubica podlahová 4. Hadica priem. 36 mm, 4 m	P-70328
Sada 	1. Predĺžovacia trubica 2 ks 2. Hadica priem. 27 mm, 3 m s prípojkou 3. Hubica podlahová 4. Štrbinová hubica 5. Hubica s kefou 6. Hubica na vankúše	W302002734

Hadice a adaptéry

Príslušenstvo na odsávanie/vysávanie

Názov	Obj. číslo	Pre model	Priemer v mm	Dĺžka v mm
Ohybná hadica 	01321B0N	440, 445X, 448	25	3
	01305H0N	449	25	5
	195433-3	VC3210LX1	28	3,5
	195434-1	VC3210LX1	38	2,5
	01319B0N	440, 445X, 448	45	4
	01300H0N	449	45	3
Hadica 	192108-5	440, 445X, 448	19	2,5
	192278-0	440, 445X, 448	28	1,5
Hadica <ul style="list-style-type: none"> • s integrovanou rukoväťou • antistatická 	•• P-70487	446L, 447L, VC2010L, VC2511, VC3511L	27	3,5
	• P-72914	46L, 447L, VC2010L, VC2511, VC3511L	32	3
	P-72920	446L, 447L, VC2010L, VC2511, VC3511L	36	3
	•• P-70362	446L, 447L	36	3
Hadica s integrovanou rukoväťou 	01316B0N	440, 445X, 448	45	2
	01317B0N	440, 445X, 448	45	1,5
Rukoväť bez regulácie 	50096B0N	440, 445X, 448		
Regulácia k rukoväti 	50095B0N	440, 445X, 448		
Rukoväť s reguláciou 	P-72908	VC2010L, VC2511, VC3511L		

Adaptéry na hadice vysávačov

	Popis	Obj. číslo	Ø adaptéru v mm	Pre vysávač	Obj. číslo	
	Adaptér hadice (k vysávaču)	Pre hadicu 01318B09, Ø 45 mm	60	440/445X/448	50075B0N	Vŕtacie a sekacie kladiva
	Adaptér hadice (predná časť)		45	440/445X/448	50076B0N	Vŕtačky
	Adaptér hadice (k vysávaču)	Pre hadicu 01321B0N, Ø 25 mm	25	440/445X/448	50323BDN	Skútkovače, rázové úťahovačky
	Adaptér hadice (predná časť)		25	440/445X/448	50320BDN	
	Univerzálny adaptér	Pre hadice Ø 25 / 27 mm	29 / 32	Univerzální	P-13839	Prístrojovacie, uhľové brúsky, rezačky
	Adaptér hadice (k vysávaču)	Pre hadicu P-70487, Ø 36 mm	58	446L, 447L, VC2010L, VC2511, VC3511L	P-70409	Brúsky
	Adaptér hadice (k vysávaču)	Pre hadicu P-70362 a P-72920, Ø 36 mm	58	446L, 447L, VC2010L, VC2511, VC3511L	P-70390	
	Rýchlopínanie k adaptérom k rukoväti P-70346 a ku stroju P-70384	Pre hadicu P-70362 a P-72920, Ø 36 mm	36	446L, 447L, VC2010L, VC2511, VC3511L	P-70384	Hobličky
	Adaptér ku stroju antistatický (použiteľný s krúžkom 213419-6)	Pre hadicu s rýchlopínaním	25/38	446L, 447L, VC2010L, VC2511, VC3511L	P-70378	Pily
	Adaptér ku stroju antistatický (použiteľný s krúžkom 213419-6)	Pre hadicu P-70487, Ø 27 mm	37/45	446L, 447L, VC2010L, VC2511, VC3511L	P-70415	Frézy
	0 krúžok	Pre adaptéry ku strojom			213419-6	
	Antistatický adaptér	Pre hadicu P-70487, Ø 27 mm	25/38	446L, 447L, VC2010L, VC2511, VC3511L	P-70421	Vzduchové náradie
	Adaptér	Pre hadicu P-72914, Ø 32 mm	25/38	446L, 447L, VC2010L, VC2511, VC3511L	P-72936	Vysávací, tlak, umývací teplotzaisné pištale
	Adaptér 22	Pre hadicu 195433-3, Ø 28 mm	22	VC3210LX1, BCV340, BCV350	417765-1	Záhradná technika
	Adaptér ku stroju 24	Pre hadicu 195433-3, Ø 28 mm	24	VC3210LX1, BCV340, BCV350	424379-9	Benzínové stroje
	Adaptér 38	Pre hadicu 195433-3, Ø 28 mm	38	VC3210LX1, BCV340, BCV350	195545-2	Akumulátorové stroje

Adaptéry na odsávanie

Príslušenstvo na odsávanie







Názov	Obj. číslo	Pre model	Priemer v mm
Sada na odsávanie pre kladivá	192176-8	HR2010	25
	193472-7	BHR262, HR2450, HR2020, HR2440, HR2460, HR2470, HR2810, HR2811, BHR261	25
Odsávací adaptér pre uhlové brúsky	192705-9	HR2432	
	192968-5	Ø 115/125 mm	
	193794-5	Ø 115/125 mm	
Odsávací adaptér pre hoblíky	194044-1	Ø 180–230 mm	
	JPA122275	1902, 1911B, 1923H, N1923B	
Nástavec pre odsávanie	181575-9	1806B, KP312S	
	191726-6	1901, 1902	
Nástavec pre odsávanie	192065-7	1923B, 1923H	
	193733-5	K312S	
	414468-8	1911B	
	152122-3	N1923B	
	451329-1	KP0800	
Nástavec pre odsávanie	416368-8	LF1000, KP0800, KP0810/C, BKP180	
	JPA122194	N/1923B	

Príslušenstvo na odsávanie

Názov	Obj. číslo	Pre model	Priemer v mm
Odsávací adaptér pre kefovú pílu 	410899-9	9741	
Odsávací adaptér 	192613-2	4105KB, 9401, PC1100	
Odsávací adaptér 	192504-7	B04550, B04553, B04554, B04561, B04563	
Odsávací adaptér 	192518-6	9924DB	
Odsávací adaptér k okružným pílam 	415426-7	5103R, 5903R	
	192420-3	5603R, 5604R, 5703R, 5704R, 5705R	
	453289-3	HS6101, HS7101	
	415816-4	5143R	
	191878-3	SR1600, SR1800	
	191879-1	SR2100, SR2300, SR2600	
	192032-2	5100BR, 5900BR	
	450316-7	5104S	
Odsávací adaptér 	194415-2	N5900B	
	416706-4	5621RDWA, BSR730WA	
	419283-5	BSS610	
	A-47444	BHS630	
	194415-2	BSS500/501	
Odsávací adaptér 	452237-9	HS300	
	192547-9	4304 – 4305T, 4331D, 4334D	
	196022-7	TM3000C	
Odsávací adaptér 	417853-4	4340CT-51FCT, BJV140/180RFE	
	192063-1	3612BR, 3620	
	415412-8	3612, 3612C	
	194934-8	RP1800FX/2300FCX	
	194733-8	RP0900, RT0700C	
Odsávací adaptér 	159559-1	RT0700C	
	122609-9	RP0910, RP1110C	
Odsávací adaptér 	122615-4	RP0910, RP1110C	
Odsávací adaptér 	P-24810	SG150	

Vaky na prach

Príslušenstvo na odsávanie

Názov	Obj. číslo	Pre model
Vak na prach 	122402-1	1911B
	192268-3	1923H
	122230-4	N1923B, 1902, 1900B
	122793-0	KP0800, KP0810/C, BKP180
	STEX122269	1901, 1902
Vak na prach 	122321-1	4014NV, UB1101, UB140D, UB120D
	122918-6	BVC340, BVC350
	122814-8	BUB142, BUB182
Vak na prach 	122297-2	9401, 9402
	122296-4	9900B, 9924DB
	122329-5	9901
	122591-2	9404, 9902, 9903, 9920
	122562-9	9403
	122548-3	9910, 9911
Vak na prach 	122469-9	1050DWA
Vak na prach 	122330-0	LS1440
	122523-9	LS0714, LS1013, LS1016, LS1040, LS1214, LS1216, LH1040, LF1000, BLS713
	122351-2	LS0810
	JM23100501	LS1018L
Vak na prach 	122474-6	3901
	123150-5	PJ7000
	122193-4	PC1100
	122853-8	PC5000C, PC5001C
	122191-8	4105KB

Prípojenie stroja k vysávačom – kladivá

Stroj	Odsávací adaptér	Extra adaptér alebo hadica	Adaptér ku stroju	Ø hadice	Vysávač
 <p>HR2010 / HR2400 HR2410 / HR2510 HR2440 / HR2450 HR160D / BHR200</p>	 <p>192176-8</p>	 <p>192349-3</p>	 <p>P-70415*</p>	Ø 27 mm*	
			 <p>P-72936*</p>	Ø 32 mm*	
		 <p>415611-2</p>	 <p>P-70415*</p>	Ø 27 mm*	
			 <p>P-72936*</p>	Ø 32 mm*	
 <p>HR1830 / HR2230 HR2020 / HR2460 HR2470 / HR2800 HR2811FT / BHR162 BHR202 / BHR261</p>	 <p>193472-7</p>	 <p>192108-5</p>	 <p>P-70415*</p>	Ø 27 mm*	 <p>VC2010L / VC2511 / VC3511L / 446L 447L</p>
			 <p>P-72936*</p>	Ø 32 mm*	
			 <p>P-70421</p>	Ø 36 mm*	
 <p>HR1830 / HR2230 HR2020 / HR2460 HR2470 / HR2800 HR2811FT / BHR162 BHR202 / BHR261</p>	 <p>193472-7</p>	 <p>192108-5</p>	 <p>50320BDN*</p>	Ø 28 mm*	 <p>440 / 445X</p>

Prípojenie stroja k vysávačom – jadrové vrtanie

Stroj	Odsávací adaptér	Extra adaptér alebo hadica	Adaptér ku stroju	Ø hadice	Vysávač
 <p>DBM080 / DBM130 / DBM131</p>	 <p>P-41872</p>	 <p>410899-9</p>	 <p>P-70415*</p>	Ø 27 mm*	
			 <p>P-72936*</p>	Ø 32 mm*	
			 <p>P-70421</p>	Ø 36 mm*	
 <p>DBM230</p>	 <p>P-54178</p>	 <p>410899-9</p>	 <p>50320BDN*</p>	Ø 28 mm*	 <p>440 / 445X</p>

* Ø 27 hadice P-70487 s adaptérom P-70415 je súčasťou dodávky 446LX a 447LX

* Ø 28 hadice 01321BON s adaptérom 50320BDN je súčasťou dodávky 440, 445X a 448

* Ø 36 hadice P-70362 alebo P-72920

* Ø 32 hadice P-72914 s adaptérom P-72936 je súčasťou dodávky VC2010L, VC2511 a VC3511L

* Ø 40 hadice 01316BON s adaptérom 50076BON je súčasťou dodávky 440, 445X a 448

Technické údaje a zobrazenia sú nezáväznú. Technické zmeny vyhradené. Výrobca nie je zodpovedný za tlačové chyby.

Vrtacie
a sekacie kladivá

Vrtáčky

Skútkovacie,
rázové úťahovkyPrestrihovacie, uhľové
brúsky, rezačky

Brusky

Hobličky

Pily

Frézy

Vzduchové náradie

Vysávače, tlak, umývačky,
teplotzušenie píšte

Záhradná technika

Benzínové stroje

Akumulačné
stroje

Prípojenie stroja k vysávačom – uhlové brúsky

Stroj	Odsávací adaptér	Extra adaptér alebo hadica	Adaptér ku stroju	Ø hadice	Vysávač
 Uhlová brúška Ø 115 mm / 125 mm	 193794-5		 P-70415*	Ø 27 mm*	 VC2010L / VC2511L / VC3511L / 446L / 447L / 447M
			 P-72936*	Ø 32 mm*	
 Uhlová brúška Ø 230 mm	 194044-1		 P-70421	Ø 36 mm*	 440 / 445X
			 50320BDN*	Ø 28 mm*	
 4112S / 4114S / PC1100		 192613-2	 P-70421	Ø 36 mm*	 VC2010L / VC2511L / VC3511L / 446L / 447L / 447M
			 50320BDN*	Ø 28 mm*	
 SG1250 / 4157KB			 P-70421	Ø 36 mm*	 VC2010L / VC2511L / VC3511L / 446L / 447L / 447M
			 50320BDN*	Ø 28 mm*	
 SG150 / SG180		 P-24810	 P-70421	Ø 36 mm*	 VC2010L / VC2511L / VC3511L / 446L / 447L / 447M
				Ø 28 mm*	
 PC5000C / PC5001C		 P-13839	 P-70421	Ø 36 mm*	 VC2010L / VC2511L / VC3511L / 446L / 447L / 447M
			 50320BDN*	Ø 28 mm*	

* Ø 27 hadice P-70487 s adaptérom P-70415 je súčasťou dodávky 446LX a 447LX













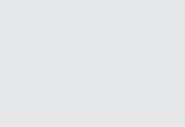



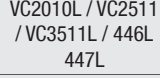



* Ø 28 hadice 01321BON s adaptérom 50320BDN je súčasťou dodávky 440, 445X a 448

* Ø 32 hadice P-72914 s adaptérom P-72936 je súčasťou dodávky VC2010L, VC2511 a VC3511L

* Ø 36 hadice P-70362 alebo P-72920

* Ø 40 hadice 01316BON s adaptérom 50076BON je súčasťou dodávky 440, 445X a 448

Prípojenie strojov k vysávačom – okružné píly

Stroj	Odsávací adaptér	Extra adaptér alebo hadica	Adaptér ku stroju	Ø hadice	Vysávač		
 BSS500 / BSS501	 194415-2	 192349-3	 P-70415*	Ø 27 mm*			
			 P-72936*	Ø 32 mm*			
 BHS630	 A-47444	 415611-2	 P-70415*	Ø 27 mm*			
			 P-72936*	Ø 32 mm*			
 BSS610	 419283-5	 192108-5	 P-70415*	Ø 27 mm*	 VC2010L / VC2511 / VC3511L / 446L 447L		
		 P-13839	 P-72936*	Ø 32 mm*			
			 192108-5	 50320BDN*		Ø 28 mm*	
				 50320BDN*		Ø 28 mm*	
 5621RD / BSR730	 416706-4	 192349-3	 P-70415*	Ø 27 mm*			
			 P-13839	 P-72936*		Ø 32 mm*	
				 50320BDN*		Ø 28 mm*	
  SP6000 HS6101 / HS7101			 P-70415*	Ø 27 mm*			
			 P-72936*	Ø 32 mm*			
			 P-70421	Ø 36 mm*			
			 50320BDN*	Ø 28 mm*			

* Ø 27 hadice P-70487 s adaptérom P-70415 je súčasťou dodávky 446LX a 447LX

* Ø 28 hadice 01321BON s adaptérom 50320BDN je súčasťou dodávky 440, 445X a 448

* Ø 32 hadice P-72914 s adaptérom P-72936 je súčasťou dodávky VC2010L, VC2511 a VC3511L

* Ø 36 hadice P-70362 alebo P-72920

* Ø 40 hadice 01316BON s adaptérom 50076BON je súčasťou dodávky 440, 445X a 448

Technické údaje a zobrazenia sú nezáväznú. Technické zmeny vyhradené. Výrobca nie je zodpovedný za tlačové chyby.

Vŕtačie
a sekacie kladiva

Vŕtačky

Skúšobné
rázové ťažiarovkyPrístrojové,
uhľové
brúsky, rezačky

Brusky

Hobličky

Pily

Frézy

Vzduchové náradie

Vysávače, ťaž,
umývačky
teplovzdušné pištole

Záhradná technika

Benzínové stroje

Akumulačné
stroje

Prípojenie strojov k vysávačom – okružné píly

Stroj	Odsávací adaptér	Extra adaptér alebo hadica	Adaptér ku stroju	Ø hadice	Vysávač
 5604R / 5017RKB		 50320BDN	 P-70415*	Ø 27 mm*	
		 P-72936*	Ø 32 mm**		
 5008MG	 450079-5		 P-70421	Ø 36 mm	VC2010L / VC2511 / VC3511L / 446L 447L / 447M
			 50320BDN*	Ø 28 mm*	
 5603R / 5704R / 5705R	 415517-4	 50320BDN	 P-70415*	Ø 27 mm*	
			 P-72936*	Ø 32 mm*	
 5903R / 5103R	 415426-7		 P-70421	Ø 36 mm	VC2010L / VC2511 / VC3511L / 446L 447L / 447M
			 50320BDN**	Ø 28 mm*	
 5104S	 450316-4	 50320BDN	 P-70415*	Ø 27 mm*	
			 P-72936*	Ø 32 mm*	
 5143R	 415816-4		 P-70421	Ø 36 mm	VC2010L / VC2511 / VC3511L / 446L 447L / 447M
			 50320BDN**	Ø 28 mm*	

* Ø 27 hadice P-70487 s adaptérom P-70415 je súčasťou dodávky 446LX a 447LX

* Ø 28 hadice 01321B0N s adaptérom 50320BDN je súčasťou dodávky 440, 445X a 448

* Ø 32 hadice P-72914 s adaptérom P-72936 je súčasťou dodávky VC2010L, VC2511 a VC3511L

* Ø 36 hadice P-70362 alebo P-72920

* Ø 40 hadice 01316B0N s adaptérom 50076B0N je súčasťou dodávky 440, 445X a 448

Prípojenie strojov k vysávačom – okružné píly

Stroj	Odsávací adaptér	Extra adaptér alebo hadica	Adaptér ku stroju	Ø hadice	Vysávač
 LS0714 / LS1013 LS1016 / LS1018L LS1030 / LS1040 LS1214 / LS1216 LS1440 / LH1040 LF1000 / BLS713	 419277-0	 50320BDN	 P-70415*	Ø 27 mm*	 VC2010L / VC2511 / VC3511L / 446L 447L / 447M
			 P-72936*	Ø 32 mm*	
			 P-70421	Ø 36 mm*	
 LH1200F			 50320BDN*	Ø 28 mm*	 440 / 445X
 2704 MLT100	 419093-0		 P-70421	Ø 36 mm*	 VC2010L / VC2511 / VC3511L / 446L 447L / 447M
			 50076B0N*	Ø 40 mm*	 440 / 445X

Prípojenie strojov k vysávačom – priamočiare píly

Stroj	Odsávací adaptér	Extra adaptér alebo hadica	Adaptér ku stroju	Ø hadice	Vysávač
 4323 / 4324 4326 / 4329 JV0600		 192349-3	 P-70415*	Ø 27 mm*	
			 P-72936*	Ø 32 mm*	
		 192108-5	 P-70415*	Ø 27 mm*	VC2010L / VC2511 / VC3511L / 446L 447L
		 P-13839	 50320BDN*	Ø 28 mm*	
		 192108-5	 50320BDN*	Ø 28 mm*	

* Ø 27 hadica P-70487 s adaptérom P-70415 je súčasťou dodávky 446LX a 447LX

* Ø 28 hadica 01321B0N s adaptérom 50320BDN je súčasťou dodávky 440, 445X a 448

* Ø 32 hadica P-72914 s adaptérom P-72936 je súčasťou dodávky VC2010L, VC2511 a VC3511L

* Ø 36 hadica P-70362 alebo P-72920

* Ø 40 hadica 01316B0N s adaptérom 50076B0N je súčasťou dodávky 440, 445X a 448

Technické údaje a zobrazenia sú nezáväzná. Technické zmeny vyhradené. Výrobca nie je zodpovedný za tlačové chyby.

Vrtacie
a sekacie kladiva

Vrtáčky

Skritkovače,
rázové úťahovačkyPresťahovače, uhlové
brúsky, rezačky

Brúsky

Hobličky

Pily

Frézy

Vzduchové náradie

Vysávače, tlak, umývačky,
teplovzdušné pištole

Záhradná technika

Benzínové stroje

Akumulačné stroje

Prípojenie strojov k vysávačom – stolné a pokosové píly

Stroj	Odsávací adaptér	Extra adaptér alebo hadica	Adaptér ku stroju	Ø hadice	Vysávač
 4340 / 4341 4350 / 4351 BJV140 / BJV180	 417853-4	 192349-3	 P-70415*	Ø 27 mm*	 VC2010L / VC2511 / VC3511L / 446L 447L
		 P-72936*	Ø 32 mm*		
		 417408-5	 P-70415*	Ø 27 mm*	
		 P-72936*	Ø 32 mm*		
		 192108-5	 P-70415*	Ø 27 mm*	 440 / 445X
		 417408-5	 50320BDN*	Ø 28 mm*	
 192108-5	 50320BDN*	Ø 28 mm*	440 / 445X		

Prípojenie strojov k vysávačom – priamočiare píly

Stroj	Odsávací adaptér	Extra adaptér alebo hadica	Adaptér ku stroju	Ø hadice	Vysávač
 KP0810C KP0810 KP0800 BKP180			 P-70421	Ø 36 mm*	 VC2010L / VC2511 / VC3511L / 446L 447L / 447M
			 50076B0N*	Ø 40 mm*	
 1902 / 1923B	 181572-5	 JPA122275	 P-70421	Ø 36 mm*	 VC2010L / VC2511 / VC3511L / 446L 447L / 447M
			 50076B0N*	Ø 40 mm*	

* Ø 27 hadica P-70487 s adaptérom P-70415 je súčasťou dodávky 446LX a 447LX

* Ø 28 hadica 01321B0N s adaptérom 50320BDN je súčasťou dodávky 440, 445X a 448

* Ø 32 hadica P-72914 s adaptérom P-72936 je súčasťou dodávky VC2010L, VC2511 a VC3511L

* Ø 36 hadica P-70362 alebo P-72920

* Ø 40 hadica 01316B0N s adaptérom 50076B0N je súčasťou dodávky 440, 445X a 448

Prípojenie strojov k vysávačom – hoblíky

Stroj	Odsávací adaptér	Extra adaptér alebo hadica	Adaptér ku stroju	Ø hadice	Vysávač
 1923H	 192065-7	 JPA122275	 P-70421	Ø 36 mm*	 VC2010L / VC2511 / VC3511L / 446L / 447L / 447M
			 50076B0N*	Ø 40 mm*	 440 / 445X
 1911B	 414468-8	 JPA122275	 P-70421	Ø 36 mm*	 VC2010L / VC2511 / VC3511L / 446L / 447L / 447M
			 50076B0N*	Ø 40 mm*	 440 / 445X
 1100	 415452-6	 JPA122275	 P-70421	Ø 36 mm*	 VC2010L / VC2511 / VC3511L / 446L / 447L / 447M
			 50076B0N*	Ø 40 mm*	 440 / 445X
 1805B	 41499-7	 JPA122275	 P-70421	Ø 36 mm*	 VC2010L / VC2511 / VC3511L / 446L / 447L / 447M
			 50076B0N*	Ø 40 mm*	 440 / 445X
 KP312	 193733-5	 181575-9	 P-70421	Ø 36 mm*	 VC2010L / VC2511 / VC3511L / 446L / 447L / 447M
			 50076B0N*	Ø 40 mm*	 440 / 445X

* Ø 27 hadica P-70487 s adaptérom P-70415 je súčasťou dodávky 446LX a 447LX

* Ø 28 hadica 01321B0N s adaptérom 50320BDN je súčasťou dodávky 440, 445X a 448

* Ø 32 hadica P-72914 s adaptérom P-72936 je súčasťou dodávky VC2010L, VC2511 a VC3511L

* Ø 36 hadica P-70362 alebo P-72920

* Ø 40 hadica 01316B0N s adaptérom 50076B0N je súčasťou dodávky 440, 445X a 448

Technické údaje a zobrazenia sú nezáväznú. Technické zmeny vyhradené. Výrobca nie je zodpovedný za tlačové chyby.

Vrhacie
a sekacie kladiva

Vrtiacky

Skritkovače,
rázové ťažňákyPrístrojovacie,
uhľové
brúsky, rezačky

Brúsky

Hoblíky

Pily

Frézy

Vzduchové náradie

Vysávače, ťač,
umývačky
teplovzdušné pištole

Záhradná technika

Benzínové stroje

Akumulačné
stroje

Prípojenie strojov k vysávačom – frézy

Stroj	Odsávací adaptér	Extra adaptér alebo hadica	Adaptér ku stroju	Ø hadice	Vysávač
 RP0900	194733-8		 P-70415*	Ø 27 mm*	
 RT0700	195559-1		 P-70421	Ø 36 mm	
 RT0700	195559-1	50320BDN	 50320BDN*	Ø 28 mm*	
 RP0910 / RP1110C		 192349-3	 P-70415*	Ø 27 mm*	
		 192108-5	 P-72936*	Ø 32 mm*	
			 192108-5	 P-70421	Ø 36 mm
		 P-13839		 50320BDN*	Ø 28 mm*
 RP0910 / RP1110C	122615-4	192108-5	50320BDN*	Ø 28 mm*	440 / 445X
 RP1800 / RP2300	194934-8		 P-70415*	Ø 27 mm*	
 3620 / 3612BR	192035-6		 P-70421	Ø 36 mm	
 3612 / 3612C	415412-8		50320BDN	 50320BDN*	Ø 28 mm*

* Ø 27 hadica P-70487 s adaptérom P-70415 je súčasťou dodávky 446LX a 447LX





























* Ø 28 hadica 01321B0N s adaptérom 50320BDN je súčasťou dodávky 440, 445X a 448

* Ø 32 hadica P-72914 s adaptérom P-72936 je súčasťou dodávky VC2010L, VC2511 a VC3511L

* Ø 36 hadica P-70362 alebo P-72920

* Ø 40 hadica 01316B0N s adaptérom 50076B0N je súčasťou dodávky 440, 445X a 448

Prípojenie strojov k vysávačom – brúsky, pilníky

Stroj	Odsávací adaptér	Extra adaptér alebo hadica	Adaptér ku stroju	Ø hadice	Vysávač
 <p>B04554 / B04561 B04555 / B04565 B03700 / B03710 B03711 / B04900V B04901 / B05010 B05012 / B05021 B05030 / B05031 B05041 / B06030 B06040</p>		 <p>192349-3</p>	 <p>P-70415*</p>	Ø 27 mm*	
			 <p>P-72936*</p>	Ø 32 mm*	
		 <p>417408-5</p>	 <p>P-70415*</p>	Ø 27 mm*	
			 <p>P-72936*</p>	Ø 32 mm*	
 <p>9032 / 9910 / 9911</p>		 <p>192108-5 – 50320BDN</p>	 <p>P-70415*</p>	Ø 27 mm*	<p>VC2010L / VC2511 / VC3511L / 446L 447L</p>
			 <p>P-70421</p>	Ø 36 mm*	
		 <p>417408-5</p>	 <p>50320BDN*</p>	Ø 28 mm*	 <p>440 / 445X</p>
		 <p>192108-5</p>			
 <p>9031</p>		 <p>192349-3</p>	 <p>P-70415*</p>	Ø 27 mm*	
			 <p>P-72936*</p>	Ø 32 mm*	
		 <p>192108-5 – 50320BDN</p>	 <p>P-70415*</p>	Ø 27 mm*	
			 <p>P-70421</p>	Ø 36 mm*	
 <p>417408-5</p>	 <p>50320BDN*</p>	Ø 28 mm*	 <p>440 / 445X</p>		
		 <p>192108-5</p>			

* Ø 27 hadica P-70487 s adaptérom P-70415 je súčasťou dodávky 446LX a 447LX

* Ø 28 hadica 01321B0N s adaptérom 50320BDN je súčasťou dodávky 440, 445X a 448

* Ø 32 hadica P-72914 s adaptérom P-72936 je súčasťou dodávky VC2010L, VC2511 a VC3511L

* Ø 36 hadica P-70362 alebo P-72920

* Ø 40 hadica 01316B0N s adaptérom 50076B0N je súčasťou dodávky 440, 445X a 448

Prípojenie strojov k vysávačom – pásové brúsky

Stroj	Odsávací adaptér	Extra adaptér alebo hadica	Adaptér ku stroju	Ø hadice	Vysávač	
Vrtáky a sekacie kladiva 9920 / 9903 / 9904				Ø 27 mm*		
			P-70415*	Ø 32 mm*		
				P-70415*		Ø 27 mm*
Prestrihovače, uhlové brúsky, rezáčky 9403				Ø 32 mm*	VC2010L / VC2511 / VC3511L / 446L 447L	
				P-72936*		Ø 28 mm*
				50320BDN*		Ø 28 mm*
Hobľovky Pily Frézy 9401 / 9402				Ø 27 mm*		
				P-72936*		Ø 32 mm*
				P-70415*		Ø 27 mm*
				P-70421		Ø 36 mm*
				50320BDN*		Ø 28 mm*
				50320BDN*		Ø 28 mm*
Vzduchové náradie Vysávače, hák, umývačky teplovzdušné pištole Záhradná technika Benzínové stroje 9924DB				Ø 27 mm*		
				Ø 36 mm*		
			Ø 28 mm*			

* Ø 27 hadica P-70487 s adaptérom P-70415 je súčasťou dodávky 446LX a 447LX

* Ø 28 hadica 01321BON s adaptérom 50320BDN je súčasťou dodávky 440, 445X a 448

* Ø 32 hadica P-72914 s adaptérom P-72936 je súčasťou dodávky VC2010L, VC2511 a VC3511L

* Ø 36 hadica P-70362 alebo P-72920

* Ø 40 hadica 01316BON s adaptérom 50076BON je súčasťou dodávky 440, 445X a 448

Prípojenie strojov k vysávaču VC3210LX1

Stroj	Adaptér	Stroj	Adaptér
1806B	Adaptér 38 mm + 414499-7	B04555	Adaptér 22 mm
1901	Adaptér 38 mm + 191726-6 + JPA122275	B04556	Adaptér 22 mm
1902	Adaptér 38 mm + 191726-6 + JPA122275	B04557	Adaptér 22 mm
1911H	Adaptér 38 mm + 414468-8 + JPA122275	B04561	Adaptér 22 mm
1923H	Adaptér 38 mm + 192065-7 + JPA122275	B04563	Adaptér 22 mm
2704	Adaptér 38 mm + JM27000090	B04565	Adaptér 22 mm
3600B	Adaptér 38 mm + 192035-6	B04900v	Adaptér 22 mm
3612/C	Adaptér 38 mm + 415412-8	B05010	Adaptér 22 mm
3620	Adaptér 38 mm + 192035-6	B05012	Adaptér 22 mm
3706	Adaptér 22 mm + 193449-2	B05020	Adaptér 22 mm
3901	Adaptér 22 mm	B05021	Adaptér 22 mm
4105KB	Adaptér 38 mm + 192613-2	B05030	Adaptér 22 mm
4112HS	Adaptér 38 mm + 192613-2	B05031	Adaptér 22 mm
4157KB	Adaptér 38 mm	B06030	Adaptér 22 mm
4326	Adaptér 22 mm	B06040	Adaptér 22 mm
4327	Adaptér 22 mm	DBM080/130	Adaptér 38 mm
4329	Adaptér 22 mm	GA9030X01	
4340CT/FCT	Adaptér 22 mm + 417853-4	GA9050R	
4341CT/FCT	Adaptér 22 mm + 417853-4	JV0600K	Adaptér 22 mm
4350CT/FCT	Adaptér 22 mm + 417853-4	KP0800	Adaptér 38 mm + 451329-1 + 416368-8
4351CT/FCT	Adaptér 22 mm + 417853-4	KP0810/C	Adaptér 38 mm
5017RKB	Adaptér 38 mm	KP312S	Adaptér 38 mm + 193733-5 + 181575-9
5103R	Adaptér 38 mm + 192419-8	LB1200F	Adaptér 38 mm + JM27000090
5104S	Adaptér 38 mm + 450316-7	LF1000	Adaptér 38 mm
5143R	Adaptér 38 mm	LH1040	Adaptér 38 mm
5603R	Adaptér 38 mm + 192420-3	LH1200FL	Adaptér 38 mm
5604R	Adaptér 38 mm	LS0714/FL	Adaptér 38 mm
5703R	Adaptér 38 mm + 192420-3	LS1013/L	Adaptér 38 mm
5704R	Adaptér 38 mm + 192420-3	LS1016/L	Adaptér 38 mm
5705R/K	Adaptér 38 mm + 192420-3	LS1018	Adaptér 38 mm
5900BR	Adaptér 38 mm	LS1040	Adaptér 38 mm
5903R	Adaptér 38 mm + 192419-8	LS1214/L	Adaptér 38 mm
9031	Adaptér 22 mm	LS1216/L	Adaptér 38 mm
9032	Adaptér 22 mm + 122652-8	LS1440	Adaptér 38 mm
9036	Adaptér 22 mm	MLS100	Adaptér 38 mm
9046	Adaptér 22 mm	MLT100	Adaptér 38 mm + JM27000090
9402	Adaptér 38 mm	N1923B	Adaptér 38 mm + 152122-3
9403	Adaptér 38 mm	PC1100	Adaptér 38 mm + 192613-2
9404	Adaptér 38 mm	PC5000C	Adaptér 38 mm
9741	Adaptér 38 mm + 410899-9	PJ7000	Adaptér 22 mm
9903	Adaptér 38 mm	RP0900	Adaptér 38 mm + 194733-8
9910	Adaptér 38 mm	RP0910	Adaptér 22 mm
9911	Adaptér 38 mm	RP1110C	Adaptér 22 mm
9920	Adaptér 38 mm	RP1800FX	Adaptér 38 mm + 194934-8
9924DB	Adaptér 38 mm + 192518-6	RP2300FCX	Adaptér 38 mm + 194934-8
B03700	Adaptér 22 mm	RT0700C	Adaptér 38 mm
B03710	Adaptér 22 mm	RT0700CX2	Adaptér 38 mm
B03711	Adaptér 22 mm	SG1250	Adaptér 38 mm
B04553	Adaptér 22 mm	SP6000/K	Adaptér ku stroju 24 mm + Adaptér 22 mm
B04554	Adaptér 22 mm		

Adaptér 22 mm = 417765-1
 Adaptér 24 mm = 424379-9
 Adaptér 38 mm = 195545-2

TLAKOVÁ UMÝVAČKA HW102

HW102

novinka



- Nové odolné čerpadlo
- Integrované držiaky príslušenstva
- Teleskopická rukoväť

Dodávané príslušenstvo	Obj. č.
Striekacia pištoľ	3320152
Predlžovací nástavec	3320130
Tryska nastaviteľná	3640640
Turbo tryska	41169
Tryska s nádobou	3640090
Vysokotlaková hadica 5 m	3640630
Vstupný filter	40725

- Pogumované kolesá
- **TOTAL STOP SYSTEM**

Príkion	1300 W
Motor	Univerzálny
Pracovný tlak	70 bar
Maximálny tlak	100 bar
Max. prietok vody	360 l / h
Max. teplota vody	50 °C
Hmotnosť	5,8 kg

TLAKOVÁ UMÝVAČKA HW111

HW111

novinka



- Nové odolné čerpadlo
- Integrované držiaky príslušenstva

Dodávané príslušenstvo	Obj. č.
Striekacia pištoľ	3320152
Nástavec	3320130
Tryska nastaviteľná	3640650
Turbo tryska	41169
Tryska na penu	3640670
Kefa	41185
Vysokotlaková hadica 5,5 m	3640660
Vstupný filter	40725

- Pogumované kolesá
- **TOTAL STOP SYSTEM**

Príkion	1700 W
Motor	Univerzálny
Pracovný tlak	90 bar
Maximálny tlak	110 bar
Max. prietok vody	370 l / h
Max. teplota vody	50 °C
Hmotnosť	9,8 kg

TLAKOVÁ UMÝVAČKA HW112

HW112

novinka



- Nový model s 2 pólovým indukčným motorom
- Nové odolné čerpadlo

Dodávané príslušenstvo	Obj. č.
Striekacia pištoľ	3320152
Nástavec	3320130
Tryska nastaviteľná	3640650
Turbo tryska	41169
Tryska na penu	3640670
Kefa	41185
Vysokotlaková hadica 5,5 m	3640660
Vstupný filter	40725

- Integrované držiaky príslušenstva
- Pogumované kolesá
- **TOTAL STOP SYSTEM**

Príkion	1600 W
Motor	Indukčný
Pracovný tlak	100 bar
Maximálny tlak	120 bar
Max. prietok vody	370 l / h
Max. teplota vody	50 °C
Hmotnosť	16,2 kg

TLAKOVÁ UMÝVAČKA HW132

HW132

novinka



- Nový model s 2 pólovým indukčným motorom
- Nové odolné čerpadlo
- Integrované držiaky príslušenstva

Dodávané príslušenstvo	Obj. č.
Striekacia pištoľ	3640920
Vysokotlaková hadice 8 m	3640960
Tryska nastaviteľná	3640930
Turbo tryska	41171
Tryska na penu	3640670
Kefa	41185
Vstupný filter	40725

- Pogumované kolesá
- **TOTAL STOP SYSTEM**

Príkion	2100 W
Motor	Indukčný
Pracovný tlak	120 bar
Maximálny tlak	140 bar
Max. prietok vody	420 l / h
Max. teplota vody	50 °C
Hmotnosť	18,8 kg

TLAKOVÁ UMÝVAČKA HW140

HW140

novinka



- Nový model s nastaviteľným tlakom
- Nové odolné čerpadlo
- Integrované držiaky príslušenstva

Dodávané príslušenstvo	Obj. č.
Striekacia pištoľ	41154
Tryska nastaviteľná	40246
Turbo tryska	41173
Vysokotlaková hadica 10 m	3083550
Vstupný filter	40725

- Možnosť použitia dvoch rôznych čistiacich prípravkov
- Pogumované kolesá
- **TOTAL STOP SYSTEM**

Príkion	2300 W
Motor	Indukčný
Pracovný tlak	130 bar
Maximálny tlak	140 bar
Max. prietok vody	500 l / h
Max. teplota vody	50 °C
Hmotnosť	29 kg

TLAKOVÁ UMÝVAČKA HW151

HW151

novinka



- Nový model s nastaviteľným tlakom a prúdom vody
- Nové odolné čerpadlo s kľukovým hriadelom
- Integrované držiaky príslušenstva
- Možnosť použitia dvoch rôznych čistiacich prípravkov

Dodávané príslušenstvo	Obj. č.
Striekacia pištoľ	41154
Tryska nastaviteľná	40551
Turbo tryska	41173
Vysokotlaková hadica 10 m	3083550
Vstupný filter	40725

- Pogumované kolesá
- **TOTAL STOP SYSTEM**

Príkion	2500 W
Motor	Indukčný
Pracovný tlak	140 bar
Maximálny tlak	150 bar
Max. prietok vody	500 l / h
Max. teplota vody	50 °C
Hmotnosť	28,4 kg

TLAKOVÁ UMÝVAČKA S OHREVOM HW120

HW120











- Trojstupňové čerpadlo s keramikými piestami
- Vysoko výkonný asynchrónny motor
- Vodný a palivový filter chrániaci stroj pred poškodením

Dodávané príslušenstvo	Obj. č.
Nástavec na horúcu vodu	3718
Tryska	3195
Vysokotlaková hadica 8 m	3163270
Striekacia pištoľ	40883

- Nástavec s regulovateľnou rotačnou tryskou na teplú vodu
- Palivo: nafta

Príkion	2200 W
Pracovný tlak	110 bar
Max. prietok vody	510 l / h
Teplota	max 90 °C
Objem nádrže	8 l
Hmotnosť	78,7 kg

Názov	Obj. číslo	HW102	HW111	HW112	HW121	HW132	HW140	HW151	
Striekacia pištoľ 	3320152	•	•	•					Vrhacie a sekacie kladiva
	3640920				•	•			Vrháčky
	41154						•	•	Skútkovače, rázové ťažňáky
Predĺženie pištole Vysokotlaková hadica 5 m – predĺženie Vysokotlaková hadica 5 m Vysokotlaková hadica 5,5 m Vysokotlaková hadica 8 m – predĺženie Vysokotlaková hadica 8 m Vysokotlaková hadica 8 m – predĺženie Vysokotlaková hadica 8 m 	3320130	•	•	•					Skútkovače, uhlové brúsky, rezačky
	41179	•							Brusky
	3640630**	•							Prstihovacie, uhlové brúsky, rezačky
	3640660**		•	•					Brusky
	41181		•	•	•	•			Hobličky
	3640960**				•	•			Hobličky
	41183						•	•	Hobličky
	3083550**						•	•	Hobličky
Nastaviteľná striekacia tryska 	3640640	•							Pily
	3640650		•	•					Pily
	3640930				•	•			Pily
	40246						•		Frézy
	40551							•	Frézy
Rotačná tryska 	41169	•	•	•					Vzduchové náradie
	41171				•	•			Vzduchové náradie
	41173						•	•	Vzduchové náradie
Predĺženie pištole – staršia verzia 	40720*								Vysúšacie, tlak. umývačky, teplovzdušné pištole
Spodná uhlová tryska 	40795*	•	•	•	•	•			Záhradná technika
	40722*	•	•	•	•	•			Záhradná technika
Tryska na saponát + nádoba 	3640090	•							Benzínové stroje
Tryska na saponát 	3640670		•	•					Akumulačné stroje

* len pri použití predĺženia 40720
 ** súčasť dodávky umývačky

	Názov	Obj. číslo	HW102	HW111	HW112	HW121	HW132	HW140	HW151
Vŕtače a sekacie kladiva	Umývacia kefa								
Vŕtačky		41185	•	•	•	•	•	•	•
Skrutkovače, rázové lištákové	Rotačná kefa								
		41187	•	•	•	•	•	•	•
Prestrihovače, uhlové brúsky, rezáčky	Podlahový čistič twister mini	41175	•	•	•	•			
Brusky	Podlahový čistič twister								
		40726		•	•	•	•		
Hobličky		40732						•	•
Pily	Podlahový čistič twister s nádržkou na saponát								
		40738		•	•	•	•		
Frézy		40740						•	•
Vzduchové náradie	Predĺženie pre podlahový čistič twister 60 cm	40057						•	•
	Hadica na vymývanie trubiek 10 m								
	Hadica na vymývanie trubiek 16 m	41165	•	•	•	•	•	•	•
Vysávače, tlak. umývačky, teplovzdušné pištole		41167	•	•	•	•	•	•	•
Záhradná technika	Vodný filter	41161	•	•	•	•	•	•	•
	Vonkajšia/vnútorá pripájacia sada								
		40725	•	•	•	•	•	•	•
Benzínové stroje	Saponát								
		40724	•	•	•	•	•	•	•
Akumulátorové stroje									

TEPLOVZDUŠNÁ PIŠTOĽ HG5012K

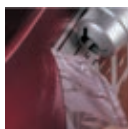
HG5012K

- Sušenie, tavenie a odstraňovanie starých lakov
- Upevňovanie pásov na hrany, stláčanie sťahovacích fólií atď.
- Termostat chráni proti prehriatiu

Dodávané príslušenstvo	Obj. č.
Prepravny kufrík	HG118897
Hubica chrániaca sklo pred poškodením	P-33679
Široká hubica	P-33685
Odrazová hubica	P-33700

- Motor je uložený kolmo k hlavnému prúdu vzduchu a je takým spôsobom chránený pred znečistením
- Protišmyková rukoväť a integrovaná odkladacia plocha

Príkon	1600 W
Teplota stupeň 1	350 °C
Teplota stupeň 2	500 °C
Množstvo vzduchu	350 / 500 l/min
Max. statický tlak	1250 Pa
Hmotnosť	580g

TEPLOVZDUŠNÁ PIŠTOĽ HG551VK

HG551VK

- Sušenie, tavenie a odstraňovanie starých lakov
- Upevňovanie pásov na hrany, stláčanie sťahovacích fólií atď.
- Termostat chráni proti prehriatiu
- S reguláciou topného výkonu

Dodávané príslušenstvo	Obj. č.
Prepravny kufrík	HG118897
Široká hubica	P-33685
Redukčná hubica	P-33691
Odrazová hubica	P-33700

- Motor je uložený kolmo k hlavnému prúdu vzduchu a je takým spôsobom chránený pred znečistením
- Protišmyková rukoväť a integrovaná odkladacia plocha

Príkon	1800 W
Teplota	100 °C–550 °C
Množstvo vzduchu	250 / 500 l/min
Max. statický tlak	1500 Pa
Hmotnosť	600 g

TEPLOVZDUŠNÁ PIŠTOĽ HG651CK

HG651CK

- S reguláciou topného výkonu od 80 °C do 650 °C
- Optimálna kontrola teploty a prúdu vzduchu pomocou LCD displeja
- Termostat chráni proti prehriatiu

Dodávané príslušenstvo	Obj. č.
Prepravny kufrík	HG118897
Široká hubica	P-33685
Redukčná hubica	P-33691
Odrazová hubica	P-33700
Tryska na zváranie preplátovaním	P-71489
Prítlačný valček	P-71504

- Motor je uložený kolmo k hlavnému prúdu vzduchu a je takým spôsobom chránený pred znečistením
- Protišmyková rukoväť a integrovaná odkladacia plocha

Príkon	2000 W
Teplota	80 °C–650 °C
Množstvo vzduchu	200 / 550 l/min
Max. statický tlak	1500 Pa
Hmotnosť	630 g

Príslušenstvo k teplovzdušným pištoľam

Názov	Obj. číslo	HG5002K / HG5012K	HG550VK / HG551VK	HG650CK / HG651CK
Redukčná hubica 	P-33691		•	•
Odrazová hubica 	P-71445		•	•
Tryska na zváranie 	P-71451		•	•
Tryska pre rýchle zváranie 	P-71473	•	•	•
Tryska pre zváranie preplátovaním 	P-71489	•	•	•
Hubica chrániaca sklo pred poškodením 	P-33679	•	•	•
Široká hubica 	P-33685	•	•	•
Prítlačný valček 	P-71504	•	•	•

REŤAZOVÉ PILY UC3020A / UC3520A / UC4020A

UC4020A



- Nový dizajn a konštrukcia pre pohodlnú prácu a jednoduchú údržbu
- Výmena a upínanie reťazí bez použitia nástroja
- Perfektný tvar rukoväte zaisťuje maximálnu ovládateľnosť pri horizontálnych rezoch
- Pogumovaná protišmyková rukoväť

Dodávané príslušenstvo	Obj. č.
Kryt lišty	419288-5
Lišta 30 cm	442030611
Reťaz 30 cm	531290046
Lišta 35 cm	442035611
Reťaz 35 cm	531290052
Lišta 40 cm	442040611
Reťaz 40 cm	958090056

- Automatické mazanie reťaze
- Veľká ozubená kovová opierka uľahčujúca priame rezy
- Jednoduchá kontrola hladiny oleja
- S mechanickou reťazovou brzdou Safety – Matic

Príkon	1800 W
Rýchlosť reťaze	13,3 m/s
Typ reťaze	1,1 mm 3/8"
Dĺžka lišty UC3020A / UC3520A / UC4020A	30 / 35 / 40 cm
Hmotnosť UC3020A / UC3520A / UC4020A	4,3 / 4,4 / 4,4 kg
Hmotnosť UC3020A / UC3520A / UC4020A	4,3 / 4,4 / 4,4 kg

REŤAZOVÉ PILY UC3030A / UC3530A / UC4030A / UC4530A

UC3530A











- Profesionálna reťazová píla pre pohodlnú a bezpečnú prácu
- S pozvoľným rozbehom a ochranou proti preťaženiu
- Výmena a upínanie reťaze bez použitia nástroja
- Ergonomický tvar rukoväte zaisťuje maximálnu ovládateľnosť pri horizontálnych rezoch

Dodávané príslušenstvo	Obj. č.
Kryt lišty	419559-0
Lišta 30 cm	442030661
Reťaz 30 cm	528092646
Lišta 35 cm	442035661
Reťaz 35 cm	958092052
Lišta 40 cm	442040661
Reťaz 40 cm	958092056
Lišta 45 cm	442045661
Reťaz 45 cm	528092662

- Automatické mazanie reťaze
- Veľká ozubená kovová opierka uľahčujúca priame rezy do dreva
- S mechanickou reťazovou brzdou Safety – Matic
- Perfektné prispôbená kľzná spojka

Príkon	2000 W
Rýchlosť reťaze	13,3 m/s
Typ reťaze	1,3 mm 3/8"
Dĺžka lišty UC3030A / UC3530A / UC4030A / UC4530A	30 / 35 / 40 / 45 cm
Hmotnosť UC3030A / UC3530A / UC4030A / UC4530A	5,0 / 5,1 / 5,2 / 5,3 kg

Príslušenstvo k elektrickým pílam

Názov	Obj. číslo	Dĺžka v cm	UC3030A	UC3530A	UC4030A	UC4530A	UC3020A	UC3520A	UC4020A
Lišta 1,3 mm 	442030661	30	•						
	442035661	35		•					
	442040661	40			•				
	442045661	45				•			
Lišta 1,1 mm	442030611	30					•		
	442035611	35						•	
	442040611	40							•
Reťaz 3/8" 1,3 mm 	528092646	30	•						
	528092652	35		•					
	958092056	40			•				
	528092662	45				•			
Reťaz 3/8" 1,1 mm	531290046	30					•		
	531290052	35						•	
	531290056	40							•
Kryt lišty 	419288-5						•	•	•
	419559-0		•	•	•	•			
Biologický reťazový olej 1 l Biologický reťazový olej 5 l 	980008210		•	•	•	•	•	•	•
	P-30807		•	•	•	•	•	•	•
Násada pilníku 	953004010		•	•	•	•	•	•	•
Pilník guľatý priem. 4 mm – 3 ks 	958500018		•	•	•	•	•	•	•
Pilník plochý 	953003060		•	•	•	•	•	•	•
Guľatý pilník 4 mm s násadou 	958500063		•	•	•	•	•	•	•
Kombinovaný kľúč S13	941713001		•	•	•	•	•	•	•

MM4

EK7651H

4-taktná benzínová rozbrusovačka



4-TAKTNÁ BENZÍNOVÁ ROZBRUSOVAČKA EK7651H

EK7651H

novinka

- Veľké nalievacie hrdlo
- Ovládanie Touch & Stop
- Dodávaná s chladiacou sadou a 4-taktným olejom
- Rýchla výmena rezného kotúča
- Dokonalá filtrácia

MM4

Motor	4-takt / 76,6 cm ³
Výkon	3,0 kW / 4,1 PS
Obsah nádrže	1,1 l
Kotúč / vŕtanie	350 / 25,4 mm
Max. hĺbka rezu	116 mm
Hmotnosť bez kotúča a náplní	12,9 kg

BENZÍNOVÁ ROZBRUSOVAČKA EK6100

EK6100

novinka



- Veľké nalievacie hrdlo
- Ovládanie Touch & Stop
- Hĺbka rezu o 10 %
- Rýchla výmena rezného kotúča
- Dokonalá filtrácia

Motor	2-takt / 60,7 cm ³
Výkon	3,2 kW / 4,3 PS
Obsah nádrže	0,7 l
Kotúč / vrtanie	300 / 20 mm
Max. hĺbka rezu	110 mm
Obvodová rýchlosť	80 m/s
Hmotnosť bez kotúča a náplní	8,5 kg

BENZÍNOVÁ ROZBRUSOVAČKA EK6101

EK6101

novinka



- Veľké nalievacie hrdlo
- Ovládanie Touch & Stop
- Hĺbka rezu o 10 %
- Rýchla výmena rezného kotúča
- Dokonalá filtrácia

Motor	2-takt / 60,7 cm ³
Výkon	3,2 kW / 4,3 PS
Obsah nádrže	0,7 l
Kotúč / vrtanie	350 / 20 mm
Max. hĺbka rezu	130 mm
Obvodová rýchlosť	80 m/s
Hmotnosť bez kotúča a náplní	8,5 kg

BENZÍNOVÁ ROZBRUSOVAČKA EK7300

EK7300

novinka



- Veľké nalievacie hrdlo
- Ovládanie Touch & Stop
- Dokonalá filtrácia
- Rýchla výmena rezného kotúča

Motor	2-takt / 73 cm ³
Výkon	3,8 kW / 5,2 PS
Obsah nádrže	1,1 l
Kotúč / vrtanie	300 / 20 mm
Max. hĺbka rezu	97 mm
Obvodová rýchlosť	80 m/s
Hmotnosť bez kotúča a náplní	9,8 kg

BENZÍNOVÁ ROZBRUSOVAČKA EK7301

EK7301

novinka



- Veľké nalievacie hrdlo
- Ovládanie Touch & Stop
- Dokonalá filtrácia
- Rýchla výmena rezného kotúča

Motor	2-takt / 73 cm ³
Výkon	3,8 kW / 5,2 PS
Obsah nádrže	1,1 l
Kotúč / vrtanie	350 / 20 mm
Max. hĺbka rezu	122 mm
Obvodová rýchlosť	80 m/s
Hmotnosť bez kotúča a náplní	10 kg

BENZÍNOVÁ ROZBRUSOVAČKA EK8100WS

EK8100WS

novinka



- Uveľkované nalievacie hrdlo
- Ovládanie Touch & Stop
- Dokonalá filtrácia
- Rýchla výmena rezného kotúča
- Dodávané s chladiacou sadou

Motor	2-takt / 81 cm ³
Výkon	4,2 kW / 5,71 PS
Obsah nádrže	1,1 l
Kotúč / vrtanie	400 / 25,4 mm
Max. hĺbka rezu	147 mm
Hmotnosť bez kotúča a náplní	10,6 kg

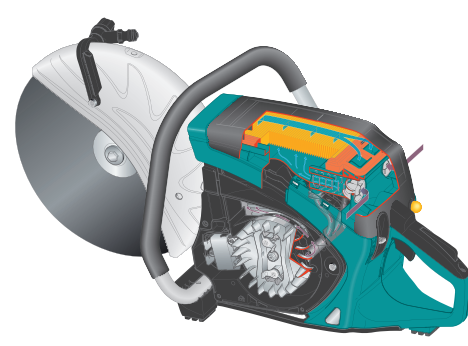

ELEKTROCENTRÁLA EG241A

EG241A



- Elektrocentrála pre profesionálne využitie
- Prehľadný predný panel
- Spoľahlivý motor Subaru
- Veľká palivová nádrž umožňujúca veľmi dlhý chod
- Zariadenie pre bezpečnostné vypnutie a voltmeter
- Nízka hladina hluku

Objem nádrže	12,8 l
Motor	Subaru EX17D 4-takt
Obsah	169 cm ³
Menovitý výkon	2,0 kW
Maximálny výkon	2,5 kW
Systém štartovania	štartovacia šnúra
Hmotnosť	57 kg

ELEKTROCENTRÁLA EG321A

EG321A



- Elektrocentrála pre profesionálne využitie
- Prehľadný predný panel
- Spoľahlivý motor Subaru
- Veľká palivová nádrž umožňujúca veľmi dlhý chod
- Zariadenie pre bezpečnostné vypnutie a voltmeter
- Nízka hladina hluku

Objem nádrže	12,8 l
Motor	Subaru EX21D 4-takt
Obsah	211 cm ³
Menovitý výkon	2,4 kW
Maximálny výkon	3,3 kW
Systém štartovania	štartovacia šnúra
Hmotnosť	51 kg
Prevádzková hmotnosť	61 kg

ELEKTROCENTRÁLA EG441A

EG441A



- Elektrocentrála pre profesionálne využitie
- Prehľadný predný panel
- Spoľahlivý motor Subaru
- Veľká palivová nádrž umožňujúca veľmi dlhý chod
- Zariadenie pre bezpečnostné vypnutie a voltmeter
- Nízka hladina hluku

Objem nádrže	12,8 l
Motor	Subaru EX30D 4-takt
Obsah	287 cm ³
Menovitý výkon	3,6 kW
Maximálny výkon	4,4 kW
Systém štartovania	štartovacia šnúra
Hmotnosť	67 kg
Prevádzková hmotnosť	77,2 kg

ELEKTROCENTRÁLA EG601A

EG601A



- Elektrocentrála pre profesionálne využitie
- Prehľadný predný panel
- Spoľahlivý motor Subaru
- Veľká palivová nádrž umožňujúca veľmi dlhý chod
- Zariadenie pre bezpečnostné vypnutie a voltmeter
- Nízka hladina hluku

Objem nádrže	22 l
Motor	Subaru EX35D 4-takt
Obsah	404 cm ³
Menovitý výkon	4,6 kW
Maximálny výkon	6,0 kW
Systém štartovania	štartovacia šnúra
Hmotnosť	86 kg
Prevádzková hmotnosť	104 kg

ELEKTROCENTRÁLA EG671A

EG671A



- Elektrocentrála pre profesionálne využitie
- Prehľadný predný panel
- Spoľahlivý motor Subaru
- Veľká palivová nádrž umožňujúca veľmi dlhý chod
- Zariadenie pre bezpečnostné vypnutie a voltmeter
- Nízka hladina hluku

Objem nádrže	22 l
Motor	Subaru EX40D 4-takt
Obsah	404 cm ³
Menovitý výkon	5,5 kW
Maximálny výkon	6,7 kW
Systém štartovania	štartovacia šnúra
Hmotnosť	88 kg
Prevádzková hmotnosť	106 kg



MAGNETICKÁ VŔTAČKA HB500

HB500



Dodávané príslušenstvo

Prepravný kufrík
Inbusový kľúč 2,5 / 3 / 4 / 5
Olej
Bezpečnostný remeň

Obj. č.

Príkon:	1.150 W
Voľnobežné otáčky: 1. stupeň	350 min ⁻¹
2. stupeň	650 min ⁻¹
Max. priemer vŕtáka:	50 mm
Upínanie nástroja:	5/8"
Intenzita magnetického držiaka:	9.300 N
Hmotnosť:	18,5 kg

Príslušenstvo pre magnetickú vŕtačku HB500



objednávacie číslo	priemer (mm)	dĺžka (mm)
12S	12	30
13S	13	30
14S	14	30
15S	15	30
16S	16	30
17S	17	30
19S	19	30
18S	18	30
20S	20	30
22S	22	30
24S	24	30
26S	26	30
28S	28	30
30S	30	30
32S	32	30
34S	34	30
36S	36	30
38S	38	30
40S	40	30
42S	42	30
44S	44	30
46S	46	30
48S	48	30
50S	50	30

KRÍŽOVÝ STAVEBNÝ LASER SK102Z

SK102Z
novinka

- Krížový laser s presnosťou $\pm 0,3$ mm/m
- Použiteľnosť do 15 metrov, s detektorom (nie je súčasťou dodávky) 30 m
- Automatické dorovnanie až do hodnoty 4° povrchového uhla
- IP54 – odolné proti prachu a striekajúcej vode

- Závit pre tripod 1/4"
- Pracuje s tromi akumulátormi AA 1,5 V
- Doba práce na sadu nových akumulátorov je cca 11 hodín

Dodávané príslušenstvo	Obj. č.
Terč	LE00785638
Adaptér	LE00785633
Taška	LE00785636
Akumulátor 1,5 V	3 ks

Typ lasera	trieda lasera II
Viditeľnosť lasera	15 m (30 m pri použití detektoru)
Presnosť	do 10 metrov $\pm 0,3$ mm / m
Uhol	$4^\circ (\pm 0,5^\circ)$
Hmotnosť	475 g
Rozmery d x š x v	102 x 75 x 102 mm

NIVELAČNÝ LASER SKR200Z

SKR200Z
novinka



- S funkciou samonivelácie
- IP54 – odolné proti prachu a striekajúcej vode
- Závit pre statív 5/8"
- Automatické nastavenie nivelizácie

- Ovládanie na stroji alebo diaľkovým ovládaním

Dodávané príslušenstvo	Obj. č.
Prijímač	LE00796587
Diaľkový ovládač	LE00796588
Nástenný držiak	LE00791661
Okuliare	TKOLEG2000
Terčik	LE00785638

Pracovný rozsah:	až 200 m (pri použití detektoru)
Automatická samonivelácia:	do 6°
Presnosť nivelácie pri 10 m:	± 1 mm
Rychlosť otáčania :	0, 300, 450, 600 otáčok/min
Napájanie:	2 x 1,5V
Hmotnosť:	1,6 kg
Rozmery d x š x v	156 x 154 x 197 mm

Príslušenstvo k laserom

Názov	Obj. číslo	Poznámka	SKR60	SK102Z	SKR301
Statív – závit 3/8" Adaptér 1/4" na 3/8" 	A-89501	400-1140 mm	•		•
	P-46399	1000-2700 mm	•		•
	P-46383	1000-1800 mm	•		•
	P-46377	1000-1650 mm	•		•
	P-46361	1000-1650 mm	•		•
	LE00785519	3/8"			•
Nástenný držiak Nástenný držiak nastaviteľný Nástenný držiak 1/4" Magnetický držiak 3/8" - 1/4" 	SM80		•		•
	P-46349		•		•
	P-46355	S ukazateľom sklonu	•		•
	LE00785637			•	
	LE00785633				•
Svorka na meraciu tyč	P-46442		•		•
Meracia tyč nastaviteľná Meracia tyč 	P-46436	1800 mm	•		•
	P-46414	4000 mm	•		•
	P-46420	5000 mm	•		•
Okuliare pre prácu s laserom 	2730-0024-01		•		•
	TKOLEG2000		•	•	•
Transportný kufror 	LM.400.02		•		
Diaľkový ovládač TL15 Diaľkový ovládač TL25 Prijímač 	TL15		•		
	TL25				•
Magnetický terč 	P-66531		•		•
Diaľkový ovládač / prijímač LD180A Prijímač 	P-67882				•
	LE00785640			•	
Držiak na prijímač LS150A	TRG-R50				
Nabíjačka	0.450.00				•
Akumulátor	PA.000.02				•



LITHIUM-ION

LXT
LITHIUM-ION



AKUMULÁTOROVÝ PROGRAM

LITHIUM-ION

Nové lítium-iónové akumulátory spoločnosti Makita:
Špičková technika stojí v popredí.

7.2V
LITHIUM-ION

10.8V
LITHIUM-ION

14.4V
LITHIUM-ION

18V
LITHIUM-ION

36V
LITHIUM-ION

Počítačom podporovaná technológia nabíjania
DC18RA a DC36RA



DC18RA



DC36RA

Doba nabíjania je len 22 minút, pre jeden lítium-iónový akumulátor s 3,0 Ah.

Optimálne nabíjanie 3-násobnou aktívnou kontrolou nabíjacieho prúdu, napätia a teploty.

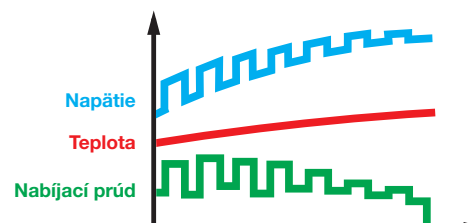

Lítium-iónové akumulátory pre pracovný objem väčší o ***180 %**

* v porovnaní s akumulátorom Ni-CD Makita s 2,0 Ah.
Pracovný objem = kapacita x cykly nabíjania

Prednosti

	Li-ion 3.0Ah	280	Makstar Technológia nabíjania
	Ni-MH 3.0Ah	130	Obvyklá technológia nabíjania Technológia nabíjania
	Ni-cd 2.0Ah	100	Obvyklá technológia nabíjania Technológia nabíjania

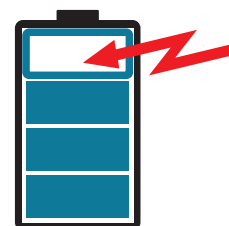
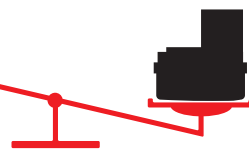

- Viac nabíjaciech cyklov, väčšia kapacita, väčší pracovný objem

- O 40 % ľahší ako porovnateľný akumulátor Ni-MH

- Bez pamätového efektu
- Nabíjanie možné kedykoľvek

Technológia motorov

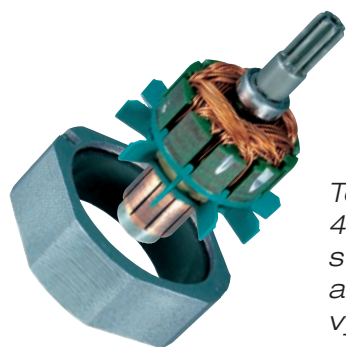

Technológia motorov
4-pólový motor
s krátkym prevedením
a samostatne
vymeniteľnou kotvou.

Úplnou novinkou je 4-pólový motor určený špeciálne pre Li-ionové akumulátory. Vďaka 4 namiesto pôvodných 2 pólom je príkon pri špičkovom výkone výrazne vyšší.

To šetrí akumulátor a predlžuje jeho životnosť.

- pozvoľný rozbeh
- pokojný chod pri menovitom zaťažení
- citlivá regulácia
- nízka hmotnosť
- vyšší krútiaci moment
- nižší príkon

AKU KOMBINOVANÉ KLADIVÁ BHR261RDE / BHR261TRDE

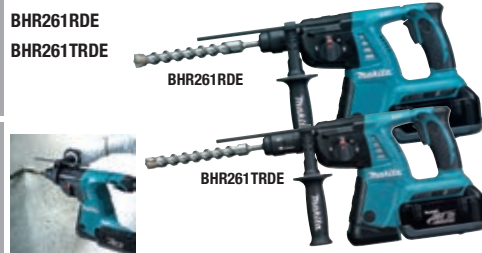
Vŕtače
a sekače kladivá

- Li-ion akumulátory 36 V / 2,6 Ah
- Kombinované kladivo.
- Upnutie upravené pre nástroje SDS-PLUS
- Vŕtanie, vŕtanie s príklepom alebo sekanie
- 40-násobné nastavenie sekača

Dodávané príslušenstvo	Obj. č.
Hĺbkový doraz	324219-0
Textilná tkanina	443122-7
Mazači tuk	194683-7
Kryt akumulátora	451153-2
2x akumulátor BL3626	194873-2
Nabíjačka DC36RA	194863-5
Rýchlovlomenné skľučovadlo (BHR262TRDE)	194079-2
Transportný kufr	824874-3

- L/P chod
- LED svetlo s funkciou dosvitu
- V kufri s druhým akumulátorom a nabíjačkou
- Model **BHR261TRDE** s rýchlovlomennými skľučovadlami

Akumulátor	Li-ion 36 V / 2,6 Ah
Otáčky naprázdno / počet úderov naprázdno	0-1200 / 0-4800 min ⁻¹
Max. vŕtací výkon do ocele / betónu / dreva	Ø 13 / 26 / 32 mm
Intenzita jednotlivých úderov podľa EPTA 05/2009	2,5 J
Hmotnosť BHR261RDE / BHR261TRDE	4,5 / 4,8 kg
Rozmery BHR261RDE / BHR261TRDE d × š × v	363/387 × 104 × 235 mm

AKU KOMBINOVANÉ KLADIVÁ BHR262RDE / BHR262TRDE



- Li-ion akumulátory 36 V / 2,6 Ah
- Kombinované kladivo.
- Upnutie upravené pre nástroje SDS-PLUS
- Vŕtanie, vŕtanie s príklepom alebo sekanie
- 40-násobné nastavenie sekača

Dodávané príslušenstvo	Obj. č.
Hĺbkový doraz	324219-0
Textilná tkanina	443122-7
Mazači tuk	194683-7
Kryt akumulátora	451153-2
2x akumulátor BL3626	194873-2
Nabíjačka DC36RA	194863-5
Rýchlovlomenné skľučovadlo (BHR261TRDE)	194079-2
Transportný kufr	824874-3

- L/P chod
- LED svetlo s funkciou dosvitu
- Možné použitie adaptérov BCV01, BCV02 a BAP36N
- V kufri s druhým akumulátorom a nabíjačkou
- Model **BHR262TRDE** s rýchlovlomennými skľučovadlami
- Možnosť objednania verzie **BHR262Z** bez kufríka, akumulátorov a nabíjačky

Akumulátor	Li-ion 36 V / 2,6 Ah
Otáčky naprázdno / počet úderov naprázdno	0-1200 / 0-4800 min ⁻¹
Max. vŕtací výkon do ocele / betónu / dreva	Ø 13 / 26 / 32 mm
Intenzita jednotlivých úderov podľa EPTA 05/2009	2,5 J
Hmotnosť BHR262RDE / BHR262TRDE	4,5 / 4,8 kg
Rozmery BHR262RDE / BHR262TRDE d × š × v	363/387 × 104 × 235 mm

AKU SVIETIDLO BML360



- Akumulátorové svietidlo pre akumulátory Li-ion 36 V / 2,6 Ah alebo 2,2 Ah
- Hlavica nastaviteľná do niekoľkých polôh
- Pogumovaná protišmyková rukoväť

- Dobre uchopiteľná
- Robustná odolná konštrukcia
- Dodávka bez akumulátora a nabíjačky
- Stroj je dodávaný bez akumulátora, nabíjačky a prepravného kufríka
- obj. č. STEXBML360

Dodávané príslušenstvo	Obj. č.
Žiarovka	B-14093

Akumulátor	Li-ion 36 V
Doba svietenia	210 min
Hmotnosť	2,3 kg
Rozmery (d × š × v)	283 × 128 × 203 mm

AKU OFUKOVAČ UB360DZ



- Pre Li-ion akumulátory 36 V / 2,2 Ah i 2,6 Ah
- Veľmi tichý chod

- Dlhá tryska
- Súčasťou dodávky nie je akumulátor ani nabíjačka

Dodávané príslušenstvo	Obj. č.
Tryska	452123-4
Opasok	166095-4

Akumulátor	36 V
Otáčky naprázdno	17.000 / 8.700 min ⁻¹
Max. rýchlosť vzduchu	93 / 57 m/s
Max. prietok vzduchu	264 / 138 m ³ /h
Hmotnosť	3,1 kg
Rozmery d × š × v	921 × 142 × 204 mm

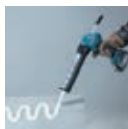

AKU PIŠTOL BCG180RH

BCG180RH
novinka

- Pre 300 - 600 ml náplne
- Dodávka s nabíjačkou a akumulátorom.

- Možnosť objednať verziu BCG180Z bez akumulátora a nabíjačky

Dodávané príslušenstvo	Obj. č.
držák / posuvná tyč	196329-1
Akumulátor BL1815	194513-2
Rýchlonabíjačka DC18RC	195584-2

Akumulátor	18 V / 1,3 Ah
Tlak	5 000 N
Hmotnosť	2,2 kg
Rozmery d x š x v	411 x 108 x 281 mm

AKU NOŽNICE NA PLECH BJJ161RFE

BJJ161RFE
novinka

- Pre plechové tabuľe, vlnitý plech
- Plynule nastaviteľná matrica otočná o 360 st

- Kompaktný štíhly tvar
- Jednoduchá výmena razníka a matrice

Dodávané príslušenstvo	Obj. č.
Razník	A-83951
Matrica	A-15051
Kľúč SW32	781028-4
Imbusový kľúč 2,5	783208-8
Nabíjačka DC18RC	195584-2
2 x Akumulátor BL1830	194204-5
Transportný kufrík	142004-7

Počet úderov za minútu	1900 min ⁻¹
Šírka rezu	5 mm
Malý rádius	45 mm
Max. výkon pri 400 N/mm ²	1,6 mm
Max. výkon pri 600 N/mm ²	1,2 mm
Max. výkon hliník 200 N/mm ²	2,5 mm
Akumulátor	18 V / 3,0 Ah
Hmotnosť	2,2 kg
Rozmery d x š x v	313 x 78 x 189 mm

AKU RÁDIO BMR 102

BMR102
novinka

- Dodávka bez akumulátora a nabíjačky
- Pre akumulátory Li-Ion 7,2 - 18 V, Ni-CD, Ni-Mh

Rozsah pásma FM:	87,5–108 MHz
Rozsah pásma AM:	522–1629 kHz
Max. výstupný výkon:	2 x 3,5 W
Hmotnosť bez akumulátora:	4,1 kg
Rozmery d x š x v	257 x 163 x 431 mm

Dodávané príslušenstvo	Obj. č.
Sieťový adaptér 230 V	SE00000078
Anténa	SE00000191

AKU RÁDIO BMR 103B

BMR103B
novinka

- Dodávka bez akumulátora a nabíjačky
- Pre akumulátory Li-Ion 7,2 - 18 V, Ni-CD, Ni-Mh

- IPX4 ochrana proti prachu a striekajúcej vode
- Možnosť pripojiť iPod a iPhone 4

Rozsah pásma FM:	87,5–108 MHz
Rozsah pásma AM:	522–1629 kHz
Max. výstupný výkon:	2 x 3,5 W
Hmotnosť bez akumulátora:	4,6 kg
Rozmery d x š x v	261 x 164 x 302 mm

Dodávané príslušenstvo	Obj. č.
Sieťový adaptér 230 V	SE00000101
Anténa	SE00000191



AKU UHLOVÁ VRTAČKA BDA351Z

BDA351Z



- Uhlová vrtáčka pre akumulátory Li-ion 3,0 Ah
- Vrtanie alebo skrútkovanie
- Jednoduché rýchlosklučovadlo s výškou hlavy len 93 mm
- Prevodovka s celokovovou konštrukciou ozubených kolies

- Veľký elektronický vypínač, motorová brzda, L/P chod
- Ergonomicky tvarovaná pogumovaná rukoväť pre pohodlnú prácu
- LED osvetlenie pracovnej plochy
- Dodávka bez akumulátora, nabíjačky a kufrika

Dodávané príslušenstvo	Obj. č.
Kľuč ku sklúčovadlu	763415-9
Bočná rukoväť	153489-2
Rýchlosklučovadlo	766005-7

Akumulátor	Li-ion 18 V
Otáčky naprázdno	0–1 800 min ⁻¹
Výkon do ocele / dreva Ø	10 / 25 mm
Rozsah upínania sklúčovadla	1,5–10 mm
Hmotnosť	1,8 kg
Rozmery d × š × v	326 × 79 × 115 mm

AKU MULTIFUNKČNÝ RÁZOVÝ UŤAHOVÁK BTP141RFX2

BTP141RFX2

novinka



- Li-ion akumulátor so systémom optimálneho dobijania MAKSTAR
- Doba nabíjania 22 minút pre Li-ion akumulátor s kapacitou 3,0 Ah
- Vrtanie, priklepové vrtanie skrútkovanie alebo rázové uťahovanie
- Upínanie nástroja šesťhran 1/4"
- Nový bezuhlíkový motor umožňujúci dlhšie použitie stroja na jedno nabitie akumulátora

- Multifunkčná prevodovka s celokovovou konštrukciou ozubených kolies
- Elektronický vypínač, motorová brzda, L/P chod
- Ergonomicky tvarovaná pogumovaná rukoväť pre pohodlnú prácu
- LED osvetlenie pracovnej plochy
- Súčasťou dodávky sú dva akumulátory, nabíjačka a kufrik

Dodávané príslušenstvo	Obj. č.
Sada 5 ks vrtákov	D-23759
Transportný kufrik	824979-9
2× akumulátor BL1830	194204-5
Nabíjačka DC18RC	195584-2
Háčik	346317-0
Skrutka M4 x 12	251314-2

Akumulátor	Li-ion 18 V / 3,0 Ah
Otáčky naprázdno (Vrtanie)	0–700 / 0–2700 min ⁻¹
Otáčky naprázdno (Skrútkovanie)	0–1300 / 0–2200 / 2–700 min ⁻¹
Otáčky naprázdno (Vrtanie s priklepom)	0–700 / 0–2700 min ⁻¹
Počet úderov naprázdno	0–3 200 min ⁻¹
Počet úderov naprázdno	0–32 400 min ⁻¹
Max. uťahovací moment	150 Nm
Hmotnosť	1,6 kg
Rozmery d × š × v	171 × 79 × 233 mm

AKU RÁZOVÝ UŤAHOVÁK BTD147RFE

BTD147RFE



- Li-ion akumulátor so systémom optimálneho dobijania MAKSTAR
- Doba nabíjania 22 minút pre Li-ion akumulátor s kapacitou 3,0 Ah
- Možnosť nastavenia 3 stupňov rázového uťahovania
- Upínanie nástroja šesťhran 1/4"
- Nový bezuhlíkový motor umožňujúci dlhšie použitie stroja na jedno nabitie akumulátora
- Odolná prevodovka s celokovovou konštrukciou ozubených kolies

- Elektronický vypínač, motorová brzda, L/P chod
- Ergonomicky tvarovaná pogumovaná rukoväť pre pohodlnú prácu
- LED osvetlenie pracovnej plochy
- Signalizácia stavu nabíjania akumulátora
- Súčasťou dodávky sú dva akumulátory, nabíjačka a kufrik
- Možnosť objednania verzie **BTD147Z** bez kufrika, akumulátorov a nabíjačky

Dodávané príslušenstvo	Obj. č.
Transportný kufrik	824979-9
2× akumulátor BL1830	194204-5
Nabíjačka DC18RC	195584-2
Háčik	346317-0
Skrutka M4 x 12	266622-8

Akumulátor	Li-ion 18 V / 3,0 Ah
Otáčky naprázdno	0–1400 / 0–2300 / 0–2800 min ⁻¹
Počet úderov naprázdno	0–1300 / 0–2800 / 0–3 400 min ⁻¹
Max. uťahovací moment	25 / 55 / 170 Nm
Upnutie nástroja šesťhran	1/4"
Štandardná skrutka	M5–M16
Hmotnosť	1,3 kg
Rozmery d × š × v	129 × 79 × 239 mm

AKU RÁZOVÝ UŤAHOVÁK BTD146RFE

BTD146RFE



- Li-ion akumulátor so systémom optimálneho dobijania MAKSTAR
- Doba nabíjania 22 minút pre Li-ion akumulátor s kapacitou 3,0 Ah
- Upínanie nástroja šesťhran 1/4"
- Odolná prevodovka s celokovovou konštrukciou ozubených kolies
- Elektronický vypínač, motorová brzda, L/P chod
- Ergonomicky tvarovaná pogumovaná rukoväť pre pohodlnú prácu

- LED osvetlenie pracovnej plochy
- Signalizácia stavu nabíjania akumulátora
- Súčasťou dodávky sú dva akumulátory, nabíjačka a kufrik
- Možnosť objednania verzie **BTD146Z** bez kufrika, akumulátorov a nabíjačky

Dodávané príslušenstvo	Obj. č.
Transportný kufrik	824979-9
2× akumulátor BL1830	194204-5
Nabíjačka DC18RC	195584-2
Háčik	346317-0
Skrutka M4 x 12	266622-8
Kryt akumulátora	450128-8

Akumulátor	Li-ion 18 V / 3,0 Ah
Otáčky naprázdno	0–2 300 min ⁻¹
Počet úderov naprázdno	0–3 200 min ⁻¹
Max. uťahovací moment	160 Nm
Upnutie nástroja šesťhran	1/4"
Štandardná skrutka	M5–M14
Hmotnosť	1,3 kg
Rozmery d × š × v	138 × 79 × 238 mm

AKU PRÍKLEPOVÝ SKRUTKOVAČ BTW251RFE

BTW251RFE



- Li-ion akumulátor so systémom optimálneho dobijania MAKSTAR
- Doba nabíjania 22 minút pre Li-ion akumulátor s kapacitou 3,0 Ah
- Upínanie nástroja štvorhran 1/2"
- Odolná prevodovka s celokovovou konštrukciou ozubených kolies
- Elektronický vypínač, motorová brzda, L/P chod

- Ergonomicky tvarovaná pogumovaná rukoväť pre pohodlnú prácu
- LED osvetlenie pracovnej plochy
- Súčasťou dodávky sú dva akumulátory, nabíjačka a kufrik
- Možnosť objednania verzie **BTW251Z** bez kufrika, akumulátorov a nabíjačky

Dodávané príslušenstvo	Obj. č.
Transportný kufrik	824753-5
2× akumulátor BL1830	194204-5
Nabíjačka DC18RA	194337-6

Akumulátor	Li-ion 18 V / 3,0 Ah
Otáčky naprázdno	0–2 100 min ⁻¹
Počet priklepov	0–3 200 min ⁻¹
Max. uťahovací moment	230 Nm
Štandardné skrutky	M10–M16
Vysokopevnostné skrutky	M10–M14
Upnutie nástroja	1/2"
Hmotnosť	1,5 kg
Rozmery d × š × v	165 × 79 × 234 mm

AKU RÁZOVÝ UŤAHOVÁK BTW450RFE

BTW450RFE



- Li-ion akumulátor so systémom optimálneho dobijania MAKSTAR
- Doba nabíjania 22 minút pre Li-ion akumulátor s kapacitou 3,0 Ah
- Upínanie nástroja štvorhran 1/2"
- Odolná prevodovka s celokovovou konštrukciou ozubených kolies
- L/P chod

- Ergonomicky tvarovaná pogumovaná rukoväť pre pohodlnú prácu
- LED osvetlenie pracovnej plochy
- Súčasťou dodávky sú dva akumulátory, nabíjačka a kufrik
- Možnosť objednania verzie **BTW450Z** bez kufrika, akumulátorov a nabíjačky

Dodávané príslušenstvo	Obj. č.
Transportný kufrik	824777-1
2× akumulátor BL1830	194204-5
Nabíjačka DC18RA	194337-6

Akumulátor	Li-ion 18 V / 3,0 Ah
Otáčky naprázdno	1 600 min ⁻¹
Počet priklepov	2 200 min ⁻¹
Max. uťahovací moment	440 Nm
Štandardné skrutky	M12–M22
Vysokopevnostné skrutky	M12–M16
Upnutie nástroja	1/2"
Hmotnosť	3,4 kg
Rozmery d × š × v	266 × 82 × 290 mm

AKU UHLOVÝ UŤAHOVÁK BTL061RFE

BTL061RFE

- Li-ion akumulátor so systémom optimálneho dobijania MAKSTAR
- Doba nabíjania 22 minút pre Li-ion akumulátor s kapacitou 3,0 Ah
- Upínanie nástroja šesťhran 1/4"
- Odolná prevodovka
- Elektronický vypínač, L/P chod

- Ergonomicky tvarovaná pogumovaná rukoväť pre pohodlnú prácu
- LED osvetlenie pracovnej plochy
- Súčasťou dodávky sú dva akumulátory, nabíjačka a kufrik

Dodávané príslušenstvo	Obj. č.
Transportný kufrik	824816-7
2x akumulátor BL1830	194204-5
Nabíjačka DC18RA	194337-6

Akumulátor	Li-on 18 V / 3,0 Ah
Otáčky naprázdno	0–2 000 min ⁻¹
Počet príklepov	0–3 000 min ⁻¹
Max. ťahovací moment	60 Nm
Štandardné skrutky	M4–M6
Vysokopevnostné skrutky	M6–M8
Upnutie nástroja šesťhran	1/4"
Hmotnosť	1,5 kg
Rozmery d × š × v	387 × 78 × 116 mm

AKU SKRUTKOVÁČ BFS451RFE

BFS451Z

novinka

- Li-ion akumulátor so systémom optimálneho dobijania MAKSTAR
- Doba nabíjania 22 minút pre Li-ion akumulátor s kapacitou 3,0 Ah
- Upínanie nástroja šesťhran 1/4"
- Odolná prevodovka
- Elektronický vypínač, L/P chod

- Ergonomicky tvarovaná pogumovaná rukoväť pre pohodlnú prácu
- LED osvetlenie pracovnej plochy
- Súčasťou dodávky sú dva akumulátory, nabíjačka a kufrik
- Možnosť objednania verzie **BFS451Z** bez kufrika, akumulátorov a nabíjačky

Dodávané príslušenstvo	Obj. č.
Magnetický držiak bitu 60 mm	784811-8
Kryt akumulátora	450128-8
Nabíjačka DC18RA	194337-6
2x akumulátor BL1830	194204-5
Transportný kufrik	824978-1

Akumulátor	Li-ion 18 V / 3,0 Ah
Otáčky naprázdno	0–4 000 min ⁻¹
Skrutky	Ø 4 mm
Upnutie nástroja šesťhran	1/4"
Hmotnosť	1,8 kg
Rozmery d × š × v	281 × 80 × 224

AKU SKRUTKOVÁČ BFS450Z

BFS450Z

novinka

- Aku skrutkovač pre akumulátory Li-ion 1,3 alebo 3,0 Ah
- Upínanie nástroja šesťhran 1/4"
- Odolná prevodovka
- L/P chod

- Ergonomicky tvarovaná pogumovaná rukoväť pre pohodlnú prácu
- LED osvetlenie pracovnej plochy
- Dodávka bez akumulátora, nabíjačky a kufrika

Dodávané príslušenstvo	Obj. č.
Magnetický držiak bitu	P-05599
Bit PH č.2	P-05066
Hĺbkový doraz	158754-4

Akumulátor	Li-ion 18 V
Otáčky naprázdno	4 000 min ⁻¹
Skrutky do sádkokartónu	do 4 mm
Upnutie / veľkosť vrtáku šesťhran	1/4"
Hmotnosť	1,7 kg
Rozmery d × š × v	258 × 80 × 193

AKU SKRUTKOVÁČ SO ZÁSObNÍKOM BFR550RFE

BFR550RFE



- Li-ion akumulátor so systémom optimálneho dobijania MAKSTAR
- Doba nabíjania 22 minút pre Li-ion akumulátor s kapacitou 3,0 Ah
- Upínanie nástroja šesťhran 1/4"
- Odolná tichá prevodovka

- L/P chod
- Ergonomicky tvarovaná pogumovaná rukoväť pre pohodlnú prácu
- Jednoduché nastavenie dĺžky skrutky
- Súčasťou dodávky sú dva akumulátory, nabíjačka a kufrik

Dodávané príslušenstvo	Obj. č.
Transportný kufrik	824807-8
2x akumulátor BL1830	194204-5
Nabíjačka	194337-6
Bit 3 ks	P-67795
Vedenie skrutky	195184-8

Akumulátor	Li-on 18 V / 3,0 Ah
Otáčky naprázdno	4 000 min ⁻¹
Skrutky	Ø 4 × 25–55 mm
Upnutie nástroja šesťhran	1/4"
Hmotnosť	2,1 kg
Rozmery d × š × v	424 × 80 × 238 mm

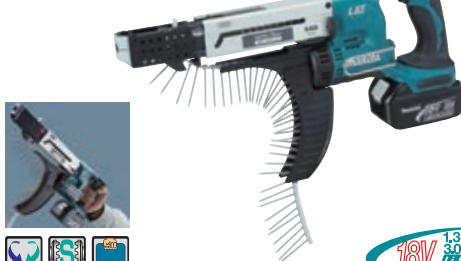
AKU SKRUTKOVÁČ SO ZÁSObNÍKOM BFR750RFE

BFR750RFE

- Li-ion akumulátor so systémom optimálneho dobijania MAKSTAR
- Doba nabíjania 22 minút pre Li-ion akumulátor s kapacitou 3,0 Ah
- Upínanie nástroja šesťhran 1/4"
- Odolná tichá prevodovka

- L/P chod
- Ergonomicky tvarovaná pogumovaná rukoväť pre pohodlnú prácu
- Jednoduché nastavenie dĺžky skrutky
- Súčasťou dodávky sú dva akumulátory, nabíjačka a kufrik

Dodávané príslušenstvo	Obj. č.
Transportný kufrik	824807-8
2x akumulátor BL1830	194204-5
Nabíjačka	194337-6
Bit 3 ks	P-67804
Vedenie skrutky	194637-4

Akumulátor	Li-on 18 V / 3,0 Ah
Otáčky naprázdno	4 000 min ⁻¹
Skrutky	Ø 4 × 45–75 mm
Upnutie nástroja šesťhran	1/4"
Hmotnosť	2,1 kg
Rozmery d × š × v	464 × 80 × 238 mm



AKU NOŽNICE NA PLECH BJS101RFE

Vrtacie
a sekacie kladiva

Vrtacky



- Li-ion akumulátor so systémom optimálneho dobijania MAKSTAR
- Doba nabijania 22 minút pre Li-ion akumulátor s kapacitou 3,0 Ah
- Strižný rádius 30 mm
- Funkcia antištart, indikácia stavu nabitia akumulátora

Dodávané príslušenstvo	Obj. č.
Imbusový kľúč 3	783201-2
Nabíjačka DC18RA	194337-6
2x akumulátor BL1830	194204-5
Kryt akumulátora	450128-8
Transportný kufrik	824899-7

- Držiak na kľúč
- Ergonomicky tvarovaná pogumovaná rukoväť pre pohodlnú prácu
- Súčasťou dodávky sú dva akumulátory, nabíjačka a kufrik

Akumulátor	Li-ion 18 V / 3,0 Ah
Počet úderov za minútu	4 300 min ⁻¹
Rezný výkon pri	400 N/mm ² 1 mm
Rezný výkon pri	600 N/mm ² 0,7 mm
Strižný výkon pri	200 N/mm ² 2,5 mm
Hmotnosť	2 kg
Rozmery d × š × v	364 × 78 × 118 mm

AKU PRESTRIHOVAČ BJS130RFE

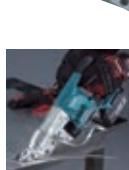
Skrutkovač,
razové lištovačky

- Li-ion akumulátor so systémom optimálneho dobijania MAKSTAR
- Doba nabijania 22 minút pre Li-ion akumulátor s kapacitou 3,0 Ah
- Otočná strižná hlava
- Poistka voči nechcenému spusteniu stroja

Dodávané príslušenstvo	Obj. č.
Transportný kufrik	824756-9
2x akumulátor BL1830	194204-5
Nabíjačka DC18RA	194337-6
Pravý nôž (namontovaný)	792742-7
Ľavý nôž (namontovaný)	792743-5
Stredný nôž (namontovaný)	792744-3
Imbusový kľúč	783202-0

- Držiak na kľúč
- Ergonomicky tvarovaná pogumovaná rukoväť pre pohodlnú prácu
- Súčasťou dodávky sú dva akumulátory, nabíjačka a kufrik

Akumulátor	Li-ion 18 V / 3,0 Ah
Otáčky naprázdno	2 800 min ⁻¹
Strihací výkon ocel / nerez	1,3 / 1,0 mm
Hmotnosť	2,2 kg
Rozmery d × š × v	350 × 80 × 193 mm

AKU HOBLÍK BKP180RFE

Brusky



- Li-ion akumulátor so systémom optimálneho dobijania MAKSTAR
- Doba nabijania 22 minút pre Li-ion akumulátor s kapacitou 3,0 Ah
- Pohodlné a presné nastavenie hĺbky
- Držiak konzoly z odolného hliníkového odliatku
- Pogumovaná rukoväť pre pohodlnú prácu

Dodávané príslušenstvo	Obj. č.
Kľúč SW9	782209-3
Paralelný doraz	165581-2
Skrutka M5 x 10	265785-7
Šablóna	123062-2
2x akumulátor BL1830	194204-5
Nabíjačka DC18RA	194337-6
Kryt akumulátora	450128-8
Transportný kufrik	824786-0

- Odkladacia opierka pre ochranu noža
- Súčasťou dodávky sú dva akumulátory, nabíjačka, kufrik a príslušenstvo
- Možnosť objednania verzie **BKP180Z** bez kufrika, akumulátorov, nabíjačky a príslušenstva

Akumulátor	Li-ion 18 V / 3,0 Ah
Otáčky naprázdno	14 000 min ⁻¹
Šírka hobľovania	82 mm
Hĺbka hobľovania	0-2 mm
Plátovanie	0-9 mm
Hmotnosť	3,4 kg
Rozmery d × š × v	333 × 157 × 160 mm

AKU EXCENTRICKÁ BRÚSKA BBO180RFE

Hobľiky



- Li-ion akumulátor so systémom optimálneho dobijania MAKSTAR
- Doba nabijania 22 minút pre Li-ion akumulátor s kapacitou 3,0 Ah
- Možnosť nastavenia 3 rýchlostí
- Možnosť nastavenia uhla odsávania
- Uchytenie brúsneho papiera pomocou suchého zipsu

Dodávané príslušenstvo	Obj. č.
Papierové vrecko + box	135246-0
Brúsny papier	
Nabíjačka DC18RC	195584-2
2x akumulátor BL1830	194204-5
Transportný kufrik	821533-0

- Pogumovaná rukoväť pre pohodlnú prácu
- Odkladacia opierka pre ochranu noža
- Súčasťou dodávky sú dva akumulátory, nabíjačka, kufrik a príslušenstvo
- Možnosť objednania verzie **BBO180Z** bez kufrika, akumulátorov, nabíjačky a príslušenstva

Akumulátor	Li-ion 18 V / 3,0 Ah
Otáčky naprázdno	7000 / 9500 / 11000 min ⁻¹
Počet úderov za minútu	14000 / 19000 / 22 000 min ⁻¹
Excentrický zdvih	2,8 mm
Priemer základne	123 mm
Hmotnosť	1,7 kg
Rozmery d × š × v	175 × 123 × 153 mm

AKU PRIAMOČIARA PÍLA S PREDKYVOM BJV180RFE

Pily

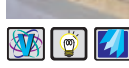
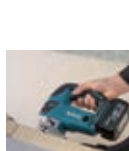

- Li-ion akumulátor so systémom optimálneho dobijania MAKSTAR
- Doba nabijania 22 minút pre Li-ion akumulátor s kapacitou 3,0 Ah
- Regulovateľný počet zdvihov
- Elektronický vypínač, motorová brzda
- Beznástrojová výmena píliek

Dodávané príslušenstvo	Obj. č.
Transportný kufrik	824775-5
2x akumulátor BL1830	194204-5
Nabíjačka DC18RA	194337-6
Ochrana proti vytváraniu triesok	415524-7
Odsávacie hrdlo	417853-4
Šesthranný čipkový kľúč	4 783202-0
Sada pilových listov po 2 ks	B10, BR13, B22

- 4-stupňový predkyv, obojstranne nakloniteľná doska o 45°
- Ergonomicky tvarovaná pogumovaná rukoväť pre pohodlnú prácu
- Súčasťou dodávky sú dva akumulátory, nabíjačka a kufrik
- Možnosť objednania verzie **BJV180Z** bez kufrika, akumulátorov a nabíjačky

Akumulátor	Li-ion 18 V / 3,0 Ah
Počet zdvihov pri voľnobehu	0-2 600 min ⁻¹
Výška zdvíhu	26 mm
Rezný výkon do kovu / dreva	10 / 135 mm
Hmotnosť	2,8 kg
Rozmery d × š × v	257 × 73 × 208 mm

AKU PÁSOVÁ PÍLA BPB180RFE

Frézy



- Li-ion akumulátor so systémom optimálneho dobijania MAKSTAR
- Doba nabijania 22 minút pre Li-ion akumulátor s kapacitou 3,0 Ah
- Nastaviteľný počet otáčok
- Elektronická kontrola optimálneho zaťaženia

Dodávané príslušenstvo	Obj. č.
Transportný kufrik	824766-6
2x akumulátor BL1830	194204-5
Nabíjačka	194337-6
Pilový pás	792559-8
Imbusový kľúč	783202-0

- Ergonomicky tvarovaná pogumovaná rukoväť pre pohodlnú prácu
- LED osvetlenie pracovnej plochy
- Súčasťou dodávky sú dva akumulátory, nabíjačka a kufrik

Akumulátor	Li-ion 18 V / 3,0 Ah
Rýchlosť pásu	1,4-2,7 m/s
Rozmery pilového pásu	1140 × 13 × 0,5 mm
Max. rezný výkon	20 mm
Hmotnosť	6,5 kg
Rozmery d × š × v	523 × 231 × 313 mm

AKU PRIAMA BRÚSKA BGD800RFE

BGD800RFE

Vrtacie a sekacie kladiva

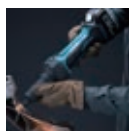

- Li-ion akumulátor so systémom optimálneho dobijania MAKSTAR
- Doba nabijania 22 minút pre Li-ion akumulátor s kapacitou 3,0 Ah
- Pogumovaná rukoväť pre pohodlnú prácu

Dodávané príslušenstvo	Obj. č.
2 ks kľúče 13	781039-9
Kleštiná 6 mm	763670-3
Vodiaca objímka	763668-0
Kryt akumulátora	450128-8
2x akumulátor BL1830	194204-5
Nabíjačka DC18RA	194337-6
Transportný kufrík	824975-7

- Súčasťou dodávky sú dva akumulátory, nabíjačka, kufrík a príslušenstvo
- Možnosť objednania verzie **BGA800Z** bez kufríka, akumulátorov, nabíjačky a príslušenstva

Akumulátor	Li-ion 18 V / 3,0 Ah
Upínacie puzdro (Ø)	6 mm
Brúsny nástroj (Ø)	max. 38 mm
Otáčky naprázdno	25 000 min ⁻¹
Hmotnosť	2,0 kg
Rozmery d × š × v	400 × 79 × 118 mm

AKU MULTI TOOL BTM050RFE X4

BTM50

Skrutkovače, rázové lištňováky



- Li-ion akumulátor so systémom optimálneho dobijania MAKSTAR
- Doba nabijania 22 minút pre Li-ion akumulátor s kapacitou 3,0 Ah

Dodávané príslušenstvo	Obj. č.
Imbusový kľúč 5 mm	783233-9
Sada na odsávanie	195965-0
2x akumulátor BL1830	194204-5
Nabíjačka DC18RC	195584-2
Transportný kufrík	141562-0
Box na príslušenstvo	
Brúsna doska	B-21537
Brúsne papiere K60, K100, K150 po 10 ks	
Pilový list 85 mm	B-21325
3x Pilový list 10 mm	B-21406
Pilový list	B-21353
Adaptér OIS/FEIN	196271-6

- Univerzálny stroj so širokou škálou použitia – rezanie rôznych druhov materiálov, brúsenie, odstraňovanie farieb, náterov, vrstiev rôznych materiálov atď.

- Elektronická kontrola optimálneho zaťaženia stroja
- Možnosť regulácie počtu kmitov, pozvoľný rozbeh
- 12 pozícií nastavenia uhlu nástroja po 30° v rozmedzí 0–360°
- Upínanie nástrojov OIS
- LED osvetlenie pracovnej plochy
- Pogumovaná rukoväť pre pohodlnú prácu
- Súčasťou dodávky sú dva akumulátory, nabíjačka, kufrík a príslušenstvo
- Možnosť obj. verzie **BTM050Z** bez kufríka, akumulátorov, nabíjačky a príslušenstva

Akumulátor	Li-ion 18 V / 3,0 Ah
Počet zdvihov	6000–20 000 min ⁻¹
Uhol kmitu	3,2°
Hmotnosť	1,8 kg
Rozmery d × š × v	324 × 80 × 122 mm

AKU ŠTRBINOVÁ FRÉZA BPJ180RFE

BPJ180RFE

Brusky

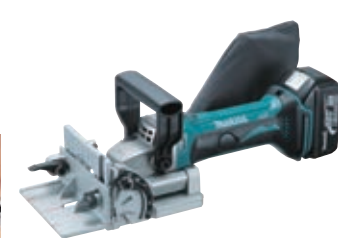

- Li-ion akumulátor so systémom optimálneho dobijania MAKSTAR
- Doba nabijania 22 minút pre Li-ion akumulátor s kapacitou 3,0 Ah
- Drážkovač fréza pre štandardné drevené ploché hmoždinky (lamely)
- Veľmi presné a ľahké nastavenie dorazu
- Plynu nastaviteľný uhol 0–90°

Dodávané príslušenstvo	Obj. č.
Transportný kufrík	
2x akumulátor BL1830	194204-5
Nabíjačka DC18RC	195584-2
Fréza 1002 × 22 mm Z6	B-20644
Odsávací vak	123150-5
Kľúč k uhlovej bruske	782401-1

- Pogumovaná rukoväť pre pohodlnú prácu
- Súčasťou dodávky sú dva akumulátory, nabíjačka, kufrík a príslušenstvo
- Možnosť objednania verzie **BPJ180Z** bez kufríka, akumulátorov, nabíjačky a príslušenstva

Akumulátor	Li-ion 18 V / 3,0 Ah
Otáčky naprázdno	6 500 min ⁻¹
Pilový kotúč (Ø)	100 mm
Hĺbka frézovania	20 mm
Uhol	0–90°
Hmotnosť	3,0 kg
Rozmery d × š × v	351 × 139 × 149 mm

AKU KLINCOVAČKA BPT351RFE

BPT351RFE

Frézy



- Li-ion akumulátor so systémom optimálneho dobijania MAKSTAR
- Doba nabijania 22 minút pre Li-ion akumulátor s kapacitou 3,0 Ah
- Klincovačka pre klince bez hlavičky (pinky) 18–35 mm
- Mechanizmus zabráňujúci výstrelu pri prázdnom zásobníku

Dodávané príslušenstvo	Obj. č.
Ochranné okuliare	195246-2
Adaptér	419525-7
Imbusový kľúč 3 mm	783201-2
Transportný kufrík	141134-1
Nabíjačka DC18RA	194337-6
2x akumulátor BL1830	194204-5
Kryt akumulátora	450128-8

- Bezpečnostná poistka proti nechcenému výstrelu
- LED osvetlenie pracovnej plochy
- Pogumovaná rukoväť pre pohodlnú prácu
- Súčasťou dodávky sú dva akumulátory, nabíjačka, kufrík a príslušenstvo

Akumulátor	Li-ion 18 V / 3,0 Ah
Dĺžka klinca	18, 25, 30, 35
Priemer klinca	0,6 mm
Obsah zásobníka	130 ks
Hmotnosť	1,9 kg
Rozmery d × š × v	249 × 79 × 227 mm

AKU SPONKOVAČKA BST221Z

BST221Z

Vysávače, hák, umývačky, teplovzdušné pištole



- Li-ion akumulátor so systémom optimálneho dobijania MAKSTAR
- Doba nabijania 22 minút pre Li-ion akumulátor s kapacitou 3,0 Ah
- Sponkovačka pre spony s priemerom 10 mm

Dodávané príslušenstvo	Obj. č.
Ochranné okuliare	AL00000147

- Možnosť nastavenia hĺbky zaradenia spony
- Pogumovaná rukoväť pre pohodlnú prácu
- Dodávka bez akumulátora, nabíjačky a kufríka

Akumulátor	Li-ion 18 V / 3,0 Ah
Šírka sponky	10 mm
Dĺžka sponky	10–22 mm
Hrúbka sponky	0,6 × 1,2 mm
Obsah zásobníka	98 ks
Hmotnosť	2,3 kg
Rozmery d × š × v	251 × 91 × 212 mm

AKU ZHUTŇOVAČ BETÓNU BVR450RFE

BVR450RFE

Benzínové stroje

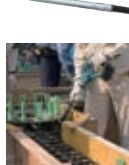

- Li-ion akumulátor so systémom optimálneho dobijania MAKSTAR
- Doba nabijania 22 minút pre Li-ion akumulátor s kapacitou 3,0 Ah
- Špeciálny vypínač pre vertikálne a horizontálne využitie
- Vibačný dosah až 25 cm

Dodávané príslušenstvo	Obj. č.
Transportný kufrík	824768-2
2x akumulátor BL1830	194204-5
Nabíjačka DC18RA	194337-6

- Ochrana proti striekajúcej vode
- Pogumovaná rukoväť pre pohodlnú prácu
- Súčasťou dodávky sú dva akumulátory, nabíjačka, kufrík a príslušenstvo

Akumulátor	Li-ion 18 V / 3,0 Ah
Vibrácia	13000 ×/min
Zdvih	1,0 mm
Pracovná hlava	Ø 25 mm
Dĺžka ohybného hriadeľa	1 200 mm
Hmotnosť vrátane akumulátora	3,5 kg
Rozmery d × š × v	1483 × 93 × 250 mm

AKU POSTREKOVÁČ BVF104RF

BVF104RF

- Li-ion akumulátor so systémom optimálneho dobijania MAKSTAR
- Doba nabíjania 22 minút pre Li-ion akumulátor s kapacitou 3,0 Ah
- Lahký a kompaktný stroj
- Veľmi tichý chod

- Výkon až 180 L na jedno nabitie akumulátora
- Súčasťou dodávky je jeden akumulátor a nabíjačka
- Možnosť objednania verzie **BVF104Z** bez kufriku, akumulátorov a nabíjačky

Dodávané príslušenstvo	Obj. č.
Nástavec	6959505801
Dvojité tryska	6958029000
Priama tryska	6958028000
Držiak na nástavec	6909511104
Akumulátor BL1830	194204-5
Nabíjačka DC18RA	194337-6

Akumulátor	18 V / 3,0 Ah
Tlak	3 bar
Objem nádrže	10 l
Hmotnosť	3,8 kg
Rozmery d × š × v	315 × 225 × 415 mm

AKU REŤAZOVÁ PÍLA BUC122RFE

BUC122RFE

- Li-ion akumulátor so systémom optimálneho dobijania MAKSTAR
- Doba nabíjania 22 minút pre Li-ion akumulátor s kapacitou 3,0 Ah
- Automatické mazanie reťazi
- Bezpečnostná rýchlobrzda

- Beznastrojová výmena a napínanie reťaze
- Ergonomicky tvarovaná pogumovaná rukoväť pre pohodlnú prácu
- Súčasťou dodávky sú dva akumulátory, nabíjačka a kufrik
- Možnosť objednania verzie **BUC122Z** bez kufriku, akumulátorov a nabíjačky

Dodávané príslušenstvo	Obj. č.
Reťazový olej 100 ml	182229-1
2x akumulátor BL1830	194204-5
Nabíjačka	194337-6
Lišta	158476-6
Transportný kufrik	824820-6
Reťaz	792284-4
Pilník 4	744003-1

Akumulátor	Li-ion 18 V / 3,0 Ah
Dĺžka lišty	115 mm
Delenie reťaze	1/4"
Rýchlosť reťaze	5 m/s
Objem olejovej nádrže	80 ml
Hmotnosť	2,6 kg
Rozmery d × š × v	422 × 195 × 215 mm

AKU OFUKOVAČ BUB183Z

BUB183Z
novinka

- Lahký a kompaktný stroj pre akumulátory Li-ion 18V
- Možnosť nastavenia 3 stupňov ofukovania, funkcia vysávania
- Elektronický vypínač
- Až 12 minút práce pri maximálnej rýchlosti na jedno nabitie akumulátora BL1830

- Ergonomicky tvarovaná pogumovaná rukoväť pre pohodlnú prácu
- Dodávka bez akumulátora, nabíjačky a kufriku

Dodávané príslušenstvo	Obj. č.
Tryska	TP00000199

Akumulátor	Li-ion 18 V
Otáčky naprázdno	0–18 000 min ⁻¹
Objem vzduchu	156 m ³ / h
Prúdenie vzduchu	52 m / s
Hmotnosť (bez aku)	1,7 kg
Rozmery d × š × v	845 × 155 × 212 mm



AKU VYSÁVAČ BVC350Z

BVC350Z

Vrtacie
a sekacie kladiva

- Ľahký a kompaktný vysávač pre akumulátory Li-ion 18V
- Možnosť nastavenia satia v 2 stupňoch
- Použiteľný ako vysávač a ofukovač

- Vhodný len na suché vysávanie drobných častíc (prach, odpad z vrtania)
- Súčasťou dodávky je praktický popruh
- Dodávka bez akumulátora, nabíjačky a kufrička

Dodávané príslušenstvo	Obj. č.
Vak na prach	122918-6
Odsávací hadica	140456-6
Ramenný pás	166094-6
Hubica	132025-7
Adaptér	195545-2

Akumulátor	Li-ion 18 V
Max. prietok vzduchu	3 400 l/min
Doba použitia/akumulátor (nízka)	26 min
Doba použitia/akumulátor (vysoká)	13 min
Hmotnosť	2,2 kg
Rozmery d × š × v	403 × 195 × 226 mm

AKU VYSÁVAČ BCL180Z

BCL180Z

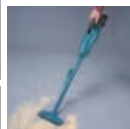
Skrutkovače,
razové ťažňovačky

- Ľahký a kompaktný vysávač pre akumulátory Li-ion 18V
- Veľký vak na prach (650 ml)
- Pogumovaná rukoväť

- Vhodný len na suché vysávanie drobných častíc (prach, odpad z vrtania)
- Súčasťou dodávky je praktický popruh
- Dodávka bez akumulátora, nabíjačky a kufrička

Dodávané príslušenstvo	Obj. č.
Kobercová hubica	122859-6
Štrbinová hubica	451243-1
Sacia hubica	451244-9
Držiak na hubicu	451245-7
Papierový filter	443060-3
Prefilter	451208-3

Akumulátor	Li-ion 18 V
Max. prietok vzduchu	1 300 l/min
Doba použitia/akumulátor (nízka)	20 min
Hmotnosť	1,2 kg
Rozmery d × š × v	403 × 195 × 226 mm

AKU BICYKEL BBY180Z

BBY180Z

Brusky



- Bicykel pre akumulátory Li-ion 18V
- Sklopný systém kolesa umožňuje jednoduchý transport a uloženie
- Motorová podpora šlapania

- Možnosť nastavenia intenzity podpory
- Signalizácia stavu nabitia akumulátora
- Dodávka bez akumulátora, nabíjačky a kufrička

Akumulátor	Li-ion 18 V
Výkon	100 W
Rozmer pneumatiky	16 palcov
Rýchlosť pojazdu	8,5 km
Hmotnosť	20,8 kg
Rozmery d × š × v	1450 × 570 × 910 mm

AKU SVIETIDLO BML185

BML185

Frézy

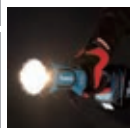

- Svetidlo pre akumulátory Li-ion 18V
- Hlavica nastaviteľná do 4 polôh – 0°, 45°, 90°, a 110°
- Robustná odolná konštrukcia
- Ergonomicky tvarovaná pogumovaná rukoväť
- Dodávka bez akumulátora, nabíjačky a kufrička
- Objednávacie číslo STEBML185

Akumulátor	Li-ion 18 V
Max. doba svietenia	260 min
Hmotnosť	0,7 kg
Rozmery d × š × v	151 × 81 × 61/78 mm

AKU SVIETIDLO BML186

BML186

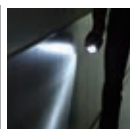
Vysávače, ťaž.
teplovzdušné pištole

- Svetidlo pre akumulátory Li-ion 18V
- Kompaktný tvar, nízka hmotnosť
- 6 vysoko svietivých LED žiaroviek
- Uchytenie svetidla pomocou nastaviteľného opaska
- Dodávka bez akumulátora, nabíjačky a kufrička
- Objednávacie číslo STEBML186

Akumulátor	Li-ion 18 V
Doba svietenia BL1815 / BL1830	1500 / 3 000 min
Hmotnosť	0,54 kg
Rozmery d × š × v	151 × 61 × 78 mm

AKU VENTILÁTOR BCF201Z

BCF201Z

Benzínové stroje



- Ventilátor s možnosťou použitia Li-ion akumulátora 18V / 14,4 V alebo sieťového adaptéra
- Možnosť nastavenia 2 stupňov rýchlosti vzduchu
- Možnosť nastavenia automatického vypnutia stroja za 1, 2 alebo 4 hodiny
- Priemer ventilátora 250 mm

- Možnosť nastavenia uhla ventilátora
- Súčasťou dodávky je sieťový adaptér
- Dodávka bez akumulátora, nabíjačky a kufrička

Dodávané príslušenstvo	Obj. č.
Sieťový adaptér	

Akumulátor	18 V / 14,4 V
Doba použitia na jedno nabitie (18 V / 3,0 Ah max)	HI 100 min / LO 200 min
Doba použitia na jedno nabitie (14,4 V / 3,0 Ah max)	HI 90 min / LO 180 min
Max. prúd vzduchu	16,99 m ³ /min
Prikon	26,1 W
Výkon / spotreba	0,65 (m ³ /min)/W
Spotreba prúdu pri pohotovostnom režime	0,211 W
Hladina hluku	67,3 db
Max rýchlosť vzduchu	2,32 m/sec
Hmotnosť	2,4 kg
Rozmery d × š × v	263 × 330 × 523 mm

AKU RÁDIO SO SVIETIDLOM BMR050

BMR050

- Rádio s možnosťou použitia Li-ion akumulátora 18V / 14,4 V alebo sieťového adaptéra
- Veľký reproduktor umiestnený pod svetidlom

- LCD displej
- Možnosť nastavenia svetidla v 4 rôznych uhloch
- Dodávka bez akumulátora, nabíjačky a kufríka

Doba svietenia	360 min
Frekvencia pásma (FM)	87,5–108 MHz
Frekvencia pásma (AM)	522–1 629 kHz
Max. výkon (24 V)	2 W
Akumulátor	14,4 V / 18 V
Hmotnosť	0,95 kg
Rozmery d × š × v	263 × 75 × 179 mm

Dodávané príslušenstvo	Obj. č.
Remienok	SE00000138

AKU SVIETIDLO BML184

BML184

- Svetidlo s možnosťou použitia Li-ion akumulátora 18V / 14,4 V alebo sieťového adaptéra
- Možnosť prepnutia na žiarovku alebo na xenónovú výbojku
- Svetelný výkon žiarovky až 330 lx

- Svetelný výkon xenónovej výbojky až 500 lx
- Dodávka bez akumulátora, nabíjačky a kufríka
- Objednávacie číslo STEXBML184

Akumulátor	Li-ion 14,4–18 V
Doba svietenia	14,4 V / 3,0 Ah 18 V / 3,0 Ah
Xenónová výbojka	900 min 900 min
Žiarovka	200 min 200 min
Hmotnosť bez aku	0,40 kg
Hmotnosť s aku	BL1430 0,90 kg
Hmotnosť s aku	BL1830 0,99 kg
Rozmery d × š × v	450 × 78 × 95 mm

Dodávané príslušenstvo	Obj. č.
Xenónová výbojka 18 V/0,2 Ah	B-07303
Žiarovka 13 W	GM00001161
Remienok cez rameno	GM00001028
Kovové háčiky	GM00001027

AKU ČELOVÉ SVIETIDLO BML800

BML800
novinka

- Svetidlo s možnosťou použitia Li-ion akumulátora 18V / 14,4 V alebo sieťového adaptéra
- Výkonné 1,6 W LED
- IPX4 ochrana lampy proti striekajúcej vode
- Aku držiak s háčkom pre upevnenie k opasku a 1,2 m dlhý kábel k lampe
- Až 20 hodín svietenia na jedno nabitie akumulátora BL1830
- Dodávka bez akumulátora, nabíjačky a kufríka
- Objednávacie číslo STEBML800

Akumulátor	Li-ion 14,4 V / 18 V
Doba svietenia	max. 1 200 min
Hmotnosť	0,58 kg
Rozmery d × š × v	55 × 55 × 55 mm / 133 × 76 × 71 mm

AKU SVIETIDLO BML801

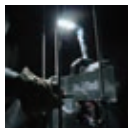
BML801
novinka

- Svetidlo s možnosťou použitia Li-ion akumulátora 18V / 14,4 V alebo sieťového adaptéra
- 2 úrovne osvetlenia 6 LED / 12 LED diód
- Hlava svetidla je otočná o 360°
- Vďaka sklopnej hlave je možné nastaviť 7 rôznych uhlov svietenia
- Až 22 hodín svietenia na jedno nabitie akumulátora BL1830
- Dodávka bez akumulátora, nabíjačky a kufríka
- Objednávacie číslo STEXBML801

Akumulátor	Li-ion 14,4 V / 18 V
Doba svietenia	max. 22 / 9 hod
Hmotnosť	0,64 kg
Rozmery d × š × v	363 × 79 × 99 mm

AKU SVIETIDLO BML802

BML802
novinka

- Svetidlo s možnosťou použitia Li-ion akumulátora 18V / 14,4 V alebo sieťového adaptéra
- Výkonné 3,2 W LED
- Hlava svetidla je sklopná do 9 polôh
- Až 13 hodín svietenia na jedno nabitie akumulátora BL1830
- Dodávka bez akumulátora, nabíjačky a kufríka
- Objednávacie číslo DEABML802

Akumulátor	Li-ion 14,4 V / 18 V
Doba svietenia	max. 13 / 9 hod
Hmotnosť	0,65 kg
Rozmery d × š × v	256 × 79 × 99 mm



Vŕtače a sekače kladiva

Vŕtačky

Skrutkovače, uhľové rázové úťahováky

Presťahovače, uhľové brusky, rezačky

Brusky

Hobľáky

Pily

Frázy

Vzduchové náradie

Vysávače, hľak, umývačky, teplovzdušné pištole

Záhradná technika

Benzínové stroje

Akumulátorové stroje

SADA AKU STROJOV DK18014

DK18014



- BBHP454Z – Aku príklepový skrútkovač
- BGA452Z – Aku uhlová brúška
- BHR241Z – Aku kombinované kladivo
- BTW251Z – Aku rázový uťahovák
- BJV180Z – Aku priamočiara píla
- STEXBML186 – Aku svetidlo
- BMR100 – Aku rádio
- 3x akumulátor Li-ion 18 V / 3,0 Ah
- Nabíjačka DC18RA

SADA AKU STROJOV DK18024S

DK18024S



- BBUM168 – Aku nožnice na trávu
- BUR181 – Aku vyžinač
- BDF453 – Aku vrtací skrútkovač
- 2x akumulátor Li-ion 18 V / 1,3 Ah
- Nabíjačka DC18SD

SADA AKU STROJOV DK1868

DK1868



- BDF456Z – Aku vrtací skrútkovač
- BJR181Z – Aku píla chvostovka
- BGA452Z – Aku uhlová brúška
- BML185 – Aku lampa
- 2x akumulátor Li-ion 18 V / 3,0 Ah
- Nabíjačka DC18RA
- Kufrik

SADA AKU STROJOV DK1882

DK1882



- BDF456Z – Aku vrtací skrútkovač
- BGA452Z – Aku uhlová brúška
- BML185 – Aku lampa
- 2x akumulátor Li-ion 18 V / 3,0 Ah
- Nabíjačka DC18RA
- Taška

SADA AKU STROJOV DK1884

DK1884



- BHP456Z – Aku príklepový skrútkovač
- BTW251Z – Aku rázový uťahovák
- 2x akumulátor Li-ion 18 V / 3,0 Ah
- Nabíjačka DC18RA
- Kufrik

SADA AKU STROJOV DK1886

DK1886



- BHP454Z – Aku príklepový skrútkovač
- BTD140Z – Aku rázový uťahovák
- BGA452Z – Aku uhlová brúška
- BSS610Z – Aku okružná píla
- BJR181Z – Aku píla chvostovka
- BML185 – Aku svetidlo
- 3x akumulátor Li-ion 18 V / 3,0 Ah
- Nabíjačka DC18RA
- Taška

SADA AKU STROJOV DK1890

DK1890



- BHP456Z – Aku príklepový skrútkovač
- BHR241Z – Aku kombinované kladivo
- BML185 – Aku svetidlo
- 2x akumulátor Li-ion 18 V / 3,0 Ah
- Nabíjačka DC18RA
- Taška

SADA AKU STROJOV LXT435

LXT435



- BHP454Z – Aku príklepový skrútkovač
- BGA452Z – Aku uhlová brúška
- BHR241Z – Aku kombinované kladivo
- BMR100 – Aku rádio
- 3x akumulátor Li-ion 18 V / 3,0 Ah
- Nabíjačka DC18RA
- Taška

AKU VRTACIE KLADIVO BHR162RFE

BHR162RFE

- Li-ion akumulátor so systémom optimálneho dobijania MAKSTAR
- Doba nabíjania 22 minút pre Li-ion akumulátor s kapacitou 3,0 Ah
- Príklepové vŕtanie alebo vŕtanie
- Motorová brzda, L/P chod

- Prachotesný systém upínania upravený pre nástroje SDS-PLUS
- Elektronická kontrola optimálneho zaťaženia stroja
- LED osvetlenie pracovnej plochy
- Súčasťou dodávky sú dva akumulátory, nabíjačka a kufrik

Dodávané príslušenstvo	Obj. č.
Transportný kufrik	824863-8
2x akumulátor BL1430	194065-3
Nabíjačka DC18RA	194337-6
Hĺbkový doraz	415486-9
Bočná rukoväť	154842-5

Akumulátor	Li-on 14,4 V / 3,0 Ah
Otáčky naprázdno	0–1 500 min ⁻¹
Počet príklepov pri voľnobehu	0–5 000 min ⁻¹
Max. vŕtací výkon do ocele / betónu / dreva	Ø 13 / 16 / 24 mm
Intenzita jednotlivých úderov podľa EPTA 05/2009	1,3 J
Hmotnosť	2,4 kg
Rozmery d × š × v	296 × 79 × 250 mm

AKU VRTACIE SKRUTKOVACĎ BDF444RFE

BDF444RFE

- Li-ion akumulátor so systémom optimálneho dobijania MAKSTAR
- Doba nabíjania 22 minút pre Li-ion akumulátor s kapacitou 3,0 Ah
- Vŕtanie alebo skrutkovanie
- Kovové jednodielne rýchloúpinacie skľučovadlo
- 2-rýchlostná prevodovka s celokovovou konštrukciou ozubených kolies

- Elektronický vypínač, motorová brzda, L/P chod
- Ergonomicky tvarovaná pogumovaná rukoväť pre pohodlnú prácu
- LED osvetlenie pracovnej plochy
- Súčasťou dodávky sú dva akumulátory, nabíjačka a kufrik
- Možnosť objednania verzie **BDF444Z** bez kufrika, akumulátorov a nabíjačky

Dodávané príslušenstvo	Obj. č.
Transportný kufrik	824754-3
2x akumulátor BL1430	194065-3
Nabíjačka DC18RA	194337-6
Rýchloskľučovadlo	763196-5
Bočná rukoväť	122821-1
Háčik	324705-1
Držiak bitov	452947-8
2 ks bit č. 2	784637-8
Kryt akumulátora	450128-8

Akumulátor	Li-ion 14,4 V / 3,0 Ah
Otáčky naprázdno na 1. prevod	0–400 min ⁻¹
Otáčky naprázdno na 2. prevod	0–1 700 min ⁻¹
Rozsah upínania skľučovadla	1,5–13 mm
Výkon do ocele / dreva	Ø 13 / 50 mm
Úťahovací moment (tvrdý / mäkký)	70 / 32 Nm
Hmotnosť	2,0 kg
Rozmery d × š × v	231 × 79 × 252 mm

AKU VRTACIE SKRUTKOVACĎ BDF446RFE

BDF446RFE

- Li-ion akumulátor so systémom optimálneho dobijania MAKSTAR
- Doba nabíjania 22 minút pre Li-ion akumulátor s kapacitou 3,0 Ah
- Vŕtanie alebo skrutkovanie
- Jednodielne rýchloúpinacie skľučovadlo
- 2-rýchlostná prevodovka s celokovovou konštrukciou ozubených kolies

- Elektronický vypínač, motorová brzda, L/P chod
- Ergonomicky tvarovaná pogumovaná rukoväť pre pohodlnú prácu
- LED osvetlenie pracovnej plochy
- Súčasťou dodávky sú dva akumulátory, nabíjačka a kufrik
- Možnosť objednania verzie **BDF446Z** bez kufrika, akumulátorov a nabíjačky

Dodávané príslušenstvo	Obj. č.
Transportný kufrik	824953-7
2x akumulátor BL1430	194065-3
Nabíjačka DC18RA	194337-6
Rýchloskľučovadlo	763175-3
Skrutka M4 x 12	251314-2
Háčik	346317-0
Bit č. 2	784637-8
Kryt akumulátora	450128-8

Akumulátor	Li-ion 14,4 V / 3,0 Ah
Otáčky naprázdno na 1. prevod	0–400 min ⁻¹
Otáčky naprázdno na 2. prevod	0–1 500 min ⁻¹
Rozsah upínania skľučovadla	1,5–13 mm
Výkon do ocele / dreva	Ø 13 / 38 mm
Úťahovací moment (tvrdý / mäkký)	44 / 30 Nm
Hmotnosť	1,7 kg
Rozmery d × š × v	192 × 79 × 251 mm

AKU VRTACIE SKRUTKOVACĎ BDF343SHE

BDF343SHE

- Li-ion akumulátor 14,4 V / 1,3 Ah, doba nabíjania 60 minút
- Vŕtanie alebo skrutkovanie
- Jednodielne rýchloúpinacie skľučovadlo
- 2-rýchlostná prevodovka s celokovovou konštrukciou ozubených kolies

- Elektronický vypínač, motorová brzda, L/P chod
- Ergonomicky tvarovaná pogumovaná rukoväť pre pohodlnú prácu
- Súčasťou dodávky sú dva akumulátory, nabíjačka a kufrik
- **BHP343SHEX** v špeciálnom kufriku s príslušenstvom

Dodávané príslušenstvo	Obj. č.
Transportný kufrik	824862-0
2x akumulátor BL1415	194558-0
Nabíjačka DC18SD	194533-6
Rýchloskľučovadlo	766002-3
Bit č. 2	784636-0

Akumulátor	Li-ion 14,4 V / 1,3 Ah
Otáčky naprázdno na 1. prevod	0–400 min ⁻¹
Otáčky naprázdno na 2. prevod	0–1 300 min ⁻¹
Rozsah upínania skľučovadla	0,8–10 mm
Výkon do ocele / dreva	Ø 10 / 25 mm
Úťahovací moment tvrdý / mäkký	36 / 20 Nm
Hmotnosť	1,4 kg
Rozmery d × š × v	192 × 79 × 226 mm

AKU PRÍKLEPOVÝ SKRUTKOVACĎ BHP444RFE

BHP444RFE

- Li-ion akumulátor so systémom optimálneho dobijania MAKSTAR
- Doba nabíjania 22 minút pre Li-ion akumulátor s kapacitou 3,0 Ah
- Vŕtanie, príklepové vŕtanie alebo skrutkovanie

- Kovové jednodielne rýchloúpinacie skľučovadlo
- 2-rýchlostná prevodovka s celokovovou konštrukciou ozubených kolies
- Elektronický vypínač, motorová brzda, L/P chod
- Ergonomicky tvarovaná pogumovaná rukoväť pre pohodlnú prácu
- LED osvetlenie pracovnej plochy
- Súčasťou dodávky sú dva akumulátory, nabíjačka a kufrik
- Možnosť objednania verzie **BHP444Z** bez kufrika, akumulátorov a nabíjačky

Dodávané príslušenstvo	Obj. č.
Transportný kufrik	824754-3
2x akumulátor BL1430	194065-3
Nabíjačka DC18RA	194337-6
Rýchloskľučovadlo	763196-5
Hĺbkový doraz	122576-8
Bočná rukoväť	122822-9
Skrutka M4 x 12	251314-2
Háčik	324705-1
Držiak bitov	452947-8
2 ks bit č. 2	784637-8
Kryt akumulátora	450128-8

Akumulátor	Li-ion 14,4 V / 3,0 Ah
Otáčky naprázdno na 1. / 2. prevod	0–400 min ⁻¹ / 0–1 700 min ⁻¹
Počet úderov naprázdno na 1. / 2. prevod	0–6 000 min ⁻¹ / 0–25 500 min ⁻¹
Rozsah upínania skľučovadla	13 mm
Max. vŕtací výkon do ocele / kameň / drevo	Ø 13 / 16 / 50 mm
Úťahovací moment tvrdý / mäkký	70 / 32 Nm
Hmotnosť	2,3 kg
Rozmery d × š × v	243 × 79 × 253 mm

AKU PRÍKLEPOVÝ SKRUTKOVACĎ BHP446RFE

BHP446RFE

- Li-ion akumulátor so systémom optimálneho dobijania MAKSTAR
- Doba nabíjania 22 minút pre Li-ion akumulátor s kapacitou 3,0 Ah
- Vŕtanie, príklepové vŕtanie alebo skrutkovanie
- Jednodielne rýchloúpinacie skľučovadlo

- 2-rýchlostná prevodovka s celokovovou konštrukciou ozubených kolies
- Elektronický vypínač, motorová brzda, L/P chod
- Ergonomicky tvarovaná pogumovaná rukoväť pre pohodlnú prácu
- LED osvetlenie pracovnej plochy
- Súčasťou dodávky sú dva akumulátory, nabíjačka a kufrik
- Možnosť objednania verzie **BHP446Z** bez kufrika, akumulátorov a nabíjačky

Dodávané príslušenstvo	Obj. č.
Transportný kufrik	824953-7
2x akumulátor BL1430	194065-3
Nabíjačka DC18RA	194337-6
Rýchloskľučovadlo	763175-3
Skrutka M4 x 12	251314-2
Háčik	346317-0
Bit č. 2	784637-8
Kryt akumulátora	450128-8

Akumulátor	Li-ion 14,4 V / 3,0 Ah
Otáčky naprázdno na 1. prevod	0–400 min ⁻¹
Otáčky naprázdno na 2. prevod	0–1 500 min ⁻¹
Rozsah upínania skľučovadla	1,5–13 mm
Výkon do ocele / dreva	Ø 13 mm
Úťahovací moment tvrdý / mäkký	44 / 30 Nm
Hmotnosť	1,7 kg
Rozmery d × š × v	192 × 79 × 251 mm

AKU PRÍKLEPOVÝ SKRUTKOVAČ BHP343SHE

BHP343SHE



- Li-ion akumulátor 14,4 V / 1,3 Ah, doba nabíjania 60 minút
- Vŕtanie, príklepové vŕtanie alebo skrútkovanie
- Jednoduché rýchloúpinacie skľučovadlo
- 2-rýchlostná prevodovka s celokovovou konštrukciou ozubených kolies

Dodávané príslušenstvo	Obj. č.
Transportný kufrik	824862-0
2x akumulátor BL1415	194558-0
Nabíjačka DC18SD	194533-6
Rýchloskľučovadlo	766002-3
Bit č.2	784636-0

- Elektronický vypínač, motorová brzda, L/P chod
- Ergonomicky tvarovaná pogumovaná rukoväť pre pohodlnú prácu
- Súčasťou dodávky sú dva akumulátory, nabíjačka a kufrik

Akumulátor	Li-ion 14,4 V / 1,3 Ah
Otáčky naprázdno na 1. prevod	0–400 min ⁻¹
Otáčky naprázdno na 2. prevod	0–1 300 min ⁻¹
Počet úderov naprázdno na 1. prevod	0–6 000 min ⁻¹
Počet úderov naprázdno na 2. prevod	0–19 500 min ⁻¹
Rozsah upínania skľučovadla	0,8–10 mm
Max. vŕtací výkon oceľ / drevo	0 10 / 10 / 25 mm
Uťahovací moment tvrdý / mäkký	36 / 20 Nm
Hmotnosť	1,4 kg
Rozmery d × š × v	211 × 79 × 226 mm

AKU UHLOVÁ VŔTAČKA BDA340RFE

BDA340RFE



- Uhlová vŕtačka pre akumulátory Li-ion 3,0 Ah
- Vŕtanie alebo skrútkovanie
- Ozubené skľučovadlo s výškou hlavy len 66 mm
- Prevodovka s celokovovou konštrukciou ozubených kolies
- Veľký elektronický vypínač, motorová brzda, L/P chod

Dodávané príslušenstvo	Obj. č.
Transportný kufrik	824851-5
2x akumulátor BL1430	194065-3
Nabíjačka	194337-6
Skľučovadlo	763174-5
Kľuč ku skľučovadlu	763415-9
Bočná rukoväť	153489-2

- Ergonomicky tvarovaná pogumovaná rukoväť pre pohodlnú prácu
- LED osvetlenie pracovnej plochy
- Dodávka bez akumulátora, nabíjačky a kufrika Možnosť objednania verzie
- Možnosť objednania verzie **BDF340Z** bez kufrika, akumulátorov a nabíjačky

Akumulátor	Li-on 14,4 V / 3,0 Ah
Otáčky naprázdno	0–1 700 min ⁻¹
Rozsah upínania skľučovadla	1,5–10 mm
Max. vŕtací výkon oceľ / kameň / drevo	10 / 25mm
Hmotnosť	1,7 kg
Rozmery d × š × v	314 × 79 × 97 mm

AKU UHLOVÁ VŔTAČKA BDA341RFE

BDA341RFE



- Uhlová vŕtačka pre akumulátory Li-ion 3,0 Ah
- Vŕtanie alebo skrútkovanie
- Jednoduché rýchloskľučovadlo s výškou hlavy len 93 mm
- Prevodovka s celokovovou konštrukciou ozubených kolies
- Veľký elektronický vypínač, motorová brzda, L/P chod

Dodávané príslušenstvo	Obj. č.
Transportný kufrik	824851-5
2x akumulátor BL1430	194065-3
Nabíjačka	194337-6
Rýchloskľučovadlo	766005-7
Bočná rukoväť	153489-2

- Ergonomicky tvarovaná pogumovaná rukoväť pre pohodlnú prácu
- LED osvetlenie pracovnej plochy
- Dodávka bez akumulátora, nabíjačky a kufrika
- Možnosť objednania verzie **BDF341Z** bez kufrika, akumulátorov a nabíjačky

Akumulátor	Li-on 14,4 V / 3,0 Ah
Otáčky naprázdno	0–1 700 min ⁻¹
Rozsah upínania skľučovadla	1,5–10 mm
Max. vŕtací výkon oceľ / kameň / drevo	10 / 25mm
Hmotnosť	1,6 kg
Rozmery d × š × v	326 × 79 × 97 mm

AKU MULTIFUNKČNÝ RÁZOVÝ UŤAHOVÁK BTP130RFE

BTP130RFE

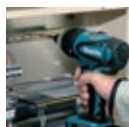

- Li-ion akumulátor so systémom optimálneho dobíjania MAKSTAR
- Doba nabíjania 22 minút pre Li-ion akumulátor s kapacitou 3,0 Ah
- Vŕtanie, príklepové vŕtanie skrútkovanie alebo rázové uťahovanie
- Upínanie nástroja šesťhran ¼"
- Nový bezuhlíkový motor umožňujúci dlhšie použitie stroja na jedno nabitie akumulátora

Dodávané príslušenstvo	Obj. č.
Transportný kufrik	824753-5
2x akumulátor BL1430	194065-3
Nabíjačka DC18RA	194337-6

- Multifunkčná prevodovka s celokovovou konštrukciou ozubených kolies
- Elektronický vypínač, motorová brzda, L/P chod
- Ergonomicky tvarovaná pogumovaná rukoväť pre pohodlnú prácu
- LED osvetlenie pracovnej plochy
- Súčasťou dodávky sú dva akumulátory, nabíjačka a kufrik

Akumulátor	Li-ion 14,4 V / 3,0 Ah
Otáčky naprázdno vŕtanie	0–2 400 min ⁻¹
Otáčky naprázdno skrútkovanie	0–12 400 min ⁻¹
Otáčky naprázdno vŕtanie s príklepom	0–700 / 0–2 400 min ⁻¹
Počet úderov naprázdno	0–3 200 min ⁻¹
Počet úderov naprázdno	0–28 800 min ⁻¹
Max. uťahovací moment	135 Nm
Hmotnosť	1,7 kg
Rozmery d × š × v	186 × 79 × 246 mm

AKU RÁZOVÝ UŤAHOVÁK BTD136RFE

BTD136RFE

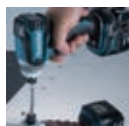

- Li-ion akumulátor so systémom optimálneho dobíjania MAKSTAR
- Doba nabíjania 22 minút pre Li-ion akumulátor s kapacitou 3,0 Ah
- Možnosť nastavenia 3 stupňov rázového uťahovania
- Upínanie nástroja šesťhran ¼"
- Nový bezuhlíkový motor umožňujúci dlhšie použitie stroja na jedno nabitie akumulátora
- Odolná prevodovka s celokovovou konštrukciou ozubených kolies

Dodávané príslušenstvo	Obj. č.
Transportný kufrik	824979-9
2x akumulátor BL1430	194065-3
Nabíjačka DC18RC	195584-2
Háčik	346317-0
Skrutka M4 x 12	266622-8

- Elektronický vypínač, motorová brzda, L/P chod
- Ergonomicky tvarovaná pogumovaná rukoväť pre pohodlnú prácu
- LED osvetlenie pracovnej plochy
- Signalizácia stavu nabitia akumulátora
- Výrazne zvýšená odolnosť stroja proti prachu a vode
- Súčasťou dodávky sú dva akumulátory, nabíjačka a kufrik

Akumulátor	Li-ion 14,4 V / 3,0 Ah
Otáčky naprázdno	0–2100 / 0–2 600 min ⁻¹
Počet úderov naprázdno	0–1100 / 0–2600 / 0–3 200 min ⁻¹
Max. uťahovací moment	165 Nm
Štandardná skrutka	M5–M14
Upnutie nástroja šesťhran	1/4"
Hmotnosť	1,2 kg
Rozmery d × š × v	129 × 79 × 239 mm

AKU RÁZOVÝ UŤAHOVÁK BTD134RFE

BTD134RFE



- Li-ion akumulátor so systémom optimálneho dobíjania MAKSTAR
- Doba nabíjania 22 minút pre Li-ion akumulátor s kapacitou 3,0 Ah
- Upínanie nástroja šesťhran ¼"
- Odolná prevodovka s celokovovou konštrukciou ozubených kolies
- Elektronický vypínač, motorová brzda, L/P chod

Dodávané príslušenstvo	Obj. č.
Transportný kufrik	824979-9
2x akumulátor BL1430	194065-3
Nabíjačka DC18RC	195584-2
Skrutka M4 x 12	266622-8
Háčik	346317-0
Kryt akumulátora	450128-8

- Ergonomicky tvarovaná pogumovaná rukoväť pre pohodlnú prácu
- LED osvetlenie pracovnej plochy
- Signalizácia stavu nabitia akumulátora
- Súčasťou dodávky sú dva akumulátory, nabíjačka a kufrik
- Možnosť objednania verzie **BTD134Z** bez kufrika, akumulátorov a nabíjačky

Akumulátor	Li-ion 14,4 V / 3,0 Ah
Otáčky naprázdno	0–2 400 min ⁻¹
Počet úderov naprázdno	0–3 200 min ⁻¹
Max. uťahovací moment	155 Nm
Štandardná skrutka	M5–M14
Upnutie nástroja šesťhran	1/4"
Hmotnosť	1,2 kg
Rozmery d × š × v	138 × 79 × 238 mm

IMPULZNÝ AKU RÁZOVÝ UŤAHOVÁK BTS130RFE

BTS130RFE

- Li-ion akumulátor so systémom optimálneho dobijania MAKSTAR
- Doba nabijania 22 minút pre Li-ion akumulátor s kapacitou 3,0 Ah
- Upínanie nástroja šesťhran 1/4"
- Silný a kompaktný ťažovák
- Unikátne chladenie olejovej jednotky umožňujúce dlhotrvajúcu prácu bez rizika prehriatia

Dodávané príslušenstvo	Obj. č.
Nabijačka DC18RA	194337-6
2x akumulátor BL1430	194065-3
Transportný kufrik	141205-4
Kryt akumulátora	450128-8

- Veľmi vysoká efektívnosť pri dlhotrvajúcich prácach
- Elektronický vypínač, L/P chod
- Ergonomicky tvarovaná pogumovaná rukoväť pre pohodlnú prácu
- LED osvetlenie pracovnej plochy
- Súčasťou dodávky sú dva akumulátory, nabijačka a kufrik

Akumulátor	Li-ion 14,4 V / 3,0 Ah
Otáčky naprázdno	0–2 400 min ⁻¹
Počet úderov naprázdno	0–1 600 min ⁻¹
Max. ťahovací moment	30 Nm
Štandardná skrutka	M6–M10
Upnutie nástroja šesťhran	1/4"
Hmotnosť	1,7 kg
Rozmery d × š × v	183 × 79 × 140 mm

AKU PRÍKLEPOVÝ SKRUTKOVÁČ BTW250RFE

BTW250RFE

- Li-ion akumulátor so systémom optimálneho dobijania MAKSTAR
- Doba nabijania 22 minút pre Li-ion akumulátor s kapacitou 3,0 Ah
- Upínanie nástroja štvorhran 1/2"
- Odolná prevodovka s celokovovou konštrukciou ozubených kolies

Dodávané príslušenstvo	Obj. č.
Transportný kufrik	824753-5
2x akumulátor BL1430	194065-3
Nabijačka DC18RA	194337-6

- Elektronický vypínač, motorová brzda, L/P chod
- Ergonomicky tvarovaná pogumovaná rukoväť pre pohodlnú prácu
- LED osvetlenie pracovnej plochy
- Súčasťou dodávky sú dva akumulátory, nabijačka a kufrik

Akumulátor	Li-ion 14,4 V / 3,0 Ah
Otáčky naprázdno	0–2 200 min ⁻¹
Počet príklepov	0–3 200 min ⁻¹
Max. ťahovací moment	230 Nm
Štandardné skrutky	M10–M16
Vysokopevnostné skrutky	M10–M14
Upnutie nástroja	1/2"
Hmotnosť	1,6 kg
Rozmery d × š × v	165 × 79 × 234 mm

AKU UHLOVÝ UŤAHOVÁK BTL060RFE

BTL060RFE

- Li-ion akumulátor so systémom optimálneho dobijania MAKSTAR
- Doba nabijania 22 minút pre Li-ion akumulátor s kapacitou 3,0 Ah
- Upínanie nástroja šesťhran 1/4"
- Odolná prevodovka, výška hlavy len 54 mm

Dodávané príslušenstvo	Obj. č.
Transportný kufrik	824816-7
2x akumulátor BL1430	194065-3
Nabijačka DC18RA	194337-6

- Elektronický vypínač, L/P chod
- Ergonomicky tvarovaná pogumovaná rukoväť pre pohodlnú prácu
- LED osvetlenie pracovnej plochy
- Súčasťou dodávky sú dva akumulátory, nabijačka a kufrik

Akumulátor	Li-ion 14,4 V / 3,0 Ah
Otáčky naprázdno	0–2 000 min ⁻¹
Počet príklepov	0–3 000 min ⁻¹
Max. ťahovací moment	60 Nm
Štandardné skrutky	M4–M6
Vysokopevnostné skrutky	M6–M8
Upnutie nástroja šesťhran	1/4"
Hmotnosť	1,7 kg
Rozmery d × š × v	387 × 78 × 97 mm

AKU SKRUTKOVÁČ BFS440Z

BFS440Z

- Aku skrutkovač pre akumulátory Li-ion 1,3 alebo 3,0 Ah
- Upínanie nástroja šesťhran 1/4"
- Odolná prevodovka
- L/P chod

Dodávané príslušenstvo	Obj. č.
Magnetický držiak bitu	P-05979
Bit PH č.2	P-06052
Hĺbkový doraz	158754-4

- Ergonomicky tvarovaná pogumovaná rukoväť pre pohodlnú prácu
- LED osvetlenie pracovnej plochy
- Dodávka bez akumulátora, nabijačky a kufrika

Akumulátor	Li-ion 14,4 V
Otáčky naprázdno	4 000 min ⁻¹
Skrutky do sádkartónu	do 4 mm
Upnutie / veľkosť vrtáku šesťhran	1/4"
Hmotnosť	1,6 kg
Rozmery d × š × v	258 × 80 × 193 mm

AKU SKRUTKOVÁČ SO ZÁSOBNÍKOM BFR440RFE

BFR440RFE



- Li-ion akumulátor so systémom optimálneho dobijania MAKSTAR
- Doba nabijania 22 minút pre Li-ion akumulátor s kapacitou 3,0 Ah
- Upínanie nástroja šesťhran 1/4"
- Odolná tichá prevodovka

Dodávané príslušenstvo	Obj. č.
Transportný kufrik	824756-9
2x akumulátor BL1430	194065-3
Nabijačka DC18RA	194337-6
3x PH 2-bit	P-66232

- L/P chod
- Ergonomicky tvarovaná pogumovaná rukoväť pre pohodlnú prácu
- Jednoduché nastavenie dĺžky skrutky
- Súčasťou dodávky sú dva akumulátory, nabijačka a kufrik

Akumulátor	Li-ion 14,4 V / 3,0 Ah
Otáčky naprázdno	4 000 min ⁻¹
Skrutky	Ø 3,5–4 × 25–41 mm
Upnutie nástroja šesťhran	1/4"
Hmotnosť	1,7 kg
Rozmery d × š × v	357 × 80 × 193 mm

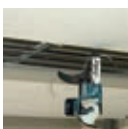
AKU SKRUTKOVÁČ SO ZÁSOBNÍKOM BFR540RFE

BFR540RFE

- Li-ion akumulátor so systémom optimálneho dobijania MAKSTAR
- Doba nabijania 22 minút pre Li-ion akumulátor s kapacitou 3,0 Ah
- Upínanie nástroja šesťhran 1/4"
- Odolná tichá prevodovka

Dodávané príslušenstvo	Obj. č.
Transportný kufrik	824807-8
2x akumulátor BL1430	194065-3
Nabijačka DC18RA	194337-6
Bit 3 ks	P-67795
Vedenie skrutky	195184-8

- L/P chod
- Ergonomicky tvarovaná pogumovaná rukoväť pre pohodlnú prácu
- Jednoduché nastavenie dĺžky skrutky
- Súčasťou dodávky sú dva akumulátory, nabijačka a kufrik

Akumulátor	Li-ion 14,4 V / 3,0 Ah
Otáčky naprázdno	4 000 min ⁻¹
Skrutky	Ø 4 mm × 25–55 mm
Upnutie nástroja šesťhran	1/4"
Hmotnosť	2,0 kg
Rozmery d × š × v	427 × 80 × 238 mm

AKU PRIAMOČIARA PÍLA BJV140RFE

Vrtacie a sekacie kladiva

Vrtáky



- Li-ion akumulátor so systémom optimálneho dobijania MAKSTAR
- Doba nabíjania 22 minút pre Li-ion akumulátor s kapacitou 3,0 Ah
- Regulovateľný počet zdvihov
- Elektronický vypínač, motorová brzda

Dodávané príslušenstvo	Obj. č.
Transportný kufrik	824775-5
2x akumulátor BL1430	194065-3
Nabíjačka DC18RA	194337-6
Ochrana proti vytváraniu triesok	415524-7
Odsávacie hrdlo	417853-4
Šesthranný čípkový kľúč 4	783202-0
Sada pilových listov po 2 ks	B10, BR13, B22

- Beznástrojová výmena píliek
- 4-stupňový predkyv, obojstranne nakloniteľná doska o 45°
- Ergonomicky tvarovaná pogumovaná rukoväť pre pohodlnú prácu
- Súčasťou dodávky sú dva akumulátory, nabíjačka a kufrik

Akumulátor	Li-ion 14,4 V / 3,0 Ah
Počet zdvihov pri voľnobehu	0–2 600 min ⁻¹
Výška zdvíhu	26 mm
Predkyv	4-stupňový
Rezný výkon do kovu / dreva	10 / 135 mm
Hmotnosť	2,7 kg
Rozmery d × š × v	255 × 73 × 208 mm

AKU OKRUŽNÁ PÍLA BSS500RFE

Skrutkovače, uhlové rázové lištováky

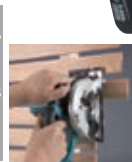

- Li-ion akumulátor so systémom optimálneho dobijania MAKSTAR
- Doba nabíjania 22 minút pre Li-ion akumulátor s kapacitou 3,0 Ah
- Možnosť nastavenia úkosu až do 50°
- Motorová brzda

Dodávané príslušenstvo	Obj. č.
Paralelný doraz	164095-8
Odsávací adaptér	194415-2
2x akumulátor BL1430	194065-3
Nabíjačka DC18RA	194337-6
Kryt akumulátora	450128-8
Pilový kotúč 136X16T	B-10643
Transportný kufrik	824802-8

- Ergonomicky tvarovaná pogumovaná rukoväť pre pohodlnú prácu
- LED osvetlenie pracovnej plochy
- Súčasťou dodávky sú dva akumulátory, nabíjačka a kufrik

Akumulátor	Li-ion 14,4 V / 3,0 Ah
Otáčky naprázdno	3 600 min ⁻¹
Rezný výkon pri 90° / 45°	51 / 35 mm
Pilový kotúč	Ø 136 mm
Otvor pilového kotúča	Ø 20 mm
Hmotnosť	2,6 kg
Rozmery d × š × v	359 × 183 × 201 mm

AKU UHLOVÁ BRÚSKA BGA450RFE

Brusky



- Li-ion akumulátor so systémom optimálneho dobijania MAKSTAR
- Doba nabíjania 22 minút pre Li-ion akumulátor s kapacitou 3,0 Ah
- Elektronická kontrola optimálneho zaťaženia stroja
- Antirestart funkcie

Dodávané príslušenstvo	Obj. č.
Transportný kufrik	824767-4
2 akumulátory BL1430	194065-3
Nabíjačka DC18RA	194337-6
Ochranný kryt	125267-0
Bočná rukoväť	153489-2
Upínacia príruka	224415-9
Prírubová matica	A-80927
Kľúč s čelným otvorom	782423-1
Brúsný kotúč na kov	P-05832

- Signalizácia nízkeho nabitia akumulátora
- Ergonomicky tvarovaná pogumovaná rukoväť pre pohodlnú prácu
- Súčasťou dodávky sú dva akumulátory, nabíjačka a kufrik
- Možnosť objednania verzie **BGA450Z** bez kufrika, akumulátorov a nabíjačky

Akumulátor	Li-ion 14,4 V / 3,0 Ah
Otáčky naprázdno	10 000 min ⁻¹
Priemer kotúča	Ø 115 mm
Závit vretena	M14 × 2
Hmotnosť	2,2 kg
Rozmery d × š × v	317 × 129 × 111 mm

AKU KLINCOVAČKA BPT350RFE

Hobličky



- Li-ion akumulátor so systémom optimálneho dobijania MAKSTAR
- Doba nabíjania 22 minút pre Li-ion akumulátor s kapacitou 3,0 Ah
- Klinčovačka pre klince bez hlavičky (pinky) 18–35 mm
- Mechanizmus zabráňujúci výstrelu pri prázdnom zásobníku
- Bezpečnostná poisťka proti nechcenému výstrelu

Dodávané príslušenstvo	Obj. č.
Ochranné okuliare	AL00000147
Adaptér	419525-7
Imbusový kľúč	783201-2
Kryt akumulátora	450128-8
Transportný kufrik	824863-8
2x akumulátor BL1430	194065-3
Nabíjačka DC18RA	194337-6

- LED osvetlenie pracovnej plochy
- Pogumovaná rukoväť pre pohodlnú prácu
- Súčasťou dodávky sú dva akumulátory, nabíjačka a kufrik
- Možnosť objednania verzie **BPT350Z** bez kufrika, akumulátorov a nabíjačky

Akumulátory	Li-ion 14,4 V / 3,0 Ah
Šírka klinca	0,6 mm
Dĺžka klinca	18–35 mm
Kapacita zásobníka	130 sponiek
Hmotnosť	2,2 kg
Rozmery d × š × v	245 × 79 × 227 mm

AKU SPONKOVAČKA BST110Z

Frézy



- Li-ion akumulátor so systémom optimálneho dobijania MAKSTAR
- Doba nabíjania 22 minút pre Li-ion akumulátor s kapacitou 3,0 Ah
- Sponkovačka pre spony s priemerom 10 mm

Dodávané príslušenstvo	Obj. č.
Ochranné okuliare	AL00000147

- Možnosť nastavenia hĺbky zaradenia spony
- Pogumovaná rukoväť pre pohodlnú prácu
- Dodávka bez akumulátora, nabíjačky a kufrika

Akumulátor	Li-ion 14,4 V
Šírka sponiek	10 mm
Dĺžka sponiek	7 / 10 mm
Hrúbka sponky	0,5–0,7 mm
Kapacita zásobníka	125 sponiek
Hmotnosť	2,0 kg
Rozmery d × š × v	245 × 79 × 191 mm

AKU SPONKOVAČKA BST220Z

Vzduchové náradie

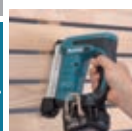

- Li-ion akumulátor so systémom optimálneho dobijania MAKSTAR
- Doba nabíjania 22 minút pre Li-ion akumulátor s kapacitou 3,0 Ah
- Sponkovačka pre spony s priemerom 10 mm

Dodávané príslušenstvo	Obj. č.
Ochranné okuliare	AL00000147

- Možnosť nastavenia hĺbky zaradenia spony
- Pogumovaná rukoväť pre pohodlnú prácu
- Dodávka bez akumulátora, nabíjačky a kufrika

Akumulátor	Li-ion 14,4 V / 3,0 Ah
Šírka sponky	10 mm
Dĺžka sponky	10–22 mm
Hrúbka sponky	0,6 × 1,2 mm
Obsah zásobníka	98 ks
Hmotnosť	2,3 kg
Rozmery d × š × v	247 × 91 × 212 mm

AKU VYSÁVAČ BVC340Z

BVC340Z



- Lahký a kompaktný vysávač pre akumulátory Li-ion 14,4 V
- Možnosť nastavenia satia v 2 stupňoch
- Použiteľný ako vysávač a ofukovač

- Vhodný len na suché vysávanie drobných častíc (prach, odpad z vrtania)
- Súčasťou dodávky je praktický popruh
- Dodávka bez akumulátora, nabíjačky a kufríka

Dodávané príslušenstvo	Obj. č.
Adaptér	195545-2

Akumulátor	Li-ion 14,4 V
Max. prietok vzduchu	3 300 l/min
Doba použitia/akumulátor nízka	20 min
Doba použitia/akumulátor vysoká	10 min
Hmotnosť	2,1 kg
Rozmery d × š × v	403 × 195 × 226 mm

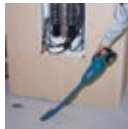
AKU VYSÁVAČ BCL140Z

BCL140Z

- Lahký a kompaktný vysávač pre akumulátory Li-ion 14,4 V
- Veľký vak na prach (650 ml)
- Pogumovaná rukoväť

- Vhodný len na suché vysávanie drobných častíc (prach, odpad z vrtania)
- Súčasťou dodávky je praktický popruh
- Dodávka bez akumulátora, nabíjačky a kufríka

Dodávané príslušenstvo	Obj. č.
Kobercová hubica	122859-6
Štrbinová hubica	451243-1
Sacia hubica	451244-9
Držák na hubicu	451245-7
Papierový filter	443060-3
Prefilter	451208-3

Akumulátor	Li-ion 14,4 V
Max. prietok vzduchu	1 200 l/min
Doba použitia/akumulátor nízka	20 min
Hmotnosť	1,2 kg
Rozmery d × š × v	458 / 981 × 114 × 152 mm

AKU SVIETIDLO BML145

BML145

- Svetidlo pre akumulátory Li-ion 14,4 V
- Hlavica nastaviteľná do 4 polôh - 0°, 45°, 90°, a 110°
- Robustná odolná konštrukcia

- Ergonomicky tvarovaná pogumovaná rukoväť
- Dodávka bez akumulátora, nabíjačky
- Objednávacie číslo STEBML145

Dodávané príslušenstvo	Obj. č.
2 ks žiarovky 14,4 V	A-83973
Remienok cez rameno	417926-3

Akumulátor	Li-ion 14,4 V
Max. doba svietenia	220 min
Hmotnosť	0,7 kg
Rozmery d × š × v	284 × 84 × 96 mm

AKU SVIETIDLO BML146

BML146

- Svetidlo pre akumulátory Li-ion 14,4 V
- Kompaktný tvar, nízka hmotnosť
- 6 vysoko svietivých LED žiaroviek

- Uchytenie svetidla pomocou nastaviteľného opaska
- Dodávka bez akumulátora, nabíjačky a kufríka
- Objednávacie číslo STEBML146

Akumulátor	Li-ion 14,4 V
Doba svietenia BL1415 / BL1430	1500 / 3 000 min
Hmotnosť	0,48 kg
Rozmery d × š × v	133 × 81 × 61/78 mm

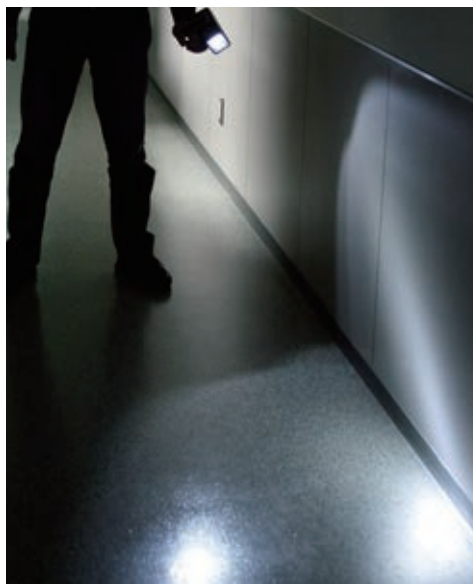

AKU VRTACÍ SKRUTKOVÁČ DF030DWE

DF030DWE



- Kompaktný vrtací skrutkovač s akumulátorom Li-ion 10,8 V / 1,3 Ah
- Vrtanie alebo skrutkovanie
- Upínanie nástroja šesťhran 1/4"
- 2-rýchlostná prevodovka s celokovovou konštrukciou ozubených kolies

- Elektronický vypínač, motorová brzda, L/P chod
- Ergonomicky tvarovaná pogumovaná rukoväť pre pohodlnú prácu
- LED osvetlenie pracovnej plochy
- Súčasťou dodávky sú dva akumulátory, nabíjačka a kufřík

Dodávané príslušenstvo	Obj. č.
Transportný kufřík	824842-6
2x akumulátor BL1013	194550-6
Nabíjačka DC10WA	194588-1
1 ks + Bit č. 2 × 50 mm	784244-7
Puzdro	168467-9

Akumulátor	Li-ion 10,8 V / 1,3 Ah
Otáčky naprázdno na 1. / 2. rýchlosť	0-350 / 0-1 300 min ⁻¹
Upnutie nástroja šesťhran	1/4"
Max. vrtací výkon oceľ / kameň / drevo	10 / 21 mm
Max. ťahovací moment tvrdý / mäkký	24 / 14 Nm
Hmotnosť	0,9 kg
Rozmery d × š × v	157 × 53 × 183 mm

AKU VRTACÍ SKRUTKOVÁČ DF330DWE

DF330DWE



- Kompaktný vrtací skrutkovač s akumulátorom Li-ion 10,8 V / 1,3 Ah
- Vrtanie alebo skrutkovanie
- Jednoduché rýchloupínacie skľučovadlo
- 2-rýchlostná prevodovka s celokovovou konštrukciou ozubených kolies
- Elektronický vypínač, motorová brzda, L/P chod

- Ergonomicky tvarovaná pogumovaná rukoväť pre pohodlnú prácu
- LED osvetlenie pracovnej plochy
- Súčasťou dodávky sú dva akumulátory, nabíjačka a kufřík
- Model DF330DWE s lampou ML100

Dodávané príslušenstvo	Obj. č.
Transportný kufřík	824842-6
2x akumulátor BL1013	194550-6
Nabíjačka	194588-1
Puzdro	168467-9
Rýchloskľučovadlo	766007-3

Akumulátor	Li-ion 10,8 V / 1,3 Ah
Otáčky naprázdno na 1. / 2. rýchlosť	0-350 / 0-1 300 min ⁻¹
Rozsah upínania skľučovadla	0,8-10 mm
Max. vrtací výkon oceľ / kameň / drevo	10 / 21 mm
Max. ťahovací moment tvrdý / mäkký	24 / 14 Nm
Hmotnosť	1,0 kg
Rozmery d × š × v	189 × 53 × 183 mm

AKU VRTACÍ SKRUTKOVÁČ S PRÍSLUŠENSTVOM DF330DWE P

DF330DWE P



- Kompaktný vrtací skrutkovač s akumulátorom Li-ion 10,8 V / 1,3 Ah
- Vrtanie alebo skrutkovanie
- Jednoduché rýchloupínacie skľučovadlo
- 2-rýchlostná prevodovka s celokovovou konštrukciou ozubených kolies
- Elektronický vypínač, motorová brzda, L/P chod

- Ergonomicky tvarovaná pogumovaná rukoväť pre pohodlnú prácu
- LED osvetlenie pracovnej plochy
- Súčasťou dodávky sú dva akumulátory, nabíjačka, príslušenstvo a svietidlo ML100 v špeciálnom kufříku

Dodávané príslušenstvo	Obj. č.
2x akumulátor BL1013	194550-6
Nabíjačka DC10WA	194588-1
Puzdro	168467-9
Rýchloskľučovadlo	766007-3
Svietidlo 10,8 V ML100	
Sada vrtákov a sada bitov	
Kufřík	

Akumulátor	Li-ion 10,8 V / 1,3 Ah
Otáčky naprázdno na 1. / 2. rýchlosť	0-350 / 0-1 300 min ⁻¹
Rozsah upínania skľučovadla	0,8-10 mm
Max. vrtací výkon oceľ / kameň / drevo	10 / 21 mm
Max. ťahovací moment tvrdý / mäkký	24 / 14 Nm
Hmotnosť	1,0 kg
Rozmery d × š × v	189 × 53 × 183 mm

AKU VRTACÍ SKRUTKOVÁČ S PRÍSLUŠENSTVOM DF330DWE X01

DF330DWE X01



- Kompaktný vrtací skrutkovač s akumulátorom Li-ion 10,8 V / 1,3 Ah
- Vrtanie alebo skrutkovanie
- Jednoduché rýchloupínacie skľučovadlo
- 2-rýchlostná prevodovka s celokovovou konštrukciou ozubených kolies
- Elektronický vypínač, motorová brzda, L/P chod

- Ergonomicky tvarovaná pogumovaná rukoväť pre pohodlnú prácu
- LED osvetlenie pracovnej plochy
- Súčasťou dodávky sú dva akumulátory, nabíjačka, príslušenstvo a svietidlo ML100 v hliníkovom kufříku

Dodávané príslušenstvo	Obj. č.
2x akumulátor BL1013	194550-6
Nabíjačka DC10WA	194588-1
Puzdro	168467-9
Rýchloskľučovadlo	766007-3
Svietidlo 10,8 V ML100	
Sada vrtákov a sada bitov	
Hliníkový kufřík	

Akumulátor	Li-ion 10,8 V / 1,3 Ah
Otáčky naprázdno na 1. / 2. rýchlosť	0-350 / 0-1 300 min ⁻¹
Rozsah upínania skľučovadla	0,8-10 mm
Max. vrtací výkon oceľ / kameň / drevo	10 / 21 mm
Max. ťahovací moment tvrdý / mäkký	24 / 14 Nm
Hmotnosť	1,0 kg
Rozmery d × š × v	189 × 53 × 183 mm

AKU PRÍKLEPOVÝ SKRUTKOVÁČ HP330DWE

HP330DWE



- Kompaktný vrtací skrutkovač s akumulátorom Li-ion 10,8 V / 1,3 Ah
- Vrtanie, príklepové vrtanie alebo skrutkovanie
- Jednoduché rýchloupínacie skľučovadlo
- 2-rýchlostná prevodovka s celokovovou konštrukciou ozubených kolies
- Elektronický vypínač, motorová brzda, L/P chod

- Ergonomicky tvarovaná pogumovaná rukoväť pre pohodlnú prácu
- LED osvetlenie pracovnej plochy
- Súčasťou dodávky sú dva akumulátory, nabíjačka a kufřík
- Možnosť objednania verzie HP330DZ bez kufříka, akumulátorov a nabíjačky

Dodávané príslušenstvo	Obj. č.
Transportný kufřík	821525-9
2x akumulátor BL1013	194550-6
Nabíjačka DC10WA	194588-1
Puzdro	168467-9
Rýchloskľučovadlo	766003-1

Akumulátor	Li-ion 10,8 V / 1,3 Ah
Otáčky naprázdno na 1. prevod	0-400 min ⁻¹
Otáčky naprázdno na 2. prevod	0-1 500 min ⁻¹
Počet úderov naprázdno na 1. prevod	0-6 000 min ⁻¹
Počet úderov naprázdno na 2. prevod	0-22 500 min ⁻¹
Rozsah upínania skľučovadla	0,8-10 mm
Max. vrtací výkon oceľ / kameň / drevo	0 10 / 8 / 21 mm
Ťahovací moment tvrdý / mäkký	24 / 12 Nm
Hmotnosť	1,1 kg
Rozmery d × š × v	201 × 53 × 183 mm

AKU RÁZOVÝ ŤAHOVÁK TD090DWE

TD090DWE



- Kompaktný vrtací skrutkovač s akumulátorom Li-ion 10,8 V / 1,3 Ah
- Upínanie nástroja šesťhran 1/4"
- Odolná prevodovka s celokovovou konštrukciou ozubených kolies
- Elektronický vypínač, motorová brzda, L/P chod

- Ergonomicky tvarovaná pogumovaná rukoväť pre pohodlnú prácu
- LED osvetlenie pracovnej plochy
- Súčasťou dodávky sú dva akumulátory, nabíjačka a kufřík

Dodávané príslušenstvo	Obj. č.
Transportný kufřík	824842-6
2x akumulátor BL1013	194550-6
Nabíjačka DC10WA	194588-1
Bit 2 × 50 mm	784244-7
Taška	168467-9

Akumulátor	Li-ion 10,8 V / 1,3 Ah
Otáčky naprázdno	0-2 400 min ⁻¹
Počet úderov	0-3 000 min ⁻¹
Upínanie nástroja šesťhran	1/4"
Ťahovací výkon: Strojná skrutka	M4-M8
Štandardná skrutka	M5-M12
Vysokopevnostná skrutka	M5-M10
Max. ťahovací moment	90 Nm
Hmotnosť	0,9 kg
Rozmery d × š × v	155 × 54 × 178 mm

AKU PÍLA CHVOSTOVKA JR100DWE

JR100DWE

- Kompaktná píla chvostovka s akumulátorom Li-ion 10,8 V / 1,3 Ah
- Beznástrojová výmena pílok a nastavenie dorazu
- Dva elektronické vypínače, motorová brzda
- Ergonomicky tvarovaná pogumovaná rukoväť pre pohodlnú prácu

- LED osvetlenie pracovnej plochy
- Súčasťou dodávky sú dva akumulátory, nabíjačka a kufrík
- Možnosť objednania verzie **JR100DZ** bez kufríka, akumulátorov a nabíjačky

Dodávané príslušenstvo	Obj. č.
Transportný kufrík	824993-5
2x akumulátor BL1013	194550-6
Nabíjačka DC10WA	194588-1
Pílka do chvostovky	

Akumulátor	Li-ion 10,8 V / 1,3 Ah
Počet zdvihov za minútu	0–3 300 min ⁻¹
Rezný výkon	drevo 50 mm
Rezný výkon	Ø trubka 50 mm
Výška zdvihu	13 mm
Hmotnosť	1,2 kg
Rozmery d × š × v	355 × 63 × 146 mm

AKU PRIAMOČIARA PÍLA JV100DWE

JV100DWE

- Kompaktná priamočiara píla s akumulátorom Li-ion 10,8 V / 1,3 Ah
- Možnosť nastavenia predkvyvu
- Elektronický vypínač, motorová brzda
- Obojstranne nakloniteľná doska o 45°

- Ergonomicky tvarovaná pogumovaná rukoväť pre pohodlnú prácu
- LED osvetlenie pracovnej plochy
- Súčasťou dodávky sú dva akumulátory, nabíjačka a kufrík
- Možnosť objednania verzie **JV100DZ** bez kufríka, akumulátorov a nabíjačky

Dodávané príslušenstvo	Obj. č.
Transportný kufrík	821508-9
2 x akumulátor BL1013	194550-6
Nabíjačka DC10WA	194588-1
Imbusový kľúč 3	783201-2
Paralelný doraz	192732-4
Pílka B-10	

Akumulátor	Li-ion 10,8 V / 1,3 Ah
Počet úderov za minútu	0–2 400 min ⁻¹
Výška zdvihu	18 mm
Nastavenie predkvyvu	4-stupne
Rezný výkon	drevo 65 mm
Rezný výkon	oceľ / hliník 2 mm
Hmotnosť	1,7 kg
Rozmery d × š × v	231 × 76 × 196 mm

AKU OKRUŽNÁ PÍLA HS300DZ

HS300DZ

- Kompaktná priamočiara píla pre akumulátory Li-ion 10,8 V / 1,3 Ah
- Silný a spoľahlivý motor
- Možnosť nastavenia úkosu 0–45°

- Ergonomicky tvarovaná pogumovaná rukoväť pre pohodlnú prácu
- Dodávka bez akumulátora, nabíjačky a kufríka

Dodávané príslušenstvo	Obj. č.
Imbusový kľúč 4 mm	783202-0
Odsávací adaptér	452237-9
Pilový kotúč 85 × 15 20T	B-09204

Akumulátor	Li-ion 10,8 V
Otáčky naprázdno	1 400 min ⁻¹
Rezný výkon pri 90°	25,5 mm
Rezný výkon pri 45°	16,5 mm
Pilový kotúč	Ø 85 mm
Otvor pilového kotšča	Ø 15 mm
Hmotnosť	1,5 kg
Rozmery d × š × v	300 × 170 × 154 mm

AKU REZAČKA SKLA A DLAŽDÍCC300DW

CC300DW

- Kompaktný stroj pre akumulátory Li-ion 10,8 V / 1,3 Ah
- Silný a spoľahlivý motor
- Jednoduché plnenie nádoby na chladiacu kvapalinu

- Ergonomicky tvarovaná pogumovaná rukoväť pre pohodlnú prácu
- Súčasťou dodávky je jeden akumulátor, nabíjačka a kufrík
- Možnosť objednania verzie **CC300DZ** bez kufríka, akumulátorov a nabíjačky

Dodávané príslušenstvo	Obj. č.
Akumulátor BL1013	194550-6
Nabíjačka DC10WA	194588-1
Diamantový kotúč na sklo	B-21098
Imbusový kľúč 4 mm	783202-0

Akumulátor	Li-ion 10,8 V / 1,3 Ah
Otáčky naprázdno	1 400 min ⁻¹
Diamantový kotúč	Ø 85
Víťanie diamantového kotúča	Ø 15 mm
Rezný výkon pri 90°	25,5 mm
Rezný výkon pri 45°	16,5 mm
Hmotnosť	1,7 kg
Rozmery d × š × v	300 × 170 × 154 (302) mm

AKU PLOTOSTRIH/NOŽNICE NA TRÁVU UH200DWX

UH200DWX

- Kompaktný stroj pre akumulátory Li-ion 10,8 V / 1,3 Ah
- Možné použitie ako plotostrih alebo ako nožnice na trávu
- Indikátor vybitia akumulátora
- Ergonomicky tvarovaná pogumovaná rukoväť pre pohodlnú prácu

- Súčasťou dodávky je jeden akumulátor, nabíjačka a kufrík
- Možnosť objednania verzie **UH200DZ** bez kufríka, akumulátorov, nabíjačky a príslušenstva

Dodávané príslušenstvo	Obj. č.
Nože na plotostrih	195272-1
Kryt noža na plotostrih	451816-0
Lapač odrezkov	195279-7
Nôž na nožnice	195267-4
Kryt noža na nožnice	452055-5
Akumulátor BL1013	194550-6
Nabíjačka DC10WA	194588-1

Akumulátor	Li-ion 10,8 V / 1,3 Ah
Dižka rezu (plotostrih)	200 mm
Hrúbka rezu (plotostrih)	8 mm
Šírka rezu (nožnice)	160 mm
Hmotnosť	1,2 kg
Rozmery plotostrih d × š × v	460 × 120 × 130 mm
Rozmery nožnice d × š × v	292 × 178 × 130 mm

AKU UHLOVÁ VRTAČKA DA330DWE

DA330DWE

- Kompaktný stroj pre akumulátory 10,8 V / 1,3 Ah
- Dodávaná s dvomi akumulátormi a nabíjačkou.
- Možnosť objednať verziu DA330DZ bez akumulátora a nabíjačky

Akumulátorové napätie:	10,8 V
Voľnobežné otáčky:	0 – 800 min ⁻¹
Výkon do ocele:	10 mm Ø
Výkon do dreva:	12 mm Ø
Rozsah upínania skľučovadla:	10 mm
Hmotnosť:	1,1 kg

AKU VYSÁVAČE CL100DZ / CL100DZX

CL100DZ



CL100DZX

- Kompaktný vysávač pre akumulátory Li-ion 10,8 V / 1,3 Ah
- Jednoduché vyprázdnenie puzdra na prach

- Ergonomická rukoväť pre pohodlnú prácu
- Dodávka bez akumulátora, nabíjačky a kufríka

Dodávané príslušenstvo	Obj. č.
Hubica	122859-6
Úzka hubica	451243-1
Sacia trubka	451244-9
Držiak	451245-7
Filter	443060-3
Predfilter	451208-3

Akumulátor	Li-ion 10,8 V
Max. prietok vzduchu	1 200 l/min
Doba použitia/akumulátor	12 min
Hmotnosť	0,9 kg
Rozmery d × š × v	454 / 966 × 103 × 150 mm

AKU VYSÁVAČ CL102DZX

CL102DZX

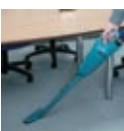

- Kompaktný vysávač pre akumulátory Li-ion 10,8 V / 1,3 Ah
- Vysávanie prachu do papierových vreciek
- Možnosť nastavenia 2 rýchlostí satia

- Ergonomická rukoväť pre pohodlnú prácu
- Dodávka bez akumulátora, nabíjačky a kufríka

Dodávané príslušenstvo	Obj. č.
Hubica	122859-6
Úzka hubica	451243-1
Odsávacía trubka	451244-9
Držiak trysky	451245-7
Papierové vrecko 5 ks	194566-1

Akumulátor	Li-ion 10,8 V
Max. prietok vzduchu	900 l/min
Doba použitia/akumulátor (nízka)	21 min
Doba použitia/akumulátor (vysoká)	13 min
Hmotnosť	1,1 kg
Rozmery d × š × v	461 × 113 × 150 mm

AKU SVIETIDLO ML101

ML101



- Kompaktné svetidlo pre akumulátory Li-ion 10,8 V / 1,3 Ah
- Odnímateľné ohybné rameno umožňujúce umiestnenie na rôzne miesta
- Dlhá výdrž vďaka LED technológii
- Súčasťou dodávky je praktická spona na opasok

- Možno použiť tiež aj ako praktické vreckové svetlo
- Odolná konštrukcia
- Obj. č. STEXML101

Dodávané príslušenstvo	Obj. č.
Nastaviteľný držiak	GM0001157

Akumulátor	10,8 V
Doba svietenia	540 min
Hmotnosť	0,2 kg
Rozmery d × š × v	119 × 52 × 55 mm

AKU RÁDIO MR051

MR051



- Kompaktné rádio pre akumulátory Li-ion 10,8 V / 1,3 Ah
- Dva reproduktory, celkom 1 W
- Digitálny tuner s LCD displejom

- Jednoduché nastavenie obľúbených staníc
- Teleskopická anténa
- Dodávka bez akumulátora, nabíjačky a kufríka

Akumulátor	Li-ion 10,8 V
Frekvencia pásma (FM)	88–108 MHz
Frekvencia pásma (AM)	522–1 620 kHz
Max. výkon (24 V)	1 W
Rozmery d × š × v	148 × 62 × 61 mm

SADA AKU STROJOV DK1474

DK1474



- DF330D – Aku vrtací skrutkovač
- TD090D – Aku rázový ťahovák
- JV100D – Aku priamočiara píla
- HS300D – Aku okružná píla
- ML101 – Aku svetidlo
- 2x akumulátor Li-ion 10,8 V / 1,3 Ah
- Nabíjačka DC10WA
- Transportná taška

SADA AKU STROJOV DK1488

DK1488



- DF330D – Aku vrtací skrutkovač
- MR051 – Aku rádio
- ML101 – Aku svetidlo
- 2x akumulátor Li-ion 10,8 V / 1,3 Ah
- Nabíjačka DC10WA
- Transportný kufrík

SADA AKU STROJOV LCT303X

LCT303X



- DF330D – Aku vrtací skrutkovač
- TD090D – Aku rázový ťahovák
- ML100 – Aku svetidlo
- 2x akumulátor Li-ion 10,8 V / 1,3 Ah
- Nabíjačka DC10WA
- Sady vrtákov a bitov
- Hliníkový kufrík

SADA AKU STROJOV DK1499W

DK1499W



- HP330 D – akumulátorový LITHIUM-ION vrtací skrutkovač s príklepom
- MR051 – akumulátorové LITHIUM-ION rádio
- ML100 – akumulátorová LITHIUM-ION lampa

AKU VRTACÍ SKRUTKOVÁČ DF010DSE

DF010DSE

- Univerzálny skrutkovač vhodný aj na priemyselné použitie
- Kompaktný sklápateľný dizajn, hmotnosť len 0,55 kg
- Dvojitý auto-stop systém v prípade dosiahnutia maximálneho momentu alebo v prípade použitia vybitého akumulátora sa motor automaticky zastaví

- Signalizácia vybitia akumulátora
- Celokovová dvojrýchlostná prevodovka
- Možnosť nastavenia ťažavacieho momentu v 21 stupňoch 0,3–3 Nm
- LED osvetlenie pracovnej plochy
- Súčasťou dodávky sú dva akumulátory, nabíjačka a kufřík

Dodávané príslušenstvo	Obj. č.
Transportná taška	824781-0
2x akumulátor BL7010	194355-4
Nabíjačka	194320-3
1 ks Bit č. 1 × 50 mm	784245-5
1 ks Bit č. 2 × 50 mm	784244-7

Akumulátor	Li-ion 7,2 V / 1,0 Ah
Otáčky naprázdno na 1. / 2. rýchlosti	0–200 min-1 / 0–650 min-1
Max. vrtací výkon oceľ / drevo	5 / 6 mm
Uprnutie nástroja šesťhran	1/4"
Max. ťažavací moment	5,6 / 3,6 Nm
Hmotnosť	0,6 kg
Rozmery d × š × v	279 × 43 × 43 mm

AKU VRTACÍ SKRUTKOVÁČ DF011DS

DF011DS

- Kompaktný sklápateľný dizajn, hmotnosť len 0,41 kg
- Pogumovaná protišmyková rukoväť

- LED osvetlenie pracovnej plochy
- Súčasťou dodávky je jeden akumulátor, nabíjačka a kufřík

Dodávané príslušenstvo	Obj. č.
Transportná taška	
Akumulátor BL7010	194355-4
Nabíjačka	194320-3
Sada bitov	D-30081

Akumulátor	Li-ion 7,2 V / 1,0 Ah
Otáčky naprázdno	220 min-1
Uprnutie nástroja šesťhran	1/4"
Max. ťažavací moment	4,5 Nm
Hmotnosť	0,4 kg
Rozmery d × š × v	296 × 48 × 59 mm

AKU RÁZOVÝ ŤAHOVÁK TD021DSE

TD021DSE

- Lithium-ionový akumulátor s nabíjacou technológiou podporovanou počítačom
- Skrutkovanie, príklep, skrutkovanie a vŕtanie do dreva alebo kovu
- Vysoký ťažavací moment 20 Nm pri hmotnosti len 530 g

- Prepínač otáčania doľava/doprava so špeciálnou odblokovacou páčkou
- Vďaka aretácii je možné ho použiť aj ako ručný skrutkovač
- Doba nabíjania 30 minút s nabíjačkou DC07SA
- Súčasťou dodávky sú dva akumulátory, nabíjačka a kufřík

Dodávané príslušenstvo	Obj. č.
Transportné puzdro	831276-6
2x akumulátor BL7010	194355-4
Nabíjačka	194320-3
Kolťové puzdro	168435-2

Akumulátor	Li-ion 7,2 V / 1,0 Ah
Otáčky naprázdno	2 300 min-1
Počet príklepov pri voľnobehu	3 000 min-1
Max. ťažavací moment	22 Nm
Štandardné skrutky	M3–M8
Vysokopevnostné skrutky	M3–M6
Uprnutie nástroja šesťhran	1/4"
Hmotnosť	0,53 kg
Rozmery d × š × v	282 × 42 × 42 mm

AKU VYSÁVAČ CL070DS

CL070DS

- Zaujímavá možnosť vysávania pre zákazníkov ktorí vlastnia Li-ion akumulátory 7,2 V
- Vysoká sacia sila 14 W
- Veľmi jednoduché vyprázdnenie puzdra na prach

- Účinná predfiltrácia
- Integrovaný adaptér umožňujúci vysávanie bez nástavca a hubice
- Vylepšená univerzálna hubica pre pohodlnejšie a dokonalejšie vysávanie
- Súčasťou dodávky je jeden akumulátor a nabíjačka

Dodávané príslušenstvo	Obj. č.
Kobercová hubica	122861-9
Štrbinová hubica	416041-0
Sacia hubica	451244-9
Držiak na hubicu	416043-6
Filter	443060-3
Predfilter	451208-3
Akumulátor BL7010	194355-4
Nabíjačka DC07SA	194320-3

Akumulátor	Li-ion 7,2 V / 1 Ah
Max. prietok vzduchu	1 200 l/min
Doba použitia/akumulátor	8 min
Hmotnosť	0,8 kg
Rozmery d × š × v	454 / 966 × 103 × 142 mm

AKU SVIETIDLO ML705

ML705

- Odnímateľné ohybné ramená umožňujúce umiestnenie na rôzne miesta
- Dlhá výdrž vďaka LED technológii
- Súčasťou dodávky je praktická spona na opasok
- Možno použiť tiež aj ako praktické vreckové svetlo

- Robustná, odolná konštrukcia
- Obj. č. STEXML705
- Dodávka bez akumulátora, nabíjačky a kufříka

Dodávané príslušenstvo	Obj. č.
Nastaviteľný držiak STEXML101	GM00001157

Akumulátor	Li-ion 7,2 V / 1 Ah
Doba svietenia	300 min
Hmotnosť	0,2 kg
Rozmery d × š × v	115 × 46 × 40 mm



AKU VRTACÍ SKRUTKOVÁČ 6391DWAE

6391DWAE

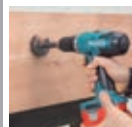

18V

- Dobře vyvážený vrtací skrutkovač s kompaktním dizajnom
- 2-rýchlostná prevodovka s kovovými ozubenými kolieskami
- Možnosť nastavenia krútiaceho momentu v 16 stupňoch
- Ergonomicky tvarovaná protišmyková pogumovaná rukoväť

Dodávané príslušenstvo	Obj. č.
Transportný kufrik	824852-3
2x akumulátor 1822	192827-3
Nabíjačka	193827-6
Rýchloskľučovadlo	766004-9
Bit č. 2	784636-0

- Elektronický vypínač a motorová brzda
- Jednodielné rýchlopínacie skľučovadlo
- Súčasťou dodávky sú dva akumulátory, nabíjačka a kufrik

Akumulátor	NiCd 18 V / 1,9 Ah
Otáčky naprázdno na 1. / 2. stupeň	0-400 / 0-1 300 min ⁻¹
Rozsah upínania skľučovadla	1,5-13 mm
Max. vrtací výkon do ocele / dreva	13 / 36 mm
Uťahovací moment tvrdý / mäkký	42 / 27 Nm
Hmotnosť	2 kg
Rozmery d × š × v	216 × 97 × 252 mm

AKU VRTACÍ SKRUTKOVÁČ SO SVETLOM 6391DWALE

6391DWALE



18V

- Dobře vyvážený vrtací skrutkovač s kompaktním dizajnom
- 2-rýchlostná prevodovka s kovovými ozubenými kolieskami
- Možnosť nastavenia krútiaceho momentu v 16 stupňoch
- Ergonomicky tvarovaná protišmyková pogumovaná rukoväť

Dodávané príslušenstvo	Obj. č.
Transportný kufrik	824581-8
2x akumulátor 1822	192827-3
Nabíjačka	193827-6
Rýchloskľučovadlo	766004-9
Bit č. 2	784636-0
Lampa ML180	192898-0

- Elektronický vypínač a motorová brzda
- Jednodielné rýchlopínacie skľučovadlo
- Súčasťou dodávky sú dva akumulátory, nabíjačka, svetlo ML180 a kufrik

Akumulátor	NiCd 18 V / 1,9 Ah
Otáčky naprázdno na 1. / 2. stupeň	0-400 / 0-1 300 min ⁻¹
Rozsah upínania skľučovadla	1,5-13 mm
Max. vrtací výkon do ocele / dreva	13 / 36 mm
Uťahovací moment tvrdý / mäkký	42 / 27 Nm
Hmotnosť	2 kg
Rozmery d × š × v	216 × 97 × 252 mm

AKU PRÍKLEPOVÝ SKRUTKOVÁČ 8391DWAE

8391DWAE

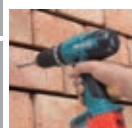

18V

- Príklepové vŕtanie, vŕtanie alebo skrutkovanie
- Rýchlopínacie skľučovadlo umožňuje jednoduché nasadzovanie a vyberanie bitov jednou rukou
- Celokovová konštrukcia ozubených kolies zaistuje vysokú odolnosť prevodovky

Dodávané príslušenstvo	Obj. č.
Transportný kufrik	824852-3
2x akumulátor 1822	192827-3
Nabíjačka	193827-6
Rýchloskľučovadlo	766004-9
Bit č. 2	784636-0

- Vŕtanie + uťahovanie s možnosťou nastavenia v 16-tich stupňoch
- Mechanická 2-rýchlostná prevodovka
- Regulácia otáčok a motorová brzda pre presné skrutkovanie
- Súčasťou dodávky sú dva akumulátory, nabíjačka a kufrik

Akumulátor	NiCd 18 V / 1,9 Ah
Otáčky naprázdno na 1. / 2. stupeň	0-400 / 0-1 300 min ⁻¹
Počet úderov naprázdno na 1. / 2. stupeň	0-6000 / 0-19 500 min ⁻¹
Rozsah upínania skľučovadla	1,5-13 mm
Max. vrtací výkon do ocele / dreva	13 / 36 mm
Uťahovací moment tvrdý / mäkký	42 / 27 Nm
Hmotnosť	2,1 kg
Rozmery d × š × v	234 × 97 × 252 mm

AKU SVIETIDLO ML180

ML180

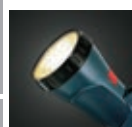

18V

- Štvornásobne prestaviteľná hlava pod 0°, 45°, 90° a 110° uhlom
- S veľkou dosadacou plochou na postavenie
- Pre blokové akumulátory s rýchlozáverom

Dodávané príslušenstvo	Obj. č.
2 ks žiaroviek 18 V	A-30542
Remienok cez rameno	415813-0

- Dodávka bez akumulátora, nabíjačky a kufrika
- Obj. č. ML180 – 192898-0

Akumulátor	18 V
Doba svietivosti pri 1,3 / 2,2 / 2,6 Ah	100 / 170 / 210 min
Hmotnosť	0,29 kg
Rozmery d × š × v	305 × 36 × 107 mm



AKU VRTACÍ SKRUTKOVÁČ 6281DWAЕ

6281DWAЕ

14.4V

- Dobre vyvážený vrtací skrutkovač s kompaktným dizajnom
- 2-rýchlostná prevodovka s kovovými ozubenými kolieskami
- Možnosť nastavenia krútiaceho momentu v 16 stupňoch
- Ergonomicky tvarovaná pogumovaná protišmyková rukoväť

- Elektronický vypínač a motorová brzda
- Jednodielné rýchloupínacie skľučovadlo
- Súčasťou dodávky sú dva akumulátory, nabíjačka a kufrik

Dodávané príslušenstvo	Obj. č.
Transportný kufrik	824635-1
2× akumulátor 1422	192600-1
Nabíjačka	193864-0
Rýchloskľučovadlo	766002-3
Bit č. 2	784636-0

Akumulátor	NiCd 14,4 V / 1,9 Ah
Otáčky naprázdno na 1. / 2. stupeň	0-400 / 0-1 300 min ⁻¹
Max. vrtací výkon do ocele / dreva	10 / 25 mm
Rozsah upínania skľučovadla	0,8-10 mm
Krútiaci moment tvrdý / mäkký	36 / 20 Nm
Hmotnosť	1,6 kg
Rozmery d × š × v	192 × 95 × 240 mm

AKU VRTACÍ SKRUTKOVÁČ SO SVETLOM 6281DWALE

6281DWALE

14.4V

- Jednodielné skľučovadlo s kapacitou do 13 m
- Rýchloupínacie skľučovadlo umožňuje jednoduché nasadzovanie a vyberanie bitov jednou rukou
- Celokovová konštrukcia ozubených kolies zaistuje vysokú odolnosť prevodovky

- 2 rýchlosti vrtania + uťahovanie s možnosťou nastavenia v 16 stupňoch
- Regulácia otáčok a motorová brzda pre presné skrutkovanie
- Súčasťou dodávky sú dva akumulátory, nabíjačka, svetlo ML140 a kufrik

Dodávané príslušenstvo	Obj. č.
Transportný kufrik	824581-8
2× akumulátor 1422	192600-1
Nabíjačka	193864-0
Rýchloskľučovadlo	766002-3
Bit č. 2	784636-0
Lampa ML140	192752-8

Akumulátor	NiCd 14,4 V / 1,9 Ah
Otáčky naprázdno na 1. / 2. stupeň	0-400 / 0-1 300 min ⁻¹
Rozsah upínania skľučovadla	0,8-10 mm
Max. vrtací výkon do ocele / dreva	10 / 25 mm
Uťahovací moment tvrdý / mäkký	36 / 20 Nm
Hmotnosť	1,6 kg
Rozmery d × š × v	195 × 95 × 240 mm

AKU VRTACÍ SKRUTKOVÁČ 6391DWAЕ

6391DWAЕ

14.4V

- Jednodielné skľučovadlo s kapacitou do 13 m
- Rýchloupínacie skľučovadlo umožňuje jednoduché nasadzovanie a vyberanie bitov jednou rukou
- Celokovová konštrukcia ozubených kolies zaistuje vysokú odolnosť prevodovky

- 2 rýchlosti vrtania + uťahovanie s možnosťou nastavenia v 16 stupňoch
- Regulácia otáčok a motorová brzda pre presné skrutkovanie
- Súčasťou dodávky sú dva akumulátory, nabíjačka a kufrik

Dodávané príslušenstvo	Obj. č.
Transportný kufrik	824581-8
2× akumulátor 1422	192600-1
Nabíjačka	193864-0
Rýchloskľučovadlo	766004-9
Bit č. 2	784636-0

Akumulátor	NiCd 14,4 V / 1,9 Ah
Otáčky naprázdno na 1. / 2. stupeň	0-400 / 0-1 300 min ⁻¹
Rozsah upínania skľučovadla	1,5-13 mm
Max. vrtací výkon do ocele / dreva	10 / 25 mm
Uťahovací moment tvrdý / mäkký	36 / 20 Nm
Hmotnosť	1,7 kg
Rozmery d × š × v	200 × 95 × 240 mm

AKU VRTACÍ SKRUTKOVÁČ SO SVETLOM 6391DWALE

6391DWALE

14.4V

- Jednodielné skľučovadlo s kapacitou do 13 m
- Rýchloupínacie skľučovadlo umožňuje jednoduché nasadzovanie a vyberanie bitov jednou rukou
- Celokovová konštrukcia ozubených kolies zaistuje vysokú odolnosť prevodovky

- 2 rýchlosti vrtania + uťahovanie s možnosťou nastavenia v 16 stupňoch
- Regulácia otáčok a motorová brzda pre presné skrutkovanie
- Súčasťou dodávky sú dva akumulátory, nabíjačka, svetlo ML140 a kufrik

Dodávané príslušenstvo	Obj. č.
Transportný kufrik	824581-8
2× akumulátor 1422	192600-1
Nabíjačka	193864-0
Rýchloskľučovadlo	766004-9
Bit č. 2	784636-0
Lampa ML140	192752-8

Akumulátor	NiCd 14,4 V / 1,9 Ah
Otáčky naprázdno na 1. / 2. stupeň	0-400 / 0-1 300 min ⁻¹
Rozsah upínania skľučovadla	1,5-13 mm
Max. vrtací výkon do ocele / dreva	10 / 25 mm
Uťahovací moment tvrdý / mäkký	36 / 20 Nm
Hmotnosť	1,7 kg
Rozmery d × š × v	200 × 95 × 240 mm

AKU PRÍKLEPOVÝ SKRUTKOVÁČ 8281DWAЕ

8281DWAЕ

14.4V

- Dobre vyvážený príklepový vrtací skrutkovač s kompaktným dizajnom
- 2-rýchlostná prevodovka s kovovými ozubenými kolieskami
- Možnosť nastavenia krútiaceho momentu v 16 stupňoch
- Ergonomicky tvarovaná pogumovaná protišmyková rukoväť

- Elektronický vypínač a motorová brzda
- Jednodielné rýchloupínacie skľučovadlo
- Súčasťou dodávky sú dva akumulátory, nabíjačka a kufrik

Dodávané príslušenstvo	Obj. č.
Transportný kufrik	824852-3
2× akumulátor 1422	192600-1
Nabíjačka	193864-0
Rýchloskľučovadlo	766003-1
Bit č. 2	784636-0

Akumulátor	NiCd 14,4 V / 1,9 Ah
Otáčky naprázdno na 1. / 2. stupeň	0-400 / 0-1 300 min ⁻¹
Počet úderov naprázdno na 1. / 2. stupeň	0-6000 / 0-19 500 min ⁻¹
Rozsah upínania skľučovadla	0,8-10 mm
Max. vrtací výkon do ocele / dreva	10 / 25 mm
Uťahovací moment tvrdý / mäkký	36 / 20 Nm
Hmotnosť	1,7 kg
Rozmery d × š × v	210 × 95 × 240 mm

AKU PRÍKLEPOVÝ SKRUTKOVÁČ SO SVETLOM 8281DWALE

8281DWALE

14.4V

- Dobre vyvážený príklepový vrtací skrutkovač s kompaktným dizajnom
- 2-rýchlostná prevodovka s kovovými ozubenými kolieskami
- Možnosť nastavenia krútiaceho momentu v 16 stupňoch
- Ergonomicky tvarovaná pogumovaná protišmyková rukoväť

- Elektronický vypínač a motorová brzda
- Jednodielné rýchloupínacie skľučovadlo
- Súčasťou dodávky sú dva akumulátory, nabíjačka, svetlo ML140 a kufrik

Dodávané príslušenstvo	Obj. č.
Transportný kufrik	824581-8
2× akumulátor 1422	192600-1
Nabíjačka	193864-0
Rýchloskľučovadlo	766003-1
Bit č. 2	784636-0
Lampa ML140	192752-8

Akumulátor	NiCd 14,4 V / 1,9 Ah
Otáčky naprázdno na 1. / 2. stupeň	0-400 / 0-1 300 min ⁻¹
Počet úderov naprázdno na 1. / 2. stupeň	0-6000 / 0-19 500 min ⁻¹
Rozsah upínania skľučovadla	0,8-10 mm
Max. vrtací výkon do ocele / dreva	10 / 25 mm
Uťahovací moment tvrdý / mäkký	36 / 20 Nm
Hmotnosť	1,7 kg
Rozmery d × š × v	210 × 95 × 240 mm

AKU PRÍKLEPOVÝ SKRUTKOVÁČ 8391DWAE

8391DWAE

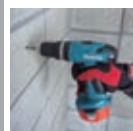

14.4V

- Jednoduché skľučovadlo s kapacitou do 13 m
- Príklepové vrtanie, vrtanie alebo skrutkovanie
- Rýchlopínacie skľučovadlo umožňuje jednoduché nasadzovanie a vyberanie bitov jednou rukou
- Celokovová konštrukcia ozubených kolies zaisťuje vysokú odolnosť prevodovky

Dodávané príslušenstvo	Obj. č.
Transportný kufrik	824852-3
2x akumulátor 1422	192600-1
Nabíjačka	193864-0
Rýchloskľučovadlo	766004-9
Bit č. 2	784636-0

- Vrtanie + ťažovanie s možnosťou nastavenia v 16-tich stupňoch
- Mechanická 2-rýchlostná prevodovka
- Regulácia otáčok a motorová brzda pre presné skrutkovanie
- Súčasťou dodávky sú dva akumulátory, nabíjačka a kufrik

Akumulátor	NiCd 14,4 V / 1,9 Ah
Otáčky naprázdno na 1. / 2. stupeň	0-400 / 0-1 300 min ⁻¹
Počet úderov naprázdno na 1. / 2. stupeň	0-6000 / 0-19 500 min ⁻¹
Rozsah upínania skľučovadla	1,5-13 mm
Max. vrtací výkon do ocele / dreva	10 / 25 mm
Ťahovací moment tvrdý / mäkký	36 / 20 Nm
Hmotnosť	1,7 kg
Rozmery d × š × v	218 × 95 × 240 mm

AKU RÁZOVÝ ŤAHOVÁK 6934FDWDE

6934FDWDE



14.4V

- Robustná kovová skriňa prevodovky
- Jednoduchá výmena uhlíkov
- Regulácia otáčok a motorová brzda
- LED pracovné svetlo

Dodávané príslušenstvo	Obj. č.
Transportný kufrik 824635-1	824635-1
2 akumulátory 1434	193101-2
Nabíjačka	193864-0
Nástavec nástrčkového kľúča SW 19	134831-6

- Bočné vetracie otvory zaisťujú dostatočné chladenie motora
- Robustná kovová skriňa prevodovky
- Súčasťou dodávky sú dva akumulátory, nabíjačka a kufrik

Akumulátor	NiMH 14,4 V / 2,5 Ah
Otáčky naprázdno	0-2 300 min ⁻¹
Počet úderov	0-3 000 min ⁻¹
Max. ťahovací moment	140 Nm
Štandardné skrutky	M8-M14
Skrutky s vysokou pevnosťou	M6-M10
Upínanie nástroja	1/2"
Hmotnosť	1,7 kg
Rozmery d × š × v	173 × 94 × 238 mm

AKU SVIETIDLO S RÁDIOM ML141

ML141

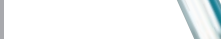

14.4V

- Frekvencia: VKV 88-108 MHz, SV 530-1630 kHz
- Anténa: VKV teleskopická, SV - feritová anténa
- Reproduktor: priemer 40 mm, 8 ohmov, 500 maw

Dodávané príslušenstvo	Obj. č.
Žiarovka 2 ks	A-83973
Remienok	417926-3

- Dodávka bez akumulátora, nabíjačky a kufrika
- Obj. č. E01171-2

Akumulátor	14,4 V
Doba použitia 1,3 Ah	110 min
Doba použitia 2,5 Ah	220 min
Doba použitia 2,8 Ah	260 min
Hmotnosť	0,4 kg
Rozmery d × š × v	305 × 94 × 107 mm

AKU SVIETIDLO ML142

ML142

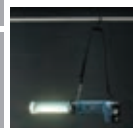

14.4V

- Reflektor svetelného zdroja otočný do rôznych smerov
- Možné používať ako lucernu (bez reflektora)
- Zaisťuje jasné a bezpečné osvetlenie pracovísk dokonca aj v tmavých miestnostiach

Dodávané príslušenstvo	Obj. č.
Žiarovka	A-87367
Remienok	SM00000311
Reflektor	SM00000220

- Osvetlenie so 14,4 akumulátorom 330 luxov
- Dodávka bez akumulátora, nabíjačky a kufrika
- Obj. č. STEXML142

Akumulátor	14,4 V
Doba použitia 1,3 Ah	120 min
Doba použitia 2,5 Ah	240 min
Doba použitia 2,8 Ah	280 min
Hmotnosť	1,20 kg
Rozmery d × š × v	347 × 94 × 116 mm

AKU SVIETIDLO ML140

ML140

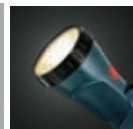

14.4V

- Hlavica nastaviteľná do 4 uhlov na 0, 45, 90 a 110°
- Veľká rovná plocha na postavenie lampy

Dodávané príslušenstvo	Obj. č.
2 ks žiaroviek	A-83973
Remienok	417926-3

- Dodávka bez akumulátora, nabíjačky a kufrika
- Obj. č. 192752-8

Akumulátor	14,4 V
Doba použitia 1,3 Ah	100 min
Doba použitia 2,5 Ah	210 min
Doba použitia 2,8 Ah	270 min
Hmotnosť	1,0 kg
Rozmery d × š × v	347 × 94 × 116 mm



AKU VRTACÍ SKRUTKOVÁČ 6271DWAE

6271DWAE

12V

- Dobre vyvážený vrtací skrutkovač s kompaktným dizajnom
- 2-rýchlostná prevodovka s kovovými ozubenými kolieskami
- Možnosť nastavenia krútiaceho momentu v 16 stupňoch
- Ergonomicky tvarovaná pogumovaná protišmyková rukoväť

- Elektronický vypínač a motorová brzda
- Jednodielne rýchlopínacie skľučovadlo
- Súčasťou dodávky sú dva akumulátory, nabíjačka a kufrík

Dodávané príslušenstvo	Obj. č.
Transportný kufrík	824635-3
2x akumulátor 1222	192597-4
Nabíjačka	193864-0
Rýchloskľučovadlo	766002-3
1 kus (+ / -) bit č. 2	784636-0

Akumulátor	NiCd 12 V / 1,9 Ah
Otáčky naprázdno na 1. / 2. stupeň	0-350 / 0-1 300 min ⁻¹
Max. vrtací výkon do ocele / dreva	10 / 25 mm
Pozsah upínania skľučovadla	0,8-10 mm
Krútiaci moment tvrdý / mäkký	30 / 18 Nm
Hmotnosť	1,5 kg
Rozmery d × š × v	192 × 95 × 240 mm

AKU VRTACÍ SKRUTKOVÁČ SO SVETLOM 6271DWALE

6271DWALE

12V

- Dobre vyvážený vrtací skrutkovač s kompaktným dizajnom
- 2-rýchlostná prevodovka s kovovými ozubenými kolieskami
- Možnosť nastavenia krútiaceho momentu v 16 stupňoch
- Ergonomicky tvarovaná pogumovaná protišmyková rukoväť

- Elektronický vypínač a motorová brzda
- Jednodielne rýchlopínacie skľučovadlo
- Súčasťou dodávky sú dva akumulátory, nabíjačka, svetlo ML120 a kufrík

Dodávané príslušenstvo	Obj. č.
Transportný kufrík	824581-8
2x akumulátor 1222	192597-4
Nabíjačka	193864-0
Rýchloskľučovadlo	766002-3
1 kus (+ / -) bit č. 2	784636-0
Svietidlo ML120	192749-7

Akumulátor	NiCd 12 V / 1,9 Ah
Otáčky naprázdno na 1. / 2. stupeň	0-350 / 0-1 300 min ⁻¹
Max. vrtací výkon do ocele / dreva	10 / 25 mm
Pozsah upínania skľučovadla	0,8-10 mm
Krútiaci moment tvrdý / mäkký	30 / 18 Nm
Hmotnosť	1,5 kg
Rozmery d × š × v	192 × 95 × 240 mm

AKU PRÍKLEPOVÝ SKRUTKOVÁČ 8271DWAE

8271DWAE

12V

- Dobre vyvážený príklepový vrtací skrutkovač s kompaktným dizajnom
- 2-rýchlostná prevodovka s kovovými ozubenými kolieskami
- Možnosť nastavenia krútiaceho momentu v 16 stupňoch
- Ergonomicky tvarovaná pogumovaná protišmyková rukoväť

- Elektronický vypínač a motorová brzda
- Jednodielne rýchlopínacie skľučovadlo
- Súčasťou dodávky sú dva akumulátory, nabíjačka a kufrík

Dodávané príslušenstvo	Obj. č.
Transportný kufrík	824852-3
2x akumulátor 1222	192597-4
Nabíjačka	193864-0
Rýchloskľučovadlo	766003-1
1 kus (+ / -) bit č. 2	784636-0

Akumulátor	NiCd 12 V / 1,9 Ah
Otáčky naprázdno na 1. / 2. stupeň	0-400 / 0-1 300 min ⁻¹
Počet príklepov pri voľnobehu 1. / 2. stupeň	0-6000 / 0-19 500 min ⁻¹
Max. vrtací výkon do ocele / dreva / kameň	10 / 25 / 8 mm
Pozsah upínania skľučovadla	0,8-10 mm
Krútiaci moment tvrdý / mäkký	30 / 18 Nm
Hmotnosť	1,6 kg
Rozmery d × š × v	210 × 95 × 240 mm

AKU PRÍKLEPOVÝ SKRUTKOVÁČ SO SVETLOM 8271DWALE

8271DWALE

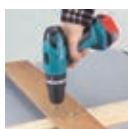
12V

- Dobre vyvážený príklepový vrtací skrutkovač s kompaktným dizajnom
- 2-rýchlostná prevodovka s kovovými ozubenými kolieskami
- Možnosť nastavenia krútiaceho momentu v 16 stupňoch
- Ergonomicky tvarovaná pogumovaná protišmyková rukoväť

- Elektronický vypínač a motorová brzda
- Jednodielne rýchlopínacie skľučovadlo
- Súčasťou dodávky sú dva akumulátory, nabíjačka, svetlo ML120 a kufrík

Dodávané príslušenstvo	Obj. č.
Transportný kufrík	824853-1
2x akumulátor 1222	192597-4
Nabíjačka	193864-0
Rýchloskľučovadlo	766003-1
1 kus (+ / -) bit č. 2	784636-0
Svietidlo ML120	192749-7

Akumulátor	NiCd 12 V / 1,9 Ah
Otáčky naprázdno na 1. / 2. stupeň	0-400 / 0-1 300 min ⁻¹
Počet príklepov pri voľnobehu 1. / 2. stupeň	0-6000 / 0-19 500 min ⁻¹
Max. vrtací výkon do ocele / dreva / kameň	10 / 25 / 8 mm
Pozsah upínania skľučovadla	0,8-10 mm
Krútiaci moment tvrdý / mäkký	30 / 18 Nm
Hmotnosť	1,6 kg
Rozmery d × š × v	210 × 95 × 240 mm

AKU UHLOVÁ VRTAČKA DA312DWAE

DA312DWA

12V

- Optimálna na vrtanie a skrutkovanie v úzkych kútoch a výklenkoch
- Štíhly a kompaktný tvar pre pohodlnú prácu
- Otáčanie doprava/dolava
- S elektronikou a motorovou brzdou

- Rýchlopínacie skľučovadlo 0,8-10 mm
- Výška hlavy len 104 mm
- Krútiaci moment max. 5 Nm
- Súčasťou dodávky sú dva akumulátory, nabíjačka a kufrík

Dodávané príslušenstvo	Obj. č.
Prepravný kufrík	824627-0
Rýchlopínacie skľučovadlo	192016-0
2x akumulátor 1222	192597-4
Nabíjačka	193864-0

Akumulátor	NiCd 12 V / 1,9 Ah
Otáčky naprázdno	0-800 min ⁻¹
Max. vrtací výkon v oceli / v dreve do	10 / 12 mm
Vrty do tvrdého dreva	4,5 × 20 mm
Krútiaci moment max.	5,0 Nm
Rozpätie skľučovadla	0,8-10 mm
Hmotnosť	1,6 kg
Rozmery d × š × v	324 × 95 × 240 mm



AKU VRTACÍ SKRUTKOVÁČ 6271DWPE

6271DWPE

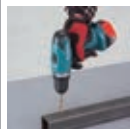

12V

- Dobre vyvážený vrtací skrutkovač s kompaktným dizajnom
- 2-rýchlostná prevodovka s kovovými ozubenými kolieskami
- Možnosť nastavenia krútiaceho momentu v 16 stupňoch
- Ergonomicky tvarovaná pogumovaná protišmyková rukoväť

Dodávané príslušenstvo	Obj. č.
Transportný kufrik	824852-3
2x akumulátor PA12	193982-4
Nabíjačka	193864-0
Rýchloskľučovadlo	766002-3
1 kus (+ / -) bit č. 2	784636-0

- Elektronický vypínač a motorová brzda
- Jednoduché rýchlopínacie skľučovadlo
- Súčasťou dodávky sú dva akumulátory, nabíjačka a kufrik

Akumulátor	NiCd 12 V / 1,3 Ah
Otáčky naprázdno na 1. / 2. stupeň	0-350 / 0-1 300 min ⁻¹
Max. vrtací výkon do ocele / dreva	10 / 25 mm
Rozsah upínania skľučovadla	0,8-10 mm
Krútiaci moment tvrdý / mäkký	30 / 18 Nm
Hmotnosť	1,5 kg
Rozmery d × š × v	192 × 95 × 240 mm

AKU VRTACÍ SKRUTKOVÁČ SO SVETLOM 6271DWPLE

6271DWPLE



12V

- Dobre vyvážený vrtací skrutkovač s kompaktným dizajnom
- 2-rýchlostná prevodovka s kovovými ozubenými kolieskami
- Možnosť nastavenia krútiaceho momentu v 16 stupňoch
- Ergonomicky tvarovaná pogumovaná protišmyková rukoväť

Dodávané príslušenstvo	Obj. č.
Transportný kufrik	824853-1
2x akumulátor PA12	193982-4
Nabíjačka	193864-0
Rýchloskľučovadlo	766002-3
1 kus (+ / -) bit č. 2	784636-0
Svietidlo ML120	192749-7

- Elektronický vypínač a motorová brzda
- Jednoduché rýchlopínacie skľučovadlo
- Súčasťou dodávky sú dva akumulátory, nabíjačka, svetlo ML120 a kufrik

Akumulátor	NiCd 12 V / 1,3 Ah
Otáčky naprázdno na 1. / 2. stupeň	0-350 / 0-1 300 min ⁻¹
Max. vrtací výkon do ocele / dreva	10 / 25 mm
Rozsah upínania skľučovadla	0,8-10 mm
Krútiaci moment tvrdý / mäkký	30 / 18 Nm
Hmotnosť	1,5 kg
Rozmery d × š × v	192 × 95 × 240 mm

AKU VRTACÍ SKRUTKOVÁČ S PRÍSLUŠENSTVOM 6271DWPEX

6271DWPEX



12V

- Dobre vyvážený vrtací skrutkovač s kompaktným dizajnom
- 2-rýchlostná prevodovka s kovovými ozubenými kolieskami
- Možnosť nastavenia krútiaceho momentu v 16 stupňoch
- Ergonomicky tvarovaná pogumovaná protišmyková rukoväť

Dodávané príslušenstvo	Obj. č.
2x akumulátor PA12	193981-6
Nabíjačka DC1414	193864-0
Rýchloskľučovadlo	766002-3
Príslušenstvo	
Transportný kufrik	

- Elektronický vypínač a motorová brzda
- Jednoduché rýchlopínacie skľučovadlo
- Súčasťou dodávky sú dva akumulátory, nabíjačka, kufrik a príslušenstvo

Akumulátor	NiCd 12 V / 1,3 Ah
Otáčky naprázdno na 1. / 2. stupeň	0-350 / 0-1 300 min ⁻¹
Max. vrtací výkon do ocele / dreva	10 / 25 mm
Rozsah upínania skľučovadla	0,8-10 mm
Krútiaci moment tvrdý / mäkký	30 / 18 Nm
Hmotnosť	1,5 kg
Rozmery d × š × v	192 × 95 × 240 mm

AKU VRTACÍ SKRUTKOVÁČ S PRÍSLUŠENSTVOM 6271DWPET9

6271DWPET9



12V

- Dobre vyvážený vrtací skrutkovač s kompaktným dizajnom
- 2-rýchlostná prevodovka s kovovými ozubenými kolieskami
- Možnosť nastavenia krútiaceho momentu v 16 stupňoch
- Ergonomicky tvarovaná pogumovaná protišmyková rukoväť

Dodávané príslušenstvo	Obj. č.
2x akumulátor PA12	193981-6
Nabíjačka DC1414	193864-0
Rýchloskľučovadlo	766002-3
Príslušenstvo	
Transportný kufrik	

- Elektronický vypínač a motorová brzda
- Jednoduché rýchlopínacie skľučovadlo
- Súčasťou dodávky sú dva akumulátory, nabíjačka, kufrik a príslušenstvo

Akumulátor	NiCd 12 V / 1,3 Ah
Otáčky naprázdno na 1. / 2. stupeň	0-350 / 0-1 300 min ⁻¹
Max. vrtací výkon do ocele / dreva	10 / 25 mm
Rozsah upínania skľučovadla	0,8-10 mm
Krútiaci moment tvrdý / mäkký	30 / 18 Nm
Hmotnosť	1,5 kg
Rozmery d × š × v	192 × 95 × 240 mm

AKU RÁZOVÝ UŤAHOVÁK 6980FDWDE

6980FDWDE



12V

- Krátky, kompaktný rázový uťahovák s celkovou dĺžkou len 163 mm
- Vymeniteľné uhľiky zvonku
- Normované upínanie nástroja 1/4"
- Elektronika, motorová brzda a L/P chod
- Vysoký krútiaci moment až 125 Nm

Dodávané príslušenstvo	Obj. č.
Prepravny kufrik	824710-3
2x akumulátor 1234	193100-4
Nabíjačka	193864-0
Kryt kontaktov akumulátora	414938-7

- S pracovným osvetlením
- Súčasťou dodávky sú dva akumulátory, nabíjačka a kufrik

Akumulátor	Ni-MH 12 V / 2,5 Ah
Otáčky naprázdno	0-2 600 min ⁻¹
Počet nárazov	0-3 200 min ⁻¹
Max. uťahovací moment	125 Nm
Obvyklé skrutky	M5-M12
Vysokopevnostné skrutky	M5-M10
Upínanie nástroja	1/4"
Hmotnosť	1,6 kg
Rozmery d × š × v	163 × 94 × 235 mm

AKU RÁZOVÝ UŤAHOVÁK 6918FDWDE

6918FDWDE

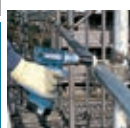

12V

- Vysoko výkonný motor s vymeniteľnými uhľikmi zvonku
- Vysoký uťahovací moment až so 120 Nm
- Robustná konštrukcia s kovovou skriňou prevodovky
- Elektrická motorová brzda

Dodávané príslušenstvo	Obj. č.
Prepravny kufrik	824635-1
2x akumulátor 1234	193100-4
Nabíjačka	193864-0
Nástavec nástrčkového kľúča SW 19	134831-6

- Bočné vetracie otvory zaisťujú dostatočné chladenie motora
- Robustná kovová skriňa prevodovky
- Súčasťou dodávky sú dva akumulátory, nabíjačka

Akumulátor	Ni-MH 12 V / 2,5 Ah
Otáčky naprázdno	0-2 300 min ⁻¹
Počet úderov	0-3 000 min ⁻¹
Max. uťahovací moment	120 Nm
Štandardné skrutky	M8-M14
Skrutky s vysokou pevnosťou	M6-M10
Upínanie nástroja	1/2"
Hmotnosť	1,6 kg
Rozmery d × š × v	173 × 94 × 231 mm

AKU REŤAZOVÁ PÍLA UC120DWAE

UC120DWAE



- Ideálny pomocník v ovocinárstve, poľnohospodárstve, lesníctve a záhradníctve

Dodávané príslušenstvo	Obj. č.
Transportný kufrik	824491-9
2x akumulátor 1222	192597-4
Nabíjačka	193864-0
Lišta	158476-6
Reťaz	791284-8
Mazací olej 100 ml	182229-1

- Bezpečnostná poisťka proti neúmyselnému zapnutiu
- Jednoduché napnutie a výmena reťaze
- Súčasťou dodávky sú dva akumulátory, nabíjačka a kufrik

Akumulátor	12 V / 1,9 Ah
Rýchlosť reťaze	2,6 m/s
Dĺžka rezu	11,5 cm
Rozstup reťaze	1/4"
Hmotnosť	2,1 kg
Rozmery d × š × v	468 × 177 × 167 mm

12V

AKU SVIETIDLO ML120

ML120



- Hlavica nastaviteľná do 4 uhlov na 0, 45, 90 a 110°
- Veľká rovná plocha na postavenie lampy

Dodávané príslušenstvo	Obj. č.
2 ks žiaroviek	A-83973
Remienok	417926-3

- Dodávka bez akumulátora, nabíjačky a kufrika
- Obj. č. 192749-7

Akumulátor	12 V
Doba použitia 1,3 Ah	100 min
Doba použitia 2,5 Ah	210 min
Doba použitia 2,8 Ah	270 min
Hmotnosť	0,93 kg
Rozmery d × š × v	305 × 94 × 107 mm

12V

AKU SVIETIDLO ML121

ML121



- Pripravenie na hlavu – obe ruky zostávajú voľné
- Akumulátor sa nosí pohodlne na opasku
- Použiteľné ako stojaca lampa
- Reflektor nastaviteľný 0–90°

Dodávané príslušenstvo	Obj. č.
2 ks žiaroviek 12 V	A-30673
Čelenka	GM00000320
Prídržná spona na aku	343579-1

- Pre blokové akumulátory s a aj bez rýchlouzáveru
- Dodávka bez akumulátora, nabíjačky a kufrika
- Obj. č. STEXML121

	12 V	9,6 V
Doba svietivosti pri 1,3 Ah 300 min	280 min	
pri 1,9 Ah	440 min	380 min
pri 2,1 Ah	510 min	440 min
Akumulátor	9,6–12 V	
Hmotnosť	0,8 kg	

12V

AKU SVIETIDLO ML122

ML122



- Poskytuje jasné svetlo v tmavých priestoroch, pracovné priestory sú bezpečne osvetlené
- Praktický reflektor k ešte vyššej účinnosti svetla
- Svetelný výkon s 12-voltovým akumulátorom 380 luxov

Dodávané príslušenstvo	Obj. č.
Žiarovka	A-87367
Remienok cez rameno	SM00000311
Reflektor	SM00000220

- Dodávka bez akumulátora, nabíjačky a kufrika
- Obj. číslo STEXML122

Doba svietivosti pri 1,3 Ah / 1,9 Ah / 2,8 Ah	100 / 150 / 230 min
Akumulátor	9,6–12 V
Hmotnosť	0,9 kg
Rozmery d × š × v	347 × 94 × 94 mm

12V

AKU SVIETIDLO ML124

ML124



- Frekvencia: VKV 88–108 MHz, SV 530–1630 kHz
- Anténa: VKV teleskopická, SV – feritová anténa
- Reprodukčtor: priemer 40 mm, 8 ohmov, 500 maw

Dodávané príslušenstvo	Obj. č.
Žiarovka 2 ks	A-83973
Remienok	417926-3

- Dodávka bez akumulátora, nabíjačky a kufrika
- Obj. č. E01169-9

Doba použitia pri 1,3 Ah / 2,5 Ah / 2,8 Ah	110 / 220 / 260 min
Akumulátor	12 V
Hmotnosť	0,4 kg
Rozmery d × š × v	305 × 94 × 94 mm

12V



Vŕtacie a sekače kladiva

Vŕtačky

Skrutkovače, rázové úťahovačky

Prerizovače, uhlové brusky, rezačky

Brusky

Hobličky

Pily

Frézy

Vzduchové náradie

Wispače, tlak, umývacie, teplovzdušné pištole

Záhradná technika

Benzínové stroje

Akumulátorové stroje

AKU VRTACÍ SKRUTKOVÁČ 6261DWE

6261DWE



- Dobre vyvážený vrtací skrutkovač s kompaktným dizajnom
- 2-rýchlostná prevodovka s kovovými ozubenými kolieskami
- Možnosť nastavenia krútiaceho momentu v 16 stupňoch
- Ergonomicky tvarovaná pogumovaná protišmyková rukoväť

Dodávané príslušenstvo	Obj. č.
Transportný kufrik	824852-3
2x akumulátor PA09	193977-7
Nabíjačka	193864-0
Rýchlosklučovadlo	766002-3
Bit č.2	784636-0

- Elektronický vypínač a motorová brzda
- Jednodielne rýchloupínacie skľučovadlo
- Súčasťou dodávky sú dva akumulátory, nabíjačka a kufrik

Akumulátor	NiCd 9,6 V / 1,3 Ah
Otáčky naprázdno na 1. / 2. stupeň	0-400 / 0-1 300 min ⁻¹
Max. vrtací výkon do ocele / dreva	10 / 21 mm
Rozsah upínania skľučovadla	0,8-10 mm
Krútiaci moment tvrdý / mäkký	24 / 14 Nm
Hmotnosť	1,5 kg
Rozmery d × š × v	192 × 79 × 240 mm

AKU VRTACÍ SKRUTKOVÁČ SO SVETLOM 6261DWLE

6261DWLE



- Dobre vyvážený vrtací skrutkovač s kompaktným dizajnom
- 2-rýchlostná prevodovka s kovovými ozubenými kolieskami
- Možnosť nastavenia krútiaceho momentu v 16 stupňoch
- Ergonomicky tvarovaná pogumovaná protišmyková rukoväť

Dodávané príslušenstvo	Obj. č.
Transportný kufrik	824853-1
2x akumulátor 9120	192638-6
Nabíjačka	193864-0
Rýchlosklučovadlo	766002-3
1 kus (+ / -) bit č. 2	784636-0
Svietidlo ML903	192728-5

- Elektronický vypínač a motorová brzda
- Jednodielne rýchloupínacie skľučovadlo
- Súčasťou dodávky sú dva akumulátory, nabíjačka, svetlo ML903 a kufrik

Akumulátor	NiCd 9,6 V / 1,3 Ah
Otáčky naprázdno na 1. / 2. stupeň	0-400 / 0-1 300 min ⁻¹
Max. vrtací výkon do ocele / dreva	10 / 21 mm
Rozsah upínania skľučovadla	0,8-10 mm
Krútiaci moment tvrdý / mäkký	24 / 14 Nm
Hmotnosť	1,5 kg
Rozmery d × š × v	192 × 79 × 240 mm

AKU VRTACÍ SKRUTKOVÁČ 6261DWPE

6261DWPE



- Dobre vyvážený vrtací skrutkovač s kompaktným dizajnom
- 2-rýchlostná prevodovka s kovovými ozubenými kolieskami
- Možnosť nastavenia krútiaceho momentu v 16 stupňoch
- Ergonomicky tvarovaná pogumovaná protišmyková rukoväť

Dodávané príslušenstvo	Obj. č.
Transportný kufrik	824852-3
2x akumulátor 9120	192638-6
Nabíjačka	193864-0
Rýchlosklučovadlo	766002-3
1 kus (+ / -) bit č. 2	784636-0

- Elektronický vypínač a motorová brzda
- Jednodielne rýchloupínacie skľučovadlo
- Súčasťou dodávky sú dva akumulátory, nabíjačka a kufrik

Akumulátor	NiCd 9,6 V / 1,3 Ah
Otáčky naprázdno na 1. / 2. stupeň	0-400 / 0-1 300 min ⁻¹
Max. vrtací výkon do ocele / dreva	10 / 21 mm
Rozsah upínania skľučovadla	0,8-10 mm
Krútiaci moment tvrdý / mäkký	24 / 14 Nm
Hmotnosť	1,5 kg
Rozmery d × š × v	192 × 79 × 240 mm

AKU SVIETIDLO ML903

ML903



- Hlavica svietidla nastaviteľná do 4 polôh - 0°, 45°, 90°, a 110°
- Všetky svietidlá s veľkou odkladacou plochou na postavenie

Dodávané príslušenstvo	Obj. č.
2 ks žiarovka 9,6 V	192545-3
Závesný remeň	415813-0

- Dodávka bez akumulátora, nabíjačky a kufrika
- Obj. č. 192728-5

Akumulátor	9,6 V
Doba použitia pri 1,3 Ah / 1,9 Ah / 2,5 Ah	120 / 200 / 260 min
Hmotnosť	0,8 kg
Rozmery d × š × v	254 × 79 × 68 mm

AKU VRTACÍ SKRUTKOVÁČ 6096DWE

6096DWE



- Dvojrychlostná planétová prevodovka
- Motorová brzda pre presné skrutkovanie
- Krútiaci moment nastaviteľný v 16 stupňoch
- L/P chod

Dodávané príslušenstvo	Obj. č.
Transportný kufrik	824723-4
2x akumulátor 9000	191681-2
Nabíjačka	193864-0
Rýchlosklučovadlo	193601-2
Bit č. 2	784637-8

- Vysoký vrtací výko do 18 mm do dreva
- S rýchloupínacím skľučovadlom
- Súčasťou dodávky sú dva akumulátory, nabíjačka a kufrik

Akumulátor	NiCd 9,6 V / 1,3 Ah
Otáčky naprázdno na 1. / 2. stupeň	0-350 / 0-1 100 min ⁻¹
Max. vrtací výkon do ocele / dreva do	10 / 18 mm
Skrutkovanie trieskových dosiek, tvrdé drevo	5,5 × 55 mm
Strojné skrutky a matice	do M6
Rozsah upínania skľučovadla	0,8-10 mm
Nastavenie krútiaceho momentu	1-12 Nm
Hmotnosť	1,2 kg
Rozmery d × š × v	210 × 54 × 255 mm

AKU SVIETIDLO ML902

ML902



- Hlavica nastaviteľná do 4 uhlov na 0, 45, 90 a 110°
- Veľká rovná plocha na postavenie lampy

Dodávané príslušenstvo	Obj. č.
Žiarovky 2 ks	192545-3
Remienok	417926-3

- Dodávka bez akumulátora, nabíjačky a kufrika
- Obj. č. 193296-1

Akumulátor	9,6 V
Doba použitia pri 1,3 Ah / 1,9 Ah / 2,5 Ah	120 / 200 / 260 min
Hmotnosť	0,8 kg
Rozmery d × š × v	283 × 35 × 68 mm

AKU VŔTACÍ SKRUTKOVÁČ 6019DWE

6019DWE



7.2V

- Univerzálny vŕtací skrutkovač pre ľahké vŕtacie a skrutkovacie práce
- Úťahovací moment nastaviteľný v 10 stupňoch

- Ergonomický tvar rukoväte pre priamy prenos sily na špicu náradia
- S bitovým zásobníkom

Dodávané príslušenstvo	Obj. č.
Transportný kufrik	824723-4
2x akumulátor 7000	191679-9
Nabíjačka	E00014-9
Rýchloskrúťčovač	193601-2
Bit č. 2	784637-8

Akumulátor	NiCd 7,2 V / 1,3 Ah
Otáčky naprázdno na 1. prevod	0-200 min ⁻¹
Otáčky naprázdno na 2. prevod	0-600 min ⁻¹
Rozsah upínania skľučovadla	1-10 mm
Výkon do ocele / dreva	Ø 10 / 15 mm
Úťahovací moment tvrdý / mäkký	12 / 12 Nm
Hmotnosť	1,2 kg
Rozmery d × š × v	251 × 34 × 203 mm

AKU SVIETIDLO ML701

ML701



7.2V

- Jasne a bezpečne osvetlenie pracovnej plochy aj v tmavých priestoroch
- Dodávka bez akumulátora, nabíjačky a kufrika
- Obj. č. DEAML701

- Svetelný výkon 100 luxov

Dodávané príslušenstvo	Obj. č.
Remienok	181746-8
Žiarovka	678046-0

Akumulátor	7,2 V
Doba použitia pri 1,3 Ah / 1,9 Ah / 2,5 Ah	120 / 200 / 260 min
Hmotnosť	0,2 kg
Rozmery d × š × v	90 × 44 × 209 mm

AKU NOŽNICE NA HROZNO 4604DW

4604DW

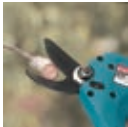

- Nový dizajn s uzavretou rukoväťou D na ochranu pred sfahajúcimi vetvami
- Pogumovaná protišmyková rukoväť pre pohodlnú prácu

- Jednoducho vymeniteľné nože zvonku
- S poistkou proti zapnutiu
- Súčasťou dodávky je jeden akumulátor a nabíjačka

Dodávané príslušenstvo	Obj. č.
Transportný kufrik	824556-7
Akumulátor 4600	193001-6
Nabíjačka	192961-9
Regulátor	630654-5
Taška	168359-2
Opasok na akumulátor	166055-6
Náramok	166062-9
Kábel	661978-8
Nož	A-86670

Akumulátor	NiMH 24 V / 3,0 Ah
Max. hrúbka vetvy	Ø 30 mm
Doba nabíjania	1 hodina
Rezy / nabitie akumulátora	10000 strihov
Hrúbka vetvy	0 25 mm
Rezná rýchlosť	0,4 sec
Hmotnosť nožnic / akumulátora	1 kg / 2,5 kg
Rozmery d × š × v	286 × 41 × 107 mm

AKU SKRUTKOVÁČ 6723DW

6723DW



- V prepravnom kufriku s 80 dielnym príslušenstvom
- Prevodovka s automatickou aretáciou vretena
- Vypínač kombinovaný s prepínačom chodu vľavo / vpravo
- Pogumovaná protišmyková rukoväť
- Motorová brzda

- Mimoriadne ľahký a jednoducho ovládateľný
- Robustné telo prevodovky z tlakovo liateho hliníkového odliatku
- Výkonné osvetlenie – samostatné ovládanie
- Súčasťou dodávky je vstavaný akumulátor, nabíjačka a kufrik s príslušenstvom

Dodávané príslušenstvo	Obj. č.
80-dielne príslušenstvo	V prenosnom kufriku
Akumulátor NiCd 4,8 V	vstavaný
Nabíjaci adaptér	TL0000023

Akumulátor	NiCd 4,8 V
Otáčky naprázdno	220 min ⁻¹
Max. úťahovací moment	4,5 Nm
Hmotnosť vrátane akumulátora	0,42kg
Rozmery d × š × v	292 × 49 × 60 mm

LASEROVÝ MERAČ VZDIALENOSTI LD050P

LD050P

novinka



- IP54 odolný proti striekajúcej vode a prachu
- Rýchle a presné vnútorné merania dĺžok, plôch a objemov
- Presné a spoľahlivé opakované merania, možnosť spočítavania a odčítavania nameraných dĺžok
- Tlačidlá rýchlej voľby umožňujúce rýchly prístup k často používaným funkciám

- ISO 16331-1 certifikát
- Vykĺpač koncový nástavec pre presné meranie v rohoch a pri okrajoch
- Možnosť spustenia s časovým oneskorením

Dodávané príslušenstvo	Obj. č.
Prepravná taška	
2 ks batérií 1,5 V AAA	

Vínová dĺžka:	635 nm
Rozsah:	0,05 m až 50 m
Automatické vypínanie pri nemanipulovaní: Prístroj	180 s
Lasery	90 s
Životnosť batérie:	až do 3000 meraní
Rozmery:	116 x 45 x 29 mm
Použiteľnosť pri teplote:	0°C až +40°C
Hmotnosť:	0,10 kg

LASEROVÝ MERAČ VZDIALENOSTI LD080PI

LD080PI

novinka



- IP54 odolný proti striekajúcej vode a prachu
- Rýchle a presné vnútorné merania dĺžok, plôch a objemov
- Presné a spoľahlivé opakované merania, možnosť spočítavania a odčítavania nameraných dĺžok, možnosť merania uhla sklonu

- Tlačidlá rýchlej voľby umožňujúce rýchly prístup k často používaným funkciám
- ISO 16331-1 certifikát
- Vykĺpač koncový nástavec pre presné meranie v rohoch a pri okrajoch

Dodávané príslušenstvo	Obj. č.
Prepravná taška	
2 ks batérií 1,5 V AAA	

Vínová dĺžka:	635 nm
Rozsah:	0,05 m až 80 m
Automatické vypínanie pri nemanipulovaní: Prístroj	180 s
Lasery	90 s
Životnosť batérie:	až do 5000 meraní
Rozmery:	117 x 57 x 32 mm
Použiteľnosť pri teplote:	-10°C až +50°C
Hmotnosť:	0,14 kg

ŠPECIÁLNE AKUMULÁTOROVÉ SKRUTKOVÁČE



FAKTY

- Technológia Makstar s nikel-metalhydridovými akumulátormi
- Špeciálne akumulátorové skrutkovače pre automobilový priemysel alebo pre odvetvie, kde sa vyžaduje presný krútiaci moment
- Nastavenie uťahovacieho momentu je z bezpečnostných dôvodov možné len za pomoci špeciálneho kľúča
- Sériá BFL – s uhlovou hlavou
- Sériá BFT – rovné

SPOLOČNÉ VLASTNOSTI

- Motor Makita s výmenným rotorom a uhlíknymi vymeniteľnými zvonku
- Automatické zastavenie po dosiahnutí požadovaného uťahovacieho momentu
- Výstražné svetlo a zvukový signál pri nízkej kapacite akumulátora
- Pracovné osvetlenie LED
- **Dodávka bez akumulátora, nabíjačky a špeciálneho kľúča**

AKU ŠPECIÁLNY SKRUTKOVÁČ BFL060FZ

BFL060FZ



- Technológia Makstar s Nikel-metalhydridovými akumulátormi
- Akumulátorový špeciálny skrutkovač pre automobilový priemysel alebo pre použitie, kde sa vyžaduje presný krútiaci moment
- Akustická a optická výstraha pred prehriatím, nesprávnou funkciou spojky alebo nesprávnou polohou prepínača po výmene akumulátora
- Dodávka bez akumulátora, nabíjačky a špeciálneho kľúča



Akumulátor	9,6 V
Otáčky naprázdno	450 min ⁻¹
Krútiaci moment tvrdý / mäkký	1,5–6 / 1,5–6 Nm
Uprnutie nástroja	3/8"
Hmotnosť s akumulátorom 1,8 / 3,1 Ah	1,5 / 1,7 kg
Rozmery d × š × v	430 × 74 × 65 mm

AKU ŠPECIÁLNY SKRUTKOVÁČ BFL080FZ

BFL080FZ



- Technológia Makstar s Nikel-metalhydridovými akumulátormi
- Akumulátorový špeciálny skrutkovač pre automobilový priemysel alebo pre použitie, kde sa vyžaduje presný krútiaci moment
- Akustická a optická výstraha pred prehriatím, nesprávnou funkciou spojky alebo nesprávnou polohou prepínača po výmene akumulátora
- Dodávka bez akumulátora, nabíjačky a špeciálneho kľúča



Akumulátor	9,6 V
Otáčky naprázdno	450 min ⁻¹
Krútiaci moment tvrdý / mäkký	2–8 / 2–7,5 Nm
Uprnutie nástroja	3/8"
Hmotnosť s akumulátorom 1,8 / 3,1 Ah	1,5 / 1,7 kg
Rozmery d × š × v	430 × 74 × 65 mm

AKU ŠPECIÁLNY SKRUTKOVÁČ BFL081FZ

BFL081FZ



- Technológia Makstar s Nikel-metalhydridovými akumulátormi
- Akumulátorový špeciálny skrutkovač pre automobilový priemysel alebo pre použitie, kde sa vyžaduje presný krútiaci moment
- Akustická a optická výstraha pred prehriatím, nesprávnou funkciou spojky alebo nesprávnou polohou prepínača po výmene akumulátora
- Dodávka bez akumulátora, nabíjačky a špeciálneho kľúča



Akumulátor	9,6 V
Otáčky naprázdno	430 min ⁻¹
Krútiaci moment tvrdý / mäkký	2–8 / 2–7,5 Nm
Uprnutie nástroja	3/8"
Hmotnosť s akumulátorom 1,8 / 3,1 Ah	1,5 / 1,7 kg
Rozmery d × š × v	430 × 74 × 92 mm

AKU ŠPECIÁLNY SKRUTKOVÁČ BFL120FZ

BFL120FZ



- Technológia Makstar s Nikel-metalhydridovými akumulátormi
- Akumulátorový špeciálny skrutkovač pre automobilový priemysel alebo pre použitie, kde sa vyžaduje presný krútiaci moment
- Akustická a optická výstraha pred prehriatím, nesprávnou funkciou spojky alebo nesprávnou polohou prepínača po výmene akumulátora
- Dodávka bez akumulátora, nabíjačky a špeciálneho kľúča



Akumulátor	9,6 V
Otáčky naprázdno	250 min ⁻¹
Krútiaci moment tvrdý / mäkký	5–12 / 5–12 Nm
Uprnutie nástroja	3/8"
Hmotnosť s akumulátorom 1,8 / 3,1 Ah	1,5 / 1,7 kg
Rozmery d × š × v	430 × 74 × 65 mm

AKU ŠPECIÁLNY SKRUTKOVÁČ BFL121FZ

BFL121FZ



- Technológia Makstar s Nikel-metalhydridovými akumulátormi
- Elektronický povolený rozbeh zamedzuje spätným nárazom
- Akustická a optická výstraha pred prehriatím, nesprávnou funkciou spojky alebo nesprávnou polohou prepínača po výmene akumulátora
- Dodávka bez akumulátora, nabíjačky a špeciálneho kľúča
- LED osvetlenie pracovnej plochy



Akumulátor	12 V
Otáčky naprázdno	410 min ⁻¹
Krútiaci moment	5–12 Nm
Uprnutie nástroja	3/8"
Hmotnosť s akumulátorom 1,8 / 3,1 Ah	1,7 / 2,0 kg
Rozmery d × š × v	430 × 74 × 65 mm

AKU ŠPECIÁLNY SKRUTKOVÁČ BFL200FZ

BFL200FZ

- Technológia Makstar s Nikel-metalhydridovými akumulátormi
- Elektronický pozvoľný rozbeh zamedzuje spätným nárazom
- Akustická a optická výstraha pred prehriatím, nesprávnou funkciou spojky alebo nesprávnou polohou prepínača po výmene akumulátora
- Dodávka bez akumulátora, nabíjačky a špeciálneho kľúča

Akumulátor	12 V
Otáčky naprázdno	220 min ⁻¹
Krútiaci moment tvrdý / mäkký	8–20 / 8–18 Nm
Uprnutie nástroja	3/8"
Hmotnosť s akumulátorom 1,8 / 3,1 Ah	1,7 / 2,0 kg
Rozmery d × š × v	430 × 92 × 71 mm

AKU ŠPECIÁLNY SKRUTKOVÁČ BFL300FZ

BFL300FZ

- Li-ion akumulátor so systémom optimálneho dobijania MAKSTAR
- Elektronický pozvoľný rozbeh zamedzuje spätným nárazom
- Akustická a optická výstraha pred prehriatím, nesprávnou funkciou spojky alebo nesprávnou polohou prepínača po výmene akumulátora
- Dodávka bez akumulátora, nabíjačky a špeciálneho kľúča

Akumulátor	14,4 V
Otáčky naprázdno	400 min ⁻¹
Krútiaci moment tvrdý / mäkký	16–30 Nm
Uprnutie nástroja	3/8"
Hmotnosť s aku 3,0 Ah	1,9 kg
Rozmery d × š × v	506 × 73 × 104 mm

AKU ŠPECIÁLNY SKRUTKOVÁČ BFL400FZ

BFL400FZ

- Li-ion akumulátor so systémom optimálneho dobijania MAKSTAR
- Technológia Makstar s Nikel-metalhydridovými akumulátormi
- Elektronický pozvoľný rozbeh zamedzuje spätným nárazom
- Akustická a optická výstraha pred prehriatím, nesprávnou funkciou spojky alebo nesprávnou polohou prepínača po výmene akumulátora
- Dodávka bez akumulátora, nabíjačky a špeciálneho kľúča

Akumulátor	14,4 V
Otáčky naprázdno	260 min ⁻¹
Krútiaci moment tvrdý / mäkký	25–40 Nm
Uprnutie nástroja	3/8"
Hmotnosť s akumulátorom 3,0 Ah	2 kg
Rozmery d × š × v	510 × 73 × 104 mm

AKU ŠPECIÁLNY SKRUTKOVÁČ BFT020FZ

BFT020FZ

- Technológia Makstar s Nikel-metalhydridovými akumulátormi
- Akumulátorový špeciálny skrutkovač pre automobilový priemysel alebo pre použitie, kde sa vyžaduje presný krútiaci moment
- Elektronický pozvoľný rozbeh zamedzuje spätným nárazom
- Akustická a optická výstraha pred prehriatím, nesprávnou funkciou spojky alebo nesprávnou polohou prepínača po výmene akumulátora
- Dodávka bez akumulátora, nabíjačky a špeciálneho kľúča

Akumulátor	9,6 V
Otáčky naprázdno	540 min ⁻¹
Ťahovací moment tvrdý / mäkký	0,5–2 / 0,5–2 Nm
Uprnutie nástroja šesthran	1/4"
Hmotnosť s akumulátorom 1,8 / 3,1 Ah	1,3 / 1,5 kg
Rozmery d × š × v	200 × 65 × 251 mm



AKU ŠPECIÁLNY SKRUTKOVÁČ BFT040FZ

BFT040FZ



- Technológia Makstar s Nikel-metalhydridovými akumulátormi
- Akumulátorový špeciálny skrutkovač pre automobilový priemysel alebo pre použitie, kde sa vyžaduje presný krútiaci moment
- Elektronický pozvoľný rozbeh zamedzuje spätným nárazom
- Akustická a optická výstraha pred prehriatím, nesprávnou funkciou spojky alebo nesprávnou polohou prepínača po výmene akumulátora
- Dodávka bez akumulátora, nabíjačky a špeciálneho kľúča



Akumulátor	9,6 V
Otáčky naprázdno	950 min ⁻¹
Uťahovací moment tvrdý / mäkký	1–4 / 1,5–3,5 Nm
Uprnutie nástroja šesťhran	1/4"
Hmotnosť s akumulátorom 1,8 / 3,1 Ah	1,3 / 1,5 kg
Rozmery d × š × v	200 × 65 × 251 mm

AKU ŠPECIÁLNY SKRUTKOVÁČ BFT042FZ

BFT042FZ



- Technológia Makstar s Nikel-metalhydridovými akumulátormi
- Akumulátorový špeciálny skrutkovač pre automobilový priemysel alebo pre použitie, kde sa vyžaduje presný krútiaci moment
- Elektronický pozvoľný rozbeh zamedzuje spätným nárazom
- Akustická a optická výstraha pred prehriatím, nesprávnou funkciou spojky alebo nesprávnou polohou prepínača po výmene akumulátora
- Dodávka bez akumulátora, nabíjačky a špeciálneho kľúča



Akumulátor	12 V
Otáčky naprázdno	1 200 min ⁻¹
Uťahovací moment tvrdý / mäkký	1–4 / 1,5–3,5 Nm
Uprnutie nástroja šesťhran	1/4"
Hmotnosť s akumulátorom 1,8 / 3,1 Ah	1,6 / 1,8 kg
Rozmery d × š × v	200 × 71 × 260 mm

AKU ŠPECIÁLNY SKRUTKOVÁČ BFT043FZ

BFT043FZ



- Li-ion akumulátor so systémom optimálneho nabíjania MAKSTAR
- Akumulátorový špeciálny skrutkovač pre automobilový priemysel alebo pre použitie, kde sa vyžaduje presný krútiaci moment
- Elektronický pozvoľný rozbeh zamedzuje spätným nárazom
- Akustická a optická výstraha pred prehriatím, nesprávnou funkciou spojky alebo nesprávnou polohou prepínača po výmene akumulátora
- Dodávka bez akumulátora, nabíjačky a špeciálneho kľúča



Akumulátor	Li-ion 14,4 V
Otáčky naprázdno	80 min ⁻¹
Uprnutie nástroja šesťhran	1/4"
Max. uťahovací moment	1–4 Nm
Hmotnosť	1,5 kg
Rozmery d × š × v	200 × 72 × 255 mm

AKU ŠPECIÁLNY SKRUTKOVÁČ BFT080FZ

BFT080FZ



- Technológia Makstar s Nikel-metalhydridovými akumulátormi
- Akumulátorový špeciálny skrutkovač pre automobilový priemysel alebo pre použitie, kde sa vyžaduje presný krútiaci moment
- Elektronický pozvoľný rozbeh zamedzuje spätným nárazom
- Akustická a optická výstraha pred prehriatím, nesprávnou funkciou spojky alebo nesprávnou polohou prepínača po výmene akumulátora
- Dodávka bez akumulátora, nabíjačky a špeciálneho kľúča



Akumulátor	9,6 V
Otáčky naprázdno	540 min ⁻¹
Uťahovací moment tvrdý / mäkký	3–8 / 3–6,5 Nm
Uprnutie nástroja šesťhran	1/4"
Hmotnosť s akumulátorom 1,8 / 3,1 Ah	1,3 / 1,5 kg
Rozmery d × š × v	200 × 65 × 251 mm

AKU ŠPECIÁLNY SKRUTKOVÁČ BFT081FZ

BFT081FZ



- Technológia Makstar s Nikel-metalhydridovými akumulátormi
- Akumulátorový špeciálny skrutkovač pre automobilový priemysel alebo pre použitie, kde sa vyžaduje presný krútiaci moment
- Elektronický pozvoľný rozbeh zamedzuje spätným nárazom
- Akustická a optická výstraha pred prehriatím, nesprávnou funkciou spojky alebo nesprávnou polohou prepínača po výmene akumulátora
- Dodávka bez akumulátora, nabíjačky a špeciálneho kľúča



Akumulátor	12 V
Otáčky naprázdno	700 min ⁻¹
Uťahovací moment tvrdý / mäkký	3–8 / 3–7,5 Nm
Uprnutie nástroja šesťhran	1/4"
Hmotnosť s akumulátorom 1,8 / 3,1 Ah	1,5 / 1,5 kg
Rozmery d × š × v	200 × 65 × 251 mm

AKU ŠPECIÁLNY SKRUTKOVÁČ BFT082FZ

BFT082FZ

14.4V 30Ah Li-ion

- Li-ion akumulátor so systémom optimálneho nabíjania MAKSTAR
- Akumulátorový špeciálny skrutkovač pre automobilový priemysel alebo pre použitie, kde sa vyžaduje presný krútiaci moment
- Elektronický pozvoľný rozbeh zamedzuje spätným nárazom
- Akustická a optická výstraha pred prehriatím, nesprávnou funkciou spojky alebo nesprávnou polohou prepínača po výmene akumulátora
- Dodávka bez akumulátora, nabíjačky a špeciálneho kľúča

Akumulátor	Li-ion 14,4 V
Otáčky naprázdno	860 min ⁻¹
Upnutie nástroja šesťhran	1/4"
Max. ťahovací moment (tvrdý / mäkký)	3–8 Nm
Hmotnosť	1,5 kg
Rozmery d × š × v	191 × 72 × 266 mm

AKU ŠPECIÁLNY SKRUTKOVÁČ BFT083FZ

BFT083FZ

14.4V 30Ah Li-ion

- Li-ion akumulátor so systémom optimálneho nabíjania MAKSTAR
- Akumulátorový špeciálny skrutkovač pre automobilový priemysel alebo pre použitie, kde sa vyžaduje presný krútiaci moment
- Elektronický pozvoľný rozbeh zamedzuje spätným nárazom
- Akustická a optická výstraha pred prehriatím, nesprávnou funkciou spojky alebo nesprávnou polohou prepínača po výmene akumulátora
- Dodávka bez akumulátora, nabíjačky a špeciálneho kľúča

Akumulátor	Li-ion 14,4 V
Otáčky naprázdno	80 min ⁻¹
Upnutie nástroja šesťhran	1/4"
Max. ťahovací moment	3–8 Nm
Hmotnosť	1,5 kg
Rozmery d × š × v	200 × 72 × 256 mm

AKU ŠPECIÁLNY SKRUTKOVÁČ BFT122FZ

BFT122FZ

- Technológia Makstar s Nikel-metalhydridovými akumulátormi
- Akumulátorový špeciálny skrutkovač pre automobilový priemysel alebo pre použitie, kde sa vyžaduje presný krútiaci moment
- Elektronický pozvoľný rozbeh zamedzuje spätným nárazom
- Akustická a optická výstraha pred prehriatím, nesprávnou funkciou spojky alebo nesprávnou polohou prepínača po výmene akumulátora
- Dodávka bez akumulátora, nabíjačky a špeciálneho kľúča

Akumulátor	9,6 V
Otáčky naprázdno	320 min ⁻¹
Ťahovací moment tvrdý / mäkký	5–12 / 5–10 Nm
Upnutie nástroja šesťhran	1/4"
Hmotnosť s akumulátorom 1,8 / 3,1 Ah	1,3 / 1,5 kg
Rozmery d × š × v	200 × 65 × 251 mm

AKU ŠPECIÁLNY SKRUTKOVÁČ BFT123FZ

BFT123FZ

- Technológia Makstar s Nikel-metalhydridovými akumulátormi
- Akumulátorový špeciálny skrutkovač pre automobilový priemysel alebo pre použitie, kde sa vyžaduje presný krútiaci moment
- Elektronický pozvoľný rozbeh zamedzuje spätným nárazom
- Akustická a optická výstraha pred prehriatím, nesprávnou funkciou spojky alebo nesprávnou polohou prepínača po výmene akumulátora
- Dodávka bez akumulátora, nabíjačky a špeciálneho kľúča

Akumulátor	12 V
Otáčky naprázdno	390 min ⁻¹
Ťahovací moment tvrdý / mäkký	5–12 / 5–12 Nm
Upnutie nástroja šesťhran	1/4"
Hmotnosť s akumulátorom 1,8 / 3,1 Ah	1,6 / 1,8 kg
Rozmery d × š × v	200 × 71 × 260 mm

AKU ŠPECIÁLNY SKRUTKOVÁČ BFT124FZ

BFT124FZ

14.4V 30Ah Li-ion

- Li-ion akumulátor so systémom optimálneho nabíjania MAKSTAR
- Akumulátorový špeciálny skrutkovač pre automobilový priemysel alebo pre použitie, kde sa vyžaduje presný krútiaci moment
- Elektronický pozvoľný rozbeh zamedzuje spätným nárazom
- Akustická a optická výstraha pred prehriatím, nesprávnou funkciou spojky alebo nesprávnou polohou prepínača po výmene akumulátora
- Dodávka bez akumulátora, nabíjačky a špeciálneho kľúča

Akumulátor	Li-ion 14,4 V
Otáčky naprázdno	600 min ⁻¹
Upnutie nástroja šesťhran	1/4"
Max. ťahovací moment (mäkký / tvrdý)	5–12 Nm
Hmotnosť	1,5 kg
Rozmery d × š × v	191 × 72 × 266 mm

Akumulátory

LITHIUM-ION

**DC36RA**(194863-5)
22 min.
(BL3626)**DC36WA**(195471-5)
60 min.
(BL3622)**Li-ion 2,6 Ah**
BL3626(194873-2)**Li-ion 2,2 Ah**
BL3622A (195410-5)**DC10WA**

(194588-1)

30 min.
(BL7010)**Li-ion 1,3 Ah**
BL1013
(194550-6)**50 min.**
(BL1013)**DC07SA**

(194320-3)

30 min.
(BL7010)**Li-ion 1,0 Ah**
BL7010
(194355-4)Skrutkovače,
razové úťahováky**Li-ion**
3,0 Ah**BL1830**
(194204-5)**Li-ion**
1,3 Ah**BL1815**
(194513-2)**BL1430**
(194065-3)**BL1415**
(194558-0)Prestrihovače, uhlové
brúsky, rezačky

Brúsky

MAKSTAR

24V**14.4V****12V****9.6V****Ni-MH**
3,1 Ah**BH2433**
(193739-3)**BH1433**
(193354-3)**BH1233**

(193348-8)

BH1233C
(193930-3)**BH9033**
(193636-3)**Ni-MH**
1,8 Ah**BH2420**
(193736-9)**BH1420**
(193351-9)**BH1220**

(193345-4)

BH1220C
(193928-0)• **BH9020A**

(193590-1)

BH9020
(193631-3)

Pily

18V**14.4V****12V****9.6V****Ni-MH**
2,8 Ah**1835 •**
(193061-8)**1435F •**

(193781-4)

1435 •

(193060-0)

**1235 •**

(193059-5)

**9135 •**

(193058-7)

Ni-MH
2,5 Ah**1834 •**
(193102-0)**1434 •**

(193101-2)

**1234 •**

(193100-4)

**9134 •**

(193099-3)

Vzduchové náradie

Ni-cd
1,9 Ah**1822 •**
(192827-3)**1422 •**

(192600-1)

**1202**

(192536-4)

1222

(192597-4)

• **1202A**

(192537-2)

**9102**

(192534-8)

9122

(192595-8)

• **9102A**

(192535-6)

Ni-cd
1,3 Ah**PA18**
(194105-7)**1420 •**

(193062-6)

PA14

(193985-8)

**PA12**

(193981-6)

**1220**

(192681-5)

**PA09**

(193977-7)

9120 • 9100

(192638-6) (192019-4)

Záhradná technika

9.6V**7.2V****Ni-MH 2,5 Ah****9034**
(193889-4)**7034**
(193888-6)**Ni-cd 1,9 Ah****9002**
(192533-0)**7002**
(192532-2)**Ni-cd 1,3 Ah****9000**
(191681-2)**7000**
(191679-9)Akumulátorové
stroje

() Obj. číslo • Rýchlouzáver • Indikácia kapacity



Nabíjačky

Refresh adaptér ADPO3 193682-6 (voliteľné príslušenstvo)

DC1414 (193864-0)	DC1439 (192935-0)	DC1822 (193439-5) (autonabí- jačka)	DC1804 (193827-6)	DC18RA (194337-6)	DC18RC (195584-2)	DC18SD (195584-2)	DC18SE (194621-9) (autonabí- jačka)	DC24WA (193759-7)	DC24SC (194164-1)
7,2 V / 12 V 9,6 V / 14,4 V	7,2 V / 12 V 9,6 V / 14,4 V	7,2 V / 14,4 V 9,6 V / 18 V 12 V	7,2 V / 14,4 V 9,6 V / 18 V 12 V	7,2 V / 12 V 9,6 V / 14,4 V 18 V	7,2 V / 12 V 9,6 V / 14,4 V 18 V	7,2 V / 14,4 V 12 V / 14,4 V 18 V	7,2 V / 14,4 V 9,6 V / 18 V 12 V	9,6 V / 14,4 V 12 V / 24 V	7,2 V / 14,4 V 9,6 V / 18 V 12 V / 24 V



-	-	-	-	22	22	60	60	-	30 BL1830 / 35 min	3,0 Ah
-	-	-	-	15	15	30	30	-	20	1,3 Ah

-	-	-	-	22 / 30 BH9033/A	22 / 30 BH9033/A	70	70	70 / 90	30 / 50 BH2433	3,1 Ah
-	-	-	-	15 / 20 BH9020/A	15 / 20 BH9020/A	40	40	40 / 55	20 / 30 BH2420	1,8 Ah

70	27	70 / 90	70	*70	*70	-	*100	-	*40	2,8 Ah
60	23	60 / 75	60	*60	*60	-	*85	-	*35	2,5 Ah
45	14	45 / 60	45	*45	*45	-	*70	-	*20	1,9 Ah
30	9	30	30	*30	*30	-	*45	-	*13	1,3 Ah

60	23	60	60	*60	*60	-	*85	-	*35	2,5 Ah
45	14	45	45	*45	*45	-	*70	-	*20	1,9 Ah
30	9	30	30	*30	*30	-	*45	-	*13	1,3 Ah



* s nabíjacím adaptérom ADPO4 193947-6 (voliteľné príslušenstvo)

Príslušenstvo

AKUMULÁTORY

Názov	Špecifikácia	Obj. číslo
1202	NiCD 12 V / 1,9 Ah	192536-4
1202A	NiCD 12 V / 1,9 Ah	192537-2
1220	NiCD 12 V / 1,3 Ah	192681-5
1222	NiCD 12 V / 1,9 Ah	192597-4
1234	NiMH 12 V / 2,5 Ah	193100-4
1235	NiMH 12 V / 2,8 Ah	193059-5
1420	NiCD 14,4 V / 1,3 Ah	193062-6
1422	NiCD 14,4 V / 1,9 Ah	192600-1
1434	NiMH 14,4 V / 2,5 Ah	193101-2
1435	NiMH 14,4 V / 2,8 Ah	193060-0
1435F	NiMH 14,4 V / 2,8 Ah	193781-4
1822	NiCD 18 V / 1,9 Ah	192827-3
1834	NiMH 18 V / 2,5 Ah	193102-0
1835	NiMH 18 V / 2,8 Ah	193061-8
7000	NiCD 7,2 V / 1,3 Ah	191679-9
7002	NiCD 7,2 V / 1,9 Ah	192532-2
7034	NiMH 7,2 V / 2,5 Ah	193888-6
9000	NiCD 9,6 V / 1,3 Ah	191681-2
9002	NiCD 9,6 V / 1,9 Ah	192533-0
9034	NiMH 9,6 V / 2,5 Ah	193889-4
9100	NiCD 9,6 V / 1,3 Ah	192019-4
9102	NiCD 9,6 V / 1,9 Ah	192534-8
9102A	NiCD 9,6 V / 1,9 Ah	192535-6
9120	NiCD 9,6 V / 1,3 Ah	192638-6
9122	NiCD 9,6 V / 1,9 Ah	192595-8
9134	NiMH 9,6 V / 2,5 Ah	193099-3
9135	NiMH 9,6 V / 2,8 Ah	193058-7
BH1220	NiMH 12 V / 1,8 Ah	193345-4
BH1220C	NiMH 12 V / 1,8 Ah	193928-0
BH1233	NiMH 12 V / 3,1 Ah	193348-8
BH1233C	NiMH 12 V / 3,1 Ah	193930-3
BH1433	NiMH 14,4 V / 3,1 Ah	193354-3
BH2420	NiMH 24 V / 1,8 Ah	193736-9
BH2433	NiMH 24 V / 3,1 Ah	193739-3
BH9020	NiMH 9,6 V / 1,8 Ah	193631-3
BH9020A	NiMH 9,6 V / 1,8 Ah	193590-1
BH9033	NiMH 9,6 V / 3,1 Ah	193636-3
BL1013	Li-ion 10,8 V / 1,3 Ah	194550-6
BL1415	Li-ion 14,4 V / 1,3 Ah	194558-0
BL1430	Li-ion 14,4 V / 3,0 Ah	194065-3
BL1815	Li-ion 18 V / 1,3 Ah	194513-2
BL1830	Li-ion 18 V / 3,0 Ah	194204-5
BL3626	Li-ion 36 V / 2,6 Ah	194873-2
BL7010	Li-ion 7,2 V / 1,0 Ah	194355-4
PA09	NiCD 9,6 V / 1,3 Ah	193977-7
PA12	NiCD 12 V / 1,3 Ah	193982-4
PA14	NiCD 14,4 V / 1,3 Ah	193985-8
PA18	NiCD 18 V / 1,3 Ah	194105-7

Adaptér akumulátora 24 V

BAP24

193689-2

Pre všetky akumulátory MAKSTAR 24 V.

Adaptér akumulátora 36 V

BAP36N

195311-7

Pre akumulátory BL3626, nie je možné použiť pri krovinoze.

NABÍJAČKY

Názov	Obj. číslo
DC07SA	194320-3
DC10WA	194588-1
DC1412	192767-5
DC1414	193864-0
DC1439	192935-0
DC1804	193827-6
DC1822	193439-5
DC18RA	194337-6
DC18RC	195584-2
DC18SD	194533-6
DC18SE	194621-9
DC24SC	194164-1
DC24WA	193759-7
DC36RA	194863-5
DC36WA	195471-5
ADP03	193682-6
ADP04	193947-6
BAP24	193689-2

Refresh adaptér

ADP03

193682-6



Nabíjací adaptér

ADP04

193947-6



Adaptér akumulátora 36 V

BCV01

195511-9

Adaptér umožňuje použitie dvoch akumulátorov Li-ion 18 V namiesto Li-ion 36 V, nie je možné použiť pri krovinoze. Nie je možné použiť akumulátory BL1815.



Adaptér akumulátora 36 V

BCV02

195849-2



Adaptér umožňuje použitie dvoch akumulátorov Li-ion 18 V namiesto Li-ion 36 V, nie je možné použiť pri kladive BHR261.



Príslušenstvo pre vŕtacie skrutkovače a rázové uťahováky

Skľučovadlá

Skľučovadlá s ozubeným vencom

Typ	Obj. číslo	Rozsah upínania	Uchytenie skľučovadla	Vhodné pre stroje
 <p>Skľučovadlo so zubami</p>	192550-0	0-10	3/8"	6017D, 6018D, 6019D, 6095D, 6096D, 6408, 6510LVR, DA391D, DA312D
 <p>Skľučovadlo so zubami</p>	192885-9	1,5-10	hriadeľ	DA301D
	763174-5	0,5-10	hriadeľ	BDA340, BDA350, DA3010

Kľuč ku skľučovadlu

Typ	Obj. číslo	Rozsah upínania	Vhodné pre stroje
 <p>Kľuč ku skľučovadlu</p>	763415-9	10	BDA340, BDA350, DA301D, DA3010
	P-04341	10	6017D, 6018D, 6019D, 6095D, 6096D, DA391D, DA312D

Držiak kľúča ku skľučovadlu

Typ	Obj. číslo	Uchytenie skľučovadla
 <p>Držiak kľúča ku skľučovadlu</p>	410102-8	1/2"
	411780-7	3/8"

Rýchloskl'učovadlá

Typ	Obj. číslo	Rozsah upínania	Uchytenie skľučovadla	Vhodné pre stroje
	192016-0	0,8–10	3/8"	DA312D, DA391D
	193550-3	1,5–13	1/2"	6319D, 6339D, 6349D, 8414D, 8434D, 8444D
	193601-2	1,0–10	3/8"	6017D, 6018D, 6019D, 6095D, 6096D, DA391D, DA312D
	763158-3	1,5–13	1/2"	6390D, 8390D, 6317D, 6337D, 6347D
	763163-0	0,8–10	1/2"	8271D, 8281D, BHP343
	763175-3	1,5–13	1/2"	BDF440, BDF442, BDF450, BDF452, BDF456, BHP456 BHP440, BHP442, BHP450, BHP452
	763178-7	1,5–13	1/2"	6390D, 8390D, 6317D, 6337D, 6347D
	763185-0	0,8–10	1/2"	6260D, 6270D, 6280D, 6207D, 8270D, 8280D
	763187-6	1,5–10	1/2"	6260D, 6270D, 6280D, 6207D, 8270D, 8280D
	763196-5	1,5–13	1/2"	BDF441, BDF451, BHP441, BHP451, BDF444, BDF454, BHP444, BHP454
	763199-9	1,5–13	1/2"	6319D, 6339D, 6349D, 8414D, 8434D, 8444D
	766002-3	0,8–10	1/2"	6261D, 6271D, 6281D, BDF343,
	766003-1	0,8–10	1/2"	8271D, 8281D, BHP343
	766004-9	1,5–13	1/2"	6391D, BDF453, BHP453
	766005-7	1,5–10	3/8"	BDA341, BDA351
	766007-3	0,8–10	3/8"	DF330D
	P-04379	0,8–11	1/4"	

Príslušenstvo pre vrtacie skrutkovače a rázové uťahováky

Kompletná rukoväť pre aku vrtacie skrutkovače

Typ	Obj. číslo	Vhodné pre stroje	Počet ks v balení
	122575-0	BDF460, BHP460, 8413D, 8433D, 8443D	1
	122711-8	8414D, 8434D, 8444D	1
	122167-8	BDF441, BDF451	1
	122750-8	BHP441, BHP451	1
	123165-2	BDF444, BDF454	1
	123166-0	BHP444, BHP454	1

Híbkové dorazy pre aku vrtacie skrutkovače

Typ	Obj. číslo	Priemer v mm	Dĺžka v mm	Počet ks v balení
	122576-8	6	250	1
	322223-3	6	250	1

Háčiky pre aku vrtacie skrutkovače

Typ	Obj. číslo	Vhodné pre model	Počet ks v balení
	324705-1	BDF440, BDF442, BDF444, BDF450	1
	346317-0	BDF446, BDF456, BHP446, BHP456, BTD133	1

Sortiment vrtákov pre aku vrtacie skrutkovače – **strana 41–56** tohto katalógu.



Sortiment bitov pre aku vrtacie skrutkovače – **strana 64–70** tohto katalógu.

Sortiment páskovaných skrutiek a príslušenstvo pre aku skrutkovače so zásobníkom – **strana 71** tohto katalógu.

Sortiment nástrčných kľúčov pre aku rázové uťahováky – **strana 72–73** tohto katalógu.

Príslušenstvo pre aku kladivá



Rýchlovýmenné skľučovadlá pre aku kladivá

Typ	Obj. číslo	Názov	Vhodné pre model	Počet ks v balení
	194079-2	Rýchloskľučovadlo 1,5-13 mm	BHR243RFE, BHR261TRDE	1
	194080-7	Skľučovadlo SDS-Plus	BHR243RFE, BHR261TRDE	1

Kompletná rukoväť pre aku kladivá



Typ	Obj. číslo	Vhodné pre stroje	Počet ks v balení
	158057-6	BHR162, BHR202, BHR241, BHR243, BHR261	1

Híbkové dorazy pre aku kladivá





Typ	Obj. číslo	Vhodné pre stroje	Počet ks v balení
	415486-9	BHR162	1
	324219-0	BHR202, BHR241, BHR243, BHR261	1

Sortiment vrtákov, sekáčov a ďalšieho príslušenstva pre aku kladivá – **strana 9–16** tohto katalógu.

Príslušenstvo pre aku uhlové skrutkovače BTL061 a BTL062

Typ	Obj. číslo	Názov	Upínanie	Počet ks v balení
	135201-2	Uhlový adaptér	3/8"	1
	192439-2	Ráčnový adaptér	–	1

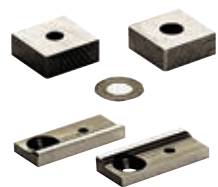
Príslušenstvo pre aku prestrihovače BJS101 a BJS130

Typ	Obj. číslo	Názov	Upínanie	Počet ks v balení
	792742-7	Nôž pravý	BJS130	1
	792743-5	Nôž ľavý	BJS130	1
	792744-3	Nôž stredný	BJS130	1
	792536-0	Sada bočných nožov	BJS101	2
	792537-0	Nôž stredný	BJS101	1

Príslušenstvo pre aku priamočiarou pílu

Sortiment pílok pre aku priamočiare píly – **strana 143–151** tohto katalógu



Sortiment ďalšieho príslušenstva pre aku priamočiare píly – **strana 151** tohto katalógu

Príslušenstvo pre aku píly chvostovky

Sortiment pílok pre aku píly chvostovky – **strana 152–157** tohto katalógu

Sortiment ďalšieho príslušenstva pre aku píly chvostovky – **strana 157** tohto katalógu



Pílky pre JR100

Typ	Obj. číslo	Dĺžka v mm	Zuby / palec	Drevo	Drevo s klincami	Kov	Sadrokartón	Typ plátkov	Počet ks v balení
	B-20432	100	6	•	•			Bimetál	5
	B-20448	100	6				•	Bimetál	5
	B-20454	100	14–18	•		•		Bimetál	5

Príslušenstvo pre aku okružné píly

Sortiment pílových kotúčov pre aku kotúčové píly – **strana 117** tohto katalogu

Ďalšie príslušenstvo pre aku okružné píly

Názov	Obj. číslo	BSS500RFE	BHS630RFE	BSS610RFE	BCS550RFE	HS300DWE
Paralelný doraz 	164095-8	•	•	•	•	•
Pružina dorazu	231007-7					
Skrutka dorazu	251896-4					
Odsávací adaptér 	194415-2	•				
	452237-9					•
	A-47444		•			
	419283-5			•		
Montážny kľúč 	783203-8	•	•	•	•	•





Príslušenstvo pre aku pásovú pílu BPB180

Sortiment pílových pásov pre aku pásovú pílu – **strana 133** tohto katalógu

Príslušenstvo pre aku pokosovú pílu BLS713

Sortiment pílových kotúčov pre aku pokosovú pílu – [strana 117](#) tohto katalógu

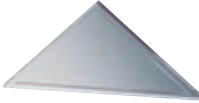
Ďalšie príslušenstvo pre aku pokosovú pílu

Názov	Obj. číslo	Počet ks v balení
Zvislá svorka 	122571-8	1
Vak na prach 	122523-9	1
Pravítko 	762001-3	1
Držiak 	322312-4	1
Kľúč 	782223-9	1

Príslušenstvo pre aku štrbinovú frézu BPJ180Z

Sortiment príslušenstva pre aku štrbinovú frézu rovnaký ako pri PJ7000 – [strana 167](#) tohto katalógu

Príslušenstvo pre aku hoblík BKP180

Sortiment príslušenstva pre aku hoblík rovnaký ako pri KP0800 – [strana 123](#) tohto katalógu

Príslušenstvo pre aku klincovačku

Sortiment príslušenstva pre aku klincovačku – [strana 172](#) tohto katalógu

Príslušenstvo pre aku sponkovačky

Spony

Typ	Obj. číslo	Šírka v mm	Dĺžka v mm	Počet ks v balení	Vhodné pre stroj
	P-08931	10	6	5000	T221D, BST220/221
	P-08947	10	8	5000	T221D, BST220/221
	P-08953	10	10	5000	T221D, BST220/221
	P-08969	10	13	5000	T221D, BST220/221
	P-08975	10	16	5000	T221D, BST220/221
	P-08981	10	19	5000	T221D, BST220/221
	P-08997	10	22	5000	T221D, BST220/221
Spony	F-81518	10	7	2500	BST110
	F-81521	10	10	2500	BST110

Príslušenstvo pre aku uhlové brúsky

Sortiment kotúčov pre aku uhlové brúsky – **strana 82–84** tohto katalógu

Príslušenstvo pre aku rezačku na sklo a dlaždice CC330D

Sortiment kotúčov pre aku rezačku na sklo a dlaždice – **strana 88** tohto katalógu

Príslušenstvo pre aku MultiTool BTM50

Sortiment príslušenstva pre aku MultiTool – **strana 91–94** tohto katalógu

Príslušenstvo pre excentrickú brúsku BB0180

Sortiment príslušenstva pre aku excentrickú brúsku rovnaký ako pri B05041 – **strana 104–106** tohto katalógu

Príslušenstvo pre aku priamu brúsku

Názov	Obj. číslo	Počet ks v balení
Klieština 6 mm	763670-3	1
Upínacia matica	763668-0	1
Kľúč 13 mm	781039-9	1



Príslušenstvo k aku postrekovaču Príslušenstvo k aku nožniciam BVF104RF

Názov	Obj. číslo
Nadstavec	6959505801
Držiak nástavca	6909511104
Dvojitá tryska	6958029000
Priama tryska	6958028000

Názov	Obj. číslo
Náhradný nôž horný	A-86670
Náhradný nôž spodný	A-86664
Regulátor napätia	630169-2
Pripájací kábel	661978-8
Pilník poprášžený diamantom	794530-8

Príslušenstvo k aku reťazovým pílam

Názov	Obj. číslo	UC120D	BUC122RFE	BUC250RD
Lišta *carving	158476-6	•	•	
	168408-5			•
	168407-7*			•
Reťaz 3/8" 1,3 mm	P-19928	•	•	
	194099-6			•
Kryt lišty	416311-7		•	
	418845-6			•
Teleskopická rukoväť	192755-2	•		
	194523-9		•	
Pilník 4mm	744003-1		•	•
Mazací olej 100 ml	182229-1	•	•	•



Príslušenstvo pre aku lampy

Príslušenstvo k aku svetidlám	Obj. číslo	Pre model
Žiarovka 7,2 V – 2 ks	678046-0	ML701
Žiarovka 7,2 V – 2 ks	192242-1	ML702
Žiarovka 9,6 V – 2 ks	192545-3	ML902,ML903
Žiarovka 12 V – 2 ks	A-83973	ML120,ML124,ML140,ML141,BML145
Žiarovka 9,6–12 V – 2 ks	A-30673	ML121
Žiarovka 18 V – 2 ks	A-30542	ML180,BML180
Žiarovka 24 V – 2 ks	A-87373	BML240
Xenonová žiarovka 14,4–18 V – 2 ks	B-07303	BML184
Žiarivka 7,2 V – 2 ks	678046-0	ML701
Žiarivka 9,6 – 12 V – 2 ks	A-87367	ML122,ML142
Žiarivka 14,4–18 V – 2 ks	GM00001161	BML184
Žiarivka 36 V – 2 ks	B-14093	BML360





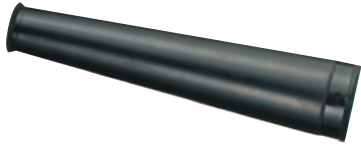

Príslušenstvo k aku vysávačom



Názov	Obj. číslo	Pre model
Hubica široká 	122520-5	4073D,4093D,4013D
	122859-6	BCL140Z,BCL180Z
	122861-9	CL070DS,CL100D
Hadica 	140456-6	BVC340Z, BVC350Z
Hadica 	191496-7	všetchny aku vysavače Makita
Adaptér 38 mm Hubica 	195545-2	BVC340Z, BVC350Z
Hubica štrbinová 	416041-0	4073D,4093D,4013D,CL070DS,CL100D
	451243-1	BCL140Z,BCL180Z
Predlžovacia trubka 	416042-8	4073D,4093D,4013D
	451244-9	BCL140,BCL180,CL070DS,CL100D
Vrečko na prach 1ks 	443060-3	CL070D, CL100D, BCL140Z, BCL180Z
Vrečko na prach 1ks 	166043-3	CL102D, 4073D, 4093D, 4076D
Vrečko na prach 5 ks 	194566-1	CL102D, 4073D, 4093D, 4076D
Predfilter 	451208-3	CL070D, CL100D, BCL140Z, BCL180Z
Predfilter 	451208-3	CL070D, CL100D, BCL140Z, BCL180Z
Filter 	451208-3	BCL140Z,BCL180Z
Vrečko 5 ks Vak na prach 	192632-8	4073D,4093D,4013D
	122918-6	BVC340Z, BVC350Z

Príslušenstvo pre aku ofukovače

Názov	Obj. číslo	BUB360Z, UB360Z	BUB182Z	Počet ks v balení
Tryska plastová 480 mm Tryska plastová 220 mm Tryska gumová 430 mm	452123-4	•		1
	132025-7		•	1
	134182-7		•	1
Opasok	166095-4	•		1
Vak na prach 	122814-8		•	1

Príslušenstvo pre aku plotostrihy a nožnice na trávu

Názov	Obj. číslo	UM164Z	BUM168Z	UH200DWX	BUH523Z	UH550	Počet ks v balení
Nože na trávu 160mm 	195267-4	•	•	•			1
Nože plotostrihy 200 mm Nože plotostrihy 520 mm Nože plotostrihy 550 mm	195272-1	•	•	•			1
	195769-0				•		1
	194671-4					•	1
Kryt noža na trávu 	452055-5	•	•	•			1
Kryt noža plotostrihy 200 mm Kryt noža plotostrihy 520 mm Kryt noža plotostrihy 550 mm	451816-0	•	•	•			1
	9101MA0203				•		1
	450489-6					•	1
Lapač odrezkov plotostrihy 200 mm Lapač odrezkov plotostrihy 550 mm	451880-1	•	•	•			1
	194681-1					•	1
Základňa nožnic 	325896-1	•		•			1
Základňa nožnic	326146-7		•	•			1
Predĺžená rukoväť 	195187-2	•	•				1

Popis	Obj. číslo	Popis	Obj. číslo
Univerzálna taška na náradie 	P-80260	Taška na náradie (otvorená) 	P-80363
Organizér na drobné náradie 	P-80254	Taška na náradie 	P-80379
Univerzálne púzdro na skrutkovač (pre pravákov) 	P-80276	Taška na náradie s malým organizérom 	P-80335
Opasok na náradie HEAVY-DUTY (SET) 	P-80307	Taška na náradie 	P-80341
Opasok HEAVY-DUTY 	P-80298	Stolička s organizérom na náradie 	P--80385
Univerzálna taška na náradie s opaskom (SET) 	P-80313	Taška na jedlo (Thermal) 	P-80329
Taška na náradie 	P-80357	Obal na mobil 	P-80282

 Vŕtacie
a sekacie kladiva

Vŕtačky

 Skrutkovače,
rázové ťahačky

 Prestrihovače, uhľové
brúsky, rezačky

Brusky

Hoblíky

Pily

Frézy

Vzduchové náradie

 Vysávače, tlak, umývačky,
teplotzušiacie pištole

Záhradná technika



Benzínové stroje

 Akumulačné
stroje

	Popis	Obj. číslo
Vŕtače a sekacie kladiva	<p>Brašna univerzálna - 280 × 250 × 160 mm 0,58 kg, kapsa 1,5 l</p> 	P-71722
Vŕtačky	<p>Brašna pre elektrikárov - 315 × 250 × 140 mm 0,5 kg, kapsa 1,65 l</p> 	P-71738
Skrutkovače, rázové lištňovák	<p>Brašna univerzálna - 320 × 350 × 170 mm 0,72 kg, kapsa 3,15 l</p> 	P-71744
Prestrihovače, uhlové brúsky, rezáčky	<p>Brašna s 2 kapsami – 265 × 260 × 135 mm 0,53 kg, kapsy 2,6 l</p> 	P-71750
Brusky	<p>Brašna s 3 kapsami – 325 × 315 × 175 mm 0,76 kg, kapsy 3,9 l</p> 	P-71766
Hobličky		
Pily		
Frézy		
Vzduchové náradie		
Vysávače, lak, umývačky, teplovzdušné pištole		
Záhradná technika		
Benzínové stroje		
Akumulačné stroje		

Obsah produktov nie je súčasťou dodávky.

Technické údaje a zobrazenia sú nezáväznú. Technické zmeny vyhradené. Výrobca nie je zodpovedný za tlačové chyby.

Popis	Obj. číslo
<p>Brašna s 3 kapsami a opaskom – 290 × 640 × 170 mm 1,4 kg, kapsy 6 l</p> 	<p>P-71772</p>
<p>Brašna pre pokrývačov - 270 × 265 × 155 mm 0,65 kg, kapsa 2,9 l</p> 	<p>P-71788</p>
<p>Brašna na aku vŕtačku veľká – 290 × 170 × 85 mm, 0,26 kg</p> 	<p>P-71794</p>
<p>Opasok – 48 × 1380 mm, 0,29 kg</p> 	<p>P-71803</p>
<p>Pás s bedrovou opierkou – 140 × 865 mm, 0,29 kg</p> 	<p>P-71819</p>
<p>Opasok s plastovou sponou - 1340 × 50 mm, 0,23 kg</p> 	<p>P-71825</p>

 Vŕtacie
a sekacie kladiva

Vŕtačky

 Skrutkovače,
rázové úťahovačky

 Prestrihovače, uhlové
brúsky, rezačky

Brusky

Hoblíky

Pily

Frézy

Vzduchové náradie







 Vysávače, tlak, umývačky,
teplotzaisné pištále

Záhradná technika

Benzínové stroje

 Akumulačné
stroje

Obsah produktov nie je súčasťou dodávky.

	Popis	Obj. číslo
Vŕtače a sekacie kladiva	<p>Puzdro na mobilný telefón – 115 × 70 × 40 mm, 0,06 kg</p> 	P-71847
Vŕtačky	<p>Držiak na kladivo 160 × 70 × 105 mm, 0,23 kg</p> 	P-71869
Skrutkovače, rázové ťažňoväky		
Prestrihovače, uhlové brúsky, rezáčky		
Brusky	<p>Brašna pre elektrikárov – 160 × 155 × 50 mm, 0,26 kg</p> 	P-71881
Hobličky		
Pily		
Frézy	<p>Brašna pre tesárov - 210 × 180 × 110 mm 0,28 kg, kapsa 1,1 l</p> 	P-71906
Vzduchové náradie		
Vysávače, lak, umývačky, teplovzdušné pištole	<p>Univerzálna brašna na náradie – 235 × 175 × 70 mm, 0,22 kg</p> 	P-71912
Záhradná technika		
Benzínové stroje	<p>Brašna na náradie a kladivo – 165 × 145 × 110 mm, 0,24 kg</p> 	P-71934
Akumulačné stroje		

Obsah produktov nie je súčasťou dodávky.

Technické údaje a zobrazenia sú nezáväznú. Technické zmeny vyhradené. Výrobca nie je zodpovedný za tlačové chyby.

Popis	Obj. číslo
<p>Brašna na aku vrtáčku malá – 235 × 155 × 75 mm, 0,13 kg</p> 	<p>P-71940</p>
<p>Brašna so zipsom - 185 × 180 × 115 mm 0,23 kg, kapsa 1,3 l</p> 	<p>P-71962</p>
<p>Nákolenníky gélové - 210 × 165 × 90 mm, 0,49 kg</p> 	<p>P-71978</p>
<p>Nákolenníky ľahké - 210 × 175 × 50 mm, 0,18 kg</p> 	<p>P-71984</p>
<p>Brašna na náradie – 335 × 450 × 285 mm, 2,3 kg</p> 	<p>P-72001</p>
<p>Brašna s termoskou – 215 × 105 × 105 mm, 0,42 kg, termoska 0,35 l</p> 	<p>P-72148</p>

Obsah produktov nie je súčasťou dodávky.

Vrtáče
a sekacie kladiva

Vrtáčky

Skrtkovače,
rázové ťahačákyPrestrihovače, uhlové
brúsky, rezačky

Brusky

Hobličky

Pily

Frézy





Vzduchové náradie

Vysávače, ťiak, umývačky,
teplotzaisné pištálie

Záhradná technika









Benzínové stroje

Akumulačné
stroje

	Popis	Obj. číslo
Vŕtače a sekacie kladiva	<p>Termobrašna na jedlo – 230 × 280 × 170 mm, 0,36 kg, 7,5 l</p> 	P-72023
Vŕtačky		
Skrutkovače, rázové ťažňoväky		
Prestrihovače, uhlové brúsky, rezäčky	<p>Batoň s organizérom – 410 × 295 × 240 mm, 1,73 kg</p> 	P-72017
Brusky		
Hobľäky		
Pily	<p>Brašna na náradie – 185 × 515 × 170 mm, 1,51 kg, 11,3 l</p> 	P-72051
Fräzy		
Vzduchové náradie	<p>Brašna na náradie – 265 × 505 × 295 mm, 3,9 kg, 32,9 l</p> 	P-72073
Vysävače, lak, umýväčky, teplovzdušné pištole		
Zähradná technika	<p>Pracovná vesta – 640 × 500 mm, 0,74 kg</p> 	P-72089
Benzínové stroje		
Akumulätorové stroje		

Obsah produktov nie je súčasťou dodávky.

Technické údaje a zobrazenia sú nezáväzné. Technické zmeny vyhradené. Výrobca nie je zodpovedný za tlačové chyby.

Popis	Obj. číslo	Vŕtacie a sekacie kladiva
<p>Traky – šírka 50 mm</p> 	P-72176	Vŕtačky
<p>Kožený opasok čierny veľkosť M - 1130 × 38 mm, 0,2 kg</p> 	P-72207	Skrotkovače, rázové úťahovačky
<p>Kožený opasok čierny veľkosť L - 1330 × 38 mm, 0,23 kg</p> 	P-72213	Prestrihovače, uhľové brusky, rezačky
<p>Kožený opasok hnedý veľkosť M - 1130 × 38 mm, 0,2 kg</p> 	P-72229	Brusky
<p>Kožený opasok hnedý veľkosť L - 1330 × 38 mm, 0,23 kg</p> 	P-72235	Hobličky
<p>Pracovné rukavice XL</p> 	P-70910	Pily
<p>Pracovné rukavice XXL</p> 	P-90087	Frézy
<p>Obal lišty 1 400 mm</p> 	P-67810	Vzduchové náradie

Obsah produktov nie je súčasťou dodávky.

	Stroj	Obj. číslo kufra	Obj. číslo spony	Príslušenstvo kufra	Stroj	Obj. číslo kufra	Obj. číslo spony	Príslušenstvo kufra
Vŕtače a sekacie kladiva	1050DWA	824544-4	417059-4		6227DWE	824635-1	186347-7	
	1806B	821137-8			6228DWE	824635-1	186347-7	
Vŕtačky	1902	182113-0			6261DWE	824853-1	163455-1	
	1923H	182113-0			6261DWLE	824853-1	163455-1	
	2012NB	824002-0			6261DWPE	824852-3	163455-1	
	2107FK	8247 28-4	163455-1	Rukovät': 419360-3	6271DWAE	824853-1	163455-1	
Skrutkovače, rázové ťažňáčky	3612/C	P-38314			6271DWALE	824581-8		
	3620	P-38314			6271DWPE	824853-1	163455-1	
	3901	824540-2	417059-4		6271DWPET9	823327-9		
	4112HS	824697-9	163467-4		6281DWAE	824853-1	163455-1	
Prestrihovače, uhlové brúsny rezačky	4304	824809-4	183091-7		6281DWALE	824581-8		
	4304T	824809-4	183091-7		6313DWAE	824476-5	416661-0	
	4305	824809-4	183091-7		6313DWBE	824476-5	416661-0	
	4305T	824809-4	183091-7		6314DWAE	824635-1	186347-7	
Brusky	4326	824572-9	186347-7		6316DWAE	824525-8	417075-6	
	4327	824572-9	186347-7		6316DWBE	824525-8	417075-6	
	4329	824572-9	186347-7		6317DWDRE	183763-4	417724-5	Os: 324207-7
Hobličky	4331DWD	824553-3	416661-0		6319DWF	824626-2	450909-0	
	4334DWD	824553-3	416661-0		6327DWE	824635-1	186347-7	
	4350CT/FCT	824809-4	183091-7		6328DWE	824635-1	186347-7	
	4351CT/FCT	824809-4	183091-7		6333DWAE	824476-5	416661-0	
Pily	4604DW	824556-7	416401-6		6333DWBE	824476-5	416661-0	
	5017RKB	193196-5	183336-3		6336DWAE	824525-8	417075-6	
	5103R	P-15942			6336DWBE	824525-8	417075-6	
	5603R	824606-8	183336-3		6337DWDESP	183763-4	417724-5	Os: 324207-7
	5604R	824555-9			6339DWF	824626-2	450909-0	
Frézy	5621RDWA	824533-9	417075-6		6343DWAE	824525-8	417075-6	
	5703RK	824606-8	183336-3		6343DWBE	824525-8	417075-6	
	5704R	824555-9			6347DWDESP	183763-4	417724-5	Os: 324207-7
	5705RK	824606-8	183336-3		6349DWF	824626-2	450909-0	
Vzduchové náradie	5903R	193196-5	183336-3		6380	824744-6		
	6016DW	824723-4	183091-7		6381DWAE	824852-3	163455-1	
	6017DWE	824723-4	183091-7		6390	824744-6		
	6018DWE	824723-4	183091-7		6391DWAE	824853-1	163455-1	
Vysávače, ťaž. umývacie, teplovzdušné pištole	6019DWE	824723-4	183091-7		6391DWALE	824853-1	163455-1	
	6095DWE	824723-4	183091-7		6503DWDE	824635-1	186347-7	
	6096DWE	824723-4	183091-7		6704DW	824380-8	182935-8	
	6203DWAE	824476-5	416661-0		6800DBV	824700-6		
Záhradná technika	6203DWBE	824476-5	416661-0		6802DBV	824700-6		
	6204DWAE	824653-1	186347-7		6805DBV	824700-6		
	6207DWDE	183763-4	417724-5	Os: 324207-7	6822	824700-6		
	6213DWAE	824476-5	416661-0		6824	824449-8	182935-8	
Benzínové stroje	6213DWBE	824476-5	416661-0		6825R	824449-8	182935-8	
	6214DWAE	824635-1	186347-7		6826	824449-8	182935-8	
	6216DWAE	824525-8	417075-6		6827	824449-8	182935-8	
	6216DWBE	824525-8	417075-6		6830	824421-0	182935-8	
Akumulačné stroje	6221DWE	824715-3	186347-7		6831DWH	824551-7	417075-6	
	6222DWE	824715-3	186347-7		6832	824421-0	182935-8	
	6223DWE	824510-1	186347-7		6833	824421-0	182935-8	
	6226DWE	824635-1	186347-7		6834	824421-0	182935-8	

Stroj	Obj. číslo kufra	Obj. číslo spony	Príslušenstvo kufra	Stroj	Obj. číslo kufra	Obj. číslo spony	Príslušenstvo kufra	Viacje a sekacie kladiva
6835DWH	824551-7	417075-6		AN621	824582-6			
6842	824808-6	163455-1	Rukoväť: 419360-3	AN711H	824792-5			
6844	824808-6	163455-1	Rukoväť: 419360-3	AN901	824545-2	417075-6		
6904VH	824439-1	182935-8		AN911H	824792-5			
6905B	824698-7	182935-8		AN943K	824841-8			Vrtáčky
6905H	824698-7	182935-8		AT638	A0905-0361			
6906	182604-1			BB0180RFE	821533-0	163455-1		
6908DWA	824635-1	186347-7		BCS550RFE	824802-8	163455-1		Skútkovacie, rázové lištováky
6914DWA	824635-1	186347-7		BDA340RFE	141485-2	163455-1	Rukoväť: 419360-3	
6915DWA	824549-4	186347-7		BDA341RFE	141485-2	163455-1	Rukoväť: 419360-3	
6916DWA	824635-1	186347-7		BDA350Z	824816-7	163455-1		
6918DWA	824635-1	186347-7		BDA351Z	824816-7	163455-1		
6918FDWDE	824635-1	186347-7		BDF343SHE	824862-0	163455-1	Rukoväť: 419360-3	Prstrikovacie, uhlové brusky, rezačky
6934FDWDE	824635-1	186347-7		BDF430F	824710-3	417724-5	Plastový kryt: 418406-2 Os: 324207-7	
6935FDWDE	824635-1	186347-7		BDF440RFE	824753-5	417724-5	Plastový kryt: 419215-2 Rukoväť: 419216-0 Os: 324207-7	Brusky
6936FDWDE	154902-3			BDF441RFE	140354-4	417724-5	Plastový kryt: 419268-1 Rukoväť: 419216-0 Os: 324667-3	
6940DW	824686-4	182935-8		BDF442RFE	824774-7	417724-5	Rukoväť: 419216-0 Os: 324679-6	Hobličky
6951	824439-1	182935-8		BDF444RFE	140354-4	417724-5	Plastový kryt: 419268-1 Rukoväť: 419216-0 Os: 324667-3	
6953	824630-1	186347-7		BDF446RFE	141856-3	162302-3	Rukoväť: 451749-9 Os: 324207-7	Pily
6960DWA	824635-1	186347-7		BDF450RFE	824753-5	417724-5	Plastový kryt: 419215-2 Rukoväť: 419216-0 Os: 324207-7	
6980FDWDE	824710-3	417724-5	Plastový kryt: 418406-2 Os: 324207-7	BDF451RFE	140354-4	417724-5	Plastový kryt: 419268-1 Rukoväť: 419216-0 Os: 324667-3	Frézy
8271DWAE	824853-1	163455-1		BDF452RFE	824774-7	417724-5	Rukoväť: 419216-0 Os: 324679-6	
8281DWAE	824853-1	163455-1		BDF453SHE	824862-0	163455-1	Rukoväť: 419360-3	Vzduchové náradie
8281DWAET2	149504-3			BDF454RFE	140354-4	417724-5	Plastový kryt: 419268-1 Rukoväť: 419216-0 Os: 324667-3	
8281DWALE	824853-1	163455-1		BDF456RFE	141856-3	162302-3	Rukoväť: 451749-9 Os: 324207-7	Wspäče, liak, umývacie, teplovzdušné pištáče
8381DWAE	824852-3	163455-1		BDF459RFE	824774-7	417724-6	Rukoväť: 419216-0 Os: 324679-6	
8391DWAE	824853-1	163455-1		BDF460SH	153514-9	417075-6		
8391DWALE	824853-1	163455-1		BFR440RFE	824756-9	417059-4		Záhradná technika
8413DWDE	824626-2	450909-0		BFR540RFE	824807-8	163455-1	Rukoväť: 419360-3	
8414DWFE	824626-2	450909-0		BFR550RFE	824807-8	163455-1	Rukoväť: 419360-3	
8433DWDE	824626-2	450909-0		BFR750RFE	824807-8	163455-1	Rukoväť: 419360-3	
8434DWFE	824626-2	450909-0		BFS230F	824710-3	417724-5	Plastový kryt: 418406-2 Os: 324207-7	Benzinové stroje
8443DWDE	824626-2	450909-0		BFS440Z	140392-6	417724-5		
8444DWFE	824626-2	419655-4		BFS450Z	140392-6	417724-5		
9554NB	824736-5			BFS451RFE	824978-1	162315-4		
9555NB	824736-5			BGA450RFE	824767-4	163455-1		Akumulátorové stroje
9557HN	188627-7			BGA452RFE	824767-4	163455-1		
9558HNNK	188627-7			BGD800RFE	824975-7	162315-4		
9562CH/CVH	188627-7							
9564H	188627-7							
9565CR/CVR	188627-7							
9565CLR	188627-7							
9565H	188627-7							
9566CR/CVR	188627-7							
AF505	HY00000090							
AN450H	824792-5							
AN510H	824793-3							
AN610H	824490-1							
AN620H	824490-1							

	Stroj	Obj. číslo kufra	Obj. číslo spony	Príslušenstvo kufra	Stroj	Obj. číslo kufra	Obj. číslo spony	Príslušenstvo kufra
Vŕtače a sekacie kladiva	BHP343SHE	824862-0	163455-1	Rukovät: 419360-3	BPT351RFE	141134-1	417724-5	Plastový kryt: 419215-2 Rukovät: 419216-0 Os: 324667-3
	BHP440RFE	824753-5	417724-5	Plastový kryt: 419215-2 Rukovät: 419216-0 Os: 324207-7				
Vŕtačky	BHP441RFE	140354-4	417724-5	Plastový kryt: 419268-1 Rukovät: 419216-0 Os: 324667-3	BSR730SH	153612-9	417075-6	
	BHP442RFE	824774-7	417724-5	Rukovät: 419216-0 Os: 324679-6	BSS500RFE	141485-2	163455-1	Rukovät: 419360-3
Skrutkovače, rázové lištováky	BHP444RFE	140354-4	417724-5	Plastový kryt: 419268-1 Rukovät: 419216-0 Os: 324667-3	BSS610RFE	824757-7	163455-1	
	BHP446RFE	141856-3	162302-3	Rukovät: 451749-9 Os: 324207-7	BTD123F	824710-3	417724-5	
Prestrihovače, uhlové brúsky, rezačky	BHP450RFE	824753-5	417724-5	Plastový kryt: 419215-2 Rukovät: 419216-0 Os: 324207-7	BTD130FRFE	824753-5	417724-5	Plastový kryt: 419215-2 Rukovät: 419216-0 Os: 324207-7
	BHP451RFE	140354-4	417724-5	Plastový kryt: 419268-1 Rukovät: 419216-0 Os: 324667-3	BTD132RFE	140058-8	417724-5	Plastový kryt: 419215-2 Rukovät: 419216-0 Os: 324207-7
Brusky	BHP452RFE	824774-7	417724-5	Rukovät: 419216-0 Os: 324679-6	BTD133RFE	140058-8	417724-5	Plastový kryt: 419215-2 Rukovät: 419216-0 Os: 324207-7
	BHP454RFE	140354-4	417724-5	Plastový kryt: 419268-1 Rukovät: 419216-0 Os: 324667-3	BTD134RFE	824979-9	162302-3	Rukovät: 451749-9 Os: 324319-6
Hobľiky	BHP456RFE	141856-3	162302-3	Rukovät: 451749-9 Os: 324207-7	BTD136RFE	824979-9	162302-3	Rukovät: 451749-9 Os: 324319-6
	BHP459RFE	824774-7	417724-6	Rukovät: 419216-0 Os: 324679-6	BTD140RFE	824753-5	417724-5	Plastový kryt: 419215-2 Rukovät: 419216-0 Os: 324207-7
Pily	BHP453SHE	824862-0	163455-1	Rukovät: 419360-3	BTD146RFE	824979-9	162302-3	Rukovät: 451749-9 Os: 324319-6
	BHP460SH	153514-9	417075-6		BTD147RFE	824979-9	162302-3	Rukovät: 451749-9 Os: 324319-6
Frézy	BHR162RFE	141074-3	417724-5	Plastový kryt: 419215-2 Rukovät: 419216-0 Os: 324667-3	BTD200SH	824593-1	417075-6	
	BHR200SF	824690-3	417152-4		BTL060RFE	824816-7	163455-1	Rukovät: 419360-3
Vzduchové náradie	BHR200SJE	824690-3	417152-4		BTL061RFE	824816-7	163455-1	Rukovät: 419360-3
	BHR202RFE	141642-2	163455-1		BTP130RFE	824753-5	417724-5	Plastový kryt: 419215-2 Rukovät: 419216-0 Os: 324207-7
Vysávače, ťak, umývačky, teplovzdušné pištole	BHR240	824771-3	163455-1		BTP140RFE	824753-5	417724-5	Plastový kryt: 419215-2 Rukovät: 419216-0 Os: 324207-7
	BHR241RFE	824771-3	163455-1		BTP141RFE	824979-9	162302-3	Rukovät: 451749-9 Os: 324319-6
Záhradná technika	BHR243RFE	141401-4			BTS130RFE	141205-4	417724-5	Plastový kryt: 419215-2
	BHR261RDE/TRDE	824874-3	162271-8	Os: 327636-7	BTW200SH	824593-1	417075-6	
Benzínové stroje	BHS630RFE	824995-1	162315-4		BTW250RFE	824753-5	417724-5	Plastový kryt: 419215-2 Rukovät: 419216-0 Os: 324207-7
	BJR181RFE	824760-8	163455-1		BTW251RFE	824753-5	417724-5	Plastový kryt: 419215-2 Rukovät: 419216-0 Os: 324207-7
Akumulačné stroje	BJS101RFE	824899-7	163455-1		BTW450RFE	824777-1	163467-4	
	BJS130RFE	824756-9	417059-4		BUK122RFE	824820-6	163455-1	Rukovät: 419360-3
Benzínové stroje	BJV140RFE	824775-5	450909-0		BVR450RFE	824768-2	417383-5	
	BJV180RFE	824775-5	450909-0		DA302D	824627-0	186347-7	
Akumulačné stroje	BKP180RFE	824982-0	162271-8	Rukovät: 450990-1	DA312D	824627-0	186347-7	
	BO4555/4556	824806-0			DA312DWAE	824627-0	186347-7	
Benzínové stroje	BO4557	824806-0			DA391DW	824627-0	186347-7	
	BO4565/4566	824806-0			DA392D	824627-0	186347-7	
Akumulačné stroje	BO5030	824562-2			DA4000LR	824646-6	163467-4	
	BO5031	824562-2			DA6300	181791-3		
Benzínové stroje	BO6040	824591-5	417059-4		DA6301	181791-3		
	BPB180RFE	824766-6	163467-4		DBM080	P-45135		
Akumulačné stroje	BPT350RFE	824863-8						

Stroj	Obj. číslo kufra	Obj. číslo spony	Príslušenstvo kufra	Stroj	Obj. číslo kufra	Obj. číslo spony	Príslušenstvo kufra	Vŕtacie a sekacie kladiva
DBM130	P-45141			HM1203C	824876-9	162271-8	Rukovät: 450990-1 Os: 325637-5	Vŕtacie a sekacie kladiva
DF010DSE	824781-0	417724-5		HM1213C	824908-2	162271-8	Rukovät: 450990-1 Os: 325637-5	
DF030DWE	824842-6	417724-5		HM1214C	824882-4	162271-8		Vŕtáčky
DF330DWE	824842-6	417724-5		HM1303	182714-4			
DK1150	E02248-2			HM1303B	182851-4			Skútkovacie, rázové úťahováky
DK1867	824774-7	417724-5	Rukovät: 419216-0 Os: 324679-6	HM1304	183567-4			
DP3003	824595-7	417059-4		HM1304B	183598-3			Prístrihovacie, uhlové brusky, rezačky
DP4001	824595-7	417059-4		HM1307C	824898-9			
DP4003	824595-7	417059-4		HM1307CB	824898-9			Brusky
DP4010	P-04101			HM1317C	824897-1			
DP4011	P-04101			HP1620K	824724-2	183091-7		Hobľiky
DP4700	P-04101			HP1621K	824724-2	183091-7		
FS2700	824890-5			HP1630K	824811-7	417724-5	Plastový kryt: 450086-8 Os: 324815-4	Pily
GA4530	188627-7			HP1631K	824811-7	417724-5	Plastový kryt: 450086-8 Os: 324815-4	
GA5030	188627-7			HP1640K	824724-2	183091-7		Frézy
GA7010C	824878-5	163455-1		HP1641K	824724-2	183091-7		
GA7020	824878-5	163455-1		HP1830	824650-5	417724-5		Vzduchové náradie
GA7030	824878-5	163455-1		HP2030	824485-4	183091-7		
GA7040	824878-5	163455-1		HP2030	824608-4	417496-2		Vysávače, liak, umývacieky, teplovzdušné pištole
GA9010C	824878-5	163455-1		HP2031	824485-4	183091-7		
GA9020	824878-5	163455-1		HP2031	824608-4	417496-2		Záhradná technika
GA9020SFK	824878-5	163455-1		HP2032	824608-4	417496-2		
GA9030	824878-5	163455-1		HP2033	824608-4	417496-2		Benzínové stroje
GA9040	824878-5	163455-1		HP2040	824608-4	417496-2		
HG5002K	HG118897			HP2041	824608-4	417496-2		Akumulátorové stroje
HG5012K	HG118897			HP2042	824608-4	417496-2		
HG550VK	HG118897			HP2050	824650-5	417724-5		
HG551VK	HG118897			HP2051	824650-5	417724-5		
HG650CK	HG118897			HP2051F	824650-5	417724-5		
HG651CK	HG118897			HP2070	824650-5	417724-5		
HK0500	824523-2	163455-1		HP2071	824650-5	417724-5		
HK1810	150640-5	417059-4		HP2071F	824650-5	417724-5		
HK1820	824789-4	417724-5	Rukovät: 419216-0 Os: 324207-7	HP330DWE	821525-9	417724-5		
HM0810	150879-0	417383-5		HR160DWA	824550-9	417059-4		
HM0810B	150878-2	162202-7		HR1830	824650-5	417724-5		
HM0810T	150879-0	417383-5		HR2010	824464-2	186347-7		
HM0860C	824708-0	162202-7	Rukovät: 416549-4	HR2020	824650-5	417724-5		
HM0870C	824905-8			HR2230	824799-1	417724-5	Rukovät: 419216-0 Os: 324319-6	
HM0871C	824904-0			HR2400	824445-6	182935-8		
HM1100	150676-4	163467-4		HR2410	824445-6	182935-8		
HM1100C	150676-4	163467-4		HR2430	824575-3	417059-4		
HM1101C	140561-9			HR2431	824575-3	417059-4		
HM1111C	140561-9			HR2432	824729-2	163455-1	Rukovät: 419360-3	
HM1130C	150676-4	163467-4		HR2440	824650-5	417724-5		
HM1140C	150676-4	163467-4		HR2450	824650-5	417724-5		
HM1200	150583-1	163467-4		HR2450T	824695-3			
HM1200B	150586-5	163467-4						
HM1200K	150583-1	163467-4						
HM1202C	824564-8	163467-4						

	Stroj	Obj. číslo kufra	Obj. číslo spony	Príslušenstvo kufra	Stroj	Obj. číslo kufra	Obj. číslo spony	Príslušenstvo kufra
Vŕtače a sekacie kladiva	HR2460	824799-1	417724-5	Rukovät: 419216-0 Os: 324319-6	JR180DWD	824565-6	417152-4	
	HR2470	824799-1	417724-5	Rukovät: 419216-0 Os: 324319-6	JR3000V	824539-7	417059-4	
Vŕtačky	HR2470T	824799-1	417724-5	Rukovät: 419216-0 Os: 324319-6	JR3000VT	824539-7	417059-4	
	HR2600	824914-7	162302-3	Rukovät: 451749-9 Os: 324207-7	JR3020	824539-7	417059-4	
Skrutkovače, rázové lištováky	HR2610	140402-9	162302-3	Rukovät: 451749-9 Os: 324207-7	JR3030	824539-7	417059-4	
	HR2610T	140404-5	162302-3	Rukovät: 451749-9 Os: 324319-6	JR3030T	824539-7	417059-4	
	HR2611F	140401-1	162302-3	Rukovät: 451749-9 Os: 324207-7	JR3050T	824734-9	417724-5	
Prestrhovače, uhlové brusky, rezačky	HR2611FT	140403-7	162302-3	Rukovät: 451749-9 Os: 324319-6	JR3060T	824734-9	417724-5	
	HR2800	824789-4	417724-5	Rukovät: 419216-0 Os: 324207-7	JR3070CT	824734-9	417724-5	
Brusky	HR2810	824789-4	417724-5	Rukovät: 419216-0 Os: 324207-7	JS3200	181797-1		
	HR2810T	824789-4	417724-5	Rukovät: 419216-0 Os: 324207-7	JV0600K	824998-5	162314-4	Rukovät: 452137-3
	HR2811F	824789-4	417724-5	Rukovät: 419216-0 Os: 324207-7	JV100DWE	821508-9	162315-4	Rukovät: 452137-3
Hobilky	HR2811FT	824789-4	417724-5	Rukovät: 419216-0 Os: 324207-7	KP0800	824892-1		
	HR3000C	824559-1	163467-4		KP0810	824786-0		
Pily	HR3200C	824819-1	163467-4		KP0810C	824786-0		
	HR3210C	824825-6	163467-4		LCT304	824842-6		
	HR3210FCT	824825-6	163467-4		LXT315	195341-8		
	HR3520	150597-0	163467-4		NHP1300S	824700-6		
Frézy	HR3540C	824819-1	163467-4		PC1100	181789-0		
	HR3541FC	824819-1	163467-4		PC5000C	140073-2		
	HR3550C	824559-1	163467-4		PC5001C	140073-2		
Vzduchové náradie	HR3850	150582-3	163467-4		PJ7000	821509-7	163455-1	
	HR3850K	150582-3	163467-4		RT0700C	831327-5		
	HR4000C	824479-9	416401-6		SG1250	824709-8	163455-1	Rukovät: 419360-3
	HR4001C	158693-8	163467-4		SG150	B50856		
	HR4002	824798-3	163467-4		SKR60	LM.400.02		
Vysávače, lak, umývačky, teplovzdušné pištole	HR4010C	158691-2	163467-4		SKR301	ZA.023.0M		
	HR4011C	158692-0	163467-4		SP6000K	824783-6	453472-2	Rukovät: 453471-4
	HR4500C	824607-6	163467-4		T221DW	183771-5		
	HR4501C	158274-8	163467-4		TD020DSE	831272-4		
Záhradná technika	HR4510C	158275-6	163467-4		TD021DS	831276-6		
	HR4511C	158273-0	163467-4		TD090DWE	824842-6	417724-5	
	HR5001C	824519-3	163467-4		TW0200	824703-0	186347-7	
	HR5201C	158274-8	163467-4		TW0350	824702-2	186347-7	
Benzínové stroje	HR5210C	158275-6	163467-4		TW1000	824737-3	416401-6	
	HR5211C	158273-0	163467-4		UC120DWAE	824491-9	417059-4	
	HS300D	824961-8	163455-1	Rukovät: 419360-3	VR250DWAE	824486-2		
	HS7101K	141736-3	162271-8	Výplň: 837299-2 Rukovät: 450990-1	VR250DWDE	824486-2		
Akumulačné stroje	JN3200	181797-1			Systainer 73 × 377 × 277 mm	824810-9		
	JR1000FTK	824722-6	417059-4		Systainer 176 × 375 × 274 mm	P-72366		
	JR100DWE	824993-5	162315-4	Rukovät: 452137-3	Systainer 281 × 360 × 274 mm	824783-6		
					Kufor univerzál 275 × 410 × 260 mm	E02248-2		
					Kufor univerzál 92 × 450 × 250 mm	P-04101		
					Taška Li-ion sady	831279-0		

Stroj	Číslo uhlíka	Obj. číslo	Stroj	Číslo uhlíka	Obj. číslo	Stroj	Číslo uhlíka	Obj. číslo	
1100	CB 100	181030-1	4341CT/FCT/T	CB 419	191962-4	6823/24/25R	CB 419	191962-4	Vrtací a sekací kladiva
1806B	CB 153	181044-0	4350CT/FCT	CB 419	191962-4	6826/6827	CB 419	191962-4	
1901	CB 51	181021-2	4351CT/FCT	CB 419	191962-4	6821	CB 419	191962-4	Vrtáčky
1902	CB 51	181021-2	440	80051B5X *	80051B5X *	6822	CB 415	191950-1	
1911B	CB 106	181410-1	445X	80050B5X *	80050B5X *	6830	CB 411	191940-4	Vrtáčky
1923B	CB 51	181021-2	446L	W49625 *	W49625 *	6832	CB 411	191940-4	
1923H	CB 132	191972-1	447L	W49625 *	W49625 *	6832FD	CB 434	193466-2	Sroubováky, rázové tlakováky
2012/NB	CB 153	181044-0	448	80051B5X *	80051B5X *	6833	CB 411	191940-4	
2106	CB 100	181030-1	5008MG	CB 153	181044-0	6834	CB 411	191940-4	Sroubováky, rázové tlakováky
2107FK	CB 303	191963-2	5012B	CB 153	181044-0	6842/6844	CB 411	191940-4	
2400B	CB 153	181044-0	5014NB	CB 153	181044-0	6904BH/VH	CB 415	191950-1	Prostřihovače, úhlové brusky, řezáčky
2412N	CB 153	181044-0	5016NB	CB 153	181044-0	6905B	CB 65	191628-6	
2414NB	CB 203	191953-5	5017RKB	CB 303	191963-2	6905H	CB 415	191950-1	Prostřihovače, úhlové brusky, řezáčky
2414	CB 153	181044-0	5103R	CB 203	191953-5	6906	CB 100	181030-1	
2702	CB 153	181044-0	5104S	CB 203	191953-5	6916FDWDE	CB 434	193466-2	Brusky
2704	CB 153	181044-0	5143R	CB 203	191953-5	6918FDWDE	CB 434	193466-2	
2708	CB 153	181044-0	5500S	CB 153	181044-0	6934/35FDWDE	CB 434	193466-2	Brusky
3612	CB 203	191953-5	5603R	CB 303	191963-2	6936FDWDE	CB 434	193466-2	
3612C	CB 203	191953-5	5604R	CB 303	191963-2	6950	CB 411	191940-4	Hoblinky
3620	CB 106	181410-1	5621RD	CB 441	194435-6	6951/53	CB 411	191940-4	
3700B	CB 51	181021-2	5704R	CB 303	191963-2	6980FDWDE	CB 434	193466-2	Hoblinky
3703	CB 411	191940-4	5705R/RK	CB 303	191963-2	6990D	CB 434	193466-2	
3705	CB 65	191628-6	5900BR	CB 153	181044-0	6991D	CB 434	193466-2	Pily
3706	CB 64	191627-8	5903R	CB 203	191953-5	6992D	CB 434	193466-2	
3707	CB 411	191940-4	6010BVR	CB 64	191627-8	7104L	CB 153	181044-0	Frézky
3708	CB 411	191940-4	6013B/BR	CB 51	181021-2	800	CB 419	191962-4	
3709	CB 411	191940-4	6207DWDE	CB 430	191971-3	8406	CB 106	181410-1	Vzduchové nářadí
3710	CB 411	191940-4	6300-4	CB 51	181021-2	8414DWFE	CB 430	191971-3	
3901	CB 411	191940-4	6300L	CB 51	181021-2	8419B	CB 51	181021-2	Vzduchové nářadí
4014NV	CB 100	181030-1	6305	CB 303	191963-2	8434DWFE	CB 430	191971-3	
4101RH	CB 253	194547-5	6310	CB 419	191962-4	8444DWFE	CB 430	191971-3	Vysavače, tlak, umývačky, teplotzašné píště
4105KB	CB 100	181030-1	6317DWDESP	CB 430	191971-3	8450	CB 419	191962-4	
4107R	CB 153	181044-0	6317DWDE	CB 430	191971-3	8451	CB 419	191962-4	Zahradní technika
4110B	CB 155	181048-2	6319DWFE	CB 430	191971-3	9005B	CB 100	181030-1	
4110C	CB 153	181044-0	6337DWDESP	CB 430	191971-3	9027S	CB 204	191957-7	Benzinové stroje
4112HS	CB 204	191957-7	6339DWFE	CB 430	191971-3	9029S	CB 204	191957-7	
4131	CB 303	191963-2	6347DWDESP	CB 430	191971-3	9030	CB 51	181021-2	Akumulační stroje
4157KB	CB 153	181044-0	6349DWFE	CB 430	191971-3	9031	CB 411	191940-4	
4300BV	CB 51	181021-2	6402	CB 415	191950-1	9032	CB 411	191940-4	Akumulační stroje
4301BV	CB 51	181021-2	6408	CB 419	191962-4	9035	CB 64	191627-8	
4304/T	CB 419	191962-4	6410	CB 64	191627-8	9035KB	CB 65	191628-6	Zahradní technika
4305/T	CB 419	191962-4	6412	CB 64	191627-8	9035N	CB 64	191627-8	
4320	CB 70	191914-5	6413	CB 64	191627-8	9035SB	CB 64	191627-8	Benzinové stroje
4322	CB 64	191627-8	6501/X	CB 70	191914-5	9036	CB 70	191914-5	
4323	CB 64	191627-8	6510B2	CB 64	191627-8	9037	CB 204	191957-7	Benzinové stroje
4324	CB 64	191627-8	6510LVR	CB 64	191627-8	9039	CB 204	191957-7	
4326	CB 64	191627-8	6510PD	CB 64	191627-8	9045N	CB 100	181030-1	Akumulační stroje
4327	CB 64	191627-8	6800DBV	CB 64	191627-8	9046	CB 419	191962-4	
4328	CB 64	191627-8	6802BV	CB 64	191627-8	9047S	CB 204	191957-7	Akumulační stroje
4329	CB 64	191627-8	6805BV	CB 64	191627-8	9049S	CB 204	191957-7	
4334D	CB 441	194435-6	6807	CB 419	191962-4	9057S	CB 204	191957-7	Akumulační stroje
4340CT/FCT/T	CB 419	191962-4	6820V	CB 415	191950-1	9059S	CB 204	191957-7	

	Stroj	Číslo uhlíka	Obj. číslo	Stroj	Číslo uhlíka	Obj. číslo	Stroj	Číslo uhlíka	Obj. číslo
Vrtací a sekací kladiva	906	CB 64	191627-8	BDF454	CB 440	194427-5	B04510	CB 64	191627-8
	9067/S	CB 204	191957-7	BDF456	CB 440	194427-5	40/50/53/54/60/61/63	CB 419	191962-4
Vrtáčky	9069/S	CB 204	191957-7	BFL060FZ	CB 434	193466-2	B04555/56/65	CB 419	191962-4
	9077S	CB 204	191957-7	BFL080FZ	CB 434	193466-2	B04557	CB 419	191962-4
	9079SF	CB 204	191957-7	BFL081FZ	CB 434	193466-2	B04900V	CB 419	191962-4
	910	CB 419	191962-4	BFL120FZ	CB 434	193466-2	B05000	CB 419	191962-4
Šroubováky, rázové lištováky	9207SPB	CB 100	181030-1	BFL121F	CB 434	193466-2	B05001	CB 419	191962-4
	9217SPC	CB 100	181030-1	BFL200FZ	CB 434	193466-2	B05010/12/20/21	CB 64	191627-8
	9218SB	CB 100	181030-1	BFR440RFE	CB 440	194427-5	B05030	CB 419	191962-4
	9227CB	CB 303	191963-2	BFR540	CB 440	194427-5	B05031	CB 419	191962-4
Prostřihovače, úhlové brusky, rezačky	9401	CB 153	181044-0	BFR550	CB 440	194427-5	B05041	CB 64	191627-8
	9402	CB 153	181044-0	BFR750	CB 440	194427-5	B06030	CB 419	191962-4
	9403	CB 303	191963-2	BFS440	CB 440	194427-5	B06040	CB 318	191978-9
	9404	CB 303	191963-2	BFS450	CB 440	194427-5	BPB180RFE	CB 430	191971-3
Brusky	9521NB	CB 411	191940-4	BFS451	CB 440	194427-5	BSR730	CB 441	194435-6
	9522NB	CB 411	191940-4	BFT020FZ	CB 434	193466-2	BSS500	CB 430	191971-3
	9525NB	CB 411	191940-4	BFT040FZ	CB 434	193466-2	BSS610RFE	CB 441	194435-6
	9527NB	CB 411	191940-4	BFT042FZ	CB 434	193466-2	BTD042	CB 434	193466-2
Hoblíky	9528NB	CB 411	191940-4	BFT080FZ	CB 434	193466-2	BTD062	CB 434	193466-2
	9554/55NB	CB 325	194074-2	BFT081F	CB 434	193466-2	BTD130FRFE/140RFE	CB 440	194427-5
	9557/58NB/K	CB 325	194074-2	BFT121F	CB 434	193466-2	BTD134	CB 440	194427-5
	9557/58HN/HNK	CB 325	194074-2	BFT122FZ	CB 434	193466-2	BTD146	CB 440	194427-5
Pily	9562CH/CVH/CR/CVR	CB 318	191978-9	BFT123FZ	CB 434	193466-2	BTD150	CB 434	193466-2
	9564/CV	CB 318	191978-9	BGA450/452RFE	CB 430	191971-3	BTD200	CB 441	194435-6
	9564H/9565H	CB 318	191978-9	BGD800	CB 430	191971-3	BTP130/140RFE	CB 440	194427-5
	9565C/CR/CV/CVR	CB 318	191978-9	BHP440/441RFE	CB 440	194427-5	BTS130	CB 440	194427-5
Frézky	9565CVL/GLR	CB 318	191978-9	BHP442RFE	CB 440	194427-5	BTW072	CB 434	193466-2
	9566C/CR/CV/CVR	CB 318	191978-9	BHP444	CB 440	194427-5	BTW120	CB 434	193466-2
	9607GB	CB 153	181044-0	BHP446	CB 440	194427-5	BTW121	CB 434	193466-2
	9609HB/NB	CB 153	181044-0	BHP450/451RFE	CB 440	194427-5	BTW150	CB 434	193466-2
Vzduchové nářadí	9741	CB 100	181030-1	BHP452RFE	CB 440	194427-5	BTW151	CB 434	193466-2
	9803	CB 65	191628-6	BHP454	CB 440	194427-5	BTW200SAE	CB 441	194435-6
	9900B	CB 100	181030-1	BHP456	CB 440	194427-5	BTW250RFE	CB 440	194427-5
	9901	CB 100	181030-1	BHR162RFE	CB 430	191971-3	BTW251RFE	CB 440	194427-5
Vysavače, tlak. umývačky, teplovzdušné pištěle	9903	CB 303	191963-2	BHR200SJE	CB 430	191971-3	BTW450RFE	CB 441	194435-6
	9910/11	CB 411	191940-4	BHR202	CB 441	194435-6	BUC122	CB 430	191971-3
	9920	CB 303	191963-2	BHR240RFE	CB 430	191971-3	DA3000R	CB 65	191628-6
	9924DB	CB 100	181030-1	BHR241	CB 441	194435-6	DA3010/11F	CB 419	191962-4
Zahradní technika	BCS550RFE	CB 430	191971-3	BHR261	CB 442	194928-3	DA4000LR	CB 303	191963-2
	BDA340	CB 440	194427-5	BHS630	CB 441	194435-6	DA4030	CB 303	191963-2
	BDA341	CB 440	194427-5	BJR141	CB 441	194435-6	DA6300	CB 100	181030-1
	BDA350	CB 440	194427-5	BJR181RFE	CB 441	194435-6	DA6301	CB 100	181030-1
Benzinové stroje	BDA351	CB 440	194427-5	BJR182	CB 441	194435-6	DBM080	EE80700019	EE80700019
	BDF430F	CB 434	193466-2	BJR240	CB 441	194435-6	DBM130	EE80700019	EE80700019
	BDF440RFE	CB 440	194427-5	BJS101	CB 430	191971-3	DP3003	CB 419	191962-4
	BDF441RFE	CB 440	194427-5	BJS130	CB 440	194427-5	DP4001	CB 419	191962-4
Akumulační stroje	BDF442RFE	CB 440	194427-5	BJV140/180RFE	CB 430	191971-3	DP4003/K	CB 419	191962-4
	BDF444	CB 440	194427-5	BKP180	CB 441	194435-6	DP4010/4011	CB 419	191962-4
	BDF446	CB 440	194427-5	BLS713	CB 441	194435-6	DP4700	CB 64	191627-8
	BDF450RFE	CB 440	194427-5	BLS820	CB 441	194435-6	DS4010	CB 411	191940-4
	BDF451RFE	CB 440	194427-5	B03700	CB 64	191627-8	DS4011	CB 411	191940-4
	BDF452RFE	CB 440	194427-5	B03710/11	CB 64	191627-8	FS2300	CB 419	191962-4

Stroj	Číslo uhlíka	Obj. číslo	Stroj	Číslo uhlíka	Obj. číslo	Stroj	Číslo uhlíka	Obj. číslo
FS2700	CB 419	191962-4	HM1317C	CB 171	194412-8	HR4510C	CB 171	194412-8
FS4000	CB 419	191962-4	HM1400	CB 155	181048-2	HR4511C	CB 171	194412-8
FS4300	CB 419	191962-4	HM1500/B	CB 204	191957-7	HR5000	CB 155	181048-2
FS6300R	CB 419	191962-4	HM1801/10	CB 204	191957-7	HR5001C	CB 155	181048-2
GA5000	CB 100	181030-1	HP1030	CB 415	191950-1	HR5201C	CB 171	194412-8
GA4530	CB 459	194722-3	HP1300S	CB 415	191950-1	HR5210C	CB 171	194412-8
GA5030	CB 459	194722-3	HP1620/20K	CB 419	191962-4	HR5211C	CB 171	194412-8
GA5021	CB 303	191963-2	HP1621K	CB 419	191962-4	HS7101/K	CB 174	196018-8
GA5021C	CB 253	194547-5	HP1630/31K	CB 85	191998-3	JN1600	CB 65	191628-6
GA6021	CB 303	191963-2	HP1640/41K	CB 419	191962-4	JN1601	CB 411	191940-4
GA6021C	CB 253	194547-5	HP2010N	CB 106	181410-1	JN3200	CB 100	181030-1
GA7010C	CB 204	191957-7	HP2030	CB 419	191962-4	JR1000FTK	CB 419	191962-4
GA7020/F/SF/RF	CB 204	191957-7	HP2031	CB 419	191962-4	JR140D	CB 441	194435-6
GA7030/S/SF01/R/RF01	CB 204	191957-7	HP2032	CB 419	191962-4	JR180DWDE	CB 441	194435-6
GA7040/S/SF01/R/RF01	CB 204	191957-7	HP2040	CB 419	191962-4	JR3020	CB 253	194547-5
GA9010C	CB 204	191957-7	HP2041	CB 419	191962-4	JR3030/T	CB 303	191963-2
GA9020/F/SF/RF	CB 204	191957-7	HP2050/51/F/H	CB 419	191962-4	JR3050T	CB 303	191963-2
GA9020SFK/RFK	CB 204	191957-7	HP2070/71/F/H	CB 419	191962-4	JR3060T	CB 303	191963-2
GA9030/S/SF01/R/RF01	CB 204	191957-7	HR1800	CB 105	181038-5	JR3070CT	CB 303	191963-2
GA9040S/SF01/R/RF01	CB 204	191957-7	HR1830	CB 419	191962-4	JS1000	CB 459	194722-3
GA9050R	CB 204	191957-7	HR2010	CB 105	181038-5	JS1300	CB 419	191962-4
GD0600/0601	CB 325	194074-2	HR2020	CB 419	191962-4	JS1600	CB 65	191628-6
GD602	CB 325	194074-2	HR2230	CB 325	194074-2	JS1601	CB 459	194722-3
GD0800/10C	CB 318	191978-9	HR2300	CB 325	194074-2	JS1660/70	CB 65	191628-6
GV6010	CB 64	191627-8	HR2410	CB 419	191962-4	JS2000	CB 100	181030-1
GV7000C	CB 303	191963-2	HR2430	CB 419	191962-4	JV0600K	CB 64	191627-8
HK0500	CB 113	191904-8	HR2431	CB 419	191962-4	JV2000	CB 65	191628-6
HK1800	CB 105	181038-5	HR2432	CB 419	191962-4	KC100	CB 203	191953-5
HK1810	CB 105	181038-5	HR2440/F	CB 419	191962-4	KP0800	CB 411	191940-4
HK1820	CB 350	194160-9	HR2450/F/FT	CB 419	191962-4	KP0810/C	CB 132	191972-1
HM0810	CB 105	181038-5	HR2460/70/70T	CB 325	194074-2	KP312S	CB 203	191953-5
HM0810B	CB 105	181038-5	HR2600	CB 325	194074-2	LC1230	CB 203	191953-5
HM0810T	CB 105	181038-5	HR2610	CB 325	194074-2	LF1000	CB 153	181044-0
HM0860C	CB 327	194285-9	HR2610T	CB 325	194074-2	LH1040	CB 153	181044-0
HM0870C	CB 350	194160-9	HR2611F	CB 325	194074-2	LS0714/FL	CB 303	191963-2
HM0871C	CB 350	194160-9	HR2611FT	CB 325	194074-2	LS0810	CB 100	181030-1
HM1100/C	CB 327	194285-9	HR2510	CB 105	181038-5	LS1013/L	CB 153	181044-0
HM1101C	CB 171	194412-8	HR2800/2810/T	CB 325	194074-2	LS1016/L	CB 153	181044-0
HM1111C	CB 171	194412-8	HR2811/2811FT	CB 325	194074-2	LS1018L	JM23100183	JM23100183
HM1130C	CB 327	194285-9	HR3000C	CB 327	194285-9	LS1030	CB 153	181044-0
HM1140C	CB 327	194285-9	HR3200C/3210C	CB 350	194160-9	LS1040	CB 153	181044-0
HM1200/B/K	CB 155	181048-2	HR3210FCT	CB 350	194160-9	LS1214/L	CB 153	181044-0
HM1202C	CB 155	181048-2	HR3520/B	CB 105	181038-5	LS1216/L	CB 153	181044-0
HM1203C	CB 171	194412-8	HR3540C	CB 350	194160-9	LS1440	CB 153	181044-0
HM1213C	CB 171	194412-8	HR3541FC	CB 350	194160-9	LS800D	CB 441	194435-6
HM1214C	CB 171	194412-8	HR3550C	CB 327	194285-9	MLS100	JM23000123	JM23000123
HM1242C	CB 155	181048-2	HR3850/B	CB 155	181048-2	MLT100/X	JM27000295	JM27000295
HM1300	CB 155	181048-2	HR4000C	CB 327	194285-9	N1923B	CB 51	181021-2
HM1303/B	CB 204	191957-7	HR4001C/4010C/4011C	CB 350	194160-9	N5900B	CB 153	181044-0
HM1304/B	CB 204	191957-7	HR4002	CB 350	194160-9	PC1100	CB 100	181030-1
HM1307C	CB 171	194412-8	HR4500C	CB 155	181048-2	PC5000C	CB 253	194547-5
HM1307CB	CB 171	194412-8	HR4501C	CB 171	194412-8	PC5001C	CB 253	194547-5

	Stroj	Číslo uhlíka	Obj. číslo	Číslo uhlíka	Obj. číslo	Dĺžka v mm	Šírka v mm	Výška v mm
Vrtací a sekací kladivá	PJ7000	CB 459	194722-3	CB 51	181021-2	11,8	8	5
	PV7000C	CB 303	191963-2	CB 55	181026-2	11,7	8	5
	PW5000CH	CB 318	191978-9	CB 64	192627-8	10,8	8	5
Vrtáčky	RP0900	CB 106	181410-1	CB 65	191628-6	11,7	8	5
	RP0910	CB 303	191963-2	CB 70	191914-5	10,8	8	5
	RP1110C	CB 303	191963-2	CB 100	181030-1	14,8	10	6
	RP1800FX	CB 203	191953-5	CB 105	181038-5	15,3	9,9	5,9
Šroubováky, rázové lištováky	RP2300FCX	CB 203	191953-5	CB 106	181410-1	14,8	10	6
	SA7000/C	CB 204	191957-7	CB 113	191904-8	14,8	9,9	6
	SG1250	CB 318	191978-9	CB 132	191972-1	14,7	10	6
Prostřihovače, úhlové brusky, rezačky	SG150	B45872 *	B45872 *	CB 152	181044-0	17,8	13,4	6,5
	SP6000/K	CB 303	191963-2	CB 153	181044-0	17,8	13,4	6,5
	SR1600	CB 100	181030-1	CB 154	181047-4	17,8	13,4	6,5
	SR1800	CB 100	181030-1	CB 155	181048-2	17,8	13,4	6,5
	SR2100	CB 155	181048-2	CB 171	194412-8	26,6	8,4	6,5
	SR2300	CB 155	181048-2	CB 173	195483-8	-	-	-
Brusky	TD0101F	CB 411	191940-4	CB 174	196018-8	-	-	-
	TM3000C	CB 459	194722-3	CB 203	191953-5	15,8	17,9	6,9
	TW0200/0350	CB 411	191940-4	CB 204	191957-7	16,2	17,9	7
Hoblíky	TW1000	CB 153	181044-0	CB 253	194547-5	16,8	10,9	6,9
	UB1101	CB 303	191963-2	CB 303	191963-2	17,8	10,9	5
	UB360	CB 430	191971-3	CB 318	191978-9	15,7	10,9	5
Pily	UC250	CB 442	194928-3	CB 325	194074-2	15,8	11	4,9
	UC3020A	CB 132	191972-1	CB 327	194285-9	16,8	11	4,9
	UC3030A	957805410	957805410	CB 350	194160-9	25,3	10,9	6,5
	UC3520A	CB 132	191972-1	CB 411	191940-4	11,7	8,9	6
	UC3530A	957805410	957805410	CB 414	191949-6	11,6	5,7	3,7
	UC4020A	CB 132	191972-1	CB 415	191950-1	8,7	8,9	6
Frézky	UC4030A	957805410	957805410	CB 417	191955-1	9,4	8,9	6
	UC4530A	957805410	957805410	CB 419	191962-4	11,3	9	6
	UH4260	CB 419	191962-4	CB 424	191966-6	8,7	5,3	4,8
Vzduchové nářadí	UH4261	CB 419	191962-4	CB 430	191971-3	9,7	7,2	6,9
	UH4570	CB 419	191962-4	CB 434	193466-2	11,8	5,8	4,9
	UH4860	CB 419	191962-4	CB 440	194427-5	13,2	10	6,9
	UH4861	CB 419	191962-4	CB 441	194435-6	10,8	10,8	6,9
	UH5260	CB 419	191962-4	CB 442	194928-3	10,8	10,7	6,9
Vysávače, tlak. umývačky, teplovzdušné pištole	UH5261	CB 419	191962-4	CB 459	194722-3	12,8	8,9	6
	UH550	CB 442	194928-3	JM23000123		17,3	13,4	6,5
	UH5540	223804410	223804410	80051B5X		28	11,2	6,2
Zahradní technika	UH5550	957800410	957800410	80050B0X		-	-	-
	UH5570	CB 419	191962-4	W49625		32	10,9	6,3
	UH5580	CB 419	191962-4	EE80700019		20	15,9	6,2
	UH6350	957800410	957800410	B45872		20	9,9	6,2
Benzínové stroje	UH6540	223804410	223804410	223804410		7,7	8,9	6
	UH6570	CB 419	191962-4	957800410		7,8	8,9	6
	UH6580	CB 419	191962-4	EE80700013		17,9	9,9	6,2
	UH7580	CB 419	191962-4	JM2300083		-	-	-
Akumulační stroje	UT120	EE80700013	EE80700013					
	UT121	EE80700032	EE80700032					
	UT1305	CB 303	191963-2					
	UT2204	CB 303	191963-2					
	VC3210LX1	CB 173	195483-8					

Prehľad typov naradia

1000		6096DWE AKU VRTACÍ SKRUTKOVAČ	248	8281DWALE AKU PRÍKLEPOVÝ SKRUTKOVAČ SO SVETLOM	243
1806B VELKOPLOŠNÝ HOBLÍK	122	6261DWE AKU VRTACÍ SKRUTKOVAČ	248	8391DWAE AKU PRÍKLEPOVÝ SKRUTKOVAČ	242, 244
1911B JEDNORUČNÝ HOBLÍK	121	6261DWLE AKU VRTACÍ SKRUTKOVAČ SO SVETLOM	248	9000	
2000		6261DWPE AKU VRTACÍ SKRUTKOVAČ	248	9031 ELEKTRICKÝ PILNÍK	107
2012NB PREŤAHOVAČKA	122	6271DWAE AKU VRTACÍ SKRUTKOVAČ	245	9032 ELEKTRICKÝ PILNÍK	107
2107FK PÁSOVÁ PÍLA	163	6271DWALE AKU VRTACÍ SKRUTKOVAČ SO SVETLOM	245	9046 VIBRAČNÁ BRÚSKA	99
2414EN ROZBRUSOVAČKA	81	6271DWPE AKU VRTACÍ SKRUTKOVAČ	246	906 PRIAMA BRÚSKA	113
2704 STOLNÁ KOTÚOVÁ PÍLA	125	6271DWPET9 AKU VRTACÍ SKRUTKOVAČ S PRÍSLUŠENSTVOM	246	9207SPB ROTAČNÁ BRÚSKA	116
3000		6271DWPEX AKU VRTACÍ SKRUTKOVAČ S PRÍSLUŠENSTVOM	246	9227CB LEŠTIČKA	116
3706 ROTAČNÁ FRÉZA	165	6271DWPLE AKU VRTACÍ SKRUTKOVAČ SO SVETLOM	246	9403 PÁSOVÁ BRÚSKA	109
3709 JEDNORUČNÁ FRÉZA	165	6281DWAE AKU VRTACÍ SKRUTKOVAČ	243	9404 ELEKTRONICKÁ PÁSOVÁ BRÚSKA	109
3710 JEDNORUČNÁ FRÉZA	165	6281DWALE AKU VRTACÍ SKRUTKOVAČ SO SVETLOM	243	9557HN UHLOVÁ BRÚSKA	76
4000		6300-4 4-RYCHLOSTNÁ VRTAČKA	38	9558HN / 9558HNK UHLOVÁ BRÚSKA	76
4101RH DIAMANTOVÁ REZAČKA „MOKRÝ TYP“	81	6305 VRTAČKA	38	9562CR UHLOVÁ BRÚSKA	77
4105KB DIAMANTOVÁ REZAČKA	81	6391DWAE AKU VRTACÍ SKRUTKOVAČ	242, 243	9562CVR UHLOVÁ BRÚSKA	77
4112HS UHLOVÁ REZAČKA	80	6391DWALE AKU VRTACÍ SKRUTKOVAČ SO SVETLOM	242, 243	9564H/9565H UHLOVÁ BRÚSKA	76
4131 RUČNÁ KOTÚČOVÁ PÍLA NA KOV	81	6408 VRTAČKA	36	9565CLR UHLOVÁ BRÚSKA	116
4326 PRIAMOČIARA PÍLA	142	6412 VRTAČKA	36	9565CR UHLOVÁ BRÚSKA	77
4327 PRIAMOČIARA PÍLA	142	6413 VRTAČKA	36	9565CVR UHLOVÁ BRÚSKA	77
4329 PRIAMOČIARA PÍLA S PREDKYVOM	142	6501/6501X VYSOKORYCHLOSTNÁ VRTAČKA	36	9566CR UHLOVÁ BRÚSKA	77
4350CT / 4350FCT PRIAMOČIARA PÍLA S PREDKYVOM	142	6510LVR VRTAČKA	37	9566CVR UHLOVÁ BRÚSKA	77
4351CT / 4351FCT PRIAMOČIARA PÍLA S PREDKYVOM	142	6723DW AKU SKRUTKOVAČ	249	9741 KEFOVÁ BRÚSKA	120
440 VYSÁVAČ	187	6842 SKRUTKOVAČ SO ZÁSObNÍKOM	61	9903 ELEKTRONICKÁ PÁSOVÁ BRÚSKA	109
445X VYSÁVAČ	187	6844 SKRUTKOVAČ SO ZÁSObNÍKOM	61	9910 PÁSOVÁ BRÚSKA	109
446LX VYSÁVAČ	188	6904VH DVOURYCHLOSTNÝ RÁZOVÝ UŤAHOVÁK	62	9911 PÁSOVÁ BRÚSKA	109
447LX / 447MX VYSÁVAČ	188	6905B RÁZOVÝ UŤAHOVÁK	63	9924DB PÁSOVÁ BRÚSKA	109
448 VYSÁVAČ	187	6905H RÁZOVÝ UŤAHOVÁK	63	A	
449 VYSÁVAČ	187	6906 RÁZOVÝ UŤAHOVÁK	63	AC310H VYSOKOTLAKOVÝ KOMPRESOR	186
4604DW AKU NÓŽNICE NA HROZNO	249	6918FDWDE AKU RÁZOVÝ UŤAHOVÁK	246	AC320H VYSOKOTLAKOVÝ KOMPRESOR	186
5000		6934FDWDE AKU RÁZOVÝ UŤAHOVÁK	244	AC640 BEZOLEJOVÝ KOMPRESOR	186
5103R RUČNÁ KOTÚČOVÁ PÍLA	128	6951 ELEKTRONICKÝ RÁZOVÝ UŤAHOVÁK	62	AC1300 / AC1350 BEZOLEJOVÉ KOMPRESORY	186
5104S RUČNÁ KOTÚČOVÁ PÍLA	128	6953 ELEKTRONICKÝ RÁZOVÝ UŤAHOVÁK	62	AF201Z KLINCOVAČKA	182
5143R RUČNÁ KOTÚČOVÁ PÍLA	128	6980FDWDE AKU RÁZOVÝ UŤAHOVÁK	246	AF505 KLINCOVAČKA	182
5603R RUČNÁ KOTÚČOVÁ PÍLA	127	7000		AN250HC NASTRELOVACIA KLINCOVAČKA DO BETÓNU A MURIVA	181
5604R RUČNÁ KOTÚČOVÁ PÍLA	127	7104L REŤAZOVÁ DLABAČKA	164	AN450H VYSOKOTLAKOVÁ KLINCOVAČKA	181
5704R RUČNÁ KOTÚČOVÁ PÍLA	127	8000		AN510H VYSOKOTLAKOVÁ KLINCOVAČKA	181
5903R RUČNÁ KOTÚČOVÁ PÍLA	128	8271DWAE AKU PRÍKLEPOVÝ SKRUTKOVAČ	245	AN610H VYSOKOTLAKOVÁ KLINCOVAČKA	181
6000		8271DWALE AKU PRÍKLEPOVÝ SKRUTKOVAČ SO SVETLOM	245	AN620H VYSOKOTLAKOVÁ KLINCOVAČKA	181
6019DWE AKU VRTACÍ SKRUTKOVAČ	249	8281DWAE AKU PRÍKLEPOVÝ SKRUTKOVAČ	243	AN621 KLINCOVAČKA	182

AN711H VYSOKOTLAKOVÁ KLINCOVAČKA	181	BFT080FZ AKU ŠPECIÁLNY SKRUTKOVAČ	252	BML145 AKU SVIETIDLO	237
AN902 KLINCOVAČKA	182	BFT081FZ AKU ŠPECIÁLNY SKRUTKOVAČ	252	BML146 AKU SVIETIDLO	237
AN911H VYSOKOTLAKOVÁ KLINCOVAČKA	182	BFR440RFE AKU SKRUTKOVAČ SO ZÁSObNÍKOM	235	BML184 AKU SVIETIDLO	231
AN943K KLINCOVAČKA	182	BFR540RFE AKU SKRUTKOVAČ SO ZÁSObNÍKOM	235	BML185 AKU SVIETIDLO	230
AT1150A SPONKOVAČKA	183	BFR550RFE AKU SKRUTKOVAČ SO ZÁSObNÍKOM	225	BML186 AKU SVIETIDLO	230
AT2550A SPONKOVAČKA	183	BFR750RFE AKU SKRUTKOVAČ SO ZÁSObNÍKOM	225	BML360 AKU SVIETIDLO	220
AT638 SPONKOVAČKA	183	BFS440Z AKU SKRUTKOVAČ	235	BML800 AKU ČELOVÉ SVIETIDLO	231
B		BFS450Z AKU SKRUTKOVAČ	225	BML801 AKU SVIETIDLO	231
BBC231URDE AKU KROVINOREZ	220	BFS451RFE AKU SKRUTKOVAČ	225	BML802 AKU SVIETIDLO	231
BB0180RFE AKU EXCENTRICKÁ BRÚSKA	226	BFT082FZ AKU ŠPECIÁLNY SKRUTKOVAČ	253	BMR050 AKU RÁDIO SO SVIETIDLOM	231
BBY180Z AKU KOLESO	230	BFT083FZ AKU ŠPECIÁLNY SKRUTKOVAČ	253	BMR102 AKU RÁDIO	221
BCF201Z AKU VENTILÁTOR	230	BFT122FZ AKU ŠPECIÁLNY SKRUTKOVAČ	253	BMR103B AKU RÁDIO	221
BCG180RH AKU PIŠTOL NA TMELY	221	BFT123FZ AKU ŠPECIÁLNY SKRUTKOVAČ	253	B03710 VIBRAČNÁ BRÚSKA	99
BCL140Z AKU VYSÁVAČ	237	BFT124FZ AKU ŠPECIÁLNY SKRUTKOVAČ	253	B03711 VIBRAČNÁ BRÚSKA	99
BCL180Z AKU VYSÁVAČ	230	BGA450RFE AKU UHLOVÁ BRÚSKA	236	B04555 VIBRAČNÁ BRÚSKA	94
BCS550RFE AKU PÍLA NA KOV	227	BGA452RFE AKU UHLOVÁ BRÚSKA	227	B04557 VIBRAČNÁ BRÚSKA	94
BDA340RFE AKU UHLOVÁ VŔTAČKA	234	BGD800RFE AKU PRIAMA BRÚSKA	228	B04565 VIBRAČNÁ BRÚSKA	94
BDA341RFE AKU UHLOVÁ VŔTAČKA	234	BHP343SHE AKU PRÍKLEPOVÝ SKRUTKOVAČ	234	B04900V VIBRAČNÁ BRÚSKA	99
BDA350Z AKU UHLOVÁ VŔTAČKA	223	BHP444RFE AKU PRÍKLEPOVÝ SKRUTKOVAČ	233	B05030 EXCENTRICKÁ BRÚSKA	103
BDA351Z AKU UHLOVÁ VŔTAČKA	224	BHP446RFE AKU PRÍKLEPOVÝ SKRUTKOVAČ	233	B05031 EXCENTRICKÁ BRÚSKA	103
BDF343SHE AKU VŔTACÍ SKRUTKOVAČ	233	BHP453SHE AKU PRÍKLEPOVÝ SKRUTKOVAČ	223	B05041 EXCENTRICKÁ BRÚSKA	103
BDF444RFE AKU VŔTACÍ SKRUTKOVAČ	233	BHP454RFE AKU PRÍKLEPOVÝ SKRUTKOVAČ	223	B06030 EXCENTRICKÁ BRÚSKA	103
BDF446RFE AKU VŔTACÍ SKRUTKOVAČ	233	BHP456RFE AKU PRÍKLEPOVÝ SKRUTKOVAČ	223	B06040 EXCENTRICKÁ BRÚSKA	103
BDF453SHE AKU VŔTACÍ SKRUTKOVAČ	223	BHP459RFE AKU PRÍKLEPOVÝ SKRUTKOVAČ	223	BPB180RFE AKU PÁSOVÁ PÍLA	226
BDF454RFE AKU VŔTACÍ SKRUTKOVAČ	222	BHR162RFE AKU VŔTACIE KLADIVO	233	BPJ180RFE AKU ŠTRBINOVÁ FRÉZA	228
BDF456RFE AKU VŔTACÍ SKRUTKOVAČ	222	BHR202RFE AKU KOMBINOVANÉ KLADIVO	222	BPT350RFE AKU KLINCOVAČKA	236
BDF459RFE AKU VŔTACÍ SKRUTKOVAČ	222	BHR241RFE AKU KOMBINOVANÉ KLADIVO	222	BPT351RFE AKU KLINCOVAČKA	228
BFL060FZ AKU ŠPECIÁLNY SKRUTKOVAČ	250	BHR243RFE AKU KOMBINOVANÉ KLADIVO	222	BSS500RFE AKU OKRUŽNÁ PÍLA	236
BFL080FZ AKU ŠPECIÁLNY SKRUTKOVAČ	250	BHR261RDE / BHR261TRDE AKU KOMBINOVANÉ KLADIVÁ	220	BSS610RFE AKU RUČNÁ KOTUČOVÁ PÍLA	227
BFL081FZ AKU ŠPECIÁLNY SKRUTKOVAČ	250	BHR262RDE/BHR262TRDE AKU KOMBINOVANÉ KLADIVÁ	220	BST110Z AKU SPONKOVAČKA	236
BFL120FZ AKU ŠPECIÁLNY SKRUTKOVAČ	250	BHS630RFE AKU RUČNÁ KOTUČOVÁ PÍLA	227	BST220Z AKU SPONKOVAČKA	236
BFL121FZ AKU ŠPECIÁLNY SKRUTKOVAČ	250	BJN161RFE AKU PRESTRIHOVAČ	221	BST221Z AKU SPONKOVAČKA	228
BFL200FZ AKU ŠPECIÁLNY SKRUTKOVAČ	251	BJR181RFE AKU PÍLA CHVOSTOVKA	227	BTD134RFE AKU RÁZOVÝ UŤAHOVÁK	234
BFL300FZ AKU ŠPECIÁLNY SKRUTKOVAČ	251	BJS101RFE AKU NŔŽNICE NA PLECH	226	BTD136RFE AKU RÁZOVÝ UŤAHOVÁK	234
BFL400FZ AKU ŠPECIÁLNY SKRUTKOVAČ	251	BJS130RFE AKU PRESTRIHOVAČ	226	BTD146RFE AKU RÁZOVÝ UŤAHOVÁK	224
BFT020FZ AKU ŠPECIÁLNY SKRUTKOVAČ	251	BJV140RFE AKU PRIAMOČIARA PÍLA	236	BTD147RFE AKU RÁZOVÝ UŤAHOVÁK	224
BFT040FZ AKU ŠPECIÁLNY SKRUTKOVAČ	252	BJV180RFE AKU PRIAMOČIARA PÍLA S PREDKVOM	226	BTLO60RFE AKU UHLOVÝ UŤAHOVÁK	235
BFT042FZ AKU ŠPECIÁLNY SKRUTKOVAČ	252	BKP180RFE AKU HŔBLÍK	226	BTLO61RFE AKU UHLOVÝ UŤAHOVÁK	225
BFT043FZ AKU ŠPECIÁLNY SKRUTKOVAČ	252	BLS713RFE AKU POKOSOVÁ PÍLA	227	BTM050RFE4 AKU MULTI TOOL	228

Prehľad typov naradia

BTP130RFE AKU MULTIFUNKČNÝ RÁZOVÝ UŤAHOVÁK	234	DK1882 SADA AKU STROJOV	232	GA7040RF01 UHLOVÁ BRÚSKA	78
BTP141RFEX2 AKU MULTIFUNKČNÝ RÁZOVÝ UŤAHOVÁK	224	DK1884 SADA AKU STROJOV	232	GA9010C UHLOVÁ BRÚSKA	79
BTS130RFE AKU RÁZOVÝ UŤAHOVÁK	235	DK1886 SADA AKU STROJOV	232	GA9020 / GA9020R / GA9020RF UHLOVÉ BRÚSKY	79
BTW250RFE AKU PRÍKLEPOVÝ SKRUTKOVAČ	235	DK1890 SADA AKU STROJOV	232	GA9020RFFK UHLOVÁ BRÚSKA	79
BTW251RFE AKU PRÍKLEPOVÝ SKRUTKOVAČ	224	DK18014 SADA AKU STROJOV	232	GA9030R UHLOVÁ BRÚSKA	79
BTW450RFE AKU RÁZOVÝ UŤAHOVÁK	224	DK18024S SADA AKU STROJOV	232	GA9030RF01 UHLOVÁ BRÚSKA	80
BUB183Z AKU OFUKOVAČ	229	DP3003 VŔTACÍ SKRUTKOVAČ	37	GA9030X01 UHLOVÁ BRÚSKA	79
BUC122RFE AKU REŤAZOVÁ PÍLA	229	DP4001 VŔTACÍ SKRUTKOVAČ	37	GA9040R UHLOVÁ BRÚSKA	80
BVC340Z AKU VYSÁVAČ	237	DP4003/DP4003K VŔTACÍ SKRUTKOVAČ	38	GA9040RF01 UHLOVÁ BRÚSKA	80
BVC350Z AKU VYSÁVAČ	230	DP4010 2-RYCHLOSTNÁ VŔTAČKA	37	GA9050R UHLOVÁ BRÚSKA	79
BVF104RF AKU POSTREKOVAČ	229	DP4011 2-RYCHLOSTNÁ VŔTAČKA	37	GB602 DVOJKOTÚČOVÁ BRÚSKA	119
BVR450RFE AKU ZHUTŇOVAČ BETÓNU	228	DP4700 VŔTACÍ SKRUTKOVAČ	37	GB602W DVOJKOTÚČOVÁ BRÚSKA	119
C		DS4010 / DS4011 VŔTAČKY	38	GB801 DVOJKOTÚČOVÁ BRÚSKA	119
CC300DW AKU REZAČKA SKLA A DLAŽDÍC	239	E		GD0601 PRIAMA BRÚSKA	113
CL070DS AKU VYSÁVAČ	241	EG241A ELEKTROCENTRÁLA	215	GD0602 PRIAMA BRÚSKA	113
CL100DZ / CL100DZX AKU VYSÁVAČE	240	EG321A ELEKTROCENTRÁLA	215	GD0800C ELEKTRONICKÁ PRIAMA BRÚSKA	113
CL102DZX AKU VYSÁVAČ	240	EG441A ELEKTROCENTRÁLA	215	GD0810C ELEKTRONICKÁ PRIAMA BRÚSKA	113
D		EG601A ELEKTROCENTRÁLA	215	GV6010 TANIEROVÁ BRÚSKA	116
DA3010F UHLOVÁ VŔTAČKA	38	EG671A ELEKTROCENTRÁLA	215	H	
DA3011F UHLOVÁ VŔTAČKA	38	EK6100 2-TAKTNÁ ROZBRUSOVAČKA	214	HB500 MAGNETICKÁ VŔTAČKA	216
DA312DWAE AKU UHLOVÁ VŔTAČKA	245	EK6101 2-TAKTNÁ ROZBRUSOVAČKA	214	HG551VK TEPLOVZDUŠNÁ PIŠTOL	211
DA330DWE AKU UHLOVÁ VŔTAČKA	239	EK7300 2-TAKTNÁ ROZBRUSOVAČKA	214	HG651CK TEPLOVZDUŠNÁ PIŠTOL	211
DA4000LR ELEKTRONICKÁ UHLOVÁ VŔTAČKA	39	EK7301 2-TAKTNÁ ROZBRUSOVAČKA	214	HG5012K TEPLOVZDUŠNÁ PIŠTOL	211
DA6301 UHLOVÁ VŔTAČKA / MIEŠAČKA	39	EK7651H 4-TAKTNÁ ROZBRUSOVAČKA	213	HK0500 LAHKÉ SEKACIE KLADIVO	24
DBM080 DIAMANTOVÁ JADROVÁ VŔTAČKA	58	EK8100WS 2-TAKTNÁ ROZBRUSOVAČKA	214	HK1820 LAHKÉ SEKACIE KLADIVO	24
DBM130 DIAMANTOVÁ JADROVÁ VŔTAČKA	58	F		HK1820L LAHKÉ SEKACIE KLADIVO	24
DBM131 DIAMANTOVÁ JADROVÁ VŔTAČKA	58	FS2300 ELEKTRONICKÝ SKRUTKOVAČ	61	HM0870C SEKACIE KLADIVO	24
DBM230 DIAMANTOVÁ JADROVÁ VŔTAČKA	58	FS2700 ELEKTRONICKÝ SKRUTKOVAČ	61	HM0871C SEKACIE KLADIVO	24
DF010DSE AKU VŔTACÍ SKRUTKOVAČ	241	FS4000 ELEKTRONICKÝ SKRUTKOVAČ	61	HM1101C SEKACIE KLADIVO	26
DF011DS AKU VŔTACÍ SKRUTKOVAČ	241	FS4300 ELEKTRONICKÝ SKRUTKOVAČ	61	HM1111C SEKACIE KLADIVO	26
DF030DWE AKU VŔTACÍ SKRUTKOVAČ	238	FS6300R ELEKTRONICKÝ SKRUTKOVAČ	62	HM1203C BÚRACIE KLADIVO	26
DF330DWE AKU VŔTACÍ SKRUTKOVAČ	238	G		HM1213C BÚRACIE KLADIVO	26
DF330DWEP AKU VŔTACÍ SKRUTKOVAČ	238	GA4530 UHLOVÁ BRÚSKA	76	HM1214C BÚRACIE KLADIVO	26
DF330DWX01 AKU VŔTACÍ SKRUTKOVAČ S PRÍSLUŠENSTVOM	238	GA5021 / GA5021C UHLOVÁ BRÚSKA	78	HM1307C BÚRACIE KLADIVO	28
DK1458 SADA AKU STROJOV	237	GA5030 UHLOVÁ BRÚSKA	76	HM1317C BÚRACIE KLADIVO	28
DK1474 SADA AKU STROJOV	240	GA6021 / GA6021C UHLOVÁ BRÚSKA	78	HM1400 BÚRACIE KLADIVO	28
DK1488 SADA AKU STROJOV	240	GA7010C UHLOVÁ BRÚSKA	78	HM1307CB BÚRACIE KLADIVO	29
DK1499W SADA AKU STROJOV	240	GA7020 / GA7020RF UHLOVÉ BRÚSKY	78	HM1801 BÚRACIE KLADIVO	29
DK1868 SADA AKU STROJOV	232	GA7030RF01 UHLOVÁ BRÚSKA	78	HM1810 BÚRACIE KLADIVO	29

Prehľad typov naradia

HP1630K PRÍKLEPOVÁ VŔTAČKA	35	HW102 TLAKOVÁ UMÝVAČKA	208	LS1216 POKOSOVÁ PÍLA	126
HP1631K PRÍKLEPOVÁ VŔTAČKA	35	HW111 TLAKOVÁ UMÝVAČKA	208	LS1216L POKOSOVÁ PÍLA	126
HP1640K PRÍKLEPOVÁ VŔTAČKA	35	HW112 TLAKOVÁ UMÝVAČKA	208	LS1440 POKOSOVÁ PÍLA	126
HP1641K PRÍKLEPOVÁ VŔTAČKA	35	HW120 TLAKOVÁ UMÝVAČKA S OHREVOM	208	LXT435 SADA AKU STROJOV	232
HP1641K1X PRÍKLEPOVÁ VŔTAČKA	35	HW132 TLAKOVÁ UMÝVAČKA	208	M	
HP2050H 2-RÝCHLOSTNÁ PRÍKLEPOVÁ VŔTAČKA	35	HW140 TLAKOVÁ UMÝVAČKA	208	MAC610 BEZOLEJOVÝ KOMPRESOR	186
HP2051H 2-RÝCHLOSTNÁ PRÍKLEPOVÁ VŔTAČKA	35	HW151 TLAKOVÁ UMÝVAČKA	208	ML101 AKU SVIETIDLO	240
HP2070 2-RÝCHLOSTNÁ PRÍKLEPOVÁ VŔTAČKA	36	J		ML120 AKU SVIETIDLO	247
HP2071 2-RÝCHLOSTNÁ PRÍKLEPOVÁ VŔTAČKA	36	JN1601 PRESTRIHOVAČ	74	ML121 AKU SVIETIDLO	247
HP330DWE AKU PRÍKLEPOVÝ SKRUTKOVAČ	238	JN3201J PRESTRIHOVAČ	74	ML122 AKU SVIETIDLO	247
HR1830 VŔTACIE KLADIVO	6	JR100DWE AKU PÍLA CHVOSTOVKA	239	ML124 AKU SVIETIDLO	247
HR2300 VŔTACIE KLADIVO	6	JR3050T PÍLA CHVOSTOVKA	156	ML140 AKU SVIETIDLO	244
HR2432 KOMBINOVANÉ KLADIVO S ODSÁVANÍM	6	JR3060T PÍLA CHVOSTOVKA S PREDKYVOM	156	ML141 AKU SVIETIDLO S RÁDIOM	244
HR2450 KOMBINOVANÉ KLADIVO	6	JR3070CT PÍLA CHVOSTOVKA S PREDKYVOM	156	ML142 AKU SVIETIDLO	244
HR2460 VŔTACIE KLADIVO	6	JS1000 NOŽNICE NA PLECH	74	ML180 AKU SVIETIDLO	242
HR2470 KOMBINOVANÉ KLADIVO	6	JS1601 NOŽNICE NA PLECH	74	ML701 AKU SVIETIDLO	249
HR2470T KOMBINOVANÉ KLADIVO	6	JS1602 NOŽNICE NA PLECH	74	ML705 AKU SVIETIDLO	241
HR2600 VŔTACIE KLADIVO	7	JS3200 NOŽNICE NA PLECH	74	ML902 AKU SVIETIDLO	248
HR2610 KOMBINOVANÉ KLADIVO	7	JV0600K PRIAMOČIARA PÍLA	142	ML903 AKU SVIETIDLO	248
HR2610T KOMBINOVANÉ KLADIVO	7	JV100DWE AKU PRIAMOČIARA PÍLA	239	MLS100 SKRACOVACIA A POKOSOVÁ PÍLA	125
HR2611F KOMBINOVANÉ KLADIVO	7	K		MLT100 / MLT100X STOLNÁ KOTUČOVÁ PÍLA	125
HR2611FT KOMBINOVANÉ KLADIVO	7	KC100 REŤAZOVÁ DLABAČKA	164	MR051 AKU RÁDIO	240
HR2800 VŔTACIE KLADIVO	8	KP0800 JEDNORUČNÝ HOBLÍK	121	N	
HR2810 KOMBINOVANÉ KLADIVO	8	KP0810 JEDNORUČNÝ HOBLÍK	121	N1923B JEDNORUČNÝ HOBLÍK	121
HR2810T KOMBINOVANÉ KLADIVO	8	KP0810C JEDNORUČNÝ HOBLÍK	121	N5900B RUČNÁ KOTUČOVÁ PÍLA	128
HR2811FT KOMBINOVANÉ KLADIVO	8	KP312S HOBLÍK NA TRÁMY	122	P	
HR3200C KOMBINOVANÉ KLADIVO	8	L		PC5000C BRÚSKA NA BETÓN	114
HR3210C KOMBINOVANÉ KLADIVO	8	LB1200F PÁSOVÁ PÍLA	163	PC5001C BRÚSKA NA BETÓN	114
HR3210FCT KOMBINOVANÉ KLADIVO	8	LC1230 SKRACOVACIA PÍLA NA KOV	81	PJ7000 ŠTRBINOVÁ FRÉZA	165
HR4002 KOMBINOVANÉ KLADIVO	17	LCT303X SADA AKU STROJOV	240	PV7000C LEŠTIČKA	116
HR4001C KOMBINOVANÉ KLADIVO	17	LD050P LASEROVÝ MERAČ VZDIALENOSTI	249	PW5000CH BRÚSKA NA KAMEŇ „MOKRÝ TYP“	114
HR4011C KOMBINOVANÉ KLADIVO	17	LD080PI LASEROVÝ MERAČ VZDIALENOSTI	249	R	
HR4501C KOMBINOVANÉ KLADIVO	17	LF1000 STOLNÁ A POKOSOVÁ PÍLA	125	RP0900 VRCHNÁ FRÉZA	166
HR4511C KOMBINOVANÉ KLADIVO	17	LH1040 UNIVERZÁLNA POKOSOVÁ PÍLA	125	RP0910 VRCHNÁ FRÉZA	166
HR5201C KOMBINOVANÉ KLADIVO	18	LM430DWB AKU SEKAČKA	221	RP1110C VRCHNÁ FRÉZA	166
HR5211C KOMBINOVANÉ KLADIVO	18	LS0714 / LS0714FL POKOSOVÉ PÍLY	126	RP1800FX VRCHNÁ FRÉZA	166
HS300DZ AKU OKRUŽNÁ PÍLA	239	LS1016 / LS1016L POKOSOVÉ PÍLY	126	RP2300FCX VRCHNÁ FRÉZA	166
HS6101 RUČNÁ KOTUČOVÁ PÍLA	127	LS1018L POKOSOVÁ PÍLA	126	RT0700C MULTIFUNKČNÁ FRÉZA	165
HS7101 / HS7101K RUČNÉ KOTUČOVÉ PÍLY	127	LS1040 POKOSOVÁ PÍLA	125	RT0700CX2 MULTIFUNKČNÁ FRÉZA	165

Prehľad typov naradia

S

SA7000C LEŠTIČKA	116
SG150 DRÁŽKOVACIA FRÉZA MURIVA	80
SG1250 DRÁŽKOVACIA FRÉZA MURIVA	80
SK102Z KRIŽOVÝ STAVEBNÝ LASER	217
SKR200Z NIVELAČNÝ LASER	217
SP6000 / SP6000K PONORNÉ PÍLY	127

T

TD021DSE AKU RÁZOVÝ UŤAHOVÁK	241
TD090DWE AKU RÁZOVÝ UŤAHOVÁK	238
TD0101F ELEKTRONICKÝ RÁZOVÝ UŤAHOVÁK	62
TM3000C MULTI TOOL	91
TM3000CX4 MULTI TOOL	91
TW0200 ELEKTRONICKÝ RÁZOVÝ UŤAHOVÁK	62
TW0350 RÁZOVÝ UŤAHOVÁK	63
TW1000 RÁZOVÝ UŤAHOVÁK	63

U

UB1101 DMIEŠADLO / VYSÁVAČ	188
UB360DZ AKU OFUKOVAČ	220
UC120DWAE AKU REŤAZOVÁ PÍLA	247
UC3020A / UC3520A / UC4020A REŤAZOVÉ PÍLY	212
UC3030A / UC3530A / UC4030A / UC4530A REŤAZOVÉ PÍLY	212
UH200DWX AKU PLOTOSTRIH/NOŽNICE NA TRÁVU	239
UT120 MIEŠADLO	58
UT121 MIEŠADLO	58
UT1305 MIEŠADLO	58
UT2204 MIEŠADLO	59

V

VC2010L VYSÁVAČ	188
VC2511 VYSÁVAČ	188
VC3210LX1 VYSÁVAČ	187
VC3211MX1 VYSÁVAČ	189
VC3511L VYSÁVAČ	188



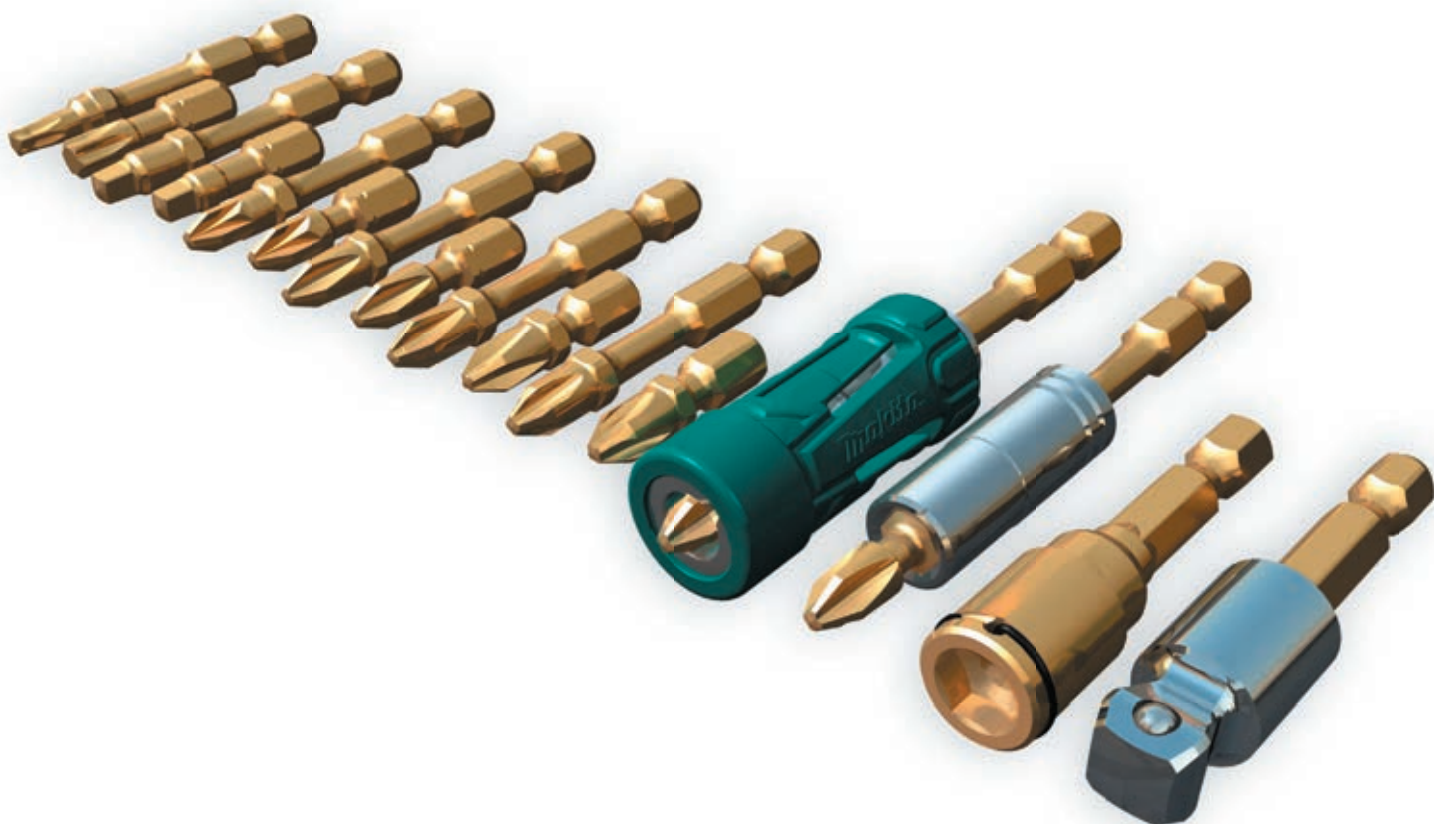

Makita s.r.o.

Jegorovova 35
947 01 Banská Bystrica
Tel.: 048 / 416 17 72
Servis: 048 / 416 17 74
Fax: 048 / 416 17 69

www.makita.sk
makita@makita.sk