



Mini PC PB40

Manuale utente

113759

Prima edizione

Maggio 2018

INFORMAZIONI SUL COPYRIGHT

Nessuna parte di questo manuale, compresi i prodotti e i software in esso descritti, può essere riprodotta, trasmessa, trascritta, archiviata in un sistema di recupero o tradotta in alcuna lingua, in alcuna forma e in alcun modo, fatta eccezione per la documentazione conservata dall'acquirente a scopi di backup, senza l'espressa autorizzazione scritta di ASUSTeK COMPUTER INC. ("ASUS").

ASUS FORNISCE QUESTO MANUALE "COSÌ COM'È" SENZA GARANZIA DI ALCUN TIPO, ESPLICITA O IMPLICITA, INCLUDENDO SENZA LIMITAZIONI LE GARANZIE O CONDIZIONI IMPLICITE DI COMMERCIALIZZABILITÀ O IDONEITÀ AD UN PARTICOLARE SCOPO. IN NESSUN CASO ASUS, I SUOI DIRIGENTI, FUNZIONARI, IMPIEGATI O DISTRIBUTORI SONO RESPONSABILI PER QUALSIASI DANNO INDIRETTO, PARTICOLARE, ACCIDENTALE O CONSEGUENTE (COMPRESI DANNI DERIVANTI DA PERDITA DI PROFITTO, PERDITA DI CONTRATTI, PERDITA D'USO O DI DATI, INTERRUZIONE DELL'ATTIVITÀ E SIMILI), ANCHE SE ASUS È STATA AVVISATA DELLA POSSIBILITÀ CHE TALI DANNI SI POSSANO VERIFICARE IN SEGUITO A QUALSIASI DIFETTO O ERRORE NEL PRESENTE MANUALE O NEL PRODOTTO.

I prodotti e nomi delle aziende che compaiono in questo manuale possono essere marchi registrati o diritti d'autore delle rispettive aziende, o meno, e sono usati a solo scopo identificativo o illustrativo, a beneficio dell'utente, senza alcuna intenzione di violazione dei diritti di alcun soggetto.

LE SPECIFICHE E LE INFORMAZIONI CONTENUTE IN QUESTO MANUALE SONO FORNITE A SOLO USO INFORMATIVO E SONO SOGGETTE A CAMBIAMENTI IN QUALSIASI MOMENTO, SENZA PREAVVISO, E NON POSSONO ESSERE INTERPRETATE COME UN IMPEGNO DA PARTE DI ASUS. ASUS NON SI ASSUME ALCUNA RESPONSABILITÀ E NON SI FA CARICO DI ALCUN ERRORE O INESATTEZZA CHE POSSA COMPARIRE IN QUESTO MANUALE COMPRESI I PRODOTTI E I SOFTWARE DESCRITTI AL SUO INTERNO.

Copyright © 2018 ASUSTeK Computer, Inc. Tutti i diritti riservati.

CONDIZIONI E LIMITI DI COPERTURA DELLA GARANZIA SUL PRODOTTO

Le condizioni di garanzia variano a seconda del tipo di prodotto e sono specificatamente indicate nel Certificato di Garanzia allegato a cui si fa espresso rinvio.

Inoltre la garanzia stessa non è valida in caso di danni o difetti dovuti ai seguenti fattori: (a) uso non idoneo, funzionamento o manutenzione impropri inclusi (senza limitazioni) e l'utilizzo del prodotto con una finalità diversa da quella conforme alle istruzioni fornite da ASUSTeK COMPUTER INC. in merito all'idoneità di utilizzo e alla manutenzione; (b) installazione o utilizzo del prodotto in modo non conforme agli standard tecnici o di sicurezza vigenti nell'Area Economica Europea e in Svizzera; (c) collegamento a rete di alimentazione con tensione non corretta; (d) utilizzo del prodotto con accessori di terzi, prodotti o dispositivi ausiliari o periferiche; (e) tentativo di riparazione effettuato da una qualunque terza parte diversa dai centri di assistenza ASUSTeK COMPUTER INC. autorizzati; (f) incidenti, fulmini, acqua, incendio o qualsiasi altra causa il cui controllo non dipenda da ASUSTeK COMPUTER INC.; (g) abuso, negligenza o uso commerciale.

La Garanzia non è valida per l'assistenza tecnica o il supporto per l'utilizzo del Prodotto in merito all'utilizzo dell'hardware o del software. L'assistenza e il supporto disponibili (se previsti) nonchè le spese e gli altri termini relativi all'assistenza e al supporto (se previsti) verranno specificati nella documentazione destinata al cliente fornita a corredo del prodotto.

È responsabilità dell'utente, prima ancora di richiedere l'assistenza, effettuare il backup dei contenuti presenti sul Prodotto, inclusi i dati archiviati o il software installato.

ASUSTeK COMPUTER INC. non è in alcun modo responsabile per qualsiasi danno, perdita di programmi, dati o altre informazioni archiviate su qualsiasi supporto o parte del prodotto per il quale viene richiesta l'assistenza; ASUSTeK COMPUTER INC. non è in alcun modo responsabile delle conseguenze di tali danni o perdite, incluse quelle di attività, in caso di malfunzionamento di sistema, errori di programmi o perdite di dati.

È responsabilità dell'utente, prima ancora di richiedere l'assistenza, eliminare eventuali funzioni, componenti, opzioni, modifiche e allegati non coperti dalla Garanzia prima di far pervenire il prodotto a un centro servizi ASUSTeK COMPUTER INC. ASUSTeK COMPUTER INC. non è in alcun modo responsabile di qualsiasi perdita o danno ai componenti sopra descritti.

ASUSTeK COMPUTER INC. non è in alcun modo responsabile di eliminazioni, modifiche o alterazioni ai contenuti presenti sul Prodotto compresi eventuali dati o applicazioni prodottesi durante le procedure di riparazione del Prodotto stesso. Il Prodotto verrà restituito all'utente con la configurazione originale di vendita, in base alle disponibilità di software a magazzino.

LIMITAZIONE DI RESPONSABILITÀ

Potrebbero verificarsi circostanze per le quali, a causa di difetti di componenti ASUS, o per altre ragioni, abbiate diritto a richiedere un risarcimento danni ad ASUS. In ciascuna di queste circostanze, a prescindere dai motivi per i quali si ha diritto al risarcimento danni, ASUS è responsabile per i danni alle persone (incluso il decesso), danni al patrimonio o alla proprietà privata; o qualsiasi altro danno reale e diretto risultante da omissione o mancata osservazione degli obblighi di legge previsti in questo Certificato di Garanzia, fino al prezzo contrattuale elencato per ogni prodotto e non oltre.

ASUS sarà solo responsabile o indennizzerà per perdite, danni o reclami su base contrattuale, extracontrattuale o di infrazione ai sensi del presente Certificato di Garanzia.

Questo limite si applica anche ai fornitori e rivenditori ASUS. Questo è il limite massimo per il quale ASUS, i suoi fornitori e il vostro rivenditore sono responsabili collettivamente.

IN NESSUN CASO ASUS È RESPONSABILE DI QUANTO SEGUE: (1) RICHIESTE DI TERZI PER DANNI DA VOI CAUSATI; (2) PERDITA O DANNEGGIAMENTO DEI VOSTRI DATI O DOCUMENTI O (3) QUALSIASI DANNO INDIRETTO, PARTICOLARE, ACCIDENTALE O CONSEGUENTE (COMPRESI DANNI DERIVANTI DA PERDITA DI PROFITTO, PERDITA DI CONTRATTI, PERDITA D'USO O DI DATI, INTERRUZIONE DELL'ATTIVITÀ E SIMILI) ANCHE SE ASUS, I SUOI DISTRIBUTORI E I VOSTRI RIVENDITORI SONO CONSAPEVOLI DELLA POSSIBILITÀ CHE TALI DANNI SI POSSANO VERIFICARE.

LICENZA SOFTWARE

I prodotti ASUS possono essere corredati da software, secondo la tipologia del prodotto. I software, abbinati ai prodotti, sono in versione "OEM": il software OEM viene concesso in licenza all'utente finale come parte integrante del prodotto; ciò significa che non può essere trasferito ad altri sistemi hardware e che, in caso di rottura, di furto o in ogni altra situazione che lo renda inutilizzabile anche la possibilità di utilizzare il prodotto OEM viene compromessa. Chiunque acquisti, unitamente al prodotto, un software OEM è tenuto ad osservare i termini e le condizioni del contratto di licenza, denominato "EULA" (End User Licence Agreement), tra il proprietario del software e l'utente finale e visualizzato a video durante l'installazione del software stesso. Si avvisa che l'accettazione da parte dell'utente delle condizioni dell'EULA ha luogo al momento dell'installazione del software stesso.

ASSISTENZA E SUPPORTO

Visitate il nostro sito all'indirizzo: <http://www.asus.com/it/support>

Indice

Informazioni sul manuale	5
Note e messaggi del manuale	6
Formati carattere.....	6
Contenuto della confezione	7

Conoscete il vostro Mini PC

Caratteristiche.....	10
Vista anteriore	10
Vista posteriore.....	12

Utilizzo del vostro Mini PC

Per iniziare	16
Montaggio del PC sul piedistallo.....	16
Collegate l'adattatore di alimentazione AC/DC al Mini PC.....	17
Collegate un monitor al Mini PC.....	18
Collegate una tastiera e un mouse USB	20
Accendete il Mini PC.....	21
Spegnimento del Mini PC	22
Attivazione della modalità di Sospensione	22
Entrare nelle impostazioni del BIOS.....	22
Caricare le impostazioni predefinite del BIOS.....	23

Upgrade del Mini PC

Rimozione della cover superiore.....	26
Riposizionamento della cover superiore	27
Installazione di un HDD o SSD 2.5"	27
Installazione di un SSD M.2 (su modelli selezionati)	29
Installazione di un modulo di memoria	30
Installazione della scheda wireless.....	31
Installazione di un pulsante esterno.....	33

Appendice

Informazioni sulla sicurezza	36
Informazioni preliminari	36
Precauzioni d'uso.....	36
Avvisi sulle conformità	38
Contatti ASUS.....	42

Informazioni sul manuale

Questo manuale descrive le caratteristiche hardware e software del vostro Mini PC e le organizza nei seguenti capitoli:

Capitolo 1: Conoscete il vostro Mini PC

Descrizione delle componenti hardware del Mini PC.

Capitolo 2: Utilizzo del Mini PC

Informazioni sull'uso del Mini PC.

Capitolo 3: Upgrade del Mini PC

Questo capitolo fornisce informazioni su come aumentare la memoria, installare un modulo wireless o hard disk/SSD nel vostro Mini PC.

Appendice

Comunicazioni e informazioni sulla sicurezza per il vostro Mini PC.

Note e messaggi del manuale

Per evidenziare le informazioni chiave contenute nel manuale alcuni messaggi sono presentati nelle forme seguenti:

IMPORTANTE! Messaggio contenente informazioni importanti per il completamento di un'operazione.

NOTA: Messaggio contenente informazioni aggiuntive e suggerimenti per completare un'operazione.

AVVERTIMENTO! Messaggio contenente le indicazioni da seguire per garantire la sicurezza di determinate operazioni onde evitare danni ai dati e alle componenti del vostro Mini PC.

Formati carattere

- Grassetto** Indica il menu o l'oggetto da selezionare.
- Corsivo* Indica le sezioni alle quali potete fare riferimento in questo manuale.

Contenuto della confezione

La confezione del vostro Mini PC contiene i seguenti oggetti:

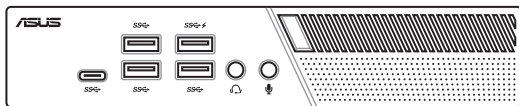

Mini PC PB40



Adattatore di alimentazione AC*



Cavo di alimentazione*



Documentazione tecnica

NOTA:

- *L'adattatore di alimentazione potrebbe variare a seconda del Paese di distribuzione del prodotto.
 - Alcuni accessori in dotazione con il prodotto potrebbero variare a seconda del modello. Per ulteriori dettagli sugli accessori fate riferimenti ai rispettivi manuali utente.
 - Le immagini del dispositivo hanno scopo puramente illustrativo. Le specifiche reali del prodotto potrebbero variare a seconda del modello.
 - Se questo dispositivo, o una delle sue componenti, dimostrasse un malfunzionamento durante un normale e appropriato utilizzo, nei termini del Periodo di Garanzia, portate con voi il certificato di garanzia al centro assistenza ASUS per la sostituzione della componente difettosa.
-

1

Conoscete il vostro Mini PC

Caratteristiche

Vista anteriore

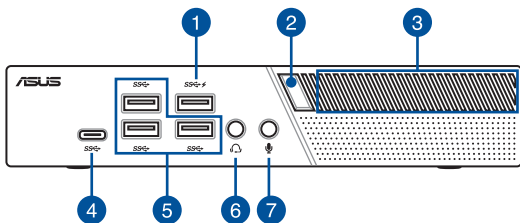

1 Porta USB 3.1 Gen 1

La porta USB 3.1 Gen 1 (Universal Serial Bus) fornisce una velocità di trasferimento che può arrivare fino a 5 Gbit/s. Queste porte supportano, inoltre, la tecnologia Battery Charging 1.2 che permette di ricaricare i dispositivi USB.

2 Pulsante di accensione/spegnimento

Il pulsante di accensione/spegnimento vi consente di accendere, o spegnere, il Mini PC. Potete usare il pulsante di accensione/spegnimento per mettere il vostro Mini PC in sospensione o potete premerlo per quattro (4) secondi per forzare lo spegnimento del Mini PC.

3 Prese d'aria (prese di entrata)

Le prese d'aria permettono all'aria fresca di entrare e all'aria calda di uscire dal vostro Mini PC.

IMPORTANTE: Per assicurare una dissipazione corretta e una sufficiente ventilazione verificate che le prese d'aria non siano ostruite.

4



Porta USB 3.1 Gen 1 di tipo C™

Questa porta USB (Universal Serial Bus) di tipo C™ fornisce una velocità di trasferimento che può arrivare fino a 5 Gbit/s.

5



Porta USB 3.1 Gen 1

La porta USB 3.1 Gen 1 (Universal Serial Bus) fornisce una velocità di trasferimento che può arrivare fino a 5 Gbit/s.

6



Jack per cuffie/headset

Questa porta permette di collegare il vostro Notebook a cuffie o altoparlanti amplificati. Potete anche usare questa porta per collegare un headset o un microfono esterno.

7



Jack del microfono

Il jack del microfono è stato progettato per permettere il collegamento di un microfono che può essere usato in occasione di video-conferenze, per sfruttare l'assistente vocale o per semplici registrazioni audio.

Vista posteriore

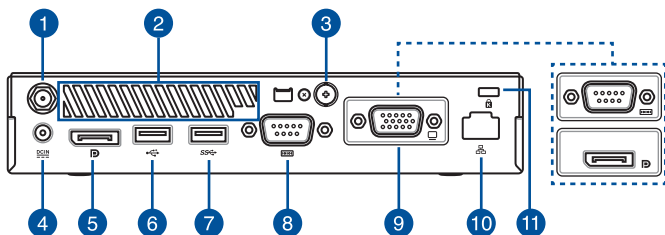

1 Jack antenna wireless

Il jack permette l'installazione dell'antenna wireless in dotazione per migliorare la ricezione del segnale wireless.

2 Prese d'aria (prese di uscita)

Queste prese d'aria permettono all'aria calda di uscire dal vostro Mini PC.

IMPORTANTE! Per assicurare una dissipazione corretta e una sufficiente ventilazione verificate che le prese d'aria non siano ostruite.

ATTENZIONE! L'aria calda in uscita dalle prese d'aria potrebbe causare disagio o infortuni.

3 Porta punch-out

Rimuovendo la cover metallica è possibile installare un pulsante di accensione/spengimento esterno o un pulsante CLRTC (per il ripristino del BIOS).

4



Ingresso alimentazione (DC-In)

L'adattatore di alimentazione AC/DC in dotazione converte la corrente alternata del vostro impianto domestico in corrente continua e la fornisce a questo ingresso. L'alimentazione fornita a questo ingresso fornisce alimentazione al Mini PC. Per prevenire possibili danni al Mini PC usate solamente l'adattatore di alimentazione in dotazione.

AVVERTIMENTO! L'adattatore di alimentazione potrebbe riscaldarsi durante l'uso. Non coprite mai l'adattatore di alimentazione e tenetelo lontano dal corpo.

NOTA: Le specifiche dell'adattatore di alimentazione sono le seguenti: Adattatore di alimentazione 65W: +19V DC == 3.42A, 65W

5



DisplayPort

Questa porta permette la connessione del vostro Mini PC ad un monitor esterno.

6



Porta USB 2.0

Questa porta USB (Universal Serial Bus) è compatibile con dispositivi USB 2.0 o USB 1.1 come tastiere, dispositivi di puntamento, memorie flash, hard disk esterni, altoparlanti, videocamere e stampanti.

7



Porta USB 3.1 Gen 1

La porta USB 3.1 Gen 1 (Universal Serial Bus) fornisce una velocità di trasferimento che può arrivare fino a 5 Gbit/s.

8



Connettore seriale (COM)

Il connettore seriale a 9 pin (COM) vi permette di collegare dispositivi con interfaccia seriale come mouse, modem o stampanti.

9

NOTA: Questa porta può variare a seconda del modello.



Porta VGA (su modelli selezionati)

Questa porta permette la connessione del vostro Mini PC ad un monitor esterno.



Porta seriale (COM) (su modelli selezionati)

Il connettore seriale a 9 pin (COM) vi permette di collegare dispositivi con interfaccia seriale come mouse, modem o stampanti.



Porta DisplayPort (su modelli selezionati)

Questa porta permette la connessione del vostro Mini PC ad un monitor esterno.

10



Porta LAN

La porta LAN RJ-45 a 8 pin può accogliere un cavo Ethernet standard per la connessione ad una rete locale.

11



Foro di sicurezza Kensington®

Il foro di sicurezza Kensington® permette di mettere al sicuro il vostro PC tramite l'utilizzo di prodotti di sicurezza Kensington® compatibili.

2

Utilizzo del vostro Mini PC

Per iniziare

Montaggio del PC sul piedistallo

Per montare il PC sul piedistallo:

1. Individuate i fori di montaggio che si trovano nella parte inferiore del vostro PC.
2. Allineate i fori per il montaggio del piedistallo sul PC con i fori sul piedistallo e poi fissate il PC usando le viti fornite in dotazione.

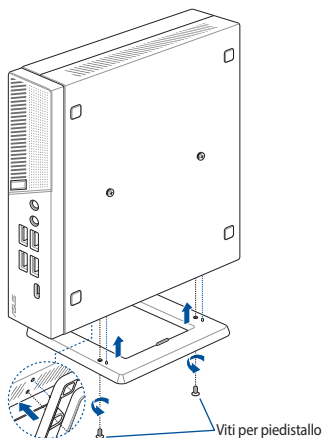

Collegate l'adattatore di alimentazione AC/DC al Mini PC

Per collegare l'adattatore di alimentazione al Mini PC:

- Collegate il cavo di alimentazione all'adattatore di alimentazione AC.
- Collegate l'uscita DC dell'alimentatore all'ingresso DC del vostro Mini PC.
- Collegate il vostro alimentatore ad una presa di corrente che fornisca una tensione compresa nell'intervallo 100V~240V.

NOTA: L'adattatore di alimentazione potrebbe variare nell'aspetto a seconda del modello o della regione in cui vi trovate.

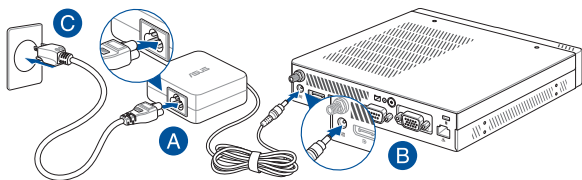

Collegate un monitor al Mini PC

Potete collegare un monitor, o un proiettore, al vostro Mini PC il quale può fornire le seguenti uscite:

- VGA
- DisplayPort

NOTA: Queste porte possono variare a seconda del modello..

Per collegare un monitor al vostro Mini PC:

Collegate un'estremità di un cavo VGA o DisplayPort al display esterno e l'altra estremità alla porta VGA o DisplayPort del vostro Mini PC.

Collegamento tramite la porta VGA

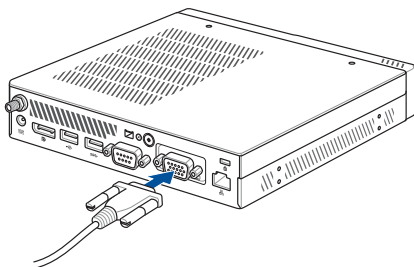

Collegamento tramite la porta DisplayPort

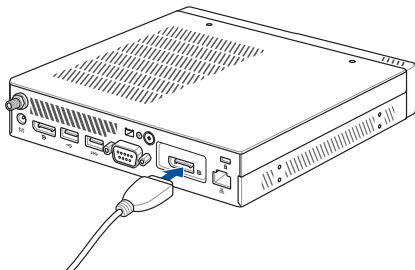
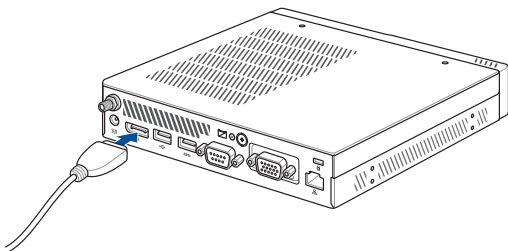

Collegate una tastiera e un mouse USB

Potete collegare ogni tastiera USB, o mouse USB, al vostro Mini PC. Potete anche scegliere di collegare un dongle USB per un sistema di tastiera e mouse senza fili.

Per collegare una tastiera e un mouse al vostro Mini PC:

Collegate il cavo USB della vostra tastiera, o del vostro mouse, a una qualunque delle porte USB del vostro Mini PC.

NOTA: Il layout della tastiera può variare in base alla regione o al Paese.

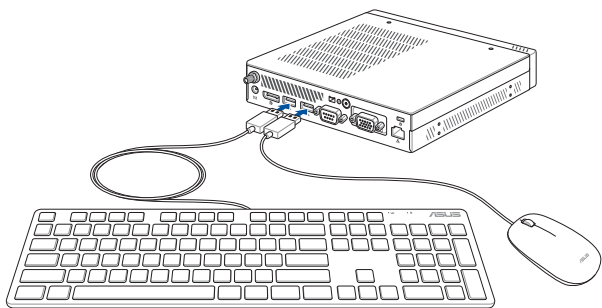

Accendete il Mini PC

Premete il pulsante di accensione/spengimento del vostro ROG GR8.

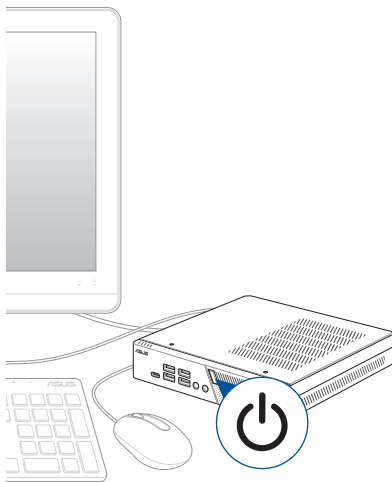

Spegnimento del Mini PC

Nel caso in cui il vostro Mini PC non dia risposta alle vostre istruzioni premete e tenete premuto il pulsante di accensione/spegnimento per almeno quattro (4) secondi fino a quando il Mini PC non si spegne.

Attivazione della modalità di Sospensione

Per attivare la modalità di Sospensione premete una volta il pulsante di accensione/spegnimento.

Entrare nelle impostazioni del BIOS

Nel BIOS (Basic Input and Output System) sono salvate le impostazioni hardware del sistema necessarie per l'avvio del vostro Mini PC.

Le impostazioni standard del BIOS si applicano alla grande maggioranza dei casi per garantire prestazioni ottimali. Non modificate le impostazioni del BIOS ad eccezione delle seguenti circostanze:

- Durante l'avvio del sistema, sullo schermo, appare un messaggio di errore che richiede di modificare le impostazioni del BIOS.
- Avete installato una nuova componente di sistema che richiede ulteriori impostazioni o un aggiornamento del BIOS.

AVVERTIMENTO! Usare impostazioni inappropriate del BIOS potrebbe causare instabilità di sistema o impossibilità di avvio. Raccomandiamo vivamente di modificare le impostazioni del BIOS solamente con l'assistenza di personale qualificato.

Caricare le impostazioni predefinite del BIOS

Per caricare le impostazioni predefinite per ciascun parametro del BIOS:

- Entrate nel BIOS premendo i tasti <F2> o <Canc> nella schermata di POST.

NOTA: Il POST (Power-on self test) consiste in una serie di test di diagnostica, controllata da un software, che viene eseguita automaticamente durante l'accensione o il riavvio del Mini PC.

- Navigate fino al menu **Exit**.
- Selezionate l'opzione **Load Optimized Defaults** o premete il tasto <F5>.
- Selezionate **OK** per caricare i valori predefiniti per il BIOS.

3

Upgrade del Mini PC

IMPORTANTE!

- Vi raccomandiamo di installare o aggiornare la memoria, scheda wireless e solid state drive (SSD) con la supervisione di personale qualificato. Visitate un centro assistenza ASUS per ricevere assistenza.
 - Assicuratevi di avere le mani asciutte prima di procedere con l'installazione. Prima di installare una qualsiasi nuova componente dotatevi di un bracciale con messa a terra o toccate un oggetto metallico per evitare danni dovuti alla presenza di elettricità statica.
-

NOTA: Le immagini in questa sezione hanno scopo puramente illustrativo. La posizione degli slot potrebbe variare a seconda del modello.

Rimozione della cover superiore

1. Spegnete il Mini PC quindi scollegate tutti i cavi e le periferiche.
2. Rimuovete la vite che trovate nella parte posteriore (A), quindi spingete la cover superiore in avanti per rimuovere la cover superiore (B).

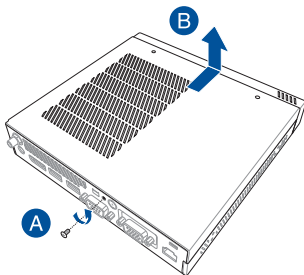

Riposizionamento della cover superiore

Reinstallate la cover superiore e spingetela verso il retro del dispositivo, quindi fissatela con la vite rimossa in precedenza.

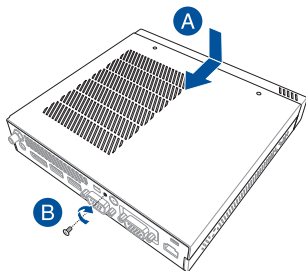

Installazione di un HDD o SSD 2.5"

1. Rimuovete le quattro (4) viti quindi sollevate il supporto di archiviazione per rimuoverlo dallo chassis.

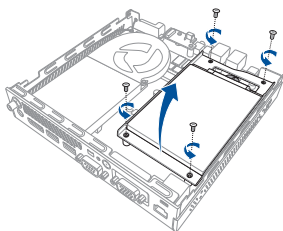

2. Inserite il vostro HDD o SSD nel supporto di archiviazione quindi fissatelo con quattro (4) viti.
3. Collegate il cavo SATA all'HDD o SSD.

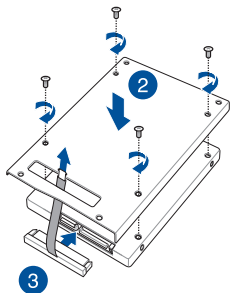

4. Sollevate il flap del connettore SATA (A), collegate il cavo SATA al connettore SATA quindi richiudete il flap per completare il collegamento (B).

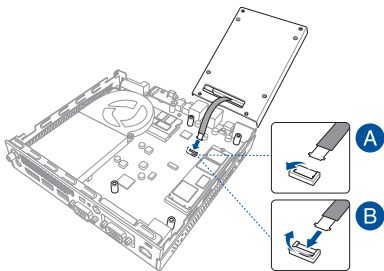

5. Reinstallate il supporto di archiviazione e fissatelo con le quattro (4) viti rimosse in precedenza.

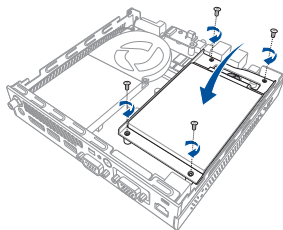

Installazione di un SSD M.2 (su modelli selezionati)

1. (Opzionale) Rimuovete il supporto di archiviazione se presente. Fate riferimento al passaggio 2 della sezione *Installazione di un HDD o SSD 2.5"* per rimuovere correttamente il supporto di archiviazione.
2. Allineate e inserite un SSD M.2 2280 nel suo slot all'interno del Mini PC, spingetelo leggermente verso il basso dalla parte opposta e fissatelo usando una delle viti a testa rotonda da 3mm.

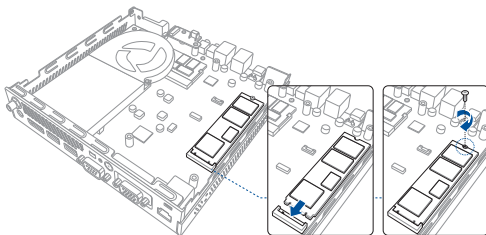

Installazione di un modulo di memoria

IMPORTANTE!

- Fate riferimento al sito web <http://www.asus.com> per l'elenco dei moduli DIMM compatibili. Nello slot DIMM del Mini PC potete installare solamente moduli di memoria DDR4 SO-DIMM.
 - Solamente i tecnici autorizzati ASUS dovrebbero rimuovere o installare la scheda madre e le parti meccaniche all'interno del vostro Mini PC. Fate riferimento ai termini e alle condizioni nel certificato di garanzia.
 - Visitate un centro assistenza autorizzato, o un rivenditore, per informazioni sull'aggiornamento dei moduli di memoria per il vostro Mini PC.
-

1. (Opzionale) Rimuovete il supporto di archiviazione se presente. Fate riferimento al passaggio 2 della sezione *Installazione di un HDD o SSD 2.5"* per rimuovere correttamente il supporto di archiviazione.
2. (Opzionale) Se è presente una ventola rimuovete le tre (3) viti che fissano la ventola, sollevate la ventola verso l'alto in modo che sia perpendicolare rispetto al dissipatore, ma non rimuovetela.

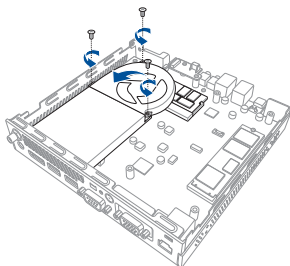

3. Allineate e inserite il modulo di memoria nello slot (A) quindi spingetelo verso il basso fino a quando non è inserito correttamente (B).

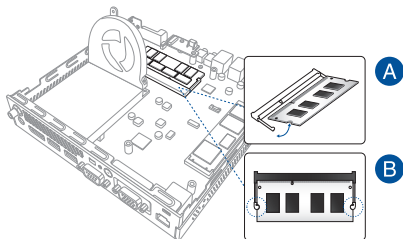

Installazione della scheda wireless

NOTA: Il vostro Mini PC è dotato di uno slot M.2 per moduli 2230 wireless e Bluetooth. Per la lista dei moduli wireless e Bluetooth compatibili consultate il sito web: <http://www.asus.com>.

1. (Opzionale) In alcuni modelli può essere presente una ventola. Se è presente una ventola rimuovete le tre (3) viti che fissano la ventola, sollevate la ventola verso l'alto in modo che sia perpendicolare rispetto al dissipatore, ma non rimuovetela.

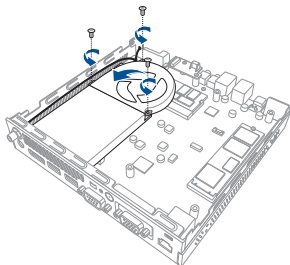

2. Allineate e inserite la scheda wireless nello slot all'interno del Mini PC quindi spingete delicatamente la scheda verso il basso dalla parte opposta, a questo punto fissatela usando una delle viti a testa rotonda da 3mm.
3. (Opzionale) Collegate le antenne alla vostra scheda senza fili.

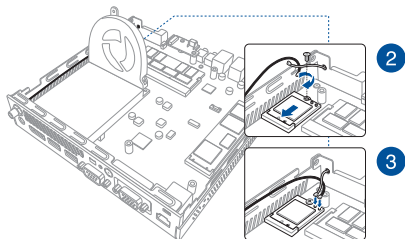

NOTA:

- Collegando le antenne al modulo wireless potreste aumentare la potenza del segnale wireless.
 - Il suono di un click indica che l'antenna è stata installata correttamente alla scheda wireless.
-

Installazione di un pulsante esterno

1. Rimuovete la cover metallica della porta per pulsante esterno.

ATTENZIONE! Prestate molta attenzione quando rimuovete la cover metallica. Servitevi di uno strumento, ad esempio un cacciavite, per piegare e rimuovere la cover metallica ed evitare infortuni.

2. Inserite il connettore del pulsante esterno nella porta e collegatelo ad uno dei seguenti header a 2 pin:

Nome header	Descrizione
PWRBTN_HEADER	Accensione o spegnimento del Mini PC.
CLRRTC	Cancella la RAM RTC (Real Time Clock) in CMOS (reset del BIOS).

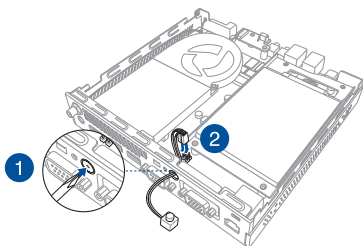

Appendice

Informazioni sulla sicurezza

Il vostro Mini PC è stato progettato e testato per soddisfare gli ultimi standard di sicurezza per dispositivi informatici. Tuttavia, per garantire la vostra sicurezza, è importante leggere e comprendere le seguenti istruzioni fondamentali.

Informazioni preliminari

- Leggete e seguite tutte le istruzioni di questa documentazione prima di accendere il sistema.
- Non utilizzate questo prodotto vicino all'acqua o a fonti di calore come radiatori.
- Posizionate il sistema su una superficie stabile.
- Le prese d'aria dello chassis servono per la ventilazione. Non bloccate né coprite queste prese d'aria. Assicuratevi di lasciare sufficiente spazio attorno al sistema per permettere un'adeguata ventilazione. Non inserite, per nessun motivo, oggetti di qualsiasi tipo all'interno delle prese d'aria.
- Usate questo prodotto in ambienti la cui temperatura sia compresa tra 0°C e 35°C.
- Se usate una prolunga per l'alimentazione assicuratevi che l'ampereaggio totale dei dispositivi collegati alla prolunga non superi l'ampereaggio massimo consentito dalla prolunga stessa.
- Questo apparecchio deve essere installato e utilizzato ad una distanza di almeno 20 cm dal corpo.

Precauzioni d'uso

- Non calpestate il cavo d'alimentazione e non lasciate alcun oggetto su di esso.
- Non versate acqua o altri liquidi sul sistema.
- Anche se il sistema è spento continua a circolare un sottile flusso di corrente. Prima di pulire il sistema assicuratevi di scollegare il cavo di alimentazione.

- Se incontrate uno dei seguenti problemi tecnici con il vostro prodotto scollegate il cavo di alimentazione e contattate un tecnico qualificato o il vostro rivenditore.
 - Il cavo di alimentazione o il connettore sono danneggiati.
 - Un liquido è stato versato nel sistema.
 - Il sistema non funziona correttamente nonostante si siano seguite le istruzioni operative.
 - Il sistema è caduto o la scocca è stata danneggiata.
 - Le prestazioni del sistema subiscono una variazione apprezzabile.

Avvertenza sulla batteria agli ioni di Litio

ATTENZIONE: Pericolo di esplosione se la batteria è sostituita in modo errato. Sostituite solo con un tipo uguale, o equivalente, consigliato dal produttore. Smaltite le batterie usate attenendovi alle istruzioni fornite dal produttore.

NON DISASSEMBLARE

**La garanzia non si applica ai prodotti
disassemblati dagli utenti**



NON buttate il Mini PC nei bidoni dei rifiuti municipali. Questo prodotto è stato concepito per permettere il riutilizzo di alcune parti e il riciclaggio di altre. Il simbolo X sul bidone dei rifiuti indica che il prodotto (elettrico, elettronico, batterie contenenti mercurio) non deve essere buttato nei bidoni dei rifiuti municipali. Consultate il supporto tecnico locale per informazioni sul corretto riciclaggio del prodotto.

Avvisi sulle conformità

Comunicazione REACH

Nel rispetto del regolamento REACH (Registration, Evaluation, Authorization and Restriction of Chemicals) le sostanze chimiche contenute nei prodotti ASUS sono state pubblicate sul sito web ASUS REACH: <http://csr.asus.com/english/REACH.htm>

Servizio di ritiro e riciclaggio ASUS

Il programma di ritiro e riciclaggio dei prodotti ASUS deriva dal costante impegno aziendale a raggiungere i più elevati standard di protezione ambientale. ASUS crede, infatti, di poter fornire soluzioni in grado di riciclare in modo responsabile non soltanto i prodotti, le batterie e le altre componenti elettroniche, ma anche i materiali utilizzati per l'imballaggio. Per informazioni dettagliate sulle modalità di riciclaggio nei vari paesi visitate la pagina: <http://csr.asus.com/english/Takeback.htm>.

AVVISO SUL RIVESTIMENTO ESTERNO

IMPORTANTE! Per fornire isolamento elettrico, e garantire sicurezza elettrica, la scocca di questo dispositivo, ad eccezione delle zone in cui si trovano le porte I/O (Input/Output), è stata trattata con un rivestimento isolante e protettivo.

Avvertenza contro l'esposizione a RF

Questo dispositivo deve essere installato e utilizzato secondo le istruzioni fornite. L'antenna, o le antenne, usate per questo trasmettitore devono essere installate ad una distanza di almeno 20 cm dalle persone e non devono essere collocate o operare in concomitanza di qualsiasi altra antenna o trasmettente. Gli utenti finali, e il personale addetto all'installazione, devono essere dotati delle istruzioni per il montaggio e per le condizioni operative del trasmettitore in modo tale da soddisfare i requisiti di conformità per l'esposizione a RF.

Dichiarazione FCC (Federal Communications Commission)

Questo dispositivo rispetta i requisiti indicati nel regolamento FCC - Parte 15. Il funzionamento è soggetto alle seguenti due condizioni:

- Questo dispositivo non causa interferenze dannose
- Questo dispositivo accetta qualsiasi interferenza comprese quelle che potrebbero causare un comportamento indesiderato.

I collaudi ai quali è stato sottoposto questo apparecchio ne dimostrano la conformità ai limiti stabiliti per i dispositivi digitali di classe B, come indicato dal paragrafo 15 delle norme FCC. Questi limiti sono stati definiti per offrire una ragionevole protezione contro le interferenze dannose quando l'apparecchio viene usato in ambienti residenziali.

Questo apparecchio genera, usa e può emettere energia in radiofrequenza e, se non viene installato e utilizzato come indicato nel manuale d'uso, può provocare interferenze dannose alle comunicazioni radio. Non è tuttavia possibile garantire che non si verifichino interferenze in casi particolari. Se questo apparecchio causasse interferenze dannose alla ricezione di programmi radiofonici e televisivi, fatto verificabile spegnendo e riaccendendo l'apparecchio stesso, consigliamo all'utente di provare a correggere l'interferenza in uno o più dei seguenti modi:

- Riorientate o riposizionate l'antenna ricevente.
- Aumentate la distanza tra il dispositivo e il ricevitore.
- Collegate l'apparecchio ad una diversa presa di corrente in modo che apparecchio e ricevitore si trovino su circuiti diversi.
- Consultate, per richiedere assistenza, il rivenditore o un tecnico radio/TV qualificato.

IMPORTANTE! L'utilizzo dello spettro di frequenza 5.15-5.25GHz è proibito all'esterno. Il dispositivo non è compatibile con le bande di frequenza 5250~5350 e 5470~5725 MHz.

ATTENZIONE! Eventuali modifiche o cambiamenti, non espressamente approvati dall'autorità responsabile per la conformità, potrebbero invalidare il diritto dell'utente all'utilizzo di questo apparecchio.

Canali wireless operativi per le diverse regioni

N. America	2.412-2.462 GHz	Ch01 - Ch11
Giappone	2.412-2.484 GHz	Ch01 - Ch14
Europa ETSI	2.412-2.472 GHz	Ch01 - Ch13

Prodotto compatibile ENERGY STAR

ENERGY STAR è un programma congiunto dell'agenzia americana per la protezione ambientale (U.S. Environmental Protection Agency) e del ministero statunitense per l'energia (U.S. Department of Energy) che mira a proteggere l'ambiente attraverso l'impiego di prodotti ecologici più efficienti dal punto di vista energetico.



Tutti i prodotti ASUS con il logo ENERGY STAR sono conformi agli standard ENERGY STAR per una riduzione dei consumi ed un miglior utilizzo di energia in

funzione delle prestazioni. Il monitor e il computer sono impostati per entrare automaticamente in modalità sospensione dopo 10 e 30 minuti di inattività. Per riattivare il computer cliccate sul mouse o premete un tasto qualsiasi della tastiera.

Per approfondimenti sull'argomento, e per conoscere i benefici che queste politiche portano all'ambiente, visitate il sito Internet: <http://www.energystar.gov/powermanagement>. Per ulteriori informazioni sul programma congiunto ENERGY STAR visitate il sito: <http://www.energystar.gov>.

NOTA: Energy Star NON è supportato dai sistemi operativi basati su Linux e FreeDOS.

Produttore:	ASUSTeK Computer Inc.
	Tel: +886-2-2894-3447
	Indirizzo: 4F, No. 150, LI-TE RD., PEITOU, TAIPEI 112, TAIWAN
Rappresentante autorizzato in Europa:	ASUSTeK Computer GmbH
	Indirizzo: HARKORT STR. 21-23, 40880 RATINGEN, GERMANY

Contatti ASUS

ASUSTeK COMPUTER INC.

Indirizzo	4F, No. 150, Li-Te Rd., Peitou, Taipei 112, Taiwan
Telefono	+886-2-2894-3447
Fax	+886-2-2890-7798
Sito Web	www.asus.com

Supporto Tecnico

Telefono	+86-21-3842-9911
Fax	+86-21-5866-8722, ext. 9101#
Supporto online	https://www.asus.com/support/Product/ContactUs/Services/questionform/?lang=it

ASUS COMPUTER INTERNATIONAL (America)

Indirizzo	48720 Kato Rd., Fremont, CA 94538, USA
Telefono	+1-510-739-3777
Fax	+1-510-608-4555
Sito web	http://www.asus.com/us/

Supporto Tecnico

Fax di supporto	+1-812-284-0883
Supporto generale	+1-812-282-2787
Supporto online	https://www.asus.com/support/Product/ContactUs/Services/questionform/?lang=it-it

ASUSTeK ITALY S.r.l (Italia)

Indirizzo	Strada Statale Padana Superiore, 28 20063 Cernusco sul Naviglio (MI)
-----------	---

Supporto Tecnico

Telefono/Notebook/Eee	199 400 089*
Altri Prodotti	199 400 059*
Sito Web	https://www.asus.com/it
Supporto online	https://www.asus.com/it/support

**Per le chiamate da rete fissa Telecom Italia il costo della chiamata è di 0,12 euro al minuto iva inclusa. La durata massima della telefonata non può essere superiore a 120 minuti. Per le chiamate da cellulare il costo varia in base all'operatore utilizzato.

Lined page with 25 horizontal lines.