

SONY

2016.3

マルチコミュニケーションユニット

PCS-MCS1



PCS-XG100



PCS-XC1



PCS-MCS1



PCS-XL55



PCSA-MSA1

※タブレット本体は含まれません



PCS-XG77



sony.jp/pcs/

より多くの拠点と同時に接続できる機能をコンパクトボディへ集約
 簡単設置、簡単接続で新しいコミュニケーションの領域へ！



簡単設置・簡単設定・簡単接続 **1080/30pフルHD映像に対応**

- 簡単設置**
- 静音、コンパクト設計のため、サーバールームなどの特別な部屋への設置が不要です。
 - ネットワーク、電源を接続するだけで利用可能です。
 - 常時通電を想定した設計になっているため、電源ON/OFFの煩雑さが軽減できます。

1080/30pでの通信が可能です。
 高精細で滑らかな動きを再現できます。



- 簡単設定**
- PCS-MCS1とPCを直接LANケーブルにて接続して設定が可能です。
 - USBメモリー(別売)を使い簡易設定が可能です。

多地点接続機能

- 簡単接続**
- 端末からPCS-MCS1に直接接続することで、会議に参加できます。(ダイレクト接続)

標準で4拠点の接続が可能です。
 オプションライセンスソフトウェア(PCSA-MPE1)をインストールすることで最大10拠点、さらにオプションライセンスソフトウェア(PCSA-MPE2)をインストールすることで最大16拠点の接続が可能です。

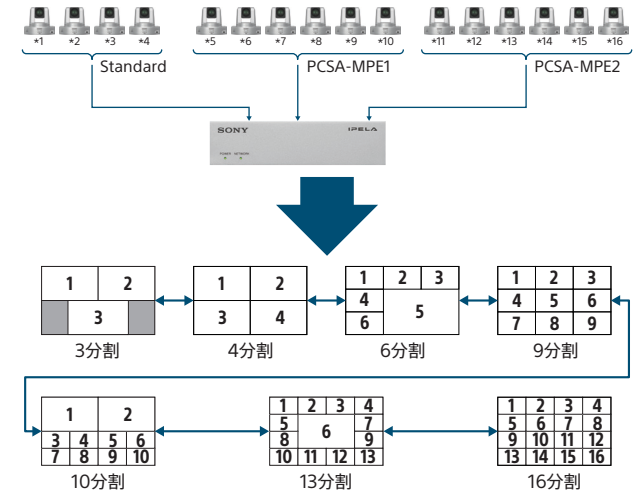
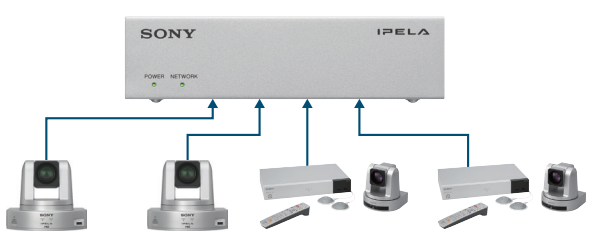

- Webブラウザ※からPCS-MCS1を操作して、一斉発信接続できます。(Webコントロール)
- ※ Internet Explorer 11

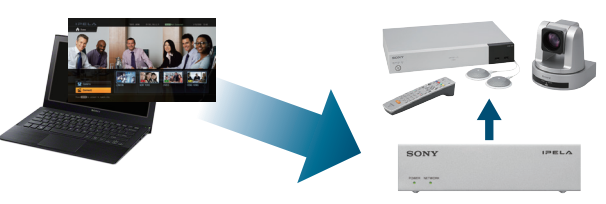

※ SD機とHD機との混在接続時は、映像/音声を含む全ての機能が下位互換となります。
 ※ CP/VAモードでの6拠点以上の接続時、端末からの映像フレームレートは最大15fpsとなります。
 ※ CP/VAモード時、接続拠点数に応じて端末からの最大解像度は変わります(1080p～WCIF)

研修・勉強会

打合せ・会議

災害対策・BCP

デュアルネットワーク インターフェースを搭載

2つのネットワークインターフェースに個別の設定ができます。

- ケーブルの抜き差し、設定変更することなくLANやWANなどの利用ができます。
- LANとWANの混在した多地点接続が可能です。

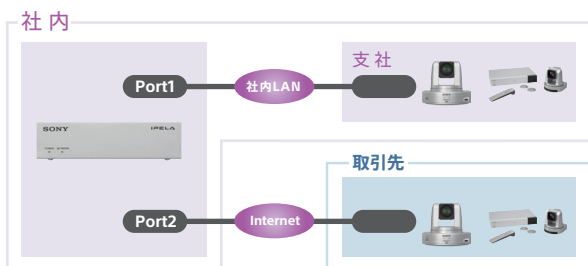

※ Port1 が回線接続できる状態のときのみ、Port2 を使用することができます。

モバイル端末接続機能

オプションのソフトウェアライセンス(PCSA-MSA1)をインストールすることで、Android/iOS端末からの接続が可能です。

※インストールしている最大接続数まで対応

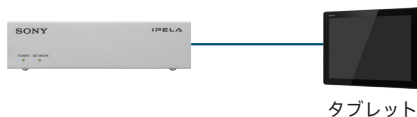

モバイル端末には別途「IPELA Communication Mobile ソフトウェア (無償)」のインストールが必要です。

H.264ハイプロファイル規格 に準拠

ネットワークの帯域を広くとることができない環境でも、高画質を実現します。

その他主な機能

PPPoEをサポート

PPPoEをサポートすることにより端末側で終端でき、NTT東日本・西日本のフレッツなどと直接接続できます。

NAT対応

NAT配下のネットワーク環境から、グローバルアドレスをもつ端末に接続できます。

暗号化機能

映像、音声、PC画面を暗号化します。セキュリティの保たれた会議が可能です。

- ITU-T国際標準方式の暗号化(128bit AES)通信方式に対応しています。

※国際標準方式の暗号化におけるIP接続での通信帯域は、PCS-MCS1は最大12Mbpsまでとなります。

インテリジェントQoS機能

ネットワークのパケットロス率、遅延時間などの状況に応じて、以下機能を最適に統合制御し、高品質な通信環境を提供するインテリジェントQoS機能を搭載しています。

- パケット再送機能(Real-timeARQ)
- 最適レート制御機能(ARC)
- 前方誤り訂正機能(Adaptive FEC)
- リオーダー機能

1年間のサポートプログラム付き

購入時に登録いただくことで下記4つのサポートメニューを提供します。

- ① テレフォンサービス
- ② オンサイトサービス※
- ③ センドバック修理サポート
- ④ リペアサービス

※ PCS-MCS1の他にオプションライセンスの「PCSA-MPE1/MPE2」もサポートプログラム付きです。サポートプログラム満了後は有償にて更新いただくことが可能です。

※ オプションライセンス「PCSA-MPE1/MPE2」のサポートプログラム加入には、ライセンスをインストールするPCS-MCS1本体がサポートプログラムに加入している場合に限ります。

※ PCS-MCS1のサポートプログラム更新の場合は、インストールされているオプションライセンスのサポートプログラムも必ず更新いただく必要があります。

仕様

		PCS-MCS1
ITU-T 標準に準拠	端末方式	ITU-T H.323
	画像符号化方式	H.263、H.263+、H.263++、H.264 (ハイプロファイル、ベースラインプロファイル)
	音声符号化方式	G.711 (3.4kHz@56/64kbps)、G.722 (7.0kHz@48/56/64kbps)、G.728 (3.4kHz@16kbps)、MPEG-4 AAC-LC Mono (14kHz@64/96kbps)、MPEG-4 AAC-LC Mono (22kHz@64/96kbps)
	遠隔カメラコントロール	H.281 (ズーム/フォーカス/パン/チルト/プリセット)
	フレームフォーマット	H.225.0
	デュアルストリーム	H.239 (presentation)
	暗号化	H.235 Version3
通信速度	IP 接続時	64 ~ 16,000kbps
映像	有効画素数	4:3 時...QCIF (176 × 144)、CIF (352 × 288)、4CIF (704 × 576) 16:9 時...WCF (W288p) (512 × 288)、W432p (768 × 432)、W4CIF (1024 × 576)、720p (1280 × 720)、1080p (1920 × 1080)
		フレーム数
	画面表示	単画面、3,4,6,9,10,13,16 分割画面
入出力端子	ネットワーク	Gigabit Ethernet (10BASE-T / 100BASE-TX / 1000BASE-T) × 2
	その他	USB × 1、メンテナンス用 (USB mini B タイプ)※ × 1
USB メモリー		設定の保存 / 読み出し、バージョンアップ、アドレス帳の保存 / ロード
同時接続地点数		最大 16 地点 (別売の接続数追加ライセンスソフトウェア「PCSA-MPE1」をインストールすることで最大 10 拠点、さらにオプション接続数追加のライセンスソフトウェア「PCSA-MPE2」をインストールすることで、最大 16 拠点の接続が可能)
ネットワークプロトコル		TCP/IP、UDP/IP、DHCP、DNS、HTTP、TELNET、SSH、SNMP、NTP、ARP、RTP/RTCP、PPPoE、UPnP
QoS		パケット再送機能 (Real-time ARQ)、前方誤り訂正機能 (Adaptive FEC)、最適レート制御機能 (ARC)、リオーダー機能
一般	電源	DC12V、付属 AC アダプターから供給 (AC100 ~ 240V、50/60Hz)
	消費電流	3A (DC12V)
	外形寸法 (幅×高さ×奥行)	本体 約 170 × 44 × 125mm (突起部含まず)
	質量	本体 約 0.7kg
付属品		AC アダプター (1)、電源コード (1)、本体取扱説明書 (CD-ROM) (1)、ご使用になる前に (1)、クイックリファレンスガイド (1)、B&P ワランティブックレット、ユーザー登録シート (1)

※ USB 規格には準拠していません。

外形寸法図

Unit: mm

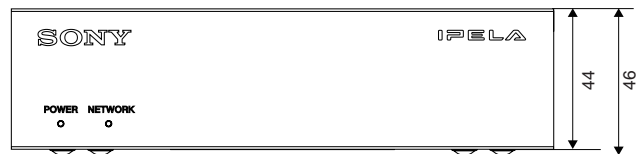
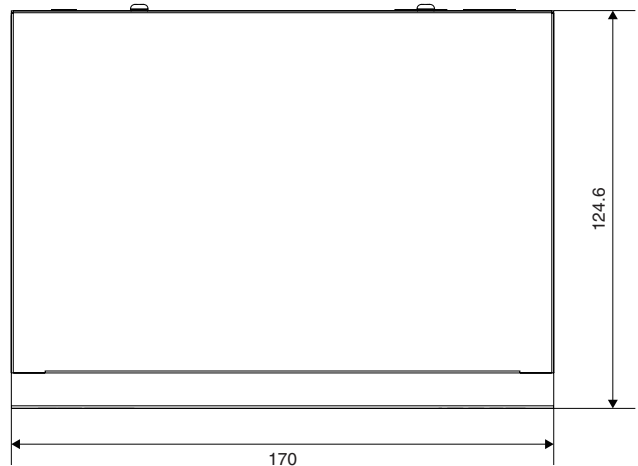

裏面(入出力インターフェース)



別売オプション

接続数追加ライセンス
ソフトウェア 5 ~ 10 拠点用
PCSA-MPE1
オープン価格

接続数追加ライセンス
ソフトウェア 11 ~ 16 拠点用
PCSA-MPE2
オープン価格

モバイルアクセスソフトウェア
(PCS-MCS1 用)
PCSA-MSA1
オープン価格

安全に関する注意 商品を安全に使うため、使用前に必ず「取扱説明書」をよくお読みください。

カタログ上の注意 ●仕様および外観は改良のため予告なく変更されることがあります ●カタログと実際の商品の色とは印刷の関係で、多少異なる場合があります ●使用シーンの写真はイメージです ●画面はハメコミ合成です ●質量および寸法の値は概略値です
商標について ●SONY はソニー株式会社の商標です ●Androidは、Google Inc.の商標または登録商標です ●iOSの商標はCisco米国およびその他の国のライセンスに基づき使用されています ●その他、記載されている各社名および各商品名は、各社の商標または登録商標です。なお、本文中では、TM、®マークは明記していません

ソニーウェブサイト

sony.jp/pro/

※特定市場向け商品などソニーウェブサイトに掲載していない商品もあります

ソニー株式会社

ソニービジネスソリューション株式会社 / 〒108-0075 東京都港区港南1-7-1
URL <http://www.sonybsc.com>

商品およびソリューションに関するお問い合わせは

業務用商品相談窓口

フリーダイヤル ☎ 0120-788-333

●携帯電話・PHS・一部のIP電話からは 050-3754-9550

●FAX 0120-884-707

●受付時間 9:00~18:00 (土・日・祝日、および弊社休業日は除く)

本カタログは環境に配慮した植物油インキを使用

2016.3

カタログ記載内容2016年3月現在