



ORIGIN
LISTINO
2021

INDICE MARCHI:

AGUILA AMMUNITION.....	123-127
ALLEN.....	289-304
ARAVON.....	137
ARMALITE.....	54-56
ARMED GUNS.....	40
ATC.....	78-79
BALLISTOL.....	278
BCM ARMS.....	75-77
BERRY'S.....	152-156
BIRCHWOOD CASEY.....	259-277
BRUNI GUNS.....	120-121
CANIK.....	5-11
CBC.....	326-327
CERVELLATI.....	157
COLDSTEEL.....	328-340
DANIEL DEFENSE.....	58-63
EUROCOM.....	129
FIOCCHI MUNIZIONI.....	129
FMA.....	320
FORT ALAMO BORSE.....	317
FORT ALAMO CASSEFORTI.....	91
FRANZEN SPORT.....	247
GNOCCHI.....	278
H&N SPORT.....	160
HAMMERLI TAC 22.....	41
HARRIS BIPODS.....	245
HENRY REPEATING ARMS.....	42-44
HME.....	348
HOLD UP DISPLAYS.....	246
JSB DIABOLO.....	158
KEL-TEC.....	68-72
LEE PRECISION.....	138-151
M CARBO.....	73-75
MAGNUM RESEARCH.....	24-29
MAGPUL.....	81-88
MAGTECH.....	92
MAXX TECH.....	128
MEGALINE.....	284-288
NEGRINI.....	318-319
NORINCO.....	34-35
OPSMEN EARMOR.....	249-254
ORIGIN BORSE-ACCESSORI.....	309-316
ORIGIN KIT PULIZIA.....	279-283

ORIGIN OTTICHE.....	162-164
ORIGIN TORCE.....	242-243
ORYX.....	89
PALLAS.....	37-40
PLEGIUM.....	116
RC MUNIZIONI.....	131-136
RECCO CALCIOLI.....	157
RIFLE PELLETS.....	161
ROSSI.....	46-52
SC TARGETS.....	115
SKENCO.....	161
SME.....	169-170
SOUTHERN CROSS - SCSA.....	90
SPORTPLAST STAMPI.....	349-350
STEALTH CAM.....	166-168
SURPLUS AMMUNITIONS.....	122
T-RED.....	116
TAURUS.....	16-24
TECHNOMAX.....	90
TEKMAT.....	305-307
TISAS.....	30-32
TONI SYSTEM.....	12-15
TRENTO.....	347
TROY.....	65-67
TRUGLO.....	237-240
UMAREX AIRGUNS.....	91-115
UMAREX COLTELLERIA.....	342-346
UMAREX OTTICHE.....	165-166
UMAREX PELLETS.....	159
UMAREX SECURITY.....	117-119
UMAREX TORCE.....	244
UMAREX FONDINE.....	321
UNCLE MIKES.....	322-325
VEGA HOLSTER PDP.....	320
VFG.....	288
VORTEX.....	171-235
WALKER'S.....	256-258
ZORAKI.....	93

CONDIZIONI GENERALI CATALOGO

- LE IMMAGINI DEI PRODOTTI SONO FORNITE AL SOLO SCOPO ILLUSTRATIVO, POSSONO QUINDI DIFFERIRE DAL PRODOTTO REALE.

- A PAGINA 351 È PRESENTE UN COPIA COMMISSIONE, DA UTILIZZARE QUALORA SI VOLESSE INVIARE UN ORDINE DIRETTAMENTE IN SEDE:

- **SCANNERIZZARE LA PAGINA CONTENENTE IL FORMULARIO**
- **COMPILARE MANUALMENTE O ELETTRONICAMENTE IL DOCUMENTO**
- **INOLTRE TRAMITE FAX O E-MAIL IL DOCUMENTO AI SEGUENTI CONTATTI: +39 0543 1713267 (FAX) OPPURE ALLA CASELLA MAIL INFO@ORIGINSTB.COM**



CANIK
SUPERIOR HANDGUNS

SFX MOD2

Modello	CANIK TP9-SFX MOD2
Calibro	9x21
Fusto	polimerico con slitta picatinny
Lunghezza/Altezza	210.5 mm / 145 mm
Profondità	37 mm
Scatto	Singola Azione
Peso dello scatto	in Singola Azione 1600 gr ~
Lunghezza Canna	132 mm ~ 5.2"
Passo di Rigatura	Destro a 6 pieni e vuoti
Sicura	al grilletto
Peso (senza caricatore)	866 ± 10 gr
Capacità caricatore	2x 20 Colpi (18+2 pad)

CODICE	COLORE	CLASSIFICAZIONE
CK-SFX-M2D	TUNGSTEN/BLACK	SPORTIVA
CK-SFX-M2B	BLACK	SPORTIVA
CK-SFX-M2T	TAN	SPORTIVA
CK-SFXMOD2.DOT	TUNGSTEN/BLACK	Limited edition compresa di vortex venom 3 moa SPORTIVA

Confezione TP9-SFX MOD2:

- Pistola CANIK TP9-sfxMOD2
- 2X Caricatori MEC-GAR® da 18+ 2 pad
- Speed holster con paddle
- Dorsalino di ricambio
- Kit slitte per red dot
- Kit fibre ottiche + tasti sgancio
- Carichino rapido
- Kit pulizia
- Manuale di istruzioni



CARATTERISTICHE:

- Piastrina per red dot
- Target trigger con sicura al grilletto
- Avvisatore di percussore armato (stricker status indicator)
- Tacche di mira Warren® Low profile con mirino in fibra ottica
- Dorsalino "back-strap" intercambiabile in 2 misure custom
- Hold open ambidestro e tasto di sgancio reversibile



P-120

Modello	CANIK P-120®
Calibro	9x21
Fusto	acciaio con slitta picatinny
Lunghezza/Altezza	208 mm / 144 mm
Profondità	36 mm
Scatto	doppia azione/singola azione
Peso dello scatto	in Singola Azione 2260 gr ~
Lunghezza Canna	119 mm ~ 4.72"
Passo di Rigatura	Destro a 6 pieni e vuoti
Sicura	4 point safety
Peso (senza caricatore)	1175 ± 10 gr
Capacità caricatore	2x 17 Colpi

CODICE	COLORE	CLASSIFICAZIONE
CK-P120BK9	BLACK	SPORTIVA
CK-P120CH9	TUNGSTEN	SPORTIVA



CHROME

CARATTERISTICHE:

- Grilletto ultraleggero
- Cane scheletrato alleggerito
- Fusto interamente in acciaio con slitta Picatinny
- Impugnatura comfort grip con thumb rest
- 4 Point safety system (Catena, grilletto, cane e carrello)

TP9 ELITE COMBAT



Modello	CANIK TP9 ELITE COMBAT
Calibro	9x21
fusto	polimerico con slitta picatinny
Lunghezza/Altezza	207 mm / 151 mm
profondità	33 mm
scatto	Singola Azione
Peso dello scatto	Singola Azione 2260 gr ~
Lunghezza Canna	128 mm ~ 5.06"
Passo di Rigatura	Destro a 6 pieni e vuoti
sicura	al grilletto
Peso (senza caricatore)	834 ± 10 gr
Capacità caricatore	1x 15+3 (pad 45°) / 1x 15 Colpi

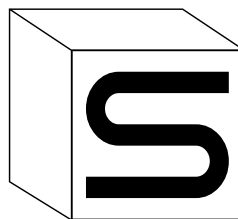

- THREAD PROTECTOR, M13,5X1 LH
- MIRE SALIENT ARMS
- CANNA MATCH-GRADE, FLUTED E NITRO-COATED
- MINIGONNA SALIENT IN ALLUMINIO
- COMPONENTI INTERNI NIKEL PLATED

CONFEZIONE SPECIAL PACK DELLA LINEA ELITE COMBAT:

- PISTOLA CANIK ELITE COMBAT
- 1x Caricatore MEC-GAR® da 15 colpi
- 1x Caricatore MEC-GAR® da 15 colpi con pad in alluminio +3 colpi inclinato a 45°
- Fondina nuova generazione con paddle
- Slitte per sistema MOS
- Kit ricambi con fibre e tasti di sgancio
- Dorsalino di ricambio
- Carichino rapido
- Kit pulizia
- Manuale di istruzioni e manutenzione



CODICE	COLORE	CLASSIFICAZIONE
CK-TP9-SFTACDE	FDE	COMUNE/SPORTIVA
CK-TP9-SFTACBK	BLACK	COMUNE/SPORTIVA
CK-TP9-EXECUTIVE	BLACK/GOLD BARREL	COMUNE/SPORTIVA



Modello	CANIK TP9 ELITE COMBAT ELVEN DAGGER
Calibro	9x21
fusto	polimerico con slitta picatinny
Lunghezza/Altezza	207 mm / 151 mm
profondità	33 mm
scatto	Singola Azione
Peso dello scatto	Singola Azione 2260 gr ~
Lunghezza Canna	128 mm ~ 5.06"
Passo di Rigatura	Destro a 6 pieni e vuoti
sicura	al grilletto
Peso (senza caricatore)	834 ± 10 gr
Capacità caricatore	1x 15+4 (pad 45°)/ 1x 15 Colpi

CODICE	COLORE	CLASSIFICAZIONE
CK-TP9-ED	CERAKOTE ISSUED FDE	COMUNE/SPORTIVA

Confezione TP9-SFT METE:

- Pistola CANIK TP9 ELITE COMBAT ELVEN DAGGER LIMITED ED.
- Valigia Rugged case con interno customizzabile
- 1X Caricatore MEC-GAR® da 15
- 2X Caricatori MEC-GAR® da 15+4 con pad a 45° in alluminio
- Fondina in kydex OWB/IWB
- Armbrace Stock FDE
- Kit ricambi e piastine per installazione Red Dot
- Molla recoil di ricambio Light Blue
- Dorsalino di ricambio
- Carichino rapido
- Kit pulizia

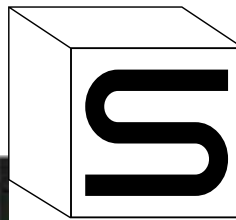

- THREAD PROTECTOR, M13,5X1 LH
- MIRE SALIENT ARMS
- CANNA MATCH-GRADE, FLUTED E NITRO-COATED
- MINIGONNA SALIENT IN ALLUMINIO
- COMPONENTI INTERNI NIKEL PLATED



CALCIATURA PER CANIK TP9-SF

Calciatura in tecnopolimeri di nuova generazione, ultraleggera e dal design compatto, si aggancia direttamente al fusto della pistola tramite clip, e può essere rimossa con altrettanta facilità.

CODICE	COLORE
CK-STOCK	BLACK

Modello	CANIK TP9-SFT METE
Calibro	9x21
Fusto	polimerico con slitta picatinny
Lunghezza/Altezza	205 mm / 146.5 mm
Profondità	37 mm
Scatto	Singola Azione
Peso dello scatto	in Singola Azione 2000 gr ~
Lunghezza Canna	127 mm ~ 5.0"
Passo di Rigatura	Destro a 6 pieni e vuoti
Sicura	al grilletto
Peso (senza caricatore)	815 ± 10 gr
Capacità caricatore	2x 18 Colpi



NUOVA TP9 SFT METE

CODICE	COLORE	CLASSIFICAZIONE
CK-TP9-SFT	TAN/BRONZE	SPORTIVA

Confezione TP9-SFT METE:

- Pistola CANIK TP9-SFT METE
- 2X Caricatori MEC-GAR® da 18
- Fondina in kydex OWB/IWB
- Dorsalino di ricambio
- Carichino rapido
- Kit pulizia
- Manuale di istruzioni



CARATTERISTICHE:

- Target trigger con sicura al grilletto
- Avvisatore di colpo camerato sul cielo del carrello
- Avvisatore di percussore armato (stricker status indicator)
- Sistema di mira TRUGLO® Tritium NightSights
- Sistema MOS con Co-Witness feature (Microdot+Sistema di mira)
- Dorsalino "back-strap" intercambiabile in 2 misure custom
- Hold open ambidestro e tasto di sgancio reversibile

Modello	CANIK TP9-SF METE
Calibro	9x21
Fusto	polimerico con slitta picatinny
Lunghezza/Altezza	205 mm / 146.5 mm
Profondità	37 mm
Scatto	Singola Azione
Peso dello scatto	in Singola Azione 2000 gr ~
Lunghezza Canna	103.6 mm ~ 4.08"
Passo di Rigatura	Destro a 6 pieni e vuoti
Sicura	al grilletto
Peso (senza caricatore)	815 ± 10 gr
Capacità caricatore	2x 18 Colpi



NUOVA TP9 SF METE

CODICE	COLORE	CLASSIFICAZIONE
CK-TP9-SFT	TAN/BRONZE	COMUNE/SPORTIVA

Confezione TP9-SF METE:

- Pistola CANIK TP9-SF METE
- 2X Caricatori MEC-GAR® da 18
- Fondina in kydex OWB/IWB
- Dorsalino di ricambio
- Carichino rapido
- Kit pulizia
- Manuale di istruzioni



CARATTERISTICHE:

- Target trigger con sicura al grilletto
- Avvisatore di colpo camerato sul cielo del carrello
- Avvisatore di percussore armato (stricker status indicator)
- Tacche di mira Warren® Low profile
- Sistema MOS con Co-Witness feature (Microdot+Tacca di mira)
- Dorsalino "back-strap" intercambiabile in 2 misure custom
- Hold open ambidestro e tasto di sgancio reversibile

ELITE SUBCOMPACT

Modello	CANIK TP9-ELITE SUBCOMPACT
Calibro	9x21
Fusto	Polimerico con slitta picatinny
Lunghezza/Altezza	170.5 mm / 116 mm
Profondità	37 mm
Scatto	Singola Azione
Peso dello scatto	In Singola Azione 2260 gr ~
Lunghezza Canna	91.5 mm ~ 3.60"
Passo di Rigatura	Destro a 6 pieni e vuoti
Sicura	Al grilletto
Peso (senza caricatore)	695 ± 10 gr
Capacità caricatore	2x 12 Colpi

CODICE	COLORE	CLASSIFICAZIONE
CK-ELITESUB	BLACK	COMUNE



Confezione Elite Subcompact:
 - Pistola CANIK Elite Subcompact
 - 2X Caricatori MEC-GAR® da 15
 - 1X Finger rest per caricatore
 - Fondina in kydex OWB/IWB
 - Dorsalino di ricambio
 - Carichino rapido
 - Kit pulizia
 - Manuale di istruzioni

CARATTERISTICHE:

- Target trigger con sicura al grilletto
- Avvisatore di cane armato (Stricker Status Indicator)
- Avvisatore di colpo camerato sul cielo del carrello
- Sistema di mira Warren® Low profile
- Sistema MOS con Co-Witness feature (Microdot+Tacca di mira)
- Dorsalino "Back-strap" intercambiabile in 2 misure custom
- Hold open Ambidestro
- Tacca di mira compatibile Glock e mirino compatibile S&W M&P



Modello	CANIK TP9SF-ELITE
Calibro	9x21
fusto	polimerico con slitta picatinny
Lunghezza/Altezza	185 mm / 134 mm
Profondità	37 mm
Scatto	singola azione
Peso dello scatto	in Singola Azione 2260 gr ~
Lunghezza Canna	106 mm ~ 4.19"
Passo di Rigatura	Destro a 6 pieni e vuoti
Sicura	al grilletto
Peso (senza caricatore)	800 ± 10 gr
Capacità caricatore	2x 15 Colpi

CODICE	COLORE	CLASSIFICAZIONE
CK-TP9-SFELITE	TUNGSTEN/BLACK	COMUNE/SPORTIVA



Confezione CANIK SF-Elite:
 - Pistola CANIK SF-Elite
 - 2X Caricatori MEC-GAR® da 15
 - Speed holster con paddle
 - Dorsalino di ricambio
 - Kit fibre ottiche
 - Carichino rapido
 - Kit pulizia
 - Manuale di istruzioni

CARATTERISTICHE:

- Target trigger con sicura al grilletto
- Avvisatore di percussore armato (Stricker Status Indicator)
- Avvisatore di colpo camerato sul cielo del carrello
- Tacche di mira Warren® Low profile con mirino in fibra ottica
- Dorsalino "Back-strap" intercambiabile in 2 misure custom
- Hold open Ambidestro
- Tacca di mira compatibile Glock e mirino compatibile S&W M&P



TP9 SF-ELITE

TP9 SF

Modello	CANIK TP9-SF
Calibro	9x21
Fusto	Polimerico con slitta picatinny
Lunghezza/Altezza	192 mm / 145 mm
Profondità	33 mm
Scatto	Singola Azione
Peso dello scatto	In Singola Azione 2260 gr ~
Lunghezza Canna	113.5 mm ~ 4.46"
Passo di Rigatura	Destro a 6 pieni e vuoti
Sicura	Al grilletto
Peso (senza caricatore)	834 ± 10 gr
Capacità caricatore	2x 18 Colpi

CODICE	COLORE	CLASSIFICAZIONE
CK-TP9-SFBK9	BLACK	COMUNE/SPORTIVA
CK-TP9-SFDT9	TUNGSTEN	COMUNE/SPORTIVA
CK-TP9-SFDE9	TAN	COMUNE/SPORTIVA

Confezione CANIK TP9-SF:

- Pistola CANIK TP9-SF
- 2X Caricatori MEC-GAR® da 18 Colpi
- Speed holster con paddle
- Dorsalino di ricambio
- Carichino rapido
- Kit pulizia
- Manuale di istruzioni



CARATTERISTICHE:

- Target trigger con sicura al grilletto
- Avvisatore di percussore armato (Stricker Status Indicator)
- Avvisatore di colpo camerato sul cielo del carrello
- Tacche di mira Warren® Low profile
- Dorsalino "Back-strap" intercambiabile in 2 misure custom
- Tacca di mira compatibile Glock e mirino compatibile S&W M&P



TUNGSTEN



TAN

Modello	CANIK TP9-SF DA
Calibro	9x21
Fusto	Polimerico con slitta picatinny
Lunghezza/Altezza	182 mm / 145 mm
Profondità	33 mm
Scatto	Doppia Azione / Singola azione
Peso dello scatto	In Singola Azione 2260 gr ~
Lunghezza Canna	103.4 mm ~ 4.07"
Passo di Rigatura	Destro a 6 pieni e vuoti
Sicura	Al grilletto + Decocker lato sx
Peso (senza caricatore)	790 ± 10 gr
Capacità caricatore	2x18 Colpi

CODICE	COLORE	CLASSIFICAZIONE
CK-TP9-DA	BLACK	COMUNE/SPORTIVA
CK-TP9-DATG	TUNGSTEN	COMUNE/SPORTIVA
CK-TP9-DADE	TAN	COMUNE/SPORTIVA

Confezione CANIK TP9-DA:

- Pistola CANIK TP9-DA
- 2X Caricatori MEC-GAR® da 18 Colpi
- Speed holster con paddle
- Dorsalino di ricambio
- Carichino rapido
- Kit pulizia
- Manuale di istruzioni



TP9 DA

CARATTERISTICHE:

- Tasto decocker su lato sinistro
- Target trigger con sicura al grilletto
- Avvisatore di percussore armato (Stricker Status Indicator)
- Tacche di mira Warren® Low profile
- Dorsalino "Back-strap" intercambiabile in 2 misure custom
- Tacca di mira compatibile Glock e mirino compatibile S&W M&P



TUNGSTEN



TAN

CARICATORI CANIK

SUPERIOR HANDGUNS

CODICE	MODELLO							COLPI	CALIBRO
	TP9-SF	TP9-SFX - SFX 2.0	TP9-DA	TP9-ELITE	TP9-COMBAT ELITE	TP9-SFV2	P120		
CK-MAGTP9V2.9.1	X	X	X			X		15	9X21
CK-MAGTP9V2.9	X	X	X			X		18	9X21
CK-MAGTP9X.9	X	X	X			X		18+2	9X21
CK-MAGET15.9				X	X			15	9X21
CK-MAGTP9EC				X	X			15+3	9X21
CK-MAGP120.9							X	17	9X21



ACCESSORI CANIK

SUPERIOR HANDGUNS

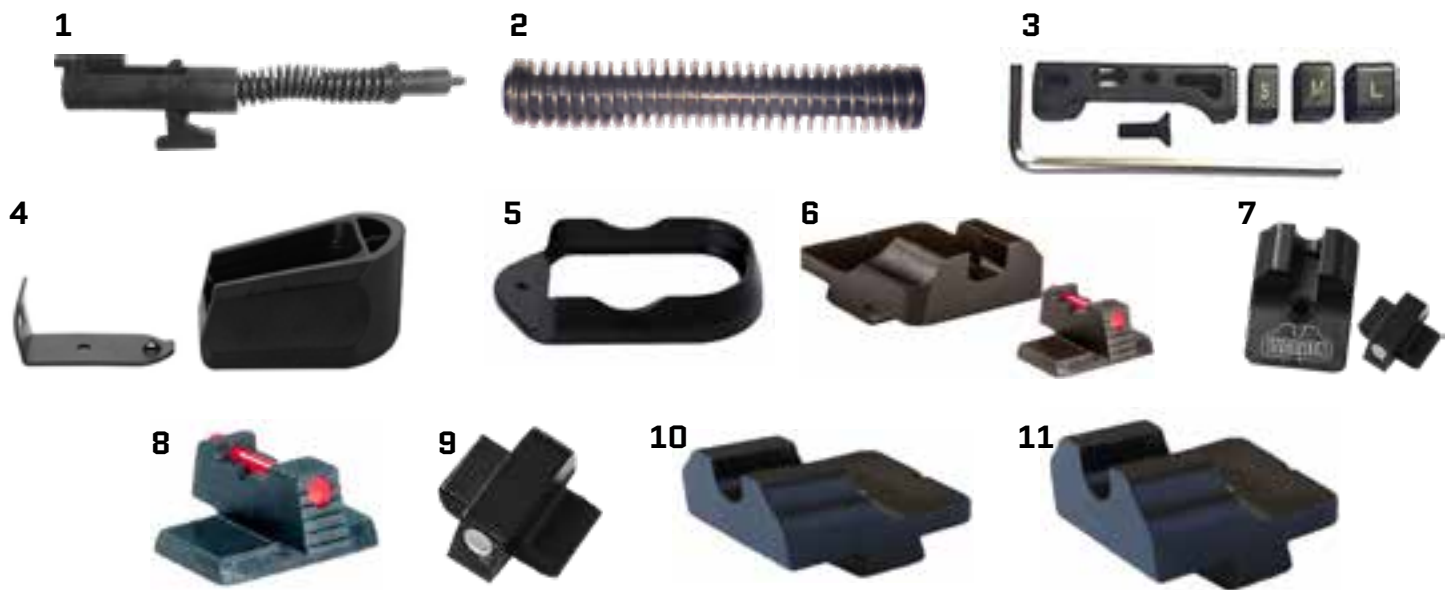

N° CODE

1	CK-FP	KIT PERCUSSORE PIÙ MOLLA GIÀ ASSEMBLATO PER CANIK SERIE SF
2	CK-RSSF	KIT CON DUE MOLLE DI RESPINTA AD ALTA E BASSA TENSIONE PER SERIE SF
2.1	CK-RSFX	KIT MOLLA DI RESPINTA BLU A BASSA TENSIONE PER SERIE SFX
2.2	CK-RSFXH	KIT MOLLA DI RESPINTA ROSSA AD ALTA TENSIONE PER SERIE SFX
2.2	CK-RSDA	KIT CON DUE MOLLE DI RESPINTA AD ALTA E BASSA TENSIONE PER SERIE DA-V2
3	CK-EMR	KIT DI TASTI SGANCIO CARICATORE IN TRE MISURE (S-M-L) COMPLETO DI VITE E BRUGOLA.
4	CK-EXT	PAD EXTENSION +3 COLPI IN ALLUMINIO PER CARICATORI CANIK
5	CK-MGW	MINIGONNA SALIENT ARMS IN ALLUMINIO PER CANIK SFX MOD 2 - COMBAT ELITE
6	CK-WTFOS	KIT MIRE IN FIBRA OTTICA (TACCA DI MIRA BACKOUT E MIRINO IN FIBRA) WARREN TACTICAL PER SERIE CANIK SF
7	CK-WTFD	KIT MIRE (TACCA DI MIRA BACKOUT E MIRINO BIANCO) WARREN TACTICAL PER SERIE CANIK SF
8	CK-FO	MIRINO IN FIBRA OTTICA WARREN TACTICAL PER SERIE CANIK SF
9	CK-FD	MIRINO CLASSIC CON PUNTO BIANCO WARREN TACTICAL PER SERIE CANIK SF
10	CK-RD	CANIK TACCA DI MIRA RIALZATA Rear BLACK PER MIRINO FRONT DOT
11	CK-RO	CANIK TACCA DI MIRA Rear BLACK PER MIRINO FRONT FIBRA OTTICA



***Canik-TP9 Elite Combat
Custom Parts***



MINIGONNA

CODICE	COLORE	MATERIALE	LARGHEZZA	PESO
TS-MTP9ECT	BLACK	Alluminio	39,5 mm	13,4 g



ESTENSORE CARICATORE

CODICE	COLORE	MATERIALE	CAPACITÀ	PESO
TS-PADTP9EC	BLACK	Alluminio	+4 Colpi	20,6 g



CONTRAPPESO

CODICE	COLORE	MATERIALE	PESO	COMPATIBILITÀ
TS-CALCAK	BLACK	Alluminio	33 g	Elite Comb. / SFX / SFX2 / SF
TS-GOTCAK	BLACK	Ottone	112 g	Elite Comb. / SFX / SFX2 / SF



GUIDAMOLLA ELITE COMBAT

CODICE	COLORE	MATERIALE	PESO
TS-GUMTP9	BLACK	Acciaio	23,2 g

MOLLE DI RECUPERO ELITE COMBAT



CODICE	LIBBRE
TS-CK12R	12
TS-CK13R	13
TS-CK14R	14
TS-CK15R	15



COMPENSATORE

CODICE	COLORE	FILETTATURA	PESO
TS-CAKV6MI	BLACK	Minor-13,5 x 1 Sx	30,5 g



**Canik-TP9 SFX / SFX Mod.2
Custom Parts**

MINIGONNA

CODICE	COLORE	MATERIALE	COMPATIBILITÀ
TS-MTP9SF	BLACK	Alluminio	TP9 SFX / SF
TS-MTP9SFX2	BLACK	Alluminio	TP9 SFX Mod.2

ESTENSORE CARICATORE

CODICE	COLORE	MATERIALE	CAPACITÀ	PESO
TS-PAD1CAK	BLACK	Alluminio	+1 Colpi	12,0g
TS-PAD2CAK	BLACK	Alluminio	+2 Colpi	15,5 g
TS-PAD4CAK	BLACK	Alluminio	+4 Colpi	20,6 g

**BASETTE RED DOT
CANIK EC/SFX/SFX2**

CODICE	TIPO	DOT COMPATIBILI
TS-OPXCTP9A	A	Burris fast fire, Eotech MRDS, Jpoint RMD, Leupold DeltaPoint Pro, Shield SMS-RMS, Sig Romeo 1, Vortex Viper, Vortex, Venom
TS-OPXCTP9B	B	Toni System ZR-8 / ZR-6 / ZR-4, C-More RTS2 - STS, Meosight III, Me-ored, Trijicon RMR - SRO, Sig Romeo 3, Bentley TSX6, Vortex Razor



GRIP ADESIVI

CODICE	COLORE	COMPATIBILITÀ
TS-GRIPCSF	BLACK	TP9 SF
TS-GRIPCTP9S	BLACK	TP9 SFX
TS-GRIPCSFX2	BLACK	TP9 SFX Mod.2
TS-GRIPTP9EC	BLACK	Elite Combat

POGGIADITO



CODICE	COLORE	MATERIALE	PESO	LATO FORI/TIRATORE	COMPATIBILITÀ
TS-AD4DXBK	BLACK	Alluminio	17,8 g	Dx / Tiratore Mancino	TP9 SFX / SFX2
TS-AD4SXBK	BLACK	Alluminio	17,8 g	Sx / Tiratore Destro	TP9 SFX / SFX2

PULSANTE DI SGANCIO MAGGIORATO

CODICE	COLORE	MATERIALE	PESO	COMPATIBILITÀ
TS-PCTP9	BLACK	Alluminio	1,4 g	ELITE COMBAT / TP9 SFX / SFX2 / SF

GUIDAMOLLA



CODICE	COLORE	MATERIALE	PESO
TS-GUMCSFX	BLACK	Acciaio	24,0 g

MOLLE DI RECUPERO



CODICE	LIBBRE
TS-CKSF11R	11
TS-CKSF12R	12
TS-CKSF13R	13
TS-CKSF14R	14
TS-CKSF15R	15

LEVA ARMAMENTO



CODICE	COLORE	COMPATIBILITÀ
TS-TIRCAK	BLACK	Elite Comb. / SFX / SFX2 / SF

TAURUS™

2021

TAURUS TX22 COMPETITION

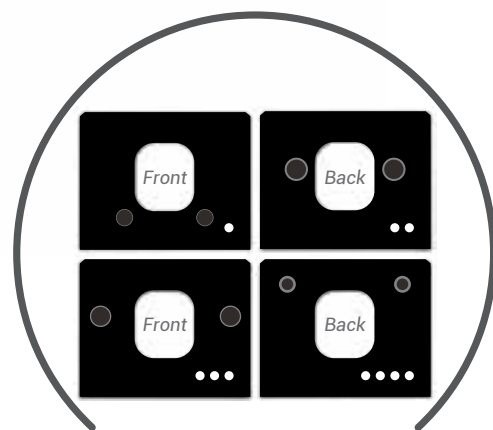

MODELLO	TX22 COMPETITION
CALIBRO	CAL .22LR
CANNA	5.25" - FILETTATA CON ADATTATORE INCLUSO
AZIONE	SINGOLA AZIONE - PERFORMANCE TRIGGER SYSTEM (2.3 kg)
SICURA	SICURA MANUALE AMBIDESTRA
FINITURA	HARD ANODIZED
MATERIALI	ACCIAIO INOX - ALUMINIO 7075 - TECNOPOLIMERI
ORGANI DI MIRA	MIRINO FRONTALE FISSO - TACCA DI MIRA REGOLABILE
CARICATORE	2x 16 COLPI
GRIP	POLIMERICO
DIMENSIONI	H: 13.8 - L: 20.7 - W: 3.17 cm
PESO	17.30 oz (490 g)

MODELLO	PIASTRA N°
C-More STS2	•
Leupold Delta Point / Bushnell RXS-250	••
Trijicon RMR / Holosun 407	•••
Vortex Venom / Doctor Noblex / Burris Fast Fire / Sightmark Mini	••••

**Nella confezione sono comprese 2 piastrine a due facce per l'alloggio.

CODICE	COLORE	CLASSIFICAZIONE
TR-TX22COMP	BLACK	SPORTIVA



TAURUS™ S|P|E|C|T|R|U|M®

CODICE	TR-SPECTRUM
CALIBRO	CAL .380 AUTO
CANNA	2.8" - FILETTATA CON ADATTATORE INCLUSO
AZIONE	DOPPIA AZIONE - GRILLETTO 3.1 kg
SICURA	SICURA AL PERCUSSORE
FINITURA	HARD ANODIZED + CUSTOM POLYMER
MATERIALI	ACCIAIO INOX - ALLUMINIO 7075 - TECNOPOLIMERI
ORGANI DI MIRA	SISTEMA DI MIRA FISSO LOW PROFILE
CARICATORE	1x 7 COLPI
GRIP	POLIMERICO + GOMMA INTEGRATA NEL FUSTO
DIMENSIONI	H: 9.6 - L: 13.7 - W: 2.2 cm
PESO	10 oz (284 g)
CLASSIFICAZIONE	COMUNE

CODICE MAG SUPPLEMENTARE	CAL	COLPI
TR-SPECTRUM.M	.380 AUTO	7



TAURUS TX22

TACCA DI MIRA
REGOLABILE

ERGONOMIC
GRIP DESIGN



CANNA CON
FILETTATURA

SLITTA
MIL-STD-1913

NUOVO SISTEMA INDEX
PER GESTIONE RECOIL

2X CARICATORI
DA 16 COLPI

GRILLETTO PITTMAN SYSTEM
ESCLUSIVO Taurus (PTS)

MODELLO	TX22
CALIBRO	CAL .22LR
CANNA	4.1" - FILETTATA CON ADATTATORE INCLUSO
AZIONE	SINGOLA AZIONE - GRILLETTO PITTMAN (2.3 kg)
SICURA	Sicura manuale AMBIDESTRA
FINITURA	HARD ANODIZED
MATERIALI	ACCIAIO INOX - ALUMINIO 7075 - TECNOPOLIMERI
ORGANI DI MIRA	MIRINO FRONTALE FISSO - TACCA DI MIRA REGOLABILE
CARICATORE	2x 16 COLPI
GRIP	POLIMERICO
DIMENSIONI	H: 13.8 - L: 17.9 - W: 3.17 cm
PESO	17.30 oz (490 g)



CODICE	COLORE	CLASSIFICAZIONE
TR-TX22	BLACK	SPORTIVA
TR-TX22GREEN	OD GREEN	SPORTIVA
TR-TX22FDE	TAN	SPORTIVA



CODICE MAG SUPPLEMENTARE	CAL	COLPI
TR-TX22.M	.22LR	10



TAURUS™

CODICE	TR-PT1911
CALIBRO	CAL .45 AUTO
CANNA	5" - 6 SX GROOVES
AZIONE	SINGOLA AZIONE - GRILLETTO SCHELETRATO
SICURA	SICURA MANUALE ALLA CATENA DI SCATTO ED AUTOMATICA SULL'IMPUGNATURA
FINITURA	BRUNITA
MATERIALI	ACCIAIO INOX - ACCIAIO AL CARBONIO
ORGANI DI MIRA	SISTEMA DI MIRA NOVAK A TRE PUNTI LOLLIPOP BIANCHI
CARICATORE	2x 8 COLPI
GRIP	POLIMERICO
DIMENSIONI	H: 15.2 - L: 21.6 - W: 3.3 cm
PESO	39.4 oz (1117 g)
CLASSIFICAZIONE	COMUNE

CODICE MAG SUPPLEMENTARE	CAL	COLPI
TR-1911.M	.45 AUTO	8

1911B



TAURUS™
85SB

CODICE	TR-85.SB
CALIBRO	CAL .38 SPL
CANNA	2" - 6 DX GROOVES
PASSO RIGATURA	1:16.5"
AZIONE	DOPPIA AZIONE / SINGOLA AZIONE
FINITURA	MATTE BLACK
MATERIALI	ACCIAIO AL CARBONIO - ACCIAIO INOX
ORGANI DI MIRA	POSTERIORE FISSA - FRONTALE FISSA
SISTEMA DI FUOCO	SPURRED HAMMER - TAMBURO 5 COLPI
GRIP	SOFT RUBBER
DIMENSIONI	H: 10.9 - W: 3.46 cm
PESO	21 oz (595 g)
CLASSIFICAZIONE	COMUNE

DEFENDER

TAURUS™
605P

CODICE	TR-605POLY
CALIBRO	CAL .357 MAG
CANNA	2" - 6 DX GROOVES
PASSO RIGATURA	1:16.5"
AZIONE	DOPPIA AZIONE / SINGOLA AZIONE
FINITURA	MATTE BLACK - MATTE STAINLESS
MATERIALI	ACCIAIO AL CARBONIO - ACCIAIO INOX - FRAME IN POLIMERICO
ORGANI DI MIRA	POSTERIORE FISSA - FRONTALE IN FIBRA
SISTEMA DI FUOCO	SPURRED HAMMER - TAMBURO 5 COLPI
GRIP	RIBBER GRIP®
DIMENSIONI	H: 11.4 - W: 3.55 cm
PESO	20 oz (587 g)
CLASSIFICAZIONE	COMUNE

PROTECTOR

TAURUS™
605B

CODICE	TR-605B
CALIBRO	CAL .357 MAG
CANNA	2" - 6 DX GROOVES
PASSO RIGATURA	1:16.5"
AZIONE	DOPPIA AZIONE / SINGOLA AZIONE
FINITURA	BRUNITA
MATERIALI	ACCIAIO AL CARBONIO - ACCIAIO INOX
ORGANI DI MIRA	POSTERIORE FISSA - FRONTALE FISSA
SISTEMA DI FUOCO	SPURRED HAMMER - TAMBURO 5 COLPI
GRIP	SOFT RUBBER
DIMENSIONI	H: 10.9 - L: 16.5 - W: 3.3 cm
PESO	24 oz (680 g)
CLASSIFICAZIONE	COMUNE

CARRY



**JUDGEBK
TAURUS™**

CODICE	TR-JUDGEBK
CALIBRO	CAL .410 - .45 LC
CANNA	3" - 6 DX GROOVES
PASSO RIGATURA	1:12"
AZIONE	DOPPIA AZIONE / SINGOLA AZIONE
FINITURA	MATTE BLACK OXIDE
MATERIALI	ACCIAIO AL CARBONIO - ACCIAIO INOX
ORGANI DI MIRA	POSTERIORE FISSA - FRONTALE IN FIBRA
SISTEMA DI FUOCO	SPURRED HAMMER - TAMBURO 5 COLPI
GRIP	RIBBER GRIP®
DIMENSIONI	H: 12.9 - L: 24.1 - W: 3.8 cm
PESO	36.8 oz (1043 g)
CLASSIFICAZIONE	COMUNE

THE JUDGE



CODICE	TR-JUDGESS
CALIBRO	CAL .410 - .45 LC
CANNA	3" - 6 DX GROOVES
PASSO RIGATURA	1:12"
AZIONE	DOPPIA AZIONE / SINGOLA AZIONE
FINITURA	MATTE STAINLESS STEEL
MATERIALI	ACCIAIO AL CARBONIO - ACCIAIO INOX
ORGANI DI MIRA	POSTERIORE FISSA - FRONTALE IN FIBRA
SISTEMA DI FUOCO	SPURRED HAMMER - TAMBURO 5 COLPI
GRIP	RIBBER GRIP®
DIMENSIONI	H: 12.9 - L: 24.1 - W: 3.8 cm
PESO	36.8 oz (1043 g)
CLASSIFICAZIONE	COMUNE

**JUDGESS
TAURUS™**



TAURUS 82SB

CODICE	TR-82SB
CALIBRO	CAL .38 SPL
CANNA	4" - 6 DX GROOVES
PASSO RIGATURA	1:16.5"
AZIONE	DOPPIA AZIONE / SINGOLA AZIONE
FINITURA	MATTE BLACK OXIDE
MATERIALI	ACCIAIO AL CARBONIO - ACCIAIO INOX
ORGANI DI MIRA	POSTERIORE FISSA - FRONTALE FISSA
SISTEMA DI FUOCO	SPURRED HAMMER - TAMBURO 6 COLPI
GRIP	SOFT GRIP®
DIMENSIONI	H: 14 - L: 23.5 - W: 3.8 cm
PESO	37 oz (1049 g)
CLASSIFICAZIONE	COMUNE



TAURUS 65B

CODICE	TR-65B
CALIBRO	CAL .357 MAG
CANNA	4" - 6 DX GROOVES
PASSO RIGATURA	1:16.5"
AZIONE	DOPPIA AZIONE / SINGOLA AZIONE
FINITURA	BRUNITA
MATERIALI	ACCIAIO INOX
ORGANI DI MIRA	POSTERIORE FISSA - FRONTALE FISSA
SISTEMA DI FUOCO	SPURRED HAMMER - TAMBURO 6 COLPI
GRIP	RIBBER GRIP®
DIMENSIONI	H: 13.9 - L: 26.7 - W: 3.8 cm
PESO	38 oz (1077 g)
CLASSIFICAZIONE	COMUNE

RACING™ GRIP

TAURUS™ 444SS

RAGING BULL

CODICE	TR-444SS
CALIBRO	CAL .44 MAG
CANNA	6.5" COMPENSATA - 5 DX GROOVES
PASSO RIGATURA	1:18.75"
AZIONE	DOPPIA AZIONE / SINGOLA AZIONE
FINITURA	ACCIAIO SATINATO
MATERIALI	ACCIAIO INOX
ORGANI DI MIRA	POSTERIORE REGOLABILE - FRONTALE FISSA
SISTEMA DI FUOCO	SPURRED HAMMER - TAMBURO 6 COLPI
GRIP	RACING™ SOFT RUBBER
DIMENSIONI	H: 15.7 - W: 4.5 cm
PESO	53 oz (1502 g)
CLASSIFICAZIONE	COMUNE



TAURUS™ 970SS

CODICE	TR-970SS
CALIBRO	CAL .22 LONG RIFLE
CANNA	6.5" - 6 DX GROOVES
PASSO RIGATURA	1:16.5"
AZIONE	DOPPIA AZIONE / SINGOLA AZIONE
FINITURA	ACCIAIO SATINATO
MATERIALI	ACCIAIO INOX
ORGANI DI MIRA	POSTERIORE REGOLABILE - FRONTALE FISSA
SISTEMA DI FUOCO	SPURRED HAMMER - TAMBURO 9 COLPI
GRIP	RIBBER GRIP®
DIMENSIONI	H: 12.5 - L: 34.9 - W: 4 cm
PESO	39.85 oz (1130 g)
CLASSIFICAZIONE	SPORTIVA

TRACKER

NATIONAL MATCH 6.5"

SPORTIVA



 **TAURUS™**
FONDINE

FONDINA IMI DEFENSE DEDICATA AL MODELLO PT809 POLIMERICA TERMOSAGOMATA PER UNA MAGGIORE ADERENZA ALL'ARMA.

QUESTA FONDINA IMI DEFENSE POSSIEDE UNA CLASSIFICAZIONE ALLA RITENZIONE DI 2° LIVELLO (INCASTRO + BLOCCO AL PONTICELLO CON TASTO ESTERNO DI SGANCIO).

DOTATA DI PADDLE CON SISTEMA ROTO-PAD, QUESTO SISTEMA NE PERMETTE LA REGOLAZIONE A 360°.

FONDINA COMPATIBILE CON TUTTI I SISTEMI PADDLE IMI DEFENSE.

CODICE	LATO	CAL
TR-HR809	DESTRO	9mm / .45ACP
TR-HL809	MANCINO	9mm / .45ACP



**MADE WITH PRIDE
IN THE USA**



DESERT EAGLE



***ARTICOLO SU ORDINAZIONE**

Modello	Desert Eagle MARK XIX Black Tiger Stripe
Calibro	50 AE
Struttura	Acciaio al carbonio con slitta picatinny
Finitura	Black Tiger Stripe
Lunghezza/Altezza	L: 10.75" / 27.3 cm - H: 6.25" / 15.9 cm
Scatto	Singola azione 4 lb.
Lunghezza Canna	6"/152 mm
Passo di Rigatura	Dx a 6 Grooves - 1-19"
Sicura	Manuale alla catena di scatto - Ambidestra
Peso (senza caricatore)	1980 ± 10 gr
Capacità caricatore	1 X 7 Colpi

CODICE	COLORE	CLASSIFICAZIONE
MR-DETSB.50	Black Tiger Stripe	Comune



***ARTICOLO SU ORDINAZIONE**

Modello	Desert Eagle MARK XIX Distressed Matte White
Calibro	50 AE
Struttura	Acciaio al carbonio con slitta picatinny
Finitura	Distressed matte white
Lunghezza/Altezza	L: 10.75" / 27.3 cm - H: 6.25" / 15.9 cm
Scatto	Singola azione 4 lb.
Lunghezza Canna	6"/152 mm
Passo di Rigatura	Dx a 6 Grooves - 1-19"
Sicura	Manuale alla catena di scatto - Ambidestra
Peso (senza caricatore)	1980 ± 10 gr
Capacità caricatore	1 X 7 Colpi

CODICE	COLORE	CLASSIFICAZIONE
MR-DEWMD.50	Distressed matte white	Comune



Modello	DESERT EAGLE MARK XIX	
Calibro	50 AE	.357 Mag
Struttura	Acciaio al carbonio con slitta picatinny	
Finitura	Black Oxide	
Lunghezza/Altezza	L: 10.75" / 27.3 cm - H: 6.25" / 15.9 cm	
Scatto	Singola azione 4 lb.	
Lunghezza Canna	6"/152 mm	
Passo di Rigatura	Dx a 6 Grooves - 1-19"	Dx a 6 Grooves - 1-14"
Sicura	Manuale alla catena di scatto - Ambidestra	
Peso (senza caricatore)	1980 ± 10 gr	2050 ± 10 gr
Capacità caricatore	1 X 7 Colpi	1 X 9 Colpi

CODICE	COLORE	CLASSIFICAZIONE
MR-DE50	Black	Comune
MR-DE.357	Black	Comune



MADE WITH PRIDE
IN THE USA

DESERT EAGLE



Modello	Desert Eagle MARK XIX Integral
Calibro	50 AE
Struttura	Acciaio al carbonio con slitta picatinny
Finitura	Black Oxide
Lunghezza/Altezza	L: 10.75" / 27.3 cm - H: 6.25" / 15.9 cm
Scatto	Singola azione 4 lb.
Lunghezza Canna	6"/152 mm
Passo di Rigatura	Dx a 6 Grooves - 1-19"
Sicura	Manuale alla catena di scatto - Ambidestra
Peso (senza caricatore)	1980 ± 10 gr
Capacità caricatore	1 X 7 Colpi

CODICE	COLORE	CLASSIFICAZIONE
MR-DEH.50	Black Oxide	Comune



Modello	Desert Eagle MARK XIX	
Calibro	50 AE	
Struttura	Acciaio al carbonio con slitta picatinny	
Finitura	Brushed Chrome	
Lunghezza/Altezza	L: 10.75" / 27.3 cm - H: 6.25" / 15.9 cm	
Scatto	Singola azione 4 lb.	
Lunghezza Canna	6"/152 mm	
Passo di Rigatura	Dx a 6 Grooves - 1-19"	
Sicura	Manuale alla catena di scatto - Ambidestra	
Peso (senza caricatore)	1980 ± 10 gr	
Capacità caricatore	1 X 7 Colpi	
CODICE	COLORE	CLASSIFICAZIONE
MR-DESV.50	Brushed Chrome	Comune

DESERT EAGLE



**MADE WITH PRIDE
IN THE USA**



Modello	Desert Eagle L6 Light	
Calibro	50 AE	
Struttura	Carrello+Canna in acciaio al carbonio - Fusto in alluminio con slitta picatinny e muzzle break	
Finitura	Dual Tone - Hard coat / Stainless steel	
Lunghezza/Altezza	L: 10.75" / 27.3 cm - H: 6.25" / 15.9 cm	
Scatto	Singola azione 4 lb.	
Lunghezza Canna	6"/152 mm	
Passo di Rigatura	Dx a 6 Grooves - 1-19"	
Sicura	Manuale alla catena di scatto ambidestra	
Peso (senza caricatore)	1560 ± 10 gr	
Capacità caricatore	1 X 7 Colpi	
CODICE	COLORE	CLASSIFICAZIONE
MR-DEHDT.50	Dual Tone	Comune



Modello	Desert Eagle MARK XIX Titanium Gold	
Calibro	50 AE	
Struttura	Acciaio al carbonio con slitta picatinny	
Finitura	Titanium Gold	
Lunghezza/Altezza	L: 10.75" / 27.3 cm - H: 6.25" / 15.9 cm	
Scatto	Singola azione 4 lb.	
Lunghezza Canna	6"/152 mm	
Passo di Rigatura	Dx a 6 Grooves - 1-19"	
Sicura	Manuale alla catena di scatto - Ambidestra	
Peso (senza caricatore)	1980 ± 10 gr	
Capacità caricatore	1 X 7 Colpi	
CODICE	COLORE	CLASSIFICAZIONE
MR-DEGL.50	Titanium Gold	Comune



**MADE WITH PRIDE
IN THE USA**

DESERT EAGLE



*ARTICOLO SU ORDINAZIONE

Modello	Desert Eagle MARK XIX Gold Tiger Stripe	
Calibro	50 AE	
Struttura	Acciaio al carbonio con slitta picatinny	
Finitura	Gold Tiger Stripe	
Lunghezza/Altezza	L: 10.75" / 27.3 cm - H: 6.25" / 15.9 cm	
Scatto	Singola azione 4 lb.	
Lunghezza Canna	6"/152 mm	
Passo di Rigatura	Dx a 6 Grooves - 1-19"	
Sicura	Manuale alla catena di scatto - Ambidestra	
Peso (senza caricatore)	1980 ± 10 gr	
Capacità caricatore	1 X 7 Colpi	

CODICE	COLORE	CLASSIFICAZIONE
MR-DETSG.50	Gold Tiger Stripe	Comune

DESERT EAGLE



MADE WITH PRIDE
IN THE USA



CODICE MAG SUPPLEMENTARE	CAL	COLPI
MR-DEMAG.50	50 AE	7



CODICE MAG SUPPLEMENTARE	CAL	COLPI
MR-DEMAG.357	.357 Mag	9

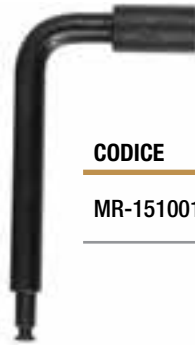

CODICE	ARTICOLO
MR-151001	Accessorio per pulizia e smontaggio desert eagle cal. 50 AE / .44 Mag / .357 Mag



CODICE	ARTICOLO
MR-ST357	Kit molle recoil per Desert Eagle cal. 357 Mag
MR-ST50	Kit molle recoil per Desert Eagle cal. 50 AE



MADE WITH PRIDE
IN THE USA

DESERT EAGLE



Tisas®

1993



TISAS 1911 PC INOX SPORT CUSTOM

CODICE	TI-1911S.DLX
CALIBRO	CAL .45 ACP
CANNA	5" (127,5 mm) - 6 SX GROOVES
PASSO RIGATURA	1:16"
AZIONE	SINGOLA AZIONE-GRILLETTO SCHELETRATO (Peso scatto 3000g)
SICURA	SICURA MANUALE ALLA CATENA DI SCATTO ED AUTOMATICA SULL'IMPUGNATURA
FINITURA	INOX
MATERIALI	ACCIAIO INOX - ACCIAIO AL CARBONIO
ORGANI DI MIRA	SISTEMA DI MIRA LPA REGOLABILE + MIRINO IN FIBRA
CARICATORE	MONOFILARE 8 COLPI
GRIP	POLIMERICO PERFORMANCE
DIMENSIONI	H: 135 mm - L: 219 mm - W: 35 mm
PESO	36.47 oz (1034 g)
CLASSIFICAZIONE	SPORTIVA

TISAS 1911 PC SPORT CUSTOM



CODICE	TI-1911.DLX
CALIBRO	CAL .45 ACP
CANNA	5" (127,5 mm) - 6 SX GROOVES
PASSO RIGATURA	1:16"
AZIONE	SINGOLA AZIONE- GRILLETTO SCHELETRATO (Peso scatto 3000g)
SICURA	SICURA MANUALE ALLA CATENA DI SCATTO ED AUTOMATICA SULL'IMPUGNATURA
FINITURA	BRUNITA
MATERIALI	ACCIAIO INOX - ACCIAIO AL CARBONIO
ORGANI DI MIRA	SISTEMA DI MIRA LPA REGOLABILE + MIRINO IN FIBRA
CARICATORE	MONOFILARE 8 COLPI
GRIP	POLIMERICO PERFORMANCE
DIMENSIONI	H: 135 mm - L: 219 mm - W: 35 mm
PESO	36.47 oz (1034 g)
CLASSIFICAZIONE	SPORTIVA



TISAS 1911 PC INOX

CODICE	TI-1911S
CALIBRO	CAL .45 ACP
CANNA	5" (127,5 mm) - 6 SX GROOVES
PASSO RIGATURA	1:16"
AZIONE	SINGOLA AZIONE-GRILLETTO SCHELETRATO (Peso scatto 3000g)
SICURA	SICURA MANUALE ALLA CATENA DI SCATTO ED AUTOMATICA SULL'IMPUGNATURA
FINITURA	INOX
MATERIALI	ACCIAIO INOX - ACCIAIO AL CARBONIO
ORGANI DI MIRA	SISTEMA DI MIRA NOVAK A TRE PUNTI LOLLIPOP BIANCHI
CARICATORE	MONOFILARE 8 COLPI
GRIP	POLIMERICO STANDARD
DIMENSIONI	H: 135 mm - L: 219 mm - W: 35 mm
PESO	36.47 oz (1034 g)
CLASSIFICAZIONE	SPORTIVA



TISAS 1911 PC NERA

CODICE	TI-1911
CALIBRO	CAL .45 ACP
CANNA	5" (127,5 mm) - 6 SX GROOVES
PASSO RIGATURA	1:16"
AZIONE	SINGOLA AZIONE- GRILLETTO SCHELETRATO (Peso scatto 3000g)
SICURA	SICURA MANUALE ALLA CATENA DI SCATTO ED AUTOMATICA SULL'IMPUGNATURA
FINITURA	BRUNITA
MATERIALI	ACCIAIO INOX - ACCIAIO AL CARBONIO
ORGANI DI MIRA	SISTEMA DI MIRA NOVAK A TRE PUNTI LOLLIPOP BIANCHI
CARICATORE	MONOFILARE 8 COLPI
GRIP	POLIMERICO STANDARD
DIMENSIONI	H: 135 mm - L: 219 mm - W: 35 mm
PESO	36.47 oz (1034 g)
CLASSIFICAZIONE	SPORTIVA

Caricatore MEC-GAR[®] da 8 colpi per Tisas 1911

CODICE	CAL	COLPI
TI-1911.MAG	45 ACP	8



Tacca di mira regolabile by LPA per Tisas 1911

CODICE

TI-SIGHT

Guancette Custom Deluxe per Tisas 1911

CODICE	COLORE
TI-GRIP	Nero

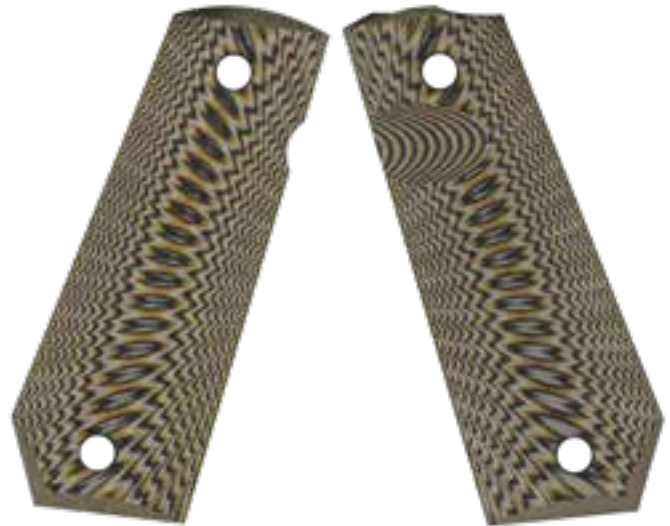



BROWNING®



BUCKMARK
PISTOLS®
BUCKMARK PLUS VISION UFX THR



BUCKMARK
PISTOLS®
BUCKMARK PLUS ROSEWOOD UDX



BUCKMARK
PISTOLS®
BUCKMARK STANDARD URX

DISTRIBUTORE UFFICIALE

GAMMA COMPLETA DISPONIBILE SU LISTINO ORIGIN 2021



NORINCO 1911 SPORT SPEEDY SLIDE

CODICE	NC-2003320
CALIBRO	CAL .45 ACP
CANNA	5" (127,5 mm) - 6 SX GROOVES
FINITURA	BRUNITA - CARRELLO ALLEGGERITO
MATERIALI	ACCIAIO INOX
AZIONE	SINGOLA AZIONE - GRILLETTO SCHELETRATO
SICURA	SICURA MANUALE ALLA CATENA DI SCATTO ED AUTOMATICA SULL'IMPUGNATURA
ORGANI DI MIRA	SISTEMA DI MIRA CON TACCA DI MIRA REGOLABILE
CARICATORE	MONOFILARE 8 COLPI
GRIP	POLIMERICO
DIMENSIONI	H: 135 mm - L: 219 mm - W: 35 mm
PESO	38.80 oz (1025 g)
CLASSIFICAZIONE	SPORTIVA

NORINCO 1911 SPORT INOX

CODICE	NC-189314
CALIBRO	CAL .45 ACP
CANNA	5" (127,5 mm) - 6 SX GROOVES
FINITURA	INOX
MATERIALI	ACCIAIO INOX
AZIONE	SINGOLA AZIONE - GRILLETTO SCHELETRATO
SICURA	SICURA MANUALE ALLA CATENA DI SCATTO ED AUTOMATICA SULL'IMPUGNATURA
ORGANI DI MIRA	SISTEMA DI MIRA CON TACCA DI MIRA REGOLABILE
CARICATORE	MONOFILARE COLPI
GRIP	POLIMERICO
DIMENSIONI	H: 135 mm - L: 219 mm - W: 35 mm
PESO	38.80 oz (1100 g)
CLASSIFICAZIONE	SPORTIVA



NORINCO 1911 SPORT BLACK

CODICE	NC-170762
CALIBRO	CAL .45 ACP
CANNA	5" (127,5 mm) - 6 SX GROOVES
FINITURA	BRUNITA
MATERIALI	ACCIAIO INOX
AZIONE	SINGOLA AZIONE - GRILLETTO SCHELETRATO
SICURA	SICURA MANUALE ALLA CATENA DI SCATTO ED AUTOMATICA SULL'IMPUGNATURA
ORGANI DI MIRA	SISTEMA DI MIRA CON TACCA DI MIRA REGOLABILE
CARICATORE	MONOFILARE 8 COLPI
GRIP	POLIMERICO
DIMENSIONI	H: 135 mm - L: 219 mm - W: 35 mm
PESO	38.80 oz (1100 g)
CLASSIFICAZIONE	SPORTIVA





CARABINA NORINCO MOD. JW15 SYNT/LEGNO

- Funzionamento: Bolt Action
- Calibro: .22LR
- Calciatura: Sintetica (NC-149841) oppure in legno (NC-101801)
- serbatoio: 5 colpi
- Canna: 24" Fluted brunita con coprifiletto
- Peso: Ccomplessivo 2,1 kg (NC-149841) / 2,2 kg (NC-101801)
- Lunghezza: 118 cm
- Mire: Tacca di mira con inserto a diamante e mirino hooded

CODICE	Cal.	STOCK	Class.
NC-149841	.22	SYNT	Sportiva
NC-101801	.22	LEGNO	Sportiva



CARABINA NORINCO MOD. JW25 LEGNO

- FUNZIONAMENTO: BOLT ACTION (MOD. MAUSER G33/40)
- CALIBRO: .22 LR
- CALCIATURA: LEGNO LUCIDO
- SERBATOIO: 5 COLPI
- CANNA: 24" FLUTED BRUNITA CON COPRIFILETTO
- PESO: COMPLESSIVO 2,1 KG
- LUNGHEZZA: 114 CM
- MIRE: TACCA DI MIRA CON INSERTO A DIAMANTE E MIRINO HOODED

CODICE	Cal.	STOCK	Class.
NC-77450	.22	Legno	Sportiva



CODICE ARTICOLO	CAL.	COLPI	ARTICOLO
NC-178052	45 ACP	8	CARICATORE DI RICAMBIO 8 COLPI PER NORINCO 1911 CAL.45ACP.



CODICE ARTICOLO	CAL.	COLPI	ARTICOLO
NC-79061	.22LR	10	CARICATORE DI RICAMBIO 10 COLPI PER NORINCO JW15 CAL.22LR.



CODICE ARTICOLO	CAL.	COLPI	ARTICOLO
NC-79060	.22LR	5	CARICATORE 5 COLPIDI RICAMBIO PER NORINCO JW15 CAL.22LR



NORCONIA CONO PORTA BERSAGLIO, MISURA STANDARD PER BERSAGLI IN CARTONCINO 14X14 CM, PUÒ ESSERE POSIZIONATO SIA AL MURO GRAZIE ALL'ASOLA POSTA SUL RETRO DEL BERSAGLIO SIA PIANTATO NEL TERRENO TRAMITE UN ASTA (ACQUISTABILE SEPARATAMENTE). DISPONIBILE IN **DUE DIFFERENTI VERSIONI**, NORMALE A CONO FISSO (NC-185741) OPPURE AD **INCLINAZIONE REGOLABILE (NC-87561)**.

CODICE	TIPO
NC-185741	FISSO
NC-87561	REGOLABILE

NORCONIA PORTA BERSAGLIO QUADRATO PIATTO. QUESTO PORTABERSAGLIO È IN ALLUMINIO LEGGERO, MISURA STANDARD PER BERSAGLI IN CARTONCINO 14X14 CM, PUÒ ESSERE POSIZIONATO SIA AL MURO GRAZIE ALL'ASOLA POSTA SUL RETRO DEL BERSAGLIO SIA IN PIEDI GRAZIE AL CAVALLETTO.

CODICE	TIPO
NC-185740	QUADRATO CON STANDER





BROWNING®

CYNERGY



CYNERGY
SPACCARE I PIATTI È ARTE

MAXUS II



MAXUS II
COMFORT E PRECISIONE

A5



A5®

100.000 VALIDE GARANZIE

DISTRIBUTORE UFFICIALE

GAMMA COMPLETA DISPONIBILE SU LISTINO ORIGIN 2021

Pallas



FUCILE SOVRAPPOSTO DELUXE PALLAS HAMBURG "HEROS"

- Lunghezza: 125 cm
- Peso 2,5 Kg (.410/.28) / 2,7 Kg (.20)
- Calciatura: In legno di noce
- Bascula: Ergal anodizzata Black
- Canna: 71cm brunita con Bindella da 6mm ventilata
- Cameratura: 2.76" / 70
- Grilletto: Monogrillo
- Nella Confezione: Kit da 5 Strozzatori intercambiabili (1*/3*/5*), chiave di regolazione per strozzatori e agganci cinghia a vite.

CODICE	Cal.	Estrattore	Class.
PA-410.71B	.410	MANUALE	Caccia
PA-28.71B	.28	MANUALE	Caccia
PA-410.71BEA	.410	AUTOMATICO	Caccia



FUCILE SOVRAPPOSTO DELUXE PALLAS HAMBURG "HEROS"

- Lunghezza: 125 cm
- Peso 2,5 Kg (.410/.28) / 2,7 Kg (.20)
- Calciatura: In legno di noce
- Bascula: Ergal anodizzata Silver
- Canna: 71cm brunita con Bindella da 6mm ventilata
- Cameratura: 2.76" / 70
- Grilletto: Monogrillo
- Nella Confezione: Kit da 5 Strozzatori intercambiabili (1*/3*/5*), chiave di regolazione per strozzatori e agganci cinghia a vite.

CODICE	Cal.	Estrattore	Class.
PA-410.71S	.410	MANUALE	Caccia
PA-28.71S	.28	MANUALE	Caccia
PA-410.71SEA	.410	AUTOMATICO	Caccia



FUCILE MONOCANNA DELUXE PALLAS HAMBURG "HEROS"

- Lunghezza: 125 cm
- Peso 2,2 Kg
- Calciatura: Sintetica / In legno di noce
- Bascula: Ergal anodizzata Black
- Canna: 71 cm brunita
- Cameratura: 3" / 76 MAG
- Grilletto: Monogrillo
- Estrattori: Manuali
- Strozzatori: Fissi



CODICE	Cal.	Class.
PA-SOLID.410Y	.410	Caccia
PA-SOLID.410W	.410	Caccia



FUCILE A POMPA PALLAS HAMBURG MOD. "P-TAC" TACTICAL 13"

- Lunghezza: 83/92 cm
- Peso 2,6 Kg
- Calciatura: Crane collassabile in 4 posizioni e removibile
- Impugnatura: Pistol grip sagomato
- Paramano: Dotato di molla di respinta e slitta picatinny
- Fusto: finitura Matte Black con slitta Picatinny Superiore
- Canna: 13" con sovracanna cooler
- Cameratura: 3" / 76 MAG
- Organi di mira: Mirino in fibra Ottica e tacca di mira Alta
- Serbatoio: 4+1 Colpi
- Strozzatore: Slug 5* e Rompifiamma tactical

CODICE	Cal.	Class.
PA-TAC13	.12	Canna Liscia



FUCILE A POMPA PALLAS HAMBURG MOD. "P-TAC" WEST 13"

- Lunghezza: 70 cm
- Peso 2,3 Kg
- Calciatura: Western
- Impugnatura: Pistol grip sagomato
- Paramano: Dotato di molla di respinta
- Fusto: Finitura Matte Black con scina da 11mm
- Canna: 13"
- Cameratura: 3" / 76 MAG
- Organi di mira: Mirino fisso standard
- Serbatoio: 4+1 Colpi
- Strozzatore: Slug 5*

CODICE	Cal.	Class.
PA-HD13W	.12	Canna Liscia



FUCILE A POMPA PALLAS HAMBURG MOD. "P-TAC" HOME 13"

- Lunghezza: 61/86 cm
- Peso 2,4 Kg
- Calciatura: Classic removibile in tecnopolimero
- Impugnatura: Pistol grip sagomato
- Paramano: Dotato di molla di respinta e slitta picatinny
- Fusto: Finitura Matte Black con slitta Picatinny Superiore
- Canna: 13"
- Cameratura: 3" / 76 MAG
- Organi di mira: Mirino fisso standard
- Serbatoio: 4+1 Colpi
- Strozzatore: Slug 5*



CODICE	Cal.	Class.
PA-HD13	.12	Canna Liscia



FUCILE A POMPA PALLAS HAMBURG MOD. "P-TAC" TACTICAL 20"

- Lunghezza: 102/111 cm
- Peso 3 Kg
- Calciatura: Crane collassabile in 4 posizioni, abbattibile lateralmente e removibile
- Impugnatura: Pistol grip sagomato
- Paramano: Dotato di molla di respinta e slitta picatinny
- Fusto: finitura Matte Black con slitta Picatinny Superiore
- Canna: 20" con sovracanna cooler
- Cameratura: 3" / 76 MAG
- Organi di mira: Mirino in fibra Ottica e tacca di mira Alta
- Serbatoio: 4+1 Colpi
- Strozzatore: Slug 5* e Rompifiamma tactical

CODICE	Cal.	Class.
PA-TAC20	.12	Canna Liscia



FUCILE A POMPA PALLAS HAMBURG MOD. "P-TAC" HOME 20"

- Lunghezza: 102 cm
- Peso 2,8 Kg
- Calciatura: Classic in tecnopolimero
- Paramano: Dotato di molla di respinta e slitta picatinny
- Fusto: Finitura Matte Black con scina da 11 mm
- Canna: 20"
- Cameratura: 3" / 76 MAG
- Organi di mira: Mirino fisso standard
- Serbatoio: 4+1 Colpi
- Strozzatore: Slug 5*

CODICE	Cal.	Class.
PA-HD20	.12	Canna Liscia



FUCILE SEMIAUTO PALLAS HAMBURG MOD. "BA-15"

- Lunghezza: 82.7/96.2 cm
- Peso 2.4 Kg
- Calciatura: Crane collassabile in 4 posizioni
- Impugnatura: Pistol grip sagomato
- Paramano: Keymod con slitta picatinny
- Fusto: Finitura matte black con slitta Picatinny Superiore
- Canna: 16" con freno di bocca
- Cal: .22lr
- Caricatore: 10+1 Colpi
- Made in Germany

CODICE	Cal.	Class.
PA-BA15SA.B	.22 LR	SPORTIVO

CODICE MAG SUPPLEMENTARE	CAL	COLPI
PA-BA15.MAG10	.22 LR	10

Pallas



FUCILE SEMIAUTO PALLAS HAMBURG MOD. "BA-15"

- Lunghezza: 82.7/96.2 cm
- Peso 2.4 Kg
- Calciatura: Crane collassabile in 4 posizioni
- Impugnatura: Pistol grip sagomato
- Paramano: Keymod con slitta picatinny
- Fusto: Finitura tan con slitta Picatinny Superiore
- Canna: 16" con freno di bocca
- Cal: .22lr
- Caricatore: 10+1 Colpi
- Made in Germany

CODICE	Cal.	Class.
PA-BA15SA.T	.22 LR	SPORTIVO



FUCILE A POMPA ARMED GUNS "EAGLE OF ANATOLIA"

- Lunghezza: 102 cm
- Peso 2,9 Kg
- Calciatura: Classic in tecnopolimero sostituibile con pistol grip
- Paramano: Con slitta picatinny
- Fusto: Finitura Matte Black con slitta picatinny
- Canna: 20"
- Cameratura: 3" / 76 MAG
- Organi di mira: Mirino fisso in fibra
- Serbatoio: 4+1 Colpi
- Strozzatore: Slug 5*

CODICE	Cal.	Class.
AG-20ST	.12	Canna Liscia



FUCILE A POMPA ARMED GUNS "EAGLE OF ANATOLIA"

- Lunghezza: 102/111 cm
- Peso 2,6 / 3 Kg
- Calciatura: Crane collassabile in 4 posizioni, abbattibile lateralmente e removibile
- Impugnatura: Pistol grip sagomato
- Paramano: Dotato di molla di respinta e slitta picatinny
- Fusto: finitura Matte Black con slitta Picatinny Superiore
- Canna: 20" con sovracanna cooler
- Cameratura: 3" / 76 MAG
- Organi di mira: Mirino in fibra Ottica e tacca di mira alta
- Serbatoio: 4+1 Colpi
- Strozzatore: Slug 5* e Rompifiamma tactical

CODICE	Cal.	Class.
AG-20GRDX	.12	Canna Liscia



HAMMERLI®

TAC R1 22



CARATTERISTICHE PRINCIPALI HAMMERLI TAC R1

CODICE	UM-576.06.00
MODELLO	TAC R1
CALIBRO	.22 LR
CANNA	16" IN ACCIAIO AL CROMO
FILETTATURA	1/2-28"
CALCIATURA	CRANE 5 POSIZIONI REGOLABILE
RECEIVER	ALLUMINIO, UPPER FLAT TOP CON SLITTA PICATINNY
PARAMANO	M-LOK CON SLITTA PICATINNY SUPERIORE
ASTA DI ARMAMENTO	STANDARD
SISTEMA DI MIRA	TACCA DI MIRA E MIRINO POLIMERICI FLIP-UP
GRILLETTO	SINGOLO STADIO
LUNGHEZZA	83 cm CHIUSO 91 cm ESTESO
PESO	2.55 kg
CARICATORE	10 COLPI
CLASSIFICAZIONE	SPORTIVO

CODICE MAG SUPPLEMENTARE	CAL	COLPI
UM-576.610	.22 LR	10



HENRY®

Made in America, Or Not Made At All



HENRY REPEATING ARMS BIG BOY X

- FUNZIONAMENTO: LEVER ACTION
- CALIBRO: CAL.357/.38 Spl
- CALCIATURA: SINTETICA CON CALCIOLO + SLOT M-LOK E SLITTA WEAVER SUL PARAMANO
- CANNA: 17.4" ROTONDA BRUNITA CON PASSO 1:16 FILETTATA 5/8X24
- CARCASSA: MATTE OPACIZZATA
- PESO: COMPLESSIVO 3.3 KG
- LUNGHEZZA: 36.3"
- MIRE: TACCA DI MIRA REGOLABILE E MIRINO IN FIBRA OTTICA

CODICE	Cal.	COLPI	Class.
HE-H012MX	.357 / .38 Spl	7	SPORTIVO - CACCIA



HENRY REPEATING ARMS BIG BOY HARDENED CASE

- FUNZIONAMENTO: LEVER ACTION
- CALIBRO: CAL.357/.38 Spl
- CALCIATURA: IN LEGNO DI NOCE AMERICANO
- CANNA: 20" OTTAGONALE BRUNITA CON PASSO 1:16
- CARCASSA: HARDENED COLORATA
- PESO: COMPLESSIVO 3.5 KG
- LUNGHEZZA: 37.5"
- MIRE: TACCA DI MIRA CON INSERTO A DIAMANTE E MIRINO CON PERLINA IN OTTONE

CODICE	Cal.	COLPI	Class.
HE-H012GMCC	.357 / .38 Spl	10	SPORTIVO - CACCIA



HENRY REPEATING ARMS AMERICAN EAGLE

- FUNZIONAMENTO: LEVER ACTION
- CALIBRO: CAL .22LR
- CALCIATURA: IN LEGNO DI NOCE AMERICANO COLOR AVORIO CON INCISIONI NERE
- CANNA: 20" OTTAGONALE BRUNITA CON PASSO 1:16
- CARCASSA: NICKELATA A SPECCHIO
- PESO: COMPLESSIVO 3 KG
- LUNGHEZZA: 38.5"
- MIRE: TACCA DI MIRA CON INSERTO A DIAMANTE E MIRINO CON PERLINA IN OTTONE

CODICE	Cal.	COLPI	Class.
HE-H004AE	.22LR	16	SPORTIVO



FUCILE A LEVA HENRY REPEATING ARMS CLASSIC

- FUNZIONAMENTO: LEVER ACTION
- CALIBRO: CAL.22 LR
- CALCIATURA: IN LEGNO DI NOCE AMERICANO
- CANNA: 18.25" ROTONDA BRUNITA CON PASSO 1:16
- CARCASSA: BRUNITA CON SLITTA DA 3/8" (11MM)
- PESO: COMPLESSIVO 2.4 KG
- LUNGHEZZA: 36.5"
- MIRE: TACCA DI MIRA REGOLABILE E MIRINO HOODED BLADE

CODICE	Cal.	COLPI	Class.
HE-H001	.22	15	SPORTIVO



FUCILE A LEVA HENRY REPEATING ARMS GOLDEN BOY

- FUNZIONAMENTO: LEVER ACTION
- CALIBRO: CAL.22 LR
- CALCIATURA: IN LEGNO DI NOCE AMERICANO
- CANNA: 20" OTTAGONALE BRUNITA CON PASSO 1:16
- CARCASSA: FINITURA BRASSLITE E FORI PER INSTALLAZIONE SLITTA
- PESO: COMPLESSIVO 3 KG
- LUNGHEZZA: 38.5"
- MIRE: TACCA DI MIRA CON INSERTO A DIAMANTE E MIRINO CON PERLINA IN OTTONE

CODICE	Cal.	COLPI	Class.
HE-H004	.22	16	SPORTIVO



FUCILE A LEVA HENRY REPEATING ARMS BIG BOY CLASSIC

- FUNZIONAMENTO: LEVER ACTION
- CALIBRO: CAL.45 LC / .357 MAG / .45/70 GOV'T
- CALCIATURA: IN LEGNO DI NOCE AMERICANO
- CANNA: 20" (.45 LC/.357) / 22"(.45/70 GOVT) OTTAGONALE BRUNITA CON PASSO 1:16 (.45 LC/.357) / 1:20 (.45/70 GOVT)
- CARCASSA: FINITURA OTTONE LUCIDA E FORI PER AGGANCIO SLITTA
- PESO: COMPLESSIVO 3,6 KG
- LUNGHEZZA: 38.5" / 41.1"
- MIRE: TACCA DI MIRA CON INSERTO A DIAMANTE E MIRINO CON PERLINA IN OTTONE

CODICE	Cal.	COLPI	Class.
HE-H006C	.45 LC	10	SPORTIVO/CACCIA
HE-H006M	.357 MAG	10	SPORTIVO/CACCIA
HE-H010B*	.45/70 GOV'T	4	CACCIA

*PRODOTTO DISPONIBILE SU ORDINAZIONE



FUCILE A LEVA HENRY REPEATING ARMS STEEL BIG BOY

- FUNZIONAMENTO: LEVER ACTION
- CALIBRO: CAL.45 LC / .357 MAG / .30-30 GOV'T
- CALCIATURA: IN LEGNO DI NOCE AMERICANO
- CANNA: 20" ROTONDA BRUNITA CON PASSO 1:16 (.45 LC/.357) / 1:12 (.30-30 GOVT)
- CARCASSA: FINITURA BRUNITA E FORI PER AGGANCIO SLITTA
- PESO: COMPLESSIVO 3,1 KG / 3,6 KG
- LUNGHEZZA: 37.5" / 39"
- MIRE: TACCA DI MIRA CON INSERTO A DIAMANTE E MIRINO CON PERLINA IN OTTONE

CODICE	Cal.	COLPI	Class.
HE-H012C	.45 LC	10	SPORTIVO/CACCIA
HE-H012M	.357 MAG	10	SPORTIVO/CACCIA
HE-H009*	.30-30	5	CACCIA

*PRODOTTO DISPONIBILE SU ORDINAZIONE



FUCILE A LEVA HENRY REPEATING ARMS BIG BOY MARES

- FUNZIONAMENTO: LEVER ACTION
- CALIBRO: CAL.44 MAG
- CALCIATURA: IN LEGNO DI NOCE AMERICANO
- CANNA: 12.9" OTTAGONALE BRUNITA CON PASSO 1:38
- CARCASSA: FINITURA OTTONE LUCIDA E FORI PER AGGANCIAMENTO SLITTA
- PESO: COMPLESSIVO 5.79 LB / 2,6 KG
- LUNGHEZZA: 25" / 63.5 CM
- MIRE: TACCA DI MIRA CON INSERTO A DIAMANTE E MIRINO CON PERLINA IN OTTONE

CODICE	Cal.	COLPI	Class.
HE-H006ML*	.44MAG	5	SPORTIVO/CACCIA

*PRODOTTO DISPONIBILE SU ORDINAZIONE



FUCILE A LEVA HENRY REPEATING ARMS STEEL BIG BOY

- FUNZIONAMENTO: LEVER ACTION
- CALIBRO: .45/70 GOV'T
- CALCIATURA: IN LEGNO DI NOCE AMERICANO CON CALCIOLO IN GOMMA
- CANNA: 18.43" ROTONDA BRUNITA CON PASSO 1:20
- CARCASSA: FINITURA BRUNITA E SLITTA WEAVER 63B
- PESO: COMPLESSIVO 7.08 LB / 3,2 KG
- LUNGHEZZA: 37.5" / 39"
- MIRE: TACCA DI MIRA CON INSERTO A DIAMANTE E MIRINO CON PERLINA IN OTTONE

CODICE	Cal.	COLPI	Class.
HE-H010*	.45/70 GOV'T	4	CACCIA

*PRODOTTO DISPONIBILE SU ORDINAZIONE



HENRY REPEATING ARMS MOD. US SURVIVAL AR-7

- FUNZIONAMENTO: SEMIAUTO
- FUCILE SURVIVAL ULTRACOMPATTO SMONTABILE E REISERIBILE NELLA CALCIATURA
- CALIBRO: CAL.22 LR
- CALCIATURA: SINTETICA CON PATTERN TRUE TIMBER (HE-H002C) OPPURE BLACK (HE-H002B) + 2 MAG DA 8 INCLUSI
- CANNA: FLUTED CON PASSO 1:16
- CARCASSA: CAMO / SINTETICA CON SLITTA DA 3/8" (11MM)
- PESO: COMPLESSIVO 1,6 KG
- LUNGHEZZA: 35"
- MIRE: TACCA DI MIRA PEEP E MIRINO BLADE ARANCIO

CODICE	Cal.	COLPI	Class.
HE-H002C	.22	8	SPORTIVO
HE-H002B	.22	8	SPORTIVO
HE-HS2PK	.22	8	COPPIA CARICATORI SUPPLEMENTARI



BROWNING®



BAR^{MK}3

LIBERTÀ DI REGOLAZIONE

BAR^{MK}3



BAR^{MK}3

ACCELERA I TUOI RIFLESSI

BAR^{MK}3



X-BOLT

SOLIDITÀ E PRECISIONE

X-BOLT

DISTRIBUTORE UFFICIALE

GAMMA COMPLETA DISPONIBILE SU LISTINO ORIGIN 2021



ROSSI®



FUCILE A LEVA ROSSI ARMS PUMA R92 CARBINE

- **FUNZIONAMENTO:** LEVER ACTION
- **CALIBRO:** CAL .357 MAG / .44 MAG
- **CALCIATURA:** IN LEGNO DI NOCE BRASILIANO
- **CANNA:** 20" ROTONDA BRUNITA CON PASSO 1:16
- **CARCASSA:** FINITURA BRUNITA
- **PESO:** COMPLESSIVO 5.6 lb / 2.5 KG
- **LUNGHEZZA:** 37.87" / 96.2 cm
- **MIRE:** TACCA DI MIRA BUCKHORN E MIRINO FISSO

CODICE	Cal.	COLPI	Class.
RO-67B.357	.357 MAG	10	SPORTIVO/CACCIA
RO-650B.44	.44 MAG	10	SPORTIVO/CACCIA



FUCILE A LEVA ROSSI ARMS PUMA R92 CARBINE

- **FUNZIONAMENTO:** LEVER ACTION
- **CALIBRO:** CAL .357 MAG / .44 MAG
- **CALCIATURA:** IN LEGNO DI NOCE BRASILIANO
- **CANNA:** 20" ROTONDA STAINLESS STEEL CON PASSO 1:16
- **CARCASSA:** FINITURA STAINLESS STEEL
- **PESO:** COMPLESSIVO 5.6 lb / 2.5 KG
- **LUNGHEZZA:** 37.87" / 96.2 cm
- **MIRE:** TACCA DI MIRA BUCKHORN E MIRINO FISSO

CODICE	Cal.	COLPI	Class.
RO-67S.357	.357 MAG	10	SPORTIVO/CACCIA
RO-650S.44	.44 MAG	10	SPORTIVO/CACCIA



ROSSI®



FUCILE A LEVA ROSSI ARMS PUMA R92 OCTAGONAL

- **FUNZIONAMENTO:** LEVER ACTION
- **CALIBRO:** CAL .357 MAG
- **CALCIATURA:** IN LEGNO DI NOCE BRASILIANO
- **CANNA:** 24" OTTAGONALE
- **CARCASSA:** FINITURA BRUNITA / INOX SATINATO
- **PESO:** COMPLESSIVO 120 oz / 3.4 KG
- **LUNGHEZZA:** 42.5" / 108 cm
- **MIRE:** TACCA DI MIRA BUCKHORN E MIRINO FISSO

CODICE	Cal.	COLPI	Class.
RO-OCT.B	.357 MAG	10	SPORTIVO/CACCIA
RO-OCT.S	.357 MAG	10	SPORTIVO/CACCIA



FUCILE A LEVA ROSSI ARMS R92 TRIPLE BLACK

- **FUNZIONAMENTO:** LEVER ACTION
- **CALIBRO:** CAL .357 MAG
- **CALCIATURA:** SINTETICA NERA
- **CANNA:** 16.5" ROTONDA
- **CARCASSA:** FINITURA CERAKOTE BLACK CON SCINA PICATINNY
- **PESO:** COMPLESSIVO 97 oz / 2.75 KG
- **LUNGHEZZA:** 37.87" / 86.4 cm
- **MIRE:** TACCA DI MIRA TIPO PEEP E MIRINO FISSO

CODICE	Cal.	COLPI	Class.
RO-TRIPLE	.357 MAG	8	SPORTIVO/CACCIA



ROSSI®



FUCILE A LEVA ROSSI ARMS R92 RIO BRAVO

- FUNZIONAMENTO: LEVER ACTION
- CALIBRO: CAL .22 LR
- CALCIATURA: SINTETICA
- CANNA: 18" ROTONDA NERA OPACA
- CARCASSA: FINITURA NERA OPACA
- PESO: COMPLESSIVO 82.7 oz / 2.35 KG
- LUNGHEZZA: 35.9" / 91.2 cm
- MIRE: TACCA DI MIRA IN FIBRA REGOLABILE E MIRINO HOODED IN FIBRA

CODICE	Cal.	COLPI	Class.
RO-RIOBRAVO	.22 LR	15	SPORTIVO



FUCILE A POMPA ROSSI ARMS GALLERY

- FUNZIONAMENTO: PUMP ACTION
- CALIBRO: CAL .22 LR
- CALCIATURA: SINTETICO / LEGNO DI NOCE BRASILIANO
- CANNA: 18" ROTONDA BRUNITA
- CARCASSA: FINITURA BRUNITA
- PESO: SINTETICO 82.7 oz / 2.35 Kg - LEGNO 84 oz / 2.4 Kg
- LUNGHEZZA: SINTETICO 35.90" / 91 cm - LEGNO 36" / 91.5 cm
- MIRE: TACCA DI MIRA REGOLABILE IN FIBRA E MIRINO HOODED IN FIBRA / TACCA DI MIRA BUCKHORN E MIRINO FISSO PER VERSIONE WOOD

CODICE	Cal.	COLPI	Class.
RO-GALLERY.B	.22 LR	15	SPORTIVO
RO-GALLERY.W	.22 LR	15	SPORTIVO



ROSSI®



FUCILE SEMIAUTO ROSSI ARMS MOD.7022

- **FUNZIONAMENTO:** SEMI AUTOMATICO
- **CALIBRO:** CAL .22 LR
- **CALCIATURA:** SINTETICA IN TECNOPOLIMERI
- **CANNA:** 18" CON FILETTATURA (1/2 X 20)
- **CARCASSA:** FINITURA BRUNITA CON SLITTA WEAVER PER OTTICA
- **PESO:** COMPLESSIVO 4.1 lb / 1.85 KG
- **LUNGHEZZA:** 36.25" / 92 cm
- **MIRE:** TACCA DI MIRA IN FIBRA REGOLABILE E MIRINO HOODED IN FIBRA

CODICE	Cal.	COLPI	Colore	Class.
RO-7022B.18	.22 LR	10	BK	SPORTIVA
RO-7022G.18	.22 LR	10	ODG	SPORTIVA
RO-7022T.18	.22 LR	10	TAN	SPORTIVA



ROSSI



FUCILE SEMIAUTO ROSSI ARMS MOD.7022

- **FUNZIONAMENTO:** SEMI AUTOMATICO
- **CALIBRO:** CAL .22 LR
- **CALCIATURA:** SINTETICA IN TECNOPOLIMERI
- **CANNA:** 23" CON FILETTATURA (1/2 X 20)
- **CARCASSA:** FINITURA BRUNITA CON SLITTA WEAVER PER OTTICA
- **PESO:** COMPLESSIVO 4.3 lb / 1.95 KG
- **LUNGHEZZA:** 41.25" / 104.8 cm
- **MIRE:** TACCA DI MIRA IN FIBRA REGOLABILE E MIRINO HOODED IN FIBRA

CODICE	Cal.	COLPI	Colore	Class.
RO-7022B.23	.22 LR	10	BK	SPORTIVA
RO-7022G.23	.22 LR	10	ODG	SPORTIVA



ROSSI®



FUCILE SEMIAUTO ROSSI ARMS MOD.7022 HEAVY BARREL

- **FUNZIONAMENTO:** SEMI AUTOMATICO
- **CALIBRO:** CAL .22 LR / .22 WMR
- **CALCIATURA:** SINTETICA IN TECNOPOLIMERI
- **CANNA:** 23" HEAVY BARREL CON FILETTATURA (1/2 X 20)
- **CARCASSA:** FINITURA BRUNITA CON SLITTA WEAVER PER OTTICA
- **PESO:** COMPLESSIVO 4.9 lb / 2.2 KG
- **LUNGHEZZA:** 41.25" / 104.8 cm
- **MIRE:** TACCA DI MIRA IN FIBRA REGOLABILE E MIRINO HOODED IN FIBRA

CODICE	Cal.	COLPI	Colore	Class.
RO-7022B.H23	.22 LR	10	BK	SPORTIVA
RO-7022G.H23	.22 LR	10	ODG	SPORTIVA
RO-7022MB.H23	.22 WMR	10	BK	



ROSSI®



FUCILE BOLTACTION ROSSI ARMS MOD.8117 HEAVY BARREL

- **FUNZIONAMENTO:** BOLT ACTION
- **CALIBRO:** CAL .17HMR
- **CALCIATURA:** SINTETICA IN TECNOPOLIMERI
- **CANNA:** 21" HEAVY BARREL CON FILETTATURA (1/2 X 20)
- **CARCASSA:** FINITURA BRUNITA CON BASETTE WEAVER PER OTTICA
- **PESO:** COMPLESSIVO 4.3 lb / 1.95 KG
- **LUNGHEZZA:** 38.5" / 97.8 cm
- **MIRE:** ATTACCHI WEAVER PER INSTALLAZIONE OTTICA

CODICE	Cal.	COLPI	Colore	Class.
RO-8117B.H21	.17 HMR	5	BK	



ROSSI®



FUCILE BOLT ACTION ROSSI ARMS MOD.8122

- FUNZIONAMENTO: BOLT ACTION
- CALIBRO: CAL .22 LR
- CALCIATURA: SINTETICA IN TECNOPOLIMERI
- CANNA: 21" CON FILETTATURA (1/2 X 20)
- CARCASSA: FINITURA BRUNITA CON BASETTE WEAVER PER OTTICA
- PESO: COMPLESSIVO 4 lb / 1.8 KG
- LUNGHEZZA: 38.5" / 97.8 cm
- MIRE: TACCA DI MIRA IN FIBRA REGOLABILE E MIRINO HOODED IN FIBRA

CODICE	Cal.	COLPI	Colore	Class.
RO-8122B.21	.22 LR	10	BK	
RO-8122G.21	.22 LR	10	ODG	
RO-8122T.21	.22 LR	10	TAN	



ROSSI



FUCILE BOLT ACTION ROSSI ARMS MOD.8122 HEAVY BARREL

- FUNZIONAMENTO: BOLT ACTION
- CALIBRO: CAL .22 LR / .22 WMR
- CALCIATURA: SINTETICA IN TECNOPOLIMERI
- CANNA: 23" HEAVY BARREL CON FILETTATURA (1/2 X 20)
- CARCASSA: FINITURA BRUNITA CON BASETTE WEAVER PER OTTICA
- PESO: COMPLESSIVO 4.9 lb / 2.2 KG
- LUNGHEZZA: 41.25" / 104.8 cm
- MIRE: TACCA DI MIRA IN FIBRA REGOLABILE E MIRINO HOODED IN FIBRA (CAL .22 WMR ESCLUSA)

CODICE	Cal.	COLPI	Colore	Class.
RO-8122B.H23	.22 LR	10	BK	
RO-8122G.H23	.22 LR	10	ODG	
RO-8122M.H23	.22 WMR	5	BK	



ROSSI®



N°	CODE	
1	RO-M7022.10	CARICATORE PER CARABINA SEMIAUTO ROSSI 7022 CAL .22LR DA 10 COLPI
2	RO-M8122.10	CARICATORE PER CARABINA BOLT ACTION ROSSI 8122 CAL .22LR DA 10 COLPI
3	RO-M7022M.10	CARICATORE PER CARABINA SEMIAUTO ROSSI 7022 CAL .22 WMR DA 10 COLPI
3.1	RO-M8122M.5	CARICATORE PER CARABINA BOLT ACTION ROSSI 8122 CAL .22 WMR DA 5 COLPI
3.2	RO-M8117.5	CARICATORE PER CARABINA BOLT ACTION ROSSI 8117 CAL .17 HMR DA 5 COLPI
4	RO-W7022	SLITTA WEAVER PER ROSSI MOD. 7022
4.1	RO-W8122	SLITTA WEAVER PER ROSSI MOD. 8122
5	RO-8122SIGHT	KIT MIRE IN FIBRA OTTICA PER ROSSI MOD. 8122 RETRO REGOLABILE FRONTALE HOODED IN FIBRA
6	RO-GTB	ROSSI GUILTY THREADED BARREL



TWINCHESTER



SX4

LEGGERO • RAPIDO • ERGONOMICO

SX4



SXP

FORMIDABILE PRECISIONE

SXP



SXR²

AFFIDABILE • PRATICO • EFFICACE

SXR²



XFR

PRECISIONE LEGGENDARIA

XFR

DISTRIBUTORE UFFICIALE

GAMMA COMPLETA DISPONIBILE SU LISTINO ORIGIN 2021



**MADE WITH PRIDE
IN THE USA**



CARATTERISTICHE PRINCIPALI 15EA02

CODICE	AR-15EA02
MODELLO	EAGLE 15-02
CALIBRO	.223 REMINGTON
CANNA	16" HB, CHROME MOLY, STRAIGHT TAPER
FILETTATURA	1/2-28"
TWIST RATE	1:8 RH
CALCIATURA	CRANE 6 POSIZIONI COLLASSABILE
RECEIVER	ALLUMINIO 7075-T6 FORGIATO, UPPER FLAT TOP MIL-STD 1913 RAIL
PARAMANO	GUANCETTE IN TECNOPOLIMERI DA 6"
ASTA DI ARMAMENTO	STANDARD
FRONT SIGHT	A2
GRILLETTO	SINGOLO STADIO
LUNGHEZZA	32.25" (81.9 cm) CHIUSO 35.5" (90.2 cm) ESTESO
PESO	6.5 lbs (2.95 kg)
CARICATORE	P-MAG MAGPUL DA 10 COLPI
CLASSIFICAZIONE	SPORTIVO

ARMALITE 15EA02 VERSIONE CON CANNA DA 14"



VERSIONE 15EA02 CON CANNA DA 14"

CODICE	AR-15EA02.14
CLASSIFICAZIONE	SPORTIVO



**MADE WITH PRIDE
IN THE USA**



CARATTERISTICHE PRINCIPALI 15EA02

CODICE	AR-M15LTC14
MODELLO	M-15 LIGHT TACTICAL CARBINE (LTC)
CALIBRO	.223 REMINGTON
CANNA	14.5" HB, CROMO-VANADIO-MOLIBDENO, CHROME LINED
FILETTATURA	1/2-28"
TWIST RATE	1:7 RH
CALCIATURA	CRANE 6 POSIZIONI COLLASSABILE
RECEIVER	ALLUMINIO 7075-T6 FORGIATO, UPPER FLAT TOP MIL-STD 1913 RAIL
PARAMANO	KEY-MOD ULTRA LITE DESIGN DA 10" CON TOP MIL-STD 1913 RAIL
ASTA DI ARMAMENTO	STANDARD
FINITURA	HARD ANODIZED, ACCIAIO MANGANESE FOSFATO
GRILLETTO	SINGOLO STADIO
LUNGHEZZA	30.7" (77.9 cm) CHIUSO 34" (86.3 cm) ESTESO
PESO	6.5 lbs (2.6 kg)
CARICATORE	P-MAG MAGPUL DA 10 COLPI
CLASSIFICAZIONE	SPORTIVO

ARMALITE



**MADE WITH PRIDE
IN THE USA**



CARATTERISTICHE PRINCIPALI AR-10 TACTICAL 20"

CODICE	AR-10TAC20
MODELLO	AR-10
CALIBRO	.308 Winchester
CANNA	20" HB, Super straight taper, triple lapped
MUZZLE	Flash Suppressing compensato
TWIST RATE	1:10 RH
CALCIATURA	MBA-1 Completamente regolabile e ultraleggero
RECEIVER	Alluminio 7075-T6 Forgiato e upper flat top MIL-STD 1913 rail
PARAMANO	Key-Mod Free-Floating Tactical da 15"
ASTA DI ARMAMENTO	Raptor Ambidestra
FRONT SIGHT	Magpul MBUS
GRILLETTO	Doppio stadio ad alta precisione
LUNGHEZZA	42.3" (107.4 cm) Chiuso 43.3" (110 cm) Esteso
PESO	9.7 lbs / 4.4 Kg
CARICATORE	Magpul P-MAG da 5 colpi
CLASSIFICAZIONE	CACCIA



CARICATORI FORMATO SHORT IN METALLO PER ARMALITE PER M15 / EAGLE15 IN CAL .223 REMINGTON DA 10 E 5 COLPI.

CODICE	Cal.	COLPI
AR-10607001	.223	10
AR-10607000	.223	5

WINCHESTER



POTERE D'ARRESTO
IMMEDIATO



POWERPOINT®



MAXI PUNTA PER
MAXI IMPATTO



**EXTREME
POINT**



PERFORMANCE
LEGGENDARIA



**POWER
MAX
BONDED®**

DISTRIBUTORE UFFICIALE

GAMMA COMPLETA DISPONIBILE SU LISTINO ORIGIN 2021

M4A1

FEATURES:

- + Canna da 14.5" al cromo-vanadio fosfatata, flash hider DD compatibile con tutti gli standard NRA.
- + RIS II rail system utilizzato dalle migliori forze armate americane, tipo "Free Floating" che permette l'installazione di accessori esterni grazie alle slitte, senza inficiare sul rendimento della canna.
- + Sistema di recupero gas che percorre tutto il paramano e, bloccato da un gas block a basso profilo, rende più costante ed affidabile tutto il sistema di recupero.

.223 Rem

14.5"

PICATINNY
COLORE
BLACK/FDE

DD FLASH HIDER

CANNA FORGIATA A FREDDO

FREE FLOAT RIS

SELETTORE AMBIDESTRO

CALCIO DANIEL DEFENSE

PISTOL GRIP DANIEL DEFENSE
CARATTERISTICHE PRINCIPALI DANIEL DEFENSE M4A1

CODICE	DD-M4A1
MODELLO	DANIEL DEFENSE M4A1 RIS MK18 FDE
CALIBRO	.223 Rem
CANNA	14.5" Cromo-Vanadio, forgiata a freddo, interno cromato, fosfatata e HP/MPI tested.
MUZZLE	1/2x28 TPI (Threads Per Inch)
TWIST RATE	1:7
CALCIATURA	Daniel Defense Buttstock-Milspec +®
UPPER RECEIVER	Alluminio 7075-T6 CNC Machined, Anodizzato Hard Coat Tipo III, Mil-Spec Std, tasto di sgancio zigrinato.
LOWER RECEIVER	Alluminio 7075-T6 CNC Machined, Anodizzato Hard Coat Tipo III, Mil-Spec Std, magwell ampliato per fast reloading.
PARAMANO	DD M4A1 RIS II in alluminio 6061-T6 CNC Machined Mil-Spec
ASTA DI ARMAMENTO	Grip'N'Rip - Standard
LUNGHEZZA	31 ½" - 80cm Chiuso / 34 ¾" - 86.4 cm Esteso
PESO	6.74 lbs - 3.05 Kg
CARICATORE	10 Colpi Daniel Defense polimerico
CLASSIFICAZIONE	SPORTIVA



MK18

FEATURES:

- + Canna da 12.5" al cromo-vanadio fosfatata, flash hider DD compatibile con tutti gli standard NRA.
- + RIS II rail system utilizzato dalle migliori forze armate americane, tipo "Free Floating" che permette l'installazione di accessori esterni grazie alle slitte, senza inficiare sul rendimento della canna.
- + Sistema di recupero gas che percorre tutto il paramano e, bloccato da un gas block a basso profilo, rende più costante ed affidabile tutto il sistema di recupero.



.223 Rem



12.5"



PICATINNY

COLORE



BLACK
DD FLASH
HIDERCANNA FORGIATA
A FREDDOFREE FLOAT
RISSELETTORE
AMBIDESTROCALCIO
DANIEL DEFENSEPISTOL GRIP
DANIEL DEFENSE

CARATTERISTICHE PRINCIPALI DANIEL DEFENSE MK18

CODICE	DD-MK18
MODELLO	DANIEL DEFENSE MK18 RIS BLACK
CALIBRO	.223 Rem
CANNA	12.5" Cromo-Vanadio, forgiata a freddo, interno cromato, fosfatata e HP/MPI tested.
MUZZLE	DD Flash Suppressor in Acciaio 17-4PH, 1/2x28 TPI (Threads Per Inch), con finitura a bagno di Nitruro
TWIST RATE	1:7
CALCIATURA	Daniel Defense Buttstock-Milspec +®
UPPER RECEIVER	Alluminio 7075-T6 CNC Machined, Anodizzato Hard Coat Tipo III, Mil-Spec Std, tasto di sgancio zigrinato.
LOWER RECEIVER	Alluminio 7075-T6 CNC Machined, Anodizzato Hard Coat Tipo III, Mil-Spec Std, magwell ampliato per fast reloading.
PARAMANO	DD MK18 RIS II in alluminio 6061-T6 CNC Machined Mil-Spec
ASTA DI ARMAMENTO	Grip'N'Rip - Standard
LUNGHEZZA	28 3/4" - 71cm Chiuso / 31 7/8" - 81 cm Esteso
PESO	6.74 lbs - 3.05 Kg
CARICATORE	10 Colpi Daniel Defense polimerico
CLASSIFICAZIONE	SPORTIVA



DDM4V7

FEATURES:

- + Canna da 16" al cromo-vanadio Government-profile, fosfatata per una maggiore resistenza al calore, durata e precisione
- + MFR rail system da 15" M-LOK, tipo "Free Floating" che permette l'installazione di accessori esterni grazie alle slitte, senza inficiare sul rendimento della canna.
- + Sistema di recupero gas che percorre tutto il paramano e, bloccato da un gas block a basso profilo, rende più costante ed affidabile tutto il sistema di recupero.

.223 Rem

16"

M-LOK
COLORE

BLACK

**DD FLASH
HIDER**

**CANNA FORGIATA
A FREDDO**

**FREE FLOAT
RIS**

**SELETTORE
AMBIDESTRO**

**CALCIO
DANIEL DEFENSE**

**PISTOL GRIP
DANIEL DEFENSE**
CARATTERISTICHE PRINCIPALI DANIEL DEFENSE M4V7

CODICE	DD-M4V7
MODELLO	DANIEL DEFENSE M4V7 RIS MFR 15.0
CALIBRO	.223 Rem
CANNA	16" Cromo-Vanadio Government-Profile, forgiata a freddo, interno cromato, fosfatata e HP/MPI tested.
MUZZLE	DD Flash Suppressor in Acciaio 17-4PH, 1/2x28 TPI (Threads Per Inch), con finitura a bagno di Nitruro
TWIST RATE	1:7
CALCIATURA	Daniel Defense Buttstock-Milspec +®
UPPER RECEIVER	Alluminio 7075-T6 CNC Machined, Anodizzato Hard Coat Tipo III, Mil-Spec Std, tasto di sgancio zigrinato.
LOWER RECEIVER	Alluminio 7075-T6 CNC Machined, Anodizzato Hard Coat Tipo III, Mil-Spec Std, magwell ampliato per fast reloading.
PARAMANO	DD MFR 15.0 M-LOK in alluminio 6061-T6 CNC Machined Mil-Spec
ASTA DI ARMAMENTO	Grip'N'Rip - Standard
LUNGHEZZA	31 ¼" - 81.9 cm Chiuso / 35 7/8" - 91 cm Esteso
PESO	6.2 lbs - 2.8 Kg
CARICATORE	10 Colpi Daniel Defense polimerico
CLASSIFICAZIONE	SPORTIVA



DELTA 5™



.308 Win / 6.5 Creed



20" / 24"

COLORE



BLACK



CARATTERISTICHE PRINCIPALI DANIEL DEFENSE MK18

CODICE	DD-DELTA5.308	DD-DELTA5.65
MODELLO	DANIEL DEFENSE DELTA5 BLACK	
CALIBRO	.308 Win	6.5 Creedmoor
CANNA	20"	24"
TIPO CANNA	Canna Rotomartellata Forgiata a freddo	
MUZZLE	5/8" x 24 TPI (Threads Per Inch), con coprifiletto	
TWIST RATE	1:10 RH	1:8 RH
AZIONE	Bedding in acciaio con tenone di recoil integrale	
OTTURATORE	Otturatore a tre tenoni con leva a 60 gradi	
LEVA OTTURATORE	5/16 - 24" con pomello removibile	
GRILLETTO	Timney Elite Hunter regolabile a singolo stadio con sicura a due punti.	
PESO SCATTO	1.5 - 4 lbs / 680.38 - 1814 gr	
SISTEMA OTTICO	Slitta Picatinny preclinata a 20 MOA/5.8 MRAD	
CALCIATURA	In fibra di carbonio e polimeri rinforzati, poggia guancia regolabile, calciolo regolabile, sistema M-LOK per aggancio accessori, sistema per aggancio cinghia M-LOK QD ambidestro su fronte e calcio	
LUNGHEZZA	40" - 101.6 cm	44" - 111.7 cm
PESO	8.9 lbs - 4.03 Kg	9.5 lbs - 4.3 Kg
CARICATORE	5 Colpi PMAG 5 - AICS Short Action mag incluso	
CLASSIFICAZIONE	CACCIA	

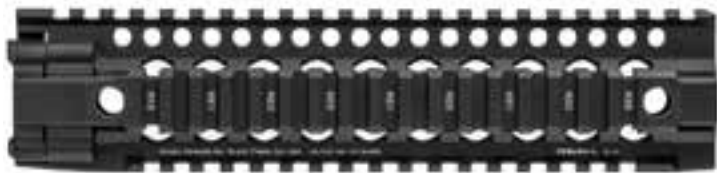

DDM4 RAIL 9.0

Compatibile con gas block low profile su sistemi di recupero gas corti, carbine e medi.

- + Peso 10.3 oz
- + Lunghezza: 9.22"
- + Larghezza: 1.9"
- + Diametro interno: 1.08"



DDM4 RAIL 10.0

Compatibile con gas block low profile su sistemi di recupero gas corti, carbine e medi.

- + Peso 11 oz
- + Lunghezza: 10.06"
- + Larghezza: 1.9"
- + Diametro interno: 1.08"

CODICE

DD-M4RAIL.9

DD-M4RAIL.10



DD ENHANCED PISTOL GRIP

Pistol grip di nuova generazione, studiato per un maggiore comfort durante la fase di imbraccio. Migliora l'angolazione del polso e grazie anche al ponticello maggiorato migliora il grip ed il comfort. Ricoperto da uno strato di gomma soft touch con pattern a "pneumatico" garantisce un grip ineguagliabile in tutte le condizioni atmosferiche.

COLORE



BLACK



MIL-SPEC + FDE

CODICE

DD-GRIP.BK

DD-GRIP.FDE



DD ENHANCED BUTTSTOCK

Il nuovo calcio Daniel Defense è costruito con una miscela di polimeri e fibra di vetro rifinito con gomma soft touch nei punti più sensibili. La sua forma e le tolleranze molto precise eliminano tutti i giochi di avanzamento e laterali. Gli agganci QD per il sistema di ritenzione ambidestro permettono un facile sgancio e cambio di orientamento. Sono inclusi 2 pad uno concavo da 0.5" ed uno convesso da 0.8".

COLORE



BLACK



MIL-SPEC + FDE

CODICE

DD-STOCK.BK

DD-STOCK.FDE

**DANIEL DEFENSE SET PER LOWER RECEIVER (SEMI AUTO)**

Il Kit comprende:

- Molla del cane
- Molla grilletto
- Cane con J-Pin
- Pistol Grip
- Ponticello
- Selettore sicura ambidestra
- Tasto di sgancio completo
- Disconnettore
- Grilletto
- Spine e molle
- Pivot Pin
- Takedown Pin
- Buffer retain pin + molla

CODICE**DD-LR.PARTS****DD MAG**

Caricatore realizzato in polimeri misti a fibra di carbonio per una maggiore resistenza all'usura e riduzione di peso. Il nuovo design delle labbra del caricatore permette un cameramento dei colpi fluido ed affidabile.

Anche il sistema di anti-tilt è stato migliorato per mantenere sempre i colpi in posizione ed evitarne lo spostamento. La texture esterna del caricatore è stata concepita per migliorare il grip e l'estrazione in tutte le condizioni ambientali ed atmosferiche.

COLORE**BLACK****CODICE****DD-MAG10****CAPACITÀ CARICATORE****10 Colpi****DD AR-15 IRON SIGHT SET (ROCK&LOCK®)**

Set tacca di mira e mirino in alluminio avionico 6061-T6 ricavati dal pieno con trattamento di anodizzazione tipo III.

Il nuovo tipo di aggancio all'arma brevettato Rock&Lock Daniel Defense permette alle mire di rimanere stabili e precise per lunghissimo tempo, senza dover riazzerare o ritarare il sistema. Il kit è ovviamente e rigorosamente tutto MADE IN USA.

COLORE**BLACK****CODICE****DD-SIGHT.SET**

BROWNING®

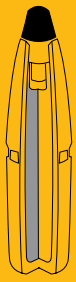

**IL CONTROLLO
È TUTTO**

BXC



**ESPANSIONE
LETALE**

BXR



**SOLIDITÀ &
PERFORMANCE**

BXS



DISTRIBUTORE UFFICIALE

GAMMA COMPLETA DISPONIBILE SU LISTINO ORIGIN 2021



CARATTERISTICHE PRINCIPALI SPC A3

CODICE	TY-M4A3.16	TY-M4A3.14
MODELLO	M4 SPC A3	
CALIBRO	.223 REMINGTON	
CANNA	16" HB, CHROME MOLY, STRAIGHT TAPER	14" HB, CHROME MOLY, STRAIGHT TAPER
FILETTATURA	1/2-28" COMPRESO FRENO DI BOCCA TROY A2	
TWIST RATE	1:7 RH	
CALCIATURA	CRANE 6 POSIZIONI COLLASSABILE	
RECEIVER	ALLUMINIO 6061-T6 FORGIATO, UPPER FLAT TOP MIL-STD 1913 RAIL, HARD COAT ANODIZED	
PARAMANO	TROY 13" M-LOK BATTLERAIL IL ALLUMINIO 6061-T6	
ASTA DI ARMAMENTO	STANDARD	
MIRE	NON COMPRESO	
GRILLETTO	SINGOLO STADIO	
LUNGHEZZA	84.55cm CHIUSO 91.44cm ESTESO	
PESO	6 lbs (2 kg)	
CARICATORE	10 COLPI	
CLASSIFICAZIONE	SPORTIVO	



CONTROL PISTOL GRIP

Dotato di un angolo di presa perfezionato, il Troy Control Grip avvicina la mano al receiver, portando il braccio e la spalla in una posizione di tiro ottimale. Il pattern a scala mantiene salda la presa, mentre la porta di chiusura crea un comodo vano portaoggetti. Compatibile con tutte le piattaforme M4, M16 / AR15 e FN SCAR. Include anche uno sportellino inferiore portabatterie.

CODICE	COLORE
TY-EHC	BLACK



DROP-IN BATTLE RAIL

Il Troy Drop-In Rail è un rail non flottante a sostituzione diretta per tutti i paramani in plastica M4 / AR15.

- 4 slitte Mil-Std Picatinny
- Facile da installare
- In alluminio 6061-T6 lavorato dal pieno
- Finitura Hard coat anodized Black o FDE

CODICE	Lunghezza
TY-D9BT	9"
TY-D7BT	7"
TY-D7FT	7"

CLAYMORE



MEDIEVAL



ROMPIFIAMMA

Il Troy Claymore Muzzle Brake™ dirige la fiammata della volata ed il suono in avanti, lontano dal tiratore, pur mantenendo le proprietà efficaci del freno della volata. Inoltre ha anche funzione di rompietro.

Il Troy Medieval Muzzle Brake™ questo freno di bocca è disegnato specificatamente per migliorare il controllo e la precisione durante il tiro veloce ed in rapida successione.

CODICE	CALIBRO	FILETTATURA
TY-CLM	.223 Rem / 5.56mm	1/2x28 TPI
TY-MED	.223 Rem / 5.56mm	1/2x28 TPI



MIRE FRONTALI

La BattleSight frontale flip-up di Troy è facile da installare e regolare, senza leve o molle con cui armeggiare. Non necessita di attrezzi per la regolazione.

- Tasto laterale per l'abbattimento
- In alluminio 6061-T6 lavorato dal pieno
- Finitura Hard coat anodized Black o FDE
- Ogni click corrisponde ad uno spostamento pari a .50 MOA

CODICE	AGGANCI	COLORE
TY-FHBT	MIL-STD PICATINNY	BLACK
TY-FHFT	MIL-STD PICATINNY	FDE

MIRE POSTERIORI

BattleSight™ posteriore flip-up di Troy Industries con Di-Optic Aperture (DOA®).

I mirini dispongono di due impostazioni, una per un massimo di 300 metri e una seconda per un massimo di 500 metri.

- Tasto laterale per l'abbattimento
- In alluminio 6061-T6 lavorato dal pieno
- Finitura Hard coat anodized Black o FDE
- Ogni click corrisponde ad uno spostamento pari a .50 MOA
- Ultra slick profile
- Facile da installare

CODICE	AGGANCIO	COLORE
TY-RFBT	MIL-STD PICATINNY	BLACK
TY-RFFT	MIL-STD PICATINNY	FDE

KIT MIRE MICRO

Le Troy Micro BattleSights™ sono sviluppate per contenere l'impatto visivo degli organi di mira sull'arma, dal design più compatto si equivalgono però come caratteristiche alle normali BattleSights™ Troy.

- Tasti laterali per l'abbattimento
- In alluminio 6061-T6 lavorato dal pieno
- Finitura Hard coat anodized Black o FDE
- Ogni click corrisponde ad uno spostamento pari a .50 MOA
- Ultra slick profile
- Facili da installare

CODICE	AGGANCIO	COLORE
TY-SMBT	MIL-STD PICATINNY	BLACK

AGGANCIO QD PRO GRADE

L'adattatore cinghia per fucile Pro Grade aumenta la stabilità del buffer tube aggiungendo un livello di bloccaggio. Il Troy PGRSA è ambidestro e quindi permette l'innesto dell'asola Q.D sia a destra che sinistra. Realizzato in alluminio 6061-T6 con pulsante in acciaio inossidabile, è pratico e veloce da installare.

CODICE	AGGANCIO	COLORE
TY-PGR	Q.D. AMBIDESTRO	BLACK

QD 360 RAIL MOUNT

Il Q.D. 360 Push Button Sling Mount è un attacco a basso profilo per slitte picatinny, con un supporto girevole a 360 gradi con pulsante di sgancio rapido.

CODICE	AGGANCIO	COLORE
TY-PBS	PICATINNY - QD	BLACK
TY-SSQ	SOLO ANELLA QD	BLACK

KEL TEC KS7



Espulsione verticale per l'utilizzo ambidestro

Calciolo in gomma ultramorbida nato per alleggerire il recoil e mantenere la posizione corretta dell'arma in spalla.

Sul maniglione removibile, è posto un mirino fisso in fibra ottica e slot M-LOK per alloggiamento accessori.

Slot M-LOK sul parameno per installazione accessori.

CARATTERISTICHE PRINCIPALI KEL TECH KS7 BULLPUP SHOTGUN

CODICE	KL-KS7
CALIBRO	.12
DESIGN	Bullpup
LUNGHEZZA CANNA	18.5in / 470mm
LENGHT OF PULL	13in / 330mm
PESO SCARICO	5.9lbs / 2.7kg
LUNGHEZZA	26.1in / 663mm
CARICATORE	7+1 Colpi
CLASSIFICAZIONE	CACCIA



KEL TEC KSG



Slitta Picatinny per installazione sistemi ottici ed accessori

Canna filettata per installazione rompi fiamma

Leva di sgancio otturatore ambidestra

Leva di selezione capacità caricatore

Espulsione verticale per l'utilizzo ambidestro

Calciolo in gomma ultramorbida nato per alleggerire il recoil e mantenere la posizione corretta dell'arma in spalla.

CARATTERISTICHE PRINCIPALI KEL TECH KSG BULLPUP SHOTGUN

CODICE	KL-KSG
CALIBRO	.12
DESIGN	Bullpup
GRILLETTO	5lbs / 22N
LUNGHEZZA CANNA	18.5in / 470mm
LENGHT OF PULL	13in / 330mm
PESO SCARICO	6.9lbs / 3.1kg
LUNGHEZZA	26.1in / 663mm
CARICATORE	7+1 (7+7 con shell da 2 3/4")
CLASSIFICAZIONE	SPORTIVA

TABELLA CAPACITÀ CARICATORE

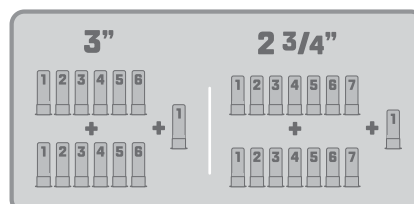

KEL TEC SU16E



CARATTERISTICHE PRINCIPALI KEL TECH CARABINA SU16E

CODICE	KL-SU16E
CALIBRO	.223 Rem
RIGATURA	1:7" / 1:178mm
LUNGHEZZA CANNA	16in / 408mm
PESO SCATTO	6lbs / 27N
PESO SCARICO	4.7lbs / 2.1kg
LUNGHEZZA	32in / 813mm (chiuso) - 35.5in / 902mm (esteso)
CARICATORE	10 Colpi
COLORE	Nero
CLASSIFICAZIONE	SPORTIVA

CODICE MAG SUPPLEMENTARE	CAL	COLPI
KL-SU16MAG	.223 REM	10



KEL TEC SU22E

CARATTERISTICHE PRINCIPALI KEL TECH CARABINA SU22E

CODICE	KL-SU22E	KL-SU22ET
CALIBRO	.22 LR	
RIGATURA	1:16" / 1:178mm	
LUNGHEZZA CANNA	16in / 408mm	
PESO SCATTO	6lbs / 27N	
PESO SCARICO	4lbs / 1.8kg	
LUNGHEZZA	30.5in / 774mm (chiuso) - 34in / 863mm (esteso)	
CARICATORE	26 Colpi	
COLORE	Nero	Tan/Black
CLASSIFICAZIONE	SPORTIVA	

CODICE MAG SUPPLEMENTARE	CAL	COLPI
KL-SU22EMAG	.22 LR	26

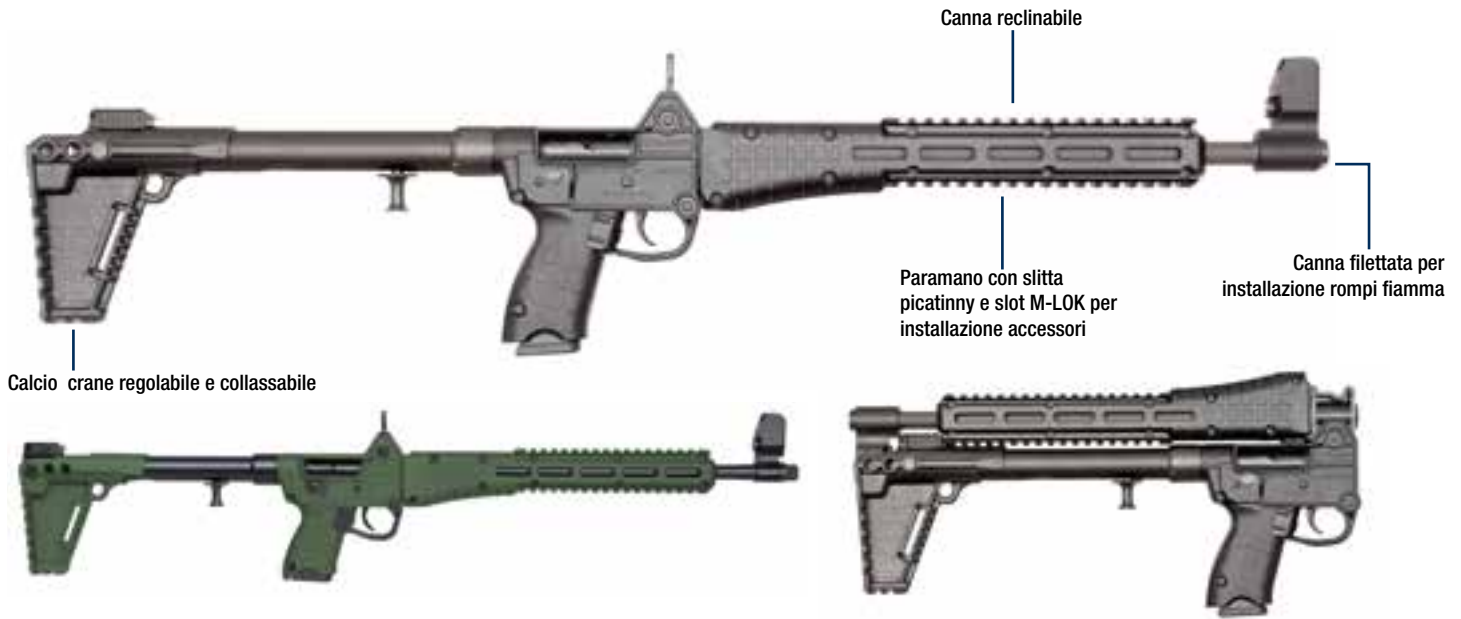

CARATTERISTICHE PRINCIPALI KEL TECH SUB 2000 GEN2

CODICE	KL-SUB2000	KL-SUB2000G
CALIBRO	9x21	
PESO SCATTO	9.5lbs / 42.2N	
LUNGHEZZA CANNA	16.25in / 413mm	
RIGATURA	1:10in / 1:254mm	
LUNGHEZZA COLLASSATO	29.25in / 742mm	
LUNGHEZZA RECLINATO	16.25in / 413mm	
PESO SCARICO	4.25lbs / 1.9kg	
LUNGHEZZA	30.5in / 775mm	
CARICATORE	17+1 Colpi	
COLORE	Nero	OD Green/Black
CLASSIFICAZIONE	SPORTIVA	

CARATTERISTICHE PRINCIPALI KEL TECH P17

CODICE	KL-P17B	KL-P17G
CALIBRO	.22 LR	
PESO SCATTO	3lbs / 13N	
LUNGHEZZA CANNA	3.93in / 100mm	
FILETTATURA	1/2-28 TPI	
MISURE	L: 6.65in - H: 5.3in - W: 1.2in / L: 169mm - H: 135mm - W: 30mm	
PESO SCARICA	12.8oz / 366g	
CARICATORE	16+1 Colpi	
COLORE	Nero	OD Green/Black
CLASSIFICAZIONE	SPORTIVA	
CODICE MAG SUPPLEMENTARE	CAL	COLPI
KL-P17MAG	.22LR	16





CARATTERISTICHE PRINCIPALI KEL TECH CP33

CODICE	KL-CP33
CALIBRO	.22 LR
PESO SCATTO	3lbs / 13N
LUNGHEZZA CANNA	5.5in / 139.6mm
PASSO RIGATURA	1:14in
FILETTATURA	1/2-28 TPI
PESO SCARICA	1.5lbs / 669g
LUNGHEZZA	10.6in / 269mm
CARICATORE	10+1 Colpi
COLORE	Nero
CLASSIFICAZIONE	SPORTIVA

CODICE MAG SUPPLEMENTARE	CAL	COLPI
KL-CP33MAG	.22LR	33



KEL TEC® PF9

CARATTERISTICHE PRINCIPALI KEL TECH P17

CODICE	KL-PF9B	KL-PF9T
CALIBRO	9x21	
PESO SCATTO	5lbs / 23N	
LUNGHEZZA CANNA	3.1in / 79mm	
MISURE	L: 5.85in-H: 4.3in-W: 0.88in / L: 149mm-H: 109mm-W: 22mm	
PESO SCARICA	12.6oz / 357g	
CARICATORE	7+1 Colpi	
COLORE	Nero	Tan/Black
CLASSIFICAZIONE	COMUNE	

CODICE MAG SUPPLEMENTARE	CAL	COLPI
KL-PF9MAG	9X21	7



KEL TEC® PMR30



CARATTERISTICHE PRINCIPALI KEL TECH PMR30

CODICE	KL-PMR30
CALIBRO	.22 WMR
PESO SCATTO	5lbs / 23N
LUNGHEZZA CANNA	4.3in / 109mm
MISURE	L: 7.9in - H: 5.8in - W: 1.3in / L: 201mm - H: 147mm - W: 33mm
PESO SCARICA	14oz / 397g
CARICATORE	10+1 Colpi
COLORE	Nero
CLASSIFICAZIONE	COMUNE

CODICE MAG SUPPLEMENTARE	CAL	COLPI
KL-PMR30MAG	.22 WMR	20



KEL TEC® P3AT



CARATTERISTICHE PRINCIPALI KEL TECH P3AT

CODICE	KL-P3ATB
CALIBRO	.380 ACP
PESO SCATTO	5lbs / 23N
LUNGHEZZA CANNA	2.7in / 68mm
MISURE	L: 5.2in - H: 3.5in - W: 0.77in / L: 132mm - H: 89mm - W: 20mm
PESO SCARICA	7.7oz / 218g
CARICATORE	6+1 Colpi
COLORE	Nero
CLASSIFICAZIONE	COMUNE



Mcarbo KIT MOLLE GRILLETTO CUSTOM KEL-TEC SUB2000

Kit molle che riduce da 9-10 lbs a 4.75 lbs il peso dello scatto del Kel-Tec SUB2000

CODICE

MCB-8647



Mcarbo COPERTURA LEVA ARMAMENTO KEL-TEC SUB2000

Aggiunge 1/8" di spessore alla leva di armamento rendendo il grip più morbido e facile. Compatibile con SUB2000 sia Gen.1 che Gen.2.

CODICE

MCB-7720



Mcarbo LEVA ARMAMENTO CUSTOM KEL-TEC SUB2000

Leva armamento maggiorata completa di ricambio per Kel-Tec SUB2000, realizzata in acciaio al carbonio, incide per soli 2.2oz sul peso dell'arma.

CODICE

MCB-0771



Mcarbo KIT GRILLETTO FLAT CON MOLLE CUSTOM KEL-TEC SUB2000

Il Kit contiene:

- Molla del cane
- Molla aggancio
- Molla di ritorno per grilletto
- Grilletto Flat Face in Alluminio 6061
- Ponticello in Alluminio 6061
- Trigger Bar in acciaio 4130 tagliata al laser
- Set di 10 Viti metriche
- Set di 5 Spine in acciaio al carbonio

CODICE

MCB-9210F



Mcarbo RECOIL BUFFER VER.2 KEL-TEC SUB2000

Recoil Buffer di ricambio per Kel-Tec SUB2000, realizzato in gomma uretanica, riduce la percezione di rinculo del 30%. È compatibile sia con la versione Gen.1 che Gen.2

CODICE

MCB-2444G2



Mcarbo SPEGNIFIAMMA FULL SIZE CAL.9MM KEL-TEC SUB2000

Rompifiamma per Kel-Tec SUB2000 9mm, realizzato in acciaio al carbonio A311, riduce sia il recoil che il rilevamento, compatibile con tutte le canne da 9mm con filettatura 1/2"-28 TPI.

CODICE

MCB-9000F9



Mcarbo SLITTA OTTICA PIEGHEVOLE KEL-TEC SUB2000

Slitta per Kel-Tec SUB2000 Gen.2, slitta picatinny abbattibile con meccanismo a scatto laterale, installabile sia per mancini che per destri, permette una collimazione perfetta tra punto rosso e tacca di mira.

CODICE

MCB-9842R



Mcarbo RECOIL PAD KEL-TEC SUB2000

Calciolo di ricambio per Kel-Tec SUB2000 Gen.2, la forma più spessa aggiunge 1" al length of pull inoltre aiuta ad assorbire il rinculo riducendo l'affaticamento alla spalla. Fornito con viti e bulloni per installazione.

CODICE

MCB-23333



Mcarbo MOLLA GRILLETTO CUSTOM CARABINA ROSSI RS22 SEMI-AUTO

Molla che riduce da 5.75 lbs a 3.5 lbs il peso dello scatto del Rossi RS22, riducendolo del 40%

CODICE

MCB-83333



Mcarbo MOLLE RECUPERO CARRELLO KIT CUSTOM 14/16/18LB 1911 FULL SIZE

Kit molle di recupero per mod. 1911, il kit comprende 3 molle di differenti pesi:

- High Tension 18 lbs
- Mid Tension 16 lbs
- Low Tension 14 lbs

CODICE

MCB-5656



Mcarbo MOLLA RECUPERO OTTURATORE CUSTOM CARABINA ROSSI RS22 SEMI-AUTO

Molla di recupero per Rossi RS22 in cal. 22LR e 22 Magnum.
Rende più fluido il funzionamento dell'arma.

CODICE

MCB-4444

BCM
europearms





LSR CAL.308 BRUX MATCH

LUNGHEZZA CANNA	508mm (20") - 660mm (26")
TIPO CANNA	Brux Match filettata (5/8"x24 rompifiamma non incluso)
LUNGHEZZA TOTALE	1080mm (20") - 1240mm (26")
LUNGHEZZA CON CALCIO CHIUSO	865mm (20") - 1015mm (26")
RIFILING - GROOVES	6 Dx
RIFILING - TWIST RATE	280mm (1:11")
PESO	5.4 Kg (20") - 5.8 Kg (26")
OTTURATORE	3 Tenoni a 120° / Maniglia a 60°
SISTEMA DI SCATTO	Grilletto a 3 stadi tipo Match con peso e sgancio regolabili (da 100g a 1500g)
CARICATORE	Polymag - 5 rds
INTERFACCIA OTTICA	Slitta Picatinny Mil-Std pre inclinata 20 MOA intercambiabile
PARAMANO	M-LOK SYS in alluminio 6082-T6
CALCIO	Alluminio 6082-T6 completamente regolabile ed abbattibile

CODICE	CAL.	CANNA	COLORE
BM-LSR20M.308	.308 WIN	20" BRUX MATCH	NERO
BM-LSR26M.308	.308 WIN	26" BRUX MATCH	NERO
BM-LSR26M.308T	.308 WIN	26" BRUX MATCH	TAN

LSR CAL. 6.5 CREEDMORE BRUX MATCH

LUNGHEZZA CANNA	660mm (26")
TIPO CANNA	Brux Match filettata (5/8"x24 rompifiamma non incluso)
LUNGHEZZA TOTALE	1240mm (26")
LUNGHEZZA CON CALCIO CHIUSO	1015mm (26")
RIFILING - GROOVES	6 Dx
RIFILING - TWIST RATE	1:8"
PESO	5.8 Kg (26")
OTTURATORE	3 Tenoni a 120° / Maniglia a 60°
SISTEMA DI SCATTO	Grilletto a 3 stadi tipo Match con peso e sgancio regolabili (da 100g a 1500g)
CARICATORE	Polymag - 5 rds
INTERFACCIA OTTICA	Slitta Picatinny Mil-Std pre inclinata 20 MOA intercambiabile
PARAMANO	M-LOK SYS in alluminio 6082-T6
CALCIO	Alluminio 6082-T6 completamente regolabile ed abbattibile

CODICE	CAL.	CANNA	COLORE
BM-LSR26M.65	6.5 CREEDMORE	26" BRUX MATCH	NERO
BM-LSR26M.65T	6.5 CREEDMORE	26" BRUX MATCH	TAN



LSR CAL.308 MULTIRADIALE

LUNGHEZZA CANNA	508mm
TIPO CANNA	Multiradiale (rompifiamma non incluso)
LUNGHEZZA TOTALE	1080mm
LUNGHEZZA CON CALCIO CHIUSO	865mm
RIFILING - GROOVES	6 Dx
RIFILING - TWIST RATE	280mm (1:11")
PESO	5.4 Kg
OTTURATORE	3 Tenoni a 120° / Maniglia a 60°
CARICATORE	Polymag - 5 Colpi
INTERFACCIA OTTICA	Slitta Picatinny Mil-Std pre inclinata 20 MOA intercambiabile
PARAMANO	M-LOK SYS in alluminio 6082-T6
CALCIO	Alluminio 6082-T6 completamente regolabile ed abbattibile

CODICE	CAL.	CANNA	COLORE
BM-LSR20.308	.308 WIN	20" MULTIRADIALE	NERO
BM-LSR20.308T	.308 WIN	20" MULTIRADIALE	TAN

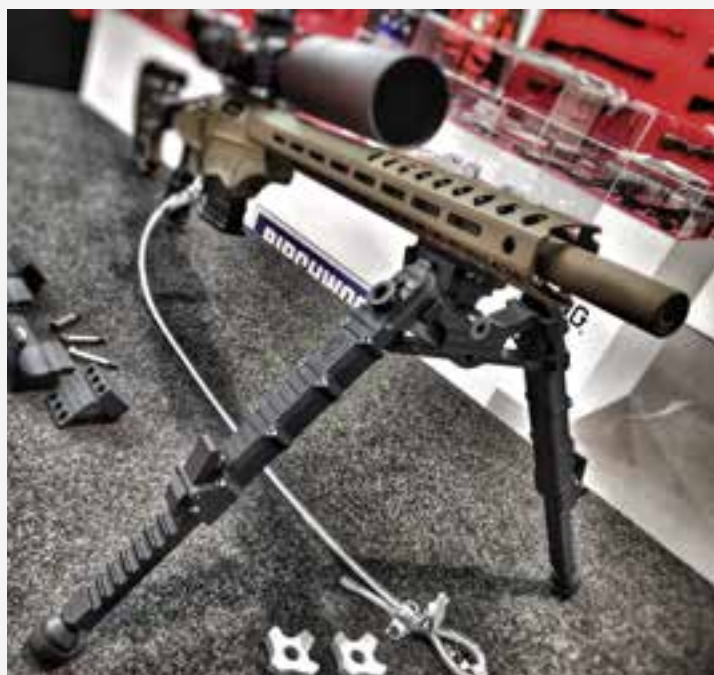

CODICE	COLPI	TIPO
BM-LSR308.MAG	5	POLYMAG
BM-LSR65.MAG	5	POLYMAG



CARATTERISTICHE PRINCIPALI

- Supporto universale su barra Picatinny
- Compatibile con tutti i calibri presenti sul mercato
- Utilizzabile su qualsiasi superficie ed a qualsiasi distanza
- Elevata inclinazione laterale
- Altezza degli appoggi regolabile in 9 diverse posizioni
- Piedini intercambiabili per adattarsi alle superfici d'appoggio
- Rugged case in dotazione per trasporto

CODICE

AT-RAPTOR

COLORE

MATTE BLACK

A.T.C. RAPTOR - SF70-217

MATERIALE	6082 Alluminio anodizzato
PESO	807gr
DIMENSIONI APERTO	min. 209 x 362 x 98 mm / max. 271 x 448 x 98 mm
DIMENSIONI CHIUSO	min. 251 x 55 x 162 mm / max. 313 x 55 x 162 mm
ALTEZZA	min. 209 mm / max. 271 mm
ANGOLO DI APERTURA	70°

COLORAZIONI:



MATTE BLACK



CARATTERISTICHE PRINCIPALI:

- Compatibile con tutti i tipi di arma e di ottica presenti sul mercato
- Facile applicazione sull'arma e inserimento dell'ottica
- Azzeramento dell'inclinometro
- Livella a bolla incorporata
- Monoblocco tra sede Picatinny e supporto ottica
- Serraggio a 45°
- Protezione dell'inclinometro e della livella in alluminio aeronautico anodizzato
- Rugged case in dotazione per trasporto

CODICE

AT-FALCO.30

AT-FALCO.34

AT-FALCO.35

AT-FALCO.36

COLORE

MATTE BLACK

MATTE BLACK

MATTE BLACK

MATTE BLACK

A.T.C. FALCON TACTICAL CANTILEVER

MATERIALE	6082 Alluminio anodizzato
PESO	380gr
DIMENSIONE	54.6 x 51.4 x 144 mm
DIAMETRO ANELLO	30 - 34 - 35 - 36

COLOUR OPTIONS:



MATTE BLACK

WINCHESTER



DOPPIO
DIVERTIMENTO



Double X



LA PRATICA RENDE
PERFETTI

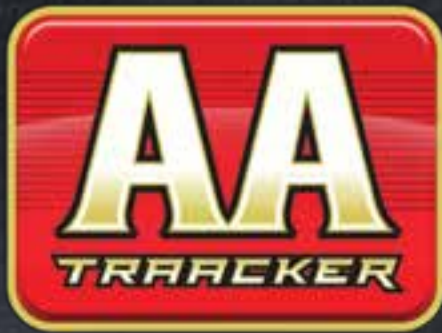

AFFIDABILITÀ
NELLA STORIA



DISTRIBUTORE UFFICIALE

GAMMA COMPLETA DISPONIBILE SU LISTINO ORIGIN 2021

PMAGs

GEN M3

5.56 x 45

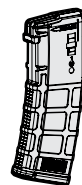

**PMAG 30
AR/M4
GEN M3**

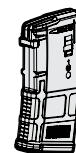

**PMAG 20
AR/M4
GEN M3**



**PMAG 10
AR/M4
GEN M3**

CODICE	MP-557B	MP-560B	MP-559B
ARMA	AR15 - M4 HK 416 SA80 SCAR 16	AR15 - M4 HK 416 SA80 SCAR 16	AR15 - M4 HK 416 SA80 SCAR 16
CAL.	5.56/.223	5.56/.223	5.56/.223
COLPI	30	20	10
COLORE	BLK	BLK	BLK
GEN.	M3	M3	M3
MARK GRID	•	•	
FINESTRA			

PMAG GL9

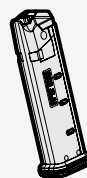

PMAG 21 GL9



**PMAG 17 GL9
GLOCK G17**



**PMAG 15 GL9
GLOCK G19**

CODICE	MP-661B	MP-546B	MP-550B
ARMA	STANDARD COMPACT SUB-COMPACT	STANDARD COMPACT SUB-COMPACT	COMPACT SUB-COMPACT
CAL.	9x21	9x21	9x21
COLPI	21	17	15
COLORE	BLK	BLK	BLK
MARK GRID	•	•	•
FINESTRA	•	•	•

PMAG AICS



**PMAG 5 7.62 AC
AICS SHORT ACTION**

CODICE	MP-549B
ARMA	AICS SHORT ACTION
CAL.	7.62X51MM / .308
COLPI	5
COLORE	BLK
MARK GRID	•



ORIGINAL MAGPUL EXTRACTOR 3x PACK

CODICE	COLORE
MP-001BK	BLACK
MP-001FDE	FDE

COLORE	
NERO	FLAT DARK EARTH



MAGPUL LIMITATORE -5 3x PACK

CODICE	LIMITAZIONE	COMPATIBILITÀ
MP-258B	-5 COLPI	PMAG GEN3 CAL .223 / 5.56mm



MAGPUL SALVA PERCUSSORI 5x PACK

CODICE	CALIBRO	COLORE
MP-215B	.223 / 5.56mm	BLACK

**MAGPUL MOE
BUTTSTOCK**
MOE

**MAGPUL CTR
BUTTSTOCK**
MAGPUL MOE RIFLESTOCK

MOE

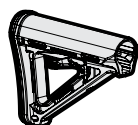
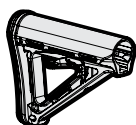
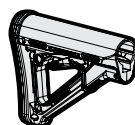
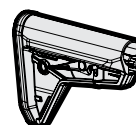
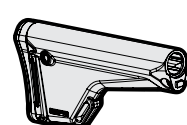
**MAGPUL MOE
SL BUTTSTOCK**
MOE

MOE CARBINE

MOE CARBINE

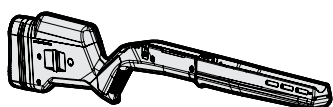
CTR CARBINE

MOE SL CARBINE

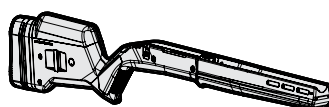
MOE RIFLE

CODICE	MP-400B	MP-400FDE	MP-310B	MP-347B	MP-404B
TIPO TUBO	MIL SPEC	MIL SPEC	MIL SPEC	MIL SPEC	RIFLE BUFFER TUBE
PESO	226gr	226gr	250gr		400gr
LENGHT OF PULL	26.6-35cm	26.6-35cm	26.6-35cm	27.4-35.8cm	34cm
COLORE	BLACK	FDE	BLACK	BLACK	BLACK
COMPATIBILITÀ	AR15 - M4 - AR10 SR25 - M110	AR15 - M4 - AR10 SR25 - M110	AR15 - M4 - AR10 SR25 - M110	AR15 - M4 - AR10 SR25 - M110	AR15 - M16 - AR10 SR25 - M110
COLLASSABILE	•	•	•	•	
FRICITION LOCK			•	Tube Tension System	
CALCIOLO SOSTITUIBILE	•	•	•	•	•
POGGIAGUANCIA AVANZATO				•	•
ASOLA CINGHIA	•	•	•	•	•
ATTACCHI QD			•	•	
COMPATIBILITÀ ASAP	•	•	•	•	

MAGPUL HUNTER STOCK



HUNTER 700



HUNTER 700

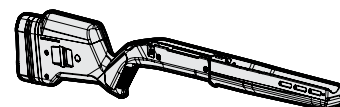

HUNTER 700L

CODICE	MP-495B	MP-495FDE	MP-483B
PESO	1360gr	1360gr	1450gr
LENGHT OF PULL	33-38cm	33-38cm	33-38cm
COLORE	BLACK	FDE	BLACK
COMPATIBILITÀ	REMINGTON 700 SHORT ACTIONS	REMINGTON 700 SHORT ACTIONS	REMINGTON 700 LONG ACTIONS
BEDDING ALLUMINIO	•	•	•
LENGHT OF PULL REGOLABILE	•	•	•
CALCIOLO SOSTITUIBILE	•	•	
POGGIAGUANCIA AVANZATO	•	•	•
POGGIAGUANCIA SOSTITUIBILE	•	•	•
ASOLA CINGHIA	•	•	•
ATTACCHI QD	•	•	•
COMPATIBILITÀ M-LOK	•	•	•



MOE M-LOK HAND GUARDS

MCE

CODICE	COLORE	COMPATIBILITÀ
MP-424B	BLACK	AR15/M4
MP-424FDE	FDE	AR15/M4

COLORE

NERO

FLAT DARK EARTH



MOE SL M-LOK HAND GUARDS

MCE

CODICE	COLORE	COMPATIBILITÀ
MP-538B	BLACK	AR15/M4
MP-538FDE	FDE	AR15/M4

COLORE

NERO

FLAT DARK EARTH



MAGPUL M-LOK ALUMINUM RAIL PANELS

CODICE	SLOTS	TIPO
MP-581B	5	M-LOK
MP-582B	7	M-LOK
MP-583B	9	M-LOK



MAGPUL RAIL LEDDER PANEL

CODICE	COLORE	TIPO
MP-013B	BLACK	1913 PICATINNY RAILS
MP-013FDE	FDE	1913 PICATINNY RAILS

COLORE	
NERO	FLAT DARK EARTH



MAGPUL RVG VERTICAL GRIP

CODICE	COLORE	TIPO
MP-412B	BLACK	1913 PICATINNY RAILS
MP-412FDE	FDE	1913 PICATINNY RAILS

COLORE	
NERO	FLAT DARK EARTH

MAGPUL ANGLED FORE GRIP

CODICE	COLORE	TIPO
MP-414B	BLACK	1913 PICATINNY RAILS
MP-414FDE	FDE	1913 PICATINNY RAILS

COLORE	
NERO	FLAT DARK EARTH





MAGPUL MOE VERTICAL GRIP



COLORE

NERO

FLAT DARK EARTH

CODICE	COLORE	COMPATIBILITÀ	ALTEZZA	SPESSORE	PESO	ANGOLO
MP-415B	BLACK	AR10, AR15, M4, M16, M110, SR25	10.16cm	3.04cm	79gr	25°
MP-415FDE	FDE	AR10, AR15, M4, M16, M110, SR25	10.16cm	3.04cm	79gr	25°



MAGPUL MOE 1911 GRIP PANELS



CODICE	COLORE	COMPATIBILITÀ
MP-524B	BLACK	MOD. 1911



MAGPUL BIPOD 1913 PICATINNY RAIL

MAGPUL BIPOD
1913 PICATINNY RAIL

CODICE	MP-941B
ATTACCO	1913 PICATINNY
MATERIALI	Acciaio, alluminio 6061-T6 anodizzato e polimeri.
ALTEZZA MAX	26.5cm
COMPATIBILITÀ	AR15, M4, M16
ANGOLO ROTAZIONE MAX	40°
ANGOLO VERTICALE MAX	50°
COLORE	BLACK

**MAGPUL MBUS
REAR SIGHT**
**MAGPUL MBUS
FRONT SIGHT**
**MAGPUL MBUS
PRO REAR SIGHT**

	MAGPUL MBUS REAR SIGHT	MAGPUL MBUS REAR SIGHT	MAGPUL MBUS FRONT SIGHT	MAGPUL MBUS FRONT SIGHT	MAGPUL MBUS PRO REAR SIGHT
CODICE	MP-248B	MP-248FDE	MP-247B	MP-247FDE	MP-276B
ATTACCO	1913 PICATINNY	1913 PICATINNY	1913 PICATINNY	1913 PICATINNY	1913 PICATINNY
POSIZIONE	POSTERIORE	POSTERIORE	ANTERIORE	ANTERIORE	POSTERIORE
ALTEZZA CHIUSA	1.29cm	1.29cm	1.29cm	1.29cm	0.94cm
LUNGHEZZA IN USO	3.81cm	3.81cm	3.81cm	3.81cm	2.95cm
LUNGHEZZA CHIUSA	6.6cm	6.6cm	6.6cm	6.6cm	4.57cm
PESO	37gr	37gr	35gr	35gr	51gr
COLORE	BLACK	FDE	BLACK	FDE	BLACK
REGOLAZIONE DERIVA	0.7 MOA/Click con mira da 14.5" 0.5 MOA/Click con mira da 20"	0.7 MOA/Click con mira da 14.5" 0.5 MOA/Click con mira da 20"			0.5 MOA/Click con mira da 14.5" 0.4 MOA/Click con mira da 20"
REGOLAZIONE ALZO			1.6 MOA/Click con mira da 14.5" 1.2 MOA/Click con mira da 20"	1.6 MOA/Click con mira da 14.5" 1.2 MOA/Click con mira da 20"	



ORYX

BY  MDT



PESO: 4.2LBS - 1.9 KG
LOP: 13 - 13.5" (SPACER KIT ADDIZIONALE PER MAGGIORE SPESSORE)
MATERIALE: ALLUMINIO AERONAUTICO 6061-T6
FINITURA: TIPO III MIL SPEC HARD ANODIZED
FINITURA IMPUGNATURE E CALCIO: OD GREEN
COMPATIBILE CON IMPUGNATURE AR-15 (IMPUGNATURA INCLUSA)
SISTEMA M-LOK SULLA PARTE INFERIORE FRONTALE
COMPATIBILE CON CARICATORI "AICS PATTERN"
SISTEMA FREE FLOATING BARREL
DIAMETRO MASSIMO DELLA CANNA PARI A 1.250"



**VERSIONE COMPLETA E MONTATA - FUCILE NON INCLUSO



CODICE	DESCRIZIONE
OY-1039500DG	ORYX CALCIATURA TIKKA T3 DESTRA VERDE-NERA
OY-1039510DG	ORYX CALCIATURA REMINGTON 700 SA DESTRA VERDE-NERA
OY-1039520DG	ORYX CALCIATURA HOWA 1500 SA DESTRA VERDE-NERA
OY-1039530DG	ORYX CALCIATURA HOWA MINI DESTRA VERDE-NERA
OY-1037250DG	ORYX CALCIATURA RUGER AMERICAN DESTRA VERDE-NERA
OY-1041170DG	ORYX CALCIATURA REMINGTON 738 SA VERDE-NERA
OY-1036530DG	ORYX CALCIATURA SAVAGE 10SA DESTRA VERDE-NERA
OY-1041390DG	ORYX CALCIATURA MAUSER M18 DESTRA VERDE-NERA



**ADJUSTABLE
CHEEK RISER.**

*DISPONIBILI COME RICAMBIO SPESSORI EXTRA PER IL CALCIOLO



POLYMER MAGS

CODICE	COLPI	CAL.	MATERIALE
OY-103954	10	.223 Rem / 300 Blk / 204 Ruger	Metallo
OY-103955	10	6.5Gr / 7.62x39	Metallo
OY-103089	10	.308 Win	Metallo
OY-102231	10	.223 Rem	Polimere
OY-102232	10	.308 Win	Polimere



CARATTERISTICHE PRINCIPALI CALCIATURA SOUTHERN CROSS TSP X

CODICE	SN-SCTS700SA
PESO	4.1 lbs / 1.86 Kg
REGOLAZIONE LENGTH OF PULL	1" / 25mm
REGOLAZIONE POGGIAGUANCIA	1.1" / 28mm H - 14° inclinazione
PARAMANO	M-LOK Free-Floating a 5 slot (90°/180°/270°)
CALCIOLO	Regolabile tramite spessori
MATERIALE	Alluminio 6061-T6 anodizzato
COMPATIBILITÀ	Remington 700 Azione Corta e derivati
COMPATIBILITÀ CARICATORI	Mag AICS in metallo
COLORE	Nero



OGGETTO CODICE ARTICOLO - DESCRIZIONE



TH-TCH4

ARMADIETTO BLINDATO TECHNOMAX TCH/4 + Tesoretto

Struttura monoblocco in lamiera d'acciaio da 2mm
 Porta da 3mm.
 Estrazione della chiave impossibile a catenacci rientrati.
 Tesoretto interno portamunizioni con serratura a cilindro.
 Fori di ancoraggio sulla base e sullo schienale (2+2).
 Verniciatura con polvere epossidica.
 Spessore totale del battente 55 mm.
 Serratura di sicurezza a 6 leve con chiave a doppia mappa.
 4 catenacci frontali in acciaio nichelato del Ø di 20mm.
 Rastrelliera in legno ricoperta in tessuto e tappetino sulla base.
 misure 145x34x28 cm



CODICE	POSTI	SERRATURA	TESORETTO	PESO
FO-Q3115S1	7	MANIGLIA + CHIAVE	SI	61.5 KG

- TESORETTO CON SERRATURA
- INTERNI IN MOQUETTE
- FORI DI MONTAGGIO NEL PAVIMENTO E NELLE PARETI POSTERIORI
- BULLONI DI MONTAGGIO INCLUSI
- COSTRUZIONE IN ACCIAIO MASSICCIO 2MM FUSTO 3MM PORTA
- CREMAGLIERE DI GOMMA SAGOMATA
- PROGETTATO PER SODDISFARE E SUPERARE I TEST BS7558/92 - EN1143-1:2012 - VDS 2450:2011-04/06 - EN14450:2005
- DIMENSIONI 150X36X40 / PESO 61.5 KG



CODICE	POSTI	SERRATURA	TESORETTO	PESO
FO-Q4310S1	10	MANIGLIA + PINPAD + CHIAVE	SI	75.5 KG

- MECCANISMO DI BLOCCAGGIO CON PERNO TRASVERSALE
- SPUGNA SAGOMATA APPOGGIO FUCILE
- APERTURA MANUALE CON CHIAVE D'EMERGENZA
- COSTRUZIONE IN ACCIAIO MASSICCIO 2MM FUSTO 3MM PORTA
- FORNITO CON BULLONI DI FISSAGGIO
- TASTIERA DIGITALE LCD DELUXE
- TESORETTO CON SERRATURA
- MENSOLA ESTRAIBILE
- TAPPEZZERIA INTERNA DELUXE
- DIMENSIONI 150X40X50 / PESO 75.5 KG

PROGETTATO PER SODDISFARE E SUPERARE I TEST BS7558/92 - EN1143-1:2012 - VDS 2450:2011-04/06 - EN14450:2005



CODICE	POSTI	SERRATURA	TESORETTO	PESO
FO-Q4115S2	10	CHIAVE	SI	56 KG

- PORTA SPESSORE 3MM STRUTTURA/2MM
- FORNITO CON BULLONI DI FISSAGGIO 4 X
- PAVIMENTO IN MOQUETTE
- MENSOLA ESTRAIBILE
- RIVESTIMENTO NERO CON IL MARCHIO SILVER
- SERRATURA A CHIAVE
- TESORETTO CON CHIUSURA A CHIAVE
- DIMENSIONI 150X40X40

PROGETTATO PER SODDISFARE E SUPERARE I TEST BS7558/92 - EN1143-1:2012 - VDS 2450:2011-04/06 - EN14450:2005



CODICE	POSTI	SERRATURA	TESORETTO	PESO
FO-Q7111S2	5	CHIAVE	NO	28.5 KG

- PORTA DI 3MM SRUTTURA/2MM
- FORNITO CON BULLONI DI FISSAGGIO 4 X
- PAVIMENTO IN MOQUETTE
- RIVESTIMENTO NERO CON IL MARCHIO SILVER
- SERRATURA A CHIAVE
- DIMENSIONI 130X30X25 / PESO 28.5 KG

PROGETTATO PER SODDISFARE E SUPERARE I TEST BS7558/92 - EN1143-1:2012 - VDS 2450:2011-04/06 - EN14450:2005



CODICE	POSTI	SERRATURA	TESORETTO	PESO
FO-B23EFB	1 AC*	PIN-PAD	NO	9.5 KG

- PORTA SPESSORE 3MM, STRUTTURA 2MM
- RIVESTIMENTO NERO CON MARCHIO SILVER
- FORNITO CON BULLONI DI FISSAGGIO 4 X
- PINPAD DIGITALE E SERRATURA A CHIAVE D'EMERGENZA
- PAVIMENTO IN MOQUETTE
- DIMENSIONI 250X230X350MM / PESO 9.5 KG
- PROGETTATO PER SODDISFARE E SUPERARE I TEST BS7558/92 - EN1143-1:2012 - VDS 2450:2011-04/06 - EN14450:2005



*AC= ARMA CORTA

JADE



Break barrel a molla



CODICE	CAL.	LUNGHEZZA CANNA	LUNGHEZZA TOT.	MECCANISMO	PESO SCATTO	TRAZIONE MOLLA	COLORE
MH-JADE	4,5mm	44 cm	103 cm	Molla	1,1 / 2,7 Kg	9 Kg	Nero

JADE



Sistema GAS RAM

- Potenza più costante.
- Diminuisce il rinculo ed il rumore.
- Più duraturo nel tempo, più preciso ed affidabile.



CODICE	CAL.	LUNGHEZZA CANNA	LUNGHEZZA TOT.	MECCANISMO	PESO SCATTO	TRAZIONE PISTONE	COLORE
MH-JADE.N2	4,5mm	44 cm	103 cm	Gas Ram	1,1 / 2,7 Kg	10 Kg	Nero



LIBERA VENDITA

HIGH POWER

6.9J



PISTOLA ZORAKI SP-01

CARATTERISTICHE:

- A COMPRESSIONE MANUALE CHE REGOLA LA POTENZA DI USCITA
- GRILLETTO REGOLABILE IN 4 SETTAGGI
- IMPUGNATURA "PISTOL GRIP" ERGONOMICA REGOLABILE, SLITTA PER INSTALLAZIONE ACCESSORI (DOT E OTTICHE)
- SICURA AUTOMATICA AL GRILLETTO
- NON SCARRELLANTE
- CANNA IN ACCIAIO RIGATA AD ALTA RESISTENZA ALLA CORROSIONE
- ORGANI DI MIRA REGOLABILI
- CORPO IN POLIMERO DI ALTA QUALITÀ
- VALIGETTA PER PORTO CON CHIAVI TORX T8, CACCIAVITE SPECIALE, E KIT PULIZIA.
- LUNGHEZZA TOTALE: 315 MM.
- ALTEZZA: 172 MM.
- PESO: 1.100 GR.
- PESO GRILLETTO: 350 - 1800 GR.
- BARREL LENGTH: 181.5 MM.
- ENERGIA MASSIMA: 7.5 JOULE CAL. 4.5 MM 0.5 GR.

CODICE	CLASSIFICAZIONE	POTENZA	CAL.
ZI-SP01	LIBERA VENDITA	6.9 J	4,5mm/.177



PISTOLA ZORAKI SP-01

CARATTERISTICHE:

- A COMPRESSIONE MANUALE CHE REGOLA LA POTENZA DI USCITA
- GRILLETTO REGOLABILE IN 4 SETTAGGI
- IMPUGNATURA "PISTOL GRIP" ERGONOMICA REGOLABILE, SLITTA PER INSTALLAZIONE ACCESSORI (DOT E OTTICHE)
- SICURA AUTOMATICA AL GRILLETTO
- NON SCARRELLANTE
- CANNA IN ACCIAIO RIGATA AD ALTA RESISTENZA ALLA CORROSIONE
- ORGANI DI MIRA REGOLABILI
- CORPO IN POLIMERO DI ALTA QUALITÀ
- VALIGETTA PER PORTO CON CHIAVI TORX T8, CACCIAVITE SPECIALE, E KIT PULIZIA.
- LUNGHEZZA TOTALE: 393 MM.

- ALTEZZA: 172 MM.
- PESO: 1.115 G.
- PESO GRILLETTO: 350 - 1800 GR.
- BARREL LENGTH: 260 MM.
- ENERGIA MASSIMA: 12.5 JOULE CAL. 4.5 MM 0.5 GR.



ARMA SPORTIVA

FULL POWER

12.5J

CODICE	CLASSIFICAZIONE	POTENZA	CAL.
ZI-HP01-ULTRA	ARMA SPORTIVA	12.5 J	4,5mm/.177



Calciatura Zoraki in tecnopolimeri con poggiaaguancia regolabile in altezza per il massimo comfort dell'utilizzatore. Compatibile con modelli SP ed HP ULTRA.

CODICE
ZI-SP01ST



Il pistol Grip Zoraki in tecnopolimeri e gomma anti slip rende l'impugnatura estremamente confortevole, inoltre la sagomatura dedicata per l'appoggio del pollice evita di stressare la mano durante la fase di tiro. Studiata appositamente per i tiratori mancini e compatibile con i modelli SP ed HP ULTRA.

CODICE
ZI-SP01LG



UMAREX®



BROWNING X-BLADE II

UMAREX BROWNING X-BLADE 2 SYNTHETIC.

CARATTERISTICHE PRINCIPALI:

- SISTEMA BREAK BARREL CON CANNA RICOPERTA ED INSONORIZZATA
- SCINA DA 11mm PER INSTALLAZIONE SISTEMA OTTICO AVANZATO
- CALCIATURA SINTETICA IN TECNOPOLIMERI CON CALCIOLO IN GOMMA.
- TACCA DI MIRA REGOLABILE E MIRINO IN FIBRA OTTICA.



CODICE	DESCRIZIONE	CAL.	MUNIZIONE	CARICA	POTENZA	LUNG.	PESO g
UM-2.4353	UMAREX BROWNING X-BLADE II SYNTHETIC	4,5	PELLET	BREAK BARREL	MAX 7.5J	1100 mm	2550



BROWNING X-BLADE HUNTER

UMAREX BROWNING X-BLADE HUNTER LEGNO.

CARATTERISTICHE PRINCIPALI:

- SISTEMA BREAK BARREL CON CANNA RICOPERTA ED INSONORIZZATA
- SCINA DA 11mm PER INSTALLAZIONE SISTEMA OTTICO AVANZATO
- CALCIATURA IN LEGNO CHIARO CON CALCIOLO IN GOMMA.
- TACCA DI MIRA REGOLABILE E MIRINO IN FIBRA OTTICA.



CODICE	DESCRIZIONE	CAL.	MUNIZIONE	CARICA	POTENZA	LUNG.	PESO g
UM-2.4966	UMAREX BROWNING X-BLADE HUNTER	4,5	PELLET	BREAK BARREL	MAX 7.5J	1095 mm	3040



BROWNING M-BLADE

UMAREX BROWNING M-BLADE SYNTHETIC.

CARATTERISTICHE PRINCIPALI:

- SISTEMA BREAK BARREL CON CANNA RICOPERTA ED INSONORIZZATA
- SCINA DA 11mm PER INSTALLAZIONE SISTEMA OTTICO AVANZATO
- CALCIATURA SINTETICA IN TECNOPOLIMERI CON CALCIOLO IN GOMMA.
- TACCA DI MIRA REGOLABILE E MIRINO IN FIBRA OTTICA.



CODICE	DESCRIZIONE	CAL.	MUNIZIONE	CARICA	POTENZA	LUNG.	PESO g
UM-2.4972	UMAREX BROWNING M-BLADE SYNTHETIC	4,5	PELLET	BREAK BARREL	MAX 7.5J	990 mm	2355



NXG NEXT GENERATION

UMAREX BROWNING M-BLADE SYNTHETIC.

CARATTERISTICHE PRINCIPALI:

- SISTEMA PNEUMATIC CON LEVERAGGIO A SCOMPARSA
- SLITTA DA 22mm PER INSTALLAZIONE SISTEMA OTTICO AVANZATO
- CALCIATURA SINTETICA SAGOMATA IN TECNOPOLIMERI.
- TACCA DI MIRA REGOLABILE E MIRINO IN FIBRA OTTICA.

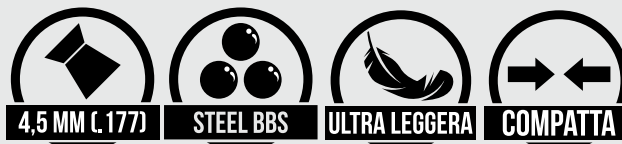

CODICE	DESCRIZIONE	CAL.	MUNIZIONE	CARICA	POTENZA	LUNG.	PESO g
UM-2.4999	UMAREX PISTOLA UX RP5 BASIC	4,5	PELLET / BBs	PNEUMATICA	MAX 7.5J	990 mm	1520



RUGER

UMAREX CARABINA RUGER 10/22 SYNTHETIC.

CARATTERISTICHE PRINCIPALI:

- SISTEMA A CO2 POWER SHOT
- CARICATORE ROTATIVO CON GHIERA DA 10 COLPI (UM-5.8370.1)
- SCINA DA 11mm PER INSTALLAZIONE SISTEMA OTTICO AVANZATO
- CALCIATURA SINTETICA REPLICA ESATTA DELLA CELEBRE CAL .22lr 10/22.
- TACCA DI MIRA FLIP UP ORIGINALE E MIRINO FISSO.



****CODICE
CARICATORE:
UM-5.8370.1**



CODICE	DESCRIZIONE	CAL.	MUNIZIONE	CARICA	POTENZA	LUNG.	PESO g
UM-5.8370	UMAREX CARABINA RUGER 10/22 SYNTHETIC	4,5	PELLET	2X12g CO ₂	MAX 7.5J	940 mm	2046



HAMMERLI

BLACK FORCE 880

UMAREX HAMMERLI BLACK FORCE 880.

CARATTERISTICHE PRINCIPALI:

- SISTEMA BREAK BARREL CON CANNA INSONORIZZATA
- SCINA DA 11mm PER INSTALLAZIONE SISTEMA OTTICO AVANZATO
- CALCIATURA SINTETICA ERGONOMICA NERA
- TACCA DI MIRA REGOLABILE E MIRINO IN FIBRA FISSO



CODICE	DESCRIZIONE	CAL.	MUNIZIONE	CARICA	POTENZA	LUNG.	PESO g
UM-2.4889	HAMMERLI BLACK FORCE 880	4,5	PELLET	BREAK BARREL	MAX 7.5J	1165 mm	3742



HAMMERLI

BLACK FORCE 800

UMAREX HAMMERLI BLACK FORCE 800.

CARATTERISTICHE PRINCIPALI:

- SISTEMA BREAK BARREL
- SCINA DA 11mm PER INSTALLAZIONE SISTEMA OTTICO AVANZATO
- CALCIATURA CON FINITURA NERA
- TACCA DI MIRA REGOLABILE E MIRINO IN FIBRA FISSO



CODICE	DESCRIZIONE	CAL.	MUNIZIONE	CARICA	POTENZA	LUNG.	PESO g
UM-2.4976	HAMMERLI BLACK FORCE 800	4,5	PELLET	BREAK BARREL	MAX 7.5J	1142 mm	2380



HAMMERLI

BLACK FORCE 550

UMAREX HAMMERLI BLACK FORCE 550.

CARATTERISTICHE PRINCIPALI:

- SISTEMA BREAK BARREL
- SCINA DA 11mm PER INSTALLAZIONE SISTEMA OTTICO AVANZATO
- CALCIATURA IN LEGNO DI NOCE CON FINITURA OLEATA
- TACCA DI MIRA REGOLABILE E MIRINO IN FIBRA FISSO



CODICE	DESCRIZIONE	CAL.	MUNIZIONE	CARICA	POTENZA	LUNG.	PESO g
UM-2.4967	HAMMERLI BLACK FORCE 550	4,5	PELLET	BREAK BARREL	MAX 7.5J	1060 mm	2765



HAMMERLI®

600 COMBO

UMAREX HAMMERLI HUNTER FORCE 900 COMBO COMPLETA DI OTTICA 4X32.

CARATTERISTICHE PRINCIPALI:

- SISTEMA BREAK BARREL
- SCINA DA 11mm PER INSTALLAZIONE SISTEMA OTTICO AVANZATO
- CALCIATURA IN LEGNO DI NOCE CON FINITURA OLEATA
- OTTICA 4X32 UMAREX



CODICE	DESCRIZIONE	CAL.	MUNIZIONE	CARICA	POTENZA	LUNG.	PESO g
UM-2.4943	HAMMERLI HUNTER FORCE 600 COMBO CON OTTICA 4X32.	4,5	PELLET	BREAK BARREL	MAX 7.5J	1100 mm	3220



HAMMERLI®

900 COMBO

UMAREX HAMMERLI HUNTER FORCE 900 COMBO COMPLETA DI OTTICA 6X42.

CARATTERISTICHE PRINCIPALI:

- SISTEMA UNDER LEVER
- SCINA DA 11mm PER INSTALLAZIONE SISTEMA OTTICO AVANZATO
- CALCIATURA IN LEGNO DI NOCE CON FINITURA OLEATA
- OTTICA 6X42 UMAREX



CODICE	DESCRIZIONE	CAL.	MUNIZIONE	CARICA	POTENZA	LUNG.	PESO g
UM-2.4934	HAMMERLI HUNTER FORCE 900 COMBO CON OTTICA 6X42.	4,5	PELLET	UNDER LEVER	MAX 7.5J	1150 mm	4060



HAMMERLI®

500 FIREFOX

UMAREX HAMMERLI 500 FIREFOX BREAK BARREL.

CARATTERISTICHE PRINCIPALI:

- BREAK BARREL
- SCINA DA 11mm PER INSTALLAZIONE SISTEMA OTTICO AVANZATO
- CALCIATURA IN TECNOPOLIMERI ALLEGGERITI
- COMPENSATORE CON SLITTA E MIRINO IN FIBRA INTEGRATI



CODICE	DESCRIZIONE	CAL.	MUNIZIONE	CARICA	POTENZA	LUNG.	PESO g
UM-2.4940	HAMMERLI FIREFOX 500 COMPENSATOR	4,5	PELLET	BREAK BARREL	MAX 7.5J	1129 mm	2850



HAMMERLI®

850 M2

****CODICE
CARICATORE:
UM-465.170**

UMAREX 850 M2 A CO2 CON BOMBOLA DA 88 G ASSOMIGLIA AD UNA TRADIZIONALE 850 AIRMAGNUM MA OFFRE UNA VASTA GAMMA DI FUNZIONI IN PIÙ COME UNA FILETTATURA DELLA CANNA DA 1/2 " -20 UNF, TRE SLITTE PICATINNY, UN POGGIA GUANCIA SUPPLEMENTARE RIMOVIBILE PER SPARARE CON DIFFERENTI SUPPORTI OTTICI, CALCIATURA IN POLIMERI LEGGERI E CARICATORE IN ALLUMINIO DI ALTA QUALITÀ DA 8 COLP, SISTEMA DI MIRA IN FIBRA OTTICA.

CODICE	DESCRIZIONE	CAL.	MUNIZIONE	CARICA	POTENZA	LUNG.	PESO g
UM-464.00.00	HAMMERLI 850 M2 AIRMAGNUM	4,5	PELLET	CO ₂ 88 gr	MAX 7.5J	1057 mm	3062

HAMMERLI

850 M2



LA VERSIONE UMAREX 850 M2 XT COMPLETE KIT COMPRENDE:

- COMPENSATORE K3 NEO
- OTTICA 6X42
- BIPIEDE TMB2 IN ALLUMINIO

UMAREX 850 M2 KIT A CO2 CON BOMBOLA DA 88 G, COME LA TRADIZIONALE 850 AIRMAGNUM MA OFFRE UNA VASTA GAMMA DI FUNZIONI IN PIÙ COME UNA FILETTATURA DELLA CANNA DA 1/2" -20 UNF, TRE SLITTE PICATINNY, UN POGGIA GUANCIA SUPPLEMENTARE RIMOVIBILE PER SPARARE CON DIFFERENTI SUPPORTI OTTICI, CALCIATURA IN POLIMERI LEGGERI E CARICATORE IN ALLUMINIO DI ALTA QUALITÀ DA 8 COLP, SISTEMA DI MIRA IN FIBRA OTTICA. QUESTA VERSIONE KIT COMPRENDE ANCHE COMPENSATORE K3 NEO, OTTICA 6X42 E BIPIEDE TMB2.

CODICE	DESCRIZIONE	CAL.	MUNIZIONE	CARICA	POTENZA	LUNG.	PESO g
UM-464.00.01-2	HAMMERLI 850 M2 XT AIRMAGNUM KIT	4,5	PELLET	CO ₂ 88 gr	MAX 7.5J	1186 mm	4077



WALTHER
MADE IN GERMANY

ROTEX RM8

CARABINA WALTHER DAL DESIGN INNOVATIVO, COME IL NUOVO SOLIDISSIMO RECEIVER IN ALLUMINIO FRESATO DAL PIENO CON SLITTA PICATINNY INTEGRATA, CANNA IN CARBONIO E CILINDRO IN ALLUMINIO. TUTTO CIÒ RENDE LA WALTHER ROTEX RM8 VARMINT ESTREMAMENTE LEGGERA E ROBUSTA, PERMETTENDO UNA RIDUZIONE DEL PESO RISPETTO ALLA VERSIONE ORIGINALE PARI AL 15%. LA CANNA VARMINT IN CARBONIO DOTATA DI FRENO DI BOCCA GARANTISCE UNA STABILITÀ SENZA EGUALI NEL TIRO. CARICATORE A ROTELLA DA 8 COLPI.



**CODICE
CARICATORE:
UM-465.170

CODICE	DESCRIZIONE	CAL.	MUNIZIONE	CARICA	POTENZA	LUNG.	PESO g
UM-465.10.06	WALTHER PCP ROTEX RM8 VARMINT	4,5	PELLET	PCP	MAX 7.5J	960 mm	3180

WALTHER
MADE IN GERMANY

REIGN

WALTHER PCP REIGN.

CARATTERISTICHE PRINCIPALI:

- COMPONENTI IN ALLUMINIO DI ALTISSIMA QUALITÀ
- SLITTA DA 22mm PER INSTALLAZIONE SISTEMA OTTICO AVANZATO
- CORSA E PESO DEL GRILLETTO REGOLABILI.
- CALCIATURA SINTETICA IN TECNOPOLIMERI BULL-PUP CON GRIP TEXTURE SU TUTTA LA CALCIATURA ED UN CALCIOLO VENTILATO IN GOMMA.
- CARICATORE DA 11 COLPI PER CAL 4,5 mm E DA 10 COLPI PER CAL 5,5 mm.



**CODICE
CARICATORE:
UM-467.103 - CAL 4,5
UM-467.104 - CAL 5,5

CODICE	DESCRIZIONE	CAL.	MUNIZIONE	CARICA	POTENZA	LUNG.	PESO g
UM-467.10.00	WALTHER PCP BULL-PUP REIGN .177	4,5	PELLET	PCP	MAX 7.5J	687 mm	2500
UM-467.11.00	WALTHER PCP BULL-PUP REIGN .22	5,5	PELLET	PCP	MAX 7.5J	687 mm	2500

UX[®] RP5



UMAREX RP5 PISTOLA MODULABILE A CO2 PUMP ACTION.

- CARICATORE DA 5 COLPI
- TACCA DI MIRA REGOLABILE

**CODICE
CARICATORE:
UM-406.104

CODICE	DESCRIZIONE	CAL.	MUNIZIONE	CARICA	POTENZA	LUNG.	PESO g
UM-406.00.00	UMAREX PISTOLA UX RP5 BASIC	4,5	PELLET	2X12g CO ₂	MAX 7.5J	437 mm	1140

UX[®] RP5



UMAREX RP5 KIT COMPLETO CARABINA A CO2 PUMP ACTION.

IL KIT INCLUDE:

- CARICATORE DA 5 COLPI
- TACCA DI MIRA REGOLABILE
- ANELLO CON SLITTA WEAVER PER AGGANCIAMENTO ACCESSORI
- CALCIATURA SCHELETRATA
- OTTICA 4X32 UMAREX
- MODULABILE E TRASFORMABILE DA CARABINA A VERSIONE BASE PISTOLA.

**CODICE
CARICATORE:
UM-406.104

CODICE	DESCRIZIONE	CAL.	MUNIZIONE	CARICA	POTENZA	LUNG.	PESO g
UM-406.00.01	UMAREX PISTOLA UX RP5 COMPLETE KIT	4,5	PELLET	2X12g CO ₂	MAX 7.5J	752 mm	1940

UMAREX PATROL KIT COMPLETO DI OTTICA 2X20.

CARATTERISTICHE PRINCIPALI:

- BREAK BARREL
- CANNA RICOPERTA DA MATERIALE INSONORIZZANTE
- SCINA DA 11mm PER INSTALLAZIONE SISTEMA OTTICO AVANZATO
- CALCIATURA THUMB HOLE SAGOMATA IN TECNOPOLIMERI ALLEGGERITI
- OTTICA 2X20 UMAREX



CODICE	DESCRIZIONE	CAL.	MUNIZIONE	CARICA	POTENZA	LUNG.	PESO g
UM-2.4996-1	UMAREX CARABINA UX PATROL OPTIC KIT	4,5	PELLET	2X12g CO ₂	MAX 7.5J	752 mm	1940

UX[®] SYRIX

UMAREX PATROL KIT COMPLETO DI OTTICA 4X32.

CARATTERISTICHE PRINCIPALI:

- BREAK BARREL CON SISTEMA GAS PISTON
- CANNA RICOPERTA CON TERMINALE RIVESTITO
- TACCA DI MIRA REGOLABILE, MIRINO IN FIBRA E SCINA DA 11mm
- CALCIATURA IN TECNOPOLIMERI ALLEGGERITI
- OTTICA 4X32 UMAREX



CODICE	DESCRIZIONE	CAL.	MUNIZIONE	CARICA	POTENZA	LUNG.	PESO g
UM-2.4376	UMAREX CARABINA UX SYRIX OPTIC KIT	4,5	PELLET	GAS PISTON	MAX 7.5J	752 mm	3820



PERFECTA

RS30

UMAREX PERFECTA MOD. RS30 POLYMER.

CARATTERISTICHE PRINCIPALI:

- SISTEMA BREAK BARREL CON CANNA INSONORIZZATA
- SCINA DA 11mm PER INSTALLAZIONE SISTEMA OTTICO AVANZATO
- CALCIATURA POLIMERICA CLASSIC CON CALCIOLO IN GOMMA.
- TACCA DI MIRA REGOLABILE E MIRINO HOODED IN FIBRA.



CODICE	DESCRIZIONE	CAL.	MUNIZIONE	CARICA	POTENZA	LUNG.	PESO g
UM-2.4371	UMAREX PERFECTA MOD. RS30	4,5	PELLET	BREAK BARREL	MAX 7.5J	1030 mm	2450



PERFECTA

RS26

UMAREX PERFECTA MOD. RS26 POLYMER.

CARATTERISTICHE PRINCIPALI:

- SISTEMA BREAK BARREL CON CANNA INSONORIZZATA
- SCINA DA 11mm PER INSTALLAZIONE SISTEMA OTTICO AVANZATO
- CALCIATURA POLIMERICA COMFORT CON CALCIOLO IN GOMMA.



CODICE	DESCRIZIONE	CAL.	MUNIZIONE	CARICA	POTENZA	LUNG.	PESO g
UM-2.4907	UMAREX PERFECTA MOD. RS26	4,5	PELLET	BREAK BARREL	MAX 7.5J	1112 mm	3200



PERFECTA

MOD.32

UMAREX PERFECTA MOD. 32 LEGNO.

CARATTERISTICHE PRINCIPALI:

- SISTEMA BREAK BARREL CON CANNA RICOPERTA
- SCINA DA 11mm PER INSTALLAZIONE SISTEMA OTTICO AVANZATO
- CALCIATURA IN LEGNO LACCATO.
- TACCA DI MIRA REGOLABILE E MIRINO CON PERLINA.



CODICE	DESCRIZIONE	CAL.	MUNIZIONE	CARICA	POTENZA	LUNG.	PESO g
UM-2.4955	UMAREX PERFECTA MOD. 32 LEGNO	4,5	PELLET	BREAK BARREL	MAX 7.5J	1095 mm	2600



PERFECTA

MOD.45

UMAREX PERFECTA MOD. 45 LEGNO.

CARATTERISTICHE PRINCIPALI:

- SISTEMA BREAK BARREL CON CANNA RICOPERTA
- SCINA DA 11mm PER INSTALLAZIONE SISTEMA OTTICO AVANZATO
- CALCIATURA IN LEGNO CHIARO CON CALCIOLO IN GOMMA.
- TACCA DI MIRA REGOLABILE E MIRINO HOODED.



CODICE	DESCRIZIONE	CAL.	MUNIZIONE	CARICA	POTENZA	LUNG.	PESO g
UM-2.4916	UMAREX PERFECTA MOD. 45 LEGNO	4,5	PELLET	BREAK BARREL	MAX 7.5J	1010 mm	2600



UMAREX LEGENDS COWBOY RIFLE ANTIQUE CO₂ LEVER ACTION.

CARATTERISTICHE PRINCIPALI:

- SISTEMA CON CARICAMENTO A LEVA E SBOSSOLAMENTO
- CORPO IN METALLO CON FINITURA ANTIQUE E CALCIATURA IN LEGNO
- 10 BOSSOLI MONOCOLPO INCLUSI (UM-5.8394.1 SET 10 CARTUCCE IN METALLO)
- TACCA DI MIRA REGOLABILE E MIRINO FISSO.

**CODICE
CARICATORE:
UM-5.8394.1

CODICE	DESCRIZIONE	CAL.	MUNIZIONE	CARICA	POTENZA	LUNG.	PESO g
UM-5.8394-1	LEGENDS FUCILE A LEVA COWBOY ANTIQUE	4,5	STEEL BBS	2 X CO ₂ 12g	3 J	966 mm	2526



UMAREX LEGENDS COWBOY RIFLE RENEGADE CO₂ LEVER ACTION.

CARATTERISTICHE PRINCIPALI:

- SISTEMA CON CARICAMENTO A LEVA E SBOSSOLAMENTO
- CORPO IN METALLO CON FINITURA BLACK
- 10 BOSSOLI MONOCOLPO INCLUSI (UM-5.8394.1 SET 10 CARTUCCE IN METALLO)
- SLITTA WEAVER PER INSTALLAZIONE OTTICA.
- CANNA FILETTATA CON BOCCOLA COPRIFILETTO

CODICE	DESCRIZIONE	CAL.	MUNIZIONE	CARICA	POTENZA	LUNG.	PESO g
UM-5.8374	LEGENDS FUCILE A LEVA COWBOY RENEGADE	4,5	STEEL BBS	2 X CO ₂ 12g	3 J	990 mm	2835



UMAREX LEGENDS COWBOY RIFLE SILVER CO₂ LEVER ACTION.

CARATTERISTICHE PRINCIPALI:

- SISTEMA CON CARICAMENTO A LEVA E SBOSSOLAMENTO
- CORPO IN METALLO CON FINITURA SILVER E CALCIATURA IN LEGNO
- 10 BOSSOLI MONOCOLPO INCLUSI (UM-5.8394.1 SET 10 CARTUCCE IN METALLO)
- TACCA DI MIRA REGOLABILE E MIRINO FISSO.

CODICE	DESCRIZIONE	CAL.	MUNIZIONE	CARICA	POTENZA	LUNG.	PESO g
UM-5.8377	LEGENDS FUCILE A LEVA COWBOY SILVER	4,5	STEEL BBS	2 X CO ₂ 12g	3 J	966 mm	2526



UMAREX LEGENDS COWBOY RIFLE GOLD CO₂ LEVER ACTION.

CARATTERISTICHE PRINCIPALI:

- SISTEMA CON CARICAMENTO A LEVA E SBOSSOLAMENTO
- CORPO IN METALLO CON FINITURA GOLD E CALCIATURA IN LEGNO
- 10 BOSSOLI MONOCOLPO INCLUSI (UM-5.8394.1 SET 10 CARTUCCE IN METALLO)
- TACCA DI MIRA REGOLABILE E MIRINO FISSO.

CODICE	DESCRIZIONE	CAL.	MUNIZIONE	CARICA	POTENZA	LUNG.	PESO g
UM-5.8376	LEGENDS FUCILE A LEVA COWBOY GOLD	4,5	STEEL BBS	2 X CO ₂ 12g	3 J	966 mm	2526



UMAREX LEGENDS MP GERMAN CO₂ SEMIAUTO.

CARATTERISTICHE PRINCIPALI:

- SISTEMA SEMIAUTO RINCULANTE E SCARRELLANTE
- CARICATORE CO₂ DA 50 SFERE IN ACCIAIO (UM-5.8143.1)
- CORPO IN METALLO CON CALCIO RECLINABILE
- CALCIATURA IN POLIMERE SIMIL LEGNO.
- TACCA DI MIRA REGOLABILE E MIRINO HOODED.

****CODICE
CARICATORE:
UM-5.8143.1**

CODICE	DESCRIZIONE	CAL.	MUNIZIONE	CARICA	POTENZA	LUNG.	PESO g
UM-5.8143	UMAREX LEGENDS MP GERMAN FULL METAL SEMIAUTO	4,5	STEEL BBS	2X12g CO ₂	5 J ca.	830 mm	3500



COLT PYTHON .357 2.5\"/>

- TAMBURO FISSO E GRILLETTO DOPPIA AZIONE
- FUSTO E GRIP POLIMERICI
- 2 CARICATORI A DISCO DA 10 COLPI INCLUSI 1 PER PELLETS E 1 PER SFERE (UM-5.8147.1 SET 3 DISCHI IN POLIMERO PER SFERE ACCIAIO) (UM-5.8147.2 SET 3 DISCHI IN METALLO PER PELLETS)
- TACCA DI MIRA E MIRINO FISSI.



****CODICI CARICATORI:
UM-5.8147.1 - SFERE
UM-5.8147.2 - PELLETS**

CODICE	DESCRIZIONE	CAL.	MUNIZIONE	CARICA	POTENZA	LUNG.	PESO g
UM-5.8147	PYTHON .357 NERA DA 2,5\", INCLUSI CARICATORI.	4,5	*DUO	CO ₂ 12g	2.5 J ca.	200 mm	518



COLT PYTHON .357 6\"/>

- TAMBURO FISSO E GRILLETTO DOPPIA AZIONE
- FUSTO E GRIP POLIMERICI
- 2 CARICATORI A DISCO DA 10 COLPI INCLUSI 1 PER PELLETS E 1 PER SFERE (UM-5.8147.1 SET 3 DISCHI IN POLIMERO PER SFERE ACCIAIO) (UM-5.8147.2 SET 3 DISCHI IN METALLO PER PELLETS)
- TACCA DI MIRA E MIRINO FISSI.



****CODICI CARICATORI:
UM-5.8147.1 - SFERE
UM-5.8147.2 - PELLETS**

CODICE	DESCRIZIONE	CAL.	MUNIZIONE	CARICA	POTENZA	LUNG.	PESO g
UM-5.8149	PYTHON .357 NERA DA 6\", INCLUSI CARICATORI.	4,5	*DUO	CO ₂ 12g	2.5 J ca.	290 mm	561



MADE IN GERMANY



COLT GOVERNMENT 1911 A1 CO₂ CARATTERISTICHE PRINCIPALI:

- SISTEMA FISSO CON VANO CARICATORE A SCATTO
- COLORAZIONE BLACK
- SET 3 GHIERE DA 8 COLPI (UM-416.120).
- ORGANI DI MIRA FISSI.



****CODICI CARICATORI:
UM-416.120 - SET 3 GHIERE**

CODICE	DESCRIZIONE	CAL.	MUNIZIONE	CARICA	POTENZA	LUNG.	PESO g
UM-417.00.00	COLT GOVERNMENT 1911 A1.	4,5	PELLETS	CO ₂ 12g	4 J ca.	220 mm	1110



MADE IN GERMANY



**CODICI CARICATORI:
UM-416.120 - SET 3 GHIERE

COLT GOVERNMENT 1911 A1 DUAL TONE CO2 CARATTERISTICHE PRINCIPALI:

- SISTEMA FISSO CON VANO CARICATORE A SCATTO
- COLORAZIONE BLACK/INOX
- SET 3 GHIERE DA 8 COLPI (UM-416.120).
- ORGANI DI MIRA FISSI.

CODICE	DESCRIZIONE	CAL.	MUNIZIONE	CARICA	POTENZA	LUNG.	PESO g
UM-417.00.20	COLT GOVERNMENT 1911 A1 DUALTONE	4,5	PELLETS	CO ₂ 12g	4 J ca.	220 mm	1110



**CODICE
CARICATORE:
UM-5.8096.1

COLT SPECIAL COMBAT CO2 CARATTERISTICHE PRINCIPALI:

- SISTEMA SEMI SCARRELLANTE
- COLORAZIONE DUAL TONE CHROME-BLACK E GUANCETTE ROSEWOOD
- CARICATORE DA 20 COLPI (UM-5.8096.1).
- TACCA DI MIRA REGOLABILE E MIRINO FISSO E SLITTA WEAVER NEL SOTTOCANNA.

CODICE	DESCRIZIONE	CAL.	MUNIZIONE	CARICA	POTENZA	LUNG.	PESO g
UM-5.8096	COLT SPECIAL COMBAT CLASSIC DARK OPS FULL METAL.	4,5	STEEL BBS	CO ₂ 12g	2.1 J ca.	218 mm	928



**CODICE
CARICATORE:
UM-5.8176.1

COLT M1911 CQB US MARINES CO2 CARATTERISTICHE PRINCIPALI:

- SISTEMA SCARRELLANTE
- VERSIONE TACTICAL CON SLITTA PICATINNY
- CARICATORE DA 20 COLPI (UM-5.8176.1).
- TACCA DI MIRA REGOLABILE E MIRINO FISSO E SLITTA WEAVER NEL SOTTOCANNA.

CODICE	DESCRIZIONE	CAL.	MUNIZIONE	CARICA	POTENZA	LUNG.	PESO g
UM-5.8176	COLT M1911 CQB BLACK FULL METAL BLOW BACK.	4,5	STEEL BBS	CO ₂ 12g	1.5 J ca.	220 mm	929



**CODICE
CARICATORE:
UM-5.8176.1

COLT M1911 CQB US MARINES DESERT CO2 CARATTERISTICHE PRINCIPALI:

- SISTEMA SCARRELLANTE
- VERSIONE TACTICAL CON SLITTA PICATINNY
- CARICATORE DA 20 COLPI (UM-5.8176.1).
- TACCA DI MIRA REGOLABILE E MIRINO FISSO E SLITTA WEAVER NEL SOTTOCANNA.

CODICE	DESCRIZIONE	CAL.	MUNIZIONE	CARICA	POTENZA	LUNG.	PESO g
UM-5.8177	COLT M1911 CQB DESERT FULL METAL BLOW BACK.	4,5	STEEL BBS	CO ₂ 12g	1.5 J ca.	220 mm	929

**COLT SAA .45 5,5" NERA CO2 CARATTERISTICHE PRINCIPALI:**

- TAMBURO ROTANTE E GRILLETTO SOLO SINGOLA AZIONE
- FUSTO IN METALLO E GUANCETTA IN POLIMERE LEGNO
- 6 BOSSOLI MONOCOLPO INCLUSI (UM-5.8311 SET 6 CARTUCCE IN METALLO)
- TACCA DI MIRA E MIRINO FISSI.



****CODICE CARTUCCE:
UM-5.8311**

CODICE	DESCRIZIONE	CAL.	MUNIZIONE	CARICA	POTENZA	LUNG.	PESO g
UM-5.8308	COLT SAA .45 BRUNITA DA 5,5" FULL METAL 6 SHELL INCLUSE.	4,5	BBS	CO ₂ 12g	3.5 J ca.	275 mm	867

**COLT SAA .45 5,5" SILVER CO2 CARATTERISTICHE PRINCIPALI:**

- TAMBURO ROTANTE E GRILLETTO SOLO SINGOLA AZIONE
- FUSTO IN METALLO E GUANCETTA IN POLIMERE AVORIO
- 6 BOSSOLI MONOCOLPO INCLUSI (UM-5.8311 SET 6 CARTUCCE IN METALLO)
- TACCA DI MIRA E MIRINO FISSI.



****CODICE CARTUCCE:
UM-5.8311**

CODICE	DESCRIZIONE	CAL.	MUNIZIONE	CARICA	POTENZA	LUNG.	PESO g
UM-5.8309	COLT SAA .45 SILVER DA 5,5" FULL METAL 6 SHELL INCLUSE.	4,5	BBS	CO ₂ 12g	3.5 J ca.	275 mm	867

**COLT SAA .45 5,5" BLUE FINISH CO2 CARATTERISTICHE PRINCIPALI:**

- TAMBURO ROTANTE E GRILLETTO SOLO SINGOLA AZIONE
- FUSTO IN METALLO E GUANCETTA IN POLIMERE LEGNO
- 6 BOSSOLI MONOCOLPO INCLUSI (UM-5.8323 SET 6 CARTUCCE IN METALLO)
- TACCA DI MIRA E MIRINO FISSI.



****CODICE CARTUCCE:
UM-5.8323**

CODICE	DESCRIZIONE	CAL.	MUNIZIONE	CARICA	POTENZA	LUNG.	PESO g
UM-5.8321	COLT SAA .45 BLUE FIN DA 5,5" FULL METAL 6 SHELL INCLUSE.	4,5	PELLETS	CO ₂ 12g	3.5 J ca.	275 mm	867

**COLT SAA .45 5,5" ANTIQUE FINISH CO2 CARATTERISTICHE PRINCIPALI:**

- TAMBURO ROTANTE E GRILLETTO SOLO SINGOLA AZIONE
- FUSTO IN METALLO E GUANCETTA IN POLIMERE LEGNO
- 6 BOSSOLI MONOCOLPO INCLUSI (UM-5.8311 SET 6 CARTUCCE IN METALLO)
- TACCA DI MIRA E MIRINO FISSI.



****CODICE CARTUCCE:
UM-5.8311**

CODICE	DESCRIZIONE	CAL.	MUNIZIONE	CARICA	POTENZA	LUNG.	PESO g
UM-5.8307	COLT SAA .45 ANTIQUE DA 5,5" FULL METAL 6 SHELL INCLUSE.	4,5	BBS	CO ₂ 12g	3.5 J ca.	275 mm	867



PERFECTION



GLOCK G17 GEN3 CO2 CARATTERISTICHE PRINCIPALI:

- SISTEMA BLOWBACK
- COLORAZIONE NERA
- CARICATORE DA 18 COLPI (UM-5.8361.1).
- TACCA DI MIRA E MIRINO FISSI E SLITTA WEAVER.



**CODICE
CARICATORE:
UM-5.8361.1

CODICE	DESCRIZIONE	CAL.	MUNIZIONE	CARICA	POTENZA	LUNG.	PESO g
UM-5.8361	GLOCK G17 GEN3 BLOWBACK.	4,5	STEEL BBS	CO ₂ 12g	3 J ca.	205 mm	705



PERFECTION



GLOCK G17 GEN3 CO2 CARATTERISTICHE PRINCIPALI:

- SISTEMA BLOWBACK
- COLORAZIONE NERA
- CARICATORE DA 8 COLPI (UM-5.8365.1).
- KIT 3 ROSETTE DA 8 COLPI (UM-5.8365.2).
- TACCA DI MIRA E MIRINO FISSI E SLITTA WEAVER.
- VALIGETTA ORIGINALE POLIMERICA GLOCK.



**CODICE
CARICATORI:
UM-5.8365.1
UM-5.8365.2



CODICE	DESCRIZIONE	CAL.	MUNIZIONE	CARICA	POTENZA	LUNG.	PESO g
UM-5.8365	GLOCK G17 GEN3 SEMI BLOWBACK SLIDE + VALIGETTA.	4,5	DUAL	CO ₂ 12g	3 J ca.	205 mm	795



PERFECTION



GLOCK G17 GEN4 CO2 CARATTERISTICHE PRINCIPALI:

- SISTEMA BLOWBACK
- COLORAZIONE NERA
- CARICATORE DA 18 COLPI (UM-5.8364.1).
- TACCA DI MIRA E MIRINO FISSI E SLITTA WEAVER.
- INCLUSI 2 DORSALINI EXTRA (M/L)



**CODICE
CARICATORE:
UM-5.8364.1

CODICE	DESCRIZIONE	CAL.	MUNIZIONE	CARICA	POTENZA	LUNG.	PESO g
UM-5.8364	GLOCK G17 GEN4 SEMI BLOWBACK SLIDE.	4,5	STEEL BBS	CO ₂ 12g	3 J ca.	203 mm	767



PERFECTION



GLOCK G17 GEN5 CO2 CARATTERISTICHE PRINCIPALI:

- SISTEMA BLOWBACK
- COLORAZIONE NERA
- CARICATORE DA 19 COLPI (UM-5.8369.1).
- TACCA DI MIRA E MIRINO FISSI E SLITTA WEAVER.



**CODICE
CARICATORE:
UM-5.8369.1

CODICE	DESCRIZIONE	CAL.	MUNIZIONE	CARICA	POTENZA	LUNG.	PESO g
UM-5.8369	GLOCK G17 GEN5 SEMI BLOWBACK SLIDE.	4,5	STEEL BBS	CO ₂ 12g	3 J ca.	205 mm	680



PERFECTION



GLOCK G19 C02 CARATTERISTICHE PRINCIPALI:

- SISTEMA FISSO DOUBLE ACTION
- COLORAZIONE NERA
- CARICATORE DA 16 COLPI (UM-5.8358.1).
- TACCA DI MIRA E MIRINO FISSI E SLITTA WEAVER.

****CODICE CARICATORE: UM-5.8358.1**

CODICE	DESCRIZIONE	CAL.	MUNIZIONE	CARICA	POTENZA	LUNG.	PESO g
UM-5.8358	GLOCK G19 METAL SLIDE.	4,5	STEEL BBS	CO ₂ 12g	3 J ca.	186 mm	717



PERFECTION



GLOCK G19X C02 CARATTERISTICHE PRINCIPALI:

- SISTEMA FISSO DOUBLE ACTION
- COLORAZIONE TAN
- CARICATORE DA 19 COLPI (UM-5.8368.1).
- TACCA DI MIRA E MIRINO FISSI E SLITTA WEAVER.

****CODICE CARICATORE: UM-5.8368.1**

CODICE	DESCRIZIONE	CAL.	MUNIZIONE	CARICA	POTENZA	LUNG.	PESO g
UM-5.8368	GLOCK G19X TAN METAL SLIDE.	4,5	STEEL BBS	CO ₂ 12g	3 J ca.	190 mm	570



PERFECTION



GLOCK G19X C02 CARATTERISTICHE PRINCIPALI:

- SISTEMA BLOWBACK
- COLORAZIONE TAN
- CARICATORE DA 18 COLPI (UM-5.8367.1).
- TACCA DI MIRA E MIRINO FISSI E SLITTA WEAVER.

****CODICE CARICATORE: UM-5.8367.1**

CODICE	DESCRIZIONE	CAL.	MUNIZIONE	CARICA	POTENZA	LUNG.	PESO g
UM-5.8367	GLOCK G19X TAN BLOWBACK METAL SLIDE.	4,5	STEEL BBS	CO ₂ 12g	3 J ca.	190 mm	660



PERFECTA



PERFECTA MOD. S3 BREAK-BARREL CORPO SYNT. CARATTERISTICHE PRINCIPALI:

- FUNZIONAMENTO BREAK BARREL
- FUSTO IN METALLO E GRIP POLIMERICO
- TACCA DI MIRA REGOLABILE E MIRINO FISSO.

CODICE	DESCRIZIONE	CAL.	MUNIZIONE	CARICA	POTENZA	LUNG.	PESO g
UM-2.4930	PERFECTA MOD. S3 BREAK-BARREL POLIMERICA	4,5	PELLET	BREAK BARREL	3 J ca.	346 mm	1000



BROWNING BUCKMARK URX BREAK-BARREL CORPO SYNT. CARATTERISTICHE PRINCIPALI:

- FUNZIONAMENTO BREAK BARREL
- FUSTO IN METALLO, GRIP IN GOMMA E CANNA RICOPERTA
- TACCA DI MIRA E MIRINO FISSI E SLITTA PICATINNY DA 22mm.



LIBERA VENDITA

4,5 MM (.177)

CODICE	DESCRIZIONE	CAL.	MUNIZIONE	CARICA	POTENZA	LUNG.	PESO g
UM-2.4848	BROWNING BUCKMARK URX BREAK-BARREL CORPO SYNT.	4,5	PELLET	BREAK BARREL	2.5 J ca.	305 mm	680



BROWNING BUCKMARK URX BREAK-BARREL CORPO SYNT. CARATTERISTICHE PRINCIPALI:

- FUNZIONAMENTO BREAK BARREL
- FUSTO IN METALLO, GRIP IN POLIMERE.
- TACCA DI MIRA REGOLABILE, MIRINO FISSO E SCINA DA 11mm.



LIBERA VENDITA

4,5 MM (.177)

CODICE	DESCRIZIONE	CAL.	MUNIZIONE	CARICA	POTENZA	LUNG.	PESO g
UM-2.4951	HAMMERLI FIRE HORNET BREAK BARREL, NERA.	4,5	PELLETS	BREAK BARREL	5 J ca.	375 mm	1380



UMAREX UX DX17 MOLLA CORPO SYNT. CARATTERISTICHE PRINCIPALI:

- FUNZIONAMENTO MOLLA
- FUSTO POLIMERICO E GRIP IN POLIMERE
- TACCA DI MIRA E MIRINO FISSI E SLITTA PICATINNY DA 22mm.



LIBERA VENDITA

4,5 MM (.177)

CODICE	DESCRIZIONE	CAL.	MUNIZIONE	CARICA	POTENZA	LUNG.	PESO g
UM-5.8187	PISTOLA UMAREX UX DX17 MOLLA CORPO SINTETICO	4,5	PELLET	BREAK BARREL	3 J ca.	238 mm	439



UMAREX UX TREVOX GAS PISTON CORPO SYNT. CARATTERISTICHE PRINCIPALI:

- FUNZIONAMENTO GAS PISTON
- FUSTO POLIMERICO, GRIP COMFORT E CANNA INSONORIZZATA
- TACCA DI MIRA FISSA E MIRINO FISSO IN FIBRA.



LIBERA VENDITA

4,5 MM (.177)

CODICE	DESCRIZIONE	CAL.	MUNIZIONE	CARICA	POTENZA	LUNG.	PESO g
UM-2.4369	PISTOLA UMAREX UX TREVOX GAS PISTON.	4,5	PELLET	BREAK BARREL	6 J ca.	460 mm	1450



S25 LEGENDS CROMATA 2.5" CO2 CARATTERISTICHE PRINCIPALI:

- TAMBURO ROTANTE E GRILLETTO DOPPIA AZIONE
- FUSTO IN METALLO E GUANCETTA IN POLIMERE
- 6 BOSSOLI MONOCOLPO INCLUSI (UM-5.8125.1 SET 6 CARTUCCE IN METALLO)
- SPEED LOADER INCLUSO
- TACCA DI MIRA REGOLABILE E MIRINO FISSO, PIÙ SLITTA WEAVER 22mm.

****CODICE CARTUCCE:
UM-5.8125.1**

CODICE	DESCRIZIONE	CAL.	MUNIZIONE	CARICA	POTENZA	LUNG.	PESO g
UM-5.8125	S25 LEGENDS CROMATA 2.5" FULL METAL CON CARTUCCE.	4,5	PELLETS	CO ₂ 12g	3 J ca.	210 mm	855



S40 LEGENDS CROMATA 4" CO2 CARATTERISTICHE PRINCIPALI:

- TAMBURO ROTANTE E GRILLETTO DOPPIA AZIONE
- FUSTO IN METALLO E GUANCETTA IN POLIMERE
- 6 BOSSOLI MONOCOLPO INCLUSI (UM-5.8125.1 SET 6 CARTUCCE IN METALLO)
- SPEED LOADER INCLUSO
- TACCA DI MIRA REGOLABILE E MIRINO FISSO, PIÙ SLITTA WEAVER 22mm.

****CODICE CARTUCCE:
UM-5.8125.1**

CODICE	DESCRIZIONE	CAL.	MUNIZIONE	CARICA	POTENZA	LUNG.	PESO g
UM-5.8127	S40 LEGENDS CROMATA 4" FULL METAL CON CARTUCCE.	4,5	PELLETS	CO ₂ 12g	3 J ca.	246 mm	940



P08 LEGENDS BLACK CO2 CARATTERISTICHE PRINCIPALI:

- FUNZIONAMENTO SOLO IN DOPPIA AZIONE
- FUSTO IN METALLO E GUANCETTA IN POLIMERE
- FUNZIONAMENTO REALISTICO E SCARRELLANTE
- CARICATORE DA 20 SFERE IN ACCIAIO (UM-5.8142.1)
- SPEED LOADER INCLUSO
- TACCA DI MIRA E MIRINO FISSI.

****CODICE CARICATORE:
UM-5.8142.1**

CODICE	DESCRIZIONE	CAL.	MUNIZIONE	CARICA	POTENZA	LUNG.	PESO g
UM-5.8142	P08 LEGEND BLACK FULL METAL BLOW BACK.	4,5	STEEL BBS	CO ₂ 12g	2.5 J ca.	220 mm	854



UMAREX UX SA10 CUSTOM GOLD CO2 CARATTERISTICHE PRINCIPALI:

- SISTEMA BLOWBACK
- FUSTO POLIMERICO CON SLITTA PICATINNY DA 22mm E CARRELLO CUSTOM IN METALLO
- CANNA CON OUTER BARREL ORO FILETTATO PER COMPENSATORE
- CARICATORE DUAL CON 4 GHIERE DA 8 COLPI PER SFERE IN ACCIAIO E PELLETS (UM-5.8328.1).
- TACCA DI MIRA LOLLIPOP E MIRINO FISSO.

****CODICE CARICATORE:
UM-5.8328.1**

CODICE	DESCRIZIONE	CAL.	MUNIZIONE	CARICA	POTENZA	LUNG.	PESO g
UM-5.8328	UMAREX UX SA10 BALCK CUSTOM BARREL GOLD	4,5	*DUO	CO ₂ 12g	3.5 J ca.	230 mm	924



COLT PYTHON .357 6" POLYMER CO2 CARATTERISTICHE PRINCIPALI:

- TAMBURO FISSO E GRILLETTO DOPPIA AZIONE
- FUSTO E GRIP POLIMERICI
- 3 CARICATORI A DISCO DA 10 COLPI PER SFERE INACCIAIO (UM-5.8199.1 SET 2 DISCHI IN POLIMERO PER SFERE ACCIAIO)
- TACCA DI MIRA E MIRINO FISSI.

****CODICE CARICATORE:
UM-5.8199.1**

CODICE	DESCRIZIONE	CAL.	MUNIZIONE	CARICA	POTENZA	LUNG.	PESO g
UM-5.8199	TORNADO .44 SUPER MAGNUM NERA DA 4" INCLUSI CARICATORI.	4,5	STEEL BBS	CO ₂ 12g	2.5 J ca.	260 mm	687



UMAREX CP SPORT CO2 CARATTERISTICHE PRINCIPALI:

- SISTEMA FISSO E GRILLETTO DOPPIA AZIONE
- PISTOLA POLIMERICA LEGGERA
- VERSIONE CON SLITTA PICATINNY
- CARICATORE A GHIERA DA 8 COLPI (UM-416.120 SET 3 GHIERE).
- TACCA DI MIRA E MIRINO FISSI.

****CODICI CARICATORI:
UM-412.102 - CARICATORE CO2
UM-416.120 - SET 3 GHIERE**

CODICE	DESCRIZIONE	CAL.	MUNIZIONE	CARICA	POTENZA	LUNG.	PESO g
UM-412.02.02	UMAREX CP SPORT NERA, CON SCOCCA POLIMERICA.	4,5	PELLETS	CO ₂ 12g	3 J ca.	180 mm	550



UMAREX UX HPP CO2 CARATTERISTICHE PRINCIPALI:

- SISTEMA SCARRELLANTE E GRILLETTO DOPPIA AZIONE
- PISTOLA FULL METAL
- VERSIONE CON SLITTA PICATINNY
- CARICATORE DA 15 SFERE IN ACCIAIO (UM-5.8156.1).
- TACCA DI MIRA E MIRINO FISSI.

****CODICE CARICATORE:
UM-5.8156.1**

CODICE	DESCRIZIONE	CAL.	MUNIZIONE	CARICA	POTENZA	LUNG.	PESO g
UM-5.8156	UMAREX UX HPP BALCK CUSTOM BARREL GOLD	4,5	STEEL BBS	CO ₂ 12g	3 J ca.	175 mm	815



UMAREX UX RACE GUN KIT CO2 CARATTERISTICHE PRINCIPALI:

- SISTEMA SEMI SCARRELLANTE FULL METAL
- FUSTO CON SLITTA PICATINNY DA 22mm E COMPENSATORE INTEGRATO
- GRILLETTO SCHELETRATO, MINIGONNA JET FUNNEL E SLIDE RACKER
- DOTATO DI SLITTA PICATINNY DA 22 MILLIMETRI RIALZATA E RED DOT COMPETITION 2
- CARICATORE DA 22 COLPI PER SFERE IN ACCIAIO (UM-5.8161.1).
- TACCA DI MIRA E MIRINO IN FIBRA OTTICA.

****CODICE CARICATORE:
UM-5.8161.1**

CODICE	DESCRIZIONE	CAL.	MUNIZIONE	CARICA	POTENZA	LUNG.	PESO g
UM-5.8161-1	UMAREX UX RACE GUN KIT CON SLITTA E RED DOT	4,5	STEEL BBS	CO ₂ 12g	3 J ca.	230 mm	1074



IWI JERICO B CO2 CARATTERISTICHE PRINCIPALI:

- SISTEMA SEMI SCARRELLANTE
- FUSTO POLIMERICO CON SLITTA PICATINNY DA 22mm E CARRELLO IN METALLO
- CARICATORE DA 23 SFERE IN ACCIAIO (UM-5.8174.1).
- TACCA DI MIRA E MIRINO FISSI.



****CODICE CARICATORE:
UM-5.8174.1**

CODICE	DESCRIZIONE	CAL.	MUNIZIONE	CARICA	POTENZA	LUNG.	PESO g
UM-5.8174	IWI JERICO B POLIMERICA CON CARRELLO IN METALLO.	4,5	STEEL BBS	CO ₂ 12g	2.5 J ca.	190 mm	548



HECKLER & KOCH HK45 CO2 CARATTERISTICHE PRINCIPALI:

- SISTEMA FISSO
- FUSTO POLIMERICO CON SLITTA PICATINNY DA 22mm E CARRELLO IN METALLO
- CARICATORE DA 19 SFERE IN ACCIAIO (UM-5.8185.1).
- TACCA DI MIRA E MIRINO FISSI.



****CODICE CARICATORE:
UM-5.8185.1**

CODICE	DESCRIZIONE	CAL.	MUNIZIONE	CARICA	POTENZA	LUNG.	PESO g
UM-5.8185	HECKLER & KOCH HK45 NERA CON CARRELLO IN METALLO	4,5	STEEL BBS	CO ₂ 12g	2.5 J ca.	190 mm	548



HECKLER & KOCH VP9 CO2 CARATTERISTICHE PRINCIPALI:

- SISTEMA SEMI SCARRELLANTE
- FUSTO POLIMERICO CON SLITTA PICATINNY DA 22mm E CARRELLO IN METALLO
- SICURA AL GRILLETTO
- CARICATORE DA 18 SFERE IN ACCIAIO (UM-5.8344.1).
- TACCA DI MIRA E MIRINO FISSI.



****CODICE CARICATORE:
UM-5.8344.1**

CODICE	DESCRIZIONE	CAL.	MUNIZIONE	CARICA	POTENZA	LUNG.	PESO g
UM-5.8344	HECKLER & KOCH VP9 NERA CON CARRELLO IN METALLO	4,5	STEEL BBS	CO ₂ 12g	2.5 J ca.	190 mm	548



HECKLER & KOCH USP CO2 CARATTERISTICHE PRINCIPALI:

- SISTEMA SCARRELLANTE
- FUSTO POLIMERICO CON SLITTA PICATINNY DA 22mm E CARRELLO IN METALLO
- CARICATORE DA 18 SFERE IN ACCIAIO (UM-5.8100.1).
- TACCA DI MIRA E MIRINO FISSI.



****CODICE CARICATORE:
UM-5.8100.1**

CODICE	DESCRIZIONE	CAL.	MUNIZIONE	CARICA	POTENZA	LUNG.	PESO g
UM-5.8100	HECKLER & KOCH USP NERA CON CARRELLO IN METALLO	4,5	STEEL BBS	CO ₂ 12g	2 J ca.	205 mm	976



N°	CODE	DESCRIZIONE
1	UM-465.178	UMAREX ADATTATORE LANCIA PER CARICAMENTO ROTEX PCP
2	UM-465.173	UMAREX LANCIA PER CARICAMENTO CARABINE PCP
3	UM-465.114	UMAREX POMPA MANUALE CON FILTRO HILL PER CARICAMENTO PCP
4	UM-465.110	UMAREX BOMBOLA PORTATILE DA 6 lt / 300BAR PER CARICAMENTO PCP
5	UM-465.134	UMAREX ADATTATORE LANCIA 300BAR PER CARICAMENTO PCP
6	UM-2.5008	UMAREX COMPENSATORE K3 NEO PER CARABINE ARIA COMPRESSA
7	UM-416.116	UMAREX SLITTA WEAVER PER PISTOLA
8	UM-416.112	UMAREX SLITTA 11mm PER PISTOLA
9	UM-465.104	UMAREX SLITTA WEAVER PER CARABINA 850 M2
10	UM-412.112	UMAREX WEAVER REAIL WALTHER CP99 / CP SPORT
11	UM-2.1650	UMAREX SLITTA ADATTATORE DA 11MM A WEAVER PER PISTOLE / CARABINE AD ARIA COMPRESSA
11	UM-3.7047	CLIP PER TORCE IN POLIMERE INSTALLABILE SUL CORPO CANNA, PUÒ ALLOGGIARE TORCE CON DIAMETRO DA 1" A 35 MM.



WALTHER QUICK CLEANING PELLETS PER CARABINE AD ARIA COMPRESSA.

CODICE	Calibro/i
UM-3.2055	.177/.6/.22



WALTHER-PRO SPRAY AL SILICONE GUN CARE ECCELLENTE PER LUBRIFICAZIONE E MANUTENZIONE DI COMPONENTI MECCANICI. DOPO L'APPLICAZIONE RILASCIA E FISSA ALLE SUPERFICI UN MICROFILM AL SILICONE CHE PROTEGGE E MANTIENE SANI I COMPONENTI NEL TEMPO E NE RIDUCE L'USURA DA SFREGAMENTO.

CODICE	ML
UM-3.2093	200
UM-3.2058	50



WALTHER QUICK CLEANING KIT PER CARABINE CAL4.5/5.5 mm.

IL KIT COMPRENDE:

- BACCHETTONE SMONTABILE IN OTTONE
- SCOVI IN BRONZO CAL. 4.5 E 5.5 mm
- SCOVI IN LANA CAL. 4.5 E 5.5 mm
- SCOVI SINTETICI CAL. 4.5 E 5.5 mm

CODICE	Calibro/i
UM-3.2054	.177/ 5.5 mm

WALTHER EXPERT CLEANING KIT PER CARABINE CAL4.5/5.5 mm.

IL KIT COMPRENDE:

- BACCHETTONE FLEX IN CAVO GOMMATO
- MANIGLIA POLIMERICA
- TERMINALI PORTA PEZZUOLE
- SCOVI IN LANA CAL. 4.5 E 5.5 mm
- SCOVI SINTETICI CAL. 4.5 E 5.5 mm
- SET 6 PUNTE PER CACCIAVITE

CODICE	Calibro/i
UM-3.2049	.177/ 5.5 mm





CODICE	ARTICOLO	COMPATIBILITÀ
UM-2.4968.1	SERVICE KIT MOLLA 16J	BROWNING X-BLADE
UM-2.4936.3	SERVICE KIT MOLLA 16J	HAMMERLI HUNTER FORCE 900

VALVOLA DI RICAMBIO PER HAMMERI 850 AIRMAGNUM DA 16J.
IL PEZZO È COMPLETAMENTE IN OTTONE E POSSIÈDE UNA FILETTATURA INTERNA PER MONTARE BOMBOLE UMAREX DA 88g OLTRE ALLO STICK ADATTATORE PER 2 BOMBOLETTE DA 12g.



CODICE
UM-465.107



HAMMERLI STICK ADATTATORE PER 2 BOMBOLETTE DA 12g PER CARABINA HAMMERLI 850 AIRMAGNUM.

CODICE
UM-465.101



N°	CODE	DESCRIZIONE	PACKAGING Per Scatola
1	UM-4.1693	UMAREX SHELL 12g CO2 HIGH GRADE	5
2	UM-4.1691	UMAREX SHELL 12g CO2 HIGH GRADE	10
3	UM-4.1687	UMAREX SHELL 12g CO2 HIGH GRADE	25
4	UM-4.1683	WALTHER SHELL 12g CO2 LUBRIFICAZIONE VALVOLE	5
5	UM-4.1682	WALTHER SHELL 12g CO2 PURE GOLD	10
6	UM-500	UMAREX SHELL 12g CO2 HIGH GRADE MASTER CARTON	500
7	UM-4.1692	UMAREX SHELL 88g CO2 HIGH GRADE (BOMBOLA SINGOLA)	1



UMAREX PORTA BERSAGLIO QUADRATO PIATTO.
QUESTO PORTABERSAGLIO È IN ALLUMINIO LEGGERO, MISURA STANDARD PER BERSAGLI IN CARTONCINO 14X14 CM, PUÒ ESSERE POSIZIONATO SIA AL MURO GRAZIE ALL'ASOLA POSTA SUL RETRO DEL BERSAGLIO SIA IN PIEDI GRAZIE AL CAVALLETTO.

CODICE

UM-3.2073

UMAREX BERSAGLIO MAGNUM PELLETS TRAP.
FORMATO 14X14, RESISTE FINO AD IMPATTI DI 32J E PUÒ ALLOGGIARE FINO A 10 BERSAGLI IN CARTA

CODICE

UM-3.2089



UMAREX BULK PACK BERSAGLI IN CARTONCINO DA 1000 PZ.
BERSAGLI CLASSICI UMAREX 14X14 CM IN CARTONCINO CON STAMPA NERA BULL EYE 10. CONFEZIONE BULK PACK DA 1000 BERSAGLI.

CODICE

UM-3.2098

BERSAGLIO IN METALLO WALTHER CON PIASTRINE A FORMA DI PAPERELLE.
IL MECCANISMO DI RESET È POSTO DIETRO LA LINEA DELLE PAPERELLE. OLTRE ALLA CLASSICA FUNZIONE DI BERSAGLIO, LA STRUTTURA POSSIEDE DEI MAGNETI SUL RETRO PER CATTURARE I COLPI SENZA DISPERDERLI ELIMINANDO L'EFFETTO RIMBALZO.



CODICE

UM-3.2080



UMAREX BERSAGLIO IN SUGHERO PER FRECCETTE E PIUMINI TRAINING.

CODICE

UM-2.2243

UMAREX BORSA DELUXE PER PISTOLA, CON FODERATURA INTERNA ANTISHOCK, CHIUSURA CLASSICA TRAMITE ZIP, LUNGHEZZA 34CM.

CODICE

UM-3.1582

MISURE

120X35X4





UMAREX BORSA DELUXE PER CARABINA CON OTTICA INSTALLATA, MANICI PER TRASPORTO, CON FODERATURA INTERNA ANTISHOCK PUNTA RINFORZATA IN GOMMA E TASCA UTILITY FRONTALE. CHIUSURA CLASSICA TRAMITE ZIP.

CODICE	MISURE
UM-3.1576	120X35X4

SC TARGET

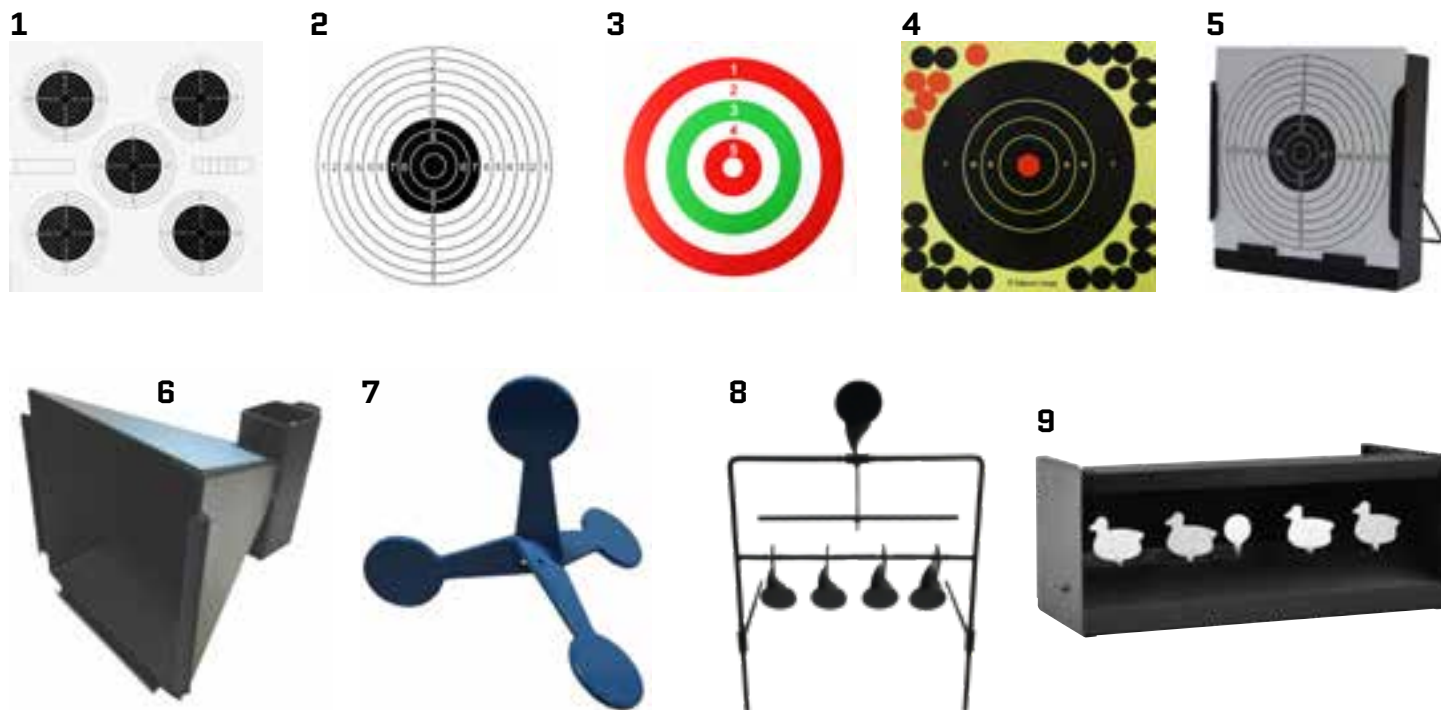

N°	CODE	DESCRIZIONE	PACKAGING
			Per Scatola
1	SC-5SPOT	SC BERSAGLIO 5 SPOT FORMATO 14X14 CM	100
2	SC-TARGET110	SC BERSAGLIO 1-10 FORMATO 14X14 CM	100
3	SC-TRICOLOR	SC BERSAGLIO TRICOLORE FORMATO 14X14 CM	100
4	SC-7898	SC BERSAGLIO SHOT GLOW FORMATO 20X20 CM	25
5	SC-90213	SC TARGET CONO PORTABERSAGLI 14X14 IN METALLO	1
6	SC-90513	SC TARGET CONO PORTABERSAGLI 14X14 IN METALLO	1
7	SC-57079B	SC FLIP TARGET IN METALLO A 4 SPOT BLUE	1
8	SC-105515	SC BERSAGLIO IN METALLO A 5 SPOT TARGET CON RESET MECCANICO.	1
9	SC-87755D	SC BERSAGLIO IN METALLO CON 4 PIASTRINE A FORMA DI PAPERELLE + RESET	1

T-RED

HIGH PERFORMANCE
PEPPER SPRAY



SPRAY PEPE T-RED HIGH PERFORMANCE.

- BOMBOLETTA DA 20 ML
- PRATICA BELT CLIP
- SPRAY ANTI AGGRESSIONE TASCABILE ED ESTREMAMENTE EFFICACE
- COMPOSTO AL 2.5% DI CAPSICINA ED AL 10% DI OLEORESIN CAPSICUM
- PARTICELLE UV PER IL TRACCIAMENTO A LUNGA DURATA TRAMITE RAGGI UV.

CODICE

ML

SA-101L03

20

PLEGIUM

PLEGIUM SMART PEPPER SPRAY



- Spray al peperoncino che si collega al tuo telefono (iOS + Android)
- Quando viene attivato, invia automaticamente un messaggio di testo con la tua posizione ai contatti di emergenza
- Una volta attivato, effettua anche una telefonata ai contatti di emergenza
- La Sirena incorporata da 130 dB attira l'attenzione
- Il lampeggiamento stroboscopico (19 volte al secondo) disorienta l'aggressore
- Durata della batteria interna fino 4 anni
- Massima resistenza (1,33% di capsaicinoidi maggiori)
- Fino a 3 metri di distanza
- Fino a 10 colpi
- 15ml di spray al pepe.

I messaggi di testo sulla posizione e le chiamate telefoniche sono abilitati dall'app Plegium GRATUITA, scaricabile da App Store o Google Play!



CODICE

ML

COLORE

ACCESSORI

PG-SMARTB

15

Nero

SPRAY, SMS, CHIAMATE, SIRENA, LED

PG-SMARTP

15

Rosa

SPRAY, SMS, CHIAMATE, SIRENA, LED

ISTRUZIONI RICARICA

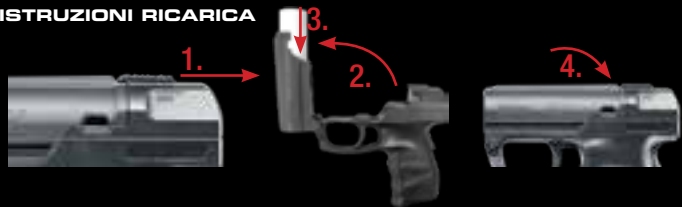

WALTHER®

PERSONAL DEFENCE PISTOL



PDP



UM-2.2052-1

Bianca

- PISTOLA INTERAMENTE POLIMERICA BIANCA CON SICURA DORSALE ADATTA ALL'UTILIZZO DI PROTEZIONE PERSONALE CONTRO AGGRESSIONI UMANE O ANIMALI FEROCI.
- CARTUCCIA DI SPRAY ANTI AGGRESSIONE USA E GETTA ESTREMAMENTE EFFICACE, CON GETTO TIPO JET.
- COMPOSTO AL 2.5% DI CAPSICINA ED AL 10% DI OLEORESIN CAPSICUM
- PARTICELLE UV PER IL TRACCIAMENTO A LUNGA DURATA
- IN FLACONE DA 11ML



UM-2.2050

Nera/Rossa



UM-2.2051-1

Rosa

- LAW ENFORCEMENT QUALITY
- PREMIUM
- EFFECTIVE



RICARICHE
PERSONAL DEFENCE PISTOL

PDP

UM-2.2050.1

RICARICA PEPPER

UM-2.2050.3

RICARICA TRAINING

ALL'ACQUA



WALTHER®

HIGH PERFORMANCE

PEPPERSPRAY



• **PREMIUM**

• **LAW ENFORCEMENT QUALITY**

• **EFFECTIVE** UM-2.2012 - IN FLACONE SINGOLO.....

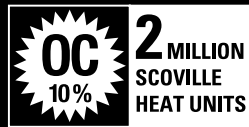

SPRAY PEPE WALTHER PRO SECUR HIGH PERFORMANCE.

- SPRAY ANTI AGGRESSIONE TASCABILE ED ESTREMAMENTE EFFICACE
- COMPOSTO AL 2.5% DI CAPSICINA ED AL 10% DI OLEORESIN CAPSICUM
- PARTICELLE UV PER IL TRACCIAMENTO A LUNGA DURATA TRAMITE RAGGI UV.
- IN BOX ESPOSITORE DA 24 FLACONI DA 16ML, IN BLISTER TRASPARENTE SINGOLO CON APPENDINO

UM-2.2012B - IN BOX DA 24 PZ. BLISTERATI SINGOLI.....





CODICE	DESCRIZIONE	LAMA MM	LUNG. MM	PESO g	PREZZO
UM-2.1990	TACTICAL PEN UMAREX PERFECTA TPII	-	150	45	



CODICE	DESCRIZIONE	LAMA MM	LUNG. MM	PESO g	PREZZO
UM-2.1992	TACTICAL PEN UMAREX PERFECTA TPIII + LED	-	175	52	



CODICE	DESCRIZIONE	LAMA MM	LUNG. MM	PESO g	PREZZO
UM-2.1993	KUBOTAN PERFECTA KB II	-	-	-	



CODICE	DESCRIZIONE	MAT.	COLORE	PESO	PREZZO
UM-2.1702	UMAREX PERFECTA HC200 DOUBLE LOCK + 2 CHIAVI	METALLO	NICHELATO	286g	



CODICE	DESCRIZIONE	MAT.	COLORE	PESO	PREZZO
UM-2.1709	UMAREX PERFECTA HC500 DOUBLE LOCK + 2 CHIAVI E FOFERO	METALLO	NICHELATO	306g	



CODICE	DESCRIZIONE	MAT.	COLORE	PESO	PREZZO
UM-2.1710	UMAREX PERFECTA HC600 CARBON + 2 CHIAVI E FOFERO	ACCIAIO AL CARBONIO	NICHELATO	328g	



N°	CODICE	CAL.	COLORE (FUSTO/GUANCETTE)	CODICE CARICATORE
1	BR-GAPB.8	8mm	NERO	BR-CRGAP.8
1.1	BR-GAPB.9	9mm	NERO	BR-CRGAP.9
2	BR-GAPK.8	8mm	SILVER/NERO	-
3	BR-1911.8	8mm	NERO/LEGNO	BR-CR19.8
4	BR-1911K.8	8mm	SILVER/LEGNO	-
5	BR-P38.8	8mm	NERO	BR-CRP38.8
6	BR-POL.8	8mm	NERO	BR-CRPOL.8
6.1	BR-POL.9	9mm	NERO	BR-CRPOL.9
7	BR-POLK.8	8mm	SILVER/NERO	-
8	BR-84.9	9mm	NERO	BR-CR84.9
9	BR-315B.8	8mm	NERO	BR-CR315
10	BR-315K.8	8mm	NERO/LEGNO	-
11	BR-315N.8	8mm	SILVER/NERO	-
12	BR-P4B.8	8mm	NERO	BR-CRP4.8
12.1	BR-P4B.9	9mm	NERO	BR-CRP4.9
13	BR-P4K.8	8mm	SILVER/NERO	-
13.1	BR-P4K.9	9mm	SILVER/NERO	-
14	BR-92B.8	8mm	NERO	BR-CR92.8
14.1	BR-92B.9	9mm	NERO	BR-CR92.9
14.2	BR-92A.8	8mm (AUTO)	NERO	-



N°	CODICE	CAL.	INCH	COLORE (FUSTO/GUANCETTE)
1	BR-92K.8	8mm	-	SILVER/NERO
1.1	BR-92K.9	9mm	-	SILVER/NERO
2	BR-OLB	6mm	2"	NERO
3	BR-OLW	6mm	2"	NERO/LEGNO
4	BR-PTHB	9mm/380	4"	NERO/LEGNO
5	BR-PTHK	9mm/380	4"	SILVER/LEGNO
6	BR-380B	9mm/380	2"	NERO/LEGNO
7	BR-308K	9mm/380	2"	SILVER/LEGNO
8	BR-NR2	9mm/380	2"	NERO
9	BR-NR2K	9mm/380	2"	SILVER/NERO
10	BR-NR4	9mm/380	3"	NERO
11	BR-NR4K	9mm/380	3"	SILVER/NERO
12	BR-SING	9mm/380	6"	NERO/LEGNO
13	BR-SINGNIK	9mm/380	6"	SILVER/LEGNO
14	BR-1894	8mm	-	NERO/LRGNO

OGGETTO	CODICE ARTICOLO - DESCRIZIONE	CAL.	GRS	PZ.
	<p>SU-3006.20</p> <p>MUNIZIONE SURPLUS CAL.30-06 SPRINGFIELD FULL METAL JACKET BOSSOLO IN METALLO</p>	30-06 SPR	150	20
	<p>SU-762R.200</p> <p>MUNIZIONE SURPLUS CAL.7,62X54R FULL METAL JACKET BOSSOLO IN METALLO</p>	7,62X54R FMJ	150	200
	<p>SU-762.250</p> <p>MUNIZIONE SURPLUS CAL.7,62X39 FULL METAL JACKET BOSSOLO IN METALLO</p>	7,62X39 FMJ	124	250
	<p>SU-545.200</p> <p>MUNIZIONE SURPLUS CAL.5,45X39 FULL METAL JACKET BOSSOLO IN METALLO</p>	5,45X39 FMJ	65	200
	<p>SU-545.100</p> <p>MUNIZIONE SURPLUS CAL.5,45X39 FULL METAL JACKET BOSSOLO IN METALLO</p>	5,45X39 FMJ	53	100
	<p>SU-308.20</p> <p>MUNIZIONE SURPLUS CAL.308 WINCHESTER FULL METAL JACKET BOSSOLO IN METALLO</p>	308 WIN FMJ	150	20
	<p>SU-308.250</p> <p>MUNIZIONE SURPLUS CAL.308 WINCHESTER FULL METAL JACKET BOSSOLO IN METALLO</p>	308 WIN FMJ	150	250



GUNS ARE HUNGRY



.22LR SUBSONIC SOLID POINT / SUBSONIC LEAD SOLID POINT**STANDARD**

Munizione Solid Point subsonica sviluppata per essere più silenziosa, offrendo allo stesso tempo prestazioni eccellenti. Questa munizione è studiata per il tiro al bersaglio.



CODICE
AL-1B222269

BULLET WIGHT
Grammi 2.59
Grani 40

VELOCITY
Volata ft/s 1,025
100 yds ft/s 911

ENERGY
Volata ft/lb 93
100 yds ft/lb 74

 per Scatola 50
Master Box 500 (50*10)
.22LR SUPER EXTRA / HIGH VELOCITY COPPER-PLATED SOLID POINT**STANDARD**

Queste munizioni ad alta velocità sono perfette per il tiro al bersaglio o per Plinking fornendo la massima precisione ed una rosata molto stretta. Il rivestimento in rame offre un'eccellente precisione, prestazioni costanti ed un ciclo regolare.



CODICE
AL-1B222328

BULLET WIGHT
Grammi 2.59
Grani 40

VELOCITY
Volata ft/s 1,255
100 yds ft/s 1,036

ENERGY
Volata ft/lb 140
100 yds ft/lb 95

 per Scatola 50
Master Box 500 (50*10)
.22LR SUPER EXTRA / STANDARD VELOCITY LEAD SOLID POINT**STANDARD**

Le munizioni veloci Aguila garantiscono prestazioni ottimali ad un prezzo accessibile, rendendole le munizioni perfette per il plinking o targeting.



CODICE
AL-1B222332

BULLET WIGHT
Grammi 2.59
Grani 40

VELOCITY
Volata ft/s 1,130
100 yds ft/s 981

ENERGY
Volata ft/lb 113
100 yds ft/lb 86

 per Scatola 50
Master Box 500 (50*10)
.22LR TARGET COMPETITION / STANDARD VELOCITY LEAD SOLID POINT**SPECIAL**

Perfetta per il tiro al bersaglio a distanza ravvicinata. Questa munizione powderless è ultra-silenziosa, elimina il problema di usare il soppressore ed è adatta anche per i giovani tiratori grazie alla sua mancanza di rinculo. Progettata specificatamente per bolt-action e revolver.



CODICE
AL-1B222337

BULLET WIGHT
Grammi 1.3
Grani 20

VELOCITY
Volata ft/s 420
100 yds ft/s 376

ENERGY
Volata ft/lb 8
100 yds ft/lb 6

 per Scatola 50
Master Box 500 (50*10)
.22LR SUPER COLIBRÍ / SUBSONIC LEAD BULLET**SPECIAL**

La Super Colibrí è stata creata per il tiro al bersaglio. Ultra-silenziosa, offre maggiore velocità ed energia rispetto alla Colibrí standard. Progettata specificatamente per piattaforme bolt-action e revolver.



CODICE
AL-1B222339

BULLET WIGHT
Grammi 1.3
Grani 20

VELOCITY
Volata ft/s 590
100 yds ft/s 528

ENERGY
Volata ft/lb 16
100 yds ft/lb 12

 per Scatola 50
Master Box 500 (50*10)
.22LR TARGET COMPETITION / STANDARD VELOCITY LEAD SOLID POINT**MATCH**

Meticolosamente progettata per prestazioni e perfezione, prima scelta dei tiratori d'élite per il tiro a segno competitivo. Questa munizione premium offre precisione ed affidabilità eccezionali.





















CODICE
AL-1B222514

BULLET WIGHT
Grammi 2.59
Grani 40

VELOCITY
Volata ft/s 1,080
100 yds ft/s 951

ENERGY
Volata ft/lb 104
100 yds ft/lb 80

PACKAGING
per Scatola 50
Master Box 500 (50*10)

.22LR PISTOL MATCH COMPETITION PISTOL / STANDARD VELOCITY LEAD SOLID POINT							MATCH	
	PROGETTATA E TESTATA NEGLI STANDARD OLIMPICI. Utilizzando la tecnologia Aguila Prime, questa munizione premium per pistola è prodotta con standard olimpici. Il risultato finale? ...Affidabilità, precisione e prestazioni ottimali dopo lo sparo. Progettata specificatamente per canne da 4,75".							
CODICE AL-1B222516	BULLET WIGHT		VELOCITY		ENERGY		per Scatola	Master Box
	Grammi	Grani	Volata ft/s	100 yds ft/s	Volata ft/lb	100 yds ft/lb	50	500 (50*10)
	2.59	40	925	817	76	61		
.22LR PISTOL MATCH COMPETITION RIFLE / STANDARD VELOCITY LEAD SOLID POINT							MATCH	
	PROGETTATA E TESTATA NEGLI STANDARD OLIMPICI. Realizzata per i tiratori che prediligono la canna lunga e richiedono solo le migliori prestazioni, questa munizione premium utilizza la Tecnologia Aguila Prime per offrire precisione e affidabilità eccezionali. Progettata specificatamente per canne da 24".							
CODICE AL-1B222518	BULLET WIGHT		VELOCITY		ENERGY		per Scatola	Master Box
	Grammi	Grani	Volata ft/s	100 yds ft/s	Volata ft/lb	100 yds ft/lb	50	500 (50*10)
	2.59	40	1,080	951	104	80		
.22LR SUPERMAXIMUM / HYPER VELOCITY COPPER-PLATED SOLID POINT							SPECIAL	
	La munizione rimfire .22LR più veloce sul mercato, questa munizione premium da 30 grani sviluppa una incredibile velocità alla volata pari a 1.700 fps ed offre una precisione di tiro impressionante.							
CODICE AL-1B222298	BULLET WIGHT		VELOCITY		ENERGY		per Scatola	Master Box
	Grammi	Grani	Volata ft/s	100 yds ft/s	Volata ft/lb	100 yds ft/lb	50	500 (50*10)
	1.94	30	1,700	1.290	193	111		
.22LR INTERCEPTOR / HYPER VELOCITY COPPER-PLATED SOLID POINT							SPECIAL	
	Questa munizione ultra-premium ramata ad alta velocità con i suoi 1470 fps rappresenta una scelta eccellente per il tiro al bersaglio. La INTERCEPTOR è la munizione cal. 22LR da 40 grani più veloce sul mercato.							
CODICE AL-1B222320	BULLET WIGHT		VELOCITY		ENERGY		per Scatola	Master Box
	Grammi	Grani	Volata ft/s	100 yds ft/s	Volata ft/lb	100 yds ft/lb	50	500 (50*10)
	2.59	40	1.470	1.130	192	113		
.22LR SUPER EXTRA HP / COPPER-PLATED HOLLOW POINT							SPECIAL	
	Questa munizione è altamente efficace ed aiuta moltissimo la precisione nel tiro al bersaglio. Inoltre queste munizioni ad espansione controllata producono risultati devastanti.							
CODICE AL-1B222335	BULLET WIGHT		VELOCITY		ENERGY		per Scatola	Master Box
	Grammi	Grani	Volata ft/s	100 yds ft/s	Volata ft/lb	100 yds ft/lb	50	500 (50*10)
	2.46	38	1,280	1.010	137	94		
.22LR SUPERMAXIMUM / HYPER VELOCITY COPPER-PLATED HOLLOW POINT							SPECIAL	
	La munizione rimfire .22LR più veloce sul mercato, questa munizione premium da 30 grani combinata alla struttura hollow point sviluppa una incredibile velocità alla volata pari a 1.700 fps ed offre una precisione di tiro impressionante.							
CODICE AL-1B222297	BULLET WIGHT		VELOCITY		ENERGY		per Scatola	Master Box
	Grammi	Grani	Volata ft/s	100 yds ft/s	Volata ft/lb	100 yds ft/lb	50	500 (50*10)
	1.94	30	1,700	1.290	195	108		

.22LR INTERCEPTOR / HYPER VELOCITY COPPER-PLATED HOLLOW POINT

SPECIAL



Questa munizione ultra-premium ramata ad alta velocità con i suoi 1470 fps rappresenta una scelta eccellente per il tiro al bersaglio. La INTERCEPTOR HP è la munizione cal. 22LR da 40 grani più veloce sul mercato.



CODICE
AL-1B222321

BULLET WIGHT
Grammi 2.59
Grani 40

VELOCITY
Volata ft/s 1.470
100 yds ft/s 1.056

ENERGY
Volata ft/lb 195
100 yds ft/lb 116

per Scatola 50
Master Box 500 (50*10)

22 SNIPER SUBSONIC / SUBSONIC LEAD SOLID POINT

SPECIAL



Con una palla in piombo a 60 grani su bossolo corto, la cartuccia ha le stesse dimensioni ed energia di una munizione 22LR standard. La rotazione più veloce del proiettile garantisce precisione per il tiro al bersaglio senza eccessivo rumore. Consigliato per l'uso in canne dai 20" a salire.



CODICE
AL-1B222112

BULLET WIGHT
Grammi 3.9
Grani 60

VELOCITY
Volata ft/s 950
100 yds ft/s 848

ENERGY
Volata ft/lb 120
100 yds ft/lb 96

per Scatola 50
Master Box 500 (50*10)

22 SUBSONIC HP / SUBSONIC HOLLOW POINT

SPECIAL



Munizione Solid Point subsonica sviluppata per essere più silenziosa, offrendo allo stesso tempo prestazioni eccellenti. Questa munizione è studiata per il tiro al bersaglio.



CODICE
AL-1B223268

BULLET WIGHT
Grammi 2.46
Grani 38

VELOCITY
Volata ft/s 1024
100 yds ft/s 873

ENERGY
Volata ft/lb 87
100 yds ft/lb 72

per Scatola 50
Master Box 500 (50*10)

22 WIN MAG / HIGH VELOCITY SEMI-JACKETED SOFT POINT

SPECIAL



Progettata per i fucili bolt action, questa munizione offre una combinazione letale di velocità e precisione.



CODICE
AL-1B222401

BULLET WIGHT
Grammi 2.59
Grani 40















VELOCITY
Volata ft/s 1.875
100 yds ft/s 1.433

ENERGY
Volata ft/lb 312
100 yds ft/lb 182

per Scatola 50
Master Box 500 (50*10)

GUNS ARE HUNGRY









CAL .12 MINISHELL® / 8 / 18gr				MINISHELL	
	L'opzione perfetta per chiunque sia nuovo alle gare di tiro a volo, la nostra mini-shothell offre meno rinculo e una rumorosità ridotta.				
CODICE AL-1CHB1388	LUNGHEZZA Pollici 13/4	Cm 4.44	CARICAMENTO Ounces 5/8	Grammi 18	VELOCITÀ ft/sec 1.200
					per Scatola 25 Master Box 500 (25*20)
CAL .12 MINISHELL® / BUCKSHOT 18gr [4p]				MINISHELL	
	La nostra Minishell da 1 3/4 " quasi raddoppia la capacità dei fucili da caccia. I pellet viaggiano a 1.200 piedi / sec.				
CODICE AL-1CHB1288	LUNGHEZZA Pollici 13/4	Cm 4.44	CARICAMENTO Ounces 5/8	Grammi 18	VELOCITÀ ft/sec 1.200
					per Scatola 20 Master Box 500 (20*25)
				MINISHELL	
	La nostra Minishell da 1 3/4 " quasi raddoppia la capacità dei fucili da caccia. La palla slug da 25 grammi viaggia a 1.300 piedi / sec alleggerisce il rinculo rendendo più rapida l'acquisizione del bersaglio.				
CODICE AL-1CHB1289	LUNGHEZZA Pollici 13/4	Cm 4.44	CARICAMENTO Ounces 7/8	Grammi 25	VELOCITÀ ft/sec 1.300
					PACKAGING per Scatola 20 Master Box 500 (20*25)
223 REM FMJ / FULL METAL JACKET				CENTERFIRE	
	Munizione popolare e collaudata per la caccia e tiro al bersaglio, offre un'eccezionale precisione ad un prezzo accessibile. L'ogiva da 55 grani aumenta la stabilità e la precisione di tiro nella media distanza.				
CODICE AL-1E223110	BULLET WIGHT Grammi Grani 3.56 55		VELOCITY Volata ft/s 100 yds ft/s 3.215 2.473		ENERGY Volata ft/lb 100 yds ft/lb 1.263 747
					per Scatola 50 Master Box 1000 (50*20)
308 WIN FMJBT / FULL METAL JACKET BOAT TAIL				CENTERFIRE	
	L'attenzione alla precisione rende questa munizione perfetta per l'utilizzo sia nel targeting che in ambito operativo e venatorio. La coda "boat tail" di questa munizione aumenta sensibilmente la precisione.				
CODICE AL-1E308110	BULLET WIGHT Grammi Grani 9.72 150		VELOCITY Volata ft/s 100 yds ft/s 2.750 2.484		ENERGY Volata ft/lb 100 yds ft/lb 2.519 2.055
					per Scatola 20 Master Box 500 (20*50)

MAXX





by GH Ammunition

Tech™

MUNIZIONI

CODE	IMG.	CAL.	TIPO	BULLET WIGHT		VELOCITY	ENERGY	PACKAGING
				Grammi	Grani	Volata m/s	Volata Joule	
MX-765F		7,65 Browning/ 32 Auto	FMJ	4.75	73	270	173	50
MX-9X21F		9x21	FMJ	8	124	354	470	50
MX-9X21R		9x21	RAMATA	8	124	354	470	50
MX-40F		40 S&W	TC FMJ	15.55	240	445	1540	50
MX-45F		45 ACP	FMJ	14.91	230	235	408	50
MX-380F		380 Auto	FMJ	6.16	95	315	302	50
MX-223F		.223 Rem	FMJ	3.56	55			20

MUNIZIONI A SALVE

CODE	IMG.	CAL.	PRESSIONE bar	PACKAGING
MX-S9		9mm	400	50
MX-S380		380 PAK	250	50
MX-S8		8mm	450	50
MX-S6		6mm	-	100





CARTUCCE FLOBERT

N°	CODE	IMG.	CAL.	Size n°	Perc.	PACKAGING per Box
1	ER-P61409		8 mm	9	CENTRALE	50
1.1	ER-P61410		8 mm	10	CENTRALE	50
2	ER-044008		8 mm	8	CENTRALE	50
2.1	ER-044010		8 mm	10	CENTRALE	50
3	ER-M44009		8 mm	9	CENTRALE	50
3.1	ER-M44010		8 mm	10	CENTRALE	50
4	ER-STARSB		6mm	-	-	100



SALVE



CODE	IMG.	CAL.	PACKAGING per Box
FC-738530		8mm	50
FC-739050		9mm	50
FC-733805		9mm/380	50

WINCHESTER



ALLA VELOCITÀ
DELLA LUCE

LASER



IL VANTAGGIO
DEL SILENZIO

SUBSONIC®



NESSUN BERSAGLIO
È AL SICURO

T22



DISTRIBUTORE UFFICIALE

GAMMA COMPLETA DISPONIBILE SU LISTINO ORIGIN 2021



LIGHT LOADS

RC 30 CACCIA

Calibro	12
Bossolo	70
Fondello	10
Grammi	30
Piombo	Temp.
Num.piombo	9..11
Imballo-Packing	25/250

CODICE	PIOMBO
RC-RC30.9	9
RC-RC30.10	10
RC-RC30.11	11



LIGHT LOADS

RC TITANO OPEN

Calibro	12
Bossolo	70
Fondello	10
Borra	Senza contenitore
Piombo	31 gr. Temp.
Num.piombo	9..11
Imballo-Packing	25/250

CODICE	PIOMBO
RC-TITANO.9	9
RC-TITANO.10	10
RC-TITANO.11	11



LIGHT LOADS

RC 32 CACCIA

Calibro	12
Bossolo	70
Fondello	12
Grammi	32
Piombo	Temp.
Num.piombo	5..12
Imballo-Packing	25/250

CODICE	PIOMBO
RC-RC32.5	5
RC-RC32.6	6
RC-RC32.7	7
RC-RC32.8	8
RC-RC32.9	9
RC-RC32.10	10
RC-RC32.11	11
RC-RC32.12	12



MEDIUM LOADS

RC 1 CACCIA

Calibro	12
Bossolo	70
Fondello	12
Grammi	33
Piombo	Temp.
Num.piombo	7..12
Imballo-Packing	25/250

CODICE	PIOMBO
RC-RC1.7	7
RC-RC1.8	8
RC-RC1.9	9
RC-RC1.10	10
RC-RC1.11	11
RC-RC1.12	12



MEDIUM LOADS

RC 2 CACCIA

Calibro	12
Bossolo	70
Fondello	12
Grammi	34
Piombo	Temp.
Num.piombo	5..11
Imballo-Packing	25/250

CODICE	PIOMBO
RC-RC2.5	5
RC-RC2.6	6
RC-RC2.7	7
RC-RC2.8	8
RC-RC2.9	9
RC-RC2.10	10
RC-RC2.11	11



SPECIAL LOADS

RC Professional Game

Calibro	12
Bossolo	65
Fondello	12
Borra	FIBRE
Piombo	28 gr. Temp.
Num.piombo	5..7
Imballo-Packing	25/250

CODICE	PIOMBO
RC-PG.5	5
RC-PG.6	6
RC-PG.7	7



SPECIAL LOADS

RC 2 WHITE PAPER

Calibro	12
Bossolo	70 CARTONE/PAPER
Fondello	12
Borra	FIBRE
Piombo	34 gr. Temp.
Num.piombo	5..10
Imballo-Packing	25/250

CODICE	PIOMBO
RC-RC2WP.5	5
RC-RC2WP.6	6
RC-RC2WP.7	7
RC-RC2WP.8	8
RC-RC2WP.9	9
RC-RC2WP.10	10



HEAVY LOADS

RC 3 CACCIA

Calibro	12
Bossolo	70
Fondello	16
Grammi	36
Piombo	Temp.
Num.piombo	2..10
Imballo-Packing	25/250

CODICE	PIOMBO
RC-RC3.2	2
RC-RC3.3	3
RC-RC3.4	4
RC-RC3.5	5
RC-RC3.6	6
RC-RC3.7	7
RC-RC3.8	8
RC-RC3.9	9
RC-RC3.10	10



SPECIAL LOADS

RC 3 DISPERSANTE

Calibro 12
 Bossolo 70
 Fondello 16
 Borra **Dispersore/Spreader**
 Piombo **33 gr. Temp.**
 Num.piombo **7-9**
 Imballo-Packing **25/250**

CODICE	PIOMBO
RC-11A3D25.7	7
RC-11A3D25.9	9



HEAVY LOADS

RC4 CACCIA Oro

Calibro 12
 Bossolo 70
 Fondello 20
 Grammi 35
 Piombo **Temp.**
 Num.piombo **4..8**
 Imballo-Packing **25/250**

CODICE	PIOMBO
RC-RC4OR0.4	4
RC-RC4OR0.5	5
RC-RC4OR0.6	6
RC-RC4OR0.7	7
RC-RC4OR0.8	8



SPECIAL LOADS

RC4 CACCIA Oro Fibre

Calibro 12
 Bossolo 70
 Fondello 20
 Borra **FIBRE**
 Piombo **35 gr. Temp.Num.**
 piombo **5..10**
 Imballo-Packing **25/250**

CODICE	PIOMBO
RC-RC4OR0F.5	5
RC-RC4OR0F.6	6
RC-RC4OR0F.7	7
RC-RC4OR0F.8	8
RC-RC4OR0F.9	9
RC-RC4OR0F.10	10



HEAVY LOADS

RC4 PICCIONE HP

Calibro 12
 Bossolo 70
 Fondello 20
 Grammi 36
 Piombo **Temp.**
 Num.piombo **0-7**
 Imballo-Packing **10/200**

CODICE	PIOMBO
RC-RC4PIT.0	0
RC-RC4PIT.1	1
RC-RC4PIT.2	2
RC-RC4PIT.3	3
RC-RC4PIT.4	4
RC-RC4PIT.5	5
RC-RC4PIT.6	6
RC-RC4PIT.7	7



HEAVY LOADS

RC40 Semimagnum HP

Calibro 12
 Bossolo 70
 Fondello 20
 Grammi 40
 Piombo **Temp.**
 Num.piombo **0-10**
 Imballo-Packing **10/200**

CODICE	PIOMBO
RC-RC40SM.0	0
RC-RC40SM.2	2
RC-RC40SM.3	3
RC-RC40SM.4	4
RC-RC40SM.5	5
RC-RC40SM.6	6
RC-RC40SM.7	7
RC-RC40SM.8	8
RC-RC40SM.10	10



HEAVY LOADS

RC50 Magnum HP

Calibro 12
 Bossolo 76
 Fondello 25
 Grammi 50
 Piombo **Temp.**
 Num.piombo **0-2..7**
 Imballo-Packing **10/200**

CODICE	PIOMBO
RC-RC50.0	0
RC-RC50.2	2
RC-RC50.3	3
RC-RC50.4	4
RC-RC50.5	5
RC-RC50.6	6
RC-RC50.7	7



SPECIAL LOADS

RC4 Special Pallettoni

Calibro 12
 Bossolo 67
 Fondello 20
 Piombo **BUCK**
 Num.piombo
3/0(34gr.)-6/0(33gr.)-11/0(33gr.)
 Imballo-Packing **10/200**

CODICE	PIOMBO
RC-RC4SPT.3	3
RC-RC4SPT.6	6
RC-RC4SPT.11	11



SPECIAL LOADS

RC4 Evolution HP Palla RC / Palla Gualandi

Calibro 12
 Bossolo 67
 Fondello 20
 Grammi 32
 Imballo-Packing **10/200**
 Piombo **RC Slug /GUALANDI Slug**

CODICE	PIOMBO
RC-RC4PALLA	RC Slug
RC-RC4PALLAG	RC Gualandi



SPECIAL LOADS

RC Evolution HP
Palla RC SIPE Calibro 20
 Calibro 20
 Bossolo 70
 Fondello 16
 Grammi 25
 Piombo **RC Slug**
 Imballo-Packing 25/250

CODICE	PIOMBO
RC-RC4PRC20	RC Slug



OTHER BORES

RC 16 Cal. 16
 Calibro 16
 Bossolo 67
 Fondello 10
 Grammi 28
 Piombo **Temp.**
 Num. piombo 7..11
 Imballo-Packing 25/250

CODICE	PIOMBO
RC-RC16.7	7
RC-RC16.8	8
RC-RC16.9	9
RC-RC16.10	10
RC-RC16.11	11



20 BORE

RC 20 T3 HP
 Calibro 20
 Bossolo 70
 Fondello 16
 Grammi 28
 Piombo **Temp.**
 Num. piombo 2-9½
 Imballo-Packing 25/250

CODICE	PIOMBO
RC-RC20T3.2	2
RC-RC20T3.3	3
RC-RC20T3.4	4
RC-RC20T3.5	5
RC-RC20T3.6	6
RC-RC20T3.7	7
RC-RC20T3.75	7.5
RC-RC20T3.8	8
RC-RC20T3.95	9.5



20 BORE

RC 20 T3 Semimagnum HP
 Calibro 20
 Bossolo 70
 Fondello 16
 Grammi 32
 Piombo **Temp.**
 Num. piombo 3-9½
 Imballo-Packing 25/250

CODICE	PIOMBO
RC-RC20T3S.3	3
RC-RC20T3S.4	4
RC-RC20T3S.5	5
RC-RC20T3S.6	6
RC-RC20T3S.7	7
RC-RC20T3S.75	7.5
RC-RC20T3S.95	9.5



LIGHT LOADS

RC Game Line "GM3"
 Calibro 12
 Bossolo 70
 Fondello 10
 Grammi 31
 Piombo **Temp.**
 N. piombo 9..11
 Imballo-Packing 25/250

CODICE	PIOMBO
RC-GLMG3.9	9
RC-GLMG3.10	10
RC-GLMG3.11	11



LIGHT LOADS

RC SIPE / SIPE "Bior"
 Gauge - Head 12 / 12 / 70
 Grammi 32
 Piombo **Temp.**
 Shot size **SIPE 5..7 green case**
 Shot size **SIPE 8..11 yellow case**
 Shot size **SIPE "Bior" 10 yellow case**
 Imballo-Packing 25/250

CODICE	PIOMBO
RC-SIPE.5	5
RC-SIPE.6	6
RC-SIPE.7	7
RC-SIPE.8	8
RC-SIPE.9	9
RC-SIPE.10	10
RC-SIPE.11	11
RC-S032.10	10 (Bior)



MEDIUM LOADS

RC S4 Special
RC S4 Special "Bior"
 Gauge - Head 12 / 12 / 70
 Grammi 33
 Piombo **Temp.**
 Shot size **S4 Special 7..12**
 Shot size **S4 Special "Bior" 10**
 Imballo-Packing 25/250

CODICE	PIOMBO
RC-S412.7	7
RC-S412.8	8
RC-S412.9	9
RC-S412.10	10
RC-S412.11	11
RC-S412.12	12
RC-S033.10	10 (Bior)



20 BORE

RC Sipe Cal. 20
 Calibro 20
 Bossolo 70
 Fondello 16
 Grammi 25
 Piombo **Temp.**
 N. piombo 9..11
 Imballo-Packing 25/250

CODICE	PIOMBO
RC-SIPE20.9	9
RC-SIPE20.10	10
RC-SIPE20.11	11



20 BORE

RC Sipe Cal. 20 Fibre

Calibro	20
Bossolo	70
Fondello	16
Borra	FIBRE
Piombo	26 - 28 gr. Temp.
N. piombo	26 9-10
Imballo-Packing	25/250

CODICE	PIOMBO
RC-SIPEF20.9	9
RC-SIPEF20.10	10



20 BORE

RC S4 Special cal. 20

Bossolo	T3
Calibro	12/16
Grammi	27
Piombo	Temp.
Shot size:	S4 Special cal. 20 8.11
	S4 Special Dispersante cal. 20 7-9-10
Imballo-Packing	25/250

CODICE	PIOMBO
RC-S4SPL.8	8
RC-S4SPL.9	9
RC-S4SPL.10	10
RC-S4SPL.11	11



20 BORE

RC S4 Special cal. 20 Dispersante

Gauge	12 / 16 / 70
Grammi	27
Piombo	Temp.
Shot size:	S4 Special Dispersante cal. 20 7-9-10
Imballo-Packing	25/250

CODICE	PIOMBO
RC-S4D.7	7
RC-S4D.9	9
RC-S4D.10	10



MEDIUM LOADS

RC JK6 T2

Calibro	12
Bossolo	70
Fondello	12
Grammi	33
Piombo	Temp.
Num. piombo	.7-.11
Imballo-Packing	25/250

CODICE	PIOMBO
RC-JK6T.7	7
RC-JK6T.8	8
RC-JK6T.9	9
RC-JK6T.10	10
RC-JK6T.11	11



MEDIUM LOADS

RC JK6 T3

Calibro	12
Bossolo	70
Fondello	16
Grammi	35
Piombo	Temp.
Num. piombo	.5-.10
Imballo-Packing	25/250

CODICE	PIOMBO
RC-JK6T3.5	5
RC-JK6T3.6	6
RC-JK6T3.7	7
RC-JK6T3.8	8
RC-JK6T3.9	9
RC-JK6T3.10	10



HEAVY LOADS

RC JK6 T5 HP

Calibro	12
Bossolo	70
Fondello	25
Grammi	36
Piombo	Temp.
Num. piombo	0-9
Imballo-Packing	10/200

CODICE	PIOMBO
RC-JK6T5.0	0
RC-JK6T5.2	2
RC-JK6T5.3	3
RC-JK6T5.4	4
RC-JK6T5.5	5
RC-JK6T5.6	6
RC-JK6T5.7	7
RC-JK6T5.75	7.5
RC-JK6T5.9	9



20 BORE

RC JK6 cal. 20 T3 HP

Calibro	20
Bossolo	70
Fondello	16
Grammi	26
Piombo	Temp.
Num. piombo	.5-.11
Imballo-Packing	25/250

CODICE	PIOMBO
RC-JK620.5	5
RC-JK620.6	6
RC-JK620.7	7
RC-JK620.8	8
RC-JK620.9	9
RC-JK620.10	10
RC-JK620.11	11



MEDIUM LOADS

RC CAMOUFLAGE 34

Calibro	12
Bossolo	70
Fondello	16
Grammi	34
Piombo	Super Temp.
Num. piombo	.5-10
Imballo-Packing	25/250

CODICE	PIOMBO
RC-C34.5	5
RC-C34.6	6
RC-C34.7	7
RC-C34.8	8
RC-C34.10	10



HEAVY LOADS

RC CAMOUFLAGE 37 HP

Calibro 12
Bossolo 70
Fondello 20
Grammi 37
Piombo Super Temp. 3..7
Num.piombo 3..7
Imballo-Packing 25/250

CODICE	PIOMBO
RC-C37.3	3
RC-C37.4	4
RC-C37.5	5
RC-C37.6	6
RC-C37.7	7



HEAVY LOADS

RC CAMOUFLAGE 37 SPECIAL PIGEON HP

Calibro 12
Bossolo 70
Fondello 16
Grammi 37
Piombo Super Temp. 3..7
Num.piombo 3..7
Imballo-Packing 25/250

CODICE	PIOMBO
RC-C37P.3	3
RC-C37P.4	4
RC-C37P.5	5
RC-C37P.6	6
RC-C37P.7	7



HEAVY LOADS

RC CAMOUFLAGE 42 HP

Calibro 12
Bossolo 70
Fondello 20
Grammi 42
Piombo Super Temp. 0..7
Num.piombo 0..7
Imballo-Packing 25/250

CODICE	PIOMBO
RC-C42.0	0
RC-C42.2	2
RC-C42.3	3
RC-C42.4	4
RC-C42.5	5
RC-C42.6	6
RC-C42.7	7



20 BORE

RC CAMOUFLAGE Cal. 20 HP

Calibro 20
Bossolo 70
Fondello 16
Grammi 30
Piombo Super Temp. 3-10
Num.piombo 3-10
Imballo-Packing 25/250

CODICE	PIOMBO
RC-C30.3	3
RC-C30.5	5
RC-C30.6	6
RC-C30.7	7
RC-C30.8	8
RC-C30.10	10



STEEL

RC STEEL SHOT Atomic Line 32 HP

Calibro 12
Bossolo 70
Fondello 16
Grammi 32 Steel
Num. 1 - 3 - 4 - 5 - 8½
Imballo-Packing 25/250

CODICE	PIOMBO
RC-STEEL32.3	3
RC-STEEL32.5	5
RC-STEEL32.85	8.5



STEEL

RC STEEL Atomic Line 34 HP

Calibro 12
Bossolo 70
Fondello 16
Grammi 34 Steel
Num. 1 - 3 - 5
Imballo-Packing 25/250

CODICE	PIOMBO
RC-STEEL34.1	1
RC-STEEL34.3	3
RC-STEEL34.5	5



STEEL

RC CAMOUFLAGE 34 Technosteel HP

Calibro 12
Bossolo 70
Fondello 20
Grammi 34 Plated Steel
Num. 3 - 5 - 7
Imballo-Packing 25/250

CODICE	PIOMBO
RC-CTH.3	3
RC-CTH.5	5
RC-CTH.7	7



STEEL

RC CAMOUFLAGE HYPERFAST Steel Magnum HP

Cal / Fond / Bossolo 12 / 25 / 76
Grammi 34-36 Plated Steel
Num. 34 BB - 2 - 3 - 4
Num. 36 1 - 3
Imballo-Packing 10/200

CODICE	PIOMBO
RC-CHY34HP	
RC-CHY34.2	2
RC-CHY34.3	3
RC-CHY34.4	4
RC-CHY36.1	1
RC-CHY36.3	3



STEEL

RC STEEL Magnum Atomic Line 36 HP

Calibro	12
Bossolo	76
Fondello	25
Grammi	36 Steel
Num.	1 - 3
Imballo-Packing	10/200



20 BORE STEEL

RC STEEL SHOT Cal.20 HP

Calibro	20
Bossolo	70
Fondello	16
Grammi	24 Steel
Num.	5 - 7
Imballo-Packing	25/250



DS

Dynamic Shooting BUCK SHOT

Calibro	12
Bossolo	65
Fondello	12
Piombo	Copper plated
Num.	9 plt. 10/0
Imballo-Packing	25/250

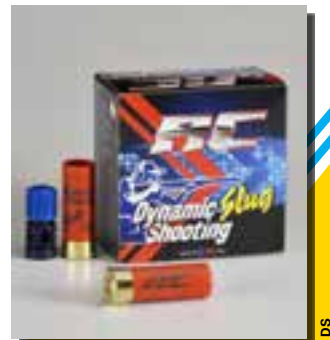

DS

Dynamic Shooting SLUG

Calibro	12
Bossolo	65
Fondello	12
Grammi	28
Piombo	Cervo Slug Coated
Imballo-Packing	25/250

CODICE	PIOMBO
RC-STEEL36.1	1
RC-STEEL36.3	3

CODICE	PIOMBO
RC-STEEL20.5	5
RC-STEEL20.7	7

CODICE	PIOMBO
RC-BUCKSHOT	9 plt. 10/0

CODICE	PIOMBO
RC-SLUG	Cervo Slug Coat



OTHER BORES

Altri calibri/Other bores

CACCIA	
RC24 cal. 24	21 gr. 10 - 11
RC28 cal. 28	21 gr. 6-7-10-11
RC28 cal. 28	28 gr. 5 - 7½ - 10
RC28 cal. 28 Silenziata	36 gr. 6-7½ - 10
RC32 cal. 32	14 gr. 10
RC410 cal.410	12 gr. 8 - 10 - 11
RC410 cal. 410 Magnum	18 gr. 6 - 8 - 10
RC410 Magnum Silenziata	24 gr. 7½ - 10
Imballo-Packing	25/250

CODICE	CAL.	GR.	BOSSOLO	PIOMBO
RC24 CACCIA				
RC-24.10	24	21	65	10
RC-24.11	24	21	65	11
RC28 CACCIA				
RC-2821.6	28	21	70	6
RC-2821.7	28	21	70	7
RC-2821.10	28	21	70	10
RC-2821.11	28	21	70	11
RC-2828.5	28	28	70	5
RC-2828.75	28	28	70	7.5
RC-2828.10	28	28	70	10
RC28 CACCIA SILENZIATA				
RC-28SIL.6	28	36	70	6
RC-28SIL.75	28	36	70	7.5
RC-28SIL.10	28	36	70	10
RC32 CACCIA				
RC-32.10	32	14	65	10
RC410 CACCIA				
RC-410.8	410	12	65	8
RC-410.10	410	12	65	10
RC-410.11	410	12	65	11
RC410 MAGNUM CACCIA				
RC-410MAG.6	410 Mag	18	65	6
RC-410MAG.8	410 Mag	18	65	8
RC-410MAG.10	410 Mag	18	65	10
RC410 MAGNUM SILENZIATA CACCIA				
RC-410MS.75	410 Mag	24	73	7.5
RC-410MS.10	410 Mag	24	73	10

ARAVON

TRAINING CARTRIDGES



ARAVON starting kit

- Bossolo
- 3x Ogive polimeriche / 20x kit .223 Rem
- Disinnescatore
- Innescatore
- Rialzo per innesco/disinnesco

CODICE	CAL.	OGIVE
AV-KIT9X21	9x21	3
AV-KIT9X19	9x19	3
AV-KIT380A	.380 Auto	3
AV-KIT38S	.38 Special	3
AV-KIT223	.223 Rem	20

ARAVON KIT bossoli

- 6x Bossoli

CODICE	CAL.
AV-B9X21	9x21
AV-B9X19	9x19
AV-B380A	.380 Auto
AV-B38S	.38 Special



ARAVON ogive di ricambio

CODICE	CAL.	OGIVE
AV-P50	9x21 - 38 Spl	50
AV-P224	.223 Rem	100

LEE

LEE PRECISION, INC.



LEE SHELL HOLDERS

CODICE ARTICOLO	TIPO	CAL.
LE-90004	R19	9MM LUG. - 38 ACP - 40 S&W
LE-90199	R13	45 AUTO
LE-90518	R1	38 L/C COLT - 38 SPC - 357 MAG
LE-90520	R3	30/30 - 6.5*55 MAU - 32/40
LE-90521	R4	17 REM - 204 RUG - 221 FRB - 222/223 REM - 7MM TCU



CODICE ARTICOLO	TIPO	CAL.
LE-90201	#1	38 L/C COLT - 38 SPC - 357 MAG
LE-90202	#2	25/06 - 7MM/08 - 8*57 MAU - 45 ACP
LE-90204	#4	17 REM - 204 RUG - 223
LE-90023	#19	30 LUGER - 9 MM LUGER - 38 ACP



LEE GAGE HOLDERS

CODICE ARTICOLO	CAL.
LE-90114	223 REM
LE-90119	243 WIN
LE-90131	7MM REM/MAG
LE-90140	30/06 SPRFLD
LE-90143	300 WIN/MAG
LE-90147	7.62X54 RUSS



LEE FACTORY CRIMP DIE

CODICE ARTICOLO	CAL.
LE-90823	.308 Win

LEE CARBIDE FACTORY CRIMP DIE

CODICE ARTICOLO	CAL.
LE-90860	9mm
LE-90861	.38 / .357



LEE PACESETTER DIE SET

QUESTO SET INCLUDE:

- X1 FULL LENGHT SIZING DIE
- X1 DEAD LENGHT BULLET SEATING DIE (EA)
- X1 FACTORY CRIMP DIE
- X1 SHELL HOLDER
- X1 MISURINO PER POLVERI
- X1 LIBRETTO.



CODICE ARTICOLO	CAL.
LE-90482	6.5 CREED
LE-90502	223 REM
LE-90507	308 WIN
LE-90508	30/06
LE-90627	6.5*55
LE-90731	7.62*54 RUS

LEE COLLET DIE SET

QUESTO SET INCLUDE:

- X1 COLLET DIE
- X1 DEAD LENGHT BULLET SEATING DIE
- X1 SHELL HOLDER
- X1 MISURINO PER POLVERI
- X1 LIBRETTO.



CODICE ARTICOLO	CAL.
LE-90712	6.5x55 Mauser

LEE 3 DIE SET

QUESTO SET INCLUDE

- X1 CARBIDE FULL LENGHT SIZE DIE
- X1 BULLET SEATING DIE
- X1 POWDER THRU EXPANDING DIE
- X1 SHELL HOLDER
- X1 MISURINO PER POLVERI LIBRETTO.



CODICE ARTICOLO	CAL.
LE-90176	9mm Maka
LE-90509	9mm Luger
LE-90510	.38 Spl
LE-90513	45 ACP
LE-90516	.44 Spl
LE-90568	25 ACP
LE-90799	40 S&W

LEE PRO DIE SET

QUESTO SET INCLUDE:

- X1 CARBIDE FULL LENGHT SIZING DIE
- X1 POWDER THROUGH EXPANDING DIE
- X1 BULLET SEATING/ CRIMP DIE
- x1 LIBRETTO.



CODICE ARTICOLO	CAL.
LE-90253	.223 Rem



LEE ULTRA RIFLE 4 DIES SET

IL KIT CONTIENE:

- FULL LENGTH-RESIZING DIE
- COLLET NECKSIZING DIE
- EASY ADJUST DEAD LENGTH BULLET SEATING DIE
- FACTORY CRIMP DIE
- SHELL HOLDER
- MISURINO PER POLVERI

CODICE ARTICOLO

CAL.

LE-90939

6.5 CREED



LEE FULL LENGTH CARBIDE SIZE DIE

CODICE ARTICOLO

CAL.

LE-90790

9x21

LEE QUICK TRIM DIE

CODICE ARTICOLO

CAL.

LE-90231

308 Win



LEE DECAPPING DIE

CODICE ARTICOLO

CAL.

LE-90292

Universale



LEE AUTO PRIME XR INNECATORE MANUALE

CODICE ARTICOLO

LE-90230

LEE ERGO PRIME INNECATORE MANUALE

CODICE ARTICOLO

LE-90250



LEE SAFETY PRIMER FEED

INNECATORE AUTOMATICO LEE PER PRESSE MONOSTAZIONE E TURRET LARGE / SMALL.
NOTA: POTREBBE RICHIEDERE L'ACQUISTO SEPERATO DELL' AUTO DISC RAISER.

CODICE ARTICOLO

LE-90997





LEE XR/ERGO PIATTO INNECATORE

NUOVO PIATTINO INNESCHI PER INNECATORI MANUALI LEE, CON FORMA TRIANGOLARE VENTILATA.

CODICE ARTICOLO

LE-90794

LEE AUTO INDEX HEX RATCHET

LEE PARTE DI RICAMBIO PER PRESSE A TORRETTA 3 FORI E PRO 1000.

CODICE ARTICOLO

LE-90108



LEE BREECH LOCK HAND PRESS

PRESSA MANUALE LEGGERA E PORTATILE.
PERMETTE DI CAMBIARE I DIES IN MANIERA FACILE E VELOCE.

CODICE ARTICOLO

LE-90685



LEE BREECH LOCK HAND PRESS KIT

KIT COMPRENDEnte PRESSA MANUALE, LUBRIFICANTE IMBUTINO PER POLVERI, RAM PRIMER, BREECH LOCK QUICK CANGHE BUSHING.

CODICE ARTICOLO

LE-90180



LEE RELOADER PRESS

PRESSA CON TELAIO A "C", PER RICARICA MUNIZIONI DA PISTOLA O SEMPLICEMENTE COME PRESSA DI SERVIZIO.

CODICE ARTICOLO

LE-90045



LEE CLASSIC CAST PRESS

ACCETTA TUTTI GLI SHELLHOLDER STANDARD.
IL PISTONE PUÒ ESSERE RUOTATO IN MODO DA POTER INSTALLARE LO SHELLHOLDER DA DESTRA O SINISTRA.
GLI INNESCHI USATI SONO RACCOLTI IN UN TUBO FLESSIBILE PERCHÉ POSSA ESSERE DIREZIONATO A PIACERE.
LEVA AMBIDESTRA

CODICE ARTICOLO

LE-90998



LEE BREECH LOCK CLASSIC CAST PRESS

BASATA E SVILUPPATA DAL MODELLO CLASSIC CAST, QUESTA PRESSA PRESENTA LA FUNZIONE DI CAMBIO VELOCE DEI DIES.

NOTA: IL SISTEMA BREECH LOCK QUICK CHANGE BUSHING (90600) È INCLUSO.

CODICE ARTICOLO

LE-90999



LEE BREECH LOCK CHALLENGER PRESS

PIÙ LEGGERA MA CON STESSE CARATTERISTICHE DELLA LEE CLASSIC CAST CON IN PIÙ LA POSSIBILITÀ DI CAMBIARE VELOCEMENTE I DIES SENZA RITARARLI.

CODICE ARTICOLO

LE-90588



LEE CLASSIC TURRET PRESS

PRESSA MANUALE LEE A TORRETTA.

PRESENTA UN TELAIO RIGIDO INTERAMENTE IN GHISA, LA FINITURA A GRANA RUVIDA E I LEVERAGGI INTERAMENTE IN ACCIAIO. LA LUNGHEZZA DELLA LEVA È REGOLABILE E VA ACCORCIATA SE SI RICARICANO CARTUCCE PER PISTOLA O PER CARABINA AD AZIONE CORTA.

NOTA: I DISCHI DA TORRETTA SONO VENDUTI SEPARATAMENTE.

CODICE ARTICOLO

LE-90064



LEE VALUE TURRET PRESS

PRESSA LEE CON TORRETTA A 4 FORI SIMILE ALLA CLASSIC MA IN ALLUMINIO

CODICE ARTICOLO

LE-90932



LEE PRESSA PRO 1000

COMPLETAMENTE AUTOMATICA, DOTATA DI DOSATORI POLVERE, ALIMENTATORI BOSSOLI, ALIMENTATORE AUTOMATICO DI INNESCHI, MATRICE AL CARBURO DI TUNGSTENO.

CODICE ARTICOLO	DIES SET INCLUSO
LE-90640	9mm



LEE AUTO BREECH LOCK PRO

- Facile da usare e senza regolazioni.
- La costruzione modulare consente la massima o minore automazione che l'utilizzatore desidera senza regolazioni aggiuntive.
- Cambio calibro in pochi secondi, inclusa la misura del primer senza ulteriori regolazioni.
- Funzione di cambio rapido Breech Lock in tutte e quattro le posizioni senza regolazioni aggiuntive.
- L'auto case placer non necessita di regolazioni.
- Posizionatore di inneschi automatico.
- Include quattro Breech lock bushings.
- Include braccetti di innesco grandi e piccoli.
- Include impugnatura ergonomica in legno con impugnatura a rullo.
- Include chiavi esagonali per cambi di calibro e portaoggetti integrato per attrezzi.

L'utilizzatore deve solo effettuare i settaggi iniziali dei bushings, una volta settata, il sistema della Auto Breech Lock consente di cambiare istantaneamente i calibri.

CODICE ARTICOLO

LE-90900

LEE LOAD MASTER

- Consente il caricamento dei bossoli per pistola e per carabina
- Funzionamento singolo o progressivo
- Torretta a cinque stazioni
- Compatibile con tutti i dies più diffusi (7/8x14)
- Sistema innescatore a prova d'errore
- Torretta amovibile
- Cambio calibro rapido
- Feeder bossoli (nei calibri per arma corta)
- Espulsore e raccogliitore di cartucce finite
- Piastra portabossoli sostituibile senza attrezzi
- Porta inneschi agevole a svuotarsi.

CODICE ARTICOLO

LE-90936

DIES SET INCLUSO

9mm





LEE LOAD ALL 2

LEE 12G LOAD ALL II PRESSA DA RICARICA LEE COMPLETA.

PER CALIBRO 12 CANNA LISCIA.

RICARICA CARTUCCE 2 3/4" E 3".

NOTA: QUESTA PRESSA NON È ADATTA A RICARICARE CARTUCCE DA 2 1/2" E 3 1/2".

CODICE ARTICOLO	CALIBRI COMPATIBILI
LE-90011	.12

LEE LOAD ALL 2 NOBEL

LEE 12G LOAD ALL II NOBEL PRESSA DA RICARICA LEE COMPLETA.

PER CALIBRO 12 CANNA LISCIA.

RICARICA CARTUCCE 2 3/4" E 3".

NOTA: QUESTA PRESSA NON È ADATTA A RICARICARE CARTUCCE DA 2 1/2" E 3 1/2".

CODICE ARTICOLO	CALIBRI COMPATIBILI
LE-90013	.12



LEE CLASSIC TURRET PRESS VALUE PACK

IL KIT COMPRENDE:

- CLASSIC TURRET PRESS CON AUTO INDEX
- BILANCINA MANUALE
- AUTO DISK POWDER MASURE
- PRIMER POCKET CLEANER
- CUTTER E LOCK STUD
- CHAMFER TOOL

NOTA: I DISCHI DA TORRETTA SONO VENDUTI SEPARATAMENTE.

CODICE ARTICOLO
LE-90928



LEE BREECH LOCK CHALLENGER KIT

IL KIT COMPRENDE:

- 1X BREECH LOCK CHALLENGER PRESS
- 1X AUTO PRIME XR
- 1X AUTO PRIME SHELL HOLDERS 11 KIT
- 1X PERFECT POWDER MASURE
- 1X BILANCINO DI PRECISIONE PER POLVERI
- 1X PRIMER POCKET CLEANER
- 1X CHAMFER TOOL
- 1X CUTTER & LOCK STUD
- 1X RESIZING LUBE
- 1X POWDER FUNNEL
- PEZZI EXTRA

CODICE ARTICOLO
LE-90030



LEE BREECH LOCK CHALLENGER KIT 50° ANNIVERSARIO

IL KIT COMPRENDE:

- 1X BREECH LOCK CHALLENGER PRESS
- 1X SAFETY PRIMER FEED SMALL/LARGE
- 1X PRIMER TUBE
- 1X PERFECT POWDER MASURE
- 1X BILANCINO DI PRECISIONE PER POLVERI
- 1X PRIMER POCKET CLEANER
- 1X CHAMFER TOOL
- 1X CUTTER & LOCK STUD
- 1X RESIZING LUBE
- 1X POWDER FUNNEL
- PEZZI EXTRA

CODICE ARTICOLO

LE-90050



LEE CLASSIC TURRET PRESS KIT

IL KIT COMPRENDE:

- 1X CLASSIC TURRET PRESS
- 1X SAFETY PRIMER FEED SMALL/LARGE
- 1X PRO AUTO-DISK POWDER MASURE
- 1X BILANCINO DI PRECISIONE PER POLVERI
- 1X PRIMER POCKET CLEANER
- 1X CHAMFER TOOL
- 1X CUTTER & LOCK STUD
- 1X RESIZING LUBE
- LIBRO "MODERN RELOADING" SECONDA EDIZIONE

CODICE ARTICOLO

LE-90304

LEE KIT CONVERSIONE LOAD ALL 2

KIT DI CONVERSIONE PER LOAD ALL II.

Da cal. 20/16 a cal .12 (LE-90070) e da cal. 12/16 a cal .20 (LE-90072).

CODICE ARTICOLO

CALIBRI COMPATIBILI

LE-90072

.20

LE-90070

.12





LEE DOSATORE POLVERE AUTO DRUM

DOSATORE POLVERE AUTOMATICO LEE ADATTO PER PRO1000 E LOAD MASTER

CODICE ARTICOLO

LE-90811

LEE DOSATORE POLVERE PRO AUTO DISK

DOSATORE A DISCHI LEE CON CATENELLA ADATTO PER PRO1000 E LOAD MASTER

CODICE ARTICOLO

LE-90429



LEE DOSATORE POLVERE PRO AUTO DISK UPDATE KIT

IL KIT COMPRENDE:

- 1X CONTENITORE DI GRANDE DIMENSIONE E VALVOLA DI ASSEMBLAGGIO
- 1X LEVA DI AZIONAMENTO
- 1X CATENELLA IN OTTONE
- 1X SWEVEL ADAPTER
- 1X DOSATORE MICROMETRICO

CODICE ARTICOLO

LE-90377



LEE DOSATORE POLVERE PERFECT

DOSATORE MICROMETRICO UNIVERSALE DA BANCO, COMPLETO DI STAFFA DI FISSAGGIO

CODICE ARTICOLO

LE-90058



LEE DOSATORE POLVERE PERFECT DELUXE

DOSATORE MICROMETRICO UNIVERSALE DA BANCO, COMPLETO. TRA LE NOVITÀ DELLA VERSIONE DELUXE TROVIAMO IL LEE STANDARD QUICK-CHANGE DRUM, VALVOLA DI BLOCCO DURANTE IL CAMBIO VASCHETTA, ED UN NUOVO SISTEMA MICROMETRICO ANCORA PIÙ FACILE DA SETTARE.

(CAVALLETTO DI FISSAGGIO VENDUTO SEPARATAMENTE)

CODICE ARTICOLO

LE-90699





LEE DOSATORE POLVERE AUTO DRUM

DOSATORE A DISCHI CON MOLLA.
ADATTO ALLA CLASSIC TURRET E TUTTE LE PRESSE MONOSTAZIONE

CODICE ARTICOLO

LE-90578

LEE CROGIOLO PRO POT IV

LEE CROGIOLO 220V PER FUSIONE PIOMBO STAMPAGGIO
PALLETTONI/PALLE DA RICARICA.

CODICE ARTICOLO

LE-90008



LEE MANICO PORTA STAMPI

MANICO PORTA STAMPI DI FUSIONE.

CODICE ARTICOLO

LE-90005

LEE STAMPO FUSIONE

STAMPO A DUE CAVITÀ PER FUSIONE PALLE .452 RF

CODICE ARTICOLO

LE-90358

CALIBRO

.45 ACP / .45 COLT



LEE AUTO PRIME TOOL KIT

IL KIT INCLUDE:

- AUTO-PRIME KIT
- PIATTINO INNESCHI
- 8 SHELL HOLDERS: 1, 2, 3, 4, 5, 11, 12, 19

CODICE ARTICOLO

LE-90215

LEE BILANCIA MANUALE

BILANCIA DI PRECISIONE PER POLVERI.

CODICE ARTICOLO

LE-90681





LEE QUICK TRIMMER

LEE DELUXE QUICK TRIM CASE TRIMMER PISTOL/RIFLES CALIBERS.
 ALESATORE PER BOSSOLI IN OTTONE COMPATIBILE SIA CON
 CALIBRI DA PISTOLA CHE DA CARABINA.
 COMPRENDE ANCHE UNA PUNTA CHAMFER PER ALESARE
 L'INTERNO DEL BOSSOLO PORTANDOLO ALLO STATO ORIGINALE
 SENZA SBAVATURE O IMPERFEZIONI.
 (NECESSITA DI QUICK TRIM DIE ACQUISTABILE SEPARATAMENTE)

CODICE ARTICOLO

LE-90437

LEE DELUXE POWER QUICK TRIM

LEE DELUXE POWER QUICK TRIM CASE PISTOL/RIFLES CALIBERS
 ALESATORE CON ADATTATORE DA AVVITATORE ELETTRICO PER BOSSOLI IN OTTONE
 COMPATIBILE SIA CON CALIBRI DA PISTOLA CHE DA CARABINA.
 COMPRENDE ANCHE UNA PUNTA CHAMFER PER ALESARE L'INTERNO DEL BOSSOLO
 PORTANDOLO ALLO STATO ORIGINALE SENZA SBAVATURE O IMPERFEZIONI.
 (NECESSITA DI QUICK TRIM DIE ACQUISTABILE SEPARATAMENTE)

CODICE ARTICOLO

LE-90670



LEE POWDER MEASURE RAISER

PROLUNGA PER PRIMERS.

CODICE ARTICOLO

LE-90041

LEE DECAPSULATORE

DECAPSULATORE IN METALLO

CODICE ARTICOLO

LE-90783

CALIBRO

UNIVERSALE

LE-90027

PISTOL



LEE PRIMER POCKET CLEANER

ACCESSORIO BIVALENTE (SMALL-LARGE) PER
 LA PULIZIA DELLA SEDE D'INNESCO.

CODICE ARTICOLO

LE-90101

LEE CHAMFER TOOL

ATTREZZO SVASATORE INTERNO/ESTERNO
 PER TOGLIERE LE SMUSSATURE E
 CRIMPATURE DAL BOSSOLO

CODICE ARTICOLO

LE-90109



LEE CUTTER&LOCK STUD

TAGLIANTE E PORTA SHELL HOLDER LEE
 PEZZO AGGIUNTIVO PER "CASE LENGTH GAUGE & SHELL HOLDER"

CODICE ARTICOLO

LE-90110



LEE SWIVEL ADAPTER

ADATTATORE USATO PER SVITARE IL DOSATORE SENZA TOGLIERE I DIES.

CODICE ARTICOLO

LE-90477

LEE BREECH LOCK BUSHING

BOCCOLA PER PRESSE LEE CON SISTEMA INTERCAMBIABILE. IL BLISTER È COMPOSTO DA DUE BOCCOLE.

CODICE ARTICOLO

LE-90600



LEE BREECH LOCK ELIMINATOR

BOCCOLA PER PRESSE LEE CON SISTEMA DI BOCCOLE INTERCAMBIABILI. DISPONE INOLTRE DI LOCK-RING, CIOÈ UN SISTEMA DI FISSAGGIO DEL DIE CON BRUGOLA.

CODICE ARTICOLO

LE-90063

LEE ZIP TRIM

UTILIZZA I "CASE LENGTH GAUGE & SHELL HOLDER" DEL CALIBRO DESIDERATO IN ABBINAMENTO CON IL "CUTTER". CONSENTE DI ACCORCIARE IL BOSSOLO SEMPLICEMENTE TIRANDO LA CORDICELLA CARICATA DA UNA MOLLA.

CODICE ARTICOLO

LE-90899



LEE TORRETTE PER PRESSE

DISCHI PER DIES SET IN ALLUMINIO

CODICE ARTICOLO	N° FORI	PRESSA COMPATIBILE
LE-90079	5	LOAD MASTER
LE-90269	4	CLASSIC TURRET PRESS
LE-90497	3	3-HOLE PRESS / PRO 1000

LEE PRO PLATES

SHELL PLATES IN ALLUMINIO

CODICE ARTICOLO	CALIBRO	RAMI	PRESSA COMPATIBILE
LE-90669	40 S&W / 10mm Auto / 9mm / .38 S / .38 Auto / 41 AE	3	PRO 1000
LE-90910	.222 / .223 Rem / 380 AUTO	5	LOAD MASTER
LE-90582	.38 Spl / .357 Mag / 9mm	4	AUTO BREECH LOCK
LE-90944	40 S&W / 10mm AUTO 9mm / 38 SUP	4	AUTO BREECH LOCK





LEE CASE COLLATOR

IMBUTO PER BOSSOLI PER LE PRESSE PRO 1000 E LOAD MASTER

CODICE ARTICOLO

LE-90667



LEE CASE FEEDER

SISTEMA A 4 TUBI CHE PUÒ CONTENERE FINO A 100 BOSSOLI
DISTRIBUITI AUTOMATICAMENTE.

CODICE ARTICOLO

LE-90280

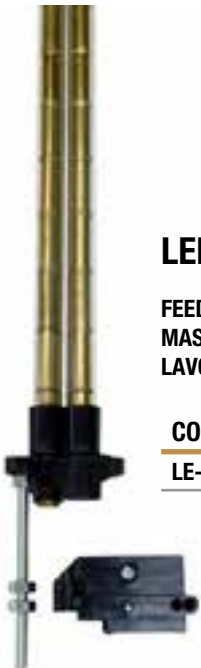

LEE UNIVERSAL CASE FEEDER

FEEDER PER BOSSOLI COMPATIBILE CON PRESSE PRO 1000, LOAD
MASTER ED AUTO BREECH LOCK
LAVORA CON OLTRE 36 CALIBRI DIVERSI TRA CARABINA E PISTOLA.

CODICE ARTICOLO

LE-90242



LEE IMBUTO

IMBUTO PER POLVERE

CODICE ARTICOLO

LE-90190



LEE KIT MISURINI PER POLVERE

KIT COMPOSTO DA 15 MISURINI A PARTIRE DA 0.3 FINO A 4.3 CC. IN
DOTAZIONE ANCHE REGOLO CALCOLATORE PER DETERMINARE IL GIUSTO
MISURINO IN BASE AL TIPO DI POLVERE USATA.

CODICE ARTICOLO

LE-90100



LEE LUBRIFICANTE PER BOSSOLI

CODICE ARTICOLO

LE-90177

LEE LUBRIFICANTE PER RESIZING DIES

CODICE ARTICOLO

LE-90006





MADE IN USA
SINCE 1961



**BERRY'S SCATOLA MUNIZIONI PER PISTOLA E CARABINA DA 50 COLPI.
PRODOTTO COMPLETAMENTE MADE IN USA.**

CODICE	CAL.	COLORE
BE-40101	.380 / 9mm	BICOLOR TRASPARENTE
BE-40802	10mm AUTO / .45 ACP	BICOLOR TRASPARENTE
BE-40302	.38 / .357	BICOLOR TRASPARENTE
BE-40902	.243 / .308	BICOLOR TRASPARENTE
BE-40402	.22 HOR / 30M1	BICOLOR TRASPARENTE
BE-40702	.44 SPL / MAG	BICOLOR TRASPARENTE
BE-41002	.270 / 30-06	BICOLOR TRASPARENTE
BE-40502	.223 / 5.56mm	BICOLOR TRASPARENTE
BE-54020	.50 AE / 454 CAS	BICOLOR TRASPARENTE

**BERRY'S SCATOLA MUNIZIONI PER PISTOLA E CARABINA DA 100 COLPI.
PRODOTTO COMPLETAMENTE MADE IN USA.**

CODICE	CAL.	COLORE
BE-01010	.380 / 9mm	BICOLOR TRASPARENTE
BE-08010	10mm AUTO / .45 ACP	BICOLOR TRASPARENTE
BE-03010	.38 / .357	BICOLOR TRASPARENTE
BE-07010	.44 SPL / MAG	BICOLOR TRASPARENTE
BE-00385	.22 LR	BICOLOR TRASPARENTE
BE-05020	.223 / 5.56mm	BICOLOR TRASPARENTE



**BERRY'S SCATOLA PER MUNIZIONI DA CARABINA TRASPARENTE CLEAR DA 20.
PRODOTTO COMPLETAMENTE MADE IN USA.**

CODICE	CAL.
BE-09030	.243 / .308
BE-10030	.270 / 30-06

**BERRY'S SCATOLA MUNIZIONI PER FUCILE DA 25 COLPI.
PRODOTTO COMPLETAMENTE MADE IN USA.**

CODICE	CAL.	COLORE
BE-23020	.12	BLU TRASPARENTE
BE-23302	.20	BLU TRASPARENTE





BERRY'S RANGE BOX CLEAR PER RACCOLTA E CONSERVAZIONE BOSSOLI, MA UTILIZZABILE ANCHE COME UTILITY BOX. MANIGLIONE IN PVC A SCATTO FOLD DOWN E CLIP DI CHIUSURA/APERTURA. PRODOTTO COMPLETAMENTE MADE IN USA.

DIMENSIONI (L x W x H) : 11" x 8.5" x 8.5" (28 x 21.6 x 21.6 cm)

CODICE

BE-66812

BERRY'S .40 CAL. CASSETTA PORTACOLPI NERA. CASSETTA PORTAMUNIZIONI IN POLIMERE NERA, CON MANIGLIA COLLASSABILE, CHIUSURA DEL VANO A TENUTA STAGNA E CLIP DI CHIUSURA IN METALLO

**NUMERO DI COLPI CONTENUTI PER CALIBRO:
600 X .223 / 800 X 40 S&W / 1150 X 9MM / 750 X .38 SPL**

**DIMENSIONI (L x W x H) : 9.25" x 6.75" x 3.75" (23.5 x 17.1 x 9.5 cm)
PRODOTTO COMPLETAMENTE MADE IN USA.**

CODICE

BE-00330



BERRY'S .30 CAL. CASSETTA PORTACOLPI NERA. CASSETTA PORTAMUNIZIONI IN POLIMERE NERA, CON MANIGLIA COLLASSABILE, CHIUSURA DEL VANO A TENUTA STAGNA E CLIP DI CHIUSURA IN METALLO

**NUMERO DI COLPI CONTENUTI PER CALIBRO:
550 X .223 / 1000 X 9MM / 650 X .38 SPL**

**DIMENSIONI (L x W x H) : 8.75" x 6.5" x 3.125" (22.2 x 16.5 x 7.9 cm)
PRODOTTO COMPLETAMENTE MADE IN USA.**

CODICE

BE-12887

BERRY'S .20 CAL. CASSETTA PORTACOLPI NERA. CASSETTA PORTAMUNIZIONI IN POLIMERE NERA, CON MANIGLIA COLLASSABILE, CHIUSURA DEL VANO A TENUTA STAGNA E CLIP DI CHIUSURA IN METALLO

**DIMENSIONI (L x W x H) : 9.25" x 3.125" x 2.5" (23.5 x 17.1 x 9.5 cm)
PRODOTTO COMPLETAMENTE MADE IN USA.**

CODICE

BE-56235





BERRY'S TUMBLER MOD.500 QUICK DETACH BOWL A VIBRAZIONE PER PULIZIA BOSSOLI.

- CAPACITÀ:**
- 380 ACP 1050 PZ.
 - 9MM 1000 PZ.
 - 40 S&W 700 PZ.
 - 223/5.56 450 PZ.
 - 45 ACP 650 PZ.
 - 30-06 250 PZ.

PRODOTTO COMPLETAMENTE MADE IN USA.

CODICE

BE-00539



BOWL SINGOLA DI RICAMBIO PER TUMBLER 500 QUICK DETACH

CODICE

BE-00416



BERRY'S TUMBLER MOD.400 A VIBRAZIONE PER PULIZIA BOSSOLI.

- CAPACITÀ:**
- 380 1100 PZ.
 - 9MM 1000 PZ.
 - 40 S&W 700 PZ.
 - 223/5.56 450 PZ.
 - 45 ACP 600 PZ.
 - 30-06 250 PZ.

PRODOTTO COMPLETAMENTE MADE IN USA.

CODICE

BE-51414

BERRY'S ROTARY MEDIA SEPARATOR, SEPARATORE ROTANTE MANUALE PER GRANIGLIA.
PRODOTTO COMPLETAMENTE MADE IN USA.

CODICE

BE-47869



BERRY'S PIATTO SEPARATORE PER GRANIGLIA.
PRODOTTO COMPLETAMENTE MADE IN USA.

CODICE

BE-19282



MADE IN USA



**BERRY'S PRIMER FLIP TRAY
PIATTO PER INVERTIRE IL SENSO DEGLI INNESCHI**

CODICE

BE-97124



BERRY'S POWDER FUNNEL, SET DI IMBUTI PER POLVERI BLU TRASPARENTE CON ADATTATORI MULTICALIBRO.

PRODOTTO COMPLETAMENTE MADE IN USA.

CODICE

BE-31577

**BERRY'S GRANIGLIA GROSSA 14/30 NATURALE BIO DERIVATA DAI GUSCI DI NOCE.
CONFEZIONE DA 8 LBS (3,6 KG).
IDEALE PER PULIZIA BOSSOLI IN OTTONE.**

PRODOTTO COMPLETAMENTE MADE IN USA.

CODICE

BE-75211



**BERRY'S MARTELLO CINETICO CON SET DI COLLETTI PER CARABINA E PISTOLA ADATTABILI AD OGNI CALIBRO
FINO AL 300 ULTRA MAGNUM E .500 S&W
PRODOTTO COMPLETAMENTE MADE IN USA.**

CODICE

BE-15315

**BERRY'S SET DA 4 COLLETTI PER MARTELLO CINETICO DI
RICAMBIO PER CARABINA E PISTOLA ADATTABILI AD OGNI
CALIBRO FINO AL 300 ULTRA MAGNUM E .500 S&W.
PRODOTTO COMPLETAMENTE MADE IN USA.**

CODICE

BE-13141



OGGETTO	CODICE	DESCRIZIONE
	CV-213109	CALCIOLO CERVELATI IN MICRO CELL SOFT. - INTERSSE FORI: 92 MM - DENSITÀ: 45-50% - ALTEZZA: 23 MM
	CV-213110	CALCIOLO CERVELATI IN MICRO CELL SOFT. - INTERSSE FORI: 92 MM - DENSITÀ: 45-50% - ALTEZZA: 15 MM
	CV-213113	CALCIOLO CERVELATI IN MICRO CELL SOFT. - INTERSSE FORI: 92 MM - DENSITÀ: 30-35% - ALTEZZA: 23 MM
	CV-213114	CALCIOLO CERVELATI IN MICROCELL SOFT. - INTERSSE FORI: 92 MM - DENSITÀ: 30-35% - ALTEZZA: 15 MM
	CV-202591N	IMPOSTATORE IN GOMMA NERO N°1. SPESSORE 5 MM.
	CV-202595N	IMPOSTATORE IN GOMMA NERO N°2. SPESSORE 10 MM.
	CV-202599N	IMPOSTATORE IN GOMMA NERO N°3. SPESSORE 15 MM.

RECCO CALCIOLI

	CODICE	ARTICOLO
	RE-315BK	CALCIOLO BMR VENTILATO 15MM NERO.
	RE-315BR	CALCIOLO BMR VENTILATO 15MM MARRONE.
	RE-320BK	CALCIOLO BMR VENTILATO 20MM NERO.
	RE-320BR	CALCIOLO BMR VENTILATO 20MM MARRONE.
	RE-322BK	CALCIOLO BMR VENTILATO 22MM NERO.
	RE-322BR	CALCIOLO BMR VENTILATO 22MM MARRONE.
	RE-325BK	CALCIOLO BMR VENTILATO 25MM NERO.
	RE-325BR	CALCIOLO BMR VENTILATO 25MM MARRONE.
	RE-330.30	CALCIOLO BMR VENTILATO 330/30MM VENTILATO MARRONE
	RE-500.10	CALCIOLO BMR VENTILATO 500/15MM.
RE-500.15	CALCIOLO BMR VENTILATO 500/15MM.	
	RE-IP15	CALCIOLO BMR INGLESE PIENO DA 15MM.
	RE-IP20	CALCIOLO BMR INGLESE PIENO DA 20MM.
	RE-LEVBR	CALCIOLO BMR LEVRIERO DA 10 MM MARRONE.
	RE-LEVN	CALCIOLO BMR LEVRIERO DA 10 MM.
	RE-S20	SPESSORE BMR INFRANGIBILE DA 2 MM.
	RE-S45	SPESSORE BMR INFRANGIBILE DA 4.5 MM.
	RE-S80	SPESSORE BMR INFRANGIBILE DA 8 MM.



N°	CODE		CAL.	BULLET WIGHT		PACKAGING
				Grammi	Grani	
1	JB-EC450	PELLETS JSB - EXACT DIABOLO	4.5	0.547	8.44	500
1.1	JB-EC451	PELLETS JSB - EXACT DIABOLO	4.51	0.547	8.44	500
1.2	JB-EC452	PELLETS JSB - EXACT DIABOLO	4.52	0.547	8.44	500
1.3	JB-EC453	PELLETS JSB - EXACT DIABOLO	4.53	0.547	8.44	500
2	JB-M450	PELLETS JSB - match ciabolo s100	4.5	0.535	8.26	500
3	JB-ST450	PELLETS JSB - STRATON DIABOLO	4.5	0.535	8.26	500
4	JB-EH452	PELLETS JSB - EXACT HEAVY DIABOLO	4.5	0.670	10.34	500
4.1	JB-EH552	PELLETS JSB - EXACT HEAVY DIABOLO	4.5	1.170	18.05	500
5	JB-MT452	PELLETS JSB - EXACT MONSTER DIABOLO	4.52	0.870	13,43	400
5.1	JB-MT552	PELLETS JSB - EXACT JUMBO MONSTER DIABOLO	5.52	1.645	25.39	200
6	JB-RS452	PELLETS JSB - EXACT RS DIABOLO	4.52	0,475	7,33	500
6.1	JB-RS552	PELLETS JSB - EXACT RS DIABOLO	5.52	0.870	13.43	500
7	JB-J550	PELLETS JSB - EXACT JUMBO DIABOLO	5.50	1.030	15.89	500
7.1	JB-J551	PELLETS JSB - EXACT JUMBO DIABOLO	5.51	1.030	15.89	500
7.2	JB-J552	PELLETS JSB - EXACT JUMBO DIABOLO	5.52	1.030	15.89	500
8	JB-MW450	PELLETS JSB - MATCH DIABOLO MIDDLE WEIGHT	4.5	0.520	8.02	500
8.1	JB-MW451	PELLETS JSB - MATCH DIABOLO MIDDLE WEIGHT	4.51	0.520	8.02	500
8.2	JB-MW452	PELLETS JSB - MATCH DIABOLO MIDDLE WEIGHT	4.52	0.520	8.02	500
9	JB-TG450	PELLETS JSB - TARGET SPORT DIABOLO	4.5	0.520	8.02	500
10	JB-EK635	PELLETS JSB - EXACT KING DIABOLO	6.35	2.200	33.95	300
11	JB-EK635H	PELLETS JSB - EXACT KING HEAVY DIABOLO	6.35	2.200	33.95	300
12	JB-BE452	PELLETS JSB - EXACT BEAST DIABOLO	4.52	1.050	16.20	250
12.1	JB-BE552	PELLETS JSB - EXACT BEAST DIABOLO	5.52	2.200	33.95	150
13	JB-PR450	PELLETS JSB - PREDATOR POLYMAG	4.52	0.520	8	200
13.1	JB-PR550	PELLETS JSB - PREDATOR POLYMAG	5.52	1.170	16	200



N°	CODE		CAL.	PESO Grammi	PACKAGING per Scatolina
1	UM-4.1915	UMAREX MOSQUITO FLAT RIBBED	.177	0.44	500
1.1	UM-4.1920	UMAREX MOSQUITO FLAT RIBBED	5.5	0.83	250
2	UM-4.1916	UMAREX COBRA POINTED RIBBED	.177	0.44	500
2.1	UM-4.1964	UMAREX COBRA POINTED RIBBED	5.5	1.02	200
3	UM-4.1922	BROWNING - FLAT RIBBED	.177	0.44	500
4	UM-4.1923	BROWNING - POINTED RIBBED	.177	0.50	500
5	UM-4.1918	UMAREX INTRUDER - POINTED RIBBED	.177	0.52	500
6	UM-4.1919	UMAREX JACKALL - CROWNED POINTED RIBBED	.177	0.53	500
7	UM-4.1967	HAMMERLI MATCH FLAT SMOOTH	.177	0.48	500
8	UM-4.1650	UMAREX PIUMINI CARABINA COLORI ASSORTITI.	.177	0.90	100
9	uM-4.1664	UMAREX PALLINI ACCIAIO.	.177	0.36	5000
10	UM-4.1660	UMAREX PALLINI ACCIAIO.	.177	0.36	1500
11	UM-4.1668	WALTHER PALLINI ACCIAIO PREMIUM CHROME/GOLD	.177	0.36	1500
12	UM-4.1700	HECKLER & KOCH PALLINI ACCIAIO BLACK.	.177	0.36	1500
13	UM-4.1665	UMAREX BUSTINA STEEL BBS	.177	0.35	500
14	UM-4.1934	WALTHER HUNTER IMPACT POLYMER TIP	.177	0.54	200

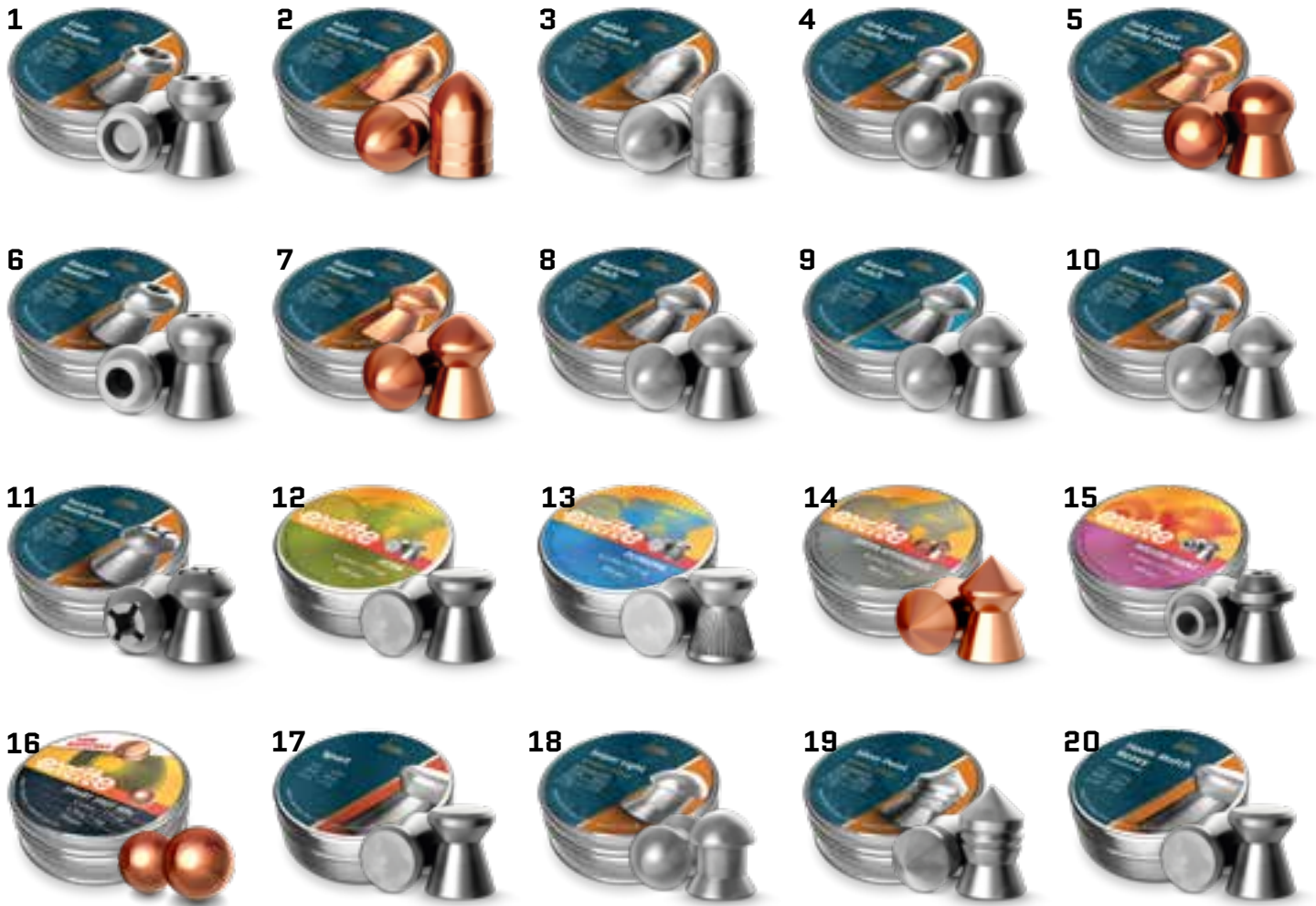

N°	CODE		CAL.	BULLET WIGHT	VELOCITY	ENERGY	PACKAGING	
		TIPO PELLET		Grammi	Grani	Volata m/s	Volata ft/lb	per Scatolina
1	HN-CRWM450	CROW MAGNUM	.177	0.57	8.80	160	12	500
2	HN-RBTM450	RABBIT MAGNUM POWER	.177	1.04	16.05	120	18.5	200
3	HN-RBTM2450	RABBIT MAGNUM II	.177	1.02	15.74	125	18.5	200
4	HN-FTT450	FIELD TARGET TROPHY	.177	0.56	8.64	160	12	500
5	HN-FTTP450	FIELD TARGET TROPHY POWER	.177	0.57	8.80	160	12	300
6	HN-BH450	BARACUDA HUNTER	.177	0.68	10.49	150	12	400
7	HN-BP450	BARACUDA POWER	.177	0.69	10.65	148	12	300
8	HN-BM450	BARACUDA MATCH	.177	0.69	10.65	148	12	400
8.1	HN-BM451	BARACUDA MATCH	4.51	0.69	10.65	148	12	400
9	HN-BM551	BARACUDA MATCH	5.51	1.37	18.5	190 (45J)	18.5	200
9.1	HN-BM552	BARACUDA MATCH	5.52	1.37	18.5	190 (45J)	18.5	200
10	HN-BAR450	BARACUDA	.177	0.69	10.65	148	12	400
10.1	HN-BAR550	BARACUDA	5.5					100
11	HN-BHE450	BARACUDA HUNTER EXTREME	.177	0.62	9.57	158	12	400
12	HN-EXEN450	EXCITE ECON	.177	0.53	7.1	-	2.5	500
13	HN-EXP450	EXCITE PLINKING	.177	0.53	7.1	-	2.5	500
13.1	HN-EXP550	EXCITE PLINKING	5.5	0.62	12.81	-	12	250
14	HN-EXCS450	EXCITE COPPA SPITZKUGEL	.177	0.65	7.56	-	2.5	500
15	HN-EXHP450	EXCITE HOLLOW POINT	.177	0.46	7.1	-	5.5	500
16	HN-RNDBBS	ROUND SMART SHOT BBS	.177	0.48	7.4	-	2.5	750
17	HN-SPT450	SPORT	.177	0.53	8.18	-	5.5	500
18	HN-SL450	SNIPER LIGHT	.177	0.48	7.41	178	5.5	500
19	HN-SP450	SILVER POINT	.177	0.75	11.57	141	12	500
20	HN-FMH450	FINALE MATCH HEAVY	.177	0.53	8.18	-	5.5	500



N°	CODE		CAL.	PESO Grammi	Grani	PACKAGING per Scatolina
1	RI-6011L	PELLETS RIFLE PREMIUM SERIES LIGHT - TESTA PIATTA	4.5	0.48	7.40	500
2	RI-6011H	PELLETS RIFLE PREMIUM SERIES HEAVY - TESTA PIATTA	4.5	0.53	8.18	500
3	RI-6019	PELLETS RIFLE PREMIUM SERIES - TESTA PUNTA	4.5	0,59	9.10	500
4	RI-7019	PELLETS RIFLE FIELD SPIKE - TESTA PUNTA	4.5	0.63	9.72	500



N°	CODE		CAL.	PESO Grammi	PACKAGING Per scatola
1	SK-BS450	PELLET SKENCO NEW BOY SENIOR	4.5	1,02	150
2	SK-HW450	PELLET SKENCO NEW BOY HEAVY WEIGHT POINTED	4.5	1,70	150
3	SK-US450	PELLET SKENCO ULTRASHOCK HOLLOW POINT	4.5	0,62	150
4	SK-UT450	PELLET SKENCO ULTRAMAG METAL TIP	4.5	0,69	150
5	SK-TP1	PELLET SKENCO HYPERVELOCITY FIELD PELLETS ORANGE	4.5	0,38	150
6	SK-TP2	PELLET SKENCO BLUE ARROW	4.5	0,41	150
7	SK-TP3	PELLET SKENCO GOLDEN ROD LONG RANGE PELLETS	4.5	0,56	150
12	JR-ALU45	JAGUAR STEEL BBS ACCIAIO CROMATO IN BIBERON	4.5	0,48	1500



ORIGIN OPTICS



CODICE	DESCRIZIONE	PRAL. M	PAS MM	IN MM	OUT MM	LUNG. MM	PESO g
OR-S39X40R	OTTICA ORIGIN 3-9X40 CON SLITTE E RETICOLO ILLUMINATO	10-∞	26	37	52	326	630



CODICE	DESCRIZIONE	PRAL. M	PAS MM	IN MM	OUT MM	LUNG. MM	PESO g
OR-S39X40AOC	OTTICA ORIGIN 3-9X40+ANELLI WEAVER E RETICOLO ILLUMINATO	10-∞	26	37	52	326	580



CODICE	DESCRIZIONE	PRAL. M	PAS MM	IN MM	OUT MM	LUNG. MM	PESO g
OR-S39X50EG	OTTICA ORIGIN 3-9X50EG + ANELLI ALTI E RETICOLO ILLUMINATO	25	26	40	65	324	650

LEGENDA VALORI: PAS= PASSO / IN= ENTRATA / OUT= USCITA / LUNG= LUNGHEZZA TOT. - CALIB. PARALLASSE IN METRI - CI=ILLUM. CENTRO / FI= ILLUM. TOTALE



CODICE	DESCRIZIONE	PRAL. M	PAS MM	IN MM	OUT MM	LUNG. MM	PESO g
OR-S4X20	OTTICA ECONOMICA SEE-THROUGH 4X20 PER BALESTRA	10	19	25	25	273	111



CODICE	DESCRIZIONE	PRAL. M	PAS MM	IN MM	OUT MM	LUNG. MM	PESO g
OR-S4X32C.11	OTTICA ORIGIN 4X32 COMPACT+ANELLI WEAVER DA 11MM	10-∞	25.4	37	32	256	328
OR-S4X32C.22	OTTICA ORIGIN 4X32 COMPACT+ANELLI WEAVER DA 22MM	10-∞	25.4	37	32	256	328



CODICE	DESCRIZIONE	PRAL. M	PAS MM	IN MM	OUT MM	LUNG. MM	PESO g
OR-4X32A	OTTICA ORIGIN 4X32 CLASSIC+ANELLI DA 11MM	10-15	26	38	39	290	350
OR-4X32W	OTTICA ORIGIN 4X32 CLASSIC+ANELLI WEAVER DA 22MM	10-15	26	38	39	290	350
OR-4X32	OTTICA ORIGIN 4X32 CLASSIC SOLO OTTICA - NO ANELLI	10-15	26	38	39	290	350



CODICE	DESCRIZIONE	PRAL. M	PAS MM	IN MM	OUT MM	LUNG. MM	PESO g
OR-S39X40	OTTICA ORIGIN 3-9X40 STANDARD+ANELLI 11mm	10-∞	26	37	52	326	500



DOT ORIGIN A 5 INTENSITÀ E 2 COLORAZIONI DI PUNTO ROSSO E VERDE, DOTATO DI SLITTA PICATINNY DA 22mm, REGOLAZIONE ALZO E DERIVA TRAMITE BRUGOLA, PILA CR123 E GOMMINO DI PROTEZIONE PER VETRINO.

CODICE	INGRANDIMENTI	COLORE RETICOLO	PESO	LUNGHEZZA	EYE RELIEF (MAX POWER)	PARALLASSE (YARDS)	BATTERIA
OR-D1X22	1x	Bright Red/Green	180 g	100mm	illimitato	Parallax Free	CR2032

DOT ORIGIN CON FOCALTE TENDA A INTENSITÀ CRESCENTE, 2 COLORAZIONI PUNTO ROSSO E VERDE, DOTATO DI SLITTA PICATINNY DA 22mm, REGOLAZIONE ALZO E DERIVA TRAMITE BRUGOLA E PILA.

CODICE	INGRANDIMENTI	COLORE RETICOLO	PESO	LUNGHEZZA	EYE RELIEF (MAX POWER)	PARALLASSE (YARDS)	BATTERIA	PREZZO
OR-D110	1x	Bright Red/Green	180 g	100mm	illimitato	Parallax Free	CR2032	



DOT ORIGIN A 5 INTENSITÀ E 2 COLORAZIONI DI PUNTO ROSSO E VERDE, DOTATO DI SLITTA PICATINNY DA 22mm, REGOLAZIONE ALZO E DERIVA TRAMITE CACCIAVITE, PILA CR2032 E TAPPI DI FLIP UP DI PROTEZIONE.

CODICE	INGRAND.	COLORE RETICOLO	PESO	LUNGHEZZA	EYE RELIEF (MAX POWER)	PARALLASSE (YARDS)
OR-D1X30RD	1x	Bright Red/Green	300 g	130mm	illimitato	Parallax Free



DOT ORIGIN OLOGRAFICO A INTENSITÀ CRESCENTE, 2 COLORAZIONI PUNTO ROSSO E VERDE, DOTATO DI SLITTA PICATINNY DA 22mm, REGOLAZIONE ALZO E DERIVA TRAMITE BRUGOLA E PILA.

CODICE	INGRANDIMENTI	COLORE RETICOLO	PESO	LUNGHEZZA	EYE RELIEF (MAX POWER)	BATTERIA
OR-D551	1x	Red/Green	200 g	85mm	illimitato	2 x LR44
OR-D552	1x	Red/Green	280 g	130mm	illimitato	2 x AAA



DOT ORIGIN AD INTENSITÀ CRESCENTE E 2 COLORAZIONI DI PUNTO ROSSO E VERDE, DOTATO DI SLITTA PICATINNY DA 22mm, REGOLAZIONE ALZO E DERIVA TRAMITE CACCIAVITE, PILA CR2032 E TAPPI DI FLIP UP DI PROTEZIONE.

CODICE	INGRAND.	COLORE RETICOLO	PESO	LUNGHEZZA	EYE RELIEF (MAX POWER)	BATTERIA
OR-D1053	1x	Red/Green	300 g	150mm	illimitato	CR2032

ORIGIN ANELLI IN METALLO PER OTTICHE, DIPONIBILI CON SLITTA DA 11mm OPPURE 22mm, E PER TUBI DA 1" OPPURE 30mm, IN VERSIONE HIGH E MEDIUM



CODICE	TUBO	SLITTA	ALTEZZA
OR-S1.11H	1"	11mm	HIGH
OR-S1.11M	1"	11mm	MEDIUM
OR-S1.22H	1"	22mm	HIGH
OR-S1.22M	1"	22mm	MEDIUM
OR-S30.11H	30mm	11mm	HIGH
OR-S30.22H	30mm	22mm	HIGH

UMAREX®



MADE IN GERMANY



CODICE	DESCRIZIONE	PRALLASSE M	PAS MM	IN MM	OUT MM	LUNG. MM	PESO g
UM-2.1500	WALTHER 4X32 RET. 8 (R6) + ATTACCHI ALTI 11MM	15-20	26	38	39	295	340



CODICE	DESCRIZIONE	PRALLASSE M	PAS MM	IN MM	OUT MM	LUNG. MM	PESO g
UM-2.1519	UMAREX ZF 2X20 PISTOL + ATTACCHI PICATINNY 22mm	10	25.4	-	20	225	293



CODICE	DESCRIZIONE	PRALLASSE M	PAS MM	IN MM	OUT MM	LUNG. MM	PESO g
UM-2.1210	UMAREX 4X20 RET. 8 (R6) SEE THRU + ATTACCHI 11MM	10	19	25	25	273	111

LEGENDA VALORI: PAS= PASSO / IN= ENTRATA / OUT= USCITA / LUNG= LUNGHEZZA TOT. - CALIB. PARALLASSE IN METRI - CI=ILLUM. CENTRO / FI= ILLUM. TOTALE



COMPATIBILE SOFTAIR



COMPATIBILE AIRGUN



CODICE	DESCRIZIONE	DIAM. MM	LUNG. MM	PESO g
UM-2.1006	WALTHER TOP POINT VI PUNTO LUMINOSO ROSSO E VERDE 6 MOA 5 LIV. INTENSITÀ	28	66	120



COMPATIBILE SOFTAIR



COMPATIBILE AIRGUN



CODICE	DESCRIZIONE	DIAM. MM	LUNG. MM	PESO g
UM-2.1037	WALTHER SIGHT DOT COMPETITION III - PUNTO VERDE, 10 MOA, 2 INTENSITÀ	27	86	58



ANELLI IN METALLO PER OTTICHE, IN METALLO PER SCINA DA 11mm.

CODICE	DIAMETRO	TIPO
UM-2.1659	1"	BASSO
UM-2.1660	1"	ALTO

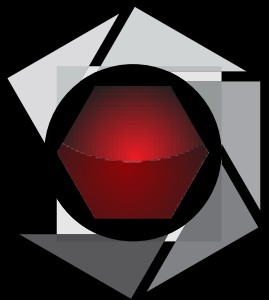

STEALTH CAM®

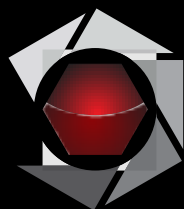

STEALTH CAM[®]

BINOCOLO DIGITALE CON CAMERA

CARATTERISTICHE PRINCIPALI:

- AVANZATISSIMO SENSORE CMOS A BASSA LUMINOSITÀ
- REGISTRA SIA IMMAGINI CHE VIDEO
- DOPPIO OCULARE CON REGOLATORE DI FOCUS E DISTANZA INTERPUPILLARE
- RANGE NOTTURNO FINO A 122 METRI - RANGE DIURNO FINO A 400 METRI
- ZOOM DIGITALE FINO A 9X
- DISPLAY TFT DA 1.5" AD ALTA RISOLUZIONE
- VIDEO FRAME RATE SELEZIONABILE 30FPS / 25FPS / 15FPS / 8FPS
- SLOT PER SCHEDA SD ESPANDIBILE FINO A 32GB
- FILTRO IR INTEGRATO PER UTILIZZO DIURNO
- LENTI OBIETTIVO AD ALTA QUALITÀ 3X20MM
- ILLUMINATORE IR DA 1 WATT CON LENTI AMPLIFICANTI
- SCOCCA ANTI-SHOCK
- CAMPO VISIVO A 7°
- AGGANCIO PER TREPPEDIE GOMMATO ANTI URTO
- FUNZIONAMENTO TRAMITE QUATTRO PILE AA (NON INCLUDE)

CODICE	COLORE
STC-DNVB	TAN



MONOCOLO DIGITALE

CARATTERISTICHE PRINCIPALI:

- AVANZATISSIMO SENSORE CMOS A BASSA LUMINOSITÀ
 - REGISTRA SIA IMMAGINI CHE VIDEO
- DOPPIO OCULARE CON REGOLATORE DI FOCUS E DISTANZA INTERPUPILLARE
- RANGE NOTTURNO FINO A 122 METRI - RANGE DIURNO FINO A 400 METRI
 - ZOOM DIGITALE FINO A 9X
 - DISPLAY TFT DA 1.5" AD ALTA RISOLUZIONE
 - VIDEO FRAME RATE A LUMINOSITÀ REGOLABILE
 - NUOVO SENSORE HR PER LA VISIONE NOTTURNA
 - LENTI OBIETTIVO AD ALTA QUALITÀ 3X20MM
 - CAMPO VISIVO A 7°
- ILLUMINATORE IR DA 1 WATT CON LENTI AMPLIFICANTI
 - SCOCCA ANTI-SHOCK
- FUNZIONAMENTO TRAMITE QUATTRO PILE AA (NON INCLUDE)

CODICE	COLORE
STC-XNVM	BLACK



STEALTH CAM[®]

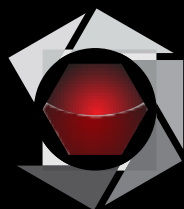

STEALTH CAM®



PX24CMO COMBO KIT

CARATTERISTICHE PRINCIPALI:

- VELOCITÀ DI REAZIONE AL MOVIMENTO DA 1.2 SEC
- REGISTRA VIDEO DA 5/15/30 SEC CON AUDIO
- MODALITÀ BURST DA 1 A 6 IMMAGINI PER ATTIVAZIONE
- RECOVERY TIME OUT DA 5 A 120 SEC
- SCHERMO LCD DI PROGRAMMAZIONE A 7 SEGMENTI
- 18 EMETTITORI IR / CAMERA FX SHIELD DA 24 MP
- MODALITÀ TEST
- PYTHON LOCK LATCH INTEGRATO
- 6 SET DI PROGRAMMAZIONE VELOCE
- IMMAGINI WIDE SCREEN 16:9
- SD ESPANDIBILE FINO A 512GB
- PROGRAMMAZIONE DATA/ORA E LUNA
- VANO INTERNO PORTABATTERIE
- FUNZIONAMENTO TRAMITE 8 PILE AA (INCLUSE)
- SCHEDA SD DA 16GB (INCLUSA)
- MOUNTING STRAP IN NYLON

CODICE	COLORE
STC-PX24CMOK	CAMO ALBERO

FOTOTRAPPOLA PX20

CARATTERISTICHE PRINCIPALI:

- REGISTRA VIDEO DA 15 SEC
- MODALITÀ BURST DA 1 A 6 IMMAGINI PER ATTIVAZIONE
 - RECOVERY TIME OUT DA 5 A 120 SEC
 - SCHERMO LCD DI PROGRAMMAZIONE
- 14 EMETTITORI IR / CAMERA FX SHIELD DA 20 MP
 - MODALITÀ TEST
 - PYTHON LOCK LATCH INTEGRATO
 - PROGRAMMAZIONE VELOCE EZ DIAL
 - IMMAGINI WIDE SCREEN 16:9
 - SD ESPANDIBILE FINO A 32GB
- FUNZIONAMENTO TRAMITE 8 PILE AA (NON INCLUDE)
 - OUTPUT MINI USB
- JACK ESTERNO PER CARICATORE 12V



CODICE	COLORE
STC-PX20	LIGHT WOOD

FOTOTRAPPOLA QSI8

CARATTERISTICHE PRINCIPALI:

- REGISTRA VIDEO DA 5/15/30 SEC
- MODALITÀ BURST DA 1 A 3 IMMAGINI PER ATTIVAZIONE
- RECOVERY TIME OUT DA 5 A 120 SEC
- 12 EMETTITORI IR / CAMERA FX SHIELD DA 18 MP
- MODALITÀ TEST
- PYTHON LOCK LATCH INTEGRATO
- PROGRAMMAZIONE VELOCE
- SD ESPANDIBILE FINO A 32GB
- FUNZIONAMENTO TRAMITE 8 PILE AA (NON INCLUDE)



CODICE	COLORE
STC-QS18	BROWN WOOD



SME™

SHOOTING MADE EASY



TARGET CAMERA SIGHT IN EDITION

- RANGE DI 300 YARD OPPURE 1000 YARD IN VERSIONE LR
- ALTA DEFINIZIONE 960P
- UNITÀ ALL IN ONE; TELECAMERA, TRASMETTITORE WI-FI, TELECAMERA GIREVOLE, OFF CENTER DA 15° IN OGNI DIREZIONE.
- TRASMETTITORE WI-FI REGOLABILE, CANTILEVER PER TILT-N-LOCK FINO A 90°
- TRASMETTITORE WI-FI CON INDICATORI A LED PER LA VERIFICA DELLA CARICA E POTENZA DI SEGNALE
- SISTEMA DI RICARICA BATTERIA INTEGRATO
- INTERRUTTORE ON / OFF
- SISTEMA DI RICARICA WI-FI INDIPENDENTE
- TELECAMERA DOTATA DI AGGANCIO DA 1/4" PER MONTAGGIO SU TREPPEDI
- SUNSHADE INTEGRATO
- ILLUMINAZIONE A LED PER CONDIZIONI DI SCARSA LUCE
- GAMBE TELESCOPICHE E PIEGHEVOLI PER UTILIZZO DA 15° A 25°
- PIEDINI DENTELLATI
- WEATHER RESISTANT
- APP BULLSEYE TARGET MANAGER GRATUITA SU GOOGLE PLAY O APP STORE

CODICE	COLORE	RANGING
SME-TGTCAM	SME GREEN	300 yd
SME-TGTCAMLR	SME GREEN	1000 yd

SPOT SHOT WIFI SPOTTING SCOPE CAMERA

- COMPATIBILE CON AMPIA GAMMA DI SPOTTER ESISTENTI (OCULARE DI DIAMETRO DA 1,0" - 1,5")
 - BATTERIA LIPO RICARICABILE (1500 MAH STIMATA PER 8-10 ORE DI DURATA)
 - PORTA DI RICARICA MICRO USB
 - PULSANTE DI ACCENSIONE CON INDICATORE DI BATTERIA SCARICA
 - APP SPOTSHOT GRATUITA DISPONIBILE SU GOOGLE PLAY O APP STORE.
 - CAVO MICRO USB (SOLO ALIMENTAZIONE)
 - PANNO IN MICROFIBRA
 - BORSA PER TRASPORTO
- WIFI CAM UNIVERSALE PER CANNOCCHIALI SPOTTER
 - STREAMING VIDEO HD IN DIRETTA



CODICE	COLORE
SME-SCPCAM	TAN/BLACK



HAND GUN SPINNER

- RIPRISTINO AUTOMATICO: DOPO ESSERE STATO COLPITO, IL TARGET GIRA INTORNO ALLA BARRA E TORNA IN POSIZIONE
- REALIZZATO IN ACCIAIO PER AUMENTARE LA DURATA DI UTILIZZO
- BERSAGLI REVERSIBILI
- FACILE DA MONTARE E SMONTARE
- COMPATIBILE CON UN'AMPIA GAMMA DI CALIBRI: SPECIFICAMENTE PER CAL .38 - .45 (A DISTANZA MINIMA DI 30 YARD)

CODICE	COLORE
SME-HGS	SME GREEN

SELF-HEALING SINGLE BOUNCING BALL

- REALIZZATA NEL MATERIALE SELF-HEAL MIGLIORE SUL MERCATO
 - COMPATIBILE CON TUTTI I CALIBRI IN COMMERCIO
- NESSUN ASSEMBLAMENTO RICHIESTO, BASTA LANCIARLA E SPARARE
 - FACILE DA MONTARE E SMONTARE
 - PALLA DA 4" DI DIAMETRO

CODICE	COLORE
SME-SBB	SME GREEN



BIPOD WEAVER

- ATTACCO WEAVER
- BOCCOLA ADATTATORE PER ATTACCO STANDARD AD ASOLA
- GAMBE CON MOLLE DI RITENZIONE
- GAMBE CON REGOLAZIONE A SCATTO
- ALTEZZA REGOLABILE DA 6-9"
- COSTRUITO IN ALLUMINIO 6061-T6

CODICE	ATTACCO
SME-BPSPR	WEAVER FISSO

SELF-HEALING SINGLE BOUNCING BALL

- FONDO ANTISCIVOLO
- RIEMPIUTO CON COMPOSITO INERTE
- PARTE SUPERIORE IN PELLE SCAMOSCIATA A PROTEZIONE DELLA CALCIATURA
 - IL KIT COMPRENDE PARTE ANTERIORE E POSTERIORE

CODICE	COLORE
SME-GRF	GREY/BLACK





MOA vs. MRAD

QUALE SCEGLIERE E PERCHÈ

Sfortunatamente, la risposta migliore è entrambi... Permetteteci di spiegare: MOA (Minutes of Angle) e MRAD (Milliradians) sono entrambe unità di misura angolari, come i pollici e i centimetri sono unità di misura lineari. Se aveste chiesto a due persone di costruire esattamente la stessa casa, dando le indicazioni in pollici a uno ed in centimetri all'altro, avrebbero comunque costruito la stessa casa, solo misurata in modo diverso. Lo stesso vale quando si tiene conto del cambiamento dell'impatto o della caduta dei proiettili. MOA e MRAD sono due modi diversi per fare la stessa cosa. Tuttavia consigliamo di utilizzare ciò che ti è più familiare, che tu sia alle prime armi oppure che tu stia cercando di cambiare formato, questa pagina ti aiuterà:

MOA

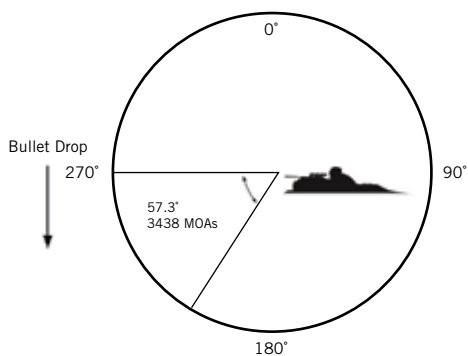

MRAD

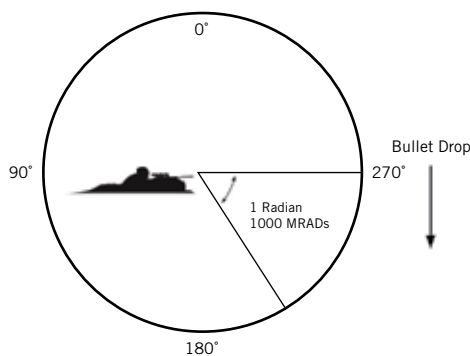

- Più comunemente associato a "pollici a 100 iarde", l'angolo creato da 1 MOA equivale approssimativamente a 1 pollice su un obiettivo a 100 iarde.
- L'ottica mantiene la correlazione con l'unità in pollici anche dopo i 100m. Pertanto una corretta regolazione preverrà errori sulle lunghe distanze.
- Le unità MOA sono fornite in frazioni come 1/2, 1/4 o 1/8, a meno che non si sia abituati a queste frazioni, possono essere difficili da aggiungere o sottrarre quando si effettuano tarature o regolazioni al volo.
- Non è fortemente correlato a unità lineari come i pollici a 100 metri, ma il 99% delle volte si dovrebbe comunque pensare solo in termini angolari di MOA o MRAD.
- Le unità MRAD sono fornite in incrementi di .1. Per molti, questo è più facile da aggiungere o sottrarre quando si effettuano le regolazioni al volo.

TABELLA MOA/MRAD

	1/4 MOA	0.25"	0.53"	0.79"	1.05"	1.31"	1.58"	1.84"	2.1"	2.36"	2.63"
1 MOA	1.05"	2.10"	3.15"	4.20"	5.25"	6.30"	7.35"	8.40"	9.45"	10.5"	
MOA	----- ----- ----- ----- ----- ----- ----- ----- ----- ----- -----										
Range	100yds	200yds	300yds	400yds	500yds	600yds	700yds	800yds	900yds	100yds	
MILS	----- ----- ----- ----- ----- ----- ----- ----- ----- ----- -----										
1 MIL	3.6"	7.2"	10.8"	14.4"	18.0"	21.6"	25.2"	28.8"	32.4"	36.0"	
1/10 MIL	0.36"	0.72"	1.08"	1.44"	1.80"	2.16"	2.52"	2.88"	3.24"	3.60"	



FFP VS. SFP

FIRST FOCAL PLANE

SECOND FOCAL PLANE

QUALE SCEGLIERE E PERCHÈ

Di nuovo, la risposta è entrambe ... Secondo Piano Focale (SFP) e Primo Piano Focale (FFP) indicano dove il reticolo è posizionato all'interno del sistema ottico. I reticoli nel primo piano focale sono montati davanti al corpo ottico principale: sostanzialmente si "incontrano" con l'immagine che si sta visualizzando prima che tutto sia ingrandito, così l'immagine e il reticolo cresceranno e si restringeranno insieme mantenendo la stessa scala reciproca indipendentemente dall'ingrandimento. I reticoli nell'SFP sono montati in modo opposto. Si "incontrano" con l'immagine che si sta visualizzando dopo che è già stata ingrandita, quindi non sembreranno ingrandirsi e rimpicciolirsi con l'immagine come cambiamenti di ingrandimento. Inoltre sono calibrati solo per essere ridimensionati all'immagine con uno specifico livello di ingrandimento. Mentre nessuno dei due è veramente migliore dell'altro, ci sono dei momenti in cui puoi preferire uno rispetto all'altro. Forse questo aiuterà:

FFP

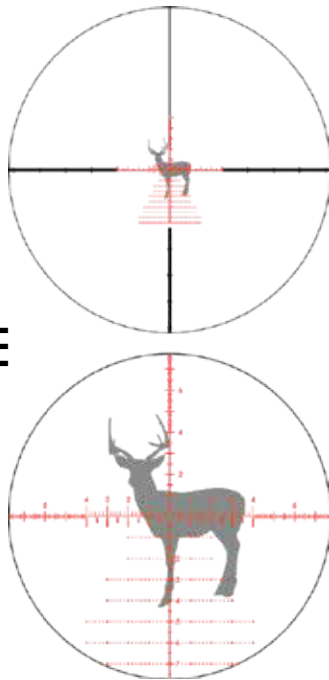

SFP

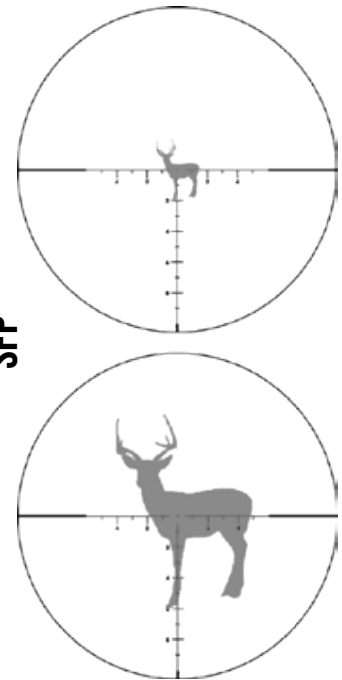

- I tiratori long range che sparano a bersagli su molteplici distanze, disponendo di un tempo limitato per tarare la torretta di alzo e sparare fuori centro del reticolo, preferiranno FFP. La categoria di tiro PRS ne è un perfetto esempio.
- Poiché le misurazioni sui reticoli FFP possono essere utilizzate su qualsiasi ingrandimento, spesso contengono più informazioni o punti di controllo. Più comunemente, i reticoli in stile "Albero di Natale" sono in genere FFP.
- Con l'ingrandimento massimo, il reticolo apparirà piuttosto grande mentre con un ingrandimento minimo sembrerà piuttosto piccolo. Se preferisci che il reticolo appaia sempre uguale, il tipo FFP potrebbe non essere la migliore soluzione.
- In generale, si usa SFP se si spara quasi sempre dal reticolo centrale. Anche se la scala dell'immagine rispetto al reticolo è corretta solo su un ingrandimento specificato, il centro del reticolo è sempre corretto, indipendentemente dagli ingrandimenti.
- Se si usa il reticolo come "hold over" di tanto in tanto (come nel caso di un BDC), assicurati semplicemente di avere raggiunto il livello di ingrandimento corretto prima dello sparo (è quasi sempre l'ingrandimento massimo).
- Generalmente le ottiche in SFP saranno più convenienti di prezzo rispetto al corrispettivo FFP, a causa del processo produttivo relativamente più semplice.



RIFLESCOPES

RIFLESCOPES

RAZOR® HD AMG

RIFLESCOPE



LIGHTWEIGHT, MEET LONG-RANGE. LONG-RANGE, MEET YOUR MATCH.

Con il sistema top class della linea Vortex, la Razor® HD AMG® è pronta a gestire qualsiasi tipo di utilizzo, dal tiro a lunga distanza sportivo, all'utilizzo operativo fino ad arrivare alla caccia, tutto sempre alla massima precisione.

La Razor HD AMG è fornita di funzioni specifiche per il tiro a lungo raggio come torrette di bloccaggio, lo zero-stop L-Tec™ integrato e un quadrante di illuminazione con blocco integrato, che alimentano il suo reticolo FFP, tutto mantenendo il peso incredibilmente basso ad appena 816g.

La Razor HD AMG è stata progettata appositamente con il tubo da 30mm anziché 34mm per ridurne il peso senza però compromettere le caratteristiche più importanti per un'ottica da long range tra le quali campo visivo, ingresso e filtraggio della luce e componenti interni.

RIFLESCOPES

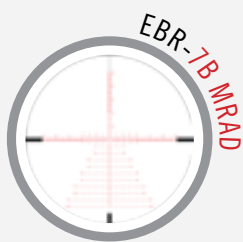
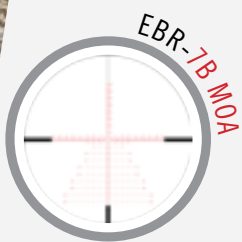

UTILIZZA BATTERIE:
CR2032

SPECS

CODICE	INGRANDIMENTI X LENTE FOCALE	RETICOLO	PESO	LUNG.	EYE RELIEF (MAX POWER)	CAMPO VISIVO @ 100 YARDS	TUBO	STILE TORRETTA
VX-RZRAMG4	6-24x50 FFP	EBR-7B MOA	28.8 oz.	15.2"	3.6"	20.4' - 5.1'	30mm	L-Tec
VX-RZRAMG5		EBR-7B MRAD						

FEATURES

- HD OPTICAL SYSTEM
- ALO ALIGNMENT
- APOCHROMATIC
- ARGON GAS PURGED
- FOGPROOF
- XR™ PLUS LENS COATINGS
- PLASMA TECH
- ARMORTEK®
- WATERPROOF
- SHOCKPROOF

RAZOR® HD GEN II

RIFLESCOPE



DEADLY SERIOUS SCOPES, FOR DEADLY SERIOUS WORK.

Scelta chiara per i tiratori di precisione, essendo la combinazione ottimale di funzionalità e qualità ottica la Razor® HD Gen II offre all'utilizzatore tutte le funzionalità avanzate necessarie per raggiungere i massimi livelli, tra cui torrette di blocco, il sistema Zero-stop L-Tec™ integrato ed il reticolo sul primo piano focale.

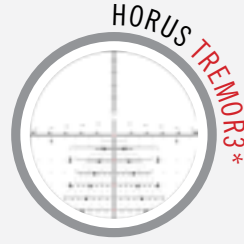
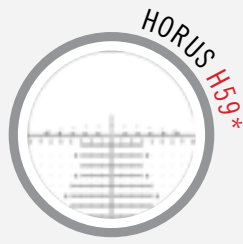
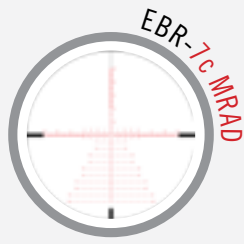
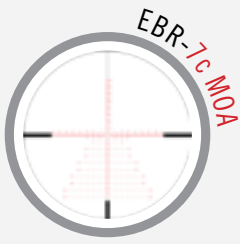

UTILIZZA BATTERIE:
CR2032

* Illuminazione punto centrale

SPECS

CODICE	INGRANDIMENTI X LENTE FOCALE	RETICOLO	PESO	LUNG.	EYE RELIEF (MAX POWER)	CAMPO VISIVO @ 100 YARDS	TUBO	STILE TORRETTA
VX-RZR42707		EBR-7C MOA						
VX-RZR42708	4.5-27x56 FFP	EBR-7C MRAD	48.5 oz.	14.4"	3.7"	25.3' - 4.4'	34mm	L-Tec
VX-RZR42709		Horus™ H59™						
VX-RZR42710		Horus™ Tremor3™						
VX-RZR31804	3-18x50 FFP	EBR-7C MOA	46.5 oz	14.4"	3.7"	37.8' - 6.25'	34mm	L-Tec
VX-RZR31805		EBR-7C MRAD						

FEATURES

- HD OPTICAL SYSTEM
- XR™ PLUS LENS COATINGS
- PLASMA TECH
- APOCHROMATIC
- ARMORTEK®
- ARGON GAS PURGED
- WATERPROOF
- FOGPROOF
- SHOCKPROOF

RAZOR® HD GEN II-E

RIFLESCOPE



RED DOT FAST. RIFLESCOPE ACCURATE. RAZOR SHARP.

Di quasi 1/4 di libbra più leggero dell'originale Razor® HD Gen II 1-6x24, il modello "E" (Enhanced) consente transizioni più rapide tra i bersagli ed un minore affaticamento del braccio durante l'utilizzo. Perfetto per la piattaforma AR, il Gen II-E 1-6 è una soluzione top class per impieghi sul corto e medio raggio.

Otticamente, offre il più alto livello di chiarezza, risoluzione, precisione del colore, trasmissione della luce e nitidezza da bordo a bordo. Il vero 1x sulla "low end" è complementato da un eyepiece con generoso eye relief per un mirino simile a un visore ed un punto centrale illuminato estremamente luminoso anche con luce diurna per un'acquisizione del bersaglio estremamente veloce in spazi ristretti. Tubo ultra sottile costruito in alluminio aeronautico da 30 mm, il Razor HD Gen II-E 1-6x24 presenta un profilo ultra basso, con tappi di sollevamento torrette di alzo e deriva per prestazioni ottimali. Le torrette azzerabili offrono 50 MOA (20 MRAD) di regolazione in un singolo giro, assicurando un'ampia escursione.

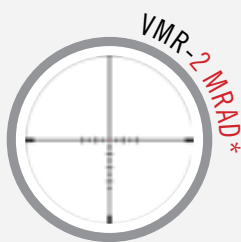
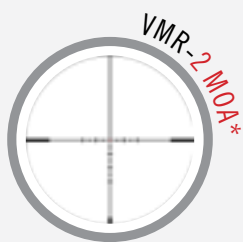
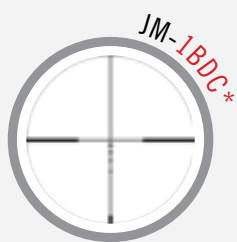

UTILIZZA BATTERIE:
CR2032

* Illuminazione punto centrale

SPECS

CODICE	INGRANDIMENTI X LENTE FOCALE	RETICOLO	PESO	LUNG.	EYE RELIEF (MAX POWER)	CAMPO VISIVO @ 100 YARDS	TUBO	STILE TORRETTA
VX-RZR16008		JM-1 MOA						
VX-RZR16010	1-6x24	VMR-2 MOA	21.5 oz.	10.1"	4.0"	115.2' - 20.5'	30mm	Low Capped
VX-RZR16009		VMR-2 MRAD						

FEATURES

- HD OPTICAL SYSTEM
- XR™ PLUS LENS COATINGS
- PLASMA TECH
- APOCHROMATIC
- ARMORTEK®
- ARGON GAS PURGED
- WATERPROOF
- FOGPROOF
- SHOCKPROOF

RAZOR® HD GEN III

RIFLESCOPE



NOBODY EVER SAID YOU HAD TO FIGHT FAIR

La nuova evoluzione della nostra famosissima linea Razor® HD Gen III. La nuova 1-10x24 grazie al reticolo sul primo piano focale offre il massimo livello di prestazioni a coloro che richiedono la versatilità della potenza 1-10x. I militari, le forze dell'ordine ed i tiratori sportivi adoreranno la chiarezza di un sistema ottico HD, un reticolo nitido ed illuminato in un ottica che pesa come la versione 1-6x. Le altissime prestazioni in tutte le condizioni rendono quest'ottica eccellente sia per il CQB che per la lunga distanza.

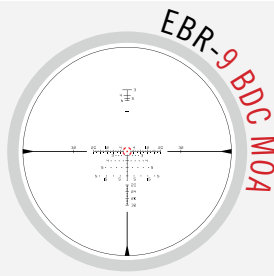
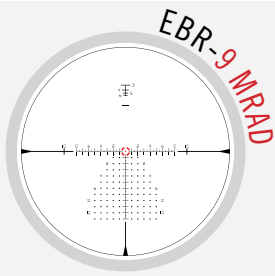

UTILIZZA BATTERIE:
CR2032

SPECS

CODICE	INGRANDIMENTI X LENTE FOCALE	RETICOLO	PESO	LUNG.	EYE RELIEF (MAX POWER)	CAMPO VISIVO @ 100 YARDS	TUBO	PIANO FOCALE	ILLUM.
VX-RZR11001	1-10x24	EBR-9 BDC MOA	21.5 oz.	10.1"	3.6"	116.0' - 11.7'	34mm	FFP	SI
VX-RZR11002		EBR-9 MRAD							

FEATURES

- HD OPTICAL SYSTEM
- ARMORTEK®
- SHOCKPROOF
- WATERPROOF
- XR™ PLUS LENS COATINGS
- APOCHROMATIC
- ARGON GAS PURGED
- FOGPROOF

RAZOR® HD

RIFLESCOPE



THE NEXT ZIP CODE CALLED. YOU HIT THE TARGET.

In grado di soddisfare le esigenze anche dei tiratori a lunga distanza più estremi, Razor® HD ha le caratteristiche, qualità costruttiva e prestazioni ottiche per estendere i tuoi limiti. Un'impressionante sistema ottico offre la qualità dell'immagine nella nitidezza necessaria per distinguere il paesaggio da bersagli a distanza estesa, mentre il tubo da 35 mm, in corpo unico, consente 125 MOA (36 MRAD) di regolazione per la massima precisione. Nessun ottica nella linea Vortex ha questo tipo di spostamento e grazie allo zero stop meccanico RZR™ integrato, è possibile regolare sapendo che si avrà sempre un risultato preciso, ripetibile e stabile ritorno allo zero tra le fasi o alla fine di qualsiasi sessione di tiro. Il reticolo sul primo piano focale è direttamente inciso sul vetro e consente rapidi e facili holdovers, stime di distanza o chiamate di correzione per un compagno di tiro con qualsiasi ingrandimento.

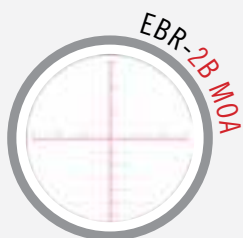
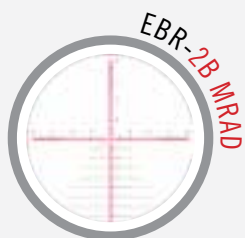

UTILIZZA BATTERIE:
CR2032

SPECS

CODICE	INGRANDIMENTI X LENTE FOCALE	RETICOLO	PESO	LUNG.	EYE RELIEF (MAX POWER)	CAMPO VISIVO @ 100 YARDS	TUBO	STILE TORRETTA
VX-RZR52006	5-20x50 FFP	EBR-2B MRAD	37 oz.	15.8"	3.9"	22' - 5.76'	35mm	Tactical
VX-RZR52005		EBR-2B MOA						

FEATURES

- HD OPTICAL SYSTEM
- ARMORTEK®
- WATERPROOF
- SHOCKPROOF
- XR™ PLUS LENS COATINGS
- ARGON GAS PURGED
- FOGPROOF

RAZOR® HD LHT™

RIFLESCOPE



“HEAVY” SHOULD ONLY DESCRIBE THE PACK OUT.

La Razor® HD LHT™ dimostra che anche i cacciatori più accaniti non hanno bisogno di essere dotati di complesse e pesanti ottiche tattiche, nate ed incentrate sulla competizione, per avere eccellenti risultati durante la caccia. Ascoltando le richieste dei cacciatori più estremi al mondo, la Razor® HD LH™ ritorna alle basi con tubo da 30 mm e torrette basse. Queste caratteristiche sono combinate con le incredibili prestazioni ottiche della linea Razor per il massimo della qualità.

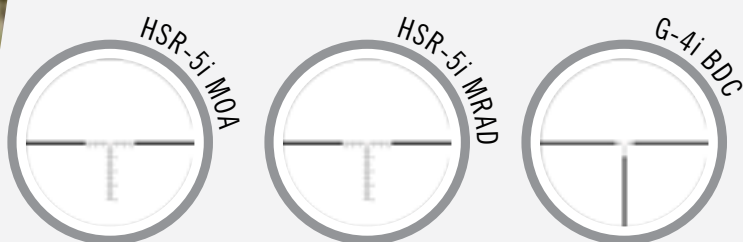

SPECS

CODICE	INGRANDIMENTI X LENTE FOCALE	RETICOLO	ILLUM.	PESO	LUNG.	EYE RELIEF (MAX POWER)	CAMPO VISIVO @ 100 YARDS	TUBO	STILE TORRETTA
VX-RZR31501	3-15x42	HSR-5i MOA	SI	19.1 oz.	13.3"	3.8"	35.3' - 7.0'	30mm	Rev stop
VX-RZR31502	3-15x42	HSR-5i MRAD	SI	19.1 oz.	13.3"	3.8"	35.3' - 7.0'	30mm	Rev stop
VX-RZR31503	3-15x50	G4i BDC	SI	20.5 oz.	13.3"	3.8"	35.3' - 7.0'	30mm	Rev stop

FEATURES

- HD OPTICAL SYSTEM
- APOCHROMATIC
- SHOCKPROOF
- WATERPROOF
- XR™ PLUS LENS COATINGS
- ARMORTEK®
- ARGON GAS PURGED
- FOGPROOF

GOLDEN EAGLE® HD

RIFLESCOPE



RIFLESCOPES

PREPARE FOR PODIUM.

La Golden Eagle® HD offre un set unico di funzioni appositamente progettate per tiratori di Classe F e Bench Rest. La gamma di ingrandimento 15-60x, le regolazioni MOA 1/8 ultra precise e le opzioni sul reticolo a secondo piano focale consentono di massimizzare la precisione su obiettivi a lungo raggio di nota distanza. Tutte queste caratteristiche e altro ancora sono completate da un sistema ottico di alto livello che rende il bersaglio estremamente nitido e dalla capacità di leggere con precisione i segnalini e gli indicatori del vento. L'ottica pesa circa 29,5 onces, aiutando così i tiratori a rientrare nelle rigorose limitazioni di peso.

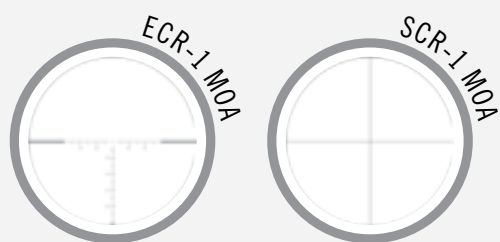

ASR (Aperture Stop Ring)

Amplia la profondità di campo permettendo al tiratore di osservare più facilmente segnalini a distanza ed altri indicatori del vento mantenendo il bersaglio a fuoco.



SPECS

CODICE	INGRANDIMENTI X LENTE FOCALE	RETICOLO	PESO	LUNG.	EYE RELIEF (MAX POWER)	CAMPO VISIVO @ 100 YARDS	TUBO	STILE TORRETTA	PIANO FOCALE
VX-TCS1503	15-60x52	ECR-1 MOA	29.7 oz.	16.1"	3.9"	6.3' - 1.7'	30mm	Target	SFP
VX-TCS1501		SCR-1 MOA							

FEATURES

- HD OPTICAL SYSTEM
- PLASMA TECH
- ARMORTEK®
- WATERPROOF
- SHOCKPROOF
- XR™ PLUS LENS COATINGS
- APOCHROMATIC
- ARGON GAS PURGED
- FOGPROOF

VIPER® PST™ GEN II

RIFLESCOPE



PRECISION. SHOOTING. TACTICAL.

Viper® PST™ Gen II ti offre tutte le caratteristiche dell'ottica d'élite tattica di alto livello, con prestazioni eccezionali ad un costo contenuto. Il sistema ottico 5x offre immagini luminose e nitide su tutto il range di ingrandimenti con un impressionante campo visivo per un'acquisizione del bersaglio più rapida. Le torrette esposte offrono un'ampia gamma di regolazioni per la regolazione dei click a distanza, sono disponibili in MOA o MRAD e corrispondono sempre al reticolo. Lo zero stop meccanico integrato RZR™ riporta ogni volta allo zero esatto con impegno positivo.

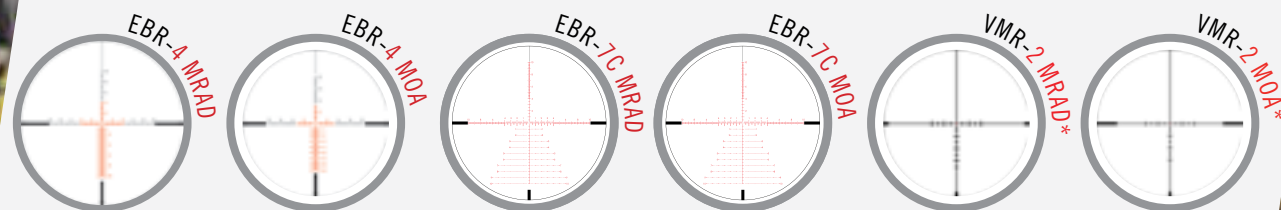

* Illuminazione punto centrale

**UTILIZZA BATTERIE:
CR2032**

SPECS

CODICE	INGRANDIMENTI X LENTE FOCALE	RETICOLO	PESO	LUNG.	EYE RELIEF (MAX POWER)	CAMPO VISIVO @ 100 YARDS	TUBO	STILE TORRETTA	PIANO FOCALE
VX-PST5259	5-25x50	EBR-7C MRAD	31.2 oz.	16.0"	3.4"	24.1' - 4.8'	30mm	Tactical	FFP
VX-PST5256		EBR-7C MOA							
VX-PST5251	5-25x50	EBR-4 MOA	31.2 oz.	16.0"	3.4"	24.1' - 4.8'	30mm	Tactical	SFP
VX-PST3159	3-15x44	EBR-7C MRAD	28.1 oz.	14.3"	3.4"	41.2' - 8.6'	30mm	Tactical	FFP
VX-PST3156	3-15x44	EBR-7C MOA	28.1 oz.	14.3"	3.4"	41.2' - 8.6'	30mm	Tactical	FFP
VX-PST3151	3-15x44	EBR-4 MOA	28.1 oz.	14.3"	3.4"	41.2' - 8.6'	30mm	Tactical	SFP
VX-PST2105	2-10x32	EBR-4 MRAD	26.3 oz.	12.75"	3.2"	58.3' - 11.7'	30mm	Capped	FFP
VX-PST2101		EBR-4 MOA							
VX-PST1607	1-6x24	VMR-2 MRAD	22.7 oz.	10.9"	3.8"	112.5' - 18.8'	30mm	Capped	SFP
VX-PST1605		VMR-2 MOA							

FEATURES

- XD OPTICAL SYSTEM
- XR™ LENS COATINGS
- ARMORTEK®
- ARGON GAS PURGED
- WATERPROOF
- FOGPROOF
- SHOCKPROOF

VIPER[®] HST[™]

RIFLESCOPE



HIKE HIGHER—SHOOT FARTHER.

Viper[®] HST[™] è ideale per una vasta gamma di applicazioni nel tiro. Mescolando molte delle migliori caratteristiche delle linee più popolari come Viper[®] PST[™] e Viper[®] HS[™], la linea Viper HST è costruita su un tubo ultrasensibile di alluminio da 30 mm con ampia escursione di alzo e deriva per una regolazione ottimale. Il suo sistema ottico avanzato, caratterizzato con ingrandimenti 4x offre grande versatilità di ingrandimenti. Un eye box con un maggiore eye relief fa acquisire i bersagli ai tiratori più rapidamente e facilmente. Torrette tattiche incredibilmente precise, ripetibili e resistenti costruite appositamente per il dialing, insieme al suo reticolo VMR-1 basato su hashmark, completano le caratteristiche di questa ottica da puntamento a lungo raggio altamente versatile.



SPECS

CODICE	INGRANDIMENTI X LENTE FOCALE	RETICOLO	PESO	LUNG.	EYE RELIEF (MAX POWER)	CAMPO VISIVO @ 100 YARDS	TUBO	STILE TORRETTA
VX-VHS4310	6-24x50	VMR-1 MRAD	22.6 oz.	14.4"	3.7"	25.3' - 4.4'	30mm	Tactical
VX-VHS4325		VMR-1 MOA						
VX-VHS4308	4-16X44	VMR-1 MRAD	20.8 oz.	13.7"	4.0"	27.4' - 7.4'	30mm	Tactical
VX-VHS4309		VMR-1 MOA						

FEATURES

- XD OPTICAL SYSTEM
- ARMORTEK[®]
- WATERPROOF
- SHOCKPROOF
- XR[™] LENS COATINGS
- ARGON GAS PURGED
- FOGPROOF

VIPER[®] HSLR[™] & HS[™]

RIFLESCOPE



EAST TO WEST AND EVERYWHERE IN BETWEEN.

Chiedici di scegliere una serie di ottiche da puntamento come base di partenza per tutti i tipi di caccia o tiro sportivo e la risposta sarà Viper[®] HS[™]. Creata per cacciatori e tiratori alla ricerca di immagini chiare, nitide e luminose con prestazioni stabili in qualsiasi condizione. La scelta è tra le torrette completamente coperte della linea HS[™] o con le torrette esposte per il dialing rapido della linea HSLR[™]. Sia che si tratti di centrare un gong su lunghe distanze oppure centrare la preda con precisione in qualsiasi condizione, la serie Viper HS è pronta all'azione.

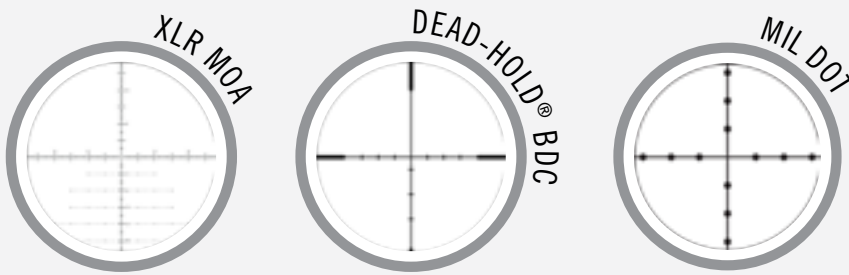

SPECS

CODICE	INGRANDIMENTI X LENTE FOCALE	RETICOLO	PESO	LUNG.	EYE RELIEF (MAX POWER)	CAMPO VISIVO @ 100 YARDS	TUBO	STILE TORRETTA
Viper[®] HSLR[™]								
VX-VHS4315LR	6-24x50 FFP	XLR MOA	22.4 oz.	15.5"	4.0"	17.8' - 5.1'	30mm	Capped Windage Tactical Elevation
VX-VHS4307LR	4-16x50	Dead-Hold BDC	21.4 oz.	13.7"	4.0"	27.4' - 7.4'	30mm	Capped Windage Tactical Elevation
Viper[®] HS[™]								
VX-VHS4307	4-16x50	Dead-Hold BDC	20.4 oz.	13.7"	4.0"	27.4' - 7.4'	30mm	Capped
VX-VHS4305	4-16x44	Dead-Hold BDC	18.4 oz.	13.7"	4.0"	27.4' - 7.4'	30mm	Capped
VX-VHS4303	2.5-10x44	Dead-Hold BDC	16.5 oz.	12.0"	4.0"	47.0' - 10.9'	30mm	Capped
Viper[®]								
VX-VPRM06MD	6.5-20x50 PA	Mil Dot	21.6 oz.	14.4"	3.1"	17.4' - 6.2'	30mm	Tall
VX-VPRM06BDC		Dead-Hold BDC						Capped

FEATURES

- XD OPTICAL SYSTEM
- ARMORTEK[®]
- WATERPROOF
- SHOCKPROOF
- XR[™] LENS COATINGS
- ARGON GAS PURGED
- FOGPROOF

STRIKE EAGLE®

RIFLESCOPE



"IMPACT, IMPACT, IMPACT." ...GET USED TO IT.

La tecnica d'esecuzione di colpi a corta e lunga distanza richiede un'ottica versatile qualitativamente solida come una roccia. Le ottiche Strike Eagle® vantano caratteristiche eccellenti in un pacchetto compatto, leggero e resistente che le rende ideali per i tiratori di lunga data ma anche da coloro che si avvicinano per la prima volta. Un vero 1x si adatta intrinsecamente a una vasta gamma di scenari, permettendo ai tiratori di ingaggiare bersagli molto vicini ed in spazi stretti fino a territori più aperti. L'ingrandimento 6x incredibilmente versatile consente di ingaggiare obiettivi da distanze intermedie a estese e si adatta perfettamente a una gamma estremamente ampia di applicazioni. Il sushader incluso protegge l'obiettivo dalla luce angolare e permette una visione completa delle immagini in condizioni di visione normalmente difficili.

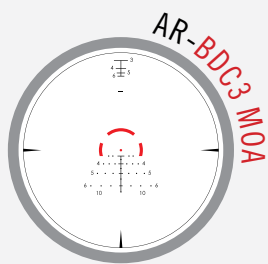
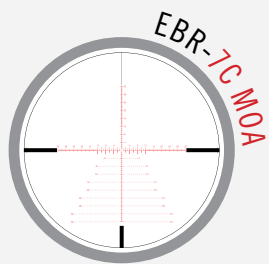
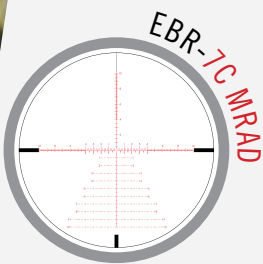

**UTILIZZA BATTERIE:
CR2032**

SPECS

CODICE	INGRANDIMENTI X LENTE FOCALE	PIANO FOCALE	RETICOLO	PESO	LUNG.	EYE RELIEF (MAX POWER)	CAMPO VISIVO @ 100 YARDS	TUBO	STILE TORRETTA
VX-SE52504	5-25x56	FFP	EBR-7C MRAD	30.4 oz.	14.6"	3.7"	24' - 5.2'	34mm	Tall Exposed Tactical RevStop
VX-SE52503			EBR-7C MOA						
VX-SE1824-2	1-8x24	SFP	AR-BDC3 MOA	17.6 oz.	10.0"	3.5"	109.0' - 14.4'	30mm	Capped
VX-SE1624-2	1-6x24	SFP	AR-BDC3 MOA	18.5 oz.	10.5"	3.5"	116.5' - 19.2'	30mm	Capped

FEATURES

- XD™ OPTICAL SYSTEM
- FULLY MULTI-COATED LENSES
- ARMORTEK®
- NITROGEN GAS PURGED
- WATERPROOF
- FOGPROOF
- SHOCKPROOF

DIAMONDBACK® TACTICAL

RIFLESCOPE



STEEL BEWARE.

Diamondback® Tactical è un lupo vestito da pecora tra le ottiche da lunga distanza. Anziché puntare tutto sulle funzionalità a discapito delle prestazioni di torrette e qualità ottica, la Diamondback Tactical torna indietro, spostando l'attenzione dove conta. Le torrette esposte offrono prestazioni di tracciamento mai viste prima in questa fascia di prezzo, mentre il suo sistema ottico offre una qualità di immagine senza eguali anche a distanza estesa. Il suo design relativamente semplice ti permette di comandare al meglio l'ottica offrendo la possibilità di arrivare al limite di 1.000+ yard, tutto a un prezzo abbordabile per ogni tiratore, dal "novizio" all'esperto che la userebbe come ottica back-to basis.

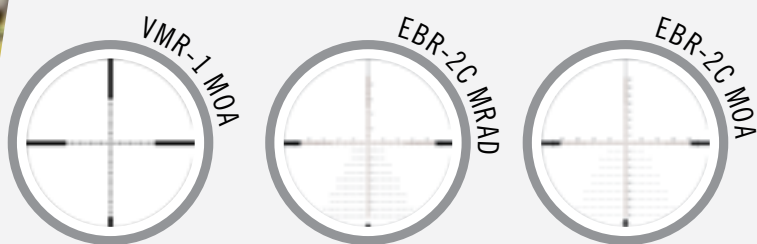

SPECS

CODICE	INGRANDIMENTI X LENTE FOCALE	PIANO FOCALE	RETICOLO	PESO	LUNG.	EYE RELIEF (MAX POWER)	CAMPO VISIVO @ 100 YARDS	TUBO	STILE TORRETTA
VX-DBK10029	6-24x50 FFP	FFP	EBR-2C MRAD	24.6 oz.	14.5"	3.9"	18' - 4.5'	30mm	Tall Exposed Tactical
VX-DBK10028			EBR-2C MOA						
VX-DBK10027	4-16x44 FFP	FFP	EBR-2C MRAD	23.1 oz.	14.1"	3.8"	26.9' - 6.7'	30mm	Tall Exposed Tactical
VX-DBK10026			EBR-2C MOA						
VX-DBK10025	4-12x40	SFP	VMR-1 MOA	16.2 oz.	14.1"	3.9"	23.6' - 7.9'	1"	Tactical

FEATURES

- XD™ OPTICAL SYSTEM
- FULLY MULTI-COATED LENSES
- NITROGEN GAS PURGED
- WATERPROOF
- FOGPROOF
- SHOCKPROOF

DIAMONDBACK®

RIFLESCOPE



RIFLESCOPES

BECAUSE YOU HATE TAG SOUP.

La Diamondback® cambia completamente le regole quando si tratta di “ottiene quello per cui paghi”. Il rapporto prestazioni / prezzo su questa ottica da caccia classica è eccellente per quanto riguarda la qualità d’immagine, qualità costruttiva e prestazione generale di torrette e messa a fuoco veloce. Globalmente un ottica di qualità che offre una varietà di configurazioni ad un prezzo che ti lascerà stupito.

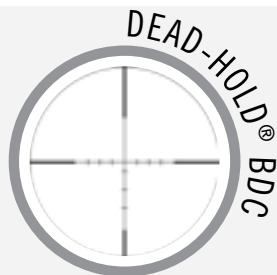

SPECS

CODICE	INGRANDIMENTI X LENTE FOCALE	PIANO FOCALE	RETICOLO	PESO	LUNG.	EYE RELIEF (MAX POWER)	CAMPO VISIVO @ 100 YARDS	TUBO	STILE TORRETTA
VX-DBK04BDC	4-12x40	SFP	Dead-Hold BDC	14.6 oz.	12.0"	3.1"	32.4' - 11.3'	1"	Capped
VX-DBK03BDC	3.5-10x50	SFP	Dead-Hold BDC	16.2 oz.	12.5"	3.3"	35.8' - 13.5'	1"	Capped
VX-DBKM01P	3-9x40	SFP	V-Plex	14.4 oz.	11.6"	3.3"	44.6' - 14.8'	1"	Capped
VX-DBK01BDC			Dead-Hold BDC						
VX-DBKRIM	2-7x35 Rimfire	SFP	V-Plex	14.2 oz.	11.6"	3.1"	64.3' - 19.3'	1"	Capped
VX-DBK08BDC	1.75-5x32	SFP	Dead-Hold BDC	12.8 oz.	10.2"	3.5"	68.3' - 23.1'	1"	Capped

FEATURES

- XD™ OPTICAL SYSTEM
- FULLY MULTI-COATED LENSES
- ARGON GAS PURGED
- WATERPROOF
- SHOCKPROOF
- FOGPROOF

CROSSFIRE® II

30MM TUBE RIFLESCOPE



RACK UP SOME SERIOUS POINTS WITH A CROSSFIRE.

Il diametro del tubo da 30 mm, gli ingrandimenti incredibilmente versatili fanno di quest'ottica la scelta perfetta per una lista infinita di opzioni di utilizzo. Lenti multistrato eccezionalmente chiare e limpide ed qualità di costruzione offerta a un prezzo unico.

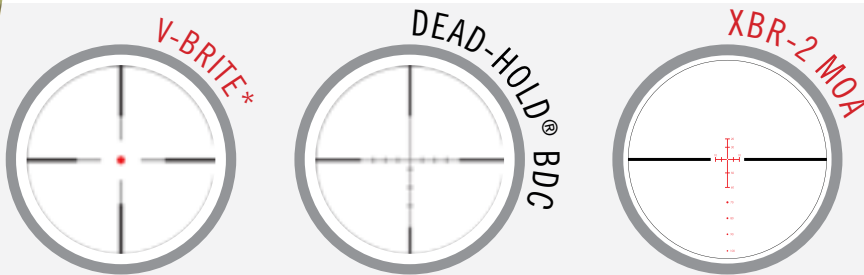

* Illuminazione punto centrale

UTILIZZA BATTERIE:
CR2032

SPECS

CODICE	INGRANDIMENTI X LENTE FOCALE	PIANO FOCALE	RETICOLO	PESO	LUNG.	EYE RELIEF (MAX POWER)	CAMPO VISIVO @ 100 YARDS	TUBO	STILE TORRETTA	ILLUM
VX-CF231045	6-24x50 AO	SFP	Dead-Hold BDC	23.6 oz.	14.5"	4.0"	17.3' - 4.4'	30mm	Capped	No
VX-CF231039	4-16x50 AO	SFP	Dead-Hold BDC	23.6 oz.	14.4"	3.7"	25.0' - 3.7'	30mm	Capped	No
VX-CF231049	3-12x56 AO Hog hunter	SFP	V-Brite MOA	27.7 oz.	13.5"	3.5"	36.7' - 9.2'	30mm	Capped	Si
VX-CF2CB1	2-7x32 Crossbow kit	SFP	XBR-2 MOA	14.0 oz.	9.5"	2.7"	57.5' - 16.4'	30mm	Capped	Si
VX-CF231037	1-4x24	SFP	V-Brite MOA	15.6 oz.	9.6"	4.0"	96.1' - 24.1'	30mm	Capped	Si

FEATURES

- SD OPTICAL SYSTEM
- FULLY MULTI-COATED LENSES
- NITROGEN GAS PURGED
- WATERPROOF
- SHOCKPROOF
- FOGPROOF

CROSSFIRE® II

1 INCH TUBE RIFLESCOPE



READY, AIM, DINNER!

Le alte prestazioni si incontrano con il prezzo. Trasparente, resistente e brillante, la famosa linea Crossfire® II è costruita per superare gli standard prestazionali delle ottiche concorrenti sulla stessa fascia di prezzo. Eye relief, un eye box con messa a fuoco veloce, lenti multistrato e torrette MOA ripristinabili sono le caratteristiche principali della serie.

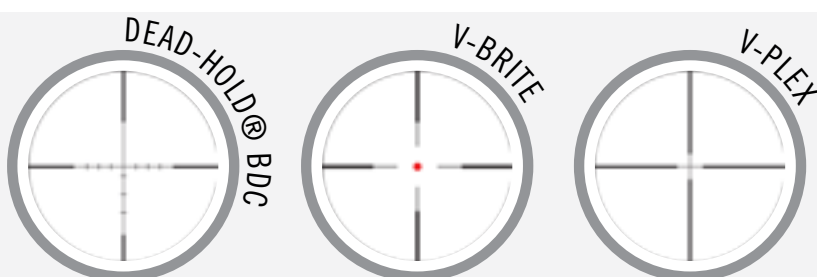

* Illuminazione punto centrale

UTILIZZA BATTERIE:
CR2032

SPECS

CODICE	INGRANDIMENTI X LENTE FOCALE	PIANO FOCALE	RETICOLO	ILLUM	PESO	LUNG.	EYE RELIEF (MAX POWER)	CAMPO VISIVO @ 100 YARDS	TUBO	STILE TORRETTA
VX-CF231033	6-18x44 A0	Capped	Dead-Hold BDC	Si	19.6 oz.	13.8"	3.7"	15.2' - 5.2'	1"	Capped
VX-CF231029			V-Brite							
VX-CF231023	4-12x50 A0	Capped	Dead-Hold BDC	No	20.6 oz.	14.3"	3.9"	25.7' - 8.4'	1"	Capped
VX-CF231019	4-12x40 A0	Capped	Dead-Hold BDC	No	19.2 oz.	13.6"	3.9"	24.7' - 8.4'	1"	Capped
VX-CF231015	4-12x44	Capped	Dead-Hold BDC	No	15.5 oz.	13.2"	3.9"	24.7' - 8.4'	1"	Capped
VX-CF231013			V-Plex							
VX-CF231011	3-9x50	Capped	Dead-Hold BDC	Si	18.4 oz.	12.8"	3.8"	32.0' - 12.9'	1"	Capped
VX-CF231027			V-Brite	No						
VX-CF231005	3-9x40	Capped	V-Plex	Si	15.5 oz.	11.9"	3.8"	34.1' - 12.6'	1"	Capped
VX-CF231007			Dead-Hold BDC	No						
VX-CF231025	2-7x32 Scout	Capped	V-Brite	No	12.0 oz.	10.7"	9.5"	18.3' - 5.2'	1"	Capped
VX-CF231002			V-Plex	No						
VX-CF231003	2-7x32	Capped	Dead-Hold BDC	No	14.3 oz.	10.7"	3.9"	42.0' - 12.6'	1"	Capped
VX-31001			V-Plex	No						
VX-CF231001R	2-7x32 Rimfire	Capped	V-Plex	No	14.3 oz.	10.7"	3.9"	42.0' - 12.6'	1"	Capped

FEATURES

- SD OPTICAL SYSTEM
- FULLY MULTI-COATED LENSES
- NITROGEN GAS PURGED
- WATERPROOF
- SHOCKPROOF
- FOGPROOF



RED DOTS

RED DOTS

RAZOR® AMG® UH-1® GEN II

HOLOGRAPHIC SIGHT



RED DOTS

A LITTLE BIT BRASH. A LITTLE BIT FINESSE. ALL BUSINESS.

Il Razor® AMG® UH-1® è intuitivo, tecnologicamente avanzato per l'ingaggio ravvicinato e molto veloce. Un tipo di sistema olografico rivoluzionario annulla l'impressione e la distorsione dell'effetto "olografico", con l'efficienza energetica e la durata di un punto rosso tradizionale. Con una visuale ultra pulita e il reticolo EBR-CQB, incredibilmente veloce in termini di acquisizione del bersaglio, l'UH-1 sicuramente farà scoprire un livello di velocità e precisione a distanza ravvicinata che non sapevi esistesse.



EBR-CQB



Il reticolo pulito, altamente versatile, costruito appositamente, crea un coinvolgimento mirato ottimale in una vasta gamma di scenari.

FHQ™ TECHNOLOGY

Fusion Hologram Quantum (FHQ) con tecnologia Well Light Control elimina virtualmente le emissioni di luce vagante per uno stealth-shooting anche in condizioni di scarsa illuminazione e previene il bagliore comune ad altri punti rossi olografici.

SPECS

CODICE	INGRANDIMENTI	RETICOLO	COLORE RETICOLO	PESO	LUNG.	EYE RELIEF	DIMENSIONE PUNTO ROSSO	BATTERIA
VX-AMGHS02	1x	EBR-CQB 1 MOA	BRIGHT RED	11.0 oz.	3.9"	Illimitato	1 MOA	CR123A*

*Inclusa

FEATURES

- XR™ PLUS LENS COATINGS
- ARMORTEK®
- FOGPROOF
- WATERPROOF
- SHOCKPROOF

SPARC® SOLAR

RED DOT



SOLAR PANEL

CARRY THE SUN INTO THE STORM.

L'ultimo nato della linea di punti rossi SPARC® sfrutta la potenza del sole, per una durata della batteria fino a 150.000 ore, alimentando un red dot affidabile e pronto ad aiutarti in ogni situazione. Il nostro punto rosso più intelligente fino ad oggi, grazie alla tecnologia Auto D-TEC™, SPARC® SOLAR passa automaticamente dall'energia solare a quella a batteria quando il sole non è in grado di alimentare l'apparato. Possiede 10 impostazioni di illuminazione diurna e due impostazioni compatibili con la visione notturna. Inoltre essendo in grado di attivarsi con il movimento, è sempre pronto all'uso ed il suo dot luminoso di 2 MOA fornisce un punto di mira chiaro e preciso. Vicino e lontano, notte e giorno, SPARC® SOLAR significa "sempre pronto".

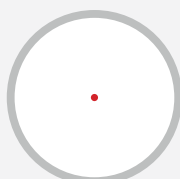

2 MOA RED DOT



Il punto rosso Bright Red Tech è facilmente visibile in qualsiasi condizione luminosa e di sfondo.

LONG BATTERY LIFE

COLORE DOT	Energia solare + Batteria
Bright Red	150,000 ore

SPECS

CODICE	INGRANDIMENTI	COLORE RETICOLO	PESO	LUNG.	EYE RELIEF	DIMENSIONE PUNTO ROSSO	BATTERIA
VX-SPC404	1x	Bright Red	5.9 oz.	2.6"	Illimitato	2 MOA	CR2032

FEATURES

- FULLY MULTI-COATED LENSES
- NITROGEN GAS PURGED
- FOGPROOF
- WATERPROOF
- SHOCKPROOF

SPARC[®] AR

RED DOT



IT TAKES A SPARC TO LIGHT A FIRE.

Pronto a gestire qualsiasi ambientazione, lo SPARC[®] AR è caratterizzato da una struttura a prova di bomba grazie al suo rapporto tra design e peso. Il punto 2 MOA è rapido da acquisire in scenari con distanze ravvicinate, ma della giusta grandezza per poter essere impiegato sulla lunga distanza. Montato su una basetta unica dotata di slitta picatinny da 22 mm può essere utilizzato su qualsiasi piattaforma AR o similare.

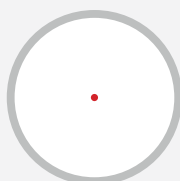

2 MOA RED DOT



Il punto rosso Bright Red Tech è facilmente visibile in qualsiasi condizione luminosa e di sfondo.

LONG BATTERY LIFE

COLORE DOT	CON IMPOSTAZIONE LUMINOSA AD INTENSITÀ 6
Bright Red	50,000 ore

SPECS

CODICE	INGRANDIMENTI	COLORE RETICOLO	PESO	LUNG.	EYE RELIEF	DIMENSIONE PUNTO ROSSO	BATTERIA
VX-SPCAR2	1x	Bright Red	8.6 oz.	2.9"	Illimitato	2 MOA	AAA

FEATURES

- FULLY MULTI-COATED LENSES
- NITROGEN GAS PURGED
- FOGPROOF
- WATERPROOF
- SHOCKPROOF

STRIKEFIRE® II

RED DOT



STRIKE WHILE THE BARREL'S HOT.

Quando hai bisogno di acquisire il bersaglio in un secondo ed avere il massimo campo visivo, lo Strikefire® II farà la differenza. Rispetto ai cugini SPARC® AR e Crossfire®, la lente più grande dello Strikefire II ed il design del tubo da 30mm offrono un campo visivo più ampio e consentono di montarlo a qualsiasi altezza utilizzando i più comuni anelli da 30 mm. Un punto MOA 4 facile da acquisire rapidamente ed in due colorazioni rosso o verde selezionabile dall'utente. Dagli AR-15 ai fucili da caccia, lo Strikefire II offre una grande versatilità a un prezzo conveniente.

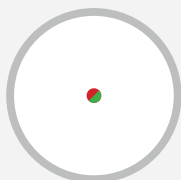

4 MOA RED DOT



Il punto rosso Bright Red Tech è facilmente visibile in qualsiasi condizione luminosa e di sfondo.

LONG BATTERY LIFE

COLORE DOT	CON IMPOSTAZIONE LUMINOSA AD INTENSITÀ 6
Bright Red	50,000 ore
Red/Green	360 ore

SPECS

CODICE	INGRANDIMENTI	COLORE RETICOLO	PESO	LUNG.	EYE RELIEF	DIMENSIONE PUNTO ROSSO	BATTERIA
VX-SFBR504	1x	BRIGHT RED	12.8 oz.	5.6"	Illimitato	4 MOA	CR2
VX-SFRG501		RED/GREEN					

FEATURES

- FULLY MULTI-COATED LENSES
- NITROGEN GAS PURGED
- FOGPROOF
- WATERPROOF
- SHOCKPROOF

CROSSFIRE®

RED DOT



LIGHT, FAST, EFFECTIVE.

La linea di punti rossi Crossfire dimostra che è ancora possibile ottenere altissime prestazioni ad un prezzo contenuto. Il dot 2 MOA è eccellente in scenari cqb, oltre ad avere un design compatto e leggero, il supporto coassiale scheletrato 1/3 inferiore incluso nel pacchetto, offre una piattaforma solida ed estremamente leggera per il punto rosso.

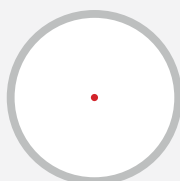

2 MOA RED DOT



Il punto rosso Bright Red Tech è facilmente visibile in qualsiasi condizione luminosa e di sfondo.

LONG BATTERY LIFE

COLORE DOT	CON IMPOSTAZIONE LUMINOSA AD INTENSITÀ 6
Bright Red	50,000 ore

SPECS

CODICE	INGRANDIMENTI	COLORE RETICOLO	PESO	LUNG.	EYE RELIEF	DIMENSIONE PUNTO ROSSO	BATTERIA
VX-CFRD2	1x	Bright Red	5.3 oz.	2.5"	Illimitato	2 MOA	CR2032

FEATURES

- FULLY MULTI-COATED LENSES
- NITROGEN GAS PURGED
- FOGPROOF
- WATERPROOF
- SHOCKPROOF

SPITFIRE[®] AR

PRISM SCOPE



ALWAYS READY.

Quando i tiratori richiedono le caratteristiche di maneggevolezza di un punto rosso, ma soffrono l'effetto starburst dei red dot causato dall'astigmatismo, lo Spitfire[™] AR è la scelta perfetta. Il reticolo DRT (Dual Ring Tactical) inciso può essere utilizzato con o senza l'illuminazione rosso / verde come un'ottica da puntamento tradizionale e rende velocissima l'acquisizione del bersaglio e del reticolo anche a distanza ravvicinata. Caratteristica unica della serie Spitfire AR, una torretta BDC da 5.56 inclusa consente ai tiratori di tarare il proprio AR-15 in configurazioni fino a 700 yard, perfette per i tiratori di disciplina 3 Gun.

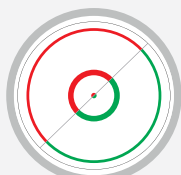

DRT MOA RETICLE



DRT MOA RETICLE

Il reticolo DRT (Dual Ring Tactical) è progettato per fast shooting a distanze ravvicinate. Il design a doppio anello attira l'occhio nell'allineamento ideale tra il centro del reticolo ed il bersaglio.

*Nota Bene: Le ottiche prismatiche non sono compatibili con i magnificatori come il VMX-3T

SPECS

CODICE	INGRANDIMENTI	COLORE RETICOLO	PESO	LUNG.	EYE RELIEF	CAMPO VISIVO @ 100 YARDS	BATTERIA
VX-SPR200	1x	DRT MOA	11.2 oz.	4.5"	3.8"	79'	AAA

FEATURES

- FULLY MULTI-COATED LENSES
- NITROGEN GAS PURGED
- SHOCKPROOF

SPITFIRE® HD GEN II

PRISM SCOPE



BUILT SMALL TO GO BIG.

Più snelli, più cattivi e caratterizzati da un sistema ottico HD ridisegnato per una soluzione significativamente più piccola e leggera. I nuovi modelli Spitfire™ HD Gen II 3x e 5x sono dotati di sistema "multi height" consentendo all'utilizzatore di scegliere l'altezza di montaggio, eventualmente tagliando altezza e peso dalla piattaforma originale. Compatibili con la visione notturna e sfruttando un reticolo BDC progettato per le piattaforme in 5,56, consente rapidi spostamenti pur mantenendo bloccato in mira il bersaglio. Inoltre, il design del prisma e il reticolo inciso offrono un'acquisizione del bersaglio ultraveloce. Niente più tappi, niente più ostacoli.

AR-BDC4 MOA RETICLE

Questo tipo di reticolo BDC è progettato attorno al cal. 5.56x45. Questo reticolo aiuta a sparare rapidamente a distanze sia vicine che lontane e fornisce riferimenti e holdover da 0 a 500 yards.

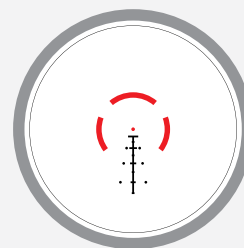

AR-BDC4 MOA RETICLE

*Nota Bene: Le ottiche prismatiche non sono compatibili con i magnificatori come il VMX-3T

SPECS

CODICE	INGRANDIMENTI	COLORE RETICOLO	PESO	LUNG.	EYE RELIEF	CAMPO VISIVO @ 100 YARDS	BATTERIA
VX-SPR500	5x	AR-BDC4 MOA	10.8 oz.	3.6"	2.7"	23.3'	CR2032
VX-SPR300	3x	AR-BDC4 MOA	9.3 oz.	3.0"	2.6"	37.9'	CR2032

FEATURES

- HD OPTICAL SYSTEM
- SHOCKPROOF
- WATERPROOF
- FULLY MULTICOATED LENSES
- NITROGEN GAS PURGED
- FOGPROOF

RED DOTS

RAZOR®

MICRO RED DOT



SO SMALL, YET SO RUGGED

Il punto rosso Razor® è un mirino reflex open-top costruito per prestazioni di alto livello ed un'incredibile versatilità. Il grande, chiaro e nitido vetrino offre la massima nitidezza da bordo a bordo, un ampio campo visivo ed è protetto da una struttura in alluminio spessa e resistente. La dimensione del punto è disponibile in 3 MOA o 6 MOA per dare all'utilizzatore una scelta tra un punto rosso più preciso su arma lunga o estremamente veloce da acquisire su arma corta. Il vano batteria laterale consente cambi rapidi della batteria senza rimuovere l'apparato dall'arma. Robusto e resistente, il Razor® pesa solo 36.85g (68g se con supporto Picatinny basso incluso).

Il punto rosso daylight bright red è facile da vedere e risalta sui bersagli indipendentemente dalle condizioni di illuminazione o dallo sfondo.

LONG BATTERY LIFE

COLORE DOT	LUMINOSITÀ MINIMA	LUMINOSITÀ MASSIMA
Bright Red	30000 ore	150 ore



SPECS

CODICE	INGRANDIMENTI	COLORE RETICOLO	PESO	LUNG.	EYE RELIEF	DIMENSIONE DOT	BATTERIA
VX-RZR2001	1x	Bright Red	2.3 oz.	1.8"	Illimitato	3 MOA	CR2032
VX-RZR2003						6 MOA	

FEATURES

- HD OPTICAL SYSTEM
- XR™ LENS COATINGS
- ARMORTEK®
- SHOCKPROOF

VIPER®

MICRO RED DOT



READY FOR TIGHTER PISTOL GROUPS?

L'altezza estremamente bassa del microdot Viper®, lo rende la soluzione perfetta per i carrelli di armi corte con scasso per montaggio MOS. Offre la semplicità e il vantaggio di velocità di un punto rosso e la compatibilità senza disturbare la mira anche con organi di mira rialzati.

SPECS

CODICE	INGRANDIMENTI	COLORE RETICOLO	PESO	LUNG.	EYE RELIEF	DIMENSIONE DOT	BATTERIA
VX-VRD6	1x	Bright Red	2.0 oz.	1.8"	Illimitato	6 MOA	CR2032

FEATURES

- FULLY MULTI-COATED LENSES
- ARMORTEK®
- SHOCKPROOF



VIPER



VENOM

VENOM®

MICRO RED DOT



ADD A LITTLE BITE TO YOUR GUN.

L'altezza estremamente bassa del microdot Venom®, lo rende la soluzione perfetta per i carrelli di armi corte con scasso per montaggio MOS. Offre la semplicità e il vantaggio di velocità di un punto rosso e la compatibilità senza disturbare la mira anche con organi di mira rialzati.

****NON COMPATIBILE CON PIASTRINE RAZOR**

SPECS

CODICE	INGRANDIMENTI	COLORE RETICOLO	PESO	LUNG.	EYE RELIEF	DIMENSIONE DOT	BATTERIA
VX-VMD3106	1x	Bright Red	1.7 oz.	1.9"	Illimitato	6 MOA	CR1632
VX-VMD3103						3 MOA	

FEATURES

- FULLY MULTI-COATED LENSES
- ARMORTEK®
- SHOCKPROOF

MICRO3X[®]

MAGNIFIERS

**MAG ON. MAG OFF.**

Versatilità di ingrandimento 3X quando ne hai bisogno per il tuo punto rosso o il tuo mirino olografico, tutto in un pacchetto ultracompatto, leggero e otticamente nitido.

Lo sgancio rapido integrato consente un rapido montaggio / smontaggio, mentre il design brevettato con cam-lock, innesta e disinnesta la lente d'ingrandimento con una pressione diretta. Il supporto del flip regolabile ne consente l'uso ambidestro.

Micro3X è compatibile con tutti punti rossi Vortex. Anche l'eventuale parallasse esistente nell'ottica verrà ingrandita.

Micro3X non è compatibile con le ottiche prismatiche.

CODICE	INGRANDIMENTI	LENTE USCITA	PESO	LUNGHEZZA	EYE RELIEF (MAX POWER)	CAMPO VISIVO @100 YARDS	PARALLASSE (YARDS)
VX-V3XM	3X	22mm	9.55 oz	2.9"	2.64"	38.2'	Parallax Free

VMX-3T[®]

MAGNIFIERS

**VMX-3T**

Passa rapidamente da 1x a 3x, e dona la massima versatilità al tuo Dot con l'installazione del VMX-3T magnifier.

Mount con tasto di abbattimento rapido.

COMPATIBILITÀ:

- TUTTI I PUNTI ROSSI MARCHIATI VORTEX
- PUNTI ROSSI AD ALTEZZA STANDARD AR

****Non compatibile con Ottiche e punti rossi prismatici.**

CODICE	INGRANDIMENTI	PESO	LUNGHEZZA	EYE RELIEF (MAX POWER)	CAMPO VISIVO @100 YARDS	PARALLASSE (YARDS)
VX-VMX3T	3X	7.6 oz	4.3"	2.2"	38.2'	Parallax Free



RANGEFINDERS

RAZOR® HD 4000

RANGEFINDER



**HARD CASE
INCLUSO**

SPOT. RANGE. SHOOT... IMPACT.

Il Razor HD 4000 è il compagno ideale per cacciatori, arcieri e tiratori. Il Razor HD 4000 possiede una funzione di compensazione angolare estremamente efficace e precisa oltre a disporre di quattro modalità di rilevamento (modalità normale, prima modalità, ultima modalità e modalità Extended Laser Range) per adattarsi a qualsiasi ambiente e condizione meteo.

QUATTRO MODALITÀ DI RANGING

ELR Mode

In modalità ELR aumenta la potenza e gittata del laser ritardandone il feedback per arrivare a distanze estreme

HDC Mode

In modalità Horizontal Component Distance (HDC) si visualizzerà la distanza dal bersaglio con compensatura angolare.

LOS Mode

In modalità Line of Sight (LOS) si visualizzerà la distanza diretta dal bersaglio

Scan Mode

In modalità Scan mode si visualizzeranno i valori di distanza anche in movimento durante il tracking



SPECS

	DEER RANGE	TREE RANGE	REFLECTIVE RANGE
NORMAL MODE	1600 yds (1463 m)	1800 yds (1646 m)	2400 yds (2194 m)
NORMAL MODE (SCAN)	2000 yds (1829 m)	2200 yds (2012 m)	2400 yds (2194 m)
ELR MODE	2200 yds (2012 m)	2500 yds (2286 m)	4000 yds (3658 m)

CODICE	INGRANDIMENTI	EYE RELIEF	CAMPO VISIVO @ 100 YARDS / GRADI	MAX RANGE	TREE RANGE	DEER RANGE	MIN. RANGE	PESO	DIMENSIONI W x L
VX-LRF250	7x	19mm	341°/6.5°	4000 yd.	2500 yd.	2200 yd.	5 yd.	9.9 oz.	1.7" x 4.3"

FEATURES

- XR™ PLUS FULLY MULTI-COATED LENSES
- HD OPTICAL SYSTEM
- ARMORTEK®
- WATERPROOF
- RUBBER ARMOR
- DIOPTER
- UTILITY CLIP
- TRIPOD ADAPTABLE
- MAGNESIUM CHASSIS

RANGER® 1800

RANGEFINDER



RANGEFINDER

RANGE ALL THE THINGS

Anche la più accurata combinazione tra fucile e ottica è imprecisa senza i dati forniti dal rangefinder sulla distanza dal bersaglio. Facile da usare, il Ranger® rangefinder rende più comprensibile un'elettronica eccessivamente complessa. La compensazione angolare integrata è eccellente per la caccia potendo ottenere l'esatta distanza orizzontale dall'animale, ma anche nel tiro long range dove devono essere calcolate complesse soluzioni balistiche. La utility clip mantiene il dispositivo sempre a portata di mano, inoltre può essere facilmente montato su qualsiasi piastra per treppiedi 1 / 4-20 in caso si necessitasse di una base più stabile.

TRE MODALITÀ DI RANGING

HDC Mode

In modalità Horizontal Component Distance (HDC) si visualizzerà la distanza dal bersaglio con compensatura angolare.

LOS Mode

In modalità Line of Sight (LOS) si visualizzerà la distanza diretta dal bersaglio

Scan Mode

In modalità Scan mode si visualizzeranno i valori di distanza anche in movimento durante il tracking

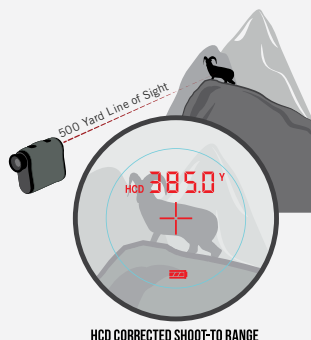

HDC CORRECTED SHOOT-TO RANGE

SPECS

CODICE	INGRANDIMENTI	EYE RELIEF	CAMPO VISIVO @ 100 YARDS / GRADI	MAX RANGE	TREE RANGE	DEER RANGE	MIN. RANGE	PESO	DIMENSIONI W x L
VX-RRF181	6x	17mm	315'6.0°	1800 yd.	1000 yd.	900 yd.	10 yd.	7.7 oz.	3.0" x 3.9"

FEATURES

- FULLY MULTI-COATED LENSES
- RUBBER ARMOR
- WATERPROOF
- UTILITY CLIP
- TRIPOD ADAPTABLE

IMPACT® 1000

RANGEFINDER

**SPOT. RANGE. SHOOT... IMPACT.**

L'Impact® è la combinazione di prestazioni eccellenti e affidabili in un telemetro a un prezzo super economico portando così la tecnologia dei telemetri laser alla portata di tutti. Questo telemetro semplice e leggero è facile da usare ed ha integrata la modalità HDC con compensazione angolare eccellente per la caccia ed il tiro a lunga distanza.

TRE MODALITÀ DI RANGING**HDC Mode**

In modalità Horizontal Component Distance (HDC) si visualizzerà la distanza dal bersaglio con compensatura angolare.

LOS Mode

In modalità Line of Sight (LOS) si visualizzerà la distanza diretta dal bersaglio

Scan Mode

In modalità Scan mode si visualizzeranno i valori di distanza anche in movimento durante il tracking



HDC CORRECTED SHOOT-TO RANGE

SPECS

CODICE	INGRANDIMENTI	EYE RELIEF	CAMPO VISIVO @ 100 YARDS / GRADI	MAX RANGE	TREE RANGE	DEER RANGE	MIN. RANGE	PESO	DIMENSIONI W x L
VX-LRF101	6x	15mm	341'/6.5°	1000 yd.	800 yd.	500 yd.	5yd.	5.5 oz.	3.0" x 3.8"

FEATURES

- FULLY MULTI-COATED LENSES
- RUBBER ARMOR
- WATERPROOF
- UTILITY CLIP
- TRIPOD ADAPTABLE

BINOCOLI

MONOCOLI



BINOCOLI & MONOCOLI

RAZOR® HD

BINOCOLI

**GLASSPAK
INCLUDED****YOU DEMAND THE BEST — HERE IT IS.**

I binocoli Razor® HD sono un passo avanti rispetto ad altri binocoli nella loro categoria e fascia. Leggeri, luminosi e resistenti, questi binocoli dispongono di un sistema ottico HD best-in-class che offre le immagini più nitide sul mercato.

SPECS

CODICE	MODELLO	DISTANZA INTERPUPILLARE	EYE RELIEF	CLOSE FOCUS	CAMPO VISIVO @ 100 YARDS / GRADI	PESO	DIMENSIONI H x W
VX-RZB2104	12x50	57mm - 74mm	15.5mm	10.0'	285' / 5.4°	28.7 oz.	6.8" x 5.1"
VX-RZB2103	10x50	57mm - 74mm	16.5mm	10.0'	315' / 6.0°	28.1 oz.	6.8" x 5.1"
VX-RZB2102	10x42	55mm - 75mm	16.5mm	6.0'	362' / 6.9°	24.8 oz.	5.9" x 5.1"
VX-RZB2101	8x42	55mm - 75mm	17.5mm	6.0'	388' / 7.4°	24.2 oz.	5.9" x 5.1"

FEATURES

- HD OPTICAL SYSTEM
- DIELECTRIC PRISM COATINGS
- APOCHROMATIC
- ARGON GAS PURGED
- XR™ PLUS LENS COATINGS
- PLASMA TECH
- ARMORTEK®
- RUBBER ARMOR

RAZOR® UHD

BINOCOLI



PREMIUM BINOCULAR HARNESS
AND ACCESSORY PACK INCLUDED

A NEW ERA OF OBSERVATION...

Nuovo Razor UHD II con il suo nuovo design ottico Ultra High Definition offre una migliore definizione ottica e una risoluzione delle immagini senza precedenti. Il Razor UHD fa la differenza nella precisione dei dettagli, dal distinguere un pendio densamente popolato ad osservare fino nei minimi dettagli da distanze lunghissime.

SPECS

CODICE	MODELLO	DISTANZA INTERPUPILLARE	EYE RELIEF	CLOSE FOCUS	CAMPO VISIVO @ 100 YARDS / GRADI	PESO	DIMENSIONI H x W
VX-RZB3104	18x56	56mm - 76mm	18.0mm	10.0'	194' / 3.7°	41.6 oz.	8.3" x 6.1"
VX-RZB3103	12x50		167.0mm	6.6'	236' / 5.5°	36.1 oz.	7.6" x 5.8"
VX-RZB3102	10x42		16.7mm	3.3'	346' / 6.6°	32.2 oz.	7.0" x 5.6"
VX-RZB3101	8x42		16.7mm	3.3'	420' / 8.0°	32.2 oz.	

FEATURES

- UHD OPTICAL SYSTEM
- XR™ PLUS LENS COATINGS
- MAGNESIUM CHASSIS
- DIELECTRIC PRISM COATINGS
- PLASMA TECH
- PHASE CORRECTION
- ARGON GAS PURGED
- RUBBER ARMOR
- ABBE KOENIG PRISM
- APOCHROMATIC
- ARMORTEK®

BINOCOLI

FURY® HD 5000

LASER RANGEFINDING BINOCULARS



GLASSPAK
INCLUDED

GLASS IT. RANGE IT. STALK IT. SHOOT IT.

Due dei pezzi più importanti dell'attrezzatura da caccia combinati in un'unica unità, potente ed a lunga portata, i binocoli con telemetro integrato Fury® HD 5000 rendono il ranging estremamente veloce, efficiente e pratico. I comandi del tasto destro consentono di manipolare con una sola mano entrambe le funzioni in modo rapido e semplice, riducendo i tempi sul campo.

TRE MODALITÀ DI RANGING

ELR Mode

In modalità ELR aumenta la potenza e gittata del laser ritardandone il feedback per arrivare a distanze estreme

HDC Mode

In modalità Horizontal Component Distance (HDC) si visualizzerà la distanza dal bersaglio con compensatura angolare.

LOS Mode

In modalità Line of Sight (LOS) si visualizzerà la distanza diretta dal bersaglio



SPECS

CODICE	MODELLO	DISTANZA INTERPUPILLARE	EYE RELIEF	CLOSE FOCUS	CAMPO VISIVO @ 100 YD. / GRADI	MAX RANGE	TREE RANGE	DEER RANGE	MIN. RANGE	PESO	DIMENSIONI H x W
VX-LRF301	10x42	54mm - 72mm	16mm	18.5'	321' / 6.1°	5000 yd.	2400 yd.	1600 yd.	5 yd.	28.7 oz.	6.8" x 5.1"

FEATURES

- HD OPTICAL SYSTEM
- DIELECTRIC PRISM COATINGS
- NITROGEN GAS PURGED
- PHASE CORRECTION
- XR™ LENS COATINGS
- ARMORTEK®
- RUBBER ARMOR
- TRIPOD ADAPTABLE

FURY[®] HD 5000 AB

LASER RANGEFINDING BINOCULARS



**PERSONALIZZA
I TUOI PROFILI
BALISTICI CON
L'APP FURY HD**



PAIR IT

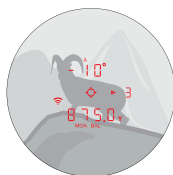

RANGE IT



DIAL IT

CARATTERISTICHE PRINCIPALI:

- SOLUZIONI IN-DISPLAY DI CALCOLO VENTO/CADUTA
- 3 PROFILI BALISTICI PRE IMPOSTATI SELEZIONABILI OPPURE CUSTOMIZZABILI TRAMITE APP FURY HD
- SENSORE AMBIENTALE INTEGRATO E VISUALIZZATO A DISPLAY CON UMITÀ, BAROMETRO, BUSSOLA E TEMPERATURA
- DUE MANIERE DI CALCOLO DEL VENTO, AD IMPOSTAZIONE MANUALE ED A RILEVAZIONE AUTOMATICA
- PREDISPOSTO ALLA CONNESSIONE CON DISPOSITIVI ESTERNI QUALI KERSTED WIND MASTER E APPLIED BALLISTIC BY GARMIN

SPECS

CODICE	MODELLO	DISTANZA INTERPUPILLARE	EYE RELIEF	CLOSE FOCUS	CAMPO VISIVO @ 100 YD. / GRADI	MAX RANGE	TREE RANGE	DEER RANGE	MIN. RANGE	PESO	DIMENSIONI H x W
VX-LRF302	10x42	58mm - 72mm	16mm	18.5'	321' / 6.1°	5000 yd.	2400 yd.	1600 yd.	5 yd.	32.4 oz.	5.0" x 5.8"

FEATURES

- HD OPTICAL SYSTEM
- XR™ LENS COATINGS
- FOGPROOF
- DIELECTRIC PRISM COATINGS
- ARMORTEK®
- WATERPROOF
- NITROGEN GAS PURGED
- RUBBER ARMOR
- SHOCKPROOF
- PHASE CORRECTION
- TRIPOD ADAPTABLE

BINOCOLI

VULTURE® HD

BINOCOLI



MORE SPOTS. MORE STALKS.

Il Vulture® HD è perfetto per i tutti gli ambienti molto aperti che offrono alle prede ottimi spot per nascondersi o confondersi con il terreno. I prismi con correzione di fase e le lenti multistrato con rivestimento antiriflesso brevettate XR™ offrono immagini super luminose e sagome nitide.

****Nota – Consigliato l'utilizzo su treppiede. Adattatore per treppiede incluso**

SPECS

CODICE	MODELLO	DISTANZA INTERPUPILLARE	EYE RELIEF	CLOSE FOCUS	CAMPO VISIVO @ 100 YARDS / GRADI	PESO	DIMENSIONI H x W
VX-VR1556	15x56	59mm - 74mm	15mm	15.0'	226' / 4.3°	43.6 oz.	7.6" x 5.8"

FEATURES

- HD OPTICAL SYSTEM
- DIELECTRIC PRISM COATINGS
- ARGON GAS PURGED
- XR™ LENS COATINGS
- ARMORTEK®
- RUBBER ARMOR

KAIBAB® HD

BINOCOLI

BIG COUNTRY DEMANDS BIG GLASS.

Ci vuole una buona dose di pazienza ed un'ottica eccezionale per localizzare animali da trofeo a distanze estreme. Kaibab®HD offre prestazioni ottiche ed ingrandimenti di alta qualità. Per un risultato eccellente può essere installato su un treppiede.

****Nota – Consigliato l'utilizzo su treppiede. Adattatore per treppiede incluso**

FEATURES

- HD OPTICAL SYSTEM
- DIELECTRIC PRISM COATINGS
- XR™ PLUS LENS COATINGS
- PLASMATECH
- APOCHROMATIC
- ARGON GAS PURGED
- ARMORTEK®
- RUBBER ARMOR

SPECS

CODICE	MODELLO	DISTANZA INTERPUPILLARE	EYE RELIEF	CLOSE FOCUS	CAMPO VISIVO @ 100 YARDS / GRADI	PESO	DIMENSIONI H x W
VX-KAI5618	18x56	60mm - 76mm	16.4mm	19.8'	194' / 3.7°	43.5 oz.	7.7" x 5.7"



VIPER® HD

BINOCOLI



GLASSPAK
INCLUSO

I binocoli Viper® HD sono un capolavoro ottico, offrendo a cacciatori, tiratori e appassionati di outdoor un'opzione premium ad un prezzo più contenuto. Il sistema ottico HD offre una straordinaria risoluzione, fedeltà dei colori e nitidezza dei bordi. Il Viper® è uno dei binocoli più leggeri e compatti sul mercato. Include l'imbracatura pettorale GlassPak™, che fornisce un metodo di trasporto comodo, protetto e meno faticoso, mantenendo l'apparato sempre pronto all'uso.

SPECS

CODICE	MODELLO	DISTANZA INTERPUPILLARE	EYE RELIEF	CLOSE FOCUS	CAMPO VISIVO @ 100 YARDS / GRADI	PESO	DIMENSIONI H x W
VX-V203	12x50	56mm - 75mm	16mm	8'	288' / 5.5°	28.8 oz.	6.5" x 5.2"
VX-V202	10x50	56mm - 75mm	16mm	8'	346' / 6.6°	28.4 oz.	6.5" x 5.2"
VX-V201	10x42	56mm - 75mm	17mm	5'	341' / 6.5°	24.9 oz.	5.6" x 4.9"
VX-V200	8x42	56mm - 75mm	18mm	5'	409' / 7.8°	24.5 oz.	5.6" x 4.9"

FEATURES

- HD OPTICAL SYSTEM
- DIELECTRIC PRISM COATINGS
- ARGON GAS PURGED
- XR™ LENS COATINGS
- ARMORTEK®
- RUBBER ARMOR

DIAMONDBACK® HD

BINOCOLI



GLASSPAK
INCLUDED

THE BEST BANG FOR YOUR BUCK... OR BULL... OR BOAR...

Il binocolo Diamondback® sfida il rapporto qualità/prezzo nel mondo delle ottiche. Dotato di un sorprendente sistema ottico, efficiente e ad alte prestazioni con lenti dielettriche e multistrato offre immagini straordinarie anche in condizioni di scarsa illuminazione.

SPECS

CODICE	MODELLO	DISTANZA INTERPUPILLARE	EYE RELIEF	CLOSE FOCUS	CAMPO VISIVO @ 100 YARDS / GRADI	PESO	DIMENSIONI H x W
VX-DB218	15X56	59mm - 76mm	15.6mm	14'	230' / 4.4°	34.8 oz.	7.1" x 5.8"
VX-DB217	12x50		14mm		271' / 5.2°	28.9 oz.	6.4" x 5.3"
VX-DB216	10x50	60mm - 75mm	17mm	6'	315' / 6.0°	30.0 oz.	6.6" x 5.3"
VX-DB215	10x42		15mm		330' / 6.3°	21.3 oz.	
VX-DB214	8x42	55mm - 73mm	17mm	5'	393' / 7.5°	21.8 oz.	5.7" x 5.1"
VX-DB213	10x32		14mm	6'	340' / 6.5°	16.0 oz.	4.4" x 5.0"
VX-DB212	8x32	56mm - 73mm	16mm	5'	426' / 8.1°	15.9 oz.	4.4" x 4.6"
VX-DB211	10x28		16mm		273' / 5.1°	13.5 oz.	
VX-DB210	8x28	55mm - 72mm	18mm	6'	332' / 6.2°	14.0 oz.	4.4" x 4.6"

FEATURES

- HD OPTICAL SYSTEM
- DIELECTRIC PRISM COATINGS
- ARGON GAS PURGED
- XR™ LENS COATINGS
- ARMORTEK®
- RUBBER ARMOR

CROSSFIRE® HD

BINOCOLI



GLASSPAK
INCLUDED

BINOCOLI

THE HIGHEST END, ENTRY-LEVEL VORTEX® BINO. PERIOD.

I binocoli Crossfire® hanno un sistema ottico ad alte prestazioni e sono progettati per essere ergonomici, resistenti e convenienti. Le lenti completamente multistrato promuovono una qualità ottica straordinaria, mentre un ampio campo visivo e una maggiore profondità di campo garantiscono l'acquisizione ottimale del bersaglio.

SPECS

CODICE	MODELLO	DISTANZA INTERPUPILLARE	EYE RELIEF	CLOSE FOCUS	CAMPO VISIVO @ 100 YARDS / GRADI	PESO	DIMENSIONI H x W
VX-CF4314	12x50 HD	60mm - 75mm	15mm	6.0'	273' / 5.2°	29.5 oz.	6.6" x 5.3"
VX-CF4313	10x50 HD	60mm - 76mm	17mm		320' / 6.1°	30.4 oz.	6.7" x 5.3"
VX-CF4312	10x42 HD	56mm - 75mm	15mm	6.0'	325' / 6.2°	23.0 oz.	6.0" x 5.2"
VX-CF4311	8x42 HD	56mm - 74mm	17mm		393' / 7.5°	23.8 oz.	6.3" x 5.2"

FEATURES

- HD OPTICAL SYSTEM
- FULLY MULTI-COATED LENSES
- NITROGEN GAS PURGED
- RUBBER ARMOR
- PHASE CORRECTION
- WATERPROOF
- SHOCKPROOF

VANQUISH®

BINOCOLI

BINOCOLI



IS THAT A BINO IN YOUR POCKET? YES.

Il design con prisma di porro rovesciato del Vanquish® utilizza l'alta qualità delle lenti multistrato per rendere le immagini più nitide e luminose, con un ampio campo visivo che rende rapida la scansione di qualsiasi paesaggio. Con un peso di 12,7 oz e un prezzo accessibile, questo dispositivo è eccellente in qualità/prestazioni/prezzo rispetto ai binocoli nella sua stessa fascia.

SPECS

CODICE	MODELLO	DISTANZA INTERPUPILLARE	EYE RELIEF	CLOSE FOCUS	CAMPO VISIVO @ 100 YARDS / GRADI	PESO	DIMENSIONI H x W
VX-VNQ1026	10x26	57mm - 71mm	16mm	7.6'	294' / 5.6°	12.7 oz.	4.7" x 4.4"
VX-VNQ0826	8x26	57mm - 71mm	15mm	7.6'	352' / 6.7°	12.7 oz.	4.7" x 4.4"

FEATURES

- SD OPTICAL SYSTEM
- FULLY MULTI-COATED LENSES
- NITROGEN GAS PURGED
- RUBBER ARMOR

RAPTOR®

BINOCOLI



BRING THE WORLD CLOSER.

Tutte le prestazioni del prisma di Porro in un design grandangolare e dimensioni medie, i binocoli Raptor™ offrono immagini luminose e nitide con un'eccellente fedeltà di colore, anche in condizioni di scarsa illuminazione. Il design offre una vasta gamma di distanze interpupillari per adattarsi a tutti i tipi di occhio.

SPECS

CODICE	MODELLO	DISTANZA INTERPUPILLARE	EYE RELIEF	CLOSE FOCUS	CAMPO VISIVO @ 100 YARDS / GRADI	PESO	DIMENSIONI H x W
VX-R310	10x32	50mm - 70mm	13mm	15.0'	339' / 6.3°	17.6 oz.	4.5" x 5.7"
VX-R385	8.5x35	50mm - 70mm	14mm	15.0'	390' / 7.4°	17.3 oz.	4.5" x 5.7"

FEATURES

- SD OPTICAL SYSTEM
- FULLY MULTI-COATED LENSES
- NITROGEN GAS PURGED
- RUBBER ARMOR

BINOCOLI

RECCE PRO® HD

MONOCOLI



POCKET-SIZED MILLING MACHINE.

Le lenti HD, il reticolo MRAD e la sua forma compatta rendono il RECCE Pro® HD la soluzione perfetta per i tiratori che devono individuare e chiamare colpi dal bench o in linea di tiro. Una clip di trasporto integrata consente un rapido accesso esterno su cinture o superfici piatte. Con un peso di 11 oz, è pronto a gestire qualsiasi ambiente. Costruito completamente in materiali impermeabili e con lenti con trattamento antiappannamento non teme nessun clima.

R/T RANGING RETICLE

Questo reticolo utilizza gli MRAD ed include sagome per il ranging rapido. Le misurazioni angolari consentono di calcolare i valori quando si confronta il reticolo con oggetti di dimensione nota.

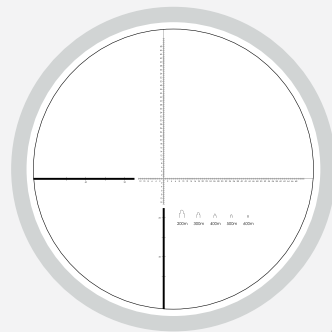
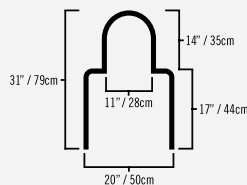

SPECS

CODICE	INGRANDIMENTI	EYE RELIEF	CLOSE FOCUS	CAMPO VISIVO @ 100 YARDS / GRADI	PESO	LUNGHEZZA
VX-RP100	8x32	14.5mm	5.0'	400'/7.6°	11.0 oz.	6.18"

FEATURES

- HD OPTICAL SYSTEM
- ARMORTEK®
- RUBBER ARMOR
- FOGPROOF
- XR™ LENS COATINGS
- ARGON GAS PURGED
- WATERPROOF
- SHOCKPROOF

RECON® R/T

MONOCOLI



POCKET-SIZED MILLING MACHINE.

Le lenti HD, il reticolo MRAD e la sua forma compatta rendono il RECON® R/T la soluzione perfetta per i tiratori che devono individuare e chiamare colpi dal bench o in linea di tiro. Una clip di trasporto integrata consente un rapido accesso esterno su cinture o superfici piatte. Con un peso di 11 oz, è pronto a gestire qualsiasi ambiente. Costruito completamente in materiali impermeabili e con lenti con trattamento antiappannamento non teme nessun clima.

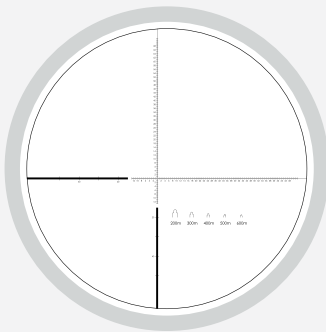
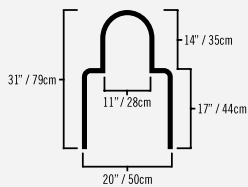

R/T RANGING RETICLE

Questo reticolo utilizza gli MRAD ed include sagome per il ranging rapido. Le misurazioni angolari consentono di calcolare i valori quando si confronta il reticolo con oggetti di dimensione nota.

SPECS

CODICE	INGRANDIMENTI	EYE RELIEF	CLOSE FOCUS	CAMPO VISIVO @ 100 YARDS / GRADI	PESO	LUNGHEZZA
VX-RT155	15x50	16mm	12.0'	215'/4.1°	15.2 oz.	7.0"

FEATURES

- XD™ OPTICAL SYSTEM
- XR™ LENS COATINGS
- ARMORTEK®
- ARGON GAS PURGED
- RUBBER ARMOR
- WATERPROOF
- FOGPROOF
- SHOCKPROOF

SOLO®

MONOCOLI



COMPACT OPTICS—BIG VIEWS.

Il monocolare Solo® offre una qualità straordinaria agli appassionati di outdoor che desiderano avvicinarsi alla natura. Con modelli che pesano tra 5,6 oz e 9,7 oz, questo monocolare è uno dei più compatti e leggeri della sua fascia. Altro punto forte di questo monocolare è il suo ineguagliabile rapporto qualità prezzo.

SPECS

CODICE	INGRANDIMENTI	EYE RELIEF	CLOSE FOCUS	CAMPO VISIVO @ 100 YARDS / GRADI	PESO	LUNGHEZZA
VX-S136	10x36	15.0mm	16.4'	325'/6.2°	9.7 oz.	4.9"
VX-S836	8x36	18.0mm	16.4'	393'/7.5°	9.7 oz.	4.9"
VX-S105	10x25	14.5mm	16.4'	315'/6.0°	5.6 oz.	4.9"
VX-S825	8x25	15.0mm	16.4'	378'/7.2°	5.6 oz.	4.9"

FEATURES

- SD OPTICAL SYSTEM
- FULLY MULTI-COATED LENSES
- NITROGEN GAS PURGED
- RUBBER ARMOR
- WATERPROOF
- FOGPROOF
- SHOCKPROOF

SOLO[®] R/T

MONOCOLI



WALLET, WEAPON, PHONE, SOLO R/T.

Il monoculare Solo[®] R/T è dotato di un reticolo MRAD per una accuratissima stima della distanza. Il potente sistema ottico offre immagini luminose e nitide tutto in un'unità compatta, leggera, maneggevole, impermeabile e antiappannamento, inoltre viene fornito con una Utility clip integrata.

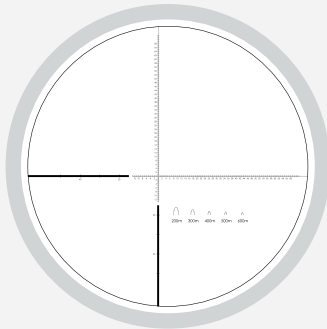
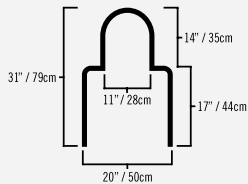

R/T RANGING RETICLE

Questo reticolo utilizza gli MRAD ed include sagome per il ranging rapido. Le misurazioni angolari consentono di calcolare i valori quando si confronta il reticolo con oggetti di dimensione nota.

SPECS

CODICE	INGRANDIMENTI	EYE RELIEF	CLOSE FOCUS	CAMPO VISIVO @ 100 YARDS / GRADI	PESO	LUNGHEZZA
VX-SOL3608RT	8x36	18mm	16.4'	393'/7.5°	10.2 oz.	5.4"

FEATURES

- SD OPTICAL SYSTEM
- FULLY MULTI-COATED LENSES
- NITROGEN GAS PURGED
- RUBBER ARMOR
- WATERPROOF
- FOGPROOF
- SHOCKPROOF



SPOTTING SCOPES

SPOTTING SCOPES

RAZOR® HD

SPOTTING SCOPES



REVEAL YOUR PEAK.

Definendo lo standard nelle tecnologie ottiche high-end, precisione artigianale e funzionalità, il Razor® HD è uno dei migliori spotting scope sul mercato. I suoi componenti ottici tecnologicamente avanzati eliminano le aberrazioni cromatiche per immagini a campo piatto prive di distorsioni e con un'impareggiabile nitidezza dei bordi, oltre ad una chiarezza, nitidezza, risoluzione e precisione del colore.

SPECS

CODICE	INGRANDIMENTI	EYEPIECE POSITION	EYE RELIEF	CLOSE FOCUS	CAMPO VISIVO @ 100 YARDS / GRADI	PESO	LUNGHEZZA
VX-RS85A	27-60x85	Angolato	16.7mm - 17.0mm	16.4'	117' - 68' / 2.2° - 1.3°	65.6 oz.	15.5"
VX-RS85S		Steso					16.2"
VX-RS65A	22-48x65	Angolato	16.7mm - 17.0mm	26.2'	138' - 84' / 2.7° - 1.6°	56.8 oz.	14.8"
VX-RS65S		Steso					15.6"
VX-RZR50A1	11-33x50	Angolato	16.0mm - 19.0mm	6.6'	191' - 96' / 3.6° - 1.8°	25.0 oz.	10.3"
VX-RZR50S1		Steso					11.0"

FEATURES

- HD OPTICAL SYSTEM
- DIELECTRIC PRISM COATINGS
- ARMORTEK®
- RUBBER ARMOR
- FOGPROOF
- XR™ PLUS LENS COATINGS
- PLASMA TECH
- ARGON GAS PURGED
- WATERPROOF

RAZOR HD RETICLE EYEPIECE



MOA

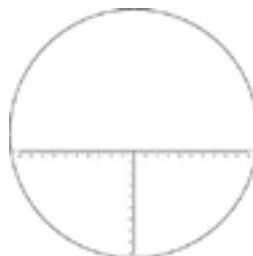

MRAD

CODICE	INGRANDIMENTI	RETICOLO	EYE RELIEF	CAMPO VISIVO @ 100 YARDS / GRADI	PESO	LUNGHEZZA
VX-RS85REA	22x	MOA	31mm	130.3' / 2.5°	11.5 oz.	3.1"
VX-RS85REM		MRAD				

CODICE	INGRANDIMENTI (65 / 85mm)	EYE RELIEF	CAMPO VISIVO @ 100 YARDS / GRADI	PESO	LUNGHEZZA
VX-RSLER2	18x / 22x	31mm	163' / 3.1° (65mm) 131' / 2.5° (85mm)	13.9 oz.	3.1"

RAZOR HD LER

WIDE ANGLE EYEPIECE



SPOTTING SCOPES

VIPER® HD

SPOTTING SCOPES



TAKING "AS FAR AS THE EYE CAN SEE" FURTHER.

Uno spotter di fascia alta decisamente accessibile. Il Viper®HD possiede un sistema ottico HD con prestazioni ottiche incredibili e fa risaltare anche i più piccoli dettagli a distanze elevate. Costruito per resistere alle piogge più estreme, alla neve, al caldo ed intemperie, lo spotter Viper HD è perfetto in qualsiasi ambiente.

SPECS

CODICE	INGRANDIMENTI	EYEPIECE POSITION	EYE RELIEF	CLOSE FOCUS	CAMPO VISIVO @ 100 YARDS / GRADI	PESO	LUNGHEZZA
VX-V502	20-60x85	Angolato	17.8mm - 19.6mm	36'	101' - 50' / 1.9° - 1.0°	76.6 oz.	17.5"
VX-V503		Steso					
VX-V500	15-45x65	Angolato	17.8mm - 19.6mm	23'	136.5' - 67.8' / 2.6° - 1.3°	59.0 oz.	14.0"
VX-V501		Steso					

FEATURES

- HD OPTICAL SYSTEM
- DIELECTRIC PRISM COATINGS
- ARGON GAS PURGED
- FOGPROOF
- XR™ PLUS LENS COATINGS
- ARMORTEK®
- RUBBER ARMOR
- WATERPROOF

VIPER® HD

RETICLE EYEPIECE

*COMPATIBILE SOLO CON VIPER HD 85 MM

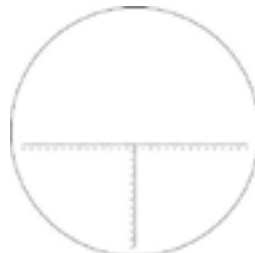

MOA

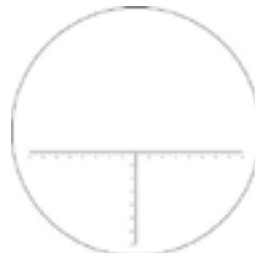

MRAD

CODICE	INGRANDIMENTI	RETICOLO	EYE RELIEF	CAMPO VISIVO @ 100 YARDS / GRADI	PESO	LUNGHEZZA
VX-VS85REA	33.5x	MOA	18	101' / 1.93°	5.6 oz.	1.73"
VX-VS85REM		MRAD				

DIAMONDBACK® HD

SPOTTING SCOPES



SPOTTING SCOPES

HEAVYWEIGHT PERFORMANCE, FEATHERWEIGHT DESIGN.

Lo spotter Diamondback® offre prestazioni eccezionali, una scelta eccellente quando si ha bisogno delle massime prestazioni in un design leggero e compatto. La linea Diamondback assicura un'immagine brillante e nitida per tutta la gamma di ingrandimenti e la sua struttura robusta resiste all'uso intensivo sul campo.

SPECS

CODICE	INGRANDIMENTI	EYEPIECE POSITION	EYE RELIEF	CLOSE FOCUS	CAMPO VISIVO @ 100 YARDS / GRADI	PESO	LUNGHEZZA
VX-DS85A	20-60x85	Angolato	18.3mm - 20.3mm	24.6'	108' - 60' / 2.1° - 1.1°	60.9 oz.	16.0"
VX-DS85S		Steso				61.3 oz.	15.8"
VX-DS65A	16-48x65	Angolato	18.3mm - 20.3mm	16.4'	138' - 72' / 2.6° - 1.4°	49.8 oz.	14.3"
VX-DS65S		Steso				50.4 oz.	13.7"

FEATURES

- HD OPTICAL SYSTEM
- FULLY MULTICOATED LENSES
- ARGON GAS PURGED
- ARMORTEK®
- ARGON GAS PURGED
- RUBBER ARMOR
- FOGPROOF
- WATERPROOF
- SHOCKPROOF
- TRIPOD ADAPTABLE

RADIAN[®] CARBON

CARBON FIBER TRIPOD + BALL HEAD OR LEVELING HEAD



CODICE	TESTA	PESO	CARICO MAX	ALTEZZA (MIN-MAX)	DIMENSIONE CHIUSO	MATERIALE GAMBE	SEZIONI GAMBA	ANGOLI GAMBA	BLOCCO GAMBE	HEAD MOUNT
VX-TRRADB	Sfera	7.3 lbs.	55 lbs.	8.3" - 67.3"	28.0" x 6.0"	Carbon Fiber	4	3	Twist	Arca-Swiss
VX-TRRADL	Livella	6.1 lbs.	44 lbs.	7.8" - 64.3"	25.5" x 6.0"	Carbon Fiber	4	3	Twist	Arca-Swiss

RADIAN[®] CARBON
ACCESSORY HEADS**RADIAN
LEVEL HEAD**

Comandi fluidi e intuitivi, con maniglia gommata per bloccare / sbloccare il piatto. La precisione di livellamento a +/- 15° garantisce un posizionamento estremamente preciso.

VX-TRHLV1 | RADIAN LEVEL HEAD

**RADIAN
BALL HEAD**

Tensionamento e movimento indipendenti con livella integrata. Fino a 45° di inclinazione e scassi per posizionamento fino a 90° per tutte le esigenze e terreni.

VX-TRHBAL1 | RADIAN BALL HEAD

RIDGEVIEW® CARBON

CARBON FIBER TRIPOD + PAN HEAD



CODICE	TESTA	PESO	CARICO MAX	ALTEZZA (MIN-MAX)	DIMENSIONE CHIUSO	MATERIALE GAMBE	SEZIONI GAMBA	ANGOLI GAMBA	BLOCCO GAMBE	HEAD MOUNT
VX-TRRVC	2 Way-Pan	3.2 lbs.	22 lbs.	8.3" - 73.8"	29.0" x 3.2"	Carbon Fiber	3	3	1/4 Giro	Arca-Swiss

SUMMIT® CARBON II

CARBON FIBER TRIPOD + PAN HEAD



CODICE	TESTA	PESO	CARICO MAX	ALTEZZA (MIN-MAX)	DIMENSIONE CHIUSO	MATERIALE GAMBE	SEZIONI GAMBA	ANGOLI GAMBA	BLOCCO GAMBE	HEAD MOUNT
VX-TRSMC	2 Way-Pan	2.5 lbs.	22 lbs.	6.3" - 53.3"	18.1" x 3.0"	Carbon Fiber	4	3	1/4 Giro	Arca-Swiss

HIGH COUNTRY® II

CARBON FIBER TRIPOD + BALL HEAD OR LEVELING HEAD



HIGH COUNTRY I
TRIPOD



CODICE	TESTA	PESO	CARICO MAX	ALTEZZA (MIN-MAX)	DIMENSIONE CHIUSO	MATERIALE GAMBE	SEZIONI GAMBA	ANGOLI GAMBA	BLOCCO GAMBE	HEAD MOUNT
VX-TRHCY	2 Way-Pan	4.0 lbs.	22 lbs.	11.3" - 62.5"	24.3" x 4.0"	Alluminio	3	3	Clip	Arca-Swiss
HIGH COUNTRY TRIPOD I										
VX-HC2	Sfera	2.2 lbs.	5 lbs.	15.0" - 52.3"	21.0" x 3.8"	Alluminio	3	3	Clip	Ball head

PRO LEVELING® HEAD

ACCESSORY HEADS



PRO LEVELING HEAD

Testa per treppiedi con livella integrata per massima precisione di impostamento e meccanismo di aggancio/sgancio Twist con anello zigrinato per massima facilità di operazione

CODICE	COMPATIBILITÀ
VX-TRHLVL2	RIDGEWAY CARBON / SUMMIT CARBON II / HIGH COUNTRY II

ACCESSORI

OTTICHE



PRECISION QR CANTILEVER MOUNT

Questo nuovo tipo di cantilever a sgancio rapido è stato progettato per il montaggio di ottiche con tubi da 30 mm su fucili AR-15 flattop. L'offset di questo cantilever posiziona l'ottica in avanti, fornendo il corretto eye relief e la corretta posizione della testa. Ricavato da blocco pieno di alluminio 6061 t6, con macchinari cnc di precisione.

VX-CM404	ALTEZZA 37 MM (1.45") TUBO DA 30 MM
----------	-------------------------------------

PRECISION EXTENDED CANTILEVER MOUNT

cantilever mount progettato per il montaggio di ottiche con tubi da 35 mm. L'offset di questo cantilever posiziona l'ottica in avanti, fornendo il corretto eye relief e la corretta posizione della testa. Ricavato da blocco pieno di alluminio 6061 t6, con macchinari cnc di precisione. questo cantilever posiziona il centro dell'ottica ad un'altezza di 1.574" (40mm) dalla base.



VX-CM53020	ALTEZZA 40 MM (1.574") TUBO 30 MM INCL.20 MOA
VX-CM534	ALTEZZA 40 MM (1.574") TUBO 34 MM
VX-CM53420	ALTEZZA 40 MM (1.574") TUBO 34 MM INCL.20 MOA
VX-CM535	ALTEZZA 40 MM (1.574") TUBO 35 MM



PRO EXTENDED CANTILEVER

Il viper cantilever mount è progettato per il montaggio di ottiche con tubi da 34 mm su fucili AR-15 flattop. L'offset di questo cantilever posiziona l'ottica in avanti, fornendo il corretto eye relief e la corretta posizione della testa. Ricavato da blocco pieno di alluminio 6061 t6, con macchinari cnc di precisione. questo cantilever posiziona il centro dell'ottica ad un'altezza di 1.435" (36.45 mm) dalla base.

VX-CVP1	ALTEZZA 36.45 MM (1.435") TUBO DA 1"
VX-CVP30	ALTEZZA 36.45 MM (1.435") TUBO DA 30 MM
VX-CVP34	ALTEZZA 36.45 MM (1.435") TUBO DA 34 MM

SPORT CANTILEVER MOUNT

La Sport cantilever mount è progettata per il montaggio di ottiche con tubi da 30 mm su fucili AR-15 flattop. L'offset di questo cantilever posiziona l'ottica in avanti, fornendo il corretto eye relief e la corretta posizione della testa. Ricavato da blocco pieno di alluminio 6061 t6, con macchinari cnc di precisione. questo cantilever posiziona il centro dell'ottica ad un'altezza di 1.59" (40.39 mm) dalla base.

VX-CM103	3" OFFSET / ALTEZZA 40.39 MM (1.59") / TUBO DA 1"
VX-CM202	2" OFFSET / ALTEZZA 40.39 MM (1.59") / TUBO DA 30 MM
VX-CM203	3" OFFSET / ALTEZZA 40.39 MM (1.59") / TUBO DA 30 MM



ACCESSORI

ACCESSORI

OTTICHE



PRO SERIES RIFLESCOPE RINGS

Il tocco finale alla combinazione tra fucile e ottica. Gli anelli Pro Series combinano affidabilità e robustezza con lavorazioni di alta qualità per garantire la massima precisione e costanza. Semplici, leggeri e resistenti, questi anelli utilizzano quattro viti T-25 Torx per una stabilità strabiliante. Disponibile in due altezze per tubi da 1" e quattro altezze per tubi da 30mm.

VX-PR30L	ALTEZZA 22.86 MM (.90")
VX-PR30M	ALTEZZA 25.4 MM (1.0")
VX-PR30H	ALTEZZA 32 MM (1.26")
VX-PR30XH	ALTEZZA 39.1 MM (1.54")

VX-PR1L	ALTEZZA 19.5 MM (.75")
VX-PR1M	ALTEZZA 24.13 MM (.95")

PRECISION MATCHED RINGS

Anello PMR (Precision Matched Ring) Vortex per tubo 35mm. Costruito in alluminio usa 7075 T6 ricavati dal pieno con macchinari cnc, con tolleranza di errore a 0.0005. Ricavati dal pieno già in coppia, si garantisce la perfezione del set. Rifiniti con alluminio Tipo III. Gli anelli PMR sono compatibili **solo con slitte picatinny**. la confezione include gli anelli e la chiave di montaggio.



ANELLI PMR 30MM	
VX-PMR3087	ALTEZZA 22 MM (.87")
VX-PMR3097	ALTEZZA 24.63 MM (.97")
VX-PMR3097W	ALTEZZA 24.63 MM (.97") Weaver
VX-PMR30126	ALTEZZA 32 MM (1.26")
VX-PMR30145	ALTEZZA 36.8 MM (1.45")

ANELLI PMR 34MM	
VX-PMR3492	ALTEZZA 23.3 MM (.92")
VX-PMR34100	ALTEZZA 25.4 MM (1.0")
VX-PMR3411	ALTEZZA 27.94 MM (1.1")
VX-PMR34126	ALTEZZA 32 MM (1.26")
VX-PMR34145	ALTEZZA 36.8 MM (1.45")

ANELLI PMR 1"	
VX-PMR0176W	ALTEZZA 23.3 MM (.76")

ANELLI PMR 35MM	
VX-PMR3595	ALTEZZA 24.1 MM (.95")
VX-PMR35100	ALTEZZA 25.4 MM (1.0")
VX-PMR35126	ALTEZZA 32 MM (1.26")



HUNTER RINGS

Ricavati con macchinari cnc dal pieno d'alluminio 6061-T6, dal design semplice ma forte e durevole, gli anelli Hunter utilizzano 2 viti a testa cilindrica per un montaggio sicuro dell'ottica. Il suo design permette una facile installazione e rimozione dell'ottica dagli anelli. Montano sia su slitte picatinny che weaver.

ANELLI HUNTER 30MM	
VX-30MRNGL	ALTEZZA 16 MM (.63")
VX-30MRNGM	ALTEZZA 22 MM (.87")
VX-30MRNGH	ALTEZZA 31 MM (1.22")

ANELLI HUNTER 1"	
VX-RINGM	ALTEZZA 22 MM (.87")
VX-RINGH	ALTEZZA 31 MM (1.22")
VX-RINGL	ALTEZZA 16 MM (.63")

ANELLO TACTICAL SINGOLO

Anello Vortex Tactical per tubi da 30 mm. Ricavato con macchinari cnc da blocco pieno d'alluminio 6061-T6. Robusto Tactical Ring a 6-viti, perfetto per il montaggio di ottiche, red-dot, magnifiers e altri apparati con tubi di diametro 30 mm alla vostra slitta Picatinny.

VX-TRM	ALTEZZA 24.6 MM (.97")
VX-TRXL	ALTEZZA 21 MM (.83")
VX-TRH	ALTEZZA 30.98 MM (1.22")

VX-TRXH	ALTEZZA 37 MM (1.45")
VX-TRXHAC	ALTEZZA 40 MM (1.57")



ACCESSORI

OTTICHE



LO PRO BUBBLELEVEL

Livella low profile per tiro a lunga distanza, il design e la struttura permettono l'installazione senza dover rimuovere l'ottica dall'arma. La livella rimane perfettamente visibile senza distogliere l'attenzione dal bersaglio.

VX-LBL1	TUBO DA 1"
VX-LBL30	TUBO DA 30 MM
VX-LBL34	TUBO DA 34 MM

CLASSIC BUBBLELEVEL

Livella per tiro a lunga distanza, ricavati con macchinari cnc da blocco pieno d'alluminio 6061-T6, dal design semplice ma forte e durevole, facile da installare sull'ottica.



VX-BL1	TUBO DA 1"
VX-BL30	TUBO DA 30 MM
VX-BL34	TUBO DA 34 MM
VX-BL35	TUBO DA 35 MM



SWITCHVIEW THROW LEVER

Questa anella di leveraggio rende i cambi di ingrandimento facili e veloci e senza distrarre l'occhio dal bersaglio. In alluminio scavato dal pieno, questa levetta ad anella è leggerissima ed ultrasensibile.

VX-SV5	1.81"(46mm) Razor HD / Viper PST
VX-SV4	1.72"(44mm) Stike Eagle
VX-SV3	1.93"(49mm) Razor HD Gen II
VX-SV2	1.73"(44mm) Razor / Viper

TORQUE WRENCH KIT

Cacciavite Torque regolabile in incrementi da 1"/lb., questo strumento è facile da leggere, semplice da impostare e offre una tensione rapida e precisa in qualsiasi momento e ovunque se ne abbia bisogno.

VX-CTW2	KIT CACCIAVITE TORQUE
---------	-----------------------



ACCESSORI

ACCESSORI

OTTICHE



DEFENDER FLIP CAPS MISURA OBIETTIVO

VX-024	28.25 - 31.25 mm (1.1 - 1.2 in)
VX-032	38 - 41 mm (1.5 - 1.6 in)
VX-040	45.5 - 48.5 mm (1.8 - 1.9 in)
VX-044	49 - 53 mm (1.9 - 2.1 in)
VX-050	55 - 59 mm (2.2 - 2.3 in)
VX-056	62 - 66 mm (2.4 - 2.6 in)
VX-E10	41.5 - 46 mm (1.6 - 1.8 in)

DEFENDER FLIP CAPS

Questo è l'ultimo flip cap che ti servirà! Potenzialmente indistruttibile, questo flip cap si adatta perfettamente a tutti i modelli di ottiche Vortex con meccanismo a molla piatta con scatto per mantenere la linea di tipo pulita. Il flip cap ha tre posizioni di arresto. La prima verticale, per posizionare il **Dope Disk®** (accessorio opzionale), la seconda a 45° e la terza a 90° per una posizione totalmente piatta

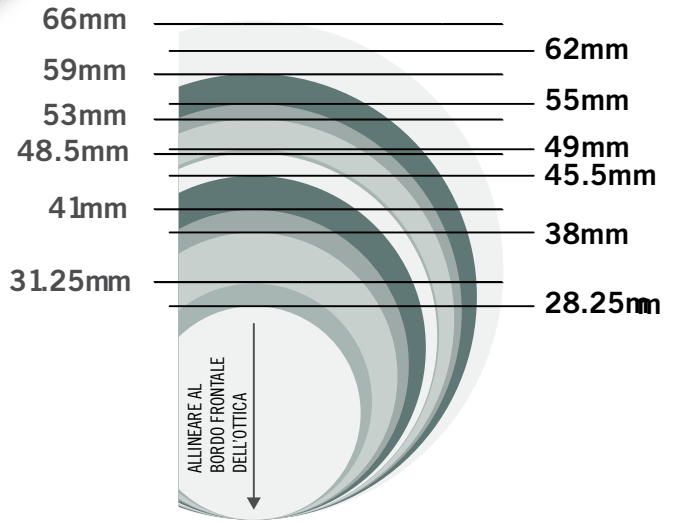

4" SUNSHADER

Riduce la rifrazione e la luce dalle lenti aggiungendo 4" alla vostra ottica. Lo shader ha una finitura anodizzata nera ed usa una filettatura interna per una semplice e facile installazione.

VX-44MMVSHADE	VIPER SUNSHADER DA 44 mm	OTTICHE VIPER DA 44mm
VX-50MMVSHADE	VIPER SUNSHADER DA 50 mm	OTTICHE VIPER DA 50mm
VX-DBKSS4	VIPER SUNSHADER DA 50 mm	OTTICHE DIAMONDBACK DA 40mm



SURE FIT RIFLESCOPE COVER

Copertura in neoprene di protezione per ottiche.

VX-SFS	MISURA S (9/11")
VX-SFM	MISURA M (11.5/14")
VX-SFL	MISURA L (14/15.5")
VX-SFXL	MISURA XL (14/16")
VX-SFUH1	Razor AMG UH-1

ACCESSORI

RED DOT



SPORT CANTILEVER 30 MM RING LOWER 1/3 CO-WITNESS

Crea spazio aggiuntivo per la tacca di mira posteriore durante l'utilizzo del sistema StrikeFire + VMX-3T. La cantilever sposterà lo StrikeFire in avanti di circa un pollice.

Nota: Fornisce un'altezza di montaggio inferiore ad 1/3 di 40 mm. Compatibile con la maggior parte dei punti rossi con tubo da 30 mm.

VX-CM304	ALTEZZA 1/3 DI 40mm / ANELLO 30mm
----------	-----------------------------------

SPORT CANTILEVER 30 MM RING LOWER ABSOLUTE CO-WITNESS

Crea spazio aggiuntivo per la tacca di mira posteriore durante l'utilizzo del sistema StrikeFire + VMX-3T. La cantilever sposterà lo StrikeFire in avanti di circa un pollice.

Nota: Fornisce un'altezza di montaggio di 37 mm. Compatibile con la maggior parte dei punti rossi con tubo da 30 mm.

VX-CM305	ALTEZZA 1/3 DI 40mm / ANELLO 30mm
----------	-----------------------------------



MOUNT RISER-QR

Raiser per installare il vostro microdot venom alla vostra piattaforma AR assicurando l'altezza corretta.

L'azione di blocco, può essere eseguita con una sola mano rendendola molto semplice e veloce.

Costruito interamente con alluminio Hard-Anodized di tipo III ricavato dal pieno, questo mount è leggero, robustissimo e resistente.

VX-RDMQ	DOT RAISER QR
---------	---------------

WEAVER MOUNT 45°

Slitta weaver inclinata a 45° red dot, con aggancio da 22mm. Costruito interamente con alluminio Hard-Anodized di tipo III ricavato dal pieno, questo mount è leggero, robustissimo e resistente.

VX-45RDM	SLITTA WEAVER INCLINATA A 45°
----------	-------------------------------



RAZOR RT45 OFFSET MOUNT

Slitta inclinata a 45° per Razor red dot, con slitta di aggancio da 22mm. Costruito interamente con alluminio Hard-Anodized di tipo III ricavato dal pieno, questo mount è leggero, robustissimo e resistente.

VX-MT5109	DOT OFFSET 45°
-----------	----------------

ACCESSORI

RED DOT

AR 15 RISER-QR

Raiser per installare il vostro dot alla vostra piattaforma AR assicurandone l'altezza corretta. L'azione di blocco, può essere eseguita con una sola mano rendendola molto semplice e veloce. Costruito interamente con alluminio Hard-Anodized di tipo III ricavato dal pieno, questo mount è leggero, robustissimo e resistente.



VX-MT5108	AR15 RAISER QR
-----------	----------------

RED DOT FLIP CAP



Tappo Flip Cap con apertura a scatto per red dot StrikeFire II e Sparc.

VX-SFOBC	FLIP CAP LENTE USCITA STRIKE FIRE II
VX-SFOC	FLIP CAP OCULARE STRIKE FIRE II
VX-SPCC	FLIP CAP LENTE USCITA SPARC

ARD KILL FLASH

Kill-flash filettata che Riduce il riflesso e la rifrazione della luce sulle lenti, oltre a proteggere la lente del vostro dot da graffi e danni perpetrati da corpi esterni. Compatibile con tutti i red dot della serie strikefire.



VX-ARD35	ARD Kill-Flash per STRIKEFIRE
----------	-------------------------------

VANO BATTERIA EXTRA



Vano in polimere per batteria extra con attacco slitta picatinny e cavetto di ritenzione

VX-BH2032	VANO BATTERIA EXTRA
-----------	---------------------

ACCESSORI

BINOCOLI

GUIDE BINO PACK



Borsa portabinocolo harness resistente ad acqua ed urti. La sacca è composta da un vano principale, 2 tasche laterali portaccessori, tasca anteriore con chiusura zip ed una tasca posteriore. Lanyard integrato per ritenzione binocolo e sistema harness regolabile adattabile ad ogni taglia.

VX-P300	8.5 x 7.5 x 4
---------	---------------

ACCESSORI

BRIDGOLI



GLASSPACK BINOCULAR HARNESS

Borsa portabinocolo harness resistente ad acqua ed urti. La sacca è composta da un vano principale, 2 tasche mesh portaccessori ed una tasca posteriore con chiusura zip. Grazie al sistema harness regolabile si può adattare ad ogni taglia.

VX-P400	6.75 x 6.25 x 3.75
---------	--------------------



SPOTTING SCOPE PADDED STORAGE CASE

Fodero per spotting scopes in Nylon 500D e foderato con interni antishock per la massima protezione dell'ottica.

VX-C7782

BINOCULAR HARNESS CHEST STRAP

Supporto pettorale per binocolo con coppa in polimere e cinghie di ritenzione elastiche regolabili.

VX-VTHARNESS	HARNESS BINOCOLO
--------------	------------------



TRACOLLA PER ARCIERE

Cinghia tracolla per arcieri. Appositamente più lunga in modo da non impedire i movimenti dell'arciere durante la fase di tiro e di movimento.

VX-ARCH	TRACOLLA ARCIERE
---------	------------------

BINOCULAR HARNESS STRAP CONNECTOR

Cinghie per sostegno binocoli in pelle.

VX-STRAP	CLIP BINOCOLI
----------	---------------



2X DOUBLER

Ingranditore 2x supplementare compatibile con la maggior parte dei binocoli in commercio oltre che con il Monocolo Recon Vortex.

VX-2X	MAGNIFIER 2X
-------	--------------

RAINGUARD

Tappi di protezione in gomma per binocolo, proteggono da pioggia, agenti atmosferici, sabbia, polvere e sassi. Disponibili in due misure: Standard e Compact.

VX-RAINGUARD	STANDARD
VX-COMRG	COMPACT
VX-RAINGUARDXL	BINOCOLI KAIBAB
VX-RAINGUARD2	BINOCOLI RAZOR



ACCESSORI

BINOCOLI



PRO BINOCULAR ADAPTER

L'adattatore binoculare Pro combina il suo design incredibilmente elegante con stabilità di supporto e praticità.

Compatibile con binocoli adattabili a treppiedi con attacco/filettatura da 1/4 "-20

VX-TRABINDAP

SPORT BINOCULAR ADAPTER

Il suo profilo sottile gli consente di adattarsi tra i fusti anche dei binocoli ad alta potenza più grandi ed il connettore a rilascio rapido, consente di rimuovere il binocolo dal treppiede per l'uso manuale senza scollegare l'intero adattatore.

Compatibile con binocoli adattabili a treppiedi con attacco/filettatura da 1/4 "-20

VX-TRABINDAP2



VITE PER PRO BINOCULAR ADAPTER

VX-TRABINSTUD

ARCA-SWISS RELEASE PLATE

Piatto di aggancio / sgancio per treppiedi in alluminio anodizzato.

VX-TRAARCP



PRO CAR WINDOW MOUNT

Supporto binocolo/spotting scopes per finestrini da auto. Costruito in alluminio ultraleggero e facile da manovrare/installare.

CODICE	CARICO MAX	PESO	ALTEZZA	SPESSORE
VX-CWM2	5 lbs.	11.9 oz	3.5"	2.75"

CAR WINDOW MOUNT

Supporto binocolo/spotting scopes per finestrini da auto. Costruito in polimeri ultrasensibili e facile da manovrare/installare.

CODICE	CARICO MAX	PESO	ALTEZZA	SPESSORE
VX-CWM	5 lbs.	1.2 oz	3"	2.75"



ACCESSORI

BINOCOLI

TAPPI PER BINOCOLI

Tappi in gomma di protezione per binocoli Vortex.



CODICE	COMPATIBILITÀ
VX-SW42	RAPTOR - 32mm
VX-SW51	2012 RAZOR - 42mm
VX-SW53	VIPER - 42mm
VX-SW54	KAIBAB - 56mm
VX-SW58	RAZOR GEN3/VIPER - 50mm
VX-SW70	VULTURE - 56mm
VX-CAPD42	DIAMONDBACK - 42mm
VX-CAPD50	DIAMONDBACK - 50mm
VX-CAPCF50	CROSSFIRE - 50mm
VX-CAP3243	DIAMONDBACK - 32mm
VX-CAP4254	DIAMONDBACK / 2015CROSSFIRE - 42mm



FOG FREE LENS FIELD KIT

Kit completo di pulizia per lenti compreso di:

- Spolverino per polvere e Microparticelle
- Liquido di pulizia per lenti e trattamento Anti Fog
- Panno Vor-Tek in Microfibra
- Pratico Astuccio per riporre il kit

VX-LC1	FOGFREE FIELD LENS KIT
--------	------------------------

FOG FREE LENS KIT

Kit essenziale per pulizia e trattamento Anti-Appannamento per lenti. Il kit comprende il liquido di trattamento antiappannamento ed il panno Vor-Tek in Microfibra.

VX-FFLCK2	FOGFREE LENS KIT
-----------	------------------



PANNO VOR-TEK IN MICROFIBRA

Panno Vor-Tek in microfibra per pulizia lenti. Panno ultra morbido che trattiene polvere ed impurità depositate sulle lenti.

VX-LC300	PANNO DI PULIZIA
----------	------------------



LENS CLEANING PEN

Penna per pulizia lenti con spolverino e dischetto di lucidatura, facile e veloce da utilizzare, riduce la formazione di elettricità statica.

VX-LP2	PENNINO DI PULIZIA
--------	--------------------





KITE OPTICS®

K1



KITE OPTICS®
KITE K1 BROWNING MOUNT



K4



KITE OPTICS®
KITE K4 1-4X24i HD



K6



KITE OPTICS®
KITE K6 1-6X24i HD



KITE OPTICS®



DISTRIBUTORE UFFICIALE

GAMMA COMPLETA DISPONIBILE SU LISTINO ORIGIN 2021



TRITON™ 30MM TRI•COLOR

DOT TRUGLO TRITON RED DOT SIGHT 1X30, DOT A 3 COLORI (ROSSO, VERDE, BLU) 5 MOA, IN ALLUMINIO SCAVATO IN CNC, CHIUSURE FLIP-UP E CONTROLLO REMOTO INCLUSO. RESISTENTE AD ACQUA, URTI E NEBBIA. FUNZIONAMENTO CON BATTERIA 3V/CR2032 INCLUSA.



CODICE	INGRANDIMENTI	COLORE RETICOLO	EYE RELIEF	DIMENSIONE PUNTO ROSSO	BATTERIA
TO-8230B	1x30	Red, Green, Blue	Illimitato	5 MOA	CR2032

TRU•TEC™ 20MM RED•DOT SIGHT

DOT TRUGLO TRITON ULTRA COMPACT DOT SIGHT 1X20, DOT 2 MOA A 3 COLORI (ROSSO, VERDE, BLU), ALLUMINIO SCAVATO IN CNC, PICATINNY-STYLE RISER MOUNT INTEGRATO. RESISTENTE AD ACQUA, URTI E NEBBIA. FUNZIONAMENTO CON BATTERIA 3V/CR2032 INCLUSA.



CODICE	INGRANDIMENTI	COLORE RETICOLO	EYE RELIEF	DIMENSIONE PUNTO ROSSO	BATTERIA
TO-8020TB	1x20	Red, Green, Blue	Illimitato	2 MOA	CR2032



TRU•BRITE™ DUAL COLOR SINGLE RETICLE

DOT TRUGLO 1X34 TRU-BRITE OPEN RED DOT SIGHT, DOT 5 MOA BICOLOR (ROSSO, VERDE), ALLUMINIO SCAVATO IN CNC, CON RAIL WAYER INTEGRATO. RESISTENTE ALL'ACQUA ED URTI. FUNZIONAMENTO CON BATTERIA 3V/CR2032 INCLUSA.

CODICE	INGRANDIMENTI	COLORE RETICOLO	EYE RELIEF	DIMENSIONE PUNTO ROSSO	BATTERIA
TO-8385B	1x34	Red, Green	Illimitato	5 MOA	CR2032

MULTI RETICLE/DUAL COLOR OPEN RED•DOT

DOT TRUGLO 1X34 OPEN RED DOT SIGHT, DOT MULTI RETICOLO, ALLUMINIO SCAVATO IN CNC, WEAVER-STYLE RAIL MOUNT INTEGRATA, OTTICA ANTIRIFLESSO. RESISTENTE AD URTI ED ACQUA. FUNZIONAMENTO CON BATTERIA 3V/CR2032 INCLUSA.



CODICE	INGRANDIMENTI	COLORE RETICOLO	EYE RELIEF	DIMENSIONE PUNTO ROSSO	BATTERIA
TO-8360B	1x34	Red, Green	Illimitato	MULTI	CR2032



CODICE

TO-8953B

TRUGLO SLITTA DA 11MM A WEAVER SCAVATA DA BLOCCO CON MACCHINARIO CNC



CODICE

TO-8970B

TRUGLO RAISER DA 1/2" SU SLITTA PICATINNY DA 22MM, SCAVATO DA BLOCCO PIENO CON MACCHINARIO CNC

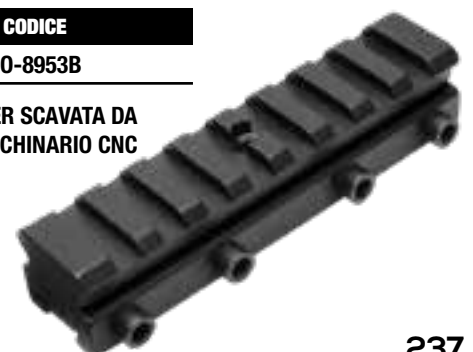



MADE IN USA

TRUGLO
WHEN BRIGHTNESS COUNTS™

OGGETTO

CODICE ARTICOLO - DESCRIZIONE



TO-92HA - SUPPORTO MAGNETICO

MIRINO TRUGLO GLO-DOT UNIVERSAL IN FIBRA OTTICA DI COLORE ROSSO, DIAMETRO 1.9 MM, SUPPORTO SLIDE-LOK BY DUCKS UNLIMITED. FIBRA OTTICA MONTATA SU SUPPORTO MAGNETICO FAST. MODELLO UNIVERSALE COMPATIBILE CON FUCILI TIPO SHOTGUN CAL .12 - .20.

TO-92A - SUPPORTO MAGNETICO

MIRINO TRUGLO GLO-DOT II UNIVERSAL IN FIBRA OTTICA DI COLORE ROSSO, DIAMETRO 1.9 MM, SUPPORTO SLIDE-LOK BY DUCKS UNLIMITED. FIBRA OTTICA MONTATA SU SUPPORTO MAGNETICO FAST. MODELLO UNIVERSALE COMPATIBILE CON FUCILI TIPO SHOTGUN CAL .20.

TO-92B - SUPPORTO MAGNETICO

MIRINO TRUGLO GLO-DOT II UNIVERSAL IN FIBRA OTTICA DI COLORE ROSSO, DIAMETRO 1.9 MM, SUPPORTO SLIDE-LOK BY DUCKS UNLIMITED. FIBRA OTTICA MONTATA SU SUPPORTO MAGNETICO FAST. MODELLO UNIVERSALE COMPATIBILE CON FUCILI TIPO SHOTGUN CAL .410



TO-104G - INSERTO ADESIVO

MIRINO GLO-DOT UNIVERSAL PRO-SERIES UNIVERSALE IN FIBRA VERDE, ADATTO SIA ALL'UTILIZZO AD OCCHI APERTI SIA CON OCCHIO DOMINANTE GRAZIE ALL'ALTISSIMA LUMINOSITÀ, ESTREMAMENTE FACILE ALL'INSTALLAZIONE ED AL POSIZIONAMENTO APPLICABILE TRAMITE LINGUETTA ADESIVA 3M®, EXTREME LOW-PROFILE, COMPATIBILE CON TUTTE LE BINDELLE SUL MERCATO, DIAMETRO DELLA FIBRA DI 0.78".



TO-901XA - INSERTO ADESIVO

MIRINO MAGNUM GLO-DOT EXTREME TRUGLO CON RITENZIONE AD INSERTO ADESIVO, CON FIBRA OTTICA ROSSA DA 0.60"(15.24mm) DI DIAMETRO. COMPATIBILE CON MAGGIOR PARTE DELLE BINDELLE DA 1/4" (6mm) IN COMMERCIO E CON BINDELLE REMINGTON, BROWNING GOLD, CHARLES DALY.

TO-902XA - INSERTO MAGNETICO

MIRINO MAGNUM GLO-DOT EXTREME TRUGLO CON RITENZIONE AD INSERTO MAGNETICO, CON FIBRA OTTICA ROSSA DA 0.60"(15.24mm) DI DIAMETRO. COMPATIBILE CON MAGGIOR PARTE DELLE BINDELLE DA 1/4" (6mm) IN COMMERCIO E CON BINDELLE REMINGTON, BROWNING GOLD, CHARLES DALY.

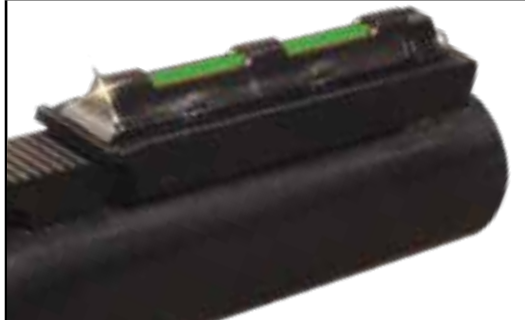

TO-902XB - INSERTO MAGNETICO

MIRINO MAGNUM GLO-DOT EXTREME TRUGLO CON RITENZIONE AD INSERTO MAGNETICO, CON FIBRA OTTICA VERDE DA 0.60"(15.24mm) DI DIAMETRO. COMPATIBILE CON MAGGIOR PARTE DELLE BINDELLE DA 1/4" (6mm) IN COMMERCIO E CON BINDELLE REMINGTON, BROWNING GOLD, CHARLES DALY.



TO-TG90X - CON MAGNETI MOBILI E INTERCAMBIABILI

KIT TRUGLO UNIVERSALE COMPOSTO DA 4 DIFFERENTI TIPI DI MIRINO E 2 SET DI MAGNETI ADATTI PER BINDELLE DA 6/7/8/11 mm IN COLORI 1 ROSSO, 1 VERDE, 2 ARANCIANI.



MADE IN USA

TRUGLO
WHEN BRIGHTNESS COUNTS™

OGGETTO

CODICE ARTICOLO - DESCRIZIONE



TO-948CD

FAT-BEAD DUAL COLOR TRUGLO, MIRINO CON FIBRA OTTICA PER PER BINDELLA, DUAL COLOR, 2.6 MM DI DIAMETRO E SUPPORTO IN ALLUMINIO. COMPATIBILE CON MODELLI BERETTA, BENELLI, PERAZZIE STOEGER



TO-949A

FAT-BEAD COLOR TRUGLO, MIRINO CON FIBRA OTTICA PER PER BINDELLA, DIFFERENTI COLORI, 2.6 MM DI DIAMETRO E SUPPORTO IN ALLUMINIO. COMPATIBILE CON MODELLI BERETTA, BENELLI, PERAZZI E STOEGER.



TO-90D

MIRINO TRUGLO ORIGINAL DUAL COLOR WING&CLAY IN FIBRA OTTICA DI COLORE ROSSO/VERDE, DIAMETRO 1.5 MM, SUPPORTO VENTILATED RIB LOW PROFILE BY DUCKS UNLIMITED. MODELLO COMPATIBILE CON FUCILI BERETTA (AL390, AL391URIKA, A391 XTREMA, A400 XPLOR UNICO KO), BENELLI (LEGACY, MONTEFELTRO, NOVA - CAL .20)



TO-90

MIRINO TRUGLO ORIGINAL WING&CLAY IN FIBRA OTTICA DI COLORE ROSSO, DIAMETRO 1.5 MM, SUPPORTO LOW PROFILE BY DUCKS UNLIMITED. MODELLO COMPATIBILE CON FUCILI BERETTA (AL390, AL391URIKA, A391 XTREMA, A400 XPLOR UNICO KO), BENELLI (LEGACY, MONTEFELTRO, NOVA - CAL .20)



TO-940

KIT DI MIRA COMPLETO PER SHOTGUNS TRUGLO CON TACCA DI MIRA A "RAMPA" REGOLABILE, PER UNA PIÙ IMMEDIATA E REATTICA COLLIMAZIONE OTTICA CON IL MIRINO ANCHE DURANTE I MOVIMENTI PIÙ VELOCI ED IMPROVVISI. MIRINO IN FIBRA OTTICA ROSSA CON DIAMETRO DA .060". COMPATIBILE CON LA MAGGIOR PARTE DI FUCILI CAL .12 E .20 CON BINDELLA VENTILATA IN COMMERCIO.



TO-05B

FIBRA OTTICA SOSTITUTIVA TRUGLO DA 13,97 CM DI LUNGHEZZA E 1 MM DI DIAMETRO, IN COLORI ASSORTITI.

TO-05C

FIBRA OTTICA SOSTITUTIVA TRUGLO DA 13,97 CM DI LUNGHEZZA E 1.5 MM DI DIAMETRO, IN COLORI ASSORTITI.

TO-05E

FIBRA OTTICA SOSTITUTIVA TRUGLO DA 13,97 CM DI LUNGHEZZA E 2 MM DI DIAMETRO, IN COLORI ASSORTITI.



MADE IN USA

TRUGLO
WHEN BRIGHTNESS COUNTS™



CODICE **DESCRIZIONE**

TO-231G1W KIT MIRA LOW PROFILE TRUGLO TRITIUM-PRO IN FIBRA OTTICA VERDE CON INSERTO BIANCO. COMPATIBILE GLOCK® 17 / 17L, 19, 22, 23, 24, 26, 27, 33, 34, 35, 38, and 39 (modelli M.O.S. esclusi).



CODICE **DESCRIZIONE**

TO-231K2W KIT MIRA LOW PROFILE TRUGLO TRITIUM-PRO IN FIBRA OTTICA VERDE CON INSERTO BIANCO. COMPATIBILE CANIK TP9.



CODICE **DESCRIZIONE**

TO-131K KIT MIRA TRUGLO BRITE-SITE IN FIBRA OTTICA BICOLOR (GREEN/RED). COMPATIBILE CON PISTOLE KIMBER.



CODICE **DESCRIZIONE**

TO-131G1 KIT MIRA TRUGLO BRITE-SITE IN FIBRA OTTICA BICOLOR (GREEN/RED). COMPATIBILE CON GLOCK: 17,19, 22, 23, 24, 26, 27, 33, 34, 35, 37, 38 E 39.

TO-131G2 KIT MIRA TRUGLO BRITE-SITE IN FIBRA OTTICA BICOLOR (GREEN/RED). COMPATIBILE CON GLOCK: 20, 21, 29, 30, 31, 32, 37, 40 E 41.



BROWNING®

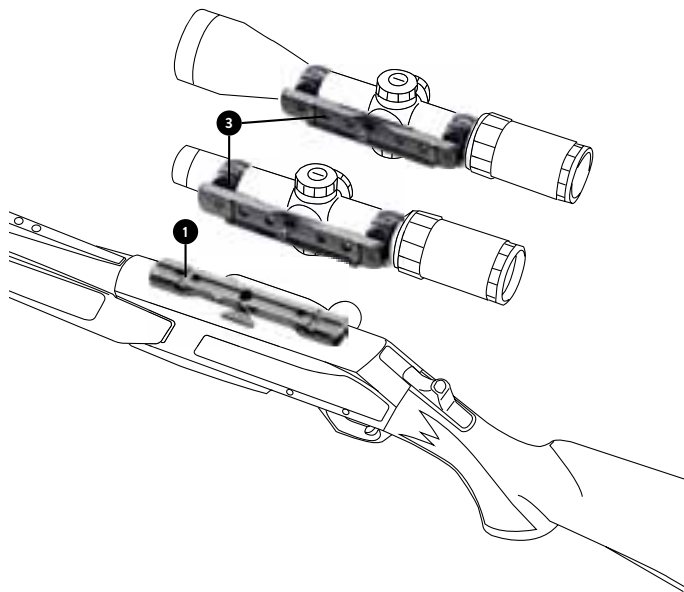

NOMAD SINGLE MOUNT

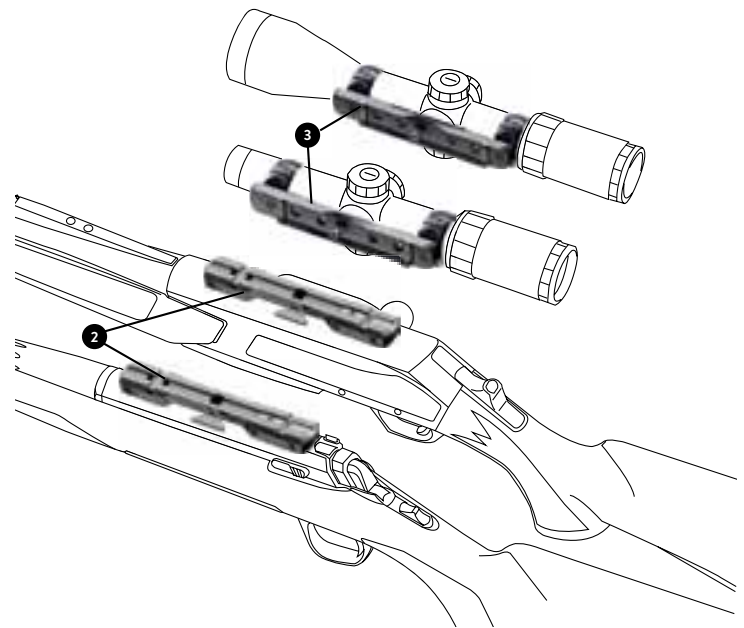

NOMAD MULTIPLE MOUNT

ATTACCO RAPIDO ULTRA PERFORMANTE

Un attacco completo si compone di una slitta inferiore A (singola o multipla), specifica all'arma, e di una slitta superiore B, specifica all'ottica.

Le slitte inferiori esistono in versione SINGLE o MULTIPLE.

La slitta inferiore multiple è regolabile in altezza e deriva, per l'uso di una stessa ottica su una seconda arma.



ANELLI PER BASE NOMAD

ANELLI FISSI DENTLER

BASSA (LOW)

Per cannocchiali con un obiettivo fino a 44 mm e contorno di canna standard

INTERMEDIA (MEDIUM)

Per cannocchiali con un obiettivo fino a 50 mm e contorno di canna standard

ALTA (HIGH)

Per cannocchiali con un obiettivo fino a 56 mm e contorno di canna standard



REMOVABLE MOUNTING SYSTEM

Nomad

DISTRIBUTORE UFFICIALE

GAMMA COMPLETA DISPONIBILE SU LISTINO ORIGIN 2021



ORIGIN TORCIA RICARICABILE 5 FUNZIONI CON REMOTO.
TORCIA A LED COMPATTA CON 200 LUMEN DI POTENZA, 5
DIVERSE FUNZIONI (3 LIVELLI DI POTENZA, STROBO E SOS).
MISURE: 132 X 34 X 24 mm

PESO: 98g
CONFEZIONE IN KIT COMPLETO DI:
- BATTERIA 2450 MAH RICARICABILE
- CARICABATTERIE
- REMOTO
- LACCIO DI RITENZIONE



CODICE	LUMEN
DV-S502BXP	200

ORIGIN TORCIA RICARICABILE 5 FUNZIONI CON REMOTO.
TORCIA A LED CON 200 LUMEN DI POTENZA, 5 DIVERSE FUNZIONI
(3 LIVELLI DI POTENZA, STROBO E SOS).

MISURE: 150 X 45 X 24 mm
PESO: 158g

CONFEZIONE IN KIT COMPLETO DI:
- BATTERIA 2450 MAH RICARICABILE
- CARICABATTERIE
- REMOTO
- LACCIO DI RITENZIONE



CODICE	LUMEN
DV-SC8XPE	250

ORIGIN TORCIA RICARICABILE CON FUNZIONE POWERBANK.
TORCIA A LED CON 1000 LUMEN DI POTENZA, RICARICABILE
VIA USB ED UTILIZZABILE COME POWERBANK.

MISURE: 175 X 40 X 24 mm
PESO: 120g

CONFEZIONE IN KIT COMPLETO DI:
- BATTERIA 2450 MAH RICARICABILE
- CAVO DI ALIMENTAZIONE USB PER CARICA/RICARICA



CODICE	LUMEN
DV-S6382	1000



ORIGIN TORCIA RICARICABILE 5 FUNZIONI.
TORCIA A LED CON 1200 LUMEN DI POTENZA, 5 DIVERSE
FUNZIONI (3 LIVELLI DI POTENZA, STROBO E SOS).

MISURE: 240 X 46 X 25 mm
PESO: 260g

CONFEZIONE IN KIT COMPLETO DI:
- BATTERIA 2450 MAH RICARICABILE
- CARICABATTERIE
- LACCIO DI RITENZIONE



CODICE	LUMEN
DV-SYS2	1200



ORIGIN MINI TORCIA IN METALLO CON CLIP DA CINTURA.
TORCIA A LED CON 100 LUMEN DI POTENZA.

MISURE: 95 X 26 X 24 mm
PESO: 78g

CONFEZIONE IN KIT COMPLETO DI:
- BATTERIA 2450 MAH RICARICABILE
- CAVO DI ALIMENTAZIONE USB PER CARICA/RICARICA

CODICE	LUMEN
DV-S124	100





ORIGIN TORCIA BASTONE BASEBALL.
TORCIA A LED CON 500 LUMEN DI POTENZA.
MISURE: 440 X 40 X 35 mm
PESO: 320g

CODICE	LUMEN
DV-S1621	500



ORIGIN TORCIA BASTONE TUBOLARE CON ZIGRINATURE.
TORCIA A LED CON 500 LUMEN DI POTENZA
FUNZIONAMENTO CON 3 PILE AA.
MISURE: 440 X 40 X 35 mm
PESO: 320g

CODICE	LUMEN
DV-S1602	500

ORIGIN TORCIA BASTONE MINI BASEBALL.
TORCIA A LED CON 200 LUMEN DI POTENZA,
FUNZIONAMENTO A 3 PILE AA.
MISURE: 440 X 40 X 35 mm
PESO: 275g

CODICE	LUMEN
OR-TR606	200



KIT CARICABATTERIE+BATTERIA 3.7v 2450 MAH RICARICABILE COMPATIBILE CON TORCE DV-S5028XP/SC8XPE/S6382

CODICE
DV-BKIT
DV-HEB (SOLO BATTERIA RICARICABILE)

ATTACCO REMOTO WATER PROOF CON CAVETTO SPIRALATO ESTENSIBILE

CODICE	COMPATIBILITÀ
DV-RS502	DV-S502BXP
DV-SC8R	DV-SC8XPE



BULBO LED DI RICAMBIO PER TORCIA SC8XP DA 250 LUMEN

CODICE
DV-SLIGHT

UMAREX TAC LASER I RAIL MOUNT.
LASER SIGHT COMPATTO COMPATIBILE CON SLITTE WEAVER/PICATINNY DA 22mm. FACILE DA INSTALLARE TRAMITE LA CLIP A PRESSIONE SUI LATI E DA ACCENDERE E SPEGNERE GRAZIE AL SISTEMA A LEVA POSTERIORE.



CODICE

UM-2.1133X



UMAREX NANO LASER I RAIL MOUNT.
LASER SIGHT COMPATTO COMPATIBILE CON SLITTE WEAVER/PICATINNY DA 22mm. INSTALLABILE TRAMITE IL MECCANISMO A MORSA CON VITE. SISTEMA DI ACCENSIONE E SPEGNIMENTO TRAMITE BOTTONE POSTERIORE.

CODICE

UM-2.1111X

WALTHER LASER MICROSHOT RAIL MOUNT.
LASER SIGHT COMPATTO COMPATIBILE CON SLITTE WEAVER/PICATINNY DA 22mm. FACILE DA INSTALLARE E DA ACCENDERE / SPEGNERE GRAZIE ALLO SWITCH POSTERIORE.



CODICE

UM-2.1108



WALTHER FLR650 RAIL MOUNT.
TORCIA A 6 LED CON LASER SIGHT INTEGRATO E SLITTA WEAVER/PICATINNY DA 22mm. INSTALLABILE TRAMITE LA CLIP A PRESSIONE SUI LATI. SISTEMA DI ACCENSIONE/ SPEGNIMENTO E SELEZIONE MODALITÀ TRAMITE SWITCH POSTERIORE.

CODICE

UM-2.1129X

WALTHER TACTICAL XT2.
TORCIA CON FUSTO IN ALLUMINIO ULTRALEGGERO, ILLUMINAZIONE A 600 LUMEN ED ULTRACOMPATTA. UTILIZZA DUE BATTERIE CR123 PER IL FUNZIONAMENTO.

CODICE	LUMEN	LUNGHEZZA	PESO
UM-3.7034	150-600	139 mm	122 g





Bipiedi Harris S Series Ultralight.

Di rapido funzionamento ed estremamente robusti.

Le zampe pieghevoli con richiamo a molla, presentano estensioni telescopiche regolabili, sono realizzate interamente in alluminio ed acciaio trattato a caldo e rifiniti con anodizzazione nera. BASE MOBILE rotante laterale.

PESO: 1- 680g (HA-S25L) / 2- 538g (HA-SL) / 3- 396g (HA-SBR)

N°	CODICE	MISURA	TIPO
1	HA-S25L	31-64 cm	MOBILE
2	HA-SL	23-33 cm	MOBILE
3	HA-SBR	16-23 cm	MOBILE

Bipiedi Harris A Series Ultralight.

Di rapido funzionamento ed estremamente robusti.

Le zampe pieghevoli con richiamo a molla, presentano estensioni telescopiche regolabili, sono realizzate interamente in alluminio ed acciaio trattato a caldo e rifiniti con anodizzazione nera. BASE FISSA.

PESO: 1- 435g (HA-1A2.25C) / 2- 311g (HA-A2L) / 3- 283g (HA-A2BR)

N°	CODICE	MISURA	TIPO
1	HA-1A2.25C	31-64 cm	FISSO
2	HA-A2L	23-33 cm	FISSO
3	HA-A2BR	16-23 cm	FISSO



Harrisaccessori per aggancio bipiedi.

Il primo (n°1) è un adattatore per rail da 22mm, con ritenzione a vite.

Il secondo (n°2) è un adattatore per piattaforme AR-15.

Tutti i componenti sono interamente in metallo e Made in USA.

N°	CODICE
1	HA-N6
2	HA-N5

UMAREX®

BIPIEDE WALTHER TMB II IN METALLO
CON 2 SLITTE WEAVER AI LATI PER
ACCESSORI.

CODICE
UM-2.5119





HOLDUP DISPLAYS - RASTRELLIERA / ESPOSITORE PER ARMI DA MURO A 6 POSTI.

RASTRELLIERA DA MURO A 6 POSTI IN ACCIAIO CON PARTE INFERIORE RICOPERTA IN SPANDEX PER NON ROVINARE LE CALCIATURE E PARTE SUPERIORE RIVESTITA IN SPANDEX PER EVITARE L'USURA DELLE CANNE.

CODICE

HU-HD53CFW



HOLDUP DISPLAYS - ESPOSITORE PER OTTICHE IN METALLO CON BRACCETTI A VITE GOMMATI E RIPOSIZIONABILI.

SISTEMA A PLACCHETTE DI METALLO CON BULLONE DI TENUTA SU VENEZIANA VERTICALE, IL SISTEMA PERMETTE DI REGOLARE ALTEZZA ED INCLINAZIONE DEI PRODOTTI ESPOSTI.

PUÒ SUPPORTARE FINO A 4 OTTICHE ESPOSTE.

CODICE

HU-HD66SC



NEW!



HOLDUP DISPLAYS - ESPOSITORE PER ARMI CORTE DA MURO CON PIEGA A 90° ED INCLINAZIONE DI ESPOSIZIONE A 45°, IL SECONDO MODELLO INVECE SI PRESTA AD ESSERE INSTALLATO SU SUPERFICI PIANE ED HA UN'ANGOLAZIONE DI PIEGA A 55°.

ESPOSITORE DA MURO IN ACCIAIO RICOPERTO DA VERNICE GOMMATA E TERMINALE IN SPANDEX PER EVITARE DANNEGGIAMENTI ALL'ARMA.

CODICE

GRADI INCLINAZIONE

HU-HD85

90°

HU-HD85.55

55°

HOLDUP DISPLAYS - ESPOSITORE PER ARMI CORTE DA BANCO A 4 BRACCETTI CON INCLINAZIONE A 45°.

ESPOSITORE DA BANCO A 4 BRACCETTI IN ACCIAIO, RICOPERTO DA VERNICE GOMMATA E TERMINALE IN SPANDEX PER EVITARE DANNEGGIAMENTI ALL'ARMA.

CODICE

HU-HD72



HOLDUP DISPLAYS - ESPOSITORE PER ARMI CORTE DA BANCO AD ALLOGGIO.

ESPOSITORE DA BANCO AD ALLOGGIO DOVE RIPORRE L'ARMA POTENDO SCIEGLIERE L'ANGOLAZIONE DELL'ARTICOLO, IN ACCIAIO RICOPERTO IN SPANDEX PER EVITARE DANNEGGIAMENTI ALL'ARMA.

CODICE

HU-HD47

OGGETTO	CODICE ARTICOLO - DESCRIZIONE
	<p>FZ-3000001</p> <p>LUCCHETTO AL GRILLETTO CON COMBINAZIONE PER ARMI LUNGHE/CORTE. COMPATIBILE CON OGNI TIPO DI ARMA IN COMMERCIO.</p>
	<p>FZ-3000163</p> <p>LUCCHETTO DA MURO CON CHIAVE PER ARMI LUNGHE. IL BLOCCO CENTRALE VIENE APPESO ALLA PARETE E L'ANELLO SORREGGE IN FUCILE PER LA CANNA. COMPATIBILE CON OGNI TIPO DI ARMA LUNGA IN COMMERCIO.</p>
	<p>FZ-3000022</p> <p>LUCCHETTO "MAG STYLE" PER PIATTAFORME AR-15.</p> <p>LUCCHETTO INSERIBILE AL POSTO DEL CARICATORE CHE VA A BLOCCARE IL MECCANISMO.</p>
	<p>FZ-3000103</p> <p>LUCCHETTO AL GRILLETTO TRAMITE CAVO D'ACCIAIO E BLOCCO CON COMBINAZIONE PER ARMI LUNGHE/CORTE. COMPATIBILE CON OGNI TIPO DI ARMA IN COMMERCIO.</p>
	<p>FZ-3000083</p> <p>OMBRELLONE A PICCHETTO PER CACCIA E PESCA.</p> <p>DI GRANDI DIMENSIONI, OFFRE PROTEZIONE DA PIOGGIA E SOLE IN CASO DI APPOSTAMENTI MOLTO LUNGI, DI SEMPLICE UTILIZZO, PUÒ ESSERE FISSATO AL SUOLO TRAMITE IL TERMINALE A PICCHETTO DELL'ASTA, OPPURE ESSERE PORTATO SEMPLICEMENTE IN FUNZIONE DI OMBRELLINO.</p>



BROWNING®



FOR A HAPPY DAY



DISTRIBUTORE UFFICIALE

GAMMA COMPLETA DISPONIBILE SU LISTINO ORIGIN 2021



L'EARMOR M31 MOD3 NEW GEN. è una cuffia elettronica attiva, in grado di rimuovere i rumori dannosi e amplificare i suoni ambientali, di focalizzare l'attenzione sulla caccia ED IL TIRO, inoltre garantisce la protezione dell'udito DURANTE LA FASE DI SPARO. Viene fornita con cavo di ingresso audio AUX da 3,5 mm per dispositivi multimediali come telefono, mp3 radio ed altri apparati.

Caratteristiche principali:

- Design coppa low profile
- Ratio di riduzione rumore + NRR22
- Ricettori Multidirezionali 3D e tasti di accensione e regolazione in silicone
- Blocca automaticamente rumori oltre gli 82 dB
- EMI/RFI shielding, immunità RF aumentata per ambienti EMI
- Pad ultraconfortevoli ed aderenti per massimo isolamento acustico
- Coppa in policarbonato da 3mm di spessore per massima resistenza agli impatti
- Cavo da 3.5mm AUX incluso nella confezione
- Dynamic voice tracking, per implementazione conversazione
- Richiudibili ad ovetto per trasporto
- Classificazione Waterproof IPX-5
- Funzionamento tramite 2 x 1.5V AAA, con un'autonomia di 350 ore
- Auto shut-off preimpostato a 4 ore
- Testate e certificate CE/RoSH/ANSI S3.19-1974Standards/EN352-1:2002/EN352-4:2001/A1:2005/EN352-5:2002/A1:2005/EN352-6:2002/FCC

CODICE	COLORE	PREZZO
OP-M31BK	BLACK	
OP-M31FG	FOLIAGE GREEN	
OP-M31TN	DESERT TAN	

CODICE	COLORE	PREZZO
OP-M31CB	COYOTE BROWN	
OP-M31GR	CADET GREY	
OP-M31PK	SHOCK PINK	



L'EARMOR M32 MOD3 NEW GEN. è una cuffia elettronica attiva, in grado di rimuovere i rumori dannosi e amplificare i suoni ambientali, di focalizzare l'attenzione sulla caccia ED IL TIRO, inoltre garantisce la protezione dell'udito DURANTE LA FASE DI SPARO.

Fornita di microfono riposizionabile ed adattabile ambidestro e cavo con connettore PTT tipo PTT tipo Nexus TP-120 U-174 Military (NATO STD) per comunicazione via radio (PTT non Incluso).

Caratteristiche principali:

- Design coppa low profile
- Ratio di riduzione rumore + NRR22
- Ricettori Multidirezionali 3D e tasti di accensione e regolazione in silicone
- Blocca automaticamente rumori oltre gli 82 dB
- EMI/RFI shielding, immunità RF aumentata per ambienti EMI
- Pad ultraconfortevoli ed aderenti per massimo isolamento acustico
- Coppa in policarbonato da 3mm di spessore per massima resistenza agli impatti
- Cavo con connettore PTT tipo Nexus TP-120 U-174 Military (NATO STD)
- Microfono riposizionabile ambidestro
- Dynamic voice tracking, per implementazione conversazione
- Richiudibili ad ovetto per trasporto
- Classificazione Waterproof IPX-5
- Funzionamento tramite 2 x 1.5V AAA, con un'autonomia di 350 ore
- Auto shut-off preimpostato a 4 ore
- Testate e certificate CE/RoSH/ANSI S3.19-1974Standards/EN352-1:2002/EN352-4:2001/A1:2005/EN352-5:2002/A1:2005/EN352-6:2002/FCC

CODICE	COLORE	PREZZO
OP-M32CB	COYOTE BROWN	
OP-M32FG	FOLIAGE GREEN	
OP-M32BK	BLACK	





EARMOR

THE EARMOR M32 MARK II sono le sorelle maggiori del modello M32, dedicate all'uso militare e Law Enforcement. Questa cuffia elettronica attiva con sistema di comunicazione tramite microfono, è l'ideale per l'utilizzo operativo. Costruita con un connettore Nexus TP-120 U-174 militare (NATO STD) per PTTs, il microfono inoltre è ambidestro ed è disegnato per la massima flessibilità e comfort.

Sistema di falsa accensione: per essere accesa si deve premere in continuo per almeno 3 secondi il tasto di accensione.

Caratteristiche principali:

- Coppe low profile
- Connettore PTT tipo Nexus TP-120 U-174 Military (NATO STD)
- Ratio di riduzione rumore + NRR22
- Amplifica suoni e rumori a basse frequenze
- Blocca automaticamente rumori oltre gli 82 dB
- Microfono riposizionabile ambidestro
- EMI/RFI shielding, immunità RF aumentata per ambienti EMI
- Pad ultra confortevoli in gel per massimo isolamento acustico
- Dynamic voice tracking, per implementazione conversazione
- Richiudibili ad ovetto per trasporto
- Tappi chiusura vano batteria in alluminio
- Classificazione IP67 water & dust resistant
- Funzionamento tramite 2 x 1.5V AAA, con un'autonomia di 350 ore
- Auto shut-off preimpostato a 4 ore
- Testate e certificate CE/RoSH/ANSI S3.19-1974Standards/EN352-1:2002/EN352-4:2001/A1:2005/EN352-5:2002/A1:2005/EN352-6:2002/FCC

CODICE	COLORE
OP-M32MARK.CB	COYOTE BROWN
OP-M32MARK.BK	BLACK



EARMOR M32 MARK II DUAL-COMM sono le sorelle maggiori del modello M32, dedicate all'uso militare e Law Enforcement. Questa cuffia elettronica attiva con sistema di comunicazione tramite microfono, è l'ideale per l'utilizzo operativo. Costruita con un doppio connettore Nexus TP-120 U-174 militare (NATO STD) per PTTs, nasce specificatamente per TL ed RTOs per essere utilizzata con due sistemi radio in contemporanea, il microfono inoltre è ambidestro ed è disegnato per la massima flessibilità e comfort.

Sistema di falsa accensione: per essere accesa si deve premere in continuo per almeno 3 secondi il tasto di accensione.

Caratteristiche principali:

- Coppe low profile
- Doppio cavo connettore PTT tipo Nexus TP-120 U-174 Military (NATO STD)
- Ratio di riduzione rumore + NRR22
- Amplifica suoni e rumori a basse frequenze
- Blocca automaticamente rumori oltre gli 82 dB
- Microfono riposizionabile ambidestro
- EMI/RFI shielding, immunità RF aumentata per ambienti EMI
- Pad ultra confortevoli in gel per massimo isolamento acustico
- Dynamic voice tracking, per implementazione conversazione
- Richiudibili ad ovetto per trasporto
- Tappi chiusura vano batteria in alluminio
- Classificazione IP67 water & dust resistant
- Funzionamento tramite 2 x 1.5V AAA, con un'autonomia di 350 ore
- Auto shut-off preimpostato a 4 ore
- Testate e certificate CE/RoSH/ANSI S3.19-1974Standards/EN352-1:2002/EN352-4:2001/A1:2005/EN352-5:2002/A1:2005/EN352-6:2002/FCC

EN352-4:2001/A1:2005/EN352-5:2002/A1:2005/EN352-6:2002/FCC

CODICE	COLORE
OP-M32MARK.DUALBK	BLACK



L'EARMOR M30 è progettata per rendere i benefici della protezione acustica elettronica accessibili a tutti. Il meccanismo di blocco del rumore è semplice e affidabile ed aiuta tutti a proteggere le orecchie in ambienti rumorosi. Particolarmente efficace contro rumori molto forti ed improvvisi come durante la fase di sparo e tiro nei poligoni, ed al contempo amplifica chiaramente i suoni bassi ottimizzando la comunicazione vocale. Viene fornita con cavo di ingresso audio AUX da 3,5 mm per dispositivi multimediali come telefono, mp3 radio ed altri apparati.

Caratteristiche principali:

- Design coppa low profile
- Ratio di riduzione rumore + NRR22
- Regolatore del volume tramite ghiera per una precisa regolazione
- Blocca automaticamente rumori oltre gli 82 dB
- Morbidi pad aderenti per massimo isolamento acustico
- Cavo da 3.5mm AUX incluso nella confezione
- Dynamic voice tracking, per implementazione conversazione
- Richiudibili ad ovetto per trasporto
- Classificazione Waterproof IPX-5
- Funzionamento tramite 2 x 1.5V AAA, con un'autonomia di 350 ore
- Auto shut-off preimpostato a 4 ore
- Testate e certificate CE/RoSH/ANSI S3.19-1974Standards/EN352-1:2002/EN352-4:2001/A1:2005/EN352-5:2002/A1:2005/EN352-6:2002/FCC

CODICE	COLORE
OP-M30BK	BLACK
OP-M30CB	COYOTE BROWN



L'EARMOR M06 è una cuffia passiva standard, dal nuovo design aumenta le prestazioni di resistenza ad urti ed utilizzo intensivo, con una shell in policarbonato pad ultramorbidi ed avvolgenti per la massima insonorizzazione acustica.

Caratteristiche principali:

- Design coppa di nuova generazione ultraresistente
- Concepite per l'utilizzo di tutti i giorni anche di lunga durata
- Confortevoli ed efficienti
- Richiudibili ad ovetto per trasporto
- Testate e certificate CE/ANSI S3.19-1974Standards/EN352-1:2002

CODICE	COLORE
OP-M06BK	COYOTE BROWN



EARMOR

L'EARMOR M32H MOD3 NEW GEN. è una cuffia elettronica attiva con aggancio (OP-M11.1) per rail elmetto tipo Ops-Core già integrato, in grado di rimuovere i rumori dannosi e amplificare i suoni ambientali, di focalizzare l'attenzione sulla caccia ed il tiro, inoltre garantisce la protezione dell'udito durante la fase di sparo. Fornita di microfono riposizionabile ed adattabile ambidestro e cavo con connettore PTT tipo PTT tipo Nexus TP-120 U-174 Military (NATO STD) per comunicazione via radio (PTT non Incluso).



Caratteristiche principali:

- Agganci per elmetto tipo Ops-Core integrati (*Archetto classico non incluso)
- Design coppa low profile
- Ratio di riduzione rumore + NRR22
- Ricettori Multidirezionali 3D e tasti di accensione e regolazione in silicone
- Blocca automaticamente rumori oltre gli 82 dB
- EMI/RFI shielding, immunità RF aumentata per ambienti EMI
- Pad ultraconfortevoli ed aderenti per massimo isolamento acustico
- Coppa in policarbonato da 3mm di spessore per massima resistenza agli impatti
- Cavo connettore PTT tipo Nexus TP-120 U-174 Military (NATO STD)
- Microfono riposizionabile ambidestro
- Dynamic voice tracking, per implementazione conversazione
- Richiudibili ad ovetto per trasporto
- Classificazione Waterproof IPX-5
- Funzionamento tramite 2 x 1.5V AAA, con un'autonomia di 350 ore
- Auto shut-off preimpostato a 4 ore
- Testate e certificate CE/RoSH/ANSI S3.19-1974Standards/EN352-1:2002/EN352-4:2001/A1:2005/EN352-5:2002/A1:2005/EN352-6:2002/FCC

CODICE	COLORE	PREZZO
OP-M32HCB	COYOTE BROWN	
OP-M32HFG	FOLIAGE GREEN	
OP-M32HBK	BLACK	

CUSTODIA RIGIDA PER CUFFIE

Opsmen Travel Case è il guscio di protezione rigido per il trasporto di cuffie. Compatibile non solo con le Opsmen Earmor ma con tutte le cuffie attualmente in produzione.

La struttura è realizzata in copolimero EVA rinforzato e ricoperto da uno strato di nylon impermeabile.

Il lato interno del case è rifinito con pelle scamosciata per evitare graffi sull'esterno delle cuffie.

Dimensioni:

- Larghezza: 180 mm
- Diametro: 210 mm
- Altezza: 105 mm
- Peso: 210 g

CODICE

OP-S16



PTT EARMOR M52

Attacco PTT per allaccio comunicazioni radio, classificazione waterproof IPX-5, tasto gommato morbido per massima sensibilità al tocco, ingresso PTT Nexus TP-120 U-174 Military (NATO STD). Disponibile in diverse configurazioni di uscita audio.



CODICE	ATTACCO
OP-M52KEN	KENWOOD
OP-M52MID	ICOM-MIDLAND
OP-M52	PRC 6 PIN



I TAPPI EARMOR M02 sono realizzati in morbidissima schiuma stampata ad iniezione a bassa pressione per ottenere un tappo ultraconfortevole e di altissima qualità. Trattato esternamente con una cera antibatterica ne assicura un altissimo grado di igiene. Già dotati di pratico laccetto.

Caratteristiche principali:

- Ultramorbidi
- Trattati contro i batteri
- Confortevoli e con laccio da porto incluso
- Impacchettati in coppia singola
- Testate e certificate CE/RoSH/ANSI 3.17-1974/AS-NZS



CODICE	PACKAGING
OP-M02	BOX 100pz

I TAPPI EARMOR M04 sono realizzati in gel al silicone ultramorbido, il suo design a tripla sezione permette il perfetto adattamento all'orecchio di ogni forma e dimensione rendendolo uno dei più confortevoli in commercio. Già dotati di pratico laccetto.

Caratteristiche principali:

- Ultramorbidi
- Design a tripla sezione
- Confortevoli e con laccio da porto incluso
- Impacchettati in coppia singola
- Testate e certificate CE/RoSH/ANSI 3.17-1976/AS-NZS



CODICE	PACKAGING
OP-M04	BOX 100pz

PAD IN GEL EARMOR S03 realizzati interamente in gel ultramorbido e rifiniti con trattamento antibatterico, rendono questo pad in gel uno dei più confortevoli in commercio.

COMPATIBILI CON CUFFIE M31 / M32.



CODICE
OP-S03

PAD IN SCHIUMA EARMOR S02 realizzati in schiuma ultramorbida e rifiniti con trattamento antibatterico, rendono questo pad ultraconfortevole.

COMPATIBILI CON CUFFIE M31 / M32.

CODICE
OP-S02





INTERNI CUFFIA EARMOR S05 Interni per cuffie M31 / M32 EARMOR in gommapiuma fonoassorbente.

COMPATIBILI CON CUFFIE M31 / M32.

CODICE

OP-S05

VELCRI ADESIVI EARMOR S14

Velcri adesivi Mil-Spec presagomati e tagliati, in colorazione Coyote Brown o Black per cuffie Earmor.

COMPATIBILI CON CUFFIE M31 / M32.

CODICE

OP-S14CB

OP-S14BK



BELTCLIP EARMOR S08

Pratica clip portacuffie per cintura. Compatibile con tutte le misure di cintura e con la maggiorparte delle cuffie in commercio tra le quali 3M-Peltor, MSA Sordin, Earmor e simili. Clip estremamente leggera e sottile.

CODICE

OP-S08

ADVANCED MODULAR COVER EARMOR M61 Copriarchetto Tactical con passanti MOLLE sul lato superiore, adattabile ad ogni tipo di archetto in commercio grazie al velcro. Compreso di D-Ring in PVC per aggancio a moschettoni, clip o lanyard di ritenzione



CODICE

OP-M61BK

OP-M61MC

OP-M61TN

COLORE

BLACK

MULTICAM

COYOTE BROWN

HELMET CLIP EARMOR M11

Adattatore per elmetti con tipo OPS-Core. Ghiera girevole a 360° con asticelle in alluminio per massima flessibilità e resistenza.

COMPATIBILI CON CUFFIE M31 / M32.

CODICE

OP-M11

OP-M11.1

GEN.

1

2





WELD DONE



DEFENDER 10



DEFENDER 12



DEFENDER 23



ZENITH 27



WALKER'S®



CUFFIE DIGITALI RADIO AM / FM

CARATTERISTICHE PRINCIPALI:

- RADIO INCORPORATA CON TASTI DI SELEZIONE MODALITÀ E VOLUME
- FUNZIONE MEMORIA CON OTTO SLOT A CANALI PREIMPOSTATI
- DISPLAY DIGITALE LCD PER INFO RADIO E STATO BATTERIA
- INPUT JACK PER COLLEGAMENTO AD UNITÀ MP3/TELEFONO
- AUTO RICERCA E SCAN DELLE FREQUENZE RADIO
- ANTENNA INTEGRATA AD ALTA SENSIBILITÀ DI RICEZIONE
- ARCHETTO EXTRA WIDE CON PADDING ULTRAMORBIDO
- FUNZIONAMENTO TRAMITE DUE BATTERIE AA – INCLUSE NELLA CONFEZIONE
- NOISE REDUCING RATING – NRR 25DB

CODICE	COLORE
GWP-RDOM	BLACK

CUFFIE EXTRA PROTECTION

CARATTERISTICHE PRINCIPALI:

- PADS IN PVC ULTRAMORBIDI PER MASSIMA PROTEZIONE ACUSTICA
 - SUPER LEGGERE
- RICHIUDIBILI AD OVETTO PER TRASPORTO
- ARCHETTO EXTRA WIDE CON PADDING ULTRAMORBIDO
 - ANSI S3.19
 - NOISE REDUCING RATING – NRR 30DB

CODICE	COLORE
GWP-EXFM3	OLIVA



CUFFIE PRO LOW PROFILE FOLDING

CARATTERISTICHE PRINCIPALI:

- PADS IN PVC ULTRAMORBIDI PER MASSIMA PROTEZIONE ACUSTICA
- SUPER LEGGERE
- RICHIUDIBILI AD OVETTO PER TRASPORTO
- ARCHETTO EXTRA WIDE CON PADDING ULTRAMORBIDO
- COPPE A BASSO PROFILO
- ANSI S3.19
- NOISE REDUCING RATING – NRR 22DB

CODICE	COLORE
GWP-FPM1	BLACK





SILENCER - R600 RICARICABILI

CARATTERISTICHE PRINCIPALI:

- CIRCUITO DIGITALE AVANZATO
- NOISE REDUCING RATING – NRR 26 DB
- SISTEMA DI RIDUZIONE AL RUMORE DEL VENTO
 - FUNZIONE DI AUTOSPEGNIMENTO
- INCLUDE 3 RICAMBI SURE-LOCK E 3 AURICOLARI DI RICAMBIO IN DIVERSE TAGLIE
 - BOX CON STAZIONE DI RICARICA TRAMITE USB
 - CAVO USB INCLUSO



CODICE	COLORE
GWP-SLCRRC2	BLACK



CUFFIA RAZOR DIGITAL BLUETOOTH

CARATTERISTICHE

- CIRCUITO DIGITALE AVANZATO
- FUNZIONE BLUETOOTH
- SISTEMA DINAMICO DI SOPPRESSIONE DEL SUONO
- RECETTORI DIREZIONALI HU-GAIN
- SISTEMA DI RIDUZIONE AL RUMORE DEL VENTO
- 4 ORE AUTO SHUT OFF

- DESIGN ULTRA LOW PROFILE
- JACK INPUT PER APPARECCHI ELETTRONICI ESTERNI
- AURICOLARI IN GEL PER MASSIMO COMFORT
- RICHIUDIBILI AD OVETTO PER TRASPORTO
- ARCHETTO IMBOTTITO E CON RETE TRASPIRANTE MESH
- NOISE REDUCING RATING – NRR 23DB

CODICE	COLORE
GWP-XDRSEM	BLACK

CUFFIA RAZOR

- CARATTERISTICHE PRINCIPALI:
 - 2 RECETTORI DIREZIONALI HU-GAIN
- SISTEMA DINAMICO DI SOPPRESSIONE DEL SUONO
 - AMPLIFICA I SUONI A BASSA FREQUENZA
 - CONTROLLO DEL VOLUME INDIPENDENTE
- JACK INPUT PER APPARECCHI ELETTRONICI ESTERNI
 - RICHIUDIBILI AD OVETTO PER TRASPORTO
 - ARCHETTO ULTRAMORBIDO
 - FUNZIONA CON 2 BATTERIE AA INCLUSE
 - COPPE A BASSO PROFILO
 - NOISE REDUCING RATING – NRR 23DB

CODICE	COLORE
GWP-RSEM	BLACK





WALKER'S®



FOAM EARPLUGS - 5 PACK

CARATTERISTICHE PRINCIPALI:

- SI ADATTANO PERFETTAMENTE ALLA FORMA DELL'ORECCHIO
- OTTIMI PER AMBIENTI ESPOSTI A FORTI SUONI
- CONFEZIONE DA 5 PAIA PIÙ PRATICO CONTENITORE
- NOISE REDUCING RATING – NRR 30DB

CODICE	COLORE
GWP-FP5PK	ARANCIONE

CORDED PLUGS

CARATTERISTICHE PRINCIPALI:

- IN SILICONE ULTRA MORBIDO
- STRUTTURA A CONI PER MASSIMA DISSIPAZIONE DEL SUONO
 - OTTIMI PER AMBIENTI ESPOSTI A FORTI SUONI
 - CORDINO DA 58 CM
- CONFEZIONE DA 2 PAIA PIÙ PRATICO CONTENITORE
 - NOISE REDUCING RATING – NRR 25 DB

CODICE	COLORE
GWP-EPCORD2PK	ARANCIONE



BELT CLIP HOLDER

CARATTERISTICHE PRINCIPALI:

- REALIZZATO AD INIEZIONE DI POLIMERI
- AGGANCIABILE A CINTURE, TASCHE O CINTURONI
- PUÒ ESSERE UTILIZZATO NON SOLO CON CUFFIE MA ACHE CON CAPPELLINI, CORDE ED OCCHIALINI DA TIRO.

CODICE	COLORE
GWP-BELTLOOP	BLACK







Gun Scrubber™ Firearm Wipes

BC-33312 1 Pacco = 12 Salviette

Features:

- 12 Salviette in confezione singola
- Dissolve olio, grasso ed incrostazioni di carbonio
- Non rilascia tracce asciugando subito



Gun Scrubber® Synthetic Firearm Cleaner

BC-33340 Spray da 300 ml

Features:

- Sicura sulla maggiorparte dei polimeri
- Evapora velocemente
- Ripulisce a fondo i residui di carbonio
- Spray ad alta pressione
- Non lascia residui o aloni



Synthetic Gun Oil

BC-44140 Spray da 300 ml

BC-44128 Latta da 133 ml

Features:

- Riduce la frizione sulle superfici accoppiate
- Mantiene una viscosità alta anche temperature elevate
- Lubrifica e protegge tutte le superfici in metallo



Synthetic Gun Oil Pen

BC-44121 Spray da 30 ml

Features:

- Dimensioni compatte
- Penna di applicazione dotata di pennello
- Lubrificante efficace ad ogni temperatura
- Lubrifica e protegge tutte le superfici in metallo



Barricade® Firearm Rust Protection

BC-33140 Spray da 300 ml

BC-33121 Penna da 29,57 ml

Features:

- Protegge a lungo contro la ruggine
- Assorbe l'umidità dalle componenti metalliche
- Multiple opzioni di applicazione



Aerosol Firearm Cleaner

BC-16238 Spray da 300 ml

Features:

- Studiato per ruimuovere polvere, residui e olio molto velocemente
- Spray ad alta pressione
- Non lascia residui o aloni



Bore Scrubber® 2-in-1 Firearm Cleaner

BC-33632 Flacone da 150 ml

Features:

- Attacca, dissolve e rimuove tutti i tipi di residui; piombo, rame, plastica, carbonio e polvere da sparo
- Rilascia uno strato antiruggine con una sola passata



Bore Scrubber® 2-in-1 Firearm Cleaner

BC-33640 Spray da 300 ml

Features:

- Attacca, dissolve e rimuove tutti i tipi di residui; piombo, rame, plastica, carbonio e polvere da sparo
- Rilascia uno strato antiruggine con una sola passata



Gun Scrubber® Elemental™ Firearm Cleaner

BC-33424 Flacone da 118 ml

Features:

- Senza additivi chimici
- Formula inodore
- Con beccuccio di dosaggio
- Distrugge e rimuove accumuli di carbonio



Renewalube™ Firearm Oil

BC-45213 Spray a diffusione da 59 ml

Features:

- Sposta ed assorbe l'umidità, previene la corrosione e allo stesso tempo lubrifica
- A base biologica certificata USDA
- Grazie al punto d'infiammabilità altissimo lavora ad ogni temperatura.



Renewalube™ Firearm Oil

BC-45140 Spray da 325 ml

Features:

- Sposta ed assorbe l'umidità, previene la corrosione e allo stesso tempo lubrifica
- A base biologica certificata USDA
- Grazie al punto d'infiammabilità altissimo lavora ad ogni temperatura.



Hopper Spit® Firearm Metal Protectant

BC-33240 Spray da 325 ml

Features:

- Protegge da ruggine e corrosione
- Crea una pellicola protettiva di lunga durata
- Estremamente efficace sul lungo termine

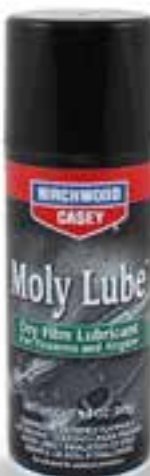

Moly Lube™ Dry Film Firearm Lubricant

BC-40140 Spray da 280 ml

Features:

- Crea uno strato superficiale liscio e scorrevole sui metalli
- Estremamente resistente alle alte temperature
- Studiato per la lubrificazione interna delle armi da fuoco



SNO™ Universal Gun Grease

BC-40125 Tubetto da 14.7 ml

Features:

- Riduce l'attrito tra le parti mobili
- Protezione a lunga durata durante l'inutilizzo
- Semitrasparente, non macchia sicuro sulle superfici polimeriche
- Lubrificante resistente all'acqua



Choke Tube Lube

BC-40015 Tubetto da 22.18 ml

Features:

- Impedisce agli strozzatori di bloccarsi nella canna
- Resiste ad altissime temperature
- Protegge da umidità, sale e ruggine



Brass Cartridge Case Cleaner

BC-33845 Flacone da 473 ml

Features:

- Soluzione super pulente, può trattare fino a 7.6 lt di acqua per dose
- Rimuove efficacemente dai bossoli ogni tipo di residuo di ottone, olio, lubrificante e macchie



No.77 Muzzle Magic™ Cleaner

BC-33745 Flacone da 473 ml

Features:

- Solvente a base acqua
- Previene la formazione di sedimenti e ruggine sugli apparati a polvere nera
- Dissolve rapidamente i residui di polvere



Lead Remover & Polishing Cloth

BC-31002 Panno 6"x9"

Features:

- Rimuove velocemente residui di piombo, ruggine, ossido, rame, carbonio e anelli di bruciatura
- Eccellente per la maggiorparte dei materiali come acciaio al cromo, acciaio inox, nickel e altri metalli
- Ideale per la pulizia delle camere ed otturatori
- Pulisce e lucida metalli, legno e porcellane



Gun & Reel Silicone Cloth

BC-30001 Panno 14"x15"

Features:

- Rilascia un film lucido, duraturo e protettivo su metalli, legno e polimeri
- Panno in 100% cotone misto flanella in bustina riutilizzabile
- Rimuove polvere ed impronte digitali causa di corrosione



Super Bright™ Pens

BC-15116 Kit da 3 Penne

Features:

- Ripara e ridona colore alle mire scheggiate, opache e spente.
- Possono essere usati su mire per armi e pin per archi



Rust & Lead Remover Cloth

BC-RLREM Panno 11"x14"

Features:

- Rimuove tutti i residui di piombo e ruggine
- Rimuove inoltre anche residui di plastica dall'interno delle canne lisce
- Compatibile con tutti i tipi di canne ed armi



Firearm Cloth Treated Chamois

BC-GCLTHLG Panno 11"x14"

Features:

- Panno scamosciato
- Impregnato di olio non abrasivo
- Pulisce e protegge ogni tipo di superficie da polvere, ruggine e residui da sparo.



Kit Pulizia Universali

BC-41601 Kit Pulizia Arma Corta (.22 / .38-9mm / .40 / .45) da 9 pz.

BC-41603 Kit Pulizia Carabina (.22 / .25-.243 / .270-7mm / serie .30) da 11 pz.

BC-41605 Kit Pulizia Shotgun (.20 / .12) da 10 pz.

Features:

Il Kit include:

- Bacchettone smontabile
- Maniglia Dual Axis
- 1x Terminale pezzuole
- Set scovolini in bronzo
- Pezzuole
- Panno al silicone



Firearm Cleaning Kits

BC-41632
Cleaning Kit Arma Corta
 (.22 / .38-9mm / .40 / .45) 13 pz.

Features:

Il Kit include:

- Bacchettone smontabile in 2 sezioni
- Maniglia in alluminio
- 1x Terminale pezzuole
- 4x Terminali per pellets
- 4x Scovoli in bronzo
- 1x Muzzle guard



Angled Cleaning Brushes

BC-41108 Kit 3 Pennelli

Features:

- Pennelli Angolati per pulizia più profonda
- Manico ultrasensibile a corrosione e solventi
- Spazzolino in Acciaio per le superfici dure
- Spazzolino in Bronzo per pulizia generale
- Spazzolino in Nylon per le aree delicate



Utility Brushes

BC-41104 Kit 3 Spazzolini

Features:

- Kit da 3 spazzolini Nylon, Bronzo, Acciaio
- Spazzolino in nylon adatto alle zone sensibili dell'arma come brunitura e finiture.
- Spazzolini in bronzo e acciaio per rimozione di residui molto difficili da rimuovere.



Uncini per Pulizia Armi

BC-41113 Kit 4 Scalpellini

Features:

- Kit da 4 scalpellini in polimere ad alta densità
- Perfetti per pulire zone difficile dell'arma
- Non rovinano le superfici metalliche o verniciature



Cleaning Rods

BC-41409 dal Cal. 22 a salire (Arma Corta)

BC-41403 dal Cal. 17 a salire

BC-41405 dal Cal. 22 a salire

BC-41407 dal Cal. 27 a salire

Features:

- Bacchettone da 12" per Arma corta
- Bacchettoni da 33" per Arma lunga
- In acciaio con copertura in gomma
- Maniglia "Free Float"

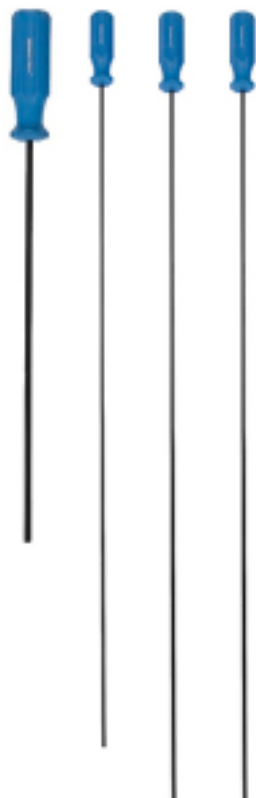

MSR Chamber Brushes

BC-41284 Cal 5.56/ .223 Chamber Brush

BC-41285 Cal 7.62/ .308 Chamber Brush

Features:

- Rimuove facilmente residui di carbonio, piombo e polveri dalla camera di scoppio
- Filettatura da 8-32



Gun Cleaning Patches

BC-41160 1-1/8" Quadrate (dal .22 al .25) 1000 pz.

BC-41162 1-1/2" Quadrate (dal .270 al .30) 750 pz.

BC-41164 1-3/4" Quadrate (dal .7mm al .38) 750 pz.

BC-41166 2-1/4" Quadrate (dal .38 al .45) 500 pz.

BC-41168 3" Quadrate (dal .12 al .20) 300 pz.



Kit Attrezzi 22pz

BC-BSDS Bore weevil retractible

Include:

- Punta Slotted: 3, 4, 5, 6, 7mm
- Punta Philips: PH1, PH2, PH3
- Punta Torx: T10, T20, T25, T30
- Punta Hex: 2, 3, 4, 5, 6mm
- Punta 50mm PH2
- Cacciavite a crick



Kit Attrezzi 40pz

BC-DLXSDS Bore weevil retractible

Include:

- Punta Slotted: 3, 4, 5, 6, 7, 8, 9mm
- Punta Philips: PH0, PH1, PH2, PH3
- Punta Pozidriv: PZ0, PZ1, PZ2, PZ3
- Punta Torx: T10, T15, T20, T25, T27, T30
- Punta Hex: 1.5, 2, 3, 4, 5, 6mm
- Punta Hex: 1/12, 5/64, 3/32, 7/64, 1/8, 9/64
- Punta 50mm SL3
- Punta 50mm PH2
- Adattatore
- Cacciavite a crick



Bilancino per scatti

BC-TRGSCL Bore weevil retractible

Include:

- Ambidestro
- Controlla il peso di trazione del grilletto
- Corpo in alluminio anodizzato e tester in acciaio
- Misura da 0 a 11 lbs con incrementi da 1/4 libbre
- Compatibile con qualsiasi arma



Bore Weevil Retractable

BC-41707 Bore weevil retractible

Features:

- Azione a scatto retrattile
- Pulisce tutte le lunghezze di canna
- Comprende 3 attacchi rapidi per pezuole e scovoli



Gun Plumber® Folding Multi Universal Tool

BC-42001 Gun Plumber® Tool

Features:

- Pratico e compatto, può essere utilizzato e trasportato ovunque
- Costruito in acciaio di alta qualità
- Multitool per riparazioni rapide



Gun Plumber® Folding Handgun Tool

BC-42003 Gun Plumber® Tool

Features:

- Pratico e compatto, può essere utilizzato e trasportato ovunque
- Costruito in acciaio di alta qualità
- Multitool per manutenzione e pulizia di revolver, stikefire e 1911.
- Include il Barrel Bushing tool per 1911.



Shotgun Thread Adapter

BC-41301 Single Thread Adapter

Features:

- Adatta le filettature da 8/32 a 5/16-27
- Permette l'installazione di una grande vastità di accessori



Muzzle Guard Set

BC-41505 3-Muzzle Guard set

Features:

- Per armi dal cal. 17 al cal. 30
- Interamente in ottone
- Protegge la canna durante la fase di pulizia.



Shotgun Thread Adapter

BC-41507 Bore Guide Set

Features:

- Assicura il corretto allineamento tra bacchettone e camera.
- Testine intercambiabili per i differenti calibri
- testina con scasso per inserire oli e lubrificanti



UV Bore Guide

BC-41502 Set da 2 pz.

Features:

- Rende le operazioni di controllo della canna più semplici e veloci.
- Può essere usato anche come Chamber Flag
- Non richiede l'uso di batterie
- Compatibile con la maggior parte dei calibri



PRODOTTI PER FINITURA

Perma Color™ Case Coloring Kit

BC-13903 Set da 3 flaconi da 1 oz.

Features:

- Replica una finitura multicolore senza il rischio e la spesa del metodo tradizionale.
- Di facile applicazione sulle superfici metalliche
- Eccellente per carcasse, canne e piccoli componenti.
- Non compatibile con Ottone, Bronzo, Zinco e Alluminio
- Include 9 batuffoli applicatori



***Foto a scopo puramente illustrativo, il risultato finale può differire dall'immagine qui riportata



Perma Blue® Liquid & Paste Gun Blueing

BC-13125 Bottiglia da 3 oz. - 88.7 ml

BC-13322 Tubetto da 2 oz. - 59 ml

Features:

- Prodotto eccellente per ritoccare graffi da usura e macchie
- Non coloso
- Perma Blue® in pasta è più lento del gel o liquido ma offre una brunitura più profonda.



Super Blue® Liquid Gun Blue

BC-13425 Bottiglia da 3 oz. - 88.7ml

Features:

- Prodotto eccellente per superfici in acciaio lucide e leghe indurite contenenti Nikel e Cromo.
- Soluzione ultraforte e duratura.



Presto® Mag Gun Blue

BC-13525 Bottiglia da 3 oz. - 88.7ml

Features:

- Soluzione per brunitura lucida.
- Prodotto specifico per bruniture complete.



Plum Brown™ Barrel Finish

BC-14130 Bottiglia da 5 oz. - 147ml

Features:

- Perfetto per il restauro di armi antiche.
- Produce una intensa finitura di colore marrone.
- Facile da applicare



Swauber™ Applicators

BC-41110 Pacchetto da 20 pz.

Features:

- Perfetti per l'applicazione di brunitori, trattamenti di colore e restauro, prodotti per pulizia e grassi antiruggine.
- Altamente assorbenti
- Manico ad anello in metallo
- 20 applicatori per confezione



Brass Black™ Metal Touch-Up

BC-15225 Bottiglia da 3 oz. - 88.7ml

Features:

- Perfetto per scurire ed annerire parti antiche in bronzo, ottone e rame.
- Il colore può mutare a seconda della superficie e lega di utilizzo, può tuttavia essere schiarito a piacimento



Aluminum Black™ Metal Finish

BC-15125 Bottiglia da 3 oz. - 88.7 ml

BC-15121 Penna Felt Tip

Features:

- Annerisce i componenti in alluminio
- Ripristina il materiale da graffi ed usura velocemente.
- Utilizzabile anche su placche e targhe.



Blue & Rust Remover

BC-16125 Bottiglia da 3 oz. - 88.7ml

Features:

- Rimuove senza danneggiare le superfici vecchie bruniture e ruggine.
- Prodotto essenziale per una corretta ribrunitura dei metalli.



Firearm Cleaner Degreaser

BC-16225 Bottiglia da 3 oz. - 88.7ml

Features:

- Soluzione ad azione rapida per rimuovere facilmente grasso, olio, residui e polvere
- Prodotto "must use" per ripulire l'arma prima delle operazioni di brunitura.



Universal™ Gun Grease

BC-40027 Vasetto da 3 oz. - 88.7ml

Features:

- Protegge da corrosione e ruggine
- Lubrificante a lunga durata
- Formula originale ed unica



RIG® +P™ Stainless Steel Lube

BC-40051 Tubetto da 1.5 oz. - 44ml

Features:

- Previene la formazione di graffi da usura sull'acciaio
- Protegge da corrosione e ruggine



RIG-RAG® Universal™ Grease Applicator

BC-30002 Spazzola in lana

Features:

- Eccellente per l'applicazione di strati uniformi di grasso
- Spazzola con setole in pura lana per una scorrevolezza di applicazione unica.
- Materiale durevole, lavabile e riutilizzabile



Tru-Oil® Gun Stock Finish

BC-23123 Bottiglia da 3 oz. - 88.7ml

Features:

- Utilizzato dai professionisti di settore da oltre 30 anni.
- Mistura unica testata a base di semi di lino e oli naturali essenziali
- Formula resistente all'acqua, non ingiallisce e non crea crepe.
- Differenti gradi di finitura.



Walnut Wood Stain

BC-24123 Bottiglia da 3 oz. - 88.7ml

Features:

- Formula "True to Colors", ad essiccazione rapida.
- Non lascia colature e gocce
- A base acqua
- Rilascia uno strato limpido e ricco in colore senza aloni.



Rusty Walnut Wood Stain

BC-24323 Bottiglia da 3 oz. - 88.7ml

Features:

- Formula "True to Colors", ad essiccazione rapida.
- Non lascia colature e gocce
- A base acqua
- Rilascia uno strato limpido e ricco in colore senza aloni.



Genuine Oil™ Gun Stock Finish

BC-23225 Bottiglia da 3 oz. - 88.7ml

Features:

- Olio per finiture tradizionale.
- Di facile applicazione



Walnut Wood Stain Pen

BC-24121 Penna da 0.33 oz. - 10ml

Features:

- Perfetta per piccoli ritocchi
- Resistente all'acqua e fedele ai colori originali.
- Rilascia un perfetto color Noce.
- Risalta le venature ed il naturale colore del legno.



Super Black™ Touch-up Pens

BC-15111 Penna Gloss Black - 9.75 ml

BC-15112 Penna Flat Black - 9.75 ml

Features:

- Asciugatura rapida
- Non contiene piombo
- Penetra nelle aree più danneggiate
- Perfetta per materiali Polished e Opacizzati.



Stock Sheen & Conditioner

BC-23623 Bottiglia da 3 oz. - 88.7ml

Features:

- Rimove le imperfezioni dalle superfici
- Dona a calciature vecchie ed usurate un aspetto lucido e curato.
- Protegge da condizioni climatiche ed usura, non trattiene impronte se toccato.



Gun Stock Wax

BC-23723 Bottiglia da 3 oz. - 88.7ml

Features:

- Formula di alta qualità per proteggere e mettere in risalto le calciature
- Non si rimuove al contatto come gli oli classici.
- Protegge da screpolature dovute ad utilizzo e condizioni climatiche.



Gun Stock Sealer & Filler

BC-23323 Bottiglia da 3 oz. - 88.7ml

Features:

- Riempie le porosità ed elimina l'umidità in una sola azione.
- Formula trasparente.
- Applicare come primo strato, prima di utilizzare altri prodotti di finitura.



Stock Rejuvenator™ Cleaner & Protectant

BC-23422 Spray da 2 oz. - 59 ml

Features:

- Potenzia il colore dei calci sintetici usurati e spenti.
- Rende brillanti superfici polimeriche, legnose, metalliche ed in pelle.
- Non danneggia le superfici bruite, nikelate, cromate ed inox





**Shoot-N-C® 12”
Bull’s-Eye Targets**

BC-34022
Pacco da 12 Bersagli e
288 adesivi di riparazione

- Features:**
- Ideale per tiro a lunga distanza
 - Bersaglio Reattivo ed adesivo
 - Adesivi di riparazione inclusi



**Shoot-N-C® 17.75”
Sight-In Targets**

BC-34177
Pacco da 100 Bersagli e
1700 adesivi di riparazione

- Features:**
- Ideale per sessioni di Sight-In
 - Bersaglio Reattivo ed adesivo
 - Adesivi di riparazione inclusi



**Big Burst™
Revealing Bull’s-Eye
Targets**

BC-36348
Pacco da 3 Fogli per un
totale di 48 bersagli da 3”

- Features:**
- Bersaglio Reattivo ed adesivo
 - Staccabili singolarmente
 - Bersagli Bull’s Eye da 3”



**Big Burst™
Revealing Bull’s-Eye
Targets**

BC-36612
Pacco da 3 Fogli per un
totale di 12 bersagli da 6”

- Features:**
- Bersaglio Reattivo ed adesivo
 - Staccabili singolarmente
 - Bersagli Bull’s Eye da 6”



**PreGame® 12”x18”
Target Games**

BC-35560
Pacco da 8 Bersagli Battle at Sea

- Features:**
- Bersaglio Reattivo “White Splatter”
 - Eccellente per competizioni sia con arma corta che con arma lunga



**PreGame® 12”x18”
Target Games**

BC-35562
Pacco da 8 Bersagli Shotboard

- Features:**
- Bersaglio Reattivo “White Splatter”
 - Eccellente per competizioni sia con arma corta che con arma lunga



**PreGame® 12”x18”
Target Games**

BC-35568
Pacco da 8 Bersagli Trick Shot

- Features:**
- Bersaglio Reattivo “White Splatter”
 - Eccellente per competizioni sia con arma corta che con arma lunga



**PreGame® 12”x18”
Target Games**

BC-35572
Pacco da 8 Bersagli Star Burst

- Features:**
- Bersaglio Reattivo “White Splatter”
 - Eccellente per competizioni sia con arma corta che con arma lunga



**Eze-Scorer™ 23” x 35”
Card Shoot Up**

BC-37026
Pacco da 5 Bersagli
Card Game

- Features:**
- Bersaglio da 23”x35” di dimensione
 - Eccellente per allenamenti indoor e outdoor

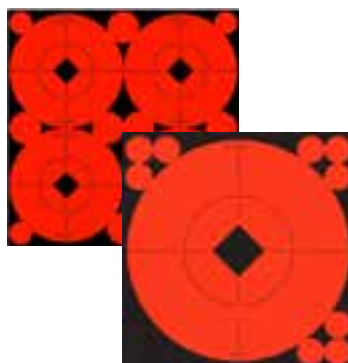

**Target Spots® Orange
Targets**

BC-33903 Spot 3” 40 Bersagli, 100 pasters
BC-33906 Spot 6” 10 Bersagli, 120 pasters

- Features:**
- Bersagli autoadesivi
 - Bersagli Bright Orange



World of Targets® The Transistor™ Target

BC-47503 Arma corta

Features:

- Il design innovativo allena la capacità di cambio bersaglio
- Mix perfetto tra Metallo e bersagli reattivi
- Include nella confezione 12 bersagli da 6" Reattivi Shoot NC Targets



World of Targets® .22 Rimfire Popper Target

BC-47524 Cal.22 Corto-Lungo

Features:

- Target autoresettante
- Piatto da 4"
- Misure W*D*H : 4"x9.75"x8.25"
- 2x Piedistalli inclusi

**Solo per munizioni cal .22 soft nose



World of Targets® Rimfire Dueling Tree Target

BC-47424 Cal.22 Corto-Lungo

Features:

- Palo in acciaio da 38"
- Mix perfetto tra Metallo e bersagli reattivi
- Include nella confezione 12 bersagli da 6" Reattivi Shoot NC Targets



World of Targets® Double Hole Steel Gong

BC-47606 4" Plate

BC-47608 6" Plate

BC-47604 8" Plate

Features:

- Gong con 2 fori in acciaio AR500
- Disponibile in: 4"/6"/8"
- Include bersagli adesivi Spots Target
- Made in USA
- Compatibile dal cal. 22 fino al .300/338MAG (distanza min. 30mt)



World of Targets® Boomslang® AR500 Gong

BC-47330 Arma corta e lunga

Features:

- Gong in acciaio AR500 da 1/2" di spessore
- Gong da 9.5" di diametro
- Inclusi nella confezione anche ganci e struttura
- Misure H*W*D : 24.7"x13.5"x7"
- Supporta fino al cal. .300/.338 MAG
- Distanza minima Arma Corta 20m

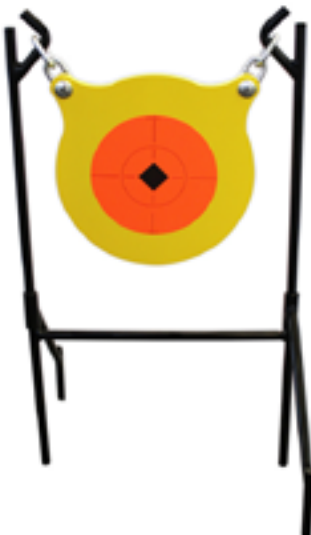

World of Targets® Back Drop™ Precision Steel Rimfire Target

BC-47025 Cal.22 Corto-Lungo

Features:

- Piastre ribaltabili
- Finestre graduate
- Allena precisione e cambio bersaglio





World of Targets® Bushwacker™ Steel Target

BC-47522 Cal.22 Corto
Cal.22 Lungo

- Features:**
- Bersagli alternati Pop-Up
 - Piatti in acciaio AR400
 - Non necessita di cordelle o stringhe per resettarsi

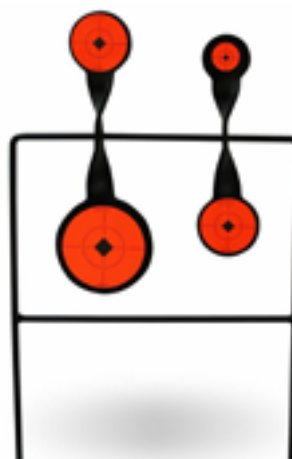
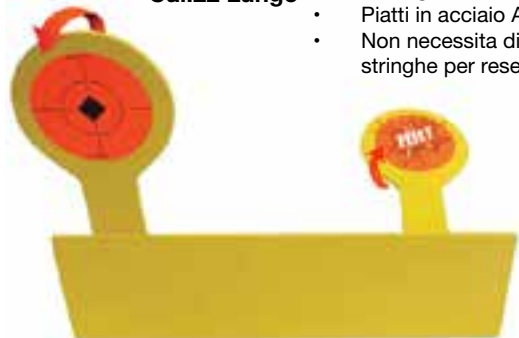

World of Targets® Duplex Rimfire Spin Target

BC-46422 Cal.22 Corto-Lungo

- Features:**
- Piatti da: 3.625" / 2.25" / 1.625"
 - Piatti in acciaio molto resistenti
 - Twist design dello spinner
 - Piedini per ancoraggio al terreno
 - Cal .22LR Pistol & Rifle



World of Targets® Handgun Dueling Tree Target

BC-47430 Arma Corta

- Features:**
- 6x piattini da 6"
 - In acciaio AR500 con spessore da 3/8"
 - Resistente ai colpi di arma corta
 - Case rigido di trasporto incluso
 - Misure H*W*D : 48.5"x28.5"x23"
 - **Compatibile fino al cal. 45 ACP**

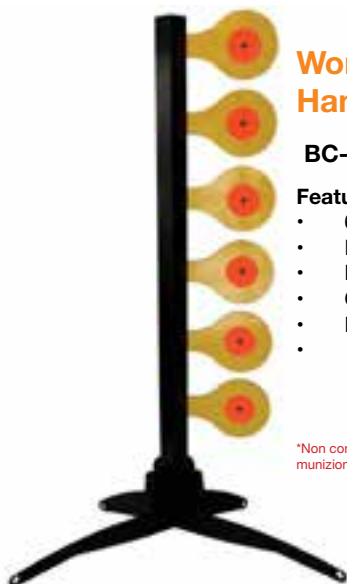

*Non compatibile con l'utilizzo di arma lunga, l'impatto dovuto da una munizione da arma lunga potrebbe causare danni e rotture all'apparato

World of Targets® Rimfire Dueling Tree Target

BC-47421 Cal.22 Corto-Lungo

- Features:**
- Autoresettante magnetico
 - 4x piattini da 3.5"
 - In acciaio AR400 con spessore da 1/4"
 - Resistente ai colpi di arma corta
 - Case rigido di trasporto incluso
 - Misure H*W*D : 30.5"x17.5"x15"

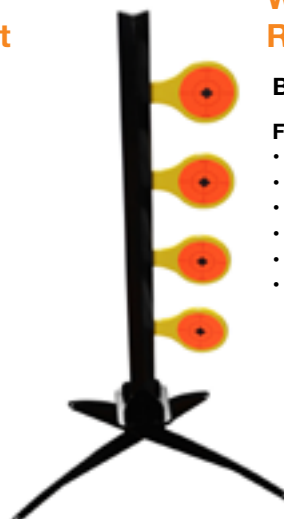

World of Targets® Double Mag™ Target

BC-46244 Arma corta

- Features:**
- Piatto piccolo da 3" e piatto grande da 4.25"
 - Piatti da 3/8" di spessore
 - Compatibili fino al cal. 44 Magnum



World of Targets® Sharpshooter™ Spinner Target

BC-46221 Cal.22 Corto-Lungo

- Features:**
- Piatto superiore da 2.25"
 - Piatto inferiore da 3.5"
 - Piatti da 1/4" di spessore
 - Perfetto per il Rimfire da qualsiasi distanza



World of Targets® Airgun Gallery® Target

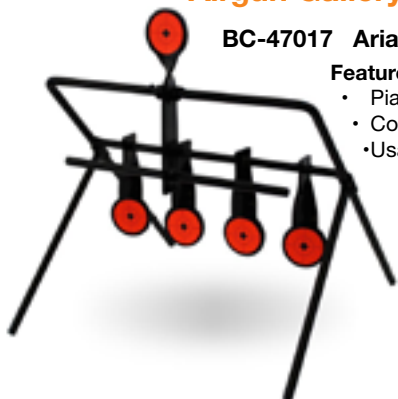

BC-47017 Aria Compressa

Features:

- Piattini da 1.75" di diametro
- Compatibile solo con cal. 177 (4.5mm)
- Usare solo pellets in piombo

World of Targets® Expert Resetting Gallery® Target

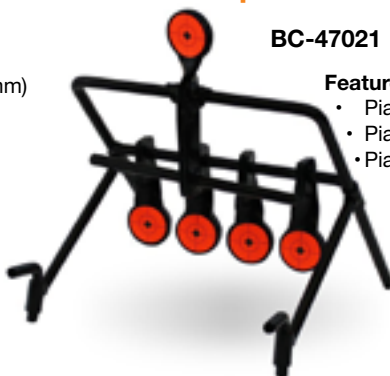

BC-47021 Cal.22 Corto-Lungo

Features:

- Piattini da 1.75" di diametro
- Piattini da 3/8" di spessore
- Piattino Easy Reset



Ground Strike™ Belly Dancer™ Target

BC-48028 Arma corta e lunga

Features:

- Movimento tramite molle
- **Compatibile dal cal. 22 fino al .300/338MAG (distanza min. 30mt)**
- Include nella confezione 12 bersagli da 6" Reattivi Shoot NC Targets



Ground Strike™ Hanging Plate Targets

BC-48025 Arma corta e lunga

Features:

- Gong con diametro da 8"
- **Compatibile dal cal. 22 fino al .300/338MAG (distanza min. 30mt)**
- Ottimo per principianti
- Gong in Long-Last Technology
- Include nella confezione 12 bersagli da 6" Reattivi Shoot NC Targets



Ground Strike™ Hex™ Ball Target

BC-48020 Arma corta e lunga

Features:

- All'impatto il bersaglio muoverà in maniera casuale
- **Compatibile dal cal. 22 fino al .300/338MAG (distanza min. 30mt)**
- Giallo fluorescente ad alta visibilità
- Composito in Long-Lasting Technology



Ground Strike™ Ball & Bouncing Targets

BC-48026 Arma corta e lunga

Features:

- All'impatto il bersaglio muoverà in maniera casuale
- Palla da 6" di diametro
- **Compatibile dal cal. 22 fino al .300/338MAG (distanza min. 30mt)**
- Giallo fluorescente ad alta visibilità
- Composito in Long-Lasting Technology





Large Caliber Spoiler Alert Target

BC-LCSPLR Arma corta e lunga

Features:

- Piatto da 10" di diametro e 1/2" di spessore
- In acciaio AR500 per armi di grosso calibro
- Finitura a vernice polverizzata
- Crossair Sticker Targets inclusi
- Il target a molla fornisce un feed sonoro chiaro ed immediato
- Compatibile dal cal. 22 fino al .300/338MAG (distanza min. 30mt)



Texas Star Plinking Target

BC-TXSPT Arma corta e lunga

Features:

- Piatti da 6" di diametro e 3/8" di spessore
- In acciaio AR500 per armi di grosso calibro
- Smontabile per trasporto
- Reset rapido e semplice
- Alto 122cm
- Compatibile dal cal. 22 fino al .300 (distanza min. 30mt)



PROTEZIONE PERSONALE



eKrest™ Fiber Electronic Muffs

BC-43252 Cuffie Desert Tan

Features:

- Attenua tutti i suoni sopra gli 85dB.
- Rating NRR 26dB.
- LED di indicazione carica.
- Innesto Jack ausiliario con cavo incluso.
- 2x Microfoni omni-direzionali attivi.
- 2x Batterie AAA incluse.



5-Pack Foam Plugs

BC-43305 Tappi Set 5 coppie

Features:

- Rating NRR 32dB.
- Tappi in mousse, eccellenti in accoppiamento con cuffie passive.
- In confezione da 5 coppie



Shooting Mat Coyote Brown

BC-48301 Tappetino Sniper

Features:

- Texture grip antiscivolo nella parte di appoggio gomiti
- Il materiale antiscivolo su tutto il tessuto per favorire la stabilità durante le operazioni di tiro.
- Maniglie di trasporto rinforzate.
- Dimensioni: 27"W x 84" L (cm 68.6 W x 213.4 L) 1/2" spessore





SportLock™ Range Bag

BC-06820 Range Bag

Features:

- Ampio vano centrale
- 3x tasche porta accessori
- Cerniere rinforzate
- Eccellente per trasporto armi, munizioni, cartucce, accessori ed attrezzi per manutenzione "In Range".
- Spallaccio padded regolabile.
- Dimensioni: 10"H x 18" W x 9" D (cm 25.4 H x 45.7 W x 22.8 D)



SportLock™ Handgun Cases

BC-06451 13" (33 cm) Handgun case

Features:

- Interni in micro-pile per massima protezione dell'arma
- Manica interna per protezione volata
- Asola di bloccaggio Zipper contro le aperture accidentali
- Tasca esterna per accessori
- Dimensioni: 6.5"H x 10" W x 9" D (cm 16.5 H x 25.4 W x 2.5 D)



SportLock™ Padded Scoped Rifle Case

BC-06001 44" (111.7 cm) Borsa Carabina + Ottica

BC-06051 48" (121.9 cm) Borsa Carabina + Ottica

Features:

- Zipper Heavy Duty doppie.
- Interno imbottito per massimo assorbimento degli urti
- Rinforzato in punta per ulteriore protezione della volata
- Tasca porta accessori esterna
- Dimensioni: 10"H x 43.5" W x 1.5" D (cm 25.4 H x 110.5 W x 3.8 D)



SportLock™ Padded Scoped Rifle Case

BC-04400 Mini Cassaforte per Pistola a combinazione

Features:

- Cavi di ritenzione arma in metallo inclusi
- Interamente in acciaio con interni morbidi in spugna
- Combinazione numerica a 3 cifre
- Design compatto ed ultra-slim.
- Dimensioni: 9.3"H x 6" W x 1.5" D (cm 23.6 H x 15.2 W x 3.8 D)



SportLock™ Silicone Long Gun Sleeve

BC-06955 Sleeve protettiva per Armi lunghe

Features:

- Sleeve impregnata di olio silconico per protezione dalla corrosione
- Protegge da sfregamenti, graffi ed abrasioni accidentali durante il trasporto
- Dimensioni: 53" L x 4" W (cm 134.6 L x 10.1 W)



SportLock™ Silicone Hand Gun Sleeve

BC-06950 Sleeve protettiva per Pistola

Features:

- Sleeve impregnata di olio silconico per protezione dalla corrosione
- Protegge da sfregamenti, graffi ed abrasioni accidentali durante il trasporto
- Dimensioni: 15" L x 3.75" W (cm 38 L x 9.5 W)

Leather Firearm Shooting Rest

BC-48221 Single Leather Rest

Features:

- Prodotto in pelle di alta qualità
- Parte superiore ultramorbida a protezione dell'arma
- Priempito di sabbia
- Dimensioni: 4"W x 6" L x 6" H (cm 10.1 W x 15.2 L x 15.2 H)



Nest Rest 2-Piece Shooting Rest

BC-48202 Shooting Rest 2pz

Features:

- Rest compatto e facilmente trasportabile
- I due pezzi possono essere sovrapposti ed incastrati assieme
- Texture antiscivolo sul fondo
- Mantiene l'arma ferma in posizione durante le fasi di setting e di aggiustamento.





Echo Shooting Rest

BC-ESR **Shooting Rest**

Features:

- Telaio in acciaio
- Alloggio calciatura in gomma antiscivolo
- Regolazione altezza anteriore fino a 3"
- Regolazione altezza posteriore fino a 2"
- Piedini di appoggio regolabili
- Compatibile con carabine con canna a 7.5" a salire



Alpha Shooting Rest

BC-ASR **Shooting Rest**

Features:

- Rigido telaio in acciaio
- Alloggio calciatura in gomma antiscivolo
- 15.9 Kg di peso totale compresa zavorra anteriore integrata
- Regolazione anteriore di deriva fino a 2"
- Regolazione altezza anteriore fino a 3.5"
- Regolazione larghezza fino a 4.5" per alloggiamento arma
- Piedini di appoggio regolabili
- Comandi ambidestri
- Calciolo integrato recoil absorbant
- Livella integrata
- Design low profile per tiro da sdraiati
- Compatibile con carabine con canna a 7.5" a salire



Bravo Shooting Rest

BC-BSR **Shooting Rest**

Features:

- Rigido telaio in acciaio
- Alloggio calciatura in gomma antiscivolo
- 6.8 Kg di peso totale
- Regolazione altezza anteriore fino a 3.5"
- Regolazione larghezza fino a 3.5" per alloggiamento arma
- Piedini di appoggio regolabili
- Comandi ambidestri
- Livella integrata
- Design low profile per tiro da sdraiati
- Compatibile con carabine con canna a 7.5" a salire





Securelock Gun Vise Rest

BC-SLGV **Gun Vise Rest**

Features:

- Rigido telaio in acciaio
- Morsetti in materiale anti abrasione
- Morsetti regolabili in base al tipo di arma
- Perni di trazione a molla per una precisa e facile regolazione
- Piedini di appoggio regolabili
- Morsetti regolabili in altezza
- Pieghevole e richiudibile
- Vassoio multifunzione integrato



Foxtrot Shooting Rest

BC-CSR **Shooting Rest**

Features:

- Alloggi imbottiti con materiale antigraffio
- Elevazione regolabile
- Alloggio posteriore rimovibile per utilizzo con arma corta
- Sezione centrale rimovibile



Tango Front Mount Shooting Rest

BC-FMSR **Shooting Rest**

Features:

- Alloggio padded in materiale antigraffio
- Elevazione regolabile
- Compatibile con tutti i modelli di armi corte





N°	CODE		ml
1	DE-GUN50	BALLISTOL GUNNEX OLIO SPRAY PER ARMI	50
2	DE-ROB100	KLEVER ROBLA SOLVENTE IN FLACONE DI VETRO PER POLVERE NERA	100
3	DE-BALL65	KLEVER ROBLA SOLO MIL. SOLVENTE	65
4	DE-VAS50	KLEVER ROBLA VASELINA	50
5	DE-BR50	KLEVER ROBLA BRUNITORE CON FLACONE IN VETRO	50
6	DE-ST50	KLEVER ROBLA OLIO PER CALCI BALSIN	50
7	DE-FOR500	MILFOAM FORREST SCHIUMA SRAMATRICE SPRAY	500
8	DE-FOR90	MILFOAM FORREST SCHIUMA SRAMATRICE SPRAY	90
9	DE-BALL100	BALLISTOL OLIO SPRAY PER ARMI E MULTIUSO UNIVERSALE	100
9.1	DE-BALL200	BALLISTOL OLIO SPRAY PER ARMI E MULTIUSO UNIVERSALE	200
9.2	DE-BALL400	BALLISTOL OLIO SPRAY PER ARMI E MULTIUSO UNIVERSALE	400
10	DE-BALL50	BALLISTOL FLACONE IN VETRO DI OLIO	50
11	DE-TEF200	BALLISTOL OLIO SPRAY AL TEFLON	200
12	DE-SIL200	BALLISTOL OLIO SPRAY AL SILICONE	200
13	DE-BAL3	SPRAY BALLISTOL PROTEZIONE PUNTURE 3 IN 1 (ZANZARE-ZECHE-PAPPATACI)	100
14	GC-JAG	JAGUAR OLIO SPRAY PER ARMI CON PROTEZIONE EXTRA PER UMIDITÀ E SALINITÀ	300
14.1	GC-S125	JAGUAR OLIO SPRAY PER ARMI CON PROTEZIONE EXTRA PER UMIDITÀ E SALINITÀ	125



**ORIGIN
CLEANING &
MAINTENANCE**





ORIGIN KIT DI PULIZIA IN SCATOLA VERSIONE DELUXE.

Kit di pulizia pratico e completo per la manutenzione e la pulizia delle vostre armi, disponibile in diversi calibri e tipologie, dall'arma lunga rigata come 30-06 e .308W, all'arma corta passando per la canna liscia.

Il kit Arma Lunga Rigata comprende:

- Bacchettone somontabile da 73 cm
- Impugnatura in alluminio
- Slider conico polimerico
- Terminale con asola per pezzuole
- Terminale per feltrini
- Spazzolino in crine
- Scatolina con feltrini 12x
- Scatolina Pezzuole 25x
- Scovoli: - Bronzo /- Lana /- Doppio (Bronzo/Acciaio)
- Boccetta porta olio pulizia

Il Kit Fucile canna Liscia comprende:

- Bacchettone smontabile da 73 cm
- Impugnatura in alluminio
- Slider conico polimerico
- Terminale con asola per pezzuole
- Spazzolino in crine
- Scatolina Pezzuole 25x
- Boccetta porta olio pulizia
- Scovoli: - Bronzo /- Lana /- Acciaio Elicoidale

Il Kit Arma Corta comprende:

- Bacchettone smontabile da 20 cm
- Impugnatura in alluminio
- Slider conico polimerico
- Terminale per feltrini 3x
- Boccetta porta olio pulizia
- Scovoli: - Bronzo /- Lana (cal. 9 / 38/ 44)

CODICE	Calibro/i
OR-RT6052A.30	30/.308/7.62/30-06
OR-RT6052A.243	.243
OR-RT6052A.22	.22/5.56/.223
OR-RT6052.177	.177/4.5
OR-RT6055A	.357/9/38/.22
OR-RT6050A.12	.12
OR-RT6050A.410	.410

ORIGIN KIT DI PULIZIA IN SCATOLA VERSIONE ECO.

Kit di pulizia pratico ed essenziale per la pulizia delle vostre armi, disponibile in diversi calibri e tipologie.

Il Kit Fucile canna Liscia comprende:

- Bacchettone somontabile gommato da 73 cm
- Scovoli: - Bronzo /- Cotone /- Crine Sintetico

Il Kit Carabina aria Compressa comprende:

- Bacchettone in Acciaio da 49 cm
- Scovoli: - Rame /- Cotone /- Crine Sintetico

Il Kit Arma Corta comprende:

- Bacchettone gommato da 20 cm
- Scovoli: 2x Rame / 2x Cotone
- Terminale per feltrini

CODICE	Passo	Calibro/i
OR-6020PS-12G	METRICO	.12
OR-6020PS-16G	METRICO	.16
OR-6020PS-20G	METRICO	.20
OR-6020PS-410	METRICO	.410
OR-6022PS-22 (CAR)	METRICO	.22/5.56
OR-6024PS-22 (PIST)	METRICO	.22
OR-6024PS-357	METRICO	.357
OR-6024PS-44	METRICO	.44
OR-6024PS-45	METRICO	.45
OR-6024PS-9	METRICO	.9
OR-RT6026.177	MEGALINE	.177/ 4.5





ORIGIN KIT DI PULIZIA BLUE BOX.

Kit di pulizia pratico ed essenziale per la manutenzione e la pulizia delle vostre armi corte.

Il Kit comprende:

- Bacchetta smontabile da 17 cm
- Boccetta porta olio pulizia
- Scovoli: - Bronzo /- Lana /- Crine sintetico

CODICE	Passo	Calibro/i
OR-RT6350-9	MEGALINE	.9
OR-6350-177	METRICO	.177/4.5
OR-6350-38	METRICO	.38
OR-6350-40	METRICO	.40
OR-6350-44	METRICO	.44
OR-6350-45	METRICO	.45



ORIGIN BORE GUIDER MULTICALIBRO.

Bore guider per pulizia armi, protegge la camera durante le operazioni di pulizia, contiene tre adattatori in differenti misure, piccolo (cal. 177), medio (cal .22 / .30) e grande (cal .30 / .38).

CODICE

OR-RT6065

TERMINALE PER PEZZUOLA CON SCOVOLO IN BRONZO

CODICE	Passo	Calibro/i
OR-RT6450B.12	MEGALINE	.12
OR-RT6450B.410	MEGALINE	.410



SCOVOLO AGGANCIATO PEZZUOLA

CODICE	Passo	Calibro/i
OR-RT6458BRM	MEGALINE	.20/240
OR-RT6458BRB	MEGALINE	.22/177
OR-RT6458BRS	MEGALINE	.41/12



ADATTATORE DA MASCHIO A MASCHIO PASSI EU

CODICE	Passo	TIPO
OR-RT6462.2	da 3mm a 5mm	M/M
OR-RT6462.3	da 8/32" a 3mm	M/M





CODICE	Passo	TIPO
OR-RT6462.1	da 3mm a 8-32"	F/F



CODICE	Passo	TIPO
OR-RT6462.10	da USA a 10mm	F/M
OR-RT6462.3F	da USA a 3mm	F/M
OR-RT6462.4F	da USA a 4mm	F/M
OR-RT6462.5F	da USA a 5mm	F/M



ORIGIN SCOVOLINI IN BRONZO

CODICE	Passo	Calibro/i
OR-RT6430B-12	MEGALINE	.12
OR-RT6430B-16	MEGALINE	.16
OR-RT6430B-20	MEGALINE	.20
OR-RT6430B-410	MEGALINE	.410
OR-RT6430S-177	MEGALINE	.177
OR-RT6430S-22	MEGALINE	.22/5.56
OR-RT6430S-25	MEGALINE	.25/6.3
OR-RT6430S-30	MEGALINE	.30/7.62
OR-RT6430S-357	MEGALINE	.357/.9/.38
OR-RT6430S-40	MEGALINE	.40
OR-RT6430S-44	MEGALINE	.44
OR-RT6430S-8	MEGALINE	.8

CODICE	Passo	Calibro/i
OR-RT6436B.12	MEGALINE	.12
OR-RT6436B.16	MEGALINE	.16
OR-RT6436B.20	MEGALINE	.20
OR-RT6436B.410	MEGALINE	.410
OR-RT6436B.22	MEGALINE	.22/5.56
OR-RT6436S.177	MEGALINE	.177
OR-RT6436S.22	MEGALINE	.22
OR-RT6436S.25	MEGALINE	.25
OR-RT6436S.30	MEGALINE	.30/7.62
OR-RT6436B.40	MEGALINE	.40
OR-RT6436S.357	MEGALINE	.357
OR-RT6436S.44	MEGALINE	.44

ORIGIN SCOVOLINI IN CRINE SINTETICA



ORIGIN SCOVOLINI IN COTONE



CODICE	Passo	Calibro/i
OR-RT6432S-25	MEGALINE	.25
OR-RT6432S-30	MEGALINE	.30
OR-RT6432S-40	MEGALINE	.40
OR-RT6432S-177	MEGALINE	.177/4.5
OR-RT6432S-357	MEGALINE	.357
OR-RT6432S-45	MEGALINE	.45
OR-RT6432S-22	MEGALINE	.22/5.56



ORIGIN TAPPETINO GOMMATO ARROTOLABILE MULTIUSO. IDEALE PER LAVORI DI MANUTENZIONE, PULIZIA E SMONTAGGIO.

CODICE

OR-RT6566RLF

ORIGIN SCATOLA DI FELTRINI PER PULIZIA ARMI

CODICE	Calibro/i	Qty
OR-RT6412.6	.177/.6/.22	300



ORIGIN CONFEZIONE PEZZUOLE PER PULIZIA DISPONIBILI IN DIVERSE MISURE: 2 1/2" / 2 1/4" / 2" / 3/4"

CODICE	MISURA	PACK	Cal.
OR-RT6410.25	2 1/2"	300	
OR-RT6410/3.214	2 1/4"	300	.38/.45
OR-RT6410.2	2"	300	
OR-RT6410/3.34	3/4"	300	.177/.22/.223
OR-RT6410/5.34	3/4"	500	.177/.22/.223



ORIGIN PENNELLI PER PULIZIA ARMI. CONTRO POLVERE E RESIDUI FINI, OPPURE PER APPLICAZIONE DI GRASSI ED OLI

CODICE

OR-6504



ORIGIN STB SPAZZOLINI PER PULIZIA ARMI DOPPIO CON SETOLE IN BRONZO O NYLON.

CODICE	TIPO
OR-6501BR	BRONZO
OR-6501PP	NYLON



ORIGIN BASE DI APPOGGIO PER SMONTAGGIO ARMI IN PVC RIGIDO, FORI DI ALLOGGIO PER SPINE DI RITENZIONE

CODICE

OR-RT6059

ORIGIN STB KIT SCALPELLI UNCINATI PER PULIZIA E MANUTENZIONE ARMI.

CODICE

OR-6579



ORIGIN KIT CONTENENTE MARTELLETTO CON TERMINALE IN GOMMA ED OTTONE, SET DI CACCIASPINE, KIT CON PUNTE DI CACCIAVITE.

CODICE

OR-RT6057

OGGETTO	CODICE ARTICOLO - DESCRIZIONE	CAL.
	MG-117.12 - SCOVOLO MEGALINE ELICOIDALE IN ACCIAIO	12
	MG-117.20 - SCOVOLO MEGALINE ELICOIDALE IN ACCIAIO	20
	MG-117.28 - SCOVOLO MEGALINE ELICOIDALE IN ACCIAIO	28
	MG-117.36 - SCOVOLO MEGALINE ELICOIDALE IN ACCIAIO	36
	MG-121.45 - SCOVOLO MEGALINE BRONZO PER ARIA COMP.	4,5
	MG-121.6 - SCOVOLO MEGALINE BRONZO	6/22/7.65
	MG-121.8 - SCOVOLO MEGALINE BRONZO	8
	MG-121.9 - SCOVOLO MEGALINE BRONZO	9/44/357/38
	MG-121/223 - SCOVOLO MEGALINE BRONZO	223
	MG-121/243 - SCOVOLO MEGALINE BRONZO	243
	MG-121/270 - SCOVOLO MEGALINE BRONZO	270
	MG-121/3006 - SCOVOLO MEGALINE BRONZO	30.06
	MG-121/308 - SCOVOLO MEGALINE BRONZO	308
	MG-121/7 - SCOVOLO MEGALINE BRONZO	7
	MG-121/45ACP - SCOVOLO MEGALINE BRONZO	.45 ACP
MG-121/9 - SCOVOLO MEGALINE BRONZO	9	
	MG-123.22 - SCOVOLO MEGALINE BRONZO CON MANICO	6/22/7.65
	MG-123.45 - SCOVOLO MEGALINE BRONZO CON MANICO	44/45
	MG-123.9 - SCOVOLO MEGALINE BRONZO CON MANICO	38/9
	MG-126.12 - SCOVOLO MEGALINE BRONZO ELICOIDALE	12
	MG-126.20 - SCOVOLO MEGALINE BRONZO ELICOIDALE	20
	MG-127.12 - KIT 3PZ SCOVOLI PER CARABINA	12
	MG-127.20 - KIT 3PZ SCOVOLI PER CARABINA	20
	MG-127.22 - KIT 3PZ SCOVOLI PER CARABINA	22
	MG-116.12 - SCOVOLO MEGALINE LANA PER FUCILE	12/20
	MG-115.12 - SCOVOLO MEGALINE SETOLA PER FUCILE	12
	MG-118.12 - SCOVOLO MEGALINE BRONZO PER FUCILE	12
	MG-119.6 - SCOVOLO MEGALINE SETOLA	6
	MG-119.8 - SCOVOLO MEGALINE SETOLA	8/9
	MG-120.22 - SCOVOLO MEGALINE SETOLA	6/22 LR/7.65
	MG-120.6 - SCOVOLO MEGALINE LANA	6/22LR/7.65
	MG-120.8 - SCOVOLO MEGALINE LANA	8/9

OGGETTO	CODICE ARTICOLO - DESCRIZIONE	QTÀ.	CAL.
	MG-CIP.12 SCOVOLO MEGALINE IN FILATO D'ACCIAIO FORMATO CIPOLLA.	-	12
	MG-106/0022 ADATTATORE MEGALINE PASSO ITALIANO AD AMERICANO E DA AMERICANO AD ITALIANO.	-	-
	MG-082.357 - SCATOLA PULIZIA PER REVOLVER		357
	MG-082.40 - SCATOLA PULIZIA PER PISTOLA		40 S&W
	MG-082.41 - SCATOLA PULIZIA PER PISTOLA		45
	MG-082.44 - SCATOLA PULIZIA PER PISTOLA		44
	MG-082.45 - SCATOLA PULIZIA PER PISTOLA		4.5
	MG-082.765 - SCATOLA PULIZIA PER PISTOLA		7.65
	MG-082.9 - SCATOLA PULIZIA PER PISTOLA		9X21
	MG-09.243 - KIT MEGALINE PULIZIA PER CARABINA		243
	MG-09.270 - KIT MEGALINE PULIZIA PER CARABINA		270
	MG-09.3006 - KIT MEGALINE PULIZIA PER CARABINA		30-06
	MG-09.308 - KIT MEGALINE PULIZIA PER CARABINA		308-30
	MG-09.45 - KIT MEGALINE PULIZIA PER CARABINA		4.5/22
	MG-09.7 - KIT MEGALINE PULIZIA PER CARABINA		7
	MG-09.8 - KIT MEGALINE PULIZIA PER FLOBERT		8/9
	MG-08.12 - KIT MEGALINE PULIZIA PER FUCILE		12
	MG-101.12 - KIT PULIZIA MEGALINE CON BACCHETTONE IN LEGNO		12
	MG-101.20 - KIT PULIZIA MEGALINE CON BACCHETTONE IN LEGNO		20
	MG-101.28 - KIT PULIZIA MEGALINE CON BACCHETTONE IN LEGNO		28
	MG-101.36 - KIT PULIZIA MEGALINE CON BACCHETTONE IN LEGNO		36
	MG-102.12 - BUSTA KIT MEGALINE PULIZIA PER FUCILE		12

OGGETTO	CODICE ARTICOLO - DESCRIZIONE	CAL.
	MG-106.10 - BACCHETTONE IN OTTONE PER CARABINE - 90 CM	4.5
	MG-107.8 - BACCHETTONE FAGGIO NORMALE PER FUCILE - 91 CM	MULTI
	MG-107.9 - BACCHETTONE FAGGIO CON MANOPOLA - 86 CM	MULTI
	MG-108.2 - BACCHETTONE PER PICCOLI CALIBRI - 88 CM	MULTI
	MG-109.2 - BACCHETTONE ACCIAIO RICOPERTO PVC CON IMPUGNATURA -	MULTI
	MG-109.4 - BACCHETTONE ACCIAIO RICOPERTO PVC PER CARABINE -	308/270
	MG-109.5 - BACCHETTONE ACCIAIO RICOPERTO PVC PER PISTOLE/REV. -	MULTI
	MG-109.P7 - BACCHETTONE ACCIAIO PLASTIFICATO PASSO USA - 90 CM	30
	MG-111.6 - BACCHETTONE ACCIAIO PER FLOBERT - 80 CM	8/9 FL
MG-111.8 - BACCHETTA ACCIAIO ZINCATO -	PIST.	

	MG-146.12 - SALVAPERCUSSORE IN ALLUMINIO	PZ. 2X	12
	MG-146.16 - SALVAPERCUSSORE IN ALLUMINIO	PZ. 2X	16
	MG-146.20 - SALVAPERCUSSORE IN ALLUMINIO	PZ. 2X	20
	MG-146.21 - SALVAPERCUSSORE IN ALLUMINIO	PZ. 6X	9X21
	MG-146.22 - SALVAPERCUSSORE IN ALLUMINIO	PZ. 6X	22
	MG-146.222 - SALVAPERCUSSORE IN ALLUMINIO	PZ. 2X	222
	MG-146.223 - SALVAPERCUSSORE IN ALLUMINIO	PZ. 2X	223
	MG-146.270 - SALVAPERCUSSORE IN ALLUMINIO	PZ. 2X	270W
	MG-146.28 - SALVAPERCUSSORE IN ALLUMINIO	PZ. 2X	28
	MG-146.3006 - SALVAPERCUSSORE IN ALLUMINIO	PZ. 2X	30.06
	MG-146.308 - SALVAPERCUSSORE IN ALLUMINIO	PZ. 2X	308W
	MG-146.357 - SALVAPERCUSSORE IN ALLUMINIO	PZ. 6X	357
	MG-146.36 - SALVAPERCUSSORE IN ALLUMINIO	PZ. 2X	36
	MG-146.38 - SALVAPERCUSSORE IN ALLUMINIO	PZ. 6X	38
	MG-146.410 - SALVAPERCUSSORE IN ALLUMINIO	PZ. 2X	410
	MG-146.44 - SALVAPERCUSSORE IN ALLUMINIO	PZ. 6X	44
	MG-146.45A - SALVAPERCUSSORE IN ALLUMINIO	PZ. 6X	40/45
	MG-146.762 - SALVAPERCUSSORE IN ALLUMINIO	PZ. 2X	7.62X39
MG-146.857 - SALVAPERCUSSORE IN ALLUMINIO	PZ. 2X	8X57	
MG-146.9P - SALVAPERCUSSORE IN ALLUMINIO	PZ. 6X	9X21 P	

	MG-170.10 - SALVAPERCUSSORE IN PLASTICA	PZ. 2X	410
	MG-170.12 - SALVAPERCUSSORE IN PLASTICA	PZ. 2X	12
	MG-170.20 - SALVAPERCUSSORE IN PLASTICA	PZ. 2X	20
	MG-170.22 - SALVAPERCUSSORE IN PLASTICA	PZ. 50X	22
	MG-170.223 - SALVAPERCUSSORE IN PLASTICA	PZ. 3X	223
	MG-170.243 - SALVAPERCUSSORE IN PLASTICA	PZ. 3X	243
	MG-170.270 - SALVAPERCUSSORE IN PLASTICA	PZ. 3X	270
	MG-170.3006 - SALVAPERCUSSORE IN PLASTICA	PZ. 3X	30.06
	MG-170.308 - SALVAPERCUSSORE IN PLASTICA	PZ. 3X	308
	MG-170.32 - SALVAPERCUSSORE IN PLASTICA	PZ. 6X	7.65
	MG-170.38 - SALVAPERCUSSORE IN PLASTICA	PZ. 6X	38/357
	MG-170.40 - SALVAPERCUSSORE IN PLASTICA	PZ. 6X	40 S&W
	MG-170.45 - SALVAPERCUSSORE IN PLASTICA	PZ. 6X	45 ACP
	MG-170.65 - SALVAPERCUSSORE IN PLASTICA	PZ. 3X	6.5X55
	MG-170.8 - SALVAPERCUSSORE IN PLASTICA	PZ. 3X	8X57
MG-170.9 - SALVAPERCUSSORE IN PLASTICA	PZ. 6X	9X21	
MG-170.9P - SALVAPERCUSSORE IN PLASTICA	PZ. 6X	9X21 P	

OGGETTO	CODICE ARTICOLO - DESCRIZIONE	CAL.
	MG-550.1 - SCATOLA IN PLASTICA PORTACOLPI DA 50.	9
	MG-550.2 - SCATOLA IN PLASTICA PORTACOLPI DA 50.	38/357
	MG-550.3 - SCATOLA IN PLASTICA PORTACOLPI DA 50.	45
	MG-550.4 - SCATOLA IN PLASTICA PORTACOLPI DA 50.	45LC/44R
	MG-550.L3006 - SCATOLA IN PLASTICA PORTACOLPI DA 50.	30.06
	MG-550.L338L - SCATOLA IN PLASTICA PORTACOLPI DA 32.	300W/338
	MG-550.M243 - SCATOLA IN PLASTICA PORTACOLPI DA 50.	243/308
	MG-550.P6 - SCATOLA IN PLASTICA PORTACOLPI DA 50.	6
	MG-550.S223 - SCATOLA IN PLASTICA PORTACOLPI DA 50.	223/222
	MG-550.SH00 - SCATOLA IN PLASTICA PORTACOLPI DA 36.	SHORT
MG-550.XL338L - SCATOLA IN PLASTICA PORTACOLPI DA 50.	300W/338	
	MG-200.00 - VALIGETTA PER AUTOMATICO 97X25X11	-
	MG-200.02 - VALIGETTA PER FUCILE 97X25X11	-
	MG-200.04 - VALIGETTA PER CARABINA 125X25X11	-
	MG-200.12 - VALIGETTA PER CARABINA 118X30X11	-
	MG-200.14 - VALIGETTA PER CARABINA 140X30X11	-
	MG-200.16 - VALIGETTA PER AUTOMATICO 82X25X8	-
	MG-500.81 - VALIGETTA PER 2 PISTOLE 50X30X8.5	-
MG-550 - VALIGETTA MEGALINE PORTA 200 CARTUCCE 20X17X6 CM.	-	
	MG-560 - VALIGETTA MEGALINE PER PISTOLA 37X28X13	-
	MG-570 - VALIGETTA MEGALINE PER PISTOLA 37.5X28X13	-
	MG-601 - VALIGETTA MEGALINE PER PISTOLA 24.7X18X4	-
	MG-605 - VALIGETTA MEGALINE PER PISTOLA 30.2X23X6	-
	MG-TRG PORTABERSAGLI MEGALINE CONICO IN METALLO.	-



N°	CODE	
1	MG-160.0	FIONDA MEGALINE TARGET CON APPOGGIO PER BRACCIO.
2	MG-160.1	FIONDA MEGALINE DAVID
3	MG-161.0	FIONDA MEGALINE ALPHA
4	MG-161.2	FIONDA ALPHA DOPPIA
5	MG-162.0	FIONDA DRAGON CON CASTELLO IN ACCIAIO
6	MG-153.00	FIONDA IN PLASTICA LANCIASASSI
7	MG-160.2	ELASTICO DI RICAMBIO TRG PER MODELLI DRAGON E ALPHA
8	MG-163.0008	BUSTA DA 100 SFERE IN ACCIAIO



MADE IN GERMANY



VFG FELTRINI PER PULIZIA ARMI



CODICE	Calibro/i	Packaging	pz.
VG-114096	.9	BUSTA	500
VG-66792	.177/.6/.22	SCATOLA	100
VG-66796	5.5	SCATOLA	80
VG-66814	.22 LR	BUSTA	500
VG-66819	.6	BUSTA	500
VG-66824	6.5	BUSTA	500
VG-66834	.7	BUSTA	500
VG-66844	7.5	BUSTA	500
VG-66854	8	BUSTA	500
VG-66864	9.3	BUSTA	500
VG-66874	10.3	BUSTA	500
VG-66877	.44	BUSTA	250
VG-66879	.45	BUSTA	250
VG-66882	.50	BUSTA	250



VFG ADATTATORE FILETTATO PER BACCHETTONI

CODICE	TIPO ADATTATORE
VG-66804	601/602/606/607
VG-66805	7.5
VG-66809	270
VG-66810	7

QALLEN®



Il fodero Smoky Hill 52" per fucili della Allen® possiede un look vintage con l'inserimento 'quarter-zip' ed il tessuto tipo canvas in cotone 100%. All'interno si trova una foderatura in plaid antigraffio.

FODERO SMOKY HILL SHOTGUN

CODICE	LUNGHEZZA (cm)	COLORE
AN-552.52	132	OD GREEN/MARRONE



Il fodero Allen® Huntsman 52" per carabine con ottica già installata, è costruito con robustissimo Endura Fabric. Questo fodero possiede una tasca esterna portaccessori con chiusura zip, un interno in schiuma per la massima protezione e una maniglia rinforzata per il trasporto.

FODERO HUNTSMAN RIFLE

CODICE	LUNGHEZZA (cm)	COLORE
AN-637.52	132	MARRONE/GREY



Il fodero Allen® Powell 52"/46" per carabine con ottica e fucili da caccia è costruito da robustissimo nylon 600D. Questo fodero possiede un interno in schiuma per la massima protezione e una maniglia rinforzata per il trasporto.

FODERO POWELL

CODICE	LUNGHEZZA (cm)	COLORE
AN-693.46	117	BLACK/GREEN
AN-693.52	132	BLACK/GREEN



Il fodero Allen® Oxford 46" per carabine con ottica, possiede un look british vintage grazie al tessuto tipo canvas 12 once di colore verde oliva. All'interno si trova una foderatura vellutata e morbida antigraffio, zippers di chiusura ed una maniglia rinforzata per il trasporto.

FODERO OXFORD RIFLE

CODICE	LUNGHEZZA (cm)	COLORE
AN-660.46	117	OD GREEN



Il fodero Allen® Huntsman 46"/52" per carabine con ottica e fucili da caccia è costruito con robustissimo nylon 600D. Questo fodero possiede una grande tasca esterna per accessori, un interno in schiuma per la massima protezione ed una maniglia rinforzata per il trasporto.

FODERO RIO

CODICE	LUNGHEZZA (cm)	COLORE
AN-699.46	117	GREY
AN-699.52	132	LIGHT BROWN



Il fodero Allen® Powell 52"/46" per carabine con ottica e fucili da caccia è costruito con robustissimo Endura Fabric. Questo fodero possiede un trattamento antimacchia esterno sul tessuto, un interno in schiuma per la massima protezione ed una maniglia rinforzata per il trasporto.

FODERO DURANGO

CODICE	LUNGHEZZA (cm)	COLORE
AN-602.46	117	BLACK
AN-602.52	132	BLACK



Il portapistola Allen® Reservoir Attachè Case nasce in materiale Watershield per un totale isolamento dall'acqua. Il fodero può alloggiare due armi corte al suo interno e 4 caricatori, l'interno morbido permette una totale protezione da urti e graffi, possiede inoltre una tasca porta accessori frontale con zip gommata.

FODERO PISTOLA WATERPROOF ATTACHÈ

CODICE	DIMENSIONE (cm)	COLORE
AN-8273	37x28	NERO/ARANCIONE



Il fodero Allen® Lockable Deluxe da 11"/13" per pistola, è costruito con robusto Nylon 600D. Il fodero può alloggiare una pistola, l'interno morbido permette una totale protezione da urti e graffi, la zip di chiusura può essere bloccata con lucchetto.

FODERO PISTOLA DELUXE BLACK/GRAY

CODICE	LUNGHEZZA (cm)	COLORE
AN-444.11	28	BLACK/GREY
AN-444.13	33	BLACK/GREY



Il fodero Allen® Endura Locking da 11" per pistola, è costruito con robusto Endura fabric. Il fodero può alloggiare una pistola, l'interno morbido permette una totale protezione da urti e graffi, la zip di chiusura può essere bloccata con lucchetto.

FODERO PISTOLA ENDURA CON CHIUSURA

CODICE	LUNGHEZZA (cm)	COLORE
AN-74.11	28	BLACK



Il fodero Allen® Handgun Sock da 14" per pistola, è in morbido cotone misto elastene (55-45) impregnato di olio silconico che non permette all'umidità di formarsi al suo interno, inoltre offre un'ottima protezione da urti e graffi.

GUN SOCK PISTOLA GRAY

CODICE	LUNGHEZZA (cm)	COLORE
AN-1314	35.5	GREY



La Range Bag Allen® nasce per aiutarti a trasportare tutto il necessario per il tiro sportivo. Costruita in nylon 600D, possiede un grande vano centrale, ampia tasca esterna porta accessori divisa in due vani e 2 portapistola separati che fungono anche da tappetino di appoggio. La tracolla per trasporto a spalla è imbottita e removibile.

BORSA SHOOTING PORTA PISTOLA BLACK

CODICE	DIMENSIONE (cm)	COLORE
AN-8241	39x30x12	NERO



La Reservoir Duffle Bag Allen® nasce in materiale Watershield per un totale isolamento dall'acqua. Il borsone possiede un grande vano centrale con cinghie di ritenzione interne per bloccare il contenuto, oltre a comparti minori per materiali più piccoli, una tasca esterna per accessori, spallacci a scomparsa per trasporto a zaino, maniglie in neoprene per trasporto a mano

BUFFLE BAG WATER RESISTANT- CERNIERE WATERPROOF

CODICE	DIMENSIONE (cm)	COLORE
AN-19225	74x36x44	NERO



La Tac6 Sporter Range Bag di Allen® nasce per aiutarti a trasportare tutto il necessario per il tiro sportivo. Costruita in resistente Endura Fabric, possiede un grande vano centrale con divisori, ampia tasca esterna porta accessori, porta pistola separato che fungono anche da tappetino di appoggio. La tracolla per trasporto a spalla è imbottita e removibile.

BORSA TACTICAL PISTOLA SPORTER-X BLACK/RED

CODICE	COLORE
AN-8247	NERO



La fondina Flash Allen® per porto occulto (IWB) è costruita con i più recenti materiali sintetici per il massimo comfort durante il porto. Grazie al suo design ultrasottile è quasi invisibile e si adatta meglio al corpo dell'utilizzatore.

FONDINA FLASH INSIDE (IWB)

CODICE	TAGLIA	ARMA	COLORE
AN-44400	00	2/3" SEMIAUTO	NERO
AN-44401	01	3/4" SEMIAUTO	NERO
AN-44403	03	4.5/5" SEMIAUTO	NERO



La fondina Allen® per porto occulto (IWB) è costruita in ecopelle ultramorbida per un'estrazione e protezione dell'arma senza eguali. Grazie al suo design ultrasottile è quasi invisibile e si adatta meglio al corpo dell'utilizzatore.

FONDINA CONCEALED FIRE INSIDE (IWB)

CODICE	TAGLIA	ARMA	COLORE
AN-44600	00	2/3" REVOLVER	NERO
AN-44603	01	4.5/5" SEMIAUTO	NERO



La fondina Glenwood Belt Slide Allen® è realizzata in pelle ultramorbida per un'estrazione e protezione dell'arma senza eguali. Grazie al suo design ambidestro è utilizzabile da ogni tipologia di utilizzatore, inoltre la clip in metallo evita spostamenti indesiderati durante il porto.

FONDINA BELT SLIDE MED COMPACT/FULL SEMI AUTO

CODICE	ARMA	COLORE
AN-44831	COMPACT/MEDIUM/FULL SEMIAUTO	NERO



Il supporto per pistole magnetico Allen® è l'ultimo ritrovato nella ritenzione delle armi da fuoco di piccole dimensioni. La piastra magnetica può supportare fino 15.8 Kg di peso gravitazionale, è rivestita in gomma anti graffio e può essere facilmente installata ovunque grazie al supporto adesivo 3M sul retro ed ai passanti per viti.

SUPPORTO PISTOLE MAGNETICO

CODICE	DIMENSIONE	COLORE
AN-18530	9.5 x 0.8 x 3.5 cm	NERO



La cinghia Allen® PROWLER HYPA LITE Realtree Max-1 è realizzata in Hypalon e gommapiuma sagomata a bassa densità, che la rende leggera e confortevole durante l'utilizzo. La parte posteriore è rivestita da gomma antiscivolo, la cinghia è regolabile nella taglia ed i terminali sono in alluminio testati con carichi fino a 300 lbs.

TRACCOLLA HYPA-LITE PROWLER MAX-1

CODICE	DIMENSIONE PAD (cm)	COLORE
AN-8689	35.5 x 8.25	Realtree Max-1 / Nero



La cinghia Allen® Hypa-Lite Bull Stalker è realizzata in Hypalon e gommapiuma sagomata a bassa densità, che la rende leggera e confortevole durante l'utilizzo. Sul fronte sono presenti anche un taschino, una tasca in retina mesh e 3 slot elastici per cartucce. La parte posteriore è rivestita da gomma antiscivolo, la cinghia è regolabile nella taglia ed i terminali sono in alluminio testati con carichi fino a 500 lbs.

TRACCOLLA BULL STALKER

CODICE	DIMENSIONE PAD (cm)	COLORE
AN-8690	35.5 x 8.25	Mossy Oak Mountain Country / Nero



La cinghia Allen® Cascade Neoprene Realtree Edge è realizzata interamente in Endura Fabric e gommapiuma, che la rende resistente e confortevole durante l'utilizzo. La cinghia è regolabile nella taglia ed i terminali sono in alluminio testati con carichi fino a 500 lbs.

TRACCOLLA RFL

CODICE	DIMENSIONE PAD (cm)	COLORE
AN-8311	35.5 x 7.6	Nero



La cinghia Allen® Cascade è realizzata interamente in spesso neoprene, che la rende leggera e confortevole durante l'utilizzo. La cinghia è regolabile nella taglia ed i terminali sono in alluminio testati con carichi fino a 500 lbs.

TRACCOLLA CASCADE NEOPRENE

CODICE	DIMENSIONE PAD (cm)	COLORE
AN-8211	35.5 x 8.25	Nera



La cinghia Allen® Slide-N-Lock è dotata di una fibbia speciale che consente di regolarne la lunghezza e fissarla all'istante. Interamente realizzata interamente nylon 600D largo 3.2 cm, la cinghia è regolabile nella taglia ed i terminali sono in alluminio testati con carichi fino a 500 lbs.

TRACCOLLA WEB SLIDE-N-LOCK

CODICE	DIMENSIONE (cm)	COLORE
AN-8451	97.8 x 3.2	Nera



Tappi Shotwave Allen®.
Tappo Earbud a due livelli di protezione NRR, può infatti passare da 25db a 12db NRR. Pratica custodia in neoprene inclusa, non necessita di alcuna batteria

SHOTWAVE EARBUD TAPPI TIRO ERGONOMICI CON REGOLAZIONE

CODICE	NRR	COLORE
AN-2398	12/25db	Nero/Rosso



Cuffia passiva Low profile Allen®.
Cuffia Richiudibile ad ovetto per caccia e tiro, archetto con guaina gommatata, regolabili in altezza, bloccano tutti i rumori sopra i 25db.

CUFFIE REACTION LOWPROFILE BLACK

CODICE	NRR	COLORE
AN-2287	26	Nera



Agganci per tracolle Allen® da 1.25" set 2 pezzi.
I terminali sono in alluminio e testati con carichi fino a 500 lbs.

AGGANCI PER TRACOLLA 1.25" 31MM SET 2PCS

CODICE

AN-14512



Set agganci per tracolle Allen® per carabine bolt action. Il kit contiene: 2x Allen® Magnum Swivel (AN-14512) / Set viti a trafilatura larga da legno/polimere, ranelle in gomma di protezione e bullone di fissaggio.

AGGANCI TRACOLLA FUCILE BOLT ACTION

CODICE

AN-14420

COMPATIBILITÀ

CARABINE BOLT ACTION



Set agganci per tracolle Allen® per carabine Ruger. Il kit contiene: 2x Allen® Magnum Swivel (AN-14512) / Set viti a trafilatura larga da legno/polimere, ranelle in gomma di protezione e bullone di fissaggio.

AGGANCI TRACOLLA RIFLE

CODICE

AN-14450

COMPATIBILITÀ

10/22 - Mini Thirty - Mini 14



Set agganci per tracolle Allen® per carabine/fucili a leva. Il kit contiene: 2x Allen® Magnum Swivel (AN-14512) / Set vite a trafilatura larga da legno/polimere, ranelle in gomma di protezione e borchia per installazione su canne fasciate.

AGGANCI TRACOLLA LEVER ACTION

CODICE

AN-14470

COMPATIBILITÀ

CARABINE/FUCILI LEVER ACTION



Porta cartucce Allen® da calcio per fucile.
Realizzato in elastene di alta qualità, si installa in pochi attimi e porta fino a 5 cartucce.

PORTA CARTUCCE DA CALCIO SHOTGUN

CODICE	COLORE
AN-205	NERO



Porta cartucce Allen® da calcio per carabina.
Realizzato in elastene di alta qualità, si installa in pochi attimi e porta fino a 9 cartucce.

PORTA COLPI DA CALCIO CARABINA

CODICE	COLORE
AN-206	NERO



Cover per ottiche Allen® in neoprene.
Realizzato in neoprene di alta qualità, protegge da polvere, sporco, acqua e graffi, sia durante il trasporto che riposto nell'armadietto. Il copriottica è reversibile, camo Mossy Oak Infinity da un verso e nero dall'altro.

COPERTURA PER OTTICA NEOPRENE CAMO

CODICE	TAGLIA	COLORE
AN-20172	M - 44mm	Mossy Oak Infinity/Nero
AN-20173	L - 56mm	Mossy Oak Infinity/Nero



Gilet Deluxe Allen® fluo ad alta visibilità per caccia.
Il Gilet è realizzato in tessuto fluo ad alta visibilità, possiede due ampie tasche frontali, ed una zip Heavy Duty di chiusura.

GILET DELUXE ORANGE CACCIA

CODICE	TAGLIA	COLORE
AN-15765	M	Orange Fluo
AN-15766	L	Orange Fluo
AN-15768	XL	Orange Fluo
AN-15769	2XL	Orange Fluo



Gilet Standard Allen® fluo ad alta visibilità per caccia.

Il Gilet è realizzato in tessuto fluo ad alta visibilità, grazie al sistema Hook and Loop, la taglia è completamente regolabile, inoltre è indossabile anche sopra spessi abiti invernali.

GILET ORANGE CACCIA STANDARD ADULT

CODICE	TAGLIA	COLORE
AN-15752	UNICA RAGOLABILE	Orange Fluo



Kit Hunting Standard Allen® fluo ad alta visibilità per caccia.

Kit di Gilet e cappellino in tessuto fluo ad alta visibilità, il gilet è lo Standard Blaze orange a taglia unica mentre il cappellino è un classico Snap-Back.

KIT GILET+CAPPELLO ORANGE TAGLIA UNICA

CODICE	TAGLIA	COLORE
AN-17555	UNICA RAGOLABILE	Orange Fluo



Nastro Vanish Allen® Mossy Oak Country per armi.

Nastro adesivo in tessuto per armi, facile da applicare e rimuovere senza rovinare le superfici.

VANISH NASTRO CAMO MOSSY OAK COUNTRY

CODICE	LARGHEZZA (cm)	LUNGHEZZA (m)	COLORE
AN-25362	5	3.3	Mossy Oak Country
AN-25363	5	4.95	Mossy Oak Country



Telo in rete Vanish Allen® Mossy Oak Country per capanni.

Telo in rete mesh per copertura / capanni da caccia, costruito in materiale antirumore, resistente alle intemperie ed antiriflesso.

RETE CAMO MOSSY OAK COUNTRY

CODICE	DIMENSIONE (cm)	COLORE
AN-25323	396 x 142	Mossy Oak Country



Telone 3D Vanish Allen® Real Tree Edge per capanni.

Telone 3D effetto foglia per copertura / capanni da caccia, costruito in materiale antirumore, resistente alle intemperie ed antiriflesso.

OMNITEX 3D RETE CAMO PER CAPANNO REALTREE EDGE

CODICE	DIMENSIONE (cm)	COLORE
AN-25326	396 x 142	Real Tree Edge



Capanno Vanish Allen® Real Tree Edge.

Capanno in rete mesh antirumore, resistente alle intemperie ed antiriflesso. Il capanno è facilmente montabile/smontabile ed ultraleggero e compreso di pali per installazione.

CAPANNO STAKE OUT REALTREE EDGE

CODICE	DIMENSIONE (cm)	COLORE
AN-5220	330 x 69	Real Tree Edge



Sedia pieghevole Allen® Mossy Oak Obsession.

Sgabello in alluminio con seduta camo e vano portaoggetti, richiudibile e facilmente trasportabile.

VANISH SGABELLO PIEGHEVOLE TURKEY STOOL

CODICE	DIMENSIONE (cm)	COLORE
AN-5852	42.5 x 33 x 20	Mossy Oak Obsession



Sgabello pieghevole a 3 gambe Allen® Next Gen2.

Sgabello a 3 gambe in alluminio con seduta camo e cinghia di trasporto, richiudibile e facilmente trasportabile.

VANISH TRIPIEDE GAMBE CHIUDIBILI GEN.2

CODICE	DIMENSIONE (cm)	COLORE
AN-5857	33 x 33 x 43.5	Next Gen2



Rest Frontale Thermoblock Allen® da 10".
 Parte superiore rivestita in Nomex per resistere ad alte temperature, altezza da 10" compatibile anche con armi MSR e fondo gommato e tassellato antiscivolo.

REST FRONTALE THERMOBLOCK 10"

CODICE	ALTEZZA (cm)	INTERNO
AN-18940	25.4	Pieno



Rest Kit Thermoblock Allen®.
 Parte superiore rivestita in Nomex per resistere ad alte temperature, altezza da 8" compatibile anche con armi MSR e fondo gommato e tassellato antiscivolo.

KIT FRONT E REAR THERMOBLOCK

CODICE	ALTEZZA (cm)	INTERNO
AN-18494	20.3	Pieno



Shooting Rest Kit Allen®.
 Parte superiore in materiale antiscivolo, corpo in tessuto rinforzato, clip di aggancio per trasporto ed interno riempito in materiale inerte .

SET REST FRONTE E RETRO

CODICE	DIMENSIONE (cm)	INTERNO
AN-1830	12.1 x 21 x 12.7	Pieno



Alpha folding Rest Allen®.
 Rest ripiegabile con appoggio per pistole (compatibile solo con fusti alti 5.5"/6") a scomparsa, piedini antiscivolo e parte superiore resistente al calore.

ALPHA REST PIEGHEVOLE CON APPOGGIO PER PISTOLA

CODICE
AN-18408



Alpha Tactical Rest Allen®.

Rest ripiegabile, con loop elastici portacolpi, piedini antiscivolo e parte superiore resistente al calore.

ALPHA-LITE REST PIEGHEVOLE

CODICE	ALTEZZA (cm)	COLORE
AN-18403	25.4	TAN / NERO
AN-18407	20.3	TAN / NERO



Citadel Rest Allen®.

Progettato per consentire massima precisione sulla lunga distanza e facilità di regolazione, realizzato con tecnologia Thermoblock™ NOMEX per conferirgli una resistenza estrema anche dopo innumerevoli utilizzi ed in ambienti a temperature molto elevate, dotato di sacchetto con zona di appoggio in silicone antiscivolo.

CITADEL SHOOTING REST

CODICE	ALTEZZA (cm)	COLORE
AN-2999	regolabile	NERO



Triax Shooting Rest Allen®.

Treppiede con rest costruito in polimeri ad alta resistenza, piedini antiscivolo e regolabile in altezza.

SHOOTING REST TRIAX FOREND

CODICE	ALTEZZA (cm)	COLORE
AN-21910	regolabile	NERO



Accutrak Two Shooting Rest Allen®.

Bipiede con rest costruito in polimeri ad alta resistenza, piedini antiscivolo regolabili in altezza e braccio in metallo per appoggio calciatura carabina.

ACCUTRAK SHOOTING REST

CODICE	ALTEZZA (cm)	COLORE
AN-21920	regolabile	NERO



Rangemaster Shooting Rest Allen®.
Rest in metallo regolabile in altezza, rotazione ed inclinazione, piedini gommati regolabili, forcelle d'appoggio gommate.

RANGEMASTER RIFLE REST

CODICE	ALTEZZA (cm)	COLORE
AN-21951	regolabile	NERO



Bipiede Bozeman Allen®.
Interamente in metallo con aggancio per portacinghia, gambe estensibili con piedini gommati e ripiegabile a scatto.

BOZEMAN BIPIEDE

CODICE	ALTEZZA (cm)	TIPO	COLORE
AN-2188	22.8-33	FISSO	NERO
AN-2207	15.2-22.8	FISSO	NERO



Bipiede Bozeman Allen®.
Interamente in metallo con aggancio per slitte weaver, gambe estensibili con piedini gommati e ripiegabile a scatto.

BOZEMAN BIPIEDE WEAVER

CODICE	ALTEZZA (cm)	TIPO	COLORE
AN-2192	22.8-33	FISSO	NERO



Axial Shooting Stick Allen®.
Monopiede per appoggio carabina estensibile, fusto e clip di blocco in alluminio, piedino in gomma ed ansa d'appoggio in EVA.

AXIAL SHOOTING STYICK MONOPOD

CODICE	ALTEZZA MAX (cm)
AN-21410	155



Bowling Pin Target Allen®.

Target con base e corpo in metallo, grazie al peso nella parte inferiore, non necessita di essere autoresettato.

BERSAGLIO BOWLING

CODICE	RESISTENZA CAL.	COLORE
AN-15462	Fino a .45 ACP	ARANCIONE



Spinner Target Allen® Circle/Diamond per pistola.

Spinner Target con piatti reattivi che ruotano quando colpiti.

Gambe di sostegno a forcella e piatti in polimere ad alta densità testato con migliaia di colpi.

BERSAGLIO LARGE CIRCLE/DIAMOND SPINNER

CODICE	RESISTENZA CAL.	COLORE
AN-15471	Fino a 50AE	ARANCIONE



Gong Target Allen® per carabina.

Gong target con piatto reattivo da 8".

Gambe di sostegno a forcella e piatto in polimere ad alta densità testato con migliaia di colpi.

BERSAGLIO GONG

CODICE	RESISTENZA CAL.	COLORE
AN-15475	.300	ARANCIONE





ULTRA TEKMAT

La nuova linea Ultra TekMats, possiede la stessa qualità e durata della versione Original TekMat ma offre più spazio, uno spessore maggiorato ed un bordo cucito di alta qualità.

Gli Ultra TekMats sono abbastanza grandi da poter contenere all'interno della sua superficie sia pistole che fucili smontati, lasciando comunque spazio per attrezzi ed accessori.

L'imbottitura spessa 1/4" fornisce una protezione extra da qualsiasi caduta o abrasione durante la lavorazione o pulizia dell'arma.

CARATTERISTICHE



PROTEGGE LA TUA ARMA DA ABRASIONI E GRAFFI DURANTE LA MANIPOLAZIONE



IL TAPPETO PROTEGGE DA OLII, SPORCO E RESIDUI IL PIANO DI LAVORO



WATERPROOF



PREMIUM STITCHING PER AUMENTARNE LA DURATA ALL'UTILIZZO



OIL RESISTANT



ELENCO DEI COMPONENTI ED ESPLOSO DELL'ARMA A VISTA



AMPIO SPAZIO DI LAVORO
 ARMI CORTE: 51X38cm x 1/4"
 ARMI LUNGHE: 112x38 x 1/4"



RETRO IN GOMMA VULCANIZZATA ANTISCIVOLO

ULTRA TEKMAT

CODICE	MISURA	GRAFICA
TEK-R44AR15	112 x 38 cm	ESPLOSO AR15
TEK-CZ75	51 x 38 cm	ESPLOSO CZ75
TEK-1911	51 x 38 cm	ESPLOSO 1911
TEK-92	51 x 38 cm	ESPLOSO BERETTA 92



CLASSIC TEKMAT

I Classic TekMat sono i tappetini per pulizia armi più famosi ed utilizzati al mondo grazie alle grafiche degli esplosi presenti sul tappetino. Il Classic TekMat è impermeabile, antigraffio, resistente ad oli, chimici e lavabile. La morbida superficie in poliestere non graffia la tua arma ed è priva di lanugine. La morbida gomma in neoprene proteggerà l'arma ed il banco di lavoro da graffi, ammaccature e sostanze chimiche potenzialmente pericolose. L'imbottitura spessa 1/8" fornisce una protezione extra da qualsiasi caduta o abrasione durante la lavorazione o pulizia dell'arma.

CARATTERISTICHE



PROTEGGE LA TUA ARMA DA ABRASIONI E GRAFFI DURANTE LA MANIPOLAZIONE



IL TAPPETO PROTEGGE DA OLII, SPORCO E RESIDUI IL PIANO DI LAVORO



WATERPROOF



CUCITURA SPESSA PER AUMENTARNE LA DURATA ALL'UTILIZZO



OIL RESISTANT



ELENCO DEI COMPONENTI ED ESPLOSO DELL'ARMA A VISTA



AMPIO SPAZIO DI LAVORO
ARMI CORTE: 51x38cm x 1/8"
ARMI LUNGHE: 92x30cm x 1/8"



RETRO IN GOMMA VULCANIZZATA ANTISCIVOLO

ULTRA TEKMAT

CODICE	MISURA	GRAFICA
TEK-AR150D	112 x 38 cm	ESPLOSO AR15
TEK-AR153D	112 x 38 cm	ESPLOSO 3D AR15
TEK-AK47	112 x 38 cm	ESPLOSO AK47
TEK-G5	51 x 38 cm	ESPLOSO GLOCK GEN5



BROWNING®



WEATHER OR NOT



DISTRIBUTORE UFFICIALE

GAMMA COMPLETA DISPONIBILE SU LISTINO ORIGIN 2021



CODICE	COLORE	MISURE
DV-B100B	BLACK	86X30X4

ORIGIN BORSA TACTICAL MOD. B100 CON INTERNO FODERATO, 2 TASCHE PORTA CARICATORE DOPPIE E DUE UTILITY FRONTALI DI CUI UNA VELCRATA. COMPRESA DI TRACOLLA PER TRASPORTO A SPALLA.



ORIGIN BORSA TACTICAL MOD. B100 CON INTERNO FODERATO, 2 TASCHE PORTA CARICATORE DOPPIE E DUE UTILITY FRONTALI DI CUI UNA VELCRATA. COMPRESA DI TRACOLLA PER TRASPORTO A SPALLA.

CODICE	COLORE	MISURE
DV-B100V	VERDE	86X30X4



CODICE	COLORE	MISURE
DV-B100TAN	TAN	86X30X4

ORIGIN BORSA TACTICAL MOD. B100 CON INTERNO FODERATO, 2 TASCHE PORTA CARICATORE DOPPIE E DUE UTILITY FRONTALI DI CUI UNA VELCRATA. COMPRESA DI TRACOLLA PER TRASPORTO A SPALLA.



ORIGIN BORSA TACTICAL MOD. B100 CON INTERNO FODERATO, 2 TASCHE PORTA CARICATORE DOPPIE E DUE UTILITY FRONTALI DI CUI UNA VELCRATA. COMPRESA DI TRACCOLLA PER TRASPORTO A SPALLA.

CODICE	COLORE	MISURE
DV-B100TC	VEGETATO	86X30X4



ORIGIN BORSA TACTICAL MOD. B100 CON INTERNO FODERATO, 2 TASCHE PORTA CARICATORE DOPPIE E DUE UTILITY FRONTALI DI CUI UNA VELCRATA. COMPRESA DI TRACCOLLA PER TRASPORTO A SPALLA.

CODICE	COLORE	MISURE
DV-B100MUL	MULTICAMO	86X30X4



ORIGIN BORSA TACTICAL MOD. B120 / B130 CON INTERNO FODERATO, 3 TASCHE PORTA CARICATORE DOPPIE E DUE UTILITY FRONTALI DI CUI UNA VELCRATA. COMPRESA DI TRACCOLLA PER TRASPORTO A SPALLA.

CODICE	COLORE	MISURE
DV-B120B	BLACK	110X35X10
DV-B130B	BLACK	130X35X10



CODICE	COLORE	MISURE
DV-B120V	VERDE	110X35X10
DV-B130V	VERDE	130X35X10

ORIGIN BORSA TACTICAL MOD. B120 / B130 CON INTERNO FODERATO, 3 TASCHE PORTA CARICATORE DOPPIE E DUE UTILITY FRONTALI DI CUI UNA VELCRATA. COMPRESA DI TRACOLLA PER TRASPORTO A SPALLA.



ORIGIN BORSA TACTICAL MOD. B120 / B130 CON INTERNO FODERATO, 3 TASCHE PORTA CARICATORE DOPPIE E DUE UTILITY FRONTALI DI CUI UNA VELCRATA. COMPRESA DI TRACOLLA PER TRASPORTO A SPALLA.

CODICE	COLORE	MISURE
DV-B120TC	VEGETATO	110X35X10
DV-B130TC	VEGETATO	130X35X10



CODICE	COLORE	MISURE
DV-B120MUL	MULTICAMO	110X35X10
DV-B130TAN	TAN	130X35X10

ORIGIN BORSA TACTICAL MOD. B120 / B130 CON INTERNO FODERATO, 3 TASCHE PORTA CARICATORE DOPPIE E DUE UTILITY FRONTALI DI CUI UNA VELCRATA. COMPRESA DI TRACOLLA PER TRASPORTO A SPALLA.



CODICE	COLORE	MISURE
DV-B200B	BLACK	90X30X4

ORIGIN BORSA TACTICAL MOD. B200 CON INTERNO FODERATO, 2 TASCHE UTILITY, UNA TASCA FRONTALE PORTA PISTOLA + CARICATORE CON CHIUSURA A ZIP, ED UNA PER ARMI DI MEDIA DIMENSIONE NEL PANNELLO SOTTOSTANTE ALLA TASCA CENTRALE. COMPRESA DI TRACOLLA PER TRASPORTO A SPALLA E BRETELLE PER TRASPORTO A ZAINO.



ORIGIN BORSA TACTICAL MOD. B200 CON INTERNO FODERATO, 2 TASCHE UTILITY, UNA TASCA FRONTALE PORTA PISTOLA + CARICATORE CON CHIUSURA A ZIP, ED UNA PER ARMI DI MEDIA DIMENSIONE NEL PANNELLO SOTTOSTANTE ALLA TASCA CENTRALE. COMPRESA DI TRACOLLA PER TRASPORTO A SPALLA E BRETELLE PER TRASPORTO A ZAINO.

CODICE	COLORE	MISURE
DV-B200V	VERDE	90X30X4



CODICE	COLORE	MISURE
DV-B200TC	VEGETATO	90X30X4

ORIGIN BORSA TACTICAL MOD. B200 CON INTERNO FODERATO, 2 TASCHE UTILITY, UNA TASCA FRONTALE PORTA PISTOLA + CARICATORE CON CHIUSURA A ZIP, ED UNA PER ARMI DI MEDIA DIMENSIONE NEL PANNELLO SOTTOSTANTE ALLA TASCA CENTRALE. COMPRESA DI TRACOLLA PER TRASPORTO A SPALLA E BRETELLE PER TRASPORTO A ZAINO.



CODICE	COLORE	MISURE
OR-H3259V	VERDE	118X30X4

ORIGIN BORSA HUNTING CLASSIC PER CARABINA CON OTTICA INSTALLATA, DI COLORE VERDE OLIVA MANICI E TRACOLLA PER TRASPORTO, CON FODERATURA INTERNA ANTISHOCK. CHIUSURA CLASSICA TRAMITE ZIP.



ORIGIN BORSA HUNTING CLASSIC PER FUCILE O CARABINA, MANICI E TRACOLLA PER TRASPORTO, CON FODERATURA INTERNA ANTISHOCK. CHIUSURA CLASSICA TRAMITE ZIP.

CODICE	COLORE	MISURE
OR-H3260B	BLACK	128X20X4
OR-H3260C	CAMO	128X20X4



CODICE	COLORE	MISURE
OR-H6245C	CAMO	128X30X4
OR-H6245V	VERDE	128X30X4

ORIGIN BORSA HUNTING DELUXE PER CARABINA CON OTTICA INSTALLATA, DISPONIBILE IN COLORE VERDE OLIVA E FOLIUM CAMO, MANICI E TRACOLLA PER TRASPORTO, CON FODERATURA INTERNA ANTISHOCK PUNTA RINFORZATA IN ECO-PELLE E TASCA UTILITY FRONTALE. CHIUSURA CLASSICA TRAMITE ZIP.



CODICE	COLORE	MISURE
OR-H7403V	VERDE	118X35X4

ORIGIN BORSA HUNTING DELUXE PER CARABINA CON OTTICA INSTALLATA, DISPONIBILE IN COLORE VERDE OLIVA, MANICI E TRACCOLLA PER TRASPORTO, CON FODERATURA INTERNA ANTISHOCK PUNTA RINFORZATA IN GOMMA. CHIUSURA CLASSICA TRAMITE ZIP.



ORIGIN BORSA TACTICAL OPERATOR CON INTERNO FODERATO, AMPIA TASCA UTILITY FRONTALE CON CHIUSURA A ZIP E RICOPERTA DI MOLLE PALS PER AGGANCIAMENTO TASCHES ESTERNE. COMPRESA DI TRACCOLLA PER TRASPORTO A SPALLA.

CODICE	COLORE	MISURE
DV-2201B	BLACK	110X35X8



CODICE	MISURE
DV-2202B	40x20x30

ORIGIN BORSA TACTICAL SHOOTING RANGE CON AMPIA TASCA PRINCIPALE, DIVISORIO RIGIDO, 2 TASCHES PORTAMAG PER PISTOLA, 2 UTILITY LATERALI, TASCA PORTA TORCIA VERTICALE, PANNELLO CON RITENZIONE A VELCRO PER MANUTENZIONE RAPIDA ED APPOGGIO ARMA E TASCA CANTEEN LATERALE. MANICI E CINGHIA A TRACCOLLA PER TRASPORTO.



ASTUCCIO PORTA PISTOLA ORIGIN IN NYLON 500D
 DISPONIBILE IN COLORE NERO, OD GREEN E VEGETATO ITALIANO, CON ZIP, COMPATIBILE CON TUTTI I MODELLI DI PISTOLA, INTERNO MORBIDO IN TESSUTO ANTIABRASIONE.

CODICE	COLORE	MISURE
DV-9359B	BLACK	36X20X2
DV-9359TC	VEGETATO	36X20X2
DV-93590D	OD GREEN	36X20X2



FONDINA DA PORTO IN NYLON 1000D, DI MISURA UNIVERSALE, POSSIEDE SULLA PARTE POSTERIORE LE LINGUETTE MOLLE SYSTEM PER ESSERE INSTALLATA SU CINTURONI, BELT, VEST TATTICI E SEMPLICI CINTURE. RITENZIONE MODULABILE DA LIV.0 A LIV.1 TRAMITE LA CHIUSURA A LACCIO SUPERIORE REMOVIBILE, CON BUTTON RELEASE. DISPONIBILE IN 3 DIVERSE COLORAZIONI: -NERA/ -VERDE/ - VEGETATA

CODICE	COLORE	LIVELLO RIT.
DV-8280B	BLACK	0/1
DV-82800D	OD GREEN	0/1
DV-8280TC	VEGETATO	0/1



CODICE	COLORE	LIVELLO RIT.
DV-9603B	BLACK	0/1

FONDINA DA PORTO COSCIALE IN NYLON 1000D, DI MISURA UNIVERSALE, CON AGGANCIAMENTO PER CINTURA REGOLABILE TRAMITE FASTEX. LE DUE BANDE DI RITENZIONE ALLA COSCIA, SONO RICOPERTE DA GOMMA ANTI-SLIP IN MODO DA POTER MANTENERE LA POSIZIONE DELLA FONDINA STABILE IN OGNI SITUAZIONE. RITENZIONE MODULABILE DA LIV.0 A LIV.1 TRAMITE LA CHIUSURA A LACCIO SUPERIORE REMOVIBILE, CON BOTTONE.



Origin Kit occhiali tiro.

Comprende:

- Frame polimerico con clip basculatura lente
- Frame interno per lenti graduate
- 3x Lenti (Trasparente / Smoke / Gialla)
- Fascie elastiche velcrate per ritenzione testa/collo
- Custodia morbida
- Custodia rigida con interno antiabrasione
- Panno pulizia lenti

CODICE	COLORE
DV-55B	BLACK
DV-55T	TAN



Wo-Sport occhiali tiro.
Occhiale con frame polimerico ultraleggero ed aste slim per maggiore comfort.

Lenti disponibili in tre colorazioni:

- Smoke
- Clear
- Gialla



CODICE	COLORE FRAME	COLORE LENTE
WO-MA69BK.BK	BLACK	SMOKE
WO-MA69BK.L	BLACK	TRASPARENTE
WO-MA69BK.Y	BLACK	GIALLA



CINTURONE LARGO PER PANTALONE MILITARE PER AGGANCIO FONDINA E TASCHE, COLORE NERO, NYLON 1000D E CHIUSURA TRAMITE AGGANCIO FASTOM.

CODICE

DV-31HB

CINGHIA CON AGGANCIO IN METALLO NERA AD 1 PUNTO. CORDA IN NYLON 500D ELASTICO E TERMINALE SGANCIABILE TRAMITE FASTOM

CODICE

DV-BX1B



CINGHIA A 2 PUNTI NERA , CON MOSCHETTONI IN METALLO E CORDA IN NYLON 500D REGOLABILE.

CODICE

DV-SL2B

CINGHIA A 3 PUNTI NERA , CON MOSCHETTONI IN METALLO E CORDA IN NYLON 500D REGOLABILE.

CODICE

DV-S18B





CODICE	MISURE
FO-BRPBW12FA	30X20X2



ASTUCCIO PORTA PISTOLA ORIGIN IN NYLON 500D COLORE NERO CON ZIP, COMPATIBILE CON TUTTI I MODELLI DI PISTOLA, INTERNO MORBIDO IN TESSUTO ANTIABRASIONE.



FODERO ECO IN NYLON 500D CON CHIUSURA A ZIP SU TUTTA LA LUNGHEZZA DEL FODERO.
**NON IMBOTTITO.*

CODICE	MISURE
FO-BRE48PFA	122X30X2



CODICE	MISURE
FO-BRCP48FA	122X30X4

FORT ALAMO BORSA HUNTING PER CARABINA CON OTTICA INSTALLATA, DISPONIBILE IN COLORE NERO, MANICI PER TRASPORTO, CON FODERATURA INTERNA ANTISHOCK E TASCA UTILITY FRONTALE. CHIUSURA CLASSICA TRAMITE ZIP.

TACTICAL DRAG BAG MULTIFINZIONE, DEDICATA AI TIRATORI LONG RANGE QUESTA BORSA 3 IN 1 NON SOLO OFFRE LA POSSIBILITÀ DI UTILIZZO PER IL CLASSICO TRASPORTO ARMA, MA UNA VOLTA APERTA PUÒ ESSERE UTILIZZATA ANCHE COME MATERASSINO DI APOGGIO DURANTE LA FASE DI TIRO. NELLA PARTE ESTERNA SI POSSONO TROVARE DEI MOLLE PALS PER L'AGGANCIAMENTO DI TASCHE SUPPLEMENTARI PER AUMENTARNE LA CAPIENZA DI CARICO, PRATICO MANIGLIONE E TRACOLLA PADDED PER TRASPORTO A SPALLA. TASCHE UTILITY DI VARIE DIMENSIONI PER ALLOGGIO MATERIALI.

- Nylon 600D Ballistic
- Materassino da 10mm in EVA
- Cuciture spesse e resistenti
- Tasche utility interne
- Shoulder strap removibile

CODICE	MISURE
FO-BRDB54	137X22X29



Valigia in P.P. con interno universale in spugna bugnata; adatta a contenere pistole oppure
attrezzi vari.
- Con due chiusure a membrana.
- Misure interne: mm 320 x 210 x 70.



CODICE
NG-2013



Valigia in P.P. con interno universale in spugna bugnata; adatta a contenere pistole oppure
attrezzi vari.
- Con due chiusure a membrana.
- Misure interne: mm 235 x 153 x 50.

CODICE
NG-2014X

Valigia in P.P. con interno universale in spugna bugnata, serrature scorrevoli e perni in metallo.
Misure interne: mm 280x185x62.

CODICE
NG-2026



Valigia in P.P. con interno universale in spugna bugnata, serrature scorrevoli e perni in metallo.
Misure interne: mm 440x190x80.

CODICE
NG-2016S

Valigia in P.P. con interno universale in spugna bugnata; adatta a contenere attrezzi
per varie esigenze oppure pistole.
Dotata di una serratura a combinazione metallica centrale.
Misure interne: mm 300 x 175 x 60

CODICE
NG-2014CU



Valigia in P.P. con interno universale in spugna bugnata adatta a contenere pistole oppure
attrezzi vari.
Con due chiusure a membrana.
Misure interne: mm 270 x 170 x 60

CODICE
NG-2014SU



Valigia in P.P. con interno vuoto adatto a contenere n. 200 cartucce.
Con serrature scorrevoli e perni in metallo.
Misure interne: mm 350x205x108.

CODICE

NG-20200SEC

Valigia in P.P. con interno vuoto; adatta a contenere 200
cartucce oppure attrezzi per varie esigenze.
Con due chiusure a membrana.
Misure interne: mm 360 x 250 x 115



CODICE

NG-2020



Valigia in Polipropilene, con interno in spugna bugnata
adatta a contenere carabine di lunghezza sino a cm 90.
Dotata di quattro serrature modello Push&Pull brevettate
e perni metallici sul retro e completa di foro per lucchetto.
Misure interne: mm 900X330X105

CODICE

NG-1690ISY

Valigia in P.P. con interno universale in spugna bugnata,
serrature scorrevoli e perni in metallo.

Misure interne:

NG-1610 - mm 810x230x100

NG-1617SEC - mm 950x230x100

NG-1637SEC - mm 1215x235x100

N°	CODICE
1	NG-1610
2	NG-1617SEC
3	NG-1637SEC



Valigia in P.P. con interno universale in spugna bugnata, serrature scorrevoli e
perni in metallo.

Completa di foro per lucchetto.

Misure interne: mm 955x240x80

CODICE

NG-1607

Valigia in P.P. con interno universale in spugna bugnata, serrature
scorrevoli e perni in metallo.

Misure interne: mm 1305x325x130

CODICE

NG-1640



Fondina rigida universale in tecnopolimeri Livello di Ritenzione 2.

Compatibile con tutti i marchi più comuni tra i quali GLOCK, S&W M&P, CANIK, TAURUS.

Supporto da cinturone/cintura con inclinazione regolabile, adatta a cinture rigide con altezza fino a 5cm.

Tasto di sgancio della pistola rapido posto sul retro della fondina, questo meccanismo previene lo sgancio accidentale dell'arma e ne facilita la corretta estrazione in totale sicurezza.



CODICE	COLORE	LIVELLO RIT.
FA-TB1188BK	BLACK	2
FA-TB1188DE	DARK EARTH	2

Portacaricatore doppio in tecnopolimeri da cintura.

Compatibile con tutti i marchi più comuni tra i quali GLOCK, S&W M&P, CANIK, TAURUS.

Paddle per cinturone/cintura con inclinazione regolabile, adatta a cinture rigide con altezza fino a 5cm. Ritenzione dei mag tramite frizione, può essere regolato il frizionamento e la compatibilità in base al caricatore tramite le 2 viti frontali.



CODICE	COLORE
FA-TB1239BK	BLACK



Portacaricatore + porta torcia con diametro da 1/1.5" in tecnopolimeri da cintura.

Compatibile con tutti i marchi più comuni tra i quali GLOCK, S&W M&P, CANIK, TAURUS.

Paddle per cinturone/cintura con inclinazione regolabile, adatta a cinture rigide con altezza fino a 5cm. Ritenzione di mag e torcia tramite frizione, può essere regolato il frizionamento e la compatibilità in base al caricatore tramite le 2 viti frontali.

CODICE	COLORE
FA-TB1238BK	BLACK



Fondina in silicone universale Livello di Ritenzione 1.

Compatibile con tutti i marchi più comuni tra i quali GLOCK, S&W M&P, CANIK, TAURUS. Adatta sia al porto OWB che IWB (normale / occulto), grazie alle clip reversibili la fondina è completamente ambidestra.

CODICE	COLORE	LIVELLO RIT.
FA-TB1242BK	BLACK	1
FA-TB1242DE	DARK EARTH	1







PDP EXCLUSIVE



Fondina kydex Vega Holster dedicata alla Walther PDP.

Nuova fondina in kydex disegnata per contenere e trasportare a fianco la propria Walther PDP in tutta sicurezza, estrazione Thumb extraction rapida e frizione regolabile tramite la vite posta sul retro della fondina. Pratico Belt Loop per trasporto a cintura, regolabile in base alla dimensione della cintura (compatibile con cinture fino a 5.5 cm di altezza).

CODICE	COLORE	RITENZIONE
VH-VKDP80B	BLACK	1

OGGETTO	CODICE ARTICOLO - DESCRIZIONE	MATERIALE	PESO g
	UM-3.1511 FONDINA UMAREX DA CINTURA SMALL PER PISTOLE. ULTRA LEGGERA E RESISTENTE.	fibra di nylon	30
	UM-3.1512 FONDINA UMAREX DA CINTURA LARGE PER PISTOLE. ULTRA LEGGERA E RESISTENTE.	fibra di nylon	50
	UM-3.1513 FONDINA UMAREX DA CINTURA PER REVOLVER. ULTRA LEGGERA E RESISTENTE.	fibra di nylon	50
	UM-3.1517 FONDINA UMAREX PANCAKE LARGE PISTOLA. ULTRA LEGGERA E RESISTENTE.	fibra di nylon	70
	UM-3.1559 FONDINA UMAREX PER PISTOLA CON PORTA CARICATORE. ULTRA LEGGERA E RESISTENTE.	fibra di nylon	95
	UM-3.1564 FONDINA COSCIALE UMAREX PER PISTOLA CON PORTA CARICATORE. ULTRA LEGGERA E RESISTENTE.	fibra di nylon	330
	UM-2.5777 FONDINA ASCELLARE UMAREX PER PISTOLA CON DOPPIO PORTA CARICATORE. ULTRA LEGGERA E RESISTENTE.	fibra di nylon	330



MADE IN USA



UNCLE MIKES FONDINA REFLEX OPEN TOP BLACK IN TECNOPOLIMERI, DESTORSA E LIVELLO DI RITENZIONE 2 CON TECNOLOGIA I.R.T - INTEGRATED RETENTION TECHNOLOGY - COMPATIBILITÀ:

- M&P, SD9 & SD40 TUTTI I CALIBRI E CANNE (UK-74091)
- 4" - 4.5" 1911 - KIMBER, SPRINGFIELD, SIG SAUER & PARA USA (UK-74111)
- BERETTA 92FS, 96A1 & TAURUS PT 92 AF (UK-74201)
- SERIE GLOCK 17/19/22/23/26/27/34/35/ (UK-74211)
- SPRINGFIELD XD, XDM & COMPACT (UK-74271)

CODICE	COMPATIBILITÀ
UK-74091	M&P, SD9 & SD40
UK-74111	4" - 4.5" 1911 - KIMBER, SPRINGFIELD, SIG SAUER & PARA USA
UK-74201	BERETTA 92FS, 96A1 & TAURUS PT 92 AF
UK-74211	GLOCK 17/19/22/23/26/27/34/35
UK-74271	SPRINGFIELD XD, XDM & COMPACT

CODICE	COMPATIBILITÀ
UK-89001	Compact Revolvers 2-3"
UK-89011	Medium Revolvers 3-4"
UK-89021	Large Glocks
UK-89051	Large Semiauto 4.5"+
UK-89101	Small Semiauto (.22lr / .25)
UK-89121	Glock 26/27/33 e Sub Compact .9/.40
UK-89151	Large Revolvers 4.5"+
UK-89161	Medium/Large Semiauto 3 3/4" / 4 1/2"
UK-89361	Compact Revolvers 2" small frame

UNCLE MIKES FONDINA OT ITP INTERNA
Costruita completamente in neoprene antibatterico con clip in tecnopolimero per aggancio a cintura e/o pantalone. Ritenzione tramite laccio in NYLON per rapida estrazione.



COMPATIBILITÀ:

- Compact Revolvers 2-3" (UK-89001)
- Medium Revolvers 3-4" (UK-89011)
- Large Revolvers 4.5"+ (UK-89151)
- Large Semiauto 4.5"+ (UK-89051)
- Glock 26/27/33 e Sub Compact .9/.40 cal. (UK-89121)
- Medium/Large Semiauto 3 3/4" / 4 1/2" (UK-89161)
- Compact Revolvers 2" small frame 5 colpi (UK-89361)
- Small Semiauto (.22lr / .25) (UK-89101)



UNCLE MIKES FONDINA SIDE BET NYLON BLACK
Compatibile con la maggior parte di modelli compatti e revolver.
Fondina ambidestra con Ritenzione Liv. 2.

CODICE
UK-86900

UNCLE MIKES TASCA PORTA SPEED LOADER
PER REVOLVER CON AGGANCIAMENTO PER CINTURONE, COMPLETAMENTE COSTRUITA IN NYLON PER UNA RESISTENZA E DURATA NEL TEMPO ECCELLENTE.

CODICE
UK-88281





MADE IN USA



UNCLE MIKES FONDINA PRO-3 KONDRA

La Uncle Mike Pro-3 SlimLine Duty Holster è una fondina di Liv.3 con meccanismo di blocco brevettato che mantiene la pistola nella fondina anche nelle condizioni più ostili oltre ad altri 2 sistemi di ritenzione (laccio ed inserto). La fondina ha un pannello laminato curvo che si adatta completamente alla gamba, in modo da creare una piattaforma stabile per facilitare l'estrazione della pistola. Il design regolabile di questa fondina offre una vasta quantità di soluzioni di posizionamento ed impiego, dal posizionamento su Body Armour al classico posizionamento in cintura. Le Fondine Pro 3 Duty sono costruite in Kondra NYLON, tecnopolimeri alleggeriti e grazie ad un design ergonomico che va a ridurre sensibilmente lo sforzo di portare la fondina durante l'arco della giornata.



COMPATIBILITÀ:

- Beretta M9, .40 S&W, .45 (5" canna eccetto con hook-type o ponticelli estesi) e Beretta 92/96 (UK-35201)
- Glock 17/19/22/23/31, Ruger SR9, SR40 (UK-35211)

CODICE	COMPATIBILITÀ
UK-35201	Beretta M9, .40 S&W, .45 (5" canna eccetto con hook-type o ponticelli estesi) e Beretta 92/96
UK-35211	Glock 17/19/22/23/31, Ruger SR9, SR40



UNCLE MIKES CARTUCERA DA CINTURONE CON PASSANTI ELASTICI PER COLPI DA CARABINA (10 COLPI), COSTRUITA INTERAMENTE IN NYLON DI COLORE NERO.

CODICE

UK-88411

UNCLE MIKES CARTUCERA DA CINTURONE CON PASSANTI ELASTICI PER CARTUCCE SPEZZATE (6 COLPI), COSTRUITA INTERAMENTE IN NYLON DI COLORE NERO.

CODICE

UK-88471



UNCLE MIKES RING PORTATORCIA DA CINTURONE PER MAGLITE D-CELL IN METALLO E NYLON

CODICE

UK-88621



MADE IN USA



UNCLE MIKE'S AGGANCIO CINGHIA QD SUPER SWIVEL (COPPIA)

- ROBUSTA ED A BASSA RUMOROSITÀ COME L'ORIGINALE SENZA LA FUNZIONE TRI-LOCK
- OTTIMALE PER CALCI SINTETICI CON BORCHIE GIREVOLI INCORPORATE



CODICE

UK-14022

**UNCLE MIKE'S AGGANCIO CINGHIA CALCIATURE IN LEGNO
1/2" VITE DA LEGNO A FILETTATURA LARGA E FORE-END BASE.**

CODICE

UK-13113



Include un adattatore speciale per Beretta® 390; adattatore incluso compatibile con la maggior parte di fucili a pompa e semiauto, compresa anche la vite da legno per calcio.
NON Compatibile con: Browning® 2000, Winchester® 1400, Ithaca® 37, Savage® 30, Sears® 21 o Stevens®.

CODICE

UK-12312



Perfetto per il trasporto fuori servizio, molto discreto il Gun Pak sono piccoli marsupi con uno scomparto per pistola nascosto. Ottimizzato per un'estrazione e tiro rapidi con una sola mano. Le tasche dispongono di chiusure Zip e Hook&Loop.
Adatto a cinture fino a 2 1/4" di larghezza.

CODICE

UK-88891



UNCLE MIKES ULTRA DUTY BELT.

- Doppio strato dy NYLON da 2" con edge pad.
- Anima in polimere per ridurre il volume ed aumentare la resistenza.
- Interno Hoop & loop per aggancio inner belt.
- Bordi in smooth NYLON per evitare di impigliare e rovinare il cinturone.
- Fastex three button buckle.

DISPONIBILE IN TAGLIA :

- S (67-77 cm)
- M (81-91 cm)
- L (97-107 cm)

CODICE	TAGLIA
UK-87761	S
UK-87771	M
UK-87781	L





MADE IN USA



UNCLE MIKE'S BELT

- Cintura in NYLON morbida regolabile tramite velcro.

DISPONIBILE IN TAGLIE:

- SMALL (66-76 cm) (UK-88091)

CODICE	TAGLIA
UK-88091	M

Perfezionata in prima linea con l'aiuto del personale delle forze dell'ordine, queste custodie e supporti per torcia offrono un'ampia varietà di opzioni per il trasporto delle torcie. Serie compatibili con una vastissima gamma di torce come Streamlight® Scorpion™, Strion™ e Stinger®; così come i modelli Pelican® e SureFire®.

Il passante sagomato si adatta a cinture fino a 2¼", la linguetta di chiusura rinforzata protegge la torcia da eventuali danni, ritenzione della linguetta tramite bottone Matte Black antiriflesso.

Costruita interamente in Kodra NYLON.

COMPATIBILITÀ:

- Streamlight Stinger (UK-88183)
- SureFire 6P, Streamlight Scorpion, T2®, Strion (UK-88181)

CODICE	PREZZO
UK-88181	
UK-88183	



CODICE	PREZZO
UK-87671	
UK-87681	

UNCLE MIKE'S REINFORCED INSTRUCTOR'S BELT

Disegnata sulla base delle classiche Rigger Belt e Rescue Belt, la Reinforced Instructor Belt grazie alla sua robusta costruzione in nylon rinforzato con inserto in polimero è perfetta per il concealed carry, l'utilizzo in ambito operativo o competitivo, la struttura permette alla cintura di non distorcersi o rigirarsi anche con una combinazione di arma e fondina molto pesante.

DISPONIBILE IN TAGLIA

- MEDIUM (81-91 cm) (UK-87671)

- LARGE (96-107 cm) (UK-87681)



N°	CODE		MISURA
1	CB-14010008.2	CBC COSCIALE RODEO VERDE IN NYLON EVO ANTISTRAPPO	2
1.2	CB-14010008.3	CBC COSCIALE RODEO VERDE IN NYLON EVO ANTISTRAPPO	3
2	CB-20040046	CBC BORSELLINO PORTA CARTUCCE IN PELLE DI BUTTERO CON 10 CELLE	-
3	CB-20050008.M	POGGIAGUANCIA IN BUTTERO MARRONE CON FISSAGGIO TRAMITE LACCIO.	-
4	CB-20030023	CBC BRETTELLA PIANA GRASSATA IN BUTTERO	100 cm
5	CB-20030025	CBC BRETTELLA PER CARABINA NERA/FLUO	100 cm
6	CB-20030026	CBC BRETTELLA ELASTICA LARGA FLUO CON ATTACCHI IN PELLE	94/106 cm
7	CB-C238V	CBC BRETTELLA ELASTICA VERDE CON ATTACCHI IN PELLE	94/106 cm
8	CB-20040017	CBC CARTUCCERA IN WUNDER MARRONE A 30 CELLE PER CAL .12	100 cm
9	CB-C182	CBC CARTUCCERA IN GALLONE COMPOSTA DA 3 UNITÀ SEPARATE A 30 CELLE PER CAL.12/20	-
10	CB-20040058.12	CBC CARTUCCERA CON FONDO IN POLIMERO E COTONE E 25 CELLE IN PELLE PER CAL.12	-
10.1	CB-20040058.20	CBC CARTUCCERA CON FONDO IN POLIMERO E COTONE E 30 CELLE IN PELLE PER CAL.20	-
10.2	CB-20040058.28	CBC CARTUCCERA CON FONDO IN POLIMERO E COTONE E 30 CELLE IN PELLE PER CAL.28	-
10.3	CB-20040058.36	CBC CARTUCCERA CON FONDO IN POLIMERO E COTONE E 30 CELLE IN PELLE PER CAL.36/410	-
11	CB-20040058.CAR	CBC CARTUCCERA CAR. CON FONDO IN POLIMERO E COTONE E 30 CELLE IN PELLE PER CAL.308	-
12	CB-20040059.CAR	CBC CARTUCCERA CAR. CON FONDO IN POLIMERO E COTONE E 30 CELLE IN PELLE PER CAL.308	-



CODICE ARTICOLO - DESCRIZIONE

CB-20010018 ASTUCCIO TASCABILE CBC CON BRETELLA MISURA 127 CM.



CODICE ARTICOLO - DESCRIZIONE

CB-20010024 ASTUCCIO TASCABILE CBC CON BRETELLA MIMETICO MISURA 127 CM.



CODICE ARTICOLO - DESCRIZIONE

CB-20010019.V ASTUCCIO FUCILE CBC A 3 BOTTONI VERDE DA 127CM.



CODICE ARTICOLO - DESCRIZIONE

CB-20010019 ASTUCCIO FUCILE CBC A 3 BOTTONI MIMETICO DA 127CM.



CODICE ARTICOLO - DESCRIZIONE

CB-20010019.CO ASTUCCIO CBC IN TELA A TRE BOTTONI MIMETICO PER CARABINE CON OTTICA MONTATA MISURA 127 CM.



COLD / STEEL[®]
ANYTIME. ANYWHERE.



TIGER CLAW - SERRATED EDGE (S35VN)

Codice: CS-22KFS

FOLDING

EVERYDAY CARRY

PESO	5.1oz
SPESSORE LAMA	3.5mm
MANICO LUNGHEZZA/MATERIALE	6" G-10
MATERIALE LAMA	American S35VN
LUNGHEZZA LAMA	3-1/2"
LUNGHEZZA TOTALE	9"



AD-10

Codice: CS-28DD

FOLDING

EVERYDAY CARRY

PESO	6.9oz
SPESSORE LAMA	3.8mm
MANICO LUNGHEZZA/MATERIALE	4-7/8" G-10
MATERIALE LAMA	S35VN
LUNGHEZZA LAMA	4"
LUNGHEZZA TOTALE	8-3/8"



SRK COMPACT (SK-5)

Codice: CS-49LCKD

FISSO

MILITARY / LAW ENFORCEMENT

PESO	5.1oz
SPESSORE LAMA	4mm
MANICO LUNGHEZZA/MATERIALE	4-1/2" Kray-Ex™
MATERIALE LAMA	SK-5 w/ Black Tuff-Ex™ Finish
LUNGHEZZA LAMA	5"
LUNGHEZZA TOTALE	9-1/2"



4-MAX SCOUT

Codice: CS-62RQ

FOLDING

EVERYDAY CARRY

PESO	10.2oz
SPESSORE LAMA	4.8mm
MANICO LUNGHEZZA/MATERIALE	6" Griv-Ex™
MATERIALE LAMA	AUS10A
LUNGHEZZA LAMA	4"
LUNGHEZZA TOTALE	10"



AD-15 BLACK (S35VN)

Codice: CS-58SQB

FOLDING

EVERYDAY CARRY

PESO	6.5oz
SPESSORE LAMA	3.8mm
MANICO LUNGHEZZA/MATERIALE	5" G-10
MATERIALE LAMA	S35VN
LUNGHEZZA LAMA	3-1/2"
LUNGHEZZA TOTALE	8-1/2"



4 TI-LITE ALUMINUM (S35VN)

Codice: CS-26B4

FOLDING

EVERYDAY CARRY

PESO	4.6oz
SPESSORE LAMA	3mm
MANICO LUNGHEZZA/MATERIALE	4-3/4" 7075 Aluminum
MATERIALE LAMA	S35VN
LUNGHEZZA LAMA	4"
LUNGHEZZA TOTALE	8-3/4"



GRIK

Codice: CS-28E

FOLDING

EVERYDAY CARRY

PESO	3oz
SPESSORE LAMA	3.5mm
MANICO LUNGHEZZA/MATERIALE	3-7/8" GFN
MATERIALE LAMA	AUS8A
LUNGHEZZA LAMA	3"
LUNGHEZZA TOTALE	6-7/8"



BUSH RANGER LITE

Codice: CS-21AZ

FOLDING

EVERYDAY CARRY

PESO	5.2oz
SPESSORE LAMA	3.8mm
MANICO LUNGHEZZA/MATERIALE	4-7/8" GFN
MATERIALE LAMA	8Cr13MoV
LUNGHEZZA LAMA	3-1/2"
LUNGHEZZA TOTALE	8-3/8"



CRAWFORD I BLACK

Codice: CS-MWCB

FOLDING

EVERYDAY CARRY

PESO	4.1oz
SPESSORE LAMA	3.3mm
MANICO LUNGHEZZA/MATERIALE	4-7/8" Zy-Ex
MATERIALE LAMA	4034SS
LUNGHEZZA LAMA	3-1/2"
LUNGHEZZA TOTALE	8-3/8"



CRAWFORD I

Codice: CS-20MWC

FOLDING

EVERYDAY CARRY

PESO	4.1oz
SPESSORE LAMA	3.3mm
MANICO LUNGHEZZA/MATERIALE	4-7/8" Zy-Ex
MATERIALE LAMA	4034SS
LUNGHEZZA LAMA	3-1/2"
LUNGHEZZA TOTALE	8-3/8"



MARAUDER PLAIN STONE WASH FINISH EDGE

Codice: CS-39LSWBA

FISSO

MILITARY / LAW ENFORCEMENT

PESO	12.4oz
SPESSORE LAMA	4.7mm
MANICO LUNGHEZZA/MATERIALE	5-1/8" Kray-Ex™
MATERIALE LAMA	Japanese AUS8A Stainless
LUNGHEZZA LAMA	9"
LUNGHEZZA TOTALE	14-1/8"



MARAUDER SERRATED

Codice: CS-39LSWB

FISSO

MILITARY / LAW ENFORCEMENT

PESO	12.4oz
SPESSORE LAMA	4.7mm
MANICO LUNGHEZZA/MATERIALE	5-1/8" Kray-Ex™
MATERIALE LAMA	Japanese AUS8A Stainless
LUNGHEZZA LAMA	9"
LUNGHEZZA TOTALE	14-1/8"



VOYAGER XL TANTO POINT - PLAIN EDGE

Codice: CS-29AXT

FOLDING

EVERYDAY CARRY

PESO	7.7oz
SPESSORE LAMA	4mm
MANICO LUNGHEZZA/MATERIALE	6-3/4" Griv-Ex w/ 6061 Aluminum Liners
MATERIALE LAMA	Japanese AUS10A
LUNGHEZZA LAMA	5-1/2"
LUNGHEZZA TOTALE	12-1/4"



KUKRI PLUS MACHETE

Codice: CS-97KMPS

FISSO

MILITARY / LAW ENFORCEMENT

PESO	20oz
SPESSORE LAMA	2.8mm
MANICO LUNGHEZZA/MATERIALE	5" Long Polypropylene
MATERIALE LAMA	1055 Carbon Steel with Black Baked-On Anti Rust Matte Finish
LUNGHEZZA LAMA	13"
LUNGHEZZA TOTALE	18"



VOYAGER LQ. TANTO POINT - PLAIN EDGE

Codice: CS-29AT

FOLDING

EVERYDAY CARRY

PESO	4.7oz
SPESSORE LAMA	3.5mm
MANICO LUNGHEZZA/MATERIALE	5-1/4" Griv-Ex™ w/ 6061 Aluminum Liners
MATERIALE LAMA	Japanese AUS10A
LUNGHEZZA LAMA	4"
LUNGHEZZA TOTALE	9-1/4"



SRK (VG-10 SAN MAI)

Codice: CS-35AN

FISSO

MILITARY / LAW ENFORCEMENT

PESO	8.1oz
SPESSORE LAMA	5mm
MANICO LUNGHEZZA/MATERIALE	4-3/4" Kray-Ex
MATERIALE LAMA	VG-10 San Mai®
LUNGHEZZA LAMA	6"
LUNGHEZZA TOTALE	10-3/4"



SRK (SK-5)

Codice: CS-49LCKZ

FISSO

MILITARY / LAW ENFORCEMENT

PESO	8.2oz
SPESSORE LAMA	5mm
MANICO LUNGHEZZA/MATERIALE	4-3/4" Kray-Ex™
MATERIALE LAMA	SK-5w/ Black Tuff-Ex™ Finish
LUNGHEZZA LAMA	6"
LUNGHEZZA TOTALE	10-3/4"



LEATHERNECK SF

Codice: CS-39LSFC

FISSO

MILITARY / LAW ENFORCEMENT

PESO	11.7oz
SPESSORE LAMA	5mm
MANICO LUNGHEZZA/MATERIALE	5" Griv-Ex™
MATERIALE LAMA	German D2 Steel w/ Black Powdercoat
LUNGHEZZA LAMA	6-3/4"
LUNGHEZZA TOTALE	11-3/4"



STEEL TIGER

Codice: CS-49KST

FISSO

MILITARY / LAW ENFORCEMENT

PESO	5oz
SPESSORE LAMA	5mm
MANICO LUNGHEZZA/MATERIALE	5" Griv-Ex™ with over-molded Kray-Ex™
MATERIALE LAMA	Japanese AUS8A Stainless w/ Stonewashed Finish
LUNGHEZZA LAMA	4-3/4"
LUNGHEZZA TOTALE	8-3/4"



TUFF LITE PLAIN EDGE - BLUE

Codice: CS-20LTB

FOLDING

EVERYDAY CARRY

PESO	2.5oz
SPESSORE LAMA	2.75mm
MANICO LUNGHEZZA/MATERIALE	3-1/2" Griv-Ex™
MATERIALE LAMA	Japanese AUS8A Stainless
LUNGHEZZA LAMA	2-1/2"
LUNGHEZZA TOTALE	6"



KARAMBIT TRAINER

Codice: CS-92R49

FISSO

TRAINING

PESO	2oz
SPESSORE LAMA	12mm
MANICO LUNGHEZZA/MATERIALE	Santoprene
MATERIALE LAMA	Santoprene
LUNGHEZZA LAMA	4"
LUNGHEZZA TOTALE	9 1/8"

CODE 4 SPEAR POINT

Codice: CS-58PSZ

FOLDING

EVERYDAY CARRY

PESO	4.3oz
SPESSORE LAMA	3.5mm
MANICO LUNGHEZZA/MATERIALE	5" 6061 Aluminum
MATERIALE LAMA	American S35VN
LUNGHEZZA LAMA	3-1/2"
LUNGHEZZA TOTALE	8-1/2"

RECON I SPEAR POINT PLAIN EDGE

Codice: CS-27BS

FOLDING

EVERYDAY CARRY

PESO	5.2oz
SPESSORE LAMA	3.5mm
MANICO LUNGHEZZA/MATERIALE	5-3/8" G-10
MATERIALE LAMA	American S35VN w/ DLC Coating
LUNGHEZZA LAMA	4"
LUNGHEZZA TOTALE	9-3/8"

MINI RECON I CLIP PT IN 10A STONE WASH

Codice: CS-27BAC

FOLDING

EVERYDAY CARRY

PESO	3.5 oz
SPESSORE LAMA	3mm
MANICO LUNGHEZZA/MATERIALE	4" GRNHandle
MATERIALE LAMA	AUS 10A Steel
LUNGHEZZA LAMA	3"
LUNGHEZZA TOTALE	7"



MIGRO RECON I TANTO (STONEWASHED)

Codice: CS-27DT

FOLDING

EVERYDAY CARRY

PESO	1.1oz
SPESSORE LAMA	2.5mm
MANICO LUNGHEZZA/MATERIALE	2-3/8" Griv-Ex
MATERIALE LAMA	4034SSw/ Stonewashed Finish
LUNGHEZZA LAMA	2"
LUNGHEZZA TOTALE	4-3/8"



SRI LITE

Codice: CS-62K1

FOLDING

EVERYDAY CARRY

PESO	6.9oz
SPESSORE LAMA	4.8mm
MANICO LUNGHEZZA/MATERIALE	5-3/8" Griv-Ex™
MATERIALE LAMA	8Cr13MoV
LUNGHEZZA LAMA	4"
LUNGHEZZA TOTALE	9-3/8"



SRI LITE - TANTO POINT

Codice: CS-62K1A

FOLDING

EVERYDAY CARRY

PESO	6.9oz
SPESSORE LAMA	4.8mm
MANICO LUNGHEZZA/MATERIALE	5-3/8" Griv-Ex™
MATERIALE LAMA	8Cr13MoV
LUNGHEZZA LAMA	4"
LUNGHEZZA TOTALE	9-3/8"



SRI LITE

Codice: CS-62K1Z

FOLDING

EVERYDAY CARRY

PESO	6.9oz
SPESSORE LAMA	4.8mm
MANICO LUNGHEZZA/MATERIALE	5-3/8" Griv-Ex™
MATERIALE LAMA	8Cr13MoV
LUNGHEZZA LAMA	4"
LUNGHEZZA TOTALE	9-3/8"



AIR LITE DROP POINT

Codice: CS-26WDZ

FOLDING

EVERYDAY CARRY

PESO	3.2oz
SPESSORE LAMA	3mm
MANICO LUNGHEZZA/MATERIALE	4-1/2" G-10
MATERIALE LAMA	AUS10A
LUNGHEZZA LAMA	3-1/2"
LUNGHEZZA TOTALE	8"



TUFF LITE PLAIN EDGE

Codice: CS-20LTZ

FOLDING

EVERYDAY CARRY

PESO	2.5oz
SPESSORE LAMA	2.75mm
MANICO LUNGHEZZA/MATERIALE	3-1/2" Griv-Ex™
MATERIALE LAMA	Japanese AUS8A Stainless
LUNGHEZZA LAMA	2-1/2"
LUNGHEZZA TOTALE	6"



TIM WELLS SCALPER SLOCK MASTER

Codice: CS-20VSTW

FISSO

HUNTING

PESO	5.6 oz
SPESSORE LAMA	3.5mm
MANICO LUNGHEZZA/MATERIALE	5 1/4" Long Kray-Ex™ Handle
MATERIALE LAMA	4116 Stainless Steel
LUNGHEZZA LAMA	6 1/2"
LUNGHEZZA TOTALE	11 3/4"



RUBBER TRAINING PEACE KEEPER I

Codice: CS-92R10D

FISSO

TRAINING

PESO	3.2oz
SPESSORE LAMA	12mm
MANICO LUNGHEZZA/MATERIALE	5-1/4" Santoprene
MATERIALE LAMA	Santoprene
LUNGHEZZA LAMA	7"
LUNGHEZZA TOTALE	12-1/4"



RUBBER TRAINING RECON TANTO

Codice: CS-92R13RT

FISSO

TRAINING

PESO	3.1oz
SPESSORE LAMA	11mm
MANICO LUNGHEZZA/MATERIALE	4-3/4in Santoprene
MATERIALE LAMA	Santoprene
LUNGHEZZA LAMA	7"
LUNGHEZZA TOTALE	11-3/4"



SPARTAN

Codice: CS-21ST

FOLDING

EVERYDAY CARRY

PESO	9oz
SPESSORE LAMA	4mm
MANICO LUNGHEZZA/MATERIALE	6" Griv-Ex™ w/ Steel Liners
MATERIALE LAMA	Japanese AUS10A
LUNGHEZZA LAMA	4-1/2"
LUNGHEZZA TOTALE	10-1/3"



DOUBLE SAFE HUNTER (OD GREEN)

Codice: CS-23JC

FOLDING

EVERYDAY CARRY

PESO	4.4 oz
SPESSORE LAMA	3mm
MANICO LUNGHEZZA/MATERIALE	4 7/8" Long GFNHandle
MATERIALE LAMA	8Cr13MoV Stainless Steel
LUNGHEZZA LAMA	3 1/2"
LUNGHEZZA TOTALE	8 3/8"



RANGE BOSS BLACK HANDLE

Codice: CS-20KR5

FOLDING

EVERYDAY CARRY

PESO	3.4 oz
SPESSORE LAMA	3.5mm
MANICO LUNGHEZZA/MATERIALE	5 1/4" Long Zy-Ex™ Handle
MATERIALE LAMA	4034SS Steel
LUNGHEZZA LAMA	4"
LUNGHEZZA TOTALE	9 1/4"



FINO ALL'OSSO





CODICE	DESCRIZIONE	LAMA MM	LUNG. MM	PESO g
UM-5.0715	COLTELLO FOLDING WALTHER BTK - BLACK TAC KNIFE	85	199	164



CODICE	DESCRIZIONE	LAMA MM	LUNG. MM	PESO g
UM-5.0716	COLTELLO FOLDING WALTHER BTKK - BLACK TAC TANTO KNIFE	100	230	204



CODICE	DESCRIZIONE	LAMA MM	LUNG. MM	PESO g
UM-5.0718	COLTELLO MULTITOOL WALTHER MTK - MULTI TAC KNIFE + FODERINO CORDURA	81	193	227



CODICE	DESCRIZIONE	LAMA MM	LUNG. MM	PESO g
UM-5.0719	COLTELLO FOLDING WALTHER SCK - SUB COMPANION KNIFE	74	173	77



CODICE	DESCRIZIONE	LAMA MM	LUNG. MM	PESO g
UM-5.0720	COLTELLO LAMA FISSA WALTHER BACK UP KINFE + FODERINO POLYMER	120	240	129



CODICE	DESCRIZIONE	LAMA MM	LUNG. MM	PESO g
UM-5.0721	MACHETE WALTHER MACH TAC 1 + FODERO CORDURA	400	550	765



CODICE	DESCRIZIONE	LAMA MM	LUNG. MM	PESO g
UM-5.0722	MACHETE WALTHER MACH TAC 2 + FODERO CORDURA	380	530	609



CODICE	DESCRIZIONE	LAMA MM	LUNG. MM	PESO g
UM-5.0729	COLTELLO FOLDING WALTHER EMERGENCY RESCUE YELLOW	95	223	162



CODICE	DESCRIZIONE	LAMA MM	LUNG. MM	PESO g
UM-5.0738	COLTELLO LAMA FISSA WALTHER P38 + FODERO IN PELLE	135	260	286



CODICE	DESCRIZIONE	LAMA MM	LUNG. MM	PESO g
UM-5.0746	COLTELLO FOLDING WALTHER PPQ	95	223	140



CODICE	DESCRIZIONE	LAMA MM	LUNG. MM	PESO g
UM-5.0749	COLTELLO FOLDING WALTHER P99	94	223	170



CODICE	DESCRIZIONE	LAMA MM	LUNG. MM	PESO g
UM-5.0755	COLTELLO FOLDING WALTHER TFK	110	245	184



CODICE	DESCRIZIONE	LAMA MM	LUNG. MM	PESO g
UM-5.0756	COLTELLO FOLDING WALTHER TFK II	68	162	94



CODICE	DESCRIZIONE	LAMA MM	LUNG. MM	PESO g
UM-5.0759	COLTELLO FOLDING WALTHER P22	76	182	110



CODICE	DESCRIZIONE	LAMA MM	LUNG. MM	PESO g
UM-5.0760	COLTELLO WALTHER LAMA FISSA OSK I + FODERO	147	280	290



CODICE	DESCRIZIONE	LAMA MM	LUNG. MM	PESO g
UM-5.0761	COLTELLO FOLDING WALTHER OSK II	105	240	245



CODICE	DESCRIZIONE	LAMA MM	LUNG. MM	PESO g
UM-5.0769	COLTELLO FOLDING WALTHER MICRO PPQ	48	110	270



CODICE	DESCRIZIONE	LAMA MM	LUNG. MM	PESO g
UM-5.0902	COLTELLO FOLDING ELITE FORCE	83	210	191



CODICE	DESCRIZIONE	LAMA MM	LUNG. MM	PESO g
UM-5.0904	UMAREX ELITE FORCE 103	70	165	73



CODICE	DESCRIZIONE	LAMA MM	LUNG. MM	PESO g
UM-5.0933	COLTELLO FOLDING ELITE FORCE	87	203	126



CODICE	DESCRIZIONE	LAMA MM	LUNG. MM	PESO g
UM-5.0941	COLTELLO FOLDING ELITE FORCE 141 BLACK	86	212	187



CODICE	DESCRIZIONE	LAMA MM	LUNG. MM	PESO g
UM-5.0947	COLTELLO FOLDING ELITE FORCE EF147	56	150	68



CODICE	DESCRIZIONE	LAMA MM	LUNG. MM	PESO g
UM-5.0954	COLTELLO A LAMA FISSA IN INOX 440C ELITE FORCE 710 CON GRIP IN POLIMERO	107	230	210



CODICE	DESCRIZIONE	LAMA MM	LUNG. MM	PESO g
UM-5.0823	COLTELLO SKINNER TSK WALTHER IN INOX 440C CON GRIP IN G10	65	145	97



CODICE	DESCRIZIONE	LAMA MM	LUNG. MM	PESO g
UM-5.0967	COLTELLO KARAMBIT IN INOX 440C ELITE FORCE 715 CON GRIP IN G10	100	200	220



CODICE	DESCRIZIONE	LAMA MM	LUNG. MM	PESO g
UM-5.0829	COLTELLO FOLDING WALTHER BWK1 CON MANICO IN LEGNO E LAMA 440C	94	217	95



CODICE	DESCRIZIONE	LAMA MM	LUNG. MM	PESO g
UM-5.0827	COLTELLO FOLDING WALTHER BWK1 CON MANICO IN LEGNO E LAMA 440C	94	225	172



CODICE	DESCRIZIONE	LAMA MM	LUNG. MM	PESO g
UM-5.0830	COLTELLO FOLDING WALTHER BWK1 CON MANICO IN LEGNO E LAMA 440C	75	185	116



CODICE	DESCRIZIONE	LAMA MM	LUNG. MM	PESO g
UM-5.0748	ASCIA TOMAHAWK TACTICAL WALTHER	-	310	500



CODICE	DESCRIZIONE	LAMA MM	LUNG. MM	PESO g
UM-5.0735	KIT COLTELLI CACCIA WALTHER + FODERO IN CORDURA	115/85/64	233/190/146	300 TOT



STIVALE TRENTO TRONCHETTO VERDE REALIZZATO IN MESCOLA DI GOMMA, CON LATTICE DI PURO CAUCCIÙ AL DI SOPRA DELL'85%. ALTEZZA POLPACCIO, FODERATO IN COTONE. SUOLA CON SCOLPITURE AUTOPULENTI ED ANTISCIVOLO.

CODICE ARTICOLO	TAGLIA
TN-A3140	40
TN-A3141	41
TN-A3142	42
TN-A3143	43
TN-A3144	44
TN-A3145	45
TN-A3146	46

STIVALE TRENTO A38 GINOCCHIO VERDE DA CACCIA REALIZZATO IN MESCOLA DI GOMMA, CON LATTICE DI PURO CAUCCIÙ AL DI SOPRA DELL'85%.ALTEZZA SOTTO IL GINOCCHIO. FODERATO IN COTONE. SUOLA CON SCOLPITURE.

CODICE ARTICOLO	TAGLIA
TN-A3840	40
TN-A3841	41
TN-A3842	42
TN-A3843	43
TN-A3844	44
TN-A3845	45
TN-A3846	46
TN-A3847	47



STIVALE TRENTO ALLACCIATO REALIZZATO IN MESCOLA DI GOMMA, CON LATTICE DI PURO CAUCCIÙ AL DI SOPRA DELL'85%, FODERATO E CON SUOLA IN GOMMA SCOLPITA.

CODICE ARTICOLO	TAGLIA
TN-8540	40
TN-8541	41
TN-8542	42
TN-8543	43
TN-8544	44
TN-8545	45
TN-8546	46
TN-8547	47

STIVALE TRENTO FIBBIA GINOCCHIO VERDE DA CACCIA REALIZZATO IN MESCOLA DI GOMMA, CON LATTICE DI PURO CAUCCIÙ AL DI SOPRA DELL'85%. ALTEZZA SOTTO IL GINOCCHIO. FODERATO IN NEOPRENE ROSSO E SUOLA SCOLPITA.

CODICE ARTICOLO	TAGLIA
TN-621340	40
TN-621341	41
TN-621342	42
TN-621343	43
TN-621344	44
TN-621345	45
TN-621346	46
TN-621347	47



STIVALE TRENTO GOMMA VERDE DA CACCIA REALIZZATO IN MESCOLA DI GOMMA, CON LATTICE DI PURO CAUCCIÙ AL DI SOPRA DELL'85%. ALTEZZA SOTTO IL GINOCCHIO. FODERATO IN NEOPRENE ROSSO E SUOLA SCOLPITA.



CODICE ARTICOLO	TAGLIA
TN-A4440	40
TN-A4441	41
TN-A4442	42
TN-A4443	43
TN-A4444	44
TN-A4445	45
TN-A4446	46
TN-A4447	47



HME

HUNTING MADE EASY



Gilet Standard HME fluo ad alta visibilità per caccia.

Il Gilet è realizzato in tessuto fluo ad alta visibilità, grazie al sistema Flex Loop, la taglia è completamente regolabile, inoltre è indossabile anche sopra spessi abiti invernali.

STANDARD BLAZE ORANGE HUNTING VEST

CODICE	TAGLIA	COLORE
HME-SFVHOR	UNICA RAGOLABILE	Orange Fluo



Kit Hunting HME fluo ad alta visibilità per caccia.

Kit di Gilet e cappellino in tessuto fluo ad alta visibilità, il gilet è in colorazione Blaze Orange a taglia unica mentre il cappellino è un classico Snap-Back.

HAT AND VEST BLAZE COMBO

CODICE	TAGLIA	COLORE
HME-VESTKC-OR	UNICA RAGOLABILE	Orange Fluo

STAMPO COLOMBACCIO LOWCOST POSATO



CODICE	MISURA	PZ
SP-2700	BIG	6
SP-3300	SMALL	6

STAMPO COLOMBACCIO A TESTA ALTA CON ZAMPE

CODICE	PZ
SP-2600U	4



STAMPO SET 2 COLOMBACCI IN VOLO AD ALI APERTE COPPIA



CODICE
SP-FL210FB

STAMPO COLOMBACCIO A CONCHIGLIA

CODICE	PZ
SP-IM208	12



STAMPO TORTORA EUROPEA POSATA

CODICE	PZ
SP-STD239	4



STAMPO ALLODOLA POSATA

CODICE	PZ
SP-4700	7



STAMPO MERLO POSATO CON ASTA

CODICE	PZ
SP-4600	12



STAMPO ALLODOLA IN VOLO AD ALI APERTE

CODICE	PZ
SP-6500	12

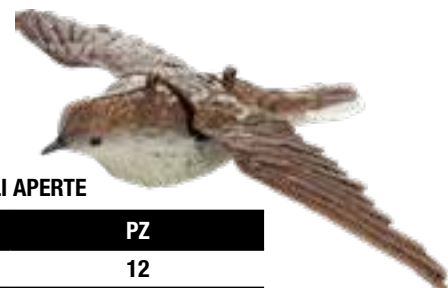

STAMPO SPORTPLAST MERLO IN VOLO

CODICE	PZ
SP-7322	12



CALZASTIVALE VERDE

CODICE
SP-7202





STAMPO STORNO POSATO CON ASTA DIREZIONALE

CODICE	PZ
SP-4300	12

STAMPO STORNO IN VOLO AD ALI APERTE

CODICE	PZ
SP-7300	12



STAMPO PAVONCELLA PIATTA

CODICE	PZ
SP-5500	12

STAMPO GUFO AMERICANO DA 20" POSATO

CODICE
SP-GHOW6652



STAMPO CORNACCHIA CON GAMBE ED ASTA

CODICE	PZ
SP-CR751	4

STAMPO CESENA IN VOLO AD ALI APERTE

CODICE	PZ
SP-7311	12



STAMPO CORVO POSATO CON ZAMPE ED ASTA DIREZIONALE

CODICE	PZ
SP-CR750	4

SET COPPIA STAMPI TORTORA EUROPEA IN VOLO AD ALI APERTE

CODICE
SP-FL239



STAMPO GAZZA POSATA CON ASTA

CODICE	PZ
SP-11000	4

STAMPO FALCO IN VOLO AD ALI APERTE

CODICE
SP-6700



ORIGIN STB S.R.L.
VIA V.G. SCHIAPARELLI 24
FORLI` (FC) 47122
ITALY (IT)
TEL.: +39 0543 79 89 28
FAX.: +39 0543 17 13 267
CONTATTI:
INFO@ORIGINSTB.COM
ARMERIA@ORIGINSTB.COM
WWW.ORIGINSTB.COM