



Caméra IP
Réf. 523000
Page 187

SOLUTIONS MÉTIER

Vidéosurveillance et sécurité	183
Digital Media	207
Installation et équipement multimédia	223
Installation réseau et outillage	245
Installation électrique et éclairage	263
Distribution électrique et onduleurs	279
Téléphonie et visioconférence	303



Moniteur
Réf. 053240
Page 204

Vidéosurveillance et sécurité

Définition de votre projet	184
L'écosystème de la vidéosurveillance IP	185
Caméras IP	186 - 187- 189 - 190 - 192
Enregistreurs vidéo IP	188 - 191 - 194
Caméras IP extérieures	193
Caméra IP et enregistreurs vidéo IP	195
L'écosystème de la vidéosurveillance BNC	196
Bien choisir sa caméra analogique et kit HD-CVI	197
Caméras HD à connectique BNC	198 - 200
Enregistreurs vidéo BNC et hybrides	199 - 201
Câbles et connectique pour installation de vidéosurveillance	202
Accessoires d'alimentation et caméras factices	203
Accessoires d'aide à l'installation et moniteurs	204
Moniteurs de vidéosurveillance	205
Sonorisation de sécurité et conférences	206

Définition de votre projet



CONFIEZ-NOUS VOTRE PROJET !

À partir de cette matrice à retourner à votre contact commercial, nous étudions votre projet et nous vous faisons une proposition personnalisée !

Société : _____ Nom : _____ Prénom : _____
 Adresse : _____ Code postal : _____ Ville : _____
 E-mail : _____ Tél. : _____ Fax : _____

QUEL EST LE TYPE D'EMPLACEMENT DU SYSTÈME DE SURVEILLANCE ?

Dans un lieu (ouvert au public, voie publique) Lieu privé (locaux fermés au public d'une entreprise, chez un particulier) Autres Précisez : _____

L'INSTALLATION

NOMBRE TOTAL DE CAMÉRAS

Nouvelle installation : Oui Installation à étendre : Analogique IP _____

LES CONTRAINTES PARTICULIÈRES PAR CAMÉRA : (CONTINUER SUR PAPIER LIBRE SI NÉCESSAIRE)

Caméra	Température extrêmes	Contre-jour	Vandalisme	Environnement maritime	Obscurité complète
Caméra 1	<input type="checkbox"/>	<input type="checkbox"/>	<input type="checkbox"/>	<input type="checkbox"/>	<input type="checkbox"/>
Caméra 2	<input type="checkbox"/>	<input type="checkbox"/>	<input type="checkbox"/>	<input type="checkbox"/>	<input type="checkbox"/>
Caméra 3	<input type="checkbox"/>	<input type="checkbox"/>	<input type="checkbox"/>	<input type="checkbox"/>	<input type="checkbox"/>
Caméra 4	<input type="checkbox"/>	<input type="checkbox"/>	<input type="checkbox"/>	<input type="checkbox"/>	<input type="checkbox"/>
Caméra 5	<input type="checkbox"/>	<input type="checkbox"/>	<input type="checkbox"/>	<input type="checkbox"/>	<input type="checkbox"/>
Caméra 6	<input type="checkbox"/>	<input type="checkbox"/>	<input type="checkbox"/>	<input type="checkbox"/>	<input type="checkbox"/>

LES CAMÉRAS

Besoin d'identification :

Présence d'un objet ou d'une personne dans un espace

Reconnaître un petit objet porté

Identification d'un visage

Lecture de plaque minéralogique

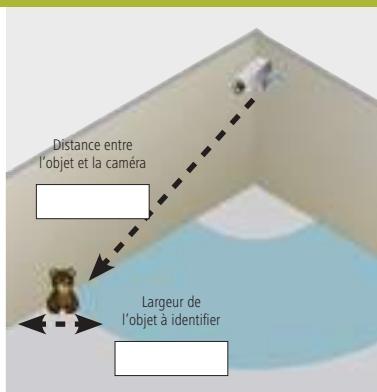

Caméra 1 Distance (m) Largeur (m)

Caméra 2 Distance (m) Largeur (m)

Caméra 3 Distance (m) Largeur (m)

Caméra 4 Distance (m) Largeur (m)

Caméra 5 Distance (m) Largeur (m)

Caméra 6 Distance (m) Largeur (m)

LE STOCKEUR

Nombre de caméras par appareil : 4 8 16 32

LA RÉOLUTION

4CIF / D1 / 960H (minimum légal) 1 ou 1,3 Mégapixel / 1000TVL (typique 720p) 2 Mégapixels (typique 1080p) 3 Mégapixels 5 Mégapixels

LE RYTHME

LA DURÉE DE STOCKAGE

12 images / sec 25 images / sec

Jours (1 mois max)

L'écosystème de la vidéosurveillance IP

La vidéosurveillance sur IP offre une souplesse de déploiement inégalable !

Sa simplicité pour les petits systèmes, tout comme ses possibilités d'évolutivité pour les moyens et grands systèmes, en font dorénavant la solution privilégiée des professionnels de la sécurité mais aussi de l'IT.

L'amélioration de la technologie visuelle des caméras IP permet de reprendre et d'enrichir les fonctionnalités de la technologie de surveillance analogique. Des passerelles existent pour réaliser des installations mixtes IP / analogiques.

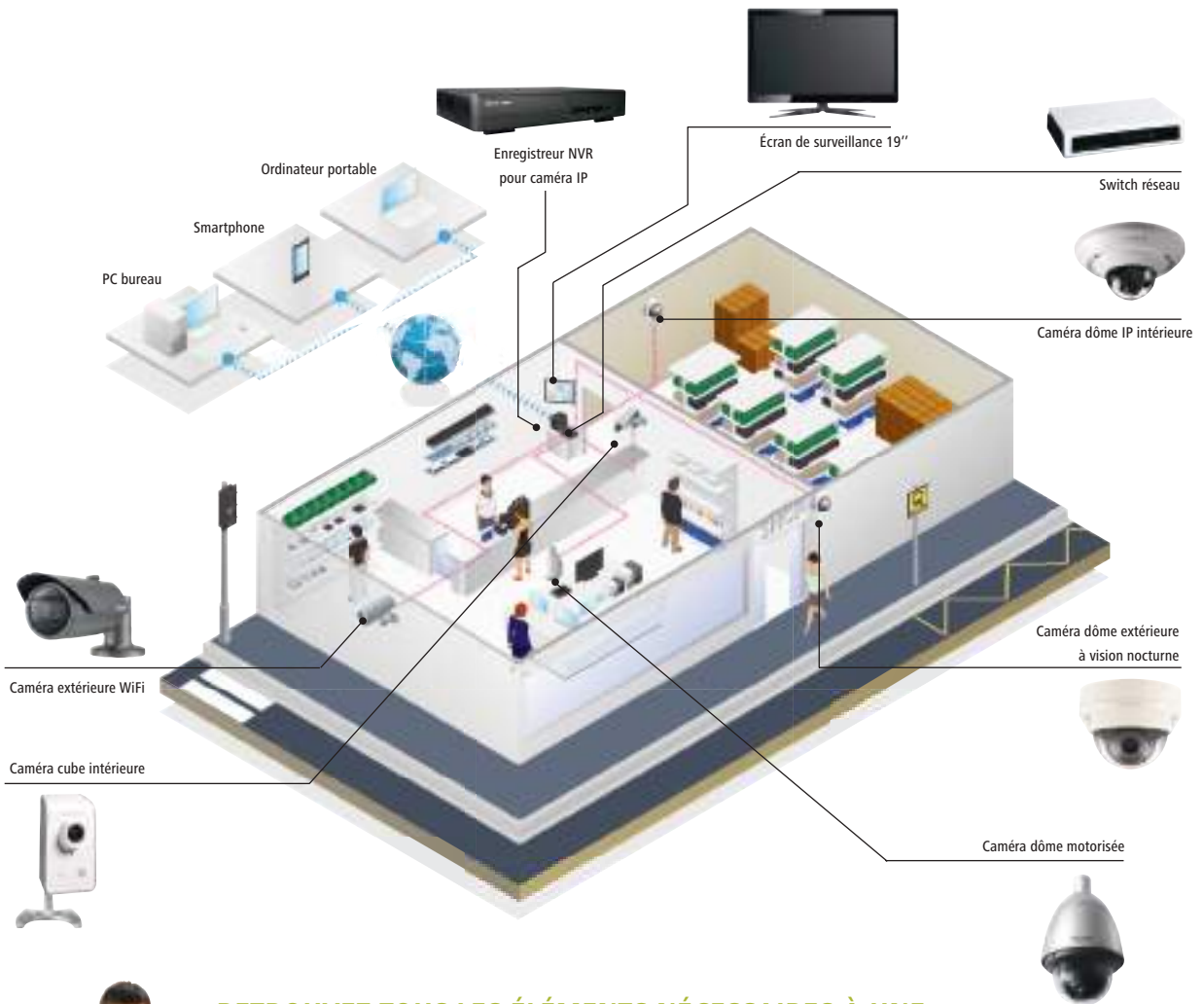

RETROUVEZ TOUS LES ÉLÉMENTS NÉCESSAIRES À UNE INSTALLATION DE VIDÉOSURVEILLANCE IP PERFORMANTE !

CAMÉRAS

Pages 186 et 187, 189 et 190, 192 et 193, 195



CORDONS RJ45

Pages 27 à 38



SWITCHS RÉSEAU

Pages 130 à 141



INJECTEURS POE

Page 142



ÉCRANS DE VIDÉOSURVEILLANCE

Pages 204 et 205



NVR LOGICIEL ET MATÉRIEL

Pages 188, 191, 194 et 195



ACCESSOIRES DE VIDÉOSURVEILLANCE

Pages 203 et 204



POINTS D'ACCÈS ET ACCESSOIRES WIFI

Pages 114 à 126



Caméras IP



GARANTIE
03 ANS



GARANTIE
03 ANS



GARANTIE
03 ANS



GARANTIE
03 ANS

MODÈLE	IPC-HFW1230S-S2	IPC-HDBW1230E-S2	IPC-HFW1431S	IPC-HDBW1431E
CAPTEUR / PIXELS	1/3" - 2 mégapixels	1/2,7" - 2 mégapixels	1/3" - 4 mégapixels	1/3" - 4 mégapixels
LENTILLE (MM)	2,8 mm	2,8 mm	2,8 mm	2,8 mm
ANGLES (H)	110°	104°	104°	104°
RÉSOLUTION	1920 x 1080	1920 x 1080	2688 x 1520	2688 x 1520
PORTÉE DES LED	30 m	30 m	30 m	30 m
SENSIBILITÉ	0 lux	0 lux	0 lux	0 lux
ÉTANCHÉITÉ	IP67	IP67	IP67	IP67
ANTI-VANDALE	-	IK10	-	IK10
AUDIO	-	-	-	-
SLOT CARTE	-	-	-	-
WIFI	-	-	-	-
FONCTIONS EMBARQUÉES	-	-	WDR 120dB, barrière virtuelle, intrusion	WDR 120dB, barrière virtuelle, intrusion
ALARMES	Détection de mouvement, zone de masquage	Détection de mouvement, zone de masquage	Sabotage, détection de mouvement, zone de masquage, perte de réseau, tentative d'accès, conflit d'IP, erreur de stockage.	Détection de mouvement, sabotage, changement de scène, déconnection réseau, conflit d'IP, tentative d'accès, défaut de stockage
TRANSMISSION ALERTES	Envoi mail (texte ou photo), app mobile	Envoi mail (texte ou photo), app mobile	Envoi mail (texte ou photo), app mobile	Envoi mail (texte ou photo), app mobile
ALIMENTATION POE	PoE	PoE	PoE	PoE
ALIMENTATION AUTRE	Transfo 12 V 1A non-fourni	Transfo 12 V 1A non-fourni	Transfo 12 V 1A non-fourni	Transfo 12 V 1A non-fourni
CONSOMMATION	5 W	5 W	5,5 W	5,5 W
NVR	QNAP / ONVIF	QNAP / ONVIF	QNAP / ONVIF	QNAP / ONVIF
APPLI SMARTPHONES				
DIMENSIONS (EN MM)	70,0 x 164,7	110,0 x 81,0	70,0 x 164,7	109,9 x 81,0
REF	523061	523062	523006	523060



GARANTIE
03 ANS



GARANTIE
03 ANS



GARANTIE
03 ANS

MODÈLE	SD22204T-GN PTZ	IPC-HDBW2431R-ZS	IPC-HFW2431T-ZS
CAPTEUR / PIXELS	1/2,7" - 2 mégapixels	1/3" - 4 mégapixels	1/3" - 4 mégapixels
LENTILLE (MM)	2,7-11 mm	2,7-13,5 mm motorisée	2,7-13,5 mm motorisée
ANGLES (H)	112,5°-30°	104°-28°	104°-28°
RÉSOLUTION	1920 x 1080	2688 x 1520	2688 x 1520
PORTÉE DES LED	-	30 m	60 m
SENSIBILITÉ	0,005 lux	0 lux	0 lux
ÉTANCHÉITÉ	IP66	IP67	IP67
ANTI-VANDALE	IK10	IK10	-
AUDIO	-	-	Bidirectionnel
SLOT CARTE	microSDXC	microSDXC	microSD
WIFI	-	-	-
FONCTIONS EMBARQUÉES	WDR 120dB, Barrière virtuelle, intrusion, reconnaissance de visages, objet manquant/abandonné	WDR 120dB, Barrière virtuelle, intrusion	WDR 120dB, Barrière virtuelle, intrusion, reconnaissance de visages, objet manquant/abandonné
ALARMES	Détection de mouvement	Détection de mouvement, sabotage, changement de scène, déconnection réseau, conflit d'IP, tentative d'accès, défaut de stockage	Détection de mouvement, sabotage, changement de scène, déconnection réseau, conflit d'IP, tentative d'accès, défaut de stockage
TRANSMISSION ALERTES	Envoi mail (texte ou photo), app mobile	Envoi mail (texte ou photo), app mobile	Envoi mail (texte ou photo), application mobile
ALIMENTATION POE	PoE	PoE	PoE
ALIMENTATION AUTRE	Transfo 12 V / 1,5 A non fourni	Transfo 12 V / 1 A non fourni	Transfo 12 V / 1 A non fourni
CONSOMMATION	10 W	9 W	9 W
NVR	QNAP / ONVIF	QNAP / ONVIF	QNAP / ONVIF
APPLI SMARTPHONES			
DIMENSIONS (EN MM)	122,0 x 89,0	122,0 x 89,0	72 x 80 x 212,8
REF	523009	523005	523117



GARANTIE
03 ANS



GARANTIE
03 ANS



GARANTIE
03 ANS



MODÈLE	IPC-HDBW5431E-ZE	IPC-HDBW5831E-Z5E	IPC-HFW5831E-Z5E
CAPTEUR / PIXELS	1/3" - 4 mégapixels	1/2,8" - 8 mégapixels	1/2,8" - 8 mégapixels
LENTILLE (MM)	2,7-13,5 motorisée	7-35 motorisée	7-35 motorisée
ANGLES (H)	106°-31°	38°-14°	38°-14°
RÉSOLUTION	2688 x 1520	3840 x 2160	3840 x 2160
PORTÉE DES LED	50 m	100 m	100 m
SENSIBILITÉ	0 lux	0 lux	0 lux
ÉTANCHÉITÉ	IP67	IP67	IP67
ANTIVANDALE	IK10	IK10	IK10
AUDIO	Audio bidirectionnel (micro et HP non fournis)	Audio bidirectionnel (micro et HP non fournis)	Audio bidirectionnel (micro et HP non fournis)
SLOT CARTE	microSDXC	microSDXC	microSDXC
WIFI	-	-	-
FONCTIONS EMBARQUÉES	WDR 120dB, barrière virtuelle, intrusion, objet abandonné/manquant, reconnaissance de visages	WDR 120dB, barrière virtuelle, intrusion, objet abandonné/manquant, reconnaissance de visages	WDR 120dB, barrière virtuelle, intrusion, objet abandonné/manquant, reconnaissance de visages
ALARMES	Sabotage, détection de mouvement, zone de masquage, perte de réseau, tentative d'accès, conflit d'IP, erreur de stockage	Sabotage, détection de mouvement, zone de masquage, perte de réseau, tentative d'accès, conflit d'IP, erreur de stockage	Sabotage, détection de mouvement, zone de masquage, perte de réseau, tentative d'accès, conflit d'IP, erreur de stockage
TRANSMISSION ALERTES	Envoi mail (texte ou photo), app mobile	Envoi mail (texte ou photo), app mobile	Envoi mail (texte ou photo), app mobile
ALIMENTATION POE	PoE+	PoE+	PoE
ALIMENTATION AUTRE	Bornier ou transfo 12/24 V non fourni	Bornier ou transfo 12/24 V non fourni	Transfo 12 V 1 A non fourni
CONSUMMATION	15 W	15 W	13 W
NVR	QNAP / ONVIF	QNAP / ONVIF	QNAP / ONVIF
APPLI SMARTPHONES			
DIMENSIONS (EN MM)	159,1 x 117,9	159,1 x 117,9	273,2 x 95,0 x 95,0
RÉF.	523003	523002	523001

GARANTIE
03 ANS



GARANTIE
03 ANS



MODÈLE	IPC-EBW81230	SD59230U-HNI PTZ
CAPTEUR / PIXELS	1/1,7" - 12 mégapixels	1/2,8" - 2 mégapixels
LENTILLE (MM)	1,98	4,5 - 135
ANGLES (H)	180° ou 360°	67,8°-2,4°
RÉSOLUTION	4000 x 3000	1920 x 1080
PORTÉE DES LED	10 m	150 m
SENSIBILITÉ	0 lux	0 lux
ÉTANCHÉITÉ	IP67	IP66
ANTIVANDALE	IK10	-
AUDIO	Audio bidirectionnel (micro et HP non fournis)	Audio bidirectionnel (micro et HP non fournis)
SLOT CARTE	microSDXC	microSDXC
WIFI	-	-
FONCTIONS EMBARQUÉES	WDR 120dB, barrière virtuelle, intrusion, zones chaudes	WDR 120dB, barrière virtuelle, intrusion, zones chaudes
ALARMES	Sabotage, détection de mouvement, zone de masquage, perte de réseau, tentative d'accès, conflit d'IP, erreur de stockage	Auto-tracking, franchissement de ligne, intrusion, objet manquant/abandonné, détection de visages, détection de mouvement, zone de masquage, régions d'intérêt
TRANSMISSION ALERTES	Envoi mail (texte ou photo), app mobile	Envoi mail (texte ou photo), app mobile
ALIMENTATION POE	PoE	PoE+
ALIMENTATION AUTRE	Transfo 12 V 1,5 A non fourni	Bornier 24 V 1A
CONSUMMATION	12 W	23 W
NVR	QNAP / ONVIF	QNAP / ONVIF
APPLI SMARTPHONES		
DIMENSIONS (EN MM)	149,8 x 47,7	186,0 x 309,0
RÉF.	523000	523008

Enregistreurs vidéo IP



GARANTIE
03 ANS



GARANTIE
03 ANS



GARANTIE
03 ANS

MODÈLE	NVR4104-4KS2	NVR4104HS-P-4KS2	NVR4108HS-8P-4KS2
CAMÉRAS	4	4	8
MEGAPIXELS / CAMÉRA	8	8	8
CODEC	H.265/ H.264	H.265 / H.264	H.265/ H.264
BIT RATE	80 Mbps	16 Kbit/s à 20 Mbit/s	80 Mbps
AFFICHAGE	4 canaux@25ips		2 canaux@4K(30ips)/8ch@1080P(30ips)
SORTIES VIDÉOS	HDMI® et VGA	HDMI® et VGA	HDMI® et VGA
RÉSOLUTION	4K / 1080p	3840 x 2160	4K / 1080p
HDD	1 x 6 To max	1 x 6 To max	1 x 6 To max
MONTÉ	-	-	-
E / S BORNIER ALARME	-	1/4	-
INSTALLATION FACILE	n.c.	-	n.c.
ÉVÉNEMENTS	Détection de mouvements, perte vidéo et sabotage	Perte de vidéo, détection mouvement, entrée d'alarme, alarme du système	Détection de mouvements, perte vidéo et sabotage
ACTION	Push vidéo, email, capture d'écran , buzzer , informations à l'écran	Envoi de fichier par FTP et email, enregistrement en local en cas d'événement, notification par email, sortie externe	Push vidéo, email, capture d'écran , buzzer , informations à l'écran
SWITCH ETHERNET	-	Oui	8 ports
POE /POE +	-	Oui / Non	Oui / Non
USB	2	2	
E-SATA	-	-	
LOGICIEL OS / CAMÉRAS	Windows et Mac / 64	Windows et Mac/64	Windows et Mac / 64
NAVIGATEUR	Chrome, IE, Firefox, Safari	Chrome, IE, Firefox, Safari	Chrome, IE, Firefox, Safari
APPLICATION MOBILE			
ONVIF	Oui	Oui	Oui
DIMENSIONS (EN MM)	204,6 x 204,6 x 45,6	260 x 224,9 x 47,6	260,0 x 224,9 x 4,6
REF.	523017	523362	523016



GARANTIE
03 ANS



GARANTIE
03 ANS



GARANTIE
03 ANS

MODÈLE	NVR4216-16P-4KS2	NVR5216-16P-4KS2E	NVR5432-16P-4KS2E
CAMÉRAS	16	16	32
MEGAPIXELS / CAMÉRA	8	12	12
CODEC	H.265 / H.264	Smart H.265+ / Smart H.264+	Smart H.265+ / Smart H.264+
BIT RATE	200 Mbps	320 Mbps	320 Mbps
AFFICHAGE	2 canaux@4K(30ips)/8ch@1080P(30ips)	4 canaux@4K(30ips)/16@1080P(30ips)	4 canaux@4K(30ips)/16@1080P(30ips)
SORTIES VIDÉOS	HDMI® et VGA	HDMI® et VGA	2HDMI®/2VGA
RÉSOLUTION	4K / 1080p	4K / 1080p	4K / 1080p
HDD	2 x 6 To max	2 x 10 To max	x 10 To max
MONTÉ	-	-	4
E / S BORNIER ALARME	4/2	4/2	16/6
INSTALLATION FACILE	n.c.	n.c.	
ÉVÉNEMENTS	Détection de mouvements, perte vidéo, sabotage, objet abandonné ou manquant, intrusion	Détection de mouvements, perte vidéo, sabotage, objet abandonné ou manquant, intrusion	Détection de mouvements, perte vidéo, sabotage, objet abandonné ou manquant, intrusion, POS
ACTION	Push vidéo, email, capture d'écran, buzzer, informations à l'écran	Push vidéo, email, capture d'écran, buzzer, informations à l'écran	Push vidéo, email, capture d'écran, buzzer, informations à l'écran
SWITCH ETHERNET	Oui	Oui	Oui
POE /POE +	Oui / non	Oui dont 8 x ePoE	Oui dont 8 x ePoE
USB	2	2	3
E-SATA	-	-	1
LOGICIEL OS / CAMÉRAS	Windows et Mac / 64	Windows et Mac / 64	Windows et Mac / 64
NAVIGATEUR	Chrome, IE, Firefox, Safari	Chrome, IE, Firefox, Safari	Chrome, IE, Firefox, Safari
APPLICATION MOBILE			
ONVIF	Oui	Oui	Oui
DIMENSIONS (EN MM)	375,0 x 327,5 x 53	375,0 x 327,5 x 53	440,0 x 411,2 x 76
REF.	523015	523014	523013

GARANTIE
03
ANS

GARANTIE
03
ANS

GARANTIE
03
ANS

PLUS PRODUIT	-	Chauffée !	Des LED IR portant à 100 m !
DÉSIGNATION	QNP-6230	SNP-L6233H PTZ	SNP-L6233RH PTZ
CAPTEUR / PIXELS	1/2,8" 2 mégapixels	1/2,8" - 2,3 mégapixels	1/2,8" - 2,3 mégapixels
LENTILLE (MM)	4,44 ~ 102,2	4,44-102,1	4,44-102,1
ANGLES (H)	61,8°	3,14° - 62,8°	3,1° - 63,68°
RÉSOLUTION	1920 x 1080	1920 x 1080	1920 x 1080
PORTÉE DES LED	-	-	100 m
SENSIBILITÉ	0,01 Lux	0,015 lux	0 lux
ÉTANCHÉITÉ	IK66	IP66	IP66
ANTIVANDALE	IK10	IK10	IK10
AUDIO	Oui	Audio bidirectionnel (micro et HP non fournis)	Audio bidirectionnel (micro et HP non fournis)
SLOT CARTE	Micro SD	SD/SDHC/SDXC	SD/SDHC/SDXC
WIFI	-	-	-
FONCTIONS EMBARQUÉES	(WDR) 120dB/Détection Faciale	Chauffage, WDR 100 dB, sabotage, ligne virtuelle, entrée / sortie, apparition/disparition, détection audio, détection de visages	Chauffage, WDR 100 dB, sabotage, ligne virtuelle, entrée / sortie, apparition/disparition, détection audio, détection de visages
ALARMES	Franchissement de ligne, intrusion, objet abandonné/manquant	Détection de mouvement, sabotage, détection audio, détection de visages, analyse vidéo, entrée alarme, déconnexion réseau	Détection de mouvement, sabotage, détection audio, détection de visages, analyse vidéo, entrée alarme, déconnexion réseau
TRANSMISSION ALERTES	-	Fichier via FTP, email, notification par email	Fichier via FTP, email, notification par email
ALIMENTATION POE	Oui	PoE / PoE+	PoE / PoE+
ALIMENTATION AUTRE	24 V CA	Bornier 24 V	Bornier 24 V
CONSUMMATION	13 / 22	65 W	90 W
NVR	ONVIF	ONVIF	ONVIF
APPLI SMARTPHONES			
DIMENSIONS (EN MM)	220 x 293,6	223,4 x 293,6	248 x 399,5
RÉF.	740766	053285	053286

GARANTIE
03
ANS

GARANTIE
03
ANS

GARANTIE
03
ANS

PLUS PRODUIT	Pour petites installations !	Polyvalence au meilleur prix !	Polyvalente par excellence !
DÉSIGNATION	QND-6020R	QNO-6020R	QNO-6082R
CAPTEUR / PIXELS	1/2,9" - 2,19 mégapixels	1/2,9" - 2 mégapixels	1/2,9" - 2,1 mégapixels
LENTILLE (MM)	3,6	3,6	3,2 - 10
ANGLES (H)	86,48°	86,5°	32,4°-103,8°
RÉSOLUTION	1920 x 1080	1920 x 1080	1920 x 1080
PORTÉE DES LED	20 m	20 m	30 m
SENSIBILITÉ	0 lux	0 lux	0 lux
ÉTANCHÉITÉ	-	IP66	IP66
ANTIVANDALE	IK08	IK10	IK10
AUDIO	Audio unidirectionnel (micro et HP fournis)	Audio unidirectionnel (micro non fourni)	Audio unidirectionnel (micro non fourni)
SLOT CARTE	Micro SD 128 Go	Micro SD 128 Go	Micro SD 128 Go
WIFI	-	-	-
FONCTIONS EMBARQUÉES	WDR 120 dB, détection de mouvement, sabotage, perte de la mise au point	WDR 120 dB, détection de mouvement, sabotage, perte de la mise au point	WDR 120 dB, détection de mouvement, sabotage, perte de la mise au point
ALARMES	Détection de mouvement, changement de scène abusif, erreur carte SD, erreur NAS, entrée d'alarme, détection de perte de mise au point	Détection de mouvement, changement de scène abusif, erreur carte SD, erreur NAS, entrée d'alarme, détection de perte de mise au point	Détection de mouvement, changement de scène abusif, erreur carte SD, erreur NAS, entrée alarme, perte de mise au point
TRANSMISSION ALERTES	Envoi de fichier par FTP et email, enregistrement en local en cas d'événement, notification par email, sortie externe	Envoi de fichier par FTP et email, enregistrement en local en cas d'événement, notification par email, sortie externe	Envoi de fichier par FTP et email, enregistrement en local en cas d'événement, notification par email, sortie externe
ALIMENTATION POE	Oui	Oui	Oui
ALIMENTATION AUTRE	12 V	-	Bornier 12 V
CONSUMMATION	6,5 W	6,6 W	8 W
NVR	ONVIF / QNAP	ONVIF / QNAP	ONVIF / QNAP
APPLI SMARTPHONES			
DIMENSIONS (EN MM)	110 x 86	70 x 246	70 x 246
RÉF.	053228	053229	780234

Caméras IP

GARANTIE
03 ANS

GARANTIE
03 ANS

GARANTIE
03 ANS

PLUS PRODUIT	Mise au point motorisée !	Analyse vidéo intelligente !	Fisheye avec LED IR !
DÉSIGNATION	QNO-7080R	QNV-7080R	PNF-9010RV
CAPTEUR / PIXELS	1/3" - 4 mégapixels	1/3" - 4 mégapixels	1/1,7" - 12 mégapixels
LENTILLE (MM)	2,8-12 motorisée	2,8 - 12 motorisée	2,1
ANGLES (H)	26° - 109°	109,7° - 26°	H : 180 ° - V 180° - D 180°
RÉSOLUTION	2592 x 1520	2592 x 1520	4000 x 3000
PORTÉE DES LED	30 m	30 m	15 m
SENSIBILITÉ	0 lux	0 lux	0 lux
ÉTANCHÉITÉ	IP66	IP66	IP66
ANTIVANDALE	IK10	IK10	IK10
AUDIO	Audio unidirectionnel (micro non fourni)	Audio unidirectionnel (micro non fourni)	Audio bidirectionnel (micro et HP non fournis)
SLOT CARTE	Micro SD 128 Go	Micro SD 128 Go	Micro SD/SDHC/SDXC
FONCTIONS EMBARQUÉES	WDR 120 dB, détection de mouvement, sabotage, perte de la mise au point	WDR 120 dB, détection de mouvement avec métadonnées, sabotage, détection de perte de mise au point	WDR 120 dB, barrière virtuelle, entrée/sortie, sabotage, détection audio, apparition/disparition, perte de la mise au point
ALARMES	Détection de mouvement, sabotage, détection audio, détection de visages, analyse vidéo, entrée alarme, déconnexion réseau	Détection de mouvement, changement de scène abusif, erreur carte SD, erreur NAS entrée d'alarme, détection de perte de mise au point	-
TRANSMISSION ALERTES	Fichier via FTP, email, notification par email	Envoi de fichier par FTP et email, enregistrement en local en cas d'événement, notification par email, sortie externe	Fichier via FTP, email, notification par email
ALIMENTATION POE	PoE	Oui	PoE
ALIMENTATION AUTRE	Bornier 12 V	Bornier 12 V	Bornier 12 V
CONSOMMATION	8 W	7,2 W	13 W
NVR	QNAP / ONVIF	QNAP / ONVIF	QNAP / ONVIF
APPLI SMARTPHONES			
DIMENSIONS (EN MM)	70 x 246	137 x 106	146 x 63,4
RÉF.	053283	053231	053282

GARANTIE
03 ANS

GARANTIE
03 ANS

GARANTIE
03 ANS

GARANTIE
03 ANS

PLUS PRODUIT	WDR 150 dB !	Installation facile par dongle USB !	Algorithme de classification sonore !	Infrarouge longue portée !
DÉSIGNATION	XNO-6080R	XNV-6080R	XNP-6120H	XNP-6370RH
CAPTEUR / PIXELS	1/2,8" - 2 mégapixels	1/2,8" - 2 mégapixels	1/2,8" - 2 mégapixels	1/1,9" - 2,4 mégapixels
LENTILLE (MM)	2,8 - 12	2,8-12 motorisée	5,2 - 62,4 motorisée	6 - 222
ANGLES (H)	119,5° - 27,9°	27,9° - 119,5°	5,3° - 54,58°	1,9° - 59°
RÉSOLUTION	1920 x 1080	1920 x 1080	1920 x 1080	1920 x 1080
PORTÉE DES LED	50 m	50 m	-	350 m
SENSIBILITÉ	0 lux	0 lux	0,003 lux	0 lux
ÉTANCHÉITÉ	IP66	IP66	IP66	IP66
ANTIVANDALE	IK10	IK10	IK10	IK10
AUDIO	Audio bidirectionnel (micro et HP non fournis)	Audio bidirectionnel (micro et HP non fournis)	Audio bidirectionnel (micro et HP non fournis)	-
SLOT CARTE	SD/SDHC/SDXC	SD/SDHC/SDXC	SD/SDHC/SDXC	SD/SDHC/SDXC
FONCTIONS EMBARQUÉES	WDR 150 dB, sabotage, maraudage, détection de perte de mise au point, détection de brouillard, ligne virtuelle, entrée / sortie, apparition / disparition, détection audio, détection de visages, détection de mouvement, autotracking digital, classification sonore	WDR 150 dB, sabotage, maraudage, détection de perte de mise au point, détection de brouillard, ligne virtuelle, entrée / sortie, apparition/disparition, détection audio, détection de visages, détection de mouvement, autotracking digital, classification sonore	WDR 150 dB, sabotage, maraudage, détection de perte de mise au point, détection de brouillard, ligne virtuelle, entrée / sortie, apparition/disparition, détection audio, détection de visages, détection de mouvement, autotracking digital, classification sonore	WDR 120 dB, sabotage, ligne virtuelle, entrée / sortie, apparition / disparition, détection audio
ALARMES	Entrée d'alarme, détection de mouvement, analyse vidéo et audio, déconnexion réseau	Entrée d'alarme, détection de mouvement, analyse vidéo et audio, déconnexion réseau	Entrée d'alarme, détection de mouvement, analyse vidéo et audio, déconnexion réseau	Entrée d'alarme, détection de mouvement, Analyse vidéo intelligente, déconnexion réseau
TRANSMISSION ALERTES	Téléchargement de fichier via FTP et email, notification via courriel, stockage local (SD/SDHC/SDXC), sortie externe, pré-réglage PTZ Digital	Téléchargement de fichier via FTP et email, notification via mail, stockage local sur SD, sortie externe, pré-réglage PTZ digital	Téléchargement de fichier via FTP et email, notification via mail, stockage local sur SD, sortie externe, pré-réglage PTZ digital	Téléchargement de fichier via FTP et email, notification via email
ALIMENTATION POE	Oui	Oui	Oui	-
ALIMENTATION AUTRE	Bornier 12 V / 24 V	Bornier 12 V / 24 V	-	Bornier 24 V
CONSOMMATION	15 W	15 W	12 W	90 W
NVR	ONVIF	QNAP / ONVIF	ONVIF	ONVIF
APPLI SMARTPHONES				
DIMENSIONS (EN MM)	91 x 368,6	160 x 118,5	168 x 161,5	236,9 x 407,7
RÉF.	053235	053280	053281	053236



Les stockeurs Hanwha XRN sont issus de la nouvelle gamme Wisenet X d'Hanwha Techwin. Les stockeurs XRN proposent l'enregistrement via l'algorithme WiseStream qui améliore de 50% la compression du H.265, ainsi qu'un switch Ethernet PoE+ et la visualisation en 4k.

GAMME WISENET X



GARANTIE
03 ANS



GARANTIE
03 ANS

MODÈLE	XRN-410S 1TB	XRN-810S 1TB
CAMÉRAS	4	8
MEGAPIXELS / CAMÉRA	8	8
CODEC	H.265 , H.2645, Wisestream	H.265 , H.2645, Wisestream
BIT RATE	50 Mbps (temps réel)	100 Mbps (temps réel)
AFFICHAGE	4 canaux : 120ips @ 3 mégapixels	8 canaux : 240ips @ 2 mégapixels (FHD)
SORTIES VIDÉOS	HDMI® ou VGA	HDM® ou VGA
RÉSOLUTION	4K sur HDMI®	4K sur HDMI®
HDD	1 x 8 To max	2 x 8 To max
MONTÉ	1 To	1 To
E / S BORNIER ALARME	4 / 2	4 / 3
INSTALLATION FACILE	Oui, QR code	-
EVÉNEMENTS	Entrée d'alarme (4), perte de la vidéo, événement de la caméra (capteur, MD, analyse vidéo) Événement AV (sabotage, entrée/sortie, passage (ligne virtuelle), apparition/disparition, détection de visages, détection audio), perte de mise au point	Entrée d'alarme (4), perte de la vidéo, événement de la caméra (capteur, MD, analyse vidéo) Événement AV (sabotage, entrée/sortie, passage (ligne virtuelle), apparition/disparition, détection de visages, détection audio), perte de mise au point
ACTION	E-mail, pré-réglage PTZ, sortie d'alarme, signal sonore, sortie moniteur	E-mail, pré-réglage PTZ, sortie d'alarme, signal sonore, sortie moniteur
SWITCH ETHERNET	Oui	Oui
POE /POE +	Oui / oui	Oui / oui
USB	2	3
E-SATA	-	-
LOGICIEL OS / CAMÉRAS	Windows / 36	Windows / 36
NAVIGATEUR	Depuis Windows 7 et Mac OS X	Depuis Windows 7 et Mac OS X
APPLICATION MOBILE		
ONVIF	Oui	Oui
DIMENSIONS (EN MM)	300,0 x 48,0 x 208,7	370,0 x 44,0 x 320,0
RÉF.	053279	053284



GARANTIE
03 ANS



GARANTIE
03 ANS

MODÈLE	XRN-1610SP	XRN-2010 1TB
CAMÉRAS	16	32
MEGAPIXELS / CAMÉRA	12	12
CODEC	H.265 , H.2645, Wisestream	H.265 , H.2645, Wisestream
BIT RATE	180 Mbps (temps réel)	265 Mbps (temps réel sur les 32 canaux avec caméras de 4 mégapixels max)
AFFICHAGE	16 canaux : 240ips @ 3 mégapixels	32 canaux : 480ips @ 2 mégapixels (FHD)
SORTIES VIDÉOS	HDMI® et VGA	HDMI® et VGA
RÉSOLUTION	4K sur HDMI® si moniteur unique	4K sur HDMI® si moniteur unique
HDD	4 x 6 To max	6 x 8 To max
MONTÉ	-	1 To
E / S BORNIER ALARME	8 / 4	8 / 4
INSTALLATION FACILE	Oui	Oui
EVÉNEMENTS	Entrée d'alarme (4), perte de la vidéo, événement de la caméra (capteur, MD, analyse vidéo) Événement AV (sabotage, entrée/sortie, passage (ligne virtuelle), apparition/disparition, détection de visages, détection audio), perte de mise au point	Entrée d'alarme (4), perte de la vidéo, événement de la caméra (capteur, MD, analyse vidéo) Événement AV (sabotage, entrée/sortie, passage (ligne virtuelle), apparition/disparition, détection de visages, détection audio), perte de mise au point
ACTION	E-mail, pré-réglage PTZ, sortie d'alarme, signal sonore, sortie moniteur	E-mail, pré-réglage PTZ, sortie d'alarme, signal sonore, sortie moniteur
SWITCH ETHERNET	Oui	Oui
POE /POE +	Oui / oui	Oui / oui
USB	3	3
E-SATA	1	1
LOGICIEL OS / CAMÉRAS	Windows / 36	Windows / 36
NAVIGATEUR	Depuis Windows 7 et Mac OS X	Depuis Windows 7 et Mac OS X
APPLICATION MOBILE		
ONVIF	Oui	Oui
DIMENSIONS (EN MM)	440,0 x 88,0 x 384,8	440,0 x 88,0 x 384,8
RÉF.	053237	053238

Caméras IP



BOSCH

GARANTIE
03 ANS

GARANTIE
03 ANS

MODÈLE	NDI-4502-AL	NDI-4502-A
CAPTEUR / PIXELS	1/2,9" 2 mégapixels	1/2,9" 2 mégapixels
LENTILLE (MM)	3 ~ 10 motorisée	3 ~ 10 motorisée
ANGLES (H)	34° - 101°	34° - 101°
RÉSOLUTION	1920 x 1080	1920 x 1080
PORTÉE DES LED (M)	15 M	15 M
SENSIBILITÉ	0 Lux	0 Lux
ÉTANCHEITÉ	-	-
ANTIVANDAL	-	-
AUDIO	Oui	Oui
SLOT CARTE	Micro SD	Micro SD
WIFI	-	-
FONCTION EMBARQUÉES	(WDR) 120 dB	(WDR) 90 dB
ALARMES	Franchissement de ligne, intrusion, objet abandonné/manquant	Franchissement de ligne, intrusion, objet abandonné/manquant
TRANSMISSION ALERTES	Mail	Mail
ALIMENTATION POE	Oui	Oui
ALIMENTATION AUTRE	12 V CA	12 V CA
CONSUMATION (W)	5 / 6	5 / 6
NVR	ONVIF	ONVIF
APPLI SMARTPHONE		
DIMENSIONS (MM)	135,0 x 102,0	135,0 x 102,0
RÉF.	057164	057163



PLUS PRODUIT	Complet et compact !	Micro intégré !	-
MODÈLE	FLEXIDOME IP micro 2000	FLEXIDOME indoor 5000 HD	FLEXIDOME IP panoramic 5000 MP
CAPTEUR / PIXELS :	1/4" - 1,3 mégapixel	1/2.7" - 2 mégapixels	1/3" - 5 mégapixels
LENTILLE (MM) :	2,5	3 - 10	1.19
ANGLES (H) :	89°	117° - 36°	360°
RÉSOLUTION :	1280 x 720	1920 x 1080	1792 x 1792 (pixels utiles)
PORTÉE DES LED :	-	15 m	-
SENSIBILITÉ :	0,08 lux	0 lux	0,12 lux
ÉTANCHEITÉ :	-	-	-
ANTIVANDALE :	-	-	IK 04
AUDIO :	Bidirectionnel (micro et HP fournis)	Bidirectionnel (micro intégré)	Bidirectionnel (micro intégré)
SLOT CARTE :	MicroSDHC	MicroSDXC	MicroSDXC
WIFI :	-	-	-
FONCTIONS EMBARQUÉES :	WDR 76dB, détection de mouvements, antisabotage	Détection de sabotage, détection de mouvement, antibrouillard	Antibrouillard, 8 zones de masquages
ALARMES	Détection de mouv., antisabotage, détection audio	-	-
TRANSMISSION ALERTES	Notification par email,SMS, envoi de fichier sur FTP, dropbox	Notification par email,SMS, envoi de fichier sur FTP, dropbox	Notification par email,SMS, envoi de fichier sur FTP, dropbox
ALIMENTATION POE :	Oui	Oui	Oui
ALIMENTATION AUTRE	Bornier 12 V 1 A	Bornier 12 V	Bornier 12 V
CONSUMATION	12 V 12 W, PoE 14 W, 24 V 19 W	6 W	3.6 W
NVR :	ONVIF / Go1984	ONVIF	ONVIF
APPLI SMARTPHONES :			
DIMENSIONS (EN MM) :	105,0 x 55,0	135,0 x 102,0	50,0 x 105,0
RÉF.	053204	053291	053292

Consultez-nous

Caméras IP extérieures



BOSCH



PLUS PRODUIT	Envoi de fichiers sur le cloud !	Sortie BNC CVBS intégrée !	Fonction antibrouillard !
MODÈLE	FLEXIDOME micro 5000 IP	FLEXIDOME extérieur 5000	FLEXIDOME extérieur 5000
CAPTEUR / PIXELS :	1/2.7" - 5 mégapixels	1/2.7" - 2 mégapixels	1/3" - 5 mégapixels
LENTILLE (MM) :	2.5 mm	3 - 10 motorisée	3 - 10 motorisée
ANGLES (H) :	135°	36° - 117°	86,8° - 27,8°
RÉSOLUTION :	1920 x 1080	1920 x 1080	2592 x 1944
PORTÉE DES LED :	-	15 m	15 m
SENSIBILITÉ :	1 lux	0 lux	0 lux
ÉTANCHÉITÉ :	IP66	IP66	IP66
ANTIVANDALE :	IK08	IK10	IK10
AUDIO :	-	Bidirectionnel (micro et HP non fournis)	Bidirectionnel (micro et HP non fournis)
SLOT CARTE :	MicroSD	MicroSD	MicroSD
FONCTIONS EMBARQUÉES :	WDR, iDNR, détection de sabotage, détection de mouvements, zone privative	WDR, iDNR, détection de sabotage, détection de mouvements, 8 zones privatives, détection audio, flux vidéo par régions d'intérêt, antibrouillard	WDR, iDNR, détection de sabotage, détection de mouvements, 8 zones privatives, détection audio, flux vidéo par régions d'intérêt, antibrouillard
ALARMES	Détection de sabotage, détection de mouvements	Détection de sabotage, détection de mouvements	Détection de sabotage, détection de mouvements
TRANSMISSION ALERTES	Notification par email, SMS, envoi de fichier sur FTP, dropbox	Notification par email, SMS, envoi de fichier sur FTP, dropbox	Notification par email, SMS, envoi de fichier sur FTP, dropbox
ALIMENTATION POE :	Oui	Oui	Oui
ALIMENTATION AUTRE	Bornier 12 / 24 V	Bornier 12 V	Bornier 12 V
CONSUMMATION	4 W	7 W	6.3 W
NVR :	ONVIF	QNAP / ONVIF	QNAP / ONVIF
APPLI SMARTPHONES :			
DIMENSIONS (EN MM) :	110,0 x 55,0	145,0 x 131,0	145,0 x 131,0
RÉF.	053293	053203	053294

Consultez-nous



PLUS PRODUIT	Fisheye !	PTZ !	Codex H.265 !	LED infrarouge !
MODÈLE	FLEXIDOME IP panoramic 5000 MP	AUTODOME IP 4000i	AUTODOME IP 5000i PTZ	AUTODOME IP 5000i IR PTZ
CAPTEUR / PIXELS :	1/3" - 5 mégapixels	1/2.8" - 2 mégapixels	1/2.8" - 2 mégapixels	1/2.8" - 2 mégapixels
LENTILLE (MM) :	1.19	5.3 - 64	4.5 - 135	4.5 - 135
ANGLES (H) :	300°	4.9° - 58.5°	2.4° - 60.9°	2.4° - 60.9°
RÉSOLUTION :	1792 x 1792	1920 x 1080	1920 x 1080	1920 x 1080
PORTÉE DES LED :	-	-	-	180 m
SENSIBILITÉ :	0.12 lux	0,01 lux	0.01 lux	0 lux
ÉTANCHÉITÉ :	IP66	IP65	IP66	IP66
ANTIVANDALE :	IK10	IK10	IK10	-
AUDIO :	Bidirectionnel (micro intégré)	Bidirectionnel (micro et HP non fournis)	Bidirectionnel (micro et HP non fournis)	Bidirectionnel (micro et HP non fournis)
SLOT CARTE :	MicroSD	MicroSD	MicroSD	MicroSD
FONCTIONS EMBARQUÉES :	WDR, iDNR, détection de sabotage, détection de mouvements, 8 zones privatives	WDR, Ligne virtuelle, e/s de champ, détection de mouvements, estimation de foule, 24 zones privatives, antibrouillard	WDR, Ligne virtuelle, e/s de champ, détection de mouvements, estimation de foule, 24 zones privatives, antibrouillard, chauffage	WDR, Ligne virtuelle, e/s de champ, détection de mouvements, estimation de foule, 24 zones privatives, antibrouillard, chauffage
ALARMES	Détection de sabotage, détection de mouvements, détection audio	Ligne virtuelle, e/s de champ, détection de mouvements, estimation de foule, 24 zones privatives, antibrouillard	Ligne virtuelle, e/s de champ, détection de mouvements, estimation de foule, 24 zones privatives, antibrouillard	Ligne virtuelle, e/s de champ, détection de mouvements, estimation de foule, 24 zones privatives, antibrouillard
TRANSMISSION ALERTES	Notification par email, SMS, envoi de fichier sur FTP, dropbox	n.c.	n.c.	n.c.
ALIMENTATION POE :	Oui	PoE +	PoE +	PoE +
ALIMENTATION AUTRE	Bornier 12 V	Bornier 24 V	Bornier 24 V	Bornier 24 V
CONSUMMATION	3.6 W	12 W	24 W	25 W
NVR :	ONVIF	ONVIF	ONVIF	ONVIF
APPLI SMARTPHONES :				
DIMENSIONS (EN MM) :	110,0 x 57,0	170,2 x 162,4	303,6 x 207,0	346,6 x 207,0
RÉF.	053295	053296	053297	053298

Consultez-nous

Enregistreurs vidéo IP



BOSCH

GARANTIE
03 ANS

GARANTIE
03 ANS

MODÈLE	DIVAR network 2000 recorder	DDN-2516-200N08
CAMÉRAS	16 IP	16
MEGAPIXELS / CAMÉRA	8 mégapixels	8 mégapixels
CODEC	H.265	H.265+/H.265
BIT RATE	256 Mbps	256
AFFICHAGE	200 ips sur 16 canaux	8 canaux à 1080 et 2 en 4K
SORTIES VIDÉOS	HDMI® et VGA	HDMI® et VGA
RÉSOLUTION	4K sur HDMI® (2 canaux max), 1080p (8 canaux max)	4K
HDD	2 x 6To max	2 x 6 To max
MONTÉ	-	-
E / S ALARME	4 / 2	2
INSTALLATION FACILE	Oui	Oui
ÉVÈNEMENTS	Perte de vidéo, détection mouvement, entrée d'alarme, alarme du système	Détection de mouvement, zones de détection de mouvement, perte vidéo, sabotage et diagnostic
ACTION	Enregistrement, mouvement PTZ, sortie d'alarme, e-mail, sonnerie, message écran, moniteurs "A et B" activés	Reconnaissance faciale, comptage de personne, intrusion
SWITCH ETHERNET	Oui	8
POE /POE +	PoE (8 ports)	Oui / Oui
USB	2	2
LOGICIEL OS / CAMÉRAS	Windows / 16	Windows / 128
NAVIGATEUR	n.c.	Tous depuis Windows 7 et Mac OS X
APPLICATION MOBILE		
ONVIF	Oui	Oui
DIMENSIONS	375 x 320 x 53	375 x 323 x 53
RÉF.	053299	531027

GARANTIE
03 ANS

GARANTIE
03 ANS

GARANTIE
03 ANS

MODÈLE	DDN-3532-200N16	DRN-5532-400N16	DRH-5532-400N00
CAMÉRAS	32	32	32 IP ou 16 IP +16 BNC
MEGAPIXELS / CAMÉRA	12 mégapixels	12 mégapixels	12 mégapixels
CODEC	H.265+/H.265	H.265+/H.265	H.265+/H.265
BIT RATE	320	320	320
AFFICHAGE	16 canaux à 1080 et 4 en 4K	16 canaux à 1080 et 4 en 4K	16 canaux à 1080 et 4 en 4K
SORTIES VIDÉOS	HDMI® et VGA	HDMI® et VGA	HDMI® et VGA
RÉSOLUTION	4K	4K	4K
HDD	2 x 6 To max	4 x 6 To max	4 x 6 To max
MONTÉ	-	-	-
E / S ALARME	2	2	16
ÉVÈNEMENTS	Détection de mouvement, zones de détection de mouvement, perte vidéo, sabotage et diagnostic	Détection de mouvement, zones de détection de mouvement, perte vidéo, sabotage et diagnostic	Détection de mouvement, zones de détection de mouvement, perte vidéo, sabotage et diagnostic
ACTION	Reconnaissance faciale, comptage de personne, intrusion	Reconnaissance faciale, comptage de personne, intrusion	Reconnaissance faciale, comptage de personne, intrusion
SWITCH ETHERNET	16	16	16
POE /POE +	Oui / Oui	Oui / Oui	Oui / Oui
USB	2	2	2
LOGICIEL OS / CAMÉRAS	Windows/128	Windows/128	Windows/128
NAVIGATEUR	Tous depuis Windows 7 et Mac OS X	Tous depuis Windows 7 et Mac OS X	Tous depuis Windows 7 et Mac OS X
APPLICATION MOBILE			
ONVIF	Oui	Oui	Oui
DIMENSIONS	375 x 323 x 53	375 x 323 x 53	440 x 408 x 76
RÉF.	531035	531120	053225

Caméras IP et enregistreurs vidéo IP

Panasonic

NVR

GARANTIE
03 ANS

MODÈLE	WJ-NX200/4TB
CAMÉRAS	9
MEGAPIXELS / CAMÉRA	8 mégapixels
CODEC	H.265(HEVC), H.264, JPEG
BIT RATE	192 Mbit/s max
AFFICHAGE	4K/FHD
SORTIES VIDÉOS	HDMI®
RÉSOLUTION	4K
HDD	2 x 12 To max
MONTÉ	4 To
E / S BORNIER ALARME	1
ÉVÉNEMENTS	Détection de mouvement, zones de détection de mouvement : 396 (22 x 18), perte vidéo, sabotage et diagnostic
ACTION	Enregistrement, PTZ, tour, notification vidéo, e-mail, FTP, instantané, avertisseur et conseils à l'écran
SWITCH ÉTHERNET	-
PDE /POE +	-
USB	2
E-SATA	-
LOGICIEL OS / CAMÉRAS	Windows/32
NAVIGATEUR	Tous depuis Windows 7 et Mac OS X
APPLICATION MOBILE	
ONVIF	Oui
DIMENSIONS	420 x 88 x 300
REF.	740524

CAMÉRAS IP



PLUS PRODUIT	Vision nocturne en couleurs !	Enregistrement en 60 fps !
DÉSIGNATION	Caméra tube IP Panasonic WV-SPW312L	Caméra tube IP Panasonic WV-S1531LN
CAPTEUR / PIXELS	1/3" - 1,3 mégapixel	1/3" - 2 mégapixels
LENTILLE (MM)	2,8 - 10 mm	2,8 - 10
ANGLES (H)	102° - 28°	112° - 31°
RÉSOLUTION	1280 x 960	1920 x 1080
PORTÉE DES LED	30 m	40 m
SENSIBILITÉ	0 lux	0 lux
ÉTANCHÉITÉ	IP66	IP66
ANTIVANDALE	-	IK10
AUDIO	-	Audio bidirectionnel (micro et HP non fournis)
SLOT CARTE	SDXC / SDHC / SD	SD
WIFI	-	-
FONCTIONS EMBARQUÉES	Antibrouillard, netteté des visages, 8 zones masquage	WDR 144dB, ciblage des visages
ALARMES	Détection de mouvements	Détection de mouvements, détection sonore
TRANSMISSION ALERTES	Enregistrement sur carte SD, notification par email, indication sur navigateur, transfert sur FTP, sortie protocole Panasonic	Enregistrement sur carte SD, notification par email, indication sur navigateur, transfert sur FTP
ALIMENTATION POE	Oui	Oui
ALIMENTATION AUTRE	-	Bornier 12 V
CONSUMMATION	9,1 W	9 W
NVR	ONVIF	ONVIF
APPLI SMARTPHONES		
DIMENSIONS (EN MM)	95 x 99 x 326	95 x 99 x 337
REF.	053248	053253

CAMÉRAS IP



PLUS PRODUIT	Le meilleur rapport qualité / prix !	Grand capteur 1/2" !	Résolution 4K !
DÉSIGNATION	Caméra tube IP Panasonic WV-SPW532L	Caméra dôme IP Panasonic WV-S2531LN	Caméra dôme IP Panasonic WV-SFN480
CAPTEUR / PIXELS	1/3" - 2 mégapixels	1/2" - 2 mégapixels	1/2" - 9 mégapixels
LENTILLE (MM)	2,8 - 12 mm	2,8 - 10 motorisée	1,38
ANGLES (H)	112° - 31°	108° - 30°	180° x 180°
RÉSOLUTION	1920 x 1080	1920 x 1080	2992 x 2992
PORTÉE DES LED	30 m	40 m	-
SENSIBILITÉ	0 lux	0 lux	0,01 lux
ÉTANCHÉITÉ	IP66	IP66	-
ANTIVANDALE	-	IK10	-
AUDIO	-	Audio bidirectionnel (micro et HP non fournis)	Audio unidirectionnel (micro intégré)
SLOT CARTE	SD	SD	SD
WIFI	-	-	-
FONCTIONS EMBARQUÉES	Détection de mouvements, 8 zones de masquage, antibrouillard	WDR 144dB, vitesse d'obturateur jusqu'à 1/10000	WDR, détection de mouvements, 8 zones de masquage
ALARMES	Détection de mouvements	Détection de mouvements, alarmes audio	Détection de mouvements
TRANSMISSION ALERTES	Enregistrement sur carte SD, notification par email, transfert d'image sur FTP, notification sur l'interface Web	Envoi de fichier par FTP, enregistrement en local en cas d'évènement, notification par email et HTTP	Notification par email, transfert d'image sur FTP
ALIMENTATION POE	Oui	Oui	Oui
ALIMENTATION AUTRE	-	Bornier 12 V	Bornier 12 V
CONSUMMATION	9 W	9,5 W	10,9 W
NVR	ONVIF	ONVIF	ONVIF
APPLI SMARTPHONES			
DIMENSIONS (EN MM)	95 x 99 x 326	164 x 139	150 x 52,1
REF.	053249	053246	053247

L'écosystème de la vidéosurveillance BNC

La vidéosurveillance à connectique BNC offre une réelle simplicité d'installation !

Les nouveaux systèmes haute-définition à connectique BNC offrent un second souffle à la vidéosurveillance traditionnelle, et tout particulièrement dans la sécurisation des commerces de détail. Peu compliquée à installer et surtout extrêmement simple à paramétrer, elle offre un ratio qualité / prix extrêmement compétitif.

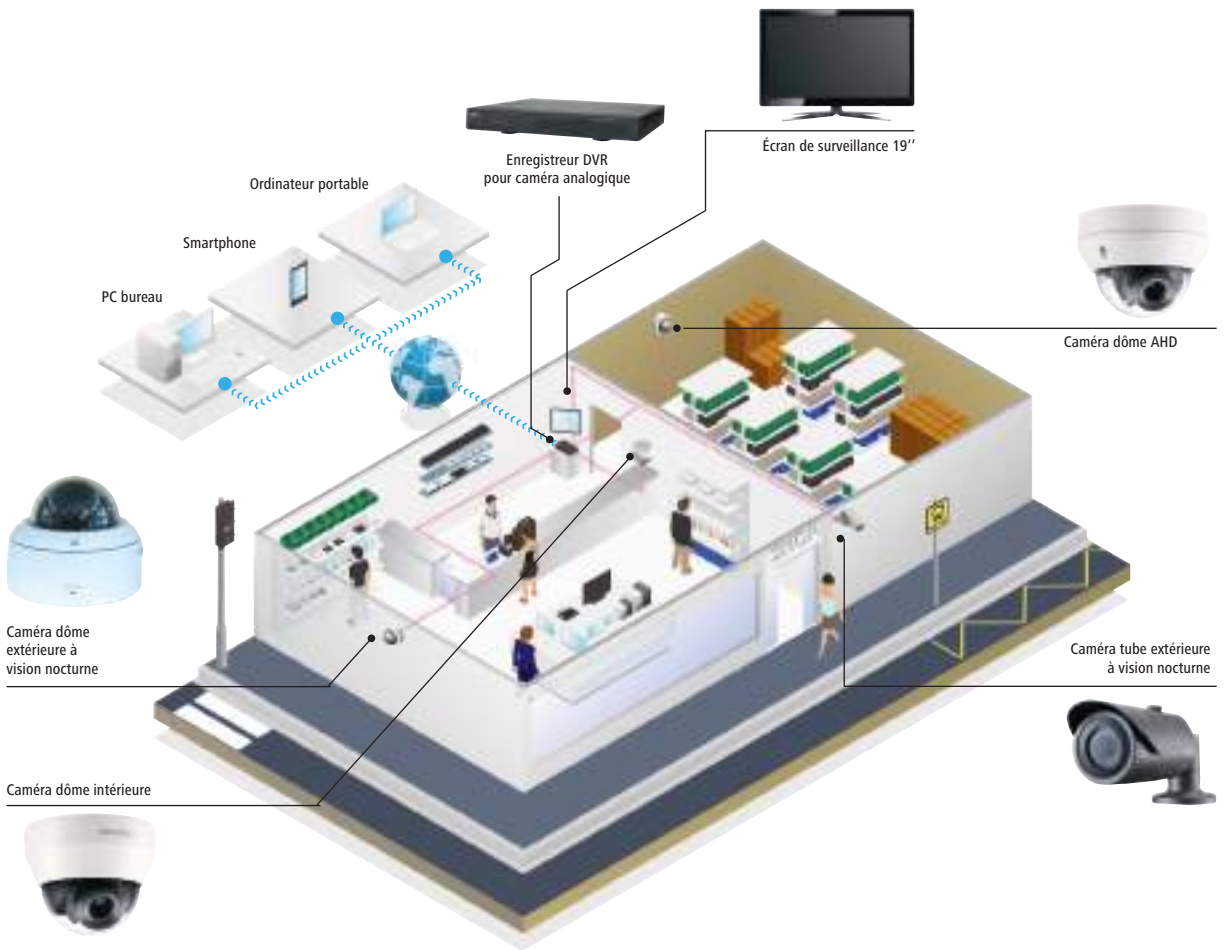

VIDÉOSURVEILLANCE ET SÉCURITÉ



CAMÉRAS

Pages 198 et 200



Retrouvez tous les éléments nécessaires à une installation de vidéosurveillance BNC performante et fiable !

CONNECTIQUE BNC
Page 202



ACCESSOIRES DE VIDÉOSURVEILLANCE
Pages 203 et 204



DVR
Pages 199 et 301



MONITEURS DE VIDÉOSURVEILLANCE
Pages 204 et 205



BIEN CHOISIR SA CAMÉRA BNC HD

Tableau présentant rapidement les principales caractéristiques des caméras proposées pour un choix simplifié

MARQUE	CONFORME LÉGISLATION	ÉTANCHÉITÉ	SENSIBILITÉ (LUX)	NOCTURNE	RÉSOLUTION	ANGLE DE VISION HORIZONTALE	ANTIVANDALES	ALIMENTATION	CONNECTEUR D'ALIMENTATION	RÉF.	PAGE
DAHUA	Oui	IP67	0	Oui	2560 x 1440	98° - 26°	IK10	12/24 V (non fournie)	Transfo	523022	198
DAHUA	Oui	IP67	0	Oui	1920 x 1080	108,7°-28,7°		12/24 V (non fournie)	Transfo	523023	
DAHUA	Oui	IP67	0	Oui	1920 x 1080	108° - 28,7°		12/24 V (non fournie)	Transfo	523024	
DAHUA	Oui	IP67	0	Oui	1920 x 1080	67,8°-2,4°		12/24 V (non fournie)	Bornier	523010	
DAHUA	Oui	IP67	0	Oui	2560 x 1440	98°-26°		12/24 V (non fournie)	Transfo	523021	
DAHUA	Oui	IP66	0	Oui	3840 x 2160	112° - 46°	IK10	12/24 V (non fournie)	Bornier	523020	
HANWHA	Oui		0	Oui	1920 x 1080	110°-32°		12/24 V (non fournie)	Bornier	053309	200
HANWHA	Oui	IP66	0	Oui	1920 x 1080	110,2° - 32°	IK10	12/24 V (non fournie)	Bornier	740989	
HANWHA	Oui	IP66	0	Oui	1920 x 1080	110°-32°	IK10	12/24 V (non fournie)	Bornier	053307	
HANWHA	Oui	IP66	0	Oui	2688X1520	93° - 29°	IK10	12/24 V (non fournie)	Bornier	053288	
HANWHA	Oui	IP66	0	Oui	1920 x 1080	62,8° - 2,23°	IK10	12/24 V (non fournie)	Bornier	053290	
HANWHA	Oui		0,01	Non	1920 x 1080	62,8° - 2,23°		12/24 V (non fournie)	Bornier	053289	

Caméra dôme HD-CVI 4 Mégapixels IR

Captez les images !



GARANTIE
03
ANS



CARACTÉRISTIQUES DES CAMÉRAS

- › Modèle : HAC-HDBW2401R-Z
- › Capteur : 1/3"- 4 Mégapixels
- › Lentille (mm) : 2.7-12 mm motorisée
- › Résolution : 2688 X 1520
- › Etanchéité IP67
- › Antivandales IK10

RÉF.

523022

Enregistreur vidéo penta-brid 4 canaux HD-CVI

Enregistrez les images !



GARANTIE
03
ANS



CARACTÉRISTIQUES DE L'ENREGISTREUR

- › Modèle : XVR4104C-X
- › Caméras : 4
- › Mégapixels : 2 Mégapixels
- › BIT RATE : 20 Mbit/s max
- › Résolution : 1920 x 1080
- *Livré sans HDD

RÉF.

523032

Caméras HD à connectique BNC



GARANTIE
03 ANS



GARANTIE
03 ANS



GARANTIE
03 ANS



MODÈLE	HAC-HDW2241T-Z-A	HAC-HFW2241T-Z-A	SD59230I-HC-S3
CAPTEUR / PIXELS	1/2,8" - 2 mégapixels	1/2,8" - 2 mégapixels	1/2,8" - 2 mégapixels
LENTILLE (MM)	2,7 - 13,5 motorisée	2,7 - 13,5 motorisée	4,5- 135
ANGLES (H)	108° -28,7°	108° -28,7°	67,8°-2,7°
RÉSOLUTION	1920 x 1080	1920 x 1080	1920 x 1080
PORTÉE DES LED	60 m	80 m	150 m
SENSIBILITÉ	0 lux	0 lux	0 lux
ÉTANCHÉITÉ	IP 67	IP 67	IP 66
ANTIVANDALE	-	-	-
FONCTIONS EMBARQUÉES	WDR 120dB	WDR 120dB	-
ALARMES	-	-	2/1
TYPE ALIMENTATION	Transfo 12 V 1 A non fourni	Transfo 12 V 1 A non fourni	Bornier 12 V /1,5A
DIMENSIONS (EN MM)	122,0 x 107,0	244,1 x 90,4 x 90,4	186,0 x 309,0
RÉF.	523024	RÉF. 523023	RÉF. 523010

GARANTIE
03 ANS



GARANTIE
03 ANS



GARANTIE
03 ANS



MODÈLE	HAC-HDBW2401R-Z	HAC-HFW2401R-Z-IRE6	HAC-HDBW3802E-ZH
CAPTEUR / PIXELS	1/3" - 4 mégapixels	1/3" - 4 mégapixels	1/2,8" - 8 mégapixels
LENTILLE (MM)	2,7 - 13,5 motorisée	2,7 - 13,5 motorisée	3,7 - 11 motorisée
ANGLES (H)	98° -26°	98° -26°	112° - 46°
RÉSOLUTION	2560 x 1440	2560 x 1440	3840 x 2160
PORTÉE DES LED	30 m	60 m	50 m
SENSIBILITÉ	0 lux	0 lux	0 lux
ÉTANCHÉITÉ	IP 67	IP 67	IP 67
ANTIVANDALE	IK 10	-	IK 10
FONCTIONS EMBARQUÉES	WDR 120dB	WDR 120dB	WDR 120dB
ALARMES	-	-	-
TYPE ALIMENTATION	Transfo 12 V 1 A non fourni	Transfo 12 V 1 A non fourni	Transfo 12 V 1,5 A non fourni
DIMENSIONS (EN MM)	122,0 x 8,,9	213,0 x 90,0 x 90,4	159,1 x 117,9
RÉF.	523022	RÉF. 523021	RÉF. 523020

Enregistreurs vidéo BNC et hybrides



MODÈLE	XVR4104C-X	XVR5108HS-X	XVR5216AN-X
CAMÉRAS BNC	4	8	16
SIGNAL D'ENTRÉE	HD-CVI, A-HD, HD-TVI, CVBS, IP	HD-CVI, A-HD, HD-TVI, CVBS, IP	HD-CVI, A-HD, HD-TVI, CVBS, IP
VITESSE D'ENREGISTREMENT PAR CANAL	25 ips	25 ips	15 ips @M /25ips@1080p
CODEC	H.265+/H.264+	H.265+/H.264+	H.265+/H.264+
SORTIES VIDEO	HDMI® / VGA	HDMI® / VGA	HDMI® / VGA
RESOLUTION DE SORTIE VIDEO	1920 x 1080	1920 x 1080	1920 x 1080
SORTIES SPOT	-	-	-
PORTS EXTERNES	2 x USB	2 x USB	2 x USB
HDD	1 x 10 To	1 x 10 To	2 x 10 To
ANALYSE VIDEO INTELLIGENTE	-	Selon caméra	Franchissement de ligne, objet abandonné /manquant, reconnaissance faciale
ENREGISTREMENT PAR	Détection de mouvements, perte vidéo, sabotage, auto-diag	Détection de mouvements, perte vidéo, sabotage, auto-diag	Détection de mouvements, perte vidéo, sabotage, auto-diag
TYPE DE NOTIFICATION	Push vidéo, email, FTP, capture d'écran, buzzer et affichage écran	Push vidéo, email, FTP, capture d'écran, buzzer et affichage écran	Push vidéo, email, FTP, capture d'écran, buzzer et affichage écran
E/S AUDIO	1/1	1/1	1/1
E/S ALARME	-	-	-
PTZ	RS-485	RS-485	RS-485
TELECOMMANDES / SOURIS FOURNIES	Télécommande	Télécommande	Télécommande
APPLICATION SMARTPHONE			
DIMENSIONS (EN MM)	205,0 x 211,0 x 45,0	260,0 x 236,0 x 48,0	375,0 x 287,0 x 53,0
RÉF.	523032	523031	523029



MODÈLE	XVR7108HE-4K-X	XVR5216AN-4KL-X	XVR8816S	XVR5232AN-X
CAMÉRAS BNC	8	16	16	32
SIGNAL D'ENTRÉE	HD-CVI, A-HD, HD-TVI, CVBS, IP	HD-CVI, A-HD, HD-TVI, CVBS, IP	HD-CVI, A-HD, HD-TVI, CVBS, IP	HD-CVI, A-HD, HD-TVI, CVBS, IP
VITESSE D'ENREGISTREMENT PAR CANAL	25 ips (4K : 15 ips)	25 ips (4K : 7 ips)	2 caméras : 25 ips, le reste à 15 ips	15 ips
CODEC	H.265+/H.264+	H.265+/H.264+	H.264+	H.265+/H.264+
SORTIES VIDEO	HDMI® / VGA	HDMI® / VGA	HDMI® / VGA	HDMI® / VGA
RESOLUTION DE SORTIE VIDEO	3840 x 2160	3840 x 2160	Ultra HD	1920 x 1080
SORTIES SPOT	1	-	1	1
PORTS EXTERNES	2 x USB	2 x USB	2 x USB ; 1 x eSATA	2 x USB
HDD	1 x 10 To	2 x 10 To	8 x 8 To	2 x 10 To
ANALYSE VIDEO INTELLIGENTE	Franchissement de ligne, objet abandonné /manquant, reconnaissance faciale	Franchissement de ligne, objet abandonné /manquant, reconnaissance faciale	Franchissement de ligne, objet abandonné /manquant, reconnaissance faciale, comptage de personnes, dépliage image fisheye	Franchissement de ligne, objet abandonné /manquant, reconnaissance faciale
ENREGISTREMENT PAR	Agenda, détection de mouvement, alarme	Agenda, détection de mouvement	Agenda, détection de mouvement, alarme	Agenda, détection de mouvement
TYPE DE NOTIFICATION	Push vidéo, email, FTP, capture d'écran, buzzer et affichage écran	Push vidéo, email, FTP, capture d'écran, buzzer et affichage écran	Push vidéo, email, FTP, capture d'écran, buzzer et affichage écran	Push vidéo, email, FTP, capture d'écran, buzzer et affichage écran
E/S AUDIO	8/1	1/1	8/16	1/1
E/S ALARME	8/3	-	8/16	-
PTZ	RS-485	RS-485	RS-485 / RS-222	RS-485
TELECOMMANDES / SOURIS FOURNIES	Télécommande	Télécommande	Télécommande	Télécommande
APPLICATION SMARTPHONE				
DIMENSIONS (EN MM)	325,0 x 255,0 x 55,0	375,0 x 287,0 x 53,0	440,0 x 455,0 x 95,0	375,0 x 287,0 x 53,0
RÉF.	523026	523028	523025	523027

Caméras HD à connectique BNC



Grâce à la technologie AHD qui permet de transmettre des images en HD de superbe qualité par câble coaxial, les caméras de la gamme Wisenet HD+ s'adressent aux utilisateurs qui veulent pouvoir enregistrer des vidéos Full HD 1080p ou QHD (2560 x 1440), sans avoir à migrer leur solution de vidéosurveillance analogique en solution sur réseau IP. Elle permet de transmettre par câble coaxial des vidéos (et de l'audio) HD sans aucune latence ou perte de qualité sur des distances pouvant atteindre 500 m. Elle est très facile à installer car elle ne nécessite aucun encodeur, convertisseur ni switch : une économie de temps et d'argent lors de l'installation. Ces caméras sont compatibles CVBS.

CAMÉRAS



GARANTIE
03 ANS



GARANTIE
03 ANS

MODÈLE	HCV-6080R	HCD-6080R
CAPTEUR / PIXELS :	1/2,8" 2 Mégapixels	1/2,8" 2 mégapixels
LENTILLE (MM) :	3,2-10	3,2 ~ 10 motorisée
ANGLES (H) :	32° - 110,2°	110,2° - 32°
RÉSOLUTION :	1920 x 1080	1920 x 1080
PORTÉE DES LED :	30 m	20 m
SENSIBILITÉ :	0 lux	0 lux
ÉTANCHÉITÉ :	IP66	-
ANTIVANDALE :	IK10	-
FONCTIONS EMBARQUÉES :	8 zones de masquage, 4 zones de détection de mouvements	SSNRIV, détection de mouvement
ALARMES	1 sortie	1 sortie
TYPE ALIMENTATION :	Bornier 12 / 24 V	24 VAC / 12 VDC
DIMENSIONS (EN MM) :	137 x 106,1	119,8 x 98,5
RÉF.	053307	RÉF. 053309



GARANTIE
03 ANS



GARANTIE
03 ANS



GARANTIE
03 ANS



GARANTIE
03 ANS

PLUS PRODUIT	Résolution QHD !	25 ips en QHD !	Motorisée sur 360° !	Motorisée et chauffée !
MODÈLE	HCO-6080R	Caméra dôme antivandale AHD	Caméra dôme intérieur AHD	Caméra dôme extérieur AHD
CAPTEUR / PIXELS :	1/2,8" 2 mégapixels	1/3" - 4 Mégapixels	1/2,8" - 2 Mégapixels	1/2,8" - 2 Mégapixels
LENTILLE (MM) :	3,2 - 10 motorisée	3,2 - 10	4,44 - 142,6	4,44 - 142,6
ANGLES (H) :	110,2° - 32°	29,4° - 93,48°	62,8° - 2,23°	62,8° - 2,23°
RÉSOLUTION :	1920 x 1080	2560 x 1440	1920 x 180	1920 x 180
PORTÉE DES LED :	30 m	30 m	-	-
SENSIBILITÉ :	0 lux	0 lux	0,01 lux	0,01 lux
ÉTANCHÉITÉ :	IP66	IP66	-	IP66
ANTIVANDALE :	IK10	IK 10	Optionnel	IK10
FONCTIONS EMBARQUÉES :	SSNRIV, détection de mouvement	4 zones de détection de mouvements, 2 zones de masquage privatif	WDR 120 dB, sabotage, barrière virtuelle, entrée / sortie, apparition / disparition, 32 zones de masquage privatif, détection de brouillard	WDR 120 dB, sabotage, barrière virtuelle, entrée / sortie, apparition / disparition, 32 zones de masquage privatif, détection de brouillard
ALARMES	1 sortie	1 sortie	4 entrées / 2 sorties	4 entrées / 2 sorties
TYPE ALIMENTATION :	24 VAC / 12 VDC	Bornier 24 / 12 V	Bornier 24 V	Bornier 24 V
DIMENSIONS (EN MM) :	78,0 x 259,8	137 x 106,1	152 x 218	152 x 218
RÉF.	740989 *	RÉF. 053288	RÉF. 053289 *	RÉF. 053290



GARANTIE
03
ANS



GARANTIE
03
ANS

MODÈLE	HRD-442P1T	HRD-440
CAMÉRAS	4	4
MEGAPIXELS / CAMÉRA	4	4
CODEC	A-HD, HD-TVI- HD-CVI, CVBS	A-HD, HD-TVI- HD-CVI, CVBS
BIT RATE	H.264, WiseStream	H.264
AFFICHAGE	50 IPS	50 IPS
SORTIES VIDÉOS	HDMI® et VGA	HDMI® et VGA
RÉSOLUTION	1920 x 1080	1920 x 1080
HDD	2 x 8 To max	1 x 6 To max
MONTÉ	1 x 1 To	-
E / S BORNIER ALARME	4/1	4/1
INSTALLATION FACILE	-	-
EVENEMENTS	SSM, WebViewer, SmartViewer, iPOLIS Mobile Viewer	SSM, Webviewer, SmartViewer, iPOLIS mobile
USB	2	2
E-SATA	-	-
LOGICIELS / CAMÉRAS	Windows et Mac / 64	Windows et Mac/64
NAVIGATEUR	Chrome, IE, Firfox, Safari	Chrome, IE, Firfox, Safari
APPLICATION MOBILE		
ONVIF	-	-
DIMENSIONS (EN MM)	370,0 x 44,0 x 320	300,0 x 48,0 x 208,7
RÉF.	053275	741021



GARANTIE
03
ANS



GARANTIE
03
ANS



GARANTIE
03
ANS

MODÈLE	HRD-842P1T	HRD-840P1T	HRD-1642P1T
CAMÉRAS	8	8	16
MEGAPIXELS / CAMÉRA	4	4	4
CODEC	A-HD, HD-TVI- HD-CVI, CVBS	A-HD, HD-TVI- HD-CVI, CVBS	A-HD, HD-TVI- HD-CVI, CVBS
BIT RATE	H.264, WiseStream	H.264	H.264
AFFICHAGE	30 ips	30 ips	30 ips
SORTIES VIDÉOS	HDMI® et VGA	HDMI® et VGA	HDMI® et VGA
RÉSOLUTION	1920 x 1080	1920 x 1080	1920 x 1080
HDD	4 x 8 To max	1 x 6 To max	8 x 8 To max
MONTÉ	1 To	1 To	1 To
E / S BORNIER ALARME	8/4	4/1	16/4
INSTALLATION FACILE	-	-	-
EVENEMENTS	SSM, WebViewer, SmartViewer, iPOLIS Mobile Viewer	SSM, Webviewer, SmartViewer, iPOLIS mobile	SSM, WebViewer, SmartViewer, iPOLIS Mobile Viewer
USB	2	2	2
E-SATA	1	-	1
LOGICIELS / CAMÉRAS	Windows et Mac / 64	Windows et Mac / 64	Windows et Mac/64
NAVIGATEUR	Chrome, IE, Firfox, Safari	Chrome, IE, Firfox, Safari	Chrome, IE, Firfox, Safari
APPLICATION MOBILE			
ONVIF	-	-	-
DIMENSIONS (EN MM)	440 x 88,0 x 384,8	300,0 x 48,0 x 208,7	440 x 88,0 x 384,8
RÉF.	053276	741024	053277

Câbles et connectique pour installation de vidéosurveillance

CÂBLE KX6 RPC EUROCLASSE E_{CA}



CONSTRUCTION	KX6	KX6 + alim 0,75 mm ²	KX6
COULEUR	Vert	Noir	Vert
DIAMÈTRE	6 mm	11 mm	6 mm
RÉSISTANCE / VOLTAGE	75 ohms	75 ohms + 220 V	75 ohms
LONGUEUR	100 m	100 m	300 m
RÉF.	830336	RÉF. 830339	RÉF. 830337

Accessoires



ACCESSOIRES	10 connecteurs BNC à sertir pour KX6	10 manchons pour cordons BNC / 6 mm	Outil de sertissage pour cordons BNC
RÉF.	203106	RÉF. 203114	RÉF. 813010

Cordon vidéo pour caméra BNC

Cordon pour les caméras BNC jusqu'à 1080 p pour le raccordement de moniteurs au stockeur.

CARACTÉRISTIQUES

- › Ame souple en cuivre
- › Blindé



RÉF. 104195



RÉF. 050696

	LONGUEUR	RÉF.
Cordon vidéo pour caméra BNC	1,0 m	104195
Cordon vidéo pour caméra BNC	2,0 m	104125
Cordon vidéo pour caméra BNC	3,0 m	104127
Cordon vidéo pour caméra BNC	5,0 m	104135
Cordon vidéo pour caméra BNC	10,0 m	104145
Cordon vidéo pour caméra BNC + alimentation	20,0 m	050696

Cordon vidéo HD pour caméra BNC

Cordon haute qualité spécialement conçu pour les caméras de dernière génération à la résolution égale ou supérieure au Full HD pour un câblage sur de longues distances.

CARACTÉRISTIQUES

- › Ame monobrin en cuivre
- › Double blindage
- › Euroclasse E_{CA}



	LONGUEUR	RÉF.
Cordon vidéo HD pour caméra BNC	10,0 m	104308
Cordon vidéo HD pour caméra BNC	15,0 m	104309
Cordon vidéo HD pour caméra BNC	20,0 m	104311
Cordon vidéo HD pour caméra BNC	30,0 m	104312
Cordon vidéo HD pour caméra BNC	50,0 m	104313
Cordon vidéo HD pour caméra BNC	100,0 m	104314

Accessoires d'alimentation et caméras factices

Alimentation pour caméra - 18 W / 12 V

CARACTÉRISTIQUES

- › Tension de sortie : 12 V
- › Puissance : 1,5 A ou 3 A
- › Connecteur : 5,5 x 2,1 mm



RÉF. 801076

RÉF.

Alimentation 12 V - 1,5 A pour caméra
Alimentation 12 V - 3 A pour caméra

801078
801077

Boîtier d'alimentation 12 ou 24 V

Pour installations professionnelles !

CARACTÉRISTIQUES

- › Coffret métal
- › Pour 8 caméras
- › 12 V 4 A
- › Supporte une charge totale de 1,1 A par port
- › Dimensions : 224 x 200 x 60 mm



RÉF.

Coffret mural d'alim pour 8 caméras 12 V / 4 A

047341

Mini microphone RCA pour vidéosurveillance

Petit et discret, ce microphone RCA permet d'accompagner une caméra en reliant ce micro directement sur l'entrée audio RCA d'un DVR.

CARACTÉRISTIQUES

- › Longueur : 0,45 m
- › Sensibilité : 65 dB
- › Unidirectionnel



LONGUEUR

RÉF.

Micro haute sensibilité alimenté 0,45 m

721091

A



B



C



D



E



F



ASPECT CAMÉRA FACTICE

LED CLIGNOTANTE

TYPE PILE (NON FOURNIES)

RÉF.

ASPECT CAMÉRA FACTICE	LED CLIGNOTANTE	TYPE PILE (NON FOURNIES)	RÉF.
A Dôme intérieur	Oui	AA	051071
B Tube IR extérieur	Oui	AA	051072
C Tube IR extérieur	Oui	AA	051038
D Tube IR extérieur	Oui	AA	051073
E Dôme PTZ extérieur	Oui	AA	051074
F Dôme IR PTZ extérieur	Oui	AA	051076

Accessoires d'aide à l'installation et moniteurs

Convertisseur BNC / RCA vers VGA et HDMI®

Permet de relier un DVR ou une caméra BNC directement sur un écran VGA ou HDMI®.

CARACTÉRISTIQUES

- › Entrée BNC (Réf. 051039) ou BNC avec adaptateur RCA / BNC fourni (Réf. 050932)
- › Sorties : BNC / VGA / HDMI® (seulement une connectique informatique peut être utilisée à la fois)
- › PAL / NTSC : 800 x 600 / 1024 x 768 / 1280 x 1024 / 1920 x 1080 (Réf. 050932 uniquement)



RÉF. 051039



RÉF. 050932

Panneau de signalisation de vidéosurveillance

L'affichage obligatoire !

Panneau d'affichage légal informant qu'un lieu est sous vidéosurveillance. A remplir et afficher à l'entrée de toutes les zones couvertes.

CARACTÉRISTIQUES

- › Panneau PVC 120 x 201 mm
- › Réf. 050888 : dos collant pour fixation murale
- › Réf. 050889 : face collante pour fixation sur une vitrine



RÉF. 050888



RÉF. 050889

	RÉF.
Convertisseur vidéo BNC vers VGA	051039
Convertisseur vidéo RCA (BNC) vers HDMI® / VGA	050932

	FIXATION	RÉF.
Panneau PVC 150 x 210 mm	Murale	050888
Signalisation vidéosurveillance	Vitrine	050889

Kit balun BNC (CVBS, AHD/TVI/CVI) + alim 300m

Kit de baluns permettant la transmission, en intérieur, d'un signal vidéo BNC de caméra et de son alimentation jack 12V sur cordon avec plug RJ45 (UTP CAT5e/6)

PENSEZ-Y

Retrouvez nos rouleaux de câble CAT. 6 UTP

Page : 65



RÉF. 050805

RÉF. 620635

	RÉF.
Kit balun BNC (CVBS, AHD/TVI/CVI) + alim 300m	050805
Coupleur RJ45 F / F étanche	620635

Dexlan

Disque calculeur profondeur de champ pour caméras

Permet de définir précisément l'optique requise d'une caméra en fonction de divers paramètres tels que la distance d'installation, la taille de l'objet ou de la zone à surveiller...

CARACTÉRISTIQUES

- › Lentilles simulées : 1,5 mm à 400 mm
- › Type de capteurs : 1/4", 1/3", 1/2", 2/3"
- › Distance : 60 cm à 500 m
- › Profondeur de champ : 10 cm à 800 m
- › Angle de vue : 0,8° à 125°



RÉF.

047299

	NOUVEAUTÉ 2020	GARANTIE 03 ANS	NOUVEAUTÉ 2020	GARANTIE 03 ANS	GARANTIE 03 ANS	NOUVEAUTÉ 2020	GARANTIE 03 ANS
	Hanwha Techwin		Hanwha Techwin		Hanwha Techwin		Hanwha Techwin

MODÈLE	SMT-4033	SMT-3233	SMT-1935	SMT-2233
TAILLE	40"	32"	19"	22"
FORMAT	16/9	16/9	5/4	16/9
RÉSOLUTION MAX	1920 x 1080	1920 x 1080	1280 x 1024	1920 x 1080
VITRE RENFORCÉE	Non	Non	Oui	Oui
MATÉRIAU CHÂSSIS	Plastique	Plastique	Plastique	Plastique
LUMINOSITÉ	350	350	250	250
CONTRASTE	5 000:1	5 000:1	1000:1	1000:1
CONNECTIQUE ENTRÉE	1 x VGA, 1x DVI, 1 x HDMI®, 1 x BNC	1 x VGA, 1x DVI, 1 x HDMI, 1 x BNC	2 x BNC, 1 x VGA, 1 x HDMI®, 2 x RCA audio	2 x BNC, 1 x VGA, 1 x HDMI®, 2 x RCA audio
CONNECTIQUE SORTIE	1 x BNC	1 x BNC	2 x BNC	2 x BNC
PIED FOURNI	Oui	Oui	Oui	Oui
RÉF.	741034 *	RÉF. 741265	RÉF. 053240	RÉF. 053241

Moniteurs de vidéosurveillance



GARANTIE
03 ANS



GARANTIE
03 ANS



GARANTIE
03 ANS

MODÈLE	GV17	GV19	GV22
TAILLE	17"	19"	22"
FORMAT	5/4	5/4	16/9
RÉSOLUTION MAX	1280 x 1024	1280 x 1024	1920 x 1080
VITRE RENFORCÉE	Oui	Oui	Oui
MATÉRIAU CHÂSSIS	Plastique	Plastique	Plastique
LUMINOSITÉ (CD/M ²)	250	250	250
CONTRASTE	1000:1	1000:1	1000:1
CONNECTIQUE ENTRÉE	1 x BNC, 1 x VGA, 1 x HDMI®, jack 3.5 mm, RCA audio	1 x BNC, 1x VGA, 1 x HDMI®, jack 3.5 mm, RCA audio	1 x BNC, 1 x VGA, 1 x HDMI®, jack 3.5 mm, RCA audio
CONNECTIQUE SORTIE	1 x BNC, jack 3.5 mm	1 x BNC, jack 3.5 mm	1 x BNC, jack 3.5 mm
UTILISATION	24/7	24/7	24/7
PIED FOURNI	Oui	Oui	Oui
RÉF.	047133	047207	047302



GARANTIE
03 ANS



GARANTIE
03 ANS



GARANTIE
03 ANS

MODÈLE	GV15	GV24	GVB32
TAILLE	15	24	32
FORMAT	5/4	16/9	16/9
RÉSOLUTION MAX	1024 x 780	1920 x 1080	1920 x 1080
VITRE RENFORCÉE	Oui	Oui	Oui
MATÉRIAU CHÂSSIS	Plastique	Plastique	Plastique
LUMINOSITÉ (CD/M ²)	250 cd/m ²	300 cd/m ²	250 cd/m ²
CONTRASTE	500:1	1 000:1	1 000:1
CONNECTIQUE ENTRÉE	2 x BNC, 1 x HDMI®, 1 x VGA, 1 x jack 3.5 audio	2 x BNC, 1 x HDMI®, 1 x VGA, 1 x jack 3.5 audio	2 x BNC, 1 x HDMI®, 1 x VGA, 1 x jack 3.5 audio
CONNECTIQUE SORTIE	1 x jack 3.5 mm, 1 x BNC	1 x jack 3.5 mm, 1 x BNC	1 x jack 3.5 mm, 1 x BNC
UTILISATION	24/7	24/7	24/7
PIED FOURNI	Oui	Oui	Oui
RÉF.	047134	047173	338766



GARANTIE
02 ANS



GARANTIE
02 ANS



GARANTIE
02 ANS

MODÈLE	V10	PV32	PV43-4K
TAILLE	10,4	32	43
FORMAT	4/3	16/9	16/9
RÉSOLUTION MAX	1024 x 780	1920 x 1080	3840 x 2160
MÉDIA PLAYER USB	Non	Oui	Oui
MATÉRIAU CHÂSSIS	Plastique	Plastique	Plastique
LUMINOSITÉ	350 cd/m ²	200 cd/m ²	250 cd/m ²
CONTRASTE	450:1	5 000:1	1 400:1
CONNECTIQUE ENTRÉE	1 x BNC, 1 x HDMI®, 1 x VGA, 1 x jack 3.5 audio	1 x BNC/RCA, 2 x HDMI®, 1 x VGA, 1 x YUV, 1 x jack 3.5 + 2 RCA audio	1 x BNC/RCA, 2 x HDMI®, 1 x VGA, 1 x YUV, 1 x jack 3.5 + RCA audio
CONNECTIQUE SORTIE	1 x jack 3.5 mm	1 x jack 3.5 mm	1 x jack 3.5 mm
UTILISATION	24/7	16/7	16/7
HAUT-PARLEURS (W)	2 x 1	2 x 8	2 x 8
RÉF.	047284	047051 *	047057 *

Sonorisation de sécurité et conférences



BOSCH

Solution de sonorisation pour petites et moyennes surfaces

La gamme Bosch Plena représente une solution de sonorisation professionnelle hautement performante aux fonctionnalités de pointe. Associée aux enceintes LB ou LC, elle permet de déployer un système de sonorisation puissant et flexible, facile à utiliser. Des fonctions telles que le « ducking » (atténuation automatique des sources avec priorité à la parole), la diffusion prioritaire ou la polyvalence ne sont en rien sacrifiées. Elle répond à un large éventail de besoins de sonorisation tout en restant étonnamment abordable..



RÉF. 293743



RÉF. 293742



RÉF. 293755



RÉF. 293708

RÉF.

MÉLANGEURS	
Mélangeur 1 zone 30 W	293743
Mélangeur 1 zone 60 W	293744
SOURCES	
Pupitre d'appel	293742
Source musicale MP3 et tuner radio FM	293755
ENCEINTES	
Enceintes 2 voies 4 pouces	293540
Pack d'enceintes de plafond pour couverture de 100 m ²	293708

Consultez-nous

Systeme de discussion numérique pour salles de conférences

La gamme Bosch CCS 1000D est compacte, facile à installer et simple à utiliser. Elle fournit cependant des fonctions avancées et une polyvalence exceptionnelle.

Le CCS 1000D est idéal pour des applications de petites et moyennes réunions comme les conseils municipaux, les salles de réunions, et les salles d'audiences des tribunaux.



RÉF. 057080



RÉF. 057084

RÉF. 057081



RÉF. 057078

RÉF.

Centrale de contrôle CCS-CURD	057080
Poste de discussion micro court	057082
Poste de discussion micro long	057081
Valise de transport 10 postes	057084
Pack complet 10 postes courts	057078
Pack complet 10 postes longs	057079

Consultez-nous

Digital média

Médias players base PC	208
Médias players professionnels	209 - 210
Afficheurs professionnels	211 à 216
Afficheurs tactiles et totems	217
Téléviseurs professionnels	218 - 219
Prolongateurs et distributeurs sur RJ45	220 à 221
Prolongateurs et distributeurs HDMI®	222



Solution DAISYNET
Réf. 068591
Page 221

Médias players base PC



Toutes les gammes INTEL et GIADA sont chez nous !

Contactez votre commercial pour plus d'informations !

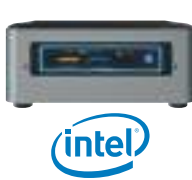

GARANTIE
03
ANS



GARANTIE
03
ANS



GARANTIE
03
ANS

PLUS PRODUIT	Spécial affichage dynamique !	Ultra compact, ultra efficace !	Mini PC silencieux !
MODÈLE	NUC6CAYH	NUC7i3BNK	NUC7i3BNH
PROCESSEUR	Celeron J3455	Core i3-7100U	Core i3-7100U
GPU	Intel HD Graphics 500	Intel HD Graphics 620	Intel HD Graphics 620
SLOT MÉMOIRE	2 x SoDimm DDR3L 1600 MHz / 1866 MHz	2 x SoDimm DDR4 2333 MHz	2 x SoDimm DDR4 2333 MHz
HDD	1 x SATA III 2.5" / M.2 SSD	1 x M.2 SSD (42 ou 80 mm)	1 x SATA III 2.5" / M.2 SSD (42 ou 80 mm)
CONNECTIQUE	4 x USB 3.0, 2 x USB 2.0, 1 x LAN, 1 x HDMI®, 1 x VGA, 1 x casque / micro, 1 x Toslink	4 x USB 3.0, 2 x USB 2.0, 1 x USB 3.1 Gen2 Type-C, 1 x LAN, 1 x HDMI®, 1 x casque / micro	4 x USB 3.0, 2 x USB 2.0, 1 x USB 3.1 Gen2 Type-C, 1 x LAN, 1 x HDMI®, 1 x casque / micro
DIMENSIONS (MM)	115 x 111 x 51	115 x 111 x 35	115 x 111 x 51
RÉF.	181027	181034	181028

Consultez-nous



GARANTIE
03
ANS

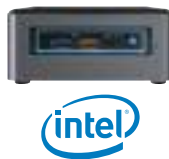

GARANTIE
03
ANS



GARANTIE
03
ANS



GARANTIE
03
ANS

PLUS PRODUIT	Ultra performant !	Robuste et puissant !	Connectivité et performance !	Le plus puissant des kits NUC !
MODÈLE	NUC7i5BNK	NUC7i7BNH	NUC5CPYH	NUC6i7KYK
PROCESSEUR	Core i5-7260U	Core i7-7567U	Intel Celeron N3050	Intel Core i7-6770HQ
GPU	Iris Plus Graphics 640	Iris Plus Graphic 650	Intel HD Graphic	Intel Iris Pro Graphics 580
SLOT MÉMOIRE	2 x SoDimm DDR4 2333 MHz	2 x SoDimm DDR4 2333 MHz	1 x SoDimm DDR3L 1333 MHz / 1600 MHz	2 x SoDimm DDR4 2133 MHz
HDD	1 x M.2 SSD (42 ou 80 mm)	1 x SATA III 2.5" / M.2 SSD (42 ou 80 mm)	1 x SATA III 2.5	2 x M.2 SSD (42 ou 80 mm)
CONNECTIQUE	4 x USB 3.0, 2 x USB 2.0, 1 x USB 3.1 Gen2 Type-C, 1 x LAN, 1 x HDMI®, 1 x casque / micro	4 x USB 3.0, 2 x USB 2.0, 1 x USB 3.1 Gen2 Type-C, 1 x LAN, 1 x HDMI®, 1 x casque / micro	4 x USB 3.0, 1 x LAN, 1 x HDMI®, 1 x VGA, 1 x casque / micro	6 x USB 3.0, 2 x USB 2.0, 1 x USB-C, 1 x LAN, 1 x HDMI®, 1 x Mini DisplayPort, 1 x Toslink, 1 x casque / microphone
DIMENSIONS (MM)	115 x 111 x 35	115 x 111 x 51	115 x 111 x 51,6	211 x 116 x 28
RÉF.	181026	181030	181045	181035

Consultez-nous



GARANTIE
02
ANS



GARANTIE
02
ANS



GARANTIE
02
ANS



GARANTIE
02
ANS

PLUS PRODUIT	Format ultra slim !	Spécial affichage dynamique !	Performances et haute définition !	Processeur dernière génération !
MODÈLE	I39B-BJ001	F200-BB200H	I58B-B3000	G320-B8000
PROCESSEUR	Intel Celeron J1900	Intel Celeron N2807	Intel Core i3-5010U	Intel Core i5-4200U
GPU	Intel HD Graphic	Intel HD Graphic	Intel GMA HD5500 Graphic	AMD® Radeon E6760 1G VRAM
SLOT MÉMOIRE	1 x SoDimm DDR3 1066 MHz / 1333 MHz	2 Go (intégrés)	2 x SoDimm DDR3 1333 MHz / 1600 MHz	2 x SoDimm DDR3 1333 MHz / 1600 MHz
HDD	1 x SATA II 2.5" / 1 x mSATA SSD	1 x mSATA SSD via mPCI-E	1 x mSATA SSD via mPCI-E	1 x SATA III 2.5" / 1 x mSATA SSD
CONNECTIQUE	4 x USB 2.0, 1 x USB 3.0, 1 x LAN, 1 x VGA, 1 x HDMI®, 1 x sortie audio, 1 x entrée micro, 1 x lecteur de cartes	2 x USB 2.0, 1 x USB 3.0, 1 x HDMI®, 1 x Audio in-out	4 x USB 2.0, 1 x USB 3.0, 1 x HDMI®, 1 x DisplayPort, 1 x Audio in-out	2 x USB 3.0, 2 x USB 2.0, 6 x DisplayPort, 1 x LAN, 2 x COM, 1 x audio
DIMENSIONS (MM)	190 x 149 x 25,5	116 x 107 x 30	190 x 149 x 26	220 x 174 x 28
RÉF.	181102	181094	181097	181111

Médias players professionnels

Application Playzilla

Application multiplateformes spécialement destinée à la lecture de contenus Rich Media sur réseau d'écrans (moniteurs, télévisions, écrans grand format à LED, murs d'images). Associée au logiciel Innes Screen composer, elle permet de diffuser des contenus de Digital Media de manière professionnelle.

CARACTÉRISTIQUES

- › Utilisable sur players Innes ou Windows (RunTime à associer obligatoirement)
- › Logiciel de composition à commander séparément
- › Compatible SMIL 3.0, JavaScript HTML5
- › Utilise l'accélération matérielle eLinux ou Windows (OpenGL et DirectX)



	RÉF.
Application Playzilla	020421
RunTime Gekkota pour appli Playzilla sous Windows	020429
Logiciel Screen Composer	020499

Player SMA 300

Media player particulièrement conseillé pour la communication en point de ventes. Associé avec l'application Playzilla et le logiciel Screen Composer, il permet de diffuser des contenus multifenêtrés, des vidéos HD ou Full HD, des contenus HTML5.

CARACTÉRISTIQUES

- › Media player à sortie HDMI®
- › Résolution de 720p à 1080p
- › A utiliser avec l'application Playzilla (non fournie)
- › Carte SD 8 Go



	RÉF.
Player SMA 300 / 1080p / 8 Go	020446
Application Playzilla	020421
Logiciel Screen Composer	020499

Logiciel Plug'nCast server

La solution Plug'nCast est un système de gestion de contenus multimédia spécialement imaginé pour les applications de Digital Signage ou d'IPTV.

Elle est constituée d'un logiciel serveur et d'une interface utilisateur orientée Web en génération 3 et orientée 'client lourd' en génération 2.

CARACTÉRISTIQUES

- › Installable facilement sur un serveur Windows
- › Fournie avec le logiciel de composition Screen Composer
- › Gère un nombre de players illimité
- › A utiliser avec des players exécutant l'application Playzilla (non fournie avec Plug'nCast)
- › Gestion multi-utilisateurs
- › Interface graphique ergonomique et intuitive



	RÉF.
Plug'nCast Server	020432

Player DMB 400

Media player particulièrement conseillé pour la communication audiovisuelle en entreprise. Associé avec l'application Playzilla et le logiciel Screen Composer, il permet de diffuser des contenus multifenêtrés, des vidéos Ultra HD, des contenus HTML5, du H265, du PDF...

CARACTÉRISTIQUES

- › Media player à sortie HDMI® 2.0
- › Résolution 3840 x 2160
- › Processeur Quad Core ARM 1.2GHz + GPU
- › SSD 16 ou 128 Go
- › A utiliser avec l'application Playzilla (non fournie)



	RÉF.
Player DMB 400 16 Go SSD	020447
Player DMB 400 128 Go SSD	047475
Application Playzilla	020421
Logiciel Screen Composer	020499

Ecran tactile SMT 210

Moniteur 10" tactile spécialement conçu pour la gestion des salles de réunion.

Application SignMeeting à commander séparément (nous consulter).

Compatible avec Lotus Domino (V8.5 ou 9), MS Exchange (à partir de 2007), Gesroom, Requea, Google Calendar, GRR, Urba, I-BP, Hyperplanning, Acropolis.

CARACTÉRISTIQUES

- › Très fin, 35 mm
- › Fixation au mur VESA 100 x 200
- › Alimentation secteur ou PoE
- › NFC / RFID / MIFARE
- › WiFi b/g et RJ45 Fast Ethernet
- › Compatible avec Screen Composer et Plug'nCast Server
- › Interface graphique ergonomique et intuitive



	RÉF.
Ecran tactile SMT 210	020424

Médias players professionnels



+ Existe aussi en solution locale ! nous consulter

Licence pour logiciel d'affichage dynamique Cloud Edition 1 player

Licence pour 3 ans !

TV Tools est une solution logicielle complète hébergée. Elle permet de réaliser facilement une administration des contenus par interface Web, et une diffusion de qualité via une application player à installer sur les appareils d'affichage (tablettes ou écrans avec SoC) ou player matériel séparé. L'interface permet de définir l'affichage de ses contenus via des templates pré-définis ou entièrement réalisables sur-mesure ; d'organiser leur diffusion via un agenda ; d'administrer les écrans organisés en groupes. Le logiciel permet aussi sans module supplémentaire de gérer des salles de réunion.

CARACTÉRISTIQUES

- › Player logiciel compatible multiplateformes : Android, Web OS, Windows, SoC Samsung, HTML
- › Templates multizones supportant les vidéos HD jusqu'à l'UHD (suivant le player)
- › Interface graphique utilisateur intuitive (glisser / déposer)
- › Gestion des standards de fichiers les plus répandus dont le PowerPoint et les animations Flash (natif sous windows)
- › Grille de programmation détaillée



RÉF.

Licence pour logiciel d'affichage dynamique

020475

Media player Android

Supporte les vidéos en 4K 60 fps!

GARANTIE

03 ANS

Player spécifiquement conçu pour exploiter au mieux toutes les caractéristiques de TV Tools Saas. Toutes les fonctionnalités avancées de TV Tools disponibles tant au niveau de l'infographie et des animations, de la gestion des multizones que des ressources de Type-Base de données et même des possibilités de gestion des vidéos encore améliorées avec des incrustations de grande qualité et la possibilité de lecture des fichiers Ultra-HD.

CARACTÉRISTIQUES

- › Android 6
- › Processeur Octo core avec accélérateur graphique
- › 2 Go de RAM
- › 16 Go de mémoire EMMC + lecteur de cartes SD et MMC
- › USB 2.0, RJ45, WiFi, HDMI® 2.0

Media player NUC avec TV Tools 11

GARANTIE

03 ANS

Player spécifiquement conçu pour exploiter au mieux toutes les caractéristiques de TV Tools (on et off line). Toutes les fonctionnalités avancées de TV Tools disponibles tant au niveau de l'infographie et des animations, de la gestion des multizones que des ressources de Type-Base de données et même des possibilités de gestion des vidéos encore améliorée avec des incrustations de grande qualité et la possibilité de lecture des fichiers Ultra-HD.

CARACTÉRISTIQUES

- › Intel NUC7i3BNK
- › Core i3-7100U avec HD Graphics 620 (HDMI® + USB Type-C™)
- › 4 Go de RAM
- › SSD 120Go M2
- › Windows 10 Home et TV Tools 11 installés



RÉF.

Media player octo core Android

020476

RÉF.

Media player TVTOOLS NUC core i3

020477

Offre TV Tools et Philips

GARANTIE

03 ANS

Offre combinant une licence SaaS TV Tools 3 ans, et un matériel d'affichage Philips, TV Tools et Philips s'associent pour vous proposer une solution d'affichage dynamique simple et clé-en-main. Quelques exemples d'associations possibles :



RÉF. 181431

- Tablette 10" Android Philips 10BDL4151T + TV Tools
- Afficheur 32" Android Philips 32BDL4051D + TV Tools
- Afficheur 43" Android Philips 43BDL4051D + TV Tools
- Afficheur 49" Android Philips 49BDL4051D + TV Tools
- Afficheur 55" Android Philips 55BDL4051D + TV Tools
- Afficheur 65" Android Philips 65BDL4051D + TV Tools

Contactez votre commercial pour de plus amples informations



PHILIPS



Toutes la gamme d'afficheurs LG est chez nous ! Contactez votre commercial pour plus d'informations !



Série SE3K

La gamme standard Essential Display offre des caractéristiques couvrant la plupart des besoins en Digital Media. Elle apporte en plus des haut-parleurs intégrés.

GARANTIE
03
ANS



MODÈLE	32SE3KE	43SE3KE	49SE3KE	55SE3KE
UTILISATION	18/7	18/7	18/7	18/7
LUMINOSITÉ CD/IM²	350	350	350	350
DIAGONALE (EN POUCE)	32	43	49	55
RÉSOLUTION	1920 x 1080	1920 x 1080	1920 x 1080	1920 x 1080
MEDIA PLAYER USB	Oui	Oui	Oui	Oui
BEZEL (MM)	11,9-18	11,9-18	11,9-18	11,9-18
HDMI* / VGA / DISPLAYPORT	1/1/-	1/1/-	1/1/-	1/1/-
CHAÎNABLE	-	-	-	-
HAUT-PARLEURS (W)	2 x 10	2 x 10	2 x 10	2 x 10
OS	-	-	-	-
WIFI	option dongle	option dongle	option dongle	option dongle
RÉF.	182194	182185	182186	182187

Série SM5K

La gamme Standard Premium offre l'accès à un SoC Quad Core et des fonctions via le WiFi intégré : mirroring, point d'accès, beacon. Utilisation en continu.

GARANTIE
03
ANS



MODÈLE	32SM5KE	43SM5KE	49SM5KE	55SM5KE
UTILISATION	24/7	24/7	24/7	24/7
LUMINOSITÉ CD/IM²	400	450	450	450
DIAGONALE (EN POUCE)	32	43	49	55
RÉSOLUTION	1920 x 1080	1920 x 1080	1920 x 1080	1920 x 1080
MEDIA PLAYER USB	Oui	Oui	Oui	Oui
BEZEL (MM)	11,9-18	11,9-18	11,9-18	11,9-18
HDMI* / VGA / DISPLAYPORT	1/1/1	1/1/1	1/1/1	1/1/1
CHAÎNABLE	Oui (DP)	Oui (DP)	Oui (DP)	Oui (DP)
HAUT-PARLEURS (W)	2 x 10	2 x 10	2 x 10	2 x 10
OS	WebOS	WebOS	WebOS	WebOS
WIFI	intégré	intégré	intégré	intégré
RÉF.	182182	182183	182170	182188

Série XS4F

La gamme d'affichage pour vitrine XS 4F captive les clients grâce à la qualité de ses images éclatantes et à sa très haute luminosité. La série XS aide les entreprises à améliorer leur image de marque tout en rendant l'expérience d'achat des clients plus agréable.

NOUVEAU

GARANTIE
03
ANS



NOUVEAU
2020

MODÈLE	49XS4F	55XS4F
UTILISATION	24/7	24/7
LUMINOSITÉ CD/IM²	4000	4000
DIAGONALE (EN POUCE)	49"	55"
RÉSOLUTION	1920 x 1080	1920 x 1080
MEDIA PLAYER USB	Oui	Oui
BEZEL (MM)	9 - 6,5	12 - 9,9
HDMI* / VGA / DISPLAYPORT	2 / - / 1	2 / - / 1
CHAÎNABLE	-	-
HAUT-PARLEURS (W)	2 x 10	2 x 10
OS	Webos 4,0	Webos 4,0
WIFI	option dongle	option dongle
RÉF.	182212	182213

Série UL3E

La gamme UL3E et ces grands écrans Ultra HD permettra d'améliorer la productivité de votre entreprise, quelle que soit la situation. Tous les contenus s'affichent avec des couleurs éclatantes et des détails d'une grande finesse, offrant ainsi aux spectateurs une expérience visuelle plus nette.

GARANTIE
03
ANS



MODÈLE	49UL3E	55UL3E	65UL3E	75UL3E	86UL3E
UTILISATION	16/7	16/7	16/7	16/7	16/7
LUMINOSITÉ CD/IM²	400	500	350	350	350
DIAGONALE (EN POUCE)	49"	55"	65"	75"	86"
RÉSOLUTION	3840 x 2160	3840 x 2160	3840 x 2160	3840 x 2160	3840 x 2160
MEDIA PLAYER USB	Oui	Oui	Oui	Oui	Oui
BEZEL (MM)	16,6 - 13,3	17,4 - 22,1	17,9 - 23,3	20,2 / 21,5	21,9
HDMI* / VGA / DISPLAYPORT	3 / - / -	3 / - / -	3 / - / -	3 / - / -	3 / - / -
CHAÎNABLE	-	-	-	-	-
HAUT-PARLEURS (W)	2 x 10	2 x 10	2 x 10	2 x 10	2 x 10
OS	Webos	Webos	Webos	Webos	Webos
WIFI	intégré	intégré	intégré	intégré	intégré
RÉF.	182314	182222	182178	182179	182180

Afficheurs professionnels

03 ANS
GARANTIE

Série grandes tailles UHD

Les gammes Ultra-HD LG offrent le meilleur de la technologie LCD avec une image à couper le souffle et un niveau de détail impressionnant. Ils sont équipés d'un SoC multicore et d'un système d'exploitation webOS avec un média player capable de décoder le HEVC.



RÉF. 182225



RÉF. 182211

MODÈLE	UTILISATION	LUMINOSITÉ CD/M ²	DIAGONALE (EN POUÇES)	RÉSOLUTION	MEDIA PLAYER USB	BEZEL (MM)	HDMI* / VGA / DISPLAYPORT	CHAÎNABLE	HAUT-PARLEURS (W)	OS	WIFI	RÉF.
75UM3E	24/7	350	75	3840 x 2160	Oui	14,3	3 / - / 1	-	2 x 10	Webos 4.0	option dongle	182225
75UH5E	24/7	500	75	3840 x 2160	Oui	14,9	3 / - / 1	-	2 x 10	Webos 4.0	intégré	181148
86UM3E	16/7	350	86	3840 x 2160	Oui	15,6	3 / - / 1	-	2 x 10	Webos 4.0	intégré	182227
86UH5E	24/7	500	86	3840 x 2160	Oui	14,9	3 / - / 1	-	2 x 10	Webos 4.0	option dongle	182211
98UM3E	24/7	350	98	3840 x 2160	Oui	14,9	3 / - / 1	-	2 x 10	Webos 4.0	option dongle	182216
98UH5E	24/7	500	98	3840 x 2160	Oui	14,9	3 / - / 1	-	2 x 10	Webos 4.0	option dongle	182217

Série solutions murs d'images Full HD

NOUVEAU

Les séries LG murs d'images permet de optimiser l'expérience client avec des cadres ultra fin, des design optimisés minimisant les interférences du cadre et fournissant un contenu immersif et homogène sur les écrans de mur vidéo assemblés.



RÉF. 182208



RÉF. 182305

MODÈLE	UTILISATION	LUMINOSITÉ CD/M ²	DIAGONALE (EN POUÇES)	RÉSOLUTION	MEDIA PLAYER USB	BEZEL (MM)	HDMI* / VGA / DISPLAYPORT	CHAÎNABLE	HAUT-PARLEURS (W)	OS	WIFI	RÉF.
55LV77D	24/7	700	55	1920 x 1080	Oui	3,5	1 / - / 1	Oui (DP)	-	Webos	-	182208
55VM5E	24/7	500	55	1920 x 1080	Oui	1.8 (0.9 + 0.9)	2 / - / 1	Oui (DP)	-	Webos	-	182326
55LV75D	24/7	500	55	1920 x 1080	Oui	3,5	1 / - / 1	Oui (DP)	-	Webos	-	182311
55VLSF	24/7	500	55	1920 x 1080	Oui	3,5	2 / - / 1	Oui (DP)	-	Webos	-	182328
49VM5E	24/7	500	49	1920 x 1080	Oui	1.8 (0.9 + 0.9)	2 / - / 1	Oui (DP)	-	Webos	-	182305
49VL5D	24/7	450	49	1920 x 1080	Oui	3,5	3 / - / 1	Oui (DP)	-	Webos	-	182329
49VL7F	24/8	700	49	1920 x 1080	Oui	3,5	4 / - / 1	Oui (DP)	-	Webos	-	182327
49VLSF	24/9	450	49	1920 x 1080	Oui	3,5	5 / - / 1	Oui (DP)	-	Webos	-	182228

Série Ultra stretched

Les grands écrans stretched Ultra HD offrent une expérience visuelle immersive. Le contenu dynamique est affiché sur un seul écran, car le nouveau format large écran est un moniteur de type barre 58:9.

03 ANS
GARANTIE

RÉF. 182332

MODÈLE	UTILISATION	LUMINOSITÉ CD/M ²	DIAGONALE (EN POUÇES)	RÉSOLUTION	MEDIA PLAYER USB	BEZEL (MM)	HDMI* / VGA / DISPLAYPORT	CHAÎNABLE	HAUT-PARLEURS (W)	OS	WIFI	RÉF.
86BH5C	24/7	500	86	3840 x 600	OUI	-	3 / - / 1	Oui (DP)	-	Webos 2.0	option dongle	182332
86BH7C	24/7	700	86	3840 x 600	OUI	-	3 / - / 1	Oui (DP)	-	Webos 2.0	option dongle	182333
88BH7D	24/7	700	88	3840 x 2160	OUI	-	3 / - / 1	Oui (DP)	-	Webos 2.0	option dongle	182334

PHILIPS

Série Q-Line avec CMND

Gamme d'afficheurs professionnels certifiés 16/7. Elle présente le meilleur rapport image perçue / prix. Elle est équipée d'un media player basique à entrée USB.

NOUVEAU

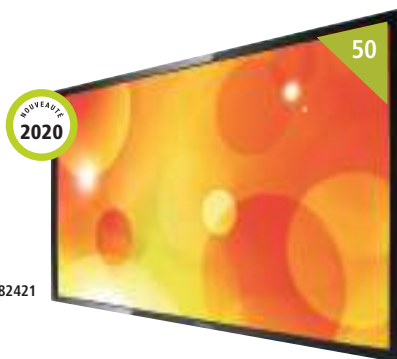
GARANTIE
03 ANS

RÉF. 182421

MODÈLE	UTILISATION	LUMINOSITÉ CD/M ²	DIAGONALE (EN POUCES)	RÉSOLUTION	MEDIA PLAYER USB	BEZEL (MM)	HDMI* / VGA / DISPLAYPORT	CHAÎNABLE	HAUT-PARLEURS (W)	OS	WIFI	RÉF.
32BDL3010Q/00	16/7	350	32	1920 x 1080	Oui	11,9	2 / 1 / -	-	2 x 10	Android	-	182419
43BDL3010Q/00	16/7	350	43	1920 x 1080	Oui	11,9	2 / 1 / -	-	2 x 10	Android	-	182420
50BDL3010Q/00	18/7	350	50	3840 x 2160	Oui	11,8	4 / 1 / -	-	2 x 10	Android	-	182421
55BDL3010Q/00	18/7	350	55	3840 x 2160	Oui	12,6	4 / 1 / -	-	2 x 10	Android	-	182209
65BDL3010Q/00	18/7	350	65	3840 x 2160	Oui	12,6	2 / 1 / -	-	2 x 10	Android	-	182422

Série Q

La gamme Q produit des images d'une netteté éblouissante en Ultra-HD 4K, tout en jouant la carte de l'écologie. Ultra-fiable et performant, certifié 18/7, mais très peu gourmand en énergie, équipée d'un SoC Quad-Core fonctionnant sous Android, il est parfait pour les projets les plus exigeants.

GARANTIE
03 ANS

RÉF. 182307

MODÈLE	UTILISATION	LUMINOSITÉ CD/M ²	DIAGONALE (EN POUCES)	RÉSOLUTION	MEDIA PLAYER USB	BEZEL (MM)	HDMI* / VGA / DISPLAYPORT	CHAÎNABLE	HAUT-PARLEURS (W)	OS	WIFI	RÉF.
50BDL3050Q/00	18/7	350	50	3840 x 2160	Oui	11,9	2 / - / 1	-	2 x 10	Android	-	182307
55BDL3050Q/00	18/7	350	55	3840 x 2160	Oui	11,9	2 / - / 1	-	2 x 10	Android	-	182135
65BDL3050Q/00	18/7	350	65	3840 x 2160	Oui	13,9	2 / - / 1	-	2 x 10	Android	-	182136
75BDL3050Q/00	18/7	410	75	3840 x 2160	Oui	11,8	1 / 1 / -	-	2 x 10	Android	-	182137
86BDL3050Q/00	18/7	410	86	3840 x 2160	Oui	15,2	1 / 1 / -	-	2 x 10	Android	-	182138

Série D

La série D s'étoffe, avec son châssis slim, répondez à tous vos usages avec :

- Série 4031D Full HD Usage 24/7 FAILOVER,
- Série 4051D Full HD Usage 24/7 WIFI ANDROID 7
- Série 4150D UHD Usage 24/7 WIFI ANDROID 7
- Dalle mate Haze 28% sur le 49", 55" et 65".

NOUVEAU

GARANTIE
03 ANSNOUVEAU
2020

RÉF. 182427

MODÈLE	UTILISATION	LUMINOSITÉ CD/M ²	DIAGONALE (EN POUCES)	RÉSOLUTION	MEDIA PLAYER USB	BEZEL (MM)	HDMI* / VGA / DISPLAYPORT	CHAÎNABLE	HAUT-PARLEURS (W)	OS	WIFI	RÉF.
32BDL4031D/00	24/7	400	32	1920 x 1080	Oui	10,8	2 / 1 / -	Oui (DP)	2 x 10	Android 7	-	182423
32BDL4051D/00	24/7	400	32	1920 x 1080	Oui	10,8	2 / - / 1	Oui (DP)	2 x 10	Android 7	intégré	182424
43BDL4031D/00	24/7	450	43	1920 x 1080	Oui	9,7	2 / - / 1	Oui (DP)	2 x 10	Android 7	-	182425
43BDL4051D/00	24/7	450	43	1920 x 1080	Oui	9,7	2 / - / 1	Oui (DP)	2 x 10	Android 7	intégré	182426
49BDL4031D/00	24/7	450	49	1920 x 1080	Oui	9,7	2 / - / 1	Oui (DP)	2 x 10	Android 7	-	182427
49BDL4051D/00	24/7	450	49	1920 x 1080	Oui	9,7	2 / - / 1	Oui (DP)	2 x 10	Android 7	intégré	182428
49BDL4150D/00	24/7	500	49	3840 x 2160	Oui	9,7	3 / - / 1	Oui (DP)	2 x 10	Android 7	intégré	182429
55BDL4031D/00	24/7	450	55	1920 x 1080	Oui	9,7	2 / - / 1	Oui (DP)	2 x 10	Android 7	-	182430
55BDL4051D/00	24/7	450	55	1920 x 1080	Oui	9,7	2 / - / 1	Oui (DP)	2 x 10	Android 7	intégré	182431
55BDL4150D/00	24/7	500	55	3840 x 2160	Oui	9,7	3 / 1 / 1	Oui (DP)	2 x 10	Android 7	intégré	182432
65BDL4150D/00	24/7	500	65	3840 x 2160	Oui	12	3 / 1 / 1	Oui (DP)	2 x 10	Android 7	intégré	182433
75BDL4150D/00	24/7	500	75	3840 x 2160	Oui	12,5	3 / 1 / 1	Oui (DP)	2 x 10	Android 7	-	181427
86BDL4150D/00	24/7	500	86	3840 x 2160	Oui	15,2	3 / 1 / 1	Oui (DP)	2 x 10	Android 7	-	181426
98BDL4150D/00	24/7	500	98	3840 x 2160	Oui	16	1 / 1 / -	Oui (DP)	2 x 10	Android 7	-	181429

Afficheurs professionnels

PHILIPS

Série H

La gamme H Ultra Bright est constituée d'afficheurs de 2000 et 3000 cd/m² en natif. Quelles que soient les conditions de luminosité ces afficheurs sont capables de restituer une luminosité hors du commun. Fonctionnement certifié 24/7.

GARANTIE
03
ANS



MODÈLE	UTILISATION	LUMINOSITÉ CD/M ²	DIAGONALE (EN POUÇES)	RÉSOLUTION	MEDIA PLAYER USB	BEZEL (MM)	HDMI* / VGA / DISPLAYPORT	CHAÎNABLE	HAUT-PARLEURS (W)	OS	WIFI	RÉF.
55BDL3102H/00	24/7	2500	55	1920 x 1080	Oui	15,6	2 / 1 / 1	Oui (DP)	2 x 10	-	-	181432
75BDL3003H/00	24/7	3000	75	3840 x 2160	Oui	15,3	3 / 1 / 1	Oui (DP)	2 x 10	-	-	722510

Série X

La gamme X de Philips est dotée de châssis à bords extrêmement fins, elle est spécialement conçue pour les murs d'images professionnels. Certifié 24/7, Ultra-fiable et maîtrisant sa consommation d'énergie.

GARANTIE
03
ANS



MODÈLE	UTILISATION	LUMINOSITÉ CD/M ²	DIAGONALE (EN POUÇES)	RÉSOLUTION	MEDIA PLAYER USB	BEZEL (MM)	HDMI* / VGA / DISPLAYPORT	CHAÎNABLE	HAUT-PARLEURS (W)	OS	WIFI	RÉF.
49BDL3005X/00	24/7	450	49	1920 x 1080	Oui	3,5	2 / 1 / 1	Oui (DP)	2 x 10	-	-	181430
55BDL3005X/00	24/7	500	55	1920 x 1080	Oui	3,5	2 / 1 / 1	Oui (DP)	2 x 10	-	-	182434
BDL5588XH/02	24/7	700	55	1920 x 1080	Oui	3,5	2 / 1 / 1	Oui (DP)	2 x 10	-	-	181328
55BDL1005X/00	24/7	500	55	1920 x 1080	Oui	1,8	2 / 1 / 1	Oui (DP)	2 x 10	-	-	181404
55BDL1007X/00	24/7	700	55	1920 x 1080	Oui	1,8	2 / 1 / 1	Oui (DP)	2 x 10	-	-	181399

SONY

GAMME PROFESSIONNELLE BRAVIA

LE MEILLEUR DES TECHNOLOGIES GRAND PUBLIC

- › L'excellence en matière de son et d'image
- › Conception haut de gamme

LE MEILLEUR DES SERVICES PROFESSIONNELS

- › 3 ans de service d'échange à neuf gratuit contre un nouveau modèle
- › Possibilité de développer des logiciels et outils personnalisés Devis pour tout type de services
- › Compatible nativement avec TEOS Manage et TEOS Connect
- › Possibilité de personnaliser des accessoires

LE MEILLEUR DES TECHNOLOGIES PROFESSIONNELLES

- › Fonctionnement 24 h/24 et 7 j/7
- › Portrait/Paysage
- › Contrôle IP et RS232 intégré
- › Solutions professionnelles intégrées
- › Mode professionnel puissant
- › Très faible taux de défaillance

SOLUTIONS INTÉGRÉES	Solution de salle de réunion intégrée Système d'automatisation intelligent intégré Lecteur multimédia intégré Magasin d'applications Android intégré
SOLUTIONS EN OPTION (PAYANTES, SANS MATÉRIEL SUPPLÉMENTAIRE)	Solution de duplication d'écran TEOS Connect Solution de gestion de l'espace de travail TEOS Manage Solution TDM Digital Signage

SÉRIE BZF

L'alliance d'une qualité d'image optimale et des fonctionnalités professionnelles les plus avancées

NOUVEAU

GARANTIE
03 ANS

43

4K HDR



49

X1 X-Reality PRO



55

TRILUMINOS DISPLAY

MODÈLE	UTILISATION	LUMINOSITÉ CD/M²	DIAGONALE (EN POUCES)	RÉSOLUTION	MEDIA PLAYER USB	BEZEL (MM)	HDMI® / VGA / DISPLAYPORT	CHAÎNABLE	HAUT-PARLEURS (W)	OS	WIFI	RÉF.
FW-43BZ35F	24/7	505	43	3840 x 2160	Oui	8,5	4 / - / -	-	2 x 10	Android 7.0	option dongle	740673
FW-49BZ35F	24/7	505	49	3840 x 2160	Oui	8,5	4 / - / -	-	2 x 10	Android 7.0	option dongle	740675
FW-55BZ35F	24/7	620	55	3840 x 2160	Oui	8,5	4 / - / -	-	2 x 10	Android 7.0	option dongle	740677

GARANTIE
03 ANS

65

CRESTRON



75

AMX



85

Control

MODÈLE	UTILISATION	LUMINOSITÉ CD/M²	DIAGONALE (EN POUCES)	RÉSOLUTION	MEDIA PLAYER USB	BEZEL (MM)	HDMI® / VGA / DISPLAYPORT	CHAÎNABLE	HAUT-PARLEURS (W)	OS	WIFI	RÉF.
FW-65BZ35F	24/7	620	65	3840 x 2160	Oui	8,5	4 / - / -	-	2 x 10	Android 7.0	option dongle	740679
FW-75BZ35F	24/7	620	75	3840 x 2160	Oui	8,5	4 / - / -	-	2 x 10	Android 7.0	option dongle	740681
FW-85BZ35F	24/7	620	85	3840 x 2160	Oui	17	4 / - / -	-	2 x 10	Android 7.0	option dongle	740683

Afficheurs professionnels



LFD – MONITEURS GRANDS FORMATS

Affichage dynamique

Les moniteurs grands formats de iiyama pour l'affichage dynamique sont parfaitement adaptés pour être utilisés comme écrans d'affichage et d'information dans différents secteurs et environnements tels que la vente au détail, les entreprises, l'éducation, les transports, les soins de santé, etc.

Ils sont disponibles en plusieurs tailles (de 28" à 98") et avec différentes résolutions, caractéristiques et spécifications. Ils peuvent être utilisés en orientation paysage ou portrait et disposent d'un fonctionnement 24/7. Les moniteurs LFD peuvent être installés en fonction de l'application pour une intégration optimale, une exposition et de performance maximales assurant les meilleurs effets et impacts.



RÉF. 767019

Gamme ProLite LE

NOUVEAU

GARANTIE
03 ANSNOUVEAU
2020

RÉF. 780281



RÉF. 767021

MODÈLE	UTILISATION	LUMINOSITÉ CD/M ²	DIAGONALE (EN POUÇES)	RÉSOLUTION	MEDIA PLAYER USB	BEZEL (MM)	HDMI® / VGA / DISPLAYPORT	CHAÎNABLE	HAUT-PARLEURS (W)	OS	WIFI	RÉF.
LE4340UHS-B1	18/7	350	43"	3840 x 2160	Oui	11,9	2 / 1 / -	-	2 x 10	Android OS + iiSignage	-	780281
LE5040UHS-B1	18/7	350	50"	3840 x 2160	Oui	13,9	2 / 1 / -	-	2 x 10	Android OS + iiSignage	-	767017
LE5540UHS-B1	18/7	350	55"	3840 x 2160	Oui	12,9	2 / 1 / -	-	2 x 10	Android OS + iiSignage	-	767018
LE6540UHS-B1	18/7	350	65"	3841 x 2160	Oui	13,9	4 / 1 / 1	-	2 x 10	Android OS + iiSignage	-	767019
LE7540UHS-B1	18/7	410	75"	3842 x 2160	Oui	12,5	4 / 1 / 1	-	2 x 10	Android OS + iiSignage	-	767020
LE8640UHS-B1	18/7	410	86"	3843 x 2160	Oui	15,2	4 / 1 / 1	-	2 x 10	Android OS + iiSignage	-	767021

Gamme ProLite LH

GARANTIE
03 ANS

RÉF. 767015

MODÈLE	UTILISATION	LUMINOSITÉ CD/M ²	DIAGONALE (EN POUÇES)	RÉSOLUTION	MEDIA PLAYER USB	BEZEL (MM)	HDMI® / VGA / DISPLAYPORT	CHAÎNABLE	HAUT-PARLEURS (W)	OS	WIFI	RÉF.
LH5050UHS-B1	24/7	450	50	3840 x 2160	Oui	17	3 / - / 1	Oui (DP)	2 x 10	-	-	767012
LH5550UHS-B1	24/7	450	55	3840 x 2160	Oui	16,6	3 / - / 1	Oui (DP)	2 x 10	-	-	767013
LH6550UHS-B1	24/7	450	65	3840 x 2160	Oui	16	3 / - / 1	Oui (DP)	2 x 10	-	-	767014
LH9852UHS-B1	24/7	500	98	3841 x 2160	Oui	16	3 / 1 / 1	-	2 x 10	-	-	767015

Afficheurs tactiles et Totems

Série T

La gamme T de Philips est équipée de la technologie tactile infrarouge 10 touches. Elle est certifiée 24/7 et pour répondre aux usages les plus exigeants, elle est équipée d'une vitre de protection de 4 mm.

GARANTIE
03
ANS

RÉF. 181156

PHILIPS

MODÈLE	DIAGONAL (EN POUÇES)	TOUCHERS	TECHNOLOGIE	LUMINOSITÉ CD/M ²	RÉSOLUTION	MEDIA PLAYER USB	HDMI* / VGA / DISPLAYPORT	CHAINABLE	HAUT-PARLEURS (W)	OS	WIFI	RÉF.
24BDL1415T/00	24	10	Capacitif	250	1920 x 1080	-	1 / 0 / 0	-	2 x 2	Android 7	Oui	182400
10BDL1415T/00	32	5	Capacitif	300	1280 x 800	Oui	1 / 0 / 0	-	2 x 10	Android 4	Oui	181431
43BDL4051T/00	43	10	Infrarouge	450	1920 x 1080	Oui	2 / 1 / 1	-	2 x 10	Android 4	Oui	181155
55BDL4051T/00	55	10	Infrarouge	450	1920 x 1080	Oui	2 / 1 / 1	-	2 x 10	Android 4	Oui	181156
65BDL3052T/00	65	20	Infrarouge	350	3840 x 2160	Oui	4 / 1 / 1	-	2 x 10	Android 4	Oui	181145
75BDL3151T/00	75	10	Infrarouge	490	3840 x 2160	Oui	4 / 2 / 0	-	2 x 10	Android 4	Oui	181246
86BDL3012T/00	86	20	Infrarouge	410	3841 x 2160	Oui	3 / 1 / 1	Oui (DP)	3 x 10	Android 4	Oui	181424

ILFD – Moniteurs grands formats interactifs

Professionnels, solides et robustes. Les moniteurs grands formats interactifs sont disponibles en plusieurs tailles (32" - 86") avec la technologie PCAP ou la technologie multi-touch infrarouge. Ils sont disponibles en Full HD (1920 x 1080) ou en 4K (3840 x 2160) avec trois orientations - paysages, portrait ou face-up. Ils sont dotés des meilleures technologies de dalles, offrant ainsi des images claires et détaillées sous tous les angles et des performances fiables et continues. Tous nos moniteurs iLFD sont simples à utiliser et prêts à l'emploi sans aucune restriction logicielle et sont conçus pour une durée d'utilisation prolongée jusqu'à 24/7. Ils peuvent fonctionner avec quasiment tous les équipements et logiciels actuellement sur le marché ou fonctionner aussi facilement en solution autonome.



RÉF. 767003

NOUVEAU

GARANTIE
03
ANSNOUVEAUTÉ
2020

iiyama

MODÈLE	DIAGONAL (EN POUÇES)	TOUCHERS	TECHNOLOGIE	LUMINOSITÉ CD/M ²	RÉSOLUTION	MEDIA PLAYER USB	HDMI* / VGA / DISPLAYPORT	CHAINABLE	HAUT-PARLEURS (W)	OS	WIFI	RÉF.
TF3238MSC-B1AG	32	12	Infrarouge	420	1920 x 1080	Oui	2 / 1 / 1	-	-	-	-	767000
TF4338MSC-B2AG	43	12	Infrarouge	380	1920 x 1080	Oui	2 / 1 / 1	-	-	-	-	767001
TF4938UHSC-B1AG	49	12	Infrarouge	420	3840 x 2160	Oui	2 / 1 / 1	-	-	-	-	767002
TF5538UHSC-B1AG	55	12	Infrarouge	420	3840 x 2160	Oui	2 / 1 / 1	-	-	-	-	767003
TF6538UHSC-B1AG	65	50	Infrarouge	420	3840 x 2160	Oui	2 / 1 / 1	-	-	-	-	767004
TE6503MIS-B1AG	65	20	Infrarouge	350	3841 x 2160	Oui	3 / 1 / 1	-	2 x 10	Android	-	767009
TE7503MIS-B1AG	75	20	Infrarouge	350	3841 x 2160	Oui	3 / 1 / 1	-	2 x 10	Android	-	767010
TE8603MIS-B1AG	86	20	Infrarouge	374	3841 x 2160	Oui	3 / 1 / 1	-	2 x 10	Android	-	767011

Totem indoor NOHA

Humelab Factory fabrique sur mesure*, à la demande de sa clientèle et à son effigie, des supports de communication digitale Indoor et Outdoor (tables, totems, bornes, pupitres tactiles, etc.). Ces mobiliers sont destinés au marché de l'affichage dynamique et de l'interactivité tous secteurs confondus.

*(rapprochez-vous de votre commercial exertis Connect pour tous devis)



RÉF. 182385

NOUVEAUTÉ
2020

RÉF. 182386

HUMELAB

MODÈLE	DIAGONAL (EN POUÇES)	LUMINOSITÉ CD/M ²	RÉSOLUTION	CONTRASTE	ZONE VISIBLE	MEDIA PLAYER USB	HDMI* / VGA / DISPLAYPORT	HAUT-PARLEURS (W)	SUPPORT	WIFI	COULEUR	USAGE	REF.
HUME-NOA55-9005M	55	450	1920 x 1080	1.100:1	1238 x 715	en option	2 / 1 / 0	-	Intel Nuc	en option	Noir	Intérieur	182385
HUME-NOA55-9016M	55	450	1920 x 1080	1.100:1	1238 x 715	en option	2 / 1 / 0	-	Intel Nuc	en option	Blanc	Intérieur	182386

PHILIPS

Gamme Studio

NOUVEAU

Gamme de 24 à 75" de téléviseurs spécialement conçus pour l'hôtellerie et les collectivités : page d'accueil personnalisable, menus et commandes verrouillables (mode prison) et installation clonable par USB.

GARANTIE
03 ANS

Les modes hôtel et prison intègrent, entre autres, les fonctionnalités suivantes :

- › Une page d'accueil personnalisable
- › Une fonction réveil
- › Un verrouillage du volume, des commandes, des entrées / sorties

NOUVEAUTÉ
2020

RÉF. 182405



RÉF. 182406



RÉF. 182409

MODÈLE	DIAGONALE (EN POUCHES)	RÉSOLUTION	HAUT-PARLEURS (EN W)	RJ45 / WIFI	HDMI* / VGA / USB	SORTIES JACK	SORTIE HP	TUNER	LOGICIEL ADMINISTRATION ÉCRANS ET CRÉATION DE CONTENUS	Modes PRISON / HÔTEL	TÉLÉCOMMANDES / TV	SMART TV	RÉF.
24HFL2889P/12	24	1920 x 1080	2 x 10	-	2 / 1 / 1	1	-	DVB-C/T/T2 HEVC	CMND	Oui	4	-	182405
55HFL2899S/12	55	3840 x 2160	2 x 10	-	2 / 1 / 1	1	-	DVB-C/T/T2 HEVC	CMND	Oui	4	-	182408
65HFL2899S/12	65	3840 x 2160	2 x 10	-	2 / 1 / 1	1	-	DVB-C/T/T2 HEVC	CMND	Oui	4	-	182409
75HFL2899S/12	75	3840 x 2160	2 x 10	-	2 / 1 / 1	1	-	DVB-C/T/T2 HEVC	CMND	Oui	4	-	182410
TÉLÉCOMMANDES COMPATIBLES													
												181118	
Simplifiée 22AV1601A												181119	
Hygiénique 22AV1604A												181119	

Gamme MediaSuite

GARANTIE
03 ANS

Gamme de 32 à 65" de téléviseurs Full HD spécialement conçus pour l'hôtellerie et les collectivités : page d'accueil personnalisable, menus et commandes verrouillables (mode prison) et installation clonable par USB.

Les modes hôtel et prison intègrent, entre autres, les fonctionnalités suivantes :

- › Un système Android avec connectique RJ45 et WiFi en faisant une TV connectée
- › Une compatibilité avec le logiciel de pilotage d'écran et de mise en forme de contenus CMND
- › Une page d'accueil personnalisable
- › Une fonction réveil
- › Un verrouillage du volume, des commandes, des entrées / sorties



RÉF. 181118



RÉF. 181119



RÉF. 182415

MODÈLE	DIAGONALE (EN POUCHES)	RÉSOLUTION	HAUT-PARLEURS (EN W)	RJ45 / WIFI	HDMI* / VGA / USB	SORTIES JACK	SORTIE HP	TUNER	LOGICIEL ADMINISTRATION ÉCRANS ET CRÉATION DE CONTENUS	Modes PRISON / HÔTEL	TÉLÉCOMMANDES / TV	SMART TV	RÉF.
32HFL5014/12	32	1920 x 1080	2 x 10	Oui / Oui	2 / 1 / 1	1	-	DVB-C/T/T2 HEVC	CMND	Oui	4	-	182415
43HFL5014/12	43	1920 x 1080	2 x 10	Oui / Oui	2 / 1 / 1	1	-	DVB-C/T/T2 HEVC	CMND	Oui	4	-	182416
50HFL5014/12	50	1920 x 1080	2 x 10	Oui / Oui	2 / 1 / 1	1	-	DVB-C/T/T2 HEVC	CMND	Oui	4	-	182417
43HFL6014U/12	43	3840 x 2160	2 x 10	Oui / Oui	2 / 1 / 1	1	-	DVB-C/T/T2 HEVC	CMND	Oui	4	-	182441
50HFL6014U/12	50	3840 x 2160	2 x 10	Oui / Oui	2 / 1 / 1	1	-	DVB-C/T/T2 HEVC	CMND	Oui	4	-	182442
55HFL6014U/12	55	3840 x 2160	2 x 10	Oui / Oui	2 / 1 / 1	1	-	DVB-C/T/T2 HEVC	CMND	Oui	4	-	182411
65HFL6014U/12	65	3840 x 2160	2 x 10	Oui / Oui	2 / 1 / 1	1	-	DVB-C/T/T2 HEVC	CMND	Oui	4	-	182412
TÉLÉCOMMANDES COMPATIBLES													
Simplifiée 22AV1601A												181118	
Hygiénique 22AV1604A												181119	



Gamme Stand Alone

La Gamme Stand Alone offre les fonctionnalités indispensables à une utilisation Hospitality :

- › Ecran ou vidéo de bienvenue
- › Mode hôtel : évite les manipulations malheureuses, limites du volume
- › Programmation des horaires d'utilisation du téléviseur
- › Maintenance à distance par USB

GARANTIE
03
ANS



RÉF. 182308



RÉF. 182304

MODÈLE	DIAGONALE (EN POUÇES)	RÉSOLUTION	HAUT-PARLEURS (EN W)	RI45 / WIFI	HDMI* / VGA / USB	SORTIES JACK	SORTIE HP	TUNER	LOGICIEL ADMINISTRATION ÉCRANS ET CRÉATION DE CONTENUS	MODES PRISON / HÔTEL	TÉLÉCOMMANDES / TV	SMART TV	RÉF.
43UT661H	43	3840 x 2160	2 x 10	Oui / -	2 / 0 / 1	1	2	DVB-T2 / C / S2	SuperSign Control	Oui	1	-	182308
43UT662H	43	3840 x 2160	2 x 10	Oui / -	2 / 0 / 1	1	2	DVB-T2 / C / S3	SuperSign Control	Oui	1	-	182355
49UT661H	49	3840 x 2160	2 x 10	Oui / -	2 / 0 / 1	1	2	DVB-T2 / C / S4	SuperSign Control	Oui	1	-	182309
55UT761H	55	3840 x 2160	2 x 10	Oui / -	2 / 0 / 1	1	2	DVB-T2 / C / S5	SuperSign Control	Oui	1	-	182357
65UT761H	65	3840 x 2160	2 x 10	Oui / -	2 / 0 / 1	1	2	DVB-T2 / C / S6	SuperSign Control	Oui	1	-	182304

Gamme Commercial Lite

La gamme commerciale Lite propose des fonctionnalités optimisées pour des environnements d'entreprise variés.

- › Gestion de contenu/Gestion de groupe
- › SuperSign Control
- › Allumage ou sortie de veille via le réseau LAN
- › Mode hôtel complet

NOUVEAU

GARANTIE
03
ANS



RÉF. 182443



RÉF. 182312

MODÈLE	DIAGONALE (EN POUÇES)	RÉSOLUTION	HAUT-PARLEURS (EN W)	RI45 / WIFI	HDMI* / VGA / USB	SORTIES JACK	SORTIE HP	TUNER	LOGICIEL ADMINISTRATION ÉCRANS ET CRÉATION DE CONTENUS	MODES PRISON / HÔTEL	TÉLÉCOMMANDES / TV	SMART TV	RÉF.
43UT640S	43	3840 x 2160	2 x 10	OUI / OUI	3 / 0 / 1	1	1	DVB-C/T/T2 HEVC	SuperSign Control	Oui	1	OUI	182443
49UT640S	49	3840 x 2160	2 x 10	OUI / OUI	3 / 0 / 1	1	1	DVB-C/T/T2 HEVC	SuperSign Control	Oui	1	OUI	182444
55UT640S	55	3840 x 2160	2 x 10	OUI / OUI	3 / 0 / 1	1	1	DVB-C/T/T2 HEVC	SuperSign Control	Oui	1	OUI	182312
65UT640S	65	3840 x 2160	2 x 10	OUI / OUI	3 / 0 / 1	1	1	DVB-C/T/T2 HEVC	SuperSign Control	Oui	1	OUI	182445
75UT640S	75	3840 x 2160	2 x 10	OUI / OUI	3 / 0 / 1	1	1	DVB-C/T/T2 HEVC	SuperSign Control	Oui	1	OUI	182446

Prolongateurs et distributeurs sur RJ45

PENSEZ-Y

Retrouvez nos switches Gigabit managables

Page : 137

Système de distribution HDMI® Full HD sur IP

Système hybride : liaison directe ou écrans multiples par IP !

CARACTÉRISTIQUES

- › Résolution : Full HD
- › Distance : 120 m en liaison directe (CAT6)
- › Jusqu'à 100 émetteurs et récepteurs en IP



	RÉF.
Transmetteur HDMI®	050128
Récepteur HDMI®	050129

1 - Utilisation en liaison directe

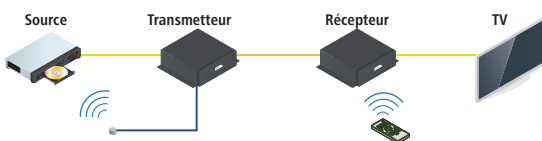

2 - Utilisation en IP

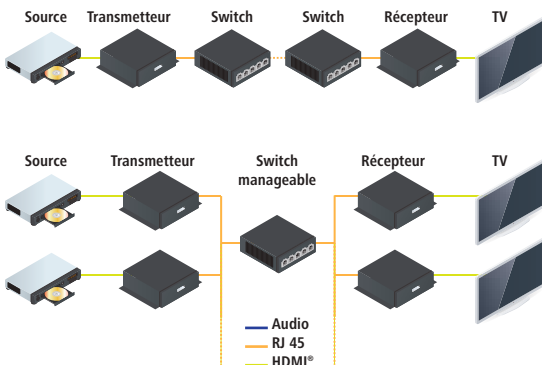

Prolongateur HDMI® sur 60 m - 1 écran

CARACTÉRISTIQUES

- › Résolution 1920 x 1080 à 60 m
- › Audio HD 7.1
- › Support HDCP
- › Câble monobrin CAT. 5e / CAT. 6 U/UTP ou F/UTP (CAT.6 recommandé)
- › Alimentations fournies



	NBRE D'ÉCRANS DISTANTS	NBRE DE RJ45 / RÉCEPTEURS	RÉF.
Prolongateur HDMI®	1	1	050113

Prolongateur VGA - 1 écran

CARACTÉRISTIQUES

- › Résolution 1920 x 1200 à 30 m ou 1280 x 1024 à 150 m
- › Support de l'audio stéréo par jack 3.5 mm et réglages manuels du gain (Réf. 051235)
- › Câble monobrin CAT. 5e ou supérieur recommandé
- › Alimentations fournies



	NBRE D'ÉCRANS DISTANTS	NBRE DE RJ45 / RÉCEPTEURS	RÉF. ATEN	RÉF.
Prolongateur VGA	1	1	VE150A	051202
Prolongateur VGA + audio	1	1	VE022	051235

Prolongateur HDMI® 2.0 sur 50 m - 1 écran HDMI® 18 Gbps !

NOUVEAU

CARACTÉRISTIQUES

- › Résolution : UHD @ 60Hz à 30 m et UHD @ 30Hz à 50 m
- › HDCP : 2.2
- › IR : modules fournis

NOUVEAUTÉ 2020



	NBRE D'ÉCRANS DISTANTS	NBRE DE RJ45 / RÉCEPTEURS	RÉF.
Kit prolongateur HDMI® 2.0	1	1	050114

Prolongateur VGA + audio - 1 écran

CARACTÉRISTIQUES

- › Résolution 1920 x 1200 à 50 m, 1280 x 1024 à 150 m ou 800 x 600 à 300 m
- › Support de l'audio stéréo par jack 3.5 mm
- › Câble monobrin CAT. 6A F/UTP recommandé
- › Alimentations fournies

VUE AVANT



VUE ARRIÈRE



	NBRE D'ÉCRANS DISTANTS	NBRE DE RJ45 / RÉCEPTEURS	RÉF.
Prolongateur VGA + audio	1	1	068525

PENSEZ-Y

Retrouvez nos
cordons CAT. 6A

Pages : 34 à 36

Prolongateurs et distributeurs sur RJ45

VE2812EUT - Plaque murale HDBaseT HDMI® et VGA

Plaque murale pour l'envoi de signaux VGA (avec audio) et HDMI® jusqu'à 100 m sur un seul câble CAT.5e/6/6a sur HDBaseT.



RÉF. 052067

RÉF.

Plaque murale HDBaseT HDMI® et VGA

052067

ATEN VE2812R récepteur HDMI® HDBaseT 100 m

052076

Boîtier de contrôle ATEN VK2100

Le VK2100 fonctionne comme contrôleur principal de toutes sortes d'équipements audiovisuels d'une salle, d'un étage, d'une baie audiovisuelle...

Après avoir connecté le matériel, à la Réf. 250999 le logiciel (gratuit) VK6000 permet la configuration personnalisable des appareils via la création d'un projet de système simple en 4 étapes faciles. L'intégralité des microcodes des produits ATEN est implémentée ainsi que 10000 produits de constructeurs tiers spécialisés dans l'audiovisuel ou l'automatisation de salles de réunion.

En reliant le VK2100 à une liaison Internet, l'appli ATEN (iOS, Android ou Windows) permet de contrôler les différents appareils reliés (liaison série DB9 ou bornier, relais ...) au VK2100 de manière facile et fluide.



VUE ARRIÈRE

RÉF.

Boîtier de contrôle ATEN VK2100

250999

Solution de management de signal pour salles de réunion DAISYNET

La présentation filaire en 4K simple et intégrée!

La solution DaisyNet permet d'équiper des salles de réunion, de formation d'une solution de présentation filaire, discrète, performante et intégrée.

Chaque utilisateur relie son ordinateur au boîtier, peut travailler de manière anonyme et lorsqu'un besoin de «prise de parole» est exprimé, une pression sur un bouton du boîtier permet d'envoyer l'affichage de son ordinateur sur un ou plusieurs écrans en simultané.

Un transceiver scaler permet d'assurer une qualité visuelle optimale dans le cas où des écrans et des sources de formats et résolutions fixes différents sont mixés.

CARACTÉRISTIQUES

- › Longueur : illimitée – principe du daisychain (32 boîtiers max)
- › Connectique : VGA, HDMI®, DisplayPort jusqu'au 4K



RÉF.

Transceiver DaisyNet TRX

068591

Transceiver Scaler DaisyNet SRX

068592

NOUVEAU

NOUVEAU
2020

1 - Utilisation en liaison directe

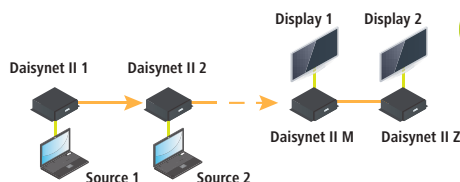

2 - Utilisation avec un moniteur local

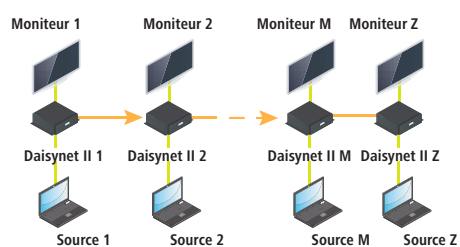

— RJ 45
— HDMI®

Prolongateur DVI-D sur 70 m - 1 écran

CARACTÉRISTIQUES

- › Résolution 1920 x 1080 à 50 m ou 1024 x 768 à 70 m
- › Câble monobrin CAT. 5e / CAT. 6 U/UTP
- › Alimentation 5 V / 0,5 A (non fournie voir Réf. 801121 et Réf. 801122)

NBRE D'ÉCRANS
DISTANTS

1

NBRE DE RJ45 /
RÉCEPTEURS

1

RÉF.

050076

Prolongateur DVI-D

Prolongateur DVI-D + audio sur 60 m - 1 écran

CARACTÉRISTIQUES

- › Résolution 1920 x 1200 à 40 m ou 1080i à 60 m
- › Supporte l'audio stéréo par Jack 3.5 mm
- › Câble monobrin CAT. 5e U/UTP
- › Alimentations fournies

NBRE D'ÉCRANS
DISTANTS

1

NBRE DE RJ45 /
RÉCEPTEURS

2

RÉF. ATEN

VE600A

RÉF.

050119

Prolongateur DVI-D + audio

: NOUVEAUTÉ

221

Prolongateurs et distributeurs HDMI®



VUE AVANT



VUE ARRIÈRE

RÉF. 051207
RÉCEPTEUR

RÉF. 051205



VUE ARRIÈRE



RÉF. 051199

Distributeur HDMI® 4 ports - 60 m

Le distributeur ATEN transmet par cordons RJ45 des signaux audio-vidéo numériques haute résolution en provenance d'un player HDMI® vers plusieurs écrans professionnels de Digital Media. Le système de cordons standards CAT. 5e permet de déployer facilement des écrans jusqu'à 60 m de la source audio-vidéo.

CARACTÉRISTIQUES

- › Résolution 1080p à 40 m, 1080i à 60 m
- › Support de la 3D
- › Audio Dolby True HD et DTS HD Master Audio
- › Support du HDCP
- › Câble monobrin CAT. 5e / CAT. 6 F/UTP recommandé
- › Distributeur pilotable par RS-232

	NBRE D'ÉCRANS DISTANTS	NBRE DE RJ45 / RÉCEPTEUR	RÉF. ATEN	RÉF.
Distributeur HDMI® 4 ports	4	2	VS1804T	051205
Récepteur	1	2	VE800R	051207
Récepteur cascadable 3x	1	2	VB802	051199

ÉMETTEUR

RÉF. 068585



RÉCEPTEUR



Prolongateur HDBaseT

Prolongateur HDBaseT permettant de transporter un signal HDMI® en 4K ou Full HD sur un seul cordon RJ45.

CARACTÉRISTIQUES

- › Bande passante : 10,2 Gbps
- › Résolution max : 4K
- › Support de la 3D : oui
- › Audio : HD multicanal

	NBRE D'ÉCRANS DISTANTS	NBRE DE RJ45 / RÉCEPTEUR	RÉF. ATEN	RÉF.
Kit émetteur-récepteur HDBaseT «3Play» 100 m	1	1	VE814	068585
Émetteur 4 voies HDBaseT 4K + RS-232	4	1	VS1814T	051167
Émetteur 8 voies HDBaseT 4K + RS-232	8	1	VS1818T	051168
Récepteur 100 m pour Réf. 051167 / Réf. 051168	1	2	VE812R	051169

ÉMETTEUR

RÉF. 050038



RÉCEPTEUR



Prolongateur HDMI®

Permet de piloter à distance (60 m) un écran HDMI® Full HD tactile à contrôleur USB (Réf. 050038).

CARACTÉRISTIQUES

- › Résolution max : 1080p (à 40 m)
- › Support de la 3D : non
- › Audio : HD multicanal



	DISTANCE	NBRE D'ÉCRANS DISTANTS	NBRE DE RJ45 / RÉCEPTEUR	RÉF. ATEN	RÉF.
Prolongateur HDMI® + USB	60 m	1	2	VE803	050038
Prolongateur HDMI®	60 m	1	2	VE800A	050121
Prolongateur HDMI®	40 m	1	2	VE810	050212
Prolongateur HDMI®	40 m	1	2	CE812	050563



Installation et équipement multimédia

Convertisseurs audio-vidéo	224 - 225
Duplicateurs VGA	226
Duplicateurs VGA, HDMI® et DisplayPort	227
Duplicateurs VGA, DisplayPort et HDMI®	228
Commutateurs VGA, HDMI® et DisplayPort	229
Matrices audiovisuelles	230
Télévision : convertisseurs PC et tuners TNT	231
Supports simples pour écrans bureautiques	232 - 233
Supports multiples pour écrans bureautiques	234
Supports plafonds et bras muraux	235
Supports muraux pour écrans	236
Supports muraux inclinables	237
Supports au sol et solutions mur d'images	238
Supports muraux pour vidéoprojecteurs	239
Supports plafonds pour vidéoprojecteurs	240 - 241
Vidéoprojecteurs	242
Écrans de projection	243
Mobilier pour classe numérique	244

Stream Live HD
Réf 050567
Page 231

Convertisseurs audio-vidéo

Convertisseur audio-vidéo USB Type-C™

Permet d'utiliser un écran supplémentaire sur votre ordinateur équipé de la connectique Type-C™ sur USB 3.1 (DisplayPort 1.2 alternative mode).

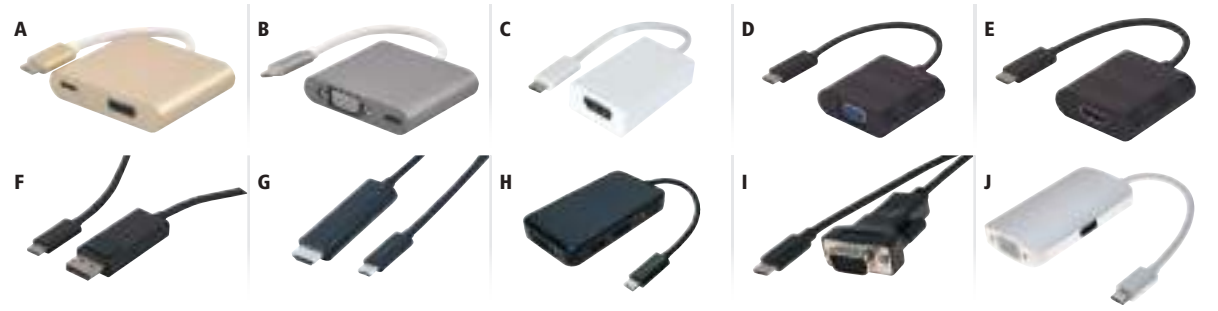

	ÉCRAN	HDCP	RÉSOLUTION	POWER DELIVERY	LONGUEUR	RÉF.	
A	Conv. USB 3.1 Type-C™	HDMI® 2.0	Oui	3840 x 2160 @ 60 Hz	Oui - 3 A	12,0 cm	127562
B	Conv. USB 3.1 Type-C™	VGA	-	1920 x 1200 @ 60 Hz	Oui - 3 A	9,0 cm	127563
C	Conv. USB 3.1 Type-C™	DisplayPort	Passthrough	3840 x 2160 @ 60 Hz	Non	9,0 cm	127560
D	Conv. USB 3.1 Type-C™	VGA	-	1920 x 1200 @ 60 Hz	Non	13,0 cm	127564
E	Conv. USB 3.1 Type-C™	HDMI® 2.0	Oui	3840 x 2160 @ 60 Hz	Non	13,0 cm	127567
F	Conv. USB 3.1 Type-C™	DisplayPort	Passthrough	3840 x 2160 @ 60 Hz	Non	1,0 m	127561
G	Conv. USB 3.1 Type-C™	HDMI® 2.0	Oui	3840 x 2160 @ 60 Hz	Non	1,8 m	127566
H	Conv. USB 3.1 Type-C™	HDMI® 1.4 + DP 1.2 + VGA + DVI SingleLink	Oui	1080p à Ultra HD @ 60 Hz	Non	10,0 cm	127559
I	Conv. USB 3.1 Type-C™	VGA	-	1920 x 1080 @ 60 Hz	Non	1,8 m	127569
J	Mini dock USB 3.1 Type-C™	VGA	-	1920 x 1080 @ 60 Hz	Oui - 3 A	23 cm	127558

Convertisseur HDMI® vers vidéo



	ÉCRAN	LONGUEUR	RÉSOLUTION	MATÉRIAU	AUDIO	RÉF.	
A	Convertisseur HDMI® monobloc	VGA	-	Full HD / 1600 x 1200	Plastique	Oui (Jack 3.5 mm)	051238
B	Convertisseur HDMI®	VGA	23,0 cm	Full HD / 1600 x 1200	Plastique	Non	051221
C	Mini convertisseur HDMI®	VGA	-	Full HD / 1600 x 1200	Plastique	Non	051247
D	Convertisseur HDMI®	VGA	15,0 cm	Full HD / 1600 x 1200	Plastique	Oui (Jack 3.5 mm)	051248
E	Convertisseur HDMI®	RCA / S-VHS	-	576 lignes	Métal	Oui (2 x RCA)	051263

Convertisseur vidéo vers HDMI®

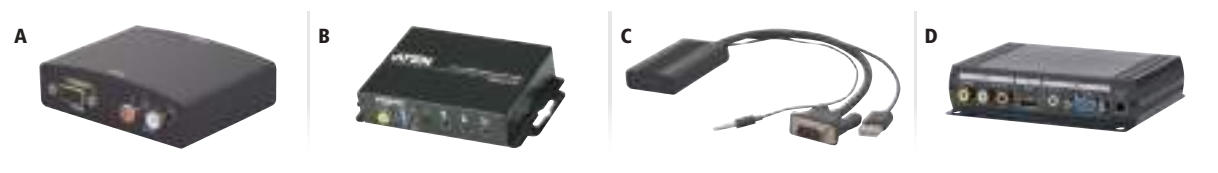

	ÉCRAN	LONGUEUR	RÉSOLUTION	MATÉRIAU	AUDIO	RÉF.	
A	Convertisseur VGA	HDMI®	-	Full HD / 1600 x 1200	Métal	Oui (2 x RCA)	051256
B	Convertisseur VGA ATEN VC182	HDMI®	-	Full HD / 1600 x 1200	Métal	Oui (Jack 3.5 mm + RCA)	051227
C	Convertisseur VGA	HDMI®	23,0 cm	Full HD / 1600 x 1200	Plastique	Oui (Jack 3.5 mm)	051223
D	Convertisseur RCA / BNC	HDMI® / VGA	-	Full HD	Métal	Oui	050932

Convertisseur mini / micro HDMI® vers VGA

CARACTÉRISTIQUES

- › Longueur : 15 cm
- › Résolution : 1024 x 768 / 720p
- › Matériau : plastique
- › Audio : non (sauf Réf. 127855 et Réf. 127856)
- › Alimentation : bus HDMI®
- › HDCP : oui



RÉF. 127856



RÉF. 127855

	CONNECTEUR 1	CONNECTEUR 2	LONGUEUR	RÉF.
Convertisseur	Mini HDMI®	VGA	15,0 cm	127841
Convertisseur	Micro HDMI®	VGA	15,0 cm	127851
Convertisseur	Micro HDMI®	VGA + audio	13,0 cm	127855
Convertisseur	Mini HDMI®	VGA + audio	13,0 cm	127856

Convertisseurs audio-vidéo

Transmetteur HDMI® sans fil

Fonctionne sans application ni logiciel à installer !

Ce kit comprend un émetteur compact sous forme de dongle et un récepteur HDMI® pour transmettre un signal audiovisuel sans fil.

CARACTÉRISTIQUES

- › Résolution : 1080p
- › Fréquence : 5 GHz, technologie WHDMI®



RÉF. 051244



RÉF. 050801

	DISTANCE MAX	RÉF.
Transmetteur Type-C™ (DisplayPort mode alternatif) vers HDMI® sans fil	30,0 m	051244
Transmetteur HDMI® sans fil	50,0 m	050801

Adaptateur USB Type-C™ vers prise casque stéréo 3.5 mm avec Power Delivery 2.0

Adaptateur permettant d'utiliser un casque audio avec fiche jack 3.5 mm stéréo sur un smartphone moderne uniquement équipé d'une prise USB Type-C™. Il permet aussi de charger le téléphone via le port PD2.0 dédié.

CARACTÉRISTIQUES

- › DAC 16 bits audio
- › Echantillonnage 48 KHz
- › Prise USB Type-C™ de charge pour smartphone PowerDelivery
- › Longueur totale : 17 cm



RÉF.

Adaptateur USB Type-C™ vers prise casque stéréo 3.5 mm	720125
--------------------------------------------------------	---------------

Convertisseur DVI-D vers VGA

CARACTÉRISTIQUES

- › Résolution : 1920 x 1200

+ Equipé d'un câble souple de 15 cm, il permet ainsi d'éviter les tensions sur les connecteurs et les faux-contacts.



LONGUEUR

RÉF.

Convertisseur DVI-D vers VGA	15,0 cm	050524
------------------------------	---------	---------------

Amplificateur de signal

Boostez votre signal VGA ou HDMI® !

CARACTÉRISTIQUES

Réf. 050216 :

- › Connectique : HDMI®
- › Résolution : 1920 x 1080
- › Distance : 30 + 1,80 m

Réf. 050218 :

- › Connectique : HDMI®
- › Résolution : 4K x 2K
- › Distance : 40,0 m



RÉF. 050216



RÉF. 050218



RÉF.

Amplificateur de signal VGA	050216
Amplificateur de signal HDMI®	050218

Booster HDMI® et dé-embedder audio

Répète le signal HDMI® 1080p jusqu'à 15,0 m et permet aussi de transformer le signal numérique d'une source HDMI® en format numérique TosLink (5.1), coax (5.1), 2 voies RCA (2.0 stéréo).



RÉF.

ATEN VC880 – booster HDMI® et dé-embedder audio	052069
-------------------------------------------------	---------------

Duplicateurs VGA

PENSEZ-Y

Retrouvez nos
cordons SVGA

Pages : 61 à 63



VGA 2 PORTS



PLUS PRODUIT	Le premier prix !
SORTIES	2
BANDE PASSANTE	250 MHz
RÉSOLUTION	1920 x 1440
SUPPORT DE L'AUDIO	Non
MATÉRIAU	Plastique
ALIMENTATION	USB

RÉF. **052021**



PLUS PRODUIT	Economie en énergie !
SORTIES	2
BANDE PASSANTE	450 MHz
RÉSOLUTION	2560 x 2048
SUPPORT DE L'AUDIO	Non
MATÉRIAU	Plastique
ALIMENTATION	USB

RÉF. **052055**



PLUS PRODUIT	Support de l'audio !
SORTIES	2
BANDE PASSANTE	250 MHz
RÉSOLUTION	1920 x 1440
SUPPORT DE L'AUDIO	Oui
MATÉRIAU	Plastique
ALIMENTATION	USB

RÉF. **052022**



PLUS PRODUIT	Haute résolution !
SORTIES	2
BANDE PASSANTE	450 MHz
RÉSOLUTION	2560 x 2048
SUPPORT DE L'AUDIO	Oui
MATÉRIAU	Plastique
ALIMENTATION	USB

RÉF. **052056**

VGA 4 PORTS



PLUS PRODUIT	Longueur de câble jusqu'à 65 m !
SORTIES	4
BANDE PASSANTE	500 MHz
RÉSOLUTION	2048 x 1536
SUPPORT DE L'AUDIO	Non
MATÉRIAU	Métal
ALIMENTATION	Transformateur fourni

RÉF. **052043**



Duplicateurs VGA, HDMI® et DisplayPort



VGA 2 PORTS



RÉF. ATEN	VS102	VS132	VS92A	VS132A
SORTIES	2 HD-15	2 HD-15	2 HD-15	2 HD-15
BANDE PASSANTE	250 MHz	350 MHz	350 MHz	450 MHz
RÉSOLUTION	1920 x 1200	1920 x 1200	1920 x 1440	2048 x 1536
SUPPORT DE L'AUDIO	-	-	-	-
MATÉRIAU	Métal	Métal	Métal	Métal
ALIMENTATION	Transformateur fourni	Transformateur fourni	Transformateur fourni	Transformateur fourni
RÉF.	051020	250060	250115	051330

VGA 4 À 16 PORTS



RÉF. ATEN	VS94A	VS134A	VS98A	VS138A	VS0116A
SORTIES	4 HD-15	4 HD-15	8 HD-15	8 HD-15	16 HD-15
BANDE PASSANTE	350 MHz	450 MHz	300 MHz	450 MHz	250 MHz
RÉSOLUTION	1920 x 1440	2048 x 1536	2048 x 1536	2048 x 1536	1920 x 1440
SUPPORT DE L'AUDIO	-	-	-	-	-
MATÉRIAU	Métal	Métal	Métal	Métal	Métal
ALIMENTATION	Transformateur fourni	Transformateur fourni	Transformateur fourni	Transformateur fourni	Transformateur fourni
RÉF.	250120	051340	250125	052065	052068

HDMI® 2 À 8 PORTS



RÉF. ATEN	VS182A	VS184A	VS0108HS
SORTIES	2 HDMI®	4 HDMI®	8 HDMI®
BANDE PASSANTE	340 MHz	340 MHz	600 MHz
RÉSOLUTION	4K	4K	4K
SIGNAL	4 : 2 : 0 @ 60 Hz	4 : 2 : 0 @ 60 Hz	4 : 4 : 4 @ 60 Hz
MATÉRIAU	Métal	Métal	Métal
ALIMENTATION	Transformateur fourni	Transformateur fourni	Transformateur fourni
RÉF.	051157	051166	051173

DISPLAYPORT 2 ET 4 PORTS



RÉF. ATEN	VS192	VS194
SORTIES	2	4
BANDE PASSANTE	HBR2	HBR2
RÉSOLUTION	4096 x 2160	4096 x 2160
MATÉRIAU	Métal	Métal
ALIMENTATION	Transformateur fourni	Transformateur fourni
RÉF.	250205	250215

Duplicateurs VGA, DisplayPort et HDMI®

VGA 16 PORTS



+ 16 écrans en Full HD !

SORTIES	16 HD-15
BANDE PASSANTE	250 MHz
RÉSOLUTION	1920 x 1440
SUPPORT DE L'AUDIO	Non
MATÉRIAU	Métal
ALIMENTATION	Transformateur fourni
RÉF.	250003

DISPLAYPORT 2 ÉCRANS



+ DisplayPort 2 écrans !

SORTIES	2 DisplayPort 1.2
BANDE PASSANTE	21,6 Gbps
RÉSOLUTION	4K + 3D
SUPPORT DE L'AUDIO	Oui
MATÉRIAU	Métal
ALIMENTATION	USB
RÉF.	250201

HDMI® 1.4 - 8 PORTS



+ Support de la 3D en Full HD !

SORTIES	8 HDMI®
BANDE PASSANTE	340 MHz
RÉSOLUTION	4K / 1080p 3D
SUPPORT DE L'AUDIO	Oui
MATÉRIAU	Métal
ALIMENTATION	Transformateur fourni
RÉF.	052014



HDMI® 2.0 - 2 À 8 PORTS

PENSEZ-Y

Retrouvez nos cordons HDMI® 18Gbps

Pages : 66 et 70



+ Support DU 4:4:4 en 8 bit UHD !



+ Support DU 4:4:4 en 8 bit UHD !



+ Support DU 4:4:4 en 8 bit UHD !

SORTIES	2	4	8
BANDE PASSANTE	600 MHz	600 MHz	600 MHz
RESOLUTION MAX	4096 x 2160	4096 x 2160	4096 x 2160
MATÉRIAU	Métal	Métal	Métal
ALIMENTATION	Transformateur fourni	Transformateur fourni	Transformateur fourni
RÉF.	052025	052026	052027

Commutateurs VGA, HDMI® et DisplayPort

COMMUTATEUR HDMI® 3 À 16 PORTS



	ENTRÉES	HDMI®	RÉSOLUTION	TÉLÉCOMMANDE	RÉF.
A	3	1.3	1080p	Oui	051979
B	4	2.0	4K (60Hz)	Oui	051978

COMMUTATEUR DISPLAYPORT

COMMUTATEUR HDMI® ATEN

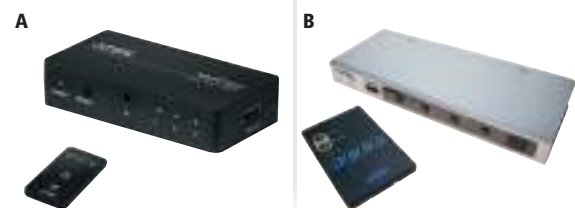

	ENTRÉES	HDMI®	RÉSOLUTION	TÉLÉCOMMANDE	RÉF.
A	2	1.1	2560 x 1600	Oui	051976
B	4	1.1	2560 x 1600	Oui	051977

	MODÈLE	ENTRÉES	HDMI®	RÉSOLUTION	TÉLÉCOMMANDE	RÉF.
A	VS381	3	1.4	1080p / 3D	Oui	049998
B	VS481B	4	2.0	4K (60Hz)	Oui	049997
C	VS0801H	8	1.4	1080p / 3D	Oui	051981

COMMUTATEUR VGA 2 À 8 PORTS

COMMUTATEUR VGA + AUDIO 2 ET 4 PORTS



	MODÈLE	ENTRÉES	BANDE PASSANTE	RÉSOLUTION	TÉLÉCOMMANDE	RÉF.
A	VS291	2	150MHz	1920 X 1440	Oui	018146
B	VS491	4	150MHz	1920 X 1440	Oui	018125
C	VS881	8	150MHz	1920 X 1440	Oui	018150
D	VS0801A	8	150MHz	1920 X 1440	Oui	052072

	MODÈLE	ENTRÉES	BANDE PASSANTE	RÉSOLUTION	TÉLÉCOMMANDE	RÉF.
A	VS0201	2	300MHz	1920 X 1440	Oui	052008
B	VS0401	4	300MHz	1920 X 1440	Oui	052009

INSTALLATION ET ÉQUIPEMENT MULTIMÉDIA

Matrices audiovisuelles



RÉF.



Jusqu'à 16 sources et 16 entrées de connectiques différentes !

Système matriciel modulaire VM1600A 16 x 16

Ce châssis permet de définir de manière évolutive et facile un système matriciel audio-vidéo multifonction grâce à un système de cartes enfichables jusqu'à 16 sources et 16 écrans.

CARACTÉRISTIQUES

- › Signaux d'entrée : VGA, DVI, HDMI®, HDBaseT
- › Signaux de sortie : DVI, HDMI®, HDBaseT
- › Fonction mur d'images
- › Jusqu'à 4 cartes en entrée et 4 en sortie comportant 4 ports chacune



VUE ARRIÈRE ÉQUIPÉE



RÉF. 050053



VUE ARRIÈRE NON ÉQUIPÉE



RÉF. 050058



	RÉF ATEN	RÉF.
Châssis modulaire	VM1600A	050052
Carte 4 entrées VGA	VM7104	050061
Carte 4 entrées HDBaseT	VM7514	050062
Carte 4 sorties HDBaseT	VM8514	050063
Carte 4 entrées HDMI®	VM7804	050053
Carte 4 entrées DVI	VM7604	050054
Carte 4 sorties HDMI®	VM8804	050058
Carte 4 sorties DVI	VM8604	050059

Matrice VGA et HDMI®

› Réf. 052013 et Réf. 052007 : matrices upscales avec fonction mur d'images

GARANTIE
02 ANS



VUE AVANT



VUE AVANT



VUE ARRIÈRE

RÉF. 957430



VUE ARRIÈRE

RÉF. 052013



	NOMBRE D'ENTRÉES	NOMBRE DE SORTIES	RÉSOLUTION (PIXELS)	TYPE DE COMMUNICATION	RÉF ATEN	RÉF.
Connexion VGA + audio	2	2	1920 x 1440	Bouton poussoir	VS0202	052001
Connexion HDMI® High Speed	4	4	4096 x 2160	Bouton poussoir, télécommande, RS-232	VM0404HA	957430
Connexion HDMI® High Speed	8	8	4096 x 2160	Bouton poussoir, télécommande, RS-232	VM0808HA	052018
Connexion et scaling HDMI® High Speed	4	4	1080p	Bouton poussoir, télécommande, RS-232	VM5404H	052013
Connexion et scaling HDMI® High Speed	8	8	1080p	Bouton poussoir, télécommande, RS-232	VM5808H	052007
HDMI® 2.0 scaling et mur d'images HDMI®	4	4	4K + 3D	Bouton poussoir, télécommande, RS-232, RJ45	VM6404	052015
HDMI® 2.0 10.2Gbps	2	2	3840x2160	Bouton poussoir, télécommande RS-232	VM0202H	052019
HDMI® 2.0 10.2Gbps	4	4	3840x2160	Bouton poussoir, télécommande RS-232	VM0404HA	957430
HDMI® 2.0 18Gbps	4	4	3840x2160	Bouton poussoir, télécommande RS-232	VM0404HB	250111 *
HDMI® 2.0 18Gbps	8	8	3840x2160	Bouton poussoir, télécommande RS-232	VM0808HB	250112 *
Scaling et mur d'images DVI	4	4	1920 x 1200	Bouton poussoir, télécommande, RS-232, RJ45	VM5404D	052016
Scaling et mur d'images DVI	8	8	1920 x 1200	Bouton poussoir, télécommande, RS-232, RJ45	VM5808D	052017

Connexion HDMI® High Speed



	NOMBRE D'ENTRÉES	NOMBRE DE SORTIES	RÉSOLUTION (PIXELS)	TYPE DE COMMUNICATION	RÉF.
Matrice 4 x 2 ports HDMI® High Speed	4	2	4K	Bouton poussoir, télécommande	051132

PENSEZ-Y

Retrouvez tous nos câbles antennes

Page : 273

Télévision : convertisseurs PC et tuners TNT

Convertisseur USB vers HDMI® pour Apple Lightning® et Android

Grâce à ce convertisseur Plug and Play, transférez l'image de votre smartphone ou tablette iOS / Android vers n'importe quel support contenant une entrée HDMI® (télévision, écran d'ordinateur, vidéoprojecteur). Nécessite un cordon USB / Lightning® ou micro USB.

CARACTÉRISTIQUES

- › Longueur : 1,0 m
- › Entrée : USB 2.0 type A - Femelle
- › Sortie : HDMI® - mâle
- › Matériau : Aluminium / plastique
- › Résolution : 1080p / 720p
- › Support : iOS 8 et ultérieur ; Android 4.4 et ultérieur
- › Alimentation obligatoire : par USB Type-A



+ Lightning® vers HDMI®

RÉF.

Convertisseur USB vers HDMI® pour Apple Lightning

050217

ATEN StreamLive HD UC9020

Du matériel de pro !

Le StreamLIVE™ HD est un mélangeur audio/vidéo multicanal, tout-en-un et portable qui intègre une capture vidéo 1080p, un commutateur vidéo, un diffuseur, un convertisseur vidéo, un répartiteur vidéo ainsi qu'un mélangeur audio dans une boîte compacte afin d'éliminer le soucis de travailler avec différents équipements AV. Le StreamLIVE™ HD effectue la diffusion des sources vidéo HDMI® pour une diffusion en direct de meilleure qualité vers les plates-formes CDN telles que YouTube Live, Facebook et Twitch.



RÉF.

ATEN StreamLive HD UC9020

050567 *



NOUVEAU

NOUVEAU
2020

Box Android 4K avec tuner TNT HD

Un vrai magnétoscope TNT H.265 HEVC!

Cette box Android 6 vous permet par exemple d'enregistrer une chaîne de la TNT hertzienne, tout en regardant la TV par Internet.

CARACTÉRISTIQUES

- › CPU QuadCore
- › Tuner DVB-T2/T
- › WiFi 8.11b/g/n et RJ-45
- › HDMI® 2.0
- › Ports USB (enregistrements, et lecture de contenus externes)



RÉF.

Box Android TNT HD

050228

Tuner TNT HD

Tuner TNT MPEG4 compatible avec l'intégralité de l'offre TNT française gratuite (métropole et DOM-TOM), ainsi que les chaînes des pays frontaliers.

Son adaptateur USB permet de lire les fichiers multimédia aux formats les plus populaires (AVI, MKV en H.264)



RÉF.

Tuner TNT herzien simple

055004

Tuner TNT HD HEVC/DVB-T2

Anticipez le passage à la TNT H265 !

Ce tuner est compatible avec la nouvelle norme TNT DVB-T2/HEVC qui sera la norme en France à partir de 2023.



NOUVEAU
2020

RÉF.

Tuner TNT HD HEVC / DVB-T2 simple

055006 *

Supports simples pour écrans bureautiques

PENSEZ-Y

Retrouvez nos
écrans bureautiques

Page : 355



Bien choisir son support écran

Quel que soit le type de support écran dont vous avez besoin, pour être sûr de sa compatibilité avec l'écran, il est essentiel d'en connaître le VESA (= standard de fixation des écrans). Il s'agit de la distance en mm entre chaque espace de fixation. Le 1er chiffre correspond à la distance horizontale, le 2nd à la distance verticale.

Il faut également connaître le poids de l'écran et celui-ci doit être inférieur au poids supporté par le support.

Il existe 3 systèmes de fixation des supports écran de bureau :

1 A poser

Le support est simplement posé sur l'espace de travail. Afin de maintenir le poids de l'écran, le pied est donc assez large et peut être encombrant.



2 A fixer / percer

Contrairement au support précédent, celui-ci apporte un gain de place. Pour le positionner, il suffit de percer le bureau, puis de fixer le support via ce trou.



3 A pincer

Les supports à pincer prennent également peu de place. En effet, pour les installer, il suffit simplement de les pincer sur le rebord du bureau.



Remplacez votre pied par 1 pince
Réf. 902999

GARANTIE 10 ANS



aavara

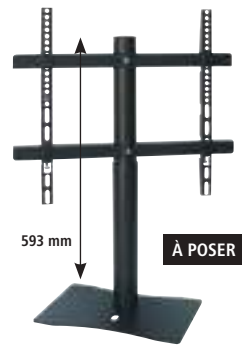

DIAGONALE	Jusqu'à 27"	Jusqu'à 24"	40-65"
VESA	75 x 75, 100 x 100	75 x 75, 100 x 100	100 x 100 à 600 x 400
POIDS MAX (EN KG)	10	12	25
AMPLITUDE VERT. (MM)	Fixe	Jusqu'à 335	Fixe
INCLINAISON	+/-45° (verticale et horizontale)	+/-20° (verticale et horizontale)	+/-30° (horizontale)
ROTATION	360°	90°	-
RANGEMENT CÂBLES	Oui	Oui	Oui

RÉF. 903039

RÉF. 903730

RÉF. 903041



Remplacez votre pied par 1 pince
Réf. 902999

GARANTIE 05 ANS



aavara



Ou par fixation de vissage
Réf. 902997

À POSER



Remplacez votre pied par 1 pince
Réf. 902999

GARANTIE 05 ANS



aavara



Vérin à gaz !

360°



2 systèmes de fixation fournis

DIAGONALE	Jusqu'à 32"	Jusqu'à 24"	13-27"
VESA	75 x 75, 100 x 100, 200 x 100	75 x 75, 100 x 100	75 x 75, 100 x 100
POIDS MAX (EN KG)	15	12	6,5
AMPLITUDE VERT. (MM)	Jusqu'à 430	Jusqu'à 345	De 160 à 410 mm
INCLINAISON	+/-15° (verticale) +/-20° (horizontale)	+/-20° (verticale et horizontale)	+90°/-45° (verticale) +/-90° (horizontale)
ROTATION	90°	90°	360°
RANGEMENT CÂBLES	Oui	Oui	Oui

RÉF. 903753

RÉF. 903731

RÉF. 903748

Supports simples pour écrans bureautiques



Toute la gamme Vogel's est disponible !

Contactez votre commercial pour plus d'informations !



SUPPORTS ARTICULÉS À PINCER

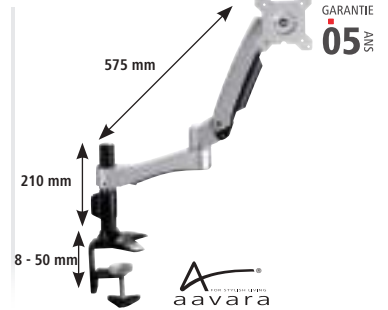
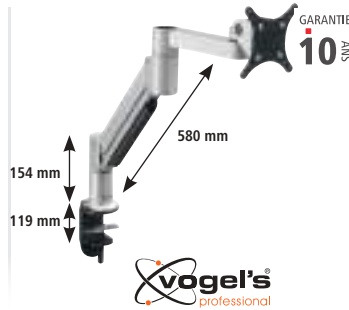
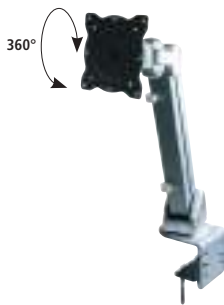

DIAGONALE	15-24"	10-29"	Jusqu'à 24"
VESA	75 x 75, 100 x 100	75 x 75, 100 x 100	75 x 75, 100 x 100
POIDS MAX (EN KG)	8	5,7	10
AMPLITUDE VERT. (MM)	De 70 à 344 mm	Jusqu'à 421	Jusqu'à 440
INCLINAISON	15/75° (verticale) +/-90° (horizontale)	Jusqu'à 200° (verticale)	+90°/-20° (verticale) +/-90° (horizontale)
ROTATION	360°	360°	90° (écran) - 360° (bras)
RANGEMENT CÂBLES	Oui	Oui	Oui
RÉF.	903034	RÉF. 903495 *	RÉF. 903751

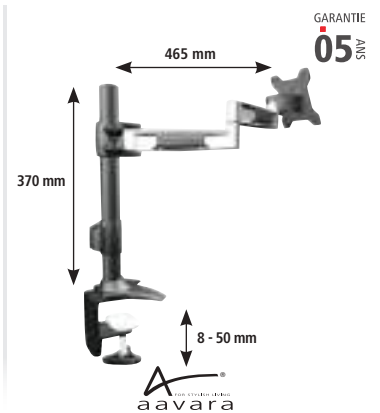
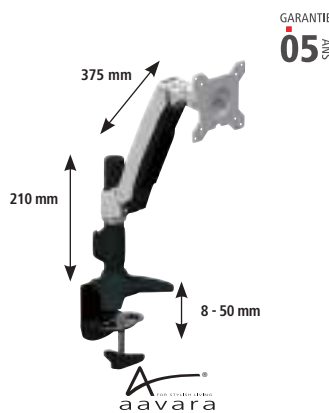

DIAGONALE	Jusqu'à 24"	Jusqu'à 24"	Jusqu'à 24"
VESA	75 x 75, 100 x 100	75 x 75, 100 x 100	75 x 75, 100 x 100
POIDS MAX (EN KG)	12	10	12
AMPLITUDE VERT. (MM)	Jusqu'à 330	Jusqu'à 440	Jusqu'à 330
INCLINAISON	+/-20° (verticale et horizontale)	+90°/-20° (verticale) +/-90° (horizontale)	+/-20° (verticale et horizontale)
ROTATION	90°	90° (écran) - 360° (bras)	90°
RANGEMENT CÂBLES	Oui	Oui	Oui
RÉF.	903736	RÉF. 903750	RÉF. 903738

SUPPORT POUR CLOISON

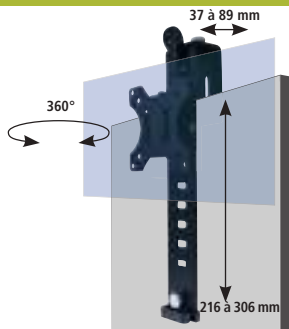

SUPPORTS ARTICULÉS À FIXER



DIAGONALE	15-24"	Jusqu'à 24"	Jusqu'à 24"
VESA	75 x 75, 100 x 100	75 x 75, 100 x 100	75 x 75, 100 x 100
POIDS MAX (EN KG)	8	15	12
AMPLITUDE VERT. (MM)	De 216 à 306 mm	-	Jusqu'à 330
INCLINAISON	Non	+/- 90° (verticale et horizontale)	+/-20° (verticale et horizontale)
ROTATION	360°	360°	90°
RANGEMENT CÂBLES	Oui	Oui	Oui
LARGEUR CLOISON (MM)	De 37 à 89	-	-
RÉF.	903029	RÉF. 167393	RÉF. 903735

* Consultez-nous

Supports multiples pour écrans bureautiques



Toute la gamme Dataflex est disponible, contactez votre commercial ! **dataflex**

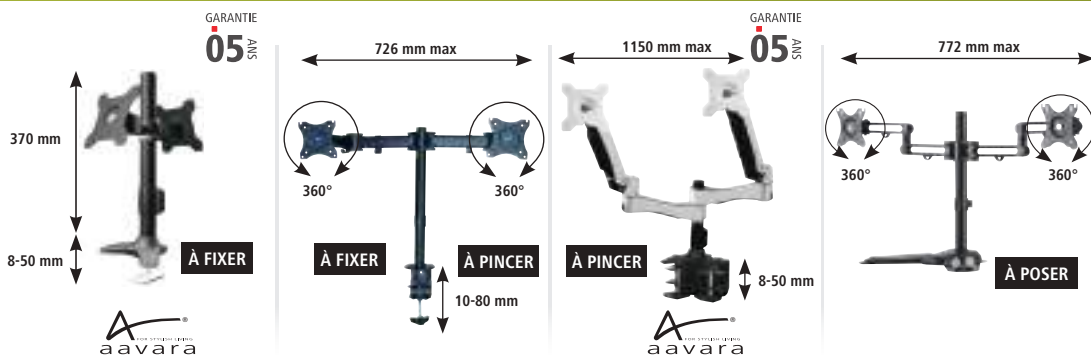

NOMBRE D'ÉCRANS	2	2	2	2
DIAGONALE	15-24"	13-27"	15-24"	17-32"
VESA	75 x 75, 100 x 100	75 x 75, 100 x 100	75 x 75, 100 x 100	75 x 75, 100 x 100
POIDS MAX (EN KG)	12	8	10	8
AMPLITUDE VERT. (MM)	Jusqu'à 345	Jusqu'à 400	Jusqu'à 123	Jusqu'à 413
INCLINAISON	+/-20° (verticale et horizontale)	+/-45° (verticale) 180° (horizontale)	+90°/-20° (verticale) +/-90° (horizontale)	+/- 30° (verticale et horizontale)
ROTATION	90°	360°	90° (écran) - 360° (bras)	360°
RANGEMENT CÂBLES	Oui	Oui	Oui	Oui

RÉF. **903733**

RÉF. **903038**

RÉF. **903752**

RÉF. **903057**

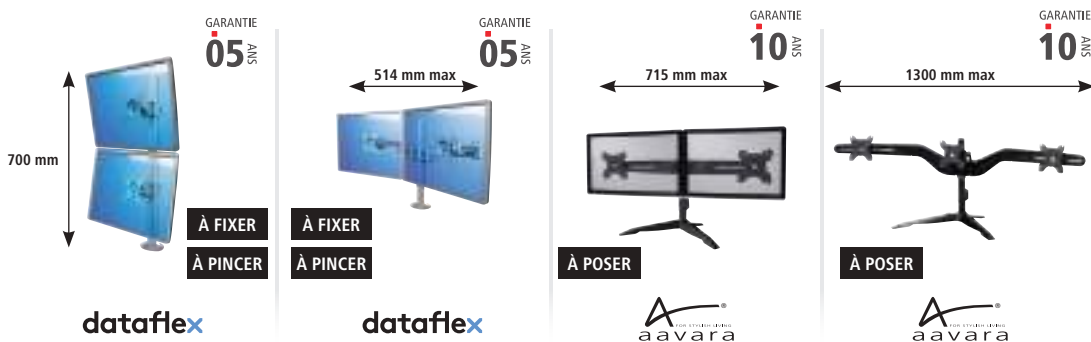

NOMBRE D'ÉCRANS	2	2	2	3
DIAGONALE	Jusqu'à 22"	Jusqu'à 24"	15-24"	15-24"
VESA	75 x 75, 100 x 100	75 x 75, 100 x 100	75 x 75, 100 x 100	75 x 75, 100 x 100
POIDS MAX (EN KG)	15	15	6	6
AMPLITUDE VERT. (MM)	Fixe	Jusqu'à 295	Jusqu'à 342	Jusqu'à 345
INCLINAISON	+/-90° (verticale et horizontale)	+/-90° (verticale et horizontale)	+/-15° (verticale et horizontale)	+/-15° (verticale et horizontale)
ROTATION	360°	360°	360°	360°
RANGEMENT CÂBLES	-	Oui	Oui	Oui

RÉF. **167396**

RÉF. **167394**

RÉF. **902992**

RÉF. **902995**

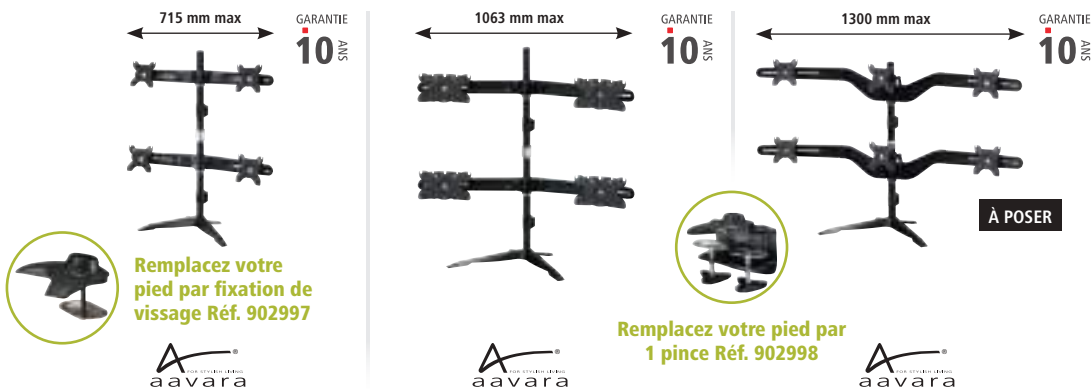

Remplacez votre pied par fixation de vissage Réf. 902997

Remplacez votre pied par 1 pince Réf. 902998

NOMBRE D'ÉCRANS	4	4	6
DIAGONALE	15-24"	24-32"	15-24"
VESA	75 x 75, 100 x 100	75 x 75, 100 x 100, 200 x 100	75 x 75, 100 x 100
POIDS MAX (EN KG)	6	8	6
AMPLITUDE VERT. (MM)	Jusqu'à 703	Jusqu'à 903	Jusqu'à 712
INCLINAISON	+/-15° (verticale et horizontale)	+/-15° (verticale et horizontale)	+/-15° (verticale et horizontale)
ROTATION	360°	360°	360°
RANGEMENT CÂBLES	Oui	Oui	Oui

RÉF. **903003**

RÉF. **903756**

RÉF. **903004**

Supports plafonds et bras muraux

SUPPORTS PLAFONDS

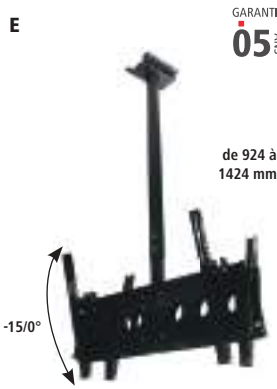

+ Supporte 2 écrans

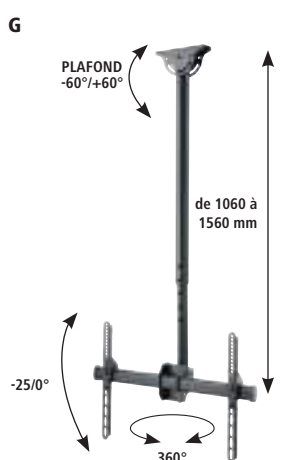
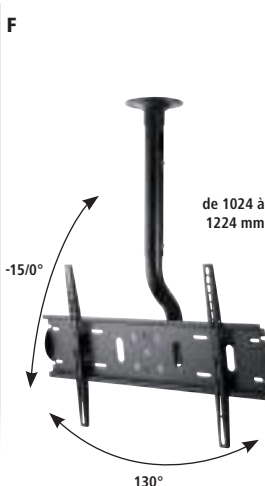

+ S'adapte aux plafonds inclinés

	VESA	POIDS MAX (KG)	INCLINAISON	ROTATION	LONGUEUR DU BRAS (MM)	RÉF.
A	75 x 75, 100 x 100	20	Jusqu'à 180° (verticale et horizontale)	360°	640 à 1040	903229
B	100 x 100 à 200 x 200	15	Jusqu'à 20° (verticale)	-	550 à 850	903167 *
C	100 x 100 à 200 x 200	60	-15/0° (verticale)	360°	924 à 1424	902941
D	Jusqu'à 725 x 450	60	-15/0° (verticale)	-	924 à 1424	902930
E	Jusqu'à 725 x 450	60	-15/0° (verticale)	-	924 à 1424	902950
F	Jusqu'à 800 x 500	75	-15/0° (verticale) jusqu'à 130° (horizontale)	-	1024 à 1224	903231
G	200 x 200 à 600 x 400	50	-25/0° (verticale)	360°	1060 à 1560	903228

BRAS MURAUX

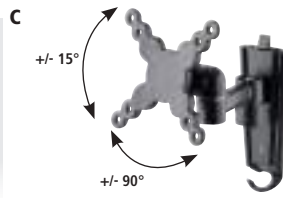
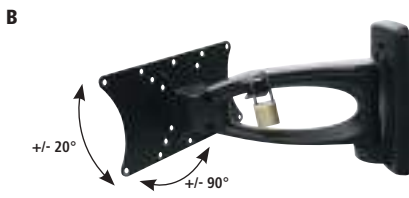
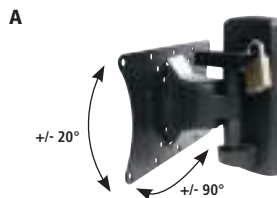

GARANTIE 10 ANS

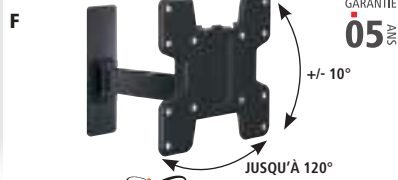
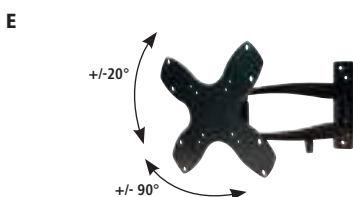

GARANTIE 05 ANS



	VESA	POIDS MAX (KG)	INCLINAISON	ROTATION	DISTANCE MUR / ÉCRAN (MM)	RÉF.
A	50 x 50 à 200 x 150	30	+/-20° (verticale) +/-90° (horizontale)	-	99	903072
B	50 x 50 à 200 x 150	30	+/-20° (verticale) +/-90° (horizontale)	-	265	903073
C	75 x 75, 100 x 100	18	+/-15° (verticale) +/-90° (horizontale)	-	55 à 162	903032
D	75 x 75, 100 x 100	12	+/-20° (verticale et horizontale)	90°	90,7	903146
E	75 x 75 à 200 x 200	20	+/-20° (verticale) +/-90° (horizontale)	-	45 à 268	903068
F	100 x 100, 200 x 100, 200 x 200	16	+/-10° (verticale) jusqu'à 120° (horizontale)	-	77 à 247	903366 *

* Consultez-nous

BRAS MURAUX EXTENSIBLES

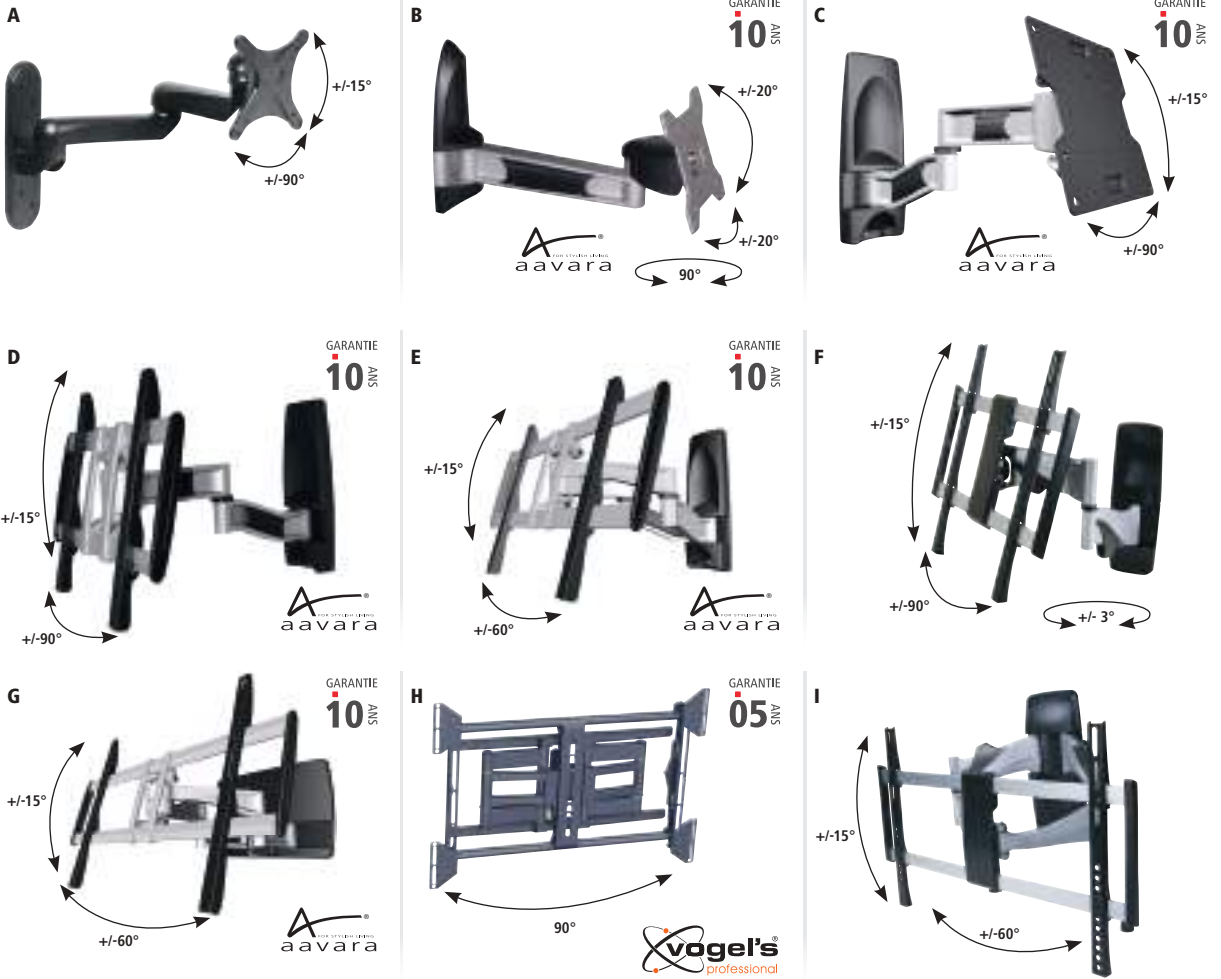

	VESA	POIDS MAX (KG)	INCLINAISON	ROTATION	DISTANCE MUR / ÉCRAN (MM)	RÉF.
A	75 x 75, 100 x 100	15	+/-15° (verticale) +/-90° (horizontale)	-	105 à 405	903165
B	75 x 75, 100 x 100	12	+/-20° (verticale et horizontale)	90°	265	903145
C	100 x 100 à 200 x 200	35	+/-15° (verticale) +/-90° (horizontale)	-	105 à 562	903144
D	100 x 100 à 400 x 400	35	+/-15° (verticale) +/-90° (horizontale)	-	562	902903
E	100 x 100 à 660 x 400	50	+/-15° (verticale) +/-60° (horizontale)	-	550	902901
F	200 x 200 à 400 x 400	30	+/-15° (verticale) +/-90° (horizontale)	-	45 à 515	903087
G	200 x 200 à 810 x 510	85	+/-15° (verticale) +/-60° (horizontale)	-	110 à 550	902900
H	200 x 200 à 820 x 650	80	Jusqu'à 90° (horizontale)	-	79 à 404	903387 *
I	200 x 200 à 600 x 400	45	+/-15° (verticale) +/-60° (horizontale)	-	50 à 444	903084

SUPPORTS MURAUX FIXES



	VESA	POIDS MAX (KG)	DISTANCE MUR / ÉCRAN (MM)	RÉF.
A	75 x 75, 100 x 100	25	20	903013
B	50 x 50 à 200 x 200	35	16	903033
C	75 x 75 à 200 x 200	60	40	903011
D	100 x 100 à 400 x 400	50	23	903140
E	100 x 100 à 800 x 500	75	25	903130
F	Jusqu'à 1200 x 900	125	25	903131

Supports muraux inclinables



Tous les produits Vogel's sont disponibles, contactez-nous !



Support mural inclinable

CARACTÉRISTIQUES

- › VESA : 100 x 100 à 600 x 400
- › Poids max (en kg) : 75
- › Inclinaison : -15/0°
- › Distance mur / écran (mm) : 52



GARANTIE
05
ANS

+ Sécurisé !



RÉF.

903377

Support mural inclinable

Consultez-nous

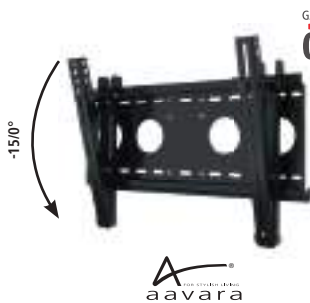

GARANTIE
05
ANS

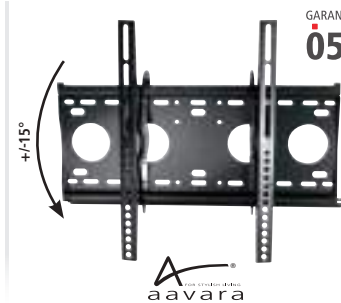

GARANTIE
05
ANS

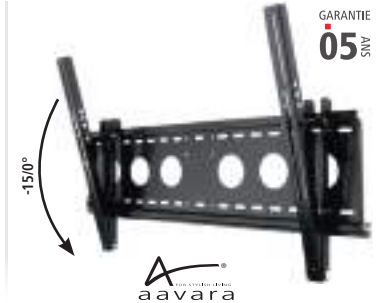

GARANTIE
05
ANS



VESA	100 x 100 à 440 x 330	100 x 100 à 510 x 410	100 x 100 à 725 x 450
POIDS MAX (EN KG)	80	80	80
INCLINAISON	-15/0°	+/-15°	-15/0°
DISTANCE MUR / ÉCRAN (MM)	48	70	48
RÉF.	902920	902909	902910

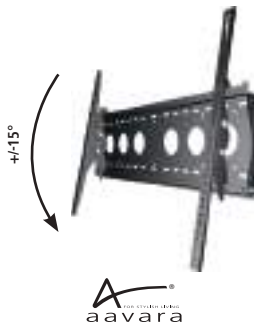

GARANTIE
05
ANS

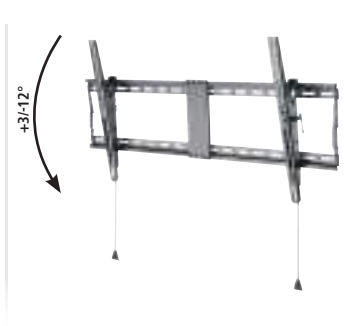
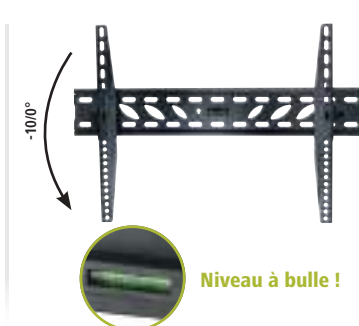

Niveau à bulle !

VESA	100 x 100 à 810 x 500	200 x 200 à 600 x 400	200 x 200 à 800 x 400
POIDS MAX (EN KG)	80	50	70
INCLINAISON	+/-15°	-10/0°	+3°/-12°
DISTANCE MUR / ÉCRAN (MM)	75	44	49
RÉF.	902908	903132	903135

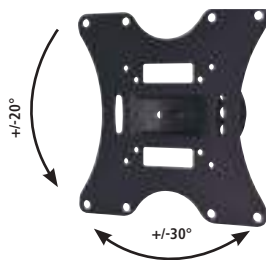

+ Inclinaison horizontale +/-30° !

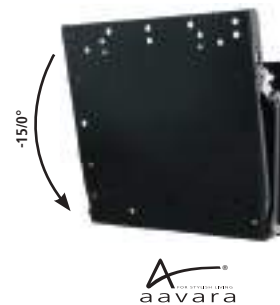

GARANTIE
05
ANS



VESA	75 x 75 à 200 x 200	100 x 100 à 200 x 200
POIDS MAX (EN KG)	30	60
INCLINAISON	+/-20°	-15/0°
DISTANCE MUR / ÉCRAN (MM)	90	45
RÉF.	903064	903010

Supports au sol et solutions mur d'images



Consultez-nous pour toute demande de solutions mur d'images.

Support à roulettes pour écran

CARACTÉRISTIQUES

- › VESA : 200 x 200, 400 x 200, 300 x 300, 400 x 400, 600 x 400
- › Poids max : 50 kg
- › Inclinaison : +/-10° (verticale)
- › Rotation : non
- › Dimensions : 880 x 665 x 1803 mm
- › Accessoires : tablette pour caméra et tablette pour accessoires audio-vidéo fournies
- › 4 roulettes, dont 2 avec frein



RÉF.

903256

Support à roulettes pour écran

Support à roulettes pour écran

La Réf. **903240** est vendue sans la tablette (option, Réf. **903241**) tandis que la Réf. **903242** comprend la tablette.

CARACTÉRISTIQUES

- › VESA : de 50 x 75 à 800 x 480
- › Poids max : 50 kg
- › Inclinaison : non
- › Rotation : non
- › Dimensions : 1700 x 800 x 500 mm
- › Accessoires : tablette de 290 mm fournie avec la Réf. **903242** ; tablette en option avec la Réf. **903240**



RÉF. 903242

RÉF.

SUPPORT À ROULETTES	
Support à roulettes avec tablette	903242
Support à roulettes sans tablette	903240
ACCESSOIRE	
Tablette pour Réf. 903240	903241

Support sur pied pour écran

Ce support sur pied, à la fois pratique et élégant, a été conçu pour une utilisation dans des bureaux, des salles de réunions ou des boutiques. Il dispose d'un système de management des câbles, qui dissimulera complètement les cordons, et d'une tablette sur laquelle vous pourrez poser un décodeur ou un lecteur DVD par exemple.

CARACTÉRISTIQUES :

- › VESA : de 100 x 100 à 600 x 400
- › Poids max : 40 kg
- › Inclinaison : non
- › Rotation : non
- › Dimensions : 1480 (h) x 480 (l) x 660 (p) mm
- › Accessoires : une tablette, que vous pouvez disposer à 2 emplacements



RÉF.

903259

Support sur pied pour écrans

Plaque adaptatrice VESA 50 x 50 à 400 x 200

Cet adaptateur VESA permet d'utiliser des plaques de montage compatibles VESA 50 x 50, 75 x 75 ou 100 x 100 pour prendre en charge des écrans ayant un VESA 200 x 100, 200 x 200 ou 400 x 200. Il s'attache facilement aux supports muraux et à tout support ayant une interface VESA correspondante.

CARACTÉRISTIQUES

- › Adaptateur universel VESA pour supports écrans à VESA 50 x 50, 75 x 75 ou 100 x 100
- › Pour écrans aux normes VESA 200 x 100, 200 x 200 ou 400 x 200
- › Seulement 2 mm d'épaisseur
- › Fourni avec toute la visserie nécessaire
- › Poids supporté : 30 kg **mais attention au poids supporté par le support écran**
- › Dimensions du produit : 420 x 220 mm



RÉF.

903199

Plaque adaptatrice VESA 50 x 50 à 400 x 200

Support sur pied pour mur d'images modulaire

Composez votre solution pour mur d'images avec la gamme Connect-it de Vogel's. Choisissez votre système de fixation (pied, roulettes, sol / plafond) et le nombre d'écrans à installer.

VOUS TROUVEREZ UN EXEMPLE EN 2 X 2 CI-DESSOUS :



x 2
RÉF. 903286

x 1
RÉF. 903287



x 2
RÉF. 903313

x 4
RÉF. 903327

x 2
RÉF. 903292

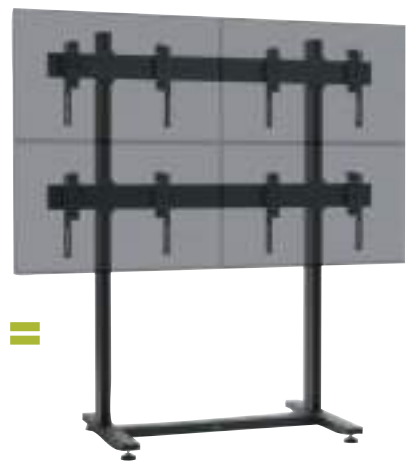

+ Solution modulaire :
2 x 2, 3 x 2, 3 x 3 etc... !

	RÉF.
Embase de sol	903286
Barre de jonction	903287
Tube de 200 cm	903292
Barre VESA horizontale	903313
Barre VESA verticale	903327

Consultez-nous

PENSEZ-Y
Retrouvez nos écrans
pour mur d'images
Page : 214

Supports muraux pour vidéoprojecteurs



Support mural courte focale, bras de 1200 mm

CARACTÉRISTIQUES

- › Longueur du bras : de 820 à 1200 mm
- › Inclinaison : +/-20°
- › Rotation : 360°
- › Diamètre de la platine : de 180 à 240 mm
- › Poids supporté : 26 kg
- › Rangement des câbles : oui
- › Visserie fournie : oui



Réglages faciles par levier

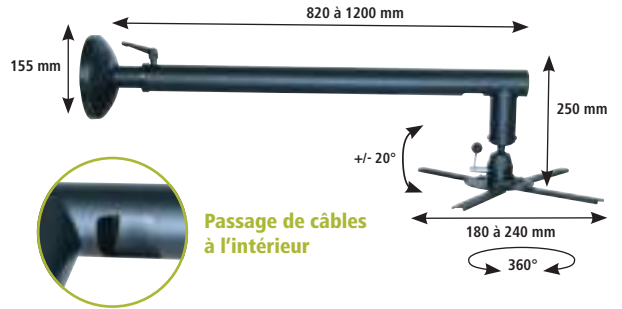

Passage de câbles à l'intérieur

RÉF.

Support mural (bras de 1200 mm)

903247

Support mural ultra courte focale, bras de 540 mm

CARACTÉRISTIQUES

- › Longueur du bras : de 310 à 540 mm
- › Inclinaison : +/-5° côté mur / +/-10° côté vidéoprojecteur
- › Rotation : non
- › Diamètre de la platine : 325 mm
- › Poids supporté : 15 kg
- › Rangement des câbles : non
- › Visserie fournie : oui

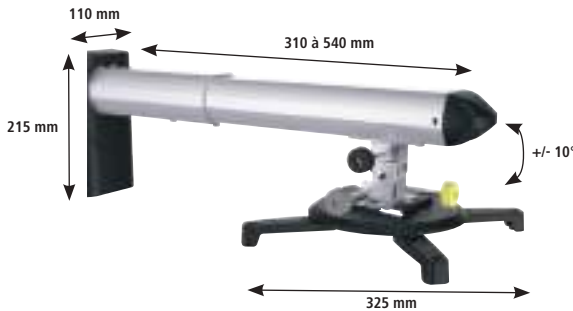

RÉF.

Support mural (bras de 540 mm)

903248

Support mural courte focale, bras de 1270 mm

CARACTÉRISTIQUES

- › Longueur du bras : de 670 à 1270 mm
- › Inclinaison : +/-5° côté mur / +/-25° côté vidéoprojecteur
- › Rotation : +/-10°
- › Diamètre de la platine : 325 mm
- › Poids supporté : 12 kg
- › Rangement des câbles : oui
- › Visserie fournie : oui



RÉF.

Support mural (bras de 1270 mm)

903246

Table roulante pour vidéoprojecteur

CARACTÉRISTIQUES

- › Hauteur du bras : réglable de 772 à 872 mm
- › Inclinaison : plateau inclinable
- › Dimensions des tablettes : 300 x 450 mm – 450 x 450 mm
- › Poids supporté : 10 kg
- › Nombre de roulettes : 4 (dont 2 avec frein)



Réglage très simple du bras en hauteur + inclinaison du plateau



RÉF.

Table roulante pour vidéoprojecteur

965033

Supports plafonds pour vidéoprojecteurs

PENSEZ-Y

Retrouvez nos
vidéoprojecteurs

Page : 242

Support plafond éco pour vidéoprojecteur

Le meilleur rapport qualité / prix !

Support articulé au plafond pour vidéoprojecteur, facile à installer.

CARACTÉRISTIQUES

- › Longueur du bras : 130 mm
- › Inclinaison : +/-15°
- › Rotation : +/-8°
- › Diamètre de la platine : de 225 à 316 mm
- › Poids supporté : 20 kg
- › Rangement des câbles : non
- › Visserie fournie : oui



RÉF.

Support plafond vidéoprojecteur éco

903082

Support plafond vidéoprojecteur noir

Support articulé au plafond pour vidéoprojecteur.

CARACTÉRISTIQUES

- › Longueur du bras : 220 mm
- › Inclinaison : +/-25°
- › Rotation : 360°
- › Diamètre de la platine : 320 mm
- › Poids supporté : 13,5 kg
- › Rangement des câbles : possibilité de faire passer le cordon venant du plafond dans l'espace prévu à cet effet puis de le maintenir par des liens le long du mât
- › Visserie fournie : oui



Passage de câbles

RÉF.

Support plafond vidéoprojecteur

903089

Support plafond vidéoprojecteur avec bras

CARACTÉRISTIQUES

- › Longueur du bras : de 285 à 365 mm
- › Inclinaison : +/-30°
- › Rotation : 360°
- › Diamètre de la platine : 380 mm
- › Poids supporté : 11,5 kg
- › Rangement des câbles : non
- › Visserie fournie : oui

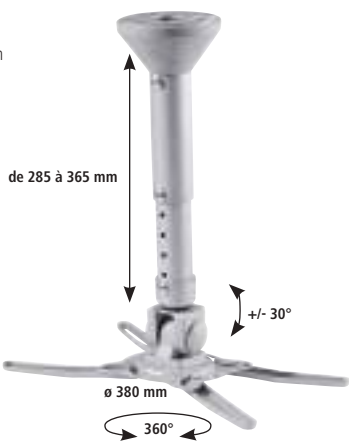

RÉF.

Support plafond vidéoprojecteur avec bras

903099

Support plafond vidéoprojecteur noir

Support articulé au plafond pour vidéoprojecteur.

CARACTÉRISTIQUES

- › Longueur du bras : de 510 à 1108 mm
- › Inclinaison : +/-25°
- › Rotation : 360°
- › Diamètre de la platine : 310 mm
- › Poids supporté : 13,6 kg
- › Rangement des câbles : possibilité de faire passer le cordon venant du plafond dans l'espace prévu à cet effet puis de le maintenir par des liens le long du mât
- › Visserie fournie : oui

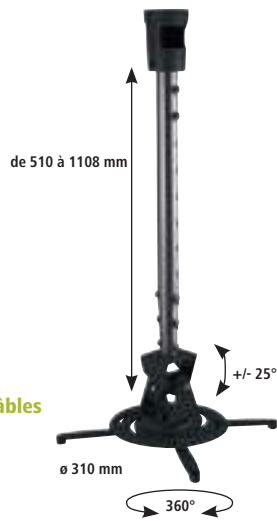

Passage de câbles

RÉF.

Support plafond vidéoprojecteur avec bras

903102

Support plafond pour vidéoprojecteur avec bras Il s'adapte aux plafonds inclinés !

CARACTÉRISTIQUES

- › Longueur du bras : de 820 à 1200 mm
- › Inclinaison : +/-15° (verticale) / +/-45° (horizontale)
- › Inclinaison plafond : 90°
- › Rotation : 360°
- › Diamètre de la platine : de 180 à 400 mm
- › Poids supporté : 30 kg
- › Rangement des câbles : oui
- › Visserie fournie : oui

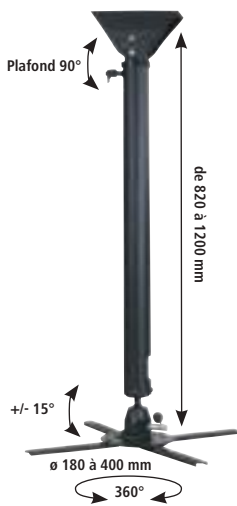

RÉF.

Support plafond vidéoprojecteur avec bras

903109



Pour plafond incliné



Passage de câbles à l'intérieur du tube



Ajustement facile

Support plafond pour vidéoprojecteur avec bras et son kit d'extension

Grâce au kit d'extension, le vidéoprojecteur peut descendre jusqu'à 955 mm !

Réf. 902983 : le tube d'extension Aavara permet d'allonger la descente du support
Réf. 902982 de 577 mm jusqu'à 955 mm !

CARACTÉRISTIQUES

- › Longueur du bras : de 403 à 577 mm
- › Inclinaison : +/-25°
- › Rotation : 360°
- › Diamètre de la platine : 325 mm
- › Poids supporté : 15 kg
- › Rangement des câbles : oui
- › Visserie fournie : oui

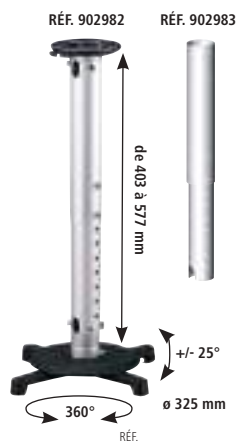

RÉF.

Support plafond vidéoprojecteur avec bras
Kit d'extension pour Réf. 902982

902982
902983

Supports plafonds pour vidéoprojecteurs

Support plafond pour vidéoprojecteur blanc

Adapté aux plafonds inclinés !

CARACTÉRISTIQUES

- › Longueur du bras : de 550 à 850 mm
- › Inclinaison : jusqu'à 15°
- › Rotation : 360°
- › Diamètre de la platine : de 30 à 337 mm
- › Poids supporté : 15 kg
- › Rangement des câbles : oui
- › Visserie fournie : oui

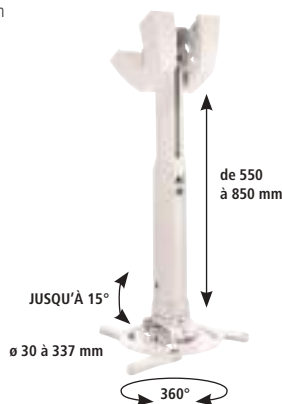

RÉF.

Support plafond pour vidéoprojecteur blanc

903473

Consultez-nous

Support plafond caisson, bras de 270 mm

CARACTÉRISTIQUES

- › Longueur du bras : 270 mm
- › Inclinaison : +/- 90°
- › Rotation : 360°
- › Dim. max vidéoprojecteur : 270 x 245 x 118 mm
- › Poids supporté : 10 kg
- › Rangement des câbles : non
- › Visserie fournie : oui



RÉF.

Support plafond caisson, bras de 270 mm

903093

Support plafond caisson sécurisé, bras de 860 mm

CARACTÉRISTIQUES

- › Longueur du bras : 290 à 860 mm
- › Inclinaison : +/- 90°
- › Rotation : 360°
- › Dim. max vidéoprojecteur : 420 x 400 x 150 mm
- › Poids supporté : 60 kg
- › Rangement des câbles : non
- › Visserie fournie : oui + chaînes de sécurité

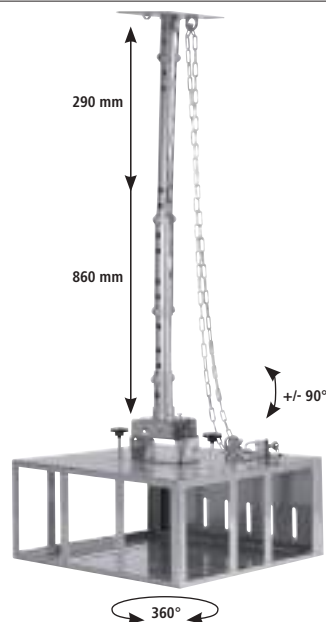

RÉF.

Supp. plafond caisson sécurisé, bras de 860 mm

903110

Support plafond pour vidéoprojecteur argent

Conçus pour les vidéoprojecteurs lourds !

CARACTÉRISTIQUES

- › Longueur du bras : de 850 à 1350 mm
- › Inclinaison : jusqu'à 15°
- › Rotation : 360°
- › Diamètre de la platine : de 30 à 410 mm
- › Poids supporté : 30 kg
- › Rangement des câbles : oui
- › Visserie fournie : oui



RÉF.

Support plafond pour vidéoprojecteur argent

903477

Consultez-nous

Support plafond caisson, bras de 475 mm

CARACTÉRISTIQUES

- › Longueur du bras : 375 à 475 mm
- › Inclinaison : +/- 90°
- › Rotation : 360°
- › Dim. max vidéoprojecteur : 270 x 245 x 118 mm
- › Poids supporté : 16 kg
- › Rangement des câbles : non
- › Visserie fournie : oui

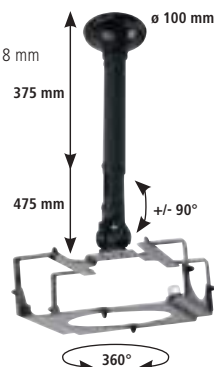

RÉF.

Support plafond caisson, bras de 475 mm

903103

Vidéoprojecteurs

VIDÉOPROJECTEURS POUR BUREAUTIQUE



+ Longévité de la lampe !



+ Longévité de la lampe !

SONY

	RÉSOLUTION	LUMENS	CONTRASTE	ECLAIRAGE	RÉF. SONY	RÉF.
A	1280 x 800	5000	500000:1	Laser	VPL-PWZ10	337212
B	1920 x 1080	5000	500000:1	Laser	VPL-PHZ10	337213



GARANTIE
03 ANS



GARANTIE
03 ANS



GARANTIE
03 ANS



GARANTIE
03 ANS

Benq

	RÉSOLUTION	LUMENS	CONTRASTE	RÉF. BENQ	RÉF.
A	1024 x 768	3600	15000:1	MX-535	337186
B	1024 x 768	4000	20000:1	MX-611	337173
C	1280 x 800	4000	20000:1	MW-612	337174
D	1920 x 1080	3500	10000:1	MH-606	337179

VIDÉOPROJECTEURS COURTE ET ULTRA COURTE FOCALE



Benq

	RÉSOLUTION	LUMENS	CONTRASTE	RÉF. BENQ	RÉF.
A	1024 x 768	3300	20000:1	MX-825ST	337171
B	1280 x 800	3400	20000:1	MW-8265ST	337172
C	1024 x 768	3500	10000:1	MX-854UST	337165

ACCESSOIRE POUR VIDÉOSURVEILLANCE COURTE FOCALE

Kit interactif pour modèle 819 / 820 ST

337158

Kit interactif pour modèle 85x UST/+

337153

Rideau laser pour interactivité tactile

337156

ÉCRANS SUR PIED



FORMAT	Trépied	Trépied	Trépied	Trépied	Portable
ANGLE DE VISION	1:1	1:1	1:1	4:3	4:3
DIMENSIONS (TOILE)	152 x 152 cm	178 x 178 cm	213 x 213 cm	164 x 123 cm	163 x 122 cm
DIMENSIONS (CARTER)	174 x 17 x 13 cm	201 x 17 x 13 cm	237 x 17 x 13 cm	191 x 18 x 12,5 cm	189 x 15,5 x 14,5 cm
FONCTIONNALITÉS	Ralentisseur de propagation des flammes et humidité - Poignée de transport	Ralentisseur de propagation des flammes et humidité - Poignée de transport	Ralentisseur de propagation des flammes et humidité - Poignée de transport	Ralentisseur de propagation des flammes et humidité - Poignée de transport	Ralentisseur de propagation des flammes et humidité - Poids : 9,3 kg
RÉF.	964101	964111	964121	964170	964160

ÉCRANS MURAUX MANUELS

MOTORSÉ



FORMAT	Mural ou plafond (manuel)	Mural ou plafond (manuel)	Mural ou plafond (manuel)	Mural ou plafond (manuel)	Mural ou plafond (motorisé)
ANGLE DE VISION	4:3	4:3	4:3	4:3	16 : 9
DIMENSIONS (TOILE)	171 x 128 cm	203 x 152 cm	243 x 182 cm	305 x 229 cm	221 x 124 cm
DIMENSIONS (CARTER)	193 x 15 x 13,5 cm	228 x 15 x 13,5 cm	268 x 15 x 13,5 cm	324,5 x 15 x 13,5 cm	249 x 9,4 x 8 cm
OPTIONS	-	-	-	-	Télécommande, interrupteur et adaptateur secteur inclus
FONCTIONNALITÉS	Toile épaisse infroissable, ralentisseur de propagation des flammes et humidité, à bordure noire pour un meilleur cadrage. Carter métallique plus robuste	Toile épaisse infroissable, ralentisseur de propagation des flammes et humidité, à bordure noire pour un meilleur cadrage. Carter métallique plus robuste	Toile épaisse infroissable, ralentisseur de propagation des flammes et humidité, à bordure noire pour un meilleur cadrage. Carter métallique plus robuste	Toile épaisse infroissable, ralentisseur de propagation des flammes et humidité, à bordure noire pour un meilleur cadrage. Carter métallique plus robuste	Toile épaisse infroissable, ralentisseur de propagation des flammes et humidité, à bordure noire pour un meilleur cadrage. Carter métallique plus robuste
RÉF.	964130	964140	964141	964142	964155

ÉCRANS MURAUX MOTORSÉS



FORMAT	Mural ou plafond (motorisé)	Mural ou plafond (motorisé)	Mural ou plafond (motorisé)	Mural ou plafond (motorisé)
ANGLE DE VISION	4:3	4:3	4:3	16 : 9
DIMENSIONS (TOILE)	110°	110°	110°	110°
DIMENSIONS (TOILE)	203 x 152 cm	243 x 182 cm	305 x 229 cm	265 x 149 cm
DIMENSIONS (CARTER)	231 x 9,4 x 8 cm	271 x 9,4 x 8 cm	337 x 9,4 x 8 cm	293 x 9,4 x 8 cm
OPTIONS	Télécommande, interrupteur et adaptateur secteur inclus	Télécommande, interrupteur et adaptateur secteur inclus	Télécommande, interrupteur et adaptateur secteur inclus	Télécommande, interrupteur et adaptateur secteur inclus
FONCTIONNALITÉS	Toile épaisse infroissable, ralentisseur de propagation des flammes et humidité, à bordure noire pour un meilleur cadrage. Carter métallique plus robuste	Toile épaisse infroissable, ralentisseur de propagation des flammes et humidité, à bordure noire pour un meilleur cadrage. Carter métallique plus robuste	Toile épaisse infroissable, ralentisseur de propagation des flammes et humidité, à bordure noire pour un meilleur cadrage. Carter métallique plus robuste	Toile épaisse infroissable, ralentisseur de propagation des flammes et humidité, à bordure noire pour un meilleur cadrage. Carter métallique plus robuste
RÉF.	964150	964151	964152	964156

Mobilier pour classe numérique

Tableau blanc en email e3 format simple ou triptyque



RÉF. 338409

Vendu avec un fond blanc pour une utilisation feutre (effaçable à sec) ou projection (effaçable avec chiffon humide). Ils peuvent être sérigraphiés en option ou avec un revêtement pour l'usage de craies. (à préciser lors de la commande).

- › La gamme CLASSIC est parfaite pour une utilisation en milieu pédagogique, avec le meilleur rapport prestation/prix.
- › La gamme BASIC + apporte un aménagement spécial pour utilisation avec les modules tactiles laser des VPI (par exemple Réf. 337156)
- › La gamme i3Whiteboard offre un design épuré et élégant, plutôt à usage des salles de réunions en entreprise



	SURFACE	DIMENSION	RÉF.
Tableau email simple CLASSIC	Blanc projection	120 x 200	338402
Tableau email simple CLASSIC	Blanc projection	120 x 240	338403
Tableau email simple CLASSIC	Blanc projection	120 x 300	338404
Tableau email simple CLASSIC	Blanc feutre	120 x 200	338406
Tableau email simple CLASSIC	Blanc feutre	120 x 240	338407
Tableau email simple CLASSIC	Blanc feutre	120 x 300	338408
Tableau email triptyque CLASSIC	Blanc projection (principal) et feutre (latéraux)	120 x 200 et 120 x 100	338413
Tableau email simple BASIC+	Blanc feutre	135 x 220	338410
Tableau email simple i3Whiteboard	Blanc feutre	120 x 200	338411
Tableau email simple i3Whiteboard	Blanc feutre	120 x 240	338412

Armoire multimédia Smallbox et Midbox

Armoires prévues pour le transport, le rangement et la charge d'ordinateurs portables ou tablettes en milieu éducatif.

CARACTÉRISTIQUES

- › Smallbox : armoire simple jusqu'à 21U de hauteur
- › Midbox : armoire double de 19U de hauteur chacune
- › Conception robuste prévue pour assurer la mobilité à travers les établissements scolaires
- › Conception modulaire pouvant aller jusqu'à 32 ordinateurs portables ou 60 tablettes 10" (nous consulter)
- › Intégration optionnelle en usine d'un switch réseau et / ou d'un point d'accès WiFi



RÉF. 903212



RÉF. 903211

	RÉF.
Smallbox 12 PC +1	903214
Smallbox 10 PC + espace imprimante + module de charge	903211
Smallbox 32 tablettes 10"	903223
Smallbox 32 Ipad® 10"	903224
Midbox 16 + 1 – rangement et charge	903212
Midbox 16 + 1 – support projecteur et stockage imprimante	903213

Valise renforcée pour tablettes tactiles



Valise renforcée robuste et légère spécialement prévue pour les déplacements inter-établissements de tablettes tactiles.

CARACTÉRISTIQUES

- › Poignée de trolley télescopique
- › 12, 16, 21 et 30 tablettes 10" selon modèle (nous consulter)
- › Module d'alimentation installé
- › Point d'accès WiFi intégré optionnel
- › Module de synchro optionnel (nous consulter : dépend du nombre de tablettes)



RÉF. 903219

	RÉF.
PadCase 12 tablettes 10"	903219
Padcase 16 tablettes 10" + 1 Notebook 15.6"	903237
PadCase 30 tablettes 10" + synchro	903232

Valise renforcée pour tablettes hybrides tactiles



Valise renforcée robuste et légère spécialement prévue pour les déplacements inter-établissements d'hybrides tactiles (tablette ou ultra book avec clavier détachable).

CARACTÉRISTIQUES

- › Poignée de trolley télescopique
- › 12 et 16 hybrides 10"
- › Module d'alimentation et système de ventilation installés
- › Point d'accès WiFi intégré optionnel



RÉF. 903233

	RÉF.
Classe Hypermobile 12 tablettes 10"	903233
Classe Hypermobile 16 tablettes 10"	903234



Certificateur réseau
Réf. 045124
Page 261

Installation réseau et outillage

Outillage et nettoyage fibre optique	246 à 248
Fusionneuses fibre optique	249
Pinces	250
Outils d'insertion, de coupe et de soudage	251
Tournevis	252
Outillage	253
Coffrets d'embouts et outillage	254
Outillage et divers rangements	255
Trousses à outils	256 - 257
Multimètres et testeurs	258
Testeurs de câbles et détecteurs	259
Testeurs réseau et accessoires	260
Certificateurs réseau	261
Talkies-walkies et torches	262

Outillage fibre optique

PENSEZ-Y

Retrouvez nos câbles fibre optique

Page : 17

Wattmètre

Wattmètre à utiliser en association avec une source laser pour mesurer la perte de signal sur une installation fibre ou sur une jarretière.

CARACTÉRISTIQUES

- Longueur d'onde : 800 nm à 1700 nm
- Plage de mesure : -50 dBm à +26 dBm
- Affichage : écran LCD rétro-éclairé
- Fonction détecteur visuel de défauts (650 nm, rouge visible)
- Adaptateurs fournis : connecteur LC, SC, ST, FC
- Alimentation : accu rechargeable fourni, avec chargeur
- Peut être utilisé avec la source laser Réf. 395362



RÉF.

395361

Cliveuse de précision pour fibre optique



CARACTÉRISTIQUES

- Compatibilité : gaine 250 et 900 µm
- Clivage de fibres multimodes ou monomodes 125 µm
- Convient aux épissures mécaniques ou par fusion
- Lame interchangeable : option Réf. 395348
- Durée de vie de la lame : 48 000 coupes
- Dimensions (L x P x H) : 63 x 84 x 63 mm

RÉF. 395349



RÉF.

395349
395348

Microscope fibre optique x200

Inspectez rapidement la surface des ferrules de vos connecteurs !

CARACTÉRISTIQUES

- Grossissement : x200
- Adaptateur : ferrule 2,5 mm (ST, SC) et ferrule 1,25 mm (LC)
- Régler précis du focus
- Eclairage par LED blanche (3 piles LR03 / AAA non fournies)
- Convient aux finitions PC / UPC et APC
- Corps anti-dérapant gommé et renforcé (excellente prise en main)
- Fourni avec housse de transport



RÉF.

395363

Source laser

Permet d'injecter un signal stable sur plusieurs longueurs d'onde !

Source laser à utiliser en association avec un wattmètre pour mesurer la perte de signal sur une installation fibre ou sur une jarretière.

CARACTÉRISTIQUES

- Longueur d'onde : 1310 nm - 1550 nm / 850 nm - 1300 nm (± 20 nm)
- Lumière en sortie : continue, modulée
- Affichage : écran LCD rétro-éclairé
- Adaptateurs fournis : connecteur SC, ST, FC
- Option : adaptateur pour connecteur LC
- Alimentation : accu rechargeable fourni, avec chargeur
- Peut être utilisé avec le wattmètre Réf. 395361

RÉF. 395362



RÉF.

Source laser	395362
Adaptateur fibre SC mâle / LC femelle monomode	395133
Adaptateur fibre SC mâle / LC femelle multimode	395135

Outillage pour fibre optique

Pince à dénuder la fibre optique 3 en 1.

CARACTÉRISTIQUES

- Permet de dénuder la gaine extérieure 2 ou 3 mm
- Permet de dénuder la gaine 250 et 900 µm

RÉF. 815578



Ciseaux pour fibre optique.

CARACTÉRISTIQUES

- Permet de couper toutes les fibres non armées et les brins de Kevlar®



RÉF. 815575

Détubeur de précision

Dénudez proprement et rapidement tous vos câbles !

CARACTÉRISTIQUES

- Diamètre de câbles supportés : 4,5 à 29 mm
- Ouverture longitudinale, sur la circonférence ou en spirale
- Convient à la fibre optique (câble de colonne montante)
- Protection de lame intégrée



RÉF.

Détubeur de précision **818134**

Détecteur visuel de défauts

Permet de contrôler la continuité d'une fibre et de détecter l'endroit d'une cassure !

CARACTÉRISTIQUES

- Longueur d'onde : 650 nm (rouge visible)
- Puissance de sortie : 1 mW (jusqu'à 3 km)
- Adaptateur : universel pour connecteur 2,5 mm ST et SC
- Option : adaptateur pour connecteur 1,5 mm LC
- Conditionnement : livré avec housse
- Alimentation : 2 x LR06 / AA (non fournies)



RÉF. 395354

Détecteur visuel de défauts	395354
Adaptateur fibre ST mâle / LC femelle	395132

Gants de protection anti-coupure

CARACTÉRISTIQUES

- Gants en tissu
- N'altère pas les mouvements
- 100% en nylon avec revêtement PU
- Classe de protection CATII selon norme EN388



TAILLE

RÉF.

Gants de protection	S	815663*
Gants de protection	M	815664
Gants de protection	L	815665
Gants de protection	XL	815666

Lunettes de sécurité auto-adaptables

CARACTÉRISTIQUES

- Modèle : 3M SecureFit 400
- Classe optique : Classe 1
- Oculaires en polycarbonate transparent
- Traitement anti-rayure et anti-buée
- Pont nasal souple et réglable
- Protection contre les UV
- Poids : 19 g



RÉF.

Lunettes de sécurité **815682**

PENSEZ-Y

Retrouvez nos jarretières optiques

Pages : 9 à 16

Mallette universelle fibre optique

Permet le raccordement des connecteurs SC et ST !

- CARACTÉRISTIQUES**
- › 1 cliveur
 - › 2 seringues
 - › 1 pince à dénuder
 - › Colle époxy
 - › Nettoyant
 - › 1 disque de polissage ST
 - › 1 disque de polissage SC
 - › Ciseaux pour le Kevlar®
 - › Papier de nettoyage
 - › 1 support en verre
 - › 1 pince à sertir
 - › Film à polir de 1 µm et 6 µm diamant
 - › Film à polir de 0,05 µm oxyde d'alimentation
 - › 1 support en caoutchouc
 - › Mélangeur de colle
 - › Supports pour mélanger la colle



RÉF.

Mallette fibre optique

180141

Etiquette radiation laser

Informez des risques d'exposition aux faisceaux laser !

- CARACTÉRISTIQUES**
- › Pictogramme adhésif de mise en garde à l'exposition d'un faisceau laser
 - › A poser sur les équipements de raccordement fibre optique
 - › Conditionnement : planche de 10 étiquettes



RÉF.

Etiquette radiation laser

815690

Stylo de nettoyage fibre optique

Nettoyez facilement les connecteurs de vos fibres !

Ce stylo supprime la poussière et toutes les traces d'un simple « clic ».

- CARACTÉRISTIQUES**
- › Réf. 395350 pour connecteur 1,25 mm LC
 - › Réf. 395351 pour connecteur 2,5 mm ST, SC, FC



RÉF. 395350

RÉF.

Stylo pour fibre 1,25 mm

395350

Stylo pour fibre 2,5 mm

395351

Cassette de nettoyage fibre optique

S'utilise sur tout type de connecteurs !

- CARACTÉRISTIQUES**
- › Système sans alcool
 - › Antistatique
 - › Nettoyage facile et efficace
 - › Ruban en fibre textile haute densité
 - › Durée de vie : 500 nettoyages
 - › Réf. 395357 pour connecteurs MPO



RÉF. 395352

RÉF.

Cassette de nettoyage connecteurs ST / SC / LC

395352

Cassette de nettoyage connecteurs MPO

395357

Lingettes de nettoyage fibre optique

- CARACTÉRISTIQUES**
- › Lingettes imprégnées d'alcool isopropylique
 - › Dégraisse et nettoie vos connecteurs, en laissant une surface sèche et sans résidu
 - › Conditionnement : sachet de 50 lingettes



RÉF.

Lingettes de nettoyage fibre optique

395357

Lingettes de tissu fibre optique

- CARACTÉRISTIQUES**
- › Tissus non pelucheux
 - › Conditionnement : boîte de 100 lingettes



RÉF.

Lingettes de tissu fibre optique

395358

Alcool isopropylique IPA

Idéal pour le nettoyage de la fibre optique !

- CARACTÉRISTIQUES**
- › Type : isopropanol (Propane-2-ol)
 - › Convient au nettoyage de la fibre optique avant fusion et au nettoyage des connecteurs
 - › A utiliser avec la pompe à alcool
 - › Réf. 395365 et les lingettes Réf. 395358
 - › Capacité : 1 litre



RÉF.

Alcool isopropylique IPA

395366

Pompe à alcool IPA

Indispensable pour nettoyer la fibre optique !

- CARACTÉRISTIQUES**
- › Capacité : 50 ml
 - › Matériau : HDPE
 - › Bouchon breveté avec verrouillage pour éviter tout risque de fuite
 - › Bouchon avec coupelle intégrée
 - › Jeu d'étiquettes adhésives d'identification fourni
 - › Dimensions : 55 x 55 x 80 mm



RÉF.

Pompe à alcool

395365

Outillage fibre optique



Trousse fibre optique 3M Fibrlok et NPC



Soyez prêt pour raccorder la fibre optique sur le terrain !

La trousse de raccordement 3M 2559 peut se porter à la ceinture. Elle contient l'ensemble des outils nécessaires à la mise en œuvre des épissures Fibrlok et des connecteurs NPC.

CARACTÉRISTIQUES

- › 1 pince à dénuder
- › 1 paire de ciseaux Kevlar®
- › 1 flacon vide pour dégraissant fibre
- › 1 pack de 100 tissus non pelucheux
- › 1 plaquette support pour épissure Fibrlok 2529 avec activateur à levier
- › 1 plaquette support pour épissure Fibrlok 2540G avec activateur à levier
- › Notice d'utilisation des épissures Fibrlok



RÉF.

Trousse 3M 2559 pour Fibrlok et NPC

392291

Consultez-nous



Permet le raccordement aussi des connecteurs

RÉF. 395375



PENSEZ-Y

Retrouvez les pigtails fibre optique

Page : 22

Fusionneuse fibre optique



La première fusionneuse portable tout-terrain à un prix enfin abordable !

Cette fusionneuse fibre optique permet de raccorder la fibre ou les connecteurs monomodes et multimodes, sur le terrain grâce à sa batterie ou en atelier, et dispose d'un four intégré. Simple d'emploi, avec un affichage en français, elle permet l'épissurage gaine à gaine en moins de 7 secondes. Elle est équipée d'un four pour les protections d'épissure, et permet de tester la solidité de l'épissure ainsi que mesurer la perte d'atténuation.

CARACTÉRISTIQUES

- › Poids : 800 g
- › Dimensions : 230 x 98 x 53 mm
- › Technique de fusion : fusion par arc
- › Fusion : automatique
- › Affichage : LCD 2,8" couleur TFT, interface en français
- › Microscope : x 140
- › Four à épissure : intégré
- › Maintien de la fibre : 2 paires de supports de fibre structure serrée (250 µm et 900 µm), et 1 paire de supports de fibre structure libre (900 µm)
- › Alignement : axial automatique, radial rainure fixe en V
- › Perte optique typique : monomode 0,03 dB, multimode 0,01 dB
- › Cycle de fusion typique : 7 sec + 40 sec (fusion + four)
- › Smoooves supportés : longueur max 60 mm, diamètre 2 à 5 mm
- › Supports de fibre pour le raccordement de connecteurs SOC en option (Réf. 395369, 395379)
- › Autonomie : batterie rechargeable intégrée Li-Ion, pour 60 cycles
- › Port mini USB et slot SD
- › Fournie dans une mallette avec alimentation secteur, batterie, cliveuse avec corbeille, pince à dénuder, 3 paires de supports de fibre et notice en français

RÉF.

Fusionneuse fibre optique

395375

Housse-harnais mains libres pour fusionneuse

395368

Paire d'électrodes de remplacement

395360

Porte fibre pour connecteur SOC LC

395369

Porte fibre pour connecteur SOC SC

395379

Connecteur SOC fibre optique



Raccordez vos connecteurs directement avec la fusionneuse !

A l'aide des portes fibre Réf. 395369 ou 395379, il est maintenant possible de raccorder directement sur le terrain les connecteurs LC ou SC avec la fusionneuse Réf. 395375. Plus besoin de collage ni de polissage, les connecteurs SOC (Splice On Connector) sont préfibrés et directement utilisables.

CARACTÉRISTIQUES

- › Compatibilité : fibre 250 µm ou 900 µm
- › Convient aux fibres monomodes ou multimodes de 125 µm
- › Perte d'insertion nominale : ≤0,1 dB multimode, ≤0,3 dB monomode
- › Ferrule : céramique
- › Finition : UPC ou APC (voir tableau)
- › Conditionnement : sachet de 5 connecteurs

	FINITION	RÉF.
Lot de 5 connecteurs SC monomodes	UPC	395371
Lot de 5 connecteurs SC monomodes	APC	395370
Lot de 5 connecteurs SC multimodes	UPC	395373
Lot de 5 connecteurs LC monomodes	UPC	395372
Lot de 5 connecteurs LC multimodes	UPC	395374
Porte fibre pour connecteur SOC LC	-	395369
Porte fibre pour connecteur SOC SC	-	395379

EasySplicer



RÉF. 395369



RÉF. 395371



RÉF. 395370



RÉF. 395373

EasySplicer

PENSEZ-Y

Retrouvez les testeurs fibre

Page : 246



Fusionneuse fibre optique cœur à cœur

La SWIFT K11 fait partie des soudeuses optiques cœur à cœur haut de gamme, parfaitement adaptée au métier de l'installation. Avec un grand écran de 5 pouces tactile et un four très performant, elle permet de réaliser des raccordements de fibre en moins de 20 secondes (soudure + four). Elle est compatible avec la majorité des fibres de 250 µm et 900 µm et des pigtaills et est également compatible avec les connecteurs SOC.

CARACTÉRISTIQUES

- › Poids : 2,25 kg
- › Dimensions : 143 x 163 x 140 mm
- › Technique de fusion : fusion par arc
- › Fusion : automatique, mono-fibre
- › Affichage : LCD 5" couleur tactile
- › Microscope : x 220
- › Four à épissure : intégré
- › Maintien de la fibre : paires de supports de fibre en option (250 µm, 900 µm, 2 mm, etc)
- › Alignement : cœur à cœur automatique sur 3 axes
- › Perte optique typique : monomode 0,02 dB, multimode 0,01 dB
- › Cycle de fusion typique : 6 sec + 13 sec (fusion + four)
- › Smoooves supportés : longueur max 60 mm
- › Supports de fibre pour le raccordement de connecteurs SOC en option (SC/FC, LC, ST)
- › Autonomie : batterie rechargeable intégrée Li-Po, pour 250 cycles
- › Indice de protection IP : IP52
- › Port USB
- › Fournie dans une mallette avec alimentation secteur, batterie, pince à dénuder, 1 paire d'électrodes de rechange et notice

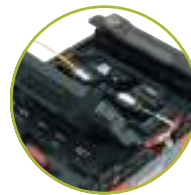

Permet le raccordement aussi des connecteurs

	REF.
Fusionneuse SWIFT K11 cœur à cœur	395380
Harnais mains libres pour fusionneuse	395385
Paire d'électrodes de remplacement pour K11	395382
Paire de portes fibres structure serrée 900 µm	395387
Paire de portes fibres structure serrée 250 µm	395386
Porte fibre pour connecteur SOC SC/FC pour K11	395389
Porte fibre pour connecteur SOC LC pour K11	395388
Connecteurs SOC SC, LC, FC, ST	Nous consulter

Consultez-nous

Fusionneuse fibre optique gaine à gaine tout-en-un

La SWIFT KF4A fait partie des soudeuses optiques gaine à gaine haut de gamme, parfaitement adaptée au FTtx. Elle intègre 5 fonctions : 1 cliveuse, 1 dénudeuse thermique, 1 pompe à alcool, 1 soudeuse et 1 four, dans un format très compact. Une fonction wattmètre et détecteur visuel de défauts est même proposée en option, qui s'intègre à l'intérieur sans augmenter la taille de l'appareil. Avec un grand écran de 3,5 pouces et un four très performant, elle permet de réaliser des raccordements de fibre en 20 secondes (soudure + four). Elle est compatible avec la majorité des fibres de 250 µm et 900 µm, avec les pigtaills et également avec les connecteurs SOC.

CARACTÉRISTIQUES

- › Poids : 1,5 kg
- › Dimensions : 132 x 212 x 73 mm
- › Technique de fusion : fusion par arc
- › Fusion : automatique, mono-fibre
- › Affichage : LCD 3,5" couleur
- › Microscope : x 110
- › Four à épissure : intégré
- › Maintien de la fibre : 1 paire de supports de fibres structure serrée (250 µm) ; paires de supports de fibres en option (900 µm, 2 mm, etc)
- › Alignement : gaine à gaine automatique sur 2 axes
- › Perte optique typique : monomode 0,02 dB, multimode 0,01 dB
- › Cycle de fusion typique : 7 sec + 13 sec (fusion + four)
- › Smoooves supportés : longueur max 60 mm
- › Supports de fibre pour le raccordement de connecteurs SOC en option (SC/FC, LC, ST)
- › Cliveuse : intégrée, lame auto-rotative 78 000 coupes
- › Dénudeuse thermique : intégrée
- › Pompe à alcool : intégrée
- › Autonomie : batterie rechargeable intégrée Li-Po, pour 200 cycles
- › Port USB
- › Fournie dans une mallette avec alimentation secteur, batterie, 1 paire de supports de fibres structure serrée (250 µm), 1 paire d'électrodes de rechange et notice



+ Jusqu'à 6 fonctions en 1

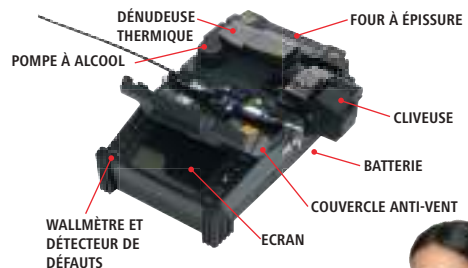

	REF.
Fusionneuse SWIFT KF4A gaine à gaine	395381
Harnais mains libres pour fusionneuse	395385
Paire d'électrodes de remplacement pour KF4A	395383
Paire de portes fibres structure serrée 900 µm	395392
Porte fibre pour connecteur SOC SC/FC pour KF4A	395391
Porte fibre pour connecteur SOC LC pour KF4A	395390
Connecteurs SOC SC, LC, FC, ST	Nous consulter
Wallmètre et détecteur de défauts pour KF4A	395384

Consultez-nous

Vous avez besoin de plus d'informations sur les fusionneuses ?

Contactez votre commercial !



Pinces

PENSEZ-Y

Retrouvez tous nos connecteurs à sertir RJ45

Page : 49



Les connecteurs RJ :

TYPE DE CONNECTEUR	RJ9	RJ11	RJ12	RJ45 RJ48	RJ50
APPLICATION	Combinés téléphoniques	ADSL	Cordons de ligne téléphonique	Informatique Télécom	Liaison série
NOMBRE DE CONTACTS	4	4	6	8	10
NOMBRE D'EMPLACEMENTS	4	6	6	8	10

Pince à dénuder

CARACTÉRISTIQUES

- › Dénude les câbles de diamètre 3,2 à 9 mm
- › Dégaine les câbles méplats téléphoniques
- › Vis de réglage



RÉF.

813100

Pince à sertir



RÉF. 812032



RÉF. 812035



RÉF. 812028



RÉF. 813011

Hobbes
INNOVATION

	LOQUET DE VERROUILLAGE	RJ9	RJ11	RJ12	RJ45	RJ50	BNC	RÉF.
Pince RJ45 usage occasionnel	-	-	-	-	✓	-	-	812032
Pince RJ45 usage intensif	✓	-	-	-	✓	-	-	812028
Pince RJ45 easy plug usage intensif	✓	-	-	-	✓	-	-	812029
Pince RJ11 / RJ12 / RJ45 usage occasionnel	-	-	✓	✓	✓	-	-	812033
Pince RJ11 / RJ12 / RJ45 usage occasionnel	✓	-	✓	✓	✓	-	-	812034
Pince RJ11 / RJ12 / RJ45 usage intensif	✓	-	✓	✓	✓	-	-	812036
Pince RJ9 / RJ11 / RJ12 / RJ45 usage intensif	✓	✓	✓	✓	✓	-	-	812035
Pince RJ9 / RJ11 / RJ12 / RJ45 / RJ50 usage intensif	✓	✓	✓	✓	✓	✓	-	812037
Pince RG58 / RG59 / RG62 usage intensif	✓	-	-	-	-	-	✓	813010
Pince testeur RJ11 / RJ12 / RJ45 usage intensif	✓	-	✓	✓	✓	-	-	813011

Pince pour embase RJ45



CARACTÉRISTIQUES

- › Fermeture sans effort des embases RJ45
- › Machoires lisses à ouverture parallèle
- › Amplitude d'ouverture : 0 à 36 mm



RÉF.

613562

Pince à dénuder

CARACTÉRISTIQUES

- › Dénude les câbles de AWG 10 à 30
- › Vis de réglage



RÉF.

812230

Pince coupante

CARACTÉRISTIQUES

- › Pince pour câble jusqu'à 10 mm



RÉF.

815540

Pince coupante

CARACTÉRISTIQUES

- › Traitée anticorrosion
- › Longueur : 195 mm



RÉF.

815566

Pince électronique

CARACTÉRISTIQUES

- › Longueur : 140 mm



RÉF.

815611

Pince à bec électrique

CARACTÉRISTIQUES

- › Longueur : 140 mm



RÉF.

815612

Pince coupante électrique

CARACTÉRISTIQUES

- › Norme IEC 60900
- › Longueur : 160 mm



RÉF.

815613

Pince plate électrique

CARACTÉRISTIQUES

- › Norme IEC 60900
- › Longueur : 180 mm



RÉF.

815615

Outils d'insertion, de coupe et de soudage

Outil d'insertion pour bloc 110

CARACTÉRISTIQUES

- › Usage occasionnel



RÉF.

810250

Outil d'insertion dénudeur pour bloc 110

CARACTÉRISTIQUES

- › Dénude les câbles de diamètre jusqu'à 6,2 mm
- › Lame d'insertion de type bloc 110



RÉF.

810251

Outil d'insertion pour bloc 110 ou Krone

CARACTÉRISTIQUES

- › Usage intensif
- › Krone : Réf. **939100**
- › Bloc 110 : Réf. **939101**



RÉF.

939100
939101

Outil d'insertion type Krone

CARACTÉRISTIQUES

- › Usage régulier
- › Croche câble et lame range câble intégrés



RÉF.

939901

Pince brucelle

CARACTÉRISTIQUES

- › Lot de 4 pinces

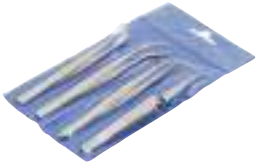

RÉF.

815550

Dénudeur de câbles «Jokari»

CARACTÉRISTIQUES

- › Dénude les câbles de diamètre 8 à 28 mm
- › Vis de réglage
- › Coupe circulaire ou longitudinale
- › Poignée range-lame
- › Longueur : 170 mm



RÉF.

818126

Cutter à lame rétractable

CARACTÉRISTIQUES

- › Lame rétractable automatiquement
- › Cutter en métal



RÉF.

815563

Lame de cutter

CARACTÉRISTIQUES

- › Convient au cutter Réf. **815563**
- › Lames vendues par 5 pièces



RÉF.

815564

Station de soudage pro

CARACTÉRISTIQUES

- › Station de soudage professionnelle 48 W
- › Réglage manuel de la température avec afficheur
- › Plage de température : 150°C à 420°C
- › Statif pour droitier ou gaucher



RÉF.

815149

Station de soudage pro

Station de soudage

CARACTÉRISTIQUES

- › Station de soudage 50 W
- › Réglage manuel de la température
- › Plage de température : 175°C à 480°C



RÉF.

815510

Station de soudage

Ruban de cuivre conducteur

Pour une parfaite continuité de blindage !

CARACTÉRISTIQUES

- › Longueur : 16 m
- › Largeur : 12,7 mm
- › Adhésif conducteur (0,005 Ω)



RÉF.

272923

3M

Tresse à dessouder

CARACTÉRISTIQUES

- › Permet de dessouder des composants sur un circuit imprimé et d'enlever le surplus de soudure
- › Longueur de 1,5 m, largeur de 2 mm



RÉF.

815700

Pompe à dessouder

CARACTÉRISTIQUES

- › Matière ABS et aluminium
- › Longueur de 190 mm

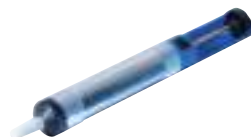

RÉF.

815521

Kit de gaines thermorétractables

CARACTÉRISTIQUES

- › Coffret de 170 pièces multicolores
- › Longueur des gaines : 100 mm
- › Diamètre des gaines : 1 à 9 mm



RÉF.

812911

Tournevis



Types embouts

	Type A		Type F		Type K		Type P
	Type B		Type G		Type L		Type Q
	Type C		Type H		Type M		Type R
	Type D		Type I		Type N		Type S
	Type E		Type J		Type O		Type T

Jeu de 8 tournevis plats et cruciformes

CARACTÉRISTIQUES

- › Manches avec grip
- › Embouts type A : 3 - 5 - 6 - 8
- › Embouts type B : 0 - 1 - 2 - 3



RÉF.

Jeu de 8 tournevis

815571

Tournevis à cliquet 61 embouts

Le plus complet !

CARACTÉRISTIQUES

- › Tournevis à cliquet réversible
- › Embouts type A : 1/8" - 3/16"
- › Embouts type B : PH0 - PH1 - PH2
- › Embouts type H : T5H - T6H - T7H - T8H - T9H
T10H - T15H - T20H - T25H
T27H - T30H - T40H
- › Embouts type I : 2 - 2,5 - 3 - 4 - 5 - 6 - 8 mm
5/64" - 3/32" - 7/64"
1/8" - 9/64" - 5/32"
- › Embouts type L : PZ0 - PZ1 - PZ2
- › Embouts type F : 4 - 6 - 8 - 10 - 12
- › Embouts type E : S0 - S1 - S2 - S3
- › Embouts type R : M5 - M6 - M8
- › Embouts type K : C1 - C2 - C3
- › Embouts type T : 1 - 2 - 3 - 4 - 5
- › Embouts type Q : 6 - 8 - 10
- › Embout type P : 1 pièce
- › Embout type O : 2 x 2 x 2 mm
- › Longueur sans embout : 19 cm



RÉF.

Tournevis à cliquet 61 embouts

815604

Tournevis à cliquet 10 embouts

Vissez sans effort !

CARACTÉRISTIQUES

- › Tournevis à cliquet réversible
- › Embouts type A : 3 - 5 - 6
- › Embouts type B : PH0 - PH1 - PH2
- › Embouts type C : T10 - T15 - T20
- › 1 embout mâle pour douille



RÉF.

Tournevis à cliquet 10 embouts

815670

Jeu de 7 tournevis électricien isolés

La sécurité VDE / GS !

CARACTÉRISTIQUES

- › Homologués isolation 1000 V
- › Norme VDE / GS 103887G
- › Embouts type A : 3 - 5,5 - 6,5
- › Embouts type B : PH0 - PH1 - PH2



RÉF.

Jeu de 7 tournevis

815511

Tournevis à cliquet 11 mini embouts

Ne perdez plus vos embouts !

CARACTÉRISTIQUES

- › Tournevis à cliquet réversible
- › Support embouts à ouverture automatique
- › Embouts type A : 2 - 2,5 - 3
- › Embouts type B : PH00 - PH0 - PH1
- › Embouts type C : T6 - T7 - T8 - T9 - T10
- › Longueur sans embout : 16 cm



Tous les embouts à portée de main



RÉF.

Tournevis à cliquet 11 mini embouts

815601

Tournevis long à cliquet 12 embouts

CARACTÉRISTIQUES

- › Tournevis à cliquet réversible
- › Support embouts à ouverture automatique
- › Embouts type A : 3 - 4 - 5 - 6
- › Embouts type B : PH0 - PH1 - PH2 - PH3
- › Embouts type C : T10 - T15 - T20 - T25
- › Longueur sans embout : 24 cm



Tous les embouts à portée de main



RÉF.

Tournevis long à cliquet 12 embouts

815631



PENSEZ-Y

Retrouvez tous nos rangements

Page : 255

Tournevis à cliquet multi-positions

CARACTÉRISTIQUES

- › Tournevis à cliquet
- › Tête orientable à 5 positions (-90° à +90°)
- › Embouts type **A** : 5 - 6
- › Embouts type **B** : PH1 - PH2
- › Embouts type **C** : T10 - T15 - T20
- › Embouts type **L** : PZ1 - PZ2
- › Embouts type **S** : 5 - 6 - 7 - 8 - 9 - 10 - 11



RÉF.

815603

Tournevis multi-positions

Perceuse / visseuse sans fil 20 V

CARACTÉRISTIQUES

- › Batterie Li-Ion 20 V / 1,3 Ah
- › Vitesse de rotation : 0-650 tours/min
- › Réglage du couple : 18+1 positions
- › Mandrin à serrage rapide sans outil
- › Diamètre foret : 10 mm max
- › Vissage - dévissage
- › Poignée ergonomique soft-grip
- › Poids de la perceuse avec sa batterie : 1,75 kg
- › LED de travail
- › Affichage de la charge de la batterie par LED : rouge en cours, vert terminé
- › Fournie en coffret rigide avec 2 batteries 1,3 Ah, chargeur et 2 embouts de vissage



RÉF.

816579

Perceuse / visseuse sans fil 20 V



NOUVEAU

Pince pour écrou cage

Pour en finir avec la corvée des écrous cage !

Permet d'insérer et d'extraire rapidement et sans effort des écrous cage dans leur montant



CARACTÉRISTIQUES

- › Convient aux écrous cage de type M6
- › Pour usage intensif



RÉF.

815643

Pince pour écrou cage

Tournevis sans fil orientable 3,6 V

CARACTÉRISTIQUES

- › Batterie Li-Ion 3,6 V / 1,3 Ah
- › Vitesse de rotation : 0-200 tours/min
- › Réglage du couple : 7 positions
- › Mandrin à serrage rapide sans outil
- › Vissage - dévissage
- › Poignée soft-grip orientable : pistolet ou droit
- › LED de travail
- › Vu-mètre de charge de batterie
- › Embouts type **A** : 5 - 6
- › Embouts type **B** : PH1 - PH2
- › Dimensions : 170 x 145 mm (pistolet), ou 235 mm (droit)
- › Fournie en coffret rigide avec chargeur et embouts de vissage



RÉF.

815568

Tournevis sans fil orientable 3,6 V



Tournevis 30 embouts

CARACTÉRISTIQUES

- › Mini tournevis avec prolongateur de 10 cm
- › Embouts type **A** : 1 - 1,5 - 2 - 2,5 - 3 - 3,5 - 4
- › Embouts type **B** : PH000 - PH00 - PH0 - PH1
- › Embouts type **C** : T4 - T5 - T6 - T7 - T8 - T9 - T10 - T15 - T20
- › Embouts type **D** : 0,7 - 0,9 - 1,3 - 1,5 - 2 - 3 - 4
- › Embouts type **L** : PZ0 - PZ1



RÉF.

815589

Tournevis 30 embouts

Mini tournevis 28 embouts

Le tout-en-un !

CARACTÉRISTIQUES

- › Mini tournevis avec prolongateur de 10 cm
- › Embouts type **A** : 1,5 - 1,7 - 2 - 3 - 4
- › Embouts type **B** : PH000 - PH00 - PH0 - PH1 - PH2
- › Embouts type **C** : T5 - T6 - T7 - T8 - T9 - T10 - T15 - T20
- › Embouts type **S** : 3 - 3,5 - 4 - 4,5 - 5 - 5,5 - 6
- › Embouts type **O** : 2,45



RÉF.

815650

Mini tournevis 28 embouts

Kit de réparation smartphones 28 embouts

Le kit le plus complet de la gamme !

CARACTÉRISTIQUES

- › 1 x tournevis cruciforme type **B** PH1,5
- › 1 x tournevis pentalobe type **M** TS1 0,8
- › 1 x pince brucelle
- › 1 x ventouse
- › 1 x extracteur de carte SIM
- › 2 x médiateurs (petite taille et taille intermédiaire)
- › 1 x manche de tournevis
- › 1 x flexible pour tournevis (pour les endroits inaccessibles)
- › Embouts type **A** : 1,5 - 2
- › Embouts type **B** : PH1,2 - PH1,5 - PH2
- › Embouts type **C** : T2 - T3 - T4 - T5 - T6 - T7 - T8 - T9 - T10 - T15
- › Embouts type **M** : 0,8 - 1,2
- › Embout Delta : 2,3
- › Douille type **B** : PH2 - PH2,6
- › Douille type **C** : T2,5 - T3 - T3,5 - T4 - T4,5 - T5 - T5,5



RÉF.

815593

Kit de réparation smartphones

Kit de réparation universel 18 embouts

L'indispensable pour tout réparateur de smartphones et MacBook® !

CARACTÉRISTIQUES

- › Tournevis à manche rotatif pour faciliter le vissage et dévissage
- › Grattoir pour souder
- › 2 x pinces de récupération de composants
- › 2 x outils à ouverture
- › 1 x ventouse
- › Embouts type **A** : 1,5 - 2 - 2,5
- › Embouts type **B** : PH000 - PH00 - PH0 - PH1
- › Embouts type **C** : T4 - T5 - T6 - T8 - T10
- › Embouts type **D** : 1,5 - 2
- › Embouts type **M** : 0,8 - 1,2 - 1,5
- › Embout type **T** : Tri-Lobe#0



RÉF.

815581

Kit de réparation universel

Coffrets d'embouts et outillage

Tournevis 57 embouts et douilles

CARACTÉRISTIQUES

- › Embouts type **A** : 2,5 - 4 (2x) - 5 (2x) - 6 (2x) - 7 - 1/8" - 1/4"
- › Embouts type **B** : 0 (2x) - 1 (2x) - 2 (2x) - 3
- › Embouts type **L** : 0 (2x) - 1 (2x) - 2 (2x) - 3 (2x)
- › Embouts type **C** : 10 - 15 - 20 - 25 - 27 - 30 - 40
- › Embouts type **N** : 1,5 - 2 - 2,5 - 5 - 6 - 9,5 - 9/64" - 7/64" (2x)
- › Douilles : 4 - 5 - 6 - 7 - 8 - 9 - 10 - 11 - 12
- › 2 prolongateurs : - porte-embout magnétique - prolongateur 1/4" sq. x 1/4" x 1"



RÉF.
832552

Mallette de 60 embouts

La solution 60 en 1 !

CARACTÉRISTIQUES

- › Embouts type **A** : 3 - 4 - 5 - 5,5 - 6 - 6,5 - 7
- › Embouts type **B** : PH0 - PH1 - PH2 (3x) - PH3
- › Embouts type **C** : T8 - T9 - T10 - T15 - T20 - T25 - T27 - T30 - T40 - T45
- › Embouts type **D** : 2,5 - 3 - 4 - 5 - 6 - 1/8 - 9/64 - 5/32 - 3/16 - 1/4
- › Embouts type **E** : S0 - S1 - S2 - S3
- › Embouts type **F** : 4 - 6 - 8 - 10
- › Embouts type **H** : T8H - T9H - T10H - T15H - T20H - T25H - T27H - T30H - T40H - T45H
- › Embouts type **L** : PZ0 - PZ1 - PZ2 (3x) - PZ3
- › Embouts type **Q** : 6 - 8 - 10
- › 2 prolongateurs : - porte-embout magnétique - prolongateur 1/4" sq. x 1/4" x 1"



RÉF.
832551

Tournevis de précision

CARACTÉRISTIQUES

- › Embouts type **A** : 0 - 1
- › Embouts type **B** : PH1,4 - PH2 - PH2,4 - PH3



RÉF.
832953

Trousse électricien

Intervenez sur un produit sous tension en toute sécurité !

Cette trousse à outils répond aux normes européennes en vigueur.

CARACTÉRISTIQUES

- › Embouts type **A** : 2,5 - 3 - 5,5 - 6,5
- › Embouts type **B** : PH0 - PH1 - PH2
- › Tension d'isolation max 1000 V
- › Chrome vanadium
- › Normes VDE,GS
- › IEC60900



RÉF.
812320

Mallette 25 outils

Emmenez-là partout avec vous !

CARACTÉRISTIQUES

- › Pince à bec rond et pince coupante
- › Pincette en acier inoxydable
- › Clés à douille : 7, 8, 9, 10
- › Tournevis magnétique
- › 10 embouts : plat, cruciforme, 'star' T10, T20, T30
- › 6 tournevis plats et cruciformes
- › Dimensions : 15,5 x 10 x 4,8 cm



RÉF.
818120

Magnétiseur / démagnétiseur d'outils

Idéal pour récupérer des petites pièces !

CARACTÉRISTIQUES

- › Magnétise et démagnétise les tournevis et autres outils métalliques
- › Dimensions : 50 x 50 x 30 mm



RÉF.
815600

Pied à coulisse numérique

CARACTÉRISTIQUES

- › Pour mesure intérieure - extérieure - en profondeur
- › Matériau : acier inoxydable
- › Longueur de mesure : 15 cm
- › Précision : 0,01 mm
- › Pile non fournie (type LR44 - 1,5 V)



RÉF.
813102

Mètre ruban 3 mètres

CARACTÉRISTIQUES

- › Protégé par une enveloppe caoutchouc
- › Longueur : 3 m
- › Largeur : 16 mm

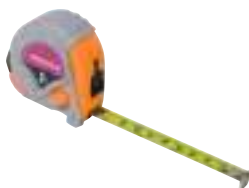

RÉF.
815617

Niveau à bulle

CARACTÉRISTIQUES

- › Longueur : 40 cm



RÉF.
815681

Outillage et divers rangements

PENSEZ-Y

Retrouvez tous nos outils

Pages : 246 à 261

Diabie de transport

CARACTÉRISTIQUES

- › Dimensions de la base : 35 x 20 cm
- › Hauteur : 114 cm
- › Charge maximale : 200 kg
- › Poids : 10,5 kg
- › Roues pneumatiques



RÉF.

810232

Diabie de transport

Compresseur d'air électrique et portatif

Idéal pour dépoussiérer les installations !

CARACTÉRISTIQUES

- › Puissance : 1100 W / 1,5 ch
- › Débit d'air : 195 L/min
- › Pression max : 8 bars
- › Réservoir : 2 L
- › Longueur du flexible : 5 m
- › Compresseur : à piston auto-lubrifié
- › Poids : 8,75 kg
- › Dimensions : 550 x 340 x 150 mm
- › Livré avec : accessoires (soufflette, manomètre, embouts pour ballon, voiture et vélo)



RÉF.

815662

Compresseur d'air

A + **Bac amovible, fermetures métalliques !**



B + **Bac amovible, fermetures métalliques !**



C + **Valise de transport renforcée !**



D + **Valise recouverte d'acier inoxydable !**



E + **Pratique et robuste !**

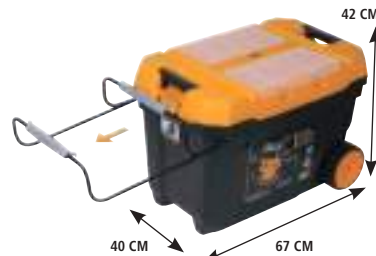

G + **Bacs empilables !**



H + **18 emplacements !**



I + **5 emplacements !**



	MATÉRIAU	NBRE DE COMPARTIMENTS	ROULETTES	DIMENSIONS	RÉF.
A	Plastique	2	-	41,3 x 21,2 x 18,6 cm	818101
B	Plastique	2	-	48,6 x 26,7 x 24,2 cm	818102
C	Plastique / aluminium	1 + séparations	-	47 x 33 x 15 cm	818260
D	Métal	4	-	59 x 28 x 27,5 cm	818106 *
E	Plastique	2	Oui	67 x 42 x 40 cm	818103 *
F	Métal	4	Oui	57 x 35,4 x 83 cm	818121 *
G	Plastique	1	-	18 x 12,5 x 8 cm	815667
H	Plastique	18	-	21 x 12,5 x 3,5 cm	818123
I	Plastique	5	-	18 x 9,5 x 4 cm	818122

* Consultez-nous

Trousses à outils

PENSEZ-Y

Retrouvez nos
testeurs réseau

Pages : 260 et 261



11 PIÈCES



23 PIÈCES



23 PIÈCES



34 PIÈCES



80 PIÈCES

Trousse à outils "PC basique" (11 pièces)

La trousse de base pour bien travailler !

CARACTÉRISTIQUES

- › 1 insert circuit intégré (pour CI de 14 et 16 pins)
- › 1 embout réversible TORX T10 / T15
- › 2 tournevis pour écrous format 3/16" et 1/4"
- › 1 tournevis à embouts
- › 2 tournevis cruciformes
- › 2 tournevis plats
- › 1 pince brucelle
- › 1 extracteur

RÉF.

Trousse à outils "PC basique" **818001**

Trousse dépannage "éco" (23 pièces)

CARACTÉRISTIQUES

- › 1 tournevis à cliquet + support embouts
- › 12 embouts
- › 1 pince coupante
- › 1 pince plate
- › 2 extracteurs de circuit intégré
- › 1 pince brucelle
- › 1 tube plastique
- › 2 mini tournevis
- › 1 grippe

RÉF.

Trousse dépannage "éco" **818124**

Trousse de maintenance (34 pièces)

L'équipement économique pour le mainteneur !

CARACTÉRISTIQUES

- › 1 fer à souder
- › 1 pompe à dessouder
- › 1 fil à souder
- › 1 pied pour fer à souder
- › 1 manche tournevis à cliquet avec 14 embouts
- › 1 tournevis plat
- › 1 tournevis cruciforme
- › 1 pince à bec
- › 2 pinces coupantes
- › 1 testeur de continuité
- › 1 testeur de tension
- › 1 pince brucelle
- › 1 pince à griffe
- › 1 cutter
- › 1 extracteur de CI
- › 1 outil d'insertion de CI
- › 3 outils à gratter

RÉF.

Trousse maintenance **818160**

Trousse (23 pièces)

CARACTÉRISTIQUES

- › 3 tournevis plats
- › 3 tournevis cruciformes
- › 1 tournevis douille 6 mm
- › 1 tournevis pour potentiomètre
- › 1 pince plate
- › 2 pinces coupantes
- › 1 pince à bec
- › 1 fer à souder
- › 1 pompe à dessouder
- › 1 tresse à dessouder
- › 1 fil à souder
- › 1 multimètre digital
- › 1 clé à molette
- › 1 jeu de clés allen
- › 1 pince brucelle
- › 3 outils à gratter

RÉF.

Trousse à outils **818119**

Mallette outils complète (80 pièces)

CARACTÉRISTIQUES

- › 6 tournevis de micro-mécanique de précision, standard et cruciformes
- › 3 tournevis plats et cruciformes
- › 1 fer à souder
- › 1 multimètre digital
- › 3 outils d'insertion
- › 1 brosse de nettoyage
- › 1 pince à dénuder
- › 1 pince à sertir
- › 1 dénudeur de câbles « Jokari »
- › 1 clé à molette
- › 2 pointes probe en métal
- › 1 brosse métallique forme stylo
- › 1 pompe à dessouder
- › 4 tournevis plastiques
- › 3 pinces à épiler : 1 à coudre, 1 droite, 1 longue
- › 1 pince à griffe de récupération
- › 1 pince à EPROM
- › 1 tournevis à embout
- › 7 douilles de 5-6-7-8-9-10-11 mm
- › 7 douilles américaines de 3/16 - 1/4 - 9/32 - 5/16 - 11/32 - 3/8 - 7/16
- › 2 embouts plats 5-6 mm
- › 2 embouts cruciformes PH1-PH2
- › 15 embouts type "allen" 1.5-2-2.5-3-4-5-6
- › 2 embouts type "torx" T10-T15
- › 1 adaptateur pour le tournevis
- › 2 pinces : 1 coupante, 1 pince à bec
- › 1 pince d'extraction
- › 1 mini aspirateur
- › 1 bracelet antistatique

RÉF.

Mallette à outils complète 80 pièces **180120**

Trousses à outils



19 PIÈCES

37 PIÈCES

Kit "réseau"

CARACTÉRISTIQUES

- › 1 pince à sertir RJ45
- › 20 connecteurs RJ45 UTP

RÉF.

Kit réseau RJ45

815380

Trousse installation "réseau"

CARACTÉRISTIQUES

- › Trousse
- › 1 testeur
- › 1 pince à sertir RJ12 / RJ45
- › 1 dénudeur
- › 1 outil insertion KRONE IDC

RÉF.

Trousse installation réseau

818083

Trousse à outils "maintenance" (19 pièces)

Optimisez vos interventions !

CARACTÉRISTIQUES

- › 3 tournevis plats + 3 cruciformes et 2 clés à douille
- › 1 tube de rangement
- › 1 rouleau de soudure
- › 1 fer à souder
- › 1 pompe à dessouder
- › 1 clé à molette
- › 1 tournevis porte embout magnétique
- › 2 pinces brucelle
- › 1 pince à sertir
- › 1 pince coupante
- › 1 outil d'insertion circuit imprimé
- › 1 outil d'extraction circuit imprimé
- › 1 pince plate
- › 3 tournevis de précision

RÉF.

Trousse à outils "maintenance"

180100

Mallette "réseau"

Pour le câblage et le test réseau !

CARACTÉRISTIQUES

- › Mallette rigide plastique aluminium
- › 1 pince à sertir RJ12 / RJ45 à cliquet
- › 1 dénudeur
- › 1 outil insertion 110
- › 30 connecteurs RJ45 UTP
- › 30 connecteurs RJ12

RÉF.

Mallette "réseau RJ12 et 45"

818082

Mallette "réseau"

L'équipement économique pour le mainteneur !

CARACTÉRISTIQUES

- › Mallette plastique
- › 1 testeur
- › 1 pince à sertir RJ9 / RJ12 / RJ45
- › 1 dénudeur
- › 1 outil insertion LSA / 110

RÉF.

Mallette réseau RJ9/RJ12/RJ45

808081

Mallette (37 pièces)

Valise outils de dépannage !

CARACTÉRISTIQUES

- › 6 tournevis de précision plats et cruciformes
- › 6 tournevis classiques plats et cruciformes
- › 2 mini-tournevis plats et cruciformes
- › 2 tournevis 6 pans creux
- › 1 set de clés 6 pans
- › 1 fer à souder
- › 1 support de fer à souder
- › 1 pompe à dessouder
- › 1 fil de soudure
- › 1 multimètre digital
- › 2 brosses de nettoyage
- › 1 clé à molette
- › 2 pointes sonde en métal
- › 1 paire de ciseaux
- › 1 mètre ruban de 3 m
- › 1 rouleau de scotch d'électricien
- › 4 pinces coupantes, plates et à bec
- › 2 limes pour métaux
- › 1 boîte de rangement

RÉF.

Mallette (37 pièces)

818100

Multimètres et testeurs

PENSEZ-Y

Retrouvez tous nos rangements

Page : 255



Testeur de RJ11 et RJ45



Détecteur de tension sans contact



+ Mesure jusqu'à 16 mètres !
Mémoire interne !

+ Mesurez sans débrancher !

A | Multimètre de terrain

CARACTÉRISTIQUES

- › Affichage maximum : 1999
- › Tension continue de 200 mV à 600 V
- › Tension alternative de 200 V à 600 V
- › Courant continu de 20 μ A à 10 A
- › Résistance de 200 Ω à 2 M Ω
- › Test de continuité visuel et sonore
- › Test de diode
- › Enveloppe de protection type caoutchouc
- › Fonction mémoire et rétro-éclairage
- › Alimentation : 1 x 6LR61 9 V (non fournie)
- › Conformité : CAT III 600V IEC61010

RÉF.

Multimètre de terrain **045074**

B | Multimètre et testeur réseau RJ45 / RJ11

CARACTÉRISTIQUES

- › Affichage maximum : 1999
- › Tension continue de 200 mV à 700 V
- › Tension alternative de 200 mV à 700 V
- › Courant continu de 200 μ A à 10 A
- › Courant alternatif de 200 μ A à 10 A
- › Résistance de 200 Ω à 200 M Ω
- › Test de continuité visuel et sonore
- › Test de diode
- › Test de piles et batteries
- › Test de continuité des câbles et des paires RJ45
- › Test des lignes téléphoniques RJ11
- › Fonction mémoire et rétro-éclairage
- › Alimentation : 1 x 6LR61 9 V (non fournie)
- › Conformité : CAT III 600V et CAT II 1000V IEC61010

RÉF.

Multimètre et testeur RJ45 / RJ11 **045073**

C | Multimètre et détecteur de tension sans contact

CARACTÉRISTIQUES

- › Affichage maximum : 1999
- › Détecteur de tension sans contact incorporé dans le multimètre
- › Auto-calibrage de la mesure
- › Tension continue 200 mV à 600 V
- › Tension alternative 200 mV à 600 V
- › Courant continu de 200 μ A à 10 A
- › Courant alternatif de 200 μ A à 10 A
- › Résistance de 200 Ω à 40 M Ω
- › Test de continuité visuel et sonore
- › Test de diode
- › Test de piles et batteries
- › Fonction mémoire et rétro-éclairage
- › Alimentation : 2 x LR03 / AAA 1,5 V (non fournies)
- › Conformité : CAT III 600V IEC61010

RÉF.

Multimètre détecteur de tension 2 en 1 **045071**

D | Multimètre multifonction

CARACTÉRISTIQUES

- › Affichage maximum : 3999
- › Auto-calibrage de la mesure
- › Tension continue de 100 mV à 1000 V
- › Tension alternative de 100 mV à 1000 V
- › Courant continu de 100 μ A à 10 A
- › Courant alternatif de 100 μ A à 10 A
- › Résistance de 100 m Ω à 40 M Ω
- › Capacité de 10 pF à 100 μ F
- › Fréquence de 10 Hz à 100 kHz
- › Température de -55°C à 1000°C
- › Test de continuité visuel et sonore
- › Test de diode
- › Fonction mémoire et rétro-éclairage
- › Alimentation : 1 x 6LR61 9 V (non fournie)
- › Conformité : CAT III 600V et CAT II 1000V IEC61010

RÉF.

Multimètre multifonction **045075**

E | Mètre laser à ultrason

CARACTÉRISTIQUES

- › Calcul de la superficie et du volume
- › Mesure par ultrason de 50 cm à 16 m
- › Pointeur laser jusqu'à 40 m
- › Données mémorisables dans 5 groupes de mémoire
- › Alarme lors de mesures erronées
- › Large afficheur LCD à rétro-éclairage
- › Livré avec pochette
- › Alimentation : 1 x 6LR61 9 V (non fournie)

RÉF.

Mètre laser à ultrason **815573**

F | Pince ampèremétrique

CARACTÉRISTIQUES

- › Affichage maximum : 1999
- › Tension continue de 200 mV à 1000 V
- › Tension alternative de 200 V à 750 V
- › Courant alternatif de 20 A à 1000 A
- › Résistance de 200 Ω à 2 M Ω
- › Température de 0°C à 750°C
- › Test de continuité visuel et sonore
- › Fonction mémoire
- › Alimentation : 1 x 6LR61 9 V (non fournie)
- › Conformité : CAT III 600V et CAT II 1000V IEC61010

RÉF.

Pince ampèremétrique **045072**

Testeurs de câbles et détecteurs

PENSEZ-Y

Retrouvez toutes nos piles

Pages : 300 et 301

Testeur modulaire universel

Pour tester tous vos cordons réseau et cordons vidéo !



Ce testeur de cordons est particulièrement économique grâce à sa modularité : il suffit de n'utiliser que les modules de tests dont on a besoin, et de n'acquies plus tard que les modules supplémentaires pour tester d'autres types de cordons sans devoir investir dans un nouveau testeur. Chaque module est équipé de son connecteur de tests, et peut être retiré et remplacé facilement.

CARACTÉRISTIQUES

- › Fonction PinTest pour tester le brochage
- › Fonction PinOut pour mémoriser un câblage spécifique et contrôler par comparaison les autres câbles à tester
- › Tests de brochage, de continuité, court-circuits, fils manquants, fils croisés, fils coupés
- › Jusqu'à 32 types de connecteurs supportés via les modules enfichables
- › Affichage LCD et signal sonore
- › Alimentation : 3 x LR03 / AAA 1,5 V (non fournies)

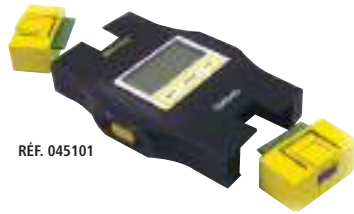

RÉF. 045101



Hobbes
INNOVATION

	RÉF.
Testeur modulaire (seul)	045101
Module RJ45 / RJ11 / BNC / F	045102
Module HDMI® / mini HDMI® / micro HDMI®	045103
Module SVGA M / SVGA F / DisplayPort / mini DisplayPort	045104

Détecteur de tension sans contact

Permet la détection de la tension d'un câble sans contact en toute sécurité.

CARACTÉRISTIQUES

- › Tension alternative de 12 à 600 V
- › Détection de coupure de câble sous tension
- › Sensibilité ajustable pour détection à travers les cloisons
- › Affichage LED et signal sonore
- › Format stylo
- › Alimentation : 2 x LR44 1,5 V (non fournies)



RÉF.

Détecteur de tension sans contact	815671
-----------------------------------	---------------

Grip fil/pince crocodile / cordon fiche banane

Tout le nécessaire à portée de main !

CARACTÉRISTIQUES

- › Grips fils : adaptés pour les prises de 4 mm longueur 158 mm
- › Pinces crocodiles isolées : prise de 4 mm longueur 53 mm (lot de 5)
- › Cordons fiches bananes : longueur de 1,0 m 3 A 30 V AC



RÉF. 817020

RÉF. 817070

	COULEUR	RÉF.
Grips fils - 158 mm	Noir	817001
Grips fils - 158 mm	Rouge	817011
Pince crocodile isolée	Noir	817020
Pince crocodile isolée	Rouge	817030
Cordon fiche banane	Noir	817050
Cordon fiche banane	Rouge	817070

Testeur de tension à sonde

Test de tension AC / DC jusqu'à 690 V.

CARACTÉRISTIQUES

- › Tension continue / alternative de 12 à 690 V
- › Test de continuité
- › Indication de polarité
- › Test de phase et de rotation de phase
- › Affichage LCD et par LED
- › Lampe LED intégrée
- › Alimentation : 2 x LR03 / AAA 1,5 V (non fournies)



RÉF.

Testeur à sonde	045076
-----------------	---------------

Détecteur de fils électriques

Détecteur de fils électriques sous tension et de métal ou de bois dans les cloisons sèches et le béton.

CARACTÉRISTIQUES

- › Détection jusqu'à 2 cm de profondeur
- › ± 0,3 cm
- › Affichage LED et signal sonore
- › Dimensions : 220 x 90 x 45 mm
- › Alimentation : 1 x 6LR61 9 V (non fournie)



RÉF.

Détecteur multifonction	045611
-------------------------	---------------

Protection antistatique

Évite les décharges d'électricité statique lors d'intervention de maintenance.

CARACTÉRISTIQUES

- › Tapis antistatique (Réf. 818212) : Dimensions : 70 x 100 cm
Fourni avec cordon de terre
Résistance aux hautes températures et aux solvants
- › Brassard antistatique (Réf. 904500) : Dimensions : 2 x 23 cm
Fixation auto-agrippante
Fourni avec cordon de terre



RÉF. 818212



RÉF. 904500

	RÉF.
Tapis antistatique	818212
Brassard antistatique	904500

Testeurs réseau et accessoires

PENSEZ-Y

Retrouvez toutes nos piles

Pages : 300 et 301

Testeur réseau RJ45 / RJ12 / RJ11

Le plus économique !

CARACTÉRISTIQUES

- › Tests de câblage RJ45, RJ12 et RJ11, blindés et non blindés
- › Tests de brochage, de continuité, court-circuits, fils manquants, fils croisés, fils coupés
- › Module principal et module distant
- › 2 modes : test rapide et test lent
- › Tests avant ou après installation
- › Affichage LED
- › Alimentation : 1 x 6LR61 9 V (non fournie)



RÉF.

Testeur réseau RJ45 / RJ12 / RJ11 **045129**

Testeur réseau pro

La version professionnelle !

CARACTÉRISTIQUES

- › Tests de câblage RJ45, RJ12, RJ11 et coax BNC, blindés et non blindés
- › Tests de brochage, de continuité, court-circuits, fils manquants, fils croisés, fils coupés
- › Module principal et module distant
- › 2 modes : test manuel et test automatique
- › Tests avant ou après installation
- › Affichage LED
- › Fourni avec cordon RJ45 / BNC
- › Alimentation : 1 x 6LR61 9 V (non fournie)



RÉF.

Testeur réseau pro **045099**

Testeur réseau Gigabit

2 testeurs en 1 !

Permet de tester un réseau actif.

CARACTÉRISTIQUES

- › Fonction détection du type réseau auto négociation
- › Fonction test PoE (détection de courant PoE)
- › Identification du débit sur le port jusqu'au Gigabit
- › 2 prises RJ45 pour tester directement le switch / hub et l'autre pour tester la carte réseau
- › Alimentation : 2 x LR03 / AAA 1,5 V (non fournies)



RÉF.

Testeur LAN Gigabit **045172**

Testeur réseau actif

CARACTÉRISTIQUES

- › Tests off-line de câblage : brochage, continuité, court-circuits, fils manquants, fils croisés, fils coupés, longueur de câble, continuité de blindage, générateur de tonalité, recherche de ports
- › Tests sur câblage CAT. 5e à CAT. 7
- › Mesure de longueur jusqu'à 300 m
- › Tests on-line réseau actif : état des ports Ethernet, analyse adresses IP, ping routeur / serveur DNS / autres équipements
- › Affichage LCD
- › Alimentation : 4 x LR03 / AAA 1,5 V (non fournies)



RÉF.

Testeur réseau actif **045174**

Pince testeur à sertir RJ45 / RJ12 / RJ11

Un outil 2 en 1 breveté !

CARACTÉRISTIQUES

- › Tests de câblage RJ45, RJ12 et RJ11, blindés et non blindés
- › Tests de brochage, de continuité, court-circuits, fils manquants, fils croisés, fils coupés
- › Module principal et module distant amovibles, logés dans les poignées
- › Pince à sertir les connecteurs RJ45, RJ12 et RJ11
- › Dénude et coupe avec précision
- › Affichage LED
- › Alimentation : 3 x LR44 1,5 V (non fournies)



SERTISSAGE

RÉF.

Pince testeur à sertir RJ45/RJ12/RJ11 **813011**

Testeur réseau avec générateur de signal

Recherchez la coupure de vos câbles !

CARACTÉRISTIQUES

- › Appareil 3 en 1 : détecteur, générateur de tonalité et testeur de câblage
- › Tests de câblage RJ45, RJ11, RJ9 et coax BNC / F, blindés et non blindés
- › Tests de brochage, de continuité, court-circuits, fils manquants, fils croisés, fils coupés
- › Module sonde et module testeur
- › Tests avant ou après installation
- › Affichage LED et signal sonore (haut-parleur et sortie casque)
- › Fourni avec cordon BNC / F, pinces croco, pochette de transport et clip de ceinture
- › Alimentation : 2 x 6LR61 9 V (non fournies)



RÉF.

Testeur réseau avec générateur de signal **818131**

Testeur réseau LinkRunner® AT cuivre et/ou fibre optique

NOUVEAU



Testez et validez votre câblage cuivre ou fibre en 10 secondes !

CARACTÉRISTIQUES

- › Découverte du nom du switch le plus proche et les informations de port
- › Vérification de la vitesse de liaison et la connectivité au réseau TCP / IP
- › Affichage du PoE en charge jusqu'à 30 W (Réf. 045126 uniquement)
- › Vérification de la longueur du câble et du plan de câblage
- › Automatisation et partage des rapports de tests via Link-Live Cloud Service
- › Test de câble à paire torsadée / cuivre, test de fibre optique (Réf. 045126 uniquement)



RÉF.

Testeur LinkRunner AT LRAT-1000 cuivre **045125**
 Testeur LinkRunner AT LRAT-2000 cuivre et fibre optique **045126**



Testeur réseau de poche LinkSprinter® 300

NOUVEAU



1 simple bouton pour tester votre câblage cuivre !

CARACTÉRISTIQUES

- › Découverte du nom du switch le plus proche et les informations de port
- › Vérification de la vitesse de liaison et la connectivité au réseau TCP / IP
- › Validation de la tension PoE du PSE
- › Affichage des tests détaillés sur votre smartphone
- › Vérification de la longueur du câble et du plan de câblage
- › Automatisation et partage des rapports de tests via Link-Live Cloud Service



RÉF.

Testeur réseau de poche LinkSprinter LSPNTR-300 **045127**





Certificateur réseau CAT. 3 à CAT. 6A

Certification éprouvée et fiable de votre câblage de données !

Le certificateur DSX-602 de Fluke Networks permet la certification du câblage cuivre structuré à paires torsadées de la Catégorie CAT. 3 / Class C à la Catégorie CAT. 6A / Class E_A. Extrêmement performant, DSX-602 fournit une certification complète des liaisons cuivre CAT. 6A de Class E_A en 10 secondes seulement (liaisons Ethernet 10 gigabit) et une certification des liaisons cuivre CAT. 6 de Class E en 9 secondes. Ce qui permet de tester des centaines de liaisons dans une journée, pour une plus grande efficacité et productivité. Son interface utilisateur est basée sur la gestuelle et permet aux techniciens de passer moins de temps à interpréter les écrans et plus de temps sur les tests.

Des diagnostics évolués identifient avec précision l'emplacement des défaillances et suggèrent des actions correctives.

CARACTÉRISTIQUES

- › Accréditation des catégories : CAT. 3 à CAT. 6A
- › Fréquence maximale : 500 MHz
- › Normes :
 - ANSI/TIA - Catégorie 3, 5, 5e, 6, 6A conforme à ANSI/TIA 568-C.2 ou 1005
 - ISO/IEC - Certification des Class C, D, E, E_A selon ISO/CEI 11801:2002 et +
 - IEEE - 10BASE-T, 100BASE-TX, 1000BASE-T, 10GBASE-T
- › Durée de l'Autotest complet à 2 voies :
 - 10 secondes CAT. 6A Class E_A
 - 9 secondes CAT. 6 Class E
 - 9 secondes CAT. 5e Class D
- › Paramètres de test pris en charge : schéma de câblage, longueur, perte d'insertion (atténuation), perte de retour (RL), paradiaphonie (NEXT), ratio de l'atténuation sur la diaphonie (ACR-N), ACR-F (ELFEXT), paradiaphonie cumulée ACR-F (PS ELFEXT), paradiaphonie cumulée (NEXT), paradiaphonie cumulée ACR-N
- › Unité principale et unité distante
- › Adaptateurs de mesure de canaux : fournis en standard avec DSX-602 et DSX-602 PRO
- › Adaptateurs de mesure de lien permanent : fournis en standard uniquement avec DSX-602 PRO
- › Diagnostics évolués pour identifier avec précision l'emplacement des défaillances
- › Ecran : LCD 5,7" couleur tactile, sur unité principale
- › Poids : 1,36 kg
- › Dimensions : 67 x 133 x 279 mm
- › Autonomie : batterie rechargeable intégrée Li-Ion, 8 heures
- › Gestion jusqu'à 12 000 résultats de tests de la Catégorie 6A avec des graphiques complets
- › DSX-602 (Réf. 045123) : fourni avec housse de transport souple, 2 alimentations secteur, adaptateurs de canal CAT. 6A / Class E_A, 1 cordon RJ45 de référence, cordon USB et notice
- › DSX-602 PRO (Réf. 045124) : fourni avec housse de transport souple, 2 alimentations secteur, 2 adaptateurs de canal CAT. 6A / Class E_A, 1 cordon RJ45 de référence, 2 adaptateurs de lien permanent, cordon USB et notice



RÉF. 045123



RÉF. 045124

	RÉF.
Certificateur DSX-602, canal	045123
Certificateur DSX-602 PRO, canal et lien permanent	045124

Consultez-nous

Vous avez besoin de plus d'informations sur les certificateurs réseau ?

Contactez votre commercial !



Talkies-walkies et torches

TALKIES-WALKIES

Talkies walkies T82 Extrême

Avec sacoche de transport !

CARACTÉRISTIQUES

- › Compatible avec tous les autres talkies walkies
- › Fonction vibreur pour ne pas rater un appel
- › Fonction mains libres pour communiquer en travaillant
- › Fournis avec 2 batteries et chargeur + 2 oreillettes



RÉF.

2 talkies walkies T82 Extrême 10 kms + housse

283482

Talkies-walkies XT70 pack de 2

Avec de nombreux accessoires !

CARACTÉRISTIQUES

- › PMR 446 : sans taxe ni licence, communications gratuites !
- › Portée jusqu'à 12 km
- › Jusqu'à 12 h d'autonomie en veille
- › Fonction Vox : mains libres
- › Ecran LCD
- › 69 canaux LPD + 24 PMR 446 (8 + 16 préprogrammés)



RÉF.

Pack 2 talkies-walkies 12 km avec accessoires

284497

Talkies walkies T50 et T62

La longue distance économique !

CARACTÉRISTIQUES

- › Compatible avec tous les autres talkies walkies
- › Fonction mains libres pour communiquer en travaillant
- › Fournis avec 2 batteries et chargeur secteur



RÉF.

2 talkies walkies T62 8 kms
2 talkies walkies T50 6 kms

283462
283450

Talkies Walkies TLKR T42

NOUVEAU

Les semis pros multicolores !

CARACTÉRISTIQUES

- › Compatibles avec tous les autres talkies walkies
- › Modèles compacts simples à utiliser
- › Fonctionnent avec piles AAA non fournies



RÉF.

2 Talkies walkies TLKR T42 4 km rouges
2 Talkies walkies TLKR T42 4 km bleus

283342
283341

ÉCLAIRAGE DE TRAVAIL



	INTENSITÉ LUMINEUSE	AUTONOMIE	PORTÉE	FAISCEAU RÉGLABLE	DIMENSIONS	ALIMENTATION	RÉF.	
A	Lampe torche à LED éco	200 lumens	8 h	30,0 m	Non	95 x 29 x 29 mm	3 piles AAA incluses	815744
B	Baladeuse 60 LED rechargeable	120 lumens	4,5 h	12,0 m	Non	370 x 50 mm	Batterie interne	815734
C	Lampe torche à LED	325 lumens	3,5 h	25,0 m	Oui	274 x 64 x 40 mm	Batterie interne	815719
D	Lampe torche à LED basique	80 lumens	10 h	200,0 m	Oui	156 x 25 mm	2 piles AA fournies	815717
E	Lampe torche à LED compact	140 lumens	4 h	300,0 m	Oui	110 x 30 mm	3 piles AAA	815722
F	Lampe frontale 23 LED	40 lumens	5 h	30,0 m	Oui	-	3 piles AAA non incluses	815721

Installation électrique et éclairage

Goulottes d'appareillage en format 45 x 45	264
Goulottes de câblage et colonnes	265
Goulottes d'installation et moulures	266
Raccordements électriques et accessoires	267
Plastrons réseau	268
Plastrons et accessoires	269
Boîtiers à équiper	270
Plastrons de puissance	271
Câbles VDI et accessoires résidentiels	272
Câbles TV et accessoires	273
La LED expliquée	274
Ampoules LED	275
Spots, linéaires et hublots	276
Downlights et dalles LED	277
Projecteurs LED et accessoires	278



Goulotte
Réf.753353
Page 264

Goulottes d'appareillage en format 45 x 45

PENSEZ-Y

Retrouvez tous nos plastons

Pages : 268 à 271

Goulotte 1 ou 2 compartiments CLIDI

Compatible tout appareillage format 45 x 45 !



CARACTÉRISTIQUES

- › Format : 1 ou 2 compartiments
- › Matière : PVC non propagateur de flamme
- › Couleur : blanc pur
- › Résistance au feu : M1
- › Norme : NF EN 50085-1 et EN 50085-2-1
- › Résistance aux chocs : IK08
- › Goulotte fournie avec son couvercle

1

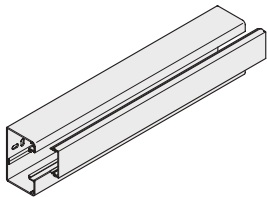

Goulotte avec couvercle

2



Embout

3

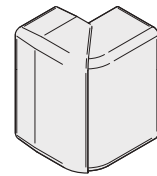

Angle extérieur variable

4

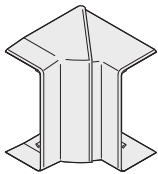

Angle intérieur variable

5

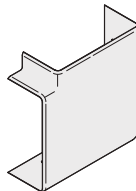

Angle plat

6

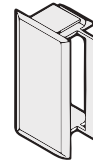

Jonction Couvap

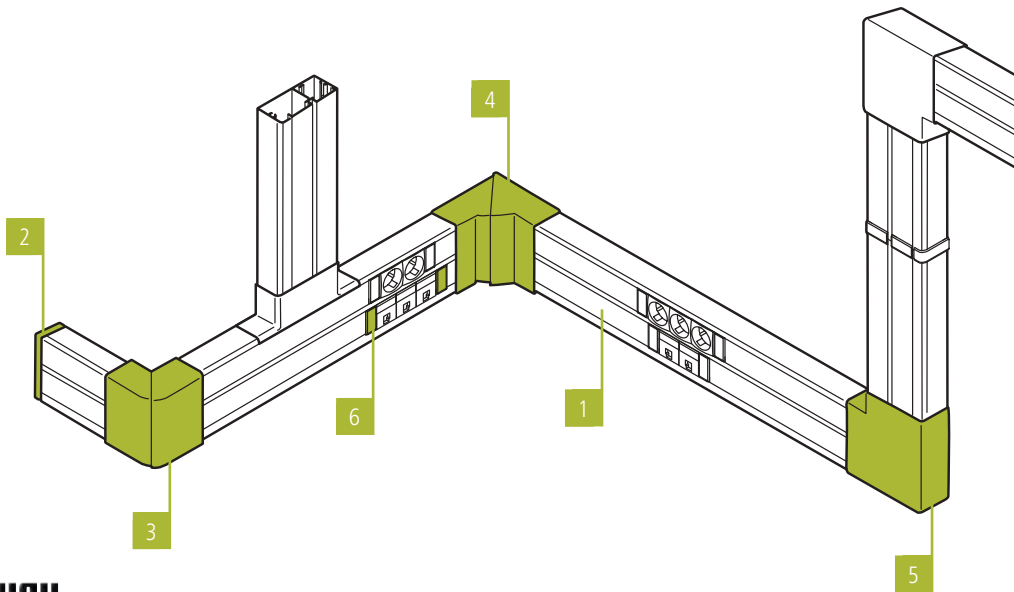

		LONGUEUR	LARGEUR	POUR GOULOTTE	MATIERE	COUSAGE	RÉF.
1	Fond + couvercle de goulotte 90 x 55 CLIDI - 1 compartiment	2,0 m	90 mm	-	PVC blanc	1 x 2,0 m	753351
	Fond + couvercle de goulotte 130 x 55 CLIDI - 2 compartiments	2,0 m	130 mm	-	PVC blanc	1 x 2,0 m	753350
2	Embout CLIDI - 90 mm	-	90 mm	753351	PVC blanc	1 pc	753352
	Embout CLIDI - 130 mm	-	130 mm	753350	PVC blanc	1 pc	753357
3	Angle extérieur variable 90° ± 20° CLIDI - 90 mm	-	90 mm	753351	PVC blanc	1 pc	753354
	Angle extérieur variable 90° ± 20° CLIDI - 130 mm	-	130 mm	753350	PVC blanc	1 pc	753359
4	Angle intérieur variable 90° ± 8° CLIDI - 90 mm	-	90 mm	753351	PVC blanc	1 pc	753353
	Angle intérieur variable 90° ± 8° CLIDI - 130 mm	-	130 mm	753350	PVC blanc	1 pc	753358
5	Angle plat fixe CLIDI - 90 mm	-	90 mm	753351	PVC blanc	1 pc	753355
	Angle plat fixe CLIDI - 130 mm	-	130 mm	753350	PVC blanc	1 pc	753360
6	Clip de jonction et d'appareillage Couvap®	-	-	753350 et 753351	PVC blanc	1 pc	753356

INSTALLATION ÉLECTRIQUE ET ÉCLAIRAGE

Toute la gamme d'installation électrique Rehau est disponible !

Contactez votre commercial pour plus d'informations !



Goulottes de câblage et colonnes

Colonnette VERTICA fixation au sol



CARACTÉRISTIQUES

- › Corps et couvercle : aluminium
- › Pour appareillage en 45 x 45
- › Hauteur : 0,70 m
- › Largeur : 80 mm
- › Profondeur : 80 mm (1 compartiment) ou 115 mm (2 compartiments)
- › Fournie avec embase pour fixation au sol et fils de mise à la terre



Montage direct des plastrons !

RÉF. 753339



	NB DE COMPARTIMENTS	HAUTEUR	COLISAGE	RÉF.
Colonnette	1	0,70 m	1 pc	753338
Colonnette	2	0,70 m	1 pc	753339

Colonne VERTICA fixation sous plafond



CARACTÉRISTIQUES

- › Corps et couvercle : aluminium
- › Pour appareillage en 45 x 45
- › Hauteur : 2,70 m réglable jusqu'à 3,70 m
- › Largeur : 80 mm
- › Profondeur : 80 mm (1 compartiment) ou 115 mm (2 compartiments)
- › Fournie avec télescope de 1,0 m pour la mise sous pression, embase pour fixation au sol et fils de mise à la terre
- › Kit colerette de finition sous faux-plafond en option



Montage direct des plastrons !

RÉF. 753335



	NB DE COMPARTIMENTS	HAUTEUR	COLISAGE	RÉF.
Colonne	1	2,70 m	1 pc	753334
Colonne	2	2,70 m	1 pc	753335
Kit colerette faux-plafond pour colonne 1 compartiment				753336
Kit colerette faux-plafond pour colonne 2 compartiments				753337

Goulotte de câblage CABLIX

Permet la distribution de vos câbles dans un coffret ou une baie !



CARACTÉRISTIQUES

- › Longueur : 2,0 m
- › Couleur : gris
- › Matière : PVC non propageateur de flamme
- › Sortie latérale sécable
- › Livrée avec couvercle

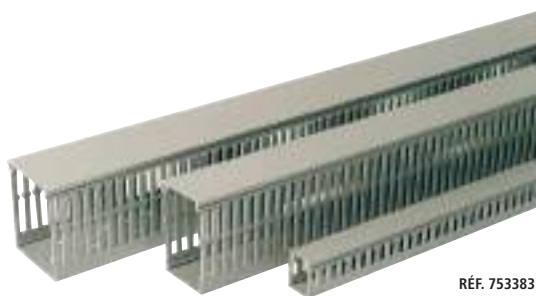

RÉF. 753383



	LARGEUR (MM)	HAUTEUR (MM)	RÉF.
Goulotte de câblage	40	40	753383
Goulotte de câblage	40	60	753384
Goulotte de câblage	80	80	753385

Cartouche de colle pour goulotte et moulure



CARACTÉRISTIQUES

- › Spécialement adaptée au collage des moulures, plinthes et goulottes en PVC
- › Convient à tous les supports : bois, béton, métal, plâtre
- › Capacité : 300 ml, soit 42,0 m d'un cordon de diamètre 3 mm
- › Collage rapide par durcissement à froid
- › Excellente résistance à l'humidité
- › Cartouche compatible avec le pistolet Réf. 753801



RÉF.

Cartouche de colle

753022

Pistolet à cartouche



CARACTÉRISTIQUES

- › Convient aux cartouches jusqu'à 230 mm, diamètre 50 mm
- › Qualité professionnelle
- › Excellente tenue en main
- › Matériau très haute résistance
- › Convient à la cartouche de colle Réf. 753021



RÉF.

Pistolet à cartouche

753801

Goulottes d'installation et moulures

PENSEZ-Y

Retrouvez nos accessoires d'installation

Page : 265



Goulotte 1 ou 2 compartiments AXIS et AXIS MINI

CARACTÉRISTIQUES

- › Format : 1 ou 2 compartiments
- › Matière : PVC non propagateur de flamme
- › Couleur : blanc pur
- › Résistance au feu : M1
- › Norme : NF EN 50085-2-1
- › Résistance aux chocs : IK07 (sauf Réf. 753378 : IK10)
- › Goulotte fournie avec son couvercle

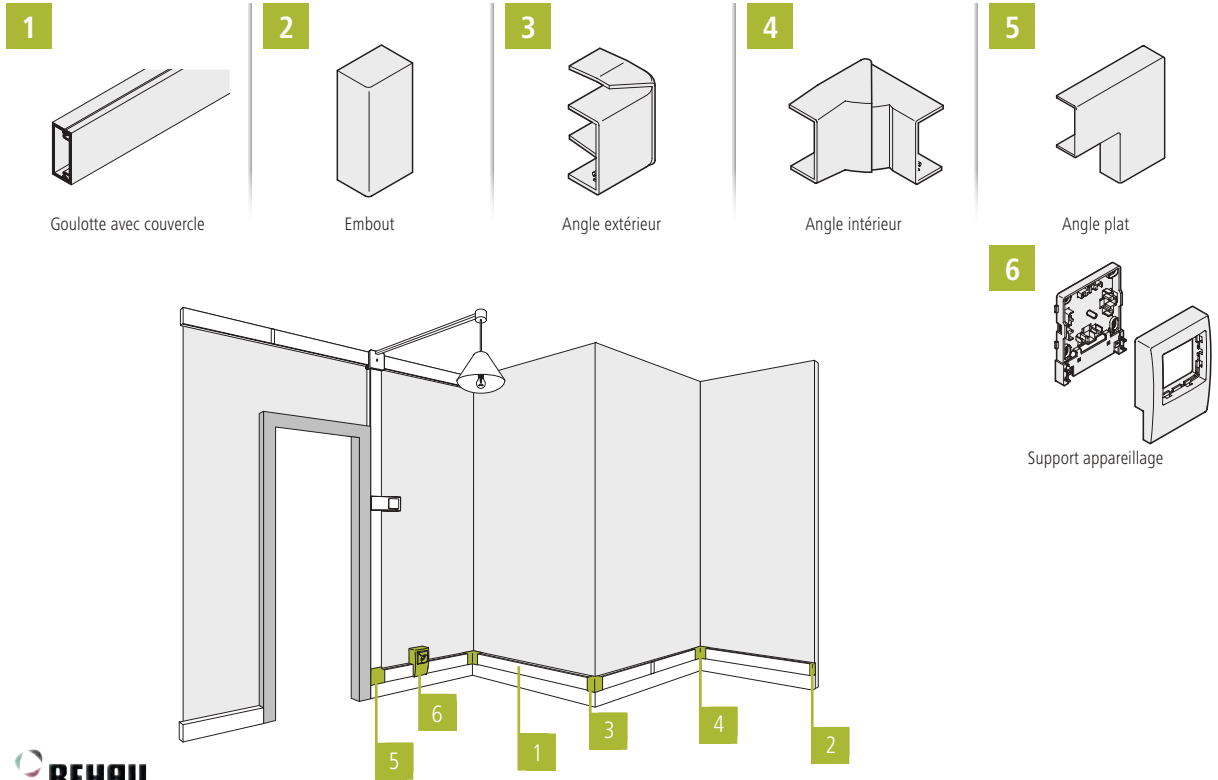

	LONGUEUR	LARGEUR	POUR GOULOTTE	MATIERE	INDICE IK	COLISAGE	RÉF.
Fond + couvercle de goulotte 60 x 40 AXIS - 1 compartiment	2 m	60 mm	-	PVC blanc	IK10	1 x 2 m	753378
Fond + couvercle de goulotte 50 x 20 AXIS MINI - 1 compartiment	2 m	50 mm	-	PVC blanc	IK07	1 x 2 m	753372
1 Fond + couvercle de goulotte 50 x 20 AXIS MINI - 2 compartiments	2 m	50 mm	-	PVC blanc	IK07	1 x 2 m	753373
Fond + couvercle de goulotte 32 x 16 AXIS MINI - 1 compartiment	2 m	32 mm	-	PVC blanc	IK07	1 x 2 m	753364
Fond + couvercle de goulotte 32 x 16 AXIS MINI - 2 compartiments	2 m	32 mm	-	PVC blanc	IK07	1 x 2 m	753365
Embout AXIS - 60 mm	-	60 mm	753378	PVC blanc	IK10	1 pc	753379
2 Embout AXIS MINI - 50 mm	-	50 mm	753372 et 753373	PVC blanc	IK07	1 pc	753374
Embout AXIS MINI - 32 mm	-	32 mm	753364 et 753365	PVC blanc	IK07	1 pc	753368
Angle extérieur variable 90° ± 20° AXIS - 60 mm	-	60 mm	753378	PVC blanc	IK10	1 pc	753381
3 Angle extérieur fixe AXIS MINI - 50 mm	-	50 mm	753372 et 753373	PVC blanc	IK07	1 pc	753376
Angle extérieur variable 90° ± 20° AXIS MINI - 32 mm	-	32 mm	753364 et 753365	PVC blanc	IK07	1 pc	753370
Angle intérieur variable 90° ± 15° AXIS - 60 mm	-	60 mm	753378	PVC blanc	IK10	1 pc	753380
4 Angle intérieur fixe AXIS MINI - 50 mm	-	50 mm	753372 et 753373	PVC blanc	IK07	1 pc	753375
Angle intérieur variable 90° ± 20° AXIS MINI - 32 mm	-	32 mm	753364 et 753365	PVC blanc	IK07	1 pc	753369
Angle plat fixe AXIS - 60 mm	-	60 mm	753378	PVC blanc	IK10	1 pc	753382
5 Angle plat fixe AXIS MINI - 50 mm	-	50 mm	753372 et 753373	PVC blanc	IK07	1 pc	753377
Angle plat fixe AXIS MINI - 32 mm	-	32 mm	753364 et 753365	PVC blanc	IK07	1 pc	753371
6 Support d'appareillage en saillie AXIS MINI - 50 mm	-	50 mm	753372 et 753373	PVC blanc	IK07	1 pc	753387
Support d'appareillage en saillie AXIS MINI - 32 mm	-	32 mm	753364 et 753365	PVC blanc	IK07	1 pc	753386

GAMME ACCESS : UNE OFFRE AXÉE SUR LE PRIX ET LA SIMPLICITÉ

Moulure (25 x 16)



Moulure (40 x 16)



	LONGUEUR	MATIERE	COLISAGE	RÉF.
Moulure + couvercle 1 compartiment	2,0 m	PVC blanc	5	753317

	LONGUEUR	MATIERE	COLISAGE	RÉF.
Moulure + couvercle 1 compartiment	2,0 m	PVC blanc	5	753318

Raccordements électriques et accessoires

INTERRUPTEURS ET ACCESSOIRES DE MONTAGE

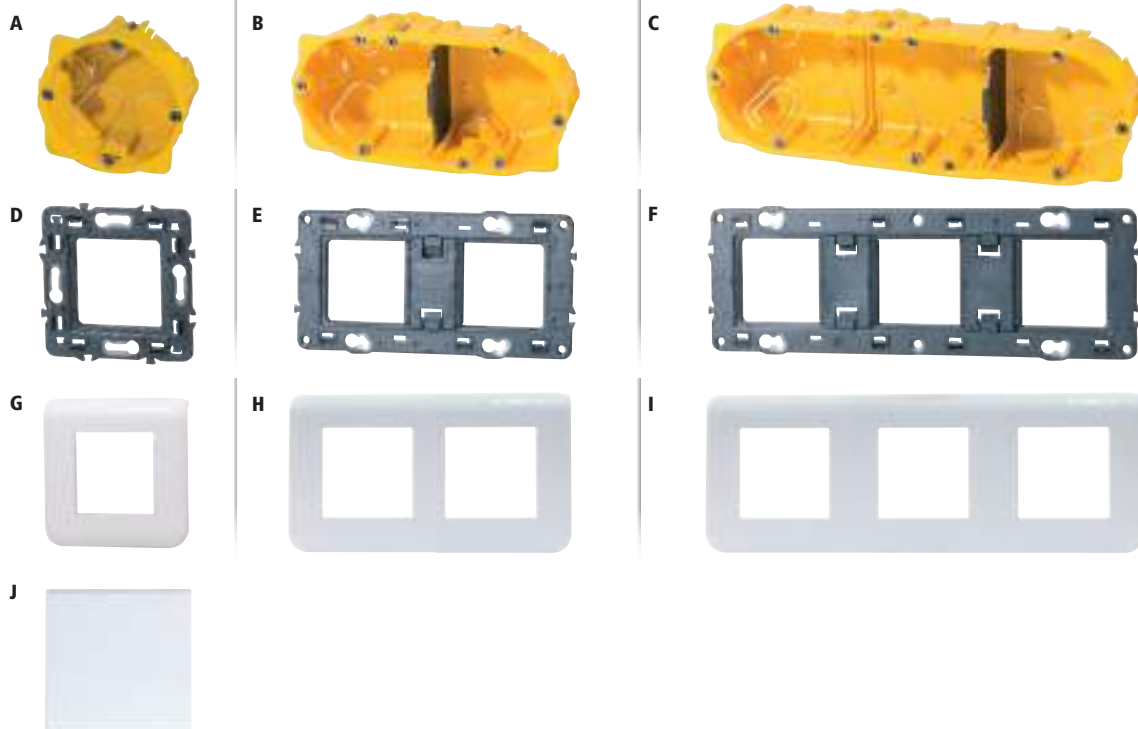

	NOMBRE DE POSTES	NOMBRE DE MODULES	COLISAGE	DIMENSIONS	RÉF.
A Boîte d'encastrement cloison sèche	1	-	1	71 x 71 x 40 mm	753267
B Boîte d'encastrement cloison sèche	2	-	1	142 x 72,8 x 40 mm	753262
C Boîte d'encastrement cloison sèche	3	-	1	213 x 72,8 x 40 mm	753263 *
D Support va-et-vient	1	-	1	74 x 70,9 mm	753271
E Support va-et-vient	2	-	1	141,75 x 70,9 mm	753272
F Support va-et-vient	3	-	1	212,75 x 70,9 mm	753273 *
G Cadre d'interrupteur blanc	1	-	1	82 x 82 mm	753277
H Cadre d'interrupteur blanc	2	-	1	123 x 82 mm	753275
I Cadre d'interrupteur blanc	3	-	1	294,8 x 82 mm	753276
J Interrupteur va-et-vient	-	2	1	45 x 45 x 36,3 mm	834070

ACCESSOIRES DE RACCORDEMENT

Borne de connexion pour fils souples et rigides

Faire et défaire rapidement ses raccordements électriques sans outil !

Possibilité de mixer le raccordement de fils souples et rigides sur une même borne

CARACTÉRISTIQUES

- › Serrage par levier à bascule
- › Raccordement de fils souples : 0,14 mm² à 4 mm²
- › Raccordement de fils rigides : 0,14 mm² à 4 mm²
- › Puissance : 32 A max.



RÉF. 809091



RÉF. 809092



Serrage levier !



RÉF. 809093



		RÉF.
Borne de connexion 2 voies	2 fils 100 pièces	809091
Borne de connexion 3 voies	3 fils 50 pièces	809092
Borne de connexion 5 voies	5 fils 25 pièces	809093

Connecteur de jonction Scotchlock

CARACTÉRISTIQUES

- › Application : raccordement en téléphonie
- › Type de connexion : jonction (remplie de gel)
- › Nombre de conducteurs : 2 (accepte des conducteurs de jauges différentes)
- › Diamètre maxi sur isolant : 2,08 mm
- › Diamètre conducteur : 0,4 à 0,9 mm (AWG 19 à 26)
- › Commutation sans interruption : oui
- › Matière : polypropylène (PP)
- › Température d'utilisation : -40°C à +60°C
- › Conditionnement : boîte de 100 connecteurs



	RÉF.
Connecteur Scotchlock x 100	753299

* Consultez-nous

Plastrons réseau

PENSEZ-Y

Retrouvez notre gamme de cordons patch

Pages : 26 à 38

Plastron Mosaic™ RJ



CAT. 5e

CAT. 6

CAT. 6A

CARACTÉRISTIQUES

- › Raccordement : connecteurs autodévidants ¼ de tour sans outil
- › Profondeur : 34 mm (hors tout)
- › Norme de câblage : ANSI/TIA 568C.2 - ISO/IEC 11801
- › Conditionnement : sachet comprenant plastron et embase noyau RJ



	CATEGORIE	BLINDAGE	FORMAT	MULTIBRIN	MONOBRIN	RACCORDEMENT	RÉF.
1 port RJ45 droit	CAT. 5e	STP	45 x 45	AWG 26	AWG 22-25	1/4 de tour	753285
A 1 port RJ45 droit	CAT. 6	STP	45 x 45	AWG 26	AWG 22-25	1/4 de tour	753283
1 port RJ45 droit	CAT. 6A	STP	45 x 45	AWG 26	AWG 22-25	1/4 de tour	753288
1 port RJ45 droit	CAT. 5e	STP	22,5 x 45	AWG 26	AWG 22-25	1/4 de tour	753286 *
B 1 port RJ45 droit	CAT. 6	STP	22,5 x 45	AWG 26	AWG 22-25	1/4 de tour	753284
1 port RJ45 droit	CAT. 6A	STP	22,5 x 45	AWG 26	AWG 22-25	1/4 de tour	753287
C 1 port RJ45 incliné 45°	CAT. 6	STP	45 x 45	AWG 26	AWG 22-25	1/4 de tour	753289
1 port RJ45 incliné 45°	CAT. 6A	STP	45 x 45	AWG 26	AWG 22-25	1/4 de tour	753291
D 2 ports RJ45 inclinés 45°	CAT. 6	STP	45 x 45	AWG 26	AWG 22-25	1/4 de tour	753290
E 1 port RJ11 droit	-	-	45 x 45	-	AWG 21-26	1/4 de tour	753281
F 1 port RJ12 droit	-	-	45 x 45	-	AWG 20-26	1/4 de tour	753282 *

Dexlan

Plastron RJ45 équipé



CAT. 6

CAT. 6A

CARACTÉRISTIQUES

- › Raccordement : connecteurs autodévidants sans outil
- › Profondeur : 42 mm (hors tout)
- › Norme de câblage : ANSI/TIA 568C.2 - ISO/IEC 11801
- › Conditionnement : sachet comprenant plastron et embase noyau RJ45



	CATEGORIE	BLINDAGE	FORMAT	MONOBRIN	RACCORDEMENT	RÉF.
A 1 port RJ45 droit	CAT. 6	STP	45 x 45	AWG 23-26	Sans outil	911725
1 port RJ45 droit	CAT. 6A	STP	45 x 45	AWG 23-26	Sans outil	911726
B 1 port RJ45 incliné 30°	CAT. 6	STP	45 x 45	AWG 23-24	Sans outil	911727
1 port RJ45 incliné 30°	CAT. 6A	STP	45 x 45	AWG 23-24	Sans outil	911728
C 2 ports RJ45 inclinés 30°	CAT. 6	STP	45 x 45	AWG 23-24	Sans outil	911723
2 ports RJ45 inclinés 30°	CAT. 6A	STP	45 x 45	AWG 23-24	Sans outil	911724

Plastron nu RJ45

A équiper d'embase au format Keystone.

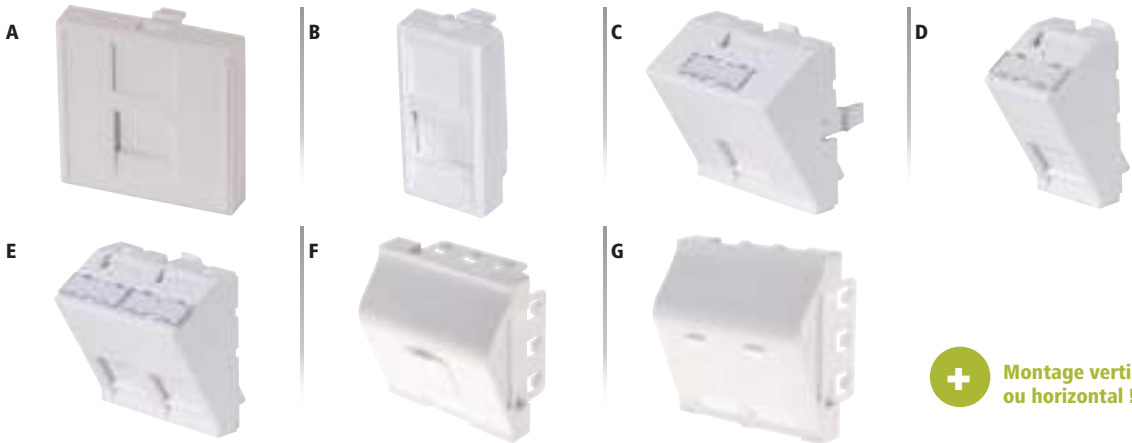

+ Montage vertical ou horizontal !

	COMPATIBILITE	FORMAT	FIXATION	REF.
A	Keystone	45 x 45	2 griffes	911722
B	Keystone	22,5 x 45	2 griffes	911731
C	Keystone	45 x 45	2 griffes	911712
D	Keystone	22,5 x 45	2 griffes	911713
E	Keystone	45 x 45	2 griffes	911711
F	Keystone	45 x 45	4 griffes	911714
G	Keystone	45 x 45	4 griffes	911715

Enjoliveur de plastron

Compatible avec les boîtes d'encastrement !

Permet d'intégrer un plastron 45 x 45 directement dans une boîte d'encastrement au mur, sans avoir recours à un boîtier mural intermédiaire.

CARACTÉRISTIQUES

- › Enjoliveur pour tous plastrons 45 x 45 mm
- › Compatible avec les boîtes d'encastrement diamètre 65 à 68 mm
- › Dimensions extérieures : 80 x 80



RÉF.

Enjoliveur de plastron

911720

Plastron obturateur et cache-câbles

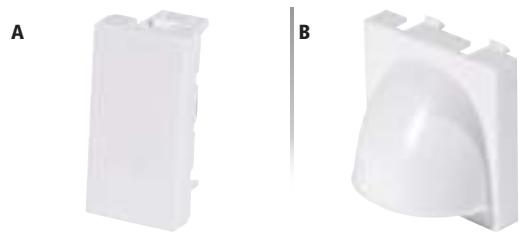

Design et discret!

FORMAT

RÉF.

A	Plastron obturateur	22,5 x 45	102670
B	Plastron cache-câbles	45 x 45	102673

Plastron Mosaic™ téléphone

CARACTÉRISTIQUES

- › Nombre de contacts : conjoncteur à 8 plots
- › Raccordement : bornier à vis
- › Compatibilité : conjoncteur mâle 6 ou 8 plots



RÉF.

Plastron Mosaic™ téléphone

753259

Plastron Mosaic™ TV

CARACTÉRISTIQUES

- › Type de connecteur : TV satellite type F femelle à visser
- › Bande de fréquence supportée : 950 à 2400 MHz
- › Compatible TNT et Ultra HD
- › Câble recommandé : câble coaxial 17 VATC ou 19 VATC



RÉF.

Plastron Mosaic™ TV

753258

Boîtiers à équiper

PENSEZ-Y

Retrouvez tous nos plastrons audiovisuels et USB

Pages : 58 et 59

Boîtier mural pour plastron 45 x 45

CARACTÉRISTIQUES

- › Nombre d'emplacements : au choix 1, 2 ou 3 emplacements 45 x 45 mm
- › Enjoliveur de plastron vendu séparément

RÉF. 273041

RÉF. 273040



RÉF. 273043



RÉF. 273044

RÉF.

Boîtier 1 emplacement 45 x 45	273046
Enjoliveur de plastron pour Réf. 273046	273045
Boîtier 2 emplacements 45 x 45	273044
Enjoliveur de plastron pour Réf. 273044	273043
Boîtier 3 emplacements 45 x 45	273040
Enjoliveur de plastron pour Réf. 273040	273041

Boîtier universel pour plastron 45 x 45

A fixer au mur ou à poser sur un bureau !

CARACTÉRISTIQUES

- › Nombre d'emplacements : 4 emplacements 45 x 45 mm
- › Dimensions : 210 x 105 x 60 mm
- › Séparateurs fournis
- › Vis de fixation et pieds adhésifs fournis



RÉF.

Boîtier 4 emplacements 45 x 45	753501
--------------------------------	---------------

Boîtier mural pour plastron 45 x 45

CARACTÉRISTIQUES

- › Nombre d'emplacements : 6 emplacements 45 x 45 mm
- › Dimensions : 225 x 150 x 60 mm
- › Séparateurs fournis



RÉF.

Boîtier 6 emplacements 45 x 45	273042
--------------------------------	---------------

Boîtier mural pour plastron 45 x 45

CARACTÉRISTIQUES

- › Nombre d'emplacements : 1 emplacement 45 x 45 mm
- › Profondeur : 42 mm
- › Enjoliveur avec porte-étiquette vendu séparément



RÉF. 272020



RÉF. 272200

RÉF.

Boîtier 1 emplacement 45 x 45	272020
Enjoliveur / Plastron avec porte-étiquette	272200

Bandeau rackable 19" pour plastron 45 x 45

Personnalisez le contenu de votre bandeau 19" !

CARACTÉRISTIQUES

- › Format : 9" en aluminium
- › Hauteur : 1,2U
- › Nombre d'emplacements : jusqu'à 9 emplacements 45 x 45 mm ou 19 emplacements 22,5 x 45 mm
- › Dimensions : 431 x 52 x 60 mm
- › 4 presse-étoupes en caoutchouc perçables en face arrière, pour diamètre jusqu'à 24 mm



RÉF.

Bandeau 19" pour plastron 45 x 45	273039
-----------------------------------	---------------

PENSEZ-Y

Retrouvez toutes nos goulottes

Pages : 264 à 266

GAMME PREMIUM

Plastron Mosaic™ prise de courant

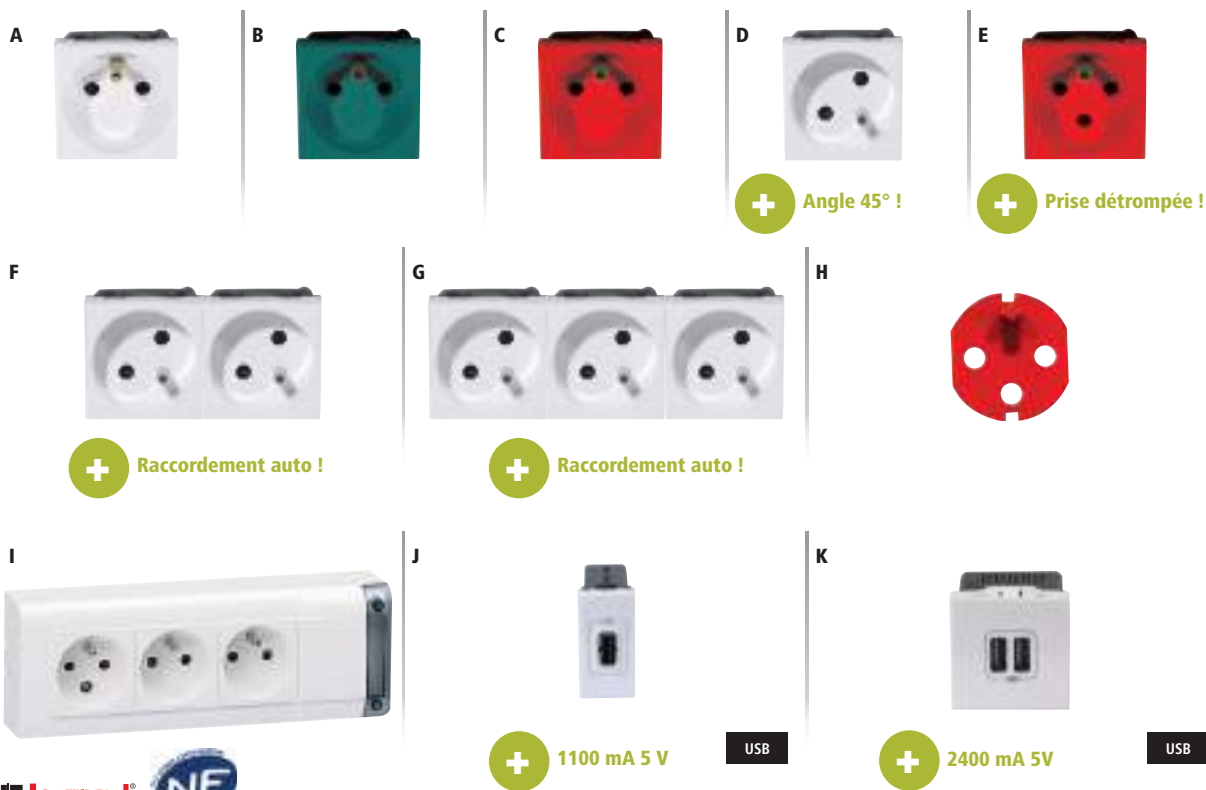

	TYPE DE PRISE	DÉTROMPEUR	TENSION	INTENSITÉ	RACCORDEMENT	CAPACITÉ	COULEUR	RÉF.
A	Prise secteur droite	2 P + T	Non	230 V	16 A	Auto	2 x 2,5 mm ² Blanc	753250
B	Prise secteur droite verte	2 P + T	Non	230 V	16 A	Auto	2 x 2,5 mm ² Vert	753254 *
C	Prise secteur droite rouge	2 P + T	Non	230 V	16 A	Auto	2 x 2,5 mm ² Rouge	753255 *
D	Prise secteur angle 45°	2 P + T	Non	230 V	16 A	Auto	2 x 2,5 mm ² Blanc	753280 *
E	Prise secteur droite détrompée ⁽¹⁾	2 P + T	Oui	230 V	16 A	A vis	2 x 2,5 mm ² Rouge	753251
F	Prise secteur double angle 45°	2 P + T	Non	230 V	16 A	Auto	2 x 2,5 mm ² Blanc	753252
G	Prise secteur triple angle 45°	2 P + T	Non	230 V	16 A	Auto	2 x 2,5 mm ² Blanc	753253 *
H	Détrompeur pour prise Legrand	-	-	-	-	-	Rouge	809047
I	Bloc multiprise	2 P + T	Non	230 V	16 A	A vis	1 x 2,5 mm ² Blanc	753256
J	Chargeur universel 1 USB 1100 mA	USB	Non	5 V	1,1 A	A vis	1 x 2,5 mm ² Blanc	753295
K	Chargeur universel 2 USB 2400 mA	USB	Non	5 V	2,4 A	A vis	2 x 2,5 mm ² Blanc	753296

⁽¹⁾ détrompeur non fourni, vendu séparément (Réf. 809047)

GAMME ACCESS

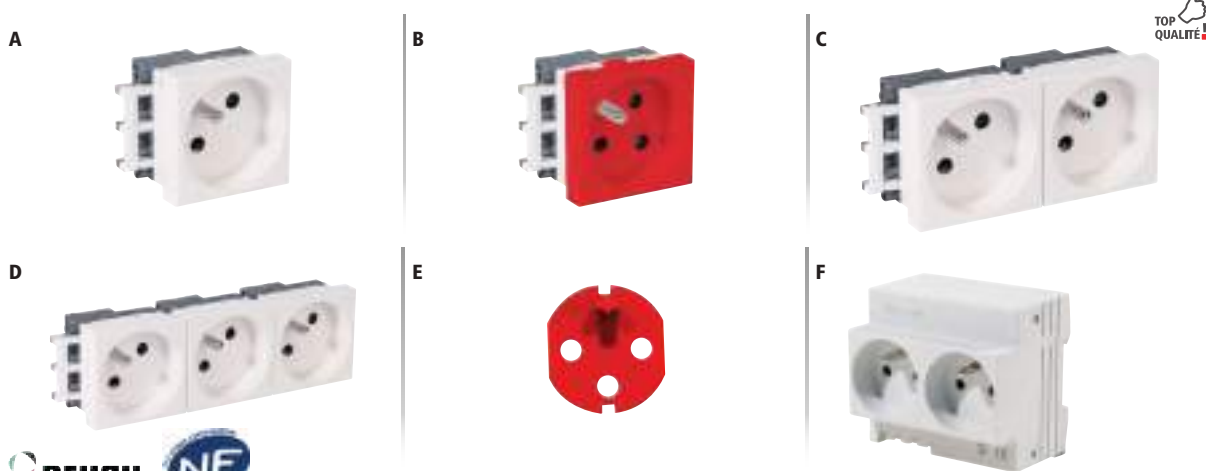

	TYPE DE PRISE	DÉTROMPEUR	TENSION	INTENSITÉ	RACCORDEMENT	COULEUR	RÉF.	
A	Prise secteur - inclinée 45°	2 P + T	Non	230 V	16 A	Auto	Blanc	753361
B	Prise secteur détrompée - inclinée 45° ⁽¹⁾	2 P + T	Oui	230 V	16 A	Auto	Rouge	753362
C	Prise secteur double - inclinée 45°	2 P + T	Non	230 V	16 A	Auto	Blanc	753366
D	Prise secteur triple - inclinée 45°	2 P + T	Non	230 V	16 A	Auto	Blanc	753367
E	Détrompeur pour prise Rehau	-	-	-	-	-	Rouge	753363
F	Prise modulaire sur rail DIN	2 P + T	Non	230 V	16 A	A vis	Blanc	832063

⁽¹⁾ détrompeur non fourni, vendu séparément (Réf. 753363)

* Consultez-nous

Câbles VDI et accessoires résidentiels

Boîtier VDI résidentiel à équiper 1 seul boîtier pour la TV, le téléphone et le réseau !



CARACTÉRISTIQUES

- › Boîtier prêt à être équipé
- › 1 rail DIN 35 mm
- › 2 supports pour 4 x RJ45
- › 1 boîtier de raccordement téléphonique 7 lignes
- › 1 borne de terre



Boîtier VDI résidentiel	NBRE SORTIES	RÉF.
		832005

Filter ADSL 4 sorties RJ45 pour rail DIN



CARACTÉRISTIQUES

- › 1 entrée ligne
- › 1 entrée modem
- › 4 sorties RJ45 téléphone
- › Montage rail DIN 35 mm



Filter ADSL RJ45 pour rail DIN	NBRE SORTIES	RÉF.
	4	832006

Switch 5 ports 10/100 pour rail DIN



CARACTÉRISTIQUES

- › Montage rail DIN 35 mm
- › Fourni avec alimentation



Switch 10/100 pour rail DIN	NBRE SORTIES	RÉF.
	5	832007

Boîtier DTI sur rail DIN



CARACTÉRISTIQUES

- › Module RC intégré avec prise de test RJ45
- › Protection parafoudre (voir tableau)
- › Compatible : câble monobrin AWG 23 ou 24
- › Raccordement de lignes sans outil
- › Fixation sur rail DIN 35 mm ou par vis



RÉF. 832130

	NBRE SORTIES	PROTÉGÉ	RÉF.
Boîtier DTI sur rail DIN	3	Non	832130
Boîtier DTI sur rail DIN	3	Oui	832131
Boîtier DTI sur rail DIN	5	Non	832132
Boîtier DTI sur rail DIN	5	Oui	832133

Panneau 4 ports RJ45 CAT. 5e UTP pour boîtier VDI résidentiel



CARACTÉRISTIQUES

- › Nombre de ports : 4 ports RJ45
- › Catégorie : CAT. 5e UTP
- › Raccordement : bloc 110 / krone
- › Pour boîtier VDI résidentiel Réf. 832005



Panneau 4 ports RJ45 CAT. 5e UTP	RÉF.
	832008

Panneau 4 ports RJ45 CAT. 6A STP pour boîtier VDI résidentiel



CARACTÉRISTIQUES

- › Nombre de ports : 4 ports RJ45
- › Catégorie : CAT. 6A STP
- › Raccordement : bloc 110 / krone
- › Pour boîtier VDI résidentiel Réf. 832005



Panneau 4 ports RJ45 CAT. 6A STP	RÉF.
	832009

Bloc modulaire sur rail DIN



CARACTÉRISTIQUES

- › À poser dans un tableau électrique sur rail DIN
- › Emplacement 5 modules (90 mm)
- › Raccordement rapide
- › Pour câble rigide max 2,5 mm²
- › 2 prises 2 P+T 16 A



Bloc modulaire sur rail DIN	NBRE SORTIES	RÉF.
	2	832063

Câble VDI résidentiel



Distribuez la TV numérique (CATV, TNT), l'Ethernet, et la téléphonie + xDSL sur 1 seul câble !

CARACTÉRISTIQUES

- › Type de câble : rond monobrin 4 paires AWG 23
- › Conformité : NF C 15 100 / UTEC 90-483 et 15-900 / EN 50173-4
- › Compatibilité : NF C 93 531-14 (grade 3) & NF C 93 531-15 (satellite)
- › Gaine : LSOH / RPC
- › Longueur maximale de câblage préconisée : 45 m

	LONGUEUR	RÉF.
Câble grade 3 - 900 MHz rond	100 m	832023 *
Câble grade 3 - 2,2 GHz rond	100 m	832041



RÉF. 832041



Câble d'installation TV / SAT intérieur



CARACTÉRISTIQUES

- › Câble 75 ohms
- › Gaine PVC



RÉF. 830300

	LONGUEUR	COULEUR	RÉF.
Câble VATC 19	15 m	Blanc	830310
Câble VATC 17	25 m	Blanc	830300
Câble VATC 17	100 m	Blanc	830287
Câble VATC 17	500 m	Blanc	830288

Câble d'installation TV / SAT extérieur



CARACTÉRISTIQUES

- › Câble 75 ohms
- › Gaine PE



RÉF. 830289

	LONGUEUR	COULEUR	RÉF.
Câble PATC 17	100 m	Noir	830289

Cordon antenne TV

Raccordement de votre TV à la prise murale !



CARACTÉRISTIQUES

- › Connecteur 9,5 mm
- › Connecteur mâle / femelle
- › Impédance : 75 ohms



RÉF. 830002

	CONNECTEUR 1	CONNECTEUR 2	LONGUEUR	RÉF.
Cordon d'antenne TV	M	F	1,5 m	830002
Cordon d'antenne TV	M	F	5,0 m	830012
Cordon d'antenne TV	M	F	10,0 m	830022

Cordon antenne satellite

Raccordement de votre décodeur à l'antenne satellite !



CARACTÉRISTIQUES

- › Connecteur coaxial à vis F
- › Impédance : 75 ohms
- › Câble pour raccorder l'antenne satellite au terminal démodulateur
- › Convient également aux décodeurs TNT HD en prise F



RÉF. 830100

	CONNECTEUR 1	CONNECTEUR 2	LONGUEUR	RÉF.
Cordon d'antenne satellite	M	M	2,5 m	830100
Cordon d'antenne satellite	M	M	5,0 m	830110
Cordon d'antenne satellite	M	M	10,0 m	830120

Prise TV

Réalisez vous-même vos cordons antenne TV !



CARACTÉRISTIQUES

- › Kit de 2 fiches coaxiales mâle et femelle 9,5 mm
- › Utilisable sur câble type VATC 17 ou VATC 19
- › Vendue par 2 (1 mâle et 1 femelle)



RÉF. **830251**

Prise satellite

Réalisez vous-même vos cordons antenne ou satellite !



CARACTÉRISTIQUES

- › Fiche coaxiale mâle F, à visser directement sur le câble coaxial
- › Diamètre : 6,4 mm
- › Utilisable sur câble type VATC 17 ou VATC 19
- › Vendue à l'unité



RÉF. **830270**

Répartiteur TV / satellite



CARACTÉRISTIQUES

- › Fréquence : 5 à 2500 MHz
- › Impédance : 75 ohms
- › Convient à la réception satellite et TNT HD



RÉF. 830272

RÉF. 830271

RÉF. 830273

NOMBRE DE SORTIES	RÉF.
2	830271
3	830272
4	830273

Plastron Mosaic™ TV

CARACTÉRISTIQUES

- › Type de connecteur : TV satellite type F femelle à visser
- › Bande de fréquence supportée : 950 à 2400 MHz
- › Compatible TNT et Ultra HD
- › Câble recommandé : câble coaxial 17 VATC ou 19 VATC



RÉF.

Plastron Mosaic™ TV **753258**

Détecteur analogique de signal satellite

Le pointeur de satellite se branche entre le LNB et le récepteur, et facilite le réglage de l'orientation de l'antenne.



CARACTÉRISTIQUES

- › Affichage du niveau de polarisation
- › Réglage d'atténuation dB
- › Alimentation électrique via le récepteur
- › Gamme de fréquences : 950 - 2400 MHz



RÉF.

Détecteur de signal satellite **832118**

Consultez-nous

La LED expliquée



Bien choisir son éclairage LED

1 Qu'est ce que la LED ?

La LED (ou Light Emetting Diode) est une puce électronique qui émet de la lumière quand elle est traversée par un courant électrique. Il existe plusieurs technologies de LED. Notre gamme est composée uniquement de produits de dernière génération. La technologie employée est celle des COB (voir le schéma ci-contre).



2 Quels sont les avantages de la LED ?

- › Design et qualité d'éclairage incomparables
- › Gain en énergie consommée et en confort d'utilisation
- › Durée de vie : jusqu'à 25 ans
- › Gain financier global d'un éclairage LED par rapport aux autres technologies

1 AMPOULE LED, À PERFORMANCES ÉQUIVALENTES, PERMET D'ÉCONOMISER :



3 Quelle est la couleur de l'éclairage souhaité ?

En éclairage, la couleur de la lumière émise, aussi appelée température de couleur, est exprimée en degré Kelvin. Il s'agit d'un des critères les plus importants dans le choix d'un éclairage. Chaque couleur a son application, afin de rendre chaque situation la plus confortable possible.

BLANC CHAUD (ENTRE 2700°K ET 3500°K)	BLANC NEUTRE OU NATUREL (ENTRE 3500°K ET 5500°K)	BLANC FROID (ENTRE 5500°K ET 6000°K)
<p>› A préférer pour l'ambiance chaleureuse d'un intérieur (salon, chambre, salle à manger ou hall d'accueil).</p>	<p>› Plus proche de l'éclairage naturel, il est réservé aux zones nécessitant une lumière franche, moins agressives pour les yeux, ou encore aux couloirs, escaliers et lieux de passage. C'est aussi le blanc privilégié pour les zones commerciales, les bâtiments tertiaires ainsi que pour les bureaux.</p>	<p>› C'est le blanc préconisé pour les locaux techniques (garages, ateliers, débarras) mais aussi pour l'extérieur et les bâtiments de santé.</p>
BLANC CHAUD (ENTRE 2700°K ET 3500°K)	BLANC NEUTRE OU NATUREL (ENTRE 3500°K ET 5500°K)	BLANC FROID (ENTRE 5500°K ET 6000°K)

Un éclairage de couleur froide (6000°K) aura toujours de meilleures performances à produit équivalent qu'un éclairage plus chaud (2700°K).

Ampoules LED



Les ampoules sont utilisées pour éclairer une pièce ou des zones de passage ne demandant pas une forte luminosité ; ou bien pour répondre à des besoins d'éclairage spécifiques (pour un travail sur ordinateur ou un travail de précision par exemple).

Il existe différents types de culots d'ampoule dont voici les principaux :



E14



E27

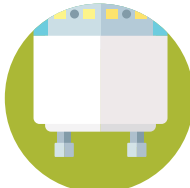

GU10

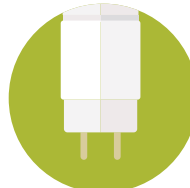

MR16 OU GU5.3

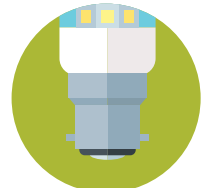

B22



GARANTIE
02
ANS

	Ruban 150 LED RGB 5 m 12 V	Bloc d'alimentation pour Réf. 831582	Ampoule LED MR16 blanc chaud	Driver 12 V à courant constant pour MR16
PUISANCE	25 W	35 W	5 W	12 W max - 25 W max
COULEUR	RGB	-	3000°K	-
FLUX LUMINEUX (LM)	230	-	440	-
ANGLE D'ÉCLAIRAGE	120°	-	38°	-
DURÉE DE VIE	30.000 H	-	30.000 H	-

RÉF. **831582** **831585** **832628** **832629** **832638**



GARANTIE
02
ANS

+ Dimmable !

+ Dimmable !

UT LED

	Ampoule LED E27 blanc neutre	Ampoule LED E27 blanc chaud	Ampoule LED E27 blanc chaud	Ampoule LED GU10 blanc neutre	Ampoule LED GU10 blanc chaud
PUISANCE	12 W	10 W	6 W	7 W	4 W
COULEUR	4000°K	3000°K	2700°K	4000°K	2700°K
FLUX LUMINEUX (LM)	1150	880	720	580	360
ANGLE D'ÉCLAIRAGE	260°	220°	300°	38°	80°
DURÉE DE VIE	30.000 H	30.000 H	30.000 H	15.000 H	30.000 H

RÉF. **832670** **832665** **832662** **832663** **832664**

Spots, linéaires et hublots



Quel est l'angle de diffusion de l'éclairage ?

L'angle de diffusion est un facteur important dans le choix d'une ampoule ou d'un spot. Avec une même valeur en lumens Lm (= quantité de lumière visible émise par une source), le rendu visuel ne sera pas le même selon l'angle de diffusion. Ainsi, un faisceau ayant un angle large procurera une lumière plus douce et plus chaude qu'un angle étroit.

Les ampoules à angle réduit permettront de mettre en avant des objets (bijoux, œuvres d'art...) et ont un côté très design. Celles à angle large sont généralement utilisées dans les salons ou les chambres pour une ambiance plus douce. L'angle de diffusion maximal des spots LED est de 120° alors que celui des ampoules LED est de 360°. Ces angles sont indiqués dans les caractéristiques de chaque produit.

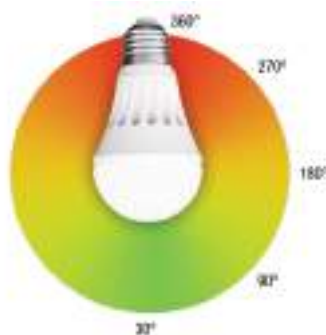

ANGLE DE DIFFUSION D'UNE AMPOULE LED

GARANTIE 03 ANS

LED

+ Idéal pour le travail de précision !

+ Idéal pour le travail de précision !

	Spot monoled blanc neutre	Lampe loupe 8 dioptries	Lampe loupe 3 + 12 dioptries
PUISSANCE	10 W	22 W	12 W
COULEUR	4000°K	> 6400°K	> 6400°K
FLUX LUMINEUX (LM)	805	1050	550
ANGLE D'ÉCLAIRAGE	45°	-	-
DURÉE DE VIE	50.000 H	-	-
RÉF.	832672	815726	815727

GARANTIE 03 ANS

LED

+ Connecteurs rapides !

GARANTIE 03 ANS

LED

+ Connecteurs rapides !

	Linéaire étanche LED 1200 mm blanc neutre	Linéaire étanche LED 1500 mm blanc neutre
PUISSANCE	30 W	60 W
COULEUR	4000°K	4000°K
FLUX LUMINEUX (LM)	3600	7200
ANGLE D'ÉCLAIRAGE	120°	120°
DURÉE DE VIE	50.000 H	50.000 H
INDICE IP / IK	IP65 / IK09	IP65 / IK09
RÉF.	832584	832585

+ Livré sans ampoules !

GARANTIE 03 ANS

+ Extra plat : 4 mm d'épaisseur !

LED

GARANTIE 03 ANS

+ Extra plat : 4 mm d'épaisseur !

LED

	Hublot rond	Hublot LED blanc neutre	Hublot LED blanc neutre
PUISSANCE	Pour ampoule E27 - 75 W max	18 W	30 W
COULEUR	-	4000°K	4000°K
FLUX LUMINEUX (LM)	-	1584	2400
ANGLE D'ÉCLAIRAGE	120°	120°	120°
DURÉE DE VIE	-	40.000 H	40.000 H
INDICE IP / IK	IP54 / IK10	IP54 / IK08	IP54 / IK08
RÉF.	832560	832574	832564

Downlights et dalles LED



Qu'est-ce que l'UGR ?

L'UGR (Unified Glare Rating) permet de définir l'éblouissement d'inconfort. Ce facteur varie de 10 à 30 : plus la valeur est forte, plus l'éblouissement d'inconfort l'est également.

Qu'est-ce qu'un produit dimmable ?

Les ampoules ou dalles dimmables sont compatibles avec des variateurs d'intensité lumineuse. Elles permettent de faire varier l'éclairage et ainsi de créer des ambiances différentes.

Cette fonctionnalité est particulièrement adaptée aux bâtiments BBC et à ceux équipés d'installations pilotées. Si vous avez un variateur et que l'ampoule n'est pas dimmable, votre variateur ne sera d'aucune utilité.

UGR	25 à 28	22 à 25	19 à 22	16 à 19	< 16
Lieu	Zone de circulation (escaliers, couloirs...)	Salle d'archives, vestiaire, magasin, local technique...	Salle de repos, cantine..	Poste de travail « classique »	Poste de travail CAD, travail de précision

Toute la gamme Lited est disponible, contactez votre commercial !



GARANTIE 03 ANS

+ Spécial pièces humides !

GARANTIE 05 ANS

+ Extra plat : 19 mm d'épaisseur !

GARANTIE 05 ANS

+ Extra plat : 19 mm d'épaisseur !

	Downlight LED blanc neutre	Downlight LED blanc neutre	Downlight LED blanc neutre
PUISSANCE	10 W	10 W	16 W
COULEUR	4000°K	4000°K	4000°K
FLUX LUMINEUX (LM)	805	900	1440
ANGLE D'ÉCLAIRAGE	45°	120°	120°
DURÉE DE VIE	50.000 H	50.000 H	50.000 H
DRIVER FOURNI	Oui	Oui	Oui
DIAMÈTRE PERÇAGE	70 mm	160 mm	230 mm
INDICE IP / IK	IP65 / IK07	IP44 / -	IP44 / -
RÉF.	831688	831678	831679

GARANTIE 05 ANS

GARANTIE 02 ANS

+ Meilleur rapport qualité / prix !

GARANTIE 05 ANS

+ UGR <17 !

	Dalle LED 300 x 600 blanc neutre	Dalle LED 600 x 600 blanc neutre	Dalle LED prismatique 600 x 600 blanc neutre
PUISSANCE	22 W	38 W	36 W
COULEUR	4000°K	4000°K	4000°K
FLUX LUMINEUX (LM)	2640	3600	3600
ANGLE D'ÉCLAIRAGE	120°	120°	120°
DURÉE DE VIE	50.000 H	40.000 H	50.000 H
DRIVER FOURNI	Oui	Oui	Oui
UGR	<19	<19	<17
RÉF.	832679	831673	832695

Projecteurs LED et accessoires



Qu'est-ce que les lumens ?

Le lumen est l'unité de mesure de la quantité de lumière émise. En effet, les watts donnent une indication sur la quantité d'énergie consommée par une ampoule. Mais pour connaître la véritable quantité de lumière qu'une ampoule produit, il faut savoir quel est le flux lumineux de cette ampoule, qui se calcule en lumens.

Plus le nombre de lumens est important, plus l'ampoule a un fort flux lumineux, et donc plus l'ampoule produit de lumière.

Les lumens permettent ainsi de comparer les ampoules classiques, halogènes et basse consommation.

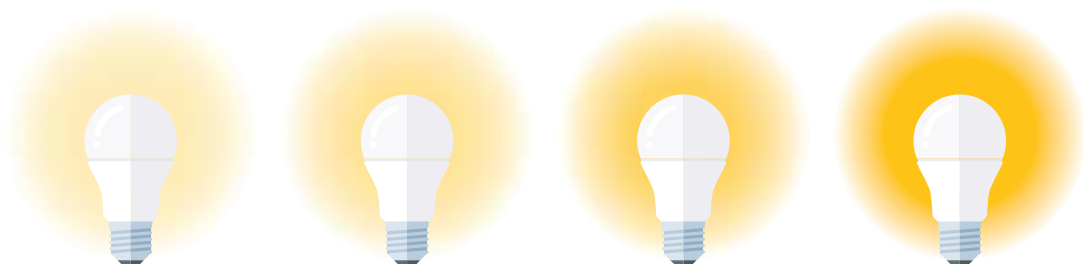

+ Avec détecteur de mouvement !

+ A encastrer !



	Projecteur LED extérieur blanc neutre	Projecteur LED extérieur blanc neutre	Détecteur de mouvements
PUISSANCE	20 W	20 W	Jusqu'à 1200 W
COULEUR	4000°K	4000°K	-
FLUX LUMINEUX (LM)	1600	1600	-
ANGLE D'ÉCLAIRAGE	120°	120°	-
DURÉE DE VIE	30.000 H	30.000 H	-
INDICE IP / IK	IP65 / IK08	IP65 / IK08	IP20 / -
REF.	832580	832581	832601



+ Avec détecteur de mouvement !

+ Mural !



	Projecteur LED extérieur blanc neutre	Projecteur LED extérieur blanc neutre	Détecteur de mouvements
PUISSANCE	50 W	50 W	Jusqu'à 1200 W
COULEUR	4000°K	4000°K	-
FLUX LUMINEUX (LM)	4000	4000	-
ANGLE D'ÉCLAIRAGE	120°	120°	-
DURÉE DE VIE	30.000 H	30.000 H	-
INDICE IP / IK	IP65 / IK08	IP65 / IK08	IP44 / -
REF.	832582	832583	832610

Distribution électrique et onduleurs

Cordons et rallonges électriques	280 à 282
Rallonges électriques et connecteurs	283
Multiprises et accessoires	284 à 286
Multiprises protégées	287
Multiprises rackables	288 - 289
Multiprises modulaires	290
Multiprises encastrables	291 - 292
Alimentations multi-usages	293
PDU sur IP - Multiprises contrôlées et mesurées	294 - 295
Prises électriques contrôlées	296
Onduleurs	297 à 299
Piles et batteries rechargeables	300 - 301
Chargeurs de batterie	302



Cordon secteur
verrouillable IEC-LOCK
Réf. 808095

Page 282

Cordons et rallonges électriques



FICHE SANS TERRE

CEE 7/16 – mâle
Type C – EN50075
Puissance maxi : 6 A

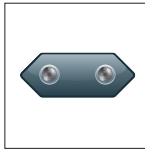

CEE 7/16 – femelle
EN50075
Puissance maxi : 6 A

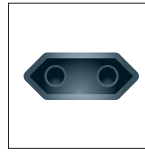

IEC C7 – femelle
EN60320/C7
Puissance maxi : 2,5 A



FICHE AVEC TERRE

CEE 7/5 – femelle
Type E
Puissance maxi : 16 A

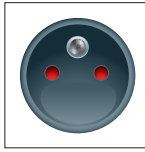

CEE 7/7 G – mâle
(droit)
Puissance maxi : 16 A

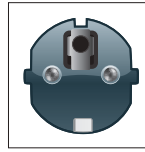

CEE 7/7 – mâle
(coudé)
Puissance maxi : 16 A

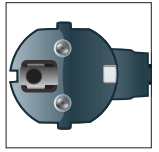

IEC C15 – femelle
EN60320/C15
Puissance maxi : 10 A



IEC C14 – mâle
EN60320/C14
Puissance maxi : 10 A



IEC C13 – femelle
EN60320/C13
Puissance maxi : 10 A

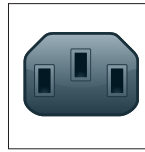

IEC C13 L – femelle
EN60320/C13
(coudé)
Puissance maxi : 10 A

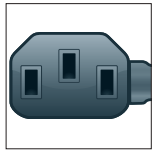

IEC C5 – femelle
EN60320/C5
Puissance maxi : 2,5 A

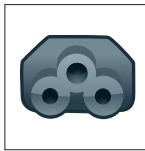

IEC C20 – mâle
EN60320/C20
Puissance maxi : 16 A



IEC C19 – femelle
EN60320/C19
Puissance maxi : 16 A



FICHE ÉTRANGÈRE

BS 1363 – mâle
Type G

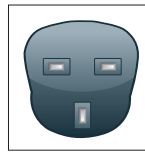

NEMA 5-15 – mâle
Type B



Cordon alimentation PC - IEC C13

CARACTÉRISTIQUES

- › Jusqu'à 1,8 m : câble H05VVF 3 x 0,75 mm²
- › Au-delà de 1,8 m : câble H05VVF 3 x 1,0 mm²
- › Puissance : 10 A
- › Gaine : PVC
- › Cordon certifié NF



RÉF. 808010



RÉF. 808014



COULEUR	CONNECTEUR 1	CONNECTEUR 2	LONGUEUR	RÉF.
Noir	CEE 7/7	IEC C13	0,6 m	808009
Noir	CEE 7/7	IEC C13	1,8 m	808010
Noir	CEE 7/7	IEC C13	2,5 m	808020
Noir	CEE 7/7	IEC C13	3,0 m	580420
Noir	CEE 7/7	IEC C13	5,0 m	808030
Noir	CEE 7/7	IEC C13	7,5 m	808031
Noir	CEE 7/7	IEC C13	10,0 m	808033
Beige	CEE 7/7	IEC C13	1,8 m	808110
Orange	CEE 7/7	IEC C13	0,6 m	808071
Orange	CEE 7/7	IEC C13	1,8 m	808072
Blanc	CEE 7/7	IEC C13	0,6 m	808076
Blanc	CEE 7/7	IEC C13	1,8 m	808077
Bleu	CEE 7/7	IEC C13	1,8 m	808013
Rouge	CEE 7/7	IEC C13	1,8 m	808014
Noir	CEE 7/7 G	IEC C13	1,8 m	808011
Noir	CEE 7/7 G	IEC C13	3,0 m	580419
Noir	CEE 7/7 G	IEC C13	5,0 m	808032
Orange	CEE 7/7 G	IEC C13	1,8 m	808073
Noir	CEE 7/7	IEC C13 L	1,8 m	808210
Noir	CEE 7/7	IEC C13 L	3,0 m	808211

Rallonge moniteur / onduleur - IEC C13

CARACTÉRISTIQUES

- › Jusqu'à 1,8 m : câble H05VVF 3 x 0,75 mm²
- › Au-delà de 1,8 m : câble H05VVF 3 x 1,0 mm²
- › Puissance : 10 A
- › Gaine : PVC



RÉF. 808050



RÉF. 808041



RÉF. 808042

COULEUR	CONNECTEUR 1	CONNECTEUR 2	LONGUEUR	RÉF.
Noir	IEC C14	IEC C13	0,6 m	808039
Noir	IEC C14	IEC C13	1,8 m	808040
Noir	IEC C14	IEC C13	3,0 m	580460
Noir	IEC C14	IEC C13	5,0 m	808050
Noir	IEC C14	IEC C13	7,5 m	808051
Gris	IEC C14	IEC C13	1,8 m	808140
Orange	IEC C14	IEC C13	0,6 m	808074
Orange	IEC C14	IEC C13	1,8 m	808075
Blanc	IEC C14	IEC C13	0,6 m	808078
Blanc	IEC C14	IEC C13	1,8 m	808079
Bleu	IEC C14	IEC C13	1,8 m	808041
Rouge	IEC C14	IEC C13	1,8 m	808042

Cordons et rallonges électriques

Cordon et rallonge - IEC C15

CARACTÉRISTIQUES

- › Cordon : câble H05VVF 3 x 1,0 mm²
- › Rallonge : câble H05VVF 3 x 0,75 mm²
- › Puissance : 10 A
- › Gaine : PVC

	CONNECTEUR 1	CONNECTEUR 2	LONGUEUR	COULEUR	RÉF.
Cordon	CEE 7/7	IEC C15	1,8 m	Noir	808360
Rallonge	IEC C14	IEC C15	1,8 m	Noir	808361



RÉF. 808360



RÉF. 808361

Cordon bipolaire et tripolaire

Le compagnon de votre ordinateur portable !

CARACTÉRISTIQUES

- › Cordon bipolaire : câble H03VVF 2 x 0,5 mm²
- › Cordon tripolaire : câble H05VVF 3 x 0,75 mm²
- › Puissance : 2,5 A
- › Gaine : PVC
- › Cordon certifié NF



	CONNECTEUR 1	CONNECTEUR 2	LONGUEUR	COULEUR	RÉF.
Bipolaire	CEE 7/16	IEC C7	1,8 m	Noir	808310
Bipolaire	CEE 7/16	IEC C7	3,0 m	Noir	808311
Bipolaire	CEE 7/16	IEC C7	5,0 m	Noir	808312
Tripolaire	CEE 7/7	IEC C5	1,8 m	Noir	808350
Tripolaire	CEE 7/7	IEC C5	3,0 m	Noir	808351
Tripolaire	CEE 7/7	IEC C5	5,0 m	Noir	808352



RÉF. 808350



RÉF. 808310

Cordon bipolaire coudé

Gagnez de la place derrière vos équipements !

CARACTÉRISTIQUES

- › Câble : H03VVF 2 x 0,5 mm²
- › Puissance : 2,5 A
- › Gaine : PVC
- › Connecteur : coudé aux 2 extrémités



	CONNECTEUR 1	CONNECTEUR 2	LONGUEUR	COULEUR	RÉF.
Cordon	CEE 7/16 coudé	IEC C7 coudé	1,8 m	Noir	808309

Cordon et rallonge en « Y » - IEC C13

CARACTÉRISTIQUES

- › Câble : H05VVF 3 x 0,75 mm²
- › Puissance : 10 A
- › Gaine : PVC
- › Cordon certifié NF



	CONNECTEUR 1	CONNECTEUR 2	LONGUEUR	RÉF.
Cordon en "Y"	CEE 7/7	2 x IEC C13	1,8 m	808410
Cordon en "Y"	CEE 7/7 G	2 x IEC C13	1,8 m	808420
Rallonge en "Y"	IEC C14	2 x IEC C13	0,3 m	808430
Rallonge en "Y"	IEC C14	2 x IEC C13	1,8 m	580490

RÉF. 808410



Cordon secteur étranger

CARACTÉRISTIQUES

- › Câble : H05VVF 3 x 0,75 mm²
- › Puissance : 10 A
- › Gaine : PVC

RÉF. 809030
USARÉF. 809010
ANGLAIS

	CONNECTEUR 1	CONNECTEUR 2	LONGUEUR	RÉF.
Cordon USA	NEMA 5-15	IEC C13	1,8 m	809030
Cordon anglais	BS 1363	IEC C13	1,8 m	809010

Adaptateur pour cordon secteur



RÉF. 809066

RÉF. 809071

RÉF. 809073

	PUISANCE	RÉF.
Adaptateur IEC C14 / IEC C7	2,5 A	809066
Adaptateur IEC C14 / IEC C5	2,5 A	809067
Adaptateur IEC C13 / IEC C6	2,5 A	809072
Adaptateur IEC C13 / CEE 7/7	10 A	809068
Adaptateur IEC C14 / CEE 7/5	10 A	809071
Adaptateur IEC 60309 fem. / CEE 7/7	16 A	809073
Adaptateur IEC 60309 mâle / CEE 7/5	16 A	809074

Cordons et rallonges électriques



RÉF. 808068



RÉF. 808089



RÉF. 808070



Cordon et rallonge - IEC C13 verrouillable

Évitez les déconnexions accidentelles !

CARACTÉRISTIQUES

- › Câble : H05VVF 3 x 1,0 mm²
- › Puissance : 10 A
- › Gaine : PVC
- › Verrouillage / déverrouillage sans outil
- › Existe aussi en rouge, en bleu et en blanc sur demande



	CONNECTEUR 1	CONNECTEUR 2	LONGUEUR	COULEUR	RÉF.
Cordon	CEE 7/7	IEC C13	1,0 m	Noir	808088
Cordon	CEE 7/7	IEC C13	2,0 m	Noir	808068
Cordon	CEE 7/7	IEC C13	2,0 m	Orange	808089
Cordon	CEE 7/7	IEC C13	3,0 m	Noir	808069
Cordon	CEE 7/7	IEC C13	3,0 m	Orange	808090
Rallonge	IEC C14	IEC C13	0,5 m	Noir	808082
Rallonge	IEC C14	IEC C13	1,0 m	Noir	808083
Rallonge	IEC C14	IEC C13	1,0 m	Orange	808091
Rallonge	IEC C14	IEC C13	2,0 m	Noir	808070
Rallonge	IEC C14	IEC C13	2,0 m	Orange	808092
Rallonge	IEC C14	IEC C13	3,0 m	Noir	808084
Rallonge	IEC C14	IEC C13	3,0 m	Orange	808093

NOUVEAU



RÉF. 808095

Cordon secteur - IEC C13 coudé verrouillable

Existe aussi en IEC C13 coudé haut, coudé bas ou coudé droite sur demande.

CARACTÉRISTIQUES

- › Câble : H05VVF 3 x 1,0 mm²
- › Puissance : 10 A
- › Gaine : PVC
- › Connecteur IEC C13 coudé gauche
- › Verrouillage / déverrouillage sans outil



	CONNECTEUR 1	CONNECTEUR 2	LONGUEUR	COULEUR	RÉF.
Cordon	CEE 7/7	IEC C13L	2,0 m	Noir	808095



RÉF. 808094

Cordon secteur - IEC C19 verrouillable

CARACTÉRISTIQUES

- › Câble : H05VVF 3 x 1,5 mm²
- › Puissance : 16 A
- › Gaine : PVC
- › Verrouillage / déverrouillage sans outil



	CONNECTEUR 1	CONNECTEUR 2	LONGUEUR	COULEUR	RÉF.
Cordon	CEE 7/7	IEC C19	2,0 m	Noir	808094

Cordon et rallonge - IEC C19

CARACTÉRISTIQUES

- › Câble : H05VVF 3 x 1,5 mm²
- › Puissance : 16 A (sauf IEC C14 : 10 A)
- › Gaine : PVC



RÉF. 808021



RÉF. 808025



RÉF. 808027

	CONNECTEUR 1	CONNECTEUR 2	LONGUEUR	COULEUR	RÉF.
Cordon	CEE 7/7	IEC C19	2,0 m	Noir	808021
Cordon	CEE 7/7	IEC C19	3,0 m	Noir	808022
Rallonge	IEC C20	IEC C19	2,0 m	Noir	808023
Rallonge	IEC C20	IEC C19	3,0 m	Noir	808024
Rallonge	IEC C20	IEC C19	2,0 m	Blanc	808025
Rallonge	IEC C20	IEC C19	3,0 m	Blanc	808026
Rallonge	IEC C14	IEC C19	2,0 m	Noir	808027
Rallonge	IEC C14	IEC C19	2,0 m	Noir	808028

Rallonges électriques et connecteurs



RÉF. 807555



RÉF. 573721

Rallonge secteur



CARACTÉRISTIQUES

- › Rallonge bipolaire : câble H03VVF 2 x 0,5 mm²
- › Rallonge triolaire : câble H05VVF 3 x 1,5 mm² (sauf Réf. 807554 : 3 x 2,5 mm²)
- › Puissance : 16 A (sauf bipolaire : 6 A)
- › Gaine : PVC
- › Rallonge certifiée NF

	CONNECTEUR 1	CONNECTEUR 2	LONGUEUR	COULEUR	RÉF.
Tripolaire	CEE 7/7	CEE 7/5	3,0 m	Noir	807555
Tripolaire	CEE 7/7	CEE 7/5	5,0 m	Noir	807556
Tripolaire	CEE 7/7	CEE 7/5	10,0 m	Noir	807557
Tripolaire	CEE 7/7	CEE 7/5	15,0 m	Noir	807554
Tripolaire	CEE 7/7	CEE 7/5	3,0 m	Blanc	807530
Tripolaire	CEE 7/7	CEE 7/5	5,0 m	Blanc	807550
Tripolaire	CEE 7/7	CEE 7/5	10,0 m	Blanc	807500
Bipolaire	CEE 7/16	CEE 7/16 fem.	1,8 m	Noir	573721
Bipolaire	CEE 7/16	CEE 7/16 fem.	1,8 m	Blanc	573722

Dexlan

Rallonge électrique protégée 10 m

CARACTÉRISTIQUES

- › Longueur : 10 m
- › Câble : H05VVF 3 x 1,5 mm²
- › Puissance : 16 A (rallonge déroulée)
- › Gaine : PVC
- › 4 prises sur enrouleur
- › Thermo-fusible réarmable



RÉF.

820110

Rallonge électrique protégée 25 m

CARACTÉRISTIQUES

- › Longueur : 25 m
- › Câble : H05VVF 3 x 1,5 mm²
- › Puissance : 16 A (rallonge déroulée)
- › Gaine : PVC
- › 4 prises sur enrouleur
- › Thermo-fusible réarmable



RÉF.

820113

Rallonge électrique protégée 50 m

CARACTÉRISTIQUES

- › Longueur : 50 m
- › Câble : H05VVF 3 x 1,5 mm²
- › Puissance : 16 A (rallonge déroulée)
- › Gaine : PVC
- › 4 prises sur enrouleur
- › Thermo-fusible réarmable



RÉF.

820112

Rallonge électrique PRO IP 44 - 40 m

La sécurité sur vos chantiers !

CARACTÉRISTIQUES

- › Longueur : 40 m
- › Câble : H07RNF 3 x 2,5 mm²
- › Puissance : 16 A (rallonge déroulée)
- › Gaine : néoprène
- › 4 prises IP44 sur enrouleur
- › Double protection thermique contre les surcharges



RÉF.

820114

Prise secteur caoutchouc IP44

CARACTÉRISTIQUES

- › Pour câble : H07RNF 3 x 2,5 mm² max
- › Puissance : 16 A
- › Indice d'étanchéité : IP44
- › Résistance aux chocs : IK08
- › Raccordement par bornes à vis
- › Réf. 809045 : mâle, Réf. 809046 : femelle



RÉF.

809045
809046

Cordon secteur extrémité dénudée - 3,0 m

Raccordez facilement tous vos équipements électriques !

CARACTÉRISTIQUES

- › Câble : H05VVF 3 x 0,75 mm²
- › Puissance : 10 A maximum
- › Gaine : PVC
- › Extrémité avec fils 2 P + T dénudé

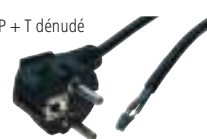

CONNECTEUR 1

RÉF.

Tripolaire CEE 7/7 **808012**

Prise secteur IEC C13 verrouillable

NOUVEAU

CARACTÉRISTIQUES

- › Pour câble jusqu'à 3 x 1,5 mm²
- › Puissance : 10 A
- › Raccordement par bornes à vis

NOUVEAU
2020

RÉF.

Prise secteur IEC C13 verrouillable **808087**

Prise secteur IEC tripolaire

Pour confection de cordons d'alimentation, 2 pôles + terre

CARACTÉRISTIQUES

- › Connecteur IEC C14 mâle (Réf. 720801)
- › Connecteur IEC C13 femelle (Réf. 720810)
- › Pour câble jusqu'à 3 x 1,00 mm²
- › Courant max : 10 A
- › Connexion à vis
- › Manchon de finition



RÉF. 720801

RÉF. 720810

RÉF.

Prise secteur IEC C14 mâle **720801**
Prise secteur IEC C13 femelle **720810**

Dexlan



Multiprise 3 prises avec cordon IEC C14 Spéciale onduleur !

CARACTÉRISTIQUES

- › Câble : H05VVf 3 x 1,0 mm²
- › Puissance : 10 A
- › Prises avec protection enfant



PENSEZ-Y

Retrouvez tous nos onduleurs

Pages : 297 à 299



RÉF. 808512

INTERRUPTEUR	NOMBRE DE PRISES	LONGUEUR	COULEUR	RÉF.
-	3	0,8 m	Noir	808512
-	3	0,8 m	Blanc	808513
-	3	1,5 m	Noir	808509
-	3	1,5 m	Blanc	808510
-	3	4,0 m	Noir	808514
-	3	4,0 m	Blanc	808515

AVEC INTERRUPTEUR

+ 3 + 4 bipolaires avec interrupteur

1 PRISE



RÉF. 820040



RÉF. 808527

2 PRISES



RÉF. 808526

SANS INTERRUPTEUR

3 PRISES



RÉF. 808532



RÉF. 808563

4 PRISES



RÉF. 808541



RÉF. 808554

5 PRISES



RÉF. 808566



RÉF. 808567

6 PRISES



RÉF. 808548



RÉF. 808549

Multiprise

CARACTÉRISTIQUES

- › Cordon jusqu'à 1,5 m : câble H05VVf 3 x 1,0 mm²
- › Cordon de 4,0 m : câble H05VVf 3 x 1,5 mm²
- › Puissance : 16 A
- › Prises avec protection enfant
- › Chargeur 2 ports USB : 2,4 A max (voir tableau)
- › Multiprise certifiée NF



INTERRUPTEUR	NOMBRE DE PRISES	USB	LONGUEUR	COULEUR	RÉF.
-	3	-	0,8 m	Blanc	808562
-	3	-	1,5 m	Blanc	808530
-	3	Oui	1,5 m	Blanc	808532
-	3	-	1,5 m	Noir	808531
-	3	-	4,0 m	Blanc	808560
-	3	-	4,0 m	Noir	808561
-	4	-	0,8 m	Blanc	808564
-	4	-	1,5 m	Blanc	808540
-	4	-	1,5 m	Noir	808541
-	4	-	4,0 m	Blanc	808543
-	4	-	4,0 m	Noir	808544
-	5	-	0,8 m	Blanc	808566
-	5	-	1,5 m	Blanc	573430
-	5	-	1,5 m	Noir	573431
-	5	-	4,0 m	Blanc	808545
-	5	-	4,0 m	Noir	808546
-	6	-	0,8 m	Blanc	808568
-	6	-	1,5 m	Blanc	808547
-	6	Oui	1,5 m	Blanc	808542
-	6	-	1,5 m	Noir	808548
-	6	-	4,0 m	Blanc	808533
-	6	-	4,0 m	Noir	808534
Oui	1	-	-	Blanc	808527
Oui	2	-	-	Blanc	808526
Oui	3	-	0,8 m	Blanc	808563
Oui	3	-	1,5 m	Blanc	808535
Oui	3	Oui	1,5 m	Blanc	808539
Oui	3	-	1,5 m	Noir	808536
Oui	3	-	4,0 m	Blanc	808537
Oui	3	-	4,0 m	Noir	808538
Oui	4	-	0,8 m	Blanc	808565
Oui	4	-	1,5 m	Blanc	808553
Oui	4	-	1,5 m	Noir	808554
Oui	4	-	4,0 m	Blanc	808555
Oui	4	-	4,0 m	Noir	808556
Oui	5	-	0,8 m	Blanc	808567
Oui	5	-	1,5 m	Blanc	808550
Oui	5	-	1,5 m	Noir	808551
Oui	5	-	4,0 m	Blanc	808570
Oui	5	-	4,0 m	Noir	808571
Oui	6	-	0,8 m	Blanc	808569
Oui	6	-	1,5 m	Blanc	820030
Oui	6	Oui	1,5 m	Blanc	808549
Oui	6	-	1,5 m	Noir	820031
Oui	6	-	4,0 m	Blanc	573370
Oui	6	-	4,0 m	Noir	573371
Oui	3 + 4 bipolaires	-	1,5 m	Blanc	820040

Adaptateur bipolaire multipays Brevet exclusif !



Permet de s'adapter mécaniquement aux prises secteur de plus de 220 pays dans le monde.

CARACTÉRISTIQUES

- › Tension : 100 à 250 V
- › Type : bipolaire (2 pôles)
- › Puissance : 2,5 A max
- › Fusible interchangeable : 2,5 A
- › Sélection de la fiche du pays par curseur (brevet)
- › Pays d'origine :
- › Pays de destination :



RÉF.

Adaptateur bipolaire multipays

807133

Adaptateur tripolaire multipays vers Europe

CARACTÉRISTIQUES

- › Tension : 100 à 250 V
- › Type : tripolaire (2 pôles + terre)
- › Puissance : 16 A max
- › Pays d'origine :
- › Pays de destination :



RÉF.

Adaptateur tripolaire multipays vers Europe

807144

Bloc prise programmable 24 H

Programmez facilement l'allumage et l'extinction de vos appareils !

CARACTÉRISTIQUES

- › Tension : 230 V
- › Puissance : 16 A max
- › Plage de programmation : tranche de 15 minutes
- › Nombre de programmes : 96 max
- › Conditionnement : individuel



RÉF.

809501

Wattmètre

Calculez les coûts de consommation de vos appareils électriques !

CARACTÉRISTIQUES

- › Tension : 230 V
- › Puissance : 16 A max
- › Valeur affichable : puissance réelle, courant, tension, fréquence, facteur de puissance, coût total
- › Durée enregistable : supérieure à 1 an
- › Sélection du double tarif



RÉF.

820153

Adaptateur tripolaire Europe vers multipays Brevet exclusif !

Permet de s'adapter mécaniquement aux prises secteur de plus de 120 pays dans le monde.

CARACTÉRISTIQUES

- › Tension : 100 à 250 V
- › Type : tripolaire (2 pôles + terre)
- › Puissance : 6,3 A max
- › Fusible interchangeable : 6,3 A
- › Sélection de la fiche du pays par curseur (brevet)
- › Pays d'origine :
- › Pays de destination :



Associé à la Réf 807144
pour une solution tripolaire
multipays vers multipays



RÉF.

Adaptateur tripolaire Europe vers multipays

807143

Adaptateur tripolaire multipays vers Royaume-Uni

CARACTÉRISTIQUES

- › Tension : 100 à 250 V
- › Type : tripolaire (2 pôles + terre, sauf Europe)
- › Puissance : 13 A max
- › Fusible interchangeable : 13 A
- › Pays d'origine :
- › Pays de destination :



RÉF.

Adaptateur tripolaire multipays vers Royaume-Uni

807145

Bloc prise télécommandée lot de 3

CARACTÉRISTIQUES

- › Tension : 250 V
- › Puissance : 16 A
- › Portée : jusqu'à 25 m
- › Design compact
- › 1 télécommande pour 3 appareils (pile fournie)



RÉF.

809503

Accessoires

PENSEZ-Y

 Retrouvez
nos multiprises

Pages : 284

Boîte cache câble pour multiprise

Pour en finir avec les câbles disgracieux !

Permet en toute sécurité de ranger les câbles électriques et d'en finir avec les enchevêtrements au pied d'un bureau ou d'un meuble TV. Accueille les multiprises et les chargeurs en les mettant à l'abri de la poussière et sans risque d'échauffement.

CARACTÉRISTIQUES

- › Convient aux multiprises, y compris parafoudres
- › Passage de câbles sur les 2 côtés
- › Coque en plastique haute densité
- › Fournie avec couvercle



RÉF. 573426

DIMENSIONS	COULEUR	RÉF.
400 x 160 x 135 mm	Blanc	573423
400 x 160 x 135 mm	Noir	573424
240 x 120 x 130 mm	Blanc	573425
240 x 120 x 130 mm	Noir	573426



RÉF. 573423

SANS
AVEC

Support multiprise à pincer

Votre bureau bien organisé !

Permet de fixer une multiprise à un bureau sans perçage.

CARACTÉRISTIQUES :

- › Pour multiprise hauteur : 40 à 60 mm (blocage par compression)
- › Pour bureau épaisseur : 10 à 50 mm (pince à vis)
- › Passe-câbles à l'arrière
- › Protection en silicone pour un maintien ferme de la multiprise
- › Protection en mousse EVA pour le bureau
- › Matière : acier et ABS
- › Couleur : blanc
- › Dimensions hors tout (mm) : 100 x 62 x 155



RÉF.

Support multiprise à pincer

573408

Support multiprise à fixer

CARACTÉRISTIQUES

- › Pour multiprise 3 ou 4 prises (voir tableau)
- › Couleur : blanc
- › Perçage pour fixation au mur ou sous un bureau



RÉF. 573410

	DIMENSIONS	RÉF.
Support pour multiprise 3 prises	155 x 60 x 25 mm	573410
Support pour multiprise 4 prises	225 x 60 x 25 mm	573406

Enrouleur de câble

Transportez vos câbles plus facilement !
CARACTÉRISTIQUES :

- › Convient à tous types de cordons de 2 m à environ 20 m
- › Poignée de transport
- › Anneau d'accrochage mural



RÉF.

Enrouleur de câble

820121

Boîtier d'étanchéité IP44

Protégez le raccordement de vos cordons électriques !
CARACTÉRISTIQUES

- › Pour câble : diamètre 9 mm max
- › Indice d'étanchéité : IP44
- › Dimensions : 7 x 21 cm
- › Utilisation : intérieur et extérieur
- › Compatible prise CEE 7/5 et CEE 7/7 G

**BACH
MANN
FRANCE**

RÉF.

Boîtier d'étanchéité IP44

820120

Multiprise protégée parafoudre

La protection idéale pour votre ordinateur multimédia et vos matériels électroniques sensibles !

CARACTÉRISTIQUES

- › Câble : H05VVf 3 x 1,5 mm²
- › Puissance : 16 A
- › Longueur cordon : 1,8 m
- › Parasurtenseur : 450 joules – type 3
- › Bandeau aluminium (sauf Réf. 808795)
- › Peut être vissée au mur ou sous un bureau
- › Prises avec protection enfant
- › Multiprise certifiée NF



INTERRUPTEUR	NOMBRE DE PRISES	PARAFONDRE	RÉF.
Oui	6	Non	808791
Oui	8	Non	808792
Oui	6	Oui	808793
Oui	8	Oui	808794
Oui	6	Oui	808795

SANS PARAFONDRE

AVEC PARAFONDRE

8 PRISES



RÉF. 808792



RÉF. 808794

6 PRISES



RÉF. 808791



RÉF. 808793



RÉF. 808795

Multiprise protégée parafoudre

CARACTÉRISTIQUES

- › Câble : H05VVf 3 x 1,5 mm²
- › Puissance : 16 A
- › Longueur cordon : 2,0 m
- › Réf. 810560 : parasurtenseur type 3
- › Bandeau plastique gris
- › Prises avec protection enfant



INTERRUPTEUR	NOMBRE DE PRISES	PARAFONDRE	RÉF.
Oui	4	Non	810520
Oui	6	Non	810530
Oui	6	Oui	810560

SANS PARAFONDRE

AVEC PARAFONDRE

6 PRISES



RÉF. 810530



RÉF. 810560

4 PRISES



RÉF. 810520

Multiprise protégée parafoudre

CARACTÉRISTIQUES

- › Câble : H05VVf 3 x 1,0 mm²
- › Puissance : 16 A
- › Longueur cordon : 1,5 m (sauf Réf. 791749 / 808587)
- › Parasurtenseur type 3
- › Bandeau plastique avec fixation murale
- › Prises avec protection enfant
- › Chargeur 2 ports USB : 2,1 A max (Réf. 808586 / 808587)



1 PRISES



RÉF. 808587

4 PRISES



RÉF. 808672



6 PRISES

RÉF. 808674

5 PRISES



RÉF. 808673

8 PRISES



RÉF. 808595



RÉF. 808589



RÉF. 808586

	NOMBRE DE PRISES	USB	PARAFONDRE	PROTECTION RI	PROTECTION TV	RÉF.
Bloc prise parafoudre S1 LAN	1	-	Oui	Oui	Non	791749
Bloc prise parafoudre S1 USB NEO	1	Oui	Oui	Non	Non	808587
Multiprise avec interrupteur S4 BLACK LINE II	4	-	Oui	Non	Non	808672
Multiprise avec interrupteur S5 BLACK LINE II	5	-	Oui	Non	Non	808673
Multiprise avec interrupteur S5	5	-	Oui	Non	Non	808589
Multiprise avec interrupteur S5 LAN	5	-	Oui	Oui	Non	808591
Multiprise avec interrupteur S5 USB NEO	5	Oui	Oui	Non	Non	808586
Multiprise avec interrupteur S6 BLACK LINE II	6	-	Oui	Non	Non	808674
Multiprise avec interrupteur S8	8	-	Oui	Non	Non	808599
Multiprise avec interrupteur S8 LAN TV	8	-	Oui	Oui	Oui	808595

Multiprises rackables

4 positionnements !
Placez les équerres selon vos besoins !

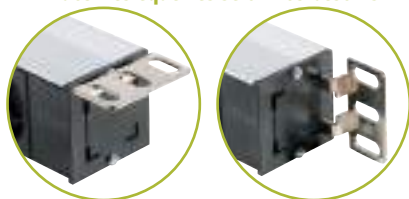

Multiprise rackable pour baie et coffret Optimisez le montage de vos multiprises !

CARACTÉRISTIQUES

- › Câble : H05VVf 3 x 1,5 mm²
- › Puissance : 16 A (sauf IEC C13 : 10 A)
- › Réf. 808896 : parasurtenseur 720 joules – type 3
- › Réf. 808912 / 808913 : disjoncteur magnéto-thermique 16 A
- › Bandeau aluminium
- › Équerres de fixation amovibles et orientables multipositions
- › Multiprise CEE 7/5 certifiée NF (voir tableau)

PRISES CEE 7/5



4 PRISES



RÉF. 808891

8PRISES



RÉF. 808899



RÉF. 808898

9 PRISES



RÉF. 808911

12 PRISES



RÉF. 808914

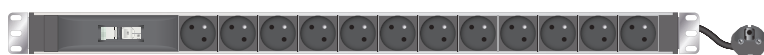

RÉF. 808913

6 PRISES



RÉF. 808892



RÉF. 808893

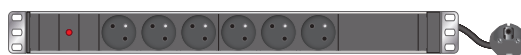

RÉF. 808894



RÉF. 808895



RÉF. 808896



RÉF. 808912



Protection par disjoncteur !

PRISES IEC C13 ET C19

6 PRISES



RÉF. 808900



RÉF. 808904

9 PRISES



RÉF. 808901

12 PRISES



RÉF. 808902



RÉF. 808903

24 PRISES



RÉF. 808915

	PRISES	FICHE	CORDON	HAUTEUR	INTERRUPTEUR	VOYANT LED	PROTECTION	NORME	RÉF.
Multiprise 10" horizontale	4 x CEE 7/5	CEE 7/7	2,3 m	1U	Non	Non	Non	NF	808891
Multiprise 19" horizontale	6 x CEE 7/5	IEC C14	2,3 m	1U	Non	Non	Non	-	808892
Multiprise 19" horizontale	6 x CEE 7/5	CEE 7/7	2,3 m	1U	Non	Non	Non	NF	808893
Multiprise 19" horizontale	6 x CEE 7/5	CEE 7/7	2,3 m	1U	Non	Oui	Non	NF	808894
Multiprise 19" horizontale	6 x CEE 7/5	CEE 7/7	2,3 m	1U	Oui	Oui	Non	NF	808895
Multiprise 19" horizontale	6 x CEE 7/5	CEE 7/7	2,3 m	1U	Oui	Oui	Parafoudre	NF	808896
Multiprise 19" horizontale	6 x CEE 7/5	CEE 7/7	2,3 m	1U	Non	Non	Disjoncteur 16A	-	808912
Multiprise 19" horizontale	8 x CEE 7/5	CEE 7/7	2,3 m	1U	Non	Non	Non	NF	808897
Multiprise 19" horizontale	8 x CEE 7/5	CEE 7/7	2,3 m	1U	Non	Oui	Non	NF	808898
Multiprise 19" horizontale	8 x CEE 7/5	CEE 7/7	2,3 m	1U	Oui	Oui	Non	NF	808899
Multiprise 19" horizontale	9 x CEE 7/5	IEC C20	2,5 m	1U	Non	Oui	Non	-	808911
Multiprise 19" horizontale	12 x CEE 7/5	CEE 7/7	2,3 m	14U	Non	Non	Non	-	808914
Multiprise zéro U verticale	12 x CEE 7/5	CEE 7/7	2,3 m	17U	Non	Non	Disjoncteur 16A	-	808913
Multiprise 19" horizontale	6 x IEC C13	IEC C14	2,3 m	1U	Non	Oui	Non	-	808900
Multiprise 19" horizontale	9 x IEC C13	IEC C14	2,3 m	1U	Non	Oui	Non	-	808901
Multiprise 19" horizontale	12 x IEC C13	IEC C14	2,3 m	1U	Non	Oui	Non	-	808902
Multiprise 19" horizontale	12 x IEC C13	IEC C14	2,3 m	1U	Oui	Oui	Fusible réarmable	-	808903
Multiprise zéro U verticale	24 x IEC C13	CEE 7/7	2,3 m	16U	Non	Non	Non	-	808915
Multiprise 19" horizontale	6 x IEC C19	IEC C20	2,3 m	1U	Non	Oui	Non	-	808904

Multiprise rackable

Existe en montage vertical !

CARACTÉRISTIQUES

- › Câble : H05VVF 3 x 1,5 mm²
- › Puissance : 16 A
- › Longueur cordon : 1,8 m
- › Bandeau aluminium : 1U
- › Equerres de fixation : amovibles et orientables multipositions

6 PRISES



RÉF. 810401

7 PRISES



RÉF. 810430

8 PRISES



RÉF. 810400

9 PRISES



RÉF. 810410

RÉF. 810420



RÉF. 810470

12 PRISES



RÉF. 810450



	PRISES	INTERRUPTEUR	PROTECTION	RÉF.
Multiprise 19" horizontale	6 x CEE 7/5	Non	Disj. différentiel	810401
Multiprise 19" horizontale	7 x CEE 7/5	Oui	Parasurtenseur	810430
Multiprise 19" horizontale	8 x CEE 7/5	Non	Parasurtenseur	810400
Multiprise 19" horizontale	8 x CEE 7/5	Oui	Non	810420
Multiprise 19" horizontale	8 x CEE 7/5	Non	Non	810470
Multiprise 19" horizontale	9 x CEE 7/5	Non	Non	810410
Multiprise verticale	12 x CEE 7/5	Non	Non	810450

Multiprise rackable avec wattmètre

Surveillez la puissance de vos équipements !

CARACTÉRISTIQUES

- › Câble : H05VVF 3 x 1,5 mm²
- › Puissance : 16 A
- › Longueur cordon : 2,0 m
- › Bandeau aluminium : 1U – 19"
- › Affichage : écran LCD rétro-éclairé
- › Valeur affichable : puissance réelle, courant, tension, fréquence, etc
- › Equerres de fixation : amovibles et orientables multipositions

8 PRISES



Afficheur LCD intégré !



	PRISES	CORDON	RÉF.
Multiprise 19" horiz. avec wattmètre	8 x CEE 7/5	CEE 7/7	810471

Consultez-nous

Multiprise rackable avec prises verrouillables

Évitez les déconnexions accidentelles !

CARACTÉRISTIQUES

- › Câble : H05VVF 3 x 1,5 mm²
- › Puissance : 16 A (sauf IEC C13 : 10 A)
- › Longueur cordon : 2,5 m
- › Bandeau aluminium : 1U – 19"
- › Equerres de fixation : amovibles et orientables multipositions
- › Fusible : thermique réarmable

PENSEZ-Y

Retrouvez nos cordons IEC Lock

Page : 282

7 PRISES



RÉF. 808086



Prise IEC C19 !

8 PRISES



RÉF. 808085



Prise IEC C13 !



	PRISES	CORDON	PROTECTION	RÉF.
Multiprise 19" horizontale	8 x IEC C13	CEE 7/7	Fusible réarmable	808085
Multiprise 19" horizontale	7 x IEC C19	CEE 7/7	Fusible réarmable	808086

Multiprises modulaires

**BACH
MANN**
FRANCE



Multiprise modulaire pour table ou bureau

Votre multiprise 3 prises secteur avec prises multimédia personnalisables !

CARACTÉRISTIQUES

- › Nombre de prises secteur : 3 x CEE 7/5, avec protection enfant
- › Puissance : 16 A
- › Nombre d'emplacements : 1 à 4 emplacements pour plastrons multimédia
- › Bandeau en aluminium, incliné à 35°
- › Option : cordon secteur type GST18 Wieland, plastrons équipés ou à équiper



EMPLACEMENTS POUR
PLASTRON RÉF.

BANDEAU 3 PRISES PERSONNALISABLE		
Bandeau personnalisable 3 prises secteur	1	944001
Bandeau personnalisable 3 prises secteur	2	944002
Bandeau personnalisable 3 prises secteur	3	944003 *
Bandeau personnalisable 3 prises secteur	4	944004
ACCESSOIRES		
Cordon secteur GST18 - 1,5 m - H05VVF 3x1,5 mm ²		944100
Cordon secteur GST18 - 3,0 m - H05VVF 3x1,5 mm ²		944110
Etriers-pinces de bureau jusqu'à 50 mm		944111
Etriers-pinces de bureau de 50 à 80 mm		944113
Vis de fixation pour bandeau		944112 *



Configurez vos produits selon vos besoins !



PLASTRONS ET EMBASES POUR LES BANDEAUX DES PAGES 290 ET 291

Plastron VGA et jack audio 3.5

Plastron équipé VGA embase F / F + jack 3.5 F / F avec câble de 10 cm pour le raccordement intérieur.



RÉF.

944011

Plastron USB équipé

Plastron équipé USB embase A-B F / F.



RÉF.

944012

Plastron VGA équipé

Plastron équipé VGA embase F / F.



RÉF.

944019

Plastron DVI et jack 3.5

Plastron équipé DVI embase F / F + jack 3.5 F / F avec câble de 10 cm pour le raccordement intérieur.



RÉF.

944018 *

Plastron DisplayPort équipé

Plastron équipé DisplayPort embase F / F.



RÉF.

944041

Plastron vide RJ45

Plastron pour 1 embase (Réf. 944013) ou 2 embases (Réf. 944014) format keystone.

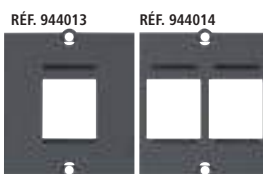

RÉF.

944013
944014

Plastron obturateur



RÉF.

944022

Embase HDMI® 2.0 format keystone



RÉF.

944039

Embase USB 3.0 A-A F / F format keystone



RÉF.

944036 *

Embase noyau RJ45 CAT. 6 STP format keystone



RÉF.

944038

Embase noyau RJ45 CAT. 6A STP format keystone



RÉF.

944042



Multiprise encastrable pour table ou bureau Aménagez et modulez vos bureaux !

CARACTÉRISTIQUES

- › 2 dimensions de cadre au choix : cadre 248 x 151 mm pour bandeau 3 modules cadre 387 x 151 mm pour bandeau 6 modules
- › Profondeur de montage : 56 mm
- › Cadre et couvercle en aluminium
- › Brosse intégrée pour éviter le pincement des câbles
- › 4 bandeaux modulables au choix :
 Bandeau 3 modules : 1 prise secteur CEE 7/5, 2 emplacements pour plastrons multimédia
 Bandeau 3 modules : 2 prises secteur CEE 7/5, 1 emplacement pour plastron multimédia
 Bandeau 6 modules : 2 prises secteur CEE 7/5, 4 emplacements pour plastrons multimédia
 Bandeau 6 modules : 3 prises secteur CEE 7/5, 3 emplacements pour plastrons multimédia
- › Puissance : 16 A
- › Bandeau en aluminium
- › Option : cordon secteur, plastrons équipés ou à équiper



DÉSIGNATION	PERÇAGE		ENCOMBREMENT	
	A	B	F	G
3 emplacements	138 mm	230 mm	248 mm	151 mm
6 emplacements	138 mm	368,5 mm	386,5 mm	151 mm

	RÉF.
A Cadre à encastrer 248 x 151 mm	944026
B Cadre à encastrer 386,5 x 151 mm	944027
C Bandeau 3 modules (2 prises + 1 libre)	944028
D Bandeau 3 modules (1 prise + 2 libres)	944029
E Bandeau 6 modules (3 prises + 3 libres)	944031
F Bandeau 6 modules (2 prises + 4 libres)	944030
- Cordon secteur 1,5 m	944100
- Cordon secteur 3,0 m	944110

A

+ existe en noir ou blanc !



RÉF. 944026

B

+ existe en noir ou blanc !



RÉF. 944027

C



RÉF. 944028

D



RÉF. 944029

E



RÉF. 944031

F



RÉF. 944030

Multiprises encastrables



red dot design award
winner 2012



+ Système d'ouverture discret et ingénieux !



RÉF. 944032



RÉF. 944025

Multiprise encastrable pour table ou bureau



Installation possible au-dessus d'un tiroir grâce à sa faible épaisseur !

Système rotatif innovant d'ouverture et de fermeture pour accéder facilement aux connexions.

CARACTÉRISTIQUES

- › 2 multiprises au choix : 1 prise secteur CEE 7/5, 2 emplacements au format keystone
2 prises secteur CEE 7/5
- › Puissance : 16 A
- › Profondeur de montage : 40 mm
- › Diamètre de perçage : 105 mm
- › Couverture métallique finition inox
- › Pour plan de travail de 20 à 40 mm d'épaisseur
- › Option : cordon secteur type GST18 Wieland, embase keystone, scie cloche



**BACH
MANN**
FRANCE

RÉF.

Module 2 prises secteur	944032 *
Module 1 prise secteur + 2 emplacements	944025 *
Cordon secteur GST18 - 1,5 m - H05VVF 3x1,5 mm ²	944100
Cordon secteur GST18 - 3,0 m - H05VVF 3x1,5 mm ²	944110

ACCESSOIRES

Scie cloche diamètre 105 mm	944033 *
Centreur pour scie cloche	944034 *

Multiprise verticale encastrable pour table ou bureau



Adaptée aux perçages standard de 80 mm des bureaux !

Un simple appui sur le dessus de la multiprise permet de l'escamoter.

CARACTÉRISTIQUES

- › 5 multiprises au choix : 1 prise secteur CEE 7/5, 2 prises RJ45 CAT. 6 STP
1 prise secteur CEE 7/5, 1 prise RJ45 CAT. 6 STP, 1 prise USB 3.0
1 prise secteur CEE 7/5, 1 prise RJ45 CAT. 6 STP, 1 prise HDMI®
2 prises secteur CEE 7/5
3 prises secteur CEE 7/5, chargeur 2 ports USB 2,1 A
- › Puissance : 16 A
- › Hauteur déployée : 100 mm (280 mm Réf. 944065)
- › Diamètre de perçage : 79 mm
- › Profil en aluminium
- › Pour plan de travail de 16 à 60 mm d'épaisseur
- › Prises RJ45, USB et HDMI® fournies avec cordon de 3,0 m
- › Option : cordon secteur type GST18 Wieland, scie cloche



RÉF.

Multiprise 3 prises secteur + 2 ports chargeur USB	944065
Multiprise 2 prises secteur	944061 *
Multiprise 1 prise secteur + 2 prises RJ45	944062 *
Multiprise 1 prise secteur + 1 prise RJ45 + 1 prise USB	944063 *
Multiprise 1 prise secteur + 1 prise RJ45 + 1 prise HDMI®	944064 *
Cordon secteur GST18 - 1,5 m - H05VVF 3x1,5 mm ²	944100
Cordon secteur GST18 - 3,0 m - H05VVF 3x1,5 mm ²	944110

ACCESSOIRES

Scie cloche diamètre 79 mm	944035 *
Centreur pour scie cloche	944034 *



RÉF. 944061

RÉF. 944062

**BACH
MANN**
FRANCE



RÉF. 944063

RÉF. 944064



RÉF. 944065

Alimentations multi-usages

Alimentation pour caméra - 12 V

CARACTÉRISTIQUES

- › Tension de sortie : 12 V
- › Puissance : 18 W (1,5 A) ou 36 W (3,0 A)
- › Connecteur : 5,5 x 2,1 mm



RÉF. 801078

	RÉF.
Alimentation 12 V - 1,5 A pour caméra	801078
Alimentation 12 V - 3 A pour caméra	801077

Alimentation multi-tension - 3 à 12 V – 7,2 W

CARACTÉRISTIQUES

- › Tension de sortie à réglage manuel : 3 V - 4,5 V - 5 V - 6 V - 7 V - 9 V - 12 V
- › Puissance : 7,2 W
- › Livrée avec 7 embouts amovibles : 2,5 mm, 3,5 mm, 2,35 x 0,75, 3,5 x 1,35, 4,0 x 1,7, 5,0 x 2,1, 5,5 x 2,5 mm



RÉF.

	RÉF.
Alimentation multi-tension 7,2 W	801141

Alimentation multi-tension - 3 à 12 V - 12 W

CARACTÉRISTIQUES

- › Tension de sortie à réglage manuel : 3 V - 5 V - 6 V - 7,5 V - 9 V - 12 V
- › Puissance : 12 W
- › Livrée avec 6 embouts amovibles : 2,35 x 0,7 - 3,4 x 1,3 - 4,0 x 1,7 - 5,0 x 2,1 - 5,5 x 2,1 - 5,5 x 2,5 mm



RÉF.

	RÉF.
Alimentation multi-tension 12 W	801142

Boîte de 16 embouts supplémentaires

CARACTÉRISTIQUES

- › Embouts pour alimentation : 2,5 mm, 3,5 mm - 2,35 x 0,78 - 3,0 x 1,0 - 3,5 x 1,35 - 4,0 x 1,7 - 4,75 x 1,75 - 5,0 x 1,5 - 5,0 x 2,1 - 5,0 x 2,5 - 5,5 x 1,5 - 5,5 x 2,1 - 5,5 x 2,5 - 5,5 x 2,8 - 6,3 x 3,0 - 7,0 x 1,0 mm

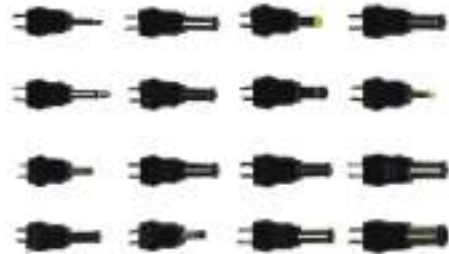

RÉF.

	RÉF.
Boîte de 16 embouts	801122

Alimentation industrielle Rail DIN

Bloc d'alimentation de 12 à 48 volts pour environnement pro. Convertit le courant alternatif du secteur en courant continu, stabilisé et régulé, indispensable aux bonnes performances des switches et convertisseurs industriels.

CARACTÉRISTIQUES

- › Fixation Rail DIN TS35
- › Tension d'entrée : 85 – 264 V
- › Connecteurs d'entrée / sortie : bornier à vis



	TENSION SORTIE	PUISANCE	RÉF.
Alim. Industrielle	12 V	15 W 1,25 A	314613
Alim. Industrielle	24 V	60 W 2,5 A	314622
Alim. Industrielle	24 V	75 W 3,2 A	314626
Alim. pour switch PoE	48 V	75 W 1,6 A	314647
Alim. pour switch PoE	48 V	120 W 2,5 A	314651
Alim. pour switch PoE	48 V	240 W 5 A	314627



RÉF. 314627



RÉF. 268010

Contrôleur centralisé et multiprise verticale IP-Ready

4 multiprises sur 1 seule IP !

Permet de raccorder jusqu'à 4 bandeaux de prises électriques 16 ou 24 ports et de mesurer à distance la consommation électrique. L'environnement peut être sous surveillance en ajoutant les sondes de température et d'humidité.

CARACTÉRISTIQUES

- › Multiprise 16 x C13 : 680 x 44 x 44 mm
Livrée avec cordon à prise C19 - C20 (3 m)
- › Multiprise 24 x C13 : 1340 x 44 x 44 mm
Branchement secteur par prise IEC309
- › Boîtier de contrôle IP : 4 ports RJ45 pour multiprise
4 ports RJ12 pour sonde
1 port RJ45 IP 10/100

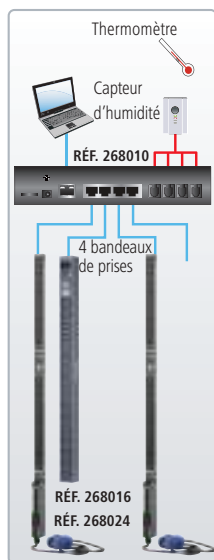

RÉF. 268016

RÉF. 268024

	SORTIE	RÉF. ATEN	RÉF.
Multiprise vert. 16 prises C13 IP-Ready	16 x C13	PE1216	268016
Multiprise vert. 24 prises C13 IP-Ready	24 x C13	PE1324	268024
Contrôleur IP pour 4 multiprises IP-Ready		EC1000	268010
Capteur ouverture de porte		EA1442	261442
Sonde de température		EA1140	261140
Sonde combinée température + humidité		EA1240	261240

Consultez-nous

Éco PDU 8 prises mesurées série PE5

Mesure de consommation globale !

Les bandeaux de prises électriques rackables de la série PE5 permettent de surveiller et de mesurer en temps réel l'énergie distribuée aux appareils connectés en local via l'afficheur LCD ou à distance via la connexion IP. L'éco PDU informe l'administrateur de l'état individuel de chacune des prises et mesure la consommation du total des 8 prises.

CARACTÉRISTIQUES

- › 1 prise d'entrée : C20
- › Mesure globale : tension / courant / kWh
- › Seuil d'alerte : consommation / température
- › Dimensions : 19" x 1U x 220 mm
- › Livré avec : 1 cordon C19 / C20 1,6 m

	SORTIE	RÉF. ATEN	RÉF.
Eco PDU 19" Multiprise à mesure globale	8 x C13	PE5108	265108
Eco PDU 19" Multiprise à mesure globale	7 x C13 + 1 x C20	PE5208	265208

Consultez-nous

Éco PDU 8 prises mesurées série PE7

Mesure de consommation individuelle

Les bandeaux de prises électriques rackables de la série PE7 permettent de surveiller et de mesurer en temps réel l'énergie distribuée aux appareils connectés en local via l'afficheur LCD ou à distance via la connexion IP. L'éco PDU informe l'administrateur de l'état et de la mesure de la consommation de chacune des 8 prises.

CARACTÉRISTIQUES

- › 1 prise d'entrée : C20
- › Mesure par prise de sortie : tension / courant / kWh
- › Seuil d'alerte : consommation / température
- › Dimensions : 19" x 1U x 220mm
- › Livré avec : 1 cordon C19 / C20 1,6 m

	SORTIE	RÉF. ATEN	RÉF.
Eco PDU 19" Multiprise à mesure individuelle	8 x C13	PE7108	267108
Eco PDU 19" Multiprise à mesure individuelle	7 x C13 + 1 x C20	PE7208	267208

Consultez-nous



RÉF. 265108

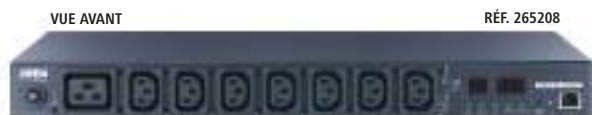

RÉF. 265208



RÉF. 267108



RÉF. 267208

PDU sur IP - Multiprises contrôlées et mesurées



Éco PDU 8 prises contrôlées série PE6

Mesure de consommation globale !

Ces multiprises rackables permettent d'intervenir à distance sur l'alimentation des appareils raccordés et assurent la traçabilité de la consommation électrique totale de la multiprise avec l'interface WEB, le logiciel de gestion ATEN CC2000 ou par les logiciels de supervision SNMP (ex : SCADA, Nagios...).

CARACTÉRISTIQUES

- › Prise entrée : C20
- › Contrôle : marche / arrêt / cycle de démarrage programmé
- › Mesure globale : tension / courant / kWh
- › Seuil d'alerte : consommation / température
- › Afficheur LED : intensité et adresse IP
- › Livré avec cordon C19 / C20 1,6 m

	SORTIE	RÉF. ATEN	RÉF.
Eco PDU 19" multiprise contrôlée 8 ports	8 x C13	PE6108	266108
Eco PDU 19" multiprise contrôlée 8 ports	7 x C13 + 1 x C19	PE6208	266208 *



Éco PDU 8 prises contrôlées série PE8

Mesure électrique par prise !

Permettent d'intervenir à distance sur l'alimentation des appareils raccordés et assurent aussi la traçabilité de la consommation électrique de chacune des sorties de la multiprise avec l'interface WEB, le logiciel de gestion ATEN CC2000 ou logiciels SNMP V3.

CARACTÉRISTIQUES

- › Prise entrée : C20 - 16 amp
- › Contrôle : marche / arrêt / cycle de démarrage programmé
- › Mesure par prise : tension / courant / kWh
- › Seuil d'alerte : consommation / température
- › Afficheur LED : intensité et adresse IP
- › Livré avec cordon C19 / C20 1,6 m

	SORTIE	RÉF. ATEN	RÉF.
Eco PDU 19" contrôlée et mesurée 8 prises	8 x C13	PE8108	268108
Eco PDU 19" contrôlée et mesurée 8 prises	7 x C13 + 1 x C19	PE8208	268208

Consultez-nous



Éco PDU bandeaux verticaux série PE6

Mesure de consommation par lot de 8 prises !

Conçus pour surveiller tous les appareils installés dans une baie informatique (serveur, switch réseau et KVM...). Leur logiciel contrôle la consommation par lot de 8 prises. Avertissement de consommation en temps réel par mail ou SNMP de tout dépassement.

CARACTÉRISTIQUES

- › Contrôle : marche / arrêt / reboot / arrêt programmé
- › Analyse des événements et consommation à distance
- › Modèle 16 prises : entrée via prise C20 (onduleur) hauteur 30U
- › Equerres de fixation : amovibles et orientables multipositions
- › Fusible : thermique réarmable

RÉF. 266216



Type C19
EN60320 / C19



Type C13
EN60320 / C13

	SORTIE	RÉF. ATEN	RÉF.
Eco PDU PE6 16 prises	14 x C13 + 2 x C19	PE6216	266216

Consultez-nous

Éco PDU zéro U prises intelligentes série PE8

Mesure de consommation pour chacune des prises !

Permettent de distribuer et de contrôler à distance l'alimentation de vos équipements. Assurent la traçabilité de la consommation électrique de chacune des sorties de la multiprise et de l'état de l'environnement avec les sondes optionnelles. Les événements sont consultables en temps réel avec l'interface WEB, le logiciel de gestion ATEN CC2000 ou tout logiciel SNMP V3.

CARACTÉRISTIQUES

- › Contrôle : marche / arrêt / cycle de démarrage programmé
- › Seuil d'alerte : consommation / température
- › 4 ports RJ11 pour sondes temp / humid
- › 1 port pour capteur ouverture de porte de baie
- › Prise entrée : C20 - 16 amp (cordon C19 / C20 fourni 1,6 m)
- › Hauteur de baie min. : 30 U
- › Equerres de fixation : amovibles et orientables multipositions

Réf. 268216

RÉF. 268324



	SORTIE	RÉF. ATEN	RÉF.
Bandeau vertical zéro U 16 prises	14 x C13 + 2 x C19	PE8216	268216
Bandeau vertical zéro U 24 prises	21 x C13 + 3 x C19	PE8324	268324
Capteur ouverture de porte		EA1442	261442
Sonde de température		EA1140	261140
Sonde combinée température + humidité		EA1240	261240

Consultez-nous

* Consultez-nous

Prises électriques contrôlées

Dexlan

Interrupteur IP contrôlé à distance

Reboot les appareils plantés !

Commandez à distance via réseau, 3 commandes : Allumage (On), Arrêt (Off) et séquences Off/On en direct ou planifiées sur 8 dates / heures. Son détecteur de panne intégré permet aussi de rebooter un périphérique réseau qui ne répond plus.

CARACTÉRISTIQUES

- › Entrée : 1 x C14 230 V 10 A
- › Sortie : 1 x C13 230 V 10 A
- › Port : RJ45 10/100
- › Management : Web temps réel
- › Agenda d'actions programmables : On, Off, Reboot
- › Séquence reboot : déclenchable par Ping d'adresse IP
- › Livré avec 1 Cordon C13-C14 1,8m

VUE AVANT



VUE ARRIÈRE



SORTIE

RÉF.

Interrupteur IP contrôlé à distance 1 x C13 230 V 10 A **068351**

Mini PDU IP 16A 2 prises rackable 19"

Contrôle et mesure à distance !

Suivez à distance la consommation et ajustez des seuils d'alerte ou surcharge via page Web, SNMP ou l'App Windows. Contrôlez individuellement les 2 prises de sortie C13 (On/Off/Reboot).

CARACTÉRISTIQUES

- › Entrée : 1 x C20 230 V 16 A
- › Sortie : 2 x C13 230 V 10 A
- › Port : RJ45 10/100
- › Management : Web/App Windows/SNMP
- › Agenda d'actions programmables : On, off, reboot
- › Alerte événement : email, trap SNMP
- › Afficheur LCD : Adresse IP/Conso
- › Livré avec 1 Cordon C19-C20 1,8 m



SORTIE

RÉF.

Mini PDU IP rackable 19" 2 x C13 230 V 10 A **068352**

Multiprise PDU IP 8 prises rackable 19"

Contrôle et mesure à distance !

Suivez à distance la consommation et ajustez des seuils d'alerte ou de surcharge via page Web, SNMP ou l'App Windows. Contrôlez individuellement les 2 prises de sortie C13 (On/Off/Reboot).

CARACTÉRISTIQUES

- › Entrée : 1 x C20 230 V 10 A
- › Sortie : 8 x C13 230 V 10 A
- › Port : RJ45 10/100
- › Management : Web/App Windows/SNMP
- › Agenda d'actions programmables : On, Off, Reboot
- › Alerte événements : Email, trap SNMP, alarme sonore
- › Afficheur LCD : Adresse IP/Conso
- › Livré avec 1 Cordon C19-C14 3 m



SORTIE

RÉF.

Multiprise IP PDU rackable 19" 8 x C13 230 V 10 A max **068358**

Multiprise IP PDU 4 prises C13

Surveillez et pilotez à distance l'alimentation de 4 appareils !

Contrôlez individuellement et en temps réel à travers le réseau local ou via Internet des séquences d'allumage et d'extinction des appareils connectés.

CARACTÉRISTIQUES

- › Entrée : 1 x C14 230 V 10 A
- › Sortie : 4 x C13 230 V 10 A
- › Port : RJ45 10/100
- › Management : Web/App W10 /SNMP
- › Fonctions : On, off, reboot
- › Alertes : Web/Trap SNMP
- › Livré avec : 1 cordon C13-C14 1,8 m



VUE AVANT



VUE ARRIÈRE



SORTIE

RÉF.

Multiprise IP PDU 4 ports C13 4 x C13 230 V 10 A **068354**

🚗 Consultez-nous

Prise connectée WiFi - mesure de consommation et commande vocale

Compatible Google Home et Amazon Alexa !

Gestion facile de vos appareils électriques à tout moment où que vous soyez !

CARACTÉRISTIQUES

- › WiFi : 11N 2.4GHz
- › Secteur : 100-240VAC 16A max
- › Contrôle par GSM : App gratuite iOS et Android
- › Programmable : simulation de présence
- › Mesure : analyse en temps réel la consommation



RÉF. FOURNISSEUR

RÉF.

Prise connectée WiFi HS110 **302101**

Multiprise PDU IP 8 prises rackable 19"

Contrôlez l'alimentation de vos appareils à distance !

Ce bandeau de 8 prises électriques est administrable en réseau IP. La gestion de la distribution électrique s'effectue par page Web ou par accès SNMP (Nagios, Scada...), et permet le contrôle individuel des prises ainsi que la mesure de consommation globale.

CARACTÉRISTIQUES

- › Entrée : 1 x C19 230 V 16 A max
- › Sortie : 8 x C13 230 V 10 A max
- › Ports : RJ45 10/100
- › Management : Web/App Windows/SNMP
- › Agenda d'actions programmables : On, Off, Reboot
- › Alerte événements : Email, trap SNMP, alarme sonore
- › Afficheur LCD : Adresse IP/Conso
- › Livrée avec : 1 cordon C19-C20 3 m



SORTIE

RÉF.

Multiprise IP PDU rackable 19" 8 x C13 230 V 10 A max **068413**



Comment choisir son onduleur ?

Les perturbations électriques peuvent être lourdes de conséquences pour les installations informatiques.

Pour parer à ces dysfonctionnements, l'onduleur est la solution idéale. Fonctionnant comme une batterie de secours, il permet de maintenir constante la tension électrique en cas de coupure de courant, de foudre ou de variation de la tension électrique à la hausse comme à la baisse et d'éliminer les parasites.

Le choix de l'onduleur se fait en partie selon le type d'équipement à protéger :

TYPE D'EQUIPEMENT	TYPE D'ONDULEUR
Pour les activités bureautiques de base et les installations individuelles (ordinateur personnel)	Onduleur haute fréquence (ou off line)
Pour les PME, les installations informatiques mono-poste (applications bureautiques et périphériques : imprimante, scanner, modem...), les activités multimédia, les petits serveurs...	Onduleur line interactive (ou in line)
Pour les serveurs informatiques, les applications de gestion et industrielles	Onduleur line interactive (ou in line)
Pour la protection des applications sensibles : matériels médicaux, aéroports, banques, industries, gros serveurs dans les data center...	Onduleur on line



Et selon l'espace à disposition / configuration pour l'installer :

Pour les onduleurs destinés à un usage personnel ou mono-poste	Pensez aux dimensions et prévoyez un espace suffisant pour le poser
Pour les onduleurs destinés à la protection de serveurs hébergés dans une baie, il convient d'opter pour des modèles rackables. Le plus souvent, il s'agit de boîtiers 19" d'une hauteur de 2 ou 3 U.	Pensez, le cas échéant, à prévoir les rails correspondants.

Toute la gamme Infosec est disponible, contactez votre commercial !



Onduleur Z1 ZenCube EX

CARACTÉRISTIQUES

- › Technologie : haute fréquence
- › Format : boîtier tour
- › Affichage : LED
- › Prises secours : 3 prises CEE 7/5 type F
- › Redémarrage automatique au retour du secteur



RÉF. 791822

PUISSANCE (VA)	PUISSANCE (W)	RÉF.
400	200	791822
600	300	791823

GARANTIE
02
ANS

Onduleur Z2 EX

CARACTÉRISTIQUES

- › Technologie : haute fréquence
- › Format : grosse multiprise, fixable au mur
- › Affichage : LED
- › Prises secours : 3 prises CEE 7/5 type F
- › Prises parafoudre : 3 prises CEE 7/5 type F
- › Port de communication : 1 x USB
- › Protection par disjoncteur d'entrée



RÉF. 791809

PUISSANCE (VA)	PUISSANCE (W)	RÉF.
550	275	791809
700	350	791811
1000	500	791812

GARANTIE
02
ANS

Onduleur line interactive Zen Live

CARACTÉRISTIQUES

- › Technologie : line interactive avec AVR
- › Format : boîtier tour
- › Affichage : LED
- › Prises secours : 4 prises CEE 7/5 type F (compatible type E)



RÉF. 791827

PUISSANCE (VA)	PUISSANCE (W)	RÉF.
500	300	791827
650	390	791828
800	480	791829
1000	600	791830

GARANTIE
02
ANS

Onduleur line interactive Zen-X

Onduleur 3 en 1 : onduleur + parafoudre + chargeur USB !

CARACTÉRISTIQUES

- › Technologie : line interactive avec AVR
- › Format : grosse multiprise, fixable au mur
- › Affichage : LCD
- › Prises secours : 3 prises CEE 7/5 type F
- › Prises parafoudre : 3 prises CEE 7/5 type F
- › Port de communication : 1 x USB
- › Protection RJ : RJ45
- › Chargeur USB : 1 port 1 A max



RÉF. 791813

PUISSANCE (VA)	PUISSANCE (W)	RÉF.
600	360	791813
800	480	791814

GARANTIE
02
ANS



Les armoires batteries supplémentaires ainsi que les extensions de garantie sont disponibles. Contactez votre commercial !

Onduleur line interactive X1 EX

GARANTIE
02 ANS

CARACTÉRISTIQUES

- › Technologie : line interactive avec AVR
- › Format : boîtier tour
- › Affichage : LED



RÉF. 791141

	PRISES SECOURUES	PUISSANCE (VA)	PUISSANCE (W)	RÉF.
Onduleur X1 EX	2 x CEE 7/5	500	250	791141
Onduleur X1 EX	2 x CEE 7/5	700	350	791142
Onduleur X1 EX	2 x CEE 7/5	1000	500	791143
Onduleur X1 EX	4 x CEE 7/5	1250	625	791144 *
Onduleur X1 EX	4 x CEE 7/5	1600	900	791145 *
Onduleur X1 EX	4 x CEE 7/5	2000	1200	791146 *

Onduleur line interactive X3 EX LCD USB

GARANTIE
03 ANS

CARACTÉRISTIQUES

- › Technologie : line interactive avec AVR
- › Format : boîtier tour
- › Affichage : LCD
- › Port de communication : 1 x USB
- › Protection RJ : RJ11, RJ45



RÉF. 791151

	PUISSANCE (VA)	PUISSANCE (W)	RÉF.
Onduleur X3 EX LCD USB	500	250	791151
Onduleur X3 EX LCD USB	650	360	791152
Onduleur X3 EX LCD USB	800	480	791153 *
Onduleur X3 EX LCD USB	1000	500	791154
Onduleur X3 EX LCD USB	1200	600	791155 *
Onduleur X3 EX LCD USB	1600	880	791156 *
Onduleur X3 EX LCD USB	2000	1200	791157 *
Onduleur X3 EX LCD USB	3000	1800	791158 *

Onduleur line interactive X4 RM Plus

GARANTIE
02 ANS

CARACTÉRISTIQUES

- › Technologie : line interactive avec AVR
- › Format : boîtier rackable 2U
- › Affichage : LCD
- › Port de communication : 1 x USB
- › Protection RJ : RJ45
- › Option : rails 19"



RÉF. 791201

	PRISES SECOURUES	PUISSANCE (VA)	PUISSANCE (W)	RÉF.
Onduleur X4 RM Plus	4 x IEC C13, 2 x CEE 7/5	600	360	791201
Onduleur X4 RM Plus	4 x IEC C13, 2 x CEE 7/5	800	480	791202
Onduleur X4 RM Plus	8 x IEC C13, 2 x CEE 7/5	1000	600	791203 *
Onduleur X4 RM Plus	8 x IEC C13, 2 x CEE 7/5	2000	1200	791204 *
Onduleur X4 RM Plus	8 x IEC C13, 2 x CEE 7/5	3000	1800	791205 *
Rails 19" pour X4 RM Plus	-	-	-	791077

Onduleur line interactive X4 RT

GARANTIE
02 ANS

CARACTÉRISTIQUES

- › Technologie : line interactive avec AVR
- › Format : boîtier tour ou rackable 3U
- › Affichage : LCD
- › Prises secourues : 4 x CEE 7/5
- › Prise protégée parafoudre : 1 x CEE 7/5
- › Port de communication : 1 x USB
- › Protection RJ : RJ11
- › Option : rails 19"



RÉF. 791084

	HAUTEUR	PUISSANCE (VA)	PUISSANCE (W)	RÉF.
Onduleur X4 RT	3U	650	325	791084
Onduleur X4 RT	3U	850	425	791085 *
Onduleur X4 RT	3U	1000	500	791086 *
Rails 19" pour X4 RT	-	-	-	791087

Onduleur on line simple conversion E2 LCD

CARACTÉRISTIQUES

- › Technologie : on line hybride simple conversion
- › Format : boîtier tour
- › Affichage : LCD
- › Port de communication : 1 x USB
- › Protection RJ : RJ11, RJ45

GARANTIE
03 ANS



RÉF. 791064

	PRISES SECOURUES	PUISSANCE (VA)	PUISSANCE (W)	RÉF.
Onduleur E2 LCD	4 x IEC C13	600	360	791061
Onduleur E2 LCD	4 x IEC C13	800	480	791062
Onduleur E2 LCD	4 x IEC C13	1000	700	791063
Onduleur E2 LCD	6 x IEC C13	1500	1050	791064
Onduleur E2 LCD	6 x IEC C13	2000	1400	791065

Onduleur on line simple conversion E3 Live

NOUVEAU

GARANTIE
03 ANS

CARACTÉRISTIQUES

- › Technologie : on line hybride simple conversion
- › Format : boîtier tour ou rackable 1U à 2U
- › Affichage : LCD
- › Port de communication : 1 x USB, 1 x RS-232
- › Option : rails 19", carte SNMP, carte AS400

NOUVEAUTÉ
2020



	HAUTEUR	PRISES SECOURUES	PUISSANCE (VA)	PUISSANCE (W)	RÉF.
Onduleur E3 Live RM	1U	4 x IEC C13	500	300	790920
Onduleur E3 Live RM	1U	4 x IEC C13	750	450	790921
Onduleur E3 Live RM	1U	4 x IEC C13	1000	600	790922
Onduleur E3 Live RM	1U	4 x IEC C13	1500	900	790923
Onduleur E3 Live RT	2U	4 x IEC C13	2200	1320	790924
Onduleur E3 Live RT	2U	8 x IEC C13 1 x IEC C19	3000	1800	790925
Rails 19" pour E3 Live RM	-	-	-	-	790926
Rails 19" pour E3 Live RT	-	-	-	-	790927
Carte SNMP pour E3 Live	-	-	-	-	790928



Onduleur on line simple conversion E3 Performance RT

GARANTIE 03 ANS

CARACTÉRISTIQUES

- Technologie : on line hybride simple conversion
- Format : boîtier rackable 2U
- Affichage : LCD
- Option : rails 19", carte SNMP, batterie supplémentaire
- Port de communication : 1 x USB, 1 x RS-232
- Protection RJ : RJ45



RÉF. 791212

	PRISES SECOURUES	PUISSANCE (VA)	PUISSANCE (W)	RÉF.
Onduleur E3 Performance RT	8 x IEC C13	800	720	791212 *
Onduleur E3 Performance RT	8 x IEC C13	1100	990	791213 *
Onduleur E3 Performance RT	8 x IEC C13	1500	1350	791214 *
Onduleur E3 Performance RT	8 x IEC C13	2000	1800	791215 *
Onduleur E3 Performance RT	8 x IEC C13 1 x IEC C19	2500	2250	791216 *
Onduleur E3 Performance RT	8 x IEC C13 1 x IEC C19	3000	2700	791217 *
Onduleur E3 Performance RT	8 x IEC C13 1 x IEC C19	5000	4500	791401 *
Rails 19" pour E3 Performance RT	-	-	-	791077
Carte SNMP pour E3 Performance RT	-	-	-	791079

Onduleur on line double conversion E3 PRO RT

GARANTIE 02 ANS

CARACTÉRISTIQUES

- Technologie : on line double conversion
- Format : boîtier rackable 2U à 6U
- Affichage : LCD
- Port de communication : 1 x USB, 1 x RS-232
- Option : rails 19", batterie supplémentaire, carte SNMP



RÉF. 791122

	PRISES SECOURUES	HAUTEUR	PUISSANCE (VA)	PUISSANCE (W)	RÉF.
Onduleur E3 PRO RT	3 x IEC C13	2U	1000	900	791122 *
Onduleur E3 PRO RT	4 x IEC C13	2U	2000	1800	791123 *
Onduleur E3 PRO RT	4 x IEC C13	2U	3000	2700	791124 *
Onduleur E3 PRO RT	bornier entrée / sortie	4U	5000	4500	791131 *
Onduleur E3 PRO RT	bornier entrée / sortie	4U	6000	5400	791132 *
Onduleur E3 PRO RT	bornier entrée / sortie	6U	10000	9000	791133 *
Rails 19" pour E3 PRO RT	-	-	-	-	791077
Carte SNMP pour E3 PRO RT	-	-	-	-	791079

Onduleur on line double conversion E4 Value

GARANTIE 02 ANS

CARACTÉRISTIQUES

- Technologie : on line double conversion
- Format : boîtier tour
- Affichage : LED ou LCD
- Port de communication : 1 x RS-232
- Option : carte SNMP



RÉF. 790901

	PRISES SECOURUES	PUISSANCE (VA)	PUISSANCE (W)	RÉF.
Onduleur E4 Value	3 x IEC C13	1000	800	790900
Onduleur E4 Value	4 x IEC C13	1500	1200	790906 *
Onduleur E4 Value	4 x IEC C13	2000	1600	790901 *
Onduleur E4 Value	4 x IEC C13 bornier entrée / sortie	3000	2400	790902 *
Onduleur E4 Value	4 x IEC C13 bornier entrée / sortie	4000	3200	790907 *
Onduleur E4 Value	bornier entrée / sortie	5000	4000	790903 *
Onduleur E4 Value+	bornier entrée / sortie	6000	5400	790916 *
Onduleur E4 Value+	bornier entrée / sortie	10000	9000	790917 *
Carte SNMP pour E4 Value	-	-	-	791079

Onduleur on line double conversion E3 PRO RM

GARANTIE 02 ANS

Rackable au format 1U !

Grâce à son format rackable 1U, cet onduleur peut facilement être intégré dans une baie 19".

CARACTÉRISTIQUES

- Technologie : on line double conversion
- Format : boîtier rackable 1U
- Affichage : LED
- Prises secourues : 3 x IEC C13
- Port de communication : 1 x USB
- Option : rails 19", batterie supplémentaire, carte SNMP



RÉF. 791121

	HAUTEUR	PUISSANCE (VA)	PUISSANCE (W)	RÉF.
Onduleur E3 PRO RM	1U	1000	800	791121 *
Rails 19" pour E3 PRO RM	-	-	-	791077
Carte SNMP pour E3 PRO RM	-	-	-	791079

Onduleur on line double conversion E4 LCD PRO et E4 PRO ONE

GARANTIE 02 ANS

CARACTÉRISTIQUES

- Technologie : on line double conversion
- Format : boîtier tour
- Affichage : LCD
- Port de communication : 1 x USB, 1 x RS-232
- Option : batterie supplémentaire, carte SNMP



RÉF. 790933

RÉF. 790993

	PRISES SECOURUES	PUISSANCE (VA)	PUISSANCE (W)	RÉF.
Onduleur E4 LCD PRO	3 x IEC C13	1000	900	790990 *
Onduleur E4 LCD PRO	4 x IEC C13	1500	1350	790991 *
Onduleur E4 LCD PRO	4 x IEC C13	2000	1800	790992 *
Onduleur E4 LCD PRO	4 x IEC C13	3000	2700	790993 *
Onduleur E4 PRO ONE	bornier entrée / sortie	5000	5000	790930 *
Onduleur E4 PRO ONE	bornier entrée / sortie	6000	6000	790931 *
Onduleur E4 PRO ONE	bornier entrée / sortie	8000	8000	790932 *
Onduleur E4 PRO ONE	bornier entrée / sortie	10000	10000	790933 *
Carte SNMP pour E4 LCD PRO et E4 PRO ONE	-	-	-	791079

Onduleur on line double conversion E7 ONE RT

GARANTIE 02 ANS

Facteur de puissance de 1 !

CARACTÉRISTIQUES

- Technologie : on line double conversion
- Format : boîtier tour ou rackable (de 2U à 5U)
- Affichage : LCD
- Port de communication : 1 x USB, 1 x RS-232
- Option : rails 19", carte SNMP



RÉF. 791831

	PRISES SECOURUES	HAUTEUR	PUISSANCE (VA)	PUISSANCE (W)	RÉF.
Onduleur E7 ONE RT	8 x IEC C13	2U	1000	1000	791831 *
Onduleur E7 ONE RT	8 x IEC C13	2U	1500	1500	791832 *
Onduleur E7 ONE RT	8 x IEC C13	2U	2000	2000	791833 *
Onduleur E7 ONE RT	8 x IEC C13 1 x IEC C19	2U	3000	3000	791834 *
Onduleur E7 ONE RT	bornier entrée / sortie	4U	4000	4000	791840 *
Onduleur E7 ONE RT	bornier entrée / sortie	4U	5000	5000	791835 *
Onduleur E7 ONE RT	bornier entrée / sortie	4U	6000	6000	791842 *
Onduleur E7 ONE RT	bornier entrée / sortie	5U	10000	10000	791836 *
Rails 19" pour E7 ONE RT	-	-	-	-	791077
Carte SNMP pour E7 ONE RT	-	-	-	-	791079

Piles et batteries rechargeables



PILES ALCALINES



RÉF. 958506



RÉF. 958507



RÉF. 958512



RÉF. 958495

	TENSION	CONDITIONNEMENT	RÉF.
V23GA	12 V	Blistre de 1	958506
LR44 / V13GA	1,5 V	Blistre de 1	958507
LR03 / AAA	1,5 V	Blistre de 4	958512
LR6 / AA	1,5 V	Blistre de 4	958513
LR14 / C	1,5 V	Blistre de 2	958493
LR20 / D	1,5 V	Blistre de 2	958514
6LR61 / E	9 V	Blistre de 1	958495

PILES LITHIUM



RÉF. 958508



RÉF. 958510



RÉF. 958496



RÉF. 958498

	TENSION	CONDITIONNEMENT	RÉF.
CR2016	3 V	Blistre de 1	958508
CR2025	3 V	Blistre de 1	958509
CR2032	3 V	Blistre de 1	958510
CR2430	3 V	Blistre de 1	958511
FR03 / AAA	1,5 V	Blistre de 2	958496
FR06 / AA	1,5 V	Blistre de 2	958497
CR-V9	9 V	Blistre de 1	958498

BATTERIES NI-MH RECHARGEABLES



RÉF. 958499



RÉF. 958500



RÉF. 958501



RÉF. 958503

	TENSION	CAPACITÉ	CONDITIONNEMENT	RÉF.
HR03 / AAA	1,2 V	800 mAh	Blistre de 4	958499
HR6 / AA	1,2 V	2100 mAh	Blistre de 4	958500
HR14 / C	1,2 V	3000 mAh	Blistre de 2	958501
HR20 / D	1,2 V	3000 mAh	Blistre de 2	958502
HR22 / E	8,4 V	200 mAh	Blistre de 1	958503

PENSEZ-Y

Retrouvez nos chargeurs de piles

PENSEZ-Y

Retrouvez notre
guide de piles

Page : 302



PILES ALCALINES

	TENSION	CAPACITÉ	CONDITIONNEMENT	RÉF.
LR41	1,5 V	25 mAh	Blister de 1	959323
LR43	1,5 V	75 mAh	Blister de 1	958417
LR44	1,5 V	115 mAh	Blister de 1	958420
LR54	1,5 V	50 mAh	Blister de 1	958419
LR61 / AAAA	1,5 V	500 mAh	Blister de 2	959328
LR03 / AAA	1,5 V	1070 mAh	Blister de 4	958440
LR03 / AAA	1,5 V	1070 mAh	Pack de 2	958460
LR6 / AA	1,5 V	2600 mAh	Blister de 4	958450
LR6 / AA	1,5 V	2600 mAh	Pack de 8	958471
LR14 / C	1,5 V	800 mAh	Blister de 2	959327
LR20 / D	1,5 V	1650 mAh	Blister de 2	959325
6LR61 / E	9 V	550 mAh	Blister de 1	959326
A10	9 V	38 mAh	Blister de 1	958412
A11	6 V	38 mAh	Blister de 1	958413
A23	12 V	550 mAh	Blister de 1	959324
A27	12 V	20 mAh	Blister de 1	958414
A29	9 V	20 mAh	Blister de 1	958415
4LR44	6 V	155 mAh	Blister de 1	958411



RÉF. 958420



RÉF. 958440

PILES LITHIUM

	TENSION	CAPACITÉ	CONDITIONNEMENT	RÉF.
CR123A	3 V	1500 mAh	Blister de 1	958466
CR1616	3 V	55 mAh	Blister de 1	958465
CR1620	3 V	70 mAh	Blister de 1	958462
CR2016	3 V	83 mAh	Blister de 1	959321
CR2025	3 V	160 mAh	Blister de 1	959322
CR2032	3 V	240 mAh	Blister de 1	958430
CR2430	3 V	300 mAh	Blister de 1	958463
CR2450	3 V	600 mAh	Blister de 1	958464
CR2477	3 V	1000 mAh	Blister de 1	958467
FR03 / AAA	1,5 V	1200 mAh	Blister de 2	958455
FR06 / AA	1,5 V	3000 mAh	Blister de 2	958456
FR06 / AA	1,5 V	3000 mAh	Blister de 4	958457



RÉF. 958465



RÉF. 958430

BATTERIES NI-MH RECHARGEABLES

PENSEZ-Y

Retrouvez nos
chargeurs de piles

Page : 302

	TENSION	CAPACITÉ	CONDITIONNEMENT	RÉF.
HR03 / AAA	1,2 V	800 mAh	Blister de 2	958693
HR03 / AAA	1,2 V	800 mAh	Blister de 4	958697
HR03 / AAA	1,2 V	1000 mAh	Blister de 2	958691
HR03 / AAA	1,2 V	1100 mAh	Blister de 2	958692
HR03 / AAA	1,2 V	1100 mAh	Blister de 4	959332
HR6 / AA	1,2 V	1300 mAh	Blister de 2	959333
HR6 / AA	1,2 V	1300 mAh	Blister de 4	959334
HR6 / AA	1,2 V	2100 mAh	Blister de 4	958695
HR6 / AA	1,2 V	2500 mAh	Blister de 2	959337
HR6 / AA	1,2 V	2500 mAh	Blister de 4	958696
HR6 / AA	1,2 V	2850 mAh	Blister de 4	959021
HR22 / E	8,4 V	250 mAh	Blister de 1	958720
ACCESSOIRE				
Testeur de charge des batteries				958806



RÉF. 959021



RÉF. 958695

PILES ALCALINES INDUSTRIELLES

CARACTÉRISTIQUES

- › Grande capacité
- › Longévité accrue
- › Jusqu'à 20% d'énergie en plus !

	TENSION	CAPACITÉ	CONDITIONNEMENT	RÉF.
LR03 / AAA	1,5 V	1300 mAh	10 x schrink de 4	958900
LR06 / AA	1,5 V	2900 mAh	10 x schrink de 4	958901
LR14 / C	1,5 V	7500 mAh	20	958902
LR20 / D	1,5 V	18000 mAh	20	958903
6LR61	9 V	550 mAh	10	958904



* Consultez-nous

Chargeurs de batterie

PENSEZ-Y

Retrouvez nos batteries rechargeables

Pages : 300 et 301



Guide de choix

Les différents formats de piles sont normalisés par la Commission Electronique Internationale (CEI) et par l'American National Standards Institute (ANSI), et peuvent présenter des dénominations différentes pour un même produit.

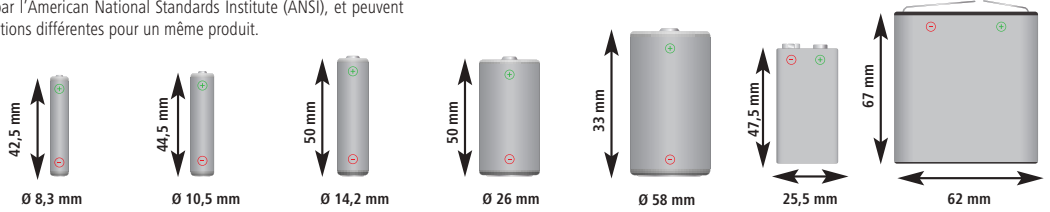

APPELLATION	AAAA	AAA MICRO	AA MIGNON	C BABY	D MONO	E E-BLOCK (PP3)	4,5 V NORMAL
TECHNOLOGIE							
Alcaline	LR61- E96	LR03	LR6	LR14	LR20	6LR61 - 6LF22 6LP3146 - LR22	3LR12
Lithium	-	FR03 - L92	FR6 - L91	-	-	1604LC - CR-V9	-
Saline	-	R03	R6	R14	R20	6F22	3R12
Rechargeable	-	HR03	HR6	HR14	HR20	HR22	-
TENSION							
Jetable	1,5 V	1,5 V	1,5 V	1,5 V	1,5 V	9 V	4,5 V
Rechargeable	1,2 V	1,2 V	1,2 V	1,2 V	1,2 V	8,4 V	3,6 V

Faites un geste pour la planète : adoptez des batteries rechargeables !

CHARGEURS DE BATTERIES



	FORMAT DE PRISE	ALIMENTATION	NBRE EMPLACEMENTS	TEMPS DE CHARGE	FORMAT ACCUS	ARRÊT DE CHARGE	ACCUS FOURNIS	RÉF.
A	FR	EU 230 V	4	< 8 H	AA, AAA	Voyant lumineux	-	958292
B	FR + allume cigare	EU 230 V	4	15 min	AA, AAA	Coupeure automatique + contrôle de température	4 x AA 2400 mAh préchargés	958882
C	FR	Usage mondial 100 - 240 V	4	4 H	AA, AAA, C, D, 9 V	Coupeure automatique + contrôle de température	-	958883
D	FR	Usage mondial 100 - 240 V	4	5 H	AA, AAA, C, D, 9 V	Coupeure automatique	-	958881
E	FR + USB + allume-cigare	Usage mondial 100 - 240 V	4	2 H	AA, AAA, C, D, 9 V	Coupeure automatique	-	958813
F	FR	Usage mondial 100 - 240 V	4	7 H	AA, AAA	Coupeure automatique	4 x AA 2850 mAh	958802
G	FR	Usage mondial 100 - 240 V	4	7 H	AA, AAA	Coupeure automatique	-	958807

Studio
Réf. 293499
Page 316

Elara 60 WS
Réf. 466000
Page 307

VVX311 Tél VoIP
Réf. 469311
Page 314

SAVI 4210 Office
Réf. 464213
Page 306

Casques téléphone fixe	304
Cordons et accessoires pour casques téléphoniques	305
Casques téléphone sans fil	306
Casques mobilité sans fil	307
Casques et passerelles de communications unifiées	308
Casques USB pour communications unifiées	309
Téléphones analogiques et dédiés PABX / IPBX	310
Téléphones sans fil DECT	311
Téléphones VoIP et standards téléphoniques	312
Mini standard VoIP sans fil	313
Téléphones VoIP	314
Audio-conférenciers de bureau et Huddle Room	315
Solution de visioconférence	316
Conférenciers mobiles et speakerphone	317
Amplificateurs de téléphonie mobile	318
Cordons téléphoniques et accessoires	319 - 320
Brassage et accessoires	321
Accessoires téléphonie	322 - 323

Casques téléphone fixe



+ Le 1er prix universel !

dacomex



+ L'outil du télévendeur !

dacomex



+ Microphone Flex anti bruit !

dacomex



+ Protection auditive !

dacomex

UTILISATION	Occasionnelle	Régulière	Intensive	Intensive
CONNEXION	RJ9 et double jack audio	QD avec RJ9 fourni	QD avec RJ9 fourni	QD avec RJ9 fourni
USAGE				
RÉF.	291019	291010 291011	292012 292013	291014 291015



+ L'éco professionnel !

poly



+ Micro tube vocal !

poly



+ Micro perche anti-bruit !

poly



+ Spécial call center !

poly

MODELE	EncorePro 310	EncorePro 320	EncorePro HW510V	EncorePro HW520V	EncorePro HW510	EncorePro HW520	EncorePro HW710	EncorePro HW720
UTILISATION	Occasionnelle		Régulière		Régulière		Intensive	
CONNEXION	QD (QD vers RJ page 305)		QD (QD vers RJ page 305)		QD (QD vers RJ page 305)		QD (QD vers RJ page 305)	
USAGE								
RÉF. CONSTRUCTEUR	214572-01	214573-01	89435-02	89436-02	89433-02	89434-02	78712-102	78714-102
RÉF.	1 écouteur 460310	2 écouteurs 460320	1 écouteur 465643	2 écouteurs 465645	1 écouteur 465523	2 écouteurs 465522	1 écouteur 465524	2 écouteurs 465525



+ Triple fixation !

poly



+ Contour d'oreille !

poly



+ Ampli casque + Switch Tel/PC !

poly



+ Ampli switch casque/ combiné !

poly

MODELE	EncorePro HW540	EncorePro HW530	Vista MX10	VistaPlus DM15
UTILISATION	Régulière	occasionnelle	Régulière	Régulière
CONNEXION	QD (QD vers RJ page 304)	QD (QD vers RJ page 304)	RJ9 QD et jack 3.5	RJ9 et QD
USAGE				
RÉF. CONSTRUCTEUR	88828-02	201500-02	37247-31	39380-01
RÉF.	1 écouteur 465521	1 écouteur 465646	468663	465742

Cordons et accessoires pour casques téléphoniques

ACCESSOIRES POUR CASQUES TÉLÉPHONIQUES

dacomex

Adaptateur téléphone pour micro-casque GSM

Branchez un micro-casque multimédia à un téléphone !

CARACTÉRISTIQUES

- › RJ9-1 Jack 3.5 mm
- › 1 prise Jack 3.5 mm
- › 1 prise RJ9 : pour téléphone
- › Longueur : 15 cm



Jack 3 anneaux



RÉF.
574401

Switch casque téléphonique RJ9 avec 2 boutons muets

Spécial formation double écoute !

CARACTÉRISTIQUES

- › Boîtier switch avec 2 ports RJ9 mâle
- › 2 boutons muets permettent de couper le microphone
- › Longueur : 25 cm



RÉF.
291045

Dexlan

Adaptateur téléphone pour micro-casque

Branchez un micro-casque multimédia à un téléphone !

CARACTÉRISTIQUES

- › RJ9-2 Jack 3.5 mm
- › 2 prises Jack 3.5 mm : microphone et écouteurs
- › 1 prise RJ9 : pour téléphone
- › Longueur : 10 cm



RÉF.
574400

CÂBLES POUR CASQUES TÉLÉPHONIQUES

dacomex

Câble pour casques téléphoniques filaires



RÉF. 291005



RÉF. 291009



RÉF. 291020

	RÉF.
Câble casque tél QD-Jack 2.5 mm	291009
Câble casque tél QD-Jack 3.5 pour Alcatel et Macbook	291040
Câble casque tél QD-Jack 3.5 pour smartphone	291035
Câble casque tél QD-Usb pour ordinateur ou tablette	291020
Câble casque tél QD-2xJack 3.5 pour ordinateur	291030
Câble extensible de recharge pour casque QD-RJ9, 3 m	291003
Cordon booster micro 10 db pour casque tél QD-RJ9	291005
Câble rallonge casque téléphonique QD-QD, 3 m	291006
Lévier de décrochage mécanique pour casque Dacomex sans fil	271000

Cordons pour casques filaires Plantronics

Cordon avec système Quick Disconnect et connectique adaptés aux postes téléphoniques.



RÉF. 465610

	RÉF. PLANTRONICS	RÉF.
Cordon U10P Standard QD-RJ9	27190-01	465610
Cordon U10P-S19 QD pour Aastra Mitel Siemens	38340-01	465616
Cordon IP Touch QD-Jack 3.5 Alcatel série 8 & 9	38324-01	465613
Cordon DECT Jack 2.5 Gigaset Siemens	64279-02	465614
Cordon U10 QD-RJ pour Cisco 69xx/794x/796x/797x	26716-01	465701
Cordon U10 QD-RJ pour Cisco autres modèles	32145-01	465612
Rallonge cordon casque QD M/F 3 m	-	460000

Cordons pour casques sans fil Plantronics

Système de décroché mécanique ou électronique adapté aux postes téléphoniques.



RÉF. 465611



RÉF. 465618

	RÉF. PLANTRONICS	RÉF.
Décroché mécanique HL10	36390-14	465611
Décroché électronique APA-24 pour Alcatel	212539-01	468681
Décroché électronique APS-11 pour Siemens/Aastra/Mitel	37818-11	465618
Décroché APC-43 Cisco 794x 796x 7975G 8841/5161	38350-13	465710

APA-24 est le remplaçant du APA-23

Casques téléphone sans fil

PENSEZ-Y

Retrouvez les cordons casque sans fil

Page : 305



+ Le sans fil 1er prix !

dacomex



+ Portée 120 m !

poly



+ Fixation 3 en 1 !

poly



+ Le 1er prix des sans fil !

poly

MODÈLE	DMX PRO 110 v2	CS510	CS520	CS540	CS65
UTILISATION	Régulière	Intensive		Régulière	Régulière
CONNEXION	Décroché Réf. 271000	Kit Décroché page 305		Kit Décroché page 305	Association toute base DECT GAP
USAGE					
REF. CONSTRUCTEUR		84691-02	89692-02	84693-02	201827-02
REF.	1 écouteur 291022	1 écouteur 465551	2 écouteurs 465527	1 écouteur 465526	1 écouteur 460565



+ Prêt à l'emploi !

poly



+ Triple fixation !

poly



NOUVEAUTÉ 2020

+ L'universel monaural !

poly



NOUVEAUTÉ 2020

+ ANC : Réduction bruit active !

poly

MODÈLE	CS540 + HL10	Savi W740-M	Savi W745-M	W8210-M Office	W8210 Office	W8220-M Office	S8220-M Office
UTILISATION	Régulière	Professionnelle		Bureaux et call centers		Milieu pro bruyant	
CONNEXION	Décroché mécanique fourni	Kit décroché p 305		Kit décroché p 305		Kit décroché p 305	
USAGE							
REF. CONSTRUCTEUR	84693-12	84001-12	86507-22	207322-02	207309-12	207326-02	207325-12
REF.	1 écouteur 465410	1 écouteur 465535	1 écouteurs 465662	468210	468211	468220	468221



NOUVEAUTÉ 2020

+ Sans fil DECT : Longue portée !

poly



NOUVEAUTÉ 2020

+ La mobilité en plus !

poly



NOUVEAUTÉ 2020

+ Oreillette pour téléphone !

poly



NOUVEAUTÉ 2020

+ Avec batterie de rechange incluse

poly

MODÈLE	Savi 7200 Office	Voyager 4200 Office	Voyager 5200 Office	Savi 8245 Office
UTILISATION	Régulière	Bureau + home office	Bureau + mobile	Professionnel
CONNEXION	RJ9	RJ9 + BlueTooth	RJ9 + BlueTooth	RJ9 + BT + USB
USAGE				
REF. CONSTRUCTEUR	213010-02	212720-05	212722-05	211837-02
REF.	1 écouteur 467210	2 écouteurs 467220	1 écouteur 464212	2 écouteurs 464222
			1 écouteur 465201	2 écouteurs 465204
				1 écouteur 468245
				USB Type-CTM 468248

Casques mobilité sans fil

NOUVEAUTÉ
2020

+ Chargeur GSM par induction et speakerphone !

NOUVEAUTÉ
2020

+ Chargeur GSM par induction et speakerphone !



+ Le top de l'UC !



+ Version avec socle !

MODÈLE	Elara 60 WS + Voyager focus UC	Elara 60 WS socle pour Focus UC	Voyager Focus UC B825	Voyager Focus UC B825-M	Voyager Focus UC B825	Voyager Focus UC B825-M
UTILISATION	Home Office + Microsoft Teams	Home Office + Microsoft Teams	Professionnelle		Professionnelle	
CONNEXION	Chargeur Qi (iOS/Android)	Chargeur Qi (iOS/Android)	Cordon et clé USB Bluetooth fournis		Socle chargeur et clé USB Bluetooth fournis	
USAGE						
REF. CONSTRUCTEUR	212952-419	212952-409	202652-03	202652-04	202652-01	202652-02
RÉF.	466000	466001	2 écouteurs 465669	2 écouteurs 465550	2 écouteurs 465668	2 écouteurs 465549

NOUVEAUTÉ
2020

+ Chargeur GSM par induction et speakerphone !

NOUVEAUTÉ
2020

+ Chargeur GSM par induction et speakerphone !



+ Avec son boîtier chargeur !



+ 3 micros anti bruit et smart sensor !

MODÈLE	Elara 60 WS + Voyager 5200 UC	Elara 60 WS socle pour 5200 UC	Voyager 5200 UC Intensive	Voyager Legend UC MS Intensive
UTILISATION	Home Office + Microsoft Teams	Home Office + Microsoft Teams	Intensive	Intensive
CONNEXION	Chargeur Qi (iOS/Android)	Chargeur Qi (iOS/Android)	Dongle USB Bluetooth fourni	Socle chargeur et clé USB Bluetooth fournis
USAGE				
REF. CONSTRUCTEUR	212952-319	212952-309	Avec boîtier chargeur	
RÉF.	466052	466051	465200	87680-02 1 écouteur 465548



+ L'oreillette avec antibruit !



+ Longue autonomie et ANC !



+ 4 microphones sans perche + 4 niveaux d'annulation de bruit !



+ L'oreillette pour tous les téléphones !

MODÈLE	Voyager 3200 UC	Voyager 6200 UC Black	Voyager 8200 UC Sand	Voyager 8200 UC Black	Voyager 8200 UC Sand	Voyager Legend UC + HL10
UTILISATION	Professionnelle	Professionnelle		Professionnelle et personnelle		Professionnelle
CONNEXION	Dongle USB Bluetooth fourni	Dongle USB Bluetooth fourni		Dongle USB Bluetooth fourni		Bluetooth + RJ9 et décroché mécanique
USAGE						
REF. CONSTRUCTEUR	207371-01	208748-01	208749-01	208769-01	208769-02	88863-22
RÉF.	avec clip ceinture 468633	Noir 466200	Sable 466201	Noir 468200	Sable 468201	Smart Sensor : Prise de ligne automatique 465545

Service d'assistance clients Poly

Un service de qualité supérieure, où que vous soyez. L'équipe Poly gère la garantie de toutes les solutions Poly pour assurer aux clients des conversations sans coupures où qu'ils soient. Toutes les solutions professionnelles sont garanties 2 ans.

Produit de remplacement en 24 heures : 0 800 945 770 ou service-clients@poly.com



Casques et passerelles de communications unifiées



+ Certifié Microsoft Skype Entreprise !











+ Spécial ultrabook !



+ Son stéréo haute qualité !



+ Pour les nouveaux smartphones !

MODÈLE	Voyager 4210 UC Type-A	Voyager 4210 UC Type-CTM	Voyager 4220 UC Type-A	Voyager 4220 UC Type-CTM
UTILISATION	Intensif pour le bureau et en déplacement	Intensif pour le bureau et en déplacement	Intensif pour le bureau et en déplacement	Intensif pour le bureau et en déplacement
CONNEXION	Clé USB Type-A Bluetooth et housse de transport fournies	Clé USB Type-CTM Bluetooth et housse de transport fournies	Clé USB Type-A Bluetooth et housse de transport fournies	Clé USB Type-CTM Bluetooth et housse de transport fournies
USAGE	 	 	 	 
REF. CONSTRUCTEUR	211317-01	211317-02	211996-01	211996-02
REF.	1 écouteur 464210	1 écouteur 464211	2 écouteurs 464220	2 écouteurs 464221



NOUVEAU 2020

+ Sans fil DECT !



NOUVEAU 2020

+ Annulation bruit active !



NOUVEAU 2020

+ Triple fixation fournie !





NOUVEAU 2020

+ Avec 2^{ème} batterie = autonomie illimitée !

MODÈLE	Savi 8210 UC	Savi 8220 UC	Savi 8240 UC	Savi 8245 UC
UTILISATION	Professionnelle	Professionnelle	Professionnelle	Professionnelle
CONNEXION	Clé USB Type-A DECT fournie	Clé USB Type-A DECT fournie	Clé USB A DECT fournie	Clé USB Type-A DECT fournie
USAGE	 	 	 	 
REF. CONSTRUCTEUR	209212-02	209214-02	211201-02	211204-02
REF.	1 écouteur 468214	2 écouteurs 468224	Contour oreille + nuque + serre-tête 468243	Contour oreille + nuque + serre-tête 468248



+ Annulation active de bruit et smart sensor !

MODÈLE	Blackwire C720-M Type-A	Blackwire C725-M Type-A
UTILISATION	Professionnelle	Régulière et mobile
CONNEXION	Cordon USB Type-A et Bluetooth	Cordon USB Type-A avec télécommande et housse de transport
USAGE	 	
REF. CONSTRUCTEUR	87506-11	202581-01
REF.	2 écouteurs 465632	2 écouteurs 465633

Passerelle UC pour casque USB

Votre casque USB connecté à votre téléphone !

L'adaptateur Plantronics MDA220 USB permet d'utiliser votre casque filaire ou Bluetooth avec vos 2 équipements de bureau. Il permet de basculer la connexion entre votre PC et votre poste téléphonique sans rien débrancher, idéal pour votre migration vers la communication unifiée.

CARACTÉRISTIQUES

- › Raccordement facile
- › Compatible avec tous les softphones
- › Fonctionne avec les casques série Blackwire, Voyager et Savi



REF. PLANTRONIC	REF.
MDA220 USB Passerelle Tél/PC pour casque USB	207414-03 465739

Casques USB pour communications unifiées



+ Certifié Skype entreprise !











+ Télécommande filaire !



+ L'universel !



+ L'indispensable pour demain !

MODÈLE	Blackwire 3210 UC Type-C™	Blackwire 3210 UC Type-A	Blackwire 3215 UC Type-C™	Blackwire 3215 UC Type-A
UTILISATION	Régulière	Régulière	Régulière	Régulière
CONNEXION	Cordon USB Type-C™	Cordon USB Type-A	Cordon USB Type-C™ et Jack 3.5 mm	Cordon USB Type-A et Jack 3.5 mm
USAGE	 	 	 	 
REF CONSTRUCTEUR	209748-101	209744-101	209750-101	209747-101
REF.	1 écouteur 463210	1 écouteur 463211	1 écouteur 463215	1 écouteur 463216



+ Certifié Skype entreprise !











+ Télécommande filaire !



+ L'universel !



+ L'indispensable pour demain !

MODÈLE	Blackwire 3220 UC Type-C™	Blackwire 3220 UC Type-A	Blackwire 3225 UC Type-C™	Blackwire 3225 UC Type-A
UTILISATION	Régulière	Régulière	Régulière	Régulière
CONNEXION	Cordon USB Type-C™	Cordon USB Type-A	Cordon USB Type-C™ et Jack 3.5 mm	Cordon USB Type-A et Jack 3.5 mm
USAGE	 	 	 	 
REF CONSTRUCTEUR	209749-101	209744-101	209751-101	209747-101
REF.	2 écouteurs 463220	2 écouteurs 463221	2 écouteurs 463225	2 écouteurs 463226











+ Le top confortable !



+ Télécommande astucieuse !



+ 4 microphones sans perche + ANC !

MODÈLE	Blackwire C5210 Type-C™	Blackwire C5210 USB Type-A	Blackwire C5220 Type-C™	Blackwire C5220 USB Type-A	Blackwire 7225	Blackwire 7225
UTILISATION	Intensive	Intensive	Intensive	Intensive	Quotidienne	Quotidienne
CONNEXION	Cordon USB Type-C™ et Jack 3.5 mm	Cordon USB Type-A et Jack 3.5 mm	Cordon USB Type-C™ et Jack 3.5 mm	Cordon USB Type-A et Jack 3.5 mm	USB Type-A	USB Type-C™
USAGE			 	 		 
REF CONSTRUCTEUR	207587-01	207577-01	207586-01	207576-01	211144-01	211145-01
REF.	1 écouteur 465210	1 écouteur 465211	2 écouteurs 465220	2 écouteurs 468523	2 écouteurs 467225	2 écouteurs 467226

Téléphones analogiques et dédiés PABX/IPBX

TÉLÉPHONES ANALOGIQUES



ALCATEL
business phones



+ Fonction mains libres, touche secret !
ALCATEL
business phones



+ Touche dédiée casque, témoin lumineux !
ALCATEL
business phones



+ Pas de transfo, alimenté par la ligne !
ALCATEL
business phones

MODÈLE	Temporis 180	Temporis 380	Temporis 580	Temporis 880
RÉPERTOIRE	-	-	50 contacts	170 contacts
MÉMOIRES DIRECTES	-	10	10	10
CONNEXION CASQUE	-	RJ9 avec touche dédié	RJ9 avec touche dédié	RJ9 avec touche dédié
RÉF.	284068	284074	284076	284078



+ Fixation murale, témoin lumineux, touche secret, existe en blanc !
Gigaset



+ Fonction mains libres, son HD, compatible box ADSL !
Gigaset



+ Large écran inclinable, compatible box ADSL !
Gigaset



+ 1er prix !
ALCATEL
business phones

MODÈLE	DA210	DA410	DA710	Temporis 10
RÉPERTOIRE	-	-	100 contacts	-
MÉMOIRES DIRECTES	Bis (1)	4	8	Dernier numéro appelé
CONNEXION CASQUE	-	Oui	RJ9	-
RÉF.	284421	284441	284471 *	NOIR 284011 BLANC 284012

TÉLÉPHONES NUMÉRIQUES DÉDIÉS PABX



+ Pour OmniPCX Office/Entreprise
Alcatel-Lucent



+ PABX Alcatel-Lucent
Alcatel-Lucent



+ IP pour installation Aastra
Mitel



+ IP pour installation Alcatel-Lucent
Alcatel-Lucent

MODÈLE	Poste 8039 S	8029 S	6865i	IP 8028 S
RÉPERTOIRE	Oui : collectif et personnel	Oui : collectif et personnel	-	Oui : collectif et personnel
TOUCHES FONCTION	10	4	8	4
CONNEXION CASQUE	Oui - Jack 3.5 (APA-24)	Oui	Oui	Oui
FONCTION	Pied inclinable, grand écran LCD	Mains libres et clavier AZERTY !	Prend en charge jusqu'à 6 lignes	Mains libres et clavier AZERTY !
RÉF.	288030 *	288029 *	280613 *	288027 *

TÉLÉPHONES SANS FIL DECT SIP ET PBX



+ Pour PABX Aastra, DECT IP et DECT TDM
Mitel



+ DECT GAP IP50
Mitel



+ Le DECT GAP IP65 spécial atelier
Mitel



+ DECT pour PABX OmniPCX OXO et OXE
Alcatel-Lucent

MODÈLE	612 V2	622 V2	632 V2	DECT 8232S
CASQUE	Jack 2.5 mm	Jack 2.5 mm + Bluetooth	Jack 2.5 mm + Bluetooth	Jack 3.5 mm + Bluetooth
FONCTION	350 contacts internes 52 sonneries	Rechargement via USB Rapport usage sur carte SD	Alarme homme à terre, vibreur, rapport usage sur carte SD	Chargeur en option (Réf. 288233) Alim en option (Réf. 288234)
RÉF.	280601	280602	280603 *	288235

Téléphones sans fil DECT

GAMME PME, ARTISANS, BOUTIQUES ET HOME OFFICE

NOUVEAUTÉ
2020+ Blocage appel
32 numéros et
fonction babyphone !

Gigaset

+ Touches larges et
ergonomiques

Gigaset



+ Syncro PC via USB

Gigaset

+ Longue portée 1 km
et étanche

MOTOROLA

MODÈLE	CL390	C570	CL660	O201 Single
ÉCRAN	Contraste accru 34 x 37 mm	TFT couleur 2.2"	TFT couleur 2.4"	TFT couleur 1.8"
RÉPERTOIRE	150	200	400	200
AUTONOMIE	14 h	17 h	14 h	12 h
CONNEXION CASQUE	DECT	DECT	DECT + Jack 2.5	-
VERSION	Existe en duo et avec répondeur	Existe en duo, trio et avec répondeur	Existe en duo, trio et avec répondeur	Extensible jusqu'à 11 combinés
RÉF.	280392	284551	284556	280201 *

GAMME ENTREPRISE ET PROFESSIONNELS

+ Eco-DECT, Bluetooth
et fonction vibreur !

Gigaset

+ DECT, Bluetooth et
prise mini-USB !

Gigaset

+ Robuste pour usage
intensif, norme IP65 !

Gigaset

NOUVEAUTÉ
2020+ DECT VoIP
8 lignes SIP !

poly

MODÈLE	SL450	SL750 PRO	E630	Poly VVX D230
ÉCRAN	Couleur 6 lignes	Ecran graphique couleur	Couleur 6 lignes	Rétro-éclairé
RÉPERTOIRE	200 Vcards	500 Vcards	200 contacts	-
PORTÉE	50 m intérieur / 300 m extérieur	50 m intérieur / 300 m extérieur	50 m intérieur / 300 m extérieur	50 m int. / 300 m ext.
AUTONOMIE EN CONV.	12 h	12 h	12 h	10 h
CONNEXION CASQUE	Jack 2.5 mm et Bluetooth	Jack 2.5 mm et Bluetooth	Jack 2.5 mm	Jack 2.5 mm
FONCTION	Jusqu'à 6 combinés par base ! Combiné supplémentaire : SL450H	Jusqu'à 6 combinés par base ! Combiné supplémentaire : SL750H	Jusqu'à 6 combinés par base ! Combiné supplémentaire : R630H	Jusqu'à 10 combinés par base ! Combiné supplémentaire Réf. 469231
RÉF.	280451	280750	284669	469230 *

TÉLÉPHONES ANALOGIQUES

	MODÈLE DE BASE	NOMBRE DE COMBINÉS	RÉPONDEUR	COULEUR	RÉF.
A	A170	1	-	Noir	284531
		2	-	Noir	284532
		1	Oui	Noir	284533
		2	Oui	Noir	284534
B	AS470	1	-	Noir	284535
		1	-	Blanc	284536 *
		2	-	Noir	284537
		2	-	Blanc	284538
		3	-	Noir	284539
		3	-	Noir	284542 *
		1	Oui	Blanc	284543
		1	Oui	Noir	284544
		2	Oui	Blanc	284545
		2	Oui	Noir	284546
C	CL390	1	-	Blanc	284547
		3	Oui	Blanc	284548 *
		1	-	Blanc	280391
		2	-	Anthracite	280393
		CL390HX - 1 combi supp.	-	Anthracite	280394
CL390A	1	Oui	Anthracite	280395	
	2	Oui	Anthracite	280396	
	3	Oui	Anthracite	280397	
D	C570	2	-	Noir	280546
		1	Oui	Noir	284552 *
		2	Oui	Noir	284553 *
		C570HX - 1 combi. supp.	-	Noir	284554
		2	-	Noir	284556
E	CL660	CL660HX - 1 combi. supp.	-	Noir	284562 *
		1	Oui	Noir	284558 *
		2	Oui	Noir	284559 *
		3	Oui	Noir	284561 *
F	SL450 DECT + Bluetooth	1	-	Argent	280451
		SL450HX - 1 combi. supp.	-	Argent	280452
G	S850	1	-	Noir	281850 *
		S650H - 1 combi. supp.	-	Noir	280650 *
H	SL750 PRO	SL750H - 1 combi. supp.	-	Anthracite	280751 *
I	R650H PRO	R650H - 1 combi. supp.	-	Noir	280633 *



Téléphones VoIP et standards téléphoniques

TÉLÉPHONES VOIP



+ Poste IP, 2 comptes SIP autoalimentés PoE !

ALCATEL
business phones



Combiné supp réf. 284725



+ Avec base Dect intégrée !

ALCATEL
business phones



Combiné supp réf. 284725



+ Avec base Dect intégrée !

ALCATEL
business phones



+ Extension pour IP301/701

ALCATEL
business phones

MODÈLE	TEMPORIS IP150 SIP PoE	TEMPORIS IP301G SIP PoE	Temporis IP 701G SIP PoE	DECT IP15
ÉCRAN	Rétroéclairé	Rétroéclairé	Grand écran couleur	Rétroéclairé
RÉPERTOIRE	100 contacts	100 contacts	250 contacts	200 contacts + ceux de la base
TOUCHES DE FONCTIONS	10	24	50 m intérieur / 300 m extérieur	2 contextuelles
CONNEXION CASQUE	Oui	Oui	12 h	Oui jack 2.5 mm
RÉF.	284715 *	284721 *	284722 *	284725 *

Convertisseur IP pour téléphone analogique

Faites évoluer votre ancien téléphone !

Anticipez l'arrêt des lignes de téléphone traditionnelles planifié pour l'année 2020 en utilisant le convertisseur Cisco SPA112 et raccordez jusqu'à 2 postes analogiques sur votre accès Internet via des comptes SIP.



DÉSIGNATION	RÉF. CISCO	RÉF.
Convertisseur IP pour téléphone analogique 2 ports FXS	SPA112	284112 *

Mini standard Startup



+ Mini standard 3 en 1 : analogique, RNIS et IP, Bluetooth, jusqu'à 6 comptes SIP !



1 combiné C570HX supplémentaire

Gigaset

MODÈLE	DX800A - Combiné : C570HX
ÉCRAN	Grand écran couleur 3,5"
RÉPERTOIRE	1000 vcards
MÉMOIRES DIRECTES	6
CONNEXION CASQUE	Jack 2.5 mm
FONCTION	Kit base : Réf. 284668 Kit base + 1 combiné : Réf. 284671 Kit base + 2 combinés : Réf. 284672 Kit base + 3 combinés : Réf. 284673
RÉF.	284668
RÉF.	284671 *
RÉF.	284672 *
RÉF.	284673 *

Combinés supplémentaires

Étendez votre standard téléphonique !

Connectez jusqu'à 6 combinés supplémentaires sans fil sur votre base téléphone ou votre standard téléphonique Gigaset. Les combinés sont également compatibles avec tous les téléphones DECT Gigaset.

Fonctionnalités avec plus d'un combiné :

- › Jusqu'à 6 combinés supplémentaires
- › 2 appels simultanés (1 ext / 2 int)
- › Interphonie gratuite
- › Transfert d'appels aux autres combinés
- › Copie de répertoire entre combinés



SL450H



S650H



SL750H



CL660H



C570HX



R630H

Gigaset

MODÈLE	FONCTION MAINS LIBRES	CONNEXION PRISE CASQUE	FONCTION BLUETOOTH	VIBREUR	COMBINÉS MAX PAR BASE	INSTALLATION MURALE	CLIP CEINTURE	RÉF.
SL450H	Oui	Jack 2.5 mm	Oui	Oui	6	Oui	Oui	280452
S650H	Oui	Jack 2.5 mm	Oui	Oui	6	Oui	Oui	280650 *
SL750H	Oui	Jack 2.5 mm	Oui	Oui	6	Oui	Oui	280751 *
CL660H	Oui	Jack 2.5 mm	Non	Non	6	Oui	Oui	284562 *
C570HX	Oui	Jack 2.5 mm	Non	Non	4	Oui	Oui	284646
R650H	Oui	Jack 2.5 mm	Non	Oui	-	Oui	Oui	280633 *

Mini standard VoIP sans fil

Panasonic
ideas for life

Mini standard VoIP sans fil

Spécial PME de 2 à 8 lignes téléphoniques sur IP !

Facile à installer (pas de fils à passer), ce système téléphonique DECT IP est composé d'une base et d'un combiné portable et peut s'étendre jusqu'à 8 postes communicant simultanément via Internet sur 8 comptes SIP afin d'optimiser les coûts. De plus, vous avez le choix d'ajouter des combinés DECT mobiles supplémentaires ou des postes de bureau DECT qui simplifient encore plus le déploiement, n'ayant besoin que d'une prise électrique pour fonctionner.

Grâce à sa fonction d'auto provisioning, le combiné et les paramètres de configuration peuvent être gérés à distance. Les utilisateurs ont le choix entre deux types de gestion: une gestion locale de l'unité de base via interface Web ou bien à distance et complètement automatisée auprès d'un prestataire de services.

CARACTÉRISTIQUES

- › Une solution économique facile à gérer et de haute qualité
- › Extensible jusqu'à 8 postes DECT mobiles ou téléphones de bureau
- › Portée sans fil : 300 m en extérieur, 50 m en intérieur (extensible jusqu'à 200 m via des répéteurs optionnels)

	RÉF. CISCO	RÉF.
Mini standard sans fil 8 Ligne SIP	KX-TPG600	286600
Combiné DECT mobile supplémentaire	KX-TPA60	286660

NOUVEAU
2020

NOUVEAU



Téléphone de bureau sans fil

Aucun câble à tirer !

L'association et la gestion avec le mini standard KX-TGP600 est extrêmement simple et pratique et ne nécessite pas de passages de câbles pour la ligne téléphonique.

Votre installation de téléphonie VoIP n'a jamais été aussi simple !

Les postes de bureau de la série KX-TPA6x offrent un avantage significatif par rapport aux téléphones de bureau conventionnels. S'il dispose de la même gamme de fonctionnalités que les autres combinés câblés de la concurrence, sa fonctionnalité DECT permet une installation sans câbles réseau donc une utilisation plus simple et plus rapide qui offre aussi la possibilité de déplacer un poste sans faire intervenir un technicien.

CARACTÉRISTIQUES

- › Installation simple et pratique sans câble, une simple prise électrique suffit
- › Communication externe ou interphonie poste à poste
- › Mémoire répertoire jusqu'à 500 numéros
- › Prise casque jack 2.5 mm

	RÉF. CISCO	RÉF.
Poste de bureau sans fil blanc écran LCD 1.8"	KX-TPA65	286665
Poste de bureau sans fil noir écran LCD 1.8"	KX-TPA66	286666
Poste de bureau pro sans fil écran LCD 3.5"	KX-TPA68	286668



RÉF. 286665

NOUVEAU
2020

RÉF. 286666



RÉF. 286668



Répéteur sans fil DECT

Augmentez la portée !

La zone de couverture de la base est sans fil du KX-TPG600 va jusqu'à 300 m en extérieur, et jusqu'à 50 m en intérieur.

Ajoutez un répéteur DECT KX-A406CE qui étend cette zone de couverture d'environ 60 mètres en intérieur, et jusqu'à près de 200 m de la base en installant jusqu'à 3 répéteurs en cascade.

Votre installation de téléphonie VoIP n'a jamais été aussi étendue !

CARACTÉRISTIQUES

- › Jusqu'à 4 appels simultanés possible
- › Jusqu'à 2 répéteurs associé sur la même base KX-TPG600
- › Jusqu'à 3 répéteurs connectés en cascade (total de 6 unités par base KX-TPG600)

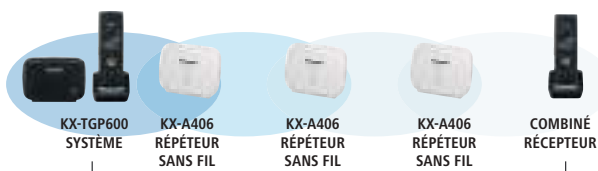
NOUVEAU
2020KX-TGP600
SYSTÈMEKX-A406
RÉPÉTEUR
SANS FILKX-A406
RÉPÉTEUR
SANS FILKX-A406
RÉPÉTEUR
SANS FILCOMBINÉ
RÉCEPTEUR

ZONE DE COUVERTURE RADIO ÉTENDUE

	RÉF. CISCO	RÉF.
Répéteur sans fil DECT	KX-A406CE	286406

Téléphones VoIP SIP



**+ Base DECT IP +
Combiné sans fil !**



**+ Combiné sans fil
supplémentaire !**



**+ Le Skype
Phone USB !**

MODÈLE	VVX D230	VVX D230	Calisto P240-M
CONNEXION	RJ45 PoE	Sans fil DECT	USB
CERTIFIÉ MS	Non	Non	Skype Entreprise
NB LIGNE	8	8	1
RÉF. CONST.	2200-49230-015	2200-49230-015	57250.004
RÉF.	469230	469231	465635



+ Le IP éco !



+ Le multimédia pro !



+ Ecran LCD couleur !

MODÈLE	VVX 201	VVX 311	VVX 411
CONNEXION	2 RJ45 10/100 PoE	2 Gigabit PoE	2 Gigabit PoE
CERTIFIÉ MS	Non	Non	Non
NB LIGNE	2	6	12
RÉF. CONST.	2200-40450-025	2200-48350-025	2200-48450-025
RÉF.	469201	469311	469411



+ Le IP pro !



+ Compatible Skype !



+ Ajoutez l'image !

MODÈLE	VVX 501	VVX 501 MS	Eagle Eye Mini
CONNEXION	2 Gigabit PoE	2 Gigabit PoE	USB
CERTIFIÉ MS	Non	Oui	Oui
NB LIGNE	12	1	N/A
RÉF. CONST.	2200-48500-025	2200-48500-019	2200-85010-001
RÉF.	469501	469502	469001

Audio-conférenciers de bureau et Huddle room

Poly TRIO - Téléphones de conférence VoIP

La référence légendaire des conférenciers IP !

Les conférenciers de la gamme Poly Trio sont conçus pour couvrir tous les besoins des petits bureaux et «Huddle Rooms» jusqu'aux salles de conférences avec plusieurs dizaines d'intervenants. Compatibles avec les standards Zoom™, Skype™, Teams™, Cisco Webex et bien d'autres, ils offrent une interface familière et intuitive pour une qualité audio incontestée même sur les modèles d'entrée de gamme.

CARACTÉRISTIQUES

- › Technologie HD Voice et Poly Acoustic Clarity.
- › Microphones internes 360° avec «Noise Block» extensible par 2 micros externes
- › Ecran LCD tactile
- › 3 Interfaces : IP (PoE), USB et BlueTooth (GSM)
- › Evoluit vers vidéo conférence : 8800 / 8500 Visual+ et VisualPro – 8300 Visual+ uniquement
- › Modèle Trio 8500/8800 cascadable



	RÉF. CONSTR.	RÉF.
Poly Trio 8300 – 2 à 5 participants	2200-66800-025	288300
Poly Trio 8500 – 5 à 8 participants	2200-66700-025	288500
Poly Trio 8500 optimisé Skype™ – 5 à 8 participants	2200-66700-019	288519 *
Poly Trio 8800 – 12 participants	2200-66070-001	288800
Poly Trio 8800 optimisé Skype – 12 participants	2200-66070-019	288819 *
Kit extension 2 microphones Poly Trio	2200-65790-001	469010
Kit webcam USB pour Poly Trio	7200-84990-001	469002
Poly Realpresence Trio Visual+	2200-21540-001	469005 *

NOUVEAU

NOUVEAUTÉ
2020

RÉF. 288300



RÉF. 288500



RÉF. 288800

AUDIO-CONFÉRENCIERS ANALOGIQUES



+ Idéal pour les petites salles !



+ Avec 7 micros intégrés !



+ Prêt pour la fin du RTC !



+ Extensible avec 2 micros optionnels ! (Réf. 284487)



MODÈLE	Voicestation 300	Soundstation 2	SoundStation DUO	SounStation 2 EX
NB DE PERSONNES	Jusqu'à 5 participants	Jusqu'à 8 participants	4 à 8 participants (micro supplémentaires)	10 à 15 participants (micro supplémentaires)
SUPERFICIE COUVERTE	+/- 25 m ²	+/- 50 m ²	+/- 35 m ²	+/- 50 m ²
CONNEXION	RJ11	RJ11	RJ11 et RJ45 IP	RJ11
FULL DUPLEX	Oui	Oui		Oui
MICROS INTÉGRÉS	3	7	3 (+ 2 ext. en option : p/n 2200-15855-001)	3 (+ 2 ext. en option Réf. 284487)
RÉF. CONST.	2200-17910-107	2200-16000-107	2200-19000-107	
RÉF.	284488	284485	284496	284486

AUDIO-CONFÉRENCIERS VOIP SIP



+ Interconnectivité et couverture illimitée !



+ IP haute qualité sonore !



+ Idéal pour les petites salles !



+ Spécial installation IP !



MODÈLE	SoundStation IP 7000	Soundstation IP 6000	Soundstation IP 5000	300 IP
NB DE PERSONNES	10 participants par unité	Jusqu'à 20 participants	Jusqu'à 8 participants	Jusqu'à 20 participants
SUPERFICIE COUVERTE	+/- 35 m ²	+/- 50 m ²	+/- 25 m ²	+/- 50 m ²
CONNEXION	IP PoE	Réseau IP	RJ45 (1 compte SIP) PoE	Réseau IP
FULL DUPLEX	Oui	Oui	Oui	Oui
MICROS INTÉGRÉS	3 (longue portée 6 m)	3	1	3
RÉF. CONST.	2200-40000-001			
RÉF.	284484	284483	284482	285255

Solutions de visioconférence

NOUVEAU

Solution de visioconférence

Ces kits sont composés d'éléments standards KONFTEL, raccordés sur un hub fourni et servant d'unique raccordement au PC. Destinés à des salles de réunions petites à moyennes.



KONFTEL

MODÈLE	C20EGO	C2055	C2055Wx
CAMÉRA	Cam20	Cam20	Cam20
CONFÉRENCIER	EGO	55	55 Wx (Bluetooth)
AUDIENCE	6 personnes	12 personnes	12 personnes
RÉF.	293070 *	293071 *	293072 *

Solution de visioconférence

Ces kits sont composés d'éléments standards KONFTEL, raccordés sur un hub fourni et servant d'unique raccordement au PC. Destinés à des salles de réunions moyennes à grandes.



KONFTEL

MODÈLE	C5055Wx	C50300 HybridIPx	C50800 Hybrid
CAMÉRA	Cam50 PTZ	Cam50 PTZ	Cam50 PTZ
CONFÉRENCIER	55 Wx	300 IP	800 + injecteur PoE
AUDIENCE	20 personnes	20 personnes	12 personnes (extensible)
RÉF.	293073 *	293074 *	293075 *

Solution de visioconférence STUDIO pour salles de réunions petites à moyennes

Les barres de son Polycom sont spécialement conçues pour s'intégrer facilement dans le mobilier d'une salle de réunion moderne et s'installer extrêmement rapidement sur un ordinateur pouvant varier d'un intervenant à l'autre. Les modèles X30 et X50 pilotables de surcroît sans ordinateur, par une tablette Poly TC8. Pour une meilleure capture du son, des micros optionnels (Réf. 293498) sont déposables sur une table de conférences.



poly

MODÈLE	STUDIO	STUDIOX30	STUDIOX50
CAMÉRA	Intégrée UHD	Intégrée UHD	Intégrée UHD
MICRO	Intégré	Intégré	Intégré (micro suppl. optionnels)
ECRANS	1	1	2
AUDIENCE	Jusqu'à 5	6 personnes	10 personnes
PC NÉCESSAIRE	Oui	Non	Non
RÉF.	293499	293495 *	293496 *

Conférenciers mobiles et speakerphones

Speakerphone Konftel EGO

NOUVEAU

Le plus complet !

Idéal si vous et vos collègues souhaitez tenir une réunion dans l'une de vos petites salles ou encore dans une chambre d'hôtel si vous êtes en déplacement. Fonctionne parfaitement avec Skype for Business, Cisco Webex, Avaya Equinox et d'autres outils de collaboration. Il se connecte aisément à un PC via USB ou à une tablette ou un smartphone via Bluetooth.

CARACTÉRISTIQUES

- › Ecran LCD : Modes d'utilisation USB / Bluetooth / Audio / Recharge
- › Audio : Son HD avec suppression de l'écho et réduction du bruit
- › Batterie : 1000mAh, 12h de conversation / 60h en veille



Speakerphone Konftel EGO

RÉF.

285050 *



Calisto série 3200

1^{er} prix en USB A ou Type-C™ !

Le travail flexible est désormais une réalité. Le haut-parleur portable Plantronics Calisto 3200 permet aux collaborateurs à distance de bénéficier de conférences professionnelles en toute simplicité. Grâce à une qualité audio incomparable et à la fonction Plug-and-Play vous pouvez organiser des conférences en toute confiance.

CARACTÉRISTIQUES

- › Connexion USB Plug-and-Play et rangement pratique du cordon
- › Audio full duplex adapté aux conférences et couverture sonore 360 °
- › Fourni avec un étui de transport



	RÉF. CONSTR.	RÉF.
Poly Calisto 3200 Haut parleur USB type A	210901-01	463206
Poly Calisto 3200 Haut parleur USB Type-C™	210903-01	463205

RÉF. CONSTR.

RÉF.

463206

463205



RÉF. 463206

RÉF. 463205

Calisto série 5200

Pour PC USB ou tablette/mobile via Jack 3.5 !

Avec le haut-parleur portable Plantronics Calisto 5200, vos appels sont toujours clairs : vous pouvez donc participer à des conférences en toute confiance, que vous soyez à votre bureau, votre domicile ou en déplacement. Utilisez les ports USB et la prise jack 3,5 mm pour vous connecter à un PC, une tablette ou un périphérique mobile.

CARACTÉRISTIQUES

- › Double connectique USB et Jack
- › Audio full duplex 360 °
- › fourni avec un étui de transport



	RÉF. CONSTR.	RÉF.
Poly Calisto 5200 Haut parleur USB type A	210902-01	465206
Poly Calisto 5200 Haut parleur USB Type-C™	210903-01	465205

RÉF. CONSTR.

RÉF.

465206

465205



RÉF. 465206

RÉF. 465205

Calisto 620

Haut-parleur UC sans fil et sans souci !

Haut-parleur UC portable sans fil qui transforme instantanément votre ordinateur portable ou smartphone en un périphérique de conférence de grande qualité, sans fil.

CARACTÉRISTIQUES

- › Clé USB Bluetooth fournie
- › Audio full duplex 360 ° avec fonction antibruit
- › 6h d'autonomie - 5 jours en veille



	RÉF. CONSTR.	RÉF.
Calisto 620 Haut parleur Bluetooth	86700-02	465638
Calisto 620-M Haut parleur BT optimisé MS	86701-02	465699

RÉF. CONSTR.

RÉF.

465638

465699

Calisto 7200 Conférencier Bluetooth petites salles

Même les petites réunions méritent de grandes performances !

Grâce à ses microphones omnidirectionnels qui offrent une couverture à 360 degrés et éliminent les bruits parasites, à sa connectivité USB et Bluetooth, ainsi qu'à ses commandes tactiles, il est toujours là quand vous en avez besoin.

CARACTÉRISTIQUES

- › 4 microphones 360 ° avec réduction active du bruit de fond
- › Kit attachement sécurisé fourni



	RÉF. CONSTR.	RÉF.
Calisto P7200 Haut parleur USB / Bluetooth	207913-01	467200

RÉF. CONSTR.

RÉF.

467200

Amplificateurs de téléphonie mobile



Rappel réglementation

Les répéteur/amplificateurs vous permettent d'amplifier localement les zones où le signal GSM / 3G / 4G est faible, généralement dû à l'emplacement du bâtiment : zone rurale, plusieurs étages, sous-sol ou mode de construction.

L'amplificateur est compatible avec tous les téléphones mobiles et tous les opérateurs du marché.

Produit destiné à un usage interne d'un bâtiment, résidence, bureau, entrepôt, cave ou sous-sol, parking sous-terrain ou abrité, etc...

Ne convient pas pour un usage en extérieur, même pour un jardin privatif, l'amplification en extérieur est du domaine exclusif des opérateurs de téléphonie mobile.

Amplificateur GSM, 3G et 4G de téléphonie mobile

Recevez la 4G partout !

Amplificateurs professionnels mono, double bande de signal GSM 900 Mhz et 3G-UMTS 2100 Mhz, et 4G-LTE 2600Mhz capable de couvrir de 2 à 5 pièces ou jusqu'à 1000 m2 en champ libre. Permet plus de 20 à 30 communications simultanées.

CARACTÉRISTIQUES

Le kit inclut :

- › 1 antenne bâton extérieure avec cordon de 10 m
- › 1 antenne panneau intérieure avec cordon de 10 m
- › 1 amplificateur de 50-55 dB et jusqu'à 60-65 dB de gain
- › Alimentation 230 VAC 50Hz



RÉF. 312538



Enfin la 4G partout !

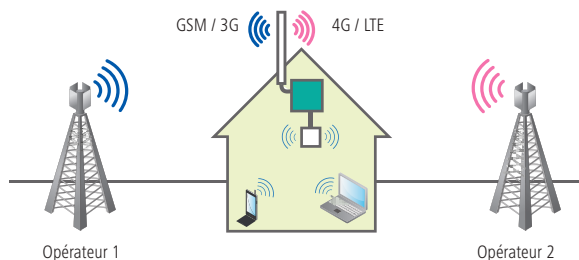

	RÉF.
Amplificateur GSM/GPRS et UMTS-3G - Multi opérateur	312538
Amplificateur GSM + GPRS/EDGE - Multi opérateur	312537
Amplificateur 4G-LTE 2600 Mhz - Multi opérateur	312539
Kit splitter pour relier les amplificateurs	312540

Kit d'extension d'amplificateur 1 antenne supplémentaire

Pour Amplificateur 3G et 4G !

Kit Composé d'une antenne interne, d'un coupleur en T et de 2 cordons de raccordement coaxial de 10 m. Le kit comprend tous les éléments en rouge dans le schéma «Figure 1» ci-dessous.

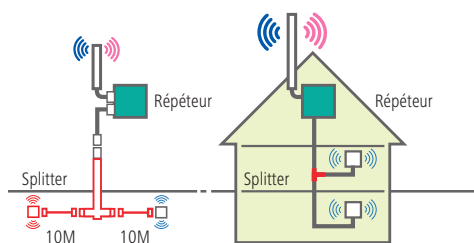

Figure 1

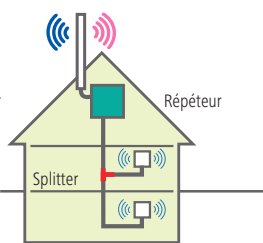

Figure 2

	RÉF.
Kit d'extension d'ampli 3G-UMTS 1 antenne supplémentaire	312541
Kit d'extension d'ampli 4G-LTE 1 antenne supplémentaire	312543

Consultez-nous

Kit d'extension d'amplificateur 2 antennes supplémentaires

Pour Amplificateur 3G et 4G !

Kit composé de deux antennes internes, d'un coupleur en croix et de 3 cordons de raccordement coaxial de 10 m. Le kit comprend tous les éléments en rouge dans le schéma «Figure 1» ci-dessous.

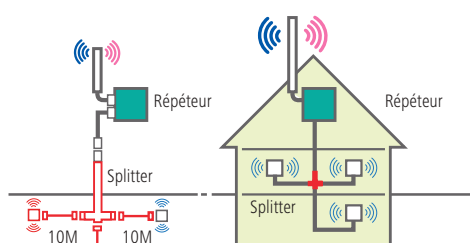

Figure 1

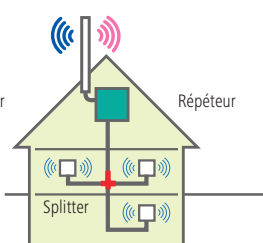

Figure 2

	RÉF.
Kit d'extension d'ampli 3G-UMTS 2 antennes supplémentaires	312542
Kit d'extension d'ampli 4G-LTE 2 antennes supplémentaires	312544

Consultez-nous



Les connecteurs RJ :

TYPE DE CONNECTEUR	RJ9	RJ11	RJ12	RJ45
APPLICATION	Combinés téléphoniques	ADSL	Cordons de ligne téléphonique	Réseau informatique
NOMBRE DE CONTACTS	4	4	6	8
NOMBRE D'EMPLACEMENTS	4	6	6	8

Cordon téléphonique RJ11 vers RJ45

CARACTÉRISTIQUES

- › Type de câble : méplat
- › Câblage : 2/3 – 3/4 – 4/5 – 5/6
- › Couleur : noir ou blanc

SCHÉMA DE CÂBLAGE

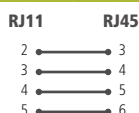

RÉF. 911740

RÉF. 911735

	LONGUEUR	COULEUR	RÉF.
Cordon RJ11 vers RJ45	2,0 m	Noir	911735
Cordon RJ11 vers RJ45	2,0 m	Blanc	911740
Cordon RJ11 vers RJ45	3,0 m	Noir	911736
Cordon RJ11 vers RJ45	3,0 m	Blanc	911743
Cordon RJ11 vers RJ45	5,0 m	Noir	911737
Cordon RJ11 vers RJ45	5,0 m	Blanc	911745
Cordon RJ11 vers RJ45	7,0 m	Noir	911738
Cordon RJ11 vers RJ45	7,0 m	Blanc	911746
Cordon RJ11 vers RJ45	10,0 m	Noir	911739
Cordon RJ11 vers RJ45	10,0 m	Blanc	911747
Cordon RJ11 vers RJ45	15,0 m	Noir	911734
Cordon RJ11 vers RJ45	15,0 m	Blanc	911748

Cordon téléphonique RJ11 vers RJ45

Raccordez votre téléphone à votre prise murale RJ45 !

CARACTÉRISTIQUES

- › Type de câble : méplat
- › Câblage : 2/7 – 3/4 – 4/5 – 5/8
- › Couleur : noir

SCHÉMA DE CÂBLAGE

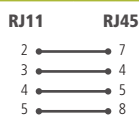

	LONGUEUR	COULEUR	RÉF.
Cordon RJ11 vers RJ45	1,0 m	Noir	284998
Cordon RJ11 vers RJ45	2,0 m	Noir	284999
Cordon RJ11 vers RJ45	3,0 m	Noir	285000
Cordon RJ11 vers RJ45	5,0 m	Noir	285010
Cordon RJ11 vers RJ45	10,0 m	Noir	285011

Cordon téléphonique

Toutes les longueurs !

CARACTÉRISTIQUES

- › Type de câble : méplat
- › Câblage : droit point à point
- › Couleur : noir ou ivoire

SCHÉMA DE CÂBLAGE

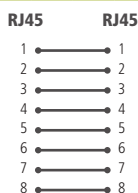

RÉF. 933800
RJ45



SCHÉMA DE CÂBLAGE

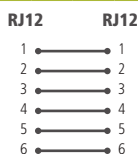

RÉF. 935600
RJ12



SCHÉMA DE CÂBLAGE

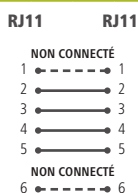

RÉF. 288100
RJ11



	LONGUEUR	COULEUR	RÉF.
Cordon RJ11 vers RJ11	2,0 m	Ivoire	933401
Cordon RJ11 vers RJ11	2,0 m	Noir	288100
Cordon RJ11 vers RJ11	5,0 m	Noir	288120
Cordon RJ11 vers RJ11	7,0 m	Ivoire	935400
Cordon RJ11 vers RJ11	10,0 m	Noir	288140
Cordon RJ11 vers RJ11	15,0 m	Ivoire	925400
Cordon RJ11 vers RJ11	30,0 m	Noir	288200
Cordon RJ12 vers RJ12	7,0 m	Ivoire	935600
Cordon RJ12 vers RJ12	15,0 m	Ivoire	925600
Cordon RJ45 vers RJ45	2,0 m	Ivoire	933800
Cordon RJ45 vers RJ45	7,0 m	Ivoire	935800
Cordon RJ45 vers RJ45	15,0 m	Ivoire	925800

Cordon téléphonique RJ9 vers RJ9

Spécial combiné téléphonique !

CARACTÉRISTIQUES

- › Type de câble : méplat spiralé
- › Longueur câble détendu : environ 0,30 m
- › Couleur : noir ou ivoire

SCHÉMA DE CÂBLAGE

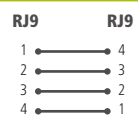

RÉF. 936650



	LONGUEUR	COULEUR	RÉF.
Cordon RJ9 vers RJ9	2,0 m	Ivoire	288000
Cordon RJ9 vers RJ9	2,0 m	Noir	936650

Connecteur RJ à sertir

Réalisez vos propres cordons téléphoniques !

CARACTÉRISTIQUES

- › Compatibilité : câble méplat
- › Blindage : non blindé ou blindé
- › Contacts dorés
- › Conditionnement : 10, 50 ou 1000 pièces

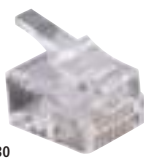
RÉF. 920460
RJ45 BLINDÉRÉF. 920630
RJ12RÉF. 920441
RJ9RÉF. 920430
RJ11

	QUANTITÉ	BLINDAGE	RÉF.
Connecteur RJ9	10	UTP	920441
Connecteur RJ11	10	UTP	920430
Connecteur RJ11	50	UTP	920420
Connecteur RJ11	1000	UTP	920400
Connecteur RJ12	10	UTP	920630
Connecteur RJ12	50	UTP	920620
Connecteur RJ12	1000	UTP	920600
Connecteur RJ45	10	UTP	920450
Connecteur RJ45	10	STP	920460

Câble méplat

Prêt à être monté !

Convient aux équipements analogiques tels que téléphone, fax, modem, ADSL, VDSL et numériques tel que RNIS.

CARACTÉRISTIQUES

- › Conducteur : cuivre
- › AWG : 30 / 7 brins
- › Gaine : PVC méplat à 4, 6 ou 8 conducteurs
- › Conditionnement : rouleau de 100 m
- › Compatibilité : connecteurs RJ9, RJ11, RJ12 et RJ45



RÉF. 610411



4 C



RÉF. 610601



6 C



RÉF. 610811



8 C

	TYPE	COULEUR	RÉF.
Câble méplat	4 C	Noir	610401
Câble méplat	4 C	Ivoire	610411
Câble méplat	6 C	Noir	610601
Câble méplat	6 C	Ivoire	610611
Câble méplat	8 C	Noir	610801
Câble méplat	8 C	Ivoire	610811

Pince à sertir



RÉF. 812035



RÉF. 812036



RÉF. 812037

	LOQUET DE VERROUILLAGE	RJ9	RJ11	RJ12	RJ45	RJ50	RÉF.
Pince RJ11 / RJ12 / RJ45 usage occasionnel	-	-	✓	✓	✓	-	812033
Pince RJ11 / RJ12 / RJ45 usage occasionnel	✓	-	✓	✓	✓	-	812034
Pince RJ9 / RJ11 / RJ12 / RJ45 usage intensif	✓	✓	✓	✓	✓	-	812035
Pince RJ11 / RJ12 / RJ45 usage intensif	✓	-	✓	✓	✓	-	812036
Pince RJ9 / RJ11 / RJ12 / RJ45 / RJ50 usage intensif	✓	✓	✓	✓	✓	✓	812037

Cordon ADSL 2+

Optimisez votre liaison ADSL !

CARACTÉRISTIQUES

- › Type de câble : 2 paires torsadées
- › Câblage : droit point à point
- › Couleur : blanc



SCHEMA DE CÂBLAGE

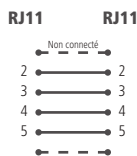

	LONGUEUR	COULEUR	RÉF.
Cordon ADSL	5,0 m	Blanc	282031
Cordon ADSL	10,0 m	Blanc	282041
Cordon ADSL	15,0 m	Blanc	282051
Cordon ADSL	20,0 m	Blanc	282061

Rallonge téléphonique

Augmentez la distance !

Convient aux équipements analogiques tels que téléphone, fax, modem.

CARACTÉRISTIQUES

- › Type de câble : méplat
- › Câblage : conjoncteur téléphonique en T à 6 contacts



	LONGUEUR	RÉF.
Rallonge téléphonique	5,0 m	936601
Rallonge téléphonique	10,0 m	936610

Brassage et accessoires

Panneau de brassage téléphonique

Optimisez votre câblage téléphonique !



CARACTÉRISTIQUES

- › Nombre de ports : 25, 50 ou 60 ports RJ45
- › Catégorie : CAT. 3
- › Format : rackable 19"
- › Hauteur : 1U
- › Câblage : droit point à point paires 4-5 et 3-6
- › Raccordement : connecteurs bloc 110 / Krone

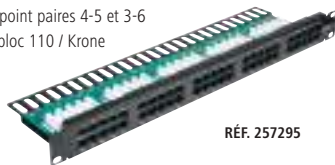

RÉF. 257295

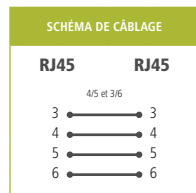

Connecteurs auto dénudants !
Simple, net et précis

HAUTEUR	CAT.	PORTS	RÉF.
Panneau de brassage téléphonie 1U	CAT. 3	25	257296
Panneau de brassage téléphonie 1U	CAT. 3	50	257295
Panneau de brassage téléphonie 1U	CAT. 3	60	257294

Cordon patch téléphonique 2 paires à repérage lumineux

Convient pour un câblage 2 lignes téléphoniques !

CARACTÉRISTIQUES

- › Type de cordon : 2 paires torsadées non blindées
- › Câblage : paires 4-5 et 3-6
- › Conducteur : cuivre
- › Gaine : PVC
- › Couleur : noire



RÉF. 844990

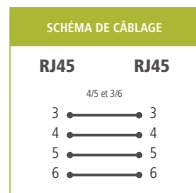

RÉF. 845021



	LONGUEUR	RÉF.
Cordon patch téléphonique 2 paires	2,1 m	844990 *
Cordon patch téléphonique 2 paires	3,1 m	844991 *
Cordon patch téléphonique 2 paires	4,9 m	844992 *

ACCESSOIRES

Injecteur de lumière avec chargeur - rouge	845021
Injecteur de lumière avec chargeur - blanc	845020
Injecteur de lumière avec chargeur - vert	845022

Répartiteur téléphonique

Multipliez par 2 ou 4 votre installation téléphonique !

Permet de raccorder 2 ou 4 postes téléphoniques sur une seule prise murale RJ45.

CARACTÉRISTIQUES

- › Câblage : sorties RJ45 femelles câblées 4-5
- › Cordon : RJ45 mâle CAT. 5e, en 2 ou 4 paires
- › Repérage des sorties par étiquette



RÉF. 911776

	TYPE	RÉF.
Répartiteur téléphonique	2 voies	911776
Répartiteur téléphonique	4 voies	280490

Cordon patch téléphonique 2 paires

Convient pour un câblage 2 lignes téléphoniques.

CARACTÉRISTIQUES

- › Type de cordon : 2 paires torsadées non blindées
- › Câblage : paires 4-5 et 7-8, ou 4-5 et 3-6 (voir tableau)
- › Conducteur : cuivre
- › Gaine : PVC
- › Couleur : gris

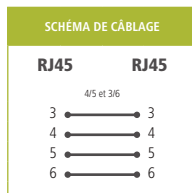
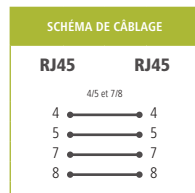
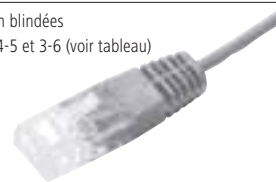

	CÂBLAGE	LONGUEUR	RÉF.
Cordon patch téléphonique 2 paires	4-5 et 7-8	1,0 m	928826
Cordon patch téléphonique 2 paires	4-5 et 7-8	2,0 m	928827
Cordon patch téléphonique 2 paires	4-5 et 7-8	3,0 m	928828
Cordon patch téléphonique 2 paires	4-5 et 7-8	5,0 m	928829
Cordon patch téléphonique 2 paires	4-5 et 3-6	1,0 m	928830
Cordon patch téléphonique 2 paires	4-5 et 3-6	2,0 m	928831
Cordon patch téléphonique 2 paires	4-5 et 3-6	3,0 m	928832

Cordon patch téléphonique 1 paire

Convient pour un câblage 1 ligne téléphonique.

CARACTÉRISTIQUES

- › Type de cordon : 1 paire torsadée non blindée
- › Câblage : paire 4-5
- › Conducteur : cuivre
- › Gaine : PVC



RÉF. 928840

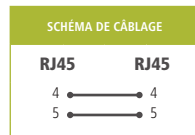

	LONGUEUR	COULEUR	RÉF.
Cordon patch téléphonique 1 paire	0,5 m	Bleu	928840
Cordon patch téléphonique 1 paire	1,0 m	Bleu	928820
Cordon patch téléphonique 1 paire	2,0 m	Bleu	928821
Cordon patch téléphonique 1 paire	3,0 m	Bleu	928822
Cordon patch téléphonique 1 paire	5,0 m	Bleu	928823
Cordon patch téléphonique 1 paire	10,0 m	Bleu	928824
Cordon patch téléphonique 1 paire	0,5 m	Gris	928841
Cordon patch téléphonique 1 paire	1,0 m	Gris	928835
Cordon patch téléphonique 1 paire	2,0 m	Gris	928836
Cordon patch téléphonique 1 paire	3,0 m	Gris	928837
Cordon patch téléphonique 1 paire	5,0 m	Gris	928838
Cordon patch téléphonique 1 paire	10,0 m	Gris	928839

Répartiteur téléphonique

Multipliez par 2 ou 4 votre installation téléphonique !

Permet de raccorder 2 ou 4 postes téléphoniques sur une seule prise murale RJ45.

CARACTÉRISTIQUES

- › Câblage : sorties RJ45 femelles câblées 4-5
- › Cordon : RJ45 mâle CAT. 5e, en 2 ou 4 paires
- › Repérage des sorties par étiquette



RÉF. 280490

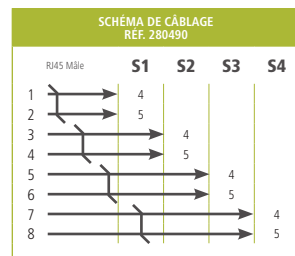
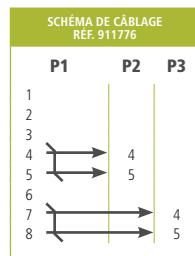

Prise gigogne filtre ADSL T vers RJ11

Internet et téléphone sur la même ligne !

Permet de séparer le signal téléphonique vocal et numérique ADSL (à utiliser avec un modem ADSL ou un routeur modem ADSL).

CARACTÉRISTIQUES

- › Entrée ligne : T mâle
- › Sortie téléphone : T femelle
- › Sortie modem ADSL : RJ11 femelle
- › Compatible ADSL / ADSL2+



RÉF.

Prise gigogne filtre ADSL

280360

Prise gigogne filtre VDSL T vers RJ11

Spécial VDSL !

Permet de séparer le signal téléphonique vocal et numérique VDSL (à utiliser avec un modem VDSL ou un routeur modem VDSL).

CARACTÉRISTIQUES

- › Entrée ligne : T mâle
- › Sortie téléphone : T femelle
- › Sortie modem VDSL : RJ11 femelle
- › Compatible VDSL / VDSL2



RÉF.

Prise gigogne filtre VDSL

280365

Boîtier filtre ADSL RJ45 vers RJ11

Séparez le signal téléphonique du signal ADSL !

Spécialement conçu pour les installations avec prises murales RJ45.

CARACTÉRISTIQUES

- › Entrée ligne : RJ45 mâle
- › Sortie téléphone : RJ11 femelle
- › Sortie modem ADSL : RJ11 femelle
- › Compatible ADSL / ADSL2+



RÉF.

Filtre ADSL RJ45 vers RJ11

280390

Boîtier filtre ADSL maître

Connectez plus de 3 téléphones sur une même prise ADSL !

Boîtier à installer en entrée de ligne téléphonique pour séparer le signal RTC du signal ADSL afin de pouvoir dépasser la limite de 3 filtres ADSL standards sur une même ligne.

CARACTÉRISTIQUES

- › Entrée ligne : RJ11 femelle
- › Sortie téléphone : RJ11 femelle
- › Sortie modem ADSL : RJ45 femelle
- › Compatible ADSL / ADSL2+



Ligne Modem ADSL
Téléphone RTC



Téléphone RTC
Ligne Modem ADSL

RÉF.

Filtre ADSL maître

280370

Conjoncteur gigogne T vers RJ

Le standard à prix éco !

CARACTÉRISTIQUES

- › Entrée : T mâle
- › Sortie : T femelle et RJ11 femelle (Réf. 911910)
T femelle et RJ45 femelle (Réf. 911911)



RÉF. 911911

RÉF.

911910
911911

Cordon conjoncteur gigogne T vers RJ11

CARACTÉRISTIQUES

- › Entrée : T mâle
- › Sortie : T femelle et RJ11 mâle
- › Cordon : méplat de 3,0 m



RÉF.

936501

Conjoncteur gigogne T vers vis

CARACTÉRISTIQUES

- › Entrée : T mâle
- › Sortie : T femelle et bornier à 8 contacts



RÉF.

936597

Adaptateur conjoncteur T vers RJ45

Raccordez votre téléphone à une prise RJ45 !

CARACTÉRISTIQUES

- › Entrée : RJ45 mâle (paire 4-5)
- › Sortie : T femelle
- › Cordon : 20 cm



RÉF.

911730

Prise murale conjoncteur T

Simple et économique !

CARACTÉRISTIQUES

- › Entrée : 6 broches à vis, jusqu'à 3 paires
- › Sortie : T femelle
- › Dimensions : 65 x 65 x 27 mm



RÉF.

936592

Plastron Mosaic™ téléphone

CARACTÉRISTIQUES

- › Nombre de contacts : conjoncteur à 8 plots
- › Raccordement : bornier à vis
- › Compatibilité : conjoncteur mâle 6 ou 8 plots



RÉF.

753259

Consultez-nous

Doubleur de prise RJ45 ou RJ12

Raccordez 2 postes téléphoniques sur 1 ligne !

CARACTÉRISTIQUES

- › Au choix : 1 x RJ12 mâle ou femelle, vers 2 x RJ12 femelle
1 x RJ45 femelle vers 2 x RJ45 femelle
- › Câblage : droit point à point

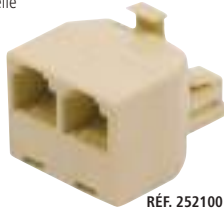
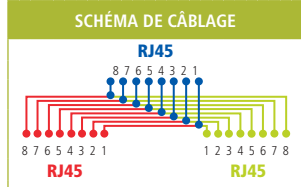

RÉF. 252100

	TYPE	RJ	RÉF.
Doubleur de prise	F / M / F	RJ12	252100
Doubleur de prise	F / F / F	RJ12	252010
Doubleur de prise	F / F / F	RJ45	252020

Coupleur RJ

Idéal pour prolonger vos cordons RJ !

Convient aux applications réseau UTP ou téléphonie.

CARACTÉRISTIQUES

- › Câblage : droit point à point



RÉF. 902801



RÉF. 902601

	TYPE	RJ	RÉF.
Coupleur	F / F	RJ11	252040
Coupleur	F / F	RJ12	902601
Coupleur	F / F	RJ45	902801

Boîtier mural 1 port RJ45

Le plus économique !

CARACTÉRISTIQUES

- › Entrée : bornier à 6 contacts personnalisables
- › Sortie : RJ45 femelle



**Borniers vis
Pour un confort d'installation**



	RJ	RÉF.
Boîtier mural 1 port	RJ45	270020

Adaptateur anti-enroulement

Spécial combiné téléphonique !

Évite l'enroulement du cordon téléphonique.

CARACTÉRISTIQUES

- › Compatibilité : RJ9
- › Faible encombrement



RÉF. 280101



RÉF. 280102

	RÉF.
Adaptateur monobloc	280101
Adaptateur avec cordon de 3 cm	280102



Doubleur de prise RJ45

CARACTÉRISTIQUES

- › 1 x RJ45 mâle vers 2 x RJ45 femelle
- › Blindage : blindé ou non blindé
- › Câblage : droit point à point
- › Cordon : 10 cm
- › Fixation : par vis

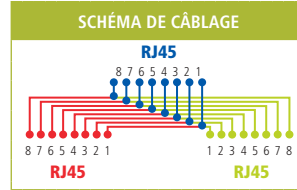

RÉF. 252470

	BLINDAGE	RÉF.
Doubleur de prise RJ45 F / M / F	UTP	252470
Doubleur de prise RJ45 F / M / F	STP	252471

Eclateur de ports RJ45

1 prise réseau + 1 prise téléphone sur 1 prise murale RJ45 !

CARACTÉRISTIQUES

- › 1 x RJ45 mâle vers 2 x RJ45 femelle
- › 1 prise RJ45 réseau câblée 1-2 et 3-6
- › 1 prise RJ45 téléphone câblée 4-5 et 3-6
- › Blindage : blindé ou non blindé
- › Cordon : 10 cm
- › Fixation : par vis
- › S'utilise par 2

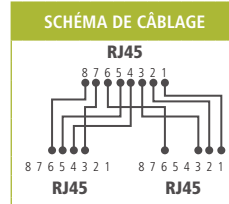

RÉF. 901852

	BLINDAGE	RÉF.
Eclateur de ports RJ45	UTP	901851
Eclateur de ports RJ45	STP	901852

Adaptateur de plug RJ

Pour en finir avec les connecteurs RJ incompatibles !

Permet d'enficher des connecteurs RJ plus petits dans des prises RJ plus larges : un cordon RJ9 pourra s'utiliser sur une prise RJ11 ou RJ12 et un cordon RJ11 ou RJ12 dans une prise RJ45. L'adaptateur s'insère simplement dans la prise à adapter et la languette des connecteurs conserve ses propriétés. Les 2 adaptateurs sont empilables pour enficher un cordon RJ9 dans une prise RJ45.

CARACTÉRISTIQUES

- › Adaptateur RJ9 (4P4C) vers RJ11 / RJ12 (6P6C) : Réf. 920442
- › Adaptateur RJ11 / RJ12 (6P6C) vers RJ45 (8P8C) : Réf. 920443
- › Adaptateurs empilables
- › Matière : ABS
- › Conditionnement : 10 pièces



RÉF. 920442



RÉF. 920443

	QUANTITÉ	RÉF.
Adaptateur RJ9 vers RJ11/RJ12	10	920442
Adaptateur RJ11/RJ12 vers RJ45	10	920443

Jarretière téléphonique

CARACTÉRISTIQUES

- › Conducteur : cuivre 5/10e
- › Couleur :
paire blanc / rouge (Réf. 925900)
paire blanc / bleu (Réf. 925901)
- › Gaine : PVC
- › Conditionnement : touret de 100 m



RÉF. 925900

	LONGUEUR	COULEUR	RÉF.
Jarretière téléphonique	100 m	Blanc / Rouge	925900
Jarretière téléphonique	100 m	Blanc / Bleu	925901