

Solutions Métiers

Vidéosurveillance et sécurité	179
Digital media	201
Installation et équipement multimédia	219
Installation réseau et outillage	241
Installation électrique et éclairage	255
Distribution électrique et onduleurs	267
Téléphonie et vidéoconférence	293



Vidéosurveillance et sécurité

Définition de votre projet	180
L'écosystème de la vidéosurveillance IP	181
Caméras IP bullet DAHUA	182
Caméras IP dôme DAHUA	183
Caméras IP DAHUA	184
Caméras IP HANWHA TECHWIN	185
Caméras IP et accessoires HANWHA TECHWIN	186
Caméras IP bullet BOSCH	187
Caméras IP bullet et PTZ BOSCH	188
Caméras IP avec intelligence artificielle i-PRO	189
Caméras IP i-PRO	190
Enregistreurs vidéo IP DAHUA	191 - 192
Enregistreurs vidéo IP HANWHA TECHWIN	193
Solution VSaaS BOSCH	194
Caméras analogiques DAHUA et accessoires	195
Caméras analogiques et multidirectionnelles HANWHA	196
Moniteurs et enregistreurs analogiques hybrides HANWHA TECHWIN	197
Moniteurs de vidéosurveillance IPURE	198
Câble et connectique analogique pour installation de vidéosurveillance	199
Accessoires et caméras factices	200



**Caméras
multidirectionnelles
HANWHA TECHWIN**
Page 196

Définition de votre projet



Confiez-nous votre projet !

À partir de cette matrice à retourner à votre contact commercial, nous étudions votre projet et nous vous faisons une proposition personnalisée

Société : _____ Nom : _____ Prénom : _____
 Adresse : _____ Code postal : _____ Ville : _____
 E-mail : _____ Tél. : _____ Fax : _____

QUEL EST LE TYPE D'EMPLACEMENT DU SYSTÈME DE SURVEILLANCE ?

Dans un lieu (ouvert au public, voie publique) Lieu privé (locaux fermés au public d'une entreprise, chez un particulier) Autres Précisez : _____

L'INSTALLATION

NOMBRE TOTAL DE CAMÉRAS

NOUVELLE INSTALLATION : Oui INSTALLATION À ÉTENDRE : Analogique IP [] [] []

LES CONTRAINTES PARTICULIÈRES PAR CAMÉRA : (CONTINUER SUR PAPIER LIBRE SI NÉCESSAIRE)

CAMÉRA	Températures extrêmes	Contre-jour	Vandalisme	Environnement maritime	Obscurité complète
CAMÉRA 1	<input type="checkbox"/>	<input type="checkbox"/>	<input type="checkbox"/>	<input type="checkbox"/>	<input type="checkbox"/>
CAMÉRA 2	<input type="checkbox"/>	<input type="checkbox"/>	<input type="checkbox"/>	<input type="checkbox"/>	<input type="checkbox"/>
CAMÉRA 3	<input type="checkbox"/>	<input type="checkbox"/>	<input type="checkbox"/>	<input type="checkbox"/>	<input type="checkbox"/>
CAMÉRA 4	<input type="checkbox"/>	<input type="checkbox"/>	<input type="checkbox"/>	<input type="checkbox"/>	<input type="checkbox"/>
CAMÉRA 5	<input type="checkbox"/>	<input type="checkbox"/>	<input type="checkbox"/>	<input type="checkbox"/>	<input type="checkbox"/>
CAMÉRA 6	<input type="checkbox"/>	<input type="checkbox"/>	<input type="checkbox"/>	<input type="checkbox"/>	<input type="checkbox"/>

LES CAMÉRAS

BESOIN D'IDENTIFICATION :

Présence d'un objet ou d'une personne dans un espace
 Reconnaître un petit objet porté
 Identification d'un visage
 Lecture de plaque minéralogique

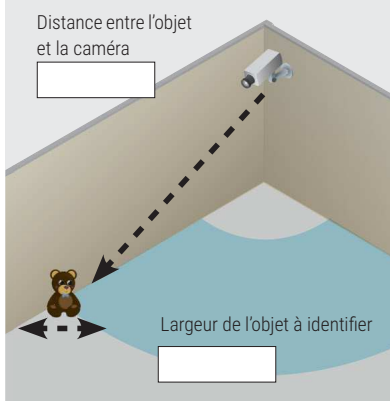

Caméra 1	Distance (m) []	Largeur (m) []
Caméra 2	Distance (m) []	Largeur (m) []
Caméra 3	Distance (m) []	Largeur (m) []
Caméra 4	Distance (m) []	Largeur (m) []
Caméra 5	Distance (m) []	Largeur (m) []
Caméra 6	Distance (m) []	Largeur (m) []

LE STOCKEUR

NOMBRE DE CAMÉRAS PAR APPAREIL : 4 8 16 32

LA RÉOLUTION

4CIF / D1 / 960H (minimum légal) 1 ou 1,3 Mégapixel / 1000TVL (typique 720p) 2 Mégapixels (typique 1080p) 3 Mégapixels 5 Mégapixels

LE RYTHME

LA DURÉE DE STOCKAGE

12 images / sec 25 images / sec

[] Jours (1 mois max)

L'écosystème de la vidéosurveillance IP

La vidéosurveillance sur IP offre une souplesse de déploiement inégalable !

Sa simplicité pour les petits systèmes, tout comme ses possibilités d'évolutivité pour les moyens et grands systèmes, en font dorénavant la solution privilégiée des professionnels de la sécurité mais aussi de l'IT.

L'amélioration de la technologie visuelle des caméras IP permet de reprendre et d'enrichir les fonctionnalités de la technologie de surveillance analogique. Des passerelles existent pour réaliser des installations mixtes IP / analogiques.

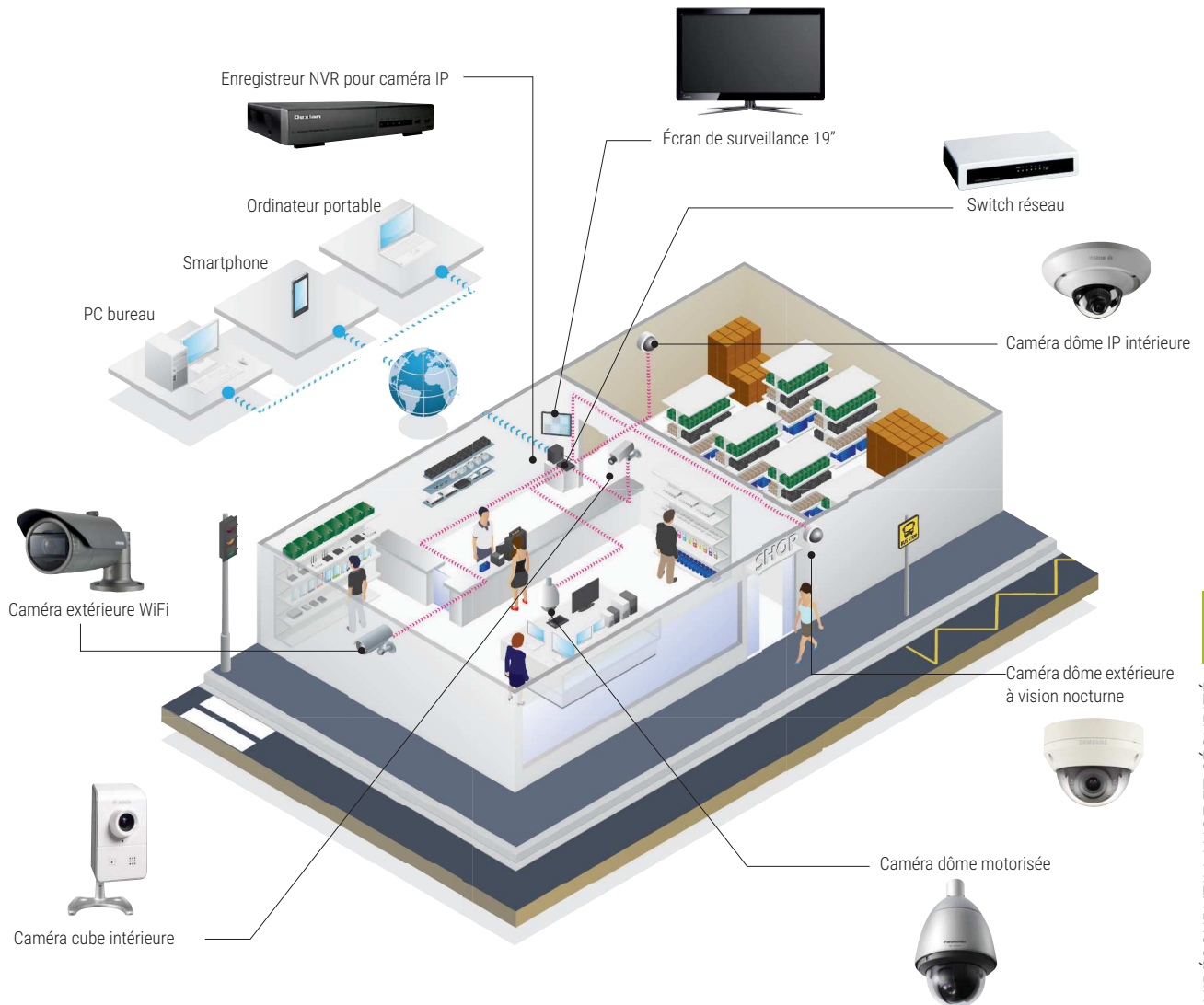

VIDÉOSURVEILLANCE ET SÉCURITÉ

RETROUVEZ TOUS LES ÉLÉMENTS NÉCESSAIRES À UNE INSTALLATION DE VIDÉOSURVEILLANCE IP PERFORMANTE !



CAMÉRAS

Pages 182 à 190 et
195 à 196



CORDONS RJ45

Pages 22 à 34



SWITCHS RÉSEAU

Pages 124 à 137



INJECTEURS POE

Page 138



ÉCRANS DE VIDÉOSURVEILLANCE

Pages 197 et 198



NVR LOGICIEL ET MATÉRIEL

Pages 191 à 193 et 197



ACCESSOIRES DE VIDÉOSURVEILLANCE

Pages 186 et 195



POINTS D'ACCÈS ET ACCESSOIRES WIFI

Pages 110 à 120



Caméras IP bullet DAHUA



TI0C 2.0



Intelligence artificielle !



Intelligence artificielle !



MODÈLE	DH-IPC-HFW3849T1-AS-PV-S3	DH-IPC-HFW3441T-ZS	DH-IPC-HFW5849T1-ASE-LED
TYPE DE CAMÉRA	Bullet	Bullet	Bullet
SÉRIE	WizSense	WizSense	WizMind
CAPTEURS/PIXELS	8 Mps	4 Mps	8 Mps
TYPE DE CAPTEUR	1/2,8" CMOS	1/3" CMOS	1/1,2" CMOS
RÉSOLUTION	3840 x 2160	2688 x 1520	3840 x 2160
PORTÉE DES LED	30 m	60 m	40 m
LENTILLE (MM)	2,8	2,7-13,5	2,8
OBJECTIF	Fixe	Varifocale motorisée	Fixe
FRÉQUENCE D'IMAGES	25/30 ips	25/30 ips	Jusqu'à 30 ips
HAUT-PARLEURS INTÉGRÉS	-	-	Oui
IR INTÉGRÉ	Oui	Oui	-
SENSIBILITÉ	0,004 Lx (couleur) et 0,0004 Lx (N/B)	0,005 Lx (couleur) et 0,0005 Lx (N/B)	0,0005 Lx
PROTECTION	IP67	IP67	IP67
COMPRESSION DE VIDÉO	H.265; H.264; H.264H; H.264B; MJPEG	H.265; H.264; H.264H; H.264B; MJPEG	H.265; H.264; H.264H; H.264B; MJPEG
ALIMENTATION POE/POE+	PoE	PoE	PoE /ePoE
SLOT CARTE	FTP; SFTP; Carte Micro SD (support max. 256 G); NAS	FTP; SFTP; Carte Micro SD (support max. 256 G); NAS	FTP; SFTP; Carte Micro SD (support max. 256 G); NAS
TYPE D'ANALYSE	IVS (protection périmétrique), SMD 3.0, recherche intelligente	IVS (protection périmétrique), recherche intelligente	IVS, carte thermique, détection des visages, comptage de personnes, recherche intelligente
NAVIGATEUR	IE, Chrome et Firefox	IE, Chrome et Firefox (en anglais)	IE, Chrome et Firefox (en anglais)
APPLICATION SMARTPHONE			
CYBERSÉCURITÉ	Oui	Oui	Oui
	RÉF. 531556	RÉF. 780448	RÉF. 531356



Solution orientée sur l'humain !



Intelligence artificielle !



Spéciale reconnaissance de véhicule !

MODÈLE	DH-IPC-HFW5241E-Z5E	DH-IPC-HFW3841TP-ZS	DHI-ITC237-PW6M-IRLZF1050
TYPE DE CAMÉRA	Bullet	Bullet	LAPI - bullet
SÉRIE	WizMind	WizSense	-
CAPTEURS/PIXELS	2 Mps	8 Mps	2 Mps
TYPE DE CAPTEUR	1/2,8" CMOS	1/2,8" CMOS	1/1,8" CMOS
RÉSOLUTION	1920 x 1080	3840 x 2160	1920 x 1080
PORTÉE DES LED	120 m	60 m	30 m
LENTILLE (MM)	7-35	2,7-13,5	10-50
OBJECTIF	Varifocale motorisée	Varifocale motorisée	-
FRÉQUENCE D'IMAGES	Jusqu'à 30 ips	25/30 ips	25 ips
IR INTÉGRÉ	Oui	Oui	Oui
SENSIBILITÉ	0,0015 Lx (couleur) et 0,0002 Lx (N/B)	0,007 Lx (couleur) et 0,0007 Lx (N/B)	0,002 Lx
PROTECTION	IP67 et IK10	IP67	IP67
COMPRESSION DE VIDÉO	H.265; H.264; H.264H; H.264B; MJPEG	H.265; H.264; H.264H; H.264B; MJPEG	H.264B/H.264M/H.264H/H.265/MJPEG
ALIMENTATION POE/POE+	PoE /ePoE	PoE	PoE+
SLOT CARTE	FTP; SFTP; Carte Micro SD (support max. 256 Go); NAS	FTP; SFTP; Carte Micro SD (support max. 256 Go); NAS	1 port de carte TF intégré. Kingston 16G, 32G et 64G; Dahua 16G, 32G et 64G; SanDisk 16G, 32G et 64G
TYPE D'ANALYSE	IVS, SMD 3.0, détection des visages, comptage de personnes, recherche intelligente	IVS (protection périmétrique), recherche intelligente	Détection et reconnaissance des véhicules, vidéo des métadonnées, trajectoires et affichage de plaques
NAVIGATEUR	IE, Chrome et Firefox	IE, Chrome et Firefox (en anglais)	-
APPLICATION SMARTPHONE			-
CYBERSÉCURITÉ	Oui	Oui	-
	RÉF. 523425	RÉF. 523600	RÉF. 523123

VIDÉOSURVEILLANCE ET SÉCURITÉ

Caméras IP dôme DAHUA



+ Petit prix !



+ Intelligence artificielle à petit prix !



+ Haute qualité à prix réduit !



+ Intelligence artificielle !

MODÈLE	DH-IPC-HDBW2431R-ZS-S2	DH-IPC-HDBW3441R-ZS	DH-IPC-HDBW2431E-S-S2	DH-IPC-HDBW3441EP-S
TYPE DE CAMÉRA	Dôme	Dôme	Dôme	Dôme
SÉRIE	Lite	WizSense	Lite	WizSense
CAPTEURS/PIXELS	4 Mps	4 Mps	4 Mps	4 Mps
TYPE DE CAPTEUR	1/3" CMOS	1/3" CMOS	1/3" CMOS	1/3" CMOS
RÉSOLUTION	2688 x 1520	2688 x 1520	2688 x 1520	2688 x 1520
PORTÉE DES LED	40 m	40 m	30 m	50 m
LENTILLE (MM)	2,7-13,5	2,7-13,5	2,8	2,8
OBJECTIF	Varifocale motorisée	Varifocale motorisée	Fixe	Fixe
FRÉQUENCE D'IMAGES	25/30 ips	25/30 ips	25/30 ips	25/30 ips
HAUT-PARLEURS INTÉGRÉS	-	-	-	Oui
IR INTÉGRÉ	Oui	Oui	Oui	Oui
SENSIBILITÉ	0,008 Lx	0,005 Lx (couleur) et 0,0005 Lx (N/B)	0,008 Lx	0,005 Lx (couleur) et 0,0005 Lx (N/B)
PROTECTION	IP67 et IK10	IP67 et IK10	IP67 et IK10	IP67 et IK10
COMPRESSION DE VIDÉO	H.265; H.264; H.264B; MJPEG	H.265; H.264; H.264H; H.264B; MJPEG	H.265; H.264; H.264B; MJPEG	H.265; H.264; H.264H; H.264B; MJPEG
ALIMENTATION POE/POE+	PoE	PoE	PoE	PoE
SLOT CARTE	FTP; Carte Micro SD (support max. 256 G); NAS; SFTP	FTP; SFTP; Carte Micro SD (support max. 256 G); NAS	FTP; Carte Micro SD (support max. 256 G); NAS; SFTP	FTP; SFTP; Carte Micro SD (support max. 256 G); NAS
TYPE D'ANALYSE	IVS, technologie Starlight	Protection périmétrique, recherche intelligente, SMD Plus	IVS, technologie Starlight	SMD 4.0, IVS protection périmétrique, recherche intelligente, sélection rapide
NAVIGATEUR	IE, Chrome et Firefox	IE, Chrome et Firefox	IE, Chrome et Firefox	IE, Chrome et Firefox
APPLICATION SMART-PHONE				
CYBERSÉCURITÉ	Oui	Oui	Oui	Oui
	RÉF. 523005	RÉF. 523553	RÉF. 523489	RÉF. 523554



TiOC 2.0



TiOC 2.0



TiOC 2.0



+ Solution orientée sur l'humain !

MODÈLE	DH-IPC-HDW3449H-AS-PV-S3	DH-IPC-HDW3849H-AS-PV-S3	DH-IPC-HDW3849HP-AS-PV	DH-IPC-HDBW5442E-ZE
TYPE DE CAMÉRA	Dôme	Dôme	Dôme	Dôme
SÉRIE	WizSense	WizSense	WizSense	WizMind
CAPTEURS/PIXELS	4 Mps	8 Mps	8 Mps	4 Mps
TYPE DE CAPTEUR	1/2,7" CMOS	1/2,8" CMOS	1/2,8" CMOS	1/1,8" CMOS
RÉSOLUTION	2688 x 1520	3840 x 2160	3840 x 2160	2688 x 1520
PORTÉE DES LED	30 m	30 m	30 m	40 m
LENTILLE (MM)	2,8	2,8	2,8	2,7-12
OBJECTIF	Fixe	Fixe	Fixe	Varifocale motorisée
FRÉQUENCE D'IMAGES	Jusqu'à 30 ips	Jusqu'à 30 ips	25/30 ips	Jusqu'à 30 ips
HAUT-PARLEURS INTÉGRÉS	Oui	Oui	Oui	-
IR INTÉGRÉ	Oui	Oui	Oui	Oui
SENSIBILITÉ	0,003 Lx (couleur) et 0,0003 Lx (N/B)	0,004 Lx (couleur) et 0,0004 Lx (N/B)	0,004 Lx (couleur) et 0,0004 Lx (N/B)	0,003 Lx (couleur) et 0,0003 Lx (N/B)
PROTECTION	IP67	IP67	IP67	IP67 et IK10
COMPRESSION DE VIDÉO	H.265; H.264; H.264H; H.264B; MJPEG	H.265; H.264; H.264H; H.264B; MJPEG	H.265; H.264; H.264H; H.264B; MJPEG	H.265; H.264; H.264H; H.264B; MJPEG
ALIMENTATION POE/POE+	PoE	PoE	PoE	PoE / ePoE
SLOT CARTE	FTP; SFTP; Carte Micro SD (Support max. 256 G); NAS	FTP; SFTP; Carte Micro SD (Support max. 256 G); NAS	FTP; SFTP; Carte Micro SD (Support max. 256 G); NAS	H.265; H.264; H.264H; H.264B; MJPEG
TYPE D'ANALYSE	IVS (protection périmétrique), SMD 3.0, recherche intelligente	IVS (protection périmétrique), SMD 3.0, recherche intelligente	IVS, SMD 4.0, recherche intelligente, sélection rapide	SMD 3.0, IVS, carte thermique, détection des visages, comptage de personnes, recherche intelligente
NAVIGATEUR	IE, Chrome et Firefox	IE, Chrome et Firefox	IE, Chrome et Firefox (en anglais)	IE, Chrome et Firefox
APPLICATION SMART-PHONE				
CYBERSÉCURITÉ	Oui	Oui	Oui	Oui
	RÉF. 531361	RÉF. 531362	RÉF. 523233	RÉF. 523505

VIDÉOSURVEILLANCE ET SÉCURITÉ

**CAMÉRAS PTZ**

MODÈLE	DH-SD6C3425XB-HNR-A-PV1	DH-SD5A432XA-HNR	DH-SD49425XB-HNR
TYPE DE CAMÉRA	PTZ -dôme suspendu	PTZ -dôme suspendu	PTZ - dôme suspendu
SÉRIE	WizSense	WizSense	WizSense
CAPTEURS/PIXELS	4 Mps	4 Mps	4 Mps
TYPE DE CAPTEUR	1/2,8"	1/2,8"	1/2,8"
RÉSOLUTION	2560 x 1440	2560 x 1440	2560 x 1440
PORTÉE DES LED	150 m	150 m	100 m
LENTILLE	4,8-120 mm	4,9-156 mm	4,8-120 mm
OBJECTIF	Motorisé	Motorisé	Motorisé
FRÉQUENCE D'IMAGES	50/60 ips	25/30 ips	25/30 ips
HAUT-PARLEURS INTÉGRÉS	-	-	-
IR INTÉGRÉ	Oui	Oui	Oui
SENSIBILITÉ	0,005 Lx (couleur) et 0,0005 Lx (N/B)	0,005 Lx (couleur) et 0,0005 Lx (N/B)	0,005 Lx (couleur) et 0,0005 Lx (N/B)
PROTECTION	IP66	IP67	IP66
COMPRESSION DE VIDÉO	Intelligent H.265+; H.265; Intelligent H.264+; H.264B; H.264H; MJPEG	H.265; H.264B; H.264M; H.264H; MJPEG	H.265+/H.265/H.264+/H.264/MJPEG
ALIMENTATION POE/POE+	PoE+	PoE+	PoE+
SLOT CARTE	FTP, Carte Micro SD (256 Go); NAS	FTP, Carte Micro SD (256G); NAS	NAS; PC local; Carte Micro SD (256G)
TYPE D'ANALYSE	IVS (protection périmétrique), SMD, détection des visages	IVS, protection périmétrique, SMD Plus, capture intelligente, détection des visages	Protection périmétrique, SMD Plus, détection des visages, capture intelligente
NAVIGATEUR	IE, Chrome et Firefox	IE, Chrome et Firefox	IE, Chrome et Firefox
APPLICATION SMARTPHONE	IOS, Android	IOS, Android	IOS, Android
CYBERSECURITÉ	-	-	-
RÉF.	531363	523594	531366

CAMÉRAS FISHEYE ET EYEBALL**CAMÉRA DE COMPTAGE**

MODÈLE	DH-IPC-EBW81242-AS-S2	DH-IPC-EBW8630P	DH-IPC-HDW3441TP-ZAS	DH-IPC-HDW8341X-3D-S2
TYPE DE CAMÉRA	Fisheye	Fisheye	Eyeball	Double capteur
SÉRIE	WizMind	-	WizSense	WizMind
CAPTEURS/PIXELS	12 Mps	6 Mps	4 Mps	3 Mps
TYPE DE CAPTEUR	1/1,7"	1/1,8"	1/3"	1/2,8"
RÉSOLUTION	4000 x 3000	3072 x 2048	2688 x 1520	2048 x 1536
PORTÉE DES LED	10 m	10 m	40 m	20 m
LENTILLE	1,85 mm	1,7 mm	2,7-13,5 mm	2,6-3,6 mm
OBJECTIF	Fixe	Fixe	Varifocale motorisée	Fixe
FRÉQUENCE D'IMAGES	Jusqu'à 30 ips	25/30 ips	Jusqu'à 30 ips	Jusqu'à 30 ips
HAUT-PARLEURS INTÉGRÉS	Oui	-	Oui	Oui
IR INTÉGRÉ	Oui	Oui	Oui	Oui
SENSIBILITÉ	0,001 Lx (couleur) et 0,0001 Lx (N/B)	0,002 Lx (couleur)	0,005 Lx	0,005 Lx (couleur) et 0,0005 Lx (N/B)
PROTECTION	IP67 et IK10	IP67 et IK10	IP67	IP67 et IK10
COMPRESSION DE VIDÉO	H.265; H.264; H.264H; MJPEG	H.265/H.264	H.265; H.264; H.264H; H.264B; MJPEG	H.265; H.264; H.264H; H.264B; MJPEG
ALIMENTATION POE/POE+	PoE+	PoE	PoE	PoE /ePoE
SLOT CARTE	FTP; SFTP; Carte Micro SD (support max. 256 G); NAS	NAS, PC local pour un enregistrement instantané, Carte SD Mirco 128 Go	FTP; SFTP; Carte Micro SD (support max. 256 G); Dahua cloud; NAS	FTP; SFTP; Carte Micro SD (support max. 256 G); NAS
TYPE D'ANALYSE	IVS (protection périmétrique), comptage de personnes, recherche intelligente	IVS, fonctions intelligentes avancées (carte thermique)	Protection périmétrique, recherche intelligente, technologie Starlight, SMD Plus	IVS, carte thermique, détection de visages, comptage de personnes, recherche intelligente
NAVIGATEUR	IE, Chrome et Firefox	IE, Chrome et Firefox	IE, Chrome et Firefox	IE, Chrome et Firefox (en anglais)
APPLICATION SMARTPHONE	IOS, Android	IOS, Android	IOS, Android	IOS, Android
CYBERSECURITÉ	Oui	-	-	Oui
RÉF.	523159	523450	523470	523522

Caméras IP HANWHA TECHWIN



Polyvalente au meilleur prix !



Polyvalente par excellence !



Facile à installer !

MODÈLE	QNO-6022R1	QNO-6082R	QNO-7022R	QNO-8020R
TYPE DE CAMÉRA	Bullet	Bullet	Bullet	Bullet
CAPTEUR/PIXELS	CMOS 1/2,8" - 2 mégapixels	CMOS 1/2,8" - 2 mégapixels	CMOS 1/3" - 4 mégapixels	CMOS 1/2,8" - 5 mégapixels
OBJECTIF	Fixe	Varifocal motorisé	Fixe	Fixe
LENTILLE (MM)	4	3,2 - 10	4	4
AFFICHAGE	jusqu'à 30 ips	jusqu'à 30 ips	jusqu'à 30 ips	jusqu'à 30 ips
RÉSOLUTION	1920 x 1080	1920 x 1080	2560 x 1440	2592 x 1944
IR INTÉGRÉ	Oui	Oui	Oui	Oui
PORTÉE DES LED	jusqu'à 25 mètres	jusqu'à 30 mètres	jusqu'à 25 mètres	jusqu'à 25 mètres
CODEC	H.265, H.264, codec MJPEG	H.265, H.264, codec MJPEG	H.265, H.264, MJPEG	H.265, H.264, MJPEG
SENSIBILITÉ	0,03 Lx (couleur) et 0 Lx (IR LED activé)	0,095 Lx (couleur) et 0 Lx (N/B)	0,15 Lx (couleur) et 0 Lx (IR LED active)	0,15 Lx (couleur), 0 Lx (N/B)
ÉTANCHÉITÉ	IP66	IP66	IP66	IP66
ANTIVANDALE	IK10	IK10	IK10	IK10
PROTECTIONS	-	-	-	-
SLOT CARTE	Micro SD (128 Go)	Micro SD/SDHC/SDXC (max 128 Go)	Micro SD/SDHC/SDXC (128 Go)	Micro SD / SDHC / SDXC (Max. 128 Go)
FONCTIONS EMBARQUÉES	Détection de défocalisation, directionnelle, de mouvement, entrée/sortie, falsification, ligne virtuelle	Détection de mouvement, sabotage, détection de perte de mise au point	Détection de mouvement, falsification, détection de flou	Falsification, détection de mouvement, détection de flou
AUDIO	Non	Oui	-	-
NDAA COMPLIANT	Oui	Oui	Oui	Oui
ALIMENTATION POE/POE+	PoE	PoE	PoE	PoE
COLORIS	Gris foncé	Gris foncé	Gris foncé	Gris foncé
INTÉRIEUR/EXTÉRIEUR	Intérieur/extérieur	Intérieur/extérieur	Intérieur/extérieur	Intérieur/extérieur
RÉF.	790181	780234	793603	793064



Adaptée à la lecture de plaques !



Spéciale parking !



Des images claires et éclatantes à petit prix !

MODÈLE	PNO-A9081RLP	XNF-8010R	TNF-9010	QNB-8002
TYPE DE CAMÉRA	Bullet	Fisheye	Fisheye	Box
CAPTEUR/PIXELS	CMOS 1/1,8" - 8 mégapixels	CMOS 1/1,8" - 6 mégapixels	CMOS 1/2,3" - 12 mégapixels	CMOS 1/2,8" - 5 mégapixels
OBJECTIF	Varifocal motorisé	Fixe	Fixe	-
LENTILLE (MM)	4,5 - 10	1,6	1,8	-
AFFICHAGE	jusqu'à 30 ips	jusqu'à 30 ips	jusqu'à 30 ips	jusqu'à 30 ips
RÉSOLUTION	3840 x 2160	2048 x 2048	3008 x 3008	2592 x 1944
IR INTÉGRÉ	Oui	Oui	-	-
PORTÉE DES LED	jusqu'à 30 mètres	jusqu'à 15 mètres	-	-
CODEC	H.265, H.264, MJPEG	H.265, H.264, MJPEG	H.265, H.264, MJPEG	H.265, H.264, MJPEG
SENSIBILITÉ	0,05 Lx (couleur) et 0 Lx (IR LED activé)	-	0,39 Lx (couleur) et 0,39 Lx (N/B)	0,07 Lx (couleur)
ÉTANCHÉITÉ	IP66/IP67	IP66	-	-
ANTIVANDALE	IK10	IK10	-	-
PROTECTIONS	NEMA4X	-	-	-
SLOT CARTE	Carte Micro SD de 32 Go incluse	Carte SD / SDHC / SDXC (Max. 512Go)	Carte SD / SDHC / SDXC (Max. 512Go)	Carte SD (max 128 Go)
FONCTIONS EMBARQUÉES	Reconnaissance de plaques d'immatriculation, de la marque du véhicule, du modèle et de la couleur	Détection directionnelle, audio, classification sonore, carte thermique, comptage de personnes et file d'attente	Détection de véhicules	Détection de perte de mise au point, directionnelle, de mouvement, entrée/sortie, sabotage, ligne virtuelle, sabotage
AUDIO	Oui	-	Oui	-
NDAA COMPLIANT	-	Oui	Oui	Oui
ALIMENTATION POE/POE+	PoE+	PoE	PoE	PoE
COLORIS	Gris foncé	Ivoire	Blanc	Noir / Ivoire
INTÉRIEUR/EXTÉRIEUR	Intérieur/extérieur	Intérieur	Intérieur/extérieur	Intérieur/extérieur
RÉF.	751076	740818	054069	748995

Caméras IP et accessoires HANWHA TECHWIN



+ L'antivandale à petit prix !



+ Idéale pour les petites installations en intérieur !



+ Très facile à installer !

GARANTIE **03** ANS

MODÈLE	QNV-6022R1*	QND-6012R1	QNV-7082R	QNV-8080R
TYPE DE CAMÉRA	Dôme	Dôme	Dôme	Dôme
CAPTEUR/PIXELS	CMOS 1/2,8" - 2 mégapixels	CMOS 1/2,8" - 2 mégapixels	CMOS 1/3" - 4 mégapixels	CMOS 1/2,8" - 5 mégapixels
OBJECTIF	Fixe	Fixe	Varifocal motorisé	Varifocal motorisé
LENTILLE (MM)	4	2,8	3 - 10	3,2 - 10
AFFICHAGE	jusqu'à 30 ips	jusqu'à 30 ips	jusqu'à 30 ips	jusqu'à 30 ips
RÉSOLUTION	1920 x 1080	1920 x 1080	2560 x 1440	2592 x 1944
IR INTÉGRÉ	Oui	Oui	Oui	Oui
PORTÉE DES LED	jusqu'à 25 mètres	jusqu'à 20 mètres	jusqu'à 30 mètres	jusqu'à 30 mètres
CODEC	H.265, H.264 et MJPEG	H.265, H.264, MJPEG	H.265/H.264 et MJPEG	H.265, H.264 ET MJPEG
SENSIBILITÉ	0,03 Lx (couleur) et 0 Lx (N/B)	0,03 Lx (couleur) et 0 Lx (N/B)	0,1 Lx (couleur) et 0 Lx (N/B)	0,15 Lx (couleur), 0 Lx (N/B)
ÉTANCHEITÉ	IP66	-	IP66	IP66
ANTIVANDALE	IK10	-	IK10	IK10
PROTECTIONS	-	-	-	-
SLOT CARTE	1 emplacement mémoire Micro SD/SDHC/SDXC (128 Go)	1 emplacement mémoire Micro SD/SDHC/SDXC (128 Go)	1 emplacement mémoire Micro SD/SDHC/SDXC (128 Go)	1 emplacement mémoire Micro SD/SDHC/SDXC (128 Go)
FONCTIONS EMBARQUÉES	Détection de flou, directionnelle, de mouvement, entrée/sortie, falsification et ligne virtuelle	Détection de mouvement, falsification et détection de flou	Détection de flou, directionnelle, de mouvement et entrée/sortie	Falsification, détection de mouvement, détection de flou
AUDIO	Non	Non	-	-
NDAA COMPLIANT	Oui	Oui	Oui	Oui
ALIMENTATION POE/POE+	PoE	PoE	PoE	PoE
COLORIS	Blanc	Blanc	Blanc	Blanc
INTÉRIEUR/EXTÉRIEUR	Extérieur	Intérieur	Extérieur	Extérieur
REF.	790185	790188	793828	780446

* Existe avec la fonctionnalité audio Réf. 791563



+ 65% plus léger qu'un PTZ traditionnel !

GARANTIE **03** ANS

MODÈLE	XNP-6400
TYPE DE CAMÉRA	PTZ
CAPTEUR/PIXELS	CMOS 1/2,8" - 2 mégapixels
OBJECTIF	Zoom 44,25 - 170 mm (40x)
AFFICHAGE	jusqu'à 30 ips
RÉSOLUTION	1920 x 1080
IR INTÉGRÉ	-
PORTÉE DES LED	-
CODEC	H.265, H.264 et MJPEG
SENSIBILITÉ	0,05 Lx (couleur) et 0,005 Lx (N/B)
ÉTANCHEITÉ	IP66
ANTIVANDALE	IK10
PROTECTIONS	NEMA4X, NEMA-TS 2
SLOT CARTE	2 emplacements mémoire Micro SD/SDHC/SDXC (1 To)
FONCTIONS EMBARQUÉES	Analyse intelligente, suivi automatique des objets (personne/véhicule), suivi de cible verrouillée
AUDIO	-
NDAA COMPLIANT	Oui
ALIMENTATION POE/POE+	PoE+
COLORIS	Blanc
INTÉRIEUR/EXTÉRIEUR	Extérieur
COLORIS	Ivoire
INTÉRIEUR/EXTÉRIEUR	Intérieur/Extérieur
REF.	053707

ACCESSOIRES

SBP-390MMW2 Bras de montage mural

- › Poids : 1.79 Kg
- › Matériel: Aluminium
- › Couleur : Blanc
- › Compatible avec les caméras
 - QND-6012R1
 - QNV-7082R
 - QNV-6022R1



REF. **780400**

SBP-137MMW1 Monture dôme

Comprend une plaque de montage mural pour une installation facile au mur ou à la passerelle (simple / double).

- › Couleur : Blanc
- › Compatible avec les caméras
 - QNV-7082R
 - QNV-6022R1
 - QNV-8080R



REF. **791988**

SBP-300KMW1 Base de montage d'angle

- › Poids : 770 g
- › Matériel: Aluminium
- › Couleur : Blanc
- › Compatible avec les caméras
 - QNV-8080R
 - QND-6012R1
 - QNV-7082R



REF. **751031**

SBP-300LMW Support de parapet

- › Couleur : Blanc
- › Compatible avec les caméras
 - QNV-7082R
 - QND-6012R1



REF. **791465**

D'autres accessoires sont disponibles, sollicitez votre commercial

Caméras IP dôme BOSCH

**BOSCH**GARANTIE
03
ANS**+** Offre des performances de haute qualité 24h/24 et 7j/7!GARANTIE
03
ANS**+** Excellentes performances par faible luminosité !GARANTIE
03
ANS

MODÈLE	NTE-3503-F02L	NDE-3503-AL	NDE-5703-AL
TYPE DE CAMÉRA	Dôme	Dôme	Dôme
GAMME	Flexidome IP Turret 3000i IR	Flexidome 3000i IR	Flexidome 5100i IR
INTÉRIEUR/EXTÉRIEUR	Extérieur	Extérieur	Extérieur
CAPTEURS/PIXELS	5 mégapixels	5 mégapixels	5 mégapixels
TYPE DE CAPTEUR	CMOS 1/2,9"	CMOS 1/2,8"	CMOS 1/2,7"
RÉSOLUTION :	3072 x 1728	3072 x 1728	2592 x 1944
LENTILLE (MM)	2,3 à 2,8	3,2 à 10	3,5-10,5
OBJECTIF	Fixe	Fixe	Fixe
PORTÉE DES LED (M)	30	30	45
FRÉQUENCE D'IMAGE	jusqu'à 20 ips	20 ips	30 ips
IR INTÉGRÉ	Oui	Oui	Oui
SENSIBILITÉ	0,5 Lx en couleur et 0,08 Lx en N/B	0,379 Lx en couleur et 0,042 Lx N/B	0,06 Lx en couleur et 0,0120 Lx en N/B
ÉTANCHÉITÉ	IP66	IP66	IP66
PROTECTION CONTRE LES CHOCS	IK10	IK10	IK10
COMPRESSION DE VIDÉO	H.265/ H.264/M- JPEG	H.265; H.264; M- JPEG	H.264 (ISO/IEC 14496-10); MJPEG; H.265/HE
ALIMENTATION POE/POE+	PoE	PoE	PoE
SLOT CARTE	MicroSDHC/microSDXC	MicroSDHC/SDXC	Micro SDHC; Micro SDXC
ESSENTIAL VIDEO ANALYTICS INTÉGRÉ	Oui	Oui	-
	RÉF. 053728	RÉF. 790051	RÉF. 773677

GARANTIE
03
ANS**+** Fonctionnalité Camera Trainer !GARANTIE
03
ANS**+** Optimisé pour toutes les conditions d'éclairage !GARANTIE
03
ANS**+** Doté de plusieurs imageurs et de quatre objectifs zoom/mise au point !

MODÈLE	NDE-8513-RXT	NDS-5704-F360LE	NDM-7703-AL
TYPE DE CAMÉRA	Dôme	Dôme	Dôme
GAMME	Flexidome IP Starlight 8000i	Flexidome Panoramic 5100i IR	Flexidome multi 7000i
INTÉRIEUR/EXTÉRIEUR	Intérieur/extérieur	Intérieur/extérieur	Intérieur/extérieur
CAPTEURS/PIXELS	4 mégapixels	12 mégapixels	20 mégapixels
TYPE DE CAPTEUR	CMOS 1/1,8"	CMOS 1/2,3"	CMOS 4 x 1/2,7"
LENTILLE (MM)	1920 x 1080	3 008 x 3 008	4 x 2 592 x 1 944
RÉSOLUTION	12-40	1,26	3,7-7,7
OBJECTIF	Fixe	Fixe	Fixe
IR INTÉGRÉ	-	20	30
PORTÉE DES LEDS (M)	Jusqu'à 60 ips	Jusqu'à 30 ips	Jusqu'à 30 ips
FRÉQUENCE D'IMAGE	-	Oui	-
SENSIBILITÉ	0,0247 Lx en couleur et 0,0030 Lx en N/B	0,157 Lx en couleur et 0,056 Lx N/B	0,091 Lx en couleur et 0,012 Lx N/B
ÉTANCHÉITÉ	IP66, IP6K9K, NEMA 4X	IP66 et UL50E (NEMA Type 4X)	IP66
PROTECTION CONTRE LES CHOCS	IK10+	IK10	IK10
COMPRESSION DE VIDÉO	H.264 (ISO/IEC 14496-10); MJPEG; H.265/HEVC	H.264 (ISO/CEI 14496-10)	H.265/H.264/M-JPEG
ALIMENTATION POE/POE+	PoE	PoE	PoE/PoE+
SLOT CARTE	SDHC; SD; Dual SDXC, jusqu'à 2 To	Micro SDXC/SDHC/SD	Micro SDXC/SDHC/SD
ESSENTIAL VIDEO ANALYTICS INTÉGRÉ	-	Oui	Oui
	RÉF. 752099	RÉF. 057282	RÉF. 765756

Caméras IP bullet et PTZ BOSCH

**BOSCH**GARANTEE
03
ANSGARANTEE
03
ANSGARANTEE
03
ANS

Des caméras compactes et robustes !

MODÈLE	NBE-6502-AL	NBE-3503-AL	NBE-5503-AL
TYPE DE CAMÉRA	Bullet	Bullet	Bullet
GAMME	Dinion IP Starlight 6000i IR	Dinion IP 3000i IR	Dinion IP 5000i IR
INTÉRIEUR/EXTÉRIEUR	Extérieur	Extérieur	Extérieur
CAPTEURS/PIXELS	2 mégapixels	5 mégapixels	5 mégapixels
TYPE DE CAPTEUR	1/2,8"	1/2,9"	1/2,9"
LENTILLE (MM)	2,8 à 12	3,2 à 10	2,7 à 12
RÉSOLUTION	1920 x 1 080	3072 x 1728	1920 x 1080
OBJECTIF	Varifocal automatique	Fixe	Varifocal automatique
IR INTÉGRÉ	Oui	Oui	Oui
PORTÉE DES LEDS (M)	60	30	-
FRÉQUENCE D'IMAGES	Jusqu'à 60 ips	Jusqu'à 25 ips	Jusqu'à 30 ips
SENSIBILITÉ	0,0225 Lx (couleur) et 0,0051 Lx (N/B)	0,379 Lx (couleur) et 0,042 Lx (N/B)	0,369 Lx (couleur) et 0,035 Lx (N/B)
ÉTANCHÉITÉ	IP67	IP66	IP67
PROTECTION CONTRE LES CHOCS	IK10	IK10	IK10
COMPRESSION DE VIDÉO	H.265/ H.264/M- JPEG	H.265/H.264/M- JPEG	H.265/ H.264/M- JPEG
ALIMENTATION POE/POE+	PoE	PoE	PoE
SLOT CARTE	MicroSDHC /microSDXC	microSDHC / microSDXC	MicroSD
TYPE D'ANALYSE	Essential Video Analytics	Essential Video Analytics	-
	REF. 057141	REF. 790053	REF. 057140

GARANTEE
03
ANSGARANTEE
03
ANSGARANTEE
03
ANS

MODÈLE	NDP-7512-Z30	NDP-5523-Z30L	MIC-7522-Z30W
TYPE DE CAMÉRA	PTZ - dôme suspendu	PTZ - dôme suspendu	PTZ
GAMME	Autodome IP Starlight7000i	Autodome IP Starlight 5100i IR	MIC IP Starlight 7100i
INTÉRIEUR/EXTÉRIEUR	Extérieur	Extérieur	Extérieur
CAPTEURS/PIXELS	2 mégapixels	4 mégapixels	2 mégapixels
TYPE DE CAPTEUR	1/2,8"	1/1,8"	1/2"
LENTILLE (MM)	4,3 à 129	6,6 à 198	6,6 à 198
RÉSOLUTION	1944 x 1212	2 688 x 1 520	1937 x 1097
OBJECTIF	Motorisé	Motorisé	Motorisé
IR INTÉGRÉ	Non	Oui	Oui
PORTÉE DES LEDS (M)	-	320	550
FRÉQUENCE D'IMAGES	Jusqu'à 60 ips	Jusqu'à 60 ips	Jusqu'à 60 ips
SENSIBILITÉ	0,0077 Lx (couleur) et 0,0008 Lx (N/B)	0,0101 Lx (couleur) et 0,0016 Lx (N/B)	0,0047 Lx (couleur) et 0,0013 Lx (N/B)
ÉTANCHÉITÉ	IP66, NEMA 4X	IP66	IP66, IP68
PROTECTION CONTRE LES CHOCS	IK10	IK10	IK10
COMPRESSION DE VIDÉO	H.265/H.264/M-JPEG	H.265/H.264/M- JPEG	H.265/H.264/M- JPEG/JPEG
ALIMENTATION POE/POE+	PoE	-	PoE
SLOT CARTE	Intelligent Video Analytics	MicroSDHC /microSDXC	-
TYPE D'ANALYSE	-	Essential Video Analytics	Intelligent Video Analytics
	REF. 790055	REF. 765681	REF. 780328

Caméras IP avec intelligence artificielle i-PRO

i-PRO

i-PRO est une société japonaise bâtie sur 60 ans d'héritage Panasonic. Spécialisée dans les caméras à Intelligence Artificielle, i-PRO est l'une des entreprises les plus innovantes du secteur de la vidéosurveillance. Connue et reconnue pour être le fabricant des caméras les plus puissantes et les plus fiables du marché grâce à des caractéristiques uniques :

- › Système anti-condensation : zéro buée
- › Résistance à l'air salin
- › Technologie clear sight : revêtement anti-pluie, image nette de jour comme de nuit.

i-PRO a l'un des portefeuilles de caméras à Intelligence Artificielle les plus riches. Leurs applications embarquées dans les caméras sont gratuites et révolutionnent le quotidien des agents de sécurité. i-PRO offre le niveau de cybersécurité le plus élevé avec FIPS 140-2 Niveau 3 ainsi qu'une conformité NDAA.

Exemples d'applications gratuites téléchargeables sur les caméras : floutage dynamique des visages et des corps, détection de véhicules et de personnes, comptage de personnes, détection d'attroupement ou d'intrusion etc...

Pour plus d'informations : www.i-pro.com/eu/en

GARANTIE
05
ANS



Caméras à Intelligence Artificielle Embarquée

- › Performance et Fiabilité
- › Conformité NDAA
- › Cybersécurité
- › 60 ans d'expertise Japonaise
- › Garantie 5 ans



La plus petite caméra à Intelligence Artificielle du monde !
10 x 5 x 2 cm



La Multi Capteurs la plus plus fine du marché, très facile à installer !



La seule caméra bullet avec un revêtement anti-pluie !

VIDÉOSURVEILLANCE ET SÉCURITÉ

MODÈLE	WV-S71300-F3	WV-S8544L	WV-S1536LN
TYPE DE CAMÉRA	Discrète	Multi-Capteurs	Bullet
INTÉRIEUR/EXTÉRIEUR	Intérieur	Extérieur	Extérieur
RÉSOLUTION	2MP	4 capteurs 4MP	2MP
COMPRESSION	H.265 Smart Coding (réduction bande passante)	H.265 Smart Coding (réduction bande passante)	H.265 Smart Coding (réduction bande passante)
AFFICHAGE LED IR	30 ips	30 ips	60 ips
OBJECTIF	Fixe, Focal 3.2mm, F2.0	Focal 2.9 to 7.3 mm, F2.0, AVF (4 Capteurs 2.5X zoom optique motorisé)	Focal 2.9 à 9 mm, F1.3, AVF (3.1x zoom optique motorisé)
SENSIBILITÉ	0.2 Lx (couleur) / 0.2 Lx (N/B) -	0.21 Lx (couleur) / 0 Lx (N/B)	0.007 Lx / 0 Lx
ANGLE	37° à 117°	43° à 100°	37° à 117°
MODE COULOIR	Oui	-	Oui
POE/POE+	PoE / USB Type-C 8.2W (PoE) - Paramétrage via WIFI	PoE+ 25.4W	PoE / 12V DC [*1] 9.1W (PoE)
ÉTANCHÉITÉ - RÉSISTANCE AUX CHOC	IP44	IP67/ IP66 / IK10	IP66 / IK10
TEMPÉRATURE DE FONCTIONNEMENT	-10 °C à +40 ° - Système anti-condensation : zéro buée	-40 °C à +60 °C - Système anti-condensation : zéro buée	-40 °C à +60 °C - Technologie Clear Sight : revêtement anti-pluie - Système anti-condensation : zéro buée / Accessoire fourni : coffret étanchéité
SLOT CARTE	micro SDXC	micro SDXC	micro SDXC
INTÉGRATION VMS IA	IA intégrée dans Genetec et autres Jusqu'à 3 applications simultanées gratuites	IA intégrée dans Genetec et autres Jusqu'à 4 applications simultanées gratuites	IA intégrée dans Genetec et autres Jusqu'à 2 applications simultanées gratuites
APPLICATIONS EMBARQUÉES	Floutage visage/corps, détection et comptage véhicules/personnes, détection attroupement et intrusion, détection port de masque: liste complète sur www.i-pro.com/eu	Floutage visage/corps, détection et comptage véhicules/personnes, détection attroupement et intrusion, détection port de masque: liste complète sur www.i-pro.com/eu	Floutage visage/corps, détection et comptage véhicules/personnes, détection attroupement et intrusion, détection port de masque: liste complète sur www.i-pro.com/eu
CONFORMITÉ	Norme NDAA (provenance composants) Norme FIPS 140-2 Niveau 3 (Cybersécurité)	Norme NDAA (provenance composants) Norme FIPS 140-2 Niveau 3 (Cybersécurité) NEMA TS2	Norme NDAA (provenance composants) - NEMA 4X
RÉF.	751737	RÉF. 751738	RÉF. 773241

i-PRO



GARANTIE
03
ANS

+ La qualité Japonaise au meilleur prix !



GARANTIE
03
ANS

+ Mini dôme, avec IR et encastrable !



GARANTIE
03
ANS

+ La qualité Japonaise au meilleur prix !

MODÈLE	WV-U2532LA	WV-U2142LA	WV-U1542LA
TYPE DE CAMÉRA	Dôme	Dôme	Bullet
INTÉRIEUR/EXTÉRIEUR	Extérieur	Intérieur	Extérieur
RÉSOLUTION	2MP	4MP	4MP
COMPRESSION	H.265/H.264 Smart Coding (réduction bande passante)	H.265/H.264 Smart Coding (réduction bande passante)	H.265/H.264 Smart Coding (réduction bande passante)
AFFICHAGE	Jusqu'à 30 ips	Jusqu'à 30 ips	Jusqu'à 30 ips
LED IR	30 m - Vision Jour/Nuit	20 m - Vision Jour/Nuit	20 m - Vision Jour/Nuit
OBJECTIF	Varifocal 2.9 à 7.3 mm, F2.0, AVF (2.5x zoom optique motorisé)	Varifocal 2.9 à 7.3 mm, F2.0, AVF (2.5x zoom optique motorisé)	Varifocal - 2.9 à 7.3 mm, F2.0, AVF (2.5x zoom optique motorisé)
SENSIBILITÉ	0.1 lx (couleur) / 0 lx (N/B)	0.3 lx / 0 lx	0.3 lx / 0 lx
ANGLE	42° à 97°	44° à 102°	44° à 103°
MODE COULOIR	Oui	Oui	Oui
POE/POE+	PoE 6.7W	PoE 6.5W	PoE 7.2W
ÉTANCHÉITÉ / RÉSISTANCE AUX CHOCS	IP66 / IK10	-/-	IP66 / IK10
TEMPÉRATURE DE FONCTIONNEMENT	-30 °C à +50 °C	-10 °C à +50 °C	-30 °C à +50 °C
SLOT CARTE	micro SDXC	micro SDXC	micro SDXC
INTÉGRATION VMS	Genetec et autres	Genetec et autres	Genetec et autres
IA	-	-	-
FONCTIONNALITÉS	Système anti-condensation : zéro buée	Support encastrable : WV-QEM100-W - Système anti-condensation : zéro buée	Système anti-condensation : zéro buée
CONFORMITÉ	Norme NDAA (provenance composants) Norme FIPS 140-2 Niveau 3 (Cybersécurité) - NEMA 4X	Norme NDAA (provenance composants) NEMA 4X	Norme NDAA (provenance composants) NEMA 4X
	RÉF. 752247	RÉF. 751531	RÉF. 751532



GARANTIE
03
ANS

+ Le mini dôme PTZ intérieur, basse consommation, le plus robuste !



GARANTIE
03
ANS

+ Un dôme PTZ extérieur compact et robuste !

MODÈLE	WV-U61300-ZY	WV-U65302-Z2
TYPE DE CAMÉRA	Mini dôme PTZ	Dôme PTZ
INTÉRIEUR/EXTÉRIEUR	Intérieur	Extérieur
RÉSOLUTION	2MP	2MP
COMPRESSION	H.265/H.264 Smart Coding (réduction bande passante)	H.265/H.264 Smart Coding (réduction bande passante)
AFFICHAGE	Jusqu'à 60 ips	Jusqu'à 60 ips
LED IR	-	-
OBJECTIF	Focal 4.0 à 84.6 mm, PTZ optical zoom x21	Focal 4.0 à 84.6 mm, PTZ optical zoom x21
SENSIBILITÉ	0.01 lx / 0.004 lx	0.015 lx / 0.006 lx
ANGLE	0° à 350°	0° à 350°
MODE COULOIR	PTZ	PTZ
POE/POE+	PoE / 12V DC 12W (PoE)	PoE+ / 12V DC 18.4W (PoE+)
ÉTANCHÉITÉ / RÉSISTANCE AUX CHOCS	-/-	IP66 / IK10
TEMPÉRATURE DE FONCTIONNEMENT	-10 °C to +50 °C	-30 °C à +55 °C
SLOT CARTE	micro SDXC	micro SDXC
INTÉGRATION VMS	Genetec et autres	Genetec et autres
IA	-	-
FONCTIONNALITÉS	Masques privatifs, moteur PTZ ultra résistant - Système anti-condensation : zéro buée	Masques privatifs, moteur PTZ ultra résistant - Système anti-condensation : zéro buée
CONFORMITÉ	Norme NDAA (provenance composants) - FIPS 140-2 Niveau 3 (Cybersécurité)	Norme NDAA (provenance composants) - FIPS 140-2 niveau 3 (Cybersécurité) - NEMA TS2
	RÉF. 751736	RÉF. 750851



i-PRO



i-PRO réinvente les standards de la vidéosurveillance avec sa série U

- › NDAA : exigence sur la provenance des composants
- › Smart Coding : réduction de la bande passante et des coûts de stockage
- › Système Anti-Condensation : garantie zéro buée - image nette
- › Gamme complète : modèles intérieurs/ extérieurs, résolutions Full HD et 4MP, mini dôme/bullet
- › Packaging easykitting : paramétrage rapide et facile avec accès direct à l'interface réseau

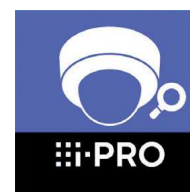

Téléchargez notre sélecteur de caméra sur smartphone : App i-PRO Product Selector

Enregistreurs vidéo IP DAHUA



GARANTIE
03
ANS



GARANTIE
03
ANS



GARANTIE
03
ANS



MODÈLE	DHI-NVR4104-P-4KS2/L	DHI-NVR4108-8P-4KS2/L	DHI-NVR4104HS-P-4KS2/L
SÉRIE	Lite	Lite	Lite
CAMÉRAS	4	8	4
MÉGAPIXELS/CAMÉRAS	8 mps	8 mps	8 mps
COMPRESSION VIDÉO	Intelligent H.265/H.265/Smart H.264/H.264/MJPEG	Intelligent H.265/H.265/Smart H.264/H.264/MJPEG	Intelligent H.265/H.265/Smart H.264/H.264/MJPEG
CAPACITÉ DE DÉCODAGE	8 x 1080p/ 30 ips	8 x 1080p/ 30 ips	8 x 1080p/ 30 ips
HDD	10 To	10 To	10 To
FONCTION	SMD Plus, recherche IA	SMD Plus, recherche IA	SMD Plus, recherche IA
ALARME INTELLIGENTE	Détection des visages, protection périmétrique (intrusion et fil déclencheur), IVS, comptage de personnes, carte thermique et alarmes SMD	Détection des visages, protection périmétrique (intrusion et fil déclencheur), IVS, comptage de personnes, carte thermique et alarmes SMD	Détection des visages, protection périmétrique (intrusion et fil déclencheur), IVS, comptage de personnes, carte thermique et alarmes SMD
PORT ETHERNET	1	1	1
PORTS POE	4	8	4
PORTS USB	2 x USB 2.0	2 x USB 2.0	2 x USB 2.0
LOGICIEL	Linux	Linux	Linux
ONVIF	Oui	Oui	Oui
ACCÈS MOBILE			
DIMENSIONS (EN MM)	204,6 x 206,4 x 48,1	270 x 206,5 x 47,5	260 x 232,5 x 50,3
	RÉF. 523133	RÉF. 531381	RÉF. 523125

GARANTIE
03
ANS



GARANTIE
03
ANS



GARANTIE
03
ANS



MODÈLE	DHI-NVR4108HS-8P-4KS2/L	DHI-NVR4208-8P-4KS2/L	DHI-NVR4216-16P-4KS2/L
SÉRIE	Lite	Lite	Lite
CAMÉRAS	8	8	16
MÉGAPIXELS/CAMÉRAS	8 mps	8 mps	8 mps
COMPRESSION VIDÉO	Intelligent H.265/H.265/Smart H.264/H.264/MJPEG	Intelligent H.265/H.265/Smart H.264/H.264/MJPEG	Intelligent H.265/H.265/Smart H.264/H.264/MJPEG
CAPACITÉ DE DÉCODAGE	8 x 1080p/ 30 ips	8 x 1080p/ 30 ips	8 x 1080p/ 30 ips
HDD	10 To	10 To	10 To
FONCTION	SMD Plus, recherche IA	SMD Plus, recherche IA	SMD Plus, recherche IA
ALARME INTELLIGENTE	Détection des visages, protection périmétrique (intrusion et fil déclencheur), IVS, comptage de personnes, carte thermique et alarmes SMD	Détection des visages, protection périmétrique (intrusion et fil déclencheur), IVS, comptage de personnes, carte thermique et alarmes SMD	Détection des visages, protection périmétrique (intrusion et fil déclencheur), IVS, comptage de personnes, carte thermique et alarmes SMD
PORT ETHERNET	1	1	1
PORTS POE	8	8	16
PORTS USB	2 x USB 2.0	2 x USB 2.0	2 x USB 2.0
LOGICIEL	Linux	Linux	Linux
ONVIF	Oui	Oui	Oui
ACCÈS MOBILE			
DIMENSIONS (EN MM)	260 x 232,5 x 50,3	370 x 327,4 x 53,8	375 x 327,4 x 53,8
	RÉF. 523131	RÉF. 531346	RÉF. 531365

VIDÉOSURVEILLANCE ET SÉCURITÉ

Enregistreurs vidéo IP DAHUA

GARANTEE
03 ANSGARANTEE
03 ANSGARANTEE
03 ANS

MODÈLE	DHI-NVR5208-8P-4KS2	DHI-NVR5216-16P-4KS2E	DHI-NVR5232-16P-4KS2E	DHI-NVR5432-4KS2
SÉRIE	Pro NVR5	Pro NVR5	Pro NVR5	Pro NVR5
CAMÉRAS	8	16	32	32
MÉGAPIXELS/CAMÉRAS	12 Mps	12 Mps	12 Mps	12 Mps
COMPRESSION VIDÉO	Intelligent H.265+; Intelligent H.264+; H.265; H.264; MJPEG	Intelligent H.265+; Intelligent H.264+; H.265; H.264; MJPEG	Intelligent H.265+; Intelligent H.264+; H.265; H.264; MJPEG	Intelligent H.265+; Intelligent H.264+; H.265; H.264; MJPEG
CAPACITÉ DE DÉCODAGE	8 x 1080p/ 30 ips	16 x 1080p/ 30 ips	16 x 1080p/ 30 ips	16 x 1080p/ 30 ips
HDD	10 To	10 To	10 To	10 To
FONCTION	SMD Plus, recherche IA	SMD Plus, recherche IA	SMD Plus, recherche IA	SMD Plus, recherche IA
ALARME INTELLIGENTE	Protection périmétrique; détection des visages; reconnaissance faciale; SMD; métadonnées vidéo (humain; véhicule à moteur; véhicule non motorisé); ANPR; comptage de personnes; analyse stéréo; la distribution de foules; carte thermique	Protection périmétrique; détection des visages; reconnaissance faciale; SMD; métadonnées vidéo (humain; véhicule à moteur; véhicule non motorisé); ANPR; comptage de personnes; analyse stéréo; la distribution de foules; carte thermique	Protection périmétrique; détection des visages; reconnaissance faciale; SMD; métadonnées vidéo (humain; véhicule à moteur; véhicule non motorisé); ANPR; comptage de personnes; analyse stéréo; la distribution de foules; carte thermique	Protection périmétrique; détection des visages; reconnaissance faciale; SMD; métadonnées vidéo (humain; véhicule à moteur; véhicule non motorisé); ANPR; comptage de personnes; analyse stéréo; la distribution de foules; carte thermique
PORT ETHERNET	1	1	1	2
PORTS POE	8	16	16	-
PORTS USB	1 x USB 2.0 et 1 x USB 3.0	1 x USB 2.0 et 1 x USB 3.0	1 x USB 2.0 et 1 x USB 3.0	1 x USB 2.0 et 2 x USB 3.0
LOGICIEL	Linux	Linux	Linux	Linux
ONVIF	Oui	Oui	Oui	Oui
ACCÈS MOBILE				
DIMENSIONS (EN MM)	375, x 327,4 x 53,0	375 x 327,4 x 53	375 x 327,4 x 53	440 x 412,2 x 76
	RÉF. 523107	RÉF. 523014	RÉF. 523418	RÉF. 523557

GARANTEE
03 ANSGARANTEE
03 ANSGARANTEE
03 ANS

MODÈLE	DHI-NVR5464-4KS2	DHI-NVR608-32-4KS2	DHI-NVR608-64-4KS2
SÉRIE	Ultra - NVR6	Pro NVR5	Ultra - NVR6
CAMÉRAS	64	32	64
MPS/CAMÉRAS	12 Mps	12 Mps	12 Mps
COMPRESSION VIDÉO	Intelligent H.265+; Intelligent H.264+; H.265; H.264; MJPEG	Intelligent H.265+/H.265/Smart H.264+/H.264/ MPEG4/MJPEG	Intelligent H.265+/H.265/Smart H.264+/H.264/ MPEG4/MJPEG
CAPACITÉ DE DÉCODAGE	16 x 1080p/ 30 ips	16 x 1080p/ 30 ips	16 x 1080p/ 30 ips
HDD	10 To	10 To	10 To
FONCTION	SMD Plus, recherche IA	SMD Plus, recherche IA	SMD Plus, recherche IA
ALARME INTELLIGENTE	Protection périmétrique; détection des visages; reconnaissance faciale; SMD; métadonnées vidéo (humain; véhicule à moteur; véhicule non motorisé); ANPR; comptage de personnes; analyse stéréo; la distribution de foules; carte thermique	Protection périmétrique, détection faciale, reconnaissance faciale, SMD, métadonnées vidéo (humain, véhicule à moteur/ non motorisé), ANPR, comptage de personnes, analyse stéréo, distribution de foule, carte thermique, diagnostic de qualité vidéo	Protection périmétrique, détection faciale, reconnaissance faciale, SMD, métadonnées vidéo (humain, véhicule à moteur/ non motorisé), ANPR, comptage de personnes, analyse stéréo, distribution de foule, carte thermique, diagnostic de qualité vidéo
PORT ETHERNET	2	2	2
PORTS USB	1 x USB 2.0 et 2 x USB 3.0	2 x USB 2.0 et 2 x USB 3.0	2 x USB 2.0 et 2 x USB 3.0
LOGICIEL	Linux	Linux	Linux
ONVIF	Oui	Oui	Oui
ACCÈS MOBILE			
DIMENSIONS (EN MM)	440 x 412,2 x 76	440 x 452,6 x 94,9	444 x 459,1 x 95
	RÉF. 523499	RÉF. 523109	RÉF. 523549

Enregistreurs vidéo IP HANWHA TECHWIN



GAMME WISENET X

GARANTIE
03 ANSGARANTIE
03 ANSGARANTIE
03 ANS

MODÈLE	XRN-420S	XRN-820S	XRN-1620SB1			
CANAUX	4	8	16			
RÉSOLUTION	jusqu'à 8 Mps	jusqu'à 32 Mps	jusqu'à 32 Mps			
CODEC	H.265, H.264, MJPEG	H.265/H.264/MJPEG	H.265/H.264/MJPEG			
BANDE PASSANTE D'ENREGISTREMENT	jusqu'à 50 Mbps	jusqu'à 100 Mbps	jusqu'à 140 Mbps			
BANDE PASSANTE DE LECTURE	jusqu'à 32 Mbps	jusqu'à 32 Mbps	jusqu'à 32 Mbps			
DÉCLENCHÉUR D'ÉVÈNEMENT	Entrée d'alarme, perte de la vidéo, événement de la caméra (capteur, DM, analyse vidéo, perte de mise au point, audio), événements dynamiques	Entrée d'alarme, perte de la vidéo, événement de la caméra (capteur, DM, analyse vidéo, perte de mise au point, audio), événements dynamiques	Entrée d'alarme, perte de la vidéo, événement de la caméra (capteur, analyse vidéo, perte de mise au point, audio), événements dynamiques			
HDD	1 emplacement SATA jusqu'à 6 To	2 emplacements SATA jusqu'à 12 To	4 emplacements SATA jusqu'à 24 To			
POE/POE+	PoE	PoE	PoE			
PORTS POE	4	8	16			
DIMENSIONS (MM)	300 x 47,1 x 208,4	370 x 50,7 x 324,3	440 x 89,8 x 428,4			
COMPATIBLE CAMÉRAS IA	Oui	Oui	Oui			
SORTIES	HDMI®,VGA	HDMI®,VGA	HDMI®,VGA			
CONFORME ONVIF	Oui	Oui	Oui			
	sans disque dur	2 To	sans disque dur	2 To		
RÉF.	750459	751768	RÉF. 793082	793812	RÉF. 793658	793659
			4 To	6 To	4 To	6 To
RÉF.			793663	793664	RÉF. 751993	793660

GAMME WISENET Q

GARANTIE
03 ANSGARANTIE
03 ANSGARANTIE
03 ANS

MODÈLE	QRN-430S	QRN-830S	QRN-1630S				
CANAUX	4	8	16				
RÉSOLUTION	jusqu'à 8 Mps	jusqu'à 8 Mps	jusqu'à 8 Mps				
CODEC	H.265/H.264/MJPEG	H.265/H.264/MJPEG	H.265, H.264, MJPEG				
BANDE PASSANTE D'ENREGISTREMENT	jusqu'à 40 Mbps	jusqu'à 80 Mbps	jusqu'à 128 Mbps				
BANDE PASSANTE DE LECTURE	jusqu'à 32 Mbps	jusqu'à 32 Mbps	jusqu'à 32 Mbps				
DÉCLENCHÉUR D'ÉVÈNEMENT	Entrée d'alarme, perte vidéo, événement de caméra (capteur, DM, analyse vidéo, audio),	Entrée d'alarme, perte vidéo, événement de caméra (capteur, analyse vidéo, mise au point, audio), événement dynamique, événement utilisateur	Entrée d'alarme, perte vidéo, événement de caméra (capteur, analyse vidéo, mise au point, audio), événement dynamique, événement utilisateur				
HDD	Événement dynamique	1 emplacement SATA jusqu'à 6 To	2 emplacements SATA jusqu'à 20 To				
POE/POE+	PoE	PoE	PoE				
PORTS POE	4	8	16				
DIMENSIONS (MM)	300 x 47,1 x 208,4 mm	300 x 47,6 x 238,9	370 x 50,7 x 320				
COMPATIBLE CAMÉRAS IA	Oui	Oui	Oui				
SORTIES	HDMI®	HDMI®	HDMI®				
CONFORME ONVIF	Oui	Oui	Oui				
	sans disque dur	2 To	sans disque dur	2 To			
RÉF.	793914	793915	RÉF. 793843	793844	793845	RÉF. 793912	793913

**BOSCH**

Une solution évolutive

VSaaS de Bosch permet aux utilisateurs **de surveiller, de gérer, d'enregistrer et de relire des séquences vidéo** de sécurité directement dans le cloud, **depuis n'importe où**. Elle permet aux responsables de site, aux opérateurs de sécurité ou au personnel d'exploitation de **prendre des décisions rapides**, en particulier depuis des sites distants, lors de la survenue d'événements, **afin d'éviter qu'ils ne deviennent des incidents**.

Une solution intelligente qui fonctionne 24 heures /24

Au lieu de surveiller les séquences vidéo 24h/24 et 7j/7, **la solution VSaaS de Bosch alerte** en cas de besoin en **combinant l'IA en périphérie et dans le cloud**. La solution VSaaS de Bosch est compatible avec des caméras Bosch et tierces, offrant une analyse vidéo en périphérie. Toutes les caméras IP Bosch disposent de l'analyse vidéo intégrée, sorte d'IA, qui les **aide à détecter de manière autonome** des situations prédéfinies **et à déclencher le service de gestion des alarmes basé** sur le cloud.

Avantages de VSaaS de BOSCH

Amélioration de l'efficacité opérationnelle : L'ensemble des maintenances logicielles, des paramètres de configuration et des processus associés sont gérés à distance.

Économique : Aucun serveur n'est requis pour l'installation, la mise à jour ou la maintenance afin que les entreprises puissent rapidement rentabiliser leur investissement.

Un investissement pérenne et sûr : Bosch continue d'investir et de développer ses caméras avec une IA en périphérie et dans le cloud.

Prééquipé pour la connexion : Toutes les caméras IP Bosch peuvent se connecter en toute sécurité au cloud pour créer un écosystème sécurisé prenant en charge la surveillance, la gestion, la maintenance et la solution VSaaS à distance.

Plateforme ouverte : Bosch propose une solution de sécurité flexible qui répond aux budgets et aux besoins sans blocage de caméra propriétaire.



VIDÉOSURVEILLANCE ET SÉCURITÉ

Pour de multiples utilisations :



Centres logistiques



Sites de production d'énergie



Sites de constructions temporaires

Toute la gamme Bosch est chez nous !

Contactez votre commercial pour plus d'informations !



Caméras analogiques et accessoires DAHUA



CAMÉRAS ANALOGIQUES



MODÈLE	DH-HAC-HFW1500RP-Z-IRE6	DH-SD59230I-HC-S3
TYPE DE CAMÉRA	Bullet	PTZ- dôme suspendu
SÉRIE	Lite	-
CAPTEURS/PIXELS	5 Mps	2 Mps
TYPE DE CAPTEUR	1/2,7" CMOS	1/2,8" CMOS
RÉSOLUTION	2880 x 1620	1920 x 1080
PORTÉE DES LED (M)	60	150
LENTILLE (MM)	2,7-12	4,5-135
OBJECTIF	Varifocale motorisée	Motorisé
FRÉQUENCE D'IMAGES :	25 ips	25/30 ips
HAUT-PARLEURS INTÉGRÉS	Oui	-
IR INTÉGRÉ	IR intelligent	Oui
SENSIBILITÉ	0,005 Lx	0,005 Lx
PROTECTION	IP67	IP66
TYPE D'ANALYSE	Réduction du bruit, jour/nuit	Technologie Starlight, réduction du bruit, jour/nuit
RÉF.	531368	RÉF. 523010

ACCESSOIRES

Boîtier de jonction étanche DH-PFA-122

- › Matériau : aluminium
- › Protection : IP66
- › Couleur : blanc
- › Charge maximale supportée : 3 kg
- › Poids : 0.54 kg



RÉF.
DH-PFA-122 **523049**

Support de montage sur poteau DH-PFA152-E

- › Matériau : aluminium et SUS304
- › Couleur : blanc
- › Charge maximale supportée : 3 kg
- › Poids : 0.27 kg



RÉF.
DH-PFA152-E **523035**

Boite de jonction DH-PFA-137

- › Matériau : aluminium
- › Couleur : blanc
- › Charge maximale supportée : 1 kg
- › Poids : 0.24 kg



RÉF.
DH-PFA-137 **523033**

Boite de jonction DH-PFA-136

- › Matériau : aluminium
- › Couleur : blanc
- › Charge maximale supportée : 1 kg
- › Poids : 0.19 kg



RÉF.
DH-PFA-136 **523063**

Boîtier d'alimentation étanche DH-PFA-140

- › Matériau : aluminium et SECC
- › Couleur : blanc
- › Protection : IP66
- › Charge maximale supportée : 8 kg
- › Poids : 3.2 kg



RÉF.
DH-PFA-140 **523066**

Support de montage sur poteau DH-PFA150

- › Matériau : SECC et SUS304
- › Couleur : blanc
- › Compatible : DH-PFA-140
- › Charge maximale supportée : 10 kg
- › Poids : 1.1 kg



RÉF.
DH-PFA150-V2 **531343**

Support de montage sur poteau DH-PFA-162

- › Matériau : aluminium
- › Couleur : blanc
- › Charge maximale supportée : 6 kg
- › Poids : 0.5 kg



RÉF.
DH-PFA-162 **523331**

Support de montage mural DH-PFB605W

- › Matériau : aluminium
- › Couleur : blanc
- › Charge maximale supportée : 5 kg
- › Poids : 0.65 kg



RÉF.
DH-PFB605W **523392**

Caméras analogiques et multidirectionnelles HANWHA



CAMÉRAS ANALOGIQUES



+ Facile à installer !

+ 65% plus léger qu'un PTZ traditionnel !

MODÈLE	HCB-6000PH	HCV-6080R	HCO-6080R	XNP-6400
TYPE DE CAMÉRA	Box	Dôme	Bullet	PTZ
CAPTEUR	CMOS 1/2,8"	CMOS 1/2,8"	CMOS 1/2,8"	CMOS 1/2,8"
MEGAPIXELS	2	2	2	2
RÉSOLUTION	1920 x 1080	1920 x 1080	1920 x 1080	1920 x 1080
FRÉQUENCE D'IMAGES	jusqu'à 25 ips	jusqu'à 25 ips	jusqu'à 25 ips	jusqu'à 60 ips
OBJECTIF	Non fourni	varifocal motorisé de 3,2 ~ 10 mm (3,1x)	varifocal motorisé de 3,2 ~ 10 mm (3,1x)	Zoom 4,25~170 mm (40x) (32x en numérique, zoom total 1280x)
CODEC	-	-	-	H.265/H.264 et MJPEG
SENSIBILITÉ	0,09 Lx (couleur) et 0,009 Lx (N/B)	0,11 Lx (couleur) et 0 Lx (N/B)	0,11 Lx (couleur) et 0 Lx (N/B)	0,05 Lx (couleur) et 0,005 Lx (N/B)
DISTANCE MINIMUM DES OBJETS	500 mètres	500 mètres	500 mètres	3 mètres
DISTANCE IR	30 mètres	30 mètres	30 mètres	-
PROTECTIONS	IP66, IK10	IP66, IK10	IP66, IK10	IP66, IK10, NEMA4X, NEMA-TS 2
INCLINAISON/ROTATION	-	0° ~ 350° / 0° ~ 67° / 0° ~ 355°	-	360° infini
COLORIS	Ivoire	Ivoire	Gris foncé	Blanc
INTÉRIEUR/EXTÉRIEUR	Intérieur	Extérieur	Extérieur	Intérieur/extérieur
RÉF.	740978	RÉF. 053307	RÉF. 740989	RÉF. 053707

CAMÉRAS MULTIDIRECTIONNELLES



+ Facile à installer !

+ Objectifs interchangeables !

MODÈLE	PNM-9084QZ1	PNM-9085RQZ1	PNM-9322VQP
TYPE DE CAMÉRA	PTRZ	PTRZ	PTRZ
CAPTEUR	CMOS 1/2,8" x 4 canaux	CMOS 1/2,8" x 4 canaux	1-4 canaux : objectif en option/ 5 canaux : CMOS 1/2,8"
MEGAPIXELS	8 (2Mps x 4)	20 (5 Mps x 4)	De 10 à 22
RÉSOLUTION	1920x1080	2560 x 1920	Dépend de la combinaison de modules d'objectif
FRÉQUENCE D'IMAGES	jusqu'à 60 ips	jusqu'à 30 ips	jusqu'à 60 ips
OBJECTIF	varifocale motorisé de 3 - 6 mm (2x)	varifocale motorisé de 4,13 - 9,4 mm (2,3x)	4,44 - 142,6mm (optique 32x)
CODEC	H.265, H.264, MJPEG, multi-streaming	H.265, H.264, MJPEG, multi-streaming	H.265, H.264 et MJPEG
SENSIBILITÉ	0,04 Lx (couleur) et 0,004 Lx (N/B)	0,11 Lx (couleur) et 0 Lx (N/B)	-
INCLINAISON / ROTATION	0°~360° / 0°~73° / 0°~90°	0° ~360° / 35° ~80° / 0° ~90°	-
MÉMOIRE	5 Go de RAM, 1280 Mo de mémoire flash	5 Go de RAM, 1280 Mo de mémoire flash	5 Go de RAM, 1280 Mo de mémoire Flash
STOCKAGE LOCAL	micro SD/SDHC/SDXC 256 Go (chaque canal) x4	micro SD/SDHC/SDXC 256 Go (chaque canal) x4	5 emplacements SD / SDHC / SDXC
ENVIRONNEMENT	Détection directionnelle, de brouillard, de mouvement et entrée ou sortie d'objets dans une zone	Apparition/disparition, détection audio, de brouillard, directionnelle, de perte de mise au point et de visages, franchissement de ligne...	-
PORTÉE IR	-	30 mètres	-
PROTECTIONS	IP66, IK10, NEMA4X	IP66, IK10, NEMA4X	IP66, IK10
POE/POE+/HPoE	HPoE	HPoE	HPoE
ADAPTATEUR INJECTEUR POE INCLUS	Oui	Oui	Oui
COLORIS	Blanc	Blanc	Blanc
INTÉRIEUR/EXTÉRIEUR	Extérieur	Extérieur	Extérieur
RÉF.	790193	RÉF. 780398	RÉF. 765410

Enregistreurs hybrides et moniteurs de vidéosurveillance



GAMME WISENET X



GARANTIE
03 ANS



GARANTIE
03 ANS

MODÈLE	HRX-434	HRX-435
CAPACITÉ DE STOCKAGE	Existe sans disque dur, en 2 To, 4 To et 6 To	Existe sans disque dur, en 2 To, 4 To, 6 To et 12 To
CANALX	4	4
RÉSOLUTION	jusqu'à 8 mégapixels	jusqu'à 8 mégapixels
CODEC	H.265, H.264, MJPEG	H.265, H.264, MJPEG
SIGNAL D'ENTRÉE	AHD/HDTV/HDCVI/CVBS/IP	AHD/HDTV/HDCVI/CVBS/IP
BANDE PASSANTE D'ENREGISTREMENT	jusqu'à 30 Mbit/s	jusqu'à 30 Mbit/s
BANDE PASSANTE DE LECTURE	jusqu'à 32 Mbit/s	jusqu'à 32 Mbit/s
SORTIES VIDEO	HDMI*/VGA	HDMI*/VGA
HDD	jusqu'à 1 disque dur SATA (6 To/disque dur)	jusqu'à 2 disques durs SATA (6 To/disque dur)
CONFORME NDA	Oui	Oui
PRISE EN CHARGE DU PROFIL	ONVIF/SUNAPI	ONVIF/SUNAPI
APPLICATIONS MOBILES		

sans disque dur 2 To 4 To 6 To
RÉF. **790600** **793718** **793719** **793721**

sans disque dur 2 To 4 To 6 To 12 To
RÉF. **790601** **793605** **793606** **790110** **793607**



GARANTIE
03 ANS



Compatible avec une combinaison de caméras 4K !



GARANTIE
03 ANS

MODÈLE	HRX-835	HRX-1634
CAPACITÉ DE STOCKAGE	Existe sans disque dur, en 2 To, 4 To, 6 To et 24 To	Existe sans disque dur, en 2 To, 3 To et 4 To
CANALX	8	16
RÉSOLUTION	jusqu'à 8 mégapixels	jusqu'à 8 mégapixels
CODEC	H.265, H.264, MJPEG	H.265, H.264, MJPEG
SIGNAL D'ENTRÉE	AHD/HDTV/HDCVI/CVBS/IP	AHD/HDTV/HDCVI/CVBS/IP
BANDE PASSANTE D'ENREGISTREMENT	jusqu'à 50 Mbit/s	jusqu'à 128 Mbit/s
BANDE PASSANTE DE LECTURE	jusqu'à 32 Mbit/s	jusqu'à 32 Mbit/s
SORTIES VIDEO	HDMI*/VGA	HDMI*/VGA
HDD	jusqu'à 4 disques durs SATA (6 To/disque dur)	jusqu'à 2 disques durs SATA (6 To/disque dur)
CONFORME NDA	Oui	Oui
PRISE EN CHARGE DU PROFIL	ONVIF/SUNAPI	ONVIF/SUNAPI
APPLICATIONS MOBILES		

sans disque dur 2 To 4 To 6 To 24To
RÉF. **790603** **793608** **793609** **793616** **793705**

sans disque dur 2 To 3 To 4 To
RÉF. **793758** **793853** **793854** **793855**

MONITEURS DE VIDÉOSURVEILLANCE



GARANTIE
03 ANS



GARANTIE
03 ANS



GARANTIE
03 ANS



GARANTIE
03 ANS



Avec caméra intégrée 2 Mps pour affichage public !

MODÈLE	SMT-1935	SMT-2431	SMT-3230PV	SMT-4343
TAILLE	19"	24"	32"	43"
TYPE	LED	LED	LED	LED
FORMAT	4/3	16/9	16/9	16/9
RÉSOLUTION MAX	1280 x 1024	1920 x 1080	1920 x 1080	3840 x 2160
TEMPS DE RÉPONSE	5ms	14 ms	8 ms	8ms
LUMINOSITÉ	250 cds/m ²	250 cds/m ²	400 cds/m ²	300 cds/m ²
CONTRASTE	1000:1	4000 : 1	4000 : 1	1000:1
ENTRÉES VIDÉO	HDMI*, VGA, Composite	VGA/HDMI	HDMI	HDMI*, DP, connecteur audio
MONTAGE VESA	100 x 100mm	100 x 100 mm	100 x 100 mm	100 x 100mm/400 x 200mm
RÉF.	053240	RÉF. 793842	RÉF. 053726	RÉF. 053314

Moniteurs de vidéosurveillance IPURE



MONITEURS DE VIDEOSURVEILLANCE AVEC ENTRÉES BNC

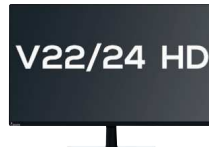

MODÈLE	TAILLE	FORMAT	RÉSOLUTION	UTILISATION	DALLE	LUMINOSITÉ (CD/M²)	CONTRASTE	CONNECTIQUE ENTRÉE	CONNECTIQUE SORTIE	VESA (MM)	RÉF.
V8	8"	4/3	1024 x 768	24h/7j	LED	250	400:1	BNC /VGA/HDMI*/S-Vidéo/Stéréo Jack 3.5 in/RCA	Non	75 x 75	047291
V10	10,4"	4/3	1024 x 768	24h/7j	LED	350	450:1	BNC /VGA/HDMI*/S-Vidéo/Stéréo Jack 3.5 in/RCA	Non	75 x 75	047284
CVE10W	10,1"	16/9	1920 x 1080	24h/7j	LED	350	600:1	2 x BNC /VGA/HDMI*/Trigger in/Stéréo Jack 3.5 in	BNC	75 x 75	338769
V12	12"	4/3	1920 x 1024	24h/7j	LED	300	500:1	BNC /VGA/HDMI*/S-Vidéo/Stéréo Jack 3.5 in	Stéréo Jack 3.5	75 x 75	047297
V22HD	24"	16/9	1920 x 1080	24h/7j	LED	250	1000:1	HDMI* - 2 x BNC(CVBS/TVI/AHD/CVI)	2 x BNC(CVBS/TVI/AHD/CVI)	100 x 100	792061
V24HD	24"	16/9	1920 x 1080	24h/7j	LED	250	1000:1	HDMI* - 2 x BNC(CVBS/TVI/AHD/CVI)	2 x BNC(CVBS/TVI/AHD/CVI)	100 x 100	792063
V32	32"	16/9	1920 x 1080	24h/7j	LED	300	1000:1	BNC/VGA/HDMI*/Stéréo Jack 3.5 in/USB	BNC/Stéréo Jack 3.5	100 x 100	338760

MONITEURS DE VIDEOSURVEILLANCE DESIGN BORDERLESS



MODÈLE	TAILLE	FORMAT	RÉSOLUTION	UTILISATION	DALLE	LUMINOSITÉ (CD/M²)	CONTRASTE	CONNECTIQUE ENTRÉE	CONNECTIQUE SORTIE	VESA (MM)	RÉF.
SM17AE	17"/19"	4/3	1280 x 1024	24h/7j	LED	250	1000:1	HDMI*/VGA	Non	100 x 100	339010
SM19AE	17"/19"	4/3	1280 x 1024	24h/7j	LED	250	1000:1	HDMI*/VGA	Non	100 x 100	339011
SM190AE	19"	16/9	1440 x 900	24h/7j	LED	250	1000:1	HDMI*/VGA	Non	100 x 100	339012
SM200AE	20"	16/9	1600 x 900	24h/7j	LED	250	1000:1	HDMI*/VGA	Non	100 x 100	339013
SM22BL	22"	16/9	1920 x 1080	24h/7j	LED	250	3000:1	HDMI*/VGA	Non	100 x 100	339014
SM24BL	24"	16/9	1920 x 1080	24h/7j	LED	250	1000:1	HDMI*/VGA	Non	75 x 75	339015
SM27BL	27"	16/9	1920 x 1080	24h/7j	LED	250	1000:1	HDMI*/Display Port/VGA	Stéréo Jack 3.5	100 x 100	339016

MONITEURS DE VIDEOSURVEILLANCE AVEC VITRE DE PROTECTION



MODÈLE	TAILLE	FORMAT	RÉSOLUTION	UTILISATION	DALLE	LUMINOSITÉ (CD/M²)	CONTRASTE	CONNECTIQUE ENTRÉE	CONNECTIQUE SORTIE	VESA (MM)	RÉF.
GV15	15"	4/3	1024 x 768	24h/7j	Verre trempé 2mm	250	500:1	2 x BNC - VGA/HDMI*/RCA audio/Stéréo Jack 3.5 in	BNC/Stéréo Jack 3.5	75 x 75	047134
GV17 HD	17"	5/4	1280 x 1024	24h/7j	Verre trempé 2mm	250	1000:1	BNC(CVBS/TVI/AHD/CVI)/VGA/HDMI*/Stéréo Jack 3.5 in + RCA L/R	BNC(CVBS/TVI/AHD/CVI)/Stéréo Jack 3.5	100 x 100	339009
GV19 HD	19"	5/4	1280 x 1024	24h/7j	Verre trempé 2mm	250	1000:1	BNC(CVBS/TVI/AHD/CVI)/VGA/HDMI*/Stéréo Jack 3.5 in + RCA L/R	BNC(CVBS/TVI/AHD/CVI)/Stéréo Jack 3.5	100 x 100	339008
GV22	22"	16/9	1920 x 1080	24h/7j	Verre trempé 2mm	250	1000:1	BNC /VGA/HDMI*/Stéréo Jack 3.5 in/RCA audio	BNC/Stéréo Jack 3.5	100 x 100	047302
GV24	24"	16/9	1920 x 1080	24h/7j	Verre trempé 2mm	250	1000:1	BNC /VGA/HDMI*/Stéréo Jack 3.5 in/RCA audio	BNC/Stéréo Jack 3.5	100 x 100	047173
GVB32	32"	16/9	1920 x 1080	24h/7j	Façade Full Glass	250	1000:1	2x BNC - VGA/HDMI*/Stéréo Jack 3.5 in	BNC/Stéréo Jack 3.5	100 x 100	338766
FG17 *	17"	5/4	1280 x 1024	24h/7j	Façade full glass verre trempé	350	1000:1	HDMI*/VGA/Stéréo Jack 3.5 in	Non	75 x 75	047063
FG19	19"	4/3	1280 x 1024	24h/7j	Façade full glass verre trempé	350	1000:1	HDMI*/VGA/Stéréo Jack 3.5 in	Non	75 x 75	047064

* Pas de définition 3D

MONITEURS POLYVALENTS VIDEOSURVEILLANCE ET AFFICHAGE DYNAMIQUE



MODÈLE	TAILLE	FORMAT	RÉSOLUTION	UTILISATION	DALLE	LUMINOSITÉ (CD/M²)	CONTRASTE	CONNECTIQUE ENTRÉE	CONNECTIQUE SORTIE	VESA (MM)	RÉF.
PV32BL	32"	16/9	1920 x 1080	24h/7j	Oui	200	1200:1	AV/3xHDMI/YPbPr/VGA+audio/2x USB/Coax out/adaptateur BNC->RCA et DVI->HDMI	Stéréo Jack 3.5 - COAX	200 x 100	339017
PV43BL 4K	43"	16/9	3840 x 2160	24h/7j	Oui	250	1400:1	AV/3xHDMI/YPbPr/2x USB/Coax out/adaptateur BNC->RCA et DVI->HDMI	Stéréo Jack 3.5 - COAX	200 x 200	339018
PV55BL 4K	55"	16/9	3840 x 2160	24h/7j	Oui	300	1400:1	RCA/4xHDMI/YPbPr/YCbCr/2x USB/adaptateur BNC->RCA et DVI->HDMI	Stéréo Jack 3.5	400 x 200	339020
PV65BL 4K	65"	16/9	3840 x 2160	24h/7j	Oui	350	1400:1	RCA/3xHDMI/YPbPr/YCbCr/USB/adaptateur BNC->RCA et DVI->HDMI	Stéréo Jack 3.5	400 x 400	339019

Câble et connectique analogique pour installation de vidéosurveillance

CÂBLE KX6 RPC EUROCLASSE Eca



COMPOSITION	KX6
COULEUR	Vert
DIAMÈTRE	6 mm
RÉSISTANCE / VOLTAGE	75 ohms
LONGUEUR	100 m
RÉF.	830336
PRIX DE VENTE (€ HT)	84,19

Accessoires



	RÉF.	PRIX DE VENTE (€ HT)
10 connecteurs BNC à sertir pour KX6	203106	18,14



	RÉF.	PRIX DE VENTE (€ HT)
10 manchons pour cordons BNC / 6 mm	203114	8,64



	RÉF.	PRIX DE VENTE (€ HT)
Outil de sertissage pour cordons BNC	813010	66,99

Cordon vidéo pour caméra BNC

Cordon pour les caméras BNC jusqu'à 1080 p pour le raccordement de moniteurs au stockeur.

- › Ame souple en cuivre
- › Blindé



Réf. 104195



Réf. 050696

	LONGUEUR	RÉF.	PRIX DE VENTE (€ HT)
Cordon vidéo pour caméra BNC	1,0 m	104195	5,26
Cordon vidéo pour caméra BNC	2,0 m	104125	5,39
Cordon vidéo pour caméra BNC	3,0 m	104127	6,22
Cordon vidéo pour caméra BNC	5,0 m	104135	7,28
Cordon vidéo pour caméra BNC	10,0 m	104145	10,69
Cordon vidéo pour caméra BNC + alimentation	20,0 m	050696	20,49

Cordon vidéo HD pour caméra BNC

Cordon haute qualité spécialement conçu pour les caméras de dernière génération à la résolution égale ou supérieure au Full HD pour un câblage sur de longues distances.

- › Ame monobrin en cuivre
- › Double blindage
- › Euroclasse Eca



	LONGUEUR	RÉF.	PRIX DE VENTE (€ HT)
Cordon vidéo HD pour caméra BNC	10,0 m	104308	29,99

Accessoires et caméras factices

Panneau de signalisation de vidéosurveillance

L'affichage obligatoire !

Panneau d'affichage légal informant qu'un lieu est sous vidéosurveillance.

A remplir et à afficher à l'entrée de toutes les zones couvertes.

- › Panneau PVC 120 x 201 mm
- › **Réf. 050888** : dos collant pour fixation murale
- › **Réf. 050889** : face collante pour fixation sur une vitrine



Réf. 050889



Réf. 050888

	FIXATION	RÉF.	PRIX DE VENTE (€ HT)
Panneau PVC 150 x 210 mm	Murale	050888	18,74
Signalisation vidéosurveillance	Vitrine	050889	19,99

Caméras factices

A



B



C



D



E



F



ASPECT CAMÉRA FACTICE

LED CLIGNOTANTE TYPE PILE (NON FOURNIES)

RÉF.

PRIX DE VENTE (€ HT)

A	Dôme intérieur	Oui	AA	051071	14,66
B	Tube IR extérieur	Oui	AA	051072	19,30
C	Tube IR extérieur	Oui	AA	051038	16,87
D	Tube IR extérieur	Oui	AA	051073	16,87
E	Dôme PTZ extérieur	Oui	AA	051074	22,67
F	Dôme IR PTZ extérieur	Oui	AA	051076	21,62

**Afficheur professionnel
série BZ30J SONY
Réf. 793601
Page 211**



Digital média

Partage d'écrans	202
Solutions de RoomBooking	203
Solutions de Roombooking TEOS	204
Médias players professionnels	205
Afficheurs professionnels LG	206 - 207
Afficheurs professionnels PHILIPS	208 - 209
Afficheurs professionnels IYAMA	210
Afficheurs professionnels SONY	211
Afficheurs tactiles Philips	212
Afficheurs tactiles	213
Téléviseurs professionnels LG	214
Téléviseurs professionnels PHILIPS	215
Téléviseurs professionnels SONY	216
Distributeurs et prolongateurs sur RJ45	217
Prolongateurs et distributeurs HDMI® sur RJ45	218

Partage d'écrans

ScreenBeam®

ScreenBeam Inc, l'un des principaux fournisseurs de solutions collaboratives sans fil, propose une expérience de partage d'écrans sans application sur tout appareil moderne afin d'apporter une collaboration intuitive dans toutes les salles de réunion ou salles de classe. ScreenBeam est le partenaire de Microsoft pour la co-conception de l'affichage sans fil permettant de vivre des expériences Office 365.

ScreenBeam 960

Récepteur d'affichage sans fil

- › Aucune application, ni fil n'est nécessaire
- › Partage de toutes formes de contenus : vidéos, images, diapositives etc.
- › Affichage : max. 1 écran
- › Se connecte aux écrans, projecteurs, systèmes de contrôle et systèmes Skype Room via HDMI et USB
- › Compatible avec les appareils Windows, Apple et Android



ScreenBeam 960

 RÉF.
700131

ScreenBeam 1100 Plus

Solution d'affichage et de collaboration sans fil

- › Affichage sans fil à partir d'un ordinateur portable, smartphone ou d'une tablette
- › Sans application ni dongle
- › Multi-affichages 4K : max. 4 écrans
- › Mode "Quick Switch" pour passer d'un exposant à l'autre sans se déconnecter
- › Compatible avec les appareils Windows, Apple et Android



ScreenBeam 1100 Plus

 RÉF.
700132

ScreenBeam USB Pro Switch

Commutateur USB Pro

- › Présentation sans fil MTR, BYOM et dans les salles sans fil
- › Prise en charge de l'annotation sur les écrans tactiles pendant les sessions de partage
- › Utilisation avec ou sans fil pour les pièces sans MTR



ScreenBeam USB Pro Switch

 RÉF.
700148

One : Quick Share Partagez votre écran LG avec votre PC simplement !

PARTAGE D'ÉCRANS	MODE ADMIN	CONTRÔLE DE L'ÉCRAN	SON	WIFI	VIDÉO	CONNECTIVITÉ	LISTE DES MODÈLES LG COMPATIBLES
Oui (Max. 4 écrans)	Oui	Oui	Windows uniquement	IEEE 802.11 a/b/g/n/ac (Max. 30)	H.264	USB 2.0 Type-A (1)	65"/ 55"/ 49" UH7F (-H) 65"/ 55"/ 49"/ 43" UH5F (-H) 65"/ 55"/ 49"/ 43" UM3DG 86"/ 75"/ 65"/ 55"/ 50"/ 43" UL3J

LG One : Quick Share est une solution de partage d'écrans sans fil disponible via LG webOS Signage*, composée d'une unité de transmission USB pour PC (SC-00DA) et de son application. Avec One: Quick Share, vous pouvez simplement partager l'écran personnel de votre PC avec les écrans LG Signage. Après une simple configuration initiale, la solution est facile à utiliser et vous permet de gérer les fonctions de base de LG Signage**.



LG SC-00DA

 RÉF.
183102

* One:Quick Share peut ne pas être inclus dans certains produits.

** Le volume, le mode d'image, la luminosité auto, le chronomètre de présentation, l'agenda et les notes peuvent être paramétrés sur l'application d'ordinateur LG One:Quick Share.

Solutions de RoomBooking

EVOKO LISO

Solution hébergée sur serveur (On-Premises) permettant simplement et efficacement de gérer les salles de réunion d'une PME.

Le logiciel serveur Home, outre une interface de paramétrage complète, offre aussi des statistiques d'utilisation et une gestion centralisée du parc de LISO (support, mises à jour), et permet sur un afficheur grande taille déporté, d'afficher l'état de toutes les salles en temps réel à la communauté.

- › Ecran capacitif 8"
- › Connectivité RJ45 ave PoE+ ou WiFi n
- › Lecteur RFID 13.56MHz
- › Compatible MS 365, Echange 2013 et 2016, G Suite, Lotus Domino



EVOKO

	RÉF.	PRIX DE VENTE (€ HT)
Ecran EVOKO LISO	020511	1380,00
Garantie 5 ans (+3 ans)	020524	246,00

KLEEO gestionnaire d'espaces de travail

Le plus complet et moderne des gestionnaires de bureaux !

L'EVOKO KLEEO est le dernier-né de la gamme EVOKO. Il est totalement dédié à la gestion des bureaux/espaces de travail via un serveur MS 365 ou Workspaces.

- › Ecran tactile capacitif de 2" de diagonale à fixer sur ou sous un bureau.
- › Doté d'une signalétique très claire (vert/jaune/rouge/bleu), visible à distance, pour signaler son statut.
- › Relié au réseau par WiFi uniquement.



EVOKO

	RÉF.	PRIX DE VENTE (€ HT)
EVOKO KLEEO	020544	199,00

EVOKO NASO

Solution cloud (Microsoft Azure) permettant de gérer les salles de réunions d'une grande entreprise de manière riche et complète.

Notamment des possibilités de gestion de matériels à l'intérieur des salles, de possibilités d'agencement de mobilier, de prévision de déjeuners ... Ainsi que l'exploitation des capteurs et du lecteur RFID et un add-in à la messagerie Outlook (Microsoft 365), gérer depuis un poste de travail les réservations de salles, et de relayer en temps réel via chaque écran le statut de la salle qui lui est attribuée.

Enfin une appli pour mobile permet une réservation complète depuis l'extérieur.

- › Ecran capacitif 8"
- › Connectivité RJ45 ave PoE+ ou WiFi n
- › Lecteur RFID 13.56MHz
- › Lecteur RFID 13.56 MHz (activation avec licence Room optionnelle)
- › Compatible MS 365

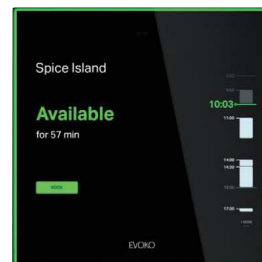

EVOKO

	RÉF.	PRIX DE VENTE (€ HT)
Ecran EVOKO NASO	020525	1095,00
Garantie 5 ans (+3 ans)	020535	246,00
Accès cloud 1 an	020527	60,00
Licence 1 an Room Services	020528	199,00
Licence 3 ans Room Services	020541	565,00

Système de roombooking avec écran 10"

- › Ecran tactile 10" PoE
- › Compatible Microsoft Office 365 Calendar, Google Calendar et Microsoft Exchange Server
- › Barres lumineuses LED éclairant dans des couleurs définies par l'utilisateur pour indiquer d'un coup d'œil la disponibilité de la salle



ATEN

	RÉF.	PRIX DE VENTE (€ HT)
VK430	250122	1295,00

Solution de gestion des appareils et espaces de travail



DÉCOUVREZ TEOS, SOLUTION POUR UN MONDE EN ÉVOLUTION

TEOS est une gamme complète de solutions de gestion des espaces de travail. Alliez efficacité, information et impact grâce à un contrôle complet de l'espace de travail. Optimisez l'utilisation des périphériques, de l'espace et du temps au sein de votre entreprise en vue de libérer tout le potentiel de vos collaborateurs. Choisissez votre licence TEOS principale pour un déploiement en cloud ou On-Premise puis faites l'acquisition d'une licence par appareil selon vos besoins.

Optimisez les réservations de salles

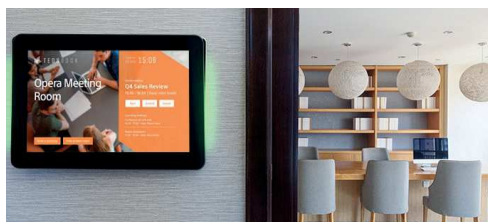

TEOS Book

Gagnez du temps avec une solution complète de réservation de salles qui élimine les doubles réservations et optimise l'utilisation des espaces de réunion.

Communiquez clairement



TEOS Meeting Display

Partagez le calendrier et la réservation des salles de réunion sur un grand écran et bénéficiez d'une vue d'ensemble simplifiée.

TEOS Digital Signage

Planifier la communication digitale sur l'ensemble du parc audiovisuel depuis une seule plateforme.



TEOS Reception

Réservez un accueil professionnel à tous vos invités avec un enregistrement rapide qui envoie automatiquement une notification par e-mail ou par SMS à leur hôte.

Rendez les visites plus faciles



TEOS Plan

Naviguez facilement sur votre lieu de travail avec un outil indiquant quelles salles de réunion sont disponibles et lesquelles sont réservées.

Licences TEOS Manage

Simple d'utilisation, cette application logicielle permet de surveiller facilement l'état de fonctionnement de tous les écrans, vidéoprojecteurs et autres périphériques qui fonctionnent sur le réseau IP via une interface conviviale type tableau de bord.

Licences principales TEOS donnant accès à la plateforme web de gestion des appareils et espaces de travail.

	USAGES	DURÉE	RÉF.
TEM-EL1Y *	TEOS Manage Simple Control	1 an	750710
TEM-AL1Y**	TEOS Manage Meeting Room	1 an	750711

*Licence d'entrée, permettant le pilotage à distance d'un appareil depuis la plateforme web.

** Licence avancée, permettant le pilotage d'un appareil et la diffusion de contenus ou d'interfaces spécifiques depuis la plateforme web.

Licences appareils

	USAGES	DURÉE	RÉF.
TEM-ENT350*	TEOS Manage main software on premise	Valable à vie	750951
TEM-ENTCL1Y**	TEOS Manage main software cloud	1 an	751952

* Licence principale pour un déploiement On-Premise. Valable à vie.

** Licence principale pour déploiement en Cloud. Valable un an.

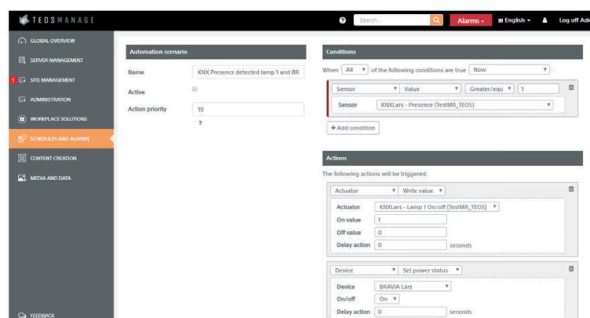

Media players professionnels

Pack Screen Composer 20 jetons

Un logiciel de communication digital pour petits et moyens parcs de players !

Le pack Innes Screen Composer comprend le logiciel Screen Composer avec les applications SignCom et SignMeeting pour un total de 20 jetons de publication. Ce logiciel client lourd s'installe sur un PC Windows. Il ne nécessite ni abonnement ni serveur.

Ce logiciel permet de configurer les appareils Qeedji (media players, tablette... pour une multitude de scénarios de signalétique numérique



INNÉS

	RÉF.	PRIX DE VENTE (€ HT)
Pack ScreenComposer 20 jetons	020499	1250,00

MediaPlayer Full HD AMP300

NOUVEAU

Le lecteur multimédia QEEDJI by INNES AMP300 est conçu pour l'affichage dynamique sur moniteur avec ou sans interactivité. Il possède une capacité de stockage de 16 Go. Il supporte la lecture des powerpoint, pdf, video, image, widget et page web en résolution FullHD.

Grâce à son OS Android 9, il est compatible avec les .apk tierces parties. (par exemple TVTOOLS). Ainsi qu'avec le CMS Innes Screen Composer et son. Peut être connecté à un moniteur au moyen d'un câble HDMI® ou USB-C™. appli SignCom.



Qeedji

	RÉF.	PRIX DE VENTE (€ HT)
Media Player QEEDJI AMP300	020393	390,00
Pack ScreenComposer 20 jetons	020499	1250,00

Licence pour logiciel d'affichage dynamique Cloud Edition 1 player

Licence pour 3 ans !

TV Tools est une solution logicielle complète hébergée. Elle permet de réaliser facilement une administration des contenus par interface Web, et une diffusion de qualité via une application player à installer sur les appareils d'affichage (tablettes ou écrans avec SoC) ou player matériel séparé. L'interface permet de définir l'affichage de ses contenus via des templates pré-définis ou entièrement réalisables sur-mesure ; d'organiser leur diffusion via un agenda ; d'administrer les écrans organisés en groupes. Le logiciel permet aussi sans module supplémentaire de gérer des salles de réunion.

- > Player logiciel compatible multiplateformes : Android, Web OS, Windows, SoC Samsung, HTML
- > Templates multizones supportant les vidéos HD jusqu'à l'UHD (suivant le player)
- > Interface graphique utilisateur intuitive (glisser / déposer)
- > Gestion des standards de fichiers les plus répandus dont le PowerPoint et les animations Flash (natif sous windows)
- > Grille de programmation détaillée

Tablette 10" Android TAB10S dédiée au Digital Signage

Une tablette ultra-fiable pour recevoir toutes vos applications !

La tablette est dédiée à un usage professionnel en fixité et ne nécessite aucune batterie.

Enrichie d'applications Android (non fournies, les installer par APK), elle est appropriée à la réservation de salles de réunion en lien avec un système de calendrier comme MS-Exchange ou GSuite.

Elle peut aussi être utilisée pour une consultation multimédia ou en complément d'un système de gestion technique de bâtiment.

La tablette est équipée d'un système d'accroche arrière pour le montage facile sur une cloison, un support de table ou un bras de dépôt.

- > Epaisseur : 11 mm
- > Android :9 (AOSP)
- > Alimentation : PoE
- > Contour lumineux : 3 couleurs



	RÉF.	PRIX DE VENTE (€ HT)
Tablette Android 10"	020416	600,00

Player DMB 400

Media player particulièrement conseillé pour la communication audiovisuelle en entreprise. Associé avec l'application Sign Com et le logiciel Screen Composer, il permet de diffuser des contenus multifenêtrés, des vidéos Ultra HD, des contenus HTML5, du H265, du PDF...

- > Media player à sortie HDMI® 2.0
- > Résolution 3840 x 2160
- > Processeur Quad Core ARM 1.2GHz + GPU
- > SSD 16 ou 128 Go
- > A utiliser avec l'application Sign Com (non fournie)



Qeedji

	RÉF.	PRIX DE VENTE (€ HT)
Media Player QEEDJI DMB400 16Go	020447	650,00
Media Player QEEDJI DMB400 16Go WiFi	020433	820,00
Media Player QEEDJI DMB400 128Go	047475	850,00
Pack ScreenComposer 20 jetons	020499	1250,00



TVTools

	RÉF.	PRIX DE VENTE (€ HT)
Licence pour logiciel d'affichage dynamique	020475	390,00
Media Player android TVTOOLS	020476	180,00



Écrans Haute Luminosité dédiés aux vitrines

Série XS4

La série XS4 est idéale pour dynamiser votre communication visuelle dans les emplacements à très forte exposition lumineuse grâce à une luminosité élevée de 4 000 cd/m². Elle affiche vos contenus avec netteté et attire l'attention des spectateurs ce qui en fait l'écran indispensable notamment pour la visibilité extérieure.



GARANTIE
03
ANS

MODÈLE	DIAGONALE (EN POUÇES)	RÉSOLUTION	UTILISATION	LUMINOSITÉ CD/M ²	HDMI*/VGA/ DISPLAYPORT	BEZEL (MM)	RJ45/WIFI	PORTRAIT / PAYSAGE	HAUTS-PARLEURS (W)	OS	VESA	RÉF
49XS4J	49"	1920x1080	24/7	4000	2/-/1	9-6,5	1/Oui	Oui/Oui	Non	webOS 4.1	600 X 400	182493
55XS4J	55"	1920x1080	24/7	4000	2/-/1	12,0-9,9	1/Oui	Oui/Oui	Non	webOS 4.1	600 X 400	182492
75XS4G	75"	3840x2160	24/7	4000	2/-/2	13,8	1/Oui	Oui/Oui	Non	webOS 4.1	600 X 400	182567

Écran Polyvalent & Performant

Série SM5J

Le 32SM5J de LG est une solution idéale pour un affichage polyvalent et performant. Doté du dernier webOS 6.0, il vous permettra de réaliser tout vos projets avec une fluidité remarquable. A la pointe de la technologie, le 32SM5J peut être contrôlé par Bluetooth ou servir de point d'accès sans fil via wifi.



GARANTIE
03
ANS

MODÈLE	DIAGONALE (EN POUÇES)	RÉSOLUTION	UTILISATION	LUMINOSITÉ CD/M ²	HDMI*/VGA/ DISPLAYPORT	BEZEL (MM)	RJ45/WIFI	PORTRAIT / PAYSAGE	HAUTS-PARLEURS (W)	OS	VESA	RÉF
32SM5J	32"	1920x1080	24/7	400	3/-/-	13-18	1/Oui	Oui/Oui	Oui	webOS 6.0	200 x 200	182616



Écrans UHD Anti-reflets

Série UH5J-H

Les gammes Ultra-HD LG offrent le meilleur de la technologie LCD avec une image à couper le souffle et un niveau de détail impressionnant. Ils sont équipés d'un SoC multicore et d'un système d'exploitation webOS avec un média player intégré capable de décoder le HEVC. Les spectateurs peuvent être gênés par des reflets inutiles lorsqu'ils regardent un écran dans des conditions de forte luminosité. La série UH5J-H a résolu ces inconvénients grâce à un revêtement antireflet, ce qui améliore la visibilité et la lisibilité de l'écran.



GARANTIE
03
ANS

MODÈLE	DIAGONALE (EN POUCES)	LUMINOSITÉ CD/M ²	UTILISATION	RÉSOLUTION	PORTRAIT / PAYSAGE	RJ45/WIFI	HDMI*/VGA/ DISPLAYPORT/DVI-D	CHAINABLE	HAUTS-PARLEURS (W)	BEZEL (MM)	VESA	RÉF
43UH5J-H	43"	500	24/7	3840x2160	Oui/Oui	1/Oui	3/-/1/1	Oui	Oui	8,4-14,4	200 x 200	182701
49UH5J-H	49"	500	24/7	3840x2160	Oui/Oui	1/Oui	3/-/1/1	Oui	Oui	9,9-14,4	300 x 300	182702
55UH5J-H	55"	500	24/7	3840x2160	Oui/Oui	1/Oui	3/-/1/1	Oui	Oui	9,9-14,4	300 x 300	182703
65UH5J-H	65"	500	24/7	3840x2160	Oui/Oui	1/Oui	3/-/1/1	Oui	Oui	9,9-14,4	300 x 300	182704
75UH5J-H	75"	500	24/7	3840x2160	Oui/Oui	1/Oui	3/-/1/1	Oui	Oui	14,9	600 x 400	182705
86UH5J-H	86"	500	24/7	3840x2160	Oui/Oui	1/Oui	3/-/1/1	Oui	Oui	14,3	600 x 400	182706
98UH5J-H	98"	500	24/7	3840x2160	Oui/Oui	1/Oui	3/-/1/1	Oui	Oui	14,9	800 x 400	182707

Écran Ultra-Stretch Signage

Série BH5F

Profitez d'un écran Ultra-HD offrant un affichage original large et non-encombrant. Redonnez vie aux espaces inutilisées et laissés de côté grâce à une installation sans restrictions.



GARANTIE
03
ANS

MODÈLE	DIAGONALE (EN POUCES)	LUMINOSITÉ CD/M ²	UTILISATION	RÉSOLUTION	PORTRAIT / PAYSAGE	RJ45/WIFI	HDMI*/VGA/ DISPLAYPORT/DVI-D	CHAINABLE	MÉMOIRE INTERNET	RATIO	VESA	RÉF
86BH5F	86"	500	24/7	3840x600	Oui/Oui	1/Oui	3/1/1	Oui	8 Go	58:9	600 x 200	182373

Écrans UHD Performant et Polyvalent

Série UL3J

Un affichage ultra haute définition pour animer votre communication avec la série UL3J. Les écrans de la série UL3J sont très fins, ce qui permet de gagner de l'espace et de faciliter l'installation. Par ailleurs, elle augmente l'expérience immersive offerte par l'écran et apporte un design sophistiqué.



GARANTIE
03
ANS

MODÈLE	DIAGONALE (EN POUCES)	LUMINOSITÉ CD/M ²	UTILISATION	RÉSOLUTION	PORTRAIT / PAYSAGE	RJ45/WIFI	HDMI*/VGA/ DISPLAYPORT/DVI-D	CHAINABLE	HAUTS-PARLEURS (W)	WIFI	VESA	RÉF
43UL3J	43"	300	16/7	3840x2160	Oui/Oui	1/Oui	3/-/-/-	Non	Oui	Oui	200 x 200	182494
50UL3J	50"	400	16/7	3840x2160	Oui/Oui	1/Oui	3/-/-/-	Non	Oui	Oui	200 x 200	182495
55UL3J	55"	400	16/7	3840x2160	Oui/Oui	1/Oui	3/-/-/-	Non	Oui	Oui	300 x 300	182496
65UL3J	65"	400	16/7	3840x2160	Oui/Oui	1/Oui	3/-/-/-	Non	Oui	Oui	300 x 300	182497
75UL3J	75"	330	16/7	3840x2160	Oui/Oui	1/Oui	3/-/-/-	Non	Oui	Oui	400 x 400	182499
86UL3J	86"	330	16/7	3840x2160	Non/Oui	1/Oui	3/-/-/-	Non	Oui	Oui	600 x 400	182498

PHILIPS

Série Q-Line

Informez et captivez le public, grâce à l'écran Ultra HD professionnel Philips Q-Line.

Prête à tout, la série Q-Line est facile à configurer et disponible en FHD et 4K UHD pour un engagement puissant. Ces écrans ne nécessitent d'aucun matériel supplémentaire et peuvent être configurés pour presque toutes les fonctions.

Connectez et partagez facilement du contenu pour une efficacité optimale de vos réunions et de vos présentations.

L'Android intégré vous donne accès à plus d'appareils et d'applications, tandis que CMND permet une communication interne pouvant être mise à jour à l'instant.

GARANTIE
03 ANS

MODÈLE	UTILISATION	LUMINOSITÉ CD/M²	DIAGONALE (EN POUCES)	RÉSOLUTION	TYPE DE DALLE	INSTALLATION	HDMI /VGA /DISPLAY-PORT	HAUT-PARLEURS	OS	VESA (MM)	RÉF
32BDL3550Q/00	18/7	350	32"	1920 x 1080	VA	Portrait/Paysage	2 /1 /0	2 x 10 Watts	Android 8	200 x 200	181446
43BDL3550Q/00	18/7	400	43"	3840 x 2160	IPS	Portrait/Paysage	2 /1 /0	2 x 10 Watts	Android 8	200 x 200	181447
50BDL3550Q/00	18/7	400	50"	3840 x 2160	VA	Portrait/Paysage	2 /1 /0	2 x 10 Watts	Android 8	400 x 400	181448
55BDL3550Q/00	18/7	400	55"	3840 x 2160	IPS	Portrait/Paysage	2 /1 /0	2 x 10 Watts	Android 8	400 x 400	181449
65BDL3550Q/00	18/7	400	65"	3840 x 2160	IPS	Portrait/Paysage	3 /1 /0	2 x 10 Watts	Android 8	400 x 400	181454
75BDL3550Q/00	18/7	400	75"	3840 x 2160	IPS	Portrait/Paysage	3 /1 /0	2 x 10 Watts	Android 8	600 x 400	181459
86BDL3550Q/00	18/7	400	86"	3840 x 2160	IPS	Portrait/Paysage	3 /1 /0	2 x 10 Watts	Android 8	600 x 400	181475

Série D-Line

Quand la performance rencontre la polyvalence !

Allant jusqu'à 98", cet écran 24/7 est le choix idéal pour un contenu impactant. Vous pouvez l'utiliser aussi bien en paysage qu'en portrait.

Android intégré offre une infinité de possibilités.

La fonction CMND permet de gérer du contenu rapidement sur les écrans sous Android et de faire des mises à jour sur tous les écrans Philips. Grâce au FailOver, assurez la continuité de la diffusion de votre contenu.

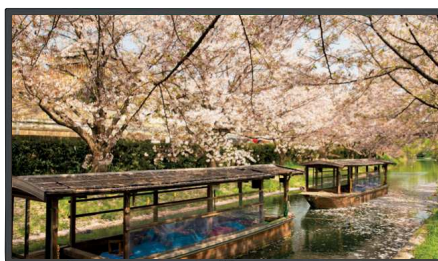
GARANTIE
03 ANS

MODÈLE	UTILISATION	LUMINOSITÉ CD/M²	DIAGONALE (EN POUCES)	RÉSOLUTION	TYPE DE DALLE	INSTALLATION	HDMI /VGA /DISPLAY-PORT	HAUT-PARLEURS	OS	VESA (MM)	RÉF
32BDL4550D/00	24/7	400	32"	1920 x 1080	IPS	Portrait/Paysage	3 /1 /1	2 x 10 Watts	Android 8	200 x 200	182598
43BDL4550D/00	24/7	500	43"	3840 x 2160	IPS	Portrait/Paysage	3 /1 /1	2 x 10 Watts	Android 8	200 x 200	182607
50BDL4550D/00	24/7	500	50"	3840 x 2160	VA	Portrait/Paysage	3 /1 /1	2 x 10 Watts	Android 8	400 x 400	182600
55BDL4550D/00	24/7	500	55"	3840 x 2160	VA	Portrait/Paysage	3 /1 /1	2 x 10 Watts	Android 8	400 x 400	182601
65BDL4550D/00	24/7	500	65"	3840 x 2160	IPS	Portrait/Paysage	3 /1 /1	2 x 10 Watts	Android 8	400 x 400	182602
75BDL4550D/00	24/7	500	75"	3840 x 2160	IPS	Portrait/Paysage	3 /1 /1	2 x 10 Watts	Android 8	600 x 400	182603
86BDL4550D/00	24/7	500	86"	3840 x 2160	IPS	Portrait/Paysage	3 /1 /1	2 x 10 Watts	Android 8	600 x 400	182604
98BDL4550D/00	24/7	500	98"	3840 x 2160	IPS	Portrait/Paysage	3 /1 /1	2 x 10 Watts	Android 8	800 x 400	182605

Série P-Line

Continuer à performer dans des environnements difficiles !

Avec des composants ultra-résistants et sa haute luminosité, la série P-Line est conçue pour un fonctionnement en 24/7.

Son grand angle de vue permet de communiquer clairement les informations importantes.

Un choix parfait pour la restauration et les secteurs industriels.

GARANTIE
03 ANS

Slot SDM-L

MODÈLE	UTILISATION	LUMINOSITÉ CD/M²	DIAGONALE (EN POUCES)	RÉSOLUTION	TYPE DE DALLE	INSTALLATION	HDMI /USB /DP /DVH	HAUT-PARLEURS	TÉLÉCOMMANDE	VESA	RÉF
43BDL3117P/00	24/7	750	43"	3840 x 2160	ADS	Portrait/Paysage	3 /1 /1 /1	2 x 10 W	Oui	200 x 200	181586
50BDL3117P/00	24/7	750	50"	3840 x 2160	VA	Portrait/Paysage	3 /1 /1 /1	2 x 10 W	Oui	400 x 400	181587
55BDL3117P/00	24/7	750	55"	3840 x 2160	VA	Portrait/Paysage	3 /1 /1 /1	2 x 10 W	Oui	400 x 400	181589
65BDL3117P/00	24/7	750	65"	3840 x 2160	ADS	Portrait/Paysage	3 /1 /1 /1	2 x 10 W	Oui	400 x 400	181588

PHILIPS

Série H-Line

Démarquez-vous quel que soit l'environnement !

La haute luminosité de la série H permet à votre contenu d'attirer l'attention qu'il mérite.

Des composants robustes rendent cet écran idéal pour un fonctionnement 24h/24 et 7j/7.



Réf. 182606



GARANTIE
03 ANS



Réf. 722510

MODÈLE	UTILISATION	LUMINOSITÉ CD/M²	DIAGONALE (EN POUCHES)	RÉSOLUTION	TYPE DE DALLE	INSTALLATION	HAUT-PARLEURS	OS	VESA (MM)	RÉF
55BDL6002H/00	24/7	2500	55"	1920 x 1080	VA	Portrait/Paysage	2 x 10 W	Android *	400 x 400	182606
75BDL3003H/00	24/7	3000	75"	3840 x 1260	IPS	Portrait/Paysage	2 x 10 W	Android*	600 x 400	722510

* En option

Série S-Line

Voyez large !

Élargissez la vue et vos opportunités grâce à cet écran stretch. Avec son design 32:9 unique, sa résolution 1 920 x 540, sa luminosité élevée et sa solution de connexion polyvalente, ce nouvel écran d'affichage numérique étendu montre plus sur une plus petite superficie.



NOUVEAU

GARANTIE
03 ANS



MODÈLE	UTILISATION	LUMINOSITÉ CD/M²	DIAGONALE (EN POUCHES)	RÉSOLUTION	TYPE DE DALLE	INSTALLATION	HDMI/USB/VGA	OS	VESA (MM)	RÉF
37BDL3050S/00	24/7	700	37"	1920 x 540	AG	Portrait/Paysage	1/1/1	Android 8	400 x 200	182483

Série X-Line

Attirez l'attention avec un écran de la série X !

Un mur d'images adapté à vos besoins. Le Bezel ultra fin permet une liaison presque invisible pour un affichage de toutes tailles. Notre fonctionnalité Advanced Colour Calibration assure une image claire dans toutes les conditions d'éclairage.

Conçu pour un fonctionnement 24/7, ce mur d'images est idéal pour les espaces publics et pour tout espace nécessitant un contenu animé. En cas de panne de la source principale, le FailOver bascule automatiquement sur la source de sauvegarde.



GARANTIE
03 ANS



MODÈLE	UTILISATION	LUMINOSITÉ CD/M²	DIAGONALE (EN POUCHES)	RÉSOLUTION	TYPE DE DALLE	INSTALLATION	HDMI/VGA/DP/DVI-D	HAUT-PARLEURS	OS	VESA	RÉF
SÉRIE X CORPORATE - 3,5 MM BORDS À BORDS											
49BDL2105X/00	24/7	500	49"	1920 x 1080	IPS	Portrait/Paysage	2/1/1/1	2 x 10 W	Android	400 x 400	182708
55BDL3105X/02	24/7	500	55"	1920 x 1080	IPS	Portrait/Paysage	2/1/1/1	2 x 10 W	Android	400 x 400	181579
55BDL3107X/02	24/7	700	55"	1920 x 1080	IPS	Portrait/Paysage	2/1/1/1	2 x 10 W	Android	400 x 400	181585
55BDL2105X/00	24/7	500	55"	1920 x 1080	IPS	Portrait/Paysage	2/1/1/1	2 x 10 W	Android	400 x 400	182709
SÉRIE X - 0,8 MM BORDS À BORDS											
55BDL8007X/00	24/7	700	55"	1920 x 1080	IPS	Portrait/Paysage	2/1/1/1	2 x 10 W	Android	400 x 400	181545
SÉRIE X - 1,8 MM BORDS À BORDS											
55BDL4007X/00	24/7	700	55"	1920 x 1080	IPS	Portrait/Paysage	2/1/1/1	2 x 10 W	Android	400 x 400	181473

Afficheurs professionnels IIYAMA



GARANTIE
03
ANS

Affichage dynamique

Les moniteurs grands formats de IIYAMA pour l'affichage dynamique sont parfaitement adaptés pour être utilisés comme écrans d'affichage et d'informations dans différents secteurs et environnements tels que la vente au détail, les entreprises, l'éducation, les transports et les soins de santé.

Ils sont disponibles en plusieurs tailles (du 32" au 98") et avec différentes résolutions, caractéristiques et spécifications. Ils peuvent être utilisés en orientation paysage ou portrait et disposent d'un fonctionnement en 24/7 ou 18/7.



Réf. 189610

Gamme Prolite

GARANTIE
03
ANS



Réf. 190216



Réf. 189611

MODÈLE	UTILISATION	LUMINOSITÉ CD/M ²	DIAGONALE (EN POUÇES)	RÉSOLUTION	TYPE DE DALLE	INSTALLATION	HDMI*/DP/VGA/DVI	HAUTS-PARLEURS	OS	VESA (MM)	RÉF.
LH4342UHS-B3	18/7	500	43"	3840 x 2160	IPS	Portrait/Paysage	3/1/1/1	2 x 10 Watts	Android 8	200 x 200	190216
LH5042UHS-B3	18/7	500	50"	3840 x 2160	IPS	Portrait/Paysage	3/1/1/1	2 x 10 Watts	Android 8	400 x 400	189610
LH5542UHS-B3	18/7	500	55"	3840 x 2160	IPS	Portrait/Paysage	3/1/1/1	2 x 10 Watts	Android 8	400 x 400	189612
LH6542UHS-B3	18/7	500	65"	3840 x 2160	IPS	Portrait/Paysage	3/1/1/1	2 x 10 Watts	Android 8	400 x 400	190203
LH7542UHS-B3	18/7	500	75"	3840 x 2160	IPS	Portrait/Paysage	3/1/1/1	2 x 10 Watts	Android 8	600 x 400	190206
LH8642UHS-B3	18/7	500	86"	3840 x 2160	IPS	Portrait/Paysage	3/1/1/1	2 x 10 Watts	Android 8	600 x 400	189611

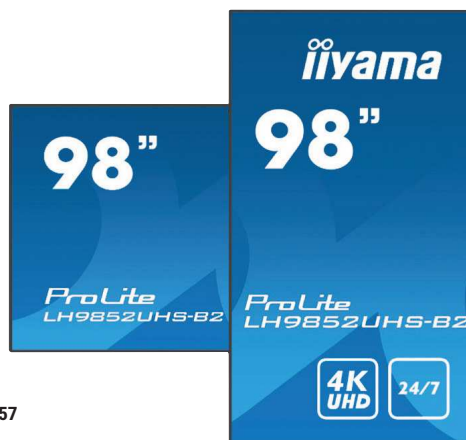

Réf. 190257

GARANTIE
03
ANS

MODÈLE	UTILISATION	LUMINOSITÉ CD/M ²	DIAGONALE (EN POUÇES)	RÉSOLUTION	TYPE DE DALLE	INSTALLATION	HDMI*/DP/VGA/DVI	HAUTS-PARLEURS	OS	VESA (MM)	RÉF.
LH3252HS-B1	24/7	400	32"	1920 x 1080	IPS	Portrait/Paysage	2/1/-/-	2 x 10 Watts	Android 8	200 x 200	190239
LH4352UHS-B1	24/7	500	43"	3840 x 2160	IPS	Portrait/Paysage	3/1/1/-	2 x 10 Watts	Android 8	200 x 200	190229
LH5052UHS-B1	24/7	500	50"	3840 x 2160	VA	Portrait/Paysage	3/1/1/-	2 x 10 Watts	Android 8	400 x 400	190231
LH5552UHS-B1	24/7	500	55"	3840 x 2160	VA	Portrait/Paysage	3/1/1/-	2 x 10 Watts	Android 8	400 x 400	190233
LH6552UHS-B1	24/7	500	65"	3840 x 2160	IPS	Portrait/Paysage	3/1/1/-	2 x 10 Watts	Android 8	400 x 400	190234
LH9852UHS-B2	24/7	500	98"	3840 x 2160	S-IPS	Portrait/Paysage	3/1/1/1	2 x 10 Watts	Android 8.0	800 x 500	190257

SONY

Les séries BZ sont toutes équipées du Pro Mode permettant :

- › L'allumage, extinction et changement de source automatique sur détection de signal
- › Le pilotage IP à distance
- › La configuration de l'application de démarrage par défaut
- › L'interface Bravia Meeting Free intégrée
- › La configuration d'un point d'accès WiFi
- › Des paramètres de restriction avancés
- › Une compatibilité native TEOS et TEOS Lite

Série BZ30J

Polyvalents, ces écrans se destinent aussi bien au monde de l'entreprise qu'à celui de l'éducation et équiperont des salles de réunion, des amphithéâtres, des salles de conférences... Des applications d'affichage dynamique sont également envisageables.

GARANTIE
03 ANS



MODÈLE	UTILISATION	LUMINOSITÉ CD/M ²	DIAGONALE (POUCES)	RÉSOLUTION (PIXELS)	CONTRASTE	HAUT-PARLEURS	TYPE DE DALLE	WIFI	OS	VESA (MM)	RÉF.
FW-32BZ30J	24/7	300	32"	3840 x 2160	3000:1	2 x 5 Watts	VA	Oui	Android 10	100 x 200	793187
FW-43BZ30J	24/7	440	43"	3840 x 2160	1200:1	2 x 10 Watts	IPS	Oui	Android 10	200 x 200	793201
FW-50BZ30J	24/7	440	50"	3840 x 2160	5000:1	2 x 10 Watts	VA	Oui	Android 10	200 x 200	793251
FW-55BZ30J	24/7	440	55"	3840 x 2160	1200:1	2 x 10 Watts	IPS	Oui	Android 10	300 x 300	793501
FW-65BZ30J	24/7	440	65"	3840 x 2160	1200:1	2 x 10 Watts	IPS	Oui	Android 10	300 x 300	793601
FW-75BZ30J	24/7	440	75"	3840 x 2160	1200:1	2 x 10 Watts	IPS	Oui	Android 10	300 x 300	793611

Séries BZ35J et BZ40H

Communiquez de manière plus intelligente.

Les écrans professionnels les plus brillants sont le choix pour une collaboration intelligente dans l'environnement commercial d'aujourd'hui. Associant de grandes et belles tailles d'images à des fonctionnalités axées sur la productivité, elles sont idéales pour partager du contenu lors de réunions d'équipe et de vidéoconférences socialement éloignées.

GARANTIE
03 ANS



MODÈLE	UTILISATION	LUMINOSITÉ CD/M ²	DIAGONALE (POUCES)	RÉSOLUTION (PIXELS)	CONTRASTE	HAUT-PARLEURS	TYPE DE DALLE	WIFI	OS	VESA (MM)	RÉF.
SÉRIE BZ35J											
FW-43BZ35J	24/7	560	43"	3840 x 2160	4000 : 1	-	VA	Oui	Android 10	200 x 200	792633
FW-50BZ35J	24/7	570	50"	3840 x 2160	5000 : 1	-	VA	Oui	Android 10	200 x 200	792635
SÉRIE BZ40H											
FW-55BZ40H/1	24/7	620*	55"	3840 x 2160	6000 : 1	2 x 10 Watts	VA	Oui	Android 10	300 x 300	793613
FW-65BZ40H/1	24/7	620*	65"	3840 x 2160	6000 : 1	2 x 10 Watts	VA	Oui	Android 10	300 x 300	793274
FW-75BZ40H/1	24/7	620*	75"	3840 x 2160	6000 : 1	2 x 10 Watts	VA	Oui	Android 10	300 x 300	792376
FW-85BZ40H/1	24/7	620*	85"	3840 x 2160	6000 : 1	2 x 10 Watts	VA	Oui	Android 10	400 x 400	773646

* Pic atteignant les 850 cd/m²

Série BZ40J

Optez pour de superbes images lumineuses en 4K à des fonctionnalités adaptées en entreprise.

GARANTIE
03 ANS



MODÈLE	UTILISATION	LUMINOSITÉ CD/M ²	DIAGONALE (POUCES)	RÉSOLUTION (PIXELS)	CONTRASTE	HAUT-PARLEURS	TYPE DE DALLE	WIFI	OS	VESA (MM)	RÉF.
FW-100BZ40J	24/7	600*	100"	4K HDR	9000:1	2 x 10 Watts	VA	Oui	Android 10	600 x 400	792631

* Pic atteignant les 940 cd/m²

Afficheurs tactiles PHILIPS

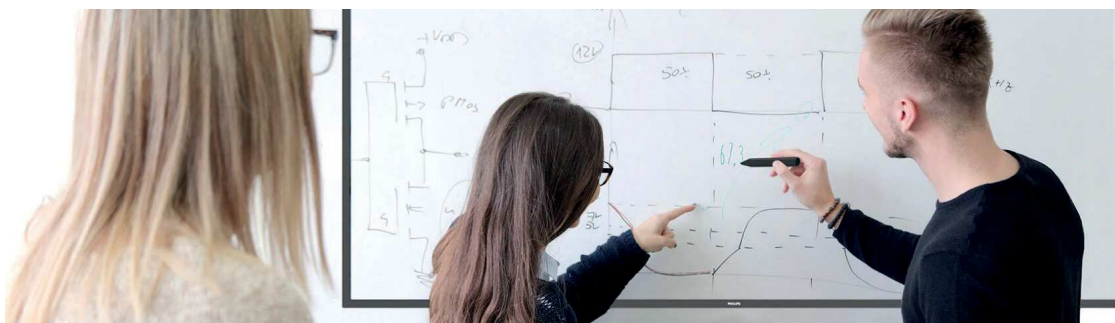

PHILIPS

Série T-line

L'affichage interactif dans toutes vos salles !

Que ce soit en usage autonome grâce à l'ensemble des fonctionnalités embarquées (Android, CMND, navigateur programmable, TBI, partage sans fil et autres) ou, facilement associée avec toutes les solutions externes grâce à une comptabilité USB Plug&Play, la série T-Line est une large gamme adaptée à tous les usages interactifs. Ainsi, la gamme facilite la réservation de salles (10" avec indicateur lumineux de disponibilité LED) à la salle de réunion (visioconférence, collaboration) en passant par la borne d'information ou d'orientation.



GARANTIE

03 ANS



MODÈLE	UTILISATION	LUMINOSITÉ CD/M ²	DIAGONALE	RÉSOLUTION	MULTI-TOUCH	PARTAGE D'ÉCRAN	HDMI* /VGA /USB	HAUT-PARLEURS (W)	OS	WIFI	VESA	RÉF.
43BDL3452T/00	18/7	400	43"	3840x2160	20 points	Oui	2/1/3	2 x 10	Android 8.0	Oui	200 x 200	184469
55BDL3452T/00	18/7	400	55"	3840x2160	20 points	Oui	2/1/3	2 x 10	Android 8.0	Oui	400 x 400	181467
65BDL3652T/00	18/7	420	86"	3840x2160	20 points	Oui	4/-/5	2 x 20	Android 9	Oui	400 x 400	181524
75BDL3652T/00	18/7	420	86"	3840x2160	20 points	Oui	4/-/5	2 x 20	Android 9	Oui	600 x 400	182731
86BDL3652T/00	18/7	420	86"	3840x2160	20 points	Oui	4/-/5	2 x 20	Android 9	Oui	600 x 400	182732

Série C-Line

L'écran interactif pour optimiser vos réunions !

Maximisez l'engagement et inspirez la collaboration avec la série C-Line interactive de Philips. Associant design et robustesse, la série C-Line est équipée des dernières technologies tactiles capacitives (PCAP ou IncellTouch) 10 touchés. Grâce à des interfaces intuitives personnalisables, vous exploitez facilement les fonctionnalités d'annotation, tableau blanc interactif ou visioconférence intégrées nativement, ou directement installées par vos soins sur les plateformes Android ou Windows hautes performances permettant d'adapter nos matériels à tous vos besoins en matière de visioconférence et/ou collaboration.



GARANTIE

03 ANS



MODÈLE	UTILISATION	LUMINOSITÉ CD/M ²	DIAGONALE	RÉSOLUTION	MULTI-TOUCH	PARTAGE D'ÉCRAN	HDMI* /VGA /USB	HAUT-PARLEURS (W)	OS	WIFI	VESA	RÉF.
55BDL6051C/00	18/7	350	55"	3840 x 2160	10 points	Oui	4/-/5	2 x 20	Android 9	Oui	400 x 400	182458
65BDL6051C/00	18/7	350	65"	3840 x 2160	10 points	Oui	4/-/6	2 x 20	Android 9	Oui	400 x 400	182459
75BDL6051C/00	18/7	350	75"	3840 x 2160	10 points	Oui	4/-/6	2 x 20	Android 9	Oui	600 x 400	182460
86BDL6051C/00	18/7	350	86"	3840 x 2160	10 points	Oui	4/-/6	2 x 20	Android 9	Oui	600 x 400	182461

Série E-Line

La performance au service de l'éducation !

Évolutif, énergisant et engageant, la gamme Philips E-Line offre un partage d'écran sans fil pour jusqu'à 64 appareils, un navigateur Web Chromium intégré et un tableau blanc interactif*, ainsi qu'un accès au logiciel iLearnhub. Dotée de toutes les fonctionnalités et applications nécessaires pour offrir des leçons et des conférences efficaces, efficaces et attrayantes en classe, cette gamme est également une excellente solution pour les étudiants et les enseignants dans un environnement d'apprentissage hybride, à distance et flexible.



GARANTIE

05 ANS



MODÈLE	UTILISATION	LUMINOSITÉ CD/M ²	DIAGONALE	RÉSOLUTION	MULTI-TOUCH	TECHNOLOGIE	HDMI* /VGA /USB	FONCTIONNALITES SUPPLEMENTAIRES	OS	WIFI	VESA	RÉF.
65BDL3052E	18/7	350	65"	3840 x 2160	20 points	Infrarouge	2/1/0	Fail over, smart player, smart insert - CMND	Android 8.1	Option	400 x 400	181523
75BDL3052E	18/7	350	75"	3840 x 2160	20 points	Infrarouge	4/-/2	Fail over, smart player, smart insert - CMND	Android 8.1	Option	600 x 400	181537
86BDL3052E	18/7	350	86"	3840 x 2160	20 points	Infrarouge	4/-/2	Fail over, smart player, smart insert - CMND	Android 8.1	Option	600 x 400	181538
65BDL4052E	18/7	350	65"	3840 x 2160	20 points	Infrarouge	3/-/1	Smart insert, plug-and-play - CMND Control	Android 10	Oui	400 x 400	181595
75BDL4052E	18/7	380	75"	3840 x 2160	20 points	Infrarouge	3/-/1	Smart insert, plug-and-play - CMND Control	Android 10	Oui	600 x 400	181596
86BDL4052E	18/7	380	86"	3840 x 2160	20 points	Infrarouge	3/-/1	Smart insert, plug-and-play - CMND Control	Android 10	Oui	600 x 400	181597

*Une licence est payante pour les modèles 65BDL3052E, 75BDL3052E et 86BDL3052E (CRD72)

Écrans tactiles et interactifs

Série TR3DJ/BG

Grâce à une technologie tactile différenciée et à la pointe de la technologie, la série TR3DJ/BG prend en charge les fonctions multi-touch et d'écriture pour un design précis et une qualité tactile authentique. En outre, les navigateurs Air Class et Web prennent en charge la communication multidirectionnelle et l'apprentissage interactif.

GARANTIE
03
ANS

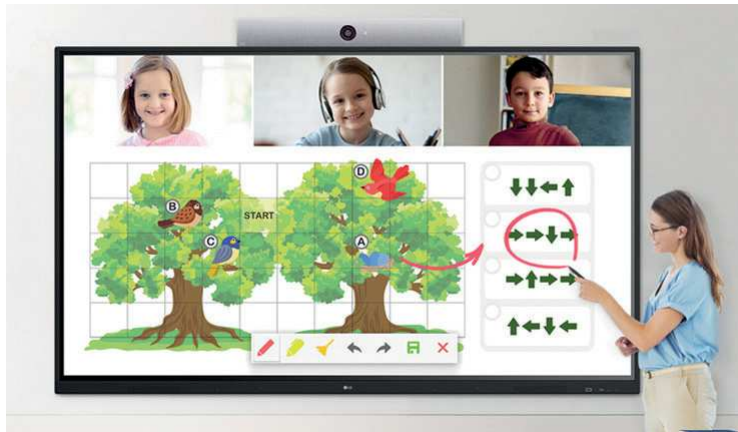

MODÈLE	DIAGONALE (EN POUCES)	RÉSOLUTION	UTILISATION	LUMINOSITÉ CD/M ²	MULTI-TOUCH	PARTAGE D'ÉCRAN	HDMI*/VGA/ DISPLAYPORT /USB	HAUTS-PARLEURS (W)	OS	WIFI	VESA	RÉF
55TR3BG	55"	3840x2160	16/7	350	20 points	Oui	3/1/-/6	Oui	Android 8.0	Oui	400 X 200	182539
65TR3DJ	65"	3840x2160	16/7	300	20 points	Oui	3/1/-/6	Oui	Android 8.0	Oui	600 X 400	182651
75TR3DJ	75"	3840x2160	16/7	300	20 points	Oui	3/1/-/6	Oui	Android 8.0	Oui	800 X 400	182666
86TR3DJ	86"	3840x2160	16/7	300	20 points	Oui	3/1/-/6	Oui	Android 8.0	Oui	800 X 600	182667

Série Prolite TE

Partagez votre vision grâce à cette solution parfaite pour l'usage éducatif et professionnel. La Résolution UHD (3840 x 2160), plus connue sous la dénomination 4K, vous offre une zone d'affichage gigantesque avec 4 fois plus d'espace d'information et de travail qu'un écran classique en Full HD. En raison de sa haute densité de points par pouce (DPI), il affichera des images incroyablement fines et pointues.

L'écran supporte la lecture de présentations, de vidéos haute résolution et de presque tout autre type de contenus.

Le revêtement anti-reflets réduit considérablement la réflexion ambiante dans les environnements très lumineux sans compromettre la netteté et la clarté de l'image.

Partagez, diffusez et modifiez le contenu de n'importe quel appareil directement sur l'écran et transformez vos réunions ou leçons en une session interactive rapide et transparente avec le module WiFi inclus (OWM001) et l'application ScreenSharePro.

GARANTIE
03
ANS

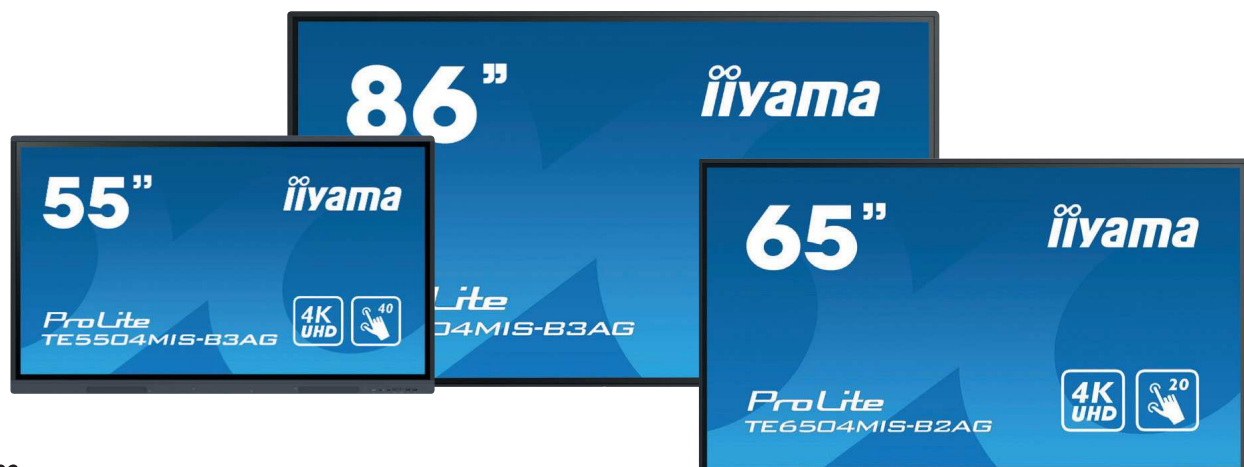

MODÈLE	DIAGONALE (EN POUCES)	RÉSOLUTION	UTILISATION	LUMINOSITÉ CD/M ²	MULTI-TOUCH	PARTAGE D'ÉCRAN	HDMI*/VGA/ DISPLAYPORT /USB	HAUTS-PARLEURS (W)	OS	WIFI	VESA	RÉF
TE5504MIS-B3AG	55"	3840 x 2160	24/7	390 cd/m ²	40	IPS	VGA/HDMI* x3/USB-C	2 x 16	Android 11	Oui	400 x 200	190258
TE6504MIS-B3AG	65"	3840 x 2160	24/7	400 cd/m ²	20	IPS	VGA/HDMI* x3/USB-C	2 x 16	Android 9.0	Oui	600 x 400	190269
TE7504MIS-B3AG	75"	3840 x 2160	24/7	400 cd/m ²	20	IPS	VGA/HDMI* x3/USB-C	2 x 16	Android 9.0	Oui	800 x 400	190311
TE8604MIS-B3AG	86"	3840 x 2160	24/7	400 cd/m ²	20	IPS	VGA/HDMI* x3/USB-C	2 x 16	Android 9.0	Oui	800 x 600	190320



Écrans Pro : Centric UHD

Série US662H

La série US662H diffuse des contenus en UHD et permet une gestion efficace grâce aux solutions Pro: Centric. De plus, le nouveau webOS 5.0 répond à une grande variété de besoins hôteliers et fournit efficacement des contenus personnalisables.

GARANTIE
03
ANS

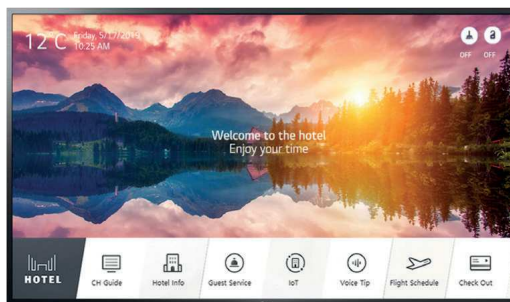

MODÈLE	DIAGONALE (EN POUCE)	RÉSOLUTION	HAUTS-PARLEURS (EN W)	RJ45/WIFI	HDMI*/VGA/USB	MIRACAST (PARTAGE D'ÉCRAN)	WEBOS	TUNER	LOGICIEL ADMINISTRATION ÉCRANS ET CRÉATION DE CONTENUS	MODE HÔTEL	PIEDS	VESA	RÉF
65US662H	65"	3840 x 2160	2 x 10	2/Oui	3/-/2	Oui	5.0	DVB-T2/C/S3	Pro: Centric Direct / Smart / Cloud	Oui	En option 300 x 300		182559
55US662H	55"	3840 x 2160	2 x 10	2/Oui	3/-/2	Oui	5.0	DVB-T2/C/S2	Pro: Centric Direct / Smart / Cloud	Oui	En option 300 x 300		182546
50US662H	50"	3840 x 2160	2 x 10	2/Oui	3/-/2	Oui	5.0	DVB-T2/C/S2	Pro: Centric Direct / Smart / Cloud	Oui	En option 200 x 200		182545
43US662H	43"	3840 x 2160	2 x 10	2/Oui	3/-/2	Oui	5.0	DVB-T2/C/S2	Pro: Centric Direct / Smart / Cloud	Oui	En option 200 x 200		182544

Écrans Signage Lite

Série UR640S

La série UR640S est spécialement conçue pour divers environnements commerciaux. Elle permet d'assurer la compatibilité avec le système de contrôle AV et la fonctionnalité DPM (Gestion de la consommation d'énergie de l'écran), ainsi que sa connectivité intelligente, son interface utilisateur simple et sa qualité d'image UHD.

GARANTIE
03
ANS



MODÈLE	DIAGONALE (EN POUCE)	RÉSOLUTION	HAUTS-PARLEURS (EN W)	RJ45/WIFI	HDMI*/VGA/USB	MIRACAST (PARTAGE D'ÉCRAN)	WEBOS	TUNER	LOGICIEL ADMINISTRATION ÉCRANS ET CRÉATION DE CONTENUS	MODE HÔTEL	PIEDS	VESA	RÉF
86UR640S	86"	3840 x 2160	2 x 10	1/Oui	3/-/1	Oui	6.0	DVB-T2/C/S2	LG Connected Care, LG SuperSign CMS / LG SuperSign Control	Oui	2	600 x 400	182656
75UR640S	75"	3840 x 2160	2 x 10	1/Oui	3/-/1	Oui	6.0	DVB-T2/C/S2	LG Connected Care, LG SuperSign CMS / LG SuperSign Control	Oui	2	400 x 400	182646
65UR640S	65"	3840 x 2160	2 x 10	1/Oui	3/-/1	Oui	6.0	DVB-T2/C/S2	LG Connected Care, LG SuperSign CMS / LG SuperSign Control	Oui	2	300 x 300	182645
55UR640S	55"	3840 x 2160	2 x 10	1/Oui	3/-/1	Oui	6.0	DVB-T2/C/S2	LG Connected Care, LG SuperSign CMS / LG SuperSign Control	Oui	2	300 x 300	182644
50UR640S	50"	3840 x 2160	2 x 10	1/Oui	3/-/1	Oui	6.0	DVB-T2/C/S2	LG Connected Care, LG SuperSign CMS / LG SuperSign Control	Oui	2	200 x 200	182640
43UR640S	43"	3840 x 2160	2 x 10	1/OUI	3/-/1	OUI	6.0	DVB-T2/C/S2	LG Connected Care, LG SuperSign CMS / LG SuperSign Control	OUI	2	200 x 200	182639

Écrans Design Pro : Centric

Série UR762H

Avec ses bords fins, la série UR762H a été conçue pour se fondre dans n'importe quel intérieur et offre une expérience visuelle immersive sans aucune interruption.

GARANTIE
03
ANS



MODÈLE	DIAGONALE (EN POUCE)	RÉSOLUTION	HAUTS-PARLEURS (EN W)	RJ45/WIFI	HDMI*/VGA/USB	MIRACAST (PARTAGE D'ÉCRAN)	WEBOS	TUNER	LOGICIEL ADMINISTRATION ÉCRANS ET CRÉATION DE CONTENUS	MODE HÔTEL	PIEDS	VESA	RÉF
75UR762H	75"	3840 x 2160	2 x 10	2/Oui	3/-/2	Oui	5.0	DVB-T2/C/S2	Pro:Centric (Smart, Direct, Cloud)	Oui	En option 400 x 400		182665
65UR762H	65"	3840 x 2160	2 x 10	2/Oui	2/-/2	Oui	5.0	DVB-T2/C/S2	Pro:Centric (Smart, Direct, Cloud)	Oui	En option 300 x 300		182664
55UR762H	55"	3840 x 2160	2 x 10	2/Oui	2/-/2	Oui	5.0	DVB-T2/C/S2	Pro:Centric (Smart, Direct, Cloud)	Oui	En option 300 x 300		182663
50UR762H	50"	3840 x 2160	2 x 10	2/Oui	2/-/2	Oui	5.0	DVB-T2/C/S2	Pro:Centric (Smart, Direct, Cloud)	Oui	En option 200 x 200		182662
43UR762H	43"	3840 x 2160	2 x 10	2/Oui	2/-/2	Oui	5.0	DVB-T2/C/S2	Pro:Centric (Smart, Direct, Cloud)	Oui	En option 200 x 200		182776

PHILIPS

Gamme EasySuite

Prenez le contrôle !

Montrez-en plus avec la série économique EasySuite !

Ce téléviseur professionnel peut être géré à distance via le câble d'antenne grâce à un serveur CMND qui simplifie le déploiement et la gestion des écrans installés en coaxial. La page d'accueil de l'écran est facile à personnaliser. Avec MyChoice, offrez la possibilité de créer des bouquets de chaînes payants que vous aurez pré-sélectionnés. C'est une solution intégrée qui permet aux utilisateurs d'accéder à des bouquets de chaînes différents via un code ou une carte. La série EasySuite offre des coûts d'exploitation réduits avec une faible consommation, tandis que CMND & Control offre une gestion à distance des écrans sans déranger les clients.

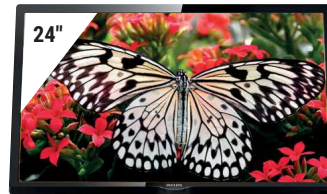

Coque arrière transparente et mode prison complet avec tous verrouillages !

Ref. 182482

GARANTIE
03 ANS



MultiRemote

MODÈLE	DIAGONALE (EN POUÇES)	LUMINOSITÉ CD/M ²	RÉSOLUTION	VGA/HDMI*/USB	HAUT-PARLEURS	FONCTIONNALITES	TÉLÉCOMMANDE INCLUSE	VESA (MM)	RÉF	
24HFL3014P/12	24"	250	1366 x 768	1/2/1	2 x 3 W	Mode hôtel et prison	Oui*	75 x 75	182482	
32HFL3014/12	32"	250	1366 x 768	1/2/1	2 x 3 W	Mode hôtel et prison	Oui*	100 x 100	182574	
43HFL3014/12	43"	250	1920 x 1080	1/2/1	2 x 8 W	Mode hôtel et prison	Oui*	200 x 200	182440	
AUTRES TELECOMMANDES COMPATIBLES										
Télécommande simple			22AV1601B/12							182437
Télécommande secteur médical			22AV1604B/12							182453
Télécommande de configuration			22AV9574A/12							765387

* Télécommande 22AV1903A/12

Gamme MediaSuite, la connectivité intelligente

MediaSuite correspond à une gamme de téléviseurs professionnels qui, dès lors qu'ils sont connectés en permanence à Internet, en filaire ou en Wifi, délivrent d'emblée des prestations qu'aucun autre téléviseur n'est capable de proposer, sans aucun accessoire externe supplémentaire et sans aucun coût additionnel :

- Accès à l'ensemble des App's du Google Playstore : YouTube, Tuneln, Spotify, Deezer, Molotov, les jeux, et autres.
- Possibilité de visionner sur l'écran du téléviseur depuis son Smartphone ou sa tablette (IOS ou Android) les plateformes de streaming auxquelles on est abonné, grâce à la technologie ChromeCast intégrée (en UHD pour les TV UHD)

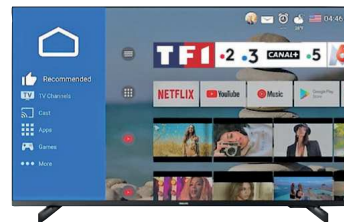

GARANTIE
03 ANS



MODÈLE	LUMINOSITÉ (CD/M ²)	DIAGONALE (POUÇES)	RÉSOLUTION (PIXELS)	CONNECTIQUE	HAUT-PARLEURS	TECHNOLOGIE ÉCRAN	SMART TV	CHROMECAST	LOGICIEL ADMINISTRATION ÉCRAN	VESA (MM)	RÉF
43HFL5214U	350	43"	3840 x 2160	RJ45 / HDMI* / USB	2 x 10 Watts	Direct LED	Oui	Android TV 9 (Pie)	Mode hôtel et prison	100 x 200	181558
50HFL5214U	350	50"	3840 x 2160	RJ45 / HDMI* / USB	2 x 10 Watts	Direct LED	Oui	Android TV 9 (Pie)	Mode hôtel et prison	100 x 200	181555
55HFL5214U	350	55"	3840 x 2160	RJ45 / HDMI* / USB	2 x 10 Watts	Direct LED	Oui	Android TV 9 (Pie)	Mode hôtel et prison	100 x 200	181534
43HFL6214U*	400	43"	3840 x 2160	RJ45 / HDMI* / USB	2 x 10 Watts	LED	Oui	Android TV 9 (Pie)	Mode hôtel et prison	100 x 200	181529
50HFL6214U*	400	50"	3840 x 2160	RJ45 / HDMI* / USB	2 x 10 Watts	LED	Oui	Android TV 9 (Pie)	Mode hôtel et prison	100 x 200	181521
58HFL6214U*	400	58"	3840 x 2160	RJ45 / HDMI* / USB	2 x 10 Watts	LED	Oui	Android TV 9 (Pie)	Mode hôtel et prison	200 x 300	181519
65HFL6214U*	400	65"	3840 x 2160	RJ45 / HDMI* / USB	2 x 10 Watts	LED	Oui	Android TV 9 (Pie)	Mode hôtel et prison	300 x 300	181507
75HFL6214U*	400	75"	3840 x 2160	RJ45 / HDMI* / USB	2 x 10 Watts	LED	Oui	Android TV 9 (Pie)	Mode hôtel et prison	300 x 300	181498
TÉLÉCOMMANDE COMPATIBLE											
Télécommande secteur médical : 22AV1604B/12										182453	

* Livré sans pied

Gamme PrimeSuite

Créez la surprise à moindre coût !

Cette solution souple offre une gestion centrale économique, une installation rapide et une interface utilisateur personnalisable.

Idéalement conçue pour les hôtels et les établissements de santé.

S'adapte à de nombreuses situations hôtelières : menu d'accueil personnalisable et multi langues.

Dispose d'un programmeur intégré (7 modes), pour une mise en veille au démarrage automatique sur contenu de son choix.



GARANTIE
03 ANS



MODÈLE	DIAGONALE (EN POUÇES)	LUMINOSITÉ CD/M ²	RÉSOLUTION	USB /RJ45/HDMI*	HAUT-PARLEURS	FONCTIONNALITES	TÉLÉCOMMANDE INCLUSE	VESA (MM)	RÉF	
32HFL4014/12	32"	250	1366 x 768	1/1/1	2 x 8 W	Mode hôtel et prison	Oui	100 x 100	182452	
43HFL4014/12	43"	250	1920 x 1080	1/1/1	2 x 8 W	Mode hôtel et prison	Oui	200 x 200	182450	
AUTRES TELECOMMANDES COMPATIBLES ET HORLOGE EXTERNE										
Télécommande simple			22AV1601B/12							182437
Télécommande secteur médical			22AV1604B/12							182453
Télécommande de configuration			22AV9574A/12							765387
Horloge externe			22AV1860A/12							182457

SONY



Série X80K

Profitez d'un divertissement sans fin avec Google TV et ses superbes couleurs, grâce au réalisme SONY de la technologie de son et d'image.

GARANTIE
03
ANS



MODÈLE	UTILISATION	LUMINOSITÉ CD/M ²	DIAGONALE (POUCES)	RÉSOLUTION (PIXELS)	CONTRASTE	HAUT-PARLEURS	TYPE DE DALLE	CHROMECAST/ AIRPLAY INTÉGRÉ	OS	RÉF
FWD-43X80K	18/7	450	43"	3840 x 2160	1200:1	2 x 5 Watts	IPS	Oui	Android 10	793303
FWD-50X80K	18/7	450	50"	3840 x 2160	5000:1	2 x 10 Watts	IPS	Oui	Android 10	793302
FWD-55X80K	18/7	450	55"	3840 x 2160	1200:1	2 x 10 Watts	IPS	Oui	Android 10	793301
FWD-65X80K	18/7	438	65"	3840 x 2160	1200:1	2 x 10 Watts	IPS	Oui	Android 10	793300
FWD-75X81K	18/7	450	75"	3840 x 2160	1200:1	2 x 10 Watts	IPS	Oui	Android 10	793284
FWD-85X85K	18/7	517	85"	3840 x 2160	6000:1	2 x 10 Watts	IPS	Oui	Android 10	793285

Série X90H

L'écran 85" professionnel le plus abordable du marché, idéal pour un usage corporate ou résidentiel.

Cette série est équipée du Pro Mode permettant :

- › Allumage, extinction et changement de source automatique sur détection de signal
- › Pilotage IP
- › Application par défaut au démarrage configurable
- › Interface Bravia Meeting Free intégrée
- › Point d'accès WiFi
- › Paramètres de restriction
- › Compatibilité native TEOS et TEOS Lite

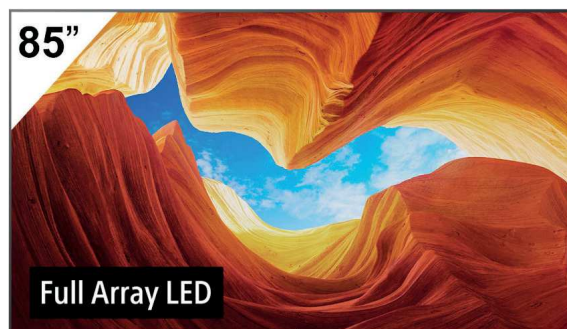

MODÈLE	UTILISATION	LUMINOSITÉ CD/M ²	DIAGONALE (POUCES)	RÉSOLUTION (PIXELS)	CONTRASTE	HAUT-PARLEURS	TYPE D'ÉCRAN	WIFI	OS	RÉF
FWD-85X90H	18/7	620	100"	3840 x 2160	HDR	2 x 10 Watts	LCD	Oui	Android 9.0	793283

Prolongateurs et distributeurs HDMI® sur RJ45

Système de distribution HDMI® Full HD sur IP

Système hybride : liaison directe ou écrans multiples par IP !

- › Résolution : Full HD
- › Distance : 120 m en liaison directe (CAT6)
- › Jusqu'à 100 émetteurs et récepteurs en IP



Réf. 050134



Réf. 050133

	RÉF.
Transmetteur HDMI®	050133
Récepteur HDMI®	050134

1 - Utilisation en liaison directe

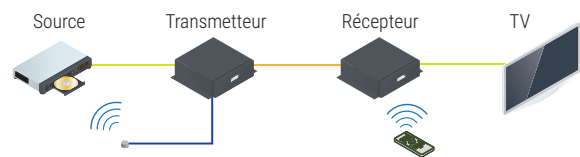

2 - Utilisation en IP

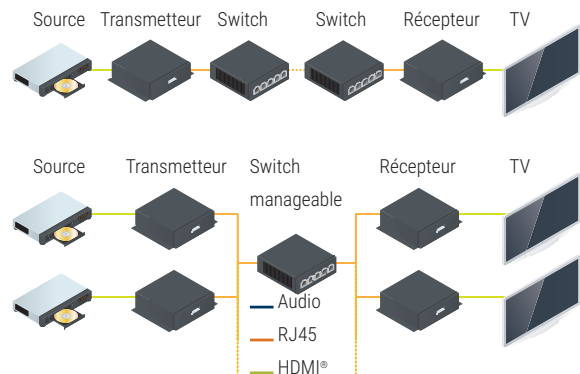

Système de distribution HDMI® 4K sur IP

- › Résolution : 4K @ 30Hz
- › Distance : 100 m (en liaison directe cat5e/6)
- › Possibilité de gérer des murs d'images
- › Récepteurs pouvant aussi être utilisés en DaisyChain pour économiser des ports réseaux
- › Nombre illimité d'émetteurs et de récepteurs



Réf. 250128



Réf. 250129



	RÉF. ATEN	RÉF.
Transmetteur HDMI 4K sur IP	VE8950T	250126
Récepteur HDMI 4K sur IP	VE8950R	250127
Transmetteur HDMI 4K sur IP (PoE)	VE8952T	250128
Récepteur HDMI 4K sur IP (PoE)	VE8952R	250129

1 - Utilisation en liaison directe

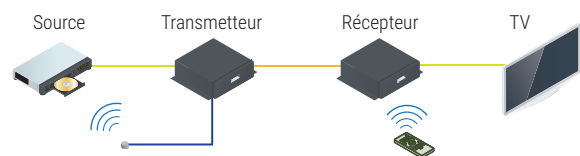

2 - Utilisation en IP

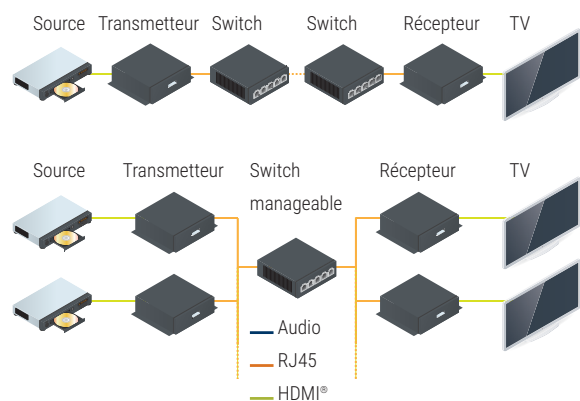

Prolongateur HDMI® sur 60 m - 1 écran

- › Résolution 1920 x 1080 à 60 m
- › Audio HD 7.1
- › Support HDCP
- › Câble monobrin CAT. 5e / CAT. 6 U/UTP ou F/UTP (CAT.6 recommandé)
- › Alimentations non fournies



	NBRE D'ÉCRANS DISTANTS	NBRE DE RJ45 / RÉCEPTEURS	RÉF.	PRIX DE VENTE (€ HT)
Prolongateur HDMI®	1	1	050113	133,00
Alimentation 5V 2A			801128	5,47

Prolongateurs et distributeurs HDMI® sur RJ45



Prolongateur VGA - 1 écran

- › Résolution 1920 x 1200 à 30 m ou 1280 x 1024 à 150 m
- › Support de l'audio stéréo par jack 3.5 mm
- › Câble monobrin CAT. 5e ou supérieur recommandé
- › Alimentations fournies



	NBRE D'ÉCRANS DISTANTS	NBRE DE RJ45 / RÉCEPTEURS	RÉF. ATEN	RÉF.
Prolongateur VGA	1	1	VE150A	051202

Prolongateur DisplayPort sur 70 m

Prolongateur DisplayPort 4K sur RJ45 basé sur la technologie HDBaseT-Lite

- › Résolution 4K à 35 m ou 1080p à 70 m (CAT. 6a)
- › Câble monobrin CAT 6A recommandé
- › Alimentations fournies



	NBRE D'ÉCRANS DISTANTS	NBRE DE RJ45 / RÉCEPTEURS	RÉF. ATEN	RÉF.
Prolongateur DisplayPort 4K	1	1	VE901	250118

Prolongateur HDMI®

Permet de piloter à distance (60 m) un écran HDMI® Full HD tactile à contrôleur USB (Réf. **050038**).

- › Résolution max : 1080p (à 40 m)
- › Support de la 3D : non
- › Audio : HD multicanal



Récepteur



Émetteur



Réf. **050038**

	DISTANCE	NBRE D'ÉCRANS DISTANTS	NBRE DE RJ45 / RÉCEPTEUR	RÉF. ATEN	RÉF.
Prolongateur HDMI® + USB	60 m	1	2	VE803	050038
Prolongateur HDMI®	60 m	1	2	VE800A	050121
Prolongateur HDMI®	40 m	1	2	CE812	050563

Transmetteur mural ATEN HDBaseT 4K

- › Technologie PoH
- › Prise en charge du mode longue portée HDBaseT
- › Plaque murale UE
- › Compatible avec l'ensemble de récepteur HDBaseT ATEN



	RÉF. ATEN	RÉF.
Emetteur HDMI HDBaseT	VE1801AEUT	049096
Emetteur DisplayPort HDBaseT	VE1901AEUT	049093

Installation et équipement multimédia

Duplicateurs HDMI® et DisplayPort	220
Convertisseurs & commutateurs audiovisuels	221
Équipement salles de réunion	222
Solutions ATEN pour salles de réunions	223
Sonorisation BOSE Professional	224
Matrices audiovisuelles	225
Supports pour écrans bureautiques	226 - 227
Supports multiples pour écrans bureautiques	228
Supports plafonds et bras muraux	229
Supports muraux pour écrans	230
Supports muraux inclinables	231
Supports écrans sur roulettes	232
Supports écrans au sol et accessoires	233
Supports écrans VOGELS	234
Supports pour vidéoprojecteurs	235
Vidéoprojecteurs	236 - 237
Écrans de projection	238
CHARGEBOX	239
Équipement de rechargement et sécurisation mobile	240

Time Flight	From	Hall	Status	Time Flight	From	Hall	Status	Time Flight	From
18:00 UA 869	Denver	A	Est at 19:23	19:10 AE 845	Kaohsiung		Cancelled	20:25 CZ 357	Yinchu
	San Francisco			19:10 CX 451	Tokyo	B	Est at 19:21	20:30 UO 4122	Guilin
18:10 KA 951	Qingdao	A	Est at 19:26	19:10 SQ 868	Singapore	A	Landed 19:04	20:40 CA 117	Beijing
18:15 AE 1821	Tai Chung	A	At gate 18:01	19:15 CZ 310	Beijing				CX 6117
18:15 ET 608	Addis Ababa	B	Delay	19:15 QF 085	Melbourne	A	Est at 19:19	20:40 PR 310	Manila
18:15 QF 127	Sydney	A	At gate 18:06	19:20 CZ 5997	Xiamen	A	At gate 19:01	20:45 CX 784	Denpas
18:20 BR 871	Taipei		Cancelled	19:25 TG 630	Bangkok	B	At gate 19:14		BA 4568
18:20 CI 803	Taipei		Cancelled	19:30 3K 695	Singapore	A	Est at 19:37	20:50 AA 6115	Tokyo
18:25 CA 427	Chenadu	A	At gate 18:15	19:30 UO 607	Osaka/Kansai	A	At gate 19:10	20:50 CX 581	Sappor
	CX 6127			19:35 MU 8927	Shanghai	B	Est at 19:23	20:50 CX 776	Jakarta
18:25 RA 409	Kathmandu	B	At gate 17:58	19:40 CX 535	Nagoya	B	Est at 19:41		BA 4574
18:30 AC 007	Vancouver	B	At gate 19:00	19:40 FM 711	Shanghai	A	Est at 19:41	20:55 BA 4550	Auckla
18:30 MU 509	Shanghai	A	At gate 18:58	19:45 CX 549	Tokyo	B	Landed 19:09	21:00 CX 401	Taipei
18:35 CZ 3031	Guilin		Cancelled	19:45 SK 8604	Bangkok	B	Est at 19:36	21:00 JL 5115	Osaka/
18:40 5J 118	Manila	B	At gate 18:34	19:50 BR 857	Taipei		Cancelled	21:05 CX 6863	Shangh
18:40 CX 879	San Francisco	B	At gate 18:28	19:55 AY 5842	Singapore	B	Est at 19:45	21:10 5J 142	Manila
18:45 CA 115	Beijing	A	At gate 18:40		Bangkok			21:10 CX 6811	Xiamen
	KA 1115			19:55 CX 839	Vancouver	B	Est at 20:03	21:15 CX 6825	Fuzhou
18:45 CI 642	Bangkok	A	At gate 18:33	20:00 CX 734	Singapore	B	Est at 19:40	21:35 CX 6847	Shangh
18:45 FM 811	Shanghai		Cancelled	20:00 CX 418	Manila	B	Est at 19:45	21:35 5J 002	Singap
18:50 B7 173	Tai Chung	A	At gate 18:33	20:00 KA 909	Beijing	A	Est at 20:04	21:40 CX 200	Bangko
18:50 CO 099	Newark	B	At gate 18:58		CX 6881			21:45 CX 724	Kuala L
18:50 CX 831	New York/JFK	B	Est at 19:29	20:05 CX 531	Nagoya	B	Est at 19:32		AA 6098
18:55 CX 885	Los Angeles	B	At gate 18:58	20:05 CX 6831	Shanghai	A	Est at 20:20	21:45 EK 380	Dubai
19:00 8C 8271	Wuhan	B	At gate 18:44	20:05 RJ 182	Amman	B	Est at 19:57	21:55 CX 638	Delhi
19:00 UO 231	Shanghai	A	Landed 19:13	20:10 CI 617	Taipei		Cancelled	21:55 AA 5824	Tokyo
19:00 UO 782	Bangkok		Cancelled	20:10 CX 6827	Changsha	A	Est at 20:02	21:55 KA 431	Kaohsi
19:05 KA 841	Chongqing	B	At gate 18:47	20:15 MF 8019	Wuyishan	A	Est at 19:53	21:55 AF 8075	Sydney
	CA 6505			20:20 AK 078	Kuala Lumpur	A	Est at 20:13	21:55 VS 201	Sydney
19:05 KA 875	Shanghai		Cancelled	20:20 CX 102	Brisbane	B	Est at 19:59	22:00 CX 100	Sydney

Pied de sol pour mur d'images 2x2 VOGELS
Réf. 903544
Page 234

Duplicateurs HDMI® et DisplayPort

Duplicateurs HDMI® 2.0 avec prise en charge HDR



	SORTIES	BANDE PASSANTE	RÉSOLUTION	SIGNAL	MATÉRIAU	ALIMENTATION	RÉF.	PRIX DE VENTE (€ HT)
A	2 HDMI®	600 MHz	4K	4 : 4 : 4 @ 60 Hz	Métal	Transformateur fourni	052028	54,00
B	4 HDMI®	600 MHz	4K	4 : 4 : 4 @ 60 Hz	Métal	Transformateur fourni	052029	81,13
C	8 HDMI®	600 MHz	4K	4 : 4 : 4 @ 60 Hz	Métal	Transformateur fourni	052039	104,90

Splitters HDMI® 4K 2 à 4 ports

Splitters HDMI 2.0 en 2 ou 4 ports supportant une résolution de 4K @ 60Hz.



Réf. 051157



Réf. 765411



Réf. 051173



Réf. 250119



	NB DE PORTS	ECHANTILLONNAGE	RÉF.
ATEN VS82A	2	4 : 4 : 4	051163
ATEN VS182A	2	4 : 2 : 0	051157
ATEN VS184A	4	4 : 2 : 0	051166
ATEN VS 182B	2	4 : 4 : 4	051178
ATEN VS184B	4	4 : 4 : 4	765411
VS0108HS	8 HDMI®	4 : 4 : 4 @ 60 Hz	051173
VS0110HA	10	4 : 2 : 0 @ 60 Hz	250119

Hub DisplayPort 2 et 4 ports



GARANTIE 02 ANS



GARANTIE 02 ANS



	SORTIES	BANDE PASSANTE	RESOLUTION	MATERIAU	ALIMENTATION	RÉF. ATEN	RÉF.	PRIX DE VENTE (€ HT)
A	2	HBR2	4096 x 2160	Métal	Transformateur fourni	VS192	250205	186,70
B	4	HBR2	4096 x 2160	Métal	Transformateur fourni	VS194	250215	238,20

Hub DisplayPort 2 écrans

- › Résolution : 4K + 3D
- › Support de l'audio : oui
- › Matériau : métal
- › Alimentation : USB



SORTIES	BANDE PASSANTE	RESOLUTION	MATERIAU	ALIMENTATION	RÉF.	PRIX DE VENTE (€ HT)
2	HBR2	4096 x 2160	Plastique	USB	250201	42,19

Convertisseurs & commutateurs audiovisuels

Convertisseurs HDMI® vers vidéo

A



B



C



D



	ÉCRAN	LONGUEUR	RÉSOLUTION	MATÉRIAU	AUDIO	RÉF.	PRIX DE VENTE (€ HT)
A	Convertisseur HDMI®	VGA	23 cm	Full HD / 1600 x 1200	Plastique	Non	051221 38,50
B	Mini convertisseur HDMI®	VGA	-	Full HD / 1600 x 1200	Plastique	Non	051238 38,93
C	Convertisseur HDMI®	VGA	15 cm	Full HD / 1600 x 1200	Plastique	Oui (Jack 3.5 mm)	051248 46,20
D	Convertisseur VGA	HDMI®	17 cm	Full HD / 1600 x 1200	Plastique	Oui (Jack 3.5 mm)	051246 38,93

Convertisseur DVI-D vers VGA

Équipé d'un câble souple de 15 cm, il permet ainsi d'éviter les tensions sur les connecteurs et les faux-contacts.

› Résolution : 1920 x 1200



	RÉF.	PRIX DE VENTE (€ HT)
Convertisseur DVI-D vers VGA	050523	18,14

Amplificateur de signal

Boostez votre signal VGA ou HDMI® !

› Réf. 050216 :

› Connectique : HDMI®

› Résolution : 1920 x 1080

› Distance : 30 + 1,80 m

› Réf. 050218 :

› Connectique : HDMI®

› Résolution : 4K x 2K

› Distance : 40,0 m



Réf. 050216



Réf. 050223



	RÉF.
Amplificateur de signal VGA	050216
Amplificateur de signal HDMI®	050223

Commutateurs HDMI® 3 à 8 ports

Ces commutateurs permettent de relier de 4 à 8 appareils HDMI® sur un seul afficheur (écran LCD, vidéoprojecteur...) et de commuter d'une source à l'autre automatiquement.



Réf. 050071



Réf. 049994



	ENTRÉES	RÉSOLUTION	RÉF.
ATEN VS381C	3	4K	049996
ATEN VS481C	4	4K	050071
ATEN VS0801H	8	1080p	051981
ATEN VS0801HB	8	4K	049994

Evoko Delo connection manager

La solution inclusive pour les salles de réunion !

Evoko Delo est une solution plug & play indépendante de toute technologie, destinées aux systèmes BYOD et aux systèmes de visioconférence Microsoft Teams Rooms. Aucun logiciel n'est nécessaire grâce à la puissance de l'USB-C™.

C'est aussi une solution astucieuse pour équiper les salles de réunion sans cordons et équipements visibles.

Le système s'installe sous les tables de réunion avec un système de balanciers masqués pour une tension parfaite et un rangement des cordons toujours optimal.

Evoko Delo consiste en :

- › un système de 4 cordons USB-C™ servant à la charge des périphériques des intervenants (60W/ligne lorsque tous sont en charge), ainsi qu'au partage de contenus sur un écran via la sortie DP Alt Mode des appareils sur l'USB-C™.
- › un convertisseur 4 entrées USB-C™ (DisplayPort Alt mode 1.2 et 1.4) vers HDMI 2.0 ainsi qu'un HUB 2 ports USB-A 5Gbps pour accessoires (haut-parleurs, caméra) ou écran tactile.

Il est possible de chaîner jusqu'à 3 DELO pour les grandes salles.

- › Longueur : USB-C 2m
- › Ports :
 - 4x USB-C 2 10Gbps
 - 2x USB-A 5Gbps
 - 1x HDMI 2.0 out
 - RJ45 et WiFi 2.4GHz pour utiliser le logiciel Delo management console (PC uniquement)

La configuration BYOD/BYOM type

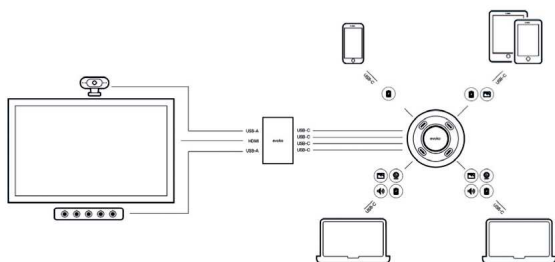

La configuration PC/MTR type

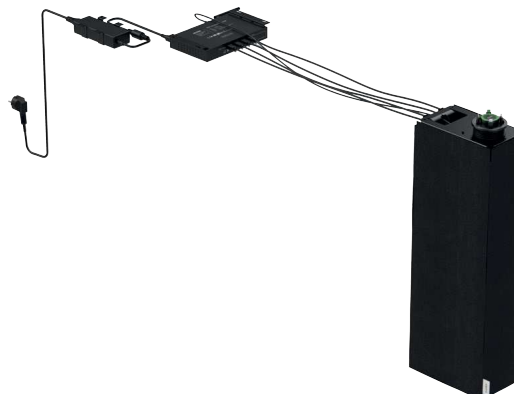
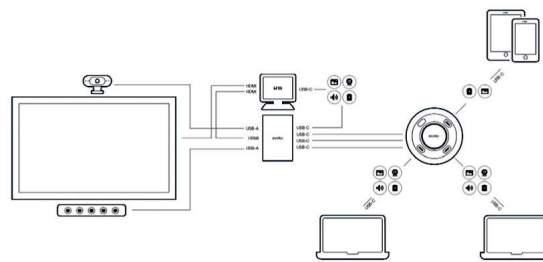

Solutions ATEN pour salles de réunions



Emetteur / récepteur HDBaseT 3.0 ATEN VE1843

Intègre les fonctions d'un transmetteur et d'un récepteur dans un seul appareil !

Basé sur la technologie HDBaseT 3.0, le VE1843 prolonge les signaux non compressés True 4K jusqu'à 100 m sur un seul câble Cat 6A (câble Cat 6A certifié HDBaseT3) avec une latence nulle, ainsi les signaux IR, RS-232, Ethernet, audio indépendant et USB 2.0 avec les dernières normes HDBaseT.

- › Résolution : jusqu'à 4096 x 2160 @ 60 Hz (4:4:4) ; avec prise en charge HDR
- › Conforme aux normes HDBaseT 3.0
- › HDCP 2.3



	RÉF. ATEN	RÉF.	PRIX DE VENTE (€ HT)
Emetteur / récepteur HDBaseT 3.0	VE1843	049094	631,50

Emetteur et récepteur HDMI 4K sur IP avec PoE

Délivre des signaux AV 4K visuellement sans perte avec une faible latence sur longue distance via un réseau Gigabit standard.

Ce système offre des fonctionnalités multiples : extenseur vidéo, splitter vidéo, commutateur matriciel, vidéo wall.

- › Résolution : jusqu'à 4096 x 2160 @ 30 Hz (4:4:4)
- › Peut fonctionner en point à point jusqu'à 100m ou via un réseau Ethernet
- › Gestion sur interface graphique web



	RÉF. ATEN	RÉF.	PRIX DE VENTE (€ HT)
Emetteur HDMI® 4K sur IP avec PoE	VE8952T	250128	986,00
Récepteur HDMI® 4K sur IP avec PoE	VE8952R	250129	986,00

Matrice 5 x 2 True 4K avec contrôle par relais, RS232, IR

Solution multi-en-un pour équiper une salle de réunions

L'ATEN VP3520 est une solution permettant avec un seul appareil de gérer une petite salle de réunion. Cinq intervenants peuvent diffuser leurs affichages sur 2 sorties vidéos différentes. LE VP3520 gère aussi la partie audio.

- › Trois entrées HDMI® + 2 HDBaseT
- › Une sortie HDMI® + 1 HDBaseT avec 1 sortie relais et une prise pour pilotage RS-232
- › Entrée micro
- › Sortie audio pour sonorisation d'ensemble



	RÉF. ATEN	RÉF.	PRIX DE VENTE (€ HT)
Matrice 5 x 2 True 4K avec Contrôle par relais, RS232, IR	VP3520	049089	2995,00

VP2120 Quadrevision collaborative sur WiFi

Facilite les réunions improvisées avec une technologie sans fil !

Le VP2120 permet à 4 participants sans fil et 1 en local de rejoindre une réunion en WiFi depuis des ordinateurs portables ou des smartphones.

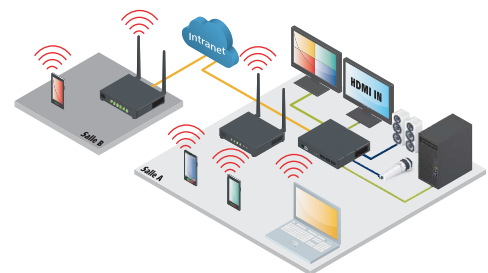

- Audio
- HDMI®
- RJ45

	RÉF.	PRIX DE VENTE (€ HT)
ATEN VP2120 Quadrevision collaborative sur WiFi	050569	

Bloc de commande à 12 boutons

Bloc de commande à 12 boutons entièrement personnalisable qui intègre un contrôleur avec un clavier.

Prend en charge diverses connexions d'interface de contrôle : 2 x ports RS-232, 2 x canaux de relais, 1 x entrée numérique et 1 x port Ethernet

- › 125 combinaisons de disposition de 6 à 12 boutons
- › Prise en charge KNX IP native
- › Interface utilisateur graphique Web pour une configuration facile du système



	RÉF. ATEN	RÉF.	PRIX DE VENTE (€ HT)
Bloc de commande à 12 boutons	VK0200	250114	632,00

Système de roombooking avec écran 10"

- › Ecran tactile 10" PoE
- › Compatible Microsoft Office 365 Calendar, Google Calendar et Microsoft Exchange Server
- › Barres lumineuses LED éclairant dans des couleurs définies par l'utilisateur pour indiquer d'un coup d'œil la disponibilité de la salle



	RÉF. ATEN	RÉF.	PRIX DE VENTE (€ HT)
Système de roombooking avec écran 10"	VK430	250122	1295,00

Sonorisation BOSE



GARANTIE
05
ANS

Haut-parleurs

Les haut-parleurs FreeSpace FS sont idéaux pour presque tous les espaces commerciaux et conçus pour des performances de haute qualité dans les applications de musique de fond et d'annonce vocale.

Le haut-parleur FreeSpace 360 est totalement adapté à une utilisation extérieure et se fond dans le paysage, tels que les centres commerciaux, les restaurants en plein air, les centres de villégiature et les parcs à thème.

Les haut-parleurs DesignMax offrent des basses riches, des aigus clairs et intelligibles, ainsi qu'une esthétique haut de gamme qui complètera toute installation sonore commerciale.



Réf. 700107



	TYPE D'ENCEINTE	TAILLE HP (POUCES)	PUISSANCE	MAX SPL	RÉPONSE FRÉQUENCE	IMPÉDANCE	OUVERTURE	INTÉRIEUR / EXTÉRIEUR	BLANC	NOIR
FreeSpace FS2C (EN54) (Paire)	Encastrée	1 x 2.25-inch full-range	16W	99dB	95 Hz - 16 kHz	100V: 16W/ 8W/ 4W/ 2W - 16Ω	150° conical	Intérieur	752705	720706
FreeSpace FS2SE (EN54) (Paire)	Surface	1 x 2.25-inch full-range	16W	100dB	95 Hz - 16 kHz	100V: 16W/ 8W/ 4W/ 2W - 16Ω	145° x 140°	Intérieur / Extérieur	752711	752710
FreeSpace FS2P (EN54) (Paire)	Pendant	1 x 2.25-inch full-range	16W	100dB	95 Hz - 16 kHz	100V: 16W/ 8W/ 4W/ 2W - 16Ω	140° conical	Intérieur	752707	752706
FreeSpace FS4SE (EN54) (Paire)	Surface	1 x 4.5-inch full-range	40W	106dB	80 Hz - 16 kHz	100V: 40W/ 20W/ 10W/ 5W - 8Ω	130° x 125°	Intérieur / Extérieur	793278	793165
FreeSpace FS4CE (EN54) (Paire)	Encastrée	1 x 4.5-inch full-range	40W	105dB	80 Hz - 16 kHz	100V: 40W/ 20W/ 10W/ 5W - 8Ω	145° conical	Intérieur / Extérieur	772720	791611
DesignMax DM10S-SUB	Surface	1 x 8-inch full-range	150W	115dB	41 Hz - 108 Hz	100V: 150W / 80W / 40W - 8Ω	Omnidirectionnel	Intérieur	772718	610403
DesignMax DM10P-SUB	Pendant	1 x 8-inch full-range	150W	115dB	46 Hz - 108 Hz	100V: 150W / 80W / 40W - 8Ω	Omnidirectionnel	Intérieur	750568	750582
DesignMax DM3SE (Paire)	Surface	1 x 3.25-inch full-range	25W	101dB	85 Hz - 20 kHz	100V: 25W/ 12W/ 6W - 16Ω	140° conical	Intérieur / Extérieur	750566	750583
DesignMax DM5SE (Paire)	Surface	1 x 5.25-inch full range	50W	107 dB	62 Hz - 20 kHz	100V : 50W/ 25W/ 12.5W	135° conical	Intérieur / Extérieur	765441	765440
DesignMax DM5P (Paire)	Pendant	1 x 5.25-inch full range	50W	105 dB	62 Hz - 20 kHz	100V : 50W/ 25W/ 12.5W	120° conical	Intérieur	772711	772580
DesignMax DM6SE (paire)	Surface	1 x 6.25-inch full range	80W	111 dB	62 Hz - 20 kHz	100V : 80W/ 40W/ 20W	130° conical	Intérieur / Extérieur	792106	791626
DesignMax DM6PE (Paire)	Pendant	1 x 6.25-inch full range	80W	110 dB	62 Hz - 20 kHz	100V : 80W/ 40W/ 20W	115° conical	Intérieur / Extérieur	772713	772714

	TYPE D'ENCEINTE	TAILLE HP (POUCES)	PUISSANCE	MAX SPL	RÉPONSE FRÉQUENCE	IMPÉDANCE	OUVERTURE	INTÉRIEUR / EXTÉRIEUR	VERT
FreeSpace® 360P series II system	Surface	1 x 4.5-inch full-range	80W	100dB	70 Hz - 10 kHz	100V: 80W/ 40W/ 20W/ 10W - Bypassed 4Ω	360° x 50°	Extérieur	700107

Amplificateurs

Idéaux pour les applications d'extension de zone, les amplificateurs PowerSpace de Bose améliorent toute installation sonore commerciale haut de gamme avec une alimentation propre et fiable et une connectivité numérique.

GARANTIE
05
ANS



	PUISSANCE	NBRE ENTRÉES	NBRE SORTIES	IMPÉDANCE	PRÉAMPLI	FORMAT EN U (-LARGEUR)	CONFIGURATION	RÉF.
Freespace IZA 190HZ	1 x 90W	2 x stereo RCA, 1 x XLR 1/4-inch TRS combo	1	100V	Oui	1/2U (accessoire 1U)	DIP switch	791889
Freespace IZA 250LZ	2 x 50W	2 x stereo RCA, 1 x XLR 1/4-inch TRS combo	2	8 Ω	Oui	1/2U (accessoire 1U)	DIP switch	792958
Freespace IZA 2120HZ	2 x 120W	2 x stereo RCA, 2 x Euroblock	2	100V	Oui	1U (1 rack)	DIP switch	751176
Freespace IZA 2120LZ	2 x 120W	2 x stereo RCA, 2 x Euroblock	2	8 Ω	Oui	1U (1 rack)	DIP switch	792139
PowerSpace P4300A	4 x 300W	4 x Euroblock	4 x terminal block	100V - 8Ω	Non	1U (1 rack)	DIP switch	791625
PowerSpace P2600A	2 x 600W	2 x Euroblock	2 x terminal block	100V - 8Ω	Non	1U (1 rack)	DIP switch	792279
PowerSpace P21000A	2 x 1000W	2 x Euroblock	2 x terminal block	100V - 8Ω	Non	1U (1 rack)	DIP switch	772569
PowerSpace P4150+	4 x 150W	4 x Euroblock	4 x terminal block	100V - 8Ω	Oui	1U (1 rack)	Web interface	793084
PowerSpace P4300+	4 x 300W	4 x Euroblock	4 x terminal block	100V - 8Ω	Oui	1U (1 rack)	Web interface	765278

Système matriciel modulaire

Ce châssis permet de définir de manière évolutive et facile un système matriciel audio-vidéo multifonction grâce à un système de cartes enfichables jusqu'à 32 sources et 32 écrans.

- › Signaux d'entrée : VGA, DVI, HDMI®, HDBaseT
- › Signaux de sortie : DVI, HDMI®, HDBaseT
- › Fonction mur d'images
- › Jusqu'à 4 cartes en entrée et 4 en sortie comportant 4 ports chacune



Jusqu'à 32 sources et 32 entrées de connectiques différentes !



	RÉF ATEN	RÉF.
Châssis modulaire 16x16	VM1600A	050052
Châssis modulaire 32x32	VM3250A	050806
Carte 4 entrées VGA	VM7104	050061
Carte 4 entrées HDBaseT	VM7514	050062
Carte 4 sorties HDBaseT	VM8514	050063
Carte 4 entrées HDMI®	VM7804	050053
Carte 4 entrées DVI	VM7604	050054
Carte 4 sorties HDMI®	VM8804	050058
Carte 4 sorties DVI	VM8604	050059
Carte 4 entrées HDMI® 4K	VM7824	050066
Carte 4 entrées 10G	VM7584K1	050067
Carte 4 sorties HDMI® 4K	VM2824	049099
Carte 4 sorties 10G	VM8584K1	049098

🚚 Consultez-nous

VUE AVANT



Réf. 050052

VUE ARRIÈRE ÉQUIPÉE



Réf. 050053

VUE ARRIÈRE NON ÉQUIPÉE



Réf. 050058

VUE ARRIÈRE ÉQUIPÉE



Réf. 050067



Matrice VGA et HDMI®

› Réf. 052013 et Réf. 052007 : matrices upscales avec fonction mur d'images

GARANTIE
02 ANS

VUE AVANT



VUE ARRIÈRE



Réf. 957430

VUE AVANT



VUE ARRIÈRE



Réf. 052013



	NOMBRE D'ENTRÉES	NOMBRE DE SORTIES	RÉSOLUTION (PIXELS)	TYPE DE COMMUNICATION	RÉF ATEN	RÉF.
Connexion VGA + audio	2	2	1920 x 1440	Bouton poussoir	VS0202	052001
Connexion HDMI® High Speed	4	4	4096 x 2160	Bouton poussoir, télécommande, RS-232	VM0404HA	957430
Connexion et scaling HDMI® High Speed	4	4	1080p	Bouton poussoir, télécommande, RS-232	VM5404H	052013
Connexion et scaling HDMI® High Speed	8	8	1080p	Bouton poussoir, télécommande, RS-232	VM5808HA	052054
HDMI® 2.0 scaling et mur d'images HDMI®	4	4	4K + 3D	Bouton poussoir, télécommande, RS-232, RJ45	VM6404HB	052015
HDMI® 2.0 10.2Gbps	2	2	3840x2160	Bouton poussoir, télécommande RS-232	VM0202H	052019
HDMI® 2.0 10.2Gbps	4	4	3840x2160	Bouton poussoir, télécommande RS-232	VM0404HA	957430*
HDMI® 2.0 18Gbps	4	4	3840x2160	Bouton poussoir, télécommande RS-232	VM0404HB	250111*
HDMI® 2.0 18Gbps	8	8	3840x2160	Bouton poussoir, télécommande RS-232	VM0808HB	250112
Scaling et mur d'images DVI	4	4	1920 x 1200	Bouton poussoir, télécommande, RS-232, RJ45	VM5404D	052016

Supports pour écrans bureautiques

PENSEZ-Y

Retrouvez nos écrans bureautiques

Pages : 342 à 344



Bien choisir son support écran

Quel que soit le type de support écran dont vous avez besoin, pour être sûr de sa compatibilité avec l'écran, il est essentiel d'en connaître le VESA (= standard de fixation des écrans). Il s'agit de la distance en mm entre chaque espace de fixation. Le 1er chiffre correspond à la distance horizontale, le 2nd à la distance verticale. Il faut également connaître le poids de l'écran et celui-ci doit être inférieur au poids supporté par le support.

Il existe 3 systèmes de fixation des supports écran de bureau :

1 A poser

Le support est simplement posé sur l'espace de travail. Afin de maintenir le poids de l'écran, le pied est donc assez large et peut être encombrant.



2 A fixer / percer

Contrairement au support précédent, celui-ci apporte un gain de place. Pour le positionner, il suffit de percer le bureau, puis de fixer le support via ce trou.



3 A pincer

Les supports à pincer prennent également peu de place. En effet, pour les installer, il suffit simplement de les pincer sur le rebord du bureau.



Remplacez votre pied par 1 pince
Réf. 902999

GARANTIE 10 ANS

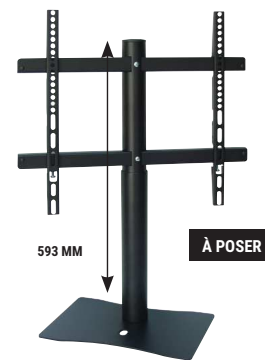
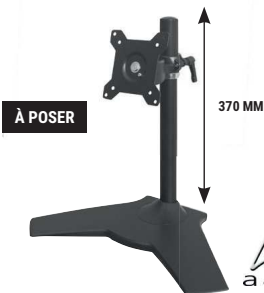

DIAGONALE	Jusqu'à 27"	Jusqu'à 24"	40-65"
VESA	75 x 75, 100 x 100	75 x 75, 100 x 100	100 x 100 à 600 x 400
POIDS MAX (EN KG)	10	12	25
AMPLITUDE VERT. (MM)	Fixe	Jusqu'à 335	Fixe
INCLINAISON	+/-45° (verticale et horizontale)	+/-20° (verticale et horizontale)	+/-30° (horizontale)
ROTATION	360°	90°	-
RANGEMENT CÂBLES	Oui	Oui	Oui
RÉF. FOURNISSEUR	ECF-903039	TS011	ECF-903041
RÉF.	903039	RÉF. 903730	RÉF. 903041
PRIX DE VENTE (€ HT)	63,90	PRIX DE VENTE (€ HT) 110,00	PRIX DE VENTE (€ HT) 85,90



Remplacez votre pied par 1 pince
Réf. 902999

GARANTIE 05 ANS



Ou par fixation de vissage
Réf. 902997

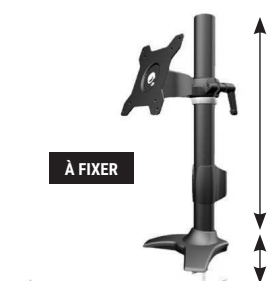

+ Vérin à gaz !

À Pincer

À Fixer



2 systèmes de fixation fournis



DIAGONALE	Jusqu'à 32"	Jusqu'à 24"	13-27"
VESA	75 x 75, 100 x 100, 200 x 100	75 x 75, 100 x 100	75 x 75, 100 x 100
POIDS MAX (EN KG)	15	12	6,5
AMPLITUDE VERT. (MM)	Jusqu'à 430	Jusqu'à 345	De 160 à 410 mm
INCLINAISON	+/-15° (verticale) +/-20° (horizontale)	+/-20° (verticale et horizontale)	+90°/-45° (verticale) +/-90° (horizontale)
ROTATION	90°	90°	360°
RANGEMENT CÂBLES	Oui	Oui	Oui
RÉF. FOURNISSEUR	TS021	TI011	ECF-903748
RÉF.	903753	RÉF. 903731	RÉF. 903748
PRIX DE VENTE (€ HT)	132,90	PRIX DE VENTE (€ HT) 99,90	PRIX DE VENTE (€ HT) 134,29

INSTALLATION ET EQUIPEMENT MULTIMEDIA

Supports pour écrans bureautiques



Toute la gamme Vogel's est disponible !
Contactez votre commercial pour plus d'informations !



SUPPORTS ARTICULÉS À PINCER

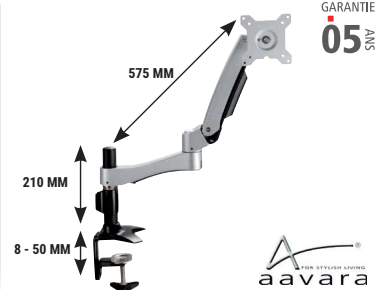
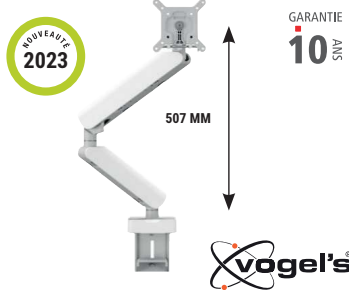
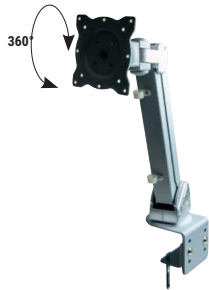

DIAGONALE	15-24"	Jusqu'à 43"	Jusqu'à 24"
VESA	75 x 75, 100 x 100	50 x 50 à 100 x 100	75 x 75, 100 x 100
POIDS MAX (EN KG)	8	10	10
AMPLITUDE VERT. (MM)	De 70 à 344	Jusqu'à 507 (milieu de l'écran)	Jusqu'à 440
INCLINAISON	15/75° (verticale) +/-90° (horizontale)	-20°/+105°	+90°/-20° (verticale) +/-90° (horizontale)
ROTATION	360°	-	90° (écran) - 360° (bras)
RANGEMENT CÂBLES	Oui	Oui	Oui
RÉF. FOURNISSEUR	ECF-903034	MOMO 4138	AC210
RÉF.	903034	RÉF. 903532 *	RÉF. 903751
PRIX DE VENTE (€ HT)	75,81	PRIX DE VENTE (€ HT) 261,50	PRIX DE VENTE (€ HT) 189,00

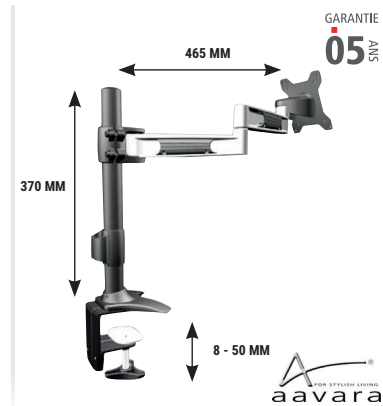
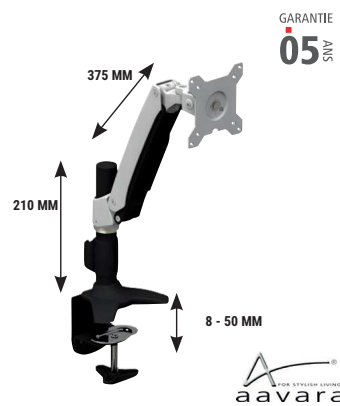

DIAGONALE	Jusqu'à 24"	Jusqu'à 24"	Jusqu'à 24"
VESA	75 x 75, 100 x 100	75 x 75, 100 x 100	75 x 75, 100 x 100
POIDS MAX (EN KG)	12	10	12
AMPLITUDE VERT. (MM)	Jusqu'à 330	Jusqu'à 440	Jusqu'à 330
INCLINAISON	+/-20° (verticale et horizontale)	+90°/-20° (verticale) +/-90° (horizontale)	+/-20° (verticale et horizontale)
ROTATION	90°	90° (écran) - 360° (bras)	90°
RANGEMENT CÂBLES	Oui	Oui	Oui
RÉF. FOURNISSEUR	TC110	AC110	TC210
RÉF.	903736	RÉF. 903750	RÉF. 903738
PRIX DE VENTE (€ HT)	135,00	PRIX DE VENTE (€ HT) 165,00	PRIX DE VENTE (€ HT) 160,00

SUPPORT POUR CLOISON

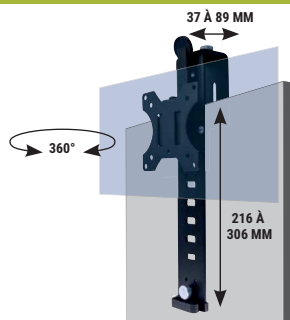

SUPPORTS ARTICULÉS À FIXER



DIAGONALE	15-24"	Jusqu'à 24"	Jusqu'à 24"
VESA	75 x 75, 100 x 100	75 x 75, 100 x 100	75 x 75, 100 x 100
POIDS MAX (EN KG)	8	15	12
AMPLITUDE VERT. (MM)	De 216 à 306 mm	-	Jusqu'à 330
INCLINAISON	Non	+/- 90° (verticale et horizontale)	+/-20° (verticale et horizontale)
ROTATION	360°	360°	90°
RANGEMENT CÂBLES	Oui	Oui	Oui
LARGEUR CLOISON (MM)	De 37 à 89	-	-
RÉF. FOURNISSEUR	ECF-903029	56.662	T1110
RÉF.	903029	RÉF. 167393	RÉF. 903735
PRIX DE VENTE (€ HT)	74,44	PRIX DE VENTE (€ HT) 170,00	PRIX DE VENTE (€ HT) 124,90

Supports multiples pour écrans bureautiques



Toute la gamme Dataflex est disponible, contactez votre commercial ! **dataflex**

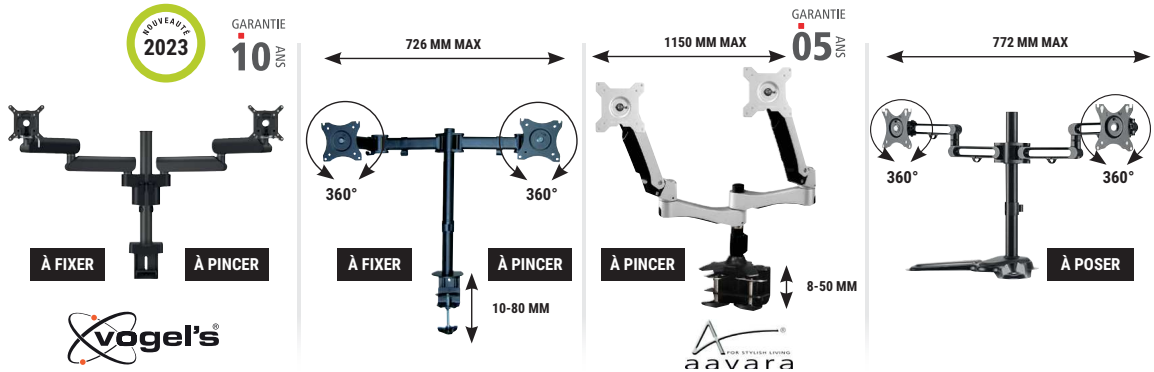

NOMBRE D'ÉCRANS	2	2	2	2
DIAGONALE	Jusqu'à 34"	13-27"	15-24"	17-32"
VESA	50 x 50 à 100 x 100	75 x 75, 100 x 100	75 x 75, 100 x 100	75 x 75, 100 x 100
POIDS MAX (EN KG)	20	8	10	8
AMPLITUDE VERT. (MM)	De 300 à 550	Jusqu'à 400	Jusqu'à 123	Jusqu'à 413
INCLINAISON	-20/+105°	+/-45° (verticale) 180° (horizontale)	+90°/-20° (verticale) +/-90° (horizontale)	+/-30° (verticale et horizontale)
ROTATION	+/-90°	360°	90° (écran) - 360° (bras)	360°
RANGEMENT CÂBLES	Oui	Oui	Oui	Oui
RÉF. FOURNISSEUR	MOMO 2237	ECF-903038	AC742	ECF-903057
RÉF.	903533	903038	903752	903057
PRIX DE VENTE (€ HT)	395,50	159,00	299,00	218,99

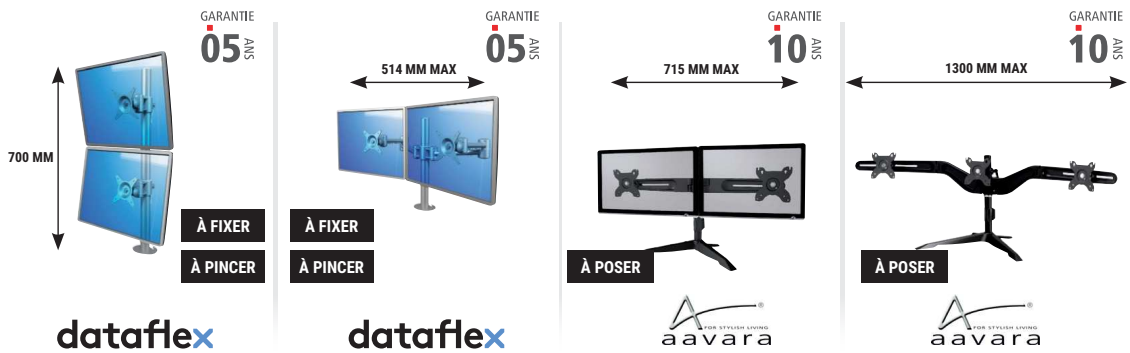

NOMBRE D'ÉCRANS	2	2	2	3
DIAGONALE	Jusqu'à 22"	Jusqu'à 24"	15-24"	15-24"
VESA	75 x 75, 100 x 100	75 x 75, 100 x 100	75 x 75, 100 x 100	75 x 75, 100 x 100
POIDS MAX (EN KG)	15	15	6	6
AMPLITUDE VERT. (MM)	Fixe	Jusqu'à 295	Jusqu'à 342	Jusqu'à 345
INCLINAISON	+/-90° (verticale et horizontale)	+/-90° (verticale et horizontale)	+/-15° (verticale et horizontale)	+/-15° (verticale et horizontale)
ROTATION	360°	360°	360°	360°
RANGEMENT CÂBLES	-	Oui	Oui	Oui
RÉF. FOURNISSEUR	52.672	52.632	DS200	DS300
RÉF.	167396	167394	902992	902995
PRIX DE VENTE (€ HT)	197,00	283,00	159,00	249,00

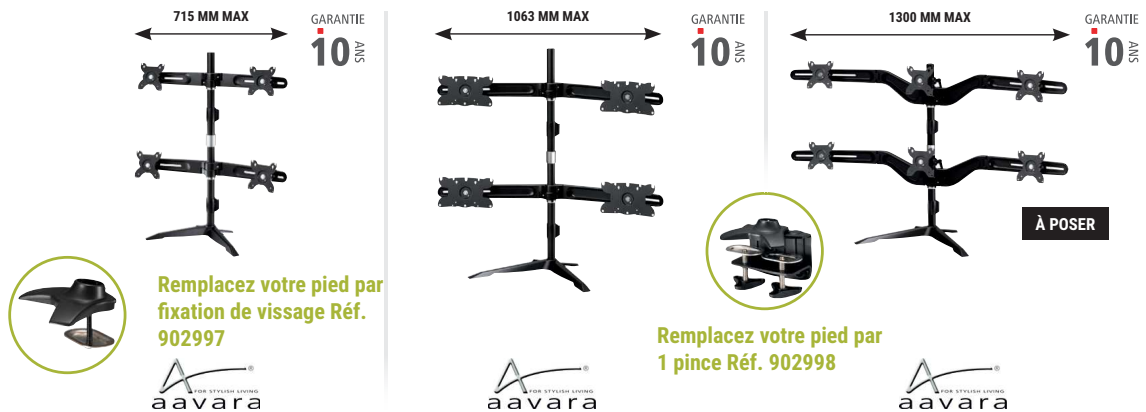

NOMBRE D'ÉCRANS	4	4	6
DIAGONALE	15-24"	24-32"	15-24"
VESA	75 x 75, 100 x 100	75 x 75, 100 x 100, 200 x 100	75 x 75, 100 x 100
POIDS MAX (EN KG)	6	8	6
AMPLITUDE VERT. (MM)	Jusqu'à 703	Jusqu'à 903	Jusqu'à 712
INCLINAISON	+/-15° (verticale et horizontale)	+/-15° (verticale et horizontale)	+/-15° (verticale et horizontale)
ROTATION	360°	360°	360°
RANGEMENT CÂBLES	Oui	Oui	Oui
RÉF. FOURNISSEUR	DS400	DS410	DS600
RÉF.	903003	903756	903004
PRIX DE VENTE (€ HT)	279,00	429,95	415,00

INSTALLATION ET ÉQUIPEMENT MULTIMÉDIA

SUPPORTS PLAFONDS

A

DE 924 À 1424 MM

-15/0°

360°

aavara

GARANTIE 05 ANS

B

DE 924 À 1424 MM

-15/0°

aavara

GARANTIE 05 ANS

C

1400 MM

20°

360°

NOUVEAUTÉ 2023

Existe en silver

vogel's

GARANTIE 05 ANS

D

DE 924 À 1424 MM

Supporte 2 écrans

aavara

GARANTIE 05 ANS

E

DE 1024 À 1224 MM

-15/0°

130°

aavara

GARANTIE 05 ANS

F

PLAFOND -60°/+60°

DE 1060 À 1560 MM

-25/0°

360°

S'adapte aux plafonds inclinés

vogel's

GARANTIE 05 ANS

	VESA	POIDS MAX (KG)	INCLINAISON	ROTATION	LONGUEUR DU BRAS (MM)	RÉF. FOURNISSEUR	RÉF.	PRIX DE VENTE (€ HT)
A	100 x 100 à 200 x 200	60	-15/0° (verticale)	360°	924 à 1424	D9250+EF2020	902941	275,95
B	Jusqu'à 725 x 450	60	-15/0° (verticale)	-	924 à 1424	D9250+EF6540	902930	309,00
C	De 100 x 100 à 400 x 400	80	Jusqu'à 20° (verticale)	-	1400	CT1544	903534	378,85
D	Jusqu'à 725 x 450	60	-15/0° (verticale)	-	924 à 1424	D9250+EF6540x2	902950	439,00
E	Jusqu'à 800 x 500	75	-15/0° (verticale) jusqu'à 130° (horizontale)	-	1024 à 1224	ECF-903231	903231	327,09
F	200 x 200 à 600 x 400	50	-25/0° (verticale)	360°	1060 à 1560	ECF-903228	903228	333,59

BRAS MURAUX

A

+/- 20°

+/- 90°

aavara

B

+/- 20°

+/- 90°

aavara

C

+/- 15°

+/- 90°

vogel's

D

+/- 20°

+/- 20°

aavara

GARANTIE 10 ANS

E

+/- 10°

JUSQU'À 120°

vogel's

GARANTIE 05 ANS

	VESA	POIDS MAX (KG)	INCLINAISON	ROTATION	DISTANCE MUR / ÉCRAN (MM)	RÉF. FOURNISSEUR	RÉF.	PRIX DE VENTE (€ HT)
A	50 x 50 à 200 x 200	30	+/-20° (verticale) +/-90° (horizontale)	-	99	ECF-903072	903072	85,90
B	50 x 50 à 200 x 200	30	+/-20° (verticale) +/-90° (horizontale)	-	265	ECF-903073	903073	129,90
C	75 x 75, 100 x 100	18	+/-15° (verticale) +/-90° (horizontale)	-	55 à 162	ECF-903032	903032	51,90
D	75 x 75, 100 x 100	12	+/-20° (verticale et horizontale)	90°	90,7	ARO11	903146	37,90
E	75 x 75 à 200 x 200	16	+/-10° (verticale) Jusqu'à 120° (horizontale)	-	77	PFW 2030	903366	91,35

BRAS MURAUX EXTENSIBLES

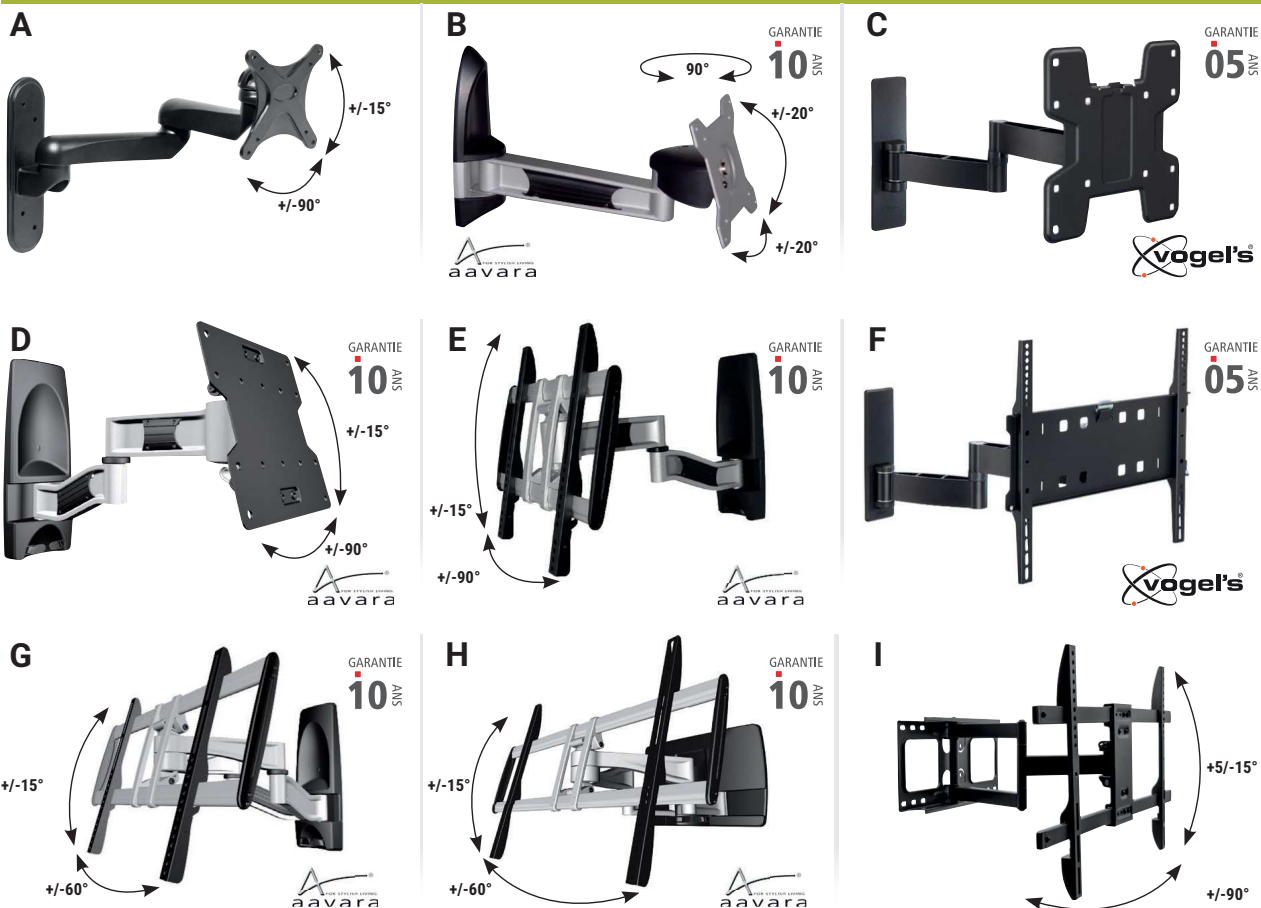

	VESA	POIDS MAX (KG)	INCLINAISON	ROTATION	DISTANCE MUR / ÉCRAN (MM)	RÉF. FOURNISSEUR	RÉF.	PRIX DE VENTE (€ HT)
A	75 x 75, 100 x 100	15	+/-15° (verticale) +/-90° (horizontale)	-	105 à 405	ECF-903165	903165	120,99
B	75 x 75, 100 x 100	12	+/-20° (verticale et horizontale)	90°	265	AR110	903145	67,25
C	100 x 100 à 200 x 200	16	+/-10°	-	77 à 417 mm	PFW 2040	903367	116,55
D	100 x 100 à 200 x 200	35	+/-15° (verticale) +/-90° (horizontale)	-	105 à 562	AR220	903144	192,00
E	100 x 100 à 400 x 400	35	+/-15° (verticale) +/-90° (horizontale)	-	562	AR240	902903	305,00
F	100 x 100 à 400 x 400	35	-15/+10°	-	116 à 511 mm	PFW 3040	903369	192,90
G	100 x 100 à 660 x 400	50	+/-15° (verticale) +/-60° (horizontale)	-	550	A6041	902901	249,00
H	200 x 200 à 810 x 510	85	+/-15° (verticale) +/-60° (horizontale)	-	110 à 550	A8050	902900	319,00
I	200 x 200 à 600 x 400	45	+5/-15° (verticale) +/-90° (horizontale)	-	58 à 462	ECF-903113	903113	199,59

SUPPORTS MURAUX FIXES

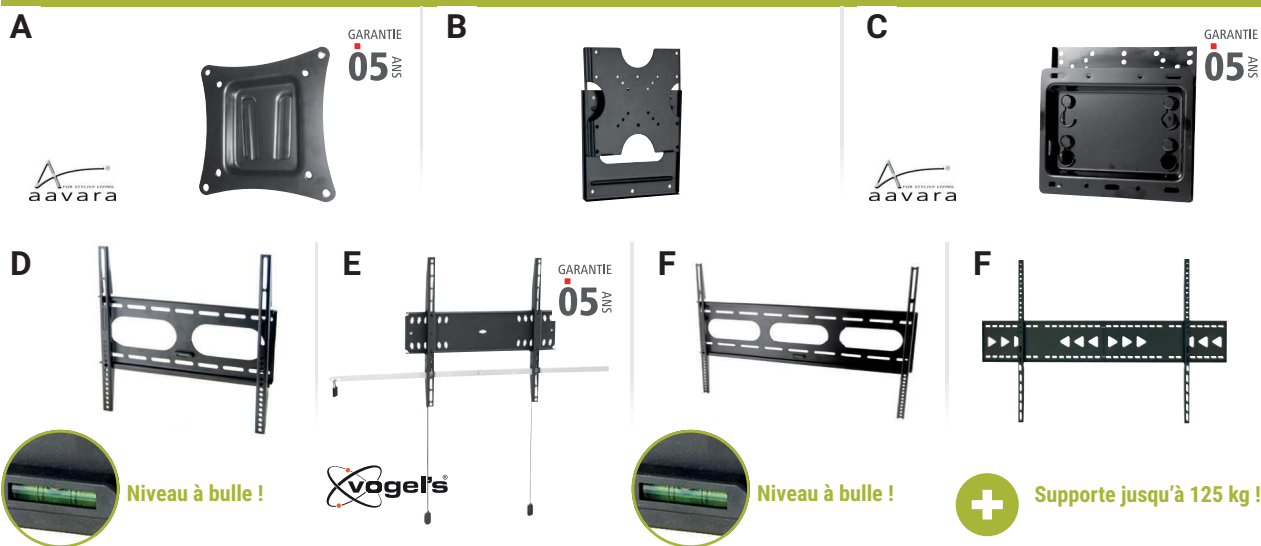

	VESA	POIDS MAX (KG)	DISTANCE MUR / ÉCRAN (MM)	RÉF. FOURNISSEUR	RÉF.	PRIX DE VENTE (€ HT)
A	75 x 75, 100 x 100	25	20	EL1010	903013	13,20
B	50 x 50 à 200 x 200	35	16	ECF-903033	903033	30,90
C	75 x 75 à 200 x 200	60	40	EL2020	903011	30,25
D	100 x 100 à 400 x 400	50	23	ECF-903140	903140	129,19
E	100 x 100 à 400 x 400	50	27	PFW 4500	903373	49,90
F	100 x 100 à 800 x 500	75	25	ECF-903130	903130	194,59
G	Jusqu'à 1200 x 900	125	25	ECF-903131	903131	135,00

PENSEZ-Y

Retrouvez nos afficheurs tactiles

Pages : 212 et 213

Supports muraux inclinables



Support mural inclinable

- › VESA : 100 x 100 à 600 x 400
- › Poids max (en kg) : 75
- › Inclinaison : -15/0°
- › Distance mur / écran (mm) : 52

Tous les produits Vogel's sont disponibles, contactez-nous !



GARANTIE 05 ANS

+ Sécurisé !

	RÉF. FOURNISSEUR	RÉF.	PRIX DE VENTE (€ HT)
Support mural inclinable	PFW 4710	903377	102,90

Consultez-nous

	GARANTIE 05 ANS	GARANTIE 05 ANS	GARANTIE 05 ANS
VESA	100 x 100 à 440 x 330	100 x 100 à 510 x 410	100 x 100 à 725 x 450
POIDS MAX (EN KG)	80	80	80
INCLINAISON	-15/0°	+/-15°	-15/0°
DISTANCE MUR / ÉCRAN (MM)	48	70	48
RÉF. FOURNISSEUR	EF4030	EE5040	EF6540
RÉF.	902920	902909	902910
PRIX DE VENTE (€ HT)	80,15	72,00	105,00

	GARANTIE 05 ANS	GARANTIE 05 ANS	GARANTIE 05 ANS
VESA	100 x 100 à 810 x 500	200 x 200 à 600 x 400	200 x 200 à 800 x 400
POIDS MAX (EN KG)	80	60	70
INCLINAISON	+/-15°	+/-12°	+3°/-12°
DISTANCE MUR / ÉCRAN (MM)	75	53	49
RÉF. FOURNISSEUR	EE8050	ECF-903136	ECF-903135
RÉF.	902908	903136	903135
PRIX DE VENTE (€ HT)	99,00	36,90	115,09



Niveau à bulle !

	GARANTIE 05 ANS	GARANTIE 05 ANS
VESA	75 x 75 à 200 x 200	100 x 100 à 200 x 200
POIDS MAX (EN KG)	30	60
INCLINAISON	+/-20°	-15/0°
DISTANCE MUR / ÉCRAN (MM)	90	45
RÉF. FOURNISSEUR	ECF-903064	EF2020
RÉF.	903064	903010
PRIX DE VENTE (€ HT)	65,09	42,75

+ Inclinaison horizontale +/-30° !

INSTALLATION ET ÉQUIPEMENT MULTIMÉDIA

Supports écrans sur roulettes

Support sur roulettes pour grands écrans

Conçu pour les écrans de grandes dimensions !

› Réf. 903422

- Diagonale des écrans : de 46 à 90"
- VESA : 200 x 200 à 800 x 400
- Poids max supporté : 80 kg
- Inclinaison : non
- Hauteur réglable : de 121 à 181 cm
- Dimensions de la base : 95 x 721 cm
- Passage de câbles dans la structure du support



› Réf. 903424

Tablette pour y déposer un lecteur Blu-ray, un lecteur DVD ou un accessoire de visioconférence.

- Dimensions : 29 x 23 cm
- Poids max supporté : 3 kg

	RÉF.	PRIX DE VENTE (€ HT)
Support sur roulettes pour écrans jusqu'à 90"	903422	389,00
Tablette pour support écran Réf. 903422	903424	45,00

Support à roulettes pour écran

- › VESA : 200 x 200, 400 x 200, 300 x 300, 400 x 400, 600 x 400
- › Poids max : 50 kg
- › Inclinaison : +/-10° (verticale)
- › Rotation : non
- › Dimensions : 880 x 665 x 1803 mm
- › Accessoires : tablette pour caméra et tablette pour accessoires audio-vidéo fournies
- › 4 roulettes, dont 2 avec frein



	RÉF.	PRIX DE VENTE (€ HT)
Support à roulettes pour écran	903256	481,69

Support sur roulettes pour écran

NOUVEAU

Ce support sur roulettes est équipé de 4 roues freinées pour vous permettre de déplacer facilement votre écran.

Epuré, il s'intégrera parfaitement dans chacune de vos pièces.

- › VESA : 100 x 100 à 400 x 400
- › Poids max : 80 kg
- › Inclinaison : jusqu'à 120° (verticale)
- › Passage de câbles dans la structure du support

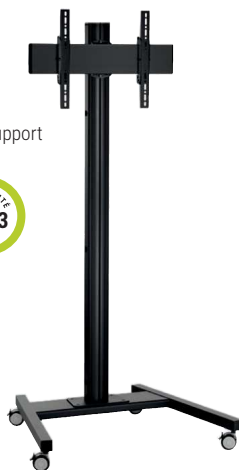

NOUVEAU 2023

+ Existe en silver !



	RÉF. VOGELS	RÉF.	PRIX DE VENTE (€ HT)
Support sur roulettes pour écran	T1844B	903535	788,70

GARANTIE 05 ANS

Support sur roulettes pour écrans

GARANTIE 05 ANS

Ce chariot est une solution idéale pour le montage d'écrans sur une base mobile dans les expositions, écoles...

Il est équipé de diverses options : plusieurs étagères, un manche pour une manipulation facile.

- › Diagonale des écrans : de 36 à 55"
- › VESA : de 200 x 100 à 670 x 510
- › Poids max supporté : 50 kg
- › Hauteur du trolley / pied : 1925 mm
- › Hauteur max centre / écran : 1660 mm



	RÉF. VOGELS	RÉF.	PRIX DE VENTE (€ HT)
Support sur roulettes pour écran	PFB 175	903463	437,85

Support sur roulettes motorisé pour écran jusqu'à 65"

GARANTIE 02 ANS

Grâce à ce support, vous pourrez déplacer, tourner et ajuster l'écran selon vos besoins ! Ce modèle est parfait pour les écrans tactiles Samsung Flip, Flip 2 (55" et 65"), Microsoft Surface Hub 2S 55", et d'autres écrans tactiles rotatifs. Il est conçu de manière à ce que vous puissiez tourner l'écran pour le passer du mode paysage au mode portrait ! Grâce à sa fonction motorisée, vous pourrez également ajuster l'écran à la hauteur souhaitée, sans effort. Enfin, grâce aux roulettes, vous pourrez déplacer votre écran facilement.

- › VESA : de 300 x 300 à 400 x 400
- › Poids max. supporté : 50 kg
- › Rotation : 90°
- › Ajustable en hauteur : jusqu'à 66 cm
- › Dimensions (h x l x p) : 1460 max x 610 x 160 mm



	RÉF.
Support sur roulettes motorisé pour écran jusqu'à 65"	903811

Supports écrans au sol et accessoires

Support sur pied pour écrans jusqu'à 65"

NOUVEAU

Ce support Vogel's s'intégrera parfaitement dans toutes vos pièces ! Grâce au passage de câbles dédié, tous les câbles seront masqués.

GARANTIE 05 ANS

- > VESA : 100 x 100 à 400 x 400
- > Poids max. supporté : 80 kg
- > Dimensions max sol/écran : 1700 mm
- > Dimensions : 1800 x 772 x 578 mm



	RÉF. VOGEL'S	RÉF.	PRIX DE VENTE (€ HT)
Support sur roulettes pour écran	F1844B	903536	769,10

Support sur pied pour écrans de 32 à 75"

GARANTIE 05 ANS

Ce modèle est un excellent choix pour poser votre écran dans votre boutique, vos salles de réunion, ou pour des événements. Grâce à la rotation possible, l'écran peut être positionné en mode paysage ou en mode portrait (attention à la diagonale de l'écran / 55" maximum). Avec une finition de couleurs gris foncé, ce support a un design fin et élégant.

- > VESA : de 200 x 100 à 400 x 400
- > Poids max. supporté : 50 kg
- > 4 hauteurs fixes
- > Dimensions (h x l x p) : 1628 x 946 x 531,3 mm

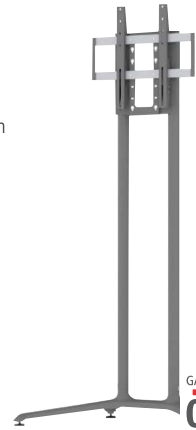

GARANTIE 02 ANS



	RÉF.
Support sur pied pour écrans de 32 à 75"	903812

Support sur pied pour écran

Ce support sur pied, à la fois pratique et élégant, a été conçu pour une utilisation dans des bureaux, des salles de réunions ou des boutiques. Il dispose d'un système de management des câbles, qui dissimulera complètement les cordons, et d'une tablette sur laquelle vous pourrez poser un décodeur ou un lecteur DVD par exemple.

- > VESA : de 100 x 100 à 600 x 400
- > Poids max : 40 kg
- > Inclinaison : non
- > Rotation : non
- > Dimensions : 1480 (h) x 480 (l) x 660 (p) mm
- > Accessoires : une tablette, que vous pouvez disposer à 2 emplacements



	RÉF.	PRIX DE VENTE (€ HT)
Support sur pied pour écrans	903259	329,00

Support mural / sur pied motorisé pour écrans

Ce support mural / sol permet d'apporter une solution à différents besoins. Il est parfaitement adapté aux écrans lourds et grands. Vous pouvez ajuster facilement la hauteur du support grâce à son système motorisé. Vous pouvez également déposer un mini PC, un PC portable ou un autre accessoire audio-vidéo dans la box prévue à cet effet. Celle-ci peut se fermer grâce à un cadenas (non fourni).

- > VESA : de 200 x 100 à 800 x 400
- > Poids max. supporté : 120 kg
- > Ajustable en hauteur : jusqu'à 66 cm
- > Dimensions (h x l x p) : 1460 max x 610 x 160 mm

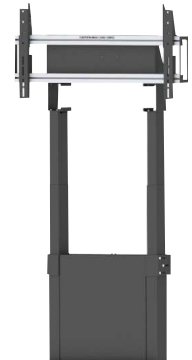

	RÉF.
Support mural / pied motorisé	903810

Support mural pour télécommande 2 systèmes de fixation !

Ce support élégant permet de déposer des télécommandes, des stylos, des feutres ou autres.. Vos salles de réunion seront ainsi rangées et vous ne chercherez plus les télécommandes ! Robuste, il supporte jusqu'à 2 kg !

2 options de montage sont possible :

- En vissant le support au mur (visserie fournie)
- En collant le support au mur grâce à l'adhésif fourni

Ce support est également doté d'une fente dans le bas afin de limiter l'accumulation de poussière ou d'humidité.

- > Dimensions : 193 x 50 x 111 mm
- > Poids supporté : 2 kg
- > Couleur : gris anthracite
- > Boîte de 2 supports



	RÉF.	PRIX DE VENTE (€ HT)
Support mural pour télécommande (2 pièces)	903426	

Plaque adaptatrice VESA 50 x 50 à 400 x 200

Cet adaptateur VESA permet d'utiliser des plaques de montage compatibles VESA 50 x 50, 75 x 75 ou 100 x 100 pour prendre en charge des écrans ayant un VESA 200 x 100, 200 x 200 ou 400 x 200. Il s'attache facilement aux supports muraux et à tout support ayant une interface VESA correspondante.

- > Adaptateur universel VESA pour supports écrans à VESA 50 x 50, 75 x 75 ou 100 x 100
- > Pour écrans aux normes VESA 200 x 100, 200 x 200 ou 400 x 200
- > Seulement 2 mm d'épaisseur
- > Fourni avec toute la visserie nécessaire
- > Poids supporté : 30 kg
- mais attention au poids supporté par le support écran**
- > Dimensions du produit : 420 x 220 mm



	RÉF.	PRIX DE VENTE (€ HT)
Plaque adaptatrice VESA 50 x 50 à 400 x 200	903199	21,89



Solution de levage d'écran motorisé sol-mur

Réglez votre écran à la bonne hauteur en toute simplicité !

- › Dimensions écran : de 65 à 86"
- › VESA : 300 x 300 à 800 x 600
- › Poids max supporté : 140 kg
- › Distance min - max sol / centre écran (mm) : 806 – 1786
- › Adaptation de la hauteur (mm) : 980
- › Vitesse du système de levage : 50 mm/s
- › Couleur : blanc (existe en noir)



GARANTIE
05 ANS

RÉF VOGEL'S	RÉF.	PRIX DE VENTE (€ HT)
Solution de levage écran motorisé	RISE 2005 50 W EU	903537 870,45

Pied de sol de levage d'écran motorisé

Ajustez votre écran à la bonne hauteur en toute sécurité !

- › Taille de l'écran : de 65 à 86"
- › VESA : 300 x 300 à 800 x 600
- › Poids max supporté : 120 kg
- › Distance min - max sol / centre écran (mm) : 862 – 1842 (réf. **903538**) et 894 – 1874 (réf. **903539**)
- › Adaptation de la hauteur (mm) : 980
- › Vitesse du système de levage : 50 mm/s
- › Couleur : noir



GARANTIE
05 ANS

RÉF VOGEL'S	RÉF.	PRIX DE VENTE (€ HT)
Pied de sol de levage d'écran motorisé	RISE 5105	903538 985,95
Chariot élévateur d'écran motorisé	RISE 5205	903539 985,95

Kit tableau blanc 75"

Ce kit est à utiliser avec la solution sol/mur de système de levage d'écran motorisé RISE de Vogel's (Réf. **903537**). Grâce à lui, vous pourrez monter un tableau blanc à gauche et à droite d'un écran de 75".

- › Dimensions (h x L x p) : 1020 x 3627 x 142 mm
- › Taille de l'écran : 75"
- › Inclinaison : +/-4°
- › Couleur : blanc



GARANTIE
05 ANS

RÉF VOGEL'S	RÉF.	PRIX DE VENTE (€ HT)
Kit tableau blanc 75"	RISE A217	903541 628,95

Pied de sol pour mur d'images 2 x 2

Ce pied de sol pour mur d'images convient aux écrans LCD de 55" avec un poids maximum de 80 kg par écran. Grâce aux bandes d'interface (3D) spécialement conçues, vous pourrez facilement aligner n'importe quel écran sur les axes X, Y et Z. Même après l'installation, les écrans restent facilement accessibles à des fins de maintenance.

- › Convient aux écrans LCD
- › Taille des écrans : de 46 à 55"
- › VESA : 400 max (verticalement) 1900 max (horizontalement)
- › Longueur poteau : 2000 mm
- › Hauteur : 2084 mm
- › Couleur : noir



GARANTIE
05 ANS

RÉF VOGEL'S	RÉF.	PRIX DE VENTE (€ HT)
Pied de sol pour mur d'images 2 x 2	FVW2255	903544 2743,04

Interface mur à LED pour la Philips FHD 110BDL9112

Spécialement développé pour la série BDL de Philips !

Il s'agit d'un kit d'interface complet pour créer un mur vidéo FHD 4x4 utilisant les écrans LED de la série Philips FHD BDL. Ce kit est conçu pour se combiner facilement avec le système universel Connect-it (directement sur le mur, en solution sol/plafond ou encore avec un pied de sol ou trolley de la gamme Connect-it).

- › Orientation : paysage
- › Configuration du mur d'images : 4 x 4
- › Convient au type d'écran LED de la marque Philips
- › Couleur : noir



GARANTIE
05 ANS

RÉF VOGEL'S	RÉF.	PRIX DE VENTE (€ HT)
Interface mur à LED pour la Philips	INT8001	903542 1864,30

Support mural pop-out

Ce support est un kit composé d'un support mural vidéo pop-out et de barres VESA verticales ajustables 3D. Il est conçu pour un montage mural et doit être utilisé avec les barres VESA horizontales PFB 34**

- › Taille de l'écran : 40-65"
- › VESA : 200 x 200 à 600 x 400 (les barres horizontales sont à commander séparément)
- › Poids max supporté : 45 kg
- › Couleur : noir



GARANTIE
05 ANS

RÉF VOGEL'S	RÉF.	PRIX DE VENTE (€ HT)
Support mural pop-out	PPM6704	903543 367,50



Supports pour vidéoprojecteurs

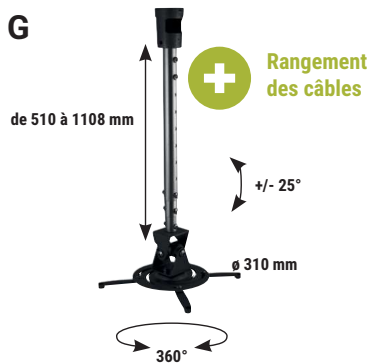
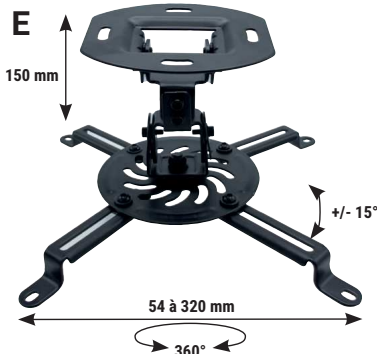
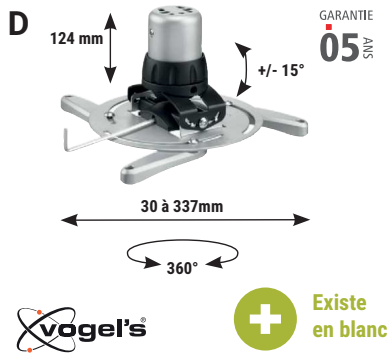
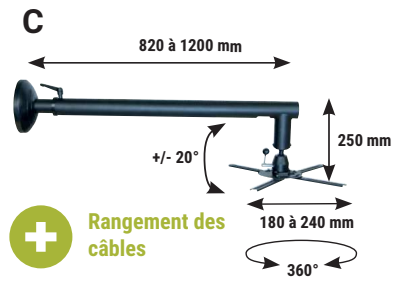
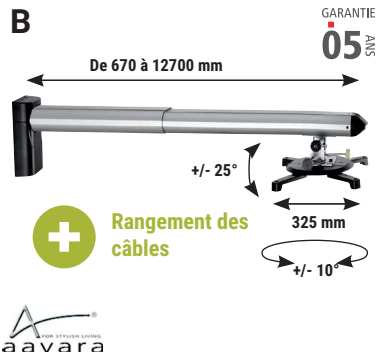

	LONGUEUR DU BRAS	DIAMÈTRE PLATINE / DIMENSIONS CAISSON	INCLINAISON	ROTATION	POIDS SUPPORTÉ	RÉF. FOURNISSEUR	RÉF.	PRIX DE VENTE (€ HT)
A	Support mural ultra courte focale	De 310 à 540 mm	325 mm	+/-5° (côté mur) +/-10° (côté vidéoprojecteur)	Non	15 kg	PB053	903248 185,00
B	Support mural courte focale	De 670 à 1270 mm	325 mm	+/-5° (côté mur) +/-25° (côté vidéoprojecteur)	+/-10°	12 kg	PB120	903246 165,00
C	Support mural courte focale	De 820 à 1200 mm	De 180 à 240 mm	+/-20°	360°	26 kg	ECF-903247	903247 102,90
D	Support plafond	124 mm	De 30 à 337 mm	+/-15°	360°	20 kg	PPC1500	903186 109,75
E	Support plafond	150 mm	De 54 à 320 mm	+/-15°	360°	13,5 kg	ECF-903106	903106 37,79
F	Support plafond	220 mm	320 mm	+/-25°	360°	13,5 kg	ECF-903089	903089 101,99
G	Support plafond	De 510 à 1108 mm	310 mm	+/-25°	360°	13,6 kg	ECF-903102	903102 102,79
H	Support plafond	De 403 à 577 mm (jusqu'à 955 mm avec le kit d'extension)	325 mm	+/-25°	360°	15 kg	PL320	902982 87,50
I	Support plafond	De 550 à 850 mm	De 30 à 337 mm	+/-15°	360°	20 kg	PPC1555	903466 183,75
J	Support plafond caisson	270 mm	270 x 245 x 118 mm	+/-90°	360°	10 kg	ECF-903093	903093 109,69
K	Table roulante	Réglable de 772 à 872 mm	-	Plateau inclinable	-	10 kg	ECF-965033	965033 101,19

Vidéoprojecteurs

ÉDUCATION / FORMATION



GARANTIE
03
ANS



GARANTIE
05
ANS



GARANTIE
05
ANS



GARANTIE
05
ANS

	Vidéoprojecteur interactif	Compatibilité Bluetooth 4.0	Vendu avec support mural	Vidéoprojecteur interactif	Compatible 3D
MODÈLE	MX825STH	EW800ST	MW855UST+	LW820ST	LH890UST
RÉSOLUTION	1 024 x 768	1280 x 800	1280 x 800	1280 x 800	1920 x 1080
LUMINOSITÉ (LUMENS)	3 500	3 300	3 500	3 600	4 000
TECHNOLOGIE	DLP	DLP	DLP	DLP	DLP
CONTRASTE	20 000:1	20 000:1	10 000:1	3 000 000:1	100 000:1
AFFICHAGE NATIF	4:3	16:10	16:10	16:10	16:9
RATIO PROJECTION	0.61:1	0.49:1	0.35	0.52	0.23
SOURCE LUMINEUSE	Lampe	Lampe	Lampe	Laser	Laser
DURÉE DE VIE DE LA LAMPE	5 000 heures	5 000 heures	5 000 heures	20 000 heures	20 000 heures
COLORIS	Blanc	Blanc	Blanc	Blanc	Blanc
TÉLÉCOMMANDE	Oui	Oui	Oui	Oui	Oui
RÉF.	337171	RÉF. 337340	RÉF. 337188	RÉF. 337217	RÉF. 337219

MULTI-FONCTIONS ET BT0B



GARANTIE
03
ANS



GARANTIE
03
ANS



GARANTIE
02
ANS



GARANTIE
03
ANS

	Projecteur sans fil intelligent !	Encoche antivol	Adapté aux petites salles	
MODÈLE	EW600	MX536	MS630ST	MS536
RÉSOLUTION	1280 X 800	1024 x 768	800 X 600	800 x 600
LUMINOSITÉ (LUMENS)	3600	4 000	3 200	4 000
TECHNOLOGIE	DLP	DLP	DLP	DLP
CONTRASTE	20 000:1	20 000:1	13 000:1	20 000:1
AFFICHAGE NATIF	16:10	4:3	4:3	4:3
RATIO DE PROJECTION	1.55~1.7	1.942-2.332	0,9 - 1,8	1.97-2.36
SOURCE LUMINEUSE	Lampe	Lampe	Lampe	Lampe
DURÉE DE VIE DE LA LAMPE/LASER	5000 heures	5 500 heures	4 500 heures	5 000 heures
COLORIS	Blanc	Blanc	Argent	Blanc
TÉLÉCOMMANDE	Oui	Oui	Oui	Oui
POIDS (KG)	-	-	-	2,6
RÉF.	337339	RÉF. 337337	RÉF. 337225	RÉF. 337202

ÉDUCATION / FORMATION



GARANTIE
02
ANS



	Lumineux et compact	Fonction souris et pointeur Laser	Mode portrait ou paysage	Connectivité simplifiée
MODÈLE	W309ST	W319USTire	ZX300	W381
RÉSOLUTION	1 024 x 768	1280x800	1 024 x 768	1280 x 800
LUMINOSITÉ (LUMENS)	3 800	3 500	3 500	3 900
TECHNOLOGIE	DLP	DLP	DLP	DLP
CONTRASTE	25 000:1	18 000:1	300 000:1	25 000:1
AFFICHAGE NATIF	16:10	16:10	4:3	16:10
AFFICHAGE COMPATIBLE	4:3 et 16:9	4:3 et 16:9	4:3, 16:9 et 16:10	4:3 et 16:9
RATIO PROJECTION	0.52:1	0.52:1	1.94:1 - 2.16:1	1.55:1 - 1.73:1
SOURCE LUMINEUSE	Lampe	Lampe	Laser	Lampe
DURÉE DE VIE DE LA LAMPE	6 000 heures	4 500 heures	30 000 heures	6 000 heures
COLORIS	Blanc	Blanc	Blanc	Noir
TÉLÉCOMMANDE	Oui	Oui	Oui	Oui
RÉF.	338051	RÉF. 338052	RÉF. 338053	RÉF. 338054

NOMADE



	Ultra lumineux	Connexion simplifiée	Connexion dongle HDMI®	Compatible 3D	Encoche antivol	Léger et portable
MODÈLE	S336	S381	S400Lve	X381	X400Lve	W400Lve
RÉSOLUTION	800 x 600	800 x 600	800 x 600	1 024 x 768	1 024 x 768	1 280 x 800
LUMINOSITÉ (LUMENS)	4 000	3 900	4 000	3 900	4 000	4 000
TECHNOLOGIE	DLP	DLP	DLP	DLP	DLP	DLP
CONTRASTE	25 000:1	25 000:1	25 000:1	25 000:1	25 000:1	25 000:1
AFFICHAGE NATIF	4:3	4:3	4:3	4:3	4:3	16:10
AFFICHAGE COMPATIBLE	16:9	16:9	16:9	16:9	16:9	4:3 et 16:9
RATIO PROJECTION	1.94:1 - 2.16:1	1.94:1 - 2.16:1	1.94:1 - 2.16:1	1.94:1 - 2.16:1	1.94:1 - 2.16:1	1.55:1 - 1.73:1
SOURCE LUMINEUSE	Lampe	Lampe	Lampe	Lampe	Lampe	Lampe
DURÉE DE VIE DE LA LAMPE	6 000 heures	6 000 heures	6 000 heures	6 000 heures	6 000 heures	6 000 heures
TÉLÉCOMMANDE	Oui	Oui	Oui	Oui	Oui	Oui
POIDS (KG)	3,02	3,05	3,05	2,99	3,05	3,04
RÉF.	338055	RÉF. 338056	RÉF. 338057	RÉF. 338058	RÉF. 338059	RÉF. 338065



MULTI-FONCTIONS / BT0B ET ÉDUCATION



	Incroyablement léger et compact, laser longue durée	Très léger	Très lumineux avec réglage intelligent				
MODÈLE	VPL-CWZ10	VPL-PHZ51	VPL-PHZ61	VPL-FHZ80	VPL-FHZ85		
RÉSOLUTION	1280 x 800	1920 x 1200	1920 x 1200	1920 x 1200	1920 x 1200		
LUMINOSITÉ (LUMENS)	5 000	5300 (5800 au centre)	6400 (7000 au centre)	6000 (6500 au centre)	7300 (8000 au centre)		
TECHNOLOGIE	3LCD	3LCD	3LCD	3LCD	3LCD		
CONTRASTE	∞ : 1	∞ : 1	∞ : 1	∞ : 1	∞ : 1		
AFFICHAGE NATIF	16:10	16:10	16:10	16:10	16:10		
RATIO PROTECTION	1,29:1 à 2,07:1	1,23-1,97:1	1,23-1,97:1	1,39:1 à 2,23:1 avec optique standard*			
SOURCE LUMINEUSE	Laser	Laser	Laser	Laser			
DURÉE DE VIE DE LA LAMPE	20 000 heures	20 000 heures	20 000 heures	20 000 heures			
COLORIS	Blanc	Blanc	Blanc	Noir ou blanc			
TÉLÉCOMMANDE	Oui	Oui	Oui	Oui			
POIDS (KG)	6,8	6,8	7	7			
	RÉF. 772694	RÉF. 773620	RÉF. 773674	RÉF. 751143	BLANC 751145	RÉF. 751144	BLANC 751146

* Optiques optionnelles disponibles allant de 0,33 : 1 à 4,84 : 1



	Lens shift plus ample et laser longue durée					
MODÈLE	VPL-FHZ91	VPL-FHZ101	VPL-FHZ101	VPL-FHZ131	VPL-FHZ131	
RÉSOLUTION	1920 x 1200	1920 x 1200	1920 x 1200	1920 x 1200	1920 x 1200	
LUMINOSITÉ (LUMENS)	9 000	10 000	10 000	13 000	13 000	
TECHNOLOGIE	3LCD	3LCD	3LCD	3LCD	3LCD	
CONTRASTE	∞ : 1	∞ : 1	∞ : 1	∞ : 1	∞ : 1	
AFFICHAGE NATIF	16:10	16:10	16:10	16:10	16:10	
RATIO PROTECTION	1,30-1,96:1 avec optique standard	1,30-1,96:1 avec optique standard	1,30-1,96:1 avec optique standard	1,30-1,96:1 avec optique standard		
SOURCE LUMINEUSE	Laser	Laser	Laser	Laser		
DURÉE DE VIE DE LA LAMPE	20 000 heures	20 000 heures	20 000 heures	20 000 heures		
COLORIS	Noir ou blanc	Noir ou blanc	Noir ou blanc	Noir ou blanc		
TÉLÉCOMMANDE	Oui	Oui	Oui	Oui		
POIDS (KG)	26	26	26	27		
	RÉF. 792962	BLANC 792961	RÉF. 792963	BLANC 773382	RÉF. 792966	BLANC 792965

RÉSIDENTIEL ET HOME-CINEMA



	Étoiles des numériques 2023**		Luminosité et performance durable	
MODÈLE	VPL-XW5000 *		VPL-XW7000 *	
RÉSOLUTION	3840 x 2160		3840 x 2160	
LUMINOSITÉ (LUMENS)	2000		3 200	
TECHNOLOGIE	Matrice SXRD 4K native et processeur X1 ultimate		Matrice SXRD 4K native et processeur X1 ultimate	
CONTRASTE	∞ : 1		∞ : 1	
AFFICHAGE NATIF	16:10		16:10	
RATIO PROTECTION	1,38:1 à 2,21:1		1,35:1 à 2,84:1	
SOURCE LUMINEUSE	Laser		Laser	
DURÉE DE VIE DE LA LAMPE	20 000 heures		20 000 heures	
COLORIS	Noir ou blanc		Noir ou blanc	
TÉLÉCOMMANDE	Oui		Oui	
	RÉF. 793004	BLANC 793005	RÉF. 793002	BLANC 793003

*Uniquement pour les revendeurs accrédités home-cinéma.

**Les Étoiles des Numériques récompensent les modèles phares de l'année par leurs différents laboratoires de tests.

Écrans de projection

ÉCRANS SUR PIED



+ Verrins à gaz !

SUPPORT	Trépied	Trépied	Trépied	Trépied	Portable
FORMAT	1:1	1:1	1:1	4:3	4:3
ANGLE DE VISION	110°	110°	110°	110°	110°
DIMENSIONS (TOILE)	152 x 152 cm	178 x 178 cm	213 x 213 cm	164 x 123 cm	163 x 122 cm
DIMENSIONS (CARTER)	174 x 17 x 13 cm	201 x 17 x 13 cm	237 x 17 x 13 cm	191 x 18 x 12,5 cm	189 x 15,5 x 14,5 cm
FONCTIONNALITÉS	Ralentisseur de propagation des flammes et humidité - Poignée de transport				
	RÉF. 964102	RÉF. 964112	RÉF. 964122	RÉF. 964171	RÉF. 964161
PRIX DE VENTE (€ HT)	116,00	137,98	160,45	187,88	331,79

ÉCRANS MURAUX MANUELS

MOTORISÉ



SUPPORT	Mural ou plafond (manuel)	Mural ou plafond (manuel)	Mural ou plafond (manuel)	Mural ou plafond (manuel)	Mural ou plafond (motorisé)
FORMAT	4:3	4:3	4:3	4:3	16 : 9
ANGLE DE VISION	110°	110°	110°	110°	110°
DIMENSIONS (TOILE)	171 x 128 cm	203 x 152 cm	243 x 182 cm	305 x 229 cm	221 x 124 cm
DIMENSIONS (CARTER)	193 x 15 x 13,5 cm	228 x 15 x 13,5 cm	268 x 15 x 13,5 cm	324,5 x 15 x 13,5 cm	249 x 9,4 x 8 cm
OPTIONS	-	-	-	-	Télécommande, interrupteur et adaptateur secteur inclus
FONCTIONNALITÉS	Toile épaisse infroissable, ralentisseur de propagation des flammes et humidité, à bordure noire pour un meilleur cadrage. Carter métallique plus robuste				
	RÉF. 964131	RÉF. 964143	RÉF. 964144	RÉF. 964145	RÉF. 964157
PRIX DE VENTE (€ HT)	150,85	158,14	206,67	360,70	404,90

ÉCRANS MURAUX MOTORISÉS



SUPPORT	Mural ou plafond (motorisé)	Mural ou plafond (motorisé)	Mural ou plafond (motorisé)	Mural ou plafond (motorisé)
FORMAT	4:3	4:3	4:3	16 : 9
ANGLE DE VISION	110°	110°	110°	110°
DIMENSIONS (TOILE)	203 x 152 cm	243 x 182 cm	305 x 229 cm	265 x 149 cm
DIMENSIONS (CARTER)	231 x 9,4 x 8 cm	271 x 9,4 x 8 cm	337 x 9,4 x 8 cm	293 x 9,4 x 8 cm
OPTIONS	Télécommande, interrupteur et adaptateur secteur inclus			
FONCTIONNALITÉS	Toile épaisse infroissable, ralentisseur de propagation des flammes et humidité, à bordure noire pour un meilleur cadrage. Carter métallique plus robuste			
	RÉF. 964147	RÉF. 964148	RÉF. 964149	RÉF. 964158
PRIX DE VENTE (€ HT)	310,90	407,54	573,38	378,52

ChargeBox® FRANCE

L'énergie du monde mobile



Pieuve de rechargement

Chargeur de table FAST CHARGE !



Chargeur de table Welcom, idéal pour vos salles de réunion, permet aux collaborateurs de recharger leurs téléphones et tablettes grâce à un objet unique en son genre.

- › Dimensions : Haut 21,1 x 14 cm
- › Poids : 4 Kg
- › Chargeur à induction sans fil
- › Configuration des câbles : 1 USB C Fast Charge, 1 USB C, 1 iPhone Fast Charge 1 iPhone, 1 Micro USB
- › Matériaux : Acier et Inox brossé 30/10ème
- › INOX verni à très haute température (anti-trace)
- › Structure garantie 10 ans

	RÉF.CHARGEBOX	RÉF.
Pieuve de rechargement WELCOM	WEL	772855

Meuble de rechargement tout appareil



10 casiers téléphones, tablettes et laptop/Mac !

Meuble de rechargement Integral 10 composé de 8 casiers pour téléphones/tablettes et 2 casiers pour laptop/Mac. 2 versions possibles : murale ou avec option colonne. Casiers avec serrures à code.

- › Dimensions version murale : 62 cm (H) x 50 cm (L) x 30 cm (P)
- › Poids : 38 Kg
- › Dimensions avec option colonne : 180 cm (H) x 56 cm (L) x 35 cm (P)
- › Poids avec option colonne : 120 Kg
- › Dimensions casiers téléphones/tablettes : 7 cm (H) x 20 cm (L) x 28 cm (P)
- › Dimensions casiers laptop/Mac : 7 cm (H) x 40 cm (L) x 28 cm (P)
- › Matériaux : Aluminium 15/10ème et acier 25/10ème
- › Configuration par casier : 1 câble iPhone, 1 câble USB C + prise 220V pour les 2 casiers laptop/Mac
- › Produit pré-cablé



	RÉF.CHARGEBOX	RÉF.
Meuble Integral 10 tout appareil	INT - 2C	772856
Option colonne	INT - COL	772857

Configuration serrures RFID sur commande. Configuration des câbles sur mesure sur commande

Meuble de rechargement pour laptop/Mac



6 casiers pour laptop/Mac !

Meuble de rechargement Integral 6 composé de 6 casiers pour laptop/Mac. 2 versions possibles : murale ou avec option colonne. Casiers avec serrures à code.

- › Dimensions version murale : 62 cm (H) x 50 cm (L) x 30 cm (P)
- › Poids : 38 Kg
- › Dimensions avec option colonne : 180 cm (H) x 56 cm (L) x 35 cm (P)
- › Poids avec option colonne : 120 Kg
- › Dimensions casiers laptop/Mac : 7 cm (H) x 40 cm (L) x 28 cm (P)
- › Matériaux : Aluminium 15/10ème et acier 25/10ème
- › Configuration par casier : 1 câble USB C + prise 220V
- › Structure garantie 10 ans
- › Produit pré-cablé



	RÉF.CHARGEBOX	RÉF.
Meuble Integral 6 pour laptop/Mac	INT6 - 2C	772858
Option colonne	INT - COL	772859

Configuration serrures RFID sur commande. Configuration des câbles sur mesure sur commande

Meuble de rechargement pour 48 téléphones



Gérez vos flottes de téléphones !

Meuble de rangement et de rechargement hyper compact. Montage en série possible des meubles : jusqu'à 6 meubles sur une seule prise. Deux meubles peuvent être superposés. Fixation murale avec pieds de soutien inclus.

- › Dimensions meuble : 70 cm (H) x 105 cm (L) x 25 cm (P)
- › Dimensions casier : 6 cm (H) x 14,2 cm (L) x 21 cm (P)
- › Poids : 55 Kg
- › Matériaux : Acier 15/10ème et 25/10ème
- › Configuration par casier : 1 câble iPhone, 1 câble USB C
- › Configuration serrures : à cadenas
- › Structure garantie 10 ans
- › Produit pré-cablé



	RÉF.CHARGEBOX	RÉF.
Meuble de rechargement TEAM 48	T48 - 2C	772860

Configuration serrures sur commande. Configuration des câbles sur mesure sur commande

Meuble de rechargement pour téléphones et tablettes



Gérez vos flottes de tablettes et de téléphones !

Meuble de rangement et de rechargement hyper compact pour 16 tablettes et 8 téléphones. Montage en série possible des meubles : jusqu'à 6 meubles sur une seule prise. Deux meubles peuvent être superposés. Fixation murale avec pieds de soutien inclus.

- › Dimensions meuble : 70 cm (H) x 105 cm (L) x 25 cm (P)
- › Dimensions casier téléphones : 6 cm (H) x 14,2 cm (L) x 21 cm (P)
- › Dimensions casier tablettes : 6 cm (H) x 34,8 cm (L) x 21 cm (P)
- › Poids : 48 Kg
- › Matériaux : Aluminium 15/10ème et acier 25/10ème
- › Configuration par casier téléphone : 1 câble iPhone, 1 câble USB C
- › Configuration par casier tablette : 1 câble USB C
- › Configuration serrures : à cadenas
- › Structure garantie 10 ans
- › Produit pré-cablé



	RÉF.CHARGEBOX	RÉF.
Meuble de rechargement TEAM 16+8	T16 - 2C	772861

Configuration serrures sur commande. Configuration des câbles sur mesure sur commande

Équipement de rechargement et sécurisation mobile



Réf. 903083



Réf. 903078

Les chariots de recharge

Le cœur de l'offre Lockncharge !



Ils peuvent accueillir jusqu'à 20, 30 à 40 périphériques: iPads, tablettes, laptops et plus encore ! Ils sont tous fournis dorénavant avec les fameux paniers lockncharge. Le concept ouvert innovant et les paniers Lockncharge permettent de distribuer les appareils plus rapidement. Ce sont jusqu'à 70h de temps d'enseignement en plus par chariot par an qui peuvent ainsi être gagnées.

> **Gamme Joey** : chariot à ouverture sur le dessus. Garantie 10ans Lockncharge incluse.

Gamme Carrier : chariot à ouverture sur le dessus. Le plateau s'ouvre et se transforme en bureau ou fait office d'étagère. Garantie à vie Lockncharge incluse.

	RÉF.	PRIX DE VENTE (€ HT)
GAMME JOEY		
Chariot pour 30 appareils	903083	1199,00
Chariot pour 40 appareils	903154	1449,00
GAMME CARRIER		
Chariot pour 20 appareils	903076	1449,00
Chariot pour 30 appareils	903077	1699,00
Chariot pour 40 appareils	903078	1999,00



Réf. 902973



Réf. 903236



Réf. 902974

Réf. 902975

Les armoires de recharge



Ces armoires de haute qualité peuvent être fixées au mur ou posées sur un bureau et rechargent jusqu'à 16 appareils mobiles.

> **Gamme Carrier** : armoire de charge universelle équipée de prises 240 V pour tablettes et PC portables. Les 2 paniers Lockncharge et les racks de stockage pour appareils plus grands sont inclus dans le prix.

> **Gamme IQ** : armoire de charge USB pour iPad et tablettes. Les 2 paniers Lockncharge et les racks de stockage pour appareils plus grands sont inclus dans le prix.

> **Gamme Putnam** : armoires pour 8 ou 16 iPhones ou ipad, précâblée Lightning, avec indicateur LED d'état de charge externes

	RÉF.	PRIX DE VENTE (€ HT)
GAMME CARRIER		
Armoire pour 10 appareils	902973	779,00
GAMME IQ POUR IPAD ET TABLETTE		
Armoire pour 10 appareils	903236	549,00
Armoire pour 10 appareils USB-C™	902956	699,00
GAMME PUTNAM POUR IPAD ET IPHONE		
Armoire pour 8 appareils	902974	879,00
Armoire pour 16 appareils	902975	1279,00

Les armoires connectées



Ces tours connectées avec logiciel Cloud inclus offrent une solution complète pour le rechargement, le stockage, la sécurisation des appareils mobiles ainsi que la gestion efficace des flux opérationnels. Casier connecté innovant pour éliminer la gestion manuelle des appareils et pour automatiser la distribution/retour sans contact d'appareils, SAV. Accès des utilisateurs aux tours grâce à l'intégration d'un annuaire externe

> Gérez plusieurs armoires à partir d'un portail web unique et centralisé.

> Intégration du logiciel par API

> Chaque casier est équipé d'une prise 240V et d'une prise USB (USB-C™ pour la Réf. 903975)

> Kit optionnel de mise en réseau, donner un accès aux transferts de données à chaque casier grâce aux connexions Ethernet individuelles

> Accès avec un code PIN ou RFID

	RÉF.	PRIX DE VENTE (€ HT)
GAMME CONNECTÉE FUYL		
Armoire 5 casiers	903065	4599,00
Armoire 15 casiers	903059	6599,00
Armoire 15 casiers pro USB-C™	903975	8999,00



Réf. 903065

Réf. 903059

La station de recharge ultra mobile



La mallette CarryOn est ultra-mobile ou peut se fixer au mur et permet de recharger, sécuriser et transporter jusqu'à 5 ipad ou tablettes. Très légères avec leur structure en aluminium.



Réf. 903079

Réf. 903067



	RÉF.	PRIX DE VENTE (€ HT)
GAMME CARRYON		
Mallette de charge Noire pour 5 appareils	903079	399,00
Mallette de charge Bleue pour 5 appareils	903067	399,00

Installation réseau et outillage

Outillage fibre optique	242
Nettoyage fibre optique	243
Fusionneuse fibre optique	244
Pinces	245
Outils d'insertion, de coupe et de soudage	246
Tournevis	247
Outillage	248 -249
Outillage et divers rangements	250
Trousses à outils	251
Trousses à outils réseau et multimètres	252
Testeurs réseau et accessoires	253
Talkies-walkies et torches	254



Fusionneuse fibre
optique EASYSPLICER
Réf. 395395
Page 244

Outillage fibre optique

PENSEZ-Y

Retrouvez nos câbles fibre optique

Page : 13

Wattmètre

Wattmètre à utiliser en association avec une source laser pour mesurer la perte de signal sur une installation fibre ou sur une jarretière.

- › Longueur d'onde : 800 nm à 1700 nm
- › Plage de mesure : -50 dBm à +26 dBm
- › Affichage : écran LCD rétro-éclairé
- › Fonction détecteur visuel de défauts (650 nm, rouge visible)
- › Adaptateurs fournis : connecteur LC, SC, ST, FC
- › Alimentation : 4 x LR06 / AA 1,5 V (non fournies)
- › Peut être utilisé avec la source laser Réf. 395343



RÉF.	PRIX DE VENTE (€ HT)
395342	273,39

Cliveuse de précision pour fibre optique



- › Compatibilité : gaine 250 et 900 µm
- › Clivage de fibres multimodes ou monomodes 125 µm
- › Convient aux épissures mécaniques ou par fusion
- › Lame interchangeable : option Réf. 395348
- › Durée de vie de la lame : 48 000 coupes
- › Dimensions (L x P x H) : 63 x 84 x 63 mm



Réf. 395349

RÉF.	PRIX DE VENTE (€ HT)
395349	456,49
395348	86,90

Microscope fibre optique x200

Inspectez rapidement la surface des férules de vos connecteurs !

- › Grossissement : x200
- › Adaptateur : férule 2,5 mm (ST, SC) et férule 1,25 mm (LC)
- › Réglage précis du focus
- › Eclairage par LED blanche (3 piles LR03 / AAA non fournies)
- › Convient aux finitions PC / UPC et APC
- › Corps anti-dérapant gommé et renforcé (excellente prise en main)
- › Fourni avec housse de transport



RÉF.	PRIX DE VENTE (€ HT)
395363	212,59

Source laser

Permet d'injecter un signal stable sur plusieurs longueurs d'onde !

Source laser à utiliser en association avec un wattmètre pour mesurer la perte de signal sur une installation fibre ou sur une jarretière.

- › Longueur d'onde : 1310 nm - 1550 nm / 850 nm - 1300 nm (± 20 nm)
- › Lumière en sortie : continue, modulée
- › Affichage : écran LCD rétro-éclairé
- › Adaptateurs fournis : connecteur SC, ST, FC
- › Option : adaptateur pour connecteur LC
- › Alimentation : 2 x LR06 / AA 1,5 V (non fournies)
- › Peut être utilisé avec le wattmètre Réf. 395342



Réf. 395343

PENSEZ-Y

Retrouver nos atténuateurs fibre

Page : 19

	RÉF.	PRIX DE VENTE (€ HT)
Source laser	395343	791,29
Adaptateur fibre SC mâle / LC femelle monomode	395133	29,69
Adaptateur fibre SC mâle / LC femelle multimode	395135	29,69

Outillage pour fibre optique

› Réf. 815578 Pince à dénuder la fibre optique 3 en 1 :

- Permet de dénuder la gaine extérieure ou 3 mm
- Permet de dénuder la gaine 250 et 900 µm

› Réf. 815575 Ciseaux pour fibre optique :

- Permet de couper toutes les fibres non armées et les brins de Kevlar®



Réf. 815578



Réf. 815575

RÉF.	PRIX DE VENTE (€ HT)
815578	140,69
815575	27,49

Détubeur de précision

Dénudez proprement et rapidement tous vos câbles !

- › Diamètre de câbles supportés : 4,5 à 29 mm
- › Ouverture longitudinale, sur la circonférence ou en spirale
- › Convient à la fibre optique (câble de colonne montante)
- › Protection de lame intégrée



	RÉF.	PRIX DE VENTE (€ HT)
Détubeur de précision	818134	75,49

Détecteur visuel de défauts

Permet de contrôler la continuité d'une fibre et de détecter l'endroit d'une cassure !

- › Longueur d'onde : 650 nm (rouge visible)
- › Puissance de sortie : 1 mW (jusqu'à 3 km)
- › Adaptateur : universel pour connecteur 2,5 mm ST et SC
- › Option : adaptateur pour connecteur 1,5 mm LC
- › Conditionnement : livré avec housse
- › Alimentation : 2 x LR06 / AA (non fournies)

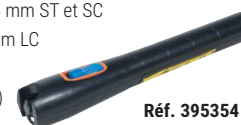

Réf. 395354

	RÉF.	PRIX DE VENTE (€ HT)
Détecteur visuel de défauts	395354	94,39
Adaptateur fibre ST mâle / LC femelle	395132	29,69

INSTALLATION RÉSEAU ET OUTILLAGE

Aiguille de tirage en fibre de verre

Les aiguilles en fibre de verre sont essentielles pour le tirage des câbles dans les conduites.

Dotée d'un embout en laiton et montée sur un dévidoir robuste, l'aiguille de tirage DEXLAN peut être utilisée en position verticale comme horizontale afin de s'adapter facilement à tous types de chantiers et de câbles : fibre optique, câble réseau, câble électrique.

- › Très bonne résistance à la traction
- › Aiguille en fibre de verre : 4 ou 6 mm
- › Embout en laiton
- › Montée sur un dévidoir robuste
- › Longueur : de 30 m à 100 m

Réf. 395339



Réf. 395344

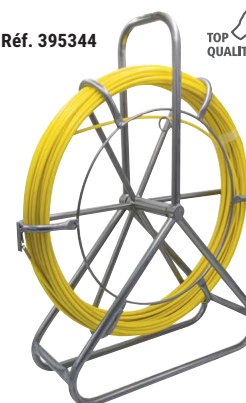

Dexlan

	LONGUEUR	RÉF.	PRIX DE VENTE (€ HT)
Aiguille de tirage fibre de verre 4 mm	30 m	395339	32,59
Aiguille de tirage fibre de verre 6 mm	60 m	395344	93,45
Aiguille de tirage fibre de verre 6 mm	80 m	395345	114,99
Aiguille de tirage fibre de verre 6 mm	100 m	395346	142,39

Nettoyage fibre optique

Gants de protection anti-coupure

- › Gants en tissu
- › N'altère pas les mouvements
- › 100% en nylon avec revêtement PU
- › Classe de protection CATII selon norme EN388



	TAILLE	RÉF.	PRIX DE VENTE (€ HT)
Gants de protection	S	815663*	3,49
Gants de protection	M	815664	3,49
Gants de protection	L	815665	3,49
Gants de protection	XL	815666	3,49

Stylo de nettoyage fibre optique

Nettoyez facilement les connecteurs de vos fibres !

Ce stylo supprime la poussière et toutes les traces d'un simple « clic ».

- › Réf. **395350** pour connecteur 1,25 mm LC
- › Réf. **395351** pour connecteur 2,5 mm ST, SC, FC



Réf. 395350

	RÉF.	PRIX DE VENTE (€ HT)
Stylo pour fibre 1,25 mm	395350	66,19
Stylo pour fibre 2,5 mm	395351	66,19

Lingettes de nettoyage fibre optique

- › Lingettes imprégnées d'alcool isopropylique
- › Dégraisse et nettoie vos connecteurs, en laissant une surface sèche et sans résidu
- › Conditionnement : sachet de 50 lingettes



	RÉF.	PRIX DE VENTE (€ HT)
Lingettes de nettoyage fibre optique	395357	27,49

Alcool isopropylique IPA

Idéal pour le nettoyage de la fibre optique !

- › Type : isopropanol (Propane-2-ol)
- › Convient au nettoyage de la fibre optique avant fusion et au nettoyage des connecteurs
- › A utiliser avec la pompe à alcool
- › Réf. **395365** et les lingettes Réf. **395358**
- › Capacité : 1 litre



	RÉF.	PRIX DE VENTE (€ HT)
Alcool isopropylique IPA	395376	18,90

Lunettes de sécurité auto-adaptables

- › Modèle : 3M SecureFit 400
- › Classe optique : Classe 1
- › Oculaires en polycarbonate transparent
- › Traitement anti-rayure et anti-buée
- › Pont nasal souple et réglable
- › Protection contre les UV
- › Poids : 19 g



	RÉF.	PRIX DE VENTE (€ HT)
Lunettes de sécurité	815682	13,59

Cassette de nettoyage fibre optique

S'utilise sur tout type de connecteurs !

- › Système sans alcool
- › Antistatique
- › Nettoyage facile et efficace
- › Ruban en fibre textile haute densité
- › Durée de vie : 500 nettoyages
- › Réf. **395347** pour connecteurs MPO



Réf. 395352

	RÉF.	PRIX DE VENTE (€ HT)
Cassette de nettoyage connecteurs ST / SC / LC	395352	72,09
Cassette de nettoyage connecteurs MPO	395347	190,50

Lingettes de tissus fibre optique

- › Tissus non pelucheux
- › Conditionnement : boîte de 100 lingettes



	RÉF.	PRIX DE VENTE (€ HT)
Lingettes de tissus fibre optique	395358	5,90

Pompe à alcool IPA

Indispensable pour nettoyer la fibre optique !

- › Capacité : 50 ml
- › Matériau : HDPE
- › Bouchon breveté avec verrouillage pour éviter tout risque de fuite
- › Bouchon avec coupelle intégrée
- › Jeu d'étiquettes adhésives d'identification fourni
- › Dimensions : 55 x 55 x 80 mm



	RÉF.	PRIX DE VENTE (€ HT)
Pompe à alcool	395365	77,19

EasySplicer

Fusionneuse fibre optique gaine à gaine EasySplicer MK2

Une fusionneuse ultra-portable et tout-terrain très économique !

- › Technique de fusion : fusion par arc automatique, gaine à gaine
- › Alignement : axial automatique, radial rainure fixe en V
- › Perte optique typique : monomode 0,03 dB, multimode 0,01 dB
- › Maintien de la fibre : 3 paires de supports de fibre fournis (250 µm, 900 µm structure serrée, et 900 µm structure libre)
- › Possibilité de raccorder directement les connecteurs LC ou SC en option (supports de fibre **Réf. 395369, Réf. 395379**)
- › Cycle de fusion typique : 7 sec + 40 sec (fusion + four)
- › Affichage : LCD 2,8" couleur, interface en français
- › Microscope : x140
- › Four à épissure : intégré
- › Smoooves supportés : longueur max 60 mm, diamètre 2 à 5 mm
- › Poids : 800 g
- › Autonomie : batterie rechargeable intégrée pour 60 cycles d'épissurage par charge (fusion + four)
- › Contenu de la mallette : fusionneuse avec alimentation secteur et batterie, cliveuse avec corbeille, pince à dénuder, 3 paires de supports de fibre



Permet aussi le raccordement des connecteurs !



	RÉF.	PRIX DE VENTE (€ HT)
Fusionneuse fibre optique EasySplicer MK2 gaine à gaine	395375	1512,50
Housse-harnais mains libres pour fusionneuse	395368	87,49
Paire d'électrodes de remplacement	395360	89,29
Paire de porte fibre structure serrée 900 µm	395367	135,75
Porte fibre pour connecteur SOC	395369	194,99

Fusionneuse fibre optique professionnelle cœur à cœur EasySplicer PRO

La première fusionneuse cœur à cœur à un prix abordable !

- › Technique de fusion : fusion par arc automatique, cœur à cœur
- › Alignement : 4 moteurs X/Y
- › Perte optique typique : monomode 0,02 dB, multimode 0,01 dB
- › Maintien de la fibre : 3 paires de supports de fibre fournis (250 µm, 900 µm structure serrée, et 900 µm structure libre)
- › Possibilité de raccorder directement les connecteurs LC ou SC en option (supports de fibre **Réf. 395369, Réf. 395379**)
- › Cycle de fusion typique : 6 sec + 25 sec (fusion + four)
- › Affichage : LCD 4,3" couleur, interface en français
- › Microscope : x250 (X ou Y)
- › Four à épissure : intégré
- › Smoooves supportés : longueur max 64 mm, diamètre 2 à 7 mm
- › Poids : 1900 g
- › Autonomie : batterie rechargeable intégrée pour 200 cycles d'épissurage par charge (fusion + four)
- › Contenu de la mallette : fusionneuse avec alimentation secteur et batterie, cliveuse avec corbeille, pince à dénuder, 3 paires de supports de fibre



	RÉF.	PRIX DE VENTE (€ HT)
Fusionneuse fibre optique EasySplicer PRO cœur à cœur	395395	2134,59

OTDR fibre optique avec bobine amorce intégrée

Le premier OTDR compact tout-en-un avec bobine amorce et traqueur RJ45 !

- › OTDR avec bobine amorce monomode intégrée (500 m)
- › Entrée : monomode SC/APC (câbles adaptateurs fournis : SC/APC, SC/UPC, LC/APC, LC/UPC)
- › Longueur d'onde : 1310 nm et 1550 nm
- › Plage dynamique : 24/22 dB
- › Zone morte d'événement : 2,5 m (0 m avec bobine amorce)
- › Zone morte d'atténuation : 8 m (0 m avec bobine amorce)
- › Affichage : écran LCD tactile 4,3" couleur, interface en français
- › Fonctions Source laser optique OLS (1310 nm ou 1550 nm), Wattmètre optique OPM et Détecteur visuel de défauts VFL (650 nm) intégrées
- › Sonde traqueur de câble RJ45 (vérification du brochage et longueur du câblage RJ45)
- › Autonomie : batterie rechargeable intégrée pour 12 heures d'utilisation continue
- › Stockage des données : interne ou sur micro SD externe
- › Contenu de la mallette : OTDR avec alimentation secteur et batterie, bobine amorce de 500 m, 4x câbles adaptateurs, traqueur de câble RJ45



	RÉF.	PRIX DE VENTE (€ HT)
OTDR fibre optique avec bobine amorce	395396	1196,31



Les connecteurs RJ :

TYPE DE CONNECTEUR					
	RJ9	RJ11	RJ12	RJ45 RJ48	RJ50
APPLICATION	COMBINÉS TÉLÉPHONIQUES	ADSL	CORDONS DE LIGNE TÉLÉPHONIQUE	INFORMATIQUE TÉLÉCOM	LIAISON SÉRIE
NOMBRE DE CONTACTS	4	4	6	8	10
NOMBRE D'EMPLACEMENTS	4	6	6	8	10

Pince à dénuder

- › Dénude les câbles ronds de diamètre 3,2 à 9,5 mm
- › Dégaine les câbles méplats téléphoniques
- › Vis de réglage rapide
- › Pince équipée de 4 lames



RÉF. 813100 PRIX DE VENTE (€ HT) 16,09

Pince à sertir



Réf. 812042



Réf. 812028



Réf. 812045



Réf. 813010

	LOQUET DE VERROUILLAGE	RJ9	RJ11	RJ12	RJ45	RJ50	BNC	RÉF.	PRIX DE VENTE (€ HT)
Pince RJ45 usage occasionnel	-	-	-	-	✓	-	-	812042	15,19
Pince RJ45 usage intensif	✓	-	-	-	✓	-	-	812028	50,29
Pince RJ45 easy plug usage intensif	✓	-	-	-	✓	-	-	812029	86,79
Pince RJ11 / RJ12 / RJ45 usage occasionnel	-	-	✓	✓	✓	-	-	812043	23,69
Pince RJ11 / RJ12 / RJ45 usage intensif	✓	-	✓	✓	✓	-	-	812044	27,29
Pince RJ11 / RJ12 / RJ45 usage occasionnel	✓	-	✓	✓	✓	-	-	812046	40,90
Pince RJ9 / RJ11 / RJ12 / RJ45 usage intensif	✓	✓	✓	✓	✓	-	-	812045	42,49
Pince RJ9 / RJ11 / RJ12 / RJ45 / RJ50 usage intensif	✓	✓	✓	✓	✓	✓	-	812047	51,19
Pince RG58 / RG59 / RG62 usage intensif	✓	-	-	-	-	-	✓	813010	66,99

NOUVEAU

Pince à dénuder automatique

Dénude les câbles d'une seule main !

- › Pince 3 en 1 : dénuder, couper, sertir
- › Dénude les câbles de AWG 10 à 24



RÉF. 815587 PRIX DE VENTE (€ HT) 23,19

Pince coupante rasante

- › Longueur : 140 mm



RÉF. 815611 PRIX DE VENTE (€ HT) 12,29

Pince à bec fin

- › Longueur : 140 mm



RÉF. 815612 PRIX DE VENTE (€ HT) 12,19

Pince coupante

- › Traitée anticorrosion
- › Longueur : 195 mm



RÉF. 815566 PRIX DE VENTE (€ HT) 31,99

Pince coupe câble

- › Coupe des câbles coax, électriques, réseau
- › Câble jusqu'au diamètre 2,2 cm



RÉF. 815541 PRIX DE VENTE (€ HT) 27,19

Pince à dénuder

- › Dénude les câbles de AWG 10 à 30
- › Vis de réglage



RÉF. 812230 PRIX DE VENTE (€ HT) 12,59

Pince coupante électricien

- › Norme IEC 60900
- › Longueur : 160 mm



RÉF. 815613 PRIX DE VENTE (€ HT) 20,59

Pince long bec électricien

- › Norme IEC 60900
- › Longueur : 170 mm



RÉF. 815614 PRIX DE VENTE (€ HT)

Pince plate électricien

- › Norme IEC 60900
- › Longueur : 180 mm



RÉF. 815615 PRIX DE VENTE (€ HT) 22,19

Pince à dénuder électricien

- › Norme IEC 60900
- › Longueur : 160 mm



RÉF. 815616 PRIX DE VENTE (€ HT) 17,90

Outils d'insertion, de coupe et de soudage

PENSEZ-Y

Retrouvez tous nos rangements

Page : 250

Outil d'insertion pour bloc 110

› Usage occasionnel



RÉF.	PRIX DE VENTE (€ HT)
810250	4,99

Outil d'insertion dénudeur pour bloc 110

› Dénude les câbles de diamètre jusqu'à 6,2 mm
› Lame d'insertion de type bloc 110



RÉF.	PRIX DE VENTE (€ HT)
810251	7,49

Outil d'insertion pour bloc 110 ou Krone

› Usage intensif
› Krone : Réf. 939100
› Bloc 110 : Réf. 939101



RÉF.	PRIX DE VENTE (€ HT)
939100	47,79
939101	45,39

Outil d'insertion type Krone

› Usage régulier
› Croche câble et lame range câble intégrés



RÉF.	PRIX DE VENTE (€ HT)
939901	28,09

Pince brucelle

› Lot de 4 pinces



RÉF.	PRIX DE VENTE (€ HT)
815550	6,49

Dénudeur de câbles «Jokari»

› Dénude les câbles de diamètre 8 à 28 mm
› Vis de réglage
› Coupe circulaire ou longitudinale
› Poignée range-lame
› Longueur : 170 mm



RÉF.	PRIX DE VENTE (€ HT)
818126	17,49

Cutter à lame rétractable

› Lame rétractable automatiquement
› Cutter en métal
› 5 lames supplémentaires en option : Réf. 815564



RÉF.	PRIX DE VENTE (€ HT)
815563	7,39
815564	2,25

Kit de gaines thermorétractables

› Coffret de 170 pièces multicolores
› Longueur des gaines : 100 mm
› Diamètre des gaines : 1 à 9 mm



RÉF.	PRIX DE VENTE (€ HT)
629211	20,99

Station de soudage pro

› Station de soudage professionnelle 48 W
› Réglage manuel de la température avec afficheur
› Plage de température : 150°C à 420°C
› Statif pour droitier ou gaucher



RÉF.	PRIX DE VENTE (€ HT)
815149	112,90

Station de soudage

› Station de soudage 50 W
› Réglage manuel de la température
› Plage de température : 175°C à 480°C



RÉF.	PRIX DE VENTE (€ HT)
815510	43,49

Flux à souder

› Décapant sans acide
› Pour soudure étain
› Flacon de 80 ml avec pinceau



RÉF.	PRIX DE VENTE (€ HT)
815698	10,99

Rouleau de soudure sans plomb

› 99,3 % d'étain, 0,7 % de cuivre
› Noyau en résine
› Rouleau de 100 grammes
› Diamètre du fil : 1 mm



RÉF.	PRIX DE VENTE (€ HT)
815699	19,90

Tresse à dessouder

Permet de dessouder des composants sur un circuit imprimé et d'enlever le surplus de soudure

› Longueur de 1,5 m, largeur de 2 mm



RÉF.	PRIX DE VENTE (€ HT)
815700	5,39

Pompe à dessouder

› Matière ABS et aluminium
› Longueur de 190 mm



RÉF.	PRIX DE VENTE (€ HT)
815521	4,99

Ruban isolant électrique 10 couleurs

› PVC auto-extinguible
› Longueur : 10 m
› Largeur : 15 mm
› Lot de 10 rouleaux



RÉF.	PRIX DE VENTE (€ HT)
629212	8,65

Ruban gaffer 50 mm

› Toile brillante noire
› Longueur : 50 m
› Largeur : 50 mm



RÉF.	PRIX DE VENTE (€ HT)
629213	20,90

Boîte de 100 fusibles 5 x 20 mm

› Assortiment de 0,1 A à 5,0 A
› Tension max : 250 V AC
› Construction en verre
› Coffret de 10 compartiments de 10 fusibles



RÉF.	PRIX DE VENTE (€ HT)
831700	13,29



Types embouts et empreintes de vis

	Type A		Type F		Type K		Type P
	Type B		Type G		Type L		Type Q
	Type C		Type H		Type M		Type R
	Type D		Type I		Type N		Type S
	Type E		Type J		Type O		Type T

Jeu de 8 tournevis plats et cruciformes

- › Manches avec grip
- › Embouts type **A** : 3 - 5 - 6 - 8
- › Embouts type **B** : 0 - 1 - 2 - 3



	RÉF.	PRIX DE VENTE (€ HT)
Jeu de 8 tournevis	815571	35,79

Jeu de 7 tournevis électricien isolés

- La sécurité VDE / GS !**
- › Homologués isolation 1000 V
 - › Norme VDE / GS 103887G
 - › Embouts type **A** : 3 - 5,5 - 6,5
 - › Embouts type **B** : PH0 - PH1 - PH2



	RÉF.	PRIX DE VENTE (€ HT)
Jeu de 7 tournevis	815511	28,90

Tournevis à cliquet 61 embouts

Le plus complet !

- › Tournevis à cliquet réversible
- › Embouts type **A** : 1/8" - 3/16"
- › Embouts type **B** : PH0 - PH1 - PH2
- › Embouts type **H** : T5H - T6H - T7H - T8H - T9H - T10H - T15H - T20H - T25H - T27H - T30H - T40H
- › Embouts type **I** : 2 - 2,5 - 3 - 4 - 5 - 6 - 8 mm
5/64" - 3/32" - 7/64" - 1/8" - 9/64" - 5/32"
- › Embouts type **L** : PZ0 - PZ1 - PZ2
- › Embouts type **F** : 4 - 6 - 8 - 10 - 12
- › Embouts type **E** : S0 - S1 - S2 - S3
- › Embouts type **R** : M5 - M6 - M8
- › Embouts type **K** : C1 - C2 - C3
- › Embouts type **T** : 1 - 2 - 3 - 4 - 5
- › Embouts type **Q** : 6 - 8 - 10
- › Embout type **P** : 1 pièce
- › Embout type **O** : 2 x 2 x 2 mm
- › Longueur sans embout : 19 cm



	RÉF.	PRIX DE VENTE (€ HT)
Tournevis à cliquet 61 embouts	815604	34,49

Tournevis à cliquet 11 mini embouts

Ne perdez plus vos embouts !

- › Tournevis à cliquet réversible
- › Support embouts à ouverture automatique
- › Embouts type **A** : 2 - 2,5 - 3
- › Embouts type **B** : PH00 - PH0 - PH1
- › Embouts type **C** : T6 - T7 - T8 - T9 - T10
- › Longueur sans embout : 16 cm



Tous les embouts à portée de main



	RÉF.	PRIX DE VENTE (€ HT)
Tournevis à cliquet 11 mini embouts	815601	21,19

Tournevis à cliquet 10 embouts

Vissez sans effort !

- › Tournevis à cliquet réversible
- › Embouts type **A** : 3 - 5 - 6
- › Embouts type **B** : PH0 - PH1 - PH2
- › Embouts type **C** : T10 - T15 - T20
- › 1 embout mâle pour douille



	RÉF.	PRIX DE VENTE (€ HT)
Tournevis à cliquet 10 embouts	815670	11,39

Tournevis long à cliquet 12 embouts

- › Tournevis à cliquet réversible
- › Support embouts à ouverture automatique
- › Embouts type **A** : 3 - 4 - 5 - 6
- › Embouts type **B** : PH0 - PH1 - PH2 - PH3
- › Embouts type **C** : T10 - T15 - T20 - T25
- › Longueur sans embout : 24 cm



Tous les embouts à portée de main



	RÉF.	PRIX DE VENTE (€ HT)
Tournevis long à cliquet 12 embouts	815631	31,29



Outillage

PENSEZ-Y

Retrouvez tous nos rangements

Page : 250

Tournevis à cliquet multi-positions

- › Tournevis à cliquet
- › Tête orientable à 5 positions (-90° à +90°)
- › Embouts type **A** : 5 - 6
- › Embouts type **B** : PH1 - PH2
- › Embouts type **C** : T10 - T15 - T20
- › Embouts type **L** : PZ1 - PZ2
- › Embouts type **S** : 5 - 6 - 7 - 8 - 9 - 10 - 11



REF.	PRIX DE VENTE (€ HT)
Tournevis multi-positions	815603 24,99

Perceuse / visseuse sans fil 18 V

- › Batterie Li-Ion 18 V / 1,3 Ah
- › Vitesse de rotation : 0-1250 tours/min
- › Réglage du couple : 18+1 positions
- › Mandrin à serrage rapide sans outil
- › Diamètre foret : 10 mm max
- › Vissage - dévissage
- › Poignée ergonomique soft-grip
- › Poids de la perceuse avec sa batterie : 0,98 kg
- › LED de travail
- › Affichage de la charge de la batterie par LED
- › Fournie en coffret rigide avec 2 batteries 1,3 Ah et chargeur



REF.	PRIX DE VENTE (€ HT)
Perceuse / visseuse sans fil 18 V	816580 124,39

Kit de réparation universel 18 embouts

L'indispensable pour tout réparateur de smartphones et MacBook® !

- › Tournevis à manche rotatif pour faciliter le vissage et dévissage
- › Grattoir pour soudure
- › 2 x pinces de récupération de composants
- › 2 x outils à ouverture
- › 1 x ventouse
- › Embouts type **A** : 1,5 - 2 - 2,5
- › Embouts type **B** : PH000 - PH00 - PH0 - PH1
- › Embouts type **C** : T4 - T5 - T6 - T8 - T10
- › Embouts type **D** : 1,5 - 2
- › Embouts type **M** : 0,8 - 1,2 - 1,5
- › Embout type **T** : Tri-Lobe#0



REF.	PRIX DE VENTE (€ HT)
Kit de réparation universel	815581 20,09

Tournevis 30 embouts

- › Tournevis en aluminium avec prolongateur de 60 mm
- › 30 embouts en acier au chrome vanadium
- › Mandrin magnétique
- › Embouts type **A** : 1.0 - 1.5 - 2.0 - 2.5 - 3.0 - 3.5 - 4.0
- › Embouts type **B** : PH1 - PH1.5 - PH2.0 - PH2.5 - PH3.5
- › Embouts type **C** : T3 - T4 - T5 - T6 - T7 - T8 - T9 - T10 - T15 - T20
- › Embouts type **D** : H0.9 - H1.3 - H1.5 - H2.0 - H2.5 H3.0 - H3.5 - H4.0
- › Embout type **F** : U2.6
- › Embouts type **M** : 0.8 - 1.2
- › Embout type **O** : 2.3
- › Embout type **T** : Y2.0
- › Embout SIM PIN : 0.8
- › Pince brucelle



REF.	PRIX DE VENTE (€ HT)
Tournevis 30 embouts	815588 30,90

Outil d'aide au montage d'équipements lourds dans les baies

Setup.exe est une véritable 3e main !



Outil breveté d'aide à l'intervention et au montage dans les baies 19". Permet à 1 seule personne la mise en place et le raccordement des équipements lourds jusqu'à 50 kg.

- › Peut être utilisé comme tablette de travail amovible pour PC portable
- › Matière : aluminium et acier inoxydable
- › Supporte des charges jusqu'à 50 kg
- › Montage et démontage sur les montants 19" en quelques secondes et sans outil
- › Garantie à vie



REF.	PRIX DE VENTE (€ HT)
Setup.exe, outil d'aide au montage d'équipements lourds dans les baies	258149 129,90

Ecrous cage 1U à montage / démontage rapide

Simplifiez le montage dans les baies !

- › Système de montage et de déverrouillage rapide
- › Parfait pour les tâches répétitives de montage
- › Maintient l'équipement rackable 1U en toute sécurité
- › Aucun assemblage préalable requis, ni outil
- › Charge maximum supportée : 15 kg
- › Conditionnement : boîte de 50 supports et 100 écrous HEX (équivalent à 100 écrous cage traditionnels)



REF.	PRIX DE VENTE (€ HT)
/dev/mount lot d'écrous cage 1U	755266 49,90

Pince pour écrou cage

Pour en finir avec la corvée des écrous cage !

Permet d'insérer et d'extraire rapidement et sans effort des écrous cage dans leur montant

- › Convient aux écrous cage de type M6
- › Pour usage intensif



REF.	PRIX DE VENTE (€ HT)
Pince pour écrou cage	815643 14,99

Mini tournevis 28 embouts

Le tout-en-un !

- › Mini tournevis avec prolongateur de 10 cm
- › Embouts type **A** : 1,5 - 1,7 - 2 - 3 - 4
- › Embouts type **B** : PH000 - PH00 - PH0 PH1 - PH2
- › Embouts type **C** : T5 - T6 - T7 - T8 - T9 T10 - T15 - T20
- › Embouts type **S** : 3 - 3,5 - 4 - 4,5 5 - 5,5 - 6
- › Embouts type **O** : 2,45



REF.	PRIX DE VENTE (€ HT)
Mini tournevis 28 embouts	815650 34,49

Mallette de 60 embouts

La solution 60 en 1 !

- › Embouts type **A** : 3 - 4 - 5 - 5,5 - 6 - 6,5 - 7
- › Embouts type **B** : PH0 - PH1 - PH2 (3x) - PH3
- › Embouts type **C** : T8 - T9 - T10 - T15 - T20
T30 - T25 T27 - T40 - T45
- › Embouts type **D** : 2,5 - 3 - 4 - 5 - 6 - 1/8
9/64 - 5/32 - 3/16 - 1/4
- › Embouts type **E** : S0 - S1 - S2 - S3
- › Embouts type **F** : 4 - 6 - 8 - 10
- › Embouts type **H** : T8H - T9H - T10H - T15H -
T20H
T25H - T27H - T30H - T40H
- T45H
- › Embouts type **L** : PZ0 - PZ1 - PZ2 (3x) - PZ3
- › Embouts type **Q** : 6 - 8 - 10
- › 2 prolongateurs : - porte-embout magnétique-
prolongateur 1/4" sq. x 1/4" x 1"



RÉF. 832551 PRIX DE VENTE (€ HT) 29,19

Tournevis de précision

- › Embouts type **A** : 0 - 1
- › Embouts type **B** : PH1,4 - PH2 - PH2,4 - PH3



RÉF. 832953 PRIX DE VENTE (€ HT) 8,09

Trousse électricien

- › Embouts type **A** : 2,5 - 3 - 5,5 - 6,5
- › Embouts type **B** : PH0 - PH1 - PH2
- › Tension d'isolation max 1000 V
- › Chrome vanadium
- › Normes VDE,GS
- › IEC60900



RÉF. 812320 PRIX DE VENTE (€ HT) 96,49

Mallette 25 outils

Emmenez-là partout avec vous !

- › Pince à bec rond et pince coupante
- › Pincette en acier inoxydable
- › Clés à douille : 7, 8, 9, 10
- › Tournevis magnétique
- › 10 embouts : plat, cruciforme, 'star' T10, T20, T30
- › 6 tournevis plats et cruciformes
- › Dimensions : 15,5 x 10 x 4,8 cm



RÉF. 818120 PRIX DE VENTE (€ HT) 29,09

Coupelles magnétiques

Ne perdez plus vos vis ou écrous cage !

- › Coupelles rectangulaires avec fond magnétique
- › Base magnétique en PVC anti-rayure
- › Matière : acier inoxydable
- › Dimensions : 90 x 60 x 10 mm
- › Conditionnement : lot de 3 coupelles



RÉF. 815584 PRIX DE VENTE (€ HT) 9,30

Magnétiseur / démagnétiseur d'outils

Idéal pour récupérer des petites pièces !

- › Magnétise et démagnétise les tournevis et autres outils métalliques
- › Dimensions : 50 x 50 x 30 mm



RÉF. 815600 PRIX DE VENTE (€ HT) 3,59

Pied à coulisse numérique

Pour mesure intérieure - extérieure - en profondeur

- › Matériau : acier inoxydable
- › Longueur de mesure : 15 cm
- › Précision : 0,01 mm
- › Pile non fournie (type LR44 -1,5 V)



RÉF. 813102 PRIX DE VENTE (€ HT) 43,49

Mètre ruban 3 mètres

- › Protégé par une enveloppe caoutchouc
- › Longueur : 3 m
- › Largeur : 16 mm



RÉF. 815617 PRIX DE VENTE (€ HT) 4,39

Niveau à bulle

- › Longueur : 40 cm



RÉF. 815681 PRIX DE VENTE (€ HT) 13,79

Outillage et divers rangements

PENSEZ-Y

Retrouvez tous nos outils

Page : 242 à 254

Diable de transport

- › Dimensions de la base : 35 x 20 cm
- › Hauteur : 114 cm
- › Charge maximale : 200 kg
- › Poids : 10,5 kg
- › Roues pneumatiques



RÉF.

PRIX DE VENTE (€ HT)

810232

90,10

Dérouleuse de câble

- › Réglage du diamètre de touret : 100 à 600 mm
- › Largeur maximum de touret : 540 mm
- › Charge maximum : 100 kg
- › Dimensions : 600 x 400 x 100 mm
- › Poids du dérouleur : 6 kg
- › Matière : acier zingué



Charge max. 100 kg !

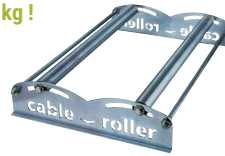

RÉF.

PRIX DE VENTE (€ HT)

830274

160,79

Compresseur d'air électrique et portatif

Idéal pour dépeussier les installations !

- › Puissance : 1100 W / 1,5 ch
- › Débit d'air : 195 L/min
- › Pression max : 8 bars
- › Réservoir : 2 L
- › Longueur du flexible : 5 m
- › Compresseur : à piston auto-lubrifié
- › Poids : 8,75 kg
- › Dimensions : 550 x 340 x 150 mm
- › Livré avec : accessoires (soufflette, manomètre, embouts pour ballon, voiture et vélo)



RÉF.

PRIX DE VENTE (€ HT)

815662

172,20

A **Bac amovible, fermetures métalliques !**



B **Bac amovible, fermetures métalliques !**



C **Valise de transport renforcée !**



D **Valise recouverte d'acier inoxydable !**



E **Pratique et robuste !**



F



G **Bac empilable !**



H **18 emplacements !**



	MATÉRIAU	NBRE DE COMPARTI-MENTS	ROULETTES	DIMENSIONS	RÉF.	PRIX DE VENTE (€ HT)
A	Plastique	2	-	41,3 x 21,2 x 18,6 cm	818101	20,99
B	Plastique	2	-	48,6 x 26,7 x 24,2 cm	818102	30,39
C	Plastique / aluminium	1 + séparations	-	47 x 33 x 15 cm	818260	69,90
D	Métal	4	-	59 x 28 x 27,5 cm	818106*	63,79
E	Plastique	2	Oui	67 x 42 x 40 cm	818103*	105,90
F	Métal	4	Oui	57 x 35,4 x 83 cm	818121*	236,09
G	Plastique	1	-	19,5 x 12,5 x 9 cm	815668	3,09
H	Plastique	18	-	21 x 12,5 x 3,5 cm	818123	4,29

PENSEZ-Y

Retrouvez nos testeurs réseau

Page : 253



11 pièces



23 pièces



19 pièces



34 pièces



23 pièces



80 pièces

A | Trousse à outils "PC basique" (11 pièces)

- › Tournevis : 2 plats, 2 cruciformes, 2 à douilles et 1 TORX réversible
- › 1 pince à 3 griffes
- › 1 pince brucelle
- › 1 extracteur de circuit intégré
- › 1 tube pour pièces détachées

	RÉF.	PRIX DE VENTE (€ HT)
Trousse à outils "PC basique"	818001	20,39

B | Trousse dépannage "éco" (23 pièces)

- › 1 tournevis à cliquet + 12 embouts
- › 1 pince coupante et 1 pince plate
- › 1 extracteur de circuit intégré
- › 1 pince brucelle
- › 1 tube pour pièces détachées
- › 2 mini tournevis
- › 1 pince à 3 griffes
- › 1 lampe torche LED

	RÉF.	PRIX DE VENTE (€ HT)
Trousse dépannage "éco"	818135	33,39

C | Trousse à outils "maintenance" (19 pièces)

- › Tournevis : 3 plats, 3 cruciformes et 2 à douille
- › 1 tube pour pièces détachées
- › 1 fer à souder + rouleau de soudure
- › 1 pompe à dessouder
- › 1 clé à molette et 1 pince plate
- › 1 tournevis porte embout magnétique
- › 2 pinces brucelle
- › 1 pince à sertir électricité
- › 1 outil d'insertion et 1 outil extracteur de circuit intégré
- › 3 tournevis de précision

	RÉF.	PRIX DE VENTE (€ HT)
Trousse à outils "maintenance"	180100	65,49

D | Trousse de technicien (34 pièces)

- › 1 fer à souder + rouleau de soudure
- › 1 pompe à dessouder et 3 outils à gratter
- › 1 tournevis à cliquet avec 14 embouts
- › Tournevis : 1 plat, 1 cruciforme
- › 1 pince à bec et 2 pinces coupantes
- › 1 testeur de continuité
- › 1 pince brucelle
- › 1 pince à 3 griffes
- › 1 cutter
- › 1 outil d'insertion et 1 outil extracteur de circuit intégré

	RÉF.	PRIX DE VENTE (€ HT)
Trousse de technicien	818160	76,09

E | Trousse universelle (23 pièces)

- › Tournevis : 3 plats et 3 cruciformes
- › 1 tournevis à douille 6 mm
- › 1 tournevis pour potentiomètre
- › 1 pince plate, 2 pinces coupantes et 1 pince à bec
- › 1 fer à souder + rouleau de soudure
- › 1 pompe à dessouder, 1 tresse à dessouder et 3 outils à gratter
- › 1 multimètre digital
- › 1 clé à molette
- › 1 jeu de clés allen
- › 1 pince brucelle

	RÉF.	PRIX DE VENTE (€ HT)
Trousse à outils universelle	818119	107,69

F | Mallette outils complète (80 pièces)

- › 3 tournevis plats et cruciformes
- › 6 tournevis de précision, standard et cruciformes
- › 4 tournevis plastiques
- › 1 fer à souder + 1 pompe à dessouder
- › 1 multimètre digital
- › 1 pince à dénuder et 1 pince à sertir électricité
- › 1 pince coupante et 1 pince à bec
- › 1 dénudeur de câbles « Jokari »
- › 1 clé à molette
- › 3 pinces brucelle
- › 1 pince à 3 griffes
- › 1 outil d'insertion et 1 outil extracteur de circuit intégré
- › 1 tournevis à embout avec 21 embouts
- › 7 douilles de 5 à 11 mm
- › 1 mini aspirateur
- › 1 bracelet antistatique

	RÉF.	PRIX DE VENTE (€ HT)
Mallette à outils complète 80 pièces	180120	255,29

Trousses à outils réseau et multimètres



A



B



C



D

Testeur RJ45 et USB



E



F

+ Détecteur de tension sans contact !



G



H



I

+ Idéal pour les salles informatiques !

A | Mallette "réseau"

- › 1 pince à sertir RJ45 / RJ12 à cliquet
- › 1 pince à dénuder et 1 outil d'insertion bloc 110
- › 30 connecteurs RJ45 UTP
- › 30 connecteurs RJ12

RÉF.	PRIX DE VENTE (€ HT)
818082	105,90

B | Trousse installation "réseau"

- › 1 testeur réseau RJ45 / RJ12
- › 1 pince à sertir RJ45 / RJ12
- › 1 pince à dénuder
- › 1 outil d'insertion type krone

RÉF.	PRIX DE VENTE (€ HT)
818083	43,09

C | Mallette installation "câble coax"

- › 1 pince à sertir avec 5 mâchoires pour connecteurs coax : RG6 / RG8 / RG11 / RG58 / RG59 / RG62 / RG174 / RG179 / RG213
- › 1 pince coupante pour câbles coax (diamètre 10,5 mm max)
- › 1 pince à dénuder pour câbles coax

RÉF.	PRIX DE VENTE (€ HT)
813009	122,50

D | Multimètre et testeur RJ45 et USB

- › Mesure de tension jusqu'à 600 V
- › Mesure de courant jusqu'à 10 A
- › Mesure de résistance jusqu'à 20 MΩ
- › Test de cordons RJ45, RJ12 et RJ11
- › Test de cordons USB Type-A, Type-B et mini Type-B
- › Fonction mémoire et rétroéclairage

RÉF.	PRIX DE VENTE (€ HT)
045063	38,59

E | Multimètre True RMS

- › Mesure efficace True RMS
- › Mesure de tension jusqu'à 500 V
- › Mesure de courant jusqu'à 10 A
- › Mesure de résistance jusqu'à 2 MΩ

RÉF.	PRIX DE VENTE (€ HT)
045064	24,79

F | Multimètre multifonction True RMS

- › Mesure à plage automatique ou manuelle, efficace True RMS
- › Mesure de tension jusqu'à 750 V
- › Mesure de courant jusqu'à 10 A
- › Mesure de résistance jusqu'à 20 MΩ
- › Détection de tension sans contact
- › Fonction mémoire et mesure relative

RÉF.	PRIX DE VENTE (€ HT)
045065	69,79

G | Testeur de tension à sonde

- › Affichage LCD et LED
- › Mesure de tension jusqu'à 690 V
- › Test de phase et rotation de phase
- › Indication de polarité
- › Test de continuité visuel et sonore
- › Lampe LED intégrée

RÉF.	PRIX DE VENTE (€ HT)
045076	53,49

H | Détecteur de tension sans contact

- › Affichage LED et signal sonore
- › Détection de tension jusqu'à 600 V
- › Détection de coupure de câble sous tension
- › Sensibilité réglable

RÉF.	PRIX DE VENTE (€ HT)
815671	13,69

I | Thermomètre et hygromètre à grand afficheur LCD

- › Mesure de température : -50°C à +70°C
- › Mesure d'hygrométrie : 20% à 90% HR
- › 2 sondes de température, dont 1 sonde avec 1,80 m de câble
- › Dimension afficheur LCD : 64 x 77 mm

RÉF.	PRIX DE VENTE (€ HT)
600502	12,15

Testeurs réseau et accessoires

Testeur réseau RJ45 / RJ12 / RJ11

Le plus économique !

- › Tests de câblage RJ45, RJ12 et RJ11, blindés et non blindés
- › Tests de brochage, de continuité, court-circuits, fils manquants, fils croisés, fils coupés
- › Module principal et module distant
- › 2 modes : test rapide et test lent
- › Tests avant ou après installation
- › Affichage LED
- › Alimentation : 1 x 6LR61 9 V (non fournie)



	RÉF.	PRIX DE VENTE (€ HT)
Testeur réseau RJ45 / RJ12 / RJ11	045129	30,90

Testeur réseau RJ et BNC

Le testeur de câblage VDI !

- › Tests de câblage RJ45, RJ12, RJ11 et coax BNC, blindés et non blindés
- › Tests de brochage, de continuité, court-circuits, fils manquants, fils croisés, fils coupés
- › Module principal et module distant
- › 2 modes : test manuel et test automatique
- › Tests avant ou après installation
- › Affichage LED
- › Fourni avec cordon RJ45 / BNC
- › Alimentation : 1 x 6LR61 9 V (non fournie)



	RÉF.	PRIX DE VENTE (€ HT)
Testeur réseau RJ et BNC	045099	71,90

Testeur réseau avec générateur de signal

Recherchez la coupure de vos câbles !

- › Appareil 3 en 1 : détecteur, générateur de tonalité et testeur de câblage
- › Tests de câblage RJ45, RJ11, RJ9 et coax BNC / F, blindés et non blindés
- › Tests de brochage, de continuité, court-circuits, fils manquants, fils croisés, fils coupés
- › Module sonde et module testeur
- › Tests avant ou après installation
- › Affichage LED et signal sonore (haut-parleur et sortie casque)
- › Fourni avec cordon BNC / F, pinces croco, pochette de transport et clip de ceinture
- › Alimentation : 2 x 6LR61 9 V (non fournies)



	RÉF.	PRIX DE VENTE (€ HT)
Testeur réseau avec générateur de signal	818131	279,99

Testeur réseau PoE++

- › Format compact et plug-and-play
- › Détection de la présence de PoE
- › Identification du type de PoE (PoE IEEE 802.3af, PoE+ 802.3at et PoE++ 802.3bt)
- › PoE End-span, Mid-span et 4 paires
- › Auto-alimenté
- › Dimensions : 70 x 23 x 22 mm



	RÉF.	PRIX DE VENTE (€ HT)
Testeur réseau PoE++	045177	27,99

Testeur réseau LinkRunner® AT cuivre et/ou fibre optique

Testez et validez votre câblage cuivre ou fibre en 10 secondes !

- › Découverte du nom du switch le plus proche et les informations de port
- › Vérification de la vitesse de liaison et la connectivité au réseau TCP / IP
- › Affichage du PoE en charge jusqu'à 30 W (Réf. 045126 uniquement)
- › Vérification de la longueur du câble et du plan de câblage
- › Automatisation et partage des rapports de tests via Link-Live Cloud Service
- › Test de câble à paire torsadée / cuivre, test de fibre optique (Réf. 045126 uniquement)



	RÉF.	PRIX DE VENTE (€ HT)
Testeur LinkRunner AT LRAT-1000 cuivre	045125	1738,08
Testeur LinkRunner AT LRAT-2000 cuivre et fibre optique	045126	2785,43

Testeur réseau de poche LinkSprinter® 300

1 simple bouton pour tester votre câblage cuivre !

- › Découverte du nom du switch le plus proche et les informations de port
- › Vérification de la vitesse de liaison et la connectivité au réseau TCP / IP
- › Validation de la tension PoE du PSE
- › Affichage des tests détaillés sur votre smartphone
- › Vérification de la longueur du câble et du plan de câblage
- › Automatisation et partage des rapports de tests via Link-Live Cloud Service



	RÉF.	PRIX DE VENTE (€ HT)
Testeur réseau de poche LinkSprinter LSPRNTR-300	045127	493,37

Grip fil / cordon fiche banane

Tout le nécessaire à portée de main !

- › Grips fils : adaptés pour les prises de 4 mm, longueur 158 mm
- › Cordons fiches bananes : longueur de 1,0 m, 3 A 30 V AC



Réf. 817001



Réf. 817070

	COULEUR	RÉF.	PRIX DE VENTE (€ HT)
Grips fils - 158 mm	Noir	817001	11,30
Grips fils - 158 mm	Rouge	817011	11,30
Cordon fiche banane	Noir	817050	4,09
Cordon fiche banane	Rouge	817070	4,09

Protection antistatique

Évite les décharges d'électricité statique lors d'intervention de maintenance.

- › **Tapis antistatique (Réf. 818212) :**
 - Dimensions : 70 x 100 cm
 - Fourni avec cordon de terre
 - Résistance aux hautes températures et aux solvants
- › **Brassard antistatique (Réf. 904500) :**
 - Dimensions : 2 x 23 cm
 - Fixation auto-agrippante
 - Fourni avec cordon de terre



Réf. 818212



Réf. 904500

- › **Fiche de mise à la terre (Réf. 818213) :**
 - Reprise de la terre sur prise tripolaire
 - 3 points de connexion



Réf. 818213

	RÉF.	PRIX DE VENTE (€ HT)
Tapis antistatique	818212	48,39
Brassard antistatique	904500	18,09
Fiche mise à la terre	818213	20,45

TALKIES-WALKIES

Talkies walkies T82 Extrême

Avec sacoche de transport !

- › Compatible avec tous les autres talkies walkies
- › Fonction vibreur pour ne pas rater un appel
- › Fonction mains libres pour communiquer en travaillant
- › Fournis avec 2 batteries et chargeur + 2 oreillettes



MOTOROLA SOLUTIONS

	RÉF.	PRIX DE VENTE (€ HT)
2 talkies walkies T82 Extrême 10 kms + housse	283482	119,90

Talkies-walkies XT70 pack de 2

Avec de nombreux accessoires !

Pack de 2 talkies-walkies Midland XT70, 2 packs de batteries 1000 mAh rechargeables, 1 chargeur double, 2 oreillettes Midland MA21-L, 2 clips ceinture.

- › PMR 446 : sans taxe ni licence, communications gratuites !
- › Portée jusqu'à 12 kms
- › Jusqu'à 12 h d'autonomie en veille
- › Fonction Vox : mains libres
- › Ecran LCD
- › 69 canaux LPD + 24 PMR 446 (8 + 16 préprogrammés)



MIDLAND
The World in Communication

	RÉF.	PRIX DE VENTE (€ HT)
Pack 2 talkies-walkies 12 kms avec accessoires	284497	99,99

Talkies walkies T62

La longue distance économique !

- › Compatible avec tous les autres talkies walkies
- › Fonction mains libres pour communiquer en travaillant
- › Fournis avec 2 batteries et chargeur secteur



MOTOROLA SOLUTIONS

	RÉF.	PRIX DE VENTE (€ HT)
2 talkies walkies T62 8 kms	283462	83,99

Talkies-walkies XT60

- › Portée : 10 kms
- › Livré avec :
 - 2 clips ceintures
 - 2 packs batteries rechargeables 700 mAh
 - 1 chargeur de bureau double
 - 1 câble USB



MIDLAND
The World in Communication

	RÉF.	PRIX DE VENTE (€ HT)
Pack de 2 talkies-walkies XT60 10 kms	284467	94,99

ÉCLAIRAGE DE TRAVAIL

A

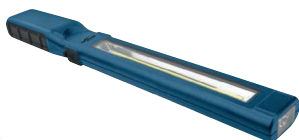

AN-MANN

GARANTIE
03
ANS

B



AN-MANN

GARANTIE
02
ANS

C



GARANTIE
02
ANS

D



AN-MANN

GARANTIE
03
ANS

	INTENSITÉ LUMINEUSE	AUTONOMIE	PORTÉE	FAISCEAU RÉGLABLE	DIMENSIONS	ALIMENTATION	RÉF.	PRIX DE VENTE (€ HT)
A	Lampe torche à LED rechargeable 450 lumens max (LED principale) 70 lumens (LED auxiliaire)	4,75h (LED principale) Jusqu'à 30h (LED auxiliaire)	30 m	Non	422 x 125 x 31 mm	Accu li-on 3,5 V intégré Micro USB fourni	815715	27,99
B	Lampe torche à LED	3,5 h	25 m	Oui	274 x 64 x 40 mm	Batterie interne	815719	44,99
C	Lampe torche à LED compacte	175 lumens	19 m	Non	95 x 29 x 29 mm	3 piles AAA incluses	815745	6,99
D	Lampe frontale 7 LED	N.C	N.C	Oui	70 x 65 x 45 mm	3 piles AAA non incluses	815718	20,50

Installation électrique et éclairage

Goulottes d'appareillage en format 45 x 45	256
Plastrons de puissance	257
Goulottes d'installation et moulures	258
Goulottes de câblage et colonnes de distribution	259
Plastrons réseau	260
Plastrons et accessoires	261
Boîtiers à équiper	262
Raccordements électriques et accessoires	263
Câbles VDI et accessoires résidentiels	264
Câbles TV et accessoires	265
Eclairage LED	266

Goulotte
REHAU by OBO
Réf. 753351
Page 256

Goulottes d'appareillage en format 45 x 45

PENSEZ-Y

Retrouvez tous nos plastrons

Pages : 260 et 261



Cable Management
by **OBO**

Goulotte 1 ou 2 compartiments CLIDI

Compatible tout appareillage format 45 x 45 !

- › Format : 1 ou 2 compartiments
- › Matière : PVC non propagateur de flamme
- › Couleur : blanc pur
- › Résistance au feu : M1
- › Norme : NF EN 50085-1 et EN 50085-2-1
- › Résistance aux chocs : IK08
- › Goulotte fournie avec son couvercle

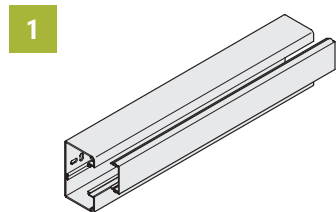

Goulotte avec couvercle

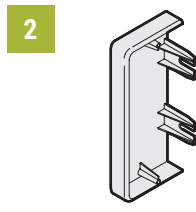

Embout

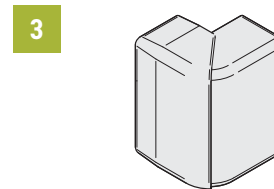

Angle extérieur variable

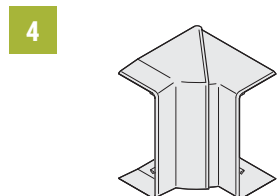

Angle intérieur variable

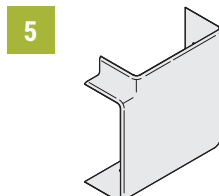

Angle plat

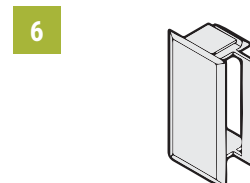

Jonction Couvap

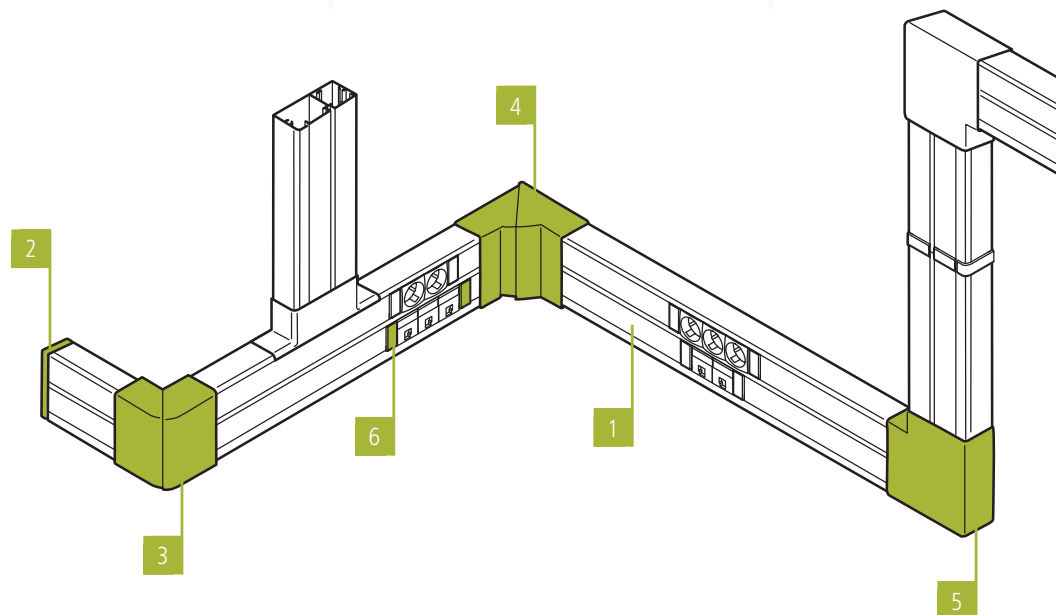

	LONGUEUR	LARGEUR	POUR GOULOTTE	MATIERE	COLISAGE	RÉF.	PRIX DE VENTE (€ HT)
1	Fond + couvercle de goulotte 90 x 55 CLIDI - 1 compartiment 45 mm	2,0 m	90 mm	-	PVC blanc	1 x 2,0 m	753351 20,23
	Fond + couvercle de goulotte 130 x 55 CLIDI - 2 compartiments 45 mm	2,0 m	130 mm	-	PVC blanc	1 x 2,0 m	753350 23,75
2	Embout CLIDI - 90 mm	-	90 mm	753351	PVC blanc	1 pc	753352 2,30
	Embout CLIDI - 130 mm	-	130 mm	753350	PVC blanc	1 pc	753357 2,67
3	Angle extérieur variable 90° ± 20° CLIDI - 90 mm	-	90 mm	753351	PVC blanc	1 pc	753354 10,71
	Angle extérieur variable 90° ± 20° CLIDI - 130 mm	-	130 mm	753350	PVC blanc	1 pc	753359 13,37
4	Angle intérieur variable 90° ± 8° CLIDI - 90 mm	-	90 mm	753351	PVC blanc	1 pc	753353 9,48
	Angle intérieur variable 90° ± 8° CLIDI - 130 mm	-	130 mm	753350	PVC blanc	1 pc	753358 13,38
5	Angle plat fixe CLIDI - 90 mm	-	90 mm	753351	PVC blanc	1 pc	753355 12,34
	Angle plat fixe CLIDI - 130 mm	-	130 mm	753350	PVC blanc	1 pc	753360 14,32
6	Clip de jonction et d'appareillage Couvap®	-	-	753350 et 753351	PVC blanc	1 pc	753356 0,84

INSTALLATION ÉLECTRIQUE ET ÉCLAIRAGE

Toute la gamme d'installation électrique Rehau by OBO est disponible !

Contactez votre commercial pour plus d'informations !



PLASTRON MOSAIC™ PRISE DE COURANT

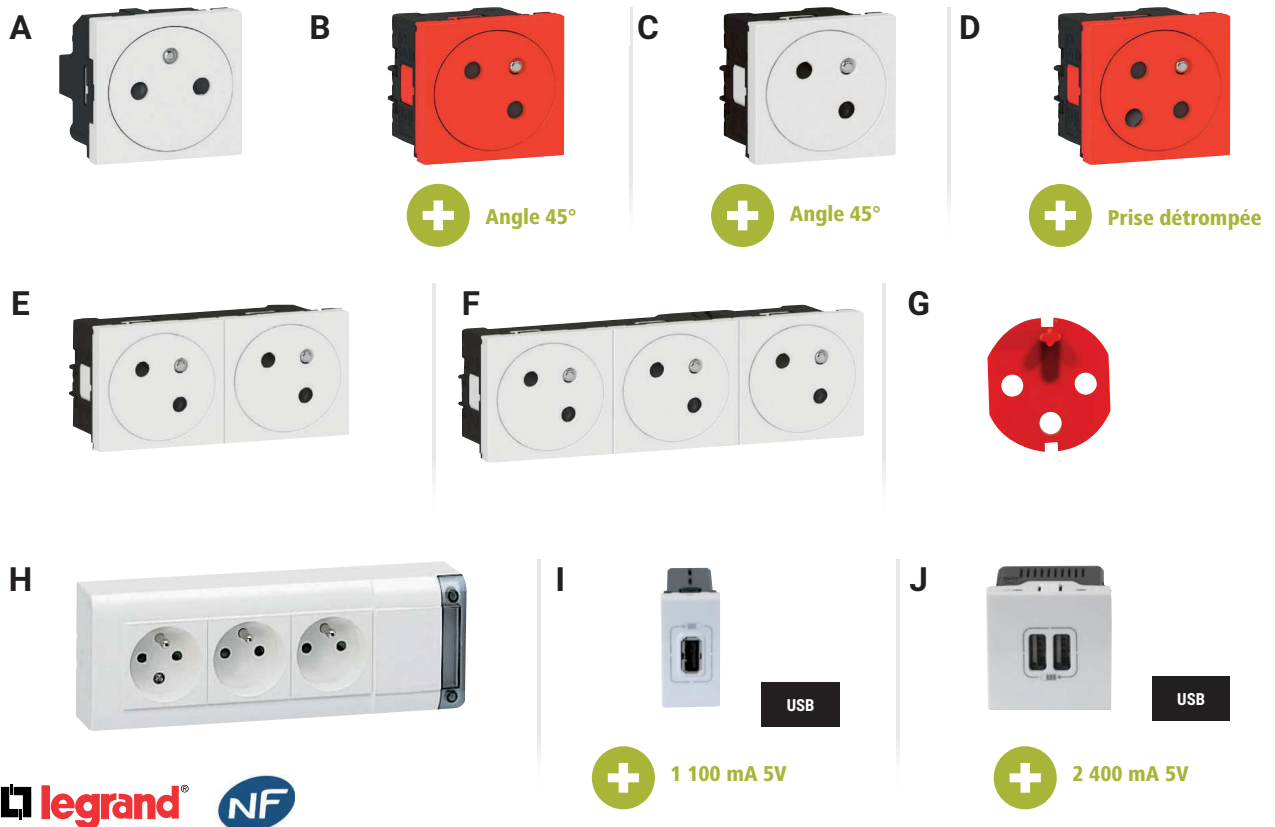

	TYPE DE PRISE	DÉTROMPEUR	TENSION	INTENSITÉ	RACCORDEMENT	COULEUR	RÉF.	PRIX DE VENTE (€ HT)
A	Prise secteur droite surface	2 P + T	Non	230 V	16 A	Auto	Blanc	753249 6,99
B	Prise secteur angle 45° rouge surface	2 P + T	Non	230 V	16 A	Auto	Rouge	753245 9,79
C	Prise secteur angle 45° surface	2 P + T	Non	230 V	16 A	Auto	Blanc	753244 10,99
D	Prise secteur angle 45° rouge surface détrompée ⁽²⁾	2 P + T	Oui	230 V	16 A	Auto	Rouge	753246 14,09
E	Prise secteur double angle 45° surface	2 P + T	Non	230 V	16 A	Auto	Blanc	753257 18,60
F	Prise secteur triple angle 45° surface	2 P + T	Non	230 V	16 A	Auto	Blanc	753243 28,69
G	Détrompeur pour prise Legrand	-	-	-	-	Rouge	809047 4,25	
H	Bloc multiprise	2 P + T	Non	230 V	16 A	A vis	Blanc	753256 44,70
I	Chargeur universel 1 USB 1100 mA	USB	Non	5 V	1,1 A	A vis	Blanc	753295 41,19
J	Chargeur universel 2 USB 2400 mA	USB	Non	5 V	2,4 A	A vis	Blanc	753296 42,69

⁽²⁾ détrompeur non fourni, vendu séparément (Réf. 809047)

GAMME ACCESS

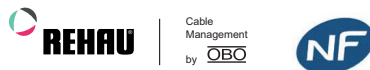
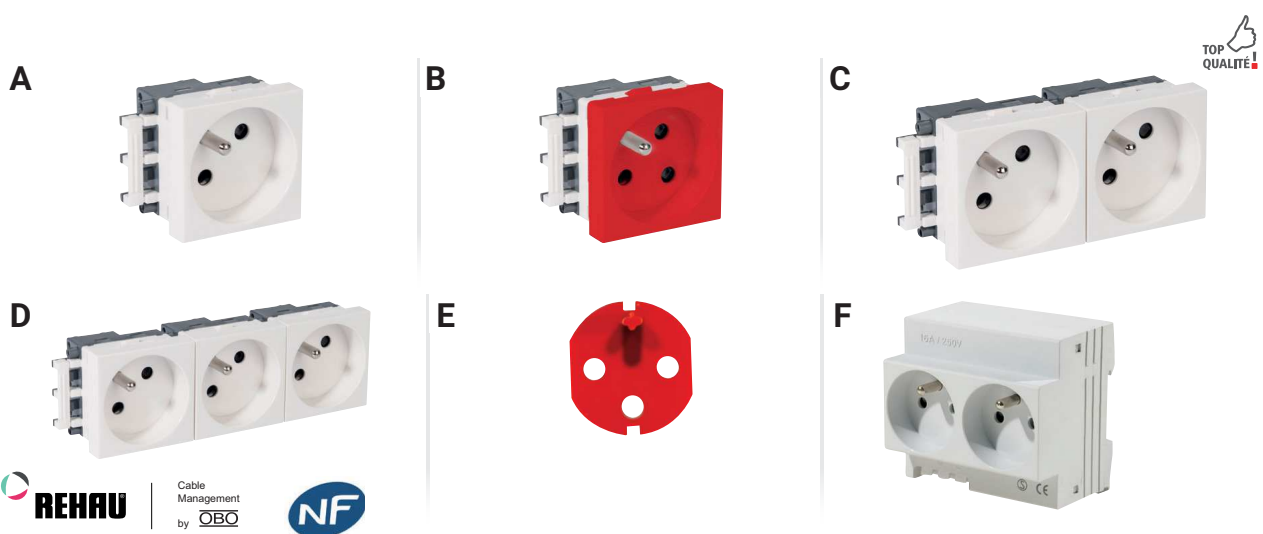

	TYPE DE PRISE	DÉTROMPEUR	TENSION	INTENSITÉ	RACCORDEMENT	COULEUR	RÉF.	PRIX DE VENTE (€ HT)
A	Prise secteur - inclinée 45°	2 P + T	Non	230 V	16 A	Auto	Blanc	753361 4,67
B	Prise secteur détrompée - inclinée 45° ⁽²⁾	2 P + T	Oui	230 V	16 A	Auto	Rouge	753362 6,57
C	Prise secteur double - inclinée 45°	2 P + T	Non	230 V	16 A	Auto	Blanc	753366 9,33
D	Prise secteur triple - inclinée 45°	2 P + T	Non	230 V	16 A	Auto	Blanc	753367 12,74
E	Détrompeur pour prise Rehaus	-	-	-	-	Rouge	753363 1,66	
F	Prise modulaire sur rail DIN	2 P + T	Non	230 V	16 A	A vis	Blanc	832063 12,75

⁽²⁾ détrompeur non fourni, vendu séparément (Réf. 753363)

Goulottes d'installation et moulures

Goulotte 1 ou 2 compartiments AXIS et AXIS MINI

- › Format : 1 ou 2 compartiments
- › Matière : PVC non propagateur de flamme
- › Couleur : blanc pur
- › Résistance au feu : M1
- › Norme : NF EN 50085-2-1
- › Résistance aux chocs : IK07 (sauf Réf. **753378** : IK10)
- › Goulotte fournie avec son couvercle

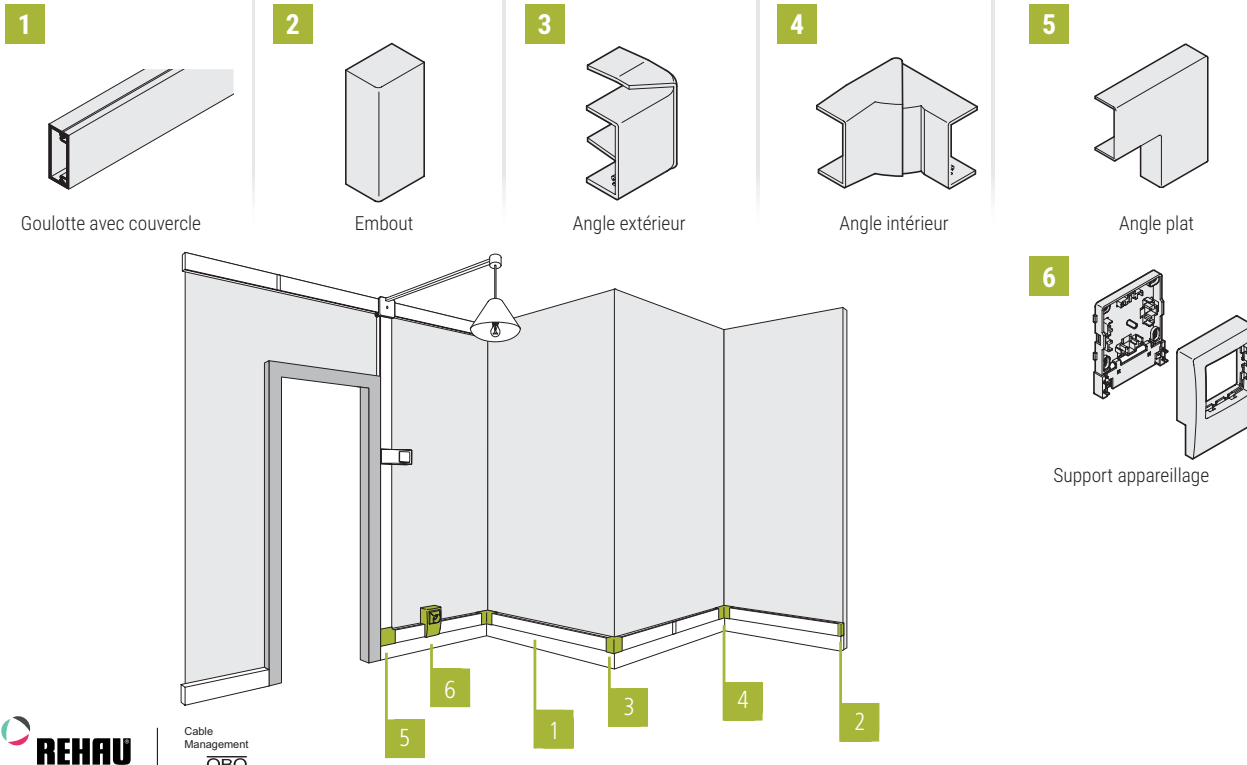

	LONGUEUR	LARGEUR	POUR GOULOTTE	MATIERE	INDICE IK	COLISAGE	RÉF.	PRIX DE VENTE (€ HT)
Fond + couvercle de goulotte 60 x 40 AXIS - 1 compartiment	2 m	60 mm	-	PVC blanc	IK10	1 x 2 m	753378	18,70
Fond + couvercle de goulotte 50 x 20 AXIS MINI - 1 compartiment	2 m	50 mm	-	PVC blanc	IK07	1 x 2 m	753372	11,57
1 Fond + couvercle de goulotte 50 x 20 AXIS MINI - 2 compartiments	2 m	50 mm	-	PVC blanc	IK07	1 x 2 m	753373	11,83
Fond + couvercle de goulotte 32 x 16 AXIS MINI - 1 compartiment	2 m	32 mm	-	PVC blanc	IK07	1 x 2 m	753364	6,62
Fond + couvercle de goulotte 32 x 16 AXIS MINI - 2 compartiments	2 m	32 mm	-	PVC blanc	IK07	1 x 2 m	753365	5,78
Embout AXIS - 60 mm	-	60 mm	753378	PVC blanc	IK10	1 pc	753379	1,87
2 Embout AXIS MINI - 50 mm	-	50 mm	753372 et 753373	PVC blanc	IK07	1 pc	753374	1,34
Embout AXIS MINI - 32 mm	-	32 mm	753364 et 753365	PVC blanc	IK07	1 pc	753368	0,77
Angle extérieur variable 90° ± 20° AXIS - 60 mm	-	60 mm	753378	PVC blanc	IK10	1 pc	753381	13,58
3 Angle extérieur fixe AXIS MINI - 50 mm	-	50 mm	753372 et 753373	PVC blanc	IK07	1 pc	753376	2,79
Angle extérieur variable 90° ± 20° AXIS MINI - 32 mm	-	32 mm	753364 et 753365	PVC blanc	IK07	1 pc	753370	2,83
Angle intérieur variable 90° ± 15° AXIS - 60 mm	-	60 mm	753378	PVC blanc	IK10	1 pc	753380	19,38
4 Angle intérieur fixe AXIS MINI - 50 mm	-	50 mm	753372 et 753373	PVC blanc	IK07	1 pc	753375	3,98
Angle intérieur variable 90° ± 20° AXIS MINI - 32 mm	-	32 mm	753364 et 753365	PVC blanc	IK07	1 pc	753369	3,18
Angle plat fixe AXIS - 60 mm	-	60 mm	753378	PVC blanc	IK10	1 pc	753382	19,38
5 Angle plat fixe AXIS MINI - 50 mm	-	50 mm	753372 et 753373	PVC blanc	IK07	1 pc	753377	3,98
Angle plat fixe AXIS MINI - 32 mm	-	32 mm	753364 et 753365	PVC blanc	IK07	1 pc	753371	4,56
6 Support d'appareillage en saillie AXIS MINI - 50 mm	-	50 mm	753372 et 753373	PVC blanc	IK07	1 pc	753387	4,82
Support d'appareillage en saillie AXIS MINI - 32 mm	-	32 mm	753364 et 753365	PVC blanc	IK07	1 pc	753386	5,37

GAMME ACCESS : UNE OFFRE AXÉE SUR LE PRIX ET LA SIMPLICITÉ

Moulure (25 x 16)



Moulure (40 x 16)



	LONGUEUR	MATIÈRE	COLISAGE	RÉF.	PRIX DE VENTE (€ HT)
Moulure + couvercle 1 compartiment	2,0 m	PVC blanc	5	753317	33,75

	LONGUEUR	MATIÈRE	COLISAGE	RÉF.	PRIX DE VENTE (€ HT)
Moulure + couvercle 1 compartiment	2,0 m	PVC blanc	5	753318	37,39

Goulottes de câblage et colonnes de distribution

Colonne VERTICA fixation au sol

- › Corps et couvercle : aluminium
- › Pour appareillage en 45 x 45
- › Hauteur : 0,70 m
- › Largeur : 80 mm
- › Profondeur : 80 mm (1 compartiment) ou 115 mm (2 compartiments)
- › Fournie avec embase pour fixation au sol et fils de mise à la terre



Montage direct des plastrons !

Réf. 753339



Cable Management by **OBO**

	NB DE COMPARTIMENTS	HAUTEUR	COLISAGE	RÉF.	PRIX DE VENTE (€ HT)
Colonne	1	0,70 m	1 pc	753338	106,34
Colonne	2	0,70 m	1 pc	753339	118,66

Colonne VERTICA fixation sous plafond

- › Corps et couvercle : aluminium
- › Pour appareillage en 45 x 45
- › Hauteur :
 - 2,70 m réglable jusqu'à 3,70 m (Réf. 753335)
 - 3 m réglable jusqu'à 4 m (Réf. 753321)
 - 3,50 m réglable jusqu'à 4,50 m (Réf. 753322)
- › Largeur : 80 mm
- › Profondeur : 115 mm (2 compartiments dos à dos)
- › Fournie avec télescope de 1,0 m pour la mise sous pression, embase pour fixation au sol et fils de mise à la terre
- › Kit collerette de finition sous faux-plafond en option (Réf. 753337)



Montage direct des plastrons !

Réf. 753335



Cable Management by **OBO**

	NB DE COMPARTIMENTS	HAUTEUR	COLISAGE	RÉF.	PRIX DE VENTE (€ HT)
Colonne	2	2,70 m	1 pc	753335	403,63
Colonne	2	3,00 m	1 pc	753321*	386,60
Colonne	2	3,50 m	1 pc	753322*	451,05
Kit faux-plafond pour colonne 2 compartiments				753337	44,35

Goulotte de câblage CABLIX

Permet la distribution de vos câbles dans un coffret ou une baie !

- › Longueur : 2,0 m
- › Couleur : gris
- › Matière : PVC non propagateur de flamme
- › Sortie latérale sécable
- › Livrée avec couvercle

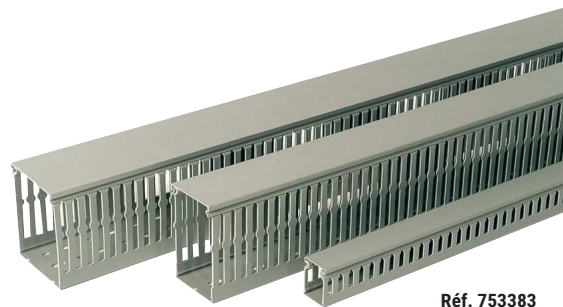

Réf. 753383



Cable Management by **OBO**

	LARGEUR (MM)	HAUTEUR (MM)	RÉF.	PRIX DE VENTE (€ HT)
Goulotte de câblage	40	40	753383	12,37
Goulotte de câblage	40	60	753384	15,43
Goulotte de câblage	80	80	753385	33,32

Cartouche de colle pour goulotte et moulure

- › Spécialement adaptée au collage des moulures, plinthes et goulottes en PVC
- › Convient à tous les supports : bois, béton, métal, plâtre
- › Capacité : 300 ml, soit 42 m d'un cordon de diamètre 3 mm
- › Collage rapide par durcissement à froid
- › Excellente résistance à l'humidité
- › Cartouche compatible avec le pistolet Réf. 753802



Pistolet à cartouche

- › Convient aux cartouches jusqu'à 230 mm, diamètre 50 mm
- › Qualité professionnelle
- › Excellente tenue en main
- › Matériau très haute résistance
- › Convient à la cartouche de colle Réf. 753021

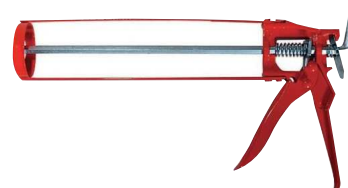

	RÉF.	PRIX DE VENTE (€ HT)
Cartouche de colle	753021	20,89

	RÉF.	PRIX DE VENTE (€ HT)
Pistolet à cartouche	753802	13,79

Plastrons réseau

PENSEZ-Y

Retrouvez notre gamme de cordons patch

Pages : 22 à 34

Plastron Mosaic™ RJ

- › Raccordement : connecteurs autodénudants ¼ de tour sans outil
- › Profondeur : 34 mm (hors tout)
- › Norme de câblage : ANSI/TIA 568C.2 - ISO/IEC 11801
- › Conditionnement : sachet comprenant plastron et embase noyau RJ



CAT. 5e

CAT. 6

CAT. 6A

A



B



C



D



E



F



	CATEGORIE	BLINDAGE	FORMAT	MULTIBRIN	MONOBRIN	RACCORDEMENT	RÉF.	PRIX DE VENTE (€ HT)
A	1 port RJ45 droit	CAT. 5e	45 x 45	AWG 26	AWG 22-25	1/4 de tour	753285	21,57
	1 port RJ45 droit	CAT. 6	45 x 45	AWG 26	AWG 22-25	1/4 de tour	753283	22,39
	1 port RJ45 droit	CAT. 6A	45 x 45	AWG 26	AWG 22-25	1/4 de tour	753288	26,11
	1 port RJ45 droit	CAT. 5e	22,5 x 45	AWG 26	AWG 22-25	1/4 de tour	753286 *	21,44
B	1 port RJ45 droit	CAT. 6	22,5 x 45	AWG 26	AWG 22-25	1/4 de tour	753284	22,56
	1 port RJ45 droit	CAT. 6A	22,5 x 45	AWG 26	AWG 22-25	1/4 de tour	753287	28,51
C	1 port RJ45 incliné 45°	CAT. 6	45 x 45	AWG 26	AWG 22-25	1/4 de tour	753289	22,95
	1 port RJ45 incliné 45°	CAT. 6A	45 x 45	AWG 26	AWG 22-25	1/4 de tour	753291	22,39
D	2 ports RJ45 inclinés 45°	CAT. 6	45 x 45	AWG 26	AWG 22-25	1/4 de tour	753290	39,57
E	1 port RJ11 droit	-	45 x 45	-	AWG 21-26	1/4 de tour	753281	18,42
F	1 port RJ12 droit	-	45 x 45	-	AWG 20-26	1/4 de tour	753282 *	25,18

Dexlan

Plastron RJ45 équipé

- › Raccordement : connecteurs autodénudants sans outil
- › Profondeur : 42 mm (hors tout)
- › Norme de câblage : ANSI/TIA 568C.2 - ISO/IEC 11801
- › Conditionnement : sachet comprenant plastron et embase noyau RJ45
- › Volet cache poussière sur tous les plastrons
- › Plastrons inclinés avec porte étiquette



CAT. 6

CAT. 6A

A



B



C



	CATEGORIE	BLINDAGE	FORMAT	MONOBRIN	RACCORDEMENT	RÉF.	PRIX DE VENTE (€ HT)
A	1 port RJ45 droit	CAT. 6	45 x 45	AWG 23-26	Sans outil	911725	5,69
	1 port RJ45 droit	CAT. 6A	45 x 45	AWG 23-26	Sans outil	911726	5,90
B	1 port RJ45 incliné 30°	CAT. 6	45 x 45	AWG 23-24	Sans outil	911727	10,25
	1 port RJ45 incliné 30°	CAT. 6A	45 x 45	AWG 23-24	Sans outil	911728	6,29
C	2 ports RJ45 inclinés 30°	CAT. 6	45 x 45	AWG 23-24	Sans outil	911723	11,19
	2 ports RJ45 inclinés 30°	CAT. 6A	45 x 45	AWG 23-24	Sans outil	911724	13,29

Plastron à équiper

A équiper d'embase noyau RJ45 au format keystone, ou de traversée optique (Réf. 911719).

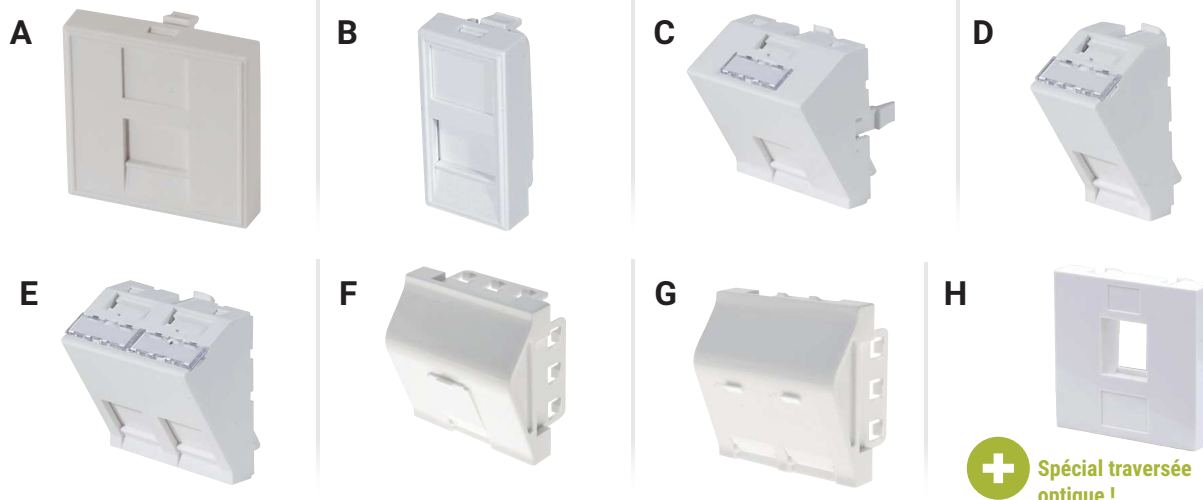

+ Spécial traversée optique !

		COMPATIBILITÉ	FORMAT	FIXATION	CACHE-POUSSIÈRE	RÉF.	PRIX DE VENTE (€ HT)
A	Plastron vide à équiper 1 port droit	Keystone	22,5x45	2 griffes	Oui	911722	2,90
B	Plastron vide à équiper 1 port droit	Keystone	45x45	2 griffes	Oui	911731	2,69
C	Plastron vide à équiper 1 port incliné 30°	Keystone	45x45	4 griffes	Oui	911712	3,56
D	Plastron vide à équiper 1 port incliné 30°	Keystone	22,5x45	2 griffes	Oui	911713	1,16
E	Plastron vide à équiper 2 ports incliné 30°	Keystone	45x45	4 griffes	Oui	911711	4,29
F	Plastron vide à équiper 1 port incliné 30°	Keystone	45x45	4 griffes	Oui	911714	3,66
G	Plastron vide à équiper 2 ports incliné 30°	Keystone	45x45	4 griffes	Oui	911715	4,19
H	Plastron vide à équiper 1 port droit	Keystone	45x45	2 griffes	Non	911719	2,90

Enjoliveur de plastron

Compatible avec les boîtes d'encastrement !

Permet d'intégrer un plastron 45 x 45 directement dans une boîte d'encastrement au mur, sans avoir recours à un boîtier mural intermédiaire.

- › Enjoliveur pour tous plastrons 45 x 45 mm
- › Compatible avec les boîtes d'encastrement diamètre 65 à 68 mm
- › Dimensions extérieures : 80 x 80



	RÉF.	PRIX DE VENTE (€ HT)
Enjoliveur de plastron	911720	3,09

Plastron obturateur et cache-câbles

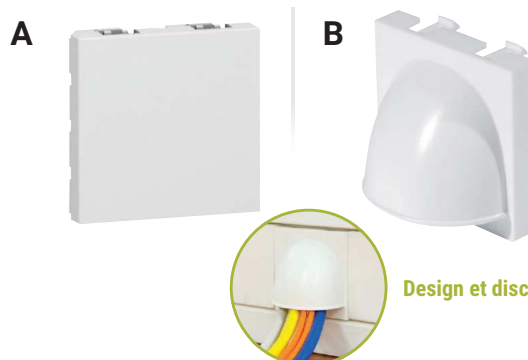

Design et discret !

	FORMAT	RÉF.	PRIX DE VENTE (€ HT)
A	45 x 45	102678	4,95
-	22,5 x 45	102670	3,95
B	45 x 45	102677	7,29

Plastron Mosaic™ téléphone

- › Nombre de contacts : conjoncteur à 8 plots
- › Raccordement : bornier à vis
- › Compatibilité : conjoncteur mâle 6 ou 8 plots



	RÉF.	PRIX DE VENTE (€ HT)
Plastron Mosaic™ téléphone	753259	18,20

Consultez-nous

Plastron Mosaic™ TV

- › Type de connecteur : TV satellite type F femelle à visser
- › Bande de fréquence supportée : 950 à 2400 MHz
- › Compatible TNT et Ultra HD
- › Câble recommandé : câble coaxial 17 VATC ou 19 VATC



	RÉF.	PRIX DE VENTE (€ HT)
Plastron Mosaic™ TV	753258	16,49

Boîtiers à équiper



Boîtier mural pour plastron 45 x 45

Pour le montage de tous les plastrons en saillie !

- › Nombre d'emplacements : au choix 1 ou 2 emplacements 45 x 45 mm
- › Profondeur : 41 mm
- › Fond de boîtier fourni avec enjoliveur de plastron
- › Platine en métal à viser
- › Enjoliveur à clipser



Réf. 273047

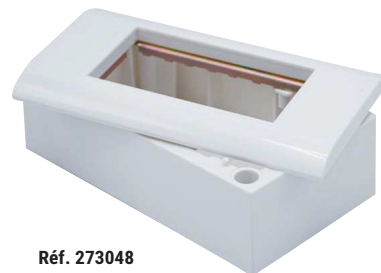

Réf. 273048

	DIMENSIONS	RÉF.	PRIX DE VENTE (€ HT)
Boîtier + enjoliveur 1 emplacement 45 x 45	82 x 82 x 50 mm	273047	4,59
Boîtier + enjoliveur 2 emplacements 45 x 45	82 x 150 x 52 mm	273048	7,69

Boîtier mural étanche IP66 pour plâ

NOUVEAU

Idéal pour vos liaisons étanches !

- › Matière : ABS et Polycarbonate
- › Dimensions extérieures : 114 x 114 x 85 mm
- › Indice d'étanchéité : IP66
- › Couvercle semi-transparent
- › A équiper d'un plastron 80 x 80 mm ou 86 x 86 mm
- › Peut être utilisé avec le plastron 1 port keystone **Réf. 911733**
- › Entrées de câbles possibles sur toutes les faces
- › Fourni avec 2 presse-étoupes, vis de fixation murale et fixation du plastron
- › Possibilité de verrouillage du couvercle par cadenas



	RÉF.	PRIX DE VENTE (€ HT)
Boîtier mural étanche IP66	273049	9,95
Plastron 80 x 80 mm 1 port keystone incliné 45°	911733	3,09

Boîtier mural pour plastron 45 x 45

- › Nombre d'emplacements : 1 emplacement 45 x 45 mm
- › Profondeur : 42 mm
- › Enjoliveur avec porte-étiquette vendu séparément



Réf. 272020



Réf. 272200

	RÉF.	PRIX DE VENTE (€ HT)
Boîtier 1 emplacement 45 x 45	272020	5,09
Enjoliveur / Plastron avec porte-étiquette	272200	3,29

Bandeau rackable 19" pour plastron 45 x 45

Personnalisez le contenu de votre bandeau 19" !



- › Format : 19" en aluminium
- › Hauteur : 1,2U
- › Nombre d'emplacements : jusqu'à 8 emplacements 45 x 45 mm ou 16 emplacements 22,5 x 45 mm
- › Dimensions intérieures utiles : 405 x 45 mm
- › Presse-étoupe en caoutchouc perçable en extrémité
- › Equerres de fixation amovibles à serrage rapide



	RÉF.	PRIX DE VENTE (€ HT)
Bandeau 19" pour plastron 45 x 45	273038	103,49

Raccordements électriques et accessoires

INTERRUPTEURS ET ACCESSOIRES DE MONTAGE

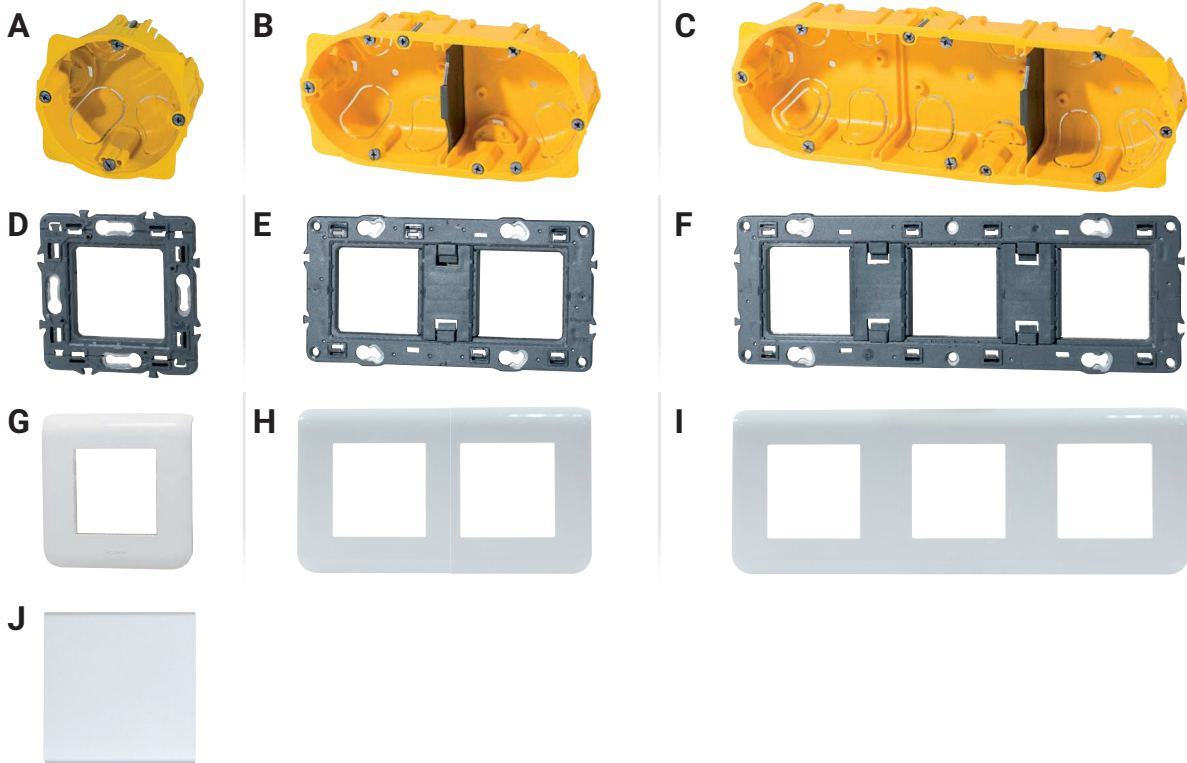

		NOMBRE DE POSTES	NOMBRE DE MODULES	COLISAGE	DIMENSIONS	RÉF.	PRIX DE VENTE (€ HT)
A	Boîte d'encastrement cloison sèche	1	-	1	71 x 71 x 40 mm	753267	2,30
B	Boîte d'encastrement cloison sèche	2	-	1	142 x 72,8 x 40 mm	753262	9,17
C	Boîte d'encastrement cloison sèche	3	-	1	213 x 72,8 x 40 mm	753263*	9,15
D	Support va-et-vient	1	-	1	74 x 70,9 mm	753271	1,98
E	Support va-et-vient	2	-	1	141,75 x 70,9 mm	753268	4,95
F	Support va-et-vient	3	-	1	212,75 x 70,9 mm	753273*	12,15
G	Cadre d'interrupteur blanc	1	-	1	82 x 82 mm	753277	2,83
H	Cadre d'interrupteur blanc	2	-	1	123 x 82 mm	753275	6,71
I	Cadre d'interrupteur blanc	3	-	1	294,8 x 82 mm	753276	10,95
J	Interrupteur va-et-vient	-	2	1	45 x 45 x 36,3 mm	834070	10,33

ACCESSOIRES DE RACCORDEMENT

Borne de connexion pour fils souples et rigides

Faire et défaire rapidement ses raccordements électriques sans outil !

Possibilité de mixer le raccordement de fils souples et rigides sur une même borne.

- › Serrage par levier à bascule
- › Raccordement de fils souples : 0,14 mm² à 4 mm²
- › Raccordement de fils rigides : 0,14 mm² à 4 mm²
- › Puissance : 32 A max.



		RÉF.	PRIX DE VENTE (€ HT)
Borne de connexion 2 voies	2 fils 100 pièces	809091	57,09
Borne de connexion 3 voies	3 fils 50 pièces	809092	34,99
Borne de connexion 5 voies	5 fils 25 pièces	809093	28,59



Réf. 809091



Réf. 809092



Serrage levier !



Réf. 809093

Connecteur de jonction Presslok™

Les connecteurs 3M Scotchlock™ UY2 changent de nom et deviennent UY2 Presslok™

- › Application : raccordement en téléphonie
- › Type de connexion : jonction (remplie de gel)
- › Nombre de conducteurs : 2 (accepte des conducteurs de jauges différentes)
- › Diamètre maxi sur isolant : 2,08 mm
- › Diamètre conducteur : 0,4 à 0,9 mm (AWG 19 à 26)
- › Commutation sans interruption : oui

- › Matière : polypropylène (PP)
- › Température d'utilisation : -40°C à +60°C
- › Conditionnement : boîte de 100 connecteurs



	RÉF.	PRIX DE VENTE (€ HT)
Connecteur de jonction Presslok™	753299	15,99

* Consultez-nous

Câbles VDI et accessoires résidentiels

Boîtier VDI résidentiel à équiper

1 seul boîtier pour la TV, le téléphone et le réseau !

- › Boîtier prêt à être équipé
- › 1 rail DIN 35 mm
- › 2 supports pour 4 x RJ45
- › 1 boîtier de raccordement téléphonique 7 lignes
- › 1 borne de terre



	RÉF.	PRIX DE VENTE (€ HT)
Boîtier VDI résidentiel	832005	78,19

Filtre ADSL 4 sorties RJ45 pour rail DIN

- › 1 entrée ligne
- › 1 entrée modem
- › 4 sorties RJ45 téléphone
- › Montage rail DIN 35 mm



	NBRE SORTIES	RÉF.	PRIX DE VENTE (€ HT)
Fitre ADSL RJ45 pour rail DIN	4	832006	17,89

Switch 5 ports 10/100 pour rail DIN

- › Montage rail DIN 35 mm
- › Fourni avec alimentation



	NBRE SORTIES	RÉF.	PRIX DE VENTE (€ HT)
Switch 10/100 pour rail DIN	5	832007	61,99

Boîtier DTI sur rail DIN

- › Module RC intégré avec prise de test RJ45
- › Protection parafoudre (voir tableau)
- › Compatible : câble monobrin AWG 23 ou 24
- › Raccordement de lignes sans outil
- › Fixation sur rail DIN 35 mm ou par vis



Réf. **832130**

	NBRE SORTIES	PROTÉGÉ	RÉF.	PRIX DE VENTE (€ HT)
Boîtier DTI sur rail DIN	3	Non	832130	15,00
Boîtier DTI sur rail DIN	3	Oui	832131	21,25
Boîtier DTI sur rail DIN	5	Non	832132	15,75
Boîtier DTI sur rail DIN	5	Oui	832133	21,75

Panneau 4 ports RJ45 CAT. 5e UTP pour boîtier VDI résidentiel

- › Nombre de ports : 4 ports RJ45
- › Catégorie : CAT. 5e UTP
- › Raccordement : bloc 110 / krone
- › Pour boîtier VDI résidentiel Réf. **832005**



	RÉF.	PRIX DE VENTE (€ HT)
Panneau 4 ports RJ45 CAT. 5e UTP	832008	27,49

Panneau 4 ports RJ45 CAT. 6A STP pour boîtier VDI résidentiel

- › Nombre de ports : 4 ports RJ45
- › Catégorie : CAT. 6A STP
- › Raccordement : bloc 110 / krone
- › Pour boîtier VDI résidentiel Réf. **832005**



	RÉF.	PRIX DE VENTE (€ HT)
Panneau 4 ports RJ45 CAT. 6A STP	832009	38,19

Bloc modulaire sur rail DIN

- › À poser dans un tableau électrique sur rail DIN
- › Emplacement 5 modules (90 mm)
- › Raccordement rapide
- › Pour câble rigide max 2,5 mm²
- › 2 prises 2 P+T 16 A



	NBRE SORTIES	RÉF.	PRIX DE VENTE (€ HT)
Bloc modulaire sur rail DIN	2	832063	12,75

Câble VDI résidentiel

Distribuez la TV numérique (CATV, TNT), l'Ethernet, et la téléphonie + xDSL sur 1 seul câble !



- › Type de câble : rond monobrin 4 paires AWG 23
- › Conformité : NF C 15 100 / UTEC 90-483 et 15-900 / EN 50173-4
- › Compatibilité : NF C 93 531-14 (grade 3) & NF C 93 531-15 (satellite)
- › Gaine : LSOH / RPC
- › Longueur maximale de câblage préconisée : 45 m



	LONGUEUR	RÉF.	PRIX DE VENTE (€ HT)
Câble grade 3 - 2,2 GHz rond	100 m	832041	198,79



Câble d'installation TV / SAT intérieur

- › Câble 75 ohms
- › Gaine PVC



Réf. 830300

	LONGUEUR	COULEUR	RÉF.	PRIX DE VENTE (€ HT)
Câble VATC 19	15 m	Blanc	830310	11,79
Câble VATC 17	25 m	Blanc	830300	14,59
Câble VATC 17	100 m	Blanc	830287	39,79
Câble VATC 17	500 m	Blanc	830288	195,79

Câble d'installation TV / SAT extérieur

- › Câble 75 ohms
- › Gaine PE



Réf. 830289

	LONGUEUR	COULEUR	RÉF.	PRIX DE VENTE (€ HT)
Câble PATC 17	100 m	Noir	830289	70,89

Cordon antenne TV

Raccordement de votre TV à la prise murale !

- › Connecteur 9,5 mm
- › Connecteur mâle / femelle
- › Impédance : 75 ohms



Réf. 830002

	CONNECT. 1	CONNECT. 2	LONGUEUR	RÉF.	PRIX DE VENTE (€ HT)
Cordon d'antenne TV	M	F	1,5 m	830002	1,69
Cordon d'antenne TV	M	F	5,0 m	830012	3,09
Cordon d'antenne TV	M	F	10,0 m	830022	4,99

Cordon antenne satellite

Raccordement de votre décodeur à l'antenne satellite !

- › Connecteur coaxial à vis F
- › Impédance : 75 ohms
- › Câble pour raccorder l'antenne satellite au terminal démodulateur
- › Convient également aux décodeurs TNT HD en prise F



Réf. 830100

	CONNECT. 1	CONNECT. 2	LONG.	RÉF.	PRIX DE VENTE (€ HT)
Cordon d'antenne satellite	M	M	2,5 m	830100	2,49
Cordon d'antenne satellite	M	M	5,0 m	830110	3,69
Cordon d'antenne satellite	M	M	10,0 m	830120	4,90

Prise TV

Réalisez vous-même vos cordons antenne TV !

- › Kit de 2 fiches coaxiales mâle et femelle 9,5 mm
- › Utilisable sur câble type VATC 17 ou VATC 19
- › Vendue par 2 (1 mâle et 1 femelle)



RÉF.	PRIX DE VENTE (€ HT)
830252	6,09

Prise satellite

Réalisez vous-même vos cordons antenne ou satellite !

- › Fiche coaxiale mâle F, à visser directement sur le câble coaxial
- › Pour câble d'antenne 75 ohm
- › Utilisable sur câble type RG6 VATC 21 ou VATC 19 ou VATC 17
- › Vendue par lot de 100 connecteurs



RÉF.	PRIX DE VENTE (€ HT)
830269	14,99

Répartiteur TV / satellite

- › Fréquence : 5 à 2500 MHz
- › Impédance : 75 ohms
- › Convient à la réception satellite et TNT HD



Réf. 830272

Réf. 830271

Réf. 830273

NOMBRE DE SORTIES	RÉF.	PRIX DE VENTE (€ HT)
2	830271	7,90
3	830272	9,09
4	830273	8,99

Plastron Mosaic™ TV

- › Type de connecteur : TV satellite type F femelle à visser
- › Bande de fréquence supportée : 950 à 2400 MHz
- › Compatible TNT et Ultra HD
- › Câble recommandé : câble coaxial 17 VATC ou 19 VATC



RÉF.	PRIX DE VENTE (€ HT)
753258	16,49

Détecteur analogique de signal satellite

Le pointeur de satellite se branche entre le LNB et le récepteur, et facilite le réglage de l'orientation de l'antenne.

- › Affichage du niveau de polarisation
- › Réglage d'atténuation dB
- › Alimentation électrique via le récepteur
- › Gamme de fréquences : 950 - 2400 MHz



RÉF.	PRIX DE VENTE (€ HT)
832118	20,99

Eclairage LED



GARANTIE
03
ANS



Idéal pour le travail de précision !



Idéal pour le travail de précision !

	Spot monoled blanc neutre	Lampe loupe 8 dioptries	Lampe loupe 3 + 12 dioptries
PUISSANCE	10 W	22 W	12 W
COULEUR	4000°K	> 6400°K	> 6400°K
FLUX LUMINEUX (LM)	805	1050	550
ANGLE D'ÉCLAIRAGE	45°	-	-
DURÉE DE VIE	50.000 H	-	-
RÉF.	832672	815726	815727
PRIX DE VENTE (€ HT)	25,00	85,59	52,89



GARANTIE
02
ANS



	Ampoule LED MR16 blanc chaud	Driver 12 V à courant constant pour MR16	
PUISSANCE	5 W	12 W max	25 W max
COULEUR	3000°K	-	-
FLUX LUMINEUX (LM)	440	-	-
ANGLE D'ÉCLAIRAGE	38°	-	-
DURÉE DE VIE	30.000 H	-	-
RÉF.	832628	832629	832638
PRIX DE VENTE (€ HT)	4,99	10,80	29,50



GARANTIE
03
ANS



IP54 / IK08 !



GARANTIE
05
ANS



UGR<19 / Diamètre de perçage : 70 mm !



GARANTIE
05
ANS



Driver fourni !

	Hublot LED blanc neutre	Downlight LED blanc chaud	Dalle LED 600 x 600 blanc neutre
PUISSANCE	28 W	10 W	36 W
COULEUR	4000°K	3000°K	4000°K
FLUX LUMINEUX (LM)	2380	945	3600
ANGLE D'ÉCLAIRAGE	120°	36°	120°
DURÉE DE VIE	50.000 H	50.000 H	50.000 H
DIMENSIONS	76 x 322 mm	-	-
RÉF.	831605	831689	831674
PRIX DE VENTE (€ HT)	104,00	43,00	50,90

INSTALLATION ÉLECTRIQUE ET ÉCLAIRAGE



Distribution électrique et onduleurs

Cordons et rallonges électriques	268 à 270
Rallonges électriques et connecteurs	271
Multiprises	272
Accessoires	273 - 274
Multiprises protégées	275
Multiprises rackables	276 - 277
Multiprises modulaires BACHMANN	278
Multiprises encastrables BACKMANN	279
Alimentations multi-usages et RARITAN PDU sur IP	280
LEGRAND PDU - Multiprises basiques et multiprises sur IP contrôlées et mesurées	281
ATEN PDU sur IP - Multiprises contrôlées et mesurées	282
Prises électriques contrôlées	283
Onduleurs INFOSEC	284 à 286
Onduleurs LEGRAND	287
Onduleurs EATON	288 - 289
Piles et batteries rechargeables VARTA	290
Piles et batteries rechargeables ANSMANN	291
Chargeurs de batterie	292



Onduleur 600 VA
Réf. 791061
Page 285

Cordons et rallonges électriques



FICHE SANS TERRE

CEE 7/16 – mâle
Type C – EN50075
Puissance maxi : 6 A



CEE 7/16 – femelle
EN50075
Puissance maxi : 6 A



IEC C7 – femelle
EN60320/C7
Puissance maxi : 2,5 A



FICHE AVEC TERRE

CEE 7/5 – femelle
Type E
Puissance maxi : 16 A



CEE 7/7 G – mâle
(droit)
Puissance maxi : 16 A



CEE 7/7 – mâle
(coudé)
Puissance maxi : 16 A

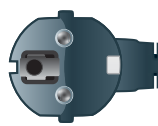

IEC C15 – femelle
EN60320/C15
Puissance maxi : 10 A



IEC C14 – mâle
EN60320/C14
Puissance maxi : 10 A



IEC C13 – femelle
EN60320/C13
Puissance maxi : 10 A



IEC C13 L – femelle
EN60320/C13
(coudé)
Puissance maxi : 10 A



IEC C5 – femelle
EN60320/C5
Puissance maxi : 2,5 A



IEC C20 – mâle
EN60320/C20
Puissance maxi : 16 A



IEC C19 – femelle
EN60320/C19
Puissance maxi : 16 A



FICHE ÉTRANGÈRE

BS 1363 – mâle
Type G



NEMA 5-15 – mâle
Type-B



Cordon alimentation PC - IEC C13

- › Jusqu'à 1,8 m : câble H05VVVF 3 x 0,75 mm²
- › Au-delà de 1,8 m : câble H05VVVF 3 x 1,0 mm²
- › Puissance : 10 A
- › Gaine : PVC
- › Cordon certifié NF



Rallonge moniteur / onduleur - IEC C13

- › Jusqu'à 1,8 m : câble H05VVVF 3 x 0,75 mm²
- › Au-delà de 1,8 m : câble H05VVVF 3 x 1,0 mm²
- › Puissance : 10 A
- › Gaine : PVC



Réf. 808010



Réf. 808014



Réf. 808050



Réf. 808041



Réf. 808042

COULEUR	CONNECTEUR 1	CONNECTEUR 2	LONGUEUR	RÉF.	PRIX DE VENTE (€ HT)
Noir	CEE 7/7	IEC C13	0,6 m	808009	3,49
Noir	CEE 7/7	IEC C13	1,8 m	808010	6,09
Noir	CEE 7/7	IEC C13	2,5 m	808020	6,09
Noir	CEE 7/7	IEC C13	3,0 m	580420	8,19
Noir	CEE 7/7	IEC C13	5,0 m	808030	13,49
Noir	CEE 7/7	IEC C13	7,5 m	808031	16,90
Noir	CEE 7/7	IEC C13	10,0 m	808033	24,79
Beige	CEE 7/7	IEC C13	1,8 m	808110	9,29
Orange	CEE 7/7	IEC C13	0,6 m	808071	5,69
Orange	CEE 7/7	IEC C13	1,8 m	808072	9,29
Blanc	CEE 7/7	IEC C13	0,6 m	808076	5,69
Blanc	CEE 7/7	IEC C13	1,8 m	808077	9,29
Bleu	CEE 7/7	IEC C13	1,8 m	808013	9,29
Rouge	CEE 7/7	IEC C13	1,8 m	808014	9,29
Noir	CEE 7/7 G	IEC C13	1,8 m	808011	6,29
Noir	CEE 7/7 G	IEC C13	3,0 m	580419	8,19
Noir	CEE 7/7 G	IEC C13	5,0 m	808032	13,49
Orange	CEE 7/7 G	IEC C13	1,8 m	808073	9,29
Noir	CEE 7/7	IEC C13 L	1,8 m	808210	6,29
Noir	CEE 7/7	IEC C13 L	3,0 m	808211	8,90

COULEUR	CONNECTEUR 1	CONNECTEUR 2	LONGUEUR	RÉF.	PRIX DE VENTE (€ HT)
Noir	IEC C14	IEC C13	0,6 m	808039	4,49
Noir	IEC C14	IEC C13	1,8 m	808040	5,59
Noir	IEC C14	IEC C13	3,0 m	580460	8,19
Noir	IEC C14	IEC C13	5,0 m	808050	11,29
Noir	IEC C14	IEC C13	7,5 m	808051	28,49
Gris	IEC C14	IEC C13	1,8 m	808140	9,29
Orange	IEC C14	IEC C13	0,6 m	808074	5,69
Orange	IEC C14	IEC C13	1,8 m	808075	9,29
Blanc	IEC C14	IEC C13	0,6 m	808078	5,69
Blanc	IEC C14	IEC C13	1,8 m	808079	9,29
Bleu	IEC C14	IEC C13	1,8 m	808041	9,29
Rouge	IEC C14	IEC C13	1,8 m	808042	9,29

Cordons et rallonges électriques

Cordon et rallonge - IEC C15

- › Cordon : câble H05VVVF 3 x 1,0 mm²
- › Rallonge : câble H05VVVF 3 x 0,75 mm²
- › Puissance : 10 A
- › Gaine : PVC



Réf. 808360



Réf. 808361

	CONNECTEUR 1	CONNECTEUR 2	LONGUEUR	COULEUR	RÉF.	PRIX DE VENTE (€ HT)
Cordon	CEE 7/7	IEC C15	1,8 m	Noir	808360	15,19
Rallonge	IEC C14	IEC C15	1,8 m	Noir	808361	15,19
Rallonge	IEC C14	IEC C15	3,0 m	Noir	808362	17,49

Cordon bipolaire et tripolaire

Le compagnon de votre ordinateur portable !



- › Cordon bipolaire : câble H03VVVF 2 x 0,75 mm²
- › Cordon tripolaire : câble H05VVVF 3 x 0,75 mm²
- › Puissance : 2,5 A
- › Gaine : PVC
- › Cordon certifié NF



Réf. 808350



Réf. 808310

	CONNECTEUR 1	CONNECTEUR 2	LONGUEUR	COULEUR	RÉF.	PRIX DE VENTE (€ HT)
Bipolaire	CEE 7/16	IEC C7	1,8 m	Noir	808310	2,90
Bipolaire	CEE 7/16	IEC C7	3,0 m	Noir	808311	4,69
Bipolaire	CEE 7/16	IEC C7	5,0 m	Noir	808312	10,49
Tripolaire	CEE 7/7	IEC C5	1,8 m	Noir	808350	6,49
Tripolaire	CEE 7/7	IEC C5	3,0 m	Noir	808351	10,90
Tripolaire	CEE 7/7	IEC C5	5,0 m	Noir	808352	18,90

Cordon et rallonge en « Y » - IEC C13

- › Câble : H05VVVF 3 x 0,75 mm²
- › Puissance : 10 A
- › Gaine : PVC
- › Cordon certifié NF



Réf. 808410



	CONNECTEUR 1	CONNECTEUR 2	LONGUEUR	RÉF.	PRIX DE VENTE (€ HT)
Cordon en "Y"	CEE 7/7	2 x IEC C13	1,8 m	808410	8,39
Cordon en "Y"	CEE 7/7 G	2 x IEC C13	2,1 m	808420	11,29
Rallonge en "Y"	IEC C14	2 x IEC C13	0,3 m	808430	10,59
Rallonge en "Y"	IEC C14	2 x IEC C13	1,8 m	580490	8,39
Rallonge en "Y"	IEC C14	3 x IEC C13	1,8 m	808431	12,75

Adaptateur pour cordon secteur



Réf. 809076



Réf. 809077



Réf. 809078



Réf. 809068



Réf. 809071



Réf. 809073

	PUISSANCE	RÉF.	PRIX DE VENTE (€ HT)
Adaptateur IEC C8 / IEC C7 coudé	2,5 A	809079	3,49
Adaptateur IEC C14 / IEC C7	2,5 A	809076	3,49
Adaptateur IEC C14 / IEC C7 coudé	2,5 A	809078	3,49
Adaptateur IEC C14 / IEC C5	2,5 A	809077	3,49
Adaptateur IEC C14 / IEC C5 coudé	2,5 A	809080	3,49
Adaptateur IEC C13 / IEC C6	2,5 A	809072	4,29
Adaptateur IEC C14 / IEC C13 coudé	10 A	809081	3,49
Adaptateur IEC C13 / CEE 7/7	10 A	809068	5,49
Adaptateur IEC C14 / CEE 7/5	10 A	809071	6,49
Adaptateur IEC 60309 fem. / CEE 7/7	16 A	809073	24,99
Adaptateur IEC 60309 mâle / CEE 7/5	16 A	809074	24,99

Cordons et rallonges électriques



Réf. 808068



Réf. 808070

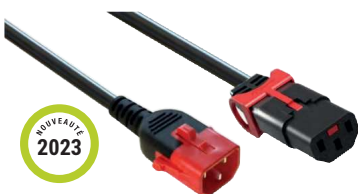

Réf. 808058

Cordon et rallonge - IEC C13 verrouillable

Évitez les déconnexions accidentelles !

- › Câble : H05VVF 3 x 1,0 mm²
- › Puissance : 10 A
- › Gaine : PVC
- › Verrouillage / déverrouillage sans outil
- › Existe aussi en rouge, en bleu et en blanc sur demande

IEC LOCK

CONNECTEUR 1	CONNECTEUR 2	LONGUEUR	COULEUR	RÉF.	PRIX DE VENTE (€ HT)
CORDONS					
CEE 7/7	IEC C13 verrouillable	1,0 m	Noir	808088	7,70
CEE 7/7	IEC C13 verrouillable	2,0 m	Noir	808068	10,50
CEE 7/7	IEC C13 verrouillable	2,0 m	Orange	808089	10,50
CEE 7/7	IEC C13 verrouillable	3,0 m	Noir	808069	13,90
CEE 7/7	IEC C13 verrouillable	3,0 m	Orange	808090	13,90
CEE 7/7	IEC C13L verrouillable	2,0 m	Noir	808095	12,50
RALLONGES					
IEC C14	IEC C13 verrouillable	0,5 m	Noir	808082	8,00
IEC C14	IEC C13 verrouillable	1,0 m	Noir	808083	10,67
IEC C14	IEC C13 verrouillable	1,0 m	Orange	808091	10,67
IEC C14	IEC C13 verrouillable	2,0 m	Noir	808070	12,20
IEC C14	IEC C13 verrouillable	2,0 m	Orange	808092	12,20
IEC C14	IEC C13 verrouillable	3,0 m	Noir	808084	15,25
IEC C14	IEC C13 verrouillable	3,0 m	Orange	808093	15,25
IEC C14 verrouillable	IEC C13 verrouillable	0,5 m	Noir	808058	12,15
IEC C14 verrouillable	IEC C13 verrouillable	1,0 m	Noir	808059	14,00
IEC C14 verrouillable	IEC C13 verrouillable	2,0 m	Noir	808080	17,80

Cordon secteur - IEC C19 verrouillable

- › Câble : H05VVF 3 x 1,5 mm²
- › Puissance : 16 A
- › Gaine : PVC
- › Verrouillage / déverrouillage sans outil

IEC LOCK

CONNECTEUR 1	CONNECTEUR 2	LONGUEUR	COULEUR	RÉF.	PRIX DE VENTE (€ HT)
CORDONS					
CEE 7/7	IEC C19 verrouillable	2,0 m	Noir	808094	16,25
RALLONGES					
IEC C20	IEC C19 verrouillable	2,0 m	Noir	807923	12,29
IEC C20	IEC C19 verrouillable	3,0 m	Noir	807924	15,90
IEC C20	IEC C19 verrouillable	2,0 m	Blanc	807925	12,29
IEC C20	IEC C19 verrouillable	3,0 m	Blanc	807926	15,90



Réf. 808094



Réf. 807923

Cordon et rallonge - IEC C19

- › Câble : H05VVF 3 x 1,5 mm²
- › Puissance : 16 A (sauf IEC C13 et IEC C14 : 10 A)
- › Gaine : PVC



Réf. 808018



Réf. 808004



Réf. 808006



Réf. 808000

CONNECTEUR 1	CONNECTEUR 2	LONGUEUR	COULEUR	RÉF.	PRIX DE VENTE (€ HT)
CORDONS					
CEE 7/7	IEC C19	2,0 m	Noir	808018	15,90
CEE 7/7	IEC C19	3,0 m	Noir	808019	20,09
RALLONGES					
IEC C20	IEC C13	2,0 m	Noir	808000	12,29
IEC C20	IEC C13	3,0 m	Noir	808001	15,90
IEC C20	IEC C19	2,0 m	Noir	808002	12,29
IEC C20	IEC C19	3,0 m	Noir	808003	15,90
IEC C20	IEC C19	2,0 m	Blanc	808004	12,29
IEC C20	IEC C19	3,0 m	Blanc	808005	15,79
IEC C14	IEC C19	2,0 m	Noir	808006	12,29
IEC C14	IEC C19	3,0 m	Noir	808007	15,90

Rallonges électriques et connecteurs



Rallonge secteur

- › Rallonge bipolaire : câble H03VVf 2 x 0,5 mm² (sauf Réf. 573724 : 2 x 0,75 mm²)
- › Rallonge tripolaire : câble H05VVf 3 x 1,5 mm² (sauf Réf. 807553 : 3 x 2,5 mm²)
- › Puissance : 16 A (sauf bipolaire : 6 A)
- › Gaine : PVC
- › Rallonge certifiée NF



Réf. 807510

CONNECTEUR 1	CONNECTEUR 2	LONGUEUR	COULEUR	RÉF.	PRIX DE VENTE (€ HT)
TRIPOLAIRE					
CEE 7/7	CEE 7/5	3,0 m	Noir	807510	14,39
CEE 7/7	CEE 7/5	5,0 m	Noir	807511	19,19
CEE 7/7	CEE 7/5	10,0 m	Noir	807512	28,39
CEE 7/7	CEE 7/5	15,0 m	Noir	807553	59,39
CEE 7/7	CEE 7/5	3,0 m	Blanc	807513	14,39
CEE 7/7	CEE 7/5	5,0 m	Blanc	807514	19,19
CEE 7/7	CEE 7/5	10,0 m	Blanc	807515	28,39
BIPOLAIRE					
CEE 7/16	CEE 7/16 fem.	1,8 m	Noir	573721	5,69
CEE 7/16	CEE 7/16 fem.	1,8 m	Blanc	573722	5,69
CEE 7/16	CEE 7/16 fem.	5,0 m	Noir	573724	11,19



Réf. 573721

Cordon secteur étranger

- › Câble : H05VVf 3 x 0,75 mm²
- › Puissance : 10 A
- › Gaine : PVC



Réf. 809030
USA

Réf. 809010
ANGLAIS

CONNECTEUR 1	CONNECTEUR 2	LONGUEUR	RÉF.	PRIX DE VENTE (€ HT)
Cordon USA	NEMA 5-15 IEC C13	1,8 m	809030	18,25
Cordon anglais	BS 1363 IEC C13	1,8 m	809010	15,90

Dexlan

Rallonge électrique protégée



- › Longueur : 10 à 50 m (voir tableau)
- › Câble : H05VVf 3 x 1,5 mm²
- › Puissance : 16 A (rallonge déroulée)
- › Gaine : PVC
- › 4 prises sur enrouleur
- › Thermo-fusible réarmable



Réf. 820113



Réf. 820110

	LONGUEUR	RÉF.	PRIX DE VENTE (€ HT)
Rallonge électrique protégée	10,0 m	820110	51,19
Rallonge électrique protégée	25,0 m	820113	83,90
Rallonge électrique protégée	50,0 m	820112	144,59

Rallonge électrique PRO IP44 - 40 m

La sécurité sur vos chantiers !

- › Longueur : 40 m
- › Câble : H07RNF 3 x 2,5 mm²
- › Puissance : 16 A (rallonge déroulée)
- › Gaine : néoprène
- › 4 prises IP44 sur enrouleur
- › Double protection thermique contre les surcharges



RÉF. 820114 PRIX DE VENTE (€ HT) 161,99

Cordon secteur tripolaire extrémité dénudée - 3,0 m

Raccordez facilement tous vos équipements électriques !

- › Câble : H05VVf 3 x 0,75 mm²
- › Puissance : 10 A maximum
- › Gaine : PVC
- › Extrémité avec fils 2 P + T dénudés



CONNECTEUR 1 CEE 7/7 RÉF. 808012 PRIX DE VENTE (€ HT) 9,99

Prise secteur IEC tripolaire

Pour confection de cordons d'alimentation, 2 pôles + terre.

- › Connecteur IEC C14 mâle (Réf. 720801)
- › Connecteur IEC C13 femelle (Réf. 720810)
- › Pour câble jusqu'à 3 x 1,00 mm²
- › Courant max : 10 A
- › Connexion à vis
- › Manchon de finition



Réf. 720810



Réf. 720801

	RÉF.	PRIX DE VENTE (€ HT)
IEC C14 mâle	720801	4,05
IEC C13 femelle	720810	3,12

Prise secteur IEC C13 verrouillable

- › Pour câble jusqu'à 3 x 1,5 mm²
- › Puissance : 10 A
- › Raccordement par bornes à vis



RÉF. 808087 PRIX DE VENTE (€ HT) 4,90

Prise secteur plate

Optimisez l'espace derrière les meubles !

- › Pour câble : H05VVf 3 x 1,5 mm² max
- › Puissance : 16 A
- › Raccordement par bornes à vis
- › Epaisseur : 10 mm (brevet européen)



RÉF. 720802 PRIX DE VENTE (€ HT) 8,35

Prise secteur caoutchouc IP44

- › Pour câble : H07RNF 3 x 2,5 mm² max
- › Puissance : 16 A
- › Indice d'étanchéité : IP44
- › Résistance aux chocs : IK08
- › Raccordement par bornes à vis
- › Réf. 809045 : mâle, Réf. 809046 : femelle



RÉF. 809045 PRIX DE VENTE (€ HT) 10,89
809046 14,60

Prise secteur avec interrupteur

Coupez la mise en veille de vos équipements !

- › Pour câble : H05VVf 3 x 1,5 mm² max
- › Puissance : 16 A
- › Interrupteur à bascule bipolaire
- › Raccordement par bornes à vis



RÉF. 720803 PRIX DE VENTE (€ HT) 9,04

Multiprises

Multiprise 3 prises avec cordon IEC C14

Spéciale onduleur !

- › Câble : H05VVf 3 x 1,0 mm²
- › Puissance : 10 A
- › Prises avec protection enfant

PENSEZ-Y

Retrouvez tous nos onduleurs

Pages : 284 à 289



Dexlan

Réf. 808512

INTERRUPTEUR	NOMBRE DE PRISES	LONGUEUR	COULEUR	RÉF.	PRIX DE VENTE (€ HT)
-	3	0,8 m	Noir	808512	5,19
-	3	0,8 m	Blanc	808513	5,19
-	3	1,5 m	Noir	808509	7,09
-	3	1,5 m	Blanc	808510	7,09
-	3	4,0 m	Noir	808514	12,09
-	3	4,0 m	Blanc	808515	12,19

Multiprise avec chargeur USB intégré

Permet de charger directement un smartphone et une tablette.

- › Câble : H05VVf 3 x 1,0 mm²
- › Puissance : 16 A
- › Prises avec protection enfant
- › Chargeur 2 ports USB : 2,1 A partagés
- › Interrupteur : Oui



Réf. 808522

Réf. 808523

NOMBRE DE PRISES	USB	LONGUEUR	COULEUR	RÉF.	PRIX DE VENTE (€ HT)
3	Oui	1,5 m	Blanc / Gris	808522	15,79
5	Oui	1,5 m	Blanc / Gris	808523	19,95

Multiprise

- › Cordon jusqu'à 1,5 m : câble H05VVf 3 x 1,0 mm²
- › Cordon de 4,0 m : câble H05VVf 3 x 1,5 mm²
- › Puissance : 16 A
- › Prises avec protection enfant
- › Multiprise certifiée NF



Réf. 808541



Réf. 820040

+ 3 + 4 bipolaires avec interrupteur

Dexlan

INTERRUPTEUR	NOMBRE DE PRISES	LONGUEUR	COULEUR	RÉF.	PRIX DE VENTE (€ HT)
-	3	0,8 m	Blanc	808562	6,09
-	3	0,8 m	Noir	808559	6,19
-	3	1,5 m	Blanc	808530	3,10
-	3	1,5 m	Noir	808531	7,39
-	3	4,0 m	Blanc	808560	6,90
-	3	4,0 m	Noir	808561	15,19
-	4	0,8 m	Blanc	808564	9,79
-	4	1,5 m	Blanc	808540	10,79
-	4	1,5 m	Noir	808541	10,79
-	4	4,0 m	Blanc	808543	15,69
-	4	4,0 m	Noir	808544	15,69
-	5	0,8 m	Blanc	808566	11,29
-	5	1,5 m	Blanc	573430	15,19
-	5	1,5 m	Noir	573431	15,19
-	5	4,0 m	Blanc	808545	16,90
-	5	4,0 m	Noir	808546	16,90
-	6	0,8 m	Blanc	808568	10,69
-	6	1,5 m	Blanc	808547	17,90
-	6	1,5 m	Noir	808548	17,90
-	6	4,0 m	Blanc	808533	19,59
-	6	4,0 m	Noir	808534	19,59
Oui	1	-	Blanc	808527	3,19
Oui	2	-	Blanc	808526	5,39
Oui	3	0,8 m	Blanc	808563	7,09
Oui	3	1,5 m	Blanc	808535	8,39
Oui	3	1,5 m	Noir	808536	8,39
Oui	3	4,0 m	Blanc	808537	15,29
Oui	3	4,0 m	Noir	808538	15,29
Oui	4	0,8 m	Blanc	808565	9,99
Oui	4	1,5 m	Blanc	808553	14,09
Oui	4	1,5 m	Noir	808554	14,09
Oui	4	4,0 m	Blanc	808555	17,79
Oui	4	4,0 m	Noir	808556	17,79
Oui	5	0,8 m	Blanc	808567	13,09
Oui	5	1,5 m	Blanc	808550	15,29
Oui	5	1,5 m	Noir	808551	15,29
Oui	5	4,0 m	Blanc	808570	18,69
Oui	5	4,0 m	Noir	808571	18,69
Oui	6	0,8 m	Blanc	808569	13,29
Oui	6	1,5 m	Blanc	820030	18,19
Oui	6	1,5 m	Noir	820031	18,19
Oui	6	4,0 m	Blanc	573370	8,70
Oui	6	4,0 m	Noir	573371	30,69
Oui	3 + 4 bipolaires	1,5 m	Blanc	820040	10,90

Rallonge multiprise clipsable avec chargeur USB intégré

Idéale pour le bureau ou l'atelier !

- › Câble : H05VVf 3 x 1,5 mm²
- › Puissance : 16 A
- › 4 prises tripolaires avec protection enfant
- › Chargeur 2 ports USB : 3,4 A cumulés
- › Pour plan de travail jusqu'à 63 mm d'épaisseur
- › Interrupteur : Oui
- › Multiprise certifiée NF



legrand®

NOMBRE DE PRISES	USB	LONGUEUR	COULEUR	RÉF.	PRIX DE VENTE (€ HT)
4	Oui	1,5 m	Noir	808578	67,96

Multiprise multimédia parafoudre

Idéale pour l'espace TV !

- › Câble : H05VVf 3 x 1,5 mm²
- › Puissance : 16 A (tripolaire) et 6 A (bipolaire)
- › 4 prises tripolaires + 4 prises bipolaires, avec protection enfant
- › Parafoudre intégré de type 3
- › Boîtier cache-câbles avec lien auto-agrippant
- › Interrupteur : Oui
- › Multiprise certifiée NF



legrand®

NOMBRE DE PRISES	USB	LONGUEUR	COULEUR	RÉF.	PRIX DE VENTE (€ HT)
4+4	Oui	2,0 m	Noir	808577	67,85

Accessoires

PENSEZ-Y

Retrouvez nos multiprises

Page : 272

Boîte cache câble pour multiprise

Pour en finir avec les câbles disgracieux !

Permet en toute sécurité de ranger les câbles électriques et d'en finir avec les enchevêtrements au pied d'un bureau ou d'un meuble TV. Accueille les multiprises et les chargeurs en les mettant à l'abri de la poussière et sans risque d'échauffement.

- › Convient aux multiprises, y compris parafoudres
- › Passage de câbles sur les 2 côtés
- › Coque en plastique haute densité
- › Fournie avec couvercle



Réf. 573426

DIMENSIONS	COULEUR	RÉF.	PRIX DE VENTE (€ HT)
400 x 160 x 135 mm	Blanc	573423	15,90
400 x 160 x 135 mm	Noir	573424	15,90
240 x 120 x 130 mm	Blanc	573425	9,29
240 x 120 x 130 mm	Noir	573426	9,29



Réf. 573423

SANS

AVEC



Support multiprise à pincer

Votre bureau bien organisé !

Permet de fixer une multiprise à un bureau sans perçage.

- › Pour multiprise hauteur : 40 à 60 mm (blocage par compression)
- › Pour bureau épaisseur : 10 à 50 mm (pince à vis)
- › Passe-câbles à l'arrière
- › Protection en silicone pour un maintien ferme de la multiprise
- › Protection en mousse EVA pour le bureau
- › Matière : acier et ABS
- › Couleur : blanc
- › Dimensions hors tout (mm) : 100 x 62 x 155



	RÉF.	PRIX DE VENTE (€ HT)
Support multiprise à pincer	573408	10,79

Support multiprise à fixer

- › Pour multiprise 3 prises
- › Couleur : blanc
- › Perçage pour fixation au mur ou sous un bureau



	DIMENSIONS	RÉF.	PRIX DE VENTE (€ HT)
Support pour multiprise 3 prises	155 x 60 x 25 mm	573410	2,39

Enrouleur de câble

Transportez vos câbles plus facilement !

- › Convient à tous types de cordons de 2 m à environ 20 m
- › Poignée de transport
- › Anneau d'accrochage mural



	RÉF.	PRIX DE VENTE (€ HT)
Enrouleur de câble	820121	10,59

Boîtier d'étanchéité IP44

Protégez le raccordement de vos cordons électriques !

- › Pour câble : diamètre 9 mm max
- › Indice d'étanchéité : IP44
- › Dimensions : 7 x 21 cm
- › Utilisation : intérieur et extérieur
- › Compatible prise CEE 7/5 et CEE 7/7 G



BACH MANN

	RÉF.	PRIX DE VENTE (€ HT)
Boîtier d'étanchéité IP44	820120	6,75

Rallonge bipolaire avec chargeur USB intégré

Idéale en voyage !

Permet de charger directement un smartphone et une tablette.

- › Câble : H03VVF 3 x 0,75 mm²
- › Puissance : 2,5 A
- › Prise avec protection enfant
- › Chargeur 2 ports USB : 2,4 A partagés



	CONNECTEUR 1	CONNECTEUR 2	USB	LONGUEUR	COULEUR	RÉF.	PRIX DE VENTE (€ HT)
Rallonge bipolaire	CEE 7/16	CEE 7/16 fem.	Oui	1,5 m	Blanc	808521	16,65

Multiprises protégées



Multiprise protégée parafoudre

- › Câble : H05VVf 3 x 1,0 mm²
- › Puissance : 16 A
- › Longueur cordon : environ 1,50 m
- › Parasurtenseur type 3
- › Bandeau aluminium
- › Peut être vissée au mur ou sous un bureau
- › Prises avec protection enfant
- › Multiprise certifiée NF



Réf. 808783



Réf. 808784



La protection idéale pour votre ordinateur multimédia et vos matériels électroniques sensibles !

INTERRUPTEUR	NOMBRE DE PRISES	PARAFOUDRE	RÉF.	PRIX DE VENTE (€ HT)
Oui	6	Oui	808783	15,69
Oui	8	Oui	808784	18,09

Multiprise protégée parafoudre

- › Câble : H05VVf 3 x 1,5 mm²
- › Puissance : 16 A
- › Longueur cordon : 2,0 m
- › Réf. 810560 : parasurtenseur type 3
- › Bandeau plastique gris
- › Prises avec protection enfant

AVEC PARAFOUDRE

SANS PARAFOUDRE

6 PRISES



Réf. 810560



Réf. 810530

4 PRISES



Réf. 810520



INTERRUPTEUR	NOMBRE DE PRISES	PARAFOUDRE	RÉF.	PRIX DE VENTE (€ HT)
Oui	4	Non	810520	23,35
Oui	6	Non	810530	29,65
Oui	6	Oui	810560	43,85

Multiprise protégée parafoudre

- › Câble : H05VVf 3 x 1,0 mm²
- › Puissance : 16 A
- › Longueur cordon : 1,5 m (sauf Réf. 791749 / Réf. 808587)
- › Parasurtenseur type 3
- › Bandeau plastique avec fixation murale
- › Prises avec protection enfant
- › Chargeur 2 ports USB : 2,1 A max (Réf. 808586 / Réf. 808587)

1 PRISES



Réf. 808587

4 PRISES



Réf. 808672

6 PRISES



Réf. 808674

5 PRISES



Réf. 808673

8 PRISES



Réf. 808595

Réf. 808589

Réf. 808586



	NOMBRE DE PRISES	USB	PARAFOUDRE	PROTECTION RJ	PROTECTION TV	RÉF.	PRIX DE VENTE (€ HT)
Bloc prise parafoudre S1 LAN	1	-	Oui	Oui	Non	791749	19,90
Bloc prise parafoudre S1 USB NEO	1	Oui	Oui	Non	Non	808587	18,00
Multiprise avec interrupteur S4 BLACK LINE II	4	-	Oui	Non	Non	808672	22,00
Multiprise avec interrupteur S5 BLACK LINE II	5	-	Oui	Non	Non	808673	25,00
Multiprise avec interrupteur S5	5	-	Oui	Non	Non	808589	25,00
Multiprise avec interrupteur S5 LAN	5	-	Oui	Oui	Non	808591	29,00
Multiprise avec interrupteur S5 USB NEO	5	Oui	Oui	Non	Non	808586	35,00
Multiprise avec interrupteur S6 BLACK LINE II	6	-	Oui	Non	Non	808674	29,00
Multiprise avec interrupteur S8	8	-	Oui	Non	Non	808599	48,00
Multiprise avec interrupteur S8 LAN TV	8	-	Oui	Oui	Oui	808595	52,00

Multiprises rackables



Multiprise rackable pour baie et coffret

Optimisez le montage de vos multiprises !

- > Câble : H05VVF 3 x 1,5 mm²
- > Puissance : 16 A (sauf IEC C13 : 10 A)
- > Réf. 808896 : parasurtenseur 720 joules – type 3
- > Réf. 808912 / 808913 : disjoncteur magnéto-thermique 16 A
- > Bandeau aluminium
- > Équerres de fixation amovibles et orientables multipositions
- > Capot translucide sur interrupteur
- > Multiprise CEE 7/5 certifiée NF (voir tableau)

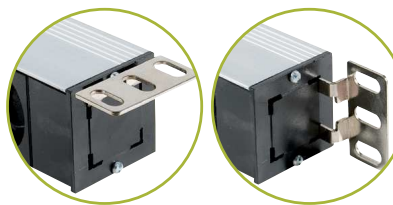

4 positionnements !
Placez les équerres selon vos besoins !

PRISES CEE 7/5

4 PRISES

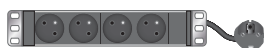

Réf. 808891

8 PRISES



Réf. 808897



Réf. 808899



Réf. 808898

9 PRISES



Réf. 808911



Réf. 808914

6 PRISES



Réf. 808892



Réf. 808893



Réf. 808894



Réf. 808895



Réf. 808896



Réf. 808912



Protection par disjoncteur !

12 PRISES



Réf. 808913

PRISES IEC C13 ET C19

6 PRISES



Réf. 808900



Réf. 808904

9 PRISES



Réf. 808901

12 PRISES



Réf. 808902



Réf. 808903

24 PRISES



Réf. 808915

DISTRIBUTION ÉLECTRIQUE ET ONDULEURS

	PRISES	FICHE	CORDON	HAUTEUR	INTERRUPTEUR	VOYANT LED	PROTECTION	NORME	RÉF.	PRIX DE VENTE (€ HT)
Multiprise 10" horizontale	4 x CEE 7/5	CEE 7/7	1,3 m	1U	Non	Non	Non	NF	808891	31,49
Multiprise 19" horizontale	6 x CEE 7/5	IEC C14	2,3 m	1U	Non	Non	Non	-	808892	53,99
Multiprise 19" horizontale	6 x CEE 7/5	CEE 7/7	2,3 m	1U	Non	Non	Non	NF	808893	53,99
Multiprise 19" horizontale	6 x CEE 7/5	CEE 7/7	2,3 m	1U	Non	Oui	Non	NF	808894	61,99
Multiprise 19" horizontale	6 x CEE 7/5	CEE 7/7	2,3 m	1U	Oui	Oui	Non	NF	808895	61,99
Multiprise 19" horizontale	6 x CEE 7/5	CEE 7/7	2,3 m	1U	Oui	Oui	Parafoudre	NF	808896	86,29
Multiprise 19" horizontale	6 x CEE 7/5	CEE 7/7	2,3 m	1U	Non	Non	Disjoncteur 16A	-	808912	107,49
Multiprise 19" horizontale	8 x CEE 7/5	CEE 7/7	2,3 m	1U	Non	Non	Non	NF	808897	63,90
Multiprise 19" horizontale	8 x CEE 7/5	CEE 7/7	2,3 m	1U	Non	Oui	Non	NF	808898	71,59
Multiprise 19" horizontale	8 x CEE 7/5	CEE 7/7	2,3 m	1U	Oui	Oui	Non	NF	808899	71,59
Multiprise 19" horizontale	9 x CEE 7/5	IEC C20	2,5 m	1U	Non	Oui	Non	-	808911	92,00
Multiprise zéro U verticale	12 x CEE 7/5	CEE 7/7	2,3 m	14U	Non	Non	Non	-	808914	80,59
Multiprise zéro U verticale	12 x CEE 7/5	CEE 7/7	2,3 m	17U	Non	Non	Disjoncteur 16A	-	808913	128,90
Multiprise 19" horizontale	6 x IEC C13	IEC C14	2,3 m	1U	Non	Oui	Non	-	808900	61,99
Multiprise 19" horizontale	9 x IEC C13	IEC C14	2,3 m	1U	Non	Oui	Non	-	808901	90,90
Multiprise 19" horizontale	12 x IEC C13	IEC C14	2,3 m	1U	Non	Oui	Non	-	808902	96,09
Multiprise 19" horizontale	12 x IEC C13	IEC C14	2,3 m	1U	Oui	Oui	Fusible réarmable	-	808903	104,99
Multiprise zéro U verticale	24 x IEC C13	CEE 7/7	2,3 m	16U	Non	Non	Non	-	808915	119,09
Multiprise 19" horizontale	6 x IEC C19	IEC C20	2,3 m	1U	Non	Oui	Non	-	808904	157,39

Multiprise rackable

Existe en montage vertical !

- > Câble : H05VVVF 3 x 1,5 mm²
- > Puissance : 16 A
- > Longueur cordon : 1,8 m
- > Bandeau aluminium : 1U
- > Équerres de fixation : amovibles et orientables multipositions



Réf. 810401



Réf. 810430



Réf. 810400



Réf. 810410



Réf. 810420



Réf. 810470



Réf. 810450



	PRISES	FICHE	INTERRUPTEUR	VOYANT	PROTECTION	RÉF.	PRIX DE VENDE (€ HT)
Multiprise 19° horizontale	6 x CEE 7/5	CEE 7/7	Non	Non	Disj. différentiel 30 mA	810401	250,23
Multiprise 19° horizontale	7 x CEE 7/5	CEE 7/7	Oui	Oui	Parafoudre	810430	87,53
Multiprise 19° horizontale	8 x CEE 7/5	CEE 7/7	Non	Oui	Parafoudre	810400	91,95
Multiprise 19° horizontale	8 x CEE 7/5	CEE 7/7	Oui	Oui	Non	810420	61,27
Multiprise 19° horizontale	8 x CEE 7/5	CEE 7/7	Non	Non	Non	810470	98,15
Multiprise 19° horizontale	9 x CEE 7/5	CEE 7/7	Non	Non	Non	810410	71,19
Multiprise zéro U verticale	12 x CEE 7/5	CEE 7/7	Non	Non	Non	810450	91,45

Multiprise rackable

- > Câble : H05VVVF 3 x 1,5 mm²
- > Puissance : 16 A (sauf IEC C13 : 10 A)
- > Réf. 810302 : parasurtenseur de type 3 amovible et remplaçable
- > Interrupteur : Oui (Réf. 810302 et Réf. 810305)
- > Longueur cordon : 3,0 m
- > Bandeau aluminium : 1U - 19"
- > Équerres de fixation : amovibles et orientables multipositions



Réf. 810304



Réf. 810307



Réf. 810308



	PRISES	FICHE	INTERRUPTEUR	VOYANT	PROTECTION	DÉTROMPEUR	RÉF.	PRIX DE VENDE (€ HT)
	6 x CEE 7/5	CEE 7/7	Non	Non	Non	Non	810301	81,46
	6 x CEE 7/5	CEE 7/7	Oui	Oui	Parafoudre remplaçable	Non	810302	177,02
	6 x CEE 7/5	CEE 7/7	Non	Non	Disjoncteur 16 A	Non	810303	109,15
	6 x CEE 7/5	CEE 7/7	Non	Non	Disj. différentiel 30 mA	Non	810304	190,68
	8 x CEE 7/5	CEE 7/7	Oui	Oui	Non	Non	810305	109,15
	9 x CEE 7/5	CEE 7/7	Non	Non	Non	Non	810306	56,05
	9 x CEE 7/5	CEE 7/7	Non	Non	Non	Oui	810307	118,90
	9 x CEE 7/5	CEE 7/7	Non	Oui	Non	Non	810308	104,46
	12 x IEC C13 verrouillables	IEC 60309	Non	Non	Non	Non	810317	107,72
	10 x IEC C13 verrouillables	bornier	Non	Non	Non	Non	810309	87,47

Multiprise rackable avec prises IEC



Réf. 260112



	PRISES	FICHE	PUISSANCE	PROTECTION	CÂBLE	MESURÉ	RÉF. ATEN	RÉF.	PRIX DE VENDE (€ HT)
Multiprise 19° horizontale	12 x IEC C13	IEC C14	10 A	Fusible réarmable	3 x 1,0 mm ²	Non	PE0112G	260112	56,80
Multiprise 19° horizontale	9 x IEC C13	IEC C14	10 A	Fusible réarmable	3 x 1,0 mm ²	Oui	PE1109G	260113	166,10
Multiprise 19° horizontale	12 x IEC C13	IEC C20	16 A	Fusible réarmable et parafoudre	3 x 1,5 mm ²	Non	PE0212G	260212	64,90
Multiprise 19° horizontale	9 x IEC C13	IEC C20	16 A	Fusible réarmable et parafoudre	3 x 1,5 mm ²	Oui	PE1209G	260213	172,40
Multiprise 19° horizontale	10 x IEC C13 8 x IEC C13	IEC C14	10 A	Fusible réarmable et parafoudre	3 x 1,0 mm ²	Non	PE0118SG	262118	130,80
Multiprise 19° horizontale	14 x IEC C13 4 x IEC C13	IEC C14	10 A	Fusible réarmable et parafoudre	3 x 1,0 mm ²	Oui	PE1118SG	262119	243,70
Multiprise zéro U verticale	16 x IEC C13	IEC C14	10 A	2 fusibles réarmables et parafoudre	3 x 1,0 mm ²	Oui	PE1116SG	262215	232,60
Multiprise zéro U verticale	16 x IEC C13	IEC C20	16 A	Fusible réarmable et parafoudre	3 x 1,5 mm ²	Non	PE0216SG	262216	150,10
Multiprise zéro U verticale	16 x IEC C13	IEC C20	16 A	Fusible réarmable et parafoudre	3 x 1,5 mm ²	Oui	PE1216SG	262217	239,20
Multiprise 19° horizontale	10 x IEC C13 7 x IEC C13 1 x IEC C19	IEC C20	16 A	Fusible réarmable et parafoudre	3 x 1,5 mm ²	Non	PE0218SG	262218	135,40
Multiprise 19° horizontale	14 x IEC C13 4 x IEC C13	IEC C20	16 A	Fusible réarmable et parafoudre	3 x 1,5 mm ²	Oui	PE1218SG	262219	250,20
Multiprise zéro U verticale	22 x IEC C13 2 x IEC C19	IEC C20	16 A	Fusible réarmable et parafoudre	3 x 1,5 mm ²	Non	PE0224SG	262224	161,90
Multiprise zéro U verticale	22 x IEC C13 2 x IEC C19	IEC C20	16 A	Fusible réarmable et parafoudre	3 x 1,5 mm ²	Oui	PE1224SG	262225	283,40
Multiprise zéro U verticale	22 x IEC C13 2 x IEC C19	IEC 60309	32 A	2 fusibles réarmables et parafoudre	3 x 4 mm ²	Non	PE0324SG	262324	320,00
Multiprise zéro U verticale	8 x IEC C13 8 x IEC C13	IEC 60309	32 A	2 fusibles réarmables et parafoudre	3 x 4 mm ²	Oui	PE1316SG	262325	409,70
Multiprise zéro U verticale	12 x IEC C13 12 x IEC C13	IEC 60309	32 A	2 fusibles réarmables et parafoudre	3 x 4 mm ²	Oui	PE1324SG	262326	433,90
Module parafoudre de rechange pour PDU ATEN							EA2100	262120	13,80

Multiprises modulaires BACHMANN



Multiprise modulable pour table ou bureau

Votre multiprise 3 prises secteur avec prises multimédia personnalisables !

- › Nombre de prises secteur : 3 x CEE 7/5, avec protection enfant
- › Puissance : 16 A
- › Nombre d'emplacements : 1 à 4 emplacements pour plastrons multimédia
- › Bandeau en aluminium, incliné à 35°
- › Option : cordon secteur type GST18 Wieland, plastrons équipés ou à équiper



Configurez vos produits selon vos besoins !



Réf. 944001



Réf. 944002



Réf. 944003



Réf. 944004

	EMPLACEMENTS POUR PLASTRON	RÉF.	PRIX DE VENTE (€ HT)
BANDEAU 3 PRISES PERSONNALISABLE			
Bandeau personnalisable 3 prises secteur	1	944001	69,85
Bandeau personnalisable 3 prises secteur	2	944002	72,09
Bandeau personnalisable 3 prises secteur	3	944003 *	69,43
Bandeau personnalisable 3 prises secteur	4	944004	72,99
ACCESSOIRES			
Cordon secteur GST18 - 1,5 m - H05VVf 3x1,5 mm ²		944100	10,59
Cordon secteur GST18 - 3,0 m - H05VVf 3x1,5 mm ²		944110	11,48
Cordon secteur GST18 - 5,0 m - H05VVf 3x1,5 mm ²		944099	15,39
Etriers-pincés de bureau jusqu'à 50 mm		944111	6,73
Vis de fixation pour bandeau		944112 *	5,04

PLASTRONS ET EMBASES POUR LES BANDEAUX DES PAGES 278 ET 279

Plastron VGA équipé

Plastron équipé VGA embase F / F.



RÉF. 944019 PRIX DE VENTE (€ HT) 30,07

Plastron VGA et jack audio 3.5

Plastron équipé VGA embase F / F + jack 3.5 F / F avec câble de 10 cm pour le raccordement intérieur.



RÉF. 944011 PRIX DE VENTE (€ HT) 40,83

Plastron DVI et jack audio 3.5

Plastron équipé DVI embase F / F + jack 3.5 F / F avec câble de 10 cm pour le raccordement intérieur.



RÉF. 944018 * PRIX DE VENTE (€ HT) 78,46

Plastron DisplayPort équipé

Plastron équipé DisplayPort embase F / F.



RÉF. 944041 PRIX DE VENTE (€ HT) 92,15

Plastron vide keystone



Réf. 944013 Réf. 944014
RÉF. 944013 PRIX DE VENTE (€ HT) 1,89
RÉF. 944014 PRIX DE VENTE (€ HT) 1,63

Plastron obturateur



RÉF. 944022 PRIX DE VENTE (€ HT) 1,63

Plastron USB équipé

Plastron équipé USB embase A-B F / F.



RÉF. 944012 PRIX DE VENTE (€ HT) 44,97

Plastron chargeur USB Type-A



RÉF. 944015 PRIX DE VENTE (€ HT) 46,45

Plastron chargeur USB Type-A et Type-C™



RÉF. 944005 PRIX DE VENTE (€ HT) 50,10

Embase jack 3.5 format keystone



RÉF. 944044 PRIX DE VENTE (€ HT) 16,13

Embase USB 3.0 Type-A format keystone

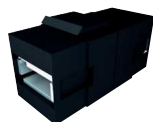

RÉF. 944036 PRIX DE VENTE (€ HT) 24,78

Embase USB 3.1 Type-C™ format keystone



RÉF. 944043 PRIX DE VENTE (€ HT) 27,54

Embase HDMI® 2.0 format keystone



RÉF. 944039 PRIX DE VENTE (€ HT) 25,26

Embase noyau RJ45

Embase format keystone CAT. 6 STP (Réf. 944038) ou CAT. 6A STP (Réf. 944042)



RÉF. 944038 PRIX DE VENTE (€ HT) 22,09
RÉF. 944042 PRIX DE VENTE (€ HT) 17,69

Multiprises encastrables BACHMANN

BACHMANN

Multiprise encastrable pour table ou bureau

- › 2 dimensions de cadre au choix : cadre 248 x 151 mm pour bandeau 3 modules
cadre 387 x 151 mm pour bandeau 6 modules
- › Profondeur de montage : 56 mm
- › Cadre et couvercle en aluminium
- › Brosse intégrée pour éviter le pincement des câbles
- › 4 bandeaux modulables au choix :
 - Bandeau 3 modules : 1 prise secteur CEE 7/5, 2 emplacements pour plastrons multimédia
 - Bandeau 3 modules : 2 prises secteur CEE 7/5, 1 emplacement pour plastron multimédia
 - Bandeau 6 modules : 2 prises secteur CEE 7/5, 4 emplacements pour plastrons multimédia
 - Bandeau 6 modules : 3 prises secteur CEE 7/5, 3 emplacements pour plastrons multimédia
- › Puissance : 16 A
- › Bandeau en aluminium
- › Option : cordon secteur, plastrons équipés ou à équiper

	RÉF.	PRIX DE VENTE (€ HT)
A Cadre à encastrer 248 x 151 mm	944026	123,28
B Cadre à encastrer 386,5 x 151 mm	944027	134,22
C Bandeau 3 modules (2 prises + 1 libre), largeur 217 mm	944028	69,39
D Bandeau 3 modules (1 prise + 2 libres), largeur 217 mm	944029	72,39
E Bandeau 6 modules (3 prises + 3 libres), largeur 356 mm	944031	80,13
F Bandeau 6 modules (2 prises + 4 libres), largeur 356 mm	944030	85,85
- Cordon secteur GST18 - 1,5 m - H05VVf 3x1,5 mm ²	944100	10,59
- Cordon secteur GST18 - 3,0 m - H05VVf 3x1,5 mm ²	944110	11,48
- Cordon secteur GST18 - 5,0 m - H05VVf 3x1,5 mm ²	944099	15,39

A  existe en noir ou blanc !



B  existe en noir ou blanc !



C



D



E



F



Multiprise verticale encastrable pour table ou bureau

Adaptée aux perçages standard de 80 mm des bureaux !

Un simple appui sur le dessus de la multiprise permet de l'escamoter.

- › 5 multiprises au choix :
 - 1 prise secteur CEE 7/5, 1 prise RJ45 CAT. 6A STP, 1 prise USB 3.0
 - 1 prise secteur CEE 7/5, 1 prise RJ45 CAT. 6A STP, 1 prise HDMI®
 - 2 prises secteur CEE 7/5
 - 3 prises secteur CEE 7/5, chargeur 2 ports USB 2,1 A partagés
 - 1 prise secteur CEE 7/5, chargeur 2 ports USB 3 A partagés
- › Puissance : 16 A
- › Hauteur déployée : 100 mm (280 mm Réf. 944065)
- › Diamètre de perçage : 79 mm
- › Profil en aluminium
- › Pour plan de travail de 16 à 60 mm d'épaisseur
- › Prises RJ45, USB et HDMI® fournies avec cordon de 3,0 m
- › Option : cordon secteur type GST18 Wieland, scie cloche



TOP QUALITÉ!



Réf. 944061



Réf. 944066



Réf. 944069



Réf. 944065

	RÉF.	PRIX DE VENTE (€ HT)
Multiprise 3 prises secteur + 2 ports chargeur USB	944065	36,75
Multiprise 2 prises secteur	944061 *	96,13
Multiprise 1 prise secteur + 2 ports chargeur USB	944070 *	145,55
Multiprise 1 prise secteur + 1 prise RJ45 + 1 prise USB	944066 *	177,12
Multiprise 1 prise secteur + 1 prise RJ45 + 1 prise HDMI®	944069 *	188,33
Cordon secteur GST18 - 1,5 m - H05VVf 3x1,5 mm ²	944100	10,59
Cordon secteur GST18 - 3,0 m - H05VVf 3x1,5 mm ²	944110	11,48
Cordon secteur GST18 - 5,0 m - H05VVf 3x1,5 mm ²	944099	15,39
ACCESSOIRES		
Scie cloche diamètre 79 mm	944035 *	37,71
Centreur pour scie cloche	944034 *	12,31

Passer-câble et insert 1 prise électrique pour bureau

- › LOOP ROUND : passer-câble de bureau en aluminium avec brosse (Réf. 944067)
- › LOOP IN : insert 1 prise électrique compatible LOOP ROUND (Réf. 944068)
- › Diamètre de perçage pour le passer-câble : 80 mm
- › Insert 1 prise avec cordon de 2,0 m
- › Insert avec 2 passages de câbles Ø 10 mm, et 2 passages de câbles Ø 7 mm
- › Finition couleur noire



TOP QUALITÉ!



Réf. 944067



Réf. 944068

	RÉF.	PRIX DE VENTE (€ HT)
LOOP ROUND passer-câble avec brosse	944067	13,96
LOOP IN insert 1 prise électrique avec cordon	944068	12,42

Alimentations multi-usages et RARITAN PDU sur IP

PENSEZ-Y

Retrouvez nos caméras IP

Pages : 182 à 190

Alimentation mono-tension

- › Tension de sortie fixe : 5 V ou 12 V (voir tableau)
- › Puissance : 5 W à 36 W (voir tableau)
- › Connecteur : 5,5 x 2,1 mm



Réf. 801066

TENSION SORTIE	PUISSANCE	RÉF.	PRIX DE VENTE (€ HT)
5 V	5 watts 1 A	801068	11,00
5 V	15 watts 3 A	801066	15,45
12 V	18 watts 1,5 A	801078	14,35
12 V	36 watts 3 A	801067	22,05

Alimentation multi-tension

- › Tension de sortie à réglage manuel : 3 V à 12 V (voir tableau)
- › Puissance : 12 W ou 42 W (voir tableau)
- › Livré avec 6 embouts amovibles : 2,35 x 0,7 - 3,4 x 1,3 - 4,0 x 1,7 - 5,0 x 2,1 - 5,5 x 2,1 - 5,5 x 2,5 mm



Réf. 801143

TENSION SORTIE	PUISSANCE	RÉF.	PRIX DE VENTE (€ HT)
3 - 5 - 6 - 7,5 - 9 - 12 V	12 watts max	801144	24,29
5 - 6 - 9 - 12 V	42 watts max	801143	32,79

Lot de 8 embouts universels pour connecteur 5,5 x 2,1 mm

S'enfiche directement sur un connecteur DC standard en 5,5 x 2,1 mm, et permet de le convertir dans un autre format.

- › Embout 5,5 x 2,1 vers 5,5 x 2,5 mm
- › Embout 5,5 x 2,1 vers 5,5 x 2,1 mm
- › Embout 5,5 x 2,1 vers 5,0 x 2,1 mm
- › Embout 5,5 x 2,1 vers 4,7 x 1,7 mm
- › Embout 5,5 x 2,1 vers 3,5 x 1,35 mm
- › Embout 5,5 x 2,1 vers 2,5 x 0,7 mm
- › Embout 5,5 x 2,1 vers micro-USB (pour alimentation 5 V)
- › Embout 5,5 x 2,1 vers USB Type C (pour alimentations 5 V, 9 V ou 12 V)



RÉF.	PRIX DE VENTE (€ HT)
801123	9,19

Alimentation industrielle sur rail DIN

Bloc d'alimentation de 12 à 48 volts pour environnement professionnel. Convertit le courant alternatif du secteur en courant continu, stabilisé et régulé, indispensable aux bonnes performances des switches et convertisseurs industriels



- › Pour rail DIN symétrique type oméga 35 mm
- › Tension d'entrée : 90 - 264 volts
- › Connecteurs d'entrée / sortie : bornier à vis



Réf. 314628



	TENSION SORTIE	PUISSANCE	RÉF.	PRIX DE VENTE (€ HT)
Alim. Industrielle	12 V	15 watts 1,25 A	314613	26,99
Alim. Industrielle	24 V	60 watts 2,5 A	314614	45,88
Alim. Industrielle	24 V	75 watts 3,2 A	314615	60,26
Alim. pour switch PoE	48 V	75 watts 1,6 A	314617	62,23
Alim. pour switch PoE	48 V	120 watts 2,5 A	314621	75,63
Alim. pour switch PoE	48 V	150 watts 3,2 A	314630	93,30
Alim. pour switch PoE	48 V	240 watts 5 A	314628	131,32
Alim. pour switch PoE	48 V	480 watts 10 A	314629	198,35

Ampèremètre rackable - Mesure Conso pour PDU basic

En 2 ou 4 ports C20/C19 !

- › Ce bandeau 1U permet d'ajouter la fonction de mesure de consommation électrique à distance "over IP" pour tous les bandeaux de prise basiques. Il dispose aussi de ports pour des sondes environnementales
- › Il s'intercale entre les sources d'alimentation (secteur) et les unités de distribution (PDU), l'appareil ne consomme pas d'électricité, il fournit une mesure en ligne à l'instar d'un ampèremètre en ligne.
- › Entrées : 2 ou 4 prises C20 16A max
- › Sorties : 2 ou 4 prises C19 16A max
- › Sondes optionnelles : temp/Hum., porte, eau, vibration...

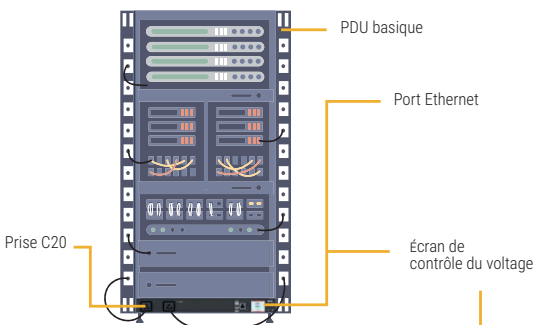

Vue avant



Vue arrière



A brand of Legrand

	RÉF. CONSTRUCTEUR	RÉF.
Rack IP Mesure Conso pour PDU - Monophasé 2 ports C20/C19	PX3-3211	881202
Rack IP Mesure Conso pour PDU - Monophasé 4 ports C20/C19	PX3-3411	881204

LEGRAND PDU - Multiprises sur IP contrôlées et mesurées

Prises Rackables Mesure et Contrôle

Les plus utilisés par les PRO !

Les unités PDU intelligentes Raritan PX3 contribuent à éliminer les erreurs humaines et peuvent supporter les environnements les plus difficiles. Avec des fonctionnalités de surveillance qui détectent les problèmes de façon proactive et une conception physique qui s'adapte aux conditions les plus difficiles, ils protègent votre charge critique en toutes circonstances. Le contrôleur intégré de la génération iX7 de Raritan fournit une connectivité Gigabit Ethernet standard en anticipation des futures topologies de réseau.

- › Montage Horizontal 19" ou vertical Zéro U
- › Mesure en temps réel avec historique - Mesure par prise
- › Modèle Switch : fonction Marche/ Arrêt à distance



Réf. 881250



Réf. 881200



Réf. 881210

Raritan
A brand of **legrand**

	PRISE ENTRÉE	PRISES SORTIES	FORMAT	FONCTION	REF RARITAN	RÉF.	PRIX DE VENTE (€ HT)
PDU IP 19" 1U 16A 8 prises	C20 / 16A	8x C13	19" Horizontal 1U	Switch + Mesure	PX3-5190R	881250	902,00
PDU IP ZéroU 16A 12 prises	IEC309 / 16A	12x C13	montage Vertical Zéro U	Switch + Mesure	PX3-5260V	881240	1143,00
PDU IP 19" 2U 32A 12 prises	IEC309 / 32A	12x C13	19" Horizontal 1U	Switch + Mesure	PX3-5292R	881230	1263,00
PDU IP 19" 2U 32A 20 prises	IEC309 / 32A	14x C13 6xC19	19" Horizontal 2U	Switch + Mesure	PX3-5844R	881200	1624,00
PDU IP ZéroU 16A 20 prises	IEC309 / 16A	20x C13	montage Vertical Zéro U	Switch + Mesure	PX3-5440V-M11	881220	1554,00
PDU IP ZéroU 32A 24 prises	IEC309 / 32A	20x C13 4xC19	montage Vertical Zéro U	Switch + Mesure	PX3-5493V	881210	1863,00

Multiprises administrable iPDU

La marque de référence !

Les PDU IP Legrand permettent de répondre aux besoins en énergie tout en intégrant des fonctions intelligentes, dont la mesure de puissance en temps réel et la surveillance de l'environnement. Les PDU connectés (iPDU) incluent la mesure des consommations et le contrôle de la puissance active et l'alarme à distance

- › Montage Horizontal 19" ou vertical Zéro U
- › Mesure en temps réel avec historique - Mesure par bandeau
- › Modèle Switch : fonction Marche/ Arrêt à distance
- › Courant Monophasé ou Triphasé



Réf. 881140



Réf. 881150



Réf. 881190



Réf. 881130



Réf. 881110

legrand

	PRISE ENTRÉE	PRISES SORTIES	FORMAT	FONCTION	REF LEGRAND	RÉF.	PRIX DE VENTE (€ HT)
MODÈLES EN COURANT MONO-PHASÉ							
PDU IP 1U 10/16A 8 prises	C14 10A / C20 16A	8 x C13	19" Horizontal 1U	Switch + Mesure	646020	881150	762,00
PDU IP 19"1U 16A 12 prises	C20 / 16A	12 x C13	19" Horizontal 1U	mesure	646010	881280	1598,00
PDU IP 19" 2U 32A 16 prises	IEC309 / 16A	16 x C13	19" Horizontal 2U	Switch + Mesure	646021	881140	1113,00
PDU IP 19" 2U 32A 16 prises	IEC309 / 32A	12x C13 4x C19	19" Horizontal 2U	mesure	646011	881270	857,00
PDU IP ZéroU 16A 22 prises	IEC309 / 16A	18x C13 4x C19	montage Vertical Zéro U	mesure	646012	881260	656,00
PDU IP ZéroU 16A 24prises	IEC309 / 16A	21x C13 3xC19	montage Vertical Zéro U	Switch + Mesure	646022	881130	1037,00
PDU IP ZéroU 32A 24prises	IEC309 / 32A	21x C13 3xC19	montage Vertical Zéro U	Switch + Mesure	646023	881120	1254,00
PDU IP ZéroU 32A 24prises	IEC309 / 32A	20x C13 4x C19	montage Vertical Zéro U	mesure	646016	881160	670,00
PDU IP ZéroU 32A 42 prises	IEC309 / 32A	36x C13 6x C19	montage Vertical Zéro U	mesure	646013	881190	851,00
MODÈLES EN COURANT TRI-PHASÉ							
PDU IP ZéroU Triphasé 16A 24 prises	IEC 60309 16A 3P+N+E	21x C13 3xC19	montage Vertical Zéro U	Switch + Mesure	646024	881110	1377,00
PDU IP ZéroU Triphasé 16A 42prises	IEC 60309 16A 3P+N+E	36x C13 6x C19	montage Vertical Zéro U	mesure	646014	881180	1016,00
PDU IP ZéroU Triphasé 32A 48prises	IEC 60309 16A 3P+N+E	36x C13 12x C19	montage Vertical Zéro U	mesure	646015	881170	1690,00

Multiprise rackable zéro U

- › Multiprise supervisable : non
- › Bandeau protégé par disjoncteurs 16 A
- › Alimentation : monophasé ou triphasé (voir tableau)
- › Bandeau aluminium : zéro U - 19"
- › Equerres de fixation : amovibles et orientables multipositions



Réf. 810314



Réf. 810310

legrand

	PRISES	PRISES VERROUILLABLES	FICHE	CORDON	HAUTEUR	PUISSANCE MAX	PROTECTION	TRIPHASÉ	RÉF.	PRIX DE VENTE (€ HT)
Multiprise zéro U verticale	24 x CEE 7/5	-	bornier	-	29U	32 A cumulés	2 x disj. 16 A	-	810310	250,84
Multiprise zéro U verticale	24 x CEE 7/5	-	IEC 60309	3,0 m	29U	32 A cumulés	2 x disj. 16 A	-	810311	261,25
Multiprise zéro U verticale	24 x IEC C13	Oui	bornier	-	24U	32 A cumulés	2 x disj. 16 A	-	810312	250,84
Multiprise zéro U verticale	24 x IEC C13	Oui	IEC 60309	3,0 m	24U	32 A cumulés	2 x disj. 16 A	-	810313	303,93
Multiprise zéro U verticale	20 x IEC C13 4 x IEC C19	Oui	bornier	-	25U	32 A cumulés	2 x disj. 16 A	-	810314	278,68
Multiprise zéro U verticale	20 x IEC C13 4 x IEC C19	Oui	IEC 60309	3,0 m	25U	32 A cumulés	2 x disj. 16 A	-	810315	331,27
Multiprise zéro U verticale	18 x IEC C13 6 x IEC C19	Oui	IEC 60309	3,0 m	31U	16 A par phase	3 x disj. 16 A	Oui	810316	440,11

ATEN PDU sur IP - Multiprises contrôlées et mesurées



MULTIPRISES MESURÉES IP READY

16 prises C13

Réf. 268016



Control 4 IP Ready



Réf. 268010

24 prises C13



Réf. 268024

MULTIPRISES MESURÉES ET CONTRÔLÉES

4 prises C13



Réf. 264104

8 prises C13



Réf. 266108

7 prises C13 + 1 C19



Réf. 266208



Réf. 268108



Réf. 268208

14 prises C13 + 2 C19



Réf. 268216

18 prises C13 + 6 C19



Réf. 268325

21 prises C13 + 4 C19



Réf. 268234

24 prises C13 + 6 C19



Réf. 268330



DISTRIBUTION ÉLECTRIQUE ET ONDULEURS

REF ATEN	SENS PDU	PRISE C13	PRISE C19	PRISE ENTRÉE	ENTRÉE MAX	MESURE	ON/OFF	REF
PE1216G	Vertical	16	0	C20	16A	si 268010	Non	268016
PE1324G	Vertical	24	0	IEC309	32A	si 268010	Non	268024
EC1000	n/a	0	0	4 RJ45	n/a	PDU global	Non	268010
PE4104G	Horizontal	4	0	C14	10A	PDU global	IP/Bouton	264104
PE6108G	Horizontal	8	0	C14	10A	PDU global	Par IP	266108
PE6208G	Horizontal	7	1	C20	16A	PDU global	Par IP	266208
PE6216G	Vertical	14	7	C20	16A	PDU global	Par IP	266216
PE8108G	Horizontal	8	0	C14	10A	Par prise	Par IP	268108
PE8208G	Horizontal	7	1	C20	16A	Par prise	Par IP	268208
PE8216G	Vertical	14	2	C20	16A	Par prise	Par IP	268216
PE8324G	Vertical	21	3	IEC309	32A	Par prise	Par IP	268324
PE8324G2	Vertical	18	6	IEC 309	32 A	Par prise	Par IP	268325
PE8324G3	Vertical	6	18	IEC 309	32 A	Par prise	Par IP	268326
PDU TRI-PHASÉS 400V – 230V								
PG98230G	Horizontal	24	6	IEC 309 TRI	16A	Par prise	Par IP	268230
PG98330G	Horizontal	24	6	IEC 309 TRI	32 A	Par prise	Par IP	268330

Dexlan

Interrupteur IP contrôlé à distance

Reboot les appareils plantés !

Commandez à distance via réseau, 3 commandes : Allumage (On), Arrêt (Off) et séquences Off/On en direct ou planifiées sur 8 dates / heures. Son détecteur de panne intégré permet aussi de rebooter un périphérique réseau qui ne répond plus.

- › Entrée : 1 x C14 230 V 10 A
- › Sortie : 1 x C13 230 V 10 A
- › Port : RJ45 10/100
- › Management : Web temps réel
- › Livré avec 1 Cordon C13-C14 1,8m
- › Agenda d'actions programmables : On, Off, Reboot
- › Séquence reboot : déclenchable par Ping d'adresse IP

VUE avant



VUE Arrière



	SORTIE	RÉF.	PRIX DE VENTE (€ HT)
Interrupteur IP contrôlé à distance	1 x C13 230 V 10 A	068351	185,29

Mini PDU IP 16A 2 prises rackable 19"

Contrôle et mesure à distance !

Suivez à distance la consommation et ajustez des seuils d'alerte ou surcharge via page Web, SNMP ou l'App Windows. Contrôlez individuellement les 2 prises de sortie C13 (On/Off/Reboot).

- › Entrée : 1 x C20 230 V 16 A
- › Sortie : 2 x C13 230 V 10 A
- › Port : RJ45 10/100
- › Management : Web/App Windows/SNMP
- › Agenda d'actions programmables : On, off, reboot
- › Alerte événement : email, trap SNMP
- › Afficheur LCD : Adresse IP/Conso
- › Livré avec 1 Cordon C19-C20 1,8 m



	SORTIE	RÉF.	PRIX DE VENTE (€ HT)
Mini PDU IP rackable 19"	2 x C13 230 V 10 A	068352	224,69

Multiprise PDU IP 8 prises rackable 19"

Contrôle et mesure à distance !

Suivez à distance la consommation et ajustez des seuils d'alerte ou de surcharge via page Web, SNMP ou l'App Windows. Contrôlez individuellement les 2 prises de sortie C13 (On/Off/Reboot).

- › Entrée : 1 x C20 230 V 10 A
- › Sortie : 8 x C13 230 V 10 A
- › Port : RJ45 10/100
- › Management : Web/App Windows/SNMP
- › Agenda d'actions programmables : On, Off, Reboot
- › Alerte événements : Email, trap SNMP, alarme sonore
- › Afficheur LCD : Adresse IP/Conso
- › Livré avec 1 Cordon C19-C14 3 m



	SORTIE	RÉF.	PRIX DE VENTE (€ HT)
Multiprise IP PDU rackable 19"	8 x C13 230 V 10 A max	068358	455,45

Multiprise IP PDU 4 prises C13

Surveillez et pilotez à distance l'alimentation de 4 appareils !

Contrôlez individuellement et en temps réel à travers le réseau local ou via Internet des séquences d'allumage et d'extinction des appareils connectés.

- › Entrée : 1 x C14 230 V 10 A
- › Sortie : 4 x C13 230 V 10 A
- › Port : RJ45 10/100
- › Management : Web/App W10 / SNMP
- › Fonctions : On, off, reboot
- › Alertes : Web/Trap SNMP
- › Livré avec 1 cordon C13 - C14 1,8 m

VUE avant



VUE Arrière



	SORTIE	RÉF.	PRIX DE VENTE (€ HT)
Multiprise IP PDU 4 ports C13	4 x C13 230 V 10 A	068354	402,44

Dexlan

Multiprise PDU IP rackable 8 ports C13

En 16 ou 32 ampères !

Multiprises électriques contrôlées à distance par un navigateur Web, permet d'allumer et d'éteindre tous vos appareils en temps réel ou programmé par un agenda intégré.

- › Afficheur LCD : Adresse IP, consommation, alarmes
- › Puissance admissible : 16 A = 3600 W - 32 A = 7360 W
- › Prise d'entrée : 16 A en C20-32 A en IEC309
- › Prise sortie : 8 x C13 en 10 A



IEC309 32 A



	RÉF.
Multiprise IP PDU 16 A rackable 8 ports C13	068368
Multiprise IP PDU 32 A rackable 8 ports C13	068378

Consultez-nous

Multiprise PDU IP 8 prises rackable 19"

Contrôlez l'alimentation de vos appareils à distance !

Ce bandeau de 8 prises électriques est administrable en réseau IP. La gestion de la distribution électrique s'effectue par page Web ou par accès SNMP (Nagios, Scada...), et permet le contrôle individuel des prises ainsi que la mesure de consommation globale.

- › Entrée : 1 x C19 230 V 16 A max
- › Sortie : 8 x C13 230 V 10 A max
- › Ports : RJ45 10/100
- › Management : Web/App Windows/SNMP
- › Agenda d'actions programmables : On, Off, Reboot
- › Alerte événements : Email, trap SNMP, alarme sonore
- › Afficheur LCD : Adresse IP/Conso
- › Livrée avec 1 cordon C19-C20 3 m



	SORTIE	RÉF.	PRIX DE VENTE (€ HT)
Multiprise IP PDU rackable 19"	8 x C13 230 V 10 A max	068413	535,47

Onduleurs INFOSEC

PENSEZ-Y

Retrouvez nos cordons pour onduleurs

Page : 268



Comment choisir son onduleur ?

Les perturbations électriques peuvent être lourdes de conséquences pour les installations informatiques.

Pour parer à ces dysfonctionnements, l'onduleur est la solution idéale. Fonctionnant comme une batterie de secours, il permet de maintenir constante la tension électrique en cas de coupure de courant, de foudre ou de variation de la tension électrique à la hausse comme à la baisse et d'éliminer les parasites.

Le choix de l'onduleur se fait en partie selon le type d'équipement à protéger :

TYPE D'ÉQUIPEMENT	TYPE D'ONDULEUR
Pour les activités bureautiques de base et les installations individuelles (ordinateur personnel)	Onduleur haute fréquence (ou off line)
Pour les PME, les installations informatiques mono-poste (applications bureautiques et périphériques : imprimante, scanner, modem...), les activités multimédia, les petits serveurs...	Onduleur line interactive (ou in line)
Pour les serveurs informatiques, les applications de gestion et industrielles	Onduleur line interactive (ou in line)
Pour la protection des applications sensibles : matériels médicaux, aéroports, banques, industries, gros serveurs dans les data center...	Onduleur on line



Et selon l'espace à disposition / configuration pour l'installer :

Pour les onduleurs destinés à un usage personnel ou mono-poste	Pensez aux dimensions et prévoyez un espace suffisant pour le poser
Pour les onduleurs destinés à la protection de serveurs hébergés dans une baie, il convient d'opter pour des modèles rackables. Le plus souvent, il s'agit de boîtiers 19" d'une hauteur de 2 ou 3 U.	Pensez, le cas échéant, à prévoir les rails correspondants.



Onduleur Z1 ZenCube EX

- › Technologie : haute fréquence
- › Format : boîtier tour
- › Affichage : LED
- › Prises secourues : 3 prises CEE 7/5 type F
- › Redémarrage automatique au retour du secteur

GARANTIE
02 ANS



Réf. 791822

PUISSANCE (VA)	PUISSANCE (W)	RÉF.
400	200	791822
600	300	791823

Onduleur Z2 EX

- › Technologie : haute fréquence
- › Format : grosse multiprise, fixable au mur
- › Affichage : LED
- › Prises secourues : 3 prises CEE 7/5 type F
- › Prises parafoudre : 3 prises CEE 7/5 type F
- › Port de communication : 1 x USB
- › Protection par disjoncteur d'entrée

GARANTIE
02 ANS



Réf. 791809

PUISSANCE (VA)	PUISSANCE (W)	RÉF.
550	275	791809
700	350	791811
1000	500	791812

Onduleur Z3 ZenBox

- › Technologie : haute fréquence
- › Format : boîtier tour
- › Affichage : LED
- › Prises secourues : 3 prises protégées CEE 7/5 type F (sauf Réf. 791807 et Réf. 791808 : 4 prises)
- › Prises protégées : 3 prises protégées CEE 7/5 type F (sauf Réf. 791807 et Réf. 791808 : 4 prises)
- › Port de communication : 1 x USB

GARANTIE
03 ANS



Réf. 791806

PUISSANCE (VA)	PUISSANCE (W)	RÉF.
500	250	791806
700	350	791807
1000	500	791808

Onduleur line interactive Zen Live

- › Technologie : line interactive avec AVR
- › Format : boîtier tour
- › Affichage : LED
- › Prises secourues : 4 prises CEE 7/5 type F (compatible type E)

GARANTIE
02 ANS



Réf. 791827

PUISSANCE (VA)	PUISSANCE (W)	RÉF.
500	300	791827
650	390	791828
800	480	791829
1000	600	791830



Les armoires batteries supplémentaires ainsi que les extensions de garantie sont disponibles. Contactez votre commercial !



Onduleur line interactive Zen-X

Onduleur 3 en 1 : onduleur + parafoudre + chargeur USB !

GARANTIE
02 ANS

- › Technologie : line interactive avec AVR
- › Format : grosse multiprise, fixable au mur
- › Affichage : LCD
- › Prises secourues : 3 prises CEE 7/5 type F (sauf Réf. 791850 : 4 prises)
- › Prises parafoudre : 3 prises CEE 7/5 type F (sauf Réf. 791850 : 4 prises)
- › Port de communication : 1 x USB
- › Protection RJ : RJ45
- › Chargeur USB : 1 port 1 A max



Réf. 791813

PUISSANCE (VA)	PUISSANCE (W)	RÉF.
600	360	791813
800	480	791814
1000	600	791850

Onduleur line interactive X1 EX

GARANTIE
02 ANS

- › Technologie : line interactive avec AVR
- › Format : boîtier tour
- › Affichage : LED
- › Port de communication : 1 x USB (sauf pour les Réf. 791141, Réf. 791142, Réf. 791143)



Réf. 791141

	PRISES SECOURUES	PUISSANCE (VA)	PUISSANCE (W)	RÉF.
Onduleur X1 EX	2 x CEE 7/5	500	250	791141
Onduleur X1 EX	2 x CEE 7/5	700	350	791142
Onduleur X1 EX	2 x CEE 7/5	1000	500	791143
Onduleur X1 EX	4 x CEE 7/5	1250	625	790890 *
Onduleur X1 EX	4 x CEE 7/5	1600	900	790891 *
Onduleur X1 EX	4 x CEE 7/5	2000	1200	790892 *

Onduleur line interactive X3 EX LCD USB

GARANTIE
03 ANS

- › Technologie : line interactive avec AVR
- › Format : boîtier tour
- › Affichage : LCD
- › Port de communication : 1 x USB
- › Protection RJ : RJ11, RJ45



Réf. 791151

	PRISES SECOURUES	PUISSANCE (VA)	PUISSANCE (W)	RÉF.
Onduleur X3 EX LCD USB	2 x CEE 7/5 Type F	500	250	791151
Onduleur X3 EX LCD USB	2 x CEE 7/5 Type F	650	360	791152
Onduleur X3 EX LCD USB	2 x CEE 7/5 Type F	800	480	791153 *
Onduleur X3 EX LCD USB	2 x CEE 7/5 Type F	1000	500	791154
Onduleur X3 EX LCD USB	4 x CEE 7/5 Type F	1200	600	791155 *
Onduleur X3 EX LCD USB	4 x CEE 7/5 Type F	1600	880	791156
Onduleur X3 EX LCD USB	4 x CEE 7/5 Type F	2000	1200	791157 *
Onduleur X3 EX LCD USB	4 x CEE 7/5 Type F	3000	1800	791158 *

Onduleur line interactive X4 RM Plus

GARANTIE
02 ANS

- › Technologie : line interactive avec AVR
- › Format : boîtier rackable 2U
- › Affichage : LCD
- › Port de communication : 1 x USB
- › Protection RJ : RJ45
- › Option : rails 19"



Réf. 791201

	PRISES SECOURUES	PUISSANCE (VA)	PUISSANCE (W)	RÉF.
Onduleur X4 RM Plus	4 x IEC C13, 2 x CEE 7/5	600	360	791201
Onduleur X4 RM Plus	4 x IEC C13, 2 x CEE 7/5	800	480	791202
Onduleur X4 RM Plus	8 x IEC C13, 2 x CEE 7/5	1000	600	791203 *
Onduleur X4 RM Plus	8 x IEC C13, 2 x CEE 7/5	2000	1200	791204
Onduleur X4 RM Plus	8 x IEC C13, 2 x CEE 7/5	3000	1800	791205 *
Rails 19" pour X4 RM Plus	-	-	-	791077

Onduleur on line simple conversion E2 LCD

GARANTIE
03 ANS

- › Technologie : on line hybride simple conversion
- › Format : boîtier tour
- › Affichage : LCD
- › Port de communication : 1 x USB
- › Protection RJ : RJ11, RJ45



Réf. 791064

	PRISES SECOURUES	PUISSANCE (VA)	PUISSANCE (W)	RÉF.
Onduleur E2 LCD	4 x IEC C13	600	360	791061
Onduleur E2 LCD	4 x IEC C13	800	480	791062
Onduleur E2 LCD	4 x IEC C13	1000	700	791063
Onduleur E2 LCD	6 x IEC C13	1500	1050	791064
Onduleur E2 LCD	6 x IEC C13	2000	1400	791065

Onduleur on line simple conversion E3 Live

GARANTIE
03 ANS

- › Technologie : on line hybride simple conversion
- › Format : boîtier tour ou rackable 1U à 2U
- › Affichage : LCD
- › Port de communication : 1 x USB, 1 x RS-232
- › Option : rails 19", carte SNMP, carte AS400



Réf. 790920

	HAUTEUR	PRISES SECOURUES	PUISSANCE (VA)	PUISSANCE (W)	RÉF.
Onduleur E3 Live RM	1U	4 x IEC C13	500	300	790920
Onduleur E3 Live RM	1U	4 x IEC C13	750	450	790921
Onduleur E3 Live RM	1U	4 x IEC C13	1000	600	790922
Onduleur E3 Live RM	1U	4 x IEC C13	1500	900	790923
Onduleur E3 Live RT	2U	4 x IEC C13	2200	1320	790924
Onduleur E3 Live RT	2U	8 x IEC C13 1 x IEC C19	3000	1800	790925
Rails 19" pour E3 Live RM	-	-	-	-	790926
Rails 19" pour E3 Live RT	-	-	-	-	790927
Carte SNMP pour E3 Live	-	-	-	-	790928



Onduleur on line simple conversion E3 Performance RT

GARANTIE 03 ANS

- › Technologie : on line hybride simple conversion
- › Format : boîtier rackable 2U
- › Affichage : LCD
- › Option : rails 19", carte SNMP, batterie supplémentaire
- › Port de communication : 1 x USB, 1 x RS-232
- › Protection RJ : RJ45



Réf. 791212

	PRISES SECOURUES	PUISSANCE (VA)	PUISSANCE (W)	RÉF.
Onduleur E3 Performance RT	8 x IEC C13	800	720	791212 *
Onduleur E3 Performance RT	8 x IEC C13	1100	990	791213 *
Onduleur E3 Performance RT	8 x IEC C13	1500	1350	791214 *
Onduleur E3 Performance RT	8 x IEC C13	2000	1800	791215 *
Onduleur E3 Performance RT	8 x IEC C13 - 1 x IEC C19	2500	2250	791216 *
Onduleur E3 Performance RT	8 x IEC C13 - 1 x IEC C19	3000	2700	791217 *
Onduleur E3 Performance RT	8 x IEC C13 - 1 x IEC C19	5000	4500	791401 *
Rails 19" pour E3 Performance RT	-	-	-	791077
Carte SNMP pour E3 Performance RT	-	-	-	791079

Onduleur on line double conversion E3 PRO RM

GARANTIE 02 ANS

Rackable au format 1U !

Grâce à son format rackable 1U, cet onduleur peut facilement être intégré dans une baie 19".

- › Technologie : on line double conversion
- › Format : boîtier rackable 1U
- › Affichage : LED
- › Prises secourues : 3 x IEC C13
- › Port de communication : 1 x USB
- › Option : rails 19", batterie supplémentaire, carte SNMP



Réf. 791121

	HAUTEUR	PUISSANCE (VA)	PUISSANCE (W)	RÉF.
Onduleur E3 PRO RM	1U	1000	800	791121 *
Rails 19" pour E3 PRO RM	-	-	-	791077
Carte SNMP pour E3 PRO RM	-	-	-	791079

Onduleur on line double conversion E3 PRO RT

GARANTIE 02 ANS

- › Technologie : on line double conversion
- › Format : boîtier rackable 2U à 6U
- › Affichage : LCD
- › Port de communication : 1 x USB, 1 x RS-232
- › Option : rails 19", batterie supplémentaire, carte SNMP



Réf. 791122

	PRISES SECOURUES	HAUTEUR	PUISSANCE (VA)	PUISSANCE (W)	RÉF.
Onduleur E3 PRO RT	3 x IEC C13	2U	1000	900	791122 *
Onduleur E3 PRO RT	4 x IEC C13	2U	2000	1800	791123 *
Onduleur E3 PRO RT	4 x IEC C13	2U	3000	2700	791124 *
Onduleur E3 PRO RT	bornier entrée / sortie	4U	5000	4500	791131 *
Onduleur E3 PRO RT	bornier entrée / sortie	4U	6000	5400	791132 *
Onduleur E3 PRO RT	bornier entrée / sortie	6U	10000	9000	791133 *
Rails 19" pour E3 PRO RT	-	-	-	-	791077
Carte SNMP pour E3 PRO RT	-	-	-	-	791079

Onduleur on line double conversion E4 LCD PRO et E4 PRO ONE

GARANTIE 02 ANS

- › Technologie : on line double conversion
- › Format : boîtier tour
- › Affichage : LCD
- › Port de communication : 1 x USB, 1 x RS-232
- › Option : batterie supplémentaire, carte SNMP

Réf. 790933



Réf. 790993

	PRISES SECOURUES	HAUTEUR	PUISSANCE (VA)	PUISSANCE (W)	RÉF.
Onduleur E4 LCD PRO	3 x IEC C13	2U	1000	900	790990 *
Onduleur E4 LCD PRO	4 x IEC C13	2U	1500	1350	790991 *
Onduleur E4 LCD PRO	4 x IEC C13	2U	2000	1800	790992 *
Onduleur E4 LCD PRO	4 x IEC C13	2U	3000	2700	790993 *
Onduleur E4 PRO ONE	bornier entrée / sortie	4U	5000	5000	790930 *
Onduleur E4 PRO ONE	bornier entrée / sortie	4U	6000	6000	790931 *
Onduleur E4 PRO ONE	bornier entrée / sortie	4U	8000	8000	790932 *
Onduleur E4 PRO ONE	bornier entrée / sortie	4U	10000	10000	790933 *
Carte SNMP pour E4 LCD PRO et E4 PRO ONE	-	-	-	-	791079

Onduleur on line double conversion E4 Value

GARANTIE 02 ANS

- › Technologie : on line double conversion
- › Format : boîtier tour
- › Affichage : LED ou LCD
- › Port de communication : 1 x RS-232
- › Option : carte SNMP



Réf. 790901

	PRISES SECOURUES	HAUTEUR	PUISSANCE (VA)	PUISSANCE (W)	RÉF.
Onduleur E4 Value	3 x IEC C13	2U	1000	800	790900
Onduleur E4 Value	4 x IEC C13	2U	1500	1200	790906 *
Onduleur E4 Value	4 x IEC C13	2U	2000	1600	790901 *
Onduleur E4 Value	4 x IEC C13	2U	3000	2400	790902 *
Onduleur E4 Value	bornier entrée / sortie	4U	5000	4000	790907 *
Onduleur E4 Value	bornier entrée / sortie	4U	6000	4000	790903 *
Onduleur E4 Value	bornier entrée / sortie	4U	6000	5400	790916 *
Onduleur E4 Value+	bornier entrée / sortie	4U	10000	9000	790917 *
Carte SNMP pour E4 Value	-	-	-	-	791079

Onduleur on line double conversion E7 ONE RT

GARANTIE 02 ANS

Facteur de puissance de 1 !

- › Technologie : on line double conversion
- › Format : boîtier tour ou rackable (de 2U à 5U)
- › Affichage : LCD
- › Port de communication : 1 x USB, 1 x RS-232
- › Option : rails 19", carte SNMP

Réf. 791831



	PRISES SECOURUES	HAUTEUR	PUISSANCE (VA)	PUISSANCE (W)	RÉF.
Onduleur E7 ONE RT	8 x IEC C13	2U	1000	1000	791831 *
Onduleur E7 ONE RT	8 x IEC C13	2U	1500	1500	791832 *
Onduleur E7 ONE RT	8 x IEC C13	2U	2000	2000	791833 *
Onduleur E7 ONE RT	8 x IEC C13 1 x IEC C19	2U	3000	3000	791834 *
Onduleur E7 ONE RT	bornier entrée / sortie	4U	4000	4000	791840 *
Onduleur E7 ONE RT	bornier entrée / sortie	4U	5000	5000	791835 *
Onduleur E7 ONE RT	bornier entrée / sortie	4U	6000	6000	791842 *
Onduleur E7 ONE RT	bornier entrée / sortie	5U	10000	10000	791836 *
Rails 19" pour E7 ONE RT	-	-	-	-	791077
Carte SNMP pour E7 ONE RT	-	-	-	-	791079



Onduleur Keor DC

Spécial box internet : jusqu'à 90 min d'autonomie !

- › Technologie : haute fréquence
- › Format : boîtier compact
- › Affichage : LED
- › Tension de sortie réglable : 9V, 12V, 15V, 19V
- › Batterie : Lithium li-ion



Livré avec 4 jack d'alimentation



5.5 x 2.1 mm



4.75 x 1.7 mm



3.5 x 1.35 mm



5.5 x 2.5 mm

PRISES SECOURUES	PUISSANCE (VA)	PUISSANCE (W)	RÉF. LEGRAND	RÉF.
1 prise jack DC	25	25	3 110 10	794225

GARANTIE
02 ANS

Onduleur Keor PDU

Multiprise rackable avec onduleur !

- › Technologie : haute fréquence
- › Format : boîtier rackable 2U
- › Affichage : LED
- › Port de communication : USB



GARANTIE
02 ANS

PRISES SECOURUES	PUISSANCE (VA)	PUISSANCE (W)	RÉF. LEGRAND	RÉF.
8 prises CEE 7/5	800	480	3 103 30	794223
8 prises IEC C13	800	480	3 103 31	794224

Onduleur Keor Multiplug

Onduleur 3 en 1 : onduleur + parafoudre + chargeur USB

- › Technologie : Line Interactive
- › Format : multiprise
- › Affichage : LED
- › 2 prises parafoudre : CEE 7/5 type F (compatible type E)
- › Chargeur USB 1A



PRISES SECOURUES	PUISSANCE (VA)	PUISSANCE (W)	RÉF. LEGRAND	RÉF.
4 x CEE 7/5 type F (compatible type E)	600	360	3 100 83	794211
4 x CEE 7/5 type F (compatible type E)	800	480	3 100 84	794212

GARANTIE
02 ANS

Onduleur Keor SP

- › Technologie : Line Interactive
- › Format : boîtier tour
- › Affichage : LED
- › Chargeur USB Type-A
- › Port de communication : USB



GARANTIE
02 ANS

PRISES SECOURUES	PUISSANCE (VA)	PUISSANCE (W)	RÉF. LEGRAND	RÉF.
4 x IEC C13	600	360	3 101 80	794213
4 x IEC C13	800	480	3 101 83	794214
6 x IEC C13	1000	600	3 101 86	794215
6 x IEC C13	1500	900	3 101 89	794216
6 x IEC C13	2000	1200	3 101 92	794217
1 x IEC C13 + 1 x CEE 7/5	600	360	3 101 82	794218
1 x IEC C13 + 1 x CEE 7/5	800	480	3 101 85	794219
2 x IEC C13 + 2 CEE 7/5	1000	600	3 101 88	794220
2 x IEC C13 + 2 CEE 7/5	1500	900	3 101 91	794221
2 x IEC C13 + 2 CEE 7/5	2000	1200	3 101 94	794222

Onduleur Daker DK Plus

- › Technologie : on line double conversion
- › Format : boîtier tour ou rack
- › Affichage : LCD pivotant par 1/4 de tour
- › Port de communication : 1 x USB, 1 x RS-232
- › Option : batterie supplémentaire, support de fixation, carte SNMP

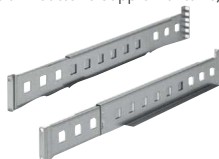

Réf. 794209

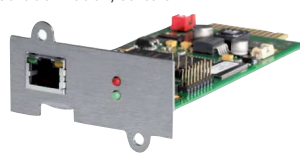

Réf. 794210

PRISES SECOURUES	PUISSANCE (VA)	PUISSANCE (W)	RÉF. LEGRAND	RÉF.
6 x IEC C13	1000	900	3 101 70	794200
6 x IEC C13	2000	1800	3 101 71	794201
6 x IEC C13 - 1 x IEC C19	3000	2700	3 101 72	794202
8 x IEC C13 - 2 x IEC C19	5000	5000	3 101 73	794203
8 x IEC C13 - 2 x IEC C19	6000	6000	3 101 74	794204
ACCESSOIRES				
Support de fixation	-	-	3 101 52	794209
Carte SNMP	-	-	3 109 38	794210

GARANTIE
02 ANS



Réf. 794200



Réf. 794204

D'AUTRES CONFIGURATIONS SONT DISPONIBLES,
CONSULTEZ-NOUS !

Multiprises et onduleurs EATON



Powering Business Worldwide

Eaton Protection Box

Multiprises parafoudre premium pour les équipements multimédias.

Permet de protéger efficacement l'alimentation des équipements connectés des surtensions, parasites et effets indirects de la foudre.

- › 3 modèles disponibles : 1, 6 ou 8 prise(s)
- › Dispositif parafoudre certifié répondant à la norme IEC 61-643-11
- › Double protection parafoudre : ligne électrique et xDSL
- › 2 chargeurs USB pour charger un périphérique mobile (modèles 6 et 8 prises) sauf modèle PB6F
- › Garantie des équipements connectés



	NOMBRE DE PRISE(S)PRISES USB	RÉF. EATON	RÉF.
Eaton Protection Box 1 FR	1	PB1F	766258
Eaton Prot. Box 1 Tel@ FR	1	PB1TF	766244
Eaton Prot. Box 6 FR	6	PB6F	766204
Eaton Prot. Box 6 USB FR	6	2 PB6UF	767942
Eaton Prot. Box 6 Tel@ USB FR	6	2 PB6TUF	766223
Eaton Prot. Box 8 Tel@ USB FR	8	2 PB8TUF	766260

Disponibles avec prises « Schuko » (DIN).

Eaton Ellipse ECO 500-1600VA

Onduleur multiprises parafoudre pour les équipements multimédias.

- › 2 modèles disponibles : 4 ou 8 prises (1 ou 4 prise(s) parafoudre avec 3 ou 4 prises ondulées)
- › Dispositif parafoudre certifié répondant à la norme IEC 61-643-11
- › Fonction EcoControl : éteint automatiquement les périphériques non essentiels
- › Design extra plat pour une installation facile (verticale/horizontale)
- › Montage en rack 19" (kit 2U en option) (Réf. ELRACK)
- › Montage mural (kit en option) (Réf. ELWALL)
- › 1 port de communication USB pour se connecter au PC (configuration et shutdown)
- › Garantie des équipements connectés



	NOMBRE DE PRISES	RÉF. EATON	RÉF.
Eaton Ellipse ECO 500 FR	4	EL500FR	165260
Eaton Ellipse ECO 650 FR	4	EL650FR	165261
Eaton Ellipse ECO 650 USB FR	4	EL650USBFR	165262
Eaton Ellipse ECO 800 USB FR	4	EL800USBFR	165263
Eaton Ellipse ECO 1200 USB FR	8 (4+4)	EL1200USBFR	165264
Eaton Ellipse ECO 1600 USB FR	8 (4+4)	EL1600USBFR	165265

Disponibles avec prises IEC et « Schuko » (DIN).

Eaton Ellipse PRO 600-1600VA

Onduleur multiprises parafoudre pour les équipements multimédias.

- › Mêmes caractéristiques que l'onduleur Eaton Ellipse ECO avec en + :
 - Ecran LCD : donne une information claire sur l'état de l'onduleur
 - Technologie AVR : régulation de tension pour réduire le temps sur batterie
 - Garantie standard 3 ans



	NOMBRE DE PRISES	RÉF. EATON	RÉF.
Eaton Ellipse PRO, 650VA onduleur, prises FR	4	ELP650FR	165274
Eaton Ellipse PRO, 850VA, onduleur, prises FR	4	ELP850FR	165275
Eaton Ellipse PRO, 1200VA, onduleur, prises FR	8	ELP1200FR	165276
Eaton Ellipse PRO, 1600VA, onduleur, prises FR	8	ELP1600FR	165277

Onduleur Eaton 3S Mini

Assurez la continuité du service de votre box internet et des petits équipements résidentiels !

C'est un onduleur DC compact et abordable qui protège en plus de votre connexion internet, les caméras IP, les assistants personnels et les contrôleurs intelligents. Il vient compléter l'offre résidentielle Eaton composée de l'onduleur 3S Gen 2 et de la multiprise parafoudre Eaton Protection Box. Avec un design moderne, black & white* et extra plat, il est parfait pour se fondre dans votre décoration intérieure !

Quelle est la valeur ajoutée du Eaton 3S Mini ?

- › Compact et design !
- › Indicateurs LED de batterie
- › 4 adaptateurs pour les différentes tensions des fournisseurs de box internet
- › Batteries Lithium-ion : autonomie supérieure !
- › Garantie standard de 2 ans
- › Dimension L x H x P : 95.5 x 30 x 136 mm
- › Poids : 400 grammes



	RÉF. EATON	RÉF.
Eaton 3S Mini	3SM36	771881

*Noir et blanc

Eaton 3S Gen 2 450-850VA

Onduleur multiprises parafoudre pour les équipements multimédias.

- › 2 modèles disponibles : 6 ou 8 prises (3 ou 4 prises parafoudre avec 3 ou 4 prises ondulées)
- › Dispositif parafoudre certifié répondant à la norme IEC 61-643-11
- › Double protection parafoudre : ligne électrique et xDSL
- › 2 chargeurs USB pour charger un périphérique mobile (modèle 8 prises)
- › 1 port de communication USB pour se connecter au PC (configuration et shutdown)
- › Garantie des équipements connectés



	NOMBRE DE PRISES	CHARGEURS USB	RÉF. EATON	RÉF.
Eaton 3S 450 FR	6		3S450F	767798
Eaton 3S 550 FR	6		3S550F	766220
Eaton 3S 700 FR	8	2	3S700F	766237
Eaton 3S 850 FR	8	2	3S850F	766206
Eaton 3S 550 IEC	6		3S550I	767731
Eaton 3S 700 IEC	8	2	3S700I	766205

Disponibles avec prises « Schuko » (DIN).

Eaton 5SC 500-3000VA

Onduleur compact pour la protection des petits serveurs.

- › Modèle tour compact pour intégration facile (kiosques, distributeurs de billets)
- › Modèle rack court pour baies de faible profondeur (500mm)
- › Emplacement pour carte de communication (modèles Rack)
- › Sortie sinusoïdale pure (compatible serveurs PFC)
- › Ecran LCD : donne une information claire sur l'état de l'onduleur
- › Remplacement facile des batteries par le panneau avant



	NOMBRE DE PRISES	RÉF. EATON	RÉF.
Eaton 5SC 500i (Modèle Tour)	4 prises IEC C13 (10A)	5SC500I	767826
Eaton 5SC 750i (Modèle Tour)	6 prises IEC C13 (10A)	5SC750I	766252
Eaton 5SC 1000i (Modèle Tour)	8 prises IEC C13 (10A)	5SC1000I	161457
Eaton 5SC 1500i (Modèle Tour)	8 prises IEC C13 (10A)	5SC1500I	767732
Eaton 5SC 1000i Rack2U	8 prises IEC C13 (10A)	5SC1000IR	767726
Eaton 5SC 1500i Rack2U	8 prises IEC C13 (10A)	5SC1500IR	768005
Eaton 5SC 2200i RT2U	8 prises IEC C13 (10A) + 1 prise IEC C19 (16A)	5SC2200IRT	766229
Eaton 5SC 3000i RT2U	8 prises IEC C13 (10A) + 1 prise IEC C19 (16A)	5SC3000IRT	166229



Pourquoi utiliser un onduleur ?

Afin d'assurer la continuité des activités et d'éviter les temps d'inactivité, les onduleurs Eaton protègent les équipements résidentiels, bureautiques voire les salles serveurs contre tout problème électrique : coupures de courant, surtensions, baisses de tension, parasites, variations de fréquence et bien sûr de la foudre.

Lors d'une coupure électrique, l'onduleur passe sur batterie permettant de prendre le relai et de fermer proprement les applications pour une durée établie*.

L'onduleur empêche également la perte ou l'altération des données. Sans onduleur, les données stockées sur des équipements qui ont subi une coupure de courant importante peuvent être altérées ou perdues.

* En fonction de la puissance et du choix du produit.



Powering Business Worldwide

Eaton 5P 650-1550VA

Onduleur Premium pour les équipements informatiques (serveurs, réseaux, stockage...).



- › Modèles tour ou rack 1U
- › Modèles rack pour une densité de puissance inégalée de 1,1kW pour 1U
- › Ecran graphique LCD : information et paramétrage de l'onduleur
- › Emplacement pour carte de communication
- › 2 groupes de prises programmables
- › Garantie standard 3 ans



	NOMBRE DE PRISES	RÉF. EATON	RÉF.
Eaton 5P 650I	4 IEC C13 (10A)	5P650I	165271
Eaton 5P 650I Rack1U	4 IEC C13 (10A)	5P650IR	165272
Eaton 5P 850I	6 IEC C13 (10A)	5P850I	165266
Eaton 5P 850I Rack1U	4 IEC C13 (10A)	5P850IR	165273
Eaton 5P 1150I	8 IEC C13 (10A)	5P1150I	165267
Eaton 5P 1150I Rack1U	6 IEC C13 (10A)	5P1150IR	165270
Eaton 5P 1550I	8 IEC C13 (10A)	5P1550I	165268
Eaton 5P 1550I Rack1U	6 IEC C13 (10A)	5P1550IR	165269

Eaton PDU G3+

Basic, In-Line Metered, Metered Input Metered Outlet, Switched et Managed.



Distribution intelligente de l'alimentation pour baie informatique.

- › Modèles disponibles : 0U (vertical) et 1U (horizontal)
- › Prises IEC avec double mécanisme de sécurisé (système eGrip)
- › Disjoncteurs extra-plats pour éviter des déclenchements accidentels
- › Système de montage universel
- › Fonctionnement haute température (60°)
- › Carte Ethernet intégrée, cyber sécurisée et échangeable à chaud
- › Commutation des prises à distance
- › Daisy Chain de 8 PDUs sur une seule adresse IP
- › Mass configuration via clé USB



	RÉF. EATON	RÉF.
Eaton PDU Basic - 0U - In : 309 16A 1P - Out: 20 X C13 : 4 X C19	EBAB04	766231
Eaton PDU In-Line Metered - 0U - In: 309 16A 1P - Out: 1 X 309	EILB13	767736
Eaton PDU Metered Input - 0U- In: 309 32A 1P - Out: 20 X C13 : 4 X C19	EMIB05	766214
Eaton PDU Metered Outlet - 0U - In: 309 16A 3P - Out: 21 X C13 : 3 X C19	EMOB20	768022
Eaton PDU Switched -1U - In : C20 16A 1P - Out : 8XC13	ESWH28	767881
Eaton PDU Managed -1U - In : C20 16A 1P - Out : 8 X C13	EMAH28	766207

Onduleur Eaton 5PX Gen2

Onduleur multiprises parafoudre pour les équipements multimédias.



- › Modèles convertibles Rack/Tour (pieds et glissières inclus)
- › Modèles 3U courts pour baies réseaux
- › Longues autonomies en ajoutant jusqu'à 4 coffrets de batteries externes (EBM)
- › Nouvel écran graphique LCD : information, paramétrage, assistance à la mise en service et au remplacement de la batterie de l'onduleur
- › Emplacement pour carte de communication
- › 2 groupes de prises programmables pour arrêt et/ou démarrage séquentiel des applications
- › 2 groupes de prises programmables
- › Garantie standard 3 ans



	NOMBRE DE PRISES	RÉF. EATON	RÉF.
Eaton 5PX Gen2 1000I RT2U	8 prises IEC C13 (10A)	5PX1000IRT2UG2	772280
Eaton 5PX Gen2 1000I RT2U Netpack**		5PX1000IRTNG2	772337
Eaton 5PX Gen2 1500I RT2U	8 prises IEC C13 (10A)	5PX1500IRT2UG2	772281
Eaton 5PX Gen2 1500I RT2U Netpack**		5PX1500IRTNG2	772338
Eaton 5PX Gen2 2200I RT2U	8 prises IEC C13 (10A)	5PX2200IRT2UG2	772282
Eaton 5PX Gen2 2200I RT3U		5PX2200IRT3UG2	772283
Eaton 5PX Gen2 2200I RT2U Netpack **	+2 prises IEC C19 (16A)	5PX2200IRTNG2	772339
Eaton 5PX Gen2 3000I RT2U	8 prises IEC C19 (16A)	5PX3000IRT2UG2	772284
Eaton 5PX Gen2 3000I RT3U		5PX3000IRT3UG2	772285
Eaton 5PX Gen2 3000I RT2U Netpack**	8 prises IEC C19 (16A)	5PX3000IRTNG2	772340
Eaton 5PX Gen2 EBM 48V RT2U		5PXEBM48RT2UG2	772286
Eaton 5PX Gen2 EBM 72V RT2U	8 prises IEC C19 (16A)	5PXEBM72RT2UG2	772287
Eaton 5PX Gen2 EBM 72V RT3U		5PXEBM72RT3UG2	772341

** Carte réseau de communication Gigabit NETWORK-M* incluse. Certifiée norme UL 2900-2-2 (Cybersécurité).

Eaton Rack RA Series

24U, 42U et 48U

Stockage pour équipements informatiques, réseaux et télécommunications.

- › Disponible en 24, 42 et 48U, 600 et 800 mm de largeur et 800, 1000 et 1200 mm de profondeur
- › Portes perforées ou vitrées
- › Châssis de rack entièrement assemblé avec roulettes porteuses et pieds de stabilisation
- › 4 rails de montage de 19" ajustables à l'infini avec marquages de Uà l'avant et à l'arrière
- › Pâsses câbles améliorés facilitant le montage de PDU et des accessoires à l'arrière



	RÉF. EATON	RÉF.
Racks Eaton, Gamme RA 24Ux600lx800P porte perforée, avec panneaux latéraux	RAA24608PS-B13U	767933
Racks Eaton, Gamme RA 24Ux600lx1000P porte perforée, avec panneaux latéraux	RAA24610PS-B13U	767766
Racks Eaton, Gamme RA 42Ux600lx1000P porte perforée, avec panneaux latéraux	RAA42610PS-B13U	767767
Racks Eaton, Gamme RA 47Ux600lx1000P porte perforée, avec panneaux latéraux	RAA48610PS-B13U	768087

Piles et batteries rechargeable VARTA



PILES ALCALINES



Réf. 958506



Réf. 958507



Réf. 958522



Réf. 958495

	TENSION	CONDITIONNEMENT	RÉF.	PRIX DE VENTE (€ HT)
V23GA	12 V	Blistre de 1	958506	2,55
LR44 / V136A	1,5 V	Blistre de 1	958507	1,52
LR03 / AAA	1,5 V	Blistre de 4	958522	4,65
LR6 / AA	1,5 V	Blistre de 4	958521	4,69
LR14 / C	1,5 V	Blistre de 2	958520	3,98
6LR61 / E	9 V	Blistre de 1	958495	4,50

PILES LITHIUM



Réf. 958508



Réf. 958510



Réf. 958496



Réf. 958498

	TENSION	CONDITIONNEMENT	RÉF.	PRIX DE VENTE (€ HT)
CR2016	3 V	Blistre de 1	958508	1,75
CR2025	3 V	Blistre de 1	958509	1,65
CR2032	3 V	Blistre de 1	958510	1,65
CR2430	3 V	Blistre de 1	958511	2,35
FR03 / AAA	1,5 V	Blistre de 2	958496	6,25
FR06 / AA	1,5 V	Blistre de 2	958497	6,40
CR-V9	9 V	Blistre de 1	958498	15,59

BATTERIES NI-MH RECHARGEABLES



Réf. 958499



Réf. 958500



Réf. 958501



Réf. 958503

	TENSION	CAPACITÉ	CONDITIONNEMENT	RÉF.	PRIX DE VENTE (€ HT)
HR03 / AAA	1,2 V	800 mAh	Blistre de 4	958499	12,99
HR6 / AA	1,2 V	2100 mAh	Blistre de 4	958500	13,66
HR14 / C	1,2 V	3000 mAh	Blistre de 2	958501	15,10
HR20 / D	1,2 V	3000 mAh	Blistre de 2	958502	15,10
HR22 / E	8,4 V	200 mAh	Blistre de 1	958503	13,89

PENSEZ-Y

Retrouvez nos chargeurs de piles

Page : 292

PENSEZ-Y

Retrouvez notre
guide de piles

Page : 292



PILES ALCALINES

	TENSION	CAPACITÉ	CONDITIONNEMENT	RÉF.	PRIX DE VENTE (€ HT)
LR41	1,5 V	25 mAh	Blistre de 1	959323	4,49
LR43	1,5 V	75 mAh	Blistre de 1	958417	4,49
LR44	1,5 V	115 mAh	Blistre de 1	958420	4,49
LR54	1,5 V	50 mAh	Blistre de 1	958419	4,49
LR61 / AAAA	1,5 V	500 mAh	Blistre de 2	959328	3,49
LR03 / AAA	1,5 V	1070 mAh	Blistre de 4	958440	3,99
LR03 / AAA	1,5 V	1070 mAh	Pack de 2	958460	2,15
LR6 / AA	1,5 V	2600 mAh	Blistre de 4	958450	5,49
LR6 / AA	1,5 V	2600 mAh	Pack de 8	958471	4,99
LR14 / C	1,5 V	800 mAh	Blistre de 2	959327	4,49
LR20 / D	1,5 V	1650 mAh	Blistre de 2	959325	4,49
6LR61 / E	9 V	550 mAh	Blistre de 1	959326	4,49
A10	9 V	38 mAh	Blistre de 1	958412	4,99
A11	6 V	38 mAh	Blistre de 1	958413	4,99
A23	12 V	550 mAh	Blistre de 1	959324	4,99
A27	12 V	20 mAh	Blistre de 1	958414	4,99
A29	9 V	20 mAh	Blistre de 1	958415	4,99
4LR44	6 V	155 mAh	Blistre de 1	958411	4,99



Réf. 958420



Réf. 958440

PILES LITHIUM

	TENSION	CAPACITÉ	CONDITIONNEMENT	RÉF.	PRIX DE VENTE (€ HT)
CR2	3 V	800 mAh	Blistre de 1	958418	5,49
CR123A	3 V	1500 mAh	Blistre de 1	958466	4,99
CR1616	3 V	55 mAh	Blistre de 1	958465	4,99
CR1620	3 V	70 mAh	Blistre de 1	958462	4,99
CR1632	3 V	120 mAh	Blistre de 1	958468	4,99
CR2016	3 V	83 mAh	Blistre de 1	959321	4,99
CR2025	3 V	160 mAh	Blistre de 1	959322	4,99
CR2032	3 V	240 mAh	Blistre de 1	958430	4,99
CR2430	3 V	300 mAh	Blistre de 1	958463	4,99
CR2450	3 V	600 mAh	Blistre de 1	958464	4,99
CR2477	3 V	1000 mAh	Blistre de 1	958467	4,99
FR03 / AAA	1,5 V	1200 mAh	Blistre de 2	958455	6,49
FR06 / AA	1,5 V	3000 mAh	Blistre de 2	958456	6,49
FR06 / AA	1,5 V	3000 mAh	Blistre de 4	958457	11,49



Réf. 958465



Réf. 958430

BATTERIES NI-MH RECHARGEABLES

PENSEZ-Y

Retrouvez nos
chargeurs de piles

Page : 292

	TENSION	CAPACITÉ	CONDITIONNEMENT	RÉF.	PRIX DE VENTE (€ HT)
HR03 / AAA	1,2 V	800 mAh	Blistre de 2	958693	7,49
HR03 / AAA	1,2 V	800 mAh	Blistre de 4	958697	13,99
HR03 / AAA	1,2 V	1000 mAh	Blistre de 2	958691	10,99
HR03 / AAA	1,2 V	1100 mAh	Blistre de 2	958692	11,99
HR03 / AAA	1,2 V	1100 mAh	Blistre de 4	959332	21,99
HR6 / AA	1,2 V	1300 mAh	Blistre de 2	959333	6,99
HR6 / AA	1,2 V	1300 mAh	Blistre de 4	959334	12,99
HR6 / AA	1,2 V	2100 mAh	Blistre de 4	958695	15,99
HR6 / AA	1,2 V	2500 mAh	Blistre de 2	959337	11,99
HR6 / AA	1,2 V	2850 mAh	Blistre de 2	959335	17,99
HR6 / AA	1,2 V	2500 mAh	Blistre de 4	958696	21,99
HR6 / AA	1,2 V	2850 mAh	Blistre de 4	959021	29,99
HR22 / E	8,4 V	250 mAh	Blistre de 1	958720	22,99

Testeur de charge des batteries

ACCESSOIRE

958806

9,99



Réf. 959021



Réf. 958695

Piles alcalines industrielles

- › Grande capacité
- › Longévité accrue
- › Jusqu'à 20% d'énergie en plus !



	TENSION	CAPACITÉ	CONDITIONNEMENT	RÉF.	PRIX DE VENTE (€ HT)
LR03 / AAA	1,5 V	1300 mAh	10 x shrink de 4	958900	16,90
LR06 / AA	1,5 V	2900 mAh	10 x shrink de 4	958901	20,80
LR14 / C	1,5 V	7500 mAh	20	958902	25,90
LR20 / D	1,5 V	18000 mAh	20	958903	34,50
6LR61	9 V	550 mAh	10	958904	22,80

Testeur de piles universel

Plus de 34 formats de pile peuvent être testés !

- › Test de la capacité énergétique restante
- › Mesure de la tension réelle sur afficheur LCD
- › Test des piles bâtons et des piles boutons
- › Test des piles et des batteries rechargeables alcalines, lithium, NiCd, NiMH, zinc-air, etc
- › Alimentation : 1 x 6LR61 9 V (fournie)



Testeur de piles universel

Réf. 958818

PRIX DE VENTE (€ HT) 64,99

Chargeurs de batterie

PENSEZ-Y

Retrouvez les batteries rechargeables

Pages : 290 et 291



Guide de choix

Les différents formats de piles sont normalisés par la Commission Electronique Internationale (CEI) et par l'American National Standards Institute (ANSI), et peuvent présenter des dénominations différentes pour un même produit.

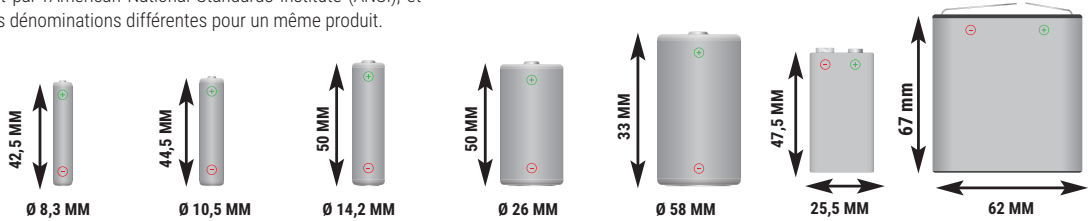

APPELLATION	AAAA	AAA MICRO	AA MIGNON	C BABY	D MONO	E E-BLOCK (PP3)	4,5 V NORMAL
TECHNOLOGIE							
Alcaline	LR61- E96	LR03	LR6	LR14	LR20	6LR61 - 6LF22 6LP3146 - LR22	3LR12
Lithium	-	FR03 - L92	FR6 - L91	-	-	1604LC - CR-V9	-
Saline	-	R03	R6	R14	R20	6F22	3R12
Rechargeable	-	HR03	HR6	HR14	HR20	HR22	-
TENSION							
Jetable	1,5 V	1,5 V	1,5 V	1,5 V	1,5 V	9 V	4,5 V
Rechargeable	1,2 V	1,2 V	1,2 V	1,2 V	1,2 V	8,4 V	3,6 V

Faites un geste pour la planète : adoptez des batteries rechargeables !

CHARGEURS DE BATTERIES



GARANTIE
03
ANS



GARANTIE
03
ANS



GARANTIE
03
ANS



GARANTIE
03
ANS



GARANTIE
03
ANS



	FORMAT DE PRISE	ALIMENTATION	NBRE EMPLACEMENTS	TEMPS DE CHARGE	FORMAT ACCUS	ARRÊT DE CHARGE	ACCUS FOURNIS	RÉF.	PRIX DE VENTE (€ HT)
A	FR	EU 230 V	4	15 minutes	AA, AAA	Coupure automatique + contrôle de température	Oui	958884	86,70
B	FR + USB	Usage mondial 100 - 240 V	4	4h	AA, AAA, C, D, 9 V	Coupure automatique + contrôle de température	-	958885	49,00
C	FR	Usage mondial 100 - 240 V	4	5h	AA, AAA, C, D, 9 V	Coupure automatique	-	958881	42,90
D	FR + USB + allume-cigare	Usage mondial 100 - 240 V	4	2h	AA, AAA, C, D, 9 V	Coupure automatique	-	958813	79,99
E	FR	Usage mondial 100 - 240 V	4	2h	AA, AAA, 9 V	Coupure automatique	-	958817	31,99

Téléphonie et Conférence

Casques téléphone et UC DACOMEX	294
Casques sans fil ORO SOUND	295
Casques POLY pour téléphone de bureau	296
Casques sans fil POLY pour téléphone Office	297
Casques mobilité sans fil POLY	298
Casques UC sans fil et passerelles UC / Téléphone POLY	299
Casques USB pour communications unifiées POLY	300
Communications unifiées YEALINK	301
Téléphones analogiques et dédiés PABX/IPBX	302
Téléphones sans fil DECT Professionnels	303
Téléphones SIP POLY Edge et VVX	304
Téléphones POLY CCX Teams et OpenSIP POLY	305
Conférenciers mobiles et speakerphones POLY	306
Audio-conférenciers de bureau et Huddle Room POLY	307
Services Connect+ pour POLY et accessoires	308
Solutions personnelles et barre vidéo pour Huddle rooms POLY	309
Barres vidéo POLY pour salles petites à grandes	310
POLY solutions modulaires G7500 et MTR	311
Barres vidéo BOSE PROFESSIONAL	312
Cordons téléphoniques	313
Cordons téléphoniques et accessoires	314
Brassage , câbles et accessoires	315
Accessoires téléphonie	316 - 317



Téléphone IP Poly
Serie EDGE E
Réf. 469022
Page 304

Casques téléphone et UC Dacomex

dacomex

CASQUES POUR TÉLÉPHONE DE BUREAU



+ L'outil du télévendeur !



+ Microphone Flex anti bruit !



+ Micro tube télescopique !

MODÈLE	Régulière		Intensive		Intensive	
UTILISATION	Régulière		Intensive		Intensive	
CONNEXION	QD Poly avec RJ9 fourni		QD Poly avec RJ9 fourni		QD Poly avec RJ9 fourni	
USAGE						
NOMBRE ÉCOUTEUR	1 écouteur	2 écouteurs	1 écouteur	2 écouteurs	1 écouteur	2 écouteurs
RÉF.	292010	292011	292012	292013	292014	292015

CASQUES USB POUR COMMUNICATIONS UNIFIÉES

Communication Unifiée by Dacomex

Le TEAMS spirit !

Casque professionnel à 2 écouteurs, équipé du cordon USB-A avec télécommande qui est auto-détecté par tous les systèmes et compatible avec tous les softphones du marché Teams, Skype, Webex... Le cordon carte son Teams à QD Poly dispose de la même électronique et est compatible avec les casques pour téléphone série 292 ou Poly EncorePro



Réf. 292080

Réf. 292050

	RÉF. CONSTRUCTEUR	RÉF.
Casque BluePearl Pro 2 écouteurs USB-A	DXUA-ACN2SPK	292050
Cordon USB Teams pour QD Poly	DXUA-PLTQD	292080

Casque sans fil UC Dacomex

En Bluetooth 5 !

Casque monaural et binaural avec socle chargeur USB

- › Peuvent s'associer à 2 appareils, PC et smartphone
- › Confortable, arceau et écouteur protégés par simili cuir
- › Microphone droitier/gaucher avec bouton secret
- › Bouton volume et prise de ligne/raccroché et témoin "en conversation"



Réf. 292100



Réf. 292200

	RÉF. CONSTRUCTEUR	RÉF.
Casque monaural Sans fil Bluetooth + socleUSB-A	DXBT5-1SPK	292100
Casque Binaural Sans fil Bluetooth + socleUSB-A	DXBT5-PB2SPK	292200

Adaptateur RJ9 pour poste de bureau



Réf. 291045

Réf. 574401

Réf. 574400

	RÉF.
Adaptateur RJ9 pour Micro-casque à 2 jack Rose et vert	574400
Adaptateur RJ9 pour Micro-casque ou écouteurs à 1 seul Jack	574401
Switch RJ9 double écoute pour téléphone de bureau	291045

Accessoires pour casque Dacomex



Réf. 190815

Réf. 291050

	RÉF.
Boîte de 500 Charlottes pour casque Dacomex et Poly	190815
Lot de 5 bonnettes hygiéniques pour microphone sur perche ou Flex	291060
Lot de 5 coussinet simili cuir pour casques Dacomex	291050
Cordon USB pour casque téléphone de bureau vers PC	292020
Cordon USB Teams pour casque téléphone de bureau vers PC	292080
Cordon Jack 2.5mm pour casque téléphone vers DECT sans fil	292009
Rallonge cordon casque téléphonique Dacomex / Poly Encore Pro - 3M	460000



Le seul micro-casque professionnel fabriqué en France.

Performant, modulable et réparable, le Tilde® Pro vous accompagnera pendant longtemps dans votre quotidien, pour le travail et vos loisirs avec ou sans perche, coussinets larges ou non, avec ANC ou pas... Choisissez le modèle qui correspond à votre besoin.

- › Fabriqué à Saint-Malo
- › Performant
- › Modulable
- › Durable



1 casque, plusieurs possibilités.

Il suffit d'ajouter ou de retirer des accessoires et le casque s'adapte parfaitement à votre besoin.

Tilde Pro C+

Technologie brevetée pour une communication parfaite quel que soit le niveau sonore.

GARANTIE
03 ANS

- › ANC ajustable
- › Débruitage performant
- › Micro-perche amovible
- › Coussinets circum-auraux interchangeables pour un confort maximal
- › Mode Aware +
- › Qualité musicale haute définition
- › Livré avec pochette et câble USB-C



RÉF.
773385

Tilde Pro C+

Tilde Pro C+ et dongle

Technologie brevetée pour une communication parfaite quel que soit le niveau sonore.

GARANTIE
03 ANS

- › ANC ajustable
- › Débruitage performant
- › Micro-perche amovible
- › Coussinets circum-auraux interchangeables pour un confort maximal
- › Dongle USB
- › Mode Aware +
- › Qualité musicale haute définition
- › Livré avec pochette et câble USB-C



RÉF.
773386

Tilde Pro C+ et dongle

Tilde Pro S+

Technologie brevetée pour une communication parfaite: ANC et débruitage ultra performants.

GARANTIE
03 ANS

- › ANC ajustable
- › Débruitage performant
- › Micro-perche amovible
- › Coussinets supra-auraux interchangeables
- › Mode Aware + pour des conversations en face à face
- › Qualité musicale haute définition
- › Livré avec pochette et câble USB-C



RÉF.
773387

Tilde Pro S+

Tilde Pro S+ et dongle

Technologie brevetée pour une communication parfaite: ANC et débruitage ultra performants.

GARANTIE
03 ANS

- › ANC ajustable
- › Débruitage performant
- › Micro-perche amovible
- › Coussinets supra-auraux interchangeables
- › Dongle USB
- › Mode Aware + pour des conversations en face à face
- › Qualité musicale haute définition
- › Livré avec pochette et câble USB-C



RÉF.
773388

Tilde Pro S+ et dongle

Toute la gamme Orosound Tilde Pro est chez nous !

Le Tilde® Pro est aussi disponible en version C ou S, c'est-à-dire sans micro-perche. Les coussinets, perche, dongle, pochette, câbles sont aussi disponibles en option.

Contactez votre commercial pour plus d'informations !



Casques pour téléphone de bureau POLY



+ L'éco professionnel !



+ Micro tube vocal !



+ Micro perche anti-bruit !



+ Spécial call center !

MODÈLE	EncorePro 310	EncorePro 320	EncorePro HW510V	EncorePro HW520V	EncorePro HW510	EncorePro HW520	EncorePro HW710	EncorePro HW720
UTILISATION	Occasionnelle		Régulière		Régulière		Intensive	
CONNEXION	QD (QD vers RJ en option)		QD (QD vers RJ en option)		QD (QD vers RJ en option)		QD (QD vers RJ en option)	
USAGE								
NOMBRE ÉCOUTEUR	1 écouteur	2 écouteurs	1 écouteur	2 écouteurs	1 écouteur	2 écouteurs	1 écouteur	2 écouteurs
RÉF. CONSTRUCTEUR	214572-01	214573-01	89435-02	89436-02	89433-02	89434-02	78712-102	78714-102
RÉF.	460310	460320	RÉF. 465643	465645	RÉF. 465523	465522	RÉF. 465524	465525



+ Triple fixation !



+ Enregistreur de notes vocales !

MODÈLE	EncorePro HW540	MDA524 QD
UTILISATION	Régulière	Régulière (Ampli / switch)
CONNEXION	QD (QD vers RJ page 304)	QD + RJ9 + USB-A QD + RJ9 + USB-C
USAGE		
NOMBRE ÉCOUTEUR	1 écouteur	-
RÉF. CONSTRUCTEUR	88828-02	212164-01 212174-01
RÉF.	465521	RÉF. 460524 460525

Cordons pour casques filaires Plantronics

Cordon QD vers RJ pour EncorePro !

Cordon avec système Quick Disconnect et connectique adaptés aux postes téléphoniques.



Réf. 465610

	RÉF. PLANTRONICS	RÉF.
Cordon U10P Standard QD-RJ9	27190-01	465610
Cordon U10P-S19 QD pour Aastra Mitel Siemens	38340-01	465616
Cordon IP Touch QD-Jack 3.5 Alcatel série 8 & 9	38324-01	465613
Cordon DECT Jack 2.5 Gigaset Siemens	64279-02	465614
Cordon U10 QD-RJ pour Cisco 69xx/794x/796x/797x	26716-01	465701
Cordon U10 QD-RJ pour Cisco autres modèles	32145-01	465612
Rallonge cordon casque QD M/F 3 m	-	460000



+ Le 1er prix des sans fil !



+ Prêt à l'emploi



+ 2ème batterie fournie !



+ Avec batterie de rechange incluse

MODÈLE	C565	CS540	HL10	Voyager 4245 Office	Savi 8245 Office
UTILISATION	Régulière	Régulière		Intensif	Professionnel
CONNEXION	Association toute base DECT GAP	Débranché mécanique fourni		RJ-9 - USB-A - Bluetooth	RJ9 + BT + USB
USAGE					
RÉF. CONSTRUCTEUR	201827-02	84693-12	84693-02	214701-05	211837-02
NOMBRE ÉCOUTEUR				Ver. Standard	1 écouteurs
RÉF.	460565	RÉF. 465410	465526	RÉF. 464245	464246
					Certifié Teams
					USB Type-C™
					RÉF. 468245
					468248

Casques sans fil POLY pour téléphone Office



+ DECT Portée 55m au bureau !













+ + Casque SAVI 8220 supp. !



+ Oreillette pour téléphone !



+ Sans fil DECT : Longue portée !

MODÈLE	Savi 8240 Office		Savi 8220		Voyager 5200 Office		Savi 7200 Office	
UTILISATION	Bureau + entrepôt		Bureau bruyant		Bureau + mobile		Régulière	
CONNEXION	USB-A / RJ pour décroché Elect. + Bluetooth		DECT + socle chargeur		RJ9 + Bluetooth		RJ9	
USAGE	  		  		  			
RÉF CONSTRUCTEUR	210979-02	211819-02	211423-04		212722-05	214603-05	213010-02	213020-02
	1 écouteur	Base Teams	2 écouteurs		1 écouteur	USB Type-C™	1 écouteur	2 écouteurs
RÉF.	468240	468241	RÉF. 468690		RÉF. 465201	465204	RÉF. 467210	467220



+ Portée 55m en intérieur !



















+ 1er prix du sans fil certifié MS



+ L'universel monaural !



+ ANC : Réduction bruit active !

MODÈLE	Voyager 7300 Office		Voyager 7300 Office Teams		W8210-M Office		W8210 Office		W8220-M Office		S8220-M Office	
UTILISATION	Quotidienne		Quotidienne		Bureaux et call centers		Bureaux et call centers		Milieu pro bruyant		Milieu pro bruyant	
CONNEXION	RJ9 + USB-A		RJ9 + USB-A		Kit décroché p 305		Kit décroché p 305		Kit décroché p 305		Kit décroché p 305	
USAGE	 		 		  		  		  		  	
RÉF CONSTRUCTEUR	214778-05	214777-05	215202-05	212201-05	207322-02	207309-12	207326-02	207326-02	207326-02	207326-02	207325-12	207325-12
	1 écouteur	2 écouteurs	1 écouteur	2 écouteurs								
RÉF.	467310	467320	RÉF. 467311	467321	RÉF. 468210	468211	RÉF. 468220	468221	RÉF. 468220	468221		

Cordons pour casques sans fil Plantronics

Système de décroché mécanique ou électronique adapté aux postes téléphoniques.



Réf. 465611



Réf. 465618

	RÉF. POLYIHP	RÉF.
Décroché mécanique HL10	36390-14	465611
Décroché électronique APA-24 pour Alcatel	212539-01	468681
Décroché électronique APS-11 pour Siemens/Aastra/Mitel	37818-11	465618
Décroché APC-43 Cisco 794x 796x 7975G 8841/51/61	38350-13	465710

APA-24 est le remplaçant du APA-23

Socle Office pour casque Voyager Focus 2 et 4300 UC

Le socle Office pour Poly Voyager permet d'utiliser les meilleurs casques sans fil avec votre téléphone de bureau. Vous lui ajoutez toutes les fonctions 'magiques' de votre casque Poly Voyager, barrière acoustique, ANC (selon modèle du casque)

- › Compatible Voyager Focus 2 UC et Voyager 4300 UC
- › Connexion : RJ9 (cordon décroché EHS) et USB
- › Recharge



	RÉF. POLYIHP	RÉF.
Socle Office pour Voyager Focus 2 / série 4300	218472-01	464300
Socle Office Teams pour Voyager Focus 2 / série 4300	218472-02	464305

Casques mobilité sans fil POLY



Le top de l'UC !



Version avec socle !



Certifié Teams !



MODÈLE	Focus B825		Focus B825-C		Focus B825-M		Chargeur Focus	
UTILISATION	Mobile Pro		Mobile Pro		Bureau Pro		Bureau	
CONNECTIQUE	Câble ou Socle USB -A et clé Bluetooth et USB-A		Câble ou Socle USB Type-C™ et clé Bluetooth et USB-C™		Câble ou Socle USB -A et clé Bluetooth USB-A		Cordon non fourni	
USAGE								
SPÉCIAL	Micro anti vent et annulation de bruit active (ANC)		Micro anti vent et annulation de bruit active (ANC)		Micro anti vent et annulation de bruit active (ANC)		Micro anti vent et annulation de bruit active (ANC)	
SUPPORT	Seul	Avec socle	Seul	Avec socle	Seul	Avec socle		
RÉF. CONSTRUCTEUR	202652-103	202652-101	211710-101	211709-101	202652-104	202652-102	205302-01	
RÉF.	465569	465568	465563	465554	465560	465559	465749	



Démo



Le plus High Tech !



Extensible Office !



Socle chargeur !



Certifié Microsoft !

MODÈLE	Voyager Focus 2 UC		Voyager Focus 2 UC		Focus 2 UC Teams		Focus 2 UC Teams	
UTILISATION	Mobile Pro		Mobile Pro		Mobile Pro		Mobile Pro	
CONNECTIQUE	USB-A	USB-C	USB-A	USB-C	USB-A	USB-C	USB-A	USB-C
USAGE								
SPÉCIAL	Barrière acoustique + 2 niveaux d'annulation de bruit actif (ANC)							
SUPPORT	Socle chargeur fourni		Socle optionnel (464300)		Socle chargeur fourni		Socle optionnel (464305)	
RÉF. CONSTRUCTEUR	213727-01	214433-01	213726-01	214432-01	213727-02	214433-02	213726-02	214432-02
RÉF.	465020	465030	465025	465035	465040	465050	465045	465055



Avec son boîtier chargeur !



Longue autonomie et ANC !



4 microphones sans perche + 4 niveaux d'annulation de bruit !



Longue portée !

MODÈLE	Voyager 5200 UC		Voyager 6200 UC Black		Voyager 8200 UC Black		Mini Clé USB BT600	
UTILISATION	Intensive		Professionnelle		Professionnelle et personnelle		Permanent	
CONNEXION	Dongle USB Bluetooth fourni		Dongle USB Bluetooth fourni		Dongle USB Bluetooth fourni		USB-A USB-C	
USAGE								
RÉF. CONSTRUCTEUR	Avec clé BT600(BT4.2) 206110-101	Avec clé BT700 (BT5) 206110-102	208748-01		208769-01		204880-01	211002-01
RÉF.	465200	465217	466200		468200		465675	468715

Casques USB pour communications unifiées POLY



LE TOP BLACKWIRE SÉRIE 8225 ET 5200



PLUS PRODUIT	ANC et barrière acoustique !		Top confort !		Certifié Teams !		Top confort !	
MODÈLE	Blackwire 8225		Blackwire 8225 Teams		Blackwire 5210 Teams		Blackwire 5220 Teams	
UTILISATION	Intensive		Intensive		Intensive		Intensive	
CONNECTIQUE	Câble USB avec prise jack 3.5		Câble USB avec prise jack 3.5		Câble USB avec prise jack 3.5		Câble USB avec prise jack 3.5	
USAGE	PC/MAC		GSM + PC/MAC		GSM + PC/MAC		GSM + PC/MAC	
SPÉCIAL	Télécommande		Télécommande Teams		Télécommande Teams		Télécommande Teams	
TYPE CONNECTIQUE	USB-A	USB-C™	USB-A	USB-C™	USB-A	USB-C™	USB-A	USB-C™
RÉF. CONSTRUCTEUR	214408-01	214409-01	214406-01	214407-01	207577-201	207587-201	207576-201	207586-201
RÉF.	468226	468227	468228	468229	465231	465230	465241	465240

LES ENCORE PRO EN USB



PLUS PRODUIT	Centre d'appel en UC !		Avec protection audio !		Double connectique USB !			
MODÈLE	EncorePro USB Mono		EncorePro USB Duo		EncorePro 515		EncorePro 525	
UTILISATION	Régulière		Régulière		Intensif Centre d'appel		Intensif Centre d'appel	
CONNECTIQUE	Câble USB avec prise Jack 3.5		Câble USB		Cordon avec télécommande		Cordon avec télécommande	
USAGE	PC/MAC		PC/MAC		Smartphone Type-C PC/MAC		Smartphone Type-C PC/MAC	
SPÉCIAL	Télécommande		Télécommande		Prise USB-A+C		Prise USB-A+C	
TYPE CONNECTIQUE	USB-A	USB-C™	USB-A	USB-C™	Version standard	Version Teams	Version standard	Version Teams
RÉF. CONSTRUCTEUR	214568-01	214569-01	214570-01	214571-01	218271-01	218272-01	218274-01	218275-01
RÉF.	460311	460312	460321	460322	460515	460516	460517	460518

BLACKWIRE SÉRIE 3300

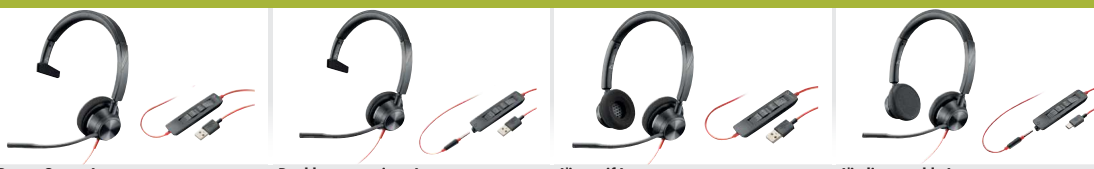

PLUS PRODUIT	Pro ou Gamer !		Double connectique !		L'immersif !		L'indispensable !	
MODÈLE	Blackwire 3310		Blackwire 3315		Blackwire 3320		Blackwire 3325	
UTILISATION	Régulière		Régulière		Régulière		Régulière	
CONNECTIQUE	Câble USB		Câble USB avec prise jack 3.5		Câble USB		Câble USB avec prise jack 3.5	
USAGE	PC/MAC		GSM + PC/MAC		PC/MAC		GSM + PC/MAC	
SPÉCIAL	Télécommande Teams		Télécommande Teams		Télécommande Teams		Télécommande Teams	
TYPE CONNECTIQUE	USB-A	USB-C™	USB-A	USB-C™	USB-A	USB-C™	USB-A	USB-C™
RÉF. CONSTRUCTEUR	214568-01	214569-01	214570-01	214571-01	207577-201	207587-201	207576-201	207586-201
RÉF.	463310	463311	463315	463316	463320	463321	463325	463326
TYPE CONNECTIQUE	USB-A Teams	USB-C™ Teams	USB-A Teams	USB-C™ Teams	USB-A Teams	USB-C™ Teams	USB-A Teams	USB-C™ Teams
RÉF. CONSTRUCTEUR	212703-01	214011-01	214014-01	214015-01	214012-01	214013-01	214016-01	214017-01
RÉF.	463312	463313	463317	463318	463322	463323	463327	463328

BLACKWIRE SÉRIE 3200



PLUS PRODUIT	Spécial Open Space !		Double connectique !		Certifié Teams !		L'universel !	
MODÈLE	Blackwire 3210		Blackwire 3215		Blackwire 3220		Blackwire 3225	
UTILISATION	Régulière		Régulière		Régulière		Régulière	
CONNECTIQUE	Câble USB		Câble USB		Câble USB avec prise jack 3.5		Câble USB avec prise jack 3.5	
USAGE	PC/MAC		PC/MAC		GSM + PC/MAC		GSM + PC/MAC	
SPÉCIAL	Télécommande		Télécommande		Télécommande Teams		Télécommande Teams	
TYPE CONNECTIQUE	USB-A	USB-C™	USB-A	USB-C™	USB-A	USB-C™	USB-A	USB-C™
RÉF. CONSTRUCTEUR	209744-201	209748-201	209746-201	209750-201	209745-201	209749-201	209747-201	209751-201
RÉF.	463230	463210	463232	463235	463219	463231	463233	463234

Casques USB pour communications unifiées POLY



NOUVEAU



PLUS PRODUIT	Bluetooth longue portée !		Certifié Microsoft !		Avec son socle chargeur !		Idéal télétravail !	
MODÈLE	Voyager 4310 UC + stand		Voyager 4310 UC seul		Voyager 4310 UC Teams+ stand		Voyager 4310 UC Teams seul	
UTILISATION	Mobile Pro		Mobile Pro		Mobile Pro		Mobile Pro	
CONNECTIQUE	USB-A	USB-C	USB-A	USB-C	USB-A	USB-C	USB-A	USB-C
USAGE	GSM + PC		GSM + PC		GSM + PC		GSM + PC	
SPÉCIAL	Socle chargeur fourni (464305)		Socle Office optionnel (464300)		Socle chargeur fourni		Option Stand Office	
REF. CONSTRUCTEUR	218471-01	218474-01	218470-01	218473-01	218471-02	218474-02	218470-02	218473-02
REF.	464310	464315	464311	464316	464312	464317	464313	464318



PLUS PRODUIT	Avec son chargeur de table !		Bluetooth Stéréo !		Certifié Microsoft !		Evolutif Office !!	
MODÈLE	Voyager 4320 UC + stand		Voyager 4320 UC seul		Voyager 4320 UC Teams+ stand		Voyager 4320 UC Teams seul	
UTILISATION	Mobile Pro		Mobile Pro		Mobile Pro		Mobile Pro	
CONNECTIQUE	USB-A	USB-C	USB-A	USB-C	USB-A	USB-C	USB-A	USB-C
USAGE	GSM + PC		GSM + PC		GSM + PC		GSM + PC	
SPÉCIAL	Socle chargeur fourni		Socle Office optionnel (464300)		Socle chargeur fourni		Option Stand Office (464305)	
REF. CONSTRUCTEUR	218476-01	218479-01	218475-01	218478-01	218476-02	218479-02	218475-02	218478-02
REF.	464320	464325	464321	464326	464322	464327	464323	464328



Sans fil DECT !



Annulation bruit active !



Triple fixation fournie !



Avec 2ème batterie = autonomie illimitée !



MODÈLE	Savi 8210 UC	Savi 8220 UC	Savi 8240 UC	Savi 8245 UC
UTILISATION	Professionnelle	Professionnelle	Professionnelle	Professionnelle
CONNEXION	Clé USB Type-A DECT fournie	Clé USB Type-A DECT fournie	Clé USB A DECT fournie	Clé USB Type-A DECT fournie
USAGE	PC/MAC	PC/MAC	PC/MAC	PC/MAC
NOMBRE ÉCOUTEURS	1 écouteur	2 écouteurs	Contour oreille + nuque + serre-tête	Contour oreille + nuque + serre-tête
REF. CONSTRUCTEUR	209212-02	209214-02	211201-02	211204-02
REF.	468214	468224	468243	468248

Passerelle UC pour casque RJ9

Votre casque de téléphone connecté à votre PC !

Le commutateur POLY MDA100 permet de gérer les appels avec votre casque, qu'ils viennent de votre poste téléphonique ou de votre ordinateur

- › Bouton bascule : PC / Téléphone
- › Bouton Mute : microphone muet
- › Entrée : RJ9
- › Sorties : RJ9 et MicroUSB



MDA100 Passerelle UC pour casque RJ9

REF. CONSTRUCTEUR 205255-01 REF. **465752**

Passerelle UC pour casque USB

Votre casque USB connecté à votre téléphone !

L'adaptateur Plantronics MDA220 USB permet d'utiliser votre casque filaire ou Bluetooth avec vos 2 équipements de bureau. Il permet de basculer la connexion entre votre PC et votre poste téléphonique sans rien débrancher, idéal pour votre migration vers la communication unifiée.

- › Raccordement facile
- › Compatible avec tous les softphones
- › Fonctionne avec les casques série Blackwire, Voyager et Savi



MDA220 USB Passerelle Tél/PC pour casque USB

REF. CONSTRUCTEUR 207414-03 REF. **465739**

Communications unifiées YEALINK

Yealink







DRIVING BUSINESS SUCCESS WITH INNOVATIVE UC SOLUTIONS

MICRO-CASQUES YEALINK BUSINESS





MOBILITÉ/LOISIRS

CASQUES SANS FILS	BLUETOOTH				
		BH72 (Lite)	BH72 induction stand	BH76	BH76 induction stand

BUREAUX/CENTRES D'APPELS

CASQUES SANS FIL LONGUE PORTÉE	DECT					
		WH62/63 Portable	WH62	WH63	WH66	WH67

BUREAUX/CENTRES D'APPELS

CASQUES FILAIRES	USB				
		UH34 Lite	UH34	UH36	UH38

CENTRES D'APPELS

CASQUES FILAIRES	RJ/QD			
		YHS34 Lite	YHS34	YHS36

SOLUTIONS DE VISIOCONFÉRENCE

Le dispositif audio et vidéo simple, intelligent et durable !

Les solutions de périphériques audio et vidéo pour Microsoft Teams et Zoom permettent d'offrir une expérience immersive et une collaboration facile dans tous les espaces.



MeetingBar A20



Conçu avec simplicité, le Yealink MeetingBar A20 intègre la webcam, le microphone, les haut-parleurs de la salle de conférence dans un système tout-en-un. Ainsi qu'un écran tactile de contrôle 8".

Petite salle



USB VideoBar UVC40



La VidéoBar UVC40 de Yealink offre une caméra de haute qualité alimentée par l'intelligence artificielle, le tout intégré dans un seul appareil pour créer un terminal de réunion audio-vidéo BYOD élégant et compact pour des performances maximales.

Petite salle

MVC640 MTR Windows



Solution vidéo groupée avec mini-PC MCore windows et Teams, caméra UVC84 4K, microphone sans fil VCM36-W, barre de son Yealink et écran tactile, apportant tout ce dont vous avez besoin pour interagir, vous connecter et collaborer avec les utilisateurs internes et externes de manière transparente sous Teams.

Moyenne salle

Toute la gamme visioconférence de Yealink est chez nous !

Contactez votre commercial pour plus d'informations !



Téléphones de bureau et dédiés PABX/IPBX



+ Blocage appel 32 numéros et fonction babyphone !

Gigaset



+ Robuste pour usage intensif, norme IP65 !

Gigaset



+ Syncro PC via USB

Gigaset



+ Interface CTI avec Outlook !

Gigaset

NOUVEAUTÉ 2023

MODÈLE	CL390	E630	CL660	PREMIUM 300
ÉCRAN	Contraste accru 34 x 37 mm	Couleur 6 lignes	TFT couleur 2.4"	2.4" 65000 couleurs
RÉPERTOIRE	150	200 contacts	400	500 contacts
PORTÉE		50 m intérieur / 300 m extérieur	14 h	50m intérieur / 300m extérieur
AUTONOMIE	14 h	12 h	DECT + Jack 2.5	12h
CONNEXION CASQUE	DECT	Jack 2.5 mm		Jack 2.5
VERSION / FONCTION	Existe en duo et avec répondeur	Jusqu'à 6 combinés par base ! Combiné supplémentaire : R630H	Existe en duo, trio et avec répondeur	Combiné supplémentaire Premium 300HX
	RÉF. 280392	RÉF. 284669	RÉF. 284556	RÉF. 280453



+ Fonction mains libres, touche secret !

+ Touche dédiée casque, témoin lumineux !

+ Pas de transfo, alimenté par la ligne !

Alcatel

Alcatel

Alcatel

Alcatel

MODÈLE	Temporis 180	Temporis 380	Temporis 580	Temporis 880
RÉPERTOIRE	-	-	50 contacts	170 contacts
MÉMOIRES DIRECTES	-	10	10	10
CONNEXION CASQUE	-	RJ9 avec touche dédié	RJ9 avec touche dédié	RJ9 avec touche dédié
	RÉF. 284068	RÉF. 284074	RÉF. 284076	RÉF. 284078



+ WiFi !

Yealink

NOUVEAUTÉ 2023



+ Combiné Supplémentaire !

Yealink

NOUVEAUTÉ 2023



+ Combiné Supplémentaire !

Yealink

NOUVEAUTÉ 2023



+ 1er prix !

Alcatel

MODÈLE	T53W	W73P	W73H	Temporis 10
RÉPERTOIRE	12 Comptes SIP	10 Comptes SIP	Dépend de la base	-
MÉMOIRES DIRECTES	1000 contacts	100 contacts	100 contacts	Dernier N° appelé
CONNEXION CASQUE	IP SIP	IP SIP	IP SIP	Analogique
	NOIR RÉF. 280600 *	ANTHRACITE RÉF. 280573 *	GRIS RÉF. 280570 *	NOIR RÉF. 284011 BLANC RÉF. 284012



+ Numérique et IP PoE !

Alcatel-Lucent

NOUVEAUTÉ 2023



+ Protocole AGAP !

Alcatel-Lucent

NOUVEAUTÉ 2023



+ Le 4x4 du DECT !

Alcatel-Lucent

NOUVEAUTÉ 2023



+ Le 4x4 du DECT !

Alcatel-Lucent

NOUVEAUTÉ 2023

MODÈLE	ALE-20H	ALE-30H	PACK DECT 8234	8262 IP
RÉPERTOIRE	PABX OmniPCX ou OXO ou OXO IP	PABX OmniPCX ou OXO ou OXO IP	Selon serveur d'appel IP-XBS	Serveur AGAP, OmniPCX, TDM
TOUCHES FONCTION		2x5 contextuelles	3 contextuelles	3 contextuelles
CONNEXION CASQUE	Port USB-A/USB-C	Port USB-A/USB-C	Jack 3.5	Jack 3.5 / Bluetooth
FONCTION	Postes Hybrides : Spécial transition de standard numérique vers VoIP		Pack avec socle chargeur + alim	Perte verticalité, immobilité, appel d'urgence
	RÉF. 288052	RÉF. 288053	RÉF. 288238	RÉF. 288262

Téléphones sans fil DECT Professionnels

Téléphone sans fil DECT sur IP

Pour les utilisateurs travaillant en équipe !

Magasiniers, vendeurs en grande surface, sites de production, milieu médical, écoles et campus universitaires, les téléphones Poly ROVE sont la solution pour communiquer efficacement et en sécurité grâce au traitement intégral Microban™

- › Base B2 simple : jusqu'à 10 combinés / 10 appels / 450m²
- › Base B2 double : jusqu'à 20 combinés / 20 appels / 1400m²
- › Base B4 (max 254) : jusqu'à 30 par base / 20 à 200 appels
- › Répéteur B8 : 6 max par base



	RÉF. FOURNISSEUR	RÉF.
Poly Rove 30+B2 Base + combiné antimicrobien	2200-86850-101	469832
Poly Rove 30 combiné antimicrobien DECT	2200-86930-101	469830
Poly Rove 40 combiné antimicrobien DECT /Bluetooth	2200-86810-101	469840
Poly Rove B2 Base DECT PoE Single/Dual-Cellule	2200-86820-101	469802
Poly Rove B4 Base DECT PoE Multi-Cellules	2200-86830-015	469804
Poly Rove R8 Répéteur DECT PoE	2200-86840-101	469808



Bouton d'appel d'urgence



Réf. 469832



Réf. 469840

Répéteur pour téléphone DECT

Étendez la couverture de votre base DECT !

Le répéteur se déclare comme un combiné supplémentaire sur les bases DECT GAP.

- › Montage en intérieur uniquement
- › Dimensions : 13 x 11 x 5 cm



Gigaset



	RÉF. CONSTR.	RÉF.
Répéteur pour téléphone	Repeater HX	284555

0211 Single

- › Écran : TFT couleur 1.8"
- › Répertoire : 200
- › Autonomie : 12 h
- › Version : Extensible jusqu'à 11 combinés



Longue portée 1 km et étanche



MOTOROLA SOLUTIONS

	RÉF. CONSTR.	RÉF.
0211 Single	0211 Single	280211

Poly VVX D230

- › Écran : Rétro-éclairé
- › Portée : 50 m int. / 300 m ext.
- › Autonomie en conv. : 10 h
- › Connexion casque : Jack 2.5 mm
- › Fonction : Jusqu'à 10 combinés par base !
- › Combiné supplémentaire Réf. 469231



DECT VoIP 8 lignes SIP !



Poly | hp

	RÉF. CONSTR.	RÉF.
Poly VVX D230	Poly VVX D230	469230

TÉLÉPHONES DECT ET RÉPONDEUR SUR LIGNES ANALOGIQUES

MODÈLE DE BASE	NOMBRE DE COMBINÉS	RÉPONDEUR	COULEUR	RÉF.
A	1	-	Noir	284531
	2	-	Noir	284532
	1	Oui	Noir	284533
	2	Oui	Noir	284534
B	1	-	Noir	284633
	2	-	Noir	284634
	3	-	Noir	284635
	1	Oui	Noir	284621
C	2	Oui	Noir	284622
	3	Oui	Noir	284623
	1	-	Anthracite	280392
C	2	-	Anthracite	280393
	CL390HX -1 combi supp	-	Anthracite	280394
	1	Oui	Anthracite	280395
C	2	Oui	Anthracite	280396
	3	Oui	Anthracite	280397
	1	-	Blanc	284636
D	2	-	Blanc	284638
	3	-	Blanc	284642
	1	Oui	Blanc	284637
	2	Oui	Blanc	284639
	3	Oui	Blanc	284643
	2	-	Noir	284556
E	CL660HX - 1 combi. supp.	-	Noir	284562
	1	Oui	Noir	284558
	2	Oui	Noir	284559
	3	Oui	Noir	284561

A



B



C



D



E



COMBINÉS SUPPLÉMENTAIRES

MODÈLE	FONCTION MAINS LIBRES	CONNEXION PRISE CASQUE	FONCTION BLUETOOTH	VIBREUR	COMBINÉS MAX PAR BASE	INSTALLATION MURALE	CLIP CEINTURE	RÉF.
Premium 300HX	Oui	Jack 2.5 mm	Non	Non	6	Oui	Oui	280454
S700H Pro	Oui	Jack 2.5 mm	Oui	Oui	6	Oui	Oui	280670
CL660HX	Oui	Jack 2.5 mm	Non	Non	6	Oui	Oui	284562

Téléphones SIP Poly Edge E - B et VVX



Téléphone de bureau IP Edge E100 et E220

Téléphones de bureau polyvalents au design élégant !

Les téléphones Poly Edge E100 et Edge E220 vous offrent un son professionnel grâce à une technologie antibruit Poly tout en offrant un design de pointe qui apportera une touche de style à tout bureau ou espace de réception.

- › Technologie Poly HD Voice
- › Technologie Poly NoiseBlockAI et Barrière Acoustique
- › Support de bureau à deux positions et fixations murales incluses



MODÈLE	Poly Edge E100	Poly Edge E220
TOUCHES DE LIGNE	2	4
LIGNE	2 affichés	4 affichés
CONTACTS	8 pris en charge	16 pris en charge
BLUETOOTH® ASSO. CASQUE ET TEL. CELLULAIRE	Non	Oui
REF.	469011	469012

Téléphone de bureau IP Edge E 350, E450 et E550

NOUVEAU

Téléphones de bureau professionnels haut de gamme !

Les téléphones Poly Edge des séries E350, E450 et E550 sont conçus pour les utilisateurs les plus exigeants.

Polyvalents et dotés de nombreuses fonctionnalités, cette gamme associe la technologie de réduction de bruit Poly à un design de pointe. Aussi bien dans un bureau qu'à domicile, ces téléphones apportent une touche de style.



- › Couplez votre téléphone portable ou casque grâce au Bluetooth® 5.0 intégré
- › Technologie Poly NoiseBlockAI et Barrière Acoustique

MODÈLE	Poly Edge E350	Poly Edge E450	Poly Edge E550
TOUCHES DE LIGNE	8	8 + 6	12
LIGNE / CONTACTS	8 affichés / 32 pris en charge	8+6 affichés / 32+12 pris en charge	12 affichés / 48 pris en charge
TAILLE DE L'ÉCRAN	3.5 pouces	3.5 pouces	5 pouces
DEUXIÈME ÉCRAN INTÉGRÉ DE 6 TOUCHES	Non	Oui	Non
BLUETOOTH® ASSO. CASQUE ET TEL. CELLULAIRE	Oui	Oui	Oui
WI-FI 5 802.11AC	Oui	Oui	Oui
REF.	469022	469023	469024



+ 60 plateformes pré-programmées

+ Base DECT IP + combiné sans fil

MODÈLE	EDGE B10	EDGE B20	EDGE B30	VVX 150	VVX 250	VVX D230
CONNEXION	PoE passif	10/100 PoE	2 RJ45 Gigabit PoE	2 RJ45 10/100 PoE	2 RJ45 Gigabit PoE	2 RJ45 10/100 Sans fil DECT
NB LIGNE SIP	2	2	4	2	4	8
REF POLY	2200-49800-101	2200-49805-025	2200-49825-025	2200-48810-025	2200-48820-025	2200-49230-015 2200-49235-015
REF.	469019	469020	469021	469050	469250	469230 469231



+ Port USB pour casque !



+ Version Obi



+ Le top PRO !



+ Version Obi

MODÈLE	VVX 350	VVX 350 Obi	VVX 450	VVX 450 Obi
CONNEXION	2 RJ45 Gigabit PoE	2 RJ45 Gigabit PoE	2 RJ45 Gigabit PoE	2 RJ45 Gigabit PoE
NB LIGNE SIP	6	6	12	12
REF POLY	2200-48830-025	2200-48832-025	2200-48840-025	2200-48842-025
REF.	469350	469352	469450	469452

Téléphones Poly CCX Teams et OpenSIP POLY



Téléphone IP PoE CCX 350

NOUVEAU

Profitez d'un téléphone de bureau professionnel au meilleur rapport qualité / prix !



Obtenez tout ce dont vous avez besoin dans un téléphone de bureau. Le téléphone IP CCX 350 intégré à Microsoft Teams offre un son HD de pointe pour un rapport qualité-prix incroyable. Les technologies exclusives Poly Acoustic Fence et NoiseBlockAI éliminent les bruits de fond gênants. Et sa construction durable et sa conception transparente du clavier le rendent idéal pour toutes les situations commerciales, des bureaux à domicile aux entrepôts.

NOUVEAU 2023

- › Intégration complète de Microsoft Teams
- › Technologie Poly HD Voice avec Acoustic Clarity
- › Clavier numérique
- › Technologies Acoustic Fence et NoiseBlockAI
- › Haut-parleur en duplex intégral et suppression de l'écho
- › Port USB-C™



Téléphone IP PoE CCX 350

RÉF. FOURNISSEUR

RÉF.
469120

Téléphone IP PoE CCX 400

Version TEAMS ou OpenSIP !

Parfois, tout ce qu'il vous faut est un téléphone de bureau simple avec un écran tactile fiable. Un téléphone toujours prêt à l'emploi, sur lequel vous pouvez compter en permanence. Le CCX 400 est un téléphone multimédia professionnel d'entrée de gamme facile à utiliser. Son interface est simple et intuitive. Vos contacts et réunions s'affichent d'une simple pression sur un écran tactile couleur.



Réf. 469140

- › Confort tactile grâce à écran LCD 5 pouces multipoints.
- › Profitez de chaque nuance grâce à la technologie audio primée Poly
- › Deux ports Gigabit Ethernet permettent des économies de coûts et des performances élevées
- › Un port USB (Type-A) pour connecter un casque

	RÉF. POLY	RÉF.
Téléphone IP CCX 400 version MS Teams	2200-49700-019	469140
Téléphone IP CCX 400 version OpenSIP	2200-49700-025	469141
Alimentation PoE pour CCX 400	2200-48871-125	469015

Téléphone IP WiFi 4 CCX 505

Du WiFi dans un téléphone de bureau !

En entreprise sous OpenSIP ou en télétravail avec la version Teams les téléphones IP sans fil CCX 505 se connectent facilement au réseau WiFi et adapte votre façon de travailler, pour un meilleur rendement. De plus, vous pouvez choisir un téléphone WiFi avec un combiné ou l'installer avec votre micro-casque préféré grâce aux nouveaux modèles modernes sans combiné.

- › Connectivité sans fil au standard WiFi 4
- › Ecran tactile multi-touch multi-gestes
- › Poly HD Voice (100Hz à 20kHz) avec Acoustic Clarity, Poly Acoustic Fence, NoiseBlockAI
- › Bouton dédié Microsoft Teams, fonctionne PC éteint !
- › Compatibilité micro-casque/combiné RJ9, USB-A et USB-C™ ou Bluetooth®



Réf. 469135

	RÉF. POLY	RÉF.
POLY CCX 505 téléphone tactile WiFi IP TEAMS avec combiné	2200-49735-019	469135
POLY CCX 505 téléphone tactile WiFi IP OpenSIP avec combiné	2200-49735-025	469136

Téléphones PoE série CCX pour Teams ou Zoom

Avec ou sans combiné !

Les postes Poly CCX existent en 2 versions, optimisés Microsoft TEAMS ou OpenSip pour fonctionner avec ZOOM.

Ils disposent d'un large écran tactile pour numéroté, lister vos contacts et organiser vos réunions, le modèle 700 dispose d'une webcam et affiche votre correspondant.

- › CCX 700 : webcam intégrée

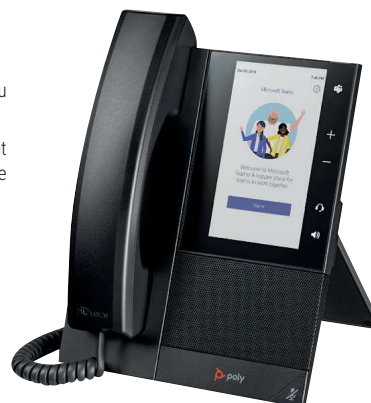

Réf. 469150



Réf. 469171

	RÉF. POLY	RÉF.
Téléphone Teams CCX500	2200-49720-019	469150
Téléphone IP OpenSIP CCX500 Zoom	2200-49720-019	469151
Téléphone Teams CCX600	2200-49780-019	469160
Téléphone IP OpenSIP CCX600 Zoom	2200-49780-025	469161
Téléphone IP OpenSIP CCX700 Zoom	2200-49750-025	469171

Conférenciers mobiles et speakerphones POLY



Haut-parleurs USB tout-en-un pour les bureaux a domicile

Poly Sync 10 le speakphone USB individuel !



Transformez n'importe quel espace de travail à domicile en véritable salle de conférence grâce au haut-parleur USB Poly Sync 10 tout-en-un facile à utiliser. Il offre un son de haute qualité pour les appels, les webinaires, les podcasts, la musique et bien plus encore.

- › Ensemble orientable de deux microphones qui se concentrent sur votre voix
- › Amplificateur de puissance et audio hi-fi de qualité professionnelle
- › Double connectique USB-A avec adaptateur intégré pour USB-C™
- › IP64 étanche à la poussière et à l'eau !



	RÉF. POLY	RÉF.
POLY Sync 10 SpeakerPhone USB	219654-01	462001
POLY Sync 10 SpeakerPhone USB optimisé TEAMS	219656-01	462002

Poly Sync 20 le SpeakerPhone intelligent personnel

L'enceinte Bluetooth qualité Hi-Fi !



Le son de votre ordinateur portable et de votre smartphone n'est pas satisfaisant, passez en mode professionnel ! Utilisez le haut-parleur de téléphone intelligent Poly Sync 20 USB / Bluetooth® pour passer des appels, faire des conférences téléphoniques remarquables et écouter de la musique partout avec une qualité impressionnante pour respecter les performances des interprètes. Emportez-le partout où vous allez, sa batterie dure des heures, elle peut même servir de powerbank pour charger votre smartphone.

- › Capture la voix via trois microphones.
- › Système Bass Reflex avec double radiateur passif.
- › Jusqu'à 20 heures d'autonomie, avec possibilité de charger un smartphone
- › Système Bass Reflex avec double radiateur passif.
- › Pour ordinateurs via USB et smartphones via Bluetooth®
- › Version Sync 20+ sont livrées avec la clé USB Bluetooth BT600

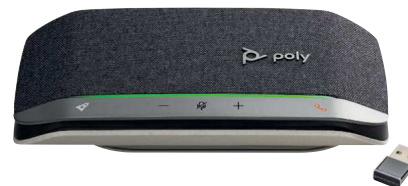

Réf. 462080

	RÉF. POLY	RÉF.
Sync 20 SY20 USB-A Smart Speakerphone personnel	217038-01	462000
Sync 20 SY20-M USB-A Smart Speakerphone Certifié MS Teams / Zoom	216866-01	462010
Sync 20 SY20 USB-C Smart Speakerphone personnel	216868-01	462020
Sync 20 SY20-M USB-C Smart Speakerphone Certifié MS Teams / Zoom	216870-01	462030
Sync 20+ SY20 USB-A/BT600 Speakerphone + clé Bluetooth	216865-01	462050
Sync 20+ SY20-M USB-A/BT600 Speakerphone+clé BT Certifié MS Teams / Zoom	216867-01	462060
Sync 20+ SY20 USB-C/BT600 Speakerphone + clé Bluetooth	216869-01	462070
Sync 20+ SY20-M USB-C/BT600 Speakerphone+clé BT Certifié MS Teams / Zoom	216871-01	462080
Garantie 3ans Exchange Next Biz Day - Sync 20	4870-86240-NBD	462003

Poly Sync Haut-parleurs intelligents USB/Bluetooth

Vos conversations en Hi-Fi !

Un son d'une qualité professionnelle pour des conférences exceptionnelles où que vous soyez. Sa batterie dure des heures et peut vous permettre de charger votre smartphone.

POLY SYNC 20 : Mobile et personnel - Taille moyenne des salles : 4 m x 4 m

POLY SYNC 40 : Salles de réunion petites / flexibles - Taille moyenne des salles : 5 m x 5 m

POLY SYNC 60 : Salles de conférence petites à moyennes - Taille moyenne des salles : 6 m x 6 m

- › Qualité audio exceptionnelle en transmission avec un ensemble orientable de 3 microphones assurant la réduction de l'écho et du bruit
- › Qualité de réception audio supérieure grâce aux composants Hi-Fi de qualité et au système Bass Reflex équipé de radiateurs passifs assurant une voix plus naturelle
- › Gamme de haut-parleurs faciles à utiliser, avec des interfaces utilisateur identiques et des lancements de réunion sans difficulté



Réf. 466010

Réf. 464000

Réf. 462000

	RÉF. CONSTRUCTEUR	RÉF.
SYNC 40 SY40 USB Smart Speakerphone personnel	216874-01	464000
SYNC 40 Teams SY40-M USB Smart Speakerphone personnel	216875-01	464010
SYNC 40+ SY40 USB-A/BT600 Speakerphone + clé BlueTooth	218765-01	464050
SYNC 40+ Teams SY40-M USB-A/BT600 Speakerphone+clé BlueTooth	218764-01	464060
Socle de bureau sécurisé pour Sync 40	218429-01	464001
Socle chargeur pour Sync 40	218430-01	464002
SYNC 60 SY60 USB Smart Speakerphone personnel	216872-01	466010
SYNC 60 Teams SY60-MS USB Smart Speakerphone personnel	216873-01	466020

Audio-conférenciers de bureau et Huddle Room POLY



Poly Trio C60 Téléphone de conférencier tout système

Multi connectivité IP USB WiFi et Bluetooth !

Le Trio C60 est un terminal vous permettant de mettre en place une conférence téléphonique en quelques instants via votre portable, votre PC ou votre tablette. Extensible facilement avec des microphones optionnels ou évolutif vers la vidéo combiné avec une Studio X30 et X50, il dispose aussi d'une barrière acoustique d'une incroyable efficacité pour ne capter que l'essentiel de votre conversation même dans l'intense activité d'un open space. Mieux encore, lancez et rejoignez des réunions sur simple pression d'un bouton. Le Trio C60 fonctionne bien dans toutes les configurations, offrant des expériences parfaites sur vos plateformes de collaboration préférées Teams, Zoom, Skype, Webex...

- › Élimine intelligemment les bruits non vocaux gênants tout en permettant à votre voix d'être entendue
- › Solution Audio à 360° dans un rayon de 6 mètres extensibles grâce aux solutions vidéo Poly Studio X30 X50
- › Ecran tactile LCD 5"
- › Dimensions : 383 x 334 x 77 mm – 1.3 Kg

	RÉF. POLY	RÉF.
POLY TRIO C60 Teams Conférencier IP PoE USB BT WiFi	2200-86590-019	288619
POLY TRIO C60 Conférencier IP PoE USB BT WiFi	2200-86630-025	288625
Kit extension 2 microphones pour C60	2200-86430-001	288620
Alimentation PoE pour Trio C60	2200-86680-122	288648
Garantie à Vie Exchange Next Biz Day - Trio C60	-	461031



Réf. 288619

Audio-conférenciers analogiques



+ Idéal pour les petites salles !



+ Avec 7 micros intégrés !



+ Prêt pour la fin du RTC !



+ Extensible avec 2 micros optionnels ! (Réf. 284487)

MODÈLE	Voicestation 300	Soundstation 2	SoundStation DUO	SounStation 2 EX
NB DE PERSONNES	Jusqu'à 5 participants	Jusqu'à 8 participants	4 à 8 participants (micro supplémentaires)	10 à 15 participants (micro supplémentaires)
SUPERFICIE COUVERTE	+/- 25 m ²	+/- 50 m ²	+/- 35 m ²	+/- 50 m ²
CONNEXION	RJ11	RJ11	RJ11 et RJ45 IP	RJ11
FULL DUPLEX	Oui	Oui		Oui
MICROS INTÉGRÉS	3	7	3 (+ 2 ext. en option : p/n 2200-15855-001)	3 (+ 2 ext. en option Réf. 284487)
RÉF. POLY	2200-17910-107	2200-16000-107	2200-19000-107	
	RÉF. 284488	RÉF. 284485	RÉF. 284496	RÉF. 284486

Kit Studio P5

Ajoutez l'image à l'audio !

Webcam USB-A 1080p auto-focus et zoom 4x



Incluse dans chacun des kits



Réf. 463214



Réf. 463324



Réf. 464205



Réf. 462005

	RÉF. CONSTRUCTEUR	RÉF.
Kit Blackwire 3210 USB-A et Webcam Studio P5	2200-87120-025	463214
Kit Blackwire 3325 USB-A et Webcam Studio P5	2200-87130-025	463324
Kit Voyager 4220 UC Bluetooth et Webcam Studio P5	2200-87140-025	464205
Kit Speakerphone SYNC 20 et Webcam Studio P5	2200-87150-025	462005

Services Connect+ pour POLY et accessoires



Service de maintenance CONNECT PLUS pour matériels de visioconférence POLY

Le service de maintenance CONNECT PLUS c'est :

- › Une hotline par mail accessible 5 jours sur 7, de 09h à 18h, heure de Paris (sauf le vendredi : 09h à 17h)
- › Un accès à toutes les mises à jour logicielles Poly.
- › Un remplacement anticipé de votre matériel en J+1, (jour ouvré suivant celui de la validation de la défaillance du matériel).
- › Un accès à la bibliothèque de données et au tracking des tickets sur le portail du Support Poly.
- › Une escalade auprès des services technique Poly en cas de besoin.
- › Une investigation technique pour délimiter les responsabilités matériel / services tiers Cloud**
- › Un service d'une durée d'un an ou trois ans.
- › Un déblocage des fonctions Premium du logiciel de management Poly Lens.

CONNECT



	RÉF.	PRIX DE VENTE (€ HT)
Maintenance Connect Plus 1 an pour Poly Studio USB	293265	43,00
Maintenance Connect Plus 3 ans pour Poly Studio USB	293264	116,95
Maintenance Connect Plus 1 an pour Poly Studio X30 avec TC8	293290	210,00
Maintenance Connect Plus 3 ans pour Poly Studio X30 avec TC8	293293	570,00
Maintenance Connect Plus 1 an pour Poly Studio X50 avec TC8	293295	330,00
Maintenance Connect Plus 3 ans pour Poly Studio X50 avec TC8	293294	895,00
Maintenance Connect Plus 1 an pour Poly Studio X70 avec TC8	293292	928,95
Maintenance Connect Plus 3 ans pour Poly Studio X70 avec TC8	293296	343,95
Maintenance Connect Plus 1 an pour Kit MTR Poly Focus*	293271	128,95
Maintenance Connect Plus 3 ans pour Kit MTR Poly Focus*	293272	348,95
Maintenance Connect Plus 1 an pour Kit MTR Poly Medium*	293363	946,00
Maintenance Connect Plus 3 ans pour Kit MTR Poly Medium*	293262	348,95
Maintenance Connect Plus 1 an pour Kit MTR Poly Large*	293261	343,95
Maintenance Connect Plus 3 ans pour Kit MTR Poly Large*	293260	928,95

*Les maintenances pour kits MTR englobent celle du PC Poly.

**En cas d'identification d'un problème avec le service Teams, ce service ne donnera qu'une information pertinente pour l'ouverture d'un ticket chez Microsoft.

Ecran tactile Poly

Ces écrans tactiles servent de contrôleur pour les systèmes Studio X, ainsi que pour le système G7500



Réf. 286486



Réf. 293136

	DIAGONALE	RÉF.	PRIX DE VENTE (€ HT)
Poly TC8 écran de contrôle	8"	283486	652,95
Poly TC10 écran de contrôle et de réservation de salles Zoom	10"	293136	1099,95

Caméra Poly Studio E70

Cette caméra révolutionnaire intègre 2 optiques 4K 20 Megapixel avec zoom 10x ePTZ. Associée à la technologie Director AI de Poly, cette caméra permet de réaliser automatiquement des conférences « qualité TV ».

Elle intègre aussi un compteur de participants ainsi qu'un capteur de qualité d'air.

Avec son connecteur USB-C, elle se branche sur les codecs Poly G7500 ainsi qu'en caméra supplémentaire sur les Poly MTR.

Ses caractéristiques la réservent à une utilisation pour des conférences dans des grandes salles, avec de nombreux participants. (env. 20)



	RÉF. CONSTRUCTEUR	RÉF.	PRIX DE VENTE (€ HT)
Caméra Poly Studio E70	2200-87090-001	293320	3430,95

Solution personnelle et barres vidéo pour Huddle rooms Poly



Poly studio P15 caméra personnelle

Caméra haut de gamme à poser sur le haut d'un écran. Installation par USB Type-C™ sans drivers en quelques secondes.

- › Capteur 4K avec ePTZ 4x
- › Obturateur mécanique
- › Cadrage automatique de l'image
- › NoiseBlock AI et acoustic Fence
- › Ports USB-A pour dongle casque Bluetooth



Réf. 293413

	RÉF. POLY	RÉF.	PRIX DE VENTE (€ HT)
Poly Studio P15 barre vidéo personnelle	2200-69370-101	293413	386,95
Maintenance Connect Plus 3ans pour Poly Studio P15	-	293258	46,95
Maintenance Poly Plus 3ans pour Poly Studio P15	487P-69370-312	293345	46,95



Poly Studio USB barre vidéo pour huddle room

Caméra haut de gamme à poser sur une table de salle. Installation par USB sans drivers en quelques secondes.

Le Poly Studio USB devient webcam, micro et haut-parleurs pour votre PC, même sans compte administrateur (un premier paramétrage via compte Admin est nécessaire) et permet ainsi d'utiliser n'importe quelle application de conférence ou de participer par navigateur web

- › Capteur 4K avec ePTZ 5x
- › Cadrage automatique de l'image et suivi de l'orateur
- › NoiseBlock AI et acoustic Fence
- › Possibilité d'un microphone d'extension
- › Portée des haut-parleurs jusqu'à 4m environ
- › Nombre d'écrans supportés : 1
- › Compatible service Cloud : non
- › Passage en mode application cloud dédiée : non
- › Fonctionne directement avec un PC : oui

	RÉF. CONSTRUCTEUR	RÉF.	PRIX DE VENTE (€ HT)
Poly Studio USB barre vidéo pour huddle room	2200-69370-101	293499	864,00
Maintenance Connect Plus 3ans pour Poly Studio USB	-	293264	116,95
Maintenance Poly Plus 3ans pour Poly Studio USB	487P-85830-312	293303	116,95
Micro supplémentaire	2200-69631-001	293498	181,00



Réf. 293499

Poly Studio X30 avec TC8 barre vidéo pour petites salles de réunions

La Poly Studio X30 est l'entrée de la gamme Studio X. Il est possible d'utiliser le mode Poly Vidéo pour pouvoir utiliser la plupart des services de communication Cloud sans un ordinateur, mais aussi de basculer l'interface de la barre vidéo pour passer en interface native Teams, Zoom, Starleaf et retrouver la même interface que sur un ordinateur. Un mode BYOD via USB est aussi possible. Le Studio X30 se pose sur le châssis d'un écran

- › Capteur 4K avec ePTZ 4x
- › Cadrage automatique de l'image et suivi de l'orateur
- › NoiseBlock AI et acoustic Fence
- › Possibilité d'un microphone d'extension : non
- › Portée des haut-parleurs jusqu'à 4m environ
- › Nombre d'écrans supportés : 1
- › Compatible service Cloud : oui. (Poly Video App H.323 et SIP)
- › Passage en mode application cloud dédiée : oui. Teams, Zoom, Starleaf ...
- › Fonctionne directement avec un PC : oui
- › Partage sans fil de contenus : oui. Miracast, Airplay

	RÉF. CONSTRUCTEUR	RÉF.	PRIX DE VENTE (€ HT)
Poly Studio X30 avec TC8	2200-86260-101	293495	2164,95
Kit de table pour X30	2215-86513-001	293419	42,96
Support VESA ou mural pour X30	2215-86512-001	293432	85,96
Maintenance Connect Plus 3ans pour Poly Studio X30 avec TC8	-	293293	570,00
Maintenance Poly Plus 3ans pour Poly Studio X30 avec TC8	487P-86260-312	293257	570,00

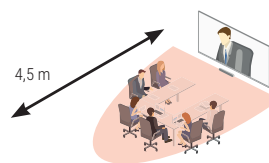

Barres vidéo Poly pour salles petites à grandes

Les barres vidéos Poly de la gamme Studio X ont aménagé un nouveau concept : la solution de visioconférence cloud tout-en-un.

Bénéficiant de l'expérience issue des marques Polycom et Plantronics, la gamme Studio X est le must en matière de qualité audio et vidéo !



Poly Studio X50 avec TC8 barre vidéo pour salles de réunions moyennes



La Poly Studio X50 est le cœur de la gamme Studio X. On peut y raccorder 2 écrans HDMI tactiles et rajouter un micro déporté supplémentaire. La Studio X50 dispose du mode Poly Vidéo pour pouvoir utiliser la plupart des services de communication Cloud sans un ordinateur, mais aussi de basculer l'interface de la barre vidéo pour passer en interface native Teams, Zoom, Starleaf et ainsi retrouver la même interface que sur un ordinateur. Un mode BYOD via USB est présent. Le Studio X50 se fixe sur un mur.

- > Capteur 4K avec ePTZ 5x
- > Cadrage automatique de l'image et suivi de l'orateur
- > NoiseBlock AI et acoustic Fence
- > Possibilité d'un microphone d'extension : oui
- > Portée des haut-parleurs jusqu'à plus de 7.5m
- > Nombre d'écrans supportés : 2
- > Compatible service Cloud : oui. (Poly Video App H.323 et SIP)
- > Passage en mode application cloud dédiée : oui. Teams, Zoom, Starleaf ...
- > Fonctionne directement avec un PC : oui

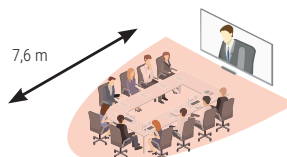

	RÉF. CONSTRUCTEUR	RÉF.	PRIX DE VENTE (€ HT)
Poly Studio X50 avec TC8	2200-86260-101	293496	3634,95
Support de table pour X50	2215-86538-001	293429	51,56
Support VESA pour X50	2215-86418-001	293431	197,76
Microphone supplémentaire	2200-69631-001	293498	181,00
Maintenance Connect Plus 3ans pour Poly Studio X50 avec TC8	487P-86270-362	293294	895,00
Maintenance Poly Plus 3ans pour Poly Studio X50 avec TC8	487P-86270-312	293252	895,00



Poly Studio X70 avec TC8 barre vidéo pour salles de réunions moyennes



La barre vidéo Poly Studio X70 est le dernier-né de la gamme Studio X. Elle est spécialement conçue pour les grandes salles avec de nombreux participants grâce à ses deux caméras 4K. La Studio X70 dispose du mode Poly Vidéo pour pouvoir utiliser la plupart des services de communication Cloud sans un ordinateur, mais aussi de basculer l'interface de la barre vidéo pour passer en interface native Zoom, Starleaf... et ainsi retrouver la même interface que sur un ordinateur (Teams à venir) Un mode BYOD via USB est présent. Des caméras supplémentaires USB Poly peuvent se rajouter au X70, ainsi qu'un microphone. Le Studio X70 se fixe sur un mur.

- > Deux capteurs 4K avec ePTZ 7.3x
- > Cadrage automatique de l'image et suivi de l'orateur
- > NoiseBlock AI et acoustic Fence
- > Possibilité d'un microphone d'extension : oui
- > Portée des haut-parleurs jusqu'à plus de 7.5m
- > Nombre d'écrans supportés : 2
- > Compatible service Cloud : oui. (Poly Video App H.323 et SIP)
- > Passage en mode application cloud dédiée : oui. Zoom, Starleaf ...
- > Fonctionne directement avec un PC : oui

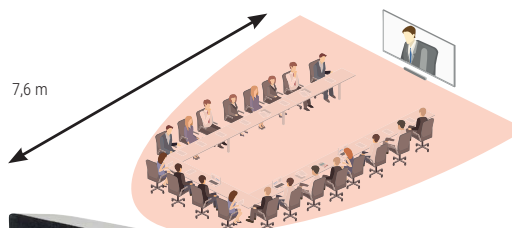

	RÉF. POLY	RÉF.	PRIX DE VENTE (€ HT)
Poly Studio X70 avec TC8	2200-86260-101	293315	7150,95
Support VESA pour X70	2215-87249-001	293286	214,95
Microphone supplémentaire	2200-69631-001	293498	181,00
Maintenance Connect Plus 3ans pour Poly Studio X70 avec TC8	487P-87300-362	293292	928,95
Maintenance Poly Plus 3ans pour Poly Studio X70 avec TC8	487P-87300-312	293256	343,95



Poly G7500 système modulaire de visioconférence



Le Poly G7500 est conçu pour les salles de réunions de taille moyenne à grande (typiquement de 12 à 20 personnes) nécessitant un système modulaire. Il supporte jusqu'à 2 caméras pouvant être déportées ainsi que le système EagleEye Producer et les caméras EagleEye Director 2.

Il peut gérer jusqu'à 2 écrans tactiles en sortie et recevoir le son de 3 microphones IP (switch intégré). Il bénéficie, comme les autres produits de la gamme Poly, du partage de documents sans fil. Universel, il est compatible tous systèmes via son environnement Poly Video.

Il peut être également paramétré nativement pour certains environnements tels que Teams et Zoom. Livré avec une télécommande, il peut aussi être piloté par l'écran tactile Poly TC8.



	RÉF. POLY	RÉF.
G7500 avec caméra EagleEye IV	7200-85740-101	293488
TC8 contrôleur tactile 8"	2200-30760-001	283486
POLY STUDIO E70 caméra pour grandes salles de réunion	2200-87090-001	293320
Poly G7500 avec STUDIO E70 et TC8	7200-87310-101	293338



Les services Poly Plus

Les services Poly évoluent :

Premier et Advantage cèdent leur place à Poly Plus.

Poly Plus propose la presque totalité des prestations de Poly Advantage pour le coût proche d'un Poly Premier.

Qu'est ce que Poly Plus :

- › Mises à jour logicielles
- › Echange anticipé
- › Escalade technique dans le support Poly
- › Accès au centre de support en ligne Poly
- › Accès au support technique 24/7
- › Diagnostic de l'adéquation de la config du réseau local avec le matériel Poly
- › Pré-diagnostic d'une défaillance d'un service Cloud partenaire



Solutions Poly pour Zoom Rooms

Poly offre toute une nouvelle gamme de solutions certifiées « Zoom Rooms » grâce à une large gamme de périphériques audio-vidéos certifiés Zoom. Grâce à la technologie Poly Meeting AI disponible dans chaque caméra proposée, ainsi que le nouveau système de contrôle tactile pouvant à la fois piloter les conférences mais aussi faire de la gestion de salles Zoom, les Poly Zoom Rooms offrent une prestation de grande qualité. Quelle que soit la taille de la salle.

Un PC HP mini Conferencing est aussi inclus : Intel Core i7 12ème gen., 16Go RAM, SSD 256Go.

- › Kit Small : ce kit est composé d'un écran tactile Poly TC10 de contrôle, d'une caméra Poly Studio USB R30 et d'un PC HP
- › Kit Medium : ce kit est composé d'un écran tactile Poly TC10 de contrôle, d'une caméra Poly Studio USB et d'un PC HP
- › Kit Large : ce kit est composé d'un écran tactile Poly TC10 de contrôle, d'une caméra Poly Studio E70 et d'un PC HP

	RÉF. POLY	RÉF.	PRIX DE VENTE (€ HT)
Kit Poly Small pour Zoom Rooms	7230-87600-101	293133	3499,95
Kit Poly Medium pour Zoom Rooms	7230-88150-101	293134	3649,95
Kit Poly Large pour Zoom Rooms	7230-88160-101	293135	5899,95

NOUVEAU



Réf. 293133



Réf. 293134



Réf. 293135

Solutions Poly pour Microsoft Teams Room

Poly offre toute une nouvelle gamme de solutions certifiées « Salles Microsoft Teams » grâce à une large gamme de périphériques audio-vidéo USB certifiés Teams. Grâce à la technologie Poly Meeting AI disponible dans chaque caméra proposée, ainsi qu'un système de contrôle tactile, quelle que soit la taille de la salle, les Poly MTR offrent une prestation de grande qualité.

- › MTR kit Focus : ce kit est composé d'un écran tactile Poly GC8 de contrôle et d'une caméra Poly P15.
- › MTR kit Small : ce kit est composé d'un écran tactile Poly GC8 de contrôle et d'une caméra Poly Studio R30.
- › MTR kit Medium : ce kit est composé d'un écran tactile Poly GC8 de contrôle et d'une caméra Poly Studio USB
- › MTR kit Large : ce kit est composé d'un écran tactile Poly GC8 de contrôle et d'une caméra Poly Studio E70

Ces kits se raccordent à une offre de deux ordinateurs (au choix) avec Windows pour Teams Room pré-installé.

	RÉF. POLY	RÉF.	PRIX DE VENTE (€ HT)
KIT POLY FOCUS ROOM (P15+GC8) POUR MTR	7230-87700-101	293277	1633,95
KIT POLY SMALL ROOM (R30+GC8) POUR MTR	7230-87600-101	293183	1805,95
KIT POLY MEDIUM ROOM (STUDIO USB+GC8) POUR MTR	7230-87710-101	293276	1934,95
KIT POLY LARGE ROOM (E70+GC8) POUR MTR	7230-87720-101	293275	3869,95
PC LENOVO Core pour kits POLY MTR	7230-87480-101	293278	1203,95
PC Dell Optiplex 7080 XE pour kits POLY MTR	7230-87630-101	293301	1074,95



Réf. 293277



Réf. 293183



Réf. 293276



Réf. 293275

Barres vidéo BOSE Professional



VIDEOBAR VB1

La barre de son Bose Videobar VB1 est un périphérique de vidéoconférence USB tout-en-un garantissant un son et une image de haute qualité dans les toutes petites salles et les salles de taille moyenne jusqu'à 36 mètres carrés. Grâce à six microphones à lobes de directivité orientables, à une caméra Ultra HD 4K et au son Bose exclusif, la barre de son Videobar VB1 vous permet de mieux collaborer et d'accroître votre productivité.

Fonctionne avec Microsoft Teams, Zoom, Google Meet et plus encore, en offrant de meilleures performances audio et vidéo à des plateformes de communication unifiées.

- › Résolution : UHD 4K
- › Jusqu'à 10 participants
- › Caméra orientable : ePTZ numérique
- › Champ de vision : 100° à 150°
- › Recadrage sur les participants : automatique ou manuel
- › 6 microphones à lobes de directivité orientables
- › Installation : murale ou à plat
- › connexion par un câble unique
- › Gestion à distance

Bose Videobar VB1

RÉF.
752270

VIDEOBAR VB-S

Pour que chaque réunion soit rapide et conviviale, optez pour la VB-S !

Bose Videobar VB-S est un appareil de conférence USB compact tout-en-un facile à installer et qui apporte un son et une vidéo haut de gamme dans des toutes petites salles jusqu'à 9 m². Avec quatre microphones de direction, une caméra ultra-HD 4K et un son Bose exclusif, VB-S offre une expérience de réunion claire et naturelle. Sa solution USB tout-en-un permet une installation rapide et facile.

Fonctionne avec Microsoft Teams, Zoom, Google Meet et plus encore, en offrant de meilleures performances audio et vidéo à des plateformes de communication unifiées.

- › Résolution : UHD 4K
- › Jusqu'à 10 participants
- › Caméra orientable : ePTZ numérique
- › Champ de vision : 100° à 150°
- › Recadrage sur les participants : automatique ou manuel
- › 4 microphones à lobes de directivité orientables
- › Installation : murale ou à plat
- › Gestion à distance

Bose Videobar VB-S

RÉF.
752828

ACCESSOIRES

Câble USB 3.1 pour VB1

- › 2 m avec connecteur coudé pour une installation facile



Câble USB 3.1

RÉF.
752271

Cadre de montage pour VB1 et VB-S

- › Inclinaison : -20° à 5°
- › Permet de cacher les fils électriques



Cadre de montage

RÉF.
752272

Kit de fixation d'écran pour VB1 et VB-S

- › Compatible avec des écrans de 107 à 215 cm
- › Inclinaison : -20° à 5°



Kit de fixation d'écran

RÉF.
752829



Les connecteurs RJ :

TYPE DE CONNECTEUR				
	RJ9	RJ11	RJ12	RJ45
APPLICATION	Combinés téléphoniques	ADSL	Cordons de ligne téléphonique	Réseau informatique
NOMBRE DE CONTACTS	4	4	6	8
NOMBRE D'EMPLACEMENTS	4	6	6	8

Cordon téléphonique RJ11 vers RJ45

- › Type de câble : méplat
- › Câblage : 2/3 - 3/4 - 4/5 - 5/6
- › Couleur : noir ou blanc

SCHÉMA DE CÂBLAGE	
RJ11	RJ45
2	3
3	4
4	5
5	6

Réf. 911740

Réf. 911735

	LONGUEUR	COULEUR	RÉF.	PRIX DE VENTE (€ HT)
Cordon RJ11 vers RJ45	2,0 m	Noir	911735	5,09
Cordon RJ11 vers RJ45	2,0 m	Blanc	911740	5,09
Cordon RJ11 vers RJ45	3,0 m	Noir	911736	5,99
Cordon RJ11 vers RJ45	3,0 m	Blanc	911743	5,99
Cordon RJ11 vers RJ45	5,0 m	Noir	911737	7,29
Cordon RJ11 vers RJ45	5,0 m	Blanc	911745	7,29
Cordon RJ11 vers RJ45	7,0 m	Noir	911738	8,19
Cordon RJ11 vers RJ45	7,0 m	Blanc	911746	7,02
Cordon RJ11 vers RJ45	10,0 m	Noir	911739	10,90
Cordon RJ11 vers RJ45	10,0 m	Blanc	911747	10,90
Cordon RJ11 vers RJ45	15,0 m	Noir	911734	15,29
Cordon RJ11 vers RJ45	15,0 m	Blanc	911748	15,29

Cordon téléphonique RJ11 vers RJ45

Raccordez votre téléphone à votre prise murale RJ45 !

- › Type de câble : méplat
- › Câblage : 2/7 - 3/4 - 4/5 - 5/8
- › Couleur : noir

SCHÉMA DE CÂBLAGE	
RJ11	RJ45
2	7
3	4
4	5
5	8



	LONGUEUR	COULEUR	RÉF.	PRIX DE VENTE (€ HT)
Cordon RJ11 vers RJ45	1,0 m	Noir	284998	3,49
Cordon RJ11 vers RJ45	2,0 m	Noir	284999	3,99
Cordon RJ11 vers RJ45	3,0 m	Noir	285000	6,49
Cordon RJ11 vers RJ45	5,0 m	Noir	285010	9,39
Cordon RJ11 vers RJ45	10,0 m	Noir	285011	11,59

Cordon téléphonique

Toutes les longueurs !

- › Type de câble : méplat
- › Câblage : droit point à point
- › Couleur : noir ou ivoire

SCHÉMA DE CÂBLAGE	
RJ45	RJ45
1	1
2	2
3	3
4	4
5	5
6	6
7	7
8	8



Réf. 933800
RJ45

SCHÉMA DE CÂBLAGE	
RJ12	RJ12
1	1
2	2
3	3
4	4
5	5
6	6



Réf. 935600
RJ12

SCHÉMA DE CÂBLAGE	
RJ11	RJ11
1	NON CONNECTÉ
2	NON CONNECTÉ
3	NON CONNECTÉ
4	NON CONNECTÉ
5	NON CONNECTÉ
6	NON CONNECTÉ



Réf. 288100
RJ11

	LONGUEUR	COULEUR	RÉF.	PRIX DE VENTE (€ HT)
Cordon RJ11 vers RJ11	2,0 m	Ivoire	933401	4,59
Cordon RJ11 vers RJ11	2,0 m	Noir	288100	5,49
Cordon RJ11 vers RJ11	5,0 m	Noir	288120	6,90
Cordon RJ11 vers RJ11	7,0 m	Ivoire	935400	7,99
Cordon RJ11 vers RJ11	10,0 m	Noir	288140	10,90
Cordon RJ11 vers RJ11	15,0 m	Ivoire	925400	15,49
Cordon RJ11 vers RJ11	30,0 m	Noir	288200	30,79
Cordon RJ12 vers RJ12	7,0 m	Ivoire	935600	11,59
Cordon RJ12 vers RJ12	15,0 m	Ivoire	925600	19,59
Cordon RJ45 vers RJ45	2,0 m	Ivoire	933800	9,79
Cordon RJ45 vers RJ45	7,0 m	Ivoire	935800	13,69
Cordon RJ45 vers RJ45	15,0 m	Ivoire	925800	18,68

Cordon téléphonique RJ9 vers RJ9

Spécial combiné téléphonique !

- › Type de câble : méplat spiralé
- › Longueur câble détendu : environ 0,30 m
- › Couleur : noir ou ivoire

SCHÉMA DE CÂBLAGE	
RJ9	RJ9
1	4
2	3
3	2
4	1



Réf. 936650

	LONGUEUR	COULEUR	RÉF.	PRIX DE VENTE (€ HT)
Cordon RJ9 vers RJ9	2,0 m	Ivoire	288000	5,90
Cordon RJ9 vers RJ9	1,8 m	Noir	936650	5,90

Connecteur RJ à sertir

Réalisez vos propres cordons téléphoniques !

- › Compatibilité : câble méplat
- › Blindage : non blindé ou blindé
- › Contacts dorés
- › Conditionnement : 10 ou 50 pièces



Réf. 920460
RJ45 blindé



Réf. 920630
RJ12



Réf. 920441
RJ9



Réf. 920430
RJ11

	QUANTITÉ	BLINDAGE	RÉF.	PRIX DE VENTE (€ HT)
Connecteur RJ9	10	UTP	920441	3,59
Connecteur RJ11	10	UTP	920430	2,69
Connecteur RJ11	50	UTP	920420	9,49
Connecteur RJ12	10	UTP	920630	2,90
Connecteur RJ12	50	UTP	920620	10,09
Connecteur RJ45	10	UTP	920450	8,79
Connecteur RJ45	10	STP	920460	8,69

Câble méplat

Prêt à être monté !

Convient aux équipements analogiques tels que téléphone, fax, modem, ADSL, VDSL et numériques tel que RNIS.

- › Conducteur : cuivre
- › AWG : 30 / 7 brins
- › Gaine : PVC méplat à 4, 6 ou 8 conducteurs
- › Conditionnement : rouleau de 100 m
- › Compatibilité : connecteurs RJ9, RJ11, RJ12 et RJ45



Réf. 610411



4 C



Réf. 610601

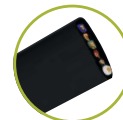

6 C



Réf. 610811



8 C

	TYPE	COULEUR	RÉF.	PRIX DE VENTE (€ HT)
Câble méplat	4 C	Noir	610401	42,39
Câble méplat	4 C	Ivoire	610411	36,84
Câble méplat	6 C	Noir	610601	54,29
Câble méplat	6 C	Ivoire	610611	54,29
Câble méplat	8 C	Noir	610801	81,39
Câble méplat	8 C	Ivoire	610811	81,39

Pince à sertir



Réf. 812045



Réf. 812046



Réf. 812047

	LOQUET DE VERROUILLAGE	RJ9	RJ11	RJ12	RJ45	RJ50	RÉF.	PRIX DE VENTE (€ HT)
Pince RJ11 / RJ12 / RJ45 usage occasionnel	-	-	✓	✓	✓	-	812043	23,69
Pince RJ11 / RJ12 / RJ45 usage occasionnel	✓	-	✓	✓	✓	-	812044	27,29
Pince RJ9 / RJ11 / RJ12 / RJ45 usage intensif	✓	✓	✓	✓	✓	-	812045	42,49
Pince RJ11 / RJ12 / RJ45 usage intensif	✓	-	✓	✓	✓	-	812046	40,90
Pince RJ9 / RJ11 / RJ12 / RJ45 / RJ50 usage intensif	✓	✓	✓	✓	✓	✓	812047	51,19

Cordon ADSL 2+

Optimisez votre liaison ADSL !

- › Type de câble : 2 paires torsadées
- › Câblage : droit point à point

SCHÉMA DE CÂBLAGE

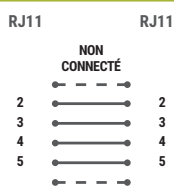

LONGUEUR	COULEUR	RÉF.	PRIX DE VENTE (€ HT)
5,0 m	Blanc	282031	7,45
10,0 m	Blanc	282041	9,55
20,0 m	Blanc	282061	11,49

Adaptateur anti-enroulement

Spécial combiné téléphonique !

Évite l'enroulement du cordon téléphonique.

- › Compatibilité : RJ9
- › Faible encombrement



Réf. 280101



Réf. 280102

	RÉF.	PRIX DE VENTE (€ HT)
Adaptateur monobloc	280101	2,29
Adaptateur avec cordon de 3 cm	280102	2,29



Cordon rétractable RJ45

- › Câblage : droit point à point, paires non torsadées
- › Fréquence : 100 MHz
- › Impédance : 100 Ω
- › Conducteur : cuivre
- › Gaine : PVC
- › Longueur : 1,50 m
- › Livré en sachet individuel



LONGUEUR	RÉF.	PRIX DE VENTE (€ HT)
1,50 m	812932	2,79

Brassage, câbles et accessoires

Panneau de brassage téléphonique

Optimisez votre câblage téléphonique !



- › Nombre de ports : 25, 50 ou 60 ports RJ45
- › Catégorie : CAT. 3
- › Format : rackable 19"
- › Hauteur : 1U
- › Câblage : droit point à point paires 4-5 et 3-6
- › Raccordement : connecteurs bloc 110 / Krone

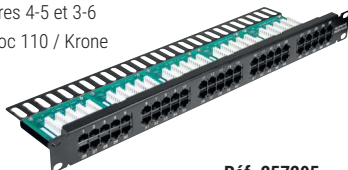

Réf. 257295

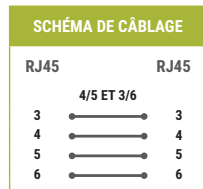

Connecteurs auto dénudants ! Simple, net et précis

HAUTEUR	CAT.	PORTS	RÉF.	PRIX DE VENTE (€ HT)
1U	CAT. 3	25	257296	50,59
1U	CAT. 3	50	257295	60,69
1U	CAT. 3	60	257294	63,19

Cordon patch téléphonique 2 paires à repérage lumineux

Convient pour un câblage 2 lignes téléphoniques !

- › Type de cordon : 2 paires torsadées non blindées
- › Câblage : paires 4-5 et 3-6
- › Conducteur : cuivre
- › Gaine : PVC
- › Couleur : noire



Réf. 844990

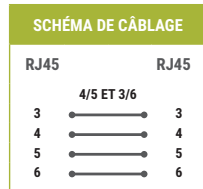

Réf. 845021

	LONGUEUR	RÉF.	PRIX DE VENTE (€ HT)
Cordon patch téléphonique 2 paires	2,1 m	844990	2,45
Cordon patch téléphonique 2 paires	3,1 m	844991	2,85

ACCESSOIRES

Injecteur de lumière avec chargeur - rouge	845021	78,06
Injecteur de lumière avec chargeur - blanc	845020	78,06
Injecteur de lumière avec chargeur - vert	845022	78,06

Câble SYT1

Câble pour liaisons téléphoniques numériques haut débit, liaisons intérieures à courants faibles (télésignalisation, télécommande), réseaux d'interphones, portiers d'immeubles, etc.



- › Câble : 3 paires (6 conducteurs) cuivre monobrîn
- › AWG : 24 (5/10e) ou 20 (8/10e)
- › Euroclasse RPC : Eca
- › Blindage : général par feuille d'aluminium
- › Gaine : LSOH (zéro halogène)
- › Existe aussi en version 2, 5 et 10 paires sur demande



NOMBRE DE PAIRES	CONDUCTEUR	CONDITIONNEMENT	GRIS	PRIX DE VENTE (€ HT)
3	cuivre AWG 24 (5/10e)	100 m	613103	58,00
3	cuivre AWG 20 (8/10e)	100 m	613104	127,00

Cordon patch téléphonique 1 paire

Convient pour un câblage 1 ligne téléphonique.

- › Type de cordon : 1 paire torsadée non blindée
- › Câblage : paire 4-5
- › Conducteur : cuivre
- › Gaine : PVC

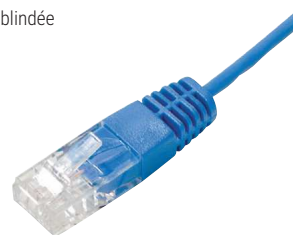

Réf. 928840

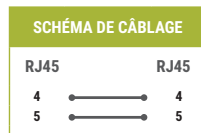

	LONGUEUR	COULEUR	RÉF.	PRIX DE VENTE (€ HT)
Cordon patch téléphonique 1 paire	0,5 m	Bleu	928840	2,29
Cordon patch téléphonique 1 paire	1,0 m	Bleu	928820	2,59
Cordon patch téléphonique 1 paire	2,0 m	Bleu	928821	3,39
Cordon patch téléphonique 1 paire	3,0 m	Bleu	928822	3,59
Cordon patch téléphonique 1 paire	5,0 m	Bleu	928823	4,59
Cordon patch téléphonique 1 paire	10,0 m	Bleu	928824	9,19
Cordon patch téléphonique 1 paire	0,5 m	Gris	928841	2,29
Cordon patch téléphonique 1 paire	1,0 m	Gris	928835	2,59
Cordon patch téléphonique 1 paire	2,0 m	Gris	928836	2,93
Cordon patch téléphonique 1 paire	3,0 m	Gris	928837	3,59
Cordon patch téléphonique 1 paire	5,0 m	Gris	928838	3,98
Cordon patch téléphonique 1 paire	10,0 m	Gris	928839	8,99

Jarretière téléphonique

- › Conducteur : cuivre 5/10e
- › Couleur : paire blanc / rouge (Réf. 925900)
paire blanc / bleu (Réf. 925901)
- › Gaine : PVC
- › Conditionnement : touret de 100 m



LONGUEUR	COULEUR	RÉF.	PRIX DE VENTE (€ HT)
100 m	Blanc / Rouge	925900	29,39
100 m	Blanc / Bleu	925901	29,39

Câble d'alarme

Câble destiné principalement aux systèmes de communication, d'alarme et de contrôle de signaux.



- › Câble : 6 conducteurs cuivre, AWG 24
- › Euroclasse RPC : Eca
- › Blindage : général par feuille d'aluminium
- › Diamètre extérieur du câble : 4,8 mm (Réf. 613102 6,2 mm)
- › Gaine : LSOH (zéro halogène)
- › Réf. 613102 : 6 conducteurs de données + 2 conducteurs d'alimentation
- › Conditionnement : 100 m
- › Existe aussi en version 4, 8 et 10 conducteurs sur demande



	CONDUCTEUR	ALIM.	BLANC	PRIX DE VENTE (€ HT)
Câble d'alarme rigide	cuivre AWG 24 (6/10e)	Non	613100	76,00
Câble d'alarme souple	cuivre AWG 24 (0,20 mm ²)	Non	613101	57,00
Câble d'alarme souple hybride	cuivre AWG 24 (0,22 mm ²)	2 x 0,75 mm ²	613102	104,00

Prise gigogne filtre ADSL T vers RJ11

Internet et téléphone sur la même ligne !

Permet de séparer le signal téléphonique vocal et numérique ADSL (à utiliser avec un modem ADSL ou un routeur modem ADSL).

- › Entrée ligne : T mâle
- › Sortie téléphone : T femelle
- › Sortie modem ADSL : RJ11 femelle
- › Compatible ADSL / ADSL2+



	RÉF.	PRIX DE VENTE (€ HT)
Prise gigogne filtre ADSL	280360	4,79

Prise gigogne filtre VDSL T vers RJ11

Spécial VDSL !

Permet de séparer le signal téléphonique vocal et numérique VDSL (à utiliser avec un modem VDSL ou un routeur modem VDSL).

- › Entrée ligne : T mâle
- › Sortie téléphone : T femelle
- › Sortie modem VDSL : RJ11 femelle
- › Compatible VDSL / VDSL2



	RÉF.	PRIX DE VENTE (€ HT)
Prise gigogne filtre VDSL	280365	3,90

Boîtier filtre ADSL RJ45 vers RJ11

Séparez le signal téléphonique du signal ADSL !

Spécialement conçu pour les installations avec prises murales RJ45.

- › Entrée ligne : RJ45 mâle
- › Sortie téléphone : RJ11 femelle
- › Sortie modem ADSL : RJ11 femelle
- › Compatible ADSL / ADSL2+



	RÉF.	PRIX DE VENTE (€ HT)
Filtre ADSL RJ45 vers RJ11	280390	9,19

Boîtier filtre ADSL maître

Connectez plus de 3 téléphones sur une même prise ADSL !

Boîtier à installer en entrée de ligne téléphonique pour séparer le signal RTC du signal ADSL afin de pouvoir dépasser la limite de 3 filtres ADSL standards sur une même ligne.

- › Entrée ligne : RJ11 femelle
- › Sortie téléphone : RJ11 femelle
- › Sortie modem ADSL : RJ45 femelle
- › Compatible ADSL / ADSL2+



Ligne
Modem ADSL



Téléphone RTC
Modem ADSL

	RÉF.	PRIX DE VENTE (€ HT)
Filtre ADSL maître	280370	28,29

Conjoncteur gigogne T vers RJ

Le standard à prix éco !

- › Entrée : T mâle
- › Sortie : T femelle et RJ11 femelle (Réf. 911910)
- › Sortie : T femelle et RJ45 femelle (Réf. 911911)



Réf. 911911

RÉF.	PRIX DE VENTE (€ HT)
911910	5,39
911911	6,19

Cordon joncteur gigogne T vers RJ11

- › Entrée : T mâle
- › Sortie : T femelle et RJ11 mâle
- › Cordon : méplat de 3,0 m



RÉF.	PRIX DE VENTE (€ HT)
936501	9,49

Conjoncteur gigogne T vers vis

- › Entrée : T mâle
- › Sortie : T femelle et bornier à 8 contacts



RÉF.	PRIX DE VENTE (€ HT)
936597	6,60

Adaptateur joncteur T vers RJ45

Raccordez votre téléphone à une prise RJ45 !

- › Entrée : RJ45 mâle (paire 4-5)
- › Sortie : T femelle
- › Cordon : 20 cm



RÉF.	PRIX DE VENTE (€ HT)
911730	14,19

Prise murale joncteur T

Simple et économique !

- › Entrée : 6 broches à vis, jusqu'à 3 paires
- › Sortie : T femelle
- › Dimensions : 65 x 65 x 27 mm



RÉF.	PRIX DE VENTE (€ HT)
936592	3,15

Doubleur de prise joncteur T

Raccordez 2 équipements sur 1 seule prise !

- › Conjoncteur câblé avec 2 lignes distinctes L1 et L2
- › S'enfiche directement sur une prise en T



RÉF.	PRIX DE VENTE (€ HT)
911831	13,99

Adaptateur de plug RJ

Pour en finir avec les connecteurs RJ incompatibles !

Permet d'enficher des connecteurs RJ plus petits dans des prises RJ plus larges : un cordon RJ9 pourra s'utiliser sur une prise RJ11 ou RJ12 et un cordon RJ11 ou RJ12 dans une prise RJ45. L'adaptateur s'insère simplement dans la prise à adapter et la languette des connecteurs conserve ses propriétés. Les 2 adaptateurs sont empilables pour enficher un cordon RJ9 dans une prise RJ45.

- › Adaptateur RJ9 (4P4C) vers RJ11 / RJ12 (6P6C) : **Réf. 920442**
- › Adaptateur RJ11 / RJ12 (6P6C) vers RJ45 (8P8C) : **Réf. 920443**
- › Adaptateurs empilables
- › Matière : ABS
- › Conditionnement : 10 pièces



	QUANTITÉ	RÉF.	PRIX DE VENTE (€ HT)
Adaptateur RJ9 vers RJ11/RJ12	10	920442	12,39
Adaptateur RJ11/RJ12 vers RJ45	10	920443	10,79

Doubleur de prise RJ45 ou RJ12

Raccordez 2 postes téléphoniques sur 1 ligne !

- › Au choix : 1 x RJ12 femelle, vers 2 x RJ12 femelle
1 x RJ45 femelle, vers 2 x RJ45 femelle
- › Câblage : droit point à point

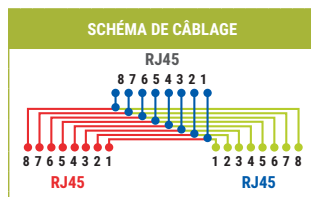

Réf. 252010

	TYPE	RJ	RÉF.	PRIX DE VENTE (€ HT)
Doubleur de prise	F / F / F	RJ12	252010	2,42
Doubleur de prise	F / F / F	RJ45	252020	4,29

Doubleur de prise RJ45

- › 1 x RJ45 mâle vers 2 x RJ45 femelle
- › Blindage : blindé ou non blindé
- › Câblage : droit point à point
- › Cordon : 10 cm
- › Fixation : par vis

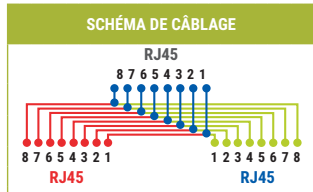

Réf. 252470

	BLINDAGE	RÉF.	PRIX DE VENTE (€ HT)
Doubleur de prise RJ45 F / M / F	UTP	252470	9,99
Doubleur de prise RJ45 F / M / F	STP	252471	13,29

Eclateur de ports RJ45

1 prise réseau + 1 prise téléphone sur 1 prise murale RJ45 !

- › 1 x RJ45 mâle vers 2 x RJ45 femelle
- › Blindage : blindé ou non blindé
- › 1 prise RJ45 réseau câblée 1-2 et 3-6
- › 1 prise RJ45 téléphone câblée 4-5 et 3-6
- › Cordon : 10 cm
- › Fixation : par vis
- › S'utilise par 2

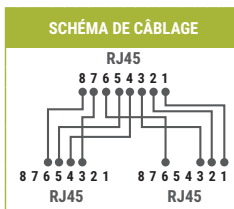

Réf. 901852

	BLINDAGE	RÉF.	PRIX DE VENTE (€ HT)
Eclateur de ports RJ45	UTP	901851	8,90
Eclateur de ports RJ45	STP	901852	10,79

Répartiteur téléphonique

Multipliez par 2 ou 4 votre installation téléphonique !

Permet de raccorder 2 ou 4 postes téléphoniques sur une seule prise murale RJ45.

- › Câblage : sorties RJ45 femelles câblées 4-5
- › Cordon : RJ45 mâle CAT. 5e, en 2 ou 4 paires
- › Repérage des sorties par étiquette

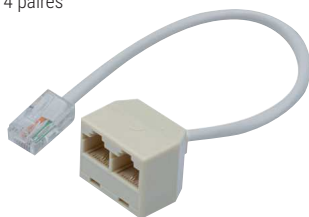

Réf. 911777

	TYPE	RÉF.	PRIX DE VENTE (€ HT)
Dédoubleur bretelle RJ45	2 voies	911777	5,30
Harmonica RJ45	4 voies	280490	40,79



Réf. 280490

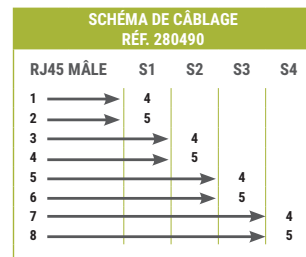
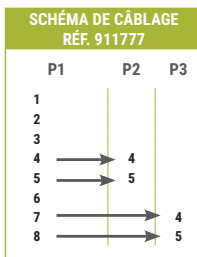

Coupleur RJ

Idéal pour prolonger vos cordons RJ !

Convient aux applications réseau UTP ou téléphonie.

- › Câblage : droit point à point

Réf. 902602



Réf. 902603



	TYPE	RJ	RÉF.	PRIX DE VENTE (€ HT)
Coupleur	F / F	RJ11	252040	2,79
Coupleur	F / F	RJ12	902602	3,19
Coupleur	F / F	RJ45	902603	3,29

Boîtier mural 1 port RJ45

Le plus économique !

- › Entrée : bornier à 6 contacts personnalisables
- › Sortie : RJ45 femelle

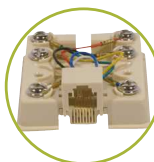

**Borniers vis
Pour un confort d'installation**



	RJ	RÉF.	PRIX DE VENTE (€ HT)
Boîtier mural 1 port	RJ45	270020	5,79