



Office de la propriété
intellectuelle
du Canada

Un organisme
d'Industrie Canada

Canadian
Intellectual Property
Office

An Agency of
Industry Canada

Journal des
marques de commerce

Trade-marks
Journal



19 octobre 2011 — Vol. 58, No. 2973

October 19, 2011 — Vol. 58, No. 2973

Canada



RENSEIGNEMENTS DIVERS

Le *Journal des marques de commerce* est publié toutes les semaines conformément à l'article 15 du *Règlement sur les marques de commerce*.

Le registraire des marques de commerce ne peut garantir l'exactitude de cette publication, et il n'assume aucune responsabilité pour les erreurs ou les omissions ni pour les conséquences qui peuvent en résulter.

Toute correspondance relative aux marques de commerce doit être adressée au registraire des marques de commerce, 50, rue Victoria, Gatineau, Canada, K1A 0C9.

La description des marchandises et/ou des services fournie directement sous la marque est dans la langue dans laquelle la demande a été produite. Tout enregistrement sera restreint aux marchandises et/ou services ci-mentionnés. La description des marchandises et/ou des services apparaissant en second lieu est une traduction apparaissant à titre informatif seulement.

JOURNAL DES MARQUES DE COMMERCE ÉLECTRONIQUE

Le Journal des Marques de commerce est disponible sous forme électronique, sur le site web de l'OPIC (<http://opic.gc.ca>). Le journal est disponible en format PDF et peut être téléchargé gratuitement, vu et imprimé avec le lecteur Acrobat d'Adobe. La version électronique du *Journal* est la version officielle.

DATES DE PRODUCTION

La date de production de toutes les demandes d'enregistrement de marques de commerce annoncées dans le présent *Journal*, y compris celles qui visent à étendre l'état déclaratif des marchandises et/ou services d'un enregistrement existant, est indiquée en chiffres immédiatement après le numéro de dossier dans l'ordre année, mois et jour. S'il existe une date de priorité, elle est précédée de la lettre «P» en majuscule. Dans les demandes pour étendre l'état déclaratif des marchandises et/ou services, la date d'enregistrement initiale figure, dans le même ordre, après le numéro d'enregistrement.

OPPOSITION

Toute personne ayant un motif valable d'opposition (pour les motifs d'opposition voir la section 38 de la *Loi sur les marques de commerce*) à une demande d'enregistrement ou à une demande pour étendre l'état déclaratif des marchandises et/ou services annoncée dans le présent *Journal* peut produire une déclaration d'opposition auprès du registraire des marques de commerce dans les deux mois suivant la date de parution de la présente publication. La déclaration doit être accompagnée du droit prescrit.

ISSN 0041-0438 (imprimé)

ISSN 1701-4751 (en ligne)

GENERAL INFORMATION

The *Trade-Marks Journal* is published every week in compliance with Rule 15 of the *Trade-marks Regulations*. The Registrar of Trade-marks cannot guarantee the accuracy of this publication, nor assume any responsibility for errors or omissions or the consequence of these.

All mail relating to Trade-marks should be addressed to the Registrar of Trade-marks, 50 Victoria street, Gatineau, Canada, K1A 0C9.

The wares and/or services appearing first under the Trade-mark are in the language filed by the applicant. Any registration will be restricted to these wares and/or services described therein. The wares and/or services appearing latterly are translations for convenience only.

ELECTRONIC TRADE-MARKS JOURNAL

The Trade-marks Journal is available in electronic form on the CIPO web site (<http://cipo.gc.ca>). The Journal is available in PDF format and can be downloaded (free of charge), viewed and printed with Adobe Acrobat Reader. The electronic form of the Journal is the official version.

FILING DATES

The filing date of each Trade-mark application advertised in this *Journal*, including those to extend the statement of wares and/or services of an existing registration, is shown in numerals immediately after the file number in the sequence of Year, Month and Day. Where there is a priority filing date, it is preceded by the capital letter "P". In applications to extend the statement of wares and/or services, the original registration date appears, in the same sequence, after the registration number.

OPPOSITION

Any person who has a valid ground of opposition (see Section 38 of the Trade-marks Act for the grounds of opposition) to any application for registration of a trade-mark or to any application for registration of a trade-mark extending the statement of wares and/or services advertised in this *Journal* may file a statement of opposition with the Registrar of Trade-marks within two months from the date of issue of this publication. The prescribed fee must accompany the statement of opposition.

ISSN 0041-0438 (printed)

ISSN 1701-4751 (online)

Table des matières Table of Contents

Demandes / Applications	2
Demandes d'extension / Applications for Extensions	220
Enregistrements / Registrations	221
Modifications au registre / Amendments to register.....	235
Erratum.....	236
Avis publics en vertu de l'article 9 de la Loi sur les marques de commerce / Public Notices under Section 9 of the Trade-Marks Act.....	237

Demandes / Applications

1,178,151. 2003/05/14. Ruth's Hospitality Group, Inc., 400 International Parkway, Suite 325, Heathrow, FL 32746, UNITED STATES OF AMERICA **Representative for Service/Représentant pour Signification:** SIM & MCBURNEY, 330 UNIVERSITY AVENUE, 6TH FLOOR, TORONTO, ONTARIO, M5G1R7



SERVICES: (1) Restaurant services and lounge services. (2) Restaurant and lounge services. **Used** in CANADA since at least as early as August 21, 1995 on services (1). **Used** in UNITED STATES OF AMERICA on services (2). **Registered** in or for UNITED STATES OF AMERICA on February 22, 2000 under No. 2,321,545 on services (2). **Benefit** of section 14 is claimed on services.

SERVICES: (1) Services de restaurant et services de bar-salon. (2) Services de restaurant et de bar-salon. **Employée** au CANADA depuis au moins aussi tôt que le 21 août 1995 en liaison avec les services (1). **Employée:** ÉTATS-UNIS D'AMÉRIQUE en liaison avec les services (2). **Enregistrée** dans ou pour ÉTATS-UNIS D'AMÉRIQUE le 22 février 2000 sous le No. 2,321,545 en liaison avec les services (2). **Le** bénéfice de l'article 14 de la Loi sur les marques de commerce est revendiqué en liaison avec les services.

1,180,222. 2003/06/03. Giorgio Armani S.p.A., Milan, Swiss Branch Mendrisio, Via Penate 4, 6850 Mendrisio, SWITZERLAND **Representative for Service/Représentant pour Signification:** DIMOCK STRATTON LLP, 20 QUEEN STREET WEST, 32ND FLOOR, TORONTO, ONTARIO, M5H3R3

ARMANI

Consent to the use of the mark by Giorgio Armani is of record.

WARES: Jewellery, namely earrings, belt ornaments of precious metal, necktie pins, necklaces, ankle bracelets, brooches, charms, bracelets, pendants, hat ornaments of precious metal, buckles of precious metal, pins of precious metal, rings, ornamental pins, tie clips imitation jewellery; alarm clocks, electronic clocks and watches, chronographs, wristwatches, pocket watches, watch bands, cases for clocks and watches, electric clocks and watches, table clocks; cigarette cases of precious metal; ashtrays for smokers of precious metal, cigarette holders of precious metal; compact of precious metal, dishes of precious metal, napkin rings of precious metal, cabaret (trays) of precious metal; purses of precious metal, jewel cases of precious metal, basins of precious metal, vases of precious metal, shoe ornaments of precious metal, candlesticks of precious metal, candle extinguishers of precious metal, key holders; note paper, cardboard boxes and containers, labels, namely swing tags, attached to items for sale, advertisement boards of paper or cardboard, placards of paper or cardboard, postcards, marking tags, note books, memo paper, envelopes, pocket books, writing paper, bookmarkers, name card paper, business paper pads, books and newspaper; mounted and unmounted photographs, glue for stationery and for household purposes; booklets, bookends, writing cases, pens, ball-point pens, pencils, pen holders, fountain pens, boxes for pens, pencil cases, paper boxes, paper clips, erasers; flash cards, posters, calendars, bulletin boards, chalkboards; bags of paper or plastics for packaging, plastic bubble packs for wrapping or packaging; home and office furniture namely beds, tables, chairs, armchairs, bookcases, bamboo curtains, desks, cabinets, armoires, chests of drawers, sofas, picture frames, wood, cork, reed, cane, wicker, horn, bone, ivory, whalebone, shell, amber, mother of pearl, meerschaum and plastic decorative ornaments, mirrors, pillows, carts for computers, covers for clothing, bed tables, jewellery cases not of precious metals, mannequins, screens, tea-trolleys for computers, umbrella stands. **SERVICES:** Advertising consulting services; business management; business administration; advertising services in favour of third persons in the field of the trade and sale of shops of perfumery and cosmetics, household cleaning products, cutlery, optical goods, and pre-recorded discs, watches, jewellery, costume jewellery, stationery, leather and imitation leather goods, furniture articles, house articles, textile and textile goods, clothing articles, games, playthings, sporting articles, foodstuffs, smoking articles; business management consultancy in connection with the management of shops of perfumery and cosmetics, household cleaning products, cutlery, optical goods, and pre-recorded discs, watches, jewellery, costume jewellery, stationery, leather and imitation leather goods, furniture articles, house articles, textile and textile goods, clothing articles, games, playthings, sporting articles, foodstuffs, smoking articles. **Proposed** Use in CANADA on wares and on services.

Le consentement de Giorgio Armani à l'utilisation de la marque a été déposé.

MARCHANDISES: Bijoux, nommément boucles d'oreilles, ornements de ceinture en métal précieux, épingles à cravate, colliers, bracelets de cheville, broches, breloques, bracelets, pendentifs, ornements pour chapeaux en métal précieux, boucles en métal précieux, épinglettes en métal précieux, bagues, épinglettes décoratives, épingles à cravate, bijoux de fantaisie; réveils, horloges et montres électroniques, chronographes, montres-bracelets, montres de poche, bracelets de montre, étuis pour horloges et montres, horloges électriques, horloges de table; étuis à cigarettes en métal précieux; cendriers en métal précieux, fume-cigarettes en métal précieux; boîtiers en métal précieux, vaisselle en métal précieux, ronds de serviette en métal précieux, cabarets (plateaux) en métal précieux; sacs à main en métal précieux, coffrets à bijoux en métal précieux, bassines en métal précieux, vases en métal précieux, ornements pour chaussures en métal précieux, chandeliers en métal précieux, éteignoirs en métal précieux, porte-clés; papier à lettres, boîtes et contenants en carton, étiquettes, nommément étiquettes mobiles fixées aux articles en vente, affiches publicitaires en papier ou en carton, écriteaux en papier ou en carton, cartes postales, étiquettes de marquage, carnets, papier pour notes de service, enveloppes, livres de poche, papier à lettres, signets, papier pour porte-nom, bloc-notes à usage commercial, livres et journaux; photographies montées ou non, colle pour le bureau et la maison; livrets, serre-livres, nécessaires pour écrire, stylos, stylos à bille, crayons, porte-stylos, stylos à plume, boîtiers pour stylos, étuis à crayons, boîtes à papiers, trombones, gommes à effacer; cartes éclair, affiches, calendriers, babillards, ardoises; sacs en papier ou en plastique pour l'emballage, films à bulles pour l'emballage; mobilier de maison et de bureau, nommément lits, tables, chaises, fauteuils, bibliothèques, rideaux de bambou, bureaux, armoires, commodes, canapés, cadres, ornements décoratifs en bois, en liège, en roseau, en jonc, en osier, en corne, en os, en ivoire, en baleine, en coquillage, en ambre, en nacre, en sépiolite et en plastique, miroirs, coussins, chariots pour ordinateurs, housses pour vêtements, tables de chevet, coffrets à bijoux autres qu'en métaux précieux, mannequins, écrans, chariots pour ordinateurs, porte-parapluies. **SERVICES:** Services de conseil en publicité; gestion d'entreprise; administration d'entreprise; services de publicité pour le compte de tiers dans le domaine du commerce et de la vente de magasins de parfums et de cosmétiques, de produits d'entretien ménager, d'ustensiles de table, d'appareils d'optique et de disques préenregistrés, de montres, de bijoux, de bijoux de fantaisie, d'articles de papeterie, de marchandises en cuir et en similicuir, d'articles d'ameublement, d'articles de maison, de tissu et d'articles en tissu, d'articles vestimentaires, de jeux, d'articles de jeu, d'articles de sport, de produits alimentaires et d'articles pour fumeurs; services de conseil en gestion d'entreprise relativement à la gestion de magasins de parfums et de cosmétiques, de produits d'entretien ménager, d'ustensiles de table, d'appareils d'optique et de disques préenregistrés, de montres, de bijoux, de bijoux de fantaisie, d'articles de papeterie, de marchandises en cuir et en similicuir, d'articles d'ameublement, d'articles de maison, de tissu et d'articles en tissu, d'articles vestimentaires, de jeux, d'articles de jeu, d'articles de sport, de produits alimentaires et d'articles pour fumeurs. **Emploi** projeté au CANADA en liaison avec les marchandises et en liaison avec les services.

1,236,387. 2004/11/01. MARK H. GINOCCHIO, a U.S. citizen, 1813 Bayou Grande Boulevard N.E., St. Petersburg, Florida 33703, UNITED STATES OF AMERICA **Representative for Service/Représentant pour Signification:** MACRAE & CO., P.O. BOX 806, STATION B, 222 SOMERSET STREET WEST, SUITE 600, OTTAWA, ONTARIO, K2P2G3



WARES: Non-metal clamps, clasps, clips and cuffs for binding of loose and/or continuous material, such as cable, cord, extrusions, foliage, metal, paper, plastic, ropes, textiles, wire and wood. **Used** in CANADA since at least as early as 1999 on wares. **Benefit** of section 14 is claimed on wares.

MARCHANDISES: Pincettes, agrafes, pincettes et clips non métalliques pour relier des matériaux en vrac et/ou en continu, comme des câbles, des cordons, des produits d'extrusion, des feuilles, du métal, du papier, du plastique, des cordes, des tissus, des fils et du bois. **Employée** au CANADA depuis au moins aussi tôt que 1999 en liaison avec les marchandises. **Le** bénéfice de l'article 14 de la Loi sur les marques de commerce est revendiqué en liaison avec les marchandises.

1,320,781. 2006/10/19. Alta Via Consulting, LLC, 2424 Caspian Drive, Knoxville, Tennessee, 37932, UNITED STATES OF AMERICA **Representative for Service/Représentant pour Signification:** NORTON ROSE OR LLP/S.E.N.C.R.L., S.R.L., 45 O'CONNOR STREET, SUITE 1500, OTTAWA, ONTARIO, K1P1A4

ALTA VIA

SERVICES: (1) Management and business consulting services in the field of computer software design, development and implementation. (2) Training in the use of computer software; consulting services in the field of design, selection, implementation and use of computer hardware and software systems for others; computer software design, computer programming and maintenance of software. **Used** in CANADA since at least as early as 2000 on services (2). **Priority** Filing Date: April 21, 2006, Country: UNITED STATES OF AMERICA, Application No: 76/658,813 in association with the same kind of services (2). **Used** in UNITED STATES OF AMERICA on services (2). **Registered** in or for UNITED STATES OF AMERICA on May 17, 2011 under No. 3,961,962 on services (2). **Proposed** Use in CANADA on services (1).

SERVICES: (1) Services de gestion et de conseil aux entreprises dans le domaine de la conception, du développement et de l'implantation de logiciels. (2) Formation à l'utilisation de logiciels; services de conseil pour des tiers sur la conception, la sélection, l'implantation et l'utilisation de matériel informatique et de systèmes logiciels; conception de logiciels, programmation informatique et maintenance de logiciels. **Employée** au CANADA depuis au moins aussi tôt que 2000 en liaison avec les services (2). **Date** de priorité de production: 21 avril 2006, pays: ÉTATS-UNIS D'AMÉRIQUE, demande no: 76/658,813 en liaison avec le même genre de services (2).

Employée: ÉTATS-UNIS D'AMÉRIQUE en liaison avec les services (2). **Enregistrée** dans ou pour ÉTATS-UNIS D'AMÉRIQUE le 17 mai 2011 sous le No. 3,961,962 en liaison avec les services (2). **Emploi** projeté au CANADA en liaison avec les services (1).

1,336,643. 2007/02/14. ORICA EXPLOSIVES TECHNOLOGY PTY. LTD., 1 Nicholson Street, Melbourne, Victoria 3000, AUSTRALIE **Representative for Service/Représentant pour Signification:** DEETH WILLIAMS WALL LLP, 150 YORK STREET, SUITE 400, TORONTO, ONTARIO, M5H3S5

APEX

WARES: Explosives namely, explosives for use in the mining, construction, quarrying and related industries. **Used** in CANADA since at least as early as 1995 on wares.

MARCHANDISES: Explosifs, nommément explosifs pour l'exploitation de mines, la construction, l'exploitation de carrières et les industries connexes. **Employée** au CANADA depuis au moins aussi tôt que 1995 en liaison avec les marchandises.

1,349,216. 2007/05/29. GFA (AUST) PTY LTD, 61 SUNMORE CLOSE, PO BOX 8602, HEATHERTON 3202, VICTORIA, AUSTRALIE **Representative for Service/Représentant pour Signification:** CHRISTIAN SARAÏLIS, 686 Grande Allée Est, 2e étage, QUEBEC, QUÉBEC, G1R2K5

BYS

MARCHANDISES: Cosmetics namely soaps, perfumery, essential oils, hair lotions; Make-up powders for the face, eyes and body, bronzing products, blushes, shimmering products, concealer, mascara, lipsticks & gloss, nails colors and products. **Used** in AUSTRALIA on wares. **Registered** in or for AUSTRALIA on December 04, 2003 under No. 980762 on wares.

WARES: Cosmétiques, nommément savons, parfumerie, huiles essentielles, lotions capillaires; poudres de maquillage pour le visage, les yeux et le corps, produits bronzants, fards à joues, produits scintillants, correcteur, mascara, rouges à lèvres et brillants à lèvres, vernis et produits pour les ongles. **Employée:** AUSTRALIE en liaison avec les marchandises. **Enregistrée** dans ou pour AUSTRALIE le 04 décembre 2003 sous le No. 980762 en liaison avec les marchandises.

1,372,368. 2007/11/16. Dundee Corporation, 28th Floor, 1 Adelaide Street East, Toronto, ONTARIO M5C 2V9 **Representative for Service/Représentant pour Signification:** GOWLING LAFLEUR HENDERSON LLP, SUITE 1600, 1 FIRST CANADIAN PLACE, 100 KING STREET WEST, TORONTO, ONTARIO, M5X1G5

CPG indiciel Dundee

SERVICES: Banking services, namely the provision of guaranteed investment certificates, mortgages, RSP loans,

investment loans, structured credit investments, fixed income investments and credit and debit cards. **Proposed** Use in CANADA on services.

SERVICES: Services bancaires, nommément offre de certificats de placement garanti, de prêts hypothécaires, de prêts RER, de prêts de placement, de placements de crédits structurés, de placements en instruments à taux fixe ainsi que de cartes de crédit et de débit. **Emploi** projeté au CANADA en liaison avec les services.

1,383,334. 2008/02/13. TomTec Imaging Systems GmbH, EDISONSTRASSE 6, D-85716 UNTERSCHLEISSHEIM, GERMANY **Representative for Service/Représentant pour Signification:** BENNETT JONES LLP, 4500 BANKERS HALL EAST, 855 - 2ND STREET S.W., CALGARY, ALBERTA, T2P4K7

CARDIOARENA

WARES: Data-processing equipment, namely, computers, computer screens and parts thereof, used for review, analysis and data management in cardiology software programs stored on data carriers or transferred by any other system of electronic data interchange for use in software programs for organizing and viewing digital images and photographs for processing images, graphics and text and for processing data of ultrasound devices; computer monitors; apparatus for recording, transmission and reproduction of sound, data and images for cardiac diagnostics, namely, monitors, television screens, computers, hard disk drives, DVD's and CD-ROM's; electrical and electronic equipment and instruments, namely, (in ultrasonic computer systems integrated displays), stand alone displays, flat panel display screens, LCD large screen displays, electric luminescent display panels all for medical images; surgical, apparatus and instruments for medical and veterinary use, namely, medical imaging apparatus and instruments, namely, ultrasound, x-ray, MRI and CT scan machines used in the field of cardiology; medical apparatus for examining internal organs, namely, cardiologic medical instruments, namely, catheters, probes and other devices, namely, x-ray, ultrasound, MRI's, CT scans for examining heart diseases and arteries. **SERVICES:** Computer programming in the medical field; technical consultancy and providing of expertise, namely, technical consulting and assistance with computer-based information systems and components with technical consulting and assistance with computer-based programming services; licensing of data processing apparatus and software programs for medical use in the field of cardiology. **Priority** Filing Date: October 25, 2007, Country: OHIM (EC), Application No: 006 394 753 in association with the same kind of wares and in association with the same kind of services. **Proposed** Use in CANADA on wares and on services.

MARCHANDISES: Équipement de traitement de données, nommément ordinateurs, écrans d'ordinateur et pièces connexes pour l'examen, l'analyse et la gestion de données de logiciels de cardiologie stockées sur des supports de données ou transférées par par tout autre système électronique d'échange de données pour utilisation dans des logiciels d'organisation et de visualisation d'images et de photos pour le traitement d'images, d'illustrations et de textes ainsi que pour le traitement de données de dispositifs à ultrasons; moniteurs d'ordinateur;

appareils d'enregistrement, de transmission et de reproduction de sons, de données et d'images pour le diagnostic cardiaque, notamment moniteurs, écrans de télévision, ordinateurs, disques durs, DVD et CD-ROM; équipement et instruments électriques et électroniques, notamment (pour les afficheurs intégrés de systèmes informatiques ultrasonores), moniteurs indépendants, écrans plats, écrans géants ACL, panneaux d'affichage à éclairage électrique, tous pour les images médicales; appareils et instruments chirurgicaux à usage médical et vétérinaire, notamment appareils et instruments d'imagerie médicale, notamment machines à ultrasons, de radiologie, d'IRM et de tomodensitométrie utilisées dans le domaine de la cardiologie; appareils médicaux pour examiner les organes internes, notamment instruments médicaux de cardiologie, notamment cathéters, sondes et autres dispositifs, notamment appareil de radiologie, à ultrasons, d'IRM, de tomodensitométrie pour l'examen lié aux cardiopathies et l'examen des artères. **SERVICES:** Programmation informatique dans le domaine médical; services de conseil technique et expertise, notamment conseils et aide techniques concernant les systèmes informatiques et les composants d'ordinateurs, conseils et aide techniques concernant les services de programmation informatique; octroi de licences d'utilisation d'appareils de traitement des données et de logiciels à usage médical dans le domaine de la cardiologie. **Date** de priorité de production: 25 octobre 2007, pays: OHMI (CE), demande no: 006 394 753 en liaison avec le même genre de marchandises et en liaison avec le même genre de services. **Emploi** projeté au CANADA en liaison avec les marchandises et en liaison avec les services.

1,391,364. 2008/04/15. THE GOVERNOR AND COMPANY OF ADVENTURERS OF, ENGLAND TRADING INTO HUDSON'S BAY, also known as HUDSON'S BAY COMPANY, 401 BAY STREET, Suite 602, TORONTO, ONTARIO M5H 2Y4 **Representative for Service/Représentant pour Signification:** RICHARD GOTLIB, 3 WELLWOOD AVENUE, TORONTO, ONTARIO, M6C1G8



WARES: (1) Apparel namely running suits, ski jackets, ski pants, water shorts, turtleneck sweaters, tennis shorts, gloves, underwear, golf shirts and pants. (2) Winter boots. (3) Scarves, hats, caps, shirts, pants, blouses, dresses, skirts, shorts, socks, hosiery swimwear, bathing suits, sarongs, wraps, cover-ups; athletic footwear, namely running shoes, basketball shoes, training shoes, tennis shoes, baseball shoes, football shoes and golf shoes; sports equipment, namely tents, sleeping bags, ruck sacks, back packs, roll bags, baseball gloves, tennis racquets, exercise packs, roll bags, tennis racquets, basketballs; soccer balls; footballs; Air mattresses, camping accessories, namely folding tables, chairs and tarpaulins; golf bags, golf carts; exercise equipment, namely free weights, free weight sets,

dumbbells; outdoor games, namely badminton sets and lawn darts; in-line skates; bicycles and bicycle accessories, namely water bottle holders, bells, reflectors, carry gear and helmets; self-propelled scooters; picnic coolers, flashlights; swim goggles and snorkels, flippers, floats, tubes, water sport products, namely, small boats and rubber dingys, paddles, water floatation toys, wave boards and water floatation noodles. **Used** in CANADA since at least as early as 2004 on wares (1); 2007 on wares (2). **Proposed Use** in CANADA on wares (3).

MARCHANDISES: (1) Vêtements, notamment costumes de course à pied, vestes de ski, pantalons de ski, shorts de bain, chandails à col roulé, shorts de tennis, gants, sous-vêtements, polos et pantalons. (2) Bottes d'hiver. (3) Foulards, chapeaux, casquettes, chemises, pantalons, chemisiers, robes, jupes, shorts, chaussettes, bonneterie, vêtements de bain, maillots de bain, sarongs, étoles, cache-maillots; chaussures de sport, notamment chaussures de course, chaussures de basketball, chaussures d'entraînement, chaussures de tennis, chaussures de baseball, chaussures de football et chaussures de golf; équipement de sport, notamment tentes, sacs de couchage, sacs à dos, sacs polochons, gants de baseball, raquettes de tennis, trousse d'exercice, sacs polochons, raquettes de tennis, ballons de basketball; ballons de soccer; ballons de football; matelas pneumatiques, accessoires de camping, notamment tables, chaises et bâches pliantes; sacs de golf, voiturettes de golf; matériel d'exercice, notamment poids et haltères, ensemble de poids et haltères, haltères courts; jeux de plein air, notamment jeux de badminton et fléchettes de pelouse; patins à roues alignées; vélos et accessoires de vélo, notamment cages à bouteille, sonnettes, réflecteurs, articles de transport et casques; scooters automoteurs; glacières, lampes de poche; lunettes de natation et tubas, palmes, flotteurs, chambres à air, produits pour sports nautiques, notamment petits bateaux et canots pneumatiques, pagaies, jouets de flottaison, planches à vagues et frites en mousse. **Employée** au CANADA depuis au moins aussi tôt que 2004 en liaison avec les marchandises (1); 2007 en liaison avec les marchandises (2). **Emploi** projeté au CANADA en liaison avec les marchandises (3).

1,394,290. 2008/04/28. NUNAVUT TOURISM, Box 1450, Iqaluit, NUNAVUT X0A 0H0 **Representative for Service/Représentant pour Signification:** KERR & NADEAU, 200 ISABELLA STREET, SUITE 405, OTTAWA, ONTARIO, K1S1V7

CANADA'S ARCTIC
Nunavut

WARES: (1) Note books, note pads, pens, pencils, manuals, catalogues, pamphlets, booklets, leaflets, brochures, flyers, and greeting cards. (2) Toques, scarves, shirts, t-shirts, sweaters, blouses, sportswear, trousers, hats and caps. (3) Publications in the field of fishing, hunting, bird watching, and whale watching. (4) Writing paper, printing paper, letterhead, business cards, envelopes and copying paper. (5) Paper place mats. **SERVICES:** Retail services in the field of the sale of magazines, books, manuals, catalogues, pamphlets, booklets, periodicals, leaflets, brochures, flyers, toques, scarves, shirts, t-shirts, sweaters, blouses, sportswear, trousers, hats and caps. **Used** in

CANADA since at least as early as April 2003 on wares (1), (2), (3), (4) and on services. **Proposed Use** in CANADA on wares (5).

MARCHANDISES: (1) Carnets, blocs-notes, stylos, crayons, manuels, catalogues, dépliants, livrets, feuillets, brochures, prospectus et cartes de souhaits. (2) Tuques, foulards, chemises, tee-shirts, chandails, chemisiers, vêtements sport, pantalons, chapeaux et casquettes. (3) Publications dans les domaines de la pêche, de la chasse, de l'observation des oiseaux et de l'observation des baleines. (4) Papier à lettres, papier d'impression, papier à en-tête, cartes professionnelles, enveloppes et papier à photocopie. (5) Napperons en papier. **SERVICES:** Services de vente au détail dans le domaine de la vente de magazines, de livres, de manuels, de catalogues, de brochures, de livrets, de périodiques, de feuillets, de dépliants, de prospectus, de tuques, de foulards, de chemises, de tee-shirts, de chandails, de chemisiers, de vêtements sport, de pantalons, de chapeaux et de casquettes. **Employée** au CANADA depuis au moins aussi tôt que avril 2003 en liaison avec les marchandises (1), (2), (3), (4) et en liaison avec les services. **Emploi** projeté au CANADA en liaison avec les marchandises (5).

1,394,857. 2008/05/08. Claudius Peters Technologies GmbH, Schanzenstrasse 40, 21614 Buxtehude, GERMANY **Representative for Service/Représentant pour Signification:** MARKS & CLERK, 180 KENT STREET, SUITE 1900, P.O. BOX 957, STATION B, OTTAWA, ONTARIO, K1P5S7

CLAUDIUS PETERS

WARES: Industrial installations, machines, apparatus, machines and apparatus for conveying, mixing, burning, grinding, breaking, storing, loading and unloading of bulk goods, namely shaker loaders, band conveyors, conveying pipes and pipelines, aeroslides, airlifts, feeders namely blow feeders, jet feeders, rotary gates and bulk solid feeders, valves, separators namely gas-solid, gas-liquid, and liquid solid, mixers namely for powdered or grained materials, furnaces, burners and their parts for industrial purposes namely for production of cement, for burning of lime and gypsum, for mineral aggregate preparation, and for aluminium and clay-industry, preheaters and their parts for mineral raw materials namely lime and gypsum, crushers namely of the hammer or roller type, mills and grinders namely roller mills, hammer mills, ball mills, vertical mills for the cement, clay, coal, mineral and metal industry, classifiers, sieves, silos, storage vessels, stackers and reclaimers for stockyards, all of the aforementioned goods for bulk solid materials, bag packers and palletizing systems namely for bulk solids, industrial loading and unloading apparatus, namely loading chute for conveying dust-like materials, rear loaders for loading bagged goods onto trucks, and loaders for arranging packed goods onto pallets, compactors for trash and ashes, compressors, gas blowers, ventilators; coolers and their parts for cooling hot bulk goods, namely hot cement clinker, clay, gypsum, mineral and metal materials, calcinators and their parts for transforming of mineral raw materials, namely for calcinating lime and gypsum; shaft furnaces, rotary kilns, multi-hearth furnaces, fluidizing bed reactors, and their parts namely furnaces grates therefor, namely for production of cement, for burning of lime and gypsum, for mineral aggregate preparation, and for aluminium and clay-

industry. **SERVICES:** Engineering services, namely mechanical engineering, industrial facility engineering, process engineering, chemical engineering and environmental engineering. **Used** in CANADA since at least as early as 1978 on wares and on services. **Priority Filing Date:** November 09, 2007, Country: OHIM (EC), Application No: 006419337 in association with the same kind of wares and in association with the same kind of services. **Used** in OHIM (EC) on wares and on services. **Registered** in or for OHIM (EC) on January 29, 2009 under No. 006419337 on wares and on services.

MARCHANDISES: Installations industrielles, machines, appareils, machines et appareils de transport, de mélange, de combustion, de meulage, de broyage, de stockage, de chargement et de déchargement de marchandises en vrac, nommément couloirs oscillants, transporteurs à courroie, tuyaux de transport et pipelines, aéroglossières, élévateurs pneumatiques, dispositifs d'alimentation, nommément sas éjecteurs, éjecteurs, vannes rotatives et alimenteurs de transport, robinets, séparateurs, nommément séparateurs gaz-solide, gaz-liquide et liquide-solide, batteurs, nommément pour matériaux en poudre ou grenus, fours, fourneaux, brûleurs, ainsi que pièces connexes, à usage industriel, nommément pour la production de ciment, pour la combustion de chaux et de gypse, pour la préparation d'agrégat de minéraux et pour les industries de l'aluminium et de l'argile, réchauffeurs, ainsi que pièces connexes, pour les matières minérales brutes, nommément la chaux et le gypse, concasseurs, nommément de type marteau ou rouleau, moulins et broyeurs, nommément broyeurs à cylindres, broyeurs à marteaux, broyeurs à boulets, broyeurs verticaux pour le ciment, l'argile, le charbon, l'industrie des minéraux et des métaux, classificateurs, tamis, silos, contenants d'entreposage, convoyeurs empileurs et appareils de reprise pour les parcs de stockage, toutes les marchandises susmentionnées étant pour les matières solides en vrac, ensacheuses et systèmes de palettisation, nommément pour solides en vrac, appareils industriels de chargement et de déchargement, nommément couloir de chargement pour le transport de matériaux en poussière, chargeurs arrières pour charger des produits en sacs dans des camions, chargeurs pour palettiser les produits en sacs, compacteurs à ordures et à cendres, compresseurs, soufflantes de gaz, ventilateurs; refroidisseurs, ainsi que pièces connexes, pour refroidir des produits chauds en vrac, nommément la scorie de ciment chaud, l'argile, le gypse, les matériaux miniers et métalliques, fours à calcination, ainsi que pièces connexes, pour la transformation de matières minérales brutes, nommément pour calciner la chaux et le gypse; fours à cuve, fours rotatifs, four de grillage à soles superposées, fours à lit fluidisé, ainsi que pièces connexes, nommément grilles de foyer connexes, nommément pour la production de ciment, pour la combustion de chaux et de gypse, pour la préparation d'agrégat de minéraux et pour les industries de l'aluminium et de l'argile. **SERVICES:** Services de génie, nommément de génie mécanique, de génie industriel, de génie des procédés opérationnels, de génie chimique et de génie environnemental. **Employée** au CANADA depuis au moins aussi tôt que 1978 en liaison avec les marchandises et en liaison avec les services. **Date** de priorité de production: 09 novembre 2007, pays: OHMI (CE), demande no: 006419337 en liaison avec le même genre de marchandises et en liaison avec le même genre de services. **Employée:** OHMI (CE) en liaison avec les marchandises et en liaison avec les services. **Enregistrée** dans

ou pour OHMI (CE) le 29 janvier 2009 sous le No. 006419337 en liaison avec les marchandises et en liaison avec les services.

1,398,563. 2008/06/09. Alternative Energy Technology Pte. Ltd., 77 Robinson Road #16-00, Robinson 77, 068896, SINGAPORE
Representative for Service/Représentant pour Signification:
 OOI CHEE PEGGY CHOOI, 738 SPADINA AVENUE, SUITE 200, TORONTO, ONTARIO, M5S2J8

e-tile

WARES: (1) Motors and engines (except for land vehicles) for the generation of energy obtained from renewable energy sources for industrial, commercial or residential use; solar-, wind- and hydroelectric-powered generators; turbines for generation of electricity; windmills; parts, spare parts and components of all the aforesaid goods. (2) Electrical and electronic control systems for energy management for industrial, commercial or residential use; fuel cells for industrial, commercial or residential use; power cables; photovoltaic cells and modules; photovoltaic apparatus and installations for generating solar electricity; photovoltaic solar electric installations for use in electrification, lighting and water heating; integrated circuits; light conducting filaments; printed circuits; solar batteries; computer software used in the generation and distribution of electricity from solar, wind and water sources; energy management systems for the regulation, storage, control and distribution of electricity from solar, wind and water sources; downloadable electronic publications consisting of magazines, newsletters, books and manuals on the subject of alternative energy and managing energy and power needs; installations for solar electric systems; solar electric, hydroelectric and wind installations for use in providing power to commercial, residential and industrial premises; solar cells; solar panels; solar energy collectors for electricity generation; apparatus for the testing of solar cells, solar panels or electrical generators incorporating solar cells; photosensors; calibrated photovoltaic reference cells; ampere-hour meters; electrical charge controllers, voltage regulators and monitors; parts, spare parts and components of all the aforesaid goods. (3) Printed matter, namely, newsletters, press releases, pamphlets, directories, informational flyers, informational sheets, leaflets, product guides, books, catalogues, brochures, magazines, manuals and periodicals; stationery, namely, pens, notepads, pencils, rulers, erasers, writing pads, folders, files. (4) Goods made of leather and imitation leather, namely, bags made of leather or imitation leather, cloth bags, canvas bags, belts, briefcases, credit card holders, handbags, key cases, key holders, purses, wallets. (5) Shirts, blouses, trousers, skirts, dresses, slacks, jackets, jumpers, cardigans, windsheeters, t-shirts, rugby shirts, belts for clothing, scarves, gloves, caps, hats, shoes, sandals, socks, slippers. **SERVICES:** (1) Business management; business consultancy services relating to alternative energy and power; business management of energy requirements of others; market research; marketing studies; public relations; provision of on-line procurement facilities in the field of alternative energy (for others); organisation and conducting of promotional campaigns relating to alternative energy and environmental matters (for others); organisation of trade fairs in the area of alternative energy for commercial or advertising purposes. (2) Installation, construction, maintenance, servicing and repair of energy and power generating systems and installations. (3) Distribution and supply of electricity and

energy derived from solar, wind and water sources; transmission, supply and distribution of electricity to/from commercial, residential and industrial premises. (4) Generation and production of electricity using solar, water and wind powers. (5) Provision of training, education and educational outreach services in the field of alternative energy; publishing non-downloadable electronic publications, namely, newsletters, press releases, directories, informational sheets, product guides, books, catalogues, brochures, magazines, manuals and periodicals; organisation and conducting of events, meetings, workshops, lectures, colloquiums, exhibitions, conferences, seminars and other forums in the field of alternative energy. (6) Scientific and technological research in the field of alternative energy; industrial analysis and research services; design and development of computer hardware and software; design of alternative energy power systems, apparatus, installations and components; analysis relating to energy and power needs of others; development of energy and power management systems; project studies and professional consultancy services relating to power and energy needs of others and generation and supply of power and energy; consultancy services relating to environmental matters; technical consulting, technical design and technical planning of solar energy systems and installations, wind energy systems and installations, hydroelectric energy systems and installations, photovoltaic installations; computer software consultancy; development of environment-friendly forms of energy and power; technical and scientific research services. **Proposed Use in CANADA on wares and on services.**

MARCHANDISES: (1) Moteurs (sauf pour véhicules terrestres) pour la production d'énergie obtenue à partir de sources d'énergie renouvelable à usage industriel, commercial ou résidentiel; génératrices solaires, éoliennes et hydroélectriques; turbines pour la production d'électricité; éoliennes; pièces, pièces de rechange et composants de toutes les marchandises susmentionnées. (2) Systèmes de commande électriques et électroniques pour la gestion de l'énergie à usage industriel, commercial ou résidentiel; piles à combustible à usage industriel, commercial ou résidentiel; câbles d'alimentation; modules et piles photovoltaïques; appareils et installations photovoltaïques pour la production d'énergie solaire; installations électriques à énergie solaire photovoltaïques pour l'électrification, l'éclairage et le chauffage de l'eau; circuits intégrés; filaments conducteurs de lumière; circuits imprimés; piles solaires; logiciels utilisés dans la production et la distribution d'électricité à partir de sources solaires, éoliennes et hydrauliques; systèmes de gestion énergétique pour la régulation, le stockage, le contrôle et la distribution de l'électricité provenant de sources solaires, éoliennes et hydrauliques; publications électroniques téléchargeables, à savoir magazines, cyberlettres, livres et manuels portant sur l'énergie de substitution et la gestion des besoins en énergie et en électricité; installations pour systèmes solaires; installations solaires, hydroélectriques et éoliennes pour alimenter les locaux commerciaux, résidentiels et industriels; piles solaires; panneaux solaires; capteurs solaires pour la production d'électricité; appareils pour tester les piles solaires, les panneaux solaires ou les génératrices à piles solaires; capteurs optiques; cellules photovoltaïques calibrées de référence; ampèreheuresmètres; contrôleurs de charge électrique, régulateurs et moniteurs de tension; pièces, pièces de rechange et composants de toutes les marchandises susmentionnées. (3) Imprimés, notamment bulletins d'information, communiqués, brochures, répertoires, prospectus

informatifs, fiches d'information, feuillets, guides de produits, livres, catalogues, brochures, magazines, manuels et périodiques; articles de papeterie, nommément stylos, blocs-notes, crayons, règles, gommes à effacer, blocs-correspondance, chemises de classement, dossiers. (4) Produits en cuir et en similicuir, nommément sacs en cuir ou en similicuir, sacs de tissu, sacs de toile, ceintures, malles, étuis à cartes de crédit, sacs à main, étuis porte-clés, porte-clés, portemonnaie, portefeuilles. (5) Chemises, chemisiers, pantalons, jupes, robes, pantalons sport, vestes, chasubles, cardigans, coupe-vent, tee-shirts, maillots de rugby, ceintures pour vêtements, foulards, gants, casquettes, chapeaux, chaussures, sandales, chaussettes, pantoufles. **SERVICES:** (1) Gestion des affaires; services de conseil aux entreprises ayant trait à l'énergie de substitution; gestion des besoins énergétiques de tiers; études de marché; études de marché; relations publiques; offre d'installations d'approvisionnement en ligne dans le domaine de l'énergie de substitution (pour des tiers); organisation et tenue de campagnes promotionnelles ayant trait à l'énergie de substitution et aux questions environnementales (pour des tiers); organisation de salons professionnels dans le domaine de l'énergie de substitution à des fins commerciales ou publicitaires. (2) Installation, construction, entretien, vérification et réparation de systèmes et d'installations de production d'énergie. (3) Distribution et fourniture d'électricité et d'énergie provenant de sources solaires, éoliennes et hydrauliques; transmission, fourniture et distribution d'électricité vers des locaux commerciaux, résidentiels et industriels. (4) Production d'électricité en utilisant les énergies solaire, hydraulique et éolienne. (5) Offre de services de formation, d'enseignement et de sensibilisation éducative dans le domaine de l'énergie de substitution; publication de documents électroniques non téléchargeables, nommément cyberlettres, communiqués de presse, répertoires, fiches d'information, guides de produits, livres, catalogues, brochures, magazines, manuels et périodiques; organisation et tenue d'événements, de réunions, d'ateliers, d'exposés, de colloques, d'expositions, de conférences, de séminaires et d'autres forums dans le domaine de l'énergie de substitution. (6) Recherche scientifique et technologique dans le domaine de l'énergie de substitution; services d'analyse et de recherche industrielles; conception et développement de logiciels et de matériel informatique; conception de systèmes, d'appareils, d'installations et de composants à énergie de substitution; analyse des besoins énergétiques et électriques de tiers; élaboration de systèmes de gestion énergétique et électrique; services d'études de projets et de conseils professionnels ayant trait aux besoins énergétiques et électriques de tiers et à la production d'électricité et d'énergie et à l'alimentation connexe; services de conseil ayant trait aux questions environnementales; conseils techniques, conception technique et planification technique de systèmes et d'installations à l'énergie solaire, à l'énergie éolienne, à l'énergie hydroélectriques et d'installations photovoltaïques; services de conseil en logiciels; élaboration de types écologiques d'énergie et d'électricité; services de recherches techniques et scientifiques. **Emploi projeté au CANADA en liaison avec les marchandises et en liaison avec les services.**

1,398,564. 2008/06/09. Alternative Energy Technology Pte. Ltd., 77 Robinson Road #16-00, Robinson 77, 068896, SINGAPORE
Representative for Service/Représentant pour Signification:
 OOI CHEE PEGGY CHOOI, 738 SPADINA AVENUE, SUITE 200, TORONTO, ONTARIO, M5S2J8

e-wind

WARES: (1) Motors and engines (except for land vehicles) for the generation of energy obtained from renewable energy sources for industrial, commercial or residential use; solar-, wind- and hydroelectric-powered generators; turbines for generation of electricity; windmills; parts, spare parts and components of all the aforesaid goods. (2) Electrical and electronic control systems for energy management for industrial, commercial or residential use; fuel cells for industrial, commercial or residential use; power cables; photovoltaic cells and modules; photovoltaic apparatus and installations for generating solar electricity; photovoltaic solar electric installations for use in electrification, lighting and/or water heating; integrated circuits; light conducting filaments; printed circuits; solar batteries; computer software used in the generation and distribution of electricity from solar, wind and water sources; energy management systems for the regulation, storage, control and distribution of electricity from solar, wind and water sources; downloadable electronic publications consisting of magazines, newsletters, books and manuals on the subject of alternative energy and managing energy and power needs; installations for solar electric systems; solar electric, hydroelectric and wind installations for use in providing power to commercial, residential and industrial premises; solar cells; solar panels; solar energy collectors for electricity generation; apparatus for the testing of solar cells, solar panels or electrical generators incorporating solar cells; photosensors; calibrated photovoltaic reference cells; ampere-hour meters; electrical charge controllers, voltage regulators and monitors; parts, spare parts and components of all the aforesaid goods. (3) Printed matter, namely, newsletters, press releases, pamphlets, directories, informational flyers, informational sheets, leaflets, product guides, books, catalogues, brochures, magazines, manuals and periodicals; stationery, namely, pens, notepads, pencils, rulers, erasers, writing pads, folders, files. (4) Goods made of leather and imitation leather, namely, bags made of leather or imitation leather, cloth bags, canvas bags, belts, briefcases, credit card holders, handbags, key cases, key holders, purses, wallets. (5) Shirts, blouses, trousers, skirts, dresses, slacks, jackets, jumpers, cardigans, windsheeters, t-shirts, rugby shirts, belts for clothing, scarves, gloves, caps, hats, shoes, sandals, socks, slippers. **SERVICES:** (1) Business management; business consultancy services relating to alternative energy and power; business management of energy requirements of others; market research; marketing studies; public relations; provision of on-line procurement facilities in the field of alternative energy (for others); organisation and conducting of promotional campaigns relating to alternative energy and environmental matters (for others); organisation of trade fairs in the area of alternative energy for commercial or advertising purposes. (2) Installation, construction, maintenance, servicing and repair of energy and power generating systems and installations. (3) Distribution and supply of electricity and energy derived from solar, wind and water sources; transmission, supply and distribution of electricity to/from commercial, residential and industrial premises. (4) Generation

and production of electricity using solar, water and wind powers. (5) Provision of training, education and educational outreach services in the field of alternative energy; publishing non-downloadable electronic publications, namely, newsletters, press releases, directories, informational sheets, product guides, books, catalogues, brochures, magazines, manuals and periodicals; organisation and conducting of events, meetings, workshops, lectures, colloquiums, exhibitions, conferences, seminars and other forums in the field of alternative energy. (6) Scientific and technological research in the field of alternative energy; industrial analysis and research services; design and development of computer hardware and software; design of alternative energy power systems, apparatus, installations and components; analysis relating to energy and power needs of others; development of energy and power management systems; project studies and professional consultancy services relating to power and energy needs of others and generation and supply of power and energy; consultancy services relating to environmental matters; technical consulting, technical design and technical planning of solar energy systems and installations, wind energy systems and installations, hydroelectric energy systems and installations, photovoltaic installations; computer software consultancy; development of environment-friendly forms of energy and power; technical and scientific research services. **Proposed Use in CANADA** on wares and on services.

MARCHANDISES: (1) Moteurs (sauf pour véhicules terrestres) pour la production d'énergie obtenue à partir de sources d'énergie renouvelable à usage industriel, commercial ou résidentiel; génératrices solaires, éoliennes et hydroélectriques; turbines pour la production d'électricité; éoliennes; pièces, pièces de rechange et composants de toutes les marchandises susmentionnées. (2) Systèmes de commande électriques et électroniques pour la gestion de l'énergie à usage industriel, commercial ou résidentiel; piles à combustible à usage industriel, commercial ou résidentiel; câbles d'alimentation; modules et piles photovoltaïques; appareils et installations photovoltaïques pour la production d'énergie solaire; installations électriques à énergie solaire photovoltaïques pour l'électrification, l'éclairage et/ou le chauffage de l'eau; circuits intégrés; filaments conducteurs de lumière; circuits imprimés; piles solaires; logiciels utilisés dans la production et la distribution d'électricité à partir de sources solaires, éoliennes et hydrauliques; systèmes de gestion énergétique pour la régulation, le stockage, le contrôle et la distribution de l'électricité provenant de sources solaires, éoliennes et hydrauliques; publications électroniques téléchargeables, à savoir magazines, cyberlettres, livres et manuels portant sur l'énergie de substitution et la gestion des besoins en énergie et en électricité; installations pour systèmes solaires; installations solaires, hydroélectriques et éoliennes pour alimenter les locaux commerciaux, résidentiels et industriels; piles solaires; panneaux solaires; capteurs solaires pour la production d'électricité; appareils pour tester les piles solaires, les panneaux solaires ou les génératrices à piles solaires; capteurs optiques; cellules photovoltaïques calibrées de référence; ampèreheuresmètres; contrôleurs de charge électrique, régulateurs et moniteurs de tension; pièces, pièces de rechange et composants de toutes les marchandises susmentionnées. (3) Imprimés, notamment bulletins d'information, communiqués, brochures, répertoires, prospectus informatifs, fiches d'information, feuillets, guides de produits, livres, catalogues, brochures, magazines, manuels et périodiques; articles de papeterie, notamment stylos, blocs-

notes, crayons, règles, gommes à effacer, blocs-correspondance, chemises de classement, dossiers. (4) Produits en cuir et en similicuir, notamment sacs en cuir ou en similicuir, sacs de tissu, sacs de toile, ceintures, mallettes, étuis à cartes de crédit, sacs à main, étuis porte-clés, porte-clés, portemonnaie, portefeuilles. (5) Chemises, chemisiers, pantalons, jupes, robes, pantalons sport, vestes, chasubles, cardigans, coupe-vent, tee-shirts, maillots de rugby, ceintures pour vêtements, foulards, gants, casquettes, chapeaux, chaussures, sandales, chaussettes, pantoufles. **SERVICES:** (1) Gestion des affaires; services de conseil aux entreprises ayant trait à l'énergie de substitution; gestion des besoins énergétiques de tiers; études de marché; études de marché; relations publiques; offre d'installations d'approvisionnement en ligne dans le domaine de l'énergie de substitution (pour des tiers); organisation et tenue de campagnes promotionnelles ayant trait à l'énergie de substitution et aux questions environnementales (pour des tiers); organisation de salons professionnels dans le domaine de l'énergie de substitution à des fins commerciales ou publicitaires. (2) Installation, construction, entretien, vérification et réparation de systèmes et d'installations de production d'énergie. (3) Distribution et fourniture d'électricité et d'énergie provenant de sources solaires, éoliennes et hydrauliques; transmission, fourniture et distribution d'électricité vers des locaux commerciaux, résidentiels et industriels. (4) Production d'électricité en utilisant les énergies solaire, hydraulique et éolienne. (5) Offre de services de formation, d'enseignement et de sensibilisation éducative dans le domaine de l'énergie de substitution; publication de documents électroniques non téléchargeables, notamment cyberlettres, communiqués de presse, répertoires, fiches d'information, guides de produits, livres, catalogues, brochures, magazines, manuels et périodiques; organisation et tenue d'événements, de réunions, d'ateliers, d'exposés, de colloques, d'expositions, de conférences, de séminaires et d'autres forums dans le domaine de l'énergie de substitution. (6) Recherche scientifique et technologique dans le domaine de l'énergie de substitution; services d'analyse et de recherche industrielles; conception et développement de logiciels et de matériel informatique; conception de systèmes, d'appareils, d'installations et de composants à énergie de substitution; analyse des besoins énergétiques et électriques de tiers; élaboration de systèmes de gestion énergétique et électrique; services d'études de projets et de conseils professionnels ayant trait aux besoins énergétiques et électriques de tiers et à la production d'électricité et d'énergie et à l'alimentation connexe; services de conseil ayant trait aux questions environnementales; conseils techniques, conception technique et planification technique de systèmes et d'installations à l'énergie solaire, à l'énergie éolienne, à l'énergie hydroélectriques et d'installations photovoltaïques; services de conseil en logiciels; élaboration de types écologiques d'énergie et d'électricité; services de recherches techniques et scientifiques. **Emploi projeté au CANADA** en liaison avec les marchandises et en liaison avec les services.

1,402,368. 2008/07/07. Arvco Container Corporation, 845 Gibson Street, Kalamazoo, MI 49001, UNITED STATES OF AMERICA **Representative for Service/Représentant pour Signification:** SHAPIRO COHEN, SUITE 200, 411 LEGGET DRIVE, OTTAWA, ONTARIO, K2K3C9



WARES: (1) Paper food packaging. (2) Paper food packaging. **Priority** Filing Date: January 10, 2008, Country: UNITED STATES OF AMERICA, Application No: 77368632 in association with the same kind of wares. **Used** in UNITED STATES OF AMERICA on wares (1). **Registered** in or for UNITED STATES OF AMERICA on July 12, 2011 under No. 3,994,223 on wares (1). **Proposed** Use in CANADA on wares (2).

MARCHANDISES: (1) Emballage d'aliments en papier. (2) Emballage d'aliments en papier. **Date** de priorité de production: 10 janvier 2008, pays: ÉTATS-UNIS D'AMÉRIQUE, demande no: 77368632 en liaison avec le même genre de marchandises. **Employée:** ÉTATS-UNIS D'AMÉRIQUE en liaison avec les marchandises (1). **Enregistrée** dans ou pour ÉTATS-UNIS D'AMÉRIQUE le 12 juillet 2011 sous le No. 3,994,223 en liaison avec les marchandises (1). **Emploi** projeté au CANADA en liaison avec les marchandises (2).

1,402,464. 2008/07/08. The Burton Corporation, 80 Industrial Parkway, Burlington, Vermont 05401, UNITED STATES OF AMERICA **Representative for Service/Représentant pour Signification:** SMART & BIGGAR, SUITE 900, 55 METCALFE STREET, P.O. BOX 2999, STATION D, OTTAWA, ONTARIO, K1P5Y6

HABITAT

WARES: (1) Footwear namely athletic footwear and casual footwear. (2) T-shirts. (3) Sweatshirts. (4) Shirts. (5) Hats. (6) Stocking caps. (7) Jeans. (8) Shorts. (9) Jackets. (10) Skateboards. (11) Skateboard wheels. (12) Skateboard decks. **Used** in CANADA since February 10, 2000 on wares (2), (4), (10), (12); March 22, 2000 on wares (11); May 25, 2000 on wares (5); June 06, 2000 on wares (7); August 17, 2000 on wares (3); November 20, 2001 on wares (6); October 18, 2002 on wares (9); May 12, 2004 on wares (8). **Priority** Filing Date:

February 02, 2008, Country: UNITED STATES OF AMERICA, Application No: 77/387,113 in association with the same kind of wares (2), (3), (4), (5), (6), (7), (8), (9), (10), (11), (12). **Used** in UNITED STATES OF AMERICA on wares (2), (3), (4), (5), (6), (7), (8), (9), (10), (11), (12). **Registered** in or for UNITED STATES OF AMERICA on March 17, 2009 under No. 3,589,991 on wares (2), (3), (4), (5), (6), (7), (8), (9), (10), (11), (12). **Proposed** Use in CANADA on wares (1).

MARCHANDISES: (1) Articles chaussants, notamment articles chaussants d'entraînement et articles chaussants tout-aller. (2) Tee-shirts. (3) Pulls d'entraînement. (4) Chemises. (5) Chapeaux. (6) Tuques longues. (7) Jeans. (8) Shorts. (9) Vestes. (10) Planches à roulettes. (11) Roulettes de planche à roulettes. (12) Plateformes de planche à roulettes. **Employée** au CANADA depuis 10 février 2000 en liaison avec les marchandises (2), (4), (10), (12); 22 mars 2000 en liaison avec les marchandises (11); 25 mai 2000 en liaison avec les marchandises (5); 06 juin 2000 en liaison avec les marchandises (7); 17 août 2000 en liaison avec les marchandises (3); 20 novembre 2001 en liaison avec les marchandises (6); 18 octobre 2002 en liaison avec les marchandises (9); 12 mai 2004 en liaison avec les marchandises (8). **Date** de priorité de production: 02 février 2008, pays: ÉTATS-UNIS D'AMÉRIQUE, demande no: 77/387,113 en liaison avec le même genre de marchandises (2), (3), (4), (5), (6), (7), (8), (9), (10), (11), (12). **Employée:** ÉTATS-UNIS D'AMÉRIQUE en liaison avec les marchandises (2), (3), (4), (5), (6), (7), (8), (9), (10), (11), (12). **Enregistrée** dans ou pour ÉTATS-UNIS D'AMÉRIQUE le 17 mars 2009 sous le No. 3,589,991 en liaison avec les marchandises (2), (3), (4), (5), (6), (7), (8), (9), (10), (11), (12). **Emploi** projeté au CANADA en liaison avec les marchandises (1).

1,403,321. 2008/07/15. Leda Health Innovations Inc., 158 - 1054 Centre Street, Thornhill, ONTARIO L4J 8E5 **Representative for Service/Représentant pour Signification:** INTELLIGUARD CORP., P.O. BOX 40571, 5230 DUNDAS STREET WEST, ETOBICOKE, ONTARIO, M9B6K8

BABYWORKS

WARES: (1) Toilet seats, namely folding toilet seats, padded toilet seats, folding toilet seats, and toilet training seats; waterproof bed sheet protectors; disposal bags; household disposal bins. (2) Bath and personal care products, namely, shower gels, baby oil, baby lotions, baby powders, baby shampoos, skin soaps, deodorant soaps, liquid soaps, all for the hands, face and body, shower and bath gels, bath foam, hair shampoos, hair conditioners, hair gels, hair sprays, hair bleaches, hair colorants, hair colour removers, hair dyes, hair growth stimulants, hair lighteners, hair lotions, hair mousses, hair pomades, hair removing creams, hair rinses, hair straightening preparations, hair tinting brighteners, hair waving lotions; false finger nails, nail polishes and varnishes, nail-care preparations, dentifrices, non-medicated mouth washes, shaving preparations, after-shave lotions, bath salts, talcum powder, tissues for personal use as cleaning preparations, and wet wipes. (3) Babies' bottles; teats; Baby pacifiers; nipples for feeding bottles, feeding bottle valves, syringes; feeding appliances, namely blenders, food processors and steamers; medical instruments, namely stethoscopes, thermometers, clamps, medical plasters, syringes, ultrasonic diagnostic apparatus, and medical adhesive

tape; bandages; Exercise mats; pillows, cushions, pads, seats and seat backs for medical and therapeutic purposes; bed pans, brushes for cleaning body cavities, commodes, ear picks; pumps for breast milk, breast protectors, breast shells, nipple shields; parts and fittings for the aforementioned goods. (4) Diaries, labels, greeting cards and postcards, coasters and place mats, globes, pencil sharpeners, stickers, posters, book marks, binders, directories, calendars, notebooks, paper towels, tissues and handkerchiefs, toilet paper, serviettes, facial wipes, baby wipes. (5) Articles of clothing, namely, athletic and casual children's clothing, outdoor, thermally insulated, babies', infants', maternity, sun protective clothing, and safety clothing; outer wear, underwear, neckwear, sportswear, bridal wear, leisure wear, sports clothing for dancers and performing active sports and exercises, plastic pants playsuits, veils, visors, wrist bands; clothing for carrying absorbent liners or pads, nightwear, uniforms, occupational clothing, clothing for wet weather use, beachwear, trouser belts, money belts, earmuffs, gloves, boots, booties, shoes, slippers, sandals, socks, Athletic footwear; caps, hats, Bicycle helmets and Sports helmets; sun visors; babies' napkins and diapers, aprons, bath robes, parts and fittings for the aforesaid goods. (6) Adhesives for cosmetic purposes; fumigating preparations; laundry bleach, laundry and dry-cleaning preparations, stain removers; cotton wool, cotton wool buds, potpourris, rust removers, toiletry swabs and sticks, decorative transfers for cosmetic purposes; windscreen cleaning preparations. **Proposed Use in CANADA** on wares.

MARCHANDISES: (1) Sièges de toilette, nommément sièges de toilette pliants, sièges de toilette rembourrés et sièges de toilette pour enfants; couvre-matelas imperméables; sacs jetables; bacs à déchets pour la maison. (2) Produits pour le bain et produits de soins personnels, nommément gels douche, huile pour bébés, lotions pour bébés, poudres pour bébés, shampooings pour bébés, savons de toilette, savons déodorants, savons liquides, tous pour les mains, le visage et le corps, gels douche, gels de bain, bain moussant, shampooings, revitalisants, gels capillaires, fixatifs, décolorants capillaires, colorants capillaires, teintures capillaires, produits pour stimuler la pousse des cheveux, produits éclaircissants pour les cheveux, lotions capillaires, mousses, pommades capillaires, crèmes dépilatoires, produits de rinçage capillaire, produits capillaires lissants, produits d'avitage de la teinture pour cheveux, lotions capillaires à onduler; faux ongles, vernis à ongles, produits de soins des ongles, dentifrices, rince-bouche non médicamenteux, produits de rasage, lotions après-rasage, sels de bain, poudre de talc, papiers-mouchoirs utilisés comme produits nettoyants et débarbouillettes humides. (3) Biberons; tétines; sucettes; tétines pour biberons, valves à biberon, seringues; appareils de cuisine, nommément mélangeurs, robots culinaires et étuveuses; instruments médicaux, nommément stéthoscopes, thermomètres, clamps, diachylons à usage médical, seringues, appareils de diagnostic à ultrasons ainsi que sparadraps adhésifs à usage médical; bandages; tapis d'exercice; oreillers, coussins, coussinets, sièges et dossiers de siège à usage domestique, médical et thérapeutique; bassins de lit, brosses pour le nettoyage de cavités corporelles, chaises percées, cure-oreilles; pompes à lait maternel, protège-poitrine, bonnets de poitrine, protège-mamelons; pièces et accessoires pour les marchandises susmentionnées. (4) Agendas, étiquettes, cartes de souhaits et cartes postales, sous-verres et napperons, globes, taille-crayons, autocollants, affiches, signets, reliures, répertoires, calendriers, carnets, essuie-tout, papiers-mouchoirs et

mouchoirs, papier hygiénique, serviettes, lingettes pour le visage, débarbouillettes pour bébés. (5) Vêtements, nommément vêtements de sport et vêtements tout-aller pour enfants, vêtements d'extérieur, vêtements isothermes, vêtements pour bébés, vêtements de maternité, vêtements de protection contre le soleil et vêtements de sécurité; vêtements d'extérieur, sous-vêtements, articles pour le cou, vêtements sport, vêtements de mariée, vêtements de détente, vêtements de sport pour danseurs et pour ceux qui pratiquent des sports et font de l'exercice, pantalons en plastique, tenues de loisir, voiles, visières, serre-poignets; vêtements permettant l'insertion de doublures ou de coussins protecteurs, vêtements de nuit, uniformes, tenues de travail, vêtements de pluie, vêtements de plage, ceintures, ceintures porte-monnaie, cache-oreilles, gants, bottes, bottillons, chaussures, pantoufles, sandales, chaussettes, articles chaussants d'entraînement; casquettes, chapeaux, casques de vélo et casques de sport; visières; serviettes et couches pour bébés, tabliers, sorties de bain, pièces et accessoires pour les marchandises susmentionnées. (6) Adhésifs cosmétiques; préparations fumigatoires; javellisants à lessive, produits pour la lessive et le nettoyage à sec, détachants; ouate, tampons d'ouate, pots-pourris, décapants à rouille, porte-cotons, décalcomanies à usage cosmétique; produits nettoyants pour le pare-brise. **Emploi projeté au CANADA** en liaison avec les marchandises.

1,406,846. 2008/08/11. 1105900 Ontario Ltd., 3791 St-Joseph Blvd., Unit 2, Orleans, ONTARIO K1C 1T1 **Representative for Service/Représentant pour Signification:** RIDOUT & MAYBEE LLP, 4TH FLOOR, 100 MURRAY STREET, OTTAWA, ONTARIO, K1N0A1



Colour is claimed as a feature of the trade-mark ... The words Fire-Alert, the circle design, the wheel on the fire extinguisher and the words Mobile Extinguishers are black. The flame designs and the fire extinguisher are red. The handle of the fire extinguisher is black and white.

SERVICES: (1) Sales, installation and servicing of fire extinguishers; recharging of fire extinguishers (on and off-site); sales of first aid supplies; emergency lighting inspection services. (2) Franchising, namely, offering technical assistance in the establishment and/or operation of businesses specializing in the field of sales, installation, servicing and recharging of fire extinguishers (on and off-site), emergency lighting inspection services and sales of first aid supplies. **Used in CANADA** since at least as early as 2003 on services (1). **Proposed Use in CANADA** on services (2).

La couleur est revendiquée comme caractéristique de la marque de commerce. Les mots Fire-Alert, le cercle, la roue de l'extincteur et les mots Mobile Extinguishers sont noirs. Le dessin de flamme et l'extincteur sont rouges. La poignée de l'extincteur est noire et blanche.

SERVICES: (1) Vente, installation et entretien d'extincteurs; recharge d'extincteurs (sur place et de l'extérieur); vente de fournitures de premiers soins; service d'inspection d'appareils d'éclairage de secours. (2) Franchisage, nommément aide technique dans l'établissement et/ou l'exploitation d'entreprises spécialisées dans le domaine de la vente, l'installation, l'entretien et la recharge d'extincteurs (sur place et de l'extérieur), service d'inspection d'appareils d'éclairage de secours et vente de fournitures de premiers soins. **Employée** au CANADA depuis au moins aussi tôt que 2003 en liaison avec les services (1). **Emploi** projeté au CANADA en liaison avec les services (2).

1,408,124. 2008/08/21. Kubra Data Transfer Ltd., 5050 Tomken Road, Mississauga, ONTARIO L4W 5B1 **Representative for Service/Représentant pour Signification:** MOFFAT & CO., 1200-427 LAURIER AVENUE WEST, P.O. BOX 2088, STATION D, OTTAWA, ONTARIO, K1P5W3

I-DOXS

SERVICES: Provision of outsourced and application service provider (ASP) solutions, namely a computer software suite namely, software platforms for electronic billing; application service provider (ASP) namely software for use in electronic billing, electronic payment consolidation, controlling self-service terminals, and document archival and retrieval. **Used** in CANADA since at least as early as November 1996 on services.

SERVICES: Offre de solutions externes et de fournisseur de services applicatifs (FSA), nommément suite logicielle nommément plateformes logicielles pour la facturation; fournisseur de services applicatifs (FSA) nommément logiciels pour la facturation, le rapprochement des paiements électroniques, le contrôle des terminaux libre-service ainsi que l'archivage et la récupération de documents. **Employée** au CANADA depuis au moins aussi tôt que novembre 1996 en liaison avec les services.

1,413,464. 2008/10/06. Réseau international sur le Processus de production du handicap (RIPPH), 525, boulevard Wilfrid-Hamel Est, local A-08, Québec, QUÉBEC G1M 2S8

Espace Participation Sociale

SERVICES: (1) Exploitation et gestion de salles d'exposition. (2) Organisation et tenue d'événements culturels, scientifiques et populaires, nommément, congrès, colloques, séminaires, journées d'étude, festivals, conférences, laboratoires et rencontres, ainsi que des consultations visant à sensibiliser, informer et mobiliser les connaissances du public sur les meilleures pratiques en matière de participation sociale et d'exercice des droits humains des personnes ayant des incapacités ; Activités de transfert de connaissances et d'échanges scientifiques, nommément, congrès, colloques, séminaires, journées d'études, festivals, conférences, laboratoires publics, rencontres ou consultations avec des chercheurs et des étudiants canadiens et internationaux. Ces activités viseront à sensibiliser, informer et mobiliser les connaissances du public sur les meilleures pratiques en matière de participation sociale et d'exercice des droits humains des personnes ayant des incapacités. (3) Services de formation et de

soutien-conseil auprès des intervenants, des gestionnaires et des responsables de la mise en oeuvre et du développement des services d'adaptation, de réadaptation, d'intégration sociale et des politiques publiques sur l'évolution conceptuelle internationale et leurs applications dans le champ du handicap, la réalisation de plans d'interventions individualisés, ainsi que l'utilisation d'outils de mesure de la participation sociale et de la qualité de l'environnement, et ce, dans le but de les sensibiliser, de les informer et de mobiliser les connaissances du public sur les meilleures pratiques en matière de participation sociale et d'exercice des droits humains des personnes ayant des incapacités. **Employée** au CANADA depuis 15 septembre 2007 en liaison avec les services.

SERVICES: (1) Operation and management of showrooms. (2) Organization and hosting of cultural, scientific, and popular events, namely conventions, colloquia, seminars, workshops, festivals, conferences, laboratories and meetings, as well as consultations intended to raise public awareness, inform the public and mobilize public knowledge of best practices related to social participation and the exercise of the human rights of individuals with disabilities; knowledge transfer and scientific exchange activities, namely conventions, colloquia, seminars, workshops, festivals, conferences, government laboratories, meetings or consultations with Canadian and international researchers and students. These activities are intended to raise public awareness, inform the public and mobilize public knowledge of best practices related to social participation and the exercise of the human rights of individuals with disabilities. (3) Training and support/consulting services for stakeholders, managers, and those tasked with the implementation and development of adaptive, rehabilitation, social integration services and public policies related to an international conceptual evolution and their applications in the field of disabilities, the creation of customized intervention plans, as well as the use of social participation and environmental quality measurement tools in order to raise public awareness, inform the public, and mobilize public knowledge about best practices related to social participation and the exercise of the human rights of individuals with disabilities. **Used** in CANADA since September 15, 2007 on services.

1,418,457. 2008/11/17. FITNESS PROFESSIONALS LIMITED, 113 London Road, London E13 0DA, UNITED KINGDOM **Representative for Service/Représentant pour Signification:** NORTON ROSE OR LLP/S.E.N.C.R.L., S.R.L., 1, Place Ville Marie, Suite 2500, Montreal, QUEBEC, H3B1R1

ViPR

WARES: Audio and video recordings featuring physical fitness and exercise activities and instruction; audio tapes, DVDs, video tapes, and compact discs all featuring physical fitness and exercise activities and instruction; electronic publications, namely: books, magazines and newsletters in the field of physical fitness and exercise activities and instruction; printed matter, namely: books, magazines, newsletters, stationery, namely, correspondence paper, notepaper, memo pads, and instructional and teaching materials, namely, manuals, guides, pamphlets and brochures in the field of physical fitness and exercise activities and instruction; clothing, namely, headgear, namely: hats and caps, and tracksuits, shorts, skirts, t-shirts and

performance training apparel, namely: running tights, running shorts, tank tops, shirts and bra tops all for use in physical fitness and exercise activities; footwear, namely: sports shoes, training shoes and sneakers; body training apparatus, namely: weight training tubes and bars for functional load exercises, resistance training exercises and movement exercises, all for use in choreographed exercise classes with or without music. **SERVICES:** Providing fitness and exercise facilities; physical fitness instruction, physical education; and gymnasiums. **Priority Filing Date:** May 23, 2008, Country: OHIM (EC), Application No: 6933196 in association with the same kind of wares and in association with the same kind of services. **Proposed Use in CANADA** on wares and on services.

MARCHANDISES: Enregistrements audio et vidéo sur des activités et des programmes d'entraînement physique et d'exercice; cassettes audio, DVD, cassettes vidéo et disques compacts portant tous sur des activités et des programmes d'entraînement physique et d'exercice; publications électroniques, notamment livres, magazines et bulletins d'information dans les domaines des activités et des programmes d'entraînement physique et d'exercice; imprimés, notamment livres, magazines, bulletins d'information, articles de papeterie, notamment papier de correspondance, papier à lettres, blocs-notes ainsi que matériel éducatif et pédagogique, notamment manuels, guides, dépliants et brochures dans les domaines des activités et des programmes d'entraînement physique et d'exercice; vêtements, notamment couvre-chefs, notamment chapeaux et casquettes, ensembles molletonnés, shorts, jupes, tee-shirts et vêtements techniques d'entraînement, notamment collants de course, shorts de course, débardeurs, chemises et hauts soutiens-gorge, tous pour l'entraînement physique et l'exercice; articles chaussants, notamment chaussures de sport, chaussures d'entraînement et espadrilles; appareils d'entraînement physique, notamment barres et tubes d'entraînement aux poids pour exercices à charge fonctionnelle, exercices contre résistance et exercice de mouvements, tous pour utilisation dans des cours d'exercices chorégraphiques avec ou sans musique. **SERVICES:** Mise à disposition d'installations d'entraînement physique et d'exercice; enseignement de l'exercice physique, éducation physique; mise à disposition de gymnases. **Date** de priorité de production: 23 mai 2008, pays: OHMI (CE), demande no: 6933196 en liaison avec le même genre de marchandises et en liaison avec le même genre de services. **Emploi** projeté au CANADA en liaison avec les marchandises et en liaison avec les services.

1,419,039. 2008/11/20. Lonsdale Sports Limited, Unit A, Brook Park East, Shirebrook, NG20 8RY, UNITED KINGDOM **Representative for Service/Représentant pour Signification:** BLAKE, CASSELS & GRAYDON LLP, INTELLECTUAL PROPERTY GROUP, SUITE 4000, COMMERCE COURT WEST, 199 BAY STREET, TORONTO, ONTARIO, M5L1A9



WARES: (1) Toiletries, namely finger towels impregnated with cleansing preparations; towels containing non-medicated toilet preparations, tissues impregnated with cosmetic lotions, deodorants; cosmetics, namely body powder, eye makeup, eyebrow cosmetics, eyebrow pencils, makeup, makeup powder, makeup preparations; cosmetic kits comprised of brushes, eyelash curlers; hair care products, namely hair waving preparations, hair setting preparations, hair lotions; skin care products, namely cosmetic preparation for tanning the skin, makeup removing preparations, beauty masks; hand and body creams, lotions for cosmetic purposes, namely pre shaving and after shaving lotions, moisturizers; cleaning preparations, namely hand and body soaps, deodorant hand and body soaps, shaving soaps, shaving preparations, cleansing milk for toilette purposes; washing and bathroom preparations, namely bath lotions, bath salts, shower gels; body care products, namely antiperspirants, eau de cologne, talcum powder; nail care products, namely emery boards, emery paper, emery cloth all for nail grooming, nail varnish removing preparations, nail polish, nail varnish; colouring matters, namely tints and lotions, all for the hair and the beard, hair bleaching preparations, hair colorants; hair dyes; antiperspirant soap; oils for cosmetic purposes, namely essential oils, oils for perfumes and scents; depilatory preparations, namely hair removal cream and lotion; shoe care products, namely boot cream, boot polish, shoe cream, shoe polish, shoe wax; perfumery, namely colognes and perfumes; cleansers, namely detergents and stain removers; none of the aforesaid products are for medical purposes. (2) Vitamin and dietary supplements, preparations for dietary use, namely mineral and protein preparations and substances, mineral drinks, vitamin drinks, drinks predominantly of minerals or vitamins, namely protein drinks in powder form for mixing and shakes in a ready to drink form; food supplements, namely meal replacement bars, shakes and drinks; carbohydrates in liquid form, plant compounds and extracts for use as dietary supplements, nutrients and nutriments. (3) Eyewear, namely spectacles, sunglasses, sports goggles, swimming goggles; frames and lenses for spectacles and sunglasses; cases for spectacles and sunglasses; chains and cords for spectacles and sunglasses; protective clothing and accessories, namely knee pads, shields and protectors; elbow pads, shields and protectors; eye protectors, namely visors; protective glasses, sunglasses and goggles; helmets, namely protective helmets, motorcycle helmets, crash helmets for cyclists, sports helmets; protective clothing, headgear and footwear for use in sport, namely face shields, abdominal guards, protectors for elbows and knees when riding bicycles, mouth protectors (gum shields); parts and fittings for all the aforesaid goods. (4) Horological and chromatic instruments, namely clocks and watches, sports watches; watch straps; trophies, belt buckles, all being of precious metal or coated therewith; jewellery and imitation jewellery; time keeping instruments, namely alarm clocks; cases for clock and watch-making, namely cases for watches, clock cases; chains of precious metal; clock hands; imitation gold; jewel cases of precious metal; key rings; cufflinks, tie clips, tie pins; watch bands; wrist watches. (5) Stationery, namely pens, pencils, mechanical pencils, pencil cases, diaries, calendars, postcards, posters, writing paper; printed matter, namely books, address books, binder note books, clear books, loose leaf books, note books, spiral note books, stock books, word note books, calendars, diaries, periodicals, magazines, newspapers; graphic reproductions, namely pictures, posters, prints, printed cards, photographs; greeting cards, photograph albums, catalogues,

brochures and leaflets; writing implements, namely ball pens, felt pens; nib pens, mechanical pencils, sign pens; printed cards, namely postcards; binder materials, namely binders, instructional and teaching materials (other than apparatus), namely manuals; first aid manuals; books and magazines relating to sports including coaching and training manuals; coasters; pen stands, pencil stands, photo stands; stickers; stationary tape; transfers and decalcomanias, pen trays, pencil trays, table liners of paper; cheque book holders; glues. (6) Leather and imitations of leather and goods made of these materials, namely skins and hides, bags and holdalls, namely luggage, cases, trunks, travelling bags, travelling cases, hand luggage, overnight luggage, bags for travel accessories, shoe bags for travel and garment bags; briefcases, document cases and portfolios; school bags and school satchels, haversacks, backpacks, rucksacks, knapsacks, handbags, shoulder bags, clutch bags, tote bags, sports bags, athletic bags, beach bags, shopping bags, cycle bags, pannier bags, record bags for musical recordings; belt bags, toilet bags, hip pouches; belts; wallets, purses, pouches and key cases; baby and child carriers; camping bags; frames for handbags, umbrellas or parasols; fastenings and straps of leather; key fobs made of leather incorporating key rings; card holders; umbrellas, golf umbrellas, golf umbrella seats, parasols; baggage; articles of luggage, sports bags; leather goods, namely bags and panniers for bicycles; straps for skates; cases for mobile telephones; parts and fittings for all the aforesaid goods. (7) Textile articles, namely textiles, textile wall hangings; linen and upholstery fabrics; bed linen, namely bed covers, bed clothes, bed spreads, quilt covers, duvet covers, sheets, pillow cases, pillow covers, quilts, duvets, eiderdowns, sleeping bags, rugs; bath linen, namely, towels, flannels, face towels, shower curtains; table linen, namely table covers, table clothes, table mats, table napkins, napkins, coasters; kitchen towels, tea towels; cushion covers, furniture coverings; handkerchiefs; upholstery fabrics. (8) Clothing, namely coats; jackets, anoraks, pullovers, trousers, shirts, T-shirts, cagoules, smock and salopettes; gloves, balaclavas, socks, underwear and gaiters; gloves; lightweight clothing, namely waterproof and weatherproof clothing; thermal clothing; footwear, namely sports shoes, trainers, boots, walking boots, football boots, shoes, cycling shoes; trainers, namely sports shoes; headgear; namely hats; sportswear, namely clothing for tennis, squash, table tennis, softball, golf, badminton, volleyball, basketball and baseball, sports uniforms, wet suits; sports headgear (other than helmets), namely baseball caps, sports headgear for use in the sport of boxing; boots and vests; parts and fittings for all the aforesaid goods. (9) Badges for wear, not of precious metal; zip fasteners for bags; expanding bands for holding sleeves; hair bands; belt clasps; bows for the hair; boxes, not of precious metal, for needles; fastenings for braces, namely braids, buttons and clips; brooches (clothing accessories); buckles (clothing accessories); buttons; edgings for clothing; fastenings for clothing; shoulder pads for clothing; collar supports, namely tabs; cords for clothing; heat adhesive patches for decoration of textile articles; elastic ribbons; embroidery; shoe fasteners; hair ornaments; fringes, namely decorative frills for clothing; hook and pile fastening tapes, namely shoe hooks; lace trimmings; letters and numerals for marking linen; monogram tabs for marking linen; ornamental novelty badges; pin cushions; pins, namely prize ribbons; elastic ribbons; rosettes (haberdashery); shoe laces; shoe ornaments (not of precious metal); snap fasteners; tassels (haberdashery); thread of metal for embroidery; tinsel (trimming for clothing); zippers. (10) Gymnastic and sporting articles and apparatus,

namely sporting articles for use in boxing, namely gloves, helmets, pads, punching bags, skipping ropes, swivels and stands therefor; sporting articles for use in playing the games of football and lacrosse, namely pins, balls, sticks, nets, goal posts; balls for use in sports; toys, games, playthings, namely soft toys namely dolls and animal figures, action figures; novelties, souvenirs, namely pennants, flags, figurines; sports bags; fitness and exercise equipment, namely hand exercisers, hand exercisers (other than for therapeutic use); inflatable balls in the nature of soccer balls, footballs, basketballs, inflatable balls for sports; sports equipment and accessories, namely chest protectors, exercise weights, jump ropes, personal exercise mats, weight lifting belts, abdominal protectors, boxing gloves, punching bags, punching balls, boxing bags, athletic tape, gauze for athletic activities; mixed martial arts rings; mixed martial arts equipment, namely sparring gloves, training gloves, amateur gloves, punch mitts, kick shields, hit shields, striking bags, speed bags, speed bag platforms, double end bags, heavy bags for punching; knee protectors for use when participating in sports; stationary exercise bicycles; children's bicycles; toy bicycles.

SERVICES: Business and management advice; business consultancy and business information services, namely compilation and provision of trade, business, price and statistical information and databases; preparation and compilation of reports; business administration, advertising services, marketing and marketing planning, namely facilitating the identification and formulation of qualities, ideals, standards of excellence, values and characteristics of businesses, organizations and projects that will differentiate them from their competitors in the marketplace; advisory and consultancy services relating to marketing, marketing assessment services; business planning and development services relating to stock control, scanning, tagging and security; setting up, organization, administration, operation and supervision of customer loyalty, sales, incentives and promotional activity schemes and advice, consultancy and information services relating to such services; business management, including assistance and advising for the establishment and management of retail stores; office functions, namely typing, secretarial and clerical services; the bringing together for the benefit of others of a variety of goods enabling customers to conveniently view and purchase those goods in a department store, wholesale outlet, supermarket, discount retail park, retail shop and/or concession, via a television shopping channel or from a catalogue by mail order or by means of telecommunications or from an Internet website specializing in the marketing of general merchandise; provision of space on websites for advertising goods and services; business advisory services, promotional services and information services relating thereto; direct mail advertising; distribution of samples and promotional items; marketing services, namely market analysis, research, business advisory and information services in the field of sport, health and fitness provided online from a computer database or the Internet; retail services in the field of sport, health and fitness, namely the sale of sporting equipment, clothing, footwear, headgear, accessories, books, toiletries, eyewear, watches and bags. **Used** in OHIM (EC) on wares and on services. **Registered** in or for OHIM (EC) on October 23, 2006 under No. 004671491 on wares and on services.

MARCHANDISES: (1) Articles de toilette, nommément essuie-mains imprégnés de produits nettoyants; serviettes imprégnées de produits de toilette non médicamenteux, papiers-mouchoirs imprégnés de lotions de beauté, déodorants; cosmétiques,

nommément poudre pour le corps, maquillage pour les yeux, cosmétiques à sourcils, crayons à sourcils, maquillage, poudre de maquillage, produits de maquillage; trousse de cosmétiques constituées de pinces, recourbe-cils; produits de soins capillaires, nommément produits capillaires à onduler, produits fixateurs, lotions pour les cheveux; produits de soins de la peau, nommément produit de beauté pour le bronzage de la peau, produits démaquillants, masques de beauté; crèmes pour les mains et le corps, lotions à usage cosmétique, nommément lotions avant-rasage et après-rasage, hydratants; produits de nettoyage, nommément savons pour les mains et le corps, savons déodorants pour les mains et le corps, savons à raser, produits de rasage, lait démaquillant de toilette; produits de lavage et de salle de bain, nommément lotions pour le bain, sels de bain, gels douche; produits de soins du corps, nommément antisudorifiques, eau de Cologne, poudre de talc; produits de soins des ongles, nommément limes d'émeri, papier émeri, toile d'émeri, tous pour les soins des ongles, dissolvants, laques à ongles, vernis à ongles; matières colorantes, nommément teintures et lotions, toutes pour les cheveux et la barbe, décolorants capillaires, colorants capillaires; teintures capillaires; savon antisudorifique; huiles à usage cosmétique, nommément huiles essentielles, huiles pour parfums et fragrances; produits épilatoires, nommément crème et lotion épilatoire; produits d'entretien des chaussures, nommément crème à bottes, cirage à bottes, crème à chaussures, cirage à chaussures, cire à chaussures; parfumerie, nommément eau de Cologne et parfums; nettoyeurs, nommément détergents et détachants; aucun des produits susmentionnés n'est destiné à un usage médical. (2) Suppléments vitaminiques et alimentaires, produits alimentaires, nommément préparations et substances de minéraux et de protéines, boissons minérales, boissons vitaminées, boissons principalement à base de minéraux ou de vitamines, nommément boissons protéinées en poudre à mélanger et boissons fouettées prêtes-à-boire; suppléments alimentaires, nommément substituts de repas en barre, en boissons fouettées et en boissons; glucides sous forme liquide, composés et extraits de plantes utilisés comme suppléments alimentaires, substances nutritives et nutriments. (3) Articles de lunetterie, nommément lunettes, lunettes de soleil, lunettes de sport, lunettes de natation; montures et verres pour lunettes et lunettes de soleil; étuis à lunettes et à lunettes de soleil; chaînes et cordons pour lunettes et lunettes de soleil; vêtements et accessoires de protection, nommément genouillères, plastrons et protections; coudières, plastrons et protecteurs; protecteurs oculaires, nommément visières; lunettes de sécurité, lunettes de soleil et lunettes de protection; casques, nommément casques, casques de moto, casques de protection pour cyclistes, casques de sport; vêtements de protection, couvre-chefs et articles chaussants de sport, nommément écrans faciaux, protections abdominales, coudières et genouillères de vélo, protège-dents; pièces et accessoires pour tous les produits susmentionnés. (4) Horlogerie et instruments chronométriques, nommément horloges et montres, montres de sport; bracelets de montre; trophées, boucles de ceinture, tous faits ou plaqués de métal précieux; bijoux et bijoux de fantaisie; instruments horaires, nommément réveils; boîtiers d'horloge et d'horlogerie, nommément écrans pour l'horlogerie, boîtiers d'horloge; chaînes en métal précieux; aiguilles d'horlogerie; imitation d'or; coffrets à bijoux en métal précieux; anneaux porte-clés; boutons de manchette, épingles à cravate, pinces de cravate; bracelets de montre; montres-bracelets. (5) Articles de papeterie, nommément stylos, crayons, portemines, étuis à crayons,

agendas, calendriers, cartes postales, affiches, papier à lettres; imprimés, nommément livres, carnets d'adresses, carnets à relier, dossiers avec pochettes plastiques, carnets à feuilles mobiles, carnets, carnets à spirales, carnets d'inventaire, carnets d'écriture, calendriers, agendas, périodiques, magazines, journaux; reproductions artistiques, nommément images, affiches, estampes, cartes de circuits imprimés, photos; cartes de souhaits, albums photos, catalogues, brochures et feuillets; matériel d'écriture, nommément stylos-billes, crayons-feutres; stylos-plumes, portemines, stylos à signature; cartes de circuits imprimés, nommément cartes postales; matériel de reliure, nommément reliures, matériel éducatif et pédagogique (autres que des appareils), nommément manuels; manuels de premiers soins; livres et magazines ayant trait aux sports, y compris manuels d'entraînement; sous-verres; porte-stylos, supports à crayons, supports à photos; autocollants; ruban pour le bureau; transferts et décalcomanies, plumiers, plateaux à crayons, linge de table en papier; porte-chéquiers; colles. (6) Cuir et similicuir ainsi que produits faits de ces matières, nommément peaux et cuirs bruts, sacs et sacs fourre-tout, nommément bagagerie, étuis, malles, bagages, valises, bagages à main, sacs court-séjour, sacs pour accessoires de voyage, sacs à chaussures de voyage et housses à vêtements; mallettes et porte-documents; sacs d'écoliers et sacs d'école, havresacs, sacs à dos, sacs à main, sacs à bandoulière, sacs-pochettes, fourre-tout, sacs de sport, sacs d'entraînement, sacs de plage, sacs à provisions, sacoches de vélo, sacoches, sacs à disques pour enregistrements musicaux; sacs banane, trousse de toilette, pochettes de taille; ceintures; portefeuilles, sacs à main, pochettes et étuis porte-clés; porte-bébés; sacs de camping; armatures pour sacs à main, parapluies ou ombrelles; attaches et sangles en cuir; breloques porte-clés en cuir comprenant des anneaux porte-clés; porte-cartes; parapluies, parapluies de golf, sièges-parapluies pour le golf, parasols; bagages; articles de bagagerie, sacs de sport; articles en cuir, nommément sacs et sacoches pour vélos; sangles pour patins; étuis pour téléphones mobiles; pièces et accessoires pour tous les produits susmentionnés. (7) Articles textiles, nommément tissus, décorations murales en tissu; tissu de linge de maison et d'ameublement; linge de lit, nommément couvre-lits, literie, dessus-de-lit, couvertures piquées, housses de couette, draps, taies d'oreiller, housses d'oreiller, courtepointes, couettes, édredons, sacs de couchage, carpettes; linge de toilette, nommément serviettes, gants de toilette, débarbouillettes, rideaux de douche; linge de table, nommément dessus de table, nappes, dessous-de-plat, serviettes de table, serviettes, sous-verres; serviettes de cuisine, torchons; housses de coussin, housses à mobilier; mouchoirs; tissus d'ameublement. (8) Vêtements, nommément manteaux; vestes, anoraks, chandails, pantalons, chemises, tee-shirts, anoraks, blouse et salopettes; gants, passe-montagnes, chaussettes, sous-vêtements et guêtres; gants; vêtements légers, nommément vêtements imperméables et à l'épreuve des intempéries; vêtements isothermes; articles chaussants, nommément chaussures de sport, chaussures tout-aller, bottes, bottes de marche, chaussures de football, chaussures, chaussures de vélo; chaussures tout-aller, nommément chaussures de sport; couvre-chefs, nommément chapeaux; vêtements de sport, nommément vêtements pour le tennis, le squash, le tennis de table, le softball, le golf, le badminton, le volleyball, le basketball et le baseball, uniformes de sport, combinaisons isothermes; couvre-chefs de sport (autres que les casques), nommément casquettes de baseball, couvre-chefs de sport pour la boxe; bottes et gilets;

pièces et accessoires pour tous les produits susmentionnés. (9) Insignes pour vêtements, autres qu'en métal précieux; fermetures à glissière pour sacs; élastiques pour retenir les manches; bandeaux pour cheveux; fermoirs de ceinture; boucles à cheveux; boîtes à aiguilles, autres qu'en métal précieux; attaches pour bretelles, nommément cordons, boutons et pinces; broches (accessoires vestimentaires); boucles (accessoires vestimentaires); macarons; passepoils pour vêtements; attaches pour vêtements; épaulettes pour vêtements; supports pour col, nommément cols à bride; cordelettes pour vêtements; pièces thermocollantes pour la décoration d'articles en tissu; rubans élastiques; broderie; attaches de chaussures; ornements pour cheveux; franges, nommément volants décoratifs pour vêtements; fermetures adhésives, nommément crochets pour chaussures; bordures en dentelle; lettres et numéros pour marquer le linge; monogrammes pour marquer le linge; insignes décoratifs de fantaisie; pelotes à épingles; épinglettes, nommément rubans (récompenses); rubans élastiques; rosettes (mercerie); lacets; ornements pour chaussures (autres qu'en métal précieux); boutons-pression; glands (mercerie); fils de métal pour la broderie; scintillants (garniture pour vêtements); fermetures à glissière. (10) Articles et équipement de gymnastique et de sport, nommément articles de sport pour la boxe, nommément gants, casques, coussinets, sacs de frappe, cordes à sauter, pivots et supports connexes; articles de sport pour le football et la crosse, nommément aides pour le tir, balles, bâtons, filets, poteaux de buts; balles et ballons de sport; jouets, jeux, articles de jeu, nommément jouets souples, nommément poupées et figurines d'animaux, figurines d'action; articles de fantaisie, souvenirs, nommément fanions, drapeaux, figurines; sacs de sport; équipement d'entraînement physique et d'exercice, nommément exercices pour les mains, exercices pour les mains (à usage autre que thérapeutique); ballons, à savoir ballons de soccer, ballons de football, ballons de basketball, ballons gonflables de sport; équipement et accessoires de sport, nommément plastrons, poids d'exercice, cordes à sauter, tapis d'exercice, ceintures d'haltérophilie, protections abdominales, gants de boxe, sacs de frappe, ballons de boxe, ruban d'athlétisme, gaze pour activités sportives; rings pour arts martiaux mixtes; équipement pour arts martiaux mixtes, nommément gants d'entraînement, gants d'amateurs, mitaines d'entraîneur, boucliers, protections, ballons de boxe, ballons rapides, plateformes réglables pour ballon rapide, ballons double attache, sacs de frappe pour frapper; genouillères pour le sport; vélos d'exercice stationnaires; vélos pour enfants; vélos jouets. **SERVICES:** Conseils aux entreprises et en gestion; conseils aux entreprises et services de renseignements commerciaux, nommément compilation et offre de renseignements de commerce, d'affaires, sur des prix et statistiques ainsi que de bases de données; préparation et compilation de rapports; administration des affaires, services de publicité, marketing et planification du marketing, nommément soutien pour la détermination et la formulation de qualités, d'idéaux, de normes d'excellence, de valeurs et de caractéristiques d'entreprises, d'organismes et de projets de qui vont les distinguer de leurs concurrents sur le marché; services de conseil en marketing, services d'évaluation marketing; services de planification et de développement des affaires ayant trait à la gestion des stocks, à la numérisation, à l'étiquetage et à la sécurité; mise en oeuvre, organisation, administration, exploitation et supervision de services de fidélisation de la clientèle, de vente, de primes et d'activités promotionnelles ainsi que services de conseil et d'information ayant trait à ces services; gestion des affaires, y

compris aide et conseils pour l'établissement et la gestion de magasins de détail; tâches administratives, nommément services de dactylographie, de secrétariat et de bureau; regroupement, pour le compte de tiers, de produits divers, permettant aux clients de les voir et de les acheter facilement dans un grand magasin, un point de vente en gros, un supermarché, un centre commercial à marge réduite, un magasin de détail ou une concession, par une chaîne de téléachat ou par catalogue (par correspondance) ou par des moyens de télécommunications ou sur un site Web spécialisé dans le marketing de marchandises générales; offre d'espace sur des sites Web pour annoncer des produits et services; services de conseil aux entreprises, services de promotion et services d'information connexes; publipostage; distribution d'échantillons et d'articles promotionnels; services de marketing, nommément analyse de marché, recherche, conseils aux entreprises et services d'information dans le domaine du sport, de la santé et de la bonne condition physique offerts en ligne à l'aide d'une base de données ou d'Internet; services de vente au détail dans le domaine du sport, de la santé et de la bonne condition physique, nommément vente d'équipement de sport, de vêtements, d'articles chaussants, de couvre-chefs, d'accessoires, de livres, d'articles de toilette, d'articles de lunetterie, de montres et de sacs. **Employée:** OHMI (CE) en liaison avec les marchandises et en liaison avec les services. **Enregistrée** dans ou pour OHMI (CE) le 23 octobre 2006 sous le No. 004671491 en liaison avec les marchandises et en liaison avec les services.

1,423,757. 2008/12/29. IDRUM INC., 73599-509 St. Clair Avenue West, Toronto, ONTARIO M6C 1C0 **Representative for Service/Représentant pour Signification:** DOUG BROWN, 1 DUNDAS STREET WEST, SUITE 2500, EATON CENTRE TOWER, TORONTO, ONTARIO, M5G1Z3

IDRUM

WARES: (1) Promotional Items, namely business cards, posters, pamphlets, stickers and printed or electronic material namely newsletters and newspapers disseminating information to consumers, retailers, musical therapists and others in the music and related trades about the health benefits of percussion, particularly musical drumming. (2) Men's, women's and children's clothing namely, sports clothing, infant clothing, casual clothing, baby clothing, athletic clothing, business clothing, jackets, outdoor winter clothing, belts, shoes, basketball shoes, baseball shoes, handkerchiefs, head bands, backpacks, bandannas, baseball caps, beachwear, berets, robes, electronic newsletters, electronic newspapers, shorts, bathrobes. (3) Audio and video recordings, namely pre-recorded tapes containing drumming instructions, pre-recorded cassettes containing drumming instructions, pre-recorded digital video discs containing drumming instructions and pre-recorded compact discs containing drumming instructions. (4) Drums. (5) Instructional videos, namely dance, drumming and computer usage. (6) Electronic newspapers and electronic newsletters. **SERVICES:** (1) Electronic mail services. (2) Facilitation of group drumming for purposes of team building, empowerment, wellness, stress relief, fun, rejuvenation and health. (3) Educational research services; namely, conducting personalized instruction in the fields of health care and rehabilitation therapeutic services. (4) Consultation in Business namely team

building workshops, seminars, conferences. (5) Consulting in music namely contracting musicians and organizing musical events. (6) Performance namely organizing and performing in musical performances. (7) Education namely in the field of music, educational demonstrations namely percussion/drumming workshops, developing educational manuals. (8) Providing stress management workshops and executive skills seminars. (9) Marketing of musical artists, films, theatre, visual art, fashion design, literary arts, sports and dance through program guides, brochures, flyers, an internet website, and newspaper and magazine advertisements. (10) Promotion of natural health instructors and alternative medicine, social issue workshops and seminars, and workshops and classes in the arts through program guides, brochures, flyers, an internet website, and newspaper and magazine advertisements and inserts. (11) TV entertainment services and film production, in the fields of drumming and the teaching of drumming. (12) Electronic publication services in the fields of drumming. (13) Live performances by musical ensembles, choirs and theatrical groups. (14) Production of programs for radio stations and television networks. (15) Consulting services, namely, providing advice and guidance to companies in the area of employee wellness. (16) Providing movement-based fitness training programs. (17) Providing personal and group coaching, training and certification in the fields of physical exercise, flexibility, strength training, sports performance and conditioning, fitness, athletic performance and conditioning, physical testing, injury reconditioning, and wellness. (18) Providing webcasts and podcasts in the fields of physical exercise, flexibility, strength training, sports performance and conditioning, fitness, athletic performance and conditioning, physical testing, injury reconditioning, and wellness. (19) Operation of an Internet website providing information in the fields of physical exercise, flexibility, strength training, sports performance and conditioning, fitness, athletic performance and conditioning, physical testing, injury re-conditioning, and wellness. (20) Consulting in the fields of physical exercise, flexibility, strength training, sports performance and conditioning, fitness, athletic performance and conditioning, physical testing, injury reconditioning, and wellness. (21) Movement-based fitness instructor and trainer certification and training. **Used** in CANADA since at least as early as December 24, 2004 on wares and on services.

MARCHANDISES: (1) Articles promotionnels, notamment cartes professionnelles, affiches, brochures, autocollants et matériel imprimé ou électronique, notamment bulletins d'information et journaux d'information pour les consommateurs, les détaillants, les musicothérapeutes et d'autres personnes dans le domaine de la musique et les domaines connexes concernant les bienfaits des percussions sur la santé, particulièrement des tambours. (2) Vêtements pour hommes, femmes et enfants, notamment vêtements de sport, vêtements pour nourrissons, vêtements tout-aller, vêtements pour bébés, vêtements d'entraînement, vêtements de ville, vestes, vêtements d'hiver, ceintures, chaussures, chaussures de basketball, chaussures de baseball, mouchoirs, bandeaux, sacs à dos, bandanas, casquettes de baseball, vêtements de plage, bérets, peignoirs, cyberlettres, journaux électroniques, shorts, sorties de bain. (3) Enregistrements audio et vidéo, notamment bandes préenregistrées contenant des leçons de tambour, cassettes préenregistrées contenant des leçons de tambour, disques vidéo numériques préenregistrés contenant des leçons de tambour et disques compacts préenregistrés contenant des

leçons de tambour. (4) Tambours. (5) Vidéos éducatives, notamment sur la danse, les tambours et l'utilisation d'un ordinateur. (6) Journaux électroniques et cyberlettres. **SERVICES:** (1) Services de courriel. (2) Animation de séances de tambours en groupe pour la consolidation d'équipe, l'autonomisation, le bon état de santé, la détente, le plaisir, la revivification et la santé. (3) Services éducatifs, notamment enseignement personnalisé dans les domaines des soins de santé et des services thérapeutiques de réadaptation. (4) Services de conseil en affaires, notamment ateliers et conférences sur la consolidation d'équipe. (5) Services de conseil en musique, notamment embauche de musiciens et organisation d'événements musicaux. (6) Prestations, notamment organisation de spectacles et de prestations musicales. (7) Enseignement, notamment dans le domaine de la musique, démonstrations éducatives, notamment ateliers de percussions et de tambours, rédaction de manuels pédagogiques. (8) Offre d'ateliers sur la gestion du stress et de conférences sur les compétences en gestion. (9) Marketing de musiciens, de films, du théâtre, de l'art visuel, de la création de programmes, de brochures, de prospectus, d'un site Web et de publicités dans les journaux et les magazines. (10) Promotion d'instructeurs en soins de santé naturels et en médecine douce, d'ateliers et de conférences concernant les questions sociales ainsi que d'ateliers et de cours d'arts au moyen de guides de programmes, de brochures, de prospectus, d'un site Web ainsi que de publicités et d'encarts dans les journaux et les magazines. (11) Services de divertissement télévisé et production de films dans les domaines des tambours et des cours de tambours. (12) Services d'édition électronique dans les domaines des tambours. (13) Concerts, chorales et troupes de théâtre. (14) Production d'émissions pour les stations de radio et les réseaux de télévision. (15) Services de conseil, notamment offre de conseils et de directives aux entreprises concernant le bien-être des employés. (16) Offre de programmes d'entraînement physique axé sur le mouvement. (17) Offre de services d'encadrement, de formation et d'accréditation de personnes et de groupes dans les domaines de l'exercice physique, de la souplesse, de l'entraînement en force musculaire, de la performance et de l'entraînement sportifs, de la bonne condition physique, de la performance et de l'entraînement athlétiques, des tests physiques, de la réadaptation et du bon état de santé. (18) Offre de webémissions et de balados dans les domaines de l'exercice physique, de la souplesse, de l'entraînement en force musculaire, de la performance et de l'entraînement sportifs, de la bonne condition physique, de la performance et de l'entraînement athlétiques, des tests physiques, de la réadaptation et du bon état de santé. (19) Exploitation d'un site Web d'information sur l'exercice physique, la souplesse, l'entraînement en force musculaire, la performance et l'entraînement sportifs, la bonne condition physique, la performance et l'entraînement athlétiques, les tests physiques, la réadaptation et le bon état de santé. (20) Conseils dans les domaines de l'exercice physique, de la souplesse, de l'entraînement en force musculaire, de la performance et de l'entraînement sportifs, de la bonne condition physique, de la performance et de l'entraînement athlétiques, du bon état de santé et de la réadaptation. (21) Services d'accréditation et de formation des instructeurs d'entraînement physique axé sur le mouvement. **Employée** au CANADA depuis au moins aussi tôt

que le 24 décembre 2004 en liaison avec les marchandises et en liaison avec les services.

1,424,333. 2009/01/13. Société du Maine Drilhon (SNC), Domaine du Maine Drilhon, 16300 Barret, FRANCE
Representative for Service/Représentant pour Signification: FASKEN MARTINEAU DUMOULIN LLP, 800, PLACE VICTORIA, BUREAU 3700, C.P. 242, MONTREAL, QUÉBEC, H4Z1E9

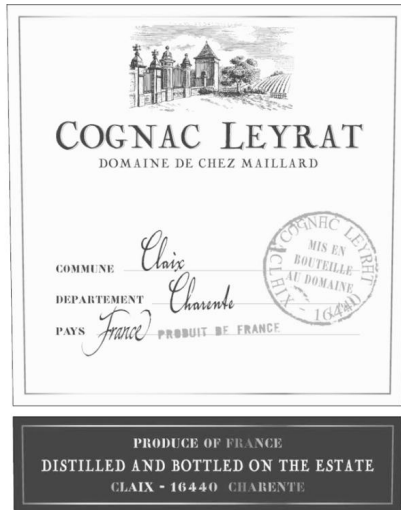

MARCHANDISES: Boissons alcooliques (à l'exception des bières) nommément, cognacs; digestifs (alcools et liqueurs) nommément, cognacs; spiritueux nommément, cognacs.
Employée au CANADA depuis au moins aussi tôt que le 30 décembre 2008 en liaison avec les marchandises. **Date** de priorité de production: 19 novembre 2008, pays: FRANCE, demande no: 08/3612179 en liaison avec le même genre de marchandises. **Employée:** FRANCE en liaison avec les marchandises. **Enregistrée** dans ou pour FRANCE le 19 novembre 2008 sous le No. 08/3612179 en liaison avec les marchandises.

WARES: Alcoholic beverages (with the exception of beer), namely cognacs; digestifs (alcohols and liqueurs), namely cognacs; spirits namely cognacs. **Used** in CANADA since at least as early as December 30, 2008 on wares. **Priority** Filing Date: November 19, 2008, Country: FRANCE, Application No: 08/3612179 in association with the same kind of wares. **Used** in FRANCE on wares. **Registered** in or for FRANCE on November 19, 2008 under No. 08/3612179 on wares.

1,427,322. 2009/02/10. R.C.S. Sport S.p.A., Via Solferino, 28, Milan, ITALY **Representative for Service/Représentant pour Signification:** GOWLING LAFLEUR HENDERSON LLP, SUITE 2600, 160 ELGIN STREET, OTTAWA, ONTARIO, K1P1C3

GIRO D'ITALIA

WARES: Cosmetics namely, soap for personal use, night and day creams, cleaning preparations for the care of the face and body, bath foam, shaving foam, aftershave, foundation makeup, nail polish, deodorants for men and women, hand and body soaps, hair shampoos and rinses, hair lotions, hair spray,

toothpaste, perfumery, fragrances, namely perfume, toilet water and essential oils for personal use for men and women, dentifrices; Photographic and cinematographic apparatus, namely, cameras, chronographs, optical apparatus, namely, containers for contact lenses, eyeglass cases, eyeglass chains, eyeglass cords, eyeglass frames, eyeglasses, goggles for sports, namely, ski, scuba diving, swim; apparatus for recording, transmission and reproduction of sound or images, namely video telephones, video cameras, portable phones; automatic vending machines; cash registers; recorded computer programs, namely, computer game software, educational software for children and educational software containing topics of instruction in sports; videocassettes, video discs, sound and image recording tapes, all containing music, films and games, parts and accessories therefor; music compact discs; CD-ROMs and DVDs containing music, films and games; recording discs; and computers; Precious metals and their alloys and goods in precious metals or coated therewith, namely, alarm clocks, boxes of precious metal, namely, jewellery, music, pencil, pill, snuff, stationery; jewellery, bracelets, brooches, chains, charms, trinkets, rings, chronographs (watches), chronometers, clock cases, cuff links, earrings, key chains, key rings (trinkets or fobs), medallions, necklaces, ornamental jewellery pins, shoe ornaments of precious metal, stopwatches, straps for wristwatches, tie clips, tie pins, watch bands, watch cases, watch chains, watches, wristwatches; precious stones; Newspapers, magazines, periodicals; publications on the topics of sports, lifestyle, leisure and wellness; books; Clothing for men, women and children, namely belts, coats, raincoats, waistcoats, blouses and pullovers, jackets, trousers, skirts, dresses, suits, shirts and chemises, T-shirts, sweaters, underwear, socks and stockings, gloves, bicycle gloves, ties, scarves, hats and caps (excluding bicycle rider helmets), boots, shoes and slippers; Gym and sport articles and instruments namely children's toy bicycles other than for transport, stationary exercise bicycles, stationary exercise bicycles and rollers therefor. **SERVICES:** Advertising, marketing and publicity services for the wares and services of others, organization of trade fairs or exhibitions for commercial or advertising purposes for the wares and services of others, distribution of samples, outdoor advertising, television advertising for the wares and services of others; business management; business administration; Education services in the field of recreation, sports, exercise and physical fitness; entertainment services, namely, cinema theatres, sporting and cultural activities, namely, organization and arrangement of cultural or education exhibitions, namely, art, book trade fairs, dance festivals, musical concerts, theatre productions, organizations and arrangement of sports competitions, namely, car racing, fishing, track and field, health club services; publications of books, newspapers and magazines, production of films, videocassettes, radio and television programs; theatre productions and theatre shows; lending of books, cinema films, videocassettes and sound recordings. **Proposed** Use in CANADA on wares and on services.

MARCHANDISES: Cosmétiques, nommément savon à usage personnel, crèmes de nuit et de jour, produits de nettoyage pour les soins du visage et du corps, bain moussant, mousse à raser, après-rasage, fond de teint, laques à ongles, déodorants pour hommes et femmes, savons pour les mains et le corps, shampooings et après-shampooings, lotions pour les cheveux, fixatif, dentifrice, parfumerie, parfums, nommément parfums, eau de toilette et huiles essentielles à usage personnel pour hommes

et femmes, dentifrices; appareils photographiques et cinématographiques, nommément appareils photo, chronographes, instruments d'optique, nommément contenant pour verres de contact, étuis à lunettes, chaînes pour lunettes, cordons pour lunettes, montures de lunettes, lunettes, lunettes de protection pour le sport, nommément pour le ski, la plongée sous-marine et la natation; appareils pour l'enregistrement, la transmission et la reproduction de sons ou d'images, nommément visiophones, caméras vidéo, téléphones portatifs; distributeurs automatiques; caisses enregistreuses; programmes informatiques enregistrés, nommément logiciels de jeu, didacticiels pour enfants et didacticiels contenant divers sujets d'apprentissage dans le domaine du sport; cassettes vidéo, disques vidéo, cassettes d'enregistrement de sons et d'images, contenant tous de la musique, des films et des jeux, pièces et accessoires connexes; disques compacts de musique; CD-ROM et DVD contenant de la musique, des films et des jeux; disques d'enregistrement; ordinateurs; métaux précieux et leurs alliages ainsi que produits en métaux précieux ou plaqués, nommément réveils, boîtes en métal précieux, nommément boîtes à bijoux, boîtes à musique, boîtes à crayons, piluliers, tabatières, articles de papeterie; bijoux, bracelets, broches, chaînes, breloques, bibelots, bagues, chronographes (montres), chronomètres, boîtiers d'horloge, boutons de manchette, boucles d'oreilles, chaînes porte-clés, anneaux porte-clés (bibelots ou breloques), médaillons, colliers, épinglettes-bijoux, ornements pour chaussures en métal précieux, chronomètres, sangles pour montres-bracelets, épingles à cravate, pinces de cravate, bracelets de montre, écrins pour l'horlogerie, chaînes de montre, montres, montres-bracelets; pierres précieuses; journaux, magazines, périodiques; publications sur le sport, les habitudes de vie, les loisirs et le bien-être; livres; vêtements pour hommes, femmes et enfants, nommément ceintures, manteaux, imperméables, gilets, chemisiers et chandails, vestes, pantalons, jupes, robes, costumes, chemises et combinaisons-culottes, tee-shirts, chandails, sous-vêtements, chaussettes et bas, gants, gants de vélo, cravates, foulards, chapeaux et casquettes (sauf les casques de vélo), bottes, chaussures et pantoufles; articles et instruments de gymnastique et de sport, nommément vélos jouets pour enfants non conçus pour le transport, vélos d'exercice stationnaires, vélos d'exercice stationnaires et rouleaux connexes. **SERVICES:** Services de publicité et de marketing pour les marchandises et les services de tiers, organisation de salons professionnels ou d'expositions à des fins commerciales ou publicitaires pour les marchandises et les services de tiers, distribution d'échantillons, affichage extérieur, publicité télévisée pour les marchandises et les services de tiers; gestion des affaires; administration des affaires; services éducatifs dans les domaines des loisirs, du sport, de l'exercice et de la bonne condition physique; services de divertissement, nommément cinémas, activités sportives et culturelles, nommément organisation d'expositions culturelles et éducatives, nommément expositions d'art, salons du livre, festivals de danse, concerts, production de pièces de théâtre, organisation de compétitions sportives, nommément compétitions de course automobile, de pêche, d'athlétisme, services de centre de mise en forme; publication de livres, de journaux et de magazines, production de films, de cassettes vidéo ainsi que d'émissions de radio et de télévision; productions théâtrales et pièces de théâtre; prêts de livres, de films, de cassettes vidéo et d'enregistrements sonores. **Emploi** projeté au CANADA en liaison avec les marchandises et en liaison avec les services.

1,430,840. 2009/03/12. Antonio Vargas, 514-1221 Homer Street, Vancouver, BRITISH COLUMBIA V6B 1C5

EL RUEDO

The translation provided by the Applicant of the SPANISH words EL RUEDO is THE BULLRING.

WARES: Tequilla. **SERVICES:** Sales of Tequilla. **Proposed Use** in CANADA on wares and on services.

Selon le requérant, la traduction anglaise des mots espagnols EL RUEDO est THE BULLRING.

MARCHANDISES: Téquila. **SERVICES:** Vente de téquila. **Emploi** projeté au CANADA en liaison avec les marchandises et en liaison avec les services.

1,430,973. 2009/03/13. LEE KUM KEE COMPANY LIMITED, 2-4 Dai Fat Street, Tai Po Industrial Estate, Tai Po, New Territories, HONG KONG, CHINA **Representative for Service/Représentant pour Signification:** LAPOINTE ROSENSTEIN MARCHAND MELANÇON, L.L.P./S.E.N.C.R.L., 1250 RENE-LEVESQUE BLVD. WEST, SUITE 1400, MONTREAL, QUEBEC, H3B5E9



As provided by the applicant, the translation into english of LEE KUM KEE and the Chinese characters appearing above each element, in the same order, is SURNAME, TAPESTRY, TO REMEMBER. As provided by the applicant, the transliteration of these Chinese characters also in the same sequence is LEE KUM KEE. As provided by the applicant, the transliteration of the Chinese characters above the element HONG is HEUNG and above the element KONG is KONG.

WARES: (1) Sesame sauce and paste, salad dressing, spices. (2) Ready-made sauce, preparations or concentrates for making sauces, cooking or marinating, oriental cooking sauce, stir fry sauce, dipping sauce, oyster sauce, oyster flavoured sauce, soy sauce, curry sauce, coconut flavoured curry sauce, teriyaki sauce, chili sauce, hot and spicy sauce, Chinese barbecue sauce, sweet and sour sauce, garlic sauce and paste, ginger sauce and paste, peanut flavoured sauce, peanut sauce, bean sauce and paste, black bean sauce and paste, soy bean sauce and paste, black pepper sauce, Korean barbecue sauce, lemongrass sauce, fruit sauce, fish sauce, satay sauce, sauces made from or containing extracts of seafood or dried seafood, vinegar, seasonings, minced garlic for use as seasoning, minced ginger for use as seasoning, marinades, sesame oil, chili oil; prepared meals, concentrates or preparations made from or consisting of chili or chili extracts; minced garlic; minced ginger; shrimp paste; prepared meals, concentrates or preparations made from meat, fish, poultry, shellfish and/or crustaceans; prepared meals, concentrates or preparations made from or consisting of dried or extracts of fish, prawns, shrimps, clams,

mussels, oysters and/or scallops. (3) Chicken powder, chicken-flavoured powder, chicken bouillon powder, bouillon concentrates, preparations for making soups and bouillon, soups, bouillon. **Used** in CANADA since at least as early as January 1995 on wares (2); April 1998 on wares (3). **Proposed Use** in CANADA on wares (1).

Selon le requérant, la traduction anglaise de LEE KUM KEE et des caractères chinois qui apparaissent au-dessus de chaque élément est, dans le même ordre, SURNAME, TAPESTRY, TO REMEMBER. Toujours selon le requérant, la translittération de ces caractères chinois est, dans le même ordre, LEE KUM KEE. Toujours selon le requérant, la translittération du caractère chinois au dessus de HONG est HEUNG, et celle du caractère chinois au dessus de KONG est KONG.

MARCHANDISES: (1) Sauce au sésame et pâte de sésame, sauce à salade, épices. (2) Sauce prête à manger, mélanges ou concentrés pour faire des sauces, pour la cuisson ou pour les marinades, sauce orientale de cuisson, sauce à sauter, sauce à trempette, sauce aux huîtres, sauce aromatisée aux huîtres, sauce soya, sauce au cari, sauce au cari aromatisée à la noix de coco, sauce teriyaki, sauce chili, sauces fortes et épicées, sauce barbecue chinoise, sauce aigre-douce, sauce à l'ail et pâte d'ail, sauce au gingembre et pâte de gingembre, sauce aromatisée aux arachides, sauce aux arachides, sauce aux haricots et pâte d'haricots, sauce aux haricots noirs et pâte d'haricots noirs, sauce soya et pâte de soya, sauce au poivre noir, sauce barbecue coréenne, sauce à la citronnelle, sauce aux fruits, sauce au poisson, sauce pour satés, sauces à base ou composées d'extraits de poissons et fruits de mer ou de poissons et fruits de mer séchés, vinaigre, assaisonnements, ail émincé utilisé comme assaisonnement, gingembre émincé utilisé comme assaisonnement, marinades, huile de sésame, huile pimentée; plats préparés, concentrés ou mélanges à base ou composés de chili ou d'extraits de chili; ail émincé; gingembre émincé; pâte de crevettes; plats préparés, concentrés ou mélanges à base de viande, poisson, volaille, mollusques et/ou crustacés; plats préparés, concentrés ou mélanges à base ou composés d'extraits de poisson ou de poisson séché, crevettes, palourdes, moules, huîtres et pétoncles. (3) Arômes de poulet en poudre, arômes artificiels de poulet en poudre, bouillon de poulet en poudre, concentrés de bouillon, préparations pour faire des soupes et des bouillons, soupes, bouillons. **Employée** au CANADA depuis au moins aussi tôt que janvier 1995 en liaison avec les marchandises (2); avril 1998 en liaison avec les marchandises (3). **Emploi** projeté au CANADA en liaison avec les marchandises (1).

1,435,455. 2009/04/22. DHL International GmbH, Charles-de-Gaulle-Straße 20, 53113 Bonn, GERMANY **Representative for Service/Représentant pour Signification:** RIDOUT & MAYBEE LLP, 225 King Street West, 10th Floor, TORONTO, ONTARIO, M5V3M2

DHL EASY SHOP

SERVICES: Transport, namely transport of documents, packages, parcels, letters and pallets by motor vehicle, lorry, rail, ship and aeroplane; packaging and storage of documents, packages, parcels, letters and pallets; transportation information; freight brokerage, unloading of freight; storage information; courier services; logistics in the transport sector; collection of

goods, namely documents, packages, parcels, letters and pallets, transport of goods, namely documents, packages, parcels, letters and pallets by motor vehicle, lorry, rail, ship and aeroplane and delivery of goods, namely documents, packages, parcels, letters and pallets by motor vehicle, lorry, rail, ship and aeroplane; freighting by ship, aeroplane, rail, motor vehicle and lorry; tracking and tracing by means of the electronic tracking of goods, namely documents, packages, parcels, letters and pallets; warehouse management, organisation and handling of returned goods (returns management); rental of storage containers; letter, freight and express delivery services of documents, packages, parcels, letters and pallets by motor vehicle, lorry, rail, ship and aeroplane; rental of warehouses; logistics consultancy; dispatch handling/conducting; organising goods and dispatch data; drawing up all transit documents; providing information relating to handling, transport and logistics, namely the handling of documents, letters, packages, parcels and pallets; providing online information in the field of the transport, packaging and storage of goods. **Priority Filing Date:** April 16, 2009, Country: GERMANY, Application No: 30 2009 022 520 in association with the same kind of services. **Used** in GERMANY on services. **Registered** in or for GERMANY on October 08, 2009 under No. 30 2009 022 520 on services. **Proposed Use** in CANADA on services.

SERVICES: Transport, nommément transport de documents, paquets, colis, lettres et palettes par véhicule automobile, camion, train, bateau et avion; emballage et entreposage de documents, paquets, colis, lettres et palettes; information sur le transport; courtage de fret, déchargement de fret; renseignements sur l'entreposage; services de messagerie; logistique dans le domaine du transport; collecte de marchandises, nommément documents, paquets, colis, lettres et palettes, transport de marchandises, nommément documents, paquets, colis, lettres et palettes par véhicule automobile, camion, train, bateau et avion, et livraison de marchandises, nommément de documents, colis, paquets, lettres et palettes par véhicule automobile, camion, train, bateau et avion; affrètement de bateaux, d'avions, de trains, de véhicules automobiles et de camions; repérage, à savoir repérage électronique de marchandises, nommément de documents, colis, paquets, lettres et palettes; gestion d'entrepôts, organisation et manutention des marchandises retournées (gestion des retours); location de conteneurs d'entreposage; services de livraison de lettres, de marchandises et services de livraison express de documents, paquets, colis, lettres et palettes par véhicule automobile, camion, train, bateau et avion; location d'entrepôts; conseil en logistique; répartition et gestion de la répartition; organisation de biens et de données d'expédition; production de tous les documents de transit; diffusion d'information sur la manutention, le transport et la logistique, nommément manutention de documents, lettres, colis, paquets et palettes; diffusion d'information en ligne sur le transport, l'emballage et l'entreposage de marchandises. **Date** de priorité de production: 16 avril 2009, pays: ALLEMAGNE, demande no: 30 2009 022 520 en liaison avec le même genre de services. **Employée:** ALLEMAGNE en liaison avec les services. **Enregistrée** dans ou pour ALLEMAGNE le 08 octobre 2009 sous le No. 30 2009 022 520 en liaison avec les services. **Emploi** projeté au CANADA en liaison avec les services.

1,439,617. 2009/05/28. Oxford Limited, First Floor 18b New Inn Hall Street, Oxford, OX1 2DW, UNITED KINGDOM
Representative for Service/Représentant pour Signification: MCCARTHY TETRAULT LLP, SUITE 5300, TORONTO DOMINION BANK TOWER, TORONTO-DOMINION CENTRE, TORONTO, ONTARIO, M5K1E6



WARES: Hand tools; cutlery; side arms; razors; hoes, diggers, garden tools, shearers, pliers, clamps, chisels, scissors, rakes, picks, hammers, hand drills, punches; riveters; trowels; files; planers; grinders; axes, shovels, saws and saw blades, knives, parts and fittings for all the aforesaid goods; teaching apparatus and instruments, namely guidebooks and manuals; apparatus for recording, transmissions or reproduction of sound or images in digital or magnetic form, namely CD-ROMS, DVD-ROMS, PDAs, audio and visual tapes, discs, CDs and DVDs, USB memory sticks; automatic vending machines and mechanisms for coin operated apparatus; cash registers; calculating machines, data processing equipment and computers, namely computer terminals and monitors, computer keyboards, computer mice; fire-extinguishing apparatus, namely fire extinguishers and fire extinguishing compositions; spectacle glasses; sunglasses; eyeglasses; spectacle cases; optical lenses and optical frames for all the above-mentioned products; eyeglass chains (not in precious metals) and eyeglass cords; contact lenses and their containers; spectacles, protection glasses, lenses and racks for the aforesaid goods; containers for storage of contact lenses; barometers; telescopes; microscopes; chemistry apparatus, namely microscopes, microscope slides, thermometers (not for medical purposes), pipettes, test tubes, beakers, measuring cylinder, filter funnel; computer software, namely computer programs for personal information management, computer programs for accessing, browsing and searching online databases, computer software for use in providing multiple user access to a global computer information network for searching, retrieving, transferring, manipulating and disseminating a wide range of information; Carpets, rugs, mats and matting, and linoleum for covering existing floors; wall hangings (non-textile); coverings and linings, all for floors; hanging and linings, all made of non-textile materials for walls and existing ceilings; tiles for application to existing floors or walls, parts and fittings for all the aforesaid goods; board games; soft toys; plush toys; cuddly toys; decorations for Christmas trees; electronic games and puzzles, liquid crystal display (LCD) games; handheld electronic and computer games; playing cards; chemistry sets. **Proposed Use** in CANADA on wares.

MARCHANDISES: Outils à main; coutellerie; armes blanches; rasoirs; binettes, arracheuses, outils de jardin, cisailles, pinces, attaches, burins, ciseaux, râtaux, pics, marteaux, perceuses à main, poinçons; riveteuses; truelles; limes; raboteuses; meuleuses; haches, pelles, scies et lames de scie, couteaux, pièces et accessoires pour tous les produits susmentionnés; appareils et instruments d'enseignement, notamment guides et manuels; appareils pour l'enregistrement, la transmission ou la reproduction de sons ou d'images numériques ou magnétiques, notamment CD-ROM, DVD-ROM, ANP, cassettes audio et vidéo, disques, CD et DVD, clés USB; distributeurs automatiques et mécanismes pour appareils à pièces; caisses enregistreuses; machines à calculer, matériel de traitement de données et ordinateurs, notamment terminaux et moniteurs d'ordinateur, claviers d'ordinateur, souris d'ordinateur; extincteurs, notamment extincteurs et produits extincteurs; verres de lunettes; lunettes de soleil; lunettes; étuis à lunettes; lentilles optiques et montures de lunettes pour tous les produits susmentionnés; chaînes pour lunettes (non faites de métaux précieux) et cordons pour lunettes; verres de contact et contenants connexes; lunettes, lunettes de protection, lentilles et supports pour les marchandises susmentionnées; contenants pour le rangement des verres de contact; baromètres; télescopes; microscopes; instruments de chimie, notamment microscopes, lames de microscope, thermomètres (à usage autre que médical), pipettes, éprouvettes, béchers, éprouvette graduée à pied, entonnoir à filtration; logiciels, notamment programmes informatiques pour la gestion des renseignements personnels, programmes informatiques pour l'accès à des bases de données en ligne ainsi que pour le furetage et la recherche dans celles-ci, logiciels pour l'offre d'accès multiutilisateur à un réseau informatique mondial pour la recherche, la récupération, le transfert, la manipulation et la diffusion d'un large éventail d'information; tapis, paillasons, nattes et linoléum comme revêtements de sol; décorations murales autres qu'en tissu; revêtements et doublures, tous pour les planchers; pièces murales et doublures, tous en matériaux autres qu'en tissu pour murs et plafonds; carreaux pour application sur planchers ou murs, pièces et accessoires pour tous les produits susmentionnés; jeux de plateau; jouets souples; jouets en peluche; jouets à câliner; décorations d'arbre de Noël; jeux et casse-tête électroniques, jeux avec écran à cristaux liquides (ACL); jeux électroniques et informatiques portatifs; cartes à jouer; nécessaires de chimie. **Emploi** projeté au CANADA en liaison avec les marchandises.

1,441,822. 2009/06/17. Tecnotree Oyj, Finnooniitynkujä 7, FI-02271 Espoo, FINLAND
Representative for Service/Représentant pour Signification: JOHNSTON WASSENAAR LLP, 56 THE ESPLANADE, SUITE 401, TORONTO, ONTARIO, M5E1A7

TECNOTREE

WARES: Computer servers, internet and intranet servers, network servers, software for management of telecommunications services for others, software for administration of operations of telecommunications companies; software for electronic data interchange, for electronic transmission of data, voice, video and documents, for electronic mail services, for electronic messaging services, for electronic voice messaging, for telephone call completion services, and for

voice and video mail; automatic vending machines and mechanisms for coin-operated apparatus; cash registers; computers. **SERVICES:** Building construction; repair and installation of network and computer hardware and software; telecommunications, namely electronic data interchange services, namely receipt and delivery of messages and documents via satellite, wireless, telephone lines, faxes, wide area network, internet, intranet, global computer network and cable network, electronic transmission of data, namely financial advice, client lists, client billing information, streaming video, music, online stores, web sites, email, pager, cellular text messages, electronic documents, voice, video and documents via satellite, wireless, telephone lines, fax, wide-area network, and cable network, electronic mail services, electronic messaging services, namely via satellite, wireless, telephone lines, faxes, wide area network, internet, intranet, global computer network and cable network; electronic voice messaging, telephone call completion services, voice and video mail services; scientific and technological services, namely, research, design and development for others of software, hardware, installation of software and hardware, maintenance and repair of computer hardware and software, and technical support services in the form of troubleshooting of computer hardware and software problems, all in the field of business management, planning, administration and operations support and value added services for telecommunications operators; scientific and technological services, namely, research, design, development and implementation for others of voice services, video services, professional mobile radio (PMR) messaging, next generation messaging (NGM) platforms, and media servers, all in the field of business management, planning, administration and operations support and value added services for telecommunications operators; scientific and technological services, namely, research, design, development and implementation for others of charging and billing solutions, subscriber management solutions, partner management solutions, all in the field of business management, planning, administration and operations support and value added services for telecommunications operators; providing online, downloadable software for management of telecommunications services for others, for administration of operations of telecommunications companies, for electronic data interchange, for electronic transmission of data, voice, video and documents, for electronic mail services, for electronic messaging services, for electronic voice messaging, for telephone call completion services, and for voice and video mail; design and development of computer hardware and software. **Priority** Filing Date: April 09, 2009, Country: FINLAND, Application No: T200901021 in association with the same kind of wares and in association with the same kind of services. **Proposed** Use in CANADA on wares and on services.

MARCHANDISES: Serveurs, serveurs Internet et intranet, serveurs réseau, logiciel de gestion de services de télécommunication pour des tiers, logiciel d'administration des activités des entreprises de télécommunication; logiciel d'échange électronique de données, pour la transmission électronique de données, de voix, de vidéo et de documents, pour les services de messagerie électronique, pour les services d'envoi de messages électroniques, pour la messagerie électronique vocale, pour les services d'établissement de communications téléphoniques et pour la messagerie vocale et vidéo; distributeurs automatiques et mécanismes pour appareils

à pièces; caisses enregistreuses; ordinateurs. **SERVICES:** Construction; réparation et installation de matériel réseau, de matériel informatique et de logiciels; télécommunications, notamment services d'échange électronique de données, notamment réception et envoi de messages et de documents par satellite, sans fil, ligne téléphonique, télécopie, réseau étendu, Internet, intranet, réseau informatique mondial et câblodistribution, transmission électronique de données, notamment de conseils financiers, de listes de clients, d'information sur la facturation, de vidéos, de musique, de liens vers des boutiques en ligne, de liens vers des sites Web, de courriels, de messages par téléavertisseur, de messages textuels par cellulaire, de documents électroniques, de voix, de vidéo et de documents par satellite, sans fil, ligne téléphonique, télécopie, réseau étendu et câblodistribution, services de messagerie électronique, services d'envoi de messages électroniques, notamment par satellite, sans fil, ligne téléphonique, télécopie, réseau étendu, Internet, intranet, réseau informatique mondial et câblodistribution; messagerie électronique vocale, services d'établissement de communications téléphoniques, services de messagerie vocale et vidéo; services scientifiques et technologiques, notamment recherche, conception et développement pour des tiers de logiciels, de matériel informatique, installation de logiciels et de matériel informatique, entretien et réparation de matériel informatique et de logiciels, services de soutien technique, à savoir dépannage de matériel informatique, de logiciels et de problèmes, tous dans les domaines de la gestion des affaires, de la planification, de l'administration, du soutien opérationnel et des services à valeur ajoutée pour les entreprises de télécommunication; services scientifiques et technologiques, notamment recherche, conception, développement et mise en oeuvre pour des tiers de services vocaux, services vidéo, messagerie par radiocommunications mobiles professionnelles (RMP), plateformes de messagerie de prochaine génération et passerelles multimédias, tous dans les domaines de la gestion des affaires, de la planification, de l'administration, du soutien opérationnel et des services à valeur ajoutée pour les entreprises de télécommunication; offre en ligne de logiciels téléchargeables pour la gestion des services de télécommunication pour des tiers, pour l'administration des activités des entreprises de télécommunication, pour l'échange électronique de données, pour la transmission électronique de données, de voix, de vidéo et de documents, pour les services de messagerie électronique, pour les services d'envoi de messages électroniques, pour la messagerie électronique vocale, pour l'établissement de communications téléphoniques et pour la messagerie vocale et vidéo; conception et développement de logiciels et de matériel informatique. **Date** de priorité de production: 09 avril 2009, pays: FINLANDE, demande no: T200901021 en liaison avec le même genre de marchandises et en liaison avec le même genre de services. **Emploi** projeté au CANADA en liaison avec les marchandises et en liaison avec les services.

1,442,070. 2009/06/18. JYP Entertainment Co., Ltd., JYP Center 123-50, Cheongdam-dong, Kangnam-ku, Seoul, REPUBLIC OF KOREA **Representative for Service/Représentant pour Signification:** THOMPSON COOPER LLP, SUITE 201, 1007 FORT STREET, VICTORIA, BRITISH COLUMBIA, V8V3K5

WONDER GIRLS

WARES: Digital media, namely, pre-recorded video cassettes, digital video discs, digital versatile discs, downloadable audio and video recordings, DVDs, and high definition digital disks featuring a singer. **SERVICES:** Entertainment services, namely live performances by a singer. **Proposed Use** in CANADA on wares and on services.

MARCHANDISES: Supports numériques préenregistrés, notamment cassettes vidéo, disques vidéo numériques, disques numériques universels, enregistrements audio et vidéo téléchargeables, DVD et disques numériques haute définition présentant une personne qui chante. **SERVICES:** Services de divertissement, notamment prestations devant public par une personne qui chante. **Emploi** projeté au CANADA en liaison avec les marchandises et en liaison avec les services.

1,442,657. 2009/06/25. Antonio Vargas, 514-1221 Homer Street, Vancouver, BRITISH COLUMBIA V6B 1C5

ORO REAL

The translation provided by the Applicant of the SPANISH words ORO REAL is REAL GOLD.

WARES: Tequila. **SERVICES:** Sales of Tequila. **Proposed Use** in CANADA on wares and on services.

Selon le requérant, la traduction en anglais des mots espagnols ORO REAL est REAL GOLD.

MARCHANDISES: Téquila. **SERVICES:** Vente de téquila. **Emploi** projeté au CANADA en liaison avec les marchandises et en liaison avec les services.

1,442,658. 2009/06/25. Antonio Vargas, 514-1221 Homer Street, Vancouver, BRITISH COLUMBIA V6B 1C5

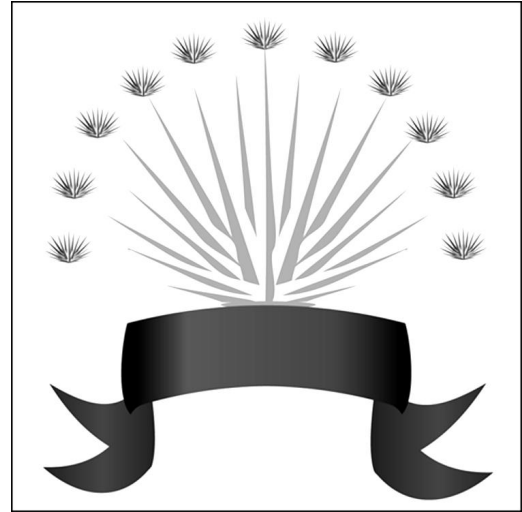

The translation provided by the Applicant of the SPANISH words ORO REAL is REAL GOLD.

WARES: Tequila. **SERVICES:** Sales of tequila. **Proposed Use** in CANADA on wares and on services.

Selon le requérant, la traduction en anglais des mots espagnols ORO REAL est REAL GOLD.

MARCHANDISES: Téquila. **SERVICES:** Vente de téquila. **Emploi** projeté au CANADA en liaison avec les marchandises et en liaison avec les services.

1,443,088. 2009/06/29. Canada Green Building Council, 47 Clarence St., Suite 202, Ottawa, ONTARIO K1N 9K1 **Representative for Service/Représentant pour Signification:** NELLIGAN O'BRIEN PAYNE LLP, SUITE 1500 - 50 O'CONNOR, OTTAWA, ONTARIO, K1P6L2

GREEN UP

WARES: (1) Performance management system, namely a software product and a service delivery program which includes document production, document tracking, consulting services and project analysis designed to record, benchmark, monitor and manage the environmental performance of buildings and building systems. (2) Computer software, namely, facilities management software to record and monitor the environmental performance of buildings and communities. **SERVICES:** (1) Computer services namely, computer software design and database management. (2) Creation and distribution of tools, namely, printed materials, audio, visual and other computer programs and software materials to understand, measure and compare the environmental performance of buildings and communities. (3) Creation and distribution of metrics, namely, measurements to understand, measure and compare the environmental performance of buildings and communities. (4) Creation, execution and distribution of existing building audits to understand, measure and document the design and performance metrics of building construction methods. (5) Creation, execution

and distribution of workshops to teach and promote buildings certification and environmental performance of buildings and communities. (6) Creation and publication of results, reports, updates and performance standards to understand, measure and compare the environmental performance of buildings and communities. (7) Development of information systems and performance databases to understand, measure and compare the environmental performance of buildings and communities. **Proposed Use in CANADA** on wares and on services.

MARCHANDISES: (1) Système de gestion du rendement, nommément produit logiciel et programme de prestation de services comprenant la production de documents, le suivi de documents, des services de conseil et l'analyse de projets servant à enregistrer, étalonner, surveiller et gérer la performance environnementale de bâtiments et de systèmes de bâtiments. (2) Logiciel, nommément logiciel de gestion des installations pour enregistrer et surveiller le rendement environnemental de bâtiments et de communautés. **SERVICES:** (1) Services informatiques, nommément conception de logiciels et gestion de base de données. (2) Création et distribution d'outils, nommément imprimés, supports audio, supports visuels et autres programmes informatiques et logiciels pour comprendre, évaluer et comparer le rendement environnemental de bâtiments et de communautés. (3) Création et distribution d'indicateurs, nommément mesures pour comprendre, évaluer et comparer le rendement environnemental de bâtiments et de communautés. (4) Création, exécution et diffusion de vérifications de bâtiments existants pour comprendre, évaluer et documenter la conception et les indicateurs de rendement de méthodes de construction de bâtiments. (5) Création, exécution et tenue d'ateliers pour enseigner et promouvoir l'attestation de bâtiments ainsi que le rendement environnemental de bâtiments et de communautés. (6) Création et publication de résultats, de rapports, de mises à jour et de normes de rendement pour comprendre, évaluer et comparer le rendement environnemental de bâtiments et de communautés. (7) Développement de systèmes informatiques et de bases de données sur le rendement pour comprendre, évaluer et comparer le rendement environnemental de bâtiments et de communautés. **Emploi projeté au CANADA** en liaison avec les marchandises et en liaison avec les services.

1,443,089. 2009/06/29. Canada Green Building Council, 47 Clarence St., Suite 202, Ottawa, ONTARIO K1N 9K1 **Representative for Service/Représentant pour Signification:** NELLIGAN O'BRIEN PAYNE LLP, SUITE 1500 - 50 O'CONNOR, OTTAWA, ONTARIO, K1P6L2

CAP VERT

WARES: (1) Performance management system, namely a software product and a service delivery program which includes document production, document tracking, consulting services and project analysis designed to record, benchmark, monitor and manage the environmental performance of buildings and building systems. (2) Computer software, namely, facilities management software to record and monitor the environmental performance of buildings and communities. **SERVICES:** (1) Computer services namely, computer software design and database management. (2) Creation and distribution of tools, namely, printed materials, audio, visual and other computer programs and software

materials to understand, measure and compare the environmental performance of buildings and communities. (3) Creation and distribution of metrics, namely, measurements to understand, measure and compare the environmental performance of buildings and communities. (4) Creation, execution and distribution of existing building audits to understand, measure and document the design and performance metrics of building construction methods. (5) Creation, execution and distribution of workshops to teach and promote buildings certification and environmental performance of buildings and communities. (6) Creation and publication of results, reports, updates and performance standards to understand, measure and compare the environmental performance of buildings and communities. (7) Development of information systems and performance databases to understand, measure and compare the environmental performance of buildings and communities. **Proposed Use in CANADA** on wares and on services.

MARCHANDISES: (1) Système de gestion du rendement, nommément produit logiciel et programme de prestation de services comprenant la production de documents, le suivi de documents, des services de conseil et l'analyse de projets servant à enregistrer, étalonner, surveiller et gérer la performance environnementale de bâtiments et de systèmes de bâtiments. (2) Logiciel, nommément logiciel de gestion des installations pour enregistrer et surveiller le rendement environnemental de bâtiments et de communautés. **SERVICES:** (1) Services informatiques, nommément conception de logiciels et gestion de base de données. (2) Création et distribution d'outils, nommément imprimés, supports audio, supports visuels et autres programmes informatiques et logiciels pour comprendre, évaluer et comparer le rendement environnemental de bâtiments et de communautés. (3) Création et distribution d'indicateurs, nommément mesures pour comprendre, évaluer et comparer le rendement environnemental de bâtiments et de communautés. (4) Création, exécution et diffusion de vérifications de bâtiments existants pour comprendre, évaluer et documenter la conception et les indicateurs de rendement de méthodes de construction de bâtiments. (5) Création, exécution et tenue d'ateliers pour enseigner et promouvoir l'attestation de bâtiments ainsi que le rendement environnemental de bâtiments et de communautés. (6) Création et publication de résultats, de rapports, de mises à jour et de normes de rendement pour comprendre, évaluer et comparer le rendement environnemental de bâtiments et de communautés. (7) Développement de systèmes informatiques et de bases de données sur le rendement pour comprendre, évaluer et comparer le rendement environnemental de bâtiments et de communautés. **Emploi projeté au CANADA** en liaison avec les marchandises et en liaison avec les services.

1,444,890. 2009/07/15. ALGEA AS, Omagata 78, 6516 Kristiansund, NORWAY **Representative for Service/Représentant pour Signification:** SHAPIRO COHEN, SUITE 200, 411 LEGGET DRIVE, OTTAWA, ONTARIO, K2K3C9



WARES: (1) Fertilizers with seaweeds for agricultural use. (2) Skin care preparations and makeup; lotions and creams for face and body use. (3) Food supplements with seaweeds for nutritional purposes for humans namely, botanic food ingredients for the benefit of weight control, structure and function of skin and mucous membranes, digestion and intestinal health, cardiovascular health, immunomodulation. (4) Animal feed supplements. (5) Animal feeds. **Proposed** Use in CANADA on wares.

MARCHANDISES: (1) Engrais à base d'algues à usage agricole. (2) Produits de soins de la peau et maquillage; lotions et crèmes pour le visage et le corps. (3) Suppléments alimentaires contenant des algues à des fins alimentaires pour les humains, nommément ingrédients botaniques alimentaires pour le contrôle du poids, la structure et les fonctions de la peau et des muqueuses, la santé du système digestif et des intestins, la santé de l'appareil circulatoire ainsi que l'immunomodulation. (4) Suppléments alimentaires pour animaux. (5) Nourriture pour animaux. **Emploi** projeté au CANADA en liaison avec les marchandises.

1,444,936. 2009/07/16. Gaymar Industries, Inc., 10 Centre Drive, Orchard Park, New York, 14127, UNITED STATES OF AMERICA **Representative for Service/Représentant pour Signification:** GOWLING LAFLEUR HENDERSON LLP, SUITE 1600, 1 FIRST CANADIAN PLACE, 100 KING STREET WEST, TORONTO, ONTARIO, M5X1G5

AUTO AIRE SELECT

WARES: Automated medical equipment, namely, mattresses, mattress overlays, cushions, and air pumps, all for the prevention and treatment of pressure ulcers. **Used** in CANADA since at least as early as October 2003 on wares. **Priority** Filing Date: July 15, 2009, Country: UNITED STATES OF AMERICA, Application No: 77/781727 in association with the same kind of wares. **Used** in UNITED STATES OF AMERICA on wares. **Registered** in or for UNITED STATES OF AMERICA on July 15, 2009 under No. 77/781727 on wares.

MARCHANDISES: Équipement médical automatisé, nommément matelas, surmatelas, coussins et pompes à air, tous pour la prévention et le traitement d'escarres de décubitus. **Employée** au CANADA depuis au moins aussi tôt que octobre 2003 en liaison avec les marchandises. **Date** de priorité de production: 15 juillet 2009, pays: ÉTATS-UNIS D'AMÉRIQUE, demande no: 77/781727 en liaison avec le même genre de marchandises. **Employée:** ÉTATS-UNIS D'AMÉRIQUE en liaison avec les marchandises. **Enregistrée** dans ou pour ÉTATS-UNIS D'AMÉRIQUE le 15 juillet 2009 sous le No. 77/781727 en liaison avec les marchandises.

1,445,644. 2009/07/22. SMS GmbH, Eduard-Schloemann-Straße 4, 40237 Düsseldorf, GERMANY **Representative for Service/Représentant pour Signification:** FETHERSTONHAUGH & CO., SUITE 900, 55 METCALFE STREET, P.O. BOX 2999, STATION D, OTTAWA, ONTARIO, K1P5Y6

SIEMAG

WARES: Common metals and their alloys, namely, cast iron, steel, copper ingots, aluminum ingots, iron alloys, steel alloys, copper alloys, and aluminum alloys; metal building materials, namely, structural steels, sheet piling, sectional beams and pipes made of metal; non-electric cables and wires of common metal for use in industry; pipes and tubes of metal for conveying gases, liquids and solids; machines for the treatment, processing, and production of metals and plastics, namely, milling machines and grinding machines, and machines utilizing rotational motion for high energy surface finishing and material treatment, namely, heavy, medium and light section rolling mills, cold and hot mills, strip and wide strip mills, plate and sheet mills, blooming, slabbing and billet mills, universal mills, planetary mills, multi-purpose cold mills, rod, bar and tube mills, continuous mills, reversing mills, pilgrim mills, detaching mills and mills for the rolling of steel, iron, aluminum and copper or for the rolling of alloys of the same, and replacement parts for the aforementioned rolling mills; rolling mills for wire, steel rod rolling mills, bloom rolling mills, rail rolling mills, and section rolling mills, drawing machines, wire ring presses, reeling machines; machines for manufacturing, processing and working seamless and welded pipes, namely, pipe expanding machines, large pipe manufacturing machines, hot and cold pipe rolling mills, presses, namely, extrusion presses, impact extrusion, cold extrusion and back-flow extrusion presses, cable sheathing presses, straightening and bending presses, plate shaping presses, deep-drawing presses, multi-stage presses, hydraulic metal powder presses, and replacement parts therefore; forging machines, namely, open-die forging machines, automatic forging hammers, forging presses, piercing presses and counter blow hammers, and replacement parts for the aforementioned forging machines; casting machines, namely, continuous steel slab casting machines and machines for the continuous casting of metals, plastic extrusion and plastic molding machines, and replacement parts for the aforementioned casting machines; electric power generators for rolling, pressing, forging and casting installations; hydraulic driving machines for rolling, pressing, forging and casting installations; supporting chain conveyors and hoists, roller tables, tilters, scale washers, and roller cleaning machines; conveyors for the conveying of rolled, pressed, forged and cast articles to and from rolling, pressing, forging and casting installations; welding machines, namely, pipe welding machines, butt-welding machines, cutting machines, namely, pipe blades, flame cutting machines; machines for filling and emptying blast furnaces; machines for tilting, pivoting and moving convertors and ladles used for casting installations; machines for the chemical industry, namely, chemical fiber drying machines, extracting machines for chemical processing; machines for agriculture, namely, combines, harvesters, threshers, and tillers; machines for mining, namely, excavators, cutters, earth and burden movers, loaders, cutters and conveyors; mining shafts, hoists, skips, windlasses; inclined conveyors, winding engines, winding towers, head frames, conveyor buckets, conveyor belts, mine car fillers and unloading machines; hydraulic and pneumatic conveyors; pipeline conveyors; waste disposal comminuters, conveyors, loaders for loading containers with radioactive waste, transporters for radioactive waste containers; metal coil handlers, metal coil winders, metal coil conveyors; metal coil packagers, metal coil stackers; cranes, hoists and clamps being parts therefore; machine tools for the steel mill industry, namely grinding machines; rolling mill roll replacement machines; motors and engines (except for land vehicles), namely, electric motors or electric gear motors for machines;

machine coupling and transmission components, namely, hydraulic and mechanical transmissions for machinery and replacement parts therefore; weighing, measuring, signalling, and checking apparatus and instruments for conducting, switching, transforming, accumulating, regulating or controlling electricity, namely, electric luminescent display panels, light emitting diode displays, liquid crystal displays, strip tension dynamometers, strip tensioning laboratory blades, strip flatness meters, thermometers, speedometers, pressure gauges, angle gauges, distance meters, roughness gauges, electric and electronic control devices, namely, flatness control, roughness control, pressure control and tensioning control for influencing the properties of rolled steel; control panels for rolling mills, electrical and magnetic detectors for monitoring the properties of rolled steel; frequency meters; apparatus for recoding, transmission or reproduction of sound or images, namely, video transmitters; calculators; computers for use in operating and controlling operations of metallurgical plants and rolling mills; data carriers, namely CDs, DVDs and USB sticks containing software for regulating or controlling rolling, pressing, forging and casting installations; computers featuring programs for controlling rolling mills, furnace plants, continuous casting machines; computer programs for controlling and regulating machines for the metallurgical industry, machines for the steel industry, continuous casting machines, rolling machines, forging machines, pressing machines and machines for processing synthetic materials; apparatus for heating, steam generating, cooking, refrigerating, drying, ventilating, and water supply purposes, namely, furnaces for metallurgical plants, steel mills, continuous casting plants, forging and pressing plants; cooling systems comprised of industrial water recirculation cooling and heating systems for rolling, pressing, forging and casting installations, comprising heat insulation, water roll coolers, strip preheaters, spray water cooling sections sprayers, furnaces, cooling towers, cooling fans, scarfing and flame cutting, slab cooling wheels for pressing, forging and casting installations; coolant purifying devices, water neutralization plants, water separators, washing brushing machines and filters for rolling, pressing, forging and casting installations for machines for the metallurgical industry, machines for the steel mill industry, namely, continuous casting machines, rolling machines for the rolling of metals, forging machines, namely, pressing machines for metals; apparatus for heating, namely, electric heaters for rolling, pressing, forging and casting installations, heat sinks, electric heating panels for rolling, pressing, forging and casting installations; heaters and furnaces for rolling stock, namely, metal products subject to rolling in a rolling mill and for continuous casting plants; steam generators; refrigerated merchandise display cases, cooling apparatuses for rolling stock, rolling mills and continuous casting machines, namely, water sprayers, air coolers; drying, ventilating fans and louvers and cooling water circuit installations; air coolers for metallurgical plants, steel mills, continuous casting plants, rolling mills, and forging and pressing plants; smelters; filters for rolling, pressing, forging, and casting installations. **SERVICES:** Business management consultancy; business administration; installation, assembly, repair and maintenance of industrial and machinery systems, namely, machines for the metallurgical industry, machines for the steel industry, continuous casting machines, rolling machines for the rolling of metals, forging machines, presses for metals, machines for the working and processing of plastics, machine tools, engines and motors, except engines for land vehicles, clutches and couplings and devices for power

transfer, except for land vehicles; treatment of materials, namely, metal treating, rolling, squeezing, forging, grinding, molding, swaging, tempering, casting, milling, planing, coating, cutting, drilling, turning, honing, surface refining, lining and plating of metals; scientific and technological services and research and design in the field of construction and operation of metallurgical plants, steel mills, rolling mills; design and development of computers and computer software for others; technical consulting in the field of the operation of machines for the metallurgical industry, machines for the steel mill industry, continuous casting plants, rolling machines, forging machines, pressing machines, consultancy services for the metallurgical industry, machines for the steel mill industry, continuous casting plants, rolling machines, forging machines, pressing machines. **Priority Filing Date:** January 28, 2009, **Country:** GERMANY, **Application No:** 30 2009 004 690.5 in association with the same kind of wares and in association with the same kind of services. **Proposed Use in CANADA** on wares and on services.

MARCHANDISES: Métaux communs et leurs alliages, notamment fonte, acier, lingots de cuivre, lingots d'aluminium, alliages ferreux, alliages d'acier, alliages de cuivre et alliages d'aluminium; matériaux de construction en métal, notamment acier de construction, palplanche, poutres sectionnelles et tuyaux en métal; câbles et fils non électriques en métal commun pour l'industrie; tuyaux et tubes en métal pour le transport de gaz, de liquides et de solides; machines pour le traitement, la transformation et la production de métaux et de plastiques, notamment fraiseuses et machines de meulage ainsi que machines de finition de surfaces et de traitement des matériaux par rotation à haute énergie, notamment laminoirs à profilés légers, moyens et lourds, laminoirs à froid ou à chaud, laminoirs à feuillards et trains de laminoir à bandes larges, laminoirs à tôles et laminoirs à tôles fortes, laminoirs ébaucheurs, laminoirs à brames, laminoirs à billettes, laminoirs universels, laminoirs planétaires, laminoirs à froid universels, laminoir à barres et fils, laminoirs à barre et laminoirs à tubes, laminoirs continus, laminoirs réversibles, laminoirs à pas de pèlerin, laminoirs à dégager et laminoirs pour le laminage de l'acier, du fer, de l'aluminium et du cuivre ou pour le laminage d'alliages de ces métaux, ainsi que pièces de rechange pour les laminoirs susmentionnés; laminoirs à fils, laminoirs à tiges d'acier, laminoirs à blooms, laminoirs à rails et laminoirs à profilés, machines à dessiner, presses à tringles, bobineuses; machines pour la fabrication, le traitement et le travail des tuyaux avec ou sans soudure, notamment machines à élargir les tuyaux, machines de fabrication de gros tuyaux, laminoirs de tuyau à chaud et à froid, presses, notamment presses à filer, presses de filage par choc, presses à filer à froid et presses à extrusion par retour, presses à revêtement de câble, presses à dresser et presses à cintrer, presses à disques, presses d'emboutissage profond et à étirer, presses multistapes, presses hydrauliques à poudre de métal et pièces de rechange connexes; machines à forger, notamment machines pour forgeage libre, marteaux-pilons automatiques, presses à forger, presses à mandriner et marteaux-pilons à contre-frappe, ainsi que pièces de rechange pour les machines à forger susmentionnées; machines à couler, notamment machines pour la coulée continue de métaux, boudineuses et machines de moulage de plastique, ainsi que pièces de rechange pour les machines à couler susmentionnées; générateurs d'électricité pour installations de laminage, de pressage, de forgeage et de coulage; machines à entraînement

hydraulique pour installations de laminage, de pressage, de forgeage et de coulage; transporteurs à chaîne et palans à chaîne, tables à rouleaux, culbuteurs, décalamineurs, machines à nettoyer les cylindres; transporteurs pour articles laminés, comprimés, forgés ou coulés pour entrée et sortie d'installation de laminage, de pressage, de forgeage ou de coulée; soudeuses, nommément machines de soudage des tuyaux, machines de soudage bout à bout, machines de coupe, nommément machines de coupage des tuyaux, machines d'oxycoupage; machines pour le remplissage et le vidage de hauts fourneaux; machines pour l'inclinaison, le basculement et le déplacement des convertisseurs et des poches de coulée utilisés dans les installations de coulage; machines pour l'industrie chimique, nommément machines à sécher les fibres chimiques, appareils d'extraction pour le traitement chimique; machines agricoles, nommément moissonneuses-batteuses, moissonneuses, batteuses et cultivateurs; machines pour l'exploitation minière, nommément excavatrices, outils de coupe, machines de transport de terre et de charge, chargeuses, outils de coupe et transporteurs; puits de mine, engins de levage, skips, bourriquets; transporteurs inclinés, machines d'extraction, tours d'extraction, chevalements, godets de transporteur, courroies de transporteur, chargeuses et déchargeuses de wagonnets; transporteurs hydrauliques et pneumatiques; pipelines; dilacérateurs de déchets, transporteurs, chargeuses pour remplir des conteneurs de déchets radioactifs, transporteurs de conteneurs de déchets radioactifs; manipulateurs de rouleaux de métal, bobineuses de rouleaux de métal, convoyeurs d'acheminement de rouleaux de métal; emballeurs de rouleaux de métal, empileurs de rouleaux de métal; grues, engins de levage et pinces, à savoir pièces connexes; machines-outils pour l'industrie des aciéries, nommément machines de meulage; machines de remplacement de train de laminoir; moteurs (sauf pour véhicules terrestres), nommément moteurs électriques ou moteurs électriques à engrenages pour machines; pièces d'accouplement et de transmission pour machines, nommément transmissions hydrauliques et mécaniques pour machinerie et pièces de remplacement connexes; appareils et instruments de pesée, de mesure, de signalisation et de contrôle pour le transport, la commutation, la transformation, l'accumulation, la régulation ou la commande de l'électricité, nommément panneaux d'affichage à éclairage électrique, afficheurs à diodes électroluminescentes, écrans à cristaux liquides, dynamomètres de traction de bandes, lames de laboratoire de traction de bandes, mesureur de la planéité, thermomètres, compteurs de vitesse, manomètres, jauges angulaires, télémètres, jauges de rugosité, dispositifs de commande électriques et électroniques, nommément commande de planéité, commande de rugosité, commande de pression et commande de tension pour influencer les propriétés de l'acier laminé; tableaux de commande pour laminoirs, détecteurs électriques et magnétiques pour mesurer les propriétés de l'acier laminé; fréquencemètres; appareils d'enregistrement, de transmission ou de reproduction de sons ou d'images, nommément émetteurs vidéo; calculatrices; ordinateurs d'exploitation et de commande des activités de production d'usines métallurgiques et de laminoirs; supports de données, nommément CD, DVD et clés USB contenant des logiciels de régulation ou de commande d'installations de laminage, de pressage, de forgeage et de coulage; ordinateurs contenant des programmes de commande de laminoirs, de fours, de machines de coulée continue; programmes informatiques de commande et de régulation de machines pour l'industrie métallurgique, de

machines pour l'industrie de l'acier, de machines de coulée continue, de laminoirs, de machines à forger, de presses et de machines de traitement des matériaux synthétiques; appareils de chauffage, de production de vapeur, de cuisson, de réfrigération, de séchage, de ventilation et d'alimentation en eau, nommément fours pour usines métallurgiques, aciéries, usines de coulée continue, usines de forgeage et de pressage; systèmes de refroidissement constitués de systèmes de recirculation, de refroidissement et de chauffage des eaux industrielles pour installations de laminage, de pressage, de forgeage et de coulage, y compris d'isolant thermique, de refroidisseurs à l'eau pour laminoirs, de réchauffeurs de bandes, de pulvérisateurs d'eau de sections de refroidissement, de générateurs de chaleur, de tours de refroidissement, de ventilateurs de refroidissement, d'outils d'ébarbage ou de coupe à la flamme, de roues de refroidissement de brames pour installations de pressage, de forgeage et de coulage; appareils d'épuration de réfrigérant, équipement de neutralisation de l'eau, séparateurs d'eau, machines à laver et à broser et filtres pour installations de laminage, de pressage, de forgeage et de coulage, machines pour l'industrie métallurgique, machines pour l'industrie des aciéries, nommément machines de coulée continue, laminoirs à métaux, machines à forger, nommément presses à métaux; appareils de chauffage, nommément dispositifs de chauffage électriques pour installations de laminage, de pressage, de forgeage et de coulage, dissipateurs thermiques, panneaux de chauffage électrique pour installations de laminage, de pressage, de forgeage et de coulage; appareils de chauffage et fours pour matières à laminier, nommément pour produits en métal pouvant être laminés dans un laminoir et pour usines de coulée continue; générateurs de vapeur; présentoirs réfrigérés, appareils de refroidissement pour matières à laminier, laminoirs et machines de coulée continue, nommément pulvérisateurs d'eau, refroidisseurs d'air; ventilateurs et louvres de séchage et d'aération et circuits d'eau de refroidissement; refroidisseurs d'air pour usines métallurgiques, aciéries, usines de coulée continue, laminoirs et usines de forgeage et de pressage; fonderies; filtres pour installations de laminage, de pressage, de forgeage et de coulage. **SERVICES:** Services de conseil en gestion des affaires; administration des affaires; installation, assemblage, réparation et entretien de systèmes industriels et de machinerie, nommément de machines pour l'industrie métallurgique, de machines pour l'industrie de l'acier, de machines de coulée continue, de laminoirs pour le laminage des métaux, de machines à forger, de presses à métaux, de machines pour le travail et le traitement des plastiques, de machines-outils, de moteurs, à l'exception des moteurs pour véhicules terrestres, d'embrayages et d'accouplements ainsi que de dispositifs de transfert d'énergie, sauf pour véhicules terrestres; traitement des matériaux, nommément traitement des métaux, laminage, pressage, forgeage, meulage, moulage, martelage, trempe, coulage, fraisage, rabotage, enduisage, coupe, forage, tournage, pierrage, finition de surface, garnissage et placage des métaux; services scientifiques et technologiques et recherche et conception dans les domaines de la construction et de l'exploitation d'usines métallurgiques, d'aciéries, de laminoirs; conception et développement d'ordinateurs et de logiciels pour des tiers; conseils techniques dans le domaine de l'exploitation de machines pour l'industrie métallurgique, de machines pour l'industrie de l'aciérie, d'usines de coulée continue, de laminoirs, de machines à forger, de machines à presser et services de conseil ayant trait à l'industrie métallurgique, aux machines pour l'industrie de l'aciérie, aux

usines de coulée continue, aux laminoirs, aux machines à forger et aux machines à presser. **Date** de priorité de production: 28 janvier 2009, pays: ALLEMAGNE, demande no: 30 2009 004 690.5 en liaison avec le même genre de marchandises et en liaison avec le même genre de services. **Emploi** projeté au CANADA en liaison avec les marchandises et en liaison avec les services.

1,445,646. 2009/07/22. SMS GmbH, Eduard-Schloemann-Straße 4, 40237 Düsseldorf, GERMANY **Representative for Service/Représentant pour Signification:** FETHERSTONHAUGH & CO., SUITE 900, 55 METCALFE STREET, P.O. BOX 2999, STATION D, OTTAWA, ONTARIO, K1P5Y6

SMS SIEMAG

SMS group

WARES: Common metals and their alloys, namely, cast iron, steel, copper ingots, aluminum ingots, iron alloys, steel alloys, copper alloys, and aluminum alloys; metal building materials, namely, structural steels, sheet piling, sectional beams and pipes made of metal; non-electric cables and wires of common metal for use in industry; pipes and tubes of metal for conveying gases, liquids and solids; machines for the treatment, processing, and production of metals and plastics, namely, milling machines and grinding machines, and machines utilizing rotational motion for high energy surface finishing and material treatment, namely, heavy, medium and light section rolling mills, cold and hot mills, strip and wide strip mills, plate and sheet mills, blooming, slabbing and billet mills, universal mills, planetary mills, multi-purpose cold mills, rod, bar and tube mills, continuous mills, reversing mills, pilgrim mills, detaching mills and mills for the rolling of steel, iron, aluminum and copper or for the rolling of alloys of the same, and replacement parts for the aforementioned rolling mills; rolling mills for wire, steel rod rolling mills, bloom rolling mills, rail rolling mills, and section rolling mills, drawing machines, wire ring presses, reeling machines; machines for manufacturing, processing and working seamless and welded pipes, namely, pipe expanding machines, large pipe manufacturing machines, hot and cold pipe rolling mills, presses, namely, extrusion presses, impact extrusion, cold extrusion and back-flow extrusion presses, cable sheathing presses, straightening and bending presses, plate shaping presses, deep-drawing presses, multi-stage presses, hydraulic metal powder presses, and replacement parts therefore; forging machines, namely, open-die forging machines, automatic forging hammers, forging presses, piercing presses and counter blow hammers, and replacement parts for the aforementioned forging machines; casting machines, namely, continuous steel slab casting machines and machines for the continuous casting of metals, plastic extrusion and plastic molding machines, and replacement parts for the aforementioned casting machines; electric power generators for rolling, pressing, forging and casting installations;

hydraulic driving machines for rolling, pressing, forging and casting installations; supporting chain conveyors and hoists, roller tables, tilters, scale washers, and roller cleaning machines; conveyors for the conveying of rolled, pressed, forged and cast articles to and from rolling, pressing, forging and casting installations; welding machines, namely, pipe welding machines, butt-welding machines, cutting machines, namely, pipe blades, flame cutting machines; machines for filling and emptying blast furnaces; machines for tilting, pivoting and moving convertors and ladles used for casting installations; machines for the chemical industry, namely, chemical fiber drying machines, extracting machines for chemical processing; machines for agriculture, namely, combines, harvesters, threshers, and tillers; machines for mining, namely, excavators, cutters, earth and burden movers, loaders, cutters and conveyors; mining shafts, hoists, skips, windlasses; inclined conveyors, winding engines, winding towers, head frames, conveyor buckets, conveyor belts, mine car fillers and unloading machines; hydraulic and pneumatic conveyors; pipeline conveyors; waste disposal comminuters, conveyors, loaders for loading containers with radioactive waste, transporters for radioactive waste containers; metal coil handlers, metal coil winders, metal coil conveyors; metal coil packagers, metal coil stackers; cranes, hoists and clamps being parts therefore; machine tools for the steel mill industry, namely grinding machines; rolling mill roll replacement machines; motors and engines (except for land vehicles), namely, electric motors or electric gear motors for machines; machine coupling and transmission components, namely, hydraulic and mechanical transmissions for machinery and replacement parts therefore; weighing, measuring, signalling, and checking apparatus and instruments for conducting, switching, transforming, accumulating, regulating or controlling electricity, namely, electric luminescent display panels, light emitting diode displays, liquid crystal displays, strip tension dynamometers, strip tensioning laboratory blades, strip flatness meters, thermometers, speedometers, pressure gauges, angle gauges, distance meters, roughness gauges, electric and electronic control devices, namely, flatness control, roughness control, pressure control and tensioning control for influencing the properties of rolled steel; control panels for rolling mills, electrical and magnetic detectors for monitoring the properties of rolled steel; frequency meters; apparatus for recoding, transmission or reproduction of sound or images, namely, video transmitters; calculators; computers for use in operating and controlling operations of metallurgical plants and rolling mills; data carriers, namely CDs, DVDs and USB sticks containing software for regulating or controlling rolling, pressing, forging and casting installations; computers featuring programs for controlling rolling mills, furnace plants, continuous casting machines; computer programs for controlling and regulating machines for the metallurgical industry, machines for the steel industry, continuous casting machines, rolling machines, forging machines, pressing machines and machines for processing synthetic materials; apparatus for heating, steam generating, cooking, refrigerating, drying, ventilating, and water supply purposes, namely, furnaces for metallurgical plants, steel mills, continuous casting plants, forging and pressing plants; cooling systems comprised of industrial water recirculation cooling and heating systems for rolling, pressing, forging and casting installations, comprising heat insulation, water roll coolers, strip preheaters, spray water cooling sections sprayers, furnaces, cooling towers, cooling fans, scarfing and flame cutting, slab cooling wheels for pressing, forging and casting installations;

coolant purifying devices, water neutralization plants, water separators, washing brushing machines and filters for rolling, pressing, forging and casting installations for machines for the metallurgical industry, machines for the steel mill industry, namely, continuous casting machines, rolling machines for the rolling of metals, forging machines, namely, pressing machines for metals; apparatus for heating, namely, electric heaters for rolling, pressing, forging and casting installations, heat sinks, electric heating panels for rolling, pressing, forging and casting installations; heaters and furnaces for rolling stock, namely, metal products subject to rolling in a rolling mill and for continuous casting plants; steam generators; refrigerated merchandise display cases, cooling apparatuses for rolling stock, rolling mills and continuous casting machines, namely, water sprayers, air coolers; drying, ventilating fans and louvers and cooling water circuit installations; air coolers for metallurgical plants, steel mills, continuous casting plants, rolling mills, and forging and pressing plants; smelters; filters for rolling, pressing, forging, and casting installations. **SERVICES:** Business management consultancy; business administration; installation, assembly, repair and maintenance of industrial and machinery systems, namely, machines for the metallurgical industry, machines for the steel industry, continuous casting machines, rolling machines for the rolling of metals, forging machines, presses for metals, machines for the working and processing of plastics, machine tools, engines and motors, except engines for land vehicles, clutches and couplings and devices for power transfer, except for land vehicles; treatment of materials, namely, metal treating, rolling, squeezing, forging, grinding, molding, swaging, tempering, casting, milling, planing, coating, cutting, drilling, turning, honing, surface refining, lining and plating of metals; scientific and technological services and research and design in the field of construction and operation of metallurgical plants, steel mills, rolling mills; design and development of computers and computer software for others; technical consulting in the field of the operation of machines for the metallurgical industry, machines for the steel mill industry, continuous casting plants, rolling machines, forging machines, pressing machines, consultancy services for the metallurgical industry, machines for the steel mill industry, continuous casting plants, rolling machines, forging machines, pressing machines. **Priority** Filing Date: January 28, 2009, Country: GERMANY, Application No: 30 2009 004 692.1 in association with the same kind of wares and in association with the same kind of services. **Proposed** Use in CANADA on wares and on services.

MARCHANDISES: Métaux communs et leurs alliages, notamment fonte, acier, lingots de cuivre, lingots d'aluminium, alliages ferreux, alliages d'acier, alliages de cuivre et alliages d'aluminium; matériaux de construction en métal, notamment acier de construction, palplanche, poutres sectionnelles et tuyaux en métal; câbles et fils non électriques en métal commun pour l'industrie; tuyaux et tubes en métal pour le transport de gaz, de liquides et de solides; machines pour le traitement, la transformation et la production de métaux et de plastiques, notamment fraiseuses et machines de meulage ainsi que machines de finition de surfaces et de traitement des matériaux par rotation à haute énergie, notamment laminoirs à profilés légers, moyens et lourds, laminoirs à froid ou à chaud, laminoirs à feuillards et trains de laminoir à bandes larges, laminoirs à tôles et laminoirs à tôles fortes, laminoirs ébaucheurs, laminoirs à brames, laminoirs à billettes, laminoirs universels, laminoirs planétaires, laminoirs à froid universels, laminoir à barres et fils,

laminoirs à barre et laminoirs à tubes, laminoirs continus, laminoirs réversibles, laminoirs à pas de pèlerin, laminoirs à dégager et laminoirs pour le laminage de l'acier, du fer, de l'aluminium et du cuivre ou pour le laminage d'alliages de ces métaux, ainsi que pièces de rechange pour les laminoirs susmentionnés; laminoirs à fils, laminoirs à tiges d'acier, laminoirs à blooms, laminoirs à rails et laminoirs à profilés, machines à dessiner, presses à tringles, bobineuses; machines pour la fabrication, le traitement et le travail des tuyaux avec ou sans soudure, notamment machines à élargir les tuyaux, machines de fabrication de gros tuyaux, laminoirs de tuyau à chaud et à froid, presses, notamment presses à filer, presses de filage par choc, presses à filer à froid et presses à extrusion par retour, presses à revêtement de câble, presses à dresser et presses à cintrer, presses à disques, presses d'emboutissage profond et à étirer, presses multiétapes, presses hydrauliques à poudre de métal et pièces de rechange connexes; machines à forger, notamment machines pour forgeage libre, marteaux-pilons automatiques, presses à forger, presses à mandriner et marteaux-pilons à contre-frappe, ainsi que pièces de rechange pour les machines à forger susmentionnées; machines à couler, notamment machines pour la coulée continue de brame d'acier et machines pour la coulée continue de métaux, boudineuses et machines de moulage de plastique, ainsi que pièces de rechange pour les machines à couler susmentionnées; générateurs d'électricité pour installations de laminage, de pressage, de forgeage et de coulage; machines à entraînement hydraulique pour installations de laminage, de pressage, de forgeage et de coulage; transporteurs à chaîne et palans à chaîne, tables à rouleaux, culbuteurs, décalamineurs, machines à nettoyer les cylindres; transporteurs pour articles laminés, comprimés, forgés ou coulés pour entrée et sortie d'installation de laminage, de pressage, de forgeage ou de coulée; soudeuses, notamment machines de soudage des tuyaux, machines de soudage bout à bout, machines de coupe, notamment machines de coupage des tuyaux, machines d'oxycoupage; machines pour le remplissage et le vidage de hauts fourneaux; machines pour l'inclinaison, le basculement et le déplacement des convertisseurs et des poches de coulée utilisés dans les installations de coulage; machines pour l'industrie chimique, notamment machines à sécher les fibres chimiques, appareils d'extraction pour le traitement chimique; machines agricoles, notamment moissonneuses-batteuses, moissonneuses, batteuses et cultivateurs; machines pour l'exploitation minière, notamment excavatrices, outils de coupe, machines de transport de terre et de charge, chargeuses, outils de coupe et transporteurs; puits de mine, engins de levage, skips, bourriquets; transporteurs inclinés, machines d'extraction, tours d'extraction, chevalements, godets de transporteur, courroies de transporteur, chargeuses et déchargeuses de wagonnets; transporteurs hydrauliques et pneumatiques; pipelines; dilacérateurs de déchets, transporteurs, chargeuses pour remplir des conteneurs de déchets radioactifs, transporteurs de conteneurs de déchets radioactifs; manipulateurs de rouleaux de métal, bobineuses de rouleaux de métal, convoyeurs d'acheminement de rouleaux de métal; emballeurs de rouleaux de métal, empileurs de rouleaux de métal; grues, engins de levage et pinces, à savoir pièces connexes; machines-outils pour l'industrie des aciéries, notamment machines de meulage; machines de remplacement de train de laminoir; moteurs (sauf pour véhicules terrestres), notamment moteurs électriques ou moteurs électriques à engrenages pour machines; pièces d'accouplement et de

transmission pour machines, nommément transmissions hydrauliques et mécaniques pour machinerie et pièces de remplacement connexes; appareils et instruments de pesée, de mesure, de signalisation et de contrôle pour le transport, la commutation, la transformation, l'accumulation, la régulation ou la commande de l'électricité, nommément panneaux d'affichage à éclairage électrique, afficheurs à diodes électroluminescentes, écrans à cristaux liquides, dynamomètres de traction de bandes, lames de laboratoire de traction de bandes, mesureur de la planéité, thermomètres, compteurs de vitesse, manomètres, jauges angulaires, télémètres, jauges de rugosité, dispositifs de commande électriques et électroniques, nommément commande de planéité, commande de rugosité, commande de pression et commande de tension pour influencer les propriétés de l'acier laminé; tableaux de commande pour laminoirs, détecteurs électriques et magnétiques pour mesurer les propriétés de l'acier laminé; fréquencesmètres; appareils d'enregistrement, de transmission ou de reproduction de sons ou d'images, nommément émetteurs vidéo; calculatrices; ordinateurs d'exploitation et de commande des activités de production d'usines métallurgiques et de laminoirs; supports de données, nommément CD, DVD et clés USB contenant des logiciels de régulation ou de commande d'installations de laminage, de pressage, de forgeage et de coulage; ordinateurs contenant des programmes de commande de laminoirs, de fours, de machines de coulée continue; programmes informatiques de commande et de régulation de machines pour l'industrie métallurgique, de machines pour l'industrie de l'acier, de machines de coulée continue, de laminoirs, de machines à forger, de presses et de machines de traitement des matériaux synthétiques; appareils de chauffage, de production de vapeur, de cuisson, de réfrigération, de séchage, de ventilation et d'alimentation en eau, nommément fours pour usines métallurgiques, aciéries, usines de coulée continue, usines de forgeage et de pressage; systèmes de refroidissement constitués de systèmes de recirculation, de refroidissement et de chauffage des eaux industrielles pour installations de laminage, de pressage, de forgeage et de coulage, y compris d'isolant thermique, de refroidisseurs à l'eau pour laminoirs, de réchauffeurs de bandes, de pulvérisateurs d'eau de sections de refroidissement, de générateurs de chaleur, de tours de refroidissement, de ventilateurs de refroidissement, d'outils d'ébarbage ou de coupe à la flamme, de roues de refroidissement de brames pour installations de pressage, de forgeage et de coulage; appareils d'épuration de réfrigérant, équipement de neutralisation de l'eau, séparateurs d'eau, machines à laver et à broser et filtres pour installations de laminage, de pressage, de forgeage et de coulage, machines pour l'industrie métallurgique, machines pour l'industrie des aciéries, nommément machines de coulée continue, laminoirs à métaux, machines à forger, nommément presses à métaux; appareils de chauffage, nommément dispositifs de chauffage électriques pour installations de laminage, de pressage, de forgeage et de coulage, dissipateurs thermiques, panneaux de chauffage électrique pour installations de laminage, de pressage, de forgeage et de coulage; appareils de chauffage et fours pour matières à laminier, nommément pour produits en métal pouvant être laminés dans un laminoir et pour usines de coulée continue; générateurs de vapeur; présenteurs réfrigérés, appareils de refroidissement pour matières à laminier, laminoirs et machines de coulée continue, nommément pulvérisateurs d'eau, refroidisseurs d'air; ventilateurs et louveres de séchage et d'aération et circuits d'eau de refroidissement; refroidisseurs d'air pour usines métallurgiques, aciéries, usines

de coulée continue, laminoirs et usines de forgeage et de pressage; fonderies; filtres pour installations de laminage, de pressage, de forgeage et de coulage. **SERVICES:** Services de conseil en gestion des affaires; administration des affaires; installation, assemblage, réparation et entretien de systèmes industriels et de machinerie, nommément de machines pour l'industrie métallurgique, de machines pour l'industrie de l'acier, de machines de coulée continue, de laminoirs pour le laminage des métaux, de machines à forger, de presses à métaux, de machines pour le travail et le traitement des plastiques, de machines-outils, de moteurs, à l'exception des moteurs pour véhicules terrestres, d'embrayages et d'accouplements ainsi que de dispositifs de transfert d'énergie, sauf pour véhicules terrestres; traitement des matériaux, nommément traitement des métaux, laminage, pressage, forgeage, meulage, moulage, martelage, trempe, coulage, fraisage, rabotage, enduisage, coupe, forage, tournage, pierrage, finition de surface, garnissage et placage des métaux; services scientifiques et technologiques et recherche et conception dans les domaines de la construction et de l'exploitation d'usines métallurgiques, d'aciéries, de laminoirs; conception et développement d'ordinateurs et de logiciels pour des tiers; conseils techniques dans le domaine de l'exploitation de machines pour l'industrie métallurgique, de machines pour l'industrie de l'aciérie, d'usines de coulée continue, de laminoirs, de machines à forger, de machines à presser et services de conseil ayant trait à l'industrie métallurgique, aux machines pour l'industrie de l'aciérie, aux usines de coulée continue, aux laminoirs, aux machines à forger et aux machines à presser. **Date** de priorité de production: 28 janvier 2009, pays: ALLEMAGNE, demande no: 30 2009 004 692.1 en liaison avec le même genre de marchandises et en liaison avec le même genre de services. **Emploi** projeté au CANADA en liaison avec les marchandises et en liaison avec les services.

1,445,756. 2009/07/22. Ping Jiang, 780 Birchmount Road, Unit #1-2, Toronto, ONTARIO M1K 5H4

NEBULA

WARES: Footwear, namely, women's, men's and children's dressy, casual and sport shoes and boots. **Used** in CANADA since May 01, 2005 on wares.

MARCHANDISES: Articles chaussants, nommément chaussures et bottes habillées, tout-aller et de sport pour femmes, hommes et enfants. **Employée** au CANADA depuis 01 mai 2005 en liaison avec les marchandises.

1,448,177. 2009/08/13. Homer TLC, Inc., 1007 Orange Street, Nemours Building, Suite 1424, Wilmington, Delaware 19801, UNITED STATES OF AMERICA **Representative for Service/Représentant pour Signification:** BERESKIN & PARR LLP/S.E.N.C.R.L., S.R.L., SCOTIA PLAZA, 40 KING STREET WEST, 40th FLOOR, TORONTO, ONTARIO, M5H3Y2

HUSKY

WARES: (1) Paint tools and brushes; Lawn and garden tools, namely, rakes, shovels and spades. (2) Battery chargers and power inverters. **Used** in UNITED STATES OF AMERICA on

wares (2). **Registered** in or for UNITED STATES OF AMERICA on July 06, 2004 under No. 2860955 on wares (2). **Proposed** Use in CANADA on wares.

MARCHANDISES: (1) Outils pour la peinture et pinceaux; outils pour la pelouse et le jardin, nommément rââteaux, pelles et bêches. (2) Chargeurs de batterie et convertisseurs continu-alternatif. **Employée:** ÉTATS-UNIS D'AMÉRIQUE en liaison avec les marchandises (2). **Enregistrée** dans ou pour ÉTATS-UNIS D'AMÉRIQUE le 06 juillet 2004 sous le No. 2860955 en liaison avec les marchandises (2). **Emploi** projeté au CANADA en liaison avec les marchandises.

1,450,010. 2009/08/31. DECATHLON, S.A., 4 BOULEVARD DE MONS, BP 299, 59665 VILLENEUVE D'ASCQ CEDEX, FRANCE **Representative for Service/Représentant pour Signification:** GORDON THOMSON, J. GORDON THOMSON, LAW CORPORATION, SUITE 204, 1027 PANDORA AVENUE, VICTORIA, BRITISH COLUMBIA, V8V3P6



The logo comprises a sail design within a segmented oval background.

Colour is claimed as a feature of the trade-mark. The sail is white, the background of the sail is black, the segmented oval background is black with white spaces between the segments.

WARES: Watches, pressure gauges for gases and liquids; protective fall safety nets; light beacons; swimming floats; location buoys; lifebuoys; swimming pool nets, climbing nets; life rafts; life belts; life vests; signalling buoys; signal whistles; swimming floatation belts; swimming floatation straps; swimming floatation vests; divers' jumpsuits; divers' suits; diving gloves; diving masks; snorkels; protective diving helmets; nonslip diving boots; sport glasses; diving goggles; diving earplugs; nose clamps for divers and swimmers; nose clamp retaining cords; scuba equipment, namely, tanks and regulators; dive computers; dinghies; sailing boats and motorboats; boat masts; boat oars; boat-hooks; paddles; rowing boats; land sailing vehicles, namely, sand yachts; motorized jet-skis; travel trunks, luggage, suitcases, umbrellas, beach umbrellas, walking canes, hand bags, backpacks, sport bags, roller bags; schoolbags, wallets; Ropes for towing, ropes for binding, ropes and guy ropes for supporting tents; nets, tents, canvas covers, canvas bags; camouflage nets, sails and sail rigging; textile fiber padding materials for boating and diving; household linens, namely, bed, bath and kitchen linens, cloth towels; clothing, namely, underwear, sportswear, swimsuits, swimming trunks, bathing caps, water skiing suits; shoes, namely, bathing sandals, bathing shoes, beach shoes, non-slip soles for shoes; beach balls; volley balls, delta wings for

sail boarding and surf boarding; kites; reels for kites; windsurfing boards; surfboards; body boards; swimmers' flippers; water skis; harpoon guns; swimming pools; swimming pool slides. **SERVICES:** Advertising services for others; business management for others; retail sales of sporting equipment and recreational equipment; retail sales of sport clothing and shoes; Organisation of competitions, conferences, conventions and seminars in the field water sports. **Priority** Filing Date: March 02, 2009, Country: FRANCE, Application No: 093633253 in association with the same kind of wares and in association with the same kind of services. **Used** in FRANCE on wares and on services. **Registered** in or for FRANCE on March 02, 2009 under No. 093633253 on wares and on services.

Le logo comprend l'image d'un voilier sur un arrière-plan ovale segmenté.

La couleur est revendiquée comme caractéristique de la marque de commerce. Le voilier est blanc, son arrière-plan est noir, l'arrière-plan ovale segmenté est noir et les espaces entre les segments sont blancs.

MARCHANDISES: Montres, indicateurs de pression pour le gaz et les liquides; filets de sécurité en cas de chute; balises lumineuses; flotteurs; bouées de localisation; bouées de sauvetage; filets pour piscines, filets d'escalade; radeaux de sauvetage; ceintures de sauvetage; gilets de sauvetage; bouées de signalisation; sifflets de signalisation; ceintures de sauvetage; sangles de sauvetage; gilets de sauvetage; tenue de plongée; combinaisons de plongée; gants de plongée; masques de plongée; tubas; casques de plongée; bottes antidérapantes de plongée; lunettes de sport; lunettes de plongée; protège-tympan de plongée; pince-nez pour plongeurs et nageurs; cordons pour pince-nez; équipement de plongée sous-marine, nommément réservoirs et détendeurs; ordinateurs de plongée; canots pneumatiques; voiliers et embarcations à moteur; mâts; rames; gaffes; pagaies; bateaux à rames; véhicules à voile, nommément chars à voile; motomarines; malles, bagages, valises, parapluies, parasols de plage, cannes, sacs à main, sacs à dos, sacs de sport, sacs à roulettes; sacs d'école, portefeuilles; cordes de remorquage, cordes de fixation, cordes et haubans pour soutenir des tentes; filets, tentes, revêtement de toile, sacs de toile; filets de camouflage, voiles et gréement; matériaux de rembourrage en fibres textiles pour la navigation de plaisance et la plongée; linge de maison, nommément linge de lit, de toilette et de cuisine ainsi que serviettes; vêtements, nommément sous-vêtements, vêtements sport, costumes de bain, maillots de bain, bonnets de bain, combinaisons de ski nautique; chaussures, nommément sandales de bain, chaussures de bain, chaussures de plage, semelles antidérapantes pour chaussures; ballons de plage; ballons de volleyball, ailes delta pour la planche à voile et le surf; cerfs-volants; moulinets pour cerfs-volants; planches à voile; planches de surf; planches de surf horizontal; palmes; skis nautiques; fusils lance-harpons; piscines; toboggans pour piscines. **SERVICES:** Services de publicité pour des tiers; gestion d'entreprise pour des tiers; vente au détail d'équipement de sport et d'équipement récréatif; vente au détail de vêtements et de chaussures de sport; organisation de concours, de conférences, de congrès et de séminaires dans le domaine des sports nautiques. **Date** de priorité de production: 02 mars 2009, pays: FRANCE, demande no: 093633253 en liaison avec le même genre de marchandises et en liaison avec le même genre de services. **Employée:** FRANCE en liaison avec les marchandises

et en liaison avec les services. **Enregistrée** dans ou pour FRANCE le 02 mars 2009 sous le No. 093633253 en liaison avec les marchandises et en liaison avec les services.

1,450,215. 2009/09/01. Breakthroughfuel LLC, 1385 West Main Avenue, De Pere, Wisconsin 54115, UNITED STATES OF AMERICA **Representative for Service/Représentant pour Signification:** GOUDREAU GAGE DUBUC S.E.N.C.R.L./LLP, 2000 AVENUE MCGILL COLLEGE, SUITE 2200, MONTREAL, QUEBEC, H3A3H3

BLUESHIFT

SERVICES: (1) Consulting in the field of energy usage management relating to energy sustainability, emissions control and reduction, and carbon management; mechanical and environmental engineering services in the field of reducing carbon emissions from mobile sources. (2) Consulting in the field of energy usage management relating to energy sustainability, emissions control and reduction, and carbon management; mechanical and environmental engineering services in the field of reducing carbon emissions from mobile sources. **Priority Filing Date:** March 09, 2009, Country: UNITED STATES OF AMERICA, Application No: 77/686,239 in association with the same kind of services. **Used** in UNITED STATES OF AMERICA on services (2). **Registered** in or for UNITED STATES OF AMERICA on June 28, 2011 under No. 3986199 on services (2). **Proposed** Use in CANADA on services (1).

SERVICES: (1) Conseils dans le domaine de la gestion de l'utilisation de l'énergie ayant trait à la durabilité énergétique, au contrôle et à la réduction des émissions de gaz ainsi qu'à la gestion des émissions de carbone; services d'ingénierie mécanique et environnementale dans le domaine de la réduction des émissions de carbone depuis des sources mobiles. (2) Conseils dans le domaine de la gestion de l'utilisation de l'énergie ayant trait à la durabilité énergétique, au contrôle et à la réduction des émissions de gaz ainsi qu'à la gestion des émissions de carbone; services d'ingénierie mécanique et environnementale dans le domaine de la réduction des émissions de carbone depuis des sources mobiles. **Date de priorité de production:** 09 mars 2009, pays: ÉTATS-UNIS D'AMÉRIQUE, demande no: 77/686,239 en liaison avec le même genre de services. **Employée:** ÉTATS-UNIS D'AMÉRIQUE en liaison avec les services (2). **Enregistrée** dans ou pour ÉTATS-UNIS D'AMÉRIQUE le 28 juin 2011 sous le No. 3986199 en liaison avec les services (2). **Emploi** projeté au CANADA en liaison avec les services (1).

1,452,388. 2009/09/18. Shelli Segal, 211 S. Valley Street, Burbank, California 91505, UNITED STATES OF AMERICA **Representative for Service/Représentant pour Signification:** SANDER R. GELSING, (Warren Sinclair LLP), 600, 4911 - 51 Street, Red Deer, ALBERTA, T4N6V4

SISTER SAM

WARES: Clothing, namely children's clothing, including belts, blouses, chemises, dresses, lingerie, coats, jackets, sweaters, pants, shirts, shoes, sleepwear, swim wear, and T-shirts, for use in the field of everyday children's wear. **Used** in UNITED

STATES OF AMERICA on wares. **Registered** in or for UNITED STATES OF AMERICA on October 04, 2005 under No. 3,004,780 on wares. **Proposed** Use in CANADA on wares.

MARCHANDISES: Vêtements, nommément vêtements pour enfants, y compris ceintures, chemisiers, combinaisons-culottes, robes, lingerie, manteaux, vestes, chandails, pantalons, chemises, chaussures, vêtements de nuit, vêtements de bain et tee-shirts, pour utilisation comme vêtements de tous les jours pour enfants. **Employée:** ÉTATS-UNIS D'AMÉRIQUE en liaison avec les marchandises. **Enregistrée** dans ou pour ÉTATS-UNIS D'AMÉRIQUE le 04 octobre 2005 sous le No. 3,004,780 en liaison avec les marchandises. **Emploi** projeté au CANADA en liaison avec les marchandises.

1,452,765. 2009/09/23. AOL LLC, 22000 AOL Way, Dulles, Virginia 20166, UNITED STATES OF AMERICA **Representative for Service/Représentant pour Signification:** SHAPIRO COHEN, SUITE 200, 411 LEGGET DRIVE, OTTAWA, ONTARIO, K2K3C9

TRIPVINE

SERVICES: (1) Providing information, news, and commentary in the field of travel and travel destinations; providing links to websites of others featuring travel and travel agency services; travel guide services; travel agency services, namely, making reservations and bookings for travel and transportation. (2) Providing information, news, and commentary in the field of travel and travel destinations; providing links to websites of others featuring travel and travel agency services; travel guide services; travel agency services, namely, making reservations and bookings for travel and transportation. (3) Online journals, namely, blogs in the field of travel. (4) Online journals, namely, blogs in the field of travel. (5) Providing travel lodging information services and travel lodging booking agency services for travelers; travel agency services, namely, making reservations and booking for temporary lodging. (6) Providing travel lodging information services and travel lodging booking agency services for travelers; travel agency services, namely, making reservations and booking for temporary lodging. **Priority Filing Date:** July 08, 2009, Country: UNITED STATES OF AMERICA, Application No: 77776897 in association with the same kind of services (1), (2); July 08, 2009, Country: UNITED STATES OF AMERICA, Application No: 77776893 in association with the same kind of services (3), (4); July 08, 2009, Country: UNITED STATES OF AMERICA, Application No: 77776889 in association with the same kind of services (5), (6). **Proposed** Use in CANADA on services (2), (4), (6).

SERVICES: (1) Diffusion d'information, de nouvelles et de commentaires dans le domaine des voyages et des destinations de voyage; offre de liens vers des sites Web de tiers offrant des voyages et des services d'agence de voyage; services de guide de voyage; services d'agence de voyage, nommément réservations de voyage et de transport. (2) Diffusion d'information, de nouvelles et de commentaires dans le domaine des voyages et des destinations de voyage; offre de liens vers des sites Web de tiers offrant des voyages et des services d'agence de voyage; services de guide de voyage; services d'agence de voyage, nommément réservations de voyage et de transport. (3) Revues en ligne, nommément blogues dans le domaine des voyages. (4) Revues en ligne, nommément

blogues dans le domaine des voyages. (5) Offre de services d'information sur l'hébergement et de services d'agence de réservation d'hébergement pour voyageurs; services d'agence de voyage, nommément services de réservation d'hébergement temporaire. (6) Offre de services d'information sur l'hébergement et de services d'agence de réservation d'hébergement pour voyageurs; services d'agence de voyage, nommément services de réservation d'hébergement temporaire. **Date** de priorité de production: 08 juillet 2009, pays: ÉTATS-UNIS D'AMÉRIQUE, demande no: 77776897 en liaison avec le même genre de services (1), (2); 08 juillet 2009, pays: ÉTATS-UNIS D'AMÉRIQUE, demande no: 77776893 en liaison avec le même genre de services (3), (4); 08 juillet 2009, pays: ÉTATS-UNIS D'AMÉRIQUE, demande no: 77776889 en liaison avec le même genre de services (5), (6). **Emploi** projeté au CANADA en liaison avec les services (2), (4), (6).

1,454,147. 2009/10/05. BODY PLUS NUTRITIONAL PRODUCTS INC., a legal entity, 130 McLevin Avenue, Unit 5, Toronto, ONTARIO M1B 3R6 **Representative for Service/Représentant pour Signification:** RICHES, MCKENZIE & HERBERT LLP, SUITE 1800, 2 BLOOR STREET EAST, TORONTO, ONTARIO, M4W3J5

GlutaPLX

WARES: Dietary supplements, namely, meal replacement bars, meal replacement drink mixes, protein fortified foods in liquid form, dietary and breakfast drinks, meal replacement powders, meal replacement drinks, meal replacement shakes, meal replacement puddings; mineral supplements; vitamin supplements; a natural product, namely, physical performance supplement comprising one or more of herbs, vitamins, mineral and amino acids. **Proposed** Use in CANADA on wares.

MARCHANDISES: Suppléments alimentaires, nommément substituts de repas en barre, préparations pour substituts de repas en boisson, aliments enrichis de protéines sous forme liquide, boissons alimentaires et boissons de déjeuner, substituts de repas en poudre, substituts de repas en boisson, boissons fouettées comme substituts de repas, crèmes-desserts comme substituts de repas; suppléments minéraux; suppléments vitaminiques; produit naturel, nommément supplément pour améliorer la performance physique, constitué d'un ou de plusieurs des ingrédients suivants : plantes, vitamines, minéraux et acides aminés. **Emploi** projeté au CANADA en liaison avec les marchandises.

1,456,472. 2009/10/22. Stéphane Najman, faisant affaire sous le nom de Studio Photoman Enr., 5310, rue Clark, Montréal, QUÉBEC H2T 2V2

Studio Photoman

MARCHANDISES: Éditions imprimés et numérique de tout genre, nommément livres, posters, affiches, tableaux, cartes postales, calendriers, signets, vêtements nommément tee-shirt, casquettes, pantalons, bermudas, blousons, manteaux, gants. **SERVICES:** (1) Prise de vues photographiques, pour particuliers, entreprises, magazines, journaux, agences de publicité, agences de communications, agences de design

graphique, agences de relations de presse, maisons de disques, productions cinématographique, productions télévisuelles. (2) Location de matériel photographique et d'espace de studio. (3) Traitement d'images numériques nommément retouches, montages, effets spéciaux. **Employée** au CANADA depuis 27 septembre 1999 en liaison avec les services (1), (3); 23 octobre 2008 en liaison avec les services (2). **Emploi** projeté au CANADA en liaison avec les marchandises.

WARES: Print and electronic publications of all kinds, namely books, posters, signs, paintings, postcards, calendars, bookmarks, clothing, namely T-shirts, caps, pants, Bermuda shorts, blousons, coats, gloves. **SERVICES:** (1) Still photography, for individuals, businesses, magazines, newspapers, advertising agencies, communications agencies, graphic design agencies, media relation agencies, record companies, cinema productions, television productions. (2) Rental of photography equipment and studio space. (3) Digital image processing, namely touch-ups, editing, special effects. **Used** in CANADA since September 27, 1999 on services (1), (3); October 23, 2008 on services (2). **Proposed** Use in CANADA on wares.

1,457,847. 2009/10/27. Farouk Systems, Inc., 250 Pennbright, Suite 150, Houston, Texas 77090, UNITED STATES OF AMERICA **Representative for Service/Représentant pour Signification:** FINLAYSON & SINGLEHURST, 70 GLOUCESTER STREET, OTTAWA, ONTARIO, K2P0A2

POWER_XPLUS

WARES: Hair care preparations, namely, shampoo, conditioner, and hair thickener. **Used** in CANADA since at least as early as January 13, 2000 on wares. **Priority** Filing Date: July 10, 2009, Country: UNITED STATES OF AMERICA, Application No: 77/778,484 in association with the same kind of wares. **Used** in UNITED STATES OF AMERICA on wares. **Registered** in or for UNITED STATES OF AMERICA on July 24, 2010 under No. 3,836,759 on wares.

MARCHANDISES: Produits de soins capillaires, nommément shampooing, revitalisant et épaisseur capillaire. **Employée** au CANADA depuis au moins aussi tôt que le 13 janvier 2000 en liaison avec les marchandises. **Date** de priorité de production: 10 juillet 2009, pays: ÉTATS-UNIS D'AMÉRIQUE, demande no: 77/778,484 en liaison avec le même genre de marchandises. **Employée:** ÉTATS-UNIS D'AMÉRIQUE en liaison avec les marchandises. **Enregistrée** dans ou pour ÉTATS-UNIS D'AMÉRIQUE le 24 juillet 2010 sous le No. 3,836,759 en liaison avec les marchandises.

1,458,113. 2009/11/05. GD Midea Air-Conditioning Equipment Co., Ltd., Penglai Road, Beijiao Town, Shunde District, Foshan City, Guangdong Province, CHINA **Representative for Service/Représentant pour Signification:** NORTON ROSE OR LLP/S.E.N.C.R.L.,S.R.L., COMPLEXE JULES-DALLAIRE/TOUR OGILVY RENAULT BUREAU 1500, 2828, BOULEVARD LAURIER, QUÉBEC, QUEBEC, G1V0B9



WARES: (1) Washing machines; Washing machines [laundry]; Washing machines [coin-operated]; Wringing machines for laundry; Dry-cleaning machines; Drying machines for domestic and industrial use; Spin driers; Air conditioning systems for domestic and industrial use, namely air condensers. (2) Air conditioning installations; Air dryers; Refrigerators; Air dehumidifiers; Freezers; Ice making machines; Refrigerating cabinets; Water dispenser systems for domestic and industrial use comprised of water dispensers, water filters, water fountains and water conditioning units that heat or refrigerate water; Laundry dryers; Water filtering units for domestic use; Water filtering units for industrial use; Dehumidifier; Heat pump water heaters; Solar collectors [heating]; Air ventilation ducts; Air conditioners; Separators for the cleaning and purification of air; Air purifying units; Hot water heaters; Refrigerating display cabinets; Liqueur cabinet for refrigerating red wine use; Gas burners. **Used** in CANADA since at least as early as May 2008 on wares.

MARCHANDISES: (1) Laveuses; laveuses (blanchisserie); laveuses (payantes); essoreuses pour la lessive; machines de nettoyage à sec; sécheuses à usage domestique ou industriel; essoreuses centrifuges; systèmes de climatisation à usage domestique ou industriel, notamment condenseurs à air. (2) Installations de climatisation; déshydrateurs d'air; réfrigérateurs; déshumidificateurs d'air; congélateurs; machines à glaçons; armoires frigorifiques; systèmes de distribution d'eau à usage domestique ou industriel constitués de distributeurs d'eau, de filtres à eau, de fontaines et d'adoucisseurs d'eau qui chauffent ou refroidissent l'eau; sécheuses; épurateurs d'eau à usage domestique; épurateurs d'eau à usage industriel; déshumidificateur; chauffe-eau à thermopompe; capteurs solaires (chauffage); conduites d'air; climatiseurs; séparateurs pour l'assainissement et la purification de l'air; purificateurs d'air; radiateurs à eau chaude; armoires vitrées frigorifiques; cave à liqueur utilisée pour la réfrigération de vins rouges; brûleurs à gaz. **Employée** au CANADA depuis au moins aussi tôt que mai 2008 en liaison avec les marchandises.

1,459,367. 2009/11/17. Real Property Management, Inc., 579 Heritage Park Blvd, Suite 200, Layton, Utah 84041, UNITED STATES OF AMERICA **Representative for Service/Représentant pour Signification:** CASSELS BROCK & BLACKWELL LLP, SCOTIA PLAZA, SUITE 2100, 40 KING STREET WEST, TORONTO, ONTARIO, M5H3C2



WARES: Computer software programs, namely, property management software that manages cash flow, prospective tenants, tenants, units and buildings, calculates rents, utilities, taxes, calculates vacancies, prepares financial reports, and prints receipts and generates work orders. **SERVICES:** Residential real estate management services, namely, the leasing and maintenance of residential properties for third parties; franchising services relating to residential real estate management, namely, support and training services relating to franchised operations for third parties; and providing consulting services in the field of residential real estate valuation and sales. **Proposed Use** in CANADA on wares and on services.

MARCHANDISES: Programmes informatiques, notamment logiciels de gestion de biens permettant de gérer les flux de trésorerie, les locataires éventuels, les locataires, les logements et les immeubles; de calculer les loyers, les montants à payer pour les services publics et les impôts, de calculer le nombre de logements vacants, de préparer des rapports financiers, d'imprimer des reçus et de produire des ordres de travail. **SERVICES:** Services de gestion immobilière résidentielle, notamment location et entretien d'immeubles résidentiels pour des tiers; services de franchisement ayant trait à la gestion immobilière résidentielle, notamment services de soutien et de formation ayant trait à l'exploitation de franchises pour des tiers; offre de services de conseil dans les domaines de l'évaluation immobilière résidentielle et des ventes. **Emploi** projeté au CANADA en liaison avec les marchandises et en liaison avec les services.

1,459,471. 2009/11/17. Real Property Management, Inc., 579 Heritage Park Blvd, Suite 200, Layton, Utah 84041, UNITED STATES OF AMERICA **Representative for Service/Représentant pour Signification:** CASSELS BROCK & BLACKWELL LLP, SCOTIA PLAZA, SUITE 2100, 40 KING STREET WEST, TORONTO, ONTARIO, M5H3C2



WARES: Computer software programs, namely, property management software that manages cash flow, prospective

tenants, tenants, units and buildings, calculates rents, utilities, taxes, calculates vacancies, prepares financial reports, and prints receipts and generates work orders. **SERVICES:** Residential real estate management services, namely, the leasing and maintenance of residential properties for third parties; franchising services relating to residential real estate management, namely, support and training services relating to franchised operations for third parties; and providing consulting services in the field of residential real estate valuation and sales. **Proposed Use in CANADA** on wares and on services.

MARCHANDISES: Programmes informatiques, nommément logiciels de gestion de biens permettant de gérer les flux de trésorerie, les locataires éventuels, les locataires, les logements et les immeubles; de calculer les loyers, les montants à payer pour les services publics et les impôts, de calculer le nombre de logements vacants, de préparer des rapports financiers, d'imprimer des reçus et de produire des ordres de travail. **SERVICES:** Services de gestion immobilière résidentielle, nommément location et entretien d'immeubles résidentiels pour des tiers; services de franchisage ayant trait à la gestion immobilière résidentielle, nommément services de soutien et de formation ayant trait à l'exploitation de franchises pour des tiers; offre de services de conseil dans les domaines de l'évaluation immobilière résidentielle et des ventes. **Emploi projeté au CANADA** en liaison avec les marchandises et en liaison avec les services.

1,460,200. 2009/11/24. LIDL STIFTUNG & CO. KG, Stiftsbergstr.1, DE-74167 Neckarsulm, GERMANY **Representative for Service/Représentant pour Signification:** ROBIC, CENTRE CDP CAPITAL, 1001, SQUARE-VICTORIA, BLOC E - 8E ETAGE, MONTRÉAL, QUEBEC, H2Z2B7

ICE STORM

WARES: Confectionery, namely almond confectionery, chocolate confectionery, frozen confectionery, peanut confectionery; sweets, namely sugar confectionery; lozenges; fruit gums and liquorice; chewing gum (not for medical purposes); chocolate and chocolate goods, namely non-alcoholic chocolate-based beverages, chocolate chips, chocolate sauce, chocolate syrup, chocolate topping, hot chocolate; including all aforesaid goods made using sugar substitutes. **Priority Filing Date:** August 28, 2009, **Country:** OHIM (EC), **Application No:** 8517138 in association with the same kind of wares. **Used in GERMANY** on wares. **Registered in or for OHIM (EC)** on June 21, 2011 under No. 008517138 on wares. **Proposed Use in CANADA** on wares.

MARCHANDISES: Confiseries, nommément confiseries aux amandes, confiseries au chocolat, confiseries congelées, confiseries aux arachides; sucreries, nommément confiseries au sucre; pastilles; bonbons en gélatine à saveur de fruits et réglisse; gomme (à usage autre que médical); chocolat et produits en chocolat, nommément boissons non alcoolisées à base de chocolat, grains de chocolat, sauce au chocolat, sirop au chocolat, garniture au chocolat, chocolat chaud, y compris toutes les marchandises susmentionnées faites avec des succédanés de sucre. **Date de priorité de production:** 28 août 2009, **pays:** OHMI (CE), **demande no:** 8517138 en liaison avec le même genre de marchandises. **Employée:** ALLEMAGNE en liaison avec les marchandises. **Enregistrée** dans ou pour OHMI

(CE) le 21 juin 2011 sous le No. 008517138 en liaison avec les marchandises. **Emploi projeté au CANADA** en liaison avec les marchandises.

1,461,238. 2009/11/27. EMUGE-Werk Richard Glimpel GmbH & Co. KG Fabrik für Präzisionswerkzeuge, Nürnberger Straße 96-100, 91207 Lauf a.d. Pegnitz, GERMANY **Representative for Service/Représentant pour Signification:** HERMAN & MILLMAN, 55 UNIVERSITY AVE., SUITE M002, BOX 47, TORONTO, ONTARIO, M5J2H7



Colour is claimed as a feature of the mark. The word EMUGE is in white against an orange background and the word FRANKEN is in orange against a white background.

WARES: Machine tools for metalworking machines; parts of machine tools for metalworking machines; tools for metalworking machine tools; cutting tools for metalworking machine tools; milling tools for metalworking machine tools; milling cutters for metalworking machine tools; drilling tools for metalworking machine tools; threading tools for metalworking machine tools; thread producing tools for metalworking machine tools; thread drilling tools for metalworking machine tools; thread taps for metalworking machine tools; thread milling tools for metalworking machine tools; thread cold-forming tools for metalworking machine tools; thread cold-forming taps for metalworking machine tools; tool holders for metalworking machine tools; chucks for metalworking machine tools; clamps for metalworking machine tools. **Used in CANADA** since at least as early as 2003 on wares. **Used in OHIM (EC)** on wares. **Registered in or for OHIM (EC)** on July 12, 2006 under No. 004601101 on wares.

La couleur est revendiquée comme caractéristique de la marque de commerce. Le mot EMUGE est blanc sur un fond orange, et le mot FRANKEN est orange sur un fond blanc.

MARCHANDISES: Machines-outils pour machines pour le travail des métaux; pièces de machines-outils pour machines pour le travail des métaux; outils pour machines-outils pour le travail des métaux; outils de coupe pour machines-outils pour le travail des métaux; outils de fraisage pour machines-outils pour le travail des métaux; fraises pour machines-outils pour le travail des métaux; outils de forage pour machines-outils pour le travail des métaux; outils à fileter pour machines-outils pour le travail des métaux; outils de production de filets pour machines-outils pour le travail des métaux; outils de forage de filets pour machines-outils pour le travail des métaux; tarauds pour machines-outils pour le travail des métaux; outils de filetage à la fraise pour machines-outils pour le travail des métaux, outils de formage à froid de filets pour machines-outils pour le travail des métaux; tarauds de formage à froid de filets pour machines-outils pour le travail des métaux; porte-outils pour machines-outils pour le travail des métaux; mandrins pour machines-outils pour le travail des métaux; pinces pour machines-outils pour le travail

des métaux. **Employée** au CANADA depuis au moins aussi tôt que 2003 en liaison avec les marchandises. **Employée:** OHMI (CE) en liaison avec les marchandises. **Enregistrée** dans ou pour OHMI (CE) le 12 juillet 2006 sous le No. 004601101 en liaison avec les marchandises.

1,461,362. 2009/12/02. TOTAL SECURITY MANAGEMENT SERVICES INC., 1200 Eglinton Avenue East, Suite 600, Toronto, ONTARIO M3C 1H9 **Representative for Service/Représentant pour Signification:** BENNETT JONES LLP, 4500 BANKERS HALL EAST, 855 - 2ND STREET S.W., CALGARY, ALBERTA, T2P4K7



SERVICES: Security management services, namely, providing management of contracts and services providers in the area of security and protection; Supply of security systems, closed circuit TV systems for security and surveillance, electronic security and surveillance devices; Installation of security systems; Technology support for security systems; Security auditing services; Employee screening services; legal services, namely, process serving; Monitoring of security systems; Security consulting in the areas of CCTV (closed circuit television), intrusion systems, access control, system integration of security, locks, safes, vaults, security laminates and design of security systems; Consulting services in the areas of threat assessment, security audit, security planning, crisis management and workplace violence; Investigation surveillance services, namely, providing surveillance for criminal and non-criminal activities in the areas of fraud, litigation, and background profiles of individuals; Security surveillance and security inspection of property in the industrial, corporate and commercial fields; Management and provision of protective services, namely, providing uniformed security guards, alarm responses, mobile patrol, executive body guard protection and secure driver and mobile security escort protection; Identity assessment services, namely, validation, verification, and authentication of personal information for employment and in support of the aforementioned investigation services. **Proposed Use** in CANADA on services.

SERVICES: Services de gestion de la sécurité, notamment offre de gestion de contrats et de fournisseurs de services dans les domaines de la sécurité et de la protection; fourniture de systèmes de sécurité, de systèmes de télévision en circuit fermé pour la sécurité et la surveillance, de dispositifs de sécurité et de

surveillance électroniques; installation de systèmes de sécurité; soutien technologique pour systèmes de sécurité; services de vérification de sécurité; services de présélection d'employés; services juridiques, notamment services de huissier; surveillance de systèmes de sécurité; services de conseil en sécurité dans les domaines de la télévision en circuit fermé, des systèmes de protection contre les intrusions, du contrôle d'accès, de l'intégration de systèmes de sécurité, des serrures, des coffres-forts, des chambres fortes, des plastifiés de sécurité et de la conception de systèmes de sécurité; services de conseil dans le domaine de l'évaluation des menaces, des audits de sécurité, de la planification de la sécurité, de la gestion de crises et de la violence en milieu de travail; services de surveillance et d'enquête, notamment offre de surveillance des activités criminelles et non criminelles dans les domaines de la fraude, des litiges et des antécédents de personnes; surveillance de sécurité et inspection de sécurité de propriétés dans les domaines industriel, institutionnel et commercial; gestion et offre de services de protection, notamment services d'agents de sécurité en uniforme, services de réponse d'alarme, services de patrouille mobile, service de protection exécutive par garde du corps, service de transport de sécurité et service de protection mobile sous forme d'escorte de sécurité; services d'évaluation de l'identité, notamment validation, vérification et authentification des renseignements personnels à des fins d'emploi et dans le cadre des services d'enquête susmentionnés. **Emploi** projeté au CANADA en liaison avec les services.

1,462,219. 2009/12/09. Comtois, Daphnée, 74 Paul-albert, Blainville, QUÉBEC J7E 4H5

AB Extensions

MARCHANDISES: Rallonges capillaires. **Emploi** projeté au CANADA en liaison avec les marchandises.

WARES: Hair extensions. **Proposed Use** in CANADA on wares.

1,464,306. 2009/12/29. Elmer Candy Corporation, 401 North Fifth Street, Ponchatoula, LA 70454, UNITED STATES OF AMERICA **Representative for Service/Représentant pour Signification:** RIDOUT & MAYBEE LLP, 4TH FLOOR, 100 MURRAY STREET, OTTAWA, ONTARIO, K1N0A1

CELEBRATE WITH CHOCOLATE

WARES: Candy and chocolate. **Priority Filing Date:** December 28, 2009, Country: UNITED STATES OF AMERICA, Application No: 77/901,618 in association with the same kind of wares. **Used** in UNITED STATES OF AMERICA on wares. **Registered** in or for UNITED STATES OF AMERICA on April 19, 2011 under No. 3,948,804 on wares. **Proposed Use** in CANADA on wares.

MARCHANDISES: Bonbons et chocolat. **Date de priorité de production:** 28 décembre 2009, pays: ÉTATS-UNIS D'AMÉRIQUE, demande no: 77/901,618 en liaison avec le même genre de marchandises. **Employée:** ÉTATS-UNIS D'AMÉRIQUE en liaison avec les marchandises. **Enregistrée** dans ou pour ÉTATS-UNIS D'AMÉRIQUE le 19 avril 2011 sous le No. 3,948,804 en liaison avec les marchandises. **Emploi** projeté au CANADA en liaison avec les marchandises.

1,464,697. 2010/01/05. Safe Workplace Promotion Services Ontario, Centre for Health & Safety Innovation, 5110 Creekbank Road, Suite 300, Mississauga, ONTARIO L4W 0A1
Representative for Service/Représentant pour Signification: BAKER & MCKENZIE LLP, BROOKFIELD PLACE, 181 BAY STREET, SUITE 2100, P.O. BOX 874, TORONTO, ONTARIO, M5J2T3



PARTNERS IN PREVENTION
 Ontario Health & Safety
 Conference and Trade Show

WARES: Prerecorded Videos, CDs, DVDs and prerecorded digital media video recordings with audio in the field of health and safety matters; Information forms, newsletters and pamphlets concerning health and safety matters; Resource and training documents, namely, brochures, books, manuals, posters, reports and printed guides concerning health and safety matters. **SERVICES:** Health and safety consulting for businesses and individuals; providing information in the field of health and safety management, preparing business reports related to the field of health and safety management; arranging and conducting trade shows and conferences in the field of business and business management providing information in the fields of consulting related to the field of health and safety management; Educational and training services, namely, conducting courses, seminars, workshops, and classes in the field of health and safety consulting for businesses and individuals and distributing course materials in connection therewith; Developing educational materials for others in the field of health and safety consulting for businesses and individuals; Providing Internet services in the field of health and safety consulting for businesses and individuals; namely, providing on-line information in the field of health and safety management, as well as providing on-line information courses about educational and training seminars, workshops, and classes in the field of health and safety consulting to users; Developing and running training services, workshop services and certification services in the field of health and safety consulting for businesses and individuals. **Proposed** Use in CANADA on wares and on services.

MARCHANDISES: Vidéos, CD et DVD préenregistrés ainsi qu'enregistrements vidéo préenregistrés sur des supports numériques avec du contenu audio dans le domaine des questions de santé et de sécurité; formulaires d'information, bulletins d'information et brochures sur des questions de santé et de sécurité; documents de référence et de formation, notamment brochures, livres, manuels, affiches, rapports et guides imprimés portant sur des questions de santé et de sécurité. **SERVICES:** Conseils en matière de santé et de sécurité pour les entreprises et les particuliers; diffusion d'information dans le domaine de la gestion de la santé et de la sécurité, préparation de rapports administratifs concernant le domaine de la gestion de la santé et de la sécurité; organisation et tenue de salons professionnels et de conférences dans le domaine des affaires et de la gestion des affaires; offre d'information dans le domaine des conseils liés au domaine de la gestion de la santé et de la sécurité; services d'enseignement, notamment tenue de cours, de conférences et d'ateliers dans le

domaine des conseils sur la santé et la sécurité pour les entreprises et les particuliers ainsi que distribution de matériel de cours connexe; élaboration de matériel éducatif pour le compte de tiers dans le domaine des conseils sur la santé et la sécurité pour les entreprises et les particuliers; offre de services Internet dans le domaine des conseils sur la santé et la sécurité pour les entreprises et les particuliers, notamment diffusion d'information en ligne dans le domaine de la gestion de la santé et de la sécurité, ainsi qu'offre de séances d'information sur les conférences, les ateliers et les cours dans le domaine de la consultation sur la santé et la sécurité offerts aux utilisateurs; élaboration et offre de services de formation, de services d'atelier et de services de certification dans le domaine des conseils en matière de santé et de sécurité pour les entreprises et les particuliers. **Emploi** projeté au CANADA en liaison avec les marchandises et en liaison avec les services.

1,464,698. 2010/01/05. Safe Workplace Promotion Services Ontario, Centre for Health & Safety Innovation, 5110 Creekbank Road, Suite 300, Mississauga, ONTARIO L4W 0A1
Representative for Service/Représentant pour Signification: BAKER & MCKENZIE LLP, BROOKFIELD PLACE, 181 BAY STREET, SUITE 2100, P.O. BOX 874, TORONTO, ONTARIO, M5J2T3

PARTNERS IN PREVENTION: ONTARIO HEALTH & SAFETY CONFERENCE AND TRADE SHOW

WARES: Prerecorded videos, CDs, DVDs and prerecorded digital media video recordings with audio in the field of health and safety matters; Information forms, newsletters and pamphlets concerning health and safety matters; Resource and training documents; namely, brochures, books, manuals, posters, reports and printed guides concerning health and safety matters. **SERVICES:** Health and safety consulting for businesses and individuals; providing information in the field of health and safety management, preparing business reports related to the field of health and safety management; arranging and conducting trade shows and conferences in the field of business and business management providing information in the fields of consulting related to the field of health and safety management; Educational and training services, namely, conducting courses, seminars, workshops, and classes in the field of health and safety consulting for businesses and individuals and distributing course materials in connection therewith; Developing educational materials for others in the field of health and safety consulting for businesses and individuals; Providing Internet services in the field of health and safety consulting for businesses and individuals; namely, providing on-line information in the field of health and safety management, as well as providing on-line information courses about educational and training seminars, workshops, and classes in the field of health and safety consulting to users; Developing and running training services, workshop services and certification services in the field of health and safety consulting for businesses and individuals. **Proposed** Use in CANADA on wares and on services.

MARCHANDISES: Vidéos, CD et DVD préenregistrés ainsi qu'enregistrements vidéo préenregistrés sur des supports

numériques avec du contenu audio dans le domaine des questions de santé et de sécurité; formulaires d'information, bulletins d'information et brochures sur des questions de santé et de sécurité; documents de référence et de formation, notamment brochures, livres, manuels, affiches, rapports et guides imprimés portant sur des questions de santé et de sécurité. **SERVICES:** Conseils en matière de santé et de sécurité pour les entreprises et les particuliers; diffusion d'information dans le domaine de la gestion de la santé et de la sécurité, préparation de rapports administratifs concernant le domaine de la gestion de la santé et de la sécurité; organisation et tenue de salons professionnels et de conférences dans le domaine des affaires et de la gestion des affaires; offre d'information dans le domaine des conseils liés au domaine de la gestion de la santé et de la sécurité; services d'enseignement, notamment tenue de cours, de conférences et d'ateliers dans le domaine des conseils sur la santé et la sécurité pour les entreprises et les particuliers ainsi que distribution de matériel de cours connexe; élaboration de matériel éducatif pour le compte de tiers dans le domaine des conseils sur la santé et la sécurité pour les entreprises et les particuliers; offre de services Internet dans le domaine des conseils sur la santé et la sécurité pour les entreprises et les particuliers, notamment diffusion d'information en ligne dans le domaine de la gestion de la santé et de la sécurité, ainsi qu'offre de séances d'information sur les conférences, les ateliers et les cours dans le domaine de la consultation sur la santé et la sécurité offerts aux utilisateurs; élaboration et offre de services de formation, de services d'atelier et de services de certification dans le domaine des conseils en matière de santé et de sécurité pour les entreprises et les particuliers. **Emploi** projeté au CANADA en liaison avec les marchandises et en liaison avec les services.

1,465,039. 2010/01/07. Johnson & Johnson, a legal entity, One Johnson & Johnson Plaza, New Brunswick, N.J. 08933-7001, UNITED STATES OF AMERICA **Representative for Service/Représentant pour Signification:** SHAPIRO COHEN, SUITE 200, 411 LEGGET DRIVE, OTTAWA, ONTARIO, K2K3C9

CEL-ACTIV

WARES: Medicated skin preparation and moisturizer, for the treatment of rosacea, acne; non-medicated skin preparation and moisturizer; cosmetic lip balm; medicated lip balm; sun screen; antibiotics for use in the prevention and treatment of general and local bacterial and viral infections; blend of ingredients found in topical antibiotics and antiseptics for use in the prevention and treatment of general and local bacterial and viral infections. **Proposed** Use in CANADA on wares.

MARCHANDISES: Produit et hydratant médicamenteux pour la peau, pour le traitement de la rosacée, de l'acné; produit et hydratant non médicamenteux pour la peau; baume à lèvres à usage cosmétique; baume à lèvres médicamenteux; écran solaire; antibiotiques pour la prévention et le traitement des infections bactériennes et virales (générales et locales); mélange d'ingrédients qu'on trouve dans les antibiotiques et les antiseptiques topiques pour la prévention et le traitement des infections bactériennes et virales (générales et locales). **Emploi** projeté au CANADA en liaison avec les marchandises.

1,466,261. 2010/01/19. Hill-Rom Services, Inc., a Delaware corporation, 1069 State Route 46 East, Batesville, Indiana 47006, UNITED STATES OF AMERICA **Representative for Service/Représentant pour Signification:** MACRAE & CO., P.O. BOX 806, STATION B, 222 SOMERSET STREET WEST, SUITE 600, OTTAWA, ONTARIO, K2P2G3

SMART HUB

WARES: Computer hardware and software for medical data collection, storage, display and transmission; electronic apparatus for medical data collection, namely, a patient status and information collection and communication system consisting of activity sensors, data processors, communications transceivers and information display apparatus consisting of a touch-sensitive LCD panel; asset management software, namely, computer software for use in healthcare facilities to collect, monitor, transmit and display information related to medical equipment and medical facility resource allocation, utilization and status. **Proposed** Use in CANADA on wares.

MARCHANDISES: Matériel informatique et logiciels pour la collecte, le stockage, l'affichage et la transmission de données médicales; appareils électroniques pour la collecte de données médicales, notamment système de collecte et de communication d'information sur l'état des patients et d'information sur les patients comprenant des capteurs d'activité, des machines de traitement de données, des émetteurs-récepteurs de communication et un appareil d'affichage de l'information, en l'occurrence un écran ACL tactile; logiciel de gestion des actifs, notamment logiciel destiné aux établissements de santé pour recueillir, surveiller, transmettre et afficher l'information concernant l'attribution, l'utilisation et l'état des ressources associées à l'équipement médical et aux installations médicales. **Emploi** projeté au CANADA en liaison avec les marchandises.

1,466,648. 2010/01/21. International Association of Plumbing and Mechanical Officials, 5001 East Philadelphia Street, Ontario, CA 91761, UNITED STATES OF AMERICA **Representative for Service/Représentant pour Signification:** OYEN WIGGS GREEN & MUTALA LLP, SUITE 480 - THE STATION, 601 WEST CORDOVA STREET, VANCOUVER, BRITISH COLUMBIA, V6B1G1

Certification Mark/Marque de certification



WARES: Building, construction and safety materials and products, namely, air barriers, water-resistive barriers, air barrier materials, water-resistive barrier materials, building insulation, framing materials, beams, studs, relocatable wall partitions, relocatable wall partition systems, sheathing, fire retardant coatings, furring, lathing, reinforcing mesh strip systems, reinforcing strips, reinforcing materials, reinforcing systems, connectors, fastenings, couplers, anchors, hangers, brackets, structural panels, roof and wall panels, patio enclosures, patio covers, protective covers, covers for carports and commercial structures, nails, ballistic nails, spikes, staples, screws, steel bars, splices, anchors and couplers for steel bars, skylights, deck panels, waterproofing materials, roofing materials, cables, cable assemblies, wood, particleboard, hardboard, mat-formed wood, drywall panels, lattice panels, plywood, waferboard, structural angles, clips and ties, nail hold-downs, tension ties, stairs, railings. **Used** in UNITED STATES OF AMERICA on wares. **Registered** in or for UNITED STATES OF AMERICA on April 24, 2007 under No. 3,234,197 on wares.

The certification mark is intended to indicate to purchasers that the wares have met the standards set by the certification mark owner in respect of their character and quality. Briefly, the certification mark is intended to indicate that the wares with which this mark is used are in compliance with the nationally recognized standards of Canada. Web pages from the owner's website are attached to provide details of the relevant standards. Such pages are available and easily accessed by the public through the certification mark owner's website at www.iapmort.org.

MARCHANDISES: Matériaux et produits de construction et de sécurité, notamment pare-air, membranes résistant à l'eau, matériaux pare-air, matériaux-barrières résistant à l'eau, isolants pour bâtiments, matériaux de charpente, poutres, poteaux,

cloisons transportables, systèmes de cloisons transportables, revêtements, revêtements ignifuges, fourrure, lattage, systèmes de bandes de treillis d'armature, bandes de renforcement, matériaux de renforcement, systèmes de renforcement, connecteurs, attaches, raccords, ancrages, crochets, supports, panneaux de structure, panneaux de toit et de mur, clôtures de patio, abris de patio, articles de protection, revêtements pour abris d'auto et structures commerciales, clous, clous balistiques, grands clous, agrafes, vis, barres d'acier, jonctions, ancrages et raccords pour barres d'acier, puits de lumière, panneaux de terrasse, matériaux hydrofuges, matériaux de couverture, câbles, faisceaux de câbles, bois, panneaux de particules, panneaux durs, panneaux formés, cloisons sèches, panneaux de treillis, contreplaqué, panneaux gaufrés, cornières, pinces et attaches structurales, articles pour tenir les clous, tirants d'ancrage, escaliers, rampes. **Employée:** ÉTATS-UNIS D'AMÉRIQUE en liaison avec les marchandises. **Enregistrée** dans ou pour ÉTATS-UNIS D'AMÉRIQUE le 24 avril 2007 sous le No. 3,234,197 en liaison avec les marchandises.

L'utilisation de la marque de certification vise à indiquer aux acheteurs que les marchandises respectent les normes établies par le propriétaire de la marque de certification relativement aux propriétés et à la qualité. Brièvement, la marque de certification vise à indiquer que les marchandises, en association avec lesquelles elle est utilisée, respectent les normes nationales du Canada. Les pages Web du site du requérant sont jointes pour fournir les renseignements sur les normes dont il est question. Ces pages sont accessibles sur le site du propriétaire de la marque de certification au www.iapmort.org.

1,466,728. 2010/01/22. Gordon Food Service, Inc., 333 Fiftieth Street, SW, P.O. Box 1787, Grand Rapids, Michigan 49501-1787, UNITED STATES OF AMERICA **Representative for Service/Représentant pour Signification:** STIKEMAN ELLIOTT LLP, SUITE 1600, 50 O'CONNOR STREET, OTTAWA, ONTARIO, K1P6L2

QUEBEC AU MENU

WARES: Pork, turkey, chicken, veal, lamb, sausage, cold cuts, cheese, cut vegetables, fresh vegetables, bakery, namely, frozen bread dough, frozen ready to bake bread, frozen ready to serve bread, fresh ready to serve bread, fresh ready to bake bread, tea, fruit juice, dairy, ice cream, cut fruits and fresh fruits. **Proposed Use** in CANADA on wares.

MARCHANDISES: Porc, dinde, poulet, veau, agneau, saucisse, viandes froides, fromage, légumes coupés, légumes frais, boulangerie-pâtisserie, notamment pâte à pain surgelée, pain congelé prêt à cuire, pain congelé prêt à servir, pain frais prêt à servir, pain frais prêt à cuire, thé, jus de fruits, produits laitiers, crème glacée, fruits coupés et fruits frais. **Emploi projeté** au CANADA en liaison avec les marchandises.

1,466,933. 2010/01/25. True Patriot Love Foundation for Support of Military Families, 130 Bloor St. West, Suite 905, Toronto, ONTARIO M5S 1N5 **Representative for Service/Représentant pour Signification:** BENNETT JONES LLP, SUITE 3400, ONE FIRST CANADIAN PLACE, P.O. BOX 130, TORONTO, ONTARIO, M5X1A4



The right to the exclusive use of the 11-point maple leaf is disclaimed apart from the trade-mark.

SERVICES: Accepting and administering charitable contributions to support the Canadian Military and their families; (2) undertaking fundraising activities to support the Canadian Military and their families; (3) promoting good citizenship in service of Canada by encouraging Canadians to serve their country in and out of uniform. **Proposed Use** in CANADA on services.

Le droit à l'usage exclusif de la feuille d'érable à onze pointes en dehors de la marque de commerce n'est pas accordé.

SERVICES: Accepter et administrer des dons de charité pour soutenir les membres de l'armée canadienne et leur famille; (2) Entreprendre des activités-bénéfice pour soutenir les membres de l'armée canadienne et leur famille; (3) Promouvoir le civisme au service du Canada en encourageant les Canadiens à servir leur pays, qu'ils soient des militaires ou non. **Emploi** projeté au CANADA en liaison avec les services.

1,466,963. 2010/01/25. Pierre Fabre Dermo-Cosmétique, société par actions simplifiée, 45, Place Abel Gance, 92100 Boulogne, FRANCE **Representative for Service/Représentant pour Signification:** GOUDREAU GAGE DUBUC S.E.N.C.R.L./LLP, 2000 AVENUE MCGILL COLLEGE, SUITE 2200, MONTREAL, QUÉBEC, H3A3H3

ONCO-ADVANCED

SERVICES: Télécommunications nommément fourniture d'accès à des utilisateurs multiples à un site internet diffusant de l'information dans le domaine des soins dermo-cosmétiques dans le cadre de l'accompagnement cutané des patients sous traitement oncologique; formation dans le domaine des soins dermo-cosmétiques dans le cadre de l'accompagnement cutané

des patients sous traitement oncologique; organisation et conduite de colloques, de conférences, de congrès, de séminaires et de symposiums dans le domaine des soins dermo-cosmétiques dans le cadre de l'accompagnement cutané des patients sous traitement oncologique; soins d'hygiène et de beauté nommément fourniture de programmes de soins dermo-cosmétiques dans le cadre de l'accompagnement cutané des patients sous traitement oncologique et services de conseils en matière de cosmétologie et de dermatologie, de soins du corps et de beauté. **Date** de priorité de production: 27 juillet 2009, pays: FRANCE, demande no: 09 3 666 686 en liaison avec le même genre de services. **Emploi** projeté au CANADA en liaison avec les services.

SERVICES: Telecommunications namely provision of multiple user access to an Internet site transmitting information in the field of dermo-cosmetic care in the context of skin care follow-up for oncology patients; training in the field of dermo-cosmetic care in the context of skin care follow-up for oncology patients; organization and holding colloquia, conferences, conventions, seminars and symposia in the field of dermo-cosmetic care in the context of skin care follow-up for oncology patients; hygiene and esthetic care namely, provision of dermo-cosmetic care programs in the context of skin care follow-up for oncology patients and consulting services related to cosmetology and dermatology, for body and esthetic care. **Priority Filing Date:** July 27, 2009, Country: FRANCE, Application No: 09 3 666 686 in association with the same kind of services. **Proposed Use** in CANADA on services.

1,467,142. 2010/01/26. 9200-4464 Québec Inc., 2065 rue Parthenais, Bureau 282A, Montréal, H2K3T1, QUEBEC H2K 3T1 **Representative for Service/Représentant pour Signification:** FREDERICK PINTO, 500, PLACE D'ARMES, SUITE 2920, MONTREAL, QUEBEC, H2Y2W2

LES GRANDS CLASSIQUES D'EDGAR

WARES: (1) Disques compacts pré-enregistrés, cassettes audio et video, tout produit accessoire et pour usage dans la promotion de ces produits, nommément affiches, brochures et panneaux promotionnels. (2) Livres, journaux et/ou magazines. (3) Jeux de société, cartes de jeux, boules de cristal, et casse-têtes; papeterie et accessoires s'y rapportant, nommément papier lettre et porte documents. **SERVICES:** (1) Vente en gros et au détail, distribution et promotion de disques compacts pré-enregistrés, cassettes audio et video, tout produit accessoire et pour usage dans la promotion de ces produits, nommément affiches, brochures et panneaux promotionnels. (2) Services de divertissement, nommément production de performances musicales et théâtrales rendues en direct et/ou diffusées par télévision, internet, radiodiffusion, satellite ou autre médium de communication. (3) Publication et vente en gros et au détail de livres, journaux, et/ou magazines. **Used** in CANADA since at least 2006 on wares (1) and on services (1). **Proposed Use** in CANADA on wares (2), (3) and on services (2), (3).

MARCHANDISES: (1) Pre-recorded compact discs, audio and video cassettes, any product to be used as an accessory and for use in promoting these products, namely posters, brochures, and promotional signs. (2) Books, newspapers and/or magazines. (3) Board games, game cards, crystal balls and puzzles; stationery and related accessories, namely letter head and portfolios.

SERVICES: (1) Wholesale and retail sale, distribution and promotion of pre-recorded compact discs, audio and video cassettes, any product to be used as an accessory and for use in promoting these products, namely posters, brochures, and promotional signs. (2) Entertainment services, namely production of musical and theatrical performances that are live and/or broadcast via television, the Internet, radio, satellite or any other communication media. (3) Publication and wholesale and retail sales of books, newspapers, and/or magazines. **Employée** au CANADA depuis au moins 2006 en liaison avec les marchandises (1) et en liaison avec les services (1). **Emploi** projeté au CANADA en liaison avec les marchandises (2), (3) et en liaison avec les services (2), (3).

1,468,674. 2010/02/02. Avenue Investment Management Inc., 47 Colborne Street, Suite 300, Toronto, ONTARIO M4E 1P8 **Representative for Service/Représentant pour Signification:** HEENAN BLAIKIE LLP, BAY ADELAIDE CENTRE, 333 BAY STREET, SUITE 2900, PO Box 2900, TORONTO, ONTARIO, M5H2T4

GETTING THERE TOGETHER

SERVICES: Asset management services. **Used** in CANADA since at least as early as December 2002 on services.

SERVICES: Services de gestion d'actifs. **Employée** au CANADA depuis au moins aussi tôt que décembre 2002 en liaison avec les services.

1,468,836. 2011/02/04. Winston Laboratories, Inc., 100 Fairway Drive, Suite 134, Vernon Hills, Illinois 60061, UNITED STATES OF AMERICA **Representative for Service/Représentant pour Signification:** MARY SPEAGLE CANREG INC., 4 Innovation Drive, Dundas, ONTARIO, L9H7P3

ARTHRODERM

WARES: Creams, ointments, lotions, and gels for topical application for treatment of arthritis. **Proposed** Use in CANADA on wares.

MARCHANDISES: Crèmes, onguents, lotions et gels pour application topique dans le traitement de l'arthrite. **Emploi** projeté au CANADA en liaison avec les marchandises.

1,468,838. 2011/02/04. Winston Laboratories, Inc., 100 Fairway Drive, Suite 134, Vernon Hills, Illinois 60061, UNITED STATES OF AMERICA **Representative for Service/Représentant pour Signification:** MARY SPEAGLE CANREG INC., 4 Innovation Drive, Dundas, ONTARIO, L9H7P3

RHEUMODERM

WARES: Creams, ointments, lotions, and gels for topical application for treatment of arthritis. **Proposed** Use in CANADA on wares.

MARCHANDISES: Crèmes, onguents, lotions et gels pour application topique dans le traitement de l'arthrite. **Emploi** projeté au CANADA en liaison avec les marchandises.

1,469,312. 2010/02/11. Huawei Technologies Co., Ltd., Administration Building Huawei, Technologies Co., Ltd., Bantian, Longgang District, Shenzhen, P.R., CHINA **Representative for Service/Représentant pour Signification:** BORDEN LADNER GERVAIS LLP, WORLD EXCHANGE PLAZA, 100 QUEEN STREET, SUITE 1100, OTTAWA, ONTARIO, K1P1J9

SmaKit

WARES: Computers; data processing apparatus, namely, cash registers and computer software for word processing; computer peripheral devices, namely, keyboards, modems, mouse, printers, scanners and speakers; digital readers and eBook reading devices, namely, portable device for the display and reading of electronically published materials, namely, books, journals, newspapers, magazines and multimedia presentations; mobile phones; multi-functional video terminals for accessing internet, making phone calls, viewing videos and playing video games; digital photo frames; video telephones; downloadable electronic publications, namely, downloadable electronic books, journals, newspapers, magazines and multimedia presentations; optical character readers; headphones; electronic pens used for visual display units. **Proposed** Use in CANADA on wares.

MARCHANDISES: Ordinateurs; appareils de traitement de données, nommément caisses enregistreuses et logiciels de traitement de texte; périphériques, nommément claviers, modems, souris, imprimantes, numériseurs et haut-parleurs; lecteurs numériques et lecteurs électroniques, nommément appareils portatifs pour l'affichage et la lecture de publications électroniques, nommément de livres, de revues, de journaux, de magazines et de présentations multimédias; téléphones mobiles; terminaux vidéo multifonctionnels pour accéder à Internet, téléphoner, regarder des vidéos et jouer à des jeux vidéo; cadres numériques; visiophones; publications électroniques téléchargeables, nommément livres, revues, journaux, magazines et présentations multimédias électroniques téléchargeables; lecteurs de caractères optiques; casques d'écoute; stylos électroniques pour écrans d'affichage. **Emploi** projeté au CANADA en liaison avec les marchandises.

1,470,418. 2010/02/22. CENVEO MCLAREN MORRIS & TODD COMPANY, 3270 American Drive, Mississauga, ONTARIO L4V 1B5 **Representative for Service/Représentant pour Signification:** ROBIC, CENTRE CDP CAPITAL, 1001, SQUARE-VICTORIA, BLOC E - 8E ETAGE, MONTRÉAL, QUEBEC, H2Z2B7

CLIXX DIRECT MARKETING SERVICES

SERVICES: Business marketing, namely, developing marketing strategies and concepts for others and direct mail consulting services; business to business direct marketing services, namely, developing marketing strategies to promote the wares and services of businesses directly to other businesses; data processing services; database management; design of advertising materials for others; direct mail advertising of the wares and services of others; direct marketing services, namely, developing direct marketing strategies to promote the wares and services of others directly to consumers ; direct marketing

advertising for others; direct marketing consulting services, namely providing marketing strategies for others; distribution of advertising materials for others; mailing list preparation; management and compilation of computerized databases; order fulfillment services, namely, processing and managing orders for the wares and services of others; preparation and realization of media and advertising plans and concepts, namely, developing advertising campaigns for others; promoting the goods and services of others by distributing advertising materials through a variety of methods; mailing list brokerage services, namely, selling customer mailing lists for others; merchandise packaging for others; packaging articles for transportation; packaging articles to the order and specification of others; bindery services for others, namely, collating, folding, stapling, perforating, cutting and binding of printed, photocopied and typewritten materials; digital on-demand printing services of books and other documents; document binding services; printing of advertising materials for others; publishing of printed publications, namely, book publishing, newspaper publishing, newsletters, prospectus, brochures, pamphlet, promotional calendars, health, business and financial reports; publishing of electronic publications; cross-platform conversion of digital content into other forms of digital content; database design and development; designing of packaging and wrapping materials; graphic design services; providing a web site that gives multiple computer users simultaneously the ability to upload, create and edit documents, printed publications, online publications, photographs, product packaging and advertisements. **Used** in CANADA since at least as early as June 17, 2003 on services.

SERVICES: Marketing d'entreprise, nommément élaboration de stratégies et de concepts de marketing pour des tiers et services de conseil en matière de publipostage; services de marketing direct interentreprises, nommément élaboration de stratégies de marketing pour promouvoir les marchandises et les services d'entreprises directement auprès des autres entreprises; services de traitement de données; gestion de bases de données; conception de matériel publicitaire pour des tiers; publipostage de marchandises et de services de tiers; services de marketing direct, nommément élaboration de stratégies de marketing direct pour promouvoir les marchandises et les services de tiers directement auprès des consommateurs; marketing direct pour des tiers; services de conseil en marketing direct, nommément offre de stratégies de marketing pour des tiers; distribution de matériel publicitaire pour des tiers; préparation de listes d'adresses; gestion et compilation de bases de données informatiques; services de traitement de commandes, nommément traitement et gestion de commandes pour les marchandises et les services de tiers; préparation et mise en oeuvre de plans et de concepts médias et publicitaires, nommément élaboration de campagnes publicitaires pour des tiers; promotion des marchandises et des services de tiers par la distribution de matériel publicitaire par différents moyens; services de courtage de listes d'adresses, nommément vente de listes de distribution de clients pour des tiers; emballage de marchandises pour des tiers; emballage d'articles pour le transport; emballage d'articles selon les demandes et les spécifications de tiers; services de reliure pour des tiers, nommément assemblage, pliage, agrafage, perforation, coupe et reliure de documents imprimés, photocopiés et dactylographiés; services d'impression numérique à la demande de livres et d'autres documents; services de reliure de documents; impression de matériel publicitaire pour des tiers; publication de

publications imprimées, nommément publication de livres, publication de journaux, de bulletins d'information, de brochures, de prospectus, de calendriers promotionnels, de rapports de santé, d'affaires et financiers; édition de publications électroniques; conversion multiplateforme de contenu numérique sous d'autres formes de contenu numérique; conception et développement de bases de données; conception de matériaux de conditionnement et d'emballage; services de graphisme; offre d'un site Web qui permet à plusieurs utilisateurs d'ordinateurs de télécharger vers l'amont, de créer et de modifier simultanément des documents, des publications imprimées, des publications en ligne, des photos, des emballages de produits et des publicités. **Employée** au CANADA depuis au moins aussi tôt que le 17 juin 2003 en liaison avec les services.

1,470,689. 2010/02/17. Rützou A/S, a Danish public limited company, Ravnsborg Tværgade 5C, 2., 2200 Copenhagen N, DENMARK **Representative for Service/Représentant pour Signification:** HEENAN BLAIKIE LLP, BAY ADELAIDE CENTRE, 333 BAY STREET, SUITE 2900, PO Box 2900, TORONTO, ONTARIO, M5H2T4

RÜTZOU

WARES: (1) Clothing, namely pants, dresses, skirts, coats, jackets, shirts, leather jackets, leather pants, leather skirts, fur coats, fur tops, blouses, t-shirts, tank tops, shorts, tops, knitwear, namely, jumpers, socks/stockings, sweatshirts, sweat pants, sweaters, leggings; jeans, chinos, waistcoats, cardigans, slippers, slivovers, jumpsuits, scarves and belts. (2) Jewellery; clocks and watches. (3) Goods made of leather and imitations of leather, namely, briefcases, handbags, drawstring pouches, wallets, note-cases, sport bags, key chains, purses, trunks and travelling bags. (4) Footgear, namely shoes; headgear, namely hats. (5) Goods made of leather and imitations of leather, namely, briefcases, handbags, drawstring pouches, wallets, note-cases, sport bags, key chains, purses; trunks and travelling bags; Clothing, namely pants, dresses, skirts, coats, jackets, shirts, leather jackets, leather pants, leather skirts, fur coats, fur tops, blouses, t-shirts, tank tops, shorts, tops, knitwear, namely, jumpers, socks/stockings, sweatshirts, sweat pants, sweaters, leggings; jeans, chinos, waistcoats, cardigans, slippers, pullovers, jumpsuits, scarves and belts; footgear, namely shoes.

SERVICES: Retail sale, online and through stores, of jewellery, clocks and watches, goods made of leather and imitations of leather, namely, briefcases, handbags, drawstring pouches, wallets, note-cases, sport bags, key chains, purses, trunks and travelling bags, clothing, footgear, headgear. **Used** in CANADA since at least as early as August 05, 2009 on wares (1). **Used** in DENMARK on wares (5). **Registered** in or for DENMARK on September 15, 2000 under No. VR 2000 04276 on wares (5). **Proposed** Use in CANADA on wares (2), (3), (4) and on services.

MARCHANDISES: (1) Vêtements, nommément pantalons, robes, jupes, manteaux, vestes, chemises, vestes de cuir, pantalons de cuir, jupes en cuir, manteaux de fourrure, hauts en fourrure, chemisiers, tee-shirts, débardeurs, shorts, hauts, tricots, nommément chasubles, chaussettes et bas, pulls d'entraînement, pantalons d'entraînement, chandails, pantalons-collants; jeans, pantalons en coutil, gilets, cardigans, débardeurs, chandails, combinaisons-pantalons, foulards et

ceintures. (2) Bijoux; horloges et montres. (3) Produits en cuir et en similicuir, nommément mallettes, sacs à main, sacs à cordon coulissant, portefeuilles, porte-documents, sacs de sport, chaînes porte-clés, sacs à main, malles et bagages. (4) Articles chaussants, nommément chaussures; couvre-chefs, nommément chapeaux. (5) Produits en cuir et en similicuir, nommément mallettes, sacs à main, sacs à cordon coulissant, portefeuilles, porte-documents, sacs de sport, chaînes porte-clés, sacs à main; malles et bagages; vêtements, nommément pantalons, robes, jupes, manteaux, vestes, chandails, vestes de cuir, pantalons de cuir, jupes en cuir, manteaux de fourrure, hauts en fourrure, chemisiers, tee-shirts, débardeurs, shorts, hauts, tricot, nommément chasubles, chaussettes et bas, pulls d'entraînement, pantalons d'entraînement, chandails, pantalons-collants; jeans, pantalons en coutil, gilets, cardigans, débardeurs, chandails, combinaisons-pantalons, foulards et ceintures. **SERVICES:** Vente au détail, en ligne et en magasin, de bijoux, d'horloges et de montres, de produits en cuir et en similicuir, nommément mallettes, sacs à main, sacs à cordon coulissant, portefeuilles, porte-documents, sacs de sport, chaînes porte-clés, sacs à main, malles et bagages, vêtements, articles chaussants, couvre-chefs. **Employée** au CANADA depuis au moins aussi tôt que le 05 août 2009 en liaison avec les marchandises (1). **Employée:** DANEMARK en liaison avec les marchandises (5). **Enregistrée** dans ou pour DANEMARK le 15 septembre 2000 sous le No. VR 2000 04276 en liaison avec les marchandises (5). **Emploi** projeté au CANADA en liaison avec les marchandises (2), (3), (4) et en liaison avec les services.

1,471,362. 2010/03/01. Medacta International S.A., Strada Regina, CH-6874 Castel San Pietro, SWITZERLAND **Representative for Service/Représentant pour Signification:** MARKS & CLERK, 180 KENT STREET, SUITE 1900, P.O. BOX 957, STATION B, OTTAWA, ONTARIO, K1P5S7

EVOLIS

WARES: Orthopedic articles namely orthopedic footwear, belts, braces, joint implants, soles, supports and support bandages, surgical instruments used to implant orthopedic implants, orthopedic bandages, splints, orthopedic casts. **Used** in SWITZERLAND on wares. **Registered** in or for FRANCE on November 27, 1996 under No. 96652668 on wares. **Proposed** Use in CANADA on wares.

MARCHANDISES: Articles orthopédiques, nommément articles chaussants orthopédiques, ceintures, orthèses, implants d'articulations, semelles, supports et bandages de maintien, instruments chirurgicaux pour la pose d'implants orthopédiques, bandages orthopédiques, attelles, plâtres orthopédiques. **Employée:** SUISSE en liaison avec les marchandises. **Enregistrée** dans ou pour FRANCE le 27 novembre 1996 sous le No. 96652668 en liaison avec les marchandises. **Emploi** projeté au CANADA en liaison avec les marchandises.

1,471,364. 2010/03/01. Medacta International S.A., Strada Regina, CH-6874 Castel San Pietro, SWITZERLAND **Representative for Service/Représentant pour Signification:** MARKS & CLERK, 180 KENT STREET, SUITE 1900, P.O. BOX 957, STATION B, OTTAWA, ONTARIO, K1P5S7

APRICOT

WARES: Apparatus and instruments for orthopedy namely orthopedic footwear, belts, braces, joint implants, soles, supports and support bandages, surgical instruments used to implant orthopedic implants, orthopedic bandages, splints, orthopedic casts. **Used** in SWITZERLAND on wares. **Registered** in or for FRANCE on November 23, 1990 under No. 1666789 on wares. **Proposed** Use in CANADA on wares.

MARCHANDISES: Appareils et instruments pour l'orthopédie, nommément articles chaussants orthopédiques, ceintures, bretelles, implants d'articulations, semelles, supports et bandages de maintien, instruments chirurgicaux utilisés pour poser des implants orthopédiques, bandages orthopédiques, attelles, plâtres orthopédiques. **Employée:** SUISSE en liaison avec les marchandises. **Enregistrée** dans ou pour FRANCE le 23 novembre 1990 sous le No. 1666789 en liaison avec les marchandises. **Emploi** projeté au CANADA en liaison avec les marchandises.

1,471,710. 2010/03/03. Coty US LLC, 2 Park Avenue, New York, NY 10016, UNITED STATES OF AMERICA **Representative for Service/Représentant pour Signification:** MARKS & CLERK, 180 KENT STREET, SUITE 1900, P.O. BOX 957, STATION B, OTTAWA, ONTARIO, K1P5S7

PURE ORCHID

WARES: Cosmetics; perfumery; essential oils for personal use; soaps, namely, deodorant soaps, toilet soaps, liquid soaps for the face and body. **Proposed** Use in CANADA on wares.

MARCHANDISES: Cosmétiques; parfumerie; huiles essentielles à usage personnel; savons, nommément savons déodorants, savons de toilette, savons liquides pour le visage et le corps. **Emploi** projeté au CANADA en liaison avec les marchandises.

1,471,753. 2010/03/04. Mophie, Inc., (a California corporation), 2850 Red Hill Avenue, #128, Santa Ana, California, 92705, UNITED STATES OF AMERICA **Representative for Service/Représentant pour Signification:** BERESKIN & PARR LLP/S.E.N.C.R.L., S.R.L., SCOTIA PLAZA, 40 KING STREET WEST, 40th FLOOR, TORONTO, ONTARIO, M5H3Y2

MOPHIE

WARES: Electronic devices, namely, mobile card readers, mobile point-of-sale terminals; carrying and protective cases for mobile electronic devices, portable communication devices, mobile phones, and portable media players, namely, armbands, belt clips, holsters, hard cases, soft cases, and silicone cases; peripherals and accessories, namely, battery chargers, USB cables and power converters for use with mobile electronic devices, portable communication devices, mobile phones,

portable media players, and mobile computing devices; protective screen shields for mobile electronic devices; battery packs, namely, batteries with integrated docking for mobile electronic devices, portable communication devices, mobile phones, and portable media players; batteries and battery chargers for use as external power sources for mobile electronic devices, portable communication devices, mobile phones, and portable media players; electrical cells and batteries, namely, external power sources with integrated housing and electrical connector for mobile electronic devices, portable communication devices, mobile phones, and portable media players; cell phone battery chargers, namely, external power sources with integrated housing and electrical connector for mobile electronic devices, portable communication devices, mobile phones, and portable media players; mobile telephone batteries, namely, external battery packs with integrated docking for mobile telephones; card readers for credit cards, debit cards, smart cards, radio frequency identification cards, and chip cards; barcode scanners; software applications for mobile electronic devices and computers, namely, computer software for processing electronic payments via mobile electronic devices and computers. **Priority Filing Date:** January 25, 2010, **Country:** UNITED STATES OF AMERICA, **Application No:** 77/919,881 in association with the same kind of wares. **Used** in UNITED STATES OF AMERICA on wares. **Registered** in or for UNITED STATES OF AMERICA on April 26, 2011 under No. 3,949,983 on wares.

MARCHANDISES: Appareils électroniques, nommément lecteurs de cartes mobiles, terminaux de point de vente mobiles; étuis de transport et de protection pour appareils électroniques mobiles, appareils de communication portatifs, téléphones mobiles et lecteurs multimédias portatifs, nommément brassards, pinces de ceinture, étuis, étuis rigides, étuis souples et étuis en silicone; périphériques et accessoires, nommément chargeurs de batterie, câbles USB et convertisseurs de puissance pour appareils électroniques mobiles, appareils de communication portatifs, téléphones mobiles, lecteurs multimédias portatifs et appareils informatiques mobiles; écrans protecteurs pour appareils électroniques mobiles; blocs-piles, nommément piles avec socle pour appareils électroniques mobiles, appareils de communication portatifs, téléphones mobiles et lecteurs multimédias portatifs; batteries, et chargeurs de batterie, servant de sources d'alimentation externes pour appareils électroniques mobiles, appareils de communication portatifs, téléphones mobiles et lecteurs multimédias portatifs; piles et batteries électriques, nommément sources d'alimentation externe avec boîtier et connecteur électrique intégrés pour appareils électroniques mobiles, appareils de communication portatifs, téléphones mobiles et lecteurs multimédias portatifs; chargeurs de batteries pour téléphones cellulaires, nommément sources d'alimentation externe avec boîtier et connecteur électrique intégrés pour appareils électroniques mobiles, appareils de communication portatifs, téléphones mobiles et lecteurs multimédias portatifs; batteries pour téléphones mobiles, nommément blocs-piles externes avec socle intégré pour téléphones mobiles; lecteurs de cartes pour cartes de crédit, cartes de débit, cartes à puce, cartes d'identification par radiofréquence et cartes à puce; lecteurs de codes à barres; applications pour appareils électroniques mobiles et ordinateurs, nommément logiciel de traitement de paiement électronique par des appareils électroniques mobiles et des ordinateurs. **Date** de priorité de production: 25 janvier 2010, **pays:** ÉTATS-UNIS D'AMÉRIQUE, **demande no:** 77/919,881 en liaison avec le

même genre de marchandises. **Employée:** ÉTATS-UNIS D'AMÉRIQUE en liaison avec les marchandises. **Enregistrée** dans ou pour ÉTATS-UNIS D'AMÉRIQUE le 26 avril 2011 sous le No. 3,949,983 en liaison avec les marchandises.

1,472,962. 2010/03/12. SRT Blending Systems Inc., 420 Sheldon Drive, Suite #202, Cambridge, ONTARIO N1T 2H9 **Representative for Service/Représentant pour Signification:** RIDOUT & MAYBEE LLP, SUITE 308, 1 CITY CENTRE DRIVE, MISSISSAUGA, ONTARIO, L5B1M2

XYCOM

WARES: Composite material comprised of rubber and plastic in bar, pellet, rod, film and tube form for use in manufacturing; molding compounds comprised of rubber and plastic for use in the manufacture of molded articles; industrial machinery for processing tires into crumb rubber; crumb rubber; industrial machinery for processing crumb rubber and plastic into composite material in bar, pellet, rod, film and tube form, for use in manufacturing; industrial machinery for processing crumb rubber and plastic into molding compounds for use in the manufacture of molded articles. **SERVICES:** Processing, for others, tires into crumb rubber; processing, for others, crumb rubber and plastic into a composite material; processing, for others, crumb rubber and plastic into a molding compound; operation of a business selling, leasing and renting industrial machinery for processing tires into crumb rubber; operating of a business selling, leasing and renting industrial machinery for processing crumb rubber and plastic into a composite material; operating of a business selling, leasing and renting industrial machinery for processing crumb rubber and plastic into a molding compound; operation of a business selling composite material comprised of rubber and plastic in bar, pellet, rod, film and tube form for use in manufacturing; operation of a business selling molding compounds comprised of rubber and plastic for use in the manufacture of molded articles; plastic recycling; tire recycling services; consulting services relating to molding, the processing of tires into crumb rubber and the processing of crumb rubber and plastic into molding compounds. **Proposed Use** in CANADA on wares and on services.

MARCHANDISES: Matériau composite constitué de caoutchouc et de plastique en barres, en granules, en tiges, en films et en tubes pour utilisation en fabrication; composés de moulage constitués de caoutchouc et de plastique pour la fabrication de pièces moulées; machinerie industrielle pour la transformation de pneus en granulé de caoutchouc; granulé de caoutchouc; machinerie industrielle pour la transformation de granulé de caoutchouc et de plastique en matériau composite en barres, en granules, en tiges, en films et en tubes pour utilisation en fabrication; machinerie industrielle pour la transformation de granulé de caoutchouc et de plastique en composés de moulage pour la fabrication de pièces moulées. **SERVICES:** Transformation de pneus en granulé de caoutchouc pour des tiers; transformation de granulé de caoutchouc et de plastique en matériau composite pour des tiers; transformation de granulé de caoutchouc et de plastique en composé de moulage pour des tiers; exploitation d'un commerce spécialisée dans la vente, le crédit-bail et la location de machinerie industrielle de transformation de pneus en granulé de caoutchouc; exploitation d'une entreprise spécialisée dans la vente, le crédit-bail et la

location de machinerie industrielle de transformation de granulé de caoutchouc en matériau composite; exploitation d'une entreprise spécialisée dans la vente, le crédit-bail et la location de machinerie industrielle de transformation de granulé de caoutchouc et de plastique en composé de moulage; exploitation d'une entreprise de vente de matériau composite constitué de caoutchouc et de plastique en barres, en granules, en tiges, en films et en tubes pour utilisation en fabrication; exploitation d'un commerce spécialisé dans la vente de composés de moulage constitués de caoutchouc et de plastique pour utilisation dans la fabrication de pièces moulées; recyclage du plastique; services de recyclage de pneus; services de conseil ayant trait au moulage, à la transformation de pneus en granulé de caoutchouc et à la transformation de granulé de caoutchouc et de plastique en composés de moulage. **Emploi** projeté au CANADA en liaison avec les marchandises et en liaison avec les services.

1,473,073. 2010/03/15. UnitedHealth Group Incorporated, a legal entity, 9900 Bren Road East, MN008-T202, Minnetonka, Minnesota 55343, UNITED STATES OF AMERICA
Representative for Service/Représentant pour Signification: RICHES, MCKENZIE & HERBERT LLP, SUITE 1800, 2 BLOOR STREET EAST, TORONTO, ONTARIO, M4W3J5

HEALTH CARE LANE

SERVICES: Providing interactive online services via a global computer network containing interactive computer modules, software tools and video modules featuring information and quizzes relating to health insurance, health care benefit plans, pharmacy benefits, flexible spending accounts, health savings accounts and health reimbursement accounts; providing information on insurance matters in the fields of health insurance, health care benefit plans, pharmacy benefits, flexible spending accounts, health savings accounts and health reimbursement accounts; providing health information via the Internet in the fields of health insurance, health care benefit plans, pharmacy benefits, flexible spending accounts, health savings accounts and health reimbursement accounts; education services, namely, providing an online training tool via a global computer network featuring computer modules, software tools, video modules and interactive quizzes in the fields of health, wellness, health care services, health insurance, health care benefit plans, health care benefits, pharmacy benefits, flexible spending accounts, health savings accounts and health reimbursement accounts; Providing interactive online services via a global computer network containing interactive computer modules, software tools and video modules featuring information and quizzes relating to health, wellness, health care services, health care benefits and pharmacy benefits; providing health information; providing health information via the Internet in the fields of health, wellness, health care services, health care benefits and pharmacy benefits. **Used** in CANADA since at least as early as September 02, 2009 on services. **Priority** Filing Date: September 15, 2009, Country: UNITED STATES OF AMERICA, Application No: 77/827,202 in association with the same kind of services. **Used** in UNITED STATES OF AMERICA on services. **Registered** in or for UNITED STATES OF AMERICA on November 23, 2010 under No. 3878614 on services.

SERVICES: Offre de services en ligne interactifs par un réseau informatique mondial contenant des modules informatiques interactifs, des outils logiciels et des modules vidéos offrant de l'information et des jeux-questionnaires ayant trait à l'assurance maladie, aux régimes de prestation de soins de santé, aux régimes d'assurance médicaments, aux comptes gestion-santé, aux comptes d'épargne-santé et aux comptes de remboursement de frais de santé; diffusion d'information sur les assurances dans les domaines de l'assurance maladie, des régimes de prestation de soins de santé, des régimes d'assurance médicaments, des comptes gestion-santé, des comptes d'épargne-santé et des comptes de remboursement de frais de santé; offre d'information sur la santé par Internet dans les domaines de l'assurance maladie, des régimes de prestation de soins de santé, des régimes d'assurance médicaments, des comptes gestion-santé, des comptes d'épargne-santé et des comptes de remboursement de frais de santé; services éducatifs, nommément offre d'un outil de formation en ligne par un réseau informatique mondial contenant des modules informatiques, des outils logiciels, des modules vidéo et des jeux-questionnaires interactifs dans les domaines de la santé, du bon état de santé, des services de soins de santé, de l'assurance maladie, des régimes de prestation de soins de santé, des prestations pour soins de santé, des régimes d'assurance médicaments; diffusion d'information sur la santé; offre d'information sur la santé par Internet dans les domaines de la santé, du bon état de santé, des services de soins de santé, des prestations pour soins de santé et des régimes d'assurance médicaments. **Employée** au CANADA depuis au moins aussi tôt que le 02 septembre 2009 en liaison avec les services. **Date** de priorité de production: 15 septembre 2009, pays: ÉTATS-UNIS D'AMÉRIQUE, demande no: 77/827,202 en liaison avec le même genre de services. **Employée:** ÉTATS-UNIS D'AMÉRIQUE en liaison avec les services. **Enregistrée** dans ou pour ÉTATS-UNIS D'AMÉRIQUE le 23 novembre 2010 sous le No. 3878614 en liaison avec les services.

1,473,259. 2010/03/16. George Balana, 361 Longmore St., Toronto, ONTARIO M2N 5C1

XCELERATE YOUR EXAM

WARES: Books, posters, banners, CDs containing courses of instruction in business management, project management, business analysis and financial investments. **SERVICES:** Speeches, workshops, presentations and consulting services in business management, project management, business analysis and financial investments. **Used** in CANADA since September 13, 2007 on wares. **Proposed** Use in CANADA on services.

MARCHANDISES: Livres, affiches, banderoles, CD de cours en gestion des affaires, en gestion de projets, en analyse commerciale et en placements. **SERVICES:** Discours, ateliers, présentations et services de conseil dans les domaines de la

gestion des affaires, de la gestion de projets, de l'analyse commerciale et des placements. **Employée** au CANADA depuis 13 septembre 2007 en liaison avec les marchandises. **Emploi** projeté au CANADA en liaison avec les services.

1,473,301. 2010/03/15. Celadon Forestry Management Limited, 250 University Avenue, Suite 700, Toronto, ONTARIO M5H 3E5 **Representative for Service/Représentant pour Signification:** WILLIAM L. NORTHCOTE, (SHIBLEY RIGHTON LLP), 250 UNIVERSITY AVENUE, SUITE 700, TORONTO, ONTARIO, M5H3E5



As provided by the Applicant the transliteration of the Chinese character appearing in the mark is QING CI LIN YE and the translation of the Chinese characters appearing in the trade-mark is: CELADON FORESTRY.

WARES: Lumber, wood pulp, paper pulp for manufacturing purposes. **SERVICES:** Forestry management services and timber reserve management services. **Proposed Use** in CANADA on wares and on services.

Selon le requérant, la translittération des caractères chinois de la marque est QING CI LIN YE et leur traduction anglaise est CELADON FORESTRY.

MARCHANDISES: Bois de construction, pâte de bois, pâte à papier pour la fabrication. **SERVICES:** Services de gestion forestière et services de gestion des réserves de bois d'oeuvre. **Emploi** projeté au CANADA en liaison avec les marchandises et en liaison avec les services.

1,474,252. 2010/03/23. Actelion Pharmaceuticals Ltd, Gewerbestrasse 16, CH-4123 Allschwil, SWITZERLAND **Representative for Service/Représentant pour Signification:** GOWLING LAFLEUR HENDERSON LLP, SUITE 2600, 160 ELGIN STREET, OTTAWA, ONTARIO, K1P1C3

CONFORXY

WARES: Pharmaceutical preparations for the treatment of pulmonary hypertension; Pharmaceutical preparations for the treatment of idiopathic pulmonary fibrosis; Pharmaceutical preparations for the treatment of cancer; Pharmaceutical preparations for the treatment of digital ulcers. **Priority Filing Date:** March 02, 2010, Country: SWITZERLAND, Application No:

52073/2010 in association with the same kind of wares. **Proposed Use** in CANADA on wares.

MARCHANDISES: Préparations pharmaceutiques pour le traitement de l'hypertension artérielle pulmonaire; préparations pharmaceutiques pour le traitement de la fibrose pulmonaire idiopathique; préparations pharmaceutiques pour le traitement du cancer; préparations pharmaceutiques pour le traitement des ulcères digitaux. **Date** de priorité de production: 02 mars 2010, pays: SUISSE, demande no: 52073/2010 en liaison avec le même genre de marchandises. **Emploi** projeté au CANADA en liaison avec les marchandises.

1,474,692. 2010/03/26. ELECTRONICA INTEGRAL DE SONIDO, S.A., Poligono Malpica C/F Oeste - Grupo, Quejido, naves 87-88, 50016 Zaragoza, SPAIN **Representative for Service/Représentant pour Signification:** LAPOINTE ROSENSTEIN MARCHAND MELANÇON, L.L.P./S.E.N.C.R.L., 1250 RENE-LEVESQUE BLVD. WEST, SUITE 1400, MONTREAL, QUEBEC, H3B5E9

WARES: Apparatus for recording, transmission and reproduction of sound namely electro acoustic transducers, loudspeakers, amplifiers, sound volume regulators, channel selection regulators, baffles, microphones, power supplies, consoles for microphones, plastic covers and adjustment rings for loudspeakers, covers and cables for the control and distribution of audio sound. **Used** in SPAIN on wares. **Registered** in or for SPAIN on July 23, 2009 under No. 2866732 on wares.

MARCHANDISES: Appareils d'enregistrement, de transmission et de reproduction de sons. nommément transducteurs électroacoustiques, haut-parleurs, amplificateurs, régulateurs de volume, régulateurs pour la sélection de canal, écrans acoustiques, microphones, blocs d'alimentation, consoles pour microphones, housses en plastique et anneaux de réglage pour haut-parleurs, housses et câbles pour le réglage et la diffusion de sons. **Employée:** ESPAGNE en liaison avec les marchandises. **Enregistrée** dans ou pour ESPAGNE le 23 juillet 2009 sous le No. 2866732 en liaison avec les marchandises.

1,474,951. 2010/03/29. Firedos GmbH, Auf der Kaulbahn 6, D-61200 Wölfersheim, GERMANY **Representative for Service/Représentant pour Signification:** GOWLING LAFLEUR HENDERSON LLP, SUITE 2600, 160 ELGIN STREET, OTTAWA, ONTARIO, K1P1C3

WARES: mechanically operated dosing pumps for admixing additives in respect of disaster control operations, namely, fire fighting, hazmat incidents, decontamination, oil spill disasters

and epidemics control; fire-extinguishing systems, namely, motor powered mixing pumps for adding fire extinguishing or anit-hazmat chemicals to water; apparatus for water conduit and related components, namely, valves, faucets, nozzles, guages, filters. **Used** in CANADA since at least as early as June 2007 on wares. **Used** in GERMANY on wares. **Registered** in or for GERMANY on August 20, 1997 under No. 39708552 on wares.

MARCHANDISES: Pompes doseuses mécaniques pour mélanger des additifs à des fins d'intervention en cas de désastres, nommément incendies, incidents causés par des matières dangereuses, contaminations, déversements d'hydrocarbures et épidémies; matériel d'extinction d'incendie, nommément pompes de mélange à moteur pour ajouter des produits chimiques extincteurs ou des produits chimiques contre les matières dangereuses à de l'eau; dispositifs pour conduites d'eau et composants connexes, nommément vannes, robinets, lances d'arrosage, jauges, filtres. **Employée** au CANADA depuis au moins aussi tôt que juin 2007 en liaison avec les marchandises. **Employée:** ALLEMAGNE en liaison avec les marchandises. **Enregistrée** dans ou pour ALLEMAGNE le 20 août 1997 sous le No. 39708552 en liaison avec les marchandises.

1,475,135. 2010/03/30. WWOOF Canada (World Wide Opportunities On Organic Farms) Ltd., 298 Iwanik Road, Procter, BRITISH COLUMBIA V0G 1V0 **Representative for Service/Représentant pour Signification:** OYEN WIGGS GREEN & MUTALA LLP, SUITE 480 - THE STATION, 601 WEST CORDOVA STREET, VANCOUVER, BRITISH COLUMBIA, V6B1G1

WWOOF

Consent provided by the University of Washington, owner of application No. 914,856.

WARES: T-shirts; shopping bags; stickers; backpacks and daypacks; travel mugs; water bottles; books. **SERVICES:** (1) Providing an interactive website in the field of cultural, educational and labour exchange opportunities relating to organic farming, organic gardening, and sustainable living practices. (2) Administration of cultural, educational and labour exchange programs in the field of organic farming, organic gardening, and sustainable living practices. (3) Production and distribution of printed publications providing information about cultural, educational and labour exchange opportunities in the field of organic farming, organic gardening, and sustainable living practices. (4) Advertising the services of others. **Used** in CANADA since at least as early as 1985 on services (2), (3), (4); October 01, 2001 on services (1). **Proposed** Use in CANADA on wares.

Le consentement de la University of Washington, propriétaire de la marque 914,856, a été déposé.

MARCHANDISES: Tee-shirts; sacs à provisions; autocollants; sacs à dos et sacs à dos de promenade; grandes tasses de voyage; gourdes; livres. **SERVICES:** (1) Offre d'un site Web interactif dans le domaine des possibilités d'échanges culturels, éducatifs et professionnels ayant trait à l'agriculture biologique, à l'horticulture biologique et aux habitudes de vie écologiques. (2) Gestion de programmes d'échanges culturels, éducatifs et professionnels dans le domaine de l'agriculture biologique, de

l'horticulture biologique et des habitudes de vie écologiques. (3) Production et distribution de publications imprimées offrant de l'information sur les possibilités d'échanges culturels, éducatifs et professionnels dans le domaine de l'agriculture biologique, de l'horticulture biologique et des habitudes de vie écologiques. (4) Publicité de services de tiers. **Employée** au CANADA depuis au moins aussi tôt que 1985 en liaison avec les services (2), (3), (4); 01 octobre 2001 en liaison avec les services (1). **Emploi** projeté au CANADA en liaison avec les marchandises.

1,475,396. 2010/04/01. Center for Canadian Language Benchmarks/Centre des niveaux de compétence linguistique canadiens, 294 Albert Street, Suite 400, Ottawa, ONTARIO K2P 1L5 **Representative for Service/Représentant pour Signification:** SMART & BIGGAR, SUITE 900, 55 METCALFE STREET, P.O. BOX 2999, STATION D, OTTAWA, ONTARIO, K1P5Y6



WARES: Test materials, namely printed guide to administration, assessor's booklets, test booklets, marking scales, photo-stories, photos layout, answer sheets, report forms, pre-recorded DVD's in the field of standardized testing; training materials, namely printed training manuals with writing exemplars, audio-visual computer presentation, guide to administration, assessor's booklets, test booklets, marking scales, photo-stories, photos layout, answer sheets, report forms, pre-recorded audio/video files for the administration of standardized tests, database of certified assessors and licensed sites. **Used** in CANADA since as early as September 2009 on wares.

MARCHANDISES: Matériel d'examen, nommément guide d'administration imprimé, livrets d'évaluation, cahiers d'examen, échelles de notation, photorécits, photos agencées, feuilles de réponses, formulaires de rapport, DVD préenregistrés dans le domaine des tests standardisés; matériel de formation, nommément manuels de formation imprimés avec exemplaires de rédaction, diaporama électronique audiovisuel, guide d'administration, livrets d'évaluation, cahiers d'examen, échelles de notation, photorécits, photos agencées, feuilles de réponses, formulaires de rapport, fichiers audio et vidéo préenregistrés pour l'administration de tests standardisés, base de données d'évaluateurs certifiés et de sites autorisés. **Employée** au

CANADA depuis aussi tôt que septembre 2009 en liaison avec les marchandises.

1,475,398. 2010/04/01. Rajan Patiwana, 35, Bristol Drive, Manhasset, New York 11030, UNITED STATES OF AMERICA **Representative for Service/Représentant pour Signification:** BORDEN LADNER GERVAIS LLP, WORLD EXCHANGE PLAZA, 100 QUEEN STREET, SUITE 1100, OTTAWA, ONTARIO, K1P1J9

CINEJOY

SERVICES: Business management, business administration, entertainment, sports and cultural services, namely electronic transmission of streamed and downloadable audio and video files via a computer portal; production distribution and presentation of films and live entertainment features; services in the field of cinema and television studios, namely, the operation of cinema and television studios, services in the field of motion picture entertainment, television entertainment and to live entertainment, performances and shows, namely, production preparation, presentations, distribution syndication networking offering rental of motion picture films, television programs and live entertainment performances and shows; technological services, research and analysis services, namely, developing, providing and maintaining websites on global computer network; developing software in the field of presenting cultural, sporting and entertainment events; educational and training services in the field of cultural, sporting activities; advertising services, namely, providing online advertising to others in the fields of entertainment, photography, film making, video recording, television broadcasting, art, literature, sports and cultural activities. **Proposed Use in CANADA on services.**

SERVICES: Gestion des affaires, administration des affaires, services récréatifs, sportifs et culturels, nommément diffusion électronique de fichiers audio et vidéo en continu et téléchargeables par un portail informatique; production, distribution et présentation de films et de spectacles; services dans les domaines du cinéma et des studios de télévision, nommément exploitation de studios de cinéma et de télévision, services dans les domaines du divertissement cinématographique, du divertissement télévisé et des spectacles, représentations et spectacles, nommément production, préparation, présentations, distribution, syndication, réseautage, offre de location de films, d'émissions de télévision et de spectacles; services technologiques, services de recherche et d'analyse, nommément développement, offre et maintenance de sites Web sur un réseau informatique mondial; développement de logiciels dans le domaine de la présentation d'évènements culturels, sportifs et récréatifs; services d'enseignement et de formation dans le domaine des activités culturelles et sportives; services de publicité, nommément offre de publicité en ligne à des tiers dans les domaines du divertissement, de la photographie, de la réalisation de films, de l'enregistrement vidéo, de la télédiffusion, de l'art, de la littérature, du sport et des activités culturelles. **Emploi projeté au CANADA en liaison avec les services.**

1,475,488. 2010/04/01. Lions Gate Marketing Company Ltd., Suite 350 - 355 Burrard Street, Vancouver, BRITISH COLUMBIA V6C 2G8 **Representative for Service/Représentant pour Signification:** NEXUS LAW GROUP LLP, Suite 1500, 701 West Georgia St., Vancouver, BRITISH COLUMBIA, V7Y1C6



SERVICES: Operation of a loyalty rewards program; Educational services, namely educational programs to new, previously owned and certified vehicle, recreational, trailer and camper dealers and vendors; Provision of extended warranty services for previously owned, new and certified used vehicles, recreational vehicles, travel trailers and campers; Insurance underwriting; Insurance services; and Provision of vehicle theft deterrent services, namely providing a system comprising a sequence of identification numbers for permanent application by means of etching, scribing or adhering, to the body paneling parts of an automobile and/or automobile windows, such numbers being traceable, so as to identify a particular automobile recovered after theft. **Used in CANADA since February 01, 2009 on services.**

SERVICES: Exploitation d'un programme de fidélisation; services éducatifs, nommément programmes éducatifs pour les concessionnaires et les fournisseurs de véhicules, de véhicules de plaisance, de caravanes classiques et d'autocaravanes neufs, d'occasion et certifiés; offre de services de garanties prolongées pour les véhicules, les véhicules de plaisance, les caravanes classiques et les autocaravanes neufs, d'occasion et certifiés; services d'assurance; services d'assurance; offre de services antivol pour véhicules, nommément offre d'un système constitué d'une série de numéros d'identification pour application permanente par gravure, traçage ou collage aux panneaux de carrosserie et/ou aux fenêtres d'une automobile, ces numéros étant consignés afin d'identifier une automobile en particulier lorsqu'elle a été retrouvée après avoir été volée. **Employée au CANADA depuis 01 février 2009 en liaison avec les services.**

1,475,694. 2010/04/06. SHANDONG JINGZHI LIQUOR CO., LTD., JINGYANG STREET, JINGZHI TOWN, ANQIU CITY, SHANDONG PROVINCE, 262119, CHINA **Representative for Service/Représentant pour Signification:** LARRY CHEN, 15468 110 AVE, SURREY, BRITISH COLUMBIA, V3R0X1



As provided by the Applicant the three Chinese characters transliterate to "JING YANG CHUN" and have no meaning in English or French.

WARES: Brandy; Whisky; Vodka; Sake; Gin; Wine; Rice alcohol; Liqueurs; Distilled beverages, namely, alcoholic brewery

beverages; Arak, namely, arrack; White spirit, namely, Chinese Baijiu or Chinese white liquor (brewed by fermentation and distillation); Alcoholic beverages, namely, alcoholic chocolate-based beverages, alcoholic coffee-based beverages, alcoholic fruit drinks, alcoholic lemonade, alcoholic tea-based beverages; Bitters; Chinese rice wines, namely huangjiu, shochu, spirits; Malt extracts for making beer; Edible alcohol; Wild grape wine; Extracts of spirituous liquors; Wine-based beverages; Alcohol distilling units; Alcoholic cocktails. **Used** in CANADA since January 10, 2010 on wares.

Selon le requérant, la translittération des trois caractères chinois est JING YANG CHUN, et n'ont aucune signification en anglais ni en français.

MARCHANDISES: Brandy; whisky; vodka; saké; gin; vin; alcool de riz; liqueurs; boissons distillées, notamment boissons alcoolisées brassées; arak; white-spirit, notamment Baijiu chinois ou liqueurs chinoises blanches (brassées par fermentation et distillation); boissons alcoolisées, notamment boissons alcoolisées à base de chocolat, boissons alcoolisées à base de café, boissons aux fruits alcoolisées, limonade alcoolisée, boissons alcoolisées à base de thé; amers; vins de riz chinois, notamment huangjiu, shochu, spiritueux; extraits de malt pour faire de la bière; alcool comestible; vin de raisin sauvage; extraits de liqueurs spiritueuses; boissons à base de vin; distillateurs d'alcool; cocktails alcoolisés. **Employée** au CANADA depuis 10 janvier 2010 en liaison avec les marchandises.

1,475,695. 2010/04/06. SHANDONG JINGZHI LIQUOR CO., LTD., JINGYANG STREET, JINGZHI TOWN, ANQIU CITY, SHANDONG PROVINCE, 262119, CHINA **Representative for Service/Représentant pour Signification:** LARRY CHEN, 15468 110 AVE, SURREY, BRITISH COLUMBIA, V3R0X1



As provided by the Applicant the two Chinese characters transliterate to "JING ZHI" and have no meaning in English or French.

WARES: Brandy; Whisky; Vodka; Sake; Gin; Wine; Rice alcohol; Liqueurs; Distilled beverages, namely, alcoholic brewery beverages; Arak, namely, arrack; White spirit, namely, Chinese Baijiu or Chinese white liquor (brewed by fermentation and distillation); Alcoholic beverages, namely, alcoholic chocolate-based beverages, alcoholic coffee-based beverages, alcoholic fruit drinks, alcoholic lemonade, alcoholic tea-based beverages; Bitters; Chinese rice wines, namely huangjiu, shochu, spirits; Malt extracts for making beer; Edible alcohol; Wild grape wine; Extracts of spirituous liquors; Wine-based beverages; Alcohol distilling units; Alcoholic cocktails. **Used** in CANADA since January 10, 2010 on wares.

Selon le requérant, la translittération des deux caractères chinois est JING ZHI et n'a aucune signification en anglais ni en français.

MARCHANDISES: Brandy; whisky; vodka; saké; gin; vin; alcool de riz; liqueurs; boissons distillées, notamment boissons alcoolisées brassées; arak; white-spirit, notamment Baijiu chinois ou liqueurs chinoises blanches (brassées par fermentation et distillation); boissons alcoolisées, notamment boissons alcoolisées à base de chocolat, boissons alcoolisées à base de café, boissons aux fruits alcoolisées, limonade alcoolisée, boissons alcoolisées à base de thé; amers; vins de riz chinois, notamment huangjiu, shochu, spiritueux; extraits de malt pour faire de la bière; alcool comestible; vin de raisin sauvage; extraits de liqueurs spiritueuses; boissons à base de vin; distillateurs d'alcool; cocktails alcoolisés. **Employée** au CANADA depuis 10 janvier 2010 en liaison avec les marchandises.

1,475,904. 2010/04/07. Joël Larouche, 3351-88 rue St-Dominique, Jonquière, QUÉBEC G7Y 1A9

Marvayus

MARCHANDISES: (1) Sculptures oeuvres d'art. (2) Plans architecturaux. (3) Schéma d'aménagement du territoire. **SERVICES:** (1) Conception d'aménagements paysagers. (2) Services d'architecture. (3) Création de scénographies pour le théâtre. (4) Réalisations d'études urbanistiques. (5) Animation de rencontres de participation citoyenne dans les politiques urbaines et d'aménagement du territoire. (6) Animation d'ateliers, de séminaires et de formations à la pratique de l'art en relation avec le paysage. **Employée** au CANADA depuis 26 mai 2009 en liaison avec les marchandises (1) et en liaison avec les services (1); 21 septembre 2009 en liaison avec les marchandises (2) et en liaison avec les services (2). **Emploi** projeté au CANADA en liaison avec les marchandises (3) et en liaison avec les services (3), (4), (5), (6).

WARES: (1) Artwork sculptures. (2) Architectural plans. (3) Land use planning design. **SERVICES:** (1) Landscape design creation. (2) Architectural services. (3) Creation of stage decor for theatre. (4) Production of urban planning studies. (5) Meeting facilitation for citizen participation in urban policies and land use planning. (6) Hosting of workshops, seminars and training related to art in relation to the landscape. **Used** in CANADA since May 26, 2009 on wares (1) and on services (1); September 21, 2009 on wares (2) and on services (2). **Proposed** Use in CANADA on wares (3) and on services (3), (4), (5), (6).

1,476,079. 2010/04/07. dynaTrace software GmbH, Freistaedter Strasse 313, Linz A-4040, AUSTRIA **Representative for Service/Représentant pour Signification:** BERESKIN & PARR LLP/S.E.N.C.R.L., S.R.L., SCOTIA PLAZA, 40 KING STREET WEST, 40th FLOOR, TORONTO, ONTARIO, M5H3Y2

DYNATRACE

WARES: Computer software for management, optimization, monitoring, diagnosing, testing, tracking, troubleshooting and investigation of software and computer networks. **SERVICES:** Computer consulting and development services in the field of

computer software for management, optimization, monitoring, diagnosing, testing, tracking, troubleshooting and investigation of software and computer networks. **Priority** Filing Date: March 24, 2010, Country: UNITED STATES OF AMERICA, Application No: 77/966,999 in association with the same kind of wares and in association with the same kind of services. **Used** in UNITED STATES OF AMERICA on wares and on services. **Registered** in or for UNITED STATES OF AMERICA on March 15, 2011 under No. 3930589 on wares and on services.

MARCHANDISES: Logiciels de gestion, d'optimisation, de surveillance, de diagnostic, d'essai, de repérage, de dépannage et d'enquête de logiciels et de réseaux informatiques. **SERVICES:** Services de conseil en informatique et de développement informatique dans le domaine des logiciels de gestion, d'optimisation, de surveillance, de diagnostic, d'essai, de repérage, de dépannage et d'enquête de logiciels et de réseaux informatiques. **Date** de priorité de production: 24 mars 2010, pays: ÉTATS-UNIS D'AMÉRIQUE, demande no: 77/966,999 en liaison avec le même genre de marchandises et en liaison avec le même genre de services. **Employée:** ÉTATS-UNIS D'AMÉRIQUE en liaison avec les marchandises et en liaison avec les services. **Enregistrée** dans ou pour ÉTATS-UNIS D'AMÉRIQUE le 15 mars 2011 sous le No. 3930589 en liaison avec les marchandises et en liaison avec les services.

1,476,388. 2010/04/09. Tuango Inc., 417 St-Pierre, Suite 101, Montreal, QUEBEC H2Y 2M4 **Representative for Service/Représentant pour Signification:** OLIVER HUNT, TRADEMARK CENTRAL, 73 TOWNSEND DRIVE, OTTAWA, ONTARIO, K2J2V3

TUANGO

WARES: Computer software for use to electronically purchase digital coupons/vouchers, for the use in receiving online & offline monetary discounts on items purchased through merchants/vendors. **SERVICES:** (1) Providing access to online discount information; discount purchasing via the internet. (2) Discount services, namely (i) Promoting the goods and services of businesses, retailers and other service providers via the use of rebates, discounts and special offers (ii) Promoting and coordinating through a website, links to websites of others, e-mail, forums, and social and business network applications, to potential consumers offers by businesses, retailers and other service providers (iii) Providing access to online discount information and purchasing services of vouchers, gift certificates, coupons and other discounts for the promotion and sale of goods and services of others. **Used** in CANADA since February 19, 2010 on wares and on services.

MARCHANDISES: Logiciels servant à l'achat électronique de coupons de réduction et d'échange numériques, pour la réception de rabais en ligne ou hors ligne sur des articles achetés auprès de marchands et de fournisseurs. **SERVICES:** (1) Offre d'accès à de l'information en ligne sur les rabais; achat de rabais sur Internet. (2) Services de rabais, notamment (i) promotion des produits et des services d'entreprises, de détaillants et d'autres fournisseurs de services par des rabais, des réductions et des offres spéciales; (ii) promotion et coordination, par un site Web, par des liens vers des sites Web de tiers, par des courriels, par des forums et par des applications pour réseaux sociaux et réseaux d'entreprises, d'offres pour

clients potentiels faites par des entreprises, des détaillants et d'autres fournisseurs de services; (iii) offre d'accès à de l'information en ligne sur les rabais et services d'achat de bons d'échange, de chèques-cadeaux, de coupons de réduction et d'autres rabais pour la promotion et la vente de produits et de services de tiers. **Employée** au CANADA depuis 19 février 2010 en liaison avec les marchandises et en liaison avec les services.

1,476,485. 2010/04/12. 1508967 Ontario Ltd., 282 Rossini Boulevard, Windsor, ONTARIO N8Y 2Z1 **Representative for Service/Représentant pour Signification:** BOB BAKSI, (MILLER, CANFIELD, PADDOCK AND STONE, LLP), 300-443 OUELLETTE AVENUE, WINDSOR, ONTARIO, N9A6R4

MONKEYTOWN

WARES: (1) Clothing for children and adults, namely T-shirts. (2) Printed materials, namely party invitations. (3) Gift certificates. **SERVICES:** (1) Providing indoor playground facility for children and for children with parents and private party services. (2) Providing story telling and planned play activities, namely puppet theatre, planned drama activities, and music program. (3) Organizing and conducting birthday parties for children. (4) Providing indoor play spaces to develop imagination in children. (5) Providing playhouses, stage, musical instruments, child's bowling lane, velcro activity wall and playground inspired indoor equipment for use by children. (6) Providing traditional play spaces using modern and soft materials in an indoor setting to encourage simple play. **Used** in CANADA since December 08, 2008 on wares and on services.

MARCHANDISES: (1) Vêtements pour enfants et adultes, notamment tee-shirts. (2) Imprimés, notamment cartes d'invitation. (3) Chèques-cadeaux. **SERVICES:** (1) Offre d'aires de jeux intérieures pour enfants ainsi que pour enfants accompagnés de parents, services de réception privée. (2) Offre de contes et d'activités de jeu planifiées, notamment théâtre de marionnettes, pièces dramatiques et concerts. (3) Organisation et tenue de fêtes d'anniversaire pour enfants. (4) Offre d'espaces de jeu intérieurs pour développer l'imagination des enfants. (5) Offre de maisonnettes, de scènes, d'instruments de musique, d'allées de quilles pour enfants, de murs d'activités avec surface adhésive et d'équipement intérieur pour aires de jeu pour enfants. (6) Offre d'espaces de jeu classiques par l'utilisation de matériaux modernes et doux à l'intérieur pour encourager les jeux simples. **Employée** au CANADA depuis 08 décembre 2008 en liaison avec les marchandises et en liaison avec les services.

1,476,566. 2010/04/12. SIGMA ALIMENTOS CONGELADOS, S.A. DE C.V., Industria Alimenticia No. 760, Parque Industrial, 2ª Etapa, Código Postal 67735, Linares, Nuevo León, MEXICO
Representative for Service/Représentant pour Signification: PAULA CLANCY, (CLANCY PROFESSIONAL CORPORATION), 3801 MARBLE CANYON, OTTAWA, ONTARIO, K1V1P9



Colour is claimed as a feature of the trade-mark. The Applicant claims the following Pantone colours as a feature of the trade-mark: the words EL CAZO, the small horizontal and vertical floral detailing on the casserole and the upper steam ribbon emanating from the casserole are in Pantone red 485CVC; the rectangular box below the words EL CAZO, the large diagonal floral detailing on the casserole and the lower steam ribbon emanating from the casserole are in Pantone green 348CVC; the outlines of the casserole and the shadowing on the word EL CAZO are in Pantone brown 483CVC; the casserole is in Pantone orange 157CVC; the contents of the casserole are in Pantone red 485CVC (30%); the word MEXICANO, the highlighting on the casserole and part of the floral detailing on the casserole is in white. PANTONE is a registered trade-mark of Pantone, Inc.

The translation of EL CAZO MEXICANO as provided by applicant is The Mexican saucepan.

WARES: Frozen and refrigerated prepared entrees, meals consisting of flour and pasta, namely pizzas, lasagna, spaghetti, noodles, ravioli, hot cakes, waffles, tamales, burritos, tortillas, fajitas, enchiladas, tacos and taquitos. **Used** in MEXICO on wares. **Registered** in or for MEXICO on April 14, 2010 under No. 1196350 on wares. **Proposed** Use in CANADA on wares.

La couleur est revendiquée comme caractéristique de la marque de commerce. Le requérant revendique les couleurs Pantone suivantes comme caractéristiques de la marque de commerce : les mots EL CAZO, les détails floraux horizontaux et verticaux sur la casserole et la partie supérieure de la vapeur qui émane de la casseroles sont rouge Pantone 485CVC; le rectangle sous les mots EL CAZO, les grands détails floraux diagonaux sur la casserole et la partie inférieure de la vapeur qui émane de la casserole sont vert Pantone 348CVC; les contours de la casserole et l'ombrage des mots EL CAZO sont brun Pantone 483CVC; la casserole est orange Pantone 157CVC; le contenu de la casserole est rouge Pantone 485CVC (30 %); le mot MEXICANO, le reflet de la casserole et une partie des détails floraux sont blancs. PANTONE est une marque de commerce enregistrée de Pantone, Inc.

Selon le requérant, la traduction anglaise des mots EL CAZO MEXICANO est « The Mexican saucepan ».

MARCHANDISES: Plats principaux préparés congelés et réfrigérés, repas constitués de farine et de pâtes alimentaires,

nommément pizzas, lasagne, spaghettis, nouilles, ravioli, gâteaux chauds, gaufres, tamales, burritos, tortillas, fajitas, enchiladas, tacos et taquitos. **Employée:** MEXIQUE en liaison avec les marchandises. **Enregistrée** dans ou pour MEXIQUE le 14 avril 2010 sous le No. 1196350 en liaison avec les marchandises. **Emploi** projeté au CANADA en liaison avec les marchandises.

1,476,852. 2010/04/14. G.I.M. - Giovani Italiani nel Mondo, a not-for-profit organization, 7700 Pine Valley Drive, Suite 204, Woodbridge, ONTARIO L4L 2X4



Colour is claimed as a feature of the mark. The large G is green, the large I is white, the left half of the large M is white and the right half is red. The depiction of the half globe is blue with white land masses. The text "Giovani Italiani nel Mondo" is black.

The translation provided by the applicant of the word(s) Giovani Italiani nel Mondo is "Young Italians around the World".

SERVICES: Association services for promoting the interests of young Italians for the purpose of enriching the Italian language and culture worldwide; Networking services, namely providing access to a global computer network for the purpose of connecting young people around the world with each other with the goal of sharing and perpetuating the Italian language and culture and also connecting young people and business owners in different countries with the goal of working together to benefit both parties. **Proposed** Use in CANADA on services.

La couleur est revendiquée comme caractéristique de la marque de commerce. Le grand G est vert, le grand I est blanc; la moitié gauche du grand M est blanche et la droite est rouge. Le demi globe est bleu avec des terres blanches. Le texte « Giovani Italiani nel Mondo » est noir.

Selon le requérant, la traduction anglaise des mots italiens « Giovani Italiani nel Mondo » est « Young Italians around the World ».

SERVICES: Services d'association pour la promotion des intérêts des jeunes Italiens dans le but d'enrichir la langue et la culture italiennes dans le monde; services de réseautage, nommément offre d'accès à un réseau informatique mondial pour rassembler les jeunes partout dans le monde dans le but de partager et de perpétuer la langue et la culture italiennes et aussi de mettre en relation les jeunes et les propriétaires d'entreprises dans différents pays dans le but de collaborer pour le compte des deux parties. **Emploi** projeté au CANADA en liaison avec les services.

1,476,995. 2010/04/15. Conair Corporation, 1 Cummings Point Road, Stamford, CT 06904, UNITED STATES OF AMERICA **Representative for Service/Représentant pour Signification:** CHITIZ PATHAK LLP, 320 BAY ST., SUITE 1600, TORONTO, ONTARIO, M5H4A6

BASIC CUT

WARES: Electric hair clippers; electric and battery-powered hair trimmers; electric hair trimmers; mustache and beard trimmers. **Used** in CANADA since at least as early as August 2009 on wares. **Priority** Filing Date: January 20, 2010, Country: UNITED STATES OF AMERICA, Application No: 77/915,950 in association with the same kind of wares.

MARCHANDISES: Tondeuses à cheveux électriques; taille-pois électriques et à piles; taille-pois électriques; tondeuses à moustache et à barbe. **Employée** au CANADA depuis au moins aussi tôt que août 2009 en liaison avec les marchandises. **Date** de priorité de production: 20 janvier 2010, pays: ÉTATS-UNIS D'AMÉRIQUE, demande no: 77/915,950 en liaison avec le même genre de marchandises.

1,477,211. 2010/04/16. SOFA STUDIO LIMITED LIABILITY COMPANY, 111 North Jackson Street, Suite 21, Glendale, CA 91206, UNITED STATES OF AMERICA **Representative for Service/Représentant pour Signification:** MARKS & CLERK, 180 KENT STREET, SUITE 1900, P.O. BOX 957, STATION B, OTTAWA, ONTARIO, K1P5S7

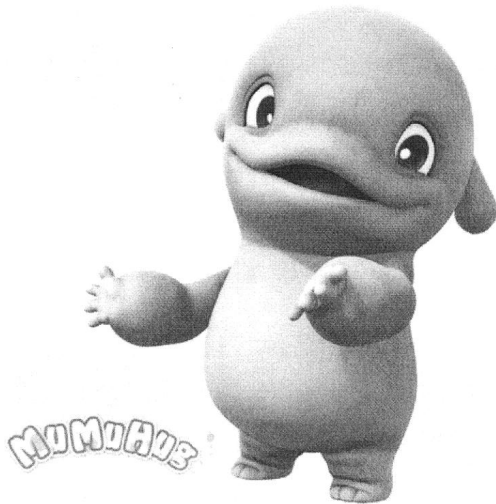

WARES: office paper; spraying paper tape; fruit protection paper; hygienic paper; napkins of paper; table cloths of paper; handkerchief of paper; stickers; water colors; babies' diapers of paper; paper diapers; cards; envelop papers; letter papers; greeting cards; bookmarks; note paper; postcards; picture postcards; birthday cards; music cards; Christmas cards; message cards; books; manuals; advertising pamphlets; perpetual calendars; posters; image cards; photograph stands; paper bags; paper boxes; paper shopping bags; plastic bags; glue paper; adhesive tape for stationery or household use; glue for stationery and household purposes; pen and pencil holders; push pins; office rubber stamps; loose leaf binders; staplers;

paper cutters; stationery folders; dry erase writing boards and writing surface; file folders; memo boxes; boards for practicing penmanship; correcting fluid; correcting pencil; mechanical pencil sharpeners; adhesive labels; machines to learn writing for children; bulletin boards of paper; bulletin boards of soft wood; documents files; holders for note paper; staplers for office; adhesives for stationery or household purpose; starch paste for stationery or household purpose; gummed tapes for stationery or household purpose; glue for stationery or household purpose; stationery cases; stationery boxes; stamp cases; paste clips for nameplate; hanging folders for nameplate; nameplate sets; bookplates; mouse pad; wrist rest; jackets for discs; discs storage volumes; money clips; non-leather luggage tag sets; storage boxes; stick-on white boards and dry-erase boards; passport cases; lipstick glue (for stationery); correcting tape; pens; pen and pencil cases and boxes; tie plate; banners of paper; paper decorative banners; paper decorations (not included in other classes); paper hang tags; plastic wrap for household or kitchen purpose; typefaces; paint rollers; typewriters; educational workbooks and textbooks in the field of natural science; aluminum power tape; magnesium power tape; silver power tape; tailor's chalk; rulers for drawing; paper billboards; paper signs; paper curtains; book jackets; envelops; stamp jackets; card jackets; leather envelops for organizer; plastic stickers; music stickers; storage boxes for holding painters paraphernalia, namely, painting brushes and palettes for painting; automobile decorative stickers; plastic stickers for decorating; plastic stickers with reflective for decorating of auto body; reflective tape for use on auto body; reflective paper stickers for use on auto body; reflective paper tape for use on auto body; tattoo stickers; stencils and patters for transferring of graphic designs; transfer stickers; nail accessories, namely, stickers decorative tape with compressible; periodicals; magazine for children to read; bulletins; music sheets; song books; copybooks for calligraphy; Diary; account books; comics; comic books; dictionaries; wordbooks; address books; story books; cartoon books; geological maps; sketch books; photo albums; albums; stamp albums; business card pocket; note books; little note books; day books; notepads; cheque books; signature books; duplicating books; drawing books; valuation books; exercise books; receipt books; sales books; coloring books; scrap books; data books; books of receipt and payments; coin collection albums; memory books; business record books; schedule book; travel guide books; books of bookmark card; cash receipt books; loose leaf books of data; telephone directories; phone number and address books; name and address books; lantern slide storage volumes; magazines; memorandum books; calendars; brochures; collection books; guide books of medicine; collections of favorite food recipes; registration gift books; record books; printed books; newsletters; encyclopaedias; writing tablets; cash books; copybooks; handwriting specimens for copying; pocket books; question test books; reference books; books of collection stickers; sticker books; news magazines; magazines featuring pictures; periodicals; portrait collections; audio books; audio story books; yearbooks; books of essays; business cards; invitation cards; notes of thanks; invoices; cheques; gift certificates; newspaper; maps; classified directories; catalogs; menus; paper for making manuscript; notes; notes paper; tax lists; lottery tickets; sealing wafers; index cards; hydrographic map; price lists; product introductions; class schedules; leaflets; brochures; timetables; recognition certificates of paper; very important person cards; membership cards; registration cards; wedding cards; program

lists; philatelic cards; stamp seal; examination papers; plan forms; data sheets; flow charts; nautical charts; bookmark cards; program charts; statistical tablets; cards of time clocks; traveler's cheque; plastic cards; program cards; paper cards used for computer program; certificates; graph paper; ten line paper; horizontal paper; loose-leaf paper; score cards; documents; admission tickets; coupon tickets; literacy cards; note cards; notice cards; recipe cards; resumes; purchase orders; color cards; wedding invitation; discount cards; time cards; paper tape for sealing; calculating sheets; arithmetic sheets; greeting cards with music; cards used for notice; name tag of paper; photo cards; place cards of paper; identification bracelet of paper; manuals of manufacturing gold; plastic meal pads; mugs; teacups; drinking cups; garbage cans; plastic storage containers for household use; household sub-bottling for milk power; children's tricycles; flying discs; kites; toy masks; balloons; water pistols; toy bells; children's educational toys; toy robots; musical instruments toys; model toys; battery toys; talking toys; inflatable balls for games, namely beach balls; baseball gloves for children; indoor playground equipment, namely, slides, seesaws, and inflatable pools of plastic balls; soap bubble toys; toy vehicles; toys of musical bell; sand and water play sets; Baby multiple activity toys; Soft Sport Baseball Glove Toy Set; fishing tackles; fishing tackle bags; checker game sets; board games; playing cards; Christmas ornaments and decorations; amusement park game machines, namely, arcade games, free standing electronic arcade games, action target games, action skill games; Coin-operated game machines, namely, pinball machines, doll catching machines; butterfly nets; puppets; inflatable toys; stuffed toys; electronic hand-held games; swimming pool toys; toy building block; plush toys. **Proposed Use in CANADA on wares.**

MARCHANDISES: Papier d'affaires; ruban cache pour la peinture appliquée au pulvérisateur; papier de protection des fruits; papier hygiénique; serviettes de table en papier; nappes en papier; mouchoir en papier; autocollants; aquarelles; couches pour bébés en papier; couches en papier; cartes; papiers à enveloppes; papier à lettres; cartes de souhaits; signets; papier à lettres; cartes postales; cartes postales illustrées; cartes d'anniversaire; cartes musicales; cartes de Noël; cartes de correspondance; livres; manuels; dépliants publicitaires; calendriers perpétuels; affiches; cartes-images; supports pour photographies; sacs de papier; boîtes à papiers; sacs à provisions en papier; sacs de plastique; papier à coller; ruban adhésif pour le bureau ou la maison; colle pour le bureau et la maison; porte-stylos et porte-crayons; punaises; tampons en caoutchouc pour le bureau; reliures à feuilles mobiles; agrafeuses; massicots; chemises de classement; tableaux blancs et surface d'écriture; dossiers; supports à bloc-notes; planches pour pratiquer la calligraphie; correcteur liquide; crayon correcteur; taille-crayons mécaniques; étiquettes adhésives; machines pour apprendre aux enfants à écrire; babillards en papier; babillards en bois tendre; chemises; supports pour papier à lettres; agrafeuses pour le bureau; adhésifs pour le bureau ou la maison; colle d'amidon pour le bureau ou la maison; rubans gommés pour le bureau ou la maison; colle pour le bureau ou la maison; étuis pour articles de papeterie; boîtes pour articles de papeterie; étuis pour timbres; pincés à coller pour plaques d'identité; chemises suspendues pour plaques d'identité; ensembles de plaques d'identité; ex-libris; tapis de souris; repose-poignets; pochettes de disques; volumes de rangement de disques; pincés à billets; ensembles d'étiquettes pour

bagages autres qu'en cuir; boîtes de rangement; tableaux blancs adhésifs et tableaux blancs; étuis à passeport; bâton de colle (pour articles de papeterie); ruban correcteur; stylos; étuis et boîtes à stylos et à crayons; plaque d'attache; banderoles en papier; banderoles décoratives en papier; décorations de papier (non compris dans d'autres classes); étiquettes volantes en papier; emballage en plastique pour la maison ou la cuisine; caractères; rouleaux à peinture; machines à écrire; manuels scolaires et cahiers d'exercices dans le domaine des sciences naturelles; ruban à mesurer en aluminium; ruban à mesurer en magnésium; ruban à mesurer en argent; craie de tailleur; règles à dessin; panneaux d'affichage en papier; affiches en papier; rideaux en papier; jaquettes; enveloppes; pochettes à timbres; pochettes à cartes; enveloppes en cuir pour range-tout; autocollants en plastique; autocollants de musique; boîtes de rangement pour soutenir des articles divers associés à la peinture, notamment pinceaux et palettes de peinture; autocollants décoratifs pour automobile; autocollants en plastique pour la décoration; autocollants en plastique réfléchissants pour décorer des carrosseries; ruban réfléchissant pour utilisation sur les carrosseries; autocollants en papier réfléchissants pour utilisation sur les carrosseries; ruban de papier pour utilisation sur les carrosseries; décalcomanies; pochoirs et patrons pour le transfert de dessins; autocollants de transfert; accessoires pour les ongles, notamment ruban décoratif collant; périodiques; magazines pour enfants; bulletins; partitions; recueils de chansons; cahiers d'écolier pour la calligraphie; agenda; livres comptables; bandes dessinées; livres de bandes dessinées; dictionnaires; vocabulaires; carnets d'adresses; livres de contes; livres de bandes dessinées; cartes géologiques; carnets à croquis; albums photos; albums; albums de timbres; pochette de cartes professionnelles; carnets; petits carnets; journaux; blocs-notes; chéquiers; livres de signatures; carnets autocopiants; cahiers à dessin; cahiers d'évaluation; cahiers d'écriture; carnets de quittance; livres de vente; livres à colorier; scrapbooks; recueils de données; livres de reçus et de paiements; albums de collection de pièces de monnaie; livres de souvenirs; registres d'entreprise; agendas; guides de voyage; livres de cartes-signets; livrets de reçus; carnets de données à feuilles mobiles; annuaires téléphoniques; carnets de numéros de téléphone et d'adresses; carnets d'adresses; volumes de rangement de diapositives sur verre; magazines; carnets de notes; calendriers; brochures; albums pour collections; guides sur la médecine; collections de recettes favorites; livres d'inscription de cadeaux; livres d'inscription; livres imprimés; bulletins d'information; encyclopédies; blocs-correspondance; livres de caisse; cahiers d'écolier; spécimens d'écriture pour la copie; livres de poche; cahiers de questions d'examen; livres de référence; livres d'autocollants de collection; livres pour autocollants; magazines d'actualités; magazines contenant des images; périodiques; collections de portraits; livres audio; livres d'histoire audio; albums de finissants; livres d'essais; cartes professionnelles; cartes d'invitation; notes de remerciement; factures; chèques; chèques-cadeaux; journal; cartes géographiques; annuaires classés; catalogues; menus; papier pour fabriquer des manuscrits; billets; papier à lettres; liste de taxes; billets de loterie; cire à cacheter; fiches; carte hydrographique; listes de prix; présentations de produits; horaires de cours; feuillets; brochures; calendriers; certificats de reconnaissance en papier; cartes d'invité de marque; cartes de membre; fiches d'inscription; cartes de mariage; listes de programmes; cartes-maximum; sceau à timbres; questionnaires d'examen; formulaires; fiches techniques; organigrammes;

cartes nautiques; cartes-signets; diagrammes de programmes; tableaux statistiques; cartes d'horloges de pointage; chèques de voyage; cartes de plastique; cartes programmes; cartes de papier utilisées pour les programmes informatiques; certificats; papier quadrillé; papier réglé; papier horizontal; feuilles mobiles de papier; cartes de pointage; documents; billets d'entrée; coupons de réduction; cartes d'alphabétisation; cartes de correspondance; cartes d'avis; fiches de recettes; curriculum vitae; bons de commande; cartes de couleurs; cartes d'invitation à un mariage; cartes de remise; cartes de pointage; ruban de papier adhésif; feuilles de calcul; tableaux arithmétiques; cartes de souhaits musicales; cartes utilisées pour des avis; porte-nom en papier; cartes à photo; marque-places en papier; bracelet d'identification en papier; manuels de fabrication d'or; napperons en plastique; grandes tasses; tasses à thé; tasses; poubelles; contenants de rangement en plastique à usage domestique; pot à lait en poudre; tricyles pour enfants; disques volants; cerfs-volants; masques jouets; ballons; pistolets à eau; cloches jouets; jouets éducatifs pour enfants; robots jouets; instruments musicaux jouets; modèles jouets; jouets à piles; jouets parlants; ballons gonflables de jeux, notamment ballons de plage; gants de baseball pour enfants; équipement de terrains de jeu intérieurs, notamment diapositives, balançoires à bascule, et piscines à balles en plastique gonflables; jouets à bulles de savon; véhicules jouets; cloches musicales jouets; aires de jeux de sable et d'eau; jouets multiactivités pour bébés; ensembles de jouets de baseball souples; articles de pêche; sacs à articles de pêche; ensembles de jeu de dames; jeux de plateau; cartes à jouer; décorations de Noël; appareils de jeu de parc d'attractions, notamment jeux d'arcade, jeux électroniques d'arcade sur pieds, jeux de cible, jeux d'adresse; appareils de jeu actionnés par des pièces, notamment billards électriques, machines à pinces; filets à papillons; marionnettes; jouets gonflables; jouets rembourrés; jeux de poche électroniques; jouets pour la piscine; bloc de jeu de construction; jouets en peluche. **Emploi** projeté au CANADA en liaison avec les marchandises.

1,477,751. 2010/04/21. Soap & Glory Limited, 3 Logan Place, London W8 6QN, UNITED KINGDOM **Representative for Service/Représentant pour Signification:** CEDRIC MORRICE, c/o Jury Inc., 6a - 170 The Donway West, Box 506, Toronto, ONTARIO, M3C2E8

one pit wonder

WARES: Deodorants for personal use and anti-perspirants. **Proposed Use** in CANADA on wares.

MARCHANDISES: Déodorants à usage personnel et antisudorifiques. **Emploi** projeté au CANADA en liaison avec les marchandises.

1,478,504. 2010/04/26. Laverana GmbH & Co. KG, Am Weingarten 4, D-30974 Wennigsen, GERMANY **Representative for Service/Représentant pour Signification:** NORTON ROSE OR LLP/S.E.N.C.R.L.,S.R.L., 1, Place Ville Marie, Suite 2500, Montreal, QUEBEC, H3B1R1

ORANGE FEELING

WARES: Perfumery goods, namely liquid perfumes, perfume oils, eau de parfum, perfumed extracts for tissues and perfumes, perfumes in solid form; essential oils, namely for aromatherapy, for the treatment of acne and scars as a topical application, for use in the manufacture of scented products; cosmetics, namely face creams and lotions, skin-cleansing lotions and creams, hand and body lotions and creams; decorative cosmetics, namely tinted moisturizing creams, make-up, foundation, face powder and rouge, blemish stick, lipstick, lip pencils, eyeliner pens and mascara, eyeshadow; sun care preparations; footcare preparations; foot creams and lotions; exfoliants for the body, face, feet or skin; abrasive implements, namely pumice stones; non-medicated powders and lotions for foot spas; body care products, namely perfumed body sprays for cosmetic purposes, re-freshing body sprays for cosmetic purposes, gels and lotions for skin care; shower gels, hair care products, namely hair gels; shampoos and hair lotions, conditioning rinses (conditioners) for the hair, combined shampoo and conditioner, hair sprays, styling mousse; hair dyes; baby and infant care products, namely baby oils, baby body creams and lotions; bath oils, skin oils and creams; anti-wrinkle creams; massage oils; grooming products for men, namely face creams and lotions, hair lotions, hand and body creams, skin-cleansing lotions and creams; deodorants for body care; products for oral hygiene (not for medical purposes), namely mouth wash; preparations for the mouth and for cleaning the mouth, namely tooth powder, breath-freshening and mouth-freshening preparations, mouth sprays, mouth rinses, dentifrices; toothpaste; antiperspirants; pharmaceutical products, namely tinctures, lotions, creams, pills, sprays and ointments for treating skin irritations, allergic skin irritations, dry skin, acne, scratched skin and neurodermatitis; health-care products, namely tinctures, lotions, creams, pills, sprays and ointments for treating skin irritations, allergic skin irritations, dry skin, acne, scratched skin and neurodermatitis; medicated lubricants, namely vaginal and anal lubricants; sanitary preparations, namely antibiotics, antibacterial and anti-viral agents, for medical purposes; nutritional energy bars for use as a meal substitute, nutritional drinks used for meal replacement; vitamin; disinfectants, namely all purpose disinfectants, disinfectants for contact lens, household disinfectants, disinfectants for medical instruments, disinfectants for kennels; royal jelly (for medical purposes); corn remedies, namely skin creams for corns; lactose, namely edible lactose, lactose powder, organic lactose powder; milking grease for medicinal purposes excluding foodstuffs; massage apparatus, namely massage rollers, gloves for massage; physical exercise apparatus for medical purposes, namely orthopedic device to stretch and exercise toes and feet; spelt cushions (for medical purposes), cherry stone cushions (for medical purposes); condoms; feeding bottles; pacifiers; maternity belts. **Priority Filing Date:** April 15, 2010, Country: OHIM (EC), Application No: 009031956 in association with the same kind of wares. **Used** in GERMANY on wares. **Registered** in or for OHIM (EC) on January 15, 2011 under No. 009031956 on wares. **Proposed Use** in CANADA on wares.

MARCHANDISES: Parfumerie, notamment parfums liquides, huiles parfumées, eau de parfum, extraits de parfum pour papiers-mouchoirs et parfums, parfums sous forme solide; huiles essentielles, notamment pour l'aromathérapie, pour le traitement de l'acné et des cicatrices en application topique, pour la fabrication de produits parfumés; cosmétiques, notamment crèmes et lotions pour le visage, lotions et crèmes nettoyantes pour la peau, lotions et crèmes pour les mains et le corps;

cosmétiques décoratifs, nommément crèmes hydratantes teintées, maquillage, fond de teint, poudre pour le visage et rouge à joues, correcteur en bâton, rouge à lèvres, crayons à lèvres, stylos contour des yeux et mascara, ombre à paupières; produits solaires; produits de soins des pieds; crèmes et lotions pour les pieds; exfoliants pour le corps, le visage, les pieds ou la peau; instruments d'exfoliation, nommément pierres ponce; poudres et lotions non médicamenteuses pour les bains de pieds; produits de soins du corps, nommément produits parfumés pour le corps en vaporisateur à usage cosmétique, produits rafraîchissants pour le corps en vaporisateur à usage cosmétique, gels et lotions pour les soins de la peau; gels douche, produits de soins capillaires, nommément gels capillaires; shampooings et lotions capillaires, produits de rinçage (revitalisants) pour les cheveux, shampooing et revitalisant en un seul produit, fixatifs, mousse coiffante; teintures capillaires; produits de soins pour bébés et nourrissons, nommément huiles pour bébés, crèmes et lotions pour le corps pour bébés; huiles de bain, huiles et crèmes pour la peau; crèmes antirides; huiles de massage; produits de toilette pour hommes, nommément crèmes et lotions pour le visage, lotions capillaires, crèmes pour les mains et le corps, lotions et crèmes nettoyantes pour la peau; déodorants (soins du corps); produits pour l'hygiène buccodentaire non conçus pour un usage médical, nommément rince-bouche; préparations pour la bouche et pour le nettoyage de la bouche, nommément poudre dentifrice, produits pour rafraîchir l'haleine et la bouche, produits pour la bouche en vaporisateur, rince-bouches, dentifrices; pâte dentifrice; antisudorifiques; produits pharmaceutiques, nommément teintures, lotions, crèmes, pilules, produits en vaporisateur et onguents pour le traitement des irritations cutanées, des allergies cutanées, de la peau sèche, de l'acné, des égratignures et de la névrodermite; produits de soins de santé, nommément teintures, lotions, crèmes, pilules, vaporisateurs et onguents pour le traitement des irritations cutanées, des irritations cutanées allergiques, de la peau sèche, de l'acné, des égratignures et de la névrodermite; lubrifiants médicamenteux, nommément lubrifiants vaginaux et anaux; préparations hygiéniques, nommément antibiotiques, antibactériens et antiviraux à usage médical; barres alimentaires énergisantes pour utilisation comme substituts de repas, boissons nutritives utilisées comme substituts de repas; vitamines; désinfectants, nommément désinfectants tout usage, désinfectants pour verres de contact, désinfectants ménagers, désinfectants pour instruments médicaux, désinfectants pour chenils; gelée royale (à usage médical); produits contre les cors, nommément crèmes pour la peau pour les cors; lactose, nommément lactose comestible, poudre de lactose, poudre de lactose biologique; lubrifiant d'allaitement à usage médicinal, sauf les produits alimentaires; appareils de massage, nommément rouleaux de massage, gants de massage; appareils d'exercice physique à usage médical, nommément appareil orthopédique pour l'étirement et les exercices des orteils et des pieds; coussins d'épeautre (à usage médical), coussins de noyaux de cerise (à usage médical); condoms; biberons; sucettes; ceintures de grossesse. **Date** de priorité de production: 15 avril 2010, pays: OHMI (CE), demande no: 009031956 en liaison avec le même genre de marchandises. **Employée:** ALLEMAGNE en liaison avec les marchandises. **Enregistrée** dans ou pour OHMI (CE) le 15 janvier 2011 sous le No. 009031956 en liaison avec les marchandises. **Emploi** projeté au CANADA en liaison avec les marchandises.

1,478,649. 2010/04/27. ESCORT INC., an Illinois corporation, 5440 West Chester Road, West Chester, Ohio 45069, UNITED STATES OF AMERICA **Representative for Service/Représentant pour Signification:** MACRAE & CO., P.O. BOX 806, STATION B, 222 SOMERSET STREET WEST, SUITE 600, OTTAWA, ONTARIO, K2P2G3

PASSPORT IQ

WARES: Radar detectors with navigational and mobile phone capabilities; laser detectors with navigational and mobile phone capabilities. **Priority** Filing Date: March 26, 2010, Country: UNITED STATES OF AMERICA, Application No: 77/969596 in association with the same kind of wares. **Proposed** Use in CANADA on wares.

MARCHANDISES: Détecteurs de radar dotés de fonctions de navigation et de téléphonie mobile; détecteurs de laser dotés de fonctions de navigation et de téléphonie mobile. **Date** de priorité de production: 26 mars 2010, pays: ÉTATS-UNIS D'AMÉRIQUE, demande no: 77/969596 en liaison avec le même genre de marchandises. **Emploi** projeté au CANADA en liaison avec les marchandises.

1,478,691. 2010/04/27. Sara Lee/DE N.V., Vleutensevaart 100, 3532 AD Utrecht, NETHERLANDS **Representative for Service/Représentant pour Signification:** GOWLING LAFLEUR HENDERSON LLP, SUITE 2600, 160 ELGIN STREET, OTTAWA, ONTARIO, K1P1C3

AROMEA

WARES: (1) Machines and apparatus, namely, automatons for the preparation and distribution of hot and cold beverages; coffee- and tea vending machines; (2) Electric apparatus, namely, electric machines, for the preparation and distribution of hot and cold beverages; electric apparatus for making coffee and tea, namely, electric coffeemakers and tea making machines; (3) Coffee pots, tea pots, coffee cans and tea cans whether or not with filter (non electric, made of precious metals); cafetieres (non electric, made of precious metals), coffee sets and tea sets made of precious metals; coffee boxes, tea boxes, coffee cans and tea cans made of precious metals; coffee cups and tea cups made of precious metals, coffee mugs and tea mugs made of precious metals; saucers, made of precious metals; tea eggs, tea strainers made of precious metals; cream sets, cream cans, sugar pots and trays for domestic use, all of precious metals; holders for coffee glasses and tea glasses made of precious metals; cardboard cups; coffee grinders, to be served manually; non-electric apparatus for making coffee and tea namely, non-electric coffeemakers and tea making machines; coffee pots and tea pots, whether or not with filter (non electric, not of precious metals); coffee filters (non electrical) and plastic holders for coffee filters; coffee percolators (non electric); cafetieres (non electric), coffee sets and tea sets (not of precious metals or gilted or silvered); coffee boxes and tea boxes (not of precious metals or gilted or silvered); coffee cans and tea cans (not of precious metals or gilted or silvered); coffee glasses and tea glasses; holders for coffee glasses and tea glasses, (not of precious metals or gilted or silvered); coffee cups and tea cups, coffee mugs and tea mugs, (not of precious metals or gilted or

silvered); saucers, (not of precious metals or gilded or silvered); tea eggs, tea strainers, cream sets, cream cans, sugar pots and trays for domestic use, all not of precious metals or gilded or silvered; vacuum bottle flasks; cups made of plastic; (4) Coffee, also coffee in filter packing, non-alcoholic coffee-based beverages; non-alcoholic coffee and non-alcoholic coffee beverages containing milk, milk powder, coffee substitutes, cocoa, chocolate, cereals, fruits, sugar, and herbs or spices, or containing a combination of these products; coffee-extracts, instant coffee, coffee substitutes; tea, tea-based non-alcoholic beverages, leaf tea, herbal tea, tea-extracts, instant tea, tea substitutes; tea infusions; cocoa, cocoa-based non-alcoholic beverages; chocolate and chocolate extracts in powder, granulated or liquid form; sugar, rice, tapioca, sago; flour, bread, biscuits, cakes; pastry, ices; honey, treacle; yeast; baking-powder; salt, mustard; pepper, vinegar; fruit sauces; spices; non-medicinal herbs for the preparation (making) of non-alcoholic beverages; non-medicinal mixtures of herbs for the preparation (making) of non-alcoholic beverages; non-medicinal mixtures mainly consisting of herbs with the addition of dried fruits for the preparation (making) of non-alcoholic beverages; non-alcoholic, non-medicinal decoctions of herbs, not for medical use; ice. **Proposed Use in CANADA** on wares.

MARCHANDISES: (1) Machines et appareils, nommément automates pour la préparation et la distribution de boissons chaudes ou froides; distributeurs à café et à thé. (2) Appareils électriques, nommément machines électriques, pour la préparation et la distribution de boissons chaudes ou froides; appareils électriques pour faire du café et du thé, nommément cafetières électriques et machines pour faire du thé. (3) Cafetières, théières, boîtes à café et boîtes à thé avec ou sans filtre (non électriques, en métaux précieux); cafetières à piston (non électriques, en métaux précieux), services à café et services à thé en métaux précieux; coffrets à café, coffrets à thé, boîtes à café et boîtes à thé en métaux précieux; tasses à café et tasses à thé en métaux précieux, grandes tasses à café et grandes tasses à thé en métaux précieux; soucoupes en métaux précieux; passoires à thé en métaux précieux; ensembles à crème, boîtes à crème, pots à sucre et plateaux à usage domestique, tous en métaux précieux; supports pour verres à café et verres à thé en métaux précieux; gobelets en carton; moulins à café pour service manuel; appareils non électriques pour faire du café et du thé, nommément cafetières et machines pour faire du thé non électriques; cafetières et théières, avec ou sans filtre (ni électriques, ni en métaux précieux); filtres à café (non électriques) et supports en plastique pour filtres à café; percolateurs (non électriques); cafetières à piston (non électriques), services à café et services à thé (ni en métaux précieux, ni dorés, ni argentés); coffrets à café et boîtes à thé (ni en métaux précieux, ni dorés, ni argentés); boîtes à café et boîtes à thé (ni en métaux précieux, ni dorées, ni argentées); verres à café et verres à thé; supports pour verres à café et verres à thé (ni en métaux précieux, ni dorés, ni argentés); tasses à café et tasses à thé, grandes tasses à café et grandes tasses à thé (ni en métaux précieux, ni dorées, ni argentées); soucoupes (ni en métaux précieux, ni dorées, ni argentées); passoires à thé, ensembles à crème, boîtes à crème, pots à sucre et plateaux à usage domestique non faits de métaux précieux, ni dorés, ni argentés; flacons isothermes; tasses en plastique. (4) Café et café dans des emballages filtres, boissons non alcoolisées à base de café; café non alcoolisé et boissons au café non alcoolisées contenant du lait, du lait en poudre, des

succédanés de café, du cacao, du chocolat, des céréales, des fruits, du sucre, des herbes ou des épices ou encore une combinaison de ces produits; extraits de café, café instantané, succédanés de café; thé, boissons non alcoolisées à base de thé, thé en feuilles, tisane, extraits de thé, thé instantané, substituts de thé; infusions de thé; cacao, boissons non alcoolisées à base de cacao; chocolat et extraits de chocolat en poudre, en grains ou liquides; sucre, riz, tapioca, sagou; farine, pain, biscuits secs, gâteaux; pâtisseries, glaces; miel, mélasse; levure; levure chimique; sel, moutarde; poivre, vinaigre; compotes de fruits; épices; plantes non médicinales pour la préparation (fabrication) de boissons non alcoolisées; mélanges de plantes non médicinales pour la préparation (fabrication) de boissons non alcoolisées; mélanges non médicaux constitués principalement de plantes et de fruits séchés pour la préparation (fabrication) de boissons non alcoolisées; décoctions non alcoolisées et non médicinales à base de plantes à usage autre que médical; glace. **Emploi** projeté au CANADA en liaison avec les marchandises.

1,479,878. 2010/05/05. DENALI CONSTRUCTION INC., 9810 - 62 AVENUE, EDMONTON, ALBERTA T6E 0E3 **Representative for Service/Représentant pour Signification:** JEANANNE K. KIRWIN, (KIRWIN LLP), SUITE 200, 10339 - 124 STREET, EDMONTON, ALBERTA, T5N3W1

DENALI

SERVICES: Building construction services; Building construction contracting services; Construction planning; Construction cost management; Project management in the field of building construction; Renovations of buildings. **Used** in CANADA since at least as early as March 03, 2006 on services.

SERVICES: Services de construction; services d'entrepreneur en construction de bâtiments; planification de construction; gestion des coûts de construction; gestion de projets dans le domaine de la construction de bâtiments; rénovation de bâtiments. **Employée** au CANADA depuis au moins aussi tôt que le 03 mars 2006 en liaison avec les services.

1,480,500. 2010/04/30. META CENTRE FOR THE DEVELOPMENTALLY DISABLED, a corporation, 401 Champagne Drive, Toronto, ONTARIO M3J 2C6 **Representative for Service/Représentant pour Signification:** MICHAEL A. TIBOLLO, 11 Director Court, Suite 201, Woodbridge, ONTARIO, L4L4S5



WARES: Men's, women's and children's clothing, namely hats, scarves, coats, jackets, gloves, shirts, blouses, pants, skirts, sweat shirts, socks, uniforms, training suits and t-shirts; key chains. lanyards; beverage glassware. coffee cups; jewelry and

accessories, namely rings, watches, cufflinks, bracelets, tie pin, lapel pins and belt buckles; stationary, namely writing paper, envelopes and folders; writing instruments, namely pens, lead pencils, markers, crayons and pencil crayons; decals; badges; cloth, paper and plastic banners and bags; flags; posters. **SERVICES:** The provision of individualized and inclusive programs and services for adults and children with special needs, namely developing fitness programs, fitness training, massage services, physiotherapy services, yoga instruction, respite services, anger and stress management counseling services, conflict resolution counseling services, career counseling, financial investment counseling, computer training, language training services, educational services in the form of lessons in the areas of nutrition, health, gardening, music, dance, arts and crafts. **Used** in CANADA since May 15, 2004 on wares and on services.

MARCHANDISES: Vêtements pour hommes, femmes et enfants, notamment chapeaux, foulards, manteaux, vestes, gants, chemises, chemisiers, pantalons, jupes, pulls d'entraînement, chaussettes, uniformes, ensembles d'entraînement et tee-shirts; chaînes porte-clés. Cordons; verres à boire. Tasses à café; bijoux et accessoires, notamment bagues, montres, boutons de manchettes, bracelets, pinces de cravate, épingles de revers et boucles de ceinture; articles de papeterie, notamment papier à lettres, enveloppes et chemises; instruments d'écriture, notamment stylos, crayons à mine, marqueurs, crayons et crayons à dessiner; décalcomanies; insignes; sacs et banderoles en tissu, en papier et en plastique; drapeaux; affiches. **SERVICES:** Offre de programmes et de services personnalisés et inclusifs pour adultes et enfants ayant des besoins spéciaux, notamment élaboration de programmes d'exercice physique, entraînement physique, services de massage, services de physiothérapie, enseignement du yoga, services de relève, services de counseling en matière de gestion de la colère et du stress, services de counseling en matière de résolution de conflits, orientation professionnelle, conseils en placement, formation en informatique, services de formation linguistique, services éducatifs, à savoir leçons dans les domaines de l'alimentation, de la santé, du jardinage, de la musique, de la danse et de l'artisanat. **Employée** au CANADA depuis 15 mai 2004 en liaison avec les marchandises et en liaison avec les services.

1,480,508. 2010/05/11. Case Design/Remodeling, Inc., 4701 Sangamore Road, Suite P40, Bethesda, Maryland 20816, UNITED STATES OF AMERICA **Representative for Service/Représentant pour Signification:** CASSELS BROCK & BLACKWELL LLP, SCOTIA PLAZA, SUITE 2100, 40 KING STREET WEST, TORONTO, ONTARIO, M5H3C2



SERVICES: Educational services, namely, conducting seminars, workshops and training in the nature of teleconferences, web seminars, sales meetings, leadership seminars and workshops in the field of commercial and residential construction and remodeling. **Used** in UNITED STATES OF AMERICA on

services. **Registered** in or for UNITED STATES OF AMERICA on May 06, 2008 under No. 3421500 on services. **Proposed** Use in CANADA on services.

SERVICES: Services éducatifs, notamment tenue de conférences, d'ateliers et de séances de formation, à savoir téléconférences, cours en ligne, réunions du personnel vendeur, conférences et ateliers sur le leadership dans les domaines de la construction et de la rénovation commerciales et résidentielles. **Employée:** ÉTATS-UNIS D'AMÉRIQUE en liaison avec les services. **Enregistrée** dans ou pour ÉTATS-UNIS D'AMÉRIQUE le 06 mai 2008 sous le No. 3421500 en liaison avec les services. **Emploi** projeté au CANADA en liaison avec les services.

1,480,804. 2010/05/12. SEAL TRADEMARKS PTY LTD., 1 Billabong Place, Burleigh Heads, Queensland, 4220, AUSTRALIA **Representative for Service/Représentant pour Signification:** GOWLING LAFLEUR HENDERSON LLP, SUITE 2600, 160 ELGIN STREET, OTTAWA, ONTARIO, K1P1C3



WARES: (1) Sandals, head scarves, head bands, t-shirts, shorts, sweat pants, sweat shirts, swim suits, jackets, wetsuits, belts, jeans, pants, woven shirts, knit shirts, tank tops, socks, sweaters, hats, beanies, baseball caps and caps with visors, umbrellas, travel trunks and traveling bags. (2) Back packs; all-purpose carrying bags; book bags; carry-all bags; messenger bags; shoulder bags; travel bags; purses; handbags; luggage. (3) Clothing and headwear, namely T-shirts, shorts, sweat pants, sweat shirts, swim wear, jackets, wet suits, belts, jeans, slacks, woven shirts, knit shirts, tank tops, socks, sweaters, hats, beanies, baseball caps and caps with visors; footwear, namely, shoes, boots, sandals, socks, slippers, thongs, flip-flops, sneakers, runners, skateboard shoes. **Used** in UNITED STATES OF AMERICA on wares (2), (3). **Registered** in or for UNITED STATES OF AMERICA on September 17, 2002 under No. 2,622,308 on wares (3); UNITED STATES OF AMERICA on May 20, 2008 under No. 3,431,087 on wares (2). **Proposed** Use in CANADA on wares (1).

MARCHANDISES: (1) Sandales, fichus, bandeaux, tee-shirts, shorts, pantalons d'entraînement, pulls d'entraînement, maillots de bain, vestes, combinaisons isothermes, ceintures, jeans, pantalons, chemises tissées, chemises tricotées, débardeurs, chaussettes, chandails, chapeaux, petits bonnets, casquettes de baseball et casquettes, parapluies, malles et sacs de voyage. (2) Sacs à dos; cabas tout usage; sacs à livres; sacs fourre-tout; sacoches de messenger; sacs à bandoulière; sacs de voyage; porte-monnaie; sacs à main; valises. (3) Vêtements et couvre-chefs, notamment tee-shirts, shorts, pantalons d'entraînement, pulls d'entraînement, vêtements de bain, vestes, combinaisons isothermes, ceintures, jeans, pantalons sport, chemises tissées, chemises tricotées, débardeurs, chaussettes, chandails, chapeaux, petits bonnets, casquettes de baseball et casquettes; articles chaussants, notamment chaussures, bottes, sandales, chaussettes, pantoufles, tongs, espadrilles, chaussures de

course, chaussures de planche à roulettes. **Employée:** ÉTATS-UNIS D'AMÉRIQUE en liaison avec les marchandises (2), (3). **Enregistrée** dans ou pour ÉTATS-UNIS D'AMÉRIQUE le 17 septembre 2002 sous le No. 2,622,308 en liaison avec les marchandises (3); ÉTATS-UNIS D'AMÉRIQUE le 20 mai 2008 sous le No. 3,431,087 en liaison avec les marchandises (2). **Emploi** projeté au CANADA en liaison avec les marchandises (1).

1,480,886. 2010/05/12. Quality Certification, LLC, 15525 Woodinville-Redmond Road N.E., Woodinville, Washington 98072, UNITED STATES OF AMERICA **Representative for Service/Représentant pour Signification:** GOWLING LAFLEUR HENDERSON LLP, BENTALL 5, 550 BARRARD STREET, SUITE 2300, P.O. BOX 30, VANCOUVER, BRITISH COLUMBIA, V6C2B5



Quality Certification Alliance

Quality and Safety. Delivered.

Colour is claimed as a feature of the trade-mark. The mark consists of a capital 'Q' formed from a teal circle and a white slash inside a black square and the words 'QUALITY CERTIFICATION ALLIANCE; QUALITY AND SAFETY. DELIVERED.' in black letters.

SERVICES: Testing and evaluation services to assess third party compliance and conformity with standards, namely, product safety, quality assurance, social accountability, supply chain safety and environmental stewardship. **Proposed Use** in CANADA on services.

La couleur est revendiquée comme caractéristique de la marque de commerce. La marque est constituée d'un Q majuscule formé d'un cercle bleu sarcelle et d'une barre oblique blanche à l'intérieur d'un carré noir, ainsi que des mots « QUALITY CERTIFICATION ALLIANCE », « QUALITY AND SAFETY. » et « DELIVERED. » en lettres noires.

SERVICES: Services d'essai et d'évaluation pour évaluer la conformité de tiers aux normes, notamment de sécurité des produits, d'assurance de la qualité, de responsabilité sociale, de sécurité de la chaîne d'approvisionnement et de gérance de l'environnement. **Emploi** projeté au CANADA en liaison avec les services.

1,480,894. 2010/05/12. ECOVERT CORPORATION, 55 Ormskirk Avenue, Suite 100, Toronto, ONTARIO M6S 4V6 **Representative for Service/Représentant pour Signification:** NANCY A. MILLER, (FOGLER RUBINOFF), 95 Wellington Street West, Suite 1200, Toronto-Dominion Centre, Toronto, ONTARIO, M5J2Z9

ECOSYMPHONY

SERVICES: (1) Consulting and training services in the field of green energy analysis; consulting and training services in the field of sustainability, namely carbon footprint measurement, calculations and the development of reduction strategies. (2) Consulting and training services in the field of sustainability,

namely sustainable policies design and development, energy efficiency assessments, environmental facility audits and process review, development and implementation of green power strategies, waste audits, analysis of incentives and rebates, green technology reviews, project cost analysis; providing training and seminars for others in the area of environmental real estate and corporate sustainability; the distribution of greenhouse gas analysis and monitoring systems; consultation and consulting services to assist businesses to conform to necessary standards to achieve ISO registration. **Used** in CANADA since at least as early as 2008 on services (1). **Proposed Use** in CANADA on services (2).

SERVICES: (1) Services de conseil et de formation dans le domaine de l'analyse sur l'énergie verte; services de conseil et de formation dans le domaine de la durabilité, notamment mesure et calcul de l'empreinte carbonique, ainsi qu'élaboration de stratégies pour sa réduction. (2) Services de conseil et de formation dans le domaine de la durabilité, notamment conception et élaboration de politiques de durabilité, évaluation de l'efficacité énergétique, vérifications d'installations environnementales et examen de procédés, élaboration et mise en oeuvre de stratégies énergétiques vertes, vérifications des déchets, analyse des mesures incitatives et des rabais, examens des technologies vertes, analyse des coûts de projet; offre de formation et de conférences pour des tiers sur les biens immobiliers environnementaux et la durabilité d'entreprise; distribution de systèmes d'analyse et de surveillance des gaz à effet de serre; services de conseil pour aider les entreprises à se conformer aux normes nécessaires pour obtenir l'homologation ISO. **Employée** au CANADA depuis au moins aussi tôt que 2008 en liaison avec les services (1). **Emploi** projeté au CANADA en liaison avec les services (2).

1,481,410. 2010/05/17. World Wrestling Entertainment, Inc., 1241 East Main Street, Stamford, Connecticut 06902, UNITED STATES OF AMERICA **Representative for Service/Représentant pour Signification:** GOWLING LAFLEUR HENDERSON LLP, SUITE 2600, 160 ELGIN STREET, OTTAWA, ONTARIO, K1P1C3

THAT'S WHAT I AM

WARES: Downloadable ring tones, graphics and music via a global computer network and wireless devices; video and computer game tapes, video and computer game discs, video and computer game cassettes, video and computer game cartridges, video and computer game CD-ROMs, video output game machines for use with televisions; video and computer game software; cinematographic and television films, namely, motion picture films; pre-recorded phonograph records, pre-recorded compact discs featuring music, movies, and television program entertainment, pre-recorded video tapes, pre-recorded video cassette tapes, pre-recorded DVD's featuring music, movies, and television program entertainment; and pre-recorded audio cassettes; coin-fed amusement gaming machines; interactive video game programs and computer game cartridges; hangtags; packaging, namely blister cards, paper for wrapping and packaging, paper pouches for packaging, plastic bags for packaging, plastic bubble packs for wrapping or packaging; collector albums, namely, for sticker collectable cards, photo collectables; labels, namely, printed paper labels, printed

shipping labels; folders; plastic bags for general use; stickers; framed pictures; pens; pencils; posters; notebooks; trading cards; calendars; paper tablecloths; photographs; brochures, magazines, and newspapers; postcards; greeting cards; pictures; decals; coloring books; children's activity books; souvenir programs; books featuring pictorial biographies; comic books; book covers; paper book markers; paper lunch bags; picture books; memo pads; date books; address books; agenda books; pencil sharpeners; rubber stamps; stamp pads; collector stamps, namely, commemorative stamp sheets; customized personal cheques; chequebook covers and return address labels not of textile; paper banners; printed paper signs for doors; pencil cases; scribble pad; photo albums; bumper stickers; window decals; lithographs; paper party bags; paper party favors, namely, paper hats; stencils for tracing designs onto paper; paper gift wrap; paper cake decorations; clothing, namely, tank tops, t-shirts, shirts, sport shirts, dress shirts, polo shirts, undershirts, sweatshirts, sweaters, pullovers, blouses, jackets, raincoats, overcoats, topcoats, trousers, pants, jean pants, jogging suits, exercise pants, exercise suits, sweatpants, shorts, underwear, boxer shorts, socks, clothing ties, pajamas, belts, gloves, Halloween and masquerade costumes, wrist bands, bandannas; footwear, namely, shoes, sneakers, boots, slippers; headwear, namely, hats, caps; toy action figures and accessories therefor; cases for action figures; toy vehicles; board games; playing cards; toy spinning tops; stand alone video output game machines; arcade games; pinball games; hand-held units for playing electronic game; tabletop action skill games; jigsaw puzzles; kites; toy wrestling rings; dolls; bobble-head dolls; puppets; stuffed toy animals; card games; toy guitars; water guns; vinyl products for playing in a pool, namely, floating pillow back lounge chair, inflatable toy rafts for aquatic recreational use; Christmas tree decorations; costume masks; toy belts, doll furniture; party favors, namely, crackers and noisemakers; skateboards; bowling balls; windup toys; toy scooters; bowling pins; plastic model kits for making toy vehicles; pool cues; novelty toys, namely, toy banks made of tin; toy gum machines; toy candy bowl mechanical dispensers; toy stick gum dispensers; toy gum figure makers; toy foam hands; confetti. **SERVICES:** Entertainment services, namely, the production and distribution of motion pictures. **Proposed Use in CANADA** on wares and on services.

MARCHANDISES: Sonneries, images et musique téléchargeables sur un réseau informatique mondial et sur des appareils sans fil; bandes de jeux vidéo et informatiques, disques de jeux vidéo et informatiques, cassettes de jeux vidéo et informatiques, cartouches de jeux vidéo et informatiques ainsi que CD-ROM de jeux vidéo et informatiques, appareils de jeux vidéo pour utilisation avec des téléviseurs; logiciels de jeux vidéo et informatiques; films pour le cinéma et la télévision, notamment films; disques préenregistrés, disques compacts préenregistrés contenant du divertissement sous forme de musique, de films et d'émissions de télévision, bandes vidéo préenregistrées, cassettes vidéo préenregistrées, DVD préenregistrés contenant du divertissement sous forme de musique, de films et d'émissions de télévision; cassettes audio préenregistrées; appareils de jeu payants; programmes de jeux vidéo interactifs et cartouches de jeux informatiques; étiquettes volantes; emballages, notamment plaquettes alvéolées, papier d'emballage, petits sacs en papier pour l'emballage, sacs de plastique pour l'emballage, feuilles de plastique à bulles d'air pour l'emballage; albums de collection, notamment pour

autocollants de collection, photos à collectionner; étiquettes, notamment étiquettes imprimées en papier, étiquettes d'expédition imprimées; chemises de classement; sacs de plastique à usage général; autocollants; images encadrées; stylos; crayons; affiches; cahiers; cartes à collectionner; calendriers; nappes en papier; photos; brochures, magazines et journaux; cartes postales; cartes de souhaits; images; décalcomanies; livres à colorier; livres d'activités pour enfants; programmes souvenirs; livres de biographies illustrées; livres de bandes dessinées; couvre-livres; signets; sacs-repas en papier; livres d'images; blocs-notes; carnets de rendez-vous; carnets d'adresses; agendas; taille-crayons; tampons en caoutchouc; tampons encres; timbres de collection, notamment feuilles de timbres commémoratifs; chèques personnalisés tirés sur un compte personnel; étuis à chéquier et étiquettes d'adresse de retour autres qu'en tissu; banderoles en papier; affiches en papier imprimées pour portes; étuis à crayons; cahiers de brouillon; albums photos; autocollants pour pare-chocs; décalcomanies de fenêtres; lithographies; sacs surprises en papier; cotillons en papier, notamment chapeaux en papier; pochoirs pour tracer des motifs sur le papier; papier-cadeau; décorations à gâteau en papier; vêtements, notamment débardeurs, tee-shirts, chemises, chemises sport, chemises habillées, polos, gilets de corps, pulls d'entraînement, vestes de laine, chandails, chemisiers, vestes, imperméables, paletots, pardessus, pantalons, jeans, ensembles de jogging, pantalons d'exercice, ensembles d'exercice, pantalons d'entraînement, shorts, sous-vêtements, boxeurs, chaussettes, cravates, pyjamas, ceintures, gants, costumes d'Halloween et de mascarade, serre-poignets, bandanas; articles chaussants, notamment chaussures, espadrilles, bottes, pantoufles; couvre-chefs, notamment chapeaux, casquettes; figurines d'action jouets et accessoires connexes; étuis pour figurines d'action; véhicules jouets; jeux de plateau; cartes à jouer; toupies jouets; appareils de jeux vidéo autonomes; jeux d'arcade; billards électriques; appareils portatifs pour jeux électroniques; jeux d'action et d'adresse de table; casse-tête; cerfs-volants; rings de lutte jouets; poupées; poupées à tête branlante; marionnettes; animaux rembourrés; jeux de cartes; guitares jouets; pistolets à eau; produits en vinyle pour jouer dans une piscine, notamment chaise longue flottante avec coussin pour le dos, radeaux jouets gonflables pour jouer dans l'eau; décorations d'arbre de Noël; masques de costume; ceintures jouets, mobilier de poupée; cotillons, notamment diabolins et bruiteurs; planches à roulettes; boules de quilles; jouets à remonter; scooters jouets; quilles; nécessaires de modélisme en plastique pour fabriquer des véhicules jouets; queues de billard; jouets de fantaisie, notamment tirelires en métal; distributeurs jouets de gomme à mâcher; bols distributeurs mécaniques jouets de bonbons; distributeurs jouets de gomme en bâtonnets; dispositifs jouets pour découper des figurines en gomme; mains en mousse jouets; confettis. **SERVICES:** Services de divertissement, notamment production et distribution de films. **Emploi projeté au CANADA** en liaison avec les marchandises et en liaison avec les services.

1,482,119. 2010/05/21. Bacardi & Company Limited, (a corporation organized and existing under the laws of the Principality of Liechtenstein), Aeulestrasse 5, P.O. Box 470, FL-9490, Vaduz, LIECHTENSTEIN **Representative for Service/Représentant pour Signification:** GOWLING LAFLEUR HENDERSON LLP, SUITE 2600, 160 ELGIN STREET, OTTAWA, ONTARIO, K1P1C3



Colour is claimed as a feature of the trade-mark. The design is edged in gold. The inner portion of the design bordered with the gold edging and above the semi-circle shaping at the bottom of the design is dark green (PANTONE 3425C) on the edges and fades to a lighter green (PANTONE 356C) in the centre. The band of colour above the shaded semi-circle at the bottom of the design is gold. The portion of the semi-circle below the band of gold is dark red (TOYO CF0091) on the outer edges and fades to lighter red (TOYO CF0100) in the centre. PANTONE is a registered trade-mark.

WARES: Spirits, namely, rum, rum-based beverages; prepared alcoholic cocktails, namely, cocktails flavoured with rum. **Used** in CANADA since at least as early as April 01, 2010 on wares.

La couleur est revendiquée comme caractéristique de la marque de commerce. Le dessin a un contour or. La partie interne du dessin avec le contour or, située au-dessus d'un demi-cercle se trouvant au bas du dessin, est vert foncé (PANTONE 3425C) sur les côtés et passe au vert clair (PANTONE 356C) au centre. La bande de couleur au-dessus du demi-cercle ombré dans le bas du dessin est or. La partie du demi-cercle qui est située sous la bande or est rouge foncé (TOYO CF0091) près du contour et passe au rouge clair (TOYO CF0100) au centre. PANTONE et TOYO sont des marques de commerce déposées.

MARCHANDISES: Spiritueux, notamment rhum, boissons à base de rhum; cocktails alcoolisés préparés, notamment cocktails aromatisés au rhum. **Employée** au CANADA depuis au moins aussi tôt que le 01 avril 2010 en liaison avec les marchandises.

1,482,129. 2010/05/21. Trivaris Ltd., 175 Longwood Road South, Suite 400A, Hamilton, ONTARIO L8P 0A1 **Representative for Service/Représentant pour Signification:** MICHELE BALLAGH, c/o Ballagh & Edward LLP, 175 Longwood Road S., Suite 102, Hamilton, ONTARIO, L8P0A1

STRATEGIC INNOVATION SERVICES

SERVICES: Business consulting services, namely assisting others in the development, preparation and implementation of strategic business plans, economic plans, marketing plans and systems for innovation and the commercialization of new products and services; (2) marketing services for others, namely conducting market research and analysis and evaluating markets for both new and existing products and services; (3) consulting services related to product design, product development and product brand management; (4) business management services, namely administration of intellectual property ownership and regulatory approvals; (5) computer services, namely providing temporary use of on-line non-downloadable questionnaires and computer software in the fields of innovation and commercialization of new product and services; (6) facilitation, organization, promotion, hosting and broadcasting of conferences, workshops and networking events for others in the field of commercial innovation, namely conferences, workshops and networking events addressing topics in education, scientific research, business and investment capital. **Used** in CANADA since at least as early as April 10, 2009 on services.

SERVICES: Services de conseil aux entreprises, notamment soutien de tiers pour l'élaboration, la préparation et la mise en oeuvre de plans d'affaires stratégiques, de plans économiques, de plans et de systèmes de marketing pour l'innovation et la commercialisation de nouveaux produits et services; (2) services de marketing pour le compte de tiers, notamment tenue d'études et d'analyses de marché ainsi qu'évaluation de marchés pour produits et services inédits ou existants; (3) services de conseil concernant la conception de produits, le développement de produits et la gestion de marques de produits; (4) services de gestion d'entreprise, notamment administration de propriétés intellectuelles et d'approbations réglementaires; (5) services informatiques, notamment offre d'utilisation temporaire de questionnaires et de logiciels en ligne et non téléchargeables dans les domaines de l'innovation et de la commercialisation de nouveaux produits et services; (6) organisation, promotion, hébergement et diffusion de conférences, d'ateliers et d'événements de réseautage pour des tiers dans le domaine de l'innovation commerciale, notamment conférences, ateliers et événements de réseautage portant sur l'éducation, la recherche scientifique, les affaires et le capital-investissement. **Employée** au CANADA depuis au moins aussi tôt que le 10 avril 2009 en liaison avec les services.

1,482,139. 2010/05/21. Whole Foods Market IP, L.P., 550 Bowie Street, Austin, Texas 78703, UNITED STATES OF AMERICA
Representative for Service/Représentant pour Signification: BERESKIN & PARR LLP/S.E.N.C.R.L., S.R.L., SCOTIA PLAZA, 40 KING STREET WEST, 40th FLOOR, TORONTO, ONTARIO, M5H3Y2



WARES: Seafood; fish; frozen prepared dinners, entrees and side dishes consisting primarily of fish, seafood, meat, or vegetables. **SERVICES:** Retail grocery store services; promoting public awareness of environmentally-responsible seafood farming practices and the need to support such practices. **Priority** Filing Date: November 24, 2009, Country: UNITED STATES OF AMERICA, Application No: 77/879,835 in association with the same kind of wares and in association with the same kind of services. **Used** in UNITED STATES OF AMERICA on wares and on services. **Registered** in or for UNITED STATES OF AMERICA on April 05, 2011 under No. 3,941,591 on wares and on services. **Proposed** Use in CANADA on wares and on services.

MARCHANDISES: Poissons et fruits de mer; poisson; mets préparés congelés, plats principaux et plats d'accompagnement constitués principalement de poissons, de fruits de mer, de viande ou de légumes. **SERVICES:** Services d'épicerie au détail; sensibilisation du public aux pratiques écologiques d'élevage de poissons et de fruits de mer et au besoin d'encourager de telles pratiques. **Date** de priorité de production: 24 novembre 2009, pays: ÉTATS-UNIS D'AMÉRIQUE, demande no: 77/879,835 en liaison avec le même genre de marchandises et en liaison avec le même genre de services. **Employée:** ÉTATS-UNIS D'AMÉRIQUE en liaison avec les marchandises et en liaison avec les services. **Enregistrée** dans ou pour ÉTATS-UNIS D'AMÉRIQUE le 05 avril 2011 sous le No. 3,941,591 en liaison avec les marchandises et en liaison avec les services. **Emploi** projeté au CANADA en liaison avec les marchandises et en liaison avec les services.

1,484,219. 2010/06/08. LG Electronics Inc., 20 Yeouido-dong, Yeongdeungpo-gu, Seoul 150-721, REPUBLIC OF KOREA
Representative for Service/Représentant pour Signification: SMART & BIGGAR, SUITE 900, 55 METCALFE STREET, P.O. BOX 2999, STATION D, OTTAWA, ONTARIO, K1P5Y6

En-Touch

WARES: Telephone sets; wireless telephone sets; portable communications apparatus namely handsets, walkie-talkies, satellite telephones and personal digital assistants (PDA); mobile phones; MPEG audio layer-3 (MP3) players; television receivers; television remote controllers; universal serial bus (USB) drives; digital media broadcasting (DMB) players; headsets for mobile phones; portable chargers for batteries; electronic photo albums; digital picture frames; monitors for computer; lap top computers; computers; digital versatile disc (DVD) players; portable hard disk drives; apparatus for recording, transmission or reproduction of sound or images for use in telecommunication, namely CD players, compact disc players, DVD players, MP3 players, digital audio players, audio recorders; apparatus for recording, transmission or reproduction of sound or images, namely cassette players, audio receivers, video receivers, microphones, amplifiers, speakers, digital cameras, video disc players; computer software for mobile phone; digital versatile disc (DVD) players for home theaters; speakers for home theaters; audio-video (AV) receivers for home theaters; projectors for home theaters; integrated circuits; audio receivers; electronic toll collection systems comprised of on board units and electronic card; terminals for electronic transactions equipped in vehicle; closed-circuit television (CCTV) cameras; network monitoring cameras. **Priority** Filing Date: March 22, 2010, Country: REPUBLIC OF KOREA, Application No: 40-2010-0014971 in association with the same kind of wares. **Proposed** Use in CANADA on wares.

MARCHANDISES: Appareils téléphoniques; appareils téléphoniques sans fil; appareils de communication portatifs, nommément combinés, émetteurs-récepteurs portatifs, téléphones satellites et assistants numériques personnels (ANP); téléphones mobiles; lecteurs de MP3 (MP3) lecteurs; téléviseurs; télécommandes de télévision; clés de bus sériel universel (USB); lecteurs de radiodiffusion numérique (RN); casques d'écoute pour téléphones mobiles; chargeurs portatifs pour piles; albums électroniques; cadres numériques; moniteurs pour ordinateurs; ordinateurs portatifs; ordinateurs; lecteur de disques numérique universel (DVD); disques durs portatifs; appareils d'enregistrement, de transmission ou de reproduction de sons ou d'images pour les télécommunications, nommément lecteurs de CD, lecteurs de disques compacts, lecteurs de DVD, lecteurs MP3, lecteurs audionumériques, enregistreurs audio; appareils pour l'enregistrement, la transmission ou la reproduction de sons ou d'images, nommément lecteurs de cassettes, récepteurs audio, récepteurs vidéo, microphones, amplificateurs, haut-parleurs, appareils photo et caméras numériques, lecteurs de vidéodisques; logiciels pour téléphones mobiles; lecteurs de disques numériques universels (DVD) pour cinémas maison; haut-parleurs pour cinémas maison; récepteurs audiovisuels pour cinémas maison; projecteurs pour cinémas maison; circuits intégrés; récepteurs audio; systèmes de perception de péages électroniques constitués d'unités à bord et de cartes électroniques; terminaux pour opérations électroniques

installés dans les véhicules; caméras de télévision en circuit fermé; caméras de surveillance réseaux. **Date** de priorité de production: 22 mars 2010, pays: RÉPUBLIQUE DE CORÉE, demande no: 40-2010-0014971 en liaison avec le même genre de marchandises. **Emploi** projeté au CANADA en liaison avec les marchandises.

1,484,221. 2010/06/08. LG Electronics Inc., 20 Yeouido-dong, Yeongdeungpo-gu, Seoul 150-721, REPUBLIC OF KOREA
Representative for Service/Représentant pour Signification: SMART & BIGGAR, SUITE 900, 55 METCALFE STREET, P.O. BOX 2999, STATION D, OTTAWA, ONTARIO, K1P5Y6

Wow-Touch

WARES: Telephone sets; wireless telephone sets; portable communications apparatus namely handsets, walkie-talkies, satellite telephones and personal digital assistants (PDA); mobile phones; MPEG audio layer-3 (MP3) players; television receivers; television remote controllers; universal serial bus (USB) drives; digital media broadcasting (DMB) players; headsets for mobile phones; portable chargers for batteries; electronic photo albums; digital picture frames; monitors for computer; lap top computers; computers; digital versatile disc (DVD) players; portable hard disk drives; apparatus for recording, transmission or reproduction of sound or images for use in telecommunication, namely CD players, compact disc players, DVD players, MP3 players, digital audio players, audio recorders; apparatus for recording, transmission or reproduction of sound or images, namely cassette players, audio receivers, video receivers, microphones, amplifiers, speakers, digital cameras, video disc players; computer software for mobile phone; digital versatile disc (DVD) players for home theaters; speakers for home theaters; audio-video (AV) receivers for home theaters; projectors for home theaters; integrated circuits; audio receivers; electronic toll collection systems comprised of on board units and electronic card; terminals for electronic transactions equipped in vehicle; closed-circuit television (CCTV) cameras; network monitoring cameras. **Priority** Filing Date: March 22, 2010, Country: REPUBLIC OF KOREA, Application No: 40-2010-0014972 in association with the same kind of wares. **Proposed** Use in CANADA on wares.

MARCHANDISES: Appareils téléphoniques; appareils téléphoniques sans fil; appareils de communication portatifs, nommément combinés, émetteurs-récepteurs portatifs, téléphones satellites et assistants numériques personnels (ANP); téléphones mobiles; lecteurs de MP3 (MP3) lecteurs; téléviseurs; télécommandes de télévision; clés de bus sériel universel (USB); lecteurs de radiodiffusion numérique (RN); casques d'écoute pour téléphones mobiles; chargeurs portatifs pour piles; albums électroniques; cadres numériques; moniteurs pour ordinateurs; ordinateurs portatifs; ordinateurs; lecteur de disques numérique universel (DVD); disques durs portatifs; appareils d'enregistrement, de transmission ou de reproduction de sons ou d'images pour les télécommunications, nommément lecteurs de CD, lecteurs de disques compacts, lecteurs de DVD, lecteurs MP3, lecteurs audionumériques, enregistreurs audio; appareils pour l'enregistrement, la transmission ou la reproduction de sons ou d'images, nommément lecteurs de cassettes, récepteurs audio, récepteurs vidéo, microphones, amplificateurs, haut-parleurs, appareils photo et caméras

numériques, lecteurs de vidéodisques; logiciels pour téléphones mobiles; lecteurs de disques numériques universels (DVD) pour cinémas maison; haut-parleurs pour cinémas maison; récepteurs audiovisuels pour cinémas maison; projecteurs pour cinémas maison; circuits intégrés; récepteurs audio; systèmes de perception de péages électroniques constitués d'unités à bord et de cartes électroniques; terminaux pour opérations électroniques installés dans les véhicules; caméras de télévision en circuit fermé; caméras de surveillance réseaux. **Date** de priorité de production: 22 mars 2010, pays: RÉPUBLIQUE DE CORÉE, demande no: 40-2010-0014972 en liaison avec le même genre de marchandises. **Emploi** projeté au CANADA en liaison avec les marchandises.

1,484,523. 2010/06/10. PCI-SIG, 3855 SW 153rd Drive, Beaverton, Oregon 97006, UNITED STATES OF AMERICA
Representative for Service/Représentant pour Signification: CLARK WILSON LLP, 800 - 885 WEST GEORGIA STREET, VANCOUVER, BRITISH COLUMBIA, V6C3H1



The logo for PCI EXPRESS features the letters 'PCI' in a large, bold, sans-serif font. To the right of 'PCI' is a stylized graphic of a multi-pointed star or arrow pointing to the right. Below this graphic, the word 'EXPRESS' is written in a bold, italicized, sans-serif font.

SERVICES: design and development of computer hardware, software and computer peripheral devices for the purposes of encouraging industry adoption of stable, straightforward and compatible interoperability and interconnect standards and specifications; computer system design for purposes of encouraging industry adoption of stable, straightforward and compatible interoperability and interconnect standards and specifications; development of interoperability and interconnect standards and specifications for computer hardware and computer peripheral devices; consultancy in the field of computer hardware, software and computer peripheral devices for purposes of encouraging industry adoption of stable, straightforward and compatible interoperability and interconnect standards and specifications; testing of computer hardware and computer peripheral devices for compliance with interoperability and interconnect standards and specifications. **Used** in CANADA since at least as early as September 2002 on services.

SERVICES: Conception et développement de matériel informatique, de logiciels et de périphériques pour encourager l'adoption par l'industrie de normes et de spécifications d'interopérabilité et d'interconnexion stables, pratiques et compatibles; conception de systèmes informatiques pour encourager l'adoption par l'industrie de normes et de spécifications d'interopérabilité et d'interconnexion stables, pratiques et compatibles; élaboration de normes et de spécifications d'interopérabilité et d'interconnexion pour du matériel informatique et des périphériques; services de conseil dans les domaines du matériel informatique, des logiciels et des périphériques pour encourager l'adoption par l'industrie de normes et de spécifications d'interopérabilité et d'interconnexion stables, pratiques et compatibles; essai de matériel informatique et de périphériques pour vérifier le respect de normes et de spécifications d'interopérabilité et d'interconnexion. **Employé**

au CANADA depuis au moins aussi tôt que septembre 2002 en liaison avec les services.

1,484,701. 2010/06/10. HMX Poland Sp.z.o.o., Luxembourg Branch, Alee Scheffer No.1, L-2520, Luxembourg, LUXEMBOURG **Representative for Service/Représentant pour Signification:** SELENA ALTRO, 4141 SHERBROOKE ST. W., SUITE 650, WESTMOUNT, QUEBEC, H3Z1B8

HART SCHAFFNER MARX

WARES: Clothing, namely men's suits, sport coats, pants, trousers, slacks, shirts, sweaters, coats, jackets, scarves and neckwear. **Used** in UNITED STATES OF AMERICA on wares. **Registered** in or for UNITED STATES OF AMERICA on July 26, 2005 under No. 2975984 on wares.

MARCHANDISES: Vêtements, nommément complets, vestons sport, pantalons, pantalons sport, chemises, chandails, manteaux, vestes, foulards et articles pour le cou. **Employée:** ÉTATS-UNIS D'AMÉRIQUE en liaison avec les marchandises. **Enregistrée** dans ou pour ÉTATS-UNIS D'AMÉRIQUE le 26 juillet 2005 sous le No. 2975984 en liaison avec les marchandises.

1,484,776. 2010/06/11. WORRUS HOLDING S.A., 67, rue Ermesinde L-1469, LUXEMBOURG **Representative for Service/Représentant pour Signification:** MARKS & CLERK, 180 KENT STREET, SUITE 1900, P.O. BOX 957, STATION B, OTTAWA, ONTARIO, K1P5S7



WARES: bleaching preparations; laundry detergent; laundry soap; fabric softener; all-purpose cleaning preparations; toilet bowl cleaner; oven cleaning preparations; body care soap; hand soap; laundry soap; perfumery; essential oils for aromatherapy; essential oils for personal use; cosmetics, hair lotions; dentifrices, including amber [perfume]; cotton wool for cosmetic purposes; cotton sticks for cosmetic purposes; aromatics [essential oils]; scented water; lavender water; pencils (cosmetic -); colorants for toilet purposes; anti-aging cream; shaving cream; face cream; body cream, hand cream, foot care cream; creams for leather, waxes for leather; lotions for cosmetic purposes beauty masks oils for perfumes and scents; oils for

cosmetic purposes; almond milk; almond milk for cosmetic purposes; milk (cleansing -) for toilet purposes; almond soap; cosmetic cases; cosmetic bags; nail care kits; eau de cologne; lipsticks; pomades for cosmetic purposes; shaving preparations; cosmetic preparations for bath, namely, bath oil, bath salts, bath gel; mouth washes, not for medical purposes; cosmetic preparations for slimming purposes; make-up removing preparations; tissues impregnated with cosmetic lotions; leather preserving grease and polish; astringents for cosmetic purposes; make-up preparations; sunscreen preparations; hair dyes; mascara, eyelash oil; depilatory cream; depilatory preparation; depilatory wax; cosmetic skin care preparations; shoe polish; shampoos; precious metals and their alloys; goods in precious metals or coated therewith, namely, hair ornaments, money clips; jewellery, precious stones; clocks; wristwatches and watch straps; watch pendants and watch rings; trinkets; key rings [trinkets or fobs]; brooches; pins [jewellery]; ornamental pins; tie pins pearls; tie clips; cuff links; silver jewellery; works of art made of precious metal, namely, artistic sculptures and statues; necklaces; rings; boxes of precious metal; watch cases; medals; medallions; coins; watch springs; earrings; statuettes of precious metal; ornaments, [jewellery]; clock cases; cases for watches; chronographs [watches]; watch chains; clocks; watches; jewelry cases [caskets]; leather; jackets and coats made of leather and imitation leather; animal skins, hides; trunks and travelling bags; umbrellas, parasols and walking sticks; whips, harness and saddlery, including pocket wallets; card cases [notecases] briefcases; saddlery; frames for umbrellas or parasols; whips; imitation leather; leather, unworked or semi-worked; boxes of leather or leather board boxes of vulcanised fibre; purses; chain mesh purses; bags of leather for packaging, namely, leather covers for clocks, leather covers for eyeglasses and leather drawstring pouches for jewellery; moleskin [imitation of leather]; vanity cases, not fitted; clothing for pets; collars for animals; dog collars; slings for carrying infants; fur-skins; haversacks; leather straps; straps of leather [saddlery]; backpacks; travelling bags; net bags for shopping; bags for climbers; leather cosmetic cases and leather travel bags; travelling sets consisting of leather cosmetic cases and leather travel bags; sling bags for carrying infants; garment bags for travel; handbags; wheeled shopping bags; beach bags; bags for sports; bags for campers; shopping bags; school bags; travelling trunks; cases, of leather or leatherboard; harness for animals; key cases [leatherware]; horse collars; trunks [luggage]; suitcases; attache cases; textile fabrics, textile ribbon; textiles for clothes; bed and table covers including velvet; bath linen; bed linen; kitchen linen; table linen; bed linen; table linen, not of paper; bath linen, except clothing; elastic for use in the textile industry; athletic clothing, casual clothing, baby clothing, children's clothing, business clothing, dress clothing, outdoor winter clothing; shoes, boots, athletic footwear, casual footwear, bridal footwear; hats, baseball caps, bandanas; underwear; overalls; neckties; waistcoat; sports jerseys; hosiery; hoods [clothing]; pocket squares; pockets for clothing tights; combinations [clothing]; ski suits; jogging suits; business suits; bathing suits; beach clothes; jackets; tee-shirts chemisettes [shirt fronts]; ear muffs [clothing]; socks; bath slippers; beach shoes; boots for sports; waterproof of clothing; ready-made clothing; gabardines [clothing]; jerseys [clothing]; casual clothing made of imitations of leather; jackets and coats made of imitations of leather; leather casual clothing; leather jackets, leather pants, leather coats; knitwear [clothing]; uniforms; overcoats; parkas; babies' diapers of textile; pelerines; gloves [clothing]; pyjamas; bathing drawers; scarfs; frocks;

waterproof clothing; headbands [clothing]; belts [clothing]; pullovers; shirts; sweaters; underpants; slippers; dressing gowns; sashes for wear; pelisses; skirts. **Priority** Filing Date: February 16, 2010, Country: RUSSIAN FEDERATION, Application No: 2010704549 in association with the same kind of wares. **Proposed** Use in CANADA on wares.

MARCHANDISES: Produits de blanchiment; savon à lessive; savon pour la lessive; assouplissant; produits nettoyants tout usage; nettoyant pour cuvettes de toilette; nettoyants pour le four; savon pour le corps; savon à mains; savon à lessive; parfumerie; huiles essentielles pour aromathérapie; huiles essentielles à usage personnel; cosmétiques, lotions capillaires; dentifrices, y compris à l'ambre gris [parfumerie]; ouate à usage cosmétique; porte-cotons à usage cosmétique; aromates [huiles essentielles]; eau parfumée; eau de lavande; crayons (cosmétiques); colorants pour la toilette; crème anti-âge; crème à raser; crème pour le visage; crème pour le corps, crème à mains, crème de soins des pieds; crèmes pour le cuir, cires pour le cuir; lotions à usage cosmétique; masques de beauté; huiles pour parfums; huiles à usage cosmétique; lait d'amande; lait d'amande à usage cosmétique; lait (nettoyant) à usage cosmétique; savon à l'amande; étuis à cosmétiques; sacs à cosmétiques; trousse de soins des ongles; eau de Cologne; rouges à lèvres; pommades à usage cosmétique; produits de rasage; produits de beauté pour le bain, nommément huile de bain, sels de bain, gel de bain; rince-bouches à usage autre que médical; produits de beauté amaigrissants; produits démaquillants; papiers-mouchoirs imprégnés de lotion; graisse et produit de polissage pour la conservation du cuir; astringents à usage cosmétique; produits de maquillage; écrans solaires; teintures capillaires; mascara, huile pour les cils; crème dépilatoire; produit dépilatoire; cire à épiler; produits cosmétiques de soins de la peau; cirage à chaussures; shampooings; métaux précieux et leurs alliages; produits faits ou plaqués de métaux précieux, nommément ornements pour cheveux, pinces à billets; bijoux, pierres précieuses; horloges; montres-bracelets et bracelets de montre; montres-pendentifs et montres-bagues; bibelots; anneaux portés-clés [breloques]; broches; épingles [bijoux]; épinglettes décoratives; pinces de cravate; perles; épingles à cravate; boutons de manchette; bijoux en argent; oeuvres d'art en métal précieux, nommément sculptures et statues artistiques; colliers; bagues; boîtes en métal précieux; écrans pour l'horlogerie; médailles; médaillons; pièces de monnaie; ressorts de montre; boucles d'oreilles; statuettes en métal précieux; ornements, [bijoux]; boîtiers d'horloge; écrans pour l'horlogerie; chronographes [montres]; chaînes de montre; horloges; montres; coffrets à bijoux [écrans]; cuir; vestes et manteaux en cuir et en similicuir; peaux d'animaux, cuirs bruts; malles et bagages; parapluies, parasols et cannes; fouets, harnais et articles de sellerie, y compris portefeuilles de poche; porte-cartes [portefeuilles] malles; articles de sellerie; baleines de parapluie ou de parasol; fouets; similicuir; cuir brut ou mi-ouvré; boîtes en cuir ou boîtes en carton-cuir de fibres vulcanisées; sacs à main; sacs à main en mailles métalliques; sacs en cuir pour l'emballage, nommément étuis en cuir pour horloges, étuis en cuir pour lunettes et sacs à cordon coulissant en cuir pour bijoux; moleskine [similicuir]; malles de toilette vides; vêtements pour animaux de compagnie; colliers pour animaux; colliers de chien; écharpes porte-bébés; pelleteries; havresacs; sangles en cuir; sangles de cuir [articles de sellerie]; sacs à dos; bagages; sacs à provisions en filet; sacs d'escalade; étuis à

cosmétiques en cuir et sacs de voyage en cuir; ensembles de voyage composés d'étuis à cosmétiques en cuir et de sacs de voyage en cuir; porte-bébés en bandoulière; housses à vêtements de voyage; sacs à main; sacs à provisions à roulettes; sacs de plage; sacs de sport; sacs de camping; sacs à provisions; sacs d'écoliers; malles; étuis en cuir ou en carton-cuir; harnais pour animaux; étuis porte-clés [maroquinerie]; colliers pour chevaux; malles [valises]; valises; malles; tissus, ruban en tissu; tissu pour vêtements; couvre-lits et dessus de table, y compris velours; linge de toilette; linge de lit; linge de cuisine; linge de table; linge de lit; linge de table, autre qu'en papier; linge de toilette, sauf les vêtements; élastiques pour l'industrie textile; vêtements de sport, vêtements tout-aller, vêtements pour bébés, vêtements pour enfants, vêtements de ville, vêtements habillés, vêtements d'hiver; chaussures, bottes, articles chaussants d'entraînement, articles chaussants tout-aller, articles chaussants de mariée; chapeaux, casquettes de baseball, bandanas; sous-vêtements; salopettes; cravates; gilets; chandails de sport; bonneterie; capuchons [vêtements]; pochettes; pochettes pour collants; combinaisons [vêtements]; costumes de ski; ensembles de jogging; complets; maillots de bain; vêtements de plage; vestes; tee-shirts; chemisettes [plastrons]; cache-oreilles [vêtements]; chaussettes; pantoufles de bain; chaussures de plage; bottes de sport; vêtements imperméables; prêt-à-porter; gabardines [vêtements]; jerseys [vêtements]; vêtements tout-aller en similicuir; vestes et manteaux en similicuir; vêtements tout-aller en cuir; vestes de cuir, pantalons de cuir, manteaux de cuir; tricots [vêtements]; uniformes; pardessus; parkas; couches en tissu pour bébés; pèlerines; gants [vêtements]; pyjamas; caleçons de bain; foulards; robes; vêtements imperméables; bandeaux [vêtements]; ceintures [vêtements]; chandails; chemises; vestes de laine; caleçons; pantoufles; robes de chambre; écharpes; pelisses; jupes. **Date** de priorité de production: 16 février 2010, pays: FÉDÉRATION DE RUSSIE, demande no: 2010704549 en liaison avec le même genre de marchandises. **Emploi** projeté au CANADA en liaison avec les marchandises.

1,484,838. 2010/06/14. Casata Technologies Inc, 550B Second Line East, Sault Ste Marie, ONTARIO P6B 4K1

paverdeck

The right to the exclusive use of the word PAVER is disclaimed apart from the trade-mark.

WARES: Concrete or stone pavers or slabs installed upon a deck structure. **SERVICES:** The design and installation of concrete or stone pavers or slabs upon a deck structure. **Used** in CANADA since April 01, 2010 on wares and on services.

Le droit à l'usage exclusif du mot PAVER en dehors de la marque de commerce n'est pas accordé.

MARCHANDISES: Pavés ou dalles en béton ou en pierre installés sur une terrasse. **SERVICES:** Conception et installation de pavés ou de dalles en béton ou en pierre sur une terrasse. **Employée** au CANADA depuis 01 avril 2010 en liaison avec les marchandises et en liaison avec les services.

1,484,881. 2010/06/11. Wholesome Goodness LLC, 6522 Saddle Ridge Lane, Long Grove, Illinois 60047, UNITED STATES OF AMERICA **Representative for Service/Représentant pour Signification:** KATE HENDERSON, 128 Vine Avenue, Toronto, ONTARIO, M6P1V7



WARES: Beef; canned fruits; canned fruits and vegetables; canned or bottled vegetables; canned tomatoes; canned vegetables; dehydrated fruit snacks; dried fruits; frozen fruits; frozen vegetables; instant potatoes; potato chips; potato-based snack foods; poultry; snack mix consisting of dehydrated fruit and processed nuts; snack mix consisting primarily of processed nuts and salted squash seeds and also including toasted corn; snack mix consisting of wasabi peas, processed nuts, dehydrated fruit and/or raisins; snack mix consisting primarily of dehydrated fruits, processed nuts and also including sesame sticks; snack mix consisting primarily of processed fruits, processed nuts and/or raisins; soups; yogurt; yogurt drinks; chocolate milk; condensed milk; evaporated milk; goat milk; milk; powdered milk; rice milk for use as a milk substitute; energy bars; protein bars; granola bars; granola-based snacks; candy; fruit bars; soy-based food beverage used as a milk substitute; prepared entrees consisting primarily of meat, poultry or vegetables; prepared meals consisting primarily of meat, poultry or vegetables; frozen dinners; meat extenders; cheeses; fruit-based snack food; iced tea; ketchup; macaroni and cheese; mustard; pasta; pasta sauce; pizza; popcorn; pretzels; ready-to-eat cereals; relish; salad dressings; tomato sauce; baking powder; barbecue sauce; iced coffee; bread and buns; bread and pastry; bread crumbs; brown sugar; bruschetta-topped bread; caffeine-free coffee; celery salt; cereal-based snack foods; chili sauce; chocolate sauce; cocoa; prepared cocoa; cocoa powder; coffee; coffee beans; coffee pods; crystal sugar; enriched rice; flavoured ices; frozen confections; frozen confections, namely, freezer pops; frozen yogurt confections; garlic bread; granulated sugar; ground coffee beans; honey and treacle; ice cream; ice cream drinks; ice creams; ice-cream cakes; instant coffee; Italian ice; maple syrup; mineral salt for human consumption; natural brown sugar; onion salt; pancake syrup; pastries; pita bread; powdered sugar; puffed rice; rice; rice cakes; rice pudding; rice-based snack foods; roasted coffee beans; salad sauces; salt; dried powder for the preparation of sauces, namely, gravy, Caesar salad dressing; soy sauce; steak

sauce; stuffing mixes containing bread; sugar; sugar substitutes; sugar wafers; table salt; table syrup; tapioca; tartar sauce; toaster pastries; vinegar; white sugar; wholemeal bread; wholemeal rice; wine vinegar; Worcestershire sauce; yeast; oatmeal (regular and instant); fresh culinary herbs; fresh fruit and vegetables; unprocessed cereal seeds; unprocessed edible seeds; energy drinks; fruit smoothies; fruit juices; aerated mineral waters; aerated water; bottled drinking water; drinking water with vitamins; mineral water; non-alcoholic beer; soda water; sparkling water; spring water; still water; chocolate syrup; syrups for the preparation of fruit juices; syrups for the preparation of soft drinks; drinking water with added fibre. **Priority** Filing Date: June 02, 2010, Country: UNITED STATES OF AMERICA, Application No: 85053139 in association with the same kind of wares. **Proposed** Use in CANADA on wares.

MARCHANDISES: Boeuf; fruits en conserve; fruits et légumes en conserve; légumes en conserve ou en bocaux; tomates en conserve; légumes en conserve; collations aux fruits déshydratés; fruits secs; fruits congelés; légumes congelés; pommes de terre instantanées; croustilles; grignotines à base de pomme de terre; volaille; mélanges de grignotines composés de fruits déshydratés et de noix transformées; mélanges de grignotines constitués principalement de noix transformées et de graines de courge salées et comprenant aussi du maïs rôti; mélanges de grignotines avec pois au wasabi, noix transformées, fruits déshydratés et/ou raisins secs; mélanges de grignotines composés principalement de fruits et de noix transformées, comprenant aussi des bâtonnets au sésame; mélanges de grignotines constitués principalement de fruits transformés, de noix transformées ou de raisins secs; soupes; yogourt; boissons à base de yogourt; lait au chocolat; lait concentré; lait évaporé; lait de chèvre; lait; lait en poudre; lait de riz servant de substituts du lait; barres énergisantes; barres protéinées; barres de céréales; grignotines à base de musli; bonbons; barres aux fruits; boissons alimentaires à base de soya utilisées comme substituts du lait; plats principaux préparés constitués principalement de viande, de volaille ou de légumes; mets préparés constitués principalement de viande, de volaille ou de légumes; plats cuisinés congelés; allongeurs de viande; fromages; grignotines à base de fruits; thé glacé; ketchup; macaroni au fromage; moutarde; pâtes alimentaires; sauce pour pâtes alimentaires; pizza; maïs éclaté; bretzels; céréales prêtes à consommer; relish; sauces à salade; sauce tomate; levure chimique; sauce barbecue; café glacé; pain et brioches; pain et pâtisseries; chapelure; cassonade; bruschetta; café décaféiné; sel de céleri; grignotines à base de céréales; sauce chili; sauce au chocolat; cacao; cacao préparé; cacao en poudre; café; grains de café; dosettes de café; sucre cristallisé; riz enrichi; glaces aromatisées; friandises congelées; friandises congelées, nommément sucettes glacées; confiseries au yogourt glacé; pain à l'ail; sucre granulé; grains de café moulus; miel et mélasse; crème glacée; boissons à la crème glacée; crème glacée; gâteaux à la crème glacée; café instantané; glace italienne; sirop d'érable; sel minéral pour la consommation humaine; cassonade; sel d'oignon; sirop à crêpes; pâtisseries; pain pita; sucre en poudre; riz soufflé; riz; gâteaux de riz; crème-dessert au riz; grignotines à base de riz; grains de café torréfiés; sauces à salade; sel; poudre séchée pour la préparation de sauces, nommément sauce brune, sauce à salade césar; sauce soya; sauce à steak; préparations de farce contenant du pain; sucre; succédanés de sucre; gaufres au sucre; sel de table; sirop de table; tapioca; sauce tartare; pâtisseries à chauffer au grille-pain;

vinaigre; sucre blanc; pain de farine de blé entier; riz complet; vinaigre de vin; sauce Worcestershire; levure; gruau (ordinaire et instantané); fines herbes fraîches; fruits et légumes frais; graines de céréales non transformées; graines comestibles non transformées; boissons énergisantes; boissons fouettées aux fruits; jus de fruits; eaux minérales gazéifiées; eau gazeuse; eau potable embouteillée; eau potable enrichie de vitamines; eau minérale; bière sans alcool; soda; eau gazeuse; eau de source; eau plate; sirop au chocolat; sirops pour la préparation de jus de fruits; sirops pour la préparation de boissons gazeuses; eau potable enrichie de fibres. **Date** de priorité de production: 02 juin 2010, pays: ÉTATS-UNIS D'AMÉRIQUE, demande no: 85053139 en liaison avec le même genre de marchandises. **Emploi** projeté au CANADA en liaison avec les marchandises.

1,485,984. 2010/06/21. Home Box Office, Inc., 1100 Avenue of the Americas, New York, New York 10036-6737, UNITED STATES OF AMERICA **Representative for Service/Représentant pour Signification:** BERESKIN & PARR LLP/S.E.N.C.R.L., S.R.L., SCOTIA PLAZA, 40 KING STREET WEST, 40th FLOOR, TORONTO, ONTARIO, M5H3Y2

KENNY POWERS

WARES: (1) Clothing, namely, underwear, boxer shorts, night shirts, pajamas, sleepwear, robes, loungewear, pants, vests, jackets, t-shirts, tank tops, shorts, dresses, turtlenecks, sweaters, sweat shirts, sweat pants, shirts, scarves, hosiery, ponchos, raincoats, coats, overcoats, wind-resistant jackets, jeans, socks, swimwear and bathrobes; neck ties; wristbands; belts; gloves; mittens; earmuffs; sportswear, namely, sports shirts, sports pants, sports jerseys, hooded pullovers, hooded sweat shirts, hooded jackets, baseball uniforms, warm-up suits and jogging suits; Halloween and masquerade costumes; headwear, namely, hats, visors, caps, knitted headwear and headbands; footwear, namely shoes, casual footwear, athletic footwear. (2) All purpose carrying bags, coin purses, clutch bags and purses, duffle bags, handbags, luggage, luggage tags, shoulder bags, sports bags, backpacks, messenger bags, overnight bags, tote bags, travel bags, wallets, wristlet bags, cosmetic bags sold empty; umbrellas; trunks; attache cases. (3) Sports equipment and accessories, namely baseballs and softballs, baseball bats, baseball gloves, and helmets; toys, namely bobble heads, action figures, board games; playing cards; poker chips; costume masks; lottery tickets; fake teeth; Christmas ornaments; figurines. **Priority** Filing Date: January 05, 2010, Country: UNITED STATES OF AMERICA, Application No: 77905288 in association with the same kind of wares (1); January 05, 2010, Country: UNITED STATES OF AMERICA, Application No: 77905295 in association with the same kind of wares (2); January 05, 2010, Country: UNITED STATES OF AMERICA, Application No: 77905373 in association with the same kind of wares (3). **Proposed** Use in CANADA on wares.

MARCHANDISES: (1) Vêtements, notamment sous-vêtements, boxeurs, chemises de nuit, pyjamas, vêtements de nuit, peignoirs, vêtements de détente, pantalons, gilets, vestes, tee-shirts, débardeurs, shorts, robes, chandails à col roulé, chandails, pulls d'entraînement, pantalons d'entraînement, chemises, foulards, bonneterie, ponchos, imperméables, manteaux, pardessus, coupe-vent, jeans, chaussettes, vêtements de bain et sorties de bain; cravates; serre-poignets;

ceintures; gants; mitaines; cache-oreilles; vêtements sport, notamment chemises sport, pantalons sport, chandails sport, pulls à capuchon, pulls d'entraînement à capuchon, vestes à capuchon, uniformes de baseball, survêtements et ensembles de jogging; costumes d'Halloween et de mascarade; couvre-chefs, notamment chapeaux, visières, casquettes, couvre-chefs et bandeaux en tricot; articles chaussants, notamment chaussures, articles chaussants tout-aller, articles chaussants d'entraînement. (2) Cabas tout usage, porte-monnaie et sacs-pochettes, sacs polochons, sacs à main, valises, étiquettes pour bagages, sacs à bandoulière, sacs de sport, sacs à dos, sacoches de messenger, sacs court-séjour, fourre-tout, sacs de voyage, portefeuilles, sacs avec attache-poignet, sacs à cosmétiques vendus vides; parapluies; malles; mallettes. (3) Équipement et accessoires de sport, notamment balles de baseball et balles de softball, bâtons de baseball, gants de baseball et casques; jouets, notamment figurines à tête branlante, figurines d'action, jeux de plateau; cartes à jouer; jetons de poker; masques de costume; billets de loterie; fausses dents; décorations de Noël; figurines. **Date** de priorité de production: 05 janvier 2010, pays: ÉTATS-UNIS D'AMÉRIQUE, demande no: 77905288 en liaison avec le même genre de marchandises (1); 05 janvier 2010, pays: ÉTATS-UNIS D'AMÉRIQUE, demande no: 77905295 en liaison avec le même genre de marchandises (2); 05 janvier 2010, pays: ÉTATS-UNIS D'AMÉRIQUE, demande no: 77905373 en liaison avec le même genre de marchandises (3). **Emploi** projeté au CANADA en liaison avec les marchandises.

1,486,091. 2010/06/22. Roper Industries Limited, 5th Floor, 9-10 Market Place, London W1W 8AQ, UNITED KINGDOM **Representative for Service/Représentant pour Signification:** JOHNSTON WASSENAAR LLP, 56 THE ESPLANADE, SUITE 401, TORONTO, ONTARIO, M5E1A7

CHALWYN

WARES: (1) Valves for diesel engines, namely safety valves, shut down valves, air shutoff valves, fuel shut down; safety valves, shut down valves. (2) Levers on air intake shutoff valves for diesel engines, mechanical cables on air intake shutoff valves for diesel engines, hoses on air intake shutoff valves for diesel engines, elbow connections on air intake shutoff valves for diesel engines, mechanical stop buttons on air intake shutoff valves for diesel engines, tubing and fittings on air intake shutoff valves for diesel engines, spark arrestors for diesel engines, and flameproof alternators for diesel engines; belt pulleys; mechanical pulleys; couplings; gearboxes. **Used** in CANADA since at least as early as September 1998 on wares (1). **Proposed** Use in CANADA on wares (2).

MARCHANDISES: (1) Soupapes, vannes et clapets pour moteurs diesels, notamment soupapes de sûreté, soupapes d'arrêt, vannes d'arrêt pneumatique, clapets d'arrêt de carburant; soupapes de sûreté, soupapes d'arrêt. (2) Leviers de vannes d'arrêt pneumatique pour moteurs diesels, câbles mécaniques de vannes d'arrêt pneumatique pour moteurs diesels, tuyaux de vannes d'arrêt pneumatique pour moteurs diesels, coudes de vannes d'arrêt pneumatique pour moteurs diesels, interrupteurs mécaniques de vannes d'arrêt pneumatique pour moteurs diesels, tubes et accessoires de vannes d'arrêt pneumatique pour moteurs diesels, pare-étincelles pour moteurs diesels et

alternateurs antidéflagrants pour moteurs diesels; poulies à courroie; poulies mécaniques; raccords; boîtes de vitesses. **Employée** au CANADA depuis au moins aussi tôt que septembre 1998 en liaison avec les marchandises (1). **Emploi projeté** au CANADA en liaison avec les marchandises (2).

1,486,109. 2010/06/22. Matador Holding, a.s., Streženická cesta 45, 020 01 Púchov, SLOVAKIA **Representative for Service/Représentant pour Signification:** SMITHS IP, SUITE 330 - 1508 WEST BROADWAY, VANCOUVER, BRITISH COLUMBIA, V6J1W8



Colour is claimed as a feature of the trade-mark. The left side of the arch is black, the right side of the arch is red and the bottom curve of the arch is gray.

WARES: (1) Metal constructions namely, curtain walls made primarily of metal and metal framework for buildings; construction elements made of metal, namely, shores, supports, braces, anchor plates and ingots of common metal; metals; metal alloys; metal door panels; metal door frames; metal door units; paint spray booths of metal; metal bins; baskets made of common metals; metal boxes; safety deposit boxes; tool boxes of metal; containers of metal for transport; metal chests; storage pallets of metal; loading and unloading pallets of metal; posts of metal; beams; metal pressed pieces and blanks; foundry moulds of metal, metal moulds, metal moulds for forming and pressing metals for automobile parts; metal moulds for pressing rubber and plastic products. (2) Conveyor belt systems; conveyor belts; metalworking machines; grinders, namely surface grinders, milling machines, lathes, power drills; tools and parts for metalworking machines, namely, hydraulic presses, mechanical presses, metal extrusion presses, oil hydraulic presses, punching presses, stamping presses, plywood presses, press dies for metal forming; cutters for metals; bolt cutters; pipe cutters; wire cutters; cutting machines, namely, milling cutters, gear cutters, rechargeable hedge cutters, tree stump cutters, trench cutters; machines for the rubber industry, namely, industrial machine presses, manipulators for forging presses and for forging machines, agitators, trimming machines, and rolling mills; machines for processing rubber, namely, mixing machines, grinding machines, crushing machines, shredders, vulcanization machines, tire building machines, bead making machines used in the production of tires, apexing machines used in the production of tires; machine tools, namely, broaches, chasers, gear cutters, milling cutters; rubber forming machines. (3)

Automobile tyres, tyres of all kinds. (4) Land vehicles, namely cars, motorcycles, trucks, buses, tractors, ambulances, bicycles; parts and fittings therefor. (5) Raw or semi-worked rubber; rubber material for recapping tires; shock absorbing buffers of rubber for industrial machinery and vehicles; synthetic rubber; semi-worked plastics; goods of synthetic material, namely, synthetic padding and stuffing materials, namely, plastic waddings; rubber used in the manufacture of tires, latex rubber used in the manufacture of tires, reclaimed rubber; plastic goods, namely, general purpose silicone rubber sealant, industrial packaging containers of rubber, non-metal, plastic and rubber hoses for industrial applications, rubber bags for merchandise packaging, rubber bands for commercial and industrial uses, rubber sealant for caulking and adhesive purposes, rubber shock absorbers for industrial machinery, rubber sleeves for protecting parts of machinery, rubber thread not for textile use, rubber wheel chocks, stuffing of rubber, unfitted protective rubber sheets for automobile seats. **SERVICES:** (1) Retail sale of goods made of metal and for use in automobile industry, rubber-making industry and mechanical engineering industry; retail sale of machines for use in the tire industry, automobile industry, rubber-making industry and mechanical engineering industry; retail sale of tyres, conveyor belts, goods made of raw or semi-worked rubber, motor cars and automobile parts; business organisation; management consulting to others; advertising the wares and services of others; advertising agency services; consulting services, namely providing marketing strategies, database marketing services; marketing services, namely compiling customer-specific databases for marketing and consulting; designing, printing and collecting information for others; marketing services, namely evaluating markets for existing products and services of others; liaison services for business dealings relating to tyres, motor car accessories, motor car supplements; wholesale and wholesale brokerage services in the rubber industry sector; promoting goods and services by arranging for sponsors to affiliate goods and services with a specific activity, namely, motor car races, musical concerts and through the distribution of printed material and promotional contents; brokerage services in the field of purchase and sale of tyres and machines for the tyre building industry. (2) Automobile maintenance and repair; automobile varnishing services; servicing and repair of motor vehicles; tyre repair; tyre changing services; retreading of tyres; tyre maintenance services; maintenance and repair of land vehicles, their parts, their accessories and spare parts; installation, maintenance, service and repair of machines, devices and installations for the rubber industry. (3) Industrial research in the field of automobile industry and rubber industry; research and development of new products for third parties; industrial design; professional advice and consulting services in the automobile industry, rubber industry and mechanical engineering field. **Used** in CANADA since at least as early as May 27, 2010 on wares (3). **Used** in SLOVAKIA on wares and on services. **Registered** in or for SLOVAKIA on June 06, 2006 under No. 214071 on wares and on services. **Proposed Use** in CANADA on wares (1), (2), (4), (5) and on services.

La couleur est revendiquée comme caractéristique de la marque de commerce. La partie gauche de l'arche est noire, la partie droite de l'arche est rouge et la ligne courbe formant le bas de l'arche est grise.

MARCHANDISES: (1) Constructions métalliques, notamment murs-rideaux faits principalement de métal et structures métalliques pour bâtiments; éléments de construction en métal, notamment étauçons, supports, contrevents, plaques d'appui et lingots en métal commun; métaux; alliages de métaux; panneaux de portes en métal; cadres de porte en métal; blocs-portes en métal; cabines de pulvérisation en métal; caisses en métal; paniers en métaux communs; boîtes en métal; coffrets de sûreté; boîtes à outils en métal; contenants de transport en métal; coffres en métal; palettes d'entreposage en métal; palettes en métal pour le chargement et le déchargement; poteaux en métal; poutres; pièces pressées et ébauches en métal; moules de fonderie en métal, moules en métal, moules en métal pour le formage et le pressage de métaux pour pièces d'automobile; moules en métal pour le pressage de produits en caoutchouc et en plastique. (2) Systèmes à bande transporteuse; bandes transporteuses; machines pour le travail des métaux; meuleuses, notamment rectifieuses planes, fraiseuses, tours, perceuses électriques; outils et pièces de machines pour le travail des métaux, notamment presses hydrauliques, presses mécaniques, presses à filer le métal, presses oléohydrauliques, presses à découper, presses à estamper, presses à contreplaqué, matrices à étirer pour le formage des métaux; outils de coupe du métal; coupe-boulons; coupe-tuyaux; coupe-fils; machines de coupe, notamment fraises à fileter, fraises à tailler les engrenages, tailleuses de haies rechargeables, dessoucheuses, engins de creusement; machines pour l'industrie du caoutchouc, notamment presses à usage industriel, manipulateurs pour presses à forger et pour machines à forger, agitateurs, ébarbeuses et laminoirs; machines pour le traitement du caoutchouc, notamment machines à mélanger, machines de meulage, machines à broyer, déchiqueteuses, machines de vulcanisation, machines de fabrication de pneus, machines de fabrication de billes utilisées dans la fabrication de pneus, machines de bourrage sur tringle utilisées dans la fabrication de pneus; machines-outils, notamment broches, peignes, fraises à tailler les engrenages, fraises à fileter; machines à former le caoutchouc. (3) Pneus d'automobile, pneus en tous genres. (4) Véhicules terrestres, notamment automobiles, motos, camions, autobus, tracteurs, ambulances, vélos; pièces et accessoires connexes. (5) Caoutchouc brut ou semi-ouvré; matériau de caoutchouc pour rechapier les pneus; butoirs en caoutchouc pour la machinerie industrielle et les véhicules; caoutchouc synthétique; plastiques semi-ouvrés; produits en matière synthétique, notamment matériau de matelassage et de rembourrage synthétique, notamment bourre de plastique; caoutchouc pour la fabrication de pneus, caoutchouc latex pour la fabrication de pneus, caoutchouc régénéré; articles en plastique, notamment produit d'étanchéité en caoutchouc de silicone tout usage, contenants d'emballage industriels en caoutchouc, tuyaux flexibles non métalliques, en plastique et en caoutchouc pour applications industrielles, sacs en caoutchouc pour l'emballage de marchandises, élastiques à usage commercial et industriel, produit d'étanchéité en caoutchouc pour le calfeutrage et le collage, amortisseurs en caoutchouc pour machinerie industrielle, manchons de caoutchouc pour protéger les pièces de machinerie, fil de caoutchouc non conçu pour l'utilisation dans le textile, cales de roue en caoutchouc, bourre en caoutchouc, feuilles de protection en caoutchouc non ajustées pour sièges d'automobile.

SERVICES: (1) Vente au détail de produits en métal et pour utilisation dans l'industrie automobile, l'industrie de la fabrication d'articles en caoutchouc et l'industrie du génie mécanique; vente

au détail de machines pour l'industrie du pneumatique, l'industrie automobile, l'industrie de la fabrication d'articles en caoutchouc et l'industrie du génie mécanique; vente au détail de pneus, de bandes transporteuses, de produits en caoutchouc brut ou mi-ouvré, d'automobiles et de pièces automobiles; organisation d'entreprise; conseils en gestion pour des tiers; publicité des marchandises et des services de tiers; services d'agence de publicité; services de conseil, notamment offre de stratégies de marketing, services de marketing par bases de données; services de marketing, notamment compilation de bases de données particulières au client pour le marketing et les conseils; conception, impression et collecte d'information pour des tiers; services de marketing, notamment évaluation de marchés pour les produits et services existants de tiers; services de liaison pour négociations ayant trait aux pneus, aux accessoires de véhicules automobiles et aux articles complémentaires pour véhicules automobiles; services de vente en gros et de courtage en gros dans l'industrie du caoutchouc; promotion de produits et de services en permettant à des commanditaires d'associer leurs produits et leurs services à une activité précise, notamment courses automobiles et concerts ainsi que par la distribution d'imprimés et de contenu promotionnel; services de courtage dans les domaines de l'achat et de la vente de pneus et de machines pour l'industrie de la fabrication de pneus. (2) Services d'entretien et de réparation d'automobiles; services de peinture d'automobiles; révision et réparation de véhicules automobiles; réparation de pneus; services de remplacement de pneus; rechapage de pneus; services d'entretien de pneus; entretien et réparation de véhicules terrestres, leurs pièces, leurs accessoires et pièces de rechange; installation, entretien, révision et réparation de machines, de dispositifs et d'installations pour l'industrie du caoutchouc. (3) Recherche industrielle dans les domaines de l'industrie automobile et de l'industrie du caoutchouc; recherche et développement de nouveaux produits pour des tiers; dessin industriel; services de conseil professionnel dans l'industrie automobile, l'industrie du caoutchouc et en génie mécanique. **Employée** au CANADA depuis au moins aussi tôt que le 27 mai 2010 en liaison avec les marchandises (3). **Employée:** SLOVAQUIE en liaison avec les marchandises et en liaison avec les services. **Enregistrée** dans ou pour SLOVAQUIE le 06 juin 2006 sous le No. 214071 en liaison avec les marchandises et en liaison avec les services. **Emploi** projeté au CANADA en liaison avec les marchandises (1), (2), (4), (5) et en liaison avec les services.

1,486,643. 2010/06/25. Petrotechnics Limited, Pavilion 5, Craigshaw Business Park, Craigshaw Road, Aberdeen, Scotland AB12 3QH, UNITED KINGDOM **Representative for Service/Représentant pour Signification:** GOWLING LAFLEUR HENDERSON LLP, SUITE 2600, 160 ELGIN STREET, OTTAWA, ONTARIO, K1P1C3

SENTINEL PRO

WARES: Computer software for hazardous process facilities for the purpose of managing and controlling work execution, namely hazard identification, task risk assessment, job safety analysis, safe isolation control; computer software for use in managing and controlling work execution, namely managing and controlling the schedules for work construction, operation, and decommission. **Used** in CANADA since at least as early as July 25, 2005 on wares. **Priority** Filing Date: January 12, 2010,

Country: UNITED KINGDOM, Application No: 2,535,946 in association with the same kind of wares. **Used** in UNITED KINGDOM on wares. **Registered** in or for UNITED KINGDOM on April 23, 2010 under No. 2,535,946 on wares.

MARCHANDISES: Logiciels pour installations de traitement présentant du danger permettant la gestion et le contrôle de la réalisation des travaux, nommément détermination des dangers, évaluation du risque des tâches, analyse de la sécurité du travail, contrôle de l'isolation sécuritaire; logiciels de gestion et de contrôle de la réalisation des travaux, nommément gestion et contrôle des horaires pour la construction, l'exploitation et le déclassement. **Employée** au CANADA depuis au moins aussi tôt que le 25 juillet 2005 en liaison avec les marchandises. **Date** de priorité de production: 12 janvier 2010, pays: ROYAUME-UNI, demande no: 2,535,946 en liaison avec le même genre de marchandises. **Employée:** ROYAUME-UNI en liaison avec les marchandises. **Enregistrée** dans ou pour ROYAUME-UNI le 23 avril 2010 sous le No. 2,535,946 en liaison avec les marchandises.

1,486,676. 2010/06/25. V&S LUKSUSOWA ZIELONA GORA S.A., Ul. Jednosci 59, 65018 Zielona Gora, POLAND **Representative for Service/Représentant pour Signification:** FASKEN MARTINEAU DUMOULIN LLP, 800, PLACE VICTORIA, BUREAU 3700, C.P. 242, MONTREAL, QUEBEC, H4Z1E9



Colour is claimed as a feature of the trade-mark. The background is red. The word LUKSUSOWA is in white. The word VODKA and the lines beside the design are in grey.

WARES: Alcoholic beverages, namely vodka. **Priority** Filing Date: January 25, 2010, Country: OHIM (EC), Application No: 008832561 in association with the same kind of wares. **Used** in POLAND on wares. **Registered** in or for OHIM (EC) on August 10, 2010 under No. 008832561 on wares. **Proposed** Use in CANADA on wares.

La couleur est revendiquée comme caractéristique de la marque de commerce. Le fond est rouge, le mot LUKSUSOWA est blanc et le mot VODKA est gris, tout comme les lignes à côté de l'image.

MARCHANDISES: Boissons alcoolisées, nommément vodka. **Date** de priorité de production: 25 janvier 2010, pays: OHMI (CE), demande no: 008832561 en liaison avec le même genre de marchandises. **Employée:** POLOGNE en liaison avec les marchandises. **Enregistrée** dans ou pour OHMI (CE) le 10 août 2010 sous le No. 008832561 en liaison avec les marchandises. **Emploi** projeté au CANADA en liaison avec les marchandises.

1,486,807. 2010/06/28. Profile Products, LLC, 750 Lake Cook Road, Suite 440, Buffalo Grove, Illinois, 60089, UNITED STATES OF AMERICA **Representative for Service/Représentant pour Signification:** GOWLING LAFLEUR HENDERSON LLP, SUITE 1600, 1 FIRST CANADIAN PLACE, 100 KING STREET WEST, TORONTO, ONTARIO, M5X1G5

HP-FGM

WARES: Erosion control and erosion resistant ground covers namely a mixture composed primarily of wood fibers and other natural fibers, to be mixed with water and hydraulically applied. **Priority** Filing Date: March 22, 2010, Country: UNITED STATES OF AMERICA, Application No: 77/964,469 in association with the same kind of wares. **Used** in UNITED STATES OF AMERICA on wares. **Registered** in or for UNITED STATES OF AMERICA on February 15, 2011 under No. 3,921,088 on wares. **Proposed** Use in CANADA on wares.

MARCHANDISES: Couvre-sol anti-érosion et résistant à l'érosion, nommément mélange composé principalement de fibres de bois et d'autres fibres naturelles à mélanger avec de l'eau pour l'ensemencement hydraulique. **Date** de priorité de production: 22 mars 2010, pays: ÉTATS-UNIS D'AMÉRIQUE, demande no: 77/964,469 en liaison avec le même genre de marchandises. **Employée:** ÉTATS-UNIS D'AMÉRIQUE en liaison avec les marchandises. **Enregistrée** dans ou pour ÉTATS-UNIS D'AMÉRIQUE le 15 février 2011 sous le No. 3,921,088 en liaison avec les marchandises. **Emploi** projeté au CANADA en liaison avec les marchandises.

1,487,013. 2010/06/29. AMERICAN TOWER CORPORATION (a Delaware Corporation), 116 Huntington Avenue, Boston, Massachusetts 02116, UNITED STATES OF AMERICA **Representative for Service/Représentant pour Signification:** JOHNSTON WASSENAAR LLP, 56 THE ESPLANADE, SUITE 401, TORONTO, ONTARIO, M5E1A7



SERVICES: Operation and management of wireless broadcast and communications towers and sites; construction of wireless broadcast and communications towers and sites; leasing of wireless broadcast and communications towers and sites; design and development of wireless broadcast and communications towers and sites. **Priority** Filing Date: February 23, 2010, Country: UNITED STATES OF AMERICA, Application No: 77/942,468 in association with the same kind of services. **Proposed** Use in CANADA on services.

SERVICES: Exploitation et gestion de tours et de sites de diffusion et de communication sans fil; construction de tours et de sites de diffusion et de communication sans fil; location de tours et de sites de diffusion et de communication sans fil; conception et création de tours et de sites de diffusion et de communication sans fil. **Date** de priorité de production: 23 février 2010, pays: ÉTATS-UNIS D'AMÉRIQUE, demande no: 77/942,468 en liaison avec le même genre de services. **Emploi** projeté au CANADA en liaison avec les services.

1,487,089. 2010/06/30. IntelPeer, Inc., 2855 Campus Drive, Suite 200, San Mateo, CA 94403, UNITED STATES OF AMERICA **Representative for Service/Représentant pour Signification:** BORDEN LADNER GERVAIS LLP, SCOTIA PLAZA, 40 KING STREET WEST, TORONTO, ONTARIO, M5H3Y4

SUPERREGISTRY

SERVICES: Telecommunication services, namely voice telephony services, Voice Over Internet Protocol (VOIP) telephony services, digital telephony services, IP telephony services, peering network services, namely, peer-to-peer network computer services, namely, electronic transmission of audio, video, text, and documents among computers, namely, providing services for uploading, attaching and transmitting audio, video, text, and documents via a global computer network; intelligent routing services, namely, telecommunications routing and junction services; electronic transmission of audio, voice, video, text, documents, images, music, sound, and text messages via a global computer network; data messaging services, namely, short messaging, multimedia messaging, and instant messaging, click-to-call services, namely, telephony communication services initiated via web links on computers and mobile devices, video communications services, auto conferencing services, conference-on-demand services, blast calling services, bridge to connect services, telephone communication and Internet telephony services; voice peering network services; Voice Over Internet Protocol (VOIP) services; voice peering network services connecting carriers to transport calls anytime and to anywhere; telecommunications services using secure multi-carrier databases that map standard PSTN telephone numbers to resolvable Internet Protocol (IP) addresses; telecommunications services via international public telecommunication numbering plans, namely, the E.164 numbering plan; communications gateway and network connection services; electronically transmitting voice, video, documents, pictures, words, music, and sound, using universal identifiers stored in one or more databases of identifying information; facsimile services; intelligent network services, namely, providing a communications network architecture for fixed and mobile telecom networks that features caller identification and call answer; services to facilitate interworking between the public telephone network and Internet Protocol networks; managed computer and communications gateway and network connection services; managed directory identification, address resolution and intelligent routing services. **Used** in CANADA since at least as early as November 09, 2006 on services. **Priority** Filing Date: June 24, 2010, Country: UNITED STATES OF AMERICA, Application No: 85/070,879 in association with the same kind of services. **Used** in UNITED STATES OF AMERICA on services. **Registered** in or for

UNITED STATES OF AMERICA on February 15, 2011 under No. 3,921,375 on services.

SERVICES: Services de télécommunication, notamment services de téléphonie vocale, services de téléphonie de voix sur IP, services de téléphonie numérique, services de téléphonie sur IP, services d'appairage, notamment services de réseaux informatiques poste à poste, notamment transmission électronique d'audio, de vidéo, de texte, et de documents entre ordinateurs, notamment offre de services pour le téléchargement vers l'amont, l'envoi en pièce jointe et la transmission d'audio, de vidéo, de texte, et de documents par un réseau informatique mondial; services de routage intelligent, notamment services d'acheminement et de jonction pour télécommunications; transmission électronique d'audio, de la voix, de vidéo, de texte, de documents, d'images, de musique, de sons, et de messages textuels par un réseau informatique mondial; services de messagerie de données, notamment services d'envoi de messages courts, de messagerie multimédia et de messagerie instantanée, services cliquez pour appeler, notamment services de téléphonie activés par des hyperliens depuis des ordinateurs et des appareils mobiles, services de communication vidéo, services de conférence automatique, services de conférence à la demande, services d'appel groupé, services de connexion par pont, services de communication téléphonique et de téléphonie Internet; services d'appairage vocal; services de voix sur IP; services d'appairage vocal reliant les fournisseurs pour acheminer les appels partout et en tout temps; services de télécommunication utilisant des bases de données sécurisées à fournisseurs multiples qui associent les numéros de téléphone standards du RTPC à des adresses de protocole Internet (IP); services de télécommunication utilisant des plans de numérotation des télécommunications publiques internationales, notamment le plan de numérotation E. 164; services de communication par passerelle et de connexion par réseau; transmission électronique de la voix, de vidéos, de documents, d'images, de mots, de musique et de sons à l'aide d'identifiants universels stockés dans une ou plusieurs bases de données contenant des renseignements d'identification; services de télécopie; services de réseau intelligent, notamment offre d'une architecture de réseau de communication pour des réseaux de télécommunication fixes et mobiles qui est dotée d'une option d'identification de l'appelant et d'une option de répondeur; services pour faciliter la liaison entre le réseau téléphonique public et les réseaux IP; services informatiques gérés ainsi que services de communication par passerelle et de connexion par réseau; services gérés d'identification de répertoires, de résolution d'adresse et de routage intelligent. **Employée** au CANADA depuis au moins aussi tôt que le 09 novembre 2006 en liaison avec les services. **Date** de priorité de production: 24 juin 2010, pays: ÉTATS-UNIS D'AMÉRIQUE, demande no: 85/070,879 en liaison avec le même genre de services. **Employée:** ÉTATS-UNIS D'AMÉRIQUE en liaison avec les services. **Enregistrée** dans ou pour ÉTATS-UNIS D'AMÉRIQUE le 15 février 2011 sous le No. 3,921,375 en liaison avec les services.

1,487,546. 2010/06/25. Navico, Inc., (a Delaware corporation), 12000 E. Skelly Drive, Tulsa, Oklahoma 74128-2486, UNITED STATES OF AMERICA **Representative for Service/Représentant pour Signification:** SIM & MCBURNEY, 330 UNIVERSITY AVENUE, 6TH FLOOR, TORONTO, ONTARIO, M5G1R7

SONICHUB

WARES: Marine audio server system, comprising amplifiers, speakers, docking station, connectors and cables, and instruction manuals. **Priority** Filing Date: June 22, 2010, Country: UNITED STATES OF AMERICA, Application No: 85/068,852 in association with the same kind of wares. **Used** in UNITED STATES OF AMERICA on wares. **Registered** in or for UNITED STATES OF AMERICA on May 17, 2011 under No. 3,963,582 on wares. **Proposed** Use in CANADA on wares.

MARCHANDISES: Système de serveur audio maritime, comprenant des amplificateurs, des haut-parleurs, une station d'accueil, des connecteurs et des câbles, ainsi que manuels. **Date** de priorité de production: 22 juin 2010, pays: ÉTATS-UNIS D'AMÉRIQUE, demande no: 85/068,852 en liaison avec le même genre de marchandises. **Employée:** ÉTATS-UNIS D'AMÉRIQUE en liaison avec les marchandises. **Enregistrée** dans ou pour ÉTATS-UNIS D'AMÉRIQUE le 17 mai 2011 sous le No. 3,963,582 en liaison avec les marchandises. **Emploi** projeté au CANADA en liaison avec les marchandises.

1,487,702. 2010/07/07. Southeastern Mills, Inc., (a Georgia corporation), 100 East First Avenue, Rome, Georgia 30161, UNITED STATES OF AMERICA **Representative for Service/Représentant pour Signification:** NORTON ROSE OR LLP/S.E.N.C.R.L., S.R.L., COMPLEXE JULES-DALLAIRE/TOUR OGILVY RENAULT BUREAU 1500, 2828, BOULEVARD LAURIER, QUÉBEC, QUÉBEC, G1V0B9

MADE FROM SCRATCH QUALITY

WARES: Dry soup mixes. **Proposed** Use in CANADA on wares.

MARCHANDISES: Préparations lyophilisées pour soupes. **Emploi** projeté au CANADA en liaison avec les marchandises.

1,487,845. 2010/06/29. MMI-IPCO, LLC, a Delaware limited liability company, 46 Stafford Street, Lawrence, Massachusetts, 01842, UNITED STATES OF AMERICA **Representative for Service/Représentant pour Signification:** ANDREA FRIEDMAN-RUSH, (HEENAN BLAIKIE), BAY ADELAIDE CENTRE, 333 BAY STREET, SUITE 2900, P.O. BOX 2900, TORONTO, ONTARIO, M5H2T4

POLARTEC NEOSHELL

WARES: (1) Textile fabrics for use in the manufacture of clothing, home furnishings, upholstery, furniture, housewares furnishings, carpets, floor coverings, wall coverings, curtains, furniture covers, blankets, pillows, bed linens, bath linens, and kitchen linens; Textile fabrics for use in the manufacture of housewares, namely furniture and furnishings; Textiles for use in the manufacture of carpets and floor coverings; Textiles, namely,

curtains; Textile fabric piece goods sold as a component of clothing, namely, coats, jackets, parkas, raincoats, pullovers, shirts, sports jerseys, trousers, pants, dresses, skirts, pajamas, underclothing, scarves, shawls, gloves, mittens, headwear, namely, hats, caps, headbands, and visors, footwear, namely, sport and leisure shoes, slippers, socks, tights, stockings, and hosiery. (2) Textile fabrics for use in the manufacture of clothing, home furnishings, upholstery, furniture, housewares furnishings, carpets, floor coverings, wall coverings, curtains, furniture covers, blankets, pillows, bed linens, bath linens, and kitchen linens; Textile fabrics for use in the manufacture of housewares, namely furniture and furnishings; Textiles for use in the manufacture of carpets and floor coverings; Textiles, namely, curtains. (3) Textile fabric piece goods sold as a component of clothing, namely, coats, jackets, parkas, raincoats, pullovers, shirts, sports jerseys, trousers, pants, dresses, skirts, pajamas, underclothing, scarves, shawls, gloves, mittens, headwear, namely, hats, caps, headbands, and visors, footwear, namely, sport and leisure shoes, slippers, socks, tights, stockings, and hosiery. **Used** in UNITED STATES OF AMERICA on wares (2), (3). **Registered** in or for UNITED STATES OF AMERICA on February 22, 2011 under No. 3,923,722 on wares (3); UNITED STATES OF AMERICA on February 22, 2011 under No. 3,923,723 on wares (2). **Proposed** Use in CANADA on wares (1).

MARCHANDISES: (1) Tissus pour la fabrication de vêtements, de mobilier et d'articles décoratifs, de meubles rembourrés, de mobilier et d'articles décoratifs pour la maison, de tapis, de revêtements de sol, de revêtements muraux, de rideaux, de housses de meuble, de couvertures, d'oreillers, de linge de lit, de linge de bain et de linge de cuisine; tissus pour la fabrication d'articles ménagers, nommément mobilier et articles décoratifs; tissus pour la fabrication de tapis et de couvre-planchers; tissus, nommément rideaux; tissus à la pièce vendus comme éléments de vêtements, nommément de manteaux, de vestes, de parkas, d'imperméables, de chandails, de chemises, de chandails de sport, de pantalons, de robes, de jupes, de pyjamas, de vêtements de dessous, de foulards, de châles, de gants, de mitaines, de couvre-chefs, nommément de chapeaux, de casquettes, de bandeaux et de visières, d'articles chaussants, nommément de chaussures de sport et de détente, de pantoufles, de chaussettes, de collants, de bas et de bonneterie. (2) Tissus pour la fabrication de vêtements, de mobilier et d'articles décoratifs, de meubles rembourrés, de mobilier, de mobilier et d'articles décoratifs pour la maison, de tapis, de revêtements de sol, de revêtements muraux, de rideaux, de housses de meuble, de couvertures, d'oreillers, de linge de lit, de linge de bain et de linge de cuisine; tissus pour la fabrication d'articles ménagers, nommément mobilier et articles décoratifs; tissus pour la fabrication de tapis et de revêtements de sol; tissus, nommément rideaux. (3) Tissus à la pièce vendus comme éléments de vêtements, nommément de manteaux, de vestes, de parkas, d'imperméables, de chandails, de chemises, de chandails de sport, de pantalons, de robes, de jupes, de pyjamas, de sous-vêtements, de foulards, de châles, de gants, de mitaines, de couvre-chefs, nommément de chapeaux, de casquettes, de bandeaux et de visières, d'articles chaussants, nommément de chaussures de sport et de détente, de pantoufles, de chaussettes, de collants, de bas et de bonneterie. **Employée:** ÉTATS-UNIS D'AMÉRIQUE en liaison avec les marchandises (2), (3). **Enregistrée** dans ou pour ÉTATS-UNIS D'AMÉRIQUE le 22 février 2011 sous le No. 3,923,722 en liaison

avec les marchandises (3); ÉTATS-UNIS D'AMÉRIQUE le 22 février 2011 sous le No. 3,923,723 en liaison avec les marchandises (2). **Emploi** projeté au CANADA en liaison avec les marchandises (1).

1,487,846. 2010/06/29. MMI-IPCO, LLC, a Delaware limited liability company, 46 Stafford Street, Lawrence, Massachusetts, 01842, UNITED STATES OF AMERICA **Representative for Service/Représentant pour Signification:** ANDREA FRIEDMAN-RUSH, (HEENAN BLAIKIE), BAY ADELAIDE CENTRE, 333 BAY STREET, SUITE 2900, P.O. BOX 2900, TORONTO, ONTARIO, M5H2T4

NEOSHELL

WARES: (1) Textile fabrics for use in the manufacture of clothing, home furnishings, upholstery, furniture, housewares furnishings, carpets, floor coverings, wall coverings, curtains, furniture covers, blankets, pillows, bed linens, bath linens, and kitchen linens; Textile fabrics for use in the manufacture of housewares, namely furniture and furnishings; Textiles for use in the manufacture of carpets and floor coverings; Textiles, namely, curtains; Textile fabric piece goods sold as a component of clothing, namely, coats, jackets, parkas, raincoats, pullovers, shirts, sports jerseys, trousers, pants, dresses, skirts, pajamas, underclothing, scarves, shawls, gloves, mittens, headwear, namely, hats, caps, headbands, and visors, footwear, namely, sport and leisure shoes, slippers, socks, tights, stockings, and hosiery. (2) Textile fabrics for use in the manufacture of clothing, home furnishings, upholstery, furniture, housewares furnishings, carpets, floor coverings, wall coverings, curtains, furniture covers, blankets, pillows, bed linens, bath linens, and kitchen linens; Textile fabrics for use in the manufacture of housewares, namely furniture and furnishings; Textiles for use in the manufacture of carpets and floor coverings; Textiles, namely, curtains. (3) Textile fabric piece goods sold as a component of clothing, namely, coats, jackets, parkas, raincoats, pullovers, shirts, sports jerseys, trousers, pants, dresses, skirts, pajamas, underclothing, scarves, shawls, gloves, mittens, headwear, namely, hats, caps, headbands, and visors, footwear, namely, sport and leisure shoes, slippers, socks, tights, stockings, and hosiery. **Used** in UNITED STATES OF AMERICA on wares (2), (3). **Registered** in or for UNITED STATES OF AMERICA on January 25, 2011 under No. 3,911,737 on wares (2); UNITED STATES OF AMERICA on January 25, 2011 under No. 3,911,736 on wares (3). **Proposed** Use in CANADA on wares (1).

MARCHANDISES: (1) Tissus pour la fabrication de vêtements, de mobilier et d'articles décoratifs, de meubles rembourrés, de mobilier, de mobilier et d'articles décoratifs pour la maison, de tapis, de revêtements de sol, de revêtements muraux, de rideaux, de housses de meuble, de couvertures, d'oreillers, de linge de lit, de linge de bain et de linge de cuisine; tissus pour la fabrication d'articles ménagers, nommément mobilier et articles décoratifs; tissus pour la fabrication de tapis et de couvre-planchers; tissus, nommément rideaux; tissus à la pièce vendus comme éléments de vêtements, nommément de manteaux, de vestes, de parkas, d'imperméables, de chandails, de chemises, de chandails de sport, de pantalons, de robes, de jupes, de pyjamas, de vêtements de dessous, de foulards, de châles, de gants, de mitaines, de couvre-chefs, nommément de chapeaux,

de casquettes, de bandeaux et de visières, d'articles chaussants, nommément de chaussures de sport et de détente, de pantoufles, de chaussettes, de collants, de bas et de bonneterie. (2) Tissus pour la fabrication de vêtements, de mobilier et d'articles décoratifs, de meubles rembourrés, de mobilier, de mobilier et d'articles décoratifs pour la maison, de tapis, de revêtements de sol, de revêtements muraux, de rideaux, de housses de meuble, de couvertures, d'oreillers, de linge de lit, de linge de bain et de linge de cuisine; tissus pour la fabrication d'articles ménagers, nommément mobilier et articles décoratifs; tissus pour la fabrication de tapis et de revêtements de sol; tissus, nommément rideaux. (3) Tissus à la pièce vendus comme éléments de vêtements, nommément de manteaux, de vestes, de parkas, d'imperméables, de chandails, de chemises, de chandails de sport, de pantalons, de robes, de jupes, de pyjamas, de sous-vêtements, de foulards, de châles, de gants, de mitaines, de couvre-chefs, nommément de chapeaux, de casquettes, de bandeaux et de visières, d'articles chaussants, nommément de chaussures de sport et de détente, de pantoufles, de chaussettes, de collants, de bas et de bonneterie. **Employée:** ÉTATS-UNIS D'AMÉRIQUE en liaison avec les marchandises (2), (3). **Enregistrée** dans ou pour ÉTATS-UNIS D'AMÉRIQUE le 25 janvier 2011 sous le No. 3,911,737 en liaison avec les marchandises (2); ÉTATS-UNIS D'AMÉRIQUE le 25 janvier 2011 sous le No. 3,911,736 en liaison avec les marchandises (3). **Emploi** projeté au CANADA en liaison avec les marchandises (1).

1,488,292. 2010/07/12. Digital Data Communications Asia Co., Ltd., 8F, No. 41, Lane 221, Kang-Chien Rd., Nei-Hu Dist., 114 Taipei, TAIWAN **Representative for Service/Représentant pour Signification:** SANDER R. GELSING, (Warren Sinclair LLP), 600, 4911 - 51 Street, Red Deer, ALBERTA, T4N6V4

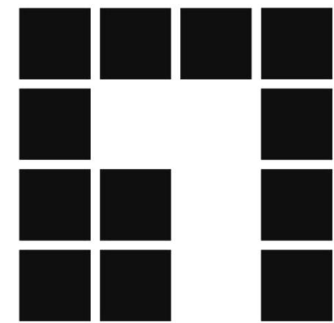
level

 one

WARES: Computer network adapters; Internet phones; Modems; Video cameras; Transmitters and receivers for audio and video signal; Apparatus for switching computer keyboards, monitors and mouse, namely KVM switches; Computer network hubs, switches, bridges and routers; computer hardware, namely, wireless access point (WAP) devices for computer wireless network connections; Media converters. **Used** in CANADA since at least as early as 2004 on wares.

MARCHANDISES: Cartes d'interface réseau; téléphones Internet; modems; caméras vidéo; émetteurs et récepteurs de signaux audio et vidéo; commutateurs écran-clavier-souris, nommément commutateurs KVM; concentrateurs, commutateurs, ponts et routeurs; matériel informatique, nommément dispositifs de points d'accès sans fil pour les connexions informatiques à un réseau sans fil; convertisseurs de support. **Employée** au CANADA depuis au moins aussi tôt que 2004 en liaison avec les marchandises.

1,488,336. 2010/07/12. Avery Dennison Corporation, 150 North Orange Grove Boulevard, Pasadena, California 91103-3596, UNITED STATES OF AMERICA **Representative for Service/Représentant pour Signification:** GOWLING LAFLEUR HENDERSON LLP, SUITE 2600, 160 ELGIN STREET, OTTAWA, ONTARIO, K1P1C3

OMNICUBE

WARES: Retro-reflective metalized sheeting material for making vehicle license plates, road and commercial signs, bicycle fenders and mail boxes; retro-reflective imaging plastic films for safety purposes; retro-reflective plastic sheeting for safety purposes; retro-reflective plastic sheeting having a watermark for safety purposes; retro-reflective plastic sheeting for industrial use for safety purposes; retro-reflective devices namely, plastic films and tapes for safety, information and graphics; retro-reflective devices, namely, plastic films and tapes for safety purposes used on roadways, markers, barriers, signs, letters, and numbers; retro-reflective devices used on vehicles, namely, plastic film and tape for safety purposes; reflective, retro-reflective, and visibility enhancement goods, namely, plastic films used for warning, signaling, and identification purposes on persons, structures, and vehicles; retro-reflective and reflective safety products, namely, plastic films and tapes; retro-reflective products for safety purposes, namely, safety sheets and trims for use on vehicles, namely, conspicuity tape; retro-reflective plastic and metal sheeting; prismatic retro-reflective film, namely, plastic film that reflects light for use in transportation and safety; reflective plastic films for signs, displays, labels, decorations, safety, information markings or and exterior of apparatus for locomotion by land, air and water; prismatic retro-reflective tape, namely, tape that reflects light for signs, displays, labels, decorations, safety, information markings and exterior of vehicles for locomotion by land, air and water; retro-reflective films, namely, plastic film that reflects light for use in transportation and safety; reflective, and specialty plastic films for highly durable vehicle and transportation graphics; reflective plastic license plate film; retro-reflective and reflective plastic sheets and trims for use in the manufacture of signs and materials; and retro-reflective plastic sheets for use in connection with signs, road signs, traffic signs, parking signs, construction signs, vehicle license plates and advertisement; plastic adhesive-backed and sew-on standard retro-reflective marking film and tape for signage and safety identification, namely, lettering and logos for automobiles, boats, planes, trucks, and related road hazard warning markings; and light reflective flexible and rigid plastic sheeting for signs, displays, labels, decorations, safety, and information markings. **Priority** Filing Date: May 20, 2010, Country: UNITED STATES OF AMERICA, Application No: 85/044,188 in association with the same kind of wares. **Proposed** Use in CANADA on wares.

MARCHANDISES: Feuille métallisée rétro réfléchissante pour la fabrication de plaques d'immatriculation de véhicules, de panneaux routiers, d'enseignes commerciales, de garde-boue pour vélos et de boîtes aux lettres; films d'imagerie rétro réfléchissants en plastique utilisés à des fins de sécurité; feuilles de plastique rétro réfléchissantes; feuilles de plastique rétro réfléchissantes à filigranes utilisées à des fins de sécurité; feuilles de plastique rétro réfléchissantes à usage industriel utilisées à des fins de sécurité; dispositifs rétro réfléchissants, nommément films et rubans en plastique pour la sécurité, l'information et les images; dispositifs rétro réfléchissants, nommément films et rubans en plastique utilisés à des fins de sécurité sur les chaussées, les balises, les barrières, les panneaux, les lettres et les chiffres; dispositifs rétro réfléchissants utilisés sur les véhicules, nommément films et rubans en plastique utilisés à des fins de sécurité; marchandises réfléchissantes et rétro réfléchissantes pour l'amélioration de la visibilité, nommément films plastiques d'avertissement, de signalement ou d'identification utilisés sur des personnes, des structures et des véhicules; produits de sécurité rétro réfléchissants et réfléchissants, nommément films et rubans en plastique; produits rétro réfléchissants utilisés à des fins de sécurité, nommément bandes et garnitures de sécurité pour véhicules, nommément ruban de perceptibilité; feuilles rétro réfléchissantes en plastique et en métal; film prismatique rétro réfléchissant, nommément film plastique réfléchissant la lumière à utiliser dans les domaines du transport et de la sécurité; films plastiques réfléchissants pour les panneaux, les dispositifs d'affichage, les étiquettes, les décorations, la sécurité, les indications et l'extérieur d'appareils de transport terrestre, aérien ou maritime; ruban prismatique rétro réfléchissant, nommément ruban réfléchissant la lumière pour les panneaux, les dispositifs d'affichage, les étiquettes, les décorations, la sécurité, les indications et l'extérieur de véhicules de transport terrestre, aérien ou maritime; films rétro réfléchissants, nommément film plastique réfléchissant la lumière à utiliser dans les domaines du transport et de la sécurité; films plastiques réfléchissants et spéciaux pour éléments visuels durables sur les véhicules et d'autres moyens de transport; film réfléchissant en plastique pour plaques d'immatriculation; bandes et garnitures rétro réfléchissantes et réfléchissantes en plastique servant à la fabrication de panneaux et d'autres produits; feuilles de plastique rétro réfléchissantes pour utilisation relativement à des enseignes, des panneaux routiers, des panneaux de signalisation, des panneaux de stationnement, des panneaux de construction, des plaques d'immatriculation de véhicule et des publicités; film et ruban de marquage en plastique, normalisés et rétro réfléchissants, à endos adhésif ou à coudre pour les panneaux et les indications de sécurité, nommément lettrage et logos pour automobiles, bateaux, avions, camions et autres dispositifs d'avertissement des dangers routiers; feuilles réfléchissantes souples ou rigides en plastique pour les panneaux, les dispositifs d'affichage, les étiquettes, les décorations, la sécurité et les indications. **Date** de priorité de production: 20 mai 2010, pays: ÉTATS-UNIS D'AMÉRIQUE, demande no: 85/044,188 en liaison avec le même genre de marchandises. **Emploi** projeté au CANADA en liaison avec les marchandises.

1,488,430. 2010/07/05. Festival littéraire de Québec, 26 rue Saint-Pierre, Québec, QUÉBEC G1K 8A3

QUÉBEC, LA MUSE

SERVICES: Produire un festival de la littérature, à caractère multidisciplinaire, afin d'éduquer la population et l'aider à mieux comprendre et apprécier tous genres littéraires, principalement le récit, la nouvelle, le roman, la poésie, le théâtre et la littérature pour la jeunesse, ainsi qu'encourager et éduquer les écrivains en les faisant participer à un tel festival et à des activités connexes; Offrir aux écrivains, notamment de la relève, un lien de création d'échange et d'expérimentation avec des artistes d'autres disciplines; Favoriser les rencontres et les échanges entre des écrivains et la population; Développer des partenariats avec différents intervenants de milieux littéraire, culturel et éducatif autour d'activités visant une plus grande promotion de la littérature; Favoriser la tenue d'activités littéraires du Festival en dehors de la tenue de l'évènement principal. **Emploi** projeté au CANADA en liaison avec les services.

SERVICES: Production of a multi-disciplinary literary festival, to educate the population and assist them to better understand and appreciate all literary genres, primarily narratives, short stories, novels, poetry, theatre, and literature for youth, and to support and educate writers through their participation in such a festival and it's elated activities; providing writers, namely new writers, with a link to create, exchange, and experiment with artists from other disciplines; promotion of meetings and exchanges between writers and the general population; development of partnerships with various stakeholders in the literary, cultural and educational fields to increase the promotion of literature; promotion of the conduct of the festival's literary activities outside the context of the main event. **Proposed** Use in CANADA on services.

1,488,735. 2010/07/14. Jostens, Inc., 3601 Minnesota Drive, Suite 400, Minneapolis, Minnesota 55435, UNITED STATES OF AMERICA **Representative for Service/Représentant pour Signification:** HEENAN BLAIKIE LLP, 300 - 55 METCALFE STREET, OTTAWA, ONTARIO, K1P6L5

CARLY

WARES: Jewellery, namely school class rings. **Proposed** Use in CANADA on wares.

MARCHANDISES: Bijoux, nommément bagues de classe. **Emploi** projeté au CANADA en liaison avec les marchandises.

1,488,788. 2010/07/15. Alfredo Ngosiok, 325 B. Aranas Street, Cebu City, PHILIPPINES **Representative for Service/Représentant pour Signification:** CASSELS BROCK & BLACKWELL LLP, SCOTIA PLAZA, SUITE 2100, 40 KING STREET WEST, TORONTO, ONTARIO, M5H3C2

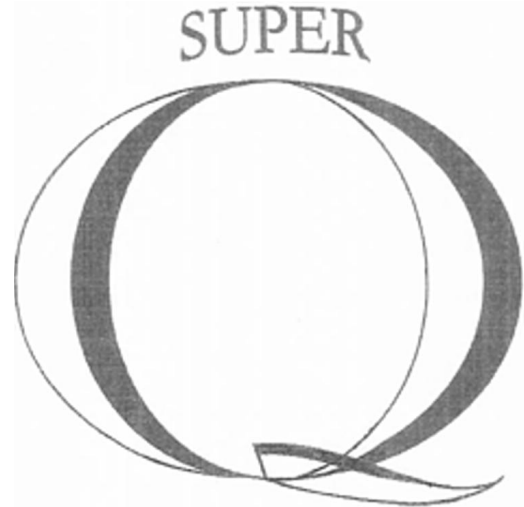

WARES: Vermicelli, bihon, canton noodles, mami, noodles. **Used** in CANADA since at least as early as April 2002 on wares.

MARCHANDISES: Vermicelles, nouilles bihon, nouilles à la cantonaise, nouilles mami, nouilles. **Employée** au CANADA depuis au moins aussi tôt que avril 2002 en liaison avec les marchandises.

1,488,806. 2010/07/15. GUARDIAN INDUSTRIES CORP., 2300 Harmon, Auburn Hills, Michigan 48326, UNITED STATES OF AMERICA **Representative for Service/Représentant pour Signification:** NANCY A. MILLER, (FOGLER RUBINOFF), 95 Wellington Street West, Suite 1200, Toronto-Dominion Centre, Toronto, ONTARIO, M5J2Z9

GUARDIAN

WARES: Glass for use in photovoltaic panels or modules; glass for use in solar panels; glass for use in solar energy collection devices. **Used** in UNITED STATES OF AMERICA on wares. **Registered** in or for UNITED STATES OF AMERICA on April 12, 2011 under No. 3,943,489 on wares.

MARCHANDISES: Verre pour panneaux ou modules photovoltaïques; verre pour panneaux solaires; verre pour appareils collecteurs d'énergie solaire. **Employée:** ÉTATS-UNIS D'AMÉRIQUE en liaison avec les marchandises. **Enregistrée** dans ou pour ÉTATS-UNIS D'AMÉRIQUE le 12 avril 2011 sous le No. 3,943,489 en liaison avec les marchandises.

1,489,075. 2010/07/19. The United States Shoe Corporation, 44 Harbor Park Drive, Port Washington, New York 11050, UNITED STATES OF AMERICA **Representative for Service/Représentant pour Signification:** BERESKIN & PARR LLP/S.E.N.C.R.L., S.R.L., SCOTIA PLAZA, 40 KING STREET WEST, 40th FLOOR, TORONTO, ONTARIO, M5H3Y2



SERVICES: (1) Retail optical store services. (2) Optician and optometric services. **Priority** Filing Date: July 16, 2010, Country: UNITED STATES OF AMERICA, Application No: 85086302 in association with the same kind of services. **Used** in UNITED STATES OF AMERICA on services. **Registered** in or for UNITED STATES OF AMERICA on March 08, 2011 under No. 3928511 on services. **Proposed** Use in CANADA on services.

SERVICES: (1) Services de magasin de vente au détail de produits optiques. (2) Services d'opticien et d'optométrie. **Date** de priorité de production: 16 juillet 2010, pays: ÉTATS-UNIS D'AMÉRIQUE, demande no: 85086302 en liaison avec le même genre de services. **Employée:** ÉTATS-UNIS D'AMÉRIQUE en liaison avec les services. **Enregistrée** dans ou pour ÉTATS-UNIS D'AMÉRIQUE le 08 mars 2011 sous le No. 3928511 en liaison avec les services. **Emploi** projeté au CANADA en liaison avec les services.

1,489,107. 2010/07/19. STANDARD TEXTILE CO., INC., an Alabama corporation, One Knollcrest Drive, Cincinnati, Ohio 45237, UNITED STATES OF AMERICA **Representative for Service/Représentant pour Signification:** MACRAE & CO., P.O. BOX 806, STATION B, 222 SOMERSET STREET WEST, SUITE 600, OTTAWA, ONTARIO, K2P2G3

STANCLR

WARES: Apparel used in clean room or electrostatic protection areas, namely, pants, shirts, overalls, hoods, labcoats with and without sewn-on hoods, coveralls with and without sewn-on hoods, underwear, booties and overshoes. **Priority** Filing Date: July 13, 2010, Country: UNITED STATES OF AMERICA, Application No: 85/083029 in association with the same kind of wares. **Proposed** Use in CANADA on wares.

MARCHANDISES: Vêtements pour les salles blanches ou les zones de protection contre les décharges électrostatiques, notamment pantalons, chemises, salopettes, chandails à capuchon, sarraus de laboratoire avec ou sans capuchon, combinaisons avec ou sans capuchon, sous-vêtements, bottillons et couvre-chaussures. **Date** de priorité de production: 13 juillet 2010, pays: ÉTATS-UNIS D'AMÉRIQUE, demande no: 85/083029 en liaison avec le même genre de marchandises. **Emploi** projeté au CANADA en liaison avec les marchandises.

1,489,185. 2010/07/19. SNC-Lavalin Inc., 455, René-Lévesque Blvd. West, Suite 1500, Montréal, QUEBEC H2Z 1Z3 **Representative for Service/Représentant pour Signification:** NORTON ROSE OR LLP/S.E.N.C.R.L., S.R.L., 1, Place Ville Marie, Suite 2500, Montreal, QUEBEC, H3B1R1

FUTUREHEALTH

SERVICES: Provision of engineering services namely, the provision of design, construction, technical, operation and maintenance for hospital facilities; project management and construction management for hospital facilities; procurement process, consulting and financing services in healthcare infrastructure projects; hospital facilities management services; hospital equipment management services; administrative management and consultancy services to hospital facilities. **Used** in CANADA since at least as early as June 25, 2010 on services.

SERVICES: Offre de services de génie, notamment offre de services de conception, de services de construction, de services techniques, de services d'exploitation et de services d'entretien pour installations hospitalières; gestion de projets et gestion de construction pour des installations hospitalières; services d'approvisionnement, de conseil et de financement pour des projets d'infrastructure pour les soins de santé; services de gestion d'installation hospitalière; services de gestion d'équipement d'hôpital; services de gestion administrative et de conseil en administration offerts aux installations hospitalières. **Employée** au CANADA depuis au moins aussi tôt que le 25 juin 2010 en liaison avec les services.

1,489,188. 2010/07/19. SNC-Lavalin Inc., 455, René-Lévesque Blvd. West, Suite 1500, Montréal, QUEBEC H2Z 1Z3 **Representative for Service/Représentant pour Signification:** NORTON ROSE OR LLP/S.E.N.C.R.L., S.R.L., 1, Place Ville Marie, Suite 2500, Montreal, QUEBEC, H3B1R1



Colour is claimed as a feature of the trade-mark. The square at the upper right of the design is green. The + portion of the design is blue. The shadow portion of the design is black.

SERVICES: Provision of engineering services namely, the provision of design, construction, technical, operation and maintenance for hospital facilities; project management and construction management for hospital facilities; procurement process, consulting and financing services in healthcare infrastructure projects; hospital facilities management services; hospital equipment management services; administrative management and consultancy services to hospital facilities. **Used** in CANADA since at least as early as June 25, 2010 on services.

La couleur est revendiquée comme caractéristique de la marque de commerce. Le carré situé dans la partie supérieure droite de l'image est vert, le symbole « + » est bleu et les sections ombragées de l'image sont noires.

SERVICES: Offre de services de génie, notamment offre de services de conception, de services de construction, de services techniques, de services d'exploitation et de services d'entretien pour installations hospitalières; gestion de projets et gestion de construction pour des installations hospitalières; services d'approvisionnement, de conseil et de financement pour des projets d'infrastructure pour les soins de santé; services de gestion d'installation hospitalière; services de gestion d'équipement d'hôpital; services de gestion administrative et de conseil en administration offerts aux installations hospitalières. **Employée** au CANADA depuis au moins aussi tôt que le 25 juin 2010 en liaison avec les services.

1,489,189. 2010/07/19. SNC-Lavalin Inc., 455, René-Lévesque Blvd. West, Suite 1500, Montréal, QUEBEC H2Z 1Z3 **Representative for Service/Représentant pour Signification:** NORTON ROSE OR LLP/S.E.N.C.R.L.,S.R.L., 1, Place Ville Marie, Suite 2500, Montreal, QUEBEC, H3B1R1

FUTUREHEALTH 

Colour is claimed as a feature of the trade-mark. The word FUTURE and the square at the upper right of the design are green. The word HEALTH and the + portion of the design are blue. The shadow portion of the design is black.

SERVICES: Provision of engineering services namely, the provision of design, construction, technical, operation and maintenance for hospital facilities; project management and construction management for hospital facilities; procurement process, consulting and financing services in healthcare infrastructure projects; hospital facilities management services; hospital equipment management services; administrative management and consultancy services to hospital facilities. **Used** in CANADA since at least as early as June 25, 2010 on services.

La couleur est revendiquée comme caractéristique de la marque de commerce. Le mot FUTURE et le carré dans le coin supérieur droit du dessin sont verts. Le mot HEALTH et le signe « + » du dessin sont bleus. Les parties ombragées du dessin sont noires.

SERVICES: Offre de services de génie, notamment offre de services de conception, de services de construction, de services techniques, de services d'exploitation et de services d'entretien pour installations hospitalières; gestion de projets et gestion de construction pour des installations hospitalières; services

d'approvisionnement, de conseil et de financement pour des projets d'infrastructure pour les soins de santé; services de gestion d'installation hospitalière; services de gestion d'équipement d'hôpital; services de gestion administrative et de conseil en administration offerts aux installations hospitalières. **Employée** au CANADA depuis au moins aussi tôt que le 25 juin 2010 en liaison avec les services.

1,489,271. 2010/07/14. WAL-MART STORES, INC., 702 S.W. 8th Street, Bentonville, AR 72716-0520, UNITED STATES OF AMERICA **Representative for Service/Représentant pour Signification:** DEETH WILLIAMS WALL LLP, 150 YORK STREET, SUITE 400, TORONTO, ONTARIO, M5H3S5



WARES: Toys and playthings, namely, puzzles, children's multiple activity toys, children's multiple activity toys sold as a unit with printed books, outdoor activity games in the nature of target games, adventure games, action skill games, croquet sets, and horseshoe sets, children's wire construction and art activity toys, construction toys, toy construction blocks, toy construction sets, preschool toys, namely shape sorters, toy vehicles, toy vehicles and accessories therefor, toy vehicle track sets and roadways and accessories thereof, racks and stands specifically designed to hold toy vehicles, toy trains and parts and accessories therefor, toy model train sets, model train tables, doll houses, furniture for doll houses, rocking horses, rocking toys, namely, rocking animals, rocking trains, and rocking vehicles, play sets for action figures, play sets for toy animals, play figures, stacking toys, push toys, pull toys, sand toys, role playing toys in the nature of play sets for children to imitate real life occupations, and children's educational toys for developing fine motor, oral language, numbers, counting, colors and alphabet skills; all of the foregoing made at least in part of wood. **Priority** Filing Date: April 09, 2010, Country: UNITED STATES OF AMERICA, Application No: 85/010,843 in association with the same kind of wares. **Proposed** Use in CANADA on wares.

MARCHANDISES: Jouets et articles de jeu, notamment casse-tête, jouets multiactivités, jouets multiactivités vendus comme un tout avec des livres imprimés, jeux de plein air, à savoir jeux de cible, jeux d'aventure, jeux d'adresse, jeux de croquet et ensembles de fer à cheval, jouets de construction et d'activité artistique pour enfants, jouets de construction, blocs de jeu de construction, jeux de construction, jouets préscolaires, notamment trieuses de formes, véhicules jouets, véhicules jouets et accessoires connexes, ensembles de pistes de course

jouets et routes et accessoires connexes, étagères et supports conçus spécialement pour contenir des véhicules jouets, des trains jouets et des pièces et accessoires connexes, trains miniatures pour enfants, tables pour modèles réduits de trains, maisons de poupée, mobilier pour maisons de poupée, chevaux à bascule, jouets à bascule, nommément animaux à bascule, trains à bascule et véhicules à bascule, ensembles de jeu pour figurines d'action, ensembles de jeu pour animaux jouets, figurines jouets, jouets à empiler, jouets à pousser, jouets à tirer, jouets de plage, jouets de jeux de rôles, à savoir ensembles de jeu pour enfants pour simuler des professions et jouets éducatifs pour enfants pour développer les habiletés motrices fines, la parole, les habiletés ayant trait aux nombres, au calcul, aux couleurs et à l'alphabet; toutes les marchandises susmentionnées sont faites au moins partiellement en bois. **Date** de priorité de production: 09 avril 2010, pays: ÉTATS-UNIS D'AMÉRIQUE, demande no: 85/010,843 en liaison avec le même genre de marchandises. **Emploi** projeté au CANADA en liaison avec les marchandises.

1,489,272. 2010/07/14. WAL-MART STORES, INC., 702 S.W. 8th Street, Bentonville, AR 72716-0520, UNITED STATES OF AMERICA **Representative for Service/Représentant pour Signification:** DEETH WILLIAMS WALL LLP, 150 YORK STREET, SUITE 400, TORONTO, ONTARIO, M5H3S5



The colours red, blue, yellow, and white are claimed as a feature of the mark. The mark consists of the words CLASSIC WOOD in white stylized letters and the words BUILDING YOUNG MINDS in yellow block letters within a red train design with a blue smoke design above it.

WARES: Toys and playthings, namely, puzzles, children's multiple activity toys, children's multiple activity toys sold as a unit with printed books, outdoor activity games in the nature of target games, adventure games, action skill games, croquet sets, and horseshoe sets, children's wire construction and art activity toys, construction toys, toy construction blocks, toy construction sets, preschool toys, namely shape sorters, toy vehicles, toy vehicles and accessories therefor, toy vehicle track sets and roadways and accessories thereof, racks and stands specifically designed to hold toy vehicles, toy trains and parts and accessories therefor, toy model train sets, model train tables, doll houses, furniture for doll houses, rocking horses, rocking toys, namely, rocking animals, rocking trains, and rocking vehicles, play sets for action figures, play sets for toy animals, play figures, stacking toys, push toys, pull toys, sand

toys, role playing toys in the nature of play sets for children to imitate real life occupations, and children's educational toys for developing fine motor, oral language, numbers, counting, colors and alphabet skills; all of the foregoing made at least in part of wood. **Priority** Filing Date: April 09, 2010, Country: UNITED STATES OF AMERICA, Application No: 85/010,852 in association with the same kind of wares. **Proposed** Use in CANADA on wares.

Les couleurs rouge, bleue, jaune et blanche sont revendiquées comme caractéristiques de la marque. La marque est constituée des mots CLASSIC WOOD en lettres blanches stylisées et des mots BUILDING YOUNG MINDS en lettres moulées jaunes à l'intérieur d'un dessin de train rouge au-dessus duquel apparaît un dessin de fumée bleue.

MARCHANDISES: Jouets et articles de jeu, nommément casse-tête, jouets multiactivités, jouets multiactivités vendus comme un tout avec des livres imprimés, jeux de plein air, à savoir jeux de cible, jeux d'aventure, jeux d'adresse, jeux de croquet et ensembles de fer à cheval, jouets de construction et d'activité artistique pour enfants, jouets de construction, blocs de jeu de construction, jeux de construction, jouets préscolaires, nommément trieuses de formes, véhicules jouets, véhicules jouets et accessoires connexes, ensembles de pistes de course jouets et routes et accessoires connexes, étagères et supports conçus spécialement pour contenir des véhicules jouets, des trains jouets et des pièces et accessoires connexes, trains miniatures pour enfants, tables pour modèles réduits de trains, maisons de poupée, mobilier pour maisons de poupée, chevaux à bascule, jouets à bascule, nommément animaux à bascule, trains à bascule et véhicules à bascule, ensembles de jeu pour figurines d'action, ensembles de jeu pour animaux jouets, figurines jouets, jouets à empiler, jouets à pousser, jouets à tirer, jouets de plage, jouets de jeux de rôles, à savoir ensembles de jeu pour enfants pour simuler des professions et jouets éducatifs pour enfants pour développer les habiletés motrices fines, la parole, les habiletés ayant trait aux nombres, au calcul, aux couleurs et à l'alphabet; toutes les marchandises susmentionnées sont faites au moins partiellement en bois. **Date** de priorité de production: 09 avril 2010, pays: ÉTATS-UNIS D'AMÉRIQUE, demande no: 85/010,852 en liaison avec le même genre de marchandises. **Emploi** projeté au CANADA en liaison avec les marchandises.

1,489,521. 2010/07/21. Malix Consulting Inc., 137 Avenue des Sapins, Magog, QUEBEC J1X 5W8

malix

SERVICES: Consultation and studies in administration and electronic data processing; web hosting services. **Used** in CANADA since January 01, 2010 on services.

SERVICES: Conseil et études en matière d'administration et de traitement électronique des données; services d'hébergement Web. **Employée** au CANADA depuis 01 janvier 2010 en liaison avec les services.

1,489,734. 2010/07/22. United Phytomed Corporation, 107 8988 Fraserton Court, Burnaby, BRITISH COLUMBIA V5J 5H8
Representative for Service/Représentant pour Signification:
 ANN CARLSEN, Suite 501, 3292 Production Way, Burnaby,
 BRITISH COLUMBIA, V5A4R4

CANEASE

WARES: Botanical and herbal extract supplements in capsule, tablet, powder and liquid form that contain three or more of the following plant extracts: Tea, Pine Park, Ginseng and Grap, for the modulation and regulation of humoral and cell mediated immune functions. **Used** in CANADA since October 01, 2001 on wares.

MARCHANDISES: Suppléments à base de plantes et d'extraits végétaux en capsule, en comprimé, en poudre et sous forme liquide contenant au moins trois des extraits de plantes suivants : thé, écorce de pin, ginseng et raisin, pour la modulation et la régulation de l'immunité à médiation humorale et à médiation cellulaire. **Employée** au CANADA depuis 01 octobre 2001 en liaison avec les marchandises.

1,489,773. 2010/07/23. LIDL STIFTUNG & CO. KG, Stiftsbergstr.1, DE-74167 Neckarsulm, GERMANY
Representative for Service/Représentant pour Signification:
 ROBIC, CENTRE CDP CAPITAL, 1001, SQUARE-VICTORIA,
 BLOC E - 8E ETAGE, MONTRÉAL, QUEBEC, H2Z2B7

NOBEL LEAGUE

WARES: Cuff-links; goods made from leather and imitation leather, namely handbags, school bags, cosmetic bags, shoe bags, sports bags; small leather goods, namely wallets, key cases, belts; shoe pockets; purses; leather purses; clothing, namely athletic clothing, business clothing, casual clothing, children's clothing, outdoor winter clothing, beachwear, bridal wear, formal wear, maternity wear, rainwear, sleepwear, underwear; footwear, namely athletic footwear, beach footwear, casual footwear, children's footwear, evening footwear, orthopedic footwear, outdoor winter footwear, rain footwear, sports footwear; headgear, namely hats, baseball caps, berets, earmuffs, headbands; shirts, pullovers, scarves, neckties, belts (clothing); gloves; foulards, shawls, dress handkerchiefs. **Priority** Filing Date: February 18, 2010, Country: OHIM (EC), Application No: 8892093 in association with the same kind of wares. **Used** in GERMANY on wares. **Registered** in or for OHIM (EC) on August 24, 2010 under No. 8892093 on wares. **Proposed** Use in CANADA on wares.

MARCHANDISES: Boutons de manchette; produits faits de cuir et de similicuir, nommément sacs à main, sacs d'écoliers, sacs à cosmétiques, sacs à chaussures, sacs de sport; petits articles en cuir, nommément portefeuilles, étuis porte-clés, ceintures; sacs à chaussures; sacs à main; sacs à main en cuir; vêtements, nommément vêtements de sport, vêtements de ville, vêtements tout-aller, vêtements pour enfants, vêtements d'hiver, vêtements de plage, vêtements de mariage, tenues de cérémonie, vêtements de maternité, vêtements imperméables, vêtements de nuit, sous-vêtements; articles chaussants, nommément articles chaussants d'entraînement, articles chaussants de plage, articles chaussants tout-aller, articles chaussants pour enfants,

articles chaussants de soirée, articles chaussants orthopédiques, articles chaussants d'hiver, articles chaussants imperméables, articles chaussants de sport; couvre-chefs, nommément chapeaux, casquettes de baseball, bérets, cache-oreilles, bandeaux; chemises, chandails, foulards, cravates, ceintures; gants; foulards, châles, mouchoirs habillés. **Date** de priorité de production: 18 février 2010, pays: OHMI (CE), demande no: 8892093 en liaison avec le même genre de marchandises. **Employée:** ALLEMAGNE en liaison avec les marchandises. **Enregistrée** dans ou pour OHMI (CE) le 24 août 2010 sous le No. 8892093 en liaison avec les marchandises. **Emploi** projeté au CANADA en liaison avec les marchandises.

1,489,786. 2010/07/23. Mr. Rooter Corporation, 1010-1020 North University Parks, Drive, P.O. Box 3146, Waco, Texas 76707, UNITED STATES OF AMERICA **Representative for Service/Représentant pour Signification:** BLAKE, CASSELS & GRAYDON LLP, INTELLECTUAL PROPERTY GROUP, SUITE 4000, COMMERCE COURT WEST, 199 BAY STREET, TORONTO, ONTARIO, M5L1A9

HYDROSCRUB

SERVICES: Cleaning services, namely, a procedure employing high pressure water usage, and numerous and varied types of water machines, to clean drains, concrete areas and grease problems. **Used** in CANADA since at least as early as December 1992 on services. **Used** in UNITED STATES OF AMERICA on services. **Registered** in or for UNITED STATES OF AMERICA on July 02, 2002 under No. 2,589,108 on services.

SERVICES: Services de nettoyage, nommément procédé fondé sur le recours à de l'eau à haute pression et à divers types de machines utilisant de l'eau, pour nettoyer les drains, les espaces bétonnés et enlever la graisse. **Employée** au CANADA depuis au moins aussi tôt que décembre 1992 en liaison avec les services. **Employée:** ÉTATS-UNIS D'AMÉRIQUE en liaison avec les services. **Enregistrée** dans ou pour ÉTATS-UNIS D'AMÉRIQUE le 02 juillet 2002 sous le No. 2,589,108 en liaison avec les services.

1,490,224. 2010/07/27. DOMODIMONTI S.R.L. SOCIETA AGRICOLA, Contrada Menocchia, 212/A, 63010 Montefiore Dell'Aso (AP), ITALY **Representative for Service/Représentant pour Signification:** BCF S.E.N.C.R.L./BCF LLP, 1100, boul. René-Lévesque Ouest, 25e Étage, Montréal, QUEBEC, H3B5C9

LICOSTE

WARES: Wines. **Used** in CANADA since at least as early as June 2010 on wares.

MARCHANDISES: Vins. **Employée** au CANADA depuis au moins aussi tôt que juin 2010 en liaison avec les marchandises.

1,490,450. 2010/07/28. Fiskars Brands, Inc., 2537 Daniels Street, Madison, WI 53718, UNITED STATES OF AMERICA **Representative for Service/Représentant pour Signification:** MCMILLAN LLP, BROOKFIELD PLACE, SUITE4400, BAY WELLINGTON TOWER, 181 BAY STREET, TORONTO, ONTARIO, M5J2T3

PLATINUM SERIES GARDEN TOOLS

WARES: Lawn and garden tools namely pruners, loppers, hedge shears, grass shears, snips and saws. **Proposed Use in CANADA** on wares.

MARCHANDISES: Outils pour la pelouse et le jardin, nommément sécateurs, ébrancheurs, taille-haies, cisailles à gazon, cisailles à métaux et scies. **Emploi** projeté au CANADA en liaison avec les marchandises.

1,490,528. 2010/07/29. Sponsorship Connections Inc., RPO 72103 Glenmore Landing S.W., Calgary, ALBERTA T2V 5H9 **Representative for Service/Représentant pour Signification:** MACLEOD DIXON LLP, 3700 CANTERRA TOWER, 400 - THIRD AVENUE S.W., CALGARY, ALBERTA, T2P4H2

SPONSORSHIP CONNECTIONS

SERVICES: (1) Operation of a business dealing in the selling of sponsorships through the provision of prospect identification, proposal development and the matching of sponsors to properties. (2) Sponsorship fulfillment, namely advising sponsors in the management of sponsorship agreements. (3) Activation of sponsorship agreements, namely arranging for the promotion and marketing of such sponsorships through the provision of special events for others. **Proposed Use in CANADA** on services.

SERVICES: (1) Exploitation d'une entreprise spécialisée dans la vente de commandites par l'offre de repérage de clients potentiels, l'élaboration de propositions et le jumelage de commanditaires à des propriétés. (2) Gestion optimale des commandites, nommément conseils aux commanditaires dans la gestion d'ententes de commandite. (3) Activation d'ententes de commandite, nommément organisation pour la promotion et le marketing de telles commandites par l'offre d'évènements spéciaux pour des tiers. **Emploi** projeté au CANADA en liaison avec les services.

1,490,703. 2010/07/30. BSH Bosch und Siemens Hausgeraete GmbH, Carl-Wery-Strasse 34, Munich 81739, GERMANY **Representative for Service/Représentant pour Signification:** SMART & BIGGAR, SUITE 900, 55 METCALFE STREET, P.O. BOX 2999, STATION D, OTTAWA, ONTARIO, K1P5Y6

SuperSilence

WARES: Household and kitchen machines and equipment, namely, dishwashers and structural parts therefor. **Priority Filing Date:** February 11, 2010, Country: OHIM (EC), Application No: 008874752 in association with the same kind of wares. **Used in GERMANY** on wares. **Registered** in or for OHIM (EC) on

February 08, 2010 under No. 008874752 on wares. **Proposed Use in CANADA** on wares.

MARCHANDISES: Appareils et équipement pour la maison et la cuisine, nommément lave-vaisselle et pièces connexes. **Date de priorité de production:** 11 février 2010, pays: OHMI (CE), demande no: 008874752 en liaison avec le même genre de marchandises. **Employée:** ALLEMAGNE en liaison avec les marchandises. **Enregistrée** dans ou pour OHMI (CE) le 08 février 2010 sous le No. 008874752 en liaison avec les marchandises. **Emploi** projeté au CANADA en liaison avec les marchandises.

1,490,721. 2010/07/30. Nintendo of America Inc., 4600 150th Avenue NE, Redmond, Washington, 98052, UNITED STATES OF AMERICA **Representative for Service/Représentant pour Signification:** SMART & BIGGAR, 2300 - 1055 West Georgia Street, P.O. Box 11115, Vancouver, BRITISH COLUMBIA, V6E3P3

NINTENDO 3DS

Colour is claimed as a feature of the trade-mark. 'NINTENDO' and the letters 'DS' are black. The 'O' underneath 'NINTENDO' is grey and the number '3' is red.

WARES: (1) Stationery notebooks; mechanical pencils; stationery, namely, envelopes, colored markers, colored pencils, highlighter pens, writing paper, looseleaf paper, pads of paper, composition books, tape dispensers, staple removers, stamp pads, pads of paper with adhesive backing, stationery-type flags with adhesive backing, and correction fluid and tape; study materials, namely flash cards; trading card games; magazines regarding video games, video game systems and accessories; catalogues regarding video games, video game systems and accessories; pamphlets regarding video games, video game systems and accessories; other printed matter, namely, posters regarding video games, video game systems and accessories; banners of paper; flags of paper. (2) Printed matter and publications, namely address books; artists' brushes; artists' pastels; arts and crafts paint kits; book covers; bookmarks; bookplates; calendars; cardboard gift boxes; children's books; coloring and activity books; comic books; crayons; decorative figures attachable to pencils; drawing rulers; dry erase writing boards; erasers; felt-tip markers; gift wrapping paper; greeting cards; invitation cards; iron-on transfers; magazines, books, booklets and manuals regarding video games; magnetic slate boards for writing; memo boards; memo pads; newspaper cartoons; notepads; painting sets for artists; painting sets for children; paper banners; paper decorations mountable on doors; paper napkins; paper party favors; paper party hats; paper placemats; paper staplers; paper table covers; paperback books for children; pencil boxes with magnetic closures; pencil sharpeners; pencils; pens; picture storybooks; postcards; posters; ring binders; rubber stamps; score books; scrapbooks and stamp collector books; scratch pads; staplers, namely, office requisites; stationery-type portfolios; sticker albums; stickers; stylus. **Priority Filing Date:** June 11, 2010, Country: JAPAN, Application No: 2010-046653 in association with the same kind of wares (1). **Proposed Use in CANADA** on wares.

La couleur est revendiquée comme caractéristique de la marque de commerce. Le mot NINTENDO et les lettres DS sont noirs. Le O sous NINTENDO est gris et le 3 est rouge.

MARCHANDISES: (1) Carnets; portemines; articles de papeterie, nommément enveloppes, marqueurs de couleur, crayons de couleur, surligneurs, papier à lettres, feuilles mobiles, blocs de papier, livres de composition, dévidoirs de ruban adhésif, dégrafeuses, tampons encreurs, blocs de papier à verso adhésif, étiquettes adhésives ainsi que correcteur liquide et ruban correcteur; matériel scolaire, nommément cartes éclair; jeux de cartes à collectionner; magazines sur les jeux vidéo, les systèmes et les accessoires de jeux vidéo; catalogues sur les jeux vidéo, les systèmes et les accessoires de jeux vidéo; brochures sur les jeux vidéo, les systèmes et les accessoires de jeux vidéo; imprimés, nommément affiches sur les jeux vidéo, les systèmes et les accessoires de jeux vidéo; banderoles en papier; drapeaux en papier. (2) Imprimés et publications, nommément carnets d'adresses; pinceaux d'artiste; pastels d'artiste; nécessaires d'artisanat; couvre-livres; signets; ex-libris; calendriers; boîtes-cadeaux en carton; livres pour enfants; livres à colorier et d'activités; bandes dessinées; crayons à dessiner; figurines décoratives pour crayons; règles à dessin; tableaux blancs; gommes à effacer; marqueurs à pointe feutre; papier-cadeau; cartes de souhaits; cartes d'invitation; appliques au fer; magazines, livres, livrets et manuels concernant les jeux vidéo; ardoises magnétiques pour l'écriture; tableaux d'affichage; blocs-notes; dessins humoristiques de journal; blocs-notes; ensembles de peinture pour artistes; ensembles de peinture pour enfants; banderoles en papier; décorations en papier pour portes; serviettes de table en papier; cotillons en papier; chapeaux de fête en papier; napperons en papier; agrafeuses à papier; nappes de papier; livres brochés pour enfants; boîtes à crayons à fermeture magnétique; taille-crayons; crayons; stylos; livres de contes illustrés; cartes postales; affiches; reliures à anneaux; tampons en caoutchouc; livres de pointage; scrapbooks et albums de collection de timbres; blocs-notes; agrafeuses, nommément fournitures de bureau; porte-documents; albums pour autocollants; autocollants; stylets. **Date** de priorité de production: 11 juin 2010, pays: JAPON, demande no: 2010-046653 en liaison avec le même genre de marchandises (1). **Emploi** projeté au CANADA en liaison avec les marchandises.

1,490,815. 2010/08/02. Fédération des caisses Desjardins du Québec, 100, rue des Commandeurs, Lévis, QUÉBEC G6V 7N5

Portefeuilles SociéTerre - Fonds Desjardins

SERVICES: Services financiers, nommément des fonds communs de placements ayant recours à une méthode de placement socialement responsable, créé pour répondre aux besoins des investisseurs qui souhaitent investir dans des entreprises qui adoptent de meilleures pratiques envers l'environnement et les communautés. **Employée** au CANADA depuis 01 janvier 2009 en liaison avec les services.

SERVICES: Financial services, namely mutual funds using a socially responsible investment methodology, created to meet the needs of investors who wish to invest in companies that adopt best practices with respect to the environment and

communities. **Used** in CANADA since January 01, 2009 on services.

1,490,816. 2010/08/02. Fédération des caisses Desjardins du Québec, 100, rue des Commandeurs, Lévis, QUÉBEC G6V 7N5

SocieTerra Portfolios - Desjardins Funds

SERVICES: Services financiers, nommément des fonds communs de placements ayant recours à une méthode de placement socialement responsable, créé pour répondre aux besoins des investisseurs qui souhaitent investir dans des entreprises qui adoptent de meilleures pratiques envers l'environnement et les communautés. **Employée** au CANADA depuis 01 janvier 2009 en liaison avec les services.

SERVICES: Financial services, namely mutual funds using a socially responsible investment methodology, created to meet the needs of investors who wish to invest in companies that adopt best practices with respect to the environment and communities. **Used** in CANADA since January 01, 2009 on services.

1,490,901. 2010/08/03. Universal Entertainment Corporation, Ariake Frontier Building, Tower A, 3-7-26 Ariake, Koto-ku, Tokyo 135-0063, JAPAN **Representative for Service/Représentant pour Signification:** MCFADDEN, FINCHAM, 225 METCALFE STREET, SUITE 606, OTTAWA, ONTARIO, K2P1P9



The transliteration provided by the applicant of the Chinese characters is Yang Guifei. As provided by the applicant, the first Chinese character refers to the surname "Yang"; the second and the third Chinese characters are translated into English as "concubine"; the combination provided by the applicant of the first, the second and the third Chinese characters as a whole represents the name of the Chinese historical character "Yang Guifei (719-756)", who was the favorite concubine of the Emperor Xuanzong of the Tang dynasty in ancient China, famous for her beauty.

WARES: Slot machines and replacement parts therefor; video slot machines and replacement parts therefor; gaming machines, namely, gambling machines and replacement parts therefor; gaming machines, namely, gambling machines with a liquid crystal display and replacement parts therefor; mechanical reel type slot machines with a liquid crystal display and replacement parts therefor; media storage computer software for electronic circuits, optical disks, magnetic tapes, magnetic disks, magnetic cards, optical-magnetic disks, CD-ROMs, ROM-cartridges and

DVDs, namely, computer software for controlling slot machines and game machines; computer game software for game machines and slot machines. **Proposed Use in CANADA** on wares.

Selon le requérant, la translittération des caractères chinois est « Yang Guifei ». Selon le requérant, le premier caractère renvoie au nom de famille Yang. Les deuxième et troisième caractères se traduisent en anglais par « concubine ». Selon le requérant, la combinaison des trois caractères représente le nom du personnage historique chinois Yang Guifei (719-756), célèbre pour sa beauté, qui était la concubine préférée de l'empereur Xuanzong de la dynastie Tang dans la Chine ancienne.

MARCHANDISES: Machines à sous et pièces de rechange connexes; machines vidéo à sous et pièces de rechange connexes; appareils de jeu, nommément machines de jeux d'argent et pièces de rechange connexes; appareils de jeu, nommément machines de jeux d'argent avec écran à cristaux liquides et pièces de rechange connexes; machines à sous du type à rouleaux mécaniques avec écran à cristaux liquides et pièces de rechange connexes; logiciels de stockage pour circuits électroniques, disques optiques, cassettes magnétiques, disques magnétiques, cartes magnétiques, disques opto-magnétiques, CD-ROM, cartouches ROM et DVD-ROM, nommément logiciels pour commander des machines à sous et des machines de jeu; logiciels de jeu pour machines de jeu et machines à sous. **Emploi** projeté au CANADA en liaison avec les marchandises.

1,490,914. 2010/08/03. Retail Royalty Company, 101 Convention Center Drive, Las Vegas, Nevada 89109, UNITED STATES OF AMERICA **Representative for Service/Représentant pour Signification:** OSLER, HOSKIN & HARCOURT LLP, SUITE 6600, P.O. BOX 50, 1 FIRST CANADIAN PLACE, TORONTO, ONTARIO, M5X1B8

AERIE BY AMERICAN EAGLE

WARES: Jewelry. **SERVICES:** Retail and on-line retail store services for a wide variety of goods namely clothing, clothing accessories, footwear, headwear, jewelry, bags, purses, wallets, cosmetics, toiletries, fragrance and personal care products. **Used** in CANADA since at least as early as September 2006 on services; July 2007 on wares.

MARCHANDISES: Bijoux. **SERVICES:** Services de magasin de vente au détail et de magasin de vente au détail en ligne d'un grand nombre de marchandises, nommément vêtements, accessoires vestimentaires, articles chaussants, couvre-chefs, bijoux, sacs, sacs à main, portefeuilles, cosmétiques, articles de toilette, parfums et produits de soins personnels. **Employée** au CANADA depuis au moins aussi tôt que septembre 2006 en liaison avec les services; juillet 2007 en liaison avec les marchandises.

1,491,098. 2010/08/04. S. C. Johnson & Son, Inc., 1525 Howe Street, Racine, Wisconsin 53403-2236, UNITED STATES OF AMERICA **Representative for Service/Représentant pour Signification:** BERESKIN & PARR LLP/S.E.N.C.R.L., S.R.L., SCOTIA PLAZA, 40 KING STREET WEST, 40th FLOOR, TORONTO, ONTARIO, M5H3Y2

Chez-soi en tête

WARES: All purpose cleaning preparations; furniture polish, floor wax, disposable wipes impregnated with chemicals or compounds for household use; drain cleaners; laundry, soil and stain removers for fabrics and carpets; laundry product in the nature of treated sheets for use in washing machines for absorbing dirt and dye during a wash; carpet and upholstery cleaners, candles, all purpose household disinfectants, household deodorizers, air deodorizers, air fresheners; carpet and room deodorizers; insecticides, insect repellents; fabric and room deodorizers, electrical fragrance dispensers, plastic oven cooking bags, plastic food storage bags for household use; plastic wraps for household use; disposable wipes for household use, plastic storage containers for domestic use; portable plastic containers for storing household goods; mops, brooms, dusting brushes, scrubbing brushes, toilet brushes, microfiber cleaning cloths. **Proposed Use in CANADA** on wares.

MARCHANDISES: Produits de nettoyage tout usage; cire pour mobilier, cire à planchers, serviettes jetables imprégnées de produits chimiques ou de composés à usage domestique; produits de débouchage; détachants pour la lessive, le plancher et les taches sur les tissus et tapis; produits pour la lessive, à savoir chiffons imprégnés pour la laveuses afin d'absorber la saleté et la teinture durant la lessive; nettoyants pour tapis et meubles rembourrés, bougies, désinfectants domestiques tout usage, désodorisants domestiques, désodorisants d'air, désodorisants; désodorisants pour tapis et pièces; insecticides, insectifuges; désodorisants pour tissus et pièces, diffuseurs de parfum électriques, sacs en plastique pour la cuisson au four, sacs d'entreposage en plastique à usage domestique; emballages plastiques à usage domestique; serviettes jetables à usage domestique, contenants en plastique à usage domestique; contenants en plastique portatifs pour entreposer des articles ménagers; vadrouilles, balais, brosses à épousseter, brosses, brosses à toilette, chiffons en microfibre. **Emploi** projeté au CANADA en liaison avec les marchandises.

1,491,338. 2010/08/05. HARMONT & BLAINE S.P.A., Strada Statale 87 Km. 16,460, ZONA A.S.I., 80023 CAIVANO (NAPOLI), ITALY **Representative for Service/Représentant pour Signification:** MARKS & CLERK, 180 KENT STREET, SUITE 1900, P.O. BOX 957, STATION B, OTTAWA, ONTARIO, K1P5S7



Harmont & Blaine

WARES: (1) Brassieres, singlets, corsets, petticoats, suspenders, leggings, nightgowns, pajamas, dressing gowns, pullovers, bath robes, bathing suits, bathing caps, gloves and muffs for clothing, cardigans, jerseys, neckties, neckerchiefs, scarves, sweaters, socks, stockings, tights, skirts, jackets, jerkins, shirts, blouses, waistcoats, vests, jumpers, track suits, jeans, trousers, pants, panties, underpants, bermuda shorts, T-shirts, sweatshirts, suits and dresses, overcoats, coats, anoraks, raincoats, pareus, babies pants, dance clothes, belts and sashes for clothing, shoes, sport shoes, boots, sandals, slippers; vamps, soles and heel pieces for footwear, hoods for clothing, hats, caps. (2) Eyeglasses, sunglasses, spectacles frames; spectacle cases; spectacle chains; spectacle cords, spectacle lenses, sport goggles namely all-purpose sports goggles, pince-nez; gloves, shoes and clothes for protection against irradiation and fire and clothes for protection against accidents namely bullet proof clothing, chemical exposure protective clothing, fire retardant clothing, fire protective clothing; diving suits; protective helmets, masks and visors namely sports helmets, welding helmets, motorcycle helmets, surgical masks, diving masks, anesthetic masks, facial masks, sun visors, visors for athletic use; CD player cases; mobile phone cases; music and video player cases; radio cases; personal computer cases; photographic camera cases; telephone card cases; decorative magnets; optical discs namely blank optical discs, time clocks and time recording devices namely punch clocks, stop watches; letter scales; graduated rulers for measuring; luminous signs; magnifying glasses; electric cables; automatic turnstiles; electrolyzers; fire extinguishers; fire alarms; electric batteries; exposed slide film cases; silver and gold unwrought; imitation jewelry; jewelry, namely threads and wires of precious metals; boxes of precious metal; jewel cases; watch cases; precious metal trophies; earrings, ornamental chains and pins, bracelets, necklaces, rings, pendants, brooches, chains, medallions, diadems, cufflinks, tie clips; jewelry; works of art of precious metal; watch bands; wrist watches, clocks, chronometers; unworked or semi-worked leather sold in bulk, fur-skins, luggage, handbags, shoulder bags, garment bags for travel, travelling bags, beach bags, clutch bags, all purpose sports bags, attache cases, school bags, tote bags, shopping bags; card cases, namely note cases; vanity cases not fitted; keycases, knapsacks, rucksacks, briefcases, purses, wallets, pouches of leather for packaging; travelling trunks, suitcases, umbrellas, parasols, walking sticks; dog collars, whips; brassieres, singlets, corsets, petticoats, suspenders, leggings, nightgowns, pajamas, dressing gowns, pullovers, bath robes, bathing suits, bathing caps, gloves and muffs for clothing, cardigans, jerseys, neckties, neckerchiefs, scarves, sweaters, socks, stockings, tights, skirts, jackets, jerkins, shirts, blouses, waistcoats, vests, jumpers, track suits, jeans, trousers, pants, panties, underpants, bermuda shorts, T-shirts, sweatshirts, suits and dresses, overcoats, coats, anoraks, raincoats, pareus, babies pants, dance clothes, belts and sashes for clothing, shoes, sport shoes, boots, sandals, slippers; vamps, soles and heel pieces for footwear, hoods for clothing, hats, caps. (3) Fabrics for the manufacture of clothing articles and of interior furnishing; fabric of imitation animal skins, non-woven cloth, upholstery fabrics, fiberglass fabrics for textile use; fiberglass reinforcement fabric for use in land, sea and aerospace applications; brocade, damask, flannel, ramie, fustian, taffeta, tulle, velvet, knitted fabric, silk fabric, woollen fabric, linen fabric, hemp fabric, mixed yarn fabrics, cotton fabrics, gauze fabrics, quilts, curtains, shrouds, textile wall hangings, shower curtains, cloth flags, beach towels, bath towels, bath linen, fabric

table runners, textile place mats, dish mats and carafe mats, table linen, coasters, bed blankets, bed linen, towels, napkins, of cloth, for removing make-up; washcloths, fabric handkerchiefs, napkins, kitchen towels, mosquito nets, bed and table covers; pillow cases, mattress covers, covers for cushions; cloth labels, traced cloths for embroidery, oil cloth, gummed waterproof cloth, furniture covering of textiles, towels or cloth for wiping spectacles, chemical fiber fabrics namely textile fabrics, fabrics for footwear, fabric, impervious to gases for aeronautical balloons; textiles used as lining for clothing; laundry bags; felt cloths, felt pennants. (4) Laundry starch; laundry soap; stain removers; polishing wax for furniture and floors; perfumes, toilet water, personal deodorants, incenses, essential oils for personal use, body lotions, shower gel, bubble bath, bath oils, bath pearls, non-medicated bath salts, beauty soaps, shaving balms, shaving cream, aftershave lotions, eye shadows, cosmetic pencils, foundation make-up, face powders, talcum powder, rouges, lipsticks, mascaras, skin cleansing creams, skin cleansing lotions, sun screen preparation, nail polish, beauty masks, facial scrubs, face creams, body creams; cosmetic creams, lotions and gels all for weight reduction or slimming purposes; cosmetic creams, lotions and gels all for the prevention, reduction and elimination of cellulite; emery, shoe cream, shampoos for pets; hair shampoos, hair sprays, hair lotions, hair colour removers, hair colour, hair dye, hair rinses, hair lighteners, hair conditioners, hair moisturisers, permanent wave preparations, hair styling foam and gels; mouth washes, not for medical purposes; dentifrices; eyeglasses, sunglasses, spectacles frames; spectacle cases; spectacle chains; spectacle cords, spectacle lenses, sport goggles namely all-purpose sports goggles, pince-nez; gloves, shoes and clothes for protection against irradiation and fire and clothes for protection against accidents namely bullet proof clothing, chemical exposure protective clothing, fire retardant clothing, fire protective clothing; diving suits; protective helmets, masks and visors namely sports helmets, welding helmets, motorcycle helmets, surgical masks, diving masks, anesthetic masks, facial masks, sun visors, visors for athletic use; CD player cases; mobile phone cases; music and video player cases; radio cases; personal computer cases; photographic camera cases; telephone card cases; decorative magnets; optical discs namely blank optical discs, time clocks and time recording devices namely punch clocks, stop watches; letter scales; graduated rulers for measuring; luminous signs; magnifying glasses; electric cables; automatic turnstiles; electrolyzers; fire extinguishers; fire alarms; electric batteries; exposed slide film cases; silver and gold unwrought; imitation jewelry; jewelry, namely threads and wires of precious metals; boxes of precious metal; jewel cases; watch cases; precious metal trophies; earrings, ornamental chains and pins, bracelets, necklaces, rings, pendants, brooches, chains, medallions, diadems, cufflinks, tie clips; jewelry; works of art of precious metal; watch bands; wrist watches, clocks, chronometers; unworked or semi-worked leather sold in bulk, fur-skins, luggage, handbags, shoulder bags, garment bags for travel, travelling bags, beach bags, clutch bags, all purpose sports bags, attache cases, school bags, tote bags, shopping bags; card cases, namely note cases; vanity cases not fitted; keycases, knapsacks, rucksacks, briefcases, purses, wallets, pouches of leather for packaging; travelling trunks, suitcases, umbrellas, parasols, walking sticks; dog collars, whips; fabrics for the manufacture of clothing articles and of interior furnishing; fabric of imitation animal skins, non-woven cloth, upholstery fabrics, fiberglass fabrics for textile use; fiberglass reinforcement fabric for use in

land, sea and aerospace applications; brocade, damask, flannel, ramie, fustian, taffeta, tulle, velvet, knitted fabric, silk fabric, woollen fabric, linen fabric, hemp fabric, mixed yarn fabrics, cotton fabrics, gauze fabrics, quilts, curtains, shrouds, textile wall hangings, shower curtains, cloth flags, beach towels, bath towels, bath linen, fabric table runners, textile place mats, dish mats and carafe mats, table linen, coasters, bed blankets, bed linen, towels, napkins, of cloth, for removing make-up; washcloths, fabric handkerchiefs, napkins, kitchen towels, mosquito nets, bed and table covers; pillow cases, mattress covers, covers for cushions; cloth labels, traced cloths for embroidery, oil cloth, gummed waterproof cloth, furniture covering of textiles, towels or cloth for wiping spectacles, chemical fiber fabrics namely textile fabrics, fabrics for footwear, fabric, impervious to gases for aeronautical balloons; textiles used as lining for clothing; laundry bags; felt cloths, felt pennants. **Used** in CANADA since at least as early as February 28, 1993 on wares (1). **Used** in TAIWAN on wares (2); ITALY on wares (3). **Registered** in or for ITALY on March 19, 2008 under No. 1103630 on wares (2), (3). **Proposed** Use in CANADA on wares (4).

MARCHANDISES: (1) Soutiens-gorge, maillots, corsets, jupons, bretelles, caleçons longs, robes de nuit, pyjamas, robes de chambre, chandails, sorties de bain, maillots de bain, bonnets de bain, gants et manchons pour vêtements, cardigans, jerseys, cravates, mouchoirs de cou, foulards, chandails, chaussettes, bas, collants, jupes, vestes, blousons, chemises, chemisiers, gilets, gilets de corps, chasubles, ensembles molletonnés, jeans, pantalons, culottes, caleçons, bermudas, tee-shirts, pulls d'entraînement, costumes et robes, pardessus, manteaux, anoraks, imperméables, paréos, pantalons pour bébés, vêtements de danse, ceintures et écharpes pour vêtements, chaussures, chaussures de sport, bottes, sandales, pantoufles; empeignes, semelles et talons pour articles chaussants, capuchons pour vêtements, chapeaux, casquettes. (2) Lunettes, lunettes de soleil, montures de lunettes; étuis à lunettes; chaînes de lunettes; cordons pour lunettes, verres de lunettes, lunettes de sport, nommément lunettes de sport tout usage, pince-nez; gants, chaussures et vêtements de protection contre les radiations et le feu et vêtements de protection contre les accidents, nommément vêtements pare-balles, vêtements de protection contre l'exposition aux produits chimiques, vêtements ignifugés, vêtements de protection contre le feu; combinaisons de plongée; casques, masques et visières, nommément casques de sport, casques de soudure, casques de moto, masques de chirurgie, masques de plongée, masques d'anesthésie, masque pour le visage, visières et visières pour le sport; étuis pour lecteurs de CD; étuis pour téléphones mobiles; étuis pour lecteurs vidéo et de musique; étuis pour radios; étuis pour ordinateurs personnels; étuis pour appareils photo; étuis pour cartes téléphoniques; aimants décoratifs; disques optiques, nommément disques optiques vierges, horloges de pointage et appareils d'enregistrement du temps, nommément horodateurs, chronomètres; pèse-lettres; règles graduées; enseignes lumineuses; loupes; câbles électriques; tourniquets automatiques; électrolyseurs; extincteurs; avertisseurs d'incendie; batteries électriques; étuis pour diapositives impressionnées; argent et or non façonnés; bijoux de fantaisie; bijoux, nommément fils de métaux précieux; boîtes en métal précieux; coffrets à bijoux; boîtiers de montre; trophées en métal précieux; boucles d'oreilles, chaînes et épinglettes ornementales, bracelets, colliers, bagues, pendentifs, broches,

chaînes, médaillons, diadèmes, boutons de manchette, épingles à cravate; bijoux; oeuvres d'art en métal précieux; bracelets de montre; montres-bracelets, horloges, chronomètres; cuir brut ou semi-brut vendu en vrac, pelleteries, valises, sacs à main, sacs à bandoulière, housses à vêtements de voyage, sacs de voyage, sacs de plage, sacs-pochettes, sacs de sport tout usage, mallettes, sacs d'école, fourre-tout, sacs à provisions; étuis pour cartes, nommément portefeuilles; mallettes de toilette vendues vides; porte-clés, sacs à dos, serviettes, sacs à main, portefeuilles, pochettes en cuir pour l'emballage; malles, valises, parapluies, ombrelles, cannes; colliers pour chiens, fouets; soutiens-gorge, maillots, corsets, jupons, bretelles, caleçons longs, robes de nuit, pyjamas, robes de chambre, chandails, sorties de bain, maillots de bain, bonnets de bain, gants et manchons pour vêtements, cardigans, jerseys, cravates, mouchoirs de cou, foulards, chandails, chaussettes, bas, collants, jupes, vestes, blousons, chemises, chemisiers, gilets, gilets de corps, chasubles, ensembles molletonnés, jeans, pantalons, culottes, caleçons, bermudas, tee-shirts, pulls d'entraînement, costumes et robes, pardessus, manteaux, anoraks, imperméables, paréos, pantalons pour bébés, vêtements de danse, ceintures et écharpes pour vêtements, chaussures, chaussures de sport, bottes, sandales, pantoufles; empeignes, semelles et talons pour articles chaussants, capuchons pour vêtements, chapeaux, casquettes. (3) Tissus pour la fabrication d'articles vestimentaires et d'ameublement intérieur; tissus imitant des peaux d'animaux, étoffe non tissée, tissus d'ameublement, tissus en fibres de verre pour utilisation dans le textile; tissu de renfort en fibres de verre pour utilisations terrestres, maritimes et aérospatiales; brocart, damas, flanelle, ramie, futaine, taffetas, tulle, velours, tricot, tissu de soie, tissus de laine, tissu de lin, tissu de chanvre, tissu en fil mixte, tissu de coton, tissus de gaze, courtpointes, rideaux, linceuls, décorations murales en tissu, rideaux de douche, drapeaux en toile, serviettes de plage, serviettes de bain, linge de toilette, chemins de table en tissu, napperons en tissu, sous-plats et dessous de carafe, linge de table, sous-verres, couvertures, linge de lit, serviettes, lingettes en tissu pour le démaquillage; débarbouillettes, mouchoirs en tissu, serviettes de table, linges à vaisselle, moustiquaires, couvre-lits et dessus de table; taies d'oreiller, housses de matelas, housses de coussins; étiquettes en tissu, tissus tracés pour la broderie, toile cirée, tissu caoutchouté imperméable, revêtement de meubles en tissu, serviettes ou tissu pour essuyer les lunettes, tissus de fibres chimiques, nommément étoffes, tissus pour articles chaussants, tissu imperméable aux gaz pour ballons aéronautiques; tissus servant de doublures de vêtements; sacs à linge; feutre, fanions en feutre. (4) Amidon pour la lessive; savon à lessive; détachants; cire à polir pour mobilier et planchers; parfums, eau de toilette, déodorants, encens, huiles essentielles à usage personnel, lotions pour le corps, gel douche, bain moussant, huiles de bain, perles de bain, sels de bain non médicamenteux, savons de beauté, baumes après-rasage, crème à raser, lotions après-rasage, ombres à paupières, crayons de maquillage, fond de teint, poudres pour le visage, poudre de talc, rouges à joues, rouges à lèvres, mascaras, crèmes nettoyantes pour la peau, lotions nettoyantes pour la peau, écran solaire, vernis à ongles, masques de beauté, désincrustants pour le visage, crèmes pour le visage, crèmes pour le corps; crèmes, lotions et gel de beauté, tous pour la perte de poids ou l'amaigrissement; crèmes, lotions et gel de beauté, tous pour la prévention, la réduction et l'élimination de la cellulite; émeri, crème à chaussures, shampooings pour animaux de compagnie; shampooings,

fixatifs, lotions capillaires, décolorants capillaires, colorant capillaire, teinture capillaire, après-shampooings, éclaircissants capillaires, revitalisants, hydratants capillaires, produits pour permanentes, mousse coiffante et gels coiffants; rince-bouches à usage autre que médical; dentifrices; lunettes, lunettes de soleil, montures de lunettes; étuis à lunettes; chaînes de lunettes; cordons pour lunettes, verres de lunettes, lunettes de sport, nommément lunettes de sport tout usage, pince-nez; gants, chaussures et vêtements de protection contre l'irradiation et le feu, vêtements de protection contre les accidents, nommément vêtements pare-balles, vêtements de protection chimique, vêtements ignifuges, vêtements de protection contre le feu; combinaisons de plongée; casques, masques et visières, nommément casques de sport, casques de moto, masques de chirurgie, masques de plongée, masques d'anesthésie, masques de protection, visières de protection solaire, visières de sport; étuis pour lecteurs de disques compacts; étuis pour téléphones mobiles; étuis pour lecteurs vidéo et de musique; étuis pour radios; étuis pour ordinateurs personnels; étuis pour appareils photo; étuis pour cartes téléphoniques; aimants décoratifs; disques optiques, nommément disques optiques vierges, horloges de pointage et appareils d'enregistrement du temps, nommément horodateurs, chronomètres; pèse-lettres; règles graduées; enseignes lumineuses; loupes; câbles électriques; tournequets automatiques; électrolyseurs; extincteurs; avertisseurs d'incendie; piles électriques; étuis pour diapositives impressionnées; argent et or non façonnés; bijoux de fantaisie; bijoux, nommément fils en métaux précieux; boîtes en métal précieux; coffrets à bijoux; boîtiers de montre; trophées en métal précieux; boucles d'oreilles, chaînes et épinglettes ornementales, bracelets, colliers, bagues, pendentifs, broches, chaînes, médaillons, diadèmes, boutons de manchette, épingles à cravate; bijoux; oeuvres d'art en métal précieux; bracelets de montre; montres-bracelets, horloges, chronomètres; cuir brut ou semi-brut vendu en vrac, pelleteries, valises, sacs à main, sacs à bandoulière, housses à vêtements de voyage, sacs de voyage, sacs de plage, sacs-pochettes, sacs de sport tout usage, mallettes, sacs d'école, fourre-tout, sacs à provisions; étuis à cartes, nommément étuis à notes; mallettes de toilette vendues vides; porte-clés, sacs à dos, serviettes, sacs à main, portefeuilles, pochettes en cuir pour l'emballage; malles, valises, parapluies, ombrelles, cannes; colliers pour chiens, fouets; tissus pour la fabrication d'articles vestimentaires et d'ameublement intérieur; tissus imitant des peaux d'animaux, tissu non tissé, tissus d'ameublement, tissus en fibres de verre pour utilisation dans le textile; tissu de renfort en fibres de verre pour les applications terrestres, maritimes et aérospatiales; brocart, damas, flanelle, ramie, futaine, taffetas, tulle, velours, tricot, tissu de soie, tissus de laine, tissu de lin, tissu de chanvre, tissus en fil mixte, tissus de coton, tissus de gaze, courtpointes, rideaux, linceuls, décorations murales en tissu, rideaux de douche, drapeaux en toile, serviettes de plage, serviettes de bain, linge de toilette, chemins de table en tissu, napperons en tissu, sous-plats et dessous de carafe, linge de table, sous-verres, couvertures, linge de lit, serviettes, lingettes en tissu pour le démaquillage; débarbouillettes, mouchoirs en tissu, serviettes de table, linges à vaisselle, moustiquaires, couvre-lits et dessus de table; taies d'oreiller, housses de matelas, housses de coussins; étiquettes en tissu, tissus tracés pour la broderie, toile cirée, tissu caoutchouté imperméable, revêtement de meubles en tissus, serviettes ou tissu pour essuyer les lunettes, tissus de fibres chimiques, nommément étoffes, tissus pour articles chaussants, tissu imperméable aux gaz pour ballons

aéronautiques; tissus pour utilisation comme doublures de vêtements; sacs à linge; draps de feutre, fanions en feutre. **Employée** au CANADA depuis au moins aussi tôt que le 28 février 1993 en liaison avec les marchandises (1). **Employée:** TAÏWAN en liaison avec les marchandises (2); ITALIE en liaison avec les marchandises (3). **Enregistrée** dans ou pour ITALIE le 19 mars 2008 sous le No. 1103630 en liaison avec les marchandises (2), (3). **Emploi** projeté au CANADA en liaison avec les marchandises (4).

1,491,846. 2010/08/10. Jurlique International Pty Ltd., 52-54 Oborn Road, Mt. Barker, South Australia, AUSTRALIA **Representative for Service/Représentant pour Signification:** OSLER, HOSKIN & HARCOURT LLP, SUITE 1900, 340 ALBERT STREET, OTTAWA, ONTARIO, K1R7Y6

THE PUREST SKIN CARE ON EARTH

WARES: Non-medicated skin care preparations; cosmetic body care preparations; body care soap; and essential oils for personal use. **Used** in UNITED STATES OF AMERICA on wares. **Registered** in or for UNITED STATES OF AMERICA on June 13, 2006 under No. 3,103,343 on wares.

MARCHANDISES: Produits de soins de la peau non médicamenteux; produits cosmétiques de soins du corps; savon de soins du corps; huiles essentielles à usage personnel. **Employée:** ÉTATS-UNIS D'AMÉRIQUE en liaison avec les marchandises. **Enregistrée** dans ou pour ÉTATS-UNIS D'AMÉRIQUE le 13 juin 2006 sous le No. 3,103,343 en liaison avec les marchandises.

1,492,044. 2010/08/11. Bikaneri Canada Inc., 350 Humberline Drive, Etobicoke, ONTARIO M9W 5S3 **Representative for Service/Représentant pour Signification:** MARYAM MOHAJER-ASHJAI, (MOHAJER LAW OFFICE), 5140 YONGE STREET, SUITE 1515, TORONTO, ONTARIO, M2N6L7

Bikaneri

The translation provided by the applicant of the Indian word BIKANERI is a "sheep of indian breed of wool-type sheep having the body white and face usually coloured".

WARES: 1) Legumes (dried and fresh legumes); 2) Pastries and Bakery Goods, namely, a variety of cookies, pastries and Asian sweets and snacks, namely, Alu Tikki, Bhujia, Chaat-Papri, Chhole-Bhatura, Dosa/Idli, Matri, Pakoras, Pani-Puri, Patties, Samosas, Baklava, Besan, Bodanna, Burfi, Gajerala, Gujia, Gulab-Jaman, Jalebi, Laddo, milk-cake, Patisa, Petha, Pinni, Tasgolla, Rasmalai. **Used** in CANADA since May 12, 2008 on wares.

Selon le requérant, la traduction anglaise du mot indien BIKANERI est « sheep of indian breed of wool-type sheep having the body white and face usually coloured ».

MARCHANDISES: 1) légumineuses (légumineuses déshydratées et fraîches); 2) pâtisseries et produits de boulangerie, nommément biscuits, pâtisseries, sucreries et grignotines, nommément alu tikki, bhujia, chaat-papri, chhole-bhatura, dosa/idli, matri, pakoras, pani-puri, galettes, samosas, baklava, besan, bodanna, burfi, gajerala, gujia, Gulab-jaman,

jalebi, laddo, gâteau au lait, patisa, petha, pinni, tasgolla, rasmalai. **Employée** au CANADA depuis 12 mai 2008 en liaison avec les marchandises.

1,492,112. 2010/08/12. RICHMOND INTERNATIONAL TECHNOLOGY CORP., UNIT 135 - 13900 MAYCREST WAY, RICHMOND, BRITISH COLUMBIA V6V 3E2 **Representative for Service/Représentant pour Signification:** RICHARDS BUELL SUTTON LLP, SUITE 700 - 401 WEST GEORGIA STREET, VANCOUVER, BRITISH COLUMBIA, V6B5A1



WARES: Batteries, rechargeable batteries, power adaptors and battery chargers for electronics and electric products namely mobile phone devices, computers, computer game playing devices, digital cameras, two way radios, mobile audio and visual devices, and electric bicycles. **Used** in CANADA since at least 2006 on wares.

MARCHANDISES: Piles, piles rechargeables, adaptateurs de courant et chargeurs de pile pour appareils électroniques et produits électriques, notamment téléphones mobiles, ordinateurs, appareils de jeux informatiques portatifs, appareils photo et caméras numériques, radios bidirectionnelles, appareils audio et vidéo mobiles ainsi que vélos électriques. **Employée** au CANADA depuis au moins 2006 en liaison avec les marchandises.

1,492,161. 2010/08/12. Rocklabs Limited, 630 Kaikorai Valley Road, Dunedin 9011, NEW ZEALAND **Representative for Service/Représentant pour Signification:** BERESKIN & PARR LLP/S.E.N.C.R.L., S.R.L., SCOTIA PLAZA, 40 KING STREET WEST, 40th FLOOR, TORONTO, ONTARIO, M5H3Y2

ROCKLABS

WARES: (1) Machinery for crushing, breaking, splitting, screening and pulverizing materials in the minerals and metals industry, namely, rock, coal, cement, minerals, slag, glass, concrete, drill core, soil, clay, ore, and the structural parts and structural accessories for these machines. (2) Machinery for crushing, breaking, splitting, screening and pulverizing materials in the minerals and metals industry, namely, rock, coal, cement, minerals, slag, glass, concrete, drill core, soil, clay, ore, and the structural parts and structural accessories for these machines, loaders, conveyors and conveyor belts, and mills; machines for grinding, sieving, milling, sorting, dividing and loading minerals, metals, cement, glass, slag and concrete. **Used** in CANADA since at least as early as 1975 on wares (1). **Priority** Filing Date: March 31, 2010, Country: NEW ZEALAND, Application No: 821824 in association with the same kind of wares (2). **Used** in NEW ZEALAND on wares (2). **Registered** in or for NEW ZEALAND on October 07, 2010 under No. 821824 on wares (2).

MARCHANDISES: (1) Machinerie pour le concassage, le cassage, la séparation, le criblage et le broyage de matériaux dans les industries des minéraux et des métaux, notamment roche, charbon, ciment, minéraux, mâchefer, verre, béton, carottes, terre, argile, minerai, pièces et accessoires pour ces

machines. (2) Machinerie pour le concassage, le cassage, la séparation, le criblage et le broyage de matériaux dans les industries des minéraux et des métaux, notamment roche, charbon, ciment, minéraux, mâchefer, verre, béton, carottes, terre, argile, minerai, pièces et accessoires pour ces machines, chargeuses, transporteurs et transporteurs à courroie, moulins; machines pour le meulage, le tamisage, le fraisage, le triage, la séparation et le chargement de minéraux, de métaux, du ciment, du verre, du mâchefer et du béton. **Employée** au CANADA depuis au moins aussi tôt que 1975 en liaison avec les marchandises (1). **Date** de priorité de production: 31 mars 2010, pays: NOUVELLE-ZÉLANDE, demande no: 821824 en liaison avec le même genre de marchandises (2). **Employée:** NOUVELLE-ZÉLANDE en liaison avec les marchandises (2). **Enregistrée** dans ou pour NOUVELLE-ZÉLANDE le 07 octobre 2010 sous le No. 821824 en liaison avec les marchandises (2).

1,492,236. 2010/08/13. ESK Ceramics GmbH & Co. KG, Max-Schaidhauf-Straße 25, 87437, Kempten, GERMANY **Representative for Service/Représentant pour Signification:** OLLIP P.C., 280 ALBERT STREET, SUITE 300, OTTAWA, ONTARIO, K1P5G8

PetroCeram

WARES: Chemical products for industrial purposes, namely wear-resistant materials and corrosion resistant materials, namely, oxide ceramics and non oxide ceramics, composite ceramics of these materials, fiber-reinforced ceramic materials, all of these materials based on silicon carbide, titanium diboride, tungsten carbide, boron carbide, titanium diboride, zirconia, alumina, mullite, spinel and mixed oxides, composite materials based on tungsten carbide - cobalt, tungsten carbide - nickel, tungsten carbide - iron, titanium diboride - copper, titanium carbide - iron, all of these materials especially in the form of powders, granulates, plates, discs, annular discs, bushings, tubes, nozzles, balls, pads, shaped parts for oil and gas production machines and for machines for deep-well drilling and protective coatings namely, metal and ceramic and metal and hard material composite protective coatings; unprocessed plastics including ceramic-reinforced plastics; Parts of machines, namely filters, filtering and separation devices for the separation of sand and rock particles when recovering liquids or gases from rock wells namely petroleum, natural gas and ground water (not for use in providing drinking water); armatures, valves, chokes, seals, bearings, tubes, nozzles and slide valves, all as parts of machines for oil production machines, gas production machines, oil refining machines, gas refining machines, and as parts of machines for exploring and developing of petroleum and natural gas, and as parts of machines for deep-well drillings.

SERVICES: Installation, maintenance, repair and cleaning of filtering and separation devices for the separation of sand and rock particles when recovering liquids and gases, namely petroleum, natural gas and ground water; installation, maintenance, repair and cleaning of dosing and shut-off devices, armatures, valves, chokes, bearings and seals for oil recovery facilities, natural gas recovery facilities, petroleum production facilities, natural gas production facilities and for oil and gas exploration and exploitation facilities and for deep-well drillings; Services of technical designers, engineers, physicists, chemist namely for developing and construction drafting and for technical project studies and technical consultancy for filtering and

separation devices for the separation of sand and rock particles when recovering liquids or gases from rock wells, especially petroleum, natural gas and ground water and for dosing and shut-off devices, armatures, valves, chokes, bearings and seals for oil recovery facilities, natural gas recovery facilities, petroleum production facilities, natural gas production facilities and for oil and gas exploration and exploitation facilities and for deep-well drillings. **Priority** Filing Date: February 23, 2010, Country: GERMANY, Application No: 3020100110937 in association with the same kind of wares and in association with the same kind of services; July 23, 2010, Country: GERMANY, Application No: 3020100443138 in association with the same kind of wares and in association with the same kind of services. **Proposed** Use in CANADA on wares and on services.

MARCHANDISES: Produits chimiques à usage industriel, notamment matériaux résistant à l'usure et matériaux résistant à la corrosion, notamment céramique à base d'oxyde et céramique à base autre que d'oxyde, céramique composite à base de ces matériaux, matériaux de céramique renforcés de fibres, tous ces matériaux étant à base de carbure de silicium, de diborure de titane, de carbure de tungstène, de carbure de bore, de diborure de titane, de zircon, d'alumine, de mullite, de spinelle et de mélanges d'oxydes, matériaux composites à base de carbure de tungstène-cobalt, de carbure de tungstène-nickel, de carbure de tungstène-fer, de diborure de titane-fer, de diborure de titane-cuivre, de carbure de titane-fer, tous ces matériaux étant notamment sous forme de poudres, de granules, de plaques, de disques, d'anneaux, de bagues, de tubes, de buses, de boules, de blocs, de pièces profilées pour les machines de production de pétrole et de gaz ainsi que pour les machines de forage profond, et de revêtements protecteurs, notamment revêtements protecteurs à base de composites métal-céramique et métal-matériau dur; plastiques non transformés, y compris plastiques renforcés de céramique; pièces de machines, notamment filtres, dispositifs de filtrage et de séparation pour la séparation de particules de sable et de roche lors de la récupération de liquides ou de gaz à partir de puits rocheux, notamment de pétrole, de gaz naturel et d'eau souterraine (non destinée à servir d'eau potable); armatures, robinets, duses, sceaux, roulements, tubes, buses et robinets à tiroir, tous comme pièces de machines pour les machines de production du pétrole, les machines de production du gaz, les machines de raffinage du pétrole, les machines de raffinage du gaz, comme pièces de machines pour l'exploration et l'exploitation du pétrole et du gaz naturel ainsi que comme pièces de machines pour le forage de puits profonds. **SERVICES:** Installation, entretien, réparation et nettoyage de dispositifs de filtrage et de séparation pour la séparation de particules de sable et de roche lors de la récupération de liquides et de gaz, notamment de pétrole, de gaz naturel et d'eau souterraine; installation, entretien, réparation et nettoyage de dispositifs de dosage et de fermeture, d'armatures, de robinets, de duses, de roulements et de sceaux pour les installations de récupération de pétrole, les installations de récupération de gaz naturel, les installations de production de pétrole, les installations de production de gaz naturel, pour les installations d'exploration et d'exploitation pétrolières et gazières ainsi que pour le forage de puits profonds; services de concepteurs techniques, d'ingénieurs, de physiciens, de chimistes, notamment pour le dessin d'exploitation et de construction et pour les études de projets techniques et services de conseil technique concernant les dispositifs de filtrage et de

séparation pour la séparation de particules de sable et de roche lors de la récupération de liquides ou de gaz à partir de puits rocheux, notamment de pétrole, de gaz naturel et d'eau souterraine ainsi que les dispositifs de dosage et de fermeture, les armatures, les robinets, les duses, les roulements et les sceaux pour les installations de récupération de pétrole, les installations de récupération de gaz naturel, les installations de production de pétrole, les installations de production de gaz naturel, les installations d'exploration et d'exploitation pétrolières et gazières ainsi que pour le forage de puits profonds. **Date** de priorité de production: 23 février 2010, pays: ALLEMAGNE, demande no: 3020100110937 en liaison avec le même genre de marchandises et en liaison avec le même genre de services; 23 juillet 2010, pays: ALLEMAGNE, demande no: 3020100443138 en liaison avec le même genre de marchandises et en liaison avec le même genre de services. **Emploi** projeté au CANADA en liaison avec les marchandises et en liaison avec les services.

1,492,439. 2010/08/16. EHR Enhanced Hydrocarbon Recovery Inc., #10, 150 Research Drive, Regina, SASKATCHEWAN S4S 7J7

Colour is claimed as a feature of the trade-mark. The applicant claims the colour light green of the capital letter E and the superscript 3.

WARES: Computer software programs containing economic spreadsheet, which evaluates economics of oil and gas production facilities. **SERVICES:** Development of proprietary computer software programs which evaluates economics of oil and gas production facilities; Testing Programs, namely programs to test proprietary computer software programs which evaluates economics of oil and gas production facilities for others; Assessment services, namely assessment of economic factors relating to oil and gas production; Monitor and control management services, namely management services to monitor and control proprietary computer software programs which evaluates economics of oil and gas production facilities; Support services, namely technical support services for others relating to proprietary computer software programs which evaluates economics of oil and gas production facilities; Research of proprietary computer software programs which evaluates economics of oil and gas production facilities for others; Models

generation services, namely generation of economic and forecasting models for oil and gas reserves; and Installation services, namely installation of customized proprietary computer software programs which evaluates economics of oil and gas production facilities for others. **Used** in CANADA since August 02, 2010 on wares and on services.

La couleur est revendiquée comme caractéristique de la marque de commerce. Le requérant revendique la couleur vert clair de la lettre majuscule E et du chiffre 3 en exposant.

MARCHANDISES: Programmes logiciels contenant des tableaux économiques qui évaluent l'économie d'installations de production de pétrole et de gaz. **SERVICES:** Développement de logiciels propriétaires qui évaluent l'économie d'installations de production de pétrole et de gaz; programmes de test, nommément programmes pour l'essai de logiciels propriétaires qui évaluent l'économie d'installations de production de pétrole et de gaz pour des tiers; services d'évaluation, nommément évaluation des facteurs économiques ayant trait à la production pétrolière et gazière; services de gestion de surveillance et de contrôle, nommément services de gestion pour la surveillance et le contrôle de logiciels propriétaires qui évaluent l'économie d'installations de production de pétrole et de gaz; services de soutien, nommément services de soutien technique pour des tiers ayant trait à des logiciels propriétaires qui évaluent l'économie d'installations de production de pétrole et de gaz; recherche de logiciels propriétaires qui évaluent l'économie d'installations de production de pétrole et de gaz pour des tiers; services de production de modèles, nommément production de modèles économiques et de prévisions pour les réserves pétrolières et gazières; services d'installation, nommément installation de logiciels propriétaires sur mesure qui évaluent l'économie d'installations de production de pétrole et de gaz pour des tiers. **Employée** au CANADA depuis 02 août 2010 en liaison avec les marchandises et en liaison avec les services.

1,492,489. 2010/08/16. SUN-MAR CORPORATION, 5370 South Service Road, Burlington, ONTARIO L7L 5L1 **Representative for Service/Représentant pour Signification:** GOWLING LAFLEUR HENDERSON LLP, 1 MAIN STREET WEST, HAMILTON, ONTARIO, L8P4Z5

GLOBAL COMPOSTING EXPERTS

WARES: Composters and composting toilets. **Proposed** Use in CANADA on wares.

MARCHANDISES: Composteurs et toilettes à compostage. **Emploi** projeté au CANADA en liaison avec les marchandises.

1,492,590. 2010/08/17. Unilever PLC, Port Sunlight, Wirral, Merseyside, England, CH62 4ZD, UNITED KINGDOM **Representative for Service/Représentant pour Signification:** BAKER & MCKENZIE LLP, BROOKFIELD PLACE, 181 BAY STREET, SUITE 2100, P.O. BOX 874, TORONTO, ONTARIO, M5J2T3



WARES: Margarine, seasoning, bouillon, soups, soup mixes, soup bases and packaged side dishes containing any combination of rice, pasta, noodles, grains, dehydrated potatoes, vegetables, herbs, spices, seasonings and sauces; mayonnaise-type dressing; marinades. **Proposed** Use in CANADA on wares.

MARCHANDISES: Margarine, assaisonnement, bouillon, soupes, préparations pour soupes et plats d'accompagnement emballés contenant toute combinaison de riz, de pâtes alimentaires, de nouilles, de céréales, de pommes de terre déshydratées, de légumes, de fines herbes, d'épices, d'assaisonnements et de sauces; sauces à salade à base de mayonnaise; marinades. **Emploi** projeté au CANADA en liaison avec les marchandises.

1,492,597. 2010/08/17. MONTI-Werkzeuge GmbH, Steinbruchweg 2b, 53227 Bonn, GERMANY **Representative for Service/Représentant pour Signification:** MCFADDEN, FINCHAM, 225 METCALFE STREET, SUITE 606, OTTAWA, ONTARIO, K2P1P9

Die Blaster

WARES: Rotary abrasive and grinding construction machines used for removing corrosion, scale layers or old coatings from surfaces; rotary and abrasive machine tools used to remove corrosion, scale layers or old coatings from surfaces for the pre-treatment of metal, plastic and glass materials; electric and pneumatic drive units for rotary abrasive and grinding machines used to remove corrosion, scale layers or old coatings from surfaces for the pre-treatment of metal, plastic and glass materials; rotary tools, rotary brushes, rotary grinders, rotary erasing tools, as parts of machines; clamping tools for the fixing of parts to rotary power tools, clamping sleeves and clamping chucks for rotary tools as parts of machines. **Proposed** Use in CANADA on wares.

MARCHANDISES: Machines de construction rotatives d'abrasion et de meulage utilisées pour enlever la corrosion, les écailles accumulées ou les vieux revêtements des surfaces; machines-outils rotatives et abrasives utilisées pour enlever la corrosion, les écailles accumulées ou les vieux revêtements des surfaces pour le prétraitement du métal, du plastique et du verre; mécanismes d'entraînement électriques et pneumatiques pour machines rotatives d'abrasion et de meulage utilisées pour enlever la corrosion, les écailles accumulées ou les vieux revêtements des surfaces pour le prétraitement du métal, du

plastique et du verre; outils rotatifs, brosses rotatives, affûteuses rotatives, outils de rectification rotatifs, comme pièces de machines; outils de serrage pour fixer des pièces aux outils électriques rotatifs, aux manchons de fixation et aux mandrins de fixation pour outils rotatifs comme pièces de machines. **Emploi** projeté au CANADA en liaison avec les marchandises.

1,492,645. 2010/08/17. Corepole, Inc., an Illinois Corporation, 2644 Henry Court, Belvidere, Illinois 61088, UNITED STATES OF AMERICA **Representative for Service/Représentant pour Signification:** GOUDREAU GAGE DUBUC S.E.N.C.R.L./LLP, 2000 AVENUE MCGILL COLLEGE, SUITE 2200, MONTREAL, QUEBEC, H3A3H3



WARES: (1) Mobile resistance-based functional physical exercise machine used for group and individual fitness classes in a commercial and residential settings consisting of a pole to which are attached bands of various resistance levels and anchor points allowing users to exercise their bodies. (2) Mobile resistance-based functional physical exercise machine used for group and individual fitness classes in a commercial and residential settings consisting of a pole to which are attached bands of various resistance levels and anchor points allowing users to exercise their bodies. **Used** in CANADA since December 31, 2006 on wares (1). **Used** in UNITED STATES OF AMERICA on wares (2). **Registered** in or for UNITED STATES OF AMERICA on January 02, 2007 under No. 3,192,129 on wares (2).

MARCHANDISES: (1) Appareil mobile d'exercice physique à résistance pour cours de conditionnement physique en groupe et individuels dans des contextes commerciaux et résidentiels composé d'un poteau auquel sont attachées des bandes avec plusieurs niveaux de résistance et des points d'ancrage permettant aux utilisateurs de faire de l'exercice. (2) Appareil mobile d'exercice physique à résistance pour cours de conditionnement physique en groupe et individuels dans des contextes commerciaux et résidentiels composé d'un poteau auquel sont attachées des bandes avec plusieurs niveaux de résistance et des points d'ancrage permettant aux utilisateurs de faire de l'exercice. **Employée** au CANADA depuis 31 décembre 2006 en liaison avec les marchandises (1). **Employée:** ÉTATS-UNIS D'AMÉRIQUE en liaison avec les marchandises (2). **Enregistrée** dans ou pour ÉTATS-UNIS D'AMÉRIQUE le 02 janvier 2007 sous le No. 3,192,129 en liaison avec les marchandises (2).

1,492,650. 2010/08/17. Redbox Automated Retail, LLC, (Delaware Limited Liability Company), One Tower Lane, Suite 1200, Oakbrook Terrace, Illinois 60181, UNITED STATES OF AMERICA **Representative for Service/Représentant pour Signification:** GOWLING LAFLEUR HENDERSON LLP, SUITE 2600, 160 ELGIN STREET, OTTAWA, ONTARIO, K1P1C3

DON'T JUST RENT IT. REDBOX IT.

SERVICES: Automated retail services, namely providing automated retail vending machines featuring video games, CD-ROMs, memory cartridges, and memory devices containing computer games, DVD's containing movie recordings, recordings of television shows, televised events, comedy shows, musicals and health and fitness programs for purchase and rental; Automated retail services, namely rental and sale of video games, CD-ROMs, memory cartridges, and memory devices containing computer games, DVD's, digital downloads, and streaming videos containing movie recordings, recordings of television shows, televised events, comedy shows, musicals and health and fitness programs. **Priority** Filing Date: April 19, 2010, Country: UNITED STATES OF AMERICA, Application No: 85/017757 in association with the same kind of services. **Proposed** Use in CANADA on services.

SERVICES: Services de vente au détail automatisée, nommément offre de distributeurs destinés à la vente au détail de jeux vidéo, de CD-ROM, de cartouches de mémoire et d'autres dispositifs de mémoire contenant des jeux informatiques, de DVD contenant des films, des enregistrements d'émissions télévisées, des événements télévisés, des spectacles d'humour, des comédies musicales et des programmes relatifs à la santé et à l'entraînement physique pour l'achat et la location; services de vente au détail automatisée, nommément location et vente de jeux vidéo, de CD-ROM, de cartouches de mémoire et d'autres dispositifs de mémoire contenant des jeux informatiques, de DVD, de téléchargements numériques et de vidéos en continu contenant des films, des enregistrements d'émissions télévisées, des événements télévisés, des spectacles d'humour, des comédies musicales et des programmes relatifs à la santé et à l'entraînement physique. **Date** de priorité de production: 19 avril 2010, pays: ÉTATS-UNIS D'AMÉRIQUE, demande no: 85/017757 en liaison avec le même genre de services. **Emploi** projeté au CANADA en liaison avec les services.

1,492,651. 2010/08/17. Redbox Automated Retail, LLC, (Delaware Limited Liability Company), One Tower Lane, Suite 1200, Oakbrook Terrace, Illinois 60181, UNITED STATES OF AMERICA **Representative for Service/Représentant pour Signification:** GOWLING LAFLEUR HENDERSON LLP, SUITE 2600, 160 ELGIN STREET, OTTAWA, ONTARIO, K1P1C3

GRAB A MOVIE TONIGHT

SERVICES: Automated retail services, namely providing automated retail vending machines featuring video games, CD-ROMs, memory cartridges, and memory devices containing computer games, DVD's containing movie recordings, recordings of television shows, televised events, comedy shows, musicals and health and fitness programs for purchase and rental; Automated retail services, namely rental and sale of video games, CD-ROMs, memory cartridges, and memory devices containing computer games, DVD's, digital downloads, and streaming videos containing movie recordings, recordings of television shows, televised events, comedy shows, musicals and health and fitness programs. **Priority** Filing Date: March 15, 2010, Country: UNITED STATES OF AMERICA, Application No: 77/958723 in association with the same kind of services. **Proposed** Use in CANADA on services.

SERVICES: Services de vente au détail automatisée, nommément offre de distributeurs destinés à la vente au détail de jeux vidéo, de CD-ROM, de cartouches de mémoire et d'autres dispositifs de mémoire contenant des jeux informatiques, de DVD contenant des films, des enregistrements d'émissions télévisées, des événements télévisés, des spectacles d'humour, des comédies musicales et des programmes relatifs à la santé et à l'entraînement physique pour l'achat et la location; services de vente au détail automatisée, nommément location et vente de jeux vidéo, de CD-ROM, de cartouches de mémoire et d'autres dispositifs de mémoire contenant des jeux informatiques, de DVD, de téléchargements numériques et de vidéos en continu contenant des films, des enregistrements d'émissions télévisées, des événements télévisés, des spectacles d'humour, des comédies musicales et des programmes relatifs à la santé et à l'entraînement physique. **Date** de priorité de production: 15 mars 2010, pays: ÉTATS-UNIS D'AMÉRIQUE, demande no: 77/958723 en liaison avec le même genre de services. **Emploi** projeté au CANADA en liaison avec les services.

1,492,652. 2010/08/17. Redbox Automated Retail, LLC (Delaware Limited Liability Company), One Tower Lane, Suite 1200, Oakbrook Terrace, Illinois 60181, UNITED STATES OF AMERICA **Representative for Service/Représentant pour Signification:** GOWLING LAFLEUR HENDERSON LLP, SUITE 2600, 160 ELGIN STREET, OTTAWA, ONTARIO, K1P1C3

REDBOX IT.

SERVICES: Automated retail services, namely providing automated retail vending machines featuring video games, CD-ROMs, memory cartridges, and memory devices containing computer games, DVD's containing movie recordings, recordings of television shows, televised events, comedy shows, musicals and health and fitness programs for purchase and rental; Automated retail services, namely rental and sale of video games, CD-ROMs, memory cartridges, and memory devices containing computer games, DVD's, digital downloads, and streaming videos containing movie recordings, recordings of television shows, televised events, comedy shows, musicals and health and fitness programs. **Priority** Filing Date: April 19, 2010, Country: UNITED STATES OF AMERICA, Application No: 85/017758 in association with the same kind of services. **Proposed** Use in CANADA on services.

SERVICES: Services de vente au détail automatisée, nommément offre de distributeurs destinés à la vente au détail de jeux vidéo, de CD-ROM, de cartouches de mémoire et d'autres dispositifs de mémoire contenant des jeux informatiques, de DVD contenant des films, des enregistrements d'émissions télévisées, des événements télévisés, des spectacles d'humour, des comédies musicales et des programmes relatifs à la santé et à l'entraînement physique pour l'achat et la location; services de vente au détail automatisée, nommément location et vente de jeux vidéo, de CD-ROM, de cartouches de mémoire et d'autres dispositifs de mémoire contenant des jeux informatiques, de DVD, de téléchargements numériques et de vidéos en continu contenant des films, des enregistrements d'émissions télévisées, des événements télévisés, des spectacles d'humour, des comédies musicales et des programmes relatifs à la santé et à l'entraînement physique.

Date de priorité de production: 19 avril 2010, pays: ÉTATS-UNIS D'AMÉRIQUE, demande no: 85/017758 en liaison avec le même genre de services. **Emploi** projeté au CANADA en liaison avec les services.

1,492,734. 2010/08/18. Universal Spa Solutions Inc., 2422 Meadowridge Drive, Oakville, ONTARIO L6H 7R3 **Representative for Service/Représentant pour Signification:** SOTOS LLP, SUITE 1250, 180 DUNDAS ST. WEST, TORONTO, ONTARIO, M5G1Z8



Colour is claimed as a feature of the trade-mark. Letters 'U', 'S' and mirror-image 'S' are in burgundy (PANTONE 4975U)*; circular background is green (PANTONE 367C)*; fanciful design surrounding double white and burgundy (PANTONE 4975U)* outline is gold (PANTONE 8004C)*. *PANTONE is a registered trade-mark.

SERVICES: (1) Wholesale distributor of professional skin care products, body care and massage products, waxing products, manicure and pedicure products, sterilization products, linens, and furniture & equipment, for use in the operation of health spa resorts, wellness centres, massage clinics, beauty salons and esthetics clinics. (2) Counselling services, namely, arranging and conducting workshops and training sessions to counsel the operators of health spa resorts, wellness centres, massage clinics, beauty salons, and esthetics clinics in the use and/or provision of various health and wellness related products, techniques and therapies to their clients. (3) Interior design services to health spa resorts, wellness centres, massage clinics, beauty salons and esthetics clinics. **Proposed** Use in CANADA on services.

La couleur est revendiquée comme caractéristique de la marque de commerce. Les lettres U, S et le S inversé sont bourgogne (Pantone* 4975U); l'arrière-plan circulaire est vert (Pantone* 367C); le dessin fantaisiste autour du contour blanc et bourgogne (Pantone* 4975U) est or (Pantone* 8004C). * Pantone est une marque de commerce déposée.

SERVICES: (1) Distributeur en gros de produits professionnels de soins de la peau, de produits de soins du corps et de massage, de produits d'épilation à la cire, de produits de manucure et de pédicure, de produits pour la stérilisation, de

linge de maison et de mobilier et d'équipement pour l'exploitation de spas, de centres de bien-être, de centres de massage, de salons de beauté et de centres d'esthétique. (2) Services de conseil, notamment organisation et tenue d'ateliers et de séances de formation pour conseiller les exploitants de spas, de centres de bien-être, de centres de massage, de salons de beauté et de centres d'esthétique sur l'utilisation de produits, de techniques et de thérapies visant la santé et le bien-être, et l'offre de ceux-ci à leurs clients. (3) Services de décoration intérieure de spas, de centres de bien-être, de centres de massage, de salons de beauté et de centres d'esthétique. **Emploi** projeté au CANADA en liaison avec les services.

1,492,856. 2010/08/04. ClearBridge Advisors, LLC, 620 Eighth Ave., 48 Floor, New York, New York 10018, UNITED STATES OF AMERICA **Representative for Service/Représentant pour Signification:** SIM & MCBURNEY, 330 UNIVERSITY AVENUE, 6TH FLOOR, TORONTO, ONTARIO, M5G1R7

CLEARBRIDGE

SERVICES: Financial services, namely, asset, investment and portfolio management services. **Proposed** Use in CANADA on services.

SERVICES: Services financiers, notamment services de gestion d'actifs, de placements et de portefeuilles. **Emploi** projeté au CANADA en liaison avec les services.

1,492,874. 2010/08/04. ClearBridge Advisors, LLC, 620 Eighth Ave., 48 Floor, New York, New York, 10018, UNITED STATES OF AMERICA **Representative for Service/Représentant pour Signification:** SIM & MCBURNEY, 330 UNIVERSITY AVENUE, 6TH FLOOR, TORONTO, ONTARIO, M5G1R7



SERVICES: Financial services, namely, asset, investment and portfolio management services. **Used** in UNITED STATES OF AMERICA on services. **Registered** in or for UNITED STATES OF AMERICA on April 06, 2010 under No. 3,771,230 on services.

SERVICES: Services financiers, notamment services de gestion d'actifs, de placements et de portefeuilles. **Employée:** ÉTATS-UNIS D'AMÉRIQUE en liaison avec les services. **Enregistrée** dans ou pour ÉTATS-UNIS D'AMÉRIQUE le 06 avril 2010 sous le No. 3,771,230 en liaison avec les services.

1,493,139. 2010/08/20. Bryan Gouthro (an individual), 566 Switzer Drive, Hinton, ALBERTA T7V 1G7 **Representative for Service/Représentant pour Signification:** FASKEN MARTINEAU DUMOULIN LLP, 333 BAY STREET, SUITE 2400, BAY ADELAIDE CENTRE, BOX 20, TORONTO, ONTARIO, M5H2T6

FLASH BITE

WARES: Flashlights, Fishing equipment, namely, fishing pole holders and fishing alarms. **Proposed** Use in CANADA on wares.

MARCHANDISES: Lampes de poche, équipement de pêche, notamment supports de cannes à pêche et avertisseurs de pêche. **Emploi** projeté au CANADA en liaison avec les marchandises.

1,493,182. 2010/08/20. Susan Fahsel, 3212 170th Ave. E., Lake Tapps, WA 98391, UNITED STATES OF AMERICA **Representative for Service/Représentant pour Signification:** DAVIS LLP, 2800 PARK PLACE, 666 BARRARD STREET, VANCOUVER, BRITISH COLUMBIA, V6C2Z7

MAGNABILITIES

WARES: Jewellery. **Used** in CANADA since at least as early as October 31, 2009 on wares. **Used** in UNITED STATES OF AMERICA on wares. **Registered** in or for UNITED STATES OF AMERICA on July 27, 2010 under No. 3824916 on wares.

MARCHANDISES: Bijoux. **Employée** au CANADA depuis au moins aussi tôt que le 31 octobre 2009 en liaison avec les marchandises. **Employée:** ÉTATS-UNIS D'AMÉRIQUE en liaison avec les marchandises. **Enregistrée** dans ou pour ÉTATS-UNIS D'AMÉRIQUE le 27 juillet 2010 sous le No. 3824916 en liaison avec les marchandises.

1,493,285. 2010/08/23. IES Enterprises, Inc., 300 Park Avenue, New York, N.Y., 10022, UNITED STATES OF AMERICA **Representative for Service/Représentant pour Signification:** SMART & BIGGAR, 438 UNIVERSITY AVENUE, SUITE 1500, BOX 111, TORONTO, ONTARIO, M5G2K8

CLEAN PROTECTION

WARES: Personal care products, namely liquid hand soap, body wash and shower gels. **Priority** Filing Date: August 06, 2010, Country: UNITED STATES OF AMERICA, Application No: 85/102,117 in association with the same kind of wares. **Proposed** Use in CANADA on wares.

MARCHANDISES: Produits de soins personnels, notamment savon liquide pour les mains, savon liquide pour le corps et gels douche. **Date** de priorité de production: 06 août 2010, pays: ÉTATS-UNIS D'AMÉRIQUE, demande no: 85/102,117 en liaison avec le même genre de marchandises. **Emploi** projeté au CANADA en liaison avec les marchandises.

1,493,288. 2010/08/23. CSL Behring AG, Wankdorfstrasse 10, 3000 Bern 22, SWITZERLAND **Representative for Service/Représentant pour Signification:** SMART & BIGGAR, 438 UNIVERSITY AVENUE, SUITE 1500, BOX 111, TORONTO, ONTARIO, M5G2K8



WARES: Pharmaceutical preparations and substances, namely, preparations administered for rhesus prophylaxis and for the treatment of human autoimmune disorders; blood products, namely, plasma volume expanders, blood plasma, human albumin, blood clotting factors and immunoglobulins administered for rhesus prophylaxis and for the treatment of human autoimmune disorders; products derived from recombinant DNA technology, namely, plasma volume expanders; human albumin, blood clotting factors and immunoglobulins administered for rhesus prophylaxis and for the treatment of human autoimmune disorders; printed matter and publications, namely, books, magazines, newsletters, brochures, leaflets and periodicals, all featuring material in relation to pharmaceutical products, blood, blood products, bleeding disorders, blood fractionations, rhesus prophylaxis and human autoimmune disorders; printed educational and teaching material, namely, books, brochures and pamphlets, in the field of pharmaceutical products, blood, blood products, bleeding disorders, blood fractionation, rhesus prophylaxis and human autoimmune disorders; stationery, namely, pencils and pens, notebooks, notepads; calendars and posters. **Used** in SWITZERLAND on wares. **Registered** in or for SWITZERLAND on June 15, 2011 under No. 613090 on wares. **Proposed** Use in CANADA on wares.

MARCHANDISES: Préparations et substances pharmaceutiques, nommément préparations administrées pour la prophylaxie Rhésus et pour le traitement des maladies auto-immunes chez l'humain; produits sanguins, nommément succédanés du plasma, plasma sanguin, albumine humaine, facteurs de coagulation du sang, immunoglobulines administrés pour la prophylaxie Rhésus et pour le traitement des maladies auto-immunes chez l'humain; produits issus de la technique de l'ADN recombinant, nommément succédanés du plasma; albumine humaine, facteurs de coagulation du sang, immunoglobulines administrés pour la prophylaxie Rhésus et pour le traitement des maladies auto-immunes chez l'humain;

documents et publications imprimés, nommément livres, magazines, bulletins d'information, brochures, feuillets et périodiques, présentant tous du contenu ayant trait aux produits pharmaceutiques, au sang, aux produits sanguins, aux troubles hémostatiques, au fractionnement du sang, à la prophylaxie Rhésus et aux maladies auto-immunes chez l'humain; matériel éducatif et pédagogique imprimé, nommément livres, brochures et dépliants, dans le domaine des produits pharmaceutiques, du sang, des produits sanguins, des troubles hémostatiques, du fractionnement du sang, de la prophylaxie Rhésus et des maladies auto-immunes chez l'humain; articles de papeterie, nommément crayons et stylos, carnets, bloc-notes; calendriers et affiches. **Employée:** SUISSE en liaison avec les marchandises. **Enregistrée** dans ou pour SUISSE le 15 juin 2011 sous le No. 613090 en liaison avec les marchandises. **Emploi** projeté au CANADA en liaison avec les marchandises.

1,493,312. 2010/08/23. Bedessee Imports Ltd., 2 Golden Gate Court, Toronto, ONTARIO M1P 3A5 **Representative for Service/Représentant pour Signification:** MCMILLAN LLP, BROOKFIELD PLACE, SUITE4400, BAY WELLINGTON TOWER, 181 BAY STREET, TORONTO, ONTARIO, M5J2T3

WE'RE IN YOUR KITCHEN MORE THAN YOU THINK!

WARES: Food products namely canned and packaged meat and fish; frozen meat and fish, frozen shrimps and lobsters; prepared meals with beef canned and frozen, smoked herring, fresh fish and seafood; pickled meat and fish; rice, peas and beans in whole, grain and powder form; spices in sticks, whole, grain, powder and liquid form, curry powder, masala; seasoning in liquid and powder form; condiments, namely chutney, marmalade; pickles, mustard, mango condiment; soya sauce, pepper sauce, cassava sauce, cassareep sauce, hot sauce, sauces, namely soya sauce, steak sauce, marinades, pepper sauce and meat flavours enhancers; bread, cakes, pastries and candies; pure and artificial flavouring extract for cakes and pastries; food colouring; essences for baking, malt extracts; additives for use as food flavouring, custard powder, baking powder, dessert mixes; artificial essence namely almond extract, vanilla extract and mixed almond and vanilla extract; baking powder; oil namely mustard oil, kernel, ghee, butter oil, pure and vegetable oil, coconut oil, palm oil, olive oil, margarine, almond oil, shortening, lard, incense oil, cod liver oil, ghee; butter, namely bulk table butter, canned butter and clarified butter, pure ghee and vegetable ghee, butter ghee, margarine, cheese; noodles, spaghetti, macaroni, pasta noodles, ravioli, chow mein, vermicelli; sugar, glucose powder, and salt; milk namely, sweetened and unsweetened milk, powdered milk, chocolate milk, condensed milk, evaporated milk, coconut milk; cereal and grain products, namely, flour, barley flour, malt flour, oat flour and semolina flour, white and yellow corn meal and vegetable flour canned and frozen, corn flour, wheat flour, pea flour, rice flour; tapioca products namely, tapioca pearls, tapioca starch and tapioca flour, plantain and cassava chips; coffee and tea whitener, breakfast cereals; vegetables, frozen vegetables; canned fruits and vegetables; frozen and ground cassava, gari, starch, plantain, yam, pumpkin seed whole/ground, canned tomatoes; whole soups and concentrate; canned soups and concentrates, canned vegetables and beans, fried chickpeas and

peas, canned and frozen pigeon peas; cream soda, non-alcoholic carbonated drinks, carbonated non-alcoholic ackee drink, carbonated, non-alcoholic soft drinks, non-alcoholic fruit drinks and fruit juices; non-alcoholic malt beverages, non-alcoholic coffee-based beverages, alcoholic tea-based beverages, herbal teas, non-diary soy beverages, soft drink concentrates, juices, nectars; non-carbonated beverages namely non-alcoholic non-carbonated fruit drink; non-alcoholic chocolate-based beverages, soup mixes, syrups for the preparation of soft drink; syrups for the preparation of non-alcoholic fruit drinks; syrup and mixes for the preparation of mauby drink mix, sea moss drink mix and fruit flavor drink mix; herbal liquid dietary supplement; iron supplement; protein supplement; vitamin supplements; vitamin tablets, vitamin tonics, meal replacements, namely liquid and powder, powder used in the preparation of fruit juices, powder used in the preparation of soft drinks, protein-enriched milk, protein for use as a food additive, protein for use as a food filler, protein shakes, textured vegetable protein; dietary food supplements, namely meal replacements, food energy bars, granola-based snack bars, fruit drinks, juice drinks, antioxidant juice drinks, energy drinks, essences for making soft drinks, fruit-based soft drinks flavoured with tea, meal replacement drinks, soft drinks, sports drinks and vitamins; nutritional supplements for building body mass; liquid vitamin supplement; baby food namely glucose and barley flour; kitchen wares namely pots, pans, rolling pins, wooden kitchen spoons; cookware namely dutch pots, stainless steel buckets, stainless steel bowls, stainless steel covers; aluminum and steel cookware, namely stainless steel pots, pans and bowls; steel cooking plates and hot plates; cast aluminum pots; cast iron pots; brass incense burners, brass lota, brass saucers, brass spoons, brass bells, brass glass, brass dish, kitchen appliances namely coffee grinders, food grinders, meat grinders, pepper grinders, juice extractors. **SERVICES:** Online sales of food items; providing promotional coupon programs pertaining to a line of food products; retail sale of food; operation of a business dealing in the manufacture, distribution and sale of food products. **Used** in CANADA since at least as early as 1999 on wares and on services.

MARCHANDISES: Produits alimentaires, nommément viande et poisson en conserve et emballés; viande et poisson congelés, crevettes et homard congelés; repas préparés avec viande en conserve et congelée, hareng fumé, poissons et fruits de mer frais; viande marinée et poisson saumuré; riz, pois et haricots entiers, en grains et en poudre; épices en bâtons, entières, en grains, en poudre et liquides, poudre de cari, garam massala; assaisonnements liquides et en poudre; condiments, nommément chutney, marmelade; marinades, moutarde, condiment à la mangue; sauce soya, sauce poivrade, sauce de manioc, cassareep (sauce), sauce épicée, sauces, nommément sauce soya, sauce à bifteck, marinades, sauce poivrade et rehausseurs d'arômes pour la viande; pain, gâteaux, pâtisseries et friandises; extraits aromatisants purs et artificiels pour gâteaux et pâtisseries; colorants alimentaires; essences à cuisson, extraits de malt; additifs pour utilisation comme agents aromatisants, poudre à crème anglaise, levure chimique, préparations pour desserts; essence artificielle, nommément extrait d'amande, extrait de vanille et extrait d'amande et de vanille mélangées; levure chimique; huile, nommément huile de moutarde, noyau, ghee, huile de beurre, huile pure et huile végétale, huile de noix de coco, huile de palme, huile d'olive, margarine, huile d'amande, shortening, saindoux, encens (en

huile), huile de foie de morue, ghee; beurre, nommément beurre de table, beurre en conserve et beurre clarifié (en vrac), ghee pur et ghee végétal, beurre de ghee, margarine, fromage; nouilles, spaghettis, macaroni, nouilles pâtes alimentaires, ravioli, chow mein, vermicelle; sucre, glucose en poudre et sel; lait, nommément lait sucré et non sucré, lait en poudre, lait au chocolat, lait concentré sucré, lait concentré, lait de noix de coco; céréales et produits céréaliers, nommément farine, farine d'orge, farine maltée, farine d'avoine et semoule de blé tendre, semoule de maïs blanche et jaune ainsi que farine végétale en conserve et congelées, farine de maïs, farine de blé, farine de pois, farine de riz; produits de tapioca, nommément perles de tapioca, féculé de manioc et farine de tapioca, croustilles de plantain et de manioc; café et thé, céréales de déjeuner; légumes, légumes congelés; fruits et légumes en conserve; manioc congelé et moulu, gari, amidon, plantain, ignames, graines de citrouille entières ou moulues, tomates en conserve; soupes et concentrés entiers; soupes et concentrés en conserve, légumes et haricots en conserve, pois chiches et pois frites, pois cajans en conserve et congelés; soda mousse, boissons gazeuses non alcoolisées, boissons gazeuses non alcoolisées à l'akée, boissons gazeuses non alcoolisées, boissons aux fruits non alcoolisées et jus de fruits; boissons de malt non alcoolisées, boissons non alcoolisées à base de café, boissons alcoolisées à base de thé, tisanes, boissons au soya sans produits laitiers, concentrés de boisson gazeuse, jus, nectars; boissons non gazeuses, nommément boissons aux fruits non alcoolisées et non gazeuses; boissons non alcoolisées à base de chocolat, préparations pour soupes, sirops pour la préparation de boisson gazeuse; sirops pour la préparation de boissons aux fruits non alcoolisées; sirop et mélanges pour la préparation de boissons à base de mabi, mélange pour boissons à base de mousse de mer et mélange pour boissons à saveur de fruit; supplément alimentaire liquide à base de plantes; supplément de fer; supplément protéique; suppléments vitaminiques; vitamines en comprimés, vitamines sous forme de tonique, substituts de repas, nommément en liquide et en poudre, poudre pour la préparation de jus de fruit, poudre pour la préparation de boissons gazeuses, lait enrichi de protéines, protéines pour utilisation comme additif alimentaire, protéines pour utilisation comme agent de remplissage, boissons fouettées protéinées, protéines végétales texturées; suppléments alimentaires, nommément substituts de repas, barres alimentaires énergisantes, barres-collations à base de musli, boissons aux fruits, boissons au jus, boissons au jus antioxydantes, boissons énergisantes, essences pour la fabrication de boissons gazeuses, boissons gazeuses aux fruits aromatisées au thé, substituts de repas en boisson, boissons gazeuses, boissons et vitamines pour sportifs; suppléments alimentaires pour augmenter la masse musculaire; suppléments vitaminiques liquides; aliments pour bébés, nommément glucose et farine d'orge; articles de cuisine, nommément pots, casseroles, rouleaux à pâtisserie, cuillères de cuisine en bois; batterie de cuisine, nommément faitouts, seaux en acier inoxydable, bols en acier inoxydable, couvercles en acier inoxydable; batterie de cuisine en aluminium et en acier, nommément casseroles, poêles et bols en acier inoxydable; plaques de cuisson et réchauds en acier inoxydable; casseroles en aluminium coulé; casseroles en fonte; brûleurs d'encens en laiton, lota en laiton, soucoupes en laiton, cuillères en laiton, cloches en laiton, verres en laiton, assiettes en laiton, appareils de cuisine, nommément moulins à café, broyeurs d'aliments, hachoirs à viande, moulins à poivre, centrifugeuses. **SERVICES:**

Vente en ligne d'aliments; offre de programmes promotionnels de bons de réduction ayant trait à une gamme de produits alimentaires; vente au détail d'aliments; exploitation d'une entreprise spécialisée dans la fabrication, la distribution et la vente de produits alimentaires. **Employée** au CANADA depuis au moins aussi tôt que 1999 en liaison avec les marchandises et en liaison avec les services.

1,493,406. 2010/08/24. STEEL BUILDING ERECTORS CANADA CORPORATION, 1405 Denison, Markham, ONTARIO L3R 5V2 **Representative for Service/Représentant pour Signification:** GLEN M. PERINOT, (NAVARRETE PERINOT P.C.), 390 BAY STREET, SUITE 802, TORONTO, ONTARIO, M5H2Y2



WARES: Building materials and components for the fabrication of residential, industrial and commercial buildings, namely pre-fabricated wall structures; floors, namely, pre-finished wooden floors, pattern wooden floors, laminate floors, parquet flooring, ceramic floors, concrete floors and slabs, garage protective flooring; and floor joists, roof trusses, windows, window frames, commercial and residential garage doors and door frames. **SERVICES:** (1) Construction Services, namely, the fabrication of residential, commercial and industrial buildings; (2) Contracting Services, namely, building construction contracting services; (3) Building Engineering Services, namely, engineering drawing services and engineering field review services; and (4) Project Management Services, namely, building project management services. **Used** in CANADA since June 2010 on wares and on services.

MARCHANDISES: Matériaux de construction et composants pour la construction de bâtiments résidentiels, industriels et commerciaux, notamment structures murales préfabriquées; planchers, notamment planchers de bois préfinis, planchers de bois à motifs, planchers stratifiés, parquet, planchers de céramique, planchers et dalles de béton, revêtements de sol de protection pour le garage; solives de plancher, fermes, fenêtres, cadres de fenêtre, portes et cadres de porte de garages commerciaux et résidentiels. **SERVICES:** (1) Services de construction, notamment construction de bâtiments résidentiels, commerciaux et industriels; (2) Services de passation de contrats, notamment services de passation de contrats de construction; (3) Services de génie du bâtiment, notamment services de dessin technique et d'examen sur le terrain; (4) Services de gestion de projets, notamment services de gestion de projets de construction. **Employée** au CANADA depuis juin 2010 en liaison avec les marchandises et en liaison avec les services.

1,493,527. 2010/08/25. AMERIGLOBE, LLC, 153 S. Long Street, Lafayette, LA 70506, UNITED STATES OF AMERICA **Representative for Service/Représentant pour Signification:** NORTON ROSE OR LLP/S.E.N.C.R.L.,S.R.L., 1, Place Ville Marie, Suite 2500, Montreal, QUEBEC, H3B1R1

ResinPak

WARES: Fabric packaging system for dry materials intended to replace boxes and pallets, namely fabric bulk bags having pot belly design features and incorporating plastic fork lift entry channels. **Proposed** Use in CANADA on wares.

MARCHANDISES: Système d'emballage en tissu pour les matières sèches visant à remplacer les boîtes et les palettes, notamment grands sacs en tissu de forme arrondie munis de fourreaux en plastique pour la manipulation par des chariots élévateurs à fourche. **Emploi** projeté au CANADA en liaison avec les marchandises.

1,493,617. 2010/08/25. The Procter & Gamble Company, One Procter & Gamble Plaza, Cincinnati, Ohio, 45202, UNITED STATES OF AMERICA **Representative for Service/Représentant pour Signification:** TORYS LLP, SUITE 3000, 79 WELLINGTON ST. W., BOX 270, TD CENTRE, TORONTO, ONTARIO, M5K1N2



YOUR SHEETS

WARES: Fabric softeners. **Proposed** Use in CANADA on wares.

MARCHANDISES: Assouplissants. **Emploi** projeté au CANADA en liaison avec les marchandises.

1,493,619. 2010/08/25. David C Cook, (corporation of Illinois), 4050 Lee Vance View, Colorado Springs, CO 80918, UNITED STATES OF AMERICA **Representative for Service/Représentant pour Signification:** FASKEN MARTINEAU DUMOULIN LLP, 2900 - 550 BURREARD STREET, VANCOUVER, BRITISH COLUMBIA, V6C0A3



Colour is claimed as a feature of the trade-mark. The colours black, white and gold are claimed as feature of the mark. The mark consists of a black circle with the white word 'tru' contained within the circle and the gold coloured shape of a roofline about the letter 'u' with the word 'ministry' below the circle.

WARES: (1) Children's educational music CDs and DVDs; Digital media, namely, pre-recorded video cassettes, digital video discs, digital versatile discs, downloadable audio and video recordings, DVDs, and high definition digital discs featuring Christian faith; Downloadable electronic publications, namely, church curriculum in the field of Christian faith; Downloadable musical sound recordings; Pre-recorded CDs, video tapes, laser disks and DVDs featuring Christian faith. (2) Educational publications, namely, educational learning cards, flash cards, activity cards, workbooks, textbooks, activity books, story books, puzzle books, printed puzzles, teacher guides, manuals, posters and educational booklets in the field of Christian faith; Printed instructional, educational, and teaching materials, namely, books, workbooks, games and puzzles in the field of Christian faith. **Priority** Filing Date: February 26, 2010, Country: UNITED STATES OF AMERICA, Application No: 77945953 in association with the same kind of wares (1); February 26, 2010, Country: UNITED STATES OF AMERICA, Application No: 77945958 in association with the same kind of wares (2). **Proposed Use** in CANADA on wares.

La couleur est revendiquée comme caractéristique de la marque de commerce. Le noir, le blanc et l'or sont revendiqués comme caractéristiques de la marque. La marque est constituée d'un cercle noir contenant le mot « tru » en blanc et une forme de toit or au-dessus de la lettre « u », ainsi que du mot « ministry » en dessous du cercle.

MARCHANDISES: (1) CD et DVD d'enseignement de la musique pour enfants; supports numériques, notamment cassettes vidéo préenregistrées, disques vidéonumériques,

disques numériques universels, enregistrements audio et vidéo téléchargeables, DVD et disques numériques haute définition portant sur le christianisme; publications électroniques téléchargeables, notamment programmes d'église dans le domaine du christianisme; enregistrements musicaux téléchargeables; CD, cassettes vidéo, disques laser et DVD préenregistrés portant sur le christianisme. (2) Publications éducatives, notamment cartes d'apprentissage, cartes éclair, cartes d'activités, cahiers, manuels, livres d'activités, livres de contes, livres de casse-tête, casse-tête imprimés, guides de l'enseignant, manuels, affiches et livrets éducatifs dans le domaine du christianisme; imprimés didactiques, éducatifs et pédagogiques, notamment livres, cahiers, jeux et casse-tête dans le domaine du christianisme. **Date** de priorité de production: 26 février 2010, pays: ÉTATS-UNIS D'AMÉRIQUE, demande no: 77945953 en liaison avec le même genre de marchandises (1); 26 février 2010, pays: ÉTATS-UNIS D'AMÉRIQUE, demande no: 77945958 en liaison avec le même genre de marchandises (2). **Emploi** projeté au CANADA en liaison avec les marchandises.

1,493,691. 2010/08/26. Aruze Gaming America, Inc., 745 Grier Drive, Las Vegas, Nevada 89119, UNITED STATES OF AMERICA **Representative for Service/Représentant pour Signification:** MOFFAT & CO., 1200-427 LAURIER AVENUE WEST, P.O. BOX 2088, STATION D, OTTAWA, ONTARIO, K1P5W3

CAT & CANARY

WARES: (1) Gaming devices, namely, gaming machines, slot machines, bingo machines, with or without video output; Gaming equipment, namely, slot machines with or without video output; Gaming machines; Gaming machines including slot machines or video lottery terminals; Gaming machines that generate or display wager outcomes; Gaming machines, namely, slot machines and video lottery terminals; Gaming machines, namely, devices which accept a wager; Gaming machines, namely, electronic slot and bingo machines; Gaming software that generates or displays wager outcomes of gaming machines. (2) Gaming devices, namely, gaming machines, slot machines, bingo machines, with or without video output; Gaming equipment, namely, slot machines with or without video output; Gaming machines; Gaming machines including slot machines or video lottery terminals; Gaming machines that generate or display wager outcomes; Gaming machines, namely, slot machines and video lottery terminals; Gaming machines, namely, devices which accept a wager; Gaming machines, namely, electronic slot and bingo machines; Gaming software that generates or displays wager outcomes of gaming machines. **Used** in CANADA since at least as early as 2001 on wares (1). **Used** in UNITED STATES OF AMERICA on wares (2). **Registered** in or for UNITED STATES OF AMERICA on August 03, 2010 under No. 3,829,259 on wares (2).

MARCHANDISES: (1) Appareils de jeu, notamment appareils de jeu, machines à sous, machines de bingo avec ou sans sortie vidéo; matériel de jeu, notamment machines à sous avec ou sans sortie vidéo; appareils de jeu; appareils de jeu, y compris machines à sous ou terminaux de loterie vidéo; appareils de jeu qui produisent ou affichent des résultats de paris; appareils de jeu, notamment machines à sous et terminaux de loterie vidéo;

appareils de jeu, nommément appareils qui acceptent les mises; appareils de jeu, nommément machines à sous et de bingo électroniques; logiciel de jeux qui produit ou affiche des résultats de paris faits au moyen d'appareils de jeu. (2) Appareils de jeu, nommément appareils de jeu, machines à sous, machines de bingo avec ou sans sortie vidéo; matériel de jeu, nommément machines à sous avec ou sans sortie vidéo; appareils de jeu; appareils de jeu, y compris machines à sous ou terminaux de loterie vidéo; appareils de jeu qui produisent ou affichent des résultats de paris; appareils de jeu, nommément machines à sous et terminaux de loterie vidéo; appareils de jeu, nommément appareils qui acceptent les mises; appareils de jeu, nommément machines à sous et de bingo électroniques; logiciel de jeux qui produit ou affiche des résultats de paris faits au moyen d'appareils de jeu. **Employée** au CANADA depuis au moins aussi tôt que 2001 en liaison avec les marchandises (1). **Employée:** ÉTATS-UNIS D'AMÉRIQUE en liaison avec les marchandises (2). **Enregistrée** dans ou pour ÉTATS-UNIS D'AMÉRIQUE le 03 août 2010 sous le No. 3,829,259 en liaison avec les marchandises (2).

1,494,004. 2010/08/30. Boehringer Ingelheim Vetmedica GmbH, 55218 Ingelheim, GERMANY **Representative for Service/Représentant pour Signification:** MARKS & CLERK, 180 KENT STREET, SUITE 1900, P.O. BOX 957, STATION B, OTTAWA, ONTARIO, K1P5S7

FIXcombo

WARES: Veterinary vaccines; printed matter, namely, books, brochures, magazines, newspapers, post cards, pamphlets; photographs, instructional and teaching material (except apparatus), namely, books, journals, videotapes, case studies, charts, on-line tutorials, interactive board games, interactive video games and puzzles all before mentioned goods only for use in the veterinary field. **Proposed** Use in CANADA on wares.

MARCHANDISES: Vaccins à usage vétérinaire; imprimés, nommément livres, brochures, magazines, journaux, cartes postales, dépliants; photos, matériel éducatif et pédagogique (sauf les appareils), nommément livres, revues, cassettes vidéo, études de cas, tableaux, tutoriels en ligne, jeux de plateau interactifs, jeux vidéo interactifs et casse-tête, toutes les marchandises susmentionnées étant à usage vétérinaire seulement. **Emploi** projeté au CANADA en liaison avec les marchandises.

1,494,015. 2010/08/11. MSC Services Corp., 75 Maxess Road, Melville, New York 11747, UNITED STATES OF AMERICA **Representative for Service/Représentant pour Signification:** MILLER THOMSON LLP, SCOTIA PLAZA, 40 KING STREET WEST, SUITE 5800, P.O. BOX 1011, TORONTO, ONTARIO, M5H3S1



WARES: (1) Spring-retracted metal hose reels; metal fittings for air hoses, namely, couplers, connectors and balancers; Two and three way valves, namely, valves for air pumps; Air powered tools, including, drills, grinders, wrenches, screwdrivers, rivet hammers, saws; Self-storing air hoses; hoses for pneumatic tools, including pigtail hose assemblies. (2) Lubricating oils; Air filters for motors and engines and for mechanical purposes; regulators being parts of machines; stationary air compressors; portable electric air compressors; gas air compressors; pneumatic tool parts, namely, in-line oilers; engine exhaust silencer mufflers; pneumatic tools, namely, air manifolds and compressed air guns; Air filters for industrial installations; gas pressure regulators. **Priority** Filing Date: February 11, 2010, Country: UNITED STATES OF AMERICA, Application No: 77/933315 in association with the same kind of wares. **Proposed** Use in CANADA on wares.

MARCHANDISES: (1) Dévidoirs métalliques à ressort pour boyaux d'arrosage; menuiserie métallique pour tuyaux à air, nommément coupleurs, connecteurs et balanciers; valves à deux et à trois voies, nommément valves pour pompes à air; outils pneumatiques, y compris perceuses, meuleuses, clés, tournevis, marteaux pneumatiques pour rivetage, scies; tuyaux à air rétractables; tuyaux flexibles pour outils pneumatiques, y compris ensembles de flexibles queue-de-cochon. (2) Huiles de graissage; filtres à air pour moteurs et à usage mécanique; régulateurs, à savoir pièces de machines; compresseurs d'air fixes; compresseurs d'air électriques portatifs; compresseurs d'air au gaz; pièces d'outils pneumatiques, nommément huileurs en ligne; silencieux (échappement); outils pneumatiques, nommément collecteurs d'air et pistolets à air comprimé; filtres à air pour installations industrielles; régulateurs de pression de gaz. **Date** de priorité de production: 11 février 2010, pays: ÉTATS-UNIS D'AMÉRIQUE, demande no: 77/933315 en liaison avec le même genre de marchandises. **Emploi** projeté au CANADA en liaison avec les marchandises.

1,494,056. 2010/08/30. Bobst SA, Route des Flumeaux 50, 1008 Prilly, SWITZERLAND **Representative for Service/Représentant pour Signification:** SMART & BIGGAR, SUITE 900, 55 METCALFE STREET, P.O. BOX 2999, STATION D, OTTAWA, ONTARIO, K1P5Y6

METRIX

WARES: Machines for commercial and industrial use in the graphic arts and packaging industries, namely machines for printing, cutting, creasing, embossing, stamping, punching, separating, conveying, inserting, feeding, stacking, hot stamping, cold stamping of sheets, blanks of paper, cardboard, corrugated board and plastic film for the process of manufacturing packaging; parts for the aforesaid goods; tools for the aforesaid goods, namely cutting and creasing tools and creasing counterpart. **Priority** Filing Date: March 17, 2010, Country: SWITZERLAND, Application No: 52648 / 2010 in association with the same kind of wares. **Proposed** Use in CANADA on wares.

MARCHANDISES: Machines à usage commercial et industriel pour le graphisme et l'emballage, nommément machines servant à l'impression, au découpage, au rainage, à la gravure en relief, à l'estampage, à la perforation, à la séparation, au transport, à l'insertion, à l'alimentation, à l'empilage, à l'estampage à chaud ou à froid de feuilles, de papier vierge, de carton, de carton ondulé et de film plastique à des fins de fabrication d'emballages; pièces pour les machines susmentionnées; outils pour les machines susmentionnées, nommément outils pour couper et rainier et pour plier des contre-empreintes. **Date** de priorité de production: 17 mars 2010, pays: SUISSE, demande no: 52648 / 2010 en liaison avec le même genre de marchandises. **Emploi** projeté au CANADA en liaison avec les marchandises.

1,494,076. 2010/08/30. PACE INCORPORATED, 255 Air Tool Drive, Southern Pines, North Carolina 28387, UNITED STATES OF AMERICA **Representative for Service/Représentant pour Signification:** GOWLING LAFLEUR HENDERSON LLP, SUITE 2600, 160 ELGIN STREET, OTTAWA, ONTARIO, K1P1C3

INTELLIHEAT

WARES: Electrical power supplies for soldering and desoldering apparatus; electrical soldering, desoldering and rework apparatus for the installation of electrical components on and removal of electrical components from a substrate; electrical handpieces for soldering, desoldering and component removal; electrical soldering irons. **Used** in CANADA since at least as early as October 2007 on wares. **Priority** Filing Date: March 04, 2010, Country: UNITED STATES OF AMERICA, Application No: 77/950,621 in association with the same kind of wares. **Used** in UNITED STATES OF AMERICA on wares. **Registered** in or for UNITED STATES OF AMERICA on February 08, 2011 under No. 3,916,018 on wares.

MARCHANDISES: Blocs d'alimentation électrique pour appareils de soudage et de dessoudage; appareils électriques de soudage, de dessoudage et de réusinage pour l'installation de composants électriques sur un substrat et l'enlèvement de composants électriques d'un substrat; pièces à main électriques

pour le soudage, le dessoudage et le retrait de composants; fers à souder électriques. **Employée** au CANADA depuis au moins aussi tôt que octobre 2007 en liaison avec les marchandises. **Date** de priorité de production: 04 mars 2010, pays: ÉTATS-UNIS D'AMÉRIQUE, demande no: 77/950,621 en liaison avec le même genre de marchandises. **Employée:** ÉTATS-UNIS D'AMÉRIQUE en liaison avec les marchandises. **Enregistrée** dans ou pour ÉTATS-UNIS D'AMÉRIQUE le 08 février 2011 sous le No. 3,916,018 en liaison avec les marchandises.

1,494,190. 2010/08/31. Belron Hungary Kft - Zug Branch, Gotthardstrasse 20, CH-6304 Zug, SWITZERLAND **Representative for Service/Représentant pour Signification:** SMART & BIGGAR, 438 UNIVERSITY AVENUE, SUITE 1500, BOX 111, TORONTO, ONTARIO, M5G2K8

HPX3

WARES: Artificial resins; synthetic resins; unprocessed acrylic resins; acrylic resins; artificial and synthetic resins being semi-finished products. **SERVICES:** Glass and vehicle windscreen maintenance and repair services. **Priority** Filing Date: August 11, 2010, Country: OHIM (EC), Application No: 009307448 in association with the same kind of wares and in association with the same kind of services. **Used** in NETHERLANDS on wares and on services. **Registered** in or for OHIM (EC) on January 24, 2011 under No. 009307448 on wares and on services. **Proposed** Use in CANADA on wares and on services.

MARCHANDISES: Résines artificielles; résines synthétiques; résines acryliques à l'état brut; résines acryliques; résines artificielles et synthétiques, à savoir produits semi-finis. **SERVICES:** Services d'entretien et de réparation de vitres et de pare-brise de véhicules. **Date** de priorité de production: 11 août 2010, pays: OHMI (CE), demande no: 009307448 en liaison avec le même genre de marchandises et en liaison avec le même genre de services. **Employée:** PAYS-BAS en liaison avec les marchandises et en liaison avec les services. **Enregistrée** dans ou pour OHMI (CE) le 24 janvier 2011 sous le No. 009307448 en liaison avec les marchandises et en liaison avec les services. **Emploi** projeté au CANADA en liaison avec les marchandises et en liaison avec les services.

1,494,300. 2010/09/01. SCUBASTAR SDN BHD, No. 1-2-1B, 2nd Floor, Block B, Kolam Centre Phase 2, Jalan Lintas, Luyang, Kota Kinabalu 88300, Sabah, MALAYSIA **Representative for Service/Représentant pour Signification:** LAPOINTE ROSENSTEIN MARCHAND MELANÇON, L.L.P./S.E.N.C.R.L., 1250 RENE-LEVESQUE BLVD. WEST, SUITE 1400, MONTREAL, QUEBEC, H3B5E9

潛水小姐

SCUBA GIRLS

The transliteration provided by the applicant of the Chinese characters is QIAN SHUI XIAO JIE. The English translation provided by the applicant of the Chinese characters when read together is MISS DIVER.

SERVICES: Presentation and organisation of beauty pageants, contests and competitions; provision of visual and audio entertainment in the field of beauty pageants, contests and competitions; education services in the field of conservation of the environment. **Priority** Filing Date: June 25, 2010, Country: HONG KONG, CHINA, Application No: 301649377 in association with the same kind of services. **Proposed** Use in CANADA on services.

Selon le requérant, la translittération des caractères chinois est QIAN SHUI XIAO JIE. Selon le requérant, la traduction anglaise des caractères chinois lus ensemble est MISS DIVER.

SERVICES: Présentation et organisation de concours de beauté; offre de divertissement visuel et audio dans le domaine des concours de beauté; services éducatifs dans le domaine de la conservation de l'environnement. **Date** de priorité de production: 25 juin 2010, pays: HONG KONG, CHINE, demande no: 301649377 en liaison avec le même genre de services. **Emploi** projeté au CANADA en liaison avec les services.

1,494,611. 2010/09/03. Axiom Holdings Inc., 3801 63a Avenue, Lloydminster, ALBERTA T9V 3G5

Ufood Grill

WARES: Prepared meals. **SERVICES:** Restaurant services and take-out food services. **Proposed** Use in CANADA on wares and on services.

MARCHANDISES: Plats préparés. **SERVICES:** Services de restaurant et services de mets à emporter. **Emploi** projeté au CANADA en liaison avec les marchandises et en liaison avec les services.

1,494,754. 2010/09/07. PARLE AGRO PRIVATE LIMITED, WESTERN EXPRESS HIGHWAY, ANDHERI-EAST, MUMBAI, PIN-400 099, INDIA **Representative for Service/Représentant pour Signification:** RICHES, MCKENZIE & HERBERT LLP, SUITE 1800, 2 BLOOR STREET EAST, TORONTO, ONTARIO, M4W3J5

PARLE

WARES: Aerated fruit juices; apple juice beverages; fruit beverages; non-alcoholic fruit drinks; fruit juices; fruit juice concentrates; fruit nectars; non-alcoholic beverages containing fruit juices; non-alcoholic fruit juice beverages; aerated water; bottled drinking water; soda water; sparkling water. **Proposed** Use in CANADA on wares.

MARCHANDISES: Jus de fruits gazeux; boissons au jus de pomme; boissons aux fruits; boissons non alcoolisées aux fruits; jus de fruits; concentrés de jus de fruits; nectars de fruits; boissons non alcoolisées contenant du jus de fruits; boissons non alcoolisées au jus de fruits; eau gazeuse; eau potable embouteillée; soda; eau gazeuse. **Emploi** projeté au CANADA en liaison avec les marchandises.

1,494,884. 2010/09/07. JIFFY-FOIL CORP., 135 E. Hintz Rd., Wheeling, Illinois 60090, UNITED STATES OF AMERICA **Representative for Service/Représentant pour Signification:** MCCARTHY TETRAULT LLP, P.O. BOX 10424, PACIFIC CENTRE, SUITE 1300, 777 DUNSMUIR STREET, VANCOUVER, BRITISH COLUMBIA, V7Y1K2

JIFFY-FOIL

WARES: (1) Aluminum foil and aluminum foil paper. (2) Aluminum containers used for cooking, serving, and storing food, and lids for the containers; metal foil pans for cooking. **Used** in CANADA since at least as early as June 28, 2010 on wares. **Used** in UNITED STATES OF AMERICA on wares. **Registered** in or for UNITED STATES OF AMERICA on October 26, 2010 under No. 3,868,110 on wares (1); UNITED STATES OF AMERICA on January 11, 2011 under No. 3,903,065 on wares (2).

MARCHANDISES: (1) Papier d'aluminium et feuilles de papier d'aluminium. (2) Contenants d'aluminium utilisés pour la cuisson, le service, et la conservation d'aliments ainsi que couvercles pour ces contenants; plats en aluminium pour la cuisine. **Employée** au CANADA depuis au moins aussi tôt que le 28 juin 2010 en liaison avec les marchandises. **Employée:** ÉTATS-UNIS D'AMÉRIQUE en liaison avec les marchandises. **Enregistrée** dans ou pour ÉTATS-UNIS D'AMÉRIQUE le 26 octobre 2010 sous le No. 3,868,110 en liaison avec les marchandises (1); ÉTATS-UNIS D'AMÉRIQUE le 11 janvier 2011 sous le No. 3,903,065 en liaison avec les marchandises (2).

1,494,887. 2010/09/07. JIFFY-FOIL CORP., 135 E. Hintz Rd., Wheeling, Illinois 60090, UNITED STATES OF AMERICA **Representative for Service/Représentant pour Signification:** MCCARTHY TETRAULT LLP, P.O. BOX 10424, PACIFIC CENTRE, SUITE 1300, 777 DUNSMUIR STREET, VANCOUVER, BRITISH COLUMBIA, V7Y1K2



Colour is claimed as a feature of the trade-mark. The colors red and white are claimed as a feature of the trade-mark. The term 'Jiffy' and the hyphen are in a red colour with a white colour, shadow border. The term 'FOIL' is in a red colour only.

WARES: (1) Aluminum foil and aluminum foil paper. (2) Aluminum containers used for cooking, serving, and storing food, and lids for the containers; metal foil pans for cooking. **Used** in CANADA since at least as early as June 28, 2010 on wares. **Used** in UNITED STATES OF AMERICA on wares. **Registered** in or for UNITED STATES OF AMERICA on August 04, 2009 under No. 3663685 on wares (2); UNITED STATES OF AMERICA on October 26, 2010 under No. 3868111 on wares (1).

La couleur est revendiquée comme caractéristique de la marque de commerce. Le rouge et le blanc sont revendiqués comme

caractéristiques de la marque de commerce. Le mot « Jiffy » et le trait d'union sont rouges avec une bordure blanche. Le mot « FOIL » est rouge.

MARCHANDISES: (1) Papier d'aluminium et feuilles de papier d'aluminium. (2) Contenants d'aluminium utilisés pour la cuisson, le service, et la conservation d'aliments ainsi que couvercles pour ces contenants; plats en aluminium pour la cuisine. **Employée** au CANADA depuis au moins aussi tôt que le 28 juin 2010 en liaison avec les marchandises. **Employée:** ÉTATS-UNIS D'AMÉRIQUE en liaison avec les marchandises. **Enregistrée** dans ou pour ÉTATS-UNIS D'AMÉRIQUE le 04 août 2009 sous le No. 3663685 en liaison avec les marchandises (2); ÉTATS-UNIS D'AMÉRIQUE le 26 octobre 2010 sous le No. 3868111 en liaison avec les marchandises (1).

1,495,037. 2010/09/08. Gorilla Axle Inc., a Corporation of the State of Louisiana, 1289 Highway 594, Monroe, Louisiana 71203, UNITED STATES OF AMERICA **Representative for Service/Représentant pour Signification:** GOUDREAU GAGE DUBUC S.E.N.C.R.L./LLP, 2000 AVENUE MCGILL COLLEGE, SUITE 2200, MONTREAL, QUEBEC, H3A3H3

SILVERBACK

WARES: All terrain vehicle (ATV) tires. **Used** in CANADA since January 28, 2008 on wares. **Priority Filing Date:** September 04, 2010, Country: UNITED STATES OF AMERICA, Application No: (to be confirmed) in association with the same kind of wares.

MARCHANDISES: Pneus de véhicules tout terrain (VTT). **Employée** au CANADA depuis 28 janvier 2008 en liaison avec les marchandises. **Date** de priorité de production: 04 septembre 2010, pays: ÉTATS-UNIS D'AMÉRIQUE, demande no: (to be confirmed) en liaison avec le même genre de marchandises.

1,495,277. 2010/09/09. Vitol Holding B.V., K.P. van der Mandelelaan 130, 3062 MB Rotterdam, NETHERLANDS **Representative for Service/Représentant pour Signification:** SMART & BIGGAR, SUITE 900, 55 METCALFE STREET, P.O. BOX 2999, STATION D, OTTAWA, ONTARIO, K1P5Y6



Colour is claimed as a feature of the trade-mark. The DROP design is shaded for the colour orange. The shaded surrounding area is shaded for the colour grey.

WARES: Chemicals, namely, methane, methyl benzene, methyl ether, benzene-based acid, benzene derivative, viscose, alcohol ether, ethyl alcohol, oil-separating chemicals and oil-purifying chemicals; industrial oils, namely, processed hardened oil and fat for industrial use, processed powdered oil and fat for industrial use, industrial gasoline, lubricants, dust absorbing, wetting and binding compositions, gas oil, light oil, naphtha, kerosene, illuminating grease, diesel oil, ligroin, benzene, methylated spirit, petroleum ether, coal naphtha, fuel for pocket warmer, gasoline, denatured fuel alcohol, non-chemical additive to motor fuel, crude oil, artificial petroleum, fuel oil, coal tar oil, xylene (xylol); industrial greases; all-purpose lubricants, industrial lubricants, lubricants for aircraft engines and lubricants for industrial machinery; dust absorbing, wetting and binding compositions; fuels, namely, gasoline fuel oil, jet fuel, kerosene, heating oil, naphtha, liquid petroleum gas and natural gas; zinc, iron, steel and aluminum; apparatus for locomotion by land, namely automobiles, cars, coaches and trucks, apparatus for locomotion by air, namely, aircraft and apparatus for locomotion by water, namely, ships and boats; precious metals and their alloys; jewellery, precious stones; sugar; crude sugar.

SERVICES: Trading in chemicals used for industrial purposes, namely methane, methyl benzene, methyl ether, benzene-based acid, benzene derivative, viscose, alcohol ether, ethyl alcohol, oil-separating chemicals and oil-purifying chemicals, research services in relation to oil, petroleum and/or chemicals, gas, industrial oils and greases, lubricants, dust absorbing, wetting and binding compositions, fuels (including motor spirit), coal, common metals and their alloys, i.e. zinc and non-ferrous metals, sugar, crude sugar, precious metals and their alloys, goods in precious metals or coated therewith, jewellery, precious stones; insurance; financial affairs, namely, private placement (group) financing, financing of third parties; transport by railway, truck, tanks or air, packing and storage of goods in relation to oil, petroleum and/or chemicals; treatment of materials in the field of oil, petroleum and/or chemical, namely, industrial oils and gas and greases; treatment of lubricants, namely, all-purpose lubricants, industrial lubricants, lubricants for aircraft engines, lubricants for industrial machinery and fuels including motor spirit, namely, producing, refining, mixing and blending; research services in the field of oil, petroleum and chemicals; providing industrial analysis and industrial research and inspection and supervision services in the oil, petroleum and/or chemical field. **Used** in CANADA since at least as early as February 01, 2004 on wares and on services. **Priority Filing Date:** May 26, 2010, Country: Benelux Office for IP (Netherlands), Application No: 1203671 in association with the same kind of wares and in association with the same kind of services.

La couleur est revendiquée comme caractéristique de la marque de commerce. La goutte est ombrée pour représenter l'orange. La zone entourant la goutte est ombrée pour représenter le gris.

MARCHANDISES: Produits chimiques, notamment méthane, toluène, méthoxyméthane, acide benzénique, dérivé benzénique, viscose, alcool-éther, alcool éthylique, produits chimiques pour la séparation de l'huile et produits chimiques pour la purification de l'huile; huiles industrielles, notamment huiles et graisses hydrogénées et transformées à usage industriel, huiles et graisses transformées en poudre à usage

industriel, essence industrielle, lubrifiants, produits pour absorber, mouiller et lier la poussière, gas-oil, huile légère, naphtha, kérosène, graisse d'éclairage, carburant diesel, ligroïne, benzène, alcool dénaturé, éther de pétrole, benzène, combustible pour réchaud de poche, essence, alcool dénaturé (combustible), additif non chimique pour carburant, pétrole brut, pétrole artificiel, mazout, huile de goudron de houille, xylène (xylol); graisses industrielles; lubrifiants tout usage, lubrifiants industriels, lubrifiants pour moteurs d'aéronef et lubrifiants pour machinerie industrielle; produits pour absorber, mouiller et lier la poussière; combustibles, nommément essence, mazout, carburéacteur, kérosène, mazout domestique, naphtha, gaz de pétrole liquéfié et gaz naturel; zinc, fer, acier et aluminium; appareils de transport par voie terrestre, nommément automobiles, autocars et camions, appareils de transport par voie aérienne, nommément aéronefs et appareils de transport par voie maritime, nommément navires et bateaux; métaux précieux et leurs alliages; bijoux, pierres précieuses; sucre; sucre brut. **SERVICES:** Commerce de produits chimiques à usage industriel, nommément de méthane, de toluène, de méthoxyméthane, d'acide benzénique, de dérivé benzénique, de viscosité, d'alcool-éther, d'alcool éthylique, de produits chimiques pour la séparation de l'huiles et de produits chimiques pour la purification de l'huile, services de recherche concernant l'huile, le pétrole et/ou les produits chimiques, les gaz, les huiles et graisses industrielles, les lubrifiants, les produits pour absorber, mouiller et lier la poussière, les combustibles (y compris les essences pour moteurs), le charbon, les métaux communs et leurs alliages, soit le zinc et les métaux non ferreux, le sucre, le sucre brut, les métaux précieux et leurs alliages, les produits faits ou plaqués de métaux précieux, les bijoux, les pierres précieuses; assurance; affaires financières, nommément financement de groupe de placement privé, financement de tiers; transport par train, camion, réservoir ou avion, emballage et entreposage de produits liés à l'huile, au pétrole et/ou aux produits chimiques; traitement des matériaux dans les domaines de l'huile, du pétrole et/ou des produits chimiques, nommément huiles, gaz et graisses à usage industriel; traitement de lubrifiants, nommément lubrifiants tout usage, lubrifiants industriels, lubrifiants pour moteurs d'aéronef, lubrifiants pour machinerie industrielle et combustibles, y compris les essences pour moteurs, nommément production, raffinage et mélange; services de recherche dans les domaines de l'huile, du pétrole et des produits chimiques. **Employée** au CANADA depuis au moins aussi tôt que le 01 février 2004 en liaison avec les marchandises et en liaison avec les services. **Date** de priorité de production: 26 mai 2010, pays: Office Benelux de la PI (Pays-Bas), demande no: 1203671 en liaison avec le même genre de marchandises et en liaison avec le même genre de services.

1,495,301. 2010/09/09. Agri-Neo Inc., 3485 Ashby, Ville Saint-Laurent, QUEBEC H4R 2K3 **Representative for Service/Représentant pour Signification:** BORDEN LADNER GERVAIS LLP, ATTN: INTELLECTUAL PROPERTY DEPARTMENT, 1000 DE LA GAUCHETIERE STREET WEST, SUITE 900, MONTREAL, QUEBEC, H3B5H4

AGRI-NEO

WARES: Biofertilizers and organic pesticides. **Proposed Use** in CANADA on wares.

MARCHANDISES: Bioengrais et pesticides biologiques. **Emploi** projeté au CANADA en liaison avec les marchandises.

1,495,321. 2010/09/09. Merck Sharp & Dohme Corp., One Merck Drive, Whitehouse Station, New Jersey 08889-3400, UNITED STATES OF AMERICA **Representative for Service/Représentant pour Signification:** GOWLING LAFLEUR HENDERSON LLP, SUITE 1600, 1 FIRST CANADIAN PLACE, 100 KING STREET WEST, TORONTO, ONTARIO, M5X1G5

JOURNEY FOR CONTROL

WARES: Diabetes testing kits and printed materials namely, guide books, newsletters and written reports relating to a patient support and medical training program for clinics relating to diabetes. **SERVICES:** A patient support and medical training program for clinics in the field of diabetes management. **Proposed Use** in CANADA on wares and on services.

MARCHANDISES: Trousses de test de diabète et imprimés, nommément guides, bulletins d'information et rapports écrits concernant un programme de soutien aux patients et de formation médicale pour les cliniques ayant trait au diabète. **SERVICES:** Programme de soutien aux patients et de formation médicale pour les cliniques dans le domaine de la prise en charge du diabète. **Emploi** projeté au CANADA en liaison avec les marchandises et en liaison avec les services.

1,495,332. 2010/09/09. Salamander Designs, Ltd., 811 Blue Hills Avenue, Bloomfield, Connecticut 06002, UNITED STATES OF AMERICA **Representative for Service/Représentant pour Signification:** NORTON ROSE OR LLP/S.E.N.C.R.L.,S.R.L., COMPLEXE JULES-DALLAIRE/TOUR OGILVY RENAULT BUREAU 1500, 2828, BOULEVARD LAURIER, QUÉBEC, QUÉBEC, G1V0B9

DEFINING ORIGINAL

WARES: Metal and non-metal wall and ceiling mounts supporting audio, video and computer equipment; Wall units, stands and cabinets for media storage and parts thereof; Wall units, stands and cabinets for video and visual equipment and parts thereof. **Proposed Use** in CANADA on wares.

MARCHANDISES: Supports à équipement audio, vidéo et informatique à fixer au plafond ou au mur, en métal ou non; mobilier de rangement mural, supports et armoires pour le rangement de supports média ainsi que pièces connexes; mobilier de rangement mural, supports et armoires pour équipement vidéo et visuel ainsi que pièces connexes. **Emploi** projeté au CANADA en liaison avec les marchandises.

1,495,701. 2010/09/13. Sun Chlorella Corp., 369 Osaka-cho, Karasuma-dori Gojo-sangaru, Shimogyo-ku, Kyoto, 600-8177, JAPAN **Representative for Service/Représentant pour Signification:** JOLI-COEUR LACASSE S.E.N.C.R.L., 2001 avenue McGill College, Bureau 900, Montréal, QUEBEC, H3A1G1

SUN WAKASA HONEY PLUS

The translation provided by the applicant of the JAPANESE word(s) WAKASA is YOUTH.

WARES: Dietary and nutritional supplements, namely, vitamins and minerals; dietary and nutritional supplements for boosting energy; dietary and nutritional supplements for aiding in digestion; dietary and nutritional supplements for providing health and beauty benefits including restored energy levels, easier digestion and repaired tissue for beautiful hair, skin and nails; dietary and nutritional supplements for supporting the immune function by helping cells in respiration and healing; dietary and nutritional supplements supporting brain functions and mental and emotional health and well-being; dietary and nutritional supplements based upon chlorella (algae). **Priority** Filing Date: September 10, 2010, Country: UNITED STATES OF AMERICA, Application No: 85/127036 in association with the same kind of wares. **Proposed** Use in CANADA on wares.

Selon le requérant, la traduction anglaise du mot japonais WAKASA est YOUTH.

MARCHANDISES: Suppléments alimentaires, nommément vitamines et minéraux; suppléments alimentaires pour augmenter l'énergie; suppléments alimentaires pour faciliter la digestion; suppléments alimentaires pour favoriser la santé et la beauté, y compris rehausser le niveau d'énergie, faciliter la digestion et réparer les tissus pour obtenir de beaux cheveux, une belle peau et de beaux ongles; suppléments alimentaires pour stimuler le système immunitaire en aidant les cellules de la respiration et de la guérison; suppléments alimentaires pour stimuler les fonctions cérébrales ainsi que la santé et le bien-être mentaux et affectifs; suppléments alimentaires à base de chlorelle (algues). **Date** de priorité de production: 10 septembre 2010, pays: ÉTATS-UNIS D'AMÉRIQUE, demande no: 85/127036 en liaison avec le même genre de marchandises. **Emploi** projeté au CANADA en liaison avec les marchandises.

1,495,703. 2010/09/13. Sun Chlorella Corp., 369 Osaka-cho, Karasuma-dori Gojo-sangaru, Shimogyo-ku, Kyoto, 600-8177, JAPAN **Representative for Service/Représentant pour Signification:** JOLI-COEUR LACASSE S.E.N.C.R.L., 2001 avenue McGill College, Bureau 900, Montréal, QUEBEC, H3A1G1

SUN WAKASA GOLD PLUS

The translation provided by the applicant of the Japan word(s) WASAKA is YOUTH.

WARES: Dietary and nutritional supplements, namely, vitamins and minerals; dietary and nutritional supplements for boosting energy; dietary and nutritional supplements for aiding in digestion; dietary and nutritional supplements for providing

health and beauty benefits including restored energy levels, easier digestion and repaired tissue for beautiful hair, skin and nails; dietary and nutritional supplements for supporting the immune function by helping cells in respiration and healing; dietary and nutritional supplements supporting brain functions and mental and emotional health and well-being; dietary and nutritional supplements based upon chlorella (algae). **Priority** Filing Date: September 10, 2010, Country: UNITED STATES OF AMERICA, Application No: 85/127021 in association with the same kind of wares. **Proposed** Use in CANADA on wares.

Selon le requérant, la traduction anglaise du mot japonais WASAKA est YOUTH.

MARCHANDISES: Suppléments alimentaires, nommément vitamines et minéraux; suppléments alimentaires pour augmenter l'énergie; suppléments alimentaires pour faciliter la digestion; suppléments alimentaires pour favoriser la santé et la beauté, y compris rehausser le niveau d'énergie, faciliter la digestion et réparer les tissus pour obtenir de beaux cheveux, une belle peau et de beaux ongles; suppléments alimentaires pour stimuler le système immunitaire en aidant les cellules de la respiration et de la guérison; suppléments alimentaires pour stimuler les fonctions cérébrales ainsi que la santé et le bien-être mentaux et affectifs; suppléments alimentaires à base de chlorelle (algues). **Date** de priorité de production: 10 septembre 2010, pays: ÉTATS-UNIS D'AMÉRIQUE, demande no: 85/127021 en liaison avec le même genre de marchandises. **Emploi** projeté au CANADA en liaison avec les marchandises.

1,495,959. 2010/09/15. Yeelein Textile Co., Ltd., Room I-K, 12F, Guangda Finance, Centre, No. 67, Hongkong West Road, South District, Qingdao, 266071, Shandong Province, CHINA **Representative for Service/Représentant pour Signification:** JOLI-COEUR LACASSE S.E.N.C.R.L., 2001 avenue McGill College, Bureau 900, Montréal, QUEBEC, H3A1G1

Laugh, Giggle, and Smile

WARES: Textile fabrics; wall hangings of textile; towels of textile; bedspreads; sheets; pillowcases; bed blankets; table cloths not of paper; napkins of textile; washing mitts; bathrobes for babies; clothing namely layettes; babies' sleeping bag; bibs, not of paper; babies' footwear; shoes; headwear namely caps; hosiery; gloves; shawls; masquerade costumes; toys namely crib toys, musical toys and plush toys; protective padding for sports suits; ornaments for Christmas trees except illumination articles and confectionery; sleeping bags; decorated lights for children's bed. **Proposed** Use in CANADA on wares.

MARCHANDISES: Tissus; décorations murales en tissu; serviettes en tissu; couvre-lits; draps; taies d'oreiller; couvertures; nappes autres qu'en papier; serviettes de table en tissu; gants de lavage; sorties de bain pour bébés; vêtements, nommément layettes; sacs de couchage pour bébés; bavoirs autres qu'en papier; articles chaussants pour bébés; chaussures; couvre-chefs, nommément casquettes; bonneterie; gants; châles; costumes de mascarade; jouets, nommément jouets pour lits d'enfant, jouets musicaux et jouets en peluche; protections pour costumes de sport; décorations pour arbres de Noël, sauf les articles d'éclairage et les confiseries; sacs de couchage; lampes décoratives pour lits d'enfant. **Emploi** projeté au CANADA en liaison avec les marchandises.

1,496,154. 2010/09/16. Wanderspot LLC, 1335 N. Northlake Way, Suite 101, Seattle, Washington 98103, UNITED STATES OF AMERICA **Representative for Service/Représentant pour Service** **Signification:** OSLER, HOSKIN & HARCOURT LLP, SUITE 1900, 340 ALBERT STREET, OTTAWA, ONTARIO, K1R7Y6

URBANSPOON

WARES: Computer application software and downloadable software, namely, mobile applications for handheld computers, digital electronic devices, wireless devices and internet-capable devices that allow users to locate restaurants and provides information on restaurants, including prices, compilations, rankings, ratings, reviews, referrals, contact information, and recommendations. **SERVICES:** Providing an online interactive website obtaining users' comments concerning restaurants; providing information, namely, compilations, rankings, ratings, reviews, referrals, contact information, and recommendations concerning restaurants using a global computer network. **Used** in CANADA since at least as early as August 22, 2007 on wares and on services. **Used** in UNITED STATES OF AMERICA on services. **Registered** in or for UNITED STATES OF AMERICA on September 23, 2008 under No. 3,504,309 on services.

MARCHANDISES: Logiciels d'application et logiciels téléchargeables, nommément applications pour ordinateurs de poche, appareils électroniques numériques, appareils sans fil et appareils compatibles avec Internet, qui permettent aux utilisateurs de localiser des restaurants et qui offrent de l'information sur les restaurants, y compris les prix, des compilations, des classements, des évaluations, des critiques, des références, des coordonnées et des recommandations. **SERVICES:** Offre d'un site Web interactif en ligne pour obtenir les commentaires des utilisateurs sur des restaurants; diffusion d'information, nommément compilations, classements, évaluations, critiques, références, coordonnées et recommandations concernant des restaurants par un réseau informatique mondial. **Employée** au CANADA depuis au moins aussi tôt que le 22 août 2007 en liaison avec les marchandises et en liaison avec les services. **Employée:** ÉTATS-UNIS D'AMÉRIQUE en liaison avec les services. **Enregistrée** dans ou pour ÉTATS-UNIS D'AMÉRIQUE le 23 septembre 2008 sous le No. 3,504,309 en liaison avec les services.

1,496,221. 2010/09/16. Culligan International Company, 9399 West Higgins Road, Suite 1100, Rosemont, Illinois 60018, UNITED STATES OF AMERICA **Representative for Service/Représentant pour Service** **Signification:** GOWLING LAFLEUR HENDERSON LLP, SUITE 1600, 1 FIRST CANADIAN PLACE, 100 KING STREET WEST, TORONTO, ONTARIO, M5X1G5

PURA

WARES: (1) Water purifiers. (2) Ultra-violet water coolers; point of use water coolers. **Used** in CANADA since at least as early as January 1999 on wares (1); August 2009 on wares (2).

MARCHANDISES: (1) Purificateurs d'eau. (2) Refroidisseurs d'eau à ultraviolets; refroidisseurs d'eau au point d'utilisation. **Employée** au CANADA depuis au moins aussi tôt que janvier

1999 en liaison avec les marchandises (1); août 2009 en liaison avec les marchandises (2).

1,496,223. 2010/09/16. Greatschools, Inc., 160 Spear Street, Suite 1020, San Francisco, CA, 94105, UNITED STATES OF AMERICA **Representative for Service/Représentant pour Service** **Signification:** GOWLING LAFLEUR HENDERSON LLP, SUITE 1600, 1 FIRST CANADIAN PLACE, 100 KING STREET WEST, TORONTO, ONTARIO, M5X1G5



SERVICES: Providing information in the field of schools and education with a primary focus on serving the needs of parents. **Used** in UNITED STATES OF AMERICA on services. **Registered** in or for UNITED STATES OF AMERICA on July 20, 2010 under No. 3,823,100 on services. **Proposed** Use in CANADA on services.

SERVICES: Diffusion d'information dans les domaines des écoles et de l'éducation avec comme objectif principal de répondre aux besoins des parents. **Employée:** ÉTATS-UNIS D'AMÉRIQUE en liaison avec les services. **Enregistrée** dans ou pour ÉTATS-UNIS D'AMÉRIQUE le 20 juillet 2010 sous le No. 3,823,100 en liaison avec les services. **Emploi** projeté au CANADA en liaison avec les services.

1,496,390. 2010/09/17. Mathile Institute for the Advancement of Human Nutrition, Suite 201, 6450 Poe Avenue, Dayton OHIO, 45414, UNITED STATES OF AMERICA **Representative for Service/Représentant pour Service** **Signification:** GOWLING LAFLEUR HENDERSON LLP, SUITE 2600, 160 ELGIN STREET, OTTAWA, ONTARIO, K1P1C3

HUNGER FIGHTERS

SERVICES: Education services, namely, training educators to teach through service learning, civic engagement while providing hands-on opportunities for students in the field of service learning and leadership training and providing curricula and supporting materials in connection therewith. **Used** in CANADA since at least as early as December 01, 2009 on services. **Used** in UNITED STATES OF AMERICA on services. **Registered** in or for UNITED STATES OF AMERICA on March 29, 2011 under No. 3,938,655 on services.

SERVICES: Services éducatifs, nommément formation d'éducateurs pour qu'ils enseignent par le service communautaire l'engagement civique aux élèves tout en leur offrant des occasions pratiques dans le domaine de l'apprentissage par le service communautaire, formation en leadership ainsi qu'offre de programmes et de documents d'accompagnement connexes. **Employée** au CANADA depuis au moins aussi tôt que le 01 décembre 2009 en liaison avec les services. **Employée:** ÉTATS-UNIS D'AMÉRIQUE en liaison avec les services. **Enregistrée** dans ou pour ÉTATS-UNIS D'AMÉRIQUE le 29 mars 2011 sous le No. 3,938,655 en liaison avec les services.

1,496,610. 2010/09/20. GUARDIAN INDUSTRIES CORP., 2300 Harmon, Auburn Hills, Michigan 48326, UNITED STATES OF AMERICA **Representative for Service/Représentant pour Signification:** NANCY A. MILLER, (FOGLER RUBINOFF), 95 Wellington Street West, Suite 1200, Toronto-Dominion Centre, Toronto, ONTARIO, M5J2Z9

GUARDIAN SELECT

SERVICES: Providing assistance, consultancy, advice, troubleshooting, information and product samples in the processing, fabrication, marketing and sale of glass. **Used** in CANADA since at least as early as November 30, 2009 on services. **Priority** Filing Date: March 18, 2010, Country: UNITED STATES OF AMERICA, Application No: 77/962,297 in association with the same kind of services. **Used** in UNITED STATES OF AMERICA on services. **Registered** in or for UNITED STATES OF AMERICA on April 12, 2011 under No. 3,942,956 on services.

SERVICES: Offre d'aide, de conseils, de dépannage, d'information et d'échantillons dans les domaines du traitement, de la fabrication, du marketing et de la vente de verre. **Employée** au CANADA depuis au moins aussi tôt que le 30 novembre 2009 en liaison avec les services. **Date** de priorité de production: 18 mars 2010, pays: ÉTATS-UNIS D'AMÉRIQUE, demande no: 77/962,297 en liaison avec le même genre de services. **Employée:** ÉTATS-UNIS D'AMÉRIQUE en liaison avec les services. **Enregistrée** dans ou pour ÉTATS-UNIS D'AMÉRIQUE le 12 avril 2011 sous le No. 3,942,956 en liaison avec les services.

1,497,023. 2010/09/23. R H Smith & Sons (Wigmakers) Ltd., Peckett Plaza, Gainsborough, Lincolnshire, DN21 1FJ, UNITED KINGDOM **Representative for Service/Représentant pour Signification:** RIDOUT & MAYBEE LLP, 4TH FLOOR, 100 MURRAY STREET, OTTAWA, ONTARIO, K1N0A1

SMIFFY'S

WARES: Cosmetics and make up preparations; theatrical jewellery; tiaras; jewellery, crowns; costume jewellery; hats, headdresses and headbands; theatrical and fancy dress clothing namely, dresses, shirts, pants; footwear namely, theatrical and costume footwear; masquerade, Halloween and theatrical costumes, masks and eye masks; clothing accessories namely, scarves, boas, belts, stockings, tights, gloves; wigs, false beards, false sideburns, false moustaches; toy horns; toy body parts. **Used** in CANADA since at least as early as April 2006 on wares.

MARCHANDISES: Cosmétiques et produits de maquillage; bijoux de théâtre; diadèmes; bijoux, couronnes; bijoux de fantaisie; chapeaux, coiffures et bandeaux; costumes de théâtre et vêtements de soirée, notamment robes, chemises, pantalons; articles chaussants, notamment articles chaussants de théâtre et faisant partie de costumes; costumes de mascarade, d'Halloween et de théâtre, masques, notamment

masques pour les yeux; accessoires vestimentaires, notamment foulards, boas, ceintures, bas, collants, gants; perruques, fausses barbes, faux favoris, fausses moustaches; klaxons jouets; parties du corps humain jouets. **Employée** au CANADA depuis au moins aussi tôt que avril 2006 en liaison avec les marchandises.

1,497,032. 2010/09/23. Ebner Industrieofenbau Gesellschaft m.b.H, Ruffling Strasse 111, A 4060, Leonding, AUSTRIA **Representative for Service/Représentant pour Signification:** FETHERSTONHAUGH & CO., SUITE 900, 55 METCALFE STREET, P.O. BOX 2999, STATION D, OTTAWA, ONTARIO, K1P5Y6

RECOTEB

WARES: Heat treatment installations for metallic materials, burners, jet tubes. **Priority** Filing Date: March 26, 2010, Country: OHIM (EC), Application No: 008984197 in association with the same kind of wares. **Proposed** Use in CANADA on wares.

MARCHANDISES: Installations de traitement thermique pour matériaux métalliques, brûleurs, tuyères. **Date** de priorité de production: 26 mars 2010, pays: OHMI (CE), demande no: 008984197 en liaison avec le même genre de marchandises. **Emploi** projeté au CANADA en liaison avec les marchandises.

1,497,061. 2010/09/23. GUCCIO GUCCI S.P.A., a joint stock company organized under the laws of Italy manufactures and merchants, VIA TORNABUONI 73/R, 50123 FIRENZE, ITALY **Representative for Service/Représentant pour Signification:** BENNETT JONES LLP, SUITE 3400, ONE FIRST CANADIAN PLACE, P.O. BOX 130, TORONTO, ONTARIO, M5X1A4



Colour is claimed as a feature of the trade-mark. The top and bottom stripes are green and the centre strip is red.

WARES: (1) Vehicle steering wheels covers, seat covers for cars and for other vehicles, boats, motor boats, seat covers for motor boats; (2) Lace and embroidery, ribbons and braid; buttons, hooks and eyes, pins and needles; artificial flowers; (3) Games and playthings namely, dolls, doll's clothing, accessories for dolls, soft felt toys, puzzles, word games, chess games and chessboards, action skid games, parlour games; toy models and collection models reproducing automobiles and other vehicles; gymnastic and sporting articles, namely sport bags, bags for gymnastic, tennis bags, golf bags and golf sticks, tennis racquets, hockey sticks, golf clubs; fishing tackle; balls for use in various sports and games, videogames, sports uniforms, sports footwear, sports clothing, skies, snowboards; decorations for Christmas trees. **Used** in ITALY on wares. **Registered** in or for OHIM (EC) on January 22, 2001 under No. 160028 on wares. **Proposed** Use in CANADA on wares.

La couleur est revendiquée comme caractéristique de la marque de commerce. Les bandes du haut et du bas sont vertes, et la bande du centre est rouge.

MARCHANDISES: (1) Housses de volant de véhicules, housses de siège pour automobiles et autres véhicules, bateaux et bateaux à moteur, housses de siège pour bateaux à moteur; (2) Dentelle et broderie, rubans et lacets; boutons, crochets et oeillets, épingles et aiguilles; fleurs artificielles; (3) Jeux et articles de jeu, notamment poupées, vêtements de poupées, accessoires pour poupées, jouets en feutrine, casse-tête, jeux de vocabulaire, jeux d'échecs et échiquiers, jeux de dérapage, jeux de société; modèles réduits jouets et modèles réduits de collection reproduisant des automobiles et d'autres véhicules; articles de gymnastique et de sport, notamment sacs de sport, sacs de gymnastique, sacs de tennis, sacs de golf et bâtons de golf, raquettes de tennis, bâtons de hockey, clubs de golf; articles de pêche; balles et ballons pour sports et jeux divers, jeux vidéo, uniformes de sport, articles chaussants de sport, vêtements de sport, skis, planches à neige; décorations d'arbre de Noël. **Employée:** ITALIE en liaison avec les marchandises. **Enregistrée** dans ou pour OHMI (CE) le 22 janvier 2001 sous le No. 160028 en liaison avec les marchandises. **Emploi** projeté au CANADA en liaison avec les marchandises.

1,497,367. 2010/09/27. a joint venture of DESTILERIAS M.G., S.L. and GLOBAL PREMIUM BRANDS, S.A., Miguel Guanse s/n., 08800 VILANOVA I, LA GELTRU, Barcelona, SPAIN **Representative for Service/Représentant pour Signification:** PERLEY-ROBERTSON, HILL & MCDUGALL LLP, 1400 - 340 ALBERT STREET, OTTAWA, ONTARIO, K1R0A5



The translation provided by the applicant of the word MARE is "sea".

WARES: Gin. **Used** in SPAIN on wares. **Registered** in or for OHIM (EC) on December 23, 2009 under No. 008381097 on wares.

Selon le requérant, la traduction anglaise du mot MARE est « sea ».

MARCHANDISES: Gin. **Employée:** ESPAGNE en liaison avec les marchandises. **Enregistrée** dans ou pour OHMI (CE) le 23 décembre 2009 sous le No. 008381097 en liaison avec les marchandises.

1,497,372. 2010/09/27. Jayco, Inc. (Indiana corporation), P.O. Box 460, 903 S. Main Street, Middlebury, Indiana 46540, UNITED STATES OF AMERICA **Representative for Service/Représentant pour Signification:** SIM & MCBURNEY, 330 UNIVERSITY AVENUE, 6TH FLOOR, TORONTO, ONTARIO, M5G1R7

PINNACLE

WARES: Recreational vehicles, namely, fifth wheel trailers. **Used** in CANADA since at least as early as August 01, 2010 on wares. **Used** in UNITED STATES OF AMERICA on wares. **Registered** in or for UNITED STATES OF AMERICA on May 03, 2011 under No. 3,955,702 on wares.

MARCHANDISES: Véhicules de plaisance, notamment semi-caravanes. **Employée** au CANADA depuis au moins aussi tôt que le 01 août 2010 en liaison avec les marchandises. **Employée:** ÉTATS-UNIS D'AMÉRIQUE en liaison avec les marchandises. **Enregistrée** dans ou pour ÉTATS-UNIS D'AMÉRIQUE le 03 mai 2011 sous le No. 3,955,702 en liaison avec les marchandises.

1,497,725. 2010/09/29. KARMALOO, INC., 334 Boylston Street, 5th Floor, Boston, Massachusetts 02116, UNITED STATES OF AMERICA **Representative for Service/Représentant pour Signification:** LAPOINTE ROSENSTEIN MARCHAND MELANÇON, L.L.P./S.E.N.C.R.L., 1250 RENE-LEVESQUE BLVD. WEST, SUITE 1400, MONTREAL, QUEBEC, H3B5E9

PLNDR

WARES: Clothing, namely, pants, jeans, shirts, shorts, t-shirts, sweaters, sweatshirts, jackets, belts; footwear, namely sneakers, shoes and boots; headgear namely hats, caps, beanies. **SERVICES:** On-line retail store services featuring clothing, footwear, headgear, watches, wallets, hats, scarves, messenger bags, handbags, tote bags, backpacks, bandanas, underwear, belts, printed matter, toys, flash memory devices, headphones, earphones, jewellery, sunglasses, gift items, and accessories. **Used** in CANADA since at least as early as April 28, 2010 on services. **Priority** Filing Date: April 16, 2010, Country: UNITED STATES OF AMERICA, Application No: 85/016075 in association with the same kind of services. **Proposed** Use in CANADA on wares.

MARCHANDISES: Vêtements, notamment pantalons, jeans, chemises, shorts, tee-shirts, chandails, pulls d'entraînement, vestes, ceintures; articles chaussants, notamment espadrilles, chaussures et bottes; couvre-chefs, notamment chapeaux, casquettes, petits bonnets. **SERVICES:** Services de magasin de vente au détail en ligne offrant vêtements, articles chaussants, couvre-chefs, montres, portefeuilles, chapeaux, foulards, sacoches de messenger, sacs à main, fourre-tout, sacs à dos, bandanas, sous-vêtements, ceintures, imprimés, jouets, mémoires flash, casques d'écoute, écouteurs, bijoux, lunettes de soleil, articles-cadeaux et accessoires. **Employée** au CANADA depuis au moins aussi tôt que le 28 avril 2010 en liaison avec les services. **Date** de priorité de production: 16 avril 2010, pays: ÉTATS-UNIS D'AMÉRIQUE, demande no: 85/016075 en liaison

avec le même genre de services. **Emploi** projeté au CANADA en liaison avec les marchandises.

1,497,815. 2010/09/29. Baggee Limited, Bush Studios, 151 Railway Arches, MacFarlane Road, London, W12 7LA, UNITED KINGDOM **Representative for Service/Représentant pour Signification:** MCMILLAN LLP, BROOKFIELD PLACE, SUITE4400, BAY WELLINGTON TOWER, 181 BAY STREET, TORONTO, ONTARIO, M5J2T3

BAGGEE

WARES: Key rings, trinkets, fobs, all of metallic and non-metallic materials. **Used** in UNITED KINGDOM on wares. **Registered** in or for UNITED KINGDOM on January 29, 2010 under No. 2525842 on wares. **Proposed** Use in CANADA on wares.

MARCHANDISES: Anneaux porte-clés, bibelots et breloques en matériaux métalliques ou non. **Employée:** ROYAUME-UNI en liaison avec les marchandises. **Enregistrée** dans ou pour ROYAUME-UNI le 29 janvier 2010 sous le No. 2525842 en liaison avec les marchandises. **Emploi** projeté au CANADA en liaison avec les marchandises.

1,497,816. 2010/09/29. Baggee Limited, Bush Studios, 151 Railway Arches, MacFarlane Road, London, W12 7LA, UNITED KINGDOM **Representative for Service/Représentant pour Signification:** MCMILLAN LLP, BROOKFIELD PLACE, SUITE4400, BAY WELLINGTON TOWER, 181 BAY STREET, TORONTO, ONTARIO, M5J2T3

DOGGE

WARES: Key rings, trinkets, fobs, all of metallic and non-metallic materials. **Used** in UNITED KINGDOM on wares. **Registered** in or for UNITED KINGDOM on May 07, 2010 under No. 2529139 on wares. **Proposed** Use in CANADA on wares.

MARCHANDISES: Anneaux porte-clés, bibelots et breloques en matériaux métalliques ou non. **Employée:** ROYAUME-UNI en liaison avec les marchandises. **Enregistrée** dans ou pour ROYAUME-UNI le 07 mai 2010 sous le No. 2529139 en liaison avec les marchandises. **Emploi** projeté au CANADA en liaison avec les marchandises.

1,497,995. 2010/09/30. Shimano American Corporation, One Holland, Irvine, California 92618, UNITED STATES OF AMERICA **Representative for Service/Représentant pour Signification:** CASSAN MACLEAN, 307 GILMOUR STREET, OTTAWA, ONTARIO, K2P0P7

TFS

WARES: Fishing lures; fishing poles; fishing reels; fishing rods; fishing tackle; fishing tackle bags; fishing tackle boxes. **Priority** Filing Date: September 12, 2010, Country: UNITED STATES OF AMERICA, Application No: 85/127,705 in association with the same kind of wares. **Proposed** Use in CANADA on wares.

MARCHANDISES: Leurres; cannes à pêche; moulinets; cannes à pêche; articles de pêche; sacs à articles de pêche; coffres à articles de pêche. **Date** de priorité de production: 12 septembre

2010, pays: ÉTATS-UNIS D'AMÉRIQUE, demande no: 85/127,705 en liaison avec le même genre de marchandises. **Emploi** projeté au CANADA en liaison avec les marchandises.

1,498,063. 2010/09/30. QUANZHOU ASSOCIATION OF ONTARIO, 34 AMANDA DR., SCARBOROUGH, ONTARIO M1V 1C9



As provided by the applicant, the foreign characters in the top of the mark transliterate as 'JIA NA DA AN DA LUE SHENG QUAN ZHOU TONG XIANG ZONG HUI'. As provided by the applicant, JIA NA DA translates as Canada, AN DA LUE SHENG translates as Province of Ontario, QUAN translates as water, ZHOU translates as state, and TONG XIANG ZONG HUI translates as association.

The right to the exclusive use of the eleven-point maple leaf, the word CANADA and the Chinese characters that translate to CANADA and ONTARIO is disclaimed apart from the trademark.

SERVICES: Sponsoring and organizing literary, cultural events and festivals; Sponsoring and organizing educational events, namely teaching English language and driver education training; Establishing and maintaining a centre for cultural activities for Canadians of Chinese in the province of Ontario. **Used** in CANADA since July 02, 2010 on services.

Selon le requérant, la translittération des caractères étrangers figurant dans le haut de la marque est JIA NA DA AN DA LUE SHENG QUAN ZHOU TONG XIANG ZONG HUI. Selon le requérant, la traduction anglaise de JIA NA DA est « Canada », celle de « DA LUE SHENG » est « Province of Ontario », celle de QUAN est « water », celle de ZHOU est « state » et celle de TONG XIANG ZONG HUI est « association ».

Le requérant se désiste du droit à l'usage exclusif de la feuille d'érable à onze pointes, du mot CANADA et des caractères chinois dont la traduction anglaise est respectivement CANADA et ONTARIO en dehors de la marque de commerce.

SERVICES: Commandite et organisation d'activités littéraires et culturelles ainsi que de festivals; commandite et organisation d'activités éducatives, notamment enseignement de la langue anglaise et formation en conduite; établissement et maintien d'un centre d'activités culturelles pour les canadiens d'origine

chinoise dans la province de l'Ontario. **Employée** au CANADA depuis 02 juillet 2010 en liaison avec les services.

1,498,181. 2010/10/04. Cooper Gay Swett & Crawford Limited, 52 Leadenhall Street, London, EC3A 2EB, UNITED KINGDOM **Representative for Service/Représentant pour Signification:** SANDER R. GELSING, (Warren Sinclair LLP), 600, 4911 - 51 Street, Red Deer, ALBERTA, T4N6V4



SERVICES: Financial services relating to insurance, namely, underwriting contracts for all types of insurance and re-insurance; insurance broking services, namely, advising parties seeking insurance on appropriate insurance solutions, introducing parties seeking insurance to insurers, preparing contracts of insurance for execution, assisting clients in the proper administration and performance of insurance contracts, and assisting clients in making insurance claims; computerised insurance broking services; administration of insurance portfolios; insurance management services; insurance risk management services; carrying out appraisals for insurance purposes; insurance loss assessment services; insurance loss adjustment services; underwriting of all types of insurance; management consultancy relating to insurance; provision of advice, information and consultancy relating to insurance and re-insurance; provision of computerised information relating to insurance and re-insurance. **Priority** Filing Date: September 27, 2010, Country: OHIM (EC), Application No: 009403965 in association with the same kind of services. **Used** in UNITED KINGDOM on services. **Registered** in or for OHIM (EC) on February 18, 2011 under No. 009403965 on services. **Proposed** Use in CANADA on services.

SERVICES: Services financiers ayant trait à l'assurance, notamment souscription de contrats pour tous les types d'assurance et de réassurance; services de courtage en assurance, notamment conseils aux parties cherchant à s'assurer concernant les solutions d'assurance, présentation des parties cherchant à s'assurer à des assureurs, préparation de contrats d'assurance pour l'exécution, assistance aux clients dans l'administration et l'exécution adéquates de contrats d'assurance et assistance aux clients concernant les réclamations d'assurance; services informatisés de courtage en assurance; administration de portefeuilles de contrats

d'assurance; services de gestion d'assurance; services de gestion des risques d'assurance; évaluations d'assurance; services d'évaluation de sinistres; services de règlement de sinistres; souscription pour tous les types d'assurance; conseils en gestion dans le domaine de l'assurance; offre de conseils et d'information sur l'assurance et la réassurance; diffusion d'information informatisée sur l'assurance et la réassurance. **Date** de priorité de production: 27 septembre 2010, pays: OHMI (CE), demande no: 009403965 en liaison avec le même genre de services. **Employée:** ROYAUME-UNI en liaison avec les services. **Enregistrée** dans ou pour OHMI (CE) le 18 février 2011 sous le No. 009403965 en liaison avec les services. **Emploi** projeté au CANADA en liaison avec les services.

1,498,182. 2010/10/04. Cooper Gay Swett & Crawford Limited, 52 Leadenhall Street, London, EC3A 2EB, UNITED KINGDOM **Representative for Service/Représentant pour Signification:** SANDER R. GELSING, (Warren Sinclair LLP), 600, 4911 - 51 Street, Red Deer, ALBERTA, T4N6V4

CGSC

SERVICES: Financial services relating to insurance, namely, underwriting contracts for all types of insurance and re-insurance; insurance broking services, namely, advising parties seeking insurance on appropriate insurance solutions, introducing parties seeking insurance to insurers, preparing contracts of insurance for execution, assisting clients in the proper administration and performance of insurance contracts, and assisting clients in making insurance claims; computerised insurance broking services; administration of insurance portfolios; insurance management services; insurance risk management services; carrying out appraisals for insurance purposes; insurance loss assessment services; insurance loss adjustment services; underwriting of all types of insurance; management consultancy relating to insurance; provision of advice, information and consultancy relating to insurance and re-insurance; provision of computerised information relating to insurance and re-insurance. **Priority** Filing Date: September 27, 2010, Country: OHIM (EC), Application No: 009403957 in association with the same kind of services. **Used** in UNITED KINGDOM on services. **Registered** in or for OHIM (EC) on February 18, 2011 under No. 009403957 on services. **Proposed** Use in CANADA on services.

SERVICES: Services financiers ayant trait à l'assurance, notamment souscription de contrats pour tous les types d'assurance et de réassurance; services de courtage en assurance, notamment conseils aux parties cherchant à s'assurer concernant les solutions d'assurance, présentation des parties cherchant à s'assurer à des assureurs, préparation de contrats d'assurance pour l'exécution, assistance aux clients dans l'administration et l'exécution adéquates de contrats d'assurance et assistance aux clients concernant les réclamations d'assurance; services informatisés de courtage en assurance; administration de portefeuilles de contrats d'assurance; services de gestion d'assurance; services de gestion des risques d'assurance; évaluations d'assurance; services d'évaluation de sinistres; services de règlement de sinistres; souscription pour tous les types d'assurance; conseils en gestion dans le domaine de l'assurance; offre de conseils et d'information sur l'assurance et la réassurance; diffusion

d'information informatisée sur l'assurance et la réassurance. **Date** de priorité de production: 27 septembre 2010, pays: OHMI (CE), demande no: 009403957 en liaison avec le même genre de services. **Employée:** ROYAUME-UNI en liaison avec les services. **Enregistrée** dans ou pour OHMI (CE) le 18 février 2011 sous le No. 009403957 en liaison avec les services. **Emploi** projeté au CANADA en liaison avec les services.

1,498,644. 2010/10/05. Societe des Produits Nestle S.A., Case Postale 353, 1800 Vevey, SWITZERLAND **Representative for Service/Représentant pour Signification:** NESTLE CANADA INC, 25 SHEPPARD AVENUE WEST, NORTH YORK, TORONTO, ONTARIO, M2N6S8



Colour is claimed as a feature of the trade-mark. The mark consists of the word BUITONI in red with a white outline on the left side of each letter and a yellow outline on the right side and bottom of each letter, on a green background.

WARES: Preserved, frozen, dried or cooked vegetables; preserved, frozen, dried or cooked potatoes, preserved, frozen, dried or cooked fruit, preserved, dried or cooked mushrooms, meat, poultry, game, fish and seafood, all these products also in the form of extracts, soups, jellies, pastes, preserves, ready-made dishes, frozen or dehydrated; jams; eggs; edible oils and fats; protein for use as a food additive; sausages; charcuterie; peanut butter; soups, soup concentrates, preparations for making soups, broth, stock also in the form of cubes, tablets and granulated, bouillons, bouillons concentrates, preparations for making bouillons, consommés; bread, yeast, pastry; biscuits, cakes, cookies, wafers, toffees, puddings; rice, pasta, noodles; prepared frozen entrees consisting primarily of pasta or rice; pizzas; sandwiches; mixtures of alimentary paste and oven-ready prepared dough; cake powders; sauces, namely, pasta sauces, cheese sauce, tomato sauce, pesto sauce; preparations for making sauces; soya sauce; ketchup; seasonings, spices, salad dressings, mayonnaise; mustard; vinegar. **Proposed Use** in CANADA on wares.

La couleur est revendiquée comme caractéristique de la marque de commerce. La marque est constituée du mot BUITONI en rouge avec un contour blanc du côté gauche de chaque lettre et un contour jaune du côté droit et dans le bas de chaque lettre, le tout sur un arrière-plan vert.

MARCHANDISES: Légumes en conserve, congelés, séchés ou cuits; pommes de terre en conserve, congelées, séchées ou cuites, fruits en conserve, congelés, séchés ou cuits, champignons en conserve, séchés ou cuits, viande, volaille, gibier, poisson et fruits de mer, tous ces produits également sous forme d'extraits, de soupes, de gelées, de pâtes, de conserves, de plats cuisinés, sous forme congelée ou déshydratée; confitures; oeufs; huiles et graisses alimentaires; protéines pour utilisation comme additif alimentaire; saucisses; charcuterie; beurre d'arachide; soupes, concentrés pour soupes,

préparations pour faire des soupes, bouillon, également en cubes, en pastilles et en granules, concentrés de bouillon, préparations pour faire des bouillons, consommés; pain, levure, pâte; biscuits secs, gâteaux, biscuits, gaufres, caramels anglais, crèmes-desserts; riz, pâtes alimentaires, nouilles; plats principaux préparés et congelés constitués principalement de pâtes alimentaires ou de riz; pizzas; sandwiches; mélanges de pâte alimentaire et de pâte prête à cuire; mélanges à gâteau; sauces, notamment sauces pour pâtes alimentaires, sauce au fromage, sauce tomate, pesto; préparations pour faire des sauces; sauce soya; ketchup; assaisonnements, épices, sauces à salade, mayonnaise; moutarde; vinaigre. **Emploi** projeté au CANADA en liaison avec les marchandises.

1,498,773. 2010/10/06. Nordion (Canada) Inc., 447 March Road, Ottawa, ONTARIO K2K 1X8 **Representative for Service/Représentant pour Signification:** BERESKIN & PARR LLP/S.E.N.C.R.L., S.R.L., SCOTIA PLAZA, 40 KING STREET WEST, 40th FLOOR, TORONTO, ONTARIO, M5H3Y2



WARES: Radiopharmaceuticals, radiochemicals and medical isotopes for use in the treatment and diagnosis of cancer, cardiac conditions, neurological conditions and for medical research; radioactive medical wires; Gamma radiography equipment and radioactive sources, namely incapsulated isotopes; production irradiators for sterilization of food, medical and industrial products; production irradiators namely control systems, tote boxes, parts, conveyors used for the purposes of product irradiation; radioactive Cobalt sources, namely incapsulated radioactive isotopes for medical and industrial purposes; computer tracking software for product irradiation; medical microspheres for the treatment of cancer. **SERVICES:** Molecular medicine services, namely molecular imaging services; development and production of radioisotopes; radiolabeling services; radiochemistry services; dosimetry services; sterilization facility design, development, construction and installation; Cobalt source installation, service and disposal; technical support and maintenance services related to the aforementioned wares; research, development and testing services relating to radiopharmaceuticals; irradiation services. **Proposed Use** in CANADA on wares and on services.

MARCHANDISES: Produits radiopharmaceutiques, produits radiochimiques et isotopes à usage médical pour utilisation dans

le traitement et le diagnostic du cancer, des troubles cardiaques et des troubles neurologiques ainsi qu'en recherche médicale; fils radioactifs à usage médical; équipement de gammagraphie et sources radioactives, nommément isotopes encapsulés; irradiateurs industriels pour la stérilisation d'aliments ainsi que de produits médicaux et industriels; irradiateurs industriels, nommément systèmes de commande, bacs de manutention, pièces, transporteurs utilisés pour l'irradiation de produits; sources de radiocobalt, nommément isotopes radioactifs encapsulés à usage médical et industriel; logiciels de suivi informatique pour l'irradiation de produits; microsphères à usage médical pour le traitement du cancer. **SERVICES:** Services de médecine moléculaire, nommément services d'imagerie moléculaire; développement et production d'isotopes radioactifs; services de radiomarquage; services de radiochimie; services de dosimétrie; conception, développement, construction et installation d'installations de stérilisation; installation, entretien et élimination de sources de cobalt; services de soutien technique et d'entretien concernant les marchandises susmentionnées; services de recherche, de développement et d'essai concernant les produits radiopharmaceutiques; services d'irradiation. **Emploi** projeté au CANADA en liaison avec les marchandises et en liaison avec les services.

1,498,888. 2010/10/07. The Strategic Coach Inc., 33 Fraser Ave., Suite #201, Toronto, ONTARIO M6K 3J9 **Representative for Service/Représentant pour Signification:** BERESKIN & PARR LLP/S.E.N.C.R.L., S.R.L., SCOTIA PLAZA, 40 KING STREET WEST, 40th FLOOR, TORONTO, ONTARIO, M5H3Y2

THE 2020 ADVISOR

WARES: Computer software, books, manuals, newsletters, pre-recorded DVDs and pre-recorded compact discs, all containing materials and instructional guides for use with professional and personal development training programs, seminars and workshops; educational software for professional and personal development training programs; personal planning diaries. **SERVICES:** Business, management and consulting services relating to professional and personal development; seminars, workshops, and private study programs relating to such professional and personal development. **Used** in CANADA since at least as early as July 06, 2010 on wares and on services.

MARCHANDISES: Logiciels, livres, manuels, bulletins d'information, DVD préenregistrés et disques compacts préenregistrés contenant tous du matériel et des guides d'instruction pour utilisation avec des programmes, des conférences et des ateliers de formation en perfectionnement professionnel et personnel; didacticiels pour programmes de formation en perfectionnement professionnel et personnel; agendas personnels. **SERVICES:** Services d'affaires, de gestion et de conseil ayant trait au perfectionnement professionnel et personnel; conférences, ateliers et programmes d'études privés ayant trait au perfectionnement professionnel et personnel. **Employée** au CANADA depuis au moins aussi tôt que le 06 juillet 2010 en liaison avec les marchandises et en liaison avec les services.

1,499,120. 2010/10/08. Colin Chi Toan Lam and Thom Tran, a partnership, doing business as Chi Dynamic Enterprises, 5393 Victoria Drive, Vancouver, BRITISH COLUMBIA V5P 3V6 **Representative for Service/Représentant pour Signification:** COASTAL TRADEMARK SERVICES, BOX 12109, SUITE 2200 - 555 WEST HASTINGS STREET, VANCOUVER, BRITISH COLUMBIA, V6B4N6

ADANAC

WARES: Baby formula. **Proposed Use** in CANADA on wares.

MARCHANDISES: Préparation pour bébés. **Emploi** projeté au CANADA en liaison avec les marchandises.

1,499,174. 2010/10/08. ORGANICS UNLIMITED, (A CALIFORNIA CORPORATION), 8587 AVENIDA COSTA NORTE, SUITE 2, SAN DIEGO, CALIFORNIA 92154, UNITED STATES OF AMERICA **Representative for Service/Représentant pour Signification:** RICHARDS BUELL SUTTON LLP, SUITE 700 - 401 WEST GEORGIA STREET, VANCOUVER, BRITISH COLUMBIA, V6B5A1



WARES: Fresh fruits. **Priority Filing Date:** April 09, 2010, Country: UNITED STATES OF AMERICA, Application No: 85/010,908 in association with the same kind of wares. **Used** in UNITED STATES OF AMERICA on wares. **Registered** in or for UNITED STATES OF AMERICA on June 07, 2011 under No. 3,972,874 on wares. **Proposed Use** in CANADA on wares.

MARCHANDISES: Fruits frais. **Date** de priorité de production: 09 avril 2010, pays: ÉTATS-UNIS D'AMÉRIQUE, demande no: 85/010,908 en liaison avec le même genre de marchandises. **Employée:** ÉTATS-UNIS D'AMÉRIQUE en liaison avec les marchandises. **Enregistrée** dans ou pour ÉTATS-UNIS D'AMÉRIQUE le 07 juin 2011 sous le No. 3,972,874 en liaison avec les marchandises. **Emploi** projeté au CANADA en liaison avec les marchandises.

1,499,781. 2010/10/15. NAVIMA CALZADOS, S.L., C/ San Ferrán, 11, 46960 Aldaia (Valencia), SPAIN **Representative for Service/Représentant pour Signification:** PAULA CLANCY, (CLANCY PROFESSIONAL CORPORATION), 3801 MARBLE CANYON, OTTAWA, ONTARIO, K1V1P9

LOLA CRUZ

WARES: Ladies footwear, namely, shoes, boots, sandals, slippers. **Used** in CANADA since at least as early as September 2002 on wares.

MARCHANDISES: Articles chaussants pour femmes, nommément chaussures, bottes, sandales, pantoufles. **Employée** au CANADA depuis au moins aussi tôt que septembre 2002 en liaison avec les marchandises.

1,499,797. 2010/10/15. Shire Pharmaceuticals Ireland Limited, an Ireland corporation, 6 Fitzwilliam Square, Dublin 2, IRELAND **Representative for Service/Représentant pour Signification:** RIDOUT & MAYBEE LLP, 225 King Street West, 10th Floor, TORONTO, ONTARIO, M5V3M2

ONEXIVO

WARES: Pharmaceutical preparations for the treatment of disorders of the central nervous system, namely for the treatment of attention deficit disorder and hyperactivity. **Proposed** Use in CANADA on wares.

MARCHANDISES: Préparations pharmaceutiques pour le traitement des troubles du système nerveux central, nommément pour le traitement du trouble déficitaire de l'attention avec hyperactivité. **Emploi** projeté au CANADA en liaison avec les marchandises.

1,499,799. 2010/10/15. Shire Pharmaceuticals Ireland Limited, an Ireland corporation, 6 Fitzwilliam Square, Dublin 2, IRELAND **Representative for Service/Représentant pour Signification:** RIDOUT & MAYBEE LLP, 225 King Street West, 10th Floor, TORONTO, ONTARIO, M5V3M2

INTUNECT

WARES: Pharmaceutical preparations for the treatment of disorders of the central nervous system, namely for the treatment of attention deficit disorder and hyperactivity. **Proposed** Use in CANADA on wares.

MARCHANDISES: Préparations pharmaceutiques pour le traitement des troubles du système nerveux central, nommément pour le traitement du trouble déficitaire de l'attention avec hyperactivité. **Emploi** projeté au CANADA en liaison avec les marchandises.

1,499,800. 2010/10/15. Shire Pharmaceuticals Ireland Limited, an Ireland corporation, 6 Fitzwilliam Square, Dublin 2, IRELAND **Representative for Service/Représentant pour Signification:** RIDOUT & MAYBEE LLP, 225 King Street West, 10th Floor, TORONTO, ONTARIO, M5V3M2

TUNECTIVE

WARES: Pharmaceutical preparations for the treatment of disorders of the central nervous system, namely for the treatment of attention deficit disorder and hyperactivity. **Proposed** Use in CANADA on wares.

MARCHANDISES: Préparations pharmaceutiques pour le traitement des troubles du système nerveux central, nommément

pour le traitement du trouble déficitaire de l'attention avec hyperactivité. **Emploi** projeté au CANADA en liaison avec les marchandises.

1,499,804. 2010/10/15. Shire Pharmaceuticals Ireland Limited, an Ireland corporation, 6 Fitzwilliam Square, Dublin 2, IRELAND **Representative for Service/Représentant pour Signification:** RIDOUT & MAYBEE LLP, 225 King Street West, 10th Floor, TORONTO, ONTARIO, M5V3M2

TUNEPRIO

WARES: Pharmaceutical preparations for the treatment of disorders of the central nervous system, namely for the treatment of attention deficit disorder and hyperactivity. **Proposed** Use in CANADA on wares.

MARCHANDISES: Préparations pharmaceutiques pour le traitement des troubles du système nerveux central, nommément pour le traitement du trouble déficitaire de l'attention avec hyperactivité. **Emploi** projeté au CANADA en liaison avec les marchandises.

1,499,805. 2010/10/15. Shire Pharmaceuticals Ireland Limited, an Ireland corporation, 6 Fitzwilliam Square, Dublin 2, IRELAND **Representative for Service/Représentant pour Signification:** RIDOUT & MAYBEE LLP, 225 King Street West, 10th Floor, TORONTO, ONTARIO, M5V3M2

ESPOLIR

WARES: Pharmaceutical preparations for the treatment of disorders of the central nervous system, namely for the treatment of attention deficit disorder and hyperactivity. **Proposed** Use in CANADA on wares.

MARCHANDISES: Préparations pharmaceutiques pour le traitement des troubles du système nerveux central, nommément pour le traitement du trouble déficitaire de l'attention avec hyperactivité. **Emploi** projeté au CANADA en liaison avec les marchandises.

1,499,853. 2010/10/15. Sako Ltd, Sakonkatu 2, 11100 Riihimäki, FINLAND **Representative for Service/Représentant pour Signification:** FETHERSTONHAUGH & CO., SUITE 900, 55 METCALFE STREET, P.O. BOX 2999, STATION D, OTTAWA, ONTARIO, K1P5Y6

TRG

WARES: Firearms; ammunition; explosives; fireworks. **Priority** Filing Date: July 01, 2010, Country: FINLAND, Application No: T201001939 in association with the same kind of wares. **Proposed** Use in CANADA on wares.

MARCHANDISES: Armes à feu; munitions; explosifs; feux d'artifice. **Date** de priorité de production: 01 juillet 2010, pays: FINLANDE, demande no: T201001939 en liaison avec le même genre de marchandises. **Emploi** projeté au CANADA en liaison avec les marchandises.

1,499,855. 2010/10/15. Sako Ltd, Sakonkatu 2, 11100 Riihimäki, FINLAND **Representative for Service/Représentant pour Signification:** FETHERSTONHAUGH & CO., SUITE 900, 55 METCALFE STREET, P.O. BOX 2999, STATION D, OTTAWA, ONTARIO, K1P5Y6

T3 SPORTER

WARES: Firearms; ammunition; explosives; fireworks. **Priority** Filing Date: July 01, 2010, Country: FINLAND, Application No: T201001938 in association with the same kind of wares. **Proposed** Use in CANADA on wares.

MARCHANDISES: Armes à feu; munitions; explosifs; feux d'artifice. **Date** de priorité de production: 01 juillet 2010, pays: FINLANDE, demande no: T201001938 en liaison avec le même genre de marchandises. **Emploi** projeté au CANADA en liaison avec les marchandises.

1,499,856. 2010/10/15. Sako Ltd, Sakonkatu 2, 11100 Riihimäki, FINLAND **Representative for Service/Représentant pour Signification:** FETHERSTONHAUGH & CO., SUITE 900, 55 METCALFE STREET, P.O. BOX 2999, STATION D, OTTAWA, ONTARIO, K1P5Y6

T3

WARES: Hand tools; cutlery; side arm knives; razors; firearms; ammunition; explosives; fireworks; coats, jackets, shirts, trousers, footwear and headgear for hunting and shooting sport. **Proposed** Use in CANADA on wares.

MARCHANDISES: Outils à main; ustensiles de table; couteaux (armes blanches); rasoirs; armes à feu; munitions; explosifs; feux d'artifice; manteaux, vestes, chemises, pantalons, articles chaussants et couvre-chefs pour la chasse et les sports de tir. **Emploi** projeté au CANADA en liaison avec les marchandises.

1,499,979. 2010/10/18. Celgene Corporation, 86 Morris Avenue, Summit, NJ 07901, UNITED STATES OF AMERICA **Representative for Service/Représentant pour Signification:** CAMILLE M. MILLER, Cozen O'Connor, One Queen Street East, Suite 1920, Toronto, ONTARIO, M5C2W5

VOLOMYD

WARES: Pharmaceutical preparations, namely, cytokine inhibitory drugs; pharmaceutical preparations that modulate the immune system, such as hematological tumors, solid tumors and inflammatory diseases; pharmaceutical preparations for the treatment of certain cancers and blood diseases. **Used** in UNITED STATES OF AMERICA on wares. **Registered** in or for UNITED STATES OF AMERICA on July 05, 2011 under No. 3988925 on wares.

MARCHANDISES: Préparations pharmaceutiques, nommément médicaments inhibiteurs de cytokines; préparations pharmaceutiques qui modulent le système immunitaire comme les tumeurs hématologiques, les tumeurs solides et les maladies inflammatoires; préparations pharmaceutiques pour le traitement de certains cancers et hémopathies. **Employée:** ÉTATS-UNIS

D'AMÉRIQUE en liaison avec les marchandises. **Enregistrée** dans ou pour ÉTATS-UNIS D'AMÉRIQUE le 05 juillet 2011 sous le No. 3988925 en liaison avec les marchandises.

1,499,986. 2010/10/18. Celgene Corporation, 86 Morris Avenue, Summit, NJ 07901, UNITED STATES OF AMERICA **Representative for Service/Représentant pour Signification:** CAMILLE M. MILLER, Cozen O'Connor, One Queen Street East, Suite 1920, Toronto, ONTARIO, M5C2W5

SUVMIDI

WARES: Pharmaceutical preparations, namely, cytokine inhibitory drugs; pharmaceutical preparations that modulate the immune system, such as hematological tumors, solid tumors and inflammatory diseases; pharmaceutical preparations for the treatment of certain cancers and blood diseases. **Used** in UNITED STATES OF AMERICA on wares. **Registered** in or for UNITED STATES OF AMERICA on June 21, 2011 under No. 3,980,997 on wares.

MARCHANDISES: Préparations pharmaceutiques, nommément médicaments inhibiteurs de cytokines; préparations pharmaceutiques qui modulent le système immunitaire comme les tumeurs hématologiques, les tumeurs solides et les maladies inflammatoires; préparations pharmaceutiques pour le traitement de certains cancers et hémopathies. **Employée:** ÉTATS-UNIS D'AMÉRIQUE en liaison avec les marchandises. **Enregistrée** dans ou pour ÉTATS-UNIS D'AMÉRIQUE le 21 juin 2011 sous le No. 3,980,997 en liaison avec les marchandises.

1,500,296. 2010/10/19. Medzilla, Inc., 4828 66TH Avenue N.E., Marysville, Washington 98270, UNITED STATES OF AMERICA **Representative for Service/Représentant pour Signification:** MCCARTHY TETRAULT LLP, SUITE 5300, TORONTO DOMINION BANK TOWER, TORONTO-DOMINION CENTRE, TORONTO, ONTARIO, M5K1E6

MEDZILLA

SERVICES: Providing on-line computer database in the field of current events, medicine, biotechnology and science. **Used** in CANADA since at least as early as April 14, 2001 on services. **Used** in UNITED STATES OF AMERICA on services. **Registered** in or for UNITED STATES OF AMERICA on March 05, 2002 under No. 2543853 on services.

SERVICES: Offre d'une base de donnée en ligne dans les domaines de l'actualité, de la médecine, de la biotechnologie et de la science. **Employée** au CANADA depuis au moins aussi tôt que le 14 avril 2001 en liaison avec les services. **Employée:** ÉTATS-UNIS D'AMÉRIQUE en liaison avec les services. **Enregistrée** dans ou pour ÉTATS-UNIS D'AMÉRIQUE le 05 mars 2002 sous le No. 2543853 en liaison avec les services.

1,500,303. 2010/10/19. Phoenix A.M.D. International Inc., 41 Butler Court, Bowmanville, ONTARIO L1C 4P8 **Representative for Service/Représentant pour Signification:** BERESKIN & PARR LLP/S.E.N.C.R.L., S.R.L., SCOTIA PLAZA, 40 KING STREET WEST, 40th FLOOR, TORONTO, ONTARIO, M5H3Y2



WARES: Dishwashing detergent. **Proposed Use in CANADA** on wares.

MARCHANDISES: Détergent à vaisselle. **Emploi projeté au CANADA** en liaison avec les marchandises.

1,500,367. 2010/10/20. Alitalia - Compagnia Aerea Italiana S.P.A., Piazza Almerico da Schio - Pal. RPU, 00054 Fiumicino (Roma), ITALY **Representative for Service/Représentant pour Signification:** BERESKIN & PARR LLP/S.E.N.C.R.L., S.R.L., SCOTIA PLAZA, 40 KING STREET WEST, 40th FLOOR, TORONTO, ONTARIO, M5H3Y2



Colour is claimed as a feature of the trade-mark. The word 'CLASSICA' appears in black. The word 'PLUS' appears in grey. The upside-down 'V' shape appears in green. The small triangle within the upside-down 'V' shape appears in red. All of the above appear on a white background.

SERVICES: Transportation of persons by airplane. **Priority Filing Date:** July 08, 2010, Country: ITALY, Application No: RM2010C004396 in association with the same kind of services. **Used** in ITALY on services. **Registered** in or for ITALY on November 11, 2010 under No. 0001370726 on services. **Proposed Use in CANADA** on services.

La couleur est revendiquée comme caractéristique de la marque de commerce. Le mot « CLASSICA » est noir. Le mot « PLUS » est gris. La forme de V inversé est verte. Le petit triangle à l'intérieur de la forme de V inversé est rouge. L'arrière-plan est blanc.

SERVICES: Transport de personnes par avion. **Date de priorité de production:** 08 juillet 2010, pays: ITALIE, demande no: RM2010C004396 en liaison avec le même genre de services. **Employée:** ITALIE en liaison avec les services. **Enregistrée** dans ou pour ITALIE le 11 novembre 2010 sous le No. 0001370726 en liaison avec les services. **Emploi projeté au CANADA** en liaison avec les services.

1,500,369. 2010/10/20. B.Z. MODA S.R.L., Via Bassa, 7, STRA (VENEZIA), ITALY **Representative for Service/Représentant pour Signification:** BERESKIN & PARR LLP/S.E.N.C.R.L., S.R.L., SCOTIA PLAZA, 40 KING STREET WEST, 40th FLOOR, TORONTO, ONTARIO, M5H3Y2



WARES: (1) Shoes, boots, sandals, sneakers, low boots, beach shoes, canvas shoes, clogs, gymnastic shoes, moccasins. (2) Slippers, house shoes. **Priority Filing Date:** May 04, 2010, Country: ITALY, Application No: PD2010C000478 in association with the same kind of wares. **Used** in ITALY on wares (2). **Registered** in or for ITALY on October 28, 2010 under No. 0001364498 on wares (2). **Proposed Use in CANADA** on wares.

MARCHANDISES: (1) Chaussures, bottes, sandales, espadrilles, bottillons, chaussures de plage, chaussures de toile, sabots, chaussons de gymnastique, moccasins. (2) Pantoufles, chaussures d'intérieur. **Date de priorité de production:** 04 mai 2010, pays: ITALIE, demande no: PD2010C000478 en liaison avec le même genre de marchandises. **Employée:** ITALIE en liaison avec les marchandises (2). **Enregistrée** dans ou pour ITALIE le 28 octobre 2010 sous le No. 0001364498 en liaison avec les marchandises (2). **Emploi projeté au CANADA** en liaison avec les marchandises.

1,500,464. 2010/10/20. Sunlighten, Inc., 7373 West 107th Street, Overland Park, Kansas 66212, UNITED STATES OF AMERICA **Representative for Service/Représentant pour Signification:** GOWLING LAFLEUR HENDERSON LLP, SUITE 2600, 160 ELGIN STREET, OTTAWA, ONTARIO, K1P1C3

POWER YOUR WELLNESS

SERVICES: Sauna services; operation of sauna facilities; health spa services for health and wellness of the body and spirit,

namely, providing massage, facial and body treatment services, cosmetic body care services; massage therapy, aromatherapy, and reflexology services; microdermabrasion, namely, a topical skin treatment involving abrasion of the skin with a high-pressure flow of crystals; wellness and health-related consulting services; consulting services and providing information in the field of health, nutrition, and lifestyle wellness; laser treatments for hair removal, facials and massage; manicure and pedicure services; sunless tanning services; body waxing services for the human body; facial treatment services, namely, cosmetic peels. **Priority Filing Date:** October 12, 2010, **Country:** UNITED STATES OF AMERICA, **Application No:** 85/150,584 in association with the same kind of services. **Used** in UNITED STATES OF AMERICA on services. **Registered** in or for UNITED STATES OF AMERICA on April 19, 2011 under No. 3,947,958 on services. **Proposed Use** in CANADA on services.

SERVICES: Services de sauna; exploitation d'installations de sauna; services de club de santé pour la santé et le bien-être du corps et de l'esprit, notamment offre de massages, de services de traitement pour le visage et le corps, de services de soins cosmétiques pour le corps; massages thérapeutiques, services d'aromathérapie et de réflexologie; microdermabrasion, notamment traitement topique de la peau par abrasion avec un haut débit de cristaux; services de conseil sur le bien-être du corps et la santé; services de conseil et diffusion d'information dans le domaine de la santé, de l'alimentation et du bien-être au quotidien; traitements au laser pour épilation, traitements faciaux et massage; services de manucure et de pédicure; services de bronzage artificiel; services d'épilation à la cire pour le corps; services de traitement du visage, notamment gommages cosmétiques. **Date** de priorité de production: 12 octobre 2010, **pays:** ÉTATS-UNIS D'AMÉRIQUE, **demande no:** 85/150,584 en liaison avec le même genre de services. **Employée:** ÉTATS-UNIS D'AMÉRIQUE en liaison avec les services. **Enregistrée** dans ou pour ÉTATS-UNIS D'AMÉRIQUE le 19 avril 2011 sous le No. 3,947,958 en liaison avec les services. **Emploi** projeté au CANADA en liaison avec les services.

1,500,660. 2010/10/21. José Racicot, 351 boul. Gouin ouest, Montréal, QUÉBEC H3L 1K1 **Representative for Service/Représentant pour Signification:** ALEPIN GAUTHIER, 3080, BOULEVARD LE CARREFOUR, BUREAU 601, LAVAL, QUÉBEC, H7T2R5



SERVICES: Consultation, intervention, supervision, enseignement des matières contenues aux programmes d'études approuvés par le ministre de l'Éducation du Québec pour les niveaux d'enseignement primaire, secondaire et collégial, conférence et ateliers en orthopédagogie, orthophonie,

psychologie, travail social et psychoéducation. **Emploi** projeté au CANADA en liaison avec les services.

SERVICES: Consulting, intervention, supervision, teaching related to subjects included in programs approved by Quebec's Education Minister for education at the primary, secondary, and collegiate levels, conferences and workshops about remedial education, speech language pathology, psychology, social work and psycho-education. **Proposed Use** in CANADA on services.

1,501,170. 2010/10/26. Henkel AG & Co. KGaA, Henkelstrasse 67, D-40589 Düsseldorf, GERMANY **Representative for Service/Représentant pour Signification:** NORTON ROSE OR LLP/S.E.N.C.R.L.,S.R.L., 1, Place Ville Marie, Suite 2500, Montreal, QUEBEC, H3B1R1



Colour is claimed as a feature of the trade-mark. The entire design is in the colour yellow.

WARES: Unprocessed artificial resins, unprocessed plastics; adhesive and sealant used in the industry, namely, adhesives and sealants for general industrial use, adhesives and sealants for use in the automotive industry, adhesives and sealants for use in the aerospace industry, adhesives and sealants for use in the marine industry, adhesives and sealants for use in the construction of machines, adhesives and sealants for use in the assembly of electronics and semiconductors, adhesives and sealants for use in the energy and utilities industries, adhesives and sealants for use in the assembly of appliances, HVAC systems, electrical devices and machine components, filters, sporting goods and leisure equipment, and textiles, leather and shoes, adhesives and sealants for use in drug delivery and medical devices, adhesives and sealants, namely medical tape, adhesives and sealants for use in medical electronics, adhesives and sealants for use in adhesive and sealant dispensing and light curing equipment, adhesives and sealants for use in casting and forging equipment, adhesives and sealants for use in dispersion equipment, adhesives and sealants for use in industrial building, facility and equipment maintenance and repair, adhesives and sealants for use in the maintenance and repair of vehicles and transportation systems, adhesives and sealants for use in the metal processing industry; adhesives and sealants for use in bookbinding and graphic arts, adhesives and sealants for use in the packaging industry, adhesives and sealants for use in paper tissues and towels, adhesives and sealants for use in building, construction and furniture industries; construction adhesives and sealants, namely adhesives and sealants for do-it-yourself and professional construction remodelling and repair projects, adhesives and sealants for locking nuts, bolts and screws; Adhesives for stationery or household purposes; Rubber, gutta-percha, asbestos, mica and goods made from these materials, namely, pellets, sheets, rods,

slabs and shaped pieces for use in the construction industry; bags, tubes, soles, screens, packing; plastics in extruded form for use in manufacture; packing, stopping and insulating materials, namely, foam insulation for use in building and construction. **Priority** Filing Date: June 17, 2010, Country: OHIM (EC), Application No: 9221664 in association with the same kind of wares. **Used** in GERMANY on wares. **Registered** in or for OHIM (EC) on December 06, 2010 under No. 009221664 on wares. **Proposed** Use in CANADA on wares.

La couleur est revendiquée comme caractéristique de la marque de commerce. Tout le dessin est jaune.

MARCHANDISES: Résines artificielles non transformées, plastiques non transformés; adhésif et produit d'étanchéité pour l'industrie, notamment adhésifs et produits d'étanchéité à usage industriel général, adhésifs et produits d'étanchéité pour l'industrie automobile, adhésifs et produits d'étanchéité pour l'industrie aérospatiale, adhésifs et produits d'étanchéité pour l'industrie navale, adhésifs et produits d'étanchéité pour la construction de machines, adhésifs et produits d'étanchéité pour l'assemblage d'appareils électroniques et de semi-conducteurs, adhésifs et produits d'étanchéité pour les industries de l'énergie et des services publics, adhésifs et produits d'étanchéité pour l'assemblage d'appareils, de systèmes CVCA, de dispositifs électriques et de pièces de machines, de filtres, d'articles de sport et d'équipement de loisir, de tissus, de cuir et de chaussures, adhésifs et produits d'étanchéité pour les dispositifs d'administration de médicaments et les dispositifs médicaux, adhésifs et produits d'étanchéité, notamment ruban médical, adhésifs et produits d'étanchéité pour les appareils électroniques médicaux, adhésifs et produits d'étanchéité pour l'équipement de distribution d'adhésifs et de produits d'étanchéité ainsi que l'équipement photodurcissable, adhésifs et produits d'étanchéité pour l'équipement de moulage et de forgeage, adhésifs et produits d'étanchéité pour l'équipement de dispersion, adhésifs et produits d'étanchéité pour la construction industrielle, l'entretien et la réparation d'installations et d'équipement, adhésifs et produits d'étanchéité pour l'entretien et la réparation de véhicules et de systèmes de transport, adhésifs et produits d'étanchéité pour l'industrie de transformation des métaux; adhésifs et produits d'étanchéité pour la reliure et le graphisme, adhésifs et produits d'étanchéité pour l'industrie de l'emballage, adhésifs et produits d'étanchéité pour les papiers-mouchoirs et les serviettes, adhésifs et produits d'étanchéité pour les industries de la construction et du mobilier; adhésifs et produits d'étanchéité de construction, notamment adhésifs et produits d'étanchéité pour les projets de rénovation et de réparation professionnels et à faire soi-même, adhésifs et produits d'étanchéité pour contre-écrous, boulons et vis; adhésifs pour le bureau ou la maison; caoutchouc, gutta-percha, amiante, mica et produits à base de ces matières, notamment granules, feuilles, tiges, dalles et pièces profilées pour l'industrie de la construction; sacs, tubes, semelles, écrans, emballage; plastiques extrudés pour la fabrication; matières à calfeutrer, à obturer et à isoler, notamment mousse isolante pour la construction. **Date** de priorité de production: 17 juin 2010, pays: OHMI (CE), demande no: 9221664 en liaison avec le même genre de marchandises. **Employée:** ALLEMAGNE en liaison avec les marchandises. **Enregistrée** dans ou pour OHMI (CE) le 06 décembre 2010 sous le No. 009221664 en liaison avec les marchandises. **Emploi** projeté au CANADA en liaison avec les marchandises.

1,501,535. 2010/10/28. WellPet LLC, (Delaware Limited Liability Company), 200 Ames Pond Drive, Tewksbury, Massachusetts 01876-1274, UNITED STATES OF AMERICA **Representative for Service/Représentant pour Signification:** GOWLING LAFLEUR HENDERSON LLP, SUITE 2600, 160 ELGIN STREET, OTTAWA, ONTARIO, K1P1C3

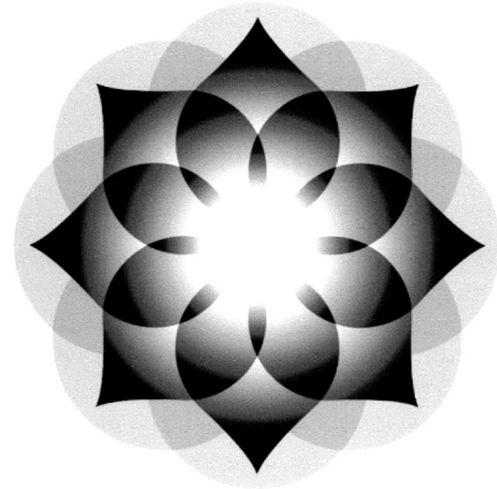

WARES: Pet food. **Used** in CANADA since at least as early as August 31, 2009 on wares. **Priority** Filing Date: October 13, 2010, Country: UNITED STATES OF AMERICA, Application No: 85/151,778 in association with the same kind of wares. **Used** in UNITED STATES OF AMERICA on wares. **Registered** in or for UNITED STATES OF AMERICA on May 24, 2011 under No. 3,966,320 on wares.

MARCHANDISES: Nourriture pour animaux de compagnie. **Employée** au CANADA depuis au moins aussi tôt que le 31 août 2009 en liaison avec les marchandises. **Date** de priorité de production: 13 octobre 2010, pays: ÉTATS-UNIS D'AMÉRIQUE, demande no: 85/151,778 en liaison avec le même genre de marchandises. **Employée:** ÉTATS-UNIS D'AMÉRIQUE en liaison avec les marchandises. **Enregistrée** dans ou pour ÉTATS-UNIS D'AMÉRIQUE le 24 mai 2011 sous le No. 3,966,320 en liaison avec les marchandises.

1,501,537. 2010/10/28. Roseneath Direct Operating Corporation, 91 Granton Drive, Richmond Hill, ONTARIO L4B 2N5

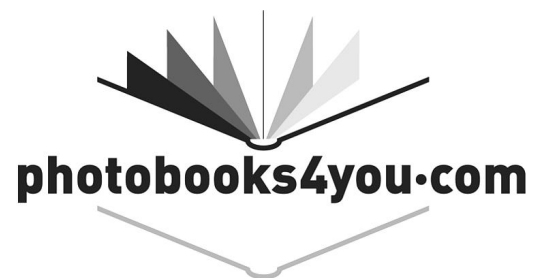

WARES: Customized software available online used to create personalized photobooks, photo cards, photo puzzles and photo wrapping paper. **Used** in CANADA since October 18, 2010 on wares.

MARCHANDISES: Logiciels personnalisés offerts en ligne et servant à créer des albums photos et des cartes à photo personnalisés ainsi que des casse-tête et du papier d'emballage personnalisés à partir de photos. **Employée** au CANADA depuis 18 octobre 2010 en liaison avec les marchandises.

1,501,580. 2010/10/28. Spin Master Ltd., 450 Front Street West, Toronto, ONTARIO M5V 1B6 **Representative for Service/Représentant pour Signification:** MOFFAT & CO., 1200-427 LAURIER AVENUE WEST, P.O. BOX 2088, STATION D, OTTAWA, ONTARIO, K1P5W3



We have been advised by the applicant that the transliteration and translation of the two Japanese characters in the logo form the made up Japanese word Bakugan, which when transliterated from its Japanese characters means 'exploding sphere'. The applicant took the Japanese word BaKu Dan which is made of 2 Japanese characters. Its literal translation mean 'bomb', but can also mean 'exploding'. The applicant then took the Japanese word Dan Gan which is also made up of 2 Japanese characters. Its literal translation means 'bullet', but can also mean 'sphere' (an old bullet was actually spherical). Hence the translation 'exploding sphere' is technically BaKu Dan Gan. The 2nd character of the first word (Dan) and the 1st character of the second word (again Dan) are actually the same character so when the applicant combined the 2 words together it simply deleted the character that appeared in both words leaving BaKuGan. Therefore, for convenience, the Japanese characters loosely translate in BaKuGan, which is a made up word, which loosely translates into 'exploding sphere'.

WARES: Toys, games and playthings, namely, collectible marbles; collectible game pieces, namely, marbles that transform into toy figures; action toy figures; transformable action toy figures and accessories for all of the foregoing; collectible trading cards; magnetic trading cards; carrying cases for action figures and collectible game pieces; clothing, namely, children's clothing, action figure clothing and play clothing, lounge wear, sleep wear, undergarments; stationery, namely, binders, birthday cards, crayons, envelopes, erasers, folders, invitations, labels, note pads, organizers, pens, pencils, postcards, staples, staplers, and paper products, namely, printing paper, writing paper, wrapping paper and wall paper, printed publications, namely, magazines, books and comics; bedding, namely, bed sheets, bed blankets, pillow cases, pillows, comforters, duvet covers and soft headboards; prerecorded audio and visual videos, CDs, tapes and DVDs comprising books, movies, television programs, instructions for use of toys, music; computer

game programs and software, namely, programs and software on recorded media for, and delivered digitally to, personal computers, video game consoles, handheld computing devices, mobile computing devices, and other computing devices; printed matter, namely, booklets, pamphlets, and manuals in the field of video games; computer games software and video game programs; entertainment software, namely, game discs and downloadable game software for use with personal computers, video game consoles, handheld gaming devices. **SERVICES:** Entertainment services, namely the development, production and distribution of animated television series; entertainment services, namely, production and distribution of television programs, interactive television programs, in the fields of animated and live-action entertainment; on-line distribution, transmission and broadcast through computer networks and video services of entertainment services, namely television programming; entertainment in the field of computer games and video games; provision of on-line entertainment in the field of computer games and video games; providing on-line computer games and on-line video games; providing information on entertainment in the field of computer games and video games; production of multimedia for entertainment purposes in the field of computer games and video games; design and production of computer games, video games and software for entertainment purposes in the field of computer games and video games. **Proposed Use** in CANADA on wares and on services.

Nous avons été informés par le requérant que la translittération et la traduction des deux caractères japonais dans le logo forment le mot japonais inventé Bakugan dont la translittération signifie « exploding sphere ». Le requérant a pris le mot japonais BaKu Dan qui est formé de deux caractères japonais. Sa traduction anglaise littérale est « bomb », mais il peut également signifier « exploding ». Le requérant a ensuite pris le mot japonais Dan Gan, qui est également formé de deux caractères japonais. Sa traduction anglaise littérale est « bullet », mais il peut également signifier « sphere » (les anciennes balles étaient sphériques). Donc « exploding sphere » est techniquement la traduction de BaKu Dan Gan. Le deuxième caractère du premier mot (Dan) et le premier caractère du deuxième mot (Dan également) sont les mêmes, donc le requérant a combiné les deux mots en supprimant le caractère qui se répétait, ce qui donne BaKuGan. Par conséquent, à des fins pratiques, les caractères japonais se traduisent plus ou moins par BaKuGan, qui est un mot inventé, qui se traduit plus ou moins par « exploding sphere » en anglais.

MARCHANDISES: Jouets, jeux et articles de jeu, notamment billes à collectionner; pièces de jeux de collection, notamment billes qui se transforment en figurines jouets; figurines d'action; figurines d'action transformables et accessoires pour toutes les marchandises susmentionnées; cartes à échanger de collection; cartes de collection magnétiques; étuis de transport pour figurines d'action et pièces de jeux de collection; vêtements, notamment vêtements pour enfants, vêtements pour figurines d'action et vêtements de jeu, vêtements de détente, vêtements de nuit, vêtements de dessous; articles de papeterie, notamment reliures, cartes d'anniversaire, crayons à dessiner, enveloppes, gommes à effacer, chemises de classement, invitations, étiquettes, blocs-notes, range-tout, stylos, crayons, cartes postales, agrafes, agrafeuses et articles en papier, notamment papier d'impression, papier à lettres, papier d'emballage et papier peint, publications imprimées,

nommément magazines, livres et bandes dessinées; literie, nommément draps, couvertures, taies d'oreiller, oreillers, édredons, housses de couette et têtes de lit souples; vidéos, CD, cassettes et DVD audiovisuels préenregistrés contenant des livres, des films, des émissions de télévision, des instructions sur l'utilisation de jouets et de la musique; programmes et logiciels de jeux informatiques, nommément programmes et logiciels sur supports enregistrés pour les ordinateurs personnels, les consoles de jeux vidéo, les appareils informatiques de poche, les appareils informatiques nommément la conception, la production et la distribution d'émissions d'animation pour la télévision; services de divertissement, nommément production et distribution d'émissions de télévision, d'émissions de télévision interactives, dans les domaines du divertissement animé et réel; distribution, transmission et diffusion en ligne au moyen de réseaux informatiques ainsi que services vidéo de divertissement, nommément émissions de télévision; divertissement dans le domaine des jeux informatiques et des jeux vidéo; offre de divertissement en ligne dans le domaine des jeux informatiques et des jeux vidéo; offre de jeux informatiques et de jeux vidéo en ligne; diffusion d'information sur le divertissement dans le domaine des jeux informatiques et des jeux vidéo; production multimédia à des fins de divertissement dans le domaine des jeux informatiques et des jeux vidéo; conception et production de jeux informatiques, de jeux vidéo et de logiciels à des fins de divertissement dans le domaine des jeux informatiques et des jeux vidéo. **Emploi** projeté au CANADA en liaison avec les marchandises et en liaison avec les services.

1,501,778. 2010/10/29. VSL PHARMACEUTICALS, INC., 800 South Frederick Avenue, Gaithersburg, MD 20877, UNITED STATES OF AMERICA **Representative for Service/Représentant pour Signification:** FETHERSTONHAUGH & CO., SUITE 900, 55 METCALFE STREET, P.O. BOX 2999, STATION D, OTTAWA, ONTARIO, K1P5Y6

FLORISIA

WARES: Medical preparations, namely, vaginal tablets to treat vaginosis and vaginitis. **Proposed** Use in CANADA on wares.

MARCHANDISES: Préparations médicales, nommément comprimés vaginaux pour traiter la vaginose et la vaginite. **Emploi** projeté au CANADA en liaison avec les marchandises.

1,501,787. 2010/10/29. TEMASEK HOLDINGS (PRIVATE) LIMITED, 60B Orchard Road, #06-18 Tower 2, The Atrium@Orchard, 238891, SINGAPORE **Representative for Service/Représentant pour Signification:** LAPOINTE ROSENSTEIN MARCHAND MELANÇON, L.L.P./S.E.N.C.R.L., 1250 RENE-LEVESQUE BLVD. WEST, SUITE 1400, MONTREAL, QUEBEC, H3B5E9

TEMASEK CORPORATE SERVICES

SERVICES: Business management; business administration; professional business consultancy; business management and organization consultancy; business management consultancy; advisory services for business management; financial services in the field of financial investment services, financial consultancy services, financial management services, fund investments, capital investments, mutual funds; educational services, training services, arranging and conducting of conferences, congresses, seminars, symposiums and training workshops all in the field of business management, business administration, professional business consultancy, business management and organization consultancy, business management consultancy, advisory services for business management, financial services, financial investment services, financial consultancy services, financial management services, fund investments, capital investments, mutual funds. **Proposed** Use in CANADA on services.

SERVICES: Gestion d'entreprise; administration d'entreprise; services de conseil professionnel aux entreprises; services de conseil en gestion et en organisation d'entreprise; services de conseil en gestion d'entreprise; services de conseil en gestion des affaires; services financiers dans les domaines du placement financier, du conseil financier, de la gestion financière, de l'investissement dans des fonds, de l'investissement dans des immobilisations, des fonds communs de placement; services éducatifs, services de formation, organisation et tenue de conférences, de congrès, de colloques, de symposiums et d'ateliers, tous dans les domaines de la gestion d'entreprise, de l'administration d'entreprise, des services de conseil professionnel aux entreprises, des conseils en gestion et en organisation d'entreprise, des services de conseil en gestion d'entreprise, des services de conseil en gestion des affaires, des services financiers, du placement financier, du conseil financier, de la gestion financière, de l'investissement dans des fonds, de l'investissement dans des immobilisations, des fonds communs de placement. **Emploi** projeté au CANADA en liaison avec les services.

1,501,960. 2010/10/29. Simon Zakini faisant aussi affaire sous le nom de Promotions Démo, 750 rue Atwater, Montréal, QUÉBEC H4C 2G9 **Representative for Service/Représentant pour Signification:** MELVIN DIONNE, Services Pharmaceutiques Melvin Dionne Inc., 115b rue Vaudreuil, Boucherville, QUÉBEC, J4B1K7

Arthri-MED

MARCHANDISES: Produit de santé naturel consistant en un liquide présenté en vaporisateur pour usage topique pour soulager les maux et douleurs des muscles et articulations, des contusions, entorses, foulures, douleurs arthritiques et

rhumatismales, douleurs des tendons et des ligaments et pour les muscles fatigués et endoloris. **Emploi** projeté au CANADA en liaison avec les marchandises.

WARES: Natural health product consisting of a liquid in spray form for topical use used to soothe muscle and joint aches and pains, contusions, sprains, strains, arthritic and rheumatic pain, tendon and ligament pain and used to soothe tired and sore muscles. **Proposed** Use in CANADA on wares.

1,501,991. 2010/11/01. Shihui Xu, Room 803, Unit 2, No. 61, Xinma Road, Choucheng Street, Yiwu City, Zhejiang 322000, CHINA **Representative for Service/Représentant pour Signification:** TONY TUNE, 1120 FINCH AVENUE WEST, SUITE 701 -405, TORONTO, ONTARIO, M3J3H7

SKYGLORY

WARES: Stationery, namely, pencil, staplers; Steel pens; Pencils; Writing instruments; Ink; Printed matter, namely, printed awards, printed tags, printed timetables; Toilet paper; Drawing materials, namely, drawing compasses, drawing pads, drafting instruments; Paper, namely, art paper, blueprint paper, carbon paper, tracing paper, waxed paper; Bookbinding laminating machines; Staplers; File pockets for stationery use; Glue for stationery use. **Used** in CANADA since January 01, 2006 on wares.

MARCHANDISES: Articles de papeterie, crayon, agrafeuses; stylos en acier; crayons; instruments d'écriture; encre; imprimés, nommément attestations de prix imprimées, étiquettes imprimées, horaires imprimés; prix hygiénique; matériel de dessin, nommément compas à dessin, blocs de papier à dessin, instruments de dessin; papier, nommément papier d'artiste, papier héliographique, papier carbone, papier calque, papier ciré; pelliculeuses à relier; agrafeuses; pochettes de classement pour le bureau; colle de bureau. **Employée** au CANADA depuis 01 janvier 2006 en liaison avec les marchandises.

1,502,020. 2010/11/01. Les Serres Stephane Bertrand Inc, 11730 Route Sir Wilfrid Laurier, Mirabel, QUÉBEC J7N 1P5

manger rose pour la cause

MARCHANDISES: Légumes en serres nommément des tomates, contenant nommément boîtes, sacs, paniers, récipients divers contenant des tomates. **SERVICES:** Vente au détail et en gros de tomate. **Emploi** projeté au CANADA en liaison avec les marchandises et en liaison avec les services.

WARES: Greenhouse-grown vegetables, namely tomatoes, containers, namely boxes, bags, baskets, various receptacles containing tomatoes. **SERVICES:** Retail and wholesale of tomatoes. **Proposed** Use in CANADA on wares and on services.

1,502,166. 2010/11/02. Roseneath Direct Operating Corporation, 91 Granton Drive, Richmond Hill, ONTARIO L4B 2N5

Photobooks4you

WARES: Customized software available online used to create personalized photobooks, photo cards, photo puzzles and photo wrapping paper. **Used** in CANADA since October 18, 2010 on wares.

MARCHANDISES: Logiciels personnalisés offerts en ligne et servant à créer des albums photos et des cartes à photo personnalisés ainsi que des casse-tête et du papier d'emballage personnalisés à partir de photos. **Employée** au CANADA depuis 18 octobre 2010 en liaison avec les marchandises.

1,502,340. 2010/11/03. LABORATOIRES LYOCENTRE, Société anonyme à directoire, rue des Frères Lumière, 15130 ARPAJON SUR CERE, FRANCE **Representative for Service/Représentant pour Signification:** GUY & MUZZO SENC, 2981, WILLIAM-TREMBLAY, MONTREAL, QUÉBEC, H1Y3K2

LCR35³

MARCHANDISES: Préparations pharmaceutiques utilisées pour stimuler les défenses immunitaires du corps et dans le traitement des maladies gynécologiques, des maladies gastro-entérologiques, des maladies oto-rhino-laryngologiques, des maladies dermatologiques, nommément des dermatites, de l'eczéma, du psoriasis, de l'acné, et des allergies; préparations médicales nommément bactéries lyophilisées dans la composition de préparations pharmaceutiques biologiques pour les traitements des maladies gynécologiques, des maladies intestinales, gastro-entérologiques, des maladies liées au déséquilibre de la flore intestinale, de la flore gynécologique, des maladies dermatologiques nommément des dermatites, de l'acné, de l'eczéma et du psoriasis, des maladies immunitaires, nommément allergies, maladies auto-immunes et inflammatoires, des maladies de la sphère oto-rhino-laryngologiques, nommément les infections respiratoires hautes et basses, les candidoses bucales et les maladies inflammatoires de la gencive, les sinusites et les amygdalites pour humains ; produits hygiéniques à usage médical nommément bactéries lyophilisées utilisées dans la production de préparations biologiques pour les traitements des troubles intestinaux, des troubles gynécologiques; préparations biologiques et chimiques à usage pharmaceutique, médical, hygiénique nommément probiotiques, tribiotiques nommément combinaison de trois antibiotiques, visant à traiter les maladies gastroentérologiques, gynécologiques, oto-rhino-laryngologiques, dermatologiques, allergiques, immunitaires, inflammatoires ; préparations à usage médical nommément antifongiques, antimycosiques, antifatulents, antidiarrhéiques, antispasmodiques, anti-inflammatoires et antibiotiques ; préparations régulatrices du transit intestinal; probiotiques en cachets à usage pharmaceutique pour le traitement des maladies liées au déséquilibre de la flore intestinale, des flatulences, des spasmes, pour améliorer la régulation du transit intestinal; gélules vaginales pour le traitement des maladies gynécologiques nommément du système génito-urinaire, visant

à lutter contre les agressions de germes pathogènes, les infections vaginales et visant à restaurer la flore vaginale ; désinfectants pour le suivi hygiénique des patients atteints de maladies gastro-entérologiques, de déséquilibres de la flore intestinale, de maladies gynécologiques, de déséquilibres de la flore gynécologique. **Employée:** FRANCE en liaison avec les marchandises. **Enregistrée** dans ou pour FRANCE le 29 janvier 2010 sous le No. 103708619 en liaison avec les marchandises. **Emploi** projeté au CANADA en liaison avec les marchandises.

WARES: Pharmaceutical preparations used to stimulate the body's immune defenses and used in the treatment of gynaecological diseases, gastroenterology diseases, otorhinolaryngological diseases, dermatological diseases, namely dermatitis, eczema, psoriasis, acne and allergies; medical preparations namely freeze-dried bacteria used in the composition of pharmaceutical biological preparations for the treatment of gynecological diseases, intestinal diseases, gastroenterological diseases, diseases related to an imbalance in the intestinal flora, vaginal flora, dermatological diseases namely dermatitis, acne, eczema and psoriasis, immune diseases, namely allergies, auto-immune and inflammatory diseases, otorhinolaryngological diseases, namely upper and lower respiratory infections, oral candidiasis and inflammatory diseases of the gums, sinusitis and tonsillitis in humans; hygiene products for medical use namely freeze-dried bacteria used in the production of biological preparations for the treatment of intestinal disorders, gynecological disorders; biological and chemical preparations used for pharmaceutical, medical, hygiene use namely probiotics, tri-biotics namely combinations of three antibiotics, for the treatment of gastroenterological diseases, gynecological diseases, otorhinolaryngological diseases, dermatological diseases, allergies, immune diseases, inflammatory diseases; preparations for medical use namely anti-fungals, anti-mycotics, anti-flatulents, anti-diarrheals, anti-spasmodic agents, anti-inflammatories and antibiotics; preparations for regulating bowel movements; probiotics for pharmaceutical use for the treatment of diseases related to imbalances in the intestinal flora, flatulence, spasms, for the improvement of bowel movement regulation; vaginal gels for the treatment of gynecological diseases namely diseases of the urogenital system, intended to combat pathogenic germ attacks, vaginal infections and intended to restore vaginal flora; disinfectants for the hygienic routine of patients with gastroenterological diseases, imbalances in the intestinal flora, gynecological diseases, imbalances in the vaginal flora. **Used** in FRANCE on wares. **Registered** in or for FRANCE on January 29, 2010 under No. 103708619 on wares. **Proposed** Use in CANADA on wares.

1,502,369. 2010/11/03. John Gary Fontaine, 9665 - 149B Street, Surrey, BRITISH COLUMBIA V3R 8K6 **Representative for Service/Représentant pour Signification:** DONALD L. MOIR, (INC BUSINESS LAWYERS), 1201-11871 HORSESHOE WAY, RICHMOND, BRITISH COLUMBIA, V7A5H5

MOBILE BANDIT

The right to the exclusive use of the word MOBILE is disclaimed apart from the trade-mark.

SERVICES: Promoting the retail goods and services of others by providing coupons made accessible to wireless electronic

devices. **Used** in CANADA since at least September 20, 2010 on services.

Le droit à l'usage exclusif du mot MOBILE. en dehors de la marque de commerce n'est pas accordé.

SERVICES: Promotion des produits et services de détail de tiers par la distribution de coupons accessibles à partir d'appareils électroniques sans fil. **Employée** au CANADA depuis au moins 20 septembre 2010 en liaison avec les services.

1,502,370. 2010/11/03. John Gary Fontaine, 9665 - 149B Street, Surrey, BRITISH COLUMBIA V3R 8K6 **Representative for Service/Représentant pour Signification:** DONALD L. MOIR, (INC BUSINESS LAWYERS), 1201-11871 HORSESHOE WAY, RICHMOND, BRITISH COLUMBIA, V7A5H5

EVERY DEAL'S A STEAL

SERVICES: Promoting the retail goods and services of others by providing coupons made accessible to wireless electronic devices. **Used** in CANADA since at least September 20, 2010 on services.

SERVICES: Promotion des produits et services de détail de tiers par la distribution de coupons accessibles à partir d'appareils électroniques sans fil. **Employée** au CANADA depuis au moins 20 septembre 2010 en liaison avec les services.

1,502,376. 2010/11/03. AMAYA GAMING GROUP INC., 7600 Trans-Canada Highway, Pointe-Claire, QUEBEC H9R 1C8 **Representative for Service/Représentant pour Signification:** EQUINOX, 410 - 1500, RUE DU COLLEGE, ST-LAURENT, QUEBEC, H4L5G6

MOSINO

WARES: Handheld computers; computer game machines for use with external display screens, monitors or televisions; electronic handheld game units; personal computers, computer hardware, computer monitors, and computer display screens. **Proposed** Use in CANADA on wares.

MARCHANDISES: Ordinateurs de poche; appareils de jeux informatiques pour utilisation avec des écrans d'affichage externes, des moniteurs ou des téléviseurs; appareils de jeux électroniques portatifs; ordinateurs personnels, matériel informatique, moniteurs d'ordinateur et écrans d'ordinateur. **Emploi** projeté au CANADA en liaison avec les marchandises.

1,502,521. 2010/11/04. Yee Hung Debby Chan, 467 Links Drive South, Roslyn, New York 11576, UNITED STATES OF AMERICA **Representative for Service/Représentant pour Signification:** PERLEY-ROBERTSON, HILL & MCDUGALL LLP, 1400 - 340 ALBERT STREET, OTTAWA, ONTARIO, K1R0A5



The transliteration provided by the applicant of this mark is HEI SEUNG HEI. The translation provided by the applicant of this mark is JOY OVER JOY.

WARES: Frozen, processed, preserved and dried meats and poultry; sausages consisting of processed meats and poultry; frozen meals containing processed meats, seafood, poultry and vegetables; Frozen Dim Sums containing processed meats, seafood, poultry and vegetables in wheat or rice flour wrappings; Frozen Dumplings containing processed meats, seafood, poultry and vegetables in wheat or rice flour wrappings; frozen buns, breads or rolls containing processed meats, poultry and vegetables in wheat or rice flour wrappings. **Priority** Filing Date: November 03, 2010, Country: UNITED STATES OF AMERICA, Application No: 85/168,197 in association with the same kind of wares. **Proposed** Use in CANADA on wares.

Selon le requérant, la translittération de la marque est HEI SEUNG HEI, et la traduction anglaise de la marque est JOY OVER JOY.

MARCHANDISES: Viandes et volaille congelées, transformées, en conserve et séchées; saucisses constituées de viandes et de volaille transformées; plats congelés contenant des viandes transformées, du poisson, des fruits de mer, de la volaille et des légumes; dim sums congelés contenant des viandes transformées, du poisson, des fruits de mer, de la volaille et des légumes dans une pâte de farine de blé ou de riz; dumplings congelés contenant des viandes transformées, du poisson, des fruits de mer, de la volaille et des légumes dans une pâte de farine de blé ou de riz; brioches, pains ou petits pains congelés contenant des viandes transformées, de la volaille et des légumes dans une pâte de farine de blé ou de riz. **Date** de priorité de production: 03 novembre 2010, pays: ÉTATS-UNIS D'AMÉRIQUE, demande no: 85/168,197 en liaison avec le même genre de marchandises. **Emploi** projeté au CANADA en liaison avec les marchandises.

1,502,680. 2010/11/04. Foria Global S.A., Av. Tomás Moro 1075, Of. 1302, Las Condes, Santiago, CHILE **Representative for Service/Représentant pour Signification:** ACCUPRO TRADEMARK SERVICES LLP, SUITE 702 - 401 WEST GEORGIA STREET, VANCOUVER, BRITISH COLUMBIA, V6B5A1

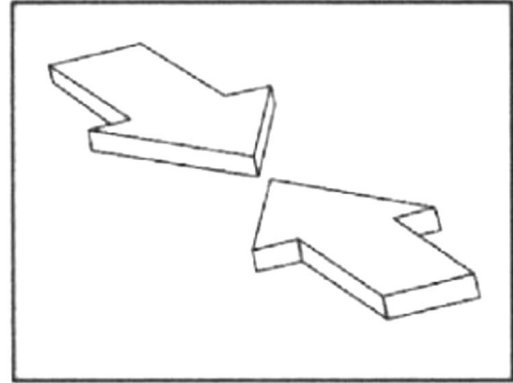

WARES: Printed signals, namely directional signals which indicate to the people the direction of opening of doors; transfers (décalcomanies) and educational booklets in the field of pedestrian traffic; stationery namely labels; adhesives for stationery or household purposes; printers' type; printing blocks. **Priority** Filing Date: May 06, 2010, Country: CHILE, Application No: 904285 in association with the same kind of wares. **Used** in CHILE on wares. **Registered** in or for CHILE on December 16, 2010 under No. 905087 on wares. **Proposed** Use in CANADA on wares.

MARCHANDISES: Affiches imprimées, nommément indicateurs de direction qui indiquent dans quel sens s'ouvrent les portes; transferts (décalcomanies) et livrets éducatifs dans le domaine de la circulation piétonnière; articles de papeterie, nommément étiquettes; adhésifs pour le bureau ou la maison; caractères d'imprimerie; clichés. **Date** de priorité de production: 06 mai 2010, pays: CHILI, demande no: 904285 en liaison avec le même genre de marchandises. **Employée:** CHILI en liaison avec les marchandises. **Enregistrée** dans ou pour CHILI le 16 décembre 2010 sous le No. 905087 en liaison avec les marchandises. **Emploi** projeté au CANADA en liaison avec les marchandises.

1,503,035. 2010/11/08. Backyard Leisure Holdings, Inc., 3001 North Rouse Road, Pittsburg, Kansas 66762, UNITED STATES OF AMERICA **Representative for Service/Représentant pour Signification:** GOWLING LAFLEUR HENDERSON LLP, SUITE 2600, 160 ELGIN STREET, OTTAWA, ONTARIO, K1P1C3



WARES: Prefabricated pet houses for dogs, gazebos not primarily of metal, and non-metal storage sheds; and garden bed kits consisting primarily of prefabricated, non-metal enclosures and garden bed parts for making raised irrigated garden beds; picnic tables; playground equipment and modular playground equipment, namely climbing units, swings and swing sets, play forts, rock walls, toy picnic tables, swing beams, rings, slides, sandboxes, toy ladders, activity walls, monkey bars, playhouses, and parts therefor, all the foregoing sold separately and together as a unit. **Priority** Filing Date: May 25, 2010, Country: UNITED STATES OF AMERICA, Application No: 85/047,633 in association with the same kind of wares. **Proposed** Use in CANADA on wares.

MARCHANDISES: Niches préfabriquées pour chiens, kiosques de jardin non faits principalement de métal, remises non métalliques; trousseaux à plates-bandes constituées principalement d'éléments préfabriqués non métalliques et de pièces de plate-bande pour fabriquer des plates-bandes irriguées surélevées; tables à pique-nique; équipement de terrain de jeu et équipement de terrain de jeu modulaire, notamment portiques d'escalade, balançoires et jeux de balançoires, forts de jeu, murs d'escalade, tables à pique-nique jouets, poutres de balançoire, anneaux, toboggans, bacs à sable, échelles jouets, murs d'activités, barres de suspension, maisons de poupée et pièces connexes, tous les éléments susmentionnés étant vendus séparément ou comme un tout. **Date** de priorité de production: 25 mai 2010, pays: ÉTATS-UNIS D'AMÉRIQUE, demande no: 85/047,633 en liaison avec le même genre de marchandises. **Emploi** projeté au CANADA en liaison avec les marchandises.

1,503,036. 2010/11/08. Backyard Leisure Holdings, Inc., 3001 North Rouse Road, Pittsburg, Kansas 66762, UNITED STATES OF AMERICA **Representative for Service/Représentant pour Signification:** GOWLING LAFLEUR HENDERSON LLP, SUITE 2600, 160 ELGIN STREET, OTTAWA, ONTARIO, K1P1C3

SOUNDS LIKE FUN

WARES: Playground equipment and modular playground equipment, namely climbing units, swings and swing sets, play forts, rock walls, toy picnic tables, swing beams, rings, slides, sandboxes, toy ladders, activity walls, monkey bars, playhouses,

and parts therefor, all the foregoing sold separately and together as a unit. **Priority** Filing Date: May 11, 2010, Country: UNITED STATES OF AMERICA, Application No: 85/035,588 in association with the same kind of wares. **Proposed** Use in CANADA on wares.

MARCHANDISES: Équipement de terrain de jeu et équipement de terrain de jeu modulaire, notamment portiques d'escalade, balançoires et jeux de balançoires, forts de jeu, murs d'escalade, tables à pique-nique jouets, poutres de balançoire, anneaux, toboggans, bacs à sable, échelles jouets, murs d'activités, cages à singe, maisons de poupée et pièces connexes, tous les éléments susmentionnés étant vendus séparément ou comme un tout. **Date** de priorité de production: 11 mai 2010, pays: ÉTATS-UNIS D'AMÉRIQUE, demande no: 85/035,588 en liaison avec le même genre de marchandises. **Emploi** projeté au CANADA en liaison avec les marchandises.

1,503,067. 2010/11/08. ThyssenKrupp Elevator Capital Corporation (a Delaware corporation), 3155 West Big Beaver Road, Troy, Michigan 48084, UNITED STATES OF AMERICA **Representative for Service/Représentant pour Signification:** JOHNSTON WASSENAAR LLP, 56 THE ESPLANADE, SUITE 401, TORONTO, ONTARIO, M5E1A7

TAC 32

WARES: Electronic controller to manage the power, movement and functions of an elevator. **Priority** Filing Date: October 22, 2010, Country: UNITED STATES OF AMERICA, Application No: 85/158,989 in association with the same kind of wares. **Used** in UNITED STATES OF AMERICA on wares. **Registered** in or for UNITED STATES OF AMERICA on June 07, 2011 under No. 3,974,428 on wares. **Proposed** Use in CANADA on wares.

MARCHANDISES: Commande électronique pour gérer la mise en marche, le mouvement et les fonctions d'un ascenseur. **Date** de priorité de production: 22 octobre 2010, pays: ÉTATS-UNIS D'AMÉRIQUE, demande no: 85/158,989 en liaison avec le même genre de marchandises. **Employée:** ÉTATS-UNIS D'AMÉRIQUE en liaison avec les marchandises. **Enregistrée** dans ou pour ÉTATS-UNIS D'AMÉRIQUE le 07 juin 2011 sous le No. 3,974,428 en liaison avec les marchandises. **Emploi** projeté au CANADA en liaison avec les marchandises.

1,503,220. 2010/11/09. Susan McKnight, Inc., 181 Cumberland Street, Memphis, Tennessee 38112, UNITED STATES OF AMERICA **Representative for Service/Représentant pour Signification:** GOWLING LAFLEUR HENDERSON LLP, BENTALL 5, 550 BURRARD STREET, SUITE 2300, P.O. BOX 30, VANCOUVER, BRITISH COLUMBIA, V6C2B5

CLIMBUP

WARES: Insect traps. **Used** in CANADA since at least as early as March 30, 2009 on wares. **Used** in UNITED STATES OF AMERICA on wares. **Registered** in or for UNITED STATES OF AMERICA on April 07, 2009 under No. 3,602,225 on wares.

MARCHANDISES: Pièges à insectes. **Employée** au CANADA depuis au moins aussi tôt que le 30 mars 2009 en liaison avec les marchandises. **Employée:** ÉTATS-UNIS D'AMÉRIQUE en

liaison avec les marchandises. **Enregistrée** dans ou pour ÉTATS-UNIS D'AMÉRIQUE le 07 avril 2009 sous le No. 3,602,225 en liaison avec les marchandises.

1,503,658. 2010/11/12. Briess Industries, Inc., a Wisconsin Corporation, 625 S Irish Road, Chilton, Wisconsin 53014-1702, UNITED STATES OF AMERICA **Representative for Service/Représentant pour Signification:** GOUDREAU GAGE DUBUC S.E.N.C.R.L./LLP, 2000 AVENUE MCGILL COLLEGE, SUITE 2200, MONTREAL, QUEBEC, H3A3H3

CARAPILS

WARES: (1) Malt used in making beer. (2) Malt used in making beer. **Used** in CANADA since January 13, 1988 on wares (1). **Used** in UNITED STATES OF AMERICA on wares (2). **Registered** in or for UNITED STATES OF AMERICA on September 02, 2003 under No. 2758101 on wares (2).

MARCHANDISES: (1) Malt pour fabrication de bière. (2) Malt pour fabrication de bière. **Employée** au CANADA depuis 13 janvier 1988 en liaison avec les marchandises (1). **Employée:** ÉTATS-UNIS D'AMÉRIQUE en liaison avec les marchandises (2). **Enregistrée** dans ou pour ÉTATS-UNIS D'AMÉRIQUE le 02 septembre 2003 sous le No. 2758101 en liaison avec les marchandises (2).

1,503,672. 2010/11/12. IC Impact Communications Ltd., 2625A Alliance Street, Abbotsford, BRITISH COLUMBIA V2S 3J9 **Representative for Service/Représentant pour Signification:** FASKEN MARTINEAU DUMOULIN LLP, 2900 - 550 BURRARD STREET, VANCOUVER, BRITISH COLUMBIA, V6C0A3

GRO
yourBIZ.com



SERVICES: Arranging and conducting workshops and seminars in the field of business management; business consulting in the field of business networking; business management consulting services. **Used** in CANADA since at least as early as August 30, 2010 on services.

SERVICES: Organisation et tenue d'ateliers et de conférences dans le domaine de la gestion d'entreprise; conseils aux entreprises dans le domaine du réseautage d'affaires; services de conseil en gestion d'entreprise. **Employée** au CANADA depuis au moins aussi tôt que le 30 août 2010 en liaison avec les services.

1,503,764. 2010/11/15. Krummholz International INC, 43 Gordon Rowe Crescent, Richmond Hill, ONTARIO L4C 8S1

KRUMMHOLZ

WARES: (1) Chamois leather, leather, animal skins and hides, imitation animal skin fabrics, purses, wallets, school bags, shoe bags, beach bags, garment bags, cosmetic bags, diaper bags, golf bags, laundry bags, medical instrument bags, overnight bags, paper bags, sleeping bags, sports bags, tool bags, travel bags, luggage, luggage straps, backpacks, suitcases, briefcases, umbrellas, walking canes, walking stick handles, walking sticks. (2) Animal bedding, animal bristles, animal cages, plastic food storage bags for animal feed, animal hair clippers, animal harnesses, animal identification collars, animal leashes, animal muzzles, wild animal traps. **Proposed** Use in CANADA on wares.

MARCHANDISES: (1) Chamois, cuir, peaux d'animaux et cuirs bruts, imitations de peaux d'animaux, sacs à main, portefeuilles, sacs d'école, sacs à chaussures, sacs de plage, housses à vêtements, sacs à cosmétiques, sacs à couches, sacs de golf, sacs à linge, sacs pour instruments médicaux, sacs court-séjour, sacs de papier, sacs de couchage, sacs de sport, sacs à outils, sacs de voyage, valises, sangles à bagages, sacs à dos, valises, serviettes, parapluies, cannes, poignées de canne cannes. (2) Litières pour animaux, brosses de soies d'animaux, cages d'animaux, sacs en plastique à aliments pour animaux, tondeuses pour animaux, harnais pour animaux, colliers d'identification pour animaux, laisses pour animaux, muselières pour animaux, pièges à animaux sauvages. **Emploi** projeté au CANADA en liaison avec les marchandises.

1,504,041. 2010/11/16. Schering Corporation, 2000 Galloping Hill Road, Kenilworth, New Jersey 07033, UNITED STATES OF AMERICA **Representative for Service/Représentant pour Signification:** GOWLING LAFLEUR HENDERSON LLP, SUITE 1600, 1 FIRST CANADIAN PLACE, 100 KING STREET WEST, TORONTO, ONTARIO, M5X1G5



WARES: Pharmaceutical preparations for the treatment of hepatitis. **Proposed** Use in CANADA on wares.

MARCHANDISES: Préparations pharmaceutiques pour le traitement de l'hépatite. **Emploi** projeté au CANADA en liaison avec les marchandises.

1,504,274. 2010/11/09. Concept Pop-Corn Inc., 15 rue de l'Église, Repentigny, QUÉBEC J6A 4N3 **Representative for Service/Représentant pour Signification:** FRANCOIS LÉGARÉ, PLACE CHEMIN DU ROY, 694, RUE NOTRE-DAME, REPENTIGNY, QUÉBEC, J6A2W8



Le fonds du dessin est rouge et les lettres formant les mots « Concept Pop Corn » ainsi que la ligne verticale à gauche, la forme de la lettre « C » ainsi que le carré à l'intérieur de ladite forme sont de couleur blanche. Les couleurs sont revendiquées comme caractéristique de la marque de commerce.

SERVICES: Vente au détail de meubles. **Employée** au CANADA depuis au moins aussi tôt que janvier 2010 en liaison avec les services.

The background of the design is red; the letters making up the words CONCEPT POP CORN, the vertical line on the left, the shape of the letter C, and the square inside said shape are white. Colours are claimed as a feature of the trade-mark.

SERVICES: Retail of furniture. **Used** in CANADA since at least as early as January 2010 on services.

1,504,324. 2010/11/18. Medical Futures Inc., Unit 29, 16 Sims Crescent, Richmond Hill, ONTARIO L4B 2P1 **Representative for Service/Représentant pour Signification:** RICK TUZI, (HEENAN BLAIKIE LLP), BAY ADELAIDE CENTRE, 333 BAY STREET, SUITE 2900, P.O. BOX 2900, TORONTO, ONTARIO, M5H2T4

ONYPEN

WARES: Topical antifungal nail care preparations for human use. **Proposed** Use in CANADA on wares.

MARCHANDISES: Produits de soins des ongles topiques et antifongiques pour les humains. **Emploi** projeté au CANADA en liaison avec les marchandises.

1,504,364. 2010/11/18. Body Wines Inc., 4460 Tucana Court, Suite 1406, Mississauga, ONTARIO L5R 3K9 **Representative for Service/Représentant pour Signification:** RIDOUT & MAYBEE LLP, SUITE 308, 1 CITY CENTRE DRIVE, MISSISSAUGA, ONTARIO, L5B1M2

BODY

WARES: Wine, wine chillers and wine openers; spring water, mineral water, drinking water, still water, carbonated water, flavored water; casual clothing and athletic clothing. **Proposed** Use in CANADA on wares.

MARCHANDISES: Vin, refroidisseurs pour bouteilles et tire-bouchons; eau de source, eau minérale, eau potable, eau plate, eau gazeuse, eau aromatisée; vêtements tout-aller et vêtements de sport. **Emploi** projeté au CANADA en liaison avec les marchandises.

1,504,513. 2010/11/18. Societe des Produits Nestle S.A., Case Postale 353, 1800 Vevey, SWITZERLAND **Representative for Service/Représentant pour Signification:** NESTLE CANADA, 25 SHEPPARD AVENUE WEST, NORTH YORK, ONTARIO, M2N6S8

BEYOND THE CUP

WARES: Milk, dairy cream, butter, cheese; milk substitutes; milk-based beverages; yoghurts; soya milk for use as a milk substitute, soya-based food beverage used as milk substitute; non-dairy creamers; coffee, coffee extracts, coffee substitutes, decaffeinated coffee; still water, effervescent water or carbonated water, processed water, spring water, mineral water, flavored water; non-alcoholic fruit-based drinks; non-alcoholic fruit drinks, fruit and vegetable juices, nectars, lemonades, sodas; non-alcoholic, non-carbonated soft drinks; syrups, extracts and essences (except essential oils) for making non-alcoholic, non-carbonated soft drinks; lactic fermented beverages; non-dairy soy beverage; non-alcoholic malt-based beverage mixes in powder or liquid concentrate form; isotonic beverages. **SERVICES:** Educational services, namely, conducting seminars and workshops in the field of coffee; organizing community sporting events and competitions and cultural festivals; scientific and technological services, namely, research, analysis, and testing in the field of beverages; industrial analysis and research services, namely, industrial management consultation including cost/yield analyses; analytical tests on coffee, tea, cocoa and chocolate; quality control, namely, checking, supervision, verification and certification of the quality of coffee, tea, cocoa and chocolate. **Priority** Filing Date: August 31, 2010, Country: SWITZERLAND, Application No: 59133/2010 in association with the same kind of wares and in association with the same kind of services. **Used** in SWITZERLAND on wares and on services. **Registered** in or for SWITZERLAND on August 31, 2010 under No. 604784 on wares and on services. **Proposed** Use in CANADA on wares and on services.

MARCHANDISES: Lait, crème, beurre, fromage; succédanés de lait; boissons à base de lait; yogourts; lait de soya utilisé comme substitut du lait, boissons alimentaires à base de soya pour utilisation comme succédané de lait; colorants à café non laitiers;

café, extraits de café, succédanés de café, café décaféiné; eau plate, eau gazeuse ou eau gazéifiée, eau traitée, eau de source, eau minérale, eau aromatisée; boissons à base de fruits non alcoolisées; boissons aux fruits non alcoolisées, jus de fruits et de légumes, nectars, limonades, sodas; boissons non alcoolisées et non gazéifiées; sirops, extraits et essences (sauf les huiles essentielles) pour la fabrication de boissons non alcoolisées et non gazéifiées; boissons à fermentation lactique; boissons de soya non laitières; préparations non alcoolisées en concentré liquide ou en poudre pour faire des boissons au malt; boissons isotoniques. **SERVICES:** Services éducatifs, notamment tenue de séminaires et d'ateliers dans le domaine du café; organisation d'activités et de compétitions sportives ainsi que de festivals culturels dans la communauté; services scientifiques et technologiques, notamment recherche, analyse et essai dans le domaine des boissons; services d'analyse et de recherche industrielles, notamment consultation en gestion industrielle, y compris analyses coût-rendement; analyses de café, de thé, de cacao et de chocolat; contrôle de la qualité, notamment vérification, supervision et attestation de la qualité du café, du thé, du cacao et du chocolat. **Date** de priorité de production: 31 août 2010, pays: SUISSE, demande no: 59133/2010 en liaison avec le même genre de marchandises et en liaison avec le même genre de services. **Employée:** SUISSE en liaison avec les marchandises et en liaison avec les services. **Enregistrée** dans ou pour SUISSE le 31 août 2010 sous le No. 604784 en liaison avec les marchandises et en liaison avec les services. **Emploi** projeté au CANADA en liaison avec les marchandises et en liaison avec les services.

1,504,514. 2010/11/18. Societe des Produits Nestle S.A., Case Postale 353, 1800 Vevey, SWITZERLAND **Representative for Service/Représentant pour Signification:** NESTLE CANADA INC, 25 SHEPPARD AVENUE WEST, NORTH YORK, TORONTO, ONTARIO, M2N6S8



The mark consists of a cup with a plant and a chain of people in brown, with green leaves on the plant.

Colour is claimed as a feature of the trade-mark. The mark consists of a cup with a plant and a chain of people in brown, with green leaves on the plant.

WARES: Milk, dairy cream, butter, cheese; milk substitutes; milk-based beverages; yoghurts; soya milk for use as a milk substitute, soya-based food beverage used as milk substitute; non-dairy creamers; coffee, coffee extracts, coffee substitutes, decaffeinated coffee; still water, effervescent water or carbonated water, processed water, spring water, mineral water, flavored water; non-alcoholic fruit-based drinks; non-alcoholic fruit drinks, fruit and vegetable juices, nectars, lemonades, sodas; non-alcoholic, non-carbonated soft drinks; syrups, extracts and essences (except essential oils) for making non-alcoholic, non-carbonated soft drinks; lactic fermented beverages; non-dairy soy beverage; non-alcoholic malt-based beverage mixes in powder or liquid concentrate form; isotonic beverages. **SERVICES:** Educational services, namely, conducting seminars and workshops in the field of coffee; organizing community sporting events and competitions and cultural festivals; scientific and technological services, namely, research, analysis, and testing in the field of beverages; industrial analysis and research services, namely, industrial management consultation including cost/yield analyses; analytical tests on coffee, tea, cocoa and chocolate; quality control, namely, checking, supervision, verification and certification of the quality of coffee, tea, cocoa and chocolate. **Priority** Filing Date: August 31, 2010, Country: SWITZERLAND, Application No: 59150/2010 in association with the same kind of wares and in association with the same kind of services. **Used** in SWITZERLAND on wares and on services. **Registered** in or for SWITZERLAND on August 31, 2010 under No. 604772 on wares and on services. **Proposed** Use in CANADA on wares and on services.

La marque de commerce est constituée d'une tasse, d'une plante et d'une ribambelle de bonshommes bruns ainsi que de feuilles vertes au-dessus de la plante.

La couleur est revendiquée comme caractéristique de la marque de commerce. La marque de commerce est constituée d'une tasse, d'une plante et d'une ribambelle de bonshommes bruns ainsi que de feuilles vertes au-dessus de la plante.

MARCHANDISES: Lait, crème, beurre, fromage; succédanés de lait; boissons à base de lait; yogourts; lait de soya utilisé comme substitut du lait, boissons alimentaires à base de soya pour utilisation comme succédané de lait; colorants à café non laitiers; café, extraits de café, succédanés de café, café décaféiné; eau plate, eau gazeuse ou eau gazéifiée, eau traitée, eau de source, eau minérale, eau aromatisée; boissons à base de fruits non alcoolisées; boissons aux fruits non alcoolisées, jus de fruits et de légumes, nectars, limonades, sodas; boissons non alcoolisées et non gazéifiées; sirops, extraits et essences (sauf les huiles essentielles) pour la fabrication de boissons non alcoolisées et non gazéifiées; boissons à fermentation lactique; boissons de soya non laitières; préparations non alcoolisées en concentré liquide ou en poudre pour faire des boissons au malt; boissons isotoniques. **SERVICES:** Services éducatifs, notamment tenue de séminaires et d'ateliers dans le domaine du café; organisation d'activités et de compétitions sportives ainsi que de festivals culturels dans la communauté; services scientifiques et technologiques, notamment recherche, analyse et essai dans le domaine des boissons; services d'analyse et de recherche industrielles, notamment consultation en gestion industrielle, y compris analyses coût-rendement; analyses de café, de thé, de cacao et de chocolat; contrôle de la qualité, notamment vérification, supervision et attestation de la qualité

du café, du thé, du cacao et du chocolat. **Date** de priorité de production: 31 août 2010, pays: SUISSE, demande no: 59150/2010 en liaison avec le même genre de marchandises et en liaison avec le même genre de services. **Employée:** SUISSE en liaison avec les marchandises et en liaison avec les services. **Enregistrée** dans ou pour SUISSE le 31 août 2010 sous le No. 604772 en liaison avec les marchandises et en liaison avec les services. **Emploi** projeté au CANADA en liaison avec les marchandises et en liaison avec les services.

1,504,694. 2010/11/19. Speedpro USA, LLC, 15333 North Pima Road, Scottsdale, Arizona 85260, UNITED STATES OF AMERICA **Representative for Service/Représentant pour Signification:** MACPHERSON LESLIE & TYERMAN LLP, 1500-1874 SCARTH STREET, REGINA, SASKATCHEWAN, S4P4E9

SPEEDPRO

SERVICES: Custom printing services, namely, large format imaging, custom manufacture of printed materials to the order and specification of others, namely, vehicle wraps, color coded blueprints and schematics, brochures, leaflets, circulars, printed promotional materials on behalf of others, retail graphics for others, signs, trade show exhibits and displays, custom sign lettering, architectural renderings and blueprints, namely two-dimensional images of architectural drawings and designs. **Used** in CANADA since as early as February 1992 on services.

SERVICES: Services d'impression personnalisée, nommément imagerie grand format, fabrication sur mesure d'imprimés sur commande et selon les spécifications de tiers, nommément de publicités sur véhicule, de plans détaillés et d'esquisses à code de couleur, de brochures, de feuillets, de prospectus, d'imprimés promotionnels pour des tiers, d'illustrations de vente au détail pour des tiers, d'enseignes, de kiosques d'exposition et de présentoirs pour des salons commerciaux, de lettrage d'enseigne sur mesure, de rendus et de plans détaillés d'architecture, nommément d'images bidimensionnelles de dessins architecturaux. **Employée** au CANADA depuis aussi tôt que février 1992 en liaison avec les services.

1,504,791. 2010/11/22. Le Groupe Jean Coutu (PJC) Inc., 530, rue Bériault, Longueuil, QUÉBEC J4G 1S8 **Representative for Service/Représentant pour Signification:** BORDEN LADNER GERVAIS LLP, ATTN: INTELLECTUAL PROPERTY DEPARTMENT, 1000 DE LA GAUCHETIERE STREET WEST, SUITE 900, MONTREAL, QUÉBEC, H3B5H4

TENSION ATTENTION

SERVICES: Programme de gestion de l'hypertension nommément par l'accès à un appareil automatisé à mesurer la tension artérielle et gestion des données du client; site Internet pour la conservation des données du client relativement à sa tension artérielle. **Employée** au CANADA depuis juillet 2009 en liaison avec les services.

SERVICES: Hypertension management program, namely access to an automated apparatus for measuring blood pressure and managing client data; Internet site for converting client data in accordance with the client's blood pressure. **Used** in CANADA since July 2009 on services.

1,504,800. 2010/11/22. Le Groupe Jean Coutu (PJC) Inc., 530, rue Bériault, Longueuil, QUÉBEC J4G 1S8 **Representative for Service/Représentant pour Signification:** BORDEN LADNER GERVAIS LLP, ATTN: INTELLECTUAL PROPERTY DEPARTMENT, 1000 DE LA GAUCHETIERE STREET WEST, SUITE 900, MONTREAL, QUÉBEC, H3B5H4

CAUTION HYPERTENSION

SERVICES: Programme de gestion de l'hypertension nommément par l'accès à un appareil automatisé à mesurer la tension artérielle et gestion des données du client; site Internet pour la conservation des données du client relativement à sa tension artérielle. **Employée** au CANADA depuis janvier 2010 en liaison avec les services.

SERVICES: Hypertension management program, namely access to an automated apparatus for measuring blood pressure and managing client data; Internet site for converting client data in accordance with the client's blood pressure. **Used** in CANADA since January 2010 on services.

1,504,833. 2010/11/22. Wrangler Apparel Corp., 3411 Silverside Road, Wilmington, Delaware 19810, UNITED STATES OF AMERICA **Representative for Service/Représentant pour Signification:** OSLER, HOSKIN & HARCOURT LLP, SUITE 1900, 340 ALBERT STREET, OTTAWA, ONTARIO, K1R7Y6

RACE TO THE RODEO

SERVICES: Sweepstake services. **Priority Filing Date:** November 19, 2010, Country: UNITED STATES OF AMERICA, Application No: 85180674 in association with the same kind of services. **Used** in UNITED STATES OF AMERICA on services. **Registered** in or for UNITED STATES OF AMERICA on June 28, 2011 under No. 3,985,440 on services.

SERVICES: Services de loterie promotionnelle. **Date** de priorité de production: 19 novembre 2010, pays: ÉTATS-UNIS D'AMÉRIQUE, demande no: 85180674 en liaison avec le même genre de services. **Employée:** ÉTATS-UNIS D'AMÉRIQUE en liaison avec les services. **Enregistrée** dans ou pour ÉTATS-UNIS D'AMÉRIQUE le 28 juin 2011 sous le No. 3,985,440 en liaison avec les services.

1,505,014. 2010/11/23. Tatonga Incorporated, 16 Addison Close, Red Deer, ALBERTA T4R 3B1



SERVICES: Safety consulting services in the form of occupational health and safety programs, safety program integration and implementation and risk management consulting services. **Used** in CANADA since May 01, 2010 on services.

SERVICES: Services de conseil en sécurité, à savoir programmes de santé et de sécurité au travail, intégration et mise en oeuvre d'un programme de sécurité ainsi que services de conseil en gestion des risques. **Employée** au CANADA depuis 01 mai 2010 en liaison avec les services.

1,505,210. 2010/11/24. FloraCraft Corporation, One Longfellow Place, Ludington, Michigan 49431, UNITED STATES OF AMERICA **Representative for Service/Représentant pour Signification:** FRASER MILNER CASGRAIN LLP, 99 BANK STREET, SUITE 1420, OTTAWA, ONTARIO, K1P1H4

FLORACRAFT

WARES: Expanded polystyrene in a variety of shapes for the purposes of crafts; foam supports for floral arrangements; decorative glitter and chenille in the nature of a wire with protruding synthetic fiber. **Used** in CANADA since at least as early as January 1993 on wares. **Used** in UNITED STATES OF AMERICA on wares. **Registered** in or for UNITED STATES OF AMERICA on January 19, 1993 under No. 1,747,617 on wares.

MARCHANDISES: Polystyrène expansé sous différentes formes pour l'artisanat; supports en mousse pour les arrangements floraux; paillettes et chenille décoratives, en l'occurrence fil avec fibres synthétiques saillantes. **Employée** au CANADA depuis au moins aussi tôt que janvier 1993 en liaison avec les marchandises. **Employée:** ÉTATS-UNIS D'AMÉRIQUE en liaison avec les marchandises. **Enregistrée** dans ou pour ÉTATS-UNIS D'AMÉRIQUE le 19 janvier 1993 sous le No. 1,747,617 en liaison avec les marchandises.

1,505,289. 2010/11/24. DBD, INC., 1001 Washington Street, Conshohocken, Pennsylvania 19428, UNITED STATES OF AMERICA **Representative for Service/Représentant pour Signification:** GOWLING LAFLEUR HENDERSON LLP, SUITE 2600, 160 ELGIN STREET, OTTAWA, ONTARIO, K1P1C3

GALINA

WARES: Wedding gowns, bridesmaids' dresses and bridal veils. **Used** in UNITED STATES OF AMERICA on wares. **Registered** in or for UNITED STATES OF AMERICA on November 21, 1995 under No. 1,937,208 on wares.

MARCHANDISES: Robes de mariée, robes de demoiselles d'honneur et voiles pour mariée. **Employée:** ÉTATS-UNIS D'AMÉRIQUE en liaison avec les marchandises. **Enregistrée** dans ou pour ÉTATS-UNIS D'AMÉRIQUE le 21 novembre 1995 sous le No. 1,937,208 en liaison avec les marchandises.

1,505,447. 2010/11/25. Indigo Books & Music Inc., 468 King Street West, Suite 500, Toronto, ONTARIO M5V 1L8 **Representative for Service/Représentant pour Signification:** BERESKIN & PARR LLP/S.E.N.C.R.L., S.R.L., SCOTIA PLAZA, 40 KING STREET WEST, 40th FLOOR, TORONTO, ONTARIO, M5H3Y2

PLUM

WARES: Reward, incentive and loyalty program cards, debit cards, stored value cards, gift cards, magnetic swipe cards, barcoded labels and cards; computer software namely mobile applications that enables users to track purchases and redemptions in connection with a retail reward, incentive and loyalty program. **SERVICES:** Advertising and promoting the wares and services of others by means of a online and retail reward, incentive and loyalty program; organization, operation and supervision of sales and promotional reward, incentive and loyalty program; tracking of customer preferences; organization, operation and supervision of sales and reward, incentive and promotional programs; customer relationship management; Internet based sale of reward, incentive and loyalty program cards, debit cards, stored value cards, gift cards, magnetic swipe cards, barcoded labels and cards; charitable fundraising using reward, incentive and loyalty program cards, debit cards, stored value cards, gift cards, magnetic swipe cards, barcoded labels and cards. **Proposed** Use in CANADA on wares and on services.

MARCHANDISES: Cartes de programmes de récompenses, d'encouragement et de fidélisation, cartes de débit, cartes porte-monnaie, cartes-cadeaux, cartes magnétiques à glisser, étiquettes et cartes à codes à barres; logiciels, nommément applications pour appareils mobiles qui permettent aux utilisateurs de faire le suivi de leurs achats et de leurs rachats relativement à un programme de récompenses, d'encouragement et de fidélisation au détail. **SERVICES:** Publicité et promotion des marchandises et des services de tiers au moyen d'un programme de récompenses, d'encouragement et de fidélisation en ligne et au détail; organisation, gestion et supervision de ventes et d'un programme promotionnel de récompenses, d'encouragement et de fidélisation; suivi des préférences des clients; organisation, gestion et supervision de

ventes et de programmes de récompenses, d'encouragement et de promotion; gestion des relations avec la clientèle; vente sur Internet de cartes de programmes de récompenses, d'encouragement et de fidélisation, de cartes de débit, de cartes porte-monnaie, de cartes-cadeaux, de cartes magnétiques à glisser, d'étiquettes et de cartes à codes à barres; campagnes de financement à des fins caritatives à l'aide de cartes de programmes de récompenses, d'encouragement et de fidélisation, de cartes de débit, de cartes porte-monnaie, de cartes-cadeaux, de cartes magnétiques à glisser, d'étiquettes et de cartes à codes à barres. **Emploi** projeté au CANADA en liaison avec les marchandises et en liaison avec les services.

1,505,672. 2010/11/29. SAGEMCOM DOCUMENTS SAS, une société de droit français, 250 route de l'Empereur, 92500 RUEIL MALMAISON, FRANCE **Representative for Service/Représentant pour Signification:** ROBIC, CENTRE CDP CAPITAL, 1001, SQUARE-VICTORIA, BLOC E - 8E ETAGE, MONTRÉAL, QUÉBEC, H2Z2B7

DEMAT'BOX

MARCHANDISES: Scanners de documents, scanners de documents reliés à Internet ; appareils de transmission de données par réseaux de télécommunication, par Internet ou par Ethernet, nommément : ordinateurs, micro-ordinateurs, circuits imprimés, processeurs, téléphones, télécopieurs et périphériques d'ordinateurs, à savoir caméras, claviers, modems, imprimantes, scanners ; logiciels pour l'envoi, le stockage ou le traitement en ligne de données informatiques.

SERVICES: Services de dématérialisation de documents physiques vers un support électronique numérique ; services d'archivage, de sauvegarde ou de traitement de données informatiques. **Emploi** projeté au CANADA en liaison avec les marchandises et en liaison avec les services.

WARES: Document scanners, document scanners connected to the Internet; apparatus used for the transmission of data via telecommunications networks, via the Internet or ethernet, namely: computers, microcomputers, printed circuits, processors, telephones, fax machines and computer peripherals, namely cameras, keyboards, modems, printers, scanners; computer software for the online sending, storage or treatment of computer data. **SERVICES:** Paperless handling services for physical documents towards electronic digital media; archiving, saving services or computer data processing services. **Proposed** Use in CANADA on wares and on services.

1,505,893. 2010/11/30. First American Financial Corporation, 1 First American Way, Santa Ana, California 92707, UNITED STATES OF AMERICA **Representative for Service/Représentant pour Signification:** CHITIZ PATHAK LLP, 320 BAY ST., SUITE 1600, TORONTO, ONTARIO, M5H4A6

FCT CONNECTING COUNSEL

SERVICES: Facilitating the use of title insurance in real estate transactions, identifying and providing relevant and accurate information to enable comprehensive risk assessment by the insurer, participating in training and providing feedback in

connection with the use of title insurance in real estate transactions. **Proposed** Use in CANADA on services.

SERVICES: Facilitation de l'utilisation d'assurance de titres dans les transactions immobilières, recherche et fourniture de renseignements pertinents et exacts permettant une évaluation complète des risques par l'assureur, participation à la formation et offre de commentaires concernant l'utilisation d'assurance de titres dans les transactions immobilières. **Emploi** projeté au CANADA en liaison avec les services.

1,505,898. 2010/11/30. ECOREF INC., 1125, rue Bergeron, Drummondville, QUEBEC J2C 7V5 **Representative for Service/Représentant pour Signification:** HEENAN BLAIKIE S.E.N.C.R.L., SRL/LLP, 1250 BOUL. RENE-LEVESQUE OUEST/WEST, SUITE 2500, MONTREAL, QUEBEC, H3B4Y1

ECOREF

WARES: Eco-energetic condenser-compressor systems for use in the heating and cooling of commercial, institutional and industrial buildings. **Proposed** Use in CANADA on wares.

MARCHANDISES: Condensateurs-compresseurs éconergétiques pour le chauffage et la climatisation de bâtiments commerciaux, institutionnels et industriels. **Emploi** projeté au CANADA en liaison avec les marchandises.

1,505,907. 2010/11/30. The McGraw-Hill Companies, Inc., 1221 Avenue of the Americas, New York, New York 10020, UNITED STATES OF AMERICA **Representative for Service/Représentant pour Signification:** MOFFAT & CO., 1200-427 LAURIER AVENUE WEST, P.O. BOX 2088, STATION D, OTTAWA, ONTARIO, K1P5W3



WARES: Downloadable computer software, e-books, and MP3 files containing educational materials in the field of science for grades K - 6; student workbooks in the field of science for grades 2 - 6; non-downloadable educational materials in the form of videos, flash interactive assets, audio MP3 files, images and assessment offerings in the field of science for grades K - 5. **Proposed** Use in CANADA on wares.

MARCHANDISES: Logiciels, livres électroniques et fichiers MP3 téléchargeables contenant du matériel pédagogique dans le domaine des sciences pour les élèves de la maternelle à la 6e année; cahiers d'exercices dans le domaine des sciences pour les élèves de la 2e à la 6e année; matériel pédagogique non téléchargeable, à savoir vidéos, contenu interactif flash, fichiers audio MP3, images et évaluations dans le domaine des sciences pour les élèves de la maternelle à la 5e année. **Emploi** projeté au CANADA en liaison avec les marchandises.

1,505,908. 2010/11/30. The McGraw-Hill Companies, Inc., 1221 Avenue of the Americas, New York, New York 10020, UNITED STATES OF AMERICA **Representative for Service/Représentant pour Signification:** MOFFAT & CO., 1200-427 LAURIER AVENUE WEST, P.O. BOX 2088, STATION D, OTTAWA, ONTARIO, K1P5W3

INSTANT SCIENCE

WARES: Downloadable computer software, e-books, and MP3 files containing educational materials in the field of science for grades K - 6; student workbooks in the field of science for grades 2 - 6; non-downloadable educational materials in the form of videos, flash interactive assets, audio MP3 files, images and assessment offerings in the field of science for grades K - 5. **Proposed Use in CANADA on wares.**

MARCHANDISES: Logiciels, livres électroniques et fichiers MP3 téléchargeables contenant du matériel pédagogique dans le domaine des sciences pour les élèves de la maternelle à la 6e année; cahiers d'exercices dans le domaine des sciences pour les élèves de la 2e à la 6e année; matériel pédagogique non téléchargeable, à savoir vidéos, contenu interactif flash, fichiers audio MP3, images et évaluations dans le domaine des sciences pour les élèves de la maternelle à la 5e année. **Emploi projeté au CANADA en liaison avec les marchandises.**

1,506,226. 2010/12/02. Multiple Sclerosis Society of Canada, 175 Bloor Street East, Suite 700, North Tower, Toronto, ONTARIO M4W 3R8 **Representative for Service/Représentant pour Signification:** FRASER MILNER CASGRAIN LLP, 99 BANK STREET, SUITE 1420, OTTAWA, ONTARIO, K1P1H4

CAMPAGNE DE L'OILLET SP

SERVICES: Fundraising services for the advancement of multiple sclerosis research and treatment; provision of information, educational programs and special assistance to persons affected by multiple sclerosis; provision of government relations and social action activities, namely advocating for financial support of multiple sclerosis research and for the income security and for health care and rights of persons affected by multiple sclerosis; promotion of public awareness of multiple sclerosis. **Used in CANADA since at least as early as 1975 on services.**

SERVICES: Campagnes de financement pour l'avancement de la recherche sur la sclérose en plaques et de son traitement; offre d'information, de programmes éducatifs et d'aide spéciale aux personnes atteintes de la sclérose en plaques; offre de relations avec les gouvernements et organisation d'activités liées à l'action sociale, notamment promotion du soutien financier à la recherche sur la sclérose en plaques ainsi que de la sécurité du revenu, des soins de santé et des droits des personnes atteintes de la sclérose en plaques; promotion de la sensibilisation du public à la sclérose en plaques. **Employée au CANADA depuis au moins aussi tôt que 1975 en liaison avec les services.**

1,506,256. 2010/12/02. Gila Tequila, Inc., 6100 Hollywood Boulevard, 7th Floor, Hollywood, Florida 33024, UNITED STATES OF AMERICA **Representative for Service/Représentant pour Signification:** OSLER, HOSKIN & HARCOURT LLP, SUITE 1900, 340 ALBERT STREET, OTTAWA, ONTARIO, K1R7Y6

GILA TEQUILA

WARES: Tequila. **Used in UNITED STATES OF AMERICA on wares. Registered in or for UNITED STATES OF AMERICA on December 25, 2007 under No. 3,360,358 on wares.**

MARCHANDISES: Téquila. **Employée:** ÉTATS-UNIS D'AMÉRIQUE en liaison avec les marchandises. **Enregistrée dans ou pour ÉTATS-UNIS D'AMÉRIQUE le 25 décembre 2007 sous le No. 3,360,358 en liaison avec les marchandises.**

1,506,257. 2010/12/02. Innovative Liquors, LLC, 6100 Hollywood Boulevard, 7th Floor, Hollywood, Florida 33024, UNITED STATES OF AMERICA **Representative for Service/Représentant pour Signification:** OSLER, HOSKIN & HARCOURT LLP, SUITE 1900, 340 ALBERT STREET, OTTAWA, ONTARIO, K1R7Y6

LA VENGANZA

The translation provided by the applicant of the word(s) "venganza" is "vengeance".

WARES: Distilled spirits namely, tequila. **Proposed Use in CANADA on wares.**

Selon le requérant, la traduction anglaise du mot « venganza » est « vengeance ».

MARCHANDISES: Spiritueux, notamment téquila. **Emploi projeté au CANADA en liaison avec les marchandises.**

1,506,261. 2010/12/02. Jandorf Acquisition LLC, 60 Meadow Lane, Northfield, Ohio 44067, UNITED STATES OF AMERICA **Representative for Service/Représentant pour Signification:** MCFADDEN, FINCHAM, 225 METCALFE STREET, SUITE 606, OTTAWA, ONTARIO, K2P1P9

JANDORF

WARES: Metal boxes; metal shims; metal knobs and finials for lamps; metal locknuts, wingnuts, screws, clips, cotter pins, clevis pins, shear pins, lynch pins, detent ring pins; metal cable clips sold separately and together with nails; beaded metal chains; wire; asbestos wire; metal fastening anchors for securing pictures to walls; metal window cranks, metal sash fasteners for windows, metal hardware for mounting window shades on window frames; metal storm window corner keys, metal door bolts, metal rollers for glass, screen, and wood sliding doors and garage doors, metal hinges, metal latches, metal spacers, metal keyhole plates, metal escutcheons for keyholes; metal hose fittings; metal clamps; metal faucet handles; metal hole plugs; metal shelf supports; metal key blanks, metal key rings; metal gaskets for oil pan drains; and metal springs; hand tools, namely, wrenches, screwdrivers, files, clamps, picks, utility knives, saws,

scissors, cable cutters and bits for hand drills; electric switches for lamps, fans, power tools, motors, vacuums and refrigerators; capacitors; electric sockets; fuses, insulated electrical wire terminals; electrical connectors; electric plugs and adapters; electrical wire; electrical coils; magnets; magnifying glasses; and electric power extension cords and electrical power cords for vacuum cleaners; plastic boxes; plastic knobs; non-metallic cabinets; corks; plastic window clips; nylon slide bolts; plastic shelf supports; plastic and nylon rollers for glass, screen, wood and shower doors and garage doors; bumper guards for furniture; furniture end piece and chair and table leg caps; non-metal latches, hinges and spacers; non-metal pegs; vinyl clamps; nylon connectors; non-metal O-rings; non-metal faucet handles; non-metal key tags and key rings. **Used** in UNITED STATES OF AMERICA on wares. **Registered** in or for UNITED STATES OF AMERICA on February 25, 1997 under No. 2039819 on wares. **Proposed** Use in CANADA on wares.

MARCHANDISES: Boîtes en métal; cales en métal; boutons et façeteaux en métal pour lampes; contre-écrous, écrous à oreilles, vis, pinces, goupilles fendues, axes à épaulement, goupilles de cisaillement, goupilles de sécurité, goupilles à anneau; serre-câbles en métal vendus séparément et avec des clous; chaînes à boules en métal; fils; fils d'amiante; pièces de fixation en métal pour fixer des tableaux aux murs; manivelles de fenêtre en métal, loqueteaux en métal pour fenêtres, quincaillerie pour installer des stores sur des cadres de fenêtre; clavettes d'angle en métal pour contre-fenêtres, verrous de porte en métal, rouleaux en métal pour portes en verre, portes moustiquaires, portes coulissantes en bois et portes de garage, charnières en métal, verrous en métal, bagues d'espacement en métal, entrées de serrure en métal, entrées de serrure en métal pour trous de serrure; raccords en métal pour tuyaux souples; pinces en métal; poignées de robinet en métal; bouchons en métal; supports à étagère en métal; clés brutes en métal, anneaux porte-clés en métal; joints statiques en métal pour bacs à huile; ressorts en métal; outils à main, nommément clés, tournevis, limes, pinces, pics, couteaux universels, scies, ciseaux, coupe-câbles et mèches pour perceuses à main; interrupteurs électriques pour lampes, ventilateurs, outils électriques, moteurs, aspirateurs et réfrigérateurs; condensateurs; douilles électriques; fusibles, bornes de fil électrique isolé; connecteurs électriques; fiches et adaptateurs électriques; fils électriques; bobines électriques; aimants; loupes; rallonges électriques et cordons d'alimentation électrique pour aspirateurs; boîtes en plastique; boutons de plastique; armoires autres qu'en métal; bouchons de liège; pinces en plastique pour fenêtres; pènes à coulisse en nylon; supports en plastique pour étagères; rouleaux en plastique et en nylon pour portes en verre, portes moustiquaires, portes en bois, portes de douche et portes de garage; bandes de protection pour mobilier; embouts pour extrémités de meuble et pour pattes de chaise et de table; attaches, charnières et bagues d'espacement autres qu'en métal; crochets autres qu'en métal; pinces en vinyle; connecteurs en nylon; joints toriques autres qu'en métal; poignées de robinet autres qu'en métal; plaques pour porte-clés et anneaux porte-clés autres qu'en métal. **Employée:** ÉTATS-UNIS D'AMÉRIQUE en liaison avec les marchandises. **Enregistrée** dans ou pour ÉTATS-UNIS D'AMÉRIQUE le 25 février 1997 sous le No. 2039819 en liaison avec les marchandises. **Emploi** projeté au CANADA en liaison avec les marchandises.

1,506,268. 2010/12/02. MICHAEL W. CHURCH, AKA MIKE CHURCH, 147 Liberty Street, Toronto, ONTARIO M6K 3G3 **Representative for Service/Représentant pour Signification:** OLIVER HUNT, TRADEMARK CENTRAL, 73 TOWNSEND DRIVE, OTTAWA, ONTARIO, K2J2V3

OnVid3D

SERVICES: transmission of electronic digital media and information over the internet or other electronic communications network namely audio streaming, video streaming; audio and video broadcasting services over the internet or other electronic communications network, namely, uploading, posting, showing, displaying, tagging and electronically transmitting data, information, audio, and video clips; providing access to a database featuring information, audio, and video via websites, online forums, chat rooms, electronic mailing lists and blogs over the internet; providing on-line chat rooms and electronic bulletin boards for transmission of messages among users in the field of general interest; Internet access services; electronic mail services; streaming of audio and video material via the Internet; television broadcasting services via the Internet; radio broadcasting services via the Internet; instant messaging services and e-mail services; providing online discussion forums, chat rooms, news groups, and bulletin boards for transmission of messages among computer users concerning topics of computer and video games; electronic transmission of data (namely audio and video streaming) and messages via cellular telephone networks and wireless communication networks (2) providing downloadable streaming and transmission of wireless entertainment content in the nature of audio visual works, motion pictures, trailers, television programming, music, and games by means of a global computer network and communication networks; broadcast services, namely, television and radio broadcast services and Internet broadcast services; motion picture and television program distribution services, namely, satellite, cable and broadcast transmission of motion pictures, television program; providing telecommunication services via a global computer network, namely, transmission of motion pictures, television programs; providing downloadable streaming and wireless entertainment content in the nature of audiovisual works, motion pictures, trailers, television programming, music, and games by means of a global computer network and communications networks; providing downloadable streaming and wireless entertainment content in the nature of audiovisual works, namely, audio clips, video clips, musical performances, musical videos, film clips, photographs, games and other multimedia materials featuring general entertainment, music, lifestyle, health and fitness, current events, news and issues, careers, finance, autos, games, technology and sports, motion pictures and television programs featuring general entertainment, music, lifestyle, health and fitness, current events, news and issues, careers, finance, autos, games, technology and sports, trailers for motion pictures and television programs, news and blogs featuring information in the field of general entertainment, music, lifestyle, health and fitness, current events, news and issues, careers, finance, autos, games, technology and sports, by means of a global computer network and communications networks. **Proposed** Use in CANADA on services.

SERVICES: Transmission de contenu média et d'information numériques électroniques par Internet ou par un autre réseau de communication électronique, nommément diffusion en continu de contenu audio, diffusion en continu de contenu vidéo; services de diffusion audio et vidéo sur Internet ou par un autre réseau de communication électronique, nommément téléchargement vers l'amont, publication, présentation, affichage, marquage et transmission électronique de données, d'information, d'audioclips et de vidéoclips; offre d'accès à une base de données contenant de l'information, du contenu audio, et du contenu vidéo sur des sites Web, des forums en ligne, des bavardoirs, des listes de diffusion électroniques et des blogues sur Internet; offre de bavardoirs en ligne et de babillards électroniques pour la transmission de messages entre utilisateurs sur des sujets d'intérêt général; services d'accès à Internet; services de messagerie électronique; diffusion en continu de matériel audio et vidéo sur Internet; services de télédiffusion sur Internet; services de radiodiffusion sur Internet; services de messagerie instantanée et services de courriel; offre de forums de discussion, de bavardoirs, de groupes de nouvelles et de babillards pour la transmission de messages entre utilisateurs d'ordinateurs concernant les jeux informatiques et vidéo; transmission électronique de données (nommément diffusion audio et vidéo en continu) et de messages au moyen de réseaux téléphoniques cellulaires et de réseaux de communication sans fil (2) Offre de diffusion en continu téléchargeable et de transmission de contenu de divertissement sans fil à savoir présentations audiovisuelles, films, bandes annonces, émissions de télévision, musique, et jeux au moyen d'un réseau informatique mondial et de réseaux de communication; services de diffusion, nommément services de télédiffusion et de radiodiffusion et services de diffusion sur Internet; services de transmission de films et d'émissions de télévision, nommément diffusion par câble et par satellite et diffusion générale de films et d'émissions de télévision; offre de services de télécommunication sur un réseau informatique mondial, nommément transmission de films et d'émissions de télévision; diffusion en continu et transmission sans fil de contenu de divertissement téléchargeable, en l'occurrence oeuvres audiovisuelles, films, bandes annonces, émissions de télévision, musique et jeux au moyen d'un réseau informatique mondial et de réseaux de communication; diffusion en continu et transmission sans fil de contenu de divertissement téléchargeable, en l'occurrence oeuvres audiovisuelles, nommément audioclips, vidéoclips, concerts, vidéos de musique, extraits de films, photos, jeux et autres contenus multimédia ayant trait au divertissement général, à la musique, aux habitudes de vie, à la santé et à la bonne condition physique, aux actualités et aux nouvelles, aux carrières, à la finance, à l'automobile, aux jeux, à la technologie et aux sports ainsi que de films et d'émissions de télévision ayant trait au divertissement général, à la musique, aux habitudes de vie, à la santé et à la bonne condition physique, aux actualités et aux nouvelles, aux carrières, à la finance, à l'automobile, aux jeux, à la technologie et aux sports et de bandes annonces de films et d'émissions de télévision, de nouvelles et de blogues offrant de l'information dans les domaines du divertissement général, de la musique, des habitudes de vie, de la santé et de la bonne condition physique, des actualités et des nouvelles, des carrières, de la finance, de l'automobile, des jeux, de la technologie et des sports, au moyen d'un réseau informatique mondial et de réseaux de communication. **Emploi** projeté au CANADA en liaison avec les services.

1,506,333. 2010/12/02. Plaid Enterprises, Inc., 3225 Westech Drive, Norcross, Georgia, 30092, UNITED STATES OF AMERICA **Representative for Service/Représentant pour Signification:** BERESKIN & PARR LLP/S.E.N.C.R.L., S.R.L., SCOTIA PLAZA, 40 KING STREET WEST, 40th FLOOR, TORONTO, ONTARIO, M5H3Y2

ONE STROKE

WARES: Printed books and printed instructional, educational and teaching materials, namely pamphlets, books, sheets, educational manuals, instructional booklets, instructional workbooks, manuals, stationery folders, stationary binders, information charts, information sheets, posters and flyers all on the subject of arts and crafts; paint brushes; artist's palettes, trays, and sponges; adhesive and glues for stationery and household use; rub-on decals; craft paper; laminated paper; printed matter, namely, books, printed publications, magazines, brochures, booklets, catalogs and posters; artists' materials, namely stencil board, paper-aluminum foil laminate, paper palettes, instruction board. **Used** in CANADA since at least as early as December 31, 1999 on wares.

MARCHANDISES: Livres imprimés et matériel didactique, éducatif et pédagogique imprimé, nommément dépliants, livres, feuilles, manuels pédagogiques, livrets d'instructions, cahiers d'instructions, manuels, chemises de classement, reliures (articles de papeterie), diagrammes d'information, feuillets d'information, affiches et prospectus traitant tous des arts et de l'artisanat; pinceaux; palettes, plateaux et éponges; adhésif et colles pour le bureau ou la maison; décalcomanies à appliquer par frottement; papier kraft; papier laminé; imprimés, nommément livres, publications imprimées, magazines, brochures, livrets, catalogues et affiches; matériel d'artiste, nommément carton à pochoir, feuille d'aluminium doublée de papier, palettes en carton, panneaux d'instructions. **Employée** au CANADA depuis au moins aussi tôt que le 31 décembre 1999 en liaison avec les marchandises.

1,506,445. 2010/12/03. Workopolis, A Partnership, 720 King Street West, 10th Floor, Toronto, ONTARIO M5V 2T3 **Representative for Service/Représentant pour Signification:** CHITIZ PATHAK LLP, 320 BAY ST., SUITE 1600, TORONTO, ONTARIO, M5H4A6



Colour is claimed as a feature of the trade-mark. The design consists of a series of columns of varying heights with colours appearing in the following order: Medium green secondary palette (*Pantone 355), Light green primary palette (*Pantone 368), Dark green secondary palette (*Pantone 363), Light green secondary palette (*Pantone 382), Light green primary palette (*Pantone 368), Dark green secondary palette (*Pantone 363), Dark turquoise secondary palette (*Pantone) 326, Light green primary palette (*Pantone 368), Dark green primary palette

(*Pantone 364), Medium green secondary palette (*Pantone 355), Dark blue secondary palette (*Pantone 3005), Light green secondary palette (*Pantone 382), Light turquoise secondary palette (*Pantone 3265), Medium green secondary palette (*Pantone 355), Light green primary palette (*Pantone 368), Dark green primary palette (*Pantone 364), Light green secondary palette (*Pantone 382), Light blue secondary palette (*Pantone 2995), Light green primary palette (*Pantone 368), Dark green secondary palette (*Pantone 363), Medium green secondary palette (*Pantone 355), Light green primary palette (*Pantone 368), Medium green secondary palette (*Pantone 355), Dark green primary palette (*Pantone 364). *Pantone is a registered trade-mark. The word WORKOPOLIS appears below the column design in Dark green primary palette (*Pantone 364). *Pantone is a registered trade-mark.

WARES: Computer software enabling users to provide user generated content regarding businesses, careers, employment and recruitment. **SERVICES:** Providing information regarding careers, recruitment and employment by way of an Internet website; providing recruitment-related and employment-related electronic advertising services for others by way of an Internet website; providing resume preparation and resume management services and tools by way of an Internet website; facilitating the creation and updating of web pages featuring user-provided information and content regarding businesses, careers, employment and recruitment. **Used** in CANADA since at least as early as May 06, 2010 on wares and on services.

La couleur est revendiquée comme caractéristique de la marque de commerce. Le dessin est constitué d'une série de colonnes de hauteurs variables dont les couleurs suivent selon l'ordre suivant : vert moyen de la palette secondaire (*Pantone 355), vert clair de la palette primaire (*Pantone 368), vert foncé de la palette secondaire (*Pantone 363), vert clair de la palette secondaire (*Pantone 382), vert clair de la palette primaire (*Pantone 368), vert foncé de la palette secondaire (*Pantone 363), turquoise foncé de la palette secondaire (*Pantone 326), vert clair de la palette primaire (*Pantone 368), vert foncé de la palette primaire (*Pantone 364), vert moyen de la palette secondaire (*Pantone 355), bleu foncé de la palette secondaire (*Pantone 3005), vert clair de la palette secondaire (*Pantone 382), turquoise clair de la palette secondaire (*Pantone 3265), vert moyen de la palette secondaire (*Pantone 355), vert clair de la palette primaire (*Pantone 368), vert foncé de la palette primaire (*Pantone 364), vert clair de la palette secondaire (*Pantone 382), bleu clair de la palette secondaire (*Pantone 2995), vert clair de la palette primaire (*Pantone 368), vert foncé de la palette secondaire (*Pantone 363), vert moyen de la palette secondaire (*Pantone 355), vert clair de la palette primaire (*Pantone 368), vert moyen de la palette secondaire (*Pantone 355) et vert foncé de la palette primaire (*Pantone 364). *Pantone est une marque de commerce déposée. Le mot WORKOPOLIS apparaît en vert foncé de la palette primaire (*Pantone 364) sous le dessin de colonnes. *Pantone est une marque de commerce déposée.

MARCHANDISES: Logiciel permettant d'offrir un contenu créé par les utilisateurs ayant trait aux entreprises, aux carrières, à l'emploi et au recrutement. **SERVICES:** Diffusion d'information concernant les carrières, la dotation en personnel et l'emploi au moyen d'un site Web; offre de services de publicité électronique sur la dotation en personnel et l'emploi pour le compte de tiers au moyen d'un site Web; offre de services et d'outils de

préparation et de gestion de curriculum vitae au moyen d'un site Web; facilitation de la création et de la mise à jour de pages Web contenant des renseignements et du contenu fournis par l'utilisateur concernant les entreprises, les carrières, l'emploi et la dotation en personnel. **Employée** au CANADA depuis au moins aussi tôt que le 06 mai 2010 en liaison avec les marchandises et en liaison avec les services.

1,506,544. 2010/12/03. OXFORD SHIRT COMPANY LIMITED, a legal entity, 54 High Street, Burford, Oxford OX18 4QJ, UNITED KINGDOM **Representative for Service/Représentant pour Signification:** RICHES, MCKENZIE & HERBERT LLP, SUITE 1800, 2 BLOOR STREET EAST, TORONTO, ONTARIO, M4W3J5



WARES: Clothing, namely, shirts, pants, jackets, trousers, coats, t-shirts, shorts, jumpers, sweatshirts, socks, hats, scarves, gloves, ties, belts, knitwear, skirts, dresses, blouses, underwear, lingerie, swimwear, shoes. **Used** in CANADA since at least as early as 2000 on wares. **Used** in UNITED KINGDOM on wares. **Registered** in or for OHIM (EC) on June 18, 2010 under No. 8113078 on wares.

MARCHANDISES: Vêtements, notamment chemises, pantalons, vestes, pantalons, manteaux, tee-shirts, shorts, chasubles, pulls d'entraînement, chaussettes, chapeaux, foulards, gants, cravates, ceintures, tricots, jupes, robes, chemisiers, sous-vêtements, lingerie, vêtements de bain, chaussures. **Employée** au CANADA depuis au moins aussi tôt que 2000 en liaison avec les marchandises. **Employée:** ROYAUME-UNI en liaison avec les marchandises. **Enregistrée** dans ou pour OHMI (CE) le 18 juin 2010 sous le No. 8113078 en liaison avec les marchandises.

1,506,546. 2010/12/03. L'OREAL, société anonyme, 14, rue Royale, 75008 Paris, FRANCE **Representative for Service/Représentant pour Signification:** NORTON ROSE OR LLP/S.E.N.C.R.L.,S.R.L., 1, Place Ville Marie, Suite 2500, Montreal, QUÉBEC, H3B1R1

SCALPCONSULT

MARCHANDISES: Instruments d'évaluation de l'état du cuir chevelu. **Emploi** projeté au CANADA en liaison avec les marchandises.

WARES: Instruments for evaluating the condition of the scalp. **Proposed Use** in CANADA on wares.

1,506,657. 2010/12/06. Viña Undurraga S.A., Vitacura 2939, Piso 21, Las Condes, Santiago, CHILE **Representative for Service/Représentant pour Signification:** SMART & BIGGAR, SUITE 900, 55 METCALFE STREET, P.O. BOX 2999, STATION D, OTTAWA, ONTARIO, K1P5Y6



The wording in the bottom right corner of the applicant's design reads as follows "bodega volcanes de chile".

The translation provided by the applicant of the word BODEGA VOLCANES DE CHILE is volcanoes of Chile winery.

WARES: Wines. **Proposed** Use in CANADA on wares.

Le texte apparaissant dans le coin inférieur droit du dessin du requérant se lit comme suit : « bodega volcanes de chile ».

Selon le requérant, la traduction anglaise des mots « bodega volcanes de chile » est « volcanoes of Chile winery ».

MARCHANDISES: Vins. **Emploi** projeté au CANADA en liaison avec les marchandises.

1,506,673. 2010/12/06. Scripture Union, 1885 Clements Rd., Unit 226, Pickering, ONTARIO L1W 3V4



WARES: Bible study books, Bible reading guides, children's books, and inspirational/devotional books. **Proposed** Use in CANADA on wares.

MARCHANDISES: Livres d'étude de la bible, guides de lecture de la bible, livres pour enfants et livres inspirants et pieux. **Emploi** projeté au CANADA en liaison avec les marchandises.

1,506,843. 2010/12/07. AllAboutAlpha, Inc., 161 Bay Street, Suite 2700, Brookfield Place, TD Canada Trust Tower, Toronto, ONTARIO M5J 2S1 **Representative for Service/Représentant pour Signification:** BORDEN LADNER GERVAIS LLP, ATTN: INTELLECTUAL PROPERTY DEPARTMENT, 1000 DE LA GAUCHETIERE STREET WEST, SUITE 900, MONTREAL, QUEBEC, H3B5H4

ALLABOUTALPHA.COM

SERVICES: Providing a website in the field of information, analysis, research, opinion, and news about securities and investments; online electronic publishing of text and graphic works, in the field of information, analysis, research, opinion and news about securities and investments. **Used** in CANADA since at least as early as May 2006 on services. **Priority** Filing Date: June 09, 2010, Country: UNITED STATES OF AMERICA, Application No: 85058675 in association with the same kind of services.

SERVICES: Offre d'un site Web dans les domaines de l'information, de l'analyse, de la recherche, des opinions et des nouvelles sur les valeurs mobilières et les placements; publication électronique en ligne de textes et d'images, dans les domaines de l'information, de l'analyse, de la recherche, des opinions et des nouvelles sur les valeurs mobilières et les placements. **Employée** au CANADA depuis au moins aussi tôt que mai 2006 en liaison avec les services. **Date** de priorité de production: 09 juin 2010, pays: ÉTATS-UNIS D'AMÉRIQUE, demande no: 85058675 en liaison avec le même genre de services.

1,506,878. 2010/12/07. Forest Laboratories UK Limited, Riverbridge House, Anchor Boulevard, Crossways Business Park, Dartford, Kent DA2 6SL, UNITED KINGDOM **Representative for Service/Représentant pour Signification:** GOWLING LAFLEUR HENDERSON LLP, BENTALL 5, 550 BURRARD STREET, SUITE 2300, P.O. BOX 30, VANCOUVER, BRITISH COLUMBIA, V6C2B5

NEBUSAL

WARES: Pharmaceutical and veterinary preparations used for the mobilization of secretions in lower respiratory tract in patients with persistent mucus; Sanitary preparations namely hand sanitizers in the form of gel; Sanitary preparations for medical use, namely disinfectants for medical instruments, surfaces and equipment; Surgical, medical and veterinary apparatus and instruments, namely inhalers, nebulizers, and respirators. **Proposed** Use in CANADA on wares.

MARCHANDISES: Produits pharmaceutiques et vétérinaires utilisés pour stimuler les sécrétions dans les voies respiratoires inférieures chez les patients aux prises avec du mucus persistant; préparations hygiéniques, notamment désinfectants à mains, à savoir gel; préparations hygiéniques à usage médical, notamment désinfectants pour instruments, surfaces et équipement médicaux; appareils et instruments chirurgicaux, médicaux et vétérinaires, notamment inhalateurs, nébuliseurs et respirateurs. **Emploi** projeté au CANADA en liaison avec les marchandises.

1,506,906. 2010/12/07. Fresenius Kabi AG, Else-Kröner-Strasse 1, 61352 Bad Homburg, GERMANY **Representative for Service/Représentant pour Signification:** MARKS & CLERK, 180 KENT STREET, SUITE 1900, P.O. BOX 957, STATION B, OTTAWA, ONTARIO, K1P5S7

CompoFreeze

WARES: Medical instruments and apparatus, namely containers for freezing and storing of blood and tissue components. **Priority Filing Date:** June 25, 2010, **Country:** OHIM (EC), **Application No:** 009241472 in association with the same kind of wares. **Proposed Use** in CANADA on wares.

MARCHANDISES: Instruments et appareils médicaux, nommément contenant pour la congélation et l'entreposage de composants sanguins et tissulaires. **Date** de priorité de production: 25 juin 2010, **pays:** OHMI (CE), **demande no:** 009241472 en liaison avec le même genre de marchandises. **Emploi** projeté au CANADA en liaison avec les marchandises.

1,506,917. 2010/12/07. CALGARY MUNICIPAL LAND CORPORATION, 610 - 5th Avenue S.E., CALGARY, ALBERTA T2G 0G1 **Representative for Service/Représentant pour Signification:** BENNETT JONES LLP, 4500 BANKERS HALL EAST, 855 - 2ND STREET S.W., CALGARY, ALBERTA, T2P4K7

RIVERWALK

SERVICES: Management and development of a community and infrastructure, namely, studying, planning and managing the construction of bridges, pathways, parks and public spaces; project development services, namely, the construction of a pathway and promenade; land management of pathways, promenades and amenities; event management, namely, cultural and musical festivals, fitness programs and classes and art shows and exhibits. **Used** in CANADA since November 10, 2010 on services.

SERVICES: Gestion et développement d'un quartier et d'infrastructures, nommément étude, planification et gestion de la construction de ponts, de sentiers, de parcs et de lieux publics; services d'élaboration de projets, nommément construction d'un sentier et d'une promenade; gestion de sentiers, de promenades et d'aires d'agrément; gestion d'activités, nommément festivals culturels et musicaux, programmes et cours d'entraînement physique et expositions d'art. **Employée** au CANADA depuis 10 novembre 2010 en liaison avec les services.

1,506,918. 2010/12/07. Lone Star Group of Companies Limited, 472 Morden Road, Suite 101, Oakville, ONTARIO L6K 3W4 **Representative for Service/Représentant pour Signification:** SHAPIRO COHEN, SUITE 200, 411 LEGGET DRIVE, OTTAWA, ONTARIO, K2K3C9

BIG DADDY'S

WARES: (1) T-shirts, sweat shirts, golf shirts, aprons, bibs, jacket. (2) Spices, seafood sauces; novelty items and souvenirs,

namely oven mitts, mugs, and drinking glasses; headwear, namely caps. **SERVICES:** Restaurant, take-out and catering services. **Used** in CANADA since at least as early as March 1993 on wares (1) and on services; April 1993 on wares (2).

MARCHANDISES: (1) Tee-shirts, pulls d'entraînement, polos, tabliers, bavoirs, vestes. (2) Épices, sauces pour fruits de mer; articles de fantaisie et souvenirs, nommément gants de cuisinier, grandes tasses et verres; couvre-chefs, nommément casquettes. **SERVICES:** Services de restaurant, de mets à emporter et de traiteur. **Employée** au CANADA depuis au moins aussi tôt que mars 1993 en liaison avec les marchandises (1) et en liaison avec les services; avril 1993 en liaison avec les marchandises (2).

1,507,019. 2010/12/08. Keyline Brands Limited, 2nd Floor, Central House, Balfour Block, Balfour Road, Hounslow, Middlesex TW3 1HY, UNITED KINGDOM **Representative for Service/Représentant pour Signification:** MOFFAT & CO., 1200-427 LAURIER AVENUE WEST, P.O. BOX 2088, STATION D, OTTAWA, ONTARIO, K1P5W3

PROVOKE

WARES: Preparations for treating, colouring and conditioning the hair; shampoo, hair conditioner, hair spray, hair wax, hair styling preparations. **Used** in UNITED KINGDOM on wares. **Registered** in or for OHIM (EC) on December 01, 2009 under No. 8287823 on wares. **Proposed Use** in CANADA on wares.

MARCHANDISES: Produits pour le traitement, la coloration et la revitalisation des cheveux; shampooing, revitalisant, fixatif, cire capillaire, produits coiffants. **Employée:** ROYAUME-UNI en liaison avec les marchandises. **Enregistrée** dans ou pour OHMI (CE) le 01 décembre 2009 sous le No. 8287823 en liaison avec les marchandises. **Emploi** projeté au CANADA en liaison avec les marchandises.

1,507,046. 2010/12/08. IDEA FACTORY Co., Ltd., 2-23-2, Higashi-ikebukuro, Toshima-ku, Tokyo, JAPAN **Representative for Service/Représentant pour Signification:** BORDEN LADNER GERVAIS LLP, WORLD EXCHANGE PLAZA, 100 QUEEN STREET, SUITE 1100, OTTAWA, ONTARIO, K1P1J9

BLAZINGSOULS ACCELATE

WARES: (1) Programs for computer game devices and adapted for use with an external display screen or monitor; video game programs where the apparatus is adapted for use with an external display screen or monitor; computer games apparatus for playing pre-recorded digital and electronic storage media, namely CD, DVD, high-definition DVD discs and universal media discs and game cartridges, recorded with game programs where the apparatus is adapted for use with an external display screen or monitor; downloadable video game programs where the apparatus is adapted for use with an external display screen or monitor; pre-recorded compact discs, DVDs and high-definition DVD discs containing computer games; CD-ROMs recorded with computer game programs for hand-held games with liquid crystal displays; video game programs for mobile phones; computer programs in the field of computer games; downloadable images and graphics namely, photographic images, images generated

from computer games, animated films and cartoons (manga); newsletters and blogs featuring computer games, animated films and cartoons (manga); electronic publications in the nature of books, magazines, manuals. (2) Video game machines for use with external display screen or monitor; computer mouse pads; downloadable music and sound namely, photographic images, images generated from computer games, animated films and cartoons (manga); downloadable texts namely, photographic images, images generated from computer games, animated films and cartoons (manga); phonograph records; CD, DVD and high-definition DVD discs or game cartridges recorded with programs for electronic musical instruments namely, drums, guitars, pianos; pre-recorded digital and electronic storage media, namely CD, DVD and high-definition DVD discs or game cartridges recorded with newspapers, magazines, books, geographical maps, drawings, images and texts and photographs; recorded optical data media and recorded magnetic data media, namely, video discs, video tapes, floppy discs, hard discs, tapes featuring music and animation; photographic films; telecommunication devices and apparatus, namely mobile phones, smart phones, modems and parts and accessories therefor; accessories for mobile phones, namely, headphones, mobile phone charms; eyewear, namely, spectacles, eyeglasses, goggles, sunglasses; electronic magazines in the field of computer games, animated films and cartoons (manga); electronic books, electronic publications recorded with graphic information namely photographic images, images generated from computer games, animated films and cartoons (manga). **Used** in CANADA since October 01, 2010 on wares (1). **Priority** Filing Date: October 22, 2010, Country: JAPAN, Application No: 2010-86556 in association with the same kind of wares. **Used** in JAPAN on wares (1). **Registered** in or for JAPAN on April 28, 2011 under No. 5409110 on wares (1). **Proposed** Use in CANADA on wares (2).

MARCHANDISES: (1) Programmes pour appareils de jeux informatiques conçus pour être utilisés avec un écran ou un moniteur externes; programmes de jeux vidéo pour appareils conçus pour être utilisés avec un écran ou un moniteur externes; appareils de jeux informatiques pour la lecture de supports de stockage numériques et électroniques préenregistrés, nommément CD, DVD, DVD et disques universels haute définition et cartouches de jeu, contenant des programmes de jeu pour appareils conçus pour être utilisés avec un écran ou un moniteur externes; programmes de jeux vidéo téléchargeables pour appareils conçus pour être utilisés avec un écran ou un moniteur externes; disques compacts, DVD et DVD haute définition préenregistrés contenant des jeux informatiques; CD-ROM préenregistrés contenant des programmes de jeux informatiques pour jeux de poche avec écran à cristaux liquides; programmes de jeux vidéo pour téléphones mobiles; programmes informatiques dans le domaine des jeux informatiques; images et illustrations téléchargeables, nommément photos, images provenant de jeux informatiques, de films d'animation et de dessins animés (mangas); bulletins d'information et blogues sur les jeux informatiques, les films d'animation et les dessins animés (mangas); publications électroniques, en l'occurrence livres, magazines et manuels. (2) Appareils de jeux vidéo pour utilisation avec un écran ou un moniteur externes; tapis de souris d'ordinateur; musique et sons téléchargeables, nommément photos, images provenant de jeux informatiques, de films d'animation et de dessins animés (mangas); textes téléchargeables, nommément photos, images

provenant de jeux informatiques, de films d'animation et de dessins animés (mangas); disques; CD, DVD et DVD haute définition ou cartouches de jeu contenant des programmes pour instruments de musique électroniques, nommément tambours, guitares, pianos; supports de stockage numériques et électroniques préenregistrés, nommément CD, DVD et DVD haute définition ou cartouches de jeu contenant des journaux, des magazines, des livres, des cartes géographiques, des dessins, des images, des textes et des photos; supports de données optiques enregistrés et supports de données magnétiques enregistrés, nommément disques vidéo, cassettes vidéo, disquettes, disques durs, cassettes contenant des oeuvres musicales et d'animation; films photographiques; dispositifs et appareils de télécommunication, nommément téléphones mobiles, téléphones intelligents, modems ainsi que pièces et accessoires connexes; accessoires de téléphones mobiles, nommément casques d'écoute, breloques pour téléphones mobiles; articles de lunetterie, nommément lunettes lunettes de protection, lunettes de soleil; magazines électroniques sur les jeux informatiques, les films d'animation et les dessins animés (mangas); livres électroniques, publications électroniques contenant des illustrations, nommément photos, images provenant de jeux informatiques, de films d'animation et de dessins animés (mangas). **Employée** au CANADA depuis 01 octobre 2010 en liaison avec les marchandises (1). **Date** de priorité de production: 22 octobre 2010, pays: JAPON, demande no: 2010-86556 en liaison avec le même genre de marchandises. **Employée:** JAPON en liaison avec les marchandises (1). **Enregistrée** dans ou pour JAPON le 28 avril 2011 sous le No. 5409110 en liaison avec les marchandises (1). **Emploi** projeté au CANADA en liaison avec les marchandises (2).

1,507,047. 2010/12/08. IDEA FACTORY Co., Ltd., 2-23-2, Higashi-ikebukuro, Toshima-ku, Tokyo, JAPAN **Representative for Service/Représentant pour Signification:** BORDEN LADNER GERVAIS LLP, WORLD EXCHANGE PLAZA, 100 QUEEN STREET, SUITE 1100, OTTAWA, ONTARIO, K1P1J9

AGAREST

WARES: (1) Programs for computer game devices and adapted for use with an external display screen or monitor; video game programs where the apparatus is adapted for use with an external display screen or monitor; computer games apparatus for playing pre-recorded digital and electronic storage media, namely CD, DVD, high-definition DVD discs and universal media discs and game cartridges, recorded with game programs where the apparatus is adapted for use with an external display screen or monitor; downloadable video game programs where the apparatus is adapted for use with an external display screen or monitor; pre-recorded compact discs, DVDs and high-definition DVD discs containing computer games; CD-ROMs recorded with computer game programs for hand-held games with liquid crystal displays; video game programs for mobile phones; computer programs in the field of computer games; downloadable images and graphics namely, photographic images, images generated from computer games, animated films and cartoons (manga); newsletters and blogs featuring computer games, animated films and cartoons (manga); electronic publications in the nature of books, magazines, manuals. (2) Video game machines for use with external display screen or monitor; computer mouse pads;

downloadable music and sound namely, photographic images, images generated from computer games, animated films and cartoons (manga); downloadable texts namely, photographic images, images generated from computer games, animated films and cartoons (manga); phonograph records; CD, DVD and high-definition DVD discs or game cartridges recorded with programs for electronic musical instruments namely, drums, guitars, pianos; pre-recorded digital and electronic storage media, namely CD, DVD and high-definition DVD discs or game cartridges recorded with newspapers, magazines, books, geographical maps, drawings, images and texts and photographs; recorded optical data media and recorded magnetic data media, namely, video discs, video tapes, floppy discs, hard discs, tapes featuring music and animation; photographic films; telecommunication devices and apparatus, namely mobile phones, smart phones, modems and parts and accessories therefor; accessories for mobile phones, namely, headphones, mobile phone charms; eyewear, namely, spectacles, eyeglasses, goggles, sunglasses; electronic magazines in the field of computer games, animated films and cartoons (manga); electronic books, electronic publications recorded with graphic information namely photographic images, images generated from computer games, animated films and cartoons (manga). **Used** in CANADA since April 01, 2010 on wares (1). **Priority** Filing Date: October 28, 2010, Country: JAPAN, Application No: 2010-88094 in association with the same kind of wares. **Used** in JAPAN on wares (1). **Registered** in or for JAPAN on May 20, 2011 under No. 5412494 on wares (1). **Proposed** Use in CANADA on wares (2).

MARCHANDISES: (1) Programmes pour appareils de jeux informatiques conçus pour être utilisés avec un écran ou un moniteur externes; programmes de jeux vidéo pour appareils conçus pour être utilisés avec un écran ou un moniteur externes; appareils de jeux informatiques pour la lecture de supports de stockage numériques et électroniques préenregistrés, nommément CD, DVD, DVD et disques universels haute définition et cartouches de jeu, contenant des programmes de jeu pour appareils conçus pour être utilisés avec un écran ou un moniteur externes; programmes de jeux vidéo téléchargeables pour appareils conçus pour être utilisés avec un écran ou un moniteur externes; disques compacts, DVD et DVD haute définition préenregistrés contenant des jeux informatiques; CD-ROM préenregistrés contenant des programmes de jeux informatiques pour jeux de poche avec écran à cristaux liquides; programmes de jeux vidéo pour téléphones mobiles; programmes informatiques dans le domaine des jeux informatiques; images et illustrations téléchargeables, nommément photos, images provenant de jeux informatiques, de films d'animation et de dessins animés (mangas); bulletins d'information et blogs sur les jeux informatiques, les films d'animation et les dessins animés (mangas); publications électroniques, en l'occurrence livres, magazines et manuels. (2) Appareils de jeux vidéo pour utilisation avec un écran ou un moniteur externes; tapis de souris d'ordinateur; musique et sons téléchargeables, nommément photos, images provenant de jeux informatiques, de films d'animation et de dessins animés (mangas); textes téléchargeables, nommément photos, images provenant de jeux informatiques, de films d'animation et de dessins animés (mangas); disques; CD, DVD et DVD haute définition ou cartouches de jeu contenant des programmes pour instruments de musique électroniques, nommément tambours, guitares, pianos; supports de stockage numériques et

électroniques préenregistrés, nommément CD, DVD et DVD haute définition ou cartouches de jeu contenant des journaux, des magazines, des livres, des cartes géographiques, des dessins, des images, des textes et des photos; supports de données optiques enregistrés et supports de données magnétiques enregistrés, nommément disques vidéo, cassettes vidéo, disquettes, disques durs, cassettes contenant des oeuvres musicales et d'animation; films photographiques; dispositifs et appareils de télécommunication, nommément téléphones mobiles, téléphones intelligents, modems ainsi que pièces et accessoires connexes; accessoires de téléphones mobiles, nommément casques d'écoute, breloques pour téléphones mobiles; articles de lunetterie, nommément lunettes lunettes de protection, lunettes de soleil; magazines électroniques sur les jeux informatiques, les films d'animation et les dessins animés (mangas); livres électroniques, publications électroniques contenant des illustrations, nommément photos, images provenant de jeux informatiques, de films d'animation et de dessins animés (mangas). **Employée** au CANADA depuis 01 avril 2010 en liaison avec les marchandises (1). **Date** de priorité de production: 28 octobre 2010, pays: JAPON, demande no: 2010-88094 en liaison avec le même genre de marchandises. **Employée:** JAPON en liaison avec les marchandises (1). **Enregistrée** dans ou pour JAPON le 20 mai 2011 sous le No. 5412494 en liaison avec les marchandises (1). **Emploi** projeté au CANADA en liaison avec les marchandises (2).

1,507,126. 2010/12/09. Hestra-Handsken AB, Box 116, SE-330 27 Hestra, SWEDEN **Representative for Service/Représentant pour Signification:** GOWLING LAFLEUR HENDERSON LLP, SUITE 1600, 1 FIRST CANADIAN PLACE, 100 KING STREET WEST, TORONTO, ONTARIO, M5X1G5

HESTRA JOB

WARES: (1) Protective gloves, safety gloves for protection against accident or injury. (2) Gloves (gardening), household gloves for general use. (3) Gloves (clothing). **Proposed** Use in CANADA on wares.

MARCHANDISES: (1) Gants de protection, gants de sécurité pour la protection contre les accidents ou les blessures. (2) Gants (jardinage), gants d'usage général pour les travaux domestiques. (3) Gants (vêtements). **Emploi** projeté au CANADA en liaison avec les marchandises.

1,507,226. 2010/12/09. Travel Alberta, 400, 1601 - 9 Ave SE, Calgary, ALBERTA T2G 0H4 **Representative for Service/Représentant pour Signification:** BORDEN LADNER GERVAIS LLP, WORLD EXCHANGE PLAZA, 100 QUEEN STREET, SUITE 1100, OTTAWA, ONTARIO, K1P1J9

REMEMBER TO BREATHE

SERVICES: Promoting and marketing tourism in Alberta, for the benefit of others, namely advertising campaign through printed materials (brochures, magazines and newspapers), radio and television advertising, website advertising and promotional contests; providing information in the field of tourism. **Proposed** Use in CANADA on services.

SERVICES: Promotion et marketing du tourisme en Alberta, pour le compte de tiers, nommément campagne publicitaire au moyen d'imprimés (brochures, magazines et journaux), de publicité radiophonique et télévisée ainsi que de concours publicitaires et promotionnels sur un site Web; diffusion d'information dans le domaine du tourisme. **Emploi** projeté au CANADA en liaison avec les services.

1,507,318. 2010/12/10. Kohjin Co., Ltd., 1-21, Nihombashi-muromachi, 4-chome, Chuo-ku, Tokyo 103-0022, JAPAN **Representative for Service/Représentant pour Signification:** G. RONALD BELL & ASSOCIATES, SUITE 1215, 99 BANK STREET, P.O. BOX 2450, POSTAL STATION D, OTTAWA, ONTARIO, K1P5W6

KOHJIN

WARES: Industrial chemicals, namely, reactive monomers for use for polymerization, and purine base derivatives; auxiliary fluids for use with abrasives, namely, fluids for suspending abrasives; paper pulp; industrial lubricants; cutting fluids; dietetic foods adapted for medical purposes, namely, glutathione; mineral supplements; vitamin preparations; yeast for pharmaceutical purposes; plastic film for wrapping; plastic film as raw material for laminated film; plastic film for use in the manufacture of packing materials; plastic film for use in the electric industry; seasonings; yeast; yeast extracts for food. **Priority** Filing Date: June 21, 2010, Country: JAPAN, Application No: 2010-048936 in association with the same kind of wares. **Used** in JAPAN on wares. **Registered** in or for JAPAN on March 04, 2011 under No. 5395500 on wares. **Proposed** Use in CANADA on wares.

MARCHANDISES: Produits chimiques industriels, nommément monomères réactifs pour la polymérisation ainsi que dérivés de base purique; liquides d'appoint pour abrasifs, nommément fluides pour protéger les abrasifs; pâte à papier; lubrifiants industriels; fluides de coupe; aliments diététiques à usage médical, nommément glutathion; suppléments minéraux; préparations vitaminiques; levure à usage pharmaceutique; film plastique pour l'emballage; film plastique comme matière première de feuilles stratifiées; film plastique pour la fabrication de matériel d'emballage; film plastique pour l'industrie de l'électricité; assaisonnements; levure; extraits de levure pour aliments. **Date** de priorité de production: 21 juin 2010, pays: JAPON, demande no: 2010-048936 en liaison avec le même genre de marchandises. **Employée:** JAPON en liaison avec les marchandises. **Enregistrée** dans ou pour JAPON le 04 mars 2011 sous le No. 5395500 en liaison avec les marchandises. **Emploi** projeté au CANADA en liaison avec les marchandises.

1,507,573. 2010/12/13. Champion Fiberglass, Inc., 6400 Spring Stuebner Road, Spring, Texas 77389, UNITED STATES OF AMERICA **Representative for Service/Représentant pour Signification:** KIRBY EADES GALE BAKER, CONSTITUTION SQUARE, 340 ALBERT STREET, SUITE 1210, BOX 3432, STATION D, OTTAWA, ONTARIO, K1P6N9

CHAMPION FLAME SHIELD

WARES: Conduit for electrical cable; conduit for fiber optic cable. **Priority** Filing Date: December 06, 2010, Country: UNITED STATES OF AMERICA, Application No: 85/191,190 in association with the same kind of wares. **Proposed** Use in CANADA on wares.

MARCHANDISES: Conduits pour câbles électriques; conduits pour câbles à fibre optique. **Date** de priorité de production: 06 décembre 2010, pays: ÉTATS-UNIS D'AMÉRIQUE, demande no: 85/191,190 en liaison avec le même genre de marchandises. **Emploi** projeté au CANADA en liaison avec les marchandises.

1,507,965. 2010/12/15. Versapharm Incorporated, 1775 West Oak Parkway, Suite 800, Marietta, Georgia 30062-2260, UNITED STATES OF AMERICA **Representative for Service/Représentant pour Signification:** BERESKIN & PARR LLP/S.E.N.C.R.L., S.R.L., SCOTIA PLAZA, 40 KING STREET WEST, 40th FLOOR, TORONTO, ONTARIO, M5H3Y2

Myorisan

WARES: Pharmaceutical preparations for the treatment and prevention of acne. **Priority** Filing Date: June 25, 2010, Country: UNITED STATES OF AMERICA, Application No: 85/071,559 in association with the same kind of wares. **Proposed** Use in CANADA on wares.

MARCHANDISES: Préparations pharmaceutiques pour le traitement et la prévention de l'acné. **Date** de priorité de production: 25 juin 2010, pays: ÉTATS-UNIS D'AMÉRIQUE, demande no: 85/071,559 en liaison avec le même genre de marchandises. **Emploi** projeté au CANADA en liaison avec les marchandises.

1,508,088. 2010/12/16. TMW Marketing Company, Inc., 40650 Encyclopedia Circle, Fremont, California 94538-2453, UNITED STATES OF AMERICA **Representative for Service/Représentant pour Signification:** STIKEMAN ELLIOTT S.E.N.C.R.L., SRL/LLP, (Département IP Department), 1155 Boul. René-Lévesque Ouest, Bureau 4000, Montréal, QUEBEC, H3B3V2

WILKE RODRIGUEZ

WARES: Clothing, namely, jackets, coats, blazers, trousers, shorts, shirts, t-shirts, jerseys, and sweaters. **Used** in CANADA since at least as early as October 2008 on wares. **Priority** Filing Date: June 18, 2010, Country: UNITED STATES OF AMERICA, Application No: 85/066,469 in association with the same kind of wares. **Used** in UNITED STATES OF AMERICA on wares. **Registered** in or for UNITED STATES OF AMERICA on July 12, 2011 under No. 3,992,341 on wares.

MARCHANDISES: Vêtements, nommément vestes, manteaux, blazers, pantalons, shorts, chemises, tee-shirts, jerseys et chandails. **Employée** au CANADA depuis au moins aussi tôt que octobre 2008 en liaison avec les marchandises. **Date** de priorité de production: 18 juin 2010, pays: ÉTATS-UNIS D'AMÉRIQUE, demande no: 85/066,469 en liaison avec le même genre de marchandises. **Employée:** ÉTATS-UNIS D'AMÉRIQUE en liaison avec les marchandises. **Enregistrée**

dans ou pour ÉTATS-UNIS D'AMÉRIQUE le 12 juillet 2011 sous le No. 3,992,341 en liaison avec les marchandises.

1,508,345. 2010/12/17. Brenntag Holding GmbH, Stinnes-Platz 1, 45472 Mülheim an der Ruhr, GERMANY **Representative for Service/Représentant pour Signification:** DIMOCK STRATTON LLP, 20 QUEEN STREET WEST, 32ND FLOOR, TORONTO, ONTARIO, M5H3R3



WARES: Cleaning preparations, namely chemical cleaning preparations for use in cleaning internal pipe surfaces of pipelines and tanks. **SERVICES:** Drilling, cleaning, pigging, maintenance and repair of pipelines. **Used** in CANADA since at least as early as 1997 on wares and on services. **Priority** Filing Date: June 18, 2010, Country: GERMANY, Application No: 30 2010 026 903.0/03 in association with the same kind of wares and in association with the same kind of services. **Used** in GERMANY on wares and on services. **Registered** in or for GERMANY on September 16, 2010 under No. 30 2010 026 903 on wares and on services.

MARCHANDISES: Produits de nettoyage, nommément produits chimiques de nettoyage servant à nettoyer la surface interne de pipelines et de réservoirs. **SERVICES:** Forage, nettoyage, raclage, entretien et réparation de pipelines. **Employée** au CANADA depuis au moins aussi tôt que 1997 en liaison avec les marchandises et en liaison avec les services. **Date** de priorité de production: 18 juin 2010, pays: ALLEMAGNE, demande no: 30 2010 026 903.0/03 en liaison avec le même genre de marchandises et en liaison avec le même genre de services. **Employée:** ALLEMAGNE en liaison avec les marchandises et en liaison avec les services. **Enregistrée** dans ou pour ALLEMAGNE le 16 septembre 2010 sous le No. 30 2010 026 903 en liaison avec les marchandises et en liaison avec les services.

1,508,353. 2010/12/17. Hershey Chocolate & Confectionery Corporation, 4860 Robb Street, Suite 204, Wheat Ridge, CO 80033, UNITED STATES OF AMERICA **Representative for Service/Représentant pour Signification:** HEENAN BLAIKIE S.E.N.C.R.L., SRL/LLP, 1250 BOUL. RENE-LEVESQUE OUEST/WEST, SUITE 2500, MONTREAL, QUEBEC, H3B4Y1

CUISINEHERSHEYS.CA

WARES: Confectionery baking bits, chips, and chunks. **SERVICES:** (1) Promotional contests and incentive awards programs to promote the sale of food products, namely, food products for baking and confectionery bits, chips and chunks for baking; entertainment services, namely, promotional contests and sweepstakes. (2) Online service featuring information regarding food products for baking and related promotional products; Entertainment services, namely, providing a website pertaining to food products for baking, recipes, fan club news related to food and baking products, information and services related to food and baking products. **Proposed** Use in CANADA on wares and on services.

MARCHANDISES: Brisures, pépites et morceaux pour la pâtisserie. **SERVICES:** (1) Concours et programmes de récompenses pour promouvoir la vente de produits alimentaires, nommément de produits alimentaires ainsi que de brisures, pépites et morceaux pour la pâtisserie; services de divertissement, nommément concours et sweepstakes. (2) Service en ligne d'information sur les produits alimentaires pour la pâtisserie et les produits de promotion connexes; services de divertissement, nommément site Web offrant des renseignements sur des produits alimentaires pour la pâtisserie, des recettes, des nouvelles pour le club d'amateurs sur les aliments et les produits de pâtisserie, information et services sur les aliments et les produits de pâtisserie. **Emploi** projeté au CANADA en liaison avec les marchandises et en liaison avec les services.

1,508,354. 2010/12/17. Hershey Chocolate & Confectionery Corporation, 4860 Robb Street, Suite 204, Wheat Ridge, CO 80033, UNITED STATES OF AMERICA **Representative for Service/Représentant pour Signification:** HEENAN BLAIKIE S.E.N.C.R.L., SRL/LLP, 1250 BOUL. RENE-LEVESQUE OUEST/WEST, SUITE 2500, MONTREAL, QUEBEC, H3B4Y1

HERSHEYSKITCHENS.CA

WARES: Confectionery baking bits, chips, and chunks. **SERVICES:** (1) Promotional contests and incentive awards programs to promote the sale of food products, namely, food products for baking and confectionery bits, chips and chunks for baking; entertainment services, namely, promotional contests and sweepstakes. (2) Online service featuring information regarding food products for baking and related promotional products; Entertainment services, namely, providing a website pertaining to food products for baking, recipes, fan club news related to food and baking products, information and services related to food and baking products. **Proposed** Use in CANADA on wares and on services.

MARCHANDISES: Brisures, pépites et morceaux pour la pâtisserie. **SERVICES:** (1) Concours et programmes de récompenses pour promouvoir la vente de produits alimentaires, nommément de produits alimentaires ainsi que de brisures, pépites et morceaux pour la pâtisserie; services de divertissement, nommément concours et sweepstakes. (2) Service en ligne d'information sur les produits alimentaires pour la pâtisserie et les produits de promotion connexes; services de divertissement, nommément site Web offrant des renseignements sur des produits alimentaires pour la pâtisserie, des recettes, des nouvelles pour le club d'amateurs sur les aliments et les produits de pâtisserie, information et services sur les aliments et les produits de pâtisserie. **Emploi** projeté au CANADA en liaison avec les marchandises et en liaison avec les services.

1,508,398. 2010/12/17. 957000 ALBERTA LTD., 4245 23RD AVENUE, EDMONTON, ALBERTA T6L 5Z8

ALL INDIA

WARES: Rice, pulses, spices, sugar, disposable cutlery, lentils, packaged fruit juices. **Used** in CANADA since October 01, 2010 on wares.

MARCHANDISES: Riz, légumineuses, épices, sucre, ustensiles de table jetables, lentilles, jus de fruits emballés. **Employée** au CANADA depuis 01 octobre 2010 en liaison avec les marchandises.

1,508,519. 2010/12/20. Elmer's Products, Inc., (Delaware Corporation), One Easton Oval, Columbus, Ohio 43219, UNITED STATES OF AMERICA **Representative for Service/Représentant pour Signification:** GOWLING LAFLEUR HENDERSON LLP, SUITE 2600, 160 ELGIN STREET, OTTAWA, ONTARIO, K1P1C3

RANGER 55

WARES: Manual pencil sharpeners. **Used** in CANADA since as early as October 31, 1955 on wares. **Priority** Filing Date: December 08, 2010, Country: UNITED STATES OF AMERICA, Application No: 85/193,124 in association with the same kind of wares. **Used** in UNITED STATES OF AMERICA on wares. **Registered** in or for UNITED STATES OF AMERICA on June 14, 2011 under No. 3,978,255 on wares.

MARCHANDISES: Taille-crayons manuels. **Employée** au CANADA depuis aussi tôt que 31 octobre 1955 en liaison avec les marchandises. **Date** de priorité de production: 08 décembre 2010, pays: ÉTATS-UNIS D'AMÉRIQUE, demande no: 85/193,124 en liaison avec le même genre de marchandises. **Employée:** ÉTATS-UNIS D'AMÉRIQUE en liaison avec les marchandises. **Enregistrée** dans ou pour ÉTATS-UNIS D'AMÉRIQUE le 14 juin 2011 sous le No. 3,978,255 en liaison avec les marchandises.

1,508,524. 2010/12/20. Elmer's Products, Inc., (Delaware Corporation), One Easton Oval, Columbus, Ohio 43219, UNITED STATES OF AMERICA **Representative for Service/Représentant pour Signification:** GOWLING LAFLEUR HENDERSON LLP, SUITE 2600, 160 ELGIN STREET, OTTAWA, ONTARIO, K1P1C3

CRAYONPRO

WARES: Electric crayon sharpeners. **Used** in CANADA since at least as early as October 30, 2006 on wares. **Priority** Filing Date: December 08, 2010, Country: UNITED STATES OF AMERICA, Application No: 85/193,152 in association with the same kind of wares. **Used** in UNITED STATES OF AMERICA on wares. **Registered** in or for UNITED STATES OF AMERICA on June 14, 2011 under No. 3,978,256 on wares.

MARCHANDISES: Taille-crayons électriques. **Employée** au CANADA depuis au moins aussi tôt que le 30 octobre 2006 en liaison avec les marchandises. **Date** de priorité de production: 08 décembre 2010, pays: ÉTATS-UNIS D'AMÉRIQUE, demande no: 85/193,152 en liaison avec le même genre de marchandises. **Employée:** ÉTATS-UNIS D'AMÉRIQUE en liaison avec les marchandises. **Enregistrée** dans ou pour ÉTATS-UNIS D'AMÉRIQUE le 14 juin 2011 sous le No. 3,978,256 en liaison avec les marchandises.

1,508,527. 2010/12/20. Elmer's Products, Inc., (Delaware Corporation), One Easton Oval, Columbus, Ohio 43219, UNITED STATES OF AMERICA **Representative for Service/Représentant pour Signification:** GOWLING LAFLEUR HENDERSON LLP, SUITE 2600, 160 ELGIN STREET, OTTAWA, ONTARIO, K1P1C3

L

WARES: Manual pencil sharpeners. **Used** in CANADA since as early as October 31, 1955 on wares. **Priority** Filing Date: December 08, 2010, Country: UNITED STATES OF AMERICA, Application No: 85/192,970 in association with the same kind of wares. **Used** in UNITED STATES OF AMERICA on wares. **Registered** in or for UNITED STATES OF AMERICA on June 14, 2011 under No. 3,978,253 on wares.

MARCHANDISES: Taille-crayons manuels. **Employée** au CANADA depuis aussi tôt que 31 octobre 1955 en liaison avec les marchandises. **Date** de priorité de production: 08 décembre 2010, pays: ÉTATS-UNIS D'AMÉRIQUE, demande no: 85/192,970 en liaison avec le même genre de marchandises. **Employée:** ÉTATS-UNIS D'AMÉRIQUE en liaison avec les marchandises. **Enregistrée** dans ou pour ÉTATS-UNIS D'AMÉRIQUE le 14 juin 2011 sous le No. 3,978,253 en liaison avec les marchandises.

1,508,528. 2010/12/20. Elmer's Products, Inc., (Delaware Corporation), One Easton Oval, Columbus, Ohio 43219, UNITED STATES OF AMERICA **Representative for Service/Représentant pour Signification:** GOWLING LAFLEUR HENDERSON LLP, SUITE 2600, 160 ELGIN STREET, OTTAWA, ONTARIO, K1P1C3

TEACHERPRO

WARES: Electric pencil sharpeners. **Used** in CANADA since as early as October 30, 2008 on wares. **Priority** Filing Date: December 08, 2010, Country: UNITED STATES OF AMERICA, Application No: 85/192,944 in association with the same kind of wares. **Used** in UNITED STATES OF AMERICA on wares. **Registered** in or for UNITED STATES OF AMERICA on June 14, 2011 under No. 3,978,252 on wares.

MARCHANDISES: Taille-crayons électriques. **Employée** au CANADA depuis aussi tôt que 30 octobre 2008 en liaison avec les marchandises. **Date** de priorité de production: 08 décembre 2010, pays: ÉTATS-UNIS D'AMÉRIQUE, demande no: 85/192,944 en liaison avec le même genre de marchandises. **Employée:** ÉTATS-UNIS D'AMÉRIQUE en liaison avec les marchandises. **Enregistrée** dans ou pour ÉTATS-UNIS D'AMÉRIQUE le 14 juin 2011 sous le No. 3,978,252 en liaison avec les marchandises.

1,508,809. 2010/12/21. Canadian Nurses Foundation, 50 The Driveway, Ottawa, ONTARIO K2P 1E2 **Representative for Service/Représentant pour Signification:** GOWLING LAFLEUR HENDERSON LLP, SUITE 2600, 160 ELGIN STREET, OTTAWA, ONTARIO, K1P1C3



The applicant disclaims the right to the exclusive use of the eleven-point maple leaf apart from the trade-mark.

SERVICES: Advancing nursing knowledge and improving health care by providing research grants, awards, and scholarships to Canadian nurses and nursing students. **Used** in CANADA since at least as early as July 2002 on services.

Le requérant se désiste du droit à l'usage exclusif de la feuille d'érable à onze pointes en dehors de la marque de commerce.

SERVICES: Faire avancer le savoir infirmier et améliorer les soins de santé en procurant des subventions de recherche, des prix et des bourses d'études aux infirmières et infirmiers et aux étudiantes et étudiants en sciences infirmières du Canada. **Employée** au CANADA depuis au moins aussi tôt que juillet 2002 en liaison avec les services.

1,509,117. 2010/12/23. RIVALDA CERAMIC TILES INC., 8305 Jane Street, Units 1-2, Concord, ONTARIO L4K 5Y3 **Representative for Service/Représentant pour Signification:** BLANEY MCMURTRY LLP, Suite 1500, 2 Queen Street East, Toronto, ONTARIO, M5C3G5

RIVALDA

SERVICES: (1) Real estate development and investment; Building construction. (2) Importing, distributing, wholesale and retail selling and installation of marble. (3) Importing, distributing, wholesale and retail selling kitchen cabinets, vanities and plumbing fixtures. (4) Importing, distributing, wholesale and retail selling and installation of limestone, granite, slate, hardwood, carpets, furniture and home décor. (5) Importing, distributing, wholesale and retail selling and installation of tile. **Used** in CANADA since at least as early as March 02, 1978 on services (5); 1980 on services (1); 1985 on services (2); 1994 on services (3); 1997 on services (4).

SERVICES: (1) Promotion immobilière et placement immobilier; construction de bâtiments. (2) Importation, distribution, vente en

gros, vente au détail et installation de marbre. (3) Importation, distribution, vente en gros et vente au détail d'armoires de cuisine, de meubles-lavabos et d'appareils de plomberie. (4) Importation, distribution, vente en gros, vente au détail et installation de calcaire, de granit, d'ardoise, de bois franc, de tapis, de mobilier et d'articles de décoration pour la maison. (5) Importation, distribution, vente en gros, vente au détail et installation de carreaux. **Employée** au CANADA depuis au moins aussi tôt que le 02 mars 1978 en liaison avec les services (5); 1980 en liaison avec les services (1); 1985 en liaison avec les services (2); 1994 en liaison avec les services (3); 1997 en liaison avec les services (4).

1,509,184. 2010/12/23. The Paper Magic Group, Inc., Delaware corporation, 1105 North Market Street, Suite 1120, Wilmington, Delaware 19801, UNITED STATES OF AMERICA **Representative for Service/Représentant pour Signification:** HEENAN BLAIKIE S.E.N.C.R.L., SRL/LLP, 1250 BOUL. RENE-LEVESQUE OUEST/WEST, SUITE 2500, MONTREAL, QUEBEC, H3B4Y1

STICKER TREATS

WARES: Stickers; sticker kits comprised of stickers and printed backgrounds on which the stickers can be placed, sold as a unit. **Used** in CANADA since at least as early as April 01, 2010 on wares.

MARCHANDISES: Autocollants; nécessaires d'autocollants comprenant des autocollants et des arrière-plans imprimés sur lesquels les autocollants peuvent être placés, vendus comme un tout. **Employée** au CANADA depuis au moins aussi tôt que le 01 avril 2010 en liaison avec les marchandises.

1,509,227. 2010/12/23. Cytosport, Inc., 4795 Industrial Way, Benicia, California 94510, UNITED STATES OF AMERICA **Representative for Service/Représentant pour Signification:** BORDEN LADNER GERVAIS LLP, WORLD EXCHANGE PLAZA, 100 QUEEN STREET, SUITE 1100, OTTAWA, ONTARIO, K1P1J9

MONSTER MASS

WARES: Dietary and nutritional supplements for use in athletic training, namely for improving body strength and building muscle, excluding ready to drink beverages. **Used** in CANADA since at least as early as March 31, 2009 on wares.

MARCHANDISES: Suppléments alimentaires pour utilisation dans l'entraînement des athlètes, nommément pour l'amélioration de la force corporelle et l'augmentation de la masse musculaire, sauf boissons prêtes-à-boire. **Employée** au CANADA depuis au moins aussi tôt que le 31 mars 2009 en liaison avec les marchandises.

1,509,228. 2010/12/23. Cytosport, Inc., 4795 Industrial Way, Benicia, California 94510, UNITED STATES OF AMERICA
Representative for Service/Représentant pour Signification: BORDEN LADNER GERVAIS LLP, WORLD EXCHANGE PLAZA, 100 QUEEN STREET, SUITE 1100, OTTAWA, ONTARIO, K1P1J9

MONSTER MAIZE

WARES: Dietary and nutritional supplements for use in athletic training, namely for improving body strength and building muscle, excluding ready to drink beverages. **Used** in CANADA since at least as early as July 23, 2009 on wares.

MARCHANDISES: Suppléments alimentaires pour utilisation dans l'entraînement des athlètes, nommément pour l'amélioration de la force corporelle et l'augmentation de la masse musculaire, sauf boissons prêtes-à-boire. **Employée** au CANADA depuis au moins aussi tôt que le 23 juillet 2009 en liaison avec les marchandises.

1,509,229. 2010/12/23. Cytosport, Inc., 4795 Industrial Way, Benicia, California 94510, UNITED STATES OF AMERICA
Representative for Service/Représentant pour Signification: BORDEN LADNER GERVAIS LLP, WORLD EXCHANGE PLAZA, 100 QUEEN STREET, SUITE 1100, OTTAWA, ONTARIO, K1P1J9

MONSTER AMINO

WARES: Dietary and nutritional supplements for use in athletic training, namely for improving body strength and building muscle, excluding ready to drink beverages. **Used** in CANADA since at least as early as July 23, 2009 on wares.

MARCHANDISES: Suppléments alimentaires pour utilisation dans l'entraînement des athlètes, nommément pour l'amélioration de la force corporelle et l'augmentation de la masse musculaire, sauf boissons prêtes-à-boire. **Employée** au CANADA depuis au moins aussi tôt que le 23 juillet 2009 en liaison avec les marchandises.

1,509,232. 2010/12/23. Cytosport, Inc., 4795 Industrial Way, Benicia, California 94510, UNITED STATES OF AMERICA
Representative for Service/Représentant pour Signification: BORDEN LADNER GERVAIS LLP, WORLD EXCHANGE PLAZA, 100 QUEEN STREET, SUITE 1100, OTTAWA, ONTARIO, K1P1J9

MONSTER CREATINE

WARES: Dietary and nutritional supplements for use in athletic training, namely for improving body strength and building muscle, excluding ready to drink beverages. **Proposed** Use in CANADA on wares.

MARCHANDISES: Suppléments alimentaires pour utilisation dans l'entraînement des athlètes, nommément pour l'amélioration de la force corporelle et l'augmentation de la masse musculaire, sauf boissons prêtes-à-boire. **Emploi** projeté au CANADA en liaison avec les marchandises.

1,509,234. 2010/12/23. Cytosport, Inc., 4795 Industrial Way, Benicia, California 94510, UNITED STATES OF AMERICA
Representative for Service/Représentant pour Signification: BORDEN LADNER GERVAIS LLP, WORLD EXCHANGE PLAZA, 100 QUEEN STREET, SUITE 1100, OTTAWA, ONTARIO, K1P1J9

MONSTER PUMP

WARES: Dietary and nutritional supplements for use in athletic training, namely for improving body strength and building muscle, excluding ready to drink beverages. **Used** in CANADA since at least as early as July 23, 2009 on wares.

MARCHANDISES: Suppléments alimentaires pour utilisation dans l'entraînement des athlètes, nommément pour l'amélioration de la force corporelle et l'augmentation de la masse musculaire, sauf boissons prêtes-à-boire. **Employée** au CANADA depuis au moins aussi tôt que le 23 juillet 2009 en liaison avec les marchandises.

1,509,236. 2010/12/23. Cytosport, Inc., 4795 Industrial Way, Benicia, California 94510, UNITED STATES OF AMERICA
Representative for Service/Représentant pour Signification: BORDEN LADNER GERVAIS LLP, WORLD EXCHANGE PLAZA, 100 QUEEN STREET, SUITE 1100, OTTAWA, ONTARIO, K1P1J9

MONSTER STACK

WARES: Dietary and nutritional supplements for use in athletic training, namely for improving body strength and building muscle, excluding ready to drink beverages. **Used** in CANADA since at least as early as July 23, 2009 on wares.

MARCHANDISES: Suppléments alimentaires pour utilisation dans l'entraînement des athlètes, nommément pour l'amélioration de la force corporelle et l'augmentation de la masse musculaire, sauf boissons prêtes-à-boire. **Employée** au CANADA depuis au moins aussi tôt que le 23 juillet 2009 en liaison avec les marchandises.

1,509,278. 2010/12/23. OLD DUTCH FOODS LIMITED, 100 Bentall Street, Winnipeg, MANITOBA R2X 2Y5 **Representative for Service/Représentant pour Signification:** PITBLADO LLP, COMMODITY EXCHANGE TOWER, 2500 - 360 MAIN STREET, WINNIPEG, MANITOBA, R3C4H6

NET \$1,000,000

WARES: Snack foods and confections, namely, potato chips, rice chips, chip pea tortilla chips, cheese flavoured corn confection, popcorn, caramel corn, fresh nut meats, salted peanuts, prepared edible sunflower seeds, pretzels, cheese crackers, potato crisps, kettle chips, baked chips, onion flavoured rings; tortilla chips, pork rinds, cheese curls, salsa and dips. **SERVICES:** Promoting the sale of wares through promotional contests, namely, hockey skills and on ice challenges. **Proposed** Use in CANADA on wares and on services.

MARCHANDISES: Grignotines et confiseries, notamment croustilles, croustilles de riz, croustilles au maïs à la farine de pois chiche, confiseries au maïs aromatisées au fromage, maïs éclaté, maïs éclaté au caramel, noix écalées fraîches, arachides salées, graines de tournesol comestibles préparées, bretzels, craquelins au fromage, craquelins de pommes de terre, croustilles cuites à la marmite, croustilles cuites, rondelles d'oignon aromatisées; croustilles au maïs, couennes de porc, tortillons au fromage, salsa et trempettes. **SERVICES:** Promotion de la vente de marchandises par des concours promotionnels, notamment habiletés de hockey et défis sur glace. **Emploi** projeté au CANADA en liaison avec les marchandises et en liaison avec les services.

1,509,354. 2010/12/24. HomTex, Inc., 15295 Alabama Highway 157, Vinemont, Alabama 35179, UNITED STATES OF AMERICA **Representative for Service/Représentant pour Signification:** SMART & BIGGAR, SUITE 900, 55 METCALFE STREET, P.O. BOX 2999, STATION D, OTTAWA, ONTARIO, K1P5Y6

FITS LIKE A DREAM

WARES: Bed coverings: namely, bed sheets, pillow cases, mattress covers, mattress pads, comforters and blankets. **Used** in CANADA since at least as early as June 28, 2010 on wares. **Priority** Filing Date: June 28, 2010, Country: UNITED STATES OF AMERICA, Application No: 85/072,902 in association with the same kind of wares. **Used** in UNITED STATES OF AMERICA on wares. **Registered** in or for UNITED STATES OF AMERICA on June 07, 2011 under No. 3,973,108 on wares.

MARCHANDISES: Articles de literie, notamment draps, taies d'oreiller, housses de matelas, surmatelas, édredons et couvertures. **Employée** au CANADA depuis au moins aussi tôt que le 28 juin 2010 en liaison avec les marchandises. **Date** de priorité de production: 28 juin 2010, pays: ÉTATS-UNIS D'AMÉRIQUE, demande no: 85/072,902 en liaison avec le même genre de marchandises. **Employée:** ÉTATS-UNIS D'AMÉRIQUE en liaison avec les marchandises. **Enregistrée** dans ou pour ÉTATS-UNIS D'AMÉRIQUE le 07 juin 2011 sous le No. 3,973,108 en liaison avec les marchandises.

1,509,382. 2010/12/24. Annyong on Yonge, (partnership of Robert Schumacher and Susy De Freitas Schumacher, registered in Ontario on Dec 20, 2010), 65 Bevdale Road, North York, ONTARIO M2R 1L8

Annyong on Yonge

The translation provided by the applicant of the Korean word(s) "Annyong" is "Hello".

WARES: Educational materials, namely worksheets and booklets based on the Ontario Curriculum. **SERVICES:** Tutoring services in the field of Grades 1 to 12 of the Ontario Curriculum. **Proposed** Use in CANADA on wares and on services.

Selon le requérant, la traduction anglaise du mot coréen « Annyong » est « Hello ».

MARCHANDISES: Matériel pédagogique, notamment feuilles de travail et livrets fondés sur le curriculum de l'Ontario.

SERVICES: Services de tutorat pour le curriculum de l'Ontario (de la 1re à la 12e année). **Emploi** projeté au CANADA en liaison avec les marchandises et en liaison avec les services.

1,509,493. 2010/12/29. Tatsuuma-Honke Brewing Co., Ltd., 2-10, Tateishi-cho, Nishinomiya-shi, Hyogo 662-8510, JAPAN **Representative for Service/Représentant pour Signification:** THOMAS ADAMS, (ADAMS PATENT AND TRADEMARK AGENCY), 234 - 555 LEGGET DRIVE, P.O. BOX 11100, STATION H, OTTAWA, ONTARIO, K2H7T8

TANUKI SAKE

The translation provided by the applicant of the Japan word(s) "Tanuki" is "Raccoon dog".

WARES: Sake. **Proposed** Use in CANADA on wares.

Selon le requérant, la traduction anglaise du mot japonais « tanuki » est « raccoon dog ».

MARCHANDISES: Saké. **Emploi** projeté au CANADA en liaison avec les marchandises.

1,509,543. 2010/12/29. Pioneer Hi-Bred International, Inc., 7100 NW 62nd Avenue, PO Box 1014, Johnston, Iowa 50131-1014, UNITED STATES OF AMERICA **Representative for Service/Représentant pour Signification:** SMART & BIGGAR, 2300 - 1055 West Georgia Street, P.O. Box 11115, Vancouver, BRITISH COLUMBIA, V6E3P3



SERVICES: Seed treatments, namely the application of fungicides and insecticides to agricultural seed. **Proposed** Use in CANADA on services.

SERVICES: Traitement de semences, notamment application de fongicides et d'insecticides sur les semences agricoles. **Emploi** projeté au CANADA en liaison avec les services.

1,509,566. 2010/12/29. Dechra Veterinary Products A/S, Mekuvej 9, DK-7171 Uldum, DENMARK **Representative for Service/Représentant pour Signification:** GOWLING LAFLEUR HENDERSON LLP, SUITE 2600, 160 ELGIN STREET, OTTAWA, ONTARIO, K1P1C3



WARES: Dietetic pet foods, namely therapeutic and lifestyle diets for companion animals; additive to fodder for medical purposes; foodstuffs for animals. **SERVICES:** Veterinary services, including information and advice relating to the care and feeding of animals. **Proposed Use in CANADA** on wares and on services.

MARCHANDISES: Nourriture hypocalorique pour animaux de compagnie, notamment régimes alimentaires thérapeutiques ou adaptés aux habitudes de vie pour animaux domestiques; additif de fourrage à usage médical; aliments pour animaux. **SERVICES:** Services vétérinaires, y compris information et conseils ayant trait aux soins et à l'alimentation des animaux. **Emploi projeté au CANADA** en liaison avec les marchandises et en liaison avec les services.

1,509,600. 2010/12/30. TIANJIN RANOVA PETFOOD CO., LTD., NO. 2 ROAD, NORTH AREA, JINGHAI ECONOMIC DEVELOPMENT, AREA, TIANJIN 301600, CHINA **Representative for Service/Représentant pour Signification:** YH CHAN, 5194 Killarney Street, Vancouver, BRITISH COLUMBIA, V5R3V9



WARES: Pet food; Pet beverages; Edible treats for cats and dogs; Bird seeds; Live bait for fishing; Animal feed; Animal feed additives; Animal feed supplements; Animal food pellets; Pet food additives in the form of vitamin and mineral; Pet vitamins. **Proposed Use in CANADA** on wares.

MARCHANDISES: Aliments pour animaux de compagnie; boissons pour animaux de compagnie; gâteries comestibles pour chats et chiens; graines pour oiseaux; appâts vivants pour la pêche; aliments pour animaux; additifs alimentaires pour animaux; suppléments alimentaires pour animaux; aliments en granules pour animaux; additifs alimentaires pour animaux de compagnie, en l'occurrence vitamines et minéraux; vitamines

pour animaux de compagnie. **Emploi projeté au CANADA** en liaison avec les marchandises.

1,509,698. 2010/12/30. INTERNATIONAL PAPER COMPANY, 6400 Poplar Avenue, Memphis, Tennessee 38197, UNITED STATES OF AMERICA **Representative for Service/Représentant pour Signification:** GOWLING LAFLEUR HENDERSON LLP, SUITE 2600, 160 ELGIN STREET, OTTAWA, ONTARIO, K1P1C3

CUTLESS

WARES: Paper and paperboard for use in the making of office requisites and supplies; and office requisites and supplies made of paper and paperboard, namely, paper for printing, writing and drawing, envelopes, files, file folders, index cards, tags, tickets. **Proposed Use in CANADA** on wares.

MARCHANDISES: Papier et carton pour la fabrication de fournitures et d'articles de bureau; fournitures et articles de bureau en papier et en carton, notamment papier pour l'impression, l'écriture ou le dessin ainsi qu'enveloppes, chemises, chemises de classement, fiches, étiquettes, billets. **Emploi projeté au CANADA** en liaison avec les marchandises.

1,509,701. 2010/12/30. INTERNATIONAL PAPER COMPANY, 6400 Poplar Avenue, Memphis, Tennessee 38197, UNITED STATES OF AMERICA **Representative for Service/Représentant pour Signification:** GOWLING LAFLEUR HENDERSON LLP, SUITE 2600, 160 ELGIN STREET, OTTAWA, ONTARIO, K1P1C3

EVERFILE

WARES: Paper and paperboard for use in the making of office requisites and supplies; and office requisites and supplies made of paper and paperboard, namely, paper for printing, writing and drawing, envelopes, files, file folders, index cards, tags, tickets. **Proposed Use in CANADA** on wares.

MARCHANDISES: Papier et carton pour la fabrication de fournitures et d'articles de bureau; fournitures et articles de bureau en papier et en carton, notamment papier pour l'impression, l'écriture ou le dessin ainsi qu'enveloppes, chemises, chemises de classement, fiches, étiquettes, billets. **Emploi projeté au CANADA** en liaison avec les marchandises.

1,509,842. 2011/01/04. Tigits Incorporated, 44 St Joseph St, Suite 1108, Toronto, ONTARIO M4Y 2W4

There's Safety in Numbers

WARES: Telecommunications software used to allow for masking of primary cellular phone number with interchangeable temporary phone numbers and voice mail. **SERVICES:** Telecommunications services, namely providing exchangeable cellular telephone numbers, and voice messaging capabilities. **Proposed Use in CANADA** on wares and on services.

MARCHANDISES: Logiciels de télécommunication permettant de masquer un numéro de téléphone cellulaire principal au moyen de numéros de téléphone temporaires interchangeables

ainsi que d'accéder à une messagerie vocale. **SERVICES:** Services de télécommunication, notamment offre de numéros de téléphone cellulaire échangeables et de fonctions de messagerie vocale. **Emploi** projeté au CANADA en liaison avec les marchandises et en liaison avec les services.

1,509,876. 2011/01/04. Polyform Products Company, 1901 Estes Avenue, Elk Grove Village, Illinois 60007, UNITED STATES OF AMERICA **Representative for Service/Représentant pour Signification:** R. GRANT CANSFIELD, (AIRD & BERLIS LLP), BROOKFIELD PLACE, SUITE 1800, 181 BAY STREET, BOX 754, TORONTO, ONTARIO, M5J2T9

Sculpey
Ultra Light 

WARES: (1) Modeling compounds. (2) Modeling compounds. **Used** in CANADA since at least as early as May 11, 2006 on wares (1). **Used** in UNITED STATES OF AMERICA on wares (2). **Registered** in or for UNITED STATES OF AMERICA on August 07, 2007 under No. 3275269 on wares (2).

MARCHANDISES: (1) Composés de modelage. (2) Composés de modelage. **Employée** au CANADA depuis au moins aussi tôt que le 11 mai 2006 en liaison avec les marchandises (1). **Employée:** ÉTATS-UNIS D'AMÉRIQUE en liaison avec les marchandises (2). **Enregistrée** dans ou pour ÉTATS-UNIS D'AMÉRIQUE le 07 août 2007 sous le No. 3275269 en liaison avec les marchandises (2).

1,509,897. 2011/01/04. Ajinomoto Co., Inc., 15-1 Kyobashi 1-Chome, Chuo-Ku, Tokyo, JAPAN **Representative for Service/Représentant pour Signification:** FETHERSTONHAUGH & CO., SUITE 900, 55 METCALFE STREET, P.O. BOX 2999, STATION D, OTTAWA, ONTARIO, K1P5Y6



Colour is claimed as a feature of the trade-mark. The inner kidney-shaped design is generally red, progressing from dark red in the lower right to pink towards the middle upper left. The background circle is generally grey, progressing from grey in the bottom right towards white in the middle upper left.

WARES: Animal foodstuffs; animal feed supplements (not for medical purposes); additives to fodder (not for medical purposes); amino acids to animal foodstuffs (not for medical purposes). **Proposed Use** in CANADA on wares.

La couleur est revendiquée comme caractéristique de la marque de commerce. Le dessin intérieur en forme de haricot est principalement rouge, le rouge foncé de la partie inférieure droite passant graduellement au rose dans la partie supérieure gauche du milieu. Le cercle en arrière-plan est principalement gris, le gris de la partie inférieure droite passant graduellement au blanc dans la partie supérieure gauche du milieu.

MARCHANDISES: Aliments pour animaux; suppléments alimentaires pour animaux (à usage autre que médical); additifs de fourrage (à usage autre que médical); acides aminés pour aliments pour animaux (à usage autre que médical). **Emploi** projeté au CANADA en liaison avec les marchandises.

1,509,958. 2011/01/04. Polyform Products Company, 1901 Estes Avenue, Elk Grove Village, Illinois 60007, UNITED STATES OF AMERICA **Representative for Service/Représentant pour Signification:** R. GRANT CANSFIELD, (AIRD & BERLIS LLP), BROOKFIELD PLACE, SUITE 1800, 181 BAY STREET, BOX 754, TORONTO, ONTARIO, M5J2T9

SUPER SCULPEY

WARES: (1) Modeling compounds. (2) Modeling compound. **Used** in CANADA since at least as early as 1970 on wares (1). **Used** in UNITED STATES OF AMERICA on wares (2). **Registered** in or for UNITED STATES OF AMERICA on March 22, 1994 under No. 1827453 on wares (2).

MARCHANDISES: (1) Composés de modelage. (2) Pâte à modeler. **Employée** au CANADA depuis au moins aussi tôt que 1970 en liaison avec les marchandises (1). **Employée:** ÉTATS-UNIS D'AMÉRIQUE en liaison avec les marchandises (2). **Enregistrée** dans ou pour ÉTATS-UNIS D'AMÉRIQUE le 22 mars 1994 sous le No. 1827453 en liaison avec les marchandises (2).

1,509,986. 2011/01/04. OLD DUTCH FOODS LIMITED, 100 Bentall Street, Winnipeg, MANITOBA R2X 2Y5 **Representative for Service/Représentant pour Signification:** PITBLADO LLP, COMMODITY EXCHANGE TOWER, 2500 - 360 MAIN STREET, WINNIPEG, MANITOBA, R3C4H6

MARQUEZ POUR \$1,000,000

WARES: Snack foods and confections, namely, potato chips, rice chips, chip pea tortilla chips, cheese flavoured corn confection, popcorn, caramel corn, fresh nut meats, salted peanuts, prepared edible sunflower seeds, pretzels, cheese crackers, potato crisps, kettle chips, baked chips, onion flavoured rings; tortilla chips, pork rinds, cheese curls, salsa and dips. **SERVICES:** Promoting the sale of wares through promotional contests. **Proposed** Use in CANADA on wares and on services.

MARCHANDISES: Grignotines et confiseries, nommément croustilles, croustilles de riz, croustilles au maïs à la farine de pois chiche, confiseries au maïs aromatisées au fromage, maïs éclaté, maïs éclaté au caramel, noix écalées fraîches, arachides salées, graines de tournesol comestibles préparées, bretzels, craquelins au fromage, craquelins de pommes de terre, croustilles cuites à la marmite, croustilles cuites, rondelles d'oignon aromatisées; croustilles au maïs, couennes de porc, tortillons au fromage, salsa et trempettes. **SERVICES:** Promotion de la vente de marchandises au moyen de concours promotionnels. **Emploi** projeté au CANADA en liaison avec les marchandises et en liaison avec les services.

1,510,062. 2011/01/05. Nolaro24, LLC, 80 Turnpike Drive, Unit 1, Middlebury, Connecticut 06762, UNITED STATES OF AMERICA **Representative for Service/Représentant pour Signification:** RIDOUT & MAYBEE LLP, 4TH FLOOR, 100 MURRAY STREET, OTTAWA, ONTARIO, K1N0A1

littleSTEPS
foot orthotics for kids

Colour is claimed as a feature of the trade-mark. The term little appears in the color orange. The term STEPS appears in the color red. The terminology 'foot orthotics for kids' appears in the

color gray. The footprint designs and underlining appear in the color mustard yellow.

WARES: Orthotics for feet. **Priority** Filing Date: July 12, 2010, Country: UNITED STATES OF AMERICA, Application No: 85/082,507 in association with the same kind of wares. **Used** in UNITED STATES OF AMERICA on wares. **Registered** in or for UNITED STATES OF AMERICA on May 10, 2011 under No. 3,959,852 on wares. **Proposed** Use in CANADA on wares.

La couleur est revendiquée comme caractéristique de la marque de commerce. Le mot « little » est orange. Le mot STEPS est rouge. Les mots « foot orthotics for kids » sont gris. Les empreintes de pied et le soulignage sont jaune moutarde.

MARCHANDISES: Produits orthétiques pour les pieds. **Date** de priorité de production: 12 juillet 2010, pays: ÉTATS-UNIS D'AMÉRIQUE, demande no: 85/082,507 en liaison avec le même genre de marchandises. **Employée:** ÉTATS-UNIS D'AMÉRIQUE en liaison avec les marchandises. **Enregistrée** dans ou pour ÉTATS-UNIS D'AMÉRIQUE le 10 mai 2011 sous le No. 3,959,852 en liaison avec les marchandises. **Emploi** projeté au CANADA en liaison avec les marchandises.

1,510,063. 2011/01/05. Nolaro24, LLC, 80 Turnpike Drive, Unit 1, Middlebury, Connecticut 06762, UNITED STATES OF AMERICA **Representative for Service/Représentant pour Signification:** RIDOUT & MAYBEE LLP, 4TH FLOOR, 100 MURRAY STREET, OTTAWA, ONTARIO, K1N0A1

QUADRA STEP SYSTEM

WARES: Orthotics for feet. **Used** in UNITED STATES OF AMERICA on wares. **Registered** in or for UNITED STATES OF AMERICA on April 27, 2010 under No. 3,781,995 on wares. **Proposed** Use in CANADA on wares.

MARCHANDISES: Produits orthétiques pour les pieds. **Employée:** ÉTATS-UNIS D'AMÉRIQUE en liaison avec les marchandises. **Enregistrée** dans ou pour ÉTATS-UNIS D'AMÉRIQUE le 27 avril 2010 sous le No. 3,781,995 en liaison avec les marchandises. **Emploi** projeté au CANADA en liaison avec les marchandises.

1,510,150. 2011/01/05. Game Sportswear, Ltd., 1401 Front Street, Yorktown Heights, New York 10598, UNITED STATES OF AMERICA **Representative for Service/Représentant pour Signification:** RONALD S. ADE, 102 - 1015 WILKES AVENUE, WINNIPEG, MANITOBA, R3P2R8



WARES: Clothing, namely shirts. **Used** in CANADA since at least as early as November 15, 2000 on wares. **Used** in UNITED STATES OF AMERICA on wares. **Registered** in or for UNITED STATES OF AMERICA on September 18, 2007 under No. 3293674 on wares.

MARCHANDISES: Vêtements, notamment chemises. **Employée** au CANADA depuis au moins aussi tôt que le 15 novembre 2000 en liaison avec les marchandises. **Employée:** ÉTATS-UNIS D'AMÉRIQUE en liaison avec les marchandises. **Enregistrée** dans ou pour ÉTATS-UNIS D'AMÉRIQUE le 18 septembre 2007 sous le No. 3293674 en liaison avec les marchandises.

1,510,213. 2011/01/06. Polyform Products Company, 1901 Estes Avenue, Elk Grove Village, Illinois 60007, UNITED STATES OF AMERICA **Representative for Service/Représentant pour Signification:** R.GRANT CANSFIELD, (AIRD & BERLIS LLP), BROOKFIELD PLACE, SUITE 1800, 181 BAY STREET, BOX 754, TORONTO, ONTARIO, M5J2T9

LIQUID SCULPEY

WARES: (1) Liquid polymer modeling clay. (2) Liquid polymer modeling clay. **Used** in CANADA since at least as early as October 14, 1999 on wares (1). **Used** in UNITED STATES OF AMERICA on wares (2). **Registered** in or for UNITED STATES OF AMERICA on January 19, 2010 under No. 3740059 on wares (2).

MARCHANDISES: (1) Pâte à modeler de polymère liquide. (2) Pâte à modeler de polymère liquide. **Employée** au CANADA depuis au moins aussi tôt que le 14 octobre 1999 en liaison avec les marchandises (1). **Employée:** ÉTATS-UNIS D'AMÉRIQUE en liaison avec les marchandises (2). **Enregistrée** dans ou pour ÉTATS-UNIS D'AMÉRIQUE le 19 janvier 2010 sous le No. 3740059 en liaison avec les marchandises (2).

1,510,270. 2011/01/06. 9215-6215 Quebec Inc., 202 du Domaine, Laval, QUEBEC H7X 3R9 **Representative for Service/Représentant pour Signification:** DAVIES WARD PHILLIPS & VINEBERG LLP, ATTN: TRADE-MARK DEPARTMENT, 1501 MCGILL COLLEGE AVENUE, 26TH FLOOR, MONTREAL, QUEBEC, H3A3N9

BROADWAY CHEESECAKE CO.

WARES: Cakes; headwear, namely caps, t-shirts, sweatshirts, aprons; mugs, plates, drinking glasses, drinking cups, salt and pepper shakers, key chains and water bottles. **SERVICES:** Restaurant services, take-out services, catering services. **Used** in CANADA since at least as early as December 2007 on wares and on services.

MARCHANDISES: Gâteaux; couvre-chefs, notamment casquettes, tee-shirts, pulls d'entraînement, tabliers; grandes tasses, assiettes, verres, tasses, salières et poivrières, chaînes porte-clés et gourdes. **SERVICES:** Services de restaurant, services de comptoir de plats à emporter, services de traiteur. **Employée** au CANADA depuis au moins aussi tôt que décembre 2007 en liaison avec les marchandises et en liaison avec les services.

1,510,276. 2011/01/06. Novartis AG, 4002 Basel, SWITZERLAND **Representative for Service/Représentant pour Signification:** SMART & BIGGAR, 438 UNIVERSITY AVENUE, SUITE 1500, BOX 111, TORONTO, ONTARIO, M5G2K8

RASILAMLO HCT

WARES: Pharmaceutical preparations for the prevention and/or treatment of the central nervous system, namely, central nervous system infections, brain diseases, central nervous system movement disorders, ocular motility disorders, spinal cord diseases; pharmaceutical preparations for the prevention and/or treatment of immunologic diseases, namely, autoimmune diseases, immunologic deficiency syndromes; pharmaceutical preparations for the prevention and/or treatment of cardiovascular diseases; pharmaceutical preparations for the prevention and/or treatment of diabetes; pharmaceutical preparations for the prevention and/or treatment of metabolic disorders, namely, diabetes, obesity, hyperlipidemia, insulin resistance, metabolic syndrome; anti-inflammatories; pharmaceutical preparations for the prevention and/or treatment of disorders of the respiratory system; pharmaceutical preparations for the prevention and/or treatment of the musculo-skeletal system, namely connective tissue diseases, bone diseases, spinal diseases, back pain, fractures, sprains, cartilage injuries; pharmaceutical preparations for the prevention and/or treatment of genitourinary diseases, namely urological diseases, infertility, sexually transmitted diseases, inflammatory pelvic diseases; pharmaceutical preparations for use in dermatology, namely, dermatitis, skin pigmentation diseases, sexually transmitted diseases; pharmaceutical preparations for use in oncology, in hematology, in transplantation, in ophthalmology, for use in the gastroenterological area and the prevention and treatment of ocular disorders or diseases; anti-infectives, anti-

bacterials, antivirals, anti-biotics, anti-fungals. **Proposed Use in CANADA** on wares.

MARCHANDISES: Préparations pharmaceutiques pour la prévention et/ou le traitement des maladies du système nerveux central, nommément infections du système nerveux central, maladies du cerveau, dyskinésie associée au système nerveux central, troubles de la motilité oculaire, maladies de la moelle épinière; préparations pharmaceutiques pour la prévention et/ou le traitement des maladies du système immunitaire, nommément maladies auto-immunes, syndromes d'immunodéficience; préparations pharmaceutiques pour la prévention et/ou le traitement des maladies cardiovasculaires; préparations pharmaceutiques pour la prévention et/ou le traitement du diabète; préparations pharmaceutiques pour la prévention et/ou le traitement des désordres métaboliques, nommément diabète, obésité, hyperlipidémie, insulino-résistance, syndromes métaboliques; anti-inflammatoires; préparations pharmaceutiques pour la prévention et/ou le traitement des troubles de l'appareil respiratoire; préparations pharmaceutiques pour la prévention et le traitement de l'appareil locomoteur, nommément maladies des tissus conjonctifs, maladies des os, maladies de la colonne vertébrale, maux de dos, fractures, entorses, lésions du cartilage; préparations pharmaceutiques pour la prévention et/ou le traitement des maladies de l'appareil génital et des voies urinaires, nommément maladies de l'appareil urinaire, stérilité, infections transmissibles sexuellement, maladies inflammatoires du pelvis; produits pharmaceutiques pour utilisation en dermatologie, nommément contre la dermatite, les maladies touchant la pigmentation de la peau et les infections transmissibles sexuellement; préparations pharmaceutiques pour utilisation en oncologie, en hématologie, pour une transplantation, en ophtalmologie et en gastroentérologie ainsi que pour la prévention et le traitement des troubles ou des maladies oculaires; anti-infectieux, antibactériens, antiviraux, antibiotiques et antifongiques. **Emploi projeté au CANADA** en liaison avec les marchandises.

1,510,380. 2011/01/07. Pearl Hydrogen Technology Co., Ltd., Building 2, No. 88, Northern Huancheng Rd., Comprehensive, Industrial Development Zone, Fengxian District, Shanghai, CHINA **Representative for Service/Représentant pour Signification:** CANADA FINANCIAL GROUP INC., 2343 Brimley Road, Suite 839, Toronto, ONTARIO, M1S3L6



PEARL HYDROGEN

WARES: Fuel cells. **Proposed Use in CANADA** on wares.

MARCHANDISES: Piles à combustible. **Emploi projeté au CANADA** en liaison avec les marchandises.

1,510,443. 2011/01/07. Tandem Diabetes Care, Inc., 11045 Roselle Street, Suite 200, San Diego CA 92121, UNITED STATES OF AMERICA **Representative for Service/Représentant pour Signification:** MACPHERSON LESLIE & TYERMAN LLP, 1500-1874 SCARTH STREET, REGINA, SASKATCHEWAN, S4P4E9

TANDEM DIABETES CARE

The right to the exclusive use of the words DIABETES CARE is disclaimed apart from the trade-mark.

WARES: Medical apparatus, namely, medical, surgical and therapeutic pumps, drug delivery systems, and infusion sets. **SERVICES:** Educational services, namely, conducting classes, seminars and workshops in diabetes treatment and the use of infusion pumps and infusion sets; training of healthcare providers in diabetes treatment and the use of infusion pumps and infusion sets. **Priority Filing Date:** July 08, 2010, Country: UNITED STATES OF AMERICA, Application No: 85/079,984 in association with the same kind of wares and in association with the same kind of services. **Proposed Use in CANADA** on wares and on services.

Le droit à l'usage exclusif des mots DIABETES CARE en dehors de la marque de commerce n'est pas accordé.

MARCHANDISES: Appareils médicaux, nommément pompes médicales, chirurgicales et thérapeutiques, systèmes d'administration de médicaments et perfuseuses. **SERVICES:** Services éducatifs, nommément tenue de cours, de conférences et d'ateliers sur le traitement du diabète ainsi que l'utilisation de pompes à perfusion et de perfuseuses; formation des fournisseurs de soins de santé au traitement du diabète ainsi qu'à l'utilisation de pompes à perfusion et de perfuseuses. **Date de priorité de production:** 08 juillet 2010, pays: ÉTATS-UNIS D'AMÉRIQUE, demande no: 85/079,984 en liaison avec le même genre de marchandises et en liaison avec le même genre de services. **Emploi projeté au CANADA** en liaison avec les marchandises et en liaison avec les services.

1,510,445. 2011/01/07. Tandem Diabetes Care, Inc., 11045 Roselle Street, Suite 200, San Diego CA 92121, UNITED STATES OF AMERICA **Representative for Service/Représentant pour Signification:** MACPHERSON LESLIE & TYERMAN LLP, 1500-1874 SCARTH STREET, REGINA, SASKATCHEWAN, S4P4E9



TANDEM
DIABETES CARE

The right to the exclusive use of the words DIABETES CARE is disclaimed apart from the trade-mark.

WARES: Medical apparatus, namely, medical, surgical and therapeutic pumps, drug delivery systems, and infusion sets. **SERVICES:** Educational services, namely, conducting classes, seminars and workshops in diabetes treatment and the use of infusion pumps and infusion sets; training of healthcare providers in diabetes treatment and the use of infusion pumps and infusion sets. **Priority Filing Date:** July 08, 2010, Country: UNITED

STATES OF AMERICA, Application No: 85/080,230 in association with the same kind of wares and in association with the same kind of services. **Proposed** Use in CANADA on wares and on services.

Le droit à l'usage exclusif des mots DIABETES CARE en dehors de la marque de commerce n'est pas accordé.

MARCHANDISES: Appareils médicaux, nommément pompes médicales, chirurgicales et thérapeutiques, systèmes d'administration de médicaments et perfuseuses. **SERVICES:** Services éducatifs, nommément tenue de cours, de conférences et d'ateliers sur le traitement du diabète ainsi que l'utilisation de pompes à perfusion et de perfuseuses; formation des fournisseurs de soins de santé au traitement du diabète ainsi qu'à l'utilisation de pompes à perfusion et de perfuseuses. **Date** de priorité de production: 08 juillet 2010, pays: ÉTATS-UNIS D'AMÉRIQUE, demande no: 85/080,230 en liaison avec le même genre de marchandises et en liaison avec le même genre de services. **Emploi** projeté au CANADA en liaison avec les marchandises et en liaison avec les services.

1,510,553. 2011/01/10. The Melting Pot Restaurants, Inc., 8810 Twin Lakes Blvd., Tampa, Florida 33614, UNITED STATES OF AMERICA **Representative for Service/Représentant pour Signification:** BORDEN LADNER GERVAIS LLP, SCOTIA PLAZA, 40 KING STREET WEST, TORONTO, ONTARIO, M5H3Y4

BURGER 21

SERVICES: Restaurant services. **Used** in UNITED STATES OF AMERICA on services. **Registered** in or for UNITED STATES OF AMERICA on March 22, 2011 under No. 3,935,621 on services. **Proposed** Use in CANADA on services.

SERVICES: Services de restaurant. **Employée:** ÉTATS-UNIS D'AMÉRIQUE en liaison avec les services. **Enregistrée** dans ou pour ÉTATS-UNIS D'AMÉRIQUE le 22 mars 2011 sous le No. 3,935,621 en liaison avec les services. **Emploi** projeté au CANADA en liaison avec les services.

1,510,578. 2011/01/10. Avon Products, Inc., 777 Third Avenue, New York, NY 10017, UNITED STATES OF AMERICA **Representative for Service/Représentant pour Signification:** MBM INTELLECTUAL PROPERTY LAW LLP, 270 ALBERT STREET, 14TH FLOOR, P.O. 809, STATION B, OTTAWA, ONTARIO, K1P5G8

GET DEFENSIVE

WARES: Eye care preparations. **Proposed** Use in CANADA on wares.

MARCHANDISES: Produits de soins des yeux. **Emploi** projeté au CANADA en liaison avec les marchandises.

1,510,618. 2011/01/10. UFP Technologies, Inc., 172 East Main Street, Georgetown, Massachusetts 01833, UNITED STATES OF AMERICA **Representative for Service/Représentant pour Signification:** GOWLING LAFLEUR HENDERSON LLP, SUITE 2600, 160 ELGIN STREET, OTTAWA, ONTARIO, K1P1C3

MF PLANTABLE PACKAGING

WARES: Paper and cardboard packaging materials infused with seeds, namely, folding cartons, envelopes, CD sleeves, die cut components, trays and clamshells; bookmarks made of paper with infused seeds; business cards infused with seeds; hang tags infused with seeds; cup inserts infused with seeds. **Priority** Filing Date: November 16, 2010, Country: UNITED STATES OF AMERICA, Application No: 85/178,012 in association with the same kind of wares. **Proposed** Use in CANADA on wares.

MARCHANDISES: Matériel d'emballage en papier et en carton contenant des semences, nommément boîtes pliantes, enveloppes, pochettes à CD, découpes, plateaux et coupelles; signets en papier contenant des semences; cartes professionnelles contenant des semences; étiquettes volantes contenant des semences; éléments encastrables pour gobelets contenant des semences. **Date** de priorité de production: 16 novembre 2010, pays: ÉTATS-UNIS D'AMÉRIQUE, demande no: 85/178,012 en liaison avec le même genre de marchandises. **Emploi** projeté au CANADA en liaison avec les marchandises.

1,510,719. 2011/01/11. Polyform Products Company, 1901 Estes Avenue, Elk Grove Village, Illinois 60007, UNITED STATES OF AMERICA **Representative for Service/Représentant pour Signification:** R.GRANT CANSFIELD, (AIRD & BERLIS LLP), BROOKFIELD PLACE, SUITE 1800, 181 BAY STREET, BOX 754, TORONTO, ONTARIO, M5J2T9

SCULPEY

WARES: (1) Modeling compounds. (2) Modeling compounds. **Used** in CANADA since at least as early as February 24, 1966 on wares (1). **Used** in UNITED STATES OF AMERICA on wares (2). **Registered** in or for UNITED STATES OF AMERICA on March 07, 1989 under No. 1528424 on wares (2).

MARCHANDISES: (1) Composés de modelage. (2) Composés de modelage. **Employée** au CANADA depuis au moins aussi tôt que le 24 février 1966 en liaison avec les marchandises (1). **Employée:** ÉTATS-UNIS D'AMÉRIQUE en liaison avec les marchandises (2). **Enregistrée** dans ou pour ÉTATS-UNIS D'AMÉRIQUE le 07 mars 1989 sous le No. 1528424 en liaison avec les marchandises (2).

1,510,721. 2011/01/11. Polyform Products Company, 1901 Estes Avenue, Elk Grove Village, Illinois 60007, UNITED STATES OF AMERICA **Representative for Service/Représentant pour Signification:** R.GRANT CANSFIELD, (AIRD & BERLIS LLP), BROOKFIELD PLACE, SUITE 1800, 181 BAY STREET, BOX 754, TORONTO, ONTARIO, M5J2T9

SCULPEY III

WARES: (1) Modeling compounds. (2) Modeling compounds. **Used** in CANADA since at least as early as 1974 on wares (1). **Used** in UNITED STATES OF AMERICA on wares (2). **Registered** in or for UNITED STATES OF AMERICA on March 29, 1994 under No. 1828252 on wares (2).

MARCHANDISES: (1) Composés de modelage. (2) Composés de modelage. **Employée** au CANADA depuis au moins aussi tôt que 1974 en liaison avec les marchandises (1). **Employée:** ÉTATS-UNIS D'AMÉRIQUE en liaison avec les marchandises (2). **Enregistrée** dans ou pour ÉTATS-UNIS D'AMÉRIQUE le 29 mars 1994 sous le No. 1828252 en liaison avec les marchandises (2).

1,510,989. 2011/01/12. PROMAC ITALIA S.R.L., Via Cremona 1, 20025 LEGNANO (Milano), ITALY **Representative for Service/Représentant pour Signification:** MARKS & CLERK, 180 KENT STREET, SUITE 1900, P.O. BOX 957, STATION B, OTTAWA, ONTARIO, K1P5S7



WARES: Espresso coffee machines; apparatus and devices for generating and dispensing steam namely steam wands for heating and frothing milk; steam generators; ice making machines; ovens; water softening units; electric coffee metering grinders; dishwashers; cup and glass washing machines; automatic dishwashers; power-operated ice crushers for edible ice; automatic citrus-fruit squeezers; beverage dispensing machines; coffee dispensers. **Used** in CANADA since at least as early as July 2005 on wares. **Used** in OHIM (EC) on wares. **Registered** in or for OHIM (EC) on September 06, 2007 under No. 5329388 on wares.

MARCHANDISES: Machines à café expresso; appareils et dispositifs pour la production et la distribution de vapeur, notamment tiges à vapeur pour chauffer et faire mousser le lait; générateurs de vapeur; machines à glace; fours; adoucisseurs d'eau; moulins-doseurs à café électriques; lave-vaisselle; machines à laver les tasses et les verres; lave-vaisselle automatiques; broyeurs à glace électriques pour la glace comestible; presse-agrumes automatiques; appareils distributeurs de boissons; distributeurs à café. **Employée** au CANADA depuis au moins aussi tôt que juillet 2005 en liaison avec les marchandises. **Employée:** OHMI (CE) en liaison avec les marchandises. **Enregistrée** dans ou pour OHMI (CE) le 06 septembre 2007 sous le No. 5329388 en liaison avec les marchandises.

1,511,018. 2011/01/13. Sun Prime Extracts Ltd., PO Box 250, Russell, MANITOBA R0J 1W0 **Representative for Service/Représentant pour Signification:** RONALD S. ADE, 102 - 1015 WILKES AVENUE, WINNIPEG, MANITOBA, R3P2R8

MATIVA GREEN

WARES: Herbal supplements, namely alfalfa powder. **Proposed** Use in CANADA on wares.

MARCHANDISES: Suppléments à base de plantes, notamment poudre de luzerne. **Emploi** projeté au CANADA en liaison avec les marchandises.

1,511,045. 2011/01/13. OLD DUTCH FOODS LIMITED, 100 Bentall Street, Winnipeg, MANITOBA R2X 2Y5 **Representative for Service/Représentant pour Signification:** PITBLADO LLP, COMMODITY EXCHANGE TOWER, 2500 - 360 MAIN STREET, WINNIPEG, MANITOBA, R3C4H6



WARES: Snack foods and confections, namely, potato chips, rice chips, chip pea tortilla chips, cheese flavoured corn confection, popcorn, caramel corn, fresh nut meats, salted peanuts, prepared edible sunflower seeds, pretzels, cheese crackers, potato crisps, kettle chips, baked chips, onion flavoured rings; tortilla chips, pork rinds, cheese curls, salsa and dips. **SERVICES:** Promoting the sale of wares through promotional contests, namely, hockey skills and on ice challenges. **Proposed** Use in CANADA on wares and on services.

MARCHANDISES: Grignotines et confiseries, notamment croustilles, croustilles de riz, croustilles au maïs à la farine de pois chiche, confiseries au maïs aromatisées au fromage, maïs éclaté, maïs éclaté au caramel, noix écalées fraîches, arachides salées, graines de tournesol comestibles préparées, bretzels, craquelins au fromage, craquelins de pommes de terre, croustilles cuites à la marmite, croustilles cuites, rondelles d'oignon aromatisées; croustilles au maïs, couennes de porc, tortillons au fromage, salsa et trempettes. **SERVICES:** Promotion de la vente de marchandises par des concours promotionnels, notamment habiletés de hockey et défis sur glace. **Emploi** projeté au CANADA en liaison avec les marchandises et en liaison avec les services.

1,511,046. 2011/01/13. OLD DUTCH FOODS LIMITED, 100 Bentall Street, Winnipeg, MANITOBA R2X 2Y5 **Representative for Service/Représentant pour Signification:** PITBLADO LLP, COMMODITY EXCHANGE TOWER, 2500 - 360 MAIN STREET, WINNIPEG, MANITOBA, R3C4H6



WARES: Snack foods and confections, namely, potato chips, rice chips, chip pea tortilla chips, cheese flavoured corn confection, popcorn, caramel corn, fresh nut meats, salted peanuts, prepared edible sunflower seeds, pretzels, cheese crackers, potato crisps, kettle chips, baked chips, onion flavoured rings; tortilla chips, pork rinds, cheese curls, salsa and dips. **SERVICES:** Promoting the sale of wares through promotional contests. **Proposed Use in CANADA** on wares and on services.

MARCHANDISES: Grignotines et confiseries, nommément croustilles, croustilles de riz, croustilles au maïs à la farine de pois chiche, confiseries au maïs aromatisées au fromage, maïs éclaté, maïs éclaté au caramel, noix écalées fraîches, arachides salées, graines de tournesol comestibles préparées, bretzels, craquelins au fromage, craquelins de pommes de terre, croustilles cuites à la marmite, croustilles cuites, rondelles d'oignon aromatisées; croustilles au maïs, couennes de porc, tortillons au fromage, salsa et trempettes. **SERVICES:** Promotion de la vente de marchandises au moyen de concours promotionnels. **Emploi** projeté au CANADA en liaison avec les marchandises et en liaison avec les services.

1,511,049. 2011/01/13. OLD DUTCH FOODS LIMITED, 100 Bentall Street, Winnipeg, MANITOBA R2X 2Y5 **Representative for Service/Représentant pour Signification:** PITBLADO LLP, COMMODITY EXCHANGE TOWER, 2500 - 360 MAIN STREET, WINNIPEG, MANITOBA, R3C4H6



WARES: Snack foods and confections, namely, potato chips, rice chips, chip pea tortilla chips, cheese flavoured corn confection, popcorn, caramel corn, fresh nut meats, salted peanuts, prepared edible sunflower seeds, pretzels, cheese crackers, potato crisps, kettle chips, baked chips, onion flavoured rings; tortilla chips, pork rinds, cheese curls, salsa and dips. **SERVICES:** Promoting the sale of wares through

promotional contests. **Proposed Use in CANADA** on wares and on services.

MARCHANDISES: Grignotines et confiseries, nommément croustilles, croustilles de riz, croustilles au maïs à la farine de pois chiche, confiseries au maïs aromatisées au fromage, maïs éclaté, maïs éclaté au caramel, noix écalées fraîches, arachides salées, graines de tournesol comestibles préparées, bretzels, craquelins au fromage, craquelins de pommes de terre, croustilles cuites à la marmite, croustilles cuites, rondelles d'oignon aromatisées; croustilles au maïs, couennes de porc, tortillons au fromage, salsa et trempettes. **SERVICES:** Promotion de la vente de marchandises au moyen de concours promotionnels. **Emploi** projeté au CANADA en liaison avec les marchandises et en liaison avec les services.

1,511,241. 2011/01/14. Polyform Products Company, 1901 Estes Avenue, Elk Grove Village, Illinois 60007, UNITED STATES OF AMERICA **Representative for Service/Représentant pour Signification:** R.GRANT CANSFIELD, (AIRD & BERLIS LLP), BROOKFIELD PLACE, SUITE 1800, 181 BAY STREET, BOX 754, TORONTO, ONTARIO, M5J2T9

SCULPEY AMAZING ERASER CLAY

WARES: (1) Modeling compounds. (2) Modeling compounds. **Used in CANADA** since at least as early as October 2001 on wares (1). **Used in UNITED STATES OF AMERICA** on wares (2). **Registered** in or for UNITED STATES OF AMERICA on April 15, 2003 under No. 2706692 on wares (2).

MARCHANDISES: (1) Composés de modelage. (2) Composés de modelage. **Employée** au CANADA depuis au moins aussi tôt que octobre 2001 en liaison avec les marchandises (1). **Employée:** ÉTATS-UNIS D'AMÉRIQUE en liaison avec les marchandises (2). **Enregistrée** dans ou pour ÉTATS-UNIS D'AMÉRIQUE le 15 avril 2003 sous le No. 2706692 en liaison avec les marchandises (2).

1,511,250. 2011/01/14. BIOALLIANCE PHARMA, 49 Boulevard du Général Martial Valin, 75015 Paris, FRANCE **Representative for Service/Représentant pour Signification:** GOWLING LAFLEUR HENDERSON LLP, 1 PLACE VILLE MARIE, 37TH FLOOR/37E ETAGE, MONTRÉAL, QUÉBEC, H3B3P4

LORAMYC

MARCHANDISES: Produits à usage médical à savoir produits médicaux à usage buccal, nommément pastilles et comprimés, nommément pastilles bio-adhésives ou comprimés bio-adhésifs pour soigner les mycoses, infections buccales et candidoses oropharyngées. **Employée:** FRANCE en liaison avec les marchandises. **Enregistrée** dans ou pour FRANCE le 09 mai 2005 sous le No. 053357932 en liaison avec les marchandises. **Emploi** projeté au CANADA en liaison avec les marchandises.

WARES: Products for medical use, namely medical products for oral use, namely lozenges and caplets, namely bio-adhesive lozenges or caplets to treat mycoses, mouth infections and oropharyngeal candidiasis. **Used in FRANCE** on wares.

Registered in or for FRANCE on May 09, 2005 under No. 053357932 on wares. **Proposed** Use in CANADA on wares.

1,511,283. 2011/01/14. LRC Products Limited, 103-105 Bath Road, Slough, Berkshire SL1 3UH, England, UNITED KINGDOM **Representative for Service/Représentant pour Signification:** MOFFAT & CO., 1200-427 LAURIER AVENUE WEST, P.O. BOX 2088, STATION D, OTTAWA, ONTARIO, K1P5W3

PLAY DELIGHT

WARES: Contraceptive preparations and substances, namely, spermicidal gels, liquids and creams; gels, liquids and creams for intimate use, namely, those for sexual stimulation; hygienic lubricants, personal lubricants; disinfectants for use on the area of the vagina, penis or anus; condoms; contraceptive devices, namely dutch cups, female uterine sheaths, diaphragms and inter-uterine devices; hygienic or prophylactic devices, namely devices to prevent pregnancy or sexual transmitted diseases; massage apparatus, instruments and appliances, namely, hand held, battery-operated, electric and electronic massage apparatus, instruments and appliances; body massagers; personal massagers for intimate use and sexual stimulation; vibrators for personal use; vibrating rings; sex aids, namely aids for sexual stimulation; sex toys; parts and fittings for all the aforesaid goods. **Proposed** Use in CANADA on wares.

MARCHANDISES: Préparations et substances contraceptives, nommément gels, liquides et crèmes spermicides; gels, liquides et crèmes à usage personnel, nommément pour la stimulation sexuelle; lubrifiants, lubrifiants à usage personnel; désinfectants pour utilisation sur la région du vagin, du pénis ou de l'anus; condoms; dispositifs contraceptifs, nommément capes cervicales, fourreaux utérins, diaphragmes et dispositifs intra-utérins; dispositifs hygiéniques ou prophylactiques, nommément dispositifs pour prévenir les grossesses ou les infections transmissibles sexuellement; appareils, instruments et appareils de massage, nommément appareils, instruments et appareils de massage à main, à piles, électriques et électroniques; appareils de massage corporel; masseurs personnels à usage personnel et pour la stimulation sexuelle; vibromasseurs à usage personnel; anneaux vibrateurs; stimulants sexuels, nommément stimulants érotiques; jouets sexuels; pièces et accessoires pour tous les produits susmentionnés. **Emploi** projeté au CANADA en liaison avec les marchandises.

1,511,318. 2011/01/14. Owens Corning Intellectual Capital, LLC, One Owens Corning Parkway, Toledo, OH 43659, UNITED STATES OF AMERICA **Representative for Service/Représentant pour Signification:** SMART & BIGGAR, 438 UNIVERSITY AVENUE, SUITE 1500, BOX 111, TORONTO, ONTARIO, M5G2K8

ROOFING ESSENTIALS

WARES: Roof vents; shingles; shingle underlayment; building flashing, namely, ice and water barriers; foam inserts for gutter protection. **Proposed** Use in CANADA on wares.

MARCHANDISES: Exutoires de toiture; bardeaux; sous-couches de bardeaux; solins, nommément garnitures d'étanchéité; pièces rapportées en mousse pour la protection

des gouttières. **Emploi** projeté au CANADA en liaison avec les marchandises.

1,511,319. 2011/01/14. Pipestream B.V., Lange Kleiweg 60 F, Rijswijk, NL-2288GK, NETHERLANDS **Representative for Service/Représentant pour Signification:** RIDOUT & MAYBEE LLP, 4TH FLOOR, 100 MURRAY STREET, OTTAWA, ONTARIO, K1N0A1

XPIPE

WARES: Pipes and tubes of metal, metal pipe connectors, metal pipe couplings and joints all for the pipeline industry. **Proposed** Use in CANADA on wares.

MARCHANDISES: Tuyaux et tubes en métal, raccords de tuyauterie en métal, raccords pour tuyaux en métal et joints, tous pour l'industrie des pipelines. **Emploi** projeté au CANADA en liaison avec les marchandises.

1,511,320. 2011/01/14. Owens Corning Canada LP, 3450 McNicoll Avenue, Toronto, ONTARIO M1V 1Z5 **Representative for Service/Représentant pour Signification:** SMART & BIGGAR, 438 UNIVERSITY AVENUE, SUITE 1500, BOX 111, TORONTO, ONTARIO, M5G2K8

Super-PinkR

WARES: Glass fibre insulation for building and construction. **Proposed** Use in CANADA on wares.

MARCHANDISES: Isolant en fibre de verre pour la construction. **Emploi** projeté au CANADA en liaison avec les marchandises.

1,511,420. 2011/01/17. SHANDONG SEARSPORT FOODS CO., LTD., SOUTH SECTION, ZHENGYANG ROAD, HEDONG DISTRICT OF LINYI CITY GOVERNMENT RESIDENT SHANDONG PROVINCE, 276034, P.R.CHINA, **Representative for Service/Représentant pour Signification:** LARRY CHEN, 15468 110 AVE, SURREY, BRITISH COLUMBIA, V3R0X1



The transliteration provided by the applicant of the Chinese characters in the mark is "Sai bo te".

WARES: (1) Frozen fruits; Crystallized fruits; Pollen prepared as foodstuff; Potato flakes; Preserved vegetables; Vegetables Soup preparations; Pickles; Dehydrated vegetables; Quick-frozen instant dishes; Quick-frozen vegetables. (2) Tea-based beverages, namely, alcoholic tea-based beverages, non-alcoholic tea-based beverages, black tea, fruit-based soft drinks flavoured with tea, green tea, herbal tea beverages; Nutrition capsule not for medical use, namely, bee pollen used as a dietary supplement, lecithin for use as a dietary supplement, Vitamin supplements, Calcium supplements, Mineral supplements; Condiments. (3) Fresh strawberries; Fresh fruit; Apples; Cherries; Peaches; Fresh vegetables; Fresh truffles; Edible flowers. **Used** in CANADA since June 05, 2010 on wares.

La translittération fournie par le requérant des caractères chinois de la marque est « Sai bo te ».

MARCHANDISES: (1) Fruits congelés; fruits confits; pollen préparé comme produit alimentaire; flocons de pomme de terre; légumes en conserve; mélanges à soupe aux légumes; marinades; légumes déshydratés; plats instantanés surgelés; légumes surgelés. (2) Boissons à base de thé, notamment boissons alcoolisées à base de thé, boissons non alcoolisées à base de thé, thé noir, boissons gazeuses aux fruits aromatisées au thé, thé vert, tisanes; capsule alimentaire non conçue pour usage médical, notamment pollen d'abeilles pour utilisation comme supplément alimentaire, lécithine pour utilisation comme supplément alimentaire, suppléments vitaminiques, suppléments de calcium, suppléments minéraux; condiments. (3) Fraises fraîches; fruits frais; pommes; cerises; pêches; légumes frais; truffes fraîches; fleurs comestibles. **Employée** au CANADA depuis 05 juin 2010 en liaison avec les marchandises.

1,511,429. 2011/01/11. Multisorb Technologies, Inc., a New York Corporation, 325 Harlem Road, Buffalo, New York 14224, UNITED STATES OF AMERICA **Representative for Service/Représentant pour Signification:** CHRISTOPHER P. BRETT, 47 Gore Street East, Suite 2, Perth, ONTARIO, K7H1H6

FRESHCARD

WARES: Chemicals for absorbing oxygen. **Priority** Filing Date: August 03, 2010, Country: UNITED STATES OF AMERICA, Application No: 85/098,735 in association with the same kind of wares. **Proposed** Use in CANADA on wares.

MARCHANDISES: Produits chimiques pour l'absorption de l'oxygène. **Date** de priorité de production: 03 août 2010, pays: ÉTATS-UNIS D'AMÉRIQUE, demande no: 85/098,735 en liaison avec le même genre de marchandises. **Emploi** projeté au CANADA en liaison avec les marchandises.

1,511,647. 2011/01/14. FRITO-LAY NORTH AMERICA, INC., 7701 Legacy Drive, Plano, Texas 75024, UNITED STATES OF AMERICA **Representative for Service/Représentant pour Signification:** DEETH WILLIAMS WALL LLP, 150 YORK STREET, SUITE 400, TORONTO, ONTARIO, M5H3S5

1ST DEGREE BURN

WARES: Corn-based snack foods; tortilla chips. **Used** in UNITED STATES OF AMERICA on wares. **Registered** in or for

UNITED STATES OF AMERICA on June 08, 2010 under No. 3,801,001 on wares. **Proposed** Use in CANADA on wares.

MARCHANDISES: Grignotines à base de maïs; croustilles au maïs. **Employée:** ÉTATS-UNIS D'AMÉRIQUE en liaison avec les marchandises. **Enregistrée** dans ou pour ÉTATS-UNIS D'AMÉRIQUE le 08 juin 2010 sous le No. 3,801,001 en liaison avec les marchandises. **Emploi** projeté au CANADA en liaison avec les marchandises.

1,511,649. 2011/01/14. FRITO-LAY NORTH AMERICA, INC., 7701 Legacy Drive, Plano, Texas 75024, UNITED STATES OF AMERICA **Representative for Service/Représentant pour Signification:** DEETH WILLIAMS WALL LLP, 150 YORK STREET, SUITE 400, TORONTO, ONTARIO, M5H3S5

2ND DEGREE BURN

WARES: Corn-based snack foods; tortilla chips. **Used** in UNITED STATES OF AMERICA on wares. **Registered** in or for UNITED STATES OF AMERICA on June 08, 2010 under No. 3,801,002 on wares. **Proposed** Use in CANADA on wares.

MARCHANDISES: Grignotines à base de maïs; croustilles au maïs. **Employée:** ÉTATS-UNIS D'AMÉRIQUE en liaison avec les marchandises. **Enregistrée** dans ou pour ÉTATS-UNIS D'AMÉRIQUE le 08 juin 2010 sous le No. 3,801,002 en liaison avec les marchandises. **Emploi** projeté au CANADA en liaison avec les marchandises.

1,511,792. 2011/01/19. Ball Horticultural Company, 622 Town Road, West Chicago, Illinois 60185, UNITED STATES OF AMERICA **Representative for Service/Représentant pour Signification:** GOWLING LAFLEUR HENDERSON LLP, SUITE 2600, 160 ELGIN STREET, OTTAWA, ONTARIO, K1P1C3

FLOURISH

WARES: Downloadable electronic publications, namely, catalogs in the field of horticulture. **Used** in CANADA since at least as early as September 30, 2010 on wares. **Priority** Filing Date: September 13, 2010, Country: UNITED STATES OF AMERICA, Application No: 85/128,183 in association with the same kind of wares.

MARCHANDISES: Publications électroniques téléchargeables, notamment catalogues dans le domaine de l'horticulture. **Employée** au CANADA depuis au moins aussi tôt que le 30 septembre 2010 en liaison avec les marchandises. **Date** de priorité de production: 13 septembre 2010, pays: ÉTATS-UNIS D'AMÉRIQUE, demande no: 85/128,183 en liaison avec le même genre de marchandises.

1,511,873. 2011/01/19. A.T.S. Electro-Lube Holdings Ltd., 7388 Wilson Avenue, Delta, BRITISH COLUMBIA V4G 1H3
Representative for Service/Représentant pour Signification: FETHERSTONHAUGH & CO., BOX 11560 VANCOUVER CENTRE, 650 W. GEORGIA ST., SUITE 2200, VANCOUVER, BRITISH COLUMBIA, V6B4N8

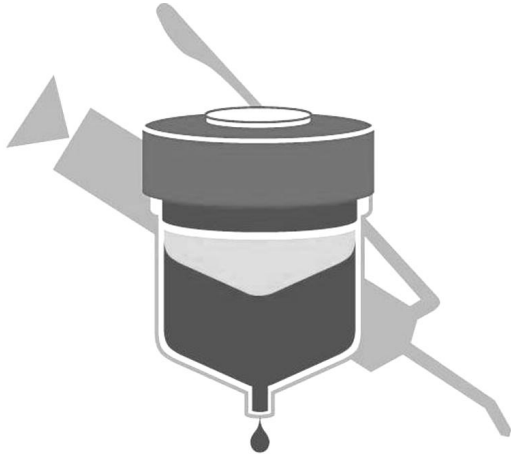

The applicant confirms that the mark is two-dimensional.

WARES: Lubricant dispenser for machinery. **Used** in CANADA since at least as early as 1982 on wares.

Le requérant confirme que la marque de commerce est bidimensionnelle.

MARCHANDISES: Distributeur de lubrifiant pour la machinerie. **Employée** au CANADA depuis au moins aussi tôt que 1982 en liaison avec les marchandises.

1,511,980. 2011/01/20. Grand Salon de Guitare GJNC inc., 3280, place de Chazel, Montréal, QUEBEC H3M 1C9
Representative for Service/Représentant pour Signification: MORENCY, S.E.N.C.R.L., 500, PLACE D'ARMES, BUREAU 2420, Montréal, QUEBEC, H2Y2W2

DE CASCIA

WARES: (1) Guitars. (2) Guitar accessories, namely guitar stands, guitar tuners, guitar strings, guitar cables, guitar straps, guitar bags, footrests, guitar humidifiers, guitar cases, capos, guitar digital thermometers, guitar digital hygrometers, digital tuners, guitar polishing cloths, guitar sleeves and guitar protective armors. **Used** in CANADA since at least as early as December 01, 2010 on wares (1). **Proposed** Use in CANADA on wares (2).

MARCHANDISES: (1) Guitares. (2) Accessoires de guitare, notamment supports de guitare, accordeurs pour guitares, cordes de guitare, câbles pour guitares, sangles de guitare, sacs à guitare, repose-pieds, humidificateurs à guitare, étuis à guitare, capotastos, thermomètres numériques à guitare, hygromètres numériques à guitare, accordeurs numériques, chiffons de polissage de guitares, manchons de guitare et armure protectrice pour guitares. **Employée** au CANADA depuis au moins aussi tôt que le 01 décembre 2010 en liaison avec les

marchandises (1). **Emploi** projeté au CANADA en liaison avec les marchandises (2).

1,512,063. 2011/01/20. Fluidra Commercial, S.A.U., Av. Francesc Macià, 38 planta 15a, 08208 Sabadell (Barcelona), SPAIN
Representative for Service/Représentant pour Signification: GOWLING LAFLEUR HENDERSON LLP, BENTALL 5, 550 BURRARD STREET, SUITE 2300, P.O. BOX 30, VANCOUVER, BRITISH COLUMBIA, V6C2B5



WARES: Valves made from rubber or vulcanised fibres for water pipes; joints for irrigation piping; flexible pipes; couplings for piping; irrigation hoses; joints for irrigation hoses; waterproofing rings; polyester water bottles and polyethylene water tanks; valves for water pipes. **SERVICES:** Business management for the manufacture and commercialisation of goods for swimming pools and irrigation, and goods for conducting, pumping, filtering, treating and purifying water. **Used** in CANADA since at least as early as January 19, 2011 on wares and on services. **Priority Filing Date:** July 23, 2010, Country: SPAIN, Application No: 2940918 in association with the same kind of wares and in association with the same kind of services. **Used** in SPAIN on wares and on services. **Registered** in or for SPAIN on November 16, 2010 under No. 2940918 on wares and on services.

MARCHANDISES: Robinets faits de caoutchouc ou de fibres vulcanisées pour conduites d'eau; joints pour tuyauterie d'irrigation; tuyaux flexibles; raccords de tuyauterie; boyaux d'arrosage; joints pour boyaux d'arrosage; rondelles d'étanchéité; gourdes en polyester et réservoirs à eau en polyéthylène; robinets pour conduites d'eau. **SERVICES:** Gestion d'entreprise pour la fabrication et la commercialisation de marchandises pour piscines et pour l'arrosage ainsi que de marchandises pour acheminer, pomper, filtrer, traiter et purifier l'eau. **Employée** au CANADA depuis au moins aussi tôt que le 19 janvier 2011 en liaison avec les marchandises et en liaison avec les services. **Date** de priorité de production: 23 juillet 2010, pays: ESPAGNE, demande no: 2940918 en liaison avec le même genre de marchandises et en liaison avec le même genre de services. **Employée:** ESPAGNE en liaison avec les marchandises et en liaison avec les services. **Enregistrée** dans ou pour ESPAGNE le 16 novembre 2010 sous le No. 2940918 en liaison avec les marchandises et en liaison avec les services.

1,512,073. 2011/01/20. Naxxas Investment Corp., 4021 9th Street S.E., Calgary, ALBERTA T2G 3C7 **Representative for Service/Représentant pour Signification:** FAY O'BRIEN, O'BRIEN TM SERVICES INC., 688 TWEEDSMUIR AVENUE, OTTAWA, ONTARIO, K1Z5P6

SLAYER

WARES: electric apparatus for making coffee, namely bean grinders; electric coffee machines; electric coffee makers; electric espresso machines. **Used** in CANADA since at least as early as January 2009 on wares.

MARCHANDISES: Appareils électriques pour préparer du café, nommément moulins à café; cafetières électriques; cafetières électriques; machines à expresso électriques. **Employée** au CANADA depuis au moins aussi tôt que janvier 2009 en liaison avec les marchandises.

1,512,088. 2011/01/21. Glaxo Group Limited, Glaxo Wellcome House, Berkeley Avenue, Greenford, Middlesex, UB6 0NN, England, UNITED KINGDOM **Representative for Service/Représentant pour Signification:** GOWLING LAFLEUR HENDERSON LLP, SUITE 2600, 160 ELGIN STREET, OTTAWA, ONTARIO, K1P1C3

KRASABLIS

WARES: Pharmaceutical preparations for use as anti-infectives; Pharmaceutical preparations for the treatment of viral conditions, namely human immunodeficiency virus (HIV), HPV, RSV, hepatitis, herpes genitalis, herpes labialis, herpes simplex virus, varicella-zoster virus, Epstein-Barr virus and cytomegalovirus; Pharmaceutical preparations for the treatment and prevention of metabolic related diseases and disorders namely disorders of the endocrine system, diabetes, metabolic syndrome, obesity, weight loss and weight management; Pharmaceutical preparations for the treatment or prevention of cardiovascular, cardiopulmonary, cardio-renal, and renal diseases; Pharmaceutical preparations for the prevention and treatment of oncological diseases; Pharmaceutical preparations for the prevention and treatment of sequelae of oncologic diseases and their treatment namely nausea and vomiting, hematologic depression, mucositis, cachexia, pain and bone pain, fatigue; Pharmaceutical preparations for the treatment and prevention of respiratory diseases and their symptoms; Pharmaceutical preparations for the treatment of central nervous system diseases and disorders namely: central nervous system infections, brain diseases, central nervous system movement disorders, ocular motility disorders, spinal cord diseases, depression and anxiety and their related disorders namely schizophrenia and psychoses; Pharmaceutical preparations for the treatment of Parkinson's Disease, Alzheimers disease and dementia; Pharmaceutical preparations for the treatment of insomnia, restless leg, fibromyalgia, epilepsy, migraine, pain, stroke and multiple sclerosis; Pharmaceutical preparations for the treatment of pain namely neuropathic pain, inflammatory-related pain and fibromyalgia; Pharmaceutical preparations for the treatment of inflammation and inflammatory related diseases and disorders namely arthritis, inflammatory bowel diseases, inflammatory connective tissue diseases, COPD, asthma,

atherosclerosis, vasculitis, synovitis, psoriasis, eczema, scleroderma, and other inflammatory-related skin disorders; Pharmaceutical preparations for the treatment of blood-related diseases and disorders namely thrombocytopenia, coagulation disorders, bleeding disorders, platelet disorders, blood vessel disorders, sickle-cell disease and its related disorders, anemias, and infections in or of the blood; Pharmaceutical preparations for the treatment of musculoskeletal diseases, disorders, and injuries namely connective tissue diseases, bone diseases, osteoporosis, spinal diseases, back pain, gout, fractures, sprains, sports injuries, osteogenesis imperfecta, muscle wasting (cachexia), renal osteodystrophy, cartilage injuries, joint replacement, and osteoarthritis; Pharmaceutical preparations for use in ophthalmology; Pharmaceutical preparations for the treatment of dermatological diseases and disorders namely dermatitis, skin and skin structure diseases, infections, and injuries, psoriasis, eczema, and sexually transmitted diseases; Pharmaceutical preparations for the treatment of hormonal related diseases and disorders namely pre-term labour, hypogonadism, testosterone/androgen disorders and estrogen disorders; Pharmaceutical preparations for the treatment of gastrointestinal related diseases and disorders namely irritable bowel disorders and symptoms, digestive disorders, and acid-related disorders; Pharmaceutical preparations for the treatment of sexual dysfunction namely erectile dysfunction, male and females sexual dysfunction disorders namely arousal disorder, pain disorder, desire disorder, and orgasm disorder; Pharmaceutical preparations for the treatment of genitourinary diseases namely urological diseases and disorders; Pharmaceutical preparations for the treatment of gynaecological diseases, reproductive health and fertility, contraception, bladder and continence disorders, prostate diseases and disorders; Pharmaceutical preparations for the treatment of sexually transmitted diseases, inflammatory pelvic diseases, pre-term labour, pre-eclampsia, vasomotor/menopausal symptoms, endometriosis/uterine fibroids, Leiomyoma, endourology/stone; Pharmaceutical preparations for the treatment of infectious diseases namely prostatitis, nephritis, cystitis, vaginitis, sexually transmitted diseases, renal disease; Pharmaceutical preparations for the treatment of PMDD/PMS, dysmenorrhea, male hypogonadism, and hormonal disorders namely polycystic ovary syndrome; Pharmaceutical preparations for the treatment of male pattern baldness; Pharmaceutical preparations for the treatment of hepatological related diseases namely hepatitis, non-alcoholic fatty liver disease (NAFLD), non-alcoholic steatohepatitis (NASH), liver fibroids, and cirrhosis; Pharmaceutical preparations for the treatment of obesity or to aid in weight loss or weight management; Pharmaceutical preparations for the treatment of sepsis; Pharmaceutical preparations for the treatment of alopecia; Pharmaceutical preparations for the treatment of psychiatric diseases and disorders namely mood disorders, anxiety disorders, cognitive disorders, schizophrenia, and psychoses; Pharmaceutical preparations for the treatment of immune system related diseases and disorders, namely immunosuppressants; Pharmaceutical preparations for the treatment of damaged skin and tissue; Pharmaceutical preparations for the treatment of immunologic diseases and disorders, namely, autoimmune diseases and disorders; Pharmaceutical preparations for the treatment of malaria; Pharmaceutical preparations for the treatment of tuberculosis; Allergy medications; Vaccines namely, prophylactic and therapeutic vaccines for humans. **Priority** Filing Date: December 23, 2010, Country: UNITED KINGDOM,

Application No: 2567797 in association with the same kind of wares. **Proposed Use in CANADA on wares.**

MARCHANDISES: Préparations pharmaceutiques utilisées comme anti-infectieux; préparations pharmaceutiques pour le traitement des maladies virales, notamment virus de l'immunodéficience humaine (VIH), VPH, RSV, hépatite, herpès génital, herpès labial, virus herpès simplex, virus de la varicelle et du zona, virus d'Epstein-Barr et cytomégalovirus; préparations pharmaceutiques pour le traitement et la prévention des maladies et des troubles métaboliques, notamment troubles du système endocrinien, diabète, syndrome métabolique, obésité, perte de poids ainsi que pour la gestion du poids; préparations pharmaceutiques pour le traitement ou la prévention des maladies cardiovasculaires, cardiopulmonaires, cardio-rénales et rénales; préparations pharmaceutiques pour la prévention et le traitement des maladies oncologiques; préparations pharmaceutiques pour la prévention et le traitement des séquelles des maladies oncologiques et des effets secondaires de leur traitement, notamment nausée et vomissements, dépression hématologique, mucosite, cachexie, douleur, ostéalgie, fatigue; préparations pharmaceutiques pour le traitement et la prévention des maladies respiratoires et de leurs symptômes; préparations pharmaceutiques pour le traitement des maladies et des troubles du système nerveux central, notamment infections du système nerveux central, maladies cérébrales, troubles moteurs associés au système nerveux central, troubles de la motilité oculaire, maladies de la moelle épinière, dépression, anxiété et troubles associés, notamment schizophrénie et psychoses, préparations pharmaceutiques pour le traitement de la maladie de Parkinson, de la maladie d'Alzheimer et de la démence, préparations pharmaceutiques pour le traitement de l'insomnie, du syndrome des jambes sans repos, de la fibromyalgie, de l'épilepsie, de la migraine, de la douleur, des accidents cérébrovasculaires et de la sclérose en plaques. Préparations pharmaceutiques pour le traitement de la douleur, notamment douleur neuropathique, douleur de type inflammatoire et fibromyalgie; préparations pharmaceutiques pour le traitement de l'inflammation et des maladies et troubles inflammatoires, notamment arthrite, maladies inflammatoires chroniques de l'intestin, maladies inflammatoires des tissus conjonctifs, MPOC, asthme, athérosclérose, angéite, synovite, psoriasis, eczéma, sclérodermie et autres troubles inflammatoires de la peau; préparations pharmaceutiques pour le traitement des maladies et des troubles liés au sang, notamment thrombocytopénie, troubles de la coagulation, troubles de saignement, désordres plaquettaires, troubles des vaisseaux sanguins, drépanocytose et troubles qui y sont associés, anémie et infections sanguines; préparations pharmaceutiques pour le traitement des maladies, des troubles et des blessures de l'appareil locomoteur, notamment maladies des tissus conjonctifs, maladies des os, ostéoporose, maladies de la colonne vertébrale, maux de dos, goutte, fractures, entorses, blessures sportives, ostéogenèse imparfaite, atrophie musculaire (cachexie), ostéodystrophie rénale, lésions du cartilage, remplacement de l'articulation et arthrose; préparations pharmaceutiques utilisées en ophtalmologie; préparations pharmaceutiques pour le traitement des maladies et des troubles dermatologiques, notamment dermatite, maladies, infections et lésions de la peau et des structures cutanées, psoriasis, eczéma et infections transmissibles sexuellement; préparations pharmaceutiques pour le traitement des maladies et des troubles hormonaux, notamment accouchement prématuré,

hypogonadisme, troubles liés à la testostérone et aux hormones androgènes, troubles liés aux oestrogènes; préparations pharmaceutiques pour le traitement des maladies et des troubles gastro-intestinaux, notamment syndrome du côlon irritable et symptômes connexes, troubles digestifs et problèmes d'acidité; préparations pharmaceutiques pour le traitement du dysfonctionnement sexuel, notamment dysfonction érectile, dysfonctionnement sexuel chez l'homme et la femme, notamment baisse de l'appétit sexuel, douleur, baisse de désir et problèmes d'orgasme; préparations pharmaceutiques pour le traitement des maladies génito-urinaires, notamment maladies et troubles urologiques; préparations pharmaceutiques pour le traitement des maladies gynécologiques, des troubles de santé génésique et de fertilité, pour la contraception, pour le traitement des troubles de la vessie et de l'incontinence, des maladies et des troubles de la prostate; préparations pharmaceutiques pour le traitement des infections transmissibles sexuellement, des maladies inflammatoires du pelvis, pour la prévention des accouchements prématurés, pour le traitement de l'éclampsie, des symptômes vasomoteurs/ménopausiques, de l'endométriose/du fibrome utérin, du léiomyome, des troubles endo-urologiques/des calculs; préparations pharmaceutiques pour le traitement des maladies infectieuses, notamment prostatite, néphrite, cystite, vaginite, infections transmissibles sexuellement, néphropathie; préparations pharmaceutiques pour le traitement du trouble dysphorique prémenstruel/SPM, de la dysménorrhée, de l'hypogonadisme chez l'homme et des troubles hormonaux, notamment syndrome des ovaires polykystiques; préparations pharmaceutiques pour le traitement de la calvitie séborrhéique masculine; préparations pharmaceutiques pour le traitement des maladies liées à l'hépatologie, notamment hépatite, maladies stéatosiques non alcooliques du foie (MSNAF), stéatose hépatique non alcoolique (SHNA), fibrose et cirrhose du foie; préparations pharmaceutiques pour le traitement de l'obésité ou pour faciliter la perte de poids ou la gestion du poids; préparations pharmaceutiques pour le traitement de la septicité; préparations pharmaceutiques pour le traitement de l'alopecie; préparations pharmaceutiques pour le traitement des maladies psychiatriques et des troubles neurologiques, notamment troubles de l'humeur, troubles anxieux, troubles cognitifs, schizophrénie et psychose; préparations pharmaceutiques pour le traitement des maladies du système immunitaire et des troubles neurologiques, notamment immunosuppresseurs; préparations pharmaceutiques pour le traitement des lésions de la peau et des tissus; préparations pharmaceutiques pour le traitement des maladies du système immunitaire et des troubles neurologiques, notamment maladies auto-immunes; préparations pharmaceutiques pour le traitement de la malaria; préparations pharmaceutiques pour le traitement de la tuberculose; médicaments contre les allergies; vaccins, notamment vaccins prophylactiques et thérapeutiques pour l'humain. **Date** de priorité de production: 23 décembre 2010, pays: ROYAUME-UNI, demande no: 2567797 en liaison avec le même genre de marchandises. **Emploi** projeté au CANADA en liaison avec les marchandises.

1,512,111. 2011/01/21. Plasticum Group B.V., 9, Zevenheuvelenweg, 5048 AN TILBURG, NETHERLANDS **Representative for Service/Représentant pour Signification:** SMART & BIGGAR, 438 UNIVERSITY AVENUE, SUITE 1500, BOX 111, TORONTO, ONTARIO, M5G2K8

CLUBE

WARES: Plastic tubes for use as packaging. **SERVICES:** Manufacturing of plastic tubes for use as packaging. **Priority Filing Date:** July 30, 2010, Country: Benelux Office for IP (BOIP), Application No: 1207406 in association with the same kind of wares and in association with the same kind of services. **Used** in NETHERLANDS on wares and on services. **Registered** in or for Benelux Office for IP (BOIP) on November 10, 2010 under No. 0886639 on wares and on services. **Proposed** Use in CANADA on wares and on services.

MARCHANDISES: Tubes en plastique utilisés pour l'emballage. **SERVICES:** Fabrication de tubes en plastique utilisés pour l'emballage. **Date de priorité de production:** 30 juillet 2010, pays: Office Benelux de la PI (OBIP), demande no: 1207406 en liaison avec le même genre de marchandises et en liaison avec le même genre de services. **Employée:** PAYS-BAS en liaison avec les marchandises et en liaison avec les services. **Enregistrée** dans ou pour Office Benelux de la PI (OBIP) le 10 novembre 2010 sous le No. 0886639 en liaison avec les marchandises et en liaison avec les services. **Emploi** projeté au CANADA en liaison avec les marchandises et en liaison avec les services.

1,512,213. 2011/01/21. Coca-Cola Ltd., Suite 100, 42 Overlea Blvd., Toronto, ONTARIO M4H 1B8 **Representative for Service/Représentant pour Signification:** GOWLING LAFLEUR HENDERSON LLP, SUITE 2600, 160 ELGIN STREET, OTTAWA, ONTARIO, K1P1C3

MAKE IT POSSIBLE

WARES: Beverages, namely soft drinks; syrups and concentrates for the making of soft drinks. **Proposed** Use in CANADA on wares.

MARCHANDISES: Boissons, nommément boissons gazeuses; sirops et concentrés pour préparer des boissons gazeuses. **Emploi** projeté au CANADA en liaison avec les marchandises.

1,512,481. 2011/01/25. Ennis Paint, Inc., 5910 N. Central Expressway, Suite 1050, Dallas, Texas 75206, UNITED STATES OF AMERICA **Representative for Service/Représentant pour Signification:** KIRBY EADES GALE BAKER, CONSTITUTION SQUARE, 340 ALBERT STREET, SUITE 1210, BOX 3432, STATION D, OTTAWA, ONTARIO, K1P6N9

HPS

WARES: Epoxy resins and modified urethane for use in the application of traffic stripes for pavement marking. **Used** in CANADA since at least as early as May 2007 on wares.

MARCHANDISES: Résines époxydes et uréthane modifié pour l'application de marques sur la chaussée. **Employée** au CANADA depuis au moins aussi tôt que mai 2007 en liaison avec les marchandises.

1,512,542. 2011/01/25. COMERCIALIZADORA CANTÚ, S.A. DE C.V., Carretera a Huinala Sur No. 315, C.P. 66600, Municipio de Apodaca, Estado de Nuevo León, MEXICO **Representative for Service/Représentant pour Signification:** PAULA CLANCY, (CLANCY PROFESSIONAL CORPORATION), 3801 MARBLE CANYON, OTTAWA, ONTARIO, K1V1P9

BOL-ROL

WARES: Polyethylene plastic bags. **Used** in MEXICO on wares. **Registered** in or for MEXICO on January 26, 2006 under No. 916999 on wares.

MARCHANDISES: Sacs en polyéthylène. **Employée:** MEXIQUE en liaison avec les marchandises. **Enregistrée** dans ou pour MEXIQUE le 26 janvier 2006 sous le No. 916999 en liaison avec les marchandises.

1,512,664. 2011/01/19. THE DOW CHEMICAL COMPANY, 2030 Dow Center, Midland, Michigan 48674, UNITED STATES OF AMERICA **Representative for Service/Représentant pour Signification:** DEETH WILLIAMS WALL LLP, 150 YORK STREET, SUITE 400, TORONTO, ONTARIO, M5H3S5

EVOQUE

WARES: Chemicals for use in the manufacture of paints and coatings. **Priority Filing Date:** January 04, 2011, Country: UNITED STATES OF AMERICA, Application No: 85/209,720 in association with the same kind of wares. **Proposed** Use in CANADA on wares.

MARCHANDISES: Produits chimiques pour la fabrication de peintures et de revêtements. **Date de priorité de production:** 04 janvier 2011, pays: ÉTATS-UNIS D'AMÉRIQUE, demande no: 85/209,720 en liaison avec le même genre de marchandises. **Emploi** projeté au CANADA en liaison avec les marchandises.

1,512,920. 2011/01/27. Thane International, Inc., 78-140 Calle Tampico, La Quinta, CA 92253, UNITED STATES OF AMERICA **Representative for Service/Représentant pour Signification:** THANE DIRECT COMPANY, 5255 Orbitor Drive, Suite 501, Mississauga, ONTARIO, L4W5M6



WARES: Manually-operated exercise equipment, in the nature of an abdominal exercise chair. **Used** in CANADA since December 29, 2009 on wares.

MARCHANDISES: Équipement d'exercice manuel, à savoir chaise d'exercice pour les abdominaux. **Employée** au CANADA depuis 29 décembre 2009 en liaison avec les marchandises.

1,513,166. 2011/01/31. Michael Wandelmaier, 222 The Esplanade, Apt 213, Toronto, ONTARIO M5A 4M8



**SQUIDFACE &
THE MEDDLER**

Colour is claimed as a feature of the trade-mark. The depiction of the squid and the "x" beside it are both white. The circle in which they are situated is red. The words SQUIDFACE & THE MEDDLER are black.

SERVICES: Publishing of a magazine that provides news and editorial content about arts, design, entertainment and leisure. **Used** in CANADA since May 16, 2010 on services.

La couleur est revendiquée comme caractéristique de la marque de commerce. L'illustration du calmar et le X à sa droite sont blancs. Le cercle qui les contient est rouge. Les mots SQUIDFACE & THE MEDDLER sont noirs.

SERVICES: Publication d'un magazine qui diffuse des nouvelles et du contenu rédactionnel sur les arts, le design, le divertissement et les loisirs. **Employée** au CANADA depuis 16 mai 2010 en liaison avec les services.

1,513,422. 2011/02/01. LFS, Inc., 851 Coho Way, Suite 200, Bellingham, Washington 98225, UNITED STATES OF AMERICA **Representative for Service/Représentant pour Signification:** SMART & BIGGAR, SUITE 900, 55 METCALFE STREET, P.O. BOX 2999, STATION D, OTTAWA, ONTARIO, K1P5Y6

DUCKY!

WARES: Non-disposable nitrile palm-coated gripping gloves for general household use. **Priority** Filing Date: September 16, 2010, Country: UNITED STATES OF AMERICA, Application No: 85/131501 in association with the same kind of wares. **Used** in UNITED STATES OF AMERICA on wares. **Registered** in or for UNITED STATES OF AMERICA on May 24, 2011 under No. 3,965,428 on wares. **Proposed** Use in CANADA on wares.

MARCHANDISES: Gants au nitrile avec paume adhérente à usage domestique général. **Date** de priorité de production: 16

septembre 2010, pays: ÉTATS-UNIS D'AMÉRIQUE, demande no: 85/131501 en liaison avec le même genre de marchandises. **Employée:** ÉTATS-UNIS D'AMÉRIQUE en liaison avec les marchandises. **Enregistrée** dans ou pour ÉTATS-UNIS D'AMÉRIQUE le 24 mai 2011 sous le No. 3,965,428 en liaison avec les marchandises. **Emploi** projeté au CANADA en liaison avec les marchandises.

1,513,593. 2011/02/02. Sutter Home Winery, Inc., 100 St. Helena Highway South, P.O. Box 248, St. Helena, California 94574, UNITED STATES OF AMERICA **Representative for Service/Représentant pour Signification:** BOUGHTON LAW CORPORATION, P.O. BOX 49290, THREE BENTALL CENTRE, 700-595 BURRARD STREET, VANCOUVER, BRITISH COLUMBIA, V7X1S8

SEAGLASS

WARES: Wine. **Used** in CANADA since at least as early as May 2008 on wares. **Used** in UNITED STATES OF AMERICA on wares. **Registered** in or for UNITED STATES OF AMERICA on March 31, 2009 under No. 3,599,395 on wares.

MARCHANDISES: Vin. **Employée** au CANADA depuis au moins aussi tôt que mai 2008 en liaison avec les marchandises. **Employée:** ÉTATS-UNIS D'AMÉRIQUE en liaison avec les marchandises. **Enregistrée** dans ou pour ÉTATS-UNIS D'AMÉRIQUE le 31 mars 2009 sous le No. 3,599,395 en liaison avec les marchandises.

1,514,199. 2011/02/07. The Trustees of The First Alert Trust, 60 Livingston Avenue, St. Paul, Minnesota 55107, UNITED STATES OF AMERICA **Representative for Service/Représentant pour Signification:** BORDEN LADNER GERVAIS LLP, WORLD EXCHANGE PLAZA, 100 QUEEN STREET, SUITE 1100, OTTAWA, ONTARIO, K1P1J9

FIRST ALERT

WARES: Metal security chests; paper shredders; file boxes for storage of business and personal records; plastic safes for household use; non-metal security chests. **Priority** Filing Date: September 09, 2010, Country: UNITED STATES OF AMERICA, Application No: 85/121,728 in association with the same kind of wares. **Proposed** Use in CANADA on wares.

MARCHANDISES: Coffrets de sûreté en métal; déchiqueteuses; boîtes de classement pour ranger les dossiers d'entreprises et personnels; coffrets de sûreté en plastique à usage domestique; coffrets de sûreté autre qu'en métal. **Date** de priorité de production: 09 septembre 2010, pays: ÉTATS-UNIS D'AMÉRIQUE, demande no: 85/121,728 en liaison avec le même genre de marchandises. **Emploi** projeté au CANADA en liaison avec les marchandises.

1,514,234. 2011/02/07. PATLITE CORPORATION, 8-8 Matsuyamachi, Chuo-ku, Osaka, JAPAN **Representative for Service/Représentant pour Signification:** MARKS & CLERK, 180 KENT STREET, SUITE 1900, P.O. BOX 957, STATION B, OTTAWA, ONTARIO, K1P5S7

PATLITE

WARES: (1) Flashlights, searchlights, spotlights, street lamps, electric safety lights. (2) Lighting apparatus and installations, electric lamps, lighting apparatus for vehicles, electric light bulbs, emergency lights, LED lighting apparatus and installations, LED working lights, LED light bars. **Used** in CANADA since at least as early as February 07, 2005 on wares (2). **Proposed** Use in CANADA on wares (1).

MARCHANDISES: (1) Lampes de poche, projecteurs, réverbères, éclairage électrique de sécurité. (2) Appareils et installations d'éclairage, lampes électriques, appareils d'éclairage pour véhicules, ampoules électriques, éclairage de secours, appareils et installations d'éclairage à DEL, lampes de travail à DEL, barres de signalisation à DEL. **Employée** au CANADA depuis au moins aussi tôt que le 07 février 2005 en liaison avec les marchandises (2). **Emploi** projeté au CANADA en liaison avec les marchandises (1).

1,514,254. 2011/02/07. Clariant, Inc., 31 Columbia, Aliso Viejo, CA 92656, UNITED STATES OF AMERICA **Representative for Service/Représentant pour Signification:** CRAIG WILSON AND COMPANY, 2570 MATHESON BLVD. EAST, SUITE 211, MISSISSAUGA, ONTARIO, L4W4Z3

CLARIANT

WARES: Diagnostic assays for clinical or medical laboratory use in the field of pathology, lung health, ovarian health and breast health; printed medical reports. **SERVICES:** Medical testing services for diagnostic or treatment purposes; medical diagnostic laboratory services performed for third parties; remote cellular imaging, namely, static imaging telepathology, provided via a password-protected communications connection on the internet. **Proposed** Use in CANADA on wares and on services.

MARCHANDISES: Méthodes diagnostiques pour utilisation en laboratoire clinique ou médical dans les domaines de la pathologie, de la santé pulmonaire, de la santé des ovaires et de la santé des seins; rapports médicaux imprimés. **SERVICES:** Services d'examen médical à des fins de diagnostic ou de traitement; services d'analyse diagnostique médicale pour des tiers; téléimagerie cellulaire, notamment télépathologie statique, offerte grâce à une connexion Internet protégée par mot de passe. **Emploi** projeté au CANADA en liaison avec les marchandises et en liaison avec les services.

1,514,276. 2011/02/08. GE Healthcare Limited, Amersham Place Little Chalfont, Buckinghamshire HP7 9NA, UNITED KINGDOM **Representative for Service/Représentant pour Signification:** CRAIG WILSON AND COMPANY, 2570 MATHESON BLVD. EAST, SUITE 211, MISSISSAUGA, ONTARIO, L4W4Z3

VIZUMAR

WARES: Computer software for use with medical imaging, namely for use in brain metabolism, structure and/or amyloid pathology detection. **Priority** Filing Date: February 07, 2011, Country: UNITED STATES OF AMERICA, Application No: 85235515 in association with the same kind of wares. **Proposed** Use in CANADA on wares.

MARCHANDISES: Logiciels d'imagerie médicale, nommément pour la détection des maladies liées au métabolisme cérébral, à la structure cérébrale et/ou à l'amylose cérébrale. **Date** de priorité de production: 07 février 2011, pays: ÉTATS-UNIS D'AMÉRIQUE, demande no: 85235515 en liaison avec le même genre de marchandises. **Emploi** projeté au CANADA en liaison avec les marchandises.

1,514,762. 2011/02/10. Lease Busters Inc., One Yonge Street, 6th Floor, Toronto, ONTARIO M5E 1E6

Cash for Leases

SERVICES: Car and motor vehicle lease assumption services; operation of an incentive program that facilitates the early termination of motor vehicle leases and replaces the lease-take-over vehicle with a new eligible vehicle. **Used** in CANADA since January 13, 2011 on services.

SERVICES: Services de reprise de crédit-bail de véhicules automobiles; exploitation d'un programme d'encouragement qui facilite la résiliation anticipée de crédit-bail de véhicules automobiles et qui permet de remplacer le véhicule dont le crédit-bail est pris en charge par un autre véhicule neuf admissible. **Employée** au CANADA depuis 13 janvier 2011 en liaison avec les services.

1,514,906. 2011/02/11. Fortress Real Capital Inc., 25 Brodie Drive, Unit 1, Richmond Hill, ONTARIO L4B 3K7 **Representative for Service/Représentant pour Signification:** NORTON ROSE OR LLP/S.E.N.C.R.L.,S.R.L., 1, Place Ville Marie, Suite 2500, Montreal, QUEBEC, H3B1R1



F O R T R E S S
R E A L C A P I T A L

SERVICES: Financial services, namely providing an investment product structured as a syndicated mortgage that allows for retail

and institutional clients to invest in real estate development projects in both non-accredited form and RSP eligible form. **Used** in CANADA since at least as early as October 2008 on services.

SERVICES: Services financiers, notamment offre d'un produit de placement structuré comme un placement hypothécaire consorcial qui permet à des clients de détail et institutionnels d'investir dans des projets de développements immobiliers de façon non accréditée ou dans le cadre d'un régime d'épargne-retraite. **Employée** au CANADA depuis au moins aussi tôt que octobre 2008 en liaison avec les services.

1,515,019. 2011/02/11. Perigee Spirits S.A., Vitacura 5250, Of. 1204, Santiago, CHILE **Representative for Service/Représentant pour Signification:** OYEN WIGGS GREEN & MUTALA LLP, SUITE 480 - THE STATION, 601 WEST CORDOVA STREET, VANCOUVER, BRITISH COLUMBIA, V6B1G1

KAPPA CRUCIS

The word KAPPA is the tenth letter of the Greek alphabet and the word CRUCIS refers to the constellation Crux, as provided by the Applicant.

WARES: Pisco. **Priority** Filing Date: February 10, 2011, Country: UNITED STATES OF AMERICA, Application No: 85239062 in association with the same kind of wares. **Proposed** Use in CANADA on wares.

Selon le requérant, le mot KAPPA est la dixième lettre de l'alphabet grec, et le mot CRUCIS fait référence à la constellation Crux.

MARCHANDISES: Pisco. **Date** de priorité de production: 10 février 2011, pays: ÉTATS-UNIS D'AMÉRIQUE, demande no: 85239062 en liaison avec le même genre de marchandises. **Emploi** projeté au CANADA en liaison avec les marchandises.

1,515,072. 2011/02/14. Everyday Shorts Incorporated, 6019 3rd Street S.E., Calgary, ALBERTA T2H 1K3 **Representative for Service/Représentant pour Signification:** REID SCHMIDT, 110, 7330 FISHER STREET S.E., CALGARY, ALBERTA, T2H2H8

VA'LORE

WARES: Sun tan products, namely sun tan lotions, oils, gels and creams; skin care products, namely moisturisers, lotions and creams, non-medicated skin serums, skin bronzers. **Used** in CANADA since October 23, 2010 on wares.

MARCHANDISES: Produits solaires, notamment lotions, huiles, gels et crèmes solaires; produits de soins de la peau, notamment hydratants, lotions et crèmes, sérums non médicamenteux pour la peau, produits de bronzage. **Employée** au CANADA depuis 23 octobre 2010 en liaison avec les marchandises.

1,515,186. 2011/02/14. 1741774 Ontario Inc. coba Barakat Foods, 300 Farely Dr., Guelph, ONTARIO N1L 1N6 **Representative for Service/Représentant pour Signification:** JAVAD HEYDARY, (HEYDARY HAMILTON P.C.), 439 UNIVERSITY AVENUE, SUITE 1200, TORONTO, ONTARIO, M5G1Y8

BERRAK

WARES: Pickles; Vegetables; Canned vegetables; Roasted vegetables; Olives; Mustard; Lemon sauce; Hot pepper sauce; Pesto sauce; Salad dressing. **Used** in CANADA since at least as early as April 28, 2010 on wares.

MARCHANDISES: Marinades; légumes; légumes en conserve; légumes grillés; olives; moutarde; sauce au citron; sauce au piment fort; pesto; sauce à salade. **Employée** au CANADA depuis au moins aussi tôt que le 28 avril 2010 en liaison avec les marchandises.

1,515,220. 2011/02/14. Enray Inc., 1157 South Chanterella Drive, San Ramon, CALIFORNIA 94582, UNITED STATES OF AMERICA **Representative for Service/Représentant pour Signification:** HEIDI JENSEN, (JENSEN & COMPANY), 38 AURIGA DRIVE, SUITE 200, OTTAWA, ONTARIO, K2E8A5



WARES: Whole grains, dried beans; dried peas; dried legumes; processed and unprocessed bean sprouts; quinoa; rice; rice seasonings and flavorings; edible seeds, whole grain and sprouted grain pastas. **Used** in CANADA since at least as early as September 15, 2010 on wares.

MARCHANDISES: Grains entiers, haricots secs; pois secs; légumineuses sèches; germes de haricot transformées et non transformées; quinoa; riz; assaisonnements et aromatisants pour riz; graines comestibles, pâtes alimentaires de grains entiers et de grains germés. **Employée** au CANADA depuis au moins aussi tôt que le 15 septembre 2010 en liaison avec les marchandises.

1,515,329. 2011/02/15. Con-Space Communications Ltd., #280 - 13775 Commerce Parkway, Richmond, BRITISH COLUMBIA V6V 2V4 **Representative for Service/Représentant pour Signification:** MCMILLAN LLP, 1500 - 1055 WEST GEORGIA STREET, P.O. BOX 11117, ROYAL CENTRE, VANCOUVER, BRITISH COLUMBIA, V6E4N7

HASTY SEARCH KIT

WARES: A search and rescue kit consisting of a specialized video search camera used to locate disaster or accident victims in confined spaces or collapsed structures and an electrostatic field object detector. **Proposed** Use in CANADA on wares.

MARCHANDISES: Trousse de recherche et de sauvetage composée d'une caméra de recherche spécialisée servant à localiser les victimes de catastrophes ou d'accidents emprisonnées dans des espaces clos ou sous des décombres et d'un détecteur d'objets à champ électrostatique. **Emploi** projeté au CANADA en liaison avec les marchandises.

1,515,398. 2011/02/15. Armstrong Fine Art Services Ltd., 630 Secretariat Court, Mississauga, ONTARIO L5S 2A5 **Representative for Service/Représentant pour Signification:** JOHN D. WRIGHT, (OWENS, WRIGHT), 20 HOLLY STREET, SUITE 300, TORONTO, ONTARIO, M4S3B1

ARMSTRONG FA SERVICES

The right to the exclusive use of the word ARMSTRONG is disclaimed apart from the trade-mark.

SERVICES: (1) Crating, packing and wrapping services for fine and decorative art, jewelry, stamps, coins, books, antiques, photographs, fabrics, cultural and historical artifacts and other valuable personal property. (2) Storage services, namely the provision of secured, climate controlled and non-climate controlled storage facilities for fine and decorative art, jewelry, stamps, coins, books, antiques, photographs, fabrics, cultural and historical artifacts and other valuable personal property. (3) Shipping and handling services, namely secured and unsecured climate-controlled and non-climate controlled, GPS monitored shipping and handling of fine and decorative art, jewelry, stamps, coins, books, antiques, photographs, fabrics, cultural and historical artifacts and other valuable personal property. (4) Management services for collections of fine and decorative art, jewelry, stamps, coins, books, antiques, photographs, fabrics, cultural and historical artifacts and other valuable personal property, namely cataloguing and barcoding systems for organizing collections of fine and decorative art, jewelry, stamps, coins, books, antiques, photographs, fabrics, cultural and historical artifacts and other valuable personal property. (5) Appraisal services for fine and decorative art, jewelry, stamps, coins, books, antiques, photographs, fabrics, cultural and historical artifacts and other valuable personal property. **Used** in CANADA since at least as early as January 25, 2010 on services.

Le droit à l'usage exclusif du mot ARMSTRONG en dehors de la marque de commerce n'est pas accordé.

SERVICES: (1) Service de mise en caisse et d'emballage d'objets d'art, d'oeuvres d'art décoratives, de bijoux, de timbres, de pièces de monnaie, de livres, d'antiquités, de photos, de tissus, d'artéfacts culturels et historiques ainsi que d'autres biens personnels de valeur. (2) Services d'entreposage, nommément offre d'installations de stockage sécurisées, à climat contrôlé ou non contrôlé, pour objets d'art, oeuvres d'art décoratives, bijoux, timbres, pièces de monnaie, livres, antiquités, photos, tissus, artéfacts culturels et historiques ainsi qu'autres biens personnels de valeur. (3) Services d'expédition et de manutention, nommément expédition et manutention surveillées par GPS à climat contrôlé ou non contrôlé, sécurisé ou non sécurisé, d'objets d'art, d'oeuvres d'art décoratives, de bijoux, de timbres, de pièces de monnaie, de livres, d'antiquités, de photos, de tissus, d'artéfacts culturels et historiques ainsi que d'autres biens personnels de valeur. (4) Services de gestion pour les collections d'objets d'art, d'oeuvres d'art décoratives, de bijoux, de timbres, de pièces de monnaie, de livres, d'antiquités, de photos, de tissus, d'artéfacts culturels et historiques ainsi que d'autres biens personnels de valeur, nommément catalogage et codage à barres de systèmes pour l'organisation de collections d'objets d'art, d'oeuvres d'art décoratives, de bijoux, de timbres, de pièces de monnaie, de livres, d'antiquités, de photos, de tissus, d'artéfacts culturels et historiques ainsi que d'autres biens personnels de valeur. (5) Services d'évaluation d'objets d'art, d'oeuvres d'art décoratives, de bijoux, de timbres, de pièces de monnaie, de livres, d'antiquités, de photos, de tissus, d'artéfacts culturels et historiques ainsi que d'autres biens personnels de valeur. **Employée** au CANADA depuis au moins aussi tôt que le 25 janvier 2010 en liaison avec les services.

1,515,440. 2011/02/16. S & B FOODS INC., 18-6 Nihonbashi Kabuto-cho, Chuo-ku, Tokyo, JAPAN **Representative for Service/Représentant pour Signification:** ROBIC, CENTRE CDP CAPITAL, 1001, SQUARE-VICTORIA, BLOC E - 8E ETAGE, MONTRÉAL, QUEBEC, H2Z2B7



The transliteration provided by the applicant of the Japanese characters is "torokeru kare" which can be translated in English as "melting curry".

WARES: Curry sauce mix; pre-cooked curry. **Used** in CANADA since at least as early as February 01, 2006 on wares.

Selon le requérant, la translittération des caractères japonais est « torokeru kare », et leur traduction anglaise est « melting curry ».

MARCHANDISES: Préparation de sauce au cari; cari précuit. **Employée** au CANADA depuis au moins aussi tôt que le 01 février 2006 en liaison avec les marchandises.

1,515,686. 2011/02/17. S. O. Asher Consultants Ltd., 3 - 706 Victoria Avenue, Saskatoon, SASKATCHEWAN S7N 0Z2
Representative for Service/Représentant pour Signification: MACPHERSON LESLIE & TYERMAN LLP, 1500-1874 SCARTH STREET, REGINA, SASKATCHEWAN, S4P4E9

TAKE 50 ADD-ON

SERVICES: Comprehensive lottery services for others, namely, advertisement provided for third parties by way of television, radio, newspaper, flyers, brochures, pamphlets, billboards and over the internet (by posting to one or more websites), management, administration, regulatory compliance, training, collections and financial reporting services relating to the conduct of lotteries. **Used** in CANADA since as early as February 08, 2011 on services.

SERVICES: Services de loterie complets pour des tiers, nommément services de publicité pour des tiers au moyen de la télévision, de la radio, de journaux, de prospectus, de brochures, de dépliants, de panneaux d'affichage et sur Internet (par l'affichage sur un ou plusieurs sites web), services de gestion, d'administration, de conformité aux règlements, de formation, de recouvrement et de production de rapports financiers en rapport avec la tenue de loteries. **Employée** au CANADA depuis aussi tôt que 08 février 2011 en liaison avec les services.

1,515,688. 2011/02/17. S.O. Asher Consultants Ltd., 3 - 706 Victoria Avenue, Saskatoon, SASKATCHEWAN S7N 0Z2
Representative for Service/Représentant pour Signification: MACPHERSON LESLIE & TYERMAN LLP, 1500-1874 SCARTH STREET, REGINA, SASKATCHEWAN, S4P4E9

50/50 ADD-ON

SERVICES: Comprehensive lottery services for others, namely, advertisement provided for third parties by way of television, radio, newspaper, flyers, brochures, pamphlets, billboards and over the internet (by posting to one or more websites), management, administration, regulatory compliance, training, collections and financial reporting services relating to the conduct of lotteries. **Used** in CANADA since as early as April 13, 2010 on services.

SERVICES: Services de loterie complets pour des tiers, nommément services de publicité pour des tiers au moyen de la télévision, de la radio, de journaux, de prospectus, de brochures, de dépliants, de panneaux d'affichage et sur Internet (par l'affichage sur un ou plusieurs sites web), services de gestion, d'administration, de conformité aux règlements, de formation, de recouvrement et de production de rapports financiers en rapport avec la tenue de loteries. **Employée** au CANADA depuis aussi tôt que 13 avril 2010 en liaison avec les services.

1,515,808. 2011/02/17. ALTA CHRISTINE LITTLE, 301A - 795 DAVIS DR., NEWMARKET, ONTARIO L3Y 2R6



WARES: (1) Artwork, namely, paintings, prints, sculptures. (2) Jewellery. (3) Casual and athletic clothing. (4) Fashion accessories, namely, watches, sunglasses, wallets, scarves, gloves, wristbands, fashion jewellery, and hair decorations; Bags, namely, purses, handbags, tote bags and diaper bags. (5) Printed and electronic publications, namely, books, posters, signs, calendars, postcards. (6) Promotional items, namely, hats, casual clothing, lapel pins, stickers, bumper stickers, mouse pads, key chains, novelty flags, banners, party balloons, novelty buttons, greeting cards, note cards, writing pencils, pens, sport water bottles, coffee mugs and fridge magnets. **SERVICES:** (1) Creation of artwork on commission; Art galleries; Operation of retail jewellery and clothing stores. (2) Operating a website providing information in the field of visual art, jewellery and fashion. **Proposed** Use in CANADA on wares and on services.

MARCHANDISES: (1) Objets d'art, nommément peintures, estampes, sculptures. (2) Bijoux. (3) Vêtements tout-aller et de sport. (4) Accessoires de mode, nommément montres, lunettes de soleil, portefeuilles, foulards, gants, serre-poignets, bijoux de fantaisie et ornements de cheveux; sacs, nommément portemonnaie, sacs à main, fourre-tout et sacs à couches. (5) Publications imprimées et électroniques, nommément livres, affiches, enseignes, calendriers, cartes postales. (6) Articles promotionnels, nommément chapeaux, vêtements tout-aller, épinglettes, autocollants, autocollants pour pare-chocs, tapis de souris, chaînes porte-clés, drapeaux de fantaisie, banderoles, ballons de fête, macarons de fantaisie, cartes de souhaits, cartes de correspondance, crayons, stylos, gourdes, grandes tasses à café et aimants pour réfrigérateur. **SERVICES:** (1) Création d'oeuvres d'art sur commande; galeries d'art; exploitation de magasins de vente au détail de bijoux et de vêtements. (2) Exploitation d'un site Web offrant de l'information dans les domaines de l'art visuel, des bijoux et de la mode. **Emploi** projeté au CANADA en liaison avec les marchandises et en liaison avec les services.

1,515,826. 2011/02/17. URBANSTAR CAPITAL INC., 6023-4th Street SE, Calgary, ALBERTA T2H 2A5 **Representative for Service/Représentant pour Signification:** MEENU AHLUWALIA, (MERANI REIMER LLP), SUITE 300, 714 - 1ST STREET SE, CALGARY, ALBERTA, T2G2G8

URBANSTAR

WARES: Print and on-line newsletters, bulletins and publications relating to real estate investments, acquisitions, and sales. **SERVICES:** (1) Provision of database management solutions for real estate professionals. (2) Mortgage investment services. (3) Real estate services. (4) Mortgage brokerage services. (5) Real estate investment services. (6) Operation of a website for the provision of computerized information services relating to domestic, commercial and industrial real estate. (7) Real estate management services. **Used** in CANADA since December 01, 2009 on wares and on services.

MARCHANDISES: Lettres d'information, bulletins et publications imprimés et en ligne ayant trait au placement, aux acquisitions et à la vente d'immobilier. **SERVICES:** (1) Offre de solutions de gestion de bases de données pour les professionnels de l'immobilier. (2) Services de placement hypothécaire. (3) Services immobiliers. (4) Services de courtage hypothécaire. (5) Services de placement immobilier. (6) Exploitation d'un site Web pour l'offre de services de renseignements informatisés ayant trait à l'immobilier résidentiel, commercial et industriel. (7) Services de gestion immobilière. **Employée** au CANADA depuis 01 décembre 2009 en liaison avec les marchandises et en liaison avec les services.

1,515,828. 2011/02/17. URBANSTAR CAPITAL INC., 6023-4th Street SE, Calgary, ALBERTA T2H 2A5 **Representative for Service/Représentant pour Signification:** MEENU AHLUWALIA, (MERANI REIMER LLP), SUITE 300, 714 - 1ST STREET SE, CALGARY, ALBERTA, T2G2G8

URBANSTAR CAPITAL

WARES: Print and on-line newsletters, bulletins and publications relating to real estate investments, acquisitions, sales. **SERVICES:** (1) Provision of database management solutions for real estate professionals. (2) Mortgage investment services. (3) Real estate services. (4) Mortgage brokerage services. (5) Real estate investment services. (6) Operation of a website for the provision of computerized information services relating to domestic, commercial and industrial real estate. (7) Real estate management services. **Used** in CANADA since December 01, 2009 on wares and on services.

MARCHANDISES: Lettres d'information, bulletins et publications imprimés et en ligne ayant trait au placement, aux acquisitions et à la vente d'immobilier. **SERVICES:** (1) Offre de solutions de gestion de bases de données pour les professionnels de l'immobilier. (2) Services de placement hypothécaire. (3) Services immobiliers. (4) Services de courtage hypothécaire. (5) Services de placement immobilier. (6) Exploitation d'un site Web pour l'offre de services de renseignements informatisés ayant trait à l'immobilier résidentiel, commercial et industriel. (7) Services de gestion immobilière. **Employée** au CANADA depuis

01 décembre 2009 en liaison avec les marchandises et en liaison avec les services.

1,515,829. 2011/02/17. URBANSTAR CAPITAL INC., 6023-4th Street SE, Calgary, ALBERTA T2H 2A5 **Representative for Service/Représentant pour Signification:** MEENU AHLUWALIA, (MERANI REIMER LLP), SUITE 300, 714 - 1ST STREET SE, CALGARY, ALBERTA, T2G2G8

URBANSTAR CANADA LAND

WARES: Print and on-line newsletters, bulletins and publications relating to real estate investments, acquisitions, sales. **SERVICES:** (1) Provision of database management solutions for real estate professionals. (2) Mortgage investment services. (3) Real estate services. (4) Mortgage brokerage services. (5) Real estate investment services. (6) Operation of a website for the provision of computerized information services relating to domestic, commercial and industrial real estate. (7) Real estate management services. **Used** in CANADA since December 01, 2009 on wares and on services.

MARCHANDISES: Lettres d'information, bulletins et publications imprimés et en ligne ayant trait au placement, aux acquisitions et à la vente d'immobilier. **SERVICES:** (1) Offre de solutions de gestion de bases de données pour les professionnels de l'immobilier. (2) Services de placement hypothécaire. (3) Services immobiliers. (4) Services de courtage hypothécaire. (5) Services de placement immobilier. (6) Exploitation d'un site Web pour l'offre de services de renseignements informatisés ayant trait à l'immobilier résidentiel, commercial et industriel. (7) Services de gestion immobilière. **Employée** au CANADA depuis 01 décembre 2009 en liaison avec les marchandises et en liaison avec les services.

1,515,830. 2011/02/17. URBANSTAR CAPITAL INC., 6023-4th Street SE, Calgary, ALBERTA T2H 2A5 **Representative for Service/Représentant pour Signification:** MEENU AHLUWALIA, (MERANI REIMER LLP), SUITE 300, 714 - 1ST STREET SE, CALGARY, ALBERTA, T2G2G8

URBANSTAR

WARES: Print and on-line newsletters, bulletins and publications relating to real estate investments, acquisitions, sales. **SERVICES:** (1) Provision of database management solutions for real estate professionals. (2) Mortgage investment services. (3) Real estate services. (4) Mortgage brokerage services. (5) Real estate investment services. (6) Operation of a website for the provision of computerized information services relating to domestic, commercial and industrial real estate. (7) Real estate management services. **Used** in CANADA since March 01, 2010 on wares and on services.

MARCHANDISES: Lettres d'information, bulletins et publications imprimés et en ligne ayant trait au placement, aux acquisitions et à la vente d'immobilier. **SERVICES:** (1) Offre de solutions de gestion de bases de données pour les professionnels de l'immobilier. (2) Services de placement hypothécaire. (3) Services immobiliers. (4) Services de courtage hypothécaire. (5) Services de placement immobilier. (6) Exploitation d'un site Web pour l'offre de services de renseignements informatisés ayant

trait à l'immobilier résidentiel, commercial et industriel. (7) Services de gestion immobilière. **Employée** au CANADA depuis 01 mars 2010 en liaison avec les marchandises et en liaison avec les services.

1,516,084. 2011/02/16. KIRSTEN CHAN, 2319 Middowne Road, Victoria, BRITISH COLUMBIA V8R 3K3 **Representative for Service/Représentant pour Signification:** NOEL P. LENAGHAN, (JAWL & BUNDON), 4TH FLOOR - 1007 FORT STREET, VICTORIA, BRITISH COLUMBIA, V8V3K5

Dance Fix

WARES: Casual clothing, athletic clothing, shirts, jewellery and business cards. **SERVICES:** (1) Organization, design and instruction of dance fitness classes and consultation with respect to the instruction of dance fitness classes and entertainment in the form of dance performances. (2) Providing an interactive website in the field of exercise and dance performance. **Used** in CANADA since 2008 on services (1); 2009 on wares and on services (2).

MARCHANDISES: Vêtements tout-aller, vêtements de sport, chemises, bijoux et cartes professionnelles. **SERVICES:** (1) Organisation, conception et enseignement de cours de conditionnement physique par la danse ainsi que services de conseil ayant trait aux cours de conditionnement physique par la danse et au divertissement, en l'occurrence spectacles de danse. (2) Offre d'un site Web interactif dans les domaines de l'exercice et de la danse. **Employée** au CANADA depuis 2008 en liaison avec les services (1); 2009 en liaison avec les marchandises et en liaison avec les services (2).

1,516,220. 2011/02/22. EGARGLOBAL GRUP, S.L., C/ Collita, 9-11, Poligono Industrial El Moli de la Bastida, 08191 RUBI (Barcelona), SPAIN **Representative for Service/Représentant pour Signification:** BCF S.E.N.C.R.L./BCF LLP, 1100, boul. René-Lévesque Ouest, 25e Étage, Montréal, QUEBEC, H3B5C9



WARES: Underwear, panties, tights, socks. **Used** in CANADA since at least as early as October 2010 on wares.

MARCHANDISES: Sous-vêtements, culottes, collants, chaussettes. **Employée** au CANADA depuis au moins aussi tôt que octobre 2010 en liaison avec les marchandises.

1,516,228. 2011/02/22. AXA ASSURANCES INC., 2020 rue Université, Bureau 700, Montréal, QUÉBEC H3A 2A5 **Representative for Service/Représentant pour Signification:** ROBIC, CENTRE CDP CAPITAL, 1001, SQUARE-VICTORIA, BLOC E - 8E ETAGE, MONTRÉAL, QUÉBEC, H2Z2B7

UNI 2 COMMERCIAL

SERVICES: Services d'assurances. **Emploi** projeté au CANADA en liaison avec les services.

SERVICES: Insurance services. **Proposed** Use in CANADA on services.

1,516,230. 2011/02/22. MAPLE LEAF VODKA LTD., B5 - 1070 West 7th Avenue, Vancouver, BRITISH COLUMBIA V6H 1B3 **Representative for Service/Représentant pour Signification:** DONALD L. MOIR, (INC BUSINESS LAWYERS), 1201-11871 HORSESHOE WAY, RICHMOND, BRITISH COLUMBIA, V7A5H5

MAPLE LEAF VODKA

The right to the exclusive use of the word VODKA is disclaimed apart from the trade-mark.

WARES: Vodka. **Proposed** Use in CANADA on wares.

Le droit à l'usage exclusif du mot VODKA en dehors de la marque de commerce n'est pas accordé.

MARCHANDISES: Vodka. **Emploi** projeté au CANADA en liaison avec les marchandises.

1,516,562. 2011/02/24. DAESANG CORPORATION, 96-48, Sinsul-dong, Dongdaemun-ku, Seoul, REPUBLIC OF KOREA **Representative for Service/Représentant pour Signification:** PAULA CLANCY, (CLANCY PROFESSIONAL CORPORATION), 3801 MARBLE CANYON, OTTAWA, ONTARIO, K1V1P9



Colour is claimed as a feature of the trade-mark. The words CHUNG JUNG are in the colour black. The word ONE is in the colour blue. The two semi-circular bands and the bottom right corner of the design are in the colour green. The two horizontal bands at the bottom left corner of the design are in the colour blue. The quasi-triangular shape above the horizontal blue bands is in the colour purple. The semi-circular element in the middle of the design is in the colour orange. The horizontal band at the top of the design is in the colour yellow.

As provided by the applicant "CHUNG JUNG ONE" is the English transliteration of the Korean characters which means 'clean garden' in English.

WARES: Kimchi, namely, fermented vegetables; pickled radishes; soups; soy bean oil; chicken; pork; beef; eggs; sausages; cheese; maize oil; sesame oil; processed edible seaweed; fish for food purposes; seafood; preserved, dried and cooked fruits and vegetables; jams; preserved beans; tofu; butter; edible oils and fats; margarine; Rice; flour; noodles; hot

dogs; soy sauce; red pepper paste; bean paste; glutaminic acid; seasonings; mayonnaise; salad dressing; vinegar; ketchup; spices; seasoning salt; table salt; tea; coffee substitutes; coffee; processed cereals; dumplings; starch for food; cookies; rice cakes; sugars; Non-alcoholic beverages, namely, non-alcoholic cocktails and non-alcoholic coffee-based beverages; fruit and vegetable juices. **Proposed Use in CANADA** on wares.

La couleur est revendiquée comme caractéristique de la marque de commerce. Les mots CHUNG JUNG sont noirs. Le mot ONE est bleu. Les deux bandes semi-circulaires et le coin inférieur droit du dessin sont verts. Les deux bandes horizontales dans le coin inférieur gauche sont bleues. La forme presque triangulaire au-dessus des bandes horizontales bleues est pourpre. L'élément semi-circulaire au milieu du dessin est orange. La bande horizontale dans le haut du dessin est jaune.

Selon le requérant, la translittération des caractères coréens est « CHUNG JUNG ONE », et leur traduction anglaise est « clean garden ».

MARCHANDISES: Kimchi, nommément légumes fermentés; radis marinés; soupes; huile de soya; poulet; porc; boeuf; oeufs; saucisses; fromage; huile de germes de maïs; huile de sésame; algues comestibles transformées; poissons pour la consommation; poissons et fruits de mer; fruits et légumes en conserve, séchés ou cuits; confitures; fèves en conserve; tofu; beurre; huiles et graisses alimentaires; margarine; riz; farine; nouilles; hot-dogs; sauce soya; pâte de piments; pâte de haricots; acide glutamique; assaisonnements; mayonnaise; sauce à salade; vinaigre; ketchup; épices; sel d'assaisonnement; sel de table; thé; succédanés de café; café; céréales transformées; dumplings; amidon alimentaire; biscuits; galettes de riz; sucres; boissons non alcoolisées, nommément cocktails non alcoolisés et boissons non alcoolisées à base de café; jus de fruits et de légumes. **Emploi** projeté au CANADA en liaison avec les marchandises.

1,516,821. 2011/02/25. Levi Strauss & Co., Levi's Plaza, 1155 Battery Street, San Francisco, California 94111, UNITED STATES OF AMERICA **Representative for Service/Représentant pour Signification:** SMART & BIGGAR, 438 UNIVERSITY AVENUE, SUITE 1500, BOX 111, TORONTO, ONTARIO, M5G2K8



WARES: Pants, shorts, t-shirts, dress shirts, jackets, sweaters, underwear, loungewear, outerwear, shoes, slippers, belts, socks, hats, gloves, scarves, swimwear, ties, wallets. **Used** in CANADA since at least as early as February 01, 2010 on wares.

MARCHANDISES: Pantalons, shorts, tee-shirts, chemises habillées, vestes, chandails, sous-vêtements, vêtements d'intérieur, vêtements d'extérieur, chaussures, pantoufles, ceintures, chaussettes, chapeaux, gants, foulards, vêtements de

bain, cravates, portefeuilles. **Employée** au CANADA depuis au moins aussi tôt que le 01 février 2010 en liaison avec les marchandises.

1,516,837. 2011/02/25. Green Learning Canada Foundation, 720 Bathurst Street, Suite 302, Toronto, ONTARIO M5T 2C7 **Representative for Service/Représentant pour Signification:** STIKEMAN ELLIOTT LLP, SUITE 1600, 50 O'CONNOR STREET, OTTAWA, ONTARIO, K1P6L2

COOL 2.0

WARES: Online instructional, educational and teaching materials promoting environmental awareness and understanding, namely lesson plans, learning activity outlines, videos, factsheets, backgrounders, curricula, and teacher guides, all relating to environmental issues such as climate change, energy efficiency and conservation, and renewable energy. **SERVICES:** Promoting environmental awareness and understanding among school-aged children, school teachers and parents through the distribution of educational material; providing educational services directed to teachers, namely, providing professional development in environmental education to pre- and in-service teachers by conducting teacher workshops, providing online teacher tutorials, and conducting online teacher webinars; providing online educational programs that develop environmental awareness and understanding among school-aged children; creating, operating, moderating and maintaining an Internet website featuring educational information, activities, and educational products and services related to environmental issues such as energy supply, energy usage, climate change, renewable energy, energy efficiency, and energy conservation; hosting and moderating a website that allows and enables teachers to use instructional, educational and teaching materials to design learning activities and assignments for students to carry out and complete when they visit the website, that enables teachers to collaborate with other teachers in designing learning activities and assignments, and that enables teachers to manage collaboration among students and classes when they visit the website. **Proposed Use in CANADA** on wares and on services.

MARCHANDISES: Matériel didactique et pédagogique offert en ligne visant à sensibiliser aux questions environnementales et à les comprendre, nommément plans de leçons, plans d'activités d'apprentissage, vidéos, fiches, documents d'information, programmes d'études et guides de l'enseignant, ayant tous trait aux questions environnementales comme les changements climatiques, l'efficacité énergétique, l'économie d'énergie et l'énergie renouvelable. **SERVICES:** Sensibilisation des enfants d'âge scolaire, des enseignants et des parents à l'environnement et contribution à leur compréhension des questions environnementales par la distribution de matériel éducatif; offre de services éducatifs destinés aux enseignants, nommément offre de perfectionnement professionnel en matière de sensibilisation à l'environnement destiné aux futurs enseignants et aux enseignants en poste par la tenue d'ateliers pour les enseignants, l'offre de tutoriels en ligne destinés aux enseignants et la tenue de webinaires pour enseignants; offre de programmes éducatifs en ligne pour sensibiliser les enfants d'âge scolaire aux questions environnementales et contribuer à leur compréhension; création, exploitation, modération et maintenance d'un site Web contenant de l'information éducative,

des activités, ainsi que des produits et des services éducatifs concernant des questions environnementales comme l'approvisionnement en énergie, l'utilisation énergétique, les changements climatiques, l'énergie renouvelable, l'efficacité énergétique et l'économie d'énergie; hébergement et modération d'un site Web qui permet aux enseignants d'utiliser du matériel didactique et pédagogique pour la conception d'activités d'apprentissage et de devoirs, à faire par les élèves qui visitent le site Web, qui permet aux enseignants de collaborer avec d'autres enseignants à la conception d'activités d'apprentissage et de devoirs, et qui permet aux enseignants de gérer la collaboration entre les élèves et les classes lorsqu'ils visitent le site Web. **Emploi** projeté au CANADA en liaison avec les marchandises et en liaison avec les services.

1,516,859. 2011/02/25. Mark Anthony Properties Ltd., 887 Great Northern Way, Vancouver, BRITISH COLUMBIA V5T 4T5 **Representative for Service/Représentant pour Signification:** GOWLING LAFLEUR HENDERSON LLP, BENTALL 5, 550 BURRARD STREET, SUITE 2300, P.O. BOX 30, VANCOUVER, BRITISH COLUMBIA, V6C2B5

SOCA VODKA SPRITZ

WARES: Alcoholic beverages, namely, vodka-based pre-mixed cocktails and coolers. **Proposed** Use in CANADA on wares.

MARCHANDISES: Boissons alcoolisées, nommément cocktails et vins panachés à base de vodka. **Emploi** projeté au CANADA en liaison avec les marchandises.

1,516,896. 2011/02/25. The Sherwin-Williams Company, 101 W. Prospect Avenue, Cleveland, Ohio 44115-1075, UNITED STATES OF AMERICA **Representative for Service/Représentant pour Signification:** BERESKIN & PARR LLP/S.E.N.C.R.L., S.R.L., SCOTIA PLAZA, 40 KING STREET WEST, 40th FLOOR, TORONTO, ONTARIO, M5H3Y2

SEAVOYAGE

WARES: Marine paint, namely anti-foulant coatings. **Proposed** Use in CANADA on wares.

MARCHANDISES: Peinture pour l'industrie maritime, nommément revêtement antisalissure. **Emploi** projeté au CANADA en liaison avec les marchandises.

1,516,915. 2011/02/28. 2941538 Canada Inc, 5934 Cote de Liesse, Mont-Royal, QUEBEC H4T 2A5

SANI HANKY

WARES: Antibacterial skin sanitizer reusable cloth. **Proposed** Use in CANADA on wares.

MARCHANDISES: Chiffon désinfectant, antibactérien et réutilisable pour la peau. **Emploi** projeté au CANADA en liaison avec les marchandises.

1,516,953. 2011/02/28. Eldorado Stone Operations, LLC, 10653 S. River Front Parkway, Suite 300, South Jordan, UTAH 84095, UNITED STATES OF AMERICA **Representative for Service/Représentant pour Signification:** MBM INTELLECTUAL PROPERTY LAW LLP, 270 ALBERT STREET, 14TH FLOOR, P.O. 809, STATION B, OTTAWA, ONTARIO, K1P5G8

CraftShield

WARES: Penetrating sealer coatings for use on stone veneers, concrete and mortar. **Priority** Filing Date: September 30, 2010, Country: UNITED STATES OF AMERICA, Application No: 85/142,056 in association with the same kind of wares. **Proposed** Use in CANADA on wares.

MARCHANDISES: Enduits d'étanchéité pour utilisation sur la pierre pelliculaire, le béton et le mortier. **Date** de priorité de production: 30 septembre 2010, pays: ÉTATS-UNIS D'AMÉRIQUE, demande no: 85/142,056 en liaison avec le même genre de marchandises. **Emploi** projeté au CANADA en liaison avec les marchandises.

1,516,962. 2011/02/28. Moen Incorporated, 25300 Al Moen Drive, North Olmsted, Ohio 44070-8022, UNITED STATES OF AMERICA **Representative for Service/Représentant pour Signification:** NORTON ROSE OR LLP/S.E.N.C.R.L., S.R.L., 1, Place Ville Marie, Suite 2500, Montreal, QUEBEC, H3B1R1

REFLEX

WARES: Faucets, namely kitchen faucets and bar sink faucets. **Priority** Filing Date: February 21, 2011, Country: UNITED STATES OF AMERICA, Application No: 85/247,554 in association with the same kind of wares. **Proposed** Use in CANADA on wares.

MARCHANDISES: Robinets, nommément robinets de cuisine et robinets d'évier de bar. **Date** de priorité de production: 21 février 2011, pays: ÉTATS-UNIS D'AMÉRIQUE, demande no: 85/247,554 en liaison avec le même genre de marchandises. **Emploi** projeté au CANADA en liaison avec les marchandises.

1,516,980. 2011/02/28. Vintage Wings of Canada, 62 John Street, Ottawa, ONTARIO K1M 1M3 **Representative for Service/Représentant pour Signification:** LUDLOWLAW, 1400-439 University Avenue, Toronto, ONTARIO, M5G1Y8

VICTORY FLIGHT

WARES: Model aircraft; commemorative items and souvenirs, namely pens, pencils, casual clothing, caps, scarves, pins, badges and stickers, mugs and glasses, flags, posters, stationary, namely, writing paper, envelopes, note pads. **SERVICES:** Conducting air show exhibits; Fundraising for charitable purpose; Preservation and restoration of vintage aircraft; Display of, and education of public about, aircraft and aviation history; Operation of a web site regarding aircraft and

aviation history. **Used** in CANADA since at least as early as May 2007 on wares and on services.

MARCHANDISES: Modèles réduits d'aéronefs; souvenirs et articles commémoratifs, nommément stylos, crayons, vêtements tout-aller, casquettes, foulards, épinglettes, insignes et autocollants, grandes tasses et verres, drapeaux, affiches, articles de papeterie, nommément papier à lettres, enveloppes, blocs-notes. **SERVICES:** Tenue de salons aéronautiques; campagne de financement à des fins de bienfaisance; préservation et restauration d'aéronefs anciens; présentation d'aéronefs et sensibilisation du public sur l'histoire des aéronefs et de l'aviation; exploitation d'un site Web sur l'histoire des aéronefs et de l'aviation. **Employée** au CANADA depuis au moins aussi tôt que mai 2007 en liaison avec les marchandises et en liaison avec les services.

1,516,983. 2011/02/28. Vintage Wings of Canada, 62 John Street, Ottawa, ONTARIO K1M 1M3 **Representative for Service/Représentant pour Signification:** LUDLOWLAW, 1400-439 University Avenue, Toronto, ONTARIO, M5G1Y8

WARBIRD U

WARES: Model aircraft; commemorative items and souvenirs, namely pens, pencils, casual clothing, caps, scarves, pins, badges and stickers, mugs and glasses, flags, posters, stationery, namely, writing paper, envelopes, note pads. **SERVICES:** Conducting air show exhibits; Fundraising for charitable purpose; Preservation and restoration of vintage aircraft; Display of, and education of public about, aircraft including particular aircraft, and aviation history; Operation of a web site regarding aircraft and aviation history. **Used** in CANADA since at least as early as January 2010 on wares and on services.

MARCHANDISES: Modèles réduits d'aéronefs; souvenirs et articles commémoratifs, nommément stylos, crayons, vêtements tout-aller, casquettes, foulards, épinglettes, insignes et autocollants, grandes tasses et verres, drapeaux, affiches, articles de papeterie, nommément papier à lettres, enveloppes, blocs-notes. **SERVICES:** Tenue de salons aéronautiques; campagne de financement à des fins de bienfaisance; préservation et restauration d'aéronefs anciens; présentation d'aéronefs et éducation du public, notamment sur l'histoire des aéronefs et de l'aviation; exploitation d'un site Web sur l'histoire des aéronefs et de l'aviation. **Employée** au CANADA depuis au moins aussi tôt que janvier 2010 en liaison avec les marchandises et en liaison avec les services.

1,516,984. 2011/02/28. Vintage Wings of Canada, 62 John Street, Ottawa, ONTARIO K1M 1M3 **Representative for Service/Représentant pour Signification:** LUDLOWLAW, 1400-439 University Avenue, Toronto, ONTARIO, M5G1Y8

YELLOW WINGS

WARES: Model aircraft; commemorative items and souvenirs, namely pens, pencils, casual clothing, caps, scarves, pins, badges and stickers, mugs and glasses, flags, posters, stationery, namely, writing paper, envelopes, note pads. **SERVICES:** Conducting air show exhibits; Fundraising for

charitable purpose; Preservation and restoration of vintage aircraft; Display of, and education of public about, aircraft including particular aircraft, and aviation history; Operation of a web site regarding aircraft and aviation history. **Used** in CANADA since at least as early as September 2010 on wares and on services.

MARCHANDISES: Modèles réduits d'aéronefs; souvenirs et articles commémoratifs, nommément stylos, crayons, vêtements tout-aller, casquettes, foulards, épinglettes, insignes et autocollants, grandes tasses et verres, drapeaux, affiches, articles de papeterie, nommément papier à lettres, enveloppes, blocs-notes. **SERVICES:** Tenue de salons aéronautiques; campagne de financement à des fins de bienfaisance; préservation et restauration d'aéronefs anciens; présentation d'aéronefs et éducation du public, notamment sur l'histoire des aéronefs et de l'aviation; exploitation d'un site Web sur l'histoire des aéronefs et de l'aviation. **Employée** au CANADA depuis au moins aussi tôt que septembre 2010 en liaison avec les marchandises et en liaison avec les services.

1,517,184. 2011/03/01. VÊTEMENTS DE SPORT R.G.R. INC., 4100, 10e avenue ouest, St-Georges-De-Beauce, QUÉBEC G5Y 7S3 **Representative for Service/Représentant pour Signification:** JOLI-COEUR LACASSE S.E.N.C.R.L., 2001 avenue McGill College, Bureau 900, Montréal, QUÉBEC, H3A1G1

BECCY B. BRAND

MARCHANDISES: Clothing for women namely coats, suit jackets, parkas, sport coats, anoraks, waist-length jackets, blazers, windbreakers, raincoats, ponchos, overcoats, dress suits, jeans, pants, dungarees, skirts, culottes, beach wraps, dresses, suits, bodices, shirts, blouses, shorts, Bermuda shorts, vests, turtle necks, t-shirts, jackets, sweatpants, sweatshirts, tank tops, ties, body suits, stockings, pantyhose, leg warmers, leotards, boleros, capes, wraps, wristbands, cardigans, pullovers, tunics, suspenders, belts, gloves, scarves, nighties, sashes, bathing suits, jumpers, robes, underwear, brassieres, garter belts, girdles, bras, pajamas, dressing gowns, aprons; caps, berets, hats, toques, headbands, bandanas, mufflers, ear muffs, visors; footwear namely boots, shoes, sneakers, sandals, moccasins, slippers, pumps, rubbers; fashion accessories namely belt buckles, handkerchiefs, barrettes and ribbons for the hair, key holders, jewellery, eyeglasses, sunglasses, watches; baby carriers, change purses, bags of various shapes and sizes namely all purpose sport bags, athletic bags, gym bags, handbags, shoulder bags, backpacks, fabric bags, fanny packs, tote bags, flight bags, duffle bags. **Emploi projeté** au CANADA en liaison avec les marchandises.

WARES: Vêtements pour femmes, nommément manteaux, vestons, parkas, vestons sport, anoraks, blousons, blazers, coupe-vent, imperméables, ponchos, pardessus, habits, jeans, pantalons, salopettes, jupes, jupes-culottes, paréos, robes, tailleurs, corsages, chemises, chemisiers, shorts, bermudas, gilets, cols roulés, tee-shirts, vestes, pantalons d'entraînement, pulls d'entraînement, débardeurs, cravates, combinés-slips, bas, bas-culottes, jambières, maillots, boléros, capes, étoles, serre-poignets, cardigans, chandails, tuniques, jarretelles, ceintures, gants, foulards, chemises de nuit, écharpes, costumes de bain, chasubles, peignoirs, sous-vêtements, soutiens-gorge, porte-

jarretelles, gaines, soutiens-gorge, pyjamas, robes de chambre, tabliers; casquettes, bérets, chapeaux, tuques, bandeaux, bandanas, cache-nez, cache-oreilles, visières; articles chaussants, nommément bottes, chaussures, espadrilles, sandales, mocassins, pantoufles, escarpins, couvre-chaussures; accessoires mode, nommément boucles de ceinture, mouchoirs, barrettes et rubans pour les cheveux, porte-clés, bijoux, lunettes, lunettes de soleil, montres; porte-bébés, porte-monnaie, sacs de diverses formes et dimensions, nommément sacs de sport tout usage, sacs de sport, sacs d'entraînement, sacs à main, sacs à bandoulière, sacs à dos, sacs en tissu, sacs banane, fourre-tout, bagages de cabine, sacs polochons. **Proposed** Use in CANADA on wares.

1,517,199. 2011/03/01. Control Microsystems Inc./Microsystèmes de Contrôl Inc., 48 Steacie Drive, Kanata, ONTARIO K2K 2A9 **Representative for Service/Représentant pour Signification:** MACERA & JARZYNA LLP, 1200-427 LAURIER AVENUE WEST, P.O. BOX 2088, STATION D, OTTAWA, ONTARIO, K1P5W3

PRODUCTIONPLUS

WARES: Integrated hardware and software used in the oil and gas industry to monitor and control flow rate at the wellhead. **Used** in CANADA since at least as early as August 18, 2010 on wares.

MARCHANDISES: Matériel informatique et logiciels intégrés pour l'industrie pétrolière et gazière pour surveiller et contrôler le débit à la tête de puits. **Employée** au CANADA depuis au moins aussi tôt que le 18 août 2010 en liaison avec les marchandises.

1,517,255. 2011/03/01. Zinetti Food Products Ltd., 17760-66th Avenue, Surrey, BRITISH COLUMBIA V3S 7X1 **Representative for Service/Représentant pour Signification:** FULTON & COMPANY LLP, 300 - 350 LANSDOWNE STREET, KAMLOOPS, BRITISH COLUMBIA, V2C1Y1

BIBI JI'S KITCHEN

As provided by the applicant, Bibi Ji means 'elderly woman' in Punjabi.

WARES: Prepared meals, packaged dinners, meal entrees and frozen meat dinners. **Proposed** Use in CANADA on wares.

Selon le requérant, les mots pendjabis « Bibi Ji » signifient « elderly woman » en anglais.

MARCHANDISES: Plats préparés, repas préemballés, plats principaux et plats de viande congelés. **Emploi** projeté au CANADA en liaison avec les marchandises.

1,517,277. 2011/03/01. AMC Burgers, Inc., 21751 W. Eleven Mile Road, Suite 208, Southfield, Michigan 48076, UNITED STATES OF AMERICA **Representative for Service/Représentant pour Signification:** LONNIE BRODKIN-SCHNEIDER, (MILLER THOMSON POULIOT LLP), LA TOUR CIBC, 31E ETAGE, 1155, BOUL. RENÉ-LÉVESQUE OUEST, MONTRÉAL, QUEBEC, H3B3S6

BAGGER DAVE'S

SERVICES: Restaurant services. **Used** in UNITED STATES OF AMERICA on services. **Registered** in or for UNITED STATES OF AMERICA on August 05, 2008 under No. 3481681 on services. **Proposed** Use in CANADA on services.

SERVICES: Services de restaurant. **Employée:** ÉTATS-UNIS D'AMÉRIQUE en liaison avec les services. **Enregistrée** dans ou pour ÉTATS-UNIS D'AMÉRIQUE le 05 août 2008 sous le No. 3481681 en liaison avec les services. **Emploi** projeté au CANADA en liaison avec les services.

1,517,280. 2011/03/01. AMC Burgers, Inc., 21751 W. Eleven Mile Road, Suite 208, Southfield, Michigan 48076, UNITED STATES OF AMERICA **Representative for Service/Représentant pour Signification:** LONNIE BRODKIN-SCHNEIDER, (MILLER THOMSON POULIOT LLP), LA TOUR CIBC, 31E ETAGE, 1155, BOUL. RENÉ-LÉVESQUE OUEST, MONTRÉAL, QUEBEC, H3B3S6

MAKE A FRESH START HERE

SERVICES: Restaurant services. **Used** in UNITED STATES OF AMERICA on services. **Registered** in or for UNITED STATES OF AMERICA on April 07, 2009 under No. 3602146 on services. **Proposed** Use in CANADA on services.

SERVICES: Services de restaurant. **Employée:** ÉTATS-UNIS D'AMÉRIQUE en liaison avec les services. **Enregistrée** dans ou pour ÉTATS-UNIS D'AMÉRIQUE le 07 avril 2009 sous le No. 3602146 en liaison avec les services. **Emploi** projeté au CANADA en liaison avec les services.

1,517,389. 2011/03/02. THQ Inc., 29903 Agoura Road, Agoura Hills, CALIFORNIA 91301, UNITED STATES OF AMERICA **Representative for Service/Représentant pour Signification:** ALEXANDER HOLBURN BEAUDIN & LANG LLP, P.O. BOX 10057, 2700 - 700 WEST GEORGIA STREET, VANCOUVER, BRITISH COLUMBIA, V7Y1B8

RED FACTION

WARES: Downloadable and non-downloadable software, namely computer games, video games, downloadable video games and internet games. **Proposed** Use in CANADA on wares.

MARCHANDISES: Logiciels téléchargeables ou non, nommément jeux informatiques, jeux vidéo, jeux vidéo téléchargeables et jeux sur Internet. **Emploi** projeté au CANADA en liaison avec les marchandises.

1,517,417. 2011/03/02. L&Y AVANCE TRADING CO. LIMITED, 16-505 HOOD RD, MARKHAM, ONTARIO L3R 5V6



The transliteration provided by the applicant of the Chinese characters are JIA JIA BAO in Mandarin. As provided by the applicant, the first character means CANADA, the second is FAMILY and the third is TREASURE.

WARES: (1) Food products, namely, rice, lentils, processed and unprocessed grains, noodles, fruit sauces, hot sauces, soy sauces, oyster sauces, fruits, vegetables, seasonings, cereal-based snacks, corn-based snacks, fruit-based snacks, rice-based snacks, wheat-based snacks, tea and coffee. (2) Printed and electronic publications, namely, brochures, pamphlets, flyers, posters, signs, calendars and postcards. (3) Promotional items, namely, hats, stickers, mouse pads, key chains, writing pencils, pens, sport water bottles, coffee mugs and fridge magnets. **SERVICES:** (1) Wholesale sales of packaged food to supermarkets; Retail sales of packaged food to restaurants. (2) Operating a website providing information in the field of Asian food products and services. **Used** in CANADA since January 29, 2011 on wares (1) and on services (1). **Proposed** Use in CANADA on wares (2), (3) and on services (2).

Selon le requérant, la translittération des caractères mandarins est JIA JIA BAO. Selon le requérant, le premier caractère signifie CANADA, le deuxième signifie FAMILY et le troisième signifie TREASURE en anglais.

MARCHANDISES: (1) Produits alimentaires, notamment riz, lentilles, céréales transformées ou non, nouilles, compotes de fruits, sauces épicées, sauces soya, sauces aux huîtres, fruits, légumes, assaisonnements, grignotines à base de céréales, grignotines à base de maïs, grignotines à base de fruits, grignotines à base de riz, grignotines à base de blé, thé et café. (2) Publications imprimées et électroniques, notamment brochures, dépliants, prospectus, affiches, pancartes, calendriers et cartes postales. (3) Articles promotionnels, notamment chapeaux, autocollants, tapis de souris, chaînes porte-clés, crayons, stylos, gourdes, grandes tasses à café et aimants pour réfrigérateur. **SERVICES:** (1) Vente au gros d'aliments emballés aux supermarchés; vente au détail d'aliments emballés aux restaurants. (2) Exploitation d'un site Web d'information dans le domaine des produits et des services alimentaires asiatiques. **Employée** au CANADA depuis 29 janvier 2011 en liaison avec les marchandises (1) et en liaison avec les services (1). **Emploi** projeté au CANADA en liaison avec les marchandises (2), (3) et en liaison avec les services (2).

1,517,446. 2011/03/02. AMC Burgers, Inc., 21751 W. Eleven Mile Road, Suite 208, Southfield, Michigan 48076, UNITED STATES OF AMERICA **Representative for Service/Représentant pour Signification:** LONNIE BRODKIN-SCHNEIDER, (MILLER THOMSON POULIOT LLP), LA TOUR CIBC, 31E ETAGE, 1155, BOUL. RENÉ-LÉVESQUE OUEST, MONTRÉAL, QUEBEC, H3B3S6

MEANINGLESS FREE TOPPINGS

WARES: Food seasonings. **SERVICES:** Bar and restaurant services. **Used** in UNITED STATES OF AMERICA on wares. **Registered** in or for UNITED STATES OF AMERICA on August 03, 2010 under No. 3828208 on wares. **Proposed** Use in CANADA on wares and on services.

MARCHANDISES: Assaisonnements. **SERVICES:** Services de bar et de restaurant. **Employée:** ÉTATS-UNIS D'AMÉRIQUE en liaison avec les marchandises. **Enregistrée** dans ou pour ÉTATS-UNIS D'AMÉRIQUE le 03 août 2010 sous le No. 3828208 en liaison avec les marchandises. **Emploi** projeté au CANADA en liaison avec les marchandises et en liaison avec les services.

1,517,469. 2011/03/02. Domain Consulting Group Inc., 23 Brookgreene Crescent, Richmond Hill, ONTARIO L4C 0M1 **Representative for Service/Représentant pour Signification:** ZAK MUSCOVITCH, 446 Eglinton Avenue West, Toronto, ONTARIO, M5N1A5

DNF.COM

SERVICES: (1) On-line social networking services, namely providing a website on the Internet for the purpose of social networking. (2) Providing a website on the Internet for users to share information about domain names and web site development. **Used** in CANADA since at least December 01, 2008 on services.

SERVICES: (1) Services de réseautage en ligne, notamment offre d'un site Web dans le but de faire du réseautage social. (2) Offre d'un site Web en ligne permettant aux utilisateurs d'échanger de l'information sur les noms de domaine et le développement de sites Web. **Employée** au CANADA depuis au moins 01 décembre 2008 en liaison avec les services.

1,517,507. 2011/03/03. AMC Burgers, Inc., 21751 W. Eleven Mile Road, Suite 208, Southfield, Michigan 48076, UNITED STATES OF AMERICA **Representative for Service/Représentant pour Signification:** LONNIE BRODKIN-SCHNEIDER, (MILLER THOMSON POULIOT LLP), LA TOUR CIBC, 31E ETAGE, 1155, BOUL. RENÉ-LÉVESQUE OUEST, MONTRÉAL, QUEBEC, H3B3S6

AMAZINGLY DELICIOUS TURKEY BLACK BEAN CHILI

WARES: Chili. **SERVICES:** Bar and restaurant services. **Used** in UNITED STATES OF AMERICA on wares. **Registered** in or for UNITED STATES OF AMERICA on October 19, 2010 under No.

3863828 on wares. **Proposed Use in CANADA** on wares and on services.

MARCHANDISES: Chili. **SERVICES:** Services de bar et de restaurant. **Employée:** ÉTATS-UNIS D'AMÉRIQUE en liaison avec les marchandises. **Enregistrée** dans ou pour ÉTATS-UNIS D'AMÉRIQUE le 19 octobre 2010 sous le No. 3863828 en liaison avec les marchandises. **Emploi** projeté au CANADA en liaison avec les marchandises et en liaison avec les services.

1,517,508. 2011/03/03. Les Viandes Du Breton inc., 150, chemin des Raymond, Rivière-du-Loup, QUÉBEC G5R 5X8
Representative for Service/Représentant pour Signification: NORTON ROSE OR LLP/S.E.N.C.R.L.,S.R.L., COMPLEXE JULES-DALLAIRE/TOUR OGILVY RENAULT BUREAU 1500, 2828, BOULEVARD LAURIER, QUÉBEC, QUÉBEC, G1V0B9

duBreton, porc d'élevage rustique

MARCHANDISES: Meat products, namely, fresh and frozen pork meat; meat products, namely, fresh and frozen poultry, meat pieces and cuts; meat and poultry that has been marinated and prepared by smoking, by cooking, with brine, and with salt; delicatessen products, namely, black pudding, ham, sliced ham, bacon, sausage, pork paté, liver paté and delicatessen products, namely, processed pork, poultry, and beef; baked beans; food, namely, prepared ready-to-go meals made primarily of meat, vegetables, fish and poultry; Food, namely, prepared ready-to-go meals made primarily of pasta; salmon pies, chicken pies and meat pies, pies, quiches Lorraine, mushrooms and bacon quiches, broccoli and Californian quiches, spaghetti sauce, meat sauce; **Emploi** projeté au CANADA en liaison avec les marchandises.

WARES: Produits à base de viande, nommément viande de porc fraîche et congelée; produits à base de viande, nommément volaille fraîche et congelée, morceaux et coupes de viande; viande et volaille marinées, fumées, cuites, saumurées ou salées; produits de charcuterie, nommément boudin, jambon, jambon en tranches, bacon, saucisse, pâté de porc, pâté de foie ainsi que produits de charcuterie, nommément porc, volaille et boeuf transformés; fèves au lard; aliments, nommément repas préparés prêts à servir composés principalement de viande, de légumes, de poisson et de volaille; aliments, nommément repas préparés prêts à servir composés principalement de pâtes alimentaires; pâtés au saumon, pâtés au poulet et pâtés à la viande, tartes, quiches lorraines, quiches aux champignons et au bacon, quiches aux brocolis et quiches californiennes, sauce à spaghetti, sauce à la viande. **Proposed Use in CANADA** on wares.

1,517,509. 2011/03/03. Les Viandes Du Breton inc., 150, chemin des Raymond, Rivière-du-Loup, QUÉBEC G5R 5X8
Representative for Service/Représentant pour Signification: NORTON ROSE OR LLP/S.E.N.C.R.L.,S.R.L., COMPLEXE JULES-DALLAIRE/TOUR OGILVY RENAULT BUREAU 1500, 2828, BOULEVARD LAURIER, QUÉBEC, QUÉBEC, G1V0B9

duBreton, rustic farm pork

MARCHANDISES: Meat products, namely, fresh and frozen pork meat; meat products, namely, fresh and frozen poultry,

meat pieces and cuts; meat and poultry that has been marinated and prepared by smoking, by cooking, with brine, and with salt; delicatessen products, namely, black pudding, ham, sliced ham, bacon, sausage, pork paté, liver paté and delicatessen products, namely, processed pork, poultry, and beef; baked beans; food, namely, prepared ready-to-go meals made primarily of meat, vegetables, fish and poultry; Food, namely, prepared ready-to-go meals made primarily of pasta; salmon pies, chicken pies and meat pies, pies, quiches Lorraine, mushrooms and bacon quiches, broccoli and Californian quiches, spaghetti sauce, meat sauce; **Emploi** projeté au CANADA en liaison avec les marchandises.

WARES: Produits à base de viande, nommément viande de porc fraîche et congelée; produits à base de viande, nommément volaille fraîche et congelée, morceaux et coupes de viande; viande et volaille marinées, fumées, cuites, saumurées ou salées; produits de charcuterie, nommément boudin, jambon, jambon en tranches, bacon, saucisse, pâté de porc, pâté de foie ainsi que produits de charcuterie, nommément porc, volaille et boeuf transformés; fèves au lard; aliments, nommément repas préparés prêts à servir composés principalement de viande, de légumes, de poisson et de volaille; aliments, nommément repas préparés prêts à servir composés principalement de pâtes alimentaires; pâtés au saumon, pâtés au poulet et pâtés à la viande, tartes, quiches lorraines, quiches aux champignons et au bacon, quiches aux brocolis et quiches californiennes, sauce à spaghetti, sauce à la viande. **Proposed Use in CANADA** on wares.

1,517,653. 2011/03/03. Evonik Goldschmidt Rewo GmbH, Max-Wolf-Strasse 7, 36396 Steinau an der Strasse, GERMANY
Representative for Service/Représentant pour Signification: MARKS & CLERK, 180 KENT STREET, SUITE 1900, P.O. BOX 957, STATION B, OTTAWA, ONTARIO, K1P5S7

VARISOFT

WARES: Chemicals for use in industry, namely chemical ingredients, chemical additives and chemical auxiliaries for the production of cosmetics and of cosmetic and pharmaceutical products; chemical ingredients, chemical additives and chemical auxiliaries for the production of textile cleaning preparations, textile care preparations and preparations for the treatment of textile surfaces; chemical preparations for the treatment of fibres, yarns and textiles during the production process. **Used** in CANADA since at least as early as June 1999 on wares.

MARCHANDISES: Produits chimiques pour utilisation en industrie, nommément ingrédients chimiques, adjuvants chimiques et agents chimiques auxiliaires pour la fabrication de cosmétiques et de produits cosmétiques et pharmaceutiques; ingrédients chimiques, adjuvants chimiques et agents chimiques auxiliaires pour la fabrication de produits de nettoyage des tissus, de produits d'entretien des tissus et de produits pour le traitement en surface des tissus; produits chimiques pour le traitement de fibres, de fils et de tissus pendant leur production. **Employée** au CANADA depuis au moins aussi tôt que juin 1999 en liaison avec les marchandises.

1,517,843. 2011/03/07. François Ayotte, 3591, Gouin E #106, Montréal, QUÉBEC H1H 5V7 **Representative for Service/Représentant pour Signification:** INVENTARIUM, A/S DANIEL PAQUETTE, 3591, GOUIN E. #106, MONTREAL, QUÉBEC, H1H5V7

ANARCHY LONGBOARD

MARCHANDISES: Planche à roulettes. **Emploi** projeté au CANADA en liaison avec les marchandises.

WARES: Skateboard. **Proposed** Use in CANADA on wares.

1,517,845. 2011/03/04. COFELY SERVICES INC., 550, RUE SHERBROOKE OUEST, BUREAU 400, MONTRÉAL, QUEBEC H3A 1B9 **Representative for Service/Représentant pour Signification:** FRASER MILNER CASGRAIN S.E.N.C.R.L./LLP, 39E ETAGE, 1 PLACE VILLE MARIE, MONTREAL, QUEBEC, H3B4M7

OPTIMIZ

SERVICES: Gestion de contrat pour l'entretien technique et la réparation de bâtiments et l'installation, l'entretien et la réparation de climatiseurs; construction de bâtiments; réparation et entretien d'installations et d'appareils de conditionnement d'air; installation et réparation d'appareils de climatisation; nettoyage et réparation de chaudières; installation et réparation d'équipement de chauffage; fourniture d'information en rapport avec la réparation d'installations et d'appareils de conditionnement d'air; entretien et réparation de bâtiments; installation, entretien et réparation de tuyaux pour bâtiments; consultation et génie dans le domaine de l'énergie, du conditionnement d'air et des bâtiments, écologie, entretien, installation et réparation d'installations de conditionnement d'air, et analyse d'eau; consultation technique et recherche dans le domaine de l'énergie, de l'économie d'énergie; pour l'entretien, la réparation et le bon fonctionnement et l'installation de climatiseurs; pour l'analyse d'eau, entre autres, l'eau contenue dans des installations de chauffage et des appareils de refroidissement d'air/eau; consultation technique et recherche dans le domaine du génie et de l'énergie et de l'économie d'énergie. **Proposed** Use in CANADA on services.

SERVICES: Contract management for the technical maintenance and repair of buildings and the installation, maintenance and repair of air conditioners; building construction; repair and maintenance of air conditioning installations and apparatus; air conditioner installation and repair; boiler cleaning and repair; installation and repair of heating equipment; provision of information on the repair of air conditioning installations and apparatus; building maintenance and repair; installation, maintenance, and repair of building pipes; consulting and engineering in the field of energy, air conditioning and buildings, ecology, maintenance, installation and repair of air conditioning installations, and water analysis; technical consulting and research in the field of energy, energy conservation; for the maintenance, repair and proper functioning and installation of air conditioners; for water analysis, including but not limited to water contained in heating installations and air/water cooling apparatus; technical consulting and research in the field of

engineering, energy and energy conservation. **Emploi** projeté au CANADA en liaison avec les services.

1,517,903. 2011/03/07. TELUS Corporation, 14th Floor, 10020 100 Street, Edmonton, ALBERTA T5J 0N5 **Representative for Service/Représentant pour Signification:** TELUS LEGAL SERVICES, 14th FLOOR, 10020 - 100 STREET, EDMONTON, ALBERTA, T5J0N5

JOURNÉE DU BÉNÉVOLAT DE TELUS

SERVICES: Philanthropic services in the areas of corporate social responsibility programs and initiatives, namely organizing and administering employee and community volunteer, charitable and community service projects; organizing, implementing and managing employee and community fundraising events. **Used** in CANADA since 2006 on services.

SERVICES: Services philanthropiques dans les domaines des programmes et des initiatives de responsabilité sociale des entreprises, notamment organisation et administration de projets de bénévolat (employés et communautés), de bienfaisance et de services communautaires; organisation, mise en place et gestion d'activités de financement auprès des employés et des communautés. **Employée** au CANADA depuis 2006 en liaison avec les services.

1,517,932. 2011/03/07. THE ALDO GROUP INC./LE GROUPE ALDO INC., 2300 Émile-Bélanger, Ville St-Laurent, QUEBEC H4R 3J4



MR. B's

GENTLEMEN'S
BOUTIQUE

WARES: Perfume, cologne water; footwear and garment care products, namely, shoe polish, aerosol and non-aerosol cleaners and protectors for leather, suede and fabric; sunglasses; fashion accessories, namely jewelry, watches and key chains; all-purpose carrying bags, namely, shoulder bags, tote bags, duffel bags, backpacks, messenger bags, computer cases, cell phone cases and shoe bags; wallets; umbrellas; footwear, namely, shoes, boots, loafers, athletic shoes, sandals and slippers; footwear accessories, namely, shoe insoles, shoe inserts, anti-slip shoe grips; clothing, namely, t-shirts, coats, jackets, vests, bathing suits, scarves, gloves, mittens, hats, belts, ties, bow ties,

socks, underwear; leather and suede apparel, namely, coats, jackets, belts, gloves. **Proposed** Use in CANADA on wares.

MARCHANDISES: Parfums, eau de Cologne; produits de soins des articles chaussants et des vêtements, notamment cirage à chaussures, nettoyants et protecteurs en aérosol ou non pour le cuir, le suède et le tissu; lunettes de soleil; accessoires de mode, notamment bijoux, montres et chaînes porte-clés; cabas tout usage, notamment sacs à bandoulière, fourre-tout, sacs polochons, sacs à dos, sacoches de messenger, étuis d'ordinateur, étuis de téléphone cellulaire et sacs à chaussures; portefeuilles; parapluies; articles chaussants, notamment chaussures, bottes, flâneurs, chaussures d'entraînement, sandales et pantoufles; accessoires d'articles chaussants, notamment semelles, garnitures intérieures, antidérapants; vêtements, notamment tee-shirts, manteaux, vestes, gilets, costumes de bain, foulards, gants, mitaines, chapeaux, ceintures, cravates, noeuds papillon, chaussettes, sous-vêtements; articles vestimentaires en cuir et en suède, notamment manteaux, vestes, ceintures, gants. **Emploi** projeté au CANADA en liaison avec les marchandises.

1,517,946. 2011/03/07. Calgon Carbon Corporation, 500 Calgon Carbon Drive, Pittsburgh, Pennsylvania 15205, UNITED STATES OF AMERICA **Representative for Service/Représentant pour Signification:** DIMOCK STRATTON LLP, 20 QUEEN STREET WEST, 32ND FLOOR, TORONTO, ONTARIO, M5H3R3

PEROXCARB

WARES: Granular activated carbon used to treat municipal drinking water. **Priority** Filing Date: October 14, 2010, Country: UNITED STATES OF AMERICA, Application No: 85/152,441 in association with the same kind of wares. **Proposed** Use in CANADA on wares.

MARCHANDISES: Charbon actif granulé pour traiter les eaux de consommation des villes. **Date** de priorité de production: 14 octobre 2010, pays: ÉTATS-UNIS D'AMÉRIQUE, demande no: 85/152,441 en liaison avec le même genre de marchandises. **Emploi** projeté au CANADA en liaison avec les marchandises.

1,517,948. 2011/03/07. Bayer Aktiengesellschaft, Kaiser-Wilhelm-Allee, 51373 Leverkusen, GERMANY **Representative for Service/Représentant pour Signification:** FETHERSTONHAUGH & CO., SUITE 900, 55 METCALFE STREET, P.O. BOX 2999, STATION D, OTTAWA, ONTARIO, K1P5Y6



Colour is claimed as a feature of the trade-mark. The arc on the left hand side of the drawing and the design representation between the two arcs are shaded for the colour blue. The arc on the right hand side of the drawing is shaded for the colour yellow.

WARES: Pharmaceutical preparations for the treatment of ophthalmic diseases and conditions. **Proposed** Use in CANADA on wares.

La couleur est revendiquée comme caractéristique de la marque de commerce. L'arc sur le côté gauche du dessin et le dessin entre les deux arcs sont ombrés pour représenter la couleur bleu. L'arc sur le côté droit du dessin est ombré pour représenter la couleur jaune.

MARCHANDISES: Préparations pharmaceutiques pour le traitement des maladies et des affections ophtalmiques. **Emploi** projeté au CANADA en liaison avec les marchandises.

1,517,957. 2011/03/07. Berwick Offray LLC, 2015 West Front Street, Berwick, Pennsylvania 18603, UNITED STATES OF AMERICA **Representative for Service/Représentant pour Signification:** HEENAN BLAIKIE S.E.N.C.R.L., SRL/LLP, 1250 BOUL. RENE-LEVESQUE OUEST/WEST, SUITE 2500, MONTREAL, QUEBEC, H3B4Y1

STYLISH ACCENTS

WARES: Bows made of fabric ribbon, artificial flowers made of fabric ribbon. **Used** in CANADA since at least as early as March 15, 2005 on wares.

MARCHANDISES: Boucles en ruban de tissu, fleurs artificielles en ruban de tissu. **Employée** au CANADA depuis au moins aussi tôt que le 15 mars 2005 en liaison avec les marchandises.

1,517,958. 2011/03/07. Berwick Offray LLC, 2015 West Front Street, Berwick, Pennsylvania 18603, UNITED STATES OF AMERICA **Representative for Service/Représentant pour Signification:** HEENAN BLAIKIE S.E.N.C.R.L., SRL/LLP, 1250 BOUL. RENE-LEVESQUE OUEST/WEST, SUITE 2500, MONTREAL, QUEBEC, H3B4Y1

SHEER ELEGANCE

WARES: Ribbons of woven fabric. **Proposed** Use in CANADA on wares.

MARCHANDISES: Rubans en tissu. **Emploi** projeté au CANADA en liaison avec les marchandises.

1,517,969. 2011/03/07. Western Financial Group Inc., 1010 - 24th Street S.E., High River, ALBERTA T1V 2A7 **Representative for Service/Représentant pour Signification:** MOFFAT & CO., 1200-427 LAURIER AVENUE WEST, P.O. BOX 2088, STATION D, OTTAWA, ONTARIO, K1P5W3

PARTNERS IN SUCCESS. PARTNERS IN LIFE

SERVICES: Insurance services; life insurance services; insurance agency services. **Used** in CANADA since at least as early as 2005 on services.

SERVICES: Services d'assurance; services d'assurance vie; services d'assureur. **Employée** au CANADA depuis au moins aussi tôt que 2005 en liaison avec les services.

1,518,016. 2011/03/07. Canadian Tire Corporation, Limited, 2180 Yonge Street, Toronto, ONTARIO M4P 2V8 **Representative for Service/Représentant pour Signification:** CASSELS BROCK & BLACKWELL LLP, SCOTIA PLAZA, SUITE 2100, 40 KING STREET WEST, TORONTO, ONTARIO, M5H3C2

OPTIONS

SERVICES: Operation of an incentive award and loyalty program. **Proposed** Use in CANADA on services.

SERVICES: Exploitation d'un programme de primes d'encouragement et de fidélisation. **Emploi** projeté au CANADA en liaison avec les services.

1,518,017. 2011/03/07. Canadian Tire Corporation, Limited, 2180 Yonge Street, Toronto, ONTARIO M4P 2V8 **Representative for Service/Représentant pour Signification:** CASSELS BROCK & BLACKWELL LLP, SCOTIA PLAZA, SUITE 2100, 40 KING STREET WEST, TORONTO, ONTARIO, M5H3C2

OPTIONS REWARDS

SERVICES: Operation of an incentive award and loyalty program. **Proposed** Use in CANADA on services.

SERVICES: Exploitation d'un programme de primes d'encouragement et de fidélisation. **Emploi** projeté au CANADA en liaison avec les services.

1,518,022. 2011/03/07. Great Wall Motor Company Limited, 2266 Chaoyang South Street, Baoding, Hebei 071000, CHINA **Representative for Service/Représentant pour Signification:** CANADA FINANCIAL GROUP INC., 2343 Brimley Road, Suite 839, Toronto, ONTARIO, M1S3L6

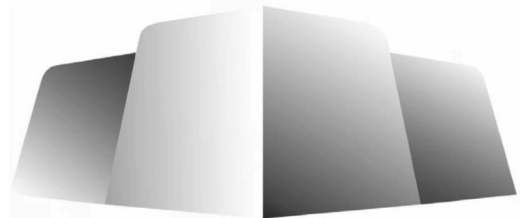

WARES: Cars; trucks; automobiles; electric bicycles, electric motorcycles, electric cars; vans [véhicules]; sports utility vehicles; motors for land vehicles; ambulances; motor homes; camping trailers. **SERVICES:** Motor vehicle maintenance and repair; service stations; gas stations; retreading of tyres; vehicle cleaning; vehicle lubrication; anti-rust treatment for vehicles; vehicle polishing; vehicle repair; car wash. **Proposed** Use in CANADA on wares and on services.

MARCHANDISES: Automobiles; camions; automobiles; vélos électriques, motos électriques, voitures électriques; fourgons [véhicules]; véhicules utilitaires sport; moteurs pour véhicules terrestres; ambulances; autocaravanes; tentes-caravanes. **SERVICES:** Entretien et réparation de véhicules automobiles; stations-service; postes d'essence; rechapage de pneus; nettoyage de véhicules; lubrification de véhicules; traitement antirouille pour véhicules; polissage de véhicules; réparation de véhicules; lave-autos. **Emploi** projeté au CANADA en liaison avec les marchandises et en liaison avec les services.

1,518,023. 2011/03/07. United Stock Dry Goods Inc., 63 Wingold Avenue, Suite 208, Toronto, ONTARIO M6B 1P8 **Representative for Service/Représentant pour Signification:** PAUL E. BAIN, (DICKINSON WRIGHT LLP), 222 BAY STREET, 18TH FLOOR, BOX 124, TORONTO, ONTARIO, M5K1H1

UNITED STOCK DRY GOODS

WARES: (1) Clothing, namely men's and women's suits, sport jackets, blazers, dress pants, casual pants, overcoats, trench coats and raincoats, jackets made of leather, suede and other animal hides and skins, casual coats, dress shirts, sport shirts, ties, long and short sleeve knitwear, namely sweaters in cotton, wool and other natural and synthetic fibres, sweat tops, sweat pants and vests designed for active and casual wear and sports activity, sweat suits, vests, shorts and denim clothing, namely jeans, shirts and jackets. (2) Footwear, namely shoes and boots. (3) Fashion accessories, namely key chains, sunglasses, cuff link sets, umbrellas, hats. (4) Bags, namely luggage, sets of luggage, travel bags, suitcases, travel cases, trunks, document bags, briefcases, business cases, attache cases, handbags, sportsbags, casual bags, sacks, knapsacks and rucksacks. (5)

Leather goods, namely wallets and belts. (6) Fragrances. **Proposed Use in CANADA** on wares.

MARCHANDISES: (1) Vêtements, nommément costumes et tailleurs, vestes sport, blazers, pantalons habillés, pantalons tout-aller, pardessus, trench-coats et imperméables, vestes de cuir, de suède et d'autres cuirs bruts et peaux d'animaux, manteaux tout-aller, chemises habillées, chemises sport, cravates, tricots à manches longues et à manches courtes, nommément chandails de coton, de laine et d'autres fibres naturelles et synthétiques, hauts d'entraînement, pantalons d'entraînement et gilets tout-aller, pour l'exercice ou pour les activités sportives, ensembles d'entraînement, gilets, shorts et vêtements en denim, nommément jeans, chemises et vestes. (2) Articles chaussants, nommément chaussures et bottes. (3) Accessoires de mode, nommément chaînes porte-clés, lunettes de soleil, boutons de manchette, parapluies, chapeaux. (4) Sacs, nommément bagages, ensembles de bagages, sacs de voyage, valises, mallettes de voyage, malles, porte-documents, serviettes, mallettes d'affaires, mallettes, sacs à main, sacs de sport, sacs tous usages, grands sacs, sacs à dos et havresacs. (5) Articles en cuir, nommément portefeuilles et ceintures. (6) Parfums. **Emploi** projeté au CANADA en liaison avec les marchandises.

1,518,024. 2011/03/07. Great Wall Motor Company Limited, 2266 Chaoyang South Street, Baoding, Hebei 071000, CHINA **Representative for Service/Représentant pour Signification:** CANADA FINANCIAL GROUP INC., 2343 Brimley Road, Suite 839, Toronto, ONTARIO, M1S3L6



WARES: Cars; trucks; automobiles; electric bicycles, electric motorcycles, electric cars; vans [vehicles]; sports utility vehicles; motors for land vehicles; ambulances; motor homes; camping trailers. **SERVICES:** Motor vehicle maintenance and repair; service stations; gas stations; retreading of tyres; vehicle cleaning; vehicle lubrication; anti-rust treatment for vehicles; vehicle polishing; vehicle repair; car wash. **Proposed Use in CANADA** on wares and on services.

MARCHANDISES: Automobiles; camions; automobiles; vélos électriques, motos électriques, voitures électriques; fourgons [véhicules]; véhicules utilitaires sport; moteurs pour véhicules terrestres; ambulances; autocaravanes; tentes-caravanes. **SERVICES:** Entretien et réparation de véhicules automobiles; stations-service; postes d'essence; rechapage de pneus; nettoyage de véhicules; lubrification de véhicules; traitement antirouille pour véhicules; polissage de véhicules; réparation de véhicules; lave-autos. **Emploi** projeté au CANADA en liaison avec les marchandises et en liaison avec les services.

1,518,025. 2011/03/07. BIO-SPRING INC., 23 - 391 EDGELEY BLVD., VAUGHAN, ONTARIO L4K 4A7

AHHHHH'SOME COMFORT!

WARES: (1) Insoles; Orthotics for the feet; Silicone toe tubes, silicone toe caps, silicone metatarsal pads, silicone toe separators and silicone heel spur pads. (2) Printed and electronic publications, namely, brochures, flyers and instruction manuals. (3) Promotional items, namely, casual clothing, mouse pads, pens, sport water bottles, coffee mugs and fridge magnets. **SERVICES:** (1) Distribution and wholesale sales of insoles, foot orthotics, silicone toe tubes, silicone toe caps, silicone metatarsal pads, silicone toe separators and silicone heel spur pads. (2) Design of insoles, foot orthotics, silicone toe tubes, silicone toe caps, silicone metatarsal pads, silicone toe separators and silicone heel spur pads. (3) Operating a website providing information in the field of ergonomics, insoles and foot orthotics. **Proposed Use in CANADA** on wares and on services.

MARCHANDISES: (1) Semelles intérieures; produits orthétiques pour les pieds; tubes en silicone pour les orteils, capuchons en silicone pour les orteils, coussins métatarsiens en silicone, séparateurs d'orteils en silicone et coussinets en silicone pour les talons. (2) Publications imprimées et électroniques, nommément brochures, prospectus et manuels. (3) Articles promotionnels, nommément vêtements tout-aller, tapis de souris, stylos, gourdes, grandes tasses à café et aimants pour réfrigérateur. **SERVICES:** (1) Distribution et vente en gros de semelles intérieures, de produits orthétiques pour les pieds, de tubes en silicone pour les orteils, de capuchons en silicone pour les orteils, de coussins métatarsiens en silicone, de séparateurs d'orteils en silicone et de coussinets en silicone pour les talons. (2) Conception de semelles intérieures, de produits orthétiques pour les pieds, de tubes en silicone pour les orteils, de capuchons en silicone pour les orteils, de coussins métatarsiens en silicone, de séparateurs d'orteils en silicone et de coussinets en silicone pour les talons. (3) Exploitation d'un site Web d'information dans les domaines de l'ergonomie, des semelles intérieures et des produits orthétiques pour les pieds. **Emploi** projeté au CANADA en liaison avec les marchandises et en liaison avec les services.

1,518,026. 2011/03/07. JOHN ROBERTS, 118 WENDOVER DRIVE, HAMILTON, ONTARIO L9C 5X5

HEALTH TO YOU MINISTRY

WARES: (1) Pre-recorded optical discs featuring music, educational videos and audio clips; Music, educational videos and audio clips downloadable via the Internet. (2) Printed and electronic publications, namely, books, handbooks, brochures, pamphlets, flyers, posters, signs, calendars and postcards. (3) Promotional items, namely, hats, casual clothing, stickers, bumper stickers, mouse pads, key chains, novelty flags, banners, party balloons, novelty buttons, greeting cards, note cards, writing pencils, pens, sport water bottles, coffee mugs and fridge magnets. **SERVICES:** (1) Educational services, namely, seminars, conferences, workshops, classes and training sessions in the fields of biblical principles for health, bible studies, religion and spirituality. (2) Religious counseling

services. (3) Operating a website providing information in the fields of biblical principles for health, bible studies, religion and spirituality. **Used** in CANADA since March 01, 2010 on wares (2); May 01, 2010 on wares (1) and on services (1), (2); September 01, 2010 on services (3). **Proposed Use** in CANADA on wares (3).

MARCHANDISES: (1) Disques optiques préenregistrés contenant de la musique, des vidéos éducatives et des audioclips; musique, vidéos éducatives et audioclips téléchargeables par Internet. (2) Publications imprimées ou électroniques, nommément livres, manuels, brochures, prospectus, affiches, calendriers et cartes postales. (3) Articles promotionnels, nommément chapeaux, vêtements tout-aller, autocollants, autocollants pour pare-chocs, tapis de souris, chaînes porte-clés, drapeaux de fantaisie, banderoles, ballons de fête, macarons de fantaisie, cartes de souhaits, cartes de correspondance, crayons, stylos, gourdes, grandes tasses à café et aimants pour réfrigérateur. **SERVICES:** (1) Services éducatifs, nommément conférences, séminaires, ateliers, cours et séances de formation dans les domaines des principes bibliques concernant la santé, des études bibliques, de la religion et de la spiritualité. (2) Services de consultation religieuse. (3) Exploitation d'un site Web d'information dans les domaines des principes bibliques concernant la santé, des études bibliques, de la religion et de la spiritualité. **Employée** au CANADA depuis 01 mars 2010 en liaison avec les marchandises (2); 01 mai 2010 en liaison avec les marchandises (1) et en liaison avec les services (1), (2); 01 septembre 2010 en liaison avec les services (3). **Emploi** projeté au CANADA en liaison avec les marchandises (3).

1,518,027. 2011/03/07. LIFECARE CANADA WEIGHT LOSS & HEALTH CENTER LTD., 1143 23 ST. N., LETHBRIDGE, ALBERTA T1H 3T2

SLIMMED

WARES: (1) Physical fitness accessories, namely, walking poles, pedometers, bathroom scales, shoes and exercise weights. (2) Food preparation equipment, namely, blenders. (3) Pre-recorded optical discs featuring weight loss videos. (4) Tea, drinking water, fruit juices and protein shakes. (5) Printed and electronic publications, namely, books, magazines, newsletters, brochures, pamphlets, flyers, reports, instruction manuals, posters, signs, calendars, postcards and directories. (6) Promotional items, namely, hats, casual clothing, athletic clothing, cooler bags, stickers, bumper stickers, mouse pads, key chains, novelty flags, banners, party balloons, novelty buttons, greeting cards, note cards, writing pencils, pens, sport water bottles, coffee mugs and fridge magnets. **SERVICES:** (1) Consulting services in the fields of medical weight loss, nutrition, diet and physical fitness. (2) Educational services, namely, seminars, online seminars, conferences, conventions and trade show exhibitions in the fields of medical weight loss, nutrition, diet and physical fitness. (3) Operating a website providing information in the field of medical weight loss, nutrition, diet and physical fitness. **Proposed Use** in CANADA on wares and on services.

MARCHANDISES: (1) Accessoires d'entraînement physique, nommément bâtons de marche, podomètres, pèse-personnes de salle de bain, chaussures et poids d'exercice. (2) Matériel de

préparation des aliments, nommément mélangeurs. (3) Disques optiques préenregistrés de vidéos sur la perte de poids. (4) Thé, eau potable, jus de fruits et boissons fouettées protéinées. (5) Publications imprimées et électroniques, nommément livres, magazines, bulletins d'information, brochures, dépliants, prospectus, rapports, manuels, affiches, panneaux, calendriers, cartes postales et répertoires. (6) Articles promotionnels, nommément chapeaux, vêtements tout-aller, vêtements de sport, sacs isothermes, autocollants, autocollants pour pare-chocs, tapis de souris, chaînes porte-clés, drapeaux de fantaisie, banderoles, ballons de fête, macarons de fantaisie, cartes de souhaits, cartes de correspondance, crayons, stylos, gourdes, grandes tasses à café et aimants pour réfrigérateur. **SERVICES:** (1) Services de conseil dans les domaines de la perte de poids sous supervision médicale, de l'alimentation, des régimes alimentaires et de la bonne condition physique. (2) Services éducatifs, nommément séminaires, webinaires, conférences, congrès et salons commerciaux dans les domaines de la perte de poids sous supervision médicale, de l'alimentation, des régimes alimentaires et de la bonne condition physique. (3) Exploitation d'un site Web d'information dans les domaines de la perte de poids sous supervision médicale, de l'alimentation, des régimes alimentaires et de la bonne condition physique. **Emploi** projeté au CANADA en liaison avec les marchandises et en liaison avec les services.

1,518,028. 2011/03/07. CRITTER FEELIN'S INC., 175 EVERBROOK WAY SW., CALGARY, ALBERTA T2Y 0E8

CRITTER FEELIN'S

WARES: (1) Pet care accessories, namely, collars, bowls, pails, dishes, cups, leashes, seatbelts, grooming restraints, brushes, shampoo, conditioner, skin soap, hair trimming shears, electric clippers, toothbrushes, toothpaste, mouthwash, pet coats, pet boots, pet shirts, pet jackets, pet socks, pet shoes, bedding, beds, travel crates, non-travel crates, kennels, cages, exercise pens, nail trimmers, litter boxes, litter scoops, urine and pet odour neutralizers, disinfectants for cleaning pet care equipment and kennels, aquariums, terrariums, heat lamps, bandannas, nail polish, nail files, combs, grooming blades, pet doors, muzzles, synthetic chew bones, pet diapers, bath tubs, grooming tables, pet harnesses for use in motor vehicles, pet booster seats, ramps and stairs for pets, hammocks for pets, car barriers to contain pets in a vehicle, pet carriers, flotation devices, namely, life jackets, pet backpacks, dollies for moving pet care equipment, decorative ribbons and bows, pet waste bags, liners for litter boxes, barking collars and pet furniture. (2) Pet food and edible treats; Vitamin and mineral supplements for pets; Preparations for treating parasite infestations; Pharmaceutical preparations for the treatment of eye and ear infections and inflammation. (3) Clothing, namely, uniforms for veterinary, grooming and kennel staff, t-shirts, sweatshirts, jackets, shorts, casual pants, mitts, gloves, pajamas, nightshirts, sweatpants, underwear, headbands, scarves, bathrobes and exercise clothing; Hats; Shoes and boots and slippers; Diapers. (4) Pre-recorded optical discs featuring movies, television shows, audio recordings, video games and instructional videos. (5) Printed and electronic publications, namely, books, workbooks, handbooks, newsletters, business cards, memo pads, certificates, brochures, pamphlets, flyers, reports, instruction manuals, posters, signs, calendars, postcards, directories, business cards, letterhead,

notepads, folders, memo pads, biographical fact sheets, stationery planners, reports and photo albums. (6) Training kits featuring books, workbooks and pre-recorded optical discs with instructional videos and computer software in the fields of pet care and pet obedience. (7) Pet tags, name plates, pet trophies, novelty stickers, bumper stickers, mouse pads, key chains, lanyards, party balloons, banners, novelty buttons, greeting cards, note cards, writing pencils, pens, sport water bottles, coffee mugs and fridge magnets. **SERVICES:** (1) Operation of retail pet supply stores. (2) Restaurant services. (3) Pet grooming services. (4) Veterinary services. (5) Pet boarding services; Pet sitting services. (6) Educational services in the field of pet care. (7) Offering technical assistance in the establishment and operation of pet supply store franchises, restaurant franchises, pet grooming salon franchises, veterinary office franchises and pet boarding franchises; Licensing of trade-marks and copyrights. (8) Charitable fundraising services for others. (9) Operating a website for online sales and for providing information in the fields of pet care products and services, and franchise opportunities. **Proposed Use in CANADA** on wares and on services.

MARCHANDISES: (1) Accessoires pour les soins aux animaux de compagnie, notamment colliers, bols, seaux, vaisselle, tasses, laisses, ceintures de sécurité, dispositifs de contention pour le toilettage, brosses, shampooing, revitalisant, savon de toilette, cisailles pour le pelage, tondeuses électriques, brosses à dents, dentifrice, rince-bouche, manteaux pour animaux de compagnie, bottes pour animaux de compagnie, chemises pour animaux de compagnie, vestes pour animaux de compagnie, chaussettes pour animaux de compagnie, chaussures pour animaux de compagnie, literie, lits, cages de transport, cages non conçues pour le transport, chenils, cages, parcs, ciseaux à griffes, caisses à litière, pelles à litière, produits pour éliminer les odeurs d'urine et des animaux de compagnie, désinfectants pour nettoyer l'équipement de soins aux animaux de compagnie et les niches, aquariums, terrariums, lampes à infrarouges, bandanas, vernis à griffes, limes à griffes, peignes, lames de toilettage, châtières, muselières, os synthétiques à mâcher, couches pour animaux de compagnie, baignoires, tables de toilettage, harnais pour animaux de compagnie pour utilisation dans les véhicules automobiles, sièges d'appoint pour animaux de compagnie, rampes et escaliers pour animaux de compagnie, hamacs pour animaux de compagnie, barrières pour empêcher les animaux de compagnie de sortir des véhicules, cages pour animaux de compagnie, dispositifs de flottaison, notamment gilets de sauvetage, sac à dos pour animaux de compagnie, chariots pour le transport de l'équipement de soins des animaux de compagnie, rubans et boucles décoratifs, sacs à excréments d'animaux de compagnie, doublures pour caisses à litière, colliers contre le jappement et mobilier pour animaux de compagnie. (2) Aliments et gâteries pour animaux de compagnie; suppléments vitaminiques et minéraux pour animaux de compagnie; préparations contre les infestations de parasites; préparations pharmaceutiques contre les infections et l'inflammation des yeux ou des oreilles. (3) Vêtements, notamment uniformes pour le personnel des bureaux de vétérinaire, des salons de toilettage et des chenils, tee-shirts, pulls d'entraînement, vestes, shorts, pantalons tout-aller, mitaines, gants, pyjamas, chemises de nuit, pantalons d'entraînement, sous-vêtements, bandeaux, foulards, sorties de bain et vêtements d'exercice; chapeaux; chaussures ainsi que bottes et pantoufles; couches. (4) Disques optiques

pré-enregistrés contenant des films, des émissions de télévision, des enregistrements audio, des jeux vidéo ou des vidéos éducatives. (5) Publications imprimées ou électroniques, notamment livres, cahiers, manuels, bulletins d'information, cartes professionnelles, bloc-notes, certificats, brochures, prospectus, rapports, livrets d'instructions, affiches, calendriers, cartes postales, répertoires, cartes professionnelles, papier à en-tête, blocs-notes, chemises de classement, bloc-notes, fiches d'information personnelle, agendas de bureau, rapports et albums photos. (6) Trousses de formation contenant des livres, des cahiers et des disques optiques pré-enregistrés contenant des vidéos éducatives et un logiciel dans les domaines des soins aux animaux de compagnie et de l'obéissance des animaux de compagnie. (7) Médailles pour animaux de compagnie, plaques signalétiques, trophées pour animaux de compagnie, autocollants de fantaisie, autocollants pour pare-chocs, tapis de souris, chaînes porte-clés, cordons, ballons de fête, banderoles, macarons de fantaisie, cartes de souhaits, cartes de correspondance, crayons, stylos, gourdes, grandes tasses à café et aimants pour réfrigérateur. **SERVICES:** (1) Exploitation de magasins de détail de fournitures pour animaux de compagnie. (2) Services de restaurant. (3) Services de toilettage. (4) Services vétérinaires. (5) Services d'hébergement d'animaux de compagnie; services de gardiennage d'animaux de compagnie. (6) Services éducatifs dans le domaine des soins aux animaux de compagnie. (7) Offre d'aide technique dans l'établissement et l'exploitation de franchises pour la vente de fournitures pour animaux de compagnie, de franchises de restaurant, de franchises de salon de toilettage pour animaux de compagnie, de franchises de bureau de vétérinaire et de franchises pour l'hébergement d'animaux de compagnie; octroi de licences d'utilisation de marques de commerce et de droits d'auteur. (8) Campagnes de financement à des fins caritatives pour des tiers. (9) Exploitation d'un site Web pour la vente en ligne et pour la diffusion d'information dans les domaines des produits et des services de soins pour animaux de compagnie et des franchises. **Emploi projeté au CANADA** en liaison avec les marchandises et en liaison avec les services.

1,518,029. 2011/03/07. YOU ARE A SALESPERSON INC., 175 EVERBROOK WAY S.W., CALGARY, ALBERTA T2Y 0E8

"YOU ARE A SALESPERSON, YOU JUST DON'T KNOW IT YET!"

WARES: (1) Pre-recorded optical discs featuring instructional and training videos and computer software for instructing people in sales techniques, television shows, audio recordings, movies and video games. (2) Printed and electronic publications, namely, books, handbooks, workbooks, newsletters, brochures, reports, instruction manuals, posters, signs, calendars, postcards, directories, business cards, letterhead, notepads, folder, pamphlets, memo pads, biographical fact sheets, flyers, certificates, stationery planners, reports, and photo albums. (3) Training and development kits featuring instructional videos and audio clips on optical discs, biographical fact sheets, calendars, note pads, books, workbooks and handbooks. (4) Lanyards, novelty stickers, bumper stickers, mouse pads, key chains, banners, party balloons, novelty buttons, greeting cards, writing pencils, pens, sport water bottles sold empty, coffee mugs and fridge magnets. (5) Hats, uniforms for sales personnel, t-shirts,

golf shirts, sweatshirts, jackets, shorts, casual pants, mitts, gloves, pajamas, nightshirts, sweatpants, socks, underwear, headbands, scarves, bathrobes and exercise clothing; Shoes and boots and slippers; Diapers; Cloth towels. (6) Golf gloves, golf bags, golf balls and golf tees. **SERVICES:** (1) Consulting services in the fields of sales techniques, planning and implementing marketing campaigns, promotional offers and sub-selling. (2) Educational services, namely, seminars, conferences, workshops, classes and training sessions in the fields of sales techniques, planning and implementing marketing campaigns, promotional offers and sub-selling. (3) Operating a website providing information in the fields of sales techniques, planning and implementing marketing campaigns, promotional offers and sub-selling, and educational and consulting services in the same fields. (4) Charitable fundraising services for others. (5) Offering technical assistance in the establishment and operation of retail and wholesale store franchises, online store franchises, and sales and marketing consulting franchises; Licensing of copyrights and trademarks. **Used** in CANADA since January 17, 2011 on wares and on services.

MARCHANDISES: (1) Disques optiques préenregistrés offrant des vidéos éducatives et de formation ainsi que des logiciels pour enseigner des techniques de vente, émissions de télévision, enregistrements audio, films et jeux vidéo. (2) Publications imprimées et électroniques, notamment livres, manuels, cahiers, bulletins d'information, brochures, rapports, livrets d'instructions, affiches, enseignes, calendriers, cartes postales, répertoires, cartes professionnelles, papier à en-tête, blocs-notes, chemise de classement, dépliants, bloc-notes, fiches d'information biographique, prospectus, certificats, agendas de bureau, rapports et albums photos. (3) Trousse de formation contenant des vidéos éducatives et des audioclips sur disques optiques, des fiches d'information biographique, des calendriers, des blocs-notes, des livres, des cahiers et des manuels. (4) Cordons, autocollants de fantaisie, autocollants pour pare-chocs, tapis de souris, chaînes porte-clés, banderoles, ballons de fête, macarons de fantaisie, cartes de souhaits, crayons, stylos, gourdes vendues vides, grandes tasses à café et aimants pour réfrigérateur. (5) Chapeaux, uniformes pour le personnel de vente, tee-shirts, polos, pulls d'entraînement, vestes, shorts, pantalons tout-aller, mitaines, gants, pyjamas, chemises de nuit, pantalons d'entraînement, chaussettes, sous-vêtements, bandeaux, foulards, sorties de bain et vêtements d'exercice; chaussures, bottes et pantoufles; couches; serviettes en tissu. (6) Gants de golf, sacs de golf, balles de golf et tés de golf. **SERVICES:** (1) Services de conseil dans les domaines des techniques de vente, de la planification et de la mise en oeuvre de campagnes de marketing, des offres promotionnelles et de la sous-vente. (2) Services éducatifs, notamment séminaires, conférences, ateliers, cours et séances de formation dans les domaines des techniques de vente, de la planification et de la mise en oeuvre de campagnes de marketing, des offres promotionnelles et de la sous-vente. (3) Exploitation d'un site Web d'information dans les domaines des techniques de vente, de la planification et de la mise en oeuvre de campagnes de marketing, des offres promotionnelles et de la sous-vente, ainsi que services éducatifs et de conseil dans ces domaines. (4) Campagnes de financement à des fins caritatives pour des tiers. (5) Offre d'aide technique dans l'établissement et l'exploitation de franchises de magasin de vente au détail et en gros, de franchises de magasin en ligne, ainsi que de franchises de services de conseil en vente et en marketing; octroi de licences

d'utilisation de droits d'auteur et de marques de commerce. **Employée** au CANADA depuis 17 janvier 2011 en liaison avec les marchandises et en liaison avec les services.

1,518,037. 2011/03/07. NEPCO INC., 4900 rue Molson, Montréal, QUÉBEC H1Y 3J8 **Representative for Service/Représentant pour Signification:** GOUDREAU GAGE DUBUC S.E.N.C.R.L./LLP, 2000 AVENUE MCGILL COLLEGE, SUITE 2200, MONTREAL, QUÉBEC, H3A3H3

NEPCO

MARCHANDISES: Volaille. **Emploi** projeté au CANADA en liaison avec les marchandises.

WARES: Poultry. **Proposed Use** in CANADA on wares.

1,518,051. 2011/03/07. FLIR Systems, Inc., 27700 SW Parkway Avenue, Wilsonville, OR 97070, UNITED STATES OF AMERICA **Representative for Service/Représentant pour Signification:** GOWLING LAFLEUR HENDERSON LLP, SUITE 2600, 160 ELGIN STREET, OTTAWA, ONTARIO, K1P1C3

RANGEIR

WARES: Computer software for acquiring, calibrating, processing and analyzing imagery from visible and infrared camera systems. **Priority** Filing Date: September 08, 2010, Country: UNITED STATES OF AMERICA, Application No: 85/124,616 in association with the same kind of wares. **Proposed Use** in CANADA on wares.

MARCHANDISES: Logiciel pour l'acquisition, l'étalonnage, le traitement et l'analyse des images provenant des systèmes de caméras à lumière visible et de caméras infrarouges. **Date** de priorité de production: 08 septembre 2010, pays: ÉTATS-UNIS D'AMÉRIQUE, demande no: 85/124,616 en liaison avec le même genre de marchandises. **Emploi** projeté au CANADA en liaison avec les marchandises.

1,518,057. 2011/03/07. Fidessa Group, Plc, Duke's Court, Duke Street, Woking, Surrey, GU21 5BH, UNITED KINGDOM **Representative for Service/Représentant pour Signification:** GOWLING LAFLEUR HENDERSON LLP, SUITE 1600, 1 FIRST CANADIAN PLACE, 100 KING STREET WEST, TORONTO, ONTARIO, M5X1G5

FFI

SERVICES: Financial information services provided on-line from a computer database or a global computer network, namely, providing financial securities and indices performance analysis information in the field of financial securities. **Proposed Use** in CANADA on services.

SERVICES: Services d'information financière offerts en ligne à partir d'une base de données ou d'un réseau informatique mondial, notamment offre d'information sur l'analyse des valeurs mobilières et le rendement des indices dans le domaine des valeurs mobilières. **Emploi** projeté au CANADA en liaison avec les services.

1,518,059. 2011/03/07. MarketTools, Inc., a Delaware corporation, 150 Spear Street, Suite 600, San Francisco, California 94105, UNITED STATES OF AMERICA
Representative for Service/Représentant pour Signification: GOWLING LAFLEUR HENDERSON LLP, BENTALL 5, 550 BURRARD STREET, SUITE 2300, P.O. BOX 30, VANCOUVER, BRITISH COLUMBIA, V6C2B5

REAL, UNIQUE AND ENGAGED

SERVICES: Market research services; providing information and consultation in the field of market research, survey research methods, real-time feedback collection and reporting and results analysis and providing information regarding the integrity of potential survey respondents, market research panel participants, and members of online market research communities; review, collection, analysis, and reporting of information for the purposes of market research for others; provision of business investigation services regarding potential survey respondents, market research panel participants, and members of online market research communities for maintaining the integrity of market research and customer and consumer polling research services. **Used** in CANADA since at least as early as April 08, 2008 on services. **Priority** Filing Date: September 23, 2010, Country: UNITED STATES OF AMERICA, Application No: 85/136,567 in association with the same kind of services. **Used** in UNITED STATES OF AMERICA on services. **Registered** in or for UNITED STATES OF AMERICA on March 29, 2011 under No. 3,938,118 on services.

SERVICES: Services d'études de marché; offre d'information et de conseils dans les domaines des études de marché, des méthodes de recherche pour les études, de la collecte en temps réel de commentaires, de la production de rapports et de l'analyse de résultats, offre d'information concernant l'intégrité de répondants potentiels à des sondages, de participants à un groupe d'études de marché et de membres de communautés en ligne d'études de marché; étude, collecte, analyse et communication d'information pour les études de marché de tiers; offre de services d'enquêtes commerciales concernant les répondants potentiels à des sondages, les participants à un groupe d'études de marché et les membres de communautés en ligne d'études de marché pour assurer l'intégrité des services d'études de marché et d'enquêtes auprès de consommateurs. **Employée** au CANADA depuis au moins aussi tôt que le 08 avril 2008 en liaison avec les services. **Date** de priorité de production: 23 septembre 2010, pays: ÉTATS-UNIS D'AMÉRIQUE, demande no: 85/136,567 en liaison avec le même genre de services. **Employée:** ÉTATS-UNIS D'AMÉRIQUE en liaison avec les services. **Enregistrée** dans ou pour ÉTATS-UNIS D'AMÉRIQUE le 29 mars 2011 sous le No. 3,938,118 en liaison avec les services.

1,518,061. 2011/03/07. Mark Anthony Properties Ltd., 887 Great Northern Way, Vancouver, BRITISH COLUMBIA V5T 4T5
Representative for Service/Représentant pour Signification: GOWLING LAFLEUR HENDERSON LLP, BENTALL 5, 550 BURRARD STREET, SUITE 2300, P.O. BOX 30, VANCOUVER, BRITISH COLUMBIA, V6C2B5

CORNICE

WARES: Wines. **SERVICES:** The operation of a vineyard and the operation of a winery. **Proposed** Use in CANADA on wares and on services.

MARCHANDISES: Vin. **SERVICES:** Exploitation d'un vignoble et d'un établissement vinicole. **Emploi** projeté au CANADA en liaison avec les marchandises et en liaison avec les services.

1,518,063. 2011/03/07. Aden Earthworks Inc., 770 Lawrence Avenue West, Suite 200, Toronto, ONTARIO M6A 3C6
Representative for Service/Représentant pour Signification: GARDINER ROBERTS LLP, SCOTIA PLAZA, SUITE 3100, 40 KING STREET WEST, TORONTO, ONTARIO, M5H3Y2

ADEN EARTH

SERVICES: (1) Operation of an interactive website providing gardeners a way to connect and share images and information about their landscapes, providing horticultural services to help gardeners and horticultural professionals create their own gardens, providing gardeners access to horticultural information. (2) Operation of a website in the field of horticulture. **Used** in CANADA since March 2010 on services.

SERVICES: (1) Exploitation d'un site Web interactif permettant aux jardiniers de communiquer et d'échanger des images et de l'information sur leurs aménagements paysagers, offrant des services horticoles pour aider les jardiniers et les professionnels de l'horticulture à créer leurs propres jardins et permettant aux jardiniers d'accéder à de l'information horticole. (2) Exploitation d'un site Web dans le domaine de l'horticulture. **Employée** au CANADA depuis mars 2010 en liaison avec les services.

1,518,081. 2011/03/07. Immeuble Altoria Inc., 800 de la Gauchetière Ouest, Suite 240, Montreal, QUEBEC H5A 1K6
Representative for Service/Représentant pour Signification: BLAKE, CASSELS & GRAYDON LLP, INTELLECTUAL PROPERTY GROUP, SUITE 4000, COMMERCE COURT WEST, 199 BAY STREET, TORONTO, ONTARIO, M5L1A9

ALTORIA

SERVICES: Development and sale of condo units. **Used** in CANADA since March 2010 on services.

SERVICES: Construction et vente de condos. **Employée** au CANADA depuis mars 2010 en liaison avec les services.

1,518,084. 2011/03/07. Dr. Fatima Merali, 5420 Blue Spruce Avenue, Burlington, ONTARIO L7L 7C4
Representative for Service/Représentant pour Signification: MARK ARTHUR KOCH, 583 MAIN STREET EAST, HAMILTON, ONTARIO, L8M1J4

FM CARDIOLOGY

SERVICES: Medical services namely; cardiology consultation services, cardiac diagnostic services. **Proposed** Use in CANADA on services.

SERVICES: Services médicaux, nommément services de consultation en cardiologie, services de diagnostic en

cardiologie. **Emploi** projeté au CANADA en liaison avec les services.

1,518,087. 2011/03/07. Les Industries Polykar Inc., 5637 rue Kieran, Saint-Laurent, QUÉBEC H4S 0A3

Organics recycling. The new opportunity.

MARCHANDISES: Sacs en polyéthylène. **Employée** au CANADA depuis 01 mars 2011 en liaison avec les marchandises.

WARES: Polyethylene bags. **Used** in CANADA since March 01, 2011 on wares.

1,518,153. 2011/03/08. SINGLESAROUNDME INC., 105 Queen Victoria Street, Ottawa, ONTARIO K1M 1S4 **Representative for Service/Représentant pour Signification:** PERLEY-ROBERTSON, HILL & MCDUGALL LLP, 1400 - 340 ALBERT STREET, OTTAWA, ONTARIO, K1R0A5

GAYS AROUND ME

SERVICES: Providing user access to an interactive computer database featuring social introduction, dating and matchmaking services for the purpose of generating introductions, acquaintances, friendships, dating and long-term relationships; providing access to third party interactive computer databases featuring the same social introduction, dating and matchmaking services. **Proposed** Use in CANADA on services.

SERVICES: Offre d'accès utilisateur à une base de données interactive offrant des services de rencontre sociale, de rencontres et de jumelage de personnes à des fins de présentation, de connaissance, d'établissement de liens d'amitié, de rencontre et de relation à long terme; offre d'accès à des bases de données interactives de tiers offrant les mêmes services de rencontre sociale, de rencontres et de jumelage de personnes. **Emploi** projeté au CANADA en liaison avec les services.

1,518,172. 2011/03/08. 5.11, Inc., 4300 Spyres Way, Modesto, California 95356, UNITED STATES OF AMERICA **Representative for Service/Représentant pour Signification:** BOUGHTON LAW CORPORATION, P.O. BOX 49290, THREE BENTALL CENTRE, 700-595 BARRARD STREET, VANCOUVER, BRITISH COLUMBIA, V7X1S8

TAC DRY

WARES: Jackets; rain wear; fabric sold as an integral component of finished clothing items, namely, jackets, rain wear. **Used** in CANADA since at least as early as September 15, 2010 on wares. **Priority** Filing Date: October 25, 2010, Country: UNITED STATES OF AMERICA, Application No: 85/160,718 in association with the same kind of wares.

MARCHANDISES: Vestes; vêtements imperméables; tissu vendu comme composant d'articles vestimentaires finis, notamment de vestes, de vêtements imperméables. **Employée**

au CANADA depuis au moins aussi tôt que le 15 septembre 2010 en liaison avec les marchandises. **Date** de priorité de production: 25 octobre 2010, pays: ÉTATS-UNIS D'AMÉRIQUE, demande no: 85/160,718 en liaison avec le même genre de marchandises.

1,518,176. 2011/03/08. The Brass Group Inc., 1188 Goreham Street, Newmarket, ONTARIO L3Y 8W4 **Representative for Service/Représentant pour Signification:** CHITIZ PATHAK LLP, 320 BAY ST., SUITE 1600, TORONTO, ONTARIO, M5H4A6



WARES: Paper products, namely, kitchen paper towels, facial tissue, toilet seat covers, disposable hand towels, toilet paper rolls, bath tissue. **Used** in CANADA since at least as early as August 2010 on wares.

MARCHANDISES: Articles en papier, notamment essuie-tout pour la cuisine, papiers-mouchoirs, housses de siège de toilette, essuie-mains jetables, rouleaux de papier hygiénique, papier hygiénique. **Employée** au CANADA depuis au moins aussi tôt que août 2010 en liaison avec les marchandises.

1,518,225. 2011/03/08. Liquid Keratin Inc., 8 Killarney Road, Toronto, ONTARIO M5P 1L8 **Representative for Service/Représentant pour Signification:** MOFFAT & CO., 1200-427 LAURIER AVENUE WEST, P.O. BOX 2088, STATION D, OTTAWA, ONTARIO, K1P5W3

KERATIN FAKTOR

WARES: Hair care preparations. **Proposed** Use in CANADA on wares.

MARCHANDISES: Produits de soins capillaires. **Emploi** projeté au CANADA en liaison avec les marchandises.

1,518,226. 2011/03/08. Electrolux Home Products, Inc., 10200 David Taylor Drive, Charlotte, North Carolina 28262, UNITED STATES OF AMERICA **Representative for Service/Représentant pour Signification:** SIM & MCBURNEY, 330 UNIVERSITY AVENUE, 6TH FLOOR, TORONTO, ONTARIO, M5G1R7

WATERFALL

WARES: Clothes washers. **Proposed** Use in CANADA on wares.

MARCHANDISES: Laveuses. **Emploi** projeté au CANADA en liaison avec les marchandises.

1,518,239. 2011/03/08. Vision Quest Industries Incorporated dba VQ Orthocare, 18011 Mitchell South, Irvine, California 92614, UNITED STATES OF AMERICA **Representative for Service/Représentant pour Signification:** SMART & BIGGAR, SUITE 900, 55 METCALFE STREET, P.O. BOX 2999, STATION D, OTTAWA, ONTARIO, K1P5Y6

BIONICARE

WARES: Electrical stimulator and electrodes for treatment of arthritis and muscular-skeletal disorders. **Used** in CANADA since at least as early as September 10, 2010 on wares. **Used** in UNITED STATES OF AMERICA on wares. **Registered** in or for UNITED STATES OF AMERICA on October 20, 1998 under No. 2,198,322 on wares.

MARCHANDISES: Stimulateur électrique et électrodes pour le traitement de l'arthrite et des troubles de l'appareil locomoteur. **Employée** au CANADA depuis au moins aussi tôt que le 10 septembre 2010 en liaison avec les marchandises. **Employée:** ÉTATS-UNIS D'AMÉRIQUE en liaison avec les marchandises. **Enregistrée** dans ou pour ÉTATS-UNIS D'AMÉRIQUE le 20 octobre 1998 sous le No. 2,198,322 en liaison avec les marchandises.

1,518,247. 2011/03/08. StriVectin Operating Company, Inc., a Delaware corporation, 599 West Putnam Avenue, Greenwich, Connecticut 06830, UNITED STATES OF AMERICA **Representative for Service/Représentant pour Signification:** SIM & MCBURNEY, 330 UNIVERSITY AVENUE, 6TH FLOOR, TORONTO, ONTARIO, M5G1R7

GET EVEN

WARES: Skin care products for the treatment of hyperpigmentation, dark spots, age spots, uneven skin and sun block products. **Proposed** Use in CANADA on wares.

MARCHANDISES: Produits de soins de la peau pour le traitement de l'hyperpigmentation, des taches solaires, des taches de vieillesse et des irrégularités de la peau ainsi que produits de protection solaire. **Emploi** projeté au CANADA en liaison avec les marchandises.

1,518,250. 2011/03/08. LORAC Cosmetics, Inc., 29025 Avenue Penn, Valencia, California 91355, UNITED STATES OF AMERICA **Representative for Service/Représentant pour Signification:** GOODMAN'S LLP, ATTN: INTELLECTUAL PROPERTY GROUP, BAY ADELAIDE CENTRE, 333 BAY STREET, SUITE 3400, TORONTO, ONTARIO, M5H2S7

TANTALIZER

WARES: Skin care preparations, namely, moisturizing body make-up and face powder. **Used** in CANADA since at least as early as April 2006 on wares. **Priority** Filing Date: September 10, 2010, Country: UNITED STATES OF AMERICA, Application No: 85126818 in association with the same kind of wares.

MARCHANDISES: Produits de soins de la peau, notamment maquillage hydratant pour le corps et poudre pour le visage. **Employée** au CANADA depuis au moins aussi tôt que avril 2006 en liaison avec les marchandises. **Date** de priorité de production: 10 septembre 2010, pays: ÉTATS-UNIS D'AMÉRIQUE, demande no: 85126818 en liaison avec le même genre de marchandises.

1,518,255. 2011/03/08. Macgregors Meat & Seafood Ltd., 265 Garyray Drive, Toronto, ONTARIO M9L 1P2 **Representative for Service/Représentant pour Signification:** BORDEN LADNER GERVAIS LLP, WORLD EXCHANGE PLAZA, 100 QUEEN STREET, SUITE 1100, OTTAWA, ONTARIO, K1P1J9

44TH STREET HEALTHY LIVING

WARES: Meat products including, beef, pork, poultry, lamb and veal products; seafood products. **Proposed** Use in CANADA on wares.

MARCHANDISES: Produits à base de viande, y compris boeuf, porc, volaille, agneau et veau; fruits de mer. **Emploi** projeté au CANADA en liaison avec les marchandises.

1,518,256. 2011/03/08. Macgregors Meat & Seafood Ltd., 265 Garyray Drive, Toronto, ONTARIO M9L 1P2 **Representative for Service/Représentant pour Signification:** BORDEN LADNER GERVAIS LLP, WORLD EXCHANGE PLAZA, 100 QUEEN STREET, SUITE 1100, OTTAWA, ONTARIO, K1P1J9

MACGREGORS HEALTHY LIVING

SERVICES: Meat and seafood products sold to the foodservice industry. **Proposed** Use in CANADA on services.

SERVICES: Viande ainsi que produits de poissons et de fruits de mer vendus à l'industrie de l'alimentation. **Emploi** projeté au CANADA en liaison avec les services.

1,518,262. 2011/03/08. ConAgra Foods Canada Inc./Aliments ConAgra Canada Inc., 5935 Airport Road, Suite 405, Mississauga, ONTARIO L4V 1W5 **Representative for Service/Représentant pour Signification:** STIKEMAN ELLIOTT LLP, SUITE 1600, 50 O'CONNOR STREET, OTTAWA, ONTARIO, K1P6L2

SHARE THE GOOD

WARES: Prepared pasta products, namely cooked, canned pasta, with and without meat; prepared pasta products, namely cooked, shelf-stable pasta, with and without meat; prepared pasta products, namely cooked, canned pasta, with and without vegetables; prepared pasta products, namely cooked, shelf-stable pasta, with and without vegetables. **Proposed** Use in CANADA on wares.

MARCHANDISES: Produits préparés à base de pâtes alimentaires, notamment pâtes alimentaires cuites en conserve, accompagnées ou non de viande; produits préparés à base de pâtes alimentaires, notamment pâtes alimentaires cuites de longue conservation, avec ou sans viande; produits préparés à base de pâtes alimentaires, notamment pâtes alimentaires

cuites en conserve, accompagnées ou non de légumes; produits préparés à base de pâtes alimentaires, nommément pâtes alimentaires cuites de longue conservation, accompagnées ou non de légumes. **Emploi** projeté au CANADA en liaison avec les marchandises.

1,518,268. 2011/03/08. ALCATEL LUCENT société anonyme, 3, avenue Octave Gréard, 75007, Paris, FRANCE **Representative for Service/Représentant pour Signification:** COLLEEN SPRING ZIMMERMAN, (FOGLER, RUBINOFF LLP), 95 WELLINGTON STREET WEST, SUITE 1200, TORONTO-DOMINION CENTRE, TORONTO, ONTARIO, M5J2Z9

TECHZINE

WARES: Magazines relating to information technology and telecommunications equipment, software, platforms and installations and to research and innovation in the field of information and communication technology. **SERVICES:** Publication of on-line magazines relating to information technology and telecommunications equipment, software, platforms and installations and to research and innovation in the field of information and communication technology. **Priority** Filing Date: September 29, 2010, Country: FRANCE, Application No: 3770418 in association with the same kind of wares and in association with the same kind of services. **Used** in FRANCE on wares and on services. **Registered** in or for FRANCE on September 29, 2010 under No. 10 3 770 418 on wares and on services. **Proposed** Use in CANADA on wares and on services.

MARCHANDISES: Magazines ayant trait aux technologies de l'information et à l'équipement, aux logiciels, aux plateformes et aux installations de télécommunication ainsi qu'à la recherche et à l'innovation dans le domaine des technologies de l'information et de la communication. **SERVICES:** Publication de magazines en ligne ayant trait aux technologies de l'information et à l'équipement, aux logiciels, aux plateformes et aux installations de télécommunication ainsi qu'à la recherche et à l'innovation dans le domaine des technologies de l'information et de la communication. **Date** de priorité de production: 29 septembre 2010, pays: FRANCE, demande no: 3770418 en liaison avec le même genre de marchandises et en liaison avec le même genre de services. **Employée:** FRANCE en liaison avec les marchandises et en liaison avec les services. **Enregistrée** dans ou pour FRANCE le 29 septembre 2010 sous le No. 10 3 770 418 en liaison avec les marchandises et en liaison avec les services. **Emploi** projeté au CANADA en liaison avec les marchandises et en liaison avec les services.

1,518,270. 2011/03/08. Associated Hygienic Products LLC, No. 600, 3400 River Green Court, Duluth, GA 30096, UNITED STATES OF AMERICA **Representative for Service/Représentant pour Signification:** FRASER MILNER CASGRAIN LLP, 2900 MANULIFE PLACE, 10180 -101 STREET, EDMONTON, ALBERTA, T5J3V5

HAPPY DAYS & NIGHTS

WARES: Disposable diapers and disposable training pants. **Priority** Filing Date: September 14, 2010, Country: UNITED STATES OF AMERICA, Application No: 85128998 in association

with the same kind of wares. **Proposed** Use in CANADA on wares.

MARCHANDISES: Couches jetables et culottes de propreté jetables. **Date** de priorité de production: 14 septembre 2010, pays: ÉTATS-UNIS D'AMÉRIQUE, demande no: 85128998 en liaison avec le même genre de marchandises. **Emploi** projeté au CANADA en liaison avec les marchandises.

1,518,272. 2011/03/08. Garland Canada Inc., 1290 Martin Grove Road, Toronto, ONTARIO M9W 4X3 **Representative for Service/Représentant pour Signification:** DEETH WILLIAMS WALL LLP, 150 YORK STREET, SUITE 400, TORONTO, ONTARIO, M5H3S5

ALL-STALLION

WARES: Polymer/copolymer sealant and primer. **Used** in CANADA since at least as early as January 2010 on wares.

MARCHANDISES: Scellant et apprêt polymère ou copolymère. **Employée** au CANADA depuis au moins aussi tôt que janvier 2010 en liaison avec les marchandises.

1,518,278. 2011/03/08. Energyshop CDM Inc., 120 Newkirk Road, Suite 25, Richmond Hill, ONTARIO L4C 9S7 **Representative for Service/Représentant pour Signification:** GOWLING LAFLEUR HENDERSON LLP, 1 MAIN STREET WEST, HAMILTON, ONTARIO, L8P4Z5

GREEN BISON

SERVICES: Consulting services for marketing and development consultation in relation to energy conservation and demand management programs. **Proposed** Use in CANADA on services.

SERVICES: Services de conseil en marketing et services de conseil en développement concernant les programmes d'économie et de gestion de la demande en énergie. **Emploi** projeté au CANADA en liaison avec les services.

1,518,281. 2011/03/08. Atollic AB, Gjuterigatan 9, Jönköping SE-55318, SWEDEN **Representative for Service/Représentant pour Signification:** GOWLING LAFLEUR HENDERSON LLP, SUITE 2600, 160 ELGIN STREET, OTTAWA, ONTARIO, K1P1C3

TRUEVERIFIER

WARES: Downloadable computer software development tools; computer software development tools. **SERVICES:** Design and development of computer software; technical support services, namely, troubleshooting of computer software problems. **Used** in CANADA since at least as early as September 2010 on wares and on services. **Priority** Filing Date: September 09, 2010, Country: OHIM (EC), Application No: 009365693 in association with the same kind of wares and in association with the same kind of services.

MARCHANDISES: Outils de développement de logiciels téléchargeables; outils de développement de logiciels. **SERVICES:** Conception et développement de logiciels; services

de soutien technique, nommément dépannage de logiciels. **Employée** au CANADA depuis au moins aussi tôt que septembre 2010 en liaison avec les marchandises et en liaison avec les services. **Date** de priorité de production: 09 septembre 2010, pays: OHMI (CE), demande no: 009365693 en liaison avec le même genre de marchandises et en liaison avec le même genre de services.

1,518,286. 2011/03/08. LEON'S FURNITURE LIMITED, 45 Gordon MacKay Road, Toronto, ONTARIO M9N 3X3 **Representative for Service/Représentant pour Signification:** BERESKIN & PARR LLP/S.E.N.C.R.L., S.R.L., SCOTIA PLAZA, 40 KING STREET WEST, 40th FLOOR, TORONTO, ONTARIO, M5H3Y2

MÉGA MIRACLE!

SERVICES: Operating a retail store which sells to the public through the store, and over the internet, furnishings and articles for the home. **Proposed** Use in CANADA on services.

SERVICES: Exploitation d'un magasin de détail qui vend au public en magasin et par Internet du mobilier et des articles pour la maison. **Emploi** projeté au CANADA en liaison avec les services.

1,518,287. 2011/03/08. LEON'S FURNITURE LIMITED, 45 Gordon MacKay Road, Toronto, ONTARIO M9N 3X3 **Representative for Service/Représentant pour Signification:** BERESKIN & PARR LLP/S.E.N.C.R.L., S.R.L., SCOTIA PLAZA, 40 KING STREET WEST, 40th FLOOR, TORONTO, ONTARIO, M5H3Y2

MIRACU-LESS!

SERVICES: Operating a retail store which sells to the public through the store, and over the internet, furnishings and articles for the home. **Proposed** Use in CANADA on services.

SERVICES: Exploitation d'un magasin de détail qui vend au public en magasin et par Internet du mobilier et des articles pour la maison. **Emploi** projeté au CANADA en liaison avec les services.

1,518,289. 2011/03/08. HUAWEI TECHNOLOGIES CO., LTD., Administration Building, Huawei Technologies Co., Ltd., Bantian, Longgang District, Shenzhen, CHINA **Representative for Service/Représentant pour Signification:** BERESKIN & PARR LLP/S.E.N.C.R.L., S.R.L., SCOTIA PLAZA, 40 KING STREET WEST, 40th FLOOR, TORONTO, ONTARIO, M5H3Y2



Colour is claimed as a feature of the trade-mark. Shades of the colours green, yellow and blue are claimed as features of the mark. The left partial house outline is yellow green at the top right with a gradual shift to green at the bottom right. Each of the four

blocks, which are arranged in a rectangle to form a plus sign between them, are green with a green yellow hue adjacent the centre of the plus sign. The four blocks and one dot to the upper right of the four block rectangle formation vary in colour from light yellow, to a combination of light yellow and dark yellow, to dark yellow. The letters "Home" are green at the top of each letter with a gradual shift to yellow green at the bottom of each letter. The word "Connected" is blue green.

WARES: Mobile phones; USB modems; wireless modems; gateway hardware in the nature of telecommunications and data networking hardware; video telephones; modems; computers; set-top boxes; table multi-functional video terminals with functionality to access the Internet, make phone calls, view videos and play games; digital readers; ADSL broadband accessing terminal devices and equipment, namely, modems for ADSL broadband; routers; electronic book readers, namely, portable device for the display and reading of electronically published materials, namely, books, journals, newspapers, magazines and multimedia presentations; communication modules, namely, integrated circuit modules; PDAs (personal digital assistants); telephones for remote telephone conferencing; digital photo frames; apparatus for remote video conferences, apparatus for network video conferences and intelligent control apparatus for video conferences, namely, video monitors, cameras, video terminals, conferencing hardware and software, and conference room furniture, all sold as integral components being part of an integral unit; batteries, namely, general purpose batteries and batteries for mobile phones; battery chargers; mouses; headphones; software in communication field, namely, computer software for managing, operating and maintaining video conferencing, computer software for data communication, computer software for use in database management and network management, computer software for use as a spreadsheet and word processing; microphones; tablet computers. **Proposed** Use in CANADA on wares.

La couleur est revendiquée comme caractéristique de la marque de commerce. Des tons de vert, de jaune et de bleu sont revendiqués comme caractéristiques de la marque. Le contour partiel d'une maison à gauche est jaune vert en haut à droite et passe graduellement au vert en bas à droite. Les quatre blocs qui sont placés en rectangle pour former le symbole de plus (+) sont verts avec une teinte vert jaune vers le centre du symbole de plus. Les quatre autres blocs et le point situés en haut à droite du rectangle formé par quatre blocs varient du jaune pâle à une combinaison de jaune pâle et de jaune foncé, puis passent au jaune foncé. Les lettres « Home » sont vertes dans le haut et passent graduellement au jaune vert dans le bas. Le mot « Connected » est bleu vert.

MARCHANDISES: Téléphones mobiles; modems USB; modems sans fil; matériel informatique de passerelle, en l'occurrence matériel de télécommunication et matériel de réseau de données; visiophones; modems; ordinateurs; boîtiers décodeurs; terminaux vidéo multifonctionnels permettant d'accéder à Internet, de téléphoner, de lire des vidéos et de jouer à des jeux vidéo; lecteurs numériques; dispositifs et équipement terminaux d'accès à large bande ADSL, nommément modems pour accès à large bande ADSL; routeurs; lecteurs de livres électroniques, nommément appareils portatifs pour l'affichage et la lecture de publications électroniques, nommément de livres, de revues, de journaux, de magazines et

de présentations multimédias; modules de communication, nommément modules de circuits intégrés; ANP (assistants numériques personnels); téléphones de téléconférence; cadres numériques; appareils de visioconférence, appareils de visioconférence sur réseau et contrôleurs intelligents de visioconférence, nommément moniteurs vidéo, caméras, terminaux vidéo, matériel informatique et logiciels de conférence et mobilier de salle de conférence, vendus comme éléments constitutifs d'un système; piles et batteries, nommément piles et batteries à usage général et batteries pour téléphones mobiles; chargeurs de batterie et de pile; souris; casques d'écoute; logiciels de communication, nommément logiciels pour la gestion, la tenue et la gestion de vidéoconférences, logiciels de communication de données, logiciels de gestion de bases de données et de gestion de réseau, logiciels pour utilisation comme tableur et traitement de texte; microphones; ordinateurs tablettes. **Emploi** projeté au CANADA en liaison avec les marchandises.

1,518,293. 2011/03/08. Patcam Holdings Inc., 70 Ewart Avenue, R.R. #8, Brantford, ONTARIO N3T 5M1 **Representative for Service/Représentant pour Signification:** MICHELE BALLAGH, c/o Ballagh & Edward LLP, 175 Longwood Road S., Suite 102, Hamilton, ONTARIO, L8P0A1

WATERFORD

WARES: Mineral aggregate and related construction materials, namely sand, stone, gravel, brick, blocks, ready-mix concrete and pavement. **SERVICES:** Custom crushing, screening and manufacturing of mineral aggregate and related construction materials for others, namely sand, stone, gravel, brick, blocks, ready-mix concrete and pavement; wholesale and retail sale of mineral aggregate and related construction materials, namely sand, stone, gravel, brick, blocks, ready-mix concrete and pavement. **Used** in CANADA since at least as early as December 31, 1958 on wares and on services.

MARCHANDISES: Granulat minéral et matériaux de construction connexes, nommément sable, pierre, gravier, brique, blocs, béton prémélangé et revêtements. **SERVICES:** Concassage, criblage et fabrication sur mesure de granulat minéral et de matériaux de construction connexes pour des tiers, nommément sable, pierre, gravier, brique, blocs, béton prémélangé et revêtements; vente en gros et au détail de granulat minéral et de matériaux de construction connexes, nommément sable, pierre, gravier, brique, blocs, béton prémélangé et revêtements. **Employée** au CANADA depuis au moins aussi tôt que le 31 décembre 1958 en liaison avec les marchandises et en liaison avec les services.

1,518,295. 2011/03/08. THE TRI-CO GROUP INC., 1390 Star Top Road, Ottawa, ONTARIO K1B 4V7 **Representative for Service/Représentant pour Signification:** NORTON ROSE OR LLP/S.E.N.C.R.L.,S.R.L., 1, Place Ville Marie, Suite 2500, Montreal, QUEBEC, H3B1R1

EVOLUTION

SERVICES: Marketing intelligence services; services of data mining and analysing the relationship between the various

dimensions that impact the effectiveness of communication strategies using demographics data, segmentation and predictive modeling for the purpose of managing marketing and communication. **Proposed Use** in CANADA on services.

SERVICES: Services de renseignement sur le marketing; services d'exploration de données et d'analyse des liens entre divers aspects qui influencent l'efficacité des stratégies de communication grâce à des données démographiques, à la segmentation et à la modélisation prédictive à des fins de gestion du marketing et des communications. **Emploi** projeté au CANADA en liaison avec les services.

1,518,299. 2011/03/08. LEON'S FURNITURE LIMITED, 45 Gordon MacKay Road, Toronto, ONTARIO M9N 3X3 **Representative for Service/Représentant pour Signification:** BERESKIN & PARR LLP/S.E.N.C.R.L., S.R.L., SCOTIA PLAZA, 40 KING STREET WEST, 40th FLOOR, TORONTO, ONTARIO, M5H3Y2

MEGA MIRACLE!

SERVICES: Operating a retail store which sells to the public through the store, and over the internet, furnishings and articles for the home. **Proposed Use** in CANADA on services.

SERVICES: Exploitation d'un magasin de détail qui vend au public en magasin et par Internet du mobilier et des articles pour la maison. **Emploi** projeté au CANADA en liaison avec les services.

1,518,326. 2011/03/08. Robern, Inc., 701 North Wilson Avenue, Bristol, Pennsylvania 19007, UNITED STATES OF AMERICA **Representative for Service/Représentant pour Signification:** SHARON E. GROOM, (MCMILLAN LLP), BROOKFIELD PLACE, SUITE 4400, BAY WELLINGTON TOWER, 181 BAY STREET, TORONTO, ONTARIO, M5J2T3

RETHINK RENEW REMODEL

WARES: Electric lighting fixtures; bathroom cabinets. **Proposed Use** in CANADA on wares.

MARCHANDISES: Appareils d'éclairage électrique; armoires de salle de bain. **Emploi** projeté au CANADA en liaison avec les marchandises.

1,518,330. 2011/03/08. 9172-9863 QUEBEC INC., 2430 BOUL. DES ENTREPRISES, TERREBONNE, QUEBEC J6X 4J8 **Representative for Service/Représentant pour Signification:** VINCENT ALLARD, 355 DES RECOLLETS, MONTREAL, QUEBEC, H2Y1V9

CLEARTOGO

WARES: Mechanical apparatus for automotive and pedestrian traffic control, namely, mechanical barriers for automotive and pedestrian traffic control. **Used** in CANADA since February 01, 2009 on wares.

MARCHANDISES: Appareils mécaniques pour la gestion de la circulation des automobiles et des piétons, nommément

barrières mécaniques pour la gestion de la circulation des automobiles et des piétons. **Employée** au CANADA depuis 01 février 2009 en liaison avec les marchandises.

1,518,360. 2011/03/09. Track Fitness Inc., 417 Spadina Road, Suite 301, Toronto, ONTARIO M5P 2W3 **Representative for Service/Représentant pour Signification:** BERESKIN & PARR LLP/S.E.N.C.R.L., S.R.L., SCOTIA PLAZA, 40 KING STREET WEST, 40th FLOOR, TORONTO, ONTARIO, M5H3Y2

THINK NAKED!

WARES: Athletic clothing. **SERVICES:** Specialized exercise classes and fitness instruction services. **Used** in CANADA since at least as early as February 2011 on wares and on services.

MARCHANDISES: Vêtements d'entraînement. **SERVICES:** Services de cours d'exercices spécialisés et de conditionnement physique. **Employée** au CANADA depuis au moins aussi tôt que février 2011 en liaison avec les marchandises et en liaison avec les services.

1,518,377. 2011/03/09. BRAMPTON YOUTH HOCKEY ASSOCIATION, a legal entity, 8950 McLaughlin Road South, Brampton, ONTARIO L6Y 5T7 **Representative for Service/Représentant pour Signification:** RICHES, MCKENZIE & HERBERT LLP, SUITE 1800, 2 BLOOR STREET EAST, TORONTO, ONTARIO, M4W3J5



WARES: Jackets, caps, hats, rings being jewellery, mugs, pins being jewellery, pennants, plaques, banners, crests, hockey bags, hockey jerseys, sports bags, pucks, hockey sticks, trophies. **SERVICES:** Organizing and conducting hockey tournaments; providing entertainment and amusement through the medium of hockey games; the organization and administration of a hockey club; promoting and encouraging the increased recreational activity and physical fitness amongst Canadians through participation in recreational hockey; providing educational instruction regarding skating, hockey skills, goaltending and timekeeping and officiating of hockey games; organizing hockey leagues; organizing and conducting award dinners; conducting workshops and seminars in hockey instruction. **Proposed** Use in CANADA on wares and on services.

MARCHANDISES: Vestes, casquettes, chapeaux, bagues (bijoux), grandes tasses, épingles (bijoux), fanions, plaques, banderoles, écussons, sacs de hockey, chandails de hockey, sacs de sport, rondelles, bâtons de hockey, trophées. **SERVICES:** Organisation et tenue de tournois de hockey; offre de divertissement et d'amusement par l'intermédiaire de parties de hockey; organisation et administration d'une équipe de hockey; promotion de la pratique d'activités récréatives et de la bonne condition physique auprès des Canadiens, et encouragement connexe, par l'intermédiaire du hockey récréatif; offre de cours sur le patinage, les techniques de hockey, la position de gardien de but, le chronométrage et la façon d'arbitrer les parties de hockey; organisation de ligues de hockey; organisation et tenue de dîners d'honneur; tenue d'ateliers et de conférences sur l'enseignement du hockey. **Emploi** projeté au CANADA en liaison avec les marchandises et en liaison avec les services.

1,518,378. 2011/03/09. BRAMPTON YOUTH HOCKEY ASSOCIATION, a legal entity, 8950 McLaughlin Road South, Brampton, ONTARIO L6Y 5T7 **Representative for Service/Représentant pour Signification:** RICHES, MCKENZIE & HERBERT LLP, SUITE 1800, 2 BLOOR STREET EAST, TORONTO, ONTARIO, M4W3J5



WARES: Jackets, caps, hats, rings being jewellery, mugs, pins being jewellery, pennants, plaques, banners, crests, hockey bags, hockey jerseys, sports bags, pucks, hockey sticks, trophies. **SERVICES:** Organizing and conducting hockey tournaments; providing entertainment and amusement through the medium of hockey games; the organization and administration of a hockey club; promoting and encouraging the increased recreational activity and physical fitness amongst Canadians through participation in recreational hockey; providing educational instruction regarding skating, hockey skills, goaltending and timekeeping and officiating of hockey games; organizing hockey leagues; organizing and conducting award dinners; conducting workshops and seminars in hockey instruction. **Proposed** Use in CANADA on wares and on services.

MARCHANDISES: Vestes, casquettes, chapeaux, bagues (bijoux), grandes tasses, épingles (bijoux), fanions, plaques,

banderoles, écussons, sacs de hockey, chandails de hockey, sacs de sport, rondelles, bâtons de hockey, trophées. **SERVICES:** Organisation et tenue de tournois de hockey; offre de divertissement et d'amusement par l'intermédiaire de parties de hockey; organisation et administration d'une équipe de hockey; promotion de la pratique d'activités récréatives et de la bonne condition physique auprès des Canadiens, et encouragement connexe, par l'intermédiaire du hockey récréatif; offre de cours sur le patinage, les techniques de hockey, la position de gardien de but, le chronométrage et la façon d'arbitrer les parties de hockey; organisation de ligues de hockey; organisation et tenue de dîners d'honneur; tenue d'ateliers et de conférences sur l'enseignement du hockey. **Emploi** projeté au CANADA en liaison avec les marchandises et en liaison avec les services.

1,518,380. 2011/03/09. Reebok International Limited, 11/12 Pall mall, London SW1Y 5LU, UNITED KINGDOM **Representative for Service/Représentant pour Signification:** BERESKIN & PARR LLP/S.E.N.C.R.L., S.R.L., SCOTIA PLAZA, 40 KING STREET WEST, 40th FLOOR, TORONTO, ONTARIO, M5H3Y2

REALFLEX

WARES: Athletic footwear and leisure footwear; apparel, namely, shirts, tops, sweaters, jackets, jerseys, vests, pants, shorts, skirts, dresses, warm-up suits, rain suits, ski suits, jumpsuits, athletic uniforms, wrist bands, socks, tights, gloves, unitards, leotards, underwear, bras, swimwear, infantwear, and coveralls; headwear, namely, caps, hats, visors, and head bands. **Proposed** Use in CANADA on wares.

MARCHANDISES: Articles chaussants d'entraînement et articles chaussants de loisirs; articles vestimentaires, nommément chemises, hauts, chandails, vestes, jerseys, gilets, pantalons, shorts, jupes, robes, survêtements, ensembles imperméables, costumes de ski, combinaisons-pantalons, uniformes de sport, serre-poignets, chaussettes, collants, gants, maillots, justaucorps, sous-vêtements, soutiens-gorge, vêtements de bain, vêtements pour bébés et combinaisons; couvre-chefs, nommément casquettes, chapeaux, visières et bandeaux. **Emploi** projeté au CANADA en liaison avec les marchandises.

1,518,400. 2011/03/09. Christian Laniel, 1155, boul. René-Lévesque Ouest, bureau 2500, Montréal, QUÉBEC H3B 2K4

ProxiCalc

MARCHANDISES: Logiciel permettant la préparation des tables de divulgation de la rémunération prescrites par les commissions des valeurs mobilières. **SERVICES:** Service de préparation des tables de divulgation de la rémunération prescrites par les commissions des valeurs mobilières. **Employée** au CANADA depuis 01 janvier 2011 en liaison avec les marchandises et en liaison avec les services.

WARES: Computer software for preparing tables that disclose fees established by securities commissions. **SERVICES:** Preparation of tables that disclose fees established by securities commissions. **Used** in CANADA since January 01, 2011 on wares and on services.

1,518,404. 2011/03/09. Dr. Ing. h.c. F. Porsche Aktiengesellschaft, Porscheplatz 1, 70435 Stuttgart, GERMANY **Representative for Service/Représentant pour Signification:** OSLER, HOSKIN & HARCOURT LLP, SUITE 1900, 340 ALBERT STREET, OTTAWA, ONTARIO, K1R7Y6

CAJUN

WARES: Automobiles and their parts. **Priority** Filing Date: September 27, 2010, Country: GERMANY, Application No: 30 2010 038 938.9/12 in association with the same kind of wares. **Proposed** Use in CANADA on wares.

MARCHANDISES: Automobiles et pièces connexes. **Date** de priorité de production: 27 septembre 2010, pays: ALLEMAGNE, demande no: 30 2010 038 938.9/12 en liaison avec le même genre de marchandises. **Emploi** projeté au CANADA en liaison avec les marchandises.

1,518,410. 2011/03/09. HairWhisper Inc., 2 Farmingdale Crescent, Stoney Creek, ONTARIO L8G 4H5

TRURazor

WARES: Scissors for cutting hair. **Used** in CANADA since January 25, 2008 on wares.

MARCHANDISES: Ciseaux à cheveux. **Employée** au CANADA depuis 25 janvier 2008 en liaison avec les marchandises.

1,518,417. 2011/03/09. SHOP.CA NETWORK INC., 137 Gough Avenue, Toronto, ONTARIO M4K 3N9 **Representative for Service/Représentant pour Signification:** MBM INTELLECTUAL PROPERTY LAW LLP, 270 ALBERT STREET, 14TH FLOOR, P.O. 809, STATION B, OTTAWA, ONTARIO, K1P5G8

SHOP & EARN, EVERY TIME!

SERVICES: On-line retail department store services; on-line ordering services in the fields of home improvement, appliances, barbecues, CDs, DVDs, video games, clothing and accessories, computers, computer software, computer peripherals, consumer electronics, cameras, floral arrangements, preserved plants, Christmas trees, food, personal care and beauty products, fragrances, vitamins, herbal and mineral supplements, non-prescription remedies, home furnishings, indoor and outdoor furniture, rugs, housewares, mattresses, jewelry, luggage, briefcases, handbags, office machines, office supplies, sporting goods and exercise equipment, toys, outdoor furnishings, saunas and spas, gardening supplies, pet supplies, plumbing supplies, gardening tools, hand tools, power tools, musical instruments, tires, automotive accessories, chainsaws, lawnmowers, compressors, infant products, and leisure, sporting, vacation and entertainment certificates, tickets and vouchers; computerized on-line ordering in the fields of home improvement, appliances, barbecues, CDs, DVDs, video games, clothing and accessories, computers, computer software, computer peripherals, consumer electronics, cameras, floral arrangements, preserved plants, Christmas trees, food, personal care and beauty products, fragrances, vitamins, herbal and mineral

supplements, non-prescription remedies, home furnishings, indoor and outdoor furniture, rugs, housewares, mattresses, jewelry, luggage, briefcases, handbags, office machines, office supplies, sporting goods and exercise equipment, toys, outdoor furnishings, saunas and spas, gardening supplies, pet supplies, plumbing supplies, gardening tools, hand tools, power tools, musical instruments, tires, automotive accessories, chainsaws, lawnmowers, compressors, infant products, and leisure, sporting, vacation and entertainment certificates, tickets and vouchers; on-line department stores; the bringing together, for the benefit of others, of a variety of goods and services, enabling customers to conveniently view and purchase those goods and services from an Internet web site, namely, marketing of the sale of goods and services of others by providing on-line advertising space; provision of web sites featuring consumer information in the fields of shopping, retailing, electronic commerce, order fulfillment, and a wide variety of products and services in the fields of home improvement, appliances, barbecues, CDs, DVDs, video games, clothing and accessories, computers, computer software, computer peripherals, consumer electronics, cameras, floral arrangements, preserved plants, Christmas trees, food, personal care and beauty products, fragrances, vitamins, herbal and mineral supplements, non-prescription remedies, home furnishings, indoor and outdoor furniture, rugs, housewares, mattresses, jewelry, luggage, briefcases, handbags, office machines, office supplies, sporting goods and exercise equipment, toys, outdoor furnishings, saunas and spas, gardening supplies, pet supplies, plumbing supplies, gardening tools, hand tools, power tools, musical instruments, tires, automotive accessories, chainsaws, lawnmowers, compressors, infant products, and leisure, sporting, vacation and entertainment certificates, tickets and vouchers; dissemination of advertising for others via the internet; on-line services, namely, web sites featuring wish list and gift registry, and product recommendations; promoting the goods and services of others by means of operating an on-line shopping mall with links to the retail web sites of others; promoting the goods and services of others by providing a website featuring coupons, rebates, price-comparison information, product reviews, links to the retail websites of others, and discount information; on-line consumer trend and buying guide services providing information in the field of consumer goods and services; shopping entertainment namely, contests and incentive award programs to promote the products and services of others; computer services, namely, providing search engines for obtaining data on a global computer network; hosting of e-commerce storefront web pages for others.

Proposed Use in CANADA on services.

SERVICES: Services de grands magasins en ligne; services de commande en ligne dans les domaines suivants : rénovation, appareils électroménagers, barbecues, CD, DVD, jeux vidéo, vêtements et accessoires, ordinateurs, logiciels, périphériques, appareils électroniques grand public, appareils photo, arrangements floraux, plantes préservées, arbres de Noël, aliments, produits de soins personnels et de beauté, parfums, vitamines, suppléments à base de plantes et suppléments minéraux, médicaments sans ordonnance, mobilier et articles décoratifs, mobilier d'intérieur et d'extérieur, carpettes, articles ménagers, matelas, bijoux, valises, serviettes, sacs à main, appareils de bureau, articles de bureau, articles de sport et appareils d'exercice, jouets, mobilier d'extérieur, saunas et spas, fournitures de jardinage, accessoires pour animaux de compagnie, fournitures de plomberie, outils de jardinage, outils à

main, outils électriques, instruments de musique, pneus, accessoires pour véhicules automobiles, scies à chaîne, tondeuses à gazon, compresseurs, produits pour bébés ainsi que chèques-cadeaux, billets et bons d'échange de loisirs, de sports, de vacances et de divertissement; services de commande en ligne dans les domaines suivants : rénovation, appareils électroménagers, barbecues, CD, DVD, jeux vidéo, vêtements et accessoires, ordinateurs, logiciels, périphériques, appareils électroniques grand public, appareils photo, arrangements floraux, plantes préservées, arbres de Noël, aliments, produits de soins personnels et de beauté, parfums, vitamines, suppléments à base de plantes et suppléments minéraux, médicaments sans ordonnance, mobilier et articles décoratifs, mobilier d'intérieur et d'extérieur, carpettes, articles ménagers, matelas, bijoux, valises, serviettes, sacs à main, appareils de bureau, articles de bureau, articles de sport et appareils d'exercice, jouets, mobilier d'extérieur, saunas et spas, fournitures de jardinage, accessoires pour animaux de compagnie, fournitures de plomberie, outils de jardinage, outils à main, outils électriques, instruments de musique, pneus, accessoires pour véhicules automobiles, scies à chaîne, tondeuses à gazon, compresseurs, produits pour bébés ainsi que chèques-cadeaux, billets et bons d'échange de loisirs, de sports, de vacances et de divertissement; grands magasins en ligne; rassemblement, pour le compte de tiers, d'une variété de marchandises et de services, permettant aux clients de voir et d'acheter facilement ces marchandises et ces services à partir d'un site Web, nommément marketing de la vente des produits et des services de tiers par l'offre d'espace publicitaire en ligne; offre de sites Web diffusant des renseignements pour les consommateurs dans les domaines du magasinage, de la vente au détail, du commerce électronique, de l'exécution de commandes et d'une vaste gamme de produits et de services dans les domaines suivants : rénovation, appareils électroménagers, barbecues, CD, DVD, jeux vidéo, vêtements et accessoires, ordinateurs, logiciels, périphériques, appareils électroniques grand public, appareils photo, arrangements floraux, plantes préservées, arbres de Noël, aliments, produits de soins personnels et de beauté, parfums, vitamines, suppléments à base de plantes et suppléments minéraux, médicaments sans ordonnance, mobilier et articles décoratifs, mobilier d'intérieur et d'extérieur, carpettes, articles ménagers, matelas, bijoux, valises, serviettes, sacs à main, appareils de bureau, articles de bureau, articles de sport et appareils d'exercice, jouets, mobilier d'extérieur, saunas et spas, fournitures de jardinage, accessoires pour animaux de compagnie, fournitures de plomberie, outils de jardinage, outils à main, outils électriques, instruments de musique, pneus, accessoires pour véhicules automobiles, scies à chaîne, tondeuses à gazon, compresseurs, produits pour bébés ainsi que chèques-cadeaux, billets et bons d'échange de loisirs, de sports, de vacances et de divertissement; diffusion de publicité sur Internet pour des tiers; services en ligne, nommément sites Web présentant des listes de souhaits, des registres de cadeaux et des recommandations de produits; promotion des marchandises et des services de tiers par l'exploitation d'un centre commercial en ligne avec des liens vers les sites Web de détail de tiers; promotion des marchandises et des services de tiers grâce à un site Web offrant des coupons de réduction, des rabais, de l'information sur la comparaison des prix, des évaluations de produits, des liens vers les sites Web de détail de tiers et de l'information sur les rabais; services de guide en ligne sur les habitudes de consommation et d'achat offrant de

l'information dans le domaine des marchandises et des services grand public; loisirs commerciaux, notamment concours et programmes de récompenses pour promouvoir les produits et les services de tiers; services informatiques, notamment offre de moteurs de recherche pour obtenir des données sur un réseau informatique mondial; hébergement de pages Web de vitrines de commerce électronique pour des tiers. **Emploi** projeté au CANADA en liaison avec les services.

1,518,418. 2011/03/09. SHOP.CA NETWORK INC., 137 Gough Avenue, Toronto, ONTARIO M4K 3N9 **Representative for Service/Représentant pour Signification:** MBM INTELLECTUAL PROPERTY LAW LLP, 270 ALBERT STREET, 14TH FLOOR, P.O. 809, STATION B, OTTAWA, ONTARIO, K1P5G8

SOCIAL LOYALTY NETWORKS

SERVICES: On-line retail department store services; on-line ordering services in the fields of home improvement, appliances, barbecues, CDs, DVDs, video games, clothing and accessories, computers, computer software, computer peripherals, consumer electronics, cameras, floral arrangements, preserved plants, Christmas trees, food, personal care and beauty products, fragrances, vitamins, herbal and mineral supplements, non-prescription remedies, home furnishings, indoor and outdoor furniture, rugs, housewares, mattresses, jewelry, luggage, briefcases, handbags, office machines, office supplies, sporting goods and exercise equipment, toys, outdoor furnishings, saunas and spas, gardening supplies, pet supplies, plumbing supplies, gardening tools, hand tools, power tools, musical instruments, tires, automotive accessories, chainsaws, lawnmowers, compressors, infant products, and leisure, sporting, vacation and entertainment certificates, tickets and vouchers; computerized on-line ordering in the fields of home improvement, appliances, barbecues, CDs, DVDs, video games, clothing and accessories, computers, computer software, computer peripherals, consumer electronics, cameras, floral arrangements, preserved plants, Christmas trees, food, personal care and beauty products, fragrances, vitamins, herbal and mineral supplements, non-prescription remedies, home furnishings, indoor and outdoor furniture, rugs, housewares, mattresses, jewelry, luggage, briefcases, handbags, office machines, office supplies, sporting goods and exercise equipment, toys, outdoor furnishings, saunas and spas, gardening supplies, pet supplies, plumbing supplies, gardening tools, hand tools, power tools, musical instruments, tires, automotive accessories, chainsaws, lawnmowers, compressors, infant products, and leisure, sporting, vacation and entertainment certificates, tickets and vouchers; on-line department stores; the bringing together, for the benefit of others, of a variety of goods and services, enabling customers to conveniently view and purchase those goods and services from an Internet web site, namely, marketing of the sale of goods and services of others by providing on-line advertising space; provision of web sites featuring consumer information in the fields of shopping, retailing, electronic commerce, order fulfillment, and a wide variety of products and services in the fields of home improvement, appliances, barbecues, CDs, DVDs, video games, clothing and accessories, computers, computer software, computer peripherals, consumer electronics, cameras, floral arrangements, preserved plants, Christmas trees, food, personal care and beauty products, fragrances, vitamins, herbal

and mineral supplements, non-prescription remedies, home furnishings, indoor and outdoor furniture, rugs, housewares, mattresses, jewelry, luggage, briefcases, handbags, office machines, office supplies, sporting goods and exercise equipment, toys, outdoor furnishings, saunas and spas, gardening supplies, pet supplies, plumbing supplies, gardening tools, hand tools, power tools, musical instruments, tires, automotive accessories, chainsaws, lawnmowers, compressors, infant products, and leisure, sporting, vacation and entertainment certificates, tickets and vouchers; dissemination of advertising for others via the internet; on-line services, namely, web sites featuring wish list and gift registry, and product recommendations; promoting the goods and services of others by means of operating an on-line shopping mall with links to the retail web sites of others; promoting the goods and services of others by providing a website featuring coupons, rebates, price-comparison information, product reviews, links to the retail websites of others, and discount information; on-line consumer trend and buying guide services providing information in the field of consumer goods and services; shopping entertainment namely, contests and incentive award programs to promote the products and services of others; computer services, namely, providing search engines for obtaining data on a global computer network; hosting of e-commerce storefront web pages for others. **Proposed Use in CANADA on services.**

SERVICES: Services de grands magasins en ligne; services de commande en ligne dans les domaines suivants : rénovation, appareils électroménagers, barbecues, CD, DVD, jeux vidéo, vêtements et accessoires, ordinateurs, logiciels, périphériques, appareils électroniques grand public, appareils photo, arrangements floraux, plantes préservées, arbres de Noël, aliments, produits de soins personnels et de beauté, parfums, vitamines, suppléments à base de plantes et suppléments minéraux, médicaments sans ordonnance, mobilier et articles décoratifs, mobilier d'intérieur et d'extérieur, carpettes, articles ménagers, matelas, bijoux, valises, serviettes, sacs à main, appareils de bureau, articles de bureau, articles de sport et appareils d'exercice, jouets, mobilier d'extérieur, saunas et spas, fournitures de jardinage, accessoires pour animaux de compagnie, fournitures de plomberie, outils de jardinage, outils à main, outils électriques, instruments de musique, pneus, accessoires pour véhicules automobiles, scies à chaîne, tondeuses à gazon, compresseurs, produits pour bébés ainsi que chèques-cadeaux, billets et bons d'échange de loisirs, de sports, de vacances et de divertissement; services de commande en ligne dans les domaines suivants : rénovation, appareils électroménagers, barbecues, CD, DVD, jeux vidéo, vêtements et accessoires, ordinateurs, logiciels, périphériques, appareils électroniques grand public, appareils photo, arrangements floraux, plantes préservées, arbres de Noël, aliments, produits de soins personnels et de beauté, parfums, vitamines, suppléments à base de plantes et suppléments minéraux, médicaments sans ordonnance, mobilier et articles décoratifs, mobilier d'intérieur et d'extérieur, carpettes, articles ménagers, matelas, bijoux, valises, serviettes, sacs à main, appareils de bureau, articles de bureau, articles de sport et appareils d'exercice, jouets, mobilier d'extérieur, saunas et spas, fournitures de jardinage, accessoires pour animaux de compagnie, fournitures de plomberie, outils de jardinage, outils à main, outils électriques, instruments de musique, pneus, accessoires pour véhicules automobiles, scies à chaîne, tondeuses à gazon, compresseurs, produits pour bébés ainsi

que chèques-cadeaux, billets et bons d'échange de loisirs, de sports, de vacances et de divertissement; grands magasins en ligne; rassemblement, pour le compte de tiers, d'une variété de marchandises et de services, permettant aux clients de voir et d'acheter facilement ces marchandises et ces services à partir d'un site Web, nommément marketing de la vente des produits et des services de tiers par l'offre d'espace publicitaire en ligne; offre de sites Web diffusant des renseignements pour les consommateurs dans les domaines du magasinage, de la vente au détail, du commerce électronique, de l'exécution de commandes et d'une vaste gamme de produits et de services dans les domaines suivants : rénovation, appareils électroménagers, barbecues, CD, DVD, jeux vidéo, vêtements et accessoires, ordinateurs, logiciels, périphériques, appareils électroniques grand public, appareils photo, arrangements floraux, plantes préservées, arbres de Noël, aliments, produits de soins personnels et de beauté, parfums, vitamines, suppléments à base de plantes et suppléments minéraux, médicaments sans ordonnance, mobilier et articles décoratifs, mobilier d'intérieur et d'extérieur, carpettes, articles ménagers, matelas, bijoux, valises, serviettes, sacs à main, appareils de bureau, articles de bureau, articles de sport et appareils d'exercice, jouets, mobilier d'extérieur, saunas et spas, fournitures de jardinage, accessoires pour animaux de compagnie, fournitures de plomberie, outils de jardinage, outils à main, outils électriques, instruments de musique, pneus, accessoires pour véhicules automobiles, scies à chaîne, tondeuses à gazon, compresseurs, produits pour bébés ainsi que chèques-cadeaux, billets et bons d'échange de loisirs, de sports, de vacances et de divertissement; diffusion de publicité sur Internet pour des tiers; services en ligne, nommément sites Web présentant des listes de souhaits, des registres de cadeaux et des recommandations de produits; promotion des marchandises et des services de tiers par l'exploitation d'un centre commercial en ligne avec des liens vers les sites Web de détail de tiers; promotion des marchandises et des services de tiers grâce à un site Web offrant des coupons de réduction, des rabais, de l'information sur la comparaison des prix, des évaluations de produits, des liens vers les sites Web de détail de tiers et de l'information sur les rabais; services de guide en ligne sur les habitudes de consommation et d'achat offrant de l'information dans le domaine des marchandises et des services grand public; loisirs commerciaux, nommément concours et programmes de récompenses pour promouvoir les produits et les services de tiers; services informatiques, nommément offre de moteurs de recherche pour obtenir des données sur un réseau informatique mondial; hébergement de pages Web de vitrines de commerce électronique pour des tiers. **Emploi** projeté au CANADA en liaison avec les services.

1,518,420. 2011/03/09. SHOP.CA NETWORK INC., 137 Gough Avenue, Toronto, ONTARIO M4K 3N9 **Representative for Service/Représentant pour Signification:** MBM INTELLECTUAL PROPERTY LAW LLP, 270 ALBERT STREET, 14TH FLOOR, P.O. 809, STATION B, OTTAWA, ONTARIO, K1P5G8



Colour is not claimed as a feature of the trade-mark. Colour is not claimed as a feature of the mark.

SERVICES: On-line retail department store services; on-line ordering services in the fields of home improvement, appliances, barbecues, CDs, DVDs, video games, clothing and accessories, computers, computer software, computer peripherals, consumer electronics, cameras, floral arrangements, preserved plants, Christmas trees, food, personal care and beauty products, fragrances, vitamins, herbal and mineral supplements, non-prescription remedies, home furnishings, indoor and outdoor furniture, rugs, housewares, mattresses, jewelry, luggage, briefcases, handbags, office machines, office supplies, sporting goods and exercise equipment, toys, outdoor furnishings, saunas and spas, gardening supplies, pet supplies, plumbing supplies, gardening tools, hand tools, power tools, musical instruments, tires, automotive accessories, chainsaws, lawnmowers, compressors, infant products, and leisure, sporting, vacation and entertainment certificates, tickets and vouchers; computerized on-line ordering in the fields of home improvement, appliances, barbecues, CDs, DVDs, video games, clothing and accessories, computers, computer software, computer peripherals, consumer electronics, cameras, floral arrangements, preserved plants, Christmas trees, food, personal care and beauty products, fragrances, vitamins, herbal and mineral supplements, non-prescription remedies, home furnishings, indoor and outdoor furniture, rugs, housewares, mattresses, jewelry, luggage, briefcases, handbags, office machines, office supplies, sporting goods and exercise equipment, toys, outdoor furnishings, saunas and spas, gardening supplies, pet supplies, plumbing supplies, gardening tools, hand tools, power tools, musical instruments, tires, automotive accessories, chainsaws, lawnmowers, compressors, infant products, and leisure, sporting, vacation and entertainment certificates, tickets and vouchers; on-line department stores; the bringing together, for the benefit of others, of a variety of goods and services, enabling customers to conveniently view and purchase those goods and services from an Internet web site, namely, marketing of the sale of goods and services of others by providing on-line advertising space; provision of web sites featuring consumer information in the fields of shopping, retailing, electronic commerce, order fulfillment, and a wide variety of products and services in the fields of home improvement, appliances, barbecues, CDs, DVDs, video games, clothing and accessories, computers, computer software, computer peripherals, consumer electronics, cameras, floral arrangements, preserved plants, Christmas trees, food, personal care and beauty products, fragrances, vitamins, herbal

and mineral supplements, non-prescription remedies, home furnishings, indoor and outdoor furniture, rugs, housewares, mattresses, jewelry, luggage, briefcases, handbags, office machines, office supplies, sporting goods and exercise equipment, toys, outdoor furnishings, saunas and spas, gardening supplies, pet supplies, plumbing supplies, gardening tools, hand tools, power tools, musical instruments, tires, automotive accessories, chainsaws, lawnmowers, compressors, infant products, and leisure, sporting, vacation and entertainment certificates, tickets and vouchers; dissemination of advertising for others via the internet; on-line services, namely, web sites featuring wish list and gift registry, and product recommendations; promoting the goods and services of others by means of operating an on-line shopping mall with links to the retail web sites of others; promoting the goods and services of others by providing a website featuring coupons, rebates, price-comparison information, product reviews, links to the retail websites of others, and discount information; on-line consumer trend and buying guide services providing information in the field of consumer goods and services; shopping entertainment namely, contests and incentive award programs to promote the products and services of others; computer services, namely, providing search engines for obtaining data on a global computer network; hosting of e-commerce storefront web pages for others.

Proposed Use in CANADA on services.

La couleur n'est pas revendiquée comme caractéristique de la marque de commerce.

SERVICES: Services de grands magasins en ligne; services de commande en ligne dans les domaines suivants : rénovation, appareils électroménagers, barbecues, CD, DVD, jeux vidéo, vêtements et accessoires, ordinateurs, logiciels, périphériques, appareils électroniques grand public, appareils photo, arrangements floraux, plantes préservées, arbres de Noël, aliments, produits de soins personnels et de beauté, parfums, vitamines, suppléments à base de plantes et suppléments minéraux, médicaments sans ordonnance, mobilier et articles décoratifs, mobilier d'intérieur et d'extérieur, carpettes, articles ménagers, matelas, bijoux, valises, serviettes, sacs à main, appareils de bureau, articles de bureau, articles de sport et appareils d'exercice, jouets, mobilier d'extérieur, saunas et spas, fournitures de jardinage, accessoires pour animaux de compagnie, fournitures de plomberie, outils de jardinage, outils à main, outils électriques, instruments de musique, pneus, accessoires pour véhicules automobiles, scies à chaîne, tondeuses à gazon, compresseurs, produits pour bébés ainsi que chèques-cadeaux, billets et bons d'échange de loisirs, de sports, de vacances et de divertissement; services de commande en ligne dans les domaines suivants : rénovation, appareils électroménagers, barbecues, CD, DVD, jeux vidéo, vêtements et accessoires, ordinateurs, logiciels, périphériques, appareils électroniques grand public, appareils photo, arrangements floraux, plantes préservées, arbres de Noël, aliments, produits de soins personnels et de beauté, parfums, vitamines, suppléments à base de plantes et suppléments minéraux, médicaments sans ordonnance, mobilier et articles décoratifs, mobilier d'intérieur et d'extérieur, carpettes, articles ménagers, matelas, bijoux, valises, serviettes, sacs à main, appareils de bureau, articles de bureau, articles de sport et appareils d'exercice, jouets, mobilier d'extérieur, saunas et spas, fournitures de jardinage, accessoires pour animaux de compagnie, fournitures de plomberie, outils de jardinage, outils à

main, outils électriques, instruments de musique, pneus, accessoires pour véhicules automobiles, scies à chaîne, tondeuses à gazon, compresseurs, produits pour bébés ainsi que chèques-cadeaux, billets et bons d'échange de loisirs, de sports, de vacances et de divertissement; grands magasins en ligne; rassemblement, pour le compte de tiers, d'une variété de marchandises et de services, permettant aux clients de voir et d'acheter facilement ces marchandises et ces services à partir d'un site Web, nommément marketing de la vente des produits et des services de tiers par l'offre d'espace publicitaire en ligne; offre de sites Web diffusant des renseignements pour les consommateurs dans les domaines du magasinage, de la vente au détail, du commerce électronique, de l'exécution de commandes et d'une vaste gamme de produits et de services dans les domaines suivants : rénovation, appareils électroménagers, barbecues, CD, DVD, jeux vidéo, vêtements et accessoires, ordinateurs, logiciels, périphériques, appareils électroniques grand public, appareils photo, arrangements floraux, plantes préservées, arbres de Noël, aliments, produits de soins personnels et de beauté, parfums, vitamines, suppléments à base de plantes et suppléments minéraux, médicaments sans ordonnance, mobilier et articles décoratifs, mobilier d'intérieur et d'extérieur, carpettes, articles ménagers, matelas, bijoux, valises, serviettes, sacs à main, appareils de bureau, articles de bureau, articles de sport et appareils d'exercice, jouets, mobilier d'extérieur, saunas et spas, fournitures de jardinage, accessoires pour animaux de compagnie, fournitures de plomberie, outils de jardinage, outils à main, outils électriques, instruments de musique, pneus, accessoires pour véhicules automobiles, scies à chaîne, tondeuses à gazon, compresseurs, produits pour bébés ainsi que chèques-cadeaux, billets et bons d'échange de loisirs, de sports, de vacances et de divertissement; diffusion de publicité sur Internet pour des tiers; services en ligne, nommément sites Web présentant des listes de souhaits, des registres de cadeaux et des recommandations de produits; promotion des marchandises et des services de tiers par l'exploitation d'un centre commercial en ligne avec des liens vers les sites Web de détail de tiers; promotion des marchandises et des services de tiers grâce à un site Web offrant des coupons de réduction, des rabais, de l'information sur la comparaison des prix, des évaluations de produits, des liens vers les sites Web de détail de tiers et de l'information sur les rabais; services de guide en ligne sur les habitudes de consommation et d'achat offrant de l'information dans le domaine des marchandises et des services grand public; loisirs commerciaux, nommément concours et programmes de récompenses pour promouvoir les produits et les services de tiers; services informatiques, nommément offre de moteurs de recherche pour obtenir des données sur un réseau informatique mondial; hébergement de pages Web de vitrines de commerce électronique pour des tiers. **Emploi** projeté au CANADA en liaison avec les services.

1,518,464. 2011/03/09. North American Salt Company, 9900 West 109th Street, Suite 600, Overland Park, Kansas 66210, UNITED STATES OF AMERICA **Representative for Service/Représentant pour Signification:** FASKEN MARTINEAU DUMOULIN LLP, 333 BAY STREET, SUITE 2400, BAY ADELAIDE CENTRE, BOX 20, TORONTO, ONTARIO, M5H2T6

X20

WARES: Water treatment chemicals for use in swimming pools and spas. **Proposed Use** in CANADA on wares.

MARCHANDISES: Produits chimiques de traitement de l'eau pour utilisation dans les piscines et les spas. **Emploi** projeté au CANADA en liaison avec les marchandises.

1,518,522. 2011/03/09. VICEROY CAPITAL CORP., a legal entity, 200 First Gulf Blvd, Unit B, Brampton, ONTARIO L6W 4T5 **Representative for Service/Représentant pour Signification:** RICHES, MCKENZIE & HERBERT LLP, SUITE 1800, 2 BLOOR STREET EAST, TORONTO, ONTARIO, M4W3J5

MAGNUM
SOLAR

WARES: Photovoltaic solar modules; photovoltaic solar panels; photovoltaic cells; photovoltaic module mounting systems; photovoltaic systems, namely, solar panels, power inverters, batteries, charge controllers, fuses, switches and wiring; sun concentrating photovoltaic system solar collectors; manual and electronic controls of photovoltaic elements and solar collectors; photovoltaic energy generating systems; photovoltaic solar roofing panels. **SERVICES:** Manufacture, sale, distribution and installation of photovoltaic solar panels, photovoltaic solar cells, photovoltaic modules, photovoltaic solar energy systems. **Proposed Use** in CANADA on wares and on services.

MARCHANDISES: Modules solaires photovoltaïques; panneaux solaires photovoltaïques; cellules photovoltaïques; systèmes d'assemblage de modules photovoltaïques; systèmes photovoltaïques, notamment panneaux solaires, convertisseurs continu-alternatif, batteries, contrôleurs de charge, fusibles, interrupteurs et câblage; capteurs solaires pour systèmes photovoltaïques de concentration des rayons solaires; éléments photovoltaïques et capteurs solaires manuels et électroniques; systèmes de production d'énergie photovoltaïque; panneaux de couverture solaires photovoltaïques. **SERVICES:** Fabrication, vente, distribution et installation de panneaux solaires photovoltaïques, de cellules solaires photovoltaïques, de modules photovoltaïques, de systèmes d'énergie solaire photovoltaïques. **Emploi** projeté au CANADA en liaison avec les marchandises et en liaison avec les services.

1,518,528. 2011/03/09. Rory Carr, 104 - 310 East Kent Avenue South, Vancouver, BRITISH COLUMBIA V5X 4N6 **Representative for Service/Représentant pour Signification:** MARIE CAPEWELL, (M. CAPEWELL & ASSOCIATES INC.), Suite 303 - 1224 HAMILTON STREET, VANCOUVER, BRITISH COLUMBIA, V6B2S8



WARES: Pet products, namely, harnesses, lifejackets, safety lights and visibility vests. **Used** in CANADA since at least as early as 2010 on wares.

MARCHANDISES: Produits pour animaux de compagnie, notamment harnais, gilets de sauvetage, lampes de sécurité et gilets de sécurité. **Employée** au CANADA depuis au moins aussi tôt que 2010 en liaison avec les marchandises.

1,518,531. 2011/03/09. ONEXONE FOUNDATION, 9500 Meiller Street, Suite 800, Montreal, QUEBEC H2N 2B7 **Representative for Service/Représentant pour Signification:** SELENA ALTRO, 4141 SHERBROOKE ST. W., SUITE 650, WESTMOUNT, QUEBEC, H3Z1B8

ONEUP

WARES: Clothing namely, t-shirt, shirts, sweaters, jackets, pants, shorts, sweat shirts, hats and shoes; Jewellery, namely, bracelets, necklaces, dog tags and watches. **SERVICES:** Charitable fund raising. **Proposed Use** in CANADA on wares and on services.

MARCHANDISES: Vêtements, notamment tee-shirts, chemises, chandails, vestes, pantalons, shorts, pulls d'entraînement, chapeaux et chaussures; bijoux, notamment bracelets, colliers, plaques d'identité et montres. **SERVICES:** Campagnes de financement à des fins caritatives. **Emploi** projeté au CANADA en liaison avec les marchandises et en liaison avec les services.

1,518,542. 2011/03/01. Assurances Michel Brosseau Ltée, 5665, avenue Royalmount, bureau 200, Mont-Royal, QUÉBEC H4P 2P9 **Representative for Service/Représentant pour Signification:** MILLER THOMSON POULIOT SENCRL, LA TOUR CIBC, 31E ETAGE, 1155, BOUL. RENÉ-LÉVESQUE OUEST, MONTRÉAL, QUÉBEC, H3B3S6

MERLIN ASSURANCE

SERVICES: Courtage d'assurances; services d'expert en sinistre; gestion de programmes d'assurance pour des tiers; conseils en assurances et en gestion de risques; consultation actuarielle; services d'audits et de sondages de programmes d'assurance. **Emploi** projeté au CANADA en liaison avec les services.

SERVICES: Insurance brokerage; insurance adjuster services; management of insurance programs for others; advice about insurance and risk management; actuarial consulting; auditing and survey services for insurance programs. **Proposed** Use in CANADA on services.

1,518,543. 2011/03/01. Assurances Michel Brosseau Ltée, 5665, avenue Royalmount, bureau 200, Mont-Royal, QUÉBEC H4P 2P9 **Representative for Service/Représentant pour Signification:** MILLER THOMSON POULIOT SENCRL, LA TOUR CIBC, 31E ETAGE, 1155, BOUL. RENÉ-LÉVESQUE OUEST, MONTRÉAL, QUÉBEC, H3B3S6

MERLIN INSURANCE

SERVICES: Courtage d'assurances; services d'expert en sinistre; gestion de programmes d'assurance pour des tiers; conseils en assurances et en gestion de risques; consultation actuarielle; services d'audits et de sondages de programmes d'assurance. **Emploi** projeté au CANADA en liaison avec les services.

SERVICES: Insurance brokerage; insurance adjuster services; management of insurance programs for others; advice about insurance and risk management; actuarial consulting; auditing and survey services for insurance programs. **Proposed** Use in CANADA on services.

1,518,544. 2011/03/01. Assurances Michel Brosseau Ltée, 5665, avenue Royalmount, bureau 200, Mont-Royal, QUÉBEC H4P 2P9 **Representative for Service/Représentant pour Signification:** MILLER THOMSON POULIOT SENCRL, LA TOUR CIBC, 31E ETAGE, 1155, BOUL. RENÉ-LÉVESQUE OUEST, MONTRÉAL, QUÉBEC, H3B3S6



SERVICES: Courtage d'assurances; services d'expert en sinistre; gestion de programmes d'assurance pour des tiers; conseils en assurances et en gestion de risques; consultation actuarielle; services d'audits et de sondages de programmes

d'assurance. **Emploi** projeté au CANADA en liaison avec les services.

SERVICES: Insurance brokerage; insurance adjuster services; management of insurance programs for others; advice about insurance and risk management; actuarial consulting; auditing and survey services for insurance programs. **Proposed** Use in CANADA on services.

1,518,545. 2011/03/01. Assurances Michel Brosseau Ltée, 5665, avenue Royalmount, bureau 200, Mont-Royal, QUÉBEC H4P 2P9 **Representative for Service/Représentant pour Signification:** MILLER THOMSON POULIOT SENCRL, LA TOUR CIBC, 31E ETAGE, 1155, BOUL. RENÉ-LÉVESQUE OUEST, MONTRÉAL, QUÉBEC, H3B3S6



SERVICES: Courtage d'assurances; services d'expert en sinistre; gestion de programmes d'assurance pour des tiers; conseils en assurances et en gestion de risques; consultation actuarielle; services d'audits et de sondages de programmes d'assurance. **Emploi** projeté au CANADA en liaison avec les services.

SERVICES: Insurance brokerage; insurance adjuster services; management of insurance programs for others; advice about insurance and risk management; actuarial consulting; auditing and survey services for insurance programs. **Proposed** Use in CANADA on services.

1,518,547. 2011/03/03. MARY KAY INC., 16251 Dallas Parkway, Dallas, Texas 75379-9045, UNITED STATES OF AMERICA **Representative for Service/Représentant pour Signification:** DEETH WILLIAMS WALL LLP, 150 YORK STREET, SUITE 400, TORONTO, ONTARIO, M5H3S5

MARY KAY PANTHENOL-PRO COMPLEX

WARES: Cosmetics; eyelash and eyebrow conditioner, eyelash and eyebrow enhancer, eyelash and eyebrow serum for conditioning and enhancing the appearance of eyelashes and eyebrows. **Priority** Filing Date: December 28, 2010, Country: UNITED STATES OF AMERICA, Application No: 85/206,318 in association with the same kind of wares. **Proposed** Use in CANADA on wares.

MARCHANDISES: Cosmétiques; revitalisant pour les cils et les sourcils, embellisseur de cils et de sourcils, sérum à cils et à sourcils pour revitaliser et embellir les cils et les sourcils. **Date** de priorité de production: 28 décembre 2010, pays: ÉTATS-UNIS D'AMÉRIQUE, demande no: 85/206,318 en liaison avec le même genre de marchandises. **Emploi** projeté au CANADA en liaison avec les marchandises.

1,518,555. 2011/03/10. Out of the Fire Studio, 4841 116th Ave NW, Edmonton, ALBERTA T5W 0X7

Every day is Clay Day!

SERVICES: (1) Provision of education in the field of hand building and wheel throwing and altering clay pottery objects; providing elementary and secondary school education for the creation of pottery clay sculptures and functional items; the provision of artistic workshops for all ages, namely demonstrations and tutelage in the use of pottery clay for hand building and wheel throwing items including video presentations of same. **Used** in CANADA since October 10, 2010 on services.

SERVICES: (1) Offre de cours de fabrication à la main, de tournage et de modification de poteries en argile; offre de cours de création de sculptures et d'articles fonctionnels en argile (poterie) dans les écoles primaires et secondaires; offre d'ateliers artistiques pour tous les âges, nommément démonstrations et conseils concernant l'utilisation de l'argile à poterie pour la fabrication à la main et le tournage d'objets, y compris présentations vidéo. **Employée** au CANADA depuis 10 octobre 2010 en liaison avec les services.

1,518,567. 2011/03/10. Entreprises Soft Tex Inc., 250 rue Principale Est, Magog, QUÉBEC J1X 3X2

Soft Tex

MARCHANDISES: Oreiller, couvre-oreiller, protège-oreiller, couvre-matelas, protège-matelas, coussin, lit pour animaux, couverture, literie. **Emploi** projeté au CANADA en liaison avec les marchandises.

WARES: Pillow, pillow sham, pillow protector, bed pads, mattress protectors, cushion, animal bed, blanket, bedding. **Proposed** Use in CANADA on wares.

1,518,573. 2011/03/10. RUSSET HOUSE INC., 142 Route 202, Suite 103, Huntingdon, QUEBEC J0S 1H0 **Representative for Service/Représentant pour Signification:** SERENA R. LEE, (SIMPSONWIGLE LAW LLP), 390 BRANT STREET, SUITE 501, BURLINGTON, ONTARIO, L7R4J4

PJ'S SWEET POTATO VODKA

The right to the exclusive use of the words 'Sweet', 'Potato' and 'Vodka' is disclaimed apart from the trade-mark.

WARES: Alcoholic beverages, namely, vodka. **Proposed** Use in CANADA on wares.

Le droit à l'usage exclusif des mots SWEET, POTATO et VODKA en dehors de la marque de commerce n'est pas accordé.

MARCHANDISES: Boissons alcoolisées, nommément vodka. **Emploi** projeté au CANADA en liaison avec les marchandises.

1,518,574. 2011/03/10. RUSSET HOUSE INC., 142 Route 202, Suite 103, Huntingdon, QUEBEC J0S 1H0 **Representative for Service/Représentant pour Signification:** SERENA R. LEE, (SIMPSONWIGLE LAW LLP), 390 BRANT STREET, SUITE 501, BURLINGTON, ONTARIO, L7R4J4

STANASLAV SWEET POTATO VODKA

The right to the exclusive use of the words 'Sweet', 'Potato' and 'Vodka' is disclaimed apart from the trade-mark.

WARES: Alcoholic beverages, namely, vodka. **Proposed** Use in CANADA on wares.

Le droit à l'usage exclusif des mots SWEET, POTATO et VODKA en dehors de la marque de commerce n'est pas accordé.

MARCHANDISES: Boissons alcoolisées, nommément vodka. **Emploi** projeté au CANADA en liaison avec les marchandises.

1,518,579. 2011/03/10. RANDY BASSETT, 30 CORINALDO DR, HAMILTON, ONTARIO L8W 3J7

RAMPED UP

WARES: (1) Printed and electronic publications, namely, books, handbooks, workbooks, brochures, pamphlets, posters, signs, calendars, postcards and directories. (2) Promotional items, namely, casual and athletic clothing, hats, stickers, bumper stickers, mouse pads, key chains, novelty flags, banners, party balloons, novelty buttons, greeting cards, note cards, writing pencils, pens, sport water bottles, coffee mugs and fridge magnets. **SERVICES:** (1) Custom computer software design; Website design. (2) Consulting services in the field of increasing accessibility of websites, computers and electronic documents. (3) Promoting public awareness of the need to increase accessibility of websites, computers and electronic documents for individuals with disabilities. (4) Operating a website providing information in the field of increasing accessibility of websites, electronic systems and electronic documents to people with disabilities. (5) Educational services, namely, seminars, classes and training sessions in the fields of use of, and instructing others in the use of, custom-designed accessibility software. **Used** in CANADA since September 01, 2010 on services (1), (2), (3). **Proposed** Use in CANADA on wares and on services (4), (5).

MARCHANDISES: (1) Publications imprimées et électroniques, nommément livres, manuels, cahiers, brochures, prospectus, affiches, enseignes, calendriers, cartes postales et répertoires. (2) Articles promotionnels, nommément vêtements tout-aller et de sport, chapeaux, autocollants, autocollants pour pare-chocs, tapis de souris, chaînes porte-clés, drapeaux de fantaisie, banderoles, ballons de fête, macarons de fantaisie, cartes de souhaits, cartes de correspondance, crayons, stylos, gourdes, grandes tasses à café et aimants pour réfrigérateur. **SERVICES:** (1) Conception personnalisée de logiciels; conception de sites Web. (2) Services de conseil dans le domaine de l'augmentation de l'accessibilité des sites Web, des ordinateurs et des documents électroniques. (3) Sensibilisation du public à l'importance d'augmenter l'accessibilité des sites Web, des

ordinateurs et des documents électroniques pour les personnes handicapées. (4) Exploitation d'un site Web d'information dans le domaine de l'augmentation de l'accessibilité des sites Web, des systèmes électroniques et des documents électroniques destinés aux personnes handicapées. (5) Services éducatifs, notamment conférences, cours et séances de formation dans les domaines de l'utilisation de logiciels d'accessibilité personnalisés et de l'enseignement de l'utilisation de ces logiciels. **Employée** au CANADA depuis 01 septembre 2010 en liaison avec les services (1), (2), (3). **Emploi** projeté au CANADA en liaison avec les marchandises et en liaison avec les services (4), (5).

1,518,585. 2011/03/10. Van Cleef & Arpels S.A., Route des Biches 8, 1752 Villars-sur-Glâne, SWITZERLAND
Representative for Service/Représentant pour Signification: BERESKIN & PARR LLP/S.E.N.C.R.L., S.R.L., SCOTIA PLAZA, 40 KING STREET WEST, 40th FLOOR, TORONTO, ONTARIO, M5H3Y2

POETIC

WARES: Cuff-links, tie clips, rings, bracelets, earrings, necklaces, brooches (jewellery), key rings, watches, chronometers, clocks, watch straps, watch bracelets, boxes of precious metals for watches and jewellery. **Priority** Filing Date: October 13, 2010, Country: SWITZERLAND, Application No: 60985/2010 in association with the same kind of wares. **Proposed** Use in CANADA on wares.

MARCHANDISES: Boutons de manchettes, épingles à cravate, bagues, bracelets, boucles d'oreilles, colliers, broches (bijoux), anneaux porte-clés, montres, chronomètres, horloges, bracelets de montre, montres-bracelets, boîtiers en métaux précieux pour montres et bijoux. **Date** de priorité de production: 13 octobre 2010, pays: SUISSE, demande no: 60985/2010 en liaison avec le même genre de marchandises. **Emploi** projeté au CANADA en liaison avec les marchandises.

1,518,586. 2011/03/10. POWER CHEER EDMONTON INC., 1881 ROBERTSON CRESCENT SW, EDMONTON, ALBERTA T6W 1N7

POWERCHEEREDMONTON.COM

The right to the exclusive use of the word .COM is disclaimed apart from the trade-mark.

WARES: (1) Athletic clothes and cheerleading uniforms; Hats; Sports backpacks. (2) Printed and electronic publications, namely, brochures, pamphlets, flyers, posters, signs, calendars, business cards, postcards and directories. (3) Promotional items, namely, hats, casual clothing, stickers, bumper stickers, mouse pads, key chains, novelty flags, banners, party balloons, novelty buttons, greeting cards, writing pencils, pens, sport water bottles, coffee mugs and fridge magnets. **SERVICES:** (1) Educational services, namely, instructional camps, summer camps, training camps, conferences, workshops, classes and training sessions in the fields of cheerleading, tumbling, dance and trampoline acrobatics. (2) Cheerleading at sports competitions. (3) Operating a website providing information in the fields of cheerleading, birthday parties, summer camps, spring training

camps, tumbling and trampoline classes and open gymnasium. **Used** in CANADA since January 01, 2010 on wares (1) and on services. **Proposed** Use in CANADA on wares (2), (3).

Le droit à l'usage exclusif du mot .COM en dehors de la marque de commerce n'est pas accordé.

MARCHANDISES: (1) Vêtements de sport et uniformes de meneuses de claqué; chapeaux; sacs à dos de sport. (2) Publications imprimées et électroniques, notamment brochures, dépliants, prospectus, affiches, panneaux, calendriers, cartes professionnelles, cartes postales et répertoires. (3) Articles promotionnels, notamment chapeaux, vêtements tout-aller, autocollants, autocollants pour pare-chocs, tapis de souris, chaînes porte-clés, drapeaux de fantaisie, banderoles, ballons de fête, macarons de fantaisie, cartes de souhaits, crayons, stylos, gourdes, grandes tasses à café et aimants pour réfrigérateur. **SERVICES:** (1) Services éducatifs, notamment camps de formation, camps d'été, camps d'entraînement, conférences, ateliers, cours et séances de formation dans les domaines de la stimulation de foule, du tumbling, de la danse et du trampoline. (2) Stimulation de foules à l'occasion de compétitions sportives. (3) Exploitation d'un site Web d'information dans les domaines de la stimulation de foule, des fêtes d'anniversaire, des camps d'été, des camps d'entraînement, des cours de tumbling et de trampoline ainsi que des terrains de gymnastique. **Employée** au CANADA depuis 01 janvier 2010 en liaison avec les marchandises (1) et en liaison avec les services. **Emploi** projeté au CANADA en liaison avec les marchandises (2), (3).

1,518,588. 2011/03/10. The Procter & Gamble Company, One Procter & Gamble Plaza, Cincinnati, Ohio 45202, UNITED STATES OF AMERICA
Representative for Service/Représentant pour Signification: DIMOCK STRATTON LLP, 20 QUEEN STREET WEST, 32ND FLOOR, TORONTO, ONTARIO, M5H3R3

BELIZE

WARES: Antiperspirants and deodorants, hair care preparations, skin care preparations, shaving preparations, namely, shaving creams, shaving lotions, and shaving gels; after-shave lotions, balms, and gels; pre-shave facial washes and moisturizers, fragrances, bar soap, body wash, and facial wash. **Proposed** Use in CANADA on wares.

MARCHANDISES: Antisudorifiques et déodorants, produits de soins capillaires, produits de soins de la peau, produits de rasage, notamment crèmes à raser, lotions après-rasage et gels à raser; lotions, baumes et gels après-rasage; hydratants et nettoyants pour le visage avant-rasage, parfums, pains de savon, savon liquide pour le corps et savon liquide pour le visage. **Emploi** projeté au CANADA en liaison avec les marchandises.

1,518,589. 2011/03/10. POWER CHEER EDMONTON INC., 1881 ROBERTSON CRESCENT SW, EDMONTON, ALBERTA T6W 1N7

POWER CHEER EDMONTON

WARES: (1) Athletic clothes and cheerleading uniforms; Hats; Sports backpacks. (2) Printed and electronic publications, namely, brochures, pamphlets, flyers, posters, signs, calendars, business cards, postcards and directories. (3) Promotional items, namely, hats, casual clothing, stickers, bumper stickers, mouse pads, key chains, novelty flags, banners, party balloons, novelty buttons, greeting cards, writing pencils, pens, sport water bottles, coffee mugs and fridge magnets. **SERVICES:** (1) Educational services, namely, instructional camps, summer camps, training camps, conferences, workshops, classes and training sessions in the fields of cheerleading, tumbling, dance and trampoline acrobatics. (2) Cheerleading at sports competitions. (3) Operating a website providing information in the fields of cheerleading, birthday parties, summer camps, spring training camps, tumbling and trampoline classes and open gymnasium. **Used** in CANADA since January 01, 2010 on wares (1) and on services. **Proposed** Use in CANADA on wares (2), (3).

MARCHANDISES: (1) Vêtements de sport et uniformes de meneuses de claque; chapeaux; sacs à dos de sport. (2) Publications imprimées et électroniques, notamment brochures, dépliants, prospectus, affiches, panneaux, calendriers, cartes professionnelles, cartes postales et répertoires. (3) Articles promotionnels, notamment chapeaux, vêtements tout-aller, autocollants, autocollants pour pare-chocs, tapis de souris, chaînes porte-clés, drapeaux de fantaisie, banderoles, ballons de fête, macarons de fantaisie, cartes de souhaits, crayons, stylos, gourdes, grandes tasses à café et aimants pour réfrigérateur. **SERVICES:** (1) Services éducatifs, notamment camps de formation, camps d'été, camps d'entraînement, conférences, ateliers, cours et séances de formation dans les domaines de la stimulation de foule, du tumbling, de la danse et du trampoline. (2) Stimulation de foules à l'occasion de compétitions sportives. (3) Exploitation d'un site Web d'information dans les domaines de la stimulation de foule, des fêtes d'anniversaire, des camps d'été, des camps d'entraînement, des cours de tumbling et de trampoline ainsi que des terrains de gymnastique. **Employée** au CANADA depuis 01 janvier 2010 en liaison avec les marchandises (1) et en liaison avec les services. **Emploi** projeté au CANADA en liaison avec les marchandises (2), (3).

1,518,591. 2011/03/10. Dynamic Tire Corp., 155 Delta Park Blvd., Brampton, ONTARIO L6T 5M8 **Representative for Service/Représentant pour Signification:** LORELEI G. GRAHAM, Research Park Centre, 150 Research Lane, Suite 210, Guelph, ONTARIO, N1G4T2

DYNAMAXX

WARES: Tires. **Proposed** Use in CANADA on wares.

MARCHANDISES: Pneus. **Emploi** projeté au CANADA en liaison avec les marchandises.

1,518,594. 2011/03/10. Zodiac Pool Systems, Inc., 6000 Condor Drive, Moorpark, California 93201, UNITED STATES OF AMERICA **Representative for Service/Représentant pour Signification:** NORTON ROSE OR LLP/S.E.N.C.R.L., S.R.L., 1, Place Ville Marie, Suite 2500, Montreal, QUEBEC, H3B1R1

SHADOW MANAGEMENT

WARES: Electronic controls for spas and swimming pools. **Priority** Filing Date: December 29, 2010, Country: UNITED STATES OF AMERICA, Application No: 85/207,207 in association with the same kind of wares. **Proposed** Use in CANADA on wares.

MARCHANDISES: Commandes électroniques pour spas et piscines. **Date** de priorité de production: 29 décembre 2010, pays: ÉTATS-UNIS D'AMÉRIQUE, demande no: 85/207,207 en liaison avec le même genre de marchandises. **Emploi** projeté au CANADA en liaison avec les marchandises.

1,518,596. 2011/03/10. JAVED HAIDARY, 2462 DUFFERIN ST, TORONTO, ONTARIO M6B 3P7



WARES: (1) Trucks. (2) Pre-recorded optical discs featuring digital images and videos providing information in the field of trucks and truck repair and servicing. (3) Casual and athletic clothing. (4) Printed and electronic publications, namely, handbooks, workbooks, newsletters, brochures, pamphlets, flyers, instruction manuals, posters, signs, calendars, postcards, business cards, folders, letterhead, note pads, memo pads, bill of sales and directories. (5) Promotional items, namely, hats, casual clothing, stickers, bumper stickers, mouse pads, key chains, novelty flags, banners, party balloons, novelty buttons, greeting cards, note cards, writing pencils, pens, sport water bottles, coffee mugs and fridge magnets. **SERVICES:** (1) Wholesale and retail sales, and leasing of trucks; Maintenance and repair of trucks. (2) Truck brokerage services. (3) Consulting services in the fields of truck repair and maintenance, and purchase and sale of trucks. (4) Operating a website providing information in the fields of trucks and maintenance and repair of trucks. (5) Financing services for truck purchase and repair, namely, brokering credit and loan services. **Proposed** Use in CANADA on wares and on services.

MARCHANDISES: (1) Camions. (2) Disques optiques préenregistrés d'images numériques et de vidéos d'information dans les domaines des camions ainsi que de la réparation et de la révision de camions. (3) Vêtements tout-aller et de sport. (4)

Publications imprimées et électroniques, nommément manuels, cahiers, bulletins d'information, brochures, dépliants, prospectus, guides d'utilisation, affiches, panneaux, calendriers, cartes postales, cartes professionnelles, chemises de classement, papier à en-tête, blocs-notes, actes de vente et répertoires. (5) Articles promotionnels, nommément chapeaux, vêtements tout-aller, autocollants, autocollants pour pare-chocs, tapis de souris, chaînes porte-clés, drapeaux de fantaisie, banderoles, ballons de fête, macarons de fantaisie, cartes de souhaits, cartes de correspondance, crayons, stylos, gourdes, grandes tasses à café et aimants pour réfrigérateur. **SERVICES:** (1) Vente en gros et au détail et crédit-bail de camions; entretien et réparation de camions. (2) Services de courtage de camions. (3) Services de conseil dans les domaines de la réparation et de l'entretien de camions ainsi que de l'achat et de la vente de camions. (4) Exploitation d'un site Web d'information dans les domaines des camions ainsi que de l'entretien et de la réparation de camions. (5) Services de financement pour l'achat et la réparation de camions, nommément courtage de services de crédit et de prêt. **Emploi** projeté au CANADA en liaison avec les marchandises et en liaison avec les services.

1,518,661. 2011/03/10. Nikon Corporation, 12-1, Yurakucho 1-chome, Chiyoda-ku, Tokyo, JAPAN **Representative for Service/Représentant pour Signification:** RIDOUT & MAYBEE LLP, 4TH FLOOR, 100 MURRAY STREET, OTTAWA, ONTARIO, K1N0A1

Capture more. Create more.

WARES: Photographic lenses; (lens) hoods; focusing adaptors and holders therefore; filters; cases for photographic equipment; electrical cords, namely, flash, power, and sync cords; focusing bulbs; shutters. **Proposed** Use in CANADA on wares.

MARCHANDISES: Lentilles photographiques; capuchons d'objectifs; adaptateurs de mise au point et supports connexes; filtres; étuis pour équipement photographique; cordons électriques, nommément câbles de flash, électriques et de synchronisation; lampes de mise au point; obturateurs. **Emploi** projeté au CANADA en liaison avec les marchandises.

1,518,662. 2011/03/10. SERVICES D'ENTRETIEN PRESTIGE INC., 5560, RUE CHAUVEAU BUREAU 102, MONTREAL, QUÉBEC H1N 1G9 **Representative for Service/Représentant pour Signification:** JOCELYNE BOUDREAU, 606, RUE CATHCART, BUREAU 405, MONTREAL, QUÉBEC, H3B1K9



La couleur n'est pas revendiquée comme caractéristique de la marque de commerce. La couleur n'est pas revendiquée comme une caractéristique de la marque

SERVICES: Service d'entretien ménager d'immeubles à usage commercial. **Employée** au CANADA depuis 19 décembre 2008 en liaison avec les services.

Colour is not claimed as a feature of the trade-mark. Colour is not claimed as a feature of the trade-mark.

SERVICES: Cleaning services for commercial-use buildings. **Used** in CANADA since December 19, 2008 on services.

1,518,663. 2011/03/10. Nikon Corporation, 12-1, Yurakucho 1-chome, Chiyoda-ku, Tokyo, JAPAN **Representative for Service/Représentant pour Signification:** RIDOUT & MAYBEE LLP, 4TH FLOOR, 100 MURRAY STREET, OTTAWA, ONTARIO, K1N0A1

Capture more. Feel more.

WARES: Photographic apparatus and instruments, namely, digital cameras; photographic apparatus and instruments, namely, batteries for digital cameras and battery chargers. **Proposed** Use in CANADA on wares.

MARCHANDISES: Appareils et instruments de photographie, nommément appareils photo numériques; appareils et instruments de photographie, nommément piles pour appareils photo numériques et chargeurs de piles. **Emploi** projeté au CANADA en liaison avec les marchandises.

1,518,666. 2011/03/10. NEXON Corporation, Sekang Building, 694-11 Yeoksam-dong, Gangnam-gu, Seoul 135-917, REPUBLIC OF KOREA **Representative for Service/Représentant pour Signification:** RIDOUT & MAYBEE LLP, SUITE 308, 1 CITY CENTRE DRIVE, MISSISSAUGA, ONTARIO, L5B1M2

DINOSINGER

WARES: Electronic downloadable game software for wireless communication devices, namely, cellular and mobile telephones, and handheld electronic devices; toys, namely, rubber character toys, plush toys and hand held units for playing video games other than those adapted for use with an external display screen or monitor. **SERVICES:** Mobile media services in the nature of electronic transmission of entertainment media content to mobile telephones; entertainment services, namely, production of electronic game software for wireless communication devices, cellular and mobile telephones, and handheld electronic devices; entertainment services, namely, providing online electronic games to wireless communication devices, cellular and mobile telephones, and handheld electronic devices; entertainment services, namely, providing online computer games. **Priority** Filing Date: October 15, 2010, Country: UNITED STATES OF AMERICA, Application No: 85/154,132 in association with the same kind of wares and in association with the same kind of services. **Proposed** Use in CANADA on wares and on services.

MARCHANDISES: Logiciels de jeux électroniques téléchargeables pour les appareils de communication sans fil, nommément les téléphones cellulaires et les téléphones mobiles ainsi que les appareils électroniques de poche; jouets, nommément personnages jouets en caoutchouc, jouets en peluche et appareils de poche pour les jeux vidéo autres que

ceux conçus pour utilisation avec un écran ou un moniteur externe. **SERVICES:** Services de médias mobiles, en l'occurrence transmission électronique de contenu de divertissement à des téléphones mobiles; services de divertissement, notamment production de logiciels de jeux électroniques pour les appareils de communication sans fil, les téléphones cellulaires et les téléphones mobiles ainsi que les appareils électroniques de poche; services de divertissement, notamment offre de jeux électroniques en ligne pour les appareils de communication sans fil, les téléphones cellulaires et les téléphones mobiles ainsi que les appareils électroniques de poche; services de divertissement, notamment offre de jeux informatiques en ligne. **Date** de priorité de production: 15 octobre 2010, pays: ÉTATS-UNIS D'AMÉRIQUE, demande no: 85/154,132 en liaison avec le même genre de marchandises et en liaison avec le même genre de services. **Emploi** projeté au CANADA en liaison avec les marchandises et en liaison avec les services.

1,518,674. 2011/03/10. medi GmbH & Co. KG, Medicusstraße 1, 95448 Bayreuth, GERMANY **Representative for Service/Représentant pour** **Signification:** FETHERSTONHAUGH & CO., 438 UNIVERSITY AVENUE, SUITE 1500, BOX 111, TORONTO, ONTARIO, M5G2K8

ITEM M6

WARES: Stockings, socks, fine stockings, tights, hosiery. **Priority** Filing Date: January 28, 2011, Country: GERMANY, Application No: 30 2011 005 103.8/05 in association with the same kind of wares. **Used** in GERMANY on wares. **Registered** in or for GERMANY on March 18, 2011 under No. 30 2011 005 103 on wares. **Proposed** Use in CANADA on wares.

MARCHANDISES: Bas, chaussettes, bas fins, collants, bonneterie. **Date** de priorité de production: 28 janvier 2011, pays: ALLEMAGNE, demande no: 30 2011 005 103.8/05 en liaison avec le même genre de marchandises. **Employée:** ALLEMAGNE en liaison avec les marchandises. **Enregistrée** dans ou pour ALLEMAGNE le 18 mars 2011 sous le No. 30 2011 005 103 en liaison avec les marchandises. **Emploi** projeté au CANADA en liaison avec les marchandises.

1,518,691. 2011/03/10. STARLIT MANAGEMENT INC., 827 RAYMER ROAD, KELOWNA, BRITISH COLUMBIA V1W 1J7

U TEST

WARES: Apparatus and instruments used for the detection and measuring of alcohol in a person's breath. **Proposed** Use in CANADA on wares.

MARCHANDISES: Appareils et instruments pour détecter la présence d'alcool dans l'haleine et en mesurer la concentration. **Emploi** projeté au CANADA en liaison avec les marchandises.

1,518,728. 2011/03/10. Graco Children's Products Inc., 3 Glenlake Parkway, Atlanta, GA, 30328, UNITED STATES OF AMERICA **Representative for Service/Représentant pour** **Signification:** GOWLING LAFLEUR HENDERSON LLP, SUITE 1600, 1 FIRST CANADIAN PLACE, 100 KING STREET WEST, TORONTO, ONTARIO, M5X1G5

SWEET SNUGGLE

WARES: Infant swings. **Proposed** Use in CANADA on wares.

MARCHANDISES: Balançoires pour bébés. **Emploi** projeté au CANADA en liaison avec les marchandises.

1,518,731. 2011/03/10. Bounce Foods Pty Ltd (an Australian company), Suite 2.16, Platinum Building, 4 Ilya Avenue, Erina, NSW 2250, AUSTRALIA **Representative for Service/Représentant pour** **Signification:** JOHNSTON WASSENAAR LLP, 56 THE ESPLANADE, SUITE 401, TORONTO, ONTARIO, M5E1A7



WARES: (1) Snack foods, namely whey based snack foods, nut based snack foods, and grain based snack foods. (2) Rice based snack foods. **Used** in CANADA since at least as early as August 19, 2010 on wares (1). **Proposed** Use in CANADA on wares (2).

MARCHANDISES: (1) Grignotines, notamment grignotines à base de lactosérum, grignotines à base de noix et grignotines à base de céréales. (2) Grignotines à base de riz. **Employée** au CANADA depuis au moins aussi tôt que le 19 août 2010 en liaison avec les marchandises (1). **Emploi** projeté au CANADA en liaison avec les marchandises (2).

1,518,737. 2011/03/10. HOME BOX OFFICE, INC., 1100 Avenue of the Americas, New York, New York 10036, UNITED STATES OF AMERICA **Representative for Service/Représentant pour** **Signification:** BERESKIN & PARR LLP/S.E.N.C.R.L., S.R.L., SCOTIA PLAZA, 40 KING STREET WEST, 40th FLOOR, TORONTO, ONTARIO, M5H3Y2

EASTBOUND & DOWN

WARES: Cosmetics, make-up, make-up kits comprised of gloss; eye make-up corrector pen, make-up kits comprising of eye shadows, make-up kits comprising of mascara and eye liner, make-up kits comprising of blush; body powder, face powder, perfumed powder; concealers for face; nail enamel, nail enamel remover, nail enamel corrector pen; facial blotting papers; cologne; fragrances, perfume, perfume oils, eau de perfume; face and body soaps, bath beads, bath crystals, bath foam, bath gel, bath lotion, bath oil, bath salts, bubble bath, foam bath, liquid bath soaps, shower and bath foam, shower and bath gel, shower

and bath scrub; body scrub, facial scrub, body masks, facial masks, skin masks; massage oil; body cream, face and body glitter, body lotion, body oil, body powder, scented body spray, sparkly body glitter in the form of paste; scented room spray; wax strips for removing body hair; shaving balm, shaving cream, shaving foam, shaving gel, shaving lotion, shaving mousse, shaving soap, after-shave, after-shave balms, after-shave creams, after-shave emulsions, after-shave gel, after-shave lotions, pre-shave creams; adhesives for affixing false eyelashes, false eyelashes, false eyelash glue, kits comprising of false eyelashes and false eyelash glue. **Priority** Filing Date: January 28, 2011, Country: UNITED STATES OF AMERICA, Application No: 85/228,963 in association with the same kind of wares. **Proposed** Use in CANADA on wares.

MARCHANDISES: Cosmétiques, maquillage, trousse de maquillage constituées de brillant à lèvres; crayon correcteur pour les yeux, trousse de maquillage constituées d'ombres à paupières, trousse de maquillage constituées de mascara et de traceur pour les yeux, trousse de maquillage constituées de fard à joues; poudre pour le corps, poudre pour le visage, poudre parfumée; correcteurs pour le visage; vernis à ongles, dissolvants à vernis à ongles, crayon correcteur pour ongles vernis; papiers matifiants pour le visage; eau de Cologne; parfumerie, parfums, huiles parfumées, eau de parfum; savons pour le visage et le corps, perles de bain, cristaux de bain, bain moussant, gel de bain, lotion pour le bain, huile de bain, sels de bain, bain moussant, produit moussant pour le bain, savons liquides pour le bain, produit moussant pour la douche et le bain, gel de douche et de bain, désincrustant pour la douche et le bain; désincrustant pour le corps, désincrustant pour le visage, masques pour le corps, masques de beauté, masques pour la peau; huile de massage; crème pour le corps, brillant pour le visage et le corps, lotion pour le corps, huile pour le corps, poudre pour le corps, produit parfumé pour le corps en vaporisateur, brillant pour le corps sous forme de pâte; parfum d'ambiance à vaporiser; bandes de cire pour l'épilation; baume après-rasage, crème à raser, mousse à raser, gel à raser, lotion après-rasage, mousse à raser, savon à raser, après-rasage, baumes après-rasage, crèmes après-rasage, émulsions après-rasage, gel après-rasage, lotions après-rasage, crèmes avant-rasage; adhésifs pour fixer les faux cils, faux cils, colle à faux cils, trousse constituées de faux cils et de colle à faux cils. **Date** de priorité de production: 28 janvier 2011, pays: ÉTATS-UNIS D'AMÉRIQUE, demande no: 85/228,963 en liaison avec le même genre de marchandises. **Emploi** projeté au CANADA en liaison avec les marchandises.

1,518,738. 2011/03/10. HOME BOX OFFICE, INC., 1100 Avenue of the Americas, New York, New York 10036, UNITED STATES OF AMERICA **Representative for Service/Représentant pour Signification:** BERESKIN & PARR LLP/S.E.N.C.R.L., S.R.L., SCOTIA PLAZA, 40 KING STREET WEST, 40th FLOOR, TORONTO, ONTARIO, M5H3Y2

BOARDWALK EMPIRE

WARES: Cosmetics, make-up, make-up kits comprised of gloss; eye make-up corrector pen, make-up kits comprising of eye shadows, make-up kits comprising of mascara and eye liner, make-up kits comprising of blush; body powder, face powder, perfumed powder; concealers for face; nail enamel, nail enamel

remove, nail enamel corrector pen; facial blotting papers; cologne; fragrances, perfume, perfume oils, eau de perfume; face and body soaps, bath beads, bath crystals, bath foam, bath gel, bath lotion, bath oil, bath salts, bubble bath, foam bath, liquid bath soaps, shower and bath foam, shower and bath gel, shower and bath scrub; body scrub, facial scrub, body masks, facial masks, skin masks; massage oil; body cream, face and body glitter, body lotion, body oil, body powder, scented body spray, sparkly body glitter in the form of paste; scented room spray; wax strips for removing body hair; shaving balm, shaving cream, shaving foam, shaving gel, shaving lotion, shaving mousse, shaving soap, after-shave, after-shave balms, after-shave creams, after-shave emulsions, after-shave gel, after-shave lotions, pre-shave creams; adhesives for affixing false eyelashes, false eyelashes, false eyelash glue, kits comprising of false eyelashes and false eyelash glue. **Priority** Filing Date: January 28, 2011, Country: UNITED STATES OF AMERICA, Application No: 85/228,969 in association with the same kind of wares. **Proposed** Use in CANADA on wares.

MARCHANDISES: Cosmétiques, maquillage, trousse de maquillage constituées de brillant à lèvres; crayon correcteur pour les yeux, trousse de maquillage constituées d'ombres à paupières, trousse de maquillage constituées de mascara et de traceur pour les yeux, trousse de maquillage constituées de fard à joues; poudre pour le corps, poudre pour le visage, poudre parfumée; correcteurs pour le visage; vernis à ongles, dissolvants à vernis à ongles, crayon correcteur pour ongles vernis; papiers matifiants pour le visage; eau de Cologne; parfumerie, parfums, huiles parfumées, eau de parfum; savons pour le visage et le corps, perles de bain, cristaux de bain, bain moussant, gel de bain, lotion pour le bain, huile de bain, sels de bain, bain moussant, produit moussant pour le bain, savons liquides pour le bain, produit moussant pour la douche et le bain, gel de douche et de bain, désincrustant pour la douche et le bain; désincrustant pour le corps, désincrustant pour le visage, masques pour le corps, masques de beauté, masques pour la peau; huile de massage; crème pour le corps, brillant pour le visage et le corps, lotion pour le corps, huile pour le corps, poudre pour le corps, produit parfumé pour le corps en vaporisateur, brillant pour le corps sous forme de pâte; parfum d'ambiance à vaporiser; bandes de cire pour l'épilation; baume après-rasage, crème à raser, mousse à raser, gel à raser, lotion après-rasage, mousse à raser, savon à raser, après-rasage, baumes après-rasage, crèmes après-rasage, émulsions après-rasage, gel après-rasage, lotions après-rasage, crèmes avant-rasage; adhésifs pour fixer les faux cils, faux cils, colle à faux cils, trousse constituées de faux cils et de colle à faux cils. **Date** de priorité de production: 28 janvier 2011, pays: ÉTATS-UNIS D'AMÉRIQUE, demande no: 85/228,969 en liaison avec le même genre de marchandises. **Emploi** projeté au CANADA en liaison avec les marchandises.

1,518,742. 2011/03/10. Enterprise Holdings, Inc., 600 Corporate Park Drive, St. Louis, Missouri 63105, UNITED STATES OF AMERICA **Representative for Service/Représentant pour Signification:** BERESKIN & PARR LLP/S.E.N.C.R.L., S.R.L., SCOTIA PLAZA, 40 KING STREET WEST, 40th FLOOR, TORONTO, ONTARIO, M5H3Y2



Colour is claimed as a feature of the trade-mark. The mark consists of a white, stylized letter 'e' on a green, bulb-shaped design element.

SERVICES: Vehicle rental and leasing services; and reservation services for the rental and leasing of vehicles. **Proposed Use in CANADA on services.**

La couleur est revendiquée comme caractéristique de la marque de commerce. La marque est constituée de la lettre « e » stylisée en blanc sur un dessin vert en forme de bulbe.

SERVICES: Services de location et de crédit-bail de véhicules; services de réservation en vue de la location et du crédit-bail de véhicules. **Emploi projeté au CANADA en liaison avec les services.**

1,518,758. 2011/03/10. Intimate Bridge 2 Conception, Inc., a legal entity, 6 Lauren Lane, Mansfield, Massachusetts 02048, UNITED STATES OF AMERICA **Representative for Service/Représentant pour Signification:** RICHES, MCKENZIE & HERBERT LLP, SUITE 1800, 2 BLOOR STREET EAST, TORONTO, ONTARIO, M4W3J5

FOCUS TOUCH

WARES: Medical devices in the field of reproduction for delivering sperm to the cervical opening. **Priority Filing Date:** October 01, 2010, **Country:** UNITED STATES OF AMERICA, **Application No:** 85/142,963 in association with the same kind of wares. **Proposed Use in CANADA on wares.**

MARCHANDISES: Dispositifs médicaux dans le domaine de la reproduction pour déposer le sperme dans le col de l'utérus. **Date de priorité de production:** 01 octobre 2010, **pays:** ÉTATS-UNIS D'AMÉRIQUE, **demande no:** 85/142,963 en liaison avec le

même genre de marchandises. **Emploi projeté au CANADA en liaison avec les marchandises.**

1,518,781. 2011/03/11. The Black Donnelly Brewing Co., 2740 Perth Road 164, RR.1, Mitchell, ONTARIO N0K 1N0



WARES: (1) Promotional items namely chalkboards, shirts, signs, serving trays, clocks, beer glasses and hats. (2) Beer. **Proposed Use in CANADA on wares.**

MARCHANDISES: (1) Articles promotionnels, notamment ardoises, chemises, enseignes, plateaux de service, horloges, verres à bière et chapeaux. (2) Bière. **Emploi projeté au CANADA en liaison avec les marchandises.**

1,518,785. 2011/03/11. Wilton Industries, Inc., 2240 W. 75th St., Woodridge, IL 60517, UNITED STATES OF AMERICA **Representative for Service/Représentant pour Signification:** WILTON INDUSTRIES CANADA LTD., 98 Carrier Drive, Etobicoke, ONTARIO, M9W5R1

SCRAPBOOKING FOR CAKES

WARES: Food colorings; cutters, punches, cake and food decorating bags and decorating tubes and couplers; educational and instructional texts pertaining to cake food and pastry decorating, baking and party favors; decorative ornaments for foods; Cake brushes; Cake pans; Cake servers; Cake stands; Fabric and textile cake decorations and ornaments; Dessert making kits; edible cake decorations and icing made from sugar and fondant; Edible flavorings; sprinkles; candy; conducting school and courses in the field of cake decorating and distribution of cutting machines and training material. Entertainment services in the nature of a television series featuring a variety of topics relating to food, recipes, baking, cooking, decorating, entertaining, crafts, favors and food arrangements. **Proposed Use in CANADA on wares.**

MARCHANDISES: Colorants alimentaires; outils de coupe, emporte-pièces, poches à douille, douilles et connecteurs connexes pour décorer les gâteaux et les aliments; textes éducatifs et instructifs ayant trait à la décoration des gâteaux, des aliments et des pâtisseries, à la cuisson et aux cotillons; décorations pour aliments; pinceaux à gâteau; moules à gâteau;

pelles à gâteau; plats à gâteau; décorations et ornements à gâteau en tissu; trousse de préparation de desserts; décorations et glaçage à gâteau comestibles faits de sucre et de fondant; aromatisants; brisures; bonbons; exploitation d'écoles et offres de cours dans les domaines de la décoration des gâteaux et distribution de machines de coupe et de matériel de formation. Services de divertissement, à savoir série d'émissions télévisées portant sur différents sujets ayant trait aux aliments, aux recettes, à la cuisine, à la décoration, au divertissement, à l'artisanat, aux cotillons et aux arrangements alimentaires. **Emploi** projeté au CANADA en liaison avec les marchandises.

1,518,789. 2011/03/11. RAC Canada Holdings, 5501 Headquarters Drive, Plano, Texas, 75024, UNITED STATES OF AMERICA **Representative for Service/Représentant pour Signification:** HEENAN BLAIKIE LLP, 300 - 55 METCALFE STREET, OTTAWA, ONTARIO, K1P6L5



SERVICES: Retail store services featuring furniture, appliances, electronics, home entertainment products, and computers; Lease purchasing and rental to own of furniture, appliances, electronics, home entertainment products, and computers. **Used** in CANADA since at least as early as November 2006 on services.

SERVICES: Services de magasin de détail de mobilier, d'appareils, d'appareils électroniques, de produits de divertissement à domicile et d'ordinateurs; crédit-bail et location-achat de mobilier, d'appareils, d'appareils électroniques, de produits de divertissement à domicile et d'ordinateurs. **Employée** au CANADA depuis au moins aussi tôt que novembre 2006 en liaison avec les services.

1,518,862. 2011/03/14. Automotive Performance Systems, Inc., 3300 Corte Malpaso, Camarillo California 93012, UNITED STATES OF AMERICA **Representative for Service/Représentant pour Signification:** SMART & BIGGAR, SUITE 900, 55 METCALFE STREET, P.O. BOX 2999, STATION D, OTTAWA, ONTARIO, K1P5Y6

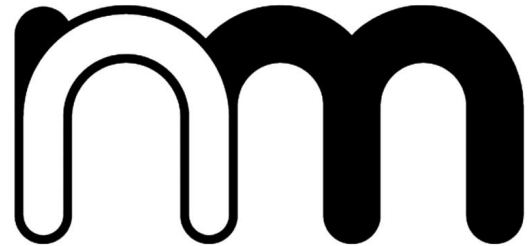

WARES: Vehicle parts, namely air-intake systems comprised of tubes, filters and manifolds, automotive wheels, brake kits, brake lines, chassis tie-bars, turbo piping, engine heat shields, engine bushings, engine computer upgrades, engine exhausts, gauges, springs, suspension arms, suspension links, sway bars, and transmission shifters; vehicle parts, namely aerodynamic body parts, hand brake handles, shift knobs and turbo kits consisting of a compressor, belts and brackets. **Proposed** Use in CANADA on wares.

MARCHANDISES: Pièces de véhicule, nommément systèmes d'admission d'air constitués de tubes, de filtres et de collecteurs, roues d'automobile, ensembles de freins, canalisation de frein, traverses supérieures de calandre, tuyauterie de turbopropulseur, protecteurs thermiques pour moteurs, bagues pour moteurs, accessoires informatiques pour moteurs, tuyaux d'échappement pour moteurs, jauges, ressorts, bras de suspension, tirants à suspension, barres stabilisatrices et leviers de vitesse; pièces de véhicule, nommément pièces aérodynamiques de carrosserie, manettes de frein à main, boutons de changement de vitesse et trousse de turbopropulsion composées d'un compresseur, de courroies et de supports. **Emploi** projeté au CANADA en liaison avec les marchandises.

1,518,868. 2011/03/14. TENUTA SANTOME' DI SPINAZZÈ ALAN, Via Carboncine, 71 - 31056 Biancade di Roncade (TV), ITALY **Representative for Service/Représentant pour Signification:** SMART & BIGGAR, 438 UNIVERSITY AVENUE, SUITE 1500, BOX 111, TORONTO, ONTARIO, M5G2K8

SANTOME'

WARES: Wine, wine-based beverages. **Used** in CANADA since at least as early as June 26, 2008 on wares.

MARCHANDISES: Vin, boissons à base de vin. **Employée** au CANADA depuis au moins aussi tôt que le 26 juin 2008 en liaison avec les marchandises.

1,518,890. 2011/03/14. Canadian Tire Corporation, Limited, 2180 Yonge Street, Toronto, ONTARIO M4P 2V8
Representative for Service/Représentant pour Signification: CASSELS BROCK & BLACKWELL LLP, SCOTIA PLAZA, SUITE 2100, 40 KING STREET WEST, TORONTO, ONTARIO, M5H3C2

NITRO

WARES: Bicycles. **Used** in CANADA since at least as early as February 2009 on wares.

MARCHANDISES: Vélos. **Employée** au CANADA depuis au moins aussi tôt que février 2009 en liaison avec les marchandises.

1,518,893. 2011/03/14. Sekses Distribution, LLC, a California Limited Liability Company, 736 E 29th Street, Los Angeles, California 90011, UNITED STATES OF AMERICA
Representative for Service/Représentant pour Signification: ROBIC, CENTRE CDP CAPITAL, 1001, SQUARE-VICTORIA, BLOC E - 8E ETAGE, MONTRÉAL, QUEBEC, H2Z2B7

S P R I N G O F N A T I O N S

WARES: Jewelry; watches. Clothing, namely, belts, blazers, coats, jackets, jeans, jerseys, pullovers, shirts, shorts, pants, sport coats, sweatshirts, T-shirts, and tank tops; footwear, namely, socks and shoes; headgear, namely, baseball caps, fashion caps, beanies, bandannas and hats. **Priority** Filing Date: September 25, 2010, Country: UNITED STATES OF AMERICA, Application No: 85138315 in association with the same kind of wares. **Proposed** Use in CANADA on wares.

MARCHANDISES: Bijoux; montres. Vêtements, nommément ceintures, blazers, manteaux, vestes, jeans, jerseys, chandails, chemises, shorts, pantalons, vestons sport, pulls d'entraînement, tee-shirts et débardeurs; articles chaussants, nommément chaussettes et chaussures; couvre-chefs, nommément casquettes de baseball, casquettes mode, petits bonnets, bandanas et chapeaux. **Date** de priorité de production: 25 septembre 2010, pays: ÉTATS-UNIS D'AMÉRIQUE, demande no: 85138315 en liaison avec le même genre de marchandises. **Emploi** projeté au CANADA en liaison avec les marchandises.

1,518,894. 2011/03/14. Canadian Tire Corporation, Limited, 2180 Yonge Street, Toronto, ONTARIO M4P 2V8
Representative for Service/Représentant pour Signification: CASSELS BROCK & BLACKWELL LLP, SCOTIA PLAZA, SUITE 2100, 40 KING STREET WEST, TORONTO, ONTARIO, M5H3C2

SUPERCYCLE XR14

WARES: Bicycles. **Used** in CANADA since at least as early as February 2009 on wares.

MARCHANDISES: Vélos. **Employée** au CANADA depuis au moins aussi tôt que février 2009 en liaison avec les marchandises.

1,518,895. 2011/03/14. Pirelli & C. S.p.A., (Italian Joint Stock Company), Viale Piero e Alberto Pirelli 25, 20125, Milano, ITALY
Representative for Service/Représentant pour Signification: FETHERSTONHAUGH & CO., SUITE 900, 55 METCALFE STREET, P.O. BOX 2999, STATION D, OTTAWA, ONTARIO, K1P5Y6

P ZEROTEMPO

WARES: Watches, clocks and costume jewelry. **Proposed** Use in CANADA on wares.

MARCHANDISES: Montres, horloges et bijoux de fantaisie. **Emploi** projeté au CANADA en liaison avec les marchandises.

1,518,896. 2011/03/14. Canadian Tire Corporation, Limited, 2180 Yonge Street, Toronto, ONTARIO M4P 2V8
Representative for Service/Représentant pour Signification: CASSELS BROCK & BLACKWELL LLP, SCOTIA PLAZA, SUITE 2100, 40 KING STREET WEST, TORONTO, ONTARIO, M5H3C2

SUPERCYCLE DREAM

WARES: Bicycles. **Used** in CANADA since at least as early as February 2009 on wares.

MARCHANDISES: Vélos. **Employée** au CANADA depuis au moins aussi tôt que février 2009 en liaison avec les marchandises.

1,518,898. 2011/03/14. Canadian Tire Corporation, Limited, 2180 Yonge Street, Toronto, ONTARIO M4P 2V8
Representative for Service/Représentant pour Signification: CASSELS BROCK & BLACKWELL LLP, SCOTIA PLAZA, SUITE 2100, 40 KING STREET WEST, TORONTO, ONTARIO, M5H3C2

SUPERCYCLE 1.4DS

WARES: Bicycles. **Used** in CANADA since at least as early as February 2009 on wares.

MARCHANDISES: Vélos. **Employée** au CANADA depuis au moins aussi tôt que février 2009 en liaison avec les marchandises.

1,518,899. 2011/03/14. Canadian Tire Corporation, Limited, 2180 Yonge Street, Toronto, ONTARIO M4P 2V8
Representative for Service/Représentant pour Signification: CASSELS BROCK & BLACKWELL LLP, SCOTIA PLAZA, SUITE 2100, 40 KING STREET WEST, TORONTO, ONTARIO, M5H3C2

SUPERCYCLE MAGIC DUST

WARES: Bicycles. **Used** in CANADA since at least as early as February 2009 on wares.

MARCHANDISES: Vélos. **Employée** au CANADA depuis au moins aussi tôt que février 2009 en liaison avec les marchandises.

1,518,909. 2011/03/14. LUMENPULSE LIGHTING, INC., 1751 Richardson, Suite 1300, Montreal, QUEBEC H3K 1G6
Representative for Service/Représentant pour Signification:
 NATHAN WOODRUFF, 200 - 10328 81 Avenue, Edmonton,
 ALBERTA, T6E1X2

LUMENTASK

WARES: Lighting fixtures; LED lighting fixtures for indoor lighting applications; indirect lighting fixtures; indoor lighting fixtures; utility LED lighting fixtures. **Proposed Use** in CANADA on wares.

MARCHANDISES: Appareils d'éclairage; appareils d'éclairage à DEL pour l'intérieur; appareils d'éclairage indirect; appareils d'éclairage pour l'intérieur; appareils d'éclairage fonctionnel à DEL. **Emploi** projeté au CANADA en liaison avec les marchandises.

1,519,092. 2011/03/14. CanWel Building Materials Ltd., Suite 3030, 700 West Georgia Street, Vancouver, BRITISH COLUMBIA V7Y 1A1
Representative for Service/Représentant pour Signification: DAVIS LLP, 2800 PARK PLACE, 666 BURRARD STREET, VANCOUVER, BRITISH COLUMBIA, V6C2Z7

CanWelBroadLeaf

WARES: (1) Building materials, namely, exterior and interior siding and fascia/soffits. (2) Building materials, namely, panelling, edgebanding, nails. (3) Building materials, namely, shelving. (4) Flooring, namely, indoor and outdoor carpeting, resilient flooring, underlay, vinyl flooring, pre-finished hardwood flooring, unfinished hardwood flooring, engineered wood flooring, floor applicators; adhesives. (5) Building materials, namely, decorator legs. (6) Building materials, namely, roofing, namely shingles and coatings; household alarms; building insulation; storage products, namely shelving and shelving accessories, namely, brackets; interior decoration products, namely, closet linings, ceiling tiles, mouldings; paint; stain; paint brushes and painting accessories, namely, primer and coatings, paint mixer, scrapers, paint rollers, paint applicators, paint stirrers and paddles and paint trays; nails; screws; bolts and nuts; furniture, namely, ready to assemble furniture; structured wood; particle board; MDF/composite wood products, namely, fibreboard, namely, medium density fibreboard and softboard ceiling tiles and panels. (7) Home renovation products, namely, stairparts, columns, and accessories, namely, spindles, fillets, balusters, newel and half-newel posts, bottom rails, handrails, posts, starting fittings, namely, easings, volutes and caps, rosettes, rail bolts and plugs, newel anchor metal plates, gooseneck fittings, namely, stair rise and direction change risers and caps, ball tops. (8) Wood products and treated wood products, namely, lumber, plywood, boards, decking, sidings, spindles, posts, post caps, fencing, lattices, trellises, pilings, shakes and shingles. (9) Composite decking. (10) Plastic lattice. (11) Engineered wood products, namely, timber, plywood, logs, columns, decking, panelling, sidings, mouldings, linings, posts, poles, planks,

railings, beams, trims, sheeting, veneer, connectors, laminated wood construction beams and joists. **SERVICES:** (1) Retail and wholesale distribution and sale of building materials, wood, treated wood, wood products and treated wood products. (2) Purchase and warehousing of building materials, wood and wood products for others. **Used** in CANADA since at least as early as February 2011 on services. **Proposed Use** in CANADA on wares.

MARCHANDISES: (1) Matériaux de construction, nommément revêtements extérieurs et intérieurs ainsi bordures de toit ou soffites. (2) Matériaux de construction, nommément lambris, bandes de chant, clous. (3) Matériaux de construction, nommément étagères. (4) Revêtements de sol, nommément tapis intérieurs ou extérieurs, revêtements de sol résilients, thibaude, revêtements de sol en vinyle, plancher en bois dur préfini, plancher en bois dur non fini, revêtements de sol en bois d'ingénierie, applicateurs de plancher; adhésifs. (5) Matériaux de construction, nommément pieds décoratifs. (6) Matériaux de construction, nommément matériaux de couverture, nommément bardeaux et revêtements; alarmes pour la maison; isolants de bâtiments; produits de rangement, nommément étagères et accessoires d'étagère, nommément consoles; produits de décoration intérieure, nommément revêtements de garde-robe, carreaux de plafond, moulures; peinture; teintures; pinceaux et accessoires de peinture, nommément apprêt et enduits, agitateur à peinture, grattoirs, rouleaux à peinture, applicateurs de peinture, agitateurs de peinture, spatules et bacs à peinture; clous; vis; boulons et écrous; mobilier, nommément meubles prêts à monter; bois structuré; panneaux de particules; MDF et produits composites du bois, nommément panneaux de fibres, nommément panneaux de fibres à densité moyenne ainsi que carreaux et panneaux de fibres légers pour le plafond. (7) Produits de rénovation domiciliaire, nommément pièces d'escalier, colonnes, et accessoires, nommément montants, filets, balustres, pilastres et demi-pilastres, lisses basses, main courante, poteaux, pièces de départ, nommément pièces de départ de main courante, volutes et couronnements, rosettes, boulons et goujons de rampe, plaques d'ancrage en métal pour pilastres, cols de cygne, nommément montées et contremarches d'ajustement ainsi que couronnements, boules de poteau. (8) Produits en bois et produits en bois traité, nommément bois d'oeuvre, contreplaqué, planches, platelage, parements, axes, poteaux, couronnements de poteau, clôtures, barrières, treillis, pieux, bardeaux de fente et bardeaux. (9) Platelage composite. (10) Treillis en plastique. (11) Produits de bois d'ingénierie, nommément bois d'oeuvre, contreplaqué, rondins, colonnes, platelage, panneautage, parements, moulures, revêtements, poteaux, pôles, planches, rampes, poutres, garnitures, recouvrements, placage, connecteurs, poutres et solives en bois lamifié (construction). **SERVICES:** (1) Distribution et vente au détail et vente en gros de matériaux de construction, de bois, de bois traité, de produits en bois et de produits en bois traité. (2) Achat et entreposage de matériaux de construction, de bois et de produits du bois pour des tiers. **Employée** au CANADA depuis au moins aussi tôt que février 2011 en liaison avec les services. **Emploi** projeté au CANADA en liaison avec les marchandises.

1,519,093. 2011/03/14. Chris Zappitelli and Barb Zappitelli, a partnership, 407 main st. Box 82, Ignace, ONTARIO P0T 1T0

The Burger Scoop

WARES: (1) (1) Burgers, namely, ground hamburger served with choice of cheese and condiments and homemade fries; wraps, namely, veggies, chicken, or seafood tossed with choice of dressings and wrapped in a tortilla shell; ice cream products namely, hard and soft ice cream served on a cone or in a dish with a variety of sauces, nuts and fruit toppings; salads namely, a variety of lettuce mixed with veggies, seafood, chicken and served with a variety of dressings. (2) (2) Pizza namely, a floured pizza crust tipped with pizza sauce and a variety of veggies and meats. **Proposed Use in CANADA on wares.**

MARCHANDISES: (1) (1) Hamburgers, nommément hamburgers de viande hachée servis avec un choix de fromage et de condiments ainsi que des frites maison; sandwichs roulés, nommément légumes, poulet, poisson ou fruits de mer mélangés avec à sauce au choix et roulés dans une tortilla; produits de crème glacée, nommément crème glacée dure et molle servie dans un cornet ou dans une plat avec différentes sauces, des noix et des garnitures aux fruits; salades, nommément diverses laitues mélangées à des légumes, du poisson, des fruits de mer ou du poulet et servies avec différentes sauces à salade. (2) (2) Pizza, nommément pâte à pizza faite de farine garnie de sauce à pizza et de différents légumes et viandes. **Emploi projeté au CANADA en liaison avec les marchandises.**

1,519,095. 2011/03/14. RPM Canada, a Partnership, c/o Blake, Cassels & Graydon LLP, 199 Bay Street, Suite 4000, Commerce Court West, Toronto, ONTARIO M5L 1A9 **Representative for Service/Représentant pour Signification:** BLAKE, CASSELS & GRAYDON LLP, INTELLECTUAL PROPERTY GROUP, SUITE 4000, COMMERCE COURT WEST, 199 BAY STREET, TORONTO, ONTARIO, M5L1A9

STONKLEEN

WARES: All purpose cleaning preparations for floors; degreasing preparations for use on floors; mineral deposit removal solutions for removing hard water mineral deposits primarily for use on floors; rubber deposit removal solutions for removing tire marks, petroleum oils and metal oxides, primarily for use on floors; stain removing preparations for removing food stains, antiseptic, and other stains primarily for use on floors in healthcare facilities; stain removers, namely, acrylic and phenol deposit removal solutions primarily for use on floors in healthcare facilities; all purpose sanitizing chlorine-based disinfectant and cleaning solutions for cleaning and oxidizing hard surfaces, primarily for use on floors. **Used in CANADA since at least as early as December 31, 1987 on wares.**

MARCHANDISES: Produits de nettoyage tout usage pour les planchers; produits dégraissants pour utilisation sur les planchers; produits de nettoyage qui éliminent les dépôts minéraux causés par l'eau dure, pour utilisation principalement sur les planchers; produits de nettoyage des traces de caoutchouc pour effacer les traces laissées par les pneus, les huiles de pétrole et les oxydes métalliques, pour utilisation

principalement sur les planchers; produits détachants pour éliminer les taches de nourriture, d'antiseptiques et d'autres types de taches, pour utilisation principalement sur les planchers des établissements de santé; détachants, nommément produits de nettoyage qui éliminent les dépôts d'acrylique et de phénol, pour utilisation principalement sur les planchers des établissements de santé; désinfectants et nettoyeurs tout usage à base de chlore pour nettoyer et oxyder les surfaces dures, pour utilisation principalement sur les planchers. **Employée au CANADA depuis au moins aussi tôt que le 31 décembre 1987 en liaison avec les marchandises.**

1,519,132. 2011/03/15. The Hygienics Studio Inc., 17 McArthur Drive, Penetanguishene, ONTARIO L9M 1X1 **Representative for Service/Représentant pour Signification:** NORTON ROSE OR LLP/S.E.N.C.R.L., S.R.L., 1, Place Ville Marie, Suite 2500, Montreal, QUEBEC, H3B1R1



SERVICES: (1) Management Services, namely, information management, data storage and analysis, business data and market research services, quality management and improvement services, risk management analysis, turn key facilities management, staffing management, recruitment, location sourcing, operations management and support services, operations and process consulting, executive coaching, appointment scheduling, development and provision of standard operating procedures, billing, accounting and reporting services. (2) Operation of a wellness centre providing dental hygiene services; dental hygiene services, namely, dental cleaning and teeth whitening, administration of fluoride; providing instructions for proper oral hygiene and care; providing dental health education. **Proposed Use in CANADA on services.**

SERVICES: (1) Services de gestion, nommément services de gestion de l'information, de stockage et d'analyse de données, de données commerciales et d'études de marché, services de gestion et d'amélioration de la qualité, analyse de la gestion des risques, gestion d'installations clés en main, gestion de la dotation en personnel, dotation en personnel, recherche d'emplacements, services de gestion des opérations et de soutien, conseils en matière d'opérations et de processus, assistance professionnelle, planification de rendez-vous, conception et offre de procédures d'exploitation normalisées, services de facturation, de comptabilité et de rapport. (2) Exploitation d'un centre de bien-être offrant des services d'hygiène dentaire; services d'hygiène dentaire, nommément nettoyage dentaire et blanchiment des dents, application de fluorure; offre d'instructions pour assurer une bonne hygiène et de bons soins buccodentaires; offre d'information sur la santé dentaire. **Emploi projeté au CANADA en liaison avec les services.**

1,519,135. 2011/03/15. The Hygienics Studio Inc., 17 McArthur Drive, Penetanguishene, ONTARIO L9M 1X1 **Representative for Service/Représentant pour Signification:** NORTON ROSE OR LLP/S.E.N.C.R.L.,S.R.L., 1, Place Ville Marie, Suite 2500, Montreal, QUEBEC, H3B1R1

INSPIRING SMILES

SERVICES: Operation of a wellness centre providing dental hygiene services; dental hygiene services, namely, dental cleaning and teeth whitening, administration of fluoride; providing instructions for proper oral hygiene and care; providing dental health education. **Proposed** Use in CANADA on services.

SERVICES: Exploitation d'un centre de bien-être offrant des services d'hygiène dentaire; services d'hygiène dentaire, notamment nettoyage dentaire et blanchiment des dents, application de fluorure; offre d'instructions pour assurer une bonne hygiène et de bons soins buccodentaires; offre d'information sur la santé dentaire. **Emploi** projeté au CANADA en liaison avec les services.

1,519,142. 2011/03/15. SABIC Innovative Plastics IP BV, Plasticlaan 1, 4612 PX, Bergen op Zoom, NETHERLANDS **Representative for Service/Représentant pour Signification:** NORTON ROSE OR LLP/S.E.N.C.R.L.,S.R.L., COMPLEXE JULES-DALLAIRE/TOUR OGILVY RENAULT BUREAU 1500, 2828, BOULEVARD LAURIER, QUÉBEC, QUEBEC, G1V0B9

LEXAPANEL

WARES: Interconnecting structural sheet products, namely plastic panels for building and construction. **Proposed** Use in CANADA on wares.

MARCHANDISES: Produits en feuille de structure pour le raccordement, notamment panneaux en plastique pour la construction. **Emploi** projeté au CANADA en liaison avec les marchandises.

1,519,146. 2011/03/15. AOP LLC, 220 E. Delaware Avenue, #1518 Newark, DE 19711, ÉTATS-UNIS D'AMÉRIQUE **Representative for Service/Représentant pour Signification:** ROBIC, CENTRE CDP CAPITAL, 1001, SQUARE-VICTORIA, BLOC E - 8E ETAGE, MONTRÉAL, QUÉBEC, H2Z2B7

AOP

MARCHANDISES: Wines; alcoholic fruit drinks. **Employée** au CANADA depuis 12 mars 2008 en liaison avec les marchandises.

WARES: Vins; boissons aux fruits alcoolisées. **Used** in CANADA since March 12, 2008 on wares.

1,519,148. 2011/03/15. Jupiter Industries Inc., 1399 Kennedy Rd, unit 22, Scarborough, ONTARIO M1P 2L6

Health Assure

WARES: Crib Mattress. **Used** in CANADA since January 01, 2006 on wares.

MARCHANDISES: Matelas pour lits d'enfant. **Employée** au CANADA depuis 01 janvier 2006 en liaison avec les marchandises.

1,519,151. 2011/03/15. The Procter & Gamble Company, One Procter & Gamble Plaza, Cincinnati, Ohio 45202, UNITED STATES OF AMERICA **Representative for Service/Représentant pour Signification:** TORYS LLP, SUITE 3000, 79 WELLINGTON ST. W., BOX 270, TD CENTRE, TORONTO, ONTARIO, M5K1N2

BEYOND YOUR WILDEST CLEAN

WARES: Dishwashing preparations. **Proposed** Use in CANADA on wares.

MARCHANDISES: Produits à vaisselle. **Emploi** projeté au CANADA en liaison avec les marchandises.

1,519,158. 2011/03/15. 9102-1949 QUÉBEC INC., 1178, Chevalier, Saint-Armand, QUEBEC J0J 1T0

SIRIUS PYROTECHNICS

WARES: Fireworks and pyrotechnics. **SERVICES:** Design, management and production of pyrotechnic shows and events; sale of pyrotechnic and firework products and related accessories. **Used** in CANADA since February 15, 2006 on wares and on services.

MARCHANDISES: Feux d'artifice et artifices. **SERVICES:** Conception, gestion et production de spectacles et d'événements de pyrotechnie; vente de produits pyrotechniques et d'artifices ainsi que d'accessoires connexes. **Employée** au CANADA depuis 15 février 2006 en liaison avec les marchandises et en liaison avec les services.

1,519,170. 2011/03/15. Yasmin Meralli, 179 Roslin Avenue, Toronto, ONTARIO M4N 1Z5 **Representative for Service/Représentant pour Signification:** INTELLIGUARD CORP., P.O. BOX 40571, 5230 DUNDAS STREET WEST, ETOBICOKE, ONTARIO, M9B6K8

PLURALISM PERFORMANCE

SERVICES: (1) Business management consulting services; Business consulting in the field of business networking; Business consulting in the field of business acquisitions and mergers; Business administration consulting services; Business administration services; Business management services; Business auditing; Business planning; Business process reengineering services. (2) Organizational training. **Proposed** Use in CANADA on services.

SERVICES: (1) Services de conseil en gestion d'entreprise; conseils aux entreprises dans le domaine du réseautage d'affaires; conseils aux entreprises dans les domaines de l'acquisition et de la fusion d'entreprises; services de conseil en administration d'entreprise; services d'administration

d'entreprise; services de gestion d'entreprise; vérification; planification d'entreprise; services de reconfiguration des processus d'affaires. (2) Formation organisationnelle. **Emploi** projeté au CANADA en liaison avec les services.

1,519,171. 2011/03/15. FTG FRASER TRANSPORTATION GROUP PARTNERSHIP, 1138 - 1100 Melville Street, Vancouver, BRITISH COLUMBIA V6E 4A6 **Representative for Service/Représentant pour Signification:** MCCARTHY TETRAULT LLP, P.O. BOX 10424, PACIFIC CENTRE, SUITE 1300, 777 DUNSMUIR STREET, VANCOUVER, BRITISH COLUMBIA, V7Y1K2

FTG

SERVICES: Highway and road services, namely design, construction, maintenance, management and consultancy services. **Used** in CANADA since at least as early as November 15, 2009 on services.

SERVICES: Services associés aux autoroutes et aux routes, notamment conception, construction, entretien, gestion et conseil. **Employée** au CANADA depuis au moins aussi tôt que le 15 novembre 2009 en liaison avec les services.

1,519,172. 2011/03/15. FTG FRASER TRANSPORTATION GROUP PARTNERSHIP, 1138 - 1100 Melville Street, Vancouver, BRITISH COLUMBIA V6E 4A6 **Representative for Service/Représentant pour Signification:** MCCARTHY TETRAULT LLP, P.O. BOX 10424, PACIFIC CENTRE, SUITE 1300, 777 DUNSMUIR STREET, VANCOUVER, BRITISH COLUMBIA, V7Y1K2

FTG FRASER TRANSPORTATION GROUP

SERVICES: Highway and road services, namely design, construction, maintenance, management and consultancy services. **Used** in CANADA since at least as early as November 15, 2009 on services.

SERVICES: Services associés aux autoroutes et aux routes, notamment conception, construction, entretien, gestion et conseil. **Employée** au CANADA depuis au moins aussi tôt que le 15 novembre 2009 en liaison avec les services.

1,519,173. 2011/03/15. FTG FRASER TRANSPORTATION GROUP PARTNERSHIP, 1138 - 1100 Melville Street, Vancouver, BRITISH COLUMBIA V6E 4A6 **Representative for Service/Représentant pour Signification:** MCCARTHY TETRAULT LLP, P.O. BOX 10424, PACIFIC CENTRE, SUITE 1300, 777 DUNSMUIR STREET, VANCOUVER, BRITISH COLUMBIA, V7Y1K2



SERVICES: Highway and road services, namely design, construction, maintenance, management and consultancy services. **Used** in CANADA since at least as early as December 07, 2009 on services.

SERVICES: Services associés aux autoroutes et aux routes, notamment conception, construction, entretien, gestion et conseil. **Employée** au CANADA depuis au moins aussi tôt que le 07 décembre 2009 en liaison avec les services.

1,519,174. 2011/03/15. Whistler Coast Mountain Guides Ltd., 38739 Britannia Ave., Squamish, BRITISH COLUMBIA V8B 0A1 **Representative for Service/Représentant pour Signification:** SMUGGLERS LLP, 240 HOLMWOOD AVE., OTTAWA, ONTARIO, K1S2P9



SERVICES: (1) Rental of ski, splitboard, ice climbing and camping equipment. (2) Hiking, glacier, skiing, ice climbing and nature tour guide services. (3) Conducting courses of instruction in the fields of splitboarding, rescue and avalanches. **Used** in CANADA since at least as early as 2010 on services.

SERVICES: (1) Location d'équipement de ski, de planches de randonnée, d'équipement d'escalade de glace et de camping. (2) Services de visites guidées en randonnée pédestre, de glaciers, en skis, d'escalade de glace et dans la nature. (3) Offre de cours

dans les domaines de la planche de randonnée, du sauvetage et des avalanches. **Employée** au CANADA depuis au moins aussi tôt que 2010 en liaison avec les services.

1,519,175. 2011/03/15. The Westbury Wine Group Inc., 3205 WEST 32ND AVENUE, VANCOUVER, BRITISH COLUMBIA V6L 2C2 **Representative for Service/Représentant pour Signification:** RICHARDS BUELL SUTTON LLP, SUITE 700 - 401 WEST GEORGIA STREET, VANCOUVER, BRITISH COLUMBIA, V6B5A1

NAGGING DOUBT

WARES: Wines. **Proposed** Use in CANADA on wares.

MARCHANDISES: Vin. **Emploi** projeté au CANADA en liaison avec les marchandises.

1,519,178. 2011/03/15. Ludik Québec, 3479 Aylmer, Montréal, QUÉBEC H2X 2B4 **Representative for Service/Représentant pour Signification:** JOLI-COEUR LACASSE S.E.N.C.R.L., 2001 avenue McGill College, Bureau 900, Montréal, QUÉBEC, H3A1G1

JOE CONNAISSANT

MARCHANDISES: Board games. **Employée** au CANADA depuis au moins aussi tôt que août 2010 en liaison avec les marchandises.

WARES: Jeux de plateau. **Used** in CANADA since at least as early as August 2010 on wares.

1,519,180. 2011/03/15. Ludik Québec, 3479 Aylmer, Montréal, QUÉBEC H2X 2B4 **Representative for Service/Représentant pour Signification:** JOLI-COEUR LACASSE S.E.N.C.R.L., 2001 avenue McGill College, Bureau 900, Montréal, QUÉBEC, H3A1G1

JOE COOL

MARCHANDISES: Board games. **Emploi** projeté au CANADA en liaison avec les marchandises.

WARES: Jeux de plateau. **Proposed** Use in CANADA on wares.

1,519,186. 2011/03/15. Canadian Partnership Against Cancer, Suite 300, 1 University Avenue, Toronto, ONTARIO M5J 2P1 **Representative for Service/Représentant pour Signification:** MARCEL D. MONGEON, 301 SUNNYMEAD DRIVE, ANCASTER, ONTARIO, L9G4L2

COLONVERSATION

WARES: Brochures and booklets with information about the importance of colorectal cancer screening. **SERVICES:** Providing an interactive website containing information about the importance of colorectal cancer screening. **Used** in CANADA since 2010 on wares and on services.

MARCHANDISES: Brochures et livrets d'information sur l'importance du dépistage du cancer colorectal. **SERVICES:** Offre d'un site Web interactif d'information sur l'importance du dépistage du cancer colorectal. **Employée** au CANADA depuis 2010 en liaison avec les marchandises et en liaison avec les services.

1,519,199. 2011/03/15. Siemens Medical Instruments Pte. Ltd., Block 28, Ayer Rajah Crescent No. 06-08, 139959 Singapore, SINGAPORE **Representative for Service/Représentant pour Signification:** SMART & BIGGAR, SUITE 900, 55 METCALFE STREET, P.O. BOX 2999, STATION D, OTTAWA, ONTARIO, K1P5Y6

SecureEar

WARES: Medial hearing aids and parts thereof. **Proposed** Use in CANADA on wares.

MARCHANDISES: Prothèses auditives et pièces connexes. **Emploi** projeté au CANADA en liaison avec les marchandises.

1,519,201. 2011/03/15. Reckitt Benckiser (Canada) Inc., 1680 Tech Avenue, Unit 2, Mississauga, ONTARIO L4W 5S9 **Representative for Service/Représentant pour Signification:** SMART & BIGGAR, SUITE 900, 55 METCALFE STREET, P.O. BOX 2999, STATION D, OTTAWA, ONTARIO, K1P5Y6

SOOTHING CUCUMBER

WARES: Antibacterial soaps; soaps for personal use; hand cleaning preparations; non-medicated handwashes; liquid soaps for hands, face and body; non-medicated skin care preparations namely, barrier creams, lotions and gels; hand sanitizing preparations; antibacterial skin cleansers; antibacterial handwash; antibacterial hand lotions, creams and gels; antibacterial skin protection lotions, creams and gels. **Proposed** Use in CANADA on wares.

MARCHANDISES: Savons antibactériens; savons; produits nettoyants pour les mains; savons pour les mains non médicamenteux; savons liquides pour les mains, le visage et le corps; produits de soins de la peau non médicamenteux, nommément crèmes, lotions et gels protecteurs; produits désinfectants pour les mains; nettoyants antibactériens pour la peau; savon antibactérien pour les mains; lotions, crèmes et gels antibactériens pour les mains; lotions, crèmes et gels protecteurs et antibactériens pour la peau. **Emploi** projeté au CANADA en liaison avec les marchandises.

1,519,204. 2011/03/15. K & Company LLC, 11125 NW Ambassador, Kansas City, MO 64153, UNITED STATES OF AMERICA **Representative for Service/Représentant pour Signification:** WILTON INDUSTRIES CANADA LTD., 98 Carrier Drive, Etobicoke, ONTARIO, M9W5R1

BEYOND POSTMARKS

WARES: Greeting cards; kits for making greeting cards comprised primarily of paper, paper tags, paper die cut shapes, envelopes and ornamental charms, ribbons, string, tags, buttons,

tacks, brads, embroidered patches and snaps. **Used** in CANADA since December 31, 2005 on wares.

MARCHANDISES: Cartes de souhaits; troussees pour faire des cartes de souhaits constituées principalement de papier, d'étiquettes en papier, de formes découpées en papier, d'enveloppes ainsi que de breloques, de rubans, de ficelles, d'étiquettes, de boutons, de brochettes, de clous à tête perdue, d'appliques brodées et d'agrafes décoratifs. **Employée** au CANADA depuis 31 décembre 2005 en liaison avec les marchandises.

1,519,205. 2011/03/15. Rexnord Industries, LLC, 4701 West Greenfield Avenue, Milwaukee, WI 53214-5310, UNITED STATES OF AMERICA **Representative for Service/Représentant pour Signification:** SMART & BIGGAR, SUITE 900, 55 METCALFE STREET, P.O. BOX 2999, STATION D, OTTAWA, ONTARIO, K1P5Y6

FALK V-CLASS

WARES: Machine parts, namely, fixed and variable speed reducers and increasers, transmission gears, backstops, clutches, pillow blocks, overload release mechanisms for transmissions not for land vehicles in the nature of torque limiters, welded and fabricated metal housings, cast housings, shaft couplings, anti-friction bearings, mechanical contact and labyrinth seals, oil collection pans, oil pumps for use in gear drives, oil anti-foaming devices consisting primarily of ported steel blocks and pipe plug fittings, mechanical oil flow switches, bedplates, breather vents, torque arms not for land vehicles, swing bases, shaft fans for use in gear drives, foundation pads, air shrouds, oil pump hoses, oil dipsticks, motor mounts, transition basis, creep drives, motor adapters, oil exclusion pans, and cooling devices, namely, cooling plates and heat exchangers. **Priority** Filing Date: September 17, 2010, Country: UNITED STATES OF AMERICA, Application No: 85/132185 in association with the same kind of wares. **Proposed** Use in CANADA on wares.

MARCHANDISES: Pièces de machines, nommément réducteurs et multiplicateurs de vitesse pour systèmes à vitesse variable et fixe, boîtes de transmission, antireculs, embrayages, paliers à semelle, mécanismes limiteurs de couple pour transmissions non conçus pour les véhicules terrestres, à savoir limiteurs de couple, boîtiers en métal soudés ou fabriqués, boîtiers coulés, accouplements d'arbres, paliers à roulement, garnitures mécaniques et joints à labyrinthe, bacs à huile, pompes à huile pour transmissions par engrenages, dispositifs antimousse constitués principalement de blocs d'acier à ouverture et d'accessoires pour bouchons filetés, commandes débitométriques, plaques de base, reniflards, bras de torsion non conçus pour les véhicules terrestres, bases mobiles, ventilateurs pour transmissions par engrenages, dalles de fondation, grilles de prise d'air, tuyaux de pompe à huile, jauges d'huile, supports de moteur, base de transition, entraînements auxiliaires, adaptateurs pour moteurs, carters d'huile et dispositifs de refroidissement, nommément plaques de refroidissement et échangeurs de chaleur. **Date** de priorité de production: 17 septembre 2010, pays: ÉTATS-UNIS D'AMÉRIQUE, demande no: 85/132185 en liaison avec le même genre de marchandises. **Emploi** projeté au CANADA en liaison avec les marchandises.

1,519,206. 2011/03/15. K & Company LLC, 11125 NW Ambassador, Kansas City, MO 64153, UNITED STATES OF AMERICA **Representative for Service/Représentant pour Signification:** WILTON INDUSTRIES CANADA LTD., 98 Carrier Drive, Etobicoke, ONTARIO, M9W5R1

CHIPBOX

WARES: Chipboards. **Used** in CANADA since December 31, 2008 on wares.

MARCHANDISES: Formes en carton. **Employée** au CANADA depuis 31 décembre 2008 en liaison avec les marchandises.

1,519,208. 2011/03/15. K & Company LLC, 11125 NW Ambassador, Kansas City, MO 64153, UNITED STATES OF AMERICA **Representative for Service/Représentant pour Signification:** WILTON INDUSTRIES CANADA LTD., 98 Carrier Drive, Etobicoke, ONTARIO, M9W5R1

CLEARLY YOURS

WARES: Stickers. **Used** in CANADA since December 31, 2004 on wares.

MARCHANDISES: Autocollants. **Employée** au CANADA depuis 31 décembre 2004 en liaison avec les marchandises.

1,519,209. 2011/03/15. Silver Spring Networks, Inc., 555 Broadway Street, Redwood City, CA 94063, UNITED STATES OF AMERICA **Representative for Service/Représentant pour Signification:** SMART & BIGGAR, 438 UNIVERSITY AVENUE, SUITE 1500, BOX 111, TORONTO, ONTARIO, M5G2K8

GRIDSCAPE

WARES: Computer hardware; computer software and networking equipment, namely, network hardware and software for developing, securing, monitoring and managing machine to machine networks; computer software and networking equipment, namely, network hardware and software for securing, monitoring and managing energy in the public utilities, gas utilities, electric utilities and water utilities industries; computer software and networking equipment, namely, network hardware and software for data collection applications, namely distribution automation and demand side management applications; communications networking systems consisting of computer hardware and software, radio frequency wireless communications technology, one-way and two-way automated meter reading devices and other monitoring and control devices for use in the energy and utility fields; computer hardware and software for use in transmitting data one-way and two-way between a data computing network and remote communications devices, namely, wireless network repeaters, routers, personal computers, laptop computers, cellular phones and handheld computers; electronic interface modules for receiving and transmitting energy-related information and requests between and among commodity meters, electronic devices and a host computer over a wide area network and a local area network; computer database management software used for receiving and monitoring energy usage information from multiple remote

commodity meters in the public utilities, gas utilities, electric utilities and water utilities industries; electric utility meters, namely, gas meters, electric meters, and water meters; network interface cards; gateway routers in the nature of computer control hardware; electronic devices, namely, radio frequency repeaters used in long range communication for tracking and monitoring data; advanced meter communications devices, namely, transmitters, receivers and antennas used to collect, store and process consumption data, distribution automation data, demand response data and other information in the energy and utility fields, including electric, water, gas, solar, coal, thermal and nuclear energy. **SERVICES:** Computer services for others, namely, implementing and operating computer networks comprised of computer hardware and software for securing, monitoring and managing machine to machine networks; computer services for others, namely, implementing and operating computer networks comprised of computer hardware and software for receiving and transmitting energy-related information and requests between and among commodity meters, securing, monitoring and managing utility distribution equipment and monitoring customer utility usage; computer software design; technical support, namely, monitoring of network systems and troubleshooting in the nature of diagnosing computer hardware and software problems; design and development of computer systems for the collection, storage and transmission of data; software as a service (SAAS) services, namely, hosting software for use by others for securing, monitoring and managing machine to machine networks; software as a service (SAAS) services, namely, hosting software for use by others for receiving and transmitting energy-related information and requests between and among utility meters, securing, monitoring and managing utility distribution automation and demand response data and monitoring customer utility usage; software as a service (SAAS) services, namely, hosting software that allows energy consumers, including public utility customers, to view and monitor energy consumption. **Priority Filing Date:** September 15, 2010, **Country:** UNITED STATES OF AMERICA, **Application No:** 85/130,559 in association with the same kind of wares and in association with the same kind of services. **Proposed Use** in CANADA on wares and on services.

MARCHANDISES: Matériel informatique; logiciels et matériel de mise en réseau, nommément matériel et logiciels de mise en réseau pour l'élaboration, la sécurisation, le contrôle et la gestion réseaux d'appareils; logiciels et matériel de mise en réseau, nommément matériel et logiciels de mise en réseau pour la sécurisation, le contrôle et la gestion de l'énergie dans les secteurs des services publics, du gaz naturel, de l'électricité et de l'eau; logiciels et matériel de mise en réseau, nommément matériel et logiciels de mise en réseau pour les applications de collecte de données, nommément les applications d'automatisation de la distribution et de gestion de la demande; systèmes de réseautage des communications comprenant du matériel informatique et des logiciels, des dispositifs de technologie de communications sans fil au moyen de radiofréquences, des dispositifs de lecture automatique unidirectionnelle et bidirectionnelle des compteurs et autres dispositifs de gestion et de suivi utilisés dans les secteurs de l'énergie et des services publics; matériel informatique et logiciels pour la transmission unidirectionnelle et bidirectionnelle de données entre un réseau informatique et des dispositifs de communications à distance, nommément des répéteurs de réseau sans fil, des routeurs, des ordinateurs personnels, des

ordinateurs portatifs, des téléphones cellulaires et des ordinateurs de poche; modules d'interface électroniques pour la réception et la transmission de renseignements et de demandes relatives à l'énergie entre des compteurs, des appareils électroniques et un ordinateur central sur un réseau étendu et un réseau local; logiciels de gestion de base de données utilisés pour la réception et la le suivi de l'information concernant la consommation d'énergie depuis de multiples compteurs dans les secteurs des services publics, du gaz naturel, de l'électricité et de l'eau; compteurs de consommation électriques, nommément compteurs de gaz, compteurs électriques et compteurs d'eau; cartes d'interface réseau; routeurs à passerelle (matériel de commande informatique); appareils électroniques, nommément répéteurs de radiofréquences utilisés pour la communication à longue portée pour faire le suivi et surveiller les données; appareils de communications avancés dans le domaine des compteurs, nommément émetteurs, récepteurs et antennes utilisés pour recueillir, stocker et traiter les données sur la consommation, les données concernant l'automatisation de la distribution, les données concernant les réponses à la demande et autres informations dans les secteurs de l'énergie et des services publics, y compris l'énergie provenant de l'électricité, de l'eau, du gaz, du soleil, du charbon, ainsi que l'énergie thermique et nucléaire. **SERVICES:** Services informatiques pour le compte de tiers, nommément mise en place et exploitation de réseaux informatiques constitués de matériel informatique et de logiciels pour la sécurisation, la surveillance et la gestion de réseaux d'appareils; services informatiques pour le compte de tiers, nommément mise en place et exploitation de réseaux informatiques constitués de matériel informatique et de logiciels pour la réception et la transmission de renseignements et de demandes liés à l'énergie entre des compteurs, la sécurisation, la surveillance et la gestion de l'équipement de distribution de services et la surveillance de la consommation des services par les clients; conception de logiciels; soutien technique, nommément surveillance de systèmes réseau et dépannage sous forme de diagnostic de problèmes avec le matériel informatique ou les logiciels; conception et mise en place de systèmes informatiques pour la collecte, le stockage et la transmission de données; services de logiciels-services (SaaS), nommément hébergement de logiciels pour utilisation par des tiers pour la sécurisation, la surveillance et la gestion de réseaux d'appareils; services de logiciels-services (SaaS), nommément hébergement de logiciels pour utilisation par des tiers pour la réception et la transmission de renseignements et de demandes liées à l'énergie entre les compteurs, la sécurisation, la surveillance et la gestion des données sur l'automatisation de la distribution des services et la réponse à la demande ainsi que pour faire le suivi de la consommation des services par les clients; services de logiciels-services (SaaS), nommément hébergement de logiciels qui permettent aux consommateurs d'énergie, y compris aux utilisateurs des services publics, de visualiser et de surveiller leur consommation d'énergie. **Date de priorité de production:** 15 septembre 2010, **pays:** ÉTATS-UNIS D'AMÉRIQUE, **demande no:** 85/130,559 en liaison avec le même genre de marchandises et en liaison avec le même genre de services. **Emploi** projeté au CANADA en liaison avec les marchandises et en liaison avec les services.

1,519,211. 2011/03/15. Complete Genomics, Inc., 2071 Stierlin Court, Mountain View, CA 94943, UNITED STATES OF AMERICA **Representative for Service/Représentant pour Signification:** SMART & BIGGAR, 2300 - 1055 West Georgia Street, P.O. Box 11115, Vancouver, BRITISH COLUMBIA, V6E3P3

CLLOUDSEQ

WARES: Electronic databases recorded on computer media and computer software in the field of biotechnology, namely, genomic research data, genome sequence assembly, optical detection of genomes, and base reading of genomes; instrumentation for use in the field of genomics, namely, fluid-handling laboratory research robots and fluorescence microscopic imaging systems. **SERVICES:** Biotechnology research and development services for others, namely, genome sequencing, genetic association studies, genome mapping, genome and nucleic acid analysis, genome amplification, genome scanning, and high performance computing services for genome sequencing; licensing of computer software in the field of genome research and development. **Priority** Filing Date: March 06, 2011, Country: UNITED STATES OF AMERICA, Application No: 85259188 in association with the same kind of wares and in association with the same kind of services. **Proposed** Use in CANADA on wares and on services.

MARCHANDISES: Bases de données électroniques enregistrées sur supports informatiques et logiciels dans le domaine des biotechnologies, notamment données de recherche génomique, assemblages de séquences génomiques, détection optique de génomes et lecture de base de génomes; instruments pour utilisation dans le domaine de la génomique, notamment robots de manipulation de liquides pour la recherche en laboratoire et systèmes d'imagerie microscopique par fluorescence. **SERVICES:** Services de recherche et de développement en biotechnologie pour le compte de tiers, notamment séquençage génomique, études d'association génétique, cartographie génomique, analyse de génomes et d'acides nucléiques, services d'amplification génomique et de balayage génomique ainsi que services informatiques à haute performance pour le séquençage génomique; octroi de licences d'utilisation de logiciels dans le domaine de la recherche et du développement en génomique. **Date** de priorité de production: 06 mars 2011, pays: ÉTATS-UNIS D'AMÉRIQUE, demande no: 85259188 en liaison avec le même genre de marchandises et en liaison avec le même genre de services. **Emploi** projeté au CANADA en liaison avec les marchandises et en liaison avec les services.

1,519,216. 2011/03/15. Masterfeeds Inc., 1020 Hargrieve Road, London, ONTARIO N6E 1P5 **Representative for Service/Représentant pour Signification:** SMART & BIGGAR, 438 UNIVERSITY AVENUE, SUITE 1500, BOX 111, TORONTO, ONTARIO, M5G2K8

SHOWSTOPPER

WARES: Animal feed. **Used** in CANADA since at least as early as January 2002 on wares.

MARCHANDISES: Aliments pour animaux. **Employée** au CANADA depuis au moins aussi tôt que janvier 2002 en liaison avec les marchandises.

1,519,222. 2011/03/15. Bluetree Homes Ltd., Four Bentall Centre, Suite 2000, 1055 Dunsmuir Street, Vancouver, BRITISH COLUMBIA V7X 1L5 **Representative for Service/Représentant pour Signification:** ANN CARLSEN, Suite 501, 3292 Production Way, Burnaby, BRITISH COLUMBIA, V5A4R4

OUR FRIENDLY BUILDER PROMISE

WARES: Residential dwelling units, namely town homes, condominiums, houses and apartments. **SERVICES:** Property development and management, namely development, sale and leasing of real estate for residential use. **Proposed** Use in CANADA on wares and on services.

MARCHANDISES: Habitations, notamment maisons en rangée, condominiums, maisons et appartements. **SERVICES:** Aménagement et gestion de propriétés, notamment aménagement immobilier, vente d'immobilier et crédit-bail immobilier dans le secteur résidentiel. **Emploi** projeté au CANADA en liaison avec les marchandises et en liaison avec les services.

1,519,226. 2011/03/15. Bluetree Homes Ltd., Four Bentall Centre, Suite 2000, 1055 Dunsmuir Street, Vancouver, BRITISH COLUMBIA V7X 1L5 **Representative for Service/Représentant pour Signification:** ANN CARLSEN, Suite 501, 3292 Production Way, Burnaby, BRITISH COLUMBIA, V5A4R4

THE FRIENDLY BUILDER DIFFERENCE

WARES: Residential dwelling units, namely town homes, condominiums, houses and apartments. **SERVICES:** Property development and management, namely development, sale and leasing of real estate for residential use. **Proposed** Use in CANADA on wares and on services.

MARCHANDISES: Habitations, notamment maisons en rangée, condominiums, maisons et appartements. **SERVICES:** Aménagement et gestion de propriétés, notamment aménagement immobilier, vente d'immobilier et crédit-bail immobilier dans le secteur résidentiel. **Emploi** projeté au CANADA en liaison avec les marchandises et en liaison avec les services.

1,519,228. 2011/03/15. Bluetree Homes Ltd., Four Bentall Centre, Suite 2000, 1055 Dunsmuir Street, Vancouver, BRITISH COLUMBIA V7X 1L5 **Representative for Service/Représentant pour Signification:** ANN CARLSEN, Suite 501, 3292 Production Way, Burnaby, BRITISH COLUMBIA, V5A4R4

THE FRIENDLY GUYS

WARES: Residential dwelling units, namely town homes, condominiums, houses and apartments. **SERVICES:** Property development and management, namely development, sale and leasing of real estate for residential use. **Proposed Use in CANADA** on wares and on services.

MARCHANDISES: Habitations, nommément maisons en rangée, condominiums, maisons et appartements. **SERVICES:** Aménagement et gestion de propriétés, nommément aménagement immobilier, vente d'immobilier et crédit-bail immobilier dans le secteur résidentiel. **Emploi projeté au CANADA** en liaison avec les marchandises et en liaison avec les services.

1,519,229. 2011/03/15. XL Energy Marketing Sp z o.o., Niegolewskiego 17, 01-570 Warsaw, POLAND **Representative for Service/Représentant pour Signification:** CASSAN MACLEAN, 307 GILMOUR STREET, OTTAWA, ONTARIO, K2P0P7

XL Energy Shot

WARES: Non-alcoholic beverages, namely, energy drinks. **Used** in POLAND on wares. **Registered** in or for POLAND on February 03, 2011 under No. 234336 on wares. **Proposed Use in CANADA** on wares.

MARCHANDISES: Boissons non alcoolisées, nommément boissons énergisantes. **Employée:** POLOGNE en liaison avec les marchandises. **Enregistrée** dans ou pour POLOGNE le 03 février 2011 sous le No. 234336 en liaison avec les marchandises. **Emploi projeté au CANADA** en liaison avec les marchandises.

1,519,231. 2011/03/15. XL Energy Marketing Sp z o.o., Niegolewskiego 17, 01-570 Warsaw, POLAND **Representative for Service/Représentant pour Signification:** CASSAN MACLEAN, 307 GILMOUR STREET, OTTAWA, ONTARIO, K2P0P7

XL Lime & Lemon Energy

WARES: Non-alcoholic beverages, namely, energy drinks. **Used** in POLAND on wares. **Registered** in or for POLAND on February 03, 2011 under No. 234333 on wares. **Proposed Use in CANADA** on wares.

MARCHANDISES: Boissons non alcoolisées, nommément boissons énergisantes. **Employée:** POLOGNE en liaison avec les marchandises. **Enregistrée** dans ou pour POLOGNE le 03 février 2011 sous le No. 234333 en liaison avec les marchandises. **Emploi projeté au CANADA** en liaison avec les marchandises.

1,519,243. 2011/03/15. Trebor Bassett Limited, Cadbury House, Sanderson Road, Uxbridge, Middlesex UB8 1DH, UNITED KINGDOM **Representative for Service/Représentant pour Signification:** BERESKIN & PARR LLP/S.E.N.C.R.L., S.R.L., SCOTIA PLAZA, 40 KING STREET WEST, 40th FLOOR, TORONTO, ONTARIO, M5H3Y2

EXPLORERS

WARES: Chocolate, chocolate confectionery, sugar confectionery, frozen confectionery, cakes, biscuits and wafers. **Proposed Use in CANADA** on wares.

MARCHANDISES: Chocolat, confiseries au chocolat, confiseries, confiseries congelées, gâteaux, biscuits et gaufres. **Emploi projeté au CANADA** en liaison avec les marchandises.

1,519,247. 2011/03/15. Desire2Learn Incorporated, 151 Charles Street W., Suite 400, Kitchener, ONTARIO N2G 1H6 **Representative for Service/Représentant pour Signification:** DARYL W. SCHNURR, (MILLER THOMSON LLP), ACCELERATOR BUILDING, 295 HAGEY BLVD., SUITE 300, WATERLOO, ONTARIO, N2L6R5

INSERT STUFF

WARES: Computer software, namely, elearning programs, elearning platforms, and computer programs for creating, conducting and providing courses and/or learning experiences, data and content online, creating, conducting, loading and providing courses, data and content over global information networks, computer programs for all aspects of online courses, education and administration thereof in all fields of instruction, computer programs for set up, course syllabus, course materials, course content, course communications, payment processes, registrations, self-enrollment processes, self assessment, course administration, evaluations, results, online instruction, online access and online availability; computer programs for online interactive communications, instructions, assessment, group conversations, presentations, questions and answers. **SERVICES:** Education and training services, all relating to computer programs, arranging and conducting seminars, all relating to computer programs, computer programming services, hosting services, creating and enhancing content, conducting classes, creating courses, providing learning experiences, computer consultancy and technical support all relating to the design and use of computer programs, computers, computer hardware and computer systems, computer software, creating books, manuals and publications, all relating to online courses, online education and training. **Used in CANADA** since at least as early as October 16, 2010 on wares and on services.

MARCHANDISES: Logiciels, nommément programmes d'apprentissage en ligne, plate-formes d'apprentissage en ligne, et programmes informatiques pour la création, la tenue et l'offre de cours et/ou d'expériences d'apprentissage, de données et de contenu en ligne, pour la création, la tenue, chargement et l'offre de cours, de données et de contenu sur les réseaux informatiques mondiaux, programmes informatiques pour tous les aspects des cours en ligne, de l'enseignement et de l'administration connexes dans tous les domaines d'études, programmes informatiques pour la mise en place, les plans de

cours, le matériel de cours, le contenu de cours, les communications de cours, les processus de paiement, les inscriptions, les processus d'auto-inscription, l'auto-évaluation, l'administration des cours, les évaluations, les résultats, l'enseignement en ligne, l'accès et la disponibilité en ligne; programmes informatiques pour les communications interactives en ligne, les instructions, l'évaluation, les conversations de groupe, les présentations, les questions et les réponses. **SERVICES:** Services d'enseignement et de formation, ayant tous trait aux programmes informatiques, organisation et tenue de conférences ayant toutes trait aux programmes informatiques, services de programmation informatique, services d'hébergement, création et amélioration de contenu, tenue de cours, création de cours, offre d'expériences d'apprentissage, conseil en informatique et soutien technique ayant tous trait à la conception et à l'utilisation de programmes informatiques, d'ordinateurs, de matériel informatique, de systèmes informatiques et de logiciels, création de livres, de manuels et de publications ayant tous trait aux cours, à l'enseignement et à la formation en ligne. **Employée** au CANADA depuis au moins aussi tôt que le 16 octobre 2010 en liaison avec les marchandises et en liaison avec les services.

1,519,248. 2011/03/15. Desire2Learn Incorporated, 151 Charles Street W., Suite 400, Kitchener, ONTARIO N2G 1H6 **Representative for Service/Représentant pour Signification:** DARYL W. SCHNURR, (MILLER THOMSON LLP), ACCELERATOR BUILDING, 295 HAGEY BLVD., SUITE 300, WATERLOO, ONTARIO, N2L6R5

INSERT STUFF FRAMEWORK

WARES: Computer software, namely, elearning programs, elearning platforms, and computer programs for creating, conducting and providing courses and/or learning experiences, data and content online, creating, conducting, loading and providing courses, data and content over global information networks, computer programs for all aspects of online courses, education and administration thereof in all fields of instruction, computer programs for set up, course syllabus, course materials, course content, course communications, payment processes, registrations, self-enrollment processes, self assessment, course administration, evaluations, results, online instruction, online access and online availability; computer programs for online interactive communications, instructions, assessment, group conversations, presentations, questions and answers. **SERVICES:** Education and training services, all relating to computer programs, arranging and conducting seminars, all relating to computer programs, computer programming services, hosting services, creating and enhancing content, conducting classes, creating courses, providing learning experiences, computer consultancy and technical support all relating to the design and use of computer programs, computers, computer hardware and computer systems, computer software, creating books, manuals and publications, all relating to online courses, online education and training. **Proposed** Use in CANADA on wares and on services.

MARCHANDISES: Logiciels, nommément programmes d'apprentissage en ligne, plate-formes d'apprentissage en ligne, et programmes informatiques pour la création, la tenue et l'offre de cours et/ou d'expériences d'apprentissage, de données et de

contenu en ligne, pour la création, la tenue, chargement et l'offre de cours, de données et de contenu sur les réseaux informatiques mondiaux, programmes informatiques pour tous les aspects des cours en ligne, de l'enseignement et de l'administration connexes dans tous les domaines d'études, programmes informatiques pour la mise en place, les plans de cours, le matériel de cours, le contenu de cours, les communications de cours, les processus de paiement, les inscriptions, les processus d'auto-inscription, l'auto-évaluation, l'administration des cours, les évaluations, les résultats, l'enseignement en ligne, l'accès et la disponibilité en ligne; programmes informatiques pour les communications interactives en ligne, les instructions, l'évaluation, les conversations de groupe, les présentations, les questions et les réponses. **SERVICES:** Services d'enseignement et de formation, ayant tous trait aux programmes informatiques, organisation et tenue de conférences ayant toutes trait aux programmes informatiques, services de programmation informatique, services d'hébergement, création et amélioration de contenu, tenue de cours, création de cours, offre d'expériences d'apprentissage, conseil en informatique et soutien technique ayant tous trait à la conception et à l'utilisation de programmes informatiques, d'ordinateurs, de matériel informatique, de systèmes informatiques et de logiciels, création de livres, de manuels et de publications ayant tous trait aux cours, à l'enseignement et à la formation en ligne. **Emploi** projeté au CANADA en liaison avec les marchandises et en liaison avec les services.

1,519,256. 2011/03/15. Flex Lighting II, LLC, 208 South Jefferson Street, Suite 202, Chicago, IL 60661, UNITED STATES OF AMERICA **Representative for Service/Représentant pour Signification:** GOWLING LAFLEUR HENDERSON LLP, SUITE 2600, 160 ELGIN STREET, OTTAWA, ONTARIO, K1P1C3

INVISIGN

WARES: Illuminated signage, graphics and displays. **Priority** Filing Date: March 07, 2011, Country: UNITED STATES OF AMERICA, Application No: 85/259,575 in association with the same kind of wares. **Proposed** Use in CANADA on wares.

MARCHANDISES: Signalisation lumineuse, images lumineuses et affichages lumineux. **Date** de priorité de production: 07 mars 2011, pays: ÉTATS-UNIS D'AMÉRIQUE, demande no: 85/259,575 en liaison avec le même genre de marchandises. **Emploi** projeté au CANADA en liaison avec les marchandises.

1,519,261. 2011/03/15. Tahsin Industrial Corp., USA, 685 Route 10 East, Randolph, New Jersey 07860, UNITED STATES OF AMERICA **Representative for Service/Représentant pour Signification:** DEETH WILLIAMS WALL LLP, 150 YORK STREET, SUITE 400, TORONTO, ONTARIO, M5H3S5

THUNDERLITE

WARES: Jackets; pants; parkas. **Priority** Filing Date: November 29, 2010, Country: UNITED STATES OF AMERICA, Application No: 85/185,869 in association with the same kind of wares. **Proposed** Use in CANADA on wares.

MARCHANDISES: Vestes; pantalons; parkas. **Date** de priorité de production: 29 novembre 2010, pays: ÉTATS-UNIS D'AMÉRIQUE, demande no: 85/185,869 en liaison avec le même genre de marchandises. **Emploi** projeté au CANADA en liaison avec les marchandises.

1,519,265. 2011/03/15. Quick Service Software Inc., 342 Townline Road SS4, Niagara on the Lake, ONTARIO L0S 1J0 **Representative for Service/Représentant pour Signification:** MCDERMID TURNBULL & ASSOCIATES, 290 LAKESHORE ROAD, SUITE 206, POINTE-CLAIRE, QUEBEC, H9S4L3

TIMESHARK

WARES: Web-based computer software application for use in human resources and labour management namely, scheduling, time and attendance, payroll. **Used** in CANADA since October 01, 2010 on wares.

MARCHANDISES: Application Web pour la gestion des ressources humaines et des relations employé-employeur, notamment pour la planification, les horaires, les présences et la paie. **Employée** au CANADA depuis 01 octobre 2010 en liaison avec les marchandises.

1,519,267. 2011/03/15. Quick Service Software Inc., 342 Townline Road SS4, Niagara on the Lake, ONTARIO L0S 1J0 **Representative for Service/Représentant pour Signification:** MCDERMID TURNBULL & ASSOCIATES, 290 LAKESHORE ROAD, SUITE 206, POINTE-CLAIRE, QUEBEC, H9S4L3

CLEARVIEW

WARES: Web-based computer software for labour management and labour reporting namely, scheduling, time and attendance, payroll. 2) Web-based computer software application for food management namely, inventory and cost reporting. 3) Web-based computer software application for financial management and reporting. **Used** in CANADA since September 01, 2000 on wares.

MARCHANDISES: Application Web pour la gestion de la main-d'oeuvre et la production de rapports connexes, notamment l'établissement des horaires, la gestion des heures de travail et des présences, la paie. 2) Application Web pour la gestion des aliments, notamment la production de rapports sur les stocks et les coûts. 3) Application Web pour la gestion financière et la production de rapports connexes. **Employée** au CANADA depuis 01 septembre 2000 en liaison avec les marchandises.

1,519,277. 2011/03/15. Societe des Produits Nestle S.A., Case Postale 353, Vevey 1800, SWITZERLAND **Representative for Service/Représentant pour Signification:** NESTLE PURINA PETCARE, TRADEMARK ADMINISTRATION, CORPORATE, 2500 ROYAL WINDSOR DRIVE, MISSISSAUGA, ONTARIO, L5J1K8

COOKOUT CLASSICS

WARES: Pet food. **Proposed** Use in CANADA on wares.

MARCHANDISES: Nourriture pour animaux de compagnie. **Emploi** projeté au CANADA en liaison avec les marchandises.

1,519,304. 2011/03/09. VALENT U.S.A. CORPORATION, 1600 Riviera Avenue, Suite 200, Walnut Creek, CA 94596-8025, UNITED STATES OF AMERICA **Representative for Service/Représentant pour Signification:** DEETH WILLIAMS WALL LLP, 150 YORK STREET, SUITE 400, TORONTO, ONTARIO, M5H3S5

METLOCK

WARES: Fongicides. **Proposed** Use in CANADA on wares.

MARCHANDISES: Fongicides. **Emploi** projeté au CANADA en liaison avec les marchandises.

1,519,305. 2011/03/09. VALENT U.S.A. CORPORATION, 1600 Riviera Avenue, Suite 200, Walnut Creek, CA 94596-8025, UNITED STATES OF AMERICA **Representative for Service/Représentant pour Signification:** DEETH WILLIAMS WALL LLP, 150 YORK STREET, SUITE 400, TORONTO, ONTARIO, M5H3S5

NIPSIT

WARES: Chemical preparations for use in agriculture, horticulture and forestry, namely, agricultural chemical preparations for the treatment of seeds, fungicides. **Proposed** Use in CANADA on wares.

MARCHANDISES: Produits chimiques pour utilisation en agriculture, en horticulture et en foresterie, notamment produits chimiques agricoles pour le traitement des semences, fongicides. **Emploi** projeté au CANADA en liaison avec les marchandises.

1,519,331. 2011/03/16. 6 Degrees Integrated Communications Inc., 700 - 1210 Sheppard Avenue East, Toronto, ONTARIO M2K 1E3 **Representative for Service/Représentant pour Signification:** KENNETH R. CLARK, (AIRD & BERLIS LLP), BROOKFIELD PLACE, SUITE 1800, 181 BAY STREET, BOX 754, TORONTO, ONTARIO, M5J2T9

STRIDE SHOPPER MARKETING

SERVICES: (1) Advertising agency services, namely, promoting the goods and services of others through the distribution of printed promotional materials and by rendering sales promotion advice. (2) Services of an integrated full service strategic marketing communications firm, namely providing marketing and communications services to third parties, namely strategic marketing planning and promotions. **Proposed** Use in CANADA on services.

SERVICES: (1) Services d'agence de publicité, notamment promotion des marchandises et des services de tiers par la distribution de matériel promotionnel imprimé et par l'offre de conseils en matière de promotion des ventes. (2) Services d'une entreprise intégrée offrant des services complets de communication en marketing stratégique, notamment offre de services de marketing et de communication à des tiers,

nommément planification commerciale stratégique et promotions connexes. **Emploi** projeté au CANADA en liaison avec les services.

1,519,389. 2011/03/16. Advanced Nutrients Ltd., #102 - 32526 George Ferguson Way, Abbotsford, BRITISH COLUMBIA V2T 4Y1 **Representative for Service/Représentant pour Signification:** MCMILLAN LLP, 1500 - 1055 WEST GEORGIA STREET, P.O. BOX 11117, ROYAL CENTRE, VANCOUVER, BRITISH COLUMBIA, V6E4N7

ENERGY SINK

WARES: Plant nutrients. **Proposed Use in CANADA** on wares.

MARCHANDISES: Substances nutritives pour les plantes. **Emploi** projeté au CANADA en liaison avec les marchandises.

1,519,390. 2011/03/16. Advanced Nutrients Ltd., #102 - 32526 George Ferguson Way, Abbotsford, BRITISH COLUMBIA V2T 4Y1 **Representative for Service/Représentant pour Signification:** MCMILLAN LLP, 1500 - 1055 WEST GEORGIA STREET, P.O. BOX 11117, ROYAL CENTRE, VANCOUVER, BRITISH COLUMBIA, V6E4N7

FLAWLESS FINISH

WARES: Plant nutrients. **Proposed Use in CANADA** on wares.

MARCHANDISES: Substances nutritives pour les plantes. **Emploi** projeté au CANADA en liaison avec les marchandises.

1,519,401. 2011/03/16. Aquarius Rags, LLC, 1231 Long Beach Avenue, Los Angeles, California 90021, UNITED STATES OF AMERICA **Representative for Service/Représentant pour Signification:** OSLER, HOSKIN & HARCOURT LLP, SUITE 1900, 340 ALBERT STREET, OTTAWA, ONTARIO, K1R7Y6

ENCORE BY ABS

WARES: Perfume, cologne and cosmetics, eye shadow, lipstick, lip gloss, blush, nail polish, loose facial powder, skin moisturizer, facial creams, eye makeup remover, facial cleanser, astringent for cosmetic purposes, skin moisturizer, bath gel, bath oil, bath powder, bubble bath and body lotion; cases for spectacles and sunglasses; eyeglass cases; eyeglass frames; eyeglasses; frames for spectacles and sunglasses; sunglasses; watches, watch bands and straps; all-purpose carrying bags, athletic bags, backpacks, beach bags, book bags, carry on bags, coin purses, cosmetic cases sold empty, duffel bags, fanny packs, handbags, gym bags, key cases, leather key chains, luggage, purses, school bags, shoulder bags, sports bags, toiletry cases sold empty, tote bags, travel bags, billfolds, key cases, luggage, day packs, fanny packs, pocketbooks, purses, waist packs, wallets; clothing, footwear, and headgear, namely, bandannas, bathing suits, bathrobes, beach coverups, belts, blazers, blouses, boots, camisoles, capes, capris, caps, cardigans, coats, coveralls, coverups, cuffs, denims, dress pants, dress shirts, dresses, evening dresses, gabardines, gloves, golf shirts, gowns, gym suits, halter tops, hats, hosiery, jackets, jeans, jogging suits, jumpers, leggings, leotards, miniskirts, pants, polo shirts,

pullovers, rain coats, robes, sandals, sashes, scarves, shawls, shirts, shoes, shorts, skirts, slacks, slippers, slippers, sneakers, socks, sport coats, stockings, suit coats, sun visors, sundresses, suspenders, sweaters, sweatshirts, swimsuits, t-shirts, tank tops, tennis skirts, tennis tops, tights, trousers, undershirts and vests. **SERVICES:** Retail stores featuring clothing and clothing accessories. **Proposed Use in CANADA** on wares and on services.

MARCHANDISES: Parfums, eau de Cologne et cosmétiques, ombre à paupières, rouge à lèvres, brillant à lèvres, fard à joues, vernis à ongles, poudre libre, hydratant pour la peau, crème pour le visage, démaquillant pour les yeux, nettoyant pour le visage, astringent à usage cosmétique, hydratant pour la peau, gel de bain, huile de bain, poudre de bain, bain moussant et lotion pour le corps; étuis à lunettes et à lunettes de soleil; étuis à lunettes; montures de lunettes; lunettes; montures de lunettes et de lunettes de soleil; lunettes de soleil; montres, bracelets de montres et rubans; cabas tout usage, sacs de sport, sacs à dos, sacs de plage, sacs à livres, bagages à main, porte-monnaie, étuis à cosmétiques vendus vides, sacs polochons, sacs banane, sacs à main, sacs de sport, étuis porte-clés, chaînes porte-clés en cuir, valises, sacs à main, sacs d'école, sacs à bandoulière, sacs de sport, trousse de toilette vendues vides, fourre-tout, sacs de voyage, portefeuilles, étuis porte-clés, valises, sacs à dos de promenade, sacs banane, carnets, sacs à main, sacs de taille, portefeuilles; vêtements, articles chaussants, et couvre-chefs, nommément bandanas, costumes de bain, sorties de bain, cache-maillots, ceintures, blazers, chemisiers, bottes, camisoles, capes, pantalons capris, casquettes, cardigans, manteaux, combinaisons, cache-maillots, poignets, denims, pantalons habillés, chemises habillées, robes, robes du soir, gabardines, gants, polos, peignoirs, tenues d'entraînement, corsages bain-de-soleil, chapeaux, bonneterie, vestes, jeans, ensembles de jogging, chasubles, pantalons-collants, maillots, minijupes, pantalons, polos, chandails, imperméables, peignoirs, sandales, écharpes, foulards, châles, chemises, chaussures, shorts, jupes, jupes-shorts, pantalons sport, slippers, pantoufles, espadrilles, chaussettes, vestons sport, bas, vestes, visières, robes bain-de-soleil, bretelles, chandails, pulls d'entraînement, maillots de bain, tee-shirts, débardeurs, jupettes, hauts de tennis, collants, pantalons, jupons et gilets. **SERVICES:** Magasins de détail offrant des vêtements et des accessoires. **Emploi** projeté au CANADA en liaison avec les marchandises et en liaison avec les services.

1,519,530. 2011/03/11. British American Tobacco (Brands) Limited, Globe House, 4 Temple Place, London, WC2R 2PG, UNITED KINGDOM **Representative for Service/Représentant pour Signification:** FETHERSTONHAUGH & CO., SUITE 900, 55 METCALFE STREET, P.O. BOX 2999, STATION D, OTTAWA, ONTARIO, K1P5Y6

FOCUS

WARES: Cigarettes; tobacco; tobacco products; lighters; matches; smokers' articles, namely ashtrays and cigarette cases. **Proposed Use in CANADA** on wares.

MARCHANDISES: Cigarettes; tabac; produits de tabac; briquets; allumettes; articles pour fumeurs, nommément cendriers et étuis à cigarettes. **Emploi** projeté au CANADA en liaison avec les marchandises.

1,519,565. 2011/03/17. Openburners Inc., 329 Majestic Drive, Lakeshore, ONTARIO N8N 4L4 **Representative for Service/Représentant pour Signification:** ERIC J. SWETSKY, 25 SYLVAN VALLEYWAY, TORONTO, ONTARIO, M5M4M4

OPENBURNERS

SERVICES: Providing a website for connecting buyers of any goods or services that are food, food industry or food service related with sellers of such food, food industry or food service goods and services. **Proposed Use** in CANADA on services.

SERVICES: Offre d'un site Web permettant de mettre en relation des acheteurs de produits ou de services liés aux aliments, à l'industrie alimentaire ou à la restauration avec des vendeurs de produits et services liés aux aliments, à l'industrie alimentaire ou à la restauration. **Emploi** projeté au CANADA en liaison avec les services.

1,519,567. 2011/03/17. DFA Operations Inc., 116 Nature Park Way, Winnipeg, MANITOBA R3P 0X8 **Representative for Service/Représentant pour Signification:** FILLMORE RILEY LLP, 1700 COMMODITY EXCHANGE TOWER, 360 MAIN STREET, WINNIPEG, MANITOBA, R3C3Z3



Colour is claimed as a feature of the trade-mark. The stylized 'E' is the colour green on a white background, surrounded by an octagon in light, medium and dark shades of the colour green.

WARES: Furniture, namely, kitchen suites, living room suites, dining room suites, bedroom suites, family room sets, kitchen tables, kitchen chairs, sofas, loveseats, chairs, ottomans, leather sofas, leather loveseats, leather chairs, leather ottomans, sofa beds, headboards, footboards, chests, armoires, dressers, night tables, tables, end tables, cocktail tables, buffets, hutches, lamps, futons, bookcases; home office units, namely, office desks, office chairs, desk returns, cabinets, and shelving; office desks, desk returns, wall and entertainment units and pictures; appliances, namely, ranges, refrigerators, freezers, washers, dryers, dishwashers, garbage disposals, microwave ovens, exhaust fans, and air conditioners; accent pieces, namely, artificial and dried flowers, mirrors, art prints, cartoon prints, lithographic prints and photographic prints, candle holders,

candles, dinnerware, coffee mugs, and tumblers. **Proposed Use** in CANADA on wares.

La couleur est revendiquée comme caractéristique de la marque de commerce. Le E stylisé est vert sur fond blanc et est entouré d'un octogone vert clair, vert moyen et vert foncé.

MARCHANDISES: Mobilier, notamment mobilier de cuisine, mobilier de salle de séjour, mobilier de salle à manger, mobilier de chambre à coucher, ensembles de salle familiale, tables de cuisine, chaises de cuisine, canapés, causeuses, fauteuils, ottomanes, canapés en cuir, causeuses en cuir, fauteuils en cuir, ottomanes en cuir, canapés-lits, têtes de lit, pieds de lit, coffres, armoires, commodes, tables de chevet, tables, tables d'extrémité, tables à cocktail, buffets, vaisseliers, lampes, futons, bibliothèques; mobilier de bureau à domicile, notamment bureaux, chaises de bureau, rallonges de bureau, armoires et étagères; bureaux, rallonges de bureau, unités murales, unités de divertissement et cadres; appareils, notamment cuisinières, réfrigérateurs, congélateurs, laveuses, sècheuses, lave-vaisselle, broyeurs à déchets, fours à micro-ondes, ventilateurs d'extraction et climatiseurs; articles décoratifs, notamment fleurs artificielles et séchées, miroirs, reproductions artistiques, bandes dessinées, lithographies et épreuves photographiques, bougeoirs, bougies, articles de table, grandes tasses à café et gobelets. **Emploi** projeté au CANADA en liaison avec les marchandises.

1,519,579. 2011/03/17. Cougar Tool Inc., 7319 - 17 Street, Edmonton, ALBERTA T6P 1P1 **Representative for Service/Représentant pour Signification:** FRASER MILNER CASGRAIN LLP, 2900 MANULIFE PLACE, 10180 -101 STREET, EDMONTON, ALBERTA, T5J3V5

COUGAR DRILLING SOLUTIONS

WARES: Down hole drilling tools, namely drilling jars, shock tools, drilling motors, stabilizers, reamers, key seat wipers, near bit reaming tools, breakout units, test beds; Measurement While Drilling (MWD) guidance hardware, parts and accessories therefore. **SERVICES:** Manufacturing, building, selling and servicing down hole tools; Measurement While Drilling (MWD) services; Borehole and well drilling services, directional drilling, performance drilling; and engineering services, namely the development, design, manufacture, testing, sale, importation distribution, installation, services, repair and maintenance of downhole tools, core analysis, surveying, logging and data analysis and planning services, all used in relation to oil, gas, water and geothermal well drilling. **Proposed Use** in CANADA on wares and on services.

MARCHANDISES: Outils de forage de fond, notamment coulisses de forage, outils à chocs, moteurs de forage, stabilisateurs, aléseurs, dispositifs de nettoyage d'encoche de clavette, aléseurs de proximité, unités de déblocage, bancs d'essai; matériel de guidage de mesure en cours de forage, pièces et accessoires connexes. **SERVICES:** Fabrication, création, vente et entretien d'outils de fond; services de mesure en cours de forage; services de forage de puits, forage directionnel, forage de rendement; services de génie, notamment création, conception, fabrication, essai, vente, importation, distribution, installation, entretien, réparation et maintenance d'outils de forage, analyse de carottes, arpentage,

enregistrement et analyse de données et services de planification, tous pour le forage de puits de pétrole, de gaz, d'eau et géothermiques. **Emploi** projeté au CANADA en liaison avec les marchandises et en liaison avec les services.

1,519,580. 2011/03/17. Cougar Tool Inc., 7319 - 17 Street, Edmonton, ALBERTA T6P 1P1 **Representative for Service/Représentant pour Signification:** FRASER MILNER CASGRAIN LLP, 2900 MANULIFE PLACE, 10180 -101 STREET, EDMONTON, ALBERTA, T5J3V5

COUGAR

DRILLING SOLUTIONS

WARES: Down hole drilling tools, namely drilling jars, shock tools, drilling motors, stabilizers, reamers, key seat wipers, near bit reaming tools, breakout units, test beds; Measurement While Drilling (MWD) guidance hardware, parts and accessories therefore. **SERVICES:** Manufacturing, building, selling and servicing down hole tools; Measurement While Drilling (MWD) services; Borehole and well drilling services, directional drilling, performance drilling; and engineering services, namely the development, design, manufacture, testing, sale, importation distribution, installation, services, repair and maintenance of downhole tools, core analysis, surveying, logging and data analysis and planning services, all used in relation to oil, gas, water and geothermal well drilling. **Proposed** Use in CANADA on wares and on services.

MARCHANDISES: Outils de forage de fond, nommément coulisses de forage, outils à chocs, moteurs de forage, stabilisateurs, aléseurs, dispositifs de nettoyage d'encoche de clavette, aléseurs de proximité, unités de déblocage, bancs d'essai; matériel de guidage de mesure en cours de forage, pièces et accessoires connexes. **SERVICES:** Fabrication, création, vente et entretien d'outils de fond; services de mesure en cours de forage; services de forage de puits, forage directionnel, forage de rendement; services de génie, nommément création, conception, fabrication, essai, vente, importation, distribution, installation, entretien, réparation et maintenance d'outils de forage, analyse de carottes, arpentage, enregistrement et analyse de données et services de planification, tous pour le forage de puits de pétrole, de gaz, d'eau et géothermiques. **Emploi** projeté au CANADA en liaison avec les marchandises et en liaison avec les services.

1,519,656. 2011/03/17. KWV Intellectual Properties (Pty) Limited, La Concorde, 57 Main Street, 7624 Paarl, SOUTH AFRICA **Representative for Service/Représentant pour Signification:** BERESKIN & PARR LLP/S.E.N.C.R.L., S.R.L., SCOTIA PLAZA, 40 KING STREET WEST, 40th FLOOR, TORONTO, ONTARIO, M5H3Y2

EARTH'S EQUITY

WARES: Organic wines. **Proposed** Use in CANADA on wares.

MARCHANDISES: Vins biologiques. **Emploi** projeté au CANADA en liaison avec les marchandises.

1,519,660. 2011/03/17. KWV Intellectual Properties (Pty) Limited, La Concorde, 57 Main Street, 7624 Paarl, SOUTH AFRICA **Representative for Service/Représentant pour Signification:** BERESKIN & PARR LLP/S.E.N.C.R.L., S.R.L., SCOTIA PLAZA, 40 KING STREET WEST, 40th FLOOR, TORONTO, ONTARIO, M5H3Y2

EARTH'S ESSENCE

WARES: Organic wines. **Proposed** Use in CANADA on wares.

MARCHANDISES: Vins biologiques. **Emploi** projeté au CANADA en liaison avec les marchandises.

1,519,779. 2011/03/18. Grit Inc., 2182 Concession Road 4, R.R. 1, Loretto, ONTARIO L0G 1L0 **Representative for Service/Représentant pour Signification:** SMUGLERS LLP, 240 HOLMWOOD AVE., OTTAWA, ONTARIO, K1S2P9

HOCKEY TOWER

WARES: Sports bags. **Used** in CANADA since at least as early as 2007 on wares.

MARCHANDISES: Sacs de sport. **Employée** au CANADA depuis au moins aussi tôt que 2007 en liaison avec les marchandises.

1,519,780. 2011/03/18. Grit Inc., 2182 Concession Road 4, R.R. 1, Loretto, ONTARIO L0G 1L0 **Representative for Service/Représentant pour Signification:** SMUGLERS LLP, 240 HOLMWOOD AVE., OTTAWA, ONTARIO, K1S2P9

SOCCER TOWER

WARES: Sports bags. **Proposed** Use in CANADA on wares.

MARCHANDISES: Sacs de sport. **Emploi** projeté au CANADA en liaison avec les marchandises.

1,519,790. 2011/03/18. Great Wall Motor Company Limited, (a corporation organized and existing under the laws of P.R. China), 2266 Chaoyang South Street, Baoding, Hebei 071000, CHINA **Representative for Service/Représentant pour Signification:** GOUDREAU GAGE DUBUC S.E.N.C.R.L./LLP, 2000 AVENUE MCGILL COLLEGE, SUITE 2200, MONTREAL, QUEBEC, H3A3H3



WARES: Automobiles; cars; trucks; electric bicycles; electric motorcycles; electric cars; sports utility vehicles; vans; motors for land vehicles; camping trailers; motor homes; ambulances. **SERVICES:** Vehicle repair and maintenance; vehicle service station services; fuel treatment services; tire retreading services; vehicle cleaning; vehicle lubrication services; rust removal services; vehicle polishing services. **Proposed Use in CANADA** on wares and on services.

MARCHANDISES: Automobiles; voitures; camions; vélos électriques; motos électriques; voitures électriques; véhicules utilitaires sport; fourgonnettes; moteurs pour véhicules terrestres; tentes-caravanes; autocaravanes; ambulances. **SERVICES:** Réparation et entretien de véhicules; services de station-service; services de traitement des carburants; services de rechapage de pneus; nettoyage de véhicules; services de lubrification de véhicules; services d'enlèvement de la rouille; services de cirage de véhicules. **Emploi projeté au CANADA** en liaison avec les marchandises et en liaison avec les services.

1,519,874. 2011/03/18. Kraft Foods Schweiz Holding GmbH, Lindbergh-Allee 1, Glattpark, CH-8152, SWITZERLAND **Representative for Service/Représentant pour Signification:** BEVERLY BROOKS, (KRAFT CANADA INC.), 95 MOATFIELD DRIVE, DON MILLS, ONTARIO, M3B3L6



WARES: Electric coffee makers; coffee; hot chocolate; tea. **Proposed Use in CANADA** on wares.

MARCHANDISES: Cafetières électriques; café; chocolat chaud; thé. **Emploi projeté au CANADA** en liaison avec les marchandises.

1,519,875. 2011/03/18. Kraft Foods Schweiz Holding GmbH, Lindbergh-Allee 1, Glattpark, CH-8152, SWITZERLAND **Representative for Service/Représentant pour Signification:** BEVERLY BROOKS, (KRAFT CANADA INC.), 95 MOATFIELD DRIVE, DON MILLS, ONTARIO, M3B3L6

TASSIMO

WARES: Electric coffee makers; coffee; hot chocolate; tea. **Proposed Use in CANADA** on wares.

MARCHANDISES: Cafetières électriques; café; chocolat chaud; thé. **Emploi projeté au CANADA** en liaison avec les marchandises.

1,520,207. 2011/03/22. THE ALDO GROUP INC./LE GROUPE ALDO INC., 2300 Émile-Bélanger, Montreal, QUEBEC H4R 3J4

LIFE IN GENERAL

WARES: Cosmetics; perfume, cologne water; footwear and garment care products, namely, shoe polish, aerosol and non-aerosol cleaners; sunglasses; fashion accessories, namely jewelry, watches and key chains; all-purpose carrying bags, namely, shoulder bags, tote bags, duffel bags, backpacks, messenger bags, computer cases, cell phone cases and shoe bags; wallets; umbrellas; footwear, namely, shoes, boots, loafers, athletic shoes, sandals and slippers; footwear accessories, namely, shoe insoles, shoe inserts, anti-slip shoe grips; clothing, namely, t-shirts, coats, jackets, vests, bathing suits, scarves, gloves, mittens, hats, belts, ties, bow ties, socks, underwear; leather and suede apparel, namely, coats, jackets, belts, gloves; hair ornaments, hair bands, barrettes, ponytail holders. **Proposed Use in CANADA** on wares.

MARCHANDISES: Cosmétiques; parfum, eau de Cologne; produits d'entretien pour articles chaussants et vêtements, notamment cirage à chaussures, nettoyeurs en aérosol ou autres; lunettes de soleil; accessoires de mode, notamment bijoux, montres et chaînes porte-clés; cabas tout usage, notamment sacs à bandoulière, fourre-tout, sacs polochons, sacs à dos, sacoches de messenger, étuis d'ordinateur, étuis de téléphone cellulaire et sacs à chaussures; portefeuilles; parapluies; articles chaussants, notamment chaussures, bottes, flâneurs, chaussures d'entraînement, sandales et pantoufles; accessoires d'articles chaussants, notamment semelles, garnitures intérieures, antidérapants; vêtements, notamment tee-shirts, manteaux, vestes, gilets, maillots de bain, foulards, gants, mitaines, chapeaux, ceintures, cravates, noeuds papillon, chaussettes, sous-vêtements; articles vestimentaires en cuir et en suède, notamment manteaux, vestes, ceintures, gants; ornements pour cheveux, bandeaux pour cheveux, barrettes, attaches de queue de cheval. **Emploi projeté au CANADA** en liaison avec les marchandises.

1,520,513. 2011/03/23. The Sherwin-Williams Company, 101 W. Prospect Avenue, Cleveland, Ohio, 44115-1075, UNITED STATES OF AMERICA **Representative for Service/Représentant pour Signification:** BERESKIN & PARR LLP/S.E.N.C.R.L., S.R.L., SCOTIA PLAZA, 40 KING STREET WEST, 40th FLOOR, TORONTO, ONTARIO, M5H3Y2

THE BRUSH MATTERS

WARES: Paint applicator. **Proposed Use in CANADA** on wares.

MARCHANDISES: Applicateur de peinture. **Emploi projeté au CANADA** en liaison avec les marchandises.

1,520,747. 2011/03/24. AURUM CERAMIC DENTAL LABORATORIES LTD., 115-17TH AVENUE SW, CALGARY, ALBERTA T2S 0A1

NaturalLook

WARES: Dental prostheses, namely full and partial dentures. **Used** in CANADA since July 01, 1998 on wares.

MARCHANDISES: Prothèses dentaires, nommément prothèses dentaires complètes et partielles. **Employée** au CANADA depuis 01 juillet 1998 en liaison avec les marchandises.

1,521,353. 2011/03/29. Wilton Industries, Inc., 2240 W. 75th St., Woodridge, IL 60517, UNITED STATES MINOR OUTLYING ISLANDS **Representative for Service/Représentant pour Signification:** WILTON INDUSTRIES CANADA LTD., 98 Carrier Drive, Etobicoke, ONTARIO, M9W5R1

STIR 'N SIP CUP

WARES: Drinking cups. **Proposed** Use in CANADA on wares.

MARCHANDISES: Tasses. **Emploi** projeté au CANADA en liaison avec les marchandises.

1,521,354. 2011/03/29. Wilton Industries, Inc., 2240 W. 75th St., Woodridge, IL 60517, UNITED STATES OF AMERICA **Representative for Service/Représentant pour Signification:** WILTON INDUSTRIES CANADA LTD., 98 Carrier Drive, Etobicoke, ONTARIO, M9W5R1

THE ULTIMATE 3 IN 1 CADDY

WARES: Cake carrier/dome. **Used** in CANADA since August 15, 2005 on wares.

MARCHANDISES: Cloche à gâteau (pour le transport). **Employée** au CANADA depuis 15 août 2005 en liaison avec les marchandises.

1,522,695. 2011/04/07. Victoria's Secret Stores Brand Management, Inc., Four Limited Parkway, Reynoldsburg, Ohio 43068, UNITED STATES OF AMERICA **Representative for Service/Représentant pour Signification:** LA SENZA, VICE PRESIDENT AND GENERAL COUNSEL, 1608 ST. REGIS BLVD., DORVAL, QUEBEC, H9P1H6

GORGEOUS BY VICTORIA'S SECRET

WARES: Personal care products and perfumery products, namely, perfume, eau de parfum, eau de cologne, eau de toilette, body splash, body mist, body spray, body scrub, bubble bath, shower gel, body wash, body soap, hand soap, body butter, body cream, hand cream, body lotion, hand lotion and body powder; underwear, namely, bras and panties. **Proposed** Use in CANADA on wares.

MARCHANDISES: Produits de soins personnels et produits de parfumerie, nommément parfum, eau de parfum, eau de Cologne, eau de toilette, produit à asperger pour le corps,

produit pour le corps en brumisateur, produit pour le corps en vaporisateur, désincrustant pour le corps, bain moussant, gel douche, savon liquide pour le corps, savon pour le corps, savon pour les mains, beurre pour le corps, crème pour le corps, crème à mains, lotion pour le corps, lotion à mains et poudre pour le corps; sous-vêtements, nommément soutiens-gorge et culottes. **Emploi** projeté au CANADA en liaison avec les marchandises.

1,523,017. 2011/04/08. COFELY SERVICES INC., 550, RUE SHERBROOKE OUEST, BUREAU 400, MONTRÉAL, QUÉBEC H3A 1B9 **Representative for Service/Représentant pour Signification:** FRASER MILNER CASGRAIN S.E.N.C.R.L./LLP, 39E ETAGE, 1 PLACE VILLE MARIE, MONTREAL, QUÉBEC, H3B4M7



SERVICES: Gestion de contrat pour l'entretien technique et la réparation de bâtiments et l'installation, l'entretien et la réparation de climatiseurs; construction de bâtiments; réparation et entretien d'installations et d'appareils de conditionnement d'air; installation et réparation d'appareils de climatisation; nettoyage et réparation de chaudières; installation et réparation d'équipement de chauffage; fourniture d'information en rapport avec la réparation d'installations et d'appareils de conditionnement d'air; entretien et réparation de bâtiments; installation, entretien et réparation de tuyaux pour bâtiments; consultation et génie dans le domaine de l'énergie, du conditionnement d'air et des bâtiments, écologie, entretien, installation et réparation d'installations de conditionnement d'air, et analyse d'eau; consultation technique et recherche dans le domaine de l'énergie, de l'économie d'énergie; pour l'entretien, la réparation et le bon fonctionnement et l'installation de climatiseurs; pour l'analyse d'eau, entre autres, l'eau contenue dans des installations de chauffage et des appareils de refroidissement d'air/eau; consultation technique et recherche dans le domaine du génie et de l'énergie et de l'économie d'énergie. **Employée** au CANADA depuis au moins aussi tôt que le 06 avril 2011 en liaison avec les services.

SERVICES: Contract management for the technical maintenance and repair of buildings and the installation, maintenance and repair of air conditioners; building construction; repair and maintenance of air conditioning installations and apparatus; air conditioner installation and repair; boiler cleaning and repair; installation and repair of heating equipment; provision of information on the repair of air conditioning installations and apparatus; building maintenance and repair; installation, maintenance, and repair of building pipes; consulting and engineering in the field of energy, air conditioning and buildings, ecology, maintenance, installation and repair of air conditioning installations, and water analysis; technical consulting and research in the field of energy, energy conservation; for the maintenance, repair and proper functioning and installation of air conditioners; for water analysis, including but not limited to water contained in heating installations and air/water cooling apparatus; technical consulting and research in the field of

engineering, energy and energy conservation. **Used** in CANADA since at least as early as April 06, 2011 on services.

1,523,544. 2011/04/13. Tilted Kilt Franchise Ltd. Liability Company, (a Wyoming limited liability company), 664 W. Warner Road, Tempe, Arizona 85284, UNITED STATES OF AMERICA **Representative for Service/Représentant pour Signification:** BORDEN LADNER GERVAIS LLP, WORLD EXCHANGE PLAZA, 100 QUEEN STREET, SUITE 1100, OTTAWA, ONTARIO, K1P1J9

BEST LOOKING SPORTS PUB THAT EVER WAS

WARES: Clothing for men and women, namely, tee-shirts, sport jerseys, sweatshirts, jackets, underwear and caps. **SERVICES:** Restaurant and bar services. **Proposed** Use in CANADA on wares and on services.

MARCHANDISES: Vêtements pour hommes et femmes, notamment tee-shirts, chandails de sport, pulls d'entraînement, vestes, sous-vêtements et casquettes. **SERVICES:** Services de restaurant et de bar. **Emploi** projeté au CANADA en liaison avec les marchandises et en liaison avec les services.

1,524,069. 2011/04/18. AURUM CERAMIC DENTAL LABORATORIES LTD., 115-17TH AVENUE SW, CALGARY, ALBERTA T2S 0A1

PEARLITE

WARES: Interim dental prostheses; interim dental crowns & bridges. **Used** in CANADA since March 01, 2011 on wares.

MARCHANDISES: Prothèses dentaires provisoires; couronnes et ponts dentaires provisoires. **Employée** au CANADA depuis 01 mars 2011 en liaison avec les marchandises.

1,524,433. 2011/04/20. Cougar Tool Inc., 7319 - 17 Street, Edmonton, ALBERTA T6P 1P1 **Representative for Service/Représentant pour Signification:** FRASER MILNER CASGRAIN LLP, 2900 MANULIFE PLACE, 10180 -101 STREET, EDMONTON, ALBERTA, T5J3V5

COUGAR LEX TOOL

WARES: Down hole drilling tools, namely lateral extenders for directional drilling. **SERVICES:** Manufacturing, building, selling and servicing down hole tools. **Proposed** Use in CANADA on wares and on services.

MARCHANDISES: Outils de forage de fond, notamment rallonges latérales pour le forage directionnel. **SERVICES:** Fabrication, création, vente et entretien d'outils de fond. **Emploi** projeté au CANADA en liaison avec les marchandises et en liaison avec les services.

1,525,059. 2011/04/26. Renaissance Learning, Inc., 2911 Peach Street, P.O. Box 8036, Wisconsin Rapids, Wisconsin 54495-8036, UNITED STATES OF AMERICA **Representative for Service/Représentant pour Signification:** BERESKIN & PARR LLP/S.E.N.C.R.L., S.R.L., SCOTIA PLAZA, 40 KING STREET WEST, 40th FLOOR, TORONTO, ONTARIO, M5H3Y2

RENAISSANCE SCHOOL IMPROVEMENT PROGRAM

WARES: Printed publications, namely, educational workbooks, textbooks, worksheets, manuals and brochures in the field of reading, writing, math and early literacy skills for k-12 students and enterprise level academic improvement initiatives. **SERVICES:** Educational services, namely, workshops in the field of reading, writing, math and early literacy skills for k-12 students and enterprise level academic improvement initiatives. **Proposed** Use in CANADA on wares and on services.

MARCHANDISES: Publications imprimées, notamment cahiers scolaires, manuels scolaires, feuilles de travail, manuels et brochures dans les domaines de la lecture, de l'écriture, des mathématiques ainsi que de l'écriture et de la lecture chez les jeunes enfants pour les élèves de la maternelle à la 12e année et les initiatives de perfectionnement scolaire en entreprise. **SERVICES:** Services éducatifs, notamment ateliers dans les domaines de la lecture, de l'écriture, des mathématiques ainsi que de l'écriture et de la lecture chez les jeunes enfants pour les élèves de la maternelle à la 12e année et les initiatives de perfectionnement scolaire en entreprise. **Emploi** projeté au CANADA en liaison avec les marchandises et en liaison avec les services.

1,526,490. 2011/05/05. Victoria's Secret Stores Brand Management, Inc., Four Limited Parkway, Reynoldsburg, Ohio 43068, UNITED STATES OF AMERICA **Representative for Service/Représentant pour Signification:** LA SENZA, VICE PRESIDENT AND GENERAL COUNSEL, 1608 ST. REGIS BLVD., DORVAL, QUEBEC, H9P1H6

VERY SEXY BY VICTORIA'S SECRET

WARES: Women's clothing, namely, lingerie and sleepwear. **Proposed** Use in CANADA on wares.

MARCHANDISES: Vêtements pour femmes, notamment lingerie et vêtements de nuit. **Emploi** projeté au CANADA en liaison avec les marchandises.

1,526,491. 2011/05/05. Victoria's Secret Stores Brand Management, Inc., Four Limited Parkway, Reynoldsburg, Ohio 43068, UNITED STATES OF AMERICA **Representative for Service/Représentant pour Signification:** LA SENZA, VICE PRESIDENT AND GENERAL COUNSEL, 1608 ST. REGIS BLVD., DORVAL, QUEBEC, H9P1H6

ONE SIZE SEXY! VICTORIA'S SECRET

WARES: Women's clothing, namely, lingerie and sleepwear. **Proposed** Use in CANADA on wares.

MARCHANDISES: Vêtements pour femmes, notamment lingerie et vêtements de nuit. **Emploi** projeté au CANADA en liaison avec les marchandises.

1,526,492. 2011/05/05. Victoria's Secret Stores Brand Management, Inc., Four Limited Parkway, Reynoldsburg, Ohio 43068, UNITED STATES OF AMERICA **Representative for Service/Représentant pour Signification:** LA SENZA, VICE PRESIDENT AND GENERAL COUNSEL, 1608 ST. REGIS BLVD., DORVAL, QUEBEC, H9P1H6

SUPERMODEL ESSENTIALS

WARES: Women's clothing, namely, lingerie, sleepwear and hosiery. **Proposed** Use in CANADA on wares.

MARCHANDISES: Vêtements pour femmes, notamment lingerie, vêtements de nuit et bonneterie. **Emploi** projeté au CANADA en liaison avec les marchandises.

1,526,496. 2011/05/05. Victoria's Secret Stores Brand Management, Inc., Four Limited Parkway, Reynoldsburg, Ohio 43068, UNITED STATES OF AMERICA **Representative for Service/Représentant pour Signification:** LA SENZA, VICE PRESIDENT AND GENERAL COUNSEL, 1608 ST. REGIS BLVD., DORVAL, QUEBEC, H9P1H6

POWER FIGURE

WARES: Women's clothing, namely, lingerie, sleepwear and hosiery. **Proposed** Use in CANADA on wares.

MARCHANDISES: Vêtements pour femmes, notamment lingerie, vêtements de nuit et bonneterie. **Emploi** projeté au CANADA en liaison avec les marchandises.

1,526,499. 2011/05/05. Victoria's Secret Stores Brand Management, Inc., Four Limited Parkway, Reynoldsburg, Ohio 43068, UNITED STATES OF AMERICA **Representative for Service/Représentant pour Signification:** LA SENZA, VICE PRESIDENT AND GENERAL COUNSEL, 1608 ST. REGIS BLVD., DORVAL, QUEBEC, H9P1H6

HUG ME TIGHT

WARES: Women's clothing, namely, lingerie, sleepwear and hosiery. **Proposed** Use in CANADA on wares.

MARCHANDISES: Vêtements pour femmes, notamment lingerie, vêtements de nuit et bonneterie. **Emploi** projeté au CANADA en liaison avec les marchandises.

1,526,501. 2011/05/05. Victoria's Secret Stores Brand Management, Inc., Four Limited Parkway, Reynoldsburg, Ohio 43068, UNITED STATES OF AMERICA **Representative for Service/Représentant pour Signification:** LA SENZA, VICE PRESIDENT AND GENERAL COUNSEL, 1608 ST. REGIS BLVD., DORVAL, QUEBEC, H9P1H6

SECRET NO. 2 CONFIDENT & CURVY SO CURVACEOUS

WARES: Women's clothing, namely, lingerie, sleepwear and hosiery. **Proposed** Use in CANADA on wares.

MARCHANDISES: Vêtements pour femmes, notamment lingerie, vêtements de nuit et bonneterie. **Emploi** projeté au CANADA en liaison avec les marchandises.

1,526,502. 2011/05/05. Victoria's Secret Stores Brand Management, Inc., Four Limited Parkway, Reynoldsburg, Ohio 43068, UNITED STATES OF AMERICA **Representative for Service/Représentant pour Signification:** LA SENZA, VICE PRESIDENT AND GENERAL COUNSEL, 1608 ST. REGIS BLVD., DORVAL, QUEBEC, H9P1H6

WAIST NO MORE

WARES: Women's clothing, namely, lingerie, sleepwear and hosiery. **Proposed** Use in CANADA on wares.

MARCHANDISES: Vêtements pour femmes, notamment lingerie, vêtements de nuit et bonneterie. **Emploi** projeté au CANADA en liaison avec les marchandises.

1,526,719. 2011/05/06. Victoria's Secret Stores Brand Management, Inc., Four Limited Parkway, Reynoldsburg, Ohio 43068, UNITED STATES OF AMERICA **Representative for Service/Représentant pour Signification:** LA SENZA, VICE PRESIDENT AND GENERAL COUNSEL, 1608 ST. REGIS BLVD., DORVAL, QUEBEC, H9P1H6

LESS IS MORE

WARES: Women's clothing, namely, lingerie, sleepwear and hosiery. **Proposed** Use in CANADA on wares.

MARCHANDISES: Vêtements pour femmes, notamment lingerie, vêtements de nuit et bonneterie. **Emploi** projeté au CANADA en liaison avec les marchandises.

1,526,720. 2011/05/06. Victoria's Secret Stores Brand Management, Inc., Four Limited Parkway, Reynoldsburg, Ohio 43068, UNITED STATES OF AMERICA **Representative for Service/Représentant pour Signification:** LA SENZA, VICE PRESIDENT AND GENERAL COUNSEL, 1608 ST. REGIS BLVD., DORVAL, QUEBEC, H9P1H6

BETTER ON TOP

WARES: Women's clothing, namely, lingerie, sleepwear and hosiery. **Proposed** Use in CANADA on wares.

MARCHANDISES: Vêtements pour femmes, notamment lingerie, vêtements de nuit et bonneterie. **Emploi** projeté au CANADA en liaison avec les marchandises.

1,526,721. 2011/05/06. Victoria's Secret Stores Brand Management, Inc., Four Limited Parkway, Reynoldsburg, Ohio 43068, UNITED STATES OF AMERICA **Representative for Service/Représentant pour Signification:** LA SENZA, VICE PRESIDENT AND GENERAL COUNSEL, 1608 ST. REGIS BLVD., DORVAL, QUEBEC, H9P1H6

THE EMBRACER

WARES: Women's clothing, namely, lingerie, sleepwear and hosiery. **Proposed** Use in CANADA on wares.

MARCHANDISES: Vêtements pour femmes, notamment lingerie, vêtements de nuit et bonneterie. **Emploi** projeté au CANADA en liaison avec les marchandises.

1,526,722. 2011/05/06. Victoria's Secret Stores Brand Management, Inc., Four Limited Parkway, Reynoldsburg, Ohio 43068, UNITED STATES OF AMERICA **Representative for Service/Représentant pour Signification:** LA SENZA, VICE PRESIDENT AND GENERAL COUNSEL, 1608 ST. REGIS BLVD., DORVAL, QUEBEC, H9P1H6

VSX SEXY SPORT

WARES: Clothing, namely, lingerie, swimwear, sportswear, hosiery and shoes. **Proposed** Use in CANADA on wares.

MARCHANDISES: Vêtements, notamment lingerie, vêtements de bain, vêtements sport, bonneterie et chaussures. **Emploi** projeté au CANADA en liaison avec les marchandises.

1,526,723. 2011/05/06. Victoria's Secret Stores Brand Management, Inc., Four Limited Parkway, Reynoldsburg, Ohio 43068, UNITED STATES OF AMERICA **Representative for Service/Représentant pour Signification:** LA SENZA, VICE PRESIDENT AND GENERAL COUNSEL, 1608 ST. REGIS BLVD., DORVAL, QUEBEC, H9P1H6

SLIMTASTIC

WARES: Women's clothing, namely, lingerie, sleepwear and hosiery. **Proposed** Use in CANADA on wares.

MARCHANDISES: Vêtements pour femmes, notamment lingerie, vêtements de nuit et bonneterie. **Emploi** projeté au CANADA en liaison avec les marchandises.

1,526,724. 2011/05/06. Victoria's Secret Stores Brand Management, Inc., Four Limited Parkway, Reynoldsburg, Ohio 43068, UNITED STATES OF AMERICA **Representative for Service/Représentant pour Signification:** LA SENZA, VICE PRESIDENT AND GENERAL COUNSEL, 1608 ST. REGIS BLVD., DORVAL, QUEBEC, H9P1H6

MEMORY FIT

WARES: Women's clothing, namely, bras. **Proposed** Use in CANADA on wares.

MARCHANDISES: Vêtements pour femmes, notamment soutiens-gorge. **Emploi** projeté au CANADA en liaison avec les marchandises.

1,526,725. 2011/05/06. Victoria's Secret Stores Brand Management, Inc., Four Limited Parkway, Reynoldsburg, Ohio 43068, UNITED STATES OF AMERICA **Representative for Service/Représentant pour Signification:** LA SENZA, VICE PRESIDENT AND GENERAL COUNSEL, 1608 ST. REGIS BLVD., DORVAL, QUEBEC, H9P1H6

OH SO SLENDER

WARES: Women's clothing, namely, lingerie, sleepwear and hosiery. **Proposed** Use in CANADA on wares.

MARCHANDISES: Vêtements pour femmes, notamment lingerie, vêtements de nuit et bonneterie. **Emploi** projeté au CANADA en liaison avec les marchandises.

1,526,726. 2011/05/06. Victoria's Secret Stores Brand Management, Inc., Four Limited Parkway, Reynoldsburg, Ohio 43068, UNITED STATES OF AMERICA **Representative for Service/Représentant pour Signification:** LA SENZA, VICE PRESIDENT AND GENERAL COUNSEL, 1608 ST. REGIS BLVD., DORVAL, QUEBEC, H9P1H6

MADE SEXY BY VICTORIA'S SECRET

WARES: Women's clothing, namely, lingerie, sleepwear and swimwear. **Proposed** Use in CANADA on wares.

MARCHANDISES: Vêtements pour femmes, notamment lingerie, vêtements de nuit et vêtements de bain. **Emploi** projeté au CANADA en liaison avec les marchandises.

1,526,727. 2011/05/06. Victoria's Secret Stores Brand Management, Inc., Four Limited Parkway, Reynoldsburg, Ohio 43068, UNITED STATES OF AMERICA **Representative for Service/Représentant pour Signification:** LA SENZA, VICE PRESIDENT AND GENERAL COUNSEL, 1608 ST. REGIS BLVD., DORVAL, QUEBEC, H9P1H6

SECRET NO. 1 SEAMLESSLY SEXY

WARES: Women's clothing, namely, lingerie, sleepwear and hosiery. **Proposed** Use in CANADA on wares.

MARCHANDISES: Vêtements pour femmes, notamment lingerie, vêtements de nuit et bonneterie. **Emploi** projeté au CANADA en liaison avec les marchandises.

1,526,851. 2011/05/09. Victoria's Secret Stores Brand Management, Inc., Four Limited Parkway, Reynoldsburg, Ohio 43068, UNITED STATES OF AMERICA **Representative for Service/Représentant pour Signification:** LA SENZA, VICE PRESIDENT AND GENERAL COUNSEL, 1608 ST. REGIS BLVD., DORVAL, QUEBEC, H9P1H6

I DO, VICTORIA'S SECRET

WARES: Women's clothing, namely, lingerie and sleepwear. **Proposed Use** in CANADA on wares.

MARCHANDISES: Vêtements pour femmes, notamment lingerie et vêtements de nuit. **Emploi projeté** au CANADA en liaison avec les marchandises.

1,526,852. 2011/05/09. Victoria's Secret Stores Brand Management, Inc., Four Limited Parkway, Reynoldsburg, Ohio 43068, UNITED STATES OF AMERICA **Representative for Service/Représentant pour Signification:** LA SENZA, VICE PRESIDENT AND GENERAL COUNSEL, 1608 ST. REGIS BLVD., DORVAL, QUEBEC, H9P1H6

SECRET NO. 2 CONFIDENT & CURVY

WARES: Women's clothing, namely, lingerie, sleepwear and hosiery. **Proposed Use** in CANADA on wares.

MARCHANDISES: Vêtements pour femmes, notamment lingerie, vêtements de nuit et bonneterie. **Emploi projeté** au CANADA en liaison avec les marchandises.

1,526,856. 2011/05/09. Victoria's Secret Stores Brand Management, Inc., Four Limited Parkway, Reynoldsburg, Ohio 43068, UNITED STATES OF AMERICA **Representative for Service/Représentant pour Signification:** LA SENZA, VICE PRESIDENT AND GENERAL COUNSEL, 1608 ST. REGIS BLVD., DORVAL, QUEBEC, H9P1H6

SEXY SUPERMODEL LEGS

WARES: Women's clothing, namely, hosiery and leggings. **Proposed Use** in CANADA on wares.

MARCHANDISES: Vêtements pour femmes, notamment bonneterie et pantalons-collants. **Emploi projeté** au CANADA en liaison avec les marchandises.

1,527,655. 2011/05/12. GHC Systems Inc., 2-501 Cartwright Street, Saskatoon, SASKATCHEWAN S7T 1E1 **Representative for Service/Représentant pour Signification:** MACPHERSON LESLIE & TYERMAN LLP, 1500-1874 SCARTH STREET, REGINA, SASKATCHEWAN, S4P4E9

SURFACE
H A I R H E A L T H A R T
SHIFT

WARES: Shampoo, conditioner, styling products, namely protein hair repair tonics and treatments, hair shine and gloss drops, hair spray, smoothing cream, hair styling gels, pastes, waxes, pomades and creams, hair repair treatments, mousse for hairstyling, lotions for hair, hair curling and straightening chemicals, hair relaxers, frizz reduction treatments, hair colour, hair cutting and styling tools, namely, combs, hair clips, hair brushes, razors, hair blow dryers, curling irons, hair straightening irons, hair stylist tool belts, capes to cover salon clients receiving styling services, working aprons for hair stylists. **Proposed Use** in CANADA on wares.

MARCHANDISES: Shampoing, revitalisant, produits coiffants, notamment tonifiants et traitements capillaires réparateurs protéinés, lustre à cheveux et gouttes brillantes, fixatif, crème lissante, gels, pâtes, cires, pommades et crèmes coiffants, traitements capillaires réparateurs, mousse coiffante, lotions capillaires, produits chimiques pour boucler et lisser les cheveux, produits capillaires lissants, traitements antifrisottis, colorant capillaire, outils pour couper et coiffer les cheveux, notamment peignes, pinces pour cheveux, brosses à cheveux, rasoirs, sèche-cheveux, fers à friser, fers à défriser, ceintures à outils pour coiffeurs, capes pour couvrir les clients de salon recevant des services de stylisme, tabliers de travail pour coiffeurs. **Emploi projeté** au CANADA en liaison avec les marchandises.

1,527,661. 2011/05/12. ECO-COP INC., 190 LAKE DRIVEWAY W., AJAX, ONTARIO L1S 4Y2



WARES: Dispensing cups used to measure liquid. **Used** in CANADA since February 12, 2011 on wares.

MARCHANDISES: Tasses de distribution utilisées pour mesurer les liquides. **Employée** au CANADA depuis 12 février 2011 en liaison avec les marchandises.

1,528,163. 2011/05/17. Victoria's Secret Stores Brand Management, Inc., Four Limited Parkway, Reynoldsburg, Ohio 43068, UNITED STATES OF AMERICA **Representative for Service/Représentant pour Signification:** LA SENZA, VICE PRESIDENT AND GENERAL COUNSEL, 1608 ST. REGIS BLVD., DORVAL, QUEBEC, H9P1H6

THE DREAMER

WARES: Women's clothing, namely, lingerie and sleepwear. **Proposed** Use in CANADA on wares.

MARCHANDISES: Vêtements pour femmes, notamment lingerie et vêtements de nuit. **Emploi** projeté au CANADA en liaison avec les marchandises.

1,528,165. 2011/05/17. Victoria's Secret Stores Brand Management, Inc., Four Limited Parkway, Reynoldsburg, Ohio 43068, UNITED STATES OF AMERICA **Representative for Service/Représentant pour Signification:** LA SENZA, VICE PRESIDENT AND GENERAL COUNSEL, 1608 ST. REGIS BLVD., DORVAL, QUEBEC, H9P1H6

THE LOVE FLEECE

WARES: Women's clothing, namely, lingerie and sleepwear. **Proposed** Use in CANADA on wares.

MARCHANDISES: Vêtements pour femmes, notamment lingerie et vêtements de nuit. **Emploi** projeté au CANADA en liaison avec les marchandises.

1,528,166. 2011/05/17. Victoria's Secret Stores Brand Management, Inc., Four Limited Parkway, Reynoldsburg, Ohio 43068, UNITED STATES OF AMERICA **Representative for Service/Représentant pour Signification:** LA SENZA, VICE PRESIDENT AND GENERAL COUNSEL, 1608 ST. REGIS BLVD., DORVAL, QUEBEC, H9P1H6

LIKE NOTHING ELSE YOU'VE EVER WORN!

WARES: Women's clothing, namely, lingerie, sleepwear and hosiery. **Proposed** Use in CANADA on wares.

MARCHANDISES: Vêtements pour femmes, notamment lingerie, vêtements de nuit et bonneterie. **Emploi** projeté au CANADA en liaison avec les marchandises.

1,528,398. 2011/05/19. Victoria's Secret Stores Brand Management, Inc., Four Limited Parkway, Reynoldsburg, Ohio 43068, UNITED STATES OF AMERICA **Representative for Service/Représentant pour Signification:** LA SENZA, VICE PRESIDENT AND GENERAL COUNSEL, 1608 ST. REGIS BLVD., DORVAL, QUEBEC, H9P1H6

*The Sexiest
Shape
EVER!*

WARES: Women's clothing, namely, lingerie, sleepwear and hosiery. **Proposed** Use in CANADA on wares.

MARCHANDISES: Vêtements pour femmes, notamment lingerie, vêtements de nuit et bonneterie. **Emploi** projeté au CANADA en liaison avec les marchandises.

1,528,909. 2011/05/24. Wm. Wrigley Jr. Company, 410 North Michigan Avenue, Chicago, Illinois 60611, UNITED STATES OF AMERICA **Representative for Service/Représentant pour Signification:** CASSAN MACLEAN, 307 GILMOUR STREET, OTTAWA, ONTARIO, K2P0P7

UN REPAS UN BREUVAGE UNE

WARES: Confectionery, namely, chewing gum, bubble gum, candy, mints, drops and lozenges. **Proposed** Use in CANADA on wares.

MARCHANDISES: Confiseries, notamment gomme à mâcher, gomme, bonbons, menthes, dragées et pastilles. **Emploi** projeté au CANADA en liaison avec les marchandises.

1,528,924. 2011/05/24. Victoria's Secret Stores Brand Management, Inc., Four Limited Parkway, Reynoldsburg, Ohio 43068, UNITED STATES OF AMERICA **Representative for Service/Représentant pour Signification:** LA SENZA, VICE PRESIDENT AND GENERAL COUNSEL, 1608 ST. REGIS BLVD., DORVAL, QUEBEC, H9P1H6

VICTORIA'S SECRET SWIM

WARES: Women's clothing, namely, swimwear. **Proposed** Use in CANADA on wares.

MARCHANDISES: Vêtements pour femmes, notamment vêtements de bain. **Emploi** projeté au CANADA en liaison avec les marchandises.

1,528,927. 2011/05/24. Victoria's Secret Stores Brand Management, Inc., Four Limited Parkway, Reynoldsburg, Ohio 43068, UNITED STATES OF AMERICA **Representative for Service/Représentant pour Signification:** LA SENZA, VICE PRESIDENT AND GENERAL COUNSEL, 1608 ST. REGIS BLVD., DORVAL, QUEBEC, H9P1H6

WE'VE GOT SEXY ALL TIED UP

WARES: Women's clothing, namely, lingerie, sleepwear and swimwear. **Proposed** Use in CANADA on wares.

MARCHANDISES: Vêtements pour femmes, notamment lingerie, vêtements de nuit et vêtements de bain. **Emploi** projeté au CANADA en liaison avec les marchandises.

1,528,928. 2011/05/24. Victoria's Secret Stores Brand Management, Inc., Four Limited Parkway, Reynoldsburg, Ohio 43068, UNITED STATES OF AMERICA **Representative for Service/Représentant pour Signification:** LA SENZA, VICE PRESIDENT AND GENERAL COUNSEL, 1608 ST. REGIS BLVD., DORVAL, QUEBEC, H9P1H6

THE ANGEL

WARES: Women's clothing, namely, lingerie, sleepwear, swimwear and hosiery. **Proposed** Use in CANADA on wares.

MARCHANDISES: Vêtements pour femmes, notamment lingerie, vêtements de nuit, vêtements de bain et bonneterie. **Emploi** projeté au CANADA en liaison avec les marchandises.

1,528,932. 2011/05/24. Victoria's Secret Stores Brand Management, Inc., Four Limited Parkway, Reynoldsburg, Ohio 43068, UNITED STATES OF AMERICA **Representative for Service/Représentant pour Signification:** LA SENZA, VICE PRESIDENT AND GENERAL COUNSEL, 1608 ST. REGIS BLVD., DORVAL, QUEBEC, H9P1H6

THE ABBIE

WARES: Women's clothing, namely, bras. **Proposed** Use in CANADA on wares.

MARCHANDISES: Vêtements pour femmes, notamment soutiens-gorge. **Emploi** projeté au CANADA en liaison avec les marchandises.

1,529,005. 2011/05/25. Victoria's Secret Stores Brand Management, Inc., Four Limited Parkway, Reynoldsburg, Ohio 43068, UNITED STATES OF AMERICA **Representative for Service/Représentant pour Signification:** LA SENZA, VICE PRESIDENT AND GENERAL COUNSEL, 1608 ST. REGIS BLVD., DORVAL, QUEBEC, H9P1H6

STYLE SECRETS

WARES: Women's clothing, namely, lingerie, sleepwear, swimwear and hosiery. **Proposed** Use in CANADA on wares.

MARCHANDISES: Vêtements pour femmes, notamment lingerie, vêtements de nuit, vêtements de bain et bonneterie. **Emploi** projeté au CANADA en liaison avec les marchandises.

1,529,006. 2011/05/25. Victoria's Secret Stores Brand Management, Inc., Four Limited Parkway, Reynoldsburg, Ohio 43068, UNITED STATES OF AMERICA **Representative for Service/Représentant pour Signification:** LA SENZA, VICE PRESIDENT AND GENERAL COUNSEL, 1608 ST. REGIS BLVD., DORVAL, QUEBEC, H9P1H6

I ONLY SLEEP IN PINK

WARES: Women's clothing, namely, lingerie and sleepwear. **Proposed** Use in CANADA on wares.

MARCHANDISES: Vêtements pour femmes, notamment lingerie et vêtements de nuit. **Emploi** projeté au CANADA en liaison avec les marchandises.

1,529,011. 2011/05/25. Victoria's Secret Stores Brand Management, Inc., Four Limited Parkway, Reynoldsburg, Ohio 43068, UNITED STATES OF AMERICA **Representative for Service/Représentant pour Signification:** LA SENZA, VICE PRESIDENT AND GENERAL COUNSEL, 1608 ST. REGIS BLVD., DORVAL, QUEBEC, H9P1H6

PINK YOGA

WARES: Women's clothing, namely, loungewear and sportswear. **Proposed** Use in CANADA on wares.

MARCHANDISES: Vêtements pour femmes, notamment vêtements d'intérieur et vêtements de sport. **Emploi** projeté au CANADA en liaison avec les marchandises.

1,529,012. 2011/05/25. Victoria's Secret Stores Brand Management, Inc., Four Limited Parkway, Reynoldsburg, Ohio 43068, UNITED STATES OF AMERICA **Representative for Service/Représentant pour Signification:** LA SENZA, VICE PRESIDENT AND GENERAL COUNSEL, 1608 ST. REGIS BLVD., DORVAL, QUEBEC, H9P1H6

HAPPY PINK

WARES: Women's clothing, namely, lingerie, sleepwear, loungewear, sportswear and hosiery. **Proposed** Use in CANADA on wares.

MARCHANDISES: Vêtements pour femmes, notamment lingerie, vêtements de nuit, vêtements d'intérieur, vêtements sport et bonneterie. **Emploi** projeté au CANADA en liaison avec les marchandises.

1,529,031. 2011/05/25. Victoria's Secret Stores Brand Management, Inc., Four Limited Parkway, Reynoldsburg, Ohio 43068, UNITED STATES OF AMERICA **Representative for Service/Représentant pour Signification:** LA SENZA, VICE PRESIDENT AND GENERAL COUNSEL, 1608 ST. REGIS BLVD., DORVAL, QUEBEC, H9P1H6



WARES: Women's clothing, namely, lingerie, sleepwear, loungewear, sportswear and hosiery. **Proposed Use in CANADA** on wares.

MARCHANDISES: Vêtements pour femmes, notamment lingerie, vêtements de nuit, vêtements d'intérieur, vêtements sport et bonneterie. **Emploi** projeté au CANADA en liaison avec les marchandises.

1,529,663. 2011/05/30. Spin Master Ltd., 450 Front Street West, Toronto, ONTARIO M5V 1B6 **Representative for Service/Représentant pour Signification:** MOFFAT & CO., 1200-427 LAURIER AVENUE WEST, P.O. BOX 2088, STATION D, OTTAWA, ONTARIO, K1P5W3

APFFINITY

WARES: Computer software that provides web-based access to applications and services through a web operating system or portal interface; computer software for authoring, downloading, transmitting, receiving, editing, extracting, encoding, decoding, displaying, storing and organizing text, graphics, images, audio files, video files, electronic games, and electronic publications; computer software for use in searching, reviewing, purchasing, and downloading electronic games and software applications. **Proposed Use in CANADA** on wares.

MARCHANDISES: Logiciels permettant l'accès Web à des applications et à des services grâce à un système d'exploitation ou à une interface de portail Web; logiciels de création, de téléchargement, de transmission, de réception, d'édition, d'extraction, de codage, de décodage, d'affichage, de stockage et d'organisation de textes, d'illustrations, d'images, de fichiers audio, de fichiers vidéo, de jeux électroniques et de publications électroniques; logiciel de recherche, d'évaluation, d'achat et de téléchargement de jeux électroniques et d'applications. **Emploi** projeté au CANADA en liaison avec les marchandises.

1,530,620. 2011/06/06. Kiss Nail Products, Inc., 57 Seaview Blvd., Port Washington, New York, UNITED STATES OF AMERICA **Representative for Service/Représentant pour Signification:** BERESKIN & PARR LLP/S.E.N.C.R.L., S.R.L., SCOTIA PLAZA, 40 KING STREET WEST, 40th FLOOR, TORONTO, ONTARIO, M5H3Y2

IMPRESS

WARES: Press-on artificial nails and nail care products. **Proposed Use in CANADA** on wares.

MARCHANDISES: Faux ongles à poser par pression et produits de soins des ongles. **Emploi** projeté au CANADA en liaison avec les marchandises.

1,531,902. 2011/06/15. The Sherwin-Williams Company, 101 W. Prospect Avenue, Cleveland, Ohio, 44115-1075, UNITED STATES OF AMERICA **Representative for Service/Représentant pour Signification:** BERESKIN & PARR LLP/S.E.N.C.R.L., S.R.L., SCOTIA PLAZA, 40 KING STREET WEST, 40th FLOOR, TORONTO, ONTARIO, M5H3Y2

REAL SOLUTIONS

WARES: Paint applicators. **Proposed Use in CANADA** on wares.

MARCHANDISES: Applicateurs de peinture. **Emploi** projeté au CANADA en liaison avec les marchandises.

1,532,817. 2011/06/22. Wm. Wrigley Jr. Company, 410 North Michigan Avenue, Chicago, Illinois 60611, UNITED STATES OF AMERICA **Representative for Service/Représentant pour Signification:** CASSAN MACLEAN, 307 GILMOUR STREET, OTTAWA, ONTARIO, K2P0P7

MYFRUIT

WARES: Chewing gum. **Proposed Use in CANADA** on wares.

MARCHANDISES: Gomme. **Emploi** projeté au CANADA en liaison avec les marchandises.

1,533,033. 2011/06/23. Kiss Nail Products, Inc., 57 Seaview Blvd., Port Washington, New York, UNITED STATES OF AMERICA **Representative for Service/Représentant pour Signification:** BERESKIN & PARR LLP/S.E.N.C.R.L., S.R.L., SCOTIA PLAZA, 40 KING STREET WEST, 40th FLOOR, TORONTO, ONTARIO, M5H3Y2

EYE STORIES

WARES: Cosmetics, namely, eye shadow, eyeliner, mascara, false eyelashes. **Priority Filing Date:** May 31, 2011, Country: UNITED STATES OF AMERICA, Application No: 85334253 in association with the same kind of wares. **Proposed Use in CANADA** on wares.

MARCHANDISES: Cosmétiques, notamment ombre à paupières, traceur pour les yeux, mascara, faux cils. **Date de**

priorité de production: 31 mai 2011, pays: ÉTATS-UNIS D'AMÉRIQUE, demande no: 85334253 en liaison avec le même genre de marchandises. **Emploi** projeté au CANADA en liaison avec les marchandises.

1,533,035. 2011/06/23. Kiss Nail Products, Inc., 57 Seaview Blvd., Port Washington, New York, UNITED STATES OF AMERICA **Representative for Service/Représentant pour Signification:** BERESKIN & PARR LLP/S.E.N.C.R.L., S.R.L., SCOTIA PLAZA, 40 KING STREET WEST, 40th FLOOR, TORONTO, ONTARIO, M5H3Y2

LIP STORIES

WARES: Cosmetic products, namely, lip balm, lip gloss and lip plumpers. **Priority** Filing Date: May 31, 2011, Country: UNITED STATES OF AMERICA, Application No: 85334243 in association with the same kind of wares. **Proposed** Use in CANADA on wares.

MARCHANDISES: Cosmétiques, nommément baume à lèvres, brillant à lèvres et produits de remplissage des lèvres. **Date** de priorité de production: 31 mai 2011, pays: ÉTATS-UNIS D'AMÉRIQUE, demande no: 85334243 en liaison avec le même genre de marchandises. **Emploi** projeté au CANADA en liaison avec les marchandises.

1,538,428. 2011/08/04. RAC Canada Holdings, 5501 Headquarters Drive, Plano, Texas, 75024, UNITED STATES OF AMERICA **Representative for Service/Représentant pour Signification:** HEENAN BLAIKIE LLP, 300 - 55 METCALFE STREET, OTTAWA, ONTARIO, K1P6L5

RENT-A-CENTRE LIMITED

SERVICES: Lease purchasing and rental-to-own of home entertainment products, electronics, home appliances, and computers. **Proposed** Use in CANADA on services.

SERVICES: Crédit-bail et location-achat de produits de divertissement au foyer, d'appareils électroniques, d'appareils électroménagers et d'ordinateurs. **Emploi** projeté au CANADA en liaison avec les services.

Demandes d'extension / Applications for Extensions

1,409,837-1. 2010/11/08. (TMA763,227--2010/03/31) GURU DENIM INC., 2263 East Vernon Avenue, Vernon, California 90058, UNITED STATES OF AMERICA **Representative for Service/Représentant pour Signification:** CLARK WILSON LLP, 800 - 885 WEST GEORGIA STREET, VANCOUVER, BRITISH COLUMBIA, V6C3H1

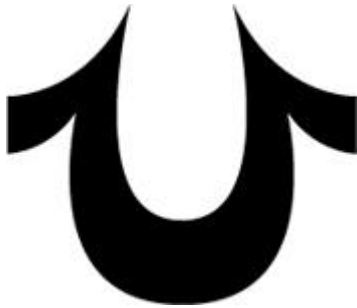

WARES: (1) Body and beauty care preparations, namely shower gel, bath gel, perfumery, colognes, bath oils, after shave lotions, deodorants, eau de toilette, eau de parfum, body lotions and creams, and non-medicated skin care preparations. (2) Eyewear, namely eyeglass frames, eyeglass lenses, eyeglass cases, eyeglasses, spectacle cases, spectacle frames, spectacle glasses, spectacles, sunglasses, and parts and fittings for all the aforesaid goods. (3) Leather and imitations of leather, namely wallets, cases, key cases, bags, namely overnight bags, travelling bags, handbags, backpacks, purses, and clutches. (4) Precious metals and their alloys and goods in precious metals or coated therewith, namely jewellery, bracelets, pins, rings, earrings, necklaces, brooches, cufflinks, pendants, anklets, precious stones, and watches. **SERVICES:** Advertising and promotions of goods and services of others available by electronic mail order and the internet; advertising, marketing and sales promotional services of the goods and services of others via television and direct mail; providing home shopping services offering a wide variety of goods in the fields of personal care products, toiletries, cosmetics, fragrances, bags, leather and imitations of leather goods, eyewear and jewellery via television; mail order and catalog services offering a wide variety of goods in the fields of personal care products, toiletries, cosmetics, fragrances, bags, leather and imitations of leather goods, eyewear and jewellery via a global computer network; retail services, namely retail store services in the fields of personal care products, toiletries, cosmetics, fragrances, bags, leather and imitations of leather goods, eyewear and jewellery; online retail services, namely on-line department store services; advertising the goods and services of others via a global computer network; business management; business administration. **Used** in CANADA since at least as early as May 21, 2005 on services; April 15, 2008 on wares (3); November 18,

2008 on wares (1); December 15, 2009 on wares (2). **Proposed Use** in CANADA on wares (4).

MARCHANDISES: (1) Produits de soins du corps et de beauté, notamment gel douche, gel de bain, parfumerie, eau de Cologne, huiles de bain, lotions après-rasage, déodorants, eau de toilette, eau de parfum, lotions et crèmes pour le corps ainsi que produits de soins de la peau non médicamenteux. (2) Articles de lunetterie, notamment montures de lunettes, verres de lunettes, étuis à lunettes, lunettes, étuis à lunettes optiques, montures de lunettes optiques, verres de lunettes optiques, lunettes optiques, lunettes de soleil ainsi que pièces et accessoires pour tous les produits susmentionnés. (3) Articles en cuir et en similicuir, notamment portefeuilles, étuis, étuis porte-clés, sacs, notamment sacs court-séjour, bagages, sacs à main, sacs à dos, porte-monnaie et pochettes. (4) Métaux précieux et leurs alliages ainsi que produits faits ou plaqués de métaux précieux, notamment bijoux, bracelets, épinglettes, bagues, boucles d'oreilles, colliers, broches, boutons de manchette, pendentifs, bracelets de cheville, pierres précieuses et montres. **SERVICES:** Publicité et promotion des produits et des services de tiers offerts par correspondance électronique et par Internet; services de publicité, de marketing et de promotion des ventes à la télévision et par publipostage pour les produits et les services de tiers; services d'achat à domicile offrant divers produits dans les domaines suivants : produits de soins personnels, articles de toilette, cosmétiques, parfums, sacs, articles en cuir et en similicuir, articles de lunetterie et bijoux, par la télévision; services de vente par correspondance et par catalogue de divers produits dans les domaines suivants : produits de soins personnels, articles de toilette, cosmétiques, parfums, sacs, articles en cuir et en similicuir, articles de lunetterie et bijoux, sur un réseau informatique mondial; services de vente au détail, notamment services de magasin de détail dans les domaines suivants : produits de soins personnels, articles de toilette, cosmétiques, parfums, sacs, articles en cuir et en similicuir, articles de lunetterie et bijoux; services de vente au détail en ligne, notamment services de magasin à rayons en ligne; publicité des produits et des services de tiers sur un réseau informatique mondial; gestion des affaires; administration des affaires. **Employée** au CANADA depuis au moins aussi tôt que le 21 mai 2005 en liaison avec les services; 15 avril 2008 en liaison avec les marchandises (3); 18 novembre 2008 en liaison avec les marchandises (1); 15 décembre 2009 en liaison avec les marchandises (2). **Emploi** projeté au CANADA en liaison avec les marchandises (4).

Enregistrements / Registrations

TMA808,520. October 06, 2011. Appln No. 1,437,696. Vol.58 Issue 2879. December 30, 2009. L-Cubic Products Inc.

TMA808,521. October 07, 2011. Appln No. 1,496,653. Vol.58 Issue 2946. April 13, 2011. Yalwa GmbH.

TMA808,522. October 07, 2011. Appln No. 1,486,066. Vol.58 Issue 2942. March 16, 2011. Yalwa GmbH.

TMA808,523. October 07, 2011. Appln No. 1,408,861. Vol.58 Issue 2850. June 10, 2009. VIÑA CARTA VIEJA S.A.

TMA808,524. October 07, 2011. Appln No. 1,397,828. Vol.58 Issue 2949. May 04, 2011. Westlake Chemical Corporation.

TMA808,525. October 07, 2011. Appln No. 1,389,093. Vol.58 Issue 2933. January 12, 2011. KLABIN S/A.

TMA808,526. October 07, 2011. Appln No. 1,337,917. Vol.58 Issue 2932. January 05, 2011. The Big Ten Conference, Inc.

TMA808,527. October 07, 2011. Appln No. 1,272,137. Vol.53 Issue 2709. September 27, 2006. Zodiac Marine & Pool, a Sociétée par Actions Simplifiée à associé Unique.

TMA808,528. October 07, 2011. Appln No. 1,460,360. Vol.58 Issue 2935. January 26, 2011. GeoPro LBS Inc.

TMA808,529. October 07, 2011. Appln No. 1,453,225. Vol.58 Issue 2952. May 25, 2011. MAPEI S.p.A.

TMA808,530. October 07, 2011. Appln No. 1,448,074. Vol.58 Issue 2950. May 11, 2011. Monteverdi Vini S.r.l.

TMA808,531. October 07, 2011. Appln No. 1,446,811. Vol.58 Issue 2952. May 25, 2011. Cisco Technology, Inc.

TMA808,532. October 07, 2011. Appln No. 1,420,825. Vol.57 Issue 2883. January 27, 2010. Accumetrics, Inc.

TMA808,533. October 07, 2011. Appln No. 1,420,831. Vol.57 Issue 2883. January 27, 2010. Accumetrics, Inc.

TMA808,534. October 07, 2011. Appln No. 1,424,725. Vol.58 Issue 2868. October 14, 2009. Starbucks Corporation doing business as Starbucks Coffee Company.

TMA808,535. October 07, 2011. Appln No. 1,433,206. Vol.57 Issue 2904. June 23, 2010. NextEra Energy, Inc.

TMA808,536. October 07, 2011. Appln No. 1,501,235. Vol.58 Issue 2949. May 04, 2011. Halcraft USA, Inc.

TMA808,537. October 07, 2011. Appln No. 1,501,236. Vol.58 Issue 2949. May 04, 2011. Halcraft USA, Inc.

TMA808,538. October 07, 2011. Appln No. 1,499,430. Vol.58 Issue 2952. May 25, 2011. The Arthritis Society.

TMA808,539. October 07, 2011. Appln No. 1,499,298. Vol.58 Issue 2948. April 27, 2011. Ionbond AG Olten.

TMA808,540. October 07, 2011. Appln No. 1,497,088. Vol.58 Issue 2950. May 11, 2011. Canadian Breast Cancer Foundation.

TMA808,541. October 07, 2011. Appln No. 1,497,089. Vol.58 Issue 2950. May 11, 2011. Canadian Breast Cancer Foundation.

TMA808,542. October 07, 2011. Appln No. 1,499,024. Vol.58 Issue 2951. May 18, 2011. Cisco Technology, Inc.

TMA808,543. October 07, 2011. Appln No. 1,488,718. Vol.58 Issue 2948. April 27, 2011. The Manufacturers Life Insurance Company.

TMA808,544. October 07, 2011. Appln No. 1,488,717. Vol.58 Issue 2948. April 27, 2011. The Manufacturers Life Insurance Company.

TMA808,545. October 07, 2011. Appln No. 1,485,707. Vol.58 Issue 2950. May 11, 2011. Lechler S.p.A.

TMA808,546. October 07, 2011. Appln No. 1,483,577. Vol.58 Issue 2933. January 12, 2011. B&B Specialties, Inc. (California Corporation).

TMA808,547. October 07, 2011. Appln No. 1,475,970. Vol.58 Issue 2942. March 16, 2011. Barokes Pty Ltd.

TMA808,548. October 07, 2011. Appln No. 1,474,911. Vol.58 Issue 2935. January 26, 2011. Control Microsystems Inc.

TMA808,549. October 07, 2011. Appln No. 1,474,082. Vol.58 Issue 2948. April 27, 2011. Oxyfresh Worldwide, Inc.

TMA808,550. October 07, 2011. Appln No. 1,469,425. Vol.58 Issue 2947. April 20, 2011. Polaris Industries Inc.

TMA808,551. October 07, 2011. Appln No. 1,466,236. Vol.57 Issue 2905. June 30, 2010. Beiersdorf AG.

TMA808,552. October 07, 2011. Appln No. 1,506,224. Vol.58 Issue 2954. June 08, 2011. Nioxin Research Laboratories Inc.

TMA808,553. October 07, 2011. Appln No. 1,422,013. Vol.58 Issue 2945. April 06, 2011. Wyse Technology Inc.

TMA808,554. October 07, 2011. Appln No. 1,413,996. Vol.58 Issue 2858. August 05, 2009. THIXOMAT, INC., a Michigan corporation.

TMA808,555. October 07, 2011. Appln No. 1,413,906. Vol.57 Issue 2912. August 18, 2010. Bell Media Inc.

TMA808,556. October 07, 2011. Appln No. 1,404,792. Vol.56 Issue 2865. September 23, 2009. Bell Media Inc.

TMA808,557. October 07, 2011. Appln No. 1,323,785. Vol.58 Issue 2934. January 19, 2011. Clever Devices Ltd.

TMA808,558. October 07, 2011. Appln No. 1,420,059. Vol.57 Issue 2921. October 20, 2010. Liebherr-International Deutschland GmbH.

TMA808,559. October 07, 2011. Appln No. 1,457,448. Vol.57 Issue 2896. April 28, 2010. GloWarehouse.com Inc.

TMA808,560. October 07, 2011. Appln No. 1,506,822. Vol.58 Issue 2955. June 15, 2011. Nutreco Canada Inc.

TMA808,561. October 07, 2011. Appln No. 1,477,280. Vol.58 Issue 2954. June 08, 2011. Alkemy Partners, LLC.

TMA808,562. October 07, 2011. Appln No. 1,503,191. Vol.58 Issue 2951. May 18, 2011. John L. Lowery & Associates, Inc. d/b/a Lotel.

TMA808,563. October 07, 2011. Appln No. 1,499,848. Vol.58 Issue 2947. April 20, 2011. The Procter & Gamble Company.

TMA808,564. October 07, 2011. Appln No. 1,497,953. Vol.58 Issue 2933. January 12, 2011. The Procter & Gamble Company.

TMA808,565. October 07, 2011. Appln No. 1,262,087. Vol.58 Issue 2955. June 15, 2011. Community Savings Credit Union.

TMA808,566. October 07, 2011. Appln No. 1,361,912. Vol.58 Issue 2955. June 15, 2011. Lignol Innovations Ltd.

TMA808,567. October 07, 2011. Appln No. 1,478,067. Vol.58 Issue 2955. June 15, 2011. Schlumberger Canada Limited.

TMA808,568. October 07, 2011. Appln No. 1,435,525. Vol.57 Issue 2931. December 29, 2010. NGI Designer Glass Inc.

TMA808,569. October 07, 2011. Appln No. 1,500,861. Vol.58 Issue 2954. June 08, 2011. Ping Digital Signal Processing Inc.

TMA808,570. October 07, 2011. Appln No. 1,495,208. Vol.58 Issue 2950. May 11, 2011. Audiotec Fischer GmbH.

TMA808,571. October 07, 2011. Appln No. 1,374,875. Vol.58 Issue 2933. January 12, 2011. Goldcorp Inc.

TMA808,572. October 07, 2011. Appln No. 1,413,870. Vol.57 Issue 2894. April 14, 2010. HANSCAN IP B.V.

TMA808,573. October 07, 2011. Appln No. 1,432,187. Vol.57 Issue 2924. November 10, 2010. Kia Motors Corporation.

TMA808,574. October 11, 2011. Appln No. 1,471,423. Vol.57 Issue 2925. November 17, 2010. Pravin Masalewale.

TMA808,575. October 11, 2011. Appln No. 1,453,028. Vol.58 Issue 2949. May 04, 2011. Hylife Ltd.

TMA808,576. October 11, 2011. Appln No. 1,275,702. Vol.54 Issue 2732. March 07, 2007. Boston Scientific Limited.

TMA808,577. October 07, 2011. Appln No. 1,391,637. Vol.56 Issue 2850. June 10, 2009. EHS Design, Inc.

TMA808,578. October 07, 2011. Appln No. 1,415,166. Vol.57 Issue 2881. January 13, 2010. TELUGU ASSOCIATION OF NORTH AMERICAa corporation of the State of Maryland, United States of America.

TMA808,579. October 11, 2011. Appln No. 1,453,092. Vol.57 Issue 2922. October 27, 2010. PRICELESS PENNIES FUNDRAISING ASSOCIATION.

TMA808,580. October 11, 2011. Appln No. 1,450,234. Vol.58 Issue 2954. June 08, 2011. AY TECH, LLC LTD LIAB CO DELAWARE.

TMA808,581. October 11, 2011. Appln No. 1,411,203. Vol.56 Issue 2879. December 30, 2009. Maple Leaf Sports & Entertainment Ltd.

TMA808,582. October 11, 2011. Appln No. 1,440,236. Vol.57 Issue 2911. August 11, 2010. TXT CARBON FASHIONS INC. /MODES TXT CARBON INC.

TMA808,583. October 11, 2011. Appln No. 1,440,081. Vol.57 Issue 2905. June 30, 2010. Nintendo of America Inc.

TMA808,584. October 11, 2011. Appln No. 1,440,086. Vol.57 Issue 2918. September 29, 2010. Nintendo of America Inc.

TMA808,585. October 11, 2011. Appln No. 1,441,278. Vol.57 Issue 2927. December 01, 2010. RECKITT BENCKISER (CANADA) INC.

TMA808,586. October 11, 2011. Appln No. 1,441,279. Vol.57 Issue 2927. December 01, 2010. RECKITT BENCKISER (CANADA) INC.

TMA808,587. October 11, 2011. Appln No. 1,446,615. Vol.58 Issue 2948. April 27, 2011. The Vanguard Group, Inc.a Pennsylvania Corporation.

TMA808,588. October 11, 2011. Appln No. 1,453,552. Vol.58 Issue 2952. May 25, 2011. PARADIGM NETWORK SOLUTIONS INC., a legal entity.

TMA808,589. October 11, 2011. Appln No. 1,466,874. Vol.58 Issue 2938. February 16, 2011. Batteries Dixon inc.

TMA808,590. October 11, 2011. Appln No. 1,422,418. Vol.58 Issue 2951. May 18, 2011. Heritage One Trading Inc.

TMA808,591. October 11, 2011. Appln No. 1,412,087. Vol.56 Issue 2857. July 29, 2009. ODL, Incorporateda Michigan corporation.

TMA808,592. October 11, 2011. Appln No. 1,412,852. Vol.56 Issue 2876. December 09, 2009. Bühler AG.

TMA808,593. October 11, 2011. Appln No. 1,413,273. Vol.56 Issue 2858. August 05, 2009. Retail Royalty Company, a Nevada, U.S.A., corporation.

TMA808,594. October 11, 2011. Appln No. 1,417,254. Vol.56 Issue 2871. November 04, 2009. FABRICA DE CALCETINES CRYSTAL S.A.

TMA808,595. October 11, 2011. Appln No. 1,428,201. Vol.58 Issue 2952. May 25, 2011. POLYEXPERT INC.

TMA808,596. October 11, 2011. Appln No. 1,428,801. Vol.56 Issue 2872. November 11, 2009. INDENA S.p.A.

TMA808,597. October 11, 2011. Appln No. 1,475,522. Vol.57 Issue 2918. September 29, 2010. PERFECTA PLYWOOD LTÉE.

TMA808,598. October 11, 2011. Appln No. 1,430,563. Vol.58 Issue 2946. April 13, 2011. ADESA, Inc.(a Delaware corporation).

TMA808,599. October 11, 2011. Appln No. 1,240,709. Vol.55 Issue 2820. November 12, 2008. Lucasfilm Ltd.

TMA808,600. October 11, 2011. Appln No. 1,430,564. Vol.58 Issue 2946. April 13, 2011. ADESA, Inc.(a Delaware corporation).

TMA808,601. October 11, 2011. Appln No. 1,430,565. Vol.58 Issue 2946. April 13, 2011. ADESA, Inc.(a Delaware corporation).

TMA808,602. October 11, 2011. Appln No. 1,430,758. Vol.56 Issue 2872. November 11, 2009. Bath & Body Works Brand Management, Inc.

TMA808,603. October 11, 2011. Appln No. 1,431,749. Vol.58 Issue 2944. March 30, 2011. Anne Marie Buscio.

TMA808,604. October 11, 2011. Appln No. 1,251,746. Vol.56 Issue 2872. November 11, 2009. Lucasfilm Entertainment Company Ltd.

TMA808,605. October 11, 2011. Appln No. 1,435,342. Vol.58 Issue 2950. May 11, 2011. IRIS TECHNOLOGIES INC.

TMA808,606. October 11, 2011. Appln No. 1,439,119. Vol.58 Issue 2933. January 12, 2011. MELVITA.

TMA808,607. October 11, 2011. Appln No. 1,336,635. Vol.57 Issue 2925. November 17, 2010. Lifetime Brands, Inc.

TMA808,608. October 11, 2011. Appln No. 1,426,435. Vol.56 Issue 2870. October 28, 2009. Victoria's Secret Stores Brand Management, Inc.

TMA808,609. October 11, 2011. Appln No. 1,466,326. Vol.58 Issue 2950. May 11, 2011. The Sun Products Canada Corporation.

TMA808,610. October 11, 2011. Appln No. 1,413,073. Vol.57 Issue 2899. May 19, 2010. Radcliffe Denim Limited.

TMA808,611. October 11, 2011. Appln No. 1,431,120. Vol.58 Issue 2947. April 20, 2011. M. Bernard St-Louis.

TMA808,612. October 11, 2011. Appln No. 1,435,998. Vol.58 Issue 2937. February 09, 2011. BAKER, KNAPP & TUBBS, INC.a North Carolina corporation.

TMA808,613. October 11, 2011. Appln No. 1,438,207. Vol.57 Issue 2917. September 22, 2010. QINETIQ LIMITED.

TMA808,614. October 11, 2011. Appln No. 1,438,597. Vol.57 Issue 2927. December 01, 2010. Spin Master Ltd.

TMA808,615. October 11, 2011. Appln No. 1,409,470. Vol.56 Issue 2872. November 11, 2009. Almost There, Inc.

TMA808,616. October 11, 2011. Appln No. 1,336,766. Vol.58 Issue 2938. February 16, 2011. Crown Poly, Inc.

TMA808,617. October 11, 2011. Appln No. 1,355,850. Vol.57 Issue 2903. June 16, 2010. Acceleration Products, Inc.

TMA808,618. October 11, 2011. Appln No. 1,258,022. Vol.55 Issue 2776. January 09, 2008. POSITEC GROUP LIMITED, a legal entity.

TMA808,619. October 11, 2011. Appln No. 1,463,385. Vol.57 Issue 2926. November 24, 2010. BISCUITS LECLERC LTÉE.

TMA808,620. October 11, 2011. Appln No. 1,272,510. Vol.53 Issue 2694. June 14, 2006. ASSOCIATIONS, INC., a Texas Corporation.

TMA808,621. October 11, 2011. Appln No. 1,360,638. Vol.55 Issue 2785. March 12, 2008. Spin Master Ltd.

TMA808,622. October 11, 2011. Appln No. 1,361,031. Vol.55 Issue 2785. March 12, 2008. Canada Safeway Limited.

TMA808,623. October 11, 2011. Appln No. 1,361,636. Vol.55 Issue 2786. March 19, 2008. DEQ Systèmes Corp.

TMA808,624. October 11, 2011. Appln No. 1,362,629. Vol.57 Issue 2925. November 17, 2010. Dundee Corporation.

TMA808,625. October 11, 2011. Appln No. 1,413,202. Vol.56 Issue 2850. June 10, 2009. GREENLITE LIGHTING CORPORATION/LA CORPORATION D'ECLAIRAGE GREENLITE.

TMA808,626. October 11, 2011. Appln No. 1,451,272. Vol.57 Issue 2904. June 23, 2010. RDIO, INC.

TMA808,627. October 11, 2011. Appln No. 1,392,158. Vol.58 Issue 2932. January 05, 2011. PATEL BIPIN.

TMA808,628. October 11, 2011. Appln No. 1,305,651. Vol.55 Issue 2793. May 07, 2008. With You, Inc.

TMA808,629. October 11, 2011. Appln No. 1,499,307. Vol.58 Issue 2955. June 15, 2011. In.Genu Design Group Inc.

TMA808,630. October 11, 2011. Appln No. 1,324,969. Vol.54 Issue 2745. June 06, 2007. LES PRODUITS RESTIGOUCHE INC.

TMA808,631. October 11, 2011. Appln No. 1,499,093. Vol.58 Issue 2946. April 13, 2011. CANTINE SETTESOLI S.C.A. and ENOTRIA WINECELLARS LIMITED doing business in joint venture.

TMA808,632. October 11, 2011. Appln No. 1,453,775. Vol.57 Issue 2892. March 31, 2010. L'OREAL Société anonyme.

TMA808,633. October 11, 2011. Appln No. 1,470,214. Vol.58 Issue 2951. May 18, 2011. ETRO S.P.A.

TMA808,634. October 11, 2011. Appln No. 1,456,386. Vol.57 Issue 2890. March 17, 2010. L'OREAL, Société anonyme.

TMA808,635. October 11, 2011. Appln No. 1,440,872. Vol.58 Issue 2946. April 13, 2011. SHIRE CANADA INC.

TMA808,636. October 11, 2011. Appln No. 1,440,871. Vol.58 Issue 2946. April 13, 2011. SHIRE CANADA INC.

TMA808,637. October 11, 2011. Appln No. 1,468,215. Vol.58 Issue 2944. March 30, 2011. PEINTURES INDUSTRIELLES GLASS SHIELD LTÉE.

TMA808,638. October 11, 2011. Appln No. 1,425,852. Vol.57 Issue 2898. May 12, 2010. HELIXOR HEILMITTEL GMBH & CO.

TMA808,639. October 11, 2011. Appln No. 1,488,783. Vol.58 Issue 2944. March 30, 2011. Ruhrpumpen, S.A. DE C.V.

TMA808,640. October 11, 2011. Appln No. 1,391,110. Vol.57 Issue 2931. December 29, 2010. Gham Limited.

TMA808,641. October 11, 2011. Appln No. 1,445,009. Vol.58 Issue 2940. March 02, 2011. Boston Acoustics, Inc.

TMA808,642. October 11, 2011. Appln No. 1,460,617. Vol.57 Issue 2899. May 19, 2010. Pearl Point Holdings Ltd.

TMA808,643. October 11, 2011. Appln No. 1,395,218. Vol.56 Issue 2855. July 15, 2009. LUCA TONCELLI.

TMA808,644. October 11, 2011. Appln No. 1,395,217. Vol.56 Issue 2852. June 24, 2009. DARIO TONCELLI.

TMA808,645. October 11, 2011. Appln No. 1,492,680. Vol.58 Issue 2952. May 25, 2011. ABC Online Resources, LLC.

TMA808,646. October 11, 2011. Appln No. 1,492,817. Vol.58 Issue 2952. May 25, 2011. ABC Online Resources, LLC.

TMA808,647. October 11, 2011. Appln No. 1,436,108. Vol.57 Issue 2910. August 04, 2010. UNI-PRESIDENT ENTERPRISES CORP.

TMA808,648. October 11, 2011. Appln No. 1,389,839. Vol.56 Issue 2849. June 03, 2009. CRAFT WORLDWIDE HOLDINGS, LLC.

TMA808,649. October 11, 2011. Appln No. 1,389,841. Vol.56 Issue 2859. August 12, 2009. CRAFT WORLDWIDE HOLDINGS, LLC.

TMA808,650. October 11, 2011. Appln No. 1,400,823. Vol.58 Issue 2944. March 30, 2011. Bravofly SA.

TMA808,651. October 11, 2011. Appln No. 1,410,291. Vol.56 Issue 2870. October 28, 2009. Pfizer Products Inc.

TMA808,652. October 11, 2011. Appln No. 1,410,969. Vol.57 Issue 2919. October 06, 2010. Marathon Media(Société par actions simplifiée).

TMA808,653. October 11, 2011. Appln No. 1,411,053. Vol.56 Issue 2860. August 19, 2009. LABORATOIRES DE BIOLOGIE VEGETALE YVES ROCHER, Société Anonyme.

TMA808,654. October 11, 2011. Appln No. 1,411,762. Vol.56 Issue 2856. July 22, 2009. SOBEYS QUÉBEC INC.

TMA808,655. October 11, 2011. Appln No. 1,412,617. Vol.56 Issue 2857. July 29, 2009. NAMCO BANDAI Games Inc.

TMA808,656. October 11, 2011. Appln No. 1,388,303. Vol.56 Issue 2842. April 15, 2009. Landis+Gyr (Europe) AG.

TMA808,657. October 11, 2011. Appln No. 1,378,901. Vol.57 Issue 2931. December 29, 2010. Tripstop Technologies Pty Ltd.

TMA808,658. October 11, 2011. Appln No. 1,343,177. Vol.56 Issue 2830. January 21, 2009. NF Treachers Corp.

TMA808,659. October 11, 2011. Appln No. 1,342,942. Vol.58 Issue 2949. May 04, 2011. Solutia Inc.

TMA808,660. October 11, 2011. Appln No. 1,341,644. Vol.55 Issue 2786. March 19, 2008. AMAZON TECHNOLOGIES, INC.

TMA808,661. October 11, 2011. Appln No. 1,272,555. Vol.53 Issue 2712. October 18, 2006. Kruger Products L.P.

TMA808,662. October 11, 2011. Appln No. 1,252,569. Vol.53 Issue 2694. June 14, 2006. YAMAHA CORPORATION, a legal entity.

TMA808,663. October 11, 2011. Appln No. 1,252,568. Vol.53 Issue 2780. February 06, 2008. YAMAHA CORPORATION, a legal entity.

TMA808,664. October 11, 2011. Appln No. 1,173,905. Vol.57 Issue 2907. July 14, 2010. BIC Inc.

TMA808,665. October 11, 2011. Appln No. 1,115,117. Vol.57 Issue 2907. July 14, 2010. BIC Inc.

TMA808,666. October 11, 2011. Appln No. 1,174,554. Vol.54 Issue 2775. January 02, 2008. SESAME WORKSHOP.

TMA808,667. October 11, 2011. Appln No. 1,411,473. Vol.56 Issue 2868. October 14, 2009. Athleta, Inc.

TMA808,668. October 11, 2011. Appln No. 1,488,228. Vol.58 Issue 2940. March 02, 2011. Régie intermunicipale du centre de valorisation des matières résiduelles du Haut-Saint-François et Sherbrooke.

TMA808,669. October 11, 2011. Appln No. 1,475,066. Vol.58 Issue 2951. May 18, 2011. Diane Bourgeois.

TMA808,670. October 11, 2011. Appln No. 1,442,537. Vol.57 Issue 2927. December 01, 2010. 9171-8155 QUÉBEC INC.

TMA808,671. October 11, 2011. Appln No. 1,470,638. Vol.57 Issue 2922. October 27, 2010. Batteries Dixon inc.

TMA808,672. October 11, 2011. Appln No. 1,413,502. Vol.56 Issue 2874. November 25, 2009. INA Acquisition Corp.

TMA808,673. October 11, 2011. Appln No. 1,414,863. Vol.56 Issue 2858. August 05, 2009. BIC Sport S.A.

TMA808,674. October 11, 2011. Appln No. 1,414,864. Vol.56 Issue 2858. August 05, 2009. BIC Sport S.A.

TMA808,675. October 11, 2011. Appln No. 1,416,169. Vol.56 Issue 2863. September 09, 2009. Kruger Products L.P.

TMA808,676. October 11, 2011. Appln No. 1,416,545. Vol.57 Issue 2882. January 20, 2010. VASCO DATA SECURITY Inc.

TMA808,677. October 11, 2011. Appln No. 1,416,931. Vol.57 Issue 2883. January 27, 2010. PUBLISHERS CLEARING HOUSE LLC.

TMA808,678. October 11, 2011. Appln No. 1,417,828. Vol.57 Issue 2931. December 29, 2010. GEMINARE INCORPORATED.

TMA808,679. October 11, 2011. Appln No. 1,418,453. Vol.56 Issue 2870. October 28, 2009. Coca-Cola Ltd.

TMA808,680. October 11, 2011. Appln No. 1,419,453. Vol.57 Issue 2925. November 17, 2010. BSH Home Appliances Corporation(a Delaware corporation).

TMA808,681. October 11, 2011. Appln No. 1,422,303. Vol.57 Issue 2930. December 22, 2010. Steven Alan Holdings LLC, a New York limited liability company.

TMA808,682. October 11, 2011. Appln No. 1,424,080. Vol.57 Issue 2928. December 08, 2010. Helen Sands.

TMA808,683. October 11, 2011. Appln No. 1,441,457. Vol.58 Issue 2946. April 13, 2011. CORTINA NV.

TMA808,684. October 11, 2011. Appln No. 1,450,404. Vol.57 Issue 2890. March 17, 2010. BR IP Holder LLC.

TMA808,685. October 11, 2011. Appln No. 1,451,024. Vol.57 Issue 2916. September 15, 2010. SHARX SECURITY, INC.a legal entity.

TMA808,686. October 11, 2011. Appln No. 1,451,631. Vol.57 Issue 2923. November 03, 2010. Guidewire Software, Inc.

TMA808,687. October 11, 2011. Appln No. 1,455,326. Vol.57 Issue 2922. October 27, 2010. Nano Magnetics Ltd.

TMA808,688. October 11, 2011. Appln No. 1,458,524. Vol.58 Issue 2953. June 01, 2011. U.O. MERCHANDISE, INC.

TMA808,689. October 11, 2011. Appln No. 1,458,784. Vol.58 Issue 2944. March 30, 2011. M & M TWINS LIMITED.

TMA808,690. October 11, 2011. Appln No. 1,459,602. Vol.57 Issue 2927. December 01, 2010. Excel Nutrition.

TMA808,691. October 11, 2011. Appln No. 1,463,310. Vol.58 Issue 2937. February 09, 2011. The Sherwin-Williams Company.

TMA808,692. October 11, 2011. Appln No. 1,465,102. Vol.57 Issue 2930. December 22, 2010. United Importers Inc.

TMA808,693. October 11, 2011. Appln No. 1,418,061. Vol.56 Issue 2862. September 02, 2009. WM. Wrigley JR. Company a Delaware corporation.

TMA808,694. October 11, 2011. Appln No. 1,500,959. Vol.58 Issue 2952. May 25, 2011. Blackstone International, Ltd.

TMA808,695. October 11, 2011. Appln No. 1,342,913. Vol.55 Issue 2794. May 14, 2008. ALSTOM POWER TURBOMACHINES.

TMA808,696. October 11, 2011. Appln No. 1,508,579. Vol.58 Issue 2956. June 22, 2011. Clifford Produce Sales Inc.

TMA808,697. October 11, 2011. Appln No. 1,508,577. Vol.58 Issue 2956. June 22, 2011. Clifford Produce Sales Inc.

TMA808,698. October 11, 2011. Appln No. 1,403,938. Vol.57 Issue 2931. December 29, 2010. ALSTOM Hydro France.

TMA808,699. October 11, 2011. Appln No. 1,403,939. Vol.57 Issue 2931. December 29, 2010. ALSTOM Hydro France.

TMA808,700. October 11, 2011. Appln No. 1,464,892. Vol.57 Issue 2931. December 29, 2010. Medias Transcontinental S.E.N.C.

TMA808,701. October 11, 2011. Appln No. 1,469,007. Vol.57 Issue 2930. December 22, 2010. MAISON DES FUTAILLES, S.E.C.

TMA808,702. October 11, 2011. Appln No. 1,464,893. Vol.57 Issue 2931. December 29, 2010. Medias Transcontinental S.E.N.C.

TMA808,703. October 11, 2011. Appln No. 1,505,052. Vol.58 Issue 2955. June 15, 2011. ANISSIMOFF MANN PROFESSIONAL CORPORATION.

TMA808,704. October 11, 2011. Appln No. 1,474,096. Vol.58 Issue 2951. May 18, 2011. Dominion Enterprises, a Virginia general Partnership composed of ATC Holdings, Inc., a Nevada Corporation, and LTM Company, a Virginia limited Partnership, comprised of LTM Investments, Inc., a Nevada Corporation, and LTM Holdings, Inc., a Virginia Corporation.

TMA808,705. October 11, 2011. Appln No. 1,301,526. Vol.54 Issue 2754. August 08, 2007. NEC Corporation.

TMA808,706. October 11, 2011. Appln No. 1,508,584. Vol.58 Issue 2956. June 22, 2011. Clifford Produce Sales Inc.

TMA808,707. October 11, 2011. Appln No. 1,455,772. Vol.57 Issue 2910. August 04, 2010. NEC Corporation.

TMA808,708. October 11, 2011. Appln No. 1,463,780. Vol.58 Issue 2955. June 15, 2011. FRONT DOOR ORGANICS INC.

TMA808,709. October 11, 2011. Appln No. 1,336,713. Vol.58 Issue 2938. February 16, 2011. HallStar Innovations Corp.(a Delaware corporation).

TMA808,710. October 11, 2011. Appln No. 1,393,581. Vol.57 Issue 2930. December 22, 2010. Yoo Holdings Limited.

TMA808,711. October 11, 2011. Appln No. 1,469,008. Vol.57 Issue 2930. December 22, 2010. MAISON DES FUTAILLES, S.E.C.

TMA808,712. October 12, 2011. Appln No. 1,499,951. Vol.58 Issue 2953. June 01, 2011. Hangzhou JNBY Finery Co., Ltd.

TMA808,713. October 12, 2011. Appln No. 1,499,952. Vol.58 Issue 2953. June 01, 2011. Hangzhou JNBY Finery Co., Ltd.

TMA808,714. October 12, 2011. Appln No. 1,410,855. Vol.56 Issue 2855. July 15, 2009. Actionwear KSL inc.

TMA808,715. October 12, 2011. Appln No. 1,403,338. Vol.58 Issue 2952. May 25, 2011. LIFE TECHNOLOGIES CORPORATION.

TMA808,716. October 12, 2011. Appln No. 1,411,291. Vol.56 Issue 2857. July 29, 2009. The TDL Marks Corporation.

TMA808,717. October 12, 2011. Appln No. 1,411,477. Vol.57 Issue 2886. February 17, 2010. Cardinal Meat Specialists Ltd.

TMA808,718. October 12, 2011. Appln No. 1,419,426. Vol.58 Issue 2952. May 25, 2011. CIB software GmbH.

TMA808,719. October 12, 2011. Appln No. 1,435,092. Vol.58 Issue 2952. May 25, 2011. COSTCO WHOLESALE CANADA LTD.

TMA808,720. October 12, 2011. Appln No. 1,435,096. Vol.58 Issue 2952. May 25, 2011. COSTCO WHOLESALE CANADA LTD.

TMA808,721. October 12, 2011. Appln No. 1,438,236. Vol.58 Issue 2945. April 06, 2011. Sichuan Honghua Petroleum Equipment Co., Ltd.

TMA808,722. October 12, 2011. Appln No. 1,390,424. Vol.57 Issue 2912. August 18, 2010. Sean Dwayne Obrigewitch.

TMA808,723. October 12, 2011. Appln No. 1,444,533. Vol.57 Issue 2882. January 20, 2010. 517255 B.C. Ltd.

TMA808,724. October 12, 2011. Appln No. 1,444,534. Vol.57 Issue 2909. July 28, 2010. 517255 B.C. Ltd.

TMA808,725. October 12, 2011. Appln No. 1,448,242. Vol.58 Issue 2945. April 06, 2011. ChemDiv, Inc.

TMA808,726. October 12, 2011. Appln No. 1,452,004. Vol.58 Issue 2950. May 11, 2011. ORC Software AB.

TMA808,727. October 12, 2011. Appln No. 1,393,973. Vol.57 Issue 2906. July 07, 2010. Corneliani S.p.A.

TMA808,728. October 12, 2011. Appln No. 1,497,571. Vol.58 Issue 2943. March 23, 2011. Mark's Work Wearhouse Ltd.

TMA808,729. October 12, 2011. Appln No. 1,497,572. Vol.58 Issue 2943. March 23, 2011. Mark's Work Wearhouse Ltd.

TMA808,730. October 12, 2011. Appln No. 1,497,570. Vol.58 Issue 2943. March 23, 2011. Mark's Work Wearhouse Ltd.

TMA808,731. October 12, 2011. Appln No. 1,461,744. Vol.58 Issue 2932. January 05, 2011. TVH Consulting, SAS.

TMA808,732. October 12, 2011. Appln No. 1,473,422. Vol.58 Issue 2943. March 23, 2011. A.O. Smith Corporation.

TMA808,733. October 12, 2011. Appln No. 1,473,423. Vol.57 Issue 2921. October 20, 2010. A.O. Smith Corporation.

TMA808,734. October 12, 2011. Appln No. 1,477,217. Vol.58 Issue 2946. April 13, 2011. Refractory Intellectual Property GmbH & Co. KG.

TMA808,735. October 12, 2011. Appln No. 1,483,675. Vol.58 Issue 2939. February 23, 2011. Indigo Books & Music Inc.

TMA808,736. October 12, 2011. Appln No. 1,483,677. Vol.58 Issue 2939. February 23, 2011. Indigo Books & Music Inc.

TMA808,737. October 12, 2011. Appln No. 1,485,999. Vol.58 Issue 2948. April 27, 2011. Deutsche Edelstrahlwerke GmbH.

TMA808,738. October 12, 2011. Appln No. 1,487,181. Vol.58 Issue 2948. April 27, 2011. 7-Eleven, Inc.

TMA808,739. October 12, 2011. Appln No. 1,492,051. Vol.58 Issue 2952. May 25, 2011. Jagex Limited.

TMA808,740. October 12, 2011. Appln No. 1,492,918. Vol.58 Issue 2937. February 09, 2011. Indigo Books & Music Inc.

TMA808,741. October 12, 2011. Appln No. 1,496,568. Vol.58 Issue 2943. March 23, 2011. Bayer Schering Pharma Aktiengesellschaft.

TMA808,742. October 12, 2011. Appln No. 1,498,034. Vol.58 Issue 2945. April 06, 2011. ThyssenKrupp Steel Europe AG.

TMA808,743. October 12, 2011. Appln No. 1,499,967. Vol.58 Issue 2947. April 20, 2011. Sassy, Inc.

TMA808,744. October 12, 2011. Appln No. 1,500,988. Vol.58 Issue 2948. April 27, 2011. Fiera Sceptre Inc.

TMA808,745. October 12, 2011. Appln No. 1,503,655. Vol.58 Issue 2952. May 25, 2011. Ino-Products Inc.

TMA808,746. October 12, 2011. Appln No. 1,504,552. Vol.58 Issue 2952. May 25, 2011. SuperMedia LLC, a Delaware limited liability company.

TMA808,747. October 12, 2011. Appln No. 1,464,518. Vol.57 Issue 2931. December 29, 2010. XLGAMES, Inc.a legal entity.

TMA808,748. October 12, 2011. Appln No. 1,464,521. Vol.57 Issue 2900. May 26, 2010. XLGAMES, Inc.a legal entity.

TMA808,749. October 12, 2011. Appln No. 1,477,249. Vol.58 Issue 2956. June 22, 2011. Svendborg Brakes A/S.

TMA808,750. October 12, 2011. Appln No. 1,444,560. Vol.58 Issue 2948. April 27, 2011. Naturex (Société Anonyme organisée selon les lois françaises).

TMA808,751. October 12, 2011. Appln No. 1,507,737. Vol.58 Issue 2956. June 22, 2011. BEST WESTERN INTERNATIONAL, INC.an Arizona corporation.

TMA808,752. October 12, 2011. Appln No. 1,496,460. Vol.58 Issue 2956. June 22, 2011. HOMESUBLIME, LLC.

TMA808,753. October 12, 2011. Appln No. 1,422,762. Vol.58 Issue 2947. April 20, 2011. Johnson & Johnsona legal entity.

TMA808,754. October 12, 2011. Appln No. 1,335,763. Vol.54 Issue 2760. September 19, 2007. Mentor Worldwide LLCa Delaware Limited Liability Company.

TMA808,755. October 12, 2011. Appln No. 1,318,992. Vol.54 Issue 2746. June 13, 2007. Mentor Worldwide LLCa Delaware Limited Liability Company.

TMA808,756. October 12, 2011. Appln No. 1,416,559. Vol.57 Issue 2885. February 10, 2010. FRANCIS KURKDJIAN, Citoyen français.

TMA808,757. October 12, 2011. Appln No. 1,512,358. Vol.58 Issue 2956. June 22, 2011. Bozii Restaurants Corp.

TMA808,758. October 12, 2011. Appln No. 1,477,250. Vol.58 Issue 2956. June 22, 2011. Svendborg Brakes A/S.

TMA808,759. October 12, 2011. Appln No. 1,493,070. Vol.58 Issue 2942. March 16, 2011. Ed Kaluzny Recruitment Services Inc.

TMA808,760. October 12, 2011. Appln No. 1,469,744. Vol.58 Issue 2938. February 16, 2011. Femco Holding B.V., a company organised and existing under the laws of the Netherlands.

TMA808,761. October 12, 2011. Appln No. 1,471,856. Vol.58 Issue 2940. March 02, 2011. BODET SA.

TMA808,762. October 12, 2011. Appln No. 1,488,769. Vol.58 Issue 2938. February 16, 2011. M. Lash Enterprises Ltd.

TMA808,763. October 12, 2011. Appln No. 1,463,833. Vol.58 Issue 2954. June 08, 2011. LABORATOIRE DE DERMOCOSMETIQUE ANIMALE, Société par Actions Simplifiée.

TMA808,764. October 12, 2011. Appln No. 1,463,835. Vol.58 Issue 2955. June 15, 2011. LABORATOIRE DE DERMOCOSMETIQUE ANIMALE, Société par Actions Simplifiée.

TMA808,765. October 12, 2011. Appln No. 1,463,837. Vol.58 Issue 2954. June 08, 2011. LABORATOIRE DE DERMOCOSMETIQUE ANIMALE, Société par Actions Simplifiée.

TMA808,766. October 12, 2011. Appln No. 1,371,995. Vol.56 Issue 2838. March 18, 2009. OROBIANCO SRL, limited liability company.

TMA808,767. October 12, 2011. Appln No. 1,385,252. Vol.56 Issue 2848. May 27, 2009. PARFUMS CHRISTIAN DIOR, Société Anonyme.

TMA808,768. October 12, 2011. Appln No. 1,487,671. Vol.58 Issue 2952. May 25, 2011. CLIMADIFF, société anonyme.

TMA808,769. October 12, 2011. Appln No. 1,416,073. Vol.56 Issue 2866. September 30, 2009. MCKESSON CORPORATION.

TMA808,770. October 12, 2011. Appln No. 1,416,074. Vol.56 Issue 2867. October 07, 2009. MCKESSON CORPORATION.

TMA808,771. October 12, 2011. Appln No. 1,371,993. Vol.56 Issue 2838. March 18, 2009. OROBIANCO SRL limited liability company.

TMA808,772. October 12, 2011. Appln No. 1,498,662. Vol.58 Issue 2954. June 08, 2011. SENSUALITY SECRETS INC.

TMA808,773. October 12, 2011. Appln No. 1,416,554. Vol.57 Issue 2891. March 24, 2010. FRANCIS KURKDJIAN, Citoyen français.

TMA808,774. October 12, 2011. Appln No. 1,506,726. Vol.58 Issue 2956. June 22, 2011. 317124 B.C. Ltd. Also doing business as Britton Diamonds.

TMA808,775. October 12, 2011. Appln No. 1,410,747. Vol.56 Issue 2871. November 04, 2009. Glaxo Group Limited.

TMA808,776. October 12, 2011. Appln No. 1,410,391. Vol.56 Issue 2865. September 23, 2009. Prairie Pure Food Industries Inc.

TMA808,777. October 12, 2011. Appln No. 1,445,919. Vol.57 Issue 2886. February 17, 2010. Miller Thomson LLP.

TMA808,778. October 12, 2011. Appln No. 1,447,854. Vol.58 Issue 2949. May 04, 2011. Canadian Pacific Algae Inc.

TMA808,779. October 12, 2011. Appln No. 1,366,472. Vol.56 Issue 2838. March 18, 2009. Dr. Ernest Cholakis, doing business under the trading name, Kids Dental.

TMA808,780. October 12, 2011. Appln No. 1,498,411. Vol.58 Issue 2952. May 25, 2011. Industries Lassonde Inc.

TMA808,781. October 12, 2011. Appln No. 1,451,981. Vol.58 Issue 2952. May 25, 2011. MAPEI S.p.A.

TMA808,782. October 12, 2011. Appln No. 1,467,750. Vol.57 Issue 2930. December 22, 2010. United Importers Inc.

TMA808,783. October 12, 2011. Appln No. 1,474,351. Vol.58 Issue 2937. February 09, 2011. TIRE MART, INC. a legal entity.

TMA808,784. October 12, 2011. Appln No. 1,476,283. Vol.57 Issue 2924. November 10, 2010. LANCOME PARFUMS ET BEAUTE & CIE Société en nom collectif.

TMA808,785. October 12, 2011. Appln No. 1,477,291. Vol.58 Issue 2952. May 25, 2011. Company Wrench, Ltd.

TMA808,786. October 12, 2011. Appln No. 1,477,811. Vol.58 Issue 2944. March 30, 2011. POS PARTNER PROGRAM INC.

TMA808,787. October 12, 2011. Appln No. 1,420,148. Vol.57 Issue 2883. January 27, 2010. HOTEL DEORO LTD.

TMA808,788. October 12, 2011. Appln No. 1,430,582. Vol.56 Issue 2873. November 18, 2009. PEPSICO, INC.

TMA808,789. October 12, 2011. Appln No. 1,431,304. Vol.57 Issue 2887. February 24, 2010. Andrew LLC (a Delaware corporation).

TMA808,790. October 12, 2011. Appln No. 1,434,354. Vol.56 Issue 2875. December 02, 2009. O-Two Medical Technologies Inc.

TMA808,791. October 12, 2011. Appln No. 1,412,831. Vol.56 Issue 2866. September 30, 2009. inovia Holdings Pty Ltd.

TMA808,792. October 12, 2011. Appln No. 1,413,463. Vol.56 Issue 2858. August 05, 2009. Applicia Consumer Products, Inc.

TMA808,793. October 12, 2011. Appln No. 1,420,203. Vol.56 Issue 2865. September 23, 2009. LACOSTE ALLIGATOR S.A.

TMA808,794. October 12, 2011. Appln No. 1,475,475. Vol.58 Issue 2933. January 12, 2011. THE BRIDGESPAN GROUP, INC.

TMA808,795. October 12, 2011. Appln No. 1,439,576. Vol.58 Issue 2950. May 11, 2011. DANIEL SMITH, INC.

TMA808,796. October 12, 2011. Appln No. 1,467,517. Vol.57 Issue 2924. November 10, 2010. Coverdell Canada Corporation.

TMA808,797. October 12, 2011. Appln No. 1,470,349. Vol.58 Issue 2943. March 23, 2011. 1420291 Alberta Ltd.

TMA808,798. October 12, 2011. Appln No. 1,470,710. Vol.58 Issue 2951. May 18, 2011. CLIFFORD PRODUCE SALES INC.

TMA808,799. October 12, 2011. Appln No. 1,471,224. Vol.58 Issue 2950. May 11, 2011. SuccessFactors, Inc. (a Delaware corporation).

TMA808,800. October 12, 2011. Appln No. 1,494,581. Vol.58 Issue 2942. March 16, 2011. Stuart Olson Construction Ltd.

TMA808,801. October 12, 2011. Appln No. 1,474,636. Vol.58 Issue 2941. March 09, 2011. Mediterranean Gourmet Foods Ltd.

TMA808,802. October 12, 2011. Appln No. 1,474,955. Vol.57 Issue 2929. December 15, 2010. Composite Technologies Co. LLC.

TMA808,803. October 12, 2011. Appln No. 1,474,956. Vol.57 Issue 2929. December 15, 2010. Composite Technologies Co. LLC.

TMA808,804. October 12, 2011. Appln No. 1,477,812. Vol.58 Issue 2944. March 30, 2011. POS PARTNER PROGRAM INC.

TMA808,805. October 12, 2011. Appln No. 1,481,562. Vol.58 Issue 2944. March 30, 2011. Krill Canada Sales Corp.

TMA808,806. October 12, 2011. Appln No. 1,481,869. Vol.58 Issue 2950. May 11, 2011. Donavon Quackenbush.

TMA808,807. October 12, 2011. Appln No. 1,481,616. Vol.58 Issue 2935. January 26, 2011. Perkins & Marie Callender's, Inc.

TMA808,808. October 12, 2011. Appln No. 1,481,930. Vol.58 Issue 2951. May 18, 2011. Tech 4 Kids Inc.

TMA808,809. October 12, 2011. Appln No. 1,483,602. Vol.58 Issue 2937. February 09, 2011. FLORENTAISE société anonyme de droit français.

TMA808,810. October 12, 2011. Appln No. 1,481,933. Vol.58 Issue 2951. May 18, 2011. Tech 4 Kids Inc.

TMA808,811. October 12, 2011. Appln No. 1,481,934. Vol.58 Issue 2951. May 18, 2011. Tech 4 Kids Inc.

TMA808,812. October 12, 2011. Appln No. 1,485,068. Vol.58 Issue 2952. May 25, 2011. Salvatore Valente.

TMA808,813. October 12, 2011. Appln No. 1,484,282. Vol.57 Issue 2927. December 01, 2010. RECKITT BENCKISER (CANADA) INC.

TMA808,814. October 12, 2011. Appln No. 1,485,424. Vol.58 Issue 2942. March 16, 2011. Sheer Adventure Limited.

TMA808,815. October 12, 2011. Appln No. 1,486,523. Vol.58 Issue 2950. May 11, 2011. CENTRO DE TECNOLOGIA EM DUTOS - CTDUTa legal entity.

TMA808,816. October 12, 2011. Appln No. 1,487,109. Vol.58 Issue 2950. May 11, 2011. LANCOME PARFUMS ET BEAUTE & CIE, Société en nom collectif.

TMA808,817. October 12, 2011. Appln No. 1,489,202. Vol.58 Issue 2952. May 25, 2011. LMA Communications Inc.

TMA808,818. October 12, 2011. Appln No. 1,488,989. Vol.58 Issue 2951. May 18, 2011. Weir Minerals Australia Limited.

TMA808,819. October 12, 2011. Appln No. 1,490,845. Vol.58 Issue 2951. May 18, 2011. PERMABOIS BOIS HUILÉS INC.

TMA808,820. October 12, 2011. Appln No. 1,490,624. Vol.58 Issue 2951. May 18, 2011. Horsley & Sons Auto.

TMA808,821. October 12, 2011. Appln No. 1,495,588. Vol.58 Issue 2953. June 01, 2011. CLOVERHILL PASTRY-VEND, LLC.

TMA808,822. October 12, 2011. Appln No. 1,495,657. Vol.58 Issue 2949. May 04, 2011. Rent-A-Son Inc.

TMA808,823. October 12, 2011. Appln No. 1,496,434. Vol.58 Issue 2943. March 23, 2011. Enterprise Holdings, Inc.

TMA808,824. October 12, 2011. Appln No. 1,497,173. Vol.58 Issue 2943. March 23, 2011. Canadian Fertilizer Institute.

TMA808,825. October 12, 2011. Appln No. 1,498,359. Vol.58 Issue 2947. April 20, 2011. Norco Products Ltd.

TMA808,826. October 12, 2011. Appln No. 1,498,152. Vol.58 Issue 2949. May 04, 2011. Henan Prosper USA Inc.

TMA808,827. October 12, 2011. Appln No. 1,499,495. Vol.58 Issue 2947. April 20, 2011. Auto boulevard St-Martin inc. faisant affaires sous BMW Laval.

TMA808,828. October 12, 2011. Appln No. 1,501,121. Vol.58 Issue 2950. May 11, 2011. Transport Paul-Émile Dubé ltée.

TMA808,829. October 12, 2011. Appln No. 1,498,834. Vol.58 Issue 2945. April 06, 2011. Decoustics Limited.

TMA808,830. October 12, 2011. Appln No. 1,501,122. Vol.58 Issue 2950. May 11, 2011. Groupe Colabor inc.

TMA808,831. October 12, 2011. Appln No. 1,501,123. Vol.58 Issue 2950. May 11, 2011. Groupe Colabor Inc.

TMA808,832. October 12, 2011. Appln No. 1,501,558. Vol.58 Issue 2948. April 27, 2011. Norco Products Ltd.

TMA808,833. October 12, 2011. Appln No. 1,501,603. Vol.58 Issue 2952. May 25, 2011. Dundee Corporation.

TMA808,834. October 12, 2011. Appln No. 1,504,887. Vol.58 Issue 2952. May 25, 2011. Virtual Context Inc.

TMA808,835. October 12, 2011. Appln No. 1,505,348. Vol.58 Issue 2952. May 25, 2011. Plant Science, Inc.

TMA808,836. October 12, 2011. Appln No. 1,483,406. Vol.58 Issue 2945. April 06, 2011. Nativa Eco Wines S.A.

TMA808,837. October 12, 2011. Appln No. 1,483,123. Vol.58 Issue 2948. April 27, 2011. Cathedral Stone Company, Inc.

TMA808,838. October 12, 2011. Appln No. 1,483,120. Vol.58 Issue 2948. April 27, 2011. Cathedral Stone Company, Inc.

TMA808,839. October 12, 2011. Appln No. 1,478,061. Vol.58 Issue 2934. January 19, 2011. Yael Cohen.

TMA808,840. October 12, 2011. Appln No. 1,477,894. Vol.58 Issue 2949. May 04, 2011. Seagate Technology LLC.

TMA808,841. October 12, 2011. Appln No. 1,477,620. Vol.58 Issue 2952. May 25, 2011. IPCO ENTERPRISES INC.

TMA808,842. October 12, 2011. Appln No. 1,477,243. Vol.58 Issue 2933. January 12, 2011. Glenn Phyper.

TMA808,843. October 12, 2011. Appln No. 1,474,535. Vol.58 Issue 2935. January 26, 2011. Scholastic Inc.

TMA808,844. October 12, 2011. Appln No. 1,473,992. Vol.58 Issue 2939. February 23, 2011. BBY Solutions, Inc.

TMA808,845. October 12, 2011. Appln No. 1,473,991. Vol.58 Issue 2939. February 23, 2011. BBY Solutions, Inc.

TMA808,846. October 12, 2011. Appln No. 1,473,254. Vol.57 Issue 2913. August 25, 2010. Integrated Road Services Inc.

TMA808,847. October 12, 2011. Appln No. 1,471,103. Vol.58 Issue 2944. March 30, 2011. DMP s.r.l.

TMA808,848. October 12, 2011. Appln No. 1,471,102. Vol.58 Issue 2943. March 23, 2011. DMP s.r.l.

TMA808,849. October 12, 2011. Appln No. 1,461,722. Vol.57 Issue 2931. December 29, 2010. Quantronix, Inc.

TMA808,850. October 12, 2011. Appln No. 1,463,367. Vol.58 Issue 2942. March 16, 2011. LG Electronics Inc.

TMA808,851. October 12, 2011. Appln No. 1,480,072. Vol.57 Issue 2924. November 10, 2010. Korbyls Limited.

TMA808,852. October 12, 2011. Appln No. 1,464,784. Vol.58 Issue 2944. March 30, 2011. Philip Meade.

TMA808,853. October 12, 2011. Appln No. 1,479,949. Vol.58 Issue 2946. April 13, 2011. PROXIMO SPIRITS, INC. (a corporation organized and existing under the laws of the State of Delaware).

TMA808,854. October 12, 2011. Appln No. 1,482,154. Vol.57 Issue 2923. November 03, 2010. The Procter & Gamble Company.

TMA808,855. October 12, 2011. Appln No. 1,503,946. Vol.58 Issue 2952. May 25, 2011. KANEKO OPTICAL CO., LTD.

TMA808,856. October 12, 2011. Appln No. 1,482,155. Vol.58 Issue 2950. May 11, 2011. The Procter & Gamble Company.

TMA808,857. October 12, 2011. Appln No. 1,479,950. Vol.58 Issue 2945. April 06, 2011. PROXIMO SPIRITS, INC. (a corporation organized and existing under the laws of the State of Delaware).

TMA808,858. October 12, 2011. Appln No. 1,503,238. Vol.58 Issue 2953. June 01, 2011. Sanjay Soni.

TMA808,859. October 12, 2011. Appln No. 1,489,257. Vol.58 Issue 2933. January 12, 2011. Sanjay Soni Professional Corporation.

TMA808,860. October 12, 2011. Appln No. 1,507,697. Vol.58 Issue 2955. June 15, 2011. The Procter & Gamble Company.

TMA808,861. October 12, 2011. Appln No. 1,422,070. Vol.58 Issue 2953. June 01, 2011. Def Con Communications, Inc.

TMA808,862. October 12, 2011. Appln No. 1,499,866. Vol.58 Issue 2947. April 20, 2011. Bortolotto Design Architect Inc.

TMA808,863. October 12, 2011. Appln No. 1,482,156. Vol.57 Issue 2923. November 03, 2010. The Procter & Gamble Company.

TMA808,864. October 12, 2011. Appln No. 1,424,314. Vol.58 Issue 2952. May 25, 2011. The Newsweek/Daily Beast Company LLC.

TMA808,865. October 12, 2011. Appln No. 1,507,387. Vol.58 Issue 2956. June 22, 2011. INK RESEARCH CORP.

TMA808,866. October 12, 2011. Appln No. 1,474,526. Vol.58 Issue 2954. June 08, 2011. Pixel Pros Inc.

TMA808,867. October 12, 2011. Appln No. 1,206,738. Vol.51 Issue 2617. December 22, 2004. Bedessee Imports Ltd.

TMA808,868. October 12, 2011. Appln No. 1,470,332. Vol.58 Issue 2938. February 16, 2011. Refill Pros Inc.

TMA808,869. October 12, 2011. Appln No. 1,479,309. Vol.57 Issue 2931. December 29, 2010. Shunderson Communications Inc.

TMA808,870. October 12, 2011. Appln No. 1,506,270. Vol.58 Issue 2955. June 15, 2011. Syneron Canada Corporation.

TMA808,871. October 12, 2011. Appln No. 1,423,435. Vol.58 Issue 2954. June 08, 2011. Sunon Group Co., Ltd.

TMA808,872. October 13, 2011. Appln No. 1,502,775. Vol.58 Issue 2949. May 04, 2011. IMAGINATION HOLDINGS PTY LTD.

TMA808,873. October 12, 2011. Appln No. 1,383,237. Vol.57 Issue 2889. March 10, 2010. Tektonic Inc.

TMA808,874. October 12, 2011. Appln No. 1,492,832. Vol.58 Issue 2939. February 23, 2011. FOREMOST INTERNATIONAL LTD.

TMA808,875. October 13, 2011. Appln No. 1,414,711. Vol.56 Issue 2875. December 02, 2009. Harbin ROPV Industry Development Center.

TMA808,876. October 13, 2011. Appln No. 1,420,190. Vol.57 Issue 2888. March 03, 2010. NINGBO THUNDER SKY GREEN POWER SOURCES CO., LTD.

TMA808,877. October 12, 2011. Appln No. 1,506,953. Vol.58 Issue 2955. June 15, 2011. Sealy Canada Ltd./Ltee.

TMA808,878. October 12, 2011. Appln No. 1,506,058. Vol.58 Issue 2954. June 08, 2011. Little Saigon Holdings Ltd.

TMA808,879. October 12, 2011. Appln No. 1,506,057. Vol.58 Issue 2954. June 08, 2011. Little Saigon Holdings Ltd.

TMA808,880. October 12, 2011. Appln No. 1,503,514. Vol.58 Issue 2955. June 15, 2011. Brent Vogan.

TMA808,881. October 12, 2011. Appln No. 1,501,915. Vol.58 Issue 2948. April 27, 2011. BridgeStreet TM, LLC.

TMA808,882. October 12, 2011. Appln No. 1,505,982. Vol.58 Issue 2955. June 15, 2011. DECO Windshield Repair Inc.

TMA808,883. October 12, 2011. Appln No. 1,478,322. Vol.57 Issue 2931. December 29, 2010. Shunderson Communications Inc.

TMA808,884. October 12, 2011. Appln No. 1,468,709. Vol.58 Issue 2933. January 12, 2011. Refill Pros Inc.

TMA808,885. October 13, 2011. Appln No. 1,394,909. Vol.58 Issue 2938. February 16, 2011. Kaiqi Group Co., Ltd.

TMA808,886. October 13, 2011. Appln No. 1,339,988. Vol.57 Issue 2891. March 24, 2010. HARRY WINSTON, INC.

TMA808,887. October 13, 2011. Appln No. 1,477,813. Vol.58 Issue 2947. April 20, 2011. Outrigger Hotels Hawaiiia Hawaiian Limited Partnership.

TMA808,888. October 13, 2011. Appln No. 1,372,971. Vol.58 Issue 2948. April 27, 2011. HP HOOD LLC(a Delaware limited liability company).

TMA808,889. October 13, 2011. Appln No. 1,463,386. Vol.57 Issue 2903. June 16, 2010. MediConsult Schweiz GmbH.

TMA808,890. October 13, 2011. Appln No. 1,504,576. Vol.58 Issue 2952. May 25, 2011. Les Chaussures STC Inc.

TMA808,891. October 13, 2011. Appln No. 1,495,751. Vol.58 Issue 2949. May 04, 2011. Société des Loteries du Québec.

TMA808,892. October 13, 2011. Appln No. 1,488,217. Vol.58 Issue 2956. June 22, 2011. Elbit Systems Ltd.

TMA808,893. October 13, 2011. Appln No. 1,441,321. Vol.58 Issue 2944. March 30, 2011. Association québécoise de lutte contre la pollution atmosphérique (AQLPA).

TMA808,894. October 13, 2011. Appln No. 1,425,563. Vol.57 Issue 2907. July 14, 2010. PORCHER INDUSTRIES.

TMA808,895. October 13, 2011. Appln No. 1,275,565. Vol.53 Issue 2697. July 05, 2006. Olivieri Foods Limited.

TMA808,896. October 13, 2011. Appln No. 1,289,418. Vol.57 Issue 2931. December 29, 2010. Rivers Cuomo.

TMA808,897. October 13, 2011. Appln No. 1,333,870. Vol.55 Issue 2782. February 20, 2008. Canada Mortgage and Housing Corporation.

TMA808,898. October 13, 2011. Appln No. 1,336,332. Vol.55 Issue 2782. February 20, 2008. Canada Mortgage and Housing Corporation.

TMA808,899. October 13, 2011. Appln No. 1,340,828. Vol.56 Issue 2839. March 25, 2009. X-International ApS.

TMA808,900. October 13, 2011. Appln No. 1,365,510. Vol.55 Issue 2793. May 07, 2008. BeautyBank Inc.

TMA808,901. October 13, 2011. Appln No. 1,367,406. Vol.55 Issue 2810. September 03, 2008. MANULI RUBBER INDUSTRIES S.P.A.

TMA808,902. October 13, 2011. Appln No. 1,367,407. Vol.55 Issue 2810. September 03, 2008. MANULI RUBBER INDUSTRIES S.P.A.

TMA808,903. October 13, 2011. Appln No. 1,372,952. Vol.55 Issue 2793. May 07, 2008. BeautyBank Inc.

TMA808,904. October 13, 2011. Appln No. 1,389,074. Vol.56 Issue 2834. February 18, 2009. Retail Royalty Company, a Nevada corporation.

TMA808,905. October 13, 2011. Appln No. 1,387,540. Vol.57 Issue 2918. September 29, 2010. Robert Gorham and John Hughes, a partnership trading as Bestival.

TMA808,906. October 13, 2011. Appln No. 1,390,398. Vol.56 Issue 2845. May 06, 2009. Oregon Aesthetic Technologies, Inc.

TMA808,907. October 13, 2011. Appln No. 1,390,401. Vol.56 Issue 2845. May 06, 2009. Oregon Aesthetic Technologies, Inc.

TMA808,908. October 13, 2011. Appln No. 1,395,287. Vol.56 Issue 2861. August 26, 2009. Keen Games GmbH & Co KG.

TMA808,909. October 13, 2011. Appln No. 1,396,218. Vol.56 Issue 2848. May 27, 2009. The YoFarm Company.

TMA808,910. October 13, 2011. Appln No. 1,399,896. Vol.57 Issue 2906. July 07, 2010. Melnick Sourcing Company Limited.

TMA808,911. October 13, 2011. Appln No. 1,401,125. Vol.56 Issue 2842. April 15, 2009. MILGARD MANUFACTURING INCORPORATED.

TMA808,912. October 13, 2011. Appln No. 1,402,438. Vol.56 Issue 2869. October 21, 2009. HUGO BOSS Trade Mark Management GmbH & Co. KG.

TMA808,913. October 13, 2011. Appln No. 1,407,279. Vol.58 Issue 2938. February 16, 2011. Demerara Distillers Limited.

TMA808,914. October 13, 2011. Appln No. 1,407,737. Vol.58 Issue 2951. May 18, 2011. Public Service Alliance of Canada / Alliance de la Fonction Publique du Canada.

TMA808,915. October 13, 2011. Appln No. 1,411,686. Vol.57 Issue 2884. February 03, 2010. Arbopals Inc.

TMA808,916. October 13, 2011. Appln No. 1,411,687. Vol.57 Issue 2884. February 03, 2010. Arbopals Inc.

TMA808,917. October 13, 2011. Appln No. 1,411,920. Vol.56 Issue 2857. July 29, 2009. Curbell Electronics, Inc.

TMA808,918. October 13, 2011. Appln No. 1,410,030. Vol.56 Issue 2851. June 17, 2009. Parke, Davis & Company LLC.

TMA808,919. October 13, 2011. Appln No. 1,410,032. Vol.56 Issue 2851. June 17, 2009. Parke, Davis & Company LLC.

TMA808,920. October 13, 2011. Appln No. 1,469,450. Vol.58 Issue 2944. March 30, 2011. Nutrients for Life Foundation Canada (a legal entity).

TMA808,921. October 13, 2011. Appln No. 1,433,207. Vol.57 Issue 2904. June 23, 2010. NextEra Energy, Inc.

TMA808,922. October 13, 2011. Appln No. 1,436,410. Vol.57 Issue 2912. August 18, 2010. NextEra Energy, Inc.

TMA808,923. October 13, 2011. Appln No. 1,440,076. Vol.58 Issue 2954. June 08, 2011. Nintendo of America Inc.

TMA808,924. October 13, 2011. Appln No. 1,404,294. Vol.58 Issue 2951. May 18, 2011. World Clean Air Forest Initiative.

TMA808,925. October 13, 2011. Appln No. 1,483,178. Vol.58 Issue 2952. May 25, 2011. MTY TIKI MING ENTERPRISES INC. / LES ENTREPRISES MTY TIKI MING INC.

TMA808,926. October 13, 2011. Appln No. 1,412,121. Vol.57 Issue 2892. March 31, 2010. Jill Bobula and Katherine Bobula, a partnership.

TMA808,927. October 13, 2011. Appln No. 1,368,495. Vol.56 Issue 2862. September 02, 2009. Jakks Pacific, Inc.a Delaware corporation.

TMA808,928. October 13, 2011. Appln No. 1,392,262. Vol.56 Issue 2836. March 04, 2009. VINCOR (QUÉBEC) INC.

TMA808,929. October 13, 2011. Appln No. 1,493,348. Vol.58 Issue 2955. June 15, 2011. Tec Laboratories, Inc.

TMA808,930. October 13, 2011. Appln No. 1,476,483. Vol.58 Issue 2956. June 22, 2011. YoYo Creations Inc.

TMA808,931. October 13, 2011. Appln No. 1,444,301. Vol.58 Issue 2932. January 05, 2011. Luigi Grottola.

TMA808,932. October 13, 2011. Appln No. 1,497,488. Vol.58 Issue 2954. June 08, 2011. Sunova Credit Union Limited.

TMA808,933. October 13, 2011. Appln No. 1,484,718. Vol.58 Issue 2932. January 05, 2011. Anthony William Meehan.

TMA808,934. October 13, 2011. Appln No. 1,440,839. Vol.58 Issue 2956. June 22, 2011. James Richardson & Sons, Limited.

TMA808,935. October 13, 2011. Appln No. 1,497,487. Vol.58 Issue 2954. June 08, 2011. Sunova Credit Union Limited.

TMA808,936. October 13, 2011. Appln No. 1,497,486. Vol.58 Issue 2954. June 08, 2011. Sunova Credit Union Limited.

TMA808,937. October 13, 2011. Appln No. 1,412,013. Vol.56 Issue 2856. July 22, 2009. ILLUMINA, INC.

TMA808,938. October 13, 2011. Appln No. 1,485,113. Vol.58 Issue 2951. May 18, 2011. NICHOLAS ALEXANDROU.

TMA808,939. October 13, 2011. Appln No. 1,466,687. Vol.58 Issue 2955. June 15, 2011. Joël Blomet.

TMA808,940. October 13, 2011. Appln No. 1,505,608. Vol.58 Issue 2956. June 22, 2011. JUDITH WATSON.

TMA808,941. October 13, 2011. Appln No. 1,484,005. Vol.58 Issue 2935. January 26, 2011. One Knot Hairnet LLC.

TMA808,942. October 13, 2011. Appln No. 1,227,948. Vol.58 Issue 2955. June 15, 2011. IBC Manufacturing Company.

TMA808,943. October 13, 2011. Appln No. 1,420,539. Vol.58 Issue 2948. April 27, 2011. RSM McGladrey, Inc.

TMA808,944. October 13, 2011. Appln No. 1,504,238. Vol.58 Issue 2952. May 25, 2011. HBGary, Inc.

TMA808,945. October 13, 2011. Appln No. 1,503,694. Vol.58 Issue 2952. May 25, 2011. NICOLE, INC.a legal entity.

TMA808,946. October 13, 2011. Appln No. 1,420,048. Vol.58 Issue 2952. May 25, 2011. MISTER TRANSMISSION (INTERNATIONAL) LIMITEDa legal entity.

TMA808,947. October 13, 2011. Appln No. 1,389,969. Vol.56 Issue 2850. June 10, 2009. LABORATORIOS S.A.L.V.A.T., S.A.,a legal entity.

TMA808,948. October 13, 2011. Appln No. 1,389,967. Vol.56 Issue 2850. June 10, 2009. LABORATORIOS S.A.L.V.A.T., S.A.,a legal entity.

TMA808,949. October 13, 2011. Appln No. 1,493,013. Vol.58 Issue 2951. May 18, 2011. YAMAHA CORPORATIONa legal entity.

TMA808,950. October 13, 2011. Appln No. 1,503,026. Vol.58 Issue 2951. May 18, 2011. Etelesolv.com Inc.

TMA808,951. October 13, 2011. Appln No. 1,503,024. Vol.58 Issue 2951. May 18, 2011. Etelesolv.com Inc.

TMA808,952. October 13, 2011. Appln No. 1,502,079. Vol.58 Issue 2951. May 18, 2011. Etelesolv.com Inc.

TMA808,953. October 13, 2011. Appln No. 1,499,155. Vol.58 Issue 2947. April 20, 2011. L'OREAL Société Anonyme.

TMA808,954. October 13, 2011. Appln No. 1,509,503. Vol.58 Issue 2946. April 13, 2011. V&S VIN & SPRIT AB.

TMA808,955. October 13, 2011. Appln No. 1,489,905. Vol.58 Issue 2952. May 25, 2011. MasterCard International Incorporated.

TMA808,956. October 13, 2011. Appln No. 1,489,904. Vol.58 Issue 2952. May 25, 2011. MasterCard International Incorporated.

TMA808,957. October 13, 2011. Appln No. 1,489,903. Vol.58 Issue 2952. May 25, 2011. MasterCard International Incorporated.

TMA808,958. October 13, 2011. Appln No. 1,423,599. Vol.58 Issue 2943. March 23, 2011. WesternOne Equity LP.

TMA808,959. October 13, 2011. Appln No. 1,423,005. Vol.58 Issue 2949. May 04, 2011. ROYAL ACADEMY OF DANCEa United Kingdom Corporation.

TMA808,960. October 13, 2011. Appln No. 1,423,598. Vol.58 Issue 2943. March 23, 2011. WesternOne Equity LP.

TMA808,961. October 13, 2011. Appln No. 1,441,633. Vol.58 Issue 2940. March 02, 2011. E. Remy Martin & Co.

TMA808,962. October 13, 2011. Appln No. 1,442,769. Vol.58 Issue 2946. April 13, 2011. GAME ARTS CO., LTD., a legal entity.

TMA808,963. October 13, 2011. Appln No. 1,461,920. Vol.58 Issue 2939. February 23, 2011. ASSURED DEVELOPMENTS LTD.a body corporate incorporated pursuant to the laws of the Province of Alberta.

TMA808,964. October 13, 2011. Appln No. 1,463,588. Vol.57 Issue 2923. November 03, 2010. ZWILLING J.A. Henckels AG.

TMA808,965. October 13, 2011. Appln No. 1,467,565. Vol.58 Issue 2933. January 12, 2011. United Importers Inc.

TMA808,966. October 13, 2011. Appln No. 1,469,869. Vol.58 Issue 2944. March 30, 2011. LG Electronics Inc.

TMA808,967. October 13, 2011. Appln No. 1,476,810. Vol.58 Issue 2949. May 04, 2011. Mark VII Equipment Inc.

TMA808,968. October 13, 2011. Appln No. 1,477,235. Vol.58 Issue 2940. March 02, 2011. Additive Limited.

TMA808,969. October 13, 2011. Appln No. 1,477,800. Vol.58 Issue 2945. April 06, 2011. CURRAN RENEWABLE ENERGY, LLCa legal entity.

TMA808,970. October 13, 2011. Appln No. 1,479,163. Vol.58 Issue 2939. February 23, 2011. LaValley Industries, LLC.

TMA808,971. October 13, 2011. Appln No. 1,482,049. Vol.58 Issue 2948. April 27, 2011. SUDARSHAN CHEMICAL INDUSTRIES LIMITEDa legal entity.

TMA808,972. October 13, 2011. Appln No. 1,487,487. Vol.57 Issue 2930. December 22, 2010. MONITRONICS INTERNATIONAL, INC., a legal entity.

TMA808,973. October 13, 2011. Appln No. 1,489,900. Vol.58 Issue 2952. May 25, 2011. MasterCard International Incorporated.

TMA808,974. October 13, 2011. Appln No. 1,489,902. Vol.58 Issue 2952. May 25, 2011. MasterCard International Incorporated.

TMA808,975. October 13, 2011. Appln No. 1,486,563. Vol.58 Issue 2952. May 25, 2011. YAMAHA CORPORATIONa legal entity.

TMA808,976. October 13, 2011. Appln No. 1,487,045. Vol.58 Issue 2952. May 25, 2011. Imperial Tobacco Products Limited.

TMA808,977. October 13, 2011. Appln No. 1,487,481. Vol.57 Issue 2930. December 22, 2010. MONITRONICS INTERNATIONAL, INC., a legal entity.

TMA808,978. October 13, 2011. Appln No. 1,478,871. Vol.58 Issue 2956. June 22, 2011. Anheuser-Busch InBev S.A.

TMA808,979. October 13, 2011. Appln No. 1,478,311. Vol.58 Issue 2953. June 01, 2011. Exponential Interactive, Inc.

TMA808,980. October 13, 2011. Appln No. 1,507,311. Vol.58 Issue 2955. June 15, 2011. ASSURANCES JEAN-CLAUDE LECLERC INC.

TMA808,981. October 13, 2011. Appln No. 1,505,775. Vol.58 Issue 2955. June 15, 2011. Mind & Body Research Ltd.

TMA808,982. October 13, 2011. Appln No. 1,505,776. Vol.58 Issue 2955. June 15, 2011. Mind & Body Research Ltd.

TMA808,983. October 13, 2011. Appln No. 1,503,523. Vol.58 Issue 2954. June 08, 2011. Ushakov Andrey.

TMA808,984. October 13, 2011. Appln No. 1,430,451. Vol.56 Issue 2873. November 18, 2009. Kimberly-Clark Worldwide, Inc.

TMA808,985. October 13, 2011. Appln No. 1,501,519. Vol.58 Issue 2952. May 25, 2011. Superior Asphalt Paving Co. Ltd.

TMA808,986. October 13, 2011. Appln No. 1,474,698. Vol.58 Issue 2943. March 23, 2011. Eurobrooks B.V.

TMA808,987. October 13, 2011. Appln No. 1,499,888. Vol.58 Issue 2949. May 04, 2011. Wiggles 3D Incorporated.

TMA808,988. October 13, 2011. Appln No. 1,456,580. Vol.57 Issue 2929. December 15, 2010. Jacks Brothers Sales Agencies Inc. and SLD Holdings Ltd. T/A Thinees.

TMA808,989. October 13, 2011. Appln No. 1,419,219. Vol.56 Issue 2864. September 16, 2009. EXI International Inc.

TMA808,990. October 13, 2011. Appln No. 1,505,774. Vol.58 Issue 2955. June 15, 2011. Mind & Body Research Ltd.

TMA808,991. October 13, 2011. Appln No. 1,425,664. Vol.57 Issue 2889. March 10, 2010. HONDA MOTOR CO., LTD.a legal entity.

TMA808,992. October 13, 2011. Appln No. 1,420,746. Vol.57 Issue 2909. July 28, 2010. HONDA MOTOR CO., LTD., a legal entity.

TMA808,993. October 13, 2011. Appln No. 1,503,096. Vol.58 Issue 2953. June 01, 2011. Ushakov Andrey.

TMA808,994. October 13, 2011. Appln No. 1,502,171. Vol.58 Issue 2949. May 04, 2011. MIYASAKA BREWING COMPANY, LTD.

TMA808,995. October 13, 2011. Appln No. 1,493,779. Vol.58 Issue 2956. June 22, 2011. JEAN-MARIE NIJS.

Modifications au registre / Amendments to register

TMA268,588. Amended October 07, 2011. Appln No. 474,266-1. Vol.58 Issue 2947. April 20, 2011. SUPERFEET WORLDWIDE, INC.(a Washington corporation).

TMA340,702. Amended October 12, 2011. Appln No. 570,409-1. Vol.58 Issue 2955. June 15, 2011. SCIENCE APPLICATIONS INTERNATIONAL CORPORATION.

TMA346,808. Amended October 07, 2011. Appln No. 537,626-1. Vol.58 Issue 2933. January 12, 2011. TOA KABUSHIKI KAISHA a.k.a. TOA CORPORATION.

TMA414,859. Amended October 07, 2011. Appln No. 698,969-1. Vol.57 Issue 2905. June 30, 2010. Bio Agri Mix LP.

TMA432,606. Amended October 11, 2011. Appln No. 639,955-1. Vol.58 Issue 2955. June 15, 2011. COLART INTERNATIONAL.

TMA611,067. Amended October 13, 2011. Appln No. 1,166,074-1. Vol.58 Issue 2943. March 23, 2011. Trade-Link Group.

TMA657,345. Amended October 12, 2011. Appln No. 1,252,794-1. Vol.58 Issue 2955. June 15, 2011. BBY Solutions, Inc.

Erratum

Erratum

Avis publics en vertu de l'article 9 de la Loi sur les marques de commerce / Public Notices under Section 9 of the Trade-Marks Act

ARC

921,330. The Registrar hereby gives public notice under subparagraph **9(1)(n)(i)** of the *Trade-marks Act*, of the adoption or use by Her Majesty the Queen in Right of Canada, as represented by the Minister of National Defence of the badge, crest, emblem or mark shown above.

921,330. Le registraire donne par les présentes avis public, en vertu du sous-alinéa **9(1)(n)(i)** de la *Loi sur les marques de commerce*, de l'adoption ou de l'emploi par Her Majesty the Queen in Right of Canada, as represented by the Minister of National Defence de l'insigne, écusson, marque ou emblème reproduit ci-dessus.



AVIATION ROYALE CANADIENNE

921,331. The Registrar hereby gives public notice under subparagraph **9(1)(n)(i)** of the *Trade-marks Act*, of the adoption or use by Her Majesty the Queen in Right of Canada, as represented by the Minister of National Defence of the badge, crest, emblem or mark shown above.

921,331. Le registraire donne par les présentes avis public, en vertu du sous-alinéa **9(1)(n)(i)** de la *Loi sur les marques de commerce*, de l'adoption ou de l'emploi par Her Majesty the Queen in Right of Canada, as represented by the Minister of National Defence de l'insigne, écusson, marque ou emblème reproduit ci-dessus.

Partners in Project Green

920,334. The Registrar hereby gives public notice under subparagraph **9(1)(n)(iii)** of the *Trade-marks Act*, of the adoption and use in Canada by Toronto and Region Conservation Authority of the mark shown above, as an official mark for services.

920,334. Le registraire donne par les présentes avis public, en vertu du sous-alinéa **9(1)(n)(iii)** de la *Loi sur les marques de commerce*, de l'adoption et de l'emploi au Canada par Toronto and Region Conservation Authority de la marque reproduite ci-dessus, comme marque officielle pour des services.

920,337. The Registrar hereby gives public notice under subparagraph **9(1)(n)(iii)** of the *Trade-marks Act*, of the adoption and use in Canada by College of Opticians of British Columbia of the mark shown above, as an official mark for wares and services.

Colour is a feature of the official mark. A design of three differently coloured, overlapping, rounded triangular bands - a purple left band, a green right band, and a turquoise lower band.

920,337. Le registraire donne par les présentes avis public, en vertu du sous-alinéa **9(1)(n)(iii)** de la *Loi sur les marques de commerce*, de l'adoption et de l'emploi au Canada par College of Opticians of British Columbia de la marque reproduite ci-dessus, comme marque officielle pour des marchandises et des services.

La couleur est une caractéristique de la marque officielle. Le dessin est constitué de trois bandes en forme de triangle arrondi de couleurs différentes et qui se superposent : la bande de gauche est mauve, la bande de droite est verte et la bande du bas est turquoise.



920,510. The Registrar hereby gives public notice under subparagraph **9(1)(n)(iii)** of the *Trade-marks Act*, of the adoption and use in Canada by Her Majesty the Queen in right of Canada as represented by the Commissioner of the Royal Canadian Mounted Police of the mark shown above, as an official mark for wares and services.

920,510. Le registraire donne par les présentes avis public, en vertu du sous-alinéa **9(1)(n)(iii)** de la *Loi sur les marques de commerce*, de l'adoption et de l'emploi au Canada par Her Majesty the Queen in right of Canada as represented by the Commissioner of the Royal Canadian Mounted Police de la marque reproduite ci-dessus, comme marque officielle pour des marchandises et des services.

TO2015

921,016. The Registrar hereby gives public notice under subparagraph **9(1)(n)(iii)** of the *Trade-marks Act*, of the adoption and use in Canada by Toronto Organizing Committee for the 2015 Pan American and Parapan American Games of the mark shown above, as an official mark for wares and services.

921,016. Le registraire donne par les présentes avis public, en vertu du sous-alinéa **9(1)(n)(iii)** de la *Loi sur les marques de commerce*, de l'adoption et de l'emploi au Canada par Toronto Organizing Committee for the 2015 Pan American and Parapan American Games de la marque reproduite ci-dessus, comme marque officielle pour des marchandises et des services.

GREAT RENDEZVOUS

921,038. The Registrar hereby gives public notice under subparagraph **9(1)(n)(iii)** of the *Trade-marks Act*, of the adoption and use in Canada by Her Majesty the Queen in right of Ontario, as represented by the Minister of Tourism and Culture of the mark shown above, as an official mark for wares and services.

921,038. Le registraire donne par les présentes avis public, en vertu du sous-alinéa **9(1)(n)(iii)** de la *Loi sur les marques de commerce*, de l'adoption et de l'emploi au Canada par Her Majesty the Queen in right of Ontario, as represented by the Minister of Tourism and Culture de la marque reproduite ci-

dessus, comme marque officielle pour des marchandises et des services.

THE GREAT HALL

921,039. The Registrar hereby gives public notice under subparagraph **9(1)(n)(iii)** of the *Trade-marks Act*, of the adoption and use in Canada by Her Majesty the Queen in right of Ontario, as represented by the Minister of Tourism and Culture of the mark shown above, as an official mark for wares and services.

921,039. Le registraire donne par les présentes avis public, en vertu du sous-alinéa **9(1)(n)(iii)** de la *Loi sur les marques de commerce*, de l'adoption et de l'emploi au Canada par Her Majesty the Queen in right of Ontario, as represented by the Minister of Tourism and Culture de la marque reproduite ci-dessus, comme marque officielle pour des marchandises et des services.

EXPLORA

921,053. The Registrar hereby gives public notice under subparagraph **9(1)(n)(iii)** of the *Trade-marks Act*, of the adoption and use in Canada by Canadian Broadcasting Corporation / Société Radio-Canada of the mark shown above, as an official mark for wares and services.

921,053. Le registraire donne par les présentes avis public, en vertu du sous-alinéa **9(1)(n)(iii)** de la *Loi sur les marques de commerce*, de l'adoption et de l'emploi au Canada par Canadian Broadcasting Corporation / Société Radio-Canada de la marque reproduite ci-dessus, comme marque officielle pour des marchandises et des services.

THE DIANNE AND IRVING KIPNES CENTRE FOR VETERANS

921,154. The Registrar hereby gives public notice under subparagraph **9(1)(n)(iii)** of the *Trade-marks Act*, of the adoption and use in Canada by Alberta Health Services of the mark shown above, as an official mark for services.

921,154. Le registraire donne par les présentes avis public, en vertu du sous-alinéa **9(1)(n)(iii)** de la *Loi sur les marques de commerce*, de l'adoption et de l'emploi au Canada par Alberta Health Services de la marque reproduite ci-dessus, comme marque officielle pour des services.

SOUTHERN ALBERTA FORENSIC PSYCHIATRY CENTRE

921,156. The Registrar hereby gives public notice under subparagraph **9(1)(n)(iii)** of the *Trade-marks Act*, of the adoption and use in Canada by Alberta Health Services of the mark shown above, as an official mark for services.

921,156. Le registraire donne par les présentes avis public, en vertu du sous-alinéa **9(1)(n)(iii)** de la *Loi sur les marques de commerce*, de l'adoption et de l'emploi au Canada par Alberta Health Services de la marque reproduite ci-dessus, comme marque officielle pour des services.



921,327. The Registrar hereby gives public notice under subparagraph **9(1)(n)(iii)** of the *Trade-marks Act*, of the adoption and use in Canada by The Niagara Parks Commission of the mark shown above, as an official mark for wares and services.

921,327. Le registraire donne par les présentes avis public, en vertu du sous-alinéa **9(1)(n)(iii)** de la *Loi sur les marques de commerce*, de l'adoption et de l'emploi au Canada par The Niagara Parks Commission de la marque reproduite ci-dessus, comme marque officielle pour des marchandises et des services.



973,026. The Registrar hereby gives public notice under paragraph **9(1)(i)** of the *Trade-marks Act*, of the flag, arms, crest or emblem shown above of Montenegro / Monténégro.

973,026. Le registraire donne par les présentes avis public, en vertu de l'alinéa **9(1)(i)** de la *Loi sur les marques de commerce*, du drapeau, des armoiries, de l'écusson ou emblème reproduit ci-dessus (de) (du) Montenegro / Monténégro.



973,027. The Registrar hereby gives public notice under paragraph **9(1)(i)** of the *Trade-marks Act*, of the flag, arms, crest or emblem shown above of Monaco.

973,027. Le registraire donne par les présentes avis public, en vertu de l'alinéa **9(1)(i)** de la *Loi sur les marques de commerce*, du drapeau, des armoiries, de l'écusson ou emblème reproduit ci-dessus (de) (du) Monaco.

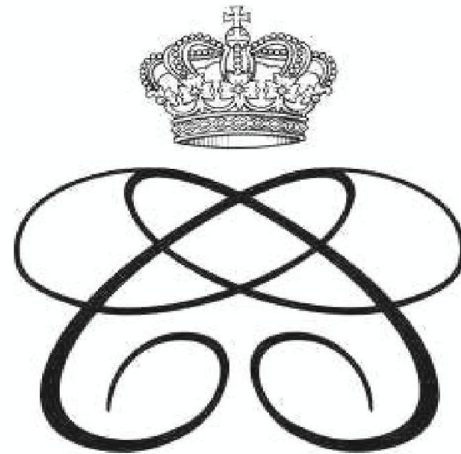

973,028. The Registrar hereby gives public notice under paragraph **9(1)(i)** of the *Trade-marks Act*, of the flag, arms, crest or emblem shown above of Monaco.

973,028. Le registraire donne par les présentes avis public, en vertu de l'alinéa **9(1)(i)** de la *Loi sur les marques de commerce*, du drapeau, des armoiries, de l'écusson ou emblème reproduit ci-dessus (de) (du) Monaco.



973,030. The Registrar hereby gives public notice under paragraph **9(1)(i)** of the *Trade-marks Act*, of the flag, arms, crest or emblem shown above of Georgia / Géorgie.

973,030. Le registraire donne par les présentes avis public, en vertu de l'alinéa **9(1)(i)** de la *Loi sur les marques de commerce*, du drapeau, des armoiries, de l'écusson ou emblème reproduit ci-dessus (de) (du) Georgia / Géorgie.



973,031. The Registrar hereby gives public notice under paragraph **9(1)(i)** of the *Trade-marks Act*, of the flag, arms, crest or emblem shown above of Georgia / Géorgie.

973,031. Le registraire donne par les présentes avis public, en vertu de l'alinéa **9(1)(i)** de la *Loi sur les marques de commerce*, du drapeau, des armoiries, de l'écusson ou emblème reproduit ci-dessus (de) (du) Georgia / Géorgie.



973,032. The Registrar hereby gives public notice under paragraph **9(1)(i)** of the *Trade-marks Act*, of the flag, arms, crest or emblem shown above of Bulgaria / Bulgarie.

973,032. Le registraire donne par les présentes avis public, en vertu de l'alinéa **9(1)(i)** de la *Loi sur les marques de commerce*, du drapeau, des armoiries, de l'écusson ou emblème reproduit ci-dessus (de) (du) Bulgaria / Bulgarie.



973,033. The Registrar hereby gives public notice under paragraph **9(1)(i)** of the *Trade-marks Act*, of the flag, arms, crest or emblem shown above of Bulgaria / Bulgarie.

973,033. Le registraire donne par les présentes avis public, en vertu de l'alinéa **9(1)(i)** de la *Loi sur les marques de commerce*, du drapeau, des armoiries, de l'écusson ou emblème reproduit ci-dessus (de) (du) Bulgaria / Bulgarie.



973,034. The Registrar hereby gives public notice under paragraph **9(1)(i)** of the *Trade-marks Act*, of the flag, arms, crest or emblem shown above of Bulgaria / Bulgarie.

973,034. Le registraire donne par les présentes avis public, en vertu de l'alinéa **9(1)(i)** de la *Loi sur les marques de commerce*, du drapeau, des armoiries, de l'écusson ou emblème reproduit ci-dessus (de) (du) Bulgaria / Bulgarie.

GWP

973,010. The Registrar hereby gives public notice under paragraph **9(1)(i.3)** of the *Trade-marks Act*, of the armorial bearings, flag, emblem or abbreviation shown above of Global Water Partnership Organization.

973,010. Le registraire donne par les présentes avis public, en vertu de l'alinéa **9(1)(i.3)** de la *Loi sur les marques de commerce*, des armoiries, du drapeau, de l'emblème ou du sigle reproduit ci-dessus de Global Water Partnership Organization.

GWPO

973,011. The Registrar hereby gives public notice under paragraph **9(1)(i.3)** of the *Trade-marks Act*, of the armorial bearings, flag, emblem or abbreviation shown above of Global Water Partnership Organization.

973,011. Le registraire donne par les présentes avis public, en vertu de l'alinéa **9(1)(i.3)** de la *Loi sur les marques de commerce*, des armoiries, du drapeau, de l'emblème ou du sigle reproduit ci-dessus de Global Water Partnership Organization.

Global Water Partnership

973,012. The Registrar hereby gives public notice under paragraph **9(1)(i.3)** of the *Trade-marks Act*, of the armorial bearings, flag, emblem or abbreviation shown above of Global Water Partnership Organization.

973,012. Le registraire donne par les présentes avis public, en vertu de l'alinéa **9(1)(i.3)** de la *Loi sur les marques de commerce*, des armoiries, du drapeau, de l'emblème ou du sigle reproduit ci-dessus de Global Water Partnership Organization.

Global Water Partnership Organization

973,013. The Registrar hereby gives public notice under paragraph **9(1)(i.3)** of the *Trade-marks Act*, of the armorial bearings, flag, emblem or abbreviation shown above of Global Water Partnership Organization.

973,013. Le registraire donne par les présentes avis public, en vertu de l'alinéa **9(1)(i.3)** de la *Loi sur les marques de commerce*, des armoiries, du drapeau, de l'emblème ou du sigle reproduit ci-dessus de Global Water Partnership Organization.



973,014. The Registrar hereby gives public notice under paragraph **9(1)(i.3)** of the *Trade-marks Act*, of the armorial bearings, flag, emblem or abbreviation shown above of Global Water Partnership Organization.

973,014. Le registraire donne par les présentes avis public, en vertu de l'alinéa **9(1)(i.3)** de la *Loi sur les marques de commerce*, des armoiries, du drapeau, de l'emblème ou du sigle reproduit ci-dessus de Global Water Partnership Organization.



973,015. The Registrar hereby gives public notice under paragraph **9(1)(i.3)** of the *Trade-marks Act*, of the armorial bearings, flag, emblem or abbreviation shown above of Global Water Partnership Organization.

973,015. Le registraire donne par les présentes avis public, en vertu de l'alinéa **9(1)(i.3)** de la *Loi sur les marques de commerce*, des armoiries, du drapeau, de l'emblème ou du sigle reproduit ci-dessus de Global Water Partnership Organization.



973,016. The Registrar hereby gives public notice under paragraph **9(1)(i.3)** of the *Trade-marks Act*, of the armorial bearings, flag, emblem or abbreviation shown above of Global Water Partnership Organization.

973,016. Le registraire donne par les présentes avis public, en vertu de l'alinéa **9(1)(i.3)** de la *Loi sur les marques de commerce*, des armoiries, du drapeau, de l'emblème ou du sigle reproduit ci-dessus de Global Water Partnership Organization.



973,017. The Registrar hereby gives public notice under paragraph **9(1)(i.3)** of the *Trade-marks Act*, of the armorial bearings, flag, emblem or abbreviation shown above of Global Water Partnership Organization.

973,017. Le registraire donne par les présentes avis public, en vertu de l'alinéa **9(1)(i.3)** de la *Loi sur les marques de commerce*, des armoiries, du drapeau, de l'emblème ou du sigle reproduit ci-dessus de Global Water Partnership Organization.



AN BANC CEANNAIS EORPACH

AN tEUROCHÓRAS

973,018. The Registrar hereby gives public notice under paragraph **9(1)(i.3)** of the *Trade-marks Act*, of the armorial bearings, flag, emblem or abbreviation shown above of EUROPEAN CENTRAL BANK / BANQUE CENTRALE EUROPÉENNE.

973,018. Le registraire donne par les présentes avis public, en vertu de l'alinéa **9(1)(i.3)** de la *Loi sur les marques de commerce*, des armoiries, du drapeau, de l'emblème ou du sigle reproduit ci-dessus de EUROPEAN CENTRAL BANK / BANQUE CENTRALE EUROPÉENNE.

AN tEUROCHÓRAS

973,019. The Registrar hereby gives public notice under paragraph **9(1)(i.3)** of the *Trade-marks Act*, of the armorial bearings, flag, emblem or abbreviation shown above of EUROPEAN CENTRAL BANK / BANQUE CENTRALE EUROPÉENNE.

973,019. Le registraire donne par les présentes avis public, en vertu de l'alinéa **9(1)(i.3)** de la *Loi sur les marques de commerce*, des armoiries, du drapeau, de l'emblème ou du sigle reproduit ci-dessus de EUROPEAN CENTRAL BANK / BANQUE CENTRALE EUROPÉENNE.

AN BANC CEANNAIS EORPACH

973,020. The Registrar hereby gives public notice under paragraph **9(1)(i.3)** of the *Trade-marks Act*, of the armorial bearings, flag, emblem or abbreviation shown above of

EUROPEAN CENTRAL BANK / BANQUE CENTRALE EUROPÉENNE.

973,020. Le registraire donne par les présentes avis public, en vertu de l'alinéa **9(1)(i.3)** de la *Loi sur les marques de commerce*, des armoiries, du drapeau, de l'emblème ou du sigle reproduit ci-dessus de EUROPEAN CENTRAL BANK / BANQUE CENTRALE EUROPÉENNE.



973,021. The Registrar hereby gives public notice under paragraph **9(1)(i.3)** of the *Trade-marks Act*, of the armorial bearings, flag, emblem or abbreviation shown above of European Forest Institute.

973,021. Le registraire donne par les présentes avis public, en vertu de l'alinéa **9(1)(i.3)** de la *Loi sur les marques de commerce*, des armoiries, du drapeau, de l'emblème ou du sigle reproduit ci-dessus de European Forest Institute.

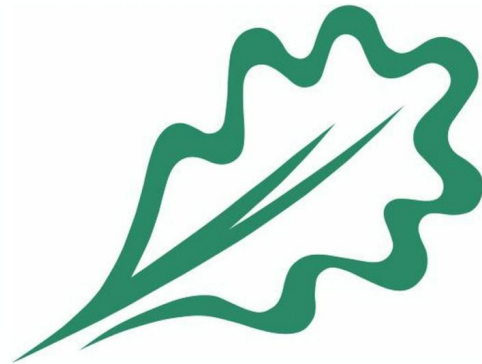

973,022. The Registrar hereby gives public notice under paragraph **9(1)(i.3)** of the *Trade-marks Act*, of the armorial bearings, flag, emblem or abbreviation shown above of European Forest Institute.

973,022. Le registraire donne par les présentes avis public, en vertu de l'alinéa **9(1)(i.3)** de la *Loi sur les marques de commerce*, des armoiries, du drapeau, de l'emblème ou du sigle reproduit ci-dessus de European Forest Institute.

EFI

973,023. The Registrar hereby gives public notice under paragraph **9(1)(i.3)** of the *Trade-marks Act*, of the armorial bearings, flag, emblem or abbreviation shown above of European Forest Institute.

973,023. Le registraire donne par les présentes avis public, en vertu de l'alinéa **9(1)(i.3)** de la *Loi sur les marques de commerce*, des armoiries, du drapeau, de l'emblème ou du sigle reproduit ci-dessus de European Forest Institute.

European Forest Institute

973,024. The Registrar hereby gives public notice under paragraph **9(1)(i.3)** of the *Trade-marks Act*, of the armorial bearings, flag, emblem or abbreviation shown above of European Forest Institute.

973,024. Le registraire donne par les présentes avis public, en vertu de l'alinéa **9(1)(i.3)** de la *Loi sur les marques de commerce*, des armoiries, du drapeau, de l'emblème ou du sigle reproduit ci-dessus de European Forest Institute.