



II

HAUPTGRUPPE 2

FAHRGESTELL

für die **DKW-Motorräder**
RT 250 S - RT 250 VS

Tafel Seite

Fahrgestell RT 250 S - RT 250 VS	11-29	1-49
Rahmen, Kippständer	11	2-3
Teleskopgabel	12	4-7
Schwingarmgabel	13	8-9
Lenker, Hebel RT 250 S	14	10-13
Lenker, Hebel RT 250 VS	15	14-17
Kofflflügel	16	18-19
Vorderradkotflügel	17	20-21
Kettenkasten	18	22-23
Vorderradnabe RT 250 S	19	24-25
Vorderradnabe RT 250 VS	20	26-27
Hinterradnabe	21	28-31
Hinterradfederung	22	32-35
Räder	23	36-37
Fahrersattel	24	38-39
Fußbremsbetätigung	25	40-41
Auspuffanlage	26	42-43
Kraftstoffbehälter	27	44-45
Serienzubehör, Werkzeug	28	46-47
Batteriebehälter, Werkzeugkasten	29	48-49

2 — FAHRGESTELL
Rahmen, Kippständer RT 250 S / RT 250 VS

Tafel 11

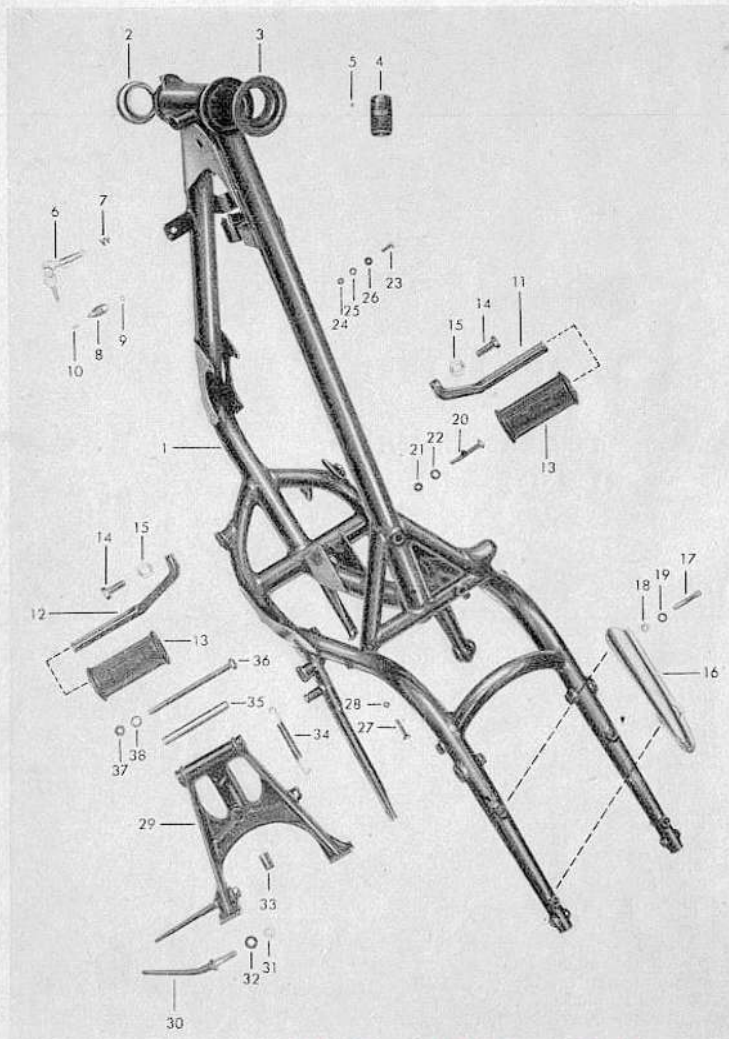

Information und Bestellung auch unter IV/56/1131
www.greiner-oldtimerteile.de

2 Fahrgestell

2 — FAHRGESTELL
Rahmen, Kippständer RT 250 S / RT 250 VS

zu Tafel 11

Bild Nr.	Teile-Nummer	Teile-Bezeichnung	Stückzahl	Bem.
1	4885-20100-00	Rahmen	1	
2	4701-20113-00	Lagerschale f. Steuerlager unten	1	Schweißteil
3	4701-20114-00	Lagerschale f. Steuerlager oben	1	
4	4885-28111-00	Typenschild bis Fgst. 48 599 579	1	
5	4885-28111-50	Typenschild ab Fgst. 48 599 580	1	
	01476-002-07	Halbrundkerbnagel 2,6 x 4 verz. DIN 1476	2	
6	4505-28121-00	Steckschloß kpl. mit 2 Schlüsseln	1	
7	4505-28163-00	Druckfeder	1	
8	4505-28162-00	Deckel für Schloßaufnahmegehäuse	1	
9	00137-001-37	Federscheibe A 4 verz. DIN 137	1	
10	01476-009-07	Halbrundkerbnagel 4 x 10 verz. DIN 1476	1	
11	4885-20187-00	Fahrerfußraste rechts	1	
12	4885-20177-00	Fahrerfußraste links	1	
13	4505-20178-00	Fußrastengummi	2	
14	00960-024-31	Sechskantschraube M 12 x 1, 5 x 30 DIN 960, 8 G	2	
15	06797-022-31	Zahnscheibe A 12,5 DIN 6797	2	
16	4995-25610-00	Zierleiste	2	
17	00086-998-19	Halbrundschrube AM 8 x 43, verchr. DIN 86		z. Befestig d. Zierleiste entfitt. b. Soz.- Sattel
18	00439-005-19	Sechskantmutter BM 8 verchr. DIN 430	4	
19	00137-005-31	Federscheibe A 8 DIN 137	4	
20	4995-25164-00	Befestigungsschruube 8 x 50	4	Zur Soziussattel- befestigung
20	00137-006-31	Federscheibe B 8 DIN 137	4	
20	00931-049-41	Sechskantschraube M 8 x 55 DIN 931, 10 K	4	Zur Motor- befestig.
21	90028-005-11	Spring-STOP-Mutter M 8 AuN	4	
22	00125-007-00	Scheibe 8,4 St DIN 125	2	
23	00933-023-31	Sechskantschraube M 6 x 15 DIN 933, 8 G	1	für Zünd- spulenbe- festigung
24	00934-006-11	Sechskantmutter M 6 DIN 934	1	
25	00137-004-31	Federscheibe B 6 DIN 127	1	
26	4701-28122-00	Gummscheibe	1	
27	00933-057-31	Sechskantschraube M 6 x 30 DIN 933, 8 G	1	Anschlag für Fuß- bremshebel
28	00934-006-11	Sechskantmutter M 6 DIN 934	1	
29	4885-20600-00	Kippständer kpl.	1	
30	4995-20620-00	Tritt für Kippständer	1	
31	00934-011-11	Sechskantmutter M 10 DIN 934	1	
32	00137-007-31	Federscheibe B 10 DIN 137	1	
33	4895-20613-00	Anschlaggummi	1	
34	4595-20622-00	Zugfeder	1	
35	4595-20612-00	Abstandrohr	1	
36	00931-204-31	Sechskantschraube M 10 x 150 DIN 931, 8 G	1	
37	00934-011-11	Sechskantmutter M 10 DIN 934	1	
38	06797-021-31	Zahnscheibe J 10,5 DIN 6797	1	

Information und Bestellung auch unter
www.greiner-oldtimerteile.de

Kat. 81/3 DKW-Motorrad RT 250 S / RT 250 VS

Fahrgestell 3

2 — FAHRGESTELL
Teleskopgabel RT 250 S

Tafel 12

2

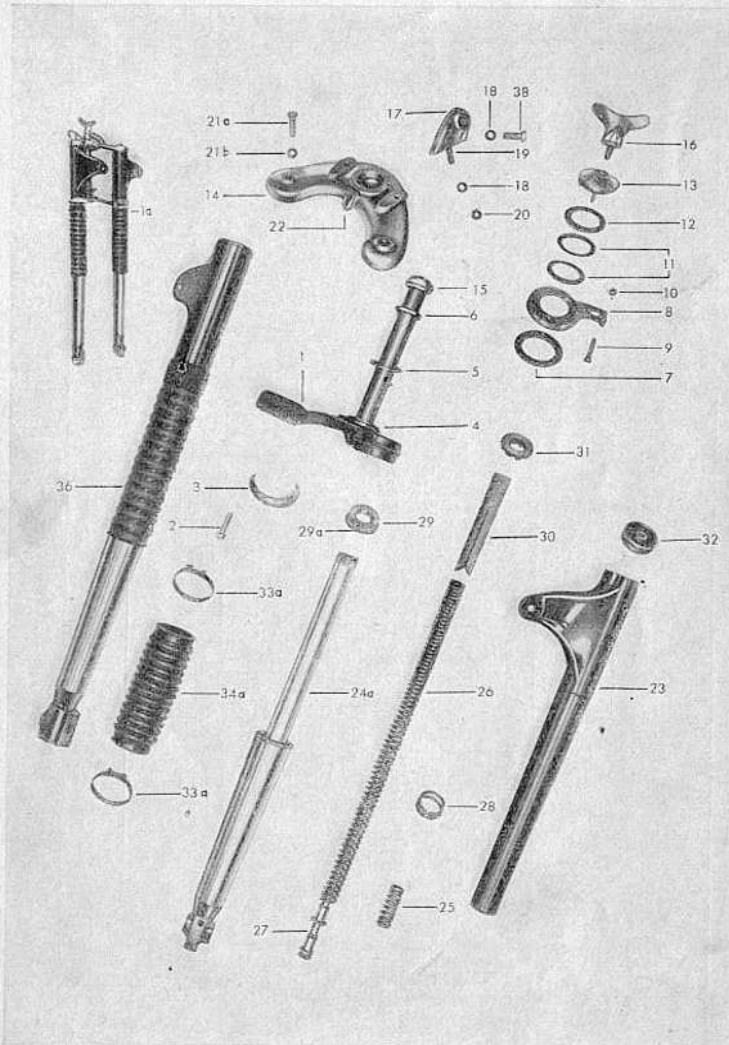

Information und Bestellung auch unter
www.greiner-oldtimerteile.de IV/56,487

4 Fahrgestell

2 — FAHRGESTELL
Teleskopgabel RT 250 S

zu Tafel 12

2

Bild Nr.	Teile-Nummer	Teile-Bezeichnung	Stück-zahl	Bem.
1a	4895-20200-11	Teleskopgabel kpl. schwarz	1	
1	4895-20201-10	Lenkjoche unten mit Steuerrohr kpl.	1	
-	4895-28131-00	Gummitülle	1	
2	00912-100-41	Zylinderschraube M 8 x 1 x 30 DIN 912, 10 K	2	
3	4895-20289-00	Zierspange	2	
-	71974-001-40	Lenkungs-lager kpl. DIN 71 974	2	
4	71974-301-40	Gabellaufring E DIN 71 974	2	
5	71974-501-40	Rahmenlaufring E DIN 71 974	2	
-	05401-023-40	Kugel 6,35 mm III DIN 5401	38	
6	4705-20298-00	Kontermutter \varnothing 40	1	
7	4805-20204-00	Dämpfungsscheibe	1	
8	4805-20205-10	Abdeckkappe	1	
9	00931-167-31	Sechskantschraube M 5 x 30 DIN 931, 8 G	1	
10	00934-005-11	Sechskantmutter M 5 DIN 934	1	
11	4805-20281-00	Tellerfeder	2	
12	4805-20291-10	Druckscheibe	1	
13	4895-20282-00	Druckkappe kpl.	1	
14	4895-20208-00	Lenkjoche oben	1	
15	4895-20212-00	Mutter verchr.	1	
16	4895-20285-00	Handgriff kpl.	1	
-	05401-032-40	Kugel 3,175 mm III DIN 5401	1	
-	4895-20296-00	Feder	1	
17	4701-20216-00	Lenkerhalter	2	
37	4701-20218-01	Klemmhülse	2	
38	00931-039-39	Sechskantschraube M 8 x 25 verchr. DIN 931, 8 G	2	
18	00137-005-31	Federscheibe A 8 DIN 137	4	
19	00835-004-11	Stiftschraube M 8 x 25 DIN 835	2	
20	00934-009-11	Sechskantmutter M 8 DIN 934	2	
21a	4795-20274-00	Lenkjochebefestigungsschraube	2	
-	4701-28102-00	Gummieinlage	1	
21b	00137-005-31	Federscheibe A 8 DIN 137	2	
22	4701-28103-00	DKW-Nadel	1	

Information und Bestellung auch unter
www.greiner-oldtimerteile.de

Kat. 81,3 DKW-Motorrad RT 250 S, RT 250 VS

Fahrgestell 5

2 — FAHRGESTELL
Teleskopgabel RT 250 S

Tafel 12

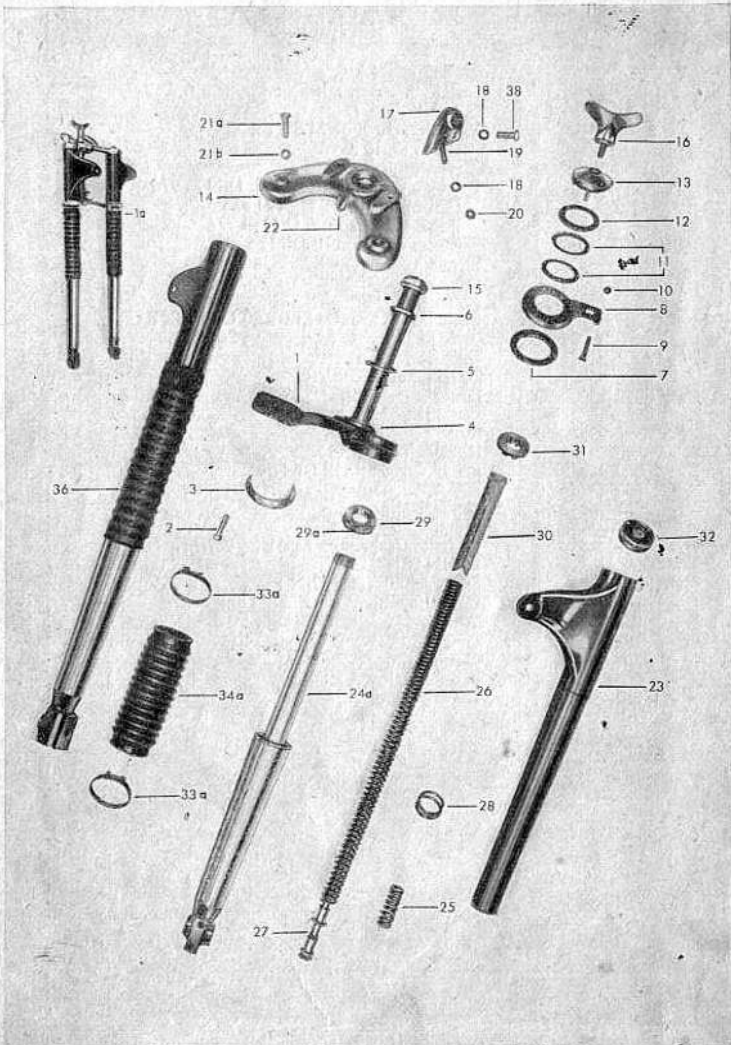

Information und Bestellung auch unter
www.greiner-oldtimerteile.de IV/55/487

6 Fahrgestell

2 — FAHRGESTELL
Teleskopgabel 250 S

zu Tafel 12

Bild-Nr.	Teile-Nummer	Teile-Bezeichnung	Stück-Zahl	Bem.
-	4895-20202-10	Gabelbein links kpl.	1	
23	4895-20238-00	Holm links kpl.	1	
-	4701-20265-00	Gleitbüchse unten	1	
-	4701-20266-00	Gleitbüchse oben	1	
24a	4895-20232-10	Gleitrohr links kpl.	1	
25	4701-20257-01	Dämpferfeder	1	
26	4701-20251-20	Hauptfeder	1	
27	4701-20290-10	Dämpfung kpl.	1	
-	4701-20255-00	Scheibe	1	
-	4701-20244-00	Pumpenbüchse	1	
-	4701-20229-00	Sicherungsring	1	
-	4701-20250-00	Federhalter unten	1	
-	4701-20252-10	Spannhülse	1	
28	4701-20260-10	Feder	1	
29	4701-20261-10	Ringmutter	1	
29a	4701-20209-10	Gummidichtung	1	
30	4805-20253-00	Federführungshülse	1	
31	4701-20258-11	Gummipuffer	1	
32	4701-20259-21	Abschlußschraube	1	
33a	90026-014-01	Schlauchselle S 54/9	2	
34a	4895-20262-00	Gummibalg	1	
36	4895-20203-10	Gabelbein rechts kpl.	1	
-	4895-20239-00	Holm rechts kpl.	1	
-	4701-20265-00	Gleitbüchse unten	1	
-	4701-20266-00	Gleitbüchse oben	1	
-	4895-20233-10	Gleitrohr rechts kpl.	1	
25	4701-20257-01	Dämpferfeder	1	
26	4701-20251-20	Hauptfeder	1	
27	4701-20290-10	Dämpfung kpl.	1	
-	4701-20255-00	Scheibe	1	
-	4701-20244-00	Pumpenbüchse	1	
-	4701-20229-00	Sicherungsring	1	
-	4701-20250-00	Federhalter unten	1	
-	4701-20252-10	Spannhülse	1	
28	4701-20260-10	Feder	1	
29	4701-20261-10	Ringmutter	1	
29a	4701-20209-10	Gummidichtung	1	
30	4805-20253-00	Federführungshülse kpl.	1	
31	4701-20258-11	Gummipuffer	1	
32	4701-20259-21	Abschlußschraube	1	
33a	90026-014-01	Schlauchselle S 54/9	2	
34a	4895-20262-00	Gummibalg	1	

Information und Bestellung auch unter
www.greiner-oldtimerteile.de

Kat. 81,3 RT 250 S / RT 250 VS

Fahrgestell 7

2 — FAHRGESTELL
Schwingarmgabel RT 250 VS

Tafel 13

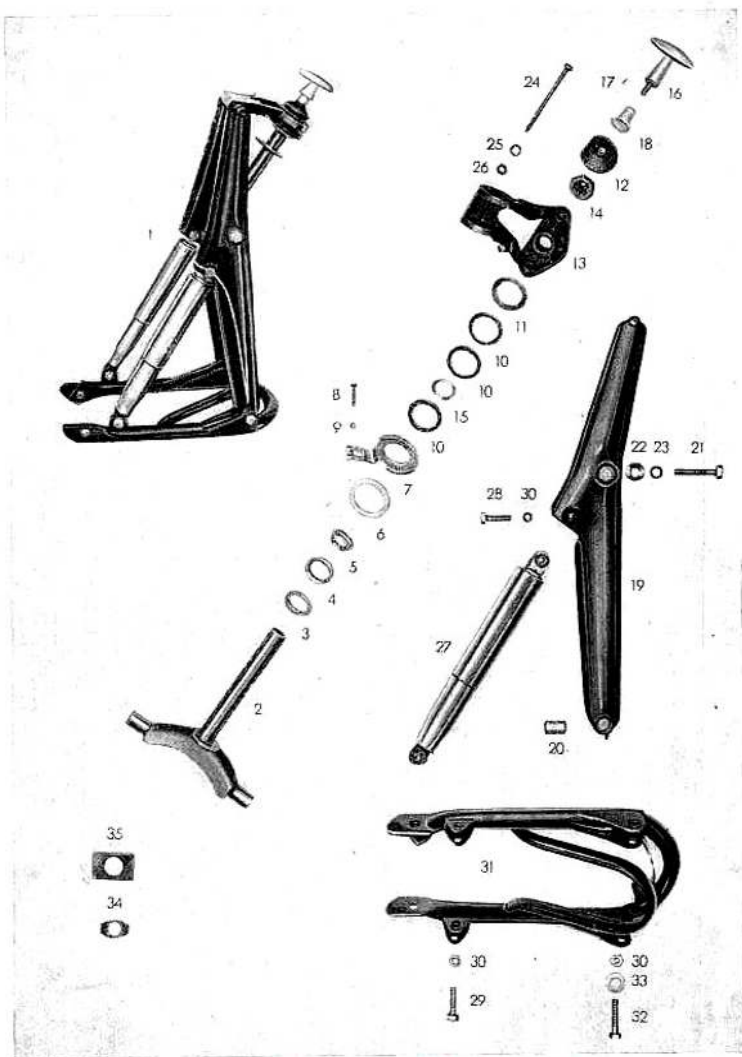

Information und Bestellung auch unter
www.greiner-oldtimerteile.de

IV/57/731

2 — FAHRGESTELL
Schwingarmgabel RT 250 VS

zu Tafel 13

Bild Nr.	Teile-Nummer	Teile-Bezeichnung	Stückzahl	Bem.
1	4885-20300-00	Schwingarmgabel kpl.	1	
2	4885-20308-00	Unteres Lenkjoch mit Steuerrohr kpl.	1	
-	71974-001-40	Lenkungslager kpl. DIN 71 974	2	
3	71974-301-40	Gabellaufring E DIN 71 974	2	
4	71974-501-40	Rahmenlaufring E DIN 71 974	2	
-	05401-023-40	Kugel 6,35 mm III DIN 5401	38	
5	4705-20298-00	Kontermutter ϕ 40	1	
6	4805-20204-00	Dämpfungsscheibe	1	
7	4885-20380-00	Abdeckkappe	1	
8	00931-167-31	Sechskantschraube M 5 x 30 DIN 931, 8 G	1	
9	00934-005-11	Sechskantmutter M 5 DIN 934	1	
10	4805-20281-00	Tellerfeder	1	
11	4805-20291-10	Druckscheibe	3	
12	4885-20381-00	Druckkappe kpl.	1	
13	4885-20309-00	Oberes Lenkjoch	1	
14	4895-20311-00	Mutter 6kt.	1	
-	4885-20310-00	Ausgleichscheibe 0,2	n.B.	
15	4885-20310-10	Ausgleichscheibe 0,5	n.B.	
16	4885-20385-00	Handgriff kpl.	1	
-	05401-032-40	Kugel 3,175 mm III DIN 5401	1	
17	4895-20296-00	Feder	1	
18	4885-20387-00	Abdeckgummi f. Dämpfungshandgriff	1	
-	4885-20302-00	Gabelholm links kpl.	1	
19	4885-20303-00	Gabelholm rechts kpl.	1	
20	4885-20361-00	Silentblock	2	
21	00960-010-39	Sechskantschraube verchr. M 12x1,5x55 DIN 960, 8 G	2	zur Gabelholmlagerung am unteren Lenkjoch
22	4885-20379-00	Unterlegscheibe B1 4	2	
23	00127-016-31	Federring B 12 DIN 127	2	
24	70613-005-31	Sechskantschraube M 10 x 140 DIN 70 613, 8 G	1	zur Gabelholmlagerung am oberen Lenkjoch
25	06797-021-31	Zahnscheibe J 10,5 DIN 6797	1	
-	70615-002-11	Sechskantmutter M 10 DIN 70 615	1	
-	4885-20392-00	Distanzring f. ob. Gabelholmlagerung	2	
27	4885-20350-00	Federbein kpl. (Solo)	2	
-	4886-20350-00	Federbein kpl. (Beiwagen)	2	
28	00931-186-39	Sechskantschraube M 10 x 38 verchr. DIN 931, 8 G	2	zur Federbeinbef.
29	00931-064-39	Sechskantschraube M 10 x 40 verchr. DIN 931, 8 G	2	
30	90028-406-17	Spring-Stop-Mutter M 10 AuN	4	
31	4885-20304-00	Schwingarm f. Vorderradfederung kpl.	1	
32	00931-066-39	Sechskantschraube M 10 x 48 verchr. DIN 931, 8 G	2	
30	90028-406-17	Spring-STOP-Mutter M 10 AuN	2	
33	0301-10316-00	Paßscheibe Bd 0,9	4	
34	4885-20358-00	Scheibe für Tachobefestigung	1	
35	4885-20359-00	Gummiauflage für Tacho	1	

Information und Bestellung auch unter
www.greiner-oldtimerteile.de

2 — FAHRGESTELL
Lenker, Hebel RT 250 S

Tafel 14

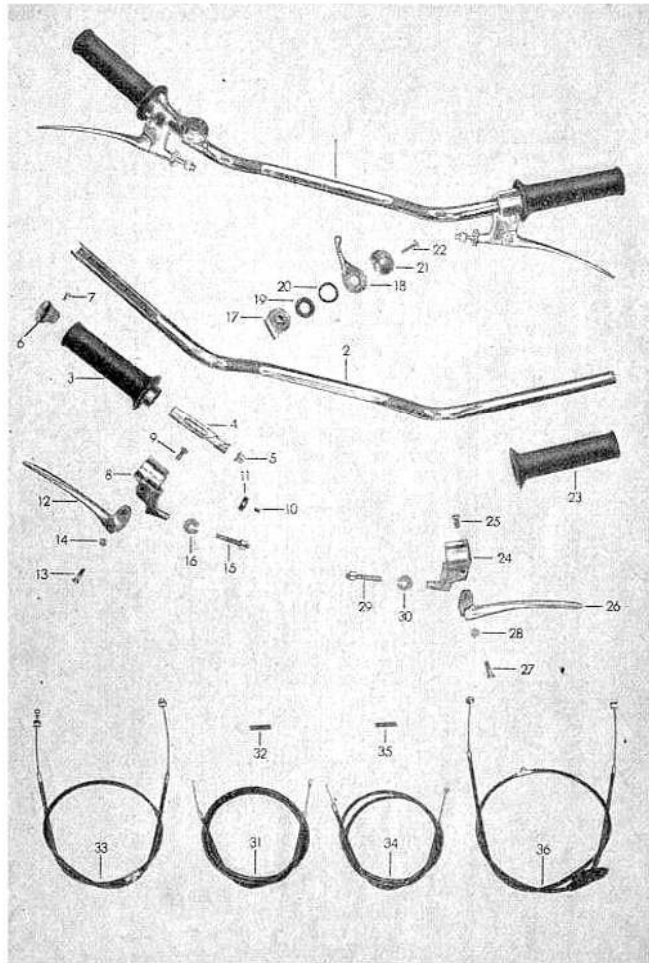

Information und Bestellung auch unter www.greiner-oldtimerteile.de IV/55/1509

10 Fahrgestell

2 — FAHRGESTELL
Lenker, Hebel RT250S

zu Tafel 14

Bild Nr.	Teile-Nummer	Teile-Bezeichnung	Stückzahl	Bem.
1	4995-20400-00	Lenker kpl. m. Bedienungshebel	1	
2	4801-20402-00	Lenkerrohr	1	
—	4701-20403-01	Vergaserdrehgriff kpl. m. Abschlußkappe	1	
3	4701-20421-10	Griffrohr kpl. m. Drehgriffüberzug	1	
—	4701-20418-01	Drehgriffüberzug mit Wulst	1	
4	4701-20422-10	Gleitstein	1	
5	4701-20423-00	Kabelstütze	1	
6	4701-20424-00	Abschlußkappe	1	
7	00091-016-19	Linsenschraube AM 5 x 10 verchr. DIN 91	1	
—	4505-20407-00	Bremshebel kpl. m. Seilzugeinstellung	1	
8	4505-20411-00	Gelenkstück	1	
9	00085-985-19	Linsenschraube M 6 x 15 verchr. DIN 85	1	
10	00553-004-11	Gewindestift M 6 x 8 DIN 553	1	
11	4701-20427-00	Bremsfeder	1	
12	4701-20416-11	Hebel mit Büchse	1	
13	4601-20414-00	Hebelschraube M 5	1	
14	00934-005-19	Sechskantmutter M 5 verchr. DIN 934	1	
15	4505-26220-00	Stellschraube	1	
16	4505-26221-00	Rändelmutter	1	
—	4995-20430-00	Starterhebel kpl.	1	
17	4801-20435-00	Gehäuse	1	
18	4995-20434-00	Hebel	1	
19	4801-20433-00	Druckscheibe	1	
20	4801-20432-00	Federscheibe	1	
21	4995-20431-00	Deckscheibe	1	
22	00088-017-19	Linsenschraube AM 6 x 22 verchr. DIN 88	1	
23	4701-20405-01	Festgriff (Gummi)	1	
—	4505-20406-00	Kupplungshebel kpl. m. Seilzugeinstellung	1	
24	4505-20410-00	Gelenkstück	1	
25	00085-985-19	Linsenschraube M 6 x 15 verchr. DIN 85	1	
26	4701-20415-11	Hebel mit Büchse	1	
27	4601-20414-00	Hebelschraube	1	
28	00934-005-19	Sechskantmutter M 5 verchr. DIN 934	1	
29	4505-26220-00	Stellschraube	1	
30	4505-26221-00	Rändelmutter	1	

Information und Bestellung auch unter www.greiner-oldtimerteile.de

Kat. 81/3 RT 250 S / RT 250 VS

Fahrgestell 11

2 — FAHRGESTELL
Lenker, Hebel RT 250 S

Tafel 14

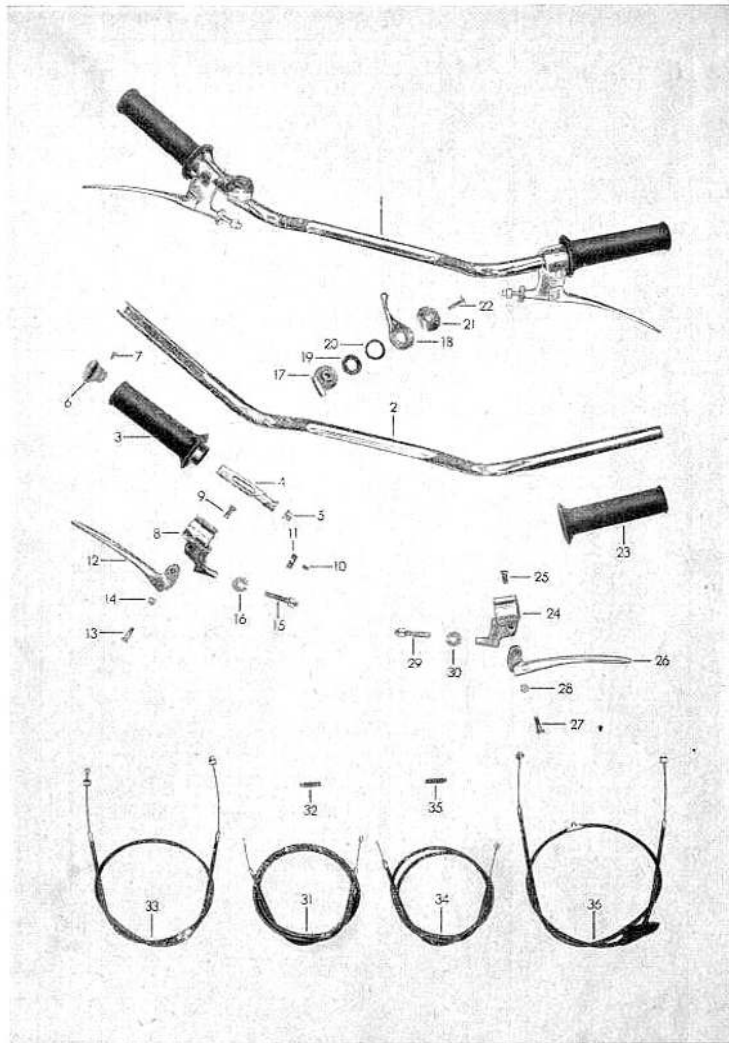

Information und Bestellung auch unter
www.greiner-oldtimerteile.de IV/55.1509

2 — FAHRGESTELL
Lenker, Hebel RT 250 S

zu Tafel 14

Bild Nr.	Teile-Nummer	Teile-Bezeichnung	Stückzahl	Bem.
31	4895-26100-00	Seilzug zum Gashebel kpl.	1	
—	71987-001-30	Seil A 1,6	n. B.	
—	71987-301-30	Seilhülle B 2,5	n. B.	Meterware
—	71987-998-15	Hülse C 2,5	2	
—	71988-001-00	Nippel C	1	
—	71988-002-00	Nippel D	1	
32	1817-45206-00	Gummimuffe	1	
33	4895-26200-00	Seilzug zur Handbremse kpl. (945 mm)	1	
—	71987-002-30	Seil A 2	n. B.	
—	71987-302-30	Seilhülle B 3	n. B.	Meterware
—	71987-999-15	Hülse 3 verkadm.	2	
—	71988-501-00	Nippelaufnahme A	2	
—	71988-003-00	Nippel B 2,3	2	
34	4505-26100-00	Seilzug für Starterhebel kpl.	1	
—	71987-001-30	Seil A 1,6	n. B.	
—	71987-301-30	Seilhülle B 2,5	n. B.	Meterware
—	71987-998-15	Hülse 2,5	2	
—	71988-001-00	Nippel C	1	
—	71988-002-00	Nippel D	1	
35	1817-45206-00	Gummimuffe	1	
36	4895-25500-00	Seilzug zur Kupplung kpl. (1070 mm)	1	
—	71987-002-30	Seil A 2	n. B.	
—	71987-302-30	Seilhülle B 3	n. B.	Meterware
—	71987-999-15	Hülse 3 verkadm.	2	
—	71988-501-00	Nippelaufnahme A	2	
—	71988-003-00	Nippel B 2,3	2	
—	4505-10227-00	Gummitülle	1	

Information und Bestellung auch unter
www.greiner-oldtimerteile.de

2 — FAHRGESTELL
Lenker, Hebel RT 250 VS

Tafel 15

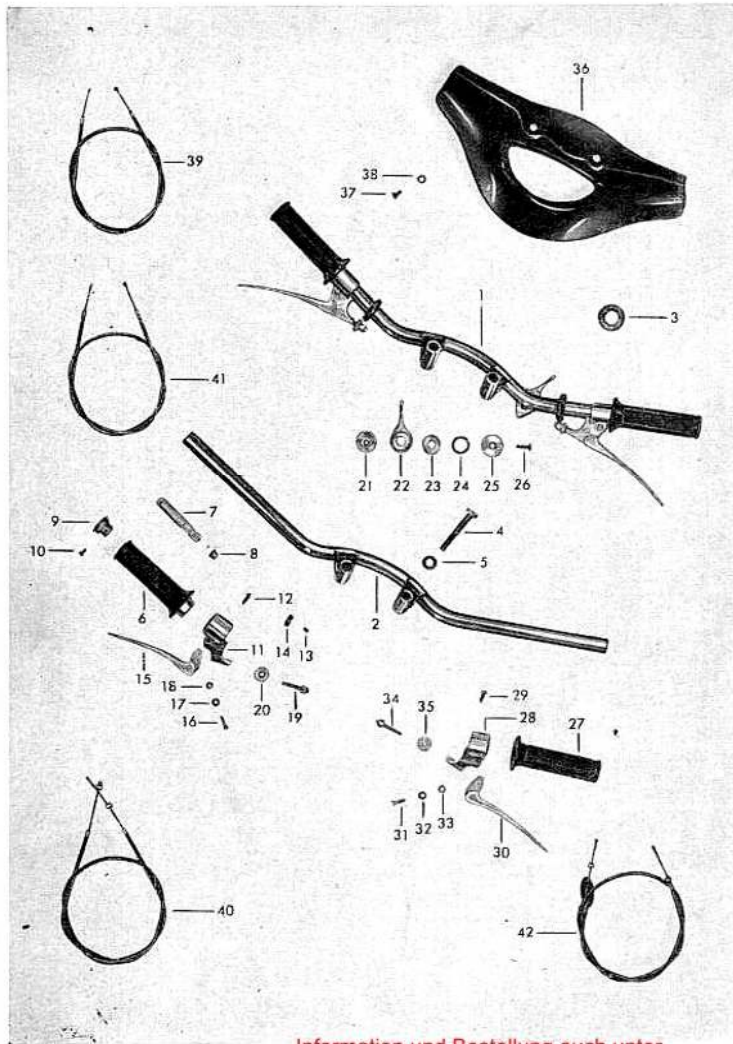

Information und Bestellung auch unter
www.greiner-oldtimerteile.de IV/56/2440

14 Fahrgestell

2 — FAHRGESTELL
Lenker, Hebel RT 250 VS

zu Tafel 15

Bild Nr.	Teile-Nummer	Teile-Bezeichnung	Stückzahl	Bem.
1	4885-20400-00	Lenker kpl. mit Bedienungshebel	1	
2	4885-20401-00	Lenkerrohr kpl.	1	
3	4885-20438-00	Gummiring	2	
4	4885-20474-00	Sechskantschraube M 10 x 65, 8 G	2	für Lenkerbefest.
5	00137-007-37	Federscheibe B 10 verz. DIN 137	2	
6	4701-20403-01	Vergaserdrehgriff kpl.	1	
	4701-20421-10	Griffrohr kpl. m. Drehgriffüberzug	1	
	4701-20418-01	Drehgriffüberzug mit Wulst	1	
7	4701-20422-10	Gleitstein	1	
8	4701-20423-00	Kabelschuhe	1	
9	4701-20424-00	Abschlußkappe	1	
10	00091-016-09	Linsensenkschraube AM 5 x 10 DIN 91	1	
	4505-20407-00	Bremshebel kpl. mit SeilzugEinstellung	1	
11	4505-20411-00	Gelenkstück	1	
12	00085-085-19	Linsenschraube M 6 x 15 verchr. DIN 85	1	
13	00553-004-11	Gewindestift M 6 x 8 DIN 553	1	
14	4701-20427-00	Bremsfeder	1	
15	4701-20416-11	Hebel mit Büchse	1	
16	4601-20414-00	Hebelschraube	1	
17	00934-005-19	Sechskantschraube M 5 verchr. DIN 934	1	
18	06797-006-31	Federnde Zahnscheibe J 5,3 DIN 6797	1	
19	4505-26220-00	Stellschraube	1	
20	4505-26221-00	Rändelmutter	1	
	4885-20430-00	Lufthebel kpl.	1	
21	4885-20435-00	Gehäuse	1	
22	4885-20434-00	Hebel	1	
23	4801-20433-00	Druckscheibe	1	
24	4801-20432-00	Federscheibe	1	
25	4801-20431-00	Deckscheibe	1	
26	00088-017-19	Linsensenkschraube M 6 x 22 verchr. DIN 88	1	
27	2701-20405-01	Festgriff (Gummi)	1	
	4505-20406-00	Kupplungshebel kpl.	1	
28	4505-20410-00	Gelenkstück	1	
29	00085-985-19	Linsenschraube M 6 x 15 verchr. DIN 85	1	
30	4701-20415-11	Hebel mit Büchse	1	
31	4601-20414-00	Hebelschraube	1	
32	00934-005-19	Sechskantmutter M 5 verchr. DIN 934	1	
33	06797-006-31	Federnde Zahnscheibe J 5,3 DIN 6797	1	
34	4505-26220-00	Stellschraube	1	
35	4505-26221-00	Rändelmutter	1	

Information und Bestellung auch unter
www.greiner-oldtimerteile.de

Kat. 81/3 RT 250 S / RT 250 VS

Fahrgestell 15

2 — FAHRGESTELL
Lenker, Hebel RT 250 VS

Tafel 15

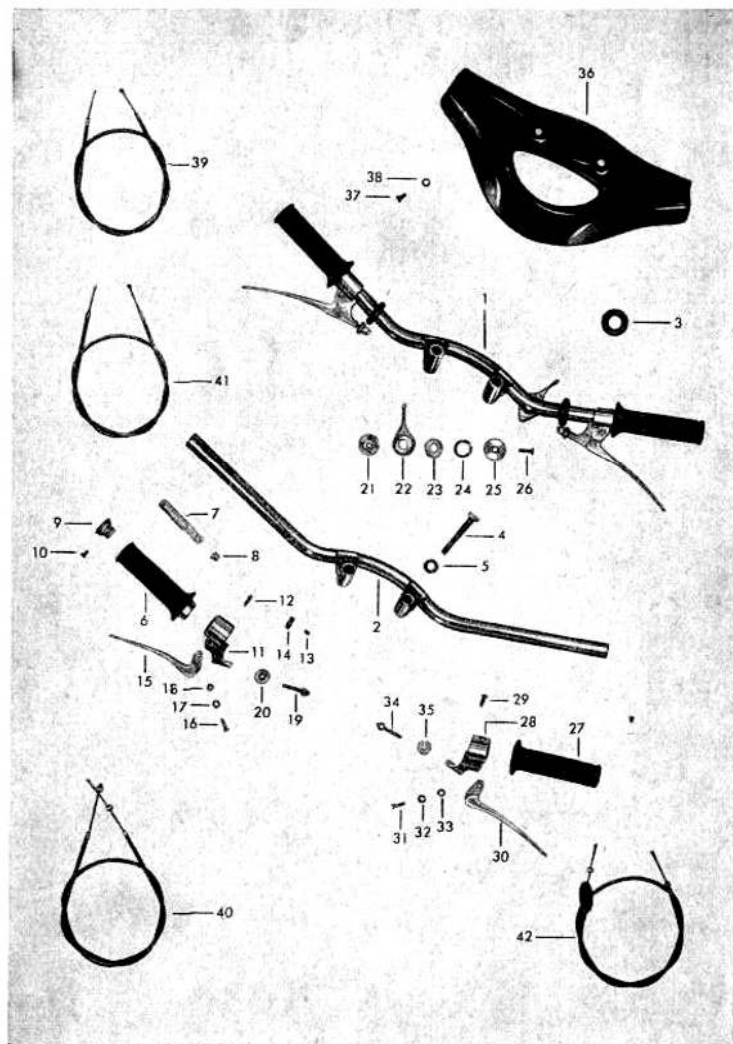

Information und Bestellung auch unter
www.greiner-oldtimerteile.de

IV/56/2440

2 — FAHRGESTELL
Lenker, Hebel RT 250 VS

zu Tafel 15

Bild Nr.	Teile-Nummer	Teile-Bezeichnung	Stückzahl	Bem.
36	4885-20451-00	Lenkerverkleidung kpl.	1	
37	00933-021-31	Sechskantschraube M 6 x 10 DIN 933, 8 G ..	4	
38	00137-004-31	Federscheibe B 6 DIN 137	4	
—	4595-28101-00	Firmenzeichen	1	
—	4595-28122-00	Scheibe für Firmenzeichen	2	
—	90039-002-31	Mecano-Speed-Nuts	2	
39	4895-26100-00	Seilzug zum Gashebel kpl.	1	
	71987-001-30	Seil A 1,6 DIN 71 987	n.B.	
	71987-301-30	Seilhülle B 2,5 DIN 71 987	n.B.	
	71987-998-15	Hülse C 2,5 DIN 71 987	2	
	71988-001-00	Nippel C DIN 71 988	1	
	71988-002-00	Nippel D DIN 71 988	1	
	1817-45206-00	Gummimuffe	1	
40	4885-26200-00	Seilzug zur Handbremse kpl.	1	
	71987-002-30	Seil A 2 DIN 71 987	n.B.	
	71987-302-30	Seilhülle B 3 DIN 71 987	n.B.	
	71987-999-15	Hülse 3 DIN 71 987	2	
	71988-501-00	Nippelaufnahme A DIN 71 988	2	
	71988-003-00	Nippel B 2,3 DIN 71 988	2	
41	4505-26100-00	Seilzug für Starterhebel kpl.	1	
	71987-001-30	Seil A 1,6 DIN 71 987	n.B.	
	71987-301-30	Seilhülle B 2,5 DIN 71 987	n.B.	
	71987-998-15	Hülse C 2,5 DIN 71 987	2	
	71988-001-00	Nippel C DIN 71 988	1	
	71988-002-00	Nippel D DIN 71 988	1	
	1817-45206-00	Gummimuffe	1	
42	4895-25500-00	Seilzug zur Kupplung kpl.	1	
	71987-002-30	Seil A 2 DIN 71 987	n.B.	
	71987-302-30	Seilhülle B 3 DIN 71 987	n.B.	
	71987-999-15	Hülse 3 DIN 71 987	2	
	71988-501-00	Nippelaufnahme A DIN 71 988	2	
	71988-003-00	Nippel B 2,3 DIN 71 988	2	
	4505-10227-00	Gummitülle	1	

Information und Bestellung auch unter
www.greiner-oldtimerteile.de

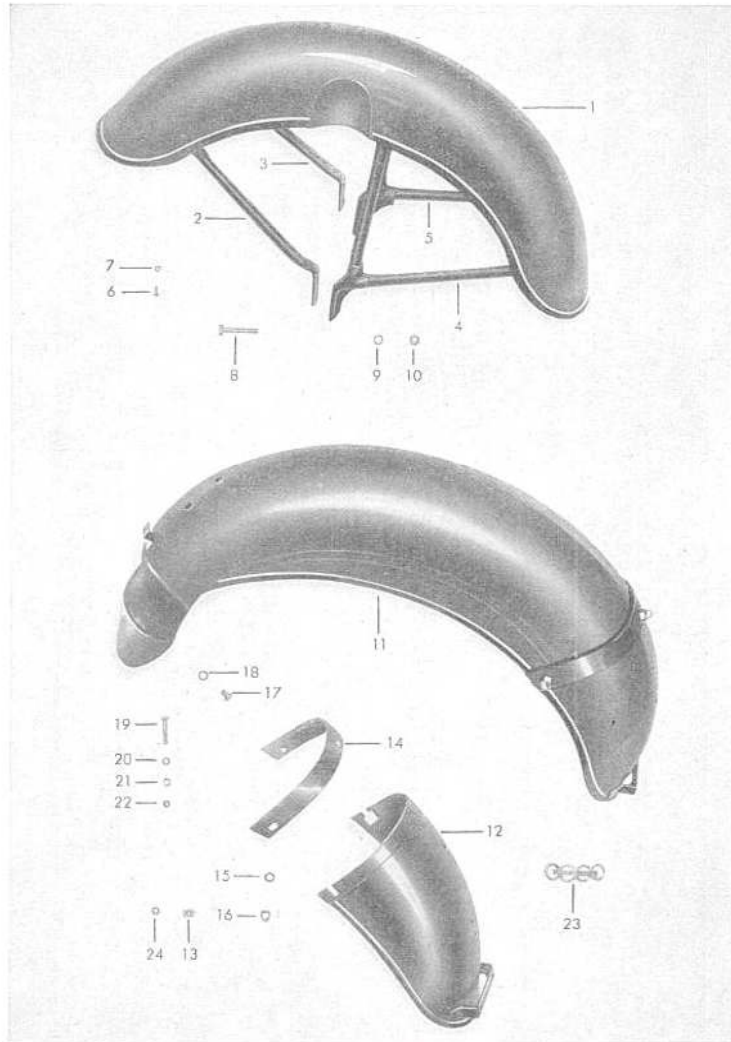

Information und Bestellung auch unter
www.greiner-oldtimerteile.de

IV/56/1190

Bild Nr.	Teile-Nummer	Teile-Bezeichnung	Stückzahl	Bem.
1	4994-21200-01	Vorderradkotflügel kpl. RT 250 S	1	
2	4995-21202-00	Strebe links vorn kpl.	1	
3	4995-21222-00	Strebe rechts vorn kpl.	1	
4	4995-21205-00	Strebe hinten, links kpl.	1	
5	4995-21206-00	Strebe hinten, rechts kpl.	1	
6	00660-012-00	Halbrundniet 4 x 12 DIN 660	4	
7	4805-21329-00	Scheibe 0,88	4	
8	00931-047-31	Sechskantschraube M 8 x 50	4	
9	06797-011-31	DIN 931, 8 G	4	für Befestigung an Radaufnahme
10	00934-009-11	Zahnscheibe J 8,4 DIN 6797	4	
		Sechskantmutter M 8 DIN 934	4	
11	4995-21300-00	Hinterradkotflügel kpl.	1	
12	4995-21310-00	Hinterteil kpl.	1	
14	4995-21374-00	Klemmbügel	1	
15	00137-005-31	Federscheibe A 8 DIN 137	3	
16	01587-001-19	Hutmutter M 8 verzhr. DIN 1587	3	
17	00933-029-31	Sechskantschraube M 8 x 12	2	für Befestigung am Rahmen oben
18	06797-011-31	DIN 933, 8 G	1	
	4505-21313-00	Zahnscheibe J 8,4 DIN 6797	1	
19	07988-012-31	Sicherungsblech BI 9,75	1	
		Linsensenkschraube	2	für Befestigung am Rahmen seitlich
20	00137-004-31	BM 6 x 40 DIN 7988, 8 G	2	
21	4595-21349-00	Federscheibe B 6 DIN 137	2	
22	00934-006-17	Scheibe	2	
		Sechskantmutter M 6 DIN 934	2	
23	4505-28101-00	Firmenzeichen	1	
	4701-28122-00	Scheibe für Firmenzeichen	2	
	00934-004-17	Sechskantmutter M 4 verz. DIN 934	2	
	00125-003-07	Scheibe 4,3 verz. DIN 125	2	
24	93303-006-90	Gummitülle	1	
	4595-21395-00	Nachrüstset-Kennzeichenbefestigung	1	
	4595-21317-11	Befestigungswinkel links f. Kennzeichenschild	1	
	4595-21318-01	Befestigungswinkel rechts f. Kennzeichenschild	1	
	00-933-021-37	Sechskantschraube M 6 x 10 verz. DIN 933, 8 G	4	für Winkelbefestigung
	06797-008-37	Zahnscheibe A 6,4 verz. DIN 6797	4	
	00934-006-11	Sechskantmutter M 6 verz. DIN 934	4	
	00086-029-17	Halbrundscheibe AM 5 x 12 verz. DIN 86	4	
	06797-014-37	Zahnscheibe A 5,3 verz. DIN 6797	4	für Kennzeichenbefestigung
	0301-12553-00	Scheibe BI 1	4	
	00934-005-17	Sechskantmutter M 5 verz. DIN 934	4	

Information und Bestellung auch unter
www.greiner-oldtimerteile.de

2

2 — FAHRGESTELL
Vorderradkotflügel, Gabelverkleidung RT 250 VS

Tafel 17



Information und Bestellung auch unter IV/57/932
www.greiner-oldtimerteile.de

2

2 — FAHRGESTELL
Vorderradkotflügel, Gabelverkleidung RT 250 VS

zu Tafel 17

Bild Nr.	Teile-Nummer	Teile-Bezeichnung	Stück-Zahl	Bem.
1	4885-21200-00	Vorderradkotflügel kpl.	1	
2	1817-56250-10	Gummipilz	2	
3	4885-21205-00	Bügel mit Lasche kpl.	1	
4	00933-022-37	Sechskantschraube M 6 x 12 verz. DIN 933, 8 G	4	zur Bügelbefestigung am Kotflügel und Schwingarm
5	00127-009-37	Federring B 6 verz. DIN 127	2	
6	90028-003-11	Spring-STOP-Mutter M 6 AuN	2	
7	00933-023-37	Sechskantschraube M 6 x 15 verz. DIN 933, 8 G	2	zur Kotflügelbefestigung am Schwingarm
8	00127-009-31	Federring B 6 DIN 127	2	
9	4885-21101-00	Gabelverkleidung kpl.	1	
10	4885-21175-01	Köder 330 lg.	1	

Information und Bestellung auch unter
www.greiner-oldtimerteile.de

2 — FAHRGESTELL
Kettenkasten RT 250 S / RT 250 VS

Tafel 18

2

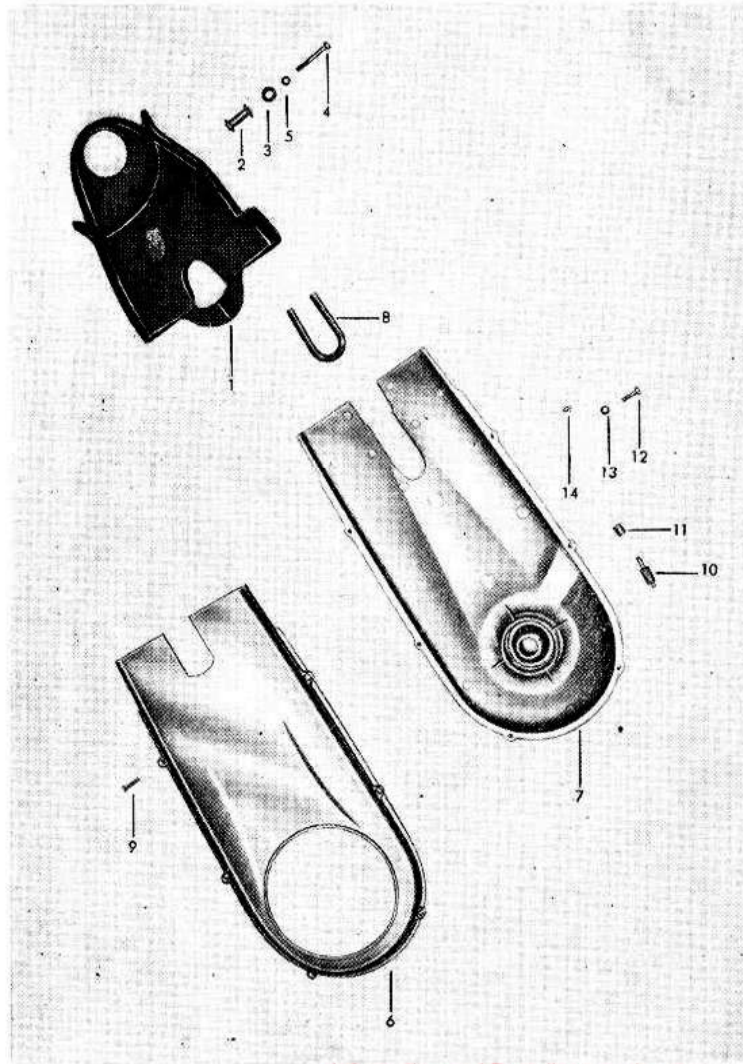

Information und Bestellung auch unter
www.greiner-oldtimerteile.de W/56/1152

2 — FAHRGESTELL
Kettenkasten RT 250 S / RT 250 VS

zu Tafel 18

2

Bild Nr.	Teile-Nummer	Teile-Bezeichnung	Stück-Zahl	Bem.
1	4885-22126-00	Kettenkasten-Vorderteil (Gummi).....	1	
2	4995-22128-00	Abstandrohr kpl.	1	
3	00125-008-01	Scheibe 10,5 DIN 125	2	
4	00931-018-31	Sechskantschraube M 6 x 60 DIN 931, 8 G ..	1	
5	00137-004-31	Federscheibe B 6 DIN 137	1	
6	4885-22101-00	Kettenkastenhälfte innen	1	
7	4885-22102-00	Kettenkastenhälfte außen kpl.	1	
8	4995-22116-00	Gummieinlage	1	
9	07988-018-17	Linsensenkschraube BM 6 x 25 verz. DIN 7988	6	
10	4995-23442-00	Antriebsritzel für Tachoantrieb	1	
11	4601-22245-00	Gewindestopfen	1	
12	00931-009-31	Sechskantschraube M 6 x 22 Sz DIN 931, 8 G	1	
13	00137-004-31	Federscheibe B 6 DIN 137	1	
14	03402-001-07	Kugelschmierkopf AM 6 verz. DIN 3402	1	

Information und Bestellung auch unter
www.greiner-oldtimerteile.de

2 — FAHRGESTELL
Vorderradnabe RT 250 S

Tafel 19

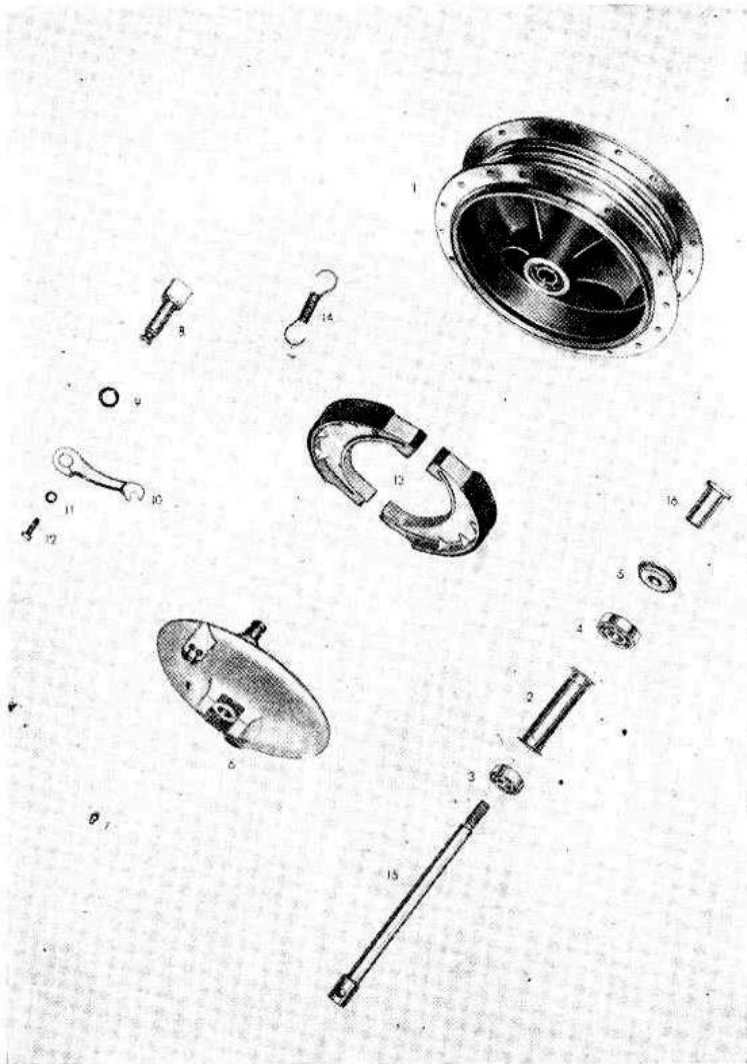

IV/57/958

24 Fahrgestell

Information und Bestellung auch unter
www.greiner-oldtimerteile.de

2 — FAHRGESTELL
Vorderradnabe RT 250 S

zu Tafel 19

Bild Nr.	Teile-Nummer	Teile-Bezeichnung	Stückzahl	Bem.
—	4895-2275-00	Vorderradnabe kpl. ohne Bremshebel	1	
1	4895-22201-01	Nabenkörper kpl.	1	
2	4895-22207-00	Distanzrohr kpl.	1	
3	00625-022-40	Rillenkörper 6202 DIN 625	1	
4	00625-042-40	Rillenkörper 6302 DIN 625	1	
5	4895-22210-01	Abstandbuchse kpl.	1	
—	4895-22286-00	Dichtring (Nilos)	1	
—	01477-001-00	Senkernbolzen 1,4 x 6 DIN 1477 <i>bis Fast. 48 599 574</i>	2	
—	4595-23487-00	Dichtring (Nilos) <i>ab Fast. 48 599 574</i>	1	
6	4895-22220-00	Gegenhalter mit Dichtring kpl.	1	
—	4895-22287-00	Dichtring (Nilos)	1	
—	01477-001-00	Senkernbolzen 1,4 x 6 DIN 1477 <i>bis Fast. 48 599 574</i>	2	
—	4595-23486-00	Dichtring (Nilos) <i>ab Fast. 48 599 574</i>	1	
7	03402-001-07	Kugelschmierkopf AM 6 verz. DIN 3402	1	
8	4895-22225-01	Bremsknebel \varnothing 24	1	
9	4805-22230-00	Gummiring	1	
10	4895-22227-01	Bremshebel	1	
11	00137-011-31	Federscheibe A 6 DIN 137	1	
12	00933-076-39	Sechskantschraube M 6 x 25 verz. DIN 933, 8 G	1	
13	4895-22231-00	Bremsbacke mit Belag kpl.	2	
—	74263-002-90	Bremsbelag A 180 DIN 74 263	2	
—	07338-002-60	Niet C 3 x 8 DIN 7338	14	
14	4895-22236-00	Rückholfeder	2	
15	4805-22255-01	Vorderradachse	1	
16	4805-22250-01	Radmutter	1	

Information und Bestellung auch unter
www.greiner-oldtimerteile.de

Kat. 81/3 RT 250 S / RT 250 VS

Fahrgestell 25

2 — FAHRGESTELL
Vorderradnabe RT 250 VS

Tafel 20

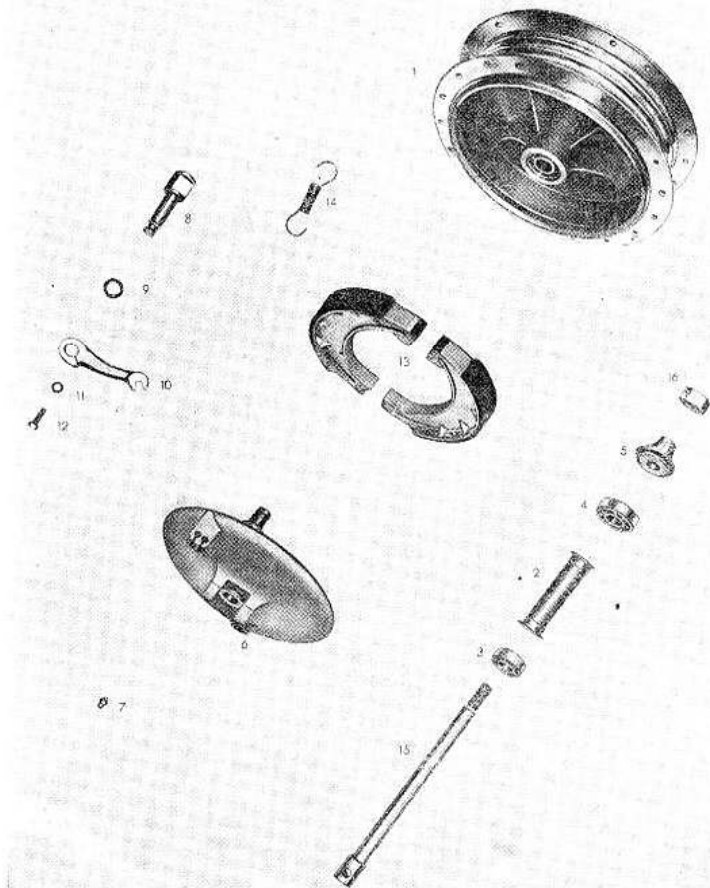

Information und Bestellung auch unter
www.greiner-oldtimerteile.de IV/57/1101

2 — FAHRGESTELL
Vorderradnabe RT 250 VS

zu Tafel 20

Bild Nr.	Teile-Nummer	Teile-Bezeichnung	Stückzahl	Bem.
—	4885-22200-50	Vorderradnabe kpl.	1	
—	4885-22275-50	Vorderadnabe kpl. ohne Bremshebel	1	
1	4895-22201-01	Nabenkörper	1	
2	4895-22207-00	Distanzrohr kpl.	1	
3	00625-022-40	Rillenkörper 6202 DIN 625	1	
4	00625-042-40	Rillenkörper 6302 DIN 625	1	
5	4885-22210-50	Abstandbuchse kpl.	1	
—	4595-23487-00	Dichtring (Nilos)	1	
6	4895-22296-00	Gegenhalter mit Dichtring kpl.	1	
—	4595-23486-00	Dichtring (Nilos)	1	
7	03402-001-07	Kugelschmierkopf AM 6 DIN 3402 ..	1	
8	4895-22225-01	Bremsknebel	1	
9	4805-22230-00	Gummiring	1	
10	4995-22227-00	Bremshebel	1	
11	00137-011-31	Federscheibe A 6 DIN 137	1	
12	00933-076-39	Sechskantschraube M 6 x 25 verchr. DIN 933	1	
13	4895-22231-01	Bremsbacke mit Belag kpl.	2	
14	4895-22236-00	Rückholfeder	2	
15	4885-22255-50	Vorderachse	1	
16	00934-017-19	Sechskantmutter M 14x1,5 verchr. DIN 934	1	

Information und Bestellung auch unter
www.greiner-oldtimerteile.de

2 — FAHRGESTELL
Hinterradnabe RT 250 S / RT 250 VS

Tafel 21

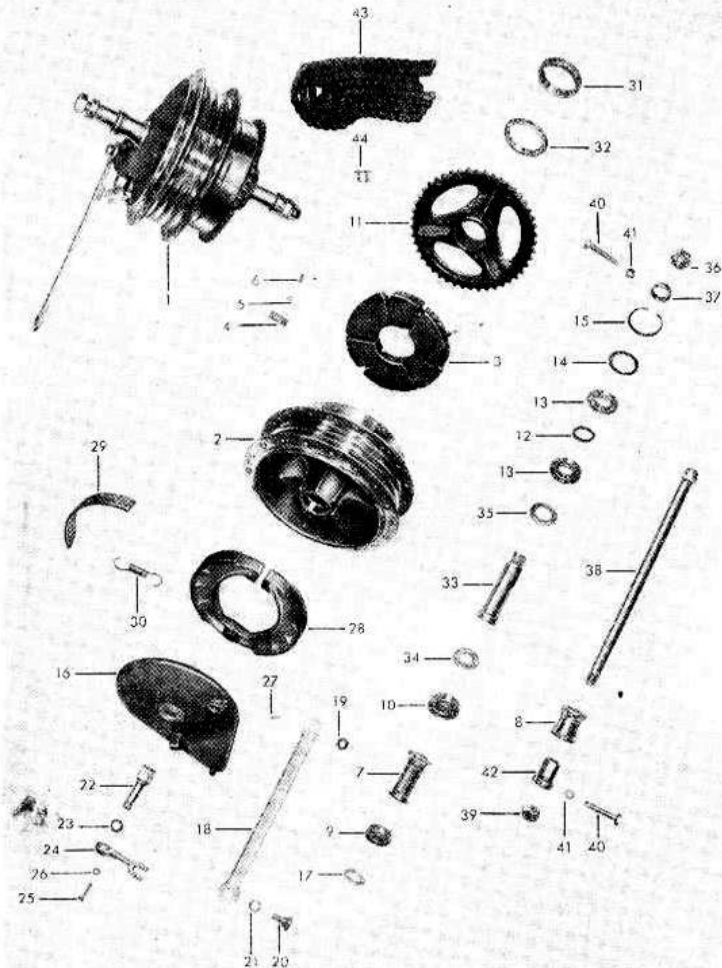

Information und Bestellung auch unter IV,55/1132
www.greiner-oldtimerteile.de

2 — FAHRGESTELL
Hinterradnabe RT 250S, RT250VS

zu Tafel 21

Bild Nr.	Teile-Nummer	Teile-Bezeichnung	Stückzahl	Bem.
1	4885-23400-01	Hinterradnabe kpl.	1	
2	4995-23401-01	Nabenkörper kpl.	1	
3	4995-23468-00	Kupplungsscheibe (Gummi)	1	
4	4995-23467-01	Spange	3	
5	06797-007-31	Zahnscheibe V 5,3 DIN 6797	3	
6	00063-022-31	Senkschraube AM 5 x 15 DIN 63	3	
7	4995-23407-00	Abstandsrohr kpl.	1	
8	4995-23411-00	Abstandsbuchse	1	
9	00625-023-40	Rillenkugellager 6203 DIN 625	1	
10	00625-043-40	Rillenkugellager 6303 DIN 625	1	
11	4385-23419-00	Kettenrad	1	
12	4895-23489-00	Abstandsring	1	
13	00625-003-40	Rillenkugellager 16 005 DIN 625	2	
14	4805-23473-00	Abdeckscheibe BI 0,5	1	
15	00472-011-31	Sicherungsring 47 x 1,75 DIN 472	1	
16	4885-23420-01	Gegenhalter kpl. mit Dichtring	1	
17	4995-23413-00	Dichtring (Nilos)	1	
	01477-001-00	Senkkerbnagel 1,4 x 6 DIN 1477	2	bis FgSt. 48 599 574
	4995-23413-10	Dichtring (Nilos) ab FgSt. 48 599 575	1	
18	4995-23465-00	Gegenhalterlasche kpl.	1	
19	90028-406-19	Spring-STOP-Mutter verchr. M 10 AuN bis FgSt. 48 599 579	1	
	00934-011-17	Sechskantmutter M 10 DIN 934 verz. ab FgSt. 48 599 580	1	
20	4995-23482-00	Bolzen	1	
21	05797-021-31	Zahnscheibe J 10,5 DIN 6797	1	zur Befestigung am Schwingarm
22	4885-23425-00	Bremsschlüssel \varnothing 24	1	
23	4805-22230-00	Gummiring	1	
24	4595-23427-00	Bremshobel	1	
25	00933-076-39	Sechskantschraube M 6 x 25 verchr. DIN 933, 8 G	1	
26	00137-011-31	Federscheibe A 6 DIN 137	1	
27	03402-001-07	Kugelschmierkopf AM 6 DIN 3402	1	
28	4895-22231-01	Bremssacke mit Belag kpl.	2	
29	74263-002-90	Bremssacke A 180 DIN 76 263	2	z. FgSt.
	07338-002-60	Niet C 3 x 8 DIN 7338	14	
30	4895-22236-00	Rückholfeder	2	
31	4995-23440-00	Schraubenrad für Tachoantrieb	1	
32	4805-23441-00	Dichtring für Tachoantrieb	1	
33	4995-23405-01	Flanschbolzen mit Dichtring kpl.	1	
34	4895-23487-00	Dichtring (Nilos)	1	
	01477-001-00	Senkkerbnagel 1,4 x 6 DIN 1477	2	bis FgSt. 48 599 574
	4995-23487-00	Dichtring (Nilos) ab FgSt. 48 599 575	1	
35	90022-283-01	Nilos-Ring 16005	1	
36	4995-23451-10	Sechskantmutter verchr.	1	
37	4595-23450-00	** Zwischenring	1	

** Bild Nr. 37 wird nicht mehr geliefert.

2 — FAHRGESTELL
 Hinterradnabe RT 250 S / RT 250 VS Tafel 21

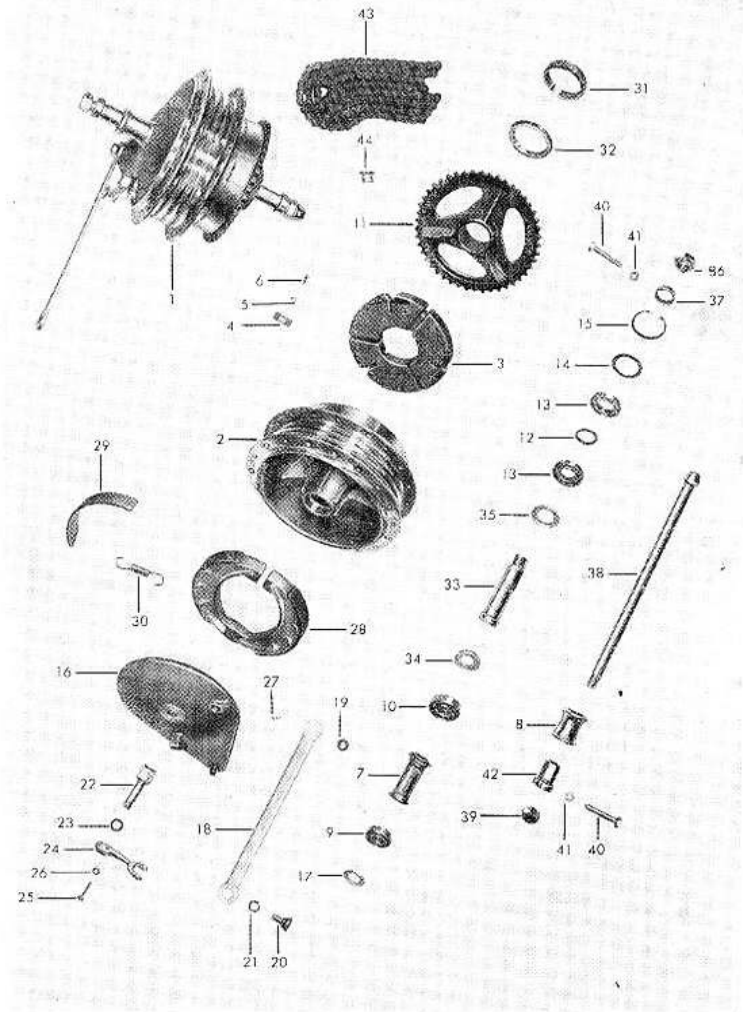

IV.56/1132

Information und Bestellung auch unter www.greiner-oldtimerteile.de

2 — FAHRGESTELL zu Tafel 21
 Hinterradnabe RT 250 S / RT 250 VS

Bild Nr.	Teile-Nummer	Teile-Bezeichnung	Stückzahl	Bem.
38	4995-23455-00	Hinterradachse	1	
39	00934-019-39	Sechskantmutter M 16 x 1,5 verchr. DIN 934	1	
40	00933-039-39	Sechskantschraube M 8 x 50	2	für Ketten- spannung
41	00439-005-19	verchr. DIN 933, 8 G		
42	4885-28143-00	Abstandsbuchse	1	
43	4885-28175-00	Einfach-Rollenkette 1 x 12,7 x 7,75 x 124		
44	08187-502-41	(Solo)	1	
—	4886-28175-00	Steckglied 1 b 12,7 x 7,75 verstärkt DIN 8187	1	
—	08180-999-41	Einfach-Rollenkette 1 x 12,7 x 7,75 x 122 (Beiwagen)	1	
—		Steckglied 1 b 12,7 x 7,75 verstärkt DIN 8180	1	

Information und Bestellung auch unter www.greiner-oldtimerteile.de

* Antriebsritzel siehe Tafel 5, Seite Fgst. 15

2 — FAHRGESTELL
 Hinterradfederung, Schwingarm RT 250 S / RT 250 VS Tafel 22

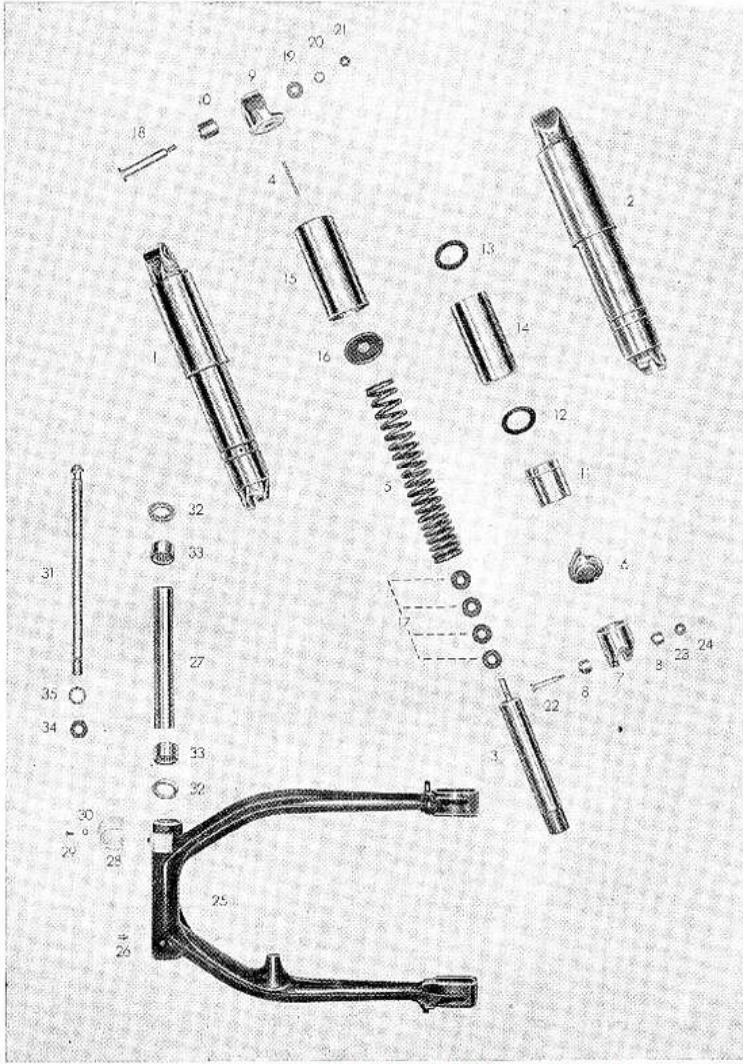

Information und Bestellung auch unter IV.57.959
www.greiner-oldtimerteile.de

2 — FAHRGESTELL
 Hinterradfederung, Schwingarm RT 250 S RT 250 VS zu Tafel 22

Bild Nr.	Teile-Nummer	Teile-Bezeichnung	Stückzahl	Bem.
1	4885-24202-00	Federbein links kpl.	1	für Solo-Maschine
2	4885-24203-00	Federbein rechts kpl.	1	
—	4886-24202-00	Federbein links kpl.	1	f. Beiwagenmasch. / b. Fast.
—	4886-24203-00	Federbein rechts kpl.	1	
—	4996-24202-10	Federbein links kpl.	1	f. Beiwagenmasch. / ab Fast.
—	4996-24203-10	Federbein rechts kpl.	1	
3	4885-24150-00	Schwingungsdämpfer kpl.	2	wahlweise
—	4885-24150-01	Fa. Hemscheidt Schwingungsdämpfer kpl. Fa. Boge		
—	4995-24150-10	Schwingungsdämpfer kpl.	2	für Beiwagenmasch. ab Fast. wahlweise
—	4995-24150-11	Fa. Hemscheidt Schwingungsdämpfer kpl. Fa. Boge		
4	01481-024-31	Spannstift 4 x 50 DIN 1481	2	
5	4885-24251-00	Feder (Solo)	2	
—	4995-24251-01	Feder (Beiwagen) bis. Fast.	2	
—	4996-24251-01	Feder (Beiwagen) ab Fas.	2	
6	4995-24204-00	Druckstück	2	
7	4995-24282-00	Dämpferkopf unten kpl. mit Silentblöcken	2	
8	4995-24230-10	Silentblock	4	
9	4995-24272-10	Dämpferkopfboben links kpl. mit Silentblock	1	
10	4995-24228-10	Silentblock	1	
—	4995-24215-10	Büchse	1	
—	4995-24273-10	Dämpferkopfboben rechts kpl. mit Silentblock	1	
—	4995-24229-10	Silentblock	1	
—	4995-24215-10	Büchse	1	
11	4995-24216-00	Spannhülse	2	
12	4995-24218-00	Beilagscheibe	2	
13	4995-24219-00	Unterlegscheibe	2	
14	4995-24220-00	Hülse innen	2	
15	4995-24222-01	Hülse außen	2	
16	4995-24224-01	Federteller	2	
17	4995-24226-01	Dämpfergummi	8	
18	4995-24238-10	Bolzen links	1	
—	4995-24239-10	Bolzen rechts	1	
19	1817-26337-00	Scheibe 1,5	2	
20	06797-011-31	Zahnscheibe J 8,4 DIN 6797	2	
21	00934-009-11	Sechskantmutter M 8 DIN 934	2	
22	4995-24241-11	Bolzen unten	2	
23	00125-024-09	Scheibe 8,4 DIN 125	2	
24	90028-005-17	Spring-STOP-Mutter M 8 verz. AuN	2	

Information und Bestellung auch unter
www.greiner-oldtimerteile.de Fahrgestell 33

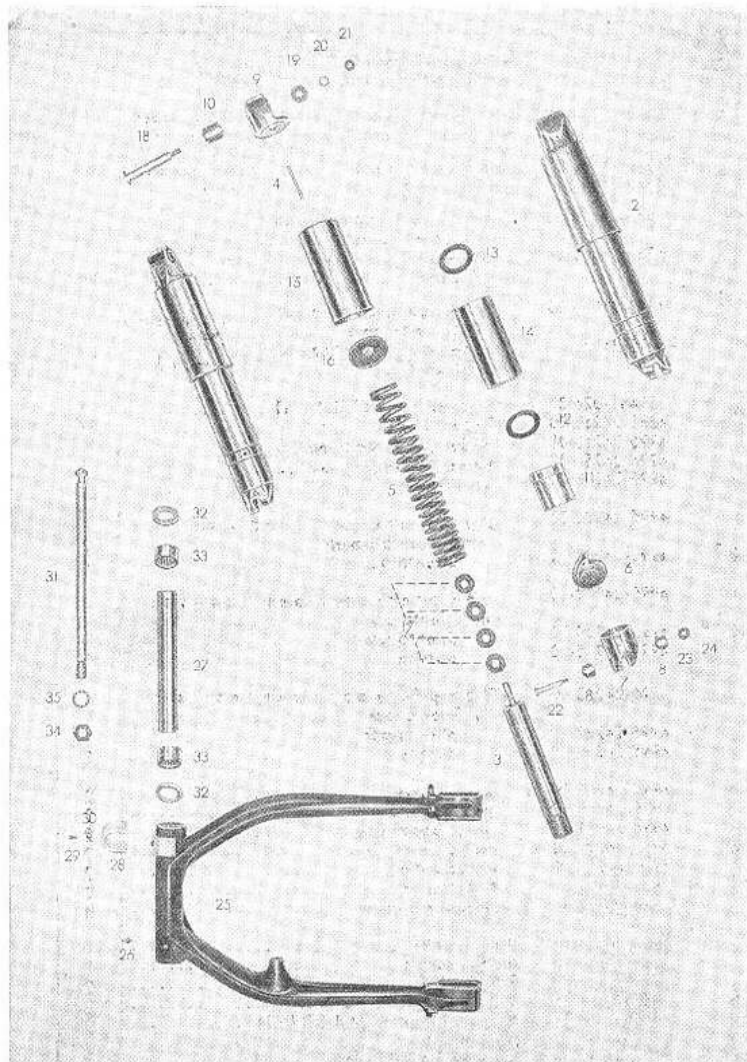

Information und Bestellung auch unter
www.greiner-oldtimerteile.de IV/57,959

Bild Nr.	Teile-Nummer	Teile-Bezeichnung	Stückzahl	Bem.
25	4885-24201-00	Schwingarm kpl.	1	
26	03402-001-07	Kugelschmierkopf AM 6 verz. DIN 3402	1	
27	4885-24205-00	Abstandsrohr kpl.	1	
28	4885-24277-00	Schutzhülse	1	
29	00084-019-11	Zylinderschraube AM 4 x 8 DIN 84	1	
30	00137-001-31	Federscheibe A 4 DIN 137	1	
31	4885-24240-00	Achse	1	
32	4995-24248-00	Anlaufscheibe	2	
33	90007-046-40	Nadellager NK 2520 AuN	2	
34	00934-017-11	Sechskantmutter M 14 x 1,5 DIN 934	1	
35	06797-036-31	Zahnscheibe J 14,5 DIN 6797	1	

Information und Bestellung auch unter
www.greiner-oldtimerteile.de

2 — FAHRGESTELL
Räder RT 250 S / RT 250 VS

Tafel 23

2

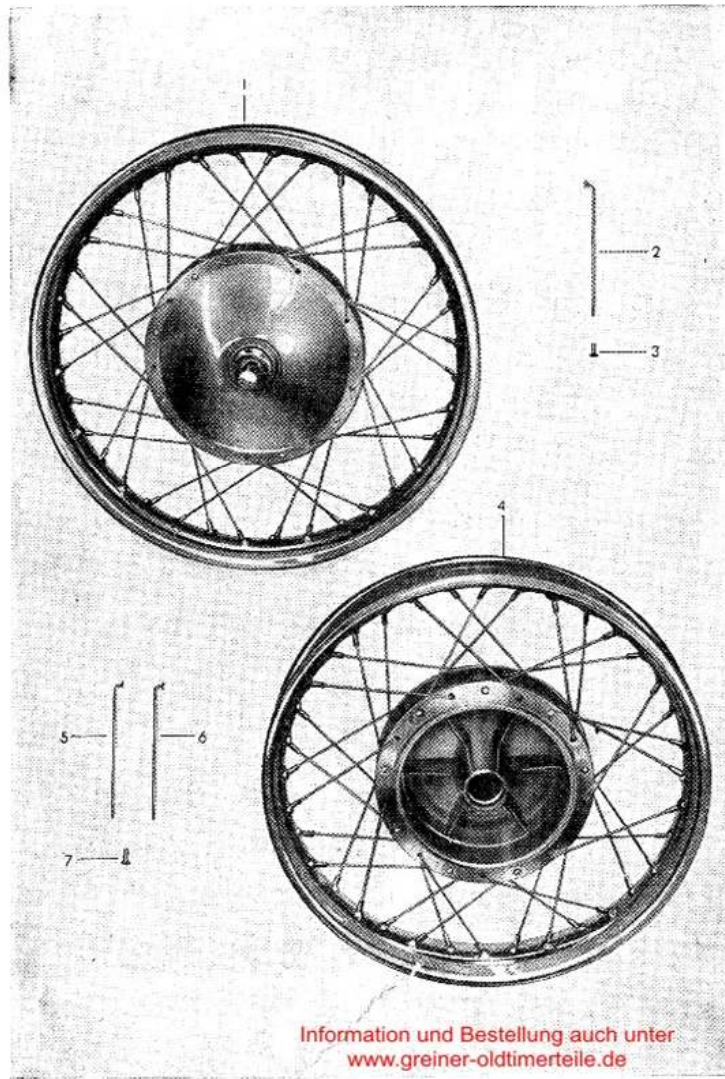

Information und Bestellung auch unter
www.greiner-oldtimerteile.de

IV/55;1523

2 — FAHRGESTELL
Räder RT 250 S / RT 250 VS

zu Tafel 23

2

Bild-Nr.	Teile-Nummer	Teile-Bezeichnung	Stück-Zahl	Bem.
RT 250 S bis Fgst. 48 599 579				
1	4885-24551-01	Vorderrad kpl. ohne Bereifung	1	
—	4888-24551-01	Vorderrad kpl. ohne Bereifung (Felge schwarz)	1	
—	4885-24596-00	Vorderrad mit Nabenkörper	1	
—	4888-24596-00	Vorderrad mit Nabenkörper (Felge schwarz)	1	
—	4805-22275-00	Vorderradnabe kpl. (siehe Seite Fgst. 25 Tafel 19)	1	
—	4995-24503-00	Tiefbettfelge 2,15 B x 18	1	
—	4988-24503-00	Tiefbettfelge schwarz 2,5 B x 18	1	
2	74371-032-29	Speiche BM 3,5 x 154 verchr. DIN 74371 ..	36	
3	74371-502-18	Nippel M 3,5 vern. DIN 74371	36	
		Reifen 3,25—28 ..	1	wird als Ersatzteil
		Schlauch	1	nicht geführt
		Felgenband	1	
RT 250 VS ab Fgst. 48 199 580				
—	4885-24551-50	Vorderrad kpl. ohne Bereifung	1	
—	4888-24551-50	Vorderrad kpl. ohne Bereifung (Felge schwarz)	1	
—	4885-24596-00	Vorderrad mit Nabenkörper	1	
—	4888-24596-00	Vorderrad mit Nabenkörper (Felge schwarz)	1	
—	4885-22200-50	Vorderradnabe kpl. (siehe Seite Fgst. 27 Tafel 20)	1	
—	4995-24503-00	Tiefbettfelge 2,15 B x 18	1	
—	4988-24503-00	Tiefbettfelge schwarz 2,15 B x 18	1	
2	74371-032-29	Speiche BM 3,5 x 154 verchr. DIN 74371 ..	36	
3	74371-502-18	Nippel M 3,5 vern. DIN 74371	36	
		Reifen 3,25—28 ..	1	wird als Ersatzteil
		Schlauch	1	nicht geführt
		Felgenband	1	
—	4885-24552-01	Hinterrad kpl. ohne Bereifung	1	
—	4888-24552-01	Hinterrad kpl. ohne Bereifung (Felge schwarz)	1	
4	4885-24597-00	Hinterrad mit Nabenkörper	1	
—	4888-24597-00	Hinterrad mit Nabenkörper (Felge schwarz)	1	
—	4885-23400-01	Hinterradnabe kpl. (siehe Seite Fgst. 29 Tafel 21)	1	
—	4995-24504-00	Tiefbettfelge 2,15 B x 18	1	
—	4988-24504-00	Tiefbettfelge schwarz 2,15 B x 18	1	
5	74371-491-29	Speiche M 4 x 4, 2 x 3, 5 x 153 (Kopfw. 75°) verchr. DIN 74371, außenliegend	18	
6	74371-490-29	Speiche M 4 x 4, 2 x 3, 5 x 152 (Kopfw. 95°) verchr. DIN 74371, innenliegend	18	
7	74371-999-18	Nippel M 4 vern. DIN 74371	36	
		Reifen 3,25—18 ..	1	wird als Ersatzteil
		Schlauch	1	nicht geführt
		Felgenband	1	

2 — FAHRGESTELL
Fahrrersattel RT 250 S / RT 250 VS

Tafel 24

2

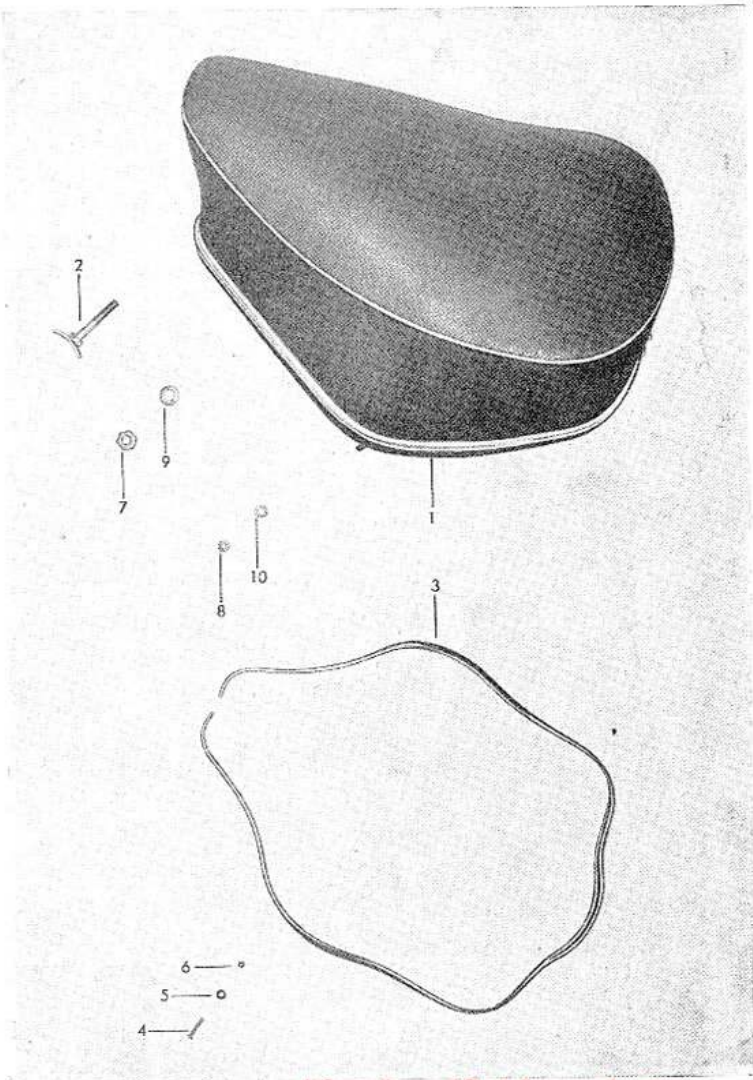

Information und Bestellung auch unter www.greiner-oldtimerteile.de IV,56.1153

2 — FAHRGESTELL
Fahrrersattel RT 250 S / RT 250 VS

zu Tafel 24

2

Bild Nr.	Teile-Nummer	Teile-Bezeichnung	Stückzahl	Bem.
1	4885-25150-01	Fahrrersattel kpl., schwarz	1	
—	4885-25150-01.2	Fahrrersattel kpl., beige	1	
—	4885-25150-01.3	Fahrrersattel kpl., blau	1	
—	4885-25104-00	Überzug für Fahrrersattel, schwarz	1	
—	4885-25104-00.2	Überzug für Fahrrersattel, beige	1	
—	4885-25104-00.3	Überzug für Fahrrersattel, blau	1	
2	4885-25109-00	Druckstück kpl.	1	
3	4995-25170-00	Zierleiste	1	
4	4995-25172-00	Befestigungsschraube M 3 x 15	12	} z. Befestg. der Zierleiste
5	00125-003-01	Scheibe 4,3 DIN 125	12	
6	00934-002-11	Sechskantmutter M 3 DIN 934	12	
—	4885-44221-50	Hornhalter für Nachrüstzwecke	1	
—	00660-994-00	Niet 6 x 13 DIN 660	2	
7	00934-011-11	Sechskantmutter M 10 DIN 934	1	} für Sattel- befestigung am Rahmen
8	00934-006-11	Sechskantmutter M 6 DIN 934	2	
9	06797-020-31	Zahnscheibe A 10,5 DIN 6797..	1	
10	06797-008-31	Zahnscheibe A 6,4	2	

Information und Bestellung auch unter www.greiner-oldtimerteile.de

2

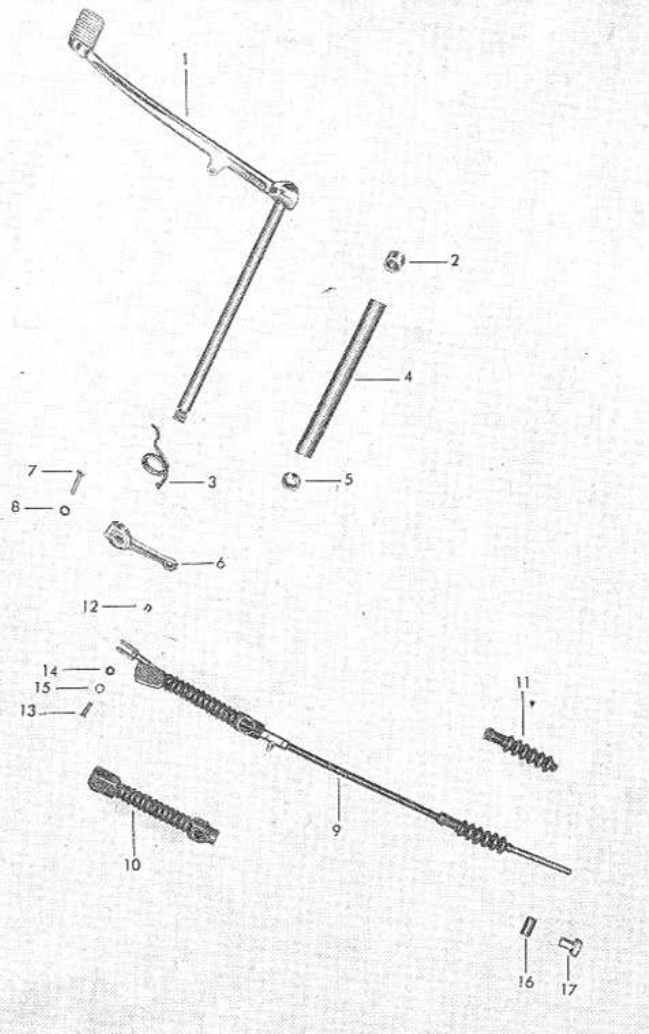

Information und Bestellung auch unter
www.greiner-oldtimerteile.de

IV/35,1154

2

Bild Nr.	Teile-Nummer	Teile-Bezeichnung	Stückzahl	Bem.
1	4885-25401-00	Fußbremshebel kpl. mit Bremswelle	1	
2	4885-25449-00	Abstandbuchse rechts	1	
3	4885-25407-00	Gewundene Biegefeder	1	
4	4885-25455-00	Schutzhülse für Bremswelle	1	
5	4885-25448-00	Abstandbuchse links	1	
6	4595-25410-00	Bremshebel	1	
7	00933-076-39	Sechskantschraube M 6 x 25 verchr. DIN 933, 8 G	1	
8	00137-004-31	Federscheibe B 6 DIN 137	1	
9	4885-25403-00	* Bremsseil hinten kpl.	1	
10	4885-25427-00	Bremsseilabdeckung vorn	1	
11	4595-25424-00	Bremsseilabdeckung hinten	1	
12	4595-25447-00	Abstandbuchse	1	
13	00063-037-31	Senkschraube AM 6 x 18 DIN 63, 8 G	1	
14	00439-004-11	Sechskantmutter BM 6 DIN 439	1	
15	06797-010-31	Zahnscheibe J 6,4, DIN 6797	1	
16	4595-25405-00	Zugbolzen	1	
17	4595-25406-00	Rändelmutter	1	
—	4885-25419-00	Kugelschmierkopf AM 6 verz. DIN 3402	2	
—	00439-004-17	Einstellschraube für Bremslichtschalter	1	
—	00439-004-17	Sechskantmutter BM 6 verz. DIN 439	1	

Information und Bestellung auch unter
www.greiner-oldtimerteile.de

* Wird ohne Bremsseilabdeckungen geliefert

2 — FAHRGESTELL
Auspuffanlage RT 250 S / RT 250 VS

Tafel 26

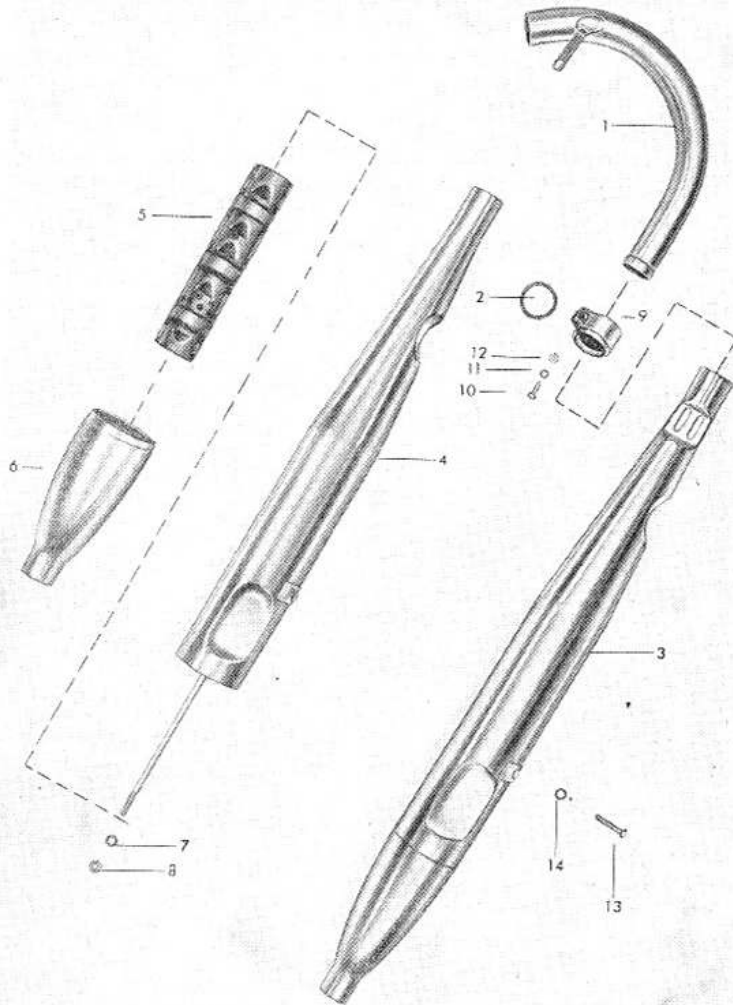

Information und Bestellung auch unter
www.greiner-oldtimerteile.de IV-56.1107

2 — FAHRGESTELL
Auspuffanlage RT 250 S / RT 250 VS

zu Tafel 26

Bild Nr.	Teile-Nummer	Teile-Bezeichnung	Stückzahl	Bem.
1	4885-26302-00	Auspuffrohr kpl.	1	
—	155099-00	Asbestschnur mit Graphitalg getränkt Ø 4 x 135 (Meterware)	1	
2	4895-26312-00	Dichtring	1	
—	155116-00	Asbestschnur mit Graphitalg getränkt Ø 2 x 258 (Meterware)	1	
3	4885-26320-00	Auspufftopf kpl.	1	
4	4885-26335-00	Vorderteil mit Einsatz	1	
5	4705-26322-00	Auspufftopf-Einsatz	1	
—	155099-00	Asbestschnur mit Graphitalg getränkt Ø 4 x 287 (Meterware)	1	
6	4705-26329-10	Endstück	1	
7	00127-012-31	Federring B 8 DIN 127	1	
8	00934-009-11	Sechskantmutter M 8 DIN 934	1	
9	4895-26313-00	Klemmschelle	1	
10	00933-113-37	Sechskantschraube M 6 x 18 verz. DIN 933, 8 G	1	
11	00127-009-31	Federring B 6 DIN 127	1	
12	00934-006-17	Sechskantmutter M 6 verz. DIN 934	1	
13	00933-032-31	Sechskantschraube M 8 x 20 DIN 933, 8 G	1	zur Befestigung des Auspuff- topfes am Rahmen
14	06797-011-31	Zahnscheibe J 8,4 DIN 6797	1	

Information und Bestellung auch unter
www.greiner-oldtimerteile.de

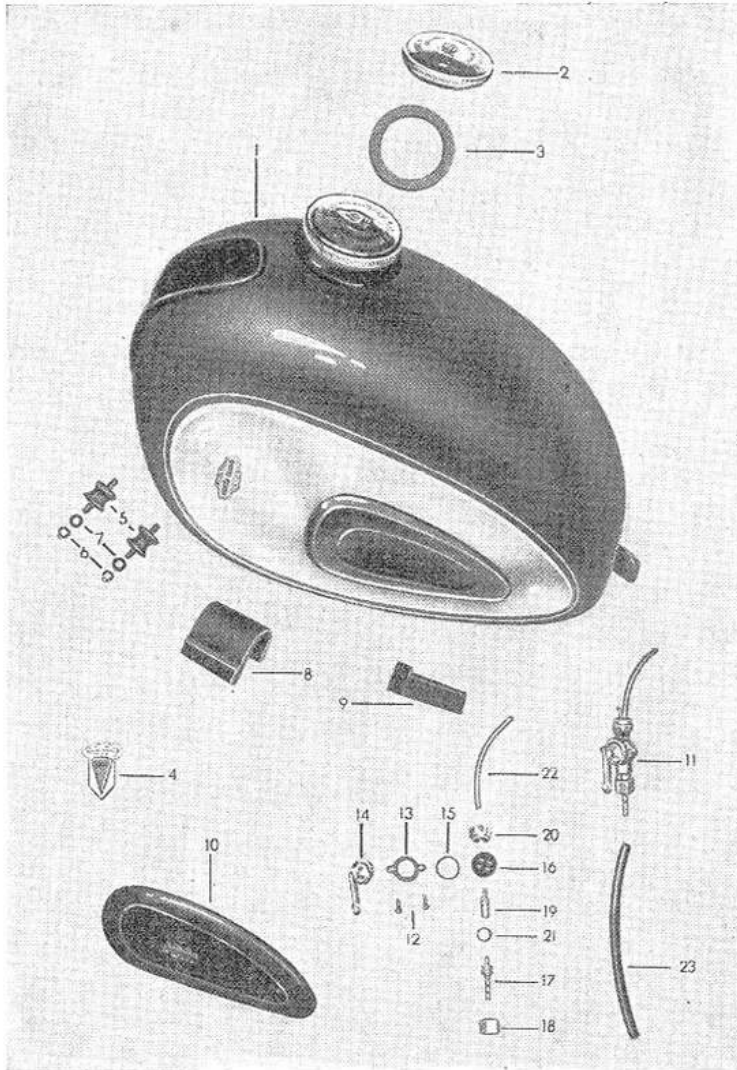

Information und Bestellung auch unter
www.greiner-oldtimerteile.de

IV/55, 1899

Bild Nr.	Teile-Nummer	Teile-Bezeichnung	Stückzahl	Bem.
1	4595-26499-00	Kraftstoffbehälter kpl.	1	
—	4588-26499-00	(Seitenfl. verchr.)	1	
2	4701-26420-12	Kraftstoffbehälter kpl.	1	
3	6003-26422-00	(schwarz lackiert)	1	
4	4701-28110-00	Tankverschluß kpl.	2	
—	4995-28110-00	Dichtring	2	wahlweise
—	4701-28109-00	Firmenzeichen	2	
—	4701-28109-00	Firmenzeichen	2	
—	4701-28109-00	Gummiunterlage 1,0	4	
5	4995-26415-10	Gimetallager <i>bis Fgst. 48 597 572</i>	2	
—	4995-26415-00	Gimetallager <i>ab Fgst. 48 597 573</i>	2	
6	01587-003-19	Hutmutter M 5 verchr. DIN 1587	2	
7	06797-010-31	Zahnscheibe J 6,4 DIN 6797	2	
8	4895-26426-00	Tankunterlage vorn <i>bis Fgst. 48 597 572</i>	1	
—	4595-26426-00	Tankunterlage vorn <i>ab Fgst. 48 597 573</i>	1	
9	4505-26427-00	Tankunterlage hinten	1	
10	4995-26425-00	Kniekissen links	1	
—	4995-26431-00	Kniekissen rechts	1	
11	4505-26451-01	Kraftstoffhahn kpl.	1	
12	4701-26470-00	Halbrundschraube	2	
13	4505-26454-00	Anschlagblech	1	
14	4505-26453-00	Hebelgriff (Drehschieber)	1	
15	4701-26463-00	Gleitring	1	
16	4701-26462-00	Dichtung im Kraftstoffhahn	1	
17	4701-26458-00	Schlauchnippel	1	
18	4701-26460-00	Überwurfmutter für Schlauchnippel	1	
19	4701-26459-00	Doppelfilter	1	
20	4701-26461-00	Schnellanschluß für Kraftstoffhahn	1	
21	4505-26450-00	Dichtring	2	
22	4505-26455-00	Messingrohr für Hauptstellung	1	
23	4895-26481-00	Kraftstoffschlauch	1	

Information und Bestellung auch unter
www.greiner-oldtimerteile.de

2

2 — FAHRGESTELL
 Werkzeug und Serienzubehör RT 250 S / RT 250 VS Tafel 28

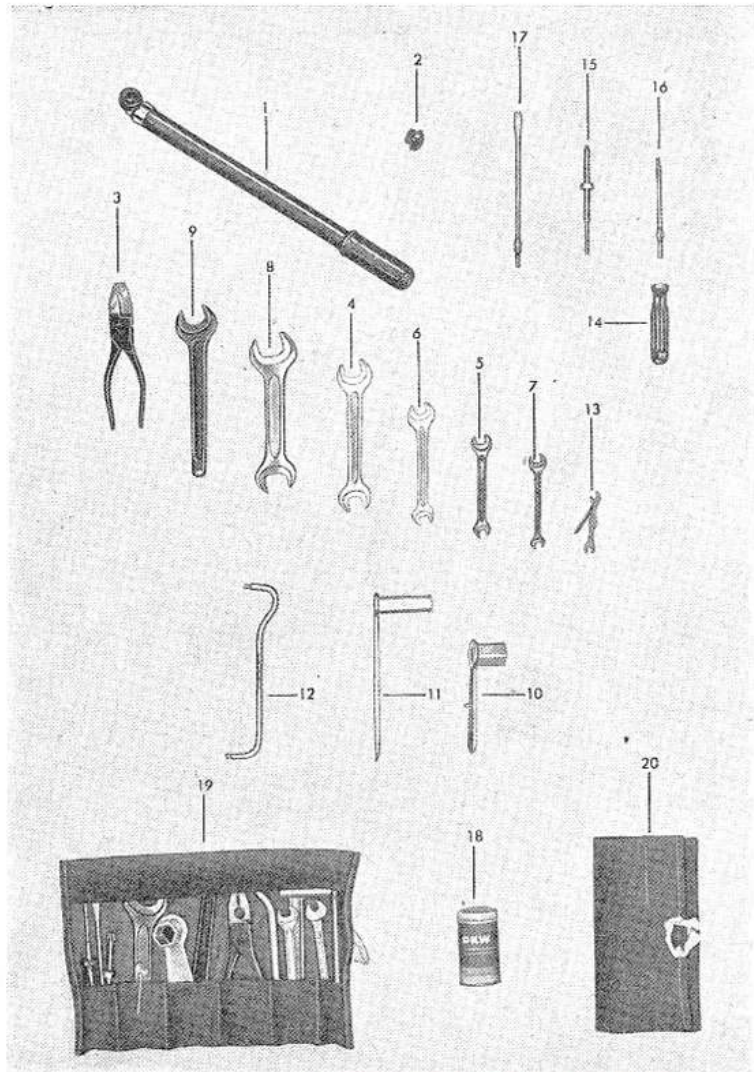

Information und Bestellung auch unter IV,56/1155
www.greiner-oldtimerteile.de

2

2 — FAHRGESTELL
 Werkzeug und Serienzubehör RT 250 S / RT 250 VS zu Tafel 28

Bild Nr.	Teile-Nummer	Teile-Bezeichnung	Stückzahl	Bem.
1	4805-28120-00	Luftpumpe	1	
—	4805-28145-00	Verschlußkappe (Staubkappe)	1	
—	4805-28151-00	Dichtungsgummi zum Pumpenkolben	1	
—	4805-28152-00	Gummiemsetz zum Ventil	1	
2	4995-28155-00	Verschlußstopfen f. Beiwagenanschlüsse ..	3	
		Werkzeuge		
19	4885-28220-00	Werkzeugtasche kpl. mit Werkzeug	1	
20	4505-28221-00	Werkzeugtasche leer	1	
3	4701-28201-00	Kombinationszange	1	
4	4701-28212-00	** Doppelschraubenschlüssel 17 x 19	1	
5	4701-28210-00	Doppelschraubenschlüssel 8 x 10	1	
6	4701-28211-00	Doppelschraubenschlüssel 11 x 14	1	
7	6003-28213-00	** Doppelschraubenschlüssel 7 x 9	1	
8	4995-28216-00	Doppelschraubenschlüssel 27 x 22	1	
9	4895-28203-00	Schraubenschlüssel 22 mit Reifenmontier- hebel	1	
10	4505-28204-00	Zündkerzenschlüssel	1	
11	4995-28203-02	Schlüssel für Zylinderkopfschraube	1	
12	4895-28238-00	Knebel für Steckachse und Schlüssel für unteres Lenkjoch	1	
13	4701-28207-00	Unterbrecherkontaktschlüssel mit Einstell- lehre	1	
—	4505-28249-00	Schraubenziehergriff mit Spannfutter	1	
—	4505-28206-00	Schraubenzieher ohne Griff	1	
—	4505-28245-00	Schraubenzieher einseitig ohne Griff	1	
—	4505-28246-00	Schraubenzieher einseitig ohne Griff	1	
14	4505-28249-10	wahlweise: Schraubenziehergriff mit Klemmfeder	1	
15	4505-28206-10	Schraubenzieher ohne Griff	1	
16	4505-28245-10	Schraubenzieher einseitig ohne Griff	1	
17	4505-28246-10	Schraubenzieher einseitig ohne Griff	1	
18	4701-28270-00	Reparaturkasten	1	
—	6000-67220-00	Putztuch	1	

Information und Bestellung auch unter
 ** Lagerort Düsseldorf www.greiner-oldtimerteile.de

2 — FAHRGESTELL
 Batteriebehälter, Werkzeugkasten RT 250 S / RT 250 VS Tafel 29

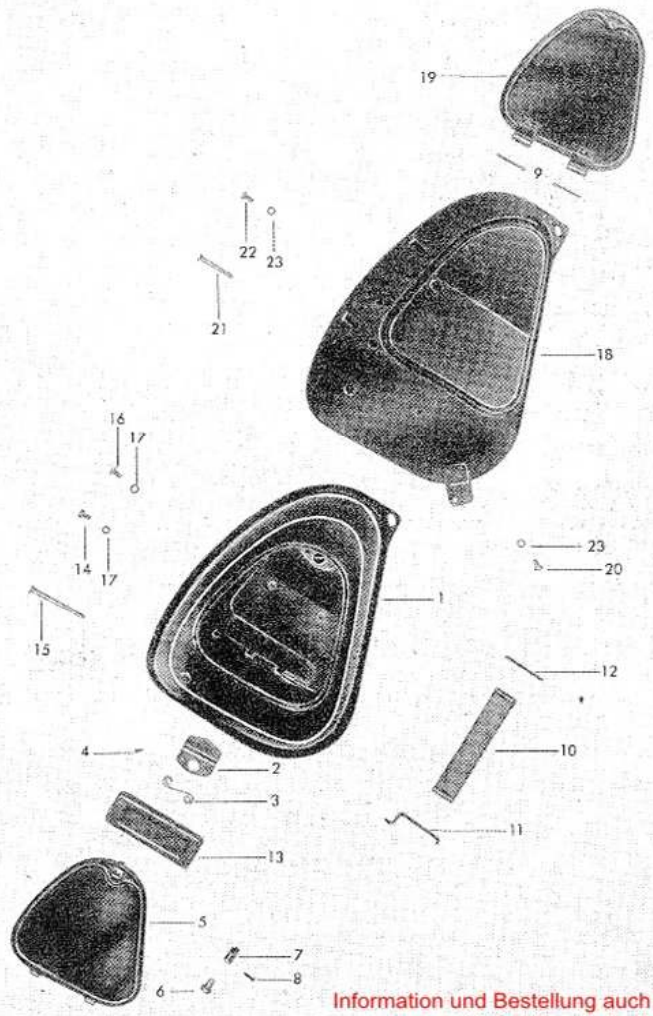

Information und Bestellung auch unter
www.greiner-oldtimerteile.de

IV/56/1108

2 — FAHRGESTELL
 Batteriebehälter, Werkzeugkasten RT 250S / RT 250VS zu Tafel 27

Bild Nr.	Teile-Nummer	Teile-Bezeichnung	Stückzahl	Bem.
1	4885-28302-01	Kasten links kpl. ohne Deckel	1	
—	4995-28345-00	Riegel kpl.	1	
2	4995-28340-00	Riegel	1	
3	4995-28341-00	Verschlussfeder	1	
4	00660-010-00	Halbrundniet 4 x 8 DIN 660	2	
—	00433-002-00	Scheibe 4,3 DIN 433	2	
—	4805-28320-00	Gummipfropfen	2	
—	4995-28322-00	Profilgummi	1	
5	4885-28315-00	Deckel links kpl.	1	
—	4995-28343-00	Scheibe 1	1	
6	4995-28323-00	Kopfbolzen	1	
7	4995-28324-00	Verschlussklaue	1	
8	00660-045-00	Halbrundniet 3 x 15 DIN 660	1	
9	00094-051-01	Splint 3 x 35 DIN 94	2	
10	4995-28132-00	Spannband	1	
11	4995-28317-00	Spannbolzen vorn	1	
12	4995-28337-00	Spannbolzen hinten	1	
13	4595-28319-00	Batteriefußplatte	1	
14	00933-021-31	Sechskantschraube M 6 x 10 DIN 933, 8 G ..	1	
15	07988-021-39	Linsenschraube BM 6 x 80 verchr. DIN 7988, 8 G bis Fgst. 48 599 579	1	
—	00933-023-31	Sechskantschraube M 6 x 15 DIN 933, 8 G	1	ab Fgst. 48 599 80
—	00125-005-01	Scheibe 6,4 DIN 125	n.B.	
16	07985-037-31	Linsenschraube BM 6x12 DIN 7985	1	
17	06797-010-31	Zahnscheibe J 6,4 DIN 6797	3	
18	4885-28352-01	Kasten rechts kpl. ohne Deckel	1	
—	4995-28345-00	Riegel kpl.	1	
2	4995-28340-00	Riegel	1	
3	4995-28341-00	Verschlussfeder	2	
4	00660-010-00	Halbrundniet 4 x 8 DIN 660	2	
—	00433-002-00	Scheibe 4,3 DIN 433	1	
—	4995-28322-00	Profilgummi	1	
19	4885-28365-00	Deckel rechts kpl.	1	
—	4995-28343-00	Scheibe	1	
6	4995-28323-00	Kopfbolzen	1	
7	4995-28324-00	Verschlussklaue	1	
8	00660-045-00	Halbrundniet 3 x 15 DIN 660	1	
9	00094-051-01	Splint 3 x 35 DIN 94	2	
20	00933-021-31	Sechskantschraube M 6 x 10 DIN 933, 8 G ..	1	
21	07988-019-39	Linsenschraube BM 6 x 50 verchr. DIN 7988, 8 G	1	bis Fgst. 48 599 579
—	00933-023-31	Sechskantschraube M 6 x 15 DIN 933, 8 G	1	ab Fgst. 48 599 580
—	00125-005-01	Scheibe 6,4 DIN 125	n.B.	
—	07985-037-31	Linsenschraube BM 6 x 12 DIN 7985, 8 G ..	1	
—	06797-010-31	Zahnscheibe J 6,4 DIN 6797	3	

Information und Bestellung auch unter
www.greiner-oldtimerteile.de