

MENUISERIES BOIS VIRTUOSE



TARIF

Édition Janvier 2023

Prix indicatif H.T.

GAMME STANDARD

DESCRIPTIF	1 à 2
MENUISERIE BOIS VIRTUOSE STANDARD : FINITION LASURE DOREE	3 à 6
MENUISERIE BOIS VIRTUOSE STANDARD : FINITION BLANCHE RAL 9016	7 à 10
OPTION COFFRE VOLET ROULANT	11
OPTION VITRAGES	12
OPTIONS SUR DORMANT ET SUR OUVRANT	13
COULISSANT BOIS A ASSEMBLAGE MECANIQUE ET FORMES SPECIALES	14

GAMME SUR MESURE SANS ISOLATION

DESCRIPTIF ET COUPES	15 à 19
CHASSIS FIXE VITRAGE EN DORMANT POUR POSE EN APPLIQUE - FEUILLURE - TUNNEL - SANS ISOLATION	20
FENETRE 1 VANTAIL POUR POSE EN APPLIQUE - FEUILLURE - TUNNEL - SANS ISOLATION	21
FENETRE 2 VANTAUX POUR POSE EN APPLIQUE - FEUILLURE - TUNNEL - SANS ISOLATION	22
CHASSIS ABATTANT POUR POSE EN APPLIQUE - FEUILLURE - TUNNEL - SANS ISOLATION	23
PORTE FENETRE CREMONE POUR POSE EN APPLIQUE - FEUILLURE - TUNNEL - SANS ISOLATION	24
PORTE BALCON SERRURE POUR POSE EN APPLIQUE - FEUILLURE - TUNNEL - SANS ISOLATION	25

GAMME SUR MESURE AVEC ISOLATION

COUPES	26 à 27
CHASSIS FIXE VITRAGE EN DORMANT POUR POSE EN APPLIQUE AVEC ISOLATION	28 à 29
FENETRE 1 VANTAIL POUR POSE EN APPLIQUE AVEC ISOLATION	30
FENETRE 2 VANTAUX POUR POSE EN APPLIQUE AVEC ISOLATION	31
CHASSIS ABATTANT POUR POSE EN APPLIQUE AVEC ISOLATION	32
PORTE FENETRE CREMONE POUR POSE EN APPLIQUE AVEC ISOLATION	33
PORTE BALCON SERRURE POUR POSE EN APPLIQUE AVEC ISOLATION	34

GAMME RENOVATION

DESCRIPTIF ET COUPES	35 à 37
CHASSIS FIXE VITRAGE EN DORMANT POUR POSE EN RENOVATION	38
FENETRE 1 VANTAIL POUR POSE EN RENOVATION	39
FENETRE 2 VANTAUX POUR POSE EN RENOVATION	40
CHASSIS ABATTANT POUR POSE EN RENOVATION	41
PORTE FENETRE CREMONE POUR POSE EN RENOVATION	42
PORTE BALCON SERRURE POUR POSE EN RENOVATION	43

COULISSANT BOIS A ASSEMBLAGE MECANIQUE

DESCRIPTIF	44 à 45
BAIE COULISSANTE 2 VANTAUX 2 RAILS POUR POSE EN APPLIQUE - FEUILLURE - TUNNEL SANS ISOLATION	46
BAIE COULISSANTE 2 VANTAUX 2 RAILS POUR POSE EN APPLIQUE AVEC ISOLATION	47

COFFRE VOLET ROULANT INTEGRE

DESCRIPTIF	48 à 49
PLUS VALUE CVR TAILLE 3 : TABLIER PVC	50
PLUS VALUE CVR TAILLE 3 : TABLIER ALU	51
PLUS VALUE CVR TAILLE 3 COMPRIS TAPEE : TABLIER PVC	52
PLUS VALUE CVR TAILLE 3 COMPRIS TAPEE : TABLIER ALU	53

OPTIONS

OPTIONS	54 à 58
---------	---------

GIMM

DESCRIPTIF VIRTUOSE STANDARD EN PIN SYLVESTRE

1 LA CONCEPTION DES DORMANTS

- Menuiserie extérieure bois en Pin Sylvestre (densité moyenne 550 kg/m³) constituée de carrelots 2 ou 3 plis (abouté).
- Cadre dormant de 45 mm d'épaisseur avec profil à recouvrement (aile de 8 mm), pièce d'appui bois de 115 mm de large pour les fenêtres, seuil aluminium de 20 mm de haut (répondant aux exigences PMR) sur les portes fenêtres et portes balcon, en anodisé bronze pour finition lasure dorée et alu naturel pour finition blanche ou lasure claire.
- Cadre ouvrant de 46 mm d'épaisseur équipé d'un double vitrage de 24 mm 4/16G/4 à isolation thermique renforcée sous agrément CEKAL. Le joint d'étanchéité périphérique (joint à lèvres, isotherm et isophonique) est placé sur les ouvrants en barrière intérieure, travaillant en compression.
- Assemblage mécanique de l'ouvrant :
 - L'étanchéité des assemblages est assurée par des pièces moulées en polymère souple. La fixation des montants et des traverses est réalisée par une vis disposant d'un système de rattrapage des jeux.
 - Un vérin disposé sur la traverse haute permet de régler l'équerrage du cadre ouvrant.
 - Le soubassement des portes est réalisé avec un panneau à double plate bande. Son étanchéité est assurée par un joint mousse posé sur sa périphérie en barrière intérieure.
 - Le drainage des rainures à verre en partie basse est assuré par l'entaillage des traverses. La dissimulation des orifices de drainage en traverse intermédiaire est assurée par un grain d'orge sur toute la longueur de la traverse.

2 VITRAGE

La rainure à verre réalisée dans le cadre ouvrant de 46 mm d'épaisseur a été étudiée pour recevoir un double vitrage à l'argon de **24 mm 4/16/4** à isolation thermique renforcée (4/16 argon/4 ITR) sous agrément **CEKAL** (coefficient thermique du vitrage $U_g = 1,1 \text{ W/m}^2 \cdot \text{K}$).

L'intercalaire aluminium est de couleur noire de base sur les fenêtres. Pour les portes fenêtres et portes balcon, le double vitrage est réalisé avec un intercalaire Warm-Edge également noir.

Le calfeutrement du vitrage est assuré par un joint bi-matière souple, posé en barrière intérieure après cadrage de l'ouvrant. Un joint de propreté est posé systématiquement sur la traverse basse côté extérieur.

3 FERRAGE

Ouvrant à la française :

- Crémone double direction avec verrouillage central à 1 ou 2 galets réglables selon la hauteur de la menuiserie.
- Ferrage par fiches à broches (traitement de surface de type chrome 3) finition fer brossé, permettant le réglage des jeux de fonctionnement en 2D. Le nombre de fiche est variable suivant la hauteur (de 2 à 5).
- Poignée ou garniture aluminium finition fer brossé fournie sauf indication particulière à la commande.

4 TRAITEMENT

Préservation : Produit en phase aqueuse agréé CTBP+ (insecticide, fongicide, anti-bleu et anti-termite).

Teinte : Egalisateur de teinte (traitement hydrofuge) en phase aqueuse appliqué par aspersion - teinte dorée pour le lasure, blanc pour la finition blanche.

Finition FIT - FIO (tenue certifiée 2 ans) : Lasure légèrement pigmentée pour assurer une protection UV ou peinture blanche.

5 EMBALLAGE

Emballage individuel des vantaux par une housse transparente.

Le cadre dormant sera protégé par des pièces en plastique qui sont agrafées aux quatre angles de la menuiserie. Protection de la pièce d'appui par un longeron en carton.

6 OPTIONS

- Grilles d'entrée d'air auto-réglables 22, 30 ou 45 m³/heure en version standard, NRA de niveau 1 et 2 et grilles hygro-réglable. Couleurs des grilles, RAL 8003 pour lasure dorée, RAL 9016 pour finition blanche.
- Version à petits carreaux, par l'adjonction de cadres amovibles fixés par des charnières inox, livrés posés ou à la demande en fourniture.
- Petits bois collés horizontaux ou verticaux 2 faces.
- Fourrures d'isolation extérieures de 28 mm d'épaisseur sur 3 côtés (parachèvement maxi possible avec une fourrure de 145 mm) avec éventuellement traverse pour volet roulant.
- Tapées persiennes (largeur 50, 75, 90, 105, 125 et 140 mm).
- Lambrequin faux cintre (flèche maxi de 130 mm).
- Elargisseurs de 25 et de 50 mm.
- Impostes vitrées (hauteur de 300 ou 400 mm) et 1 imposte pleine (hauteur = 150 mm).
- Vitrages spéciaux (dépoli, altitude, feuilleté, acoustique).
- Vitrages décoratifs : petits laitons intégrés dans le vitrage, profils en alu laqué (blanc RAL 9016 ou marron RAL 8003).
- Variantes de poignées et garnitures (fer patiné, laiton poli et vieilli) + caches paumelles.
- Coffre volet roulant PVC blanc ou plaxé pour les menuiseries lasurées (coffre posé sur la menuiserie).
- Cache-fiches (aspect alu, fer patiné ou blanc).

7 PERFORMANCES

NF Fenêtre Bois

Étanchéité à l'air : A*4

Étanchéité à l'eau : E*6B

Étanchéité au vent : V*A2



Classement ACOTHERM

FENÊTRE avec vitrage 4/16 argon / 4ITR

Classe AC 1 TH 10

PORTE-FENÊTRE avec vitrage 4/16 argon / 4ITR

Classe AC 1 TH 10

	Fenêtre 2 vantaux	Porte Fenêtre 2 vantaux
Uw	1,5	1,5
Tlw	0,57	0,52
Sw	0,45	0,42

MENUISERIES BOIS VIRTUOSE STANDARD

FINITION LASURE DORÉE

GIMM

Menuiserie avec vitrage 4ITR-16G-4 fournie de base avec poignée ou garniture & cylindre alu Tokyo finition fer brossé

Dim. Tableau	Largeur	1 VANTAIL								2 VANTAUX				3 VANTAUX				
		400	500	600	700	800	900	1000	1200	800	900	1000	1100	1200	1400	1800		
Hauteur	Dim. hors-tout	456	556	656	756	856	956	1056	1256	856	956	1056	1156	1256	1456	1856		
CA	450	468	ME seule			499,38			577,83	598,95	621,58	690,98						
	600	618	ME seule					647,23	683,44	718,14	773,96							
Fenêtres	450	468	ME seule	380,19	552,18				651,76									
	600	618	ME seule	414,89	443,56	426,96												
	750	768	ME seule	399,81	476,75	407,35	583,87	758,88				586,88	1009,32	808,66		927,85		
	950	968	ME seule		698,53	466,19	523,52	588,39				841,85	713,62	798,10		865,99	1033,46	
	1050	1068	ME seule			615,55	650,25	684,95				856,94	965,57	893,15		897,68	1175,28	
	1150	1168	ME seule			642,71	656,28	668,35				926,34	923,32	766,42	1081,74	847,89	1140,58	1722,94
	1250	1268	ME seule			674,39	692,49	710,60				1003,29	1036,48	843,36	1139,07	872,03	1187,35	
	1350	1368	ME seule			829,79						1036,48	1081,74	826,77	1173,77	914,27	1231,10	1876,82
	1450	1468	ME seule			716,63						1000,27	1116,44	1009,32	1222,05	1087,77	1391,02	
	1550	1568	ME seule									1113,42	1164,72	1127,00	1265,80	1330,67		
	1650	1668	ME seule									1157,17	1222,05	1169,24	1302,01	1395,55		
	1750	1768	ME seule										1241,66	1320,11	1380,46			
	1800	1818	ME seule										1261,27	1324,64	1394,04	1452,88		
1900	1918	ME seule										1320,11	1375,93	1449,86				
2000	2018	ME seule											1434,77	1502,67	1570,56			

Dim. Tableau	Largeur	1 VANTAIL			2 VANTAUX						
		600	800	900	1000	1100	1200	1300	1400	1500	
Hauteur	Dim. hors-tout	656	856	956	1056	1156	1256	1356	1456	1556	
PB	1950	1973	ME seule	1243,17	1324,64	1538,87		1730,48		1875,31	
	2050	2073	ME seule	1256,75	1335,20	1576,59		1668,62		1796,86	
	2150	2173	ME seule	1128,51	1381,97	1810,44	1854,19	1498,14		1962,82	2078,99
	2250	2273	ME seule			1722,94		1861,74	2024,68	2026,18	
PF	2150	2173	ME seule					1422,70		1858,72	

OPTIONS REALISABLES SUR STANDARD

POIGNÉES

Moins valeur poignée pour CA, F1 ou F2 =	-7,54
Moins valeur poignée pour F3 =	-15,09

Moins valeur garniture + barillet pour PB1 ou PB2 =	-51,30
Moins valeur poignée pour PF2 =	-7,54

GRILLES DE VENTILATION

Mortaise ventilation seule 250 X 15	22,63	unité
& Entrée d'Air autoréglable MINI EMMA 22m3/h ou 30m3/h	37,72	unité
& Entrée d'Air autoréglable acoustique EA 22m3/h (38dB) ou 30m3/h (37dB)	57,33	unité
& Entrée d'Air autoréglable EMMA 45m3/h	37,72	unité
& Entrée d'Air autoréglable acoustique EA 45m3/h (36dB)	69,4	unité
& Entrée d'Air hygroréglable EHB 6 à 45m3/h	122,2	unité
& Entrée d'Air hygroréglable acoustique EHL 6 à 45m3/h (39dB)	149,36	unité
& Entrée d'Air autoréglable + Rallonge acoustique EA 22m3/h (41dB) ou 30m3/h (39dB)	78,45	unité
& Entrée d'Air autoréglable + Rallonge acoustique EA 45m3/h (38dB)	78,45	unité

ME 2 vantaux Largeur inférieure à 1000: Impossibilité de mettre une grille de ventilation sur la menuiserie (possibilité avec un volet roulant intégré)
 ME 2 vantaux Largeur 1000: Seules les grilles MINI EMMA 22m3/h ou 30m3/h, acoustique EA 22m3/h (38dB) ou 30m3/h (37dB) et entaille seule sont disponibles.

MENUISERIES BOIS VIRTUOSE STANDARD

FINITION LASURE DORÉE

GIMM

Menuiserie avec vitrage 4ITR-16G-4 fournie de base avec poignée ou garniture & cylindre alu Tokyo finition fer brossé

FO ou TVR (1) : ME avec fourrures ou TVR posées pour une épaisseur totale de l'isolant de 80 - 90 - 100 - 110

FO ou TVR (2) : ME avec fourrures ou TVR posées pour une épaisseur totale de l'isolant de 120 - 130 - 140 - 150 - 160

FO ou TVR (3) : ME avec fourrures ou TVR posées pour une épaisseur totale de l'isolant de 170 - 180 - 190 - 200

Dim. Tableau	Largeur	1 VANTAIL								2 VANTAUX						3 VANTAUX	
		400	500	600	700	800	900	1000	1200	800	900	1000	1100	1200	1400	1800	
Hauteur	Dim. hors-tout	456	556	656	756	856	956	1056	1256	856	956	1056	1156	1256	1456	1856	
Châssis Abattant	450	468	FO ou TVR (1) :			591,41		674,39	697,02	724,18	798,10						
	450	468	FO ou TVR (2) :			609,51		694,00	718,14	745,30	820,73						
	450	468	FO ou TVR (3) :			718,14		805,65	831,29	858,45	936,90						
	600	618	FO ou TVR (1) :					751,33	790,56	826,77	887,12						
	600	618	FO ou TVR (2) :					773,96	813,19	850,91	914,27						
	600	618	FO ou TVR (3) :					888,62	929,36	970,09	1033,46						
Fenêtres	450	468	FO ou TVR (1) :	467,70	641,20			748,32									
	450	468	FO ou TVR (2) :	481,28	657,79			767,93									
	450	468	FO ou TVR (3) :	588,39	766,42			879,57									
	600	618	FO ou TVR (1) :	508,43	540,11	525,03											
	600	618	FO ou TVR (2) :	528,05	559,73	546,15											
	600	618	FO ou TVR (3) :	638,18	671,37	659,30											
	750	768	FO ou TVR (1) :	502,40	580,85	514,47	692,49	870,52			715,12	1139,07	941,43		1066,65		
	750	768	FO ou TVR (2) :	523,52	603,48	537,10	716,63	894,66			746,81	1173,77	977,64		1102,86		
	750	768	FO ou TVR (3) :	636,67	718,14	653,27	835,82	1013,85			841,85	1268,82	1072,69		1202,43		
	950	968	FO ou TVR (1) :		811,68	582,36	642,71	710,60			980,66	853,92	941,43		1013,85	1187,35	
	950	968	FO ou TVR (2) :		838,84	611,02	671,37	739,26			1016,86	891,64	980,66		1054,58	1228,08	
	950	968	FO ou TVR (3) :		958,02	730,21	793,58	862,98			1116,44	991,22	1080,23		1158,68	1333,69	
	1050	1068	FO ou TVR (1) :		737,75	773,96	811,68				1000,27	1110,40	1041,00		1051,56	1333,69	
	1050	1068	FO ou TVR (2) :		766,42	804,14	843,36				1039,49	1151,14	1081,74		1092,30	1378,95	
	1050	1068	FO ou TVR (3) :		890,13	927,85	967,08				1139,07	1253,73	1185,84		1197,91	1486,07	
	1150	1168	FO ou TVR (1) :		769,44	784,52	799,61				1074,19	1072,69	920,31	1237,13	1006,30	1303,52	1896,44
	1150	1168	FO ou TVR (2) :		801,12	817,72	832,80				1114,93	1114,93	961,04	1280,89	1051,56	1350,29	1946,22
	1150	1168	FO ou TVR (3) :		924,83	944,45	961,04				1219,03	1220,54	1066,65	1388,00	1158,68	1461,93	2062,39
	1250	1268	FO ou TVR (1) :			805,65	825,26	847,89			1157,17	1191,87	1001,78	1298,99	1034,97	1354,81	
	1250	1268	FO ou TVR (2) :			838,84	859,96	881,08			1197,91	1235,63	1047,04	1345,76	1081,74	1404,60	
	1250	1268	FO ou TVR (3) :			967,08	989,71	1010,83			1303,52	1342,74	1154,16	1454,39	1193,38	1516,24	
	1350	1368	FO ou TVR (1) :			967,08					1194,89	1241,66	989,71	1338,22	1081,74	1404,60	2059,38
	1350	1368	FO ou TVR (2) :			1000,27					1240,15	1288,43	1036,48	1386,50	1131,53	1454,39	2115,20
	1350	1368	FO ou TVR (3) :			1130,02					1347,27	1397,06	1148,12	1498,14	1243,17	1570,56	2234,38
	1450	1468	FO ou TVR (1) :			858,45					1163,21	1280,89	1176,79	1392,53	1261,27	1569,05	
	1450	1468	FO ou TVR (2) :			896,17					1209,98	1329,16	1226,57	1442,32	1311,06	1620,34	
	1450	1468	FO ou TVR (3) :			1027,42					1321,62	1440,81	1338,22	1555,47	1427,23	1738,02	
	1550	1568	FO ou TVR (1) :								1280,89	1335,20	1300,50	1440,81	1508,70		
	1550	1568	FO ou TVR (2) :								1330,67	1384,99	1350,29	1492,10	1560,00		
	1550	1568	FO ou TVR (3) :								1442,32	1498,14	1466,46	1609,78	1677,67		
	1650	1668	FO ou TVR (1) :								1330,67	1397,06	1347,27	1481,54	1578,10		
	1650	1668	FO ou TVR (2) :								1380,46	1448,35	1398,56	1534,35	1633,92		
	1650	1668	FO ou TVR (3) :								1496,63	1566,03	1516,24	1653,54	1753,11		
	1750	1768	FO ou TVR (1) :									1421,20	1502,67	1564,52			
	1750	1768	FO ou TVR (2) :									1474,00	1558,49	1621,85			
	1750	1768	FO ou TVR (3) :									1593,19	1677,67	1742,55			
1800	1818	FO ou TVR (1) :									1443,83	1508,70	1582,63	1642,97			
1800	1818	FO ou TVR (2) :									1499,65	1566,03	1638,45	1700,30			
1800	1818	FO ou TVR (3) :									1618,84	1686,73	1760,65	1822,51			
1900	1918	FO ou TVR (1) :									1508,70	1566,03	1642,97				
1900	1918	FO ou TVR (2) :									1564,52	1623,36	1700,30				
1900	1918	FO ou TVR (3) :									1686,73	1745,57	1825,53				
2000	2018	FO ou TVR (1) :										1629,40	1700,30	1769,71			
2000	2018	FO ou TVR (2) :										1689,74	1760,65	1831,56			
2000	2018	FO ou TVR (3) :										1814,97	1887,38	1959,80			

EPAISSEUR DES FOURRURES EN FONCTION DE L'EPAISSEUR DE L'ISOLANT

Parachèvement du dormant avec fourrure de	60	80	100	130
Epaisseur utile (Dormant + fourrure)	95	115	135	165
Epaisseur totale de l'isolant (isolant/colle/étanchéité/bande de redressement)	100	120	140	170

FINITION LASURE DORÉE

GIMM

Menuiserie avec vitrage 4ITR-16G-4 fournie de base avec poignée ou garniture & cylindre alu Tokyo finition fer brossé

FO ou TVR (1) : **ME avec fourrures ou TVR posées pour une épaisseur totale de l'isolant de 80 - 90 - 100 - 110**
 FO ou TVR (2) : **ME avec fourrures ou TVR posées pour une épaisseur totale de l'isolant de 120 - 130 - 140 - 150 - 160**
 FO ou TVR (3) : **ME avec fourrures ou TVR posées pour une épaisseur totale de l'isolant de 170 - 180 - 190 - 200**

Dim. Tableau	Largeur	1 VANTAIL			2 VANTAUX						
		600	800	900	1000	1100	1200	1300	1400	1500	
Hauteur	Dim. hors-tout	656	856	956	1056	1156	1256	1356	1456	1556	
Porte-balcon	1950	1973	FO ou TVR (1) :	1463,44	1546,42	1763,67		1959,80		2109,16	
	1950	1973	FO ou TVR (2) :	1525,30	1609,78	1827,04		2026,18		2177,05	
	1950	1973	FO ou TVR (3) :	1609,78	1694,27	1914,54		2115,20		2269,08	
	2050	2073	FO ou TVR (1) :	1481,54	1561,50	1805,91		1902,47		2036,75	
	2050	2073	FO ou TVR (2) :	1544,91	1627,89	1872,30		1970,36		2107,65	
	2050	2073	FO ou TVR (3) :	1632,41	1715,39	1961,31		2062,39		2199,68	
	2150	2173	FO ou TVR (1) :	1357,83	1612,80	2044,29	2089,55	1738,02		2207,23	2324,91
	2150	2173	FO ou TVR (2) :	1424,21	1680,69	2112,18	2158,95	1808,93		2279,65	2398,83
	2150	2173	FO ou TVR (3) :	1513,23	1771,21	2204,21	2252,49	1900,96		2376,20	2495,39
	2250	2273	FO ou TVR (1) :			1962,82		2106,15	2270,59	2275,12	
2250	2273	FO ou TVR (2) :			2033,73		2178,56	2344,52	2349,05		
2250	2273	FO ou TVR (3) :			2125,76		2275,12	2441,08	2447,11		
Portés-fenêtre	2150	2173	FO ou TVR (1) :					1662,59		2103,13	
	2150	2173	FO ou TVR (2) :					1733,50		2175,55	
	2150	2173	FO ou TVR (3) :					1825,53		2272,10	

EPAISSEUR DES FOURRURES EN FONCTION DE L'EPAISSEUR DE L'ISOLANT

Parachèvement du dormant avec fourrure de	60	80	100	130
Epaisseur utile (Dormant + fourrure)	95	115	135	165
Epaisseur totale de l'isolant (isolant/colle/étanchéité/bande de redressement)	100	120	140	170

OPTIONS REALISABLES SUR STANDARD

POIGNÉES

Moins valeur poignée pour CA, F1 ou F2 =	-7,54
Moins valeur poignée pour F3 =	-15,09

Moins valeur garniture + barillet pour PB1 ou PB2 =	-51,30
Moins valeur poignée pour PF2 =	-7,54

GRILLES DE VENTILATION

Mortaise ventilation seule 250 X 15	22,63	unité
& Entrée d'Air autoréglable MINI EMMA 22m3/h ou 30m3/h	37,72	unité
& Entrée d'Air autoréglable acoustique EA 22m3/h (38dB) ou 30m3/h (37dB)	57,33	unité
& Entrée d'Air autoréglable EMMA 45m3/h	37,72	unité
& Entrée d'Air autoréglable acoustique EA 45m3/h (36dB)	69,40	unité
& Entrée d'Air hygroréglable EHB 6 à 45m3/h	122,20	unité
& Entrée d'Air hygroréglable acoustique EHL 6 à 45m3/h (39dB)	149,36	unité
& Entrée d'Air autoréglable + Rallonge acoustique EA 22m3/h (41dB) ou 30m3/h (39dB)	78,45	unité
& Entrée d'Air autoréglable + Rallonge acoustique EA 45m3/h (38dB)	78,45	unité

ME 2 vantaux Largeur inférieure à 1000: Impossibilité de mettre une grille de ventilation sur la menuiserie (possibilité avec un volet roulant intégré)
ME 2 vantaux Largeur 1000: Seules les grilles MINI EMMA 22m3/h ou 30m3/h, acoustique EA 22m3/h (38dB) ou 30m3/h (37dB) et entaille seule sont disponibles.

MENUISERIES BOIS VIRTUOSE STANDARD A OPTION

FINITION LASURE DORÉE

GIMM

CADRES AMOVIBLES STANDARD (Posés 2 faces)

Dim.	Tableau	Largeur	1 VANTAIL						2 VANTAUX						3 VANTAUX		
			400	500	600	700	800	900	800	900	1000	1100	1200	1300	1400	1500	1800
	Hauteur	Nbre	2	2	2	2	3	3	4	4	4	4	4	4	4	6	6
Fenêtres	450	2															
	600	2	123,71	135,78	144,84												
	750	2	141,82	147,85	165,96	220,27	259,50		356,05	362,09	295,71		410,37				
	950	3		238,37	202,17	217,25	328,90		343,98	458,64	368,12		404,33		555,20		
	1050	3			208,20	223,29	350,02		362,09	380,19	398,30		422,44		579,34		
	1150	3			283,64	235,36	368,12		386,23	404,33	416,40	434,51	446,58		470,71		669,86
	1250	3			235,36	247,43	389,24		410,37	422,44	434,51	446,58	470,71		494,85		
	1350	4			259,50				452,61	470,71	627,62	518,99	669,86		561,24		1004,79
	1450	4			274,58				615,55	494,85	506,92	518,99	549,17		742,28		
	1550	4							494,85	512,96	525,03	712,11	730,21				
	1650	5							700,04	561,24	579,34	778,49	802,63				
	1750	5								766,42	615,55	808,66	838,84				
	1800	5								772,45	796,59	820,73	850,91				
	1850	5										844,87					
	1900	5								802,63	633,65	856,94					
1950	5																
2000	5									856,94	887,12	911,25					
2100	5																
PB	1950	5					401,31	422,44			597,45		645,72		675,90		
	2050	5					422,44	437,52			621,58		657,79		700,04		
	2150	5					431,49	452,61			639,69	862,98	687,97		730,21	742,28	
	2250	5									663,83		712,11	947,46	742,28		
PF	2150	5											687,97	730,21			

CADRES AMOVIBLES STANDARD SUR 1 SEULE FACE

Prendre le prix des cadres amovibles 2 faces et diviser par 2.

Cadres amovibles en FOURNITURE (clips non montés sur cadre)

Moins value à appliquer sur le prix posé

-18,10 par cadre

NOMBRE DE CARREAUX POUR CADRES AMOVIBLES STANDARD

Dim.	Tableau	Largeur	1 VANTAIL						2 VANTAUX						3 VANTAUX		
			400	500	600	700	800	900	800	900	1000	1100	1200	1300	1400	1500	1800
	Hauteur	Nbre	2	2	2	2	3	3	4	4	4	4	4	4	4	6	6
	600	2	4	4	4												
	750	2	4	4	4	4	6		8	8	8		8				
	950	3		6	6	6	9		12	12	12		12		12		
	1050	3			6	6	9		12	12	12		12		12		
	1150	3			6	6	9		12	12	12	12	12		12		18
	1250	3			6	6	9		12	12	12	12	12		12		
	1350	4			8				16	16	16	16	16		16		24
	1450	4			8				16	16	16	16	16		16		
	1550	4							16	16	16	16	16				
	1650	5							20	20	20	20	20				
	1750	5								20	20	20	20				
	1800	5								20	20	20	20				
	1850	5										20	20				
	1900	5								20	20	20					
	1950	5															
2000	5									20	20	20					
2100	5																
PB	1950	5					15	15			20		20		20		
	2050	5					15	15			20		20		20		
	2150	5					15	15			20	20	20		20	30	
	2250	5									20		20	20	20		
PF	2150	5											20	20			

Nbre de carreaux dans la zone (1 face)

PETITS BOIS COLLÉS POSES 2 FACES

DISPOSITIONS: GRILLE, RANGÉE HORIZONTALE OU RANGÉE VERTICALE

22,63 Prix unitaire au carreau (x nombre de carreau)

MENUISERIES BOIS VIRTUOSE STANDARD

FINITION BLANCHE RAL 9016

GIMM

Menuiserie avec vitrage 4ITR-16G-4 fournie de base avec poignée ou garniture&cylindre alu Tokyo finition blanche .

Dim. Tableau	Largeur	1 VANTAIL								2 VANTAUX						3 VANTAUX	
		400	500	600	700	800	900	1000	1200	800	900	1000	1100	1200	1400	1800	
	<i>Dim. hors-tout</i>	456	556	656	756	856	956	1056	1256	856	956	1056	1156	1256	1456	1856	
CA	450	468	ME seule		651,76		734,74	757,37	781,51	853,92							
	600	618	ME seule				808,66	844,87	882,59	944,45							
Fenêtres	450	468	ME seule	398,30	710,60			813,19									
	600	618	ME seule	436,01	466,19	448,08											
	750	768	ME seule	422,44	629,13	426,96	740,77	611,02			742,28	1188,86	847,89		974,62		
	950	968	ME seule		861,47	487,31	678,92	618,57			882,59	878,06	837,33		909,75	1212,99	
	1050	1068	ME seule			773,96	811,68	718,14			899,19	1015,36	936,90		944,45	1234,12	
	1150	1168	ME seule			674,39	816,21	701,55			973,11	967,08	802,63	1136,05	890,13	1196,40	1938,68
	1250	1268	ME seule			706,07	855,43	745,30			1054,58	1089,28	885,61	1194,89	914,27	1377,44	
	1350	1368	ME seule			865,99					1089,28	1136,05	867,50	1231,10	961,04	1421,20	2100,11
	1450	1468	ME seule			881,08					1179,80	1173,77	1060,62	1412,14	1142,09	1460,42	
	1550	1568	ME seule								1169,24	1222,05	1182,82	1457,40	1395,55		
	1650	1668	ME seule								1214,50	1282,40	1228,08	1496,63	1464,95		
	1750	1768	ME seule									1433,27	1384,99	1449,86			
	1800	1818	ME seule									1324,64	1391,02	1593,19	1525,30		
	1850	1868	ME seule														
	1900	1918	ME seule									1514,73	1573,57	1652,03			
	1950	1968	ME seule														
2000	2018	ME seule										1635,43	1706,34	1777,25			
2100	2118	ME seule															

Menuiserie avec vitrage 4ITR-16G-4 fournie de base avec poignée ou garniture&cylindre alu Tokyo finition blanche

Dim. Tableau	Largeur	1 VANTAIL			2 VANTAUX						
		600	800	900	1000	1100	1200	1300	1400	1500	
	<i>Dim. hors-tout</i>	656	856	956	1056	1156	1256	1356	1456	1556	
PB	1950	1973	ME seule	1433,27	1517,75	1742,55		1941,70		2095,58	
	2050	2073	ME seule	1318,60	1526,80	1780,27		1750,09		2012,61	
	2150	2173	ME seule	1182,82	1449,86	1897,94	2072,95	1572,07		2056,36	2180,07
	2250	2273	ME seule			1937,17		1952,26	2254,00	2125,76	
PF	2150	2173	ME seule					1496,63		1903,98	

OPTIONS REALISABLES SUR STANDARD

POIGNÉES

Moins value poignée pour F1 ou F2 =	-7,54
Moins value poignée pour F3 =	-15,09

Moins value garniture + barillet pour PB1 ou PB2 =	-51,30
Moins value poignée pour PF2 =	-7,54

GRILLES DE VENTILATION ou sur CVR

Mortaise ventilation seule 250 X 15	22,63	unité
& Entrée d'Air autoréglable MINI EMMA 22m3/h ou 30m3/h	37,72	unité
& Entrée d'Air autoréglable acoustique EA 22m3/h (38dB) ou 30m3/h (37dB)	57,33	unité
& Entrée d'Air autoréglable EMMA 45m3/h	37,72	unité
& Entrée d'Air autoréglable acoustique EA 45m3/h (36dB)	69,40	unité
& Entrée d'Air hygroréglable EHB 6 à 45m3/h	122,20	unité
& Entrée d'Air hygroréglable acoustique EHL 6 à 45m3/h (39dB)	149,36	unité
& Entrée d'Air autoréglable + Rallonge acoustique EA 22m3/h (41dB) ou 30m3/h (39dB)	78,45	unité
& Entrée d'Air autoréglable + Rallonge acoustique EA 45m3/h (38dB)	78,45	unité

ME 2 vantaux Largeur inférieure à 1000: Impossibilité de mettre une grille de ventilation sur la menuiserie (possibilité avec un volet roulant intégré)
 ME 2 vantaux Largeur 1000: Seules les grilles MINI EMMA 22m3/h ou 30m3/h, acoustique EA 22m3/h (38dB) ou 30m3/h (37dB) et entaille seule sont disponibles.

MENUISERIES BOIS VIRTUOSE STANDARD

Finition Blanche RAL 9016

GIMM

Menuiserie avec vitrage 4ITR-16G-4 fournie de base avec poignée ou garniture & cylindre alu Tokyo finition blanche

FO ou TVR (1) : ME avec fourrures ou TVR posées pour une épaisseur totale de l'isolant de 80 - 90 - 100 - 110
 FO ou TVR (2) : ME avec fourrures ou TVR posées pour une épaisseur totale de l'isolant de 120 - 130 - 140 - 150 - 160
 FO ou TVR (3) : ME avec fourrures ou TVR posées pour une épaisseur totale de l'isolant de 170 - 180 - 190 - 200

Dim. Tableau	Largeur	1 VANTAIL								2 VANTAUX						3 VANTAUX		
		400	500	600	700	800	900	1000	1200	800	900	1000	1100	1200	1400	1800		
	Hauteur	Dim. hors-tout	456	556	656	756	856	956	1056	1256	856	956	1056	1156	1256	1456	1856	
Châssis Abattant	450	468	FO ou TVR (1) :		745,30		832,80	859,96	885,61	964,06								
	450	468	FO ou TVR (2) :		763,40		852,42	881,08	908,24	986,69								
	450	468	FO ou TVR (3) :		873,54		965,57	992,72	1021,39	1104,37								
	600	618	FO ou TVR (1) :				915,78	955,01	994,23	1060,62								
	600	618	FO ou TVR (2) :				938,41	977,64	1018,37	1089,28								
	600	618	FO ou TVR (3) :				1053,07	1095,32	1137,56	1208,47								
Fenêtres	450	468	FO ou TVR (1) :	487,31	801,12		911,25											
	450	468	FO ou TVR (2) :	503,91	819,22		930,87											
	450	468	FO ou TVR (3) :	609,51	927,85		1044,02											
	600	618	FO ou TVR (1) :	532,57	564,25	550,68												
	600	618	FO ou TVR (2) :	550,68	583,87	571,80												
	600	618	FO ou TVR (3) :	660,81	697,02	683,44												
	750	768	FO ou TVR (1) :	526,54	736,25	537,10	852,42	725,68				873,54	1321,62	985,18	1116,44	1262,78		
	750	768	FO ou TVR (2) :	549,17	758,88	559,73	876,55	752,84				908,24	1357,83	1019,88	1152,65	1303,52		
	750	768	FO ou TVR (3) :	662,32	873,54	677,41	995,74	870,52				1001,78	1452,88	1117,95	1252,22	1404,60		
	950	968	FO ou TVR (1) :		977,64	608,01	802,63	743,79				1024,41	1022,90	983,67	1063,63	1371,41		
	950	968	FO ou TVR (2) :		1006,30	635,16	829,79	772,45				1060,62	1062,12	1024,41	1102,86	1415,16		
	950	968	FO ou TVR (3) :		1125,49	757,37	951,99	896,17				1160,19	1160,19	1125,49	1206,96	1520,77		
	1050	1068	FO ou TVR (1) :			899,19	939,92	847,89				1045,53	1164,72	1090,79	1102,86	1397,06		
	1050	1068	FO ou TVR (2) :			927,85	971,60	881,08				1086,26	1205,45	1130,02	1146,61	1442,32		
	1050	1068	FO ou TVR (3) :			1051,56	1093,81	1006,30				1187,35	1308,04	1234,12	1252,22	1550,94		
	1150	1168	FO ou TVR (1) :			804,14	948,97	838,84				1127,00	1122,47	961,04	1295,97	1053,07	1363,86	2118,21
	1150	1168	FO ou TVR (2) :			837,33	982,16	870,52				1166,23	1163,21	1004,79	1341,23	1098,33	1410,63	2168,00
	1150	1168	FO ou TVR (3) :			962,55	1108,89	998,76				1270,33	1270,33	1110,40	1448,35	1206,96	1522,28	2284,17
	1250	1268	FO ou TVR (1) :			843,36	994,23	887,12				1212,99	1249,20	1048,55	1360,85	1081,74	1550,94	
	1250	1268	FO ou TVR (2) :			875,05	1027,42	923,32				1256,75	1294,46	1093,81	1406,11	1128,51	1600,73	
	1250	1268	FO ou TVR (3) :			1003,29	1158,68	1053,07				1362,36	1401,58	1202,43	1516,24	1240,15	1712,37	
	1350	1368	FO ou TVR (1) :			1007,81						1252,22	1302,01	1034,97	1403,09	1134,54	1600,73	2290,21
	1350	1368	FO ou TVR (2) :			1044,02						1297,48	1347,27	1081,74	1451,37	1184,33	1650,52	2344,52
	1350	1368	FO ou TVR (3) :			1173,77						1406,11	1457,40	1193,38	1561,50	1295,97	1766,69	2465,22
	1450	1468	FO ou TVR (1) :			1027,42						1347,27	1345,76	1234,12	1588,66	1321,62	1644,48	
	1450	1468	FO ou TVR (2) :			1065,14						1394,04	1394,04	1283,90	1638,45	1371,41	1698,80	
	1450	1468	FO ou TVR (3) :			1197,91						1505,68	1504,17	1395,55	1753,11	1487,58	1816,47	
	1550	1568	FO ou TVR (1) :									1342,74	1398,56	1362,36	1638,45	1579,61		
	1550	1568	FO ou TVR (2) :									1392,53	1448,35	1412,14	1689,74	1633,92		
	1550	1568	FO ou TVR (3) :									1504,17	1563,01	1528,31	1807,42	1751,60		
	1650	1668	FO ou TVR (1) :									1394,04	1463,44	1412,14	1682,20	1655,04		
	1650	1668	FO ou TVR (2) :									1443,83	1514,73	1466,46	1738,02	1709,36		
1650	1668	FO ou TVR (3) :									1560,00	1632,41	1584,14	1857,21	1830,05			
1750	1768	FO ou TVR (1) :										1618,84	1575,08	1642,97				
1750	1768	FO ou TVR (2) :										1674,66	1629,40	1697,29				
1750	1768	FO ou TVR (3) :										1793,84	1750,09	1817,98				
1800	1818	FO ou TVR (1) :										1514,73	1584,14	1787,81	1722,94			
1800	1818	FO ou TVR (2) :										1569,05	1638,45	1843,63	1781,77			
1800	1818	FO ou TVR (3) :										1689,74	1759,14	1967,34	1903,98			
1900	1918	FO ou TVR (1) :										1709,36	1771,21	1851,17				
1900	1918	FO ou TVR (2) :										1765,18	1830,05	1911,52				
1900	1918	FO ou TVR (3) :										1888,89	1952,26	2035,24				
2000	2018	FO ou TVR (1) :											1837,60	1913,03	1985,45			
2000	2018	FO ou TVR (2) :											1897,94	1971,87	2045,80			
2000	2018	FO ou TVR (3) :											2023,17	2100,11	2175,55			

MENUISERIES BOIS VIRTUOSE STANDARD

Finition Blanche RAL 9016

GIMM

Menuiserie avec vitrage 4ITR-16G-4 fournie de base avec poignée ou garniture & cylindre alu Tokyo finition blanche

FO ou TVR (1) : ME avec fourrures ou TVR posées pour une épaisseur totale de l'isolant de 80 - 90 - 100 - 110

FO ou TVR (2) : ME avec fourrures ou TVR posées pour une épaisseur totale de l'isolant de 120 - 130 - 140 - 150 - 160

FO ou TVR (3) : ME avec fourrures ou TVR posées pour une épaisseur totale de l'isolant de 170 - 180 - 190 - 200

Dim. Tableau Hauteur	Largeur	Dim. hors-tout	1 VANTAIL			2 VANTAUX					
			600	800	900	1000	1100	1200	1300	1400	1500
			656	856	956	1056	1156	1256	1356	1456	1556
Porte-balcon	1950	1973	FO ou TVR (1) :	1659,57	1747,07	1973,38		2180,07		2338,49	
	1950	1973	FO ou TVR (2) :	1721,43	1811,95	2039,76		2244,95		2407,89	
	1950	1973	FO ou TVR (3) :	1807,42	1896,44	2125,76		2335,47		2498,41	
	2050	2073	FO ou TVR (1) :	1549,43	1760,65	2018,64		1992,99		2260,03	
	2050	2073	FO ou TVR (2) :	1615,82	1827,04	2083,51		2062,39		2330,94	
	2050	2073	FO ou TVR (3) :	1701,81	1914,54	2174,04		2152,91		2425,99	
	2150	2173	FO ou TVR (1) :	1421,20	1689,74	2140,85	2317,36	1819,49		2308,31	2436,55
	2150	2173	FO ou TVR (2) :	1486,07	1756,13	2210,25	2388,27	1890,40		2382,24	2510,48
	2150	2173	FO ou TVR (3) :	1576,59	1848,16	2300,77	2480,30	1985,45		2477,29	2605,52
	2250	2273	FO ou TVR (1) :			2184,60		2204,21	2510,48	2383,75	
2250	2273	FO ou TVR (2) :			2255,51		2278,14	2584,40	2459,18		
2250	2273	FO ou TVR (3) :			2350,55		2373,19	2679,45	2557,25		
Portes- fenêtre	2150	2173	FO ou TVR (1) :					1744,06		2155,93	
	2150	2173	FO ou TVR (2) :					1814,97		2229,86	
	2150	2173	FO ou TVR (3) :					1910,01		2324,91	

OPTIONS REALISABLES SUR STANDARD

POIGNÉES

Moins value poignée pour F1 ou F2 =	-7,54
Moins value poignée pour F3 =	-15,09

Moins value garniture + barillet pour PB1 ou PB2 =	-51,30
Moins value poignée pour PF2 =	-7,54

GRILLES DE VENTILATION

Mortaise ventilation seule 250 X 15	22,63	unité
& Entrée d'Air autoréglable MINI EMMA 22m3/h ou 30m3/h	37,72	unité
& Entrée d'Air autoréglable acoustique EA 22m3/h (38dB) ou 30m3/h (37dB)	57,33	unité
& Entrée d'Air autoréglable EMMA 45m3/h	37,72	unité
& Entrée d'Air autoréglable acoustique EA 45m3/h (36dB)	69,40	unité
& Entrée d'Air hygroréglable EHB 6 à 45m3/h	122,20	unité
& Entrée d'Air hygroréglable acoustique EHL 6 à 45m3/h (39dB)	149,36	unité
& Entrée d'Air autoréglable + Rallonge acoustique EA 22m3/h (41dB) ou 30m3/h (39dB)	78,45	unité
& Entrée d'Air autoréglable + Rallonge acoustique EA 45m3/h (38dB)	78,45	unité

ME 2 vantaux Largeur Tableau 1100: grille 22m3 MINI EMMA (Entaille non une grille de ventilation sur la menuiserie (possibilité avec un volet roulant intégré)

ME 2 vantaux Largeur 1000: Seules les grilles MINI EMMA 22m3/h ou 30m3/h, acoustique EA 22m3/h (38dB) ou 30m3/h (37dB) et entaille seule sont disponibles.

MENUISERIES BOIS VIRTUOSE STANDARD A OPTION

Finition Blanche RAL 9016

GIMM

CADRES AMOVIBLES STANDARD (Posés 2 faces)

Dim.	Tableau	Largeur	1 VANTAIL						2 VANTAUX						3 VANTAUX		
			400	500	600	700	800	900	800	900	1000	1100	1200	1300	1400	1500	1800
	Hauteur	Nbre	2	2	2	2	3	3	4	4	4	4	4	4	4	6	6
Fenêtres	450	2															
	600	2	132,77	138,80	150,87												
	750	2	144,84	153,89	171,99	226,31	274,58		368,12	380,19	307,77		428,47				
	950	3		247,43	208,20	223,29	343,98		356,05	482,78	386,23		416,40		573,31		
	1050	3			217,25	235,36	365,11		380,19	398,30	410,37		440,54		603,48		
	1150	3			295,71	244,41	386,23		404,33	416,40	434,51	446,58	470,71		488,82		706,07
	1250	3			244,41	256,48	404,33		428,47	440,54	446,58	470,71	488,82		512,96		
	1350	4			274,58				476,75	488,82	651,76	549,17	700,04		585,38		1050,06
	1450	4			283,64				639,69	512,96	525,03	549,17	567,27		778,49		
	1550	4							512,96	531,06	555,20	736,25	766,42				
	1650	5							730,21	585,38	603,48	808,66	844,87				
	1750	5								796,59	639,69	850,91	875,05				
	1800	5								802,63	838,84	856,94	887,12				
	1850	5															
1900	5								844,87	657,79	899,19						
1950	5																
2000	5									899,19	929,36	953,50					
2100	5																
PB	1950	5					422,44	440,54				621,58		675,90		712,11	
	2050	5					440,54	458,64				645,72		687,97		730,21	
	2150	5					452,61	470,71				669,86	905,22	718,14		766,42	778,49
	2250	5										694,00	736,25	995,74	778,49		
PF	2150	5											718,14		766,42		

CADRES AMOVIBLES STANDARD SUR 1 SEULE FACE

Prendre le prix des cadres amovibles 2 faces et diviser par 2.

Cadres amovibles en FOURNITURE (clips non montés sur cadre)

Moins value à appliquer sur le prix posé **-18,10** par cadre

NOMBRE DE CARREAUX POUR CADRES AMOVIBLES STANDARD

Dim.	Tableau	Largeur	1 VANTAIL						2 VANTAUX						3 VANTAUX		
			400	500	600	700	800	900	800	900	1000	1100	1200	1300	1400	1500	1800
	Hauteur	Nbre	2	2	2	2	3	3	4	4	4	4	4	4	4	6	6
Fenêtres	450	2															
	600	2	4	4	4												
	750	2	4	4	4	4	6		8	8	8		8				
	950	3		6	6	6	9		12	12	12		12		12		
	1050	3			6	6	9		12	12	12		12		12		
	1150	3			6	6	9		12	12	12	12	12		12		18
	1250	3			6	6	9		12	12	12	12	12		12		
	1350	4			8				16	16	16	16	16		16		24
	1450	4			8				16	16	16	16	16		16		
	1550	4							16	16	16	16	16				
	1650	5							20	20	20	20	20				
	1750	5								20	20	20	20				
	1800	5								20	20	20	20				
	1850	5															
1900	5								20	20	20						
1950	5																
2000	5									20	20	20					
2100	5																
PB	1950	5					15	15			20		20		20		
	2050	5					15	15			20		20		20		
	2150	5					15	15			20	20	20	20	20	30	
	2250	5									20		20	20			
PF	2150	5											20		20		

Nbre de carreaux dans la zone

PETITS BOIS COLLÉS POSES 2 FACES

DISPOSITIONS: GRILLE, RANGÉE HORIZONTALE OU RANGÉE VERTICALE

22,63 Prix unitaire au carreau (x nombre de carreau)

**MENUISERIES BOIS VIRTUOSE STANDARD A OPTION
PLUS VALUE COFFRE VOLET ROULANT TAILLE 3
COFFRE VOLET ROULANT PLAXE MARRON (POUR LES MENUISERIES LASUREES)**

GIMM

1 TABLIER PVC (Sauf largeur 1800 = 2 tabliers)

Dim. Tableau H / L	1 MANŒUVRE par treuil dessous articulé												
	400	500	600	700	800	900	1000	1100	1200	1300	1400	1500	1800
450	881,08	917,29	945,95	979,15	1013,85	1044,02	1075,70		1140,58				
600	881,08	917,29	945,95	979,15	1013,85	1044,02	1075,70		1140,58		1209,98		
750	881,08	920,31	947,46	985,18	1018,37	1048,55	1081,74	1116,44	1145,10		1214,50		
950	885,61	924,83	953,50	991,22	1027,42	1060,62	1092,30	1130,02	1161,70		1229,59		
1050	893,15	926,34	962,55	995,74	1031,95	1063,63	1104,37	1136,05	1170,75		1241,66		
1150	893,15	927,85	964,06	1001,78	1036,48	1071,18	1108,89	1140,58	1179,80		1249,20		1440,81
1250	897,68	932,38	968,59	1004,79	1041,00	1077,21	1113,42	1148,12	1184,33		1255,24		
1350	897,68	933,89	971,60	1009,32	1045,53	1081,74	1117,95	1157,17	1194,89		1264,29		1467,97
1450	905,22	935,39	977,64	1015,36	1051,56	1089,28	1125,49	1166,23	1199,42		1270,33		
1550	908,24	936,90	979,15	1018,37	1056,09	1096,82	1128,51	1170,75	1205,45		1283,90		
1650					1060,62	1102,86	1136,05	1178,29	1212,99		1292,96		
1750					1068,16	1105,88	1143,59	1185,84	1222,05		1302,01		
1800					1071,18	1111,91	1148,12	1188,86	1229,59		1308,04		
1850					1071,18	1111,91	1148,12	1188,86	1229,59		1308,04		
1900					1074,19	1114,93	1157,17	1196,40	1235,63		1317,10		
1950					1074,19	1114,93	1157,17	1196,40	1235,63	1279,38	1317,10	1359,34	
2000					1081,74	1117,95	1164,72	1202,43	1241,66		1324,64		
2050					1081,74	1117,95	1164,72	1202,43	1241,66	1285,41	1324,64	1366,88	
2100					1089,28	1127,00	1167,73	1209,98	1249,20		1335,20		
2150					1089,28	1127,00	1167,73	1209,98	1249,20	1294,46	1335,20	1377,44	
2250							1178,29	1219,03	1253,73	1302,01	1345,76	1381,97	

*Treuil latéral
0,00
sur treuil

* obligatoire sur les chassis abattants

Moins value sangle
-66,38
sur treuil

MANŒUVRES
Sangle latérale
Sangle dessous
Treuil latéral
Treuil dessous articulé
Moteurs: filaire, RTS, IO

1 TABLIER ALU

Dim. Tableau H / L	1 MANŒUVRE par treuil dessous articulé												
	400	500	600	700	800	900	1000	1100	1200	1300	1400	1500	1800
450	932,38	970,09	1000,27	1034,97	1071,18	1104,37	1136,05		1205,45				
600	932,38	970,09	1000,27	1034,97	1071,18	1104,37	1136,05		1205,45		1279,38		
750	932,38	973,11	1001,78	1041,00	1075,70	1107,39	1143,59	1181,31	1211,49		1285,41		
950	936,90	977,64	1007,81	1048,55	1086,26	1120,96	1152,65	1196,40	1231,10		1302,01		
1050	944,45	979,15	1016,86	1051,56	1089,28	1125,49	1167,73	1202,43	1240,15		1314,08		
1150	944,45	980,66	1018,37	1059,11	1095,32	1131,53	1173,77	1205,45	1249,20		1321,62		1475,51
1250	948,97	985,18	1024,41	1062,12	1099,84	1139,07	1178,29	1214,50	1255,24		1335,20		
1350	948,97	988,20	1027,42	1068,16	1105,88	1143,59	1182,82	1225,06	1265,80		1342,74		1499,65
1450	955,01	989,71	1033,46	1072,69	1110,40	1152,65	1191,87	1235,63	1270,33		1350,29		
1550	961,04	991,22	1034,97	1075,70	1116,44	1161,70	1194,89	1240,15	1276,36		1363,86		
1650					1122,47	1166,23	1202,43	1249,20	1285,41		1374,43		
1750					1128,51	1169,24	1212,99	1256,75	1294,46		1383,48		
1800					1131,53	1176,79	1217,52	1259,76	1302,01		1391,02		
1850					1131,53	1176,79	1217,52	1259,76	1302,01		1391,02		
1900					1134,54	1181,31	1225,06	1267,31	1314,08		1398,56		
1950					1134,54	1181,31	1225,06	1267,31	1314,08	1360,85	1398,56	1445,33	
2000					1146,61	1184,33	1234,12	1274,85	1321,62		1409,13		
2050					1146,61	1184,33	1234,12	1274,85	1321,62	1365,37	1409,13	1452,88	
2100					1152,65	1193,38	1238,64	1282,40	1327,66		1418,18		
2150					1152,65	1193,38	1238,64	1282,40	1327,66	1377,44	1418,18	1464,95	
2250							1249,20	1291,45	1335,20	1383,48	1431,76	1469,47	

Taille 2	Plus value bavette alu appui coloris : Marron foncé (Ral 8003) ou Marron clair (Ral 1011) ou Blanche (Ral 9016)											
	-39,23	-43,75	-49,79	-52,80	-55,82	-58,84	-64,87	-67,89	-70,91	-73,93	-78,45	-82,98
Coffre blanc	u appui coloris : Marron foncé (Ral 8003) ou Marron clair (Ral 1011) ou Blanche (Ral 9016) - obligatoire en présence d'un CVR											
	-33,19	-40,73	-49,79	-54,31	-60,35	-69,40	-76,94	-84,49	-92,03	-99,57	-107,12	-113,15

OPTIONS MOTORISATION VOLET ROULANT (plus value sur prix avec treuil)		
P.V motorisation filaire VR Inverseur mural à encaster EFAPEL	559,73	Filaire
Moins-value motorisation filaire "SANS POINT DE COMMANDE"	-28,67	
P.V motorisation Radio IO VR avec télécommande SITUO IO ou mural fixe SMOOVE IO	890,13	IO
Plus-value MOTORISATION DELTA DORE uniquement en moteur radio (télécommande T1703 fournie)		
Moteur TYMOOV Radio Performance (associé à la centrale d'alarme TYXAL)	938,41	
Moteur TYMOOV Radio Efficacité (sans détecteur de présence)	890,13	
Moins-value MOTORISATION DELTA DORE "SANS POINT DE COMMANDE"	-64,87	



(CVR Largeur mini=600 tablea

Isolation phonique du coffre	30,17
Pack Thermique (ajout d'une isolation thermique) pour CVR	Sans plus value

MENUISERIES BOIS VIRTUOSE STANDARD A OPTION

VITRAGES

GIMM

VITRAGES épaisseur 24mm

Plus value au M² applicable sur la dimension tableau de la menuiserie

**Pour les Châssis 950x600 et 750x600 avec Vitrage 4imprimé 200-16G-ITR4 = SANS PLUS VALUE

Epaisseur en mm = épaisseur verre face intérieure + lame d'air + épaisseur verre face extérieure
Dans la colonne code, I désigne la face dépolie.

Type Vitrage	Code	Poids Kg/m2	Plus value au m ²
Vitrage 4ITR-16G-4	4ITR-16G-4		Base
Vitrage ECLAZ4-16G-4	4-16G-ECLAZ4		12,07
Vitrage ECLAZONE4-16G-4	4-16G-ECLAZONE4		13,58
Vitrage 4imprime 200-16G-ITR4 **	4I200-16G-ITR4		18,10
Vitrage ECLAZ4-16G-4 imprimé 200	4I200-16G-ECLAZ4		28,67
Vitrage ECLAZONE4-16G-4 imprimé 200	4I200-16G-ECLAZONE4		45,26
Vitrage 4imprime 77-16G-ITR4	4I077-16G-ITR4		72,42
Vitrage 4-16G-IT1 4 ONE	4-16G-IT14		10,56
Vitrage 4imprime 200-16G-IT1 4 ONE	4I200-16G-IT14		76,94
Vitrage 4-14G-ITR6	4-14G-ITR6		110,14
Vitrage ECLAZ4-14G-6	6-14G-ECLAZ4		42,24
Vitrage 4imprime 200-14G-ITR6	4I200-14G-ITR6		122,20
VITRAGE 4 SAISONS			
Vitrage 4-16G-planistar 4	4-16G-4PS		128,24
Vitrage 4imprime 200-16G-planistar 4	4I200-16G-4PS		143,33
Vitrage stadip protec 510-10G-planistar 4	SP510-10G-4PS		387,74
VITRAGE ACOUSTIQUE			
Vitrage 10-10G-ITR4	10-10G-ITR4		95,05
Vitrage 10imprime 200-10G-ITR4	10I200-10G-ITR4		256,48
VITRAGE STADIP FEUILLETE			
Vitrage feuilleté 44.2-12G-ITR4	44.2-12G-ITR4		149,36
Vitrage feuilleté 44.2imprime 200-12G-ITR4	44.2I200-12G-ITR4		194,62
Vitrage ITR4-10G-stadip protec 510	4ITR-10G-SP510		221,78
Vitrage imprime 2004-10G-stadip protec 510ITR	4I200-10G-ITRSP510		601,97
VITRAGE ANTELIO			
Vitrage 4ITR-14G-6antelio argent	4ITR-14G-6AA		196,13
VITRAGE DELTA BRILLANT			
Vitrage 4delta brillant clair-16G-ITR4	4DC-16G-ITR4		102,59
VITRAGE SATINOVO			
Vitrage 4satinovo-16G-ITR4	4SA-16G-ITR4		175,01
Vitrage ECLAZ4-16G-4 satinovo	4SA-16G-ECLAZ4		79,96
Vitrage ECLAZONE4-16G-4 satinovo	4SA-16G-ECLAZONE4		98,07
Vitrage 4satinovo-16G-IT1 4 ONE	4SA-16G-IT14		190,10

INTERCALAIRE WARM-EDGE sauf Porte Fenetre et Porte Balcon car il est de base	13,58
--	-------

	Plus value Vitrage Altitude:	25,65	par vantail
Intercalaire SWISSPACER		24,14	par m ²

PLUS VALUE PETITS BOIS INTÉGRÉS (INTERCALAIRE NOIR)

DISPOSITIONS: GRILLE, RANGÉE HORIZONTALE OU RANGÉE VERTICALE	
Petits bois intégrés laiton 9 x 5 mm (Assemblage en croix)	49,79
Petits bois intégrés blanc 26 x 8 mm (RAL 9016)	
Petits bois intégrés Marron 26 x 8 mm (RAL 8003)	

PLUS VALUE FORFAITAIRE POUR LA SPÉCIFICITÉ DU VITRAGE ET PETITS BOIS INTÉGRÉS

Plus value forfaitaire à ajouter:	128,24
-----------------------------------	--------

Exemples de chiffrage :

F1 750 x 600 avec vitrage 10-10G-ITR4 soit calcul:

(Prix F1 750x600 4-16G-ITR4) + (Surface tab m² 0.75 x 0.60 = 0.45 x prix du vitrage au m²) + plus value forfaitaire

F1 750 x 600 avec vitrage 10-10G-ITR4 + petits bois intégrés soit calcul:

(Prix F1 750x600 4-16G-ITR4) + (Surface tab m² 0.75 x 0.60 = 0.45 x prix du vitrage au m²) + (Prix UN au carreau x Nb de carreau) + plus value forfaitaire

MENUISERIES BOIS VIRTUOSE STANDARD A OPTION

OPTIONS SUR DORMANT

GIMM

IMPOSTE PLEINE DE 150 MM LASURE OU FINITION BLANCHE (POSÉE)

Larg. tableau	400	500	600	700	800	900	1000	1100	1200	1300	1400	1500
lasure ou finition blanche	116,17	126,73	137,29	147,85	159,92	170,48	181,04	191,60	202,17	214,24	224,80	235,36

REHAUSSE OU LAMBREQUIN DE 158 MM LASURE OU FINITION BLANCHE (POSÉ)

Uniquement pour menuiseries équipées de fourrures, pour flèche de 130mm maxi.

Largeur tableau	400	500	600	700	800	900	1000	1100	1200	1300	1400	1500	1800
lasure ou finition blanche	101,08	107,12	113,15	120,70	126,73	135,78	140,31	147,85	155,40	161,43	167,47	176,52	194,62

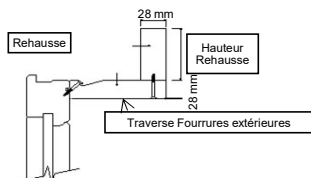

La réhausse est utilisée exclusivement pour une menuiserie droite non cintrée et pour une pose avec des fourrures extérieures d'isolation. Elle permet de composer un cintré tout en ayant une menuiserie droite. On vient visser la réhausse sur la traverse fourrure.

TAPÉES PERSIENNES LASURE OU FINITION BLANCHE

Prix au Mètre Linéaire sur dimension Tableau	25,65	ml	sur 3 cotés
Plus value pose tapée persienne :	76,94	UN	

ÉLARGISSEURS LASURE OU FINITION BLANCHE posés sur la menuiserie

Uniquement sur menuiserie sans Fourrure

Prix au Mètre Linéaire sur dimension Tableau			
élargisseur de 25 mm ou 50 mm	36,21	ml	
Plus value pose Élargisseur :	42,24	UN	x nbre d'élargisseur sur menuiserie

OPTIONS SUR OUVRANT

QUINCAILLERIES DECORATIVES LIVREES AVEC LA MENUISERIE

Plus value sur menuiserie avec poignée (Prix unitaire)				poignée	Garniture PB
Poignée béquille ou Bouton pour fenêtres et PF		Garniture&Cylindre pour PB1 et PB2		TOKYO LAITON	
FER PATINE	LAITON VIEILLI	FER PATINE	LAITON VIEILLI		
84,49	107,12	84,49	126,73	104,10	224,80

CACHE-PAUMELLES LIVRES AVEC LA MENUISERIE

Hauteur TABLEAU	1 Vantail				2 Vantaux				3 Vantaux			
	Nbre fiches	Fer patiné	Laiton poli	Laiton vieilli	Nbre fiches	Fer patiné	Laiton poli	Laiton vieilli	Nbre fiches	Fer patiné	Laiton poli	Laiton vieilli
Ht <= 1050	2	48,28	48,28	48,28	4	96,56	96,56	96,56				
Ht>1050 et Ht<=1750	3	72,42	72,42	72,42	6	144,84	144,84	144,84	9	217,25	217,25	217,25
Ht>1750 et Ht<=2250	4	96,56	96,56	96,56	8	193,11	193,11	193,11	12	289,67	289,67	289,67

KIT EQUERRES DE FIXATION MENUISERIES

Pattes Equerres : pour menuiseries avec ou sans tapée, adaptées au dormant. Forfait

24,14

COULISSANT BOIS A ASSEMBLAGE MECANIQUE ET LES FORMES SPECIALES BOIS

GIMM

COULISSANT STANDARD (uniquement ces 3 dimensions)

Descriptif

Menuiserie extérieure en pin, massif, traitée IFH (Insecticide, Fongicide, Hydrofuge et anti-termites) et **lasurée** ton teinte dorée ou finition blanche.

Cadre dormant de 115 mm à assemblage mécanique, avec traverse équipée de rails de guidage en alu anodisé ton bronze pour finition lasurée et alu ton naturel pour finition blanche. **Seuil** en alu anodisé ton bronze pour finition lasurée et en alu ton naturel pour finition blanche.

Chemins de roulement en aluminium naturel (afin d'en prévenir l'usure).

Cadre ouvrant **couissant** de 84 x 46 mm à assemblage mécanique.

Ouvrant équipé d'un **double vitrage à l'argon de 24 mm à isolation thermique renforcée 4ITR/16G/4** et intercalaire Warm-Edge , sous agrément CEKAL.

De base, vantail de service situé à droite vu de l'intérieur donnant un sens d'ouverture gauche tirant. En option, possibilité de sens inverse

L'ouvrant est équipé d'un joint périphérique à brosse placé à chaque extrémité du profil

La masse centrale est équipée d'un système de chicane renforcée sur les portes fenêtres (en alu ton bronze ou ton naturel si finition blanche et équipée d'un joint brosse), permettant de **rigidifier l'ensemble**.

L'étanchéité à la jonction des 2 ouvrants est réalisée par 2 pontets d'étanchéité positionnés sur la traverse haute et basse du dormant.

Couissant avec une crémonne tête équipée d'un ergot anti-dégondage. Poignées simples en alu.

FINITION LASUREE

La finition est réalisée **avant l'assemblage des pièces**.

Préservation par un produit en phase aqueuse agréé CTBP+ (insecticide, fongicide, hydrofuge, anti-bleu, et anti-termites)

Teinte par un égalisateur de teinte en phase aqueuse appliqué par aspersion (**couleur finition lasure dorée**).

Finition avec une lasure légèrement pigmentée assurant la protection contre les UV.

FINITION BLANCHE

La finition est réalisée **avant l'assemblage des pièces**.

Préservation par un produit en phase aqueuse agréé CTBP+ (insecticide, fongicide, hydrofuge, anti-bleu, et anti-termites)

Primaire blanc en phase aqueuse appliqué par aspersion.

Finition avec une peinture blanche **RAL 9016** assurant la protection contre les UV.

Options

Poignée double en alu avec condamnation par barillet.

Fourures d'isolation ou tapées volets roulants posées pour une épaisseur totale de l'isolant de 150 - 160 - 170 - 180 -190 ou 200mm

Coffre volet roulant PVC plaxé ton bois ou blanc (voir descriptif p.48 et 49)

Petits carreaux intégrés en laiton ou laqués.

Grille de ventilation 22 ou 30 m3/h standard ou NRA ou hygro réglable.

Pour les couissants équipés d'un volet roulant et d'une VMC, cette dernière est posée

sur le volet roulant.



PERFORMANCES: Uw = 1,7 W/m².K

COFFRE VOLET ROULANT

Coffre volet roulant en profilés PVC ton blanc avec **plaxage ton bois ou blanc pour BC avec finition blanche**.

CVR taille 3 Dimensions du coffre : haut = 205 mm, prof = 238 mm.

Tablier en PVC ton blanc ou en ALU ton blanc, marron ou teck (imitation bois). La lame finale du tablier est équipée d'un joint de frappe.

Manoeuvre par treuil (sortie droite ou latérale) ou électrique ; les 2 avec dispositif verrou automatique. 1 seule manoeuvre même avec 2 tabliers.

Autres dimensions ou options : voir tarif pages 46 à 47

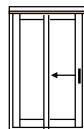

COULISSANTS BOIS : DIMENSIONS STANDARD

DIMENSIONS TABLEAU en mm	Couissant		Plus value serrure poignée double & barillet	C.V.R. T3 posé sur menuiserie				Moins value cvr blanc		
	Vitrage 4ITR/16G/4 avec 2 poignées simples en alu			Tablier PVC		Tablier Alu				
	Four ou TVR (Ep.totale) 150 - 160 - 170 - 180 - 190 - 200			Treuil dessous articulé	Moteur électrique filaire	Treuil dessous articulé	Moteur électrique filaire			
H	L	sans fourure								
COULISSANT	2150	1800	4313,37	4566,83	337,95	1585,04	2145,37	1596,20	2155,93	-135,78
LASUREE et	2150	2100	4529,12	4790,12	337,95	1712,32	2272,10	1733,50	2293,22	-156,90
BLANC	2150	2400	4756,93	5025,48	337,95	1837,66	2397,32	1869,28	2429,01	-179,54

Poignées simples non fournies

-36,21

Serrure & poignée intérieure+ demi barillet

179,54

OPTIONS MOTORISATION VOLET ROULANT (plus value sur prix avec treuil) voir page 11

☼ coffre avec 2 tabliers mais 1 manoeuvre

HOUTEAU ET OEIL DE BŒUF A ASSEMBLAGE TRADITIONNEL

Houteau

En pin **lasuré**

Epaisseur = 46mm

Joint et double vitrage posés

Ferrage : fiches antidégondables.



HOUTEAU

Oeil de bœuf

En pin **lasuré**

Joint et double vitrage

posés



Oeil de BOEUF ROND (verrou)

fermeture par verrou

Ferrage : 2 pivots pour

retournement à 180°



Oeil DE BŒUF OVALE (verrou)

DIMENSION TABLEAU en mm	DIMENSION HORS TOUT en mm		Vitrage 4/12G/4ITR clair	Vitrage Feuilleté 33.2/10G/4ITR clair	Plus value four. 40 ou 80 mm	Plus value petits bois collés 2F	Plus value laitons intégrés	
	H	L						H
600	1200	642	1285	989,71	1383,48	96,56	147,85	445,07
750	1500	792	1585	1175,28	1569,05	120,70	147,85	445,07
900	1800	942	1885	1400,07	1793,84	146,34	297,21	890,13
				4/12G/4ITR clair	33.2/10G/4ITR clair			
440	440	484	484	1211,49	1730,48	184,06	99,57	297,21
540	540	584	584	1347,27	1866,26	203,67	99,57	297,21
640	640	684	684	1413,65	1932,64	221,78	99,57	297,21
				4/12G/4ITR clair	33.2/10G/4ITR clair			
590	440	634	484	1454,39	1973,38	250,44	99,57	297,21
840	540	884	584	1757,64	2276,63	267,04	99,57	297,21

Autres possibilités: Nous Consulter.

Finition Blanche + 5% (sauf sur petit bois collés 2 faces et intégrés laitons)

DESCRIPTIF VIRTUOSE SUR MESURE 56 mm

La conception technique du produit a été étudiée pour permettre de réaliser des ouvertures ouvrant en abattant, à la française à 1, 2, 3 et 4 vantaux, en oscillo battant à 1 ou 2 vantaux, ou des ouvertures fixes, ainsi que des ensembles composés. Toutes ces ouvertures étant destinées à la construction neuve, la rénovation sur bâti existant ou la rénovation en dépose totale.

1 LA CONCEPTION

• Menuiserie extérieure bois réalisable en :

- **Pin Sylvestre** (densité moyenne 550 kg/m³) constituée de carrelots 2 ou 3 plis (abouté).
- **Eucalyptus** (densité moyenne 630 kg/m³) constituée de carrelots 2 ou 3 plis.
- **Chêne abouté** (densité moyenne 750 kg/m³) constituée de carrelots 2 ou 3 plis (abouté).
- **Chêne non abouté** (densité moyenne 750 kg/m³) constituée de carrelots 2 ou 3 plis (sans aboutage).

• Cadre dormant de 45 mm d'épaisseur avec profil à recouvrement (aile de 8 mm), pièce d'appui bois de 115 mm de large pour les fenêtres, seuil aluminium de 20 mm de haut (répondant aux exigences PMR) sur les portes fenêtres et portes balcon, en anodisé bronze pour finition lasure dorée et alu naturel pour finition blanche ou lasure claire.

• Cadre ouvrant de 56 mm d'épaisseur équipé d'un double vitrage de **24 mm 4/16G/4 à isolation thermique renforcée** sous agrément CEKAL. Le joint d'étanchéité périphérique (joint à lèvres, isotherm et isophonique) est placé sur les ouvrants en barrière intérieure, travaillant en compression.

• **Assemblage mécanique de l'ouvrant :**

L'étanchéité des assemblages est assurée par des pièces moulées en polymère souple. La fixation des montants et des traverses est réalisée par une vis disposant d'un système de rattrapage des jeux. **Un vérin** disposé sur la traverse haute permet de régler l'équerrage du cadre ouvrant.

- Le soubassement des portes est réalisé avec un panneau à double plate bande. Son étanchéité est assurée par un joint mousse posé sur sa périphérie en barrière intérieure.
- Le drainage des rainures à verre en partie basse est assuré par l'entaillage des traverses. La dissimulation des orifices de drainage en traverse intermédiaire est assurée par un grain d'orge sur toute la longueur de la traverse.

Le choix des dormants :

- **Pour la construction neuve :** dormant à recouvrement équipé de fourrures d'isolation
- **Pour la pose particulière après dépose totale du dormant :** Le dormant rainure à briques pour ces cas de pose spécifiques (pose en tunnel, en feuillure, en tunnel affleurant etc...)
- **Pour la pose en rénovation :** dormant à recouvrement avec une aile de 30 mm. La pose s'effectue soit avec des vérins de réglages, soit avec des vis Top Roc.

2 VITRAGE

La rainure à verre réalisée dans le cadre ouvrant de 46 mm d'épaisseur a été étudiée pour recevoir un double vitrage à l'argon de **24 mm 4/16/4 à isolation thermique renforcée** (4/16 argon/4 ITR) sous agrément **CEKAL** (coefficient thermique du vitrage $U_g = 1,1W/m^2.K$).

L'intercalaire aluminium est de couleur noire de base sur les fenêtres. Pour les portes fenêtres et portes balcon, le double vitrage est réalisé avec un intercalaire Warm-Edge également noir.

Le calfeutrement du vitrage est assuré par un joint bi-matière souple, posé en barrière intérieure après cadrage de l'ouvrant. Un joint de propreté est posé systématiquement sur la traverse basse côté extérieur.

3 FERRAGE

Ouvrant à la française :

- Crémone double direction avec verrouillage central à 1 ou 2 galets réglables selon la hauteur de la menuiserie.
- Ferrage par fiches à broches (traitement de surface de type chrome 3) finition fer brossé, permettant le réglage des jeux de fonctionnement en 2D. Le nombre de fiche est variable suivant la hauteur (de 2 à 5).
- Poignée ou garniture aluminium finition fer brossé fournie sauf indication particulière à la commande.

Ouvrant en oscillo-battant - épaisseur de l'ouvrant en 56 mm :

- Crémone tête ceinturante avec anti-fausse manoeuvre, équipée de un à plusieurs points de fixation périphérique selon la dimension.
- Les galets réglables permettent d'agir sur la compression du joint d'étanchéité périphérique. Compas supérieur et pivot inférieur, en acier bichromaté, à double ancrage avec réglage antiaffaissement du vantail.
- Poignée ou garniture aluminium finition fer brossé fournie sauf indication particulière à la commande.

GIMM

4 TRAITEMENT

Préservation : Produit en phase aqueuse agréé CTBP+ (insecticide, fongicide, anti-bleu et anti-termite).

Teinte : Egalisateur de teinte (traitement hydrofuge) en phase aqueuse appliqué par aspersion - teinte dorée pour le lasure, blanc pour la finition blanche ou autres Ral.

Finition FIT - FIO (tenue certifiée 2 ans) : Lasure légèrement pigmentée pour assurer une protection UV, peinture blanche ou peintures autres Ral.

5 FINITION OPAQUE

La finition opaque sur les menuiseries bois sur-mesure :

Finition satinée aspect lisse

1. Application d'un traitement insecticide et fongicide certifié CTBP+ .
2. Application du traitement hydrofuge: pré-peinture blanche.
3. Première couche de finition blanche.
4. Deuxième couche de finition de la couleur du RAL choisi parmi un grand nombre couleurs.

La mono coloration

Elle concerne les menuiseries sur mesure droites ou de forme, en pin sylvestre, bois exotique et chêne abouté.
Nombreux coloris au choix.

La plus value est de 1.20 sur le prix de la menuiserie lasurée et dans son essence de bois.

Exemple :

Pour le pin sylvestre : prix de base x 1.20

Pour le bois exotique : prix de base en pin x 1.02 (plus value exotique) x 1.20 (finition)

Pour le chêne : prix de base en pin x 1.20 (plus value chêne) x 1.20 (finition)

La bi coloration

Elle concerne les menuiseries sur mesure droites ou de forme, en pin sylvestre, bois exotique et chêne abouté.

Possibilité d'une finition extérieure différente de celle intérieure, ainsi une menuiserie peut avoir les aspects suivants :

- Lasure claire ou médium côté intérieur et finition opaque côté extérieur.
- Finition opaque côté intérieur et lasure (claire ou médium) côté extérieur.
- Finition opaque côté intérieur et finition opaque d'un autre coloris côté extérieur.

A noter que pour des raisons techniques, la combinaison lasure claire d'un côté et lasure médium de l'autre est exclue de l'offre, ainsi que le cadre amovible une face (intérieur ou extérieur) nous ne pouvons pas avoir 2 couleurs différentes sur un même cadre.

Les règles définies pour la finition de base doivent être respectées:

- La lasure claire 1 face n'est disponible que sur le pin.
- La lasure médium sur une face n'est pas possible sur le chêne sans aboutage.

La plus value est de 1.35 sur le prix de la menuiserie lasurée et dans son essence de bois.

Exemple :

Pour le pin sylvestre : prix de base x 1.35

Pour le bois exotique : prix de base en pin x 1.02 (plus value exotique) x 1.35 (finition)

Pour le chêne : prix de base en pin x 1.20 (plus value chêne) x 1.35 (finition)

MENUISERIES BOIS VIRTUOSE SUR MESURE

DESRIPTIF

FINITION OPAQUE

GIMM

6 EMBALLAGE

Protection complète de la menuiserie par un film rétractable. Le cadre dormant est équipé de coins en carton et la masse centrale est protégée par bande en carton.

7 OPTIONS

- Grilles d'entrée d'air auto-réglables 22, 30 ou 45 m³/heure en version standard, NRA de niveau 1 et 2 et grilles hygro-réglables. Couleurs des grilles, Ral 8003 pour lasure dorée, Ral 1011 pour lasure claire, Ral 9016 pour la finition blanche, et Noir pour autres Ral.
- Coffre volet roulant PVC plaxé pour les menuiseries lasurées ou blanc pour les menuiseries avec finition blanche (coffre posé sur la menuiserie dans la limite de certaines dimensions).
- Version à petits carreaux, par l'adjonction de cadres amovibles fixés par des charnières inox, livrés posés ou à la demande en fourniture.
- Petits bois collés horizontaux et/ou verticaux 2 faces.
- Fourrures d'isolation extérieures de 28 mm d'épaisseur sur 3 côtés (parachèvement maxi possible avec une fourrure de 165 mm) avec éventuellement traverse pour volet roulant.
- Rallonge d'appui (bavette en aluminium). Cette rallonge est disponible à partir d'une fourrure de 95mm (en option). Attention cette rallonge a une incidence sur la hauteur du clair de vitre.
- Tapées persiennes (largeur 50, 75, 90, 105, 125 et 140 mm).
- Lambrequin faux cintre.
- Elargisseurs (entre 25 et de 150 mm).
- Impostes vitrées.
- Rattrapage de masse
- Vitrages spéciaux (dépoli, altitude, feuilleté, acoustique).
- Vitrages décoratifs : profils intégrés dans le vitrage, disponibles en 2 largeurs :
 - largeur 26 mm : blanc Ral 9016, marron Ral 8003 pour lasure dorée, Ral 8011 pour lasure claire, couleurs assorties à celle de la menuiserie.
 - largeur 9 mm : blanc RAL 9016 ou laiton.
- Poignées (fer patiné ou laiton vieilli).
- Caches paumelles.
- Fausses crémones (fer patiné, laiton vieilli ou blanc).
- Poignée centrée sur menuiseries 2, 3 ou 4 vantaux
- Entrebailleur
- Equerres de pose
- Hauteur de poignée variable
- Vantaux inégaux
- Vantail de service à gauche
- Appui réduit ou élargi (largeur 45, 68, 115 mm)
- Plinthe automatique sur porte-fenêtre et porte balcon
- Joint balai sur porte-fenêtre et porte balcon
- Soubassement réduit sur porte-fenêtre et porte balcon (1 lame de 110 mm)
- Soubassement variable sur porte-fenêtre et porte balcon (de 255 à 862 mm)
- Pilette verticale sur soubassement plein ou vitré
- Menuiseries de forme spéciale (arc surbaissé, triangle, plein cintre...)
- Finition blanche (toutes les quincailleries seront livrées en blanc).

8 PERFORMANCES

NF Fenêtre Bois

Étanchéité à l'air : A*4
 Étanchéité à l'eau : E*7B
 Résistance au vent : V*A3



Classement ACOTHERM

FENÊTRE avec vitrage 4/16 argon / 4ITR

Classe AC 1 TH 10

PORTE-FENÊTRE avec vitrage 4/16 argon / 4ITR + WarmEdge

Classe AC 1 TH 10

	Pin Sylvestre		Chêne et Bois exotique	
	F2	PF2	F2	PF2
Uw	1,5	1,5	1,5	1,5
Tlw	0,55	0,5	0,55	0,5
Sw	0,44	0,4	0,44	0,4

MENUISERIES BOIS VIRTUOSE SUR MESURE

COUPES

MENUISERIE ISOLANTE BOIS 56 mm

GIMM

pose applique sans isolation

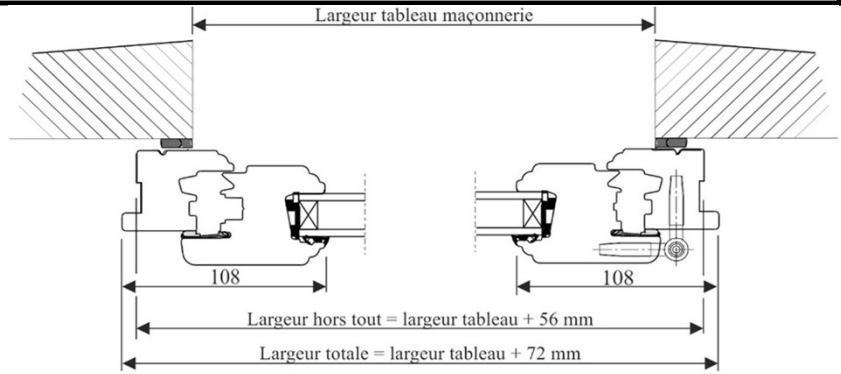
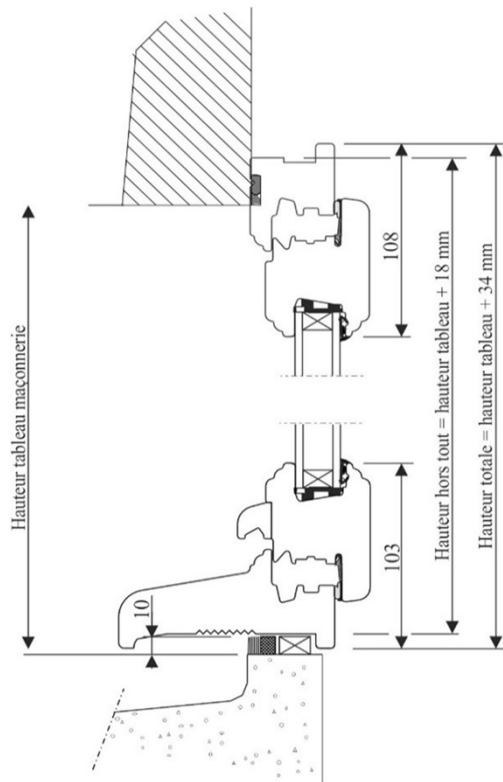

Dimensions Hors tout avec appui bois

Hauteur Tableau +18
Largeur Tableau +56

Dimensions Hors tout avec seuil alu (PF-PB)

Hauteur Tableau +23
Largeur Tableau +56

pose en feuillure intérieure

Couvre-joint en option

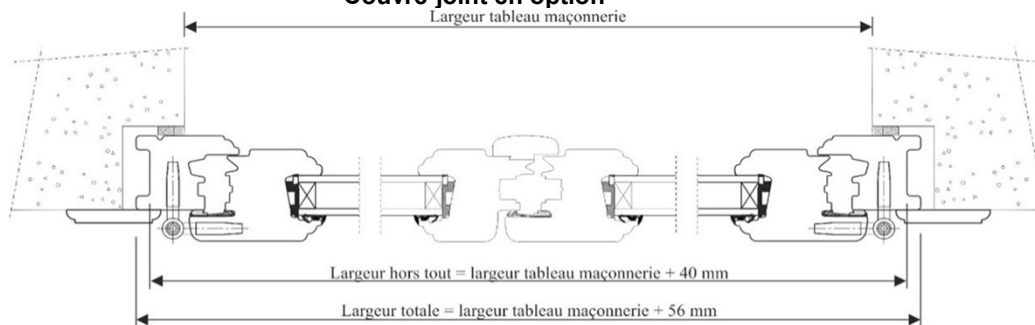

- Habillage intérieur. Couvre joint Prix au mètre linéaire sur dimensions HORS TOUT (lasuré ou blanc): Le M/L

30,17 le ML

Habillage 35*8

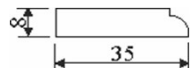

Habillage 55*8

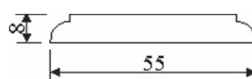

Habillage 75*8

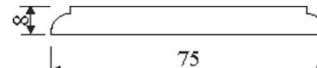

Habillage 95*8

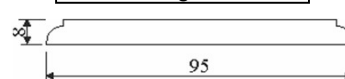

Dimensions Totales avec appui bois

Hauteur Tableau +26
Largeur Tableau +56

Dimensions Totales avec seuil alu (PF-PB)

Hauteur Tableau +23
Largeur Tableau +56

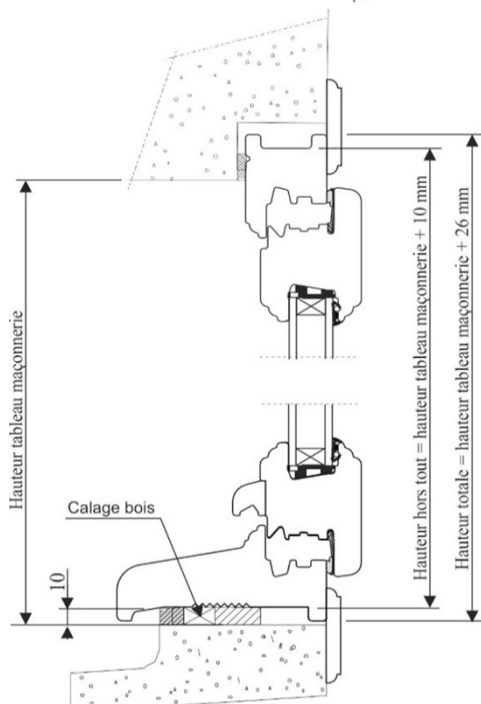

MENUISERIES BOIS VIRTUOSE SUR MESURE

COUPES

MENUISERIE ISOLANTE BOIS 56 mm

GIMM

pose en Tunnel

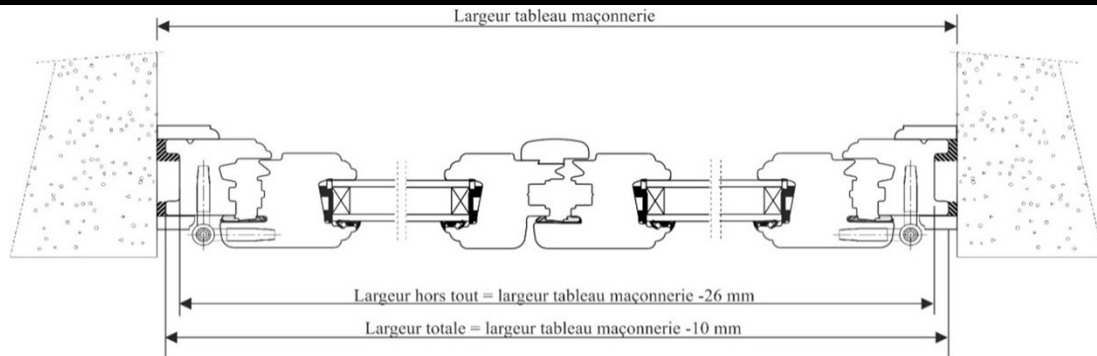

Dimensions Totales avec appui bois

Hauteur Tableau -7
Largeur Tableau -10

Dimensions Totales avec seuil alu (PF-PB)

Hauteur Tableau -10
Largeur Tableau -10

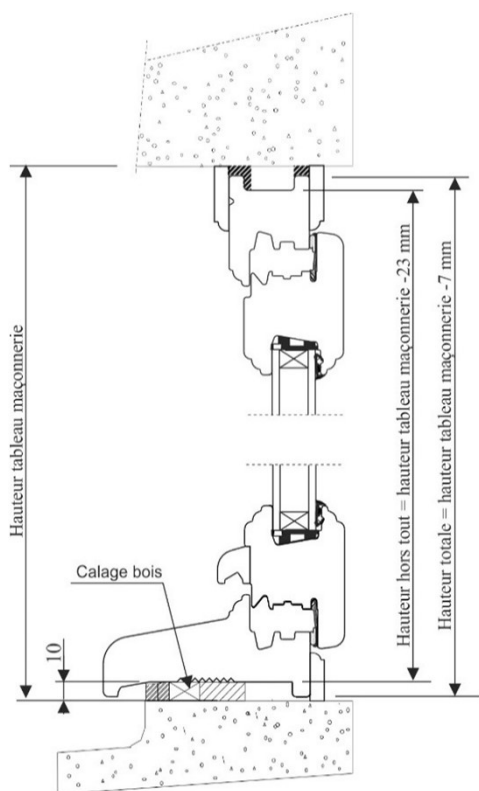

Couvre joint en option

- Habillage intérieur ou extérieur. Couvre-joint Prix au mètre linéaire sur dimensions (lasuré ou blanc) : Le ML*

30,17 le ML

Habillage 35*8

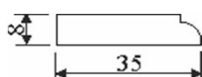

Habillage 75*8

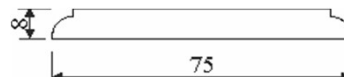

Habillage 55*8

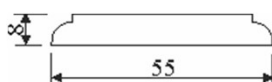

Habillage 95*8

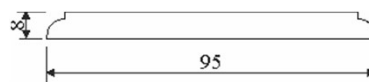

* multiplié par 2 si 2 faces



MENUISERIES BOIS ESSENCE EN PIN

CHASSIS FIXE VITRAGE EN DORMANT

POUR POSE EN APPLIQUE, POSE EN FEUILLURE* OU POSE EN TUNNEL * SANS ISOLATION

GIMM
Dormant de 45 mm à recouvrement (aile de 8 mm) OU sans aile avec rainure à brique, pièce d'appui bois de 115 mm

De base avec vitrage 4ITR-16G-4 avec intercalaire noir.

FINITIONS DE BASE SUR ESSENCE PIN : Lasure Dorée et Lasure Claire

*Cas particulier pour pose en feuillure ou tunnel avec CVR : les fourrures TVR sont obligatoires :

Dans ce cas, Largeur fourrure de 45 mm pour la pose en feuillure et de 60 mm pour la pose en tunnel = prendre le prix du CVR page 52 ou 53

PLUS VALUE AUTRE ESSENCE BOIS A APPLIQUER SUR LA GRILLE DE PRIX ESSENCE PIN		
Essence Bois exotique	+2%	Finitions réalisables : Lasure Dorée et Blanc ral 9016
Essence Bois chêne abouté	+20%	Finitions réalisables : Lasure Dorée et Blanc ral 9016
Essence Bois chêne sans aboutage	+36%	Finition réalisable : Lasure Claire

PLUS VALUE AUTRES FINITIONS (1)	
FINITION BLANCHE RAL 9016	+10%
Finition autres RAL (mono coloration)	+20%
Finition autres RAL (bi coloration)	+35%
(1) à appliquer sur toutes les essences Bois	

H/L	400	500	600	700	800	900	1000	1100	1200	1300	1400	1500	1600	1700	1800	1900	2000	2100	2200	2300	2400	2500	2600	2700	2800	2900	
450	340,97	374,16	416,40	458,64	497,87	535,59	576,32	615,55	651,76	697,02	734,74	772,45	813,19	853,92	896,17	941,43	974,62	1018,37	1060,62	1099,84	1140,58	1179,80	1219,03	1256,75	1294,46	1335,20	
550	369,63	411,88	455,63	497,87	538,61	586,88	629,13	675,90	715,12	757,37	804,14	847,89	891,64	938,41	977,64	1022,90	1071,18	1113,42	1157,17	1206,96	1247,69	1291,45	1336,71	1380,46	1427,23	1470,98	
650	404,33	443,56	494,85	538,61	586,88	633,65	683,44	728,70	772,45	822,24	872,03	918,80	965,57	1018,37	1071,18	1114,93	1169,24	1220,54	1265,80	1320,11	1365,37	1416,67	1467,97	1517,75	1569,05	1618,84	
750	429,98	481,28	525,03	583,87	633,65	684,95	734,74	787,54	840,35	885,61	944,45	989,71	1042,51	1096,82	1148,12	1202,43	1256,75	1308,04	1360,85	1413,65	1464,95	1522,28	1578,10	1633,92	1689,74	1747,07	
850	458,64	511,45	568,78	624,60	678,92	734,74	787,54	841,85	897,68	955,01	1007,81	1063,63	1114,93	1173,77	1228,08	1285,41	1342,74	1395,55	1452,88	1511,72	1569,05	1624,87	1680,69	1870,79	1931,14	1991,48	
950	493,34	544,64	601,97	656,28	713,62	767,93	822,24	878,06	935,39	989,71	1050,06	1104,37	1158,68	1219,03	1271,83	1332,18	1394,04	1454,39	1516,24	1578,10	1768,20	1837,60	1908,51	1977,91	2045,80	2115,20	
1050	520,50	583,87	645,72	710,60	769,44	835,82	896,17	959,53	1019,88	1081,74	1143,59	1212,99	1268,82	1330,67	1394,04	1454,39	1519,26	1582,63	1781,77	1846,65	1919,07	1983,94	2050,32	2116,71	2181,58	2250,98	
1150	555,20	618,57	684,95	752,84	816,21	881,08	950,48	1016,86	1077,21	1145,10	1216,01	1279,38	1345,76	1413,65	1481,54	1544,91	1742,55	1817,98	1890,40	1965,84	2036,75	2112,18	2189,12	2267,58	2341,50	2419,95	
1250	586,88	648,74	724,18	795,08	864,49	930,87	1004,79	1072,69	1142,09	1214,50	1279,38	1348,78	1421,20	1484,56	1686,73	1763,67	1842,12	1917,56	1991,48	2069,94	2146,88	2222,32	2297,75				
1350	615,55	686,46	758,88	835,82	906,73	979,15	1059,11	1127,00	1206,96	1271,83	1348,78	1427,23	1499,65	1706,34	1787,81	1869,28	1950,75	2027,69	2110,67	2190,63	2275,12						
1450	645,72	721,16	802,63	876,55	955,01	1027,42	1108,89	1182,82	1261,27	1339,73	1416,67	1490,60	1707,85	1790,83	1875,31	1961,31	2045,80	2130,28	2216,28	2300,77							
1550	678,92	755,86	840,35	918,80	1003,29	1077,21	1164,72	1241,66	1323,13	1401,58	1484,56	1704,83	1793,84	1882,86	1973,38	2057,87	2145,37	2232,88	2321,89								
1650	710,60	795,08	876,55	962,55	1050,06	1130,02	1219,03	1302,01	1381,97	1470,98	1691,25	1787,81	1878,33	1973,38	2065,41	2158,95	2250,98										
1750	739,26	823,75	914,27	1006,30	1092,30	1179,80	1268,82	1359,34	1446,84	1667,11	1768,20	1869,28	1964,33	2063,90	2160,46												
1850	769,44	862,98	955,01	1050,06	1140,58	1229,59	1323,13	1413,65	1636,94	1738,02	1840,61	1941,70	2045,80	2148,39													
1950	804,14	897,68	991,22	1089,28	1182,82	1279,38	1374,43	1470,98	1706,34	1810,44	1916,05	2024,68	2131,79														
2050	829,79	930,87	1025,92	1130,02	1228,08	1326,15	1431,76	1661,08	1771,21	1885,88	1994,50	2106,15	2217,79														
2150	864,49	965,57	1071,18	1170,75	1271,83	1375,93	1483,05	1727,46	1848,16	1962,82	2078,99	2196,67															
2250	896,17	1003,29	1108,89	1219,03	1323,13	1431,76	1670,13	1792,34	1910,01	2032,22	2149,90																
2350	926,34	1031,95	1145,10	1256,75	1365,37	1478,53	1733,50	1854,19	1979,41	2103,13	2228,35																
2450	961,04	1069,67	1179,80	1291,45	1398,56	1647,50	1774,23	1903,98	2032,22	2157,44																	
2550	989,71	1099,84	1212,99	1321,62	1434,77	1691,25	1821,00	1953,77	2082,01																		
2650	1056,09	1164,72	1270,33	1384,99	1498,14	1760,65	1893,42	2027,69	2160,46																		
2750	1154,16	1282,40	1412,14	1535,86	1798,37	1937,17	2077,48	2219,30	2361,12																		
2784	1225,06	1359,34	1486,07	1618,84	1888,89	2032,22	2178,56	2321,89																			

vitrage 6-14G-ITR4

Pose en applique : Fixation avec Pattes Equerres :	24,14	Forfait	
--	-------	---------	--

Limites Dimensionnelles				
Pose applique dormant aile de 8mm	Haut mini	Haut maxi	Larg mini	Larg maxi
Limites dimensionnelles tableau	163	2750	144	2800
Limites dimensionnelles Hors Tout	181	2768	200	2856
Pose Feuillure Interieure dormant rainure à brique	Haut mini	Haut maxi	Larg mini	Larg maxi
Limites dimensionnelles tableau	171	2758	160	2816
Limites dimensionnelles Totale	197	2784	216	2872
Pose Tunnel dormant rainure à brique	Haut mini	Haut maxi	Larg mini	Larg maxi
Limites dimensionnelles tableau	204	2791	226	2882
Limites dimensionnelles Totale	197	2784	216	2872

Pose en feuillure ou tunnel : Fixation avec vérins de pose ou vis Top Roc (sans plus value)

***POSE EN FEUILLURE OU TUNNEL SANS HABILLAGES**

Plus value habillages, se reporter aux pages 18 et 19

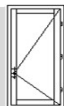

MENUISERIES BOIS ESSENCE EN PIN FENÊTRE 1 VANTAIL

POUR POSE EN APPLIQUE, POSE EN FEUILLURE* OU POSE EN TUNNEL* SANS ISOLATION

GIMM

Dormant de 45 mm à recouvrement (aile de 8 mm) OU sans aile avec rainure à brique, pièce d'appui bois de 115 mm

De base avec vitrage 4ITR-16G-4 avec intercalaire noir. Poignée alu Tokyo finition fer brossé (ME lasure) ou ton blanc (ME blanche).

FINITIONS DISPONIBLES SUR ESSENCE PIN : Lasure Dorée et Lasure Claire

*Cas particulier pour pose en feuillure ou tunnel avec CVR : les fourrures TVR sont obligatoires :

Dans ce cas, Largeur fourrure de 45 mm pour la pose en feuillure et de 60 mm pour la pose en tunnel = prendre le prix du CVR page 52 ou 53

PLUS VALUE AUTRE ESSENCE BOIS A APPLIQUER SUR LA GRILLE DE PRIX ESSENCE PIN		
Essence Bois exotique	+2%	Finitions réalisables : Lasure Dorée et Blanc ral 9016
Essence Bois chêne abouté	+20%	Finitions réalisables : Lasure Dorée et Blanc ral 9016
Essence Bois chêne sans aboutage	+36%	Finition réalisable : Lasure Claire

H/L	400	500	600	700	800	900	1000	1100	1142
450	517,48	541,62	570,29	603,48	623,09	641,20	662,32	681,93	703,05
550	517,48	561,24	585,38	609,51	645,72	678,92	721,16	764,91	808,66
650	555,20	589,90	618,57	659,30	704,56	745,30	786,03	826,77	867,50
750	620,08	641,20	680,42	704,56	773,96	823,75	872,03	920,31	968,59
850	665,34	718,14	742,28	769,44	823,75	864,49	914,27	965,57	1016,86
950	672,88	728,70	761,89	823,75	872,03	920,31	977,64	1033,46	1089,28
1050	733,23	769,44	811,68	865,99	924,83	977,64	1034,97	1092,30	1149,63
1150	770,95	792,07	838,84	908,24	971,60	1025,92	1090,79	1154,16	1217,52
1250	820,73	852,42	902,20	955,01	1024,41	1084,76	1149,63	1217,52	1285,41
1350	829,79	867,50	924,83	992,72	1077,21	1130,02	1197,91	1265,80	1332,18
1450	844,87	897,68	971,60	1042,51	1127,00	1188,86	1265,80	1339,73	1415,16
1550	864,49	936,90	1021,39	1093,81	1175,28	1243,17	1324,64	1404,60	1486,07
1650	897,68	974,62	1060,62	1136,05	1228,08	1292,96	1377,44	1461,93	1544,91
1750	929,36	1022,90	1107,39	1191,87	1276,36	1341,23	1430,25	1517,75	1605,26
1850	965,57	1048,55	1143,59	1235,63	1320,11	1391,02	1481,54	1573,57	1768,20
1950	991,22	1089,28	1184,33	1276,36	1366,88	1461,93	1560,00	1659,57	1866,26
2050	1080,23	1176,79	1283,90	1381,97	1486,07	1588,66	1697,29	1917,56	2050,32
2150	1113,42	1214,50	1323,13	1430,25	1538,87	1645,99	1756,13	1983,94	2119,72
2250	1146,61	1247,69	1360,85	1475,51	1582,63	1697,29	1814,97	2054,85	2199,68
2350	1181,31	1292,96	1404,60	1526,80	1641,47	1754,62	1875,31	2121,23	2267,58
2450	1225,06	1336,71	1452,88	1573,57	1691,25	1808,93	1931,14	2184,60	2333,96
2550	1241,66	1339,73	1466,46	1582,63	1703,32	1830,05	1900,96	2103,13	2192,14
2650	1270,33	1374,43	1504,17	1626,38	1748,58	1879,84	1955,28	2169,51	
2705	1295,97	1403,09	1541,89	1686,73	1792,34	1931,14	2009,59	2231,37	

PLUS VALUE AUTRES FINITIONS (1)	
FINITION BLANCHE RAL 9016	+10%
Finition autres RAL (mono coloration)	+20%
Finition autres RAL (bi coloration)	+35%
(1) à appliquer sur toutes les essences Bois	

vitrage 6-14G-ITR4

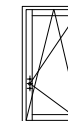

Plus value Oscillo-Battant 1 vantail	289,67
--------------------------------------	--------

Pose en applique : Fixation avec Pattes Equerres :	24,14	Forfait
--	-------	---------

***POSE EN FEUILLURE OU TUNNEL SANS HABILLAGES**

Plus value habillages, se reporter aux pages 18 et 19

Pose en feuillure ou tunnel : Fixation avec vérins de pose ou vis Top Roc (sans plus value)

Fenêtre 1 vantail

Limites Dimensionnelles				
Pose applique dormant aile de 8mm	Haut mini	Haut maxi	Larg mini	Larg maxi
Limites dimensionnelles tableau	356	2664	320	1060
Limites dimensionnelles Hors Tout	374	2682	376	1116
Pose Feuillure Interieure dormant rainure à brique	Haut mini	Haut maxi	Larg mini	Larg maxi
Limites dimensionnelles tableau	364	2672	336	1076
Limites dimensionnelles Totale	390	2698	392	1132
Pose Tunnel dormant rainure à brique	Haut mini	Haut maxi	Larg mini	Larg maxi
Limites dimensionnelles tableau	397	2705	402	1142
Limites dimensionnelles Totale	390	2698	392	1132

Oscillo-Battant 1 vantail

Limites Dimensionnelles				
	Haut mini	Haut maxi	Larg mini	Larg maxi
OB1APTAB	475	2368	320	1060
OB1APHT	493	2386	376	1116
	Haut mini	Haut maxi	Larg mini	Larg maxi
OB1FITAB	483	2376	336	1076
OB1FITOT	509	2402	392	1132
	Haut mini	Haut maxi	Larg mini	Larg maxi
OB1TUNTAB	516	2409	402	1142
OB1TUNTOT	509	2402	392	1132

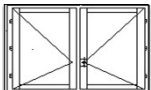

MENUISERIES BOIS ESSENCE EN PIN FENÊTRE 2 VANTAUX

POUR POSE EN APPLIQUE, POSE EN FEUILLURE* OU POSE EN TUNNEL * SANS ISOLATION

GIMM
Dormant de 45 mm à recouvrement (aile de 8 mm) OU sans aile avec rainure à brique, pièce d'appui bois de 115 mm

De base avec vitrage 4ITR-16G-4 avec intercalaire noir. Poignée alu Tokyo finition fer brossé (ME lasure) ou ton blanc (ME blanche).

FINITIONS DE BASE SUR ESSENCE PIN : Lasure Dorée et Lasure Claire

*Cas particulier pour pose en feuillure ou tunnel avec CVR : les fourrures TVR sont obligatoires :

Dans ce cas, Largeur fourrure de 45 mm pour la pose en feuillure et de 60 mm pour la pose en tunnel = prendre le prix du CVR page 52 ou 53

PLUS VALUE AUTRE ESSENCE BOIS A APPLIQUER SUR LA GRILLE DE PRIX ESSENCE PIN		
Essence Bois exotique	+2%	Finitions réalisables : Lasure Dorée et Blanc ral 9016
Essence Bois chêne abouté	+20%	Finitions réalisables : Lasure Dorée et Blanc ral 9016
Essence Bois chêne sans aboutage	+36%	Finition réalisable : Lasure Claire

HL	800	900	1000	1100	1200	1300	1400	1500	1600	1700	1800	1916
550	915,78	971,60	989,71	1021,39	1039,49	1080,23	1107,39	1143,59	1175,28	1199,42	1235,63	1270,33
650	936,90	979,15	1021,39	1060,62	1093,81	1133,03	1185,84	1232,61	1282,40	1320,11	1365,37	1416,67
750	985,18	1031,95	1077,21	1116,44	1158,68	1199,42	1247,69	1294,46	1342,74	1389,51	1443,83	1493,61
850	1048,55	1099,84	1157,17	1203,94	1255,24	1311,06	1362,36	1415,16	1469,47	1504,17	1561,50	1615,82
950	1107,39	1160,19	1211,49	1270,33	1320,11	1366,88	1412,14	1470,98	1519,26	1561,50	1615,82	1671,64
1050	1133,03	1188,86	1241,66	1295,97	1347,27	1409,13	1466,46	1529,82	1588,66	1624,87	1685,22	1744,06
1150	1185,84	1240,15	1294,46	1359,34	1425,72	1475,51	1552,45	1630,90	1697,29	1739,53	1802,90	1866,26
1250	1231,10	1294,46	1365,37	1433,27	1502,67	1573,57	1641,47	1715,39	1777,25	1824,02	1893,42	1965,84
1350	1286,92	1360,85	1433,27	1501,16	1581,12	1650,52	1721,43	1802,90	1872,30	1920,58	1989,98	2056,36
1450	1347,27	1425,72	1502,67	1581,12	1655,04	1736,51	1807,42	1885,88	1971,87	2023,17	2097,09	2174,04
1550	1415,16	1492,10	1569,05	1650,52	1731,99	1813,46	1887,38	1974,89	2056,36	2110,67	2190,63	2266,07
1650	1469,47	1547,93	1635,43	1718,41	1802,90	1887,38	1980,92	2065,41	2142,35	2196,67	2278,14	2358,10
1750	1558,49	1664,10	1760,65	1848,16	1937,17	2030,71	2118,21	2214,77	2297,75	2359,61	2447,11	2540,65
1850	1671,64	1765,18	1866,26	1959,80	2056,36	2149,90	2241,93	2333,96	2436,55	2493,88	2594,96	2685,49
1950	1789,32	1896,44	1977,91	2078,99	2187,62	2296,24	2400,34	2499,92	2602,51	2667,38	2763,94	2866,53
2050	1851,17	1953,77	2056,36	2168,00	2272,10	2380,73	2484,83	2591,95	2686,99	2756,39	2865,02	2966,10
2150	1916,05	2015,62	2119,72	2243,44	2347,54	2460,69	2575,35	2680,96	2791,10	2854,46	2955,54	3061,15
2250	1985,45	2085,02	2195,16	2324,91	2427,50	2546,69	2656,82	2769,97	2883,13	2944,98	3055,12	3156,20
2350	2039,76	2137,83	2249,47	2376,20	2484,83	2597,98	2714,15	2822,78	2929,90	3041,54	3150,17	3150,17
2450	2113,69	2214,77	2329,43	2453,15	2564,79	2682,47	2795,62	2911,79	3021,93	3138,10	3242,20	3359,87
2550	2288,70	2394,31	2518,02	2644,75	2771,48	2893,69	3015,89	3139,60	3255,77	3377,98	3494,15	3616,35
2650	2359,61	2468,23	2597,98	2727,73	2854,46	2984,21	3109,43	3228,62	3352,33	3474,54	3595,23	3718,95
2705	2430,52	2546,69	2677,94	2809,20	2943,47	3073,22	3199,95	3317,63	3451,91	3571,09	3700,84	3820,03

PLUS VALUE AUTRES FINITIONS (1)	
FINITION BLANCHE RAL 9016	+10%
Finition autres RAL (mono coloration)	+20%
Finition autres RAL (bi coloration)	+35%
(1) à appliquer sur toutes les essences Bois	

Plus value Oscillo-Battant 2 vtx **324,37**

Plus value poignée centrée **251,95**

Pose en applique : Fixation avec Pattes Equerres : **24,14** **Forfait**

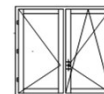

Fenêtre 2 vantaux

Limites Dimensionnelles				
Pose applique dormant aile de 8mm	Haut mini	Haut maxi	Larg mini	Larg maxi
Limites dimensionnelles tableau	356	2664	511	1850
Limites dimensionnelles Hors Tout	374	2682	567	1906
Pose Feuillure Interieure dormant rainure à brique				
	Haut mini	Haut maxi	Larg mini	Larg maxi
Limites dimensionnelles tableau	364	2672	527	1850
Limites dimensionnelles Totale	390	2698	583	1906
Pose Tunnel dormant rainure à brique				
	Haut mini	Haut maxi	Larg mini	Larg maxi
Limites dimensionnelles tableau	397	2705	593	1916
Limites dimensionnelles Totale	390	2698	583	1906

Oscillo-Battant 2 vantaux

Limites Dimensionnelles			
Haut mini	Haut maxi	Larg mini	Larg maxi
475	2368	623	1850
493	2386	679	1906
Pose Feuillure Interieure dormant rainure à brique			
Haut mini	Haut maxi	Larg mini	Larg maxi
483	2376	639	1850
509	2402	695	1906
Pose Tunnel dormant rainure à brique			
Haut mini	Haut maxi	Larg mini	Larg maxi
516	2409	705	1916
509	2402	695	1906

*POSE EN FEUILLURE OU TUNNEL SANS HABILLAGES

Plus value habillages, se reporter aux pages 18 et 19

Pose en feuillure ou tunnel : Fixation avec vérins de pose ou vis Top Roc (sans plus value)

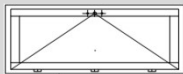

MENUISERIES BOIS ESSENCE EN PIN

CHASSIS ABATTANT

POUR POSE EN APPLIQUE, POSE EN FEUILLURE* OU POSE EN TUNNEL* SANS ISOLATION

GIMM

Dormant de 45 mm à recouvrement (aile de 8 mm) OU sans aile avec rainure à brique, pièce d'appui bois de 115 mm

De base avec vitrage 4ITR-16G-4 avec intercalaire noir. Poignée alu Tokyo finition fer brossé (ME lasure) ou ton blanc (ME blanche).

FINITIONS DE BASE SUR ESSENCE PIN : Lasure Dorée et Lasure Claire

*Cas particulier pour pose en feuillure ou tunnel avec CVR : les fourrures TVR sont obligatoires :

Dans ce cas, Largeur fourrure de 45 mm pour la pose en feuillure et de 60 mm pour la pose en tunnel = prendre le prix du CVR page 52 ou 53

PLUS VALUE AUTRE ESSENCE BOIS A APPLIQUER SUR LA GRILLE DE PRIX ESSENCE PIN		
Essence Bois exotique	+2%	Finitions réalisables : Lasure Dorée et Blanc ral 9016
Essence Bois chêne abouté	+20%	Finitions réalisables : Lasure Dorée et Blanc ral 9016
Essence Bois chêne sans aboutage	+36%	Finition réalisable : Lasure Claire

PLUS VALUE AUTRES FINITIONS (1)	
FINITION BLANCHE RAL 9016	+10%
Finition autres RAL (mono coloration)	+20%
Finition autres RAL (bi coloration)	+35%
(1) à appliquer sur toutes les essences Bois	

H/L	400	500	600	700	800	900	1000	1100	1200	1300	1400	1500	1600	1700	1800	1916
450	535,59	591,41	606,50	686,46	710,60	740,77	775,47	829,79	856,94	894,66	924,83	956,52	985,18	1010,83	1039,49	1068,16
550	589,90	618,57	678,92	704,56	761,89	775,47	795,08	837,33	878,06	918,80	964,06	998,76	1037,99	1077,21	1116,44	1154,16
650	633,65	668,35	710,60	745,30	784,52	828,28	865,99	912,76	961,04	998,76	1042,51	1090,79	1133,03	1176,79	1219,03	1259,76
750	678,92	722,67	737,75	786,03	819,22	852,42	930,87	983,67	1034,97	1086,26	1130,02	1181,31	1235,63	1288,43	1342,74	1397,06
850	722,67	776,98	769,44	831,29	840,35	872,03	995,74	1060,62	1113,42	1161,70	1223,56	1265,80	1332,18	1397,06	1463,44	1529,82
950	770,95	798,10	837,33	870,52	902,20	935,39	1071,18	1130,02	1191,87	1243,17	1302,01	1356,32	1425,72	1492,10	1560,00	1629,40
1059	817,72	853,92	914,27	974,62	1034,97	1093,81	1157,17	1219,03	1276,36	1338,22	1395,55	1460,42	1516,24	1572,07	1629,40	1685,22

Pose en applique : Fixation avec Pattes Equerres :	24,14	Forfait
--	--------------	----------------

Limites Dimensionnelles				
Pose applique dormant aile de 8mm	Haut mini	Haut maxi	Larg mini	Larg maxi
Limites dimensionnelles tableau	356	1018	383	1850
Limites dimensionnelles Hors Tout	374	1036	439	1906
Pose Feuillure Interieure dormant rainure à brique				
Limites dimensionnelles tableau	Haut mini	Haut maxi	Larg mini	Larg maxi
Limites dimensionnelles Totale	364	1026	399	1850
	390	1052	455	1906
Pose Tunnel dormant rainure à brique				
Limites dimensionnelles tableau	Haut mini	Haut maxi	Larg mini	Larg maxi
Limites dimensionnelles Totale	397	1059	465	1916
	390	1052	455	1906

*POSE EN FEUILLURE OU TUNNEL SANS HABILLAGES

Plus value habillages, se reporter aux pages 18 et 19

Pose en feuillure ou tunnel : Fixation avec vérins de pose ou vis Top Roc (sans plus value)

MENUISERIES BOIS ESSENCE EN PIN

PORTE FENÊTRE CREMONE

POUR POSE EN APPLIQUE, POSE EN FEUILLURE* OU POSE EN TUNNEL* SANS ISOLATION

GIMM

Dormant de 45 mm à recouvrement (aile de 8 mm) ou sans aile avec rainure à brique, seuil aluminium de 20 mm

De base avec vitrage 4ITR-16G-4 avec intercalaire Warm-Edge noir.

Poignée alu Tokyo finition fer brossé (ME lasure) ou ton blanc (ME blanche).

FINITIONS DE BASE SUR ESSENCE PIN : Lasure Dorée et Lasure Claire

*Cas particulier pour pose en feuillure ou tunnel avec CVR : les fourrures TVR sont obligatoires :

Dans ce cas, Largeur fourrure de 45 mm pour la pose en feuillure et de 60 mm pour la pose en tunnel = prendre le prix du CVR page 52 ou 53



1 VANTAIL

976

H/L	600	700	800	900	1000	1100	1142
1750	1200,93	1270,33	1359,34	1445,33	1528,31	1612,80	1697,29
1850	1237,13	1312,57	1401,58	1498,14	1588,66	1680,69	1875,31
1950	1273,34	1360,85	1457,40	1547,93	1645,99	1738,02	1950,75
2050	1306,53	1398,56	1502,67	1603,75	1706,34	1913,03	2026,18
2150	1341,23	1449,86	1561,50	1662,59	1760,65	1968,85	2077,48
2250	1397,06	1514,73	1623,36	1733,50	1842,12	2063,90	2181,58
2350	1460,42	1570,56	1677,67	1790,83	1900,96	2130,28	2250,98
2450	1499,65	1612,80	1724,44	1842,12	1955,28	2195,16	2318,87
2550	1535,86	1652,03	1766,69	1884,37	1986,96	2220,81	2332,45
2650	1587,15	1698,80	1821,00	2048,81	2174,04		
2750	1630,90	1750,09	1976,40	2106,15			
2870	1673,15	1801,39	2027,69				

vitrage 6-14G-ITR4

Pose en applique : Fixation avec Pattes Equerres :	24,14	Forfait
--	-------	---------

Portes Fenêtres 1 vantail

Limites Dimensionnelles				
Pose applique dormant aile de 8mm	Haut mini	Haut maxi	Larg mini	Larg maxi
Limites dimensionnelles tableau	1439	2829	345	1060
Limites dimensionnelles Hors Tout	1462	2852	401	1116
Pose Feuillure Interieure dormant rainure à brique				
	Haut mini	Haut maxi	Larg mini	Larg maxi
Limites dimensionnelles tableau	1447	2837	361	1076
Limites dimensionnelles Totale	1470	2860	417	1132
Pose Tunnel dormant rainure à brique				
	Haut mini	Haut maxi	Larg mini	Larg maxi
Limites dimensionnelles tableau	1480	2870	427	1142
Limites dimensionnelles Totale	1470	2860	417	1132

PLUS VALUE AUTRE ESSENCE BOIS A APPLIQUER SUR LA GRILLE DE PRIX ESSENCE PIN		
Essence Bois exotique	+2%	Finitions réalisables : Lasure Dorée et Blanc ral 9016
Essence Bois chêne abouté	+20%	Finitions réalisables : Lasure Dorée et Blanc ral 9016
Essence Bois chêne sans aboutage	+36%	Finition réalisable : Lasure Claire

PLUS VALUE AUTRES FINITIONS (1)	
FINITION BLANCHE RAL 9016	+10%
Finition autres RAL (mono coloration)	+20%
Finition autres RAL (bi coloration)	+35%
(1) à appliquer sur toutes les essences Bois	

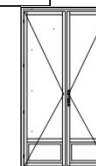

2 VANTAUX

H/L	1000	1100	1200	1300	1400	1500	1600	1700	1800	1916
1750,00	1768,20	1843,63	1920,58	2006,57	2095,58	2172,53	2254,00	2333,96	2419,95	2508,97
1850,00	1824,02	1903,98	1986,96	2077,48	2168,00	2250,98	2330,94	2422,97	2502,93	2601,00
1950,00	1884,37	1971,87	2057,87	2146,88	2241,93	2326,42	2421,46	2504,44	2588,93	2691,52
2050,00	1937,17	2027,69	2121,23	2219,30	2311,33	2406,38	2502,93	2594,96	2690,01	2800,15
2150,00	1999,03	2110,67	2168,00	2320,38	2421,46	2525,56	2638,72	2754,89	2865,02	2990,24
2250,00	2075,97	2187,62	2288,70	2388,27	2507,46	2620,61	2745,83	2866,53	2991,75	3127,54
2350,00	2205,72	2320,38	2422,97	2524,06	2629,66	2733,76	2848,43	2961,58	3082,27	3212,02
2450,00	2261,54	2385,25	2484,83	2594,96	2702,08	2812,22	2944,98	3080,77	3212,02	3361,38
2550,00	2333,96	2469,74	2572,33	2685,49	2797,13	2907,26	3034,00	3163,74	3291,98	3423,24
2650,00	2392,80	2536,12	2635,70	2754,89	2866,53	2988,73	3121,50	3261,81	3399,10	3537,90
2750,00	2477,29	2616,09	2726,22	2842,39	2958,56	3080,77	3221,07			
2808,00	2563,28	2696,05	2815,23	2932,91	3047,57	3171,29				

Plus value poignée centrée	251,95	sur 2 vantaux
----------------------------	--------	---------------

Portes Fenêtres 2 vantaux

Limites Dimensionnelles			
	Haut mini	Haut maxi	Larg maxi
	1439	2767	1850
	1462	2790	1906
	Haut mini	Haut maxi	Larg maxi
	1447	2775	1850
	1470	2798	1906
	Haut mini	Haut maxi	Larg maxi
	1480	2808	1916
	1470	2798	1906

*POSE EN FEUILLURE OU TUNNEL SANS HABILLAGES

Plus value habillages, se reporter aux pages 18 et 19

Pose en feuillure ou tunnel : Fixation avec vérins de pose ou vis Top Roc (sans plus value)

MENUISERIES BOIS ESSENCE EN PIN

PORTE BALCON SERRURE

POUR POSE EN APPLIQUE, POSE EN FEUILLURE* OU POSE EN TUNNEL* SANS ISOLATION

GIMM
Dormant de 45 mm à recouvrement (aile de 8 mm) ou sans aile avec rainure à brique, seuil aluminium de 20 mm

De base avec vitrage 4ITR-16G-4 avec intercalaire Warm-Edge noir.
Garniture & cylindre alu Tokyo finition fer brossé (ME lasure) ou ton blanc (ME blanche).
FINITIONS DE BASE SUR ESSENCE PIN : Lasure Dorée et Lasure Claire

*Cas particulier pour pose en feuillure ou tunnel avec CVR : les fourrures TVR sont obligatoires :
Dans ce cas, Largeur fourrure de 45 mm pour la pose en feuillure et de 60 mm pour la pose en tunnel = prendre le prix du CVR page 52 ou 53

PLUS VALUE AUTRE ESSENCE BOIS A APPLIQUER SUR LA GRILLE DE PRIX ESSENCE PIN		
Essence Bois exotique	+2%	Finitions réalisables : Lasure Dorée et Blanc ral 9016
Essence Bois chêne abouté	+20%	Finitions réalisables : Lasure Dorée et Blanc ral 9016
Essence Bois chêne sans aboutage	+36%	Finition réalisable : Lasure Claire



1 VANTAIL

HL	600	700	800	900	1000	1100	1142
1750	1323,13	1392,53	1478,53	1560,00	1649,01	1736,51	1824,02
1850	1354,81	1433,27	1523,79	1621,85	1707,85	1796,86	1988,47
1950	1392,53	1481,54	1575,08	1668,62	1766,69	1863,24	2068,43
2050	1427,23	1519,26	1624,87	1724,44	1822,51	2023,17	2128,78
2150	1454,39	1569,05	1676,17	1777,25	1882,86	2095,58	2210,25
2250	1516,24	1632,41	1742,55	1849,67	1958,29	2181,58	2299,26
2350	1575,08	1683,71	1796,86	1902,47	2021,66	2257,02	2383,75
2450	1618,84	1730,48	1846,65	1958,29	2075,97	2315,85	2441,08
2550	1652,03	1771,21	1882,86	1997,52	2124,25	2382,24	2521,04
2650	1698,80	1813,46	1932,64	2163,48	2305,29		
2750	1742,55	1866,26	2088,04	2223,82			
2870	1786,30	1917,56	2142,35				

vitrage 6-14G-ITR4

Pose en applique : Fixation avec Pattes Equerres :	24,14	Forfait
--	--------------	---------

Portes Balcon 1 vantail

Limites Dimensionnelles				
Pose applique dormant aile de 8mm	Haut mini	Haut maxi	Larg mini	Larg maxi
Limites dimensionnelles tableau	1439	2829	345	1060
Limites dimensionnelles Hors Tout	1462	2852	401	1116
Pose Feuillure Interieure dormant rainure à brique				
Haut mini	Haut maxi	Larg mini	Larg maxi	
Limites dimensionnelles tableau	1447	2837	361	1076
Limites dimensionnelles Totale	1470	2860	417	1132
Pose Tunnel dormant rainure à brique				
Haut mini	Haut maxi	Larg mini	Larg maxi	
Limites dimensionnelles tableau	1480	2870	427	1142
Limites dimensionnelles Totale	1470	2860	417	1132



2 VANTAUX

HL	1000	1100	1200	1300	1400	1500	1600	1700	1800	1916
1750,00	1958,29	2035,24	2110,67	2201,19	2284,17	2365,64	2450,13	2530,09	2611,56	2691,52
1850,00	2018,64	2101,62	2180,07	2272,10	2359,61	2441,08	2530,09	2613,07	2693,03	2783,55
1950,00	2075,97	2161,97	2249,47	2343,01	2433,53	2524,06	2611,56	2691,52	2783,55	2871,06
2050,00	2133,30	2226,84	2314,35	2410,90	2510,48	2601,00	2691,52	2789,59	2884,63	2984,21
2150,00	2198,18	2306,80	2359,61	2515,00	2614,58	2723,20	2834,85	2948,00	3061,15	3169,78
2250,00	2269,08	2382,24	2478,79	2588,93	2699,06	2816,74	2940,46	3065,68	3184,87	3302,54
2350,00	2400,34	2515,00	2616,09	2723,20	2825,80	2925,37	3043,05	3156,20	3275,39	3390,05
2450,00	2460,69	2576,86	2683,98	2791,10	2896,70	3003,82	3138,10	3273,88	3403,63	3542,43
2550,00	2518,02	2646,26	2751,87	2863,51	2978,17	3085,29	3218,06	3344,79	3471,52	3604,28
2650,00	2572,33	2714,15	2821,27	2934,42	3047,57	3168,27	3301,04	3442,85	3581,65	3717,44
2750,00	2661,35	2795,62	2904,25	3023,43	3141,11	3260,30	3400,61			
2811,00	2750,36	2880,11	2990,24	3109,43	3236,16	3353,84				

PLUS VALUE AUTRES FINITIONS (1)	
FINITION BLANCHE RAL 9016	+10%
Finition autres RAL (mono coloration)	+20%
Finition autres RAL (bi coloration)	+35%

(1) à appliquer sur toutes les essences Bois

Portes Balcon 2 vantaux

Limites Dimensionnelles			
Haut mini	Haut maxi	Larg mini	Larg maxi
1439	2770	537	1850
1462	2793	593	1906
Pose Feuillure Interieure dormant rainure à brique			
Haut mini	Haut maxi	Larg mini	Larg maxi
1447	2778	553	1850
1470	2801	609	1906
Pose Tunnel dormant rainure à brique			
Haut mini	Haut maxi	Larg mini	Larg maxi
1480	2811	619	1916
1470	2801	609	1906

***POSE EN FEUILLURE OU TUNNEL SANS HABILLAGES**

Plus value habillages, se reporter aux pages 18 et 19

Pose en feuillure ou tunnel : Fixation avec vérins de pose ou vis Top Roc (sans plus value)

MENUISERIES BOIS VIRTUOSE SUR MESURE AVEC ISOLATION COUPES

MENUISERIE ISOLANTE BOIS 56 mm

GIMM

Coupe fenêtre
PIN et Bois exotique

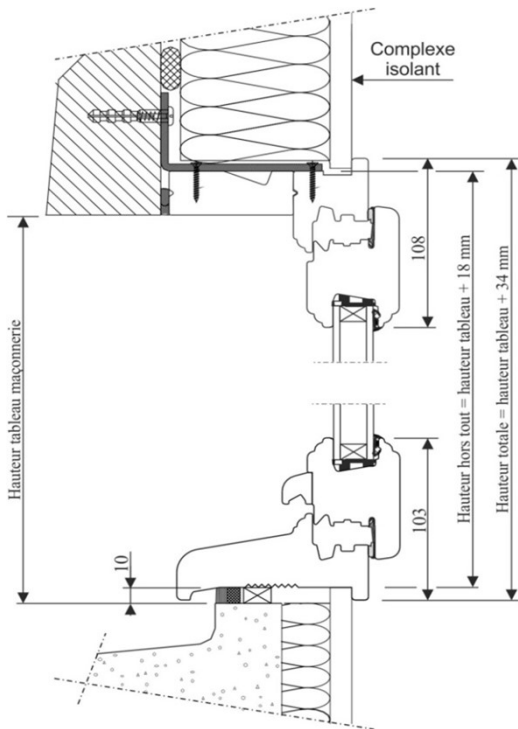

Coupe porte fenêtre
PIN et Bois exotique

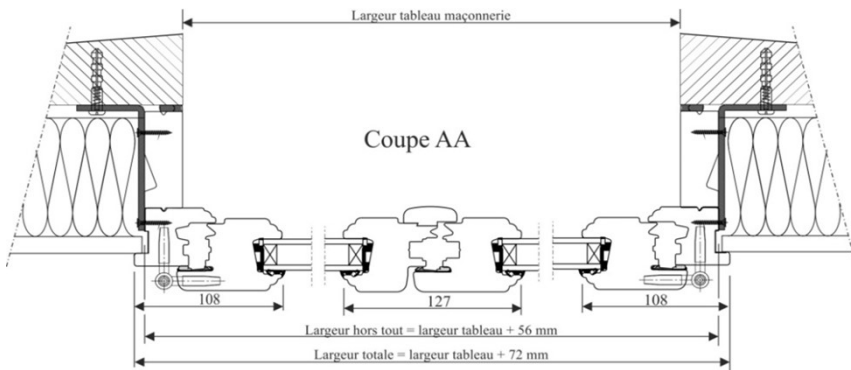
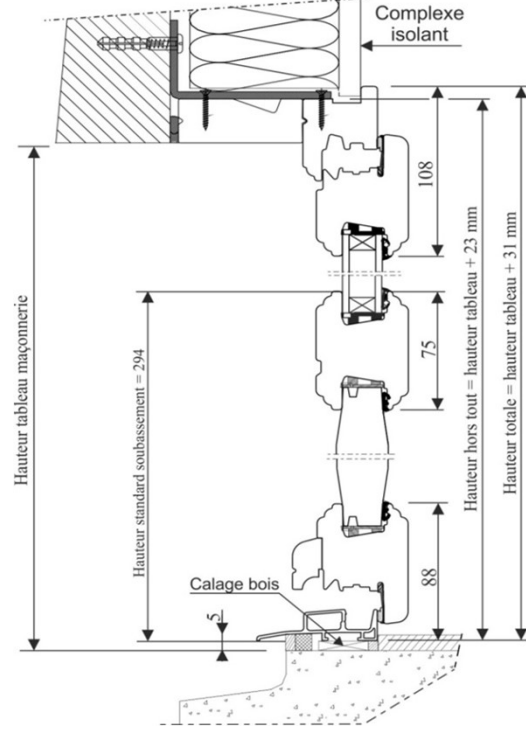

COUPE VERTICALE BASSE
CHÊNE

Avec soubassement

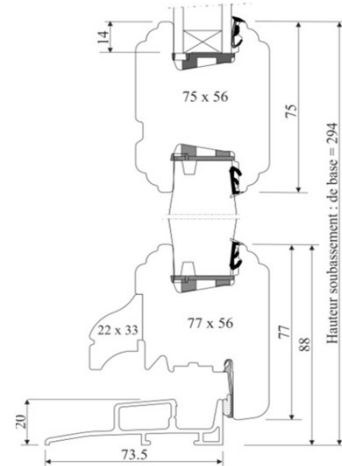

COUPE SUR MASSE CENTRALE
PIN ou BOIS EXOTIQUE

Fenêtre & Porte-fenêtre 2 et 3 vantaux avec poignée centrée

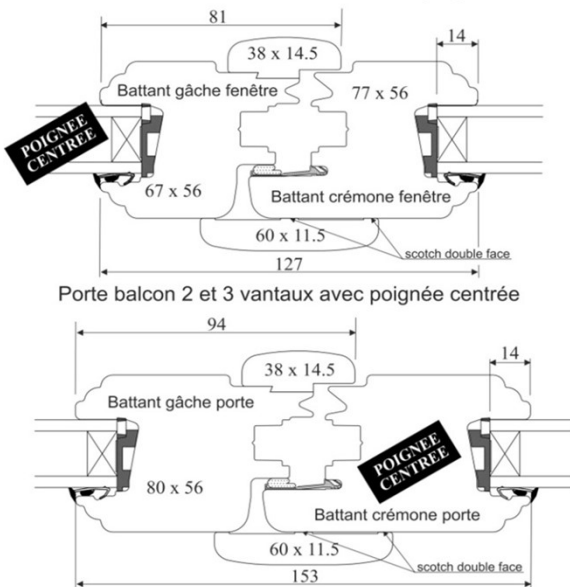

COUPE SUR MASSE CENTRALE
CHÊNE

Fenêtre & Porte-fenêtre 2 et 3 vantaux avec poignée centrée

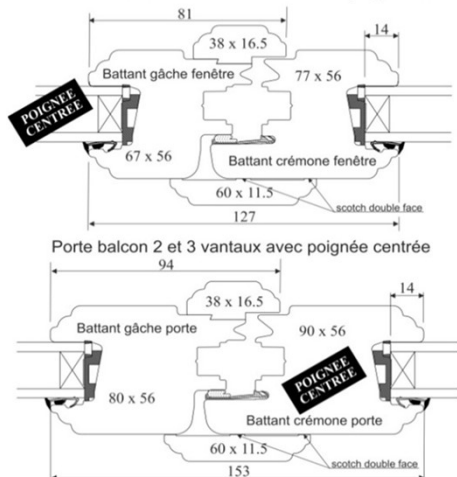

MENUISERIES BOIS VIRTUOSE SUR MESURE AVEC ISOLATION

COUPES CVR

MENUISERIE ISOLANTE BOIS 56 mm

GIMM

Coupe fenêtre
Coffre aligné au tableau

Coupe porte fenêtre
Coffre aligné au tableau

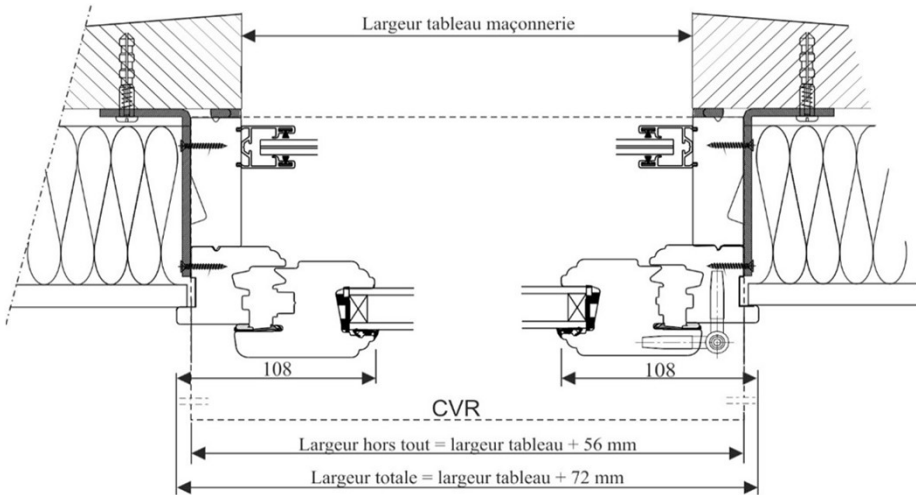
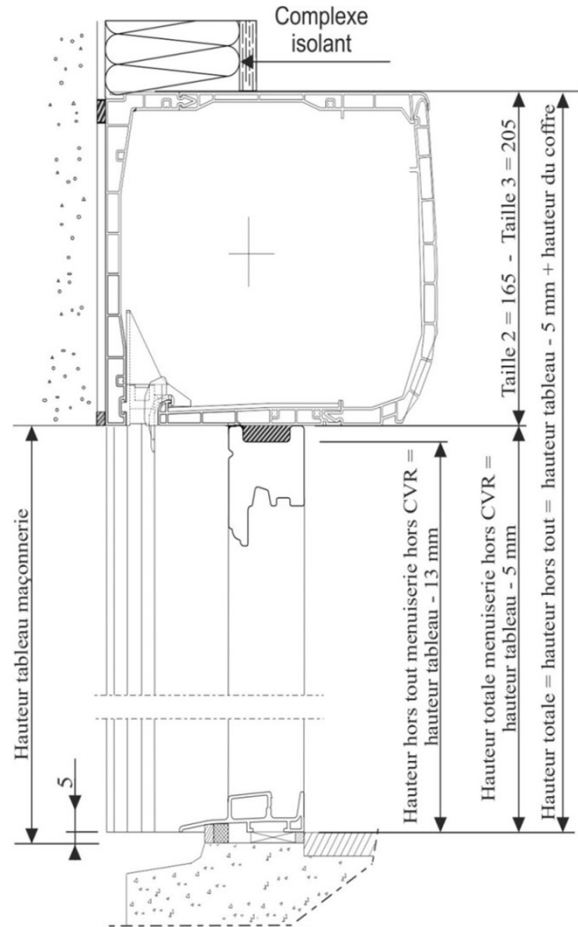
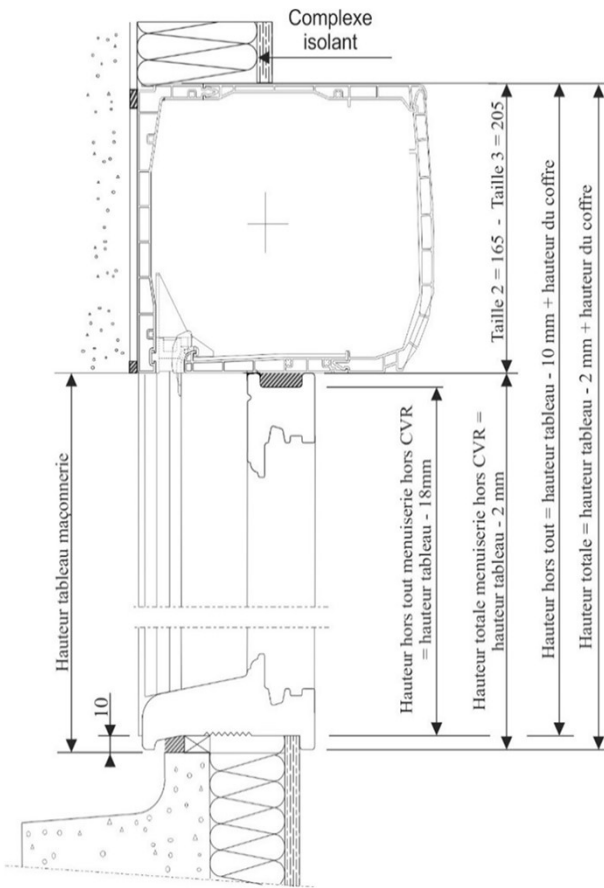

TABLIER PVC

	Largeur Hors Tout									
	470	970	1070	1170	1270	1370	1470	1570	1670	1770
Hauteur	880									
	1080									
	1180									
	1280									
	1380	SANGLE								
	1480									
	1580									
	1680									
Hors	1780									
	1880									
	1980									
Tout	2080									
	2180									
	2280									
	2380									
	2480									
	2580									

TABLIER ALU

	Largeur Hors Tout																
	470	970	1070	1170	1270	1370	1470	1570	1670	1770	1870	1970	2070	2170	2270	2370	2470
Hauteur	680																
	880																
	980																
	1080																
	1180																
	1280																
	1380																
	1480																
	1580																
Hors	1680																
	1780																
	1880																
	1980																
Tout	2080																
	2180																
	2280																
	2380																
	2480																
	2580																



**MENUISERIES BOIS ESSENCE EN PIN
CHASSIS FIXE VITRAGE EN DORMANT
POUR POSE EN APPLIQUE AVEC ISOLATION**

GIMM
Dormant de 45 mm à recouvrement (aile de 8 mm) OU sans aile avec rainure à brique, pièce d'appui bois de 115 mm
De base avec vitrage 4ITR-16G-4 avec intercalaire noir.

FINITIONS DE BASE SUR ESSENCE PIN : Lasure Dorée et Lasure Claire

FO ou TVR (1) : ME avec fourrures ou TVR posées pour une épaisseur totale de l'isolant de 80 - 90 - 100 - 110

FO ou TVR (2) : ME avec fourrures ou TVR posées pour une épaisseur totale de l'isolant de 120 - 130 - 140 - 150 - 160

FO ou TVR (3) : ME avec fourrures ou TVR posées pour une épaisseur totale de l'isolant de 170 - 180 - 190 - 200

Option avec coffre volet roulant = prendre le prix du CVR page 50 et 51

PLUS VALUE AUTRE ESSENCE BOIS A APPLIQUER SUR LA GRILLE DE PRIX ESSENCE PIN		
Essence Bois exotique	+2%	Finitions réalisables : Lasure Dorée et Blanc ral 9016
Essence Bois chêne abouté	+20%	Finitions réalisables : Lasure Dorée et Blanc ral 9016
Essence Bois chêne sans aboutage	+36%	Finition réalisable : Lasure Claire

Hauteur/Largeur	400	500	600	700	800	900	1000	1100	1200	1300	1400	1500	1600	1700	1800	1900	2000	2100	2200	2300	2400	2500	2600	2700	2800	2900
450 FO ou TVR (1):	423,94	463,17	511,45	559,73	604,99	647,23	695,51	740,77	781,51	834,31	876,55	920,31	968,59	1013,85	1062,12	1113,42	1152,65	1202,43	1250,71	1295,97	1341,23	1388,00	1433,27	1475,51	1520,77	1566,03
450 FO ou TVR (2):	446,58	487,31	538,61	586,88	635,16	678,92	727,19	775,47	817,72	872,03	915,78	962,55	1010,83	1057,60	1108,89	1160,19	1202,43	1253,73	1303,52	1350,29	1397,06	1445,33	1492,10	1537,37	1582,63	1629,40
450 FO ou TVR (3):	472,22	515,98	565,76	618,57	666,85	713,62	763,40	813,19	859,96	912,76	961,04	1007,81	1057,60	1107,39	1160,19	1212,99	1256,75	1309,55	1362,36	1409,13	1460,42	1508,70	1556,98	1603,75	1652,03	1700,30
550 FO ou TVR (1):	464,68	512,96	562,75	609,51	657,79	712,11	758,88	813,19	856,94	905,22	959,53	1007,81	1057,60	1110,40	1155,66	1206,96	1261,27	1309,55	1357,83	1415,16	1461,93	1510,21	1563,01	1611,29	1664,10	1715,39
550 FO ou TVR (2):	491,84	540,11	592,92	641,20	689,48	746,81	795,08	850,91	896,17	947,46	1001,78	1051,56	1104,37	1157,17	1205,45	1258,26	1314,08	1363,86	1413,65	1472,49	1520,77	1572,07	1624,87	1674,66	1730,48	1781,77
550 FO ou TVR (3):	518,99	571,80	624,60	675,90	725,68	784,52	837,33	891,64	941,43	992,72	1048,55	1101,35	1155,66	1209,98	1259,76	1314,08	1372,92	1422,70	1477,02	1535,86	1585,64	1638,45	1694,27	1745,57	1802,90	1857,21
650 FO ou TVR (1):	511,45	555,20	614,04	663,83	716,63	770,95	825,26	876,55	927,85	982,16	1037,99	1090,79	1143,59	1202,43	1261,27	1311,06	1369,90	1428,74	1480,03	1538,87	1591,68	1647,50	1704,83	1762,16	1817,98	1873,81
650 FO ou TVR (2):	541,62	586,88	645,72	698,53	752,84	808,66	864,49	918,80	970,09	1025,92	1084,76	1137,56	1193,38	1253,73	1314,08	1365,37	1425,72	1486,07	1538,87	1600,73	1653,54	1710,87	1771,21	1828,54	1887,38	1944,71
650 FO ou TVR (3):	573,31	621,58	681,93	736,25	795,08	849,40	909,75	964,06	1016,86	1075,70	1136,05	1190,36	1247,69	1309,55	1372,92	1424,21	1489,09	1549,43	1603,75	1667,11	1722,94	1781,77	1843,63	1903,98	1964,33	2023,17
750 FO ou TVR (1):	549,17	606,50	654,78	721,16	775,47	832,80	890,13	947,46	1006,30	1057,60	1122,47	1173,77	1232,61	1292,96	1348,78	1410,63	1470,98	1526,80	1587,15	1644,48	1701,81	1766,69	1827,04	1888,89	1950,75	2014,11
750 FO ou TVR (2):	580,85	641,20	690,98	758,88	814,70	875,05	932,38	991,22	1053,07	1104,37	1172,26	1225,06	1285,41	1347,27	1404,60	1467,97	1529,82	1588,66	1649,01	1707,85	1768,20	1833,07	1896,44	1959,80	2023,17	2088,04
750 FO ou TVR (3):	617,06	678,92	733,23	799,61	859,96	920,31	979,15	1041,00	1104,37	1157,17	1226,57	1280,89	1344,25	1406,11	1467,97	1531,33	1594,70	1655,04	1718,41	1778,76	1840,61	1908,51	1973,38	2038,25	2103,13	2171,02
850 FO ou TVR (1):	588,39	648,74	710,60	772,45	834,31	894,66	953,50	1013,85	1075,70	1139,07	1197,91	1259,76	1315,59	1381,97	1442,32	1504,17	1569,05	1626,38	1689,74	1756,13	1817,98	1879,84	1941,70	2137,83	2204,21	2270,59
850 FO ou TVR (2):	624,60	686,46	749,82	814,70	876,55	938,41	1000,27	1060,62	1125,49	1190,36	1250,71	1314,08	1371,41	1439,30	1501,16	1566,03	1630,90	1689,74	1756,13	1822,51	1887,38	1950,75	2014,11	2211,75	2281,15	2347,54
850 FO ou TVR (3):	666,85	727,19	795,08	859,96	923,32	988,20	1051,56	1113,42	1179,80	1246,19	1309,55	1372,92	1434,77	1502,67	1566,03	1632,41	1700,30	1760,65	1828,54	1897,94	1964,33	2029,20	2094,08	2294,73	2362,62	2433,53
950 FO ou TVR (1):	635,16	692,49	757,37	816,21	879,57	939,92	1000,27	1062,12	1125,49	1185,84	1250,71	1312,57	1372,92	1437,79	1498,14	1563,01	1630,90	1698,80	1765,18	1833,07	2029,20	2104,64	2181,58	2257,02	2330,94	2404,87
950 FO ou TVR (2):	674,39	734,74	799,61	859,96	926,34	986,69	1050,06	1113,42	1178,29	1240,15	1306,53	1369,90	1431,76	1499,65	1560,00	1626,38	1697,29	1765,18	1834,58	1903,98	2101,62	2178,56	2258,52	2333,96	2409,39	2486,34
950 FO ou TVR (3):	719,65	780,00	846,38	909,75	977,64	1039,49	1104,37	1169,24	1237,13	1298,99	1369,90	1433,27	1496,63	1566,03	1629,40	1697,29	1769,71	1840,61	1911,52	1982,43	2181,58	2261,54	2339,99	2419,95	2496,90	2575,35
1050 FO ou TVR (1):	675,90	743,79	811,68	882,59	947,46	1019,88	1086,26	1155,66	1220,54	1289,94	1357,83	1431,76	1495,12	1561,50	1630,90	1698,80	1768,20	1837,60	2042,78	2113,69	2192,14	2263,05	2335,47	2406,38	2478,79	2554,23
1050 FO ou TVR (2):	718,14	787,54	858,45	929,36	997,25	1071,18	1139,07	1209,98	1276,36	1347,27	1416,67	1493,61	1556,98	1624,87	1697,29	1765,18	1837,60	1908,51	2115,20	2187,62	2269,08	2339,99	2413,92	2487,85	2560,26	2638,72
1050 FO ou TVR (3):	764,91	837,33	909,75	982,16	1051,56	1127,00	1197,91	1268,82	1339,73	1410,63	1481,54	1560,00	1626,38	1695,78	1769,71	1840,61	1914,54	1986,96	2195,16	2270,59	2350,55	2425,99	2501,42	2576,86	2650,79	2730,75
1150 FO ou TVR (1):	721,16	790,56	862,98	936,90	1006,30	1077,21	1151,14	1225,06	1291,45	1363,86	1442,32	1510,21	1582,63	1658,06	1730,48	1799,88	2003,55	2085,02	2163,48	2244,95	2321,89	2401,85	2486,34	2570,82	2649,28	2735,27
1150 FO ou TVR (2):	767,93	837,33	912,76	988,20	1059,11	1131,53	1206,96	1282,40	1350,29	1425,72	1504,17	1573,57	1649,01	1724,44	1799,88	1870,79	2075,97	2158,95	2240,42	2321,89	2400,34	2483,32	2567,81	2655,31	2735,27	2821,27
1150 FO ou TVR (3):	819,22	890,13	967,08	1044,02	1117,95	1190,36	1270,33	1345,76	1415,16	1492,10	1573,57	1644,48	1721,43	1799,88	1876,82	1949,24	2155,93	2241,93	2321,89	2407,89	2487,85	2572,33	2658,33	2747,34	2830,32	2917,83
1250 FO ou TVR (1):	764,91	832,80	914,27	991,22	1065,14	1139,07	1219,03	1291,45	1368,39	1445,33	1516,24	1593,19	1670,13	1739,53	1947,73	2030,71	2115,20	2196,67	2276,63	2359,61	2444,09	2525,56	2605,52			
1250 FO ou TVR (2):	814,70	884,10	967,08	1045,53	1120,96	1196,40	1277,87	1353,30	1430,25	1508,70	1582,63	1659,57	1739,53	1810,44	2020,15	2104,64	2192,14	2273,61	2355,08	2441,08	2525,56	2610,05	2691,52			
1250 FO ou TVR (3):	869,01	939,92	1025,92	1104,37	1184,33	1259,76	1342,74	1419,69	1499,65	1579,61	1655,04	1735,01	1816,47	1888,89	2100,11	2187,62	2273,61	2359,61	2442,59	2530,09	2616,09	2702,08	2786,57			
1350 FO ou TVR (1):	805,65	882,59	959,53	1044,02	1120,96	1197,91	1285,41	1357,83	1443,83	1516,24	1597,71	1682,20	1760,65	1973,38	2060,88	2148,39	2235,89	2317,36	2407,89	2493,88	2582,89					
1350 FO ou TVR (2):	858,45	936,90	1015,36	1101,35	1179,80	1259,76	1347,27	1421,20	1510,21	1582,63	1667,11	1753,11	1833,07	2047,31	2137,83	2225,33	2314,35	2398,83	2489,36	2578,37	2668,89					
1350 FO ou TVR (3):	917,29	995,74	1078,72	1164,72	1244,68	1326,15	1416,67	1492,10	1582,63	1658,06	1744,06	1831,56	1913,03	2130,28	2219,30	2311,33	2401,85	2487,85	2579,88	2670,40	2763,94					
1450 FO ou TVR (1):	846,38	929,36	1016,86	1095,32	1181,31	1258,26	1345,76	1427,23	1510,21	1594,70	1677,67	1757,64	1980,92	2069,94	2160,46	2250,98	2343,01	2433,53	2524,06	2616,09						
1450 FO ou TVR (2):	902,20	986,69	1075,70	1157,17	1243,17	1321,62	1412,14	1493,61	1579,61	1665,60	1750,09	1831,56	2057,87	2146,88	2238,91	2332,45	2424,48	2518,02	2610,05	2702,08						
1450 FO ou TVR (3):	965,57	1050,06	1140,58	1223,56	1312,57	1392,53	1484,56	1569,05	1656,55	1744,06	1830,05	1914,54	2139,34	2232,88	2326,42	2421,46	2515,00	2610,05	2705,10	2798,64						
1550 FO ou TVR (1):	893,15	974,62	1066,65	1149,63	1240,15	1321,62	1413,65	1496,63	1584,14	1668,62	1757,64	1983,94	2078,99	2172,53	2270,59	2361,12	2453,15	2548,19	2641,73							
1550 FO ou TVR (2):	951,99	1036,48	1128,51	1212,99	1306,53	1388,00	1483,05	1567,54	1656,55	1742,55	1834,58	2060,88	2157,44	2254,00	2352,06	2445,60	2539,14	2634,19	2730,75							
1550 FO ou TVR (3):	###	1102,86	1197,91	1283,90	1378,95	1463,44	1560,00	1645,99	1736,51	1825,53	1916,05	2146,88	2244,95	2343,01	2442,59	2537,63	2634,19	2730,75	2828,81							



**MENUISERIES BOIS ESSENCE EN PIN
CHASSIS FIXE VITRAGE EN DORMANT
POUR POSE EN APPLIQUE AVEC ISOLATION**

GIMM

Dormant de 45 mm à recouvrement (aile de 8 mm) OU sans aile avec rainure à brique, pièce d'appui bois de 115 mm

De base avec vitrage 4ITR-16G-4 avec intercalaire noir.

FINITIONS DE BASE SUR ESSENCE PIN : Lasure Dorée et Lasure Claire

FO ou TVR (1) : ME avec fourrures ou TVR posées pour une épaisseur totale de l'isolant de 80 - 90 - 100 - 110

FO ou TVR (2) : ME avec fourrures ou TVR posées pour une épaisseur totale de l'isolant de 120 - 130 - 140 - 150 - 160

FO ou TVR (3) : ME avec fourrures ou TVR posées pour une épaisseur totale de l'isolant de 170 - 180 - 190 - 200

Option avec coffre volet roulant = prendre le prix du CVR page 50 et 51

Hauteur/Largeur	400	500	600	700	800	900	1000	1100	1200	1300	1400	1500	1600	1700	1800	1900	2000
1650 FO ou TVR (1) :	936,90	1025,92	1113,42	1206,96	1298,99	1384,99	1480,03	1569,05	1655,04	1750,09	1976,40	2077,48	2175,55	2276,63	2373,19	2474,27	2570,82
1650 FO ou TVR (2) :	998,76	1089,28	1179,80	1273,34	1368,39	1455,90	1552,45	1642,97	1731,99	1827,04	2054,85	2158,95	2257,02	2361,12	2459,18	2560,26	2659,84
1650 FO ou TVR (3) :	1068,16	1160,19	1252,22	1348,78	1445,33	1534,35	1632,41	1725,95	1813,46	1913,03	2142,35	2247,96	2347,54	2453,15	2554,23	2656,82	2757,90
1750 FO ou TVR (1) :	976,13	1068,16	1163,21	1261,27	1353,30	1446,84	1541,89	1638,45	1731,99	1956,78	2065,41	2172,53	2272,10	2379,22	2480,30		
1750 FO ou TVR (2) :	1042,51	1134,54	1232,61	1332,18	1425,72	1520,77	1618,84	1715,39	1810,44	2038,25	2146,88	2257,02	2358,10	2465,22	2569,32		
1750 FO ou TVR (3) :	1114,93	1209,98	1309,55	1410,63	1505,68	1603,75	1700,30	1801,39	1897,94	2127,27	2237,40	2349,05	2453,15	2561,77	2667,38		
1850 FO ou TVR (1) :	1018,37	1117,95	1216,01	1317,10	1413,65	1508,70	1608,27	1703,32	1934,15	2041,27	2148,39	2257,02	2365,64	2474,27			
1850 FO ou TVR (2) :	1087,77	1188,86	1288,43	1391,02	1490,60	1585,64	1686,73	1784,79	2015,62	2125,76	2234,38	2343,01	2454,65	2564,79			
1850 FO ou TVR (3) :	1164,72	1267,31	1368,39	1474,00	1572,07	1671,64	1774,23	1873,81	2106,15	2217,79	2329,43	2439,57	2552,72	2665,87			
1950 FO ou TVR (1) :	1065,14	1164,72	1264,29	1368,39	1467,97	1569,05	1671,64	1774,23	2014,11	2125,76	2235,89	2350,55	2465,22				
1950 FO ou TVR (2) :	1137,56	1238,64	1341,23	1445,33	1546,42	1650,52	1753,11	1858,72	2100,11	2211,75	2324,91	2441,08	2557,25				
1950 FO ou TVR (3) :	1217,52	1321,62	1422,70	1531,33	1633,92	1739,53	1843,63	1950,75	2195,16	2308,31	2422,97	2542,16	2656,82				
2050 FO ou TVR (1) :	1102,86	1209,98	1311,06	1419,69	1525,30	1629,40	1739,53	1976,40	2091,06	2211,75	2327,92	2444,09	2561,77				
2050 FO ou TVR (2) :	1179,80	1286,92	1389,51	1501,16	1606,77	1713,88	1825,53	2062,39	2180,07	2302,28	2419,95	2537,63	2658,33				
2050 FO ou TVR (3) :	1261,27	1372,92	1477,02	1590,17	1697,29	1805,91	1920,58	2158,95	2278,14	2403,36	2519,53	2641,73	2762,43				
2150 FO ou TVR (1) :	1149,63	1255,24	1368,39	1474,00	1579,61	1691,25	1802,90	2053,34	2181,58	2300,77	2422,97	2546,69					
2150 FO ou TVR (2) :	1228,08	1336,71	1449,86	1558,49	1665,60	1777,25	1891,91	2143,86	2273,61	2394,31	2519,53	2643,24					
2150 FO ou TVR (3) :	1315,59	1425,72	1540,38	1650,52	1760,65	1873,81	1989,98	2244,95	2373,19	2498,41	2623,63	2750,36					
2250 FO ou TVR (1) :	1193,38	1306,53	1416,67	1534,35	1642,97	1757,64	2003,55	2130,28	2254,00	2382,24	2505,95						
2250 FO ou TVR (2) :	1274,85	1391,02	1502,67	1620,34	1731,99	1848,16	2095,58	2223,82	2350,55	2478,79	2604,02						
2250 FO ou TVR (3) :	1365,37	1483,05	1597,71	1716,90	1830,05	1949,24	2195,16	2327,92	2454,65	2585,91	2712,64						
2350 FO ou TVR (1) :	1234,12	1347,27	1464,95	1582,63	1698,80	1816,47	2077,48	2204,21	2335,47	2465,22	2596,47						
2350 FO ou TVR (2) :	1320,11	1433,27	1553,96	1673,15	1790,83	1910,01	2174,04	2300,77	2433,53	2566,30	2697,56						
2350 FO ou TVR (3) :	1415,16	1529,82	1652,03	1774,23	1890,40	2014,11	2278,14	2407,89	2542,16	2676,43	2812,22						
2450 FO ou TVR (1) :	1280,89	1395,55	1513,23	1629,40	1742,55	1997,52	2130,28	2266,07	2400,34	2531,60							
2450 FO ou TVR (2) :	1369,90	1486,07	1605,26	1722,94	1839,11	2094,08	2228,35	2367,15	2501,42	2635,70							
2450 FO ou TVR (3) :	1467,97	1587,15	1704,83	1827,04	1943,21	2201,19	2336,98	2477,29	2616,09	2748,85							
2550 FO ou TVR (1) :	1323,13	1437,79	1556,98	1671,64	1790,83	2053,34	2189,12	2327,92	2460,69								
2550 FO ou TVR (2) :	1415,16	1531,33	1653,54	1768,20	1888,89	2154,42	2290,21	2432,02	2566,30								
2550 FO ou TVR (3) :	1514,73	1635,43	1757,64	1875,31	1997,52	2264,56	2404,87	2545,18	2683,98								
2650 FO ou TVR (1) :	1400,07	1514,73	1626,38	1747,07	1866,26	2134,81	2272,10	2413,92	2552,72								
2650 FO ou TVR (2) :	1496,63	1611,29	1724,44	1848,16	1967,34	2238,91	2377,71	2521,04	2661,35								
2650 FO ou TVR (3) :	1600,73	1718,41	1833,07	1958,29	2082,01	2352,06	2495,39	2638,72	2780,53								
2750 FO ou TVR (1) :	1510,21	1644,48	1780,27	1910,01	2177,05	2323,40	2469,74	2616,09	2765,45								
2750 FO ou TVR (2) :	1608,27	1745,57	1881,35	2014,11	2282,66	2430,52	2578,37	2726,22	2877,09								
2750 FO ou TVR (3) :	1716,90	1855,70	1996,01	2127,27	2400,34	2548,19	2697,56	2848,43	3000,80								
2768 FO ou TVR (1) :	1593,19	1733,50	1864,75	2005,06	2281,15	2429,01	2582,89	2730,75									
2768 FO ou TVR (2) :	1694,27	1837,60	1970,36	2112,18	2389,78	2539,14	2694,54	2843,90									
2768 FO ou TVR (3) :	1808,93	1950,75	2088,04	2229,86	2508,97	2661,35	2818,25	2969,12									

vitrage 6-14G-ITR4

Pose en applique : Fixation avec Pattes Equerres : **24,14** Forfait



MENUISERIES BOIS ESSENCE EN PIN FENÊTRE 1 VANTAIL POUR POSE EN APPLIQUE AVEC ISOLATION



GIMM

Dormant de 45 mm à recouvrement (aile de 8 mm) OU sans aile avec rainure à brique, pièce d'appui bois de 115 mm
De base avec vitrage 4ITR-16G-4 avec intercalaire noir. Poignée alu Tokyo finition fer brossé (ME lasure) ou ton blanc (ME blanche).
FINITIONS DE BASE SUR ESSENCE PIN : Lasure Dorée et Lasure Claire

FO ou TVR (1) : ME avec fourrures ou TVR posées pour une épaisseur totale de l'isolant de 80 - 90 - 100 - 110

FO ou TVR (2) : ME avec fourrures ou TVR posées pour une épaisseur totale de l'isolant de 120 - 130 - 140 - 150 - 160

FO ou TVR (3) : ME avec fourrures ou TVR posées pour une épaisseur totale de l'isolant de 170 - 180 - 190 - 200

Option avec coffre volet roulant = prendre le prix du CVR page 50 et 51

vitrage 6-14G-ITR4

Plus valeur Oscillo-Battant 1 vantail

289,67

Pose en applique : Fixation avec Pattes Equerres :

24,14 Forfait

PLUS VALUE AUTRE ESSENCE BOIS A APPLIQUER SUR LA GRILLE DE PRIX ESSENCE PIN

Essence Bois exotique	+2%	Finitions réalisables : Lasure Dorée et Blanc ral 9016
Essence Bois chêne abouté	+20%	Finitions réalisables : Lasure Dorée et Blanc ral 9016
Essence Bois chêne sans aboutage	+36%	Finition réalisable : Lasure Claire

Hauteur\Largeur		400	500	600	700	800	900	1000	1100	1116
450	FO ou TVR (1) :	600,46	630,64	665,34	704,56	730,21	752,84	781,51	807,15	832,80
450	FO ou TVR (2) :	623,09	654,78	692,49	731,72	760,38	784,52	813,19	841,85	869,01
450	FO ou TVR (3) :	648,74	683,44	719,65	763,40	792,07	819,22	849,40	879,57	911,25
550	FO ou TVR (1) :	612,53	662,32	692,49	721,16	764,91	804,14	850,91	902,20	950,48
550	FO ou TVR (2) :	639,69	689,48	722,67	752,84	796,59	838,84	887,12	939,92	989,71
550	FO ou TVR (3) :	666,85	721,16	754,35	787,54	832,80	876,55	929,36	980,66	1034,97
650	FO ou TVR (1) :	662,32	701,55	737,75	784,52	834,31	882,59	927,85	974,62	1022,90
650	FO ou TVR (2) :	692,49	733,23	769,44	819,22	870,52	920,31	967,08	1016,86	1065,14
650	FO ou TVR (3) :	724,18	767,93	805,65	856,94	912,76	961,04	1012,34	1062,12	1111,91
750	FO ou TVR (1) :	739,26	766,42	810,17	841,85	915,78	971,60	1027,42	1080,23	1134,54
750	FO ou TVR (2) :	770,95	801,12	846,38	879,57	955,01	1013,85	1069,67	1123,98	1181,31
750	FO ou TVR (3) :	807,15	838,84	888,62	920,31	1000,27	1059,11	1116,44	1173,77	1232,61
850	FO ou TVR (1) :	795,08	855,43	884,10	917,29	979,15	1024,41	1080,23	1137,56	1194,89
850	FO ou TVR (2) :	831,29	893,15	923,32	959,53	1021,39	1068,16	1127,00	1184,33	1244,68
850	FO ou TVR (3) :	873,54	933,89	968,59	1004,79	1068,16	1117,95	1178,29	1237,13	1298,99
950	FO ou TVR (1) :	814,70	876,55	917,29	983,67	1037,99	1092,30	1155,66	1217,52	1279,38
950	FO ou TVR (2) :	853,92	918,80	959,53	1027,42	1084,76	1139,07	1205,45	1268,82	1332,18
950	FO ou TVR (3) :	899,19	964,06	1006,30	1077,21	1136,05	1191,87	1259,76	1324,64	1391,02
1050	FO ou TVR (1) :	888,62	929,36	977,64	1037,99	1102,86	1161,70	1225,06	1288,43	1350,29
1050	FO ou TVR (2) :	930,87	973,11	1024,41	1084,76	1152,65	1212,99	1277,87	1342,74	1406,11
1050	FO ou TVR (3) :	977,64	1022,90	1075,70	1137,56	1206,96	1268,82	1336,71	1401,58	1469,47
1150	FO ou TVR (1) :	936,90	964,06	1016,86	1092,30	1161,70	1222,05	1291,45	1362,36	1431,76
1150	FO ou TVR (2) :	983,67	1010,83	1066,65	1143,59	1214,50	1276,36	1347,27	1419,69	1490,60
1150	FO ou TVR (3) :	1034,97	1063,63	1120,96	1199,42	1273,34	1335,20	1410,63	1483,05	1555,47
1250	FO ou TVR (1) :	998,76	1036,48	1092,30	1151,14	1225,06	1292,96	1363,86	1436,28	1511,72
1250	FO ou TVR (2) :	1048,55	1087,77	1145,10	1205,45	1280,89	1350,29	1422,70	1498,14	1573,57
1250	FO ou TVR (3) :	1102,86	1143,59	1203,94	1264,29	1344,25	1413,65	1487,58	1564,52	1642,97
1350	FO ou TVR (1) :	1019,88	1063,63	1125,49	1200,93	1291,45	1348,78	1424,21	1496,63	1569,05
1350	FO ou TVR (2) :	1072,69	1117,95	1181,31	1258,26	1350,29	1410,63	1486,07	1560,00	1635,43
1350	FO ou TVR (3) :	1131,53	1176,79	1244,68	1321,62	1415,16	1477,02	1555,47	1630,90	1707,85
1450	FO ou TVR (1) :	1045,53	1105,88	1185,84	1261,27	1353,30	1419,69	1502,67	1584,14	1664,10
1450	FO ou TVR (2) :	1101,35	1163,21	1244,68	1323,13	1415,16	1483,05	1569,05	1650,52	1733,50
1450	FO ou TVR (3) :	1164,72	1226,57	1309,55	1389,51	1484,56	1553,96	1641,47	1725,95	1810,44
1550	FO ou TVR (1) :	1078,72	1155,66	1247,69	1324,64	1412,14	1487,58	1573,57	1659,57	1747,07
1550	FO ou TVR (2) :	1137,56	1217,52	1309,55	1388,00	1478,53	1553,96	1642,97	1730,48	1819,49
1550	FO ou TVR (3) :	1202,43	1283,90	1378,95	1458,91	1550,94	1629,40	1719,92	1808,93	1899,45

Hauteur\Largeur		400	500	600	700	800	900	1000	1100	1116
1650	FO ou TVR (1) :	1123,98	1205,45	1297,48	1380,46	1477,02	1547,93	1638,45	1728,97	1817,98
1650	FO ou TVR (2) :	1185,84	1268,82	1363,86	1446,84	1546,42	1618,84	1710,87	1802,90	1894,93
1650	FO ou TVR (3) :	1255,24	1339,73	1436,28	1522,28	1623,36	1697,29	1790,83	1885,88	1976,40
1750	FO ou TVR (1) :	1166,23	1267,31	1356,32	1446,84	1537,37	1608,27	1703,32	1796,86	1890,40
1750	FO ou TVR (2) :	1232,61	1333,69	1425,72	1517,75	1609,78	1682,20	1780,27	1873,81	1968,85
1750	FO ou TVR (3) :	1305,03	1409,13	1502,67	1596,20	1689,74	1765,18	1861,74	1959,80	2056,36
1850	FO ou TVR (1) :	1214,50	1303,52	1404,60	1502,67	1593,19	1670,13	1766,69	1863,24	2065,41
1850	FO ou TVR (2) :	1283,90	1374,43	1477,02	1576,59	1670,13	1747,07	1845,14	1944,71	2146,88
1850	FO ou TVR (3) :	1360,85	1452,88	1556,98	1659,57	1751,60	1833,07	1932,64	2033,73	2237,40
1950	FO ou TVR (1) :	1252,22	1356,32	1457,40	1555,47	1652,03	1751,60	1857,21	1962,82	2174,04
1950	FO ou TVR (2) :	1324,64	1430,25	1534,35	1632,41	1730,48	1833,07	1938,68	2047,31	2260,03
1950	FO ou TVR (3) :	1404,60	1513,23	1615,82	1718,41	1817,98	1922,08	2029,20	2139,34	2355,08
2050	FO ou TVR (1) :	1353,30	1455,90	1569,05	1671,64	1783,28	1891,91	2005,06	2232,88	2370,17
2050	FO ou TVR (2) :	1430,25	1532,84	1647,50	1753,11	1864,75	1976,40	2091,06	2318,87	2459,18
2050	FO ou TVR (3) :	1511,72	1618,84	1735,01	1842,12	1955,28	2068,43	2186,11	2415,43	2557,25
2150	FO ou TVR (1) :	1398,56	1504,17	1620,34	1733,50	1846,65	1961,31	2075,97	2309,82	2453,15
2150	FO ou TVR (2) :	1477,02	1585,64	1701,81	1817,98	1932,64	2047,31	2164,98	2400,34	2545,18
2150	FO ou TVR (3) :	1564,52	1674,66	1792,34	1910,01	2027,69	2143,86	2263,05	2501,42	2644,75
2250	FO ou TVR (1) :	1443,83	1550,94	1668,62	1790,83	1902,47	2023,17	2148,39	2392,80	2543,67
2250	FO ou TVR (2) :	1525,30	1635,43	1754,62	1876,82	1991,48	2113,69	2240,42	2486,34	2640,23
2250	FO ou TVR (3) :	1615,82	1727,46	1849,67	1973,38	2089,55	2214,77	2339,99	2590,44	2744,33
2350	FO ou TVR (1) :	1489,09	1608,27	1724,44	1852,68	1974,89	2092,57	2219,30	2471,25	2623,63
2350	FO ou TVR (2) :	1575,08	1694,27	1813,46	1943,21	2066,92	2186,11	2315,85	2567,81	2721,69
2350	FO ou TVR (3) :	1670,13	1790,83	1911,52	2044,29	2166,49	2290,21	2419,95	2674,93	2830,32
2450	FO ou TVR (1) :	1544,91	1662,59	1786,30	1911,52	2035,24	2158,95	2287,19	2546,69	2702,08
2450	FO ou TVR (2) :	1633,92	1753,11	1878,33	2005,06	2131,79	2255,51	2385,25	2647,77	2803,16
2450	FO ou TVR (3) :	1731,99	1854,19	1977,91	2109,16	2235,89	2362,62	2493,88	2757,90	2917,83
2550	FO ou TVR (1) :	1575,08	1677,67	1810,44	1932,64	2059,38	2192,14	2269,08	2477,29	2570,82
2550	FO ou TVR (2) :	1667,11	1771,21	1907,00	2029,20	2157,44	2293,22	2370,17	2581,39	2676,43
2550	FO ou TVR (3) :	1766,69	1875,31	2011,10	2136,32	2266,07	2403,36	2484,83	2694,54	2794,11
2650	FO ou TVR (1) :	1614,31	1724,44	1860,23	1988,47	2116,71	2254,00	2333,96	2555,74	
2650	FO ou TVR (2) :	1710,87	1821,00	1958,29	2089,55	2217,79	2358,10	2439,57	2662,86	
2650	FO ou TVR (3) :	1814,97	1928,12	2066,92	2199,68	2332,45	2471,25	2557,25	2780,53	
2682	FO ou TVR (1) :	1652,03	1765,18	1910,01	2060,88	2171,02	2317,36	2401,85	2628,16	
2682	FO ou TVR (2) :	1750,09	1866,26	2011,10	2164,98	2276,63	2424,48	2510,48	2738,29	
2682	FO ou TVR (3) :	1858,72	1976,40	2125,76	2278,14	2394,31	2542,16	2629,66	2860,50	

Fenêtre 1 vantail

Limites Dimensionnelles				
Pose applique dormant aile de 8mm	Haut mini	Haut maxi	Larg mini	Larg maxi
Limites dimensionnelles tableau	356	2664	320	1060
Limites dimensionnelles Hors Tout	374	2682	376	1116

Oscillo-Battant 1 vantail

Limites Dimensionnelles			
Haut mini	Haut maxi	Larg mini	Larg maxi
475	2368	320	1060
493	2386	376	1116

PLUS VALUE AUTRES FINITIONS (1)

Finition Blanche RAL 9016	+10%
Finition autres RAL (mono coloration)	+20%
Finition autres RAL (bi coloration)	+35%
(1) à appliquer sur toutes les essences Bois	

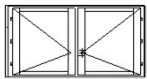

MENUISERIES BOIS ESSENCE EN PIN

FENÊTRE 2 VANTAUX

POUR POSE EN APPLIQUE AVEC ISOLATION

GIMM

Dormant de 45 mm à recouvrement (aile de 8 mm) OU sans aile avec rainure à brique, pièce d'appui bois de 115 mm

De base avec vitrage 4ITR-16G-4 avec intercalaire noir. Poignée alu Tokyo finition fer brossé (ME lasure) ou ton blanc (ME blanche).

FINITIONS DE BASE SUR ESSENCE PIN : Lasure Dorée et Lasure Claire

FO ou TVR (1) : ME avec fourrures ou TVR posées pour une épaisseur totale de l'isolant de 80 - 90 - 100 - 110

FO ou TVR (2) : ME avec fourrures ou TVR posées pour une épaisseur totale de l'isolant de 120 - 130 - 140 - 150 - 160

FO ou TVR (3) : ME avec fourrures ou TVR posées pour une épaisseur totale de l'isolant de 170 - 180 - 190 - 200

Option avec coffre volet roulant = prendre le prix du CVR page 50 et 51

PLUS VALUE AUTRE ESSENCE BOIS A APPLIQUER SUR LA GRILLE DE PRIX ESSENCE PIN		
Essence Bois exotique	+2%	Finitions réalisables : Lasure Dorée et Blanc ral 9016
Essence Bois chêne abouté	+20%	Finitions réalisables : Lasure Dorée et Blanc ral 9016
Essence Bois chêne sans aboutage	+36%	Finition réalisable : Lasure Claire

HauteurLargeur		800	900	1000	1100	1200	1300	1400	1500	1600	1700	1800	1906
550	FO ou TVR (1) :	1034,97	1096,82	1119,46	1158,68	1181,31	1228,08	1262,78	1303,52	1341,23	1371,41	1413,65	1454,39
550	FO ou TVR (2) :	1066,65	1131,53	1155,66	1196,40	1220,54	1270,33	1305,03	1347,27	1388,00	1418,18	1463,44	1505,68
550	FO ou TVR (3) :	1102,86	1169,24	1197,91	1237,13	1265,80	1315,59	1351,80	1397,06	1439,30	1470,98	1517,75	1561,50
650	FO ou TVR (1) :	1066,65	1116,44	1163,21	1208,47	1249,20	1292,96	1351,80	1404,60	1460,42	1504,17	1555,47	1612,80
650	FO ou TVR (2) :	1102,86	1154,16	1202,43	1250,71	1291,45	1336,71	1398,56	1451,37	1510,21	1555,47	1608,27	1667,11
650	FO ou TVR (3) :	1145,10	1194,89	1247,69	1295,97	1338,22	1386,50	1449,86	1504,17	1564,52	1611,29	1667,11	1725,95
750	FO ou TVR (1) :	1127,00	1179,80	1232,61	1276,36	1324,64	1371,41	1425,72	1478,53	1532,84	1585,64	1644,48	1701,81
750	FO ou TVR (2) :	1166,23	1222,05	1274,85	1320,11	1371,41	1418,18	1475,51	1529,82	1585,64	1639,96	1700,30	1759,14
750	FO ou TVR (3) :	1211,49	1267,31	1321,62	1369,90	1422,70	1470,98	1529,82	1585,64	1644,48	1698,80	1763,67	1822,51
850	FO ou TVR (1) :	1203,94	1259,76	1323,13	1375,93	1433,27	1495,12	1552,45	1611,29	1670,13	1712,37	1775,74	1834,58
850	FO ou TVR (2) :	1246,19	1303,52	1369,90	1422,70	1483,05	1546,42	1605,26	1665,60	1725,95	1769,71	1834,58	1896,44
850	FO ou TVR (3) :	1292,96	1353,30	1421,20	1475,51	1537,37	1602,24	1664,10	1724,44	1789,32	1833,07	1899,45	1962,82
950	FO ou TVR (1) :	1273,34	1332,18	1389,51	1454,39	1510,21	1563,01	1612,80	1679,18	1733,50	1780,27	1842,12	1902,47
950	FO ou TVR (2) :	1320,11	1378,95	1439,30	1505,68	1563,01	1617,33	1668,62	1736,51	1792,34	1842,12	1903,98	1965,84
950	FO ou TVR (3) :	1371,41	1431,76	1493,61	1561,50	1621,85	1676,17	1731,99	1799,88	1857,21	1908,51	1973,38	2036,75
1050	FO ou TVR (1) :	1311,06	1372,92	1431,76	1492,10	1547,93	1617,33	1680,69	1748,58	1814,97	1855,70	1922,08	1988,47
1050	FO ou TVR (2) :	1360,85	1424,21	1484,56	1546,42	1603,75	1674,66	1739,53	1810,44	1876,82	1919,07	1988,47	2054,85
1050	FO ou TVR (3) :	1415,16	1480,03	1543,40	1605,26	1667,11	1738,02	1804,41	1876,82	1946,22	1989,98	2060,88	2130,28
1150	FO ou TVR (1) :	1375,93	1436,28	1495,12	1567,54	1639,96	1694,27	1778,76	1861,74	1934,15	1983,94	2051,83	2121,23
1150	FO ou TVR (2) :	1428,74	1490,60	1550,94	1624,87	1698,80	1756,13	1840,61	1925,10	2000,54	2050,32	2121,23	2192,14
1150	FO ou TVR (3) :	1487,58	1549,43	1614,31	1688,24	1763,67	1822,51	1910,01	1996,01	2072,95	2125,76	2198,18	2270,59
1250	FO ou TVR (1) :	1431,76	1502,67	1579,61	1652,03	1728,97	1804,41	1878,33	1959,80	2026,18	2078,99	2154,42	2232,88
1250	FO ou TVR (2) :	1487,58	1560,00	1638,45	1713,88	1790,83	1867,77	1944,71	2026,18	2095,58	2149,90	2226,84	2306,80
1250	FO ou TVR (3) :	1550,94	1623,36	1703,32	1780,27	1860,23	1938,68	2017,13	2101,62	2172,53	2228,35	2306,80	2389,78
1350	FO ou TVR (1) :	1501,16	1579,61	1659,57	1731,99	1817,98	1894,93	1970,36	2057,87	2133,30	2187,62	2263,05	2335,47
1350	FO ou TVR (2) :	1560,00	1641,47	1721,43	1795,35	1884,37	1961,31	2039,76	2128,78	2205,72	2261,54	2339,99	2412,41
1350	FO ou TVR (3) :	1624,87	1707,85	1790,83	1866,26	1956,78	2036,75	2116,71	2207,23	2285,68	2344,52	2421,46	2498,41
1450	FO ou TVR (1) :	1573,57	1656,55	1739,53	1825,53	1903,98	1991,48	2068,43	2152,91	2244,95	2302,28	2382,24	2463,71
1450	FO ou TVR (2) :	1635,43	1719,92	1805,91	1891,91	1973,38	2062,39	2140,85	2226,84	2321,89	2379,22	2460,69	2545,18
1450	FO ou TVR (3) :	1704,83	1790,83	1878,33	1967,34	2050,32	2140,85	2220,81	2309,82	2403,36	2465,22	2548,19	2634,19
1550	FO ou TVR (1) :	1652,03	1736,51	1817,98	1905,49	1992,99	2080,50	2160,46	2254,00	2341,50	2400,34	2487,85	2569,32
1550	FO ou TVR (2) :	1718,41	1802,90	1887,38	1976,40	2065,41	2154,42	2237,40	2330,94	2419,95	2481,81	2569,32	2653,80
1550	FO ou TVR (3) :	1790,83	1878,33	1964,33	2054,85	2145,37	2237,40	2318,87	2416,94	2507,46	2570,82	2659,84	2745,83

HauteurLargeur		800	900	1000	1100	1200	1300	1400	1500	1600	1700	1800	1906
1650	FO ou TVR (1) :	1718,41	1802,90	1896,44	1985,45	2075,97	2166,49	2266,07	2355,08	2439,57	2499,92	2585,91	2673,42
1650	FO ou TVR (2) :	1787,81	1873,81	1968,85	2059,38	2152,91	2243,44	2344,52	2436,55	2521,04	2584,40	2671,91	2759,41
1650	FO ou TVR (3) :	1864,75	1952,26	2048,81	2142,35	2234,38	2329,43	2432,02	2525,56	2611,56	2676,43	2766,96	2855,97
1750	FO ou TVR (1) :	1819,49	1931,14	2033,73	2127,27	2222,32	2320,38	2415,43	2518,02	2605,52	2674,93	2766,96	2866,53
1750	FO ou TVR (2) :	1891,91	2005,06	2110,67	2204,21	2300,77	2401,85	2496,90	2602,51	2691,52	2760,92	2855,97	2957,05
1750	FO ou TVR (3) :	1971,87	2088,04	2192,14	2290,21	2388,27	2490,86	2587,42	2694,54	2786,57	2857,48	2954,03	3058,13
1850	FO ou TVR (1) :	1944,71	2044,29	2151,41	2249,47	2353,57	2453,15	2549,70	2649,28	2756,39	2819,76	2928,39	3023,43
1850	FO ou TVR (2) :	2021,66	2121,23	2229,86	2330,94	2435,04	2537,63	2635,70	2735,27	2845,41	2910,28	3020,42	3116,97
1850	FO ou TVR (3) :	2103,13	2207,23	2317,36	2419,95	2525,56	2629,66	2730,75	2831,83	2943,47	3011,37	3119,99	3221,07
1950	FO ou TVR (1) :	2074,46	2186,11	2275,12	2382,24	2495,39	2611,56	2720,19	2825,80	2935,93	3005,33	3107,92	3216,55
1950	FO ou TVR (2) :	2152,91	2267,58	2356,59	2466,72	2581,39	2697,56	2809,20	2916,32	3027,96	3098,87	3204,48	3313,11
1950	FO ou TVR (3) :	2240,42	2356,59	2447,11	2558,76	2676,43	2794,11	2907,26	3017,40	3127,54	3202,97	3308,58	3420,22
2050	FO ou TVR (1) :	2148,39	2257,02	2364,13	2483,32	2591,95	2706,61	2818,25	2929,90	3030,98	3106,41	3221,07	3328,19
2050	FO ou TVR (2) :	2229,86	2341,50	2450,13	2569,32	2680,96	2797,13	2910,28	3023,43	3127,54	3202,97	3319,14	3429,28
2050	FO ou TVR (3) :	2320,38	2433,53	2545,18	2665,87	2779,03	2898,21	3009,86	3127,54	3231,64	3310,09	3427,77	3539,41
2150	FO ou TVR (1) :	2223,82	2330,94	2439,57	2569,32	2680,96	2798,64	2919,33	3030,98	3147,15	3216,55	3323,67	3435,31
2150	FO ou TVR (2) :	2309,82	2416,94	2528,58	2659,84	2772,99	2892,18	3015,89	3127,54	3245,21	3317,63	3424,75	3539,41
2150	FO ou TVR (3) :	2404,87	2513,49	2626,65	2760,92	2872,56	2996,28	3119,99	3232,65	3353,84	3427,77	3539,41	3652,56
2250	FO ou TVR (1) :	2305,29	2410,90	2528,58	2662,86	2771,48	2896,70	3012,87	3134,06	3251,25	3319,14	3433,80	3542,43
2250	FO ou TVR (2) :	2394,31	2501,42	2620,61	2756,39	2868,04	2993,26	3110,94	3233,14	3352,33	3423,24	3539,41	3649,55
2250	FO ou TVR (3) :	2492,37	2602,51	2720,19	2860,50	2972,14	3100,38	3219,57	3343,28	3466,99	3536,39	3657,09	3767,22
2350	FO ou TVR (1) :	2373,19	2475,78	2593,46	2726,22	2840,88	2960,07	3082,27	3196,94	3308,58	3427,77	3542,43	3649,55
2350	FO ou TVR (2) :	2465,22	2569,32	2690,01	2822,78	2938,95	3061,15	3183,36	3301,04	3414,19	3534,88	3651,05	3765,09
2350	FO ou TVR (3) :	2564,79	2673,42	2794,11	2929,90	3047,57	3171,29	3298,02	3414,19	3531,87	3652,56	3770,24	3879,29
2450	FO ou TVR (1) :	2457,67	2564,79	2685,49	2815,23	2932,91	3056,63	3174,30	3298,02	3414,19	3534,88	3646,53	3768,73
2450	FO ou TVR (2) :	2554,23	2661,35	2783,55	2916,32	3034,00	3160,73	3279,91	3405,14	3522,81	3645,02	3758,17	3881,89
2450	FO ou TVR (3) :	2658,33	2768,46	2892,18	3026,45	3148,66	3273,88	3397,59	3522,81	3642,00	3767,22	3881,89	4007,11
2550	FO ou TVR (1) :	2644,75	2756,39	2886,14	3018,91	3150,17	3279,91	3408,15	3536,39	3660,11	3786,84	3909,04	4038,79
2550	FO ou TVR (2) :	2742,82	2857,48	2987,23	3123,01	3255,77	3387,03	3516,78	3646,53	3771,75	3899,99	4025,21	4154,96
2550	FO ou TVR (3) :	2851,44	2967,61	3101,89	3236,16	3373,45	3504,71	3635,97	3768,73	3895,46	4025,21	4151,94	4283,20
2650	FO ou TVR (1) :	2727,73	2842,39	2976,67	3113,96	3246,72	3381,00	3513,76	3637,48	3767,22	3896,97	4022,19	4151,94
2650	FO ou TVR (2) :	2828,81	2946,49	3082,27	3221,07	3355,35	3491,13	3625,41	3750,63	3883,39	4013,14	4139,87	4272,64
2650	FO ou TVR (3) :</												

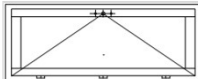

MENUISERIES BOIS ESSENCE EN PIN CHASSIS ABATTANT POUR POSE EN APPLIQUE AVEC ISOLATION

GIMM

**Dormant de 45 mm à recouvrement (aile de 8 mm) OU sans aile avec rainure à brique, pièce d'appui bois de 115 mm
De base avec vitrage 4ITR-16G-4 avec intercalaire noir. Poignée alu Tokyo finition fer brossé (ME lasure) ou ton blanc (ME blanche).**

FINITIONS DE BASE SUR ESSENCE PIN : Lasure Dorée et Lasure Claire

FO ou TVR (1) : ME avec fourrures ou TVR posées pour une épaisseur totale de l'isolant de 80 - 90 - 100 - 110

FO ou TVR (2) : ME avec fourrures ou TVR posées pour une épaisseur totale de l'isolant de 120 - 130 - 140 - 150 - 160

FO ou TVR (3) : ME avec fourrures ou TVR posées pour une épaisseur totale de l'isolant de 170 - 180 - 190 - 200

Option avec coffre volet roulant = prendre le prix du CVR page 50 et 51

PLUS VALUE AUTRE ESSENCE BOIS A APPLIQUER SUR LA GRILLE DE PRIX ESSENCE PIN		
Essence Bois exotique	+2%	Finitions réalisables : Lasure Dorée et Blanc ral 9016
Essence Bois chêne abouté	+20%	Finitions réalisables : Lasure Dorée et Blanc ral 9016
Essence Bois chêne sans aboutage	+36%	Finition réalisable : Lasure Claire

Hauteur/Largeur		400	500	600	700	800	900	1000	1100	1200	1300	1400	1500	1600	1700	1800	1906
450	FO ou TVR (1) :	618,57	680,42	701,55	787,54	817,72	852,42	894,66	955,01	986,69	1031,95	1066,65	1104,37	1140,58	1170,75	1205,45	1240,15
450	FO ou TVR (2) :	641,20	704,56	728,70	814,70	847,89	884,10	926,34	989,71	1022,90	1069,67	1105,88	1146,61	1182,82	1214,50	1252,22	1286,92
450	FO ou TVR (3) :	666,85	733,23	755,86	846,38	879,57	918,80	962,55	1027,42	1065,14	1110,40	1151,14	1191,87	1229,59	1264,29	1303,52	1339,73
550	FO ou TVR (1) :	684,95	719,65	786,03	816,21	881,08	900,69	924,83	974,62	1019,88	1066,65	1119,46	1158,68	1203,94	1249,20	1294,46	1338,22
550	FO ou TVR (2) :	712,11	746,81	816,21	847,89	912,76	935,39	961,04	1012,34	1059,11	1108,89	1161,70	1202,43	1250,71	1295,97	1344,25	1389,51
550	FO ou TVR (3) :	739,26	778,49	847,89	882,59	948,97	973,11	1003,29	1053,07	1104,37	1154,16	1208,47	1252,22	1302,01	1348,78	1398,56	1445,33
650	FO ou TVR (1) :	740,77	780,00	829,79	870,52	914,27	965,57	1007,81	1060,62	1116,44	1158,68	1208,47	1262,78	1311,06	1360,85	1409,13	1455,90
650	FO ou TVR (2) :	770,95	811,68	861,47	905,22	950,48	1003,29	1047,04	1102,86	1158,68	1202,43	1255,24	1309,55	1360,85	1412,14	1461,93	1510,21
650	FO ou TVR (3) :	802,63	846,38	897,68	942,94	992,72	1044,02	1092,30	1148,12	1205,45	1252,22	1306,53	1362,36	1415,16	1467,97	1520,77	1569,05
750	FO ou TVR (1) :	798,10	847,89	867,50	923,32	961,04	1000,27	1086,26	1143,59	1200,93	1258,26	1308,04	1365,37	1425,72	1484,56	1543,40	1605,26
750	FO ou TVR (2) :	829,79	882,59	903,71	961,04	1000,27	1042,51	1128,51	1187,35	1247,69	1305,03	1357,83	1416,67	1478,53	1538,87	1599,22	1662,59
750	FO ou TVR (3) :	865,99	920,31	945,95	1001,78	1045,53	1087,77	1175,28	1237,13	1298,99	1357,83	1412,14	1472,49	1537,37	1597,71	1662,59	1725,95
850	FO ou TVR (1) :	852,42	914,27	911,25	979,15	995,74	1031,95	1161,70	1232,61	1291,45	1345,76	1413,65	1461,93	1532,84	1605,26	1677,67	1748,58
850	FO ou TVR (2) :	888,62	951,99	950,48	1021,39	1037,99	1075,70	1208,47	1279,38	1341,23	1397,06	1466,46	1516,24	1588,66	1662,59	1736,51	1810,44
850	FO ou TVR (3) :	930,87	992,72	995,74	1066,65	1084,76	1125,49	1259,76	1332,18	1395,55	1452,88	1525,30	1575,08	1652,03	1725,95	1801,39	1876,82
950	FO ou TVR (1) :	912,76	945,95	992,72	1030,44	1068,16	1107,39	1249,20	1314,08	1381,97	1439,30	1502,67	1564,52	1639,96	1710,87	1786,30	1860,23
950	FO ou TVR (2) :	951,99	988,20	1034,97	1074,19	1114,93	1154,16	1298,99	1365,37	1434,77	1493,61	1558,49	1621,85	1698,80	1772,72	1848,16	1923,59
950	FO ou TVR (3) :	997,25	1033,46	1081,74	1123,98	1166,23	1206,96	1353,30	1421,20	1493,61	1552,45	1621,85	1685,22	1763,67	1839,11	1917,56	1994,50
1052	FO ou TVR (1) :	973,11	1013,85	1080,23	1146,61	1212,99	1277,87	1347,27	1415,16	1477,02	1546,42	1609,78	1679,18	1742,55	1802,90	1866,26	1929,63
1052	FO ou TVR (2) :	1015,36	1057,60	1127,00	1193,38	1262,78	1329,16	1400,07	1469,47	1532,84	1603,75	1668,62	1741,04	1804,41	1866,26	1932,64	1996,01
1052	FO ou TVR (3) :	1062,12	1107,39	1178,29	1246,19	1317,10	1384,99	1458,91	1528,31	1596,20	1667,11	1733,50	1807,42	1873,81	1937,17	2005,06	2071,45

Pose en applique : Fixation avec Pattes Equerres :	24,14	Forfait
--	--------------	----------------

Limites Dimensionnelles				
Pose applique dormant aile de 8mm	Haut mini	Haut maxi	Larg mini	Larg maxi
Limites dimensionnelles tableau	356	1018	383	1850
Limites dimensionnelles Hors Tout	374	1036	439	1906

PLUS VALUE AUTRES FINITIONS (1)	
Finition Blanche RAL 9016	+10%
Finition autres RAL (mono coloration)	+20%
Finition autres RAL (bi coloration)	+35%
(1) à appliquer sur toutes les essences Bois	

MENUISERIES BOIS ESSENCE EN PIN PORTE FENÊTRE CREMONE POUR POSE EN APPLIQUE AVEC ISOLATION

GIMM

Dormant de 45 mm à recouvrement (aile de 8 mm) ou sans aile avec rainure à brique, seuil aluminium de 20 mm



De base avec vitrage 4ITR-16G-4 avec intercalaire Warm-Edge noir.
Poignée alu Tokyo finition fer brossé (ME lasure) ou ton blanc (ME blanche).

FINITIONS DE BASE SUR ESSENCE PIN : Lasure Dorée et Lasure Claire

FO ou TVR (1) : ME avec fourrures ou TVR posées pour une épaisseur totale de l'isolant de 80 - 90 - 100 - 110

FO ou TVR (2) : ME avec fourrures ou TVR posées pour une épaisseur totale de l'isolant de 120 - 130 - 140 - 150 - 160

FO ou TVR (3) : ME avec fourrures ou TVR posées pour une épaisseur totale de l'isolant de 170 - 180 - 190 - 200

Option avec coffre volet roulant = prendre le prix du CVR page 50 et 51

PLUS VALUE AUTRE ESSENCE BOIS A APPLIQUER SUR LA GRILLE DE PRIX ESSENCE PIN		
Essence Bois exotique	+2%	Finitions réalisables : Lasure Dorée et Blanc ral 9016
Essence Bois chêne abouté	+20%	Finitions réalisables : Lasure Dorée et Blanc ral 9016
Essence Bois chêne sans aboutage	+36%	Finition réalisable : Lasure Claire

PLUS VALUE AUTRES FINITIONS (1)	
Finition Blanche RAL 9016	+10%
Finition autres RAL (mono coloration)	+20%
Finition autres RAL (bi coloration)	+35%

(1) à appliquer sur toutes les essences Bois

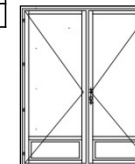

vitrage 6-14G-ITR4

1 VANTAIL

2 VANTAUX

Hauteur/Largeur		600	700	800	900	1000	1100	1116
1750	FO ou TVR (1) :	1449,86	1525,30	1620,34	1712,37	1801,39	1891,91	1982,43
1750	FO ou TVR (2) :	1519,26	1596,20	1692,76	1786,30	1878,33	1968,85	2060,88
1750	FO ou TVR (3) :	1596,20	1674,66	1772,72	1869,28	1959,80	2054,85	2148,39
1850	FO ou TVR (1) :	1498,14	1579,61	1674,66	1777,25	1873,81	1970,36	2172,53
1850	FO ou TVR (2) :	1570,56	1653,54	1751,60	1854,19	1952,26	2051,83	2254,00
1850	FO ou TVR (3) :	1650,52	1736,51	1833,07	1940,19	2039,76	2140,85	2344,52
1950	FO ou TVR (1) :	1546,42	1639,96	1742,55	1837,60	1943,21	2041,27	2258,52
1950	FO ou TVR (2) :	1623,36	1716,90	1821,00	1919,07	2024,68	2125,76	2344,52
1950	FO ou TVR (3) :	1704,83	1802,90	1908,51	2008,08	2115,20	2217,79	2439,57
2050	FO ou TVR (1) :	1591,68	1688,24	1799,88	1907,00	2014,11	2228,35	2346,03
2050	FO ou TVR (2) :	1670,13	1769,71	1881,35	1991,48	2100,11	2314,35	2435,04
2050	FO ou TVR (3) :	1757,64	1858,72	1971,87	2083,51	2195,16	2410,90	2533,11
2150	FO ou TVR (1) :	1638,45	1753,11	1869,28	1977,91	2080,50	2294,73	2410,90
2150	FO ou TVR (2) :	1719,92	1837,60	1955,28	2063,90	2169,51	2385,25	2502,93
2150	FO ou TVR (3) :	1810,44	1929,63	2050,32	2160,46	2267,58	2486,34	2602,51
2250	FO ou TVR (1) :	1704,83	1830,05	1943,21	2059,38	2175,55	2401,85	2525,56
2250	FO ou TVR (2) :	1790,83	1916,05	2032,22	2149,90	2267,58	2495,39	2622,12
2250	FO ou TVR (3) :	1885,88	2012,61	2130,28	2250,98	2367,15	2599,49	2726,22
2350	FO ou TVR (1) :	1780,27	1896,44	2011,10	2128,78	2244,95	2480,30	2607,03
2350	FO ou TVR (2) :	1869,28	1986,96	2103,13	2222,32	2341,50	2576,86	2705,10
2350	FO ou TVR (3) :	1967,34	2088,04	2202,70	2326,42	2445,60	2683,98	2813,73
2450	FO ou TVR (1) :	1833,07	1950,75	2068,43	2192,14	2311,33	2557,25	2686,99
2450	FO ou TVR (2) :	1925,10	2044,29	2164,98	2288,70	2409,39	2658,33	2788,08
2450	FO ou TVR (3) :	2024,68	2148,39	2269,08	2395,82	2518,02	2768,46	2902,74
2550	FO ou TVR (1) :	1879,84	2002,04	2122,74	2246,45	2365,08	2594,96	2711,13
2550	FO ou TVR (2) :	1976,40	2098,60	2220,81	2347,54	2456,16	2699,06	2816,74
2550	FO ou TVR (3) :	2080,50	2205,72	2329,43	2457,67	2570,82	2812,22	2934,42
2650	FO ou TVR (1) :	1943,21	2060,88	2189,12	2422,97	2552,72		
2650	FO ou TVR (2) :	2041,27	2161,97	2290,21	2527,07	2658,33		
2650	FO ou TVR (3) :	2149,90	2272,10	2404,87	2640,23	2776,01		
2750	FO ou TVR (1) :	1999,03	2124,25	2355,08	2492,37			
2750	FO ou TVR (2) :	2100,11	2228,35	2460,69	2599,49			
2750	FO ou TVR (3) :	2214,77	2341,50	2578,37	2717,17			
2852	FO ou TVR (1) :	2051,83	2187,62	2419,95				
2852	FO ou TVR (2) :	2157,44	2294,73	2528,58				
2852	FO ou TVR (3) :	2275,12	2412,41	2647,77				

Hauteur/Largeur		1000	1100	1200	1300	1400	1500	1600	1700	1800	1906
1750	FO ou TVR (1) :	2041,27	2122,74	2205,72	2296,24	2392,80	2475,78	2561,77	2649,28	2739,80	2834,85
1750	FO ou TVR (2) :	2118,21	2199,68	2284,17	2377,71	2474,27	2560,26	2647,77	2735,27	2828,81	2925,37
1750	FO ou TVR (3) :	2199,68	2285,68	2371,68	2466,72	2564,79	2652,29	2742,82	2831,83	2926,88	3026,45
1850	FO ou TVR (1) :	2109,16	2193,65	2284,17	2380,73	2475,78	2566,30	2650,79	2748,85	2836,36	2938,95
1850	FO ou TVR (2) :	2187,62	2275,12	2365,64	2465,22	2561,77	2652,29	2739,80	2839,37	2928,39	3032,49
1850	FO ou TVR (3) :	2275,12	2364,13	2456,16	2557,25	2656,82	2748,85	2837,86	2940,46	3027,96	3136,59
1950	FO ou TVR (1) :	2181,58	2275,12	2365,64	2462,20	2561,77	2652,29	2754,89	2842,39	2932,91	3041,54
1950	FO ou TVR (2) :	2263,05	2359,61	2451,64	2548,19	2650,79	2742,82	2846,92	2935,93	3029,47	3138,10
1950	FO ou TVR (3) :	2353,57	2451,64	2546,69	2644,75	2748,85	2843,90	2946,49	3040,03	3133,57	3245,21
2050	FO ou TVR (1) :	2244,95	2343,01	2441,08	2545,18	2644,75	2744,33	2846,92	2944,98	3046,07	3162,24
2050	FO ou TVR (2) :	2330,94	2429,01	2530,09	2635,70	2736,78	2837,86	2943,47	3041,54	3144,13	3263,32
2050	FO ou TVR (3) :	2425,99	2525,56	2628,16	2736,78	2836,36	2941,97	3047,57	3148,66	3252,76	3373,45
2150	FO ou TVR (1) :	2318,87	2436,55	2501,42	2658,33	2765,45	2875,58	2994,77	3116,97	3233,14	3364,40
2150	FO ou TVR (2) :	2407,89	2527,07	2593,46	2751,87	2862,00	2972,14	3092,84	3218,06	3334,23	3468,50
2150	FO ou TVR (3) :	2505,95	2628,16	2693,03	2855,97	2966,10	3079,26	3201,46	3328,19	3448,89	3581,65
2250	FO ou TVR (1) :	2409,39	2525,56	2632,68	2738,29	2863,51	2982,70	3113,96	3240,69	3370,44	3513,76
2250	FO ou TVR (2) :	2501,42	2619,10	2729,24	2834,85	2961,58	3083,78	3215,04	3344,79	3476,04	3620,88
2250	FO ou TVR (3) :	2601,00	2723,20	2833,34	2941,97	3070,20	3193,92	3329,70	3457,94	3593,72	3738,56
2350	FO ou TVR (1) :	2549,70	2670,40	2779,03	2886,14	2997,79	3107,92	3227,11	3347,81	3474,54	3608,81
2350	FO ou TVR (2) :	2646,26	2766,96	2877,09	2987,23	3098,87	3212,02	3332,72	3454,92	3583,16	3718,95
2350	FO ou TVR (3) :	2750,36	2874,07	2985,72	3097,36	3213,53	3325,17	3450,40	3572,60	3702,35	3841,15
2450	FO ou TVR (1) :	2617,59	2747,34	2852,95	2969,12	3080,77	3198,44	3337,24	3477,55	3616,35	3770,24
2450	FO ou TVR (2) :	2715,66	2848,43	2954,03	3073,22	3186,37	3305,56	3445,87	3587,69	3728,00	3883,39
2450	FO ou TVR (3) :	2824,29	2958,56	3068,70	3186,37	3304,05	3423,24	3565,06	3709,89	3851,71	4008,62
2550	FO ou TVR (1) :	2702,08	2843,90	2951,02	3071,71	3189,39	3304,05	3438,33	3572,60	3706,88	3845,68
2550	FO ou TVR (2) :	2803,16	2948,00	3056,63	3178,83	3298,02	3414,19	3549,97	3685,75	3823,05	3961,85
2550	FO ou TVR (3) :	2917,83	3061,15	3174,30	3296,51	3417,21	3536,39	3673,68	3810,98	3949,78	4090,09
2650	FO ou TVR (1) :	2771,48	2922,35	3027,96	3151,67	3270,86	3397,59	3536,39	3684,25	3826,06	3970,90
2650	FO ou TVR (2) :	2877,09	3029,47	3136,59	3261,81	3382,51	3510,74	3652,56	3800,42	3943,74	4091,59
2650	FO ou TVR (3) :	2994,77	3147,15	3255,77	3384,01	3506,22	3635,97	3779,29	3928,65	4076,51	4222,85
2750	FO ou TVR (1) :	2869,55	3012,87	3130,55	3251,25	3373,45	3503,20	3648,04			
2750	FO ou TVR (2) :	2978,17	3123,01	3242,20	3364,40	3489,62	3619,37	3765,72			
2750	FO ou TVR (3) :	3097,36	3245,21	3365,91	3489,62	3616,35	3747,61	3898,48			
2790	FO ou TVR (1) :	2967,61	3104,90	3230,13	3355,35	3474,54	3604,28				
2790	FO ou TVR (2) :	3079,26	3218,06	3346,30	3471,52	3592,21	3724,98				
2790	FO ou TVR (3) :	3202,97	3343,28	3473,03	3599,76	3724,98	3856,24				

Portes Fenêtres 1 vantail

Limites Dimensionnelles				
Pose applique dormant aile de 8mm	Haut mini	Haut maxi	Larg mini	Larg maxi
Limites dimensionnelles tableau	1439	2829	345	1060
Limites dimensionnelles Hors Tout	1462	2852	401	1116

Portes Fenêtres 2 vantaux

Limites Dimensionnelles			
Haut mini	Haut maxi	Larg mini	Larg maxi
1439	2767	511	1850
1462	2790	567	1906

Plus value poignée centrée	251,95
Pose en applique : Fixation avec Pattes Equerres :	24,14 Forfait

MENUISERIES BOIS ESSENCE EN PIN

PORTE BALCON SERRURE

POUR POSE EN APPLIQUE AVEC ISOLATION

GIMM
Dormant de 45 mm à recouvrement (aile de 8 mm) ou sans aile avec rainure à brique, seuil aluminium de 20 mm



De base avec vitrage 4ITR-16G-4 avec intercalaire Warm-Edge noir.
Garniture & cylindre alu Tokyo finition fer brossé (ME lasure) ou ton blanc (ME blanche).
FINITIONS DE BASE SUR ESSENCE PIN : Lasure Dorée et Lasure Claire

FO ou TVR (1) : ME avec fourrures ou TVR posées pour une épaisseur totale de l'isolant de 80 - 90 - 100 - 110
FO ou TVR (2) : ME avec fourrures ou TVR posées pour une épaisseur totale de l'isolant de 120 - 130 - 140 - 150 - 160
FO ou TVR (3) : ME avec fourrures ou TVR posées pour une épaisseur totale de l'isolant de 170 - 180 - 190 - 200

Option avec coffre volet roulant = prendre le prix du CVR page 50 et 51

PLUS VALUE AUTRE ESSENCE BOIS A APPLIQUER SUR LA GRILLE DE PRIX ESSENCE PIN		
Essence Bois exotique	+2%	Finitions réalisables : Lasure Dorée et Blanc ral 9016
Essence Bois chêne abouté	+20%	Finitions réalisables : Lasure Dorée et Blanc ral 9016
Essence Bois chêne sans abouté	+36%	Finition réalisable : Lasure Claire

PLUS VALUE AUTRES FINITIONS (1)	
Finition Blanche RAL 9016	+10%
Finition autres RAL (mono coloration)	+20%
Finition autres RAL (bi coloration)	+35%

(1) à appliquer sur toutes les essences Bois

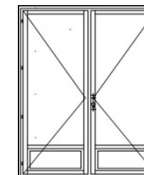

1 VANTAIL

Hauteur/Largeur		600	700	800	900	1000	1100	1116
1750	FO ou TVR (1) :	1572,07	1647,50	1739,53	1827,04	1922,08	2015,62	2109,16
1750	FO ou TVR (2) :	1641,47	1718,41	1811,95	1900,96	1999,03	2092,57	2187,62
1750	FO ou TVR (3) :	1718,41	1796,86	1891,91	1983,94	2080,50	2178,56	2275,12
1850	FO ou TVR (1) :	1615,82	1700,30	1796,86	1900,96	1992,99	2086,53	2285,68
1850	FO ou TVR (2) :	1688,24	1774,23	1873,81	1977,91	2071,45	2168,00	2367,15
1850	FO ou TVR (3) :	1768,20	1857,21	1955,28	2063,90	2158,95	2257,02	2457,67
1950	FO ou TVR (1) :	1665,60	1760,65	1860,23	1958,29	2063,90	2166,49	2376,20
1950	FO ou TVR (2) :	1742,55	1837,60	1938,68	2039,76	2145,37	2250,98	2462,20
1950	FO ou TVR (3) :	1824,02	1923,59	2026,18	2128,78	2235,89	2343,01	2557,25
2050	FO ou TVR (1) :	1712,37	1808,93	1922,08	2027,69	2130,28	2338,49	2448,62
2050	FO ou TVR (2) :	1790,83	1890,40	2003,55	2112,18	2216,28	2424,48	2537,63
2050	FO ou TVR (3) :	1878,33	1979,41	2094,08	2204,21	2311,33	2521,04	2635,70
2150	FO ou TVR (1) :	1751,60	1872,30	1983,94	2092,57	2202,70	2421,46	2543,67
2150	FO ou TVR (2) :	1833,07	1956,78	2069,94	2178,56	2291,72	2511,99	2635,70
2150	FO ou TVR (3) :	1923,59	2048,81	2164,98	2275,12	2389,78	2613,07	2735,27
2250	FO ou TVR (1) :	1824,02	1947,73	2062,39	2175,55	2291,72	2519,53	2643,24
2250	FO ou TVR (2) :	1910,01	2033,73	2151,41	2266,07	2383,75	2613,07	2739,80
2250	FO ou TVR (3) :	2005,06	2130,28	2249,47	2367,15	2483,32	2717,17	2843,90
2350	FO ou TVR (1) :	1894,93	2009,59	2130,28	2240,42	2365,64	2607,03	2739,80
2350	FO ou TVR (2) :	1983,94	2100,11	2222,32	2333,96	2462,20	2703,59	2837,86
2350	FO ou TVR (3) :	2082,01	2201,19	2321,89	2438,06	2566,30	2810,71	2946,49
2450	FO ou TVR (1) :	1952,26	2068,43	2190,63	2308,31	2432,02	2677,94	2809,20
2450	FO ou TVR (2) :	2044,29	2161,97	2287,19	2404,87	2530,09	2779,03	2910,28
2450	FO ou TVR (3) :	2143,86	2266,07	2391,29	2511,99	2638,72	2889,16	3024,94
2550	FO ou TVR (1) :	1996,01	2121,23	2238,91	2359,61	2492,37	2756,39	2899,72
2550	FO ou TVR (2) :	2092,57	2217,79	2336,98	2460,69	2593,46	2860,50	3005,33
2550	FO ou TVR (3) :	2196,67	2324,91	2445,60	2570,82	2708,12	2973,65	3123,01
2650	FO ou TVR (1) :	2054,85	2175,55	2300,77	2537,63	2683,98		
2650	FO ou TVR (2) :	2152,91	2276,63	2401,85	2641,73	2789,59		
2650	FO ou TVR (3) :	2261,54	2386,76	2516,51	2754,89	2907,26		
2750	FO ou TVR (1) :	2110,67	2240,42	2466,72	2610,05			
2750	FO ou TVR (2) :	2211,75	2344,52	2572,33	2717,17			
2750	FO ou TVR (3) :	2326,42	2457,67	2690,01	2834,85			
2852	FO ou TVR (1) :	2164,98	2303,78	2534,62				
2852	FO ou TVR (2) :	2270,59	2410,90	2643,24				
2852	FO ou TVR (3) :	2388,27	2528,58	2762,43				

vitrage 6-14G-ITR4

2 VANTAUX

Hauteur/Largeur		1000	1100	1200	1300	1400	1500	1600	1700	1800	1906
1750	FO ou TVR (1) :	2231,37	2314,35	2395,82	2490,86	2581,39	2668,89	2757,90	2845,41	2931,40	3017,40
1750	FO ou TVR (2) :	2308,31	2391,29	2474,27	2572,33	2662,86	2753,38	2843,90	2931,40	3020,42	3107,92
1750	FO ou TVR (3) :	2389,78	2477,29	2561,77	2661,35	2753,38	2845,41	2938,95	3027,96	3118,48	3209,00
1850	FO ou TVR (1) :	2303,78	2391,29	2477,29	2575,35	2667,38	2756,39	2849,93	2938,95	3026,45	3121,50
1850	FO ou TVR (2) :	2382,24	2472,76	2558,76	2659,84	2753,38	2842,39	2938,95	3029,47	3118,48	3215,04
1850	FO ou TVR (3) :	2469,74	2561,77	2649,28	2751,87	2848,43	2938,95	3037,01	3130,55	3218,06	3319,14
1950	FO ou TVR (1) :	2373,19	2465,22	2557,25	2658,33	2753,38	2849,93	2944,98	3029,47	3127,54	3221,07
1950	FO ou TVR (2) :	2454,65	2549,70	2643,24	2744,33	2842,39	2940,46	3037,01	3123,01	3224,09	3317,63
1950	FO ou TVR (3) :	2545,18	2641,73	2738,29	2840,88	2940,46	3041,54	3136,59	3227,11	3328,19	3424,75
2050	FO ou TVR (1) :	2441,08	2542,16	2634,19	2734,78	2843,90	2938,95	3035,50	3139,60	3240,69	3342,30
2050	FO ou TVR (2) :	2527,07	2628,16	2723,20	2827,30	2935,93	3032,49	3132,06	3236,16	3338,75	3447,38
2050	FO ou TVR (3) :	2622,12	2724,71	2821,27	2928,39	3035,50	3136,59	3236,16	3343,28	3447,38	3557,51
2150	FO ou TVR (1) :	2518,02	2632,68	2693,03	2825,95	2958,56	3073,22	3190,90	3310,09	3429,28	3543,94
2150	FO ou TVR (2) :	2607,03	2723,20	2785,06	2946,49	3055,12	3169,78	3288,97	3411,17	3530,36	3648,04
2150	FO ou TVR (3) :	2705,10	2824,29	2884,63	3050,59	3159,22	3276,90	3397,59	3521,31	3645,02	3761,19
2250	FO ou TVR (1) :	2602,51	2720,19	2822,78	2938,95	3055,12	3178,83	3308,58	3439,84	3563,55	3688,77
2250	FO ou TVR (2) :	2694,54	2813,73	2919,33	3035,50	3153,18	3279,91	3409,66	3543,94	3669,16	3795,89
2250	FO ou TVR (3) :	2794,11	2917,83	3023,43	3142,62	3261,81	3390,05	3524,32	3657,09	3786,84	3913,57
2350	FO ou TVR (1) :	2744,33	2865,02	2972,14	3085,29	3193,92	3299,53	3421,73	3542,43	3667,65	3786,84
2350	FO ou TVR (2) :	2840,88	2961,58	3070,20	3186,37	3295,00	3403,63	3527,34	3649,55	3776,28	3896,97
2350	FO ou TVR (3) :	2944,98	3068,70	3178,83	3296,51	3409,66	3516,78	3645,02	3767,22	3895,46	4019,18
2450	FO ou TVR (1) :	2816,74	2938,95	3052,10	3165,25	3275,39	3390,05	3530,36	3670,67	3807,96	3951,29
2450	FO ou TVR (2) :	2914,81	3040,03	3153,18	3269,35	3381,00	3497,17	3638,98	3780,80	3919,60	4064,44
2450	FO ou TVR (3) :	3023,43	3150,17	3267,84	3382,51	3498,68	3614,85	3758,17	3903,01	4043,32	4189,66
2550	FO ou TVR (1) :	2886,14	3020,42	3130,55	3249,74	3370,44	3482,08	3622,39	3753,65	3886,41	4026,72
2550	FO ou TVR (2) :	2987,23	3124,52	3236,16	3356,86	3479,06	3592,21	3734,03	3866,80	4002,58	4142,89
2550	FO ou TVR (3) :	3101,89	3237,67	3353,84	3474,54	3598,25	3714,42	3857,75	3992,02	4129,31	4271,13
2650	FO ou TVR (1) :	2951,02	3100,38	3213,53	3331,21	3451,91	3577,13	3715,93	3865,29	4008,62	4150,43
2650	FO ou TVR (2) :	3056,63	3207,50	3322,16	3441,34	3563,55	3690,28	3832,10	3981,46	4126,29	4271,13
2650	FO ou TVR (3) :	3174,30	3325,17	3441,34	3563,55	3687,26	3815,50	3958,83	4109,70	4259,06	4402,39
2750	FO ou TVR (1) :	3053,61	3192,41	3308,58	3432,29	3556,01	3682,74	3827,57			
2750	FO ou TVR (2) :	3162,24	3302,54	3420,22	3545,45	3672,18	3798,91	3945,25			
2750	FO ou TVR (3) :	3281,42	3424,75	3543,94	3670,67	3798,91	3927,15	4078,02			
2793	FO ou TVR (1) :	3154,69	3288,97	3405,14	3531,87	3663,12	3786,84				
2793	FO ou TVR (2) :	3266,34	3402,12	3521,31	3648,04	3780,80	3907,53				
2793	FO ou TVR (3) :	3390,05	3527,34	3648,04	3776,28	3913,57	4038,79				

Portes Balcon 1 vantail

Limites Dimensionnelles				
Pose applique dormant aile de 8mm	Haut mini	Haut maxi	Larg mini	Larg maxi
Limites dimensionnelles tableau	1439	2829	345	1060
Limites dimensionnelles Hors Tout	1462	2852	401	1116

Portes Balcon 2 vantaux

Limites Dimensionnelles			
Haut mini	Haut maxi	Larg mini	Larg maxi
1439	2770	537	1850
1462	2793	593	1906

Pose en applique : Fixation avec Pattes Equerres : **24,14** Forfait

DESRIPTIF VIRTUOSE POUR POSE EN RÉNOVATION

La conception technique du produit a été étudiée pour permettre de réaliser des ouvertures ouvrant en abattant, à la française à 1, 2, 3 et 4 vantaux, en oscillo battant à 1 ou 2 vantaux, ou des ouvertures fixes, ainsi que des ensembles composés. Toutes ces ouvertures étant destinées à la construction neuve, la rénovation sur bâti existant ou la rénovation en dépose totale.

1 LA CONCEPTION

Menuiserie extérieure bois réalisable en :

- **Pin Sylvestre** (densité moyenne 550 kg/m³) constituée de carrelots 2 ou 3 plis (massif côté intérieur et abouté côté extérieur) traitée I F H (Insecticide, Fongicide, Hydrofuge et anti-termite).
- **Eucalyptus** (densité moyenne 630 kg/m³) constituée de carrelots 2 ou 3 plis (massif côté intérieur et côté extérieur) traitée I F H (Insecticide, Fongicide, Hydrofuge et anti-termite).
- **Chêne abouté** (densité moyenne 750 kg/m³) constituée de carrelots 2 ou 3 plis (abouté côté intérieur et côté extérieur) traitée I F H (Insecticide, Fongicide, Hydrofuge et anti-termite).
- **Chêne non abouté** (densité moyenne 750 kg/m³) constituée de carrelots 2 ou 3 plis (massif côté intérieur et côté extérieur) traitée I F H (Insecticide, Fongicide, Hydrofuge et anti-termite).

• **Cadre dormant de 46 mm** d'épaisseur avec profil à recouvrement de 30 mm, pièce d'appui bois de 45 mm de large pour les fenêtres, de base seuil aluminium anodisé bronze pour finition lasure dorée et alu naturel pour finition blanche ou lasure claire, de 20 mm de haut (répondant aux exigences PMR) sur les portes fenêtres et portes balcon et en option pièce d'appui bois de 45 mm .

Pour faciliter la mise en oeuvre de notre menuiserie, les cadres dormant sont équipés de base de vis Top Roc ou en option de verins de pose en fourniture.

• **Cadre ouvrant de 56 mm** d'épaisseur équipé d'un double vitrage de 24 mm 4/16G/4 à isolation thermique renforcée sous agrément CEKAL.

Le joint d'étanchéité périphérique (joint à lèvres, isotherm et isophonique) est placé sur les ouvrants en barrière intérieure, travaillant en compression.

• Assemblage mécanique de l'ouvrant :

L'étanchéité des assemblages est assurée par des pièces moulées en polymère souple. La fixation des montants et des traverses est réalisée par une vis disposant d'un système de rattrapage des jeux.

Un vérin disposé sur la traverse haute permet de régler l'équerrage du cadre ouvrant.

Le soubassement des portes est réalisé avec un panneau à double plate bande. Son étanchéité est assurée par un joint mousse posé sur sa périphérie en barrière intérieure.

Le drainage des rainures à verre en partie basse est assuré par l'entaillage des traverses. La dissimulation des orifices de drainage en traverse intermédiaire est assurée par un grain d'orge sur toute la longueur de la traverse.

Le choix des habillages extérieurs :

- Couvre-joint extérieur : ce couvre-joint permet de finaliser l'étanchéité coté extérieur et de réaliser une finition parfaite, en masquant la totalité du bâti existant. Plusieurs sections de couvre-joints permettent de répondre à différents cas de pose (épaisseur du bâti existant, cochonnet, etc...)

- Bavette aluminium : cette bavette permet de protéger de façon durable la pièce d'appui existante. Quatre dimensions de bavette en finition Ral 1247, ou Ral 1011 ou Blanc

- Couvre-joint intérieur : Plusieurs sections de couvre-joint.

2 VITRAGE

La rainure à verre réalisée dans le cadre ouvrant de 46 mm d'épaisseur a été étudiée pour recevoir un double vitrage à l'argon de 24 mm 4/16/4 à isolation thermique renforcée (4/16 argon/4 ITR) sous agrément CEKAL (coefficient thermique du vitrage Ug = 1,1W/m².K).

L'intercalaire aluminium est de couleur noire de base sur les fenêtres. Pour les portes fenêtres et portes balcon, le double vitrage est réalisé avec un intercalaire Warm-Edge également noir.

Le calfeutrement du vitrage est assuré par un joint bi-matière souple, posé en barrière intérieure après cadrage de l'ouvrant. Un joint de propreté est posé systématiquement sur la traverse basse côté extérieur.

3 TRAITEMENT

Préservation : Produit en phase aqueuse agréé CTBP+ (insecticide, fongicide, anti-bleu et anti-termite).

Teinte : Egalisateur de teinte (traitement hydrofuge) en phase aqueuse appliqué par aspersion - teinte dorée pour le lasure, blanc pour la finition blanche.

Finition FIT - FIO (tenue certifiée 2 ans) : Lasure légèrement pigmentée pour assurer une protection UV ou peinture blanche.

MENUISERIES BOIS VIRTUOSE RENOVATION

DESRIPTIF

POUR POSE EN RENOVATION

GIMM

4 FERRAGE

Ouvrant à la française :

- Crémone double direction avec verrouillage central à 1 ou 2 galets réglables selon la hauteur de la menuiserie.
- Ferrage par fiches à broches (traitement de surface de type chrome 3) finition fer brossé, permettant le réglage des jeux de fonctionnement en 2D. Le nombre de fiche est variable suivant la hauteur (de 2 à 5).
- Poignée ou garniture aluminium finition fer brossé fournie sauf indication particulière à la commande.

5 EMBALLAGE

Protection complète de la menuiserie par un film rétractable. Le cadre dormant est équipé de coins en carton et la masse centrale est protégée par bande en carton.

6 OPTIONS

- Découpe des ailes de recouvrement
 - Grilles d'entrée d'air auto-réglables 22 ou 30 m³/heure en version standard, NRA de niveau 1 et 2 et hygroréglable. Couleurs des grilles, RAL 8003 pour lasure dorée, RAL 1011 pour lasure claire et RAL 9016 pour la finition blanche
 - Coffre volet roulant PVC plaxé pour les menuiseries lasurées ou blanc pour les menuiseries avec finition blanche (coffre posé sur la menuiserie dans la limite de certaines dimensions).
 - Version à petits carreaux, par l'adjonction de cadres amovibles fixés par des charnières inox, livrés posés ou à la demande en fourniture.-
- Petits bois collés horizontaux et/ou verticaux 2 faces.
- Habillages extérieurs et bavette aluminium
 - Habillages intérieurs
 - Tapées persiennes (largeur 50, 70, 90, 100, 120 et 140 mm).
 - Ferme imposte souple ou rigide
 - Vitrages spéciaux (dépoli, altitude, feuilleté, acoustique).
 - Ferrage symétrique
 - Entrebailleur

Ouvrant en oscillo-battant - épaisseur de l'ouvrant en 56 mm :

- Crémone tête ceinturante avec anti-fausse manoeuvre, équipée de un à plusieurs points de fixation périphérique selon la dimension.
- Les galets réglables permettent d'agir sur la compression du joint d'étanchéité périphérique. Compas supérieur et pivot inférieur, en acier bichromaté, à double ancrage avec réglage antiaffaissement du vantail.
- Poignée ou garniture aluminium finition fer brossé fournie sauf indication particulière à la commande.

- Vitrages décoratifs : petits laitons intégrés dans le vitrage, profils en alu laqué. Ces profils existent en 2 largeurs :
 - largeur 26 mm : blanc RAL 9016 ou marron RAL 8003
 - largeur 9 mm : blanc RAL 9016 ou laiton
- Variantes de poignées et garnitures (fer patiné, laiton poli et vieilli) + caches paumelles.
- Poignée centrée sur menuiseries 2, 3 ou 4 vantaux
- Vis Top Roc
- Hauteur de poignée variable
- Vantaux inégaux
- Vantail de service à gauche
- Appui bois réduit ou élargi (largeur 45, 68, 115 mm)
- Plinthe automatique sur porte-fenêtre et porte balcon
- Joint balai sur porte-fenêtre et porte balcon
- Soubassement réduit sur porte-fenêtre et porte balcon (1 lame de 110 mm)
- Soubassement variable sur porte-fenêtre et porte balcon (de 250 à 922 mm)
- Pilette verticale sur soubassement plein ou vitré
- Menuiseries de forme spéciale (arc surbaissé, triangle, plein cintre, trapèze...)
- Finition blanche (toutes les quincailleries seront livrées en blanc)

7 PERFORMANCES

NF Fenêtre Bois

FENÊTRE, PORTE-FENÊTRE & PORTE
BALCON

Étanchéité à l'air : A*4

Étanchéité à l'eau : E*7B

Résistance au vent : V*A3



Classement ACOTHERM

FENÊTRE avec vitrage 4/16 argon / 4ITR
Classe AC 1 TH 10

PORTE-FENÊTRE avec vitrage 4/16 argon / 4ITR
Classe AC 1 TH 10



MENUISERIES BOIS VIRTUOSE RENOVATION

COUPES

POUR POSE EN RENOVATION

GIMM

Fixation par vis Top roc
 Avec habillages extérieurs 3 cotés CJ05520 (55*20)
 Bavette alu BR-90/65 (90*65)
 En Option : habillages intérieurs CJ07508 (75*8)

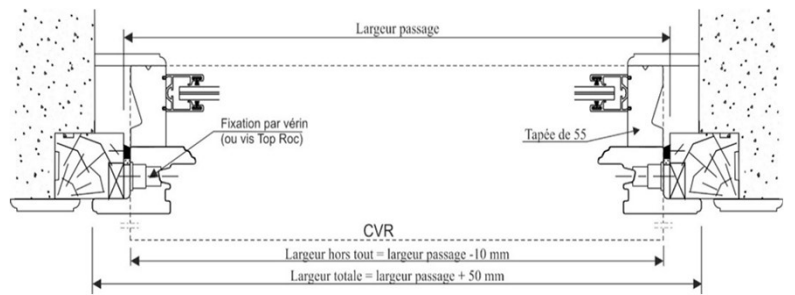
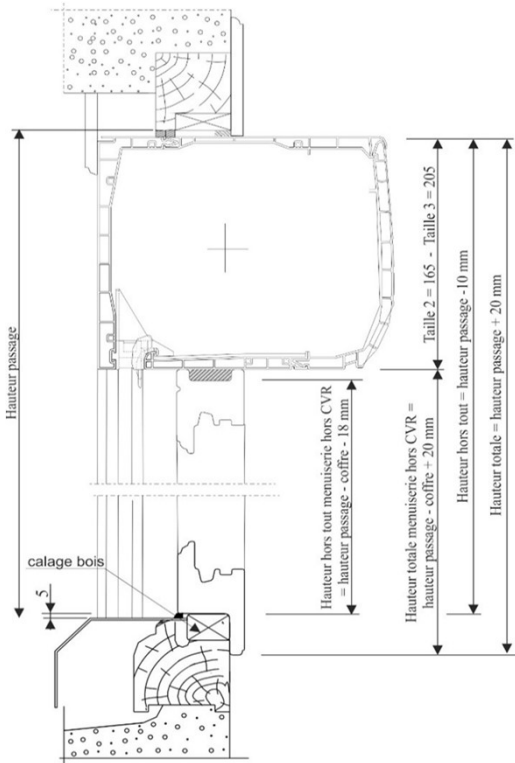
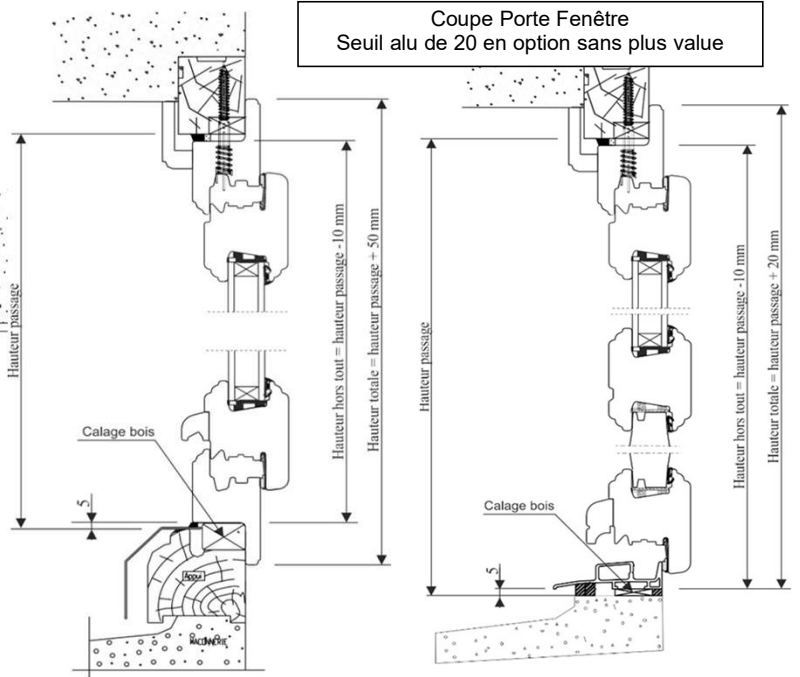
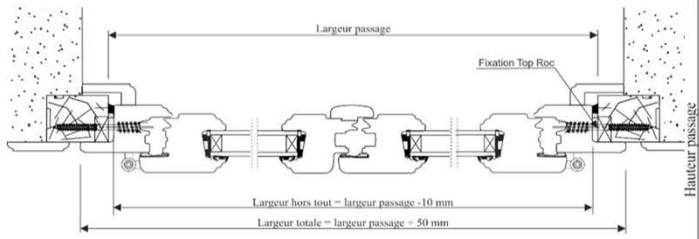

Largeur passage

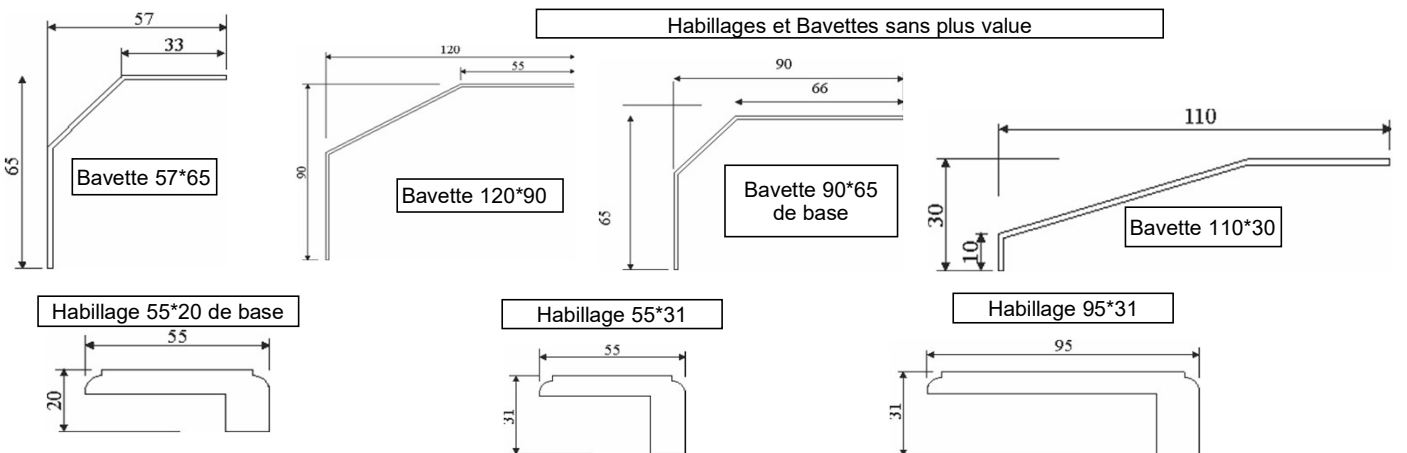

- Habillage intérieur. Couvre joint Prix au mètre linéaire sur dimensions HORS TOUT (lasuré ou blanc): Le M/L

30,17 le ML

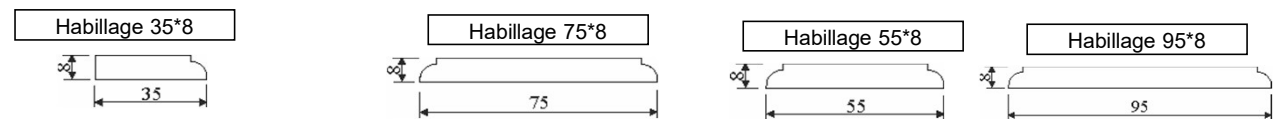



**MENUISERIES BOIS ESSENCE EN PIN
CHASSIS FIXE VITRAGE EN DORMANT
POUR POSE EN RENOVATION**

GIMM

Dormant réno de 45 mm à recouvrement (aile de 30 mm), pièce d'appui bois de 45 mm (aile de 30mm)

De base avec vitrage 4ITR-16G-4 avec intercalaire noir.

De base fixation avec vis Top Roc (ou vérins de pose en option sans plus value), habillages bois extérieurs 3 côtés 55 x 20 mm

FINITIONS DE BASE SUR ESSENCE PIN : Lasure Dorée et Lasure Claire

Dans le cas de changement de l'ancien appui, Appui de 115 mm ou Appui de 68 mm sans plus value, pas besoin de bavette alu.

Option avec coffre volet roulant = prendre le prix du CVR page 52 et 53

PLUS VALUE AUTRE ESSENCE BOIS A APPLIQUER SUR LA GRILLE DE PRIX ESSENCE PIN		
Essence Bois exotique	+2%	Finitions réalisables : Lasure Dorée et Blanc ral 9016
Essence Bois chêne abouté	+20%	Finitions réalisables : Lasure Dorée et Blanc ral 9016
Essence Bois chêne sans aboutage	+36%	Finition réalisable : Lasure Claire

PLUS VALUE AUTRES FINITIONS (1)	
Finition Blanche RAL 9016	+10%
Finition autres RAL (mono coloration)	+20%
Finition autres RAL (bi coloration)	+35%
(1) à appliquer sur toutes les essences Bois	

H/L	400	500	600	700	800	900	1000	1100	1200	1300	1400	1500	1600	1700	1800	1900	2000	2100	2200	2300	2400	2500	2600	2700	2800	2882	
450	407,35	428,47	472,22	528,05	577,83	629,13	678,92	730,21	780,00	826,77	885,61	930,87	980,66	1031,95	1084,76	1137,56	1193,38	1238,64	1291,45	1345,76	1394,04	1446,84	1498,14	1546,42	1599,22	1644,48	
550	445,07	466,19	509,94	565,76	615,55	666,85	716,63	767,93	817,72	864,49	923,32	968,59	1018,37	1069,67	1122,47	1175,28	1231,10	1276,36	1329,16	1383,48	1431,76	1484,56	1535,86	1584,14	1636,94	1682,20	
650	490,33	511,45	564,25	618,57	671,37	724,18	784,52	835,82	896,17	944,45	995,74	1056,09	1108,89	1164,72	1223,56	1273,34	1327,66	1388,00	1440,81	1496,63	1553,96	1608,27	1664,10	1719,92	1772,72	1831,56	
750	528,05	562,75	611,02	672,88	730,21	789,05	847,89	906,73	962,55	1016,86	1078,72	1137,56	1197,91	1256,75	1317,10	1381,97	1436,28	1504,17	1563,01	1617,33	1688,24	1741,04	1804,41	1866,26	1928,12	1989,98	
850	558,22	601,97	665,34	721,16	793,58	850,91	912,76	974,62	1036,48	1101,35	1157,17	1229,59	1283,90	1347,27	1412,14	1477,02	1540,38	1603,75	1667,11	1731,99	1793,84	1858,72	1926,61	1992,99	2059,38	2125,76	
950	611,02	647,23	715,12	781,51	846,38	912,76	979,15	1041,00	1108,89	1175,28	1243,17	1308,04	1372,92	1437,79	1505,68	1570,56	1639,96	1704,83	1771,21	1839,11	1911,52	1977,91	2044,29	2112,18	2311,33	2382,24	
1050	666,85	700,04	761,89	829,79	894,66	962,55	1027,42	1095,32	1158,68	1229,59	1294,46	1366,88	1430,25	1495,12	1569,05	1629,40	1698,80	1775,74	1846,65	1920,58	1991,48	2193,65	2273,61	2353,57	2433,53	2513,49	
1150	698,53	743,79	816,21	888,62	965,57	1034,97	1111,91	1182,82	1258,26	1332,18	1401,58	1474,00	1556,98	1621,85	1692,76	1766,69	1842,12	1916,05	1991,48	2201,19	2276,63	2359,61	2433,53	2513,49	2587,42	2665,87	
1250	757,37	792,07	867,50	945,95	1021,39	1098,33	1172,26	1256,75	1332,18	1401,58	1483,05	1563,01	1636,94	1713,88	1792,34	1873,81	1946,22	2157,44	2241,93	2324,91	2410,90	2493,88	2578,37	2664,36	2759,41	2840,88	
1350	807,15	841,85	912,76	998,76	1081,74	1163,21	1240,15	1324,64	1404,60	1483,05	1566,03	1642,97	1722,94	1804,41	1881,35	2094,08	2183,09	2270,59	2356,59	2444,09	2530,09	2617,59	2705,10	2792,60			
1450	844,87	885,61	965,57	1053,07	1137,56	1220,54	1306,53	1394,04	1472,49	1564,52	1641,47	1727,46	1814,97	1902,47	2118,21	2211,75	2302,28	2397,32	2483,32	2575,35	2668,89	2760,92					
1550	905,22	932,38	1018,37	1108,89	1197,91	1285,41	1366,88	1460,42	1546,42	1635,43	1722,94	1810,44	1897,94	2124,25	2219,30	2315,85	2410,90	2505,95	2602,51	2697,56	2792,60						
1650	965,57	980,66	1069,67	1164,72	1253,73	1348,78	1434,77	1532,84	1620,34	1712,37	1799,88	1896,44	2125,76	2229,86	2326,42	2427,50	2525,56	2620,61	2720,19	2818,25	2920,84						
1750	1003,29	1027,42	1123,98	1217,52	1314,08	1412,14	1502,67	1603,75	1695,78	1784,79	1887,38	2119,72	2226,84	2326,42	2435,04	2536,12	2640,23	2742,82	2840,88								
1850	1056,09	1074,19	1170,75	1270,33	1372,92	1470,98	1569,05	1667,11	1766,69	1870,79	2098,60	2211,75	2324,91	2429,01	2540,65	2646,26	2754,89	2865,02									
1950	1086,26	1120,96	1223,56	1327,66	1433,27	1534,35	1632,41	1738,02	1840,61	2072,95	2189,12	2299,26	2412,41	2527,07	2640,23	2754,89	2869,55										
2050	1131,53	1170,75	1274,85	1378,95	1487,58	1593,19	1697,29	1805,91	1914,54	2160,46	2275,12	2391,29	2511,99	2628,16	2741,31	2854,46											
2150	1176,79	1211,49	1323,13	1431,76	1543,40	1650,52	1765,18	1878,33	2121,23	2240,42	2367,15	2486,34	2607,03	2729,24	2851,44												
2250	1229,59	1264,29	1374,43	1489,09	1600,73	1713,88	1828,54	1947,73	2202,70	2333,96	2459,18	2584,40	2715,66	2837,86													
2350	1283,90	1309,55	1428,74	1541,89	1667,11	1780,27	1902,47	2149,90	2282,66	2410,90	2545,18	2671,91	2803,16														
2450	1315,59	1354,81	1470,98	1597,71	1719,92	1840,61	1962,82	2228,35	2362,62	2495,39	2631,17	2766,96															
2550	1381,97	1404,60	1528,31	1647,50	1771,21	1887,38	2149,90	2285,68	2425,99	2566,30	2699,06	2840,88															
2650	1433,27	1452,88	1572,07	1697,29	1817,98	1940,19	2208,74	2349,05	2490,86	2629,66	2777,52																
2750	1511,72	1532,84	1656,55	1769,71	1896,44	2021,66	2291,72	2436,55	2579,88	2727,73	2869,55																
2783	1621,85	1649,01	1787,81	1929,63	2062,39	2335,47	2484,83	2635,70	2791,10	2941,97																	
Plus value bavette alu appui coloris : Marron foncé (Ral 8003) ou Marron clair (Ral 1011) ou Blanche (Ral 9016) - obligatoire en présence d'un CVR(Sauf appui bois 115)																											
21,12	22,63	27,16	31,68	36,21	40,73	46,77	51,30	55,82	60,35	64,87	70,91	75,44	79,96	84,49	89,01	95,05	99,57	104,10	108,63	113,15	119,19	123,71	128,24	132,77	137,29		

vitrage 6-14G-ITR4

Moins value sans habillages extérieurs 3 côtés	-51,30	le ml
--	---------------	-------

Autres choix possibles sur les habillages bois extérieurs et bavettes alu (au même prix) Se reporter à la page37

Limites Dimensionnelles				
Pose RENO dormant à recouvrement aile de 30mm	Haut mini	Haut maxi	Larg mini	Larg maxi
Limites dimensionnelles Passage	196	2783	210	2882
Limites dimensionnelles Hors tout	186	2773	200	2872



MENUISERIES BOIS ESSENCE EN PIN FENÊTRE 1 VANTAIL POUR POSE EN RENOVATION

GIMM

Dormant réno de 45 mm à recouvrement (aile de 30 mm), pièce d'appui bois de 45 mm (aile de 30mm)

Poignée alu Tokyo finition fer brossé (ME lasure) ou ton blanc (ME blanche).

De base fixation avec vis Top Roc (ou vérins de pose en option sans plus value), habillages bois extérieurs 3 côtés 55 x 20 mm

FINITIONS DE BASE SUR ESSENCE PIN : Lasure Dorée et Lasure Claire

Dans le cas de changement de l'ancien appui, Appui de 115 mm ou Appui de 68 mm sans plus value, pas besoin de bavette alu.

Option avec coffre volet roulant = prendre le prix du CVR page 52 et 53

H/L	400	500	600	700	800	900	1000	1100	1126
450	620,08	632,15	657,79	704,56	733,23	767,93	790,56	817,72	844,87
550	629,13	642,71	677,41	719,65	760,38	792,07	822,24	985,18	1037,99
650	662,32	675,90	713,62	748,32	783,02	831,29	876,55	1060,62	1111,91
750	700,04	713,62	757,37	796,59	850,91	906,73	959,53	1169,24	1229,59
850	776,98	792,07	825,26	876,55	914,27	991,22	1051,56	1232,61	1294,46
950	837,33	853,92	921,82	955,01	991,22	1057,60	1108,89	1314,08	1383,48
1050	861,47	879,57	945,95	989,71	1062,12	1120,96	1179,80	1391,02	1461,93
1150	936,90	956,52	1001,78	1054,58	1120,96	1190,36	1253,73	1469,47	1541,89
1250	988,20	1007,81	1041,00	1099,84	1176,79	1253,73	1317,10	1549,43	1626,38
1350	1054,58	1075,70	1116,44	1176,79	1241,66	1323,13	1394,04	1611,29	1689,74
1450	1077,21	1099,84	1146,61	1219,03	1294,46	1391,02	1457,40	1703,32	1789,32
1550	1108,89	1131,53	1194,89	1277,87	1363,86	1457,40	1528,31	1783,28	1875,31
1650	1143,59	1166,23	1250,71	1345,76	1428,74	1520,77	1600,73	1855,70	1947,73
1750	1190,36	1214,50	1303,52	1401,58	1487,58	1590,17	1665,60	1925,10	2029,20
1850	1238,64	1264,29	1369,90	1463,44	1558,49	1655,04	1730,48	2000,54	2204,21
1950	1291,45	1317,10	1409,13	1516,24	1618,84	1713,88	1793,84	2103,13	2320,38
2050	1330,67	1357,83	1466,46	1572,07	1674,66	1777,25	1879,84	2377,71	2519,53
2150	1433,27	1461,93	1569,05	1689,74	1795,35	1908,51	2027,69	2459,18	2605,52
2250	1483,05	1513,23	1623,36	1741,04	1860,23	1980,92	2098,60	2545,18	2700,57
2350	1528,31	1560,00	1673,15	1793,84	1923,59	2039,76	2168,00	2629,66	2783,55
2450	1578,10	1609,78	1731,99	1857,21	1989,98	2116,71	2238,91	2706,61	2868,04
2550	1635,43	1668,62	1795,35	1920,58	2053,34	2180,07	2311,33	2640,23	2739,80
2650	1670,13	1704,83	1811,95	1950,75	2078,99	2208,74	2347,54		
2697	1712,37	1747,07	1866,26	2003,55	2137,83	2272,10	2410,90		

Plus value bavette alu appui coloris : Marron foncé (Ral 8003) ou Marron clair (Ral 1011) ou Blanche (Ral 9016) - obligatoire en présence d'un CVR(Sauf appui bois 115)									
21,12	22,63	27,16	31,68	36,21	40,73	46,77	51,30	55,82	

Moins value sans habillages extérieurs 3 côtés		-51,30	le ml
--	--	---------------	--------------

Fenêtre 1 vantail

Limites Dimensionnelles				
Pose RENO dormant à recouvrement aile de 30mm	Haut mini	Haut maxi	Larg mini	Larg maxi
Limites dimensionnelles Passage	389	2697	386	1126
Limites dimensionnelles Hors tout	379	2687	376	1116

PLUS VALUE AUTRE ESSENCE BOIS A APPLIQUER SUR LA GRILLE DE PRIX ESSENCE PIN		
Essence Bois exotique	+2%	Finitions réalisables : Lasure Dorée et Blanc ral 9016
Essence Bois chêne abouté	+20%	Finitions réalisables : Lasure Dorée et Blanc ral 9016
Essence Bois chêne sans aboutage	+36%	Finition réalisable : Lasure Claire

PLUS VALUE AUTRES FINITIONS (1)	
Finition Blanche RAL 9016	+10%
Finition autres RAL (mono coloration)	+20%
Finition autres RAL (bi coloration)	+35%
(1) à appliquer sur toutes les essences Bois	

Plus value Oscillo-Battant 1 vantail	289,67
--------------------------------------	---------------

vitrage 6-14G-ITR4

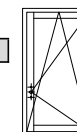

Oscillo-Battant 1 vantail

Limites Dimensionnelles			
Haut mini	Haut maxi	Larg mini	Larg maxi
508	2401	386	1126
498	2391	376	1116

Autres choix possibles sur les habillages bois extérieurs et bavettes alu (au même prix) Se reporter à la page37



MENUISERIES BOIS ESSENCE EN PIN FENÊTRE 2 VANTAUX POUR POSE EN RENOVATION

GIMM

Dormant réno de 45 mm à recouvrement (aile de 30 mm), pièce d'appui bois de 45 mm (aile de 30mm)

Poignée alu Tokyo finition fer brossé (ME lasure) ou ton blanc (ME blanche).

De base fixation avec vis Top Roc (ou vérins de pose en option sans plus value), habillages bois extérieurs 3 côtés 55 x 20 mm

FINITIONS DE BASE SUR ESSENCE PIN : Lasure Dorée et Lasure Claire

Dans le cas de changement de l'ancien appui, Appui de 115 mm ou Appui de 68 mm sans plus value, pas besoin de bavette alu.

Option avec coffre volet roulant = prendre le prix du CVR page 52 et 53

PLUS VALUE AUTRE ESSENCE BOIS A APPLIQUER SUR LA GRILLE DE PRIX ESSENCE PIN		
Essence Bois exotique	+2%	Finitions réalisables : Lasure Dorée et Blanc ral 9016
Essence Bois chêne abouté	+20%	Finitions réalisables : Lasure Dorée et Blanc ral 9016
Essence Bois chêne sans aboutage	+36%	Finition réalisable : Lasure Claire

PLUS VALUE AUTRES FINITIONS (1)	
Finition Blanche RAL 9016	+10%
Finition autres RAL (mono coloration)	+20%
Finition autres RAL (bi coloration)	+35%
(1) à appliquer sur toutes les essences Bois	

HL	800	900	1000	1100	1200	1300	1400	1500	1600	1700	1800	1900	1916
550	1036,48	1078,72	1146,61	1172,26	1217,52	1243,17	1292,96	1332,18	1375,93	1419,69	1454,39	1501,16	1543,40
650	1057,60	1101,35	1169,24	1196,40	1241,66	1268,82	1318,60	1359,34	1404,60	1448,35	1484,56	1531,33	1575,08
750	1093,81	1139,07	1193,38	1244,68	1294,46	1338,22	1389,51	1451,37	1511,72	1573,57	1618,84	1676,17	1738,02
850	1154,16	1202,43	1259,76	1317,10	1365,37	1419,69	1470,98	1532,84	1588,66	1647,50	1704,83	1772,72	1831,56
950	1231,10	1282,40	1344,25	1410,63	1470,98	1532,84	1599,22	1662,59	1724,44	1792,34	1836,09	1903,98	1970,36
1050	1302,01	1356,32	1419,69	1484,56	1550,94	1614,31	1671,64	1728,97	1796,86	1855,70	1911,52	1973,38	2038,25
1150	1342,74	1398,56	1464,95	1528,31	1594,70	1659,57	1728,97	1796,86	1873,81	1941,70	1986,96	2057,87	2131,79
1250	1409,13	1467,97	1531,33	1600,73	1674,66	1750,09	1813,46	1899,45	1988,47	2065,41	2118,21	2195,16	2267,58
1350	1467,97	1529,82	1603,75	1685,22	1765,18	1843,63	1925,10	2005,06	2089,55	2160,46	2220,81	2300,77	2385,25
1450	1537,37	1600,73	1688,24	1768,20	1846,65	1938,68	2020,15	2100,11	2190,63	2275,12	2332,45	2413,92	2489,36
1550	1611,29	1677,67	1765,18	1854,19	1944,71	2029,20	2119,72	2201,19	2293,22	2388,27	2451,64	2537,63	2623,63
1650	1689,74	1760,65	1849,67	1937,17	2029,20	2121,23	2211,75	2299,26	2395,82	2492,37	2554,23	2644,75	2733,76
1750	1757,64	1831,56	1920,58	2020,15	2112,18	2205,72	2303,78	2409,39	2504,44	2590,44	2658,33	2748,85	2839,37
1850	1860,23	1937,17	2053,34	2158,95	2255,51	2361,12	2462,20	2561,77	2670,40	2762,43	2836,36	2932,91	3038,52
1950	1982,43	2065,41	2168,00	2281,15	2386,76	2492,37	2601,00	2700,57	2804,67	2917,83	2985,72	3097,36	3196,94
2050	2112,18	2199,68	2314,35	2409,39	2522,55	2641,73	2760,92	2875,58	2987,23	3098,87	3174,30	3279,91	3399,10
2150	2183,09	2273,61	2392,80	2502,93	2628,16	2741,31	2862,00	2976,67	3092,84	3198,44	3279,91	3400,61	3512,25
2250	2263,05	2358,10	2468,23	2584,40	2718,68	2833,34	2957,05	3080,77	3199,95	3317,63	3396,08	3507,73	3623,90
2350	2344,52	2442,59	2555,74	2674,93	2815,23	2928,39	3059,64	3178,83	3302,54	3430,78	3500,18	3623,90	3734,03
2450	2413,92	2515,00	2622,12	2744,33	2884,63	3000,80	3126,03	3252,76	3373,45	3491,13	3614,85	3734,03	3851,71
2550	2498,41	2602,51	2717,17	2840,88	2975,16	3098,87	3224,09	3352,33	3477,55	3601,27	3726,49	3839,64	3970,90
2650	2682,47	2794,11	2911,79	3046,07	3181,85	3319,14	3454,92	3587,69	3723,47	3848,69	3982,97	4108,19	4240,96
2697	2768,46	2883,13	2999,30	3141,11	3279,91	3421,73	3560,53	3697,82	3829,08	3960,34	4093,10	4227,38	4361,65
Plus value bavette alu appui coloris : Marron foncé (Ral 8003) ou Marron clair (Ral 1011) ou Blanche (Ral 9016) - obligatoire en présence d'un CVR(Sauf appui bois 115)													
	36,21	40,73	46,77	51,30	55,82	60,35	64,87	70,91	75,44	79,96	84,49	89,01	95,05

Plus value Oscillo-Battant 2 vtx **324,37**

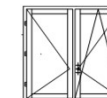

Plus value poignée centrée **251,95**

Moins value sans habillages extérieurs 3 côtés **-51,30 le ml**

Fenêtre 2 vantaux

Limites Dimensionnelles				
Pose RENO dormant à recouvrement aile de 30	Haut mini	Haut maxi	Larg mini	Larg maxi
Limites dimensionnelles Passage	389	2697	577	1916
Limites dimensionnelles Hors tout	379	2687	567	1906

Oscillo-Battant 2 vantaux

Limites Dimensionnelles			
Haut mini	Haut maxi	Larg mini	Larg maxi
508	2401	689	1916
498	2391	679	1906

Autres choix possibles sur les habillages bois extérieurs et bavettes alu (au même prix) Se reporter à la page 37

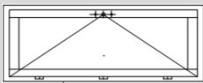

MENUISERIES BOIS ESSENCE EN PIN CHASSIS ABATTANT POUR POSE EN RENOVATION

GIMM

Dormant réno de 45 mm à recouvrement (aile de 30 mm), pièce d'appui bois de 45 mm (aile de 30mm)

Poignée alu Tokyo finition fer brossé (ME lasure) ou ton blanc (ME blanche).

De base fixation avec vis Top Roc (ou vérins de pose en option sans plus value), habillages bois extérieurs 3 côtés 55 x 20 mm

FINITIONS L PIN : Lasure Dorée et Lasure Claire

Dans le cas de changement de l'ancien appui, Appui de 115 mm ou Appui de 68 mm sans plus value, pas besoin de bavette alu.

Option avec coffre volet roulant = prendre le prix du CVR page 52 et 53

PLUS VALUE AUTRE ESSENCE BOIS A APPLIQUER SUR LA GRILLE DE PRIX ESSENCE PIN		
Essence Bois exotique	+2%	Finitions réalisables : Lasure Dorée et Blanc ral 9016
Essence Bois chêne abouté	+20%	Finitions réalisables : Lasure Dorée et Blanc ral 9016
Essence Bois chêne sans aboutage	+36%	Finition réalisable : Lasure Claire

PLUS VALUE AUTRES FINITIONS (1)	
Finition Blanche RAL 9016	+10%
Finition autres RAL (mono coloration)	+20%
Finition autres RAL (bi coloration)	+35%
(1) à appliquer sur toutes les essences Bois	

HL	400	500	600	700	800	900	1000	1100	1200	1300	1400	1500	1600	1700	1800	1900	1916
450	647,23	660,81	727,19	755,86	843,36	879,57	921,82	967,08	1031,95	1069,67	1120,96	1158,68	1202,43	1241,66	1279,38	1318,60	1357,83
550	716,63	731,72	770,95	841,85	878,06	947,46	973,11	1001,78	1057,60	1107,39	1157,17	1216,01	1259,76	1311,06	1362,36	1412,14	1458,91
650	776,98	792,07	835,82	888,62	936,90	986,69	1042,51	1089,28	1146,61	1205,45	1255,24	1308,04	1369,90	1424,21	1475,51	1529,82	1581,12
750	834,31	850,91	906,73	933,89	995,74	1036,48	1080,23	1170,75	1232,61	1295,97	1357,83	1415,16	1475,51	1540,38	1603,75	1671,64	1735,01
850	893,15	911,25	980,66	982,16	1053,07	1074,19	1116,44	1249,20	1327,66	1391,02	1449,86	1523,79	1575,08	1655,04	1728,97	1805,91	1884,37
950	958,02	977,64	1015,36	1065,14	1108,89	1151,14	1194,89	1344,25	1410,63	1486,07	1547,93	1618,84	1682,20	1762,16	1842,12	1917,56	1996,01
1051	1019,88	1041,00	1086,26	1157,17	1229,59	1300,50	1369,90	1443,83	1517,75	1588,66	1658,06	1725,95	1804,41	1869,28	1934,15	2002,04	2072,95
Plus value bavette alu appui coloris : Marron foncé (Ral 8003) ou Marron clair (Ral 1011) ou Blanche (Ral 9016) - obligatoire en présence d'un CVR(Sauf appui bois 115)																	
	21,12	22,63	27,16	31,68	36,21	40,73	46,77	51,30	55,82	60,35	64,87	70,91	75,44	79,96	84,49	89,01	95,05

Moins value sans habillages extérieurs 3 côtés	-51,30	le ml
--	---------------	-------

Limites Dimensionnelles				
Pose RENO dormant à recouvrement aile de 30mm	Haut mini	Haut maxi	Larg mini	Larg maxi
Limites dimensionnelles Passage	389	1051	449	1916
Limites dimensionnelles Hors tout	379	1041	439	1906

**MENUISERIES BOIS ESSENCE EN PIN
PORTE FENÊTRE CREMONE
POUR POSE EN RENOVATION**

GIMM
Dormant réno de 45 mm à recouvrement (aile de 30 mm), seuil alu 20 mm ou pièce d'appui bois de 45 mm (aile de 30mm)
Poignée alu Tokyo finition fer brossé (ME lasure) ou ton blanc (ME blanche).
De base fixation avec vis Top Roc (ou vérins de pose en option sans plus value), habillages bois extérieurs 3 côtés 55 x 20 mm
FINITIONS DE BASE SUR ESSENCE PIN : Lasure Dorée et Lasure Claire
Dans le cas de changement de l'ancien appui, Appui de 115 mm ou Appui de 68 mm et Seuil Alu sans plus value, pas besoin de bavette alu.
Option avec coffre volet roulant = prendre le prix du CVR page 52 et 53

PLUS VALUE AUTRE ESSENCE BOIS A APPLIQUER SUR LA GRILLE DE PRIX ESSENCE PIN		
Essence Bois exotique	+2%	Finitions réalisables : Lasure Dorée et Blanc ral 9016
Essence Bois chêne abouté	+20%	Finitions réalisables : Lasure Dorée et Blanc ral 9016
Essence Bois chêne sans aboutage	+36%	Finition réalisable : Lasure Claire

PLUS VALUE AUTRES FINITIONS (1)	
Finition Blanche RAL 9016	+10%
Finition autres RAL (mono coloration)	+20%
Finition autres RAL (bi coloration)	+35%
(1) à appliquer sur toutes les essences Bois	

vitrage 6-14G-ITR4

1 VANTAIL

H/L	600	700	800	900	1000	1100	1126
1750	1525,30	1556,98	1636,94	1738,02	1834,58	1926,61	2020,15
1850	1578,10	1609,78	1695,78	1795,35	1900,96	2003,55	2210,25
1950	1627,89	1661,08	1759,14	1867,77	1965,84	2077,48	2290,21
2050	1677,67	1712,37	1811,95	1925,10	2042,78	2257,02	2382,24
2150	1724,44	1759,14	1879,84	2003,55	2115,20	2333,96	2454,65
2250	1793,84	1830,05	1962,82	2080,50	2204,21	2436,55	2563,28
2350	1875,31	1913,03	2033,73	2152,91	2275,12	2515,00	2649,28
2450	1928,12	1967,34	2092,57	2213,26	2344,52	2591,95	2727,73
2550	1979,41	2020,15	2148,39	2272,10	2401,85	2644,75	2768,46
2650	2044,29	2086,53	2210,25	2456,16	2590,44		
2750	2106,15	2148,39	2380,73	2525,56			
2867	2161,97	2205,72	2450,13				



2 VANTAUX

H/L	1000	1100	1200	1300	1400	1500	1600	1700	1800	1900	1916
1750	2122,74	2166,49	2250,98	2344,52	2438,06	2539,14	2628,16	2718,68	2810,71	2905,76	3006,84
1850	2193,65	2238,91	2330,94	2422,97	2528,58	2626,65	2721,69	2812,22	2914,81	3005,33	3112,45
1950	2269,08	2315,85	2415,43	2511,99	2611,56	2717,17	2813,73	2917,83	3011,37	3104,90	3224,09
2050	2335,47	2383,75	2487,85	2590,44	2700,57	2803,16	2907,26	3014,38	3118,48	3225,60	3346,30
2150	2413,92	2463,71	2585,91	2653,80	2816,74	2926,88	3044,56	3165,25	3296,51	3417,21	3552,99
2250	2504,44	2555,74	2677,94	2789,59	2901,23	3029,47	3153,18	3293,49	3421,73	3560,53	3705,37
2350	2646,26	2700,57	2828,81	2938,95	3052,10	3168,27	3284,44	3409,66	3534,88	3666,14	3804,94
2450	2717,17	2772,99	2907,26	3018,91	3136,59	3258,79	3377,98	3524,32	3669,16	3809,47	3972,41
2550	2804,67	2862,00	3006,84	3119,99	3246,72	3368,93	3491,13	3626,91	3768,73	3906,02	4047,84
2650	2877,09	2935,93	3088,31	3202,97	3331,21	3454,92	3589,20	3729,51	3880,38	4031,25	4180,61
2750	2975,16	3035,50	3187,88	3307,07	3438,33	3562,04	3693,30	3847,19			
2805	3076,24	3139,60	3284,44	3414,19	3540,92	3667,65	3801,92				

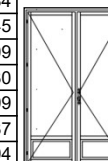

Plus value bavette alu appui coloris : Marron foncé (Ral 8003) ou Marron clair (Ral 1011) ou Blanche (Ral 9016)

27,16	31,68	36,21	40,73	46,77	51,30	55,82	46,77	51,30	55,82	60,35	64,87	70,91	75,44	79,96	84,49	89,01	95,05
-------	-------	-------	-------	-------	-------	-------	-------	-------	-------	-------	-------	-------	-------	-------	-------	-------	-------

Portes Fenêtres 1 vantail

Limites Dimensionnelles				
Pose RENO dormant à recouvrement aile de 30mm	Haut mini	Haut maxi	Larg mini	Larg maxi
Limites dimensionnelles Passage	1477	2867	411	1126
Limites dimensionnelles Hors tout	1467	2857	401	1116

Portes Fenêtres 2 vantaux

Limites Dimensionnelles			
Haut mini	Haut maxi	Larg mini	Larg maxi
1477	2805	577	1916
1467	2795	567	1906

Plus value poignée centrée	251,95	sur 2 vantaux
----------------------------	---------------	----------------------

Moins value sans habillages extérieurs 3 côtés	-51,30	le ml
--	---------------	--------------

Autres choix possibles sur les habillages bois extérieurs et bavettes alu (au même prix) Se reporter à la page 37

MENUISERIES BOIS ESSENCE EN PIN

PORTE BALCON SERRURE

POUR POSE EN RENOVATION

GIMM
Dormant réno de 45 mm à recouvrement (aile de 30 mm), seuil alu 20 mm ou pièce d'appui bois de 45 mm (aile de 30mm)
Garniture & cylindre alu Tokyo finition fer brossé (ME lasure) ou ton blanc (ME blanche).

De base fixation avec vis Top Roc (ou vérins de pose en option sans plus value), habillages bois extérieurs 3 côtés 55 x 20 mm

FINITIONS DE BASE SUR ESSENCE PIN : Lasure Dorée et Lasure Claire

Dans le cas de changement de l'ancien appui, Appui de 115 mm ou Appui de 68 mm et Seuil Alu sans plus value, pas besoin de bavette alu.

Option avec coffre volet roulant = prendre le prix du CVR page 52 et 53

PLUS VALUE AUTRE ESSENCE BOIS A APPLIQUER SUR LA GRILLE DE PRIX ESSENCE PIN		
Essence Bois exotique	+2%	Finitions réalisables : Lasure Dorée et Blanc ral 9016
Essence Bois chêne abouté	+20%	Finitions réalisables : Lasure Dorée et Blanc ral 9016
Essence Bois chêne sans aboutage	+36%	Finition réalisable : Lasure Claire

PLUS VALUE AUTRES FINITIONS (1)	
Finition Blanche RAL 9016	+10%
Finition autres RAL (mono coloration)	+20%
Finition autres RAL (bi coloration)	+35%
(1) à appliquer sur toutes les essences Bois	

1 VANTAIL

H/L	600	700	800	900	1000	1100	1126
1750	1645,99	1679,18	1759,14	1857,21	1949,24	2143,86	2338,49
1850	1692,76	1727,46	1816,47	1917,56	2024,68	2223,82	2525,56
1950	1744,06	1780,27	1879,84	1985,45	2086,53	2306,8	2635,7
2050	1796,86	1833,07	1932,64	2047,31	2163,48	2483,32	2708,12
2150	1834,58	1872,3	1999,03	2118,21	2229,86	2570,82	2813,73
2250	1910,01	1949,24	2080,5	2199,68	2320,38	2671,91	2917,83
2350	1986,96	2027,69	2146,88	2272,1	2386,76	2765,45	3035,5
2450	2044,29	2086,53	2210,25	2335,47	2460,69	2837,86	3100,38
2550	2094,08	2136,32	2267,58	2388,27	2515	2919,33	3204,48
2650	2154,42	2198,18	2324,91	2567,81	2705,1		
2750	2214,77	2260,03	2496,9				
2867	2272,1	2318,87	2566,3				



2 VANTAUX

H/L	1000	1100	1200	1300	1400	1500	1600	1700	1800	1900	1916
1750	2309,82	2356,59	2442,59	2534,62	2632,68	2727,73	2821,27	2914,81	3006,84	3097,36	3189,39
1850	2385,25	2433,53	2528,58	2616,09	2723,2	2818,25	2911,79	3011,37	3104,9	3195,43	3295
1950	2457,67	2507,46	2605,52	2703,59	2807,69	2908,77	3011,37	3107,92	3198,44	3299,53	3403,63
2050	2528,58	2579,88	2686,99	2783,55	2892,18	3002,31	3101,89	3202,97	3313,11	3420,22	3530,36
2150	2610,05	2662,86	2782,04	2845,41	3011,37	3119,99	3242,2	3361,38	3489,62	3613,34	3732,52
2250	2694,54	2748,85	2872,56	2979,68	3101,89	3221,07	3349,31	3488,11	3620,88	3753,65	3880,38
2350	2837,86	2895,2	3023,43	3132,06	3251,25	3364,4	3476,04	3604,28	3729,51	3859,25	3982,97
2450	2913,3	2972,14	3098,87	3218,06	3332,72	3453,41	3569,58	3717,44	3862,27	4001,07	4153,45
2550	2985,72	3046,07	3183,36	3299,53	3424,75	3549,97	3669,16	3810,98	3949,78	4085,56	4228,89
2650	3053,61	3115,47	3266,34	3388,54	3510,74	3635,97	3768,73	3909,04	4061,42	4213,8	4360,14
2750	3154,69	3219,57	3367,42	3485,1	3619,37	3744,59	3872,83	4026,72			
2808	3260,3	3326,68	3468,5	3589,2	3717,44	3856,24	3984,48				

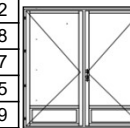

Plus value bavette alu appui coloris : Marron foncé (Ral 8003) ou Marron clair (Ral 1011) ou Blanche (Ral 9016)

27,16	31,68	36,21	40,73	46,77	51,3	55,82
-------	-------	-------	-------	-------	------	-------

46,77	51,3	55,82	60,35	64,87	70,91	75,44	79,96	84,49	89,01	95,05
-------	------	-------	-------	-------	-------	-------	-------	-------	-------	-------

Moins value sans habillages extérieurs 3 côtés	-51,3	le ml
--	-------	-------

Portes Balcon 1 vantail

Limites Dimensionnelles				
Pose RENO dormant à recouvrement aile de 30mm	Haut mini	Haut maxi	Larg mini	Larg maxi
Limites dimensionnelles Passage	1477	2867	411	1126
Limites dimensionnelles Hors tout	1467	2857	401	1116

Portes Balcon 2 vantaux

Limites Dimensionnelles			
Haut mini	Haut maxi	Larg mini	Larg maxi
1477	2808	603	1916
1467	2798	593	1906

DESCRIPTIF VIRTUOSE SUR MESURE 56 mm

1 LA CONCEPTION

- Menuiserie extérieure **Pin Sylvestre**, traitée IFH (Insecticide, Fongicide, Hydrofuge) et lasurée ton teinte dorée ou teinte claire ou blanche. Possibilité de couleur Ral.
 - Menuiserie extérieure bois exotique **Eucalyptus**, traitée IFH (Insecticide, Fongicide, Hydrofuge) et lasurée ton dorée ou finition blanche. Possibilité de couleur Ral.
 - Menuiserie extérieure **Chêne Abouté**, traité IFH (Insecticide, Fongicide, Hydrofuge) et lasurée ton teinte dorée ou finition blanche. Possibilité de couleur Ral.
 - Menuiserie extérieure **Chêne SANS Aboutage**, traitée IFH (Insecticide, Fongicide, Hydrofuge) lasurée claire.
- **Cadre dormant de 115 mm** d'épaisseur à assemblage mécanique avec traverse équipée de rails de guidage en alu anodisé ton bronze pour **finition lasurée** et alu ton naturel pour **finition blanche**. Chemins de roulement en aluminium naturel (afin d'en prévenir l'usure).

• **Cadre ouvrant coulissant de 84 x 46 mm à assemblage mécanique.**

Ouvrant équipé d'un **double vitrage à l'argon de 24 mm à isolation thermique renforcée 4ITR/16G/4**, **intercalaire Warm-edge sous agrément CEKAL**.

De base vantail de service situé à droite vu de l'intérieur donnant un sens d'ouverture gauche tirant.

En option, vantail de service situé à gauche vu de l'intérieur donnant un sens d'ouverture droite tirant.

L'ouvrant est équipé d'un joint périphérique à brosse placé à chaque extrémité du profil

La masse centrale est équipée d'un système de chicane renforcée sur les portes-fenêtre (en alu ton bronze ou ton naturel si finition blanche, et équipé d'un joint brosse) et du système réglage plus intégré permettant de rigidifier l'ensemble.

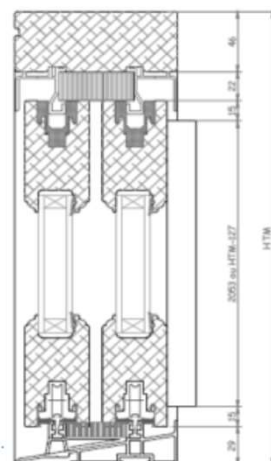
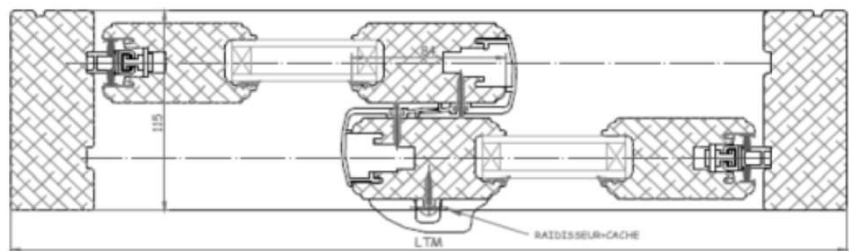

L'étanchéité à la jonction des 2 ouvrants est réalisée par 2 pontets d'étanchéité positionnés sur la traverse haute et basse du dormant.

Coulissant avec une crémone tête à queue équipée d'un ergot anti-dégondage. Poignées simples en alu.

GIMM

2 FINITION

FINITION LASUREE

Préservation par un produit en phase aqueuse agréé CTBP+ (insecticide, fongicide, hydrofuge, anti-bleu, et anti-termite)

Teinte par un égalisateur de teinte en phase aqueuse appliqué par aspersion (couleur finition lasure dorée ou lasure claire).

Finition avec une lasure légèrement pigmentée assurant la protection contre les UV

La préservation, la teinte et la lasure sont réalisées avant l'assemblage des pièces.

PEINTURE BLANCHE

Préservation par un produit en phase aqueuse agréé CTBP+ (insecticide, fongicide, hydrofuge, anti-bleu, et anti-termite)

Primaire blanc en phase aqueuse appliqué par aspersion.

Finition avec une peinture blanche RAL 9016 assurant la protection contre les UV.

La préservation, le primaire blanc et la peinture sont réalisés avant l'assemblage des pièces.

3 OPTIONS

Poignée double en alu avec condamnation par barillet à partir de 1983 mm de hauteur.

Fournures d'isolation ou tapées volets roulants posées pour une épaisseur totale de l'isolant de 150 - 160 - 170 - 180 mm.

Vitrages spéciaux : dépoli, altitude, acoustique, anti-effraction.

Petits carreaux intégrés en laiton ou laqués.

Grille de ventilation 22, 30 ou 45 m³/h standard ou NRA ou hygroréglable.

Pour les coulissants équipés d'un volet roulant et d'une VMC, cette dernière est posée sur le volet roulant.

Peinture RAL Mono Coloration.

PERFORMANCES $U_w = 1,7 \text{ W/m}^2.K$ (porte fenêtre)
 $U_w = 2,0 \text{ W/m}^2$ (fenêtre)

4 COFFRE VOLET ROULANT

Coffre identique à celui de la menuiserie bois 46 et 56 mm.

Coffre volet roulant PVC plaxé ton bois (voir descriptif ci-dessous) pour BC lasurée, VR blanc pour BC finition blanche et VR couleur de la BC en finition Ral.

CVR taille 2 : enroulement maxi de 1850mm en PVC et de 1600mm en ALU. Dimensions du coffre : haut = 165 mm, prof = 198 mm.

CVR taille 3 : Dimensions du coffre : haut = 205 mm, prof = 238 mm.

Tablier en PVC ton blanc ou en alu ton blanc, marron ou selon plusieurs couleurs Ral.

Lame finale du tablier est équipée d'un joint de frappe.

Manoeuvre par treuil (sortie sous face) ou électrique ; les 2 avec dispositif verrou automatique.

Le tarif correspond à une seule manoeuvre même lorsqu'il y a 2 tabliers (2ème manoeuvre en option).

Pour des raisons d'expédition :

- Volet roulant non monté pour une hauteur de menuiserie tableau > à 2240 (Une notice détaillée de montage du coffre est alors jointe)
- Dormant+Volet roulant non montés pour une hauteur de menuiserie tableau > à 2430 (Une notice détaillée de montage est alors jointe)

MENUISERIES BOIS ESSENCE EN PIN
BAIE COULISSANTE 2 VANTAUX - 2 RAILS
POUR POSE EN APPLIQUE, POSE EN FEUILLURE* OU POSE EN TUNNEL * SANS ISOLATION

GIMM
 Dormant de 115 mm sans aile, seuil aluminium de 34 mm
 De base avec vitrage 4ITR-16G-4 warm-edge, avec deux poignées simples (ME lasure) ou blanche (ME blanche)

PLUS VALUE AUTRE ESSENCE BOIS A APPLIQUER SUR LA GRILLE DE PRIX ESSENCE PIN		
Essence Bois exotique	+2%	Finitions réalisables : Lasure Dorée et Blanc ral 9016
Essence Bois chêne abouité	+20%	Finitions réalisables : Lasure Dorée et Blanc ral 9016
Essence Bois chêne sans aboutage	+36%	Finition réalisable : Lasure Claire

*Cas particulier pour pose en feuillure ou tunnel avec CVR : les fourrures TVR sont obligatoires :

Largeur fourrure de 45 mm = prendre le prix du CVR page 52 ou 53

	H/L	900	1000	1100	1200	1300	1400	1500	1600	1700	1800	1900	2000	2100	2200	2300	2400	2500	2600	2700	2800	2900	3010
FENÊTRE	950	4459,72	4491,40	4530,63	4583,43	4619,64	4686,02	4716,20	4769,00	4817,28	4868,57	4918,36	4953,06	5007,38	5055,65	5088,85	5141,65	5188,42	5235,19	5269,89	5342,31	5375,50	5411,71
	1050	4491,40	4532,13	4566,83	4624,17	4663,39	4728,27	4764,47	4820,30	4864,05	4921,38	4974,18	5007,38	5069,23	5117,51	5153,72	5203,51	5253,29	5301,57	5339,29	5411,71	5446,41	5484,12
	1150	4578,90	4616,62	4652,83	4714,69	4755,42	4823,31	4856,51	4910,82	4963,62	5017,94	5075,27	5114,49	5171,82	5223,12	5265,36	5310,62	5366,45	5419,25	5453,95	5527,88	5565,59	5601,80
	1250	4615,11	4651,32	4690,55	4756,93	4794,65	4864,05	4904,78	4962,11	5008,88	5073,76	5128,07	5167,30	5227,65	5283,47	5322,69	5375,50	5428,30	5484,12	5521,84	5597,28	5639,52	5677,24
	1350	4693,57	4738,83	4781,07	4841,42	4889,70	4957,59	4999,83	5054,15	5109,97	5171,82	5227,65	5269,89	5336,27	5390,59	5432,83	5491,67	5544,47	5597,28	5641,03	5714,96	5760,22	5800,95
	1450		4775,04	4821,81	4889,70	4927,41	5001,34	5046,60	5102,42	5158,25	5223,12	5283,47	5331,75	5390,59	5447,92	5496,19	5552,02	5601,80	5662,15	5707,41	5788,88	5832,63	5874,88
	1550			4906,29	4975,69	5017,94	5090,35	5138,63	5198,98	5260,84	5330,24	5386,06	5428,30	5497,70	5556,54	5598,79	5662,15	5716,46	5778,32	5820,56	5905,05	5950,31	5995,57
	1650			4944,01	5014,92	5060,18	5138,63	5186,91	5251,78	5304,59	5375,50	5437,35	5484,12	5555,03	5619,91	5662,15	5724,01	5781,34	5843,20	5888,46	5978,98	6022,73	6066,48
	1750				5102,42	5153,72	5229,15	5281,96	5343,82	5407,18	5476,58	5541,46	5588,22	5660,64	5724,01	5772,29	5834,14	5894,49	5957,86	6009,15	6092,13	6141,92	6188,69
	1850				5144,67	5195,96	5278,94	5331,75	5390,59	5453,95	5526,37	5592,75	5642,54	5714,96	5781,34	5832,63	5896,00	5957,86	6024,24	6074,03	6161,53	6455,73	6516,08
1950				5232,17	5289,50	5370,97	5420,76	5491,67	5555,03	5628,96	5693,83	5748,15	5817,55	5888,46	5942,77	6009,15	6067,99	6138,90	6427,06	6528,14	6583,97	6650,35	
1982				5278,94	5333,25	5413,22	5463,00	5535,42	5600,29	5677,24	5748,15	5802,46	5879,40	5945,79	6004,63	6067,99	6137,39	6203,77	6500,99	6603,58	6663,93	6727,29	
PORTE-FENÊTRE	1983				5278,94	5333,25	5413,22	5463,00	5535,42	5600,29	5677,24	5748,15	5802,46	5879,40	5945,79	6004,63	6067,99	6137,39	6203,77	6500,99	6603,58	6663,93	6727,29
	2050				5278,94	5333,25	5413,22	5463,00	5535,42	5600,29	5677,24	5748,15	5802,46	5879,40	5945,79	6004,63	6067,99	6137,39	6203,77	6500,99	6603,58	6663,93	6727,29
	2150				5346,83	5405,67	5491,67	5545,98	5619,91	5681,76	5763,23	5834,14	5888,46	5963,89	6034,80	6092,13	6163,04	6476,85	6558,32	6620,18	6721,26	6787,64	6855,53
	2250				5428,30	5490,16	5573,14	5636,50	5705,90	5776,81	5856,77	5927,68	5985,01	6064,97	6137,39	6196,23	6513,06	6588,49	6671,47	6742,38	6847,99	6912,86	6983,77
	2350					5523,35	5615,38	5671,20	5748,15	5816,04	5902,03	5978,98	6033,29	6116,27	6188,69	6497,97	6577,93	6660,91	6746,91	6819,32	6920,41	6991,32	7063,73
	2450					5601,80	5693,83	5755,69	5832,63	5908,07	5991,05	6064,97	6129,85	6211,32	6529,65	6606,60	6689,58	6772,55	6858,55	6937,00	7042,61	7112,01	7188,96
2500					5627,45	5714,96	5778,32	5856,77	5930,70	6015,19	6095,15	6155,50	6482,88	6568,88	6647,33	6730,31	6819,32	6908,34	6977,74	7089,38	7164,82	7237,23	

vitrage 6-14G-ITR4

Poignée intérieure à clé	55,82	pour FE et PF	par vantail, possible sur 2ième vantail
Serrure + une poignée intérieure& demi barillet	179,54	pour PF	
Serrure + Garniture (ext/int) double à barillet	337,95	pour PF	

OPTIONS VENTILATIONS SUR MENUISERIES

Mortaise ventilation seule 250 X 15	22,63	unité	Largeur baie <= à 1000 - Impossibilité de mettre une grille de ventilation sur la menuiserie
& Entrée d'Air autoréglable MINI EMMA 22m3/h ou 30m3/h	37,72	unité	(Possibilité avec un volet roulant intégré)
& Entrée d'Air autoréglable acoustique EA 22m3/h (38dB) ou 30m3/h (37dB)	57,33	unité	Couissant équipé d'un CVR, la VMC est posée sur la façade du coffre

SOUBASSEMENT POUR PF	478,26	Prix au mètre linéaire / Largeur Tableau
----------------------	---------------	--

PLUS VALUE PETITS BOIS INTÉGRÉS (INTERCALAIRE NOIR)

DISPOSITION DES PETITS CARREAUX : GRILLE		
Petits bois intégrés laiton 9 x 5 mm (Assemblage en croix)	49,79	Prix unitaire au carreau (x nombre de carreau)
Petits bois intégrés blanc 26 x 8 mm (RAL 9016)		
Petits bois intégrés Marron 26 x 8 mm (RAL 8003)		

Fenêtres

Limites Dimensionnelles				
Pose applique ou Feuillure dormant rainure à brique	Haut mini	Haut maxi	Larg mini	Larg maxi
Limites dimensionnelles tableau	770	1982	840	2940
Limites dimensionnelles Totale	800	2012	900	3000
Pose Tunnel dormant rainure à brique				
Limites dimensionnelles tableau	810	2022	910	3010
Limites dimensionnelles Totale	800	2012	900	3000

Portes Fenêtres

Limites Dimensionnelles			
Haut mini	Haut maxi	Larg mini	Larg maxi
1983	2470	1140	2940
2013	2500	1200	3000
Pose Tunnel dormant rainure à brique			
Haut mini	Haut maxi	Larg mini	Larg maxi
2023	2510	1210	3010
2013	2500	1200	3000

PLUS VALUE AUTRES FINITIONS (1)	
Finition Blanche RAL 9016	+10%
Finition autres RAL (mono coloration)	+20%
Finition autres RAL (bi coloration)	+35%
(1) à appliquer sur toutes les essences Bois	

**MENUISERIES BOIS ESSENCE EN PIN
BAIE COULISSANTE 2 VANTAUX - 2 RAILS
POUR POSE EN APPLIQUE AVEC ISOLATION**

GIMM

Dormant de 115 mm sans aile, seuil aluminium de 34 mm

De base avec vitrage 4ITR-16G-4 warm-edge, avec deux poignées simples (ME lasure) ou blanche (ME blanche)

PIN : Lasure Dorée et Lasure Claire

Pose en applique uniquement : avec fourrures pour une épaisseur totale de l'isolant de 150 - 160 - 170 - 180 - 190 - 200

Option avec coffre volet roulant = prendre le prix du CVR page 50 et 51

PLUS VALUE AUTRE ESSENCE BOIS A APPLIQUER SUR LA GRILLE DE PRIX ESSENCE PIN		
Essence Bois exotique	+2%	Finitions réalisables : Lasure Dorée et Blanc ral 9016
Essence Bois chêne abouté	+20%	Finitions réalisables : Lasure Dorée et Blanc ral 9016
Essence Bois chêne sans aboutage	+36%	Finition réalisable : Lasure Claire

	H/L	900	1000	1100	1200	1300	1400	1500	1600	1700	1800	1900	2000	2100	2200	2300	2400	2500	2600	2700	2800	2900	3000	
FENÊTRE	950	4633,22	4669,43	4714,69	4775,04	4815,77	4888,19	4924,40	4983,24	5037,55	5094,88	5150,70	5189,93	5251,78	5306,10	5343,82	5404,16	5455,46	5508,26	5550,51	5627,45	5666,68	5708,92	
	1050	4675,46	4723,74	4762,97	4826,33	4871,59	4942,50	4984,74	5046,60	5096,39	5158,25	5218,59	5257,82	5324,20	5380,02	5420,76	5476,58	5533,91	5586,72	5630,47	5708,92	5749,66	5793,41	
	1150	4775,04	4818,79	4861,03	4928,92	4975,69	5049,62	5088,85	5147,68	5208,03	5268,38	5330,24	5377,01	5438,86	5496,19	5545,98	5595,77	5657,63	5716,46	5757,20	5837,16	5880,91	5923,16	
	1250	4823,31	4865,56	4910,82	4983,24	5026,99	5100,91	5149,19	5212,56	5263,85	5336,27	5395,11	5440,37	5508,26	5568,61	5613,87	5672,71	5731,55	5793,41	5837,16	5918,63	5965,40	6010,66	
	1350	4913,84	4965,13	5013,41	5078,28	5134,11	5208,03	5254,80	5316,66	5377,01	5444,90	5508,26	5555,03	5627,45	5687,80	5736,08	5800,95	5859,79	5918,63	5966,91	6048,38	6099,67	6144,94	
	1450		5011,90	5066,21	5140,14	5182,38	5263,85	5313,64	5375,50	5438,86	5508,26	5574,65	5628,96	5693,83	5757,20	5811,51	5873,37	5927,68	5995,57	6046,87	6132,87	6184,16	6230,93	
	1550			5161,26	5238,21	5284,98	5363,43	5419,25	5484,12	5552,02	5627,45	5689,31	5737,59	5813,02	5877,90	5924,66	5995,57	6055,92	6122,30	6172,09	6261,11	6312,40	6365,21	
	1650				5211,05	5287,99	5340,80	5423,78	5478,09	5549,00	5607,84	5684,78	5752,67	5805,48	5880,91	5953,33	6001,61	6067,99	6132,87	6199,25	6250,54	6348,61	6396,89	6446,68
	1750					5387,57	5444,90	5526,37	5585,21	5653,10	5722,50	5797,93	5867,33	5921,65	6000,10	6067,99	6123,81	6190,20	6256,58	6327,49	6383,31	6472,32	6528,14	6580,95
	1850					5441,88	5499,21	5588,22	5647,06	5711,94	5779,83	5859,79	5932,21	5986,52	6066,48	6137,39	6194,72	6265,63	6332,01	6404,43	6460,25	6553,79	6854,02	6920,41
1950					5541,46	5604,82	5692,33	5746,64	5825,09	5894,49	5972,94	6045,36	6104,20	6179,64	6258,09	6316,93	6389,34	6454,22	6531,16	6825,36	6932,48	6994,33	7065,24	
1982					5600,29	5659,13	5746,64	5802,46	5879,40	5951,82	6033,29	6110,24	6172,09	6253,56	6325,98	6390,85	6460,25	6535,69	6849,50	6920,41	7027,52	7095,42	7164,82	
PORTE-FENÊTRE	1983				5600,29	5659,13	5746,64	5802,46	5879,40	5951,82	6033,29	6110,24	6172,09	6253,56	6325,98	6390,85	6460,25	6535,69	6849,50	6920,41	7027,52	7095,42	7164,82	
	2050				5600,29	5659,13	5746,64	5802,46	5879,40	5951,82	6033,29	6110,24	6172,09	6253,56	6325,98	6390,85	6460,25	6535,69	6849,50	6920,41	7027,52	7095,42	7164,82	
	2150				5680,26	5745,13	5835,65	5897,51	5975,96	6043,85	6132,87	6208,30	6268,65	6350,12	6427,06	6490,43	6567,37	6887,22	6973,21	7042,61	7149,73	7220,64	7296,07	
	2250				5772,29	5841,69	5929,19	5998,59	6075,53	6150,97	6236,97	6313,91	6377,27	6463,27	6541,72	6606,60	6927,95	7010,93	7099,94	7175,38	7288,53	7357,93	7434,87	
	2350					5885,44	5985,01	6045,36	6128,34	6202,27	6294,30	6377,27	6437,62	6526,64	6603,58	6920,41	7006,40	7093,91	7187,45	7264,39	7371,51	7449,96	7526,90	
	2450					5975,96	6074,03	6141,92	6224,90	6306,37	6395,38	6475,34	6544,74	6633,75	6958,12	7039,59	7130,12	7217,62	7309,65	7395,65	7505,78	7581,22	7662,69	
2500					6013,68	6107,22	6176,62	6261,11	6341,07	6430,08	6517,58	6583,97	6672,98	7001,88	7083,35	7172,36	7268,92	7362,46	7436,38	7552,55	7637,04	7713,98		

vitrage 6-14G-ITR4

Poignée intérieure à clé	55,82	pour FE et PF	par vantail, possible sur 2ième vantail
Serrure + une poignée intérieure&demi barillet	179,54	pour PF	
Serrure + Garniture (ext/int) double à barillet	337,95	pour PF	

OPTIONS VENTILATIONS SUR MENUISERIES			
Mortaise ventilation seule 250 X 15	22,63	unité	Largeur baie <= à 1000 : Impossibilité de mettre une grille de ventilation sur la menuiserie (Possibilité avec un volet roulant intégré) Couissant équipé d'un CVR, la VMC est posée sur la façade du coffre
& Entrée d'Air autoréglable MINI EMMA 22m3/h ou 30m3/h	37,72	unité	
& Entrée d'Air autoréglable acoustique EA 22m3/h (38dB) ou 30m3/h (37dB)	57,33	unité	

SOUBASSEMENT POUR PF	478,26	Prix au mètre linéaire / Largeur Tableau
----------------------	--------	--

PLUS VALUE PETITS BOIS INTÉGRÉS (INTERCALAIRE NOIR)	
DISPOSITION DES PETITS CARREAUX : GRILLE	
Petits bois intégrés laiton 9 x 5 mm (Assemblage en croix)	49,79
Petits bois intégrés blanc 26 x 8 mm (RAL 9016)	
Petits bois intégrés Marron 26 x 8 mm (RAL 8003)	

PLUS VALUE AUTRES FINITIONS (1)	
Finition Blanche RAL 9016	+10%
Finition autres RAL (mono coloration)	+20%
Finition autres RAL (bi coloration)	+35%
(1) à appliquer sur toutes les essences Bois	

Fenêtres				
Limites Dimensionnelles				
Pose applique rainure à brique	Haut mini	Haut maxi	Larg mini	Larg maxi
Limites dimensionnelles tableau	770	1982	840	2940
Limites dimensionnelles Totale	800	2012	900	3000

Portes Fenêtres				
Limites Dimensionnelles				
Haut mini	Haut maxi	Larg mini	Larg maxi	
1983	2470	1140	2940	
2013	2500	1200	3000	

GIMM

DESCRIPTIF COFFRE VOLET ROULANT INTÉGRÉ

1 LA CONCEPTION

Le volet roulant est installé sur la traverse haute du cadre dormant de la menuiserie/

L'assemblage est assuré au moyen de vis de fixation dans la sous-face.

La liaison mécanique est améliorée par l'installation latérale de deux pattes en acier (des baillonnettes).

L'étanchéité est obtenue par un solin de colle PVC qui assure une finition parfaite dans le cas d'un délignage de l'aile du dormant.

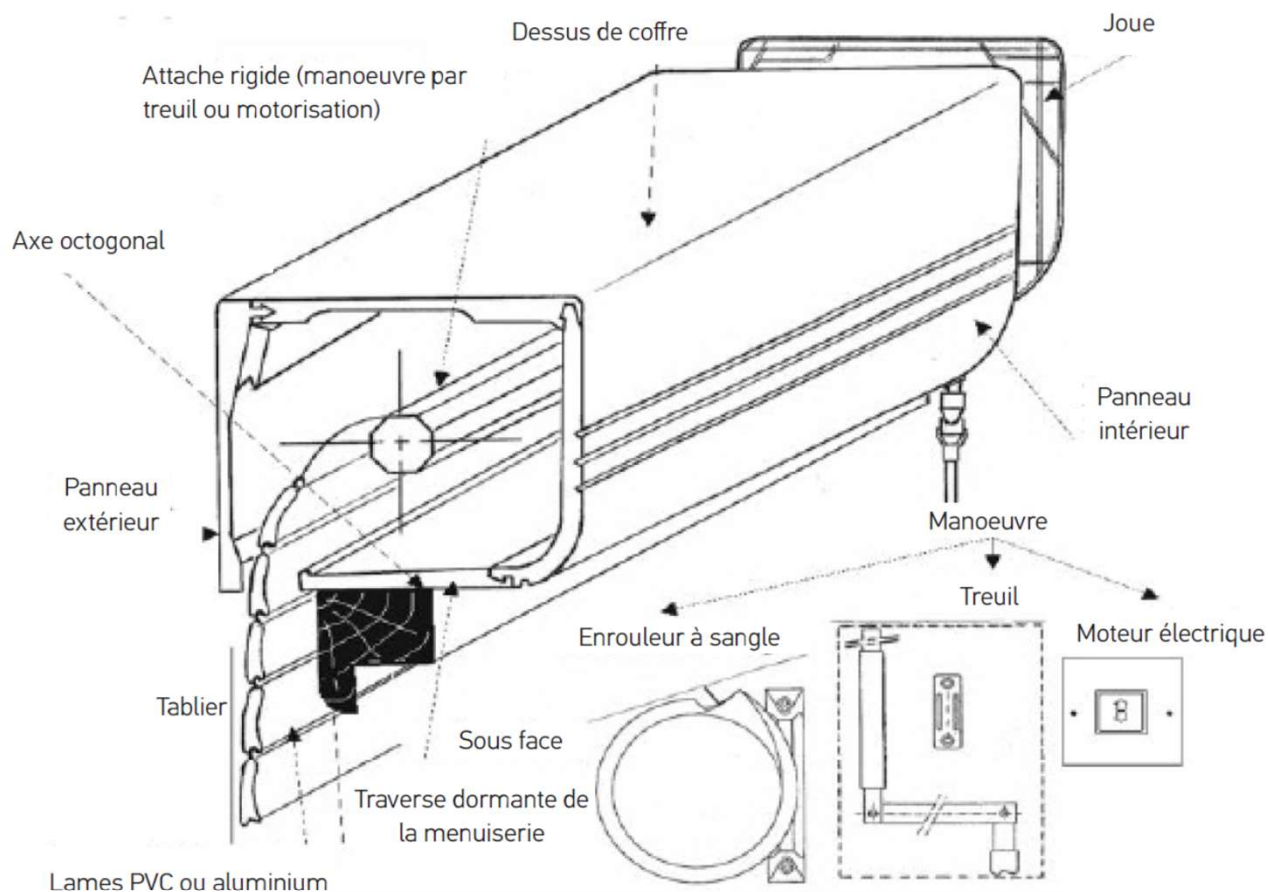

GIMM

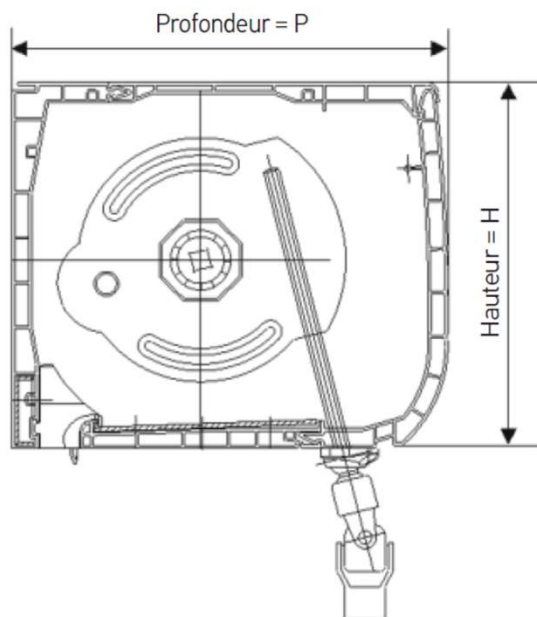
**Le caisson :**

Deux tailles de caisson sont proposées

- Taille 2 : Dim caisson H = 165 mm P = 198 mm

Enroulement maxi HHT = 1850 mm Tablier PVC

Enroulement maxi HHT = 1635 mm Tablier ALU

- Taille 3 : Dim caisson H = 205 mm ; P = 238 mm.

Enroulement maxi

pour treuil dessous HHT* PVC = 2700 mm ALU = 2600 mm

pour treuil latéral HHT* PVC = 2830 mm ALU = 2710 mm

pour motorisation HHT* PVC = 2830 mm ALU = 2710 mm

Renforcement systématique de la sous-face.

L'isolation thermique du caisson est obtenue par l'installation d'une enveloppe isolante sur la face interne de la trappe de visite, ainsi que sur les joues du caisson.

Extrusion des parois et des lames du tablier en PVC.

Les coulisses sont en aluminium Blanc ou Marron ou autre couleur selon finition Ral de la menuiserie.

HHT : Hauteur Hors Tout menuiserie*

Les manoeuvres :

- De base : Treuil sortie dessous articulée.
- En option :
 - À sangle : sortie latérale ou sortie dessous.
 - Treuil : Sortie latérale.
 - Motorisation électrique : Filaire ou Radio IO

Le tablier :

- Lames PVC au pas de 37 mm disponible en Blanc uniquement ou lames aluminium au pas de 42 mm disponible en 16 coloris.
- Tablier PVC ajouré systématiquement. Lame finale en aluminium équipée d'un joint de frappe.

2 MISE EN OEUVRE

Le volet roulant est installé sur la traverse haute du cadre dormant de la menuiserie. L'assemblage est assuré au moyen de vis de fixation dans la sous-face. La liaison mécanique est améliorée par l'installation latérale de deux pattes en acier. L'étanchéité est obtenue par un solin de silicone qui assure une finition parfaite.

3 OPTIONS

Possibilité de ventilation mécanique au travers du caisson :

- 22 - 30 - 45 m³/h autoréglable ou acoustique.
- Hygroréglable de 6 à 45 m³/h acoustique ou non acoustique.

**Pour montage sur menuiserie équipée de fourrure
(Pose en applique avec isolation)**

**PLUS VALUE COFFRE VOLET ROULANT TAILLE 3
TABLIER PVC
MANŒUVRE PAR TREUIL DESSOUS ARTICULE**

GIMM

Coffre volet roulant plaxé marron (pour les menuiseries lasurées)

*Treuil latéral	0,00	sur treuil *obligatoire sur chassis abattant
Moins value SANGLE	-66,38	sur treuil (se reporter aux limites)

Si 2 Manœuvres = Compter 2 Plus values Moteur

Possibilité d'aligner le Coffre au niveau du Linteau

Dimensions de la menuiserie

		2 TABLIERS PVC 1 MANŒUVRE																											
		H/L	400	500	600	700	800	900	1000	1100	1200	1300	1400	1500	1600	1700	1800	1900	2000	2100	2200	2300	2400	2500	2600	2700	2800	2900	3010
FENÊTRE	550	881,08	917,29	945,95	979,15	1013,85	1044,02	1075,70	1113,42	1140,58	1173,77	1209,98	1237,13	1268,82	1297,48	1365,37	1394,04	1430,25	1461,93	1493,61	1526,80	1558,49	1588,66	1626,38	1653,54	1683,71	1719,92	1751,60	
	650	881,08	917,29	945,95	979,15	1013,85	1044,02	1075,70	1113,42	1140,58	1173,77	1209,98	1237,13	1268,82	1297,48	1365,37	1394,04	1430,25	1461,93	1493,61	1526,80	1558,49	1588,66	1626,38	1653,54	1683,71	1719,92	1751,60	
	750	881,08	920,31	947,46	985,18	1018,37	1048,55	1081,74	1116,44	1145,10	1182,82	1214,50	1247,69	1277,87	1312,57	1377,44	1410,63	1446,84	1478,53	1508,70	1543,40	1576,59	1606,77	1642,97	1674,66	1706,34	1742,55	1772,72	
	850	885,61	923,32	950,48	986,69	1021,39	1056,09	1087,77	1123,98	1152,65	1193,38	1222,05	1255,24	1285,41	1323,13	1392,53	1430,25	1458,91	1493,61	1528,31	1563,01	1593,19	1629,40	1661,08	1698,80	1727,46	1766,69	1796,86	
	950	885,61	924,83	953,50	991,22	1027,42	1060,62	1092,30	1130,02	1161,70	1200,93	1229,59	1264,29	1302,01	1332,18	1406,11	1445,33	1475,51	1511,72	1546,42	1579,61	1611,29	1647,50	1680,69	1716,90	1750,09	1784,79	1799,88	
	1050	893,15	926,34	962,55	995,74	1031,95	1063,63	1104,37	1136,05	1170,75	1206,96	1241,66	1271,83	1309,55	1342,74	1424,21	1458,91	1490,60	1528,31	1563,01	1597,71	1630,90	1665,60	1701,81	1738,02	1768,20	1805,91	1802,90	
	1150	893,15	927,85	964,06	1001,78	1036,48	1071,18	1108,89	1140,58	1179,80	1212,99	1249,20	1277,87	1320,11	1353,30	1440,81	1477,02	1510,21	1549,43	1579,61	1615,82	1649,01	1686,73	1719,92	1759,14	1792,34	1827,04	1808,93	
	1250	897,68	932,38	968,59	1004,79	1041,00	1077,21	1113,42	1148,12	1184,33	1222,05	1255,24	1294,46	1329,16	1366,88	1454,39	1489,09	1525,30	1563,01	1597,71	1633,92	1668,62	1703,32	1747,07	1777,25	1813,46	1849,67	1811,95	
	1350	897,68	933,89	971,60	1009,32	1045,53	1081,74	1117,95	1157,17	1194,89	1231,10	1264,29	1303,52	1338,22	1377,44	1467,97	1505,68	1541,89	1579,61	1614,31	1649,01	1688,24	1722,94	1762,16	1798,37	1833,07	1870,79	1814,97	
	1450	905,22	935,39	977,64	1015,36	1051,56	1089,28	1125,49	1166,23	1199,42	1238,64	1270,33	1309,55	1347,27	1389,51	1481,54	1516,24	1558,49	1594,70	1632,41	1667,11	1704,83	1745,57	1781,77	1816,47	1855,70	1891,91	1817,98	
	1550	908,24	936,90	979,15	1018,37	1056,09	1096,82	1128,51	1170,75	1205,45	1243,17	1283,90	1320,11	1360,85	1395,55	1496,63	1538,87	1575,08	1609,78	1647,50	1688,24	1725,95	1763,67	1802,90	1840,61	1878,33	1913,03	1824,02	
	1650	909,75	941,43	985,18	1021,39	1060,62	1102,86	1136,05	1178,29	1212,99	1253,73	1292,96	1329,16	1371,41	1404,60	1513,23	1553,96	1587,15	1627,89	1667,11	1703,32	1747,07	1783,28	1821,00	1860,23	1897,94	1934,15	1827,04	
1750	911,25	945,95	986,69	1027,42	1068,16	1105,88	1143,59	1185,84	1222,05	1259,76	1302,01	1338,22	1380,46	1418,18	1526,80	1569,05	1603,75	1644,48	1683,71	1721,43	1762,16	1802,90	1842,12	1882,86	1917,56	1956,78	1997,52		
1850	912,76	950,48	992,72	1031,95	1071,18	1111,91	1148,12	1188,86	1229,59	1267,31	1308,04	1350,29	1389,51	1427,23	1543,40	1579,61	1620,34	1656,55	1700,30	1741,04	1780,27	1817,98	1861,74	1899,45	1940,19	1974,89	2000,54		
1950	914,27	951,99	995,74	1033,46	1074,19	1114,93	1157,17	1196,40	1235,63	1279,38	1317,10	1359,34	1398,56	1436,28	1556,98	1596,20	1636,94	1676,17	1715,39	1759,14	1799,88	1839,11	1882,86	1920,58	1958,29	2002,04	2044,29		
PORTE-FENÊTRE	2050	917,29	959,53	1001,78	1037,99	1081,74	1117,95	1164,72	1202,43	1241,66	1285,41	1324,64	1366,88	1409,13	1448,35	1573,57	1611,29	1652,03	1695,78	1738,02	1777,25	1817,98	1858,72	1902,47	1943,21	1977,91	2021,66	2048,81	
	2150	918,80	961,04	1003,29	1044,02	1089,28	1127,00	1167,73	1209,98	1249,20	1294,46	1335,20	1377,44	1416,67	1461,93	1585,64	1629,40	1668,62	1712,37	1754,62	1793,84	1837,60	1879,84	1919,07	1959,80	2002,04	2048,81	2051,83	
	2250	920,31	962,55	1006,30	1045,53	1092,30	1131,53	1178,29	1219,03	1253,73	1302,01	1345,76	1381,97	1428,74	1470,98	1602,24	1644,48	1686,73	1730,48	1771,21	1811,95	1857,21	1897,94	1944,71	1976,40	2021,66	2068,43	2110,67	
	2350	923,32	964,06	1009,32	1051,56	1096,82	1139,07	1181,31	1223,56	1267,31	1308,04	1353,30	1394,04	1439,30	1481,54	1612,80	1656,55	1701,81	1747,07	1787,81	1830,05	1873,81							
	2450	924,83	967,08	1015,36	1057,60	1099,84	1142,09	1185,84	1229,59	1274,85	1317,10	1363,86	1403,09	1449,86	1489,09	1632,41	1674,66	1715,39	1762,16	1804,41	1848,16	1893,42							
	2550	926,34	971,60	1018,37	1060,62	1105,88	1151,14	1188,86	1237,13	1282,40	1326,15	1371,41	1415,16	1460,42	1501,16	1644,48	1692,76	1736,51	1780,27	1821,00	1866,26	1908,51							
	2650	927,85	974,62	1019,88	1063,63	1111,91	1158,68	1194,89	1243,17	1289,94	1339,73	1375,93	1427,23	1467,97	1511,72	1659,57	1706,34	1759,14	1796,86	1836,09	1884,37	1925,10							

Taille 2	Moins Value Coffre TAILLE 2 (Hauteur maxi 1750 tableau)																										
		-39,23	-43,75	-49,79	-52,80	-55,82	-58,84	-64,87	-67,89	-70,91	-73,93	-78,45	-82,98	-86,00	-90,52	-93,54	-96,56	-101,08	-105,61	-108,63	-111,64	-114,66	-120,70	-123,71	-126,73	-131,26	-135,78
Coffre blanc	Moins Value Coffre blanc (pour les menuiseries blanches)																										
		-33,19	-40,73	-49,79	-54,31	-60,35	-69,40	-76,94	-84,49	-92,03	-99,57	-107,12	-113,15	-122,20	-126,73	-135,78	-141,82	-149,36	-156,90	-164,45	-173,50	-179,54	-187,08	-194,62	-200,66	-208,20	-215,74
Barre de rebrossage	7,54	10,56	12,07	13,58	13,58	15,09	16,60	18,10	19,61	22,63	24,14	24,14	25,65	28,67	30,17	31,68	33,19	33,19	36,21	37,72	39,23	40,73	42,24	43,75	43,75	46,77	49,79

Plus value MOTORISATION SOMFY		
P.V motorisation filaire VR Inverseur mural à encastrer EFAPEL	559,73	Filaire
Moins-value motorisation filaire "SANS POINT DE COMMANDE"	-28,67	

EFAPEL



SITUO1 IO pure II

SMOOVE IO



P.V motorisation Radio IO VR avec télécommande SITUO1 IO pure II ou murale fixe SMOOVE IO	890,13	IO
---	---------------	-----------

(CVR Larg mini=600 tableau)

Plus-value MOTORISATION DELTA DORE uniquement en moteur radio (télécommande T1703 fournie)		
Moteur TYMOOV Radio Efficacité (sans détecteur de présence)	890,13	
Moteur TYMOOV Radio Performance (associé à la centrale d'alarme TYXAL)	938,41	
Moins-value MOTORISATION DELTA DORE "SANS POINT DE COMMANDE"	-64,87	

T1703



OPTIONS VENTILATION SUR COFFRE

*Les grilles de ventilations acoustique sont disponibles uniquement si il y a isolation phonique du CVR

& Entrée d'Air autoréglable MINI EMMA 22m3/h ou 30m3/h	37,72	unité
& Entrée d'Air autoréglable acoustique EA 22m3/h (38dB) ou 30m3/h (37dB)*	57,33	unité
& Entrée d'Air autoréglable EMMA 45m3/h	37,72	unité
& Entrée d'Air autoréglable acoustique EA 45m3/h (36dB)*	69,40	unité
& Entrée d'Air hygro-réglable EHB 6 à 45m3/h	122,20	unité
& Entrée d'Air hygro-réglable acoustique EHL 6 à 45m3/h (39dB)*	149,36	unité
& Entrée d'Air autoréglable + Rallonge acoustique EA 22m3/h (41dB) ou 30m3/h (39dB)*	78,45	unité
& Entrée d'Air autoréglable + Rallonge acoustique EA 45m3/h (38dB)*	78,45	unité

Isolation phonique du CVR	30,17	ml
Pack Thermique (ajout d'une isolation thermique) du CVR	Sans plus value	

**Pour montage sur menuiserie équipée de fourrure
(Pose en applique avec isolation)**

**PLUS VALUE COFFRE VOLET ROULANT TAILLE 3
TABLIER ALUMINIUM
MANŒUVRE PAR TREUIL DESSOUS ARTICULE**

GIMM

Coffre volet roulant plaxé marron (pour les menuiseries lasurées)

Si 2 Manœuvres = Compter 2 Plus values Moteur

*Treuil latéral	0,00	sur treuil *obligatoire sur chassis abattant
Moins value SANGLE	-66,38	sur treuil (se reporter aux limites)

Possibilité d'aligner le Coffre au niveau du Linteau

Dimensions de la menuiserie

	H/L	2 TABLIERS ALU																										
		1 MANŒUVRE																										
		400	500	600	700	800	900	1000	1100	1200	1300	1400	1500	1600	1700	1800	1900	2000	2100	2200	2300	2400	2500	2600	2700	2800	2900	3010
FENÊTRE	550	932,38	970,09	1000,27	1034,97	1071,18	1104,37	1136,05	1178,29	1205,45	1241,66	1279,38	1309,55	1347,27	1378,95	1416,67	1448,35	1486,07	1519,26	1555,47	1590,17	1624,87	1685,22	1725,95	1754,62	1789,32	1827,04	1861,74
	650	932,38	970,09	1000,27	1034,97	1071,18	1104,37	1136,05	1178,29	1205,45	1241,66	1279,38	1309,55	1347,27	1378,95	1416,67	1448,35	1486,07	1519,26	1555,47	1590,17	1624,87	1685,22	1725,95	1754,62	1789,32	1827,04	1861,74
	750	932,38	973,11	1001,78	1041,00	1075,70	1107,39	1143,59	1181,31	1211,49	1252,22	1285,41	1320,11	1357,83	1394,04	1427,23	1461,93	1499,65	1532,84	1569,05	1605,26	1639,96	1703,32	1741,04	1775,74	1811,95	1854,19	1884,37
	850	936,90	974,62	1004,79	1042,51	1078,72	1114,93	1148,12	1187,35	1219,03	1261,27	1292,96	1327,66	1363,86	1404,60	1437,79	1478,53	1508,70	1547,93	1585,64	1621,85	1652,03	1727,46	1762,16	1804,41	1834,58	1876,82	1910,01
	950	936,90	977,64	1007,81	1048,55	1086,26	1120,96	1152,65	1196,40	1231,10	1271,83	1302,01	1342,74	1381,97	1415,16	1449,86	1490,60	1522,28	1563,01	1599,22	1635,43	1668,62	1748,58	1784,79	1824,02	1861,74	1897,94	1934,15
	1050	944,45	979,15	1016,86	1051,56	1089,28	1125,49	1167,73	1202,43	1240,15	1277,87	1314,08	1350,29	1391,02	1425,72	1466,46	1502,67	1538,87	1578,10	1614,31	1650,52	1685,22	1766,69	1805,91	1848,16	1881,35	1922,08	1959,80
	1150	944,45	980,66	1018,37	1059,11	1095,32	1131,53	1173,77	1205,45	1249,20	1283,90	1321,62	1359,34	1401,58	1436,28	1475,51	1514,73	1552,45	1593,19	1627,89	1665,60	1701,81	1792,34	1827,04	1870,79	1905,49	1943,21	1985,45
	1250	948,97	985,18	1024,41	1062,12	1099,84	1139,07	1178,29	1214,50	1255,24	1294,46	1335,20	1375,93	1412,14	1451,37	1489,09	1528,31	1566,03	1606,77	1642,97	1680,69	1718,41	1810,44	1857,21	1890,40	1929,63	1968,85	2008,08
	1350	948,97	988,20	1027,42	1068,16	1105,88	1143,59	1182,82	1225,06	1265,80	1303,52	1342,74	1383,48	1421,20	1463,44	1499,65	1541,89	1579,61	1621,85	1658,06	1695,78	1738,02	1830,05	1872,30	1914,54	1952,26	1991,48	2027,69
	1450	955,01	989,71	1033,46	1072,69	1110,40	1152,65	1191,87	1235,63	1270,33	1311,06	1350,29	1392,53	1431,76	1474,00	1510,21	1552,45	1594,70	1632,41	1671,64	1709,36	1753,11	1855,70	1893,42	1932,64	1976,40	2014,11	2051,83
1550	961,04	991,22	1034,97	1075,70	1116,44	1161,70	1194,89	1240,15	1276,36	1323,13	1363,86	1401,58	1445,33	1483,05	1523,79	1569,05	1606,77	1644,48	1685,22	1728,97	1768,20	1875,31	1919,07	1959,80	1999,03	2035,24	2082,01	
1650	962,55	995,74	1041,00	1078,72	1122,47	1166,23	1202,43	1249,20	1285,41	1332,18	1374,43	1413,65	1455,90	1492,10	1537,37	1581,12	1615,82	1659,57	1701,81	1742,55	1789,32	1894,93	1935,66	1980,92	2020,15	2057,87	2101,62	
1750	964,06	1000,27	1042,51	1087,77	1128,51	1169,24	1212,99	1256,75	1294,46	1339,73	1383,48	1421,20	1466,46	1510,21	1550,94	1593,19	1629,40	1676,17	1718,41	1757,64	1804,41	1917,56	1961,31	2003,55	2041,27	2086,53	2131,79	
1850	965,57	1004,79	1051,56	1090,79	1131,53	1176,79	1217,52	1259,76	1302,01	1347,27	1391,02	1434,77	1475,51	1519,26	1563,01	1603,75	1645,99	1685,22	1733,50	1777,25	1819,49	1934,15	1982,43	2021,66	2063,90	2106,67	2152,91	
1950	967,08	1006,30	1053,07	1092,30	1134,54	1181,31	1225,06	1267,31	1314,08	1360,85	1398,56	1445,33	1486,07	1528,31	1573,57	1614,31	1658,06	1703,32	1744,06	1790,83	1837,60	1958,29	2002,04	2044,29	2086,53	2137,83	2181,58	
PORTE-FENÊTRE	2050	970,09	1013,85	1059,11	1096,82	1146,61	1184,33	1234,12	1274,85	1321,62	1365,37	1409,13	1452,88	1496,63	1541,89	1587,15	1627,89	1670,13	1718,41	1766,69	1805,91	1849,67	1979,41	2023,17	2066,92	2112,18	2157,44	2204,21
	2150	971,60	1016,86	1060,62	1104,37	1152,65	1193,38	1238,64	1282,40	1327,66	1377,44	1418,18	1464,95	1508,70	1555,47	1596,20	1642,97	1685,22	1733,50	1778,76	1824,02	1869,28	2000,54	2042,78	2088,04	2137,83	2186,11	2222,32
	2250	973,11	1018,37	1063,63	1107,39	1157,17	1197,91	1249,20	1291,45	1335,20	1383,48	1431,76	1469,47	1520,77	1566,03	1609,78	1652,03	1701,81	1747,07	1792,34	1837,60	1885,88	2020,15	2066,92	2112,18	2155,93	2207,23	2250,98
	2350	974,62	1019,88	1068,16	1111,91	1161,70	1206,96	1252,22	1295,97	1347,27	1391,02	1437,79	1481,54	1534,35	1576,59	1617,33	1665,60	1713,88	1765,18	1805,91	1855,70	1900,96						
	2450	977,64	1022,90	1072,69	1117,95	1164,72	1211,49	1256,75	1308,04	1356,32	1400,07	1449,86	1496,63	1543,40	1587,15	1633,92	1680,69	1725,95	1775,74	1824,02	1869,28	1919,07						
	2550	980,66	1027,42	1077,21	1122,47	1170,75	1220,54	1261,27	1317,10	1363,86	1410,63	1457,40	1507,19	1555,47	1597,71	1642,97	1697,29	1747,07	1790,83	1834,58	1884,37	1929,63						
2650	982,16	1031,95	1078,72	1125,49	1178,29	1228,08	1267,31	1323,13	1372,92	1422,70	1463,44	1519,26	1563,01	1609,78	1655,04	1706,34	1765,18	1807,42	1848,16	1900,96	1941,70							

Taille 2	Moins Value Coffre TAILLE 2 (Hauteur maxi 1750 tableau)																											
	-39,23	-43,75	-49,79	-52,80	-55,82	-58,84	-64,87	-67,89	-70,91	-73,93	-78,45	-82,98	-86,00	-90,52	-93,54	-96,56	-101,08	-105,61	-108,63	-111,64	-114,66	-120,70	-123,71	-126,73	-131,26	-135,78	-138,80	
Coffre blanc	Moins Value Coffre blanc (pour les menuiseries blanches)																											
	-33,19	-40,73	-49,79	-54,31	-60,35	-69,40	-76,94	-84,49	-92,03	-99,57	-107,12	-113,15	-122,20	-126,73	-135,78	-141,82	-149,36	-156,90	-164,45	-173,50	-179,54	-187,08	-194,62	-200,66	-208,20	-215,74	-230,83	

Barre de rebrossage	7,54	10,56	12,07	13,58	13,58	15,09	16,60	18,10	19,61	22,63	24,14	24,14	25,65	28,67	30,17	31,68	33,19	33,19	36,21	37,72	39,23	40,73	42,24	43,75	43,75	46,77	49,79
---------------------	------	-------	-------	-------	-------	-------	-------	-------	-------	-------	-------	-------	-------	-------	-------	-------	-------	-------	-------	-------	-------	-------	-------	-------	-------	-------	-------

Plus value MOTORISATION SOMFY			
P.V motorisation filaire VR Inverseur mural à encastrer FAPEL	559,73	Filaire	
Moins-value motorisation filaire "SANS POINT DE COMMANDE"	-28,67		
P.V motorisation Radio IO VR avec télécommande SITUO1 IO pure II ou murale fixe SMOOVE IO	890,13	IO	

FAPEL



SITUO1 IO pure II



SMOOVE IO



T1703



(CVR Larg mini=600 tableau)

Plus-value MOTORISATION DELTA DORE uniquement en moteur radio (télécommande T1703 fournie)			
Moteur TYMOOV Radio Efficacité (sans détecteur de présence)	890,13	T1703	
Moteur TYMOOV Radio Performance (associé à la centrale d'alarme TYXAL)	938,41		
Moins-value MOTORISATION DELTA DORE "SANS POINT DE COMMANDE"	-64,87		

OPTIONS VENTILATION SUR COFFRE

*Les grilles de ventilations acoustique sont disponibles uniquement si il y a isolation phonique du CVR

& Entrée d'Air autoréglable MINI EMMA 22m3/h ou 30m3/h	37,72	unité
& Entrée d'Air autoréglable acoustique EA 22m3/h (38dB) ou 30m3/h (37dB)*	57,33	unité
& Entrée d'Air autoréglable EMMA 45m3/h	37,72	unité
& Entrée d'Air autoréglable acoustique EA 45m3/h (36dB)*	69,40	unité
& Entrée d'Air hygroréglable EHB 6 à 45m3/h	122,20	unité
& Entrée d'Air hygroréglable acoustique EHL 6 à 45m3/h (39dB)*	149,36	unité
& Entrée d'Air autoréglable + Rallonge acoustique EA 22m3/h (41dB) ou 30m3/h (39dB)*	78,45	unité
& Entrée d'Air autoréglable + Rallonge acoustique EA 45m3/h (38dB)*	78,45	unité

Isolation phonique du CVR	30,17	ml
Pack Thermique (ajout d'une isolation thermique) du CVR	Sans plus value	

**Pour montage sur menuiserie dormant Rénovation aile de 30
ou dormant sans tapée
(pose en tunnel ou feuillure)**

**PLUS VALUE COFFRE VOLET ROULANT TAILLE 3 COMPRIS TAPÉES
TABLIER PVC
MANŒUVRE PAR TREUIL DESSOUS ARTICULE
POUR POSE EN RENOVATION**

GIMM

*Treuil latéral	0,00	sur treuil *obligatoire sur chassis abattant
Moins value SANGLE	-66,38	sur treuil (se reporter aux limites)

		2 TABLIERS PVC																											
		1 MANŒUVRE																											
		1800	1900	2000	2100	2200	2300	2400	2500	2600	2700	2800	2900	3010	1800	1900	2000	2100	2200	2300	2400	2500	2600	2700	2800	2900	3010		
FENÊTRE	H/L	400	500	600	700	800	900	1000	1100	1200	1300	1400	1500	1600	1700	1800	1900	2000	2100	2200	2300	2400	2500	2600	2700	2800	2900	3010	
	550	988,20	1028,93	1065,14	1104,37	1143,59	1181,31	1217,52	1261,27	1295,97	1333,69	1375,93	1409,13	1446,84	1481,54	1555,47	1590,17	1630,90	1670,13	1707,85	1745,57	1784,79	1819,49	1863,24	1897,94	1932,64	1974,89	2012,61	
	650	988,20	1028,93	1065,14	1104,37	1143,59	1181,31	1217,52	1261,27	1295,97	1333,69	1375,93	1409,13	1446,84	1481,54	1555,47	1590,17	1630,90	1670,13	1707,85	1745,57	1784,79	1819,49	1863,24	1897,94	1932,64	1974,89	2012,61	
	750	1000,27	1045,53	1077,21	1122,47	1160,19	1196,40	1237,13	1276,36	1311,06	1354,81	1392,53	1431,76	1467,97	1508,70	1578,10	1618,84	1661,08	1697,29	1735,01	1774,23	1813,46	1851,17	1891,91	1929,63	1967,34	2009,59	2045,80	
	850	1015,36	1060,62	1092,30	1134,54	1176,79	1216,01	1253,73	1295,97	1330,67	1377,44	1412,14	1451,37	1486,07	1531,33	1606,77	1649,01	1685,22	1724,44	1765,18	1807,42	1842,12	1884,37	1922,08	1965,84	2000,54	2045,80	2082,01	
	950	1027,42	1072,69	1108,89	1151,14	1193,38	1232,61	1270,33	1314,08	1351,80	1397,06	1430,25	1472,49	1516,24	1550,94	1632,41	1676,17	1712,37	1756,13	1795,35	1834,58	1872,30	1914,54	1953,77	1996,01	2035,24	2074,46	2097,09	
	1050	1048,55	1086,26	1128,51	1167,73	1209,98	1247,69	1294,46	1332,18	1371,41	1415,16	1455,90	1490,60	1535,86	1573,57	1661,08	1703,32	1739,53	1783,28	1824,02	1864,75	1903,98	1944,71	1986,96	2027,69	2065,41	2109,16	2110,67	
	1150	1059,11	1099,84	1142,09	1185,84	1226,57	1267,31	1309,55	1348,78	1394,04	1431,76	1475,51	1508,70	1556,98	1597,71	1689,74	1731,99	1771,21	1816,47	1852,68	1894,93	1934,15	1976,40	2017,13	2062,39	2100,11	2142,35	2128,78	
	1250	1075,70	1116,44	1158,68	1200,93	1241,66	1285,41	1327,66	1366,88	1410,63	1452,88	1492,10	1538,87	1578,10	1621,85	1715,39	1756,13	1798,37	1842,12	1882,86	1923,59	1965,84	2006,57	2054,85	2092,57	2133,30	2175,55	2145,37	
	1350	1087,77	1130,02	1172,26	1217,52	1259,76	1300,50	1344,25	1388,00	1431,76	1475,51	1513,23	1558,49	1599,22	1644,48	1741,04	1784,79	1827,04	1869,28	1911,52	1952,26	1996,01	2038,25	2082,01	2124,25	2166,49	2208,74	2158,95	
	1450	1105,88	1143,59	1191,87	1234,12	1277,87	1320,11	1362,36	1410,63	1448,35	1493,61	1531,33	1576,59	1620,34	1668,62	1766,69	1805,91	1855,70	1897,94	1940,19	1982,43	2024,68	2071,45	2115,20	2154,42	2199,68	2241,93	2174,04	
	1550	1122,47	1155,66	1205,45	1249,20	1292,96	1341,23	1377,44	1425,72	1466,46	1510,21	1556,98	1599,22	1645,99	1685,22	1793,84	1842,12	1882,86	1925,10	1967,34	2014,11	2059,38	2101,62	2146,88	2190,63	2234,38	2275,12	2192,14	
	1650	1136,05	1172,26	1222,05	1265,80	1309,55	1357,83	1397,06	1445,33	1486,07	1532,84	1578,10	1618,84	1668,62	1707,85	1821,00	1869,28	1907,00	1953,77	2000,54	2041,27	2091,06	2133,30	2177,05	2222,32	2266,07	2308,31	2205,72	
	1750	1148,12	1190,36	1235,63	1282,40	1329,16	1372,92	1416,67	1464,95	1507,19	1549,43	1599,22	1641,47	1688,24	1733,50	1846,65	1894,93	1937,17	1982,43	2027,69	2071,45	2118,21	2164,98	2210,25	2257,02	2296,24	2343,01	2389,78	
	1850	1161,70	1205,45	1253,73	1298,99	1344,25	1391,02	1433,27	1478,53	1526,80	1570,56	1615,82	1665,60	1709,36	1753,11	1876,82	1917,56	1964,33	2006,57	2056,36	2103,13	2148,39	2192,14	2240,42	2285,68	2332,45	2371,68	2404,87	
1950	1175,28	1219,03	1268,82	1312,57	1359,34	1404,60	1454,39	1499,65	1543,40	1594,70	1636,94	1685,22	1731,99	1774,23	1900,96	1946,22	1992,99	2038,25	2083,51	2133,30	2178,56	2225,33	2275,12	2317,36	2362,62	2410,90	2459,18		
PORTE-FENÊTRE	2050	1190,36	1238,64	1286,92	1327,66	1378,95	1421,20	1472,49	1517,75	1561,50	1611,29	1658,06	1704,83	1753,11	1798,37	1929,63	1973,38	2020,15	2069,94	2116,71	2163,48	2210,25	2255,51	2306,80	2352,06	2392,80	2444,09	2475,78	
	2150	1203,94	1250,71	1300,50	1347,27	1397,06	1442,32	1487,58	1535,86	1582,63	1632,41	1679,18	1727,46	1772,72	1824,02	1953,77	2003,55	2047,31	2098,60	2146,88	2190,63	2241,93	2288,70	2333,96	2382,24	2429,01	2481,81	2489,36	
	2250	1217,52	1265,80	1314,08	1360,85	1412,14	1457,40	1511,72	1556,98	1597,71	1652,03	1701,81	1744,06	1796,86	1845,14	1980,92	2030,71	2078,99	2127,27	2175,55	2220,81	2272,10	2320,38	2371,68	2409,39	2459,18	2513,49	2561,77	
	2350	1231,10	1279,38	1329,16	1377,44	1430,25	1477,02	1525,30	1573,57	1623,36	1670,13	1721,43	1768,20	1817,98	1867,77	2005,06	2053,34	2106,15	2155,93	2202,70	2252,49	2300,77							
	2450	1244,68	1292,96	1348,78	1395,55	1443,83	1492,10	1541,89	1591,68	1642,97	1691,25	1742,55	1789,32	1842,12	1885,88	2036,75	2083,51	2130,28	2184,60	2231,37	2281,15	2330,94							
	2550	1259,76	1309,55	1362,36	1410,63	1461,93	1513,23	1556,98	1611,29	1661,08	1712,37	1763,67	1811,95	1864,75	1910,01	2059,38	2115,20	2163,48	2213,26	2258,52	2311,33	2359,61							
	2650	1271,83	1324,64	1375,93	1425,72	1480,03	1532,84	1573,57	1629,40	1682,20	1736,51	1780,27	1836,09	1882,86	1934,15	2086,53	2139,34	2196,67	2241,93	2287,19	2339,99	2388,27							

Taille 2	Moins Value Coffre TAILLE 2 (Hauteur maxi 1750 tableau)																											
	-39,23	-43,75	-49,79	-52,80	-55,82	-58,84	-64,87	-67,89	-70,91	-73,93	-78,45	-82,98	-86,00	-90,52	-93,54	-96,56	-101,08	-105,61	-108,63	-111,64	-114,66	-120,70	-123,71	-126,73	-131,26	-135,78	-138,80	
Coffre blanc	Moins Value Coffre blanc (pour les menuiseries blanches)																											
	-33,19	-40,73	-49,79	-54,31	-60,35	-69,40	-76,94	-84,49	-92,03	-99,57	-107,12	-113,15	-122,20	-126,73	-135,78	-141,82	-149,36	-156,90	-164,45	-173,50	-179,54	-187,08	-194,62	-200,66	-208,20	-215,74	-221,78	

Plus value MOTORISATION SOMFY		
P.V motorisation filaire VR Inverseur mural à encastrer FAPEL	559,73	Filaire
Moins-value motorisation filaire "SANS POINT DE COMMANDE"	-28,67	



P.V motorisation Radio IO VR avec télécommande SITU05 IO ou murale fixe SMOOVE IO	890,13	IO
---	---------------	-----------

OPTIONS VENTILATION SUR COFFRE

*Les grilles de ventilations acoustique sont disponibles uniquement si il y a isolation phonique du CVR

& Entrée d'Air autoréglable MINI EMMA 22m3/h ou 30m3/h	37,72	unité
& Entrée d'Air autoréglable acoustique EA 22m3/h (38dB) ou 30m3/h (37dB)*	57,33	unité
& Entrée d'Air autoréglable EMMA 45m3/h	37,72	unité
& Entrée d'Air autoréglable acoustique EA 45m3/h (36dB)*	69,40	unité
& Entrée d'Air hygro-réglable EHB 6 à 45m3/h	122,20	unité
& Entrée d'Air hygro-réglable acoustique EHL 6 à 45m3/h (39dB)*	149,36	unité
& Entrée d'Air autoréglable + Rallonge acoustique EA 22m3/h (41dB) ou 30m3/h (39dB)*	78,45	unité
& Entrée d'Air autoréglable + Rallonge acoustique EA 45m3/h (38dB)*	78,45	unité
Isolation phonique du CVR	30,17	ml
Pack Thermique (ajout d'une isolation thermique) du CVR	43,75	unité

(CVR Larg mini=600 tableau)

Si 2 Manœuvres = Compter 2 Plus values Moteur

Plus-value MOTORISATION DELTA DORE uniquement en moteur radio (télécommande T1703 fournie)		
Moteur TYMOOV Radio Efficacité (sans détecteur de présence)	890,13	
Moteur TYMOOV Radio Performance (associé à la centrale d'alarme TYXAL)	938,41	
Moins-value MOTORISATION DELTA DORE "SANS POINT DE COMMANDE"	-64,87	



Pour montage sur menuiserie dormant Rénovation aile de 30
ou dormant sans tapée
(pose en tunnel ou feuillure)

**PLUS VALUE COFFRE VOLET ROULANT TAILLE 3 COMPRIS TAPÉES
TABLIER ALUMINIUM
MANŒUVRE PAR TREUIL DESSOUS ARTICULE
POUR POSE EN RENOVATION**

GIMM

*Treuil latéral	0,00	sur treuil *obligatoire sur chassis abattant
Moins value SANGLE	-66,38	sur treuil (se reporter aux limites)

Si 2 Manœuvres = Compter 2 Plus values Moteur

2 TABLIERS ALU
1 MANŒUVRE

	H/L	400	500	600	700	800	900	1000	1100	1200	1300	1400	1500	1600	1700	1800	1900	2000	2100	2200	2300	2400	2500	2600	2700	2800	2900	3010
FENÊTRE	550	1039,49	1081,74	1119,46	1160,19	1200,93	1241,66	1277,87	1326,15	1360,85	1401,58	1445,33	1481,54	1525,30	1563,01	1606,77	1644,48	1686,73	1727,46	1769,71	1808,93	1851,17	1916,05	1962,82	1999,03	2038,25	2082,01	2122,74
	650	1039,49	1081,74	1119,46	1160,19	1200,93	1241,66	1277,87	1326,15	1360,85	1401,58	1445,33	1481,54	1525,30	1563,01	1606,77	1644,48	1686,73	1727,46	1769,71	1808,93	1851,17	1916,05	1962,82	1999,03	2038,25	2082,01	2122,74
	750	1051,56	1098,33	1131,53	1178,29	1217,52	1255,24	1298,99	1341,23	1377,44	1424,21	1463,44	1504,17	1547,93	1590,17	1627,89	1670,13	1713,88	1751,60	1795,35	1836,09	1876,82	1947,73	1989,98	2030,71	2072,95	2121,23	2157,44
	850	1066,65	1111,91	1146,61	1190,36	1234,12	1274,85	1314,08	1359,34	1397,06	1445,33	1483,05	1523,79	1564,52	1612,80	1652,03	1697,29	1735,01	1778,76	1822,51	1866,26	1900,96	1982,43	2023,17	2071,45	2107,65	2155,93	2195,16
	950	1078,72	1125,49	1163,21	1208,47	1252,22	1292,96	1330,67	1380,46	1421,20	1467,97	1502,67	1550,94	1596,20	1633,92	1676,17	1721,43	1759,14	1807,42	1848,16	1890,40	1929,63	2015,62	2057,87	2103,13	2146,88	2187,62	2231,37
	1050	1099,84	1139,07	1182,82	1223,56	1267,31	1309,55	1357,83	1398,56	1440,81	1486,07	1528,31	1569,05	1617,33	1656,55	1703,32	1747,07	1787,81	1833,07	1875,31	1917,56	1958,29	2045,80	2091,06	2137,83	2178,56	2225,33	2267,58
	1150	1110,40	1152,65	1196,40	1243,17	1285,41	1327,66	1374,43	1413,65	1463,44	1502,67	1547,93	1590,17	1638,45	1680,69	1724,44	1769,71	1813,46	1860,23	1900,96	1944,71	1986,96	2082,01	2124,25	2174,04	2213,26	2258,52	2305,29
	1250	1127,00	1169,24	1214,50	1258,26	1300,50	1347,27	1392,53	1433,27	1481,54	1525,30	1572,07	1620,34	1661,08	1706,34	1750,09	1795,35	1839,11	1885,88	1928,12	1970,36	2015,62	2113,69	2164,98	2205,72	2249,47	2294,73	2341,50
	1350	1139,07	1184,33	1228,08	1276,36	1320,11	1362,36	1409,13	1455,90	1502,67	1547,93	1591,68	1638,45	1682,20	1730,48	1772,72	1821,00	1864,75	1911,52	1955,28	1999,03	2045,80	2145,37	2192,14	2240,42	2285,68	2329,43	2371,68
	1450	1155,66	1197,91	1247,69	1291,45	1336,71	1383,48	1428,74	1480,03	1519,26	1566,03	1611,29	1659,57	1704,83	1753,11	1795,35	1842,12	1891,91	1935,66	1979,41	2024,68	2072,95	2181,58	2226,84	2270,59	2320,38	2364,13	2407,89
	1550	1175,28	1209,98	1261,27	1306,53	1353,30	1406,11	1443,83	1495,12	1537,37	1590,17	1636,94	1680,69	1730,48	1772,72	1821,00	1872,30	1914,54	1959,80	2005,06	2054,85	2101,62	2213,26	2263,05	2309,82	2355,08	2397,32	2450,13
	1650	1188,86	1226,57	1277,87	1323,13	1371,41	1421,20	1463,44	1516,24	1558,49	1611,29	1659,57	1703,32	1753,11	1795,35	1845,14	1896,44	1935,66	1985,45	2035,24	2080,50	2133,30	2244,95	2291,72	2343,01	2388,27	2432,02	2480,30
	1750	1200,93	1244,68	1291,45	1342,74	1389,51	1436,28	1486,07	1535,86	1579,61	1629,40	1680,69	1724,44	1774,23	1825,53	1870,79	1919,07	1962,82	2014,11	2062,39	2107,65	2160,46	2279,65	2329,43	2377,71	2419,95	2472,76	2524,06
	1850	1214,50	1259,76	1312,57	1357,83	1404,60	1455,90	1502,67	1549,43	1599,22	1650,52	1698,80	1750,09	1795,35	1845,14	1896,44	1941,70	1989,98	2035,24	2089,55	2139,34	2187,62	2308,31	2361,12	2407,89	2456,16	2507,46	2557,25
1950	1228,08	1273,34	1326,15	1371,41	1419,69	1470,98	1522,28	1570,56	1621,85	1676,17	1718,41	1771,21	1819,49	1866,26	1917,56	1964,33	2014,11	2065,41	2112,18	2164,98	2216,28	2344,52	2394,31	2441,08	2490,86	2546,69	2596,47	
PORTE-FENÊTRE	2050	1243,17	1292,96	1344,25	1386,50	1443,83	1487,58	1541,89	1590,17	1641,47	1691,25	1742,55	1790,83	1840,61	1891,91	1943,21	1989,98	2038,25	2092,57	2145,37	2192,14	2241,93	2376,20	2427,50	2475,78	2527,07	2579,88	2631,17
	2150	1256,75	1306,53	1357,83	1407,62	1460,42	1508,70	1558,49	1608,27	1661,08	1715,39	1762,16	1814,97	1864,75	1917,56	1964,33	2017,13	2063,90	2119,72	2171,02	2220,81	2273,61	2409,39	2457,67	2510,48	2564,79	2619,10	2659,84
	2250	1270,33	1321,62	1371,41	1422,70	1477,02	1523,79	1582,63	1629,40	1679,18	1733,50	1787,81	1831,56	1888,89	1940,19	1988,47	2038,25	2094,08	2143,86	2196,67	2246,45	2300,77	2442,59	2493,88	2545,18	2593,46	2652,29	2702,08
	2350	1282,40	1335,20	1388,00	1437,79	1495,12	1544,91	1596,20	1645,99	1703,32	1753,11	1805,91	1855,70	1913,03	1962,82	2009,59	2062,39	2118,21	2174,04	2220,81	2278,14	2327,92						
	2450	1297,48	1348,78	1406,11	1455,90	1508,70	1561,50	1612,80	1670,13	1724,44	1774,23	1828,54	1882,86	1935,66	1983,94	2038,25	2089,55	2140,85	2198,18	2250,98	2302,28	2356,59						
	2550	1314,08	1365,37	1421,20	1472,49	1526,80	1582,63	1629,40	1691,25	1742,55	1796,86	1849,67	1903,98	1959,80	2006,57	2057,87	2119,72	2174,04	2223,82	2272,10	2329,43	2380,73						
2650	1326,15	1381,97	1434,77	1487,58	1546,42	1602,24	1645,99	1709,36	1765,18	1819,49	1867,77	1928,12	1977,91	2032,22	2082,01	2139,34	2202,70	2252,49	2299,26	2356,59	2404,87							

Taille 2	Moins Value Coffre TAILLE 2 (Hauteur maxi 1750 tableau)																											
	-39,23	-43,75	-49,79	-52,80	-55,82	-58,84	-64,87	-67,89	-70,91	-73,93	-78,45	-82,98	-86,00	-90,52	-93,54	-96,56	-101,08	-105,61	-108,63	-111,64	-114,66	-120,70	-123,71	-126,73	-131,26	-135,78	-138,80	
Coffre blanc	Moins Value Coffre blanc (pour les menuiseries blanches)																											
	-33,19	-40,73	-49,79	-54,31	-60,35	-69,40	-76,94	-84,49	-92,03	-99,57	-107,12	-113,15	-122,20	-126,73	-135,78	-141,82	-149,36	-156,90	-164,45	-173,50	-179,54	-187,08	-194,62	-200,66	-208,20	-215,74	-221,78	

Plus value MOTORISATION SOMFY		
P.V motorisation filaire VR Inverseur mural à encaster FAPEL	559,73	Filaire
Moins-value motorisation filaire "SANS POINT DE COMMANDE"	-28,67	

FAPEL



SITUO1 IO pure II



SMOOVE IO



P.V motorisation Radio IO VR avec télécommande SITUO1 IO pure II ou murale fixe SMOOVE IO	890,13	IO
---	---------------	----

OPTIONS VENTILATION SUR COFFRE

*Les grilles de ventilations acoustique sont disponibles uniquement si il y a isolation phonique du CVR

& Entrée d'Air autoréglable MINI EMMA 22m3/h ou 30m3/h	37,72	unité
& Entrée d'Air autoréglable acoustique EA 22m3/h (38dB) ou 30m3/h (37dB)*	57,33	unité
& Entrée d'Air autoréglable EMMA 45m3/h	37,72	unité
& Entrée d'Air autoréglable acoustique EA 45m3/h (36dB)*	69,40	unité
& Entrée d'Air hygroréglable EHB 6 à 45m3/h	122,20	unité
& Entrée d'Air hygroréglable acoustique EHL 6 à 45m3/h (39dB)*	149,36	unité
& Entrée d'Air autoréglable + Rallonge acoustique EA 22m3/h (41dB) ou 30m3/h (39dB)*	78,45	unité
& Entrée d'Air autoréglable + Rallonge acoustique EA 45m3/h (38dB)*	78,45	unité

Isolation phonique du CVR	30,17	ml
Pack Thermique (ajout d'une isolation thermique) du CVR	43,75	unité

Plus-value MOTORISATION DELTA DORE uniquement en moteur radio (télécommande T1703 fournie)		
Moteur TYMOOV Radio Performance (associé à la centrale d'alarme TYXAL)	938,41	T1703
Moteur TYMOOV Radio Efficacité (sans détecteur de présence)	890,13	
Moins-value MOTORISATION DELTA DORE "SANS POINT DE COMMANDE"	-64,87	



VITRAGES

OPTIONS TARIFAIRES

GIMM

Plus value VITRAGES SPRCIAUX au M² sur menuiserie avec vitrage de base (4ITR-16G-4). Dimensions menuiserie

Code vitrage = épaisseur verre face intérieure + lame d'air + épaisseur verre face extérieure

Dans la colonne code, I désigne la face dépolie.

VITRAGES épaisseur 24mm

Type Vitrage	Code	Poids Kg/m ²	Plus value au m ²	Vitrage non réalisable sur dimensions grisées
Vitrage Transparent (int/ext) : 4-16G-ECLAZ4	4-16G-ECLAZ4	20	12,07	*
Vitrage Transparent (int/ext) : 4-16G-ECLAZONE4	4-16G-ECLAZONE4	20	13,58	*
Vitrage Imprimé 200 (int/ext) : 4I200-16G-ITR4	4I200-16G-ITR4	20	18,10	*
Vitrage Imprimé 200 (int/ext) : 4I200-16G-ECLAZ4	4I200-16G-ECLAZ4	20	28,67	*
Vitrage Imprimé 200 (int/ext) : 4I200-16G-ECLAZONE4	4I200-16G-ECLAZONE4	20	45,26	*
Vitrage Imprimé 77 (int/ext) : 4I077-16G-ITR4	4I077-16G-ITR4	20	72,42	*
Vitrage Imprimé 77 (int/ext) : 4I077-14G-ITR6	4I077-14G-ITR6	25	131,26	
Vitrage Transparent (int/ext) : 4-16G-IT14	4-16G-IT14	20	10,56	*
Vitrage Imprimé 200 (int/ext) : 4I200-16G-IT14	4I200-16G-IT14	20	76,94	*
Vitrage Transparent (int/ext) : 6-14G-ITR4	6-14G-ITR4	25	43,75	
Vitrage Transparent (int/ext) : 6-14G-ECLAZ4	6-14G-ECLAZ4	25	42,24	
Vitrage Imprimé 200 (int/ext) : 6I200-14G-ITR4	6I200-14G-ITR4	25	161,43	
Vitrage Imprimé 77 (int/ext) : 4I077-16G-IT14	4I077-16G-IT14	20	86,00	*
Vitrage Transparent (int/ext) : 4-14G-ITR6	4-14G-ITR6	25	110,14	
Vitrage Imprimé 200 (int/ext) : 4I200-14G-ITR6	4I200-14G-ITR6	25	122,20	
Vitrage Transparent (int/ext) : 8-12G-ITR4	8-12G-ITR4	30	82,98	
Vitrage Imprimé 200 (int/ext) : 4I200-12G-ITR8	4I200-12G-ITR8	30	194,62	
Vitrage Imprimé 77 (int/ext) : 4I077-12G-ITR8	4I077-12G-ITR8	30	205,18	
VITRAGE 4 SAISONS				
Vitrage Transparent (int/ext) : 4-16G-4PS	4-16G-4PS	20	128,24	*
Vitrage Imprimé 200 (int/ext) : 4I200-16G-4PS	4I200-16G-4PS	20	143,33	*
VITRAGE ACOUSTIQUE				
Vitrage Transparent (int/ext) : 10-10G-ITR4	10-10G-ITR4	35	95,05	
Vitrage Imprimé 200 (int/ext) : 10I200-10G-ITR4	10I200-10G-ITR4	35	256,48	
Vitrage Imprimé 200 (int/ext) : 4I200-10G-ITR10	4I200-10G-ITR10	35	280,62	
Vitrage Transparent (int/ext) : 4-10G-ITR10	4-10G-ITR10	35	268,55	
Vitrage Imprimé 77 (int/ext) : 4I077-10G-ITR10	4I077-10G-ITR10	35	289,67	
VITRAGE STADIP FEUILLETE				
Vitrage Transparent classe 2 (int/ext) : 44.2-12G-ITR4	44.2-12G-ITR4	30	149,36	
Vitrage Transparent classe 2 (int/ext) : 44.2-12G-IT14	44.2-12G-IT14	30	164,45	
Vitrage Imprimé 200 classe 2 (int/ext) : 44.2I200-12G-ITR4	44.2I200-12G-ITR4	30	194,62	
Vitrage Transparent classe 2 (int/ext) : 4-12G-ITR44.2	4-12G-ITR44.2	30	404,33	
Vitrage Imprimé 200 classe 2 (int/ext) : 4I200-12G-ITR44.2	4I200-12G-ITR44.2	30	413,38	
Vitrage Imprimé 77 classe 2 (int/ext) : 4I077-12G-ITR44.2	4I077-12G-ITR44.2	30	422,44	
Vitrage Imprimé 77 classe 2 (int/ext) : 4I077-12G-ITR44.2SIL	4I077-12G-ITR44.2SIL	30	574,81	
Vitrage Transparent classe 2 (int/ext) : 4-12G-ITR44.2SIL	4-12G-ITR44.2SIL	30	556,71	
Vitrage Imprimé 200 classe 2 (int/ext) : 4I200-12G-ITR44.2SIL	4I200-12G-ITR44.2SIL	30	567,27	
Vitrage Transparent classe 2 (int/ext) : 4-12G-IT144.2	4-12G-IT144.2	30	414,89	
Vitrage Transparent classe 5 (int/ext) : 4ITR-10G-SP510	4ITR-10G-SP510	35	221,78	
Vitrage Transparent classe 5 (int/ext) : SP510-10G-ITR4	SP510-10G-ITR4	35	221,78	
Vitrage Imprimé 200 classe 5 (int/ext) : 4I200-10G-ITRSP510	4I200-10G-ITRSP510	35	601,97	
Vitrage Imprimé 200 classe 5 (int/ext) : SP510ITR-10G-I2004	SP510ITR-10G-I2004	35	601,97	
Vitrage Transparent classe 5 (int/ext) : 4-10G-ITRSP510	4-10G-ITRSP510	35	589,90	
Vitrage Imprimé 77 classe 5 (int/ext) : 4I077-10G-ITRSP510	4I077-10G-ITRSP510	35	611,02	
VITRAGE BIOCLEAN				
Vitrage 4ITR-16G-4bioclean	4ITR-16G-4BIO	20	168,97	*
Vitrage 4-16G-ITR4bioclean	4-16G-ITR4BIO	20	176,52	
VITRAGE ANTELIO				
Vitrage Antelio argent (ext/int) : 4ITR-14G-6AA	4ITR-14G-6AA	25	196,13	
Vitrage Antelio argent (ext/int) : 6ITR-12G-6AA	6ITR-12G-6AA	30	254,97	
Vitrage Antelio havane (ext/int) : 4ITR-16G-5AH	4ITR-16G-5AH	23	218,76	
Vitrage Antelio havane (ext/int) : 6ITR-14G-5AH	6ITR-14G-5AH	28	277,60	
Vitrage Antelio havane (ext/int) : 10ITR-10G-5AH	10ITR-10G-5AH	38	436,01	
VITRAGE JAUNE ANTIQUE				
Vitrage Jaune antique (int/ext) : 4AJ-16G-ITR4	4AJ-16G-ITR4	20	102,59	*
Vitrage Jaune antique (int/ext) : 4AJ-16G-IT14	4AJ-16G-IT14	20	114,66	*
Vitrage Jaune antique (int/ext) : 4AJ-12G-ITR8	4AJ-12G-ITR8	30	233,85	
Vitrage Jaune antique classe 2 (int/ext) : 4AJ-12G-ITR44.2	4AJ-12G-ITR44.2	30	451,10	
INTERCALAIRE WARM-EDGE			13,58	

VITRAGES DECO 1 OPTIONS TARIFAIRES

GIMM

Plus value VITRAGES SPRCIAUX au M² sur menuiserie avec vitrage de base (4ITR-16G-4)

Code vitrage = épaisseur verre face intérieure + lame d'air + épaisseur verre face extérieure

Dans la colonne code, I désigne la face dépolie.

VITRAGES épaisseur 24mm

Type Vitrage	Code	Poids Kg/m2	Plus value au m ²	
Vitrage non réalisable sur dimensions grisées				
VITRAGE DELTA BRILLANT				
Vitrage Delta clair (int/ext) : 4DC-16G-ITR4	4DC-16G-ITR4	20	102,59	*
Vitrage Delta clair (int/ext) : 4DC-16G-IT14	4DC-16G-IT14	20	114,66	*
Vitrage Delta clair (int/ext) : 4DC-14G-ITR6	4DC-14G-ITR6	25	161,43	
Vitrage Delta clair (int/ext) : 4DC-10G-ITR10	4DC-10G-ITR10	35	318,34	
Vitrage Delta clair (int/ext) : 4DC-12G-ITR8	4DC-12G-ITR8	30	233,85	
Vitrage Delta clair classe 2 (int/ext) : 4DC-12G-ITR44.2	4DC-12G-ITR44.2	30	452,61	
Vitrage Delta clair (int/ext) : 4DC-16G-4PS	4DC-16G-4PS	20	182,55	*
Vitrage Delta clair (int/ext) : 4DC-14G-6PS	4DC-14G-6PS	25	324,37	
Vitrage Delta clair classe 5 (int/ext) : 4DC-10G-ITRSP510	4DC-10G-ITRSP510	35	639,69	
VITRAGE DELTA MAT				
Vitrage Delta mat (int/ext) : 4DM-16G-ITR4	4DM-16G-ITR4	20	140,31	*
Vitrage Delta mat (int/ext) : 4DM-16G-IT14	4DM-16G-IT14	20	152,38	*
Vitrage Delta mat (int/ext) : 4DM-16G-4PS	4DM-16G-4PS	20	218,76	*
Vitrage Delta mat (int/ext) : 4DM-14G-ITR6	4DM-14G-ITR6	25	197,64	
Vitrage Delta mat (int/ext) : 4DM-14G-6PS	4DM-14G-6PS	25	362,09	
Vitrage Delta mat (int/ext) : 4DM-12G-ITR8	4DM-12G-ITR8	30	270,06	
Vitrage Delta mat (int/ext) : 4DM-10G-ITR10	4DM-10G-ITR10	35	356,05	
Vitrage Delta mat classe 2 (int/ext) : 4DM-12G-ITR44.2	4DM-12G-ITR44.2	30	488,82	
Vitrage Delta mat classe 5 (int/ext) : 4DM-10G-ITRSP510	4DM-10G-ITRSP510	35	675,90	
VITRAGE JAUNE CATHEDRALE				
Vitrage Jaune cathédrale (int/ext) : 4I140J-16G-ITR4	4I140J-16G-ITR4	20	211,22	*
Vitrage Jaune cathédrale (int/ext) : 4I140J-16G-IT14	4I140J-16G-IT14	20	221,78	*
Vitrage Jaune cathédrale (int/ext) : 4I140J-16G-4PS	4I140J-16G-4PS	20	289,67	*
Vitrage Jaune cathédrale (int/ext) : 4I140J-14G-ITR6	4I140J-14G-ITR6	25	268,55	
Vitrage Jaune cathédrale (int/ext) : 4I140J-14G-6PS	4I140J-14G-6PS	25	431,49	
Vitrage Jaune cathédrale classe 2 (int/ext) : 4I140J-12G-ITR44.2	4I140J-12G-ITR44.2	30	559,73	
Vitrage Jaune cathédrale (int/ext) : 4I140J-12G-ITR8	4I140J-12G-ITR8	30	340,97	
Vitrage Jaune cathédrale (int/ext) : 4I140J-10G-ITR10	4I140J-10G-ITR10	35	426,96	
Vitrage Jaune cathédrale classe 5 (int/ext) : 4I140J-10G-ITRSP510	4I140J-10G-ITRSP510	35	745,30	
VITRAGE SATINOVO				
Vitrage Satinovo (int/ext) : 4SA-16G-ITR4	4SA-16G-ITR4	20	175,01	*
Vitrage Satinovo (int/ext) : 4SA-16G-ECLAZ4	4SA-16G-ECLAZ4	20	79,96	*
Vitrage Satinovo (int/ext) : 4SA-16G-ECLAZONE4	4SA-16G-ECLAZONE4	20	98,07	*
Vitrage Satinovo (int/ext) : 4SA-16G-IT14	4SA-16G-IT14	20	190,10	*
Vitrage Satinovo (int/ext) : 4SA-16G-4PS	4SA-16G-4PS	20	254,97	*
Vitrage Satinovo (int/ext) : 4SA-14G-ITR6	4SA-14G-ITR6	25	233,85	
Vitrage Satinovo (int/ext) : 4SA-14G-6PS	4SA-14G-6PS	25	396,79	
Vitrage Satinovo (int/ext) : 4SA-10G-ITR10	4SA-10G-ITR10	35	390,75	
Vitrage Satinovo classe 5 (int/ext) : 4SA-10G-ITRSP510	4SA-10G-ITRSP510	35	712,11	
Vitrage Satinovo classe 2 (int/ext) : 4SA-12G-ITR44.2	4SA-12G-ITR44.2	30	526,54	
VITRAGE MASTER LENS				
Vitrage Master Lens (int/ext) : ML4-16G-ITR4	ML4-16G-ITR4	20	117,68	*
Vitrage Master Lens (int/ext) : ML4-16G-IT14	ML4-16G-IT14	20	131,26	*
Vitrage Master Lens (int/ext) : ML4-14G-ITR6	ML4-14G-ITR6	25	179,54	
Vitrage Master Lens (int/ext) : ML4-14G-6PS	ML4-14G-6PS	25	339,46	
Vitrage Master Lens (int/ext) : 4IT1-16G-4ML	4IT1-16G-4ML	20	131,26	*
Vitrage Master Lens (int/ext) : ML4-16G-4PS	ML4-16G-4PS	20	197,64	*
Vitrage Master Lens classe 2 (int/ext) : ML4-12G-ITR44.2	ML4-12G-ITR44.2	30	469,21	
Vitrage Master Lens (int/ext) : ML4-10G-ITR10	ML4-10G-ITR10	35	334,93	
Vitrage Master Lens classe 5 (int/ext) : ML4-10G-ITRSP510	ML4-10G-ITRSP510	35	654,78	
VITRAGE MASTER CARRE				
Vitrage Master carré (int/ext) : MC4-16G-ITR4	MC4-16G-ITR4	20	117,68	*
Vitrage Master carré (int/ext) : MC4-16G-IT14	MC4-16G-IT14	20	131,26	*
Vitrage Master carré (int/ext) : MC4-16G-4PS	MC4-16G-4PS	20	197,64	*
Vitrage Master carré (int/ext) : MC4-14G-ITR6	MC4-14G-ITR6	35	179,54	
Vitrage Master carré (int/ext) : MC4-14G-6PS	MC4-14G-6PS	35	339,46	
Vitrage Master carré classe 2 (int/ext) : MC4-12G-ITR44.2	MC4-12G-ITR44.2	30	469,21	
Vitrage Master carré (int/ext) : MC4-10G-ITR10	MC4-10G-ITR10	35	334,93	
Vitrage Master carré classe 5 (int/ext) : MC4-10G-ITRSP510	MC4-10G-ITRSP510	35	654,78	
INTERCALAIRE WARM-EDGE			13,58	
Intercalaire SWISSPACER			24,14	
Panneaux pleins acoustiques	PXBOIS	Surface maxi 1.8 m2	378,68	
Plus value Vitrage Altitude:		25,65	par vantail	

VITRAGES DECO 2 OPTIONS TARIFAIRES

GIMM

MENUISERIES BOIS ISOLANTES SUR MESURE OPTIONS SUR DORMANT

A/ Options possibles sur tous les dormants (à RECOUVREMENT pose en applique, RENO et DEPOSE TOTALE)

APPUIS BOIS HORS STANDARD

- Appuis bois de 45mm, 68mm, 115mm ; sans plus value

0,00

SEUIL ALU (de base pour menuiserie avec dormant dépose totale)

- sans plus value

0,00

JOINT BALAI (livré posé) pour portes fenêtres et portes balcons. Menuiserie non labellisée

- Uniquement si l'option sans seuil a été choisie. Il se pose en applique sur la traverse basse de l'ouvrant : Prix au mètre linéaire

73,93

MENEAU ELARGI

Exemple : fichage d'une F2 et d'une F1 sur le même meneau

Meneau de 120	Meneau de 170
365,11 le ML	452,61 le ML

B/ Options possibles sur dormants (à RECOUVREMENT pose en applique et DEPOSE TOTALE)

TAPEES PERSIENNES LASUREES ou BLANCHES POSEES

- Tapées persiennes 4, 6, 8, 10 vantaux. Prix au mètre linéaire sur dimensions : Le M/L

43,75 le ML

ELARGISSEURS POSES LASURES ou BLANCS

- Elargisseur de 25mm Prix au mètre linéaire sur dim. : Le M/L

72,42 le ML

- Elargisseur de 50mm Prix au mètre linéaire sur dim.: Le M/L

87,50 le ML

- Elargisseur avec une épaisseur autre de 10 à 120 mm Prix au mètre linéaire sur dim. : Le M/L

149,36 le ML

REHAUSSE ou LAMBREQUIN DE 178 MM LASURE OU FINITION BLANCHE (POSÉE)

Uniquement pour menuiseries équipées de fourrures, pour flèche de 150mm maxi.

- Rehausse de 178 mm Prix au mètre linéaire sur dim. : Le M/L

113,15 le ML

MENUISERIES BOIS ISOLANTES SUR MESURE OPTIONS SUR OUVRANT

Moins value poignée de base fenêtre et porte fenêtre

-7,54

unité

Moins value garniture&Cylindre porte balcon

-51,30

unité

QUINCAILLERIES DECORATIVES LIVREES AVEC LA MENUISERIE (en remplacement de la poignée existante)

	Poignée béquille ou Bouton pour fenêtres et PF		
	FER	LAITON	Poignée TOKYO
	PATINE	VIEILLI	LAITON
Plus value par rapport à la poignée de base	84,49	107,12	104,10

	Garniture&Cylindre pour PB1 et PB2		
	FER	LAITON	Garniture TOKYO
	PATINE	VIEILLI	LAITON
Plus value par rapport à la garniture de base	84,49	126,73	224,80

Poignée à clé Fer brossé pour C1, C2, PC1, PC2 (G3620AN)

55,82 L'unité

ESPAGNOLETTE TYPE HAUSSMANN

Espagnolette type Haussmann sur F2 et PF2 uniquement



Menuiserie SANS poignée centrée

Plus value pour F2 et PF2

580,85

sur menuiserie avec poignée

FAUSSE CREMONE EN APPLIQUE

CREMONE DECO AVEC BEQUILLE

Laiton poli	327,39	C7034LT
Fer patiné	327,39	C7034FP
Ton Blanc	327,39	C7034WL

Plus value sur prix menuiserie avec poignée
Impossible sur PB1 et PB2





CACHE-PAUMELLES LIVRES AVEC LA MENUISERIE

Hauteur HORS TOUT	1 Vantail			2 Vantaux		
	Nbre fiches	Fer patiné ou Laiton Poli ou Laiton Vieilli	Alu	Nbre fiches	Fer patiné ou Laiton Poli ou Laiton Vieilli	Alu
Ht <= 850	2	48,28	15,09	4	96,56	30,17
Ht>850 et Ht<=1430	3	72,42	22,63	6	144,84	45,26
Ht>1430 et Ht<=2010	4	96,56	30,17	8	193,11	60,35
Ht>2010 et Ht<=2139	5	120,70	37,72	10	241,39	75,44
Ht>2139 et Ht<=2620	7	168,97	52,80	14	337,95	105,61
Ht>2620	8	193,11	60,35	16	386,23	120,70

OPTIONS VENTILATIONS SUR MENUISERIES

Mortaise ventilation 185 X 15 & Entrée d'Air autoréglable MINI EMMA 22m3/h	37,72	unité	Mini largeur Hors Tout F1 vtl = 549mm. F2 vtx = 1026mm
Mortaise ventilation seule 250 X 15	22,63	unité	Mini largeur Hors Tout F1 vtl = 614mm. F2 vtx = 1156mm
& Entrée d'Air autoréglable MINI EMMA 22m3/h ou 30m3/h	37,72	unité	
& Entrée d'Air autoréglable acoustique EA 22m3/h (38dB) ou 30m3/h (37dB)	57,33	unité	et
& Entrée d'Air hygroréglable EHB 6 à 45m3/h	122,20	unité	Mini largeur Hors Tout PB1 vtl = 640mm. PB2 vtx = 1182mm
Mortaise ventilation seule 300 X 15	22,63	unité	Mini largeur Hors tout F1vtl = 664mm. F2vtx = 1256mm
& Entrée d'Air autoréglable EMMA 45m3/h	37,72	unité	
& Entrée d'Air autoréglable acoustique EA 45m3/h (36dB)	69,40	unité	
& Entrée d'Air hygroréglable acoustique EHL 6 à 45m3/h (39dB)	149,36	unité	
& Entrée d'Air autoréglable + Rallonge acoustique EA 22m3/h (41dB) ou 30m3/h (39dB)	78,45	unité	et
& Entrée d'Air autoréglable + Rallonge acoustique EA 45m3/h (38dB)	78,45	unité	Mini largeur Hors tout PB1 vtl = 690mm. PB2 vtx = 1282mm

GIMM

PETITS CARREAUX													
PLUS VALUE PETITS BOIS COLLES POSES 2 FACES													
Prix du carreau sur 2 faces	49,79												
PLUS VALUE RATTRAPAGE DE MASSE COLLE 2 FACES													
Prix du profil (collé 2 faces)	291,18												
PLUS VALUE PETITS BOIS INTÉGRÉS (INTERCALAIRE NOIR)													
DISPOSITIONS: GRILLE, RANGÉE HORIZONTALE OU RANGÉE VERTICALE													
Petits bois intégrés laiton 9 x 5 mm (Assemblage en croix)	49,79 Prix unitaire au carreau (x nombre de carreau)												
Petits bois intégrés blanc 26 x 8 mm (RAL 9016)													
Petits bois intégrés Marron 26 x 8 mm (RAL 8003)													
CADRE AMOVIBLE LASURE AVEC NOMBRE DE CARREAUX SPECIAL POUR FENÊTRE DROITE													
Nombre de carreaux différent de celui des cadres standard figurant page 3.													
Prix du carreau sur 1 face	25,65												
Prix du carreau sur 2 faces	51,30												
Exemple ci-contre : F2 de 1350 x 1400 : Nombre de carreaux =12 (différent du standard qui compte 16 carreaux) ce qui donne 12 x prix au carreau (1 ou 2 faces)													
													
CADRE AMOVIBLE LASURE POUR menuiserie CINTREE, ou menuiserie DROITE avec vantail ou vitrage CINTRE													
Prix du carreau sur 1 face	25,65												
Prix du carreau sur 2 faces	51,30												
Plus value cadre amovible correspondant au cintre de la menuiserie (à rajouter au prix des carreaux).													
	<table border="1"> <thead> <tr> <th></th> <th>F1 - PF1 - PB1</th> <th>F2 - PF2 - PB2</th> <th>F3 - PF3 - PB3</th> </tr> </thead> <tbody> <tr> <td>Cadre posé sur 1 face</td> <td style="text-align: right;">149,36</td> <td style="text-align: right;">298,72</td> <td style="text-align: right;">448,08</td> </tr> <tr> <td>Cadres posés sur 2 faces</td> <td style="text-align: right;">298,72</td> <td style="text-align: right;">597,45</td> <td style="text-align: right;">896,17</td> </tr> </tbody> </table>		F1 - PF1 - PB1	F2 - PF2 - PB2	F3 - PF3 - PB3	Cadre posé sur 1 face	149,36	298,72	448,08	Cadres posés sur 2 faces	298,72	597,45	896,17
	F1 - PF1 - PB1	F2 - PF2 - PB2	F3 - PF3 - PB3										
Cadre posé sur 1 face	149,36	298,72	448,08										
Cadres posés sur 2 faces	298,72	597,45	896,17										
													
GRILLE DIMENSIONNELLE . COMPOSITION DES CADRES AMOVIBLES STANDARD													
Côtes HORS TOUT													
	CA ou F1												
Largeur	F2												
Hauteur													
De mini à 895	De mini à 1478												
De 896 à 1295	De 1479 à 2077												
De 1296 à 1595													
De 1596 à 2195													
> = 2196													
	F1												
Largeur	F2												
Hauteur													
mini	De mini à 1478												
De 2196	De 1479 à 2077												

Le premier chiffre correspond au nombre de carreaux sur la hauteur, le deuxième au nombre sur la largeur
Ex : 1 F2 de 1468 x 1056 : 4 x 4 = 16 carreaux / 1 face

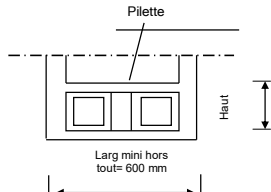
SOUBASSEMENT Hauteur variable	
Un panneau CTBX	IMPORTANT contrainte que la hauteur du soubassement doit être à -150mm de la hauteur de poignée
Minimum 285 mm et Maximun Hauteur 862mm au dessus de traverse pour une hauteur de poignée à 1022 mm.	
Si hauteur poignée plus basse le maxi sera à moins 150mm de la hauteur de poignée	
La hauteur correspond à la dimension entre le dessous du seuil et le dessus de la traverse intermédiaire.	
Pas de plus value à appliquer	
Deux panneaux CTBX avec pilette (hauteur mini du soubassement = 390 mm)	0,00
Plus value à appliquer sur prix de base de la menuiserie	224,80 par vantail
Soubassement standard vitré (même vitrage que la partie haute de la menuiserie)	0,00
Soubassement réduit : uniquement 1 traverse de 110 mm : sans plus value	0,00
	
VANTAUX INEGAUX pour fenêtre et portes fenêtres 2 vantaux	
- Plus value à appliquer sur le prix de la fenêtre sur mesure ou réno	0,00

GIMM

MENUISERIE EN FORME D'ARC SURBAISSE

Plus value à appliquer sur le prix de la menuiserie droite (+ fourrures ou habillages éventuels)

	Menuiserie SM seule	Menuiserie SM + fourrures	Menuiserie réno + habillages ext.	Menuiserie réno + habillages ext. + habillages int.
Menuiserie fixe en dormant	728,70	1119,46	986,69	1244,68
Menuiserie 1 vantail	728,70	1119,46	986,69	1244,68
Menuiserie 2 vantaux	1059,11	1449,86	1317,10	1575,08
Menuiserie 3 vantaux	1392,53	1783,28	1650,52	1908,51

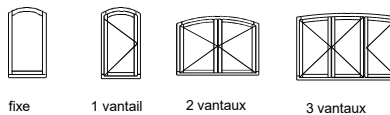

MENUISERIE PLEIN CINTRE

Plus value à appliquer sur le prix de la menuiserie droite (+ fourrures ou habillages éventuels)

	Menuiserie SM seule	Menuiserie SM + fourrures de 65	Menuiserie réno + habillages ext.	Menuiserie réno + habillages ext. + habillages int.
Menuiserie fixe en dormant	728,70	1119,46	986,69	1244,68
Menuiserie 1 vantail	728,70	1119,46	986,69	1244,68
Menuiserie 2 vantaux	1059,11	1449,86	1317,10	1575,08

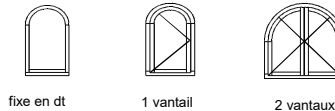

MENUISERIE DROITE AVEC VITRAGE CINTRE (FCB)

Plus value à appliquer sur le prix de la menuiserie droite (+ fourrures ou habillages éventuels)

	Menuiserie SM seule	Menuiserie SM + fourrures	Menuiserie réno + habillages ext.
Menuiserie 1 vantail	398,30	398,30	398,30
Menuiserie 2 vantaux	728,70	728,70	728,70
Menuiserie 3 vantaux	1063,63	1063,63	1063,63



MENUISERIE DROITE AVEC CHASSIS CINTRE (CCB)

Plus value à appliquer sur le prix de la menuiserie droite (+ fourrures ou habillages éventuels)

	Menuiserie SM seule	Menuiserie SM + fourrures	Menuiserie réno + habillages ext.
Menuiserie fixe en dormant	623,09	623,09	623,09
Menuiserie 1 vantail	623,09	623,09	623,09
Menuiserie 2 vantaux	951,99	951,99	951,99
Menuiserie 3 vantaux	1285,41	1285,41	1285,41

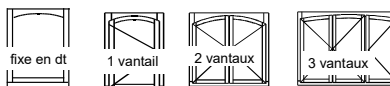

MENUISERIE EN FORME DE TRAPEZE

Plus value à appliquer sur le prix de la menuiserie droite (+ fourrures ou habillages éventuels)

	Menuiserie SM seule	Menuiserie SM + fourrures	Menuiserie réno + habillages ext.	Menuiserie réno + habillages ext. + habillages int.
Menuiserie fixe en dormant	1378,95	1419,69	1401,58	1424,21
F1 ou Chassis abattant	1378,95	1419,69	1401,58	1424,21

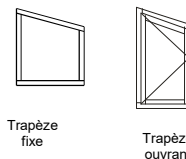

MENUISERIE EN FORME DE DOUBLE TRAPEZE

Veuillez nous consulter

MENUISERIE EN FORME D'ANSE DE PANIER

Veuillez nous consulter

LIMITES DIMENSIONNELLES POUR MENUISERIES DE FORME

MENUISERIE EN FORME D'ARC SURBAISSE

	Côtes mini et maxi HORS TOUT pour dt standard ou dépose totale					
	Hauteur mini	Hauteur maxi	Largeur mini	Largeur maxi	Flèche mini	Flèche maxi
Menuiserie fixe en dormant	206	2994	308	3000	30	larg / 2 - 10mm sans dépasser 600 mm
Fenêtre 1 vantail	512	2712	306	986	30	larg / 2 - 10mm
Fenêtre 2 vantaux	663	2712	698	1926	30	larg / 2 - 10mm sans dépasser 600 mm
Fenêtre 3 vantaux	658	2707	969	2877	30	larg / 2 - 10mm sans dépasser 600 mm
PF1 & PB1	1806	2894	354	986	30	larg / 2 - 10mm
PF2 & PB2	1806	2894	637	1926	30	larg / 2 - 10mm sans dépasser 600 mm
PF3 & PB3	1801	2889	920	2877	30	larg / 2 - 10mm sans dépasser 600 mm

* Chassis abattant non réalisable

MENUISERIE PLEIN CINTRE

	Côtes mini et maxi HORS TOUT pour dt standard ou dépose totale				
	Hauteur mini	Hauteur maxi	Largeur mini	Largeur maxi	
Menuiserie fixe en dormant	206	1994	418	hauteur x 2 mais sans dépasser 3000 mm	
Fenêtre 1 vantail	557	2707	308	(hauteur/3) x 2 sans dépasser 1132 mm	
Fenêtre 2 vantaux	786	2712	818	(hauteur/3) x 2 sans dépasser 1322 mm	
PF1 & PB1	2006	2894	466	(hauteur/3) x 2 sans dépasser 1132 mm	
PF2 & PB2	2006	2894	818	(hauteur/3) x 2 sans dépasser 1322 mm	

* Chassis abattant, fenêtre 3 vtx, PF3 vtx et PB3 vtx non réalisables

MENUISERIE EN FORME DE TRAPEZE

Côtes mini et maxi HORS TOUT pour dt standard ou dépose totale			
Hauteur mini	Hauteur maxi	Largeur mini	Largeur maxi
201	2989	308	2500

