

επιτραπέζι είδη.....	1-7
κανάτες - λαδόξυδα - αλατοπίπερα - μύλοι - τυριές - χαρτοπετσετοθήκες - αυγοθήκες - σαλτιέρες - οδοντογλυφοθήκες - θήκες λογαριασμού - βάση μενού	
ψωμιές.....	8-9
σκεύη buffet.....	10-11
μπεν μαρί - ηλεκτρικές πλάκες θέρμανσης - υλικά καύσης safe fuel - βιτρίνες - διανεμητές χυμών / γάλακτος / δημητριακών	
εξοπλισμός café.....	12-13
γαλατιέρες - θερμός - ζαχαριέρες - μελιέρες - ζαχαροθήκες - κύπελα φροπιάρας - καφετιέρες - τσαγιέρες - φίλτρα τσαγιού	
εξοπλισμός bar.....	14-21
σέικερ - σουρωτήρια - bar organizer - κουτάλια bar - σερβιτόρα - βάσεις ποτηριών οροφής - φρουτιέρες - ανοιχτήρια - σαμπανιέρες / σταντ - wine cooler - σταχτοδοχεία - εργαλεία πάγου - σιφόν σαντιγί / σόδας - δίσκοι σερβιρίσματος	
βάζα.....	22-23
βάζα αποθήκευσης - βάζα με βρύση	
λεκάνες gastronorm.....	24-31
λεκάνες gastronorm inox / λεκάνες gastronorm polycarbonate	
τρόλνι.....	29
τρόλνι σερβιρίσματος - τρόλνι μεταφοράς gastronorm	
αεροστεγή δοχεία φαγητού.....	32
εξοπλισμός κουζίνας.....	33-41
εργαλεία κουζίνας - μαχαίρια - πλάκες κοπής - τηγάνια αλουμινίου - μπουκάλια για σάλτσες - αχνήριχτες - λαβίδες - μπολ ανάμιξης - ράβδοι παραγγελιών - σούβλες - λαδικά - κουταλοθήκες - αντιολισθητικό πανί	
καλάθια πλυντηρίου.....	42-43
κάδοι απορριμμάτων.....	44-45

απο τις αναγραφόμενες τιμές  
**-10% ΕΚΠΤΩΣΗ**



κωδικός/περιγραφή	συσκ.	τιμή
<b>45-676122</b> κανάτα γυάλινη borosilicate, 1 lt με ανοξείδωτο καπάκι	12	10,50 €



κωδικός/περιγραφή	συσκ.	τιμή
<b>45-676121</b> κανάτα γυάλινη borosilicate, 1,3 lt με ανοξείδωτο καπάκι	12	12,20 €



κωδικός/περιγραφή	συσκ.	τιμή
<b>45-6716</b> κανάτα, 1 lt με ασημί καπάκι	12	3,40 €



κωδικός/περιγραφή	συσκ.	τιμή
<b>22-3734</b> κανάτα inox με παγοστάτη, 1 lt	20	9,90 €

<b>22-3735</b> κανάτα inox με παγοστάτη, 1,5 lt	20	11,80 €
---	----	---------



κωδικός/περιγραφή	συσκ.	τιμή
<b>24-4115</b> κανάτα, inox 18/10 με παγοστάτη, 1,5 lt	24	13,50 €



κωδικός/περιγραφή	συσκ.	τιμή
<b>53-440</b> κανάτα νερού inox με παγοστάτη, 1,8 lt	12	9,50 €



κωδικός/περιγραφή	συσκ.	τιμή
<b>PC-1009</b> κανάτα PC με παγοστάτη, 0,9 lt	12	2,80 €

<b>PC-1014</b> κανάτα PC με παγοστάτη, 1,4 lt	12	3,20 €
---	----	--------

<b>PC-1018</b> κανάτα PC με παγοστάτη, 1,8 lt	12	4,20 €
---	----	--------



κωδικός	περιγραφή	συσκ.	τιμή
<b>46-5711</b>	καραφάκι, 0,25 lt	48	0,75 €
<b>46-5712</b>	καράφα, 0,5 lt	6/24	1,05 €
<b>46-5713</b>	καράφα, 1 lt	6/24	1,50 €

απο τις αναγραφόμενες τιμές  
**-10% έκπτωση**



κωδικός/περιγραφή	συσκ.	τιμή
<b>21-3411</b> σετ λαδόξυδο 2 θέσεων βάση inox	24	6,25 €



κωδικός/περιγραφή	συσκ.	τιμή
<b>21-3412</b> σετ λαδόξυδο 4 θέσεων βάση inox	24	8,20 €



κωδικός/περιγραφή	συσκ.	τιμή
<b>21-3412A</b> σετ λαδόξυδο 5 θέσεων βάση inox	24	8,70 €



κωδικός/περιγραφή	συσκ.	τιμή
<b>21-3413A</b> σετ λαδόξυδο 6 θέσεων βάση inox	18	10,20 €



κωδικός/περιγραφή	συσκ.	τιμή
<b>21-3408</b> σετ αλατοπίπερο βάση inox	60	3,40 €



κωδικός/περιγραφή	συσκ.	τιμή
<b>21-3408A</b> σετ αλατοπίπερο με πετσετοθήκη βάση inox	60	3,80 €



κωδικός/περιγραφή	συσκ.	τιμή
<b>21-3409A</b> σετ αλατοπίπερο με πετσετοθήκη και οδοντογλυφοθήκη	60	4,60 €



κωδικός/περιγραφή	συσκ.	τιμή
<b>21-3034</b> φιάλη λαδόξυδου	12/96	0,80 €



κωδικός/περιγραφή	συσκ.	τιμή
<b>21-3033</b> αλατιέρα 12/144		0,50 €

απο τις αναγραφόμενες τιμές  
**-10% έκπτωση**



κωδικός/περιγραφή	συσκ.	τιμή
<b>21-3036</b> σετ λαδόξυδο 4 θέσεων	24	4,10 €



κωδικός/περιγραφή	συσκ.	τιμή
<b>21-3037</b> σετ λαδόξυδο 2 θέσεων	24	3,20 €



κωδικός/περιγραφή	συσκ.	τιμή
<b>21-3038</b> σετ αλατοπίπερο	48	1,90 €



κωδικός/περιγραφή	συσκ.	τιμή
<b>21-3010</b> γαλί οδοντογλυφίδας	360	0,35 €



κωδικός/περιγραφή	συσκ.	τιμή
<b>21-3039</b> σετ αλατοπίπερο με πετσετοθήκη	48	3,50 €



κωδικός/περιγραφή	συσκ.	τιμή
<b>21-3040</b> σετ αλατοπίπερο με πετσετοθήκη και μουσταρδιέρα	60	4,50 €



κωδικός/περιγραφή	συσκ.	τιμή
<b>21-3012</b> μπολ μουστάρδας	120	0,65 €



κωδικός/περιγραφή	συσκ.	τιμή
<b>21-3011</b> γαλί τυριέρας	72	0,90 €



κωδικός/περιγραφή	συσκ.	τιμή
<b>21-3041</b> τυριέρα	48	4,10 €

απο τις αναγραφόμενες τιμές  
**-10% έκπτωση**



κωδικός/περιγραφή	συσκ.	τιμή
<b>45-8297</b> λαδόξυδο και αλατιπόπερο 4 θέσεων, 175 ml	12	6,90 €



κωδικός/περιγραφή	συσκ.	τιμή
<b>45-8998</b> λαδόξυδο 2 θέσεων 175 ml	12	4,90 €



κωδικός/περιγραφή	συσκ.	τιμή
<b>45-8043</b> φιάλη λαδόξυδου 175 ml	12/48	1,50 €



κωδικός/περιγραφή	συσκ.	τιμή
<b>45-8056</b> λαδόξυδο 2 θέσεων 270 ml	12	5,20 €



κωδικός/περιγραφή	συσκ.	τιμή
<b>45-8042</b> φιάλη λαδόξυδου 270 ml	12/48	1,60 €



κωδικός/περιγραφή	συσκ.	τιμή
<b>45-5502</b> κεραστήρι λαδόξυδου inox, καρτέλα 2 τεμ.	120	1,65 €



κωδικός/περιγραφή	συσκ.	τιμή
<b>46-3210</b> σετ λαδόξυδο 2 θέσεων, 150 ml	24	3,50 €



κωδικός/περιγραφή	συσκ.	τιμή
<b>46-3211</b> φιάλη λαδόξυδου 150 ml	48	0,80 €



κωδικός/περιγραφή	συσκ.	τιμή
<b>45-8039</b> αλατιέρα τετράγωνη με inox καπάκι	12/144	0,46 €

απο τις αναγραφόμενες τιμές  
**-10% έκπτωση**

μύλοι  
 πιπεριού/αλατιού  
 με κεραμικό  
 μηχανισμό



κωδικός/περιγραφή	συσκ.	τιμή
<b>23-0771</b> μύλος πιπεριού, 20 cm, ξύλινος, μαύρος	24	4,40 €



κωδικός/περιγραφή	συσκ.	τιμή
<b>45-80301</b> μύλος γυάλινος λευκό καπάκι, 220 ml	6/48	3,65 €



κωδικός/περιγραφή	συσκ.	τιμή
<b>45-80302</b> μύλος γυάλινος μαύρο καπάκι, 220 ml	6/48	3,65 €



κωδικός/περιγραφή	συσκ.	τιμή
<b>45-87011</b> μύλος γυάλινος λευκό καπάκι, 160 ml	6/48	3,80 €



κωδικός/περιγραφή	συσκ.	τιμή
<b>45-87012</b> μύλος γυάλινος μαύρο καπάκι, 160 ml	6/48	3,80 €



κωδικός/περιγραφή	συσκ.	τιμή
<b>45-78533</b> μύλος γυάλινος μπρονζέ καπάκι, 180 ml	6/48	4,90 €



κωδικός/περιγραφή	συσκ.	τιμή
<b>45-84181</b> μύλος γυάλινος λευκό καπάκι, 120 ml	12/48	2,15 €



κωδικός/περιγραφή	συσκ.	τιμή
<b>45-84182</b> μύλος γυάλινος μαύρο καπάκι, 120 ml	12/48	2,15 €

από τις αναγραφόμενες τιμές  
**-10% έκπτωση**



κωδικός/περιγραφή	συσκ.	τιμή
<b>45-8039</b> αλατιέρα τετράγωνη με inox καπάκι	12/144	0,46 €



κωδικός/περιγραφή	συσκ.	τιμή
<b>45-8887</b> αλατιέρα κωνική inox καπάκι	96	0,90 €



κωδικός/περιγραφή	συσκ.	τιμή
<b>46-1001</b> αλατιέρα ριγωτή inox καπάκι σε κυψέλη	192	0,35 €
<b>46-1002</b> αλατιέρα ριγωτή inox καπάκι συσκευασμένη	12/144	0,40 €



κωδικός/περιγραφή	συσκ.	τιμή
<b>46-7661</b> αλατιέρα «Αιφελ» με inox καπάκι	12/96	0,50 €



κωδικός/περιγραφή	συσκ.	τιμή
<b>45-8061</b> αλατιέρα μίνι τετράγωνη	12	0,50 €



κωδικός/περιγραφή	συσκ.	τιμή
<b>45-8139</b> αλατιέρα μίνι στρογγυλή	12	0,50 €



κωδικός/περιγραφή	συσκ.	τιμή
<b>61-3040S</b> αλατιέρα κωνική	12/144	1,40 €

κωδικός/περιγραφή	συσκ.	τιμή
<b>61-3040P</b> πιπεριέρα κωνική	12/144	1,40 €



κωδικός/περιγραφή	συσκ.	τιμή
<b>61-3051S</b> αλατιέρα κλασική	24/288	1,20 €

κωδικός/περιγραφή	συσκ.	τιμή
<b>61-3051P</b> πιπεριέρα κλασική	24/288	1,20 €

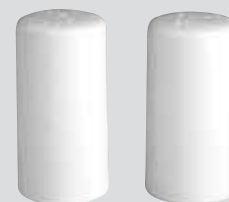

κωδικός/περιγραφή	συσκ.	τιμή
<b>61-3026S</b> αλατιέρα κυλινδρική	12/144	1,00 €

κωδικός/περιγραφή	συσκ.	τιμή
<b>61-3026P</b> πιπεριέρα κυλινδρική	12/144	1,00 €



κωδικός/περιγραφή	συσκ.	τιμή
<b>53-741</b> μπολ κωνικό, inox, 5,5 cm	20/200	0,45 €

κωδικός/περιγραφή	συσκ.	τιμή
<b>53-742</b> μπολ κωνικό, inox, 7 cm	24/288	0,65 €

κωδικός/περιγραφή	συσκ.	τιμή
<b>53-743</b> μπολ κωνικό, inox, 8,5 cm	24/288	0,80 €



κωδικός/περιγραφή	συσκ.	τιμή
<b>53-751</b> μπολ ριγωτό, inox, 6 cm	20/200	0,60 €

κωδικός/περιγραφή	συσκ.	τιμή
<b>53-752</b> μπολ ριγωτό, inox, 7 cm	24/288	0,70 €

κωδικός/περιγραφή	συσκ.	τιμή
<b>53-753</b> μπολ ριγωτό, inox, 8,5 cm	24/288	0,85 €



κωδικός/περιγραφή	συσκ.	τιμή
<b>21-3439</b> μπολ inox, 9 cm	24	1,60 €

κωδικός/περιγραφή	συσκ.	τιμή
<b>21-3440</b> μπολ inox, 11 cm	12	2,05 €

απο τις αναγραφόμενες τιμές  
**-10% έκπτωση**

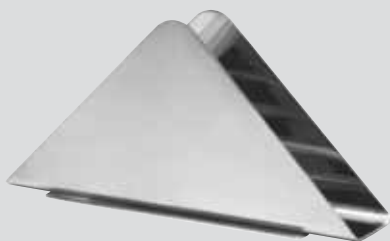

κωδικός/περιγραφή	συσκ.	τιμή
<b>22-2121</b> χαρτοπεστετοθήκη, inox 14 cm   6,5 cm	36	2,50 €
<b>22-2122</b> χαρτοπεστετοθήκη 16,5 cm   8 cm	24	3,45 €



κωδικός/περιγραφή	συσκ.	τιμή
<b>60-033101</b> χαρτοπεστετοθήκη 12,5 cm   7,5 cm	12/48	1,95 €



κωδικός/περιγραφή	συσκ.	τιμή
<b>60-034115</b> σαλτσιέρα 150 ml	6/48	2,40 €



κωδικός/περιγραφή	συσκ.	τιμή
<b>53-731</b> αυγοθήκη, inox 4,9 cm   5,6 cm	50	0,57 €



κωδικός/περιγραφή	συσκ.	τιμή
<b>60-033401</b> οδοντογλυφοθήκη 4 cm   5,3 cm	24/288	1,20 €



κωδικός/περιγραφή	συσκ.	τιμή
<b>22-3425</b> βάση μενού ανοξείδωτη 12 cm   12,5 cm	24	7,10 €



κωδικός/περιγραφή	συσκ.	τιμή
<b>53-425</b> κωνικό κύπελο 9 cm   11,4 cm	12	3,95 €



κωδικός/περιγραφή	συσκ.	τιμή
<b>53-401</b> θήκη λογαριασμών 3,8 cm   4,6 cm	24/288	0,90 €



κωδικός/περιγραφή	συσκ.	τιμή
<b>53-426</b> κλιπ για τραπεζομάντηλα ανοξείδωτο	100	0,41 €



κωδικός/περιγραφή	συσκ.	τιμή
<b>53-402</b> ζαχαροθήκη stick 5 cm   8 cm	24/96	1,65 €



κωδικός/περιγραφή	συσκ.	τιμή
<b>65-1492</b> ανθοδοχείο πορσελάνης 8 cm   17 cm	6/48	1,85 €



ψωμιέρες Rattan

από τις αναγραφόμενες τιμές  
**-10% ΕΚΠΤΩΣΗ**



### ψωμιέρες στρογγυλές – 20 cm | 8 cm

κωδικός	περιγραφή	συσκ.	τιμή
76-1012	ψωμιέρα στρογγυλή, καφέ, 20 cm   8 cm	48	3,00 €

### ψωμιέρες στρογγυλές – 22 cm | 8 cm

κωδικός	περιγραφή	συσκ.	τιμή
76-1021	ψωμιέρα στρογγυλή, μπεζ, 22x8 cm	48	3,25 €
76-1022	ψωμιέρα στρογγυλή, καφέ, 22x8 cm	48	3,25 €



### ψωμιέρες οβάλ – 23x17 cm | 8 cm

κωδικός	περιγραφή	συσκ.	τιμή
76-2011	ψωμιέρα οβάλ, μπεζ, 23x17 cm   8 cm	48	3,00 €
76-2012	ψωμιέρα οβάλ, καφέ, 23x17 cm   8 cm	48	3,00 €



### ψωμιέρες οβάλ – 25x20 cm | 8 cm

κωδικός	περιγραφή	συσκ.	τιμή
76-2021	ψωμιέρα οβάλ, μπεζ, 25x20 cm   8 cm	72	3,40 €
76-2023	ψωμιέρα οβάλ, μαύρη, 25x20 cm   8 cm	72	3,40 €
76-2024	ψωμιέρα οβάλ, μελί, 25x20 cm   8 cm	72	3,40 €



### ψωμιέρες οβάλ – 27x20 cm | 8 cm

κωδικός	περιγραφή	συσκ.	τιμή
76-2031	ψωμιέρα οβάλ, μπεζ, 27x20 cm   8 cm	48	3,55 €
76-2032	ψωμιέρα οβάλ, καφέ, 27x20 cm   8 cm	48	3,55 €
76-2033	ψωμιέρα οβάλ, μαύρη, 27x20 cm   8 cm	48	3,55 €
76-2034	ψωμιέρα οβάλ, μελί, 27x20 cm   8 cm	48	3,55 €



### καλάθι κυλινδρικό – 11,5 cm | 15 cm

κωδικός	περιγραφή	συσκ.	τιμή
76-5011	καλάθι κυλινδρικό, μπεζ, 11,5 cm   15 cm	48	2,70 €
76-5012	καλάθι κυλινδρικό, καφέ, 11,5 cm   15 cm	48	2,70 €



### ψωμιέρες στενόμακρες – 23x9 cm | 8 cm

κωδικός	περιγραφή	συσκ.	τιμή
76-3011	ψωμιέρα στενόμακρη, μπεζ, 23x9 cm   8 cm	48	2,85 €
76-3012	ψωμιέρα στενόμακρη, καφέ, 23x9 cm   8 cm	48	2,85 €

απο τις αναγραφόμενες τιμές  
**-10% ΕΚΠΤΩΣΗ**

## ψωμιέρες Rattan



### ψωμιέρες στρογγυλές - 24 cm | 8 cm

κωδικός	περιγραφή	συσκ.	τιμή
76-1401	ψωμιέρα «μπολ», μπεζ, 24 cm   8 cm	48	3,70 €
76-1402	ψωμιέρα «μπολ», καφέ, 24 cm   8 cm	48	3,70 €



### ψωμιέρα

κωδικός	περιγραφή	συσκ.	τιμή
76-4011	ψωμιέρα στρογγυλή, μπεζ, 23 cm   7 cm	72	1,65 €



### πανέρι ορθογώνιο

κωδικός	περιγραφή	συσκ.	τιμή
76-1940	πανέρι ορθογώνιο, μελί, 45x30 cm   10 cm	10	14,40 €



### πανέρι ορθογώνιο

κωδικός	περιγραφή	συσκ.	τιμή
76-1934	πανέρι μελί, GN 1/1 - 53x32,5 cm   9 cm	12	14,40 €



### πανέρι ορθογώνιο επικλινές

κωδικός	περιγραφή	συσκ.	τιμή
76-1941	πανέρι ορθογώνιο επικλινές μελί, 45x30 cm   6/12 cm	10	14,40 €



### πανέρι στρογγυλό

κωδικός	περιγραφή	συσκ.	τιμή
76-1824	πανέρι μελί, στρογγυλό, 40 cm   10 cm	24	10,80 €



### πανέρι στρογγυλό με κερούλια

κωδικός	περιγραφή	συσκ.	τιμή
76-1825	πανέρι στρογγυλό με κερούλια μελί, 40 cm   10 cm	24	10,80 €

από τις αναγραφόμενες τιμές  
**-10% έκπτωση**



κωδικός	περιγραφή	τιμή
24-0902	μπεν μαρί GN 1/1 roll top με βίδες για προσαρμογή πλάκας θέρμανσης	155,00 €
24-0903	μπεν μαρί GN 1/1 roll top	145,00 €
24-0909	ανταλλακτική λεκάνη νερού με βίδες	22,00 €

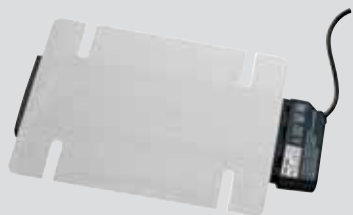

κωδικός	περιγραφή	τιμή
24-0910	ηλεκτρική πλάκα θέρμανσης, 400 W (προσαρμόζεται μόνο στο μπεν μαρί roll top)	63,00 €



κωδικός	περιγραφή	τιμή
24-0100	θήκη καύσεως	3,70 €



κωδικός	περιγραφή	συσκ.	τιμή
71-0286	βιτρίνα στρογγυλή roll top, 42 cm polycarbonate (PC)	6	15,50 €
76-1824	πανέρι μελί, στρογγυλό 40x10 cm	24	10,80 €



κωδικός	περιγραφή	τιμή
24-0833	μπεν μαρί GN 1/1 με στήριγμα για το καπάκι	42,00 €

## SAFE FUEL

στερεοποιημένη  
 μεθανόλη  
 για χρήση  
 σε μπεν μαρί



κωδικός	περιγραφή	συσκ.	τιμή
47-11	safe fuel, 225 gr	72	0,57 €
47-12	safe fuel, 4 kg (5 lt)	4	9,30 €



κωδικός	περιγραφή	συσκ.	τιμή
71-0285	βιτρίνα roll top GN 1/1 (53x32,5 cm) polycarbonate (PC)	6	18,80 €
76-1934	πανέρι μελί, GN 1/1 53x32,5x9 cm	12	14,40 €

από τις αναγραφόμενες τιμές  
**-10% έκπτωση**

NEO



κωδικός	περιγραφή	τιμή
24-4608	διανεμητής γάλακτος 8 lt, inox	105,00 €



κωδικός	περιγραφή	τιμή
24-4808	διανεμητής χυμών 8 lt, inox με δοχείο polycarbonate (PC)	52,00 €

NEO



κωδικός	περιγραφή	τιμή
24-4935	διανεμητής δημητριακών 3,5 lt, inox με δοχείο polycarbonate (PC)	87,00 €



κωδικός	περιγραφή	τιμή
24-4908	διανεμητής δημητριακών 8 lt, inox με δοχείο polycarbonate (PC)	118,00 €

NEO



κωδικός	περιγραφή	τιμή
24-4970	διανεμητής δημητριακών 2x3,5 lt, inox με δοχείο polycarbonate (PC)	140,00 €

NEO



κωδικός	περιγραφή	τιμή
24-4916	διανεμητής δημητριακών 2x8 lt, inox με δοχείο polycarbonate (PC)	220,00 €

## γαλατιέρα «Δίας»



κωδικός/περιγραφή	συσκ.	τιμή
<b>24-9308</b> γαλατιέρα 0,25 lt	72	5,80 €
<b>24-9312</b> γαλατιέρα 0,35 lt	72	6,90 €
<b>21-3050</b> γαλατιέρα 0,50 lt	36	7,20 €
<b>21-3075</b> γαλατιέρα 0,75 lt	24	9,00 €
<b>21-3100</b> γαλατιέρα 1 lt	12	12,50 €



κωδικός/περιγραφή	συσκ.	τιμή
<b>53-411</b> κύπελο φραπιέρας με χείλος	72	6,60 €



κωδικός/περιγραφή	συσκ.	τιμή
<b>53-409</b> κύπελο φραπιέρας	72	3,40 €

απο τις αναγραφόμενες τιμές  
**-10% ΕΚΠΤΩΣΗ**



κωδικός/περιγραφή	συσκ.	τιμή
<b>21-8312</b> κανάτα θερμός 1,2 lt	1/12	13,70 €
<b>21-8315</b> κανάτα θερμός 1,5 lt	1/12	15,30 €
<b>21-8320</b> κανάτα θερμός 2,0 lt	1/12	16,70 €
<b>21-8399</b> καπάκι ανταλλακτικό		1,30 €



κωδικός/περιγραφή	συσκ.	τιμή
<b>21-2601</b> γαλατιέρα, 1 oz (30 ml)	50	0,75 €
<b>21-2603</b> γαλατιέρα, 3 oz (90 ml)	20	0,99 €
<b>21-2605</b> γαλατιέρα, 5 oz (140 ml)	15	1,44 €
<b>21-2610</b> γαλατιέρα, 10 oz (290 ml)	12	2,47 €



κωδικός/περιγραφή	συσκ.	τιμή
<b>60-0801</b> ζαχαροθήκη για stick ζάχαρης	12/144	1,90 €



κωδικός/περιγραφή	συσκ.	τιμή
<b>45-6666</b> ζαχαριέρα με inox καπάκι 120 ml	48	3,65 €



κωδικός/περιγραφή	συσκ.	τιμή
<b>45-66181</b> ζαχαριέρα, 220 ml	12/48	1,80 €



κωδικός/περιγραφή	συσκ.	τιμή
<b>45-66180</b> μελιέρα 220 ml	6/24	3,30 €



κωδικός/περιγραφή	συσκ.	τιμή
<b>63-1100</b> ζαχαροθήκη ορθογώνια, 11x6 cm	12/72	3,40 €

από τις αναγραφόμενες τιμές  
**-10% έκπτωση**



κωδικός/περιγραφή    συσκ.    τιμή

**23-1007** καφετιέρα με έμβολο  
350 ml    30    3,20 €



κωδικός/περιγραφή    συσκ.    τιμή

**23-1002** καφετιέρα με έμβολο  
350 ml    30    3,20 €



κωδικός/περιγραφή    συσκ.    τιμή

**23-1035** καφετιέρα με έμβολο  
350 ml    24    3,50 €



κωδικός/περιγραφή    συσκ.    τιμή

**23-2575** τσαγιέρα με φίλτρο  
750 ml    24    2,90 €



κωδικός/περιγραφή    συσκ.    τιμή

**22-2424** τσαγιέρα με φίλτρο  
500 ml    24    5,20 €

**22-2434** ανταλλακτικό γυαλί  
500 ml    24    1,50 €

**22-2425** τσαγιέρα με φίλτρο  
750 ml    24    5,50 €

**22-2435** ανταλλακτικό γυαλί  
750 ml    24    1,90 €



κωδικός/περιγραφή    συσκ.    τιμή

**22-7130** καφετιέρα με έμβολο  
300 ml    24    5,10 €

**23-7131** ανταλλακτικό γυαλί  
300 ml    24    1,50 €

**22-7160** καφετιέρα με έμβολο  
600 ml    24    6,60 €

**22-7161** ανταλλακτικό γυαλί  
600 ml    24    1,90 €



κωδικός/περιγραφή    συσκ.    τιμή

**23-0923** μαντεμνία τσαγιέρα  
600 ml    8    14,40 €

**23-0967** βάση τσαγιέρας  
μαντεμνία    40    4,35 €



κωδικός/περιγραφή    συσκ.    τιμή

**23-0915** μαντεμνία τσαγιέρα  
350 ml    12    12,90 €

**23-0967** βάση τσαγιέρας  
μαντεμνία    40    4,35 €



κωδικός/περιγραφή    συσκ.    τιμή

**23-9017**  
φίλτρο τσαγιού    240    1,20 €

απο τις αναγραφόμενες τιμές  
**-10% έκπτωση**



κωδικός/περιγραφή	συσκ.	τιμή
<b>53-410</b> σέικερ inox με στραγγιστήρι	12/24	5,10 €



κωδικός/περιγραφή	συσκ.	τιμή
<b>23-9136</b> σέικερ «Boston» 550 ml	24	6,50 €



κωδικός/περιγραφή	συσκ.	τιμή
<b>22-3198</b> σέικερ «Manhattan»	12	8,90 €



κωδικός/περιγραφή	συσκ.	τιμή
<b>53-530</b> σέικερ 300 ml	24	3,10 €
<b>53-550</b> σέικερ 500 ml	24	3,60 €
<b>53-570</b> σέικερ 700 ml	24	5,30 €



κωδικός/περιγραφή	συσκ.	τιμή
<b>53-422</b> σουρωτήρι cocktail, 15 cm	24	1,60 €



κωδικός/περιγραφή	συσκ.	τιμή
<b>71-1216</b> bar organizer 24x15 cm   10,5 cm	12	4,90 €



κωδικός/περιγραφή	συσκ.	τιμή
<b>53-412</b> ποτήρι inox με σίτα 9 cm   9 cm	24/48	2,80 €



κωδικός/περιγραφή	συσκ.	τιμή
<b>53-419</b> κουτάλι bar, 30 cm	24	1,80 €



κωδικός/περιγραφή	συσκ.	τιμή
<b>53-420</b> κουτάλι bar, 28 cm	12	1,00 €

από τις αναγραφόμενες τιμές  
**-10% έκπτωση**



κωδικός/περιγραφή	συσκ.	τιμή
<b>53-441</b> σετ μπαρ, inox 4 θέσεων	12	12,00 €



κωδικός/περιγραφή	συσκ.	τιμή
<b>53-442</b> σετ μπαρ, inox 5 θέσεων	12	13,50 €



κωδικός/περιγραφή	συσκ.	τιμή
<b>53-443</b> σετ μπαρ, inox 6 θέσεων	12	15,00 €



κωδικός/περιγραφή	συσκ.	τιμή
<b>53-444</b> ανταλλακτικό για σετ μπαρ	50	0,60 €



κωδικός/περιγραφή	συσκ.	τιμή
<b>23-8749</b> ανοιχτήρι σερβιτόρου	144	1,50 €



κωδικός/περιγραφή	συσκ.	τιμή
<b>23-1241</b> ανοιχτήρι με πτερύγια χρωμίου	144	2,80 €



κωδικός/περιγραφή	συσκ.	τιμή
<b>22-3127</b> stand για μαχ/να 2 θέσεων	12	8,60 €

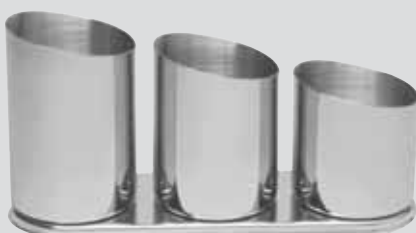

κωδικός/περιγραφή	συσκ.	τιμή
<b>22-3128</b> stand για μαχ/να 3 θέσεων	6	13,95 €



κωδικός/περιγραφή	συσκ.	τιμή
<b>23-8750</b> ανοιχτήρι σερβιτόρου, inox	144	1,95 €



κωδικός/περιγραφή	συσκ.	τιμή
βάσεις ποτηριών οροφής		
<b>53-451</b> βάση 39,5 cm	48	4,00 €
<b>53-452</b> βάση 44,5 cm	48	4,30 €
<b>53-456</b> βάση 60 cm	24	5,60 €



κωδικός/περιγραφή	συσκ.	τιμή
<b>22-3456</b> φρουτιέρα, 30 cm   28,5 cm	12	18,90 €



από τις αναγραφόμενες τιμές  
**-10% έκπτωση**

σειρά  
 «Πόμολλα»



κωδικός	περιγραφή	συσκ.	τιμή
53-120	κουβαδάκι πάγου «Πόμολλα», 11 cm   10 cm	48	1,40 €
53-121	κουβαδάκι πάγου «Πόμολλα», 12 cm   12 cm	48	1,80 €
53-122	κουβαδάκι πάγου «Πόμολλα», 14 cm   14 cm	48	2,10 €
63-123	σαμπανιέρα «Πόμολλα», 21 cm   21 cm	12	5,95 €

σειρά  
 «Tulip»



κωδικός	περιγραφή	συσκ.	τιμή
53-300	κουβαδάκι πάγου «Tulip», 9,5 cm   9,5 cm	36	2,60 €
53-301	κουβαδάκι πάγου «Tulip», 11,5 cm   11,5 cm	36	3,15 €
53-302	κουβαδάκι πάγου «Tulip», 13 cm   13 cm	24	4,15 €
53-303	σαμπανιέρα «Tulip», 21,5 cm   20 cm	24	8,30 €

σειρά  
 «Κρίκοι»



κωδικός	περιγραφή	συσκ.	τιμή
53-200	κουβαδάκι πάγου «Κρίκοι», 11 cm   10 cm	48	1,40 €
53-201	κουβαδάκι πάγου «Κρίκοι», 12 cm   12 cm	48	1,80 €
53-202	κουβαδάκι πάγου «Κρίκοι», 14 cm   14 cm	48	2,10 €
53-203	σαμπανιέρα «Κρίκοι», 21 cm   21 cm	12	5,95 €



κωδικός	περιγραφή	συσκ.	τιμή
22-2560	wine cooler κορμός ισοθερμικό, 12 cm   19,5 cm	24	9,80 €



κωδικός	περιγραφή	συσκ.	τιμή
53-325	σαμπανιέρα, inox, 8 lt 22,5 cm   25 cm	24	9,90 €



κωδικός	περιγραφή	συσκ.	τιμή
53-326	βάση σαμπανιέρας διπλωτή ύψος 72 cm	12	15,50 €

από τις αναγραφόμενες τιμές  
**-10% έκπτωση**



κωδικός	περιγραφή	συσκ.	τιμή
79-2031	σαμπανιέρα πλαστική, άχρωμη ματ 21,5 cm   22 cm	12	5,95 €



κωδικός	περιγραφή	συσκ.	τιμή
79-2032	σαμπανιέρα πλαστική, φιμέ ματ 21,5 cm   22 cm	12	5,95 €



κωδικός	περιγραφή	συσκ.	τιμή
79-2011	σαμπανιέρα πλαστική, τετράγωνη διάφανη 20,5 cm   20 cm	24	7,10 €



κωδικός	περιγραφή	συσκ.	τιμή
79-2012	σαμπανιέρα πλαστική, τετράγωνη φιμέ 20,5 cm   20 cm	24	7,10 €



κωδικός	περιγραφή	συσκ.	τιμή
79-2041	κουβαδάκι πάγου, πλαστικό λευκό ματ 12 cm   12,5 cm	60	2,15 €

79-2042	κουβαδάκι πάγου, πλαστικό μαύρο 12 cm   12,5 cm	60	2,15 €
---------	--	----	--------



κωδικός	περιγραφή	συσκ.	τιμή
53-328	βάση σαμπανιέρας επιτραπέζια, inox	12	10,40 €

NEO



κωδικός	περιγραφή	συσκ.	τιμή
24-3270	βάση σαμπανιέρας ύψος 65 cm	6	22,00 €



κωδικός	περιγραφή	συσκ.	τιμή
53-327	βάση σαμπανιέρας βαριά ύψος 70 cm	2	41,00 €

από τις αναγραφόμενες τιμές  
-10% έκπτωση



inox

κωδικός/περιγραφή	συσκ.	τιμή
<b>53-710</b> σταχτοδοχείο, 10 cm inox	12/120	1,10 €
<b>53-712</b> σταχτοδοχείο, 12 cm inox	12/120	1,70 €



inox

κωδικός/περιγραφή	συσκ.	τιμή
<b>53-720</b> σταχτοδοχείο inox αντιανεμικό, 10,6 cm	48	2,90 €
<b>21-4214</b> σταχτοδοχείο inox αντιανεμικό, 14,2 cm	30	7,20 €

NEO

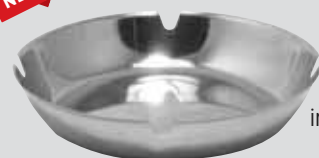

inox

κωδικός/περιγραφή	συσκ.	τιμή
<b>53-722</b> σταχτοδοχείο, 12 cm inox	48	1,90 €
<b>53-725</b> σταχτοδοχείο, 15 cm inox	48	2,95 €



πορσελάνης

κωδικός/περιγραφή	συσκ.	τιμή
<b>60-044111</b> σταχτοδοχείο στρογγυλό, 11 cm	48	1,20 €



πορσελάνης

κωδικός/περιγραφή	συσκ.	τιμή
<b>60-044110</b> σταχτοδοχείο στρογγυλό, 10 cm	72	0,90 €

πορσελάνης  
αντιανεμικό

κωδικός/περιγραφή	συσκ.	τιμή
<b>61-2901</b> σταχτοδοχείο αντιανεμικό 10,5 cm   6,5 cm	6/48	2,20 €

πορσελάνης  
αντιανεμικό

κωδικός/περιγραφή	συσκ.	τιμή
<b>61-2905</b> σταχτοδοχείο αντιανεμικό, 12,5 cm   4,5 cm	6/48	2,50 €



πορσελάνης

κωδικός/περιγραφή	συσκ.	τιμή
<b>60-044010</b> σταχτοδοχείο τετράγωνο 10 cm	72	0,90 €



πορσελάνης

κωδικός/περιγραφή	συσκ.	τιμή
<b>61-2914</b> σταχτοδοχείο ορθογώνιο 11,5x8,5 cm	72	1,90 €



κωδικός/περιγραφή	συσκ.	τιμή
ανοξείδωτες σέσουλες		
<b>24-1811</b> σέσουλα 176 mm 49 ml	12/144	5,70 €
<b>24-1812</b> σέσουλα 190mm 68 ml	12/144	5,95 €
<b>24-1813</b> σέσουλα 215mm 142 ml	12/72	7,00 €
<b>24-1814</b> σέσουλα 235mm 242 ml	12/72	8,40 €
<b>24-1815</b> σέσουλα 250mm 301 ml	12/72	9,60 €
<b>24-1816</b> σέσουλα 290mm 364 ml	6/36	10,80 €
<b>24-1817</b> σέσουλα 310mm 472 ml	6/48	12,10 €



κωδικός/περιγραφή	τιμή
πλαστικές σέσουλες	
<b>78-02531</b> σέσουλα 25 cm	1,25 €
<b>78-02541</b> σέσουλα 30 cm	1,45 €
<b>78-02551</b> σέσουλα 35 cm	1,75 €
<b>78-02561</b> σέσουλα 40 cm	2,25 €

από τις αναγραφόμενες τιμές  
-10% έκπτωση

άθραυστο  
ABS



κωδικός/περιγραφή	συσκ.	τιμή
-------------------	-------	------

**79-110A**

παγοδιατηρητής 10 lt, ABS ασημί στρογγυλός	4	23,50 €
---	---	---------

άθραυστο  
ABS



κωδικός/περιγραφή	συσκ.	τιμή
-------------------	-------	------

**79-110M**

παγοδιατηρητής 10 lt, ABS μαύρος στρογγυλός	4	21,80 €
--	---	---------



κωδικός/περιγραφή	συσκ.	τιμή
-------------------	-------	------

**79-120**

παγοδιατηρητής 10 lt, άσπρος στρογγυλός	4	19,00 €
--	---	---------

άθραυστο  
ABS



κωδικός/περιγραφή	συσκ.	τιμή
-------------------	-------	------

**79-104A**

παγοδιατηρητής 4 lt, ABS ασημί στρογγυλός	18	12,50 €
--	----	---------

άθραυστο  
ABS



κωδικός/περιγραφή	συσκ.	τιμή
-------------------	-------	------

**79-104M**

παγοδιατηρητής 4 lt, ABS μαύρος στρογγυλός	18	11,30 €
---	----	---------

άθραυστο  
ABS



κωδικός/περιγραφή	συσκ.	τιμή
-------------------	-------	------

**79-210M**

παγοδιατηρητής 10 lt, ABS μαύρος τετράγωνος	6	31,50 €
--	---	---------



κωδικός/περιγραφή	συσκ.	τιμή
-------------------	-------	------

<b>78-0708</b> ψυγείο θερμός, 25 lt μπλε	1/60	15,50 €
---	------	---------

<b>78-0709</b> ψυγείο θερμός, 32 lt μπλε	1/48	20,80 €
---	------	---------



κωδικός/περιγραφή	συσκ.	τιμή
-------------------	-------	------

**23-3025**

παγοθραύστης χρωμιωμένος	6	21,50 €
-----------------------------	---	---------



κωδικός/περιγραφή	συσκ.	τιμή
-------------------	-------	------

**23-3010**

παγοθραύστης με βεντούζα	12	13,80 €
-----------------------------	----	---------

από τις αναγραφόμενες τιμές  
-10% έκπτωση



κωδικός	περιγραφή	συσκ.	τιμή
26-1050	σιφόν σαντιγί αλουμινίου 0,5 lt	1/12	28,00 €
26-1100	σιφόν σαντιγί αλουμινίου 1 lt	1/12	32,00 €

κωδικός	περιγραφή	συσκ.	τιμή
26-4050	σιφόν σαντιγί ανοξείδωτο 0,5 lt	1/12	55,00 €
26-4100	σιφόν σαντιγί ανοξείδωτο 1 lt	1/12	60,00 €



κωδικός	περιγραφή	συσκ.	τιμή
26-01	αμπούλα σαντιγί Liss 10 τεμ.	36	4,10 €

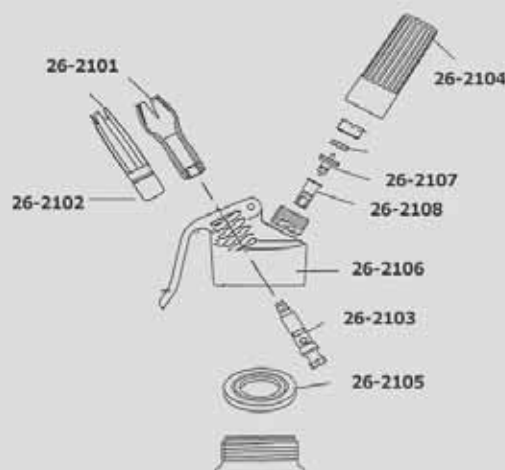

κωδικός	περιγραφή	συσκ.	τιμή
26-2101	σετ κορνέ 3 τεμ. πλαστικά	1	0,85 €
26-2102	βάση κορνέ αλουμινίου	1	0,90 €
26-2103	βαλβίδα κεφαλής σιφόν	1	2,70 €
26-2104	λαβή αμπούλας αλουμινίου	1	1,60 €
26-2105	φλάντζα κεφαλής	1	1,95 €
26-2106	κεφαλή αλουμινίου	1	14,80 €
26-2107	διατρητική μονάδα	1	1,40 €
26-2108	βαλβίδα εισαγωγής αερίου	1	0,60 €



κωδικός	περιγραφή	συσκ.	τιμή
26-3100	σιφόν σόδας 1 lt ασημί	1/12	28,00 €



κωδικός	περιγραφή	συσκ.	τιμή
26-02	αμπούλα σόδας Liss 10 τεμ.	36	4,10 €

από τις αναγραφόμενες τιμές  
**-10% ΕΚΠΤΩΣΗ**

αντιοθισθητικοί δίσκοι  
 fiberglass



κωδικός	περιγραφή	συσκ.	τιμή
171-1400	δίσκος στρογγυλός, 35,5 cm	12	4,35 €
171-1600	δίσκος στρογγυλός, 40 cm	12	5,80 €
171-1800	δίσκος στρογγυλός, 46 cm	12	8,60 €

αντιοθισθητικοί δίσκοι  
 πλαστικοί



κωδικός	περιγραφή	συσκ.	τιμή
174-1400	δίσκος στρογγυλός, 35,5 cm	12	2,95 €
174-1800	δίσκος στρογγυλός, 46 cm	12	5,10 €



κωδικός	περιγραφή	συσκ.	τιμή
173-1410	δίσκος ορθογ. 35x27 cm	12	4,00 €
173-1612	δίσκος ορθογ. 41,5x30,5 cm	12	5,20 €
173-1814	δίσκος ορθογ. 46x35,5 cm	12	6,35 €
173-2015	δίσκος ορθογ. 51,5x38 cm	12	8,00 €
173-2216	δίσκος ορθογ. 56x40,5 cm	12	11,40 €
173-2618	δίσκος ορθογ. 65x45 cm	6	17,10 €



κωδικός	περιγραφή	συσκ.	τιμή
175-1216	δίσκος ορθογ., 41,5x30,5 cm	12	3,55 €
175-1520	δίσκος ορθογ., 51,5x38 cm	12	5,40 €
175-1622	δίσκος ορθογ., 56x40,5 cm	12	7,40 €
175-1826	δίσκος ορθογ., 65x45 cm	6	12,30 €



κωδικός	περιγραφή	συσκ.	τιμή
172-2500	δίσκος οβάλ, 59x49 cm	6	16,10 €
172-2700	δίσκος οβάλ, 68,5x56 cm	6	19,75 €
172-2900	δίσκος οβάλ, 73,5x60 cm	6	23,15 €



κωδικός	περιγραφή	συσκ.	τιμή
71-0286	βιτρίνα στρογγυλή Roll top 42 cm polycarbonate (PC)	6	15,50 €
171-1600	δίσκος στρογγυλός 40 cm	12	5,80 €

από τις αναγραφόμενες τιμές  
**-10% έκπτωση**



κωδικός	περιγραφή	συσκ.	τιμή
45-9201-2	βάζο με αεροστεγές καπάκι και βρύση, 2,5 lt 15 cm   25 cm	6	7,20 €
45-9201-1	βάζο με αεροστεγές καπάκι και βρύση, 4 lt 19 cm   34 cm	4	10,80 €



κωδικός	περιγραφή	συσκ.	τιμή
45-9238-2	γυάλινο βάζο με γυάλινο αεροστεγές καπάκι, 2,5 lt	6	5,40 €
45-9238-0	γυάλινο βάζο με γυάλινο αεροστεγές καπάκι, 4 lt	4	8,70 €



κωδικός	περιγραφή	συσκ.	τιμή
46-3305	βάζο με αεροστεγές καπάκι και βρύση, 5 lt	4	13,90 €



κωδικός	περιγραφή	συσκ.	τιμή
46-1151	δοχείο με γυάλινο καπάκι, 4 lt	6	3,95 €
46-1152	δοχείο με γυάλινο καπάκι, 3 lt	6	2,95 €
46-5343	δοχείο με γυάλινο καπάκι, 1 lt	12	1,80 €
46-5344	δοχείο με γυάλινο καπάκι, 0,75 lt	24	1,65 €
46-5345	δοχείο με γυάλινο καπάκι, 0,5 ltl	24	1,50 €



κωδικός	περιγραφή	συσκ.	τιμή
46-3306	πλαστική βρύση για βάζα		1,80 €

απο τις αναγραφόμενες τιμές  
**-10% έκπτωση**



κωδικός	περιγραφή	συσκ.	τιμή
45-9209-1	βάζο με inox καπάκι 2200 ml	6/12	3,95 €
45-9209-2	βάζο με inox καπάκι 1700 ml	6/12	3,70 €



κωδικός	περιγραφή	συσκ.	τιμή
45-9209-3	βάζο με inox καπάκι 1250 ml	6/12	3,20 €
45-9209-4	βάζο με inox καπάκι 850 ml	6/12	2,70 €



κωδικός	περιγραφή	συσκ.	τιμή
46-5703	βάζο γυάλινο με ανοξείδωτο καπάκι, 1,6 lt	12	2,10 €
46-5702	βάζο γυάλινο με ανοξείδωτο καπάκι, 2,2 lt	12	2,75 €
46-5701	βάζο γυάλινο με ανοξείδωτο καπάκι, 4,5 lt	6	5,25 €



κωδικός	περιγραφή	συσκ.	τιμή
45-9219	βάζο γυάλινο με ανοξείδωτο καπάκι 2,2 lt	8	4,60 €



κωδικός	περιγραφή	συσκ.	τιμή
45-9752-2	βάζο με καπάκι και βρύση, 7,9 lt	4	19,50 €



κωδικός	περιγραφή	συσκ.	τιμή
45-9752-1	βάζο με καπάκι, 7,9 lt	4	14,50 €



απο τις αναγραφόμενες τιμές  
**-10% έκπτωση**

NEO

Λεκάνες Ο/Ν ανοξείδωτες 18/8 (304)

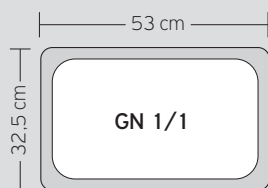

### Λεκάνες inox 18/8 - GN 1/1 (53x32,5 cm)

κωδικός	περιγραφή	πάχος	συσκ.	τιμή
<b>15-6001</b>	λεκάνη GN 1/1 - 2,5 cm βάθος	0,6 mm	6/12	8,95 €
<b>15-6002</b>	λεκάνη GN 1/1 - 6,5 cm βάθος	0,6 mm	6/12	10,60 €
<b>15-6004</b>	λεκάνη GN 1/1 - 10 cm βάθος	0,6 mm	6/12	13,80 €
<b>15-6006</b>	λεκάνη GN 1/1 - 15 cm βάθος	0,6 mm	6/12	19,70 €
<b>15-6008</b>	λεκάνη GN 1/1 - 20 cm βάθος	0,6 mm	6/12	28,90 €
<b>15-1000</b>	καπάκι GN 1/1 (s.s. 201)	0,6 mm	12/24	6,60 €
<b>15-1000E</b>	καπάκι GN 1/1 με εγκοπή (s.s. 201)	0,6 mm	12/24	6,60 €

### Λεκάνες inox 18/8 - GN 1/2 (32,5x26,5 cm)



κωδικός	περιγραφή	πάχος	συσκ.	τιμή
<b>15-6121</b>	λεκάνη GN 1/2 - 2,5 cm βάθος	0,6 mm	12/24	5,75 €
<b>15-6122</b>	λεκάνη GN 1/2 - 6,5 cm βάθος	0,6 mm	12/24	6,60 €
<b>15-6124</b>	λεκάνη GN 1/2 - 10 cm βάθος	0,6 mm	6/24	8,75 €
<b>15-6126</b>	λεκάνη GN 1/2 - 15 cm βάθος	0,6 mm	6/12	12,60 €
<b>15-6128</b>	λεκάνη GN 1/2 - 20 cm βάθος	0,6 mm	6/12	18,70 €
<b>15-1120</b>	καπάκι GN 1/2 (s.s. 201)	0,6 mm	12/48	3,95 €
<b>15-1120E</b>	καπάκι GN 1/2 με εγκοπή (s.s. 201)	0,6 mm	12/48	3,95 €

# Λεκάνες GN αναφωτιστές 18/8 (304)

από τις αναγραφόμενες τιμές  
**-10% έκπτωση**

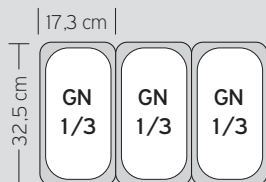

## Λεκάνες inox 18/8 - GN 1/3 (32,5x17,3 cm)

κωδικός	περιγραφή	πάχος	συσκ.	τιμή
<b>15-6132</b>	λεκάνη GN 1/3 - 6,5 cm βάθος	0,6 mm	12/48	5,50 €
<b>15-6134</b>	λεκάνη GN 1/3 - 10 cm βάθος	0,6 mm	12/24	6,95 €
<b>15-6136</b>	λεκάνη GN 1/3 - 15 cm βάθος	0,6 mm	12/24	10,50 €
<b>15-6138</b>	λεκάνη GN 1/3 - 20 cm βάθος	0,6 mm	12/24	16,30 €
<b>15-1130</b>	καπάκι GN 1/3 (s.s. 201)	0,6 mm	12/72	2,70 €
<b>15-1130E</b>	καπάκι GN 1/3 με εγκοπή (s.s. 201)	0,6 mm	12/72	2,70 €

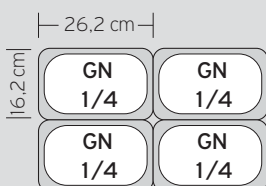

## Λεκάνες inox 18/8 - GN 1/4 (26,2x16,2 cm)

κωδικός	περιγραφή	πάχος	συσκ.	τιμή
<b>15-6142</b>	λεκάνη GN 1/4 - 6,5 cm βάθος	0,6 mm	12/72	4,20 €
<b>15-6144</b>	λεκάνη GN 1/4 - 10 cm βάθος	0,6 mm	12/48	6,40 €
<b>15-6146</b>	λεκάνη GN 1/4 - 15 cm βάθος	0,6 mm	12/24	8,85 €
<b>15-1140</b>	καπάκι GN 1/4 (s.s. 201)	0,6 mm	12/72	2,35 €
<b>15-1140E</b>	καπάκι GN 1/4 με εγκοπή (s.s. 201)	0,6 mm	12/72	2,35 €

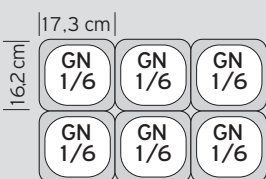

## Λεκάνες inox 18/8 - GN 1/6 (17,3x16,2 cm)

κωδικός	περιγραφή	πάχος	συσκ.	τιμή
<b>15-6162</b>	λεκάνη 1/6 - 6,5 cm βάθος	0,6 mm	12/72	3,35 €
<b>15-6164</b>	λεκάνη 1/6 - 10 cm βάθος	0,6 mm	12/48	5,15 €
<b>15-6166</b>	λεκάνη 1/6 - 15 cm βάθος	0,6 mm	12/48	6,80 €
<b>15-1160</b>	καπάκι 1/6 (s.s. 201)	0,6 mm	12/72	2,10 €
<b>15-1160E</b>	καπάκι 1/6 με εγκοπή (s.s. 201)	0,6 mm	12/72	2,10 €

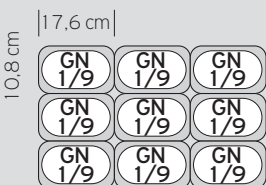

## Λεκάνες inox 18/8 - GN 1/9 (17,3x10,8 cm)

κωδικός	περιγραφή	πάχος	συσκ.	τιμή
<b>15-6192</b>	λεκάνη 1/9 - 6,5 cm βάθος	0,6 mm	12/72	3,15 €
<b>15-6194</b>	λεκάνη 1/9 - 10 cm βάθος	0,6 mm	12/72	4,20 €
<b>15-1190</b>	καπάκι 1/9 (s.s. 201)	0,6 mm	12/72	1,80 €
<b>15-1190E</b>	καπάκι 1/9 με εγκοπή (s.s. 201)	0,6 mm	12/72	1,80 €

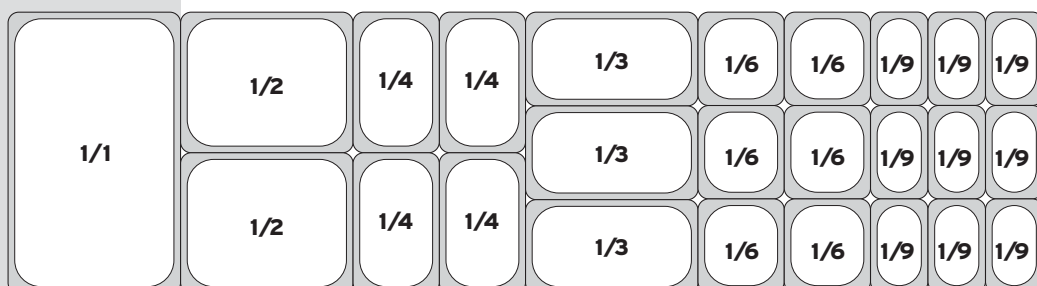

από τις αναγραφόμενες τιμές  
**-10% έκπτωση**

Λεκάνες GN/Μηχανήματα 201

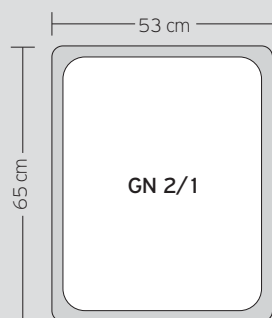
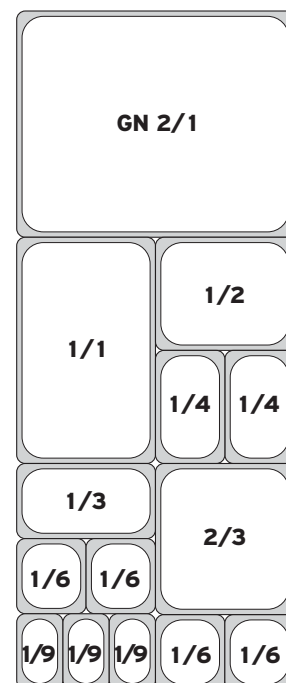

### Λεκάνες inox 201 - GN 2/1 (53x65 cm)

κωδικός	περιγραφή	πάχος	συσκ.	τιμή
16-21020	λεκάνη GN 2/1 - 2 cm βάθος	1 mm	10	19,50 €
16-21040	λεκάνη GN 2/1 - 4 cm βάθος	0,8 mm	10	20,90 €
16-21065	λεκάνη GN 2/1 - 6,5 cm βάθος	0,8 mm	10	22,70 €
16-21100	λεκάνη GN 2/1 - 10 cm βάθος	0,8 mm	6	26,80 €

### Λεκάνες inox 201 - GN 1/1 (53x32,5 cm)

κωδικός	περιγραφή	πάχος	συσκ.	τιμή
15-1001	λεκάνη GN 1/1 - 2,5 cm βάθος	0,6 mm	6/12	7,90 €
15-1002	λεκάνη GN 1/1 - 6,5 cm βάθος	0,6 mm	6/12	8,20 €
15-1004	λεκάνη GN 1/1 - 10 cm βάθος	0,6 mm	6/12	12,10 €
15-1006	λεκάνη GN 1/1 - 15 cm βάθος	0,6 mm	6/12	16,90 €
15-1008	λεκάνη GN 1/1 - 20 cm βάθος	0,7 mm	6/12	21,50 €
15-1000	καπάκι GN 1/1	0,6 mm	12/24	6,60 €
15-1000E	καπάκι GN 1/1 με εγκοπή	0,6 mm	12/24	6,60 €

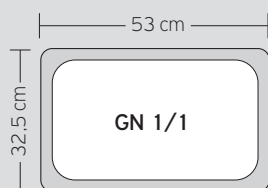

### Λεκάνες inox 201 - GN 1/2 (32,5x26,5 cm)

κωδικός	περιγραφή	πάχος	συσκ.	τιμή
15-1121	λεκάνη GN 1/2 - 2,5 cm βάθος	0,6 mm	12/24	4,75 €
15-1122	λεκάνη GN 1/2 - 6,5 cm βάθος	0,6 mm	12/24	4,90 €
15-1124	λεκάνη GN 1/2 - 10 cm βάθος	0,6 mm	6/24	7,85 €
15-1126	λεκάνη GN 1/2 - 15 cm βάθος	0,6 mm	6/12	11,00 €
15-1128	λεκάνη GN 1/2 - 20 cm βάθος	0,7 mm	6/12	14,40 €
15-1120	καπάκι GN 1/2	0,6 mm	12/48	3,95 €
15-1120E	καπάκι GN 1/2 με εγκοπή	0,6 mm	12/48	3,95 €

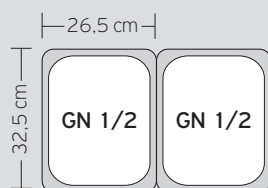

από τις αναγραφόμενες τιμές  
**-10% έκπτωση**

λεκάνες GN ανοξείδωτες 201

### λεκάνες inox 201 - GN 1/3 (32,5x17,3 cm)

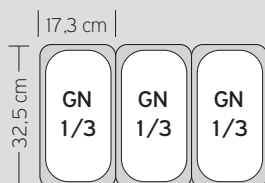

κωδικός	περιγραφή	πάχος	συσκ.	τιμή
15-1132	λεκάνη GN 1/3 - 6,5 cm βάθος	0,6 mm	12/48	4,15 €
15-1134	λεκάνη GN 1/3 - 10 cm βάθος	0,6 mm	12/24	6,15 €
15-1136	λεκάνη GN 1/3 - 15 cm βάθος	0,6 mm	12/24	8,25 €
15-1138	λεκάνη GN 1/3 - 20 cm βάθος	0,7 mm	12/24	11,50 €
15-1130	καπάκι GN 1/3	0,6 mm	12/72	2,70 €
15-1130E	καπάκι GN 1/3 με εγκοπή	0,6 mm	12/72	2,70 €

### λεκάνες inox 201 - GN 1/4 (26,2x16,2 cm)

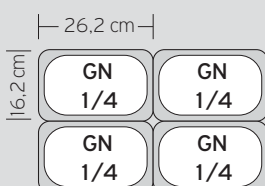

κωδικός	περιγραφή	πάχος	συσκ.	τιμή
15-1142	λεκάνη GN 1/4 - 6,5 cm βάθος	0,6 mm	12/72	3,25 €
15-1144	λεκάνη GN 1/4 - 10 cm βάθος	0,6 mm	12/48	5,50 €
15-1146	λεκάνη GN 1/4 - 15 cm βάθος	0,7 mm	12/24	7,50 €
15-1140	καπάκι GN 1/4	0,6 mm	12/72	2,35 €
15-1140E	καπάκι GN 1/4 με εγκοπή	0,6 mm	12/72	2,35 €

### λεκάνες inox 201 - GN 1/6 (17,3x16,2 cm)

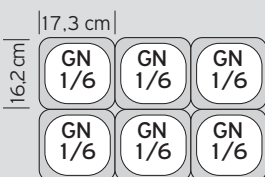

κωδικός	περιγραφή	πάχος	συσκ.	τιμή
15-1162	λεκάνη 1/6 - 6,5 cm βάθος	0,6 mm	12/72	2,60 €
15-1164	λεκάνη 1/6 - 10 cm βάθος	0,6 mm	12/48	4,65 €
15-1166	λεκάνη 1/6 - 15 cm βάθος	0,7 mm	12/48	5,95 €
15-1160	καπάκι 1/6	0,6 mm	12/72	2,10 €
15-1160E	καπάκι 1/6 με εγκοπή	0,6 mm	12/72	2,10 €

### λεκάνες inox 201 - GN 1/9 (17,3x10,8 cm)

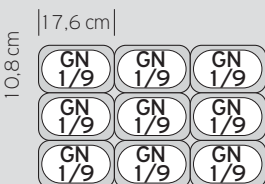

κωδικός	περιγραφή	πάχος	συσκ.	τιμή
15-1192	λεκάνη 1/9 - 6,5 cm βάθος	0,6 mm	12/72	2,90 €
15-1194	λεκάνη 1/9 - 10 cm βάθος	0,6 mm	12/72	3,80 €
15-1190	καπάκι 1/9	0,6 mm	12/72	1,80 €
15-1190E	καπάκι 1/9 με εγκοπή	0,6 mm	12/72	1,80 €

### λεκάνες inox 201 - GN 2/3 (35x32,5 cm)

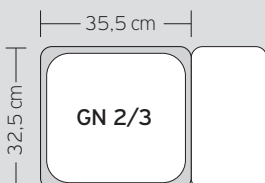

κωδικός	περιγραφή	πάχος	συσκ.	τιμή
15-1232	λεκάνη 2/3 - 6,5 cm βάθος	0,6 mm	12/24	6,30 €
15-1234	λεκάνη 2/3 - 10 cm βάθος	0,6 mm	6/24	10,15 €
15-1236	λεκάνη 2/3 - 15 cm βάθος	0,6 mm	6/12	14,30 €
15-1238	λεκάνη 2/3 - 20 cm βάθος	0,7 mm	6/12	16,65 €
15-1230	καπάκι 2/3	0,6 mm	12/24	4,90 €

από τις αναγραφόμενες τιμές  
**-10% ΕΚΠΤΩΣΗ**

λεκάνες διάτρητες  
G/N ανοξείδωτες 201

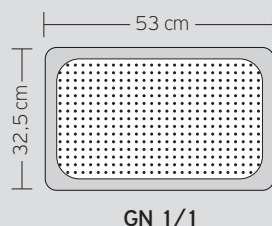

### λεκάνες διάτρητες GN 1/1 (53x32,5 cm)

κωδικός	περιγραφή	πάχος	συσκ.	τιμή
<b>12-1002P</b>	λεκάνη διάτρητη GN 1/1 - 6,5 cm βάθος		12	10,90 €
<b>12-1004P</b>	λεκάνη διάτρητη GN 1/1 - 10 cm βάθος		12	16,90 €
<b>12-1006P</b>	λεκάνη διάτρητη GN 1/1 - 15 cm βάθος		12	22,90 €
<b>12-1008P</b>	λεκάνη διάτρητη GN 1/1 - 20 cm βάθος		12	28,30 €

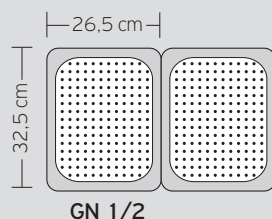

### λεκάνες διάτρητες GN 1/2 (32,5x26,5 cm)

κωδικός	περιγραφή	πάχος	συσκ.	τιμή
<b>12-1122P</b>	λεκάνη διάτρητη GN 1/2 - 6,5 cm βάθος		24	6,30 €
<b>12-1124P</b>	λεκάνη διάτρητη GN 1/2 - 10 cm βάθος		24	10,60 €
<b>12-1126P</b>	λεκάνη διάτρητη GN 1/2 - 15 cm βάθος		12	14,50 €
<b>12-1128P</b>	λεκάνη διάτρητη GN 1/2 - 20 cm βάθος		12	18,80 €

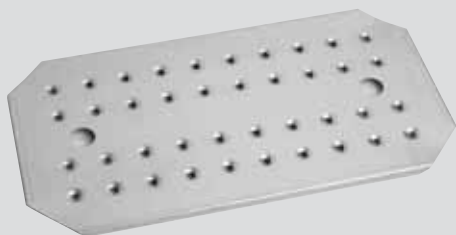

### σχάρες στραγγίσματος

κωδικός	περιγραφή	πάχος	συσκ.	τιμή
<b>14-400</b>	σχάρα στραγγίσματος GN 1/1	0,8 mm	10/20	15,40 €
<b>14-412</b>	σχάρα στραγγίσματος GN 1/2	0,8 mm	10/40	7,50 €
<b>14-413</b>	σχάρα στραγγίσματος GN 1/3	0,8 mm	12/48	5,90 €



### ράβδοι σπηρίξεως

κωδικός	περιγραφή	συσκ.	τιμή
<b>14-300</b>	ράβδος σπηρίξεως GN 1/1 - 53 cm	12	3,30 €
<b>14-312</b>	ράβδος σπηρίξεως GN 1/2 - 32,5 cm	12	2,75 €



### λεκάνη παγωτού ανοξείδωτη 201

κωδικός	περιγραφή	πάχος	συσκ.	τιμή
<b>14-120</b>	λεκάνη παγωτού 36x16,8 cm - 12 cm βάθος	0,6 mm	10	10,90 €

απο τις αναγραφόμενες τιμές  
**-10% έκπτωση**



## τρόλϋϊ σερβιρίσματος

### ανοξείδωτου χάλυβα

κωδικός	περιγραφή	τιμή
24-1033	τρόλϋϊ inox με τρία ράφια, 86x54 cm   94 cm	1 125,00 €



### ανοξείδωτου χάλυβα

κωδικός	περιγραφή	τιμή
24-4103	τρόλϋϊ inox με τρία ράφια, 85x45 cm   89 cm	1 105,00 €



### αλουμινίου

κωδικός	περιγραφή	τιμή
24-4203	τρόλϋϊ με πόδια αλουμινίου και τρία πλαστικά ράφια, 107x50 cm   96 cm	1 87,00 €

## ανοξείδωτου χάλυβα τρόλϋϊ μεταφοράς GN

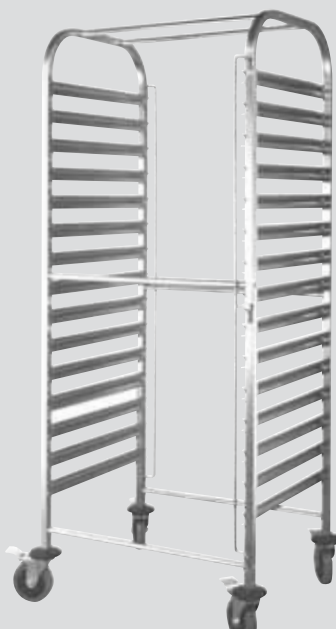

**24-2220**  
τρόλϋϊ inox μεταφοράς G/N 2/1  
15 θέσεων  
59x68x170 cm  
συσκ.: 1  
190,00 €



**24-2115**  
τρόλϋϊ inox μεταφοράς G/N 1/1  
15 θέσεων  
56x38x170 cm  
συσκ.: 1  
180,00 €



**24-3015**  
τρόλϋϊ inox μεταφοράς δίσκων 60x40 cm  
15 θέσεων  
συσκ.: 1  
190,00 €

Λεκάνες G/N polycarbonate

από τις αναγραφόμενες τιμές  
**-10% έκπτωση**

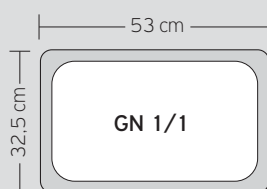
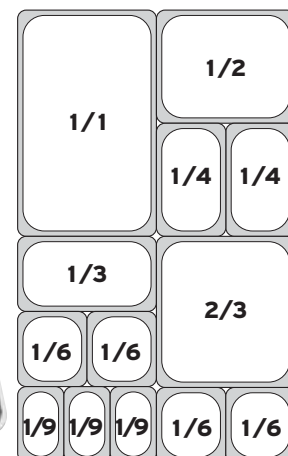

### Λεκάνες GN 1/1 (53x32,5 cm)

κωδικός	περιγραφή	πάχος	συσκ.	τιμή
PC-7002	λεκάνη GN 1/1 - 6,5 cm βάθος		12	11,35 €
PC-7004	λεκάνη GN 1/1 - 10 cm βάθος		12	13,80 €
PC-7006	λεκάνη GN 1/1 - 15 cm βάθος		12	17,30 €
PC-7008	λεκάνη GN 1/1 - 20 cm βάθος		12	22,20 €
PC-7000	καπάκι GN 1/1		24	7,50 €
PC-7000S	καπάκι GN 1/1 με εγκοπή		24	7,50 €

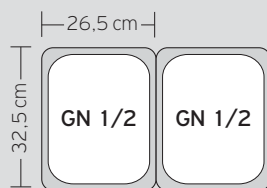

### Λεκάνες GN 1/2 (32,5x26,5 cm)

κωδικός	περιγραφή	πάχος	συσκ.	τιμή
PC-7122	λεκάνη GN 1/2 - 6,5 cm βάθος		24	6,05 €
PC-7124	λεκάνη GN 1/2 - 10 cm βάθος		24	7,55 €
PC-7126	λεκάνη GN 1/2 - 15 cm βάθος		12	9,35 €
PC-7128	λεκάνη GN 1/2 - 20 cm βάθος		12	12,30 €
PC-7120	καπάκι GN 1/2		48	3,85 €
PC-7120S	καπάκι GN 1/2 με εγκοπή		48	3,85 €

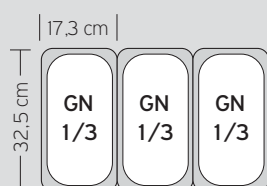

### Λεκάνες GN 1/3 (32,5x17,3 cm)

κωδικός	περιγραφή	πάχος	συσκ.	τιμή
PC-7132	λεκάνη 1/3 - 6,5 cm βάθος		24	4,35 €
PC-7134	λεκάνη 1/3 - 10 cm βάθος		24	5,35 €
PC-7136	λεκάνη 1/3 - 15 cm βάθος		24	7,05 €
PC-7138	λεκάνη 1/3 - 20 cm βάθος		12	9,20 €
PC-7130	καπάκι 1/3		72	2,75 €
PC-7130S	καπάκι 1/3 με εγκοπή		72	2,75 €

από τις αναγραφόμενες τιμές  
**-10% ΕΚΠΤΩΣΗ**

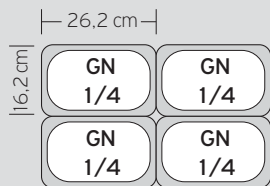

### Λεκάνες GN 1/4 (26,2x16,2 cm)

κωδικός	περιγραφή	πάχος	συσκ.	τιμή
PC-7142	λεκάνη 1/4 - 6,5 cm βάθος		36	3,75 €
PC-7144	λεκάνη 1/4 - 10 cm βάθος		36	4,35 €
PC-7146	λεκάνη 1/4 - 15 cm βάθος		24	5,30 €
PC-7140	καπάκι		72	2,20 €
PC-7140S	καπάκι 1/4 με εγκοπή		72	2,20 €

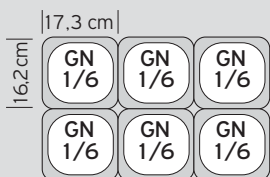

### Λεκάνες GN 1/6 (17,3x16,2 cm)

κωδικός	περιγραφή	πάχος	συσκ.	τιμή
PC-7162	λεκάνη 1/6 - 6,5 cm βάθος		36	2,55 €
PC-7164	λεκάνη 1/6 - 10 cm βάθος		48	3,25 €
PC-7166	λεκάνη 1/6 - 15 cm βάθος		24	3,90 €
PC-7160	καπάκι 1/6		72	1,65 €
PC-7160S	καπάκι 1/6 με εγκοπή		72	1,65 €

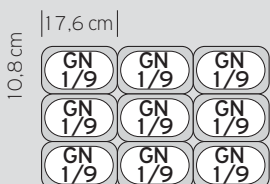

### Λεκάνες GN 1/9 (17,3x10,8 cm)

κωδικός	περιγραφή	πάχος	συσκ.	τιμή
PC-7192	λεκάνη 1/9 - 6,5 cm βάθος		72	1,85 €
PC-7194	λεκάνη 1/9 - 10 cm βάθος		72	2,25 €
PC-7190	καπάκι 1/9		72	1,05 €
PC-7190S	καπάκι 1/9 με εγκοπή		72	1,05 €



### σχάρες στραγγίσματος

κωδικός	περιγραφή	πάχος	συσκ.	τιμή
PC-11DS	σχάρα στραγγίσματος GN 1/1		20	6,25 €
PC-12DS	σχάρα στραγγίσματος GN 1/2		20	3,00 €
PC-13DS	σχάρα στραγγίσματος GN 1/3		80	1,70 €
PC-14DS	σχάρα στραγγίσματος GN 1/4		40	1,30 €
PC-16DS	σχάρα στραγγίσματος GN 1/6		120	0,95 €



από τις αναγραφόμενες τιμές  
**-10% ΕΚΠΤΩΣΗ**

## αεροστεγή δοχεία φαγητού GN Trilla

# Denox®

Τα αεροστεγή δοχεία φαγητού Trilla της Denox, είναι κατασκευασμένα από πολυπροπυλένιο και έχουν πιστοποιητικό καταλληλότητας για επαφή με τρόφιμα. Έχουν πιστοποίηση HACCP. Είναι κατάλληλα για τοποθέτηση στην κατάψυξη (έως -40°C) και στον φούρνο μικροκυμάτων (έως +100°C). Πληνόνται στο άνω ράφι του πλυντηρίου.



κωδικός	περιγραφή	χωρητ.	συσκ.	τιμή
<b>δοχεία φαγητού GN 1/1</b> (53x32,5 cm)				
<b>75-12530</b>	δοχείο GN 1/1 - 10 cm βάθος	13 lt	6	17,05 €
<b>75-12540</b>	δοχείο GN 1/1 - 15 cm βάθος	21 lt	6	18,90 €
<b>75-12550</b>	δοχείο GN 1/1 - 20 cm βάθος	28 lt	6	20,95 €

κωδικός	περιγραφή	χωρητ.	συσκ.	τιμή
<b>δοχεία φαγητού GN 2/3</b> (35x32,5 cm)				
<b>75-12500</b>	δοχείο GN 2/3 - 10 cm βάθος	9 lt	6	12,80 €
<b>75-12510</b>	δοχείο GN 2/3 - 15 cm βάθος	13,5 lt	6	14,60 €
<b>75-12520</b>	δοχείο GN 2/3 - 20 cm βάθος	19 lt	6	16,30 €

κωδικός	περιγραφή	χωρητ.	συσκ.	τιμή
<b>δοχεία φαγητού GN 1/2</b> (32,5x26,5 cm)				
<b>75-12470</b>	δοχείο GN 1/2 - 10 cm βάθος	6,5 lt	6	10,10 €
<b>75-12480</b>	δοχείο GN 1/2 - 15 cm βάθος	10 lt	6	11,65 €
<b>75-12490</b>	δοχείο GN 1/2 - 20 cm βάθος	12,5 lt	6	13,20 €

κωδικός	περιγραφή	χωρητ.	συσκ.	τιμή
<b>δοχεία φαγητού GN 1/3</b> (32,5x17,3 cm)				
<b>75-12430</b>	δοχείο GN 1/3 - 6,5 cm βάθος	2,5 lt	6	6,60 €
<b>75-12440</b>	δοχείο GN 1/3 - 10 cm βάθος	4 lt	6	7,45 €
<b>75-12450</b>	δοχείο GN 1/3 - 15 cm βάθος	6 lt	6	8,50 €

κωδικός	περιγραφή	χωρητ.	συσκ.	τιμή
<b>δοχεία φαγητού GN 1/4</b> (26,2x16,2 cm)				
<b>75-12400</b>	δοχείο GN 1/4 - 6,5 cm βάθος	1,8 lt	6	5,85 €
<b>75-12410</b>	δοχείο GN 1/4 - 10 cm βάθος	2,8 lt	6	6,25 €
<b>75-12420</b>	δοχείο GN 1/4 - 15 cm βάθος	4,3 lt	6	6,85 €

κωδικός	περιγραφή	χωρητ.	συσκ.	τιμή
<b>δοχεία φαγητού GN 1/6</b> (17,3x16,2 cm)				
<b>75-12370</b>	δοχείο GN 1/6 - 6,5 cm βάθος	1,1 lt	12	4,65 €
<b>75-12380</b>	δοχείο GN 1/6 - 10 cm βάθος	1,7 lt	12	5,10 €
<b>75-12390</b>	δοχείο GN 1/6 - 15 cm βάθος	2,6 lt	12	5,45 €

κωδικός	περιγραφή	χωρητ.	συσκ.	τιμή
<b>δοχεία φαγητού GN 1/9</b> (17,3x10,8 cm)				
<b>75-12340</b>	δοχείο GN 1/9 - 6,5 cm βάθος	0,6 lt	12	4,10 €
<b>75-12350</b>	δοχείο GN 1/9 - 10 cm βάθος	1 lt	12	4,45 €
<b>75-12360</b>	δοχείο GN 1/9 - 15 cm βάθος	1,5 lt	12	4,75 €

### σχάρες στραγγίσματος

κωδικός	περιγραφή	συσκ.	τιμή
<b>75-12474</b>	σχάρα στραγγίσματος GN 1/2	6	3,80 €
<b>75-12434</b>	σχάρα στραγγίσματος GN 1/3	6	3,60 €
<b>75-12404</b>	σχάρα στραγγίσματος GN 1/4	6	2,40 €
<b>75-12374</b>	σχάρα στραγγίσματος GN 1/6	6	2,30 €

απο τις αναγραφόμενες τιμές  
**-10% έκπτωση**



### ρόδα πίτσας

κωδικός	περιγραφή	τιμή
39-105100	ρόδα πίτσας 10 cm	5,40 €



### ψαλίδι κουζίνας

κωδικός	περιγραφή	τιμή
39-220219	ψαλίδι κουζίνας 19,5 cm	7,20 €



### ψαλίδι κοτόπουλου

κωδικός	περιγραφή	τιμή
39-220524	ψαλίδι κοτόπουλου 24 cm	9,00 €



### μπαλτάς

κωδικός	περιγραφή	τιμή
39-228820	μπαλτάς 20 cm	24,90 €



### μασάτι

κωδικός	περιγραφή	τιμή
39-757730	μασάτι, 30 cm	17,40 €

από τις αναγραφόμενες τιμές  
**-10% έκπτωση**

μαχαίρια κουζίνας



### παπαγαλάκι

κωδικός	περιγραφή	τιμή
39-100765	μαχαίρι παπαγαλάκι 6,5 cm	1,95 €



### γενικής χρήσης

κωδικός	περιγραφή	τιμή
39-100690	μαχαίρι γενικής χρήσης 9 cm	2,10 €



### γενικής χρήσης

κωδικός	περιγραφή	τιμή
39-100691	μαχαίρι γενικής χρήσεως οδοντωτό 9 cm	2,10 €



### σεφ

κωδικός	περιγραφή	τιμή
39-380120	μαχαίρι σεφ, 20 cm	13,80 €
39-380125	μαχαίρι σεφ, 25 cm	14,55 €
39-380130	μαχαίρι σεφ, 30 cm	16,95 €



### santoku

κωδικός	περιγραφή	τιμή
39-382118	μαχαίρι santoku, granton 18 cm	13,80 €



### κρέατος

κωδικός	περιγραφή	τιμή
39-384318	μαχαίρι κρέατος, 18 cm	13,50 €
39-384320	μαχαίρι κρέατος, 20 cm	14,40 €
39-384323	μαχαίρι κρέατος, 23 cm	15,90 €
39-384325	μαχαίρι κρέατος, 25 cm	17,40 €
39-384328	μαχαίρι κρέατος, 28 cm	18,90 €

απο τις αναγραφόμενες τιμές  
**-10% έκπτωση**



### ξεκοκκαλίσματος

κωδικός	περιγραφή	τιμή
<b>39-380815</b>	μαχαίρι ξεκοκκαλίσματος, 15 cm	9,80 €



### ψωμιού

κωδικός	περιγραφή	τιμή
<b>39-385520</b>	μαχαίρι ψωμιού, 20 cm	9,80 €
<b>39-385525</b>	μαχαίρι ψωμιού, 25 cm	11,70 €



### ζαχαροπλαστικής

κωδικός	περιγραφή	τιμή
<b>39-385526</b>	μαχαίρι ζαχαροπλαστικής, 25 cm	13,80 €



### παλέτες offset

κωδικός	περιγραφή	τιμή
<b>39-105911</b>	παλέτα offset, 11 cm	5,90 €
<b>39-105915</b>	παλέτα offset, 15 cm	6,15 €
<b>39-105920</b>	παλέτα offset, 20 cm	7,30 €



### παλέτες

κωδικός	περιγραφή	τιμή
<b>39-105811</b>	παλέτα, 11 cm	5,60 €
<b>39-105815</b>	παλέτα, 15 cm	5,90 €
<b>39-105825</b>	παλέτα, 25 cm	7,70 €
<b>39-105830</b>	παλέτα, 30 cm	8,10 €
<b>39-105835</b>	παλέτα, 35 cm	10,50 €

από τις αναγραφόμενες τιμές  
**-10% έκπτωση**

## πλάκες κοπής πολυαιθυλενίου (PE)

πιστοποιημένες  
για τρόφιμα

SGS

NEO



κωδικός	περιγραφή	συσκ.	τιμή
<b>77-64201</b>	πλάκα κοπής PE, 60x40x2 cm, λευκή	5	19,55 €
<b>77-64202</b>	πλάκα κοπής PE, 60x40x2 cm, πράσινη	5	19,55 €
<b>77-64203</b>	πλάκα κοπής PE, 60x40x2 cm, κόκκινη	5	19,55 €
<b>77-64204</b>	πλάκα κοπής PE, 60x40x2 cm, μπλε	5	19,55 €
<b>77-64205</b>	πλάκα κοπής PE, 60x40x2 cm, κίτρινη	5	19,55 €
<b>77-64206</b>	πλάκα κοπής PE, 60x40x2 cm, καφέ	5	19,55 €

κωδικός	περιγραφή	συσκ.	τιμή
<b>77-53201</b>	πλάκα κοπής PE, 50x30x2 cm, λευκή	8	13,40 €
<b>77-53202</b>	πλάκα κοπής PE, 50x30x2 cm, πράσινη	8	13,40 €
<b>77-53203</b>	πλάκα κοπής PE, 50x30x2 cm, κόκκινη	8	13,40 €
<b>77-53204</b>	πλάκα κοπής PE, 50x30x2 cm, μπλε	8	13,40 €
<b>77-53205</b>	πλάκα κοπής PE, 50x30x2 cm, κίτρινη	8	13,40 €
<b>77-53206</b>	πλάκα κοπής PE, 50x30x2 cm, καφέ	8	13,40 €

κωδικός	περιγραφή	συσκ.	τιμή
<b>77-53151</b>	πλάκα κοπής PE, 50x30x1,5 cm, λευκή	10	10,20 €
<b>77-53152</b>	πλάκα κοπής PE, 50x30x1,5 cm, πράσινη	10	10,20 €
<b>77-53153</b>	πλάκα κοπής PE, 50x30x1,5 cm, κόκκινη	10	10,20 €
<b>77-53154</b>	πλάκα κοπής PE, 50x30x1,5 cm, μπλε	10	10,20 €
<b>77-53155</b>	πλάκα κοπής PE, 50x30x1,5 cm, κίτρινη	10	10,20 €
<b>77-53156</b>	πλάκα κοπής PE, 50x30x1,5 cm, καφέ	10	10,20 €

κωδικός	περιγραφή	συσκ.	τιμή
<b>77-53101</b>	πλάκα κοπής PE, 50x30x1 cm, λευκή	16	6,70 €
<b>77-53102</b>	πλάκα κοπής PE, 50x30x1 cm, πράσινη	16	6,70 €
<b>77-53103</b>	πλάκα κοπής PE, 50x30x1 cm, κόκκινη	16	6,70 €
<b>77-53104</b>	πλάκα κοπής PE, 50x30x1 cm, μπλε	16	6,70 €
<b>77-53105</b>	πλάκα κοπής PE, 50x30x1 cm, κίτρινη	16	6,70 €
<b>77-53106</b>	πλάκα κοπής PE, 50x30x1 cm, καφέ	16	6,70 €

κωδικός	περιγραφή	συσκ.	τιμή
<b>77-42151</b>	πλάκα κοπής PE, 40x24x1,5 cm, λευκή	16	6,85 €
<b>77-42152</b>	πλάκα κοπής PE, 40x24x1,5 cm, πράσινη	16	6,85 €
<b>77-42153</b>	πλάκα κοπής PE, 40x24x1,5 cm, κόκκινη	16	6,85 €
<b>77-42154</b>	πλάκα κοπής PE, 40x24x1,5 cm, μπλε	16	6,85 €
<b>77-42155</b>	πλάκα κοπής PE, 40x24x1,5 cm, κίτρινη	16	6,85 €
<b>77-42156</b>	πλάκα κοπής PE, 40x24x1,5 cm, καφέ	16	6,85 €

κωδικός	περιγραφή	συσκ.	τιμή
<b>77-42101</b>	πλάκα κοπής PE, 40x24x1 cm, λευκή	24	4,55 €
<b>77-42102</b>	πλάκα κοπής PE, 40x24x1 cm, πράσινη	24	4,55 €
<b>77-42103</b>	πλάκα κοπής PE, 40x24x1 cm, κόκκινη	24	4,55 €
<b>77-42104</b>	πλάκα κοπής PE, 40x24x1 cm, μπλε	24	4,55 €
<b>77-42105</b>	πλάκα κοπής PE, 40x24x1 cm, κίτρινη	24	4,55 €
<b>77-42106</b>	πλάκα κοπής PE, 40x24x1 cm, καφέ	24	4,55 €

ΑΠΟ ΤΙΣ ΑΝΑΓΡΑΦΟΜΕΝΕΣ ΤΙΜΕΣ  
-10% ΕΚΠΤΩΣΗ

τηγάνια πάχους 3 mm,  
με διπλή στρώση teflon,  
πιστοποιημένα για τρόφιμα

SGS

NEO

τηγάνια αλουμινίου  
αντικολλητικά



κωδικός	περιγραφή	συσκ.	τιμή
55-8620	τηγάνι, 20 cm   4 cm	6	5,45 €
55-8622	τηγάνι, 22 cm   4 cm	6	6,30 €
55-8624	τηγάνι, 24 cm   4,5 cm	6	6,90 €
55-8626	τηγάνι, 26 cm   4,8 cm	6	7,75 €
55-8628	τηγάνι, 28 cm   4,8 cm	6	8,80 €
55-8630	τηγάνι, 30 cm   5 cm	6	9,60 €
55-8632	τηγάνι, 32 cm   5 cm	6	10,50 €
55-7536	τηγάνι, 36 cm   5,5 cm	6	18,70 €



επαγωγικά τηγάνια



κωδικός	περιγραφή	συσκ.	τιμή
55-8724	τηγάνι, 24 cm   4,5 cm	6	8,30 €
55-8726	τηγάνι, 26 cm   4,8 cm	6	9,30 €
55-8728	τηγάνι, 28 cm   4,8 cm I	6	10,50 €
55-8730	τηγάνι, 30 cm   5 cm	6	11,50 €



κωδικός	περιγραφή	συσκ.	τιμή
55-8525	τηγάνι κρέπας, 25 cm   2 cm	6	6,30 €



απο τις αναγραφόμενες τιμές  
**-10% έκπτωση**

### μπουκάλια σερβιρίσματος με καπάκι



κωδικός	περιγραφή	συσκ.	τιμή
72-10401	μπουκάλι διάφανο, 8 oz	10/100	0,60 €
72-10411	μπουκάλι διάφανο, 12 oz	10/100	0,75 €
72-10412	μπουκάλι κέτσαπ, 12 oz	10/100	0,75 €
72-10413	μπουκάλι μουστάρδας 12 oz	10/100	0,75 €
72-10421	μπουκάλι διάφανο 16 oz	10/100	0,90 €
72-10422	μπουκάλι κέτσαπ 16 oz	10/100	0,90 €
72-10423	μπουκάλι μουστάρδας 16 oz	10/100	0,90 €
72-10431	μπουκάλι διάφανο 24 oz	10/100	1,00 €
72-10432	μπουκάλι κέτσαπ 24 oz	10/100	1,00 €
72-10433	μπουκάλι μουστάρδας 24 oz	10/100	1,00 €
72-10441	μπουκάλι διάφανο 36 oz	10/100	1,30 €
72-10442	μπουκάλι κέτσαπ 36 oz	10/100	1,30 €
72-10443	μπουκάλι μουστάρδας 36 oz	10/100	1,30 €



### μπουκάλια σερβιρίσματος «Κλεψύδρα» με καπάκι

κωδικός	περιγραφή	συσκ.	τιμή
72-1002-1	μπουκάλι διάφανο 12 oz	10/100	1,10 €
72-1002-2	μπουκάλι κέτσαπ 12 oz	10/100	1,10 €
72-1002-3	μπουκάλι μουστάρδας 12 oz	10/100	1,10 €
72-1004-1	μπουκάλι διάφανο 24 oz	10/100	1,40 €
72-1004-2	μπουκάλι κέτσαπ 24oz	10/100	1,40 €
72-1004-3	μπουκάλι μουστάρδας 24 oz	10/100	1,40 €



κωδικός/περιγραφή	συσκ.	τιμή
<b>53-431</b> αλατοπιπερίερα, τρύπα 2 mm 7 cm   10 cm	12	2,10 €



κωδικός/περιγραφή	συσκ.	τιμή
<b>53-432</b> τυριέρα, τρύπα 4 mm 7 cm   10 cm	12	2,10 €



κωδικός/περιγραφή	συσκ.	τιμή
<b>53-433</b> αχνηρίτης με πλαστικό καπάκι 7 cm   9,5 cm	12	2,45 €

απο τις αναγραφόμενες τιμές  
**-10% ΕΚΠΤΩΣΗ**



κωδικός	περιγραφή	τιμή
53-646	λαβίδα σαλάτας, 21 cm	1,50 €



κωδικός	περιγραφή	τιμή
53-645	λαβίδα μακαρονιών, 21 cm	1,30 €



κωδικός	περιγραφή	τιμή
53-641	λαβίδα πάστας, 22 cm	1,75 €



κωδικός	περιγραφή	τιμή
53-643	λαβίδα «κοχύλι», 22 cm	2,40 €

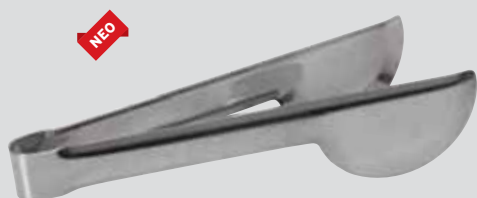

κωδικός	περιγραφή	τιμή
53-674	λαβίδα ψωμιού, 21 cm	1,50 €



κωδικός	περιγραφή	τιμή
53-611	λαβίδα κουκουνάρα κόκκινη, 23 cm	2,80 €
53-612	λαβίδα κουκουνάρα κόκκινη, 31 cm	3,30 €
53-613	λαβίδα κουκουνάρα κόκκινη, 40 cm	3,90 €



κωδικός	περιγραφή	τιμή
53-621	λαβίδα κουκουνάρα πράσινη, 23 cm	2,80 €
53-622	λαβίδα κουκουνάρα πράσινη, 31 cm	3,30 €
53-623	λαβίδα κουκουνάρα πράσινη, 40 cm	3,90 €



κωδικός	περιγραφή	τιμή
53-631	λαβίδα κουκουνάρα ελατήριο, 25 cm	1,20 €
53-632	λαβίδα κουκουνάρα ελατήριο, 30 cm	1,50 €
53-633	λαβίδα κουκουνάρα ελατήριο, 40 cm	1,90 €

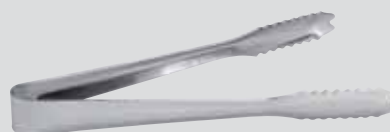

κωδικός	περιγραφή	τιμή
53-009	λαβίδα πάγου, 13 cm	0,65 €
53-010	λαβίδα πάγου, 17 cm	0,82 €



κωδικός	περιγραφή	τιμή
53-008	λαβίδα με δόντια, 12,5 cm	0,45 €



από τις αναγραφόμενες τιμές  
**-10% έκπτωση**



κωδικός	περιγραφή	συσκ.	τιμή
53-816	μπολ βαθύ, inox, 16 cm	48	1,55 €
53-818	μπολ βαθύ, inox, 18 cm	48	1,90 €
53-820	μπολ βαθύ, inox, 20 cm	48	2,20 €
53-822	μπολ βαθύ, inox, 22 cm	48	2,70 €
53-824	μπολ βαθύ, inox, 24 cm	24	3,15 €
53-826	μπολ βαθύ, inox, 26 cm	24	3,70 €
53-828	μπολ βαθύ, inox, 28 cm	24	4,45 €
53-830	μπολ βαθύ, inox, 30 cm	24	5,60 €
53-836	μπολ βαθύ, inox, 35 cm	24	6,95 €



κωδικός	περιγραφή	συσκ.	τιμή
ράβδοι παραγγελιών αλουμινίου			
91-051	ράβδος παραγγελιών, 45 cm	24	6,50 €
91-052	ράβδος παραγγελιών, 60 cm	12	8,30 €
91-053	ράβδος παραγγελιών, 90 cm	12	11,70 €
91-055	ράβδος παραγγελιών, 120 cm	6	15,20 €



κωδικός	περιγραφή	συσκ.	τιμή
53-427	σούβλα στρογγυλή, 3 mm inox, 32 cm	12/288	0,36 €



κωδικός	περιγραφή	συσκ.	τιμή
21-8050	λαδικό, inox, 0,5 lt	24	7,30 €
21-8100	λαδικό, inox, 1 lt	24	8,50 €
21-8200	λαδικό, inox, 2 lt	12	13,20 €



κωδικός	περιγραφή	συσκ.	τιμή
53-418	κουταλοθήκη κυλινδρική 12 cm   14 cm	24	2,60 €



κωδικός	περιγραφή	συσκ.	τιμή
53-417	κουταλοθήκη κυλινδρική 11,5 cm   13 cm	12	2,40 €

από τις αναγραφόμενες τιμές  
**-10% έκπτωση**

## αντιολισθητικό πανί

Είναι άοσμο, φιλικό προς το περιβάλλον, έχει πιστοποίηση καταλληλότητας SGS και πλένεται στους 50°C.

### αντιολισθητικό πανί PVC σε ρολό 0,6x5 m, 200 gr/m<sup>2</sup>

κωδικός	περιγραφή	συσκ.	τιμή
<b>70-101</b>	αντιολισθητικό πανί PVC σε ρολό, μαύρο 0,6x5 m, 200 gr/m <sup>2</sup>		6,70 €
<b>70-102</b>	αντιολισθητικό πανί PVC σε ρολό, γκρι 0,6x5 m, 200 gr/m <sup>2</sup>		6,70 €
<b>70-103</b>	αντιολισθητικό πανί PVC σε ρολό, μπορντό 0,6x5 m, 200 gr/m <sup>2</sup>		6,70 €
<b>70-104</b>	αντιολισθητικό πανί PVC σε ρολό, πράσινο 0,6x5 m, 200 gr/m <sup>2</sup>		6,70 €



### αντιολισθητικό πανί PVC σε ρολό 0,6x5 m, 400 gr/m<sup>2</sup>

κωδικός	περιγραφή	συσκ.	τιμή
<b>70-201</b>	αντιολισθητικό πανί PVC σε ρολό, μαύρο 0,6x5 m, 400 gr/m <sup>2</sup>		12,90 €
<b>70-202</b>	αντιολισθητικό πανί PVC σε ρολό, γκρι 0,6x5 m, 400 gr/m <sup>2</sup>		12,90 €
<b>70-203</b>	αντιολισθητικό πανί PVC σε ρολό, μπορντό 0,6x5 m, 400 gr/m <sup>2</sup>		12,90 €
<b>70-204</b>	αντιολισθητικό πανί PVC σε ρολό, πράσινο 0,6x5 m, 400 gr/m <sup>2</sup>		12,90 €

από τις αναγραφόμενες τιμές  
**-10% έκπτωση**



κωδικός	περιγραφή	συσκ.	τιμή
<b>71-3009</b>	καλάθι ποτηριών 16 θέσεων (11x11 cm) 50x50 cm   10 cm	6	11,40 €
<b>71-3002</b>	προέκταση 16 θέσεων 50x50 cm   4,5 cm	12	5,40 €



κωδικός	περιγραφή	συσκ.	τιμή
<b>71-3011</b>	καλάθι ποτηριών 25 θέσεων (9x9 cm) 50x50 cm   10 cm	6	12,40 €
<b>71-3004</b>	προέκταση 25 θέσεων 50x50 cm   4,5 cm	12	5,70 €

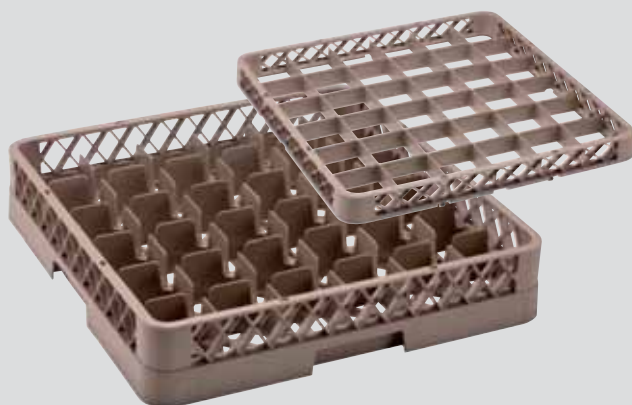

κωδικός	περιγραφή	συσκ.	τιμή
<b>71-3012</b>	καλάθι ποτηριών 36 θέσεων (7,5x7,5 cm) 50x50 cm   10 cm	6	12,40 €
<b>71-3005</b>	προέκταση 36 θέσεων 50x50 cm   4,5 cm	12	6,40 €



κωδικός	περιγραφή	συσκ.	τιμή
<b>71-3013</b>	καλάθι ποτηριών 49 θέσεων (6,5x6,5 cm) 50x50 cm   10 cm	6	12,90 €
<b>71-3006</b>	προέκταση 49 θέσεων 50x50 cm   4,5 cm	12	6,70 €



κωδικός	περιγραφή	συσκ.	τιμή
<b>71-3010</b>	καλάθι φλυτζανιών 20 θέσεων (9x11,5 cm) 50x50 cm   10 cm	6	12,40 €



κωδικός	περιγραφή	συσκ.	τιμή
<b>71-3022</b>	καλάθι πιάτων / δίσκων 50x50 cm   10 cm	6	12,80 €

από τις αναγραφόμενες τιμές  
**-10% έκπτωση**



κωδικός	περιγραφή	συσκ.	τιμή
<b>71-3016</b>	καλάθι γενικής χρήσης 50x50 cm   10 cm	6	10,30 €



κωδικός	περιγραφή	συσκ.	τιμή
<b>71-3015</b>	καλάθι μαχαιροπίρουνων 50x50 cm   10 cm	6	10,60 €



κωδικός	περιγραφή	συσκ.	τιμή
<b>71-3000</b>	ανοικτή προέκταση 50x50 cm   4,5 cm	12	4,70 €



κωδικός	περιγραφή	συσκ.	τιμή
<b>71-3043</b>	κουταλοθήκη 8 θέσεων 42,5x20,5 cm   15 cm	12	6,50 €



κωδικός	περιγραφή	συσκ.	τιμή
<b>71-0072</b>	κουταλοθήκη 4 θέσεων 53x30 cm   10 cm	12	4,95 €



κωδικός	περιγραφή	συσκ.	τιμή
<b>71-3045</b>	καλαθάκι μαχαιροπίρουνων 11x11 cm   14 cm	1	1,10 €



κωδικός	περιγραφή	συσκ.	τιμή
<b>71-2001</b>	τρόλεϊ μεταφοράς καλαθιών με λαβή	1	35,00 €



κωδικός	περιγραφή	συσκ.	τιμή
<b>71-901</b>	καλάθι γενικής χρήσεως (κατάλληλο για τρόφιμα) 60x40 cm   10 cm	96	15,50 €



κωδικός	περιγραφή	συσκ.	τιμή
<b>71-902</b>	καλάθι γενικής χρήσεως πλαστικό συμπαγές (κατάλληλο για τρόφιμα) 60x40 cm   10 cm	96	15,70 €

από τις αναγραφόμενες τιμές

**-10% ΕΚΠΤΩΣΗ**

Κάδος απορριμμάτων, 60 lt (49x38x70 cm)

κάδοι απορριμμάτων  
με πεντάλ

**Denox®**



χρώματα καπακιών



κωδικός	περιγραφή	τιμή
75-23300	κάδος απορριμμάτων 60 lt με πράσινο καπάκι	47,90 €
75-73300	ανταλλακτικό καπάκι κάδου 60 lt, πράσινο	15,00 €
75-23301	κάδος απορριμμάτων 60 lt με κίτρινο καπάκι	47,90 €
75-73301	ανταλλακτικό καπάκι κάδου 60 lt, κίτρινο	15,00 €
75-23307	κάδος απορριμμάτων 60 lt με μαύρο καπάκι	47,90 €
75-73307	ανταλλακτικό καπάκι κάδου 60 lt, μαύρο	15,00 €
75-23308	κάδος απορριμμάτων 60 lt με μπλε καπάκι	47,90 €
75-73308	ανταλλακτικό καπάκι κάδου 60 lt, μπλε	15,00 €
75-23309	κάδος απορριμμάτων 60 lt με κόκκινο καπάκι	47,90 €
75-73309	ανταλλακτικό καπάκι κάδου 60 lt, κόκκινο	15,00 €

### κάδοι απορριμμάτων, 80 lt (49x41,5x73,5 cm)

κωδικός	περιγραφή	τιμή
75-23410	κάδος απορριμμάτων 80 lt με πράσινο καπάκι	57,50 €
75-73410	ανταλλακτικό καπάκι κάδου 80 lt, πράσινο	17,10 €
75-23411	κάδος απορριμμάτων 80 lt με κίτρινο καπάκι	57,50 €
75-73411	ανταλλακτικό καπάκι κάδου 80 lt, κίτρινο	17,10 €
75-23417	κάδος απορριμμάτων 80 lt με μαύρο καπάκι	57,50 €
75-73417	ανταλλακτικό καπάκι κάδου 80 lt, μαύρο	17,10 €
75-23418	κάδος απορριμμάτων 80 lt με μπλε καπάκι	57,50 €
75-73418	ανταλλακτικό καπάκι κάδου 80 lt, μπλε	17,10 €
75-23419	κάδος απορριμμάτων 80 lt με κόκκινο καπάκι	57,50 €
75-73419	ανταλλακτικό καπάκι κάδου 80 lt, κόκκινο	17,10 €

### κάδοι απορριμμάτων, 120 lt (51x42,5x87,5 cm)

κωδικός	περιγραφή	τιμή
75-23400	κάδος απορριμμάτων 120 lt με πράσινο καπάκι	65,50 €
75-73400	ανταλλακτικό καπάκι κάδου 120 lt, πράσινο	18,00 €
75-23401	κάδος απορριμμάτων 120 lt με κίτρινο καπάκι	65,50 €
75-73401	ανταλλακτικό καπάκι κάδου 120 lt, κίτρινο	18,00 €
75-23407	κάδος απορριμμάτων 120 lt με μαύρο καπάκι	65,50 €
75-73407	ανταλλακτικό καπάκι κάδου 120 lt, μαύρο	18,00 €
75-23408	κάδος απορριμμάτων 120 lt με μπλε καπάκι	65,50 €
75-73408	ανταλλακτικό καπάκι κάδου 120 lt, μπλε	18,00 €
75-23409	κάδος απορριμμάτων 120 lt με κόκκινο καπάκι	65,50 €
75-73409	ανταλλακτικό καπάκι κάδου 120 lt, κόκκινο	18,00 €

### ανταλλακτικά κάδων απορριμμάτων

κωδικός	περιγραφή	τιμή
75-33307	τροχός για κάδο 60 lt	1,25 €
75-33407	τροχός για κάδους 80 lt & 120 lt	3,35 €
75-33408	άξονας για τροχό κάδων 80 lt & 120 lt	0,90 €
75-33304	πεντάλ για κάδο 60 lt	2,25 €
75-33404	πεντάλ για κάδο 80 lt & 120 lt	2,50 €
75-33419	σετ μηχανισμός πεντάλ για κάδο 60 & 80 lt	6,30 €
75-33409	σετ μηχανισμός πεντάλ για κάδο 120 lt	7,20 €

από τις αναγραφόμενες τιμές  
**-10% έκπτωση**



## Denox®

### κάδοι απορριμμάτων ECO

κωδικός	περιγραφή	τιμή
<b>75-23440</b>	κάδος απορριμμάτων «Eco» με ρόδες 85 lt, 42x57 cm   76 cm	38,40 €
<b>75-23450</b>	κάδος απορριμμάτων «Eco» με ρόδες 110 lt, 42x57 cm   88 cm	43,00 €



**Plastime**

### κάδοι τροφίμων, λευκοί

κωδικός	περιγραφή	τιμή
<b>78-03001</b>	κάδος λευκός, 50 lt, 45 cm   47 cm	13,30 €
<b>78-02811</b>	καπάκι λευκού κάδου 50 lt	4,40 €
<b>78-03021</b>	κάδος λευκός, 75 lt, 46,5 cm   64 cm	18,90 €
<b>78-02821</b>	καπάκι λευκού κάδου 75 lt	5,00 €

### λεκάνες τροφίμων

**Denox®**



κωδικός	περιγραφή	συσκ.	τιμή
<b>75-11710</b>	λεκάνη τροφίμων 2 lt, 30x21x6,5 cm	6	1,95 €
<b>75-11720</b>	λεκάνη τροφίμων 3 lt, 34x23,5x7 cm	6	2,35 €
<b>75-11730</b>	λεκάνη τροφίμων 6 lt, 43x28,5x7,5 cm	6	2,90 €
<b>75-11740</b>	λεκάνη τροφίμων 8 lt, 48x33x8 cm	6	4,00 €
<b>75-11750</b>	λεκάνη τροφίμων 12 lt, 53,5x38,5x8,5 cm	6	5,70 €



### δίσκος προβολής

**Denox®**

κωδικός	περιγραφή	συσκ.	τιμή
<b>75-21130</b>	δίσκος προβολής, 33x21,5x2,5 cm	6	2,80 €