

Γ. ΤΑΧΜΙΝΤΖΟΓΛΟΥ Α.Ε.
Horeca Equipment Supplier

Κατάλογος HORECA

2020



Τραπεζικοί λογαριασμοί

Εθνική τράπεζα: 147/471196-35

IBAN GR27 0110 1470 0000 1474 7119 635

Eurobank: 0026.0207.60.0200089788

IBAN GR05 0260 2070 0006 0020 0089 788

Alpha Bank: 149.002320.001540

IBAN GR55 0140 1490 1490 0232 0001 540

Τράπεζα Πειραιώς: 6018-126745-930

IBAN GR08 0171 0180 0060 1812 6745 930

Γ. ΤΑΧΜΙΝΤΖΟΓΛΟΥ Α.Ε.

Έδρα:

Φαλήρου 95 - 11741 Αθήνα

τηλ.: 210 923 9628

fax: 210 922 2082

Αποθήκη:

Τέρμα Μεσολογγίου - 177 78 Ταύρος

e-mail: sales@gtsa.gr

www.gtsa.gr

Τιμοκατάλογος προϊόντων επαγγελματικού εξοπλισμού

2020

Επιστροφές γίνονται δεκτές εντός 30 ημερών από την ημερομηνία τιμολόγησης κατόπιν συνενόησης.

Επιστροφές γίνονται δεκτές εφόσον τα εμπορεύματα δεν έχουν χρησιμοποιηθεί
και βρίσκονται στις αρχικές τους συσκευασίες.

Τα έξοδα αποστολής επιβαρύνουν τον πελάτη.

Για περαιτέρω πληροφορίες μπορείτε να επικοινωνήσετε μαζί μας.

σκεύη πορσελάνης.....	4-33
πιάτα - πιατέλες - σαλατιέρες - λεκάνες gastronorm - μπολ - αλατοπίπερα - σαλτσιέρες - χαρτοπετσετοθήκες - θήκες ζάχαρης - σταχτοδοχεία - φλιτζάνια/κύπελα καφέ - γαλατιέρες	
ανοξείδωτα μαχαιροπύρουνα.....	34-40
επιτραπέζια είδη.....	41-55
κανάτες - λαδόξυδα - αλατοπίπερα - μύλοι - τυριέρες - χαρτοπετσετοθήκες - αυγοθήκες - σαλτσιέρες - οδοντογλυφοθήκες - θήκες λογαριασμού - ψωμιέρες	
εξοπλισμός café-bar.....	56-77
δίσκοι σερβιρίσματος - θερμός - τσαγιέρες - ζαχαροθήκες - ζαχαριέρες - φίλτρα τσαγιού - γαλατιέρες - μελιέρες - κύπελα φραπιέρας - καφετιέρες - σέικερ - σουρωτήρια - bar organizer - κουτάλια bar - σετ bar - βάσεις ποτηριών οροφής - φρουτιέρες - ανοιχτήρια - σαμπανιέρες / σταντ - wine cooler - εργαλεία πάγου - σифόν σαντιγί / σόδας - σταχτοδοχεία - αντιολισθητικό πανί - βάζα αποθήκευσης - βάζα με βρύση	
σκεύη buffet.....	78-83
διανεμητές χυμών / γάλακτος / δημητριακών - μπεν μαρί - ηλεκτρικές πλάκες θέρμανσης - ψυχόμενες πλάκες - υλικά καύσης safe fuel - βιτρίνες	
εξοπλισμός κουζίνας.....	84-111
εργαλεία κουζίνας - μαχαίρια - πλάκες κοπής - τηγάνια αλουμινίου - καταρόηλες inox - μπουκάλια για σάλτσες - αχνηρίχτες - λαβίδες - μπολ ανάμιξης - ράβδοι παραγγελιών - σουβλές - λαδικά - κουταλοθήκες - λεκάνες gastronorm - λεκάνες gastronorm inox - λεκάνες gastronorm polycarbonate - τρόλεϊ σερβιρίσματος - τρόλεϊ μεταφοράς gastronorm - αεροστεγή δοχεία φαγητού - σχάρες-στεγνωτήρες λαχανικών - αυγοδάρτες - σπάτουλες marise	
καθάθια πλυντηρίου.....	112-115
είδη καθαρισμού.....	116-119
κάδοι απορριμμάτων - τρόλεϊ καμαριέρας - τρόλεϊ μεταφοράς απλήτων - καρότσι καθαρισμού - πινακίδα Wet Floor - καρότσι σφουγγαρίσματος - σφουγγαρίστρες	
διακοσμητικά.....	120-122



«Tiffany»

πίατο ρηχό

κωδικός	διάμετρος	συσκ.	τιμή
66-7020	20 cm	6/24	2,60 €
66-7025	25 cm	6/24	2,75 €
66-7027	27 cm	6/24	2,95 €



πίατο βαθύ

κωδικός	διάμετρος	συσκ.	τιμή
66-7127	27 cm	6/12	6,15 €



σαλατιέρα

κωδικός	διάμετρος	συσκ.	τιμή
66-7423	23 cm	6/24	8,30 €





πιατέλα ορθογώνια

κωδικός	διάμετρος	συσκ.	τιμή
66-7327	27x16 cm	6/24	6,15 €
66-7331	31x21 cm	6/24	8,95 €



πιατέλα οβάλ

κωδικός	διάμετρος	συσκ.	τιμή
66-7225	26x16 cm	6/12	7,30 €
66-7231	31,7x21 cm	6/12	10,20 €



μπολ στοιβαζόμενο

κωδικός	διάμετρος	συσκ.	τιμή
66-7414	14 cm 5,4 cm	3/36	2,70 €



μπολ στοιβαζόμενο

κωδικός	διάμετρος	συσκ.	τιμή
66-7407	7 cm 3 cm	6/48	1,40 €





«Sahara»

πιάτο ρηχό

κωδικός	διάμετρος	συσκ.	τιμή
66-8020	20 cm	6/24	2,60 €
66-8025	25 cm	6/24	2,75 €
66-8027	27 cm	6/24	2,95 €



πιάτο βαθύ

κωδικός	διάμετρος	συσκ.	τιμή
66-8127	27 cm	6/12	6,15 €



σαλατιέρα

κωδικός	διάμετρος	συσκ.	τιμή
66-8423	23 cm	6/24	8,30 €





πιατέλα ορθογώνια

κωδικός	διάμετρος	συσκ.	τιμή
66-8327	27x16 cm	6/24	6,15 €
66-8331	31x21 cm	6/24	8,95 €



πιατέλα οβάλ

κωδικός	διάμετρος	συσκ.	τιμή
66-8225	26x16 cm	6/12	7,30 €
66-8231	31,7x21 cm	6/12	10,20 €



μπούλι στοιβαζόμενο

κωδικός	διάμετρος	συσκ.	τιμή
66-8414	14 cm 5,4 cm	3/36	2,70 €



μπούλι στοιβαζόμενο

κωδικός	διάμετρος	συσκ.	τιμή
66-8407	7 cm 3 cm	6/48	1,40 €





«Midnight»

πίατο ρηχό

κωδικός	διάμετρος	συσκ.	τιμή
66-9020	20 cm	6/24	2,60 €
66-9025	25 cm	6/24	2,75 €
66-9027	27 cm	6/24	2,95 €



πίατο βαθύ

κωδικός	διάμετρος	συσκ.	τιμή
66-9127	27 cm	6/12	6,15 €



σαλατιέρα

κωδικός	διάμετρος	συσκ.	τιμή
66-9423	23 cm	6/24	8,30 €





πιατέλα ορθογώνια

κωδικός	διάμετρος	συσκ.	τιμή
66-9327	27x16 cm	6/24	6,15 €
66-9331	31x21 cm	6/24	8,95 €



πιατέλα οβάλ

κωδικός	διάμετρος	συσκ.	τιμή
66-9225	26x16 cm	6/12	7,30 €
66-9231	31,7x21 cm	6/12	10,20 €



μπολ στοιβαζόμενο

κωδικός	διάμετρος	συσκ.	τιμή
66-9414	14 cm 5,4 cm	3/36	2,70 €



μπολ στοιβαζόμενο

κωδικός	διάμετρος	συσκ.	τιμή
66-9407	7 cm 3 cm	6/48	1,40 €



«ΚΟΥΠ»



πιάτο ρηχό

κωδικός	διάμετρος	συσκ.	τιμή
60-201614	14 cm	6/36	0,98 €
60-201616	16,5 cm	6/48	1,15 €
60-201618	17,5 cm	6/48	1,26 €
60-201619	18,5 cm	6/48	1,33 €
60-201620	20 cm	6/48	1,48 €
60-201622	22 cm	6/36	1,75 €
60-201624	24 cm	6/24	1,92 €
60-201626	26,5 cm	6/24	2,50 €
60-201628	28 cm	6/18	2,65 €



πιατέλα

κωδικός	διαστάσεις	συσκ.	τιμή
60-021117	17x11,5 cm	9/72	1,65 €
60-021119	19x12 cm	8/48	1,75 €
60-021122	22x15 cm	8/48	1,95 €
60-021125	25x16,5 cm	6/36	2,75 €
60-021128	28x19 cm	6/24	3,30 €
60-021132	32x21,5 cm	6/24	5,40 €
60-021135	35x24 cm	3/18	7,40 €
60-021140	40x28 cm	2/8	11,90 €



πιάτο βαθύ

κωδικός	διάμετρος	συσκ.	τιμή
60-201721	21 cm	6/24	1,87 €





πιάτο βαθύ

κωδικός	διάμετρος	συσκ.	τιμή
60-521723	23 cm	6/24	1,95 €
60-421730	30 cm	4/12	4,95€



πιάτο ρηχό

κωδικός	διάμετρος	συσκ.	τιμή
60-521617	17 cm	6/48	1,41 €
60-521619	19 cm	6/48	1,54 €
60-521621	21 cm	6/36	1,64 €
60-521623	23 cm	6/24	1,69 €
60-521625	25 cm	6/24	1,95 €

πιατέλα οβάλ

κωδικός	διαστάσεις	συσκ.	τιμή
60-421126	26x16,5 cm	6/24	3,00 €
60-421130	30x22 cm	6/24	4,15 €
60-421134	34x24,5 cm	3/12	5,30 €
NEO 63-4146	46x33 cm	2/6	14,50 €
NEO 63-4151	51x36 cm	2/6	21,80 €
NEO 63-4157	57x40 cm	2/4	29,80 €



«Quatro»



πίατο τετράγωνο

κωδικός	διαστάσεις	διαγώνιος	συσκ.	τιμή
60-125617	17 cm	20 cm	6/48	1,20 €
60-125619	19,5 cm	22,5 cm	6/36	1,60 €
60-125621	21 cm	24 cm	6/36	1,90 €
60-125623	23,5 cm	28 cm	6/36	2,30 €
60-125626	26 cm	31 cm	6/24	3,80 €



πίατο βαθύ τετράγωνο

κωδικός	διαστάσεις	διαγώνιος	συσκ.	τιμή
60-125721	22 cm	23,5 cm	6/48	1,40 €



μπού τετράγωνο

κωδικός	διαστάσεις	συσκ.	τιμή
60-125414	14 cm	6/48	0,90 €



πιατέλα

κωδικός	διαστάσεις	συσκ.	τιμή
60-125129	30x20 cm	3/12	3,95 €
60-125133	35x24 cm	3/12	5,35 €



«Japan»



πιάτο τετράγωνο

κωδικός	διαστάσεις	διαγώνιος	συσκ.	τιμή
60-121617	16 cm	19 cm	9/72	1,70 €
60-121621	20 cm	25 cm	6/36	3,35 €
60-121624	23,5 cm	28,5 cm	6/24	4,75 €
60-121627	27 cm	32 cm	6/18	5,25 €
60-121630	30,5 cm	37,5 cm	4/12	9,25 €



πιατέλα

κωδικός	διαστάσεις	συσκ.	τιμή
65-0031-16	16x11,5 cm	12/144	1,60 €
65-0031-22	21,5x15,5 cm	9/72	3,10 €
65-0031-26	26,5x19 cm	6/36	4,20 €
65-0031-31	31,5x22 cm	3/24	6,20 €



«Αριάδνη»



πίατο ρηχό

κωδικός	διάμετρος	συσκ.	τιμή
60-111617	17 cm	6/48	0,96 €
60-111619	19 cm	6/48	1,06 €
60-111621	21 cm	6/48	1,18 €
60-111624	24 cm	6/24	1,65 €
60-111626	26 cm	6/24	1,80 €
60-111628	28 cm	6/24	1,90 €

«Ταβέρνα»



πίατο ρηχό

κωδικός	διάμετρος	συσκ.	τιμή
60-421617	17 cm	6/48	1,00 €
60-421621	21 cm	6/48	1,30 €
60-421623	23 cm	6/36	1,50 €
60-421625	25,5 cm	6/24	1,85 €
60-421627	27 cm	6/24	2,40 €
60-421631	31 cm	3/12	4,95 €



πίατο βαθύ

κωδικός	διαστάσεις	συσκ.	τιμή
60-101723	23 cm	6/24	1,45 €

«Gourmet»



πίατο τετράγωνο

κωδικός	διαστάσεις	συσκ.	τιμή
60-127616	16 cm	6/36	1,45 €
60-127619	19 cm	6/24	1,90 €
60-127622	22 cm	6/24	2,20 €
60-127627	27 cm	6/12	3,40 €
60-127632	31 cm	4/8	4,50 €

«Δωρικό»



πίατο τετράγωνο

κωδικός	διαστάσεις	συσκ.	τιμή
60-921522	21 cm	6/36	5,45 €
60-921527	27 cm	6/24	6,80 €



πίατο τετράγωνο

κωδικός	διαστάσεις	συσκ.	τιμή
60-121518	18 cm	8/48	3,25 €
60-121522	21 cm	6/36	4,05 €
60-121524	24 cm	6/24	5,35 €
60-121527	27 cm	6/24	5,85 €
60-121530	30 cm	3/12	9,40 €



πιατέλα

κωδικός	διαστάσεις	συσκ.	τιμή
60-921126	25,5x13 cm	6/48	3,50 €
60-921133	32,5x17 cm	6/24	6,80 €



πιατέλα

κωδικός	διαστάσεις	συσκ.	τιμή
60-121126	25,5x13 cm	6/48	2,95 €
60-121128	28x14,5 cm	6/36	3,80 €
60-121131	30,5x15 cm	6/18	3,90 €
60-121133	32,5x17 cm	6/24	5,35 €



πιατέλα στενή

κωδικός	διαστάσεις	συσκ.	τιμή
60-121221	20,5x12 cm	6/48	1,95 €
60-121224	23,5x12 cm	6/36	2,20 €
60-121231	30,5x12 cm	6/24	2,95 €



Πιατέλες

«Soley»



πιατέλα οβάλ

κωδικός	διαστάσεις	συσκ.	τιμή
60-011125	25x17,5 cm	6/24	3,25 €
60-011130	30x22 cm	4/24	4,25 €
60-011133	33x25 cm	3/18	7,60 €
60-011139	39x30 cm	2/8	12,80 €



πιατέλα ορθογώνια

κωδικός	διαστάσεις	συσκ.	τιμή
60-141024	24x10 cm	6/36	2,60 €
60-141027	27x11 cm	6/36	2,90 €
60-141030	30x12 cm	6/36	4,75 €



πιατέλα ορθογώνια

κωδικός	διαστάσεις	συσκ.	τιμή
60-121437	37x23,5 cm	4/8	10,90 €
60-121444	44x30 cm	3/6	14,80 €



πιατέλα ασύμμετρα

κωδικός	διαστάσεις	συσκ.	τιμή
60-155330	30x10 cm	6/36	3,20 €
60-155335	35x12 cm	6/24	3,95 €
60-155340	40x14 cm	4/12	5,85 €



Πιατέλες



πιατέλα ορθογώνια

κωδικός	διαστάσεις	συσκ.	τιμή
60-971115	14,5x9 cm	12/96	1,95 €
60-971118	16,5x10,5 cm	12/96	2,40 €
60-971120	19x12 cm	9/72	2,70 €
60-971123	21x13,5 cm	6/48	3,70 €
60-971225	23,5x15,5 cm	6/36	3,75 €



πιατέλα ορθογώνια

κωδικός	διαστάσεις	συσκ.	τιμή
60-071111	11x8 cm	18/144	1,15 €
60-071113	13x8,8 cm	18/144	1,30 €
60-071115	14,5x9 cm	12/96	1,40 €
60-071118	16,5x10,5 cm	12/96	1,50 €
60-071120	19x12 cm	9/72	1,80 €
60-071123	21x13,5 cm	6/48	2,65 €
60-071225	23,5x15,5 cm	6/36	3,20 €
60-071228	25,5x18 cm	6/24	4,45 €
60-071232	28,5x20,7 cm	6/24	6,70 €

«Κύμα»



πιατέλα «Κύμα»

κωδικός	διαστάσεις	συσκ.	τιμή
60-171228	28x18,5 cm	4/24	5,20 €
60-171233	34x22 cm	4/24	6,30 €
60-171240	39x26 cm	2/8	11,80 €

«Slim»



πιατέλα «Slim»

κωδικός	διαστάσεις	συσκ.	τιμή
63-1801	29,5x12 cm	8/48	4,10 €
63-1701	39,5x21,5 cm	6/18	14,70 €



ριζότο



πίατο ριζότο

κωδικός	διάμετρος	συσκ.	τιμή
65-0110-29	29 cm	3/12	6,95 €
(εσωτερική διάμετρος 12 cm)			



πιατέλα πίτσας

κωδικός	διάμετρος	συσκ.	τιμή
60-042031	30 cm	3/12	4,50 €
60-042033	32 cm	3/18	7,30 €
60-042037	36 cm	3/12	9,60 €

ριζότο



πίατο ριζότο

κωδικός	διάμετρος	συσκ.	τιμή
60-451727	27 cm	4/20	6,95 €
(εσωτερική διάμετρος 14 cm)			



«Bologna»



πιάτο βαθύ

κωδικός	διάμετρος	συσκ.	τιμή
60-101726	26 cm	6/24	3,95 €

«Napoli»



πιάτο βαθύ

κωδικός	διάμετρος	συσκ.	τιμή
60-101723	23 cm	6/24	1,45 €
60-101727	27 cm	6/24	4,30 €
60-101731	31 cm	4/12	5,80 €

«Milano»



πιάτο βαθύ

κωδικός	διάμετρος	συσκ.	τιμή
65-1137-28	28 cm	3/12	6,25 €
65-1137-30	31 cm	3/12	8,45 €



σειρά «Industrial» stoneware



πίατο ρηλό γκρι

κωδικός	διάμετρος	συσκ.	τιμή
60-841621	21 cm	6/24	1,00 €
60-841624	24 cm	6/24	1,30 €
60-841627	27 cm	6/24	1,45 €



πίατο ρηλό ανθρακί

κωδικός	διάμετρος	συσκ.	τιμή
60-821621	21 cm	6/24	1,00 €
60-821624	24 cm	6/24	1,30 €



πίατο ρηλό μαύρο

κωδικός	διάμετρος	συσκ.	τιμή
60-821627	πίατο ρηλό, 27 cm	6/24	2,15 €



σαλατιέρα στοιβαζόμενη

κωδικός	διάμετρος	συσκ.	τιμή
60-842518	γκρι, 18 cm	6/24	1,45 €
60-823518	μαύρη, 18 cm	6/24	1,45 €



κύπελλο, γκρι

κωδικός	διάμετρος	συσκ.	τιμή
60-842112	350 ml	12/24	1,15 €



σαλατιέρα κωνική

κωδικός	διαστάσεις	συσκ.	τιμή
60-023616	16 cm 5 cm	6/36	2,40 €
60-023618	18 cm 6,5 cm	6/24	2,95 €



σαλατιέρα κωνική

κωδικός	διαστάσεις	συσκ.	τιμή
60-023620	20 cm 8 cm	4/24	6,50 €



σαλατιέρα κυματοειδής

κωδικός	διαστάσεις	συσκ.	τιμή
60-153720	20 cm 11 cm	3/12	7,20 €



σαλατιέρα τετράγωνη

κωδικός	διαστάσεις	συσκ.	τιμή
60-123121	21 cm 18,5 cm	6/24	9,50 €



σαλατιέρα (2 ατόμων)

κωδικός	διαστάσεις	συσκ.	τιμή
60-023518	18 cm 5,5 cm	6/24	3,40 €



σαλατιέρες - μπολ τετράγωνες

κωδικός	διαστάσεις	συσκ.	τιμή
60-123506	μπολ, 6 cm 3 cm	12/144	0,55 €
60-123508	μπολ, 8 cm 3,5 cm	12/120	0,66 €
60-123512	μπολ, 12 cm 4 cm	12/72	1,00 €
60-123515	μπολ, 15 cm 4,5 cm	6/48	1,70 €
60-123518	σαλατιέρα, 18 cm 5,5 cm	6/36	3,70 €
60-123519	σαλατιέρα, 19 cm 6,6 cm	6/24	4,80 €



σαλατιέρες τετράγωνες

κωδικός	διαστάσεις	συσκ.	τιμή
60-126106	μπολ, 14 cm 4 cm	12/96	0,90 €
60-126107	σαλατιέρα, 17 cm 4,7 cm	12/72	1,00 €
60-126108	σαλατιέρα, 19 cm 5,2 cm	12/48	1,60 €
60-126109	σαλατιέρα, 21,5 cm 6,3 cm	12/24	2,65 €



σαλατιέρες

κωδικός	διαστάσεις	συσκ.	τιμή
60-023418	18 cm 6 cm	6/48	1,30 €
60-023423	23 cm 6,5 cm	6/24	3,50 €



σαλατιέρα στοιβαζόμενη

κωδικός	διαστάσεις	συσκ.	τιμή
60-053418	18 cm 8 cm	6/36	1,50 €



σαλατιέρες - μπολ κωνικές

κωδικός	διαστάσεις	συσκ.	τιμή
60-256513	μπολ, 12,5 cm 5 cm	12/144	0,75 €
60-256518	σαλατιέρα, 18 cm 5,6 cm	12/72	1,10 €
60-256520	σαλατιέρα, 20 cm 6 cm	12/48	1,70 €
60-256523	σαλατιέρα, 23 cm 7 cm	12/24	2,65 €



σαλατιέρα με πόδι

κωδικός	διαστάσεις	συσκ.	τιμή
60-843517	17,5 cm 8 cm	6/36	1,30 €



μπολ με πόδι

κωδικός	διαστάσεις	συσκ.	τιμή
60-043508	8 cm	12/144	0,70 €
60-043510	10 cm	8/96	1,00 €
60-043512	12 cm	6/72	1,10 €
60-043514	14 cm 7 cm	12/72	1,45 €
60-043515	15 cm 7,5 cm	10/60	1,75 €



μπολ Αμέρικο

κωδικός	διαστάσεις	συσκ.	τιμή
60-053513	13 cm 5,2 cm	12/72	1,80 €
60-053514	14 cm 5,5 cm	12/48	2,00 €



μπολ

κωδικός	διαστάσεις	συσκ.	τιμή
60-023512	12 cm 5,5 cm	6/48	1,95 €



μπολ κρεμ μπρουλέ

κωδικός	διαστάσεις	συσκ.	τιμή
63-3201	12 cm 3,5 cm	6/72	2,20 €



μπολ τετράγωνο

κωδικός	διαστάσεις	συσκ.	τιμή
60-123609	9,3 cm 5 cm	12/96	1,30 €
60-123611	11 cm 4,3 cm	12/48	1,75 €
60-123613	13 cm 5,3 cm	6/48	2,30 €
60-123615	14,5 cm 5,5 cm	6/48	3,10 €



μπολ τετράγωνο μαύρο

κωδικός	διαστάσεις	συσκ.	τιμή
60-923408	8,2 cm 4 cm	24/144	1,55 €



μπολ στοιβαζόμενο

κωδικός	διαστάσεις	συσκ.	τιμή
60-023406	○ λευκό, 6 cm 3 cm	48/288	0,60 €
60-023407	○ λευκό, 7 cm 3,3 cm	48/288	0,69 €
60-923406	● μαύρο, 6 cm 3 cm	24/288	1,10 €



μπολ «Βαρκάκι»

κωδικός	διαστάσεις	συσκ.	τιμή
61-2015	○ λευκό, 9 cm 4,5 cm	24/96	0,85 €
61-92015	● μαύρο, 9 cm 4,5 cm	12/96	1,75 €



μπολ με πόδι

κωδικός	διαστάσεις	συσκ.	τιμή
60-123308	○ λευκό, 7,5 cm 3 cm	24/144	0,85 €
60-923308	● μαύρο, 7,5 cm 3 cm	24/144	1,45 €



μπολ τετράγωνο

κωδικός	διαστάσεις	συσκ.	τιμή
60-123408	8 cm 3,5 cm	12/144	0,95 €



πιατάκι τετράγωνο

κωδικός	διαστάσεις	συσκ.	τιμή
61-2310	9 cm 1,5 cm	24/144	1,15 €



μπολ στοιβαζόμενο

κωδικός	διαστάσεις	συσκ.	τιμή
60-053406	6 cm 3 cm	48/288	0,60 €
60-053407	7 cm 3,3 cm	24/144	0,69 €
60-053409	9 cm 4 cm	24/96	0,92 €
60-053414	14 cm 5 cm	6/36	2,00 €



μπολ κλασικό

κωδικός	διαστάσεις	συσκ.	τιμή
60-023506	6 cm 3,2 cm	48/288	0,60 €



μπολ

κωδικός	διαστάσεις	συσκ.	τιμή
61-2107	7 cm 1,8 cm	48/288	0,70 €



μπολ με γείσο

κωδικός	διαστάσεις	συσκ.	τιμή
61-3513	13 cm 5 cm	9/72	2,20 €



μπολ κωνικό

κωδικός	διαστάσεις	συσκ.	τιμή
61-2109	8 cm 5 cm	12/144	0,85 €



μπολ τετράγωνο στοιβαζόμενο

κωδικός	διαστάσεις	συσκ.	τιμή
60-123205	5 cm 4 cm	24/144	0,80 €



ramekin

κωδικός	διαστάσεις	συσκ.	τιμή
61-1056	7 cm 4 cm	8/96	0,65 €
61-1059	8 cm 4,7 cm	6/72	0,80 €
61-1060	9 cm 5,4 cm	6/72	1,05 €
61-1127	10 cm 5,5 cm	6/48	1,25 €



διπλό dip ορθογώνιο

κωδικός	διαστάσεις	συσκ.	τιμή
63-1202	15x8 cm 2,8 cm	8/96	2,40 €



διπλό dip

κωδικός	διαστάσεις	συσκ.	τιμή
63-1201	14x7 cm 3 cm	12/144	1,70 €



πιατελάκι ορθογώνιο

κωδικός	διαστάσεις	συσκ.	τιμή
63-1301	23,5x9 cm 2 cm	8/96	2,60 €

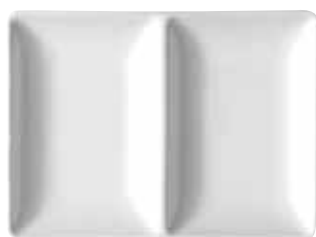

ορντεβιέρα ορθογώνια

κωδικός	διαστάσεις	συσκ.	τιμή
60-151420	16,5x12 cm 2 cm	9/72	2,10 €



κουτάλι

κωδικός	διαστάσεις	συσκ.	τιμή
60-0802	12,5x4,5 cm 3,5 cm	50/600	0,40 €



σαγανάκι στρογγυλό στοιβαζόμενο

κωδικός	διαστάσεις	συσκ.	τιμή
60-180420	21 cm 4 cm	6/24	4,20 €



σαγανάκι στρογγυλό

κωδικός	διαστάσεις	συσκ.	τιμή
60-180308	20,5 cm 2,5/4 cm	6/36	3,55 €



ζαχαροθήκη για stick ζάχαρης

κωδικός	διαστάσεις	συσκ.	τιμή
60-0801	8x4,5 cm 6,3 cm	12/144	1,90 €



ζαχαροθήκη ορθογώνια

κωδικός	διαστάσεις	συσκ.	τιμή
63-1100	11x6,5 cm 5,3 cm	12/72	3,50 €



θήκη οδοντογλυφίδων

κωδικός	διαστάσεις	συσκ.	τιμή
60-033401	4 cm 5,3 cm	24/288	1,30 €



αλατιέρα - πιπεριέρα κωνική

κωδικός	περιγραφή	διαστάσεις	συσκ.	τιμή
61-3040S	αλατιέρα	4 cm 10 cm	12/144	1,50 €
61-3040P	πιπεριέρα	4 cm 10 cm	12/144	1,50 €



αλατιέρα - πιπεριέρα κλασική

κωδικός	περιγραφή	διαστάσεις	συσκ.	τιμή
61-3051S	αλατιέρα	4,5 cm 7 cm	12/288	1,20 €
61-3051P	πιπεριέρα	4,5 cm 7 cm	12/288	1,20 €



αλατιέρα - πιπεριέρα κυλινδρική

κωδικός	περιγραφή	διαστάσεις	συσκ.	τιμή
61-3026S	αλατιέρα	4 cm 7,7 cm	12/144	1,05 €
61-3026P	πιπεριέρα	4 cm 7,7 cm	12/144	1,05 €



σαητσιέρα

κωδικός	χωρητικότητα	διαστάσεις	συσκ.	τιμή
60-034115	150 ml	17,5x5,5 cm 10 cm	6/48	2,40 €



χαρτοπετσετοθήκη

κωδικός	διαστάσεις	συσκ.	τιμή
60-033101	12,5 cm 7,5 cm	12/48	2,10 €



ανθοδοχείο

κωδικός	διαστάσεις	συσκ.	τιμή
65-1492	8 cm 17 cm	6/48	1,60 €



σταχτοδοχείο αντιανεμικό

κωδικός	διαστάσεις	συσκ.	τιμή
61-2905	12,5 cm 4,5 cm	6/48	2,20 €



σταχτοδοχείο στρογγυλό

κωδικός	διαστάσεις	συσκ.	τιμή
60-044111	11 cm 4 cm	6/48	1,20 €



σταχτοδοχείο στρογγυλό

κωδικός	διαστάσεις	συσκ.	τιμή
60-044110	○ λευκό, 10 cm 4 cm	12/72	0,90 €
60-944110	● μαύρο, 10 cm 4 cm	12/72	1,30 €



σταχτοδοχείο τετράγωνο

κωδικός	διαστάσεις	συσκ.	τιμή
60-044010	10 cm 3,5 cm	12/72	1,10 €



σταχτοδοχείο ορθογώνιο

κωδικός	διαστάσεις	συσκ.	τιμή
61-2914	11,5x8,5 cm 2,5 cm	9/72	2,05 €



σταχτοδοχείο με καπάκι - αντιανεμικό

κωδικός	διαστάσεις	συσκ.	τιμή
61-2901	10,5 cm 6,5 cm	6/48	2,40 €

Πλεκάνες GN πορσελάνης



Πλεκάνη GN 1/1 (53x32,5 cm)

κωδικός	βάθος	συσκ.	τιμή
65-1408	βάθος 2 cm	2/6	19,50 €
65-1272	βάθος 6,5 cm	1/3	28,60 €
65-3283	βάθος 10 cm	1/2	37,00 €

Πλεκάνη GN 1/2 (32,5x26,5 cm)

κωδικός	βάθος	συσκ.	τιμή
65-1410	βάθος 2 cm	2/12	9,90 €
65-1273	βάθος 6,5 cm	1/6	16,80 €
65-3284	βάθος 10 cm	1/4	19,90 €

Πλεκάνη GN 1/3 (32,5x17,7 cm)

κωδικός	βάθος	συσκ.	τιμή
65-1274	βάθος 6,5 cm	1/10	9,30 €

Πλεκάνη GN 1/4 (26,5x16,3 cm)

κωδικός	βάθος	συσκ.	τιμή
65-2307	βάθος 6,5 cm	2/12	8,65 €

Πλεκάνη GN 1/6 (17,7x16,3 cm)

κωδικός	βάθος	συσκ.	τιμή
65-2040	βάθος 6,5 cm	2/24	3,50 €

Πλεκάνη GN 1/9 (17,7x10,8 cm)

κωδικός	βάθος	συσκ.	τιμή
65-2309	βάθος 6,5 cm	2/32	2,80 €

Πλεκάνη GN 2/3 (35x32,5 cm)

κωδικός	βάθος	συσκ.	τιμή
65-2376	βάθος 6,5 cm	1/6	27,80 €





φλιτζάνια στοιβαζόμενα

κωδικός	περιγραφή	συσκ.	τιμή
64-02107	φλιτζάνι καφέ, 70 ml	24/96	0,72 €
64-33211	πιατάκι καφέ 11 cm	12/96	0,85 €
64-02112	φλιτζάνι espresso, 120 ml	12/72	0,92 €
64-02212	πιατάκι espresso, 12 cm	12/72	0,92 €
64-02122	φλιτζάνι τσαγιού, 220 ml	12/72	0,95 €
64-02214	πιατάκι τσαγιού, 14 cm	6/72	0,95 €



φλιτζάνια «Roma»

κωδικός	περιγραφή	συσκ.	τιμή
64-41107	φλιτζάνι espresso, 70 ml	12/72	0,85 €
64-33211	πιατάκι espresso, 11 cm	12/96	0,85 €
64-41117	φλιτζάνι cappuccino, 170 ml	12/72	1,20 €
64-41214	πιατάκι cappuccino, 14 cm	6/72	0,95 €



φλιτζάνια κωνικά

κωδικός	περιγραφή	συσκ.	τιμή
64-10107	φλιτζάνι espresso, 70 ml	12/72	0,90 €
64-10212	πιατάκι espresso, 12 cm	12/72	0,90 €
64-10117	φλιτζάνι cappuccino, 170 ml	12/72	1,10 €
64-10214	πιατάκι cappuccino, 14 cm	6/72	1,10 €



φλιτζάνι καφεενείου

κωδικός	περιγραφή	συσκ.	τιμή
64-33108	φλιτζάνι καφεενείου	24/96	0,78 €
64-33211	πιατάκι καφέ, 11 cm	12/96	0,85 €



φλιτζάνια ντεκόρ

κωδικός	περιγραφή	συσκ.	τιμή
64-50417	φλιτζάνι cappuccino 170 ml με πιάτο, 4 ντεκόρ ανάμεικτα	6/36	2,30 €
64-50512	κύπελο 330 ml 4 ντεκόρ ανάμεικτα	12/36	1,50 €



κύπελο κλασικό

κωδικός	χωρητικότητα	συσκ.	τιμή
64-03134	300 ml	12/36	1,20 €



κύπελο mug

κωδικός	χωρητικότητα	συσκ.	τιμή
64-03312	300 ml	12/48	1,20 €



κύπελο κυλινδρικό

κωδικός	χωρητικότητα	συσκ.	τιμή
64-03130	330 ml	12/48	1,20 €



κύπελο κωνικό

κωδικός	χωρητικότητα	συσκ.	τιμή
64-03133	330 ml	12/48	1,20 €



κύπελο, γκρι

κωδικός	χωρητικότητα	συσκ.	τιμή
60-842112	350 ml	12/24	1,15 €



καφετιέρα

κωδικός	χωρητικότητα	διαστάσεις	συσκ.	τιμή
65-1048	350 ml	8x13,5 12,5 cm	2/24	3,70 €
65-1049	650 ml	10x16 15 cm	2/24	5,10 €
65-1048K	ανταλλακτικό καπάκι καφετιέρας 65-1048		9/72	1,50 €
65-1046K	ανταλλακτικό καπάκι καφετιέρας 65-1049		9/72	1,55 €



καφετιέρα

κωδικός	χωρητικότητα	διαστάσεις	συσκ.	τιμή
65-1046	450 ml	10,5x16,5 cm 12 cm	2/24	4,40 €
65-1047	700 ml	12x18x cm 13 cm	2/24	5,85 €
65-1046K	ανταλλακτικό καπάκι τσαγιέρας 65-1046		9/72	1,55 €
65-1047K	ανταλλακτικό καπάκι τσαγιέρας 65-1047		9/72	1,55 €



γαλατιέρα

κωδικός	χωρητικότητα	διαστάσεις	συσκ.	τιμή
61-4308	40 ml	4,8x7 cm 4 cm	24/288	1,50 €



γαλατιέρα

κωδικός	χωρητικότητα	διαστάσεις	συσκ.	τιμή
60-032705	50 ml	4,5x6,5 cm 4,9 cm	24/144	1,20 €



γαλατιέρα

κωδικός	χωρητικότητα	διαστάσεις	συσκ.	τιμή
60-033708	80 ml	5x6,5 cm 6 cm	12/72	1,40 €
60-033712	120 ml	6,5x9,5 cm 8,5 cm	6/48	1,70 €
60-033720	200 ml	7x10 cm 9,5 cm	6/24	1,90 €

Banquet

18% cr. – 4 mm

κωδικός	περιγραφή	συσκ.	τιμή
41-8101	κουτάλι φαγητού, 20,6 cm	12/300	0,72 €
41-8102	πιρούνι φαγητού, 20,7 cm	12/300	0,72 €
41-8103	μαχαίρι φαγητού, 23,4 cm	12/240	1,30 €
41-8113	μαχαίρι steak, 22,5 cm	12/240	1,35 €
41-8104	κουτάλι φρούτου, 17,3 cm	12/300	0,66 €
41-8105	πιρούνι φρούτου, 17,8 cm	12/300	0,66 €
41-8106	μαχαίρι φρούτου, 20,2 cm	12/240	1,20 €
41-8107	κουταλάκι γλυκού, 14 cm	12/600	0,48 €
41-8108	πιρουνάκι γλυκού, 15,5 cm	12/600	0,48 €
41-8112	μαχαιράκι γλυκού, 17,1 cm	12/240	1,08 €
41-8109	κουταλάκι espresso, 10,4 cm	12/600	0,43 €
41-8114	κουτάλι γρανίτας, 22,1 cm	12/600	0,65 €



Δήμητρα

18% cr. 5 mm

κωδικός	περιγραφή	συσκ.	τιμή
41-4401	κουτάλι φαγητού, 20,6 cm	12/240	0,89 €
41-4402	πιρούνι φαγητού, 21,2 cm	12/240	0,89 €
41-4403	μαχαίρι φαγητού, 23,2 cm	12/240	1,20 €
41-4413	μαχαίρι steak, 23,2 cm	12/240	1,20 €
41-4404	κουτάλι φρούτου, 18,3 cm	12/240	0,63 €
41-4405	πιρούνι φρούτου, 18,8 cm	12/240	0,63 €
41-4406	μαχαίρι φρούτου, 20,3 cm	12/240	1,00 €
41-4407	κουταλάκι γλυκού, 14 cm	12/480	0,50 €
41-4408	πιρουνάκι γλυκού, 15,6 cm	12/480	0,50 €
41-4409	κουταλάκι espresso, 11 cm	12/480	0,42 €



Baroque

18% cr. 3 mm

κωδικός	περιγραφή	συσκ.	τιμή
41-2501	κουτάλι φαγητού, 20,5 cm	12/240	0,85 €
41-2502	πιρούνι φαγητού, 20,9 cm	12/240	0,85 €
41-2503	μαχαίρι φαγητού, 24 cm	12/240	1,35 €
41-2513	μαχαίρι steak, 24,3 cm	12/240	1,35 €
41-2504	κουτάλι φρούτου, 17,3 cm	12/240	0,68 €
41-2505	πιρούνι φρούτου, 17,6 cm	12/240	0,68 €
41-2506	μαχαίρι φρούτου, 21 cm	12/240	1,15 €
41-2507	κουταλάκι γλυκού, 13,9 cm	12/480	0,53 €
41-2508	πιρουνάκι γλυκού, 15,1 cm	12/480	0,53 €
41-2509	κουταλάκι espresso, 11 cm	12/480	0,45 €



Paris

18% cr. – 2,5 mm

κωδικός	περιγραφή	συσκ.	τιμή
41-3601	κουτάλι φαγητού, 20,6 cm	12/300	0,68 €
41-3602	πιρούνι φαγητού, 21 cm	12/300	0,68 €
41-3603	μαχαίρι φαγητού, 24 cm	12/240	1,25 €
41-3613	μαχαίρι steak, 24 cm	12/240	1,25 €
41-3604	κουτάλι φρούτου, 18 cm	12/300	0,60 €
41-3605	πιρούνι φρούτου, 19 cm	12/300	0,60 €
41-3606	μαχαίρι φρούτου, 22 cm	12/240	1,20 €
41-3607	κουταλάκι γλυκού, 14,1 cm	12/600	0,46 €
41-3608	πιρουνάκι γλυκού, 14,8 cm	12/600	0,46 €
41-3609	κουταλάκι espresso, 10,8 cm	12/600	0,41 €





Alina

18% cr. – 3,5 mm

κωδικός	περιγραφή	συσκ.	τιμή
41-6501	κουτάλι φαγητού, 20,4 cm	12/240	0,75 €
41-6502	πιρούνι φαγητού, 20,5 cm	12/240	0,75 €
41-6503	μαχαίρι φαγητού, 22,7 cm	12/240	1,35 €
41-6504	κουτάλι φρούτου, 18,1 cm	12/240	0,65 €
41-6505	πιρούνι φρούτου, 18,3 cm	12/240	0,65 €
41-6506	μαχαίρι φρούτου, 20,1 cm	12/240	1,20 €
41-6507	κουταλάκι γλυκού, 14,1 cm	12/480	0,50 €
41-6508	πιρουνάκι γλυκού, 14,5 cm	12/480	0,50 €
41-6509	κουταλάκι espresso, 11,7 cm	12/480	0,42 €



Contour

18% cr. – 3 mm

κωδικός	περιγραφή	συσκ.	τιμή
41-9301	κουτάλι φαγητού, 20,3 cm	12/300	0,65 €
41-9302	πιρούνι φαγητού, 20,3 cm	12/300	0,65 €
41-9303	μαχαίρι φαγητού, 22,1 cm	12/240	1,40 €
41-9304	κουτάλι φρούτου, 19,3 cm	12/300	0,60 €
41-9305	πιρούνι φρούτου, 18,8 cm	12/300	0,60 €
41-9306	μαχαίρι φρούτου, 21 cm	12/240	1,30 €
41-9307	κουταλάκι γλυκού, 13,1 cm	12/600	0,46 €

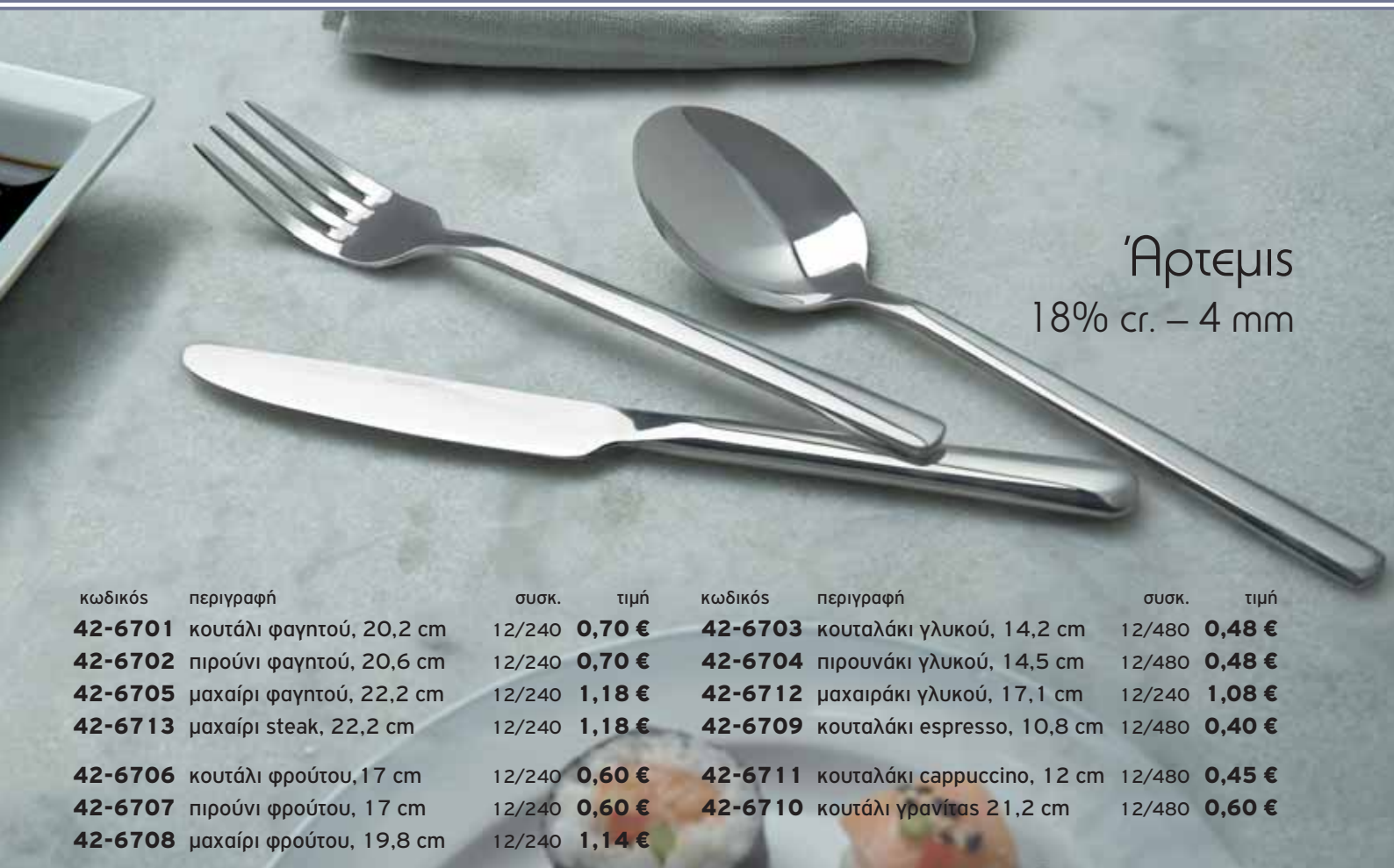

Άρτεμις
18% cr. – 4 mm

κωδικός	περιγραφή	συσκ.	τιμή	κωδικός	περιγραφή	συσκ.	τιμή
42-6701	κουτάλι φαγητού, 20,2 cm	12/240	0,70 €	42-6703	κουταλάκι γλυκού, 14,2 cm	12/480	0,48 €
42-6702	πιρούνι φαγητού, 20,6 cm	12/240	0,70 €	42-6704	πιρουνάκι γλυκού, 14,5 cm	12/480	0,48 €
42-6705	μαχαίρι φαγητού, 22,2 cm	12/240	1,18 €	42-6712	μαχαιράκι γλυκού, 17,1 cm	12/240	1,08 €
42-6713	μαχαίρι steak, 22,2 cm	12/240	1,18 €	42-6709	κουταλάκι espresso, 10,8 cm	12/480	0,40 €
42-6706	κουτάλι φρούτου, 17 cm	12/240	0,60 €	42-6711	κουταλάκι cappuccino, 12 cm	12/480	0,45 €
42-6707	πιρούνι φρούτου, 17 cm	12/240	0,60 €	42-6710	κουτάλι γρανίτας 21,2 cm	12/480	0,60 €
42-6708	μαχαίρι φρούτου, 19,8 cm	12/240	1,14 €				



Θάληια
18% cr. – 4 mm

κωδικός	περιγραφή	συσκ.	τιμή
42-5501	κουτάλι φαγητού, 20,6 cm	12/240	0,70 €
42-5502	πιρούνι φαγητού, 20,5 cm	12/240	0,70 €
42-5505	μαχαίρι φαγητού, 22,8 cm	12/240	1,18 €
42-5508	μαχαίρι φρούτου, 19,8 cm	12/240	0,95 €
42-5503	κουταλάκι γλυκού, 14,2 cm	12/480	0,48 €
42-5504	πιρουνάκι γλυκού, 14,5 cm	12/480	0,48 €



Locanda

18% cr. 3 mm

κωδικός	περιγραφή	συσκ.	τιμή
41-9401	κουτάλι φαγητού, 18,9 cm	12/300	0,65 €
41-9402	πιρούνι φαγητού, 19,2 cm	12/300	0,65 €
41-9403	μαχαίρι φαγητού, 21,4 cm	12/240	1,18 €
41-9413	μαχαίρι steak, 21,7 cm	12/240	1,18 €
41-9407	κουταλάκι γλυκού, 13,3 cm	12/600	0,45 €
41-9408	πιρουνάκι γλυκού, 14,7 cm	12/600	0,45 €



Prince

18% cr. – 2,2 mm

κωδικός	περιγραφή	συσκ.	τιμή
42-3301	κουτάλι φαγητού, 19,7 cm	24/480	0,62 €
42-3302	πιρούνι φαγητού, 20 cm	24/480	0,62 €
42-3303	μαχαίρι φαγητού, 22,3 cm	24/240	0,85 €
42-3307	κουταλάκι γλυκού, 13,5 cm	24/480	0,42 €
42-3305	πιρουνάκι γλυκού, 16,2 cm	24/480	0,46 €



Rio
18% cr. – 2 mm

κωδικός	περιγραφή	συσκ.	τιμή
42-7301	κουτάλι φαγητού, 19,5 cm	12/300	0,59 €
42-7302	πιρούνι φαγητού, 19 cm	12/300	0,59 €
42-7303	μαχαίρι φαγητού, 21,3 cm	12/240	0,90 €
42-7313	μαχαίρι steak, 21,5 cm	12/240	0,95 €
42-7305	πιρούνι φρούτου, 16,8 cm	12/300	0,49 €
42-7306	μαχαίρι φρούτου, 18,8 cm	12/240	0,79 €
42-7307	κουταλάκι γλυκού, 13 cm	12/600	0,39 €
42-7308	πιρουνάκι γλυκού, 13,6 cm	12/600	0,39 €
42-7310	κουταλάκι espresso, 10 cm	12/600	0,36 €



Όληγα
13% cr.

κωδικός	περιγραφή	συσκ.	τιμή
42-7201	κουτάλι φαγητού, 18,9 cm	24/480	0,19 €
42-7205	πιρούνι φαγητού, 18,9 cm	24/480	0,19 €
42-7207	μαχαίρι φαγητού, 20,7 cm	24/480	0,45 €
42-7204	κουταλάκι γλυκού, 14 cm	24/480	0,14 €
42-7208	πιρουνάκι γλυκού, 14,1 cm	24/480	0,14 €
42-7209	μαχαιράκι γλυκού, 17,5 cm	24/480	0,38 €
42-7210	κουταλάκι espresso, 10,1 cm	24/480	0,10 €

Nova
18% cr.

κωδικός	περιγραφή	συσκ.	τιμή
42-8001	κουτάλι φαγητού, 18,5 cm	24/480	0,43 €
42-8002	πιρούνι φαγητού, 18,9 cm	24/480	0,43 €
42-8005	μαχαίρι φαγητού, 21,6 cm	24/240	0,65 €
42-8003	κουταλάκι γλυκού, 13,3 cm	24/480	0,34 €
42-8004	πιρουνάκι γλυκού, 14 cm	24/480	0,34 €
42-8006	κουταλάκι espresso, 10,1 cm	24/480	0,31 €
42-8007	κουταλάκι γρανίτας, 20,3 cm	24/480	0,40 €
42-8008	κουταλάκι καπουτσίνο, 12 cm	24/480	0,33 €

χρήσιμες συμβουλές για τα μαχαιροπίρουνά σας

Για την αποφυγή σκουριάς και κηλίδων στα μαχαιροπίρουνα πρέπει να ακολουθούνται οι κατωτέρω οδηγίες.

1. Δεν πρέπει να παραμένουν υπολείμματα φαγητών (σάλτσας, λεμονιού, αλατιού, κ.ά.) για πολλή ώρα πάνω στα μαχαιροπίρουνα. Κατά το πλύσιμο στο πλυντήριο πιάτων δεν πρέπει να χρησιμοποιείται απορρυπαντικό που περιέχει λεμόνι, ξίδι ή άλλο οξύ, γιατί σε συνδυασμό με τα άλατα του νερού γίνεται ηλεκτρόλυση, με αποτέλεσμα να δημιουργούνται μαύρες κηλίδες ή να διαβρώνεται το μέταλλο.
2. Στο πλυντήριο δεν πρέπει να μπαίνουν μαζί με τα μαχαιροπίρουνα άλλου είδους μεταλλικά αντικείμενα, δηλαδή αλουμινένια, χάλκινα, ορειχάλκινα ή γαλβανιζέ σκεύη, γιατί έτσι πάλι γίνεται ηλεκτρόλυση.
3. Μετά το πλύσιμο, τα μαχαιροπίρουνα πρέπει να απομακρύνονται αμέσως από το πλυντήριο, να στεγνώνονται καλά και να αποθηκεύονται σε χώρο χωρίς υγρασία.
4. Σε περίπτωση που τα μαχαιροπίρουνα πιάσουν άλατα, για να τα γυαλίσουμε μπορούμε να σπάρουμε τα άλατα περνώντας τα μαχαιροπίρουνα με λίγο ξίδι. Προσοχή: το ξίδι θα πρέπει αμέσως να ξεπλυθεί και τα μαχαιροπίρουνα να σκουπιστούν με στεγνό πανί. Αν το ξίδι μείνει επάνω στα μαχαιροπίρουνα το οξικό οξύ που υπάρχει στο ξίδι θα διαβρώσει το μέταλλο και τα μαχαιροπίρουνα θα μαυρίσουν και θα κάνουν τρύπες.



**κανάτα γυάλινη borosilicate,
δύσθραυστη με ανοξείδωτο καπάκι**

κωδικός	χωρητικότητα	διαστάσεις	συσκ.	τιμή
45-676121	1,3 lt	9 cm 26,7 cm	1/12	12,40 €



**κανάτα γυάλινη borosilicate,
δύσθραυστη με ανοξείδωτο καπάκι**

κωδικός	χωρητικότητα	διαστάσεις	συσκ.	τιμή
45-676122	1 lt	9 cm 21 cm	1/12	10,70 €



κανάτα PC με παγοστάτη

κωδικός	χωρητικότητα	διαστάσεις	συσκ.	τιμή
PC-1009	0,9 lt	10,5 cm 17 cm	1/12	2,65 €
PC-1014	1,4 lt	11,5 cm 20 cm	1/12	2,95 €
PC-1018	1,8 lt	12,5 cm 20,5 cm	1/12	4,50 €



καράφες γυάλινες

κωδικός	χωρητικότητα	διαστάσεις	συσκ.	τιμή
46-5711	0,25 lt	6 cm 17 cm	6/48	0,65 €
46-5712	0,5 lt	8 cm 21 cm	6/24	1,15 €
46-5713	1 lt	9 cm 27 cm	6/24	1,65 €



κανάτες inox με παγοστάτη

κωδικός	χωρητικότητα	διαστάσεις	συσκ.	τιμή
22-3734	1 lt	8,8 cm 23,5 cm	1/20	9,00 €
22-3735	1,5 lt	9 cm 29,5 cm	1/20	9,90 €



κανάτα νερού inox με παγοστάτη

κωδικός	χωρητικότητα	διαστάσεις	συσκ.	τιμή
53-440	1,8 lt	12 cm 20,5 cm	1/12	7,90 €



κανάτα, inox 18/10 με παγοστάτη

κωδικός	χωρητικότητα	διαστάσεις	συσκ.	τιμή
24-4115	1,5 lt	9,8 cm 20,5	1/24	11,90 €



κανάτα inox με καπάκι

κωδικός	χωρητικότητα	διαστάσεις	συσκ.	τιμή
53-464	2 lt	13,8 cm 21 cm	1/12	12,90 €



σετ παδόξυδο 6 θέσεων με inox βάση

κωδικός	περιγραφή	διαστάσεις	συσκ.	τιμή
21-3413A	φιάλες για λάδι και ξύδι, αλατιέρα, πιπεριέρα, θήκη οδοντογλυφίδων και πετσετοθήκη	13x11 cm 18 cm	1/18	9,90 €



σετ παδόξυδο 5 θέσεων με inox βάση

κωδικός	περιγραφή	διαστάσεις	συσκ.	τιμή
21-3412A	φιάλες για λάδι και ξύδι, αλατιέρα, πιπεριέρα και πετσετοθήκη	13x11 cm 18 cm	1/24	7,90 €



σετ αλατοπίπερο 4 θέσεων με inox βάση

κωδικός	περιγραφή	διαστάσεις	συσκ.	τιμή
21-3409A	αλατιέρα, πιπεριέρα, πετσετοθήκη και θήκη οδοντογλυφίδων	9x10,5 cm 12 cm	1/60	4,50 €



σετ αλατοπίπερο 3 θέσεων με inox βάση

κωδικός	περιγραφή	διαστάσεις	συσκ.	τιμή
21-3408A	αλατιέρα, πιπεριέρα και πετσετοθήκη	8x8 cm 12 cm	1/60	3,95 €



σετ αλατοπίπερο 4 θέσεων με inox βάση

κωδικός	περιγραφή	διαστάσεις	συσκ.	τιμή
21-3414A	αλατιέρα, πιπεριέρα, μουσταρδιέρα και πετσετοθήκη	9x10,5 cm 12 cm	1/48	5,70 €



σετ λαδόξυδο 2 θέσεων με inox βάση

κωδικός	περιγραφή	διαστάσεις	συσκ.	τιμή
21-3411	φιάλες για λάδι και ξύδι	7,5x12 cm 18 cm	1/24	5,50 €



σετ αλατοπίπερο 2 θέσεων με inox βάση

κωδικός	περιγραφή	διαστάσεις	συσκ.	τιμή
21-3408	αλατιέρα και πιπεριέρα	8,8x5 cm 12 cm	1/60	2,95 €



σετ λαδόξυδο 4 θέσεων με inox βάση

κωδικός	περιγραφή	διαστάσεις	συσκ.	τιμή
21-3036	φιάλες για λάδι και ξύδι, αλατιέρα και πιπεριέρα	11,8x10,5 cm 22 cm	1/24	4,30 €



σετ λαδόξυδο 2 θέσεων με inox βάση

κωδικός	περιγραφή	διαστάσεις	συσκ.	τιμή
21-3037	φιάλες για λάδι και ξύδι	11x5,3 cm 20 cm	1/24	3,30 €



σετ αλατοπίπερο 4 θέσεων με inox βάση

κωδικός	περιγραφή	διαστάσεις	συσκ.	τιμή
21-3040	αλατιέρα, πιπεριέρα, μουσταρδιέρα και πετσετοθήκη	7,5x10 cm 12,5 cm	1/60	4,65 €
21-3012	ανταλλακτικό μπολ μουστάρδας		120	0,70 €



σετ αλατοπίπερο 3 θέσεων με inox βάση

κωδικός	περιγραφή	διαστάσεις	συσκ.	τιμή
21-3039	αλατιέρα, πιπεριέρα και πετσετοθήκη	8x5,5 cm 12,5 cm	1/48	3,55 €



σετ αλατοπίπερο 2 θέσεων με inox βάση

κωδικός	περιγραφή	διαστάσεις	συσκ.	τιμή
21-3038	αλατιέρα και πιπεριέρα	7,8x3,8 cm 12 cm	1/48	2,95 €



ανταλλακτικές φιάλες γυάλινες

κωδικός	περιγραφή	διαστάσεις	συσκ.	τιμή
21-3034	φιάλη λαδόξυδου	4,7 cm 15,2 cm	12/96	0,80 €
21-3033	φιάλη αλατιέρας	3 cm 9 cm	12/144	0,50 €
21-3010	θήκη οδοντογλυφίδων	3,2 cm 8,5 cm	360	0,35 €



τυριέρα ανοξείδωτη

κωδικός	περιγραφή	διαστάσεις	συσκ.	τιμή
21-3041	τυριέρα	9,5 cm 6,5 cm	1/48	4,40 €
21-3011	ανταλλακτικό μπολ τυριέρας		72	1,00 €



τυριέρα ανοξείδωτη

κωδικός	περιγραφή	διαστάσεις	συσκ.	τιμή
21-3043	τυριέρα	12 cm 12 cm	1/24	5,50 €
21-3011	ανταλλακτικό μπολ τυριέρας		72	1,00 €



σετ λαδόξυδο 2 θέσεων

κωδικός	χωρητικότητα	διαστάσεις	συσκ.	τιμή
46-3210	150 ml	7,9x15,2 cm 16,5 cm	1/24	2,80 €

ανταλλακτική φιάλη λαδόξυδου

κωδικός	χωρητικότητα	διαστάσεις	συσκ.	τιμή
46-3211	150 ml	6 cm 16,5 cm	48	0,80 €



σετ λαδόξυδο 4 θέσεων με συρμάτινη inox βάση

κωδικός	περιγραφή	διαστάσεις	συσκ.	τιμή
45-8297	φιάλες για λάδι και ξύδι αλατιέρα και πιπεριέρα	175 ml 11x11 cm 25 cm	1/12	7,90 €



σετ λαδόξυδο 2 θέσεων με συρμάτινη inox βάση

κωδικός	περιγραφή	διαστάσεις	συσκ.	τιμή
45-8998	φιάλες για λάδι και ξύδι	175 ml 10,5x5,6 cm 24 cm	1/12	5,65 €



ανταλλακτική φιάλη

κωδικός	χωρητικότητα	διαστάσεις	συσκ.	τιμή
45-8043	175 ml	4,5 cm 20,5 cm	12/48	1,60 €
45-8042	270 ml	4,7 cm 25,5 cm	12/48	1,70 €



ανταλλακτικό κεραστήρι

κωδικός	περιγραφή	συσκ.	τιμή
45-5502	κεραστήρι λαδόξυδου inox, καρτέλα 2 τεμ.	120	1,75 €



μύλος γυάλινος με κεραμικό μηχανισμό

κωδικός	περιγραφή	διαστάσεις	συσκ.	τιμή
45-87011	λευκό καπάκι 160 ml	6,5 cm 13/15 cm	6/48	4,10 €
45-87012	μαύρο καπάκι 160 ml	6,5 cm 13/15 cm	6/48	4,10 €



μύλος γυάλινος με κεραμικό μηχανισμό

κωδικός	περιγραφή	διαστάσεις	συσκ.	τιμή
45-84181	λευκό καπάκι 120 ml	4,5 cm 12,5 cm	12/48	2,40 €
45-84182	μαύρο καπάκι 120 ml	4,5 cm 12,5 cm	12/48	2,40 €



μύλος ξύλινος με κεραμικό μηχανισμό

κωδικός	περιγραφή	διαστάσεις	συσκ.	τιμή
23-0751	χρώμα wenge 5,7 cm 15 cm	5,7 cm 15 cm	1/48	5,45 €
23-0752	χρώμα wenge 5,7 cm 17 cm	5,7 cm 17 cm	1/24	5,95 €



μύλος ακρυλικός με κεραμικό μηχανισμό

κωδικός	περιγραφή	διαστάσεις	συσκ.	τιμή
23-0791	ακρυλικός 5,7 cm 14 cm	5,7 cm 14 cm	1/48	4,35 €
23-0792	ακρυλικός 5,7 cm 16 cm	5,7 cm 16 cm	1/24	4,90 €



μύλος γυάλινος με κεραμικό μηχανισμό

κωδικός	περιγραφή	διαστάσεις	συσκ.	τιμή
45-78533	μπρονζέ καπάκι 180 ml	5,5x5,5 cm 17 cm	6/48	4,90 €



μύλος ξύλινος με κεραμικό μηχανισμό

κωδικός	περιγραφή	διαστάσεις	συσκ.	τιμή
23-0771	μαύρος	4,6 cm 21 cm	1/24	4,30 €



μύλος γυάλινος με κεραμικό μηχανισμό

κωδικός	περιγραφή	διαστάσεις	συσκ.	τιμή
45-80301	λευκό καπάκι 220 ml	6,5 cm 19 cm	6/48	3,65 €



αλατιέρα - πιπεριέρα πορσελάνης κωνική

κωδικός	περιγραφή	διαστάσεις	συσκ.	τιμή
61-3040S	αλατιέρα	4 cm 10 cm	12/144	1,50 €
61-3040P	πιπεριέρα	4 cm 10 cm	12/144	1,50 €



αλατιέρα - πιπεριέρα πορσελάνης κλασική

κωδικός	περιγραφή	διαστάσεις	συσκ.	τιμή
61-3051S	αλατιέρα	4,5 cm 7 cm	12/288	1,20 €
61-3051P	πιπεριέρα	4,5 cm 7 cm	12/288	1,20 €



αλατιέρα - πιπεριέρα πορσελάνης κυλινδρική

κωδικός	περιγραφή	διαστάσεις	συσκ.	τιμή
61-3026S	αλατιέρα	4 cm 7,7 cm	12/144	1,05 €
61-3026P	πιπεριέρα	4 cm 7,7 cm	12/144	1,05 €



αλατιέρα γυάλινη τετράγωνη

κωδικός	διαστάσεις	συσκ.	τιμή
45-8039	4 cm 9,2 cm	12/144	0,48 €



αλατιέρα γυάλινη «Αίφελ»

κωδικός	διαστάσεις	συσκ.	τιμή
46-7661	4,7 cm 11 cm	12/96	0,55 €



αλατιέρα γυάλινη ριγωτή

κωδικός	περιγραφή	διαστάσεις	συσκ.	τιμή
46-1001	σε κυψέλη	3,5 cm 7,8 cm	192	0,32 €
46-1002	συσκευασμένη	3,5 cm 7,8 cm	12/144	0,40 €



αλατιέρα μίνι γυάλινη τετράγωνη

κωδικός	διαστάσεις	συσκ.	τιμή
45-8061	3 cm 5,6 cm	12/576	0,50 €



αλατιέρα μίνι γυάλινη στρογγυλή

κωδικός	διαστάσεις	συσκ.	τιμή
45-8139	3 cm 4 cm	12/576	0,50 €



αλατιέρα γυάλινη κωνική

κωδικός	διαστάσεις	συσκ.	τιμή
45-8887	5,5 cm 10,5 cm	96	0,90 €

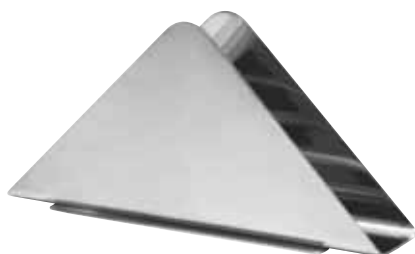

χαρτοπετσετοθήκη inox

κωδικός	διαστάσεις	συσκ.	τιμή
22-2121	14 cm 6,5 cm	1/36	3,15 €
22-2122	16,5 cm 8 cm	1/24	3,80 €



χαρτοπετσετοθήκη πορσελάνης

κωδικός	διαστάσεις	συσκ.	τιμή
60-033101	12,5 cm 7,5 cm	12/48	2,10 €



σαητσιέρα πορσελάνης

κωδικός	χωρητικότητα	διαστάσεις	συσκ.	τιμή
60-034115	150 ml	17,5x5,5 cm 10 cm	6/48	2,40 €



ανθοδοχείο πορσελάνης

κωδικός	διαστάσεις	συσκ.	τιμή
65-1492	8 cm 17 cm	6/48	1,60 €



μπού στρωγγυλό inox

κωδικός	διαστάσεις	συσκ.	τιμή
21-3439	9 cm 4 cm	24	0,85 €
21-3440	11 cm 4,5 cm	12	0,95 €



μπού στρωγγυλό inox

κωδικός	διαστάσεις	συσκ.	τιμή
53-762	8 cm 4,5 cm	24/96	0,65 €



μπού κωνικό inox

κωδικός	διαστάσεις	συσκ.	τιμή
53-741	5,5 cm 4 cm	48/96	0,35 €
53-744	6,5 cm 4 cm	48/96	0,45 €
53-745	7,5 cm 5 cm	48/96	0,55 €
53-743	8,5 cm 5 cm	24/288	0,65 €



μπού ριγυτό inox

κωδικός	διαστάσεις	συσκ.	τιμή
53-751	6 cm 4 cm	20/200	0,40 €



μπού τετράγωνο inox

κωδικός	διαστάσεις	συσκ.	τιμή
53-761	9,5 cm 3,9 cm	24/96	0,95 €



θήκη λογαριασμών inox

κωδικός	διαστάσεις	συσκ.	τιμή
53-401	3,8 cm 4,6 cm	24/288	0,72 €



ζαχαροθήκη stick inox

κωδικός	διαστάσεις	συσκ.	τιμή
53-402	5 cm 8 cm	24/96	1,55 €



οδοντογλυφοθήκη πορσελάνης

κωδικός	διαστάσεις	συσκ.	τιμή
60-033401	4 cm 5,3 cm	24/288	1,30 €



αυγοθήκη inox

κωδικός	διαστάσεις	συσκ.	τιμή
53-731	4,9 cm 5,6 cm	24/288	0,60 €



κλιπ για τραπεζομάντηλα inox

κωδικός	περιγραφή	συσκ.	τιμή
53-426	με πριτσίνι	100/600	0,41 €



κύπελο κωνικό inox

κωδικός	διαστάσεις	συσκ.	τιμή
53-425	9 cm 11,4 cm	12	2,90 €



σήμα «RESERVED» inox

κωδικός	περιγραφή	διαστάσεις	συσκ.	τιμή
53-403	ανάγλυφο	15 cm 5 cm	6/144	1,40 €



σήμα «NO SMOKING» inox

κωδικός	περιγραφή	διαστάσεις	συσκ.	τιμή
53-465	ανάγλυφο	5,7 cm 6 cm	10	0,95 €



βάση για μενού ανοξείδωτη

κωδικός	διαστάσεις	συσκ.	τιμή
22-3425	12 cm 12,5 cm	1/12	8,20 €

ψαμιέρες Rattan



ψαμιέρες στρογγυλές – 20 cm | 8 cm

κωδικός	χρώμα	συσκ.	τιμή
76-1011	μπεζ	12/48	3,00 €
76-1012	καφέ	12/48	3,00 €
76-1013	μαύρη	12/48	3,00 €
76-1014	μελί	12/48	3,00 €



ψαμιέρες στρογγυλές – 22 cm | 8 cm

κωδικός	χρώμα	συσκ.	τιμή
76-1021	μπεζ	12/48	3,25 €
76-1022	καφέ	12/48	3,25 €
76-1023	μαύρη	12/48	3,25 €
76-1024	μελί	12/48	3,25 €



ψαμιέρες στρογγυλές – 24 cm | 7 cm

κωδικός	χρώμα	συσκ.	τιμή
76-1031	μπεζ	12/48	3,35 €
76-1032	καφέ	12/48	3,35 €
76-1033	μαύρη	12/48	3,35 €
76-1034	μελί	12/48	3,35 €



ψαμιέρες οβάλ – 23x17 cm | 8 cm

κωδικός	χρώμα	συσκ.	τιμή
76-2011	μπεζ	12/48	3,00 €
76-2012	καφέ	12/48	3,00 €
76-2013	μαύρη	12/48	3,00 €
76-2014	μελί	12/48	3,00 €



ψαμιέρες οβάλ – 25x20 cm | 8 cm

κωδικός	χρώμα	συσκ.	τιμή
76-2021	μπεζ	12/72	3,40 €
76-2022	καφέ	12/72	3,40 €
76-2023	μαύρη	12/72	3,40 €
76-2024	μελί	12/72	3,40 €







ψαμιέρες οβάλ – 27x20 cm | 8 cm

κωδικός	χρώμα	συσκ.	τιμή
76-2031	μπεζ	12/48	3,55 €
76-2032	καφέ	12/48	3,55 €
76-2033	μαύρη	12/48	3,55 €
76-2034	μελί	12/48	3,55 €

ψωμιέρες Rattan





ψωμιέρες ορθογώνιες – 24x18 cm | 8 cm

κωδικός	χρώμα	συσκ.	τιμή
76-6011	 μπεζ	12/72	3,70 €
76-6012	 καφέ	12/72	3,70 €
76-6013	 μαύρη	12/72	3,70 €
76-6014	 μελί	12/72	3,70 €



ψωμιέρες στενόμακρες – 23x9 cm | 8 cm

κωδικός	χρώμα	συσκ.	τιμή
76-3011	 μπεζ	12/48	2,85 €
76-3012	 καφέ	12/48	2,85 €



ψωμιέρα στρογγυλή - 23 cm | 7 cm

κωδικός	χρώμα	συσκ.	τιμή
76-4011	 μπεζ	12/72	1,90 €



ψωμιέρα οβάλ - 23x15 cm | 6,5 cm

κωδικός	χρώμα	συσκ.	τιμή
76-4021	 μπεζ	12/72	1,90 €



ψωμιέρα στρογγυλή «μπολ» – 24 cm | 8 cm

κωδικός	χρώμα	συσκ.	τιμή
76-1402	 καφέ	12/48	3,70 €



κανάτα θερμός inox

κωδικός	χωρητικότητα	διαστάσεις	συσκ.	τιμή
21-8312	1 lt	13 cm 22 cm	1/12	12,95 €



κανάτα θερμός inox

κωδικός	χωρητικότητα	διαστάσεις	συσκ.	τιμή
21-8315	1,5 lt	13 cm 25 cm	1/12	13,35 €
21-8320	2,0 lt	13 cm 28 cm	1/12	14,30 €
21-8399	ανταλλακτικό καπάκι			1,30 €



κανάτα θερμός inox

κωδικός	χωρητικότητα	διαστάσεις	συσκ.	τιμή
21-9075	0,75 lt	10,5 cm 19,5 cm	1/12	17,60 €
21-9110	1 lt	10,5 cm 23 cm	1/12	20,50 €
21-9115	1,5 lt	12,5 cm 24 cm	1/12	20,80 €
21-9120	2 lt	12,5 cm 29 cm	1/12	22,65 €



καφετιέρα γυαλί/inox με έμβολο

κωδικός	χωρητικότητα	διαστάσεις	συσκ.	τιμή
22-7130	300 ml	8 cm 19 cm	1/24	5,20 €
22-7131	ανταλλακτικό γυαλί 300 ml		24	1,50 €
22-7160	600 ml	10,5 cm 21 cm	1/24	6,60 €
22-7161	ανταλλακτικό γυαλί 600 ml		24	1,90 €



καφετιέρα γυαλί/πλαστικό με έμβολο

κωδικός	χωρητικότητα	διαστάσεις	συσκ.	τιμή
23-1002	350 ml	8 cm 17 cm	1/30	3,50 €



καφετιέρα γυαλί/π्लाστικό με έμβολο

κωδικός	χωρητικότητα	διαστάσεις	συσκ.	τιμή
23-1007	350 ml	7,5 cm 17 cm	1/30	3,50 €



καφετιέρα γυαλί/π्लाστικό με έμβολο

κωδικός	χωρητικότητα	διαστάσεις	συσκ.	τιμή
23-1035	350 ml	8 cm 16 cm	1/24	3,50 €



καφετιέρα γυαλί/π्लाστικό με έμβολο

κωδικός	χωρητικότητα	διαστάσεις	συσκ.	τιμή
23-1009	350 ml	7 cm 17 cm	1/30	3,95 €



τσαγιέρα γυαλί/inox με φίλτρο inox

κωδικός	χωρητικότητα	διαστάσεις	συσκ.	τιμή
22-2424	500 ml	7,5 cm 13 cm	1/24	5,50 €
22-2434	ανταλλακτικό γυαλί 500 ml		24	1,50 €
22-2425	750 ml	8,5 cm 14 cm	1/24	5,80 €
22-2435	ανταλλακτικό γυαλί 750 ml		24	1,90 €



τσαγιέρα γυαλί/π्लाστικό με φίλτρο inox

κωδικός	χωρητικότητα	διαστάσεις	συσκ.	τιμή
23-2575	750 ml	8,5 cm 14 cm	1/24	3,20 €



μαντεμνία τσαγιέρα

κωδικός	χωρητικότητα	διαστάσεις	συσκ.	τιμή
23-0915	350 ml	10,5 cm 6,5 cm	1/12	14,30 €
23-0967	μαντεμνία βάση τσαγιέρας		40	4,40 €
23-0916	ανταλλακτικό φίλτρο		50/200	0,80 €



μαντεμνία τσαγιέρα

κωδικός	χωρητικότητα	διαστάσεις	συσκ.	τιμή
23-0923	600 ml	14,3 cm 8,5 cm	1/8	15,70 €
23-0967	μαντεμνία βάση τσαγιέρας		40	4,40 €
23-0924	ανταλλακτικό φίλτρο		50/200	0,95 €



γαλατιέρα inox

κωδικός	χωρητικότητα	διαστάσεις	συσκ.	τιμή
21-2601	1 oz (30 ml)	3,5 cm 3,5 cm	50	1,20 €
21-2603	3 oz (90 ml)	5 cm 5,2 cm	20	1,40 €
21-2605	5 oz (140 ml)	6 cm 5,4 cm	15	1,75 €
21-2610	10 oz (290 ml)	7,5 cm 7,2 cm	12	2,55 €



γαλατιέρες inox, «Καρδάρα»

κωδικός	χωρητικότητα	διαστάσεις	συσκ.	τιμή
53-404	75 ml	5 cm 5 cm	6/72	1,40 €
53-405	150 ml	5 cm 8 cm	6/72	1,55 €



φίλτρο τσαγιού inox

κωδικός	διαστάσεις	συσκ.	τιμή
23-9017	5 cm (14,5 cm)	240	1,20 €



μελιέρα γυάλινη

κωδικός	χωρητικότητα	διαστάσεις	συσκ.	τιμή
45-66180	220 ml	7 cm 12,5 cm	6/24	3,50 €



ζαχαριέρα γυάλινη

κωδικός	χωρητικότητα	διαστάσεις	συσκ.	τιμή
45-66181	220 ml	6,8 cm 15 cm	12/48	1,90 €



ζαχαροθήκη πλαστική για φακελάκι ζάχαρης

κωδικός	χρώμα	διαστάσεις	συσκ.	τιμή
73-8651	● μαύρη	8,5x6,5 cm	72	0,55 €
73-8652	○ λευκή	8,5x6,5 cm	72	0,55 €



ζαχαροθήκη πορσελάνης για φακελάκι ζάχαρης

κωδικός	διαστάσεις	συσκ.	τιμή
63-1100	11x6,5 cm 5,3 cm	12/72	3,50 €



ζαχαροθήκη πορσελάνης για stick ζάχαρης

κωδικός	διαστάσεις	συσκ.	τιμή
60-0801	8,3x4,5 cm 6,3 cm	12/144	1,90 €



σταχτοδοχείο inox

κωδικός	διαστάσεις	συσκ.	τιμή
53-710	10 cm 3 cm	12/120	1,10 €
53-712	12 cm 3,5 cm	12/120	1,70 €



σταχτοδοχείο αντιανεμικό inox

κωδικός	διαστάσεις	συσκ.	τιμή
53-720	11 cm 6 cm	48	2,85 €



σταχτοδοχείο αντιανεμικό inox

κωδικός	διαστάσεις	συσκ.	τιμή
53-763	10 cm 4,5 cm	1/48	2,25 €



σταχτοδοχείο αντιανεμικό μελαμίνης

κωδικός	χρώμα	διαστάσεις	συσκ.	τιμή
79-721	● μαύρο	10 cm 4,5 cm	200	1,20 €
79-722	○ λευκό	10 cm 4,5 cm	200	1,20 €

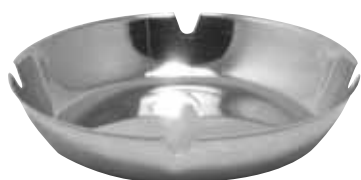

σταχτοδοχείο inox

κωδικός	διαστάσεις	συσκ.	τιμή
53-725	15 cm 2,8 cm	48	1,90 €



σταχτοδοχείο δαπέδου inox

κωδικός	περιγραφή	διαστάσεις	συσκ.	τιμή
53-726	με εσωτερικό πλαστικό κάδο	25 60 cm	1	40,70 €



σταχτοδοχείο αντιανεμικό

κωδικός	διαστάσεις	συσκ.	τιμή
61-2905	12,5 cm 4,5 cm	6/48	2,20 €



σταχτοδοχείο στρογγυλό

κωδικός	διαστάσεις	συσκ.	τιμή
60-044111	11 cm 4 cm	6/48	1,20 €



σταχτοδοχείο στρογγυλό

κωδικός	διαστάσεις	συσκ.	τιμή
60-044110	○ λευκό, 10 cm 4 cm	12/72	0,90 €
60-944110	● μαύρο, 10 cm 4 cm	12/72	1,30 €



σταχτοδοχείο τετράγωνο

κωδικός	διαστάσεις	συσκ.	τιμή
60-044010	10 cm 3,5 cm	12/72	1,10 €



σταχτοδοχείο ορθογώνιο

κωδικός	διαστάσεις	συσκ.	τιμή
61-2914	11,5x8,5 cm 2,5 cm	9/72	2,05 €



σταχτοδοχείο με καπάκι - αντιανεμικό

κωδικός	διαστάσεις	συσκ.	τιμή
61-2901	10,5 cm 6,5 cm	6/48	2,40 €



γαλατιέρα «Δίας»

κωδικός	χωρητικότητα	διαστάσεις	συσκ.	τιμή
24-9308	0,25 lt	6,5 cm 9,5 cm	1/72	6,20 €
21-3035	0,35 lt	7,5 cm 10 cm	1/72	7,40 €
21-3050	0,50 lt	8,5 cm 11,4 cm	1/36	8,60 €
21-3075	0,75 lt	9,5 cm 13 cm	1/24	10,40 €
21-3100	1 lt	10,5 cm 15 cm	1/12	13,70 €



συλλέκτης καφέ inox - μεζούρα

κωδικός	χωρητικότητα	διαστάσεις	συσκ.	τιμή
53-170	0,25 lt	10 cm 7,5 cm	72	1,60 €



ποτήρι inox με σίτα

κωδικός	χωρητικότητα	διαστάσεις	συσκ.	τιμή
53-412	0,5 lt	9 cm 9 cm	24/48	2,60 €



tamper inox 18/10 με ξύλινο χερούλι

κωδικός	διαστάσεις	συσκ.	τιμή
53-413	5,8 cm 7,8 cm	6/24	9,20 €



σουρωτήρι cocktail

κωδικός	διαστάσεις	συσκ.	τιμή
53-422	15 cm	24	1,60 €



σέικερ inox με σίτα

κωδικός	χωρητικότητα	διαστάσεις	συσκ.	τιμή
53-410	0,65 lt	9 cm 17,5 cm	12/24	4,90 €



NEO

σέικερ Parisiene

κωδικός	χωρητικότητα	διαστάσεις	συσκ.	τιμή
53-650	0,65 lt	8,5 cm 23,5 cm	1/24	6,20 €



σέικερ «Boston»

κωδικός	χωρητικότητα	διαστάσεις	συσκ.	τιμή
23-9136	0,55 lt	18 cm	1/24	6,90 €



σέικερ

κωδικός	χωρητικότητα	διαστάσεις	συσκ.	τιμή
53-530	0,3 lt	6,5 cm 18 cm	1/24	3,10 €
53-550	0,5 lt	9 cm 21,5 cm	1/24	3,50 €
53-570	0,7 lt	9,5 cm 24,5 cm	1/24	4,10 €



κύπελο φραπιέρας με χείλος

κωδικός	χωρητικότητα	διαστάσεις	συσκ.	τιμή
53-411	0,75 lt	7,5 cm 17,5 cm	1/72	4,70 €



μεζούρα inox

κωδικός	χωρητικότητα	διαστάσεις	συσκ.	τιμή
53-406	20/40 ml	4,8 cm 7 cm	12/300	0,90 €

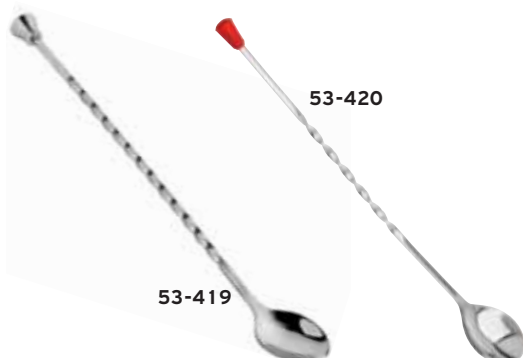

κουτάλια bar

κωδικός	διαστάσεις	συσκ.	τιμή
53-419	30 cm	12/240	1,90 €
53-420	28 cm	12	1,00 €



ρίμερ μαργαρίτας

κωδικός	περιγραφή	διαστάσεις	συσκ.	τιμή
79-3122	μαύρο ABS	20 cm 7 cm	1/24	7,60 €



σουρωτήρι στρογγυλό με σίτα

κωδικός	διαστάσεις	συσκ.	τιμή
53-423	8 cm 23 cm	24/144	0,90 €
53-424	10 cm 23 cm	24/144	1,00 €



πώμα φιάλης κρασιού

κωδικός	περιγραφή	διαστάσεις	συσκ.	τιμή
23-1243	inox	3/4,2 cm 5 cm	1/96	2,60 €

βάσεις οροφής για ποτήρια (άνοιγμα 8,7 cm)



κωδικός	μήκος	συσκ.	τιμή
NEO 53-449	25 cm	48	3,40 €
53-450	29 cm	48	3,75 €
53-451	39,5 cm	48	4,00 €
53-452	44,5 cm	48	4,30 €
53-453	49 cm	48	4,70 €
53-454	54,5 cm	24	5,20 €
53-455	60 cm	24	5,40 €
53-456	64 cm	24	5,80 €



ανοικτήρι σερβιτόρου

κωδικός	χρώμα	διαστάσεις	συσκ.	τιμή
23-8749	μαύρο	12 cm	12/144	1,65 €



ανοικτήρι σερβιτόρου

κωδικός	χρώμα	διαστάσεις	συσκ.	τιμή
23-8750	inox	12 cm	12/144	1,95 €



ανοικτήρι με πτερύγια

κωδικός	περιγραφή	διαστάσεις	συσκ.	τιμή
23-1241	χρωμίου	3,6 cm 16,5 cm	12/144	3,30 €



ανοικτήρι με πτερύγια βαρέως τύπου

κωδικός	περιγραφή	διαστάσεις	συσκ.	τιμή
23-1242	χρωμίου	3,9 cm 19 cm	12/144	4,10 €



bar organizer

κωδικός	διαστάσεις	συσκ.	τιμή
71-1216	24x15 cm 10,5 cm	12	4,20 €

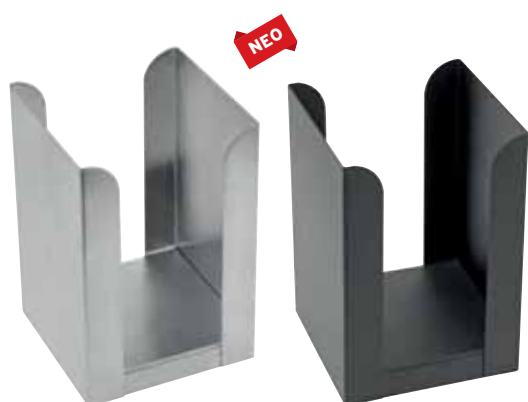

χαρτοπετσετοθήκη

κωδικός	χρώμα	διαστάσεις	συσκ.	τιμή
53-160	inox	13,3 cm 20 cm	12	9,30 €
53-161	μαύρη	13,3 cm 20 cm	12	10,30 €

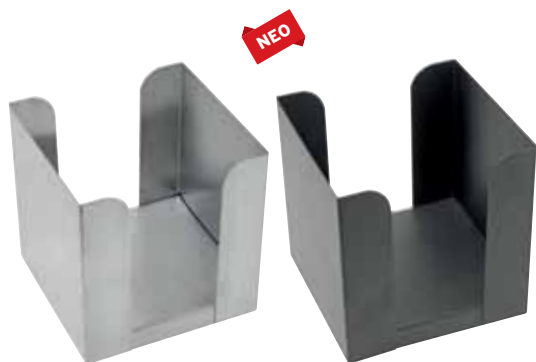

χαρτοπετσετοθήκη

κωδικός	χρώμα	διαστάσεις	συσκ.	τιμή
53-162	inox	17,3 cm 18 cm	12	10,70 €
53-163	μαύρη	17,3 cm 18 cm	12	11,90 €



σετ μπαρ, inox

κωδικός	περιγραφή	διαστάσεις	συσκ.	τιμή
53-441	4 θέσεων	14,6x29,5 cm 8,8 cm	12	12,00 €
53-442	5 θέσεων	14,6x36,5 cm 8,8 cm	12	14,00 €
53-443	6 θέσεων	14,6x44 cm 8,8 cm	12	16,00 €

ανταλλακτικό για σετ μπαρ

κωδικός	διαστάσεις	συσκ.	τιμή
53-444	14,3x7,6 cm 7,5 cm	50	0,60 €



μπαρ ματ μαύρο

κωδικός	διαστάσεις	συσκ.	τιμή
79-3121	45x30 cm 1 cm	12	6,30 €



μπαρ ματ μαύρο

κωδικός	διαστάσεις	συσκ.	τιμή
79-3120	60x8 cm 1,6 cm	12	3,10 €



αντιολισθητικό πανί

Είναι άοσμο, φιλικό προς το περιβάλλον, έχει πιστοποίηση καταλληλότητας SGS και πλένεται στους 50°C.

αντιολισθητικό πανί PVC σε ρολό 0,6x5 m, 200 gr/m²

κωδικός	χρώμα	συσκ.	τιμή
70-101	● μαύρο	12	5,80 €
70-102	● γκρι	12	5,80 €
70-103	● μπορντό	12	5,80 €
70-104	● πράσινο	12	4,80 €



αντιολισθητικό πανί PVC σε ρολό 0,6x5 m, 320 gr/m²

κωδικός	χρώμα	συσκ.	τιμή
70-151 NEO	● μαύρο	12	8,65 €
70-152 NEO	● γκρι	12	8,65 €



αντιολισθητικό πανί PVC σε ρολό 0,6x5 m, 400 gr/m²

κωδικός	χρώμα	συσκ.	τιμή
70-201	● μαύρο	8	10,65 €
70-202	● γκρι	8	10,65 €
70-204	● πράσινο	8	9,65 €



σταντ inox για μαχαιροπίρουνα

κωδικός	περιγραφή	διαστάσεις	συσκ.	τιμή
22-3127	2 θέσεων	8x10,5 cm	1/12	9,25 €
22-3128	3 θέσεων	7x11,5 cm	1/6	14,95 €



παγοθραύστης

κωδικός	περιγραφή	διαστάσεις	συσκ.	τιμή
23-3025	χρωμιωμένος	13,2x16 cm 26,5 cm	1/6	23,00 €



παγοθραύστης με βεντούζα

κωδικός	περιγραφή	διαστάσεις	συσκ.	τιμή
23-3010	πλαστικός	10,5x10,5 cm 24,5 cm	6/12	14,95 €



σέσουλες ανοξείδωτες

κωδικός	διαστάσεις	χωρητικότητα	συσκ.	τιμή
24-1812	19 cm	68 ml	12/144	4,90 €
24-1813	21,5 cm	142 ml	12/72	6,50 €
24-1814	23,5 cm	242 ml	12/72	7,70 €
24-1815	25 cm	301 ml	12/72	7,90 €
24-1816	29 cm	364 ml	6/36	8,80 €
24-1817	31 cm	472 ml	6/48	9,90 €



σέσουλες πλαστικές

κωδικός	διαστάσεις	χωρητικότητα	συσκ.	τιμή
78-02531	25 cm	301 ml	1	1,25 €
78-02541	30 cm	375 ml	1	1,45 €

άθραυστο
ABS



παγοδιατηρητής στρογγυλός ABS ασημί

κωδικός	χωρητικότητα	διαστάσεις	συσκ.	τιμή
79-104A	4 lt	19 cm 20 cm	18	13,50 €
79-110A	10 lt	29 cm 22 cm	4	24,85 €

άθραυστο
ABS



παγοδιατηρητής στρογγυλός ABS μαύρος

κωδικός	χωρητικότητα	διαστάσεις	συσκ.	τιμή
79-104M	4 lt	19 cm 20 cm	18	12,00 €
79-110M	10 lt	29 cm 22 cm	4	23,00 €

άθραυστο
ABS



παγοδιατηρητής τετράγωνος ABS μαύρος

κωδικός	χωρητικότητα	διαστάσεις	συσκ.	τιμή
79-210M	10 lt	25 cm 25,5 cm	6	33,30 €



ψυγείο θερμός μπλε

κωδικός	χωρητικότητα	διαστάσεις	συσκ.	τιμή
78-0709	32 lt	37,3x27 cm 39 cm	1/48	19,30 €



σειρά «πόμπα»

κωδικός	περιγραφή	διαστάσεις	συσκ.	τιμή
53-120	κουβαδάκι πάγου	11 cm 10 cm	48	1,30 €
53-121	κουβαδάκι πάγου	12 cm 12 cm	48	1,55 €
53-122	κουβαδάκι πάγου	14 cm 14 cm	48	1,85 €
53-123	σαμπανιέρα	21 cm 21 cm	12	5,20 €



σειρά «κρίκοι»

κωδικός	περιγραφή	διαστάσεις	συσκ.	τιμή
53-200	κουβαδάκι πάγου	11 cm 10 cm	48	1,40 €
53-201	κουβαδάκι πάγου	12 cm 12 cm	48	1,80 €
53-202	κουβαδάκι πάγου	14 cm 14 cm	48	2,10 €
53-203	σαμπανιέρα	21 cm 21 cm	12	5,50 €



σειρά «Tulip»

κωδικός	περιγραφή	διαστάσεις	συσκ.	τιμή
53-300	κουβαδάκι πάγου	9,5 cm 9,5 cm	36	2,35 €
53-301	κουβαδάκι πάγου	11,5 cm 11,5 cm	36	2,95 €
53-302	κουβαδάκι πάγου	13 cm 13 cm	24	3,90 €
53-303	σαμπανιέρα	21,5 cm 20 cm	24	7,50 €



wine cooler ισοθερμικό

κωδικός	περιγραφή	διαστάσεις	συσκ.	τιμή
22-2560	inox	12,5/10,5 cm 20 cm	12	9,20 €



σαμπανιέρα πλαστική

κωδικός	περιγραφή	διαστάσεις	συσκ.	τιμή
79-2031	άχρωμη ματ	21,5 cm 22 cm	12	5,95 €



σαμπανιέρα πλαστική

κωδικός	περιγραφή	διαστάσεις	συσκ.	τιμή
79-2032	φιμέ ματ	21,5 cm 22 cm	12	5,95 €



σαμπανιέρα πλαστική

κωδικός	περιγραφή	διαστάσεις	συσκ.	τιμή
79-2011	τετράγωνη διάφανη	20,5 cm 20 cm	24	7,10 €



σαμπανιέρα πλαστική

κωδικός	περιγραφή	διαστάσεις	συσκ.	τιμή
79-2012	τετράγωνη φιμέ	20,5 cm 20 cm	24	7,10 €



κουβαδάκια πάγου, πλαστικά

κωδικός	περιγραφή	διαστάσεις	συσκ.	τιμή
79-2041	λευκό ματ	12 cm 12,5 cm	60	1,95 €
79-2042	μαύρο	12 cm 12,5 cm	60	1,95 €



βάση σαμπανιέρας βαριά, inox

κωδικός	διαστάσεις	συσκ.	τιμή
53-327	ύψος 70 cm (ωφέλιμη θήκη 21 cm)	2	41,00 €



βάση σαμπανιέρας, inox

κωδικός	διαστάσεις	συσκ.	τιμή
24-3270	ύψος 65 cm (ωφέλιμη θήκη 20 cm)	6	24,20 €



βάση σαμπανιέρας διπλωτή, inox

κωδικός	περιγραφή	συσκ.	τιμή
53-326	ύψος 72 cm	3/12	14,50 €



βάση σαμπανιέρας επιτραπέζια, inox

κωδικός	διαστάσεις	συσκ.	τιμή
53-328	19,5 cm (ωφέλιμη θήκη 18 cm)	25	7,80 €



σιφόν σαντιγί αλουμινίου

κωδικός	χωρητικότητα	συσκ.	τιμή
26-1050	0,5 lt	1/12	28,90 €
26-1100	1 lt	1/12	31,80 €



αμπούλα σαντιγί Liss

κωδικός	κουτί	συσκ.	τιμή
26-01	10 τεμ.	1/36	4,25 €

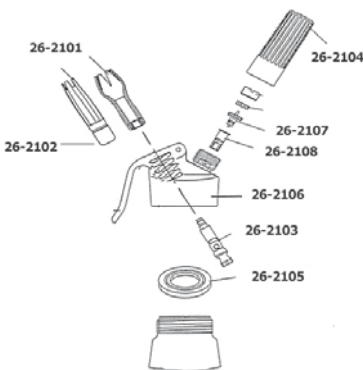

αναταξιακτικά σιφόν

κωδικός	περιγραφή	συσκ.	τιμή
26-2101	σετ κορνέ 3 τεμ. πλαστικά	1	0,85 €
26-2102	βάση κορνέ αλουμινίου	1	0,90 €
26-2103	βαλβίδα κεφαλής σιφόν	1	2,70 €
26-2104	λαβή αμπούλας αλουμινίου	1	1,90 €
26-2105	φλάντζα κεφαλής	1	1,95 €
26-2106	κεφαλή αλουμινίου	1	17,50 €
26-2107	διατρηκτική μονάδα	1	1,40 €
26-2108	βαλβίδα εισαγωγής αερίου	1	0,60 €



σιφόν σόδας ασημί

κωδικός	χωρητικότητα	συσκ.	τιμή
26-3100	1 lt	1/12	26,90 €



αμπούλα σόδας Liss

κωδικός	κουτί	συσκ.	τιμή
26-02	10 τεμ.	1/36	4,35 €



αντιολισθητικοί δίσκοι fiberglass στρογγυλοί

κωδικός	διάμετρος	συσκ.	τιμή
171-1100	28 cm	12	2,90 €
171-1400	35,5 cm	12	3,95 €
171-1600	40 cm	12	5,45 €
171-1800	46 cm	12	7,95 €
171-1900	50 cm	6	10,60 €



αντιολισθητικοί δίσκοι fiberglass ορθογώνιοι

κωδικός	διαστάσεις	συσκ.	τιμή
173-1410	35x27 cm	12	3,95 €
173-1612	41,5x30,5 cm	12	4,85 €
173-1814	46x35,5 cm	12	5,70 €
173-2015	51,5x38 cm	12	7,70 €
173-2216	56x40,5 cm	12	10,60 €
173-2618	65x45 cm	6	15,30 €



αντιολισθητικοί δίσκοι fiberglass οβάλ

κωδικός	διαστάσεις	συσκ.	τιμή
172-2500	59x49 cm	6	17,30 €
172-2700	68,5x56 cm	6	20,80 €
172-2900	73,5x60 cm	6	23,10 €



δίσκοι fast food πλαστικοί, μαύροι

κωδικός	διαστάσεις	συσκ.	τιμή
73-25351	27x35 cm	24	1,85 €
73-30401	30x41 cm	24	2,40 €
73-35451	35x45 cm	24	3,10 €



δίσκοι fast food πλαστικοί, κόκκινοι

κωδικός	διαστάσεις	συσκ.	τιμή
73-25352	27x35 cm	24	1,85 €
73-30402	30x41 cm	24	2,40 €
73-35452	35x45 cm	24	3,10 €



σταντ δίσκων

κωδικός	περιγραφή	διαστάσεις	συσκ.	τιμή
25-9561	χρωμίου	52x42 cm 80 cm	1	29,80 €



ισοθερμικές τσάντες μεταφοράς

κωδικός	περιγραφή	διαστάσεις	συσκ.	τιμή
80-3423	6 θέσεων	34x23 cm 20 cm	1/6	16,50 €
80-4023	8 θέσεων	40x23 cm 20 cm	1/6	17,50 €



βάσεις για ισοθερμικές τσάντες μεταφοράς

κωδικός	περιγραφή	διαστάσεις	συσκ.	τιμή
53-156	6 θέσεων	29x20 cm 9 cm	6	7,50 €
53-158	8 θέσεων	34,5x20 cm 9 cm	6	8,50 €



τσαντάκι μέσης σερβιτόρου

κωδικός	διαστάσεις	συσκ.	τιμή
80-2380	22,8x8 cm 11 cm	1/6	6,90 €



βάζο γυάλινο με ανοξείδωτο καπάκι

κωδικός	χωρητικότητα	διαστάσεις	συσκ.	τιμή
45-9209-1	2,2 lt	11 cm 27,5 cm	6	4,05 €
45-9209-2	1,7 lt	11 cm 22 cm	6	3,80 €



βάζο γυάλινο με ανοξείδωτο καπάκι

κωδικός	χωρητικότητα	διαστάσεις	συσκ.	τιμή
45-9209-3	1,25 lt	11 cm 16,8 cm	6	3,30 €
45-9209-4	0,85 lt	11 cm 11,8 cm	6	2,75 €



βάζο γυάλινο με ανοξείδωτο καπάκι

κωδικός	χωρητικότητα	διαστάσεις	συσκ.	τιμή
46-5701	4,5 lt	15 cm 23 cm	6	5,50 €
46-5702	2,2 lt	12,3 cm 16,5 cm	12	2,95 €
46-5703	1,6 lt	11,3 cm 16 cm	12	2,30 €



βάζο γυάλινο με ανοξείδωτο καπάκι

κωδικός	χωρητικότητα	διαστάσεις	συσκ.	τιμή
45-9219	2,2 lt	11,3 cm 17,5 cm	8	4,40 €



βάζο γυάλινο με αεροστεγές καπάκι

κωδικός	χωρητικότητα	διαστάσεις	συσκ.	τιμή
45-9238-0	4 lt	16,8 cm 32,5 cm	4	9,20 €
45-9238-2	2,5 lt	15 cm 27 cm	6	6,00 €
45-9238-0K	ανταλλακτικό καπάκι για 45-9238-0		1	2,40 €
45-9238-2K	ανταλλακτικό καπάκι για 45-9238-2		1	1,60 €



δοχείο γυάλινο με καπάκι

κωδικός	χωρητικότητα	διαστάσεις	συσκ.	τιμή
46-1151	4 lt	15,5 cm 25,2 cm	6	3,80 €
46-5344	0,75 lt	11 cm 12,5 cm	24	1,55 €
46-5345	0,5 lt	11 cm 10 cm	24	1,40 €



βάζο γυάλινο με αεροστεγές καπάκι και βρύση

κωδικός	χωρητικότητα	διαστάσεις	συσκ.	τιμή
45-9201-1	4 lt	19 cm 34 cm	4	10,80 €
46-3306	ανταλλακτική πλαστική βρύση		1	1,80 €



βάζο με καπάκι

κωδικός	χωρητικότητα	διαστάσεις	συσκ.	τιμή
45-9752-1	7,9 lt	21 cm 31 cm	4	9,90 €



**μπεν μαρί GN 1/1
με υδραυλικό καπάκι**

κωδικός	συσκ.	τιμή
24-0906		
υδραυλικό καπάκι και γυάλινο παράθυρο (δέχεται πλάκα θέρμανσης και θήκες καύσης)	1	380,00 €
24-0918		
πλάκα θέρμανσης (για 24-0906)	1	23,50 €



μπεν μαρί GN 1/1 - full roll top

κωδικός	συσκ.	τιμή
24-0902		
με βίδες για την προσαρμογή πλάκας θέρμανσης (δέχεται πλάκα θέρμανσης και θήκες καύσης)	1	120,00 €
24-0908		
ανταλ/κή λεκάνη νερού με βίδες	1	23,00 €
24-0909		
ανταλ/κή λεκάνη νερού χωρίς βίδες	1	15,00 €
24-0910		
πλάκα θέρμανσης (για 24-0902)	1	23,50 €



μπεν μαρί GN 1/1

κωδικός	συσκ.	τιμή
24-0833		
με στήριγμα για το καπάκι (δέχεται θήκες καύσης)	1	42,00 €



SAFE FUEL

στερεοποιημένη μεθανόλη για χρήση σε μπεν μαρί

κωδικός	περιγραφή	συσκ.	τιμή
47-12	safe fuel, 4 kg (5 lt)	4	8,40 €



στερεοποιημένη μεθανόλη για χρήση σε μπεν μαρί

κωδικός	περιγραφή	συσκ.	τιμή
47-11	safe fuel, 225 gr	72	0,52 €



ηλεκτρική πλάκα θέρμανσης για μπεν μαρί 24-0906

κωδικός	περιγραφή	διαστάσεις	συσκ.	τιμή
24-0918	300 W, με ροοστάτη	21x19,7 cm	1	23,50 €



ηλεκτρική πλάκα θέρμανσης για μπεν μαρί 24-0902

κωδικός	περιγραφή	διαστάσεις	συσκ.	τιμή
24-0910	380 W, με ροοστάτη	28,2x19,8 cm	1	23,50 €



θήκη καύσεως

κωδικός	περιγραφή	διαστάσεις	συσκ.	τιμή
24-0100	inox	9 cm 6,4 cm	1/24	4,30 €



διανεμητής δημητριακών, inox

κωδικός	περιγραφή	συσκ.	τιμή
24-4935	μονός, 3,5 lt με δοχείο polycarbonate (PC)	1	65,00 €
24-4970	διπλός, 2x3,5 lt, inox με δοχείο polycarbonate (PC)	1	115,00 €
24-4980	τριπλός, 3x3,5 lt, inox με δοχείο polycarbonate (PC)	1	160,00 €



διανεμητής δημητριακών, inox

κωδικός	περιγραφή	συσκ.	τιμή
24-4908	μονός, 8 lt με δοχείο polycarbonate (PC)	2	89,00 €
24-4916	διπλός, 2x8 lt, με δοχείο polycarbonate (PC)	2	180,00 €



διανεμητής χυμών, inox

κωδικός	περιγραφή	συσκ.	τιμή
24-4808	με δοχείο polycarbonate (PC) 8 lt	1	52,00 €
24-4810	ανταλλακτικό βρυσάκι	1	13,50 €



διανεμητής γάλακτος, inox

κωδικός	περιγραφή	συσκ.	τιμή
24-4608	διανεμητής, 8 lt	1	93,00 €
24-4609	ανταλλακτικό βρυσάκι	1	13,50 €



ψυχόμενη πλάκα παρουσίασης κρύων τροφίμων σε buffet

κωδικός	περιγραφή	διαστάσεις	συσκ.	τιμή
24-5110	GN 1/1	52,8x32,5 cm 4,5 cm	1/5	46,30 €
24-5109	GN 1/2	32,3x26,5 cm 4,5 cm	1/5	34,80 €

τοποθετήστε στην κατάψυξη για 8 ώρες και διατηρήστε κρύα τα τρόφιμα για 6 ώρες (διατήρηση τροφίμων από -18°C)



φρουτιέρα inox

κωδικός	διαστάσεις	συσκ.	τιμή
22-3742	40,5 cm 25 cm	1/6	14,50 €



βιτρίνα παρουσίασης roll top

κωδικός	περιγραφή	διαστάσεις	συσκ.	τιμή
71-0285	βιτρίνα roll top GN 1/1 polycarbonate (PC)	53x32,5 cm	6	18,80 €
76-1934	πανέρι μελί GN 1/1	53x32,5 cm 9 cm	12	14,40 €



βιτρίνα παρουσίασης roll top

κωδικός	περιγραφή	διαστάσεις	συσκ.	τιμή
71-0285	βιτρίνα roll top GN 1/1 polycarbonate (PC)	53x32,5 cm	6	18,80 €
65-1272	λεκάνη πορσελάνης GN 1/1	53x32,5 cm 6 cm	12	28,60 €



βιτρίνα παρουσίασης roll top

κωδικός	περιγραφή	διαστάσεις	συσκ.	τιμή
71-0286	βιτρίνα στρογγυλή roll top polycarbonate (PC)	42 cm	6	15,50 €
76-1824	πανέρι μελί, στρογγυλό	40 cm 10 cm	24	11,50 €



δίσκος παρουσίασης inox roll top

κωδικός	περιγραφή	διαστάσεις	συσκ.	τιμή
71-0286	βιτρίνα στρογγυλή roll top polycarbonate (PC)	42 cm	6	15,50 €
53-948	δίσκος inox	40 cm	1/12	8,75 €



πανέρι στρογγυλό

κωδικός	περιγραφή	διαστάσεις	συσκ.	τιμή
76-1824	μελί	40 cm 10 cm	24	11,50 €



πανέρια μελί, GN

κωδικός	διαστάσεις	συσκ.	τιμή
76-1934	GN 1/1 - 9 cm (53x32,5 cm)	6/12	14,40 €
76-1935	GN 1/1 - 15 cm (53x32,5 cm)	6	15,70 €
76-1936	GN 1/2 - 10 cm (32,5x26,5 cm)	24	10,30 €
76-1937	GN 2/3 - 10 cm (35,4x32,5 cm)	24	12,60 €
76-1938	GN 1/3 - 6,5 cm (32,5x17,5 cm)	48	6,50 €
76-1939	GN 1/4 - 6,5 cm (26,2x16,2 cm)	48	4,10 €



πανέρι ορθογώνιο

κωδικός	περιγραφή	διαστάσεις	συσκ.	τιμή
76-1940	μελί	45x30 cm 10 cm	10	15,50 €



πανέρι ορθογώνιο επικλινές

κωδικός	περιγραφή	διαστάσεις	συσκ.	τιμή
76-1941	μελί	45x30 cm 6/12 cm	10	16,80 €



πανέρι ορθογώνιο επικλινές

κωδικός	περιγραφή	διαστάσεις	συσκ.	τιμή
76-1942	μελί	45x60 cm 5/12 cm	12	13,80 €

κατσαρόλες inox 201

κατάλληλες για όλες τις εστίες
και επαγωγικές

μαρμίτα με καπάκι

κωδικός	χωρητικότητα	διαστάσεις	συσκ.	τιμή
56-12020	6,5 lt	20 cm 20 cm	1	32,00 €
56-12525	12 lt	25 cm 25 cm	1	41,00 €
56-12828	17 lt	28 cm 28 cm	1	48,00 €
56-13030	21 lt	30 cm 30 cm	1	55,00 €
56-13232	25 lt	32 cm 32 cm	1	61,00 €
56-13535	36 lt	35 cm 35 cm	1	78,00 €
56-14040	50 lt	40 cm 40 cm	1	98,00 €
56-14545	71,5 lt	45 cm 45 cm	1	135,00 €
56-15050	98 lt	50 cm 50 cm	1	165,00 €
56-15555	130 lt	55 cm 55 cm	1	199,00 €
56-16060	170 lt	60 cm 60 cm	1	235,00 €

χύτρα με καπάκι



κωδικός	χωρητικότητα	διαστάσεις	συσκ.	τιμή
56-22414	6,5 lt	24 cm 14 cm	2	28,00 €
56-22615	8 lt	26 cm 15 cm	2	33,00 €
56-22816	10 lt	28 cm 16 cm	2	36,00 €
56-23018	13 lt	30 cm 18 cm	2	43,00 €
56-23222	18 lt	32 cm 22 cm	1	54,00 €
56-23524	23 lt	35 cm 24 cm	1	68,00 €
56-24026	32 lt	40 cm 26 cm	1	84,00 €
56-24528	44 lt	45 cm 28 cm	1	113,00 €
56-25030	58 lt	50 cm 30 cm	1	137,00 €
56-25535	83,5 lt	55 cm 35 cm	1	168,00 €

πλάστω με καπάκι



κωδικός	χωρητικότητα	διαστάσεις	συσκ.	τιμή
56-32810	6 lt	28 cm 10 cm	1/8	33,00 €
56-33011	8 lt	30 cm 11 cm	1/8	38,00 €
56-33212	9,5 lt	32 cm 12 cm	1/8	42,00 €
56-33614	14 lt	36 cm 14 cm	2	57,00 €
56-34015	19 lt	40 cm 15 cm	2	73,00 €
56-34517	27 lt	45 cm 17 cm	2	99,00 €
56-35018	35,5 lt	50 cm 18 cm	2	119,00 €

κατσαρόλες inox 201



κατσαρόλα βαθιά με καπάκι

κωδικός	χωρητικότητα	διαστάσεις	συσκ.	τιμή
56-41610	1,9 lt	16 cm 9,5 cm	2/20	16,00 €
56-41811	2,8	18 cm 11 cm	2/20	19,00 €
56-42012	3,8 lt	20 cm 12 cm	2/20	22,00 €
56-42213	5 lt	22 cm 13 cm	2/16	25,00 €



κατσαρόλα ρηχή με καπάκι

κωδικός	χωρητικότητα	διαστάσεις	συσκ.	τιμή
56-51870	1,8 lt	18 cm 7 cm,	2/20	18,00 €
56-52075	2,3 lt	20 cm 7,5 cm	2/20	21,00 €
56-52275	2,8 lt	22 cm 7,5 cm	2/20	23,00 €
56-52480	3,6 lt	24 cm 8 cm	2/20	27,00 €

καπάκι

κωδικός	διαστάσεις	συσκ.	τιμή
56-90024	24 cm	1	3,10 €
56-90025	25 cm	1	3,30 €
56-90026	26 cm	1	3,40 €
56-90028	28 cm	1	4,00 €
56-90030	30 cm	1	4,40 €
56-90032	32 cm	1	4,90 €
56-90035	35 cm	1	7,10 €
56-90040	40 cm	1	8,80 €



τηγάνια αλουμινίου αντικολλητικά με ανοξείδωτο χέρι

SGS



τηγάνια πάχους 3 mm,
με διπλή στρώση teflon,
πιστοποιημένα για τρόφιμα



τηγάνι αλουμινίου με ανοξείδωτο χέρι

κωδικός	διαστάσεις	συσκ.	τιμή
54-3324	24 cm 5 cm	6	8,15 €
54-3326	26 cm 5,5 cm	6	8,95 €
54-3328	28 cm 5,5 cm	6	9,95 €
54-3330	30 cm 6 cm	6	10,85 €
54-3332	32 cm 6 cm	6	12,30 €

επαγγελματικά τηγάνια



επαγγελματικό τηγάνι αλουμινίου με ανοξείδωτο χέρι

κωδικός	διαστάσεις	συσκ.	τιμή
54-4424	24 cm 5 cm	6	8,90 €
54-4426	26 cm 5,5 cm	6	10,00 €
54-4428	28 cm 5,5 cm	6	11,25 €
54-4430	30 cm 6 cm	6	12,40 €

τηγάνια πάχους 3 mm,
με διπλή στρώση teflon,
πιστοποιημένα για τρόφιμα

τηγάνια αλουμινίου
αντικολλητικά



τηγάνι αλουμινίου με σιδερένιο χέρι

κωδικός	διαστάσεις	συσκ.	τιμή
55-8620	20 cm 4 cm	6	5,70 €
55-8622	22 cm 4 cm	6	5,90 €
55-8624	24 cm 4,5 cm	6	7,20 €
55-8626	26 cm 4,8 cm	6	8,10 €
55-8628	28 cm 4,8 cm	6	9,20 €
55-8630	30 cm 5 cm	6	10,00 €

επαγωγικά τηγάνια



επαγωγικό τηγάνι αλουμινίου
με σιδερένιο χέρι

κωδικός	διαστάσεις	συσκ.	τιμή
55-8724	24 cm 4,5 cm	6	8,90 €
55-8726	26 cm 4,8 cm	6	10,00 €
55-8728	28 cm 4,8 cm	6	11,25 €
55-8730	30 cm 5 cm	6	12,40 €
55-8732	32 cm 5 cm	6	13,35 €



τηγάνι κρέπας αλουμινίου με σιδερένιο χέρι

κωδικός	διαστάσεις	συσκ.	τιμή
55-8525	25 cm 2 cm	6	5,50 €

αεροστεγή δοχεία φαγτού GN Trilla

Τα αεροστεγή δοχεία φαγτού Trilla της Denox, είναι κατασκευασμένα από πολυπροπυλένιο και έχουν πιστοποιητικό καταλληλότητας για επαφή με τρόφιμα. Έχουν πιστοποίηση HACCP. Είναι κατάλληλα για τοποθέτηση στην κατάψυξη (έως -40°C) και στον φούρνο μικροκυμάτων (έως +100°C).

Πλένονται στο άνω ράφι του πλυντηρίου.



δοχεία φαγτού GN 1/1 (53x32,5 cm)

κωδικός	βάθος	λίτρα	συσκ.	τιμή
75-12560	6,5 cm βάθος	9 lt	6	14,70 €
75-12530	10 cm βάθος	13 lt	6	15,95 €
75-12540	15 cm βάθος	21 lt	6	17,90 €
75-12550	20 cm βάθος	28 lt	6	19,60 €



δοχεία φαγτού GN 2/3 (35x32,5 cm)

κωδικός	βάθος	λίτρα	συσκ.	τιμή
75-12500	10 cm βάθος	9 lt	6	11,95 €
75-12510	15 cm βάθος	13,5 lt	6	13,70 €
75-12520	20 cm βάθος	19 lt	6	15,30 €



δοχεία φαγτού GN 1/2 (32,5x26,5 cm)

κωδικός	βάθος	λίτρα	συσκ.	τιμή
75-12460	6,5 cm βάθος	4 lt	6	8,70 €
75-12470	10 cm βάθος	6,5 lt	6	9,50 €
75-12480	15 cm βάθος	10 lt	6	10,95 €
75-12490	20 cm βάθος	12,5 lt	6	12,40 €



δοχεία φαγτού GN 1/3 (32,5x17,3 cm)

κωδικός	βάθος	λίτρα	συσκ.	τιμή
75-12430	6,5 cm βάθος	2,5 lt	6	6,20 €
75-12440	10 cm βάθος	4 lt	6	6,95 €
75-12450	15 cm βάθος	6 lt	6	7,95 €



δοχεία φαγτού GN 1/4 (26,2x16,2 cm)

κωδικός	βάθος	λίτρα	συσκ.	τιμή
75-12400	6,5 cm βάθος	1,8 lt	6	5,50 €
75-12410	10 cm βάθος	2,8 lt	6	5,85 €
75-12420	15 cm βάθος	4,3 lt	6	6,40 €



δοχεία φαγτού GN 1/6 (17,3x16,2 cm)

κωδικός	βάθος	λίτρα	συσκ.	τιμή
75-12370	6,5 cm βάθος	1,1 lt	12	4,35 €
75-12380	10 cm βάθος	1,7 lt	12	4,80 €
75-12390	15 cm βάθος	2,6 lt	12	5,10 €



δοχεία φαγτού GN 1/9 (17,3x10,8 cm)

κωδικός	βάθος	λίτρα	συσκ.	τιμή
75-12340	6,5 cm βάθος	0,6 lt	12	3,85 €
75-12350	10 cm βάθος	1 lt	12	4,20 €
75-12360	15 cm βάθος	1,5 lt	12	4,45 €

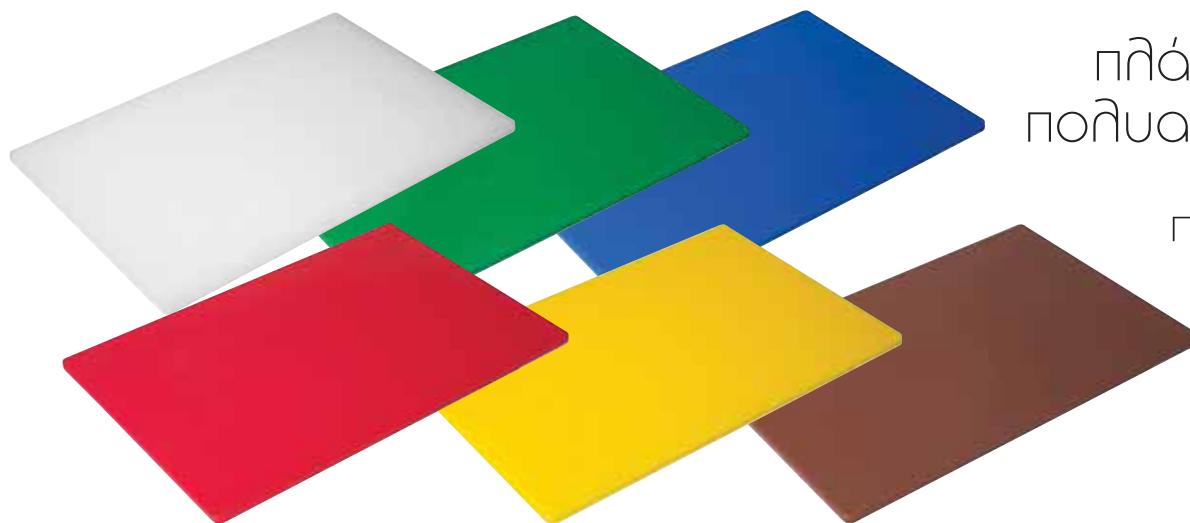

πλάκες κοπής
πολυαιθυλενίου
(PE)
πιστοποιημένες
για τρόφιμα



πλάκα κοπής, 60x40x2 cm

κωδικός	χρώμα	συσκ.	τιμή
77-64201	λευκή	5	17,80 €
77-64202	πράσινη	5	17,80 €
77-64203	κόκκινη	5	17,80 €
77-64204	μπλε	5	17,80 €
77-64205	κίτρινη	5	17,80 €
77-64206	καφέ	5	17,80 €

πλάκα κοπής, 40x24x1,5 cm

κωδικός	χρώμα	συσκ.	τιμή
77-42151	λευκή	16	6,20 €
77-42152	πράσινη	16	6,20 €
77-42153	κόκκινη	16	6,20 €
77-42154	μπλε	16	6,20 €
77-42155	κίτρινη	16	6,20 €
77-42156	καφέ	16	6,20 €

πλάκα κοπής, 50x30x2 cm

κωδικός	χρώμα	συσκ.	τιμή
77-53201	λευκή	8	10,95 €
77-53202	πράσινη	8	10,95 €
77-53203	κόκκινη	8	10,95 €
77-53204	μπλε	8	10,95 €
77-53205	κίτρινη	8	10,95 €
77-53206	καφέ	8	10,95 €

πλάκα κοπής, 40x24x1 cm

κωδικός	χρώμα	συσκ.	τιμή
77-42101	λευκή	24	3,95 €
77-42102	πράσινη	24	3,95 €
77-42103	κόκκινη	24	3,95 €
77-42104	μπλε	24	3,95 €
77-42105	κίτρινη	24	3,95 €
77-42106	καφέ	24	3,95 €

πλάκα κοπής, 50x30x1,5 cm

κωδικός	χρώμα	συσκ.	τιμή
77-53151	λευκή	10	9,40 €
77-53152	πράσινη	10	9,40 €
77-53153	κόκκινη	10	9,40 €
77-53154	μπλε	10	9,40 €
77-53155	κίτρινη	10	9,40 €
77-53156	καφέ	10	9,40 €

πλάκα κοπής, 33x18x1 cm

κωδικός	χρώμα	συσκ.	τιμή
77-33180	μαύρη	24	2,80 €
77-33181	λευκή	24	2,80 €

βάση συρμάτινη inox για πλάκες κοπής

κωδικός	διαστάσεις	συσκ.	τιμή
53-445	34 cm 16,5 cm	6/12	16,50 €

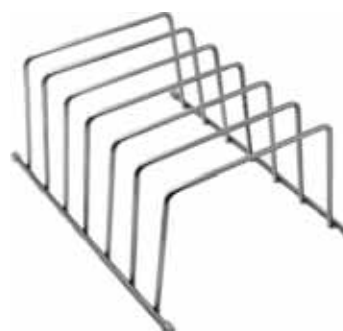

πλάκα κοπής, 50x30x1 cm

κωδικός	χρώμα	συσκ.	τιμή
77-53101	λευκή	10	6,20 €
77-53102	πράσινη	10	6,20 €
77-53103	κόκκινη	10	6,20 €
77-53104	μπλε	10	6,20 €
77-53105	κίτρινη	10	6,20 €
77-53106	καφέ	10	6,20 €

Λεκάνες G/N polycarbonate

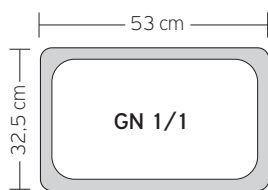

Λεκάνες GN 1/1 (53x32,5 cm)

κωδικός	βάθος	συσκ.	τιμή
PC-7002	6,5 cm βάθος	12	10,25 €
PC-7004	10 cm βάθος	12	12,80 €
PC-7006	15 cm βάθος	12	15,20 €
PC-7008	20 cm βάθος	12	18,95 €
PC-7000	καπάκι	24	7,50 €
PC-7000S	καπάκι με εγκοπή	24	7,50 €

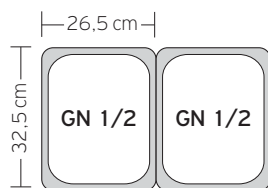

Λεκάνες GN 1/2 (32,5x26,5 cm)

κωδικός	βάθος	συσκ.	τιμή
PC-7122	6,5 cm βάθος	24	6,10 €
PC-7124	10 cm βάθος	18	6,95 €
PC-7126	15 cm βάθος	12	8,70 €
PC-7128	20 cm βάθος	12	11,30 €
PC-7120	καπάκι	48	3,95 €
PC-7120S	καπάκι με εγκοπή	48	3,95 €



Λεκάνες GN 1/3 (32,5x17,3 cm)

κωδικός	βάθος	συσκ.	τιμή
PC-7132	6,5 cm βάθος	24	4,35 €
PC-7134	10 cm βάθος	24	5,20 €
PC-7136	15 cm βάθος	12	6,75 €
PC-7138	20 cm βάθος	12	7,95 €
PC-7130	καπάκι	72	2,75 €
PC-7130S	καπάκι με εγκοπή	72	2,75 €

Πεκάνες G/N polycarbonate

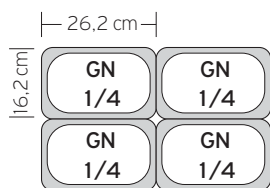

Πεκάνες GN 1/4 (26,2x16,2 cm)

κωδικός	βάθος	συσκ.	τιμή
PC-7142	6,5 cm βάθος	36	3,40 €
PC-7144	10 cm βάθος	36	3,95 €
PC-7146	15 cm βάθος	24	4,90 €
PC-7140	καπάκι	72	2,20 €
PC-7140S	καπάκι με εγκοπή	72	2,20 €

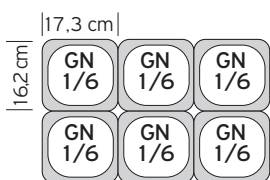

Πεκάνες GN 1/6 (17,3x16,2 cm)

κωδικός	βάθος	συσκ.	τιμή
PC-7162	6,5 cm βάθος	36	2,30 €
PC-7164	10 cm βάθος	48	2,70 €
PC-7166	15 cm βάθος	24	3,70 €
PC-7160	καπάκι	72	1,60 €
PC-7160S	καπάκι με εγκοπή	72	1,60 €

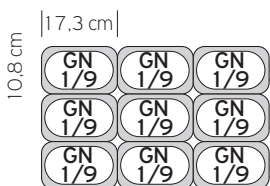

Πεκάνες GN 1/9 (17,3x10,8 cm)

κωδικός	βάθος	συσκ.	τιμή
PC-7192	6,5 cm βάθος	72	1,70 €
PC-7194	10 cm βάθος	72	2,20 €
PC-7190	καπάκι	72	1,20 €
PC-7190S	καπάκι με εγκοπή	72	1,20 €



σχάρες στραγγίσματος GN

κωδικός	διαστάσεις	συσκ.	τιμή
PC-11DS	GN 1/1 (46,4x26 cm)	20	5,95 €
PC-12DS	GN 1/2 (25,9x20 cm)	20	2,70 €
PC-13DS	GN 1/3 (25,9x11 cm)	80	1,80 €
PC-14DS	GN 1/4 (20,3x10 cm)	40	1,40 €
PC-16DS	GN 1/6 (11,4x10 cm)	120	1,20 €

Λεκάνες GN ανοξείδωτες 18/8 (304)

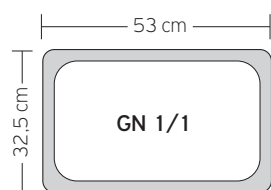

Λεκάνες inox 18/8 - GN 1/1 (53x32,5 cm)

κωδικός	βάθος	πάχος	συσκ.	τιμή
15-6001	2,5 cm βάθος	0,6 mm	6/12	8,85 €
15-6002	6,5 cm βάθος	0,6 mm	6/12	10,30 €
15-6004	10 cm βάθος	0,6 mm	6/12	13,40 €
15-6006	15 cm βάθος	0,6 mm	6/12	18,15 €
15-6008	20 cm βάθος	0,6 mm	6/12	28,40 €
15-1000	καπάκι (s.s. 201)	0,6 mm	6	6,40 €
15-1000E	καπάκι με εγκοπή (s.s. 201)	0,6 mm	12/24	6,40 €

Λεκάνες inox 18/8 - GN 1/2 (32,5x26,5 cm)



κωδικός	βάθος	πάχος	συσκ.	τιμή
15-6121	2,5 cm βάθος	0,6 mm	12/24	5,70 €
15-6122	6,5 cm βάθος	0,6 mm	12/24	6,50 €
15-6124	10 cm βάθος	0,6 mm	6/24	8,20 €
15-6126	15 cm βάθος	0,6 mm	6/12	11,65 €
15-6128	20 cm βάθος	0,6 mm	6/12	18,25 €
15-1120	καπάκι (s.s. 201)	0,6 mm	6/12	3,65 €
15-1120E	καπάκι με εγκοπή (s.s. 201)	0,6 mm	12/48	3,65 €

Λεκάνες GN ανοξείδωτες 18/8 (304)

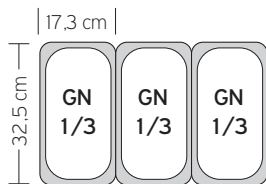

Λεκάνες inox 18/8 – GN 1/3 (32,5x17,3 cm)

κωδικός	βάθος	πάχος	συσκ.	τιμή
15-6132	6,5 cm βάθος	0,6 mm	12/48	5,45 €
15-6134	10 cm βάθος	0,6 mm	12/24	6,50 €
15-6136	15 cm βάθος	0,6 mm	12/24	10,20 €
15-6138	20 cm βάθος	0,6 mm	12/24	16,10 €
15-1130	καπάκι 1/3 (s.s. 201)	0,6 mm	6/18	2,65 €
15-1130E	καπάκι 1/3 με εγκοπή (s.s. 201)	0,6 mm	12/72	2,65 €

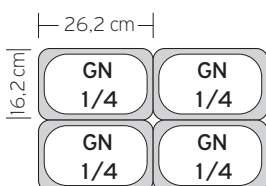

Λεκάνες inox 18/8 – GN 1/4 (26,2x16,2 cm)

κωδικός	βάθος	πάχος	συσκ.	τιμή
15-6142	6,5 cm βάθος	0,6 mm	12/72	4,10 €
15-6144	10 cm βάθος	0,6 mm	12/48	5,75 €
15-6146	15 cm βάθος	0,6 mm	12/24	8,55 €
15-1140	καπάκι 1/4 (s.s. 201)	0,6 mm	6/24	2,35 €
15-1140E	καπάκι 1/4 με εγκοπή (s.s. 201)	0,6 mm	12/72	2,35 €

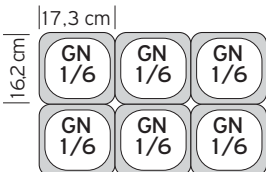

Λεκάνες inox 18/8 – GN 1/6 (17,3x16,2 cm)

κωδικός	βάθος	πάχος	συσκ.	τιμή
15-6162	6,5 cm βάθος	0,6 mm	12/72	3,30 €
15-6164	10 cm βάθος	0,6 mm	12/48	4,15 €
15-6166	15 cm βάθος	0,6 mm	12/48	6,55 €
15-1160	καπάκι 1/6 (s.s. 201)	0,6 mm	6/36	1,90 €
15-1160E	καπάκι 1/6 με εγκοπή (s.s. 201)	0,6 mm	12/72	1,90 €

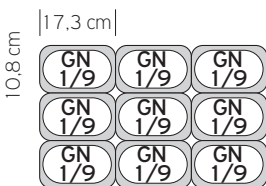

Λεκάνες inox 18/8 – GN 1/9 (17,3x10,8 cm)

κωδικός	βάθος	πάχος	συσκ.	τιμή
15-6192	6,5 cm βάθος	0,6 mm	12/72	2,55 €
15-6194	10 cm βάθος	0,6 mm	12/72	3,35 €
15-1190	καπάκι 1/9 (s.s. 201)	0,6 mm	6/48	1,45 €
15-1190E	καπάκι 1/9 με εγκοπή (s.s. 201)	0,6 mm	12/72	1,45 €

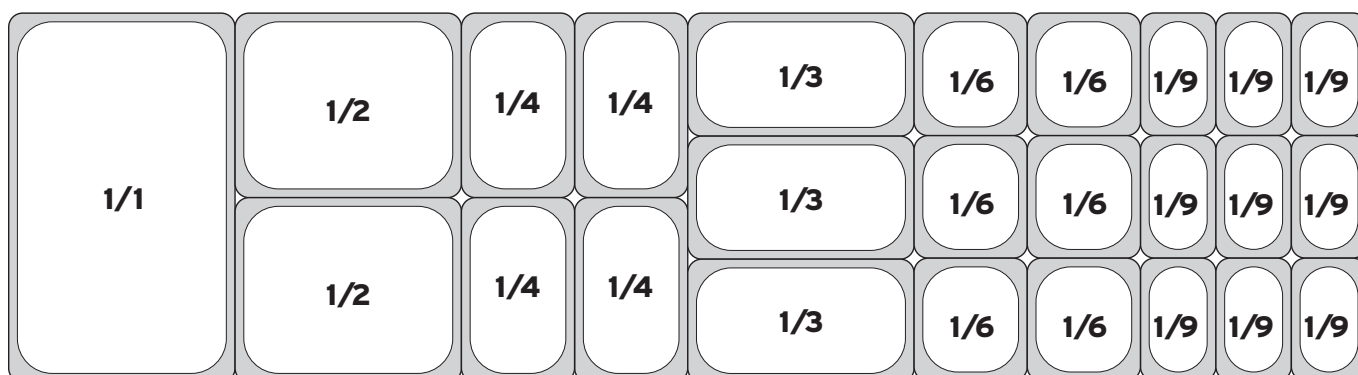

Λεκάνες GN ανοξείδωτες 201

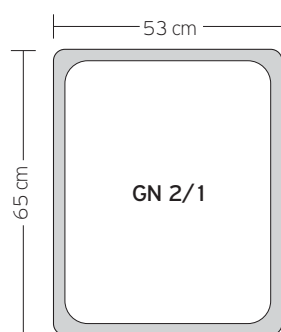
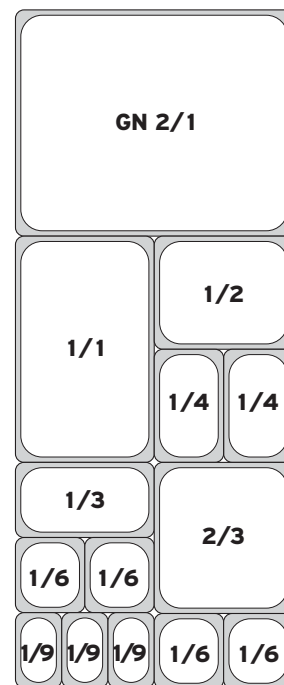

Λεκάνες inox 201 - GN 2/1 (53x65 cm)

κωδικός	βάθος	πάχος	συσκ.	τιμή
16-21020	2 cm βάθος	0,8 mm	6	18,90 €
16-21040	4 cm βάθος	0,8 mm	6	19,50 €
16-21065	6,5 cm βάθος	0,8 mm	6	21,90 €
16-21100	10 cm βάθος	0,8 mm	6	27,40 €
16-21150	15 cm βάθος	0,8 mm	6	34,90 €
16-21200	20 cm βάθος	0,8 mm	6	44,80 €
16-21000	καπάκι 2/1	0,7 mm	6	21,20 €

Λεκάνες inox 201 - GN 1/1 (53x32,5 cm)

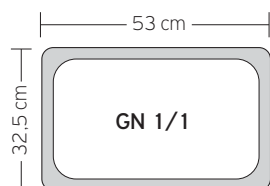

κωδικός	βάθος	πάχος	συσκ.	τιμή
15-1001	2,5 cm βάθος	0,6 mm	6	6,55 €
15-1003	4 cm βάθος	0,6 mm	6	7,05 €
15-1002	6,5 cm βάθος	0,6 mm	6	7,30 €
15-1004	10 cm βάθος	0,6 mm	6	10,75 €
15-1006	15 cm βάθος	0,6 mm	6	15,50 €
15-1008	20 cm βάθος	0,7 mm	6	18,75 €
15-1000	καπάκι	0,6 mm	6	6,40 €
15-1000E	καπάκι με εγκοπή	0,6 mm	12/24	6,40 €

Λεκάνες inox 201 - GN 1/2 (32,5x26,5 cm)

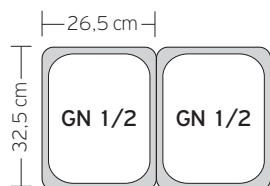

κωδικός	βάθος	πάχος	συσκ.	τιμή
15-1121	2,5 cm βάθος	0,6 mm	6/12	3,30 €
15-1122	6,5 cm βάθος	0,6 mm	6/12	4,55 €
15-1124	10 cm βάθος	0,6 mm	6/12	6,65 €
15-1126	15 cm βάθος	0,6 mm	6/12	9,85 €
15-1128	20 cm βάθος	0,7 mm	6/12	12,40 €
15-1120	καπάκι	0,6 mm	6/12	3,65 €
15-1120E	καπάκι με εγκοπή	0,6 mm	12/48	3,65 €

Λεκάνες GN ανοξείδωτες 201

Λεκάνες inox 201 – GN 1/3 (32,5x17,3 cm)

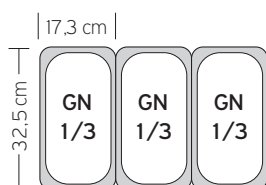

κωδικός	βάθος	πάχος	συσκ.	τιμή
15-1132	6,5 cm βάθος	0,6 mm	6/18	3,85 €
15-1134	10 cm βάθος	0,6 mm	6/18	5,40 €
15-1136	15 cm βάθος	0,6 mm	6/18	7,65 €
15-1138	20 cm βάθος	0,7 mm	6/18	9,65 €
15-1130	καπάκι	0,6 mm	6/18	2,65 €
15-1130E	καπάκι με εγκοπή	0,6 mm	12/72	2,65 €

Λεκάνες inox 201 – GN 1/4 (26,2x16,2 cm)

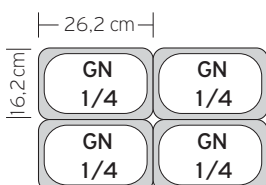

κωδικός	βάθος	πάχος	συσκ.	τιμή
15-1142	6,5 cm βάθος	0,6 mm	6/24	3,30 €
15-1144	10 cm βάθος	0,6 mm	6/24	4,90 €
15-1146	15 cm βάθος	0,7 mm	6/24	6,95 €
15-1148	20 cm βάθος	0,7 mm	6/24	8,80 €
15-1140	καπάκι	0,6 mm	6/24	2,35 €
15-1140E	καπάκι με εγκοπή	0,6 mm	12/72	2,35 €

Λεκάνες inox 201 – GN 1/6 (17,3x16,2 cm)

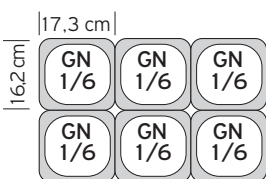

κωδικός	βάθος	πάχος	συσκ.	τιμή
15-1162	6,5 cm βάθος	0,6 mm	6/36	2,60 €
15-1164	10 cm βάθος	0,6 mm	6/36	4,10 €
15-1166	15 cm βάθος	0,7 mm	6/36	5,45 €
15-1168	20 cm βάθος	0,7 mm	6/36	8,60 €
15-1160	καπάκι	0,6 mm	6/36	1,90 €
15-1160E	καπάκι με εγκοπή	0,6 mm	12/72	1,90 €

Λεκάνες inox 201 – GN 1/9 (17,3x10,8 cm)

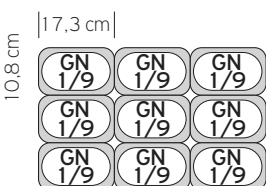

κωδικός	βάθος	πάχος	συσκ.	τιμή
15-1192	6,5 cm βάθος	0,6 mm	6/48	2,65 €
15-1194	10 cm βάθος	0,6 mm	6/48	3,55 €
15-1196	15 cm βάθος	0,6 mm	6/48	5,10 €
15-1190	καπάκι	0,6 mm	6/48	1,45 €
15-1190E	καπάκι με εγκοπή	0,6 mm	12/72	1,45 €

Λεκάνες inox 201 – GN 2/3 (35x32,5 cm)

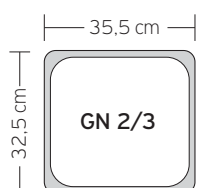

κωδικός	βάθος	πάχος	συσκ.	τιμή
15-1232	6,5 cm βάθος	0,6 mm	6/12	7,15 €
15-1234	10 cm βάθος	0,6 mm	6/12	9,80 €
15-1236	15 cm βάθος	0,6 mm	6/12	14,90 €
15-1238	20 cm βάθος	0,7 mm	6/12	17,90 €
15-1230	καπάκι	0,6 mm	12/24	6,20 €

Λεκάνες διάτρητες GN ανοξείδωτες 201



Λεκάνες διάτρητες GN 1/1 (53x32,5 cm)

κωδικός	βάθος	συσκ.	τιμή
12-1002P	6,5 cm βάθος	6	10,50 €
12-1004P	10 cm βάθος	6	14,90 €
12-1006P	15 cm βάθος	6	19,00 €
12-1008P	20 cm βάθος	6	22,90 €

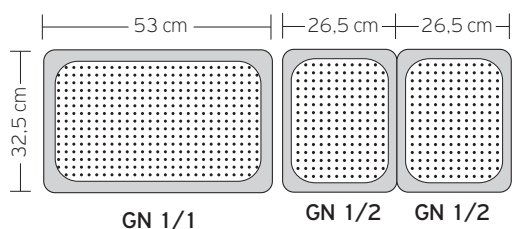

Λεκάνες διάτρητες GN 1/2 (32,5x26,5 cm)

κωδικός	περιγραφή	συσκ.	τιμή
12-1122P	6,5 cm βάθος	6/12	6,80 €
12-1124P	10 cm βάθος	6/12	9,90 €
12-1126P	15 cm βάθος	6/12	11,90 €
12-1128P	20 cm βάθος	6/12	13,90 €



σχάρες στραγγίσματος, inox

κωδικός	διαστάσεις	πάχος	συσκ.	τιμή
14-400	GN 1/1 (46,3x26,5 cm)	0,7 mm	6	9,90 €
14-412	GN 1/2 (26,6x1,6 cm)	0,7 mm	12	6,20 €
14-413	GN 1/3 (11,7x26,6 cm)	0,7 mm	18	4,40 €

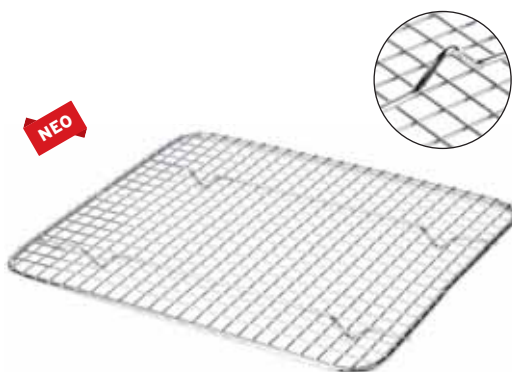

σχάρα στραγγίσματος «πλέγμα» inox (0,8 mm)

κωδικός	διαστάσεις	συσκ.	τιμή
14-500	GN 1/1	12	3,80 €
14-512	GN 1/2	12	2,55 €
14-513	GN 1/3	12	1,90 €
14-514	GN 1/4	12	1,75 €
14-516	GN 1/6	12	1,65 €



ρόβδοι στήριξης inox

κωδικός	διαστάσεις	πάχος	συσκ.	τιμή
14-300	GN 1/1 (53x2,4 cm)	0,8 mm	144	3,70 €
14-312	GN 1/2 (32,5x2,4 cm)	0,8 mm	144	2,50 €



σχάρα τρόλεϊ - φούρνου inox

κωδικός	διαστάσεις	συσκ.	τιμή
24-5112	GN/1 (53x32,5 cm)	20	10,50 €
24-5111	60x40 cm	15	12,90 €



σχάρα πλέγμα GN 1/1 inox

κωδικός	διαστάσεις	συσκ.	τιμή
24-5113	53x32,5 cm 5 cm	20	15,50 €



λεκάνη παγωτού ανοιξείδωτη 201

κωδικός	διαστάσεις	πάχος	συσκ.	τιμή
14-120	36x16,8 cm - 12 cm βάθος	0,6 mm	5/10	10,90 €



αεροστεγή δοχεία υποαλλεργικά

κωδικός	διαστάσεις	λίτρα	συσκ.	τιμή
75-12480-Y	GN 1/2 - 15 cm βάθος	10 lt	6	10,95 €
75-12450-Y	GN 1/3 - 15 cm βάθος	6 lt	6	7,95 €
75-12420-Y	GN 1/4 - 15 cm βάθος	4,3 lt	6	6,40 €
75-12390-Y	GN 1/6 - 15 cm βάθος	2,6 lt	12	5,10 €

τρόλεϊ μεταφοράς GN ανοξείδωτου χάλυβα

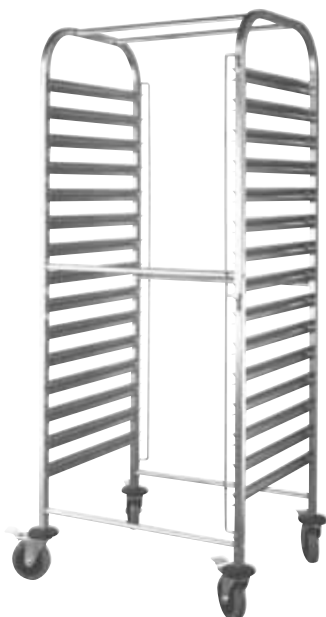

τρόλεϊ μεταφοράς GN 2/1, inox

κωδικός	περιγραφή	διαστάσεις	συσκ.	τιμή
24-2220	15 θέσεων	59x68 cm 170 cm	1	195,00 €
24-0040	ανταλλακτική ρόδα με φρένο		1	4,50 €



τρόλεϊ μεταφοράς GN 1/1, inox

κωδικός	περιγραφή	διαστάσεις	συσκ.	τιμή
24-2115	15 θέσεων	56x38 cm 170 cm	1	145,00 €
24-0010	ανταλλακτική ρόδα με φρένο		1	4,50 €



τρόλεϊ μεταφοράς δίσκων 60x40 cm, inox

κωδικός	περιγραφή	διαστάσεις	συσκ.	τιμή
24-3015	15 θέσεων	47x62 cm 173,5 cm	1	155,00 €
24-0010	ανταλλακτική ρόδα με φρένο		1	4,50 €



τρόλντϊ σερβιρίσματος

τρόλντϊ ανοξείδωτου χάλυβα με τρία ράφια

κωδικός	διαστάσεις	συσκ.	τιμή
24-1033	86x54 cm 94 cm	1	105,00 €



τρόλντϊ ανοξείδωτου χάλυβα με τρία ράφια

κωδικός	διαστάσεις	συσκ.	τιμή
24-4103	85x45 cm 89 cm	1	75,00 €
24-4101	95x50 cm 95 cm	1	85,00 €
24-0020	ανταλλακτική ρόδα με φρένο	1	4,50 €



τρόλντϊ με πόδια αλουμινίου και τρία πλαστικά ράφια

κωδικός	διαστάσεις	συσκ.	τιμή
24-4202	83x42 cm 96 cm	1	60,00 €
24-4203	107x50 cm 96 cm	1	85,00 €
24-0030	ανταλλακτική ρόδα με φρένο	1	4,50 €



τρόλντϊ με πόδια αλουμινίου, τρία πλαστικά ράφια και πόρτες

κωδικός	διαστάσεις	συσκ.	τιμή
24-4210	τρόλντϊ, 102x50 cm 96 cm	1	95,50 €
24-0030	ανταλλακτική ρόδα με φρένο	1	4,50 €



δοχεία απορριμμάτων για τρόλντϊ

κωδικός	διαστάσεις	συσκ.	τιμή
25-4211	βαθύ, 33x23 cm 56 cm	6	12,30 €
25-4212	ρηχό, 33x23 cm 17 cm	6	5,50 €



μπουκάλια σερβιρίσματος με καπάκι

κωδικός	περιγραφή	χωρητικότητα	συσκ.	τιμή
72-10401	○ διάφανο	8 oz	10/100	0,60 €
72-10402	● κέτσαπ	8 oz	10/100	0,60 €
72-10403	● μουστάρδας	8 oz	10/100	0,60 €
72-10411	○ διάφανο	12 oz	10/100	0,75 €
72-10412	● κέτσαπ	12 oz	10/100	0,75 €
72-10413	● μουστάρδας	12 oz	10/100	0,75 €
72-10421	○ διάφανο	16 oz	10/100	0,90 €
72-10422	● κέτσαπ	16 oz	10/100	0,90 €
72-10423	● μουστάρδας	16 oz	10/100	0,90 €
72-10431	○ διάφανο	24 oz	10/100	1,00 €
72-10432	● κέτσαπ	24 oz	10/100	1,00 €
72-10433	● μουστάρδας	24 oz	10/100	1,00 €
72-10442	● κέτσαπ	32 oz	10/100	1,20 €
72-10443	● μουστάρδας	32 oz	10/100	1,20 €
72-10451	○ διάφανο	36 oz	10/100	1,40 €
72-10452	● κέτσαπ	36 oz	10/100	1,40 €
72-10453	● μουστάρδας	36 oz	10/100	1,40 €



μπουκάλια σερβιρίσματος «Κληψύδρα» με καπάκι

κωδικός	περιγραφή	χωρητικότητα	συσκ.	τιμή
72-1002-1	○ διάφανο	12 oz	10/100	1,10 €
72-1002-2	● κέτσαπ	12 oz	10/100	1,10 €
72-1002-3	● μουστάρδας	12 oz	10/100	1,10 €
72-1004-1	○ διάφανο	24 oz	10/100	1,40 €
72-1004-2	● κέτσαπ	24oz	10/100	1,40 €
72-1004-3	● μουστάρδας	24 oz	10/100	1,40 €



ράβδοι παραγγελιών αλουμινίου

κωδικός	μήκος	συσκ.	τιμή
91-051	45 cm	24	6,65 €
91-052	60 cm	12	8,60 €
91-053	90 cm	12	11,90 €
91-055	120 cm	6	15,70 €



αλατοπιπερίερα inox με τρύπα 2 mm

κωδικός	διαστάσεις	συσκ.	τιμή
53-431	7 cm 10 cm	12/72	1,90 €



τυριέρα inox με τρύπα 4 mm

κωδικός	διαστάσεις	συσκ.	τιμή
53-432	7 cm 10 cm	12/72	1,90 €



αχνηρίχτης inox με πλαστικό καπάκι

κωδικός	διαστάσεις	συσκ.	τιμή
53-433	7 cm 9,5 cm	12/96	2,25 €



ἡαδικό, inox

κωδικός	χωρητικότητα	συσκ.	τιμή
21-8050	0,5 lt	6/24	8,30 €
21-8100	1 lt	6/24	9,80 €
21-8200	2 lt	6/12	15,50 €



σούβλα inox, στρογγυλή 3 mm

κωδικός	διαστάσεις	συσκ.	τιμή
53-427	32 cm	48/288	0,36 €



στεγνωτήρας λαχανικών

κωδικός	λίτρα	διαστάσεις	συσκ.	τιμή
24-5012	12 lt	24/35,2 cm 45,5 cm	1	81,60 €
24-5025	25 lt	31,5/43 cm 51 cm	1	93,50 €



κουταλοθήκη κυλινδρική inox

κωδικός	διαστάσεις	συσκ.	τιμή
53-417	11,5 cm 13 cm	12	2,20 €



κουταλοθήκη κυλινδρική inox

κωδικός	διαστάσεις	συσκ.	τιμή
53-418	12 cm 14 cm	24	2,60 €



κουταλοθήκη τετράγωνη πλαστική

κωδικός	διαστάσεις	συσκ.	τιμή
71-3045	11 cm 14 cm	1/12	1,30 €

μπού βαθύ, inox



κωδικός	διαστάσεις	συσκ.	τιμή
53-818	18 cm 10 cm	24	1,50 €
53-820	20 cm 11 cm	48	2,10 €
53-822	22 cm 11 cm	48	2,50 €
53-824	24 cm 12 cm	24	3,15 €
53-826	26 cm 13,5 cm	24	3,60 €
53-828	28 cm 15 cm	24	4,20 €
53-830	30 cm 15 cm	24	4,95 €
53-832	32 cm 16 cm	24	6,80 €
53-834	34 cm 17 cm	24	7,95 €



σπάτουλα -marise- σιλικόνης (έως 260°C)

κωδικός	διαστάσεις	συσκ.	τιμή
39-2125	25 cm	12	1,75 €
39-2135	35 cm	12	3,70 €
39-2140	40 cm	12	3,90 €

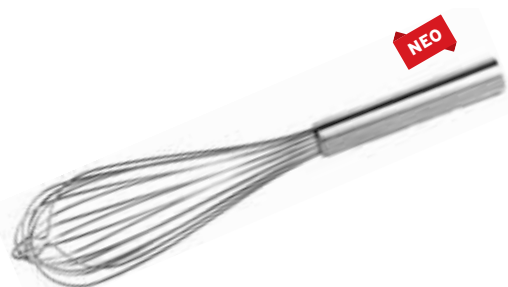

αυγοδάρτης inox με 8 σύρματα 1,5 mm

κωδικός	διαστάσεις	συσκ.	τιμή
53-925	25 cm	1/24	3,75 €
53-930	30 cm	1/24	3,95 €
53-935	35 cm	1/24	4,15 €
53-940	40 cm	1/24	4,35 €
53-945	45 cm	1/24	4,50 €
53-950	50 cm	1/24	4,65 €



αυγοδάρτης inox με 8 σύρματα 2,3 mm

κωδικός	διαστάσεις	συσκ.	τιμή
53-8425	25 cm	1/24	4,25 €
53-8430	30 cm	1/24	4,50 €
53-8435	35 cm	1/24	4,75 €
53-8440	40 cm	1/24	5,10 €
53-8445	45 cm	1/24	5,30 €
53-8450	50 cm	1/24	5,60 €



λαβίδα σαλάτας

κωδικός	μήκος	συσκ.	τιμή
53-646	21 cm	48	1,60 €



λαβίδα μακαρονιών

κωδικός	μήκος	συσκ.	τιμή
53-645	21 cm	48	1,30 €



λαβίδα πάγου

κωδικός	μήκος	συσκ.	τιμή
53-009	13 cm	144	0,70 €
53-010	17 cm	144	0,85 €



NEO

λαβίδα πάγου

κωδικός	μήκος	συσκ.	τιμή
53-007	15 cm	1/48	0,60 €



λαβίδα με δόντια

κωδικός	μήκος	συσκ.	τιμή
53-008	12,5 cm	24/48	0,40 €



λαβίδα κουκουάρα κόκκινη

κωδικός	μήκος	συσκ.	τιμή
53-611	23 cm	12	2,80 €
53-612	31 cm	12	3,30 €
53-613	40 cm	12	4,10 €



λαβίδα κουκουάρα πράσινη

κωδικός	μήκος	συσκ.	τιμή
53-621	23 cm	12	2,80 €
53-622	31 cm	12	3,30 €
53-623	40 cm	12	4,10 €



λαβίδα κουκουάρα ελατήριο

κωδικός	μήκος	συσκ.	τιμή
53-631	25 cm	12	1,20 €
53-632	30 cm	12	1,50 €
53-633	40 cm	12	1,90 €



λαβίδα ψωμιού

κωδικός	μήκος	συσκ.	τιμή
53-674	21 cm	48	1,60 €



λαβίδα πάστας

κωδικός	μήκος	συσκ.	τιμή
53-641	22 cm	72	1,90 €

μαχαίρια κουζίνας

επαγγελματικά μαχαίρια
από Γερμανικό χάλυβα
και blister συσκευασία



παπαγαλάκι

κωδικός	μήκος	λαβή	συσκ.	τιμή
39-100765	6,5 cm	μαύρη ●	24/288	1,85 €



μαχαίρι γενικής χρήσης

κωδικός	μήκος	λαβή	συσκ.	τιμή
39-100690	9 cm	μαύρη ●	24/288	2,20 €



μαχαίρι γενικής χρήσης οδοντωτό

κωδικός	μήκος	λαβή	συσκ.	τιμή
39-100691	9 cm	μαύρη ●	24/288	2,20 €



μαχαίρι ξεκοκκαλίσματος

κωδικός	μήκος	λαβή	συσκ.	τιμή
39-380815	15 cm	μαύρη ●	12/48	8,95 €
39-381815	15 cm	κόκκινη ●	12/48	8,95 €
39-382815	15 cm	κίτρινη ●	12/48	8,95 €



μαχαίρι santoku με λήμα granton

κωδικός	μήκος	λαβή	συσκ.	τιμή
39-382118	18 cm	μαύρη ●	12/48	13,10 €



μαχαίρι ψωμιού πριονωτό

κωδικός	μήκος	λαβή	συσκ.	τιμή
39-385520	20 cm	μαύρη ●	12/48	9,10 €
39-385525	25 cm	μαύρη ●	12/48	11,10 €



μαχαίρι γύρου ίσιο

κωδικός	μήκος	λαβή	συσκ.	τιμή
39-386635	35 cm	μαύρη ●	12/48	16,75 €
39-386645	45 cm	μαύρη ●	12/48	21,95 €



μαχαίρι σεφ

κωδικός	μήκος	λαβή		συσκ.	τιμή
39-380116	16 cm	μαύρη	●	12/48	10,55 €
39-380120	20 cm	μαύρη	●	12/48	12,90 €
39-380125	25 cm	μαύρη	●	12/48	13,95 €
39-380130	30 cm	μαύρη	●	12/48	16,50 €



39-380216	16 cm	πράσινη	●	12/48	10,55 €
39-380220	20 cm	πράσινη	●	12/48	12,90 €
39-380225	25 cm	πράσινη	●	12/48	13,95 €
39-380230	30 cm	πράσινη	●	12/48	16,50 €



μαχαίρι κρεατικών

κωδικός	περιγραφή	μήκος	λαβή		συσκ.	τιμή
39-384318	κρέατος	18 cm	μαύρη	●	12/48	12,90 €
39-384320	κρέατος	20 cm	μαύρη	●	12/48	13,90 €
39-384323	κρέατος	23 cm	μαύρη	●	12/48	14,90 €
39-384325	κρέατος	25 cm	μαύρη	●	12/48	15,90 €
39-384328	κρέατος	28 cm	μαύρη	●	12/48	16,90 €
39-384418	κρέατος	18 cm	κόκκινη	●	12/48	12,90 €
39-384420	κρέατος	20 cm	κόκκινη	●	12/48	13,90 €
39-384423	κρέατος	23 cm	κόκκινη	●	12/48	14,90 €
39-384520	κοτόπουλου	20 cm	κίτρινη	●	12/48	13,90 €
39-384523	κοτόπουλου	23 cm	κίτρινη	●	12/48	14,90 €
39-384623	ψαριού	23 cm	μπλε	●	12/48	14,90 €



θήκη μαχαιριών 6 θέσεων

κωδικός	διαστάσεις	συσκ.	τιμή
39-104600	16,5x45 cm (40x45 cm)	1	18,50 €



μπαλτός

κωδικός	μήκος	λαβή	συσκ.	τιμή
39-228820	20 cm	● κόκκινη	12/48	22,70 €



μασάτι

κωδικός	μήκος	λαβή	συσκ.	τιμή
39-757730	30 cm	● μαύρη	12/48	16,40 €



ακονιστήρι διπλής δράσης carbide-ceramic

κωδικός	περιγραφή	συσκ.	τιμή
39-757701	carbide-ceramic	12/48	10,95 €



μαγνήτης μαχαιριών

κωδικός	μήκος	συσκ.	τιμή
39-106450	45 cm	12/48	11,20 €



ψαλίδι κουζίνας λυόμενο

κωδικός	μήκος	συσκ.	τιμή
39-220219	19,5 cm	12/48	6,70 €



ψαλίδι κοτόπουλου

κωδικός	μήκος	συσκ.	τιμή
39-220524	24 cm	12/48	9,80 €



39-105785

παλιέτες

κωδικός	μήκος	λαβή	συσκ.	τιμή
39-105785	9 cm	● μαύρη	12/48	3,50 €
39-105811	11 cm	○ λευκή	12/48	4,60 €
39-105815	15 cm	○ λευκή	12/48	4,80 €
39-105825	25 cm	○ λευκή	12/48	6,30 €
39-105830	30 cm	○ λευκή	12/48	6,60 €
39-105835	35 cm	○ λευκή	12/48	8,70 €



παλιέτες offset

κωδικός	μήκος	λαβή	συσκ.	τιμή
39-105911	11 cm	○ λευκή	12/48	4,80 €
39-105915	15 cm	○ λευκή	12/48	5,10 €
39-105920	20 cm	○ λευκή	12/48	5,95 €



διακορευτής μήλων

κωδικός	μήκος	συσκ.	τιμή
39-109230	10,5 cm - Ø2 cm	12/96	3,95 €



μαχαίρι διακόσμησης

κωδικός	μήκος	συσκ.	τιμή
39-109519	9,5 cm	12/96	5,15 €



διακορευτής ντομάτας

κωδικός	μήκος	συσκ.	τιμή
39-109362	15,5 cm	12/96	4,20 €



ξύστρα βουτύρου

κωδικός	μήκος	συσκ.	τιμή
39-109290	20 cm	12/96	3,95 €



αποφλοιωτής εσπεριδοειδών

κωδικός	μήκος	συσκ.	τιμή
39-109430	17 cm	12/96	4,45 €



κόπτης ρίγα

κωδικός	μήκος	συσκ.	τιμή
39-109281	15,5 cm	12/96	4,20 €



κόπτης τυριού

κωδικός	μήκος	συσκ.	τιμή
39-109300	20 cm	12/96	5,20 €



zester και κόπτης ρίγα

κωδικός	μήκος	συσκ.	τιμή
39-108227	17 cm	12/96	6,10 €



κουτάλι parisienne διπλό

κωδικός	μήκος	συσκ.	τιμή
39-108325	22/25 mm	12/96	6,10 €



ανοιχτήρι κονσερβών

κωδικός	μήκος	συσκ.	τιμή
39-109400	20 cm	12/96	7,80 €

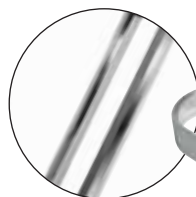

αποφλοιωτής ίσιος

κωδικός	μήκος	συσκ.	τιμή
39-105102	12,2 cm	12/96	3,70 €



ρόδα πίτσας

κωδικός	ρόδα	μήκος	συσκ.	τιμή
39-105100	10 cm	23 cm	12/96	5,60 €



καλάθι ποτηριών 9 θέσεων

κωδικός	περιγραφή	συσκ.	τιμή
71-3008	9 θέσεων 15x15 cm 50x50 cm 10 cm	6	10,90 €
71-3001	προέκταση 9 θέσεων 50x50 cm 4,5 cm	12	4,95 €



καλάθι ποτηριών 16 θέσεων

κωδικός	περιγραφή	συσκ.	τιμή
71-3009	16 θέσεων 11,2x11,2 cm 50x50 cm 10 cm	6	11,15 €
71-3002	προέκταση 16 θέσεων 50x50 cm 4,5 cm	12	5,20 €



καλάθι ποτηριών 25 θέσεων

κωδικός	περιγραφή	συσκ.	τιμή
71-3011	25 θέσεων 9x9 cm 50x50 cm 10 cm	6	11,40 €
71-3004	προέκταση 25 θέσεων 50x50 cm 4,5 cm	12	5,50 €



καλάθι ποτηριών 36 θέσεων

κωδικός	περιγραφή	συσκ.	τιμή
71-3012	36 θέσεων 7,5x7,5 cm 50x50 cm 10 cm	6	11,90 €
71-3005	προέκταση 36 θέσεων 50x50 cm 4,5 cm	12	5,95 €



καλάθι ποτηριών 49 θέσεων

κωδικός	περιγραφή	συσκ.	τιμή
71-3013	49 θέσεων 6,4x6,4 cm 50x50 cm 10 cm	6	12,50 €
71-3006	προέκταση 49 θέσεων 50x50 cm 4,5 cm	12	6,25 €



καλάθι γενικής χρήσης

κωδικός	περιγραφή	συσκ.	τιμή
71-3016	50x50 cm 10 cm	6	8,85 €



καλάθι μαχαιροπίρουνων

κωδικός	περιγραφή	συσκ.	τιμή
71-3015	50x50 cm 10 cm	6	8,85 €



ανοικτή προέκταση

κωδικός	διαστάσεις	συσκ.	τιμή
71-3000	50x50 cm 4,5 cm	12	4,25 €



καλάθι πιάτων / δίσκων

κωδικός	περιγραφή	συσκ.	τιμή
71-3022	με 64 στηρίγματα 50x50 cm 10 cm	6	12,20 €



καλάθι πιάτων / δίσκων

κωδικός	περιγραφή	συσκ.	τιμή
71-3021	με 25 στηρίγματα 50x50 cm 10 cm	6	11,80 €



καλάθι φλυτζανιών

κωδικός	περιγραφή	συσκ.	τιμή
71-3010	20 θέσεων 9x11,2 cm 50x50 cm 10 cm	6	11,90 €



καπάκι καλαθιών πλυντηρίου

κωδικός	διαστάσεις	συσκ.	τιμή
71-4020	50x50 cm	12	4,70 €



τρόλεϊ μεταφοράς καλαθιών με λαβή

κωδικός	διαστάσεις	συσκ.	τιμή
71-2001	54x54 cm 80 cm	1	35,00 €



τρόλεϊ μεταφοράς καλαθιών ποτηριών 7 θέσεων

κωδικός	διαστάσεις	συσκ.	τιμή
24-3017	56x51 cm 170 cm	1	135,00 €



καλάθι γενικής χρήσης συμπαγές (κατάλληλο για τρόφιμα)

κωδικός	διαστάσεις	συσκ.	τιμή
71-902	60x40 cm 10 cm	96	15,00 €
71-905	60x40 cm 23 cm	40	23,50 €
71-906	60x40 cm 28 cm	32	29,20 €
71-910	καπάκι κατάλληλο για όλα τα καλάθια 60x40 cm 2,7 cm	15	1,60 €



καλάθι γενικής χρήσης τρυπητό (κατάλληλο για τρόφιμα)

κωδικός	διαστάσεις	συσκ.	τιμή
71-901	60x40 cm 10 cm	96	14,50 €



κουταλοθήκη 8 θέσεων

κωδικός	διαστάσεις	συσκ.	τιμή
71-3043	42,5x20,5 cm 15 cm	12	5,90 €



κουταλοθήκη 4 θέσεων

κωδικός	διαστάσεις	συσκ.	τιμή
71-0072	53x30 cm 10 cm	12	3,90 €



λεκάνες τροφίμων

κωδικός	διαστάσεις	λίτρα	συσκ.	τιμή
75-11710	30x21 cm 6,5 cm	2 lt	6	1,00 €
75-11720	34x23,5 cm 7 cm	3 lt	6	1,50 €
75-11740	48x33 cm 8 cm	8 lt	6	2,50 €

κάδοι απορριμμάτων με πεντάλ

Denox®



κάδοι απορριμμάτων 60 lt (49x38x70 cm)

κωδικός	περιγραφή	συσκ.	τιμή
75-23300	πράσινο καπάκι	1	43,90 €
75-23301	κίτρινο καπάκι	1	43,90 €
75-23307	μαύρο καπάκι	1	43,90 €
75-23308	μπλε καπάκι	1	43,90 €
75-23309	κόκκινο καπάκι	1	43,90 €

ανταλλακτικό καπάκι κάδου 60 lt

75-73300	πράσινο	1	13,50 €
75-73301	κίτρινο	1	13,50 €
75-73307	μαύρο	1	13,50 €
75-73308	μπλε	1	13,50 €
75-73309	κόκκινο	1	13,50 €

κάδοι απορριμμάτων 80 lt (49x41,5x73,5 cm)

κωδικός	περιγραφή	συσκ.	τιμή
75-23410	πράσινο καπάκι	1	52,70 €
75-23411	κίτρινο καπάκι	1	52,70 €
75-23417	μαύρο καπάκι	1	52,70 €
75-23418	μπλε καπάκι	1	52,70 €
75-23419	κόκκινο καπάκι	1	52,70 €

ανταλλακτικό καπάκι κάδου 80 lt

75-73410	πράσινο	1	15,50 €
75-73411	κίτρινο	1	15,50 €
75-73417	μαύρο	1	15,50 €
75-73418	μπλε	1	15,50 €
75-73419	κόκκινο	1	15,50 €

κάδοι απορριμμάτων 120 lt (51x42,5x87,5 cm)

κωδικός	περιγραφή	συσκ.	τιμή
75-23400	πράσινο καπάκι	1	59,70 €
75-23401	κίτρινο καπάκι	1	59,70 €
75-23407	μαύρο καπάκι	1	59,70 €
75-23408	μπλε καπάκι	1	59,70 €
75-23409	κόκκινο καπάκι	1	59,70 €

ανταλλακτικό καπάκι κάδου 120 lt

75-73400	πράσινο	1	16,20 €
75-73401	κίτρινο	1	16,20 €
75-73407	μαύρο	1	16,20 €
75-73408	μπλε	1	16,20 €
75-73409	κόκκινο	1	16,20 €



ανταλλακτικά κάδων απορριμμάτων

κωδικός	περιγραφή	συσκ.	τιμή
75-33307	τροχός για κάδο 60 lt	1	1,25 €
75-33407	τροχός για κάδους 80 lt & 120 lt	1	3,35 €
75-33408	άξονας για τροχό κάδων 80 lt & 120 lt	1	0,90 €
75-33304	πεντάλ για κάδο 60 lt	1	2,25 €
75-33404	πεντάλ για κάδο 80 lt & 120 lt	1	2,50 €
75-33419	σετ μηχανισμού πεντάλ για κάδο 60 & 80 lt	1	6,30 €
75-33409	σετ μηχανισμού πεντάλ για κάδο 120 lt	1	7,20 €



NEO

Denox®

κάδος απορριμμάτων με σχισμή και ρόδες

κωδικός	λίτρα	διαστάσεις	συσκ.	τιμή
75-23230	65 lt	58x29 cm 67 cm	1	35,90 €



NEO

κάδος απορριμμάτων με αιωρούμενο καπάκι

κωδικός	λίτρα	διαστάσεις	συσκ.	τιμή
25-5060	60 lt	44x32 cm 73 cm	1/5	17,40 €



NEO

Plastime

κάδος λευκός (κατάλληλο για τρόφιμα)

κωδικός	λίτρα	διαστάσεις	συσκ.	τιμή
78-03001	κάδος 50 lt	45 cm 47 cm	1	14,50 €
78-02811	καπάκι λευκό κάδου 50 lt		1	4,75 €
78-03021	κάδος 75 lt	46 cm 63 cm	1	20,50 €
78-02821	καπάκι λευκό κάδου 75 lt		1	5,45 €
78-03031	κάδος 100 lt	52,5 cm 66,5 cm	1	24,70 €
78-02831	καπάκι λευκό κάδου 100 lt		1	6,45 €

κάδος απορριμμάτων μαύρος

κωδικός	λίτρα	διαστάσεις	συσκ.	τιμή
78-03033	κάδος 100 lt	52,5 cm 66,5 cm	1	18,20 €
78-02833	καπάκι μαύρο κάδου 100 lt		1	4,80 €



Denox®

κάδος απορριμμάτων ECO με ρόδες

κωδικός	λίτρα	διαστάσεις	συσκ.	τιμή
75-23440	κάδος, 85 lt	42x57 cm 76 cm	1	34,00 €



τρόλεϊ καμαριέρας με ξύλινα ράφια

κωδικός	διαστάσεις	συσκ.	τιμή
25-4230	136x47 cm 112 cm	1	240,00 €
25-4231	ανταλλακτική υφασμάτινη σακούλα	1	11,50 €



τρόλεϊ μεταφοράς απλήτων

κωδικός	διαστάσεις	συσκ.	τιμή
25-4220	91x56 cm 92 cm	1	65,00 €
25-4221	ανταλλακτική υφασμάτινη σακούλα	20	20,50 €



καρότσι καθαρισμού

κωδικός	διαστάσεις	συσκ.	τιμή
25-4240	125x51 cm 95 cm	1	88,00 €



σταντ αποσκευών, χρωμίου

κωδικός	διαστάσεις	συσκ.	τιμή
25-9562	55x51 cm 70 cm	1	39,90 €



καρότσι σφουγγαρίσματος με πρέσσα

κωδικός	διαστάσεις	συσκ.	τιμή
25-9180	κίτρινο, 25 lt	1	41,00 €
25-9181	ανταλλακτική πρέσσα	2	24,50 €



καρότσι σφουγγαρίσματος χρωμίου με δύο κάδους

κωδικός	περιγραφή	συσκ.	τιμή
25-9260	καρότσι με δύο κάδους, 30 lt	1	71,00 €
25-9181	ανταλλακτική πρέσσα	2	24,50 €
25-9261	ανταλλακτικός κάδος κόκκινος με μεταλλικό χέρι, 30 lt	10	14,50 €
25-9262	ανταλλακτικός κάδος μπλε με μεταλλικό χέρι, 30 lt	10	14,50 €



πινακίδα «Wet Floor» (βρεγμένο δάπεδο)

κωδικός	διαστάσεις	συσκ.	τιμή
25-4570	30 cm 64 cm	10	4,90 €



σειτ σφουγγαρίστρα με κοντάρι αλουμινίου

κωδικός	περιγραφή	συσκ.	τιμή
25-4560	σφουγγαρίστρα 350gr κοντάρι 120 cm	1	7,40 €
25-4561	ανταλλακτική σφουγγαρίστρα 350gr	1	3,10 €



ομπρελλάκι

κωδικός	περιγραφή	συσκ.	τιμή
19-301	10 cm (πακέτο 144 τμχ.)	50	3,95 €



συντριβάνι

κωδικός	περιγραφή	συσκ.	τιμή
19-631	10 cm (πακέτο 144 τμχ.)	100	2,60 €
19-601	15 cm (πακέτο 144 τμχ.)	100	2,75 €



σημιαίκια ελληνικά

κωδικός	περιγραφή	συσκ.	τιμή
19-101	9 cm (πακέτο 500 τμχ.)	20	3,85 €



οδοντογλυφίδα Kokeshi

κωδικός	περιγραφή	συσκ.	τιμή
19-705	10 cm (πακέτο 2.500 τμχ.)	20	3,95 €



chop sticks

κωδικός	περιγραφή	συσκ.	τιμή
19-741	23 cm, ντυμένα με χαρτί (πακέτο 100 ζεύγη)	30	3,50 €



πιρουνάκι δάινα

κωδικός	περιγραφή	συσκ.	τιμή
19-7785	8,5 cm (πακέτο 1.000 τμχ.)	20	4,65 €



ξυλάκι «Γκοηφ»

κωδικός	περιγραφή	συσκ.	τιμή
19-8509	9 cm (πακέτο 100 τμχ.)	100	0,60 €
19-8512	12 cm (πακέτο 100 τμχ.)	100	0,75 €
19-8515	15 cm (πακέτο 100 τμχ.)	100	0,90 €
19-8518	18 cm (πακέτο 100 τμχ.)	100	1,00 €
19-8520	20 cm (πακέτο 100 τμχ.)	100	1,25 €



ξυλάκι «Φιόγκος»

κωδικός	περιγραφή	συσκ.	τιμή
19-8607	7 cm (πακέτο 100 τμχ.)	100	1,10 €
19-8609	9 cm (πακέτο 100 τμχ.)	100	1,25 €
19-8612	12 cm (πακέτο 100 τμχ.)	100	1,30 €
19-8615	15 cm (πακέτο 100 τμχ.)	100	1,40 €



ξυλάκι «Φιόγκος» μαύρο

κωδικός	περιγραφή	συσκ.	τιμή
19-9609	9 cm (πακέτο 100 τμχ.)	100	1,70 €
19-9612	12 cm (πακέτο 100 τμχ.)	100	1,80 €



ξυλάκι «καρδιά»

κωδικός	περιγραφή	συσκ.	τιμή
19-8810	9 cm (πακέτο 100 τμχ.)	100	2,95 €
19-8811	12 cm (πακέτο 100 τμχ.)	100	3,05 €
19-8815	15 cm (πακέτο 100 τμχ.)	100	3,15 €



cocktail pick κόκκινο

κωδικός	περιγραφή	συσκ.	τιμή
19-8710	12 cm (πακέτο 100 τμχ.)	100	2,10 €



cocktail pick κόκκινο

κωδικός	περιγραφή	συσκ.	τιμή
19-8712	9 cm (πακέτο 100 τμχ.)	100	1,65 €



cocktail pick με κόκκινη μπίλια

κωδικός	περιγραφή	συσκ.	τιμή
19-8711	12 cm (πακέτο 100 τμχ.)	100	1,65 €

πορσελάνη

αλτατιέρες.....	28, 48	σειρά «Κουπ».....	10
ανθοδοχείο.....	28	σειρά «Midnight».....	8-9
ανταλλακτικό καφετιέρας.....	33	σειρά «Quatro».....	12
γαλιτατιέρες πορσελάνινη.....	33	σειρά «Sahara».....	6-7
διπλά dip.....	26	σειρά «Ταβέρνα».....	14
ζαχαροθήκες πορσελάνινες.....	27	σειρά «Tiffany».....	45
καφετιέρες πορσελάνινες.....	33	σειρά «Trattoria».....	11
κουτάλι πορσελάνης.....	26	σταχτοδοχεία πορσελάνης.....	29
κούπες.....	31	τσαγιέρες πορσελάνης.....	33
κύπελα πορσελάνης.....	32	πιάτα μακαρονάδας/ριζότο.....	18-19
λεκάνες G/N πορσελάνης.....	30	πιατέλες «Slim».....	17
μπολ «Βαρκάκι».....	24	πιατέλες «Soley».....	16
μπολ με γέισο.....	25	πιατέλες ασσύμετρες.....	16
μπολ με πόδι.....	23, 24	πιατέλες «Κύμα».....	17
μπολ στοιβαζόμενο.....	24, 25	πιατέλες πίτσας.....	18
μπολ τετράγωνα.....	22-25	πιατέλες στενές.....	15
μπολ «America».....	23	πιατέλες ορθογώνιες.....	16-17
μπολ crème brulee.....	23	πιπεριέρα.....	28
μπολ gamakin.....	26	οδοντογλυφοθήκη.....	27
σαγανάκι.....	27	ορντερβιέρα.....	26
σαλιτατιέρες.....	21-22	φλιτζάνια décor.....	31
σαλτσιέρα.....	28	φλιτζάνια καφενείου.....	31
σειρά «Αριάδνη».....	14	φλιτζάνια κωνικά.....	31
σειρά «Δωρική».....	15	φλιτζάνια «Roma».....	31
σειρά «Gourmet».....	14	φλιτζάνια στοιβαζόμενα.....	31
σειρά «Industrial».....	20	χαρτοπετσετοθήκη.....	28
σειρά «Japan».....	13		

μαχαιροπίρουνα

σειρά «Alina».....	36	σειρά «Locanda».....	38
σειρά «Αρτεμης».....	37	σειρά «Nova».....	40
σειρά «Banquet».....	34	σειρά «Όλγα».....	39
σειρά «Baroque».....	35	σειρά «Paris».....	35
σειρά «Contour».....	36	σειρά «Prince».....	38
σειρά «Δήμητρα».....	34	σειρά «Rio».....	39
σειρά «Θάλεια».....	37		

εξοπλισμός

ακονιστήρι διπλής δράσης.....	108	ηλεκτρικές πλάκες θέρμανσης.....	79
αλιτοπίπερα σετ.....	43-46, 48, 50	θήκη λογαριασμών.....	52
αμπούλα σαντιγύ.....	73	θήκη καύσεως.....	79
αμπούλα σόδας.....	73	θήκη μαχαιριών.....	107
ανοιχτήρια.....	65	κάνδοι απορριμμάτων.....	116-117
ανοιχτήρι κονσέρβας.....	111	κάνδοι «Plastime».....	117
ανταλλακτικά για λαδόξυδα.....	45-46	καλάθια γενικής χρήσης 60x40 cm.....	115
ανταλλακτικά κάρδων.....	116	καλαθάκι μαχαιροπύρουνων.....	113
ανταλλακτικά σιφόν.....	73	καλάθια πλυντηρίου- προεκτάσεις-καπάκι.....	112-114
ανταλλακτικά τρόλλεϊ.....	118	κανάτες.....	41-42
ανταλλακτικές ρόδες.....	98-99	κανάτα θερμός.....	56
αντιολισθητικό πανί.....	67	καρόφα.....	41
αποφλοιωτής.....	111	καρότσι καθαρισμού.....	118
αυγοδάρες με 8 σύρματα.....	103	καρότσι σφουγγαρίσματος.....	119
αυγοθήκες.....	52	κατσαρόλες.....	84-85
αχνηρίκτες.....	101	καφετιέρες με έμβολο.....	56-57
βάζα γυάλινα.....	76-77	κεραστήρι.....	46
βάσεις ποτηριών οροφής inox.....	65	κλιπ για τραπεζομόντηλα.....	52
βάσεις σαμπανιέρας.....	72	κουβαδάκια πάγου.....	70-71
βάση για ισοθερμική τσάντα.....	75	κουτάλια bar.....	64
βάση για μενού.....	53	κουταλοθήκες.....	102, 115
βάση για πλάκες κοπής.....	89	κύπελα φραπιέρας.....	63
βιτρίνες roll top.....	82	λαβίδες.....	104-105
bar organizer.....	66	λαδικά.....	101
γαλατιέρα «Δίας».....	62	λαδόξυδα σετ.....	43-46
γαλατιέρα inox.....	58	λεκάνες G/N ανοξείδωτες 18/8.....	92-93
διακοσμητικά μιας χρήσης.....	120-122	λεκάνες G/N ανοξείδωτες 201.....	94-95
διανεμητές.....	80-81	λεκάνες G/N πολυκαρβονικές.....	90-91
δίσκοι παρουσίασης.....	82	λεκάνες διάτρητες.....	96
δίσκοι σερβιρίσματος.....	74, 82	λεκάνες νερού.....	78
δίσκοι fast food.....	74	λεκάνες παγωτού.....	97
δίσκοι fiberglass.....	74	λεκάνες τροφίμων.....	115
δοχεία απορριμμάτων για τρόλλεϊ.....	99	μαγνήτης μαχαιριών.....	108
δοχεία φαγητού GN, PP.....	88, 97	μασάτι.....	108
εργαλεία διακόσμησης.....	110-111	μαχαίρια γενικής χρήσης.....	106
ζαχαριέρα γυάλινη.....	59	μαχαίρι γύρου.....	106
ζαχαροθήκες πλαστικές.....	59	μαχαίρια κοτόπουλου.....	107
ζαχαροθήκες πορσελάνινες.....	27, 59	μαχαίρια κρέατος.....	107
ζαχαροθήκες inox.....	52	μαχαίρια ξεκοκκαλίσματος.....	106

εξοπλισμός

μαχαίρια σεφ.....	107	σιφόν αλουμινίου.....	73
μαχαίρι ψαριού.....	107	σταντ αποσκευών.....	118
μαχαίρια ψωμιού.....	106	σταντ δίσκων.....	75
μαχαίρι Santoku.....	106	σταντ μαχαιροπήρουνων.....	68
μπαλτάς.....	108	σταχτοδοχεία.....	60-61
μπαρ ματ.....	67	στεγνωτήρας λαχανικών.....	102
μαχαιροπήρουνα.....	34-40	σούβλα στρογγυλή inox.....	101
μεζούρα.....	64	σουρωτήρι cocktail.....	62, 64
μελιέρα.....	59	σπάτουλες marise σιλικόνες.....	103
μπεν μαρί.....	78	συλλέκτης καφέ-μεζούρα.....	62
μπολ ανάμειξης.....	103	σφουγγαρίστρα.....	119
μπολ/κύπελλα inox.....	51, 53	σχάρα πλέγμα.....	96-97
μπουκάλια σερβιρίσματος.....	100	σχάρες στραγγίσματος πολυκαρβονικές.....	91
μύλοι πιπεριού.....	47-48	σχάρες στραγγίσματος inox.....	96
«No smoking» σήμα.....	53	σχάρες φούρνου - τρόλεϊ.....	97
ξυλάκια μια χρήσης.....	120-122	safe fuel.....	79
οδοντογλυφοθήκες.....	52	τηγάνια.....	86-87
παγοδιατηρητές.....	69	τρόλεϊ απλήτων.....	118
παγοθραύστες.....	68	τρόλεϊ μεταφοράς.....	98-99, 114
παλέτες offset / παλέτες.....	109	τρόλεϊ καθαθιών πλυντηρίου.....	114
πανέρια rattan.....	82-83	τρόλεϊ καμαριέρας.....	118
πανί αντιολισθητικό.....	67	τσαγιέρες με φίλτρο.....	57
πινακίδα «Wet floor».....	119	τσαγιέρες μαντεμένιες.....	58
πλάκα ψυχώμενη.....	81	τσαντάκι σερβιτόρου.....	75
πλάκες κοπής.....	89	τσάντες μεταφοράς ισοθερμική.....	75
ποτήρι inox με σίτα.....	62	τυριέρες.....	45
πώμα φιάλη κρασιού.....	64	tamper καφέ.....	62
ράβδοι στήριξης.....	96	υλικό καύσης.....	79
ράβδοι παραγγελιών.....	100	φιάλη λαδιού.....	45-46
ρίμερ μαργαρίτας.....	64	φίλτρο τσαγιού.....	58
ρόδα πίτσας.....	111	φρουτιέρα.....	81
«Reserved» σήμα.....	53	χαρτοπετσετοθήκες.....	50, 66
σαλτσιέρα.....	50	ψαλίδια κουζίνας.....	109
σαμπανιέρες.....	70-71	ψυγείο θερμός.....	69
σέικερ.....	63	ψωμιέρες rattan.....	54-55, 82-83
σέσουλες.....	68	wine cooler.....	70
σετ μπαρ inox.....	66		

A series of horizontal dotted lines for taking notes.

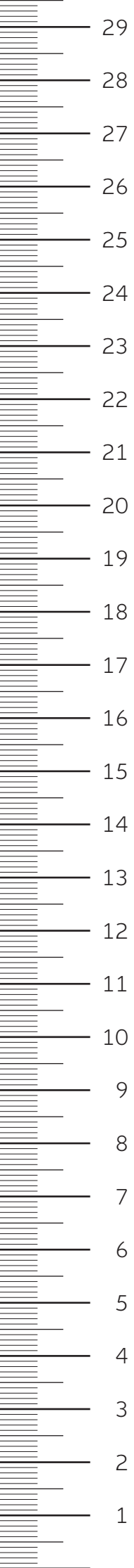

ΕΚΑΤΟΣΤΙΑ (cm)

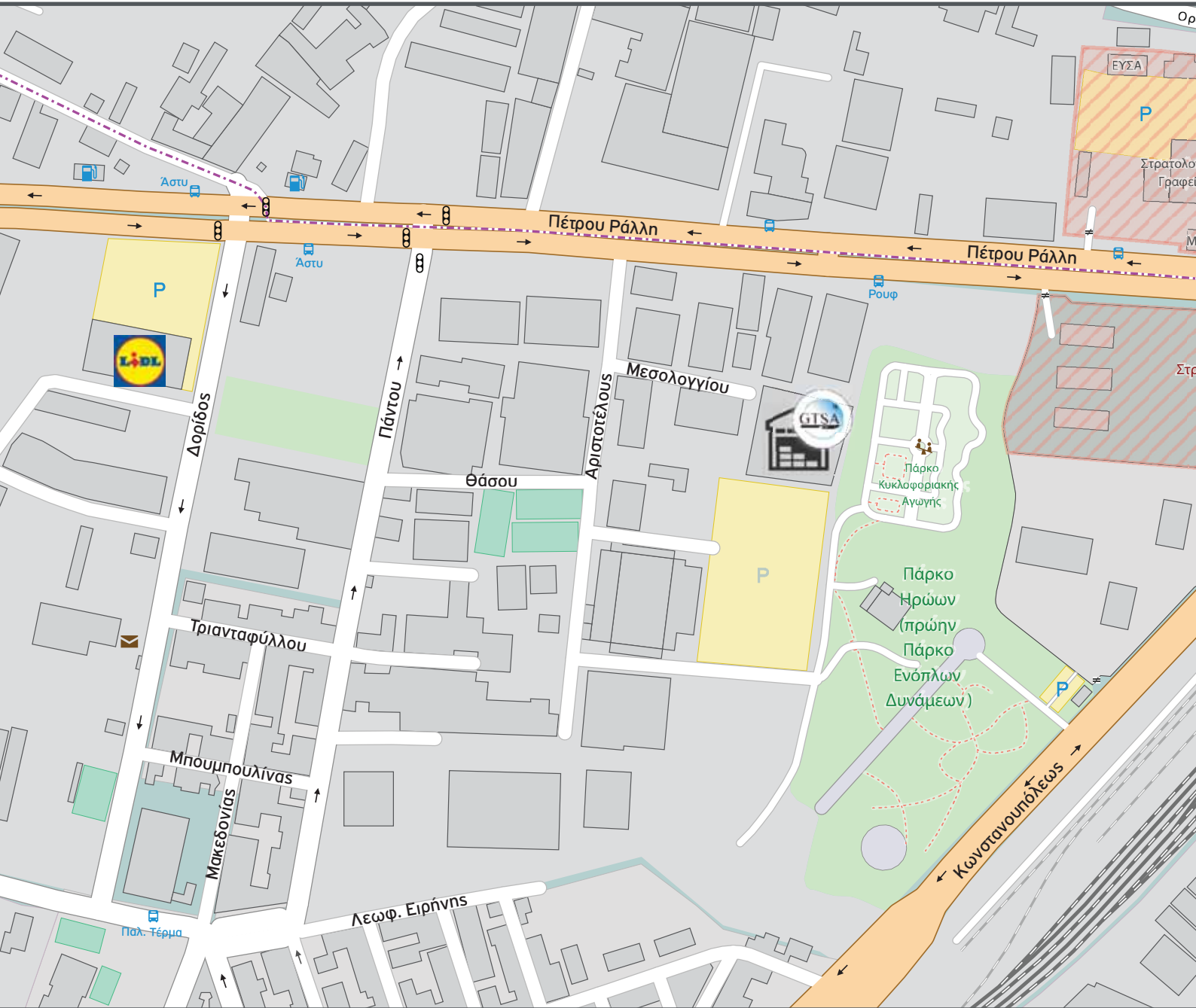

Γ. ΤΑΧΜΙΝΤΖΟΓΛΟΥ Α.Ε.

Αποθήκη - Παραλαβή εμπορευμάτων:
Τέρμα Μεσολογγίου - 177 78 Ταύρος



Γ. ΤΑΧΜΙΝΤΖΟΓΛΟΥ Α.Ε.

Γραφεία - Έκθεση
Φαλήρου 95 - 11741 Αθήνα
τηλ.: 210 923 9628 - fax: 210 922 2082

Αποθήκη:
Τέρμα Μεσολογγίου - 177 78 Ταύρος

e-mail: sales@gtsa.gr

www.gtsa.gr