

BDL4290VL

النسخة 2.00



www.Philips.com/welcome

دليل الاستخدام (اللغة العربية)

PHILIPS

SignageSolutions

تعليمات السلامة

احتياطات الأمان والصيانة

تحذير: قد يؤدي استخدام عناصر تحكم أو عمليات ضبط أو إجراءات خلاف المحددة في هذا المستند إلى التعرض لصدمة أو مخاطر كهربائية و/أو مخاطر ميكانيكية.



اقرأ هذه التعليمات والتزم بها عند توصيل الشاشة واستخدامها:

التشغيل:

- احتفظ بالشاشة بعيداً عن أشعة الشمس المباشرة وعن المواقد أو أي مصدر من المصادر الحرارية الأخرى.
- أزل أي جسم يمكن أن يسقط في فتحات التهوية أو يمنع التبريد اللازم للمكونات الإلكترونية للشاشة العرض.
- لا تقم بسد فتحات التهوية الموجودة على الهيكل.
- عند وضع الشاشة في مكانها، تأكد من سهولة الوصول إلى قابس الطاقة ومأخذ التيار.
- عند إيقاف تشغيل الشاشة عن طريق نزع كبل الطاقة، يرجى الانتظار لمدة ٦ ثوان قبل إعادة تركيب كبل الطاقة لتشغيل الشاشة في حالة التشغيل العادي.
- تأكد من استخدام كبل الطاقة المعتمد من شركة Philips دائماً. في حالة عدم وجود كبل الطاقة، يرجى الاتصال بمركز الخدمة المحلي لديك.
- تجنب تعريض الشاشة لاهتزازات شديدة أو صدمات قوية أثناء التشغيل.
- تجنب الطرق على الشاشة أو إسقاطها أثناء التشغيل أو النقل.

الصيانة:

- لحماية شاشتك من الأضرار المحتملة، لا تضغط بشدة على لوحة شاشة LCD. عند تحريك الشاشة، أمسك الإطار لرفعها منه؛ ولا ترفع الشاشة ويدك أو أصابعك موضوعة على لوحة الشاشة.
- أفضل الشاشة في حالة عدم استخدامها لفترة طويلة.
- أفضل الشاشة عند تنظيفها بقطعة قماش مبللة قليلاً. يمكن مسح الشاشة باستخدام قطعة قماش جافة عند فصل الطاقة عنها. ومع ذلك، تجنب مطلقاً استخدام المذيبات العضوية، مثل، الكحول أو السوائل التي تحتوي على أمونيا لتنظيف الشاشة.
- لتجنب تعرض الشاشة لخطر الصدمات أو الأضرار الدائمة، لا تعرضها للترتبات أو المطر أو الماء أو البيئة شديدة الرطوبة.
- إذا ابتلت الشاشة، فامسحها بقطعة قماش جافة بأسرع ما يمكن.
- حال سقوط مادة غريبة أو ماء في الشاشة، يرجى إيقاف تشغيلها فوراً وفصل كبل الطاقة. ثم أزل المادة الغريبة أو الماء، وأرسل الشاشة إلى مركز الصيانة.
- تجنب تخزين الشاشة أو استخدامها في أماكن معرضة للحرارة أو ضوء الشمس المباشر أو البرودة الشديدة.
- لتحقيق أفضل أداء من الشاشة واستخدامها لعمر افتراضي أطول، نوصي باستخدام الشاشة في موقع تتوفر فيه معدلات درجة الحرارة والرطوبة التالية.
- درجة الحرارة: من ٠ إلى ٤٠ درجة مئوية – من ٢٢ إلى ١٠٤ درجة فهرنهايت
- الرطوبة: من ٢٠ إلى ٨٠ ٪ رطوبة نسبية

مهم: احرص دائماً على تنشيط برنامج الشاشة المؤقتة عندما تترك الشاشة دون مراقبة. احرص دائماً على تنشيط تطبيق لتحديث الشاشة بصفة دورية في حالة عرض الشاشة لمحتوى ثابت لا يتغير. قد يؤدي العرض المستمر لفترة زمنية ممتدة للصور الساكنة أو الثابتة إلى "الإجهاد"، الذي يعرف أيضاً بـ "الصورة اللاحقة" أو "الصورة المخفية". وننوه إلى أن هذه الظاهرة شائعة في تقنية لوحة LCD. في معظم الحالات، تختفي ظاهرة "الإجهاد" أو "الصورة اللاحقة" أو "الصورة المخفية" بشكل تدريجي عبر فترة زمنية بعد أن يتم إيقاف تشغيل الطاقة.

تحذير: لن تختفي أعراض "الإجهاد" أو "الصورة اللاحقة" أو "الصورة المخفية" الحادة ولا يمكن إصلاحها. ولا تشمل بنود الضمان مثل هذه الظاهرة.

مركز الخدمة:

- لا ينبغي فتح غطاء الشاشة إلا بواسطة موظف الخدمة المؤهل.
- إذا كان هناك حاجة لعمليات الإصلاح أو التكمال، يرجى الاتصال بمركز الخدمة المحلي لديك.
- تجنب تعريض الشاشة لضوء الشمس المباشر.
- إذا كانت الشاشة لا تعمل بصورة طبيعية بعد إتباع التعليمات الموضحة في هذا الدليل، يرجى الاتصال بفني أو مركز الخدمة المحلي لديك.



اقرأ هذه التعليمات والتزم بها عند توصيل الشاشة واستخدامها:

- فصل الشاشة في حالة عدم استخدامها لفترة طويلة.
- فصل الشاشة عند تنظيفها بقطعة قماش مبللة قليلاً. يمكن مسح الشاشة باستخدام قطعة قماش جافة عند فصل الطاقة عنها. ومع ذلك، تجنب مطلقاً استخدام الكحول أو السوائل التي تحتوي على أمونيا.
- استشر فني صيانة إذا كانت الشاشة لا تعمل بصورة طبيعية بعد اتباع التعليمات الموضحة في هذا الدليل.
- لا ينبغي فتح غطاء الشاشة إلا بواسطة موظف الخدمة المؤهل.
- احتفظ بالشاشة بعيداً عن أشعة الشمس المباشرة وعن الموافد أو أي مصدر من المصادر الحرارية الأخرى.
- أزل أي جسم يمكن أن يسقط في فتحات التهوية أو يمنع التبريد اللازم للمكونات الإلكترونية للشاشة العرض.
- لا تقم بسد فتحات التهوية الموجودة على الهيكل.
- حافظ على البطارية جافة. تجنب تعريض الشاشة للمطر أو الرطوبة الشديدة، لتفادي حدوث صدمة كهربائية.
- عند إيقاف تشغيل الشاشة عن طريق نزع كبل الطاقة أو كبل طاقة التيار المستمر، يرجى الانتظار لمدة ٦ ثوانٍ قبل إعادة تركيب كبل الطاقة أو كبل طاقة التيار المستمر في وضع التشغيل العادي.
- لتجنب خطر التعرض لصدمة أو تلف دائم في مجموعة لا تعرض على الشاشة للمطر أو الرطوبة الزائدة.
- عند وضع الشاشة في مكانها، تأكد من سهولة الوصول إلى قابس الطاقة ومأخذ التيار.
- مهم: احرص دائماً على تنشيط برنامج الشاشة المؤقتة عند الاستخدام. في حالة استمرار وجود صورة ثابتة على الشاشة لفترة زمنية طويلة، فقد يتسبب ذلك في ترك "صورة بعيدة" أو "صور" ظليلة على الشاشة. وهذه الظاهرة معروفة كأحد عيوب تقنية لوحة شاشة LCD. وفي معظم الحالات ستختفي صورة الظلية تدريجياً على مدار مدة زمنية بعد إيقاف تشغيل الطاقة. يرجى العلم أن أعراض الصورة الظلية لا يمكن معالجتها، ولا يشملها الضمان.



إعلان مطابقة CE

يتوافق هذا الجهاز مع المتطلبات الواردة في كل من توجيه المجلس الخاص بتقريب قوانين الدول الأعضاء والمتعلقة بالتوافق الكهرومغناطيسي (2014/30/EU) وتوجيه الفولطية المنخفضة (2014/35/EU) توجيه حظر استخدام المواد الخطرة (2011/65/EU) (RoHS).

تم اختبار هذا الجهاز وتُثبت تطابقه مع معايير التجانس الخاصة بأجهزة تقنية المعلومات المنشورة تحت "توجيهات الصحيفة الرسمية للاتحاد الأوروبي".

تحذير:

يتوافق هذا الجهاز مع متطلبات الفئة أ من EN55032/CISPR 32. قد يتسبب هذا الجهاز في تداخل الإشارات اللاسلكية في المنازل.

إخطار لجنة الاتصالات الفيدرالية (FCC) (خاص بالولايات المتحدة الأمريكية فقط)

ملاحظة: تم اختبار هذا الجهاز وتُثبت تطابقه مع حدود الأجهزة الرقمية من الفئة أ بمقتضى القاعدة ١٥ من قواعد اللجنة الفيدرالية للاتصالات، وقد وُضعت هذه الحدود لتوفير درجة معقولة من الحماية ضد التداخل الضار عند تشغيل الجهاز في بيئة تجارية، ويعمل هذا الجهاز على توليد تردد الراديو واستخدامها وإشعاعها، وفي حالة عدم تثبيته واستخدامه وفقاً لدليل التعليمات، قد يتسبب في تداخلات ضارة مع اتصالات الراديو، وقد يؤدي تشغيل هذا الجهاز في منطقة سكنية تداخلاً ضاراً، ويلتزم المستخدم في هذه الحالة بتصحيح التداخل على نفقته الخاصة.



قد تتسبب أي تغييرات أو تعديلات دون الموافقة عليها صراحة من قبل الجهة المسؤولة عن التوافق مع مواصفات اللجنة الفيدرالية للاتصالات في إلغاء أهلية المستخدم لتشغيل الشاشة.



استخدم فقط كابل التردد اللاسلكي المغطى المرفق مع الشاشة عند توصيلها بجهاز كمبيوتر.

يحظر تعريض الشاشة للمطر أو الرطوبة الشديدة، لتفادي حدوث الأضرار التي قد تنجم عن نشوب حريق أو حدوث صدمة كهربائية.

يتوافق هذا الجهاز مع الجزء ١٥ من قواعد اللجنة الفيدرالية للاتصالات. كما تخضع عملية التشغيل للشروطين التاليين: (١) ألا يتسبب هذا الجهاز في حدوث تداخل ضار، و(٢) أن يستقبل هذا الجهاز أي تداخل مستقبلي بما في ذلك التداخل الذي قد يترتب عليه أوضاع تشغيل غير مرغوبة.

المركز البولندي للاختبار وإصدار الشهادات

ينبغي على الشاشة سحب الطاقة من مقبس محمي بدائرة حماية (مقبس ذي ثلاثة شعب). كما ينبغي توفير نفس مصدر الإمداد بالطاقة لكافة الأجهزة التي تعمل معًا (مثل، الكمبيوتر والشاشة والطابعة وغيرها من الأجهزة).

ينبغي أن يكون لمحول مطاور التركيبات الكهربائية في الغرفة جهاز حماية دائرة قصر احتياطي في شكل منصهر بقيمة اسمية لا تتجاوز ١٦ أمبير.

ولإيقاف تشغيل الشاشة تمامًا، يجب نزع كبل الإمداد بالطاقة من مقبس الطاقة القريب من الشاشة بحيث يسهل الوصول إليه.

تؤكد علامة الحماية "ب" على مطابقة الشاشة لمتطلبات استخدام الحماية لمعايير PN-93/T-42107 و PN-89/E-06251.

Wymagania Polskiego Centrum Badań i Certyfikacji

Urządzenie powinno być zasilane z gniazda z przyłączonym obwodem ochronnym (gniazdo z kolkiem). Współpracujące ze sobą urządzenia (komputer, monitor, drukarka) powinny być zasilane z tego samego źródła.

Instalacja elektryczna pomieszczenia powinna zawierać w przewodzie fazowym rezerwową ochronę przed zwarciami, w postaci bezpiecznika o wartości znamionowej nie większej niż 16A (amperów).

W celu całkowitego wyłączenia urządzenia z sieci zasilania, należy wyjąć wtyczkę kabla zasilającego z gniazda, które powinno znajdować się w pobliżu urządzenia i być łatwo dostępne.

Znak bezpieczeństwa "B" potwierdza zgodność urządzenia z wymaganiami bezpieczeństwa użytkownika zawartymi w PN-93/T-42107 i PN-89/E-06251.

Pozostałe instrukcje bezpieczeństwa

- Nie należy używać wtyczek adapterowych lub usuwać kolka obwodu ochronnego z wtyczki. Jeżeli konieczne jest użycie przedłużacza to należy użyć przedłużacza 3-żyłowego z prawidłowo połączonym przewodem ochronnym.
- System komputerowy należy zabezpieczyć przed nagłymi, chwilowymi wzrostami lub spadkami napięcia, używając eliminatora przepięć, urządzenia dopasowującego lub bezzakłóceniewego źródła zasilania.
- Należy upewnić się, aby nic nie leżało na kablach systemu komputerowego, oraz aby kable nie były umieszczone w miejscu, gdzie można byłoby na nie nadeptywać lub potykać się o nie.
- Nie należy rozlewać napojów ani innych płynów na system komputerowy.
- Nie należy wpychać żadnych przedmiotów do otworów systemu komputerowego, gdyż może to spowodować pożar lub porażenie prądem, poprzez zwarcie elementów wewnętrznych.
- System komputerowy powinien znajdować się z dala od grzejników i źródeł ciepła. Ponadto, nie należy blokować otworów wentylacyjnych. Należy unikać kładzenia luźnych papierów pod komputer oraz umieszczania komputera w ciasnym miejscu bez możliwości cyrkulacji powietrza wokół niego.

المجالات الكهربائية، المغناطيسية والكهرومغناطيسية ("EMF")

- ١- تصنع الشركة الكثير من المنتجات وتبيعها للعملاء مثل، الأجهزة الإلكترونية التي تتمتع بالقدرة على إصدار أو استقبال إشارات كهرومغناطيسية.
- ٢- من أهم المبادئ الأساسية للشركة الالتزام بجميع تدابير الصحة والسلامة الواجب توافرها في المنتجات للالتزام بكافة المتطلبات القانونية المعمول بها وتستوفي معايير الأجهزة الكهرومغناطيسية المطبقة عند صناعة هذه المنتجات.
- ٣- وملتزم بتطوير المنتجات التي لا تؤثر سلباً على الصحة وإنتاجها وتسويقها.
- ٤- تؤكد الشركة على أنه في حالة استخدام المنتجات بالشكل السليم المعدة له، فستكون تلك المنتجات آمنة، وذلك وفقاً للأدلة العلمية المتوفرة حالياً.
- ٥- تلعب الشركة دوراً فعالاً في تطوير معايير السلامة والمجالات الكهرومغناطيسية العالمية مما يجعلها تتطلع إلى مزيد من التطورات في المعايير لإحداث تكامل في منتجاتها.

تحذير - يجب تأريض هذا الجهاز.**هام:**

هذا الجهاز مزود بقابس مقولب معتمد شدته ١٣ أمبير. لتغيير منصهر بأخر من نوع هذا القابس، يرجى اتباع الخطوات التالية:+

١- احرص على إزالة المنصهر وغطاءه.

٢- ركب المنصهر الجديد المعتمد من BS 1362 5A,A.S.T.A أو BSI.

٣- أعد تركيب غطاء المنصهر.

إذا كان القابس المثبت لا يتناسب مع مأخذ التيار لديك، ينبغي قطع القابس وتركيب آخر مزود بثلاثة دبابيس بدلاً منه.

وفي حالة احتواء القابس الرئيسي على منصهر، ينبغي أن تكون قيمته ٥ أمبير. في حالة استخدام قابس بدون منصهر، ينبغي ألا تزيد قيمة المنصهر في لوحة التوزيع عن ٥ أمبير.

ملاحظة: لتجنب التعرض لصدمة كهربائية محتملة، يجب التخلص من القابس المقطوع حتى لا يتم إدخاله في أي مقيس شدته ١٣ أمبير.

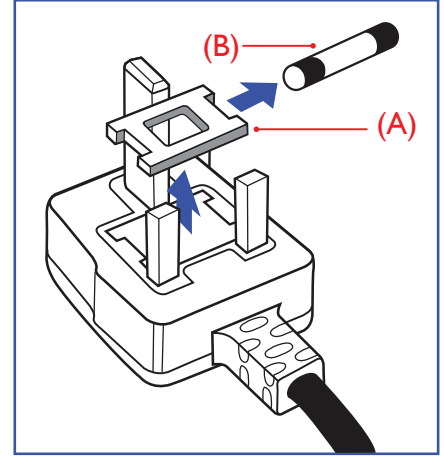
**كيفية توصيل قابس**

الأسلاك الموجودة في طرف التوصيل الرئيسي ملونة وفقاً للرموز الآتية:

أزرق - "محايد" ("N")

بني - "حي" ("L")

أخضر وأصفر - "أرضي" ("E")

١- يجب توصيل السلك الملون باللونين الأخضر والأصفر بطرف القابس المميز بحرف "E" أو الرمز الأرضي أو ملون باللون الأخضر أو الأخضر والأصفر.

٢- كما يجب توصيل السلك الأزرق بطرف القابس المميز بحرف "N" أو الملون باللون الأسود.

٣- كما يجب توصيل السلك البني بطرف القابس المميز بحرف "L" أو الملون باللون الأحمر.

يرجى التأكد من تثبيت قابضة الأطراف بإحكام على غلاف السلك الرئيسي - وليس على الأسلاك الثلاثة فقط وذلك عند استبدال غطاء القابس.

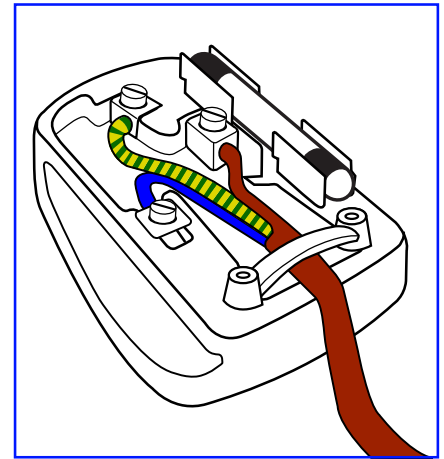
**معلومات لدول شمال أوروبا (الدول الشمالية)**

Placering/Ventilation

VARNING:

FÖRSÄKRA DIG OM ATT HUVUDBRYTARE OCH UTTAG ÄR LÄTÅTKOMLIGA, NÄR DU STÄLLER DIN UTRUSTNING PÅPLATS.

Placering/Ventilation

ADVARSEL:

SØRG VED PLACERINGEN FOR, AT NETLEDNINGENS STIK OG STIKKONTAKT ER NEMT TILGÆNGLIGE.

Paikka/Ilmankierto

VAROITUS:

SIIJOITA LAITE SITEN, ETTÄ VERKKOJOHTO VOIDAAN TARVITTAESSA HELPOSTI IRROTTAA PISTORASIESTA.

Plassering/Ventilasjon

ADVARSEL:

NÅR DETTE UTSTYRET PLASSERES, MÅ DU PASSE PÅ AT KONTAKTENE FOR STØMTILFØRSEL ER LETTE Å NÅ.

China RoHS

电子电气产品有害物质限制使用标识要求 (中国RoHS法规标识要求) 产品中有害物质的名称及含量。

零部件名称		有害物质					
		铅 (Pb)	汞 (Hg)	镉 (Cd)	六价铬 (Cr (VI))	多溴联苯 (PBB)	多溴二苯醚 (PBDE)
塑料外框		○	○	○	○	○	○
后壳		○	○	○	○	○	○
LCD panel	CCFL	X	X	○	○	○	○
	LED	X	○	○	○	○	○
电路板组件*		X	○	○	○	○	○
底座		○	○	○	○	○	○
电源线		X	○	○	○	○	○
其他线材		X	○	○	○	○	○
遥控器		X	○	○	○	○	○

*: 电路板组件包括印刷电路板及其构成的零部件, 如电阻、电容、集成电路、连接器等。

本表格依据SJ/T 11364的规定编制。

○: 表示该有害物质在该部件所有均质材料中的含量均在 GB/T 26572 标准规定的限量要求以下。

X: 表示该有害物质至少在该部件的某一均质材料中的含量超出 GB/T 26572 标准规定的限量要求。

上表中打“X”的部件中, 应功能需要, 部分有害物质含量超出 GB/T 26572 规定的限量要求, 但是符合欧盟RoHS法规要求(属于豁免部分)。



环保使用期限

此标识指期限(十年), 电子信息产品中含有的有害物质在正常使用的条件下不会发生外泄或突变, 电子信息产品用户使用该电子信息产品不会对环境造成严重污染或对其人身、财产造成严重损害的期限。

《废弃电器电子产品回收处理管理条例》提示性说明

为了更好地关爱及保护地球，当用户不再需要此产品或产品寿命终止时，请遵守国家废弃电器电子产品回收处理相关法律法规，将其交给当地具有国家认可的回收处理资质的厂商进行回收处理。

警告

此为A级产品。在生活环境中，该产品可能会造成无线电干扰。在这种情况下，可能需要用户对干扰采取切实可行的措施。

:Turkey RoHS

.Türkiye Cumhuriyeti: EEE Yönetmeliğine Uygundur

:Ukraine RoHS

Обладнання відповідає вимогам Технічного регламенту щодо обмеження використання деяких небезпечних речовин в електричному та електронному обладнанні, затвердженого постановою Кабінету Міністрів України від 3 грудня 2008 № 1057.

End-of-Life Disposal

تحتوي هذه الشاشة الجديدة على مواد يمكن إعادة تدويرها واستخدامها مرة أخرى. فيإمكان الشركات المتخصصة إعادة تدوير هذا المنتج لزيادة كمية المواد القابلة لإعادة الاستخدام وتقليل الكمية التي يتم التخلص منها.

يرجى الاطلاع على اللوائح المحلية بشأن كيفية التخلص من الشاشة القديمة وتسليمها لموزع Philips.

(للمعلماء الموجودون في كندا والولايات المتحدة الأمريكية)

قد تحتوي هذه الشاشة على الرصاص و/أو الزئبق. يرجى التخلص من الشاشة وفقاً للوائح المحلية والفيديرالية. وللمزيد من المعلومات حول إعادة التدوير، يرجى الدخول على الموقع www.eia.org (مبادرة توعية المستهلك)

مخلفات المعدات الإلكترونية والأجهزة الكهربائية - WEEE

يرجى تنبيه المستخدمين في الاتحاد الأوروبي

توضح هذه العلامة الموجودة على المنتج أو مواد تغليفه أنه لا يجوز التخلص من هذا المنتج مع النفايات المنزلية العادية، وذلك بموجب التوجيه الأوروبي 2012/19/EC الذي يحكم عملية التخلص من الأجهزة الكهربائية والإلكترونية المستعملة. وتقع على عاتقك مسؤولية التخلص من هذه المعدة من خلال نظام تجميع مخصص لنفايات المعدات الكهربائية والإلكترونية. ولمعرفة أماكن التخلص من هذه النفايات الكهربائية والإلكترونية، اتصل بمكتب الحكومة المحلي لديك، أو نظام التخلص من النفايات المنزلية الذي تتعامل معه، أو المتجر الذي اشتريته منه المنتج.



تنبيه المستخدمين في الولايات المتحدة الأمريكية:

يرجى التخلص من الشاشة وفقاً للقوانين المحلية والفيديرالية وقوانين الولايات. وللحصول على معلومات حول كيفية التخلص من الشاشة، يرجى الدخول على الموقع التالي: www.eiae.org أو www.mygreenelectronics.com

توجيهات خاصة بانتهاء العمر الافتراضي للشاشة-إعادة التدوير

تحتوي هذه الشاشة الجديدة على مواد عديدة يمكن تدويرها واستخدامها مرة أخرى.

يرجى التخلص من الشاشة وفقاً للقوانين المحلية والفيديرالية وقوانين الولايات.



بيان حظر استخدام المواد الخطرة (الهند)

يتوافق هذا المنتج مع "قانون (إدارة) النفايات الكهربائية والإلكترونية، ٢٠١٦" الفصل الخامس، القاعدة ١٦، القاعدة الفرعية (١). لما كانت الأجهزة الكهربائية والإلكترونية ومكوناتها أو المستهلكات أو أجزائها أو قطع الغيار لا تحتوي على الرصاص أو الزئبق أو الكاديوم أو الكروم سداسي التكافؤ أو ثنائي الفينيل متعدد البروم أو مركبات ثنائي الفينيل متعدد البروم في تركيزات يتجاوز وزنها ٠,١٪ في مواد متجانسة للرصاص أو الزئبق أو الكروم سداسي التكافؤ أو ثنائي الفينيل متعدد البروم أو مركبات ثنائي الفينيل متعدد البروم في تركيزات يتجاوز وزنها ٠,٠١٪ في مواد متجانسة للكاديوم، باستثناء الإعفاءات المنصوص عليها في الجدول ٢ من القانون.

بيان النفايات الإلكترونية للهند

هذا الرمز الموجود على المنتج أو على عبوته يشير إلى أن هذا المنتج يجب ألا يتم التخلص منه مع المخلفات المنزلية الأخرى. يتحمل المستخدم مسؤولية التخلص من المنتج بتسليمه إلى أحد مواقع التجميع المخصصة لإعادة التدوير مخلفات الأجهزة الكهربائية والإلكترونية، علمًا بأن جمع مخلفات الأجهزة وإعادة تدويرها عند التخلص منها من شأنه أن يساعد في الحفاظ على الموارد الطبيعية وضمان تدويرها بطريقة تحمي صحة الإنسان وتحافظ على البيئة. لمزيد من المعلومات حول الأماكن التي يمكنك تسليم مخلفات هذه الأجهزة لإعادة تدويرها في الهند، يرجى الدخول على الرابط أدناه.



لمزيد من المعلومات حول النفايات الكهربائية والإلكترونية؛ يُرجى زيارة الموقع الإلكتروني: <http://www.india.philips.com/about/sustainability/recycling/index.page>, ولمعرفة الأماكن التي يمكنك تسليم مخلفات هذه الأجهزة لإعادة تدويرها في الهند؛ يُرجى الاتصال مستخدمًا تفاصيل الاتصال الواردة أدناه.

رقم خط المساعدة: 1800-425-6396 (من الاثنين إلى السبت، من 9 صباحًا حتى 5:30 مساءً)

مركز تجميع النفايات الكهربائية والإلكترونية المركزي

العنوان: TPV Technology India Private Limited, 59, Maheswari Nagar, 1st Main Road, Mahadevapura, Post, Whitefield Road Bangalore, Karnataka, PIN: 560048 هاتف: 080-3023-1000

البريد الإلكتروني: india.callcentre@tpv-tech.com

البطاريات

للاتحاد الأوروبي: يعني صندوق القمامة ذو العجلات المشطوب عليه أنه لا ينبغي التخلص من البطاريات المستخدمة مع النفايات المنزلية! وهناك نظام تجميع منفصل للبطاريات المستخدمة، للسماح بالعلاج المناسب للنفايات وإعادة تدويرها وفقًا للقوانين.

يرجى الاتصال بالسلطات المحلية لمزيد من التفاصيل حول برامج تجميع هذه البطاريات وإعادة تدويرها.

بالنسبة لسويسرا: يرجى إعادة البطاريات المستخدمة إلى نقطة البيع.

لدول غير الاتحاد الأوروبي: يرجى الاتصال بالسلطات المحلية للتعرف على الطريقة الصحيحة للتخلص من البطاريات.

وفقًا لتوجيه الاتحاد الأوروبي 2006/66/EC، لا يمكن التخلص من البطاريات بطرق غير صحيحة، وينبغي فصل البطاريات لتجميعها من قبل الخدمة المحلية.



Após o uso, as pilhas e/ou baterias deverão ser entregues ao estabelecimento comercial ou rede de assistência técnica autorizada.

جدول المحتويات

١٨	التشغيل	٤-٤	١	إفراغ محتويات العبوة والتثبيت	١-١
١٨	١-٤- مشاهدة مصدر الفيديو المتصل	٤-٤-١	١	إفراغ محتويات العبوة	١-١-١
١٨	٢-٤- تغيير تنسيق الصورة	٤-٤-٢	١	محتويات العبوة	١-٢-١
١٨	٣-٤- تشغيل ملفات الوسائط المتعددة عبر الشبكة المحلية	٤-٤-٣	١	ملاحظات حول تثبيت الشاشة	١-٣-١
١٨	١-٣-٤ إعداد الشبكة	٤-٤-٣-١	٢	تثبيت حوامل الطاولة فكها (اختياري)	١-٤-١
١٨	٢-٣-٤ كيفية استخدام DLNA-DMR	٤-٤-٣-٢	٣	تثبيت الشاشة على حائط	١-٥-١
١٨	٣-٣-٤ كيفية استخدام DLNA-DMP من الكمبيوتر	٤-٤-٣-٣	٣	شبكة VESA	١-٥-١-١
١٩	الشخصي	٤-٤-٣-٤	٤	تثبيت الشاشة في وضع عمودي	١-٦-١
١٩	٤-٤- تشغيل ملفات الوسائط المتعددة من جهاز USB	٤-٤-٤	٤	١-٦-١- كيفية استخدام دليل الشعار للتثبيت العمودي	١-٦-١-١
٢٠	٥-٤- خيارات التشغيل	٤-٤-٥	٤	٢-٦-١- كيفية إزالة الدليل	١-٦-١-٢
٢٠	١-٥-٤ تشغيل ملفات الموسيقى	٤-٤-٥-١	٥	٧-١- تعليمات التشغيل لطاقت محاذاة الحواف	١-٧-١
٢٠	٢-٥-٤ تشغيل الأفلام	٤-٤-٥-٢	٥	١-٧-١- تثبيت طاقت محاذاة الحواف	١-٧-١-١
٢٠	٣-٥-٤ تشغيل ملفات الصور	٤-٤-٥-٣	٥		
٢٢	تغيير الإعدادات	٥-٤	٧	٢- أجزاء الشاشة ووظائفها	١-٢
٢٢	١-٥- الإعدادات	٥-٤-١	٧	١-٢- لوحة التحكم	١-٢-١
٢٢	١-١-٥ صورة	٥-٤-١-١	٨	٢-٢- أطراف توصيل الدخل/الخرج	١-٢-٢
٢٣	٢-١-٥ صوت	٥-٤-١-٢	٨	٣-٢- وحدة التحكم عن بُعد	١-٢-٣
٢٣	٣-١-٥ تجانب	٥-٤-١-٣	٩	٣-٢- وحدة التحكم عن بُعد	١-٢-٣-١
٢٤	٤-١-٥ شبكة	٥-٤-١-٤	٩	٣-٢- وحدة التحكم الهوائية	١-٢-٣-٢
٢٥	٥-١-٥ التخزين	٥-٤-١-٥	٩	٣-٢- وحدة التحكم الهوائية	١-٢-٣-٢-١
٢٦	٦-١-٥ إعدادات عامة	٥-٤-١-٥-١	٩	٣-٢- تركيب البطاريات في وحدة التحكم عن بُعد	١-٢-٣-٢-٢
٢٨	٧-١-٥ Adv.	٥-٤-١-٥-٢	٩	٣-٢- التعامل مع وحدة التحكم عن بُعد	١-٢-٣-٢-٣
٢٨	٨-١-٥ تحكم الويب	٥-٤-١-٥-٣	٩	٣-٢- تشغيل نطاق وحدة التحكم عن بُعد	١-٢-٣-٢-٤
٢٨	٩-١-٥ خادم FTP	٥-٤-١-٥-٤	٩		
٣٢	توافق جهاز USB	٥-٤-١-٥-٥	١٢	٣- توصيل أجهزة خارجية	١-٢-٣-١
٣٣	حل المدخل	٥-٤-١-٥-٦	١٢	١-٢-٣- توصيل الأجهزة الخارجية (DVD/VCR/VCD)	١-٢-٣-١-١
٣٥	سياسة عيوب البكسل	٥-٤-١-٥-٧	١٢	١-٢-٣- استخدام مدخل تشغيل الفيديو	١-٢-٣-١-٢
٣٦	١-٨ وحدات البكسل والبكسل الفرعي	٥-٤-١-٥-٨	١٢	١-٢-٣- استخدام مدخل مصدر الفيديو	١-٢-٣-١-٣
٣٦	٢-٨ أنواع عيوب البكسل وتعريف النقطة	٥-٤-١-٥-٨-١	١٣	١-٢-٣- استخدام مدخل تشغيل الفيديو HDMI	١-٢-٣-١-٣-١
٣٦	٣-٨ عيوب النقطة الساطعة	٥-٤-١-٥-٨-٢	١٣	٢-٣- توصيل جهاز كمبيوتر	١-٢-٣-٢
٣٦	٤-٨ عيوب النقطة المعتمة	٥-٤-١-٥-٨-٣	١٣	١-٢-٣- استخدام مدخل VGA	١-٢-٣-٣
٣٧	٥-٨ تقارب عيوب البكسل	٥-٤-١-٥-٨-٤	١٣	١-٢-٣- استخدام مدخل DVI	١-٢-٣-٤
٣٧	٦-٨ قيم تسامح عيوب البكسل	٥-٤-١-٥-٨-٥	١٣	١-٢-٣- استخدام مدخل HDMI	١-٢-٣-٥
٣٧	٧-٨ مصطلح MURA	٥-٤-١-٥-٨-٦	١٤	١-٢-٣- استخدام مدخل ميناء العرض	١-٢-٣-٦
٣٨	تنظيف الشاشة واكتشاف الأخطاء وإصلاحها	٥-٤-١-٥-٨-٧	١٤	٣-٣- توصيل أجهزة الصوت	١-٢-٣-٧
٣٨	١-٩ التنظيف	٥-٤-١-٥-٨-٧-١	١٤	١-٢-٣- توصيل سماعات خارجية	١-٢-٣-٨
٣٩	٢-٩ استكشاف المشكلات وإصلاحها	٥-٤-١-٥-٨-٧-٢	١٤	٢-٣- توصيل جهاز صوت خارجي	١-٢-٣-٩
٤٠	المواصفات الفنية	٥-٤-١-٥-٨-٧-٣	١٥	٤-٣- توصيل شاشات عرض متعددة في سلسلة متصلة على التوالي	١-٢-٣-١٠
			١٥	١-٤-٣- اتصال وحدة التحكم في الشاشة	١-٢-٣-١١
			١٥	٢-٤-٣- توصيل الفيديو الرقمي	١-٢-٣-١٢
			١٦	٣-٤-٣- توصيل الفيديو التناظري	١-٢-٣-١٣
			١٦	٥-٣- توصيل الأشعة تحت الحمراء	١-٢-٣-١٤
			١٧	٦-٣- التوصيل التمريري للأشعة تحت الحمراء	١-٢-٣-١٥
			١٧	٧-٣- التوصيل السلكي بالشبكة	١-٢-٣-١٦

١- إفراغ محتويات العبوة والتثبيت

١-١- إفراغ محتويات العبوة

- تأتي الشاشة معبأة داخل صندوق كرتوني مع الملحقات القياسية.
- تأتي الملحقات الاختيارية معبأة كل على حدة.
- ننصح بأن يحمل الشاشة شخصين، وذلك نظرًا لحجمها ووزنها.
- يرجى التأكد من وجود جميع محتويات الشاشة وبحالة جيدة بعد فتح العبوة.

١-٢- محتويات العبوة

يرجى التأكد من وجود المحتويات التالية داخل العبوة:

- شاشة العرض LCD
- وحدة تحكم عن بعد بها بطاريات من نوع AAA
- كبل طاقة طوله
- كبل VGA طوله
- كابل RS232 طوله
- كبل سلسلة متصلة RS232
- دليل بدء التشغيل السريع
- دليل الشعار
- طاقم محاذاة الحواف-١: قطعتين
- طاقم محاذاة الحواف-٢: قطعة واحدة
- برغي إبهامي: ٨ قطع



دليل بدء التشغيل السريع



برغي إبهامي

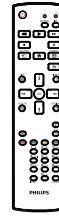

وحدة التحكم عن بعد وبطاريات بحجم AAA

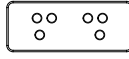

طاقم محاذاة الحواف-١



طاقم محاذاة الحواف-٢



دليل الشعار

* يختلف كبل الطاقة حسب الوجهة.



كبل الطاقة



كبل سلسلة متصلة RS232

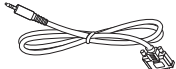

كبل RS232



كبل إشارة الفيديو
(من كبل D-SUB إلى كبل D-SUB)

* توجد اختلافات تبعًا للمناطق

قد يختلف تصميم الشاشة وملحقاتها عما هو موضح أعلاه.

ملاحظات:

- في جميع المناطق الأخرى، يرجى استخدام كبل طاقة يتناسب مع فولتية التيار المتردد لمقبس الطاقة، على أن يكون معتمدًا ومتوافقًا مع لوائح السلامة المعمول بها في دولتك.
- قد ترغب في الاحتفاظ بالعبوة ومواد التعبئة لنقل الشاشة.

١-٣- ملاحظات حول تثبيت الشاشة

- احرص دائمًا على استخدام القابس المعد خصيصًا لهذه الشاشة نظرًا لأنها تتميز بارتفاع نسبة استهلاكها للطاقة. يرجى استشارة مركز الخدمة التابع لك عند الحاجة إلى خط موسع.
- ينبغي تركيب الشاشة على سطح مستو لتجنب إمالتها. ينبغي مراعاة المسافة بين الجانب الخلفي للشاشة والحائط لضمان التهوية المناسبة. تجنب تركيب الشاشة في المطبخ أو الحمام أو أي مكان آخر يتميز برطوبته العالية حيث يؤدي ذلك إلى تقليل العمر الافتراضي للمكونات الإلكترونية في الشاشة.
- يمكن تشغيل الشاشة بصورة طبيعية على ارتفاع ٣٠٠٠ م فقط. في حالة تثبيت الشاشة على ارتفاع يزيد على ٣٠٠٠ م، قد تحدث حالات غير طبيعية.

٤-١ - تثبيت حوامل الطاولة وفكها (اختياري)

لتثبيت حوامل الطاولة:

- ١- تأكد من فصل الطاقة عن الشاشة.
 - ٢- ضع ورقة واقية على سطح مستو.
 - ٣- امسك مقابض الحمل ثم ضع الشاشة بحيث تكون متجهة لأسفل على الورقة الواقية.
 - ٤- بعد تركيب الحامل في مجموعة الاستدلال، احكم ربط المسامير في كلا جانبي الشاشة.
- ملاحظة: لا بد وأن يواجه الجانب الأطول من الحامل الجانب الأمامي من الشاشة.

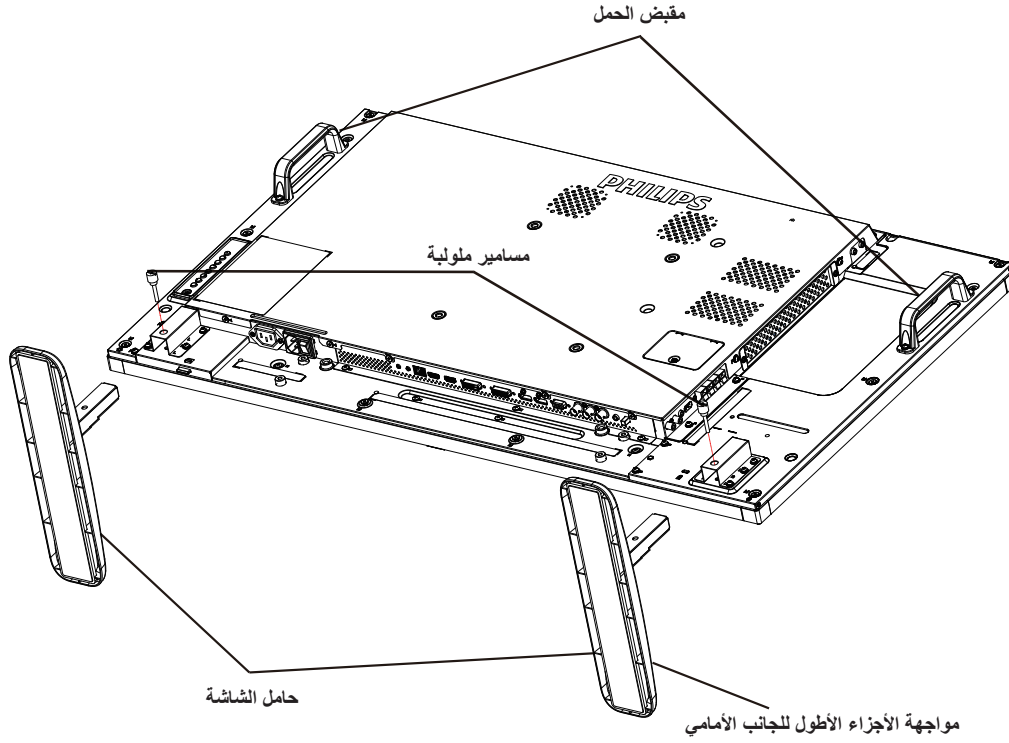

لفك حوامل الطاولة:

- ١- افصل الطاقة عن الشاشة.
- ٢- ضع ورقة واقية على سطح مستو.
- ٣- امسك مقابض الحمل ثم ضع الشاشة بحيث تكون متجهة لأسفل على الورقة الواقية.
- ٤- فك المسامير باستخدام مفك البراغي ثم ضع المسامير في مكان آمن حتى يتسنى لك استخدامهم مرة أخرى.

١-٥-١ تثبيت الشاشة على حائط

لتثبيت هذه الشاشة على الحائط، يتعين عليك الحصول على طاقم أدوات التثبيت على الحائط القياسية (المتوفرة بالأسواق). كما نوصي باستخدام واجهة تثبيت تتوافق مع المعيار القياسي TUV-GS و/أو UL1678 المعمول به في أمريكا الشمالية.

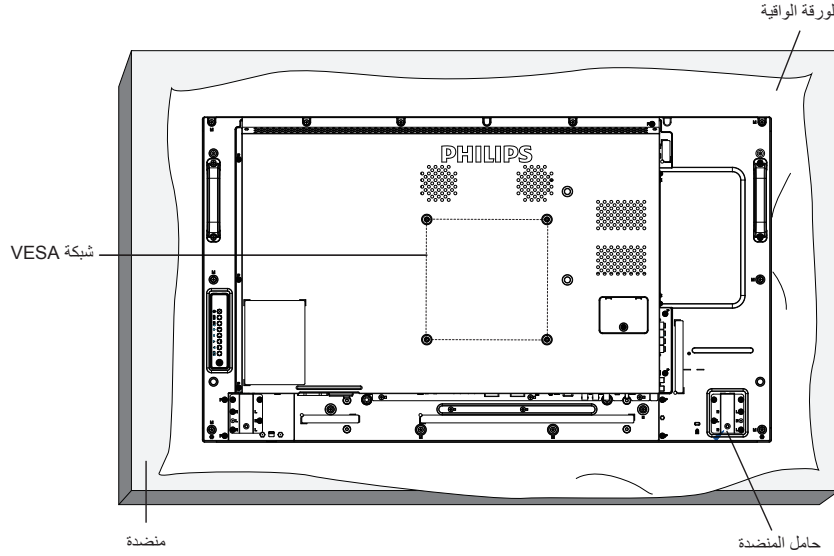

- ١- ضع ورقة واقية على مضدّة، بحيث تكون ملفوفة حول الشاشة عند تغليفها وأسفل سطح الشاشة لتجنب تعرض وجه الشاشة للخدش.
- ٢- تأكد من وجود جميع الملحقات الخاصة بتثبيت هذه الشاشة (التثبيت بالحائط والتثبيت بالسقف وما إلى ذلك).
- ٣- اتبع التعليمات المرفقة مع مجموعة تثبيت القاعدة. فقد يؤدي عدم اتباع إجراءات التثبيت الصحيحة إلى تلف المعدات أو إصابة المستخدم أو الشخص الذي يقوم بالتثبيت. ولا يشمل ضمان المنتج إصلاح التلف الناتج عن التثبيت غير السليم.
- ٤- فيما يخص مجموعة التثبيت على الحائط، استخدم براغي تثبيت M6 (بطول ١٠ مم أطول من سمك حامل التثبيت) ثم أحكم ربط المسامير.

١-٥-١ - شبكة VESA

٢٠٠ (أفقي) × ٢٠٠ (رأسي) ملم	BDL4290VL
-----------------------------	-----------

تنبيه:

لمنع سقوط الشاشة:

- بخصوص التثبيت بالحائط أو السقف، نوصي بتثبيت الشاشة باستخدام الحوامل المعدنية المتوفرة تجاريًا. للحصول على تعليمات التثبيت المفصلة، يرجى الرجوع إلى الدليل المرفق مع الحامل المخصص.
- للحد من احتمال حدوث إصابة أو تلف ناجم عن سقوط الشاشة في حالة حدوث زلازل أو غير ذلك من الكوارث الطبيعية، يرجى استشارة الجهة المصنعة للحامل حول مكان التثبيت.

متطلبات التهوية للأماكن المغلقة

يرجى ترك مساحة بين الشاشة والأجسام المحيطة كما هو موضح بالشكل للسماح بانتشار الحرارة في المكان.

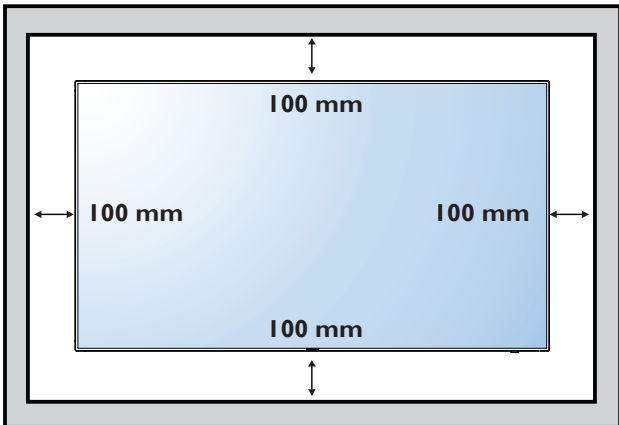

٦-١- تثبيت الشاشة في وضع عمودي

يمكن تثبيت هذه الشاشة في وضع عمودي.

١- أزل حامل الشاشة إذا كان مثبتاً بها.

٢- قم بتدوير الشاشة بمقدار ٩٠ درجة باتجاه عقارب الساعة. ينبغي أن يكون شعار "PHILIPS" على الجانب الأيسر من الشاشة.

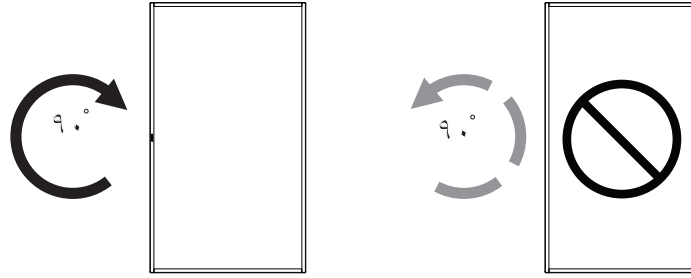

١-٦-١- كيفية استخدام دليل الشعار للتثبيت العمودي

١- ضع الدليل على الركن الأيسر السفلي من الحافة الأمامية للشاشة. قم بطي حافتي الدليل.

٢- قشّر الغشاء الواقي الموجود خلف ملصق شعار "PHILIPS". امسك الدليل بيدك اليسرى واضغط عليه. ملصق شعار "PHILIPS" من ناحية الجزء اللاصق على فتحة الشعار بيدك اليمنى، ثم اضغط عليه للصقه بإحكام على الحافة الأمامية للشاشة.

٣- أزل الدليل.

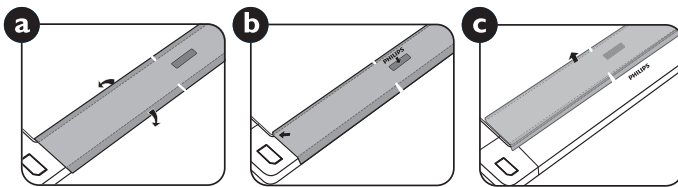

١-٦-٢- كيفية إزالة الدليل

١- أعد ورقة واقطع جزءاً منها بما يساوي حجم الشعار كواقٍ لعدم حدوث خدش بالحافة الأمامية.

٢- أزل ملصق الشعار بحرص عن طريق وضع الورقة أسفله.

٣- قص ملصق الشعار.

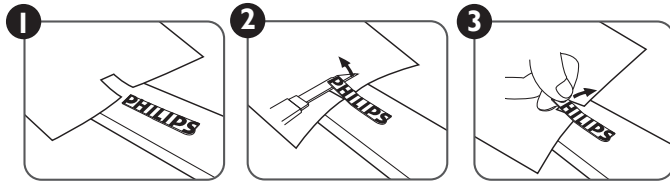

ملاحظة: يرجى استشارة فني متخصص عند تثبيت الشاشة على الحائط وذلك لتثبيتها بطريقة مناسبة. حيث تخلي الشركة مسؤوليتها عن عمليات تثبيت الشاشة التي لا تتم عن يد فني متخصص.

٧-١ - تعليمات التشغيل لطاقم محاذاة الحواف

١-٧-١ - تثبيت طاقم محاذاة الحواف

- قبل تثبيت طاقم محاذاة الحواف، ينبغي تثبيت الشاشات على إطار الحائط بالشكل الصحيح.
- استخدم "البرغي الإبهامي" من أجل تثبيت سهل.
- باستخدام "طاقم محاذاة الحواف - ١" على الجانب العلوي والسفلي للشاشتين المتجاورتين.

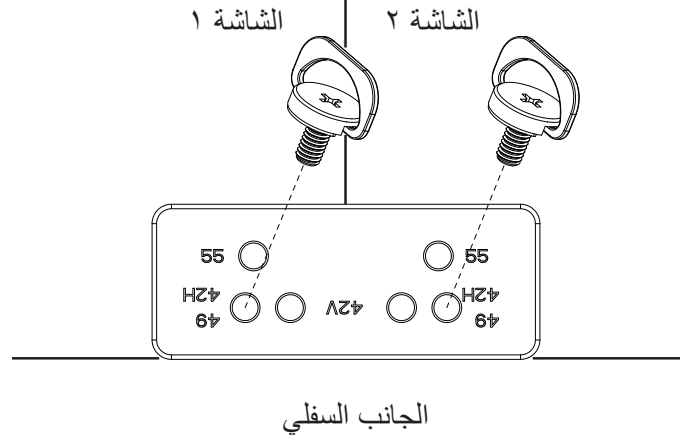
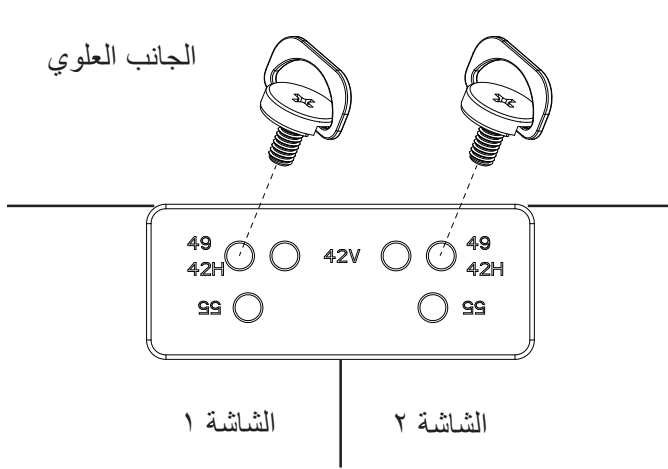

- باستخدام "طاقم محاذاة الحواف - ١" على الجانب الأيسر والأيمن للشاشتين المتجاورتين.

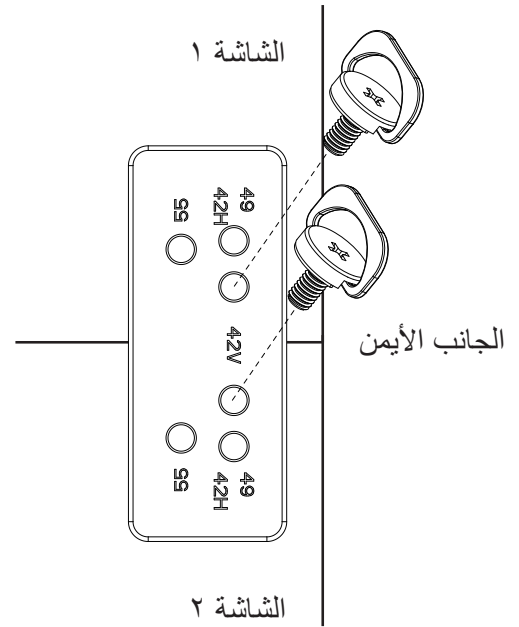
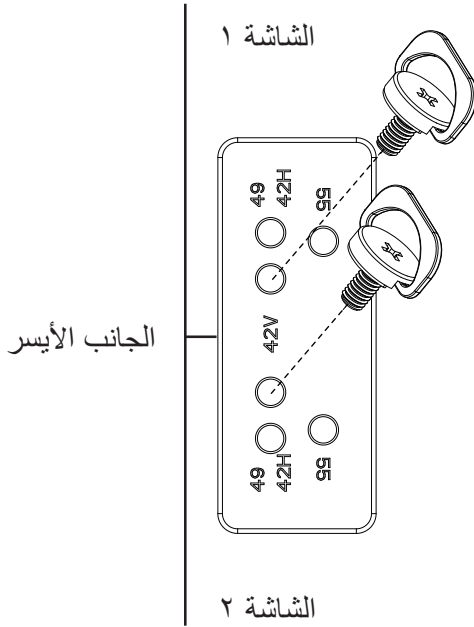

- استخدم "طاقم محاذاة الحواف ٢"- مع الشاشات الأربع المجاورة.

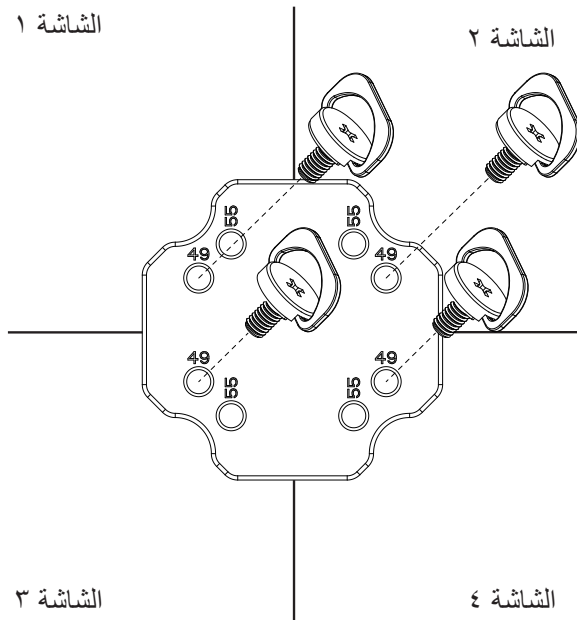

ملاحظة: يرجى استشارة فني متخصص عند تثبيت طاقم محاذاة الحواف وذلك لتبتيته بطريقة مناسبة. حيث تخلي الشركة مسؤوليتها عن عمليات تثبيت الشاشة التي لا تتم عن يد فني متخصص.

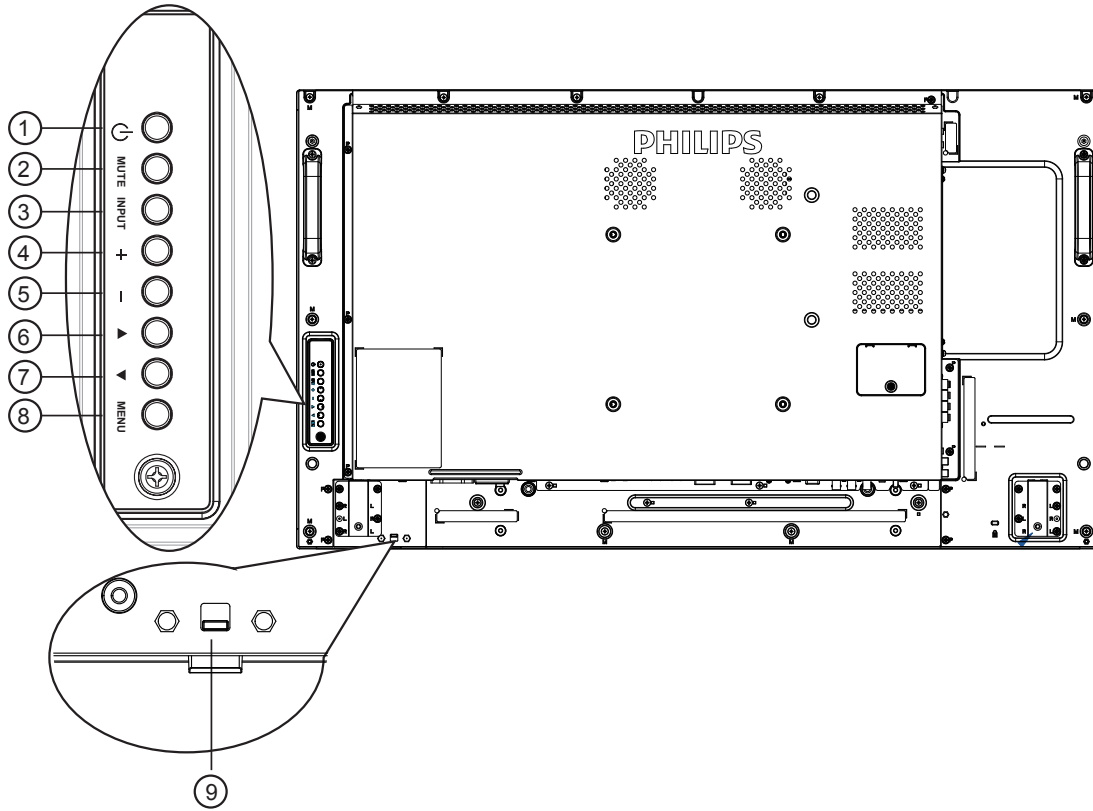

٩ مستشعر وحدة التحكم عن بعد ومؤشر حالة الطاقة

- يستقبل الإشارات الصادرة من وحدة التحكم عن بعد.
- يوضح حالة تشغيل الشاشة بدون استخدام OPS:
 - يضيء باللون الأخضر عند تشغيل الشاشة
 - يضيء باللون الأحمر عند ضبط الشاشة على وضع الاستعداد
 - يضيء بلون الكهرمان عند دخول الشاشة في وضع APM (توفير الطاقة المتقدم)
 - عند تمكين {جدو}، يومض المؤشر باللون الأخضر والأحمر
 - في حالة وميض المؤشر باللون الأحمر، يشير إلى اكتشاف خطأ
 - لا يضيء المؤشر عند انقطاع التيار الرئيسي عن الشاشة

١ زر [⏻]

يستخدم هذا الزر لتشغيل الشاشة أو ضبطها على وضع الاستعداد.

٢ زر [كتم الصوت]

للتبديل بين وضعي ON/OFF (تشغيل/إيقاف تشغيل) كتم الصوت.

٣ زر [مدخل]

اختيار مصدر الإدخال.

- يستخدم كزر [OK] في القائمة المعروضة على الشاشة.

٤ زر [+]

لزيادة الضبط أثناء تشغيل قائمة العرض على الشاشة أو زيادة مستوى خرج الصوت أثناء إيقاف تشغيل قائمة العرض على الشاشة.

٥ زر [-]

لتقليل الضبط أثناء تشغيل قائمة العرض على الشاشة أو تقليل مستوى خرج الصوت أثناء إيقاف تشغيل قائمة العرض على الشاشة.

٦ زر [▲]

لتحريك شريط التحديد إلى أعلى لضبط العنصر المحدد أثناء تشغيل قائمة العرض على الشاشة.

٧ زر [▼]

لتحريك شريط التحديد إلى أسفل لضبط العنصر المحدد أثناء تشغيل قائمة العرض على الشاشة.

٨ زر [قائمة]

يستخدم هذا الزر للعودة إلى القائمة السابقة أثناء تشغيل القائمة المعروضة على الشاشة أو لتنشيط القائمة أثناء إيقاف تشغيلها.

٢-٢ - أطراف توصيل الدخل/الخرج

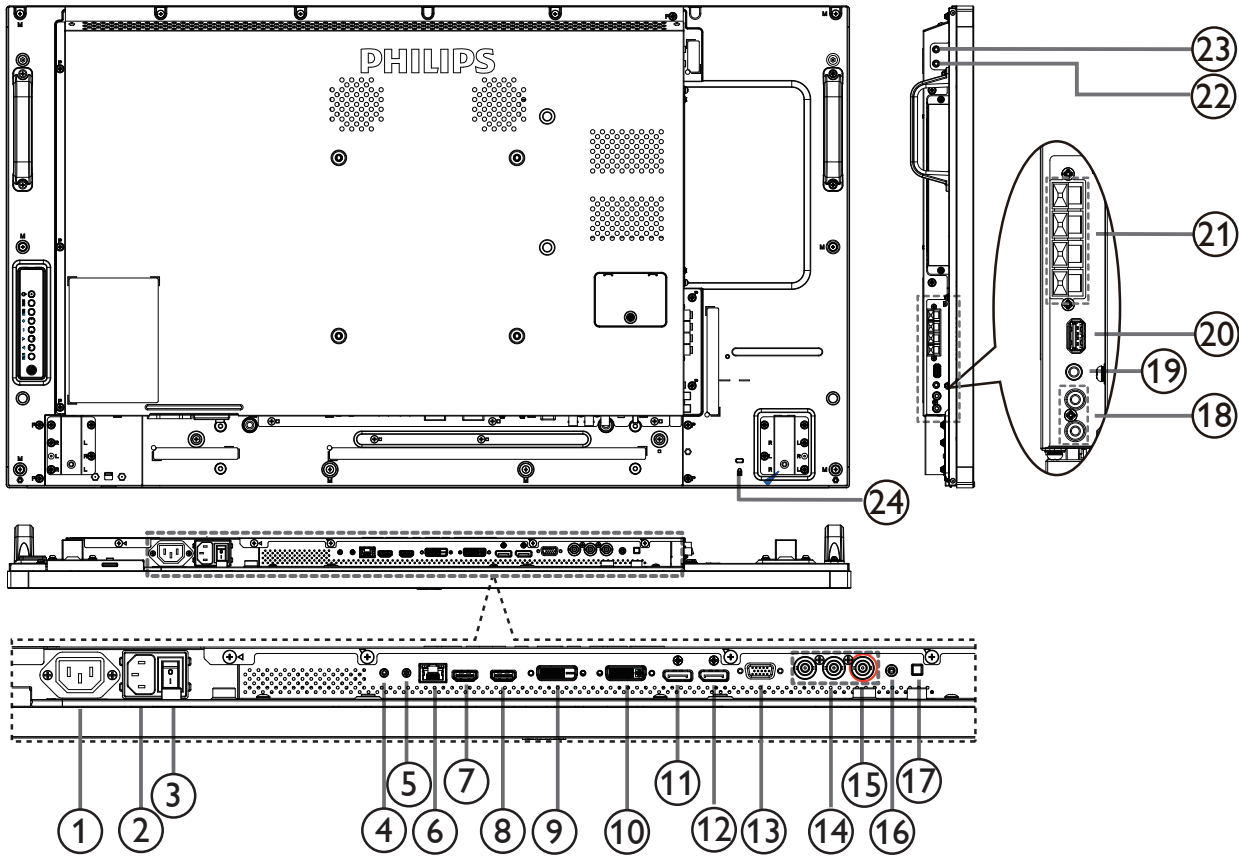

١٥ Y/CVBS

دخل مصدر إشارة الفيديو.

١٦ مدخل سلكي للكمبيوتر

دخل تشغيل الصوت لمصدر VGA (هاتف استريو ٣,٥ مم).

١٧ مفتاح السماعة

تشغيل السماعة الداخلية أو إيقافها.

١٨ مدخل الصوت

دخل مصدر الصوت من جهاز الصوت والصورة الخارجي (RCA).

١٩ خرج الصوت

إخراج الصوت إلى جهاز AV خارجي.

٢٠ منفذ USB

صِل جهاز تخزين USB الخاص بك.

٢١ خرج السماعات

إخراج الصوت إلى السماعات الخارجية.

٢٢ دخل وخرج / الأشعة تحت الحمراء

دخل وخرج الأشعة تحت الحمراء للوظيفة الإضافية.

ملاحظات:

- سيتوقف حساس وحدة التحكم عن بعد إذا تم توصيل المقبس [داخل الأشعة تحت الحمراء].
- للتحكم عن بعد بجهاز الصوت والصورة الخاص بك عبر هذه الشاشة، راجع صفحة ١٧ لمعلومات عن توصيل مرور الأشعة فوق الحمراء.

٢٤ قفل الأمان

يستخدم للأمان ومنع السرقة.

١ مخرج التيار المتردد

إمداد منفذ التيار المتردد إلى مقبس دخل التيار المتردد لمشغل الوسائط.

٢ دخل التيار المتردد

دخل طاقة التيار المتردد من مأخذ التيار الكهربائي بالحائط.

٣ مفتاح الطاقة الرئيسي

اضغط على هذا المفتاح للتبديل بين تشغيل/إيقاف تشغيل الطاقة الرئيسية.

٤ دخل RS232 / خرج RS232

يُستخدم مدخل/ مخرج شبكة RS232 للوظيفة الإضافية.

٦ RJ-45

وظيفة التحكم في الشبكة المحلية لاستخدام إشارة وحدة التحكم عن بعد من مركز التحكم.

٧ دخل HDMI1 / خرج HDMI2

مدخل تشغيل الفيديو/الصوت الخاص بـ HDMI.

٩ مدخل DVI

مدخل تشغيل فيديو DVI-D

١٠ خرج DVI

مخرج تشغيل فيديو DVI أو VGA.

١١ مدخل DisplayPort / مخرج DisplayPort

مدخل أو مخرج تشغيل فيديو DisplayPort.

١٣ دخل VGA (D-Sub)

مدخل تشغيل فيديو VGA.

١٤ مدخل الفيديو المركب (BNC)

إدخال مصدر الفيديو المركب YPbPr.

- ١ زر الطاقة [⏻]
- تشغيل الشاشة أو ضبطها على وضع الاستعداد.
- ٢ أزرار [تشغيل]
- التحكم في تشغيل ملفات الوسائط.
- ٣ زر [SOURCE] (المصدر)
- اختيار مصدر الإدخال. اضغط على زر [←] أو [→] لاختيار USB, شبكة HDMI 1, HDMI 2, DisplayPort, Card OPS, DVI-D, YPbPr,, VGA وأ, AV. ثم اضغط على الزر [OK] للتأكيد والخروج.
- ٤ زر [HOME] زر الصفحة الرئيسية
- الوصول إلى قائمة البيانات المعروضة على الشاشة (OSD).
- ٥ زر [LIST] (قائمة)
- لا توجد وظائف.
- ٦ أزرار التنقل [↩] [←] [→] [↪]
- للتنقل خلال القائمة واختيار العناصر.
- ٧ زر [OK]
- تأكيد أحد الإدخالات أو الاختيارات.
- ٨ زر [ADJUST] (الضبط)
- للوصول إلى القوائم المتاحة للخيارات والصور والأصوات.
- ٩ زر كتم الصوت [MUTE]
- اضغط على هذا الزر لتشغيل خاصية صامت أو إيقاف تشغيلها.
- ١٠ الأزرار الملونة [] [] [] []
- لاختيار المهام أو الخيارات.
- ١١ زر [الرقم / تعيين الهوية / دخول]
- لإدخال نص لإعداد الشبكة.
- اضغط لتعيين هوية الشاشة. ارجع إلى ٢-٣-٢- وحدة التحكم الهوية لمزيد من التفاصيل.
- ١٢ زر [FORMAT] (تنسيق)
- لتغيير تنسيق الصورة.
- ١٣ زر [Back] (خلفي)
- للرجوع إلى صفحة القائمة السابقة أو الخروج من الوظيفة السابقة.
- ١٤ زر [INFO] (معلومات)
- عرض معلومات عن النشاط الحالي.
- ١٥ زر [OPTIONS] (الخيارات)
- للوصول إلى القوائم المتاحة للخيارات والصور والأصوات.
- ١٦ زر [+] [-] زر مستوى الصوت
- ضبط مستوى الصوت.

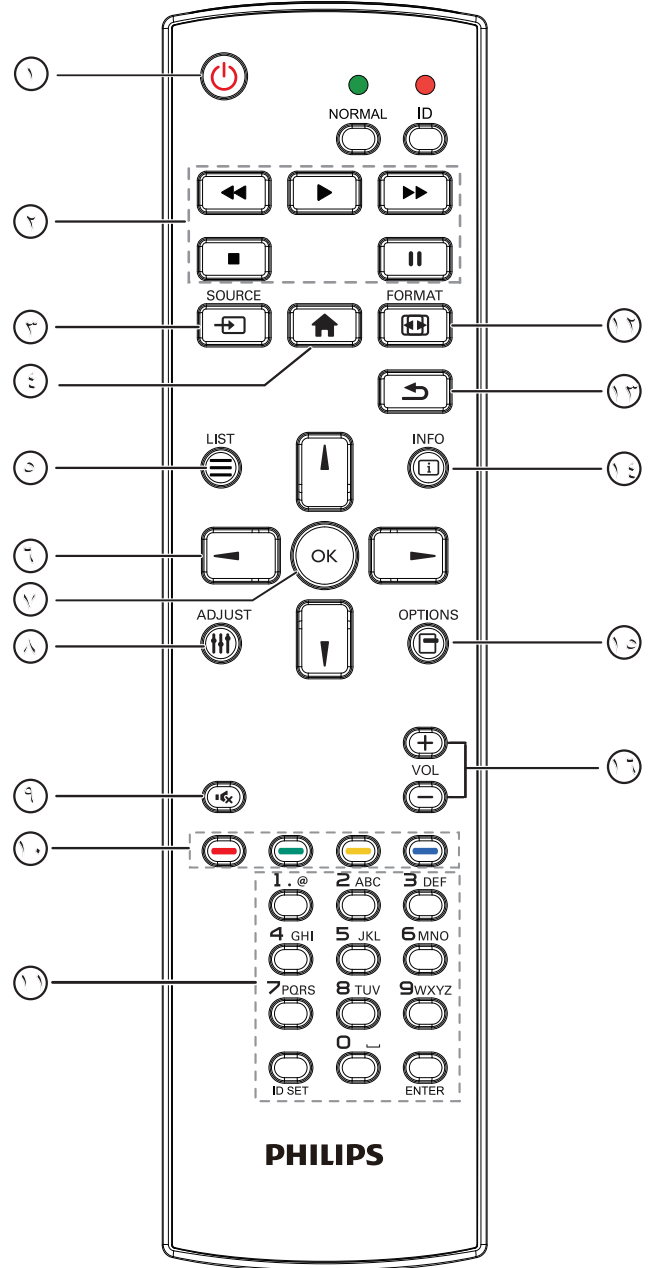

٢-٣-٢ وحدة التحكم الهوية

يمكنك ضبط معرف التحكم عن بعد عندما تريد استخدام وحدة التحكم عن بعد في واحد من العروض المختلفة.

اضغط على زر [ID]. المؤشر الأحمر يومض مرتين.

- ١- اضغط على زر [تعيين الهوية] مع الاستمرار لأكثر من ثانية للدخول على وضع الهوية. إضاءة المؤشر الأحمر يؤدي الضغط على زر [تعيين الهوية] مرة أخرى إلى الخروج من وضع ID. إيقاف إضاءة المؤشر الأحمر

اضغط على الأرقام [٠] ~ [٩] لتحديد الشاشة التي تريد التحكم بها. على سبيل المثال: اضغط على [٠] و [١] للشاشة رقم ١، اضغط على [١] و [١] للشاشة رقم ١١.

الأرقام المتاحة هي من [٠١] إلى [٢٥٥].

- ٢- في حالة عدم الضغط على أي زر خلال ١٠ ثوان، يتم الخروج من وضع الهوية.
- ٣- في حالة الضغط على أزرار خاطئة، انتظر لمدة ثانية بعد إيقاف إضاءة المؤشر الأحمر وإضاءته مرة أخرى، ثم اضغط على الأرقام الصحيحة مرة أخرى.
- ٤- اضغط على زر [إدخال] للتأكيد. إضاءة المؤشر الأحمر مرتين ثم توقفه.

ملاحظة:

- اضغط على زر [عادي]. توضح إضاءة المؤشر الأخضر مرتين أن الشاشة في وضع التشغيل العادي.
- من الضروري ضبط رقم الهوية لكل شاشة قبل تحديد رقم هويتها.

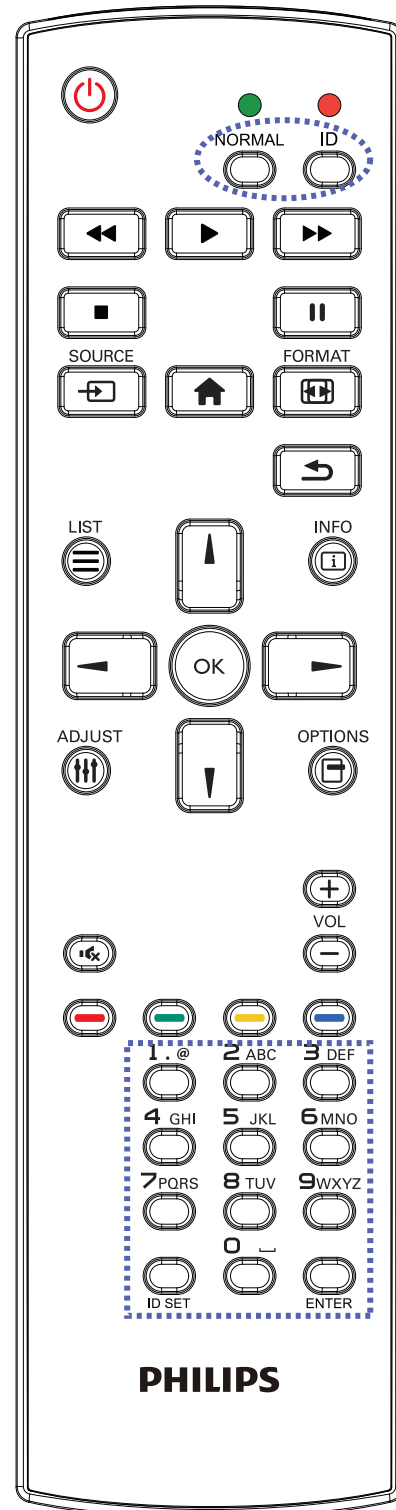

٢-٣-٣- تركيب البطاريات في وحدة التحكم عن بعد

يتم تشغيل وحدة التحكم عن بعد ببطاريتين من نوع AAA ١,٥ فولت.

لتركيب أو استبدال البطاريتين:

- ١- اضغط ثم اسحب الغطاء لفتحه.
- ٢- قم بمحاذاة البطاريتين وفقاً للإشارات (+) و(-) الموضحتين داخل حجرة البطارية.
- ٣- أعد تركيب الغطاء في مكانه.

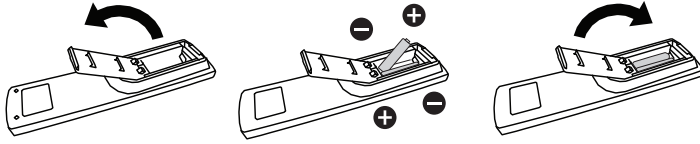

تنبيه:

قد يؤدي استخدام البطاريات بشكل خاطئ إلى حدوث تسرب أو انفجار. احرص على اتباع هذه التعليمات:

- ضع بطاريتين من فئة "AAA" بحيث تتوافق إشارتا (+) و(-) بكل بطارية مع إشارتي (+) و(-) الموجودتين بحجرة البطارية.
- لا تستخدم نوعين مختلفين من البطاريات معاً.
- لا تستخدم بطارية جديدة بجانب أخرى مستعملة. فهذا من شأنه تقصير عمر البطارية أو إحداث تسرب بها.
- أخرج البطاريات الفارغة في الحال لتجنب تسرب سوائل في حجرة البطارية. وتجنب لمس حامض البطاريات المكشوف، فقد يتسبب ذلك في إلحاق الضرر بالجلد.
- ملاحظة: إذا كنت تعتزم عدم استخدام وحدة التحكم عن بعد لفترة طويلة، يرجى إخراج البطاريات منها.

٢-٣-٤- التعامل مع وحدة التحكم عن بعد

- لا تعرض الوحدة لصدمات قوية.
- احرص على عدم تناثر المياه أو أية سوائل أخرى عليها. وإذا أصابها البلل، فامسح المياه عنها فوراً حتى تجف.
- تجنب تعريضها للحرارة أو البخار.
- لا تفتح الوحدة إلا لتركيب البطاريات.

٢-٣-٥- تشغيل نطاق وحدة التحكم عن بعد

قم بتوجيه الطرف العلوي لوحدة التحكم عن بعد نحو المستشعر الخاص بها في الشاشة أثناء الضغط على الأزرار.

استخدم وحدة التحكم عن بعد في حدود مسافة لا تزيد عن حوالي ٨ أمتار (٢٦ قدماً) من المستشعر الموجود بالشاشة، أو بزاوية أفقية أو رأسية لا تزيد عن ٣٠ درجة.

ملاحظة: قد لا تعمل وحدة التحكم عن بعد على نحو صحيح إذا تعرضت أداة استشعار وحدة التحكم في جهاز العرض لأشعة الشمس المباشرة أو الإضاءة القوية، أو عند وجود حائل في طريق تبادل الإشارات.

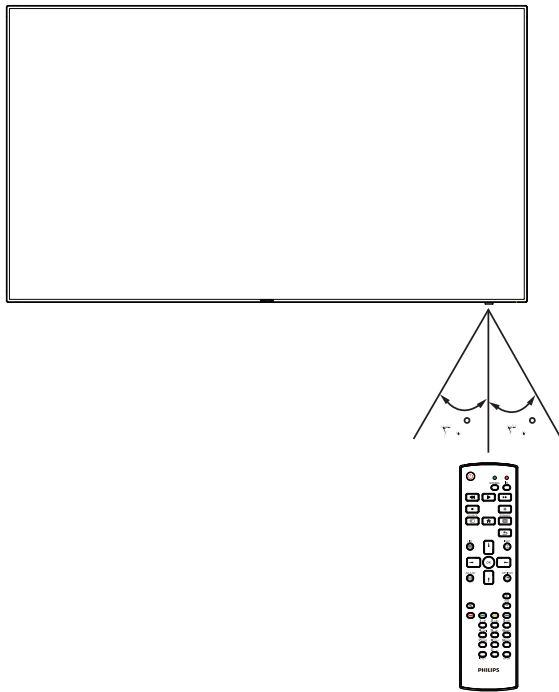

٣- لتوصيل أجهزة خارجية

٣-١- توصيل الأجهزة الخارجية (DVD/VCR/VCD)

٣-١-١- استخدام مدخل تشغيل الفيديو

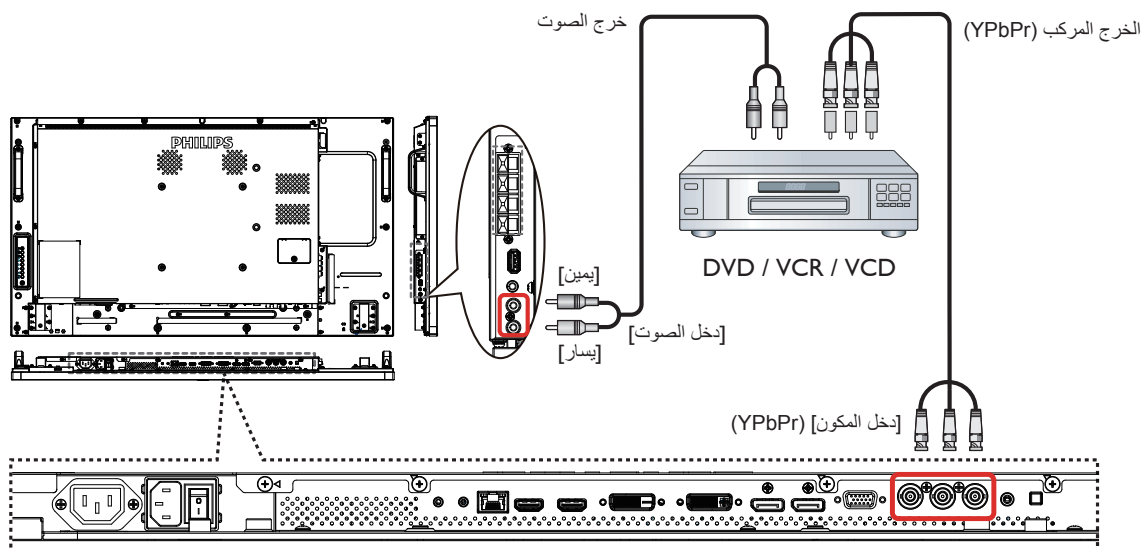

٣-١-٢- استخدام مدخل مصدر الفيديو

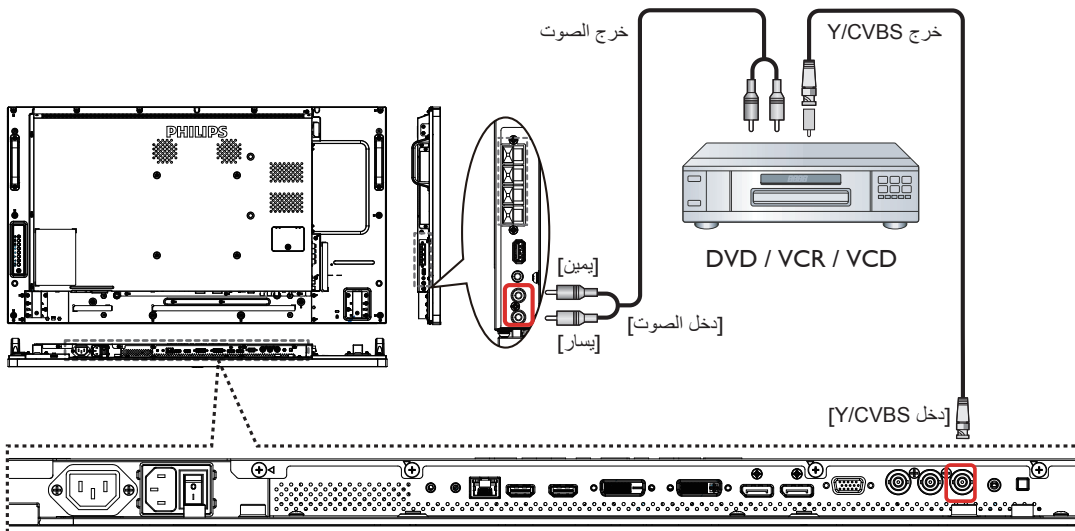

3-1-3 - استخدام مدخل تشغيل الفيديو HDMI

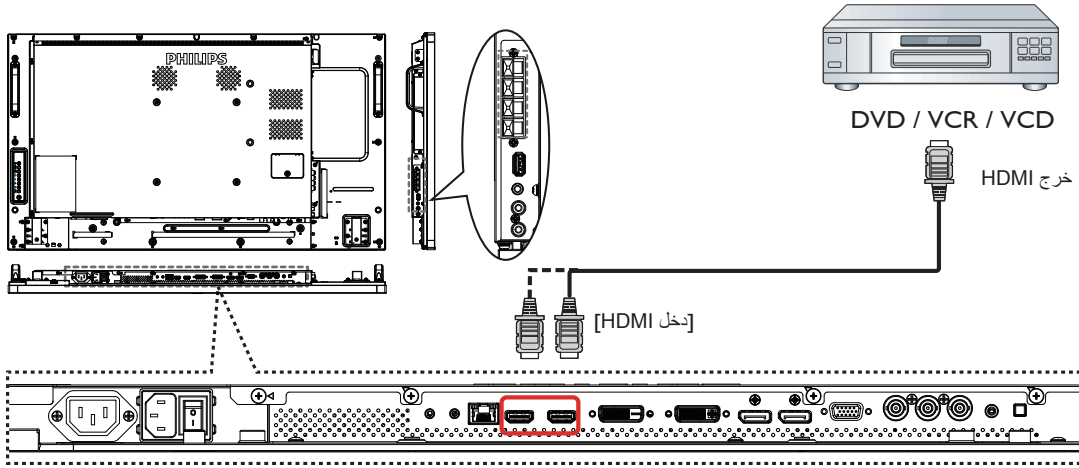

3-2 - توصيل جهاز كمبيوتر

3-2-1 - استخدام مدخل VGA

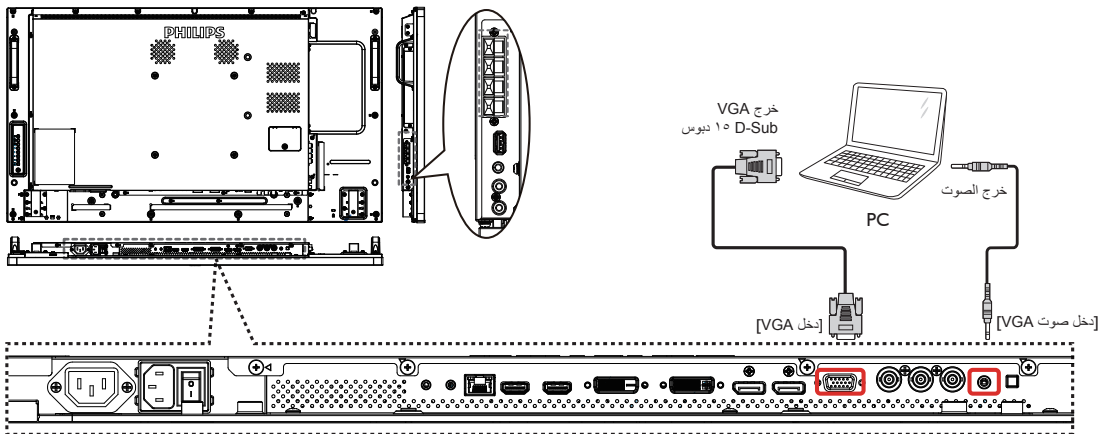

3-2-2 - استخدام مدخل DVI

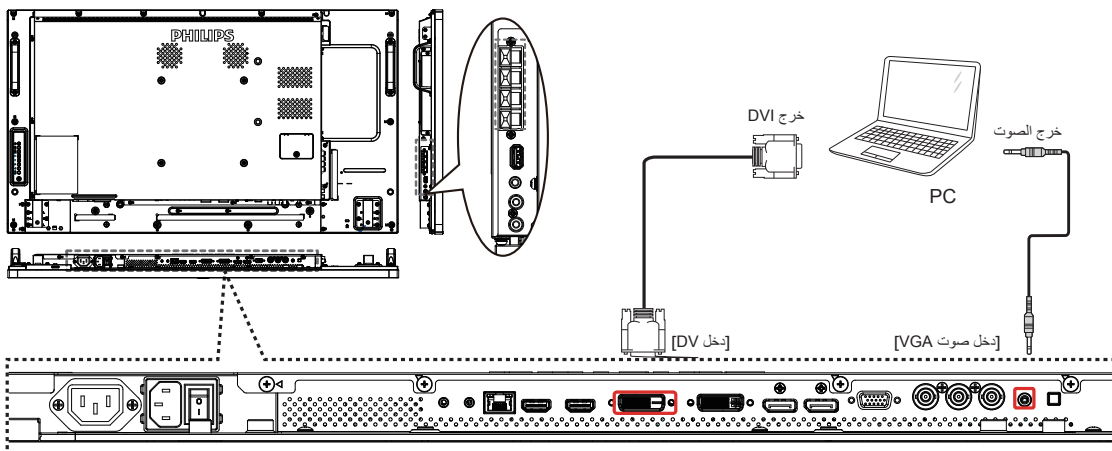

٣-٢-٣ - استخدام مدخل HDMI

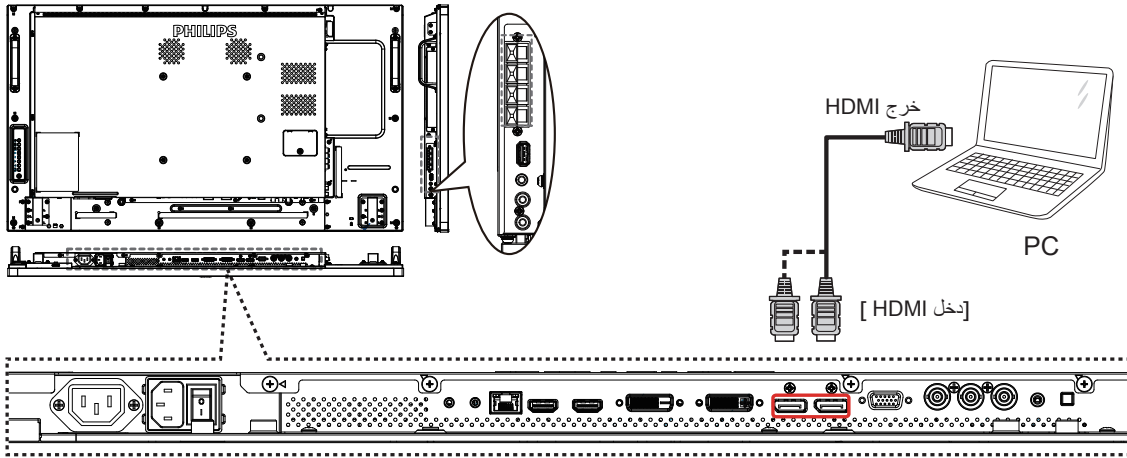

٣-٢-٤ - استخدام مدخل ميناء العرض

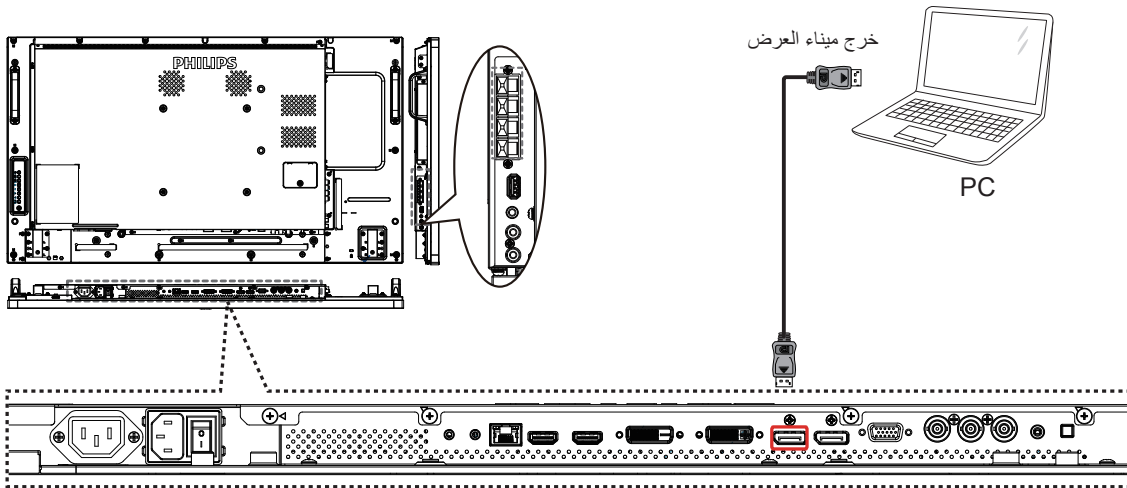

٣-٣ - توصيل أجهزة الصوت

٣-٣-١ - توصيل سماعات خارجية

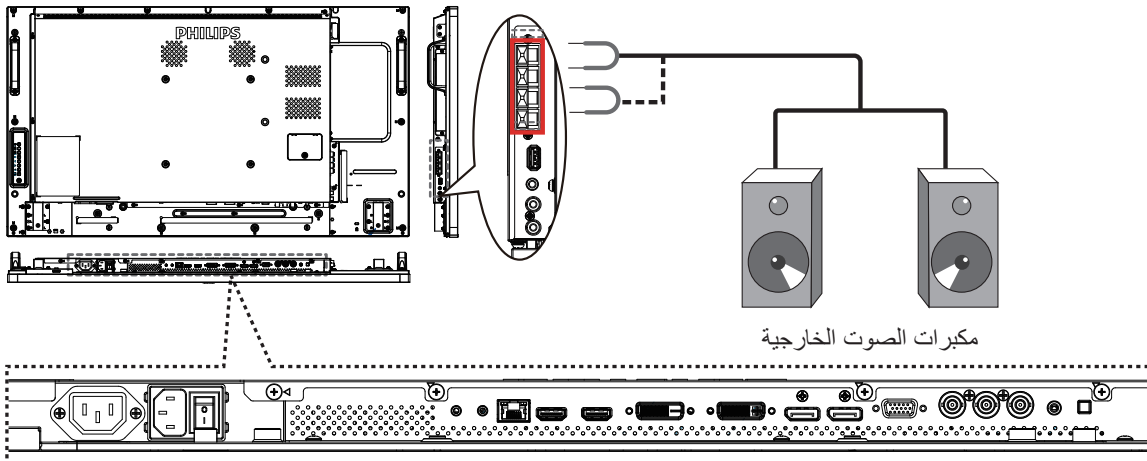

٣-٢-٢- توصيل جهاز صوت خارجي

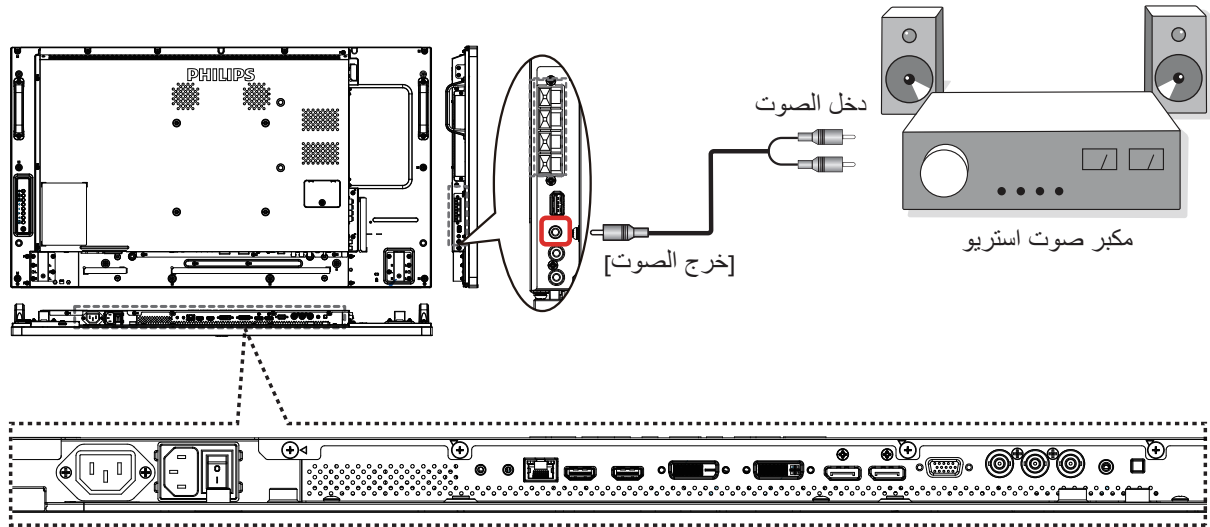

٣-٤- توصيل شاشات عرض متعددة في سلسلة متصلة على التوالي

يمكنك ربط العديد من أجهزة العرض في سلسلة متصلة على التوالي لبعض التطبيقات التي تستلزم ذلك مثل جدار شاشات الفيديو. ملاحظة: يمكن استخدام ٢٥ شاشة عرض (٥x٥) كحد أقصى في تركيبات DVI بسلسلة متصلة على التوالي. بالنسبة لتركيبات VGA بسلسلة متصلة يمكن استخدام ٩ شاشات عرض كحد أقصى.

٣-٤-١- اتصال وحدة التحكم في الشاشة

وصل موصل [خرج RS232] الخاص بشاشة العرض ١ بموصل [دخول RS232] الخاص بـ العرض ٢.

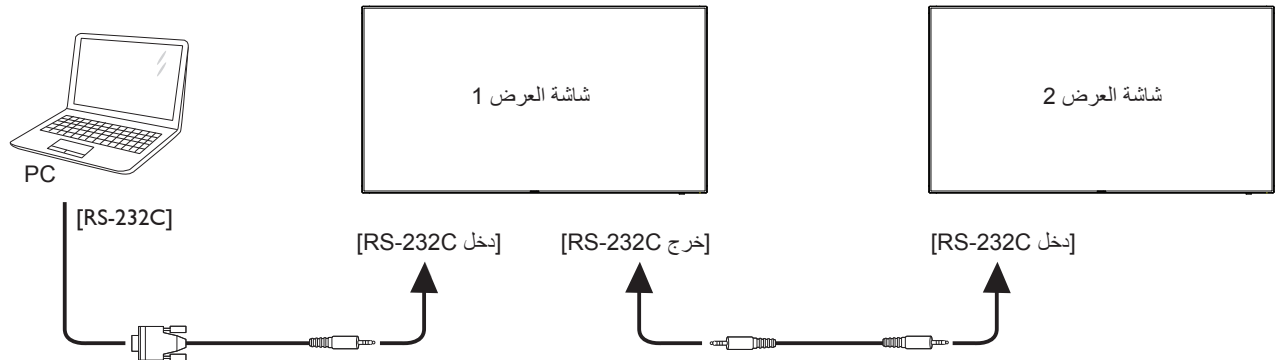

٣-٤-٢- توصيل الفيديو الرقمي

وصل موصل [خرج DVI / خرج VGA] الخاص بـ العرض ١ بموصل [دخول DVI] الخاص بـ العرض ٢.

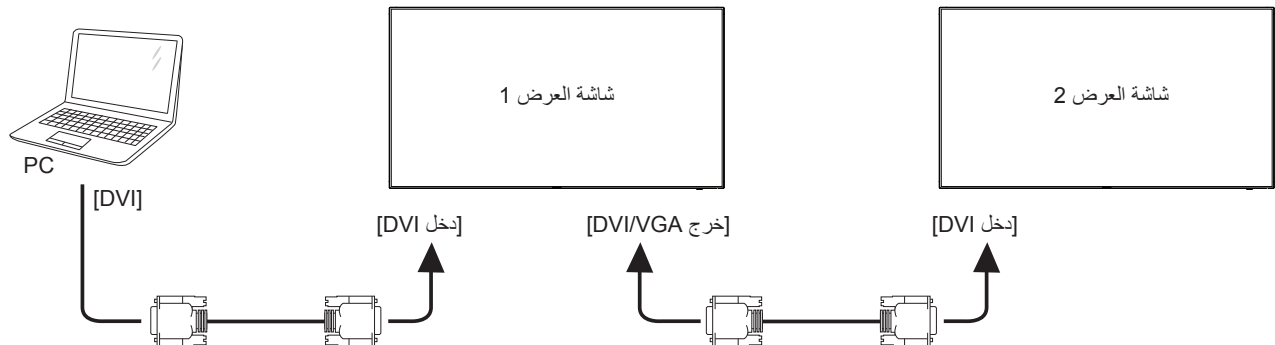

ركب موصل [مخرج DP] الخاص بالشاشة ١ بموصل [مدخل DP] الخاص بالشاشة ٢.

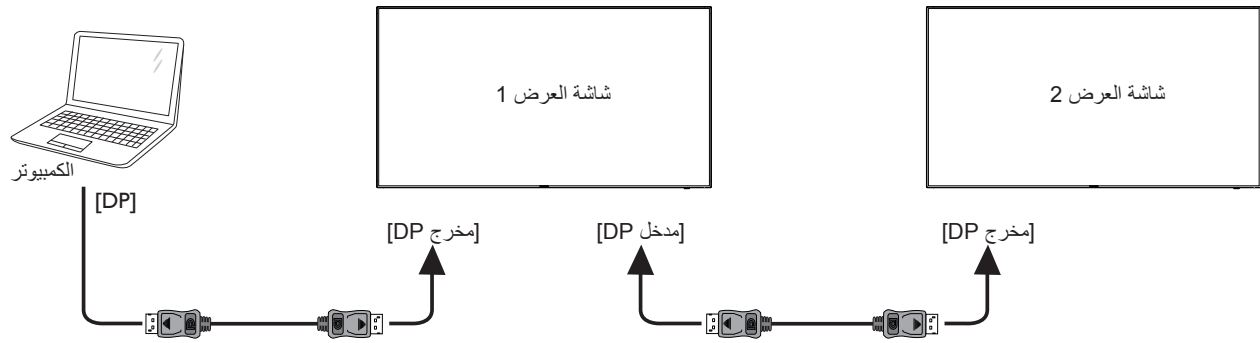

وصل موصل [مخرج DVI] الخاص بـ العرض ١ بموصل [مدخل DVI] الخاص بموصل العرض ٢.

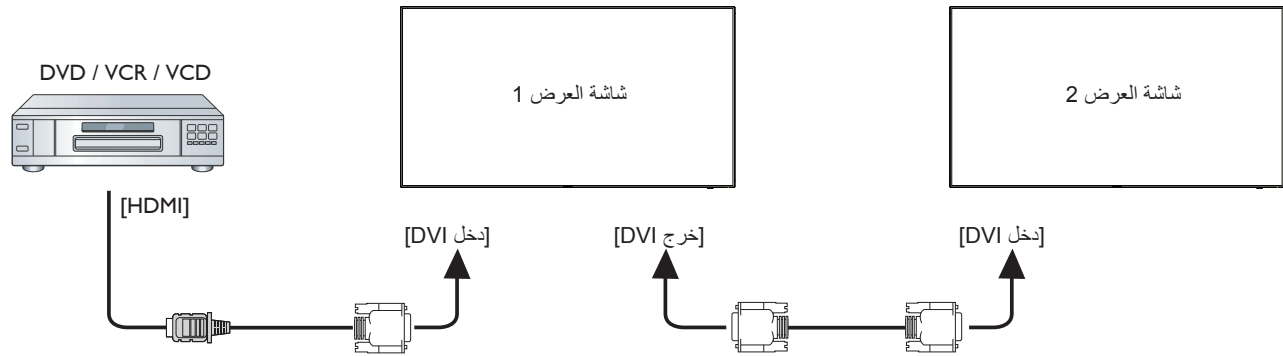

٣-٤-٣- توصيل الفيديو التناظري

وصل موصل [مخرج VGA / مخرج DVI] الخاص بـ العرض ١ بموصل [مدخل VGA] الخاص بـ العرض ٢.

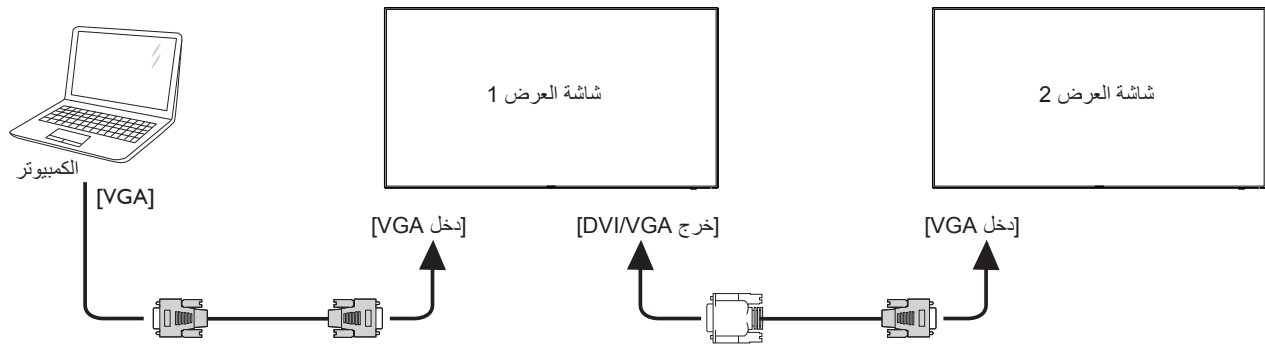

٣-٥- توصيل الأشعة تحت الحمراء

مستقبل الأشعة تحت الحمراء خارجي

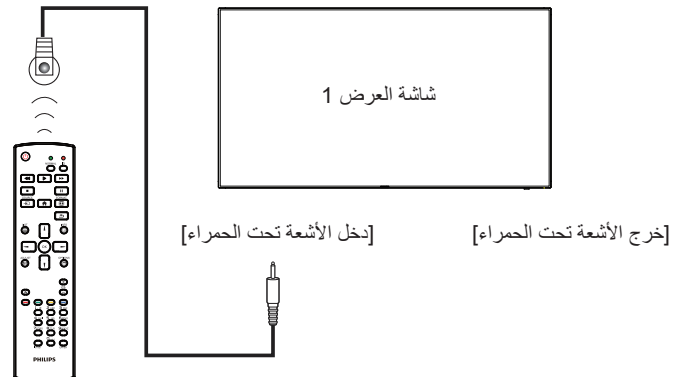

ملاحظة: سيتوقف حساس وحدة التحكم عن بعد إذا تم توصيل مدخل الأشعة تحت الحمراء [دخول IR].

٣-٦- التوصيل التمريري للأشعة تحت الحمراء

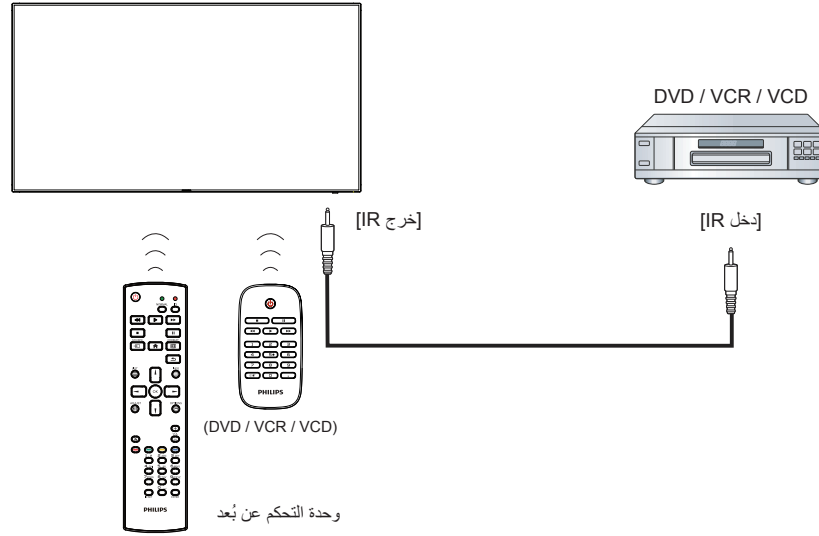

٣-٧- التوصيل السلكي بالشبكة

إذا قمت بتوصيل هذه الشاشة بشبكة رئيسية، يمكنك عرض الصور وتشغيل الموسيقى والفيديوهات من على الكمبيوتر الخاص بك. انظر تشغيل ملفات الوسائط المتعددة عبر الشبكة المحلية (صفحة ١٨) لمزيد من التفاصيل.

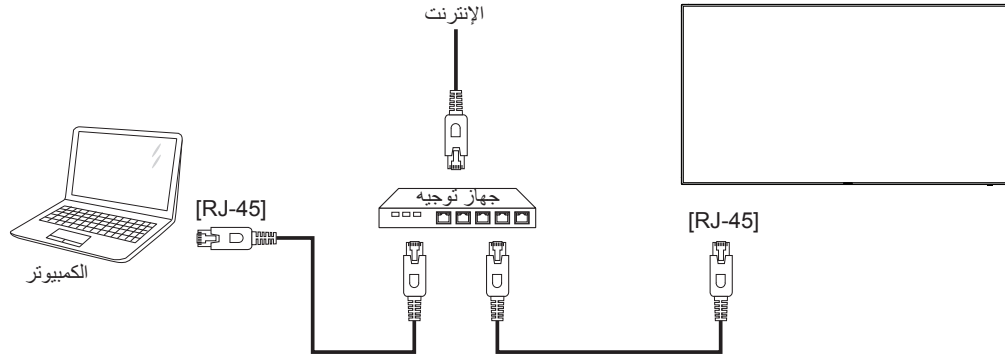

إعداد الشبكة:

- ١- قم بتشغيل جهاز التوجيه وإعداد DHCP الخاص به.
 - ٢- وصل جهاز التوجيه بهذه الشاشة عن طريق كابل Ethernet.
 - ٣- اضغط على زر الصفحة الرئيسية [🏠] الموجود على لوحة التحكم، ثم حدد إعداد.
 - ٤- حدد الاتصال بالشبكة، ثم اضغط على زر [OK].
 - ٥- يرجى اتباع التعليمات الموجودة على الشاشة لتنصيب الشبكة.
 - ٦- انتظر على هذه الشاشة حتى يتم العثور على الاتصال بالشبكة.
 - ٧- وافق على "اتفاقية ترخيص المستخدم النهائي" إذا كنت مطالب بها.
- ملاحظة: التوصيل بكابل CAT-5 Ethernet مغطى ليتوافق مع توجيهات EMC.

٤- التشغيل

ملاحظة: يوجد زر التحكم الموضح في هذا القسم أساساً على وحدة التحكم عن بعد، ما لم يذكر خلاف ذلك.

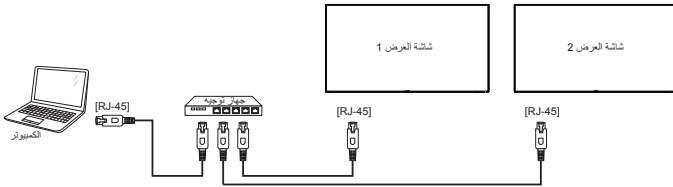

٤-١- مشاهدة مصدر الفيديو المتصل

انظر صفحة ١٢ لمعلومات عن التوصيل الخارجي للمعدات.

١- اضغط على زر **[F6]** المصدر.

٢- اضغط على زر **[A]** أو **[V]** لاختيار الجهاز، ثم اضغط على زر **[OK]**.

٤-٢- تغيير تنسيق الصورة

يمكنك تغيير تنسيق الصورة لتناسب مصدر الفيديو. إذ أن لكل مصدر فيديو تنسيقات الصور المتاحة الخاصة به.

تعتمد التنسيقات المتاحة للصورة على مصدر الفيديو:

١- اضغط على زر **[F5]** تنسيق.

٢- اضغط على زر **[A]** or **[V]** لاختيار تنسيق الصورة، ثم اضغط على زر **[OK]**

• **[زوم تلقائي]:** تكبير الصورة لتملأ الشاشة. ويوصى بهذه العملية عند الحد الأدنى لتسوية الشاشة ولا يوصى بها لـ **HD** أو **PC**.

• **[توسيع ١٦:٩]:** تغيير حجم التنسيق من ٣:٤ إلى ٩:١٦، لا ينصح به لأجهزة **HD** أو **PC**.

• **[شاشة عريضة]:** لعرض محتوى تنسيق عريض غير ممتد. لا ينصح به لأجهزة **HD** أو **PC**.

• **[بدون قياس]:** لعرض تفاصيل أكثر عن **PC**. متاح فقط عند تحديد وضع **PC** في قائمة (صورة).

• **[٣:٤]:** لعرض التنسيق الكلاسيكي ٣:٤

• **[التكبير حسب الطلب]:** يستخدم هذا الإعداد لتطبيق إعدادات التكبير/التصغير المخصصة في القائمة الفرعية ذكية والحواف التصغير

٤-٣- تشغيل ملفات الوسائط المتعددة عبر الشبكة المحلية

لتشغيل الملفات عبر الشبكة المحلية، تحتاج لما يلي:

- شبكة منزلية سلكية، متصلة بجهاز توجيه دعم التركيب والتشغيل العالمي (uPnP).
- اختياري: كابل LAN لتوصيل الشاشة بالشبكة المنزلية.
- خادم وسائط قيد التشغيل على الكمبيوتر الخاص بك.
- إعدادات مناسبة على جدار حماية الكمبيوتر للسماح بتشغيل خادم الوسائط.

٤-٣-١- إعداد الشبكة

١- لتوصيل الشاشة والكمبيوتر بنفس الشبكة المنزلية. انظر الشكل أدناه لمعرفة كيفية توصيل الشاشة بالشبكة.

٢- لتشغيل الكمبيوتر وجهاز التوجيه.

• **إعداد شاشة منفردة:**

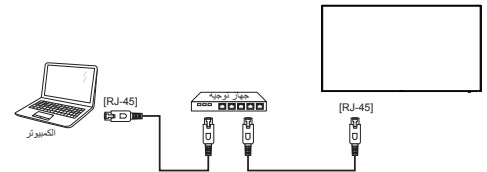

• **إعداد شاشات متعددة:**

ملاحظة: إذا لم يعود الجهاز إلى وضع DLNA بسبب الاضطرابات الكهربائية الخارجية (مثل التفريغ الكهربائي)، فإن الأمر يتطلب تدخل المستخدم.

إعداد مشاركة الوسائط

١- لتثبيت خادم الوسائط على جهاز الكمبيوتر الخاص بك لمشاركة ملفات الوسائط. وهذه بعض خوادم الوسائط:

• بالنسبة لـ **PC**: برنامج Windows Media Player الإصدار ١١ (أو أحدث) أو TVeristy

• بالنسبة لـ **Mac**: Twonky

٢- شغل مشاركة الوسائط على الكمبيوتر الخاص بك باستخدام خادم الوسائط. ولمزيد من المعلومات حول إعداد خادم الوسائط، يرجى الرجوع إلى الموقع الإلكتروني لخادم الوسائط.

٤-٣-٢- كيفية استخدام DLNA-DMR

تأكد من الاتصال بالشبكة.

يمكن الضغط على زر **[i]** لعرض الاتصال بالشبكة.

HDMI 1 1080p60		26/09/2014 الجمعة 09:32:00	
تنسيق الصورة	شاشة عريضة	تنسيق الصورة	قياسي
نمط الصورة	أصلي	نمط الصوت	إيقاف
نمط الصوت	إيقاف	الطاقة الذكية	20
مستوى الصوت	20	مجموعة أجهزة العرض	1
مجموعة أجهزة العرض	1	معرف جهاز العرض	1
اسم النموذج	BDL4290VL	اسم النموذج	BDL4290VL
نسخة SW	1.05	نسخة SW	1.05
الرقم التسلسلي		درجة الحرارة	33°C
درجة الحرارة	33°C	مروحة التبريد	RPM 0
مروحة التبريد	RPM 0	تكوين الشبكة	DHCP
تكوين الشبكة	DHCP	عنوان IP	0.0.0.0
عنوان IP	0.0.0.0	قناع شبكة	0.0.0.0
قناع شبكة	0.0.0.0	البوابة	0.0.0.0
البوابة	0.0.0.0	اسم الشبكة	BDL4290VL
اسم الشبكة	BDL4290VL	عنوان MAC الخاص بالإنترنت	00:24:67:33:50:43
عنوان MAC الخاص بالإنترنت	00:24:67:33:50:43		

شغل الملفات من الشاشة

١- اضغط على زر **[F6]** SOURCE، واختر شبكة، ثم اضغط على زر **[OK]**.



٢- الآن، يمكنك رؤية كل أجهزة الكمبيوتر متصلة بنفس جهاز التوجيه على الشاشة. فاختر الجهاز الصحيح.

٣- اضغط على زر **[V]** و **[A]** لاختيار الدليل والملفات التي ترغب في عرضها.

٤- يمكنك توصيل ما يصل إلى ٤ شاشات بنفس الكمبيوتر وتشغيل نفس دفق الوسائط.

٤-٣-٣- كيفية استخدام DLNA-DMP من الكمبيوتر الشخصي

١- اضغط على زر [🏠] الرئيسية، واختر شبكة، ثم اضغط على زر [OK].

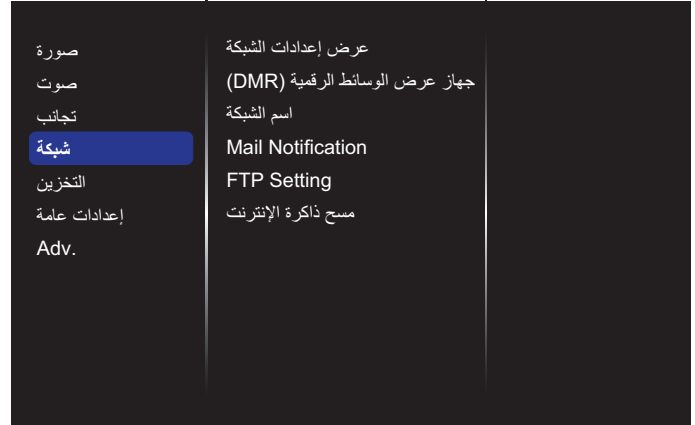

٢- قم بإعداد جهاز عرض الوسائط الرقمية DMR على تشغيل.

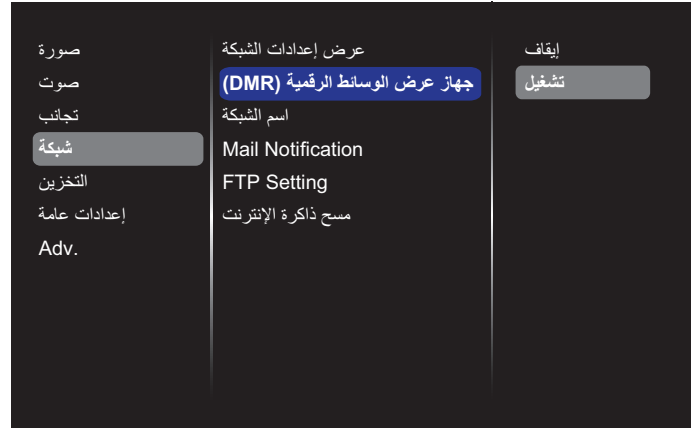

٣- اضغط اسم الشاشة.

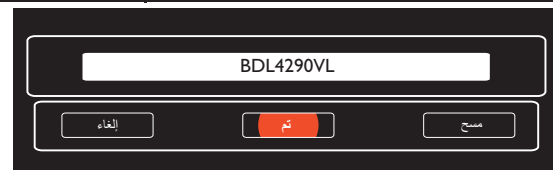
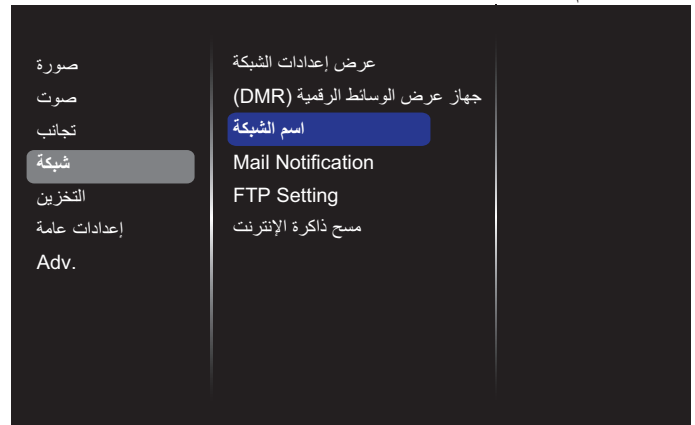

٤- اضغط على زر [🏠] الرئيسية، واذهب إلى قائمة المصدر. ثم اختر شبكة واضغط على زر [OK].

٥- على الكمبيوتر الشخصي، اذهب إلى قائمة مركز الشبكة والمشاركة واضغط على تحديد خيارات مجموعة المشاركة المنزلية والمشاركة.

٦- تحقق من تنسيقات الوسائط، ثم اضغط على تحديد خيارات دفق الوسائط.....

٧- اذهب إلى إعدادات المشاركة المتقدمة، واضغط على تشغيل اكتشاف الشبكة.

٨- الآن، اذهب إلى دليل ملفات الوسائط. واختر ملف الوسائط بالنقر بزر الماوس الأيمن. في القائمة الفرعية من التشغيل على، يمكنك العثور على الشاشات المتصلة بالشبكة الخاصة بك. اختر الشاشة، وانقر فوق ملف الوسائط الذي ترغب في تشغيله.

تشغيل الملفات

١- اضغط على زر [⏪] SOURCE.

٢- اختر تصفح الشبكة ثم اضغط على زر [OK].

٣- اختر ملف من مستعرض المحتوى واضغط على زر [OK] لبدء التشغيل.

٤- اضغط على أزرار [تشغيل] بوحدة التحكم عن بعد للتحكم في التشغيل.

نصائح:

- اختيار الشريط العلوي لتصفية الملفات حسب النوع.
- اختيار فرز لترتيب الملفات حسب اسم الألبوم، الفنان، أو غيرها من الحقول.
- لمسح قائمة خوادم الوسائط غير المتصلة اضغط على زر [⏪] OPTIONS. ثم اختر مسح الخوادم غير المتصلة واضغط على زر [OK].

٤-٤- تشغيل ملفات الوسائط المتعددة من جهاز USB

١- وصل جهاز USB بالمنفذ الخاص به على الشاشة.

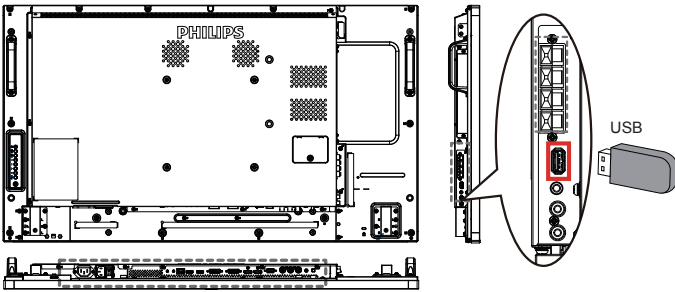

٢- اضغط على زر [⏪] SOURCE، واختر USB، ثم اضغط على زر [OK].

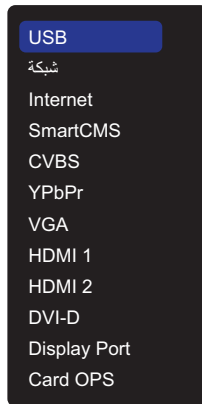

٣- يتم الكشف عن جهاز USB المتصل تلقائياً لجميع ملفاتها القابلة للتشغيل، التي سيتم حفظها تلقائياً إلى ٣ أنواع: 🎵 موسيقى، 📺 فيلم، و📷 صورة.

٤- اضغط على زر [⏪] في الخلف للتوجه إلى أعلى طبقة في الشاشة. اضغط على زر [⏪] أو [⏩] لاختيار نوع الملف. اضغط على زر [OK] للدخول إلى قائمة التشغيل.

٥- اختر الملف الذي ترغب في تشغيله. اضغط على زر [OK] لبدء التشغيل.

٦- اتبع التعليمات المعروضة على الشاشة للتحكم في خيارات التشغيل.

٧- اضغط على أزرار [تشغيل] [⏪] [⏩] [⏮] [⏭] للتحكم في التشغيل.

٤-٥-٥- خيارات التشغيل

٤-٥-٣- تشغيل ملفات الصور

١- اختيار  صورة من الشريط العلوي.

٢- اختيار عرض الصور كمصغرات، ثم الضغط على زر [OK].

بدء عرض الشريحة

وفي حال وجود صور متعددة في مجلد، قم باختيار صورة، ثم اضغط على [] لتشغيل الكل.

• للتحطى إلى الصورة السابقة أو التالية اضغط على زر [] أو [] ثم اضغط على زر [OK].

• لإيقاف عرض الشرائح، اضغط على زر [].

خيارات عرض الشرائح

أثناء تشغيل عرض الشرائح اضغط على زر [] OPTIONS ثم اضغط على زر [OK] لتحديد أحد الخيارات:

- {تبدیل}: تمكين أو تعطيل العرض العشوائي للصور في عرض الشرائح.
- {تكرار}: اختيار {تكرار} لمشاهدة عرض الشرائح بشكل متكرر أو اختيار تشغيل مرة {واحدة} للمشاهدة مرة واحدة.
- {وقت عرض الشرائح}: اختيار وقت عرض لكل صورة في عرض الشرائح.
- {تنقل في الشرائح}: لضبط الانتقال من صورة لأخرى.

٤-٦- كيفية استخدام متصفح Opera (HTML5)

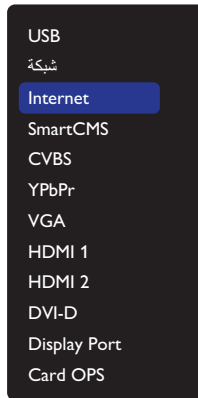
١- الضغط على زر  الرئيسية واختيار Internet ثم الضغط على زر [OK]

٢- تحريك المؤشر إلى شريط العنوان URL. ثم الضغط على زر [OK] وسوف ينبثق على لوحة مفاتيح الشاشة، يمكنك تحريك المؤشر لإدخال عنوان URL. بعد إدخال عنوان URL، قم باختيار تم.

٤-٥-١- تشغيل ملفات الموسيقى

١- اختر  موسيقى من الشريط العلوي.

٢- اختر أحد المسارات الصوتية ثم اضغط على زر [OK].

- لتشغيل كل المقطوعات في ملف، اختر ملف موسيقي واحد. ثم اضغط على [] لتشغيل الكل.
- للتحطى إلى المسار التالي أو السابق اضغط على زر [] أو [].
- لإيقاف تشغيل المسار الصوتي مؤقتًا، اضغط على زر [OK]. اضغط مرة أخرى على زر [OK] لاستئناف التشغيل.
- للتسريع إلى الأمام أو الخلف لمدة ١٠ ثوان. اضغط على زر [] أو [].
- للبحث إلى الخلف أو الأمام، اضغط على زر [] أو []، ثم اضغط بشكل متكرر للتبديل بين السرعات المختلفة.
- لإيقاف موسيقي، اضغط على زر [].

خيارات الموسيقى

أثناء تشغيل المسار الصوتي اضغط على زر [] OPTIONS ثم اضغط على زر [OK] لتحديد أحد الخيارات:

- {تبدیل}: تمكين أو تعطيل التشغيل العشوائي لمقطع.
- {تكرار}: اختر {تكرار} لتشغيل الألبوم بشكل متكرر، أو اختر {تشغيل مرة واحدة} لتشغيل المسار مرة واحدة.
- ملاحظة: لعرض معلومات عن فيديو (على سبيل المثال، مكان التشغيل أو المدة أو المقطع أو التاريخ)، ينبغي اختيار الفيديو، ثم الضغط على زر [] INFO. لإخفاء المعلومات اضغط على زر [] INFO مرة أخرى.

٤-٥-٢- تشغيل الأفلام

١- اختيار  فيلم من الشريط العلوي.

٢- اختر ملف فيديو واضغط على زر [OK].

- لتشغيل جميع مقاطع الفيديو في مجلد ما، يرجى اختيار ملف واحد. ثم اضغط على [] لتشغيل الكل.
- لإيقاف تشغيل الفيديو مؤقتًا، اضغط على زر [OK] اضغط مرة أخرى على زر [OK] لاستئناف التشغيل.
- للتسريع إلى الأمام أو الخلف لمدة ١٠ ثوان. اضغط على زر [] أو [].
- للبحث إلى الخلف أو الأمام، اضغط على زر [] أو []، ثم اضغط بشكل متكرر للتبديل بين السرعات المختلفة.
- لإيقاف تشغيل الفيديو، اضغط على زر [].

خيارات الأفلام

أثناء تشغيل الفيديو اضغط على زر [] OPTIONS ثم اضغط على زر [OK] لتحديد أحد الخيارات:

- {النص المترجم}: يتيح اختيار إعدادات النص المترجم المتوفرة.
- {لغة الترجمة}: يتيح اختيار لغة النص المترجم إذا كانت متوفرة.
- {تبدیل}: تمكين أو تعطيل التشغيل العشوائي لملفات الفيديو.
- {تكرار}: اختيار {تكرار} لتشغيل ملف الفيديو بشكل متكرر أو اختيار تشغيل مرة {واحدة} لتشغيل ملف الفيديو مرة واحدة.
- {الحالة}: لعرض معلومات عن ملف فيديو (كوضع التشغيل أو مدته أو عنوانه أو تاريخه).

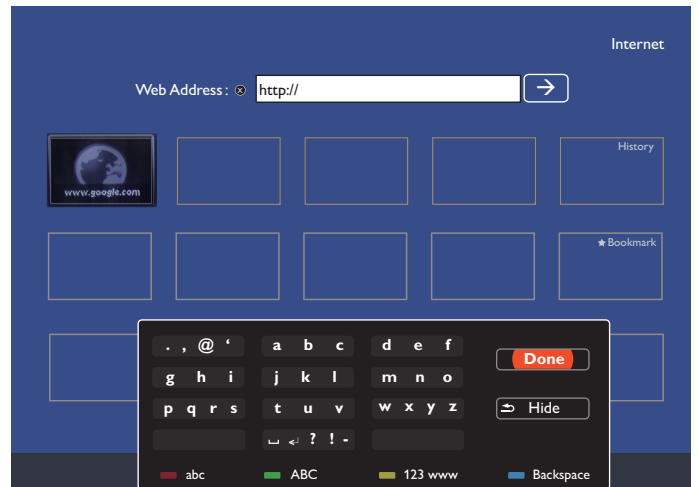

٣- تحريك المؤشر إلى أيقونة "→" ثم الضغط على زر [OK].

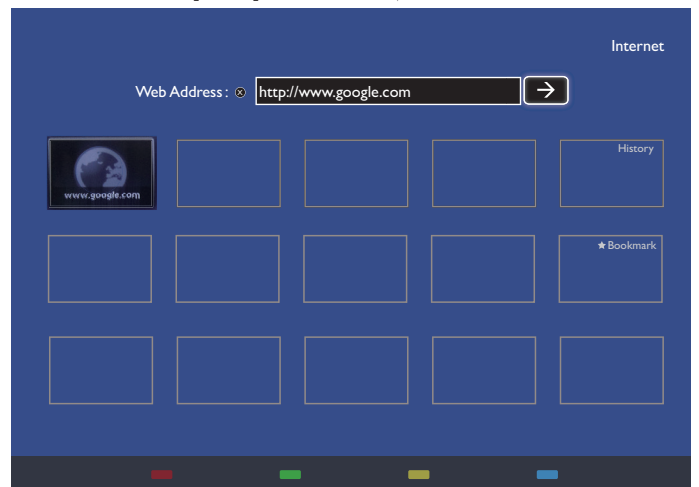

٤- يمكنك الآن رؤية صفحة الويب.

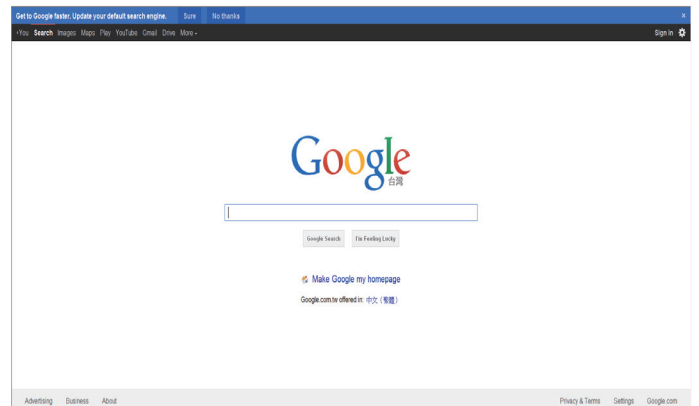

ملاحظات:

- لم يدعم متصفح Opera تنسيق فلاش.
- فالمتصفح ليس مصدر فيديو، ولن يظل على شاشة المتصفح بعد إعادة تشغيل الشاشة.

٥- تغيير الإعدادات

استخدام وحدة التحكم عن بعد:

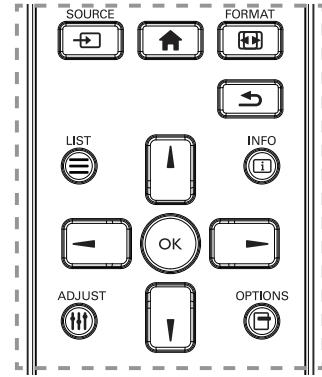

صورة	نمط الصورة
صوت	الإضاءة الخلفية
تجانب	اللون
شبكة	وضوح
التخزين	تقليل التشويش
إعدادات عامة	خفض عيوب MPEG
Adv.	تحسين الصورة
	متقدم
	طريقة المسح
	التنسيق والحواف
	إعادة تعيين الصورة

نمط الصورة

يتيح اختيار إعداد الصورة المحدد مسبقاً.

الإضاءة الخلفية

يتيح ضبط درجة سطوح تباين الإضاءة الخلفية للشاشة.

اللون

ضبط تشبع اللون بالصورة.

وضوح

لضبط وضوح الصورة.

تقليل التشويش

يتيح اختيار تقليل مقدار التشويش على الصورة.

خفض عيوب MPEG

تخفيف حدة الانتقالات والضبابية في الصور الرقمية.

تحسين الصورة

يتيح التوليف الدقيق لكل بكسل ليتوافق مع البكسل المحيط وإنتاج صورة رائعة عالية الوضوح.

- {وضوح متقدم}: يمكن الوضوح الفائق وبصفة خاصة في خطوط الصورة ومعالمها.
- {تباين حركي}: يتيح تحسين التفاصيل الموجودة في المناطق المظلمة للصورة والمتوسطة الإضاءة والمضيئة وذلك بشكل ديناميكي.
- {تحسين اللون}: تحسين وضوح الألوان وتفصيلها بشكل ديناميكي.

متقدم

- الوصول إلى الإعدادات المتقدمة مثل جاما والدرجة وتباين الفيديو وغير ذلك.
- {جاما}: ضبط الإعدادات غير الخطية لإضاءة الصورة والتباين. تعد خيارات إس جاما، 2.2، 2.4 وصور D خيارات أصلية.
- ملاحظة: يعمل خيار صورة D على محاكاة منحني DICOM لصور الأشعة السينية.
- {الدرجة}: يتيح تغيير توازن الألوان.
- {درجة خاصة}: تتيح تخصيص إعداد توازن الألوان. وهي متوفرة فقط في حالة اختيار {الدرجة} ← {مخصص}.
- {تباين الفيديو}: يتيح ضبط تباين الفيديو.
- {السطوع}: لضبط سطوح الشاشة.
- {تدرج اللون}: يتيح ضبط درجة تدرج لون الشاشة.

طريقة المسح

يغير هذا الوضع من مساحة العرض للصورة.

التنسيق والحواف

- {تنسيق الصورة}: يتيح تغيير تنسيق الصورة.
- {التكبير}: يقوم هذا الإعداد بتوسيع أحجام الصورة الأفقية والرأسية في نفس الوقت.

- 1- اضغط على زر [HOME] الرئيسية لعرض قائمة المعلومات المعروضة على الشاشة.
- 2- اضغط على زر [M] أو [A] أو [B] لاختيار بند القائمة الذي تريده أو لتعديل قيمته. اضغط على [OK] للتأكيد.
- 3- اضغط على زر [BACK] خلفي للرجوع إلى طبقة الشاشة السابقة.
- 4- اضغط على زر [HOME] الرئيسية للخروج من قائمة المعلومات المعروضة على الشاشة.

استخدام أزرار التحكم المعروضة على الشاشة

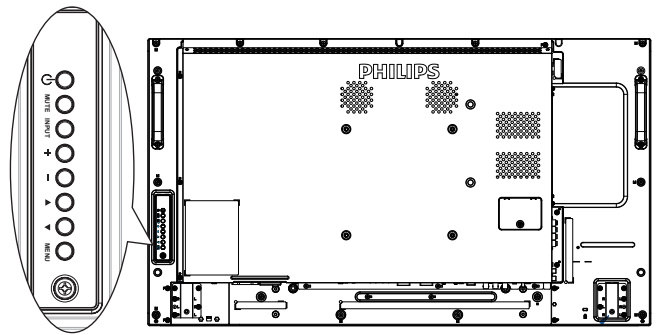

- 1- اضغط على زر [MENU] لعرض قائمة المعلومات المعروضة على الشاشة.
- 2- اضغط على زر [UP] [▲] أو [DOWN] [▼] أو [LEFT] [←] لاختيار بند القائمة الذي تريده أو لتعديل قيمته.
- 3- اضغط على زر [INPUT] لتأكيد اختيار بند القائمة والدخول إلى قائمته الفرعية.
- 4- اضغط على زر [MENU] للخروج من قائمة المعلومات المعروضة على الشاشة.

٥-١- الإعدادات

اضغط على زر [HOME] الرئيسية.

تزامن. مستوى الصوت

يُتيح الاختيار ما بين {تشغيل} أو {إيقاف تشغيل} التزامن. وظيفة مستوى الصوت. اضبط {تشغيل} لتزامن مستوى صوت السماعة الداخلية ومخرج الخط. اضبط {إيقاف تشغيل} لضبط مستوى صوت السماعة الداخلية ومخرج الخط على التوالي.

إعادة تعيين الصوت

إعادة التعيين إلى الإعدادات الافتراضية.

٥-١-٣- تجانب

صورة	التمكين
صوت	أجهزة عرض أفقية
تجانب	أجهزة عرض عمودية
شبكة	الوضع
التخزين	مكون الإطار
إعدادات عامة	تأخير العلق
Adv.	Auto ID

وباستخدام هذه الوظيفة، يمكن إنشاء مصفوفة شاشة كبيرة أحادية (حائط فيديو) تتكون من ما يصل إلى ٢٢٥ مجموعة من هذه الشاشة (ما يصل إلى ١٥ مجموعة لكل جانب رأسي و١٥ مجموعة لكل جانب أفقي).

التمكين

يُتيح الاختيار ما بين {تشغيل} أو {إيقاف تشغيل} وظيفة التجانب. اختيار {تشغيل}، سوف تطبق الشاشة الإعدادات الموجودة في {أجهزة عرض أفقية} و{أجهزة عرض عمودية} و{الوضع} و{مكون الإطار}.

أجهزة عرض أفقية

يُتيح ضبط شاشات العرض على الجانب الأفقي.

أجهزة عرض عمودية

يُتيح ضبط شاشات العرض على الجانب الرأسي.

الوضع

يُتيح ضبط وضع شاشة العرض هذه في مصفوفة الشاشة.

على سبيل المثال: مصفوفة شاشة ٢ x ٢ (٤ شاشة)

أجهزة عرض أفقية = ٢ شاشة عرض

أجهزة عرض عمودية = ٢ شاشة عرض

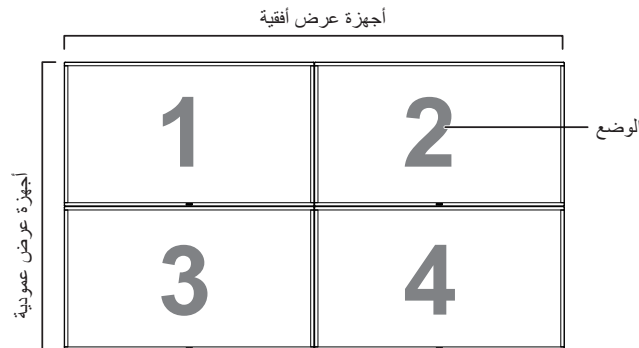

- {التكبير H}: يقوم هذا الإعداد بتوسيع حجم الصورة الأفقي فقط.
 - {التكبير V}: يقوم هذا الإعداد بتوسيع حجم الصورة الرأسي فقط.
- ملاحظة: تعمل وظائف التكبير/التصغير والتكبير/التصغير الأفقي والتكبير/التصغير الرأسي فقط في حال ضبط إعداد تنسيق الصورة على التكبير/التصغير المخصص.

راجع صفحة ١٨ لمعرفة أوصاف تنسيق الصورة.

إعادة تعيين الصورة

يُتيح إعادة ضبط جميع إعدادات الصورة إلى أوضاع المصنع الافتراضية.

٥-١-٢- صوت

صورة	نمط الصوت
صوت	جهور
تجانب	عالي الطبقة
شبكة	توازن
التخزين	مستوى الصوت
إعدادات عامة	الحد الأدنى لمستوى الصوت
Adv.	الحد الأقصى لمستوى الصوت
	الوضع الجسم
	إخراج الصوت (خط الإخراج)
	متقدم
	Sync. Volume
	إعادة تعيين الصوت

نمط الصوت

يُتيح الوصول إلى إعدادات الصوت المحددة مسبقًا.

جهور

يضبط هذا الخيار زيادة المستويات المنخفضة من الصوت أو خفضها.

عالي الطبقة

يضبط هذا الخيار زيادة المستويات المرتفعة من الصوت أو خفضها.

توازن

يضبط هذه الخاصية يضمن توازن مخرج الصوت يمينًا ويسارًا.

مستوى الصوت

زيادة مستوى الصوت أو خفضه.

الحد الأدنى لمستوى الصوت

إعداد الحد الأدنى لمستوى الصوت.

الحد الأقصى لمستوى الصوت

إعداد الحد الأقصى لمستوى الصوت.

الوضع الجسم

إعداد المؤثرات المحيطة للاداء الصوتي.

إخراج الصوت (خط الإخراج)

يُتيح ضبط حجم إخراج الصوت.

متقدم

- الوصول إلى الإعدادات المتقدمة لتعزيز تجربة الصوت.
- {استواء تلقائي للصوت}: تمكين ميزة تقليل التغير المفاجئ في مستوى الصوت.
- {إعدادات السماعة}: تتيح تشغيل السماعات الداخلية أو إيقاف تشغيلها.
- {صوت واضح}: يَتيح تعزيز جودة الصوت.
- {تنسيق إخراج الصوت}: يَتيح اختيار نوع إخراج الصوت عبر موصل إخراج الصوت الرقمي. (HDMI فقط)
- {تأخير إخراج الصوت}: يَتيح تزامن الصورة على هذه الشاشة مع الصوت تلقائيًا من خلال نظام العرض المنزلي المتصل.
- {قيمة فرق إخراج الصوت}: تتيح ضبط الإعداد الخاص بتأخير إخراج الصوت. كما أنها متوافرة في حالة تشغيل {تأخير إخراج الصوت}.

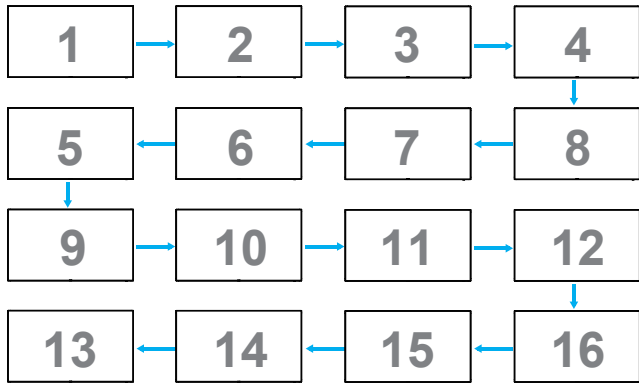

على سبيل المثال: مصفوفة شاشة ٥ x ٥ (٢٥ شاشة)

أجهزة عرض أفقية = ٥ شاشة عرض

أجهزة عرض عمودية = ٥ شاشة عرض



ملاحظة: إذا أردت استخدام هذه الوظيفة، اربط جميع الأجهزة بكابل RS-232 بشكل تسلسلي، ثم اضبط موانئ مراقبة شبكة العمل أيضا على RS-232.
ملحوظة: لاستخدام هذه الوظيفة لتوصيل DP 1.2، يدعم الحد الأقصى للدقة 1920 x 1080 هرتز عند 4 أجهزة. بينما تدعم الدقة 4 كيلو x 2 كيلو/30 هرتز توصيل جهازين فقط.

٥-١-٤- شبكة

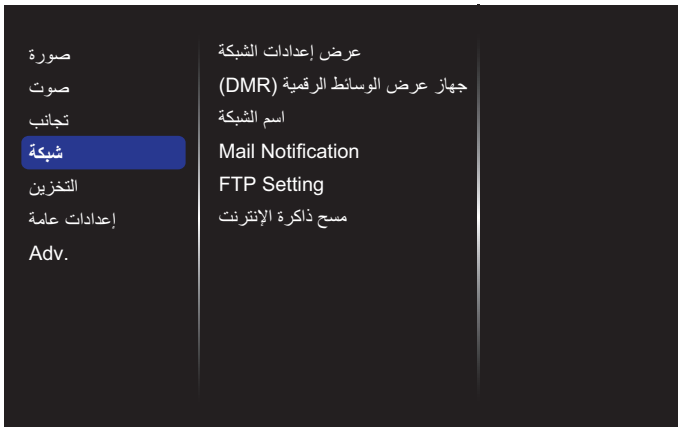

عرض إعدادات الشبكة

{تكوين الشبكة}: يتيح اختيار طريقة قيام هذه الشبكة بتعيين العناوين إلى مصادر الشبكات. يمكن للمستخدم اختيار {DHCP و IP تلقائي} (موصى به) أو {IP ثابت}

جهاز عرض الوسائط الرقمية (DMR)

تتيح استقبال ملفات الوسائط المتعددة من الجهاز المتصل عن طريق الشبكة.

اسم الشبكة

في حالة اتصال أكثر من شاشة، يمكن إعادة تسمية كل شاشة للتعرف عليها بسهولة. استخدام لوحة المفاتيح المعروضة على الشاشة أو لوحة مفاتيح وحدة التحكم عن بعد لإدخال الاسم.

Mail Notification

حدث إشارة مصدر الدخل ودرجة حرارة الدعم من خلال إخطار البريد ستصلك رسالة بريد إلكتروني تخطرك بارتفاع درجة الحرارة أو عند فقد الإشارة.

مكون الإطار

يتيح الاختيار ما بين تشغيل وظيفة مكون الإطار أو إيقاف تشغيلها. وفي حالة اختيار {تشغيل}، سوف تضبط شاشة العرض، الصورة لتعويض عرض حواف شاشة العرض لتظهر الصورة بشكل دقيق.

{تشغيل}

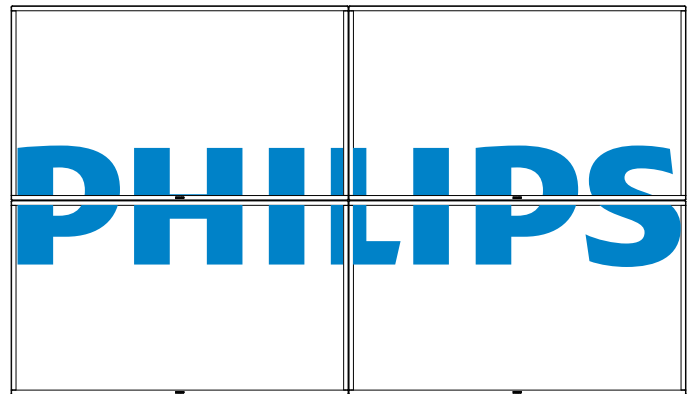

{إيقاف}

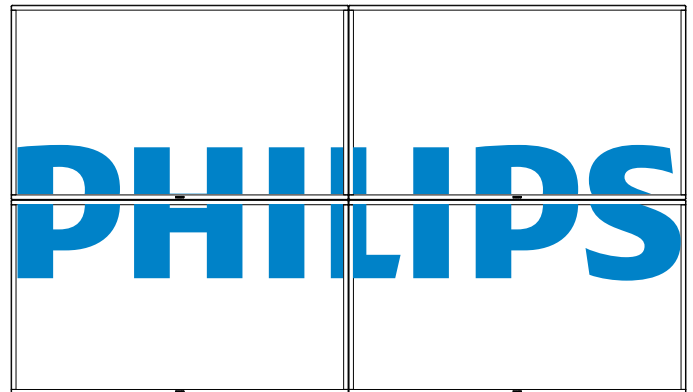

تأخير الغلق

يسمح ضبط وقت تأخير التشغيل (بالتواني) بالتشغيل التبعي لكل شاشة من خلال رقم هويتها وذلك في حالة توصيل أكثر من شاشة.

Auto ID

تُمكن وظيفة الإعداد إعداد {معرف الشاشة} للجهاز المتصل وفقاً لإعدادات {الشاشات الأفقية}. على سبيل المثال: يتم ضبط الشاشات الأفقية على 4

٥-١-٥- التخزين

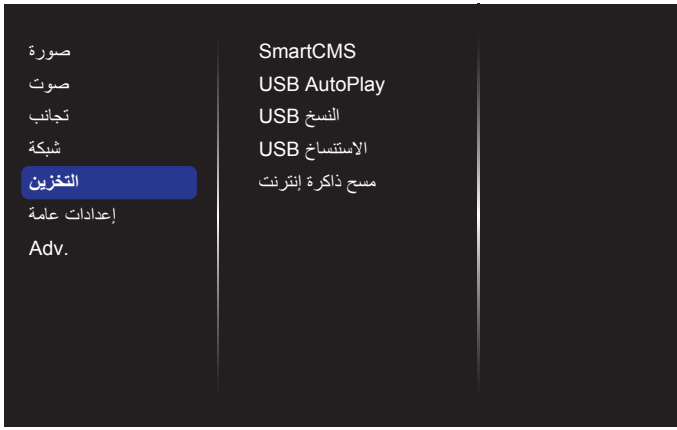

SmartCMS

اختر وحدة التخزين الافتراضية لمحتوى SmartCMS.

- {داخلية}: تعيين وحدة التخزين الداخلية كوحدة تخزين افتراضية.
- {خارجي}: تعيين وحدة التخزين الخارجية كوحدة تخزين افتراضية.

USB AutoPlay

اختر وحدة التخزين الافتراضية لمحتوى USB التشغيل التلقائي.

- {داخلية}: تعيين وحدة التخزين الداخلية كوحدة تخزين افتراضية.
- {خارجي}: تعيين وحدة التخزين الخارجية كوحدة تخزين افتراضية.

نسخ USB

- يمكن نسخ USB من نقل ملفات الوسائط بين الذاكرة الداخلية وجهاز فلاش USB. بالإضافة إلى أنه يمكن بطريقة سهلة لاستيراد URL للإنترنت.
- {استيراد}: استيراد ملفات الوسائط وقائمة URL من جهاز الفلاش USB إلى الذاكرة الداخلية.
- {تصدير}: تصدير ملفات الوسائط وقائمة URL من الذاكرة الداخلية إلى جهاز الفلاش USB.

الاستنساخ USB

استيراد/تصدير إعدادات المستخدم

- {استيراد}: استيراد إعدادات المستخدم من جهاز فلاش USB.
- {تصدير}: نسخ احتياطي لإعدادات المستخدم على جهاز فلاش USB.

مسح ذاكرة الإنترنت

حذف جميع البيانات الموجودة على وحدة التخزين الداخلية، بما في ذلك الموسيقى والصور. ملاحظات:

- قبل استخدام وظيفة استيراد نسخ USB للتشغيل التلقائي، أنشئ مجلد جديد وسمه "Philips". ضع جميع ملفات الوسائط داخل المجلد المحدد للتشغيل التلقائي.
- قبل استخدام وظيفة استيراد نسخ USB لعنوان URL، قم بإنشاء مستند نصي جديد وسمه "url_schedulinglist.txt". عند إدخال عنوان URL، يجب اتباع التنسيق التالي: "رقم الجدول، عنوان URL".
- فعلى سبيل المثال، اضبط عنوانين URL للجدول ١ والجدول ٢ على موقعي www.google.com و tw.yahoo.com على التوالي.
- موقع www.google.com للجدول ١، موقع tw.yahoo.com للجدول ٢

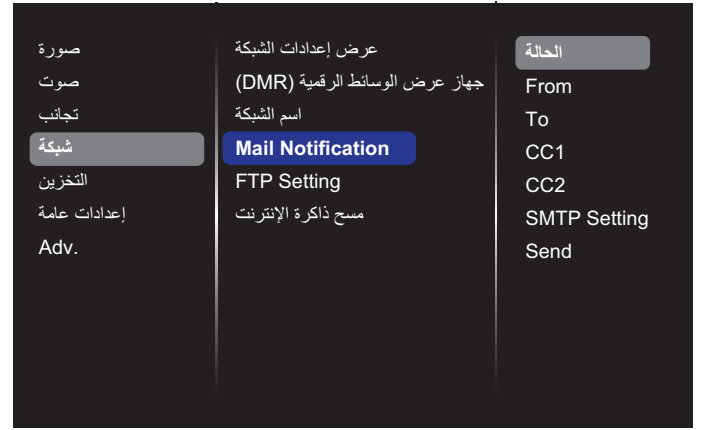

- {From}: عنوان البريد الإلكتروني الخاص بك.
- {To}: اكتب عنوان البريد الإلكتروني لأول مستلم ترغب في إرسال البريد له في حقل "إلى".
- {CC1}: اكتب عنوان البريد الإلكتروني لثاني مستلم ترغب في إرسال البريد له في حقل CC1.
- {CC2}: اكتب عنوان البريد الإلكتروني لثالث مستلم ترغب في إرسال البريد له في حقل CC2.
- {SMTP Setting}: إضافة وحذف حسابات أو تغيير إعدادات الاتصالات الحالية.
- {Username}: حساب بريدك الإلكتروني.
- {Password}: كلمة المرور لحساب البريد الإلكتروني هذا.
- {SMTP Server}: عنوان URL الخاص بخادم بريدك.
- {Send}: إرسال رسائل البريد الإلكتروني تجريبية لنفسك.

ملاحظات:

- تتطلب هذه الخاصية اتصال نشط بالإنترنت.
- قد يبدأ عنوان SMTP بمقطع: smtp://. مثال ذلك: smtp://smtp.example.com.
- يرجى الرجوع إلى سياسة التأمين الداخلي للشركة حول استخدام مرسل خارجي لخادم SMTP لإرسال كل رسائل البريد الإلكتروني الخاصة بك، فقد يحظر استخدام هذا المرسل.

إعداد FTP

إضافة وحذف حسابات أو تغيير إعدادات الاتصالات الحالية.

- {SmartCMS}: اضبط اسم مستخدم FTP وكلمة المرور الخاصة به لـ SmartCMS.
- {USB التشغيل التلقائي}: اضبط اسم مستخدم FTP وكلمة المرور الخاصة به لـ USB التشغيل التلقائي.

ملاحظة: يمكن باستخدام خاصية SmartCMS و USB التشغيل التلقائي تحميل ملفات الوسائط على ftp بدلاً من نسخها على USB.

مسح ذاكرة الإنترنت

يتيح إزالة كافة ملفات تعريف الارتباط والعناوين وقائمة التاريخ والنص، المستخدمة في التدوين الآلي.

٥-٦-١-٥ إعدادات عامة

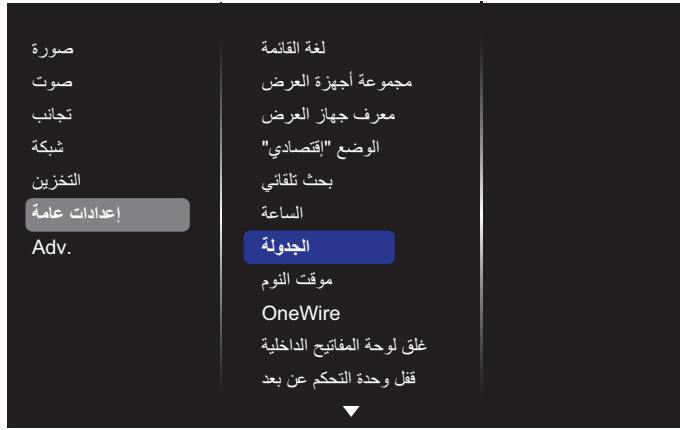
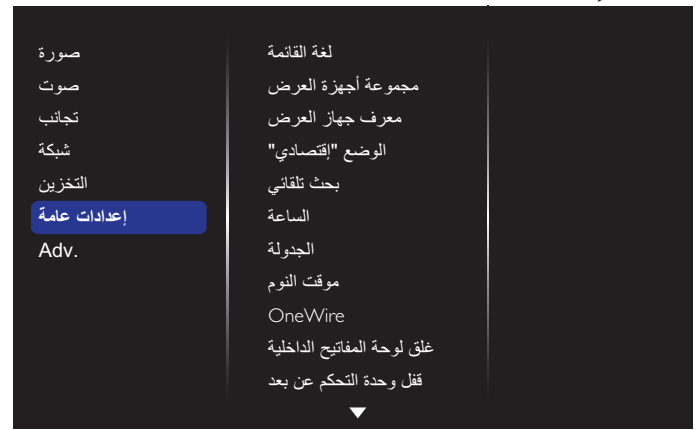

١- يوجد ٧ جدول يمكن ضبطهم. الذهاب إلى الحالة واختيار تشغيل.



٢- الذهاب إلى المصدر واختيار مصدر الإدخال.

في حال اختيار {المصدر} ← {USB playlist}. يلزم ضبط قائمة التشغيل.

في حال اختيار {المصدر} ← {Internet}. يلزم ضبط عنوان URL.

وفي حال اختيار {المصدر} ← {USB AutoPlay}. قم بإنشاء مجلد باسم

philips في جهاز USB وضع جميع ملفات الوسائط في هذا المجلد للتشغيل التلقائي.

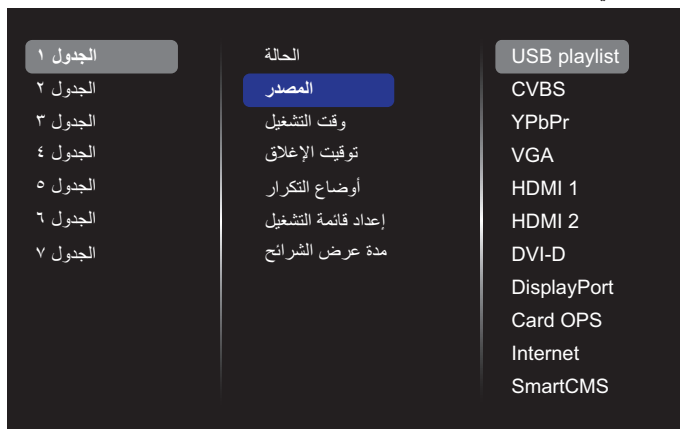

٣- ضبط وقت التشغيل.

لغة القائمة

تتيح اختيار اللغة المستخدمة في قوائم OSD.

مجموعة أجهزة العرض

تتيح ضبط مدى المجموعة بين ١ و ٢٥٥. يكون الإعداد الافتراضي ٢٥٥.

معرف جهاز العرض

اضبط رقم الهوية للتحكم في شاشة العرض من خلال اتصال RS232. يجب أن تحتوي كل شاشة على رقم هوية فريد عند توصيل مجموعات متعددة من هذه الشاشة. يتراوح رقم معرف جهاز العرض ما بين ١ إلى ٢٥٥. يكون الإعداد الافتراضي ١.

الوضع "اقتصادي"

يتيح ضبط الشاشة لتقليل استهلاك الطاقة تلقائيًا.

ملاحظة: الإعداد الافتراضي للمصنع هو وضع الاستعداد منخفض الطاقة، إلا أن بإمكان المستخدم إعادة ضبطه على الوضع الافتراضي بعد إعداد وضع الاقتصاد على عادي من خلال إعادة الضبط إلى إعدادات المصنع من القائمة. وعلى الرغم من ذلك لا يزال بإمكان المستخدم تغيير وضع الاقتصاد وإرجاعه إلى وضع الاستعداد منخفض الطاقة يدويًا.

بحث تلقائي

يمكن الشاشة من اكتشاف مصادر الإشارة المتاحة وعرضها تلقائيًا.

الساعة

تتيح ضبط الوقت والتاريخ الحالي للساعة الداخلية لهذه الشاشة.

الجدولة

تتيح هذه الوظيفة إعداد ما يصل إلى ٧ فترات زمنية مجدولة مختلفة لهذه الشاشة للتفعيل.

فيمكن ضبط:

- أي مصدر دخل سوف تستخدمه هذه الشاشة لكل فترة تفعيل مجدولة.
- وقت تشغيل هذه الشاشة وإيقاف تشغيلها.
- أيام الأسبوع التي يتم تفعيل هذه الشاشة فيها.

ملاحظات:

- نوصي بإعداد التاريخ والوقت الحاليين من قائمة {الساعة} قبل استخدام هذه الوظيفة.
- بعد تغيير خيار {الساعة} في قائمة {إعدادات عامة}، يلزم ضبط هذه {الجدولة} مرة أخرى.

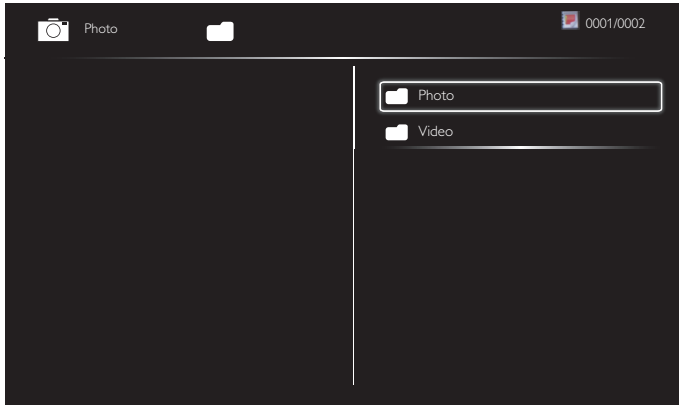

- اضغط على أزرار [V] [A] لاختيار الملفات.
- اضغط على زر [←] [→] للتبديل بين قائمة التشغيل ومدير الملفات.
- اضغط على زر [OK] لضبط أو مسح قائمة التشغيل.
- لحفظ قائمة التشغيل، اضغط على [] واختار **حفظ قائمة**.

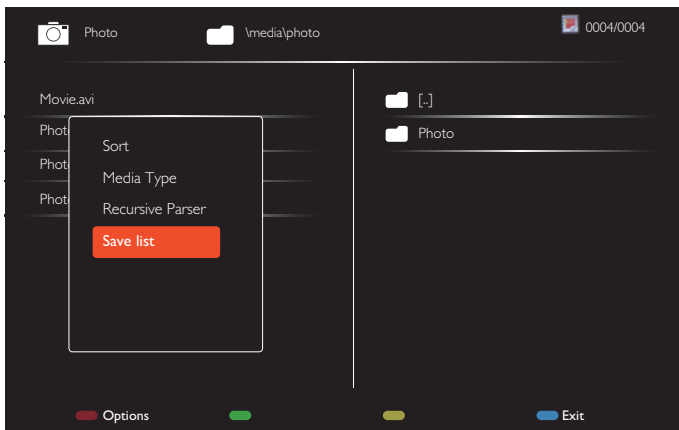

ملاحظات:

- تدعم كل قائمة تشغيل ما يصل إلى ٣٠ ملفاً.
- لم يتم إزالة قائمة التشغيل بعد {إعدادات مصنع}. يلزم إزالة الملفات يدوياً أو حذف قائمة قائمة جدول usb_ في USB.

موقت النوم

يتيح غلق هذه الشاشة بعد وقت محدد.

OneWire

يتيح اتصال أجهزة HDMI-CEC المتوافقة بهذه الشاشة والتحكم فيها عبر منفذ HDMI وبنفس وحدة التحكم.

غلق لوحة المفاتيح الداخلية

يتيح تمكين وظيفة لوحة مفاتيح الشاشة (أزرار التحكم) أو تعطيلها.

- {إلغاء القفل}: يتيح تمكين وظيفة لوحة المفاتيح.
- {قفل الكل}: يتيح قفل كل وظائف أزرار لوحة المفاتيح.
- {قفل الكل باستثناء زر الصوت}: يتيح تعطيل كل وظائف أزرار لوحة المفاتيح باستثناء زر [] و [].
- {القفل مع وجود الطاقة}: يتيح تعطيل كل وظائف أزرار لوحة المفاتيح باستثناء [].
- {قفل الكل باستثناء زر الصوت والطاقة}: يتيح تعطيل كل وظائف أزرار لوحة المفاتيح باستثناء زر []، []، و [].

قفل وحدة التحكم عن بعد

يتيح تمكين وظيفة زر التحكم عن بعد أو تعطيلها.

- {إلغاء القفل}: يتيح تمكين وظيفة لوحة المفاتيح.
- {قفل الكل}: يتيح قفل كل وظائف أزرار لوحة المفاتيح.



٤- ضبط توقيت الإغلاق.



٥- الذهاب إلى أوضاع التكرار والاختيار.



٦- في حال اختيار {المصدر} ← {USB playlist}. الذهاب إلى إعداد قائمة التشغيل.

ملاحظات:

- يعمل خيار {تلقائي} على بدء تشغيل مروحة التبريد إذا وصلت درجة الحرارة إلى ٦٠ درجة مئوية (١٤٠ درجة فهرنهايت).
- إذا ارتفعت درجة الحرارة عن ٧٠ درجة مئوية (١٥٨ درجة فهرنهايت) لمدة ٣ دقائق ثم ظهرت على الشاشة رسالة تحذير من ارتفاع درجة الحرارة لمدة ١٠ ثوانٍ، ستتوقف الشاشة عن التشغيل تلقائيًا مع وميض مؤشري البيان باللون الأحمر والأخضر.

ميناء مراقبة شبكة العمل

اختر نموذج تحكم RS232 من بطاقة OPS أو RS232 المضمن في مجموعة PD.

إعدادات مصنع

تتيح إعادة ضبط جميع الإعدادات المخصصة للأوضاع الافتراضية للمصنع.

٥-٧-١- Adv.

تمتلك صفحة الإعدادات المتقدمة من تهيئة إعدادات إشارة HDMI و DVI لجودة الصورة.



Jitter clean (مسح تقلل الإرسال)

شغل/أوقف تشغيل وظيفة مسح تقلل الإرسال لتعزيز جودة إشارة HDMI و DVI. الإعداد الافتراضي قيد التشغيل.

VCO gain (اكتساب VCO)

اضبط اكتساب VCO تلقائيًا أو يدويًا. الإعداد الافتراضي هو Auto (تلقائي).

ملاحظة: عندما تكون الإشارة غير مستقرة ويحدث فقدان للصورة من دخل HDMI، يمكنك ضبط اكتساب VCO للحصول على صورة جيدة.

٥-٨-١- تحكم الويب

١- تأكد من الاتصال بالشبكة. يمكنك الضغط على الزر INFO لعرض الاتصال بالشبكة.

HDMI 1 1080p60	29/12/2014	16:10:14
تنسيق الصورة	زوم تلقائي	
نمط الصورة	قياسي	
نمط الصوت	أصلي	
الطاقة الذكية	إيقاف	
مستوى الصوت	20	
مجموعة أجهزة العرض	1	
معرفة جهاز العرض	1	
اسم النموذج	BDL4290VL	
نسخة SW	0.07	
الرقم التسلسلي		
درجة الحرارة	39°C	
تكوين الشبكة	DHCP	
عنوان IP	192.168.0.101	
قناع شبكة	255.255.255.0	
البوابة	192.168.0.1	
اسم الشبكة	BDL4290VL	
عنوان MAC الخاص بالإنترنت	00:00:00:00:00:00	

من كمبيوتر متصل بـ PD، افتح متصفح الويب الخاص بك أولاً، ثم أدخل عنوان PD (192.168.0.101) لإدارة الشبكة في حقل عنوان الويب واضغط على إدخال للوصول إلى الصفحة الرئيسية للتحكم Web.

- {القفل مع وجود صوت}: يتيح تعطيل كل وظائف أزرار لوحة المفاتيح باستثناء زر [-] و [+].
- {القفل مع وجود الطاقة}: يتيح تعطيل كل وظائف أزرار لوحة المفاتيح باستثناء زر [⏻] الطاقة.
- {قفل ما عدا مستوى الصوت والتشغيل}: تعطيل كل وظائف لوحة المفاتيح ما عدا زر [-] [+].

ملاحظة: لتعطيل وظيفة القفل من غلق لوحة المفاتيح الداخلية أو عنصر قفل وحدة التحكم عن بعد، اضغط على أزرار [⏻] و [⏪] من على لوحة التحكم عن بعد.

نقل وحدات البكسل

وفيما يتعلق بمصادر إدخال الفيديو، قد تختار {تشغيل} لتحريك الصورة المعروضة على الشاشة تلقائيًا لحماية الشاشة من حدوث أعراض "الإجهاد" أو "الصورة اللاحقة" لمدة ٣٠ ثانية بعد عدم تشغيل الشاشة.

الطاقة الذكية

اختيار مستوى تباين الإضاءة الخلفية لتحسين استهلاك الطاقة الديناميكي وتباين الصور. وتتمثل الخيارات المتاحة فيما يلي: {إيقاف} / {قياسي} / {متوسط} / {مرتفع}.

تشغيل الشبكة المحلية

يتيح اختيار {تشغيل} لتشغيل الشاشة عن طريق الشبكة.

تشغيل

يتيح اختيار حالة العرض المستخدمة للمرة القادمة عند توصيل سلك الطاقة.

- {تشغيل} - ستنقل الشاشة إلى وضع التشغيل عند التوصيل بمأخذ التيار الكهربائي بالحائط.
- {الاستعداد} - ستنقل الشاشة إلى وضع استعداد عند توصيل سلك الطاقة بمأخذ التيار الكهربائي بالحائط.
- {الحالة الأخيرة} - ستعود الشاشة إلى حالة التشغيل السابقة (تشغيل/إيقاف تشغيل/استعداد) عند نزع أو استبدال سلك الطاقة.

مستشعر الضوء

يتيح اختيار {تشغيل} وسوف تقوم الشاشة تلقائيًا بضبط تباين الإضاءة الخلفية.

ضوء الطاقة LED

يتيح اختيار {إيقاف} لإيقاف تشغيل المؤشر.

عرض الرمز

يتيح اختيار {إيقاف} ولن تقوم الشاشة بعرض شعار PHILIPS عند تشغيلها. تتوفر هذه الخيارات في ثلاثة أوضاع مختلفة وهي التمكين والتعطيل والمستخدم.

ملاحظة: فيما يتعلق بخيار المستخدم، يتعين على المستخدمين نسخ ملف شعار (*.png) ولصقه في جهاز فلاش USB وتسميته «مرحبا شعار.png». وبعد ذلك، يرجى الذهاب إلى المخرن ثم اختيار نسخ USB وتحديد خيار استيراد ثم الضغط على (موافق).

إدارة الطاقة المتقدمة

تتيح اختيار {تشغيل}. وبالتالي، عند عدم وجود إشارة، سوف تغلق الشاشة تلقائيًا.

إعلام المصدر

عند الضغط على زر [⏻] الطاقة لتشغيل الشاشة من وضع الاستعداد أو لتغيير إشارة الدخل، تظهر معلومات OSD على الركن الأيسر العلوي من الشاشة.

يتيح اختيار {إيقاف} لإيقاف تشغيل هذه الوظيفة.

DisplayPort Ver.

يستخدم لضبط إصدار منفذ الشاشة على 1.1a أو 1.2، ولا يعد هذا الإعداد صالحًا إلا في حالة دخل وخرج منفذ الشاشة.

1.1a: تحويل إصدار منفذ الشاشة إلى 1.1a (الافتراضي)، جدير بالذكر أن خرج منفذ الشاشة في نسخة طبق الأصل من دخل منفذ الشاشة.

1.2: تحويل إصدار منفذ الشاشة إلى 1.2 لدعم MST (النقل البث المتعدد)

ملاحظة: إذا كانت الشاشة سوداء أو غير عادية عند تشغيل مصدر منفذ العرض فالرجاء التحويل إلى 1.1a وإيقاف التيار المتردد وتشغيله.

مروحة التبريد

حدد {تشغيل} لتشغيل مروحة التبريد دائمًا. حدد {تلقائي} لتشغيل أو إيقاف مروحة التبريد حسب درجة حرارة الشاشة.

Color (اللون): يستخدم هذا الإعداد في ضبط الألوان بزيادة أو كثافة ألوان الصورة أو تخفيضها. (حد أدنى) ٠ إلى (حد أقصى) ١٠٠ (حد أدنى).

Sharpness (الحدة): يستخدم هذا الإعداد لتحسين تفاصيل الصور. (حد أدنى) ٠ إلى (حد أقصى) ١٠٠ (حد أقصى).

Hue (تدرج اللون): يتيح ضبط درجة تدرج لون الشاشة. ٥٠- (حد أدنى) إلى ٥٠ (حد أقصى).

Backlight (الإضاءة الخلفية): يتيح ضبط درجة سطوح الإضاءة الخلفية للشاشة. (حد أدنى) ٠ إلى (حد أقصى) ١٠٠ (حد أقصى).

Gamma (جاما): ضبط الإعدادات غير الخطية لإضاءة الصورة والتباين. (حد أدنى) ١ إلى (حد أقصى) ٤.

Noise Reduction (تقليل التشويش): يستخدم هذا الإعداد لضبط الصورة بإزالة الضوضاء منها. يمكنك تحديد مستوى تقليل الضوضاء المناسب. حدد من بين: إيقاف/منخفض/متوسط/عال

Picture Format (تنسيق الصورة): يغير هذا الوضع من مساحة العرض للصورة. ويمكنك تحديد التنسيق المناسب. حدد من بين: تكبير/تصغير تلقائي/توسيع أفلام بنسبة ١٦:٩ /شاشة واسعة/غير مغلقة/٣:٤

Video Source (مصدر الفيديو): اختيار مصدر الإدخال. حدد من بين: USB/Network/Internet/SmartCMS/CVBS/YPbPr/VGA/HDMI/DVI-D

Auto Adjust (الضبط التلقائي): استخدم وظيفة الضبط التلقائي لتحسين عرض موضع الصورة تلقائيًا.

د- ثم انقر فوق الصوت للانتقال إلى صفحة الصوت، حيث تقدم طريقة سهلة لضبط إعدادات الصوت.



PHILIPS

- Power
- Video
- Audio
- Color
- Tiling
- Date and Time
- Schedule
- Security
- Advanced Settings
- Network Settings
- System Information

Audio

Volume

Treble

Bass

Ver.0.103 This site best viewed with Microsoft Internet Explorer @ 1920 x 1080 screen size.

Volume (مستوى الصوت): زيادة مستوى الصوت أو خفضه. (حد أدنى) ٠ إلى (حد أقصى) ٦٠ (حد أقصى).

Treble (ثلاثي): يضبط هذا الخيار زيادة المستويات المرتفعة من الصوت أو خفضها. (حد أدنى) ٠ إلى (حد أقصى) ٨ (حد أقصى).

Bass (خفيض): يضبط هذا الخيار زيادة المستويات المنخفضة من الصوت أو خفضها. (حد أدنى) ٠ إلى (حد أقصى) ٨ (حد أقصى).

د- انقر فوق الفيديو للانتقال إلى صفحة اللون، حيث تقدم طريقة سهلة لضبط إعدادات اللون.

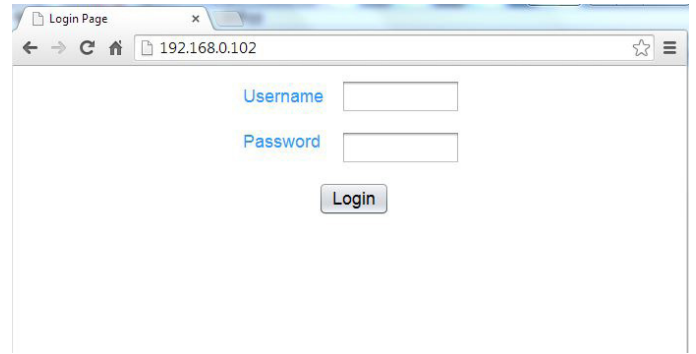

ملاحظة: اسم المستخدم الافتراضي هو المسؤول وكلمة المرور هي ١٢٣٤. ب- الصفحة الرئيسية الافتراضية لتحكم Web صفحة التشغيل، حيث تقدم طريقة سهلة لتشغيل الشاشة أو إدخالها في وضع الاستعداد.



PHILIPS

- Power
- Video
- Audio
- Color
- Tiling
- Date and Time
- Schedule
- Security
- Advanced Settings
- Network Settings
- System Information

Power

Power Off

Power On

Get Power status

Status: POWER ON

Ver.0.103

This site best viewed with Microsoft Internet Explorer @ 1920 x 1080 screen size.

Power Off (إيقاف التشغيل): إدخال الشاشة في وضع الاستعداد.

Power On (التشغيل): تشغيل الشاشة.

Get Power status (التعرف على حالة الطاقة): انقر فوق هذا الزر للوصول إلى حالة العرض.

ملاحظة: لا يتم دعم وظيفة التشغيل إلا بعد ضبط وضع Eco على عادي.

ج- انقر فوق الفيديو للانتقال إلى صفحة الفيديو، حيث تقدم طريقة سهلة لضبط إعدادات الفيديو.



PHILIPS

- Power
- Video
- Audio
- Color
- Tiling
- Date and Time
- Schedule
- Security
- Advanced Settings
- Network Settings
- System Information

Video

Brightness

Video contrast

Colour

Sharpness

Hue

Backlight

Gamma

Noise Reduction

Picture Format

Video Source

Ver.0.103

This site best viewed with Microsoft Internet Explorer @ 1920 x 1080 screen size.

Brightness (السطوع): يستخدم هذا الإعداد في ضبط لمعان الصورة بالكامل من خلال تغيير شدة الإضاءة الخلفية بلوحة شاشة LCD. (حد أدنى) ٠ إلى (حد أقصى) ١٠٠ (حد أقصى).

Video Contrast (تباين الفيديو): يستخدم هذا الإعداد في ضبط جودة الصورة. تزداد شدة الأجزاء السوداء من الصورة في البيئات المظلمة في حين تصبح الأجزاء البيضاء أكثر سطوعًا. (حد أدنى) ٠ إلى (حد أقصى) ١٠٠ (حد أقصى).

أجهزة عرض أفقية = ٢ شاشة عرض
أجهزة عرض عمودية = ٢ شاشة عرض

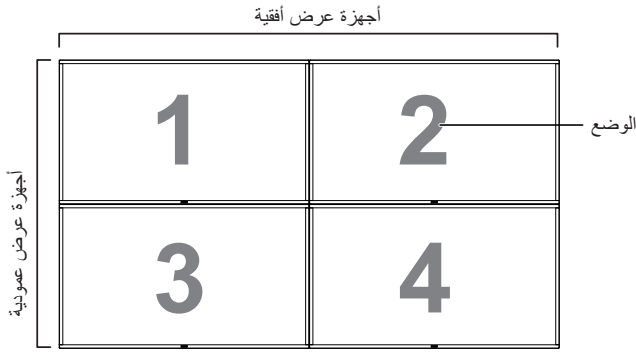

مصفوفة شاشة ٥ x ٥ (٢٥ شاشة)
أجهزة عرض أفقية = ٥ شاشة عرض
أجهزة عرض عمودية = ٥ شاشة عرض



مكون الإطار تشغيل

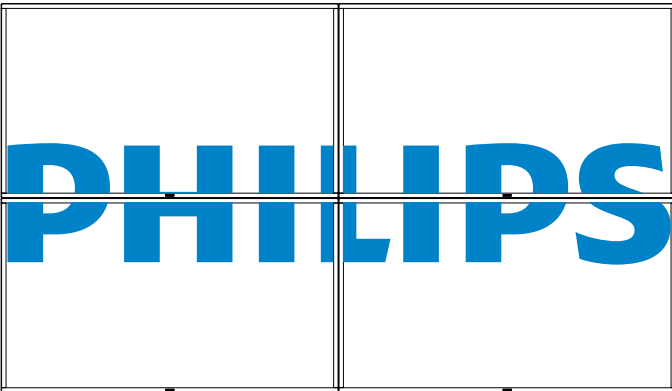

عروض الإطار

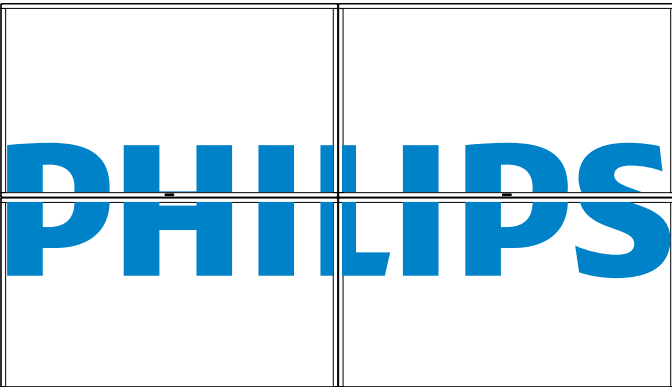

ز- انقر فوق "التاريخ" و "الوقت" للانتقال إلى صفحة التاريخ والوقت، حيث تقدم طريقة سهلة لضبط تاريخ ووقت الساعة الداخلية للشاشة.



PHILIPS

- Power
- Video
- Audio
- Color
- Tiling
- Date and Time
- Schedule
- Security
- Advanced Settings
- Network Settings
- System Information

Color

Tint: 6500K

Custom tint

Red gain: 255

Green gain: 215

Blue gain: 145

Red offset: 128

Green offset: 128

Blue offset: 128

10000K

Ver.0.103

This site best viewed with Microsoft Internet Explorer @ 1920 x 1080 screen size.

Tint (درجة اللون): يمكن هذا الوضع من تغيير توازن الألوان. اختر من بين بارد/عادي/دافئ/مخصص

Custom tint (درجة لون مخصص): من خلال هذه الوظيفة يمكنك ضبط درجات ألوان الصورة بدقة من خلال تغيير إعدادات R (أحمر) و G (أخضر) و B (أزرق) كل على حدة.

ملاحظة: تتاح درجة لون مخصص عند ضبط درجة خفيفة من اللون على مخصص.

- انقر فوق التناوب للانتقال إلى صفحة التناوب، وباستخدام هذه الوظيفة، يمكن إنشاء مصفوفة شاشة كبيرة أحادية (حائط فيديو) تتكون من ما يصل إلى ٢٢٥ مجموعة من هذه الشاشة (ما يصل إلى ١٥ مجموعة لكل جانب رأسي و ١٥ مجموعات لكل جانب أفقي).



PHILIPS

- Power
- Video
- Audio
- Color
- Tiling
- Date and Time
- Schedule
- Security
- Advanced Settings
- Network Settings
- System Information

Tiling

H Monitor: 2

V Monitor: 2

Position: 3

Frame Comp.: OFF

Enable: OFF

Switch on delay: OFF

Video wall:

Ver.0.103

This site best viewed with Microsoft Internet Explorer @ 1920 x 1080 screen size.

H Monitor (أجهزة عرض أفقية): يتيح ضبط شاشات العرض على الجانب الأفقي.

V Monitor (أجهزة عرض عمودية): يتيح ضبط شاشات العرض على الجانب الرأسي.

Position (الوضع): يتيح ضبط وضع شاشة العرض هذه في مصفوفة الشاشة.

Frame Comp (تعويض الإطار): يتيح الاختيار ما بين تشغيل وظيفة مكون الإطار أو إيقاف تشغيلها.

Enable (تمكين): يتيح الاختيار ما بين {تشغيل} أو {إيقاف} تشغيل وظيفة التناوب.

تأخير الغلق: يسمح بتعيين وقت تأخير التشغيل بالتشغيل التتابعي لكل شاشة

ملاحظة:

مصفوفة شاشة ٢ x ٢ (٤ شاشة)

ي- انقر فوق إعدادات متقدمة للانتقال إلى صفحة الإعدادات المتقدمة.

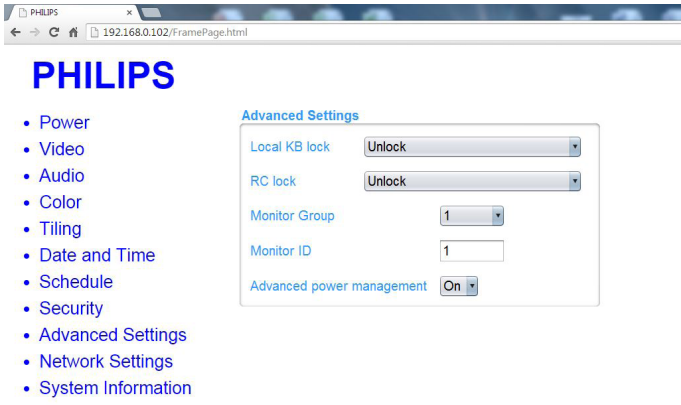

Ver.0.103 This site best viewed with Microsoft Internet Explorer @ 1920 x 1080 screen size.

Local KB lock (قفل لوحة المفاتيح الداخلية): يتيح تمكين وظيفة لوحة مفاتيح الشاشة (أزرار التحكم) أو تعطيلها.

RC lock (قفل زر التحكم عن بعد): يتيح تمكين وظيفة زر التحكم عن بعد أو تعطيلها.

Monitor Group (مجموعة شاشة العرض): تتيح ضبط مدى المجموعة بين 1 و 200. الإعداد الافتراضي هو 1.

Monitor ID (معرف شاشة العرض): اضبط رقم الهوية للتحكم في شاشة العرض من خلال اتصال RS232. يجب أن تحتوي كل شاشة على رقم هوية عند توصيل مجموعات متعددة من هذه الشاشة. يتراوح رقم معرف جهاز العرض ما بين 1 إلى 200. الإعداد الافتراضي هو 1.

ك- انقر فوق إعدادات الشبكة للانتقال إلى صفحة إعدادات الشبكة.

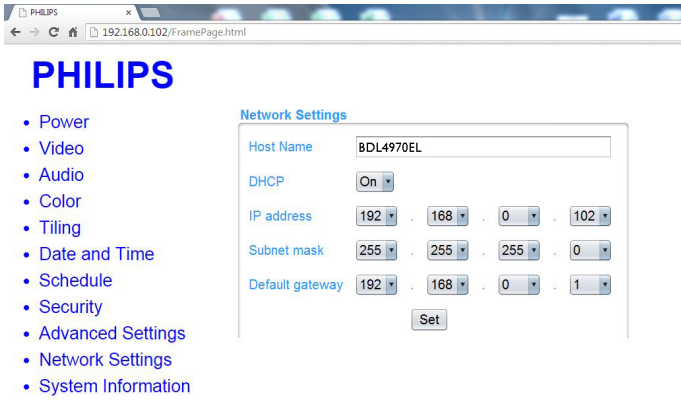

Ver.0.103 This site best viewed with Microsoft Internet Explorer @ 1920 x 1080 screen size.

Host Name (اسم المضيف): ففي حالة اتصال أكثر من شاشة، يمكن إعادة تسمية كل شاشة للتعرف عليها بسهولة.

DHCP: يتيح اختيار طريقة قيام هذه الشاشة بتعيين العناوين إلى مصادر الشبكات. (فتح): DHCP وعنوان IP تلقائي، غلق: عنوان IP ثابت). في حال ضبط DHCP على تشغيل، فإن الجهاز يحتاج إلى عنوان ما ويخصصه له في كل مرة يتم تشغيله فيها، وإذا لم يتم توفير عنوان، يجب أن تطلب إعدادات IP المناسبة من مدير الشبكة.

ل- انقر فوق معلومات النظام للانتقال إلى صفحة معلومات النظام.

يمكنك الحصول على معلومات العرض، مثل الرقم التسلسلي ووقت التشغيل ودرجة الحرارة عبر شبكة RS232/RS232.

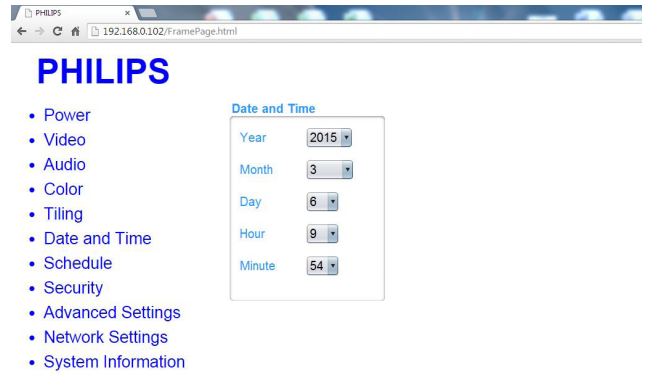

Ver.0.103

This site best viewed with Microsoft Internet Explorer @ 1920 x 1080 screen size.

ح- انقر فوق الفيديو للانتقال إلى صفحة الجدول، حيث تتيح هذه الوظيفة إعداد ما يصل إلى ٧ فترات زمنية مجدولة مختلفة لهذه الشاشة لتفعيلها.

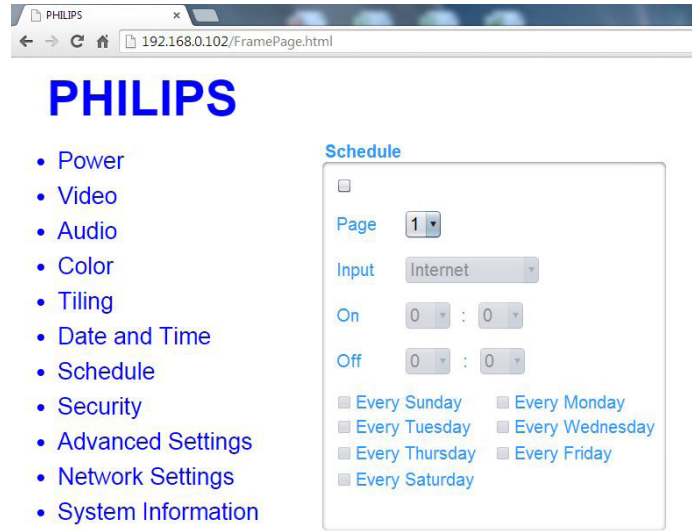

ملاحظة: راجع الجدولة في صفحة ٢١ للاطلاع على الأوصاف التفصيلية المتعلقة بإعداد الجدولة.

ط- انقر فوق الأمان للانتقال إلى صفحة الأمان، حيث تقدم طريقة سهلة لتغيير اسم المستخدم وكلمة المرور.

أدخل اسم المستخدم وكلمة المرور الجديدين في الحقول الخاصة بهما، ثم انقر فوق زر الضبط لضبط اسم المستخدم وكلمة المرور الجديدين.

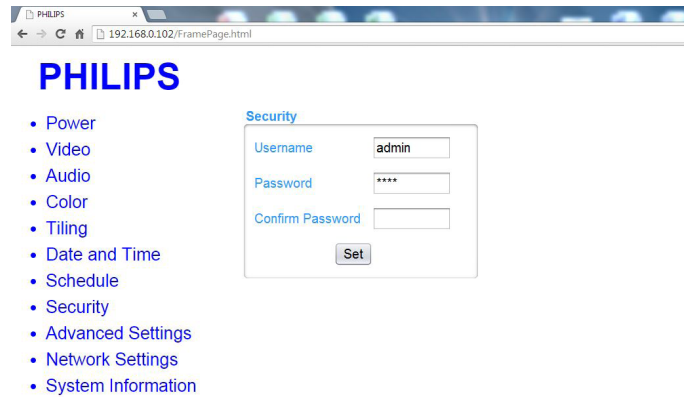

Ver.0.103

This site best viewed with Microsoft Internet Explorer @ 1920 x 1080 screen size.

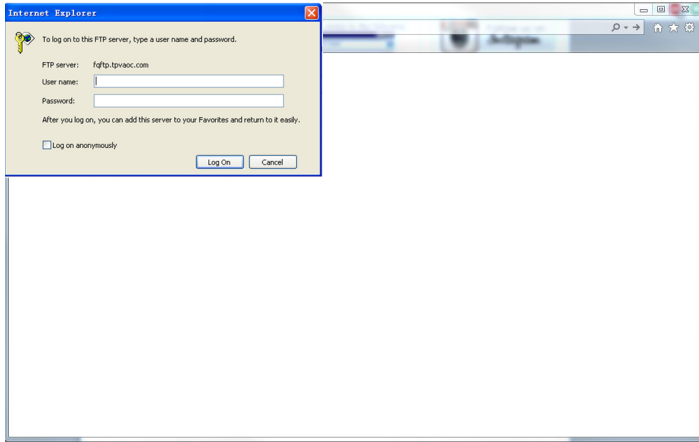

د- لديك الآن اتصال FTP مفتوح.

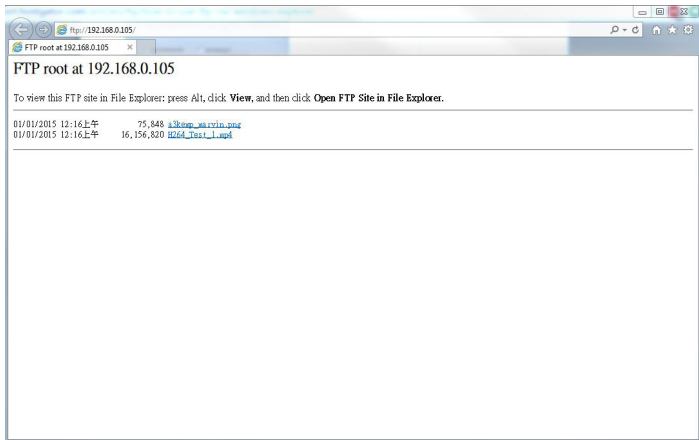

ملاحظة:

- ١- قد يبدأ العنوان بمقطع: ftp:// (ينبغي إلا يبدأ بمقطع http://)
- ٢- للذاكرة المحلية اسم المستخدم هو philips وكلمة المرور هي philips.
- ٣- بالنسبة لجهاز USB الخارجي اسم المستخدم هو usb وكلمة المرور هي usb.
- ٤- يمكن باستخدام خاصية USB AutoPlay تحميل ملفات الوسائط على ftp بدلا من نسخها على USB.

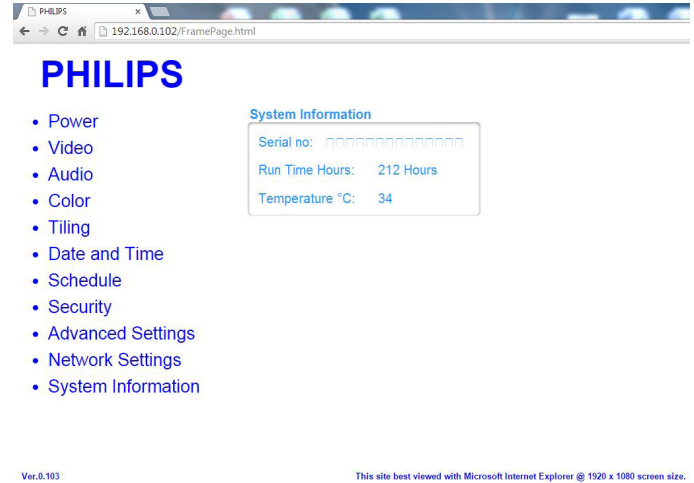

Ver.0.103

This site best viewed with Microsoft Internet Explorer @ 1920 x 1080 screen size.

ملاحظة:

- ١- قد يتسبب المتصفح في حدوث بعض المشكلات، وللحصول على الأمان والمشاهدة المثالية، نوصي بتحديث المتصفح باستمرار.
- ٢- نوصي باستخدام IE للحصول على الأداء المثالي عند استخدام التحكم في الويب.

٥-٩-١-٥ خادم FTP

- أ- تأكد من الاتصال بالشبكة. يمكنك الضغط على الزر INFO لعرض الاتصال بالشبكة.

HDMI 1 1080p60		26/09/2014 الجمعة 16:10:14
تنسيق الصورة	شاشة عريضة	
تمط الصورة	قياسي	
نقط الصوت	شخصي	
الطاقة الذكية	إيقاف	
مستوى الصوت	0	
مجموعة أجهزة العرض	1	
معرفة جهاز العرض	1	
اسم النموذج	BDL4290VL	
نسخة SW	1.51	
الرقم التسلسلي		
درجة الحرارة	25°C	
تكوين الشبكة	DHCP & Auto IP	
عنوان IP	192.168.1.116	
قناع شبكة	255.255.255.0	
البوابة	192.168.1.1	
اسم الشبكة	BDL4290VL	
عنوان MAC الخاص بالإنترنت	FF:FF:FF:FF:FF:FF	

- ب- افتح Internet Explorer وأدخل عنوان موقع FTP في شريط العنوان.

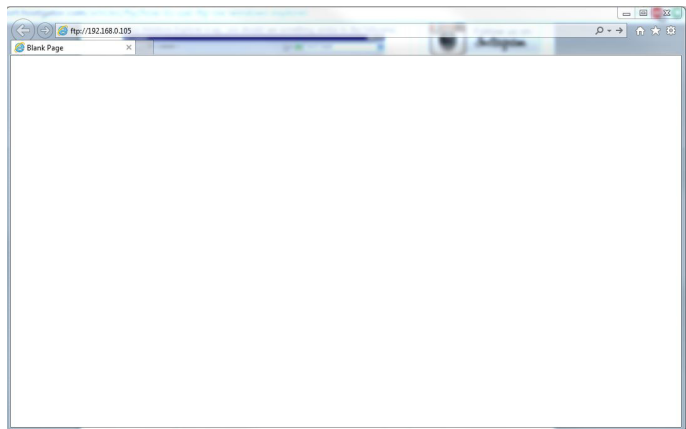

- ج- أدخل اسم المستخدم وكلمة المرور للحساب الذي ترغب في الاتصال به وانقر فوق "تسجيل الدخول".

ترميز الصوت	أقصى معدل بت (ميغابت في الثانية)	أقصى معدل إطار (إطارًا في الثانية)	الحد الأقصى للدقة	فك تشفير الفيديو	الحاوي	امتداد الملفات
MPEG-1(L1&L2), MPEG-1,2,2.5 L3, AAC/HE-AAC(v1&v2), DVD-PCM,AC3	٣٠	25p,30p,50i,60i	1920x1080	MPEG-1	PS	.mpg mpeg .vob
	٣٠	25p,30p,50i,60i	1920x1080	MPEG-2		
	٣٠	25p,30p,50i,60i	1920x1080	MPEG-4 ASP		
	٣٠	25p,30p,50p,60p,60i	1920x1080	H.264		
MPEG-1(L1&L2), MPEG-1,2,2.5 L3, AAC/HE-AAC(v1&v2), AC3,E-AC3, Dolby Pulse	٣٠	25p,30p,50i,60i	1920x1080	MPEG-2	TS	.ts
	٣٠	25p,30p,50i,60i	1920x1080	MPEG-4 ASP		
	٣٠	25p,30p,50p,60p,60i	1920x1080	H.264		
	٣٠	-	1920x1080i@field rate=50, 60Hz 1920x1080p@frame rate=24, 25,30Hz 1280x720p@frame rate=50, 60Hz	MVC		
MPEG-1(L1&L2), MPEG-1,2,2.5 L3, AAC/HE-AAC(v1&v2), AC3,E-AC3, Dolby Pulse	٣٠	25p,30p,50i,60i	1920x1080	MPEG-2	MaTS TTS	.ts .m2ts .mts .mt2
	٣٠	25p,30p,50i,60i	1920x1080	MPEG-4 ASP		
	٣٠	25p,30p,50p,60p,60i	1920x1080	H.264		
	٣٠	-	1920x1080i @ field rate=50, 60Hz 1920x1080p @ frame rate=24, 25,30Hz 1280x720p @ frame rate=50, 60Hz	MVC		
MPEG-1(L1&L2), MPEG-1,2,2.5 L3, AAC/HE-AAC(v1&v2), AC3,E-AC3, Dolby Pulse	٣٠	25p,30p,50i,60i	1920x1080	MPEG-2	AVCHD	.ts .m2ts .mts
	٣٠	25p,30p,50i,60i	1920x1080	MPEG-4 ASP		
	٣٠	25p,30p,50p,60p,60i	1920x1080	H.264		
MPEG-1(L1&L2), MPEG-1,2,2.5 L3, AAC/HE-AAC(v1&v2), AC3,E-AC3, Dolby Pulse	٣٠	-	1920x1080i@field rate=50, 60Hz 1920x1080p@frame rate=24, 25,30Hz 1280x720p @ frame rate=50, 60Hz	MVC	AVCHD	.ts .m2ts .mts
	٣٠	25p,30p,50p,60p,60i	1920x1080	H.264	M4V	.m4v
AAC/HE-AAC(v1&v2), AC3,E-AC3,WMA, WMA-PRO	٣٠	25p,30p,50p,60p,60i	1920x1080	H.264	frag MP4	.ism/ Manifest .mpd
	٣٠	-	1920x1080i@field rate=50, 60Hz 1920x1080p@frame rate=24, 25,30Hz 1280x720p @ frame rate=50, 60Hz	MVC		
AAC/HE-AAC(v1&v2), AC3,E-AC3,WMA, WMA-PRO	٣٠	25p,30p,50i,60i	1920x1080	MPEG-4 ASP	MP4	.mp4
	٣٠		1920x1080	H.264		
	٣٠	-	1920x1080i@field rate=50, 60Hz 1920x1080p@frame rate=24, 25,30Hz 1280x720p @ frame rate=50, 60Hz	MVC		
	٣٠	30p,60i	1920x1080	WMV9/VC1		
MPEG-1(L1&L2), MPEG-1,2,2.5 L3, AAC/HE-AAC(v1&v2), AC3,E-AC3, WMA, WMA-PRO	٣٠	25p,30p,50i,60i	1920x1080	MPEG-4 ASP	MKV	.mkv .mk3d
	٣٠		1920x1080	H.264		

صنع الوسائط المتعددة لجهاز USB

ترميز الصوت	أقصى معدل بت (ميجابايت في الثانية)	التردد (كيلو هرتز)	الحد الأقصى للدقة	فك تشفير الفيديو	الحاوي	امتداد الملفات
MPEG-1,2,2.5 L3	٣٨٤	٤٨	-	-	MP3	.mp3
WMA	١٩٢	٤٨	-	-	WMA (حتى إصدار V2) (V9.2)	.wma .asf
WMA, WMA Pro	٧٦٨	٩٦	-	-	WMA Pro	.wma
LPCM	٧٦٨	١٩٢	-	-	LPCM	.wav (PC)
LPCM	٧٦٨	١٩٢	-	-	LPCM	.aif (mac) .aiff (mac)
AAC, HE-AAC (v1&v2)	١٠٢٤	٤٨	-	-	AAC	.aac .mp4 .m4a
-	-	-	-	-	قوائم التشغيل	.pls .m3u
AAC, HE-AAC (v1&v2)	١٠٢٤	٤٨	-	-	M4A	.m4a

تنسيقات صور USB

سمعي الترميزات	أقصى معدل البت	التردد	أقصى دقة	فيديو الترميزات	الحاوي	امتداد الملفات
-	-	-	خط الأساس: وضع الألوان = ٤٤٤ الحجم => ٣٢٧٦٨x١٦١٢٨ وضع الألوان = 422v الحجم => ١٦٣٨٤x١٦١٢٨ وضع الألوان = غير ذلك، غير مدعوم	-	JPEG	jpg/jpeg
-	-	-	٤٠٩٦x٣٠٧٢ ٨_٢٧٣٠x٢٥٠٠ ١٦_٢٠٤٨x١٥٣٦ ٣٢_١٥٠٠x١٢٠٠	-	BMP	bmp
-	-	-	٤٠٩٦x٣٠٧٢ ٨_٢٧٣٠x٢٥٠٠ ١٦_٢٠٤٨x١٥٣٦ ٣٢_١٥٠٠x١٢٠٠	-	PNG	png
-	-	-	٤٠٩٦x٣٠٧٢ ٨_٢٧٣٠x٢٥٠٠ ١٦_٢٠٤٨x١٥٣٦ ٣٢_١٥٠٠x١٢٠٠	-	GIF	gif

ملاحظات:

- قد لا يعمل الصوت أو الفيديو في حال تجاوز معدل البت/معدل الإطار المعياري للمحتويات، معدل الإطار/ في الثانية المتوافق والمذكور في الجدول أعلاه.
- وفي حال زيادة معدل البت أو معدل الإطار الخاص بمحتويات الفيديو عن المعدل المذكور في الجدول أعلاه، قد تتسبب هذه الزيادة في تقطيع مقاطع الفيديو أثناء التشغيل.

دقة VGA:

مناسبة لوضع	النسبة الباعية	معدل البكسل	معدل التحديث	الدقة الفعالة		الدقة الفياسية
				خطوط عمودية	بكسل أفقي	
مصفوفة رسوم الفيديو	٣:٤	٢٥,١٧٥ ميغاهيرتز	٦٠ هرتز	٤٨٠	٦٤٠	VGA
		٣١,٥ ميغاهيرتز	٧٢ هرتز			
		٣١,٥ ميغاهيرتز	٧٥ هرتز			
مصفوفة رسوم فيديو عريضة	٩:١٦	٣٣,٧٥ ميغاهيرتز	٧٠ هرتز	٤٠٠	٧٢٠	WVGA
ممتاز VGA	٣:٤	٤٠ ميغاهيرتز	٦٠ هرتز	٦٠٠	٨٠٠	SVGA
		٤٩,٥ ميغاهيرتز	٧٥ هرتز			
مصفوفة رسوم ممتدة	٣:٤	٦٥ ميغاهيرتز	٦٠ هرتز	٧٦٨	١٠٢٤	XGA
		٧٨,٧٥ ميغاهيرتز	٧٥ هرتز			
XGA عريض	٣:٥	٧٩,٥ ميغاهيرتز	٦٠ هرتز	٧٦٨	١٢٨٠	WXGA
XGA عريض	١٠:١٦	٧٩,٥ ميغاهيرتز	٦٠ هرتز	٨٠٠	١٢٨٠	WXGA
XGA ممتاز	٤:٥	١٠٨ ميغاهيرتز	٦٠ هرتز	١٠٢٤	١٢٨٠	SXGA
XGA عريض	٩:١٦	٨٥,٥ ميغاهيرتز	٦٠ هرتز	٧٦٨	١٣٦٠	WXGA
XGA فائق	٣:٤	١٦٢ ميغاهيرتز	٦٠ هرتز	١٢٠٠	١٦٠٠	UXGA
HD1080	٩:١٦	١٤٨,٥ ميغاهيرتز	٦٠ هرتز	١٠٨٠	١٩٢٠	HD1080

دقة SDTV:

مناسبة لوضع	النسبة الباعية	معدل البكسل	معدل التحديث	الدقة الفعالة		الدقة الفياسية
				خطوط عمودية	بكسل أفقي	
معيار NTSC المعدل	٣:٤	٢٧ ميغاهيرتز	٥٩,٩٤ هرتز	٤٨٠	٧٢٠	480i
						480p
معيار PAL المعدل	٣:٤	٢٧ ميغاهيرتز	٥٠ هرتز	٥٧٦	٧٢٠	576i
						576p

دقة HDTV:

مناسبة لوضع	النسبة الباعية	معدل البكسل	معدل التحديث	الدقة الفعالة		الدقة الفياسية
				خطوط عمودية	بكسل أفقي	
وضع DVB الطبيعي	٩:١٦	٧٤,٢٥ ميغاهيرتز	٥٠ هرتز	٧٢٠	١٢٨٠	720p
			٦٠ هرتز			
وضع ATSC الطبيعي	٩:١٦	٧٤,٢٥ ميغاهيرتز	٥٠ هرتز	١٠٨٠	١٩٢٠	1080i
		١٧٦,٢٥ ميغاهيرتز	٦٠ هرتز			
وضع ATSC الطبيعي	٩:١٦	١٤٨,٥ ميغاهيرتز	٥٠ هرتز	١٠٨٠	١٩٢٠	1080p
		١٤٨,٣٢٥ ميغاهيرتز	٦٠ هرتز			

- تعتبر جودة نص الكمبيوتر مثالية في وضع ١٠٨٠ عالي الدقة (١٩٢٠ × ١٠٨٠، ٦٠ هرتز).
- قد تبدو شاشة عرض الكمبيوتر الخاص بك مختلفة تبعاً للصنع (وإصدار Windows الخاص بك).
- اطلع على كتيب تعليمات الكمبيوتر للحصول على معلومات حول توصيل الكمبيوتر بالشاشة.
- في حالة وجود وضع تحديد التردد الأفقي والرأسي، حدد ٦٠ هرتز (رأسي) و ٣١,٥ كيلو هرتز (أفقي). وفي بعض الحالات، قد تظهر بعض الإشارات غير الطبيعية (مثل الخطوط) على الشاشة عند إيقاف تشغيل الكمبيوتر (أو إذا تم فصل الكمبيوتر). إذا حدث ذلك، اضغط على زر [مدخل] للدخول إلى وضع الفيديو. تأكد أيضاً من أن الكمبيوتر متصل.
- عندما تبدو الإشارات المترامنة الأفقية غير منتظمة في وضع RGB، تحقق من وضع حفظ طاقة الكمبيوتر أو توصيلات الكبلات.
- يتوافق جدول إعدادات الشاشة مع معايير IBM/VESA، ويعتمد على الدخل التناظري.
- يعتبر وضع دعم DVI كنفس وضع دعم الكمبيوتر.
- يعتبر أفضل توقيت للتردد الرأسي لكل وضع هو ٦٠ هرتز.

٨- سياسة عيوب البكسل

نعمل جاهدين على تقديم منتجات تتميز بأعلى درجات الجودة، حيث نستخدم عمليات تصنيع أكثر تقدماً مع الحرص على المراقبة الصارمة للجودة. ومع ذلك، لا يمكن في بعض الأحيان تجنب عيوب البكسل أو البكسل الفرعي في اللوحات المزودة بتقنية TFT المستخدمة في شاشات Plasma و LCD. ولا يمكن لأي جهة تصنيع ضمان خلو جميع اللوحات ستكون من عيوب البكسل، إلا أن شركة Philips توفر ضماناً بشأن إصلاح أو استبدال أية شاشة Plasma أو LCD بها عدد غير مقبول من العيوب في خلال فترة الضمان وفقاً لظروف وكيل الضمان المحلي. يوضح هذا الإشعار الأنواع المختلفة لعيوب البكسل ويحدد مستويات العيوب المقبولة لشاشات LCD. ولاستحقاق صيانة الشاشات بموجب الضمان، يجب أن تتجاوز العيوب مستوى معين كما هو موضح في الجدول المرجعي. فإذا كانت الشاشة مطابقة للمواصفات، سيُرفض تقديم/مطالبة الضمان. علاوة على ذلك، تضع Philips معايير جودة أعلى لأنواع أو مجموعات معينة من عيوب البكسل والتي يمكن ملاحظتها أكثر من عيوب أخرى.

٨-١ وحدات البكسل والبكسل الفرعي

يتكون البكسل أو عنصر الصورة من ثلاث وحدات بكسل فرعية بالألوان الأساسية الأحمر والأخضر والأزرق. وتتكون الصورة الواحدة من عدد من وحدات البكسل. عند إضاءة جميع وحدات البكسل الفرعية لوحدة بكسل، تظهر وحدات البكسل الثلاث الفرعية الملونة معاً كوحدة بكسل واحدة بيضاء. وعندما تكون جميعها معتمة، تظهر وحدات البكسل الثلاث الفرعية الملونة معاً كوحدة بكسل واحدة سوداء. تظهر المجموعات الأخرى لوحدات البكسل الفرعية المضينة والمعتمة كوحدة بكسل مفردة بألوان أخرى.

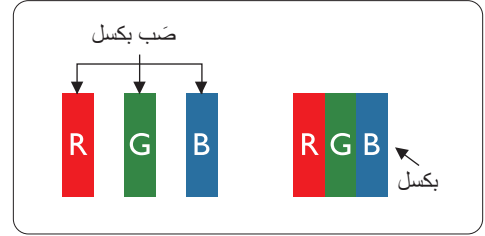

٨-٢ أنواع عيوب البكسل وتعريف النقطة

تظهر عيوب البكسل ووحدات البكسل الفرعية على الشاشة بطرق مختلفة. وهناك فئتان من عيوب البكسل وأنواع عديدة من عيوب البكسل الفرعي بكل فئة.

تعريف النقطة = ما هي "النقطة" المعيبة؟ :

يُقصد بالنقطة كل وحدة بكسل فرعية معيبة متصلة أو أكثر. ولا يتعلق عدد وحدات البكسل المعيبة بتعريف النقطة المعيبة. ويعني ذلك أن النقطة المعيبة يمكن أن تتكون من وحدة أو وحدتين أو ثلاثة وحدات بكسل فرعية معيبة معتمة أو مضينة.

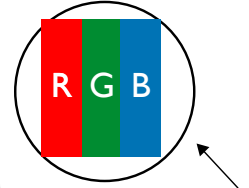

النقطة الواحدة تعادل وحدة بكسل واحدة، وتتكون من ثلاثة وحدات بكسل فرعية تكون باللون الأحمر والأخضر والأزرق

٨-٣ عيوب النقطة الساطعة

تظهر عيوب النقطة الساطعة على هيئة وحدات بكسل أو وحدات بكسل فرعية مضينة بصفة دائمة أو "قيد التشغيل". وفيما يلي أمثلة لعيوب النقاط الساطعة:

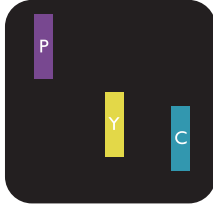
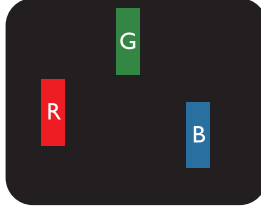
 <p>إضاءة ثلاث وحدات بكسل فرعية متجاورة (وحدة بكسل واحدة بيضاء)</p>	 <p>إضاءة وحدتي بكسل فرعيتين متجاورتين: أحمر + أزرق = بنفسجي أحمر + أخضر = أصفر أخضر + أزرق = كايان (أزرق فاتح)</p>	 <p>إضاءة وحدة بكسل فرعية باللون الأحمر أو الأخضر أو الأزرق</p>
--	--	--

٨-٤ - عيوب النقطة المعتمة

تظهر عيوب النقطة السوداء على شكل وحدات بكسل أو وحدات بكسل فرعية معتمة دائماً أو "متوقفة عن التشغيل". وفيما يلي أمثلة على عيوب النقطة السوداء:

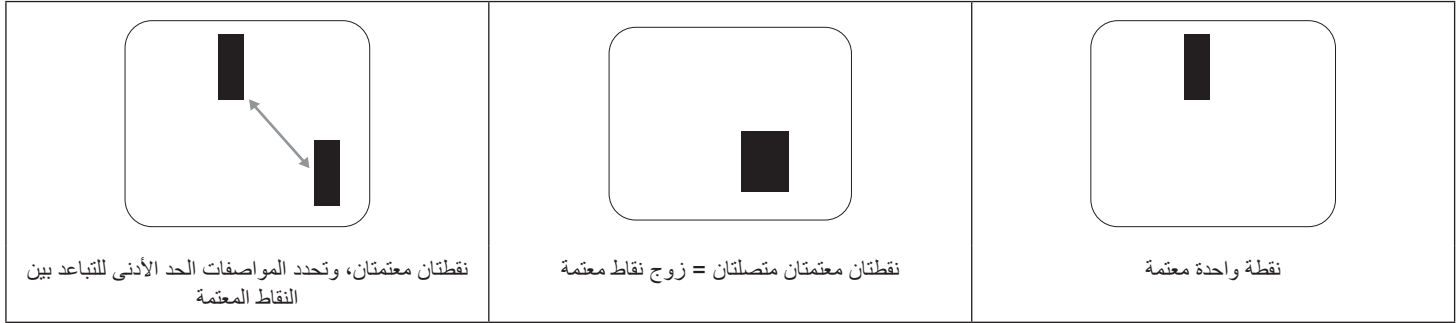

٨-٥ - تقارب عيوب البكسل

نظراً لتشابه عيوب البكسل وحدات البكسل الفرعي لدرجة أنها قريبة من بعضها فهذا يجعلها أكثر وضوحاً للرؤية، وهو ما جعل شركة Philips تحدد قيم التفاوتات الخاصة بتقارب عيوب البكسل. ويمكن معرفة المواصفات من خلال الجدول أدناه:

- عدد النقاط المعتمة المتصلة = (النقاط المعتمة المتصلة = زوج نقاط معتمة)
- الحد الأدنى للتباعد بين النقاط المعتمة
- إجمالي النقاط المعيبة

٨-٦ - قيم تسامح عيوب البكسل

لكي تستوفي الشاشات معايير الأهلية للإصلاح بسبب عيوب البكسل أثناء فترة الضمان، يجب أن تحتوي لوحة PDP / TFT الموجودة في شاشة Philips المسطحة على عيوب بكسل أو بكسل فرعي تتجاوز قيم التفاوت الموضحة في الجداول التالية:

المستوى المقبول	عيوب النقطة الساطعة
٢	وحدة بكسل فرعية مضيئة
المستوى المقبول	عيوب النقطة السوداء
١٠	وحدة بكسل فرعية معتمة
١٢	إجمالي عيوب النقاط من جميع الأنواع

ملاحظة: * عيب واحد أو عيبين متصلان ببكسل فرعي = عيب نقاط واحد

٨-٧ - مصطلح Mura

قد تظهر أحياناً نقاط أو بقع معتمة على شاشات العرض البلورية (LCD). وهذا ما يُعرف في صناعة الشاشات بمصطلح Mura، وهو مصطلح ياباني يعني "التفاوت". حيث يستخدم هذا المصطلح لوصف أي شكل أو منطقة منقطعة تظهر فيها صورة غير متجانسة للشاشة في ظل ظروف معينة. ويرجع سبب هذه الظاهرة إلى وجود عيب أو تلف بمحاذاة طبقة الكريستال السائل، وعادة ما يكون بسبب تشغيل الشاشة لفترة طويلة في أماكن درجة حرارتها مرتفعة. وهذه الظاهرة شائعة في صناعة الشاشات، غير أنها غير قابلة للتصليح. ولا تندرج تحت بنود الضمان. وقد وجدت هذه الظاهرة منذ بداية تصنيع شاشات LCD حيث تتضخم الشاشة نتيجة لتشغيلها على مدار ٢٤ ساعة طوال الأسبوع في ظروف الإضاءة المنخفضة. مما يزداد من احتمال حدوث هذه الظاهرة.

كيفية اكتشاف ظاهرة Mura

- هناك عدة أعراض وأسباب لظاهرة Mura. وفيما يلي العديد من هذه الأعراض والأسباب:
- شوائب الذرات الغريبة في المصفوفة البلورية
 - سوء توزيع مصفوفة LCD عند تصنيع الشاشة
 - عدم توزيع سطوع الإضاءة الخلفية بطريقة موحدة
 - إجهاد ناتج عن تجميع لوحة الشاشة
 - عيوب خلايا شاشة LCD
 - إجهاد حراري - تشغيل الشاشة لمدة طويلة في مكان يتسم بارتفاع درجة الحرارة

كيفية تجنب ظاهرة Mura

- برغم أنه ليس بمقدور الشركة ضمان التخلص الكامل من ظاهرة Mura في كل مرة، إلا أنه يمكن الحد من حدوثها من خلال الطرق الآتية:
- تقليل لمعان الإضاءة الخلفية
 - استخدام شاشة مؤقتة
 - تقليل درجة الحرارة المحيطة بمكان الشاشة

٩- تنظيف الشاشة واكتشاف الأخطاء وإصلاحها

٩-١- التنظيف

توخي الحذر عند استخدام هذه الشاشة

- تجنب وضع يديك أو وجهك أو أي جسم آخر بالقرب من فتحات التهوية الخاصة بالشاشة. إذ أن الجزء العلوي من هذه الشاشة عادة ما يكون ساخناً جداً بسبب الحرارة العالية لهواء العادم الذي يصدر من فتحات التهوية. ومن الممكن حدوث حروق أو إصابات شخصية إذا اقترب أي عضو من أعضاء الجسم بدرجة كبيرة جداً. وقد يتسبب وضع أي جسم بالقرب من أعلى هذه الشاشة في تلف هذا الجسم نتيجة للحرارة بالإضافة إلى تلف الشاشة نفسها.
- تأكد من فصل جميع الكبلات قبل نقل الشاشة. فقد يتسبب نقل الشاشة مع توصيل كبلاتها في تلف الكبلات، الأمر الذي قد يؤدي إلى نشوب حريق أو صدمة كهربائية.
- افصل قابس الطاقة من مأخذ التيار في الحائط كإجراء سلامة قبل القيام بتنظيف الشاشة أو إجراءات الصيانة.

تعليمات تنظيف اللوحة الأمامية

- تمت معالجة مقدمة هذه الشاشة بصفة خاصة. لذا قم بمسح السطح بقطعة قماش نظيفة أو قماش ناعم خالٍ من الوبر.
- في حالة اتساخ السطح، بلّ قطعة من القماش الناعم الخالٍ من الوبر في محلول منظف خفيف. وقم بعصر قطعة القماش للتخلص من السائل الزائد. ثم امسح سطح هذه الشاشة لإزالة الغبار. وبعد ذلك استخدم قطعة قماش جافة من نفس النوع للتجفيف.
- لا تخدش سطح الشاشة أو تطرق عليه بأصابعك أو بأجسام حادة من أي نوع.
- لا تستخدم المواد الطيارة مثل بخاخ الحشرات، والمذيبات، والثير.

تعليمات تنظيف حاوية الشاشة

- في حالة اتساخ حاوية الشاشة، امسحها بقطعة قماش جافة وناعمة.
- في حالة اتساخ حاوية الشاشة للغاية، بلّ قطعة قماش خالٍ من الوبر في محلول منظف خفيف. وقم بعصر قطعة القماش للتخلص من أكبر كمية من الرطوبة بقدر الإمكان. ثم امسح حاوية الشاشة. واستخدم قطعة قماش جافة أخرى للمسح حتي يجف السطح.
- لا تجعل أي سائل أو منظف يلامس سطح هذه الشاشة. وفي حالة تخلل الماء أو الرطوبة داخل الجهاز، قد تحدث مشكلات في التشغيل أو مخاطر التعرض لصدمة أو مخاطر كهربائية.
- لا تخدش حاوية الشاشة أو تطرق عليها بأصابعك أو بأجسام حادة من أي نوع.
- لا تستخدم المواد الطيارة مثل بخاخ الحشرات والمذيبات والثير على حاوية الشاشة.
- لا تضع أي شيء مصنوع من المطاط أو البولي فينيل كلوريد بالقرب من حاوية الشاشة لفترات طويلة.

العَرَض	السبب المحتمل	الحل
لا يتم عرض عرض أي صورة	١- كبل الطاقة غير متصل. ٢- لم يتم تشغيل مفتاح الطاقة الرئيسي على ظهر هذه الشاشة. ٣- لا يوجد اتصال بالدخل المحدد. ٤- الشاشة في وضع الاستعداد.	١- صل سلك الطاقة. ٢- تأكد من تشغيل مفتاح الطاقة. ٣- قم بتوصيل وصلة الإشارة للشاشة.
يحدث تداخل على هذه الشاشة أو يتم سماع ضوضاء	بسبب الأجهزة الكهربائية أو ال مصابيح الفلورية.	انقل الشاشة إلى موقع آخر للتحقق من قلة التداخل.
اللون غير طبيعي	لم يتم توصيل كبل الإشارة بشكل صحيح.	تأكد أن كبل الإشارة متصل بإحكام بظهر هذه الشاشة.
الصورة مشوهة بأنماط غير طبيعية	١- لم يتم توصيل كبل الإشارة بشكل صحيح. ٢- إشارة الدخل أعلى من قدرات الشاشة.	١- تأكد من توصيل كبل الإشارة بإحكام. ٢- تحقق من مصدر إشارة الفيديو لمعرفة ما إذا كانت أعلى من نطاق الشاشة. يرجى التحقق من المواصفات عن طريق قسم المواصفات الخاص بهذه الشاشة.
الصورة المعروضة لا تملأ الشاشة بالكامل	١- لم يتم ضبط وضع الزوم بالشكل الصحيح. ٢- ربما تم ضبط وضع المسح بصورة خاطئة على المسح المنخفض. ٣- في حال تجاوز الصورة لحجم الشاشة، يلزم ضبط وضع المسح على المسح المنخفض.	استخدم وضع التكبير/التصغير أو وظيفة التكبير/التصغير المخصصة في قائمة الشاشة لضبط عرض الصورة ومعلومات تردد الوقت.
يمكن سماع صوت بدون صورة	كبل إشارة المصدر متصل بشكل غير صحيح.	تحقق من أن كل من دخل الفيديو ودخل الصوت تم توصيلهما بشكل صحيح.
رؤية صورة بدون سماع صوت	١- كبل إشارة المصدر متصل بشكل غير صحيح. ٢- خفض مستوى الصوت. ٣- {تشغيل صامت}. ٤- لم يتم توصيل أي سماعة خارجية.	١- تحقق من أن كل من دخل الفيديو ودخل الصوت تم توصيلهما بشكل صحيح. ٢- الضغط على الزر [+] أو [-] لسماع الصوت. ٣- إيقاف تشغيل كتم الصوت باستخدام زر [MUTE]. ٤- وصل السماعات الخارجية واضبط مستوى الصوت على مستوى ملائم.
بعض الصور لا تضيء	ربما لم يتم تشغيل بعض وحدات البكسل في الشاشة.	تم تصنيع هذه الشاشة باستخدام مستوى عالٍ للغاية من التقنية الدقيقة؛ ومع ذلك، لا يتم قد لا تُعرض بعض وحدات البكسل في هذه الشاشة أحياناً. وهذا ليس خللاً وظيفياً.
رؤية بعض الصور على هذه الشاشة بعد إيقاف تشغيل هذه الشاشة. (أمثلة على الصور الثابتة متضمنة الشعارات، وألعاب الفيديو، وصور الكمبيوتر، والصور المعروضة في الوضع الطبيعي ٣:٤)	يتم عرض صورة ثابتة لفترة زمنية ممتدة	لا تترك أي صورة ثابتة تُعرض لفترة زمنية طويلة حيث يمكن أن يتسبب ذلك في بقاء الصورة ثابتة على الشاشة بشكل دائم.

١٠ - المواصفات الفنية

عرض:

العنصر	المواصفات
حجم الشاشة (المنطقة النشطة)	شاشة عرض بلورية مقاس ٤٢ بوصة (١٠٦,٧ بوصة)
النسبة الباعية	٩:١٦
عدد وحدات البكسل	١٩٢٠ (أفقي) x ١٠٨٠ (رأسي)
درجة البكسل	٠,٤٨٣٣ (أفقي) x ٠,٤٨٣٣ (رأسي) (مم)
الألوان القابلة للعرض	١٠ بت (رقمي)، ١,٠٧ مليار لون
السطوع (نموذجي)	٧٠٠ شمعة/م ^٢
معدل التباين (نموذجي)	١:١٣٠٠
زاوية العرض	١٧٨ درجة

أطراف توصيل الإدخال والإخراج:

العنصر	المواصفات
خرج السماعات	١٠ وات (يسار) + ١٠ وات (يمين) [متوسط التردد] / ٨ أوم نظام مكبر الصوت الأحادي السماعة ٨٢ ديسيبييل/وات/ميغا/١٦٠ هرتز ~ ١٣ كيلو هرتز
خرج الصوت	٠,٥ فولت [جذر متوسط التردد] [عادي] / ٢ قناة (يسار/يمين)
دخل الصوت	٠,٥ فولت [جذر متوسط التردد] [عادي] / ٢ قناة (يسار/يمين)
RS232	عدد ١ مقيس هاتف عدد ٢ مقيس RCA عدد ١ ستريو مقاس ٣,٥ مم عدد ٢ مقيس هاتف ٢,٥ ملم
RJ-45	دخل RS232 / خرج RS232 منفذ LAN ١٠/١٠٠
إدخال HDMI	عدد ٢ مقيس HDMI (نوع أ) (١٨ دبوساً)
دخل DVI-D	مقيس DVI-D D-Sub مقيس (١٥ دبابيس)
دخل VGA	دخل RGB تناظري: ٠,٧ فولت [p-p] (٧٥ أوميغا)، هرتز/CS/فولت: TTL (٢,٢ كيلو أوميغا)، التزامن على الأخضر: ١ فولت [p-p] (٧٥ أوميغا) الحد الأقصى: 720p, 1080p, 1920 x 1080/60 هرتز (WUXGA)
خرج (DVI-I (DVI-D و VGA)	عدد ١ مقيس DVI-I (٢٩ دبوس)
دخل الفيديو المركب	عدد ٣ مقاييس BNC Y: ١ فولت [p-p] (٧٥ أوميغا)، Pb: ٠,٧ فولت [p-p] (٧٥ أوميغا)، Pr: ٠,٧ فولت [p-p] (٧٥ أوميغا) الحد الأقصى: 480i و 576i و 480p و 576p و 720p و 1080i و 1080p
دخل الفيديو	عدد ١ كبل BNC (مشاركة مع Component_Y)
مقيس شاشة إدخال/إخراج	عدد ٢ مقيس شاشة (٢٠ دبوساً) RGB رقمي: تطبيق TMDs (فيديو + صوت) الحد الأقصى: فيديو - 720p, 1080p, 1920 x 1080/60 هرتز (WUXGA) صوت - ٤٨ كيلو هرتز / ٢ قناة (يمين + يسار) يدعم تقنية LPCM فقط

الظروف:

المواصفات	العنصر
16 eMMC جيجا بايت (12 جيجا بايت قابلة للاستخدام)	الذاكرة الداخلية
تيار متردد 100 - 240 فولت، 50 - 60 هرتز	مصدر الطاقة
210 وات	استهلاك الطاقة (الحد الأقصى)
100 وات	استهلاك الطاقة (نموذجي)
0,5 وات RS232 في وضع نشط)	استهلاك الطاقة (وضع الاستعداد وإيقاف التشغيل)
239,6 x 88,3 x 946,9 مم	الأبعاد (بالحامل) (العرض x الارتفاع x العمق)
71,1 x 541 x 946,9 مم (بالمقبض) / 6,8 (بوحدات التثبيت بالحائط)	الأبعاد (بدون الحامل) (العرض x الارتفاع x العمق)
17,0 كجم	الوزن (بالحامل)
15,3 كجم	الوزن (بدون الحامل)
19,6 كجم	إجمالي الوزن (بدون الحامل)

البيئية العامة:

المواصفات	العنصر
0 ~ 40 سيليزيوس	درجة الحرارة التشغيلية
-20 ~ 60 سيليزيوس	التخزين
20 ~ 80٪ مستوى الرطوبة النسبية (في حالة عدم التكثيف)	الرطوبة التشغيلية
5 ~ 95٪ مستوى الرطوبة النسبية (في حالة عدم التكثيف)	التخزين
0 ~ 3,000 م	خط الارتفاع التشغيلية
0 ~ 9,000 م	التخزين / الشحن

السماعة الداخلية:

المواصفات	العنصر
نظام مكبر الصوت الأحادي السماعة	نوع
10 وات (جذر متوسط التريبع)	مدخل
8 أوميغا	المقاومة
82 ديسيبيبل/وات/ميغا	ضغط خرج الصوت
160 هرتز ~ 13 كيلو هرتز	الاستجابة الترددية



حقوق الطبع والنشر لعام © ٢٠١٥ لصالح شركة Koninklijke Philips N.V. جميع الحقوق محفوظة.

Philips وShield شعار Philips هما علامتان تجاريتان لشركة Koninklijke Philips N.V. وتستخدم بموجب رخصة تقدمه لشركة Koninklijke Philips N.V.

تخضع المواصفات للتغيير دون إشعار مسبق.