

Register your product and get support at  
[www.philips.com/welcome](http://www.philips.com/welcome)

7000 series Smart LED TV

40PFL7007  
46PFL7007  
55PFL7007



# دليل المستخدم

**PHILIPS**

# المحتويات

جولة 2	1
Smart TV 2	1.1
App gallery (معرض التطبيقات) 2	1.2
تأجير الفيديو 2	1.3
التلفزيون عبر إنترنت 2	1.4
الشبكات الاجتماعية 2	1.5
Skype 3	1.6
الهواتف الذكية والأجهزة اللوحية 3	1.7
إيقاف بث التلفزيون والتسجيلات 3	1.8
أجهزة الألعاب 3	1.9
EasyLink 4	1.10
الإعداد 5	2
تلميحات حول مكان التلفزيون 5	2.1
كبل الطاقة 5	2.2
هوائي 5	2.3
الأقمار الصناعية 5	2.4
الشبكة 5	2.5
الأجهزة 7	2.6
قائمة الإعداد 15	2.7
حامل التلفزيون والتعليق على الجدار 15	2.8
السلامة والعناية 16	2.9
تلفزيون 18	3
التشغيل 18	3.1
التحكم عن بعد 18	3.2
مشاهدة التلفزيون 21	3.3
دليل التلفزيون 27	3.4
التبديل إلى الأجهزة 28	3.5
الترجمات واللغات 29	3.6
المؤقتات والساعة 30	3.7
إعدادات الصورة 30	3.8
إعدادات الصوت 32	3.9
إعدادات Ambientlight 32	3.10
الوصول العمومي 33	3.11
مشاهدة القنوات الفضائية 35	4
القنوات الفضائية 35	4.1
تنبيت الأقمار الصناعية 37	4.2
ثلاثي الأبعاد 40	5
ما تحتاج 40	5.1
نظاراتك الثلاثية الأبعاد 40	5.2
مشاهدة عرض ثلاثي الأبعاد 40	5.3
عرض ثلاثي الأبعاد مثالي 41	5.4
تحذير متعلق بالصحة 41	5.5
العناية بالنظارات الثلاثية الأبعاد 41	5.6
Smart TV 42	6
القائمة الرئيسية 42	6.1
تطبيقات Smart TV 42	6.2
ملفات الفيديو والصور والموسيقى 44	6.3
إيقاف بث التلفزيون 46	6.4
التسجيل 47	6.5
MyRemote App 47	6.6
Skype 51	7
ما هو Skype؟ 51	7.1
بدء تشغيل Skype 51	7.2
جهات الاتصال 52	7.3
الاتصال على Skype 53	7.4
رصيد Skype 54	7.5
إعدادات Skype 54	7.6
تسجيل الخروج 55	7.7
أحكام الاستخدام 55	7.8
الألعاب 56	8
استخدام لعبة 56	8.1
ألعاب ذات لاعبين 56	8.2
مواصفات التلفزيون 57	9
المواصفات البيئية 57	9.1
الطاقة 58	9.2
الاستقبال 58	9.3
جهاز العرض 58	9.4
الصوت 58	9.5
وسائط متعددة 59	9.6
الاتصال 59	9.7
الأبعاد والأوزان 59	9.8
برنامج التلفزيون 60	10
إصدار البرنامج 60	10.1
تحديث البرنامج 60	10.2
برامج مفتوحة المصدر 60	10.3
ترخيص برامج مفتوحة المصدر 60	10.4
الدعم 61	11
التسجيل 61	11.1
استخدام التعليمات ويحث 61	11.2
الدعم عبر إنترنت 61	11.3
العناية بالمستهلك 61	11.4
حقوق النشر والتراخيص 62	12
HDMI 62	12.1
Dolby 62	12.2
Skype 62	12.3
DivX 62	12.4
Microsoft 62	12.5
علامات تجارية أخرى 62	12.6
فهرس 63	

## Smart TV

قم بتوصيل تلفزيون Philips Smart LED هذا بإنترنت واكتشف عالم تلفزيون جديدًا. ويمكنك إنشاء اتصال سلكي جديد بالموجه أو يمكنك الاتصال لاسلكيًا بواسطة شبكة Wi-Fi.



مع توصيل التلفزيون بالشبكة المنزلية، يمكن للهاتف الذكي عرض صورة على التلفزيون أو يمكنك تشغيل ملفات الفيديو المخزنة على الكمبيوتر أو التحكم في التلفزيون بواسطة الجهاز اللوحي.

مع توصيل التلفزيون بإنترنت، يمكنك مشاهدة الفيديو من متجر تأجير الفيديو عبر إنترنت أو قراءة دليل التلفزيون عبر إنترنت أو تسجيل برنامجك التلفزيوني المفضل على محرك قرص ثابت USB. وتضيف تطبيقات Smart TV المتعة مع كل أنواع الخدمات الملائمة والترفيهية.

في تعليمات، اضغط على ≡ لائحة وابحث عن Smart TV لمزيد من المعلومات.

## App gallery (معرض التطبيقات)

افتح App gallery (معرض التطبيقات) في Smart TV لاستعراض التطبيقات، مجموعة مواقع الويب المصممة للتلفزيون الذي تستخدمه.



ابحث عن ملفات فيديو تطبيقات YouTube أو صحيفة وطنية أو ألبوم صور عبر إنترنت أو فيس بوك أو Twitter وغير ذلك. هناك تطبيقات لتأجير الفيديو من متجر تأجير الفيديو عبر إنترنت وتطبيقات لمشاهدة البرامج التي فانتك مشاهدتها. إذا لم يتضمن App gallery (معرض التطبيقات) ما تبحث عنه، فجرب الويب وتنقل في إنترنت على التلفزيون.

في تعليمات، اضغط على ≡ لائحة وابحث عن App gallery لمزيد من المعلومات.

## تأجير الفيديو

لا حاجة إلى مغادرة منزلك لمشاهدة فيديو من متجر تأجير الفيديو. ما عليك سوى تأجير آخر الأفلام من متجر تأجير الفيديو عبر إنترنت في المنطقة التي تتواجد فيها.



ابدأ بتشغيل Smart TV وأضف تطبيق متجر الفيديو إلى صفحة بدء Smart TV. افتح تطبيق متجر الفيديو، وأنشئ حسابك الشخصي، ثم حدد الفيلم واضغط على تشغيل. لست بحاجة إلى إجراء عملية التنزيل، إذ يمكنك مشاهدة الفيديو على الفور\*.

في تعليمات، اضغط على ≡ لائحة وابحث عن تأجير الفيديو لمزيد من المعلومات.

\* يتوقف ذلك على خدمة بث الفيديو لمتجر الفيديو المحدد.

## التلفزيون عبر إنترنت

بواسطة تطبيقات التلفزيون عبر إنترنت في Smart TV (بث التلفزيون المباشر)، يمكنك مشاهدة برنامج تلفزيوني فانتك مشاهدته أو مشاهدة أحد البرامج في الوقت الأكثر ملاءمة لك. ابحث عن شعار جهة البث في App gallery (معرض التطبيقات).

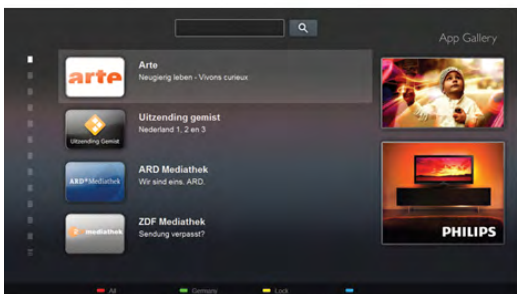

في تعليمات، اضغط على ≡ لائحة وابحث عن التلفزيون عبر إنترنت لمزيد من المعلومات.

## الشبكات الاجتماعية

لست بحاجة إلى تشغيل الكمبيوتر لقراءة الرسائل التي وصلت من أصدقائك. افتح Smart TV، وحدد صفحة الشبكة الاجتماعية وعاود إرسال الرسالة وأنت مسترخٍ.

شغل التلفزيون من الهاتف الذكي أو الكمبيوتر اللوحي، وغير القنوات أو غير مستوى الصوت. باستخدام التطبيق MyRemote، يمكنك استخدام الهاتف أو الكمبيوتر اللوحي لإرسال الصور أو الموسيقى أو ملفات الفيديو من الكمبيوتر إلى التلفزيون. وباستخدام التطبيق MyRemote على الكمبيوتر اللوحي، يمكنك عرض دليل التلفزيون والاطلاع على المعلومات المتعلقة بالبرامج وتبديل التلفزيون إلى قناة بضغط إصبع واحدة. يتوفر التطبيق MyRemote لكل من iOS و Android.

في تعليمات، اضغط على ≡ لائحة وابحث عن MyRemote app لمزيد من المعلومات.



يدعم Smart TV الشبكتين الاجتماعيتين الرائجتين Facebook و Twitter.

في تعليمات، اضغط على ≡ لائحة وابحث عن App gallery لمزيد من المعلومات.

1.8

## إيقاف بث التلفزيون والتسجيلات

إذا قمت بتوصيل محرك قرص ثابت USB، فيمكنك إيقاف البث مؤقتاً وتسجيله من قناة تلفزيونية رقمية.



فيمكنك إيقاف بث التلفزيون مؤقتاً والرد على تلك المكالمات الهاتفية العاجلة أو بكل بساطة أخذ قسط من الراحة خلال مشاهدة مباراة رياضية، في الوقت الذي يقوم فيه التلفزيون بتخزين البث على محرك قرص ثابت USB. ويمكنك بدء المشاهدة من جديد في وقت لاحق. عندما يكون محرك قرص ثابت USB موصولاً بالتلفزيون، يمكنك أيضاً تسجيل البث الرقمي. فيمكنك التسجيل أثناء مشاهدة برنامج أو جدولاً عملية تسجيل لبرنامج سيعرض لاحقاً.

في تعليمات، اضغط على ≡ لائحة وابحث عن إيقاف بث التلفزيون أو التسجيل لمزيد من المعلومات.

1.9

## أجهزة الألعاب

إذا حددت وحدة التحكم بالألعاب في القائمة الرئيسية، فسيبدل التلفزيون تلقائياً إلى الإعدادات المثالية للألعاب.

إذا كنت تستخدم لعبة متعددة اللاعبين مع شاشات منقسمة، فيمكنك ضبط التلفزيون لعرض كل شاشة كشاشة كاملة. ويمكن لكل لاعب التركيز على لعبته الخاصة أثناء اللعب.



يستخدم التلفزيون تقنية العرض الثلاثي الأبعاد لعرض الشاشتين. لتشغيل لعبة ذات لاعبين مع عرض الصور على شاشتين كاملتين مختلفتين، ستحتاج إلى زوج من النظارات الثلاثية الأبعاد لكل لاعب.

1.6

## Skype

يمكنك إجراء مكالمات فيديو مجانية على التلفزيون باستخدام Skype™.



يمكنك الاتصال بأصدقائك ورؤيتهم في أي مكان في العالم. وإجراء مكالمات فيديو، ستحتاج إلى كاميرا مع ميكروفون مضمن واتصال جيد بإنترنت.

في تعليمات، اضغط على ≡ لائحة وابحث عن Skype لمزيد من المعلومات.

1.7

## الهواتف الذكية والأجهزة اللوحية

لاستخدام الهاتف الذكي أو الكمبيوتر اللوحي كجهاز تحكم عن بعد خاص بالتلفزيون أو كجهاز تحكم بالوسائط، قم بتنزيل التطبيق Philips MyRemote من متجر تطبيقات الهاتف الذكي أو الكمبيوتر اللوحي.



في تعليمات، اضغط على ≡ لائحة وابحث عن وحدة التحكم بالألعاب أو ألعاب ذات لاعبين لمزيد من المعلومات.

1.10

## EasyLink

باستخدام EasyLink، يمكنك تشغيل جهاز موصول، مثل مشغل أقراص Blu-ray، باستخدام جهاز التحكم عن بعد الخاص بالتلفزيون. يستخدم EasyLink وظيفة HDMI CEC للتواصل مع الأجهزة الموصولة.

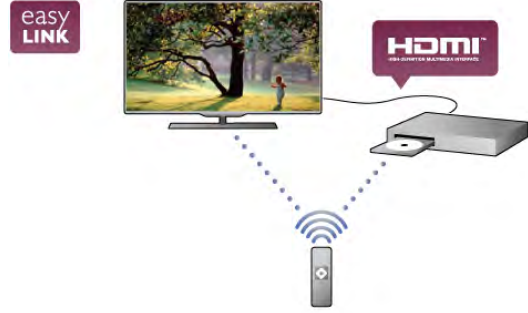

في تعليمات، اضغط على ≡ لائحة وابحث عن EasyLink لمزيد من المعلومات.

يمكنك توصيل الهوائي الخاص بك أو التوصيل بإشارة هوائي من نظام توزيع الهوائي (شائع في بعض المناطق). استخدم توصيلة هوائي مع كبل محوري IEC Coax 75 أوم RF.

استخدم توصيلة الهوائي هذه لإشارات إدخال DVB-T و DVB-C.

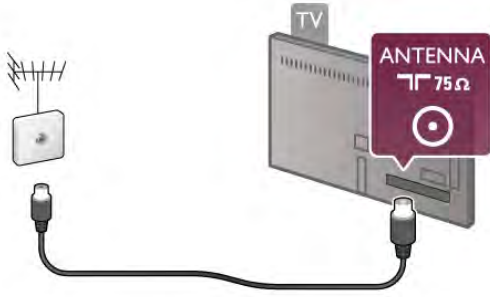

2.4

## الأقمار الصناعية

حدد موقع توصيلة الأقمار الصناعية من النوع F في جهة التلفزيون الخلفية. قم بتوصيل كبل الأقمار الصناعية بهذه التوصيلة.

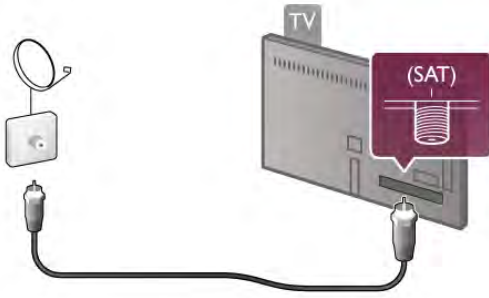

2.5

## الشبكة

### الاتصال اللاسلكي

ما تحتاج

لتوصيل التلفزيون لاسلكياً بإنترنت، تحتاج إلى موجة لاسلكي. استخدم اتصال إنترنت عالي السرعة (نطاق ترددي عريض).



DLNA

يستخدم التلفزيون بروتوكول DLNA للبحث عن الملفات وفتحها على أجهزة أخرى في شبكتك اللاسلكية، مثل الكمبيوتر أو جهاز NAS. ويمكنك استخدام كمبيوتر قائم على نظام التشغيل Microsoft Windows XP أو Vista أو Windows 7 أو Mac OSX أو Linux.

2

## الإعداد

2.1

### تلميحات حول مكان التلفزيون

- ضع التلفزيون في مكان لا يسقط فيه الضوء على الشاشة مباشرة.
- خفف ظروف الإنارة في الغرفة للحصول على تأثير Ambilight الأفضل.
- ضع التلفزيون على مسافة تبعد 25 سم عن الجدار للحصول على تأثير Ambilight الأفضل.
- توازي المسافة المثالية التي يمكن مشاهدة التلفزيون منها ثلاثة أضعاف حجم الشاشة القطري. في وضع الجلوس، يجب أن تكون العينان على مستوى وسط الشاشة.
- ضع التلفزيون على سطح صلب للحصول على صوت عالي الجودة.



2.2

### كبل الطاقة

أدخل كبل الطاقة في مأخذ الطاقة على التلفزيون. تأكد من إدخال كبل الطاقة في التلفزيون بشكل آمن. تأكد من أن قابس الطاقة في مقبس الجدار في المتناول في أي وقت. عند فصل كبل الطاقة، اسحب دائماً القابس وليس الكبل.

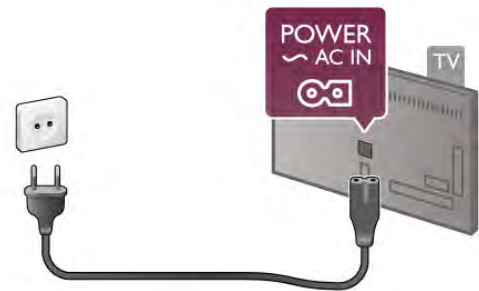

على الرغم من أن استهلاك الطاقة في وضع الاستعداد ضعيف جداً في هذا التلفزيون، أفضل كبل الطاقة لتوفير الطاقة إذا كنت ستوقف عن استخدام التلفزيون لفترة طويلة من الوقت.

في تعليمات، اضغط على  لأتحة وابحث عن وضع الاستعداد لمزيد من المعلومات عن تشغيل التلفزيون وإيقاف تشغيله.

2.3

### هوائي

حدد موقع توصيلة الهوائي في جهة التلفزيون الخلفية. أدخل كبل الهوائي في مقبس  الهوائي.

تكوين الشبكة  
إذا فشل الاتصال، فيمكنك التحقق من إعداد DHCP للموجه. يجب تعيين DHCP بحيث يكون في وضع التشغيل.  
أو، إذا كنت من المستخدمين المتقدمين وتريد تثبيت شبكتك مع عنوان IP ثابت، فيمكنك تعيين التلفزيون إلى عنوان IP ثابت.  
لتعيين التلفزيون إلى عنوان IP ثابت، اضغط على **🏠** وحدد **⚙️** الإعداد واضغط على OK. حدد إعدادات الشبكة < تكوين الشبكة < IP ثابت. مع تحديد IP ثابت في القائمة، يمكنك تعيين عنوان IP وإعدادات أخرى ضرورية في تكوين IP الثابت في القائمة نفسها.

## مشاكل الشبكة

الشبكة اللاسلكية مشوهة أو لم يتم العثور عليها  
• قد تؤثر أفران المايكرويف أو أجهزة الهاتف التي تعمل بتقنية Dect أو أجهزة Wi-Fi 802.11b/g/n الأخرى الموجودة في الجوار في عمل الشبكة اللاسلكية.

- تأكد من أن جدران الحماية في الشبكة تسمح بالوصول إلى الاتصال اللاسلكي للتلفزيون.
- إذا تعذر عمل الشبكة اللاسلكية بطريقة صحيحة في المنزل، فحاول تثبيت شبكة سلكية.

## تعذر عمل إنترنت

- إذا كانت التوصيلة بالموجه صحيحة، فتتحقق من توصيلة الموجه بإنترنت.

## اتصال الكمبيوتر وإنترنت بطيء

- راجع دليل المستخدم المرفق بالموجه اللاسلكي للحصول على معلومات عن النطاق الداخلي وسرعة النقل والعوامل الأخرى المؤثرة في جودة الإشارة.
- استخدم اتصال إنترنت عالي السرعة (نطاق ترددي عريض) للموجه.

## الاتصال السلكي

### ما تحتاج

- إنك تحتاج إلى موجه الشبكة لتوصيل التلفزيون بإنترنت. استخدم موجهاً ذا اتصال عالي السرعة (نطاق ترددي عريض) بإنترنت.

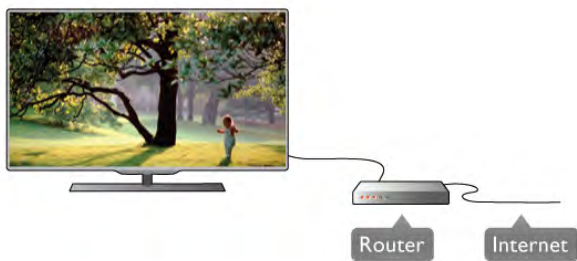

### التثبيت

اتبع الخطوات من 1 إلى 5.

- 1 - قم بتوصيل الموجه بالتلفزيون بواسطة كبل الشبكة (كبل Ethernet\*\*).
- 2 - تأكد من تشغيل الموجه.
- 3 - اضغط على **🏠** وحدد **⚙️** الإعداد واضغط على OK.
- 4 - حدد الاتصال بالشبكة واضغط على OK.
- 5 - حدد سلكية واضغط على OK.

يبحث التلفزيون بشكل مستمر عن اتصال الشبكة. وعند نجاح الاتصال، تظهر رسالة لإعلامك بذلك.

### تكوين الشبكة

إذا فشل الاتصال، فيمكنك التحقق من إعداد DHCP للموجه. يجب تعيين DHCP بحيث يكون في وضع التشغيل.  
أو، إذا كنت من المستخدمين المتقدمين وتريد تثبيت شبكتك مع عنوان IP ثابت، فيمكنك تعيين التلفزيون إلى عنوان IP ثابت.

برنامج خادم الوسائط  
مع تثبيت برنامج خادم الوسائط على الكمبيوتر، يمكنك أن تعرض على شاشة التلفزيون الصور والموسيقى وملفات الفيديو المخزنة على الكمبيوتر. استخدم إصداراً حديثاً من برنامج خادم الوسائط مثل Windows Media Player 11 أو Twonky™ أو برنامج مماثل\*.  
ثبّت البرنامج على الكمبيوتر ثم قم بإعداده لمشاركة ملفات الوسائط مع التلفزيون. اقرأ كتيب برنامج خادم الوسائط للحصول على مزيد من المعلومات.  
افتح الملفات على التلفزيون، يجب أن يكون برنامج خادم الوسائط قيد التشغيل على الكمبيوتر.

\* في تعليمات، اضغط على **☰** لائحة وابحث عن برامج خادم الوسائط، المعتمدة للحصول على نظرة عامة على برامج خادم الوسائط المعتمدة.

## إنشاء الاتصال

اتبع الخطوات من 1 إلى 5.

- الخطوة 1 - تأكد من تشغيل موجه الشبكة اللاسلكية.
- الخطوة 2 - اضغط على **🏠** وحدد **⚙️** الإعداد واضغط على OK.
- الخطوة 3 - حدد الاتصال بالشبكة واضغط على OK.
- الخطوة 4 - حدد لاسلكية واضغط على OK.
- الخطوة 5 - حدد مسح للمسح بحثاً عن الشبكة اللاسلكية. إذا كان لديك موجه يتوفر فيه WPS (إعداد شبكة Wi-Fi المحمية)، فيمكنك تحديد WPS. حدد خيارك واضغط على OK.

### مسح

حدد مسح للمسح بحثاً عن الشبكة اللاسلكية (الموجه اللاسلكي). قد يعثر التلفزيون على عدة شبكات لاسلكية على مقربة منك.

### WPS -

إذا كان لديك موجه يتوفر فيه WPS، فيمكنك الاتصال مباشرةً بالموجه بدون عملية مسح. انتقل إلى الموجه، واضغط على الزر WPS وعد إلى التلفزيون في غضون دقيقتين. ثم اضغط على اتصال لإنشاء الاتصال. إذا كان لديك أجهزة في الشبكة اللاسلكية تستخدم نظام تشفير أمان WEP، فسيتعذر عليك استخدام WPS. إذا كان يتعين عليك استخدام رمز PIN الخاص بـ WPS للاتصال، فحدد مسح بدلاً من WPS.

الخطوة 6 - في لائحة الشبكات التي تم العثور عليها، حدد الشبكة اللاسلكية واضغط على OK.

إذا لم تكن شبكتك مدرجة في اللائحة لأن اسم الشبكة مخفي (لقد أوقفت تشغيل بث SSID للموجه)، فحدد إدخال يدوي لإدخال اسم الشبكتك بنفسك.

الخطوة 7 - تبعاً لنوع الموجه، يمكنك الآن إدخال مفتاح التشفير (WEP أو WPA أو WPA2). إذا سبق لك إدخال مفتاح التشفير لهذه الشبكة، فيمكنك تحديد التالي لإنشاء الاتصال على الفور.  
إذا كان الموجه يدعم رمز PIN الخاص بـ WPS أو WPS، فيمكنك تحديد WPS أو رمز PIN الخاص بـ WPS أو قياسي. حدد خيارك واضغط على OK.



### قياسي

حدد قياسي لإدخال مفتاح التشفير (كلمة مرور أو عبارة مرور أو مفتاح أمان) يدوياً. ويمكنك استخدام لوحة المفاتيح على RC لإدخال مفتاح التشفير. بعد إدخال المفتاح، اضغط على اتصال.

### رمز PIN الخاص بـ WPS

لإنشاء اتصال WPS آمن مع رمز PIN، حدد رمز PIN الخاص بـ WPS واضغط على OK. سجّل رمز PIN الذي يظهر والمؤلف من 8 أرقام وأدخله في برنامج الموجه الموجود على الكمبيوتر. عد إلى التلفزيون واضغط على اتصال. راجع دليل الموجه لمعرفة أين يجب إدخال رمز PIN في برنامج الموجه.

الخطوة 8 - عند نجاح الاتصال، تظهر رسالة لإعلامك بذلك.

لتعيين التلفزيون إلى عنوان IP ثابت، اضغط على  وحدد  الإعداد واضغط على OK.

حدد إعدادات الشبكة < تكوين الشبكة > IP ثابت. مع تحديد IP ثابت في القائمة، يمكنك تعيين عنوان IP وإعدادات أخرى ضرورية في تكوين IP الثابت في القائمة نفسها.

## DLNA

يستخدم التلفزيون بروتوكول DLNA للبحث عن الملفات وفتحها على أجهزة أخرى في شبكتك، مثل الكمبيوتر. ويمكنك استخدام كمبيوتر يتم تشغيله بواسطة نظام التشغيل Microsoft Windows XP أو Vista أو Windows 7 أو Mac OS X أو Linux.

## برنامج خادم الوسائط

مع تثبيت برنامج خادم الوسائط على الكمبيوتر، يمكنك أن تعرض على شاشة التلفزيون الصور والموسيقى وملفات الفيديو المخزنة على الكمبيوتر. استخدم إصداراً حديثاً من برنامج خادم الوسائط مثل Windows Media Player 11 أو Twonky™ أو برنامج مماثل\*. ثبت البرنامج على الكمبيوتر ثم قم بإعداده لمشاركة ملفات الوسائط مع التلفزيون. اقرأ كتيب برنامج خادم الوسائط للحصول على مزيد من المعلومات. لفتح الملفات على التلفزيون، يجب أن يكون برنامج خادم الوسائط قيد التشغيل على الكمبيوتر.

\* في تعليمات، اضغط على  لائحة والبحث عن برامج خادم الوسائط، المعتمدة للحصول على نظرة عامة على برامج خادم الوسائط المعتمدة.

\*\*للالتزام بأنظمة EMC، استخدم كبل shielded FTP Cat. 5E Ethernet.

## إعدادات الشبكة

لفتح إعدادات الشبكة، اضغط على  وحدد  الإعداد واضغط على OK.

حدد إعدادات الشبكة واضغط على OK.

## عرض إعدادات الشبكة

تظهر كل إعدادات الشبكة الحالية هنا. عنوان IP وعنوان MAC وقوة الإشارة وأسلوب التشفير وغير ذلك.

## نوع الشبكة

لتعيين الشبكة إلى سلكية أو لاسلكية.

## تكوين الشبكة

لتعيين تكوين الشبكة إلى DHCP وIP التلقائي أو IP الثابت.

## تكوين IP الثابت

إذا تم تعيين IP الثابت، فيمكنك تعيين كل إعدادات IP الثابت هنا.

## عارض الوسائط الرقمية - DMR

لتلقي ملفات الوسائط المتعددة من الهواتف الذكية أو الأجهزة اللوحية، عين إعداد DMR إلى تشغيل.

## اسم الشبكة التلفزيونية

إذا كان لديك أكثر من تلفزيون واحد في شبكتك، فيمكنك إعادة تسمية أجهزة التلفزيون هنا.

## مسح ذاكرة إنترنت

يسمح لك مسح ذاكرة إنترنت بمسح كل ملفات إنترنت المخزنة على التلفزيون. وبهذه الطريقة، سيتم مسح تسجيل Philips Smart TV وإعداد التصنيف الأبوي ومعلومات تسجيل الدخول إلى تطبيق متجر الفيديو وكل تطبيقات Smart TV المفضلة والإشارات المرجعية والمحفوظات الخاصة بإنترنت. كما يمكن لتطبيقات MHEG التفاعلية أن تحفظ ملفات تعريف الارتباط التي تعرف بالاسم "cookies" على التلفزيون. وسيتم أيضاً مسح هذه الملفات.

2.6

## الأجهزة

## تلميحات حول التوصيلات

### دليل التوصيل

اعمل دائماً على توصيل جهاز بالتلفزيون باستخدام أفضل توصيلة متوفرة عالية الجودة. كذلك الأمر، استخدم على الدوام كبلات عالية الجودة لضمان الجودة عند نقل الصوت والصورة.

إذا كنت تحتاج إلى توصيل عدة أجهزة بالتلفزيون، فيمكنك زيارة دليل توصيل تلفزيون Philips. يوفر الدليل معلومات حول كيفية توصيل الجهاز بالتلفزيون والكبلات التي يجب استخدامها.

تفضل بزيارة الموقع [www.connectivityguide.philips.com](http://www.connectivityguide.philips.com)

### هوائي

إذا كنت تستخدم جهاز استقبال الإشارات (جهاز استقبال رقمي) أو مسجلاً، فعليك توصيل كبلات الهوائي لتشغيل إشارة الهوائي عبر جهاز استقبال الإشارات و/أو المسجل أولاً قبل إدخاله في التلفزيون. وبهذه الطريقة، يمكن لجهاز استقبال الإشارات والهوائي إرسال قنوات إضافية محتملة إلى المسجل للتسجيل.

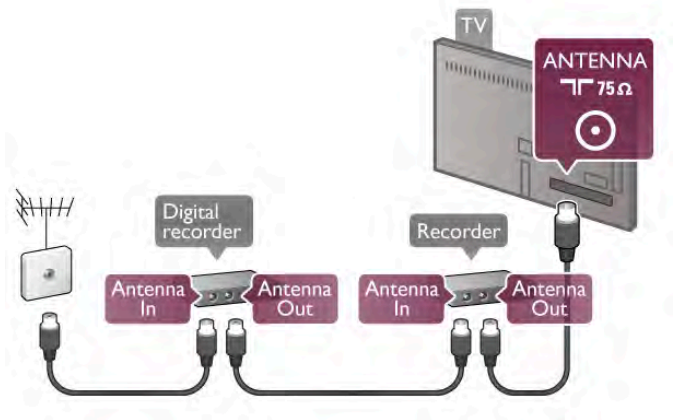

### HDMI

توفر توصيلة HDMI أفضل مستوى جودة من حيث الصوت والصورة. ويضم كبل HDMI واحد إشارات الفيديو والصوت. استخدم كبل HDMI لإشارات التلفزيون العالي الوضوح. لتأمين أفضل نقل لجودة الإشارة لا تستخدم كبل HDMI يتجاوز طوله 5 أمتار.



### EasyLink HDMI CEC



## SCART

توصيلة SCART عبارة عن توصيلة عالية الجودة. ويمكن استخدام توصيلة SCART لإشارات الفيديو CVBS و RGB ولكن لا يمكن استخدامها لإشارات التلفزيون العالي الوضوح. تضم توصيلة SCART إشارات الصوت والفيديو.

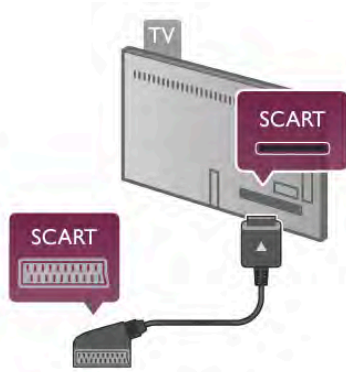

استخدم كبل محوّل Scart الذي يتم تزويده به لتوصيل الجهاز.

## خرج الصوت - بصري

خرج الصوت - بصري عبارة عن توصيلة صوت عالية الجودة. يمكن لهذه التوصيلة البصرية أن تحمل 5.1 قناة صوتية. إذا لم تتوفر توصيلة HDMI ARC في جهازك الصوتي، عادةً نظام المسرح المنزلي (HTS)، فيمكنك توصيل كبل الصوت هذا بتوصيلة خرج الصوت - بصري على نظام المسرح المنزلي. وسيقوم كبل الصوت هذا بإرسال صوت التلفزيون إلى نظام المسرح المنزلي.



يمكنك تعيين نوع خرج الصوت لملاءمة إمكانيات الصوت في نظام المسرح المنزلي.

في تعليمات، اضغط على ≡ لائحة وابحث عن إعدادات خرج الصوت لمزيد من المعلومات.

إذا لم يتطابق الصوت مع الفيديو على الشاشة، فيمكنك ضبط مزامنة الصوت إلى الفيديو.

في تعليمات، اضغط على ≡ لائحة وابحث عن مزامنة الصوت إلى الفيديو لمزيد من المعلومات.

## VGA

استخدم كبل VGA (موصّل 15 D-sub) لتوصيل الكمبيوتر بالتلفزيون. وبواسطة توصيلة VGA، يمكنك استخدام التلفزيون كشاشة كمبيوتر. ويمكنك إضافة كبل صوت يسار/يمين للصوت (مأخذ صغير 3,5 مم).

إذا كانت أجهزتك موصولة بواسطة HDMI وتتوفر فيها ميزة EasyLink، فيمكنك تشغيلها بواسطة جهاز التحكم عن بعد الخاص بالتلفزيون. يجب أن تكون ميزة EasyLink HDMI CEC قيد التشغيل على التلفزيون والجهاز الموصول.

في تعليمات، اضغط على ≡ لائحة وابحث عن EasyLink HDMI CEC لمزيد من المعلومات عن استخدام EasyLink.

## HDMI ARC

تتوفر قناة إرجاع الصوت (ARC) على كل توصيلات HDMI على التلفزيون.

إذا توفرت توصيلة HDMI ARC على الجهاز، عادةً نظام المسرح المنزلي (HTS)، فعليك توصيل الجهاز بأي من توصيلات HDMI على هذا التلفزيون. عند استخدام توصيلة HDMI ARC، لن تحتاج إلى توصيل كبل الصوت الإضافي الذي يرسل صوت صورة التلفزيون إلى نظام المسرح المنزلي. تضم توصيلة HDMI ARC إشارات الصوت والفيديو. يمكن استخدام أي توصيلة HDMI على هذا التلفزيون لتوصيل نظام المسرح المنزلي، غير أن قناة إرجاع الصوت (ARC) تتوفر فقط لجهاز واحد/توصيلة واحدة في الوقت نفسه.

إذا كنت تفضّل إيقاف تشغيل قناة إرجاع الصوت (ARC) على توصيلات HDMI، فاضغط على 🏠 وحدد ⚙️ الإعداد واضغط على OK. حدد إعدادات التلفزيون < الصوت < خيارات متقدمة < HDMI ARC.

## HDMI إلى DVI

استخدم محوّل DVI إلى HDMI إذا لم تتوفر لجهازك سوى توصيلة DVI واحدة. استخدم إحدى توصيلات HDMI وأضف كبل صوت يسار/يمين (مأخذ استيريو صغير 3,5 مم) إلى دخل الصوت VGA/DVI للصوت، في جهة التلفزيون الخلفية.

## الحماية من النسخ

تدعم كبلات DVI و HDMI حماية المحتويات الرقمية ذات النطاق الترددي العالي - HDCP. إن HDCP عبارة عن إشارة للحماية من النسخ تمنع نسخ المحتوى من قرص DVD أو قرص Blu-ray. يُشار إليها أيضاً بإدارة الحقوق الرقمية (DRM).

## Y Pb Pr

توصيلة YPbPr فيديو مكون عبارة عن توصيلة عالية الجودة. يمكن استخدام توصيلة YPbPr لإشارات التلفزيون العالي الوضوح. بالإضافة إلى إشارات Y و Pb و Pr، أضف إشارات صوت يسار/يمين ويسار.

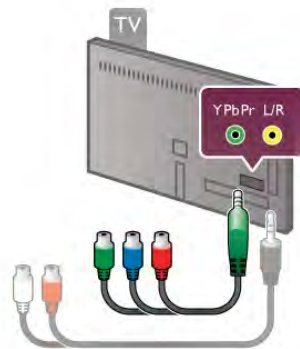

استخدم كبل محوّل YPbPr الذي تم تزويده به لتوصيل الجهاز. طابق ألوان موصل YPbPr (أخضر وأزرق وأحمر) بقوايس الكبل عند التوصيل. استخدم كبلًا محوريًا (Cinch) (RCA) للصوت يسار/يمين إلى كبل محوّل مأخذ صغير (3,5 مم) (لا يتم تزويده به)، إذا توفر الصوت أيضاً في جهازك.

بعد تحديد الجهاز، سيتمكن جهاز التحكم عن بعد الخاص بالتلفزيون من التحكم في الجهاز. ومع ذلك، لن يتم توجيه مفتاحي (Home و) إلى الجهاز. وبعض المفاتيح العادية الخاصة بالتلفزيون، مثل Ambilight، إلى الجهاز.

إذا لم يكن المفتاح المطلوب موجوداً على جهاز التحكم عن بعد الخاص بالتلفزيون، فيمكنك تحديده من قائمة خيارات. اضغط على **OPTIONS** وحدد عناصر التحكم في شريط القوائم. حدد مفتاح الجهاز الذي تريده على الشاشة، ثم اضغط على **OK**. قد لا تتوفر بعض المفاتيح المحددة في قائمة عناصر التحكم.

### إعدادات EasyLink

تكون إعدادات ميزة EasyLink قيد التشغيل في التلفزيون. يمكنك إيقاف تشغيل أي إعداد EasyLink بطريقة مستقلة.

### EasyLink

لإيقاف تشغيل EasyLink بشكل كامل، اضغط على **HOME** وحدد الإعداد واضغط على **OK**.  
حدد إعدادات التلفزيون < إعدادات عامة < EasyLink < EasyLink. حدد إيقاف واضغط على **OK**.

### التحكم عن بعد في EasyLink

إذا كنت ترغب في تمكين تواصل الأجهزة ولكنك لا ترغب في تشغيلها بواسطة جهاز التحكم عن بعد الخاص بالتلفزيون، فيمكنك أن توقف تشغيل جهاز التحكم عن بعد EasyLink بشكل منفصل. في قائمة إعدادات EasyLink، حدد التحكم عن بعد في EasyLink وحدد إيقاف.

### ارتباط Pixel Plus

قد تتوفر لدى بعض الأجهزة الأخرى، مشغلات DVD أو Blu-ray، القدرة التي تتيح لها معالجة جودة الصور. لتقادي الصور الضعيفة الجودة التي يتسبب فيها التداخل مع معالجة التلفزيون، يجب تعطيل القدرة على معالجة الصور التي تقوم بها هذه الأجهزة. يكون ارتباط Pixel Plus قيد التشغيل في التلفزيون بشكل افتراضي، وهو يعطل معالجة جودة الصور في أجهزة Philips الحديثة الموصولة بالتلفزيون. لإيقاف تشغيل ارتباط Pixel Plus، في قائمة إعدادات EasyLink، حدد ارتباط Pixel Plus وحدد إيقاف.

### نقل الترجمة تلقائياً

إذا كنت تقوم بتشغيل قرص DVD أو Blu-ray على مشغل أقراص Philips يدعم الترجمات، فيمكن للتلفزيون نقل الترجمات لأعلى. وستكون الترجمات مرئية، بصرف النظر عن خيار تنسيق الصورة الذي تحدده. يكون خيار تبديل الترجمة تلقائياً قيد التشغيل على التلفزيون، بشكل افتراضي. لإيقاف تشغيل تبديل الترجمة تلقائياً، في قائمة إعدادات EasyLink، حدد نقل الترجمة تلقائياً وحدد إيقاف.

## وحدة الوصول المشروط CAM للواجهة المشتركة

### CI+

يكون هذا التلفزيون جاهزاً للتعامل مع الوصول المشروط لوحدة CI+.

تتيح لك وحدة CI+ مشاهدة برامج ممتازة عالية الوضوح كالأفلام والبرامج الرياضية، تقدمها جهات بث القنوات التلفزيونية الرقمية في المنطقة التي تتواجد فيها. تكون هذه البرامج مشفرة بواسطة جهة البث التلفزيوني ويمكن فك تشفيرها باستخدام وحدة CI+ مسبقة الدفع. توفر جهات بث القنوات التلفزيونية الرقمية وحدة CI+ هذه (وحدة الوصول المشروط - CAM) عندما تشترك في برامجها الممتازة. تتوفر لدى هذه البرامج مستوى مرتفع للحماية من النسخ.



كما يمكنك توصيل الكمبيوتر لاسلكياً، لكي تشاهد على شاشة التلفزيون ملفات الوسائط المتعددة المخزنة على الكمبيوتر. في تعليمات، اضغط على **LAN** لائحة وابحث عن شبكة، لاسلكية لمزيد من المعلومات.

## EasyLink HDMI CEC

### HDMI CEC

باستخدام ميزة EasyLink، يمكنك تشغيل جهاز موصول باستخدام جهاز التحكم عن بعد الخاص بالتلفزيون. وتستخدم ميزة EasyLink وظيفة HDMI CEC\* للتواصل مع الأجهزة الموصولة. يجب أن تدعم الأجهزة وظيفة HDMI CEC، ويجب توصيلها باستخدام توصيلة HDMI.\* التحكم بالالكترونيات المستهلك



### إعداد EasyLink

تكون ميزة EasyLink قيد التشغيل في التلفزيون. تأكد من تعيين إعدادات HDMI CEC بطريقة صحيحة على أجهزة EasyLink الموصولة. قد لا تعمل ميزة EasyLink مع أجهزة تحمل علامات تجارية أخرى.

### HDMI-CEC على علامات تجارية أخرى

تحمل الوظيفة HDMI CEC أسماء مختلفة تبعاً لاختلاف العلامات التجارية. بعض الأمثلة هي: Anynet وAquos Link وBravia Theatre وSync وKuro Link وSimplink وViera Link. لا تُعد كل العلامات التجارية متوافقة بشكل كامل مع EasyLink.

أسماء العلامات التجارية لوظيفة HDMI CEC هي ملك لأصحابها المعينين.

### تشغيل الأجهزة

لتشغيل جهاز تم توصيله بـ HDMI وإعداده بواسطة ميزة EasyLink، حدد الجهاز -أو نشاطه- في لائحة توصيلات التلفزيون. اضغط على **SOURCE** وحدد جهازاً موصولاً بتوصيلة HDMI واضغط على **OK**.



بالإضافة إلى توصيلات الهوائي، أضف كبل HDMI لتوصيل جهاز استقبال الإشارات STB بالتلفزيون. أو، يمكنك استخدام كبل SCART إذا لم تتوفر توصيلة HDMI لجهاز استقبال الإشارات STB.

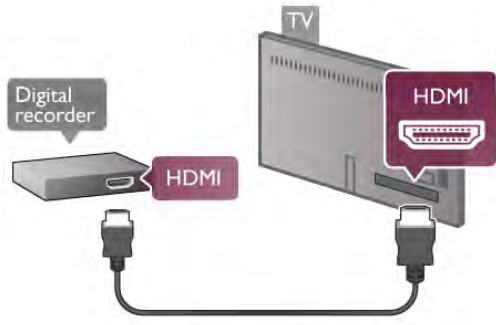

مؤقت إيقاف التشغيل

أوقف تشغيل هذا المؤقت تلقائيًا، إذا كنت لا تستخدم سوى جهاز التحكم عن بعد لجهاز استقبال الإشارات STB. يجب إجراء ذلك لمنع التلفزيون من التوقف عن التشغيل بشكل تلقائي بعد مرور مدة 4 ساعات لم يتم خلالها ضغط أي مفتاح على جهاز التحكم عن بعد الخاص بالتلفزيون.

لإيقاف تشغيل مؤقت إيقاف التشغيل، اضغط على وحدد الإعداد واضغط على OK. حدد إعدادات التلفزيون < إعدادات عامة > مؤقت إيقاف التشغيل وحدد إيقاف.

## جهاز استقبال الأقمار الصناعية

قم بتوصيل كبل هوائي الأقمار الصناعية بجهاز استقبال الأقمار الصناعية.

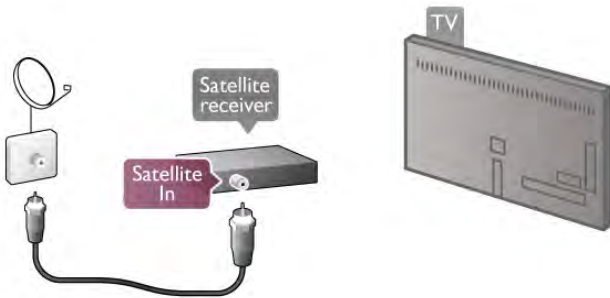

إلى جانب توصيلات الهوائي، أضف كبل HDMI لتوصيل الجهاز بالتلفزيون. أو، يمكنك استخدام كبل SCART إذا لم تتوفر توصيلة HDMI للجهاز.



مؤقت إيقاف التشغيل

للحصول على مزيد من المعلومات عن البنود والشروط، يُرجى الاتصال بجهات بث القنوات التلفزيونية الرقمية.

في تعليمات، اضغط على لائحة وابحث عن وحدة الوصول المشروط للواجهة المشتركة للحصول على مزيد من المعلومات حول توصيل وحدة الوصول المشروط.



## CAM

إدخال وحدة الوصول المشروط CAM

أوقف تشغيل التلفزيون قبل إدخال وحدة الوصول المشروط CAM. انظر إلى هذه الوحدة لمعرفة طريقة إدخالها بشكل صحيح. فقد يؤدي إدخال الوحدة بشكل غير صحيح إلى إلحاق الضرر بها وبالتلفزيون.

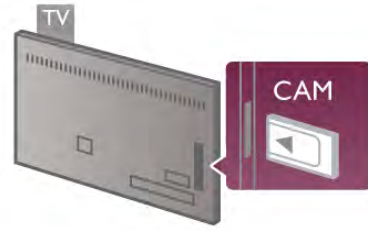

استخدم فتحة Common Interface على الجانب الأيسر من التلفزيون لإدخال بطاقة CAM\*. أدخل بطاقة CAM بتأنٍ إلى أبعد حد ممكن، واتركها في فتحها بشكل دائم. قد يستغرق تنشيط بطاقة CAM بضع دقائق. ويؤدي إخراج بطاقة CAM إلى إلغاء تنشيط خدمة البث على التلفزيون.

\* تقبل فتحة Common Interface بطاقة (PCMCIA) التي تُدخل فيها بطاقة ذكية. يجب أن يتم توفير البطاقتين من قبل جهة البث التلفزيوني.

إذا تم إدخال بطاقة CAM وإذا تم دفع رسوم الاشتراك (هناك طرق توصيل مختلفة)، فيمكنك مشاهدة البث التلفزيوني. بطاقة CAM المدخلة تخص التلفزيون الذي تستخدمه حصريًا.

إعدادات CAM

لتعيين كلمات مرور أو رموز PIN لبث CAM TV، اضغط على وحدد الإعداد واضغط على OK. حدد إعدادات القناة < الواجهة المشتركة >. حدد جهة البث التلفزيوني CAM TV واضغط على OK.

## جهاز استقبال الإشارات - STB

استخدم كبل هوائي لتوصيل الهوائي بجهاز استقبال الإشارات STB (جهاز استقبال رقمي) والتلفزيون.

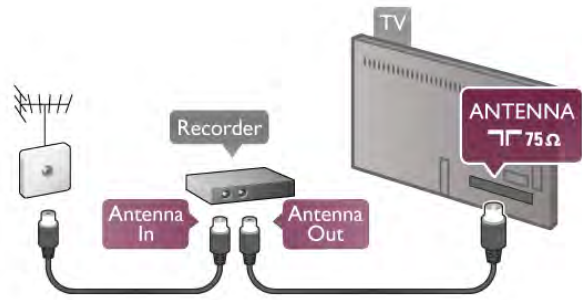

إذا لم يتطابق الصوت مع الفيديو على الشاشة، يمكنك تعيين تأخير على معظم أنظمة المسرح المنزلي مع مشغل DVD لمطابقة الصوت والفيديو. يمكن ملاحظة عدم تطابق في المشاهد التي يتكلم فيها الأشخاص، عندما ينهون الجملة قبل توقف الشفاه عن الحركة. في تعليمات، اضغط على **≡** لائحة وابحث عن مزامنة الصوت إلى الفيديو لمزيد من المعلومات.

أوقف تنشيط مؤقت إيقاف التشغيل، إذا كنت لا تستخدم سوى جهاز التحكم عن بعد لجهاز استقبال الأقمار الصناعية. يجب إجراء ذلك لمنع التلفزيون من التوقف عن التشغيل بشكل تلقائي بعد مرور مدة 4 ساعات لم يتم خلالها ضغط أي مفتاح على جهاز التحكم عن بعد الخاص بالتلفزيون.

لإلغاء التنشيط، اضغط على **⏏** وحدد **⚙️** الإعداد واضغط على OK. حدد إعدادات التلفزيون < إعدادات عامة > مؤقت إيقاف التشغيل واضبط شريط التمرير على 0.

## مزامنة الصوت إلى الفيديو

عندما يكون نظام المسرح المنزلي موصولاً بالتلفزيون، يجب أن تتم المزامنة بين الصورة على التلفزيون والصوت من نظام المسرح المنزلي. يمكن ملاحظة عدم تطابق في المشاهد التي يتكلم فيها الأشخاص، عندما ينهون الجملة قبل توقف الشفاه عن الحركة أو العكس تماماً.

## نظام المسرح المنزلي (HTS)

### التوصيل

استخدم كبل HDMI لتوصيل نظام المسرح المنزلي بالتلفزيون. يمكنك توصيل شريط صوت Philips أو نظام مسرح منزلي بمشغل أقراص مضمن.

أو، يمكنك استخدام كبل SCART إذا لم تتوفر توصيلة HDMI للجهاز.

### HDMI ARC

إذا توفرت توصيلة HDMI ARC لنظام المسرح المنزلي، فيمكنك استخدام أي توصيلة HDMI على التلفزيون للتوصيل. يمكن لجميع توصيلات HDMI على التلفزيون توفير إشارة قناة إرجاع الصوت (ARC). ولكن بعد توصيل نظام المسرح المنزلي، سيكون بمقدور التلفزيون وحده إرسال إشارة قناة إرجاع الصوت (ARC) إلى توصيلة HDMI هذه. عند استخدام توصيلة HDMI ARC، لن تحتاج إلى توصيل كبل الصوت الإضافي. تضم توصيلة HDMI ARC إشارات الصوت والفيديو.

مزامنة الصوت إلى الفيديو بشكل تلقائي في أنظمة المسرح المنزلي الجديدة من Philips، تتم مزامنة الصوت إلى الفيديو بشكل تلقائي وتكون دائماً صحيحة.

### تأخير في مزامنة الصوت

في بعض أنظمة المسرح المنزلي، قد تحتاج إلى تعديل التأخير في مزامنة الصوت لتمكين مزامنة الصوت إلى الفيديو. على نظام المسرح المنزلي، عليك زيادة قيمة التأخير حتى تأمين التطابق بين الصوت والصورة. قد يكون تأخير قيمته 180 ميلي ثانية مطلوباً. اقرأ دليل المستخدم الخاص بنظام المسرح المنزلي.

مع تعيين قيمة تأخير على نظام المسرح المنزلي، تحتاج إلى إيقاف تأخير خرج الصوت على التلفزيون. لإيقاف تأخير خرج الصوت على التلفزيون، اضغط على **⏏** وحدد **⚙️** الإعداد واضغط على OK. حدد إعدادات التلفزيون < الصوت > تأخير خرج الصوت. حدد إيقاف واضغط على OK.

### توازن خرج الصوت

إذا لم تتمكن من تعيين تأخير على نظام المسرح المنزلي، فيمكنك ضبط التلفزيون لمزامنة الصوت. اضغط على **⏏** وحدد **⚙️** الإعداد واضغط على OK.

حدد إعدادات التلفزيون < الصوت > توازن خرج الصوت. استخدم شريط التمرير لضبط توازن الصوت واضغط على OK. تعوض القيمة التي تعيينها الوقت الذي يحتاج إليه نظام المسرح المنزلي لمعالجة صوت صورة التلفزيون. يمكنك ضبط التوازن بخطوات من 5 ميلي ثانية. الإعداد الأقصى هو -60 ميلي ثانية. يجب أن يكون إعداد تأخير خرج الصوت قيد التشغيل.

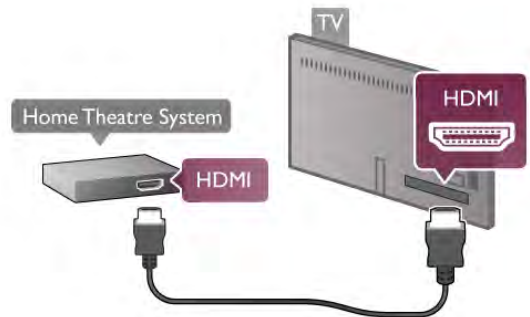

إذا لم تتوفر توصيلة HDMI ARC لنظام المسرح المنزلي، فعليك إضافة كبل صوت بصري لإرسال صوت صورة التلفزيون إلى نظام المسرح المنزلي.

## إعدادات خرج الصوت

### تنسيق خرج الصوت

الإعداد القياسي لتنسيق خرج الصوت هو قنوات متعددة. باستطاعة أنظمة المسرح المنزلي ذات قدرات صوت قنوات متعددة Dolby® أو DTS® أو ما شابه ذلك تلقي إشارة صوتية مضغوطة (AC3) لقنوات متعددة من قناة تلفزيونية أو مشغل أقراص موصول.

لتعيين تنسيق خرج الصوت، اضغط على **⏏** وحدد **⚙️** الإعداد واضغط على OK.

حدد إعدادات التلفزيون < الصوت > تنسيق خرج الصوت. إذا توفر لديك نظام مسرح منزلي بدون أي إمكانيات لمعالجة صوت قنوات متعددة، فحدد استيريو.

### ضبط مستوى خرج الصوت

استخدم إعداد ضبط مستوى خرج الصوت لضبط مستوى الصوت (الصوت المرتفع) في التلفزيون ونظام المسرح المنزلي عند التبديل من أحدهما إلى الآخر. قد يعود السبب في اختلافات مستويات الصوت إلى الاختلافات في معالجة الصوت.

لضبط مستوى الاختلاف، اضغط على **⏏** وحدد **⚙️** الإعداد واضغط على OK.

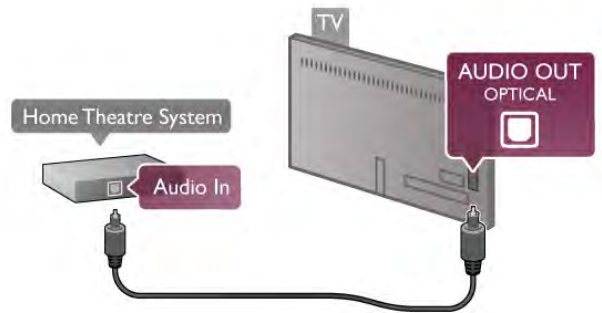

## مزامنة الصوت إلى الفيديو

حدد إعدادات التلفزيون < الصوت > ضبط مستوى خرج الصوت. إذا كان الاختلاف في مستوى الصوت كبيراً، فحدد أكثر. أما إذا كان الاختلاف في مستوى الصوت قليلاً، فحدد أقل.

يؤثر ضبط مستوى خرج الصوت في كل من خرج الصوت - بصري وإشارات صوت HDMI-ARC.

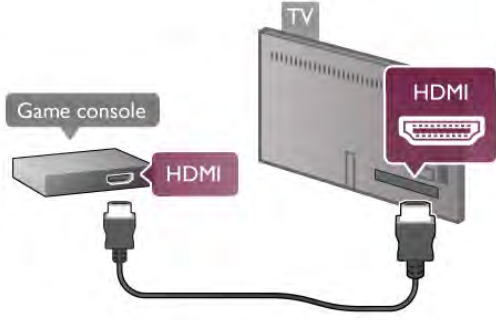

للحصول على أفضل مستوى من الجودة، استخدم كبل HDMI لتوصيل وحدة التحكم بالألعاب بجانب التلفزيون. إذا كانت وحدة التحكم بالألعاب موصولة بواسطة توصيلة HDMI وتتوفر فيها وظيفة EasyLink HDMI CEC، فيمكنك تشغيل وحدة التحكم بالألعاب بواسطة جهاز التحكم عن بعد الخاص بالتلفزيون.

أو استخدم محوّل SCART (لا يتم تزويده به) لتوصيل وحدة التحكم بالألعاب بالتلفزيون.

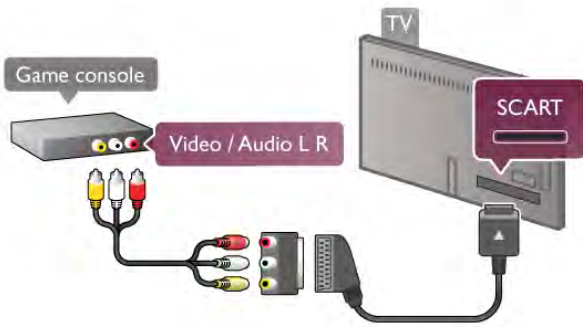

## محرك قرص ثابت USB

ما تحتاج

إذا قمت بتوصيل محرك قرص ثابت USB، يمكنك إيقاف البث التلفزيوني مؤقتاً أو تسجيله. يجب أن يكون البث التلفزيوني بثاً رقمياً (بث DVB أو مماثل). كما يمكنك توصيل محرك قرص ثابت USB لمشاهدة الأفلام من متجر الفيديو عبر إنترنت (فيديو عند الطلب).

لمشاهدة ملفات فيديو من متجر لتأجير الفيديو إذا كنت متصلاً بإنترنت، يمكنك استئجار فيلم من متجر لتأجير الفيديو عبر إنترنت. افتح Smart TV وافتح تطبيقاً لتأجير الفيديو من معرض التطبيقات.

لتنزيل فيديو تم استئجاره، يمكنك توصيل محرك أقراص USB محمول سعته 8 جيجابايت، أو يمكنك استخدام محرك قرص ثابت USB. عند تثبيت محرك قرص ثابت USB، يمكنك اختيار ما إذا كنت تريد استخدامه لتخزين ملفات الفيديو المؤجرة. وقد تحتاج إلى استخدام محرك قرص ثابت USB لتخزين بعض من المخزن المؤقت للفيديو، حتى عندما يستخدم متجر تأجير الفيديو بث الفيديو المباشر.

للإيقاف مؤقتاً

للإيقاف البث مؤقتاً، تحتاج إلى محرك قرص ثابت متوافق مع USB 2.0، تتوفر فيه مساحة من 32 جيجابايت على الأقل وسرعة كتابة من 30 ميجابايت بالثانية.

للتسجيل

للإيقاف البث مؤقتاً وتسجيله، ستحتاج إلى محرك قرص ثابت تتوفر فيه مساحة 250 جيجابايت على الأقل.

## مشغل أقراص Blu-ray

استخدم كبل HDMI لتوصيل مشغل أقراص Blu-ray بالتلفزيون.

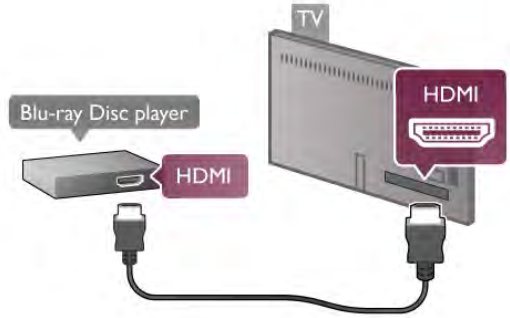

إذا توفرت وظيفة EasyLink HDMI CEC في مشغل أقراص Blu-ray، فيمكنك تشغيل المشغل بواسطة جهاز التحكم عن بعد الخاص بالتلفزيون. في تعليمات، اضغط على ≡ لأتحة وابحث عن EasyLink HDMI CEC لمزيد من المعلومات.

## مشغل DVD

استخدم كبل HDMI لتوصيل مشغل DVD بالتلفزيون. أو، يمكنك استخدام كبل SCART إذا لم تتوفر توصيلة HDMI للجهاز.

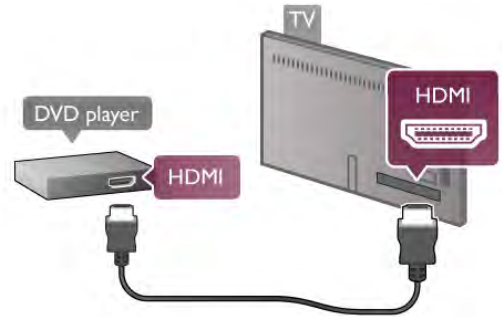

إذا كان مشغل DVD موصولاً بواسطة توصيلة HDMI وتتوفر فيه وظيفة EasyLink HDMI CEC، فيمكنك تشغيل المشغل بواسطة جهاز التحكم عن بعد الخاص بالتلفزيون. في تعليمات، اضغط على ≡ لأتحة وابحث عن EasyLink HDMI CEC لمزيد من المعلومات.

## لعبة

قم بتوصيل وحدة التحكم بالألعاب بجانب التلفزيون أو جهته الخلفية. يمكنك استخدام توصيلة HDMI أو YPbPr أو SCART. إذا توفرت في وحدة التحكم بالألعاب توصيلة فيديو (CVBS) وخرج الصوت (يسار/يمين) فقط، فاستخدم محوّل صوت فيديو يسار/يمين إلى SCART للتوصيل بتوصيلة SCART.

في تعليمات، اضغط على ≡ لائحة وابحث عن إيقاف بث التلفزيون أو التسجيل لإيقاف القنوات التلفزيونية مؤقتاً أو تسجيلها.

## لوحة مفاتيح USB أو ماوس USB

### لوحة مفاتيح USB

قم بتوصيل لوحة مفاتيح USB (من النوع USB-HID) لإدخال النص على التلفزيون.

يمكنك توصيل لوحة مفاتيح وماوس بالتلفزيون. استخدم توصيلة USB على جانب التلفزيون للتوصيل.



### تركيب لوحة المفاتيح

لتركيب لوحة مفاتيح USB، شغل التلفزيون وقم بتوصيل لوحة مفاتيح USB بإحدى توصيلات USB الموجودة على جانب التلفزيون. عندما يكشف التلفزيون عن وجود لوحة المفاتيح للمرة الأولى، يمكنك تحديد مخطط لوحة المفاتيح واختبار تحديدها. إذا اخترت مخطط لوحة المفاتيح السيريلية أو اليونانية أولاً، فيمكنك تحديد مخطط لوحة مفاتيح لغة لاتينية ثانية. لتغيير إعداد مخطط لوحة المفاتيح في وقت لاحق، اضغط على 🏠 وحدد ⚙️ الإعداد واضغط على OK. حدد إعدادات التلفزيون < إعدادات عامة > ماوس ولوحة مفاتيح USB < إعدادات لوحة المفاتيح واضغط على OK.

### مفاتيح لإعادة تسمية القنوات

- إدخال ← = OK  
- Backspace ← = حذف حرف قبل المؤشر  
- مفاتيح الأسهم = التنقل ضمن حقل نصي  
- للتبديل بين مخططات لوحة المفاتيح، في حال تم تعيين مخطط ثانوي، اضغط على المفاتيح Shift + Alt في الوقت نفسه.

### مفاتيح تطبيقات Smart TV Apps وصفحات إنترنت

- Tab و Shift Tab = التالي والسابق  
- Home = التمرير إلى أعلى الصفحة  
- End = التمرير إلى أسفل الصفحة  
- Page Up = الانتقال بمقدار صفحة واحدة للأعلى  
- Page Down = الانتقال بمقدار صفحة واحدة للأسفل  
- + = التكبير بخطوة واحدة  
- - = التصغير بخطوة واحدة  
- \* = ملء الشاشة

في تعليمات، اضغط على ≡ لائحة وابحث عن ماوس USB لتوصيل ماوس USB.

### ماوس USB

يمكنك توصيل ماوس USB (من النوع USB-HID) للتنقل في الصفحات على إنترنت.

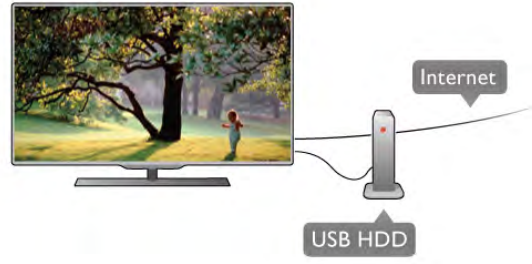

### دليل التلفزيون

قبل أن تقرر شراء محرك قرص ثابت USB للتسجيل، يجب أن تتحقق من إمكانية تسجيل القنوات التلفزيونية الرقمية في البلد الذي تتواجد فيه. اضغط على GUIDE على جهاز التحكم عن بعد. إذا كان الزر تسجيل موجوداً على صفحة دليل التلفزيون، فهذا يعني أنه يمكنك تسجيل البرامج من القنوات التلفزيونية الرقمية. إذا لم يكن الزر تسجيل متوفراً، فتتحقق مما إذا كان تحديث دليل التلفزيون يتم من إنترنت. للتحقق مما إذا كان دليل التلفزيون يحصل على بياناته من إنترنت، اضغط على 🏠 وحدد ⚙️ الإعداد واضغط على OK. حدد إعدادات التلفزيون < إعدادات عامة > دليل التلفزيون. حدد من إنترنت واضغط على OK.

في تعليمات، اضغط على ≡ لائحة وابحث عن محرك قرص ثابت USB، تثبيت لتثبيت محرك قرص ثابت USB على هذا التلفزيون.

### التثبيت

قبل أن تتمكن من إيقاف البث مؤقتاً أو تسجيله، يجب توصيل محرك قرص ثابت USB وتثبيته. إذا أردت تسجيل بث بواسطة بيانات دليل التلفزيون من إنترنت، ستحتاج إلى اتصال إنترنت مثبت على التلفزيون قبل تثبيت محرك قرص ثابت USB.

1 - قم بتوصيل محرك قرص ثابت USB بتوصيلة USB على جهة التلفزيون الخلفية. يمكنك استخدام أي توصيلة USB على التلفزيون غير أن التوصيلة الأكثر عملية هي تلك الموجودة إلى جانب HDMI 1. لا تتم توصيل جهاز USB آخر بمنافذ USB الأخرى عند التهيئة.



2 - شغل محرك قرص ثابت USB والتلفزيون.  
3 - عند ضبط التلفزيون على قناة تلفزيونية رقمية، اضغط على || (إيقاف مؤقت). ستؤدي محاولة إيقاف المؤقت إلى بدء التهيئة. وتؤدي التهيئة إلى إزالة كل الملفات من محرك القرص الثابت USB الموصول. اتبع الإرشادات على الشاشة. عند الانتهاء من تهيئة محرك القرص الثابت USB، يمكنك تركه موصولاً بشكل دائم.

### تحذير

تتم تهيئة محرك القرص الثابت USB لهذا التلفزيون حصرياً، ولا يمكنك استخدام التسجيلات المخزنة على كمبيوتر شخصي أو تلفزيون آخر. لا تتم بنسخ ملفات التسجيل أو تغييرها على محرك القرص الثابت USB من خلال أي تطبيق على الكمبيوتر الشخصي. قد يؤدي ذلك إلى إلحاق الضرر بالتسجيلات. عند تهيئة محرك قرص ثابت USB آخر، سيتم فقدان المحتوى الموجود على محرك الأقراص السابق. يجب إعادة تهيئة محرك قرص ثابت USB مثبت على التلفزيون لاستخدامه مع كمبيوتر.

على صفحات إنترنت، يمكنك تحديد الارتباطات والنقر عليها بسهولة أكبر. يتعدى على ماوس USB التنقل في صفحات تطبيقات Smart TV والتنقل في قوائم التلفزيون.

## كاميرا الصور

لعرض الصور المخزنة على كاميرا الصور الرقمية، يمكنك توصيل الكاميرا مباشرةً بالتلفزيون.

استخدم توصيلة USB على الجانب الأيسر من التلفزيون للتوصيل. شغل الكاميرا بعد إجراء الاتصال.



إذا لم تظهر لائحة المحتويات بشكل تلقائي، فاضغط على **SOURCE**، وحدد USB واضغط على **OK**. قد تحتاج الكاميرا إلى ضبطها بحيث تنقل محتواها بواسطة بروتوكول نقل الصور (PTT). يمكنك مراجعة دليل المستخدم الخاص بكاميرا الصور الرقمية.

في تعليمات، اضغط على **≡** لائحة وابحث عن ملفات الفيديو والصور والموسيقى للحصول على مزيد من المعلومات عن عرض الصور.



تركيب الماوس  
شغل التلفزيون وقم بتوصيل ماوس من نوع USB بإحدى توصيلات USB الموجودة على جانب التلفزيون. كما يمكنك توصيل ماوس USB بلوحة مفاتيح USB موصولة.

نقرات الماوس  
- نقر بالزر الأيسر = OK  
- نقر بالزر الأيمن = back  
يمكنك استخدام عجلة التمرير لتمرير الصفحات للأعلى وللأسفل.

في تعليمات، اضغط على **≡** لائحة وابحث عن لوحة مفاتيح USB لتوصيل لوحة مفاتيح USB.

## محرك أقراص محمول USB

يمكن عرض الصور أو تشغيل الموسيقى وملفات الفيديو من محرك أقراص محمول USB موصول.

أدخل محرك الأقراص المحمول USB في توصيلة USB في الجهة اليسرى من التلفزيون فيما التلفزيون قيد التشغيل.

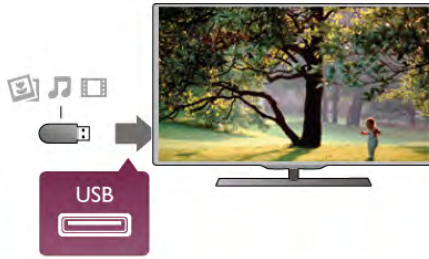

يكشف التلفزيون عن وجود محرك الأقراص المحمول ويفتح لائحة تعرض محتواها. إذا لم تظهر لائحة المحتويات بشكل تلقائي، فاضغط على **SOURCE**، وحدد USB واضغط على **OK**.

للتوقف عن مشاهدة محتويات محرك الأقراص المحمول USB، اضغط على **TV** أو حدد نشاطاً آخر. لفصل محرك الأقراص المحمول USB، يمكنك سحبه في أي وقت.

في تعليمات، اضغط على **≡** لائحة وابحث عن ملفات الفيديو والصور والموسيقى لمشاهدة المحتوى أو الاستماع إليه من محرك الأقراص المحمول USB.

## كاميرا الفيديو

قم بتوصيل كاميرا الفيديو بجانب التلفزيون أو جهته الخلفية. يمكنك استخدام توصيلة HDMI أو YPbPr أو Scart. إذا توفرت في كاميرا الفيديو توصيلة فيديو (CVBS) وإخراج الصوت (يسار/يمين) فقط، فاستخدم محوّل صوت فيديو يسار/يمين إلى Scart لتوصيل توصيلة Scart.

للحصول على أفضل مستوى من الجودة، استخدم كبل HDMI لتوصيل كاميرا الفيديو بجانب التلفزيون.



أو استخدم محوّل SCART لتوصيل كاميرا الفيديو بالتلفزيون.

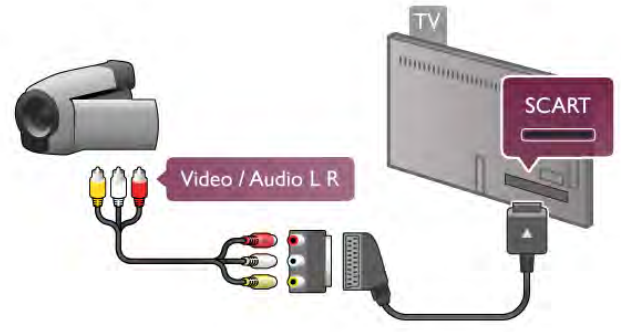
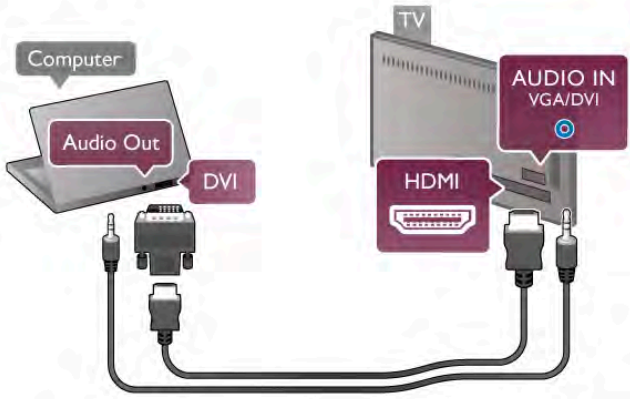

## كمبيوتر

يمكنك توصيل الكمبيوتر بالتلفزيون واستخدام التلفزيون كشاشة كمبيوتر شخصي.

### بواسطة VGA

استخدم كبل VGA لتوصيل الكمبيوتر بموصل VGA، وأضف كبل صوت يسار/يمين لتوصيل صوت VGA بدخل الصوت - VGA/DVI على جهة التلفزيون الخلفية.

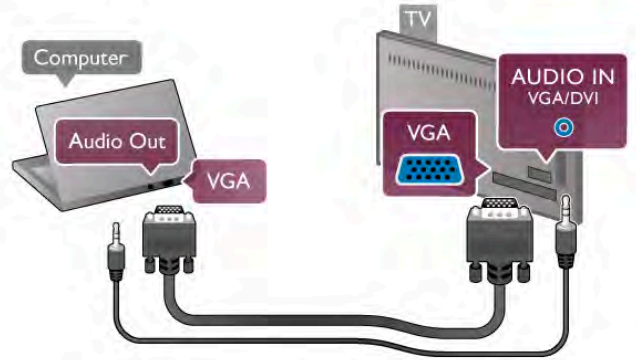

### بواسطة HDMI

استخدم كبل HDMI لتوصيل الكمبيوتر بالتلفزيون.

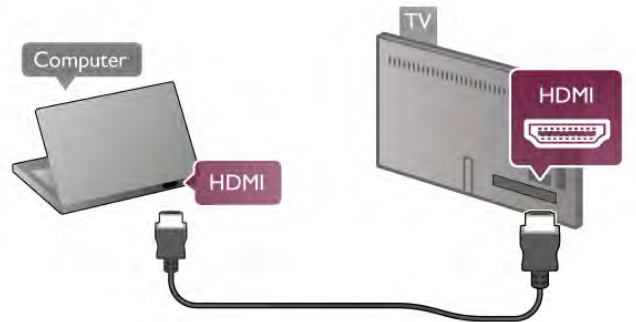

### بواسطة DVI إلى HDMI

أو، يمكنك استخدام محوّل DVI إلى HDMI لتوصيل الكمبيوتر الشخصي بتوصيلة HDMI، وتوصيل كبل صوت يسار/يمين بدخل الصوت - VGA/DVI على جهة التلفزيون الخلفية.

### إعداد الشاشة المثالي

إذا تمت إضافة الكمبيوتر كجهاز من نوع كمبيوتر في قائمة المصدر (لائحة التوصيلات)، فسيتم ضبط التلفزيون تلقائياً على إعداد الكمبيوتر المثالي.

إذا كنت تستخدم الكمبيوتر لمشاهدة الأفلام أو إذا كنت تستخدمه لتشغيل الألعاب، فقد ترغب في إعادة ضبط التلفزيون على الإعداد المثالي لمشاهدة التلفزيون أو الألعاب.

لضبط التلفزيون على الإعداد المثالي يدوياً . . .

- 1 - اضغط على وحدد الإعداد واضغط على OK.
- 2 - حدد إعدادات التلفزيون < صورة > لعبة أو كمبيوتر واضغط على OK.
- 3 - حدد لعبة (للألعاب) أو حدد إيقاف (لمشاهدة فيلم) واضغط على OK.
- 4 - اضغط على ، بشكل متكرر إذا لزم الأمر، لإغلاق القائمة. تذكر ضرورة إعادة تعيين الإعداد لعبة أو كمبيوتر إلى كمبيوتر عندما تتوقف عن تشغيل اللعبة.

### تنسيق الصورة - بلا مقياس

بالإضافة إلى الإعدادات التلقائية، يمكنك أيضاً تعيين تنسيق الصورة إلى بلا مقياس - وضع عرض مثالي يكسل ليكسل (قد تظهر أشرطة سوداء).

- 1 - اضغط على OPTIONS وحدد خيارات في شريط القوائم.
- 2 - حدد تنسيق الصورة < بلا مقياس واضغط على OK.

في تعليمات، اضغط على لائحة وابحث عن دقة العرض، للحصول على نظرة عامة على درجات دقة العرض المعتمدة.

## 2.7

### قائمة الإعداد

في تعليمات، اضغط على لائحة وابحث عن الموضوع الذي تحتاج إليه في اللائحة الأبجدية. حدد الموضوع واضغط على الزر OK لفتح صفحة تعليمات للحصول على مزيد من المعلومات.

## 2.8

### حامل التلفزيون والتعليق على الجدار

#### حامل التلفزيون

تتضمن قاعدة حامل التلفزيون مكبرات صوت التلفزيون المضمّنة. يوفر حامل التلفزيون صندوقاً أكبر حجماً لمكبرات الصوت للحصول على مستوى الصوت الأمثل، مقارنةً بمكبرات الصوت المضمّنة في شاشة تلفزيون نحيفة.

لذا احرص دائماً على توصيل كبل القاعدة بالتلفزيون لإخراج الصوت، وقم بتوصيل الكبل بإحكام.



للحصول على أفضل مستوى صوت، تجنّب وضع القاعدة على سجادة أو قطعة قماش سميكة.



تنبيه

يتطلب تعليق التلفزيون على الجدار مهارات خاصة ويجب أن يقوم به أشخاص مؤهلون فقط. ويجب أن يراعي التعليق على الجدار معايير السلامة بحسب وزن التلفزيون. اطلع أيضاً على احتياطات السلامة قبل تحديد موضع التلفزيون.

لا تتحمّل شركة TP Vision Netherlands B.V. مسؤولية أي حادث أو إصابة ناجمة عن تعليق التلفزيون على الجدار بطريقة غير صحيحة.



يمكنك العثور على إرشادات تركيب حامل التلفزيون في دليل البدء السريع المرفق بالتلفزيون. إذا فقدت هذا الدليل، فيمكنك تنزيله من الموقع التالي [www.philips.com](http://www.philips.com) استخدم رقم نوع المنتج الخاص بالتلفزيون للبحث عن دليل البدء السريع وتنزيله.

في تعليمات، اضغط على ≡ لائحة وابحث عن التعليق على الجدار لاستخدام حامل التلفزيون لتعليق التلفزيون على الجدار.

2.9

## السلامة والعناية

### السلامة

اقرأ كل إرشادات السلامة وافهمها قبل استخدام التلفزيون. إذا تسبّب عدم اتباع الإرشادات في حدوث أي ضرر، فلن تنطبق بنود الضمان.

احتمال حدوث صدمة كهربائية أو نشوب حريق!

• لا تعرّض أبداً التلفزيون للمطر أو المياه. لا تضع أبداً حاويات سائل، مثل المزهريات، بالقرب من التلفزيون. إذا تسرّبت سائل فوق التلفزيون أو بداخله، فافصل التلفزيون عن مأخذ الطاقة مباشرة. اتصل بمركز العناية بالمستهلك لفحص التلفزيون قبل استخدامه من جديد.

• لا تعرّض أبداً التلفزيون أو جهاز التحكم عن بعد أو البطاريات لدرجات حرارة مفرطة. لا تضع هذه المنتجات أبداً بالقرب من الشموع المضاءة أو اللهب المكشوفة أو أي مصدر حرارة آخر، بما في ذلك أشعة الشمس المباشرة.

• احرص دائماً على عدم إدخال أي أجسام في فتحات التهوية أو الفتحات الأخرى الموجودة على التلفزيون.

• لا تضع أبداً أشياء ثقيلة الوزن على سلك الطاقة.

• تفادّ فرض أي قوة على قوابس الطاقة. فقد تتسبب قوابس الطاقة غير محكمة التثبيت في حدوث تقوس كهربائي أو نشوب حريق. احرص على ألا يتم الضغط على سلك الطاقة أثناء إدارة شاشة التلفزيون.

• لفصل التلفزيون عن مأخذ الطاقة الكهربائية، يجب فصل قابس الطاقة الخاص بالتلفزيون. وعند فصل الطاقة، قم دائماً بسحب قابس الطاقة وليس السلك. احرص على أن تتوفر لديك إمكانية الوصول إلى قابس الطاقة وسلك الطاقة ومأخذ الطاقة في كل الأوقات.

خطر حدوث إصابة أو إلحاق ضرر بالتلفزيون!

• يلزم وجود شخصين لرفع وحمل التلفزيون الذي يزيد وزنه عن 25 كجم أو 55 رطلاً.

• إذا قمت بتركيب التلفزيون على حامل، فاستخدم الحامل المزود فقط. قم بتثبيت التلفزيون على الحامل بإحكام. وضع التلفزيون على سطح مستوٍ قادر على تحمل وزن التلفزيون والحامل.

• عند تعليق التلفزيون على الجدار، تأكد من قدرة دعامة التعليق على الحائط على تحمل وزن التلفزيون بشكل آمن. لا تتحمّل شركة TP Vision Netherlands B.V. مسؤولية أي حادث أو إصابة أو تلف ناجم عن تعليق التلفزيون على الجدار بطريقة غير صحيحة.

• إن بعض أجزاء هذا المنتج مصنوعة من الزجاج. تعامل معها بعناية لتجنب الإصابة أو الضرر.

خطر إلحاق ضرر بالتلفزيون!

### التعليق على الجدار

يمكنك أيضاً تعليق التلفزيون على الجدار باستخدام قاعدة حامل التلفزيون وعنقه.

وبإمكانك دمج القاعدة والعنق للحصول على تركيب دوّار أو يمكنك استخدام القاعدة فقط لتثبيت التلفزيون بحيث يكون قريباً من الجدار. لذا احرص دائماً على توصيل كبل القاعدة بالتلفزيون لإخراج الصوت، وقم بتوصيل الكبل بإحكام.

إرشادات التعليق على الجدار

يمكنك العثور على إرشادات التثبيت للتعليق على الجدار في دليل البدء السريع المرفق بالتلفزيون. إذا فقدت هذا الدليل، فيمكنك تنزيله من الموقع التالي [www.philips.com](http://www.philips.com)

استخدم رقم نوع المنتج الخاص بالتلفزيون للبحث عن دليل البدء السريع وتنزيله.

استخدام ملحق لتعليق التلفزيون على الجدار

إن جهاز التلفزيون مهيأً للتعليق على الجدار بواسطة دعامة التثبيت على الجدار المتوافقة مع معيار VESA (تباع بشكل منفصل). ابحث عن رمز VESA إلى جانب رقم نوع التلفزيون.

40PFL7007 - VESA MIS-F 200,200,M6 -

46PFL7007 - VESA MIS-F 200,200,M6 -

55PFL7007 - VESA MIS-F 400,400,M6 -

40PFL8007 - VESA MIS-F 200,200,M6 -

46PFL8007 - VESA MIS-F 200,200,M6 -

55PFL8007 - VESA MIS-F 400,400,M6 -

طريقة التحضير

استخدم البراغي الأربعة الموجودة في جهة التلفزيون الخلفية والتي تغطي ثقب براغي VESA. لا تستخدم هذه البراغي الأربعة لتثبيت ملحق دعامة تعليق التلفزيون على الجدار.

لتثبيت الدعامة بشكل آمن، استخدم البرغي وفق الطول المبين في الرسم.

قبل توصيل التلفزيون بمأخذ الطاقة، تأكد من أن الجهد الكهربائي يطابق القيمة المطبوعة في الجهة الخلفية من التلفزيون. لا تقم أبداً بتوصيل التلفزيون بمأخذ الطاقة إذا كان الجهد الكهربائي مختلفاً.

## درجات الحرارة والرطوبة

في الحالات النادرة، وبحسب درجة الحرارة ونسبة الرطوبة، قد يظهر تكاثف طفيف على الزجاج الأمامي للتلفزيون (في بعض الطرازات). لتجنب حدوث ذلك، لا تعرض التلفزيون لأشعة الشمس المباشرة أو السخونة أو الرطوبة المرتفعة. في حال ظهور التكاثف، سيختفي تلقائياً بعد بضع ساعات من تشغيل التلفزيون. لن تلحق رطوبة التكاثف أي ضرر بالتلفزيون، ولن تتسبب في حدوث قصور في أدائه.

- خطر إصابة الأطفال!  
اتبع تلك الاحتياطات لمنع انقلاب التلفزيون وتعرض الأطفال للإصابة:
  - لا تضع التلفزيون أبداً على سطح مغطى بقطعة قماش أو مادة أخرى يمكن سحبها بعيداً.
  - تأكد من عدم وجود أي جزء من التلفزيون معلق على حافة سطح التركيب.
  - لا تضع التلفزيون أبداً على قطع أثاث طويلة، كخزانة الكتب مثلاً، دون تثبيت كل من قطع الأثاث والتلفزيون على الجدار أو استخدام دعامة مناسبة.
  - أخبر الأطفال بأخطار التسلق على الأثاث للوصول إلى التلفزيون.

خطر ابتلاع البطاريات!  
قد يحتوي جهاز التحكم عن بعد على بطاريات على شكل قطع نقدية معدنية يمكن للأطفال الصغار ابتلاعها بسهولة. يرجى حفظ هذه البطاريات بعيداً عن متناول الأطفال بشكل دائم.

خطر الحرارة المفرطة!  
لا تثبت التلفزيون أبداً في مكان محصور. اترك دائماً مسافة من 10 سنتيمترات أو 4 بوصات على الأقل حول التلفزيون لضمان التهوية المناسبة. احرص على ألا تؤدي الستائر أو أي أشياء أخرى إلى تغطية فتحات تهوية التلفزيون.

العواصف الرعدية  
افصل التلفزيون عن مأخذ الطاقة والهوائي قبل العواصف الرعدية. لا تلمس أي جزء من التلفزيون أو سلك الطاقة أو كبل الهوائي أثناء العواصف الرعدية.

خطر إلحاق الضرر بحاسة السمع!  
تجنب استخدام سماعات الأذن أو سماعات الرأس بمستوى صوت مرتفع أو لفترات طويلة.

درجات الحرارة المنخفضة  
إذا تم نقل التلفزيون في درجات حرارة أقل من 5 درجات مئوية أو 41 درجة فهرنهايت، فانزع غلاف التلفزيون وانتظر حتى تصل درجة حرارته إلى درجة حرارة الغرفة قبل توصيله بمأخذ الطاقة.

## العناية بالشاشة.

- لا تلمس الشاشة أبداً أو تدفّعها أو تحكها أو تضربها بأي شيء.
- افصل التلفزيون عن الطاقة قبل البدء بتنظيفه.
- احرص على تنظيف التلفزيون بقطعة قماش ناعمة ورطبة قليلاً. تجنب ملامسة أضواء Ambilight LED على جهة التلفزيون الخلفية. لا تستخدم أبداً بعض المواد كالكحول أو المواد الكيميائية أو المنظفات المنزلية لتنظيف التلفزيون.
- لتفادي التشوه وبهت الألوان، امسح قطرات الماء بأسرع ما يمكن.
- تجنب عرض الصور الثابتة قدر الإمكان. فالصور الثابتة عبارة عن صور تبقى معروضة على الشاشة لفترة طويلة من الوقت. تتضمن الصور الثابتة القوائم على الشاشة والأشرطة السوداء وعرض الوقت إلخ. إذا توجب عليك استخدام الصور الثابتة، فخفف درجة تباين الشاشة وسطوعها لتجنب إلحاق الضرر بها.

## التشغيل وإيقاف التشغيل

تأكد من توصيل مأخذ الطاقة الكهربائية في جهة التلفزيون الخلفية قبل تشغيل التلفزيون.

إذا كان ضوء المؤشر الأحمر مطلقاً، فاضغط على المفتاح الصغير (⏻) إلى اليمين، في جهة التلفزيون الخلفية لإدخال التلفزيون في وضع الاستعداد - يضاء المؤشر الأحمر.

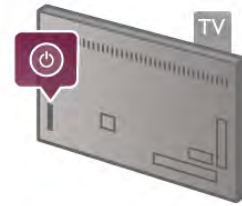

مع إدخال التلفزيون في وضع الاستعداد، اضغط على (⏻) على جهاز التحكم عن بعد لتشغيل التلفزيون، أو يمكنك استخدام المفتاح CH+ وCH- لتشغيل التلفزيون.



## البدء السريع

لتشغيل التلفزيون بشكل أسرع من المعتاد، يمكنك تعيين التلفزيون في وضع البدء السريع. في تعليمات، اضغط على ≡ لائحة وابحث عن البدء السريع لمزيد من المعلومات.

التبديل إلى وضع الاستعداد

لتبديل التلفزيون إلى وضع الاستعداد، اضغط على (⏻) على جهاز التحكم عن بعد.

## إيقاف التشغيل

لإيقاف تشغيل التلفزيون، اضغط على المفتاح الصغير (⏻) إلى اليمين، في جهة التلفزيون الخلفية. يكون ضوء المؤشر الأحمر مطلقاً ما زال التلفزيون موصولاً بمأخذ الطاقة الكهربائية ولكنه يستهلك الحد الأدنى من الطاقة.

لإيقاف التلفزيون بشكل كامل، أفضل قابس الطاقة. عند فصل قابس الطاقة، اسحب دائماً قابس الطاقة، ولا تسحب إطلافاً سلك الطاقة. احرص على أن تتوفر لديك إمكانية الوصول إلى قابس الطاقة وسلك الطاقة ومأخذ الطاقة في كل الأوقات.

## البدء السريع

باستخدام ميزة البدء السريع، يمكنك بدء تشغيل التلفزيون بشكل أسرع من المعتاد. عند تشغيل التلفزيون من وضع الاستعداد، تظهر صورة التلفزيون بعد مرور بضع ثوانٍ، إذا تم تنشيط ميزة البدء السريع.

يمكن للتلفزيون أن يتذكر العادات التي تتبعها يومياً في مشاهدة التلفزيون. فقبل بلوغ الوقت الذي تقوم فيه بتشغيل التلفزيون، سيتم تنشيط ميزة البدء السريع تلقائياً، مما يسمح لك بتشغيل التلفزيون بشكل أسرع. أو، يمكنك تحديد 3 إطارات زمنية ثابتة كحد أقصى خلال اليوم يكون خلالها التلفزيون جاهزاً لبدء التشغيل بشكل سريع.

عندما تعيد تبديل التلفزيون إلى وضع الاستعداد، تبقى ميزة البدء السريع نشطة حتى انتهاء فترة الإطار الزمني.

## تنشيط

لتعيين تنشيط ميزة البدء السريع، اضغط على ⏻ وحدد الإعداد واضغط على OK لفتح قائمة الإعدادات. حدد إعدادات التلفزيون < إعدادات عامة < بدء سريع < تنشيط. يمكنك تحديد تلقائياً أو يدوي.

## - تلقائياً

حدد تلقائياً لتنشيط ميزة البدء السريع تلقائياً. يتذكر التلفزيون العادات التي تتبعها في مشاهدة التلفزيون وينشط ميزة البدء السريع خلال هذه الإطارات الزمنية. مع تحديد تلقائياً، يمكن للتلفزيون إعداد 4 إطارات زمنية بحد أقصى من ساعة واحدة.

## - يدوي

حدد يدوي لتنشيط ميزة البدء السريع خلال 3 إطارات زمنية ثابتة خلال اليوم. فيمكنك، على سبيل المثال، تعيين إطار زمني في الصباح وإطار زمني آخر عند الظهر وآخر في المساء. ويمكنك تعيين امتداد الوقت بنفسك لكل إطار زمني.

إذا تم تعيين ميزة البدء السريع إلى يدوي، فيمكنك أيضاً تحديد تأخير وضع الاستعداد. مع تحديد تأخير وضع الاستعداد، يمكنك تعيين التلفزيون بحيث تبقى ميزة البدء السريع نشطة لبعض الوقت بعد إدخال التلفزيون في وضع الاستعداد. ويمكنك تعيين تأخير يصل لغاية ساعة واحدة بخطوات من 15 دقيقة.

## المواصفات

لتنشيط ميزة البدء السريع، يجب أن تعمل ساعة التلفزيون بشكل صحيح. لا يمكن أن تزيد فترة تنشيط ميزة البدء السريع عن إطار زمني من 4 ساعات. يؤدي تنشيط البدء السريع إلى زيادة استهلاك الطاقة أثناء دخول التلفزيون في وضع الاستعداد.

## التحكم عن بعد



### 1 - CH- ، Channel -

للتبديل إلى القناة السابقة في لائحة القنوات، أو الصفحة السابقة في النص أو الفصل السابق على قرص.

### 2 - CH+ ، Channel +

للتبديل إلى القناة التالية في لائحة القنوات، أو الصفحة التالية في النص أو الفصل التالي على قرص.

### 3 - مستوى الصوت - و +

لتعديل مستوى الصوت.

### 4 - المفاتيح الملونة

التحديد المباشر للخيارات.

### 5 - مفاتيح الأرقام ولوحة مفاتيح النص

لتحديد قناة تلفزيونية مباشرة أو لإدخال نص.

### 6 - SUBTITLE

لتشغيل الترجمات أو إيقاف تشغيلها ثم تشغيلها أثناء كتم الصوت.

### 7 - TEXT

لفتح النص أو إغلاقه.

### 8 - Mute ،

لكتم الصوت أو استعادته.

## لوحة المفاتيح

### استخدام لوحة المفاتيح

مع وجود لوحة المفاتيح على الجهة الخلفية لجهاز التحكم عن بعد، يمكنك إدخال النص في أي حقل نصي على الشاشة. دور لوحة المفاتيح مع توجيهها نحو الأعلى لتنشيط المفاتيح على لوحة المفاتيح.

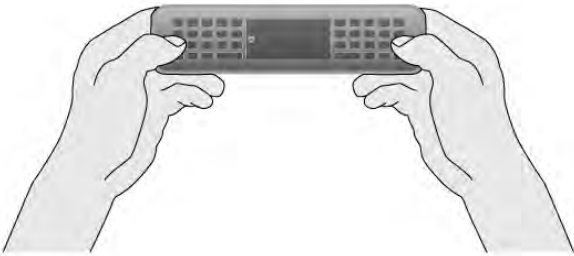

### إدخال نص

لإدخال النص في حقل نصي على الشاشة، حدد الحقل النصي وابدأ الكتابة. اضغط على (1) Enter) لتأكيد النص.

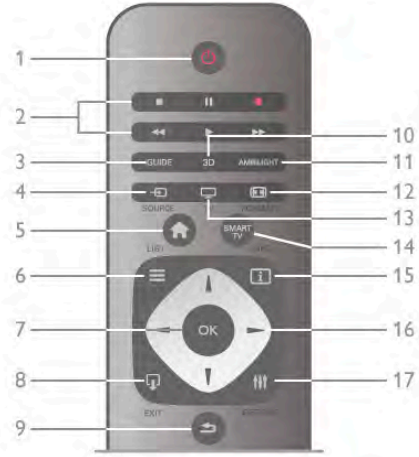

### 1 - وضع الاستعداد

من أجل تشغيل التلفزيون أو إعادته إلى وضع الاستعداد.

### 2 - مفاتيح التشغيل والتسجيل والتشغيل وإيقاف مؤقت

لإيقاف التشغيل مؤقتًا وإيقاف التشغيل، لإيقاف التشغيل وإرجاع،

للإرجاع والتقدم بسرعة، للتقدم بسرعة، للتسجيل الأن - 3 -

### GUIDE

لفتح دليل التلفزيون أو إغلاقه.

### 4 - SOURCE

لفتح لائحة التوصيلات أو إغلاقها.

### 5 - Home

لفتح القائمة الرئيسية أو إغلاقها.

### 6 - LIST

لفتح لائحة القنوات أو لائحة الصور أو الموسيقى أو ملفات الفيديو أو إغلاقها.

### 7 - مفتاح OK

للتأكيد وتحديد.

### 8 - EXIT

للمرجع إلى آخر جهاز موصول اخترته، على سبيل المثال جهاز الاستقبال الرقمي.

### 9 - Back

للمرجع إلى آخر قناة اخترتها. لإغلاق قائمة بدون تغيير إعداد. للمرجع إلى النص السابق أو صفحة إنترنت السابقة على Smart TV.

### 10 - 3D

لفتح قائمة ثلاثي الأبعاد أو إغلاقها.

### 11 - AMBILIGHT

للتبديل بين تشغيل Ambient Light أو إيقاف تشغيله ولتشغيل Ambient Light في وضع الاستعداد.

### 12 - FORMAT

لفتح قائمة تنسيق أو إغلاقها.

### 13 - TV

للتبديل إلى مشاهدة التلفزيون.

### 14 - SMART TV

لفتح صفحة بدء Smart TV.

### 15 - INFO

لفتح المعلومات أو إغلاقها.

### 16 - مفاتيح الأسهم

للتنقل لأعلى أو لأسفل أو لليمين أو لليسار.

### 17 - OPTIONS

لفتح قائمة خيارات أو إغلاقها.

5 - Enter  
اضغط على Enter لتأكيد النص الذي أدخلته.



6 - Backspace  
لحذف الحرف أمام مؤشر النص.

7 - مفتاح الأحرف الخاصة àöµ  
اضغط على àöµ لفتح لوحة المفاتيح على الشاشة لتحديد حرف خاص.

8 - مفتاح أحرف AZERTY  
ستتم الكتابة بأحرف AZERTY عند تعيين مخطط لوحة المفاتيح إلى AZERTY.

### Azerty أو Qwerty

المخطط القياسي للوحة مفاتيح جهاز التحكم عن بعد هو QWERTY.

كما يمكنك تعيين مخطط لوحة المفاتيح إلى AZERTY. لتغيير مخطط لوحة المفاتيح، اضغط على  وحدد  الإعداد واضغط على OK لفتح قائمة الإعداد.

حدد إعدادات التلفزيون < إعدادات عامة > لوحة مفاتيح جهاز التحكم عن بعد.

حدد QWERTY أو AZERTY.

يُشار إلى أحرف AZERTY في أعلى يمين المفاتيح ذات الصلة.







### مستشعر الأشعة تحت الحمراء

يستخدم جهاز التحكم عن بعد الخاص بالتلفزيون تردد الراديو لإرسال أوامره إلى التلفزيون. ومع استخدام تردد الراديو، لن تحتاج إلى توجيه جهاز التحكم عن بعد نحو التلفزيون.

ومع ذلك، يمكن للتلفزيون أيضاً تلقي الأوامر من جهاز تحكم عن بعد يستخدم الأشعة تحت الحمراء لإرسال الأوامر. إذا كنت تستخدم جهاز تحكم عن بعد من هذا النوع، فتأكد دائماً من توجيه جهاز التحكم عن بعد نحو مستشعر الأشعة تحت الحمراء في جهة التلفزيون الأمامية.



Shift  
كتابة حرف كبير، اضغط باستمرار على المفتاح  (2) و اكتب الحرف الكبير المطلوب. إذا كنت تحتاج إلى حرف واحد كبير فقط في النص، فاضغط على المفتاح  تماماً قبل كتابة الحرف المطلوب. إذا كنت تريد كتابة عدة أحرف كبيرة على التوالي، فيمكنك الضغط على المفتاح  باستمرار أثناء الكتابة أو الضغط على المفتاح  لثانيتين لتشغيل لوحة المفاتيح في وضع الأحرف الكبيرة. اضغط على المفتاح  مرة واحدة للخروج من وضع الأحرف الكبيرة من جديد. إذا لم تضغط على أي حرف على لوحة المفاتيح، فسيتوقف تشغيل وضع الأحرف الكبيرة بشكل تلقائي بعد مرور 20 ثانية. كذلك الأمر، إذا ضغطت على أي مفتاح معدل على لوحة المفاتيح، على سبيل المثال، المفتاح (3) Fn أو المفتاح (4) àöµ، فستخرج من وضع الأحرف الكبيرة.

الأحرف البديلة  
كتابة حرف بديل (الأحرف الملونة على لوحة المفاتيح)، اضغط باستمرار على المفتاح (3) Fn و اكتب الحرف البديل المطلوب. ويمكنك التبديل إلى وضع الأحرف البديلة أو الخروج منه تماماً كما تفعل مع وضع الأحرف الكبيرة.

الأحرف الخاصة - àöµ  
لا توجد مفاتيح لبعض الأحرف على لوحة مفاتيح جهاز التحكم عن بعد. ولإدخال الأحرف الخاصة، يمكنك فتح لوحة المفاتيح على الشاشة لفتح لوحة المفاتيح على الشاشة، اضغط على (4) àöµ. في لوحة المفاتيح على الشاشة، يمكنك الانتقال إلى الحرف المطلوب. غير مخطط لوحة المفاتيح بواسطة المفاتيح الملونة. اضغط على OK لإدخال حرف. تخفي لوحة المفاتيح على الشاشة عندما تضغط على أحد الأحرف على لوحة مفاتيح جهاز التحكم عن بعد. أو، يمكنك إدخال الأحرف الخاصة بواسطة لوحة مفاتيح النص/الرسائل القصيرة في الجهة الأمامية من جهاز التحكم عن بعد.

البريد الإلكتروني وإنترنت  
يمكنك استخدام مفتاح Fn لإدخال الأحرف الخاصة باستخدام البريد الإلكتروني وإنترنت، على سبيل المثال، @ و # و www. و .com.

### نظرة عامة على لوحة المفاتيح

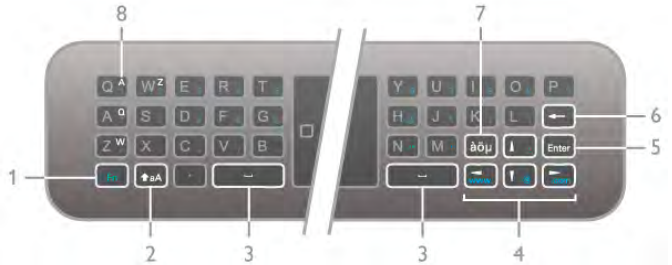

1 - مفتاح Fn  
اضغط باستمرار على المفتاح Fn لكتابة حرف ملون بديل.

2 - Shift   
اضغط باستمرار على المفتاح Shift لكتابة أحرف كبيرة.

3 - مفتاح شريط المسافة

4 - مفاتيح الأسهم

## الإقتران

يستخدم أيضاً جهاز التحكم عن بعد هذا تردد الراديو لإرسال أوامره إلى التلفزيون. بطريقة مخالفة لأجهزة التحكم عن بعد التي تستخدم إشارات الأشعة تحت الحمراء، يمكنك إرسال الأوامر بواسطة جهاز التحكم عن بعد هذا بدون توجيهه نحو التلفزيون.

عند انتهاء الحاجة إلى توجيه جهاز التحكم عن بعد نحو التلفزيون، يمكنك أن تستخدم بسهولة لوحة المفاتيح على الجهة الخلفية من جهاز التحكم عن بعد أو إرسال الأوامر من غرفة أخرى - تغيير مستوى الصوت أو تغيير القنوات. بالإضافة إلى ذلك، سيعلمك التلفزيون عند انخفاض مستوى طاقة البطارية في جهاز التحكم عن بعد.

عملية اقتران جهاز التحكم عن بعد لكي يتمكن جهاز التحكم عن بعد من التواصل مع التلفزيون، يجب إجراء عملية اقتران بين التلفزيون وجهاز التحكم عن بعد. بعد تنفيذ عملية الاقتران، لن يعود بمقدورك استخدام جهاز التحكم عن بعد للتحكم في جهاز تلفزيون آخر. عند بدء تنفيذ عملية التثبيت الأولية للتلفزيون، يدعوك التلفزيون إلى الضغط على الزر OK، وعند إجراء ذلك، تتم عملية الاقتران. وعندما توقف تشغيل التلفزيون، يتم تخزين الاقتران. ويمكنك إجراء اقتران لما يصل إلى 5 أجهزة تحكم عن بعد مع هذا التلفزيون.

### إعادة الاقتران

يمكنك إجراء عملية اقتران بين جهاز تحكم عن بعد آخر وهذا التلفزيون. يختلف الأسلوب المتبع لتنفيذ عملية إعادة اقتران لجهاز تحكم عن بعد بين جهاز تحكم عن بعد مقترن بتلفزيون آخر أو جهاز تحكم عن بعد غير مقترن بعد.

- جهاز التحكم عن بعد مقترن بتلفزيون آخر لإجراء عملية الاقتران، أمسك بجهاز التحكم عن بعد على مسافة قريبة من شعار Philips (حوالي 10 سنتيمترات)، واضغط على المفتاح الأحمر و الأزرق في الوقت نفسه. ستظهر رسالة إذا نجحت عملية الاقتران.
- جهاز التحكم عن بعد غير مقترن بعد لإجراء عملية الاقتران، أمسك بجهاز التحكم عن بعد على مسافة قريبة من شعار Philips (حوالي 10 سنتيمترات)، واضغط على OK. ستظهر رسالة إذا نجحت عملية الاقتران.

### للاستخدام في متاجر البيع بالتجزئة

لإجراء عملية اقتران بين تلفزيون جديد - لم يتم إقرانه بعد - وجهاز تحكم عن بعد مقترن بتلفزيون آخر، أمسك بجهاز التحكم عن بعد على مسافة قريبة من شعار Philips (حوالي 10 سنتيمترات)، واضغط على المفتاح الأحمر و الأزرق في الوقت نفسه. ستظهر رسالة إذا نجحت عملية الاقتران.

## بطاريات

سيعلمك التلفزيون عند انخفاض مستوى طاقة البطارية في جهاز التحكم عن بعد.

لاستبدال البطاريات، افتح حجرة البطارية في الجهة الخلفية من جهاز التحكم عن بعد.

- 1 - استخدم عود أسنان أو شيئاً آخر صغيراً غير حاد واضغط على زر التحرير الصغير المربع لفتح الغطاء.
- 2 - استبدل البطاريات القديمة بثلاث بطاريات من النوع AAA-LR03-1.5V. تأكد من محاذاة + و - بشكل صحيح على نهايات البطاريات.
- 3 - عاود وضع غطاء البطارية واضغط عليه حتى تسمع صوت طقطقة.



أخرج البطاريتين إذا كنت ستتوقف عن استخدام جهاز التحكم عن بعد لفترة طويلة.  
تخلص من البطاريات وفقاً لتوجيهات نهاية الاستخدام.  
في تعليمات، اضغط على  لائحة وابحث عن نهاية الاستخدام لمزيد من المعلومات.

## تنظيف

إن جهاز التحكم عن بعد مغلف بطبقة مقاومة للخدش.

لتنظيف جهاز التحكم عن بعد، استخدم قطعة قماش ناعمة ورطبة قليلاً. لا تستخدم أبداً بعض المواد كالكحول أو المواد الكيميائية أو المنظفات المنزلية لتنظيف التلفزيون أو جهاز التحكم عن بعد.

3.3

## مشاهدة التلفزيون

### قنوات

#### تبديل القنوات

من أجل مشاهدة القنوات التلفزيونية، اضغط على  TV. يتم ضبط التلفزيون إلى آخر قناة تلفزيونية شاهدتها.

أو، اضغط على  لفتح القائمة الرئيسية، وحدد مشاهدة التلفزيون واضغط على OK.



#### تبديل القنوات

من أجل تغيير القنوات، اضغط على CH+ أو CH-. إذا كنت تعرف رقم القناة، فاكتب الرقم باستخدام مفاتيح الأرقام. اضغط على OK بعد إدخال الرقم لتغيير القناة على الفور.  
للعودة إلى القناة التي قمت بضبطها سابقاً، اضغط على .

للتغيير إلى قناة من لائحة القنوات أثناء مشاهدة التلفزيون، اضغط على LIST  لفتح لوائح القنوات. حدد لائحة في صف علامات التبويب.

في تعليمات، اضغط على **≡** لائحة وابحث عن الترجمات لمزيد من المعلومات.

#### لغة الصوت

بالنسبة إلى البث الرقمي، يمكنك تحديد لغة صوت متوفرة بشكل مؤقت إذا لم تكن أي لغة من لغاتك المفضلة متوفرة. في تعليمات، اضغط على **≡** لائحة وابحث عن لغات الصوت لمزيد من المعلومات.

#### ثنائي II-I

إذا احتوت إحدى الإشارات الصوتية على لغتي صوت، ولكن هناك لغة واحدة، أو اللغتين معاً، ليس لديها إشارة لغة، فسيكون هذا الخيار متوفراً.

#### الواجهة المشتركة

عند توفر المحتوى الممتاز المدفوع من وحدة الوصول المشروط (CAM)، يمكنك تعيين إعدادات موفر المحتوى باستخدام هذا الخيار.

#### HbbTV على هذه القناة

يمكنك حظر صفحات HbbTV من قناة توفر HbbTV. في تعليمات، اضغط على **≡** لائحة وابحث عن HbbTV لمزيد من المعلومات.

#### الحالة

حدد الحالة لعرض معلومات تقنية تتعلق بالقناة (إذا كانت رقمية أو تناظرية) أو جهاز موصول تقوم بمشاهدته.



في لائحة القنوات، يمكنك الانتقال إلى قناة تلفزيونية أو محطة راديو. مع تمييز الرمز، اضغط على الزر **OK** للتبديل إلى القناة التلفزيونية أو الاستماع إلى محطة الراديو. تتألف لائحة القنوات من عدة صفحات تتضمن القنوات. لعرض الصفحة التالية أو السابقة، اضغط على **-CH** أو **+CH**. لإغلاق لوائح القنوات بدون تغيير القناة، اضغط على **LIST** **≡** مرة أخرى.

#### قنوات الراديو

إذا كان البث الرقمي متوفراً، يتم تثبيت محطات راديو رقمية أثناء التثبيت، ويمكنك التبديل إلى محطة راديو تماماً كما تقوم بالتبديل إلى قناة تلفزيونية. ويؤدي تثبيت قناة DVB-C (كبل) إلى وضع محطات الراديو عادة في ترتيب يبدأ بالرقم 1001.

#### الخيارات على القنوات

أثناء مشاهدة قناة تلفزيونية، تتوفر لك بعض الخيارات تبعاً لنوع القناة (رقمية أو تناظرية) التي تشاهدها أو تبعاً لإعدادات التلفزيون التي عينتها.

#### فتح الخيارات

أثناء مشاهدة قناة تلفزيونية، اضغط على **OPTIONS** **≡** وحدد علامة التبويب **≡** خيارات في شريط القوائم.

#### لوائح القنوات

#### لوائح القنوات

في لائحة القنوات، يمكنك العثور على كل القنوات التلفزيونية وقنوات الراديو المثبتة.

إلى جانب لائحة القنوات الكل، التي تضم كل القنوات المثبتة، يمكنك إعداد لائحة القنوات المفضلة أو عرض محطات الراديو المثبتة بشكل منفصل أو اكتشاف القنوات التي أضيفت مؤخراً في جديد.

#### للتغيير إلى قناة من لائحة القنوات

أثناء مشاهدة قناة تلفزيونية، اضغط على **LIST** **≡** لفتح لوائح القنوات. حدد إحدى لوائح القنوات.



#### الوصول العمومي

مع تشغيل الوصول العمومي، يمكنك تعيين بعض الخيارات المخصصة للأشخاص الضعاف السمع والبصر. في تعليمات، اضغط على **≡** لائحة وابحث عن الوصول العمومي لمزيد من المعلومات.

#### تحديد الفيديو

توفر القنوات التلفزيونية الرقمية إشارات فيديو متعددة (عمليات بث متعددة الموجزات)، أو نقاط مشاهدة أو زوايا مختلفة للكاميرا للحدث نفسه أو برامج مختلفة على قناة تلفزيونية واحدة. يعرض التلفزيون رسالة للإعلام بتوافر مثل هذه القنوات التلفزيونية.

#### الترجمات

يمكنك التبديل بين تشغيل الترجمة أو إيقاف تشغيل الترجمة باستخدام هذا الخيار. حدد تشغيل أثناء كتم الصوت لعرض الترجمات فقط عند كتم الصوت باستخدام **🔇**.

#### لغة الترجمة

بالنسبة إلى البث الرقمي، يمكنك تحديد لغة ترجمة متوفرة بشكل مؤقت إذا لم تكن أي لغة من لغاتك المفضلة متوفرة.



في لائحة القنوات، يمكنك الانتقال إلى قناة أو محطة راديو. مع تمييز الرمز، اضغط على الزر **OK** للتبديل إلى القناة أو الاستماع إلى محطة الراديو.

تتألف لائحة القنوات من عدة صفحات تتضمن القنوات. لعرض الصفحة التالية أو السابقة، اضغط على **-CH** أو **+CH**.

لإغلاق لوائح القنوات بدون تغيير القناة، اضغط على **LIST** **≡** مرة أخرى.

#### وضع علامة كمفضلة

في لائحة القنوات الكل، يمكنك تعيين أي قناة كقناة مفضلة. انتقل إلى القناة في اللائحة، واضغط على **👍** وضع علامة كمفضلة. تُضاف القناة إلى لائحة القنوات المفضلة.

في تعليمات، اضغط على ≡ لائحة وابحث عن القنوات المفضلة لمزيد من المعلومات.

## القنوات المفضلة

يمكنك إنشاء لائحة قنوات مفضلة تضم فقط القنوات التي تريد مشاهدتها. عند تحديد لائحة القنوات المفضلة، ستشاهد فقط قنواتك المفضلة عند التبديل بين القنوات.

### إنشاء لائحة القنوات المفضلة

1 - أثناء مشاهدة قناة تلفزيونية، اضغط على ≡ LIST لفتح لوائح القنوات.

2 - حدد المفضلة.

3 - إذا كانت اللائحة فارغة، يسألك التلفزيون إن كنت تريد البدء بإضافة القنوات على الفور. اضغط على OK.

4 - استخدم مفاتيح الأسهم لتحديد قناة واضغط على OK لجعل تلك القناة قناة مفضلة. يتوقف الترتيب الذي تظهر به القنوات في لائحة القنوات المفضلة على الترتيب الذي تمت به إضافتها.

### إضافة المفضلة أو إزالتها

إضافة قنوات مفضلة إلى لائحة القنوات المفضلة أو إزالة قنوات منها، أفتح اللائحة واضغط على ≡ OPTIONS ، حدد إضافة / إزالة المفضلة واضغط على OK.

استخدم مفاتيح الأسهم لتحديد قناة واضغط على OK لإضافتها إلى لائحة القنوات المفضلة أو إزالتها منها.

### إعادة ترتيب

يمكنك إعادة ترتيب القنوات - تغيير موضعها - في لائحة القنوات المفضلة.

1 - في لائحة القنوات المفضلة، ميز القناة التي تريد تغيير موضعها.

2 - اضغط على ■ نقل.

3 - باستخدام مفاتيح الأسهم، غير موضع القناة وضعها حيث تريد. أو،

يمكنك إدخال الموضع الجديد مباشرة بواسطة مفاتيح الأرقام.

4 - اضغط على OK لتأكيد الموضع، أو لإلغاء تغيير موضع القناة،

اضغط على ■ إلغاء.

يمكنك تمييز قناة أخرى وتنفيذ الإجراء نفسه.

### إضافة قنوات مفضلة أو إزالتها في لوائح قنوات أخرى

يمكنك وضع علامات على القنوات ومحطات الراديو كقنوات ومحطات مفضلة من لائحة القنوات الكل ورايو جديد.

في هذه اللوائح، ميز إحدى القنوات التي تريد إضافتها إلى لائحة

المفضلة واضغط على ■ وضع علامة كمفضلة. توضع علامة النجمة

★ على القناة وتُضاف إلى لائحة القنوات المفضلة.

إزالة العلامة الموضوعية على قناة مفضلة، ميز القناة في أي لائحة قنوات واضغط على ■ إزالة علامة كمفضلة. تتم إزالة القناة من لائحة القنوات المفضلة.



## قفل الأطفال

لمنع الأطفال من مشاهدة قناة أو برنامج ما، يمكنك إقفال القنوات أو إقفال البرامج ذات التصنيف العمري.

### قفل قناة

يمكنك إقفال قناة لمنع الأطفال من مشاهدتها. ولمشاهدة قناة مقفلة، يجب عليك إدخال رمز قفل الأطفال.

خيارات لائحة القنوات وفقاً للائحة القنوات على الشاشة، اضغط على ≡ OPTIONS لتحديد الخيارات التالية:

- رقمية / تناظرية
- مجانية / مشفرة
- إقفال
- فتح



## شعارات القنوات

بالنسبة إلى معظم القنوات، يمكن للتلفزيون أن يعرض شعار القناة. إذا كنت تريد إخفاء هذه الشعارات، فيمكنك إيقاف تشغيلها.

لإيقاف تشغيل شعارات القنوات ...

1 - اضغط على 🏠 وحدد ⚙️ الإعداد واضغط على OK.

2 - حدد إعدادات التلفزيون < إعدادات عامة > شعارات القناة واضغط على OK.

3 - حدد إيقاف واضغط على OK.

4 - اضغط على ⏪ ، بشكل متكرر إذا لزم الأمر، لإغلاق القائمة.

## إعادة تسمية القنوات

يمكنك إعادة تسمية القنوات في أي لائحة قنوات.

1 - في لائحة القنوات، ميز القناة التي تريد إعادة تسميتها.

2 - اضغط على ■ إعادة تسمية.

## إدخال نص

لإدخال النص، حدد حقل إدخال النص باستخدام مفاتيح الأسهم.

استخدم لوحة مفاتيح جهاز التحكم عن بعد كما تفعل مع الرسائل

القصيرة/الرسائل النصية لإدخال الأحرف. تظهر لوحة المفاتيح على

الشاشة عندما تبدأ بالكتابة. يمكنك تحديد الأحرف الصغيرة والأحرف

الكبيرة والأحرف الخاصة باستخدام backspace باستخدام المفاتيح الملونة.

اضغط على ⏪ لحذف حرف.

حدد تم لإنهاء إعادة التسمية.





أو، يمكنك استخدام لوحة المفاتيح الموجودة في الجهة الخلفية من جهاز التحكم عن بعد، في حال وجودها.

في تعليمات، اضغط على ≡ لائحة وابحث عن لوحة مفاتيح جهاز التحكم عن بعد لمزيد من المعلومات.

## إعادة ترتيب القنوات

يمكنك إعادة ترتيب القنوات - تغيير موضعها - في لائحة القنوات المفضلة.



إيقاف تشغيل تحديث القناة تلقائياً، اضغط على ، وحدد  الإعداد واضغط على OK.  
حدد إعدادات القناة واضغط على OK. حدد تثبيت القناة < تحديث القناة تلقائياً > إيقاف.

بدء التحديث  
ليبدء التحديث بنفسك، اضغط على ، وحدد  الإعداد واضغط على OK.

حدد البحث عن قنوات واضغط على OK.  
حدد تحديث القنوات واتبع الإرشادات التي تظهر على الشاشة. قد تستغرق عملية التحديث بضع دقائق.

في بعض البلدان، تتم عملية التحديث التلقائي للقنوات أثناء مشاهدة التلفزيون أو في أي وقت يكون فيه التلفزيون في وضع الاستعداد.

#### قنوات جديدة

من السهل العثور على القنوات الجديدة المضافة بواسطة ميزة تحديث القناة تلقائياً في لائحة القنوات جديد. كما يتم تخزين القنوات الجديدة نفسها في لائحة القنوات الكل أو راديو.

يتم الاحتفاظ بالقنوات الجديدة في لائحة القنوات جديد طالما لم تضع عليها علامة كمفضلة أو تضبطها.

في تعليمات، اضغط على  لائحة وابحث عن القنوات المفضلة لوضع علامة على القنوات كمفضلة.



#### إعادة تثبيت القنوات

يمكنك البحث عن قنوات وإعادة تثبيتها دون إدخال أي تغيير على كل إعدادات التلفزيون الأخرى. أو، يمكنك إجراء عملية تثبيت كاملة جديدة للتلفزيون.

في حال تم تعيين رمز قفل الأطفال، ستحتاج إلى إدخال هذا الرمز قبل أن تتمكن من إعادة تثبيت القنوات.



#### إعادة تثبيت القنوات

من أجل إعادة تثبيت القنوات فقط . . .

- 1 - اضغط على  وحدد  الإعداد واضغط على OK.
- 2 - حدد البحث عن قنوات < إعادة تثبيت القنوات واضغط على OK.
- 3 - حدد هوائي (DVB-T) أو كبل (DVB-C). قد تستغرق عملية البحث عن القنوات بضع دقائق. اتبع الإرشادات التي تظهر على الشاشة.



#### التثبيت الكامل



إعادة إجراء عملية تثبيت كاملة للتلفزيون . . .

- 1 - اضغط على  وحدد  الإعداد واضغط على OK.
- 2 - حدد إعدادات التلفزيون < إعادة تثبيت التلفزيون واضغط على OK.
- قد تستغرق عملية التثبيت بضع دقائق. اتبع الإرشادات التي تظهر على الشاشة.

#### إعدادات المصنع

تقوم إعدادات المصنع بإعادة تعيين التلفزيون إلى الإعدادات الأصلية للصورة والصوت و Ambilight . . .  
العودة إلى إعدادات المصنع الأصلية . . .

- 1 - اضغط على  وحدد  الإعداد واضغط على OK.
- 2 - حدد إعدادات التلفزيون < إعدادات عامة < إعدادات المصنع واضغط على OK.
- 3 - اضغط على OK للتأكيد.
- 4 - اضغط على ، بشكل متكرر إذا لزم الأمر، لإغلاق القائمة.

إيقاف قناة، أثناء مشاهدة قناة تلفزيونية، اضغط على LIST  لفتح لوائح القنوات. في أي لائحة، حدد القناة التي تريد إيقافها، واضغط على  OPTIONS وحدد إيقاف القناة. في لائحة القنوات، توضع علامة القفل  على القناة المقفلة.



لفتح قناة، حدد القناة المقفلة في لائحة القنوات وحدد الخيار فتح القناة. ستحتاج إلى إدخال رمز قفل الأطفال.

لا يمكنك إيقاف البرامج من الأجهزة المتصلة.



#### تصنيف الأبوين

لقد صنفت بعض جهات البث الرقمي برامجها. وعندما يكون التصنيف معادلاً للتصنيف الذي حددته لعمر طفلك أو أعلى منه، فسيتم إيقاف البرنامج لمشاهدة برنامج مقفل، يجب عليك إدخال رمز قفل الأطفال. يتم تعيين تصنيف العمر من قبل الأبوين لكل القنوات.

#### تعيين تصنيف العمر

اضغط على  وحدد  الإعداد واضغط على OK.  
حدد إعدادات القناة < قفل الأطفال < تصنيف الأبوين.  
لتحديد تصنيف العمر، يجب عليك أولاً إدخال رمز قفل الأطفال المؤلف من 4 أرقام. إذا لم يكن قد تم تعيين هذا الرمز بعد، فيمكنك تعيينه الآن. عند إدخال الرمز، يمكنك تحديد تصنيف العمر. عندما يكون تصنيف أحد البرامج معادلاً للتصنيف الذي حددته لعمر طفلك أو أعلى منه، فسيتم إيقاف البرنامج. سيطالبك التلفزيون بإدخال الرمز لفتح البرنامج بالنسبة إلى بعض المشغلين، لا يقلق التلفزيون البرامج إلا عند تعيين تصنيف عالٍ.

#### تغيير الرمز

لتغيير رمز قفل الأطفال الحالي، اضغط على ، وحدد  الإعداد واضغط على OK.

حدد إعدادات القناة < قفل الأطفال < تغيير القفل.

أدخل الرمز الحالي ومن ثم أدخل الرمز الجديد مرتين. سيتم تعيين الرمز الجديد.

#### هل نسيت الرمز؟

إذا نسيت الرمز الذي يسمح لك بفتح البرامج، فاتصل بمركز العناية بالمنتجات التابع لبلدك. ابحث عن رقم الهاتف على الوثائق المرفقة بالتلفزيون أو تفضل بزيارة الموقع [www.philips.com/support](http://www.philips.com/support).

#### تثبيت القناة



#### تحديث القنوات

#### التحديث التلقائي

إذا كنت تستقبل قنوات رقمية، فيمكنك تعيين التلفزيون بحيث يحدث تلقائياً اللائحة بالقنوات الجديدة.  
أو، يمكنك أن تبدأ بنفسك عملية تحديث القنوات.

#### تحديث القناة تلقائياً

يقوم التلفزيون مرة واحدة في اليوم، عند الساعة السادسة صباحاً، بتحديث القنوات وتخزين القنوات الجديدة. ويتم تخزين القنوات الجديدة في لائحة القنوات الكل ولكن أيضاً في لائحة القنوات جديد. ويتم إزالة القنوات الفارغة.  
إذا تم العثور على قنوات جديدة أو إذا تم تحديث القنوات أو إزالتها، تظهر رسالة عند بدء تشغيل التلفزيون. يجب أن يكون التلفزيون في وضع الاستعداد لتحديث القنوات تلقائياً.



إيقاف تشغيل الرسالة عند بدء التشغيل، اضغط على ، وحدد  الإعداد واضغط على OK.

حدد إعدادات القناة واضغط على OK.  
حدد تثبيت القناة < رسالة تحديث القناة < إيقاف.

- 1 - تحقق من إعداد البلد في التلفزيون. (للتحقق من هذا الإعداد، اضغط على ، وحدد  الإعداد واضغط على OK. حدد البحث عن قنوات < إعادة تثبيت القنوات واضغط على OK. اضغط على  وعلى إلغاء في وقت لاحق للخروج من البحث عن قنوات.)  
إذا كان البلد صحيحاً، فتابع تنفيذ الخطوة 2.
- إذا لم يكن البلد صحيحاً، فستحتاج إلى بدء عملية إعادة تثبيت. لبدء هذه العملية، اضغط على ، وحدد  الإعداد واضغط على OK. حدد البحث عن قنوات < إعادة تثبيت القنوات < OK. حدد البلد الصحيح وتجاوز البحث عن قنوات. استكمل عملية التثبيت. عند الانتهاء، عد إلى الخطوة 2.
- 2 - قم بتوصيل جهاز ذاكرة USB الذي يحتوي على لائحة القنوات الخاصة بالتلفزيون الآخر.
- 3 - لبدء تحميل لائحة القنوات، اضغط على ، وحدد  الإعداد واضغط على OK.
- 4 - حدد إعدادات التلفزيون < إعدادات عامة < نسخ لائحة القنوات < نسخ إلى التلفزيون واضغط على OK. قد تتم مطالبتك بإدخال رمز قفل الأطفال الذي أدخلته أثناء التثبيت.
- 5 - إذا تمت عملية نسخ لائحة القنوات إلى التلفزيون بشكل ناجح، يعلمك التلفزيون بهذا الأمر. افصل جهاز ذاكرة USB.

### DVB-T أو DVB-C

إذا كان استقبال DVB-T و DVB-C متوفرًا في بلدك، وإذا كان هذا التلفزيون جاهزًا لاستقبال DVB-T و DVB-C لبلدك، فهذا يعني أنك قد حددت أحدهما أثناء تثبيت القنوات.

إذا أردت تغيير إعداد DVB لبدء عملية تثبيت قناة جديدة، فاضغط على ، وحدد  الإعداد واضغط على OK. حدد إعدادات القناة واضغط على OK. حدد تثبيت القناة < توصيل الهوائي < هوائي أو كبل (DVB-C) واضغط على OK. حدد إعداد DVB المطلوب.

### تثبيت قناة DVB-C

من أجل تأمين سهولة الاستخدام، تكون كل إعدادات DVB-C معينة إلى تلقائية.  
إذا قدم لك موفر DVB-C قيم DVB-C خاصة، مثل معرف الشبكة أو تردد الشبكة، فعليك إدخال هذه القيم عندما يطالبك بها التلفزيون أثناء التثبيت.  
قد يكون من الضروري ضبط عملية المسح (مسح كامل أو مسح سريع) أو إدخال معدل رموز معين في قائمة إعدادات أثناء التثبيت. لتعيين معدل رموز، عليك أولاً تعيين معدل الرموز إلى يدوي.

### تعارض أرقام القنوات

في بعض البلدان، قد تحمل قنوات تلفزيونية مختلفة (جهات البث) رقم القناة نفسه. أثناء التثبيت، يعرض التلفزيون لائحة تتعارض فيها أرقام القنوات. ستحتاج إلى تحديد القناة التي تريد تثبيتها على رقم قناة له قنوات تلفزيونية متعددة.

### DVB-T + DVB-C

إذا كان بإمكانك استخدام إدخال هوائي DVB-T ولكن أيضاً إدخال DVB-C، فيمكنك إعداد التلفزيون لكل من DVB-T و DVB-C. ثبت أحد النظامين يليه الآخر مع الإعدادات الضرورية.  
بعد تثبيت كل نظام من النظامين، ستحتاج إلى تبديل إشارة إدخال الهوائي على توصيلة الهوائي في جهة التلفزيون الخلفية وضبط التلفزيون على النظام المناسب لعرض القنوات المثبتة على التلفزيون.  
لتحديد إعداد DVB-T أو DVB-C، انظر أعلاه.

### جودة الاستقبال

إذا كنت تستقبل بث قنوات رقمية، فيمكنك التحقق من جودة إشارة القناة وقوتها.

إذا كنت تستخدم هوائياً خاصاً بك، فيمكنك تغيير موضعه لتجربة الاستقبال وتحسينه.

للتحقق من جودة استقبال إحدى القنوات الرقمية، بدل إلى القناة.

### مقدمة

إن عملية نسخ لائحة القنوات مخصصة للبائعين والمستخدمين المتمرسين.

تتيح لك عملية نسخ لائحة القنوات نسخ القنوات المثبتة على أحد أجهزة التلفزيون إلى تلفزيون Philips آخر ينتمي إلى المجموعة نفسها. كما تتيح لك توفير الوقت الذي يستغرقه البحث عن القنوات من خلال تحميل لائحة قنوات محددة مسبقاً على التلفزيون. يُعد الملف الصغير الذي تنسخه ملاماً لكل جهاز ذاكرة USB.

### الشروط



- انتماء جهازي التلفزيون إلى مجموعة السنة نفسها.
- يجب أن تكون لاحقة نوع المنتج لـ DVB نفسها في جهازي التلفزيون (H أو K أو M أو T أو D/00) في رقم النوع، ويجب أن يكون التلفزيون مثبناً للبلد نفسه.
- يجب أن يكون نوع الأجهزة نفسه في جهازي التلفزيون. تحقق من نوع الأجهزة على لوحة نوع التلفزيون في جهة التلفزيون الخلفية. وتتم الإشارة إليه عادةً على الشكل Q...LA.
- يجب أن تكون إصدارات البرامج متوافقة في جهازي التلفزيون. عند التحميل، تظهر رسالة تنبيه على الشاشة في حال عدم توافق إصدارات البرامج.

### الإصدار الحالي

يمكنك التحقق من الإصدار الحالي لبرامج التلفزيون بواسطة الإصدار الحالي.

### نسخ لائحة قنوات

#### نسخ لائحة قنوات



- 1 - بدل إلى التلفزيون الذي تم فيه تثبيت القنوات. وقم بتوصيل جهاز ذاكرة USB فيه.
- 2 - اضغط على  وحدد  الإعداد واضغط على OK.
- 3 - حدد إعدادات التلفزيون < إعدادات عامة < نسخ لائحة القنوات < نسخ إلى USB واضغط على OK. لنسخ لائحة القنوات من هذا التلفزيون، قد تتم مطالبتك بإدخال رمز قفل التلفزيون الذي أدخلته أثناء التثبيت.
- 4 - عند انتهاء عملية النسخ، افصل جهاز ذاكرة USB.

يمكنك الآن تحميل لائحة القنوات المنسوخة إلى جهاز تلفزيون آخر من Philips.

### تحميل لائحة قنوات

تحميل لائحة قنوات منسوخة يجب عليك استخدام طريقة أخرى من أجل تحميل لائحة قنوات، وهذا تبعاً لتثبيت التلفزيون أم لا.

إلى تلفزيون لم يتم تثبيته بعد

- 1 - قم بتوصيل قابس الطاقة لبدء عملية التثبيت وحدد اللغة والبلد. يمكنك تجاوز البحث عن قنوات. استكمل عملية التثبيت.
- 2 - قم بتوصيل جهاز ذاكرة USB الذي يحتوي على لائحة القنوات الخاصة بالتلفزيون الآخر.
- 3 - لبدء تحميل لائحة القنوات، اضغط على ، وحدد  الإعداد واضغط على OK.
- 4 - حدد إعدادات التلفزيون < إعدادات عامة < نسخ لائحة القنوات < نسخ إلى التلفزيون واضغط على OK. قد تتم مطالبتك بإدخال رمز قفل الأطفال الذي أدخلته أثناء التثبيت.
- 5 - إذا تمت عملية نسخ لائحة القنوات إلى التلفزيون بشكل ناجح، يعلمك التلفزيون بهذا الأمر. افصل جهاز ذاكرة USB.

في تلفزيون تم تثبيته

تلفزيون / مشاهدة التلفزيون

• تكبير/تصغير تلقائي  
لتكبير/تصغير الصورة تلقائياً بحيث تملأ الشاشة قدر المستطاع من دون أي تشويه، وقد تكون الأشرطة السوداء مرئية. لا يلائم هذا الخيار إدخال الكمبيوتر.

• تكبير/تصغير فائق  
لإزالة الأشرطة السوداء في جانب البث 4:3. يتم تعديل الصورة بحيث تتلاءم والشاشة.

• تمديد الفيلم 16:9  
لتوسيع الصورة لتصبح بتنسيق 16:9.

• شاشة عريضة  
لتمديد الصورة لتصبح بتنسيق 16:9.

• بلا مقياس  
الوضع المثالي لـ HD أو إدخال الكمبيوتر. وضع عرض مثالي يكسل ليكسل. قد تظهر الأشرطة السوداء مع صور من الكمبيوتر.

## النص

### صفحات النص

فتح النص  
لفتح النص، أثناء مشاهدة القنوات التلفزيونية، اضغط على TEXT.  
لإغلاق النص، اضغط على TEXT من جديد.



تحديد صفحة النص  
لتحديد صفحة ...

- أدخل رقم الصفحة باستخدام مفاتيح الأرقام.
- اضغط على ◀ أو ▶
- اضغط على ▲ أو ▼
- اضغط على أحد المفاتيح الملونة لتحديد موضوع رمز بواسطة اللون في أسفل الشاشة.

### صفحات النص الفرعية

يمكن لرقم صفحة نص أن يستوعب عدة صفحات فرعية. تظهر أرقام الصفحات الفرعية على شريط بجوار رقم الصفحة الرئيسية.  
لتحديد صفحة فرعية، اضغط على ◀ أو ▶.

### صفحات نص T.O.P.

تقدم بعض جهات البث نص T.O.P.  
لفتح صفحات نص T.O.P. ضمن النص، اضغط على **OPTIONS** ثم وحد نبذة T.O.P..

### بحث عن نص

يمكنك تحديد كلمة ومسح النص بحثاً عن كل مثل موجود لهذه الكلمة.  
افتح صفحة نص واضغط على OK.  
حدد كلمة أو رقماً باستخدام مفاتيح الأسهم.  
اضغط الآن على OK مرة أخرى للانتقال على الفور إلى الحدث التالي لهذه الكلمة أو هذا الرقم.  
اضغط على OK مرة أخرى للانتقال على الفور إلى الحدث التالي.  
لإيقاف عملية البحث، اضغط على ▲ حتى لا يعود هناك أي شيء محدد.

اضغط على **↑**، وحد الإعداد واضغط على OK.  
حدد إعدادات القناة واضغط على OK. حدد تثبيت القناة < رقمي:  
اختبار الاستقبال واضغط على OK.

يظهر التردد الرقمي لهذه القناة. إذا كان الاستقبال ضعيفاً، فيمكنك تغيير موضع الهوائي. للتحقق من جودة إشارة هذا التردد من جديد، حدد بحث واضغط على OK.

لإدخال تردد رقمي معين بنفسك، استخدم مفاتيح الأرقام على جهاز التحكم عن بعد. أو، حدد التردد، وضع الأسهم على أحد الأرقام بواسطة ◀ و ▶ وغير الرقم بواسطة ▲ و ▼. للتحقق من التردد، حدد بحث واضغط على OK.

إذا كنت تستخدم DVB-C لاستقبال القنوات، فسيتوفر كل من الخيارين وضع معدل الرموز ومعدلاً الرمو المحد سابقاً بالنسبة إلى وضع معدل الرموز، حدد تلقائياً إلا في حال حصولك على قيمة معدل رموز خاصة زدك بها موفر الكبل. لإدخال قيمة معدل الرموز، استخدم مفاتيح الأرقام.

## التثبيت اليدوي

يمكن تثبيت القنوات التلفزيونية التناظرية يدوياً، كل قناة على حدة.

لتثبيت القنوات التناظرية يدوياً، اضغط على **↑**، حدد الإعداد واضغط على OK.  
حدد إعدادات القناة واضغط على OK.  
حدد تثبيت القناة < تناظري : تثبيت يدوي واضغط على OK.

### 1 - النظام

لإعداد نظام التلفزيون، حدد النظام، واضغط على OK.  
حدد البلد أو جزء العالم الذي تتواجد فيه حالياً.

### 2 - البحث عن قناة

للبحث عن قناة، حدد بحث عن قناة، واضغط على OK. حدد بحث، واضغط على OK. كما يمكنك إدخال تردد تختاره. إذا كان الاستقبال ضعيفاً، فاضغط على بحث من جديد. إذا أردت تخزين القناة، فحدد تم، واضغط على OK.

### 3 - الضبط

لضبط إحدى القنوات، حدد ضبط واضغط على OK. يمكنك ضبط القناة بواسطة ▲ أو ▼.

إذا أردت تخزين القناة التي عثرت عليها، فحدد تم واضغط على OK.

### 4 - التخزين

يمكنك تخزين القناة على رقم القناة الحالية أو كرقم قناة جديدة.

حدد تخزين القناة الحالية أو تخزين كقناة جديدة.

كما يمكنك إعادة تنفيذ هذه الخطوات حتى العثر على كل القنوات التلفزيونية التناظرية المتوفرة.

## تنسيق الصورة

إذا ظهرت أشرطة سوداء في أعلى الصورة وأسفلها أو على جانبيها، فيمكنك ضبط تنسيق الصورة وفق تنسيق يملأ الشاشة.

أثناء مشاهدة قناة تلفزيونية، اضغط على **FORMAT** لفتح قائمة تنسيق الصورة.



اختر تنسيقاً من القائمة، ثم اضغط على OK.





### تنسيقات الصورة

تتوفر التنسيقات التالية وفق الصورة على الشاشة:

### • ملء تلقائي

لتكبير الصورة تلقائياً بحيث تملأ الشاشة. وتكون تشوهات الصورة بسيطة وتبقى الترجمات مرئية. لا يلائم هذا الخيار إدخال الكمبيوتر. باستطاعة بعض تنسيقات الصور البالغة عرض الأشرطة السوداء.

نصو معلوما 2.5  
تقدم نصو معلوما 2.5، عند توفرها، ألوأناً إضافية ورسومات أفضل.  
ويتم تنشيط نصوص معلومات 2.5 كإعداد قياسي للمصنع.  
لإيقاف تشغيل نصو معلوما 2.5، اضغط على  وحدد  الإعداد  
واضغط على OK.  
حدد إعدادات التلفزيون < تفضيلات > نصو معلومات 2.5.

نص من جهاز موصول  
يمكن لبعض الأجهزة الموصولة التي تتلقى القنوات التلفزيونية تقديم  
النص أيضاً.  
لفتح النص من جهاز موصول، اضغط على ، حدد الجهاز واضغط  
على OK.  
أثناء مشاهدة قناة على الجهاز، اضغط على ، وحدد  
إظهار مفاتيح الأجهزة وحدد المفتاح  واضغط على OK. اضغط على  
 لإخفاء مفاتيح الأجهزة.  
لإغلاق النص، اضغط على  من جديد.

## التلفزيون التفاعلي

النص الرقمي (المملكة المتحدة فقط)  
تقدم بعض جهات بث القنوات التلفزيونية الرقمية نصاً رقمياً مخصصاً أو  
التلفزيون التفاعلي على قنواتها التلفزيونية الرقمية. وهذا يشمل النص  
العادي الذي يستخدم المفاتيح الملونة ومفاتيح الأسهم للتحديد والتنقل  
لإغلاق النص الرقمي، اضغط على .

ما هو iTV؟

باستخدام التلفزيون التفاعلي، تقوم بعض جهات بث القنوات التلفزيونية  
الرقمية بدمج برامجها التلفزيونية العادية مع صفحات المعلومات أو  
الصفحات الترفيهية. وفي بعض الصفحات، يمكنك الاستجابة لبرنامج أو  
التصويت، أو التسوق عبر إنترنت أو الدفع مقابل برنامج فيديو تحت  
الطلب.

HbbTV, MHEG, ...

تستخدم جهات البث أنظمة تلفزيون تفاعلي مختلفة: HbbTV (Hybrid Broadcast Broadband TV) أو iTV (Interactive TV - MHEG). يُشار  
في بعض الأحيان إلى التلفزيون التفاعلي بالنص الرقمي أو الزر الأحمر.  
غير أن كل نظام يتميز عن الآخر.  
لمزيد من المعلومات، يمكنك زيارة موقع ويب لجهة البث على إنترنت.





ما تحتاج

يتوفر التلفزيون التفاعلي على القنوات التلفزيونية الرقمية فقط. وللاستفادة  
من الميزات الكاملة للتلفزيون التفاعلي، تحتاج إلى اتصال إنترنت عالي  
السرعة (نطاق ترددي عريض) بالتلفزيون.

صفحات iTV

فتح صفحات iTV  
تدعوك معظم القنوات التي تقدم HbbTV أو iTV إلى الضغط على المفتاح  
 الأحمر أو المفتاح OK لفتح البرنامج التفاعلي.

التنقل في صفحات iTV

يمكنك استخدام المفاتيح الملونة ومفاتيح الأسهم والأرقام والمفتاح   
للتنقل في صفحات iTV. يمكنك استخدام مفاتيح  (تشغيل) و  (إيقاف  
مؤقت) و  لمشاهدة ملفات الفيديو ضمن صفحات iTV.

النص الرقمي (المملكة المتحدة فقط)

لفتح النص الرقمي، اضغط على TEXT. لإغلاقه، اضغط على .

إغلاق صفحات iTV

تُعلمك معظم صفحات iTV بالمفتاح الذي عليك استخدامه لإغلاق الصفحة.  
لإجبار صفحة iTV على الإغلاق، بدل إلى القناة التلفزيونية التالية ثم عد  
إلى هذه الصفحة.

3.4

## دليل التلفزيون

### فتح دليل التلفزيون



باستخدام دليل التلفزيون، يمكنك عرض لائحة بالبرامج التلفزيونية الحالية  
والمجدولة لقنواتك\*.

فتح دليل التلفزيون

لفتح دليل التلفزيون، اضغط على GUIDE.

إعداد النص

لغة النص

تتوفر لدى بعض جهات بث القنوات التلفزيونية الرقمية لغات مختلفة للنص.  
لتعيين لغة النص الرئيسية والثانوية، اضغط على ، وحدد  الإعداد  
واضغط على OK.

حدد إعدادات القناة وحدد نصو المعلوما الرئيسية أو نصو المعلوما  
الثانوية وحدد لغات نصوص المعلومات المفضلة.

## تلقي معلومات دليل التلفزيون

يتلقى دليل التلفزيون المعلومات (البيانات) من جهات البث أو من إنترنت. قد لا يتوفر دليل التلفزيون في بعض المناطق أو لبعض القنوات.

طالما لم يتم توصيل التلفزيون بإنترنت، فستكون جهة البث مصدر معلومات دليل التلفزيون.

وفور توصيل التلفزيون بإنترنت، سيحصل التلفزيون على المعلومات من إنترنت.

إذا كان مصدر معلومات دليل التلفزيون هو إنترنت، فسيسرد أيضاً دليل التلفزيون القنوات التناظرية إلى جانب القنوات الرقمية. في قائمة دليل التلفزيون، يمكنك عرض القناة الحالية التي تشاهدها في شاشة صغيرة. لا يمكنك ضبط التذكيرات عندما تكون إنترنت مصدر معلومات دليل التلفزيون.

تعيين معلومات دليل التلفزيون  
إذا كان التلفزيون متصلاً بإنترنت، فيمكنك تعيين التلفزيون لتلقي معلومات دليل التلفزيون من جهة البث.  
لتعيين معلومات دليل التلفزيون، اضغط على **HOME**، **حد** **الإعداد** واضغط على **OK**.  
حد إعدادات التلفزيون < إعدادات عامة < دليل التلفزيون.  
حد من جهة البث أو من إنترنت.



في المرة الأولى التي تفتح فيها دليل التلفزيون، يجري التلفزيون عملية مسح لكل القنوات التلفزيونية للحصول على معلومات عن البرامج. قد تستغرق هذه العملية عدة دقائق. تكون بيانات دليل التلفزيون مخزنة في التلفزيون.

التبديل إلى برنامج

من دليل التلفزيون، يمكنك التبديل إلى برنامج حال لتحديد برنامج، استخدم مفاتيح الأسهم لتمييز اسم البرنامج. انتقل إلى اليسار لعرض البرامج المجدولة لوقت لاحق من هذا اليوم. للتبديل إلى البرنامج (القناة)، حدد البرنامج واضغط على **OK**.

عرض تفاصيل البرامج

لعرض شاشة تفاصيل البرنامج المحدد، اضغط على **INFO** **i**.

تغيير اليوم

يعرض دليل التلفزيون البرامج المجدولة للأيام القادمة (لغاية 8 أيام بحد أقصى).

عرض جدول أحد الأيام القادمة، اضغط على **CH+**.

اضغط على **CH-** للعودة إلى اليوم السابق.

أو، يمكنك الضغط على **OPTIONS** **≡** وتحديد تغيير اليوم.

حدد اليوم السابق أو اليوم أو اليوم التالي واضغط على **OK**، لتحديد يوم الجدول.

إذا كنت تحصل على معلومات دليل التلفزيون من إنترنت، فاضغط على **تحديد اليوم**.

ضبط تذكير

إذا كنت تحصل على معلومات دليل التلفزيون من جهة البث، فيمكنك ضبط تذكيرات مهمتها تنبيهك عندما يبدأ أحد البرامج بعرض رسالة تظهر على الشاشة.

لضبط تذكير، حدد البرنامج في جدول دليل التلفزيون، واضغط على الزر الملون لضبط تذكير. توضع علامة الساعة **⌚** على البرنامج. لإلغاء التذكير، اضغط على المفتاح الملون مسح التذكير.

لعرض لائحة بكل التذكيرات التي قمت بضبطها، اضغط على المفتاح الملون للتذكيرات المجدولة.

البحث بالنوع

إذا كانت المعلومات متوفرة، فيمكنك البحث عن البرامج المجدولة بالنوع كالأفلام والبرامج الرياضية وغير ذلك.

للبحث عن البرامج بالنوع، اضغط على **OPTIONS** **≡** وحدد البحث بالنوع.

حدد نوعاً، واضغط على **OK**. تظهر لائحة تتضمن البرامج التي تم العثور عليها.

التسجيل

إذا قمت بتوصيل محرك قرص ثابت USB بالتلفزيون، فيمكنك إجراء تسجيل.

استخدم دليل التلفزيون لإجراء تسجيل مجدول.

في تعليمات، اضغط على **≡** لائحة وابحث عن التسجيل لمزيد من المعلومات.

\* تظهر القنوات التناظرية والرقمية أو القنوات الرقمية فقط، وهذا يتوقف على مصدر معلومات (بيانات) دليل التلفزيون. معلومات دليل التلفزيون غير متوفرة في كل القنوات.



الكشف التلقائي

عند توصيل جهاز جديد بالتلفزيون، يتم الكشف تلقائياً عن الجهاز ويوضع في قائمة المصدر. ويظهر الجهاز كرمز (نوع الجهاز) ويحمل اسماً. إذا لم يتطابق نوع الجهاز مع الجهاز، على سبيل المثال، يقول التلفزيون أنه مشغّل ولكنه ليس كذلك، فيمكنك تغيير النوع.

لتغيير نوع الجهاز، اضغط على **■** نوع الجهاز وحدد نوعاً يتلاءم مع الجهاز واضغط على **OK**.

إذا لم يتلاءم الاسم مع الجهاز أو إذا كنت تريد إدخال اسم تختاره أنت للجهاز، فاضغط على **■** إعادة تسمية. استخدم لوحة مفاتيح جهاز التحكم عن بعد لإدخال الاسم الجديد.

## EasyLink

باستخدام ميزة EasyLink، يمكنك تشغيل جهاز موصول باستخدام جهاز التحكم عن بعد الخاص بالتلفزيون. وتستخدم ميزة EasyLink وظيفة HDMI CEC للتواصل مع الأجهزة الموصولة. يجب أن تدعم الأجهزة وظيفة HDMI CEC، ويجب توصيلها باستخدام توصيلة HDMI.

في تعليمات، اضغط على **≡** لائحة وابحث عن EasyLink لمزيد من المعلومات.

3.6

## الترجمات واللغات

### الترجمات

#### تشغيل الترجمات

افتح قائمة الترجمة اضغط على SUBTITLE.

يمكنك تشغيل الترجمات أو إيقاف تشغيلها.

لإظهار الترجمات عندما يكون البرنامج الجاري بثه بلغة غير لغتك - اللغة التي عينتها للتلفزيون، حدد تلقائي. كما سيعرض هذا الإعداد الترجمات عندما تكتم الصوت بواسطة **⏏**. بالنسبة إلى القنوات التناظرية، يجب جعل الترجمات متوفرة في النص.



#### الترجمات للقنوات التناظرية

بالنسبة إلى القنوات التناظرية، ستحتاج إلى جعل الترجمات متوفرة لكل قناة يدويًا.

1 - بدل إلى قناة واضغط على نص لفتح النص.

2 - أدخل رقم الصفحة للترجمات، عادةً 888.

3 - اضغط على نص مرة أخرى لإغلاق النص.

إذا حددت تشغيل في قائمة الترجمة عند مشاهدة هذه القناة التناظرية، فستظهر الترجمات إذا كانت متوفرة.

لمعرفة ما إذا كانت إحدى القنوات تناظرية أم رقمية، بدل إلى القناة، وافتح الحالة في قائمة خيارات.

#### الترجمات للقنوات الرقمية

لا حاجة إلى تعيين الترجمات في النص للقنوات الرقمية.

بإمكان القنوات الرقمية أن تقدم لغات ترجمات عديدة لأحد البرامج. ويمكن تعيين لغة ترجمة مفضلة رئيسية ولغة ترجمة مفضلة ثانوية. إذا كانت

الترجمات بإحدى هذه اللغات غير متوفرة، فسيعرضها التلفزيون.

إذا لم تكن هناك أي لغة من لغات الترجمة المفضلة متوفرة، فيمكنك تحديد لغة ترجمة أخرى تكون متوفرة.

لتعيين لغة الترجمة الرئيسية والثانوية . . .

1 - اضغط على **⏏**، وحدد الإعداد واضغط على OK.

2 - حدد إعدادات القناة وحدد اللغات < الترجمة الرئيسية أو الترجمة الثانوية واضغط على OK.

3 - حدد لغة واضغط على OK.

4 - اضغط على **⏏**، بشكل متكرر إذا لزم الأمر، لإغلاق القائمة.

لتحديد لغة ترجمة عندما لا تكون أي لغة من لغاتك المفضلة متوفرة . . .

يساعدك نوع الجهاز المناسب على استخدام الجهاز. ويحدد نوع الجهاز أنماط الصوت والصورة أو قيم الدقة أو إعدادات معينة أو الموضع ضمن قائمة المصدر.

عند توصيل جهاز جديد بالتلفزيون، ينتقل رمز الجهاز إلى أمام قائمة المصدر.

إذا لم يكشف التلفزيون عن الجهاز بشكل تلقائي، فحدد التوصيلة حيث قمت بتوصيل الجهاز وعدّل نوع الجهاز واسمه.

#### الاسم والرمز الأصليان

لاستعادة رمز الجهاز إلى اسمه ورمز نوعه الأصليين، اضغط على **⏏** OPTIONS، وحدد علامة التبويب خيارات في شريط القوائم وحدد الاسم والرمز الأصليان واضغط على OK.

#### مسح التوصيلات

لإعادة إجراء عملية مسح لكل التوصيلات التلفزيونية وتحديث قائمة المصدر، اضغط على **⏏** OPTIONS، وحدد علامة التبويب خيارات في شريط القوائم، وحدد مسح التوصيلات واضغط على OK.

## من وضع الاستعداد

عند وجود التلفزيون في وضع الاستعداد، يمكنك تشغيل جهاز موصول باستخدام جهاز التحكم عن بعد الخاص بالتلفزيون.

#### تشغيل

لتشغيل كل من مشغل الأقراص والتلفزيون من وضع الاستعداد وبدء تشغيل القرص أو البرنامج على الفور، اضغط على **▶** (تشغيل) على جهاز التحكم عن بعد الخاص بالتلفزيون.

يجب أن يكون الجهاز موصولاً بكبل HDMI ويجب أن تكون وظيفة HDMI CEC قيد التشغيل على كل من التلفزيون والجهاز.



#### نظام المسرح المنزلي

يمكنك تشغيل نظام المسرح المنزلي للاستماع إلى قرص صوتي أو قناة راديو وترك التلفزيون في وضع الاستعداد.



لتشغيل HTS فقط، مع وجود التلفزيون في وضع الاستعداد، اضغط على **⏏** SOURCE على جهاز التحكم عن بعد الخاص بالتلفزيون.

- 1 - اضغط على **OPTIONS**  - اضغط على OK.  
2 - حدد لغة الترجمة وحدد لغة تريدها مؤقتاً واضغط على OK.

3.7

## المؤقتات والساعة

### مؤقت النوم



- بإمكان القنوات التلفزيونية الرقمية أن تبث الصوت بواسطة لغات إضافية محكية عند بث أحد البرامج. ويمكنك تعيين لغة الصوت الرئيسية ولغة الصوت الثانوية. إذا كان الصوت بإحدى هذه اللغات متوقفاً، فسيبدل التلفزيون إلى هذا الصوت.  
إذا لم تكن هناك أي لغة من لغات الصوت المفضلة متوفرة، فيمكنك تحديد لغة صوت أخرى تكون متوفرة.
- لتعيين لغة الصوت الرئيسية والثانوية ...
- 1 - اضغط على ، وحدد الإعداد واضغط على OK.
  - 2 - حدد إعدادات القناة وحدد اللغات < لغة الصوت الرئيسية أو لغة الصوت الثانوية واضغط على OK.
  - 3 - حدد لغة واضغط على OK.
  - 4 - اضغط على ، بشكل متكرر إذا لزم الأمر، لإغلاق القائمة.
- يمكنك دائماً إنهاء التلفزيون قبل ذلك الوقت أو إعادة ضبط الوقت أثناء العد التنازلي.

### الساعة

- لمعرفة الوقت، اضغط على **GUIDE** للبحث عن الوقت في دليل التلفزيون.
- في بعض البلدان، لا يُرسل البث الرقمي معلومات عن التوقيت العالمي المتفق عليه (UTC). وقد يتم تجاهل التغيير في التوقيت الصيفي، وقد يعرض التلفزيون توقيتاً غير صحيح.
- لتصحيح ساعة التلفزيون، اضغط على ، وحدد الإعداد واضغط على OK.
- حدد إعدادات التلفزيون < إعدادات عامة < الساعة وحدد حسب المنطقة. حدد التوقيت الصيفي وحدد الإعداد المناسب.
- لتعيين التاريخ والوقت يدوياً، حدد يدوي، ثم حدد الوقت أو التاريخ.
- عند تسجيل برامج بواسطة Smart TV، تسجيل، ننصحك بعدم تغيير الوقت والتاريخ يدوياً.



### اللغة الأصلية



- إذا كانت القناة الرقمية تبث اللغة الأصلية لبرنامج أو فيلم، فيمكنك ضبط التلفزيون بحيث يبدل تلقائياً إلى لغة الصوت هذه. عين اللغة الأصلية إلى تشغيل لمشاهدة فيلم مبدل بلغته الأصلية (إذا كانت اللغة الأصلية متوفرة).
- لتعيين اللغة الأصلية ...
- 1 - اضغط على ، وحدد الإعداد واضغط على OK.
  - 2 - حدد إعدادات القناة وحدد اللغات < اللغة الأصلية واضغط على OK.
  - 3 - حدد تشغيل أو إيقاف واضغط على OK.
  - 4 - اضغط على ، بشكل متكرر إذا لزم الأمر، لإغلاق القائمة.

لغات النص للأشخاص الضعاف السمع والبصر  
تقوم بعض القنوات التلفزيونية الرقمية ببث صوت وترجمات خاصة للأشخاص الضعاف السمع أو البصر.  
في تعليمات، اضغط على  لائحة وابحث عن الوصول العمومي لمزيد من المعلومات.

### مؤقت إيقاف التشغيل

- إذا مرت 4 ساعات لم تضغط خلالها على أي مفتاح على جهاز التحكم عن بعد، أو إذا لم يتلق التلفزيون أي إشارة إدخال وأوامر من جهاز التحكم عن بعد لمدة 10 دقائق، فسيوقف التلفزيون عن التشغيل بشكل تلقائي لتوفير الطاقة.
- إذا كنت تستخدم التلفزيون كشاشة أو إذا كنت تستخدم جهاز الاستقبال الرقمي لمشاهدة التلفزيون (جهاز استقبال الإشارات - STB) ولا تستخدم جهاز التحكم عن بعد الخاص بالتلفزيون، فعليك إيقاف تشغيل ميزة إيقاف التشغيل التلقائي.

### لغة القائمة

- لتغيير لغة قوائم ورسائل التلفزيون.
- 1 - اضغط على  وحدد الإعداد واضغط على OK.
  - 2 - حدد إعدادات التلفزيون < إعدادات عامة < لغة القائمة واضغط على OK.
  - 3 - حدد اللغة المطلوبة واضغط على OK.
  - 4 - اضغط على ، بشكل متكرر إذا لزم الأمر، لإغلاق القائمة.
- في تعليمات، اضغط على  لائحة وابحث عن توفير الطاقة لمزيد من المعلومات عن إعدادات التلفزيون الصديقة للبيئة.

## إعدادات الصورة

### نمط الصورة



لكي تتمكن من تعديل الصورة بسهولة، يمكنك تحديد إعداد تم تعيينه مسبقاً بواسطة نمط الصورة. أثناء مشاهدة قناة تلفزيونية، اضغط على **OPTIONS**  لفتح قائمة خيارات، وحدد نمط الصورة. حدد نمطاً من اللائحة واضغط على **OK**.

#### أنماط الصورة



باستخدام أنماط الصورة، يمكنك التبديل بسهولة إلى إعدادات الصورة المثالية لمشاهدة الأفلام أو توفير الطاقة. بالإضافة إلى ذلك، يمكنك تعديل إعداد معين لنمط صورة محدد، مثل السطوع أو التباين. يتذكر التلفزيون التعديلات التي أجريتها.

#### تعديل نمط صورة

لتعديل نمط صورة . . .

- 1 - حدد النمط، واضغط على **OK**.
- 2 - اضغط على  وحدد  الإعداد واضغط على **OK**.
- 3 - حدد إعدادات التلفزيون، وانتقل إلى الإعداد الفردي لتعديله.
- 4 - اضغط على  لإغلاق القائمة لتخزين الإعداد.

العودة إلى قيم نمط الصورة الأصلية . . .

- 1 - اضغط على  وحدد  الإعداد واضغط على **OK**.
- 2 - حدد إعدادات التلفزيون < صورة < نمط الصورة وحدد النمط الذي تريد إعادة تعيينه.
- 3 - اضغط على  إعادة تعيين. فيُعاد تعيين النمط.

في تعليمات، اضغط على  لائحة وابحث عن صورة لتعديل إعدادات منفصلة للصورة.



أنماط الصورة المتوفرة هي . . .

- شخصية - خياراتك التي حددتها في تخصيص الصورة والصوت
- زاهية - خيار مثالي لعرض ضوء النهار
- طبيعية - إعدادات صورة طبيعية
- فيلم - مثالي لمشاهدة الأفلام
- توفير الطاقة - إعدادات لإدراك أهمية الطاقة
- قياسية - إعدادات المصنع القياسية
- صورة - مثالي لعرض الصور
- ISF النهار و ISF الليل - إعدادات معيارية ISF

موقع المتجر أو المنزل

إذا أُعيد تبديل نمط الصورة إلى زاه في كل مرة تقوم فيها بتشغيل التلفزيون، سيتم تعيين موقع التلفزيون إلى متجر. إعداد للترويج في المتجر.

لتعيين التلفزيون للاستخدام المنزلي . . .



- 1 - اضغط على  وحدد  الإعداد واضغط على **OK**.
- 2 - حدد إعدادات التلفزيون < إعدادات عامة < الموقع واضغط على **OK**.
- 3 - حدد المنزل واضغط على **OK**.
- 4 - اضغط على ، بشكل متكرر إذا لزم الأمر، لإغلاق القائمة.

### الموقع

الموقع

إذا كان التلفزيون موجوداً في متجر، فيمكنك تعيينه بحيث يعرض شعار ترويج للمتجر. يتم تعيين نمط الصورة إلى زاهية بشكل تلقائي. يتوقف تشغيل مؤقت إيقاف التشغيل.

لتعيين التلفزيون إلى موقع المتجر . . .

- 1 - اضغط على  وحدد  الإعداد واضغط على **OK**.
- 2 - حدد إعدادات التلفزيون < إعدادات عامة < الموقع واضغط على **OK**.
- 3 - حدد المتجر واضغط على **OK**.
- 4 - اضغط على ، بشكل متكرر إذا لزم الأمر، لإغلاق القائمة.

في قائمة الصورة، يمكنك تعديل كل إعدادات الصورة بشكل فردي.

لفتح إعدادات الصورة، اضغط على  وحدد  الإعداد واضغط على **OK**.

حدد إعدادات التلفزيون < صورة.

#### نمط الصورة

في تعليمات، اضغط على  لائحة وابحث عن نمط الصورة لتعديل إعدادات نمط الصورة.

• إضاءة خلفية ثلاثية الأبعاد  
لتعيين مستوى تباين الإضاءة الخلفية.

• اللون

لتعيين مستوى تشبع اللون.

• الحدة

لتعيين مستوى الحدة في التفاصيل الدقيقة.

• تقليل الضجيج

لتصفية الضجيج في الصورة وتقليله.

• تقليل النشوء في MPEG

يجعل المراحل الانتقالية الرقمية في الصورة تمر بطريقة سلسة.

• Pixel Precise HD

للتحكم في إعدادات Perfect Pixel HD Engine المتقدمة.

— الحركة الطبيعية التامة لإزالة اهتزاز الحركة وإنتاج حركة سلسة، خاصة في الأفلام.

— Clear LCD لتوفير حدة فائقة للحركة ومستوى أفضل للون الأسود وتيباناً عالياً بدون وميض وصورة هادئة وزاوية عرض أكبر.

— دقة فائقة لتمكين حدة فائقة للصورة، خاصة على خطوطها وحدودها الخارجية.

— الحدة المتقدمة لتمكين حدة فائقة للصورة، خاصة على تفاصيل الصورة.

— التباين المثالي لتعيين المستوى الذي يقوم عنده التلفزيون تلقائياً بتحسين التفاصيل في مناطق الصورة الداكنة والمتوسطة والفاخرة.

— الإضاءة الخلفية الديناميكية لتعيين المستوى الذي يمكن عنده تخفيض استهلاك الطاقة عن طريق تخفيف حدة الشاشة. اختر ما بين أفضل

استهلاك للطاقة أو الصورة التي تتميز بأفضل حدة.

— تحسين الألوان لجعل الألوان زاهية أكثر وتحسين دقة التفاصيل في الألوان الساطعة.

• خيارات متقدمة لتعديل إعدادات الصورة المتقدمة:

— مستشعر الضوء لتعديل إعدادات الصورة وتأثير Ambientlight بشكل تلقائي وفق ظروف الإضاءة في الغرفة.

— جاما عبارة عن إعداد غير خطي لنسوح الصورة وتباينها. استخدم شريط التمرير لتعيين إعداد أكبر أو أصغر لقيمة جاما.

— درجة حرارة اللون لتعيين الألوان إلى عادية أو حارة (حمراء) أو باردة (مزرق).

— جة حرا لو مخصص لتعيين جة حرا ألوان الصورة.  
— تباين فيديو (ثلاثي الأبعاد) لتعيين تباين محتوى الصورة.

— السطوع لتعيين مستوى السطوع في الصورة.

• لعبة أو كمبيوتر

لضبط التلفزيون وفق إعداد الكمبيوتر الشخصي المثالي المعين مسبقاً، إذا تم توصيل جهاز كمبيوتر أو وحدة تحكم بالألعاب.

• التنسيق والحواف

— تنسيق الصورة: ابحث وقرأ عن تنسيق الصورة باستخدام  لائحة.

— حواف الشاشة - لتكبير الصورة قليلاً لإخفاء الحواف المشوهة.

— تبديل الصورة - نقل الصورة لأعلى / لأسفل أو اليمين / اليمين



بواسطة مفاتيح المؤشر.



## إعدادات الصوت

### الصوت

في قائمة الصوت، يمكنك تعديل كل إعدادات الصوت بشكل فردي.

لفتح إعدادات الصوت، اضغط على  وحدد  الإعداد واضغط على OK.  
حدد إعدادات التلفزيون < صوت.

#### • الجهير

لتعيين مستوى النغمات المنخفضة في الصوت.

#### • صوت حاد

لتعيين مستوى النغمات المرتفعة في الصوت.

#### • التوازن

لتعيين توازن مكبرات الصوت اليمنى واليسرى لملاءمة وضع الاستماع بشكل أفضل.

#### • الوضع المحيطي

لتعيين تأثير الصوت المحيطي من مكبرات الصوت الداخلية.

مستوى صوت سماعات الرأس

تعيين مستوى الصوت لتوصيلة سماعة الرأس للتلفزيون.

• ضبط مستوى الصوت تلقائياً

يؤدي إلى تخفيف الاختلافات المفاجئة في مستوى الصوت في بداية عرض الإعلانات، أو عند التبديل من قناة إلى أخرى.

#### تنسيق الصوت المفضل

يمكنك تعيين تنسيق الصوت إلى قياسي (استيريو) أو متقدم (متعدد القنوات). في حال توفر أحد النوعين، سيبدل التلفزيون تلقائياً إلى النوع الذي تعينه.

1 - اضغط على  وحدد  الإعداد واضغط على OK.

2 - حدد إعدادات القناة < اللغات < تنسيق الصور المنضبط واضغط على OK.

3 - حدد قياسي أو متقدم واضغط على OK.

4 - اضغط على  ، بشكل متكرر إذا لزم الأمر، لإغلاق القائمة.

#### أحادي / استيريو

يمكنك تعيين التلفزيون إلى صوت أحادي.

1 - اضغط على  وحدد  الإعداد واضغط على OK.

2 - حدد إعدادات القناة < حا / استيريو واضغط على OK.

3 - حدد حا أو استيريو واضغط على OK.

4 - اضغط على  ، بشكل متكرر إذا لزم الأمر، لإغلاق القائمة.

### نمط الصوت

لكي تتمكن من تعديل الصوت بسهولة، يمكنك تحديد إعداد تم تعيينه مسبقاً بواسطة نمط الصوت.

أثناء مشاهدة قناة تلفزيونية، اضغط على **OPTIONS**  لفتح قائمة خيارات، وحدد نمط الصوت. حدد نمطاً من اللائحة واضغط على OK.

#### أنماط الصوت

باستخدام أنماط الصوت، يمكنك التبديل بسهولة إلى الإعدادات المثالية للكلام (الأخبار) أو مشاهدة الأفلام.

بالإضافة إلى ذلك، يمكنك تعديل إعداد معين لنمط صوت محدد، مثل الجهير أو الصوت الحاد. يتذكر التلفزيون التعديلات التي أجريتها.

#### تعديل نمط صوت

لتعديل نمط صوت ...

1 - حدد النمط، واضغط على OK.

2 - اضغط على  وحدد  الإعداد واضغط على OK.

3 - حدد إعدادات التلفزيون، وانتقل إلى الإعداد الفردي لتعديله.

4 - اضغط على  لإغلاق القائمة لتخزين الإعداد.

للعودة إلى قيم نمط الصوت الأصلية ...

1 - اضغط على  وحدد  الإعداد واضغط على OK.

2 - حدد إعدادات التلفزيون < صوت < نمط الصوت وحدد النمط الذي تريد إعادة تعيينه.

3 - اضغط على  إعادة تعيين. فيُعاد تعيين النمط.

في تعليمات، اضغط على  لائحة وابحث عن صوت لتعديل إعدادات منفصلة للصوت.

أنماط الصوت المختلفة هي ...

• شخصي - خياراتك الشخصية التي حددتها في تخصيص الصورة والصوت

• أصلي - إعدادات المصنع القياسية

• أخبار - مثالي للكلام

• فيلم - مثالي لمشاهدة الأفلام

• لعبة - مثالي للألعاب

• موسيقى - مثالي للاستماع إلى الموسيقى.

### مكان التلفزيون

#### مكان التلفزيون

كجزء من التنشيط الأولي، يتم تعيين هذا الإعداد إلى على حامل تلفزيون أو تعليق على الجدار.

إذا قمت بتغيير مكان التلفزيون منذ ذلك الوقت، فعليك تعديل هذا الإعداد للحصول على أفضل إنتاج للصوت.

1 - اضغط على  وحدد  الإعداد واضغط على OK.

2 - حدد إعدادات التلفزيون < إعدادات عامة < مكان التلفزيون واضغط على OK.

3 - حدد على حامل تلفزيون أو تعليق على الجدار واضغط على OK.

4 - اضغط على  ، بشكل متكرر إذا لزم الأمر، لإغلاق القائمة.

3.10

## إعدادات Ambilight

### تشغيل Ambilight وإيقاف تشغيله

للحصول على أفضل تأثير Ambilight، يجب أخذ التلميحات التالية في الاعتبار:

• خفف الإنارة في الغرفة وضع التلفزيون على مسافة تصل لغاية 25 سنتيمتر من الجدار.

• عدل تأثير Ambilight وفق لون الجدار في المنزل في إعداد لون الجدار.

• قد يؤدي تأثير Ambilight إلى إزعاج إشارات الأشعة تحت الحمراء

لجهاز التحكم عن بعد. ضع الأجهزة (مشغل الأقراص أو نظام المسرح

المنزلي) بعيداً عن تأثير Ambilight.



لتعيين لون Ambilight خاص بك. تكون ألوان Ambilight الثابتة ألوياً غير ديناميكية. في تعليمات، اضغط على ≡ لائحة وابحث عن Ambilight الثابت لمزيد من المعلومات.

#### لون الجدار

يمكن للون الجدار خلف التلفزيون أن يؤثر في تأثير لون Ambilight. لتصحیح هذا التأثير، حدد Ambilight < خيارات متقدمة < لون الجدار وحدد لوناً يتطابق مع لون الجدار. سيصحح Ambilight ألوانه بحيث تختلط بشكل أفضل مع لون الجدار خلف التلفزيون.

#### إيقاف تشغيل التلفزيون

لتعيين تأثير Ambilight بحيث يتوقف عن التشغيل على الفور أو يتلاشى بعد مرور بضع ثوانٍ على إيقاف تشغيل التلفزيون، حدد Ambilight < خيارات متقدمة < إيقاف تشغيل التلفزيون.

#### ضع ضاء الغرفة

في تعليمات، اضغط على ≡ لائحة وابحث عن ضاء الغرفة لمزيد من المعلومات.

اضغط على AMBILIGHT على جهاز التحكم عن بعد لتشغيل تأثير Ambilight أو إيقاف تشغيله وللتبديل بين إعدادات Ambilight إيقاف وديناميكي وثابت. ابحث واقرأ عن Ambilight الديناميكي وAmbilight الثابت باستخدام ≡ لائحة، إذا كنت تريد معرفة المزيد عن إعدادات Ambilight هذه.

يمكنك أيضاً تشغيل Ambilight أو إيقاف تشغيله باستخدام قائمة Ambilight.

اضغط على ⬆️، وحدد ⚙️ الإعداد واضغط على OK. حدد إعدادات التلفزيون واضغط على OK. حدد Ambilight.



## إضاءة الغرفة

عندما يكون التلفزيون في وضع الاستعداد، يمكنك تشغيل تأثير Ambilight وإنشاء تأثير إضاءة الغرفة في غرفتك.

لتشغيل Ambilight بينما يكون التلفزيون في وضع الاستعداد، اضغط على AMBILIGHT.



لتغيير نظام ألوان إضاءة الغرفة، اضغط على AMBILIGHT من جديد.

لإيقاف تشغيل تأثير إضاءة الغرفة، اضغط باستمرار على AMBILIGHT لبضع ثوانٍ.

كما يمكنك إعداد نظام الألوان في قائمة إعدادات التلفزيون. مع تشغيل التلفزيون، اضغط على ⬆️، وحدد ⚙️ الإعداد واضغط على OK.

حدد إعدادات التلفزيون < Ambilight < خيارات متقدمة < ضاء الغرفة. حدد نظام الألوان الذي سيبدأ به تأثير ضاء الغرفة.

3.11

## الوصول العمومي

### التشغيل

مع تشغيل الوصول العمومي، يتم إعداد التلفزيون للاستخدام من قبل الأشخاص الضعاف السمع والبصر.

#### التشغيل

إذا لم تشغل الوصول العمومي، أثناء التثبيت، يمكنك مع ذلك تشغيله عند الإعداد.

لتشغيل الوصول العمومي، اضغط على ⬆️، وحدد ⚙️ الإعداد واضغط على OK.

## Ambilight الديناميكي

في قائمة Ambilight الديناميكي، يمكنك تعديل السرعة التي يستجيب بها Ambilight للصورة على الشاشة.

اضغط على ⬆️، وحدد ⚙️ الإعداد واضغط على OK. حدد إعدادات التلفزيون واضغط على OK. حدد Ambilight < وضع < ديناميكي واضغط على OK. استخدم شريط التمرير لتكبير السرعة وفق تفضيلاتك.

باستخدام Ambilight الثابت يمكنك تعيين لون Ambilight خاص بك.

اضغط على ⬆️، وحدد ⚙️ الإعداد واضغط على OK. حدد إعدادات التلفزيون واضغط على OK.

حدد Ambilight < وضع < ثابت واضغط على OK.

حدد ثابت. اختر لونك المفضل. تكون ألوان Ambilight الثابتة ألوياً غير ديناميكية.

## إعدادات Ambilight

يتوفر المزيد من إعدادات Ambilight في قائمة Ambilight في إعدادات التلفزيون.

لتغيير هذه الإعدادات، اضغط على ⬆️ وحدد ⚙️ الإعداد واضغط على OK.

حدد إعدادات التلفزيون < Ambilight.

#### وضع Ambilight

عندما يكون التلفزيون قيد التشغيل، يمكنك التبديل باستخدام مفتاح AMBILIGHT بين أوضاع تأثير Ambilight وهي إيقاف وديناميكي وثابت. حدد ديناميكي، إذا أردت أن يستجيب تأثير Ambilight للصور التي تظهر على الشاشة. حدد ثابت إذا كنت تريد تعيين لون ثابت محدد.

#### سطوع Ambilight

لتعيين سطوع Ambilight، حدد سطوع واضغط على OK. عدّل إخراج ضوء Ambilight.

#### Ambilight الديناميكي

لتعديل السرعة التي يستجيب بها تأثير Ambilight للصور التي تظهر على الشاشة، حدد ديناميكي.

في تعليمات، اضغط على ≡ لائحة وابحث عن Ambilight الديناميكي لمزيد من المعلومات.

#### Ambilight الثابت

حدد إعدادات التلفزيون < إعدادات عامة > وصول عمومي. حدد تشغيل واضغط على OK.

3 - استخدم السهمين لأعلى ولأسفل لتعيين شريط التمرير.  
4 - اضغط على OK للتأكيد.

عند تشغيل الوصول العمومي في الإعداد، يضاف خيار الوصول العمومي إلى قائمة خيارات، حيث يمكنك تعيين إعدادات معينة للأشخاص الضعاف السمع والبصر.

## ضعاف السمع

تبت بعض القنوات التلفزيونية الرقمية صوتاً وترجمات خاصة تم تكييفها بحيث تتلاءم مع احتياجات الأشخاص الضعاف السمع. مع تشغيل الخيار ضعاف السمع، يبدّل التلفزيون تلقائياً إلى الصوت والترجمات التي تم تكييفها، في حال توفرها.

التشغيل

لتشغيل الخيار ضعاف السمع، اضغط على **OPTIONS**، وحدد الوصول العمومي واضغط على OK.  
حدد ضعاف السمع وحدد تشغيل واضغط على OK.

للتحقق من توفر لغة صوت لضعاف السمع، اضغط على **OPTIONS** حدد لغة الصوت وابحث عن لغة صوت تحمل العلامة .

إذا لم يظهر الوصول العمومي في قائمة خيارات، فعليك تشغيل الوصول العمومي في الإعداد.  
في تعليمات، اضغط على  لائحة وابحث عن الوصول العمومي لمزيد من المعلومات.

## ضعيفو البصر

يمكن للقنوات التلفزيونية الرقمية بث تعليقات صوتية خاصة تصف ما يحدث على الشاشة. لكي تكون قادراً على تعيين إعدادات ضعاف البصر، يجب أن يكون الوصول العمومي قيد التشغيل.

ضعيفو البصر

عند تشغيل خيار ضعاف البصر، يُضاف تعليق الراوي إلى الصوت العادي.



لتشغيل التعليق، (في حال كان متوفراً) . . .

- 1 - مع تشغيل الوصول العمومي، اضغط على **OPTIONS** وحدد علامة التبويب خيارات في شريط القائمة.
- 2 - حدد ضعاف البصر واضغط على OK.
- 3 - حدد تشغيل واضغط على OK.

يمكنك التحقق لمعرفة ما إذا كان التعليق الصوتي لضعاف البصر متوفراً. في القائمة خيارات، حدد لغة الصوت وابحث عن لغة الصوت التي تحمل العلامة .

مكبرات الصوت / سماعات الرأس

يمكنك تحديد ما إذا كنت تريد سماع التعليق الصوتي. على مكبرات صوت التلفزيون أو على سماعات الرأس أو كلاهما.  
لتعيين مكبرات الصوت / سماعات الرأس . . .

- 1 - اضغط على  وحدد الإعداد واضغط على OK.
- 2 - حدد إعدادات القناة < اللغات > مكبرات الصوت / سماعات الرأس < مكبرات الصوت / سماعات الرأس واضغط على OK.
- 3 - حدد مكبرات الصوت أو سماعات الرأس أو مكبرات الصوت + سماعات الرأس واضغط على OK.
- 4 - اضغط على ، بشكل متكرر إذا لزم الأمر، لإغلاق القائمة.

مستوى الصوت المختلط

يمكنك خلط مستوى الصوت العادي مع التعليق الصوتي.

لخلط مستوى الصوت . . .

- 1 - اضغط على **OPTIONS** وحدد علامة التبويب خيارات في شريط القوائم.
- 2 - حدد مستوى الصوت المختلط واضغط على OK.

## إشارة المفتاح الصوتية

توفر إشارة المفتاح الصوتية نغمة صوتية في كل مرة تضغط فيها على أحد مفاتيح جهاز التحكم عن بعد. يكون مستوى صوت الإشارة الصوتية ثابتاً.

التشغيل

لتشغيل إشارة المفتاح الصوتية، اضغط على **OPTIONS**، وحدد الوصول العمومي واضغط على OK.  
حدد إشارة المفتاح الصوتية وحدد تشغيل.

إذا لم يظهر الوصول العمومي في قائمة خيارات، فعليك تشغيل الوصول العمومي في الإعداد.  
في تعليمات، اضغط على  لائحة وابحث عن الوصول العمومي لمزيد من المعلومات.

إلى جانب اللائحة الكلى، التي تضم كل القنوات المثبتة، يمكنك إعداد لائحة القنوات المفضلة أو عرض محطات الراديو المثبتة بشكل منفصل أو اكتشاف القنوات التي أضيفت مؤخراً في جديد.

للتغيير إلى قناة من لائحة القنوات أثناء مشاهدة قناة فضائية، اضغط على LIST ≡ لفتح لوائح القنوات. حدد رمز القمر الصناعي  في شريط القوائم. حدد لائحة في صف علامات التبويب.



في لائحة القنوات، يمكنك الانتقال إلى قناة تلفزيونية أو محطة راديو مع تمييز الرمز، اضغط على الزر OK للتبديل إلى القناة التلفزيونية أو الاستماع إلى محطة الراديو. تتألف لائحة القنوات من عدة صفحات تتضمن القنوات. لعرض الصفحة التالية أو السابقة، اضغط على -CH أو +CH. لإغلاق لوائح القنوات بدون تغيير القناة، اضغط على LIST ≡ مرة أخرى.

وضع علامة كمفضلة في لائحة القنوات الكلى، يمكنك تعيين أي قناة كقناة مفضلة. انتقل إلى القناة في اللائحة، واضغط على  وضع علامة كمفضلة. تُضاف القناة إلى لائحة القنوات المفضلة.

خيارات لائحة القنوات مع ظهور لائحة القنوات على الشاشة، اضغط على  OPTIONS لتحديد:

- قمر صناعي
- مجانية / مشفرة
- إقفال
- فتح

### إعادة تسمية القنوات الفضائية

يمكنك إعادة تسمية القنوات في أي لائحة قنوات.

- 1 - ميز القناة التي تريد إعادة تسميتها في إحدى لوائح القنوات.
- 2 - اضغط على  إعادة تسمية. يمكنك إدخال النص مباشرة باستخدام لوحة مفاتيح جهاز التحكم عن بعد أو فتح لوحة مفاتيح على الشاشة.

إدخال نص باستخدام لوحة مفاتيح جهاز التحكم عن بعد استخدم مفاتيح الأسهم لوضع المؤشر في النص. اضغط على ← (Backspace) لحذف حرف. حدد Enter لإنهاء إعادة التسمية.

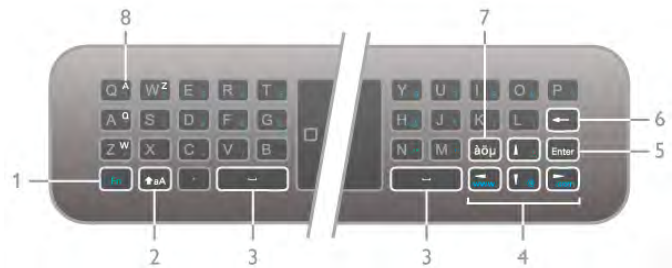

إدخال نص بواسطة لوحة المفاتيح على الشاشة لفتح لوحة المفاتيح على الشاشة في أعلى قائمة إدخال النص، اضغط على OK عندما يومض المؤشر في النص.

## مشاهدة القنوات الفضائية

### القنوات الفضائية

#### تبديل القنوات

إذا أردت مشاهدة قنوات فضائية، فاضغط على ، وحدد مشاهدة القمر الصناعي واضغط على OK. فيتم ضبط التلفزيون على آخر قناة فضائية شاهدها.



تبديل القنوات إذا أردت تغيير القنوات، فاضغط على +CH أو -CH. يمكنك استخدام مفاتيح الأرقام إذا كنت تعرف رقم القناة. للعودة إلى القناة التي قمت بضبطها سابقاً، اضغط على .

للتغيير إلى قناة من لائحة القنوات أثناء مشاهدة قناة فضائية، اضغط على LIST ≡ لفتح لوائح القنوات. حدد لائحة في صف علامات التبويب.



في لائحة القنوات، يمكنك الانتقال إلى قناة أو محطة راديو مع تمييز الرمز، اضغط على الزر OK للتبديل إلى القناة أو الاستماع إلى محطة الراديو. تتألف لائحة القنوات من عدة صفحات تتضمن القنوات. لعرض الصفحة التالية أو السابقة، اضغط على -CH أو +CH. لإغلاق لوائح القنوات بدون تغيير القناة، اضغط على LIST ≡ مرة أخرى.

### لائحة القنوات الفضائية

#### لائحة القنوات الفضائية

عند اكتمال تثبيت الأقمار الصناعية، يتم تخزين القنوات الفضائية في لائحة القنوات الفضائية بالاستناد إلى لائحة القنوات المعروفة مسبقاً التي اخترتها.

في لائحة القنوات هذه، يمكنك البحث عن كافة القنوات التلفزيونية الفضائية وقنوات الراديو المثبتة.

يمكنك وضع علامات على القنوات ومحطات الراديو كقنوات ومحطات مفضلة من لائحة القنوات الكل ورايو جديد. في هذه اللوائح، مَيِّز إحدى القنوات التي تريد إضافتها إلى لائحة المفضلة واضغط على **■** وضع علامة كمفضلة. توضع علامة النجمة ★ على القناة وتُضاف إلى لائحة القنوات المفضلة. لإزالة العلامة الموضوعية على قناة مفضلة، مَيِّز القناة في أي لائحة قنوات واضغط على **■** إزالة علامة كمفضلة. تتم إزالة القناة من لائحة القنوات المفضلة.



على لوحة المفاتيح، استخدم مفاتيح الأسهم لتمييز حرف واضغط على OK لإدخاله. لحذف حرف، اضغط على **■** Backspace.

للتبديل من الأحرف الكبيرة إلى الأحرف الصغيرة أو مجموعة أحرف خاصة، اضغط على **■** أو **■** أو **■**. لإغلاق لوحة المفاتيح على الشاشة، قم بتمييز تم، ثم اضغط على OK.

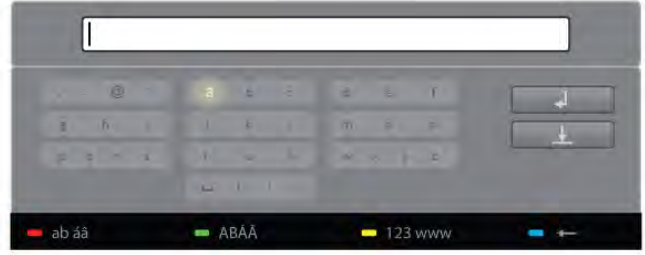

### لوحة مفاتيح USB

يمكنك استخدام لوحة مفاتيح موصولة لإعادة تسمية القنوات. ابحث واقرأ عن لوحة المفاتيح والماوس باستخدام **≡** لائحة لمزيد من المعلومات.

## إقفال القناة الفضائية

لمنع الأطفال من مشاهدة قناة أو برنامج ما، يمكنك إقفال القنوات أو إقفال البرامج ذات التصنيف العمري.

### قفل قناة

يمكنك إقفال قناة لمنع الأطفال من مشاهدتها. ولمشاهدة قناة مقفلة، يجب عليك إدخال رمز قفل الأطفال.

لإقفال قناة، أثناء مشاهدة قناة تلفزيونية، اضغط على **≡** LIST لفتح لوائح القنوات. في أي لائحة، حدد القناة التي تريد إقفالها، واضغط على **≡** OPTIONS وحدد إقفال القناة. في لائحة القنوات، توضع علامة القفل **■** على القناة المقفلة.

لفتح قناة، حدد القناة المقفلة في لائحة القنوات وحدد الخيار فتح القناة. ستحتاج إلى إدخال رمز قفل الأطفال.

لا يمكنك إقفال البرامج من الأجهزة الموصولة.

### تصنيف الأبوين

لقد صنفت بعض جهات البث الرقمي برامجها. وعندما يكون التصنيف معادلاً للتصنيف الذي حددته لعمر طفلك أو أعلى منه، فسيتم إقفال البرنامج.

لمشاهدة برنامج مقفل، يجب عليك إدخال رمز قفل الأطفال. يتم تعيين تصنيف العمر من قبل الأبوين لكل القنوات.

### تعيين تصنيف العمر

اضغط على **■** وحدد **⚙️** الإعداد واضغط على OK.

حدد عدا **1** القمر الصناعي < قفل الأطفال < تصنيف الأبوين. لتحديد تصنيف العمر، يجب عليك أولاً إدخال رمز قفل الأطفال المؤلف من 4 أرقام. إذا لم يكن قد تم تعيين هذا الرمز بعد، فيمكنك تعيينه الآن.

عند إدخال الرمز، يمكنك تحديد تصنيف العمر. عندما يكون تصنيف أحد البرامج معادلاً للتصنيف الذي حددته لعمر طفلك أو أعلى منه، فسيتم إقفال البرنامج. سيطلبك التلفزيون بإدخال الرمز لفتح البرنامج. بالنسبة إلى بعض المشغلين، لا يقفل التلفزيون البرامج إلا عند تعيين تصنيف عالٍ.

### تغيير الرمز

لتغيير رمز قفل الأطفال الحالي، اضغط على **■**، وحدد **⚙️** الإعداد واضغط على OK.

حدد إعدادات القمر الصناعي < قفل الأطفال < تغيير القفل.

أدخل الرمز الحالي ومن ثم أدخل الرمز الجديد مرتين. سيتم تعيين الرمز الجديد.

### هل نسيت الرمز؟

لتجاوز الرمز في حال نسيتته وإدخال رمز جديد لقفل الأطفال، أدخل **8888**.

### إعادة ترتيب القنوات الفضائية

يمكنك تغيير موضع القنوات الفضائية ضمن لائحة القنوات الفضائية المفضلة.

في تعليمات، اضغط على **≡** لائحة وابحث عن القنوات الفضائية المفضلة.

## القنوات الفضائية المفضلة

يمكنك إنشاء لائحة قنوات مفضلة تضم فقط القنوات التي تريد مشاهدتها. عند تحديد لائحة القنوات المفضلة، ستشاهد فقط قنواتك المفضلة عند التبديل عبر القنوات باستخدام **+CH** أو **-CH**.

### إنشاء لائحة القنوات المفضلة

1 - أثناء مشاهدة قناة تلفزيونية، اضغط على **≡** LIST لفتح لوائح القنوات.

2 - حدد رمز القمر الصناعي **■** في شريط القوائم.

3 - حدد المفضلة.

4 - إذا كانت اللائحة فارغة، يسألك التلفزيون إن كنت تريد البدء بإضافة القنوات على الفور. اضغط على OK.

5 - استخدم مفاتيح الأسهم لتحديد قناة واضغط على OK لجعل تلك القناة قناة مفضلة. يتوقف الترتيب الذي تظهر به القنوات في لائحة القنوات المفضلة على الترتيب الذي تمت به إضافتها.

### إضافة المفضلة أو إزالتها

لإضافة قنوات مفضلة إلى لائحة القنوات المفضلة أو إزالة قنوات منها، افتح اللائحة واضغط على **≡** OPTIONS **≡**، حدد إضافة / إزالة المفضلة واضغط على OK.

استخدم مفاتيح الأسهم لتحديد قناة واضغط على OK لإضافتها إلى لائحة القنوات المفضلة أو إزالتها منها.

### إعادة ترتيب

يمكنك إعادة ترتيب القنوات - تغيير موضعها - في لائحة القنوات المفضلة.

1 - في لائحة القنوات المفضلة، ميز القناة التي تريد تغيير موضعها.

2 - اضغط على **■** نقل.

3 - باستخدام مفاتيح الأسهم، غير موضع القناة وضعها حيث تريد. أو، يمكنك إدخال الموضع الجديد مباشرة بواسطة مفاتيح الأرقام.

4 - اضغط على OK لتأكيد الموضع. أو، لإلغاء تغيير موضع القناة، اضغط على **■** إلغاء.

يمكنك تمييز قناة أخرى وتنفيذ الإجراء نفسه.

إضافة قنوات مفضلة أو إزالتها في لوائح قنوات أخرى

## تثبيت الأقمار الصناعية

### ما تحتاج

إضافة إلى استقبال DVB-T و DVB-C، يتوفر في هذا التلفزيون جهاز استقبال DVB-S/DVB-S2 مضمّن للأقمار الصناعية. ويمكنك استقبال القنوات الفضائية الرقمية عن طريق توصيل هوائي أقمـار صناعية. ولست بحاجة إلى جهاز استقبال خارجي للأقمار الصناعية.

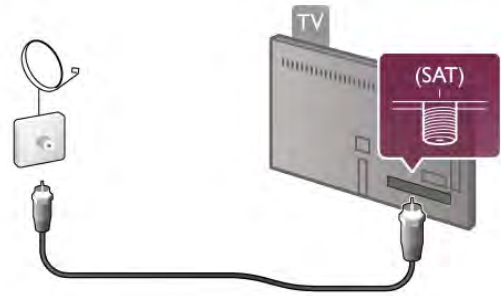

### LNB

تلتقط وحدة خفض الضجيج (LNB Low Noise Block-) الإشارات من أحد الأقمار الصناعية، ويتم تركيبها في نهاية القطب على هوائي الأقمار الصناعية. يمكن للتلفزيون استقبال إشارات من 4 وحدات LNB مختلفة.

### تثبيت القنوات الفضائية

باستخدام هوائي أقمار صناعية تم إعداده وتوصيله بشكل صحيح، يمكنك تثبيت القنوات الفضائية على التلفزيون. تأكد من محاذاة هوائي الأقمار الصناعية بطريقة صحيحة. ويمكنك تثبيت القنوات من 4 أقمار صناعية مختلفة (4 وحدات LNB).

لتثبيت القنوات الفضائية، اتبع الخطوات من 1 إلى 5.

#### 1 - التثبيت

للبحث عن الأقمار الصناعية وتثبيتها، اضغط على **⬆**، وحدد **⚙️** الإعداد واضغط على **OK**. حدد البحث عن قمر صناعي واضغط على **OK**. إذا سبق أن قمت بتثبيت الأقمار الصناعية، فحدد إعادة تثبيت القنوات واضغط على **OK**.

#### 2 - نوع التوصيلة

حدد عدد الأقمار الصناعية التي تريد تثبيتها. فيقوم التلفزيون بتعيين نوع التوصيلات المناسب بشكل تلقائي. إذا لزم الأمر، يمكنك تعديل نوع التوصيلة في الإعدادات في وقت لاحق. في قائمة إعدادات، حدد نوع التوصيلة وحدد LNB واحد عند وجود وحدة LNB واحدة فقط على القمر الصناعي. حدد DiSEqC Mini عند وجود وحدتي LNB 2، أو حدد DiSEqC 1.0 عند وجود 3 أو 4 وحدات LNB. حدد تم لإغلاق الإعدادات.

#### 3 - بحث عن أقمار صناعية

لبدء عملية البحث، حدد بدء، واضغط على **OK**. فيبحث التلفزيون عن كل الأقمار الصناعية المتوفرة. قد يستغرق هذا الأمر عدة دقائق. إذا لم يتم العثور على أي قمر صناعي، فعليك فحص توصيلات الأقمار الصناعية وموضع هوائي الأقمار الصناعية. لا تمثل دائماً جودة الإشارة المعروضة جودة الإشارة لكل القنوات الموجودة على هذا القمر الصناعي. لتكرار البحث عن الأقمار الصناعية، حدد بحث، واضغط على **OK**. إذا عثرت على الأقمار الصناعية المطلوبة، فيمكنك تثبيت كل قنواتها.

#### 4 - تثبيت القنوات

لتثبيت كل القنوات التابعة للأقمار الصناعية التي عثرت عليها، اضغط على تثبيت. قد تستغرق عملية التثبيت عدة دقائق لكل قمر صناعي.

#### 5 - فرز القنوات

في نهاية عملية التثبيت، وتبعاً للقمر الصناعي المثبت، يمكنك الاختيار من ضمن لوائح فرز مختلفة للقنوات الفضائية. عند انتهاء عملية التثبيت، يمكنك العثور على كل القنوات الفضائية في لائحة القنوات الفضائية الكل. كما يتم فرز القنوات الفضائية حسب نوعها في لوائح منفصلة.

#### إعدادات إضافية

بالنسبة إلى معظم الأقمار الصناعية، لن تحتاج إلى تغيير إعدادات LNB، غير أنك إذا كنت تبحث عن قمر صناعي معين على نطاق التردد C-band، ستحتاج في هذه الحالة إلى تعيين وحدة LNB التي تستخدمها لهذا القمر الصناعي إلى C-Band LNB. أو، إذا كنت من المستخدمين المتوسّين، فقد تحتاج إلى إعداد مخصص لوحدة LNB التي تستخدمها.

لتسريع عمليات البحث عن الأقمار الصناعية والقنوات، عين معدل مسح التردد إلى 100 ميغاهرتز. لإجراء مسح شامل، عين المعدل إلى 2 ميغاهرتز (مستحسن للقنوات الفضائية التركية).

#### إعادة تعيين

من المحتمل أن تكون قد فقدت تتبع الإعدادات التي حددتها. لإعادة تعيين إعدادات تثبيت الأقمار الصناعية إلى إعدادات المصنع، حدد إعادة التعيين في الإعدادات، واضغط على **OK**.

#### التثبيت اليدوي

من المحتمل أن يؤدي التثبيت التلقائي للقنوات إلى تقوية قناة أو قنوات معينة من جهاز مرسل مستقبل. يمكنك إضافة مثل هذا الجهاز يدوياً. ابحث واقرأ عن التثبيت اليدوي باستخدام **⏏** لائحة.

#### توصيلة هوائي الأقمار الصناعية

ابحث واقرأ عن كبل قمر صناعي باستخدام **⏏** لائحة.

ابحث عن لائحة الأقمار الصناعية المعينة مسبقاً على هذا التلفزيون في **⏏** لائحة < المواصفات > الطاقة والاستقبال.

### إضافة قمر صناعي

إذا كانت القنوات الفضائية مثبتة مسبقاً، فيمكنك إضافة قمر صناعي آخر إلى التثبيت. ويمكنك تثبيت قنوات من 4 أقمار صناعية مختلفة - 4 وحدات LNB.

#### 1 - نوع التوصيلة

قبل إضافة قمر صناعي، تحقق من إعداد نوع التوصيلة. يستقبل الإعداد مفرد وحدة LNB واحدة فقط، ويستقبل الإعداد DiSEqC Mini وحدتي LNB فقط. أما الإعداد DiSEqC 1.0 فيستقبل من 3 إلى 4 وحدات LNB.

للتحقق من نوع التوصيلة أولاً، اضغط على **⬆**، وحدد **⚙️** الإعداد واضغط على **OK**.

حدد البحث عن قمر صناعي < إعادة تثبيت القنوات > إعدادات واضغط على **OK**.

حدد نوع التوصيلة وحدد الإعداد الذي تريده لعدد الأقمار الصناعية التي تريد تثبيتها. حدد تم لإغلاق الإعدادات. اضغط على **⏏** لإغلاق إعادة تثبيت القنوات.

#### 2 - إضافة قمر صناعي

لإضافة قمر صناعي، اضغط على **⬆** وحدد **⚙️** الإعداد واضغط على **OK**.

حدد البحث عن قمر صناعي < إضافة قمر صناعي واضغط على **OK**. يبحث التلفزيون عن قمر صناعي على أول وحدة LNB متوفرة. قد يستغرق هذا الأمر عدة دقائق.

إذا لم يتم العثور على أي قمر صناعي، فعليك التحقق من توصيلات الهوائي وموضع هوائي الأقمار الصناعية. حدد بحث أو LNB التالي عند عدم وجود أي وحدة LNB متوفرة، يمكنك إزالة قمر صناعي أولاً. اقرأ إزالة الأقمار الصناعية في القسم أدناه.

## نسخ لائحة القنوات

### مقدمة

إن عملية نسخ لائحة القنوات مخصصة للبائعين والمستخدمين المتمرسين.

تقوم عملية نسخ لائحة القنوات بنسخ القنوات الأرضية والفضائية معاً.



تتيح لك عملية نسخ لائحة القنوات نسخ القنوات المثبتة على أحد أجهزة التلفزيون إلى تلفزيون Philips آخر ينتمي إلى المجموعة نفسها. كما تتيح لك توفير الوقت الذي يستغرقه البحث عن القنوات، ويمكنك تقديم إعداد لائحة قنوات معينة مسبقاً. يعد الملف الصغير الذي تنسخه ملائماً لكل جهاز ذاكرة USB.

### الشروط

- انتماء جهازي التلفزيون إلى مجموعة السنة نفسها.
- يجب أن تكون لاحقة نوع المنتج لـ DVB نفسها في جهازي التلفزيون (H أو K أو M أو T أو D/00) في رقم النوع، ويجب أن يكون التلفزيون مثبتاً للبلد نفسه.
- يجب أن يكون إعداد تثبيت الأقمار الصناعية نفسه في جهازي التلفزيون.
- يجب أن يكون نوع الأجهزة نفسه في جهازي التلفزيون. تحقق من نوع الأجهزة على لوحة نوع التلفزيون في جهة التلفزيون الخلفية. وتتم الإشارة إليه عادةً على الشكل Q...LA
- يجب أن تكون إصدارات البرامج متوافقة في جهازي التلفزيون. عند التحميل، تظهر رسالة تنبيه على الشاشة في حال عدم توافق إصدارات البرامج.

### نسخ لائحة قنوات

#### نسخ لائحة قنوات

- 1 - بدل إلى التلفزيون الذي تم فيه تثبيت القنوات. وقم بتوصيل جهاز ذاكرة USB فيه.
- 2 - اضغط على  وحدد  الإعداد واضغط على OK.
- 3 - حدد إعدادات التلفزيون < إعدادات عامة < نسخ لائحة القنوات < نسخ إلى USB واضغط على OK. لنسخ لائحة القنوات من هذا التلفزيون، قد تتم مطالبتك بإدخال رمز قفل التلفزيون الذي أدخلته أثناء التثبيت.
- 4 - عند انتهاء عملية النسخ، افصل جهاز ذاكرة USB.



يمكنك الآن تحميل لائحة القنوات المنسوخة إلى جهاز تلفزيون آخر من Philips.

### تحميل لائحة قنوات

#### تحميل لائحة قنوات

يجب عليك استخدام طريقة أخرى من أجل تحميل لائحة قنوات، وهذا تبعاً لتثبيت التلفزيون أم لا.



إلى تلفزيون لم يتم تثبيته بعد

- 1 - قم بتوصيل قابس الطاقة لبدء عملية التثبيت وحدد اللغة والبلد. يمكنك تجاوز البحث عن قنوات. استكمل عملية التثبيت.
- 2 - قم بتوصيل جهاز ذاكرة USB الذي يحتوي على لائحة القنوات الخاصة بالتلفزيون الآخر.
- 3 - لبدء تحميل لائحة القنوات، اضغط على  ، وحدد  الإعداد واضغط على OK.
- 4 - حدد إعدادات التلفزيون < إعدادات عامة < نسخ لائحة القنوات < نسخ إلى التلفزيون واضغط على OK. قد تتم مطالبتك بإدخال رمز قفل الأطفال الذي أدخلته أثناء التثبيت.
- 5 - إذا تمت عملية نسخ لائحة القنوات إلى التلفزيون بشكل ناجح، يعلمك التلفزيون بهذا الأمر. افصل جهاز ذاكرة USB

### 3 - تثبيت القنوات

إذا عثرت على الأقمار الصناعية المطلوبة، فيمكنك تثبيت القنوات. لتثبيت كل القنوات، اضغط على تثبيت. قد تستغرق عملية التثبيت عدة دقائق.

### 4 - إزالة قمر صناعي

إذا أردت إزالة قمر صناعي، اضغط على  ، وحدد  الإعداد واضغط على OK. حدد البحث عن قمر صناعي < إزالة قمر صناعي واضغط على OK. حدد القمر الصناعي الذي تريد إزالته، واضغط على OK. للتأكيد، حدد نعم واضغط على OK. يزال القمر الصناعي وقنواته من التثبيت.



## تحديث القنوات



### تحديث القنوات الفضائية

يضع التلفزيون كل القنوات المثبتة في لوائح قنوات مختلفة. إذا كنت تستقبل قنوات رقمية، فيمكنك ضبط التلفزيون بحيث يحدث تلقائياً اللائحة بالقنوات الجديدة. كما يمكنك أن تبدأ بنفسك عملية تحديث القنوات.

### تحديث القناة تلقائياً

في الساعة الرابعة من صباح كل يوم، يحدث التلفزيون القنوات ويحزن القنوات الجديدة في لائحة القنوات الكل ولائحة القنوات المطابقة وفي لائحة القنوات جديد. ويتم إزالة مواضع القنوات التي ليس لديها إشارة واردة. بالنسبة إلى القنوات الجديدة أو المزالة، تظهر رسالة عند بدء تشغيل التلفزيون. يجب أن يكون التلفزيون في وضع الاستعداد لكي يتمكن من تحديث القنوات تلقائياً.

لإيقاف تشغيل الرسالة عند بدء التشغيل، اضغط على  ، وحدد  الإعداد واضغط على OK.

حدد إعدادات القناة < تثبيت القناة < رسالة تحديث القناة وحدد إيقاف. لإيقاف تشغيل تحديث القناة تلقائياً، اضغط على  ، وحدد  الإعداد واضغط على OK.

حدد إعدادات القناة < تثبيت القناة < تحديث القناة تلقائياً وحدد إيقاف.

### بدء تحديث قناة

لبدء التحديث بنفسك، اضغط على  ، وحدد  الإعداد واضغط على OK.

حدد البحث عن قنوات واضغط على OK. اتبع الإرشادات التي تظهر على الشاشة. قد تستغرق عملية التحديث عدة دقائق.



### القنوات المضافة مؤخراً

من السهل العثور على القنوات الجديدة المضافة بواسطة ميزة تحديث القناة تلقائياً في لائحة القنوات جديد. كما يتم تخزين القنوات الجديدة نفسها في لائحة القنوات الكل أو راديو.



يتم الاحتفاظ بالقنوات الجديدة في لائحة القنوات جديد طالما لم تضع عليها علامة كمفضلة أو تضبطها.

في تعليمات، اضغط على  لائحة وابحث عن القنوات الفضائية المفضلة لوضع علامة على القنوات كمفضلة.



في تلفزيون تم تثبيته

1 - تحقق من إعداد البلد في التلفزيون. (للتحقق من هذا الإعداد، اضغط على ، وحدد  الإعداد واضغط على OK. حدد البحث عن قنوات < إعادة تثبيت القنوات واضغط على OK. اضغط على  وعلى إلغاء في وقت لاحق للخروج من البحث عن قنوات.)

إذا كان البلد صحيحاً، فتابع تنفيذ الخطوة 2.

إذا لم يكن البلد صحيحاً، فستحتاج إلى بدء عملية إعادة تثبيت. لبدء هذه العملية، اضغط على ، وحدد  الإعداد واضغط على OK. حدد البحث عن قنوات < إعادة تثبيت القنوات < OK. حدد البلد الصحيح وتجاوز البحث عن قنوات. استكمل عملية التثبيت. عند الانتهاء، عد إلى الخطوة 2.

2 - قم بتوصيل جهاز ذاكرة USB الذي يحتوي على لائحة القنوات الخاصة بالتلفزيون الآخر.

3 - لبدء تحميل لائحة القنوات، اضغط على ، وحدد  الإعداد واضغط على OK.

4 - حدد إعدادات التلفزيون < إعدادات عامة < نسخ لائحة القنوات < نسخ إلى التلفزيون واضغط على OK. قد تتم مطالبتك بإدخال رمز قفل الأطفال الذي أدخلته أثناء التثبيت.

5 - إذا تمت عملية نسخ لائحة القنوات إلى التلفزيون بشكل ناجح، يملك التلفزيون بهذا الأمر. افصل جهاز ذاكرة USB.

## التثبيت اليدوي

عند استخدام التثبيت اليدوي، يمكنك التحقق من قوة إشارة القمر الصناعي.

لبدء التثبيت اليدوي، اضغط على  وحدد  الإعداد واضغط على OK.

حدد البحث عن قمر صناعي < تثبيت يدوي واضغط على OK.

1 - حدد وحدة LNB.

2 - إذا كنت تعلم تردد الجهاز المرسل المستقبل (الذي يمكنه استيعاب عدة قنوات)، حدد التردد، وأدخله.

3 - حدد بحث واضغط على OK.

4 - إذا عثر التلفزيون على تردد وظهر زر التخزين، فهذا يعني أنه قد تم العثور على جهاز مرسل مستقبل جديد.

5- اضغط على تخزين لإضافة الجهاز المرسل المستقبل الجديد مع قناته أو قنواته إلى لائحة القنوات.

إضافة جهاز مرسل مستقبل آخر، حدد الخروج وكرر الخطوات. إذا كنت تستخدم Eutelsat W3 7E لـ Multiple Dwelling Unit (MDU) (بشكل خاص لـ DIGITURK)، فلن يتوفر التثبيت اليدوي.

## استكشاف الأخطاء وإصلاحها

يتعدّر على التلفزيون تثبيت القمر الصناعي المطلوب

- تحقق من اتجاه القمر الصناعي.
- تحقق من إعداد وحدة LNB التي تستخدمها لهذا القمر الصناعي.
- تحقق من نوع التوصيلة في إعدادات تثبيت الأقمار الصناعية.
- إذا لم تتمكن من تتبع الإعدادات التي قمت بتغييرها، فأعد تعيين إعدادات الأقمار الصناعية.
- في تعليمات، اضغط على  لائحة وابحث عن تثبيت الأقمار الصناعية لمزيد من المعلومات.

استقبال إحدى القنوات الفضائية ضعيف

- تحقق من اتجاه القمر الصناعي.

يكون الاستقبال ضعيفاً في بعض الأحيان

- تأكد من تركيب القمر الصناعي بشكل ثابت. فقد تؤدي الرياح القوية إلى تحريك الهوائي من مكانه.
- قد تؤدي الثلوج والأمطار إلى خفض جودة الاستقبال.

مشاهدة القنوات الفضائية / تثبيت الأقمار الصناعية



## ثلاثي الأبعاد

### ما تحتاج

هذا التلفزيون مزود بميزة 3D Max TV. ويفضل هذه الميزة، يمكنك أن تشاهد عليه برامج وأفلام ثلاثية الأبعاد بدقة فائقة.



لمشاهدة عرض ثلاثي الأبعاد، ستحتاج إلى:

- ضبط قناة تلفزيونية تبث البرامج بالعرض الثلاثي الأبعاد
- تأجير فيلم بعرض ثلاثي الأبعاد من متجر فيديو عبر إنترنت بواسطة Smart TV
- مشاهدة فيلم بعرض ثلاثي الأبعاد من قرص 3D Blu-ray أو جهاز USB أو كمبيوتر

كذلك الأمر، لمشاهدة عرض ثلاثي الأبعاد على هذا التلفزيون، ستحتاج إلى النظارات الثلاثية الأبعاد Philips 3D Max Active PTA507 أو PTA517 (شباع بشكل منفصل). قد لا تكون النظارات الثلاثية الأبعاد النشطة الأخرى معتمدة.

### نظاراتك الثلاثية الأبعاد

- نظارات ثلاثية الأبعاد نشطة PTA507 قابلة لإعادة الشحن

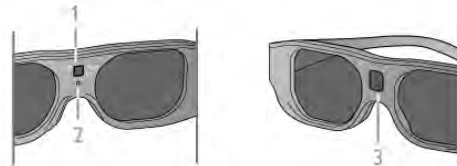

- 1 - مفتاح التشغيل / تحديد اللاعب رقم 1 أو 2
- 2 - مؤشر LED
- 3 - عدسة جهاز الاستقبال

التشغيل

لمشاهدة صورة ثلاثية الأبعاد على التلفزيون، اضغط على On لتشغيل النظارات الثلاثية الأبعاد وقم بوضعها. تحتاج هذه النظارات إلى وضع ثوانٍ لكي تتكيف مع الإشارة الثلاثية الأبعاد الصادرة عن جهاز الإرسال الثلاثي الأبعاد على التلفزيون. قد يستغرق هذه الأمر لغاية 15 ثانية عند استخدام النظارات للمرة الأولى.

تأكد من أن عدسة جهاز الاستقبال في وسط النظارات قادرة على استقبال الإشارات الثلاثية الأبعاد. كما يجب عليك إبعاد الأشياء عن جهاز الإرسال الثلاثي الأبعاد على التلفزيون.



إيقاف التشغيل

عندما لا تستقبل النظارات الثلاثية الأبعاد الإشارات الثلاثية الأبعاد لمدة دقيقتين، فهي تتوقف تلقائياً.

ألعاب ذات لاعبين

يمكنك استخدام هذه النظارات للعب ألعاب ذات لاعبين. بإمكان اللاعبين مشاهدة التلفزيون نفسه ولكنهما يريان شاشتين مختلفتين للعب لعبة. لتبديل النظارات لمشاهدة شاشة اللاعب رقم 1 أو اللاعب رقم 2، قم بتشغيل النظارات ثم اضغط على مفتاح On بشكل متكرر. في تعليمات، اضغط على ≡ لائحة وابحث عن ألعاب ذات لاعبين لمزيد من المعلومات.

مستوى البطارية

يمكنك التحقق من مستوى البطارية عند تشغيل النظارات الثلاثية الأبعاد. خلال الـ 5 ثوانٍ الأولى يومض مؤشر LED باللون...  
• الأحمر - إذا تبقي أقل من ساعة من العرض الثلاثي الأبعاد  
• البرتقالي - إذا تبقي فترة تتراوح ما بين ساعة و3 ساعات  
• الأخضر - إذا تبقي أكثر من 3 ساعات.

شحن النظارات الثلاثية الأبعاد

لشحن النظارات، قم بتوصيل مأخذ توصيل micro USB ومأخذ USB القياسي بالتلفزيون أو الكمبيوتر أو لوحة توزيع USB. يجب أن يكون التلفزيون أو الكمبيوتر قيد التشغيل لبدء عملية الشحن. قد يستغرق شحن البطارية الفارغة فترة تصل لغاية 3 ساعات. وتسمح البطارية المشحونة بشكل كامل بفترة تصل لغاية 20 ساعة يمكن خلالها مشاهدة العرض الثلاثي الأبعاد.

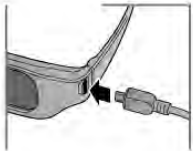

أثناء الشحن، يكون مؤشر LED قيد التشغيل وباللون...  
• الأحمر - جار الشحن  
• الأخضر - اكتمل الشحن

العناية بالنظارات الثلاثية الأبعاد

لا تعرض النظارات الثلاثية الأبعاد لأشعة الشمس المباشرة، أو السخونة، أو النار أو المياه. فقد يؤدي ذلك إلى التسبب في قصور أداء المنتج أو اندلاع حريق.  
• استخدم قطعة قماش نظيفة ناعمة (من الألياف الدقيقة أو القطن) لتنظيف العدسات وتقادي خدشها. لا تستخدم أبداً رذاذ التنظيف مباشرة على النظارات الثلاثية الأبعاد، إذ قد يؤدي ذلك إلى إلحاق الضرر بالأدوات الإلكترونية.  
• تجنب إسقاط عدسات النظارات الثلاثية الأبعاد أو ثنيها أو تعريضها لأي ضغط مفرط.  
• لا تستخدم مواد التنظيف الكيميائية التي تحتوي على كحول أو مواد مذيبة أو شمع أو بنزين أو تتر أو مبيدات البعوض أو مواد تشحيم. فقد يتسبب استخدام هذه المواد الكيميائية في إزالة اللون أو ظهور تشققات.

### مشاهدة عرض ثلاثي الأبعاد

التبديل إلى العرض الثلاثي الأبعاد

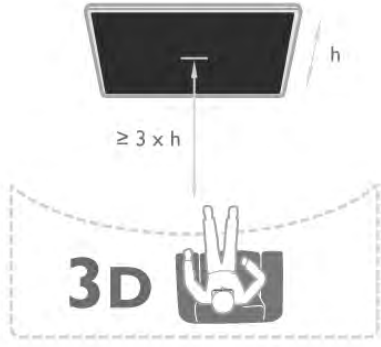

في المرة الأولى التي يتم فيها الكشف عن إشارة العرض الثلاثي الأبعاد، يمكنك تعيين تضيقك المتعلق بكيفية بدء العرض الثلاثي الأبعاد في المستقبل.  
للتبديل إلى العرض الثلاثي الأبعاد تلقائياً، حدد تلقائياً.  
إظهار إعلام أولاً، حدد إعلام.  
لعدم التبديل إطلاقاً إلى العرض الثلاثي الأبعاد، حدد لا يوجد 3D.

يمكنك تغيير هذا التفضيل في قائمة 3D لاحقاً.  
لفتح قائمة 3D، اضغط على 3D وحدد تبديل إلى الوضع ثلاثي الأبعاد لتعيين تضيقك.



بدء عرض ثلاثي الأبعاد  
عندما يبديل التلفزيون إلى العرض الثلاثي الأبعاد، أو عند ظهور إعلام يفيد بتوفر العرض الثلاثي الأبعاد، شغل النظارات الثلاثية الأبعاد النشطة وضعها على عينيك.

إذا لم يتمكّن التلفزيون من الكشف عن إشارة العرض الثلاثي الأبعاد (علامة هذه الإشارة مفقودة)، يظهر البرنامج الثلاثي الأبعاد على شكل صورة مزدوجة على الشاشة. للتبديل إلى العرض الثلاثي الأبعاد، اضغط على 3D، وحدد جنباً لجنب أو أعلى / أسفل وفقاً لمواضع الصورة المزدوجة.

إيقاف عرض ثلاثي الأبعاد  
للتوقف عن مشاهدة عرض ثلاثي الأبعاد، اضغط على **OPTIONS**، وحدد عمق 3D وحدد إيقاف.  
ويتم التبديل من ثلاثي الأبعاد إلى ثنائي الأبعاد عند التبديل إلى قناة أخرى أو جهاز موصول آخر.

تحويل من 2D إلى 3D  
يمكنك تحويل أي برنامج بالعرض الثنائي الأبعاد لمشاهدته بالعرض الثلاثي الأبعاد.  
لتحويل برنامج بالعرض الثنائي الأبعاد إلى عرض ثلاثي الأبعاد، اضغط على 3D، وحدد تحويل من 2D إلى 3D واضغط على OK للتأكيد.  
لإيقاف التحويل من ثنائي الأبعاد إلى ثلاثي الأبعاد، اضغط على **OPTIONS**، وحدد عمق 3D وحدد إيقاف أو بدل إلى نشاط آخر في القائمة الرئيسية. لن تتوقف عملية التحويل عند التبديل بين القنوات التلفزيونية.

يمكنك تغيير عمق العرض الثلاثي الأبعاد إلى تأثير ثلاثي الأبعاد أضعف أو أقوى في التحويل من ثنائي الأبعاد إلى ثلاثي الأبعاد.  
لتغيير العمق ثلاثي الأبعاد، اضغط على **OPTIONS** وحدد عمق 3D. حدد إيقاف (لا يوجد 3D)، أو أقل (عمق ثلاثي الأبعاد أقل) أو عادي (جودة 3D مثالية) أو أكثر (عمق ثلاثي الأبعاد أكثر).

5.4

## عرض ثلاثي الأبعاد مثالي

للتمتع بتجربة عرض ثلاثي الأبعاد مثالي، ننصحك بالتالي:  
• اجلس بعيداً عن التلفزيون مسافة تفوق ثلاث مرات ارتفاع التلفزيون على الأقل، ولكن ليس أكثر من 6 أمتار.  
• تجنب إنارة الفلورسنت (كإنارة TL أو بعض المصابيح التي توفر الطاقة وتعمل بتردد منخفض) وأشعة الشمس المباشرة لمنع أي تدخل مع تجربة العرض الثلاثي الأبعاد.

5.5

## تحذير متعلق بالصحة

• إذا كنت تعاني أنت أو أحد أفراد عائلتك داء الصرع أو نوبات من جراء التحسس للضوء، فيرجى استشارة طبيب متخصص قبل التعرض لمصادر إنارة وامضة أو تسلسل صور سريع أو مشاهدة عرض ثلاثي الأبعاد.  
• لتفادي أي انزعاج كالشعور بدوار أو صداع أو اضطراب، ننصح بعدم مشاهدة عرض ثلاثي الأبعاد لفترات وقت طويلة.

إذا شعرت بأي انزعاج، فتوقف عن مشاهدة العرض الثلاثي الأبعاد ولا تقم بأي نشاط يشكل خطراً محتملاً (كقيادة السيارة) إلى حين زوال هذه الأعراض تماماً. إذا استمرت هذه الأخيرة، فلا تشاهد أي عرض ثلاثي الأبعاد مجدداً قبل استشارة طبيب مختص أولاً.

• يترتب على الوالدين مراقبة أطفالهم أثناء مشاهدة أي عرض ثلاثي الأبعاد والتأكد من عدم شعورهم بأي انزعاج مذكور أعلاه. لا نحيد مشاهدة الأطفال دون السادسة من العمر أي عرض ثلاثي الأبعاد بسبب عدم اكتمال جهازهم البصري بعد.  
• لا تستخدم النظارات الثلاثية الأبعاد لأي غرض آخر غير مشاهدة عرض ثلاثي الأبعاد على التلفزيون.

5.6

## العناية بالنظارات الثلاثية الأبعاد

لا تعرض النظارات الثلاثية الأبعاد لأشعة الشمس المباشرة، أو السخونة، أو النار أو المياه. فقد يؤدي ذلك إلى التسبب في قصور أداء المنتج أو اندلاع حريق.  
• استخدم قطعة قماش نظيفة ناعمة (من الألياف الدقيقة أو القطن) لتنظيف العدسات وتقادي خدشها. لا تستخدم أبداً رذاذ التنظيف مباشرةً على النظارات الثلاثية الأبعاد، إذ قد يؤدي ذلك إلى إلحاق الضرر بالأدوات الإلكترونية.  
• تجنب إسقاط عدسات النظارات الثلاثية الأبعاد أو ثنيها أو تعريضها لأي ضغط مفرط.  
• لا تستخدم مواد التنظيف الكيميائية التي تحتوي على كحول أو مواد مذيبة أو شمع أو بنزين أو تتر أو مبيدات البعوض أو مواد تشحيم. فقد يتسبب استخدام هذه المواد الكيميائية في إزالة اللون أو ظهور تشققات.

## القائمة الرئيسية

من القائمة الرئيسية يمكنك بدء أي نشاط يمكنك القيام به على التلفزيون.

افتح القائمة الرئيسية لبدء مشاهدة التلفزيون أو بدء مشاهدة قرص على نظام المسرح المنزلي. كذلك الأمر، يمكنك استخدام القائمة الرئيسية لفتح Smart TV لتصفح إنترنت أو بدء تشغيل Skype أو فتح تعليمات إذا كنت تحتاج إلى معلومات حول استخدام التلفزيون.

فتح القائمة الرئيسية

لفتح القائمة الرئيسية، اضغط على .

حدد نشاطاً باستخدام مفاتيح الأسهم واضغط على OK لبدء النشاط. لإغلاق القائمة الرئيسية بدون تغيير النشاط الحالي، اضغط على  من جديد.



TV -

حدد TV واضغط على OK لمشاهدة القنوات التلفزيونية.

- قمر صناعي

حدد قمر صناعي واضغط على OK لمشاهدة القنوات الفضائية (فقط لأجهزة التلفزيون المزودة بموالف مضمن للقنوات الفضائية).

Smart TV -

حدد Smart TV واضغط على OK لفتح صفحة بدء Smart TV.

- المصدر

حدد المصدر وحدد جهازاً موصولاً في اللائحة تحت الرمز. اضغط على OK لتبديل إلى الجهاز الموصول.

- دليل التلفزيون

حدد دليل التلفزيون واضغط على OK لفتح لائحة تضم البرامج التلفزيونية الحالية والمجدولة لقنواتك.

- تسجيلات

حدد تسجيلات واضغط على OK لفتح لائحة التسجيلات (تتوفر فقط عند توصيل محرك قرص ثابت USB).

Skype -

حدد Skype لإجراء مكالمات فيديو مجاناً.

- الإعداد

حدد الإعداد لتثبيت القنوات أو ضبط كل إعدادات التلفزيون.

- تعليمات

حدد تعليمات واضغط على OK لفتح تعليمات على الشاشة. يمكنك البحث عن موضوع في لائحة أبجدية.

## ما تحتاج

للاستمتاع بتطبيقات Smart TV، يجب عليك توصيل التلفزيون بموجه ذي اتصال عالي السرعة (نطاق ترددي عريض) بإنترنت. ويمكنك استخدام شبكة منزلية متصلة بإنترنت. لست بحاجة إلى استخدام الكمبيوتر. في تعليمات، اضغط على  لائحة وابحث عن شبكة لمزيد من المعلومات.

نصيحة

لإدخال النص أو للتنقل في إحدى صفحات إنترنت بسهولة أكبر، يمكنك توصيل لوحة مفاتيح USB وماوس USB بالتلفزيون. يمكن لماوس USB التنقل في صفحات على إنترنت فقط، ولا يمكنه التنقل في صفحات تطبيقات Smart TV.

في تعليمات، اضغط على  لائحة وابحث عن لوحة مفاتيح USB أو ماوس USB لمزيد من المعلومات.

## تكوين

في المرة الأولى التي تفتح فيها Smart TV، ستحتاج إلى تكوين الاتصال. اقرأ البنود والشروط ووافق عليها للمتابعة. للخروج من Smart TV، اضغط على .

التسجيل

التسجيل مع Club Philips.

اختر تسجيل، ثم اضغط على OK.

أدخل عنوان بريدك الإلكتروني، وحدد متابعة واضغط على OK. أكد عنوان البريد الإلكتروني.

مراقبة الأيوين

لإيقاف التطبيقات ذات التصنيف للبالغين 18 سنة وما فوق، بدلاً إلى مراقبة الأيوين لميزة Smart TV عن طريق تحديد تمكين، ثم اضغط على OK.

أدخل رمز PIN تختاره لفتح التطبيق.

أصبحت الآن التطبيقات ذات التصنيف للبالغين 18 وما فوق مقفلة.

لفتح تطبيق مقفل، حدده واضغط على OK. سيطالبك التلفزيون بإدخال الرمز المؤلف من 4 أرقام.

إعادة التكوين

لإعادة تكوين اتصالك بـ Smart TV، امسح ذاكرة إنترنت على التلفزيون. لمسح ذاكرة إنترنت، اضغط على  وحدد الإعداد واضغط على مواف.

حدد إعدادات الشبكة < مسح ذاكرة إنترنت واضغط على OK.

## صفحة بدء Smart TV

صفحة بدء Smart TV عبارة عن ارتباطك بإنترنت. ويمكنك تأجير الأفلام عبر إنترنت وقراءة الصحف ومشاهدة أفلام الفيديو والاستماع إلى الموسيقى إضافة إلى التسوق عبر إنترنت وفتح صفحة الشبكة الاجتماعية أو مشاهدة البرامج التلفزيونية عندما يكون ذلك أكثر ملاءمة لك بواسطة التلفزيون عبر إنترنت. لإجراء ذلك، عليك فتح التطبيقات، وهي عبارة عن مواقع إنترنت المصممة للتلفزيون خصيصاً. ويمكنك فتح Smart TV عند توصيل التلفزيون بإنترنت.

فتح Smart TV

لفتح صفحة بدء Smart TV، اضغط على Smart TV.

أو، يمكنك الضغط على  ، وتحديد Smart TV والضغط على OK.



أدخل كلمة أساسية في الحقل النصي، وحدد Q واضغط على OK لبدء البحث. ويمكنك إدخال الأسماء والعناوين والأنواع والكلمات الأساسية الوصفية لإجراء البحث. أو، يمكنك ترك الحقل النصي فارغاً والبحث عن كلمات البحث/الكلمات الأساسية الأكثر شيوعاً لمجموعة من الفئات. في لائحة الكلمات الأساسية التي تم العثور عليها، حدد كلمة أساسية واضغط على OK للبحث عن عناصر تتضمن هذه الكلمة الأساسية.

في لائحة التطبيقات على صفحة بدء Smart TV يمكنك . . .



إزالة تطبيق

لإزالة تطبيق من صفحة بدء Smart TV ، حدد رمز التطبيق واضغط على  إزالة.

نقل تطبيق

لتغيير موضع تطبيق في اللائحة، حدد رمز التطبيق واضغط على  نقل واستخدم مفاتيح الأسهم لتغيير موضع التطبيق. اضغط على OK للمتابعة.

إيقاف تطبيق

لإيقاف أحد التطبيقات، حدد رمز التطبيق ثم اضغط على  قفل. عند إيقاف تطبيق، يجب عليك إدخال رمز PIN الذي عيّنته للمراقبة الأبوية عند تكوين Smart TV والمؤلف من 4 أرقام. في اللائحة، توضع علامة القفل  على التطبيق المقفل.

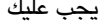
لفتح تطبيق، حدد رمز التطبيق واضغط على  فتح. يجب عليك إدخال رمز PIN المؤلف من 4 أرقام لفتح التطبيق.

تعليق على أحد التطبيقات

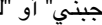
حدد التطبيق واضغط على  تعليق لتحديد الزر "أعجبني" أو "لم يعجبني" وإرسال اقتراح أو ملاحظة إلينا. كما يمكنك الإعلام عن قصور في أداء أحد التطبيقات.

إغلاق Smart TV

لإغلاق صفحة بدء Smart TV، اضغط على  وحدد نشاطاً آخر.

لا تتحمل شركة TP Vision Netherlands B.V. أي مسؤولية في ما يتعلق بالمحتوى الذي يقدمه موفرو خدمة المحتوى وجودة هذا المحتوى.



## استخدام التطبيقات

لبدء تشغيل أحد التطبيقات، يجب عليك أولاً إضافته إلى لائحة التطبيقات في صفحة بدء Smart TV. يمكنك إضافة التطبيقات إلى اللائحة من معرض التطبيقات.

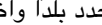

App gallery (معرض التطبيقات)

في App gallery (معرض التطبيقات)، يمكنك العثور على كل التطبيقات المتوفرة. ويعرض هذا المعرض التطبيقات ضمن لوائح حسب البلدان. لفتح App gallery (معرض التطبيقات)، حدد رمز معرض التطبيقات على صفحة بدء Smart TV واضغط على OK. في App gallery (معرض التطبيقات)، استخدم مفاتيح الأسهم لتحديد العناصر في الصفحة.

لعرض التطبيقات وقد تم ترتيبها حسب الفئات، اضغط على  كل التطبيقات، حدد فئة واضغط على OK. لعرض التطبيقات من بلد آخر، اضغط على  بلد، حدد بلداً واضغط على OK.

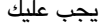
لإيقاف أحد التطبيقات، حدد رمز التطبيق ثم اضغط على  قفل. عند إيقاف تطبيق، يجب عليك إدخال رمز PIN الذي عيّنته للمراقبة الأبوية عند تكوين Smart TV والمؤلف من 4 أرقام. في اللائحة، توضع علامة القفل  على التطبيق المقفل.

لفتح تطبيق، حدد رمز التطبيق واضغط على  فتح. يجب عليك إدخال رمز PIN المؤلف من 4 أرقام لفتح التطبيق.

للعودة إلى صفحة بدء Smart TV، اضغط على  لائحة أو على .

فيتصل التلفزيون بإنترنت ويفتح صفحة بدء Smart TV. قد يستغرق ذلك بضع ثوانٍ.



1 - الآن على التلفزيون

2 - تطبيقاتك

3 - App gallery (معرض التطبيقات)

4 - إنترنت

5 - التطبيقات الموصى بها

6 - البحث

7 - المفاتيح الملونة للتحكم

تطبيقاتك

يمكنك بدء تشغيل التطبيقات من صفحة بدء Smart TV. إذا لم تتوفر أي تطبيقات بعد في صفحة البدء، فيمكنك إضافة التطبيقات من App gallery (معرض التطبيقات).

قد تتألف لائحة التطبيقات من عدة صفحات. استخدم مفاتيح الأسهم للانتقال إلى الصفحة التالية أو الصفحة السابقة. أو، اضغط على CH+ (الصفحة التالية) أو CH- (الصفحة السابقة).

App gallery (معرض التطبيقات)

في App gallery (معرض التطبيقات)، يمكنك العثور على كل التطبيقات المتوفرة.

إنترنت

يفتح تطبيق إنترنت الويب على التلفزيون. على التلفزيون، يمكنك عرض أي موقع ويب على إنترنت، غير أن معظم هذه المواقع غير مصممة للعرض على شاشة التلفزيون. لا تتوفر على التلفزيون بعض المكونات الإضافية (لعرض الصفحات أو ملفات الفيديو مثلاً). تظهر صفحات إنترنت بمقدار صفحة واحدة في كل مرة، ويتم العرض في ملء الشاشة.

التطبيقات الموصى بها

في هذه النافذة، تقدم Philips مجموعة من التطبيقات الموصى بها لبلدك أو مجموعة من التطبيقات للتلفزيون عبر إنترنت أو مجموعة من الأفلام التي يمكنك تأجيرها من متاجر الفيديو. ويمكنك تحديدها وفتحها من نافذة التطبيقات الموصى بها.

البحث

بواسطة ميزة البحث، يمكنك البحث عن التطبيقات الملائمة في App gallery (معرض التطبيقات).

إضافة تطبيق إلى لائحتك

في App gallery (معرض التطبيقات)، حدد رمز التطبيق ثم اضغط على OK.

حدد إضافة، ثم اضغط على OK.

أو، حدد إضافة ونقل لإضافة التطبيق ووضعه على الفور في المكان الذي تختاره في اللائحة.

بدء تشغيل تطبيق

لبدء تشغيل تطبيق، اضغط على  وحدد Smart TV.

على صفحة البدء، حدد رمز تطبيق واضغط على OK.

في التطبيق، اضغط على  للعودة إلى الورا بمقدار خطوة أو صفحة واحدة.

إعادة تحميل صفحة تطبيق

إذا لم يتم تحميل صفحة تطبيق بشكل صحيح، فاضغط على  وحدد إعادة تحميل لإعادة تحميل الصفحة.

تكبير/تصغير

يمكنك تكبير صفحة تطبيق.

لتكبير/تصغير صفحة، اضغط على  وحدد تكبير/تصغير الصفحة.

استخدم شريط التمرير لتعيين مستوى التكبير/التصغير.

عد إلى العرض العادي بإعادة تعيين شريط التمرير.

عرض معلومات الأمان

يمكنك التحقق من مستوى الأمان على صفحة تطبيق.

على صفحة تطبيق، اضغط على  وحدد معلومات الأمان.

إذا ظهر رمز القفل  إلى جانب حركة التحميل في أسفل الشاشة أثناء تحميل الصفحة، فهذا يعني أن عملية النقل آمنة.



إغلاق تطبيق



لإغلاق تطبيق والعودة إلى صفحة بدء Smart TV، اضغط على Smart TV.

## التلفزيون عبر إنترنت

باستخدام تطبيقات التلفزيون عبر إنترنت على صفحة بدء Smart TV\*، يمكنك مشاهدة البرامج التي فاتتك مشاهدتها أو مشاهدة البرامج في الوقت الأكثر ملاءمة لك.

فتح التلفزيون عبر إنترنت

لفتح تطبيق التلفزيون عبر إنترنت، اضغط على  وحدد Smart TV. على صفحة البدء، حدد رمز  التلفزيون عبر إنترنت واضغط على OK.

حدد برنامجاً على الصفحة واضغط على OK لبدء المشاهدة. يمكنك استخدام المفاتيح  (تشغيل) و  (إيقاف مؤقت).

لائحة حسب جهة البث

لعرض برامج التلفزيون عبر إنترنت التي طلبتها جهة البث، اضغط على  كل جهات البث.

اختر جهة بث ثم اضغط على OK.

\* عند توفره في المنطقة التي تتواجد فيها.

6.3

## ملفات الفيديو والصور والموسيقى

### من USB أو شبكة

يمكنك عرض الصور أو تشغيل الموسيقى وملفات الفيديو من محرك أقراص محمول USB موصول أو من محرك قرص ثابت USB. إذا كان لديك كمبيوتر في شبكتك المنزلية، فيمكنك عرض الملفات وتشغيلها من الكمبيوتر إلى التلفزيون.

من جهاز USB

مع تشغيل التلفزيون، قم بتوصيل محرك قرص USB محمول أو محرك قرص ثابت USB بإحدى توصيلات USB. يكشف التلفزيون عن الجهاز ويسرد ملفاتك.

إذا لم تظهر اللائحة تلقائياً، فاضغط على SOURCE، وحدد استعراض USB واضغط على OK.

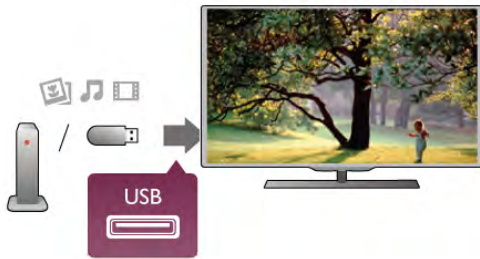

تحذير

إذا حاولت إيقاف برنامج مؤقتاً أو تسجيله مع توصيل محرك قرص ثابت USB، فسيتطلب التلفزيون بتهيئة محرك القرص الثابت USB. ستؤدي هذه التهيئة إلى حذف كل الملفات الحالية على محرك القرص الثابت USB.

من الكمبيوتر

### تطبيقات تأجير الفيديو

تتيح لك تطبيقات متاجر الفيديو في Smart TV تأجير أفلامك المفضلة من متجر تأجير الفيديو عبر إنترنت. ويمكنك أن تدفع بأمان باستخدام بطاقة ائتمان.



تأجير فيلم

1 - افتح تطبيق متجر الفيديو في لائحة التطبيقات أو حدد فيديو موصى به على صفحة بدء Smart TV.

2 - حدد فيلماً.

3 - سدد الدفع عبر إنترنت.

4 - نزل الفيديو.

5 - ابدأ المشاهدة. يمكنك استخدام المفاتيح  (تشغيل) و  (إيقاف مؤقت).

تطلبك معظم متاجر الفيديو بإنشاء حساب لتسجيل الدخول.

بث الفيديو المباشر

يمكنك استئجار الأفلام لمشاهدتها على هذا التلفزيون بتنسيق بث الفيديو المباشر. ويمكنك مشاهدة الفيلم على الفور تقريباً. عندما يستخدم متجر تأجير الفيديو البث المباشر للفيديو، قد تحتاج إلى استخدام محرك قرص ثابت USB لتخزين بعض من المخزن المؤقت للفيديو. ويمكنك أن توقف مؤقتاً الفيلم الذي استأجرتَه والمرسل بواسطة البث المباشر للفيديو أو إعادة تشغيله.

عند وجود محرك قرص ثابت USB موصول، يمكنك أيضاً تنزيل الأفلام لاستئجارها من متاجر الفيديو التي توفر تنزيل الأفلام فقط. ويمكنك أن توقف مؤقتاً الفيلم الذي قمت باستئجاره وتنزيله أو إعادة تشغيله.

استشر متجر الفيديو فيما يتعلق بمدّة تأجير الأفلام.

عند وجود التلفزيون والكمبيوتر في الشبكة نفسها، يمكن للتلفزيون استعراض الملفات المخزنة على الكمبيوتر وتشغيلها. يستخدم هذا التلفزيون بروتوكول DLNA وهو متوافق مع الأجهزة الأخرى الحاصلة على اعتماد DLNA.

على الكمبيوتر، يجب عليك تثبيت برنامج خادم وسائط مثل Twonky™ لمشاركة الملفات مع التلفزيون. يعرض التلفزيون ملفاتك ومجلداتك كما هي منظمة على الكمبيوتر. لاستعراض الملفات على الكمبيوتر، اضغط على SOURCE، وحدد استعراض الشبكة واضغط على OK.

لإغلاق استعراض USB أو استعراض الشبكة، اضغط على  وحدد نشاطاً آخر.



## تشغيل الموسيقى



لتشغيل الموسيقى، حدد  الموسيقى في شريط القوائم، حدد أغنية واضغط على OK.

في حال وجود المزيد من الأغاني في المجلد نفسه، فاضغط على  لتشغيل الكل لتشغيل كل الأغاني في هذا المجلد.

للانتقال إلى الأغنية التالية أو السابقة، اضغط على CH+ أو CH-.

لإيقاف الموسيقى مؤقتاً، اضغط على OK. اضغط على OK مرة أخرى للمتابعة.

لإجراء انتقال سريع من 10 ثوانٍ في أغنية أو انتقال سريع إلى الوراء من 10 ثوانٍ، اضغط على  أو .

للإرجاع إلى الخلف أو التقدم السريع إلى الأمام، اضغط على  أو . اضغط على المفاتيح عدة مرات للتسريع - مرتين أو 4 مرات أو 8 مرات أو 16 مرة أو 32 مرة.

لإيقاف تشغيل الموسيقى، اضغط على  (إيقاف).

إذا ضغطت على LIST  أو ، سيتواصل تشغيل الموسيقى.

### معلومات

لعرض معلومات الأغنية (العنوان والفنان والمدة وغير ذلك)، حدد الأغنية واضغط على  INFO. اضغط مرة أخرى لإخفاء المعلومات.

### خيارات

اضغط على  OPTIONS.

- خلط

تشغيل الموسيقى عشوائياً.

- تكرار

تشغيل الأغنية مرة واحدة أو بشكل متواصل.

### إيقاف الشاشة

إذا أردت الاستماع إلى الموسيقى فقط، فيمكنك إيقاف تشغيل شاشة التلفزيون لتوفير الطاقة.

لإيقاف تشغيل الشاشة، اضغط على  OPTIONS، وحدد .

إعدادات بيئية في شريط القوائم، حدد إيقاف الشاشة واضغط على OK. لإعادة تشغيل الشاشة، اضغط على أي مفتاح على جهاز التحكم عن بعد.

لإغلاق استعراض USB أو استعراض الشبكة، اضغط على  وحدد نشاطاً آخر.



## تشغيل ملفات الفيديو



لتشغيل فيديو، حدد  ملفات الفيديو في شريط القوائم، حدد فيديو واضغط على OK.

في حال وجود المزيد من ملفات الفيديو في المجلد نفسه، فاضغط على  لتشغيل الكل لتشغيل كل ملفات الفيديو في هذا المجلد.

للانتقال إلى الفيديو التالي أو السابق، اضغط على CH+ أو CH-.

لإيقاف الفيديو مؤقتاً، اضغط على OK. اضغط على OK مرة أخرى للمتابعة.

لإجراء انتقال سريع في الفيديو من 10 ثوانٍ إلى الأمام أو إلى الخلف، اضغط على  أو .

للإرجاع إلى الخلف أو التقدم السريع إلى الأمام، اضغط على  أو . اضغط على المفاتيح عدة مرات للتسريع - مرتين أو 4 مرات أو 8 مرات أو 16 مرة أو 32 مرة.

لإيقاف تشغيل الفيديو، اضغط على  (إيقاف).

### معلومات

معلومات  
لعرض معلومات حول صورة (الحجم وتاريخ الإنشاء ومسار الملف وغير ذلك)، حدد صورة واضغط على  INFO. اضغط مرة أخرى لإخفاء المعلومات.

### خيارات

اضغط على  OPTIONS.

- خلط

إظهار الصور عشوائياً.

- تكرار

تشغيل عرض الشرائح بشكل متواصل.

- سرعة عرض الشرائح

تعيين سرعة عرض الشرائح.

- التأثير الانتقالي لعرض الشرائح

تعيين نمط التأثيرات الانتقالية للصور.

لعرض معلومات عن فيديو (موضع رأس التسجيل والمدة والعنوان والتاريخ وغير ذلك، حدد الفيديو واضغط على INFO [i]).  
اضغط مرة أخرى لإخفاء المعلومات.

خيارات

اضغط على OPTIONS [f].

- الترجمات

عند وجود الترجمات، يمكنك الاختيار بين تشغيل أو إيقاف أو تشغيل أثناء كتم الصوت.

- خلط

تشغيل ملفات الفيديو عشوائياً.

- تكرار

تشغيل الفيديو مرة واحدة أو بشكل متواصل.

- DivX® VOD

فتح تسجيل DivX.

لإغلاق استعراض USB أو استعراض الشبكة، اضغط على [Home] وحدد نشاطاً آخر.

6.4

## إيقاف بث التلفزيون

أثناء مشاهدة البث من قناة تلفزيونية رقمية، يمكنك أن توقف مؤقتاً البث ومتابعة المشاهدة في وقت لاحق. فيمكنك الرد على مكالمات هاتفية أو أخذ استراحة قصيرة. في هذه الأثناء، يتم تخزين البث مؤقتاً (ولا يحفظ) على محرك القرص الثابت USB. ويمكنك إيقاف البث مؤقتاً لفترة زمنية تمتد لغاية 90 دقيقة.

إيقاف البث مؤقتاً

لإيقاف البث مؤقتاً، اضغط على [Pause] (إيقاف مؤقت). يظهر شريط التقدم لبرهة قصيرة على الشاشة.

لإعادة إظهار شريط التقدم، اضغط على [Pause] (إيقاف مؤقت) مرة أخرى. لمتابعة المشاهدة، اضغط على [Play] (تشغيل).

لتبديل إلى البث التلفزيوني من جديد، اضغط على [Stop] (إيقاف).



عند التبديل إلى قناة رقمية، يبدأ محرك القرص الثابت USB بتخزين البث وعند التبديل إلى قناة رقمية أخرى، يتم تخزين بث القناة الجديدة ومسح بث القناة السابقة. عند التبديل إلى جهاز موصول (مشغل قرص Blu-ray Disc أو جهاز استقبال رقمي)، يتوقف محرك القرص الثابت USB عن التخزين ويتم مسح البث. كما يتم مسح البث المخزن عند تبديل التلفزيون إلى وضع الاستعداد.

أثناء تسجيل أحد البرامج على محرك قرص ثابت USB، لا يمكنك إيقاف البث مؤقتاً.

إعادة تشغيل فورية

أثناء مشاهدة البث من قناة رقمية، يمكنك إعادة تشغيل البث بشكل فوري بسهولة.

لإعادة تشغيل آخر 10 ثوانٍ من بث التلفزيون المباشر، اضغط على [Fast Forward] (إيقاف مؤقت) وعلى [Fast Forward] (يسار).

يمكنك الضغط على [Fast Forward] بشكل متكرر حتى تبلغ بداية تخزين البث أو فترة الوقت القصوى.

شريط التقدم

مع ظهور شريط التقدم على الشاشة، اضغط على [Fast Forward] (إرجاع) أو على [Fast Forward] (تقدم) لتحديد الموقع الذي تريد أن تبدأ منه مشاهدة البث المخزن. اضغط على هذه المفاتيح بشكل متكرر لتغيير سرعتها.

المواصفات

صوت الوصف الصوتي (التعليق) للأشخاص الضعيفي البصر غير متوفر للتشغيل في إيقاف بث التلفزيون أو التسجيل.

في تعليمات، اضغط على [Menu] لأتحة وابحث عن محرك قرص ثابت USB، تثبيت لتثبيت إيقاف بث التلفزيون.

## DivX® VOD

هذا التلفزيون عبارة عن جهاز DivX Certified® ويشغل ملفات فيديو DivX عالية الجودة عند الطلب.

لتشغيل ملفات فيديو DivX VOD من متجر فيديو أو من الكمبيوتر، يجب عليك تنشيط DivX VOD على التلفزيون أولاً. لتنشيط DivX VOD للتلفزيون مجاني.

التسجيل

إذا لم يكن قد تم تنشيط التلفزيون بعد عند بدء تشغيل فيديو DivX قمت بتأجيله، فسيعرض التلفزيون رمز تسجيل DivX لتنشيط هذا التلفزيون.

للتسجيل، يُرجى اتباع الخطوات التالية.

- 1 - عندما يعرض التلفزيون رمز التسجيل المؤلف من 8 أو 10 أرقام، سجل الرمز وانتقل إلى الموقع <http://vod.divx.com> على الكمبيوتر.
- 2 - نزل برنامج مشغل DivX وقم بتنصيبه على الكمبيوتر.
- 3 - ابدأ تشغيل برنامج مشغل DivX وأنشئ حساب DivX (VOD < Create a DivX Account (إنشاء حساب DivX...)).
- 4 - في مشغل DivX، سجل التلفزيون باستخدام رمز التسجيل الخاص بالتلفزيون (Register a DivX Certified Device < VOD) (تسجيل جهاز معتمد من DivX...).
- 5 - نزل فيديو التسجيل واحفظه عند مطالبتك بذلك.
- 6 - انقل فيديو التسجيل إلى التلفزيون. ويمكنك استخدام محرك قرص USB محمول أو اتصال الشبكة.
- 7 - شغل فيديو التسجيل على التلفزيون. يؤدي ذلك إلى إكمال عملية التسجيل وتنشيط DivX على التلفزيون.

استشر موقع DivX على ويب للحصول على دعم مفصل.

إلغاء التسجيل

يمكنك إلغاء تسجيل التلفزيون وإلغاء تنشيط تشغيل DivX VOD. لإلغاء التسجيل، اضغط على SOURCE، وحدد استعراض USB واضغط على OK.

اضغط على OPTIONS [f]، وحدد DivX® VOD واضغط على OK.

إن DivX® و DivX Certified® والشعارات المرتبطة بها هي علامات تجارية لشركة Rovi Corporation أو شركاتها الفرعية ويتم استخدامها بموجب ترخيص.

حول فيديو DivX: إن DivX® عبارة عن تنسيق فيديو رقمي أنشأته DivX, LLC، شركة فرعية لـ Rovi Corporation.

إزالة تسجيل جدول  
لإزالة تسجيل جدول، حدد لائحة التسجيلات القادمة في اللائحة، واضغط على OK. أو، يمكنك تحديد التسجيل الجدول والضغط على **|||** وOPTIONS وتحديد إلغاء التسجيل.

#### المواصفات

- أثناء تسجيل أحد البرامج، يمكنك مشاهدة برنامج سبق أن تم تسجيله.
- أثناء التسجيل، لا يمكنك تبديل القنوات التلفزيونية.
- أثناء التسجيل، لا يمكنك إيقاف بث التلفزيون بشكل مؤقت.
- للتسجيل، تحتاج جهات البث إلى إعداد ساعة موثوق به. إذا أعدت ضبط الساعة يدوياً، فقد يفشل التسجيل.
- يتعدّر تسجيل صوت الوصف الصوتي (التعليق) لضعاف البصر.

في تعليمات، اضغط على **≡** لائحة وابحث عن مشاهدة تسجيل لمشاهدة التسجيلات وإدارتها.

### مشاهدة تسجيل

لمشاهدة تسجيل، اضغط على **🏠**، وحدد **📺** تسجيلات، ثم اضغط على OK.

في اللائحة، حدد التسجيل واضغط على **▶** (تشغيل) لبدء التشغيل.

يمكنك استخدام المفاتيح **>** (تقدم) أو **<<** (رجع) أو **||** (إيقاف مؤقت) أو **■** (إيقاف) على جهاز التحكم عن بعد.



#### تسجيل منتهي الصلاحية

يمكن لجهات البث أن تحدد عدد الأيام التي يمكن خلالها مشاهدة التسجيل. يعرض التسجيل في اللائحة عدد الأيام قبل انتهاء صلاحيته.

#### تسجيل فاشل

عندما تمنع جهة البث تسجيلاً مجدولاً أو عندما يتعرّض البث للمقاطعة، توضع علامة على التسجيل تدل على فشله.

#### حذف تسجيل

لحذف تسجيل أجريته، حدده من اللائحة واضغط على **|||** OPTIONS وحدد حذف التسجيل.

في تعليمات، اضغط على **≡** لائحة وابحث عن تسجيل برنامج لمزيد من المعلومات.

6.6

## MyRemote App

### حول MyRemote App

نزل التطبيق MyRemote على الهاتف الذكي أو الكمبيوتر اللوحي باستخدام التطبيق MyRemote، ستمكنك من تحويل الهاتف الذكي أو الكمبيوتر اللوحي إلى جهاز تحكم عن بعد كامل للتلفزيون.

### تسجيل برنامج

إذا تم توصيل محرك قرص ثابت USB وتهيئته وإذا كان التلفزيون يتلقى معلومات دليل التلفزيون الإلكتروني، فيمكنك تسجيل بث التلفزيون الرقمي في تعليمات، اضغط على **≡** لائحة وابحث عن محرك قرص ثابت USB. تثبيت لتثبيت محرك قرص ثابت USB.

#### التسجيل الآن

لتسجيل البرنامج الذي تشاهده، اضغط على **●** (تسجيل) على جهاز التحكم عن بعد.



إذا كنت تتلقى معلومات دليل التلفزيون من إنترنت، فيمكنك ضبط وقت انتهاء التسجيل في النافذة المنبثقة قبل تأكيد التسجيل. إذا كنت تتلقى معلومات دليل التلفزيون من جهة البث، فسيبدأ التسجيل على الفور. ويمكنك ضبط وقت انتهاء التسجيل في لائحة التسجيلات. انظر أدناه.  
لإيقاف التسجيل، اضغط على **■** (إيقاف).

#### جدولة تسجيل

يمكنك جدولة تسجيل برنامج قادم لليوم الحالي أو لبضعة أيام اعتباراً من اليوم (بعد 8 أيام كحد أقصى).

1 - لجدولة تسجيل، اضغط على دليل. على صفحة دليل التلفزيون، حدد القناة والبرنامج الذي تريد تسجيله. يمكنك إدخال رقم القناة للانتقال بسرعة إلى القناة في اللائحة. اضغط على **▶** (يمين) أو **◀** (يسار) للتمرير عبر برامج إحدى القنوات. لتغيير تاريخ اللائحة، اضغط على **|||** OPTIONS وحدد تحديد اليوم. في اللائحة، حدد اليوم المطلوب واضغط على OK. إذا كانت إنترنت مصدر دليل التلفزيون، فيمكنك تحديد التاريخ في أعلى الصفحة والضغط على OK.

2 - مع تمييز البرنامج، اضغط على **■** تسجيل أو اضغط على **|||** OPTIONS وحدد تسجيل. يضيف التلفزيون وقتاً للتخزين المؤقت في نهاية البرنامج. ويمكنك إضافة تخزين مؤقت إضافي، عند الحاجة.

3 - حدد الجدول واضغط على OK. تتم جدولة البرنامج للتسجيل. يظهر تحذير بشكل تلقائي عند جدولة تسجيلات متداخلة. إذا كنت تخطط لتسجيل برنامج أثناء غيابك، تذكر ضرورة ترك التلفزيون في وضع الاستعداد ومحرك القرص الثابت USB في وضع التشغيل.

#### لائحة التسجيلات

لعرض لائحة التسجيلات والتسجيلات المجدولة، اضغط على **🏠**، وحدد **📺** تسجيلات واضغط على OK. في هذه اللائحة، يمكنك تحديد تسجيل لمشاهدته أو إزالة برامج مسجلة أو تعديل وقت انتهاء تسجيل جار أو التحقق من المساحة الحرة المتوفرة على القرص. وإذا كانت الإنترنت مصدر دليل التلفزيون، يمكنك أيضاً في هذه اللائحة جدولة تسجيل قمت أنت بتعيين وقد بدء له كتسجيل ذي توقيت غير مرتبط بالبرنامج. لتعيين تسجيل ذي توقيت، حدد جدولة تسجيل في أعلى الصفحة واضغط على OK. حدد القناة والتاريخ والوقت والفترة الزمنية. لتأكيد التسجيل، حدد جدول واضغط على OK.



برنامج خادم الوسائط  
إذا أردت عرض الصور أو تشغيل الموسيقى وملفات الفيديو من الكمبيوتر  
على التلفزيون، يجب تثبيت برنامج خادم الوسائط على الكمبيوتر. يجب  
إعداد برنامج خادم الوسائط هذا لمشاركة ملفاتك على الشبكة المنزلية.  
يستخدم هذا التلفزيون بروتوكول DLNA وهو متوافق مع الأجهزة  
الأخرى الحاصلة على اعتماد DLNA.  
في تعليمات، اضغط على  لائحة وابحث عن DLNA، خوادم الوسائط  
المعتمدة للحصول على لائحة ببرامج خوادم الوسائط المتوافقة مع  
التلفزيون.



باستخدام التطبيق MyRemote، يمكنك أيضاً إرسال الوسائط - الصور  
والموسيقى وملفات الفيديو - من الهاتف الذكي إلى التلفزيون أو من  
الكمبيوتر إلى التلفزيون. حدد الملفات على الهاتف الذكي أو الكمبيوتر  
اللوحي واستمتع بمشاهدة الصور المخزنة في الكمبيوتر على شاشة  
التلفزيون الكبيرة أو بسماع الموسيقى المخزنة في الكمبيوتر عبر مكبرات  
الصوت في نظام المسرح المنزلي من Philips.\*  
إنك قادر على التحكم بواسطة جهازك المحمول.

إذا توفر لديك كمبيوتر لوحي، فيمكنك عرض دليل التلفزيون عليه. ويمكنك  
الاطلاع على جدول البرامج التلفزيونية وقراءة المعلومات المتعلقة بالبرامج.  
ويمكنك الضغط على البرنامج للتبديل إلى القناة التلفزيونية على الفور.

إنه برنامج مجاني  
يمكنك تثبيت التطبيق MyRemote على الهاتف الذكي أو الكمبيوتر  
اللوحي مجاناً.

#### اللغات

تتوفر اللغات التالية في تطبيق MyRemote: الإنجليزية والألمانية  
والفرنسية والإيطالية والإسبانية والبرتغالية والهولندية والروسية.  
إذا لم تكن أي لغة من هذه اللغات معينة على جهازك المحمول، تتبدل لغة  
MyRemote App تلقائياً إلى الإنجليزية.

\* يمكنك التحقق من توافق التطبيق MyRemote مع منتجك المحدد من  
Philips بزيارة صفحة دعم المنتج عبر إنترنت في الموقع  
[www.philips.com/support](http://www.philips.com/support). تأكد أيضاً من ترقية المنتج بواسطة آخر  
البرامج.

## تنزيل التطبيق

يتوفر التطبيق MyRemote للأجهزة المحمولة التي تستخدم Apple iOS  
أو Android.

#### Apple iPhone

لتنزيل التطبيق على جهاز iPhone، اذهب إلى Apple App Store  
وابحث عن التطبيق Philips MyRemote.



#### Apple iPad

لتنزيل التطبيق على جهاز iPad، اذهب إلى Apple App Store وابحث  
عن التطبيق Philips MyRemote HD.

## ما تحتاج إليه

#### الشبكة المنزلية

للاستمتاع باستخدام التطبيق MyRemote، يجب توصيل التلفزيون  
والهاتف الذكي والكمبيوتر اللوحي والكمبيوتر بالشبكة المنزلية.

لتوصيل التلفزيون بالشبكة المنزلية...

1 - قم بتوصيل موجه الشبكة بإنترنت، إذا لم يكن قد تم توصيله بعد  
(اتصال نطاق ترددي عريض بإنترنت).

2 - قم بتوصيل التلفزيون بموجه الشبكة. يمكنك إجراء ذلك سلكياً أو  
لاسلكياً.

في تعليمات، اضغط على  لائحة وابحث عن شبكة، لاسلكية أو شبكة،  
سلكية لمزيد من المعلومات.



# PHILIPS

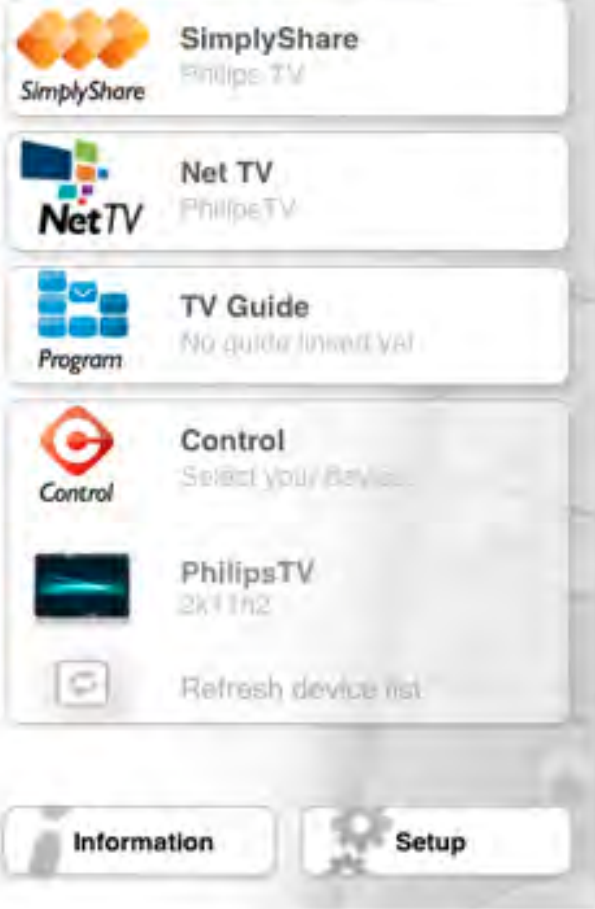

Android  
لتنزيل التطبيق على جهاز Android، اذهب إلى Android Market وابحث عن التطبيق Philips MyRemote.



## قائمة MyRemote الرئيسية

سيظهر التطبيق MyRemote عند تنزيله على القائمة الرئيسية الخاصة بالهاتف الذكي أو الكمبيوتر اللوحي. اضغط على رمز MyRemote لبدء تشغيله.



في قائمة MyRemote الرئيسية، يمكنك العثور على الوظائف التالية ...

- SimplyShare
- Net TV
- Control

إذا توفر لديك كمبيوتر لوحي، ستعثر أيضاً على ...

- TV guide

## SimplyShare

باستخدام وظيفة SimplyShare، يمكنك إرسال ملفات الوسائط (صور أو موسيقى أو ملفات فيديو) من جهاز إلى آخر في شبكتك المنزلية.



افتح SimplyShare في التطبيق MyRemote، اضغط على الزر SimplyShare في القائمة الرئيسية.

تحديد جهاز لإرسال الوسائط منه

- 1 - اضغط على الشريط الأبيض في الأعلى لفتح لائحة الأجهزة المتوفرة.
- 2 - اضغط على جهاز في اللائحة.

تحديد جهاز لتشغيل الوسائط

- 1 - اضغط على الشريط الأبيض في الأسفل لفتح لائحة الأجهزة المتوفرة.
- 2 - اضغط على جهاز في اللائحة.

تحديد ملف وسائط

يمكنك تحديد نوع الوسائط التي تبحث عنها - موسيقى أو ملفات فيديو أو صور.

- 1 - اضغط على نوع الوسائط التي تبحث عنها.

5 - اضغط على العنصر TV guide.  
6 - أدخل الرمز لإنشاء الاتصال.

2 - في اللائحة، اضغط على الأغنية أو الفيديو أو الصورة لتشغيلها على الجهاز الذي حددته.

تنسيقات الوسائط المتوافقة  
يمكن تشغيل مجموعة كبيرة من تنسيقات الوسائط على التلفزيون.

في تعليمات، اضغط على ≡ لائحة وابحث عن تنسيقات التشغيل للحصول على لائحة بتنسيقات الملفات المتوافقة للتلفزيون.

## التحكم

باستخدام الزر Control في القائمة الرئيسية التابعة لتطبيق MyRemote، ستتمكن من تحويل الهاتف الذكي أو الكمبيوتر اللوحي إلى جهاز تحكم عن بعد كامل للتلفزيون.



اضغط على الزر Control لتحديد التلفزيون (أو مشغل أقراص Blu-ray Disc أو نظام المسرح المنزلي من Philips) للتشغيل. اضغط على رمز الجهاز لعرض جهاز التحكم الخاص به.

## Net TV

باستخدام الزر Net TV في القائمة الرئيسية التابعة لتطبيق MyRemote، يمكنك فتح Net TV / Smart TV على التلفزيون.



افتح Net TV / Smart TV على التلفزيون، اضغط على الزر Net TV في القائمة الرئيسية التابعة لتطبيق MyRemote.

يمكنك استخدام جهاز التحكم عن بعد الخاص بالتطبيق MyRemote لاستعراض الصفحات. باستخدام لوحة مفاتيح التطبيق MyRemote، يمكنك إدخال النص بسهولة على التلفزيون.

## التحديثات المستقبلية

يمكنك تتبع تحديثات برامج MyRemote App في متاجر التطبيقات.

ستتوفر وظيفة شاشة Wi-Fi الذكية للتحديث المستقبلي. ستتيح لك هذه الوظيفة إحضار القنوات التلفزيونية الرقمية إلى الهاتف الذكي أو الكمبيوتر اللوحي.

## دليل التلفزيون

إذا توفر لديك كمبيوتر لوحي، فيمكنك عرض دليل التلفزيون عليه. ويمكنك الاطلاع على جدول البرامج التلفزيونية وقراءة المعلومات المتعلقة بالبرامج. ويمكنك الضغط على عنوان البرنامج للتبديل إلى القناة التلفزيونية على الفور.



افتح دليل التلفزيون، اضغط على زر دليل التلفزيون في القائمة الرئيسية التابعة لتطبيق MyRemote. في المرة الأولى التي تضغط فيها على زر دليل التلفزيون، ستتم مطالبتك بتوصيل الكمبيوتر اللوحي والتلفزيون.

### طريقة التحضير

قبل توصيل الكمبيوتر اللوحي والتلفزيون، تأكد مما إذا كان تحديث دليل التلفزيون يتم من إنترنت.

- 1 - اضغط على 🏠 وحدد ⚙️ الإعداد واضغط على OK.
- 2 - حدد إعدادات التلفزيون < إعدادات عامة > دليل التلفزيون.
- 3 - حدد من إنترنت واضغط على OK.
- 4 - اضغط على ⏸️ ، بشكل متكرر إذا لزم الأمر، لإغلاق القائمة.

### التوصيل بالتلفزيون

لتوصيل الكمبيوتر اللوحي بدليل التلفزيون الخاص بالتلفزيون . . .

- 1 - اضغط على GUIDE على جهاز التحكم عن بعد لفتح دليل التلفزيون على التلفزيون.
- 2 - اضغط على المفتاح 🟡 (أصفر) لفتح لائحة الأجهزة المحمولة التي تم الكشف عنها.
- 3 - حدد الجهاز في اللائحة واضغط على OK لعرض الرمز لتمكين الاتصال.
- 4 - على الكمبيوتر اللوحي، ابدأ بتشغيل التطبيق MyRemote App واضغط على زر Setup على القائمة الرئيسية.

## ما هو Skype؟

يمكنك إجراء مكالمات فيديو مجانية على التلفزيون باستخدام Skype™. فيمكنك الاتصال بأصدقائك من أي مكان في العالم ورؤيتهم. تحدث مع أصدقائك وشاهدهم على شاشة التلفزيون الكبيرة.



لإجراء مكالمات فيديو على Skype، تحتاج إلى كاميرا تلفزيون Philips PTA317 التي تُباع بشكل منفصل بالإضافة إلى ميكروفون مضمن واتصال جيد بإنترنت.

يجب أن يكون التلفزيون متصلاً بإنترنت قبل أن تقوم بإعداد Skype. ويمكنك توصيل التلفزيون إما سلكياً أو لاسلكياً. في تعليمات، اضغط على  لائحة وابحث عن شبكة، لاسلكية لتوصيل التلفزيون بالشبكة المنزلية وإنترنت.

### حساب Skype

لاستخدام Skype، ستحتاج إلى إنشاء حساب Skype لك أو لعائلتك. ويمكنك إنشاء حساب Skype جديد على التلفزيون أو الكمبيوتر.

### رصيد Skype أو اشتراكات Skype

يمكنك الاتصال بالهواتف العادية أو الهواتف المحمولة بتكلفة بسيطة باستخدام Skype. باستخدام الكمبيوتر، يمكنك شراء رصيد Skype أو الاشتراك في Skype عند زيارة الموقع [www.skype.com](http://www.skype.com)

## بدء تشغيل Skype

### تثبيت الكاميرا

قم بتوصيل كبل كاميرا التلفزيون بإحدى توصيلات USB بجانب التلفزيون أو جهته الخلفية. قم بثنى المشبك الصغير كما يظهر في الرسم التوضيحي أدناه وضع الكاميرا فوق التلفزيون.

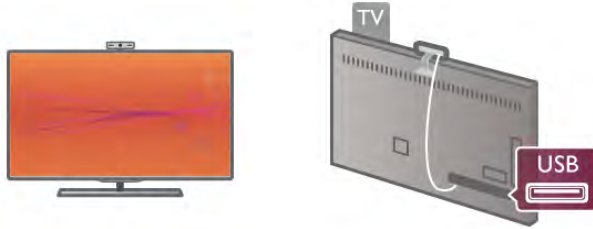

وجه الكاميرا نحو المكان الذي تجلس فيه عادةً. في إعدادات Skype، يمكنك اختبار الكاميرا وفحص نقاط المشاهدة أو تعيين مستوى التكبير/التصغير.

ويمكنك وضع الكاميرا في أي مكان تريده، ولكن يُستحسن وضعها بعيداً عن مكبرات صوت التلفزيون.

إذا لم تكن كاميرا التلفزيون موصولة، سيتعذر بدء تشغيل Skype.

### تسجيل الدخول - حساب جديد

عندما يكون التلفزيون متصلاً بإنترنت وكاميرا التلفزيون موضوعة في مكانها الصحيح، يمكنك بدء تشغيل Skype على التلفزيون.

افتح صفحة تسجيل الدخول إلى Skype، اضغط على  لفتح القائمة الرئيسية، وحدد Skype واضغط على OK. أدخل اسم Skype وكلمة المرور، حدد تسجيل الدخول واضغط على OK. تفتح قائمة Skype على الشاشة.

### هل نسيت اسم Skype وكلمة المرور؟

ابدأ تشغيل Skype على الكمبيوتر للحصول على كلمة مرور مؤقتة من Skype.

### إنشاء حساب جديد

إذا لم يكن لديك اسم Skype أو كلمة مرور بعد، فيمكنك إنشاء حساب جديد في صفحة تسجيل الدخول على التلفزيون.

1 - على صفحة تسجيل الدخول، حدد حساب جديد واضغط على OK.

2 - أنشئ حسابك الجديد.

- الاسم الكامل

أدخل اسمك الكامل.

- اسم Skype

أدخل اسماً يكون بمثابة اسم Skype خاص بك. وسيظهر اسم Skype الذي تختاره في لائحة جهات الاتصال الخاصة بـ Skype

الأخرين. يجب أن يبدأ اسم Skype بحرف، كبير أو صغير. ويجب أن يتألف من 6 إلى 32 حرفاً، ويمكنه أن يحتوي على أرقام. يجب ألا يحتوي اسم Skype على مسافة.

- كلمة المرور

أدخل كلمة مرور. يجب أن تتألف كلمة المرور من 6 إلى 20 حرفاً ويجب أن تحتوي على حرف واحد أو رقم واحد على الأقل. ولا يمكنها أن تحتوي على أحرف خاصة مثل علامة تجارية أو رمز نقطي أو علامة اليورو. يجب ألا تحتوي كلمة مرور Skype على مسافة.

- البريد الإلكتروني

أدخل عنوان بريدك الإلكتروني.

3 - اقرأ شروط الاستخدام الخاصة ببرنامج Skype ووافق عليها.

4 - إذا تمت الموافقة على حسابك الجديد، سيتم تسجيل دخولك.

يمكنك تعديل ملف تعريفك في Skype أو إكماله على الكمبيوتر. ابدأ بتشغيل Skype على الكمبيوتر، سجل دخولك باستخدام اسم وكلمة مرور Skype وافتح ملف تعريفك في Skype. يمكنك تغيير صورة ملف تعريفك وإضافة رسالة حول حالتك أو تعيين إعدادات الخصوصية.

يمكن لجهات الاتصال أن ترى أنك متصل ولكنك تريد عدم التعرض للإزعاج. ويمكن لجهات الاتصال أن تتصل بك وسيتم تنبيهك بواسطة الصوت.

## لا تتوفر مكالمات طوارئ



- خفي -  
ستبدو وكأنك غير متصل لجميع جهات الاتصال، ولكن يمكنك مع ذلك استخدام Skype كالمعتاد. يمكنك استخدام Skype بدون التعرض لإزعاج المكالمات الواردة.



- غير متصل -  
يظهر تلقائياً إذا لم تكن قد سجلت دخولك إلى Skype. كما يمكنك أن تعين بنفسك حالتك إلى غير متصل.

أرقام الهواتف العادية أو الهواتف المحمولة يمكنك أيضاً إضافة رقم هاتف أرضي أو رقم هاتف محمول إلى لائحة جهات الاتصال سيتم وضع علامة بواسطة هذا الرمز على جهة اتصال من هذا النوع.



## إضافة جهة اتصال

إذا كنت تعرف اسم Skype أو عنوان البريد الإلكتروني لأحد أصدقائك، فيمكنك إضافته بسهولة إلى لائحة جهات الاتصال. إذا كنت لا تعلم اسم Skype أو البريد الإلكتروني لأحد الأصدقاء، فيمكنك أيضاً أن تحاول البحث عنه حسب اسمه.

- 1 - في شريط القوائم، حدد صفحة جهات الاتصال. يمكنك الضغط على LIST أو للانتقال بسرعة إلى شريط القوائم.
- 2 - اضغط على إضافة جهة اتصال.
- 3 - في الحقل النصي، أدخل اسم Skype أو عنوان بريد إلكتروني أو اسماً. استخدم لوحة المفاتيح على جهاز التحكم عن بعد لإدخال النص.
- 4 - حدد بحث واضغط على OK.
- 5 - سيبحث Skype عن مستخدمين متطابقين مع بحثك. لمعرفة ما إذا كنت قد حددت الشخص الذي تبحث عنه، اضغط على INFO للحصول على تفاصيل جهة الاتصال.
- 6 - إذا كان هذا الشخص هو الذي تبحث عنه، فحدد إضافة واضغط على OK.



يجب على جهة الاتصال التي أضفتها مؤخراً أن تقبل طلبك لكي تضيف اسمها إلى لائحة جهات الاتصال الخاصة بك. وستظهر جهة الاتصال الجديدة غير متصلة حتى قبول طلبك.

قبول طلب صادر عن جهة اتصال  
يمكن لمستخدمي Skype آخرين دعوتك لكي تكون على لائحة جهات الاتصال الخاصة بهم سيتم إعلامك بالطلب، الذي يمكنك قبوله أو رفضه.



لا يمكن إجراء مكالمات طوارئ - لا تعتبر Skype خدمةً بديلةً عن الهاتف العادي ولا يمكن استخدامها في مكالمات الطوارئ.

7.3

## جهات الاتصال

### صفحة جهات الاتصال

على صفحة جهات الاتصال، يمكنك العثور على لأحلك التي تتضمن جهات اتصال Skype. وتظهر جهات الاتصال مع اسم Skype الخاص بها. على هذه الصفحة، يمكنك إضافة جهات اتصال أو حذفها أو منعها. ويمكنك عرض تفاصيل جهة اتصال أو عرض محفوظات المكالمات التي أجريتها معها.

معلومات جهات الاتصال  
لعرض تفاصيل تتعلق بجهة اتصال، حدد جهة اتصال واضغط على INFO.

محفوظات الاتصال  
لعرض المكالمات التي أجريتها مع جهة اتصال، اضغط على محفوظات الاتصال. عندما تسجل دخولك باستخدام حساب Skype آخر على هذا التلفزيون، سيتم مسح محفوظات كل جهات الاتصال الخاصة بحسابك.

حالة الاتصال  
لمعرفة ما إذا كانت إحدى جهات الاتصال متصلة بإنترنت، يمكنك التحقق من رمز حالة الاتصال الواقع إلى جانب اسم Skype الخاص بجهة الاتصال هذه. كما هو الحال مع المستخدمين الآخرين، ستظهر أيضاً حالة اتصالاتك على صفحات جهات الاتصال الخاصة بهم. ولكن، يمكنك تغيير حالة اتصالاتك تماماً كالمستخدمين الآخرين.

- 1 - على صفحة جهات الاتصال، اضغط على OPTIONS وحدد حالة الاتصال.
- 2 - في اللائحة، حدد حالة واضغط على OK. في كل مرة تقوم فيها بتشغيل التلفزيون، يتم تبديل حالتك وإعادتها إلى متصل.



- متصل -  
هذا هو إعدادك العادي عند تسجيل الدخول إلى Skype. ويمكن لجهات الاتصال أن ترى أنك متصل ويمكنها الاتصال بك.



- بالخارج -  
يمكن لجهات الاتصال أن ترى أنك سجلت دخولك ولكنك لا تشاهد التلفزيون بالضرورة. ومع ذلك، يمكن لجهات الاتصال هذه أن تحاول الاتصال بك.



- الرجاء عدم الإزعاج

يمكن لجهة اتصال أن تضيفك إلى مكالمات صوتية مع أكثر من مشترك واحد. ولا يمكنك أن تضيف مشتركاً إضافياً بنفسك.

## منع جهة اتصال

الكاميرا والميكروفون يتم بشكل تلقائي ضبط مستوى صوت الميكروفون على الإعداد المثالي. ويمكنك اختبار الكاميرا مع الميكروفون المضمن للتأكد من عملهما بشكل صحيح.

اضغط على LIST ≡ للانتقال بسرعة إلى شريط القوائم، وحدد إعدادات في شريط القوائم، ثم حدد اختبار الكاميرا والميكروفون.

يمكنك منع أي مستخدم Skype من العثور عليك أثناء الاتصال. سيتعذر على جهة الاتصال التي تم منعها من الاتصال بك بواسطة Skype. ولن يتم إرسال أي إعلام إلى جهة الاتصال التي تم منعها، وستبدو دائماً غير متصل في لائحة جهات الاتصال الخاصة بجهة الاتصال التي تم منعها.

على صفحة جهات الاتصال، حدد جهة اتصال واضغط على منع جهة الاتصال.

يمكنك دائماً إلغاء منع جهة اتصال. لإلغاء منع جهة اتصال، حددها من القائمة واضغط على إلغاء منع جهة الاتصال.

## الاتصال بالهواتف العادية والهواتف المحمولة

باستخدام Skype، يمكنك أيضاً الاتصال بأرقام الهواتف الأرضية والهواتف المحمولة للاتصال بالهاتف، ستحتاج إلى شراء رصيد Skype على حساب Skype على الكمبيوتر. ويمكنك شراء رصيد Skype أو الاشتراك في اشتراك Skype.

الاتصال بهاتف

- 1 - حدد الاتصال بأرقام الهاتف في شريط القوائم. يمكنك الضغط على LIST ≡ للانتقال بسرعة إلى شريط القوائم.
- 2 - أدخل رقم الهاتف باستخدام مفاتيح جهاز التحكم عن بعد أو حدد الأرقام على لوحة الطلب الموجودة على الشاشة. لإدخال علامة + (الجمع)، اضغط على +. لإدخال علامة \* (علامة نجمية)، اضغط على \*. لإدخال علامة # (علامة الرقم)، اضغط على #. لحذف رقم واحد، اضغط على Backspace.

3 - بعد إدخال الرقم الكامل، حدد الزر اتصال واضغط على OK لبدء الاتصال. لكتف صوت الميكروفون أثناء الاتصال، اضغط على كتم الصوت.

إنهاء مكالمات هاتفية، اضغط على الزر إنهاء المكالمات واضغط على OK.

لائحة أرقام الهواتف التي تم الاتصال بها مؤخراً إذا اتصلت في وقت سابق ببعض أرقام الهواتف باستخدام Skype، فيمكنك تحديد رقم هاتف من اللائحة إلى اليمين الصفحة. لمسح رقم الهاتف المحدد، اضغط على مسح الرقم. لإضافة رقم الهاتف هذا إلى لائحة جهات الاتصال، اضغط على إضافة إلى جهات الاتصال. لمسح كل أرقام الهواتف، اضغط على مسح الكل.

## مكالمة الفيديو والمكالمة الصوتية

عند إجراء مكالمة فيديو، يمكنك الاتصال بأصدقائك ورؤيتهم على شاشة التلفزيون مجاناً.

إجراء مكالمة فيديو على صفحة جهات الاتصال، حدد الشخص الذي تريد الاتصال به ثم حدد الزر aA مكالمة فيديو واضغط على OK.

إذا كان لدى جهة الاتصال كاميرا موصولة وإذا قبلت المكالمة، فستتمكن من مشاهدة الشخص على التلفزيون في وضع ملء الشاشة. عندما تكون كاميرا التلفزيون قيد التشغيل، سيضاء مؤشر LED الأزرق. ويمكنك التحقق مما يمكن لجهة الاتصال رؤيته، في شاشة التلفزيون الصغيرة.

يمكنك كتم صوت الميكروفون أثناء إجراء المكالمة بالضغط على كتم الصوت.

لإيقاف تشغيل الكاميرا، اضغط على إيقاف تشغيل الكاميرا. لتكبير/تصغير صورة الكاميرا وتأطيرها، اضغط على تكبير/تصغير. يمكنك الآن الضغط على تصغير أو تكبير. يمكنك استخدام الأسهم لتأطير صورة الكاميرا. عندما يصبح التكبير/التصغير والتأطير مناسبين لك، اضغط على تعيين التكبير/التصغير.

لإنهاء المكالمة، اضغط على الزر إنهاء المكالمة واضغط على OK.

إجراء مكالمة صوتية

عندما تكون الكاميرا متوقفة عن التشغيل، يمكنك إجراء مكالمة Skype بدون فيديو.

لإجراء مكالمة Skype بدون فيديو، حدد جهة الاتصال، ثم حدد الزر مكالمة صوتية واضغط على الزر OK. لكتف صوت الميكروفون أثناء الاتصال، اضغط على كتم الصوت. لإنهاء المكالمة الصوتية، حدد الزر إنهاء المكالمة واضغط على OK.

عند إجراء مكالمة صوتية، يمكنك التبديل إلى مكالمة فيديو للتبديل إلى مكالمة فيديو، اضغط على تشغيل الكاميرا.

## تلقي مكالمة

عند تسجيل دخولك إلى Skype ومشاهدة التلفزيون، ستظهر رسالة على الشاشة لإعلامك بوجود مكالمة واردة. يفيدك هذا الإعلام باسم الشخص المتصل ويمكنك قبول المكالمة أو رفضها. لقبول المكالمة، حدد الزر إجابة في الإعلام واضغط على OK. لرفض المكالمة، حدد الزر رفض ثم اضغط على OK.

كما ستظهر على الفور طلبات جهات الاتصال الجديدة.

استخدام Skype أثناء تأجير الأفلام وإيقاف بث التلفزيون أثناء مشاهدة فيلم تم تأجيله من جهة بث أو متجر فيديو، أو أثناء استخدام إيقاف بث التلفزيون، سيؤدي قبول مكالمة Skype إلى مقاطعة الفيلم أو البرنامج المتوقف مؤقتاً.

لاستئناف مشاهدة الفيلم الذي تم تأجيله، ستحتاج إلى العودة إلى متجر الفيديو أو خدمة جهة البث. لا تسمح بعض متاجر الفيديو والخدمات بإعادة تشغيل الفيلم. وسيتم فقدان تخزين برنامج إيقاف بث التلفزيون.

7.5

## رصيد Skype

على Skype، يمكنك شراء رصيد Skype أو الاشتراك في Skype. عندما يكون رصيد Skype أو اشتراك Skype متوفراً، يمكنك الاتصال بأرقام هواتف أرضية ومحمولة على التلفزيون.

شراء رصيد Skype

لشراء رصيد Skype أو اشتراك Skype، سجّل الدخول إلى Skype على الكمبيوتر.

سيكون رصيد Skype الذي تشتريه متوفراً عند تسجيل دخولك إلى Skype على التلفزيون.

يظهر مبلغ الرصيد أو معلومات الاشتراك على كل صفحة يمكنك فيها إجراء مكالمة هاتفية.

انخفاض رصيد Skype

إذا كان رصيد Skype منخفضاً إلى درجة لا تسمح لك بإجراء مكالمة هاتفية، فسيتم إعلامك بذلك.

7.6

## إعدادات Skype

### تسجيل الدخول تلقائياً

يمكنك إعداد Skype من أجل تسجيل الدخول تلقائياً عند تشغيل التلفزيون. لست بحاجة إلى إدخال اسم أو كلمة مرور Skype.

انتقل إلى شريط القوائم وحدد  إعدادات لفتح صفحة الإعدادات. حدد تسجيل الدخول تلقائياً واضغط على OK للتحديد أو إلغاء التحديد.

### إعلامات جهة الاتصال

يمكنك تلقي إعلانات حالة الاتصال لجهات الاتصال أو منعها أثناء مشاهدة التلفزيون.

انتقل إلى شريط القوائم وحدد  إعدادات لفتح صفحة الإعدادات. حدد إعلانات جهة الاتصال واضغط على OK للتحديد أو إلغاء التحديد.

### حالة الاتصال

يمكنك إنشاء حالة الاتصال الخاصة بك.

انتقل إلى شريط القوائم وحدد  إعدادات لفتح صفحة الإعدادات. حدد حالة الاتصال، ثم حدد حالة الاتصال التي تريدها أن تكون مرئية لجهات الاتصال عندما تكون متصلاً واضغط على OK.

### مستوى صوت النغمة

يمكنك ضبط مستوى صوت النغمة في Skype.

انتقل إلى شريط القوائم وحدد  إعدادات لفتح صفحة الإعدادات.

استخدام Skype أثناء التسجيل

أثناء تسجيل برنامج على محرك قرص ثابت USB موصول، سيعلمك التلفزيون في حال وجود مكالمة واردة كما سيعلمك باسم الشخص المتصل. يمنع التلفزيون قبول مكالمة Skype أثناء التسجيل. ويمكنك الرد بسهولة على المكالمة من صفحة  حديث بعد انتهاء التسجيل.

إعلامات جهة الاتصال

إلى جانب المكالمات العادية، سيتم إعلامك عندما تتصل جهات الاتصال بإنترنت أو عند خروجها من الاتصال. ويمكنك إيقاف تشغيل إعلانات جهات الاتصال هذه على صفحة  إعدادات.

### المكالمات الحديثة

على صفحة  حديث، يمكنك عرض الأحداث الأخيرة في Skype. يظهر أولاً الحدث الأخير في Skype. ويعرض جهة الاتصال المعنية ونوع الحدث - مكالمة فيديو أو مكالمة هاتفية ووقت حدوثها.

وكما على صفحة جهات الاتصال، يمكنك إجراء مكالمة فيديو أو مكالمة صوتية أو مكالمة هاتفية مع جهة اتصال محددة.



التاريخ

يتوقف الوقت الذي يتم خلاله المحافظة على أحداث Skype في لائحة المحفوظات هذه على عدد جهات الاتصال في لائحتك ومدى الإكثار من استخدام Skype. كذلك الأمر، إذا قمت بتسجيل الدخول باستخدام حساب Skype آخر على هذا التلفزيون، فسيتم مسح المحفوظات الحديثة.



### البريد الصوتي

إذا اتصل بك أحد الأشخاص وتعدّر عليك الرد على المكالمة، فيمكن لهذا الشخص ترك رسالة كلامية على بريدك الصوتي في Skype.

لترك رسالة على البريد الصوتي لجهات الاتصال، ستحتاج إلى إعداد البريد الصوتي لبرنامج Skype على الكمبيوتر. إذا لم تقم بإعداد البريد الصوتي لنفسك ولكن الشخص الذي اتصل بك لديه خدمة البريد الصوتي، فبإمكانه أن يترك لك بريداً صوتياً.

على صفحة  البريد الصوتي، يمكنك تشغيل رسائل البريد الصوتي التي تم تركها لك. إذا ظهر رقم إلى جانب رمز البريد الصوتي في شريط القوائم، فهذا يعني وجود رسالة بريد صوتي جديدة -  1.

تشغيل بريد صوتي

لتشغيل بريد صوتي، حد رمز تشغيل البريد الصوتي  في شريط القوائم، وحدد البريد الصوتي الجديد في اللائحة، واضغط على OK. ويمكنك الاستماع إلى البريد الصوتي الجديد عدة مرات. ولكن، عند مغادرة صفحة  البريد الصوتي، سترُال من اللائحة كل رسائل البريد الصوتي التي تم تشغيلها.

وكما على صفحة جهات الاتصال، يمكنك إجراء مكالمة فيديو أو مكالمة صوتية أو مكالمة هاتفية مع جهة اتصال محددة.



حدد مستوى صوت النغمة، ثم اضبط مستوى الصوت بواسطة السهمين لأعلى ولأسفل.

## اختبار الكاميرا والميكروفون

يمكنك إجراء اختبار للتأكد من عمل الكاميرا والميكروفون في Skype بشكل صحيح. كما يمكنك تكبير/تصغير صورة الكاميرا وتأطيرها وصولاً إلى ما تريد عرضه على جهات الاتصال.

انتقل إلى شريط القوائم وحدد  إعدادات لفتح صفحة الإعدادات. حدد اختبار الكاميرا والميكروفون. يجب أن تظهر صورة الكاميرا، ويجب أن يشير مستوى صوت الميكروفون إلى صوتك عندما تتكلم.

تكبير/تصغير الصورة وتأطيرها

- 1 - اضغط على  تصغير أو  تكبير.
- 2 - عند تكبير الصورة، يمكنك تحريك الكاميرا بمقدار إطار لأعلى أو لأسفل أو يساراً أو يميناً لتأطير الصورة بدقة. استخدم الأسهم على جهاز التحكم عن بعد لإجراء التحريك.
- 3 - اضغط على  تصغير عند الانتهاء.

يتم ضبط مستوى صوت الميكروفون تلقائياً.

## تغيير كلمة المرور

يمكنك تغيير كلمة مرورك الحالية في Skype وإدخال كلمة مرور جديدة.

- 1 - انتقل إلى شريط القوائم وحدد  إعدادات لفتح صفحة الإعدادات.
- 2 - حدد تغيير كلمة المرور.
- 3 - حدد الحقل النصي كلمة المرور الحالية لإدخال كلمة المرور.
- 4 - حدد الحقل النصي كلمة المرور الجديدة وأدخل كلمة مرور جديدة.
- 5 - حدد الحقل النصي تكرر كلمة المرور الجديدة وأدخل كلمة المرور الجديدة مرة أخرى.
- 6 - اضغط على OK لإرسال كلمة المرور الجديدة لتأكيدكها.

7.7

## تسجيل الخروج

انتقل إلى شريط القوائم وحدد  إعدادات لفتح صفحة الإعدادات. حدد تسجيل الخروج لإنهاء برنامج Skype على التلفزيون.

7.8

## أحكام الاستخدام

اقرأ أحكام الاستخدام الخاصة ببرنامج Skype في الموقع [www.skype.com/go/tou](http://www.skype.com/go/tou)

اقرأ أيضاً بيان الخصوصية في الموقع [www.skype.com/privacy](http://www.skype.com/privacy)



# الألعاب

8

8.1

## استخدام لعبة

يمكنك تشغيل الألعاب على التلفزيون عندما تكون وحدة التحكم بالألعاب موصولة بالتلفزيون.

بدء تشغيل لعبة

شغل وحدة التحكم بالألعاب واضغط على ، حدد الرمز الذي قمت بتعيينه لوحدة التحكم بالألعاب (على سبيل المثال لعبة أو لاعب) واضغط على OK لعرض اللعبة.

إعداد اللعبة المثالي

في ما يتعلق ببعض الألعاب التي تحتاج إلى السرعة والدقة، اضبط التلفزيون على إعداد اللعبة المثالي قبل بدء اللعب. إذا تمت إضافة وحدة التحكم بالألعاب كنوع لعبة للجهاز في قائمة المصدر (لائحة التوصيلات)، فسيتم ضبط التلفزيون تلقائياً على إعداد اللعبة المثالي.

إذا تم ضبط وحدة التحكم بالألعاب على النوع لاعب، وإذا تم استخدامها كمشغل أقراص في معظم الأوقات، يجب ترك نوع الجهاز معيماً إلى لاعب.

ضبط التلفزيون على الإعداد المثالي يدوياً . . .

1 - اضغط على  وحدد  الإعداد واضغط على OK.

2 - حدد إعدادات التلفزيون < صورة > لعبة أو كمبيوتر واضغط على OK.

3 - حدد لعبة واضغط على OK.

4 - اضغط على ، بشكل متكرر إذا لزم الأمر، لإغلاق القائمة. تدرك ضرورة إعادة تعيين الإعداد لعبة أو كمبيوتر إلى إيقاف عندما تتوقف عن تشغيل اللعبة.

في تعليمات، اضغط على  لائحة وابحث عن وحدة تحكم بالألعاب، توصيل لتوصيل وحدة تحكم بالألعاب بالتلفزيون

8.2

## ألعاب ذات لاعبين

إذا كنت تستخدم لعبة متعددة اللاعبين مع شاشات منقسمة، فيمكنك تعيين التلفزيون لعرض كل شاشة كشاشة كاملة. ويشاهد كل لاعب الجزء الخاص به من اللعبة، في ملء الشاشة. يستخدم التلفزيون تقنية العرض الثلاثي الأبعاد لعرض الشاشتين.



ما تحتاج



لتشغيل لعبة ذات لاعبين على هذا التلفزيون، ستحتاج إلى زوجين من النظارات ثلاثية الأبعاد النشطة Philips PTA507 أو PTA517 (تباع بشكل منفصل).

كما يجب أن تكون وحدة التحكم بالألعاب متصلة بواسطة HDMI.

بدء لعبة ذات لاعبين

1 - اضغط على  المصدر، وحدد وحدة التحكم بالألعاب واضغط على OK.

2 - على وحدة التحكم بالألعاب، ابدأ بتشغيل اللعبة وحدد أحد الوضعين وهما عدة لاعبين أو لاعبين. حدد الوضع الخاص بعرض الشاشة المنقسمة.

3 - على التلفزيون، اضغط على ، وحدد  الصورة والصوت، وحدد ألعاب ذات لاعبين واضغط على OK\*.

4 - حدد التنسيق الذي تظهر به اللعبة التي يتم تشغيلها على شاشة منقسمة - جنباً إلى جنب أو أعلى / أسفل - واضغط على OK. يعرض التلفزيون الشاشتين في وضع ملء الشاشة.

لمشاهدة شاشتين مختلفتين، ضع النظارات الثلاثية الأبعاد لتبديل النظارات لمشاهدة شاشة اللاعب رقم 1 أو اللاعب رقم 2، اضغط على مفتاح تحديد اللاعب 1/2 على النظارات.

داخل عرض الشاشة المنقسمة أو خارجه

في عرض الشاشة المنقسمة، يمكنك التبديل بين عرض الشاشة المنقسمة والعرض المدمج لكي تتمكن من قراءة قائمة اللعبة أو نتائجها. للتبديل بين العرضين، اضغط على OK على جهاز التحكم عن بعد الخاص بالتلفزيون.

إيقاف لعبة ذات لاعبين

لإيقاف عرض الشاشة المنقسمة للعبة ذات لاعبين اثنين، اضغط على  وحدد نشاطاً آخر.



\* إذا لم يكن الخيار ألعاب ذات لاعبين متوفراً، فاضغط على 3D على جهاز التحكم عن بعد وحدد 2D واضغط على OK.

# مواصفات التلفزيون

## المواصفات البيئية

### توفير الطاقة

تضمّ إعدادات التلفزيون ميزة توفير الطاقة التي تساعد في المحافظة على البيئة.

أثناء مشاهدة القنوات التلفزيونية، اضغط على  لفتح الإعدادات البيئية. تظهر الإعدادات النشطة مع العلامة . اضغط  مرة أخرى للإغلاق.

#### توفير للطاقة

يعمل إعداد الصورة الذكية هذا على تعيين الصورة إلى جانب تأثير Ambilight، ضمن إعداد مثالي يدرك أهمية الطاقة. لتشغيل هذا الإعداد، اضغط على توفير الطاقة في الإعدادات البيئية واضغط على OK. لإيقاف تشغيل الإعداد توفير الطاقة، حدد إعداداً آخر للصورة الذكية.

#### إيقاف الشاشة

إذا أردت الاستماع إلى الموسيقى فقط، يمكنك إيقاف تشغيل شاشة التلفزيون لتوفير الطاقة. حدد إيقاف تشغيل الشاشة واضغط على OK. لإعادة تشغيل الشاشة من جديد، اضغط على أي مفتاح على جهاز التحكم عن بعد.

#### مستشعر الضوء

لتوفير الطاقة، يقوم مستشعر الضوء المحيط المضمّن بتخفيض السطوع على شاشة التلفزيون عندما يتحوّل الضوء المحيط إلى داكن. ويقوم مستشعر الضوء المضمّن بشكل تلقائي بتعديل الصورة، مع تأثير Ambilight، وفق ظروف الإضاءة في الغرفة. للتشغيل، حدد مستشعر الضوء واضغط على OK. لإيقاف التشغيل، اضغط على OK مرة أخرى.

#### مؤقت إيقاف التشغيل

إذا مرت 4 ساعات لم تضغط خلالها على أي مفتاح على جهاز التحكم عن بعد، أو إذا لم يتلق التلفزيون أي إشارة لمدة 10 دقائق، فسيوقف التلفزيون عن التشغيل بشكل تلقائي لتوفير الطاقة. حدد مؤقت إيقاف التشغيل.

إذا كنت تستخدم التلفزيون كشاشة أو إذا كنت تستخدم جهاز الاستقبال الرقمي لمشاهدة التلفزيون (جهاز استقبال الإشارات - STB) ولا تستخدم جهاز التحكم عن بعد الخاص بالتلفزيون، فعليك إيقاف تشغيل ميزة إيقاف التشغيل التلقائي.

#### إيقاف تشغيل الأجهزة غير النشطة

إذا توقفت عن مشاهدة جهاز موصول ولم توقف تشغيله خلال 5 دقائق، فسيوقف تشغيل الجهاز تلقائياً.

بالإضافة إلى الإعدادات البيئية هذه، تتوفر في التلفزيون عمليات ضبط تراعي البيئة في ما يتعلق باستهلاك الطاقة.

#### انخفاض استهلاك طاقة في وضع الاستعداد

تؤدي مجموعة الدارات الكهربائية المتطورة والمتقدمة إلى تخفيض مستوى استهلاك الطاقة في التلفزيون إلى مستوى شديد الانخفاض، دون أن يؤدي ذلك إلى فقدان وظائف وضع الاستعداد الثابتة.

#### إدارة الطاقة

تضمن الإدارة المتقدمة للطاقة في هذا التلفزيون أفضل مستوى لتوفير الطاقة. ويمكنك أن تتحقق من الطريقة التي يتم بها تحديد مستوى استهلاك الطاقة النسبي بواسطة الإعدادات الشخصية التي تعينها للتلفزيون ومستوى السطوع في الصور الحالية على الشاشة وظروف الإضاءة المحيطة.

للتحقق من استهلاك الطاقة النسبي، اضغط على  < الإعداد < مشاهدة العروض التوضيحية < التحكم النشط، واضغط على OK. حدد إعداداً للتحقق من القيم المطابقة.

### ملصق الطاقة الأوروبي

هدف ملصق الطاقة الأوروبي إعلامك بفئة توفير الطاقة التي ينتمي إليها هذا المنتج. بقدر ما تكون فئة توفير الطاقة لهذا المنتج خضراء، يكون مستوى الطاقة التي يستهلكها هذا المنتج منخفضاً. يمكنك العثور في هذا الملصق على فئة توفير الطاقة ومتوسط استهلاك الطاقة في هذا المنتج عند الاستخدام ومتوسط استهلاك الطاقة لمدة سنة واحدة. كما ستعثر على قيم استهلاك الطاقة لهذا المنتج في موقع Philips على ويب لبلدك على العنوان [www.philips.com/TV](http://www.philips.com/TV)

### الملصق البيئي

تركز Philips باستمرار على التخفيف من التأثير البيئي في منتجاتها المبتكرة التي تقدمها للمستهلكين. إننا نركز في جهودنا على تحقيق التحسينات البيئية أثناء تصنيع المنتجات وتخفيف المواد المضرة وتأمين الاستخدام الموفر للطاقة وتقديم إرشادات تتعلق بنهاية عمل المنتجات وإعادة تصنيعها.



بفضل الجهود التي بذلناها للمحافظة على البيئة، تم منح هذا التلفزيون ملصق البيئة الأوروبية - الزهرة - (www.ecolabel.eu). يمكنك العثور على معلومات مفصلة عن طاقة وضع الاستعداد، وسياسة الضمان، وقطع الغيار، وإعادة تصنيع هذا التلفزيون في موقع Philips لبلدك على العنوان [www.philips.com](http://www.philips.com)

### نهاية الاستخدام

التخلص من منتجك القديم والبطاريات تم تصميم منتجك وتصنيعه من مواد ومكونات عالية الجودة يمكن إعادة تصنيعها وإعادة استخدامها.



عند إرفاق رمز الحاوية الدولية هذه بالمنتج، فهذا يعني أن الإرشاد الأوروبي EC/2002/96 يشمل هذا المنتج.



يرجى الإطلاع على نظام التجميع المحلي المنفصل لكل من المنتجات الإلكترونية والكهربائية.

• راجع البلدان المحددة على لوحة نوع التلفزيون

يُرجى العمل وفق القوانين المحلية وعدم التخلص من المنتجات القديمة مع النفايات المنزلية العادية. فالتخلص من المنتج القديم بطريقة صحيحة يساعد على منع حدوث تبعات سلبية محتملة تؤثر في البيئة وصحة الإنسان.

9.4

## جهاز العرض

### نوع

- نوع الشاشة: LED، عالية الوضوح بشكل كامل، مزودة بإضاءة LED خلفية
- حجم الشاشة القطري:
- 40PFL7007: 102 سم / 40 بوصة
- 46PFL7007: 117 سم / 46 بوصة
- 55PFL7007: 140 سم / 55 بوصة
- دقة اللوحة: 1920 × 1080 بكسل
- ثلاثي الأبعاد: 3D Max Clarity 700، ألعاب بملء الشاشة ذات لاعين، ألعاب الشاشة، ضبط العمق الثلاثي الأبعاد، التحويل من ثنائي الأبعاد إلى ثلاثي الأبعاد
- نسبة العرض إلى الارتفاع: 16:9
- السطوع: 450 cd/m2
- نسبة ذروة السطوع: 65%
- تباين الشاشة الديناميكي: 1 : 500.000
- تحسين الصورة: Pixel Precise HD، 800Hz Perfect Motion Rate، Micro Dimming

### دقة العرض

- الفيديو
- الدقة — سرعة التحديث
- 60 - 480i هرتز
- 60 - 480p هرتز
- 50 - 576i هرتز
- 50 - 576p هرتز
- 60 - 720p هرتز، 50 هرتز
- 60 - 1080i هرتز
- 24 - 1080p هرتز، 25 هرتز، 30 هرتز
- 50 - 1080p هرتز، 60 هرتز

### تنسيقات الكمبيوتر

- الدقة (من ضمن إعدادات أخرى)
- 640 × 480p 60 هرتز
- 800 × 600p 60 هرتز
- 1024 × 768p 60 هرتز
- 1280 × 768p 60 هرتز
- 1360 × 765p 60 هرتز
- 1360 × 768p 60 هرتز
- 1280 × 1024p 60 هرتز
- 1920 × 1080i 60 هرتز
- 1920 × 1080p 60 هرتز

9.5

## الصوت

- قدرة الخرج (RMS): 40 واط (2x20 واط) @30%THD
- تحسين الصوت: Incredible، Clear Sound، Auto Volume Leveller، Surround
- أنواع مكبرات الصوت: حاوية مكبرات الصوت في حامل Soundstage

يحتوي منتجك على بطاريات يشملها الإرشاد الأوروبي EC/2006/66، والتي لا يمكن أن يتم التخلص منها مع النفايات المنزلية العادية.



يُرجى الاطلاع على القوانين المحلية المتعلقة بنظام التجميع المنفصل للبطاريات. يساعد التخلص من البطاريات بطريقة صحيحة على منع حدوث تبعات سلبية محتملة تؤثر في البيئة وصحة الإنسان.

9.2

## الطاقة

مواصفات المنتج عرضة للتغيير دون إشعار مسبق. للحصول على مزيد من التفاصيل المتعلقة بمواصفات هذا المنتج، يمكنك زيارة الموقع [www.philips.com/support](http://www.philips.com/support)

### الطاقة

- مأخذ الطاقة الكهربائية: تيار متناوب 220-240 فولت +/-10%
- درجة الحرارة المحيطة: من 5 إلى 35 درجة مئوية
- استهلاك الطاقة في وضع الاستعداد: > 0.15 واط
- ميزات توفير الطاقة: مستشعر الضوء والوضع البيئي وكنم الصورة (بالنسبة إلى الراديو) ومؤقت إيقاف التشغيل التلقائي وإيقاف تشغيل الأجهزة غير النشطة وقائمة الإعدادات البيئية.

### فئة ملصق الطاقة

- 40PFL7007: الفئة A
- 46PFL7007: الفئة A+
- 55PFL7007: tbd

يمثل الجهد الكهربائي للطاقة المذكور على لوحة نوع المنتج استهلاك الطاقة أثناء الاستخدام المنزلي العادي (IEC 62087 Ed.2). يستخدم الجهد الكهربائي الأقصى للطاقة المذكور بين قوسين، للسلامة الكهربائية (IEC 60065 Ed. 7.2).

9.3

## الاستقبال

- إدخال الهوائي: 75 أوم كبل محوري (IEC75)
- نطاقات جهاز الموالفة: Hyperband: S-Channel: UHF: VHF
- DVB-T: DVB-T2: COFDM 2K/8K (هوائي)، فقط
- أنواع التلفزيون: 'T/12'، DVB-C (كبل) QAM
- تشغيل الفيديو التناظري: NTSC: SECAM: PAL
- تشغيل الفيديو الرقمي: (ISO/IEC 13818-2) MPEG2 SD/HD: (ISO/IEC 14496-10) MPEG4 SD/HD
- تشغيل الصوت الرقمي (ISO/IEC 13818-3)
- راجع البلدان المحددة على لوحة نوع التلفزيون
- إدخال هوائي الأقمار الصناعية: 75 أوم، النوع F
- نطاق تردد الإدخال: 950 إلى 2150 ميغاهرتز
- نطاق مستوى الإدخال: 25 إلى 65 ديسيبل
- DVB-S/S2 QPSK، معدل الرموز 2 إلى 45M رمز، MCPC و SCPC
- إعدادات مسيقة للأقمار الصناعية: Astra (19.2° شرق)، Astra (23.5° شرق)، Astra (28.2° شرق)، Hotbird (13.0° شرق)، TürkSat (42.0° شرق)
- دعم Astra HD+
- وحدة LNB: DiSEqC 1.0، اعتماد 1 إلى 4 وحدات LNB، تحديد القطبية 14/18 فولت، تحديد نطاق الذبذبات 22 كيلوهرتز، وضع فصل النغمات، تيار وحدة LNB: 300 ميلي أمبير كحد أقصى

## وسائط متعددة

### التوصيلات

- USB 2.0
- مأخذ RJ-45 لشبكة Ethernet المحلية
- (مضمّنة) Wi-Fi 802.11b/g/n

أنظمة ملفات USB المعتمدة  
FAT 16 و FAT 32 و NTFS

### تنسيقات التشغيل

- الحاويات: 3GP، AVCHD، AVI، DivX®، MPEG-PS، MPEG-TS، MPEG-4
- Windows، Quicktime (MOV)، Matroska (MKV)، MPEG-4 Media (ASF/WMV/WMA)
- ضغط/فك ضغط الفيديو: MPEG-4، MPEG-2، MPEG-1، DivX®، WMV9، VC-1، MPEG-4 Part 10 AVC (H264)، Part 2
- ضغط/فك ضغط الإشارات الصوتية: AAC (v1/v2)، HE-AAC، Dolby Digital Plus (E-AC-3)، AMR-NB، Dolby Digital (AC-3)، WMA (v2 to v9.2)، (تشمّل MP3) MPEG-1/2/2.5 Layer I/II/III WMA Pro (v9/v10)
- الترجمات:
- التتسيقات: SubViewer، SubRip (SRT)، SAMI، DivX®
- ترميز الأحرف: UTF-8، أوروبا الوسطى والشرقية (Windows-1253)، أوروبا الغربية (Windows-1252)
- ضغط/فك ضغط الصور: JPEG
- القيود:

- الحد الأقصى لإجمالي معدل البت المعتمد لملف وسائط هو 30 ميغابت بالثانية.
- الحد الأقصى لإجمالي معدل البت المعتمد لملف وسائط هو 20 ميغابت بالثانية.
- MPEG-4 AVC (H.264) معتمد وصولاً إلى High Profile @ L4.1.
- VC-1 معتمد وصولاً إلى Advanced Profile @ L3.

### ®DivX

في تعليمات، اضغط على ≡ لائحة وابحث عن DivX® VOD لمزيد من المعلومات.

برامج خادم الوسائط الحاصلة على اعتماد DLNA المعتمدة

- الكمبيوتر الشخصي - Microsoft Windows XP أو Vista أو Windows 7
- Twonky Media - PacketVideo
- DiXiM
- Mezzmo
- Microsoft Windows Media Player 11 و Windows 12
- Nero - MediaHome 4
- PS3 Media Server
- Serviio
- VAIO Media Server - Sony
- TVersion 1.9.7 (Free/Pro)
- Mac OS X
- Twonky Media - PacketVideo
- Linux
- MediaTomb
- Serviio

الأجهزة المحمولة الحاصلة على اعتماد DLNA المعتمدة (DMS/DMC)

- الأجهزة المحمولة التي تم تمكينها لاستخدام DLNA والتي تقوم بتشغيل Android أو iOS أو Windows Phone 7 أو Symbian
- قد يختلف التشغيل التفاعلي والأداء، وذلك وفق الإمكانيات المتوفرة في الجهاز المحمول والبرامج المستخدمة.

أنظمة ESD

9.7

## الاتصال

### جهة التلفزيون الخلفية

- SCART (المحول مضمّن): صوت يسار/يمين، RGB، CVBS in
- Y Pb Pr: YPbPr (المحول مضمّن)، صوت يسار/يمين
- VGA (D-sub 15)، دخل الصوت (مأخذ استيريو صغير 3,5 مم)
- دخل الصوت: (DVI إلى VGA / HDMI) (مأخذ استيريو صغير 3,5 مم)
- 3x HDMI in مع ARC (ثلاثي الأبعاد) (ثلاثي الأبعاد)
- USB
- شبكة LAN — (RJ45)

### جانِب التلفزيون

- 2x HDMI Side in مع ARC (ثلاثي الأبعاد)
- 2x USB
- خرج الصوت يسار/يمين — عرض متزامن (بصري)
- فتحة الواجهة المشتركة (CI+/CA)
- سماعات الرأس (مأخذ استيريو صغير 3,5 مم)

9.8

## الأبعاد والأوزان

### 40PFL7007

- العرض 910 مم
- الارتفاع 524 مم
- العمق 31 مم
- الوزن ±11 كجم
- ... مع حامل التلفزيون
- الارتفاع 590 مم
- العمق 206 مم
- الوزن ±14 كجم

### 46PFL7007

- العرض 1042 مم
- الارتفاع 599 مم
- العمق 31 مم
- الوزن ±14 كجم
- ... مع حامل التلفزيون
- الارتفاع 665 مم
- العمق 206 مم
- الوزن ±17 كجم

### 55PFL7007

- العرض 1235 مم
- الارتفاع 706 مم
- العمق 31 مم
- الوزن ±17 كجم
- ... مع حامل التلفزيون
- الارتفاع 772 مم
- العمق 241 مم
- الوزن ±21 كجم

UMv 3104 327 0068.2 - 120418



أدخل ذاكرة USB في التلفزيون من جديد، فيبدأ التحديث تلقائياً. يتوقف التلفزيون عن التشغيل بشكل تلقائي لمدة 10 ثوانٍ، ثم يعود فيشتغل. يرجى الانتظار.

- لا ...
- تستخدم جهاز التحكم عن بعد
- تُخرج جهاز ذاكرة USB من التلفزيون

إذا حدث انقطاع في التيار الكهربائي أثناء عملية التحديث، لا تُخرج إطلافاً جهاز ذاكرة USB من التلفزيون. وبعد عودة الطاقة، تتابع عملية التحديث عملها.

عند انتهاء عملية التحديث، تظهر الرسالة Operation successful. أخرج جهاز ذاكرة USB، واضغط على  على جهاز التحكم عن بعد.

لا ...

- تضغط على  مرتين
  - تستخدم المفتاح  على التلفزيون
- يتوقف التلفزيون عن التشغيل بشكل تلقائي (لمدة 10 ثوانٍ) ثم يعود فيشتغل. يرجى الانتظار.

تم تحديث برنامج التلفزيون. يمكنك استخدام التلفزيون من جديد.

لتجنب أي تحديث غير مقصود لبرنامج التلفزيون، احذف ملف autorun.upg من جهاز ذاكرة USB.

10.3

## برامج مفتوحة المصدر

يحتوي هذا التلفزيون على برامج مفتوحة المصدر. تعرض شركة TP Vision Netherlands B.V. هنا، وعند الطلب، تقديم نسخة التعليمات البرمجية المصدر الكاملة الخاصة بحزم البرامج المفتوحة المصدر المحمية بحقوق النشر والمستخدم في هذا المنتج، الذي يتم طلب مثل هذا العرض له بواسطة التراخيص المعنية.

يبقى هذا العرض صالحاً لمدة تصل لغاية السنوات الثلاث التي تلي شراء المنتج، ويمكن لأي شخص يتلقى هذه المعلومات الاستفادة منه. للحصول على التعليمات البرمجية المصدر، يرجى مراسلتنا على [open.source@philips.com](mailto:open.source@philips.com).

إذا كنت تفضل عدم استخدام البريد الإلكتروني أو إذا لم تحصل على رسالة تأكيد استلام رسالتك في غضون أسبوعٍ من إرسال الرسالة إلى عنوان البريد الإلكتروني هذا، فيرجى الكتابة باللغة الإنجليزية إلى ...

Open Source Team, TP Vision Netherlands B.V.  
Intellectual Property and Standards  
P.O. Box 220  
AE Eindhoven 5600  
هولندا



10.4

## ترخيص برامج مفتوحة المصدر

# برنامج التلفزيون

10.1

## إصدار البرنامج

لعرض إصدار البرنامج الحالي، اضغط على ، وحدد  الإعداد واضغط على OK.

حدد إعدادات البرنامج واضغط على OK.  
حدد معلومات البرنامج الحالي وانظر الإصدار: ...

10.2



## تحديث البرنامج

### تحديث البرنامج من إنترنت

إذا كان التلفزيون متصلاً بإنترنت، فقد تتلقى رسالة من TP Vision تدعوك فيها إلى تحديث برنامج التلفزيون. تحتاج إلى اتصال إنترنت عالي السرعة (نطاق ترددي عريض) بالتلفزيون.

إذا تلقيت هذه الرسالة، فإننا نصصح بتنفيذ عملية التحديث. حدد تحديث، واتبع الإرشادات التي تظهر على الشاشة.

كما يمكنك البحث عن التحديثات الجديدة بنفسك.

للبحث عن تحديث، اضغط على ، وحدد  الإعداد واضغط على OK.

حدد تحديث البرنامج واضغط على OK. اتبع الإرشادات التي تظهر على الشاشة.

عند اكتمال عملية التحديث، يتوقف التلفزيون عن التشغيل ثم يعود فيشتغل بشكل تلقائي. انتظر حتى يعود التلفزيون ويشتغل بشكل تلقائي. لا تستخدم مفتاح الطاقة  على التلفزيون.

## تحديث البرنامج من USB

قد يكون من الضروري تحديث برنامج التلفزيون. ستحتاج إلى كمبيوتر مزود باتصال عالي السرعة بإنترنت وجهاز ذاكرة USB لتحميل البرنامج على التلفزيون. استخدم جهاز ذاكرة USB تتوفر فيه مساحة من 256 ميجابايت. تأكد من إيقاف تشغيل الحماية ضد الكتابة.

1 - بدء التحديث على التلفزيون  
لبدء تحديث البرنامج، اضغط على ، وحدد  الإعداد واضغط على OK.

حدد تحديث البرنامج < USB واضغط على OK.

2 - تحديد التلفزيون  
أدخل ذاكرة USB في جانب التلفزيون، وحدد بدء، ثم اضغط على OK.  
تتم كتابة ملف تعريف على جهاز ذاكرة USB.

3 - تنزيل برنامج التلفزيون  
أدخل ذاكرة USB في الكمبيوتر. في جهاز ذاكرة USB، حدد موقع الملف update.htm وانقر نقرًا مزدوجًا فوقه. انقر فوق إرسال المعرف. إذا كان البرنامج الجديد متوفرًا، فنزل ملف zip. بعد التنزيل، اعمل على إلغاء ضغط الملف autorun.upg ونسخه إلى جهاز ذاكرة USB. لا تضع الملف في مجلد.

4 - تحديث برنامج التلفزيون



## التسجيل



سجل جهاز التلفزيون واستفد من مجموعة من الفوائد منها ميزة الدعم الكامل (بما فيها التنزيلات) والوصول المميز إلى المعلومات المتعلقة بالمنتجات الجديدة والاستفادة من العروض والحسومات الخاصة وفرص الفوز بجوائز عديدة وحتى المشاركة في استطلاعات الرأي الخاصة حول المنتجات المطروحة حديثاً في الأسواق.



تفضل زيارة الموقع [www.philips.com/welcome](http://www.philips.com/welcome)



## استخدام التعليمات وبحث

يقدم هذا التلفزيون تعليمات على الشاشة. يمكنك العثور على المعلومات التي تبحث عنها في لائحة المواضيع أو قراءة التعليمات ككتاب مؤلف من فصول.

فتح تعليمات  
اضغط على  لفتح القائمة الرئيسية.  
حدد  تعليمات واضغط على OK.

لعرض لائحة المواضيع بالترتيب الأبجدي، حدد علامة التبويب  لائحة في شريط القوائم.  
لقراءة التعليمات ككتاب، حدد  كتاب في شريط القوائم.

أغلق التعليمات قبل تنفيذ إرشادات التعليمات.  
لإغلاق التعليمات، اضغط على  أو .

على معظم الإعدادات والخيارات في القوائم، يمكنك الضغط على  (الفتح الأزرق) لقراءة بعض المعلومات حول الإعداد أو الخيار المحدد. إذا كانت المعلومات المتعلقة بالإعداد أو الخيار متوفرة، فيمكنك الضغط على  (الفتح الأزرق) مرة أخرى لفتح الصفحة ذات الصلة في التعليمات.

بالنسبة إلى بعض الأنشطة، النص مثلاً، تتضمن بعض المفاتيح الملونة وظائف خاصة ولا يمكنها فتح تعليمات.

تعليمات التلفزيون على الجهاز اللوحي أو الهاتف الذكي أو الكمبيوتر يمكنك تنزيل تعليمات التلفزيون بتنسيق PDF لقراءتها على الهاتف الذكي أو الجهاز اللوحي أو الكمبيوتر. لتنفيذ مجموعات الإرشادات الموسعة بسهولة أكبر، يمكنك طباعة صفحة تعليمات ذات الصلة من الكمبيوتر. لتنزيل التعليمات (دليل المستخدم)، انتقل إلى [www.philips.com/support](http://www.philips.com/support)

## الدعم عبر إنترنت

لحل أي مشكلة تتعلق بتلفزيون Philips، بإمكانك مراجعة قسم الدعم عبر إنترنت. ويمكنك تحديد لغتك وإدخال رقم طراز المنتج.

تفضل زيارة الموقع [www.philips.com/support](http://www.philips.com/support)

للاتصال بنا، يمكنك العثور على رقم الهاتف الخاص ببلدك على موقع الدعم بالإضافة إلى أجوبة عن الأسئلة المتداولة. بإمكانك تنزيل البرنامج الجديد للتلفزيون أو الدليل لقراءته على الكمبيوتر. كما يمكنك إرسال سؤال محدد عبر البريد الإلكتروني أو، في بعض البلدان، التحدث عبر إنترنت مباشرة مع أحد مندوبينا.

## العناية بالمستهلك

للاستفادة من خدمة الدعم، يمكنك الاتصال على الخط الساخن لمركز العناية بالمستهلك التابع لبلدك. يمكنك العثور على رقم الهاتف في الوثائق المطبوعة المرفقة بالتلفزيون.  
أو راجع موقع الويب على العنوان [www.philips.com/support](http://www.philips.com/support).

رقم طراز التلفزيون ورقمه التسلسلي  
قد يطلب منك توفير رقم طراز التلفزيون ورقمه التسلسلي. ويمكنك العثور عليهما على ملصق الحزمة أو على ملصق النوع في جهة التلفزيون الخلفية أو السفلى.

## Microsoft

### Windows Media

تعتبر Windows Media إِمَّا علامة تجارية مسجلة أو علامة تجارية لشركة Microsoft في الولايات المتّحدة و/أو بلدان أخرى.

### Microsoft PlayReady

يستخدم مالكو المحتوى تقنية الوصول إلى المحتوى Microsoft PlayReady™ لحماية ملكيتهم الفكرية، بما في ذلك المحتوى المحمي بحقوق النشر.

يستخدم هذا الجهاز تقنية PlayReady للوصول إلى المحتوى المحمي بواسطة PlayReady و/أو المحتوى المحمي بواسطة WMDRM. إذا لم يطبق الجهاز بطريقة صحيحة القيود المتعلقة باستخدام المحتوى، فقد تتم مطالبة Microsoft من قبل مالكي المحتوى بإبطال قدر الجهاز على استخدام المحتوى المحمي بواسطة PlayReady. يجب ألا يؤثر الإبطال في المحتوى غير المحمي أو المحتوى المحمي بواسطة تقنيات وصول أخرى. قد يطالبك مالكو المحتوى بترقية PlayReady للوصول إلى محتوهم. إذا رفضت الترقية، فلن تكون قادراً على الوصول إلى المحتوى الذي يحتاج إلى الترقية.

## علامات تجارية أخرى

كل العلامات التجارية المسجلة وغير المسجلة الأخرى تعود ملكيتها لمالكها المعنيين.

## حقوق النشر والتراخيص

### HDMI



®HDMI

إن HDMI High-Definition Multimedia Interface وشعار HDMI عبارة عن علامات تجارية أو علامات تجارية مسجلة لـ HDMI Licensing LLC في الولايات المتحدة الأمريكية وبلدان أخرى.

### Dolby



®Dolby

تم التصنيع بموجب ترخيص من قبل Dolby Laboratories. Dolby ورمز D المزدوج هما علامتان تجاريتان لـ Dolby Laboratories.

### Skype



إن Skype™ عبارة عن علامة تجارية لشركة Skype™ Limited أو الشركات المرتبطة بها.

### DivX



حول فيديو DivX: إن DivX® عبارة عن تنسيق فيديو رقمي أنشأته DivX, LLC، شركة فرعية لـ Rovi Corporation. هذا الجهاز عبارة عن جهاز DivX Certified® يقوم بتشغيل فيديو DivX. يُرجى زيارة الموقع divx.com للحصول على مزيد من المعلومات والأدوات البرمجية لتحويل الملفات إلى ملفات فيديو DivX.

حول فيديو DivX تحت الطلب: يجب تسجيل جهاز DivX Certified® هذا لكي تتمكن من تشغيل أفلام فيديو DivX تحت الطلب (VOD) التي اشتريتها.

للحصول على رمز التسجيل، حدد موقع القسم DivX VOD في قائمة إعدادات الجهاز. انتقل إلى الموقع vod.divx للحصول على مزيد من المعلومات عن كيفية إكمال عملية التسجيل.

W

- WPS - إعداد شبكة Wi-Fi المحمية 6  
WPS، رمز PIN 6  
WWW. 43

أ

- أحادي / استيريو 32  
أقمار صناعية، LNB 37  
ألعاب، ذات لاعبين 56

إ

- إرشادات سلامة 16  
إشارة المفتاح الصوتية 34  
إضاءة الغرفة 33  
إعادة تثبيت التلفزيون 24  
إعدادات الصوت 32  
إعدادات الصورة 31  
إعدادات المصنع 24  
إقفال القناة الفضائية 36  
إيقاف الشاشة 45  
إيقاف بث التلفزيون 46  
إيقاف تشغيل الجهاز غير النشط 57

ا

- ارتباط Pixel Plus 9  
استهلاك الطاقة 57  
الأشرطة السوداء 26  
الإعدادات البيئية 57  
البدء السريع 18  
التثبيت اليدوي 26  
الترجمات 29  
التسجيل 47  
التشغيل والإيقاف 18  
التعليق الصوتي 34  
التعليق على الجدار 16  
التلفزيون التفاعلي 27  
التلفزيون عبر إنترنت 44  
التلفزيون عند الطلب 44  
التوازن 32  
الحالة 22  
الدعم عبر إنترنت 61  
الساعة 30  
العرض الثلاثي الأبعاد، تحذير متعلق بالصحة 41  
العناية بالشاشة 17  
القائمة الرئيسية 42  
القناة الفضائية، المفضلة 36  
اللغة الأصلية 30  
الملصق البيئي الأوروبي 57  
النص 26  
النص الرقمي 27، 27  
النظارات الثلاثية الأبعاد، استخدام 40  
الوصول العمومي 33

ب

- بث الفيديو المباشر 44  
برامج مفتوحة المصدر 60  
برنامج، الإصدار الحالي 60  
برنامج، تحديث بواسطة USB 60  
برنامج، تحديث من إنترنت 60

ت

- تأثيرات الصوت 34  
تأجير الأفلام 44

# فهرس

3

- 3D، 2D إلى 41 3D

A

- Ambilight، إعداد 33  
Ambilight، إيقاف تشغيل التلفزيون 33  
Ambilight، الوضعية 32  
Ambilight، تشغيل أو إيقاف التشغيل 33  
Ambilight، ديناميكي 33  
Ambilight، مكان التلفزيون 5  
Ambilight، وضع 33

D

- DivX® VOD 46  
DLNA 5  
DLNA، خوادم الوسائط المعتمدة 59  
DMR - عارض الوسائط الرقمية 7  
DVB 25  
DVI، توصيل 8

E

- EasyLink 9  
EasyLink، إعدادات 9  
EasyLink، توصيلات 8  
ESD 59

H

- HbbTV 27  
HDCP، الحماية من النسخ 8

M

- MyRemote App، حول 48

P

- Perfect Pixel HD Engine 31

S

- Skype 51  
Skype، إعلانات 54  
Skype، اختبار الكاميرا 55  
Skype، الاتصال بالهواتف 53  
Skype، بريد صوتي 54  
Skype، تسجيل الخروج 55  
Skype، تسجيل الدخول 51  
Skype، تسجيل الدخول تلقائياً 54  
Skype، تغيير كلمة المرور 55  
Skype، تلقي مكالمات 53  
Skype، جهات الاتصال 52  
Skype، حالة الاتصال 52  
Skype، حدث 54  
Skype، حساب جديد 51  
Skype، رصيد 54  
Skype، كتم الصوت 53  
Skype، محفوظات 54  
Skype، مكالمة صوتية 53  
Skype، مكالمة فيديو 53  
Skype، منع جهة اتصال 53  
Skype، نغمة 54  
Smart TV، تسجيل 42  
Smart TV، رمز PIN 42  
Smart TV، صفحة بدء 42



- تأخير وضع الاستعداد 18  
تحديث القناة تلقائياً 24  
تذكير، برنامج 28  
تسجيلات، القائمة الرئيسية 47  
تصنيف الأبوين 24  
تطبيق 43 Intemet  
تطبيقات، بحث 43  
تطبيقات، تعليق 43  
تطبيقات، قفل 43  
تطبيقات، معرض 43  
تطبيقات، موصى بها 43  
تعليمات، استخدام 61  
تعليمات، على جهاز لوحي 61  
تنسيق الصوت المفضل 32  
تنسيقات التشغيل 59  
توصيلات، لائحة 28  
توصيلة HDMI، تلميحات 7  
توصيلة SCART، تلميحات 8  
توصيلة VGA، تلميحات 8  
توصيلة YPbPr، تلميحات 8  
توصيلة الأقمار الصناعية 5  
توصيلة الهوائي 5  
توصيلة الهوائي، تلميحات 7  
توفير الطاقة 57
- ج  
جاما 31  
جهاز التحكم عن بعد، Azerty 20  
جهاز التحكم عن بعد، إقران 21  
جهاز التحكم عن بعد، بطاريات 21  
جهاز التحكم عن بعد، مفاتيح 19  
جودة الاستقبال 25
- ح  
حامل التلفزيون، مكبرات الصوت 15  
حواف الشاشة 31
- خ  
خرج الصوت - بصري 8  
خيارات، على قناة 22
- د  
دليل التلفزيون 27  
دليل التلفزيون، معلومات 28  
دليل التوصيل 7
- ذ  
ذاكرة إنترنت، مسح 7
- ر  
رمز الجهاز 28  
رمز قفل الأطفال 24
- س  
ساعة التلفزيون 30
- ش  
شبكة، DHCP 6  
شبكة، IP ثابت 6  
شبكة، إعدادات 7  
شبكة، سلكية 7  
شبكة، كلمة المرور 6  
شبكة، لاسلكية 5
- ص  
صور، عرض شرائح 45
- ض  
ضعاف السمع 34
- ع  
عرض ثلاثي الأبعاد مثالي 41
- ف  
في وضع الانتظار 18
- ق  
قائمة الإعداد 15  
قائمة المصدر 28  
قفل القناة 23  
قمر صناعي، إزالة 38  
قمر صناعي، إضافة 37  
قمر صناعي، استكشاف الأخطاء وإصلاحها 39  
قناة الراديو 22  
قناة فضائية، إشارة 39  
قناة فضائية، إعادة التسمية 35  
قناة فضائية، تغيير 35  
قناة، إعادة ترتيب 23  
قناة، إعادة تسمية 23  
قناة، تحديث 24  
قناة، تغيير 21  
قناة، مفضلة 23  
قنوات فضائية، إعادة ترتيبها 36  
قنوات فضائية، تثبيت 37  
قنوات فضائية، مشاهدة 35  
قنوات، إعادة تثبيت 24
- ك  
كاميرا الصور، توصيل 14  
كلام 34
- ل  
لائحة البرامج 28  
لائحة القنوات، جديدة 24, 38  
لعبة أو كمبيوتر، كمبيوتر 15  
لعبة أو كمبيوتر، لعبة 56  
لعبة، تشغيل 56  
لغات، قوائم 30  
لغة الصوت 30  
لوائح القنوات 22  
لوائح القنوات الفضائية 35  
لوحة المفاتيح، توصيل 13  
لوحة مفاتيح USB 13  
لوحة مفاتيح جهاز التحكم عن بعد 19  
لون 33, 33 Ambilight  
لون الجدار 33
- م  
مؤقت السكون 30  
مؤقت إيقاف التشغيل 57  
ماوس 13 USB  
ماوس، توصيل 14  
متجر الفيديو 44  
محرك أقراص محمول USB، توصيل 14  
محرك قرص ثابت USB، تثبيت 13  
محرك قرص ثابت USB، معلومات 12  
مدخل الطاقة 5  
مزامنة الصوت إلى الفيديو 11  
مزامنة الصوت والفيديو 11  
مسافة المشاهدة 5  
مستشعر الأشعة تحت الحمراء 20  
مستشعر الضوء 57  
مستوى الصوت المختلط 34

- 32 مستوى صوت سماعة الرأس
- مشاهدة التلفزيون 21
- مكان التلفزيون 32
- 34 مكبرات الصوت / سماعات الرأس
- ملصق الطاقة الأوروبي 57
- ملفات الفيديو، تشغيل 45
- ملفات الموسيقى، تشغيل 45
- موجه الشبكة 6
- موقع المتجر 31

#### ن

- نسخ لائحة القنوات 25
- نسخ لائحة القنوات الفضائية 38
- نسخ لائحة القنوات، تحميل 25
- نسخ لائحة القنوات، نسخ 25
- نص، إعداد 27
- نص، تجميد 27
- نص، خيارات 27
- نص، شاشة ثنائية 27
- نص، نبذة T.O.P. 27
- نظارات ثلاثية الأبعاد، تنظيف 40
- نظارات ثلاثية الأبعاد، نوع 40
- 12 نظام مسرح منزلي، ضبط مستوى الصوت
- نظام مسرح منزلي، قنوات متعددة 11
- نقل الترجمة تلقائياً 9
- نمط الصوت 32
- نمط الصورة 31
- نهاية الاستخدام 57

#### و

- وحدة تحكم بالألعاب، توصيل 12



# Contact information

**Argentina**

0800 444 7749  
Buenos Aires 0810 444 7782

**België / Belgique**

070 700 035 (0,15€/min.)

**Bosna i Hercegovina**

033 941 251 (Lokalni poziv)

**Brazil**

0800 701 0245  
Sao Paulo 2938 0245

**България**

02 4916 273 (Национален номер)

**Česká republika**

228880895 (Místní tarif)

**Danmark**

3525 8314

**Deutschland**

0180 501 04 69 (0,14€/Min.)

**Ελλάδα**

2111983028 (Εθνική κλήση)

**España**

902 88 10 83 (0,10€ + 0,08€/min.)

**Estonia**

6683061 (Kohalikud kõned)

**France**

01 57 32 40 50 (local)

**Hrvatska**

01 777 66 01 (Lokalni poziv)

**Italia**

0245 28 70 14 (chiamata nazionale)

**Ireland**

0818 210 140 (national call)

**Northern Ireland**

0844 338 04 88 (5p/min BT landline)

**Қазақстан**

8 10 800 2000 00 04 (free)

**Latvia**

6616 3263 (Vietējais tarifs)

**Lithuania**

8 5 214 0293 (Vietiniais tarifais)

**Luxembourg / Luxemburg**

2487 1100 (Nationale Ruf / appel national)

**Magyarország**

06 1 700 8151 (Belföldi hívás)

**Nederland**

0900 202 08 71 (0,10€/min.)

**Norge**

22 97 19 14

**Österreich**

0820 40 11 33 (0,145€/Min.)

**Polska**

22 397 15 04 (Połączenie lokalne)

**Portugal**

707 78 02 25 (0,12€/min. - Móvel  
0,30€/min.)

**România**

031 6300042 (Tarif local)

**Россия**

8-800-22 00004 (бесплатно)

**Suisse / Schweiz / Svizzera**

0848 000 291 (0,081 CHF/Min.)

**Србија**

011 321 6840 (Lokalni poziv)

**Slovakia**

2 332 154 93 (Vnútroštátny hovor)

**Slovenija**

1 888 83 12 (Lokalni klic)

**Suomi**

09 88 62 50 40

**Sverige**

08 5792 9096 (lokalsamtal)

**ประเทศไทย (Thailand)**

02 652 7650

**Türkiye**

444 8 445

**United Kingdom**

0844 338 04 88 (5p/min BT landline)

**Україна**

0-800-500-480 (безкоштовно)

[www.philips.com/support](http://www.philips.com/support)

Non-contractual images / Images non contractuelles / Außervertragliche Bilder



Specifications are subject to change without notice.

Philips and the Philips' shield emblem are registered trademarks of Koninklijke Philips Electronics N.V. and are used under license from Koninklijke Philips Electronics N.V.

All registered and unregistered trademarks are property of their respective owners.

2012 © TP Vision Netherlands B.V. All rights reserved.

[www.philips.com](http://www.philips.com)