



 iPad Air



## Finitions et capacités



Lumière stellaire	Gris Sidéral	Rose	Mauve	Bleu
<b>Wi-Fi</b>	<b>Wi-Fi</b>	<b>Wi-Fi</b>	<b>Wi-Fi</b>	<b>Wi-Fi</b>
64 Go - MM9F3NF/A	64 Go - MM9C3NF/A	64 Go - MM9D3NF/A	64 Go - MME23NF/A	64 Go - MM9E3NF/A
256 Go - MM9F3NF/A	256 Go - MM9L3NF/A	256 Go - MM9M3NF/A	256 Go - MME63NF/A	256 Go - MM9N3NF/A
<b>Wi-Fi &amp; Cellulaire</b>	<b>Wi-Fi &amp; Cellulaire</b>	<b>Wi-Fi &amp; Cellulaire</b>	<b>Wi-Fi &amp; Cellulaire</b>	<b>Wi-Fi &amp; Cellulaire</b>
64 Go - MM6V3NF/A	64 Go - MM6R3NF/A	64 Go - MM6T3NF/A	64 Go - MME93NF/A	64 Go - MM9N3NF/A
256 Go - MM743NF/A	256 Go - MM713NF/A	256 Go - MM723NF/A	256 Go - MMED3NF/A	256 Go - MM733NF/A

## Dimensions et poids

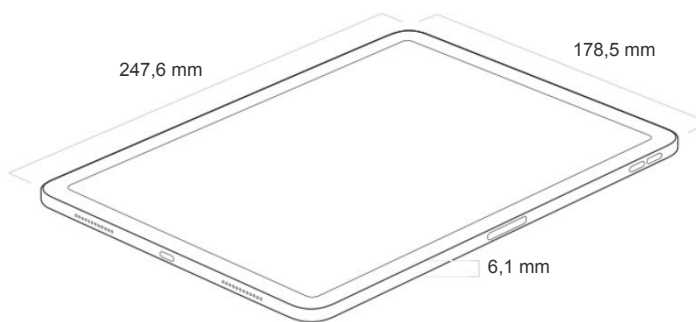

Wi-Fi : 461 g

Wi-Fi & Cellulaire : 462 g

## Écran



### Écran Liquid Retina

- Écran **Multi-Touch** rétroéclairé par **LED** de **10,9 pouces** (diagonale) avec technologie IPS
- Résolution de **2 360 x 1 640** pixels à **264 ppp**
- Luminosité maximale de **500 nits** (standard)
- Large gamme de couleurs (P3)
- Affichage **True Tone**
- Écran **laminé**
- Revêtement **antireflet**
- Réflectance de **1,8%**
- Revêtement **oléophobe** résistant aux traces de doigts

Compatible avec l'**Apple Pencil** (2<sup>ème</sup> génération)



## Puce

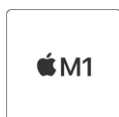

### Puce Apple M1

- CPU 8 cœurs avec 4 cœurs de performance et 4 cœurs à haute efficacité énergétique
- GPU 8 cœurs
- Neural Engine 16 cœurs
- 8 Go de mémoire unifiée sur les modèles avec 64 Go ou 256 Go de stockage

## Boutons et connecteurs externes

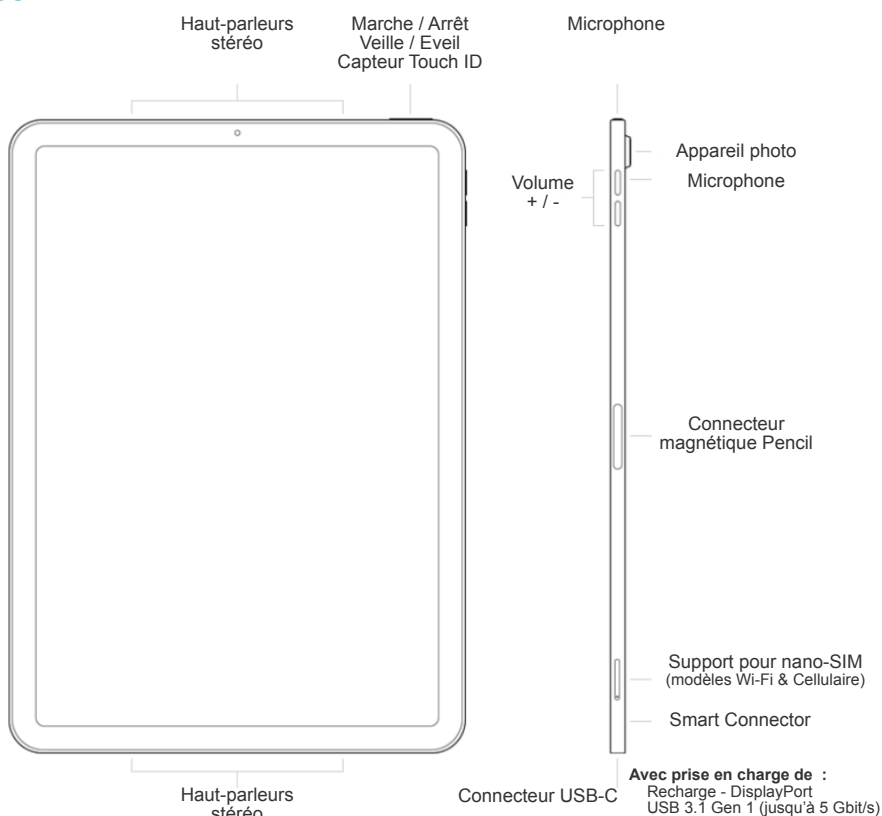

## Appareil photo



Grand-angle **12 Mpx**  
 Ouverture **f/1,8**  
 Objectif à **cinq** éléments  
 Filtre **infrarouge hybride**  
 Capteur **arrière** de luminosité  
 Live Photos avec stabilisation  
 Mise au point automatique avec **Focus Pixels**  
 Photos et Live Photos à large gamme de couleurs  
 Panoramique (jusqu'à **63 Mpx**)  
 Réglage de l'exposition  
 Réduction du bruit

**Smart HDR 3** pour les photos  
 Stabilisation automatique de l'image  
**Mode Rafale**  
**Mode Retardateur**  
 Géoréférencement des photos  
 Formats d'image disponibles : HIEF et JPEG

## Enregistrement vidéo



**Caméra arrière :**  
 Enregistrement vidéo **4K** à 24, 25, 30 ou 60 i/s  
 Enregistrement vidéo **HD 1080p** à 25, 30 ou 60 i/s  
 Enregistrement vidéo **HD 720p** à 30 i/s  
 Prise en charge du **ralenti en 720p** à 120 ou 240 i/s  
 Accéléré avec stabilisation  
 Gamme dynamique étendue pour la vidéo jusqu'à 30 i/s  
 Stabilisation vidéo de qualité cinéma (4K, 1080p et 720p)  
 Mise au point automatique continue  
 Zoom lecture  
 Formats vidéo disponibles : HEVC et H.264  
 Géoréférencement des vidéos

**Caméra FaceTime HD avant :**  
 Caméra avant ultra grand-angle **12 Mpx**, champ de vision de **122°**  
 Ouverture **f/2,4**  
**Smart HDR 3** pour les photos  
 Enregistrement vidéo **HD 1080p** à 25, 30 ou 60 i/s  
 Accéléré avec stabilisation  
 Gamme dynamique étendue pour la vidéo jusqu'à 30 i/s  
 Stabilisation vidéo de qualité cinéma (1080p et 720p)  
 Photos et Live Photos à large gamme de couleurs  
 Correction de l'objectif  
 Retina Flash  
 Stabilisation automatique de l'image  
 Mode Rafale



## Touch ID



Déverrouillez l'iPad Air 5<sup>ème</sup> génération  
Sécurisez vos données personnelles au sein des apps  
Effectuez des achats sur l'iTunes Store, l'App Store et Apple Books

## Apple Pay



Grâce à Touch ID, payez avec votre iPad Air 5<sup>ème</sup> génération dans les apps comme sur le Web

## Connectivité cellulaire et sans fil



### Tous les modèles :

#### Wi-Fi

- Wi-Fi 6 (802.11ax) ; bi-bande (2,4 GHz et 5 GHz) ; HT80 avec MIMO

#### Bluetooth

- Technologie sans fil Bluetooth 5.0

### Modèles Wi-Fi & Cellulaire :

#### Modèle A2589

- **5G NR** (bandes n1, n2, n3, n5, n7, n8, n12, n20, n25, n28, n29, n30, n38, n40, n41, n48, n66, n71, n77, n78, n79)<sup>4</sup>
- **FDD-LTE** (bandes 1, 2, 3, 4, 5, 7, 8, 11, 12, 13, 14, 17, 18, 19, 20, 21, 25, 26, 28, 29, 30, 32, 66, 71)
- **TD-LTE** (bandes 34, 38, 39, 40, 41, 42, 46, 48)
- UMTS/HSPA/HSPA+/DC-HSDPA (850, 900, 1 700/2 100, 1 900, 2 100 MHz)
- Données uniquement
- Appels Wi-Fi
- **eSIM**

## Géolocalisation



### Tous les modèles :

Boussole numérique  
Wi-Fi  
Microlocalisation iBeacon

### Modèles Wi-Fi & Cellulaire :

GPS/GNSS intégré  
Réseaux cellulaires

## Capteurs

Touch ID  
Gyroscope à trois axes  
Accéléromètre

Baromètre  
Capteur de luminosité ambiante

## Siri



Utilisez votre voix pour envoyer des messages, définir des rappels et faire plus encore  
Obtenez des suggestions proactives  
Utilisez votre iPad Air 5<sup>ème</sup> génération sans les mains  
Écoutez et identifiez des morceaux

## Appels vidéo

FaceTime vidéo

### Cadre centré

De l'iPad vers tout appareil compatible FaceTime par réseau Wi-Fi ou cellulaire

## Appels audio

FaceTime audio

De l'iPad vers tout appareil compatible FaceTime par réseau Wi-Fi ou cellulaire

## Lecture audio

Formats audio pris en charge : AAC (8 à 320 kbit/s), AAC protégé (iTunes Store), HE-AAC, MP3 (8 à 320 kbit/s), MP3 VBR, Dolby Digital (AC-3), Dolby Digital Plus (E-AC-3), Audible (formats 2, 3, 4, Audible Enhanced Audio, AAX et AAX+), Apple Lossless, AIFF et WAV

Volume d'écoute maximal configurable par l'utilisateur





## Affichage

### Prise en charge de la résolution native sur l'écran intégré en millions de couleurs

Prise en charge d'un écran externe d'une résolution atteignant 6K à 60 Hz

### Sortie vidéo numérique

Sortie DisplayPort native par USB-C

Sorties VGA, HDMI et DVI prises en charge à l'aide d'adaptateurs ([vendus séparément](#))

### Recopie vidéo

AirPlay jusqu'à 4K pour la recopie vidéo, les photos et la sortie vidéo vers Apple TV (2<sup>e</sup> génération ou ultérieure) ou téléviseur connecté compatible avec AirPlay 2

Recopie vidéo et sortie vidéo via l'Adaptateur multiport AV numérique USB-C et l'Adaptateur multiport VGA USB-C ([adaptateurs vendus séparément](#)).

## Alimentation et batterie



### Tous les modèles :

Batterie au **lithium-polymère** rechargeable intégrée de **28,6 Wh**

Jusqu'à **10 heures d'autonomie** pour naviguer sur Internet en Wi-Fi, regarder des vidéos ou écouter de la musique

Recharge via l'adaptateur secteur ou le port USB-C d'un ordinateur

### Modèles Wi-Fi & Cellulaire :

Jusqu'à **9 heures d'autonomie** pour naviguer sur Internet via un réseau de données cellulaires

## Haut-parleurs & Micros

Haut-parleurs stéréo

Deux micros pour les appels et l'enregistrement audio et vidéo

## Carte SIM

Double SIM (nano-SIM et eSIM)

L'iPad Air 5<sup>ème</sup> génération n'est pas compatible avec les cartes micro-SIM existantes.

## Conditions de fonctionnement

Température d'utilisation : de 0 à 35 °C

Température de rangement : de -20 à 45 °C

Humidité relative : de 5 à 95 % sans condensation

Altitude maximale d'utilisation : testé jusqu'à 3 000 m

## Accessibilité



Les fonctionnalités d'accessibilité aident les personnes en situation de handicap à profiter pleinement de leur nouvel iPad Air 5<sup>ème</sup> génération. Grâce à des fonctions d'assistance intégrées pour compenser les déficiences affectant la vue, l'audition, les capacités motrices ainsi que l'apprentissage, tout le monde peut créer et réaliser de grandes choses. [En savoir plus >](#)

### Fonctionnalités incluses :

- VoiceOver
- Contrôle vocal
- Zoom
- Loupe
- Prise en charge RTT et TTY
- Siri et Dictée
- Écrire à Siri
- Contrôle de sélection
- Sous-titres codés
- AssistiveTouch
- Contenu de l'écran

## Contenu du coffret



iPad Air  
5<sup>ème</sup> génération



Câble de Charge  
USB-C



Adaptateur secteur  
USB-C 20W



# Environnement

## Rapport sur l'impact environnemental de l'iPad Air 5<sup>ème</sup> génération :

Afin de réduire son impact sur l'environnement, l'iPad Air 5<sup>ème</sup> génération est conçu avec les caractéristiques suivantes :

[Consulter le rapport sur l'impact environnemental de l'iPad Air 5<sup>ème</sup> génération >](#)

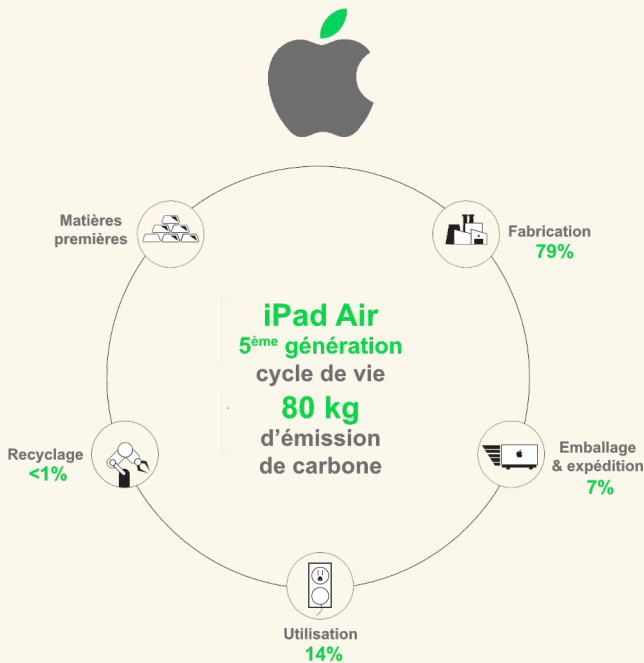

### Certifications



[EPEAT niveau Gold >](#)

39 critères sur 46  
éco label américain



[ENERGY STAR >](#)

56% moins d'énergie consommée  
que la limite d'efficacité énergétique

### Matériaux plus écologiques :

- Boîtier en aluminium 100 % recyclé
- Terres rares 100 % recyclées dans les aimants du boîtier
- Étain 100 % recyclé dans la soudure de la carte mère logique
- 35 % de plastique recyclé minimum dans de nombreux composants

### Chimie plus intelligente

- Verre sans arsenic
- Écran sans mercure
- Sans RFB, PVC, ni béryllium

### Fabrication plus écologique

- Tous les sites d'assemblage final des fournisseurs sont en phase de transition vers l'utilisation de 100 % d'énergie renouvelable pour la production Apple

### Emballage plus respectueux

- 100 % des fibres vierges de bois proviennent de forêts gérées de façon responsable
- Emballage constitué d'au moins 90 % de fibres.

## Apple et l'environnement

Engagement à fabriquer tous ses produits sans puiser dans les ressources de la Terre et à devenir neutres en carbone sur l'ensemble des activités, y compris sur les produits, d'ici 2030.

[En savoir plus sur l'engagement d'Apple en faveur de l'environnement >](#)

### Design à faible empreinte carbone

Apple cherche à réduire l'empreinte carbone de ses produits dès leur conception en augmentant la part de composants recyclés, en optimisant l'utilisation des matériaux, et en diminuant la consommation d'énergie de chaque appareil.



### Efficacité énergétique

Apple multiplie les initiatives afin d'utiliser l'énergie de manière toujours plus efficace dans l'ensemble de ses magasins, data centers, bureaux, et sur ses sites de fabrication.



### Électricité renouvelable

Les sites opérationnels Apple sont déjà alimentés à 100 % par de l'électricité renouvelable provenant de sources d'énergie solaire, éolienne ou autre. Et d'ici 2030, tous les produits Apple seront fabriqués avec de l'énergie propre, afin de compenser aussi la consommation énergétique des personnes qui les utilisent.



### Éviter les émissions directes

Apple innove sans cesse pour réduire les émissions directes de gaz à effet de serre pendant la fabrication et le transport des matériaux, des composants et des produits.



### Élimination du dioxyde de carbone

Apple investit dans des solutions naturelles pour éliminer le dioxyde de carbone présent dans l'atmosphère afin de compenser certaines émissions encore inévitables, tout en soutenant les populations locales et en restaurant la biodiversité.



[En savoir plus sur ce rapport 2023 >](#)

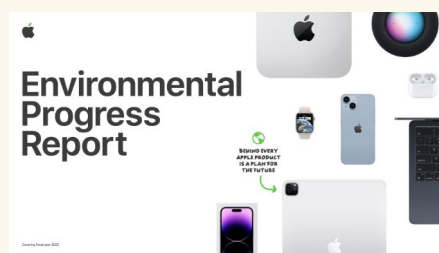



## Langues

### Langues prises en charge

Allemand, anglais (Australie, États-Unis, Royaume-Uni), arabe, catalan, chinois (simplifié, traditionnel, traditionnel de Hong Kong), coréen, croate, danois, espagnol (Amérique latine, Espagne, Mexique), finnois, français (Canada, France), grec, hébreu, hindi, hongrois, indonésien, italien, japonais, malais, néerlandais, norvégien, polonais, portugais (Brésil, Portugal), roumain, russe, slovaque, suédois, tchèque, thaï, turc, ukrainien et vietnamien

### Claviers QuickType pris en charge

Albanais, allemand (Allemagne, Autriche, Suisse), anglais (Australie, Canada, États-Unis, Inde, Royaume-Uni, Singapour), arabe (najdi, standard moderne), arménien, assamais, azéri, bengali, biélorusse, birman, bodo, bulgare, cachemiri (alphabet arabe, alphabet devanagari), cantonais traditionnel (cangjie, manuscrit, stroke, sucheng), catalan, cherokee, chinois simplifié (manuscrit, pinyin QWERTY, pinyin 10 touches, shuangpin, stroke), chinois traditionnel (cangjie, manuscrit, pinyin QWERTY, pinyin 10 touches, shuangpin, stroke, sucheng, zhuyin), cingalais, coréen (2-Set, 10 touches), croate, danois, dogri, Emoji, espagnol (Amérique latine, Espagne, Mexique), estonien, féroïen, finnois, flamand, français (Belgique, Canada, France, Suisse), gaélique irlandais, gallois, géorgien, grec, gujarati, hawaïen, hébreu, hindi (alphabet devanagari, alphabet latin, translittération), hongrois, indonésien, islandais, italien, japonais (kana, romaji), kannada, kazakh, khmer, kirghize, konkani (alphabet devanagari), kurde (alphabet arabe, alphabet latin), laotien, letton, lituanien, macédonien, maïthili, malais (alphabet arabe, alphabet latin), malayalam, maldivien, maltais, maori, marathi, meitei (alphabet bengali, écriture meitei mayek), mongol, néerlandais, népalais, norvégien (bokmål, nynorsk), odia, ouïghour, ouzbek (alphabet arabe, alphabet cyrillique, alphabet latin), pachto, pendjabi, persan, persan (Afghanistan), philippin, polonais, portugais (Brésil, Portugal), roumain, russe, sanskrit, santali (alphabet devanagari, alphabet santali), serbe (alphabet cyrillique, alphabet latin), sinhhi (alphabet arabe, alphabet devanagari), slovaque, slovène, suédois, swahili, tadjik, tamoul (anjali, tamil 99), tchèque, télougou, thaï, tibétain, tonguien, turc, turkmène, ukrainien, urdu et vietnamien

### Claviers QuickType avec correction automatique pris en charge

Allemand (Allemagne), allemand (Autriche), allemand (Suisse), anglais (Australie), anglais (Canada), anglais (États-Unis), anglais (Inde), anglais (Japon), anglais (Royaume-Uni), anglais (Singapour), arabe (najdi), arabe (standard moderne), bengali, bulgare, catalan, cherokee, chinois - simplifié (pinyin QWERTY), chinois - traditionnel (pinyin QWERTY), chinois - traditionnel (zhuyin), coréen (2-set), croate, danois, espagnol (Amérique latine), espagnol (Espagne), espagnol (Mexique), estonien, finnois, français (Belgique), français (Canada), français (France), français (Suisse), gaélique irlandais, grec, gujarati, hawaïen, hébreu, hindi (devanagari), hindi (translittération), hongrois, indonésien, islandais, italien, japonais (kana), japonais (romaji), letton, lituanien, macédonien, malais, marathi, néerlandais, néerlandais (Belgique), norvégien (bokmål), norvégien (nynorsk), pendjabi, persan, persan (Afghanistan), philippin, polonais, portugais (Brésil), portugais (Portugal), roumain, russe, serbe (cyrillique), serbe (latin), slovaque, slovène, suédois, tamoul (anjali), tamoul (tamil 99), tchèque, télougou, thaï, turc, ukrainien, urdu et vietnamien

### Claviers QuickType avec saisie prédictive pris en charge

Allemand (Allemagne, Autriche, Suisse), anglais (Australie, Canada, États-Unis, Inde, Royaume-Uni, Singapour), arabe (najdi, standard moderne), cantonais (traditionnel), chinois (simplifié, traditionnel), coréen, espagnol (Amérique latine, Espagne, Mexique), français (Belgique, Canada, France, Suisse), hindi (alphabet devanagari, alphabet latin), italien, japonais, néerlandais, portugais (Brésil, Portugal), russe, suédois, thaï, turc et vietnamien

### Claviers QuickType avec saisie multilingue pris en charge

Allemand (Allemagne), allemand (Autriche), allemand (Suisse), anglais (Australie), anglais (Canada), anglais (États-Unis), anglais (Inde), anglais (Royaume-Uni), anglais (Singapour), chinois - simplifié (pinyin), chinois - traditionnel (pinyin), espagnol (Amérique latine), espagnol (Espagne), espagnol (Mexique), français (Belgique), français (Canada), français (France), français (Suisse), hindi (alphabet latin), italien, japonais (romaji), néerlandais (Belgique), néerlandais (Pays-Bas), portugais (Brésil) et portugais (Portugal)

### Claviers QuickType avec suggestions contextuelles pris en charge

Allemand (Allemagne), allemand (Autriche), allemand (Suisse), anglais (Australie), anglais (Canada), anglais (États-Unis), anglais (Inde), anglais (Royaume-Uni), anglais (Singapour), arabe (najdi), arabe (standard moderne), chinois (simplifié), espagnol (Amérique latine), espagnol (Espagne), espagnol (Mexique), français (Belgique), français (Canada), français (France), français (Suisse), hindi (alphabet devanagari), hindi (alphabet latin), italien, néerlandais (Belgique), néerlandais (Pays-Bas), portugais (Brésil), russe, suédois, turc et vietnamien

### Langues de Siri

Allemand (Allemagne, Autriche, Suisse), anglais (Afrique du Sud, Australie, Canada, États-Unis, Inde, Irlande, Nouvelle-Zélande, Royaume-Uni, Singapour), arabe (Arabie saoudite, Émirats arabes unis), cantonais (Chine continentale, Hong Kong), chinois mandarin (Chine continentale, Taïwan), coréen (République de Corée), danois (Danemark), espagnol (Chili, Espagne, États-Unis, France, Luxembourg, Suisse), finnois (Finlande), français (Belgique, Canada, France, Suisse), hébreu (Israël), italien (Italie, Suisse), japonais (Japon), malais (Malaisie), néerlandais (Belgique, Pays-Bas), norvégien (Norvège), portugais (Brésil), russe (Russie), suédois (Suède), thaï (Thaïlande) et turc (Turquie)

### Langues de Dictée

Allemand (Allemagne, Autriche, Luxembourg, Suisse), anglais (Afrique du Sud, Arabie saoudite, Australie, Canada, Émirats arabes unis, États-Unis, Inde, Indonésie, Irlande, Malaisie, Nouvelle-Zélande, Philippines, Royaume-Uni, Singapour), arabe (Arabie saoudite, Émirats arabes unis, Koweït, Qatar), cantonais (Chine continentale, Hong Kong, Macao), catalan, chinois mandarin (Chine continentale, Taïwan), coréen, croate, danois, espagnol (Argentine, Chili, Colombie, Costa Rica, Équateur, Espagne, États-Unis, Guatemala, Honduras, Mexique, Panama, Paraguay, Pérou, République dominicaine, Salvador, Uruguay), finnois, français (Belgique, Canada, France, Luxembourg, Suisse), grec, hébreu, hindi (Inde), hongrois, indonésien, italien (Italie, Suisse), japonais, malais, néerlandais (Belgique, Pays-Bas), norvégien, polonais, portugais (Brésil, Portugal), roumain, russe, shanghaien (Chine continentale), slovaque, suédois, tchèque, thaï, turc, ukrainien et vietnamien

### Dictionnaires de définitions pris en charge

Allemand, anglais (États-Unis, Royaume-Uni), chinois (simplifié, traditionnel), coréen, danois, espagnol, français, hébreu, hindi, italien, japonais, néerlandais, norvégien, portugais, russe, suédois, thaï et turc

### Dictionnaires bilingues pris en charge

Allemand – anglais, arabe – anglais, chinois (simplifié) – anglais, chinois (traditionnel) – anglais, coréen – anglais, espagnol – anglais, français – allemand, français – anglais, hindi – anglais, indonésien – anglais, italien – anglais, japonais – anglais, japonais – chinois (simplifié), néerlandais – anglais, polonais – anglais, portugais – anglais, russe – anglais, thaï – anglais, vietnamien – anglais

### Dictionnaire des synonymes

Anglais (États-Unis, Royaume-Uni)

### Vérification de l'orthographe

Allemand, anglais, arabe, arabe Najdi, coréen, danois, espagnol, finnois, français, italien, néerlandais, norvégien, polonais, portugais, russe, suédois et turc

### Pays et zones géographiques prenant en charge Apple Pay

Allemagne, Arabie saoudite, Australie, Autriche, Belgique, Biélorussie, Brésil, Bulgarie, Canada, Chine continentale<sup>10</sup>, Chypre, Croatie, Danemark, Émirats arabes unis, Espagne, Estonie, États-Unis, Finlande, France, Géorgie, Grèce, Groenland, Guernesey, Hong Kong, Hongrie, Islande, Irlande, Île de Man, Îles Féroé, Italie, Japon, Jersey, Kazakhstan, Lettonie, Liechtenstein, Lituanie, Luxembourg, Macao, Malte, Monténégro, Norvège, Nouvelle-Zélande, Pays-Bas, Pologne, Portugal, République tchèque, Roumanie, Royaume-Uni, Russie, Saint-Marin, Serbie, Singapour, Slovaquie, Slovénie, Suède, Suisse, Taïwan, Ukraine et Vatican





## Configuration requise

- Identifiant Apple (requis pour certaines fonctionnalités)
- Accès à Internet

### La synchronisation avec un Mac ou un PC nécessite :

- macOS Catalina 10.15 et le Finder
- macOS El Capitan 10.11.6 à macOS Mojave 10.14.16 et iTunes 12,8
- Windows 7 (ou version ultérieure) et iTunes 12.10 (en téléchargement gratuit sur [www.apple.com/fr/itunes/](http://www.apple.com/fr/itunes/))

## Garantie

Votre iPad Air 5<sup>ème</sup> génération comprend une **assistance technique gratuite de 90 jours** et une **garantie constructeur d'un an retour atelier** par Apple.

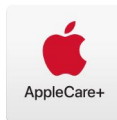

Souscrivez un contrat optionnel **AppleCare+** dans les 60 jours suivant l'achat de votre iPad, pour obtenir jusqu'à **deux ans d'assistance technique assurée** par des experts et une **garantie matérielle** incluant un **nombre illimité d'incidents relevant de dégâts accidentels**, chacun d'eux étant soumis à des **frais supplémentaires**.

[En savoir plus sur AppleCare+ >](#)

D'autres contrats d'extension de garantie et de service sont disponibles afin de correspondre à vos besoins en terme de support : **AppleCare for Enterprise** (à partir de 50 unités).

## Système d'exploitation



Tellement génial. Tellement iPad. Avec **iPadOS 16**, vous pouvez en faire toujours plus, de mille et une façons. Partagez et communiquez avec les personnes qui comptent pour vous. Faites décoller votre productivité. Et profitez d'apps plus intuitives, plus personnalisables et encore plus performantes.

[En savoir plus sur iPadOS 16 >](#)

## Apps intégrées

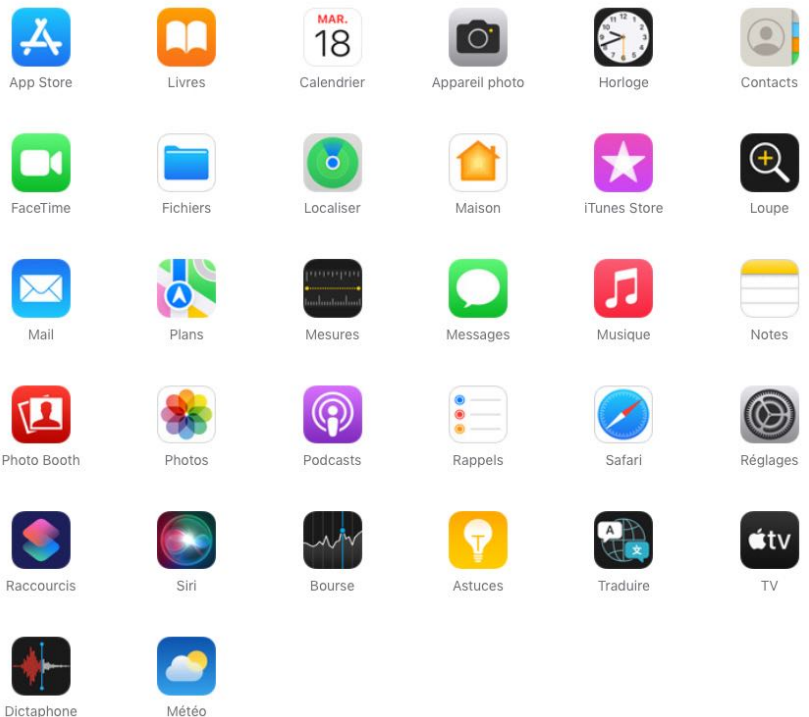

## Apps Apple gratuites

