

CLAS[®]
GARAGE SOLUTIONS

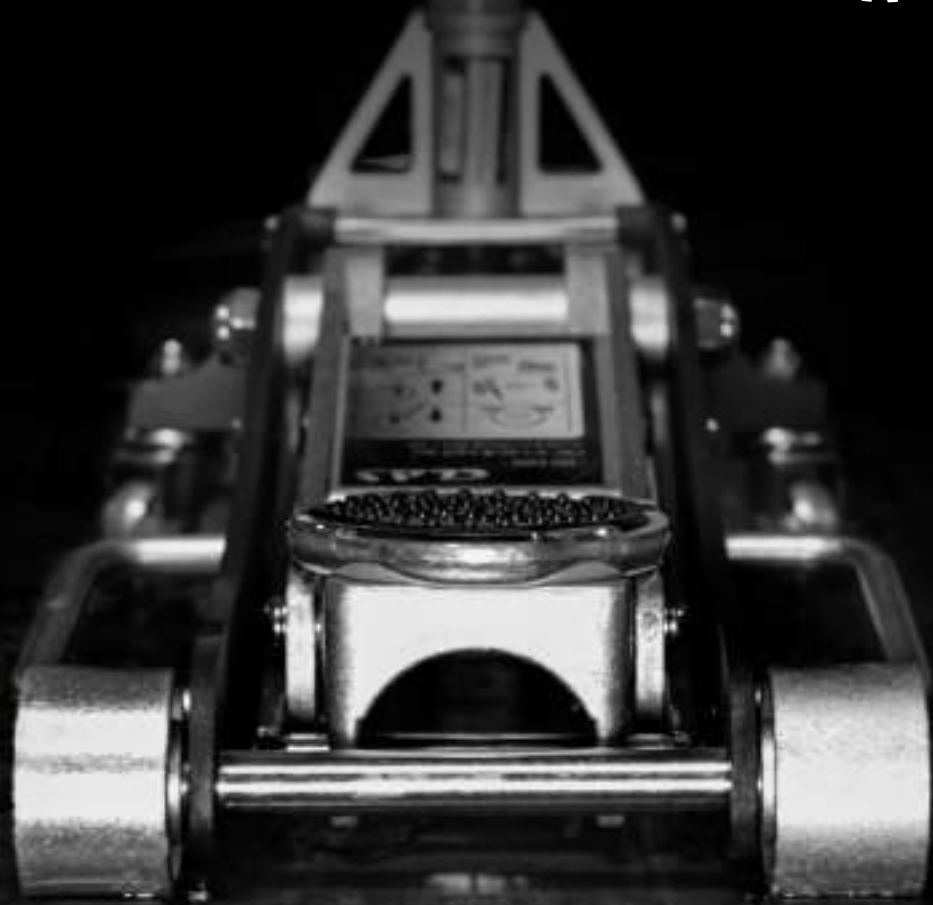

Solutions
**OUTILLAGE
GÉNÉRAL**



89

OUTILLAGE GENERAL

Découvrez les solutions OUTILLAGE GENERAL, tirées de notre catalogue général 2021-2022.



90 - ECLAIRAGE



97 - DISTRIBUTION DES FLUIDES & GRAISSAGE



103 - NETTOYAGE



113 - ENROULEURS



117 - OUTILS PNEUMATIQUES

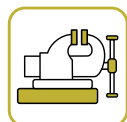

135 - MATERIEL D'ATELIER



149 - PERCAGE & FILETAGE



155 - LEVAGE



178 - PRESSES

Retrouvez l'intégralité de nos gammes sur [clas.com](https://www.clas.com)
(ou dans notre catalogue général)



OUTILLAGE GENERAL

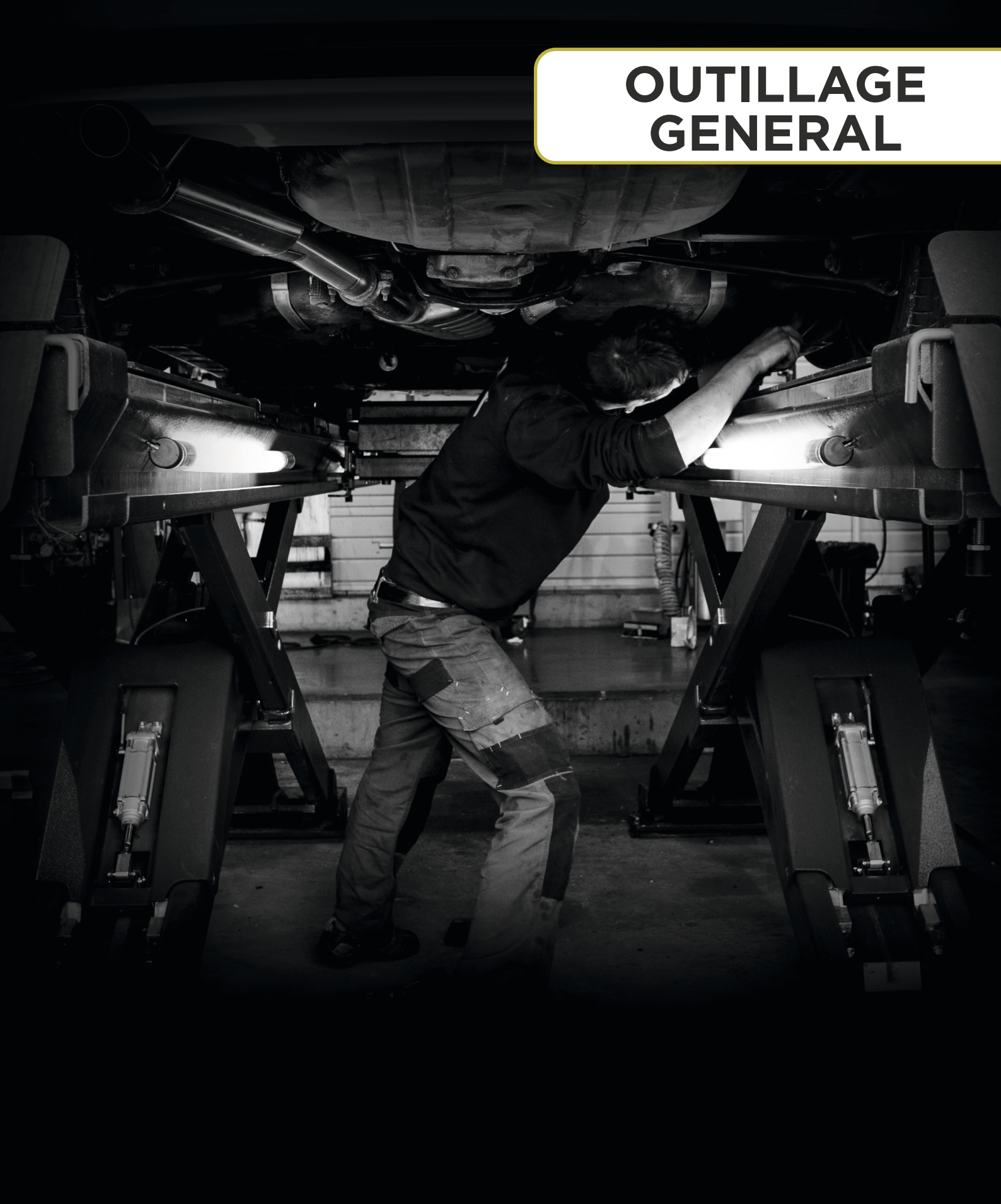

ECLAIRAGE



BALADEUSES

OE 0395 34 €HT

TN

MINI LAMPE D'INSPECTION
RECHARGEABLE 3W COB+1SMD



Compact : 3 en 1

Caractéristiques :

- corps en aluminium
- 2 aimants + clip ceinture
- triple éclairage : 3W COB en façade + 1W SMD en tête
- intensité lumineuse : 250lm en façade, 70lm en tête
- protection surcharge et surchauffe
- autonomie : 3,5h-10h (en tête)
- temps de charge : 3-4h
- indicateur de charge
- batterie : 3.6V 2200mAh
- chargeur secteur 220V
- dimensions : L.111xl.27xH.24mm



OE 0396 37 €HT

TN

MINI LAMPE D'INSPECTION
UV RECHARGEABLE



Caractéristiques :

- corps en aluminium
- 2 aimants + clip ceinture
- double éclairage : en façade + en tête
- led UV
- longueur d'onde UV : 390-400nm
- protection surcharge et surchauffe
- autonomie : 3,5h
- temps de charge : 3-4h
- indicateur de charge
- batterie : 3.6V 2200mAh
- chargeur secteur 220V
- dimensions : L.111xl.27xH.24mm

OE 0129 36 €HT

TN

MINI BALADEUSE 360° IK07

Baladeuse compacte.
Clip stylo en acier inoxydable à l'arrière du boîtier.



Support magnétique
articulé

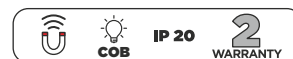

Caractéristiques :

- 2W COB en façade + 3W 1818 SMD LED de haute qualité en tête
- intensité lumineuse en façade 2 positions 100-200 lumens
- intensité lumineuse en tête 120 lumens
- IP 20
- dimensions: 175x20x25mm

OE 0055 37 €HT

LAMPE FRONTALE SUPPORT MAGNETIQUE RECHARGEABLE 480Lm

Lampe frontale articulée.
Interrupteur à capteur sans contact, idéal quand on a les mains sales ou dans des gants.
Rechargeable via câble USB fourni.



Caractéristiques :

- technologie Cree led + COB
- 4 puissances de 90 à 480 lumens
- batterie 3.7 1400 Mah Lithium Polymer
- temps de charge : 3h environ
- poids 97g

Déclipsable
Magnétique

EN SAVOIR +

Directive RoHS (extrait)

En application de la directive européenne 2002/95/CE (directive RoHS) relative à la limitation de l'utilisation de certaines substances dangereuses dans les équipements électriques et électroniques, les valeurs maximales de la concentration autorisées pour ces substances ont été fixées par une décision de la Commission Européenne du 18 Août 2005 (Publication dans le Journal Officiel de l'Union Européenne, JOUE L 214 du 19 Août 2005-2005/618/CE).

A compter du 1er juillet 2006, selon les exigences de la directive européenne RoHS, les producteurs (fabricants, importateurs ou distributeurs vendant sous leur propre marque) mettant sur le marché européen des équipements électriques et électroniques doivent s'assurer que les substances dangereuses suivantes qu'ils pourraient contenir, ne dépassent pas en concentration par matériau homogène, les valeurs indiquées ci-après :

Substances dangereuses	Valeurs limites
Cadmium (Cd)	100 mg/kg 0,01 %
Plomb (Pb)	1000 mg/kg 0,1 %
Mercuré (Hg)	1000 mg/kg 0,1 %
Chrome hexavalent (Cr (VI))	1000 mg/kg 0,1 %
Polybromobiphényles (PBB)	1000 mg/kg 0,1 %
Polybromodiphényléthers (PBDE)	1000 mg/kg 0,1 %

Nous certifions que nos équipements électriques (lampes baladeuses) sont conformes à cette directive.



OE 0145BL 18 €HT

BALADEUSE RECHARGEABLE
ULTRA FINE A INTENSITE
VARIABLE

B.LINE



Caractéristiques :

- technologie COB
- tête ultra fine : 23x14mm
- intensité lumineuse : max. 600lm réglable par variateur
- base magnétique sur rotule inclinable 45° + rotative 360°
- autonomie : 2 à 10h (suivant intensité)
- temps de charge : 4h
- batterie Lithium 3.7V-2600mAh
- rechargeable via câble USB fourni
- dimensions : 384x40x45mm



OE 0148BL 34 €HT

BALADEUSE
RECHARGEABLE
ARTICULEE

NEW

B.LINE



Caractéristiques :

- LED : 4+1 SMD
- lumen avant : 250Lm
- lumen haut : 70Lm
- Kelvin : 5700K
- autonomie AV : 3.5h
- autonomie haut : 7h
- temps de charge : 2.5-3h
- IP20
- IK07
- batterie : 3.7V/1000mAh
- câble : Micro USB
- dimension : H.186xL.47xP.30mm



OE 0131 41 €HT

BALADEUSE RECHARGEABLE ARTICULEE IK08

Baladeuse de poche
Clip stylo en acier inoxydable à l'arrière du boîtier

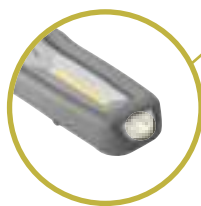
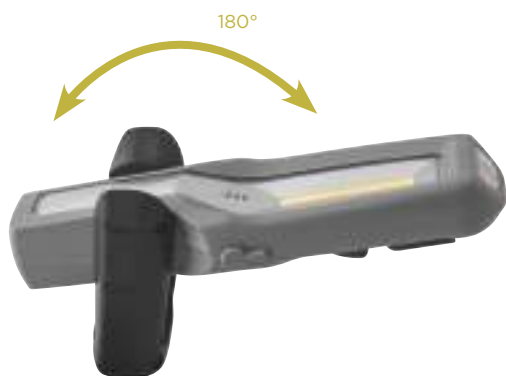

IK08 : grande
résistance aux chocs

Caractéristiques :

- 3W COB en façade + 1W en tête (3030 SMD)
- intensité lumineuse en façade 250 lumens
- intensité lumineuse en tête 60 lumens
- base rotative 180°
- autonomie : 3.5h
- poids : 200g
- batterie Li-ion 3.7V 2600mAh
- led indicateur de charge : bleu clignotant - en cours de chargement / bleu fixe - batterie pleine
- temps de chargement : 3h
- rechargeable via câble USB fourni
- dimensions : 195x50x30mm

OE 0132 BASE DE CHARGEMENT

6 €HT

COB
IP 54 PRO
3+1 W
2 WARRANTY

OE 0143 63 €HT

BALADEUSE RECHARGEABLE ULTRA FINE A INTENSITE VARIABLE 7W IK07

Baladeuse équipée d'un variateur, permettant un réglage d'intensité optimal dans toutes les situations.
L'éclairage en tête s'utilise seul ou simultanément avec l'éclairage en façade grâce à l'interrupteur séparé.

Variateur de
luminosité



Caractéristiques :

- corps ABS résistant aux chocs avec revêtement rubber pour un grip parfait
- tête ultra fine : 21x11mm
- 7W COB en façade + 3W en tête
- intensité lumineuse : 60 à 600lm réglable par variateur
- interrupteur d'éclairage en tête séparé
- crochet orientable 360°
- base magnétique sur rotule inclinable 45° + rotative 360°
- indicateur de charge
- autonomie : 2 à 16h (suivant intensité)
- temps de charge : 4h
- batterie Li-ion 3.7V-2600mAh
- chargeur secteur + prise USB
- dimensions : 384x40x45mm

OE 0143R 63 €HT

BALADEUSE RECHARGEABLE ULTRA FINE A INTENSITE VARIABLE ROUGE

COB
IP 54 PRO
2 WARRANTY

OE 0159 94 €HT

BALADEUSE RECHARGEABLE IK07 ENCEINTE SANS FIL

NEW

Grâce à cette baladeuse et son enceinte intégrée, joignez l'utile à l'agréable ! En la connectant à votre smartphone vous pourrez ainsi écouter votre musique tout en travaillant.

Cette baladeuse possède 2 modes de fixation : soit via la partie aimantée soit grâce à la pince.

En plus de son éclairage puissant, l'enceinte intégrée diffusera pendant de longues heures votre musique préférée.



Fixation magnétique
ou pince

**Caractéristiques :**

- puissance des hauts parleurs : 5W
- Lumen : 100-1000 lumen
- Kelvin : 5700K
- autonomie : jusqu'à 15h
- temps de charge : 2h
- affichage digital de l'état de la batterie
- IP65
- IK07
- batterie : 3.7V/4400mAh
- câble : USB-C
- chargeur : 5V 3.5A
- poids : 450g
- dimensions : H.160xI.106xP.50mm



IP 65
PRO
WARRANTY 2

OE 0147 63 €HT

BALADEUSE
RECHARGEABLE IK08

Compacte, la baladeuse se range facilement dans la poche. Elle est montée sur une embase articulée magnétique. Deux aimants sur l'arrière et un crochet permettent de libérer les mains du technicien pour se fixer avec aisance.

NEW

Chargeable par
induction

Baladeuse de haute technologie, destinée au milieu industriel.

Caractéristiques :

- LED : 1 SMD+ 1 COB
- Lumen en façade : 100 à 300Lm
- Lumen en tête : 100Lm
- Kelvin : 5700K
- autonomie avant : 3h/6h
- autonomie haut : 6h
- temps de charge : 3h (5V-1A)
- IP65
- IK08
- batterie : 3.7V/1500mAh
- inclinaison : 270°
- câble : USB-C
- poids : 200g
- dimensions : 133x68x25mm

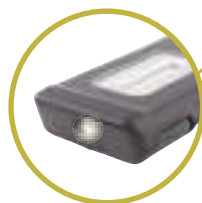
IP 65
PRO2
WARRANTY

OE 0137 31 €HT

BASE DE CHARGEMENT
INDUCTION SIMPLE

SAV de OE 0147/OE 0146

Ergonomique dans l'atelier, l'embase peut être fixée sur tous les supports métalliques grâce à ces deux aimants au dos, ou bien vissée. Compatible avec la charge de téléphone.

NEW

**Caractéristiques :**

- dimensions : 105x150mm
- entrée DC 5V/1A
- sortie USB 5V/1A
- 1 emplacement de charge DC 5V/5W
- munie d'un témoin d'alimentation
- livrée avec son câble de charge USB/C

2
WARRANTY

OE 0146 73 €HT

BALADEUSE RECHARGEABLE IK08

Montée sur une embase articulée magnétique. 2 aimants sur l'arrière et un crochet permettent de libérer les mains du techniciens pour se fixer avec aisance.

NEW



Chargeable par induction



Baladeuse de haute technologie, destinée au milieu industriel.

Caractéristiques :

- LED : 1xSMD + 1xCOB
- lumen en façade : 100 à 600Lm
- lumen en tête : 100Lm
- Kelvin : 5700K
- autonomie en façade : 2/10h
- autonomie en tête : 10h
- temps de charge : 2h (5V-2A)
- IP65
- IK08
- batterie : 3.7V/2600mAh
- câble : USB-C
- poids : 302g
- dimensions : 205x55x40mm



IP 65
PRO
2
WARRANTY

OE 0138 41 €HT

BASE DE CHARGEMENT INDUCTION DOUBLE

SAV de OE 0147/OE 0146

Ergonomique dans l'atelier, l'embase peut être fixée sur tous les supports métalliques grâce à ces deux aimants au dos, ou bien vissée. Compatible avec la charge de téléphone.

Caractéristiques :

- dimensions : 105x200mm
- entrée DC 5V/2A
- sortie USB DC 5V/1A
- 2 Charges simultanées DC 5V/5W
- munie d'un témoin d'alimentation
- livrée avec son câble de charge USB/C



2
WARRANTY

RAMPES

OE 0178 137 €HT

TN

RAMPE RECHARGEABLE ALUMINIUM 32 LED IK07

La rampe d'éclairage est simple et rapide à mettre en place pour travailler les mains libres, sous le capot ou dans l'habitacle.

IK07 : grande
résistance aux chocs



360°

**Caractéristiques :**

- crochets anti rayures largeur 60mm
- diffusion de lumière à 180° sans zone d'ombre
- 2 intensités lumineuses : 500-1000 lumens
- kelvin : 5700 / 6000K
- IK07
- rampe pivotante 360°
- batterie : 3.7V 4400mAh Li-ion
- temps de charge : 4h
- autonomie : 3-6h
- cadre en aluminium, longueur ajustable 115-180cm





**DISTRIBUTION DES FLUIDES
& GRAISSAGE**



BACS DE RECUPERATION

HU 0035 21 €HT

BAC VIDANGE PONTS PL

Ce bac permet la récupération de fluides de ponts ou d'essieux de poids lourds. Lors du démontage d'un arbre de roue sur les véhicules industriels, l'huile contenue dans les réducteurs s'écoule sur la jante. Ce bac a été conçu pour récupérer cette huile.



- se place directement sur la jante pour récupérer l'huile
- s'adapte à différentes tailles de jantes
- avec bec verseur

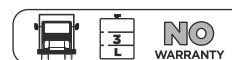

TN

HU 0031 158 €HT

BAC RECUPERATEUR FLUIDES



Caractéristiques :

- dimensions : 780x495x120mm
- empattement max. : 920mm
- équipé de 4 roues directionnelles
- 2 poignées pour faciliter la manutention et le transport
- bec verseur



TN

HU 0950 370 €HT

BAC METALLIQUE RECUPERATION FLUIDES H.80mm



Caractéristiques :

- largeur : 1300mm au plus large et 900mm au plus étroit
- longueur : 1250mm
- hauteur : 80mm
- robinet de vidange
- pieds pour rangement vertical



TN

DISTRIBUTION DES FLUIDES

HU 0617 272 €HT

TN

PISTOLET VOLUMETRIQUE DIGITAL 1/2"
HUILE/ANTIGEL

Ce pistolet assure une distribution simple, rapide et mesurée. Pour huile et antigel.

**Caractéristiques :**

- débit variable : 0-35l/min
- pression maximum : 100bar
- précision : ±0.5%
- raccord tournant 1/2"
- embout flexible antigouttes automatique L.180mm
- clip de verrouillage poignée
- batterie 3V 1400mAh
- autonomie : 8 ans / 500 000L



HU 0631 289 €HT

TN

ASPIRATEUR DISTRIBUTEUR DE LIQUIDES

Pour huile moteur, liquide de refroidissement, liquide de freins... Ne pas utiliser avec des liquides inflammables

**Caractéristiques :**

- longueur des sondes : 1600mmx3
- Ø6-8-10mm
- pompe manuelle
- inverseur pression/dépression



HU 0620 349 €HT

TN

DISTRIBUTEUR HUILE PNEUMATIQUE 24L



NOTE

Récupérateur d'huile
p.287

Caractéristiques :

- alimentation pour décharge du réservoir : 0.5bar
- indicateur de niveau
- gâchette avec maintien position décharge
- entonnoir de remplissage fixe, avec crépine



HU 0613 805 €HT

TN

CHARIOT DISTRIBUTION HUILE MOBILE
POUR FUTS 180-220kg**Composition :**

- HU0617 : pistolet volumétrique huile 1/2"
- HU0716 : chariot porte futs 180-220kg
- HU0619N : pompe à huile pneumatique + flexible pour futs 180-220kg



HU 0657BL 10 €HT

TN

POMPE TRANSVASEMENT MANUELLE A POUSSOIR

B.LINE



Pompe à amorçage manuel idéale pour transférer plusieurs types de liquides (non corrosifs) d'un fût standard de 200l.



HU 0014BL 31 €HT

TN

POMPE TRANSFERT METAL

B.LINE



Pompe à levier latéral idéale pour transférer plusieurs types de liquides (non corrosifs) tels que l'huile, le diesel, le kérosène depuis un fût standard de 200l.



HU 0011 56 €HT

TN

POMPE DE TRANSFERT POUR FUTS 200l



Pompe à levier latéral idéale pour transférer plusieurs types de liquides (non corrosifs) tels que l'huile, le diesel, l'antigel et le lave-glace depuis un fût standard de 200l.

Caractéristiques :

- joints Viton®
- 3 positions de débit : 310/330/350 mL par pompage
- tube extensible pour atteindre le fond du fût
- fixation 2 en 1 : Ø59mm filetage 200-Ø63 filetage 400



HU 0013 84 €HT

TN

POMPE ROTATIVE POUR ADBLUE



Pompe spéciale transfert adblue, convient également pour d'autres fluides tels que l'eau, le diesel, l'huile...



Caractéristiques :

- livrée avec un raccord bsp 2"
- 0,3 litre par tour de manivelle
- tube d'admission de 1000mm
- fixation Ø59mm filetage 200



HU 0511 8 €HT

BURETTE D'HUILE 500ml



TN

HU 0002 12 €HT

BROC GRADUE 2l



TN

HU 0005 16 €HT

BROC GRADUE 5l

HU 0637 28 €HT

SERINGUE 0,2l



TN

HU 0638 57 €HT

SERINGUE 1,5l

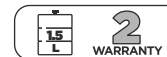

TN

HU 0629 23 €HT

POMPE TRANSFERT CARBURANTS



Livrée avec tuyaux de transfert 130cm



TN

HU 0650 285 €HT

POMPE TRANSFERT 12V

Idéale pour la vidange ou le remplissage de réservoirs, électropompe auto amorçable utilisable pour le transfert de gasoil et d'huile.



Caractéristiques :

- alimentation 12V
- débit 50L/min
- tuyau L.4m 3/4» avec filtre
- câble alimentation L.4m
- fusible 25A
- cycle de fonctionnement 30min



TN

HU 0513BL 4,77 €HT

TN

ENTONNOIR BEC FLEXIBLE Ø145mm

Entonnoir avec bec flexible et filtre.



NO WARRANTY

HU 0514 23 €HT

TN

KIT ENTONNOIR FLEXIBLE 3 PCS Ø165mm

Entonnoir avec bec flexible, filtre et tuyau.



NO WARRANTY

HU 0512 20 €HT

TN

POMPE A GRAISSE 500ml

Cette pompe à graisse haute pression travaille à 550bar et possède un piston amélioré permettant l'élimination complète de la graisse avant et après chaque rechargement de la cartouche.



500 ml 2 WARRANTY

HU 2016 66 €HT

TN

ENTONNOIR POUR FUTS 200l



NO WARRANTY

OP 0521 73 €HT

TN

PISTOLET A GRAISSE PNEUMATIQUE 450ml



Caractéristiques :

- bec longueur : 170mm
- capacité : 450ml
- pression d'utilisation : 6.2bar
- poids : 1.8kg

450 ml 2 WARRANTY

HU 1818 423 €HT

TN

ENROULEUR GRAISSE Ø8mm 20m 350bar



- support en acier peint
- dispositif d'arrêt tous les 50cm
- tuyau renforcé SAE 100R2AT
- tuyau Øint. 8mm
- longueur 20m
- pression max 350bar
- raccord 1/4"

20 m 2 WARRANTY

OUTILLAGE GENERAL



NETTOYAGE



ASPIRATEURS

EG 0040 423 €HT

ASPIRATEUR EAU ET POUSSIERE 2x1000W



Caractéristiques :

- cuve inox montée sur chariot à 4 roulettes
- 2 moteurs 1000W
- cuve 80 litres Ø420mm
- tuyau de vidange sur la cuve 500mm
- dépression 21kPa
- débit d'air : 108l/s
- niveau sonore : 73dB
- alimentation 220V 4m
- puissance : 2000W
- dimensions (longueurxprofondeurxhauteur) : 540x595x940mm

Accessoires inclus :

- SA0442 : bec plat prise intérieure Ø42mm
- SA0443 : brosse Ø60mm prise intérieure Ø42mm
- manche Ø42mm prise accessoire Ø37mm
- SA0440 : flexible 2200mm Ø42mm
- SA0444 : racleur Ø37mm
- SA0445 : brosse Ø37mm longueur 400mm
- SA0441 : filtre tissu



SA 0446	FLEXIBLE 4000mm Ø42mm	31 €HT
SA 0045	RACLEUR FRONTAL 600mm AVEC TUYAU	77 €HT

EG 0045 465 €HT

ASPIRATEUR EAU ET POUSSIERE
2x1000W+RACLEUR FRONTAL 600mm



Accessoires inclus :

- SA0442 : bec plat prise intérieure Ø42mm
- SA0443 : brosse Ø60mm prise intérieure Ø42mm
- manche Ø42mm prise accessoire Ø37mm
- SA0440 : flexible 2200mm Ø42mm
- SA0444 : racleur Ø37mm
- SA0445 : brosse Ø37mm longueur 400mm
- SA0441 : filtre tissu
- SA0045 : racleur frontal 600mm avec tuyau

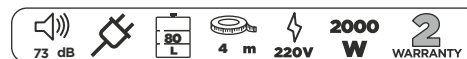

EG 0407 57 €HT

ASPIRATEUR PORTATIF A ALIMENTATION PNEUMATIQUE

Permet d'aspirer dans les endroits peu accessibles (puits de bougies...)



Livré avec 3 embouts + 1 rallonge





PULVERISATEURS

OC 1515 158 €HT

PULVERISATEUR MOUSSE A PRESSION 11I

Spécialement conçu pour un nettoyage profond des carrosseries. Buse avec diffuseur permettant un jet de mousse épaisse accrochant la carrosserie. Base élargie pour plus de stabilité lors du remplissage. Mise en pression manuelle ou pneumatique.

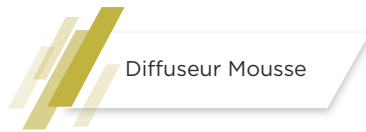

Diffuseur Mousse

Caractéristiques :

- joints Viton®
- buse ajustable
- capacité : 11.2l
- graduation : 1l-0.5Gal
- poignée avec crépine intégrée
- tuyau L.2m
- lance 110° flexible L.57cm
- manomètre 0-12bar
- raccord pneumatique pour mise en pression
- pression max : 3bar
- soupape de décharge latérale
- base élargie avec casier de rangement consommables

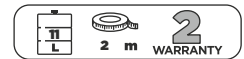

TN

OC 1516 158 €HT

PULVERISATEUR A PRESSION 11I

Spécialement conçu pour un nettoyage profond des carrosseries. Base élargie pour plus de stabilité lors du remplissage. Mise en pression manuelle ou pneumatique.

Caractéristiques :

- joints Viton®
- buse ajustable
- capacité : 11.2l
- graduation : 1l-0.5Gal
- poignée avec crépine intégrée
- tuyau L.2m
- lance 110° flexible L.60cm
- manomètre 0-12bar
- raccord pneumatique pour mise en pression
- pression max : 3bar
- soupape de décharge latérale
- base élargie avec casier de rangement consommables

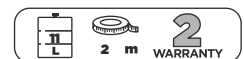

TN

OC 1501 7,95 €HT

PULVERISATEUR A PRESSION 1.5I ROUGE

OC 1502 7,95 €HT

PULVERISATEUR A PRESSION 1.5I BLEU



- joint Viton®
- buse ajustable



TN

OP 0044 69 €HT

PISTOLET PULVERISATEUR PRO



Caractéristiques :

- 2 réglages : jet et débit d'air
- buse L.300mm Ø2mm
- raccord 1/4"
- pression d'utilisation : 2 à 8bar



TN

CO 1530 27 €HT

BIDON NETTOYANT FREINS 5L

Accessoire de EG 1530



TN

OC 1510 32 €HT

PULVERISATEUR A PRESSION 1.7I NETTOYANT FREIN

Base élargie pour plus de stabilité lors du remplissage.



Conçu pour une utilisation avec nettoyeur frein



Caractéristiques :

- joints Viton®
- buse ajustable
- capacité : 1.5l+10%
- graduation : 0.5l-16oz
- graduation dilution 5 et 10%
- soupape de décharge latérale
- base élargie



TN

EG 1530 66 €HT

AEROSOL RECHARGEABLE 650ml

Idéal pour les lubrifiants, dégriffants, nettoyeurs freins, nettoyage de poussières à l'air.

Buse longue pour les endroits difficiles d'accès.



Eco-responsable



Caractéristiques :

- bouteille aluminium
- buse 2 en 1 (brouillard et jet)
- mise en pression valve type Schrader®
- soupape de sécurité 6.3bar



TN



PISTOLETS DE NETTOYAGE

OP 0022 158 €HT

PISTOLET DE NETTOYAGE



Livré avec raccord

Nettoie la carrosserie, les jantes, le tableau de bord, les fentes d'aération, moteur... et les accès aux portières.
Très faible consommation par l'intermédiaire d'un micro tourbillonnement.
Produit une impulsion en forme de spirale pour un résultat optimum.



OP 0024 158 €HT

PISTOLET DE NETTOYAGE EVOLUTION

Utilisation sur sièges, leviers de vitesses, bouches d'aération/ventilation, plaques minéralogiques, jantes...
Maniable et faible encombrement



Flasher pour voir la vidéo !



Guidage de la buse par roulement à bille. Aucun frottement entre celle-ci et le cône :

- usure réduite
- efficacité accrue
- puissance améliorée
- vaporisation très fine du liquide pour un nettoyage puissant
- s'utilise avec solution eau + nettoyant ou eau seule

Caractéristiques :

- vitesse rotation buse : 4000-8000 trs/min
- pression de fonctionnement : 5 à 8 bar
- consommation : 180L/min
- capacité du bol : 1L
- livré avec raccord





BACS A ULTRASONS

OE 7200 317 €HT

BAC A ULTRASONS 3L 200W 40KHz

Caractéristiques :

- température de chauffe réglable de 0 à 80°C
- minuterie de 1 à 99 minutes
- puissance ultrasons : 100W
- puissance de chauffe : 100W
- écran digital
- vanne de vidange cuve
- capacité de cuve : 3L
- dimensions bac : 240x140x100mm
- dimensions ext. : 270x240x170mm



OE 7201 667 €HT

BAC ULTRASONS 9L 500W 40kHz

Caractéristiques :

- température de chauffe réglable de 0 à 80°C
- minuterie 1 à 99 minutes
- puissance ultrasons : 200W
- puissance de chauffe : 300W
- écran digital
- vanne de vidange cuve
- capacité de cuve : 9L
- dimensions bac : 300x240x150mm
- dimensions ext. : 330x310x270mm



TN



SA 7070 SOLUTION DE NETTOYAGE CONCENTREE 25% BAC A ULTRASONS 2L

37 €HT



LINGETTES DESINFECTANTES

CO 0500 41 €HT

90 LINGETTES NETTOYANTES D'ATELIER

Spécialement conçues pour le nettoyage des mains sans rinçage, essuyage ou résidus ; elles permettent aussi de nettoyer les pièces mécaniques, outils, établis, carrosseries, jantes, tableau de bords...etc



Double face : lisse & rugueuse
Non agressives pour la peau

Caractéristiques :

- double face : lisse & rugueuse
- solvants végétaux à haute qualité détergente
- sans parabène
- conditionnées en seau avec anse de transport

Disponible également par carton de 6



NO
WARRANTY



CO 0401 10 €HT

LOT DE 5 MICROFIBRES 230g 380x380mm



Disponible également par carton de 10

NO
WARRANTY

CO 1027 17 €HT

SPRAY DECAPANT PEINTURE EXPRESS 500ml

Permet le décapage des peintures, vernis et encres sur tout élément de carrosserie et sur le matériel de peinture. Elimine les joints brûlés et incrustés (culasse, boîte de vitesse, pompe à eau, etc).



Formule active : rapide et efficace

Applications : Acrylique, Glycéro, Alkyde, Pliolithe...

Permet d'obtenir un résultat impeccable sans effort. Sa formule active désagrège rapidement. Produit à utiliser sur des supports résistants aux solvants.

Disponible également par carton de 12



CO 1029 10 €HT

SPRAY DEGRAISSANT/NETTOYANT CARROSSERIE 500ml

Permet le dégraissage et nettoyage des éléments de carrosserie avant peinture ou collage. Elimine les résidus de colle, graisse, huile, silicone.



Dégraisse et élimine le silicone Antistatique

Disponible également par carton de 12



CO 1530 27 €HT

BIDON NETTOYANT FREINS 5L

Accessoire de EG 1530



EG 0056 8 €HT

BROSSE CARBONE

Brosse métallique avec fil d'acier au carbone pour une multitude d'utilisations.



- fil d'acier au carbone
- poignée grip



OUTILLAGE GENERAL



ENROULEURS

OP 0082BL 105 €HT

ENROULEUR AIR CARTER METAL Ø8mm 10m

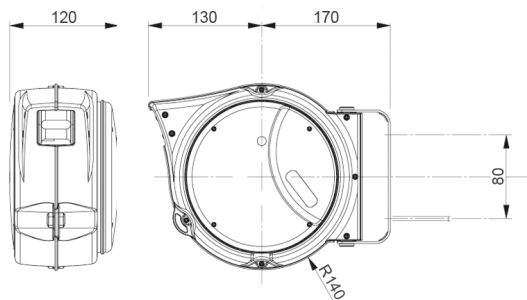

- dispositif d'arrêt tous les 50cm
- tuyau Øint. 8mm
- raccord 1/4"
- support mural orientable 180°
- tension par ressort haute résistance
- pression 8bar



OP 1115 200 €HT

ENROULEUR AIR Ø8mm 16m

- guide-câble à répartition/balayage automatique
- dispositif d'arrêt tous les 50cm (désactivable)
- roulement étanche à la poussière
- tuyau : Øint. 8mm, polyuréthane
- raccord : 1/4"
- support mural orientable 180°
- pression d'utilisation : 12bar
- pression max : 30bar



OP 1117 211 €HT

ENROULEUR AIR Ø10mm 16m

- guide-câble à répartition/balayage automatique
- dispositif d'arrêt tous les 50cm (désactivable)
- roulement étanche à la poussière
- tuyau : Øint. 10mm, polyuréthane
- raccord : 1/4"
- support mural orientable 180°
- pression d'utilisation : 12bar
- pression max : 30bar

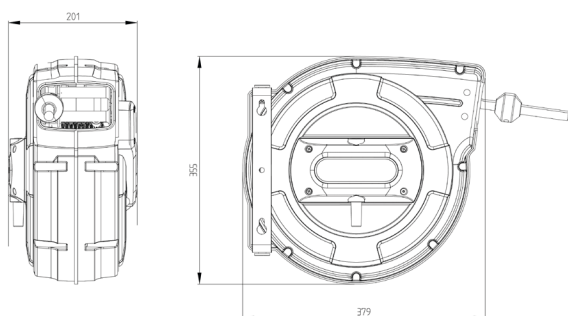

TN

OP 1017 296 €HT

ENROULEUR AIR Ø10mm 16m

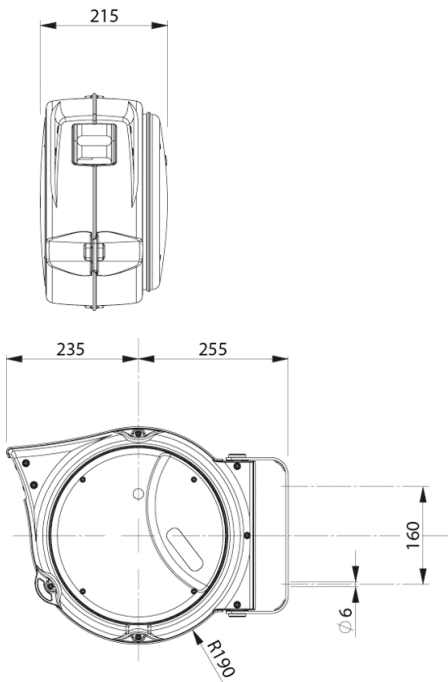

- dispositif d'arrêt tous les 50cm
- tuyau Øint. 10mm, polyuréthane
- raccord 3/8"
- support mural orientable 180°
- pression max 15bar
- tension par ressort à haute résistance
- carter ABS

Option : 4 autres couleurs disponibles



OP 1628 370 €HT

ENROULEUR AIR PL Ø13mm 20m

TN

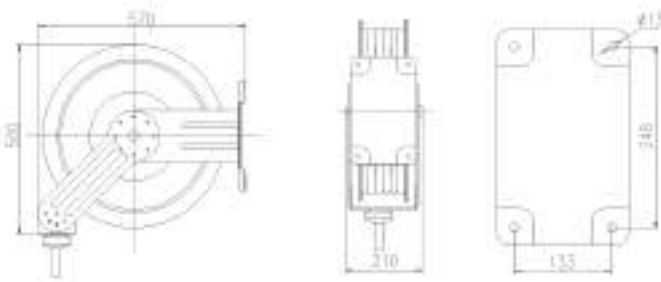

- support en acier peint
- système d'arrêt automatique du tuyau
- tuyau Øint. 13mm
- pression max 20bar
- raccord 1/2"



OP 1126 476 €HT

ENROULEUR AIR/EAU HAUTE PRESSION Ø10mm 20m 280bar

TN

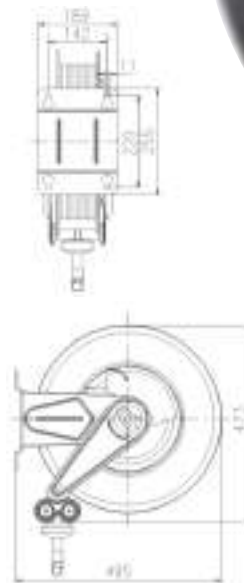

- support en acier peint
- système d'arrêt automatique du tuyau
- tuyau renforcé SAE 100R1AT
- tuyau Øint. 10mm
- pression max 280bar
- eau chaude max 100°C
- raccord 3/8"



HU 1316 391 €HT

ENROULEUR HUILE Ø10mm 15m 153bar

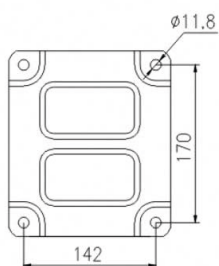
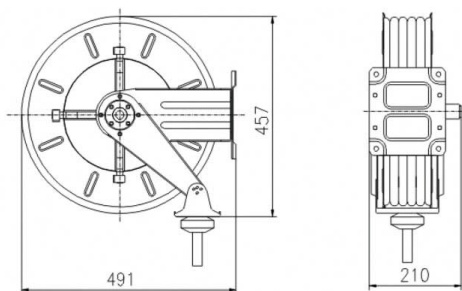

- support en acier peint
- système d'arrêt automatique du tuyau
- tuyau renforcé SAE 100R2AT
- tuyau Øint. 10mm
- longueur 15m, 150°C
- pression max 153bar
- raccord 3/8"



HU 1818 423 €HT

ENROULEUR GRAISSE Ø8mm 20m 350bar

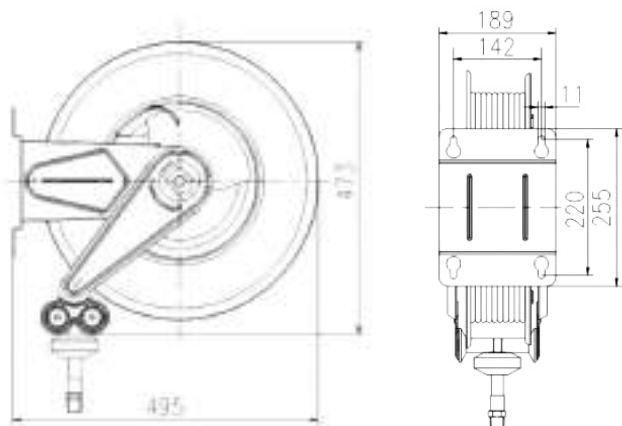

- support en acier peint
- dispositif d'arrêt tous les 50cm
- tuyau renforcé SAE 100R2AT
- tuyau Øint. 8mm
- longueur 20m
- pression max 350bar
- raccord 1/4"



OE 0041 73 €HT

ENROULEUR ELECTRIQUE MOBILE
3x2.5mm² 20m

Caractéristiques :

- Puissance maximale : 3200W (câble déroulé) 1100W (câble enroulé)
- 4 prises avec clapets antipoussière
- led rouge/coupe circuit en cas de surchauffe
- 3 conducteurs 2.5mm²
- câble HO7 RN-F



OE 0051 126 €HT

ENROULEUR ELECTRIQUE MOBILE
3x2.5mm² 40m

Caractéristiques :

- Puissance maximale : 3200W (câble déroulé) 1100W (câble enroulé)
- 4 prises avec clapets antipoussière
- led rouge/coupe circuit en cas de surchauffe
- 3 conducteurs 2.5mm²
- câble HO7 RN-F



OE 0052 137 €HT

ENROULEUR ELECTRIQUE 3x1,5mm² 20m

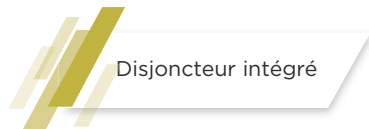

Caractéristiques :

- carter ABS
- puissance maximale : 2300W (câble déroulé) 1000W (câble enroulé)
- classe de protection : IP44
- disjoncteur thermique
- 3 conducteurs 1,5mm²
- câble HO7 RN-F-20m
- prise étanche



OE 0423 264 €HT

ENROULEUR ELECTRIQUE 3x2,5mm² 20m

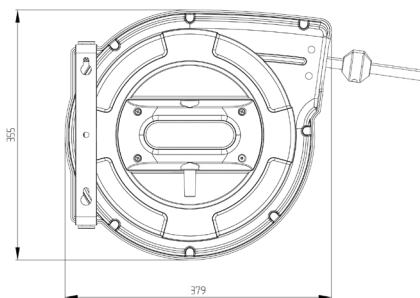
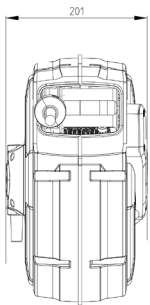

Caractéristiques :

- capacité max : 3200W
- guide-câble à répartition/balayage automatique
- dispositif d'arrêt tous les 50cm (désactivable)
- support mural 180°
- led indiquant la présence de tension
- protection surchauffe et surtension
- température d'utilisation -5°/+56°

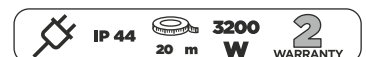

OE 2000 2649 €HT

ENROULEUR WALLBOX WIFI POUR ALIMENTATION VEHICULE ELECTRIQUE TYPE2

Permet de recharger le véhicule durant l'intervention.
 Sans danger et fonctionnel, cet enrouleur avec le système Wallbox intégré est destiné à recharger les véhicules électriques.
 Il fonctionne avec une connexion wifi qui permet de suivre et contrôler sa recharge avec un smartphone.
 Il est conforme au mode 3 de la norme internationale IEC 61851-1.
 Prise de charge de norme européenne Type 2 VDE-AR-E-2623-2-2.
 MAX 16A 230V.
 Il peut être utilisé aussi bien pour des opérations de charge monophasées que triphasées.



NOTE

Gamme hybride p.481

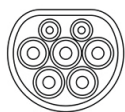

PRISE OE 2000



PRISE OE 2000



- bleu : en charge
- vert : charge terminée
- rouge : erreur



OE 2001 2967 €HT

ENROULEUR WALLBOX WIFI POUR ALIMENTATION VEHICULE ELECTRIQUE TYPE1

Permet de recharger le véhicule durant l'intervention.
 Sans danger et fonctionnel, cet enrouleur avec le système Wallbox intégré est destiné à recharger les véhicules électriques.
 Il fonctionne avec une connexion wifi qui permet de suivre et contrôler sa recharge avec un smartphone.
 Il est conforme au mode 3 de la norme internationale IEC 61851-1.
 Prise de charge de norme Nord-Américaine et Japonaise Type 1 SAE J1772-2009.
 MAX 16A 230V.
 Il peut être utilisé aussi bien pour des opérations de charge monophasées que triphasées.



EG 0017 137 €HT

ENROULEUR DE BALISAGE 20m



Pour signaler et délimiter une fosse ou une zone dangereuse.
 Limite les risques d'accidents.

- équipé d'un crochet pour faciliter la délimitation
- bande anti UV
- largeur de bande : 40mm
- support mural 180°
- dispositif d'arrêt tous les 50cm

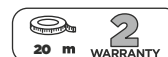

OUTILLAGE GENERAL



OUTILS PNEUMATIQUES



RACCORDS PNEUMATIQUES

EN SAVOIR +

Le fonctionnement de base

- 1 - Première translation vers l'arrière : décompression instantanée.
- 2 - Deuxième translation vers l'avant : déconnexion immédiate.

Les raccords CLAS répondent aux normes internationales de sécurité ISO 4414 et DIN EN 983.

La construction monobloc cylindrique en matériaux composites résistants aux chocs, associée à un insert métallique, permet d'assurer longévité et fiabilité.

Les branchements et débranchements s'effectuent instantanément et sans effort.

Le mécanisme d'étanchéité, associé aux embouts, élimine toute fuite en position accouplée ou désaccouplée.

Correspondances des filetages

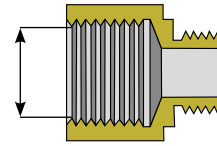

Taraudages femelles :

- G 1/8" ≈ 8,6mm
- G 1/4" ≈ 11,5mm
- G 3/8" ≈ 15mm
- G 1/2" ≈ 18,6mm
- G 3/4" ≈ 24,1mm

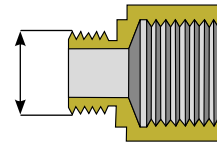

Filetages mâles :

- G 1/8" ≈ 9,7mm
- G 1/4" ≈ 13,2mm
- G 3/8" ≈ 16,7mm
- G 1/2" ≈ 21mm
- G 3/4" ≈ 26,4mm

La touche CLAS :

- Protection anti-corrosion
- Embout en acier traité
- Respect des dimensions et des tolérances
- Prétéflonnage des filetages mâles

NOTE

Retrouvez les réseaux d'air p.53 et les compresseurs p.47

Légende des pictogrammes :



Outils pneumatiques



Pistolets peinture



Flexibles



FRL



Applique murale réseau

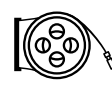

Enrouleurs

EMBOUTS ERP (x10) PASSAGE Ø7.2mm

RACCORDS RAPIDES PROFIL EUROPÉEN Ø7.2mm



	TAILLE	FILETE MÂLE	TARAUDE FEMELLE	REF.	PRIX	
	1/4"		•	OP 0917	27 €HT	
	1/4"	•		OP 0918	25 €HT	
	Ø8mm			OP 0919	32 €HT	
	Ø10mm			OP 0920	33 €HT	

	TAILLE	FILETE MÂLE	TARAUDE FEMELLE	REF.	PRIX	
	1/4"		•	OP 0717	19 €HT	
	3/8"		•	OP 0718	23 €HT	
	1/2"		•	OP 0719	20 €HT	
	1/4"	•		OP 0720	22 €HT	
	3/8"	•		OP 0721	20 €HT	
	1/2"	•		OP 0722	20 €HT	
	Ø8mm			OP 0723	23 €HT	
	Ø10mm			OP 0724	23 €HT	

NOTE

Le passage ø7.2mm est préconisé pour les applications peinture.

EMBOUTS IRP (x10) PASSAGE Ø6mm

NOTE
Le passage ø6mm est préconisé pour les ateliers véhicules légers.



	TAILLE	FILETE MÂLE	TARAUDE FEMELLE	REF.	PRIX	
	1/4"		•	OP 0901	22 €HT	
	3/8"		•	OP 0902	54 €HT	
	1/4"	•		OP 0903	27 €HT	
	3/8"	•		OP 0904	34 €HT	
	Ø8mm			OP 0906	21 €HT	
	Ø10mm			OP 0907	21 €HT	

	TAILLE	FILETE MÂLE	TARAUDE FEMELLE	REF.	PRIX	
	1/4"		•	OP 0701	19 €HT	
	3/8"		•	OP 0702	22 €HT	
	1/2"		•	OP 0703	22 €HT	
	1/4"	•		OP 0704	22 €HT	
	3/8"	•		OP 0705	21 €HT	
	1/2"	•		OP 0706	22 €HT	
	Ø8mm			OP 0708	23 €HT	
	Ø10mm			OP 0709	23 €HT	

EMBOUTS IRP (x10) PASSAGE Ø8mm

NOTE
Le passage ø8mm est préconisé pour les ateliers poids lourds.



	TAILLE	FILETE MÂLE	TARAUDE FEMELLE	REF.	PRIX	
	1/4"		•	OP 0908	25 €HT	
	3/8"		•	OP 0909	48 €HT	
	1/2"		•	OP 0910	124 €HT	
	1/4"	•		OP 0911	35 €HT	
	3/8"	•		OP 0912	36 €HT	
	1/2"	•		OP 0913	74 €HT	
	Ø8mm			OP 0914	34 €HT	
	Ø10mm			OP 0915	35 €HT	
	Ø13mm			OP 0916	50 €HT	

	TAILLE	FILETE MÂLE	TARAUDE FEMELLE	REF.	PRIX	
	3/8"		•	OP 0710	28 €HT	
	1/2"		•	OP 0711	27 €HT	
	3/8"	•		OP 0712	29 €HT	
	1/2"	•		OP 0713	29 €HT	
	Ø8mm			OP 0715	29 €HT	
	Ø13mm			OP 0716	28 €HT	





SOUFLETTES

OP 0420 15,37 €HT

SOUFFLETTE PROGRESSIVE BLEUE
BUSE METALLIQUE

Buse métallique acier : Ø3x6mm
Longueur coudée : 110mm

Caractéristiques :

- fluide : Air
- insert laiton : G1/4-F
- progressivité de soufflage
- pression nominale : 10bar
- température : -15°C+70°C
- matière : Composite antistatique
- débit 384l/min
- 83 Décibels à 6bars



2
WARRANTY

TN

SA 6206 15 €HT

HUILEUR



NO
WARRANTY

TN

OP 0375 27 €HT

FLEXIBLE SPIRALE 1/4" L.7.5m



75 m **NO**
WARRANTY

TN

OP 0099 15,37 €HT

SOUFFLETTE DROITE STYLO



- soufflette de poche
- débit réglable
- corps en Duralumin
- longueur 110mm
- ouverture/fermeture par rotation

2
WARRANTY

TN

OP 0374 21 €HT

RACCORD TOURNANT 1/4"



NO
WARRANTY

TN



CLES A CHOC PNEUMATIQUES

OP 1513 147 €HT

CLE A CHOC 1/2" COMPACTE 1084Nm

La conception ergonomique et compacte offre plus de confort.

- légère, carter moteur aluminium
- variateur 4 positions
- échappement poignée

Caractéristiques :

- couple maxi : 1084Nm
- vitesse de rotation : 9.000tr/min
- couple serrage :
- 1er réglage : 210Nm
- 2ème réglage : 503Nm
- 3ème réglage : 755Nm
- couple desserrage : 1084Nm
- raccord : 1/4"
- Ø tuyau préconisé : 10mm
- pression d'alim : 6.2bar
- consommation : 170l/min
- poids net : 1.2kg

Seulement 120mm de long



EN ISO 15744:2008
EN ISO 4871
EN ISO 11148-6:2012

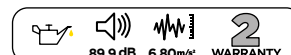

OP 1502 126 €HT

CLE A CHOC 1/2" 1492Nm DOUBLE MARTEAU

La conception ergonomique et compacte offre plus de confort.

- légère, carter moteur composite
- variateur 4 positions
- échappement poignée

Caractéristiques :

- technologie double marteaux
- couple maxi : 1492Nm
- couple desserrage : 1000Nm
- 1re réglage : 490Nm
- 2ème réglage : 660Nm
- 3ème réglage : 870Nm
- vitesse : 7.500tr/min
- longueur : 185mm
- raccord : 1/4"
- Ø tuyau préconisé : 10mm
- pression d'alim : 6.2bar
- consommation : 184l/min
- poids net : 2.0kg

Pour intervention sur chassis (moyeux, roues, berceaux)



EN ISO 15744:2008
EN ISO 4871
EN ISO 11148-6:2012

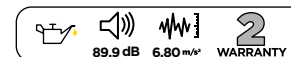

OP 1532 184 €HT

COFFRET CLE A CHOC 1/2" 13PCS

Composition :

- OP1502 : clé a choc 1/2" 1492Nm
- OP1431 : coffret accessoires clé a choc 1/2" 12 pièces



OP 1402 243 €HT

CLE A CHOC 1/2" 1756Nm



Inversion serrage/
desserrage une main

- puissante
- légère
- carter moteur composite
- variateur 3 positions
- technologie double marteaux
- raccord d'admission tournant
- échappement par poignée

Caractéristiques :

- couple maxi : 1756Nm
- couple desserrage : 1112Nm
- vitesse : 7.000tr/min
- longueur : 183mm
- raccord : 1/4"
- pression d'alim : 6.2bar
- consommation : 113l/min
- poids net : 1.9kg

Livrée avec raccord



NOTE

Douilles choc au
détail p. 206



OP 1405 508 €HT

CLE A CHOC 3/4" 1898Nm

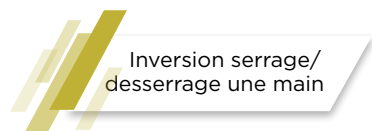

Inversion serrage/
desserrage une main

- puissante
- légère.
- carter moteur composite
- variateur 3 positions
- inversion serrage/desserrage une main
- technologie double marteaux
- raccord d'admission tournant
- échappement par poignée

Caractéristiques :

- couple maxi : 1898Nm
- couple desserrage : 1627Nm
- vitesse : 5.500tr/min
- longueur : 215mm
- raccord : 3/8"
- pression d'alim : 6.2bar
- consommation : 198l/min
- poids net : 3.3kg

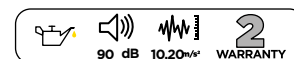

OP 1409 529 €HT

CLE A CHOC ALUMINIUM 1" 2034Nm



- puissante
- variateur 3 positions
- inversion serrage/desserrage une main
- technologie double marteaux
- raccord d'admission tournant
- échappement par poignée

Caractéristiques :

- vitesse : 5.500tr/min
- entraînement : 1"
- couple maxi : 2.034Nm
- couple de travail : 271-1.627Nm
- raccord : 3/8"
- consommation : 198l/min
- pression d'alim : 6.2bar
- longueur : 228mm
- poids : 5kg

92 dB
 10,20m³/h
 2 WARRANTY



OP 1407 921 €HT

CLE A CHOC 1" 2441Nm



- puissante
- travail horizontal
- broche longue 210mm
- gâchette intégrée dans la poignée
- variateur 3 positions
- technologie double marteaux
- échappement latéral

Caractéristiques :

- couple maxi : 2441Nm
- couple desserrage : 2033Nm
- vitesse : 6.000tr/min
- longueur : 467mm
- raccord : 1/2"
- pression d'alim : 6.2bar
- consommation : 282l/min
- poids net : 7.5kg

86 dB
 6,50m³/h
 2 WARRANTY

OP 1422 1049 €HT

CLE A CHOC 1" 3390Nm



- puissante
- travail horizontal
- broche longue 210mm
- gâchette intégrée dans la poignée
- variateur 3 positions
- technologie double marteaux
- échappement latéral

Caractéristiques :

- couple maxi : 3390Nm
- vitesse : 5.000tr/min
- longueur : 565mm
- raccord : 1/2"
- pression d'alim : 6.2bar
- consommation : 282l/min
- poids net : 11kg

96 dB
 12,50m³/h
 2 WARRANTY



CLES A ROCHET PNEUMATIQUES

OP 1418 179 €HT

KIT CLE A CHOC 3/8" PAPILLON



Caractéristiques :

- vitesse : 10.000tr/min
- entraînement : 3/8" (10mm)
- couple de travail : 7-68Nm
- couple desserrage maxi : 122Nm
- raccord : 1/4"
- consommation : 85l/min
- longueur : 140mm

Composition :

- raccord
- clé à choc 3/8" papillon
- 8 douilles: 8-10-11-12-13-14-17-19mm
- 1 rallonge 3"
- 1 porte-embout

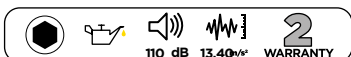

TN

OP 1413 158 €HT

CLE A ROCHET 3/8"



- silencieuse
- variateur intégré
- roulement à aiguilles
- tête renforcée
- poignée ergonomique
- réversible
- raccord d'admission tournant
- échappement arrière

Caractéristiques :

- couple maxi : 68Nm
- couple de travail : 14 à 68Nm
- vitesse : 150tr/min
- longueur : 256mm
- raccord : 1/4"
- pression d'alim : 6.2bar
- consommation : 113l/min

Livrée avec raccord

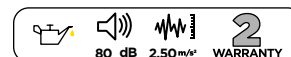

TN

OP 1209 163 €HT

CLE A ROCHET 1/2"



- silencieuse
- légère
- variateur intégré
- roulement à aiguilles
- tête renforcée
- poignée ergonomique
- réversible
- raccord d'admission tournant
- échappement arrière

Caractéristiques :

- couple maxi : 68Nm
- couple de travail : 14 à 68Nm
- vitesse : 150tr/min
- longueur : 256mm
- raccord : 1/4"
- pression d'alim : 6.2bar
- consommation : 113l/min

Livrée avec raccord

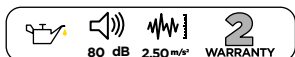

TN

OP 1510 200 €HT

MINI CLIQUET TRAVERSANT 1/4"-3/8"



Caractéristiques :

- vitesse : 850tr/min
- couple maxi : 40.7Nm
- consommation : 113l/min
- longueur : 155mm
- 3 positions : serrage/desserrage/fixe

Composition :

- raccord
- SA1510 : adaptateur réversible 1/4"-3/8"
- adaptateur porte embouts

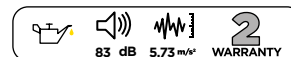

TN



PERCEUSES PNEUMATIQUES

OP 1450 137 €HT

PERCEUSE Ø10mm REVERSIBLE

- gâchette double vitesse
- mandrin automatique
- silencieuse
- carter composite
- poignée ergonomique grippée
- raccord d'admission tournant
- échappement inférieur avec silencieux
- inversion sens de rotation à une main accessible des deux côtés

Caractéristiques :

- moteur : 0.5cv
- vitesse : 1800tr/min
- longueur : 185mm
- raccord : 1/4"
- pression d'alim : 6.2bar
- consommation : 113l/min

Livrée avec raccord



NOTE

Coffrets de forets p. 149

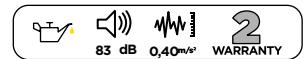

TN

OP 1451 182 €HT

PERCEUSE Ø13mm REVERSIBLE

- gâchette double vitesse
- mandrin automatique
- silencieuse
- carter composite
- poignée ergonomique grippée + poignée additionnelle
- raccord d'admission tournant
- échappement inférieur avec silencieux
- inversion sens de rotation à une main accessible des deux côtés

Caractéristiques :

- moteur : 0.5cv
- vitesse : 800tr/min
- longueur : 218mm
- raccord : 1/4"
- pression d'alim : 6.2bar
- consommation : 113l/min

Livrée avec raccord

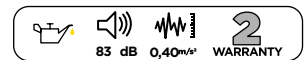

TN

OP 1218 190 €HT

PERCEUSE D'ANGLE REVERSIBLE Ø10mm

- mandrin industriel à clé 10mm
- tête 90°
- corps alu
- inversion sens de rotation
- échappement arrière

Caractéristiques :

- vitesse : 1.200tr/min
- longueur : 203mm
- raccord : 1/4"
- pression d'alim : 6.2bar
- consommation : 113l/min

Livrée avec raccord

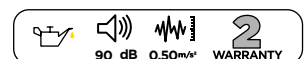

TN

OP 1475 200 €HT

COFFRET RIVETEUSE AVEC ACCESSOIRES



NOTE

Coffrets de forets p. 149

Caractéristiques :

- pour rivets jusqu'à 4.8mm suivant embout
- force de traction : 900kg
- course : 14mm
- embouts inclus : 2.4-3.2-4-4.8mm
- raccord : 1/4"
- pression d'alimentation : 6.2bar
- consommation : 1.4 à 1.8l/min

Livrée avec raccord

SA 1475 KIT EMBOUTS+MACHOIRES RIVETEUSE (5PCS)

SAV de OP 1475

25 €HT

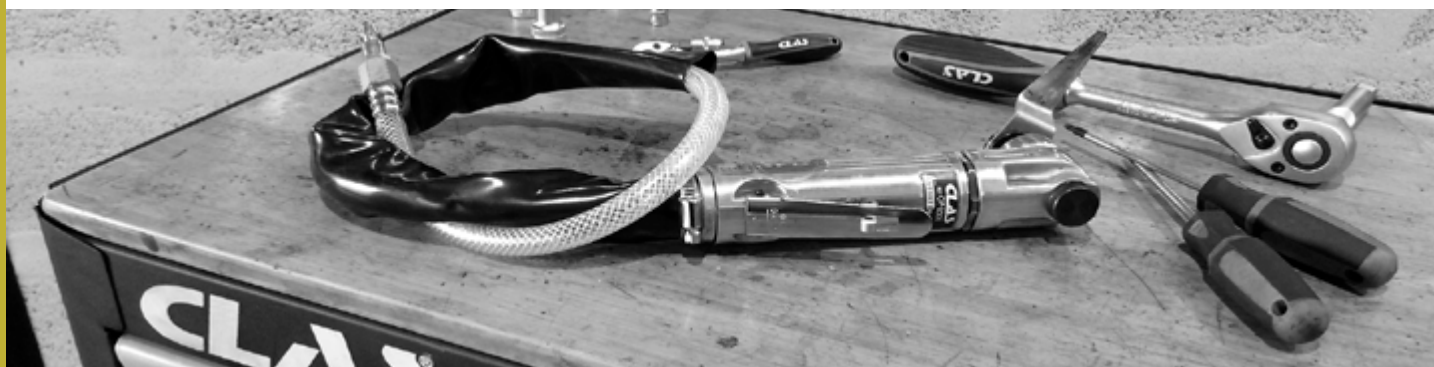
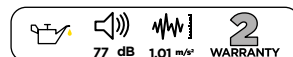

OP 1460 423 €HT

FRAISEUSE DEPOINTEUSE



- silencieuse
- faible vitesse/couple élevé
- pince orientable à verrouillage
- poignée ergonomique
- raccord d'admission tournant
- échappement inférieur

Caractéristiques :

- vitesse : 800tr/min
- pour fraise : Ø6.3/8.3/10.3x47mm
- longueur : 349mm
- raccord : 1/4"
- pression d'alimentation : 6.2bar
- consommation : 113l/min

Livrée avec raccord

SA 1460 FRAISE CARBURE 8,3x47mm

SAV de OP 1460

109 €HT

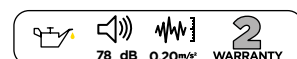



DECOUPE PNEUMATIQUE

OP 1580 190 €HT

COFFRET MARTEAU BURINEUR

Marteau burineur pour faciliter le démontage d'organes rouillés, grippés ou sertis.



Caractéristiques :

- capacité : 3200bpm
- pression de fonctionnement : 6.5bar
- raccord 1/4"
- consommation : 180l/min

Composition :

- SA1586 : marteau burineur
- SA1580 : ressort
- SA1581 : burin plat 20mm
- SA1582 : burin courbe (points de soudure et rivets)
- SA1583 : poinçon
- SA1584 : burin découpeur
- SA1585 : burin séparateur
- accessoires : Ø10mm
- longueur prise accessoires : 43mm

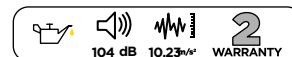
SA 1480	MARTEAU BURINEUR/FRAPPE	315 €HT
SA 1481	ADAPTATEUR POUR DOUILLES CHOC 1/2"	20 €HT
SA 1482	SUPPORT POUR TAS Ø38-63-74mm	20 €HT
SA 1483	TAS ROND Ø38mm	11 €HT
SA 1484	TAS ARRONDI CREUX Ø63mm	27 €HT
SA 1485	TAS ROND Ø74mm	20 €HT
SA 1486	TAS ROND Ø25mm	20 €HT
SA 1487	TAS ARRONDI CREUX Ø25mm	20 €HT

OP 1480 232 €HT

OUTILS FRAPPE PNEUMATIQUES

Coffret marteau burineur pour faciliter le démontage d'organes rouillés, grippés ou sertis.



Caractéristiques :

- capacité : 2200bpm
- pression de fonctionnement : 5 à 8bar
- consommation : 114l/min
- niveau sonore 100dB

Composition :

- SA1480 : marteau burineur/frappe
- SA1481 : adaptateur 1/2" pour douilles choc
- SA1482 : support pour tas Ø38-63-74mm
- SA1483 : tas rond Ø38mm
- SA1484 : tas arrondi creux Ø63mm
- SA1485 : tas rond Ø74mm
- SA1486 : tas rond Ø25mm
- SA1487 : tas arrondi creux Ø25mm
- SA1488 : 10 joints toriques pour maintien des tas

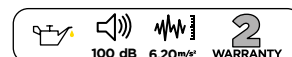
SA 1581	BURIN PLAT 20mm	13 €HT
SA 1582	BURIN COURBE (POINTS DE SOUDURE ET RIVETS)	13 €HT
SA 1583	POINCON	13 €HT
SA 1584	BURIN DECOUPEUR	13 €HT
SA 1585	BURIN SEPARATEUR	13 €HT
SA 1586	MARTEAU BURINEUR	175 €HT



OP 1470 285 €HT

SCIE 10mm

- légère
- corps composite
- faible vibration
- raccord tournant
- gâchette sécurisée
- poignée ergonomique avec protection



Caractéristiques :

- coups/min : 9500
- course : 10mm
- longueur : 300mm
- raccord : 1/4"
- pression d'alim : 6.2bar
- consommation : 90l/min

Livrée avec :

- raccord
- SA1470 : lame 24 dents
- SA1471 : lame 32 dents

Options :

SA1472 : lot de 5 lames 24 dents + 5 lames 32 dents

SA 1470	LAME 24 DENTS	6 €HT
SA 1471	LAME 32 DENTS	6 €HT

89.5 dB 4,30 m/s² WARRANTY 2



OP 1214 169 €HT

DISQUEUSE REVOLVER REVERSIBLE

- puissante
- carter composite
- inversion sens de rotation à une main accessible des deux côtés
- échappement arrière avec silencieux

Caractéristiques :

- vitesse : 16.000tr/min
- plateaux : 75/100/125mm
- moteur : 0.60cv
- longueur : 142mm
- raccord : 3/8"
- pression d'alim : 6.2bar
- consommation : 113l/min

Livrée avec raccord



83 dB 0,40 m/s² WARRANTY 2

OP 1206 232 €HT

DISQUEUSE A RENVOI D'ANGLE Ø125mm

- puissante
- régulateur centrifuge
- carter alu/composite
- carter de protection réglable 9 positions
- poignée auxiliaire réversible
- changement rapide du disque
- échappement arrière

Caractéristiques :

- vitesse : 10.000tr/min
- broche : M14
- disque : 0.8mm à 6mm
- moteur : 0.75cv
- longueur : 238mm
- raccord : 1/4"
- pression d'alim : 6.2bar
- consommation : 113l/min

Livrée avec raccord



89 dB 1,20 m/s² WARRANTY 2

MEULEUSES PNEUMATIQUES

OP 1203 94 €HT

MINI MEULEUSE DROITE Ø6mm 25000trs/min

- légère
- poignée grip
- gâchette à sécurité
- échappement arrière avec silencieux

Caractéristiques :

- vitesse : 25.000trs/min
- longueur : 159mm
- raccord : 1/4"
- pression d'alim : 6.2bar
- consommation : 113l/min

Livrée avec raccord

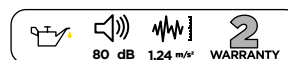

CO 1201	AXE SUPPORT PLATEAU PORTE DISQUES ABRASIFS Ø50mm	Accessoire de OP 1421/OP 1203/OP 1204/OP 1205/CO 1202	15 €HT
CO 1202	PLATEAU PORTE DISQUE ABRASIF Ø50mm	Accessoire de OP 1203/OP 1204/OP 1205/CO 1201/CO 1203/CO 1204/CO 1205	20 €HT
CO 1203	50 DISQUES ABRASIFS P40 Ø50mm	Accessoire de OP 1203/OP 1204/OP 1205/CO 1202	45 €HT
CO 1204	50 DISQUES ABRASIFS P60 Ø50mm	Accessoire de OP 1203/OP 1204/OP 1205/CO 1202	45 €HT
CO 1205	50 DISQUES ABRASIFS P80 Ø50mm	Accessoire de OP 1203/OP 1204/OP 1205/CO 1202	45 €HT
SA 1203	AXE SUPPORT DISQUES PERCES	Accessoire de OP 1203/OP 1204/OP 1205	16 €HT

**OP 1204** 105 €HTMINI MEULEUSE DROITE
Ø6mm 20000trs/min

- légère
- poignée grip
- gâchette à sécurité
- échappement arrière avec silencieux
- variateur de vitesse
- raccord d'admission tournant

Caractéristiques :

- vitesse : 20.000tr/min
- longueur : 188mm
- raccord : 1/4"
- pression d'alim : 6.2bar
- consommation : 113l/min

Livrée avec raccord

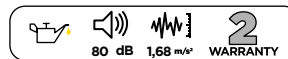
**OP 1205** 126 €HT

MINI MEULEUSE A RENVOI D'ANGLE Ø6mm

- légère
- poignée grip
- gâchette à sécurité
- échappement arrière avec silencieux
- variateur de vitesse
- raccord d'admission tournant

Caractéristiques :

- vitesse : 20.000trs/min
- angle : 115°
- longueur : 194mm
- raccord : 1/4"
- pression d'alim : 6.2bar
- consommation : 113l/min

Livrée avec raccord

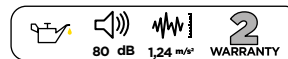

OP 1232 124 €HT

COFFRET MINI MEULEUSE PNEUMATICIEN 12PCS

Composition :

- OP1203 : mini meuleuse droite Ø6mm 25000trs/min
- OP1231 : coffret accessoires meuleuse pneumaticien 11 pièces



OP 1231 COFFRET ACCESSOIRES MEULEUSE PNEUMATICIEN 11PCS Accessoire de OP 1203/OP 1204 39 €HT

OP 1210 402 €HT

BROSSEUSE MULTI-SERVICE



- légère
- carter de protection
- poignée grip + poignée auxiliaire
- utilisation avec gomme ou brosse
- gâchette à sécurité
- échappement arrière

Caractéristiques :

- vitesse : 3.500tr/min
- longueur : 280mm
- raccord : 1/4"
- pression d'alim : 6.2bar
- consommation : 110l/min

Livrée avec :

- raccords
- SA1210 : brosse métal Ø23mm
- SA1213 : adaptateur pour gomme et brosse Ø23mm



SA 1209	BROSSE METAL FINE L.23mm	Accessoire de OP 1210	27 €HT
SA 1210	BROSSE METAL L.23mm	SAV de OP 1210	24 €HT
SA 1211	GOMME DURE Ø105mm	Accessoire de OP 1210	31 €HT
SA 1212	GOMME TENDRE Ø105mm	Accessoire de OP 1210	31 €HT
SA 1213	ADAPTATEUR POUR GOMME & BROSSE	SAV de OP 1210	27 €HT

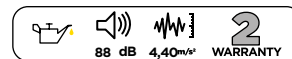

OP 0618 317 €HT

CABINE DE SABLAGE MICROBILLEUSE PNEUMATIQUE

Cette cabine de sablage est idéale pour le microbillage de pièces de taille moyenne. Couplée au réseau d'air de l'atelier, elle permettra de projeter des abrasifs afin de nettoyer, restaurer, redonner un aspect neuf aux pièces.

Caractéristiques :

- trappe d'accès vitrée
 - film de protection de trappe
 - néon d'éclairage interne
 - gants de manipulation caoutchouc renforcé
 - compatible avec abrasifs : microbilles verre, corindon, grenaille, media plastique
 - pistolet livré avec 4 buses céramique
- Dimensions extérieures : L.625xH.490xP.490mm
Dimensions intérieures : L.490xH.395xP.290mm

Pièces détachées :

- SA6614 : fut de sable synthétique 25kg (non inclus)
- SA0640 : pistolet
- SA0641 : lot de 4 buses céramique
- SA0642 : support gants
- SA0643 : gants
- SA0644 : polycarbonate de trappe
- SA0645 : filtre à air

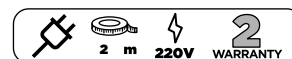



PONCEUSES PNEUMATIQUES

OP 1311 222 €HT

PONCEUSE ORBITALE 5mm AIR SEC Ø150mm

Caractéristiques :

- vitesse : 12000tr/min
- orbit : 5mm
- plateau : Ø150mm
- longueur : 196mm
- raccord : 1/4"
- pression d'alim : 6.2bar
- consommation : 57l/min
- poids net : 0.7kg
- corps composite ultra léger avec ceinture anti-vibration
- régulateur de vitesse
- échappement arrière
- raccord pour manchette Ø32mm
- utilisation à une main



Livrée avec raccord

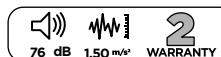

TN

OP 1312 222 €HT

PONCEUSE ORBITALE 2,5mm AIR SEC Ø150mm

Caractéristiques :

- vitesse : 12000tr/min
- orbit : 2.5mm
- plateau : Ø150mm
- longueur : 196mm
- raccord : 1/4"
- pression d'alim : 6.2bar
- consommation : 57l/min
- poids net : 0.7kg
- corps composite ultra léger avec ceinture anti-vibration
- régulateur de vitesse
- échappement arrière
- raccord pour manchette Ø32mm
- utilisation à une main

CO 1311 50 €HT

PLATEAU VELCRO® MEDIUM MULTITROUS Ø150mm/8mm

Accessoire de OP 1314/OP 1211/OP 1212/OP 1311/OP 1312/OP 1313/OE 1319/OE 1318



Densité : 120kg/m³
97 trous
Epaisseur : 8mm



TN

SA 1250 59 €HT

MANCHETTE ASPIRANTE Ø32mm L.170cm

Accessoire de OP 1211/OP 1212/OP 1311/OP 1312/OE 1318/OE 1319



TN

CO 1312 40 €HT

3 INTERFACES SOUPLES Ø150/5mm

Accessoire de OP 1314/OP 1211/OP 1212/OP 1311/OP 1312/OP 1313/OE 1318/OE 1319



Permet de poncer des contours et surfaces arrondis.
Donne plus de flexibilité pour une finition optimale.
Densité : 55kg/m³

CO 1313 40 €HT

3 INTERFACES SOUPLES Ø150/10mm

Accessoire de OP 1314/OP 1211/OP 1212/OP 1311/OP 1312/OP 1313/OE 1318/OE 1319



TN

OP 1445 253 €HT

PONCEUSE A BANDE 10mm

- gâchette à sécurité
- revêtement grip
- échappement poignée + silencieux
- raccord d'admission tournant
- réglage de l'inclinaison à sécurité



Livrée avec raccord

Caractéristiques :

- vitesse : 18.000tr/min
- ruban : 10x330mm
- longueur max : 330mm
- longueur pliée : 207mm
- raccord : 1/4"
- pression d'alim : 6.2bar
- consommation : 116l/min

SA 1445	BANDE GRAIN 80	Accessoire de OP 1445	5 €HT
SA 1446	BANDE GRAIN 120	Accessoire de OP 1445	5 €HT

86 dB 1,30 m/s² WARRANTY 2

NOTE

Centrale d'aspiration p. 535



OP 1428 260 €HT

COFFRET MINI PONCEUSE ORBITALE REVOLVER Ø50-75mm

Caractéristiques :

- vitesse : 15.000tr/min
- diamètre plateau : 50-75mm
- longueur : 108mm
- filetage : M6x100
- consommation : 170l/min

Composition :

- raccord
- SA1428 : plateau agrippant Ø50mm
- SA1429 : plateau agrippant Ø75mm
- 10 disques Ø50mm P320
- 10 disques Ø50mm P400
- 10 disques Ø50mm P600
- 10 disques Ø75mm P320
- 10 disques Ø75mm P400
- 10 disques Ø75mm P600



Livrée avec raccord

81 dB 0,77 m/s² WARRANTY 2

OE 1319 582 €HT

**PONCEUSE ELECTRIQUE ORBITALE
5mm Ø150mm**

Accessoire de EG 0055

Caractéristiques :

- corps composite ultra léger avec revêtement anti-vibration
- régulateur de vitesse : 2000 à 10000tr/min
- moteur Brushless
- système LDS
- raccord pour manchette Ø22mm
- utilisation à une main
- puissance : 350W
- orbite : 5mm
- plateau : Ø150mm
- hauteur : 94mm
- longueur : 251mm
- câble ponceuse : 4m
- poids : 900g



Ponceuse électrique orbitale dernière génération, équipée du système LDS (Load Detection System) ajustant automatiquement la vitesse et le couple de la ponceuse en fonction de la pression exercée par l'opérateur sur le matériau à poncer.

OE 1318 582 €HT

**PONCEUSE ELECTRIQUE ORBITALE
2.5mm Ø150mm**

Accessoire de EG 0055

Caractéristiques :

- corps composite ultra léger avec revêtement anti-vibration
- régulateur de vitesse : 2000 à 10000tr/min
- moteur Brushless
- système LDS
- raccord pour manchette Ø22mm
- utilisation à une main
- puissance : 350W
- orbite : 2.5mm
- plateau : Ø150mm
- hauteur : 94mm
- longueur : 251mm
- câble ponceuse : 4m
- poids : 900g

Bruit et vibrations
15% inférieurs à
une ponceuse
pneumatique



Permet une application sans primaire sur tout support (métal, plastique et alu).
Elimine les inégalités, procure une surface homogène et uniforme avant ponçage.
Garnissant jusqu'à 120µ (80µ en une passe).



350

W

2

 4 m 220V W WARRANTY



OP 5061 52 €HT

PISTOLET A COLLE

Pour l'application de silicones, colles, mastics avec des cartouches de 310ml.

Caractéristiques :

- corps aluminium
- longueur totale 325mm
- raccord 1/4"
- pression d'alim : 5bar
- gâchette progressive pour contrôle de la vitesse

Livré avec raccord

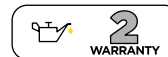

OP 5060 285 €HT

PISTOLET PNEUMATIQUE A CARTOUCHES ET BERLINGOTS 370mm

Pour l'application de silicones, colles, mastics avec des cartouches de 310ml et des berlingots de 300, 400 et 600ml.

Caractéristiques :

- corps et bague aluminium
- longueur totale 470mm
- longueur : 370mm
- hauteur : 270mm
- niveau sonore : 80dB
- régulateur de pression d'entrée de 4 à 8bar (10bar maximum) avec raccord 1/4"
- force du piston : 160kgf à 8bar
- gâchette progressive pour contrôle de la vitesse

Livré avec raccord et bec plastique



OP 1338 264 €HT

PISTOLET PULVERISATEUR CARTOUCHES (POLYMERE MS)

Permet l'application de mastics, joints et colles d'étanchéité pulvérisables avec des cartouches de 310ml. Application par pulvérisation ou extrusion.



Livré avec buse pulvérisation et extrusion

Caractéristiques :

- pression et débit réglables
- pression de service : 3-5bar



OP 0521 73 €HT

PISTOLET A GRAISSE PNEUMATIQUE 450ml

NOTE

Pompe à graisse p. 102



Caractéristiques :

- bec longueur : 170mm
- capacité : 450ml
- pression d'utilisation : 6.2bar
- poids : 1.8kg

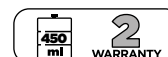

OUTILLAGE GENERAL

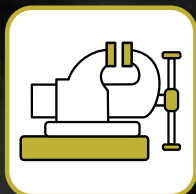

MATERIEL D'ATELIER



PETITS EQUIPEMENTS

TN

EG 0106 80 €HT

CHARIOT DE VISITE BAQUET 6 ROUES

Caractéristiques :

- muni de 2 range-outils
- poignée de transport
- matière résistante aux hydrocarbures
- dimensions : 100x48x11cm
- Ø roues : 60mm
- lavable à haute pression



TN

EG 0109 126 €HT

CHARIOT DE VISITE 150kg

Caractéristiques :

- muni de 2 range-outils
- poignée de transport
- matière résistante aux hydrocarbures
- dimensions : 100x47x13cm
- Ø roues : 75mm
- lavable à haute pression
- support de roue renforcé

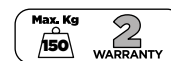

TN

OM 0099 78 €HT

TABOURET RANGE OUTILS

Caractéristiques :

- réglable en hauteur
- 2 niveaux de range-outils
- permet de travailler toutes les parties basses
- hauteur mini : 440mm
- hauteur maxi : 560mm
- charge max : 113kg

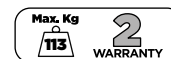

TN

OC 0013 248 €HT

PAIRE DE MARCHEPIEDS

Caractéristiques :

- Grand modèle
- empattement max. : L.1470xl.690mm
 - hauteur : 710mm
 - plateau : 950x320mm
- Petit modèle
- empattement max. : L.1270xl.570mm
 - hauteur max. : 485mm
 - plateau : 950x320mm

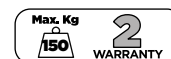

TN

EG 0225 345 €HT

**TOURET INDUSTRIEL 900W Ø200x32x32mm
MEULE+BROSSE**

Caractéristiques :

- écran de protection réglable avec loupes
- double sortie d'aspiration
- vitesse : 2950 trs/min

Fixation :

- entraxe en largeur 250mm
- entraxe en profondeur 155mm

Livré avec :

- brosse Ø200mm
- meule grain 60



EG 0221	BROSSE TOURET	42 €HT
EG 0273	MEULE TOURET VITRIFIEE CORINDON GRISE 200x32x32mm GRAIN 60	47 €HT

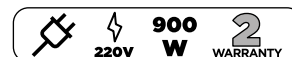

NOTE

Mobilier d'atelier
voir p. 61



OM 4066 264 €HT

**ETAU MORS PARALLELES 150mm
APPROCHE RAPIDE PRISE TUBE**

Caractéristiques :

- largeur des mâchoires : 150mm
- hauteur des mâchoires : 20mm
- ouverture des mors : 180mm
- mors de serrage en acier interchangeable
- embase tournante avec 3 points de fixation (155x190mm)

Système de mâchoires débrayables permettant un ajustement immédiat des mors.

OM 4068 338 €HT

**ETAU MORS PARALLELES 205mm
APPROCHE RAPIDE PRISE TUBE**

Caractéristiques :

- largeur des mâchoires : 205mm
- hauteur des mâchoires : 22mm
- mors de serrage en acier interchangeables
- mâchoires à tubes, enclume et corne
- ouverture des mors : 260mm
- embase tournante avec 3 points de fixation (180x208mm)



OPTIONS

TN

EG 7053 21 €HT

**JEU DE 2 MORS
MAGNETIQUES 150mm
REVETEMENT RUBBER**

Accessoire de OM 4066



EG 7054 24 €HT

**JEU DE 2 MORS MAGNETIQUES
200mm REVETEMENT RUBBER**

Accessoire de OM 4068



EG 7050	JEU DE 2 MORS 150mm	SAV de OM 4066	17 €HT
EG 7051	JEU DE 2 MORS 200mm	SAV de OM 4068	19 €HT





OE 6047 126 €HT

DECAPEUR THERMIQUE 50-650°C



Caractéristiques :

- affichage LCD
- dernière température mémorisée
- 5 options pour le courant d'air de 250 à 500l/min
- CHC = contrôle de chaleur constant (protège contre la surchauffe et assure le travail continu)
- poignée pour un travail confortable
- plage de température : 50-650°C

Livré avec :

- 1 buse protectrice
- 1 buse plate
- 1 buse de réduction
- 1 buse réfléchive
- 1 racloir



TN

OE 0811 27 €HT

FER A SOUDER 30W AVEC SUPPORT

Ce fer à souder est l'outil idéal pour une multitude de travaux. La panne haute qualité convient à un soudage sans plomb.



Le support de travail est équipé de deux pinces croco pour le maintien de platines imprimées.
Poids : 560g

Livré avec étain, panne et éponge

SA 0811 ETAIN 100g SAV de EG 0050 Accessoire de OE 0811 10 €HT



TN

EG 0050 94 €HT

FER A SOUDER GAZ AUTONOME



Caractéristiques :

- soudage jusqu'à 500°C
- réglable 4 positions
- livré avec 4 embouts
- support après utilisation



TN

TN

EG 0541 80 €HT

MINI CHALUMEAU GAINE RETRACTABLE + RECHARGE DE GAZ

Composition :

- EG0540 : mini chalumeau gaine rétractable
- EG0047 : recharge de gaz



EG 0540	MINI CHALUMEAU GAINE RETRACTABLE	67 €HT
SA 0541	ASSORTIMENT GAINES RETRACTABLES	17 €HT
EG 0047	RECHARGE DE GAZ	15 €HT
SA 0540	MINI CHALUMEAU	49 €HT



OM 0010 22 €HT

SCIE A METAUX



Les scies à métaux peuvent s'utiliser pour :

- carrosserie
- mécanique
- bricolage
- construction
- industrie



Caractéristiques :

- cadre aluminium
- longueur lame : L.300mm
- longueur scie : L.395mm



EG 0056 8 €HT

BROSSE CARBONE

Brosse métallique avec fil d'acier au carbone pour une multitude d'utilisations.

- fil d'acier au carbone
- poignée grip



EG 0021 7 €HT

MARQUEUR TOUT SUPPORT DELEBILE BLANC

Marqueur peinture délébile à base d'eau

Caractéristiques :

- résistant aux UV
- pour toute surface : métal, plastique, bois, verre, pierre, toile...
- corps transparent pour un contrôle immédiat du niveau de peinture restant
- COV inférieur à 0.6% (Composés Organiques Volatiles)
- répond à la norme ASTM D436 (non toxique)



TN



OM 8088 14 €HT

DOIGT FLEXIBLE ET MAGNETIQUE
Ø5mm L.525mm

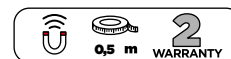

OM 8086 17 €HT

DOIGT FLEXIBLE ET MAGNETIQUE
Ø5mm L.1070mm

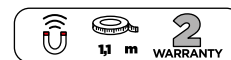

TN

OM 8087 18 €HT

DOIGT FLEXIBLE ET MAGNETIQUE

Cet outil permet de saisir et ramasser des petits objets dans des endroits difficiles d'accès. Les quatre griffes courbées garantissent une bonne prise et l'aimant puissant facilite la prise d'objets métalliques.

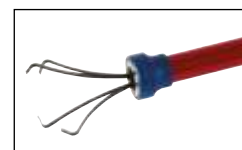

Caractéristiques :

- longueur totale : 700mm
- aimant Ø15mm
- gaine souple et support aluminium

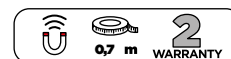

TN



AC 6498 14 €HT

LOUPE RONDE Ø75mm



TN

OM 8071 17 €HT

MAGNET TELESCOPIQUE 170mm-670mm



OM 8074 21 €HT

MIROIR TELESCOPIQUE 228mm-715mm



TN

OM 0749BL 19 €HT

PINCE A RIVETER

Caractéristiques :

- manche gaine avec ressort de rappel
- livré avec 4 buses Ø2.4-3.2-4.0-4.8mm
- clé pour montage des buses
- longueur : 270mm

B.LINE

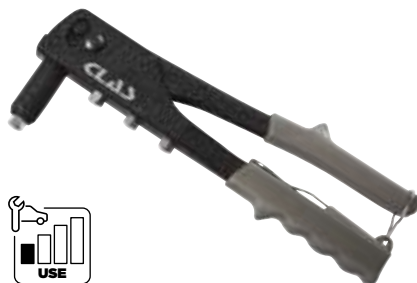

TN

OM 0480 200 €HT

PINCE PRO POUR RIVETS & ECROUS A SERTIR

NOTE

Solution pneumatique
Voir p. 117



Convient pour :

- rivets Ø2,4-3,2-4-4,8-6,4mm
- ecrous à sertir Ø4-5-6-8-10mm

Composition :

- vis de traction M4-M5-M6-M8-M10
- buses 3.2-4.0-4.8 et 6.4mm



SA 1489 KIT REPARATION PINCE A RIVETER

SAV de OM 0480

63 €HT



TN

CO 0480 11 €HT

ASSORTIMENT RIVETS FILETES (150 PCS)

Accessoire de CO 0480

Composition :

- 25 rivets M3x9mm
- 25 rivets M4x11mm
- 25 rivets M5x13mm
- 25 rivets M6x15mm
- 25 rivets M8x18mm
- 25 rivets M10x21mm



SA 2481	RIVETS FILETES M3x9mm (25 PCS)	2 €HT
SA 2482	RIVETS FILETES M4x11mm (25 PCS)	2 €HT
SA 2483	RIVETS FILETES M5x13mm (25 PCS)	2 €HT
SA 2484	RIVETS FILETES M6x15mm (25 PCS)	2 €HT
SA 2485	RIVETS FILETES M8x18mm (25 PCS)	3 €HT
SA 2486	RIVETS FILETES M10x21mm (25 PCS)	4 €HT



OM 9216 25 €HT

JEU DE CROCHETS POUR JOINTS 4 PIECES

Crochets spéciaux pour joints L.130mm



OM 0258 52 €HT

JEU DE LEVIERS AVEC PASTILLE DE FRAPPE (4 PCS)

Composition :

- SA0242 : levier avec pastille de frappe L.200mm
- SA0243 : levier avec pastille de frappe L.300mm
- SA0244 : levier avec pastille de frappe L.450mm
- SA0246 : levier avec pastille de frappe L.600mm



SA 0242	LEVIER AVEC PASTILLE DE FRAPPE L.200mm	SAV de OM 0258	11 €HT
SA 0243	LEVIER AVEC PASTILLE DE FRAPPE L.300mm	SAV de OM 0258	13 €HT
SA 0244	LEVIER AVEC PASTILLE DE FRAPPE L.450mm	SAV de OM 0258	15 €HT
SA 0246	LEVIER AVEC PASTILLE DE FRAPPE L.600mm	SAV de OM 0258	17 €HT



OM 0623 100 €HT

CASSE ECROUS

Ce coffret permet à l'utilisateur la dépose d'écrous grippés ou endommagés.
Le principe est simple : l'outil choisi sectionne l'écrou afin de l'ouvrir pour l'extraire du pas de vis.
Pratique et facile à utiliser, ce kit est indispensable en atelier.

Composition :

- SA0624 : casse écrous pour écrous de 9 à 12mm
- SA0625 : casse écrous pour écrous de 12 à 16mm
- SA0626 : casse écrous pour écrous de 16 à 24mm
- SA0627 : casse écrous pour écrous de 22 à 27mm

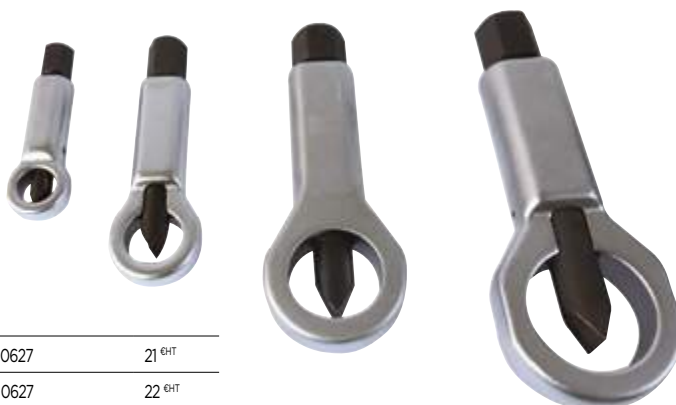

SA 0624	CASSE ECROUS 9-12mm	SAV de OM 0623Accessoire de SA 0625/SA 0626/SA 0627	21 €HT
SA 0625	CASSE ECROUS 12-16mm	SAV de OM 0623Accessoire de SA 0624/SA 0626/SA 0627	22 €HT
SA 0626	CASSE ECROUS 16-24mm	SAV de OM 0623Accessoire de SA 0624/SA 0625/SA 0627	30 €HT
SA 0627	CASSE ECROUS 22-27mm	SAV de OM 0623Accessoire de SA 0624/SA 0625/SA 0626	34 €HT



TN

EG 0525 34 €HT

COFFRET JOINTS TORIQUES 419 PIECES

Compatible : carburant, huile, acide.

Composition :	14pcs. 16x2.5mm	10pcs. 28x3.5mm
20pcs. 3x1.5mm	14pcs. 18x2.5mm	10pcs. 30x3.5mm
20pcs. 4.4x2mm	13pcs. 19x2.5mm	10pcs. 31x3.5mm
18pcs. 5x2mm	14pcs. 21x2.5mm	10pcs. 33x3.5mm
23pcs. 7x1.5mm	13pcs. 22x2.5mm	10pcs. 34.5x3.5mm
23pcs. 10x1.5mm	10pcs. 18x3.5mm	10pcs. 36x3.5mm
23pcs. 13x1.5mm	10pcs. 20x3.5mm	10pcs. 38x3.5mm
14pcs. 10x2.5mm	10pcs. 22x3.5mm	10pcs. 41x3.5mm
13pcs. 11x2.5mm	10pcs. 23.5x3.5mm	10pcs. 44x3.5mm
14pcs. 13x2.5mm	10pcs. 25x3.5mm	10pcs. 47x3.5mm
13pcs. 14x2.5mm	10pcs. 26.5x3.5mm	10pcs. 50x3.5mm



CO 0525 20 €HT

COFFRET CIRCLIPS EXTERIEURS TYPE E 1.5-22mm (300 PCS)

Composition :

- 1.5mm x30
- 3mm x30
- 5mm x40
- 6mm x50
- 10mm x50
- 12mm x40
- 15mm x20
- 19mm x20
- 22mm x20



CO 0527 20 €HT

COFFRET CIRCLIPS EXTERIEURS 3-32mm (300 PCS)

Composition :

- | | |
|------------|------------|
| • 3mm x20 | • 14mm x15 |
| • 4mm x10 | • 16mm x20 |
| • 5mm x15 | • 19mm x25 |
| • 6mm x25 | • 20mm x15 |
| • 8 mm x15 | • 22mm x20 |
| • 9mm x20 | • 25mm x15 |
| • 11mm x15 | • 26mm x15 |
| • 12mm x15 | • 28mm x10 |
| • 13mm x25 | • 32mm x5 |



CO 0526 20 €HT

COFFRET CIRCLIPS INTERIEURS 3-32mm (300 PCS)

Composition :

- | | |
|------------|------------|
| • 3mm x20 | • 16mm x20 |
| • 4mm x10 | • 19mm x25 |
| • 5mm x15 | • 20mm x15 |
| • 6mm x25 | • 22mm x20 |
| • 8 mm x15 | • 25mm x15 |
| • 9mm x20 | • 26mm x15 |
| • 11mm x15 | • 28mm x10 |
| • 12mm x15 | • 32mm x5 |
| • 13mm x25 | |
| • 14mm x15 | |



CO 1030 10 €HT

TN

SPRAY LUBRIFIANT SILICONE UNIVERSEL 500ml

Permet de lubrifier des pièces mécaniques, stabiliser le caoutchouc aux écarts de températures, éliminer les courants de fuites et les courts circuits, protéger les cosses de batteries.



Anti corrosion
Anti oxydation

Disponible également par carton de 12



CO 1026 13 €HT

TN

SPRAY SUPER DEGRIPPANT GRAPHITE 400ml

Grace à sa formule graphite à tension de surface très basse, le super dégrippant pénètre en profondeur pour saper la rouille en laissant un film protecteur graphité. Facilite les prochains démontages.



Protection longue durée

Dégripe et protège, minimise les frottements et stoppe la rouille.
Disponible également par carton de 12



CO 1024 17 €HT

TN

COLLE STRUCTURALE NOIRE 50ml

Spéciale plastique, cette colle est parfaitement adaptée aux collages rapides sur plastique, métal, verre, bois, pierre... Permet de créer de la matière pour les réparations de pare-chocs, baguettes, pattes de phares, pattes de rétroviseurs. Peut être poncée, meulée, percée, taraudée et peinte.

Idéale pour réparation plastique



Caractéristiques :

- temps de structuration : 1min
- temps de séchage : 5min
- colle 2K à base de polyuréthane

Disponible également par carton de 48



NOTE
Gamme consommables voir p. 545

CO 1032 6 €HT

TN

SUPER GLUE SOUPLE 20g

Particulièrement adapté pour le collage des rétroviseurs intérieurs. Prise rapide.

Collage puissant et instantané



Applications : tissus, plastique, caoutchouc, métal, élastomère, bois... Colle cyano-acrylate universelle forte viscosité à prise rapide

Disponible également par carton de 48





OUTILS INDUCTION

OE 0900 4770 €HT

TN

OUTIL DEPORTE POUR DEGRIPPAGE PAR INDUCTION PL

Cet outil permet de chauffer une pièce à un endroit précis, facilitant ainsi le déblocage de vis, écrous, boulons, bielles, moyeux (même rouillés), sondes lambda, roulements à billes... Il permet également d'enlever facilement les autocollants, de démonter des baguettes de portes collées ou des écrous de roues PL.



Sécurité accrue
Gain de temps



C'est une réelle alternative au chalumeau ou à la torche à flamme : son système d'induction permet de chauffer précisément et sans flamme une pièce métallique (conductrice) sans risque de détérioration des pièces avoisinantes non conductrices (verre, plastique, peinture...)
De plus, l'opérateur gagne un temps considérable à la mise en oeuvre de l'outil.

Composition :

- unité centrale à induction déportée avec fil secteur 3m et câble de connexion 2m (pour l'accessibilité)
- bobine induction à chauffe latérale

Caractéristiques :

- fréquence : 18-60kHz
- puissance : 3.7kVA
- régulateur de puissance : 10-100%
- écran de contrôle et minuterie
- éclairage de la zone de travail par LED
- refroidit par eau
- dimensions : 240x200x440mm
- poids : 11.5kg



OE 0620 694 €HT

OUTIL DEGRIPPAGE PAR INDUCTION

Dans une conception compacte est conçu pour une chauffe rapide, efficace et sûr des pièces métalliques en difficulté de démontage (ex : VL - VUL réglage géométrie entre la rotule de direction et la rotule axiale, les écrous, les pièces de carrosserie, des boulons rouillés, des pièces anciennes, il est également conçu pour chauffer les tuyaux d'échappement, etc).

Il remplace le chalumeau par flamme autogène et propane-butane.

Equipé d'une protection contre la surchauffe et la surcharge de la source et le court-circuit de la bobine.

Il est utilisé dans les opérations où la rapidité, la flexibilité sont requises et où il existe un risque d'endommagement des parties chauffées par une flamme nue (soufflet de cardan, peinture, manchons en caoutchouc, câblage, etc.).

NEW



Léger et mobile

Caractéristiques :

- alimentation : 220V
- puissance : 1200W
- consommation : 8A
- dimensions : 375x65x85mm
- poids : 2Kg
- fréquence : 50Hz
- classe de protection : équipement de classe de protection I
- éclairage : led devant la bobine

3 m 220V 1200 W 2 WARRANTY

OE 0800 1006 €HT

OUTIL DEPORTE POUR DEGRIPPAGE PAR INDUCTION

Cet outil permet de chauffer une pièce à un endroit précis, facilitant ainsi le déblocage de vis, écrous, boulons, biellettes, moyeux (même rouillés), sondes lambda, roulements à billes... Il permet également d'enlever facilement les autocollants, de démonter des baguettes de portes collées ou des écrous de roues PL.

**Sécurité accrue
Gain de temps**

Flasher pour voir la vidéo !



Caractéristiques :

- fréquence : 25-60kHz
- arrêt automatique surchauffe
- sécurité court-circuit et circuit ouvert, alarme surcharge
- dimensions : 200x140x75mm

Composition :

- unité centrale à induction déportée avec fil secteur de 3m et câble de connexion 70cm (pour l'accessibilité)
- SA0819 : bobine induction rigide Ø19mm L.220mm
- SA0832 : bobine induction rigide Ø32mm L.220mm
- SA0818 : bobine induction souple L.800mm
- SA0817 : pad induction Ø50mm L.220mm
- sangle bandoulière
- coffret plastique avec mousse

C'est une réelle alternative au chalumeau ou à la torche à flamme : son système d'induction permet de chauffer précisément et sans flamme une pièce métallique (conductrice) sans risque de détérioration des pièces avoisinantes non conductrices (verre, plastique, peinture...) De plus, l'opérateur gagne un temps considérable à la mise en oeuvre de l'outil.

3 m 220V 1500 W 2 WARRANTY



SA 0816	BOBINE INDUCTION RIGIDE Ø23mm	SAV de OE 0800/OE 0610	41 €HT
SA 0817	PAD INDUCTION Ø50mm	SAV de OE 0800/OE 0610	46 €HT
SA 0818	BOBINE INDUCTION SOUPLE	SAV de OE 0800/OE 0610	80 €HT
SA 0819	BOBINE INDUCTION RIGIDE Ø19mm	SAV de OE 0800/OE 0610	41 €HT
SA 0832	BOBINE INDUCTION RIGIDE Ø32mm	SAV de OE 0800/OE 0610	46 €HT
SA 0838	BOBINE INDUCTION RIGIDE Ø38mm	SAV de OE 0800/OE 0610	46 €HT



INSTRUMENTS MESURES ELECTRONIQUES

OE 0065BL 10 €HT

TN

TESTEUR POLARITE/CONTINUITE 3-48V

Testeur de tension et batteries automobiles, poids lourds et motos.
Test de câbles positifs/négatifs.



OE 5116 16 €HT

TN

POINTES DE TOUCHE RETRACTABLES



OE 0036 23 €HT

TESTEUR SONORE DE TENSION



OE 3150 39 €HT

TN

VOLTMETRE DIGITAL 6-12V

Tableau de conversion des valeurs (volts) en niveau de charge (%) intégré au boîtier pour une interprétation facile des valeurs mesurées.

**Caractéristiques :**

- plage de mesure : 4.5 à 19.99V
- affichage digital des valeurs mesurées
- protection surtensions
- protection inversions polarités
- dimensions : L.120xI.70xH.18mm

AC 5115 52 €HT

TN

KIT SONDES TESTS NON INTRUSIVES UNIVERSELLES CAT. II

Compatibles avec toutes les douilles standards 4mm.

**Composition :**

- paire de fils de tests à connecteurs droit et 90° max 1000V, L.120cm
- paire de perceurs de câbles pour mesures intrusives max 30V
- paire de sondes fines pour tests inversés max 24V



OE 3008BL 25 €HT

MULTIMETRE DIGITAL CAT.1

Caractéristiques :

- tension DC : 200mV-2000mV-20V-200V-500V
- tension AC : 200V-500V
- courant DC : 200uA-20mA-200mA
- résistance : 200ohm-2000ohm-20Kohm-200Kohm-2000Kohm
- batterie : 6LR61 PP3
- dimensions : 126x70x24mm



NOTE

Multimètre Megohmmètre (OE 4002) et Testeur sécurité VAT (OE 3010) p. 496



OE 3004 80 €HT

MULTIMETRE DIGITAL CAT. III

Caractéristiques :

- tension DC : 200mV-2V-20V-200V-300V
- tension AC : 200mV-2V-20V-200V-300V
- courant DC : 20mA-200mA-10A
- courant AC : 20mA-200mA-10A
- résistance : 200ohm-2kohm-20kohm-200kohm-2Mohm-20Mohm
- test diode : approx. 2.8V
- température : 0-1000°C
- test batterie : 1.5-9V-12V
- continuité : <30ohm
- éclairage en tête

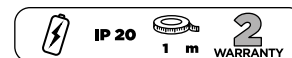

OE 5020 135 €HT

PINCE AMPEREMETRIQUE 1000A

Caractéristiques :

- test d'intensité
- test ampèremètre
- test de diode
- test de continuité
- mémorisation des données
- IEC-61010 CATII avec protection contre les surcharges
- écran digital LCD 3 chiffres 16mm
- échelles automatiques
- livrée avec pile et cordon
- ouverture des pinces : 55mm
- tension continue : 600V±(0.5%+5)
- tension alternative : 600V±(1%+5)
- courant continu : 200/1000A±(2.5%+5)
- courant alternatif : 200/1000A±(2.5%+5)
- résistance : 200ohms ±(1.2%+5)
- fréquence : 2kHz±(2%+5)
- alimentation : 9Vx1

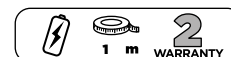

OUTILLAGE GENERAL



PERCAGE & FILETAGE



TARAUDS & FORETS

EG 0671BL 84 €HT

COFFRET FORETS HSS4241 (170 PCS)



Composition :

- 10 forets de 1 à 8mm, tous les 0.5mm
- 5 forets de 8.5 à 10mm, tous les 0.5mm



TN

EG 0681 253 €HT

COFFRET FORETS HSS COBALT 5% (170PCS)



NOTE

Retrouvez nos riveteuses & perceuses p.125-126



Composition :

- 10 forets de 1 à 8mm, tous les 0.5mm
- 5 forets de 8.5 à 10mm, tous les 0.5mm

Matière : HSS au Cobalt 5%



TN

OM 9221 120 €HT

COFFRET FORETS-TARAUDS-FILIERES (37 PCS)

Composition :

- 8 Filières : 3x0.5-3.5x0.6-4x0.7-5x0.8-6x1.0-8x1.25-10x1.50-12x1.75
- 8 Tarauds d'ébauches
- 8 Tarauds de finitions aux pas indiqués
- 8 Forets HSS 2.5-2.9-3.3-4.2-5-6.8-8.5-10.3mm
- + accessoires

NO
WARRANTY**OM 9222** 193 €HT

COFFRET FORETS-TARAUDS-FILIERES (52 PCS)

Composition :

- 7 Filières : M3x0.5-M4x0.7-M5x0.8-M6x1.0-M8x1.25-M10x1.50-M12x1.75
- 5 Filières UNF 1/4", 5/16", 3/8", 1/2"
- 2 Filières BSP 1/8", 1/4"
- 14 Tarauds aux pas indiqués
- 13 Forets HSS : 2.5-3.3-4.2-5-5.5-6.8-6.9-8.5-8.8-9.9-10.3-11.4-11.8mm
- 5 Extracteurs queue de cochon N°1-2-3-4-5
- + accessoires

NO
WARRANTY**OM 9223** 281 €HT

COFFRET FORETS-TARAUDS-FILIERES (75 PCS)

Composition :

- 18 Filières : M2x0.25-M3x0.35-M3x0.5-M3.5x0.6-M4x0.5-M4x0.7-M4.5x0.75-M5x0.5-M5x0.8-M6x0.75-M6x1.0-M8x1.0- m8x1.25-M10x1.25-M10x1.5-M12x1.25-M12x1.75-BSP28 1/8"
- 18 Tarauds ébauche, dimensions voir filières
- 18 Tarauds finition, dimensions voir filières
- 17 Forêts HSS : 1.7-2.5-2.6-2.9-3.3-3.5-3.8-4.2-4.5-5-5.3-6.8-7-8.5-8.8-10.3-10.7mm
- + accessoires

NO
WARRANTY

OM 0653 68 €HT

COFFRET QUEUES DE COCHON+FORETS HSS Ø2-Ø7,5mm

Permet de percer le centre des vis cassées puis de les extraire à l'aide des queues de cochon.
Les queues de cochon peuvent être utilisées avec un porte taraud à cliquet (OM9325) suivant la taille ou un tourne à gauche.

Composition :

- 5 extracteurs queue de cochon N°1-2-3-4-5
- 5 forets HSS Ø2-3-4-6.5-7.5



NO WARRANTY

EG 0670BL 23 €HT

COFFRET FORETS HSS4241 (25 PCS)

B.LINE

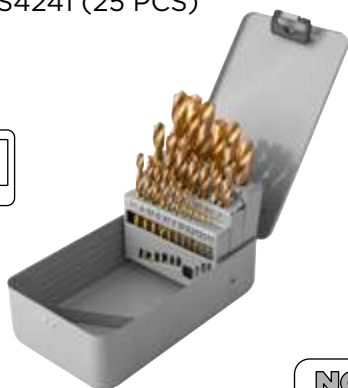

NO WARRANTY

EG 0680 82 €HT

COFFRET FORETS HSS COBALT 5% (25PCS)



NO WARRANTY

OM 0643 57 €HT

COFFRET 5 LIMES ROTATIVES CARBURE



Caractéristiques :

- coupe à droite
- denture diamant
- queues cylindriques 6mm
- matière : carbure

Composition :

- lime cylindrique à tête droite Ø10mm
- lime cylindrique à tête sphérique Ø10mm
- lime sphérique Ø9.8mm
- lime conique à bout pointu
- lime ogive

NO WARRANTY

EG 0432 21 €HT

FORET HSS ETAGE 4-32mm



NO WARRANTY

HU 0511 8 €HT

BURETTE D'HUILE 500ml



500 ml 2 WARRANTY



REFECTION FILET

OM 0458 5 €HT

BOITE DE 10
INSERTS M14x2.0



TN

Inserts en acier inoxydable



OM 0457 5 €HT

BOITE DE 10 INSERTS
M14x1,25



TN

Inserts en acier inoxydable.
Spécial filets de bougies.



OM 0486	COFFRET INSERTS M5x0.8	Composition : • foret Ø5.2mm • taraud M5x0.8 • outil de pose inserts • 25 inserts acier inoxydable	19 €HT
OM 0487	COFFRET INSERTS M6x1.0	Composition : • foret Ø6.3mm • taraud M6x1.0 • outil de pose inserts • 25 inserts acier inoxydable	21 €HT
OM 0488	COFFRET INSERTS M8x1.25	Composition : • foret Ø8.3mm • taraud M8x1.25 • outil de pose inserts • 25 inserts acier inoxydable	25 €HT
OM 0489	COFFRET INSERTS M10x1.50	Composition : • foret Ø10.4mm • taraud M10x1.5 • outil de pose inserts • 25 inserts acier inoxydable	31 €HT
OM 0490	COFFRET INSERTS M12x1.75	Composition : • foret Ø12.4mm • taraud M12x1.75 • outil de pose inserts • 25 inserts acier inoxydable	37 €HT
OM 0459	COFFRET INSERTS M14x2.0	Composition : • forets M14.5 • taraud M14x2.0 • outil de pose inserts • 12 inserts en acier inoxydable • longueur du filet rapporté monté : 20mmx4-15mmx4-10mmx4	39 €HT

TN



OM 0450 135 €HT

COFFRET KIT INSERTS M5-M12

Pour la réparation des filetages usés ou endommagés.
Inserts en acier inoxydable pour une très bonne résistance à la casse, la corrosion et la température.
Coffret composé d'inserts de M5 à M12, de forets hélicoïdaux, tarauds, outils de montage et casse-languettes.

Composition :

- forets hélicoïdaux
- tarauds
- outils de montage
- casse languettes
- 12 inserts M5x0.8 (OM0452 : 25 inserts)
- 12 inserts M6x1 (OM0453 : 25 inserts)
- 12 inserts M8x1.25 (OM0454 : 25 inserts)
- 12 inserts M10x1.50 (OM0455 : 25 inserts)
- 12 inserts M12x1.75 (OM0456 : 10 inserts)

OM 0452	BOITE DE 25 INSERTS M5x0,8	6 €HT
OM 0453	BOITE DE 25 INSERTS M6x1	6 €HT
OM 0454	BOITE DE 25 INSERTS M8x1,25	6 €HT
OM 0455	BOITE DE 25 INSERTS M10x1,50	6 €HT
OM 0456	BOITE DE 10 INSERTS M12x1,75	5 €HT



TN



OM 9300 46 €HT

PEIGNE FILETS INTERNE/EXTERNE METRIQUE 0.8-3.0

Permet de mesurer un filetage interne ou externe afin de les reformer en passant sur le pas concerné.

Chaque côté du peigne présente un pas différent comme suit :
0.80-1.00-1.25-1.50-1.75-2.00-3.00
Longueur : 230mm



OM 9308 47 €HT

OUTIL REFECTION FILETS EXTERIEURS Ø4-Ø19mm

Un seul outil qui permet de restaurer les filetages en pouces ou en métrique à droite comme à gauche !

Caractéristiques :

- aucun étalonnage nécessaire
- s'ajuste automatiquement à n'importe quel pas/taille
- chasse automatiquement les bons filetages pour réparer les dommages
- 5/32"-3/4" 4-19mm
- filetage de tube jusqu'à 7/16"
- 60° , ISO, UNC, UNF, NPT
- 55° , BSW, BSF, BSP



OM 9309 71 €HT

OUTIL REFECTION FILETS EXTERIEURS Ø17-Ø38mm

Un seul outil qui permet de restaurer les filetages en pouces ou en métrique à droite comme à gauche !

Caractéristiques :

- aucun étalonnage nécessaire
- s'ajuste automatiquement à n'importe quel pas/taille
- chasse automatiquement les bons filetages pour réparer les dommages
- 11/16"-1-1/2" 17-38mm
- filetage de tube 3/8" - 1-1/8"
- 60° , ISO, UNC, UNF, NPT
- 55° , BSW, BSF, BSP



OM 9325 101 €HT

COFFRET DE PORTE-TARAUDS ET FILIERES A CLIQUET

Composition :

- 1 cliquet d'entraînement 3/8"
- 2 porte-filières Øext. 9 à 25mm
- 2 porte-tarauds M3 à M12



OUTILLAGE GENERAL

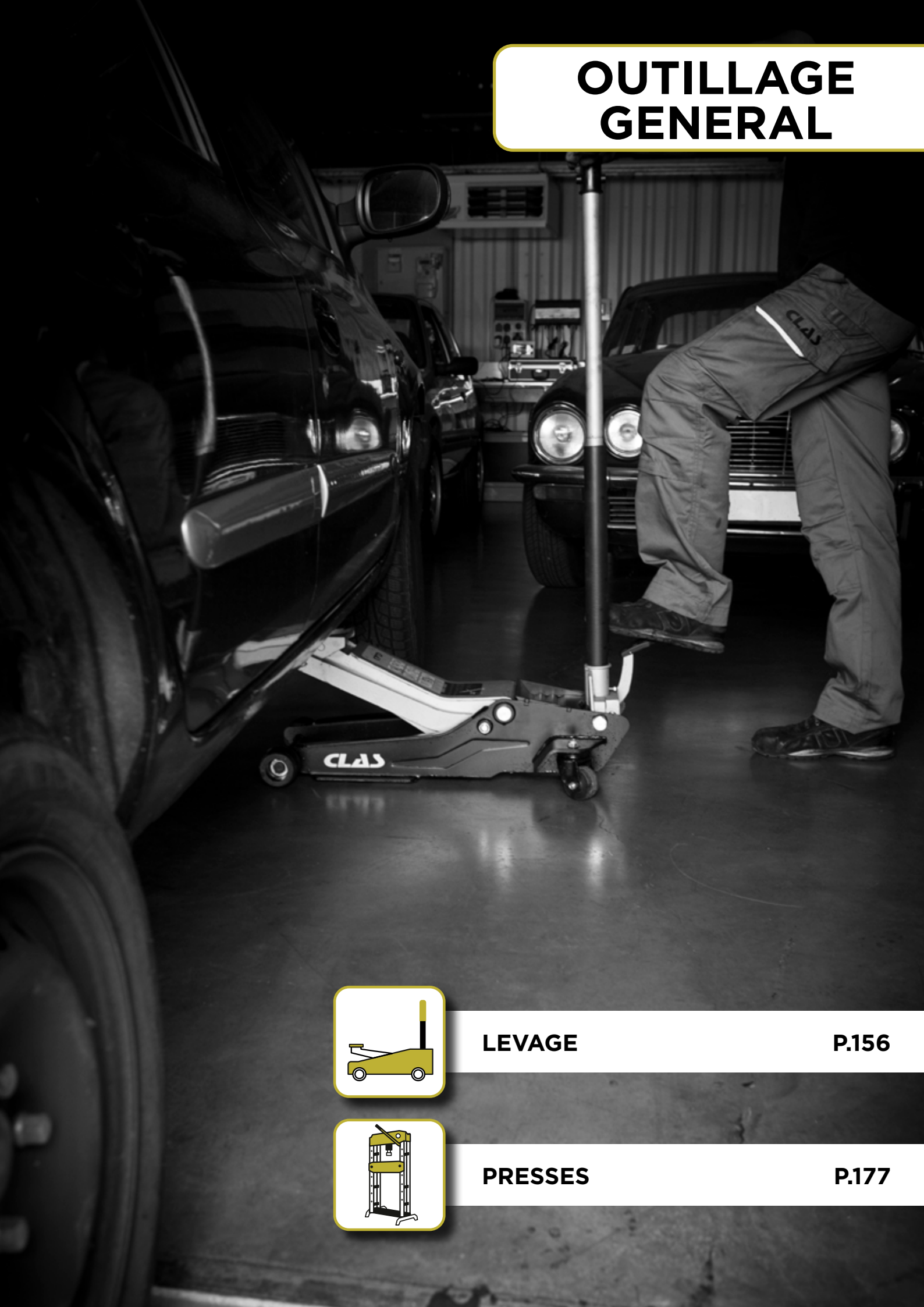

LEVAGE

P.156



PRESSES

P.177

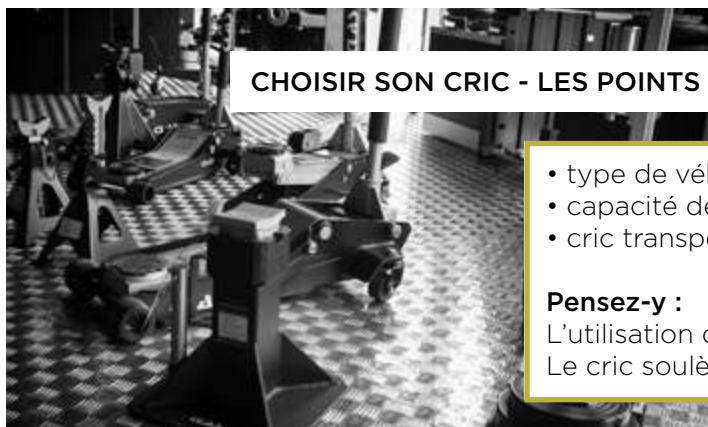

CHOISIR SON CRIC - LES POINTS A REGARDER

- type de véhicule : VL, VUL, véhicule très bas ?
- capacité de levage nécessaire ?
- cric transportable ?

Pensez-y :

L'utilisation d'un cric est indissociable de l'utilisation de chandelles. Le cric soulève le véhicule et la chandelle le maintient en l'air.

Cric rouleur

La star de l'atelier, l'outil indispensable du garagiste. Cric pouvant soulever des charges allant de 1T à 10T. Les versions ultra plates peuvent soulever les voitures rabaissées.

AVANTAGES :

- facile à déplacer
- simple d'utilisation
- grande amplitude de levage pour s'adapter aux différents véhicules



Cric bouteille

Le cric bouteille possède un vérin qui peut ainsi directement des charges très lourdes. Attention toutefois à vérifier la hauteur minimum du cric pour être certain de passer sous le véhicule.

AVANTAGES :

- capacité de charge jusqu'à 50T
- peu encombrant



Cric boudin

Composé de 2 ou 3 boudins, ce type de cric peu encombrant possède une capacité de charge de 2T, possède une amplitude de levage importante et est à brancher sur une source d'air comprimé.

AVANTAGES :

- hauteur de levage importante
- pratique et facile à utiliser
- peut servir de levage auxiliaire sur pont ciseaux ou 4 colonnes



Cric hydropneumatique

Cric haut de gamme fonctionnant grâce à un apport en air comprimé, l'huile hydraulique est mise en pression afin d'actionner différents étages. Jusqu'à 50T en fonction de la hauteur souhaitée, à brancher sur une source d'air comprimé.

AVANTAGES :

- capacité de charge jusqu'à 50T
- peu encombrant
- travail sans effort avec de fortes charges



NOTRE GAMME DE CRICS ROULEURS



OH 5309

OH 5311

OH 5304

OH 5306

OH 6014

OH 6303

OH 7014

OH 6035

REF	Charge max.	Hauteur mini.	Hauteur max.	Descente	Roue	Entraînement	Pédale approche	Pompe	Poids (kg)
OH 5309	1,25T	85	375	freinée	alu (fixes) acier (pivotantes)	cardan		double piston	11,5
OH 6302BL	2T	135	340	freinée	acier	déporté		simple piston	8,7
OH 5304	2T	85	381	freinée	acier	déporté		simple piston	12,6
OH 5306	2,25T	140	490	freinée	acier	pignons		simple piston	29,5
OH 6014	2,5T	75	515	freinée	nylon	cardan		double piston	33,5
OH 5311	3T	192	533	freinée	acier	déporté		simple piston	19
OH 6303	3T	130	465	freinée	fer	cardan	•	double piston	30
OH 7014	3T	75	510	freinée	PU	cardan	•	double piston	30,5
OH 6035	3T	95	515	type homme mort	nylon	mécanique	•	double piston	39,5
OH 5355	5T	150	560	freinée	acier	mécanique	•	simple piston	87
OH 5360	10T	160	560	freinée	acier	mécanique	•	simple piston	129

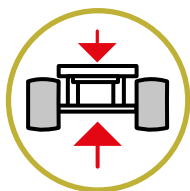

En dessous de **85mm**, les crics sont considérés comme extra-plats, pouvant passer sous les voitures rabaisées.



Pédale d'approche : gain de temps à la montée et réduit l'effort de l'opérateur.

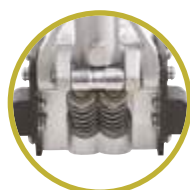

Double piston : rapidité de levée du cric.



Avantage des roues PU ou Nylon : silencieuses !



CRICS ROULEURS

OH 6302BL 63 €HT

CRIC ROULEUR 2T

NEW



B.LINE USE

Caractéristiques :

- semelle rotative
- système anti-surcharge
- poignée de transport
- h.min : 135mm
- h.max : 340mm
- longueur manche (coudé en 2 parties) : 740mm
- dimensions : 447x196x135mm
- poids : 8.7kg

Max. T **2** WARRANTY

TN

OH 5304 103 €HT

CRIC ROULEUR 2T EXTRA PLAT 85mm



Caractéristiques :

- semelle rotative
- châssis robuste
- système anti-surcharge
- h. mini : 85mm
- h. maxi : 381mm
- dimensions : 560x212x145mm
- poids : 12.6kg

Max. T **2** WARRANTY

TN

OH 5311 145 €HT

CRIC ROULEUR 3T HAUTE ELEVATION

Tête télescopique (+5cm)



Caractéristiques :

- semelle rotative
- châssis robuste
- système anti-surcharge
- h. mini : 192mm
- h. maxi : 533mm
- dimensions : 635x255x192mm
- poids : 19kg

Max. T **3** WARRANTY

TN

OH 5309 285 €HT**CRIC ROULEUR 1.25T ALU EXTRA PLAT**
85mm

Ultra léger

Caractéristiques :

- semelle caoutchouc
- système anti-surcharge
- système double pompe montée rapide
- protection mousse sur le manche
- roues arrières pivotantes
- h.mini : 85mm
- h.max : 375mm
- dimensions : 580x240x150mm
- poids : 11,5kg

**OH 5306** 179 €HT**CRIC ROULEUR 2.25T****Caractéristiques :**

- châssis robuste
- système de descente contrôlée
- système anti-surcharge
- protection mousse sur le manche
- semelle acier pivotante
- roues arrière pivotantes
- h. mini : 140mm
- h. maxi : 490mm
- dimensions : 645x345x185mm
- poids : 29,5kg

**OH 6303** 264 €HT**CRIC ROULEUR 3T**
PEDALE D'APPROCHE**NEW****Caractéristiques :**

- pédale d'approche
- système anti-surcharge
- double piston
- roues en fer
- h. mini : 130mm
- h. maxi : 465mm
- dimensions : 630x328x165mm
- poids : 30kg

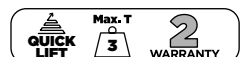

OH 6014 285 €HT

CRIC ROULEUR 2.5T EXTRA PLAT 75mm

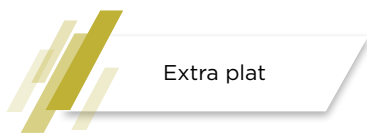

Extra plat



Caractéristiques :

- système anti-surcharge
- semelle caoutchouc pivotante
- système double pompe montée rapide
- protection mousse sur le manche
- roues polyuréthane
- h. mini : 75mm
- h. maxi : 508mm
- dimensions : 720x326x150mm
- poids : 31.5kg

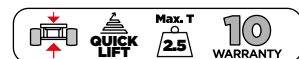

TN

OH 7014 370 €HT

CRIC ROULEUR 3T EXTRA PLAT 75mm

NEW

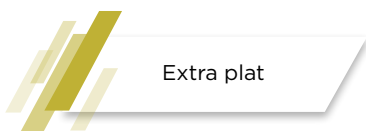

Extra plat



Caractéristiques :

- pédale d'approche
- système de descente contrôlée
- système anti-surcharge
- semelle caoutchouc pivotante
- système double pompe montée rapide
- protection mousse sur le manche
- roue avant et arrière en nylon
- h. mini 75mm
- h. maxi 510mm
- dimensions : 777x383x200mm
- poids : 30.5kg

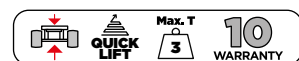

TN

OH 6035 423 €HT

CRIC ROULEUR 3T PEDALE D'APPROCHE 95mm

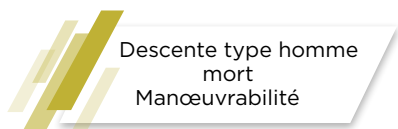

Descente type homme mort
Manœuvrabilité



Caractéristiques :

- système double pompe montée rapide
- protection mousse sur le manche
- pédale d'approche en rubber
- système anti-surcharge
- semelle caoutchouc pivotante
- roues nylon
- h. mini : 95mm
- h. maxi : 515mm
- dimensions : 772x367x190mm
- poids : 39.5kg

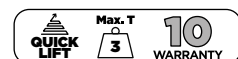

TN

**OH 5355** 900 €HT**CRIC ROULEUR 5T CHASSIS L.1505mm****Caractéristiques :**

- système anti-surcharge
- système de descente contrôlée
- pédale d'approche
- roues avant/arrière montées sur roulements à billes assurent la stabilité et la maniabilité
- verrouillage de la poignée en aluminium haute résistance
- h. mini : 150mm
- h. maxi : 560mm
- SA5355 : paire de roues pivotantes
- SA5356 : paire de roues avant
- dimensions : 1505x364x200mm
- poids : 87kg

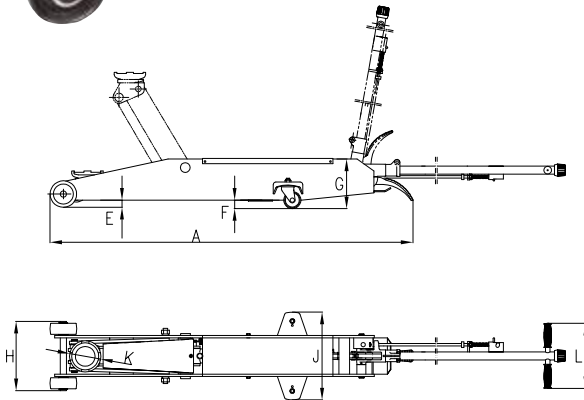
**OH 5360** 1059 €HT**CRIC ROULEUR 10T CHASSIS L.1637mm****Caractéristiques :**

- système anti-surcharge
- système de descente contrôlée
- pédale d'approche
- roues avant/arrière montées sur roulements à billes assurent la stabilité et la maniabilité
- verrouillage de la poignée en aluminium haute résistance
- h. mini : 160mm
- h. maxi : 560mm
- dimensions : 1637x490x250mm
- poids : 129kg



Dimensions											
REF	A (mm)	E (mm)	F (mm)	G (mm)	H (mm)	J (mm)	L (mm)	K (mm)	Long. manche Handle length	Ø roues avant Front wheel Ø	Ø roues arrière Rear caster Ø
OH 5355	1505	31	31	200	290	364	245	130	1155mm	111mm	70mm
OH 5360	1637	24	24	250	333	490	245	150	1155mm	141mm	90mm

OH 9021 1537 €HT**CRIC HYDRO-PNEUMATIQUE PLIABLE 15-30T**

Special dépannage
Léger et ultra
compact

**Caractéristiques :**

- poignée de transport
- permet de travailler rapidement et sans effort
- système anti-surcharge
- 2 étages : 30T-15T
- équipé d'une valve de contrôle de vitesse de descente pour une sécurité accrue
- manche sectionnable en 2 éléments
- manche pliable devenant une poignée de transport
- groupe de commande déporté pour une utilisation avec ou sans 2eme partie du manche
- découpe angulaire du châssis, facilite la manipulation
- h. mini : sans rallonge 150mm/avec rallonges 270mm
- h. maxi : sans rallonge 289mm/avec rallonges 409mm
- longueur : 500mm
- largeur : 290mm
- rallonges : Ø67mm L.45-75mm, ergot Ø25mm
- pression d'alimentation : 9-12bar
- poids : 24kg

Affectations : Camions, remorques, bus



OH 3015N 1377 €HT

CRIC HYDROPNEUMATIQUE 15-30T

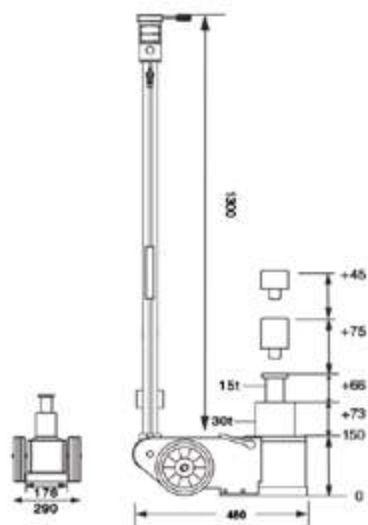

Caractéristiques :

- permet de travailler rapidement et sans effort
- système anti-surcharge
- équipé d'une valve de contrôle de vitesse de descente pour une sécurité accrue
- 2 étages : 30-15T
- long manche en T pour un positionnement facile du cric sous le véhicule
- manche 3 positions : 90-45-0° système de verrouillage métal
- piston traité pour une haute résistance
- rallonges : 45-75mm
- pression d'alimentation : 9-12bar
- poids : 38kg

Max. T **30** WARRANTY **2**

OH 9042N 1961 €HT

CRIC HYDROPNEUMATIQUE 10-22-40T

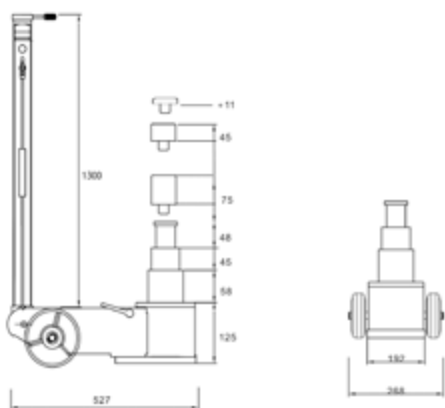

Profil bas



Affectations : Camion, remorque, bus, engin agricole, travaux publics.

Caractéristiques :

- permet de travailler rapidement et sans effort
- système anti-surcharge
- 3 étages : 40-22-10T
- équipé d'une valve de contrôle de vitesse de descente pour une sécurité accrue
- long manche en T pour un positionnement facile du cric sous le véhicule
- manche 3 positions : 90-45-0° système de verrouillage métal
- piston traité pour une haute résistance
- h. mini : sans rallonge 125mm/avec rallonges 256mm
- h. maxi : sans rallonge 276mm/avec rallonges 407mm
- longueur : 527mm
- largeur : 268mm
- rallonges : 11-45-75mm
- pression d'alimentation : 9-12bar
- poids : 38,4kg

Max. T **40** WARRANTY **2**

OH 5030N 2119 €HT

CRIC HYDROPNEUMATIQUE 15-30-50T

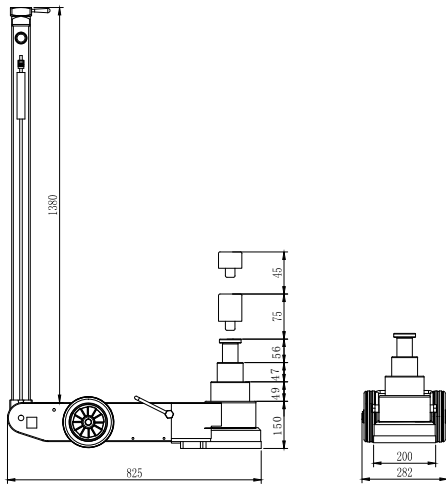
**Caractéristiques :**

- permet de travailler rapidement et sans effort
- système anti-surcharge
- équipé d'une valve de contrôle de vitesse de descente pour une sécurité accrue
- 3 étages : 50-30-15T
- long manche en T pour un positionnement facile du cric sous le véhicule
- manche 3 positions : 90-45-0° système de verrouillage métal
- h. mini : sans rallonge 150mm/avec rallonges 270mm
- h. maxi : sans rallonge 300mm/ avec rallonges 420mm
- piston traité pour une haute résistance
- rallonges : 45-75mm
- pression d'alimentation : 9-12bar
- poids : 56kg

**OH 9032N** 2639 €HT

CRIC HYDROPNEUMATIQUE HAUTE LEVEE 30T

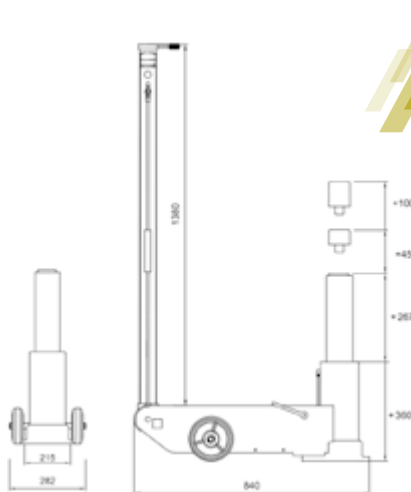

Maintien de la puissance à haute élévation



Affectations : Travaux publics, engins agricoles, engins militaires, trains.

Caractéristiques :

- permet de travailler rapidement et sans effort
- système anti-surcharge
- équipé d'une valve de contrôle de vitesse de descente pour une sécurité accrue
- long manche en T pour un positionnement facile du cric sous le véhicule
- 3 positions : 90-45-0° système de verrouillage métal
- h. mini : sans rallonge 360mm/avec rallonges 505mm
- h. maxi : sans rallonge 627mm/avec rallonges 772mm
- longueur : 840mm
- largeur : 282mm
- rallonges : 45-100mm
- pression d'alimentation : 9-12bar
- poids : 87kg





CRICS BOUDINS

OP 0209 582 €HT

CRIC PNEUMATIQUE 2 BOUDINS 2T

Nouvelle structure interne pour plus de stabilité, guidage télescopique.

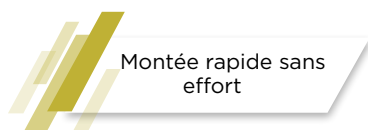

Caractéristiques :

- pression : 7-10bar
- embase : 272x220mm
- course : 235mm
- h.max : 350mm
- h.mini : 115mm
- poids : 15kg



TN

OP 0309 677 €HT

CRIC PNEUMATIQUE 3 BOUDINS 2T

Nouvelle structure interne pour plus de stabilité, guidage télescopique.

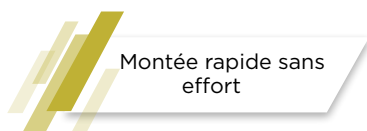

Caractéristiques :

- pression : 7-10bar
- embase : 272x220mm
- course : 300mm
- h. mini (sans semelle ni rallonge) : 200mm
- h. maxi (sans semelle ni rallonge) : 500mm
- poids : 16kg

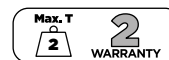

TN

SA 9131 52 €HT

RALLONGE L.60mm

Accessoire de OP 0209/OP 0309



TN

SA 9132 64 €HT

RALLONGE L.80mm

Accessoire de OP 0209/OP 0309



TN

OP 0452 76 €HT

MANCHE LONG POUR CRIC PNEUMATIQUE

Accessoire de OP 0209/OP 0309



TN

CRICS BOUTEILLES

TN



Ref.	Libellé	Hauteur min. (mm)	Hauteur max. (mm)	Poids	Embase	Charge max. (T)	Prix
OH 4502	CRIC BOUTEILLE 2T	181	345	2,5 kg	99x93mm	2	31 ^{€HT}
OH 4504	CRIC BOUTEILLE 4T	193	373	3 kg	110x103mm	4	36 ^{€HT}
OH 4506	CRIC BOUTEILLE 6T	210	415	4 kg	122x115mm	6	41 ^{€HT}
OH 4512	CRIC BOUTEILLE 12T	230	440	6,5 kg	140x126mm	12	64 ^{€HT}
OH 4520	CRIC BOUTEILLE 20T	242	452	9,3 kg	159x143mm	20	92 ^{€HT}
OH 4530	CRIC BOUTEILLE 30T	275	440	12,2 kg	169x153mm	30	190 ^{€HT}
OH 4550	CRIC BOUTEILLE 50T	265	425	25 kg	210x176mm	50	264 ^{€HT}

2
WARRANTY





CHANDELLES

OM 3002BL 41 €HT

TN

PAIRE CHANDELLES CREMAILLERES 2T AVEC GOUPILLES SECURITE

B.LINE



Caractéristiques :

- h. mini : 268mm
- h. maxi : 418mm
- poids : 4.8kg



OM 3030 52 €HT

TN

PAIRE CHANDELLES CREMAILLERES 3T AVEC GOUPILLES SECURITE



Caractéristiques :

- h. mini : 276mm
- h. maxi : 420mm
- poids : 6.4kg

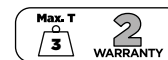

OM 3060 94 €HT

TN

PAIRE CHANDELLES CREMAILLERES 6T AVEC GOUPILLES SECURITE



Caractéristiques :

- h. mini : 382mm
- h. maxi : 600mm
- poids : 14kg



OM 3100 200 €HT

TN

PAIRE CHANDELLES CREMAILLERES 10T



Caractéristiques :

- h. mini : 455mm
- h. maxi : 705mm
- poids : 27kg

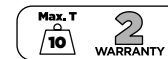

OM 0684 306 €HT

TN

PAIRE CHANDELLES GOUPILLES 22T



- Caractéristiques :**
- h.mini : 353mm
 - h.maxi : 505mm
 - embase : 280x280mm
 - poids : 30.6kg



OM 2013 571 €HT

TN

PAIRE CHANDELLES GOUPILLES HAUTES 2T



- Caractéristiques :**
- h. mini : 1050mm
 - h. maxi : 1850mm
 - poids : 35kg



OM 3021 826 €HT

TN

PAIRE DE CHANDELLES A VIS 20T



- Caractéristiques :**
- h. mini : 410mm
 - h. maxi : 600mm
 - embase : 330mm-330mm
 - poids : 56kg



OM 3023 942 €HT

TN

PAIRE DE CHANDELLES A VIS 20T
HAUTE LEVEE



- Caractéristiques :**
- h. mini : 665mm
 - h. maxi : 1190mm
 - embase : 460x460mm
 - poids : 76kg



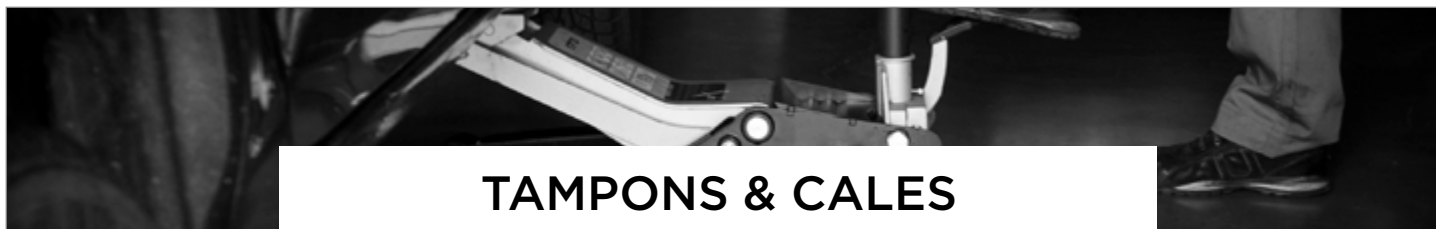

TAMPONS & CALES

EG 1135 14 €HT

TAMPON CAOUTCHOUC
ROND Ø160x28mm

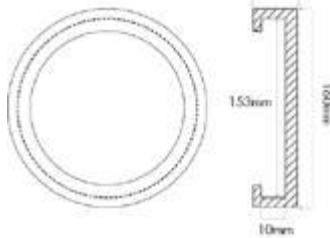

Compatible Koni,
Romerico, Car-o-
Liner

Caoutchouc SBR 85° SHORE A
Vendu par multiple de 4 uniquement
Øext. 160mm
Øint. 153mm
Hauteur 28mm



TN

EG 1142 14 €HT

TAMPON CAOUTCHOUC
ROND Ø143x25mm

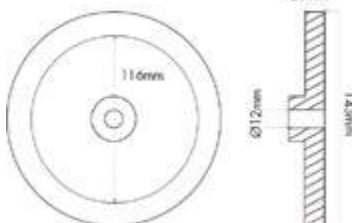

Compatible OMCN

Caoutchouc SBR 80° SHORE A
Vendu par multiple de 4 uniquement
Øext. 143mm
Øint. 116mm
Trou Ø12mm
Hauteur 25mm



TN

EG 1144 14 €HT

TAMPON CAOUTCHOUC
ROND Ø147x26mm

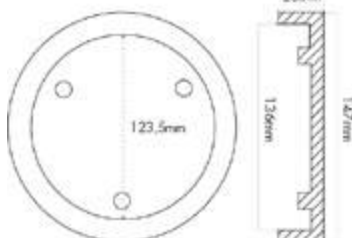

Compatible Ravaglioli

Caoutchouc SBR 80° SHORE A
Vendu par multiple de 4 uniquement
Øext. 147mm
Øint. 123.5 & 136mm
Hauteur 26mm



TN

EG 1139 14,31 €HT

TAMPON CAOUTCHOUC
ROND Ø120x26mm

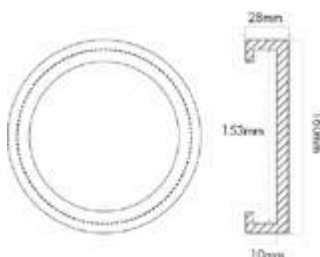

Compatible Ravaglioli

Caoutchouc SBR 80° SHORE A
Vendu par multiple de 4 uniquement
Øext. 120mm
Øint. 98.5 & 111mm
Hauteur 26mm



TN

EG 1140 14,31 €HT

TAMPON CAOUTCHOUC
ROND Ø98x21mm

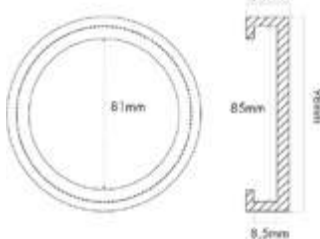

Compatible Ravaglioli,
Sirio, Space

Caoutchouc SBR 85° SHORE A
Vendu par multiple de 4 uniquement
Øext. 98mm
Øint. 81 & 85mm
Hauteur 21mm



TN

TN

EG 1141 14,31 €HT

TAMPON CAOUTCHOUC
ROND Ø124x26mm

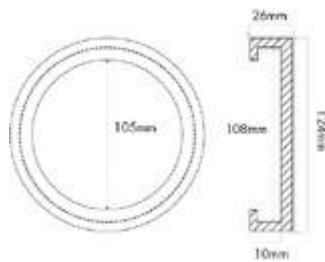

Compatible ATH,
Ravaglioli, Werther

Caoutchouc SBR 80° SHORE A
Vendu par multiple de 4 uniquement
Øext. 124mm
Øint. 105 & 108mm
Hauteur 26mm



TN

EG 1145 14,31 €HT

TAMPON CAOUTCHOUC
ROND Ø140x27mm

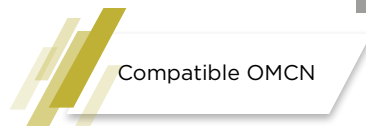
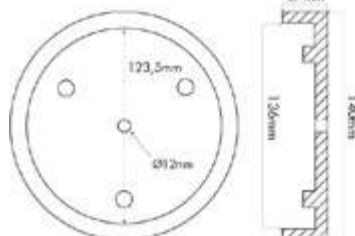

Compatible OMCN

Caoutchouc SBR 80° SHORE A
Vendu par multiple de 4 uniquement
Øext. 140mm
Øint. 133mm
Hauteur 27mm
Trou Ø12mm



TN

EG 1146 15 €HT

TAMPON CAOUTCHOUC
ROND AVEC RENFORT 2
RONDELLES METALLIQUES
Ø120x32mm

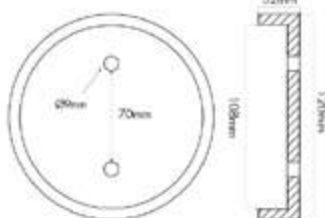

Compatible Launch,
Twin Busch, RP Tools

Caoutchouc SBR 80° SHORE A
Vendu par multiple de 4 uniquement
Øext. 120mm
Øint. 108mm
Hauteur 32mm
Trous Ø9mm entraxe 70mm



TN

EG 1149 15 €HT

TAMPON CAOUTCHOUC
ROND Ø150x10mm

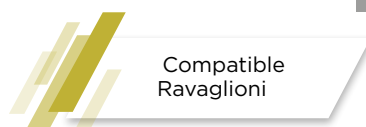
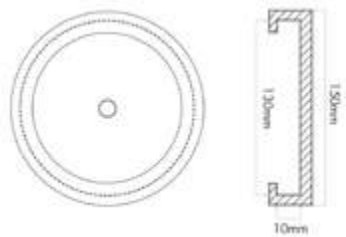

Compatible
Ravaglioni

Caoutchouc SBR 80° SHORE A
Vendu par multiple de 4 uniquement
Øext. 150mm
Øint. 130mm
Hauteur 10mm



TN

EG 1148 15,37 €HT

TAMPON CAOUTCHOUC
ROND Ø130x10mm

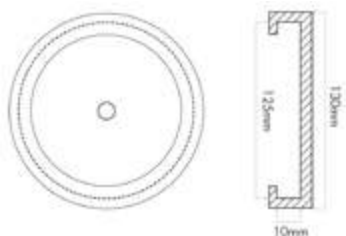

Compatible
Ravaglioni, Siro,
Space

Caoutchouc SBR 80° SHORE A
Vendu par multiple de 4 uniquement
Øext. 130mm
Øint. 125mm
Hauteur 10mm



TN

EG 1147 17,49 €HT

TAMPON CAOUTCHOUC
ROND AVEC RENFORT
PLAQUE METALLIQUE
Ø125x24mm

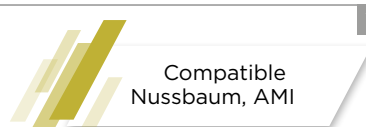

Compatible
Nussbaum, AMI

Caoutchouc SBR 80° SHORE A
Vendu par multiple de 4 uniquement
Øext. 125mm
Øint. 120mm
Hauteur 24mm
Trous Ø8mm entraxe 90mm



EG 1151 15 €HT

TAMPON CAOUTCHOUC
ROND AVEC ENFORT
PLAQUE METALLIQUE
Ø120x22mm

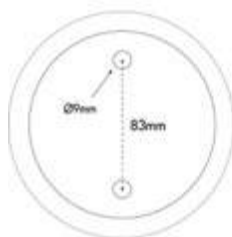

Compatible MAHA

Caoutchouc SBR 85° SHORE A
Vendu par multiple de 4 uniquement
Øext. 120mm
Øint. 113mm
Hauteur 22mm
Trous Ø9mm entraxe 83mm



TN

EG 1150 15 €HT

TAMPON CAOUTCHOUC
ROND AVEC RENFORT
RONDELLE METALLIQUE
Ø120x4mm



Compatible ATH,
Hofmann, Hermann,
JAB Becker

Caoutchouc SBR 80° SHORE A
Vendu par multiple de 4 uniquement
Øext. 120mm
Øint. 110mm
Hauteur 4mm
Trou Ø9mm



TN

EG 1152 17 €HT

TAMPON CAOUTCHOUC
ROND AVEC ENFORT
PLAQUE METALLIQUE
Ø125x26mm

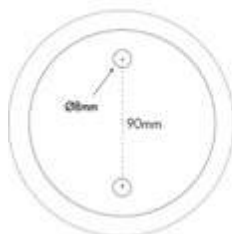

Compatible SLIFT,
IME

Caoutchouc SBR 85° SHORE A
Vendu par multiple de 4 uniquement
Øext. 125mm
Øint. 120mm
Hauteur 26mm
Trous Ø8mm entraxe 90mm



TN

EG 1153 18 €HT

TAMPON TESLA 3
Ø76/26 x h.53/25

NEW



TN

EG 0607 13 €HT

CALE VL



TN

EG 1138 15,37 €HT

TAMPON CAOUTCHOUC
RECTANGULAIRE 160x120x20mm

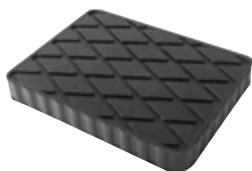

Dureté 85° SHORE A
Vendu par multiple de 4 uniquement

EG 1137 17 €HT

TAMPON CAOUTCHOUC
RECTANGULAIRE 160x120x30mm

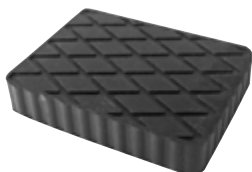

EG 1136 22 €HT

TAMPON CAOUTCHOUC
RECTANGULAIRE 160x120x60mm



EG 1143 39 €HT

TAMPON CAOUTCHOUC
RECTANGULAIRE 160x120x115mm



TN

VERINS DE FOSSE

TN

NOTE

Retrouvez notre gamme "Embrayage" p.368

Descente type homme mort

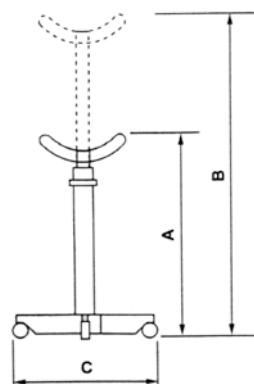

Caractéristiques :

- commande à pied
- tige chromée
- sécurité contre la surcharge
- commande descente : type homme mort
- 4 roues pivotantes



Ref.	Libellé	Capacité	Poids	A (mm)	B (mm)	C (mm)	Prix
OH 0273	VERIN DE FOSSE 300kg	300 kg	23 kg	1120	1890	800	264 €HT
OH 0266	VERIN DE FOSSE 600kg	600 kg	34 kg	1180	2000	800	317 €HT
OH 0236	VERIN DE FOSSE 2 ETAGES 800kg	800 kg	49kg	850	1870	480	1023 €HT
OH 0235	VERIN DE FOSSE 1T	1 T	37 kg	1140	1990	560	688 €HT
OH 0237	VERIN DE FOSSE 2 ETAGES 1,5T	1,5 T	58 kg	880	1900	700	1214 €HT



OH 0250 200 €HT

TETE ORIENTABLE VERINS 600kg

Accessoire de OH 0266/OH 0263/OH 0236

TN



Caractéristiques :

- plateau : 360x270mm
- inclinaison (latérale et longitudinale) : 45°
- emmanchement : Ø30mm
- longueur des chaînes : 940mm

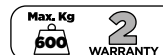



GRUES D'ATELIER

OH 0336NBL 285 €HT

GRUE 1T PLIABLE



B.LINE



Caractéristiques :

- capacité de levage : 0-2060mm
- bras 4 positions : 1000-750-500-250kg
- hauteur pieds : 185mm
- 6 roues pivotantes



TN

OH 0335 487 €HT

GRUE 1T PLIABLE RABAISSEE

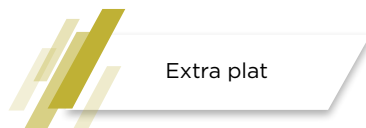

Caractéristiques :

- pompe double effet
- pompe rotative 360°
- descente type homme mort
- bras 3 positions : 1000-750-500kg
- extra plate : 85mm
- roues nylon

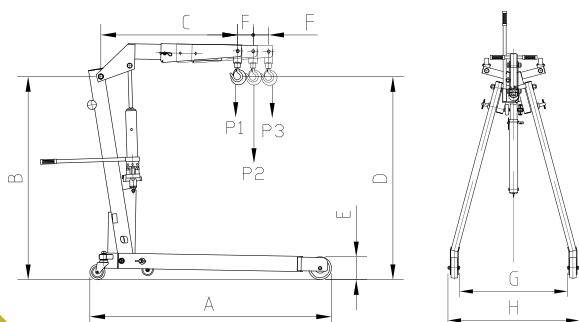

REF	Capacité Capacity	A (mm)	B (mm)	C (mm)	D1 (mm)	D2 (mm)	D3 (mm)	D4 (mm)
OH 0335	1T	1380	1600	1085	245-2330	100-2415	0-2500	-
OH 0338	2T	1977	1977	1290	230-2505	80-2630	0-2705	-

REF	E (mm)	F (mm)	G (mm)	H (mm)	P1 (kg)	P2 (kg)	P3 (kg)	P4 (kg)
OH 0335	85	100	865	970	1000	750	500	-
OH 0338	205	150	994	1158	2000	1700	1500	-

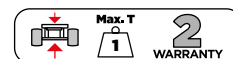

TN

OH 1001 794 €HT

GRUE MOBILE 1T

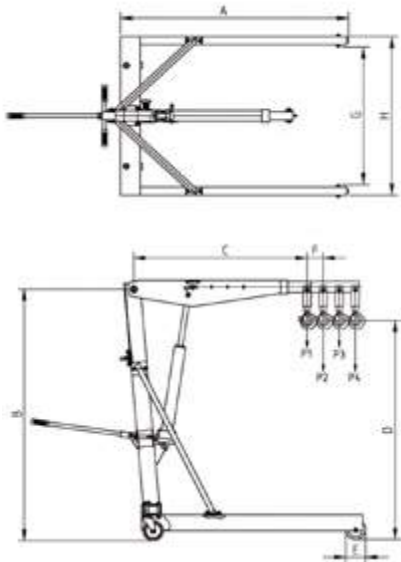

Bras 4 positions :
1000-800-500-300kg
Pompe double effet



REF	Capacité Capacity	A (mm)	B (mm)	C (mm)	D (mm)	E (mm)	F (mm)	G (mm)	H (mm)	Poids Weight
OH 1001	1T	1392	1570	1060	1150	120	100	835	963	120kg

Max. T
1
2
WARRANTY

OH 0338 1155 €HT

GRUE 2T PLIABLE

TN

**Caractéristiques :**

- pompe double effet
- descente type homme mort
- pompe rotative 360°
- bras 3 positions : 2000-1700-1500kg
- roues nylon

Max. T
2
WARRANTY

OH 0238 89 €HT

EQUILIBREUR DE CHARGE 680kg

TN



Max. Kg
680
2
WARRANTY

OH 0009 184 €HT

PINCE PORTE FUTS 350kg

TN

**Caractéristiques :**

- pour fûts plastiques et métalliques
- ouverture max. 620mm

Max. Kg
550
2
WARRANTY

TABLES ELEVATRICES

OH 1300 911 €HT

TN

TABLE ELEVATRICE DOUBLE CISEAUX 500kg

Idéal pour la manutention et le travail des pièces (boîtes, moteurs, ponts, batteries...).



NOTE

Tampons et cales voir p.168

Caractéristiques :

- commande de levée hydraulique via pédale
- commande de descente type homme mort
- dimensions plateau : 1010x520mm
- 2 roues fixes et 2 roues pivotantes avec carters de protection et freins
- h. mini : 440mm
- h. maxi : 1575mm
- poids : 160kg



OH 1301 5339 €HT**TABLE ELEVATRICE POUR BATTERIES VE/
HYBRIDE ET ORGANES LOURDS**

La table facilite la gestion de la pose ou dépose des batteries sur voitures électriques, ainsi que différents organes. Celle-ci peut supporter des charges allant jusqu'à 1000kg. Fabrication Europe.

Une commande hydropneumatique permet la commande sans effort, rapide et précise en hauteur.

La descente de type homme mort sécurise l'opérateur.

Le plateau se déploie en trois positions pour une surface max. de 1560mmx787mm, et est taraudé M10x1.5 pour recevoir divers accessoires permettant la dépose d'organes.

La planéité de la table est réglable en 2 points pour une grande précision de positionnement, degré d'inclinaison +/- 5%, la table est également mobile en rotation de +/- 5cm et latéralement de +/- 10cm.

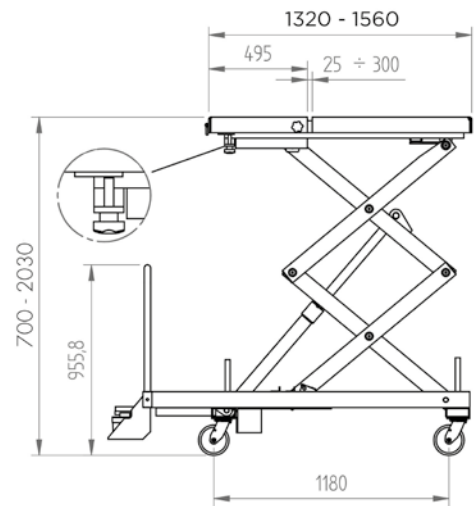
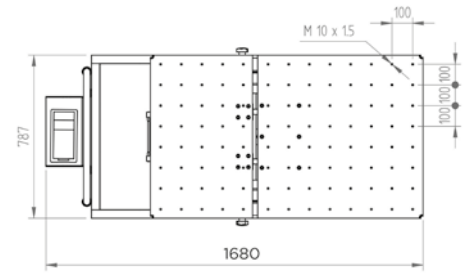

Charge jusqu'à 1T



Réglage de l'inclinaison

**Caractéristiques :**

- h. mini : 700mm
- h. maxi : 2030mm
- temps de montée à vide : +/- 50s
- temps de descente à vide : +/- 15s
- poids : 440kg



OH 9150 1271 €HT

COLONNE LEVAGE HYDROPNEUMATIQUE 1500kg

Permet de lever le véhicule en moins d'une minute

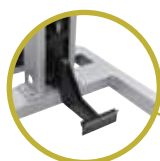

Caractéristiques :

- 2 roues pivotantes facilitant la manipulation
- goupille de sécurité : 5 hauteurs de travail sécurisées
- levage prise sous roue ou prise sous caisse
- mobile et rapide

Livrée avec :

- SA9151 : prise sous roue
Hauteur de travail max : 735mm
Hauteur mini : 100mm
Diamètre de roue de 480 à 730mm
- SA9152 : prise sous caisse
Hauteur de travail max : 835mm
Hauteur mini : 140mm



PRESSES

TN

OH 0921 1431 €HT

PRESSE HYDRAULIQUE 20T



Polycarbonate
protégeant
l'opérateur

Caractéristiques :

- pompe hydraulique 1 vitesse
- piston chromé avec vis d'ajustement
- protection polycarbonate protégeant l'opérateur contre d'éventuels éclats
- hauteur de table réglable 12 positions
- montée/descente de la table assistée par treuil
- maintien de la table par 2 goupilles surdimensionnées
- bac de récupération 159x88x40mm
- grand manomètre
- bloc support en V réversible, kit poinçons et polycarbonate inclus.

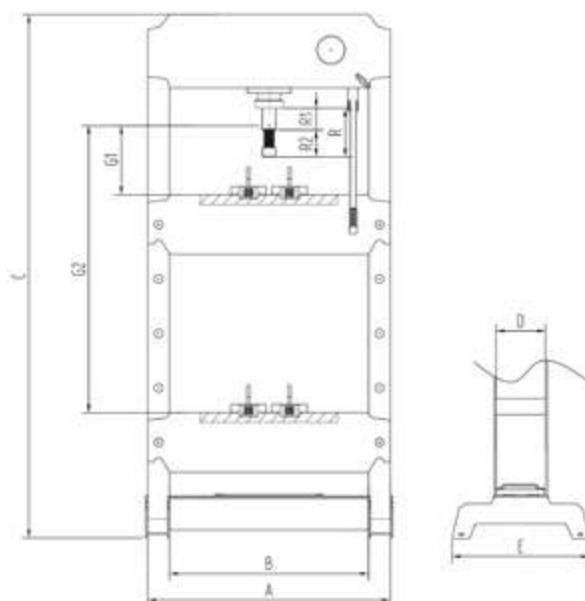

Dimensions												
REF	Capacité Capacity	A (mm)	B (mm)	C (mm)	D (mm)	E (mm)	G1 (mm)	G2 (mm)	R (mm)	R 1 (mm)	R 2 (mm)	M
OH 0921	20T	710	540	1800	134	505	25	850	220	145	75	/

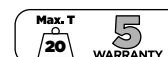

OH 0931 1907 €HT

PRESSE HYDRO-PNEUMATIQUE 30T VERIN COULISSANT DOUBLE COMMANDE



Polycarbonate protégeant l'opérateur

Caractéristiques :

- pompe hydraulique 2 vitesses
- commande manuelle ou pédale hydropneumatique
- piston chromé avec vis d'ajustement
- vérin coulissant avec poignée et échelle de positionnement
- protection polycarbonate protégeant l'opérateur contre d'éventuels éclats
- hauteur de table réglable 12 positions
- montée/descente de la table assistée par treuil
- maintien de la table par 2 goupilles surdimensionnées
- bac de récupération 226x136x55mm
- grand manomètre
- bloc support en V réversible, kit poinçons et polycarbonate inclus.

Max. T **30** **5** WARRANTY

OH 0951 3169 €HT

PRESSE HYDRO-PNEUMATIQUE 50T VERIN COULISSANT DOUBLE COMMANDE

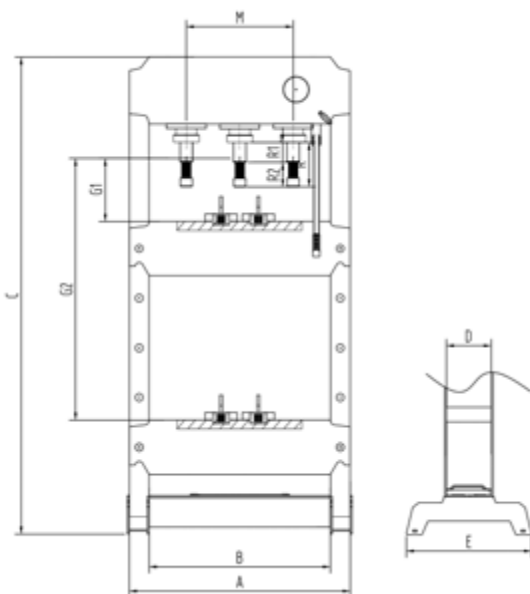

Polycarbonate protégeant l'opérateur



Max. T **50** **5** WARRANTY

Dimensions												
REF	Capacité Capacity	A (mm)	B (mm)	C (mm)	D (mm)	E (mm)	G1 (mm)	G2 (mm)	R (mm)	R 1 (mm)	R 2 (mm)	M
OH 0931	30T	770	600	1800	148	505	25	850	220	145	75	200
OH 0951	50T	930	750	1900	200	535	80	780	220	145	75	280

OH 0910 7409 €HT

PRESSE HYDROPNEUMATIQUE 100T

NEW

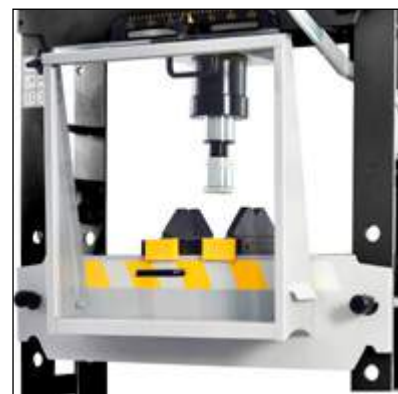

Écran polycarbonate
protégeant
l'opérateur

NOTE

Retrouvez notre gamme
"Roulement" p.357



Caractéristiques :

- pompe hydraulique 2 vitesses
- commande manuelle ou pédale hydropneumatique (double pédale montée/descente)
- piston chromé avec vis d'ajustement
- vérin coulissant avec poignée et échelle de positionnement
- écran de protection polycarbonate (5,5 cm) protégeant l'opérateur contre d'éventuels éclats
- hauteur de table réglable 12 positions
- montée/descente de la table assistée par treuil
- maintien de la table par 2 goupilles surdimensionnées
- grand manomètre
- bloc support en V réversible et plexiglass inclus.

Dimensions										
REF	Capacité Capacity	A (mm)	B (mm)	C (mm)	D (mm)	E (mm)	G (mm)	G2 (mm)	R (mm)	M
OH 0910	100T	1255	850	1938	280	750	185	885	300	360

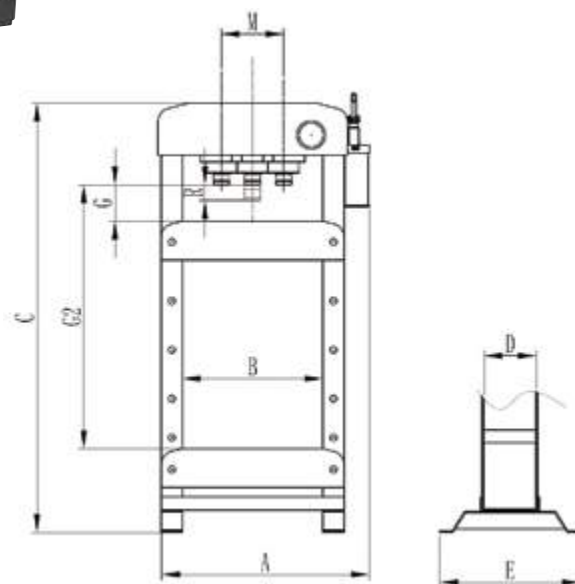



OH 0821 69 €HT

KIT POINCONS 20T

SAV de OH 0820/OH 0921



OH 0831 92 €HT

KIT POINCONS 30T

SAV de OH 0830/OH 0430/OH 0931



OH 0851 166 €HT

KIT POINCONS 50T

SAV de OH 0850/OH 0951



OH 0810 264 €HT

KIT POINCONS 100T

Accessoire de OH 0910



Composition :

- 8 poinçons diamètre 10-12-16-18-20-22-25-30mm
- 1 adaptateur
- 1 plaque
- 1 support rangement

OH 0833 216 €HT

SUPPORT UNIVERSEL PRESSES 20-30T

Accessoire de OH 0820/OH 0921/OH 0931/OH 0430/OH 0830/OH 0920/OH 0930

Assure le maintien et la stabilité de la pièce sous la presse.
Permet un ajustement de la hauteur et un placement de la pièce précis.



Livré avec 5 tiges filetées d'ajustement/maintien :

- 1 tige L.105mm
- 3 tiges L.150mm
- 1 tige L.190mm



OM 3419 317 €HT

**COFFRET COUPELLES DEMONTAGE/
MONTAGE ROULEMENTS JOINTS SPI**



Composition :

- 50 coupelles Ø18 à Ø74mm
- 1 support coupelles : 18mm
- 1 rallonge : 220mm

