

つなぐ技術で、あなたに喜びを

**BUFFALO**™



バフ&ファロ

LINE スタンプ発売中!



夏

2023 VOL. 235

# スマホ・テレビ・パソコン 周辺機器カタログ

## CONTENTS

Wi-Fi (無線LAN) P.6

Wi-Fiルーター(無線LAN親機) P.6  
AirStation connect P.10  
Wi-Fi中継機(無線LAN中継機) P.11  
Wi-Fiアダプター(無線LAN子機) P.12

有線LAN P.13

有線ルーター P.13  
LANアダプター P.13  
スイッチングハブ P.14

ハードディスク P.15

外付けHDD P.15  
ポータブルHDD P.17  
内蔵HDD P.18  
NAS(ネットワーク対応HDD) P.19

SSD P.15

SSD P.15,18

USBメモリー/メモリーカード P.21

USBメモリー P.21  
メモリーカード P.22

メモリー P.22

パソコン用メモリー P.22

スマートフォン用CDレコーダー P.23

ラクレコ P.23

映像機器 P.24

ディスプレイ増設アダプター P.24

ポータブルDVDプレーヤー P.24

ラクみる P.24

ブルーレイ/DVDドライブ P.25

ブルーレイドライブ P.25  
DVDドライブ P.25

サプライ・アクセサリ P.27

サプライ商品 P.27

法人様向け商品 P.31

▶裏表紙から  
Wi-Fiアダプター(無線LAN子機)  
Wi-Fiアクセスポイント(無線LANアクセスポイント)  
FREESPOT  
ITKeeper 無線LANパック  
有線ルーター  
スイッチ  
外付けHDD  
パソコン用メモリー  
USBメモリー  
ポータブルHDD  
NAS  
オフィスサプライ



特集

おしえて! デジタルライフ

## ラクレコで 語学学習をはじめよう

個人のお客様窓口

0570-086-086 | WEB | 86886.jp/tel/

<受付時間> 月~土・祝 9:30~19:00 / 日 9:30~17:30(日曜日は無線LAN・Wi-Fi製品のみ)

\*1: NTT固定電話からは全国一律8,5円/3分で利用可能です。 \*年末年始、法定点検日などで休業する場合があります。

ちょっとした疑問をLINEで解決!



友だち追加は  
こちらから!

付属品の購入はこちらから



パフ & ファロの  
おしえて!  
デジタルライフ  
Tell me! Digital Life

ラクレコで

語学学習をはじめようの巻

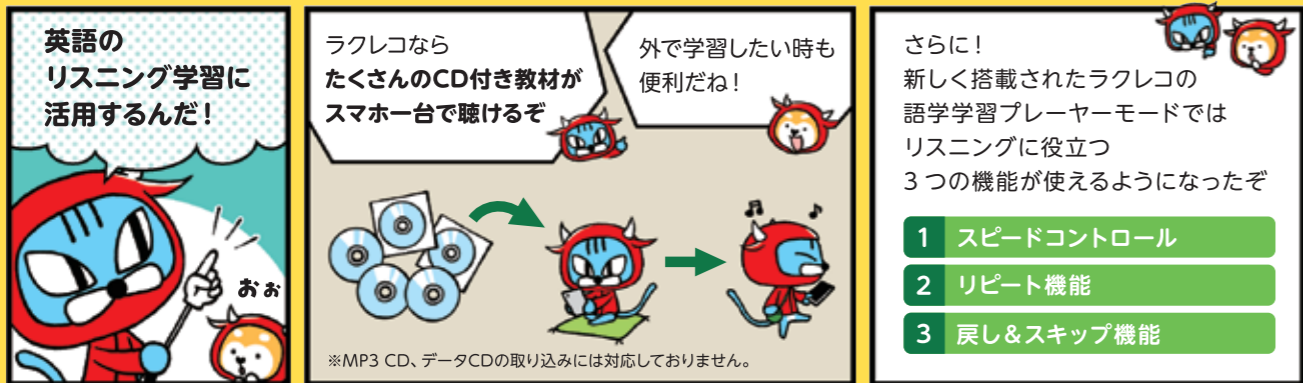

その1 スピードコントロール機能



パフ: 親元を離れ、ひとり(1匹?)暮らしを始めたアウトドア派の1歳のイヌ。好奇心旺盛だがデジタル知識はゼロ。持ち前の天然ボケでファロを悩ませる。  
ファロ: 運悪くパフの隣の部屋に住んでいた2歳のネコ。筋金入りのインドア派で豊富なデジタル知識を誇る。口は悪いが、寂しがり屋の一面も。

その2 A-B 間リピート機能

指定した箇所を繰り返し再生する機能。リピート区間の始まりと終わりは独立ボタンタイプのため繰り返すフレーズを少しずつ伸ばしていく学習も直感的にできる



簡単操作で苦手なところを重点的に練習だ

その3 3秒戻し&10秒スキップ機能

ボタンをワンタッチするだけで聞き直しやスキップ操作にストレスがない。標準の3秒戻しや10秒スキップだけでなく任意の秒数で設定できる



さっきのフレーズをもう一度聞きたいという時に便利だね



英語学習の専門家にラクレコを試していただきました!



▲詳しくは

**足立 恵子**  
All About  
トラベル英会話  
ガイド

「ラクレコ」で英語学習書付属のCD音声をスマホに直接取り込めば、リスニング学習がいつでもどこでも可能になります。パソコンなしで音声をどんどん取り込めるのもとても便利でした。操作に面倒なところがなく、直感的に使える点も良かったです。海外旅行の前に必須フレーズを繰り返し聞いて、必要ときに大事な英語表現がスラッと出てくるようになっておきましょう。

**清水 万里子**  
All About  
子供英語ガイド

子供向けの英語歌のCDをラクレコでスマホに取り込んで使ってみたら、私の理想とする聴き方ができました。子供に口ずさんでもらいたい歌詞の一部分を専用アプリで設定すると、設定した箇所を自動的に繰り返してくれる機能があります。この機能を使えば、子供の特性を生かした学習ツールにもなります。スマホですから聴く場所を選ばないのもよいですね。



夏  
2023 Summer  
おすすめ  
ピックアップ

## 高速・安定通信を実現する フラッグシップモデル登場

従来の5GHz/2.4GHzに加え、新たに解放された6GHzにも対応。新バンド6GHzでは、混雑や干渉が少なくなります。さらに、INTERNET/LAN それぞれに10Gbps対応ポートを搭載することで、より快適で安定した高速通信を実現します。また、「Wi-Fi EasyMesh™」対応で、つながりにくかった場所まで家じゅうの機器で快適にインターネットを楽しめます。

### 3つのバンドで快適通信の新境地

|               |                      |   |               |                           |   |                 |                          |
|---------------|----------------------|---|---------------|---------------------------|---|-----------------|--------------------------|
| 6GHz<br>4アンテナ | 4803 Mbps<br>11ax /a | + | 5GHz<br>4アンテナ | 4803 Mbps<br>11ax /ac/n/a | + | 2.4GHz<br>4アンテナ | 1147 Mbps<br>11ax /n/g/b |
|---------------|----------------------|---|---------------|---------------------------|---|-----------------|--------------------------|

※表示の数値は理論上の最大値であり、実際の転送速度を示すものではありません。

新バンド  
6GHz  
対応



Wi-Fi 6E(11ax)対応  
トライバンド  
Wi-Fiルーター  
WXR-11000XE12



10Gbps  
LAN ポート  
10Gbps  
INTERNET ポート  
※10G/5G/2.5G/1G/100Mbps  
(規格値)に対応しています。

電子帳簿保存用  
ポータブル  
ブルーレイドライブ  
BRXL-PTWOU3-BK

▶▶▶P.26



厚さ  
14.4  
mm  
重さ  
260  
g

電子帳簿保存法対応アプリケーション  
「電子帳簿マネージャー」に対応

無料で利用可能なアプリケーションのため、追加投資なしで電子帳簿保存法対応の手間を解消します。要件の一つである可視性の確保(検索性)に対応することが可能です。



## 「再書込み防止」で 改ざん・データ上書きの ミスを防止する

「再書込み防止」ドライブの採用で、1回記録の光ディスク(ブルーレイ・DVDに対応)のみを認識。第三者によるデータの改ざんや、データ上書きや削除といったデータ操作のミスを防ぐため、安全にデータを保存できます。それにより電子帳簿保存法の保存要件に対応するための長期保存先として、光ディスクに保存するのにおすすめのドライブです。

※1回記録の光ディスクでも追加記録は可能。

### 電力不足によるトラブルを防ぐ

「お知らせLED」搭載でドライブの電力不足をお知らせします。付属の給電ケーブルで電力不足を改善できます。

※USB充電器は付属していません。出力5.0Vかつ2.0A以上、USB Type-A端子を搭載したコンセント用USB充電器をお使いください。



Products DNA -ものづくりの系譜- ダイジェスト版

## ビジネスや教育機関に求められる高品質な通信環境 を実現する法人向けWi-Fiアクセスポイント

開発スタッフへのインタビューを通して、商品開発にまつわるエピソードやアイデアの秘密をご紹介します『Products DNA』。今回は法人向けWi-Fi 6E(11ax)対応トライバンドWi-Fiアクセスポイント「WAPM-AXETR」の開発担当、近藤、竹川に話を聞いた。



新バンド  
対応

商品紹介  
「WAPM-AXETR」

Wi-Fi 6E(11ax)への対応により、2.4GHz帯、5GHz帯に加えて、新たに6GHzの利用を可能とした法人向けWi-Fiアクセスポイント。通信の高速化はもちろん安定性の向上や同時接続可能台数の増加など、ビジネスや教育機関に求められる高品質な通信環境を実現する機能を拡充している。

Products DNA  
詳細版はこちら▶



ネットワーク開発部  
近藤 佳充(写真:左)

ネットワーク開発部  
竹川 耕平(写真:右)

「WAPM-AXETR」の特長とはどのようなもの  
でしょうか。

近藤:新規格Wi-Fi 6E(11ax)に対応したWi-Fiアクセスポイントであるという点です。従来のWi-Fi規格では2.4GHzと5GHzという二つの帯域が使われていましたが、Wi-Fi 6E(11ax)では新たに6GHzという帯域が加わりました。この6GHz帯では最大24のチャンネルを設定することが可能で、従来の2.4GHz帯と5GHz帯を持つ計23のチャンネルと合わせて、幅広いチャンネル設計ができるようになりました。例えば、学校では廊下に設置したWi-Fiアクセスポイントで複数の教室をカバーする場合がありますが、そのような環境では干渉を防ぐため、教室ごとに別のチャンネルに接続するよう設計する必要があります。本商品は使用可能なチャンネルが多いので、そうした設計がしやすくなっています。

竹川:加えて6GHz帯のWi-Fiは混雑や干渉が少なくなる  
と期待できるため、6GHz帯を拠点間のネットワーク  
構築(WDS)に利用することで2.4GHz帯、5GHz帯を  
より柔軟にチャンネル設計することができ、安定した  
ネットワークを構築することが可能です。これにより  
Wi-Fi 6E対応の端末をお使いではないお客様でも  
6GHz帯対応の恩恵を受けることができます。

一想定ユーザー像は?

近藤:従来品「WAPM-2133TR」を利用して  
くださったお客様にはぜひお勧めしたいです  
ね。規模の大きなオフィスを持つ企業や、教育機  
関など多くの方が利用されるスペースでも  
「WAPM-2133TR」は幅広く利用されてきました。  
そうしたお客様にスムーズに「WAPM-AXETR」へ  
移行していただけるよう工夫をこらしています。  
消費電力では、LANケーブルを通して電力を供給する  
PoE(Power over Ethernet)に「WAPM-2133TR」と  
同様の規格(802.3at)で対応できます。普段使わない  
機能を平常時に制限をかけたり、部品選びも一つ  
ひとつ吟味を重ねて無線機能を向上しつつも、  
消費電力を抑えています。他にも、壁や天井へ設置  
する際に使用する金具は「WAPM-2133TR」と同じ  
ものを利用することができます。

一他にはどのような工夫が込められているのでしょうか。

近藤:アンテナの背面に金属板を配置し、その金属板で  
後方に飛び電波を反射させ、電波が前面に集中するよう  
にしました。この金属板の形状や部品配置にはかなりの  
時間を費やし、試行錯誤しました。結果として、3種類  
の帯域で期待通り電波を前方に集中して飛ばす形に  
チューニングができています。天井に設置したWi-Fi  
アクセスポイントの真下はもちろん少し離れた場所  
でも快適な通信が可能です。

竹川:有線LANポートの通信速度を向上させてい  
ることも工夫の一つです。2.5Gbpsに対応した高  
速通信可能な仕様とすることで、Wi-Fi 6E  
(11ax)がもたらす高速通信環境をより体感でき  
るようにしています。

一スペックには現れづらい部分にもこだわり抜いた  
商品であるというわけですね。

竹川:Wi-Fi認証を取得し、対応端末との相互接続  
評価を実施するなど、バッファローからのプラスα  
を設計や評価に加えて、お客様に喜んでいただ  
ける商品になっていると思います。

近藤:コロナ禍以降の法人向けWi-Fiアクセスポイント  
はどうあるべきかという課題に対する、バッファローか  
らのこれ以上ない回答になったと自信を持っています。

## 業務用と家庭用の違いはここにあった!

SOHO・小規模オフィスに

## 業務用Wi-Fiルーターを オススメする4つの理由



### 家庭用Wi-Fiルーターの オフィス利用に潜む落とし穴

家庭用はあくまでホームユースで作られており、  
ビジネスユースでの利用には多くのリスクとデメ  
リットが存在します。業務用と家庭用の違いを  
しっかり押さえて、業務に欠かせないオフィスの  
Wi-Fi環境構築には業務用を選ぶことが重要です。

### 業務用をオススメする4つの理由

主に4つの項目でWi-Fiルーターの業務用と家庭用の違いを、  
業務用をオススメする4つの理由を紹介

- 1 [業務を止めない]  
保証期間が長くサポートも充実で安心
- 2 [ストレスフリーな通信]  
多台数同時接続でも安定通信
- 3 [情報漏洩リスク対策]  
セキュリティーレベルが高い
- 4 [管理工数を削減]  
遠隔管理で機器管理者の負担を大きく軽減

SOHO・小規模オフィス導入におすすめの  
Wi-Fi 6(11ax)対応業務用Wi-Fiルーター

エアステーションプロ VR-U300W  
希望小売価格 ¥38,280(税抜¥34,800)

5GHz 1200Mbps + 2.4GHz 574Mbps

11ax 11ac 11n a g b



▶P.49

■ OSマーク説明 ※いずれも日本語版に限る

|            |                                   |   |
|------------|-----------------------------------|---|
| <b>WIN</b> | <b>11</b> Windows 11 対応           | <b>10S</b> Windows 10 (Sモード) 32/64bit 両対応 |
|            | <b>10</b> Windows 10 32/64bit 両対応 | <b>SERVER</b> Windows Server ***対応        |
| <b>MAC</b> | <b>*</b> macOS 11~対応              | <b>**</b> Mac OS X / macOS ~10.15対応       |

このカタログに掲載されている対応情報は2023年6月現在のものです。最新情報は当社Webでご確認ください。

Windowsについては原則として、Microsoftのサポート対象OSを掲載しております。サポート終了OSの対応情報は当社Webでご確認ください。

■ エコロジー関連

RoHS基準値に準拠

2006年7月にEU圏で施行された電気・電子機器に対する特定有害物質使用制限指令「RoHS指令」の基準値に、現行商品\*では全て準拠しています。  
 「基準値準拠」とは、規制対象物質が基準値以上、商品に含まれていないことを意味します。  
 \*2014年10月~2019年3月は規制対象6物質(Pb / Hg / Cd / Cr<sup>6+</sup> / PBB / PBDE)について基準値に準拠。2019年4月以降は規制対象10物質(Pb / Hg / Cd / Cr<sup>6+</sup> / PBB / PBDE / DIBP / DEHP / BBP / DBP)について基準値に準拠。

■ RoHS指令の規制対象10物質と基準値：

鉛(Pb)1,000ppm、水銀(Hg)1,000ppm、カドミウム(Cd)100ppm、六価クロム(Cr<sup>6+</sup>)1,000ppm、ポリ臭化ビフェニール(PBB)1,000ppm、ポリ臭化ジフェニールエーテル(PBDE)1,000ppm、フタル酸ジニソブチル(DIBP)1,000ppm、フタル酸ジ-エチルヘキシル(DEHP)1,000ppm、フタル酸ブチルベンジル(BBP)1,000ppm、フタル酸ジ-n-ブチル(DBP)1,000ppm

「グリーン購入法」対応

2021年9月施行の「国等による環境物品等の調達の推進等に関する法律」に定められたエネルギー消費効率基準に適合した商品です。

付属品購入のご利用ガイド Webよりお申し込みください。 [www.buffalo.jp/support/other/accessory.html](http://www.buffalo.jp/support/other/accessory.html)

QRコードでアクセス 

※2個以上ご購入される場合は、FAX/郵送でお申し込みください。  
 ※FAX/郵送でお申し込みの場合、確認メールはお送りしません。  
 ※お支払いは代金引換のみに対応しております(手数料は無料)。

■ 型番INDEX (型番掲載ページ)

|            |          |                  |               |                  |             |               |          |                 |          |
|------------|----------|------------------|---------------|------------------|-------------|---------------|----------|-----------------|----------|
| <b>A</b>   | BLTB01SQ | 34               | BSTAPシリーズ     | 29               | LGYシリーズ     | 13            | ROシリーズ   | 39              |          |
| AC-DC5シリーズ | 16       | BLUSシリーズ         | 34            | BSTKシリーズ         | 32          | LSシリーズ        | 19・20・45 | RRシリーズ          | 23・24    |
| <b>B</b>   | BMCシリーズ  | 49               | BSUCC4P5A08BK | 29               | LSWシリーズ     | 14・49         | RSDCシリーズ | 22              |          |
| BBR-4HG    | 13       | BMDPシリーズ         | 33            | BSWシリーズ          | 28・32       | LTR2シリーズ      | 49       | RUF2シリーズ        | 21・46    |
| BCシリーズ     | 38       | BMPAシリーズ         | 34            | BTシリーズ           | 34          | LUAシリーズ       | 13       | RUF3シリーズ        | 21・22・46 |
| BCBシリーズ    | 31       | BN-OPシリーズ        | 49            | BTPD01シリーズ       | 32          | LUDシリーズ       | 13       | <b>S</b>        |          |
| BDシリーズ     | 33       | BPGシリーズ          | 32            | BU2シリーズ          | 37          | LXWシリーズ       | 14       | SSDシリーズ         | 15・18    |
| BDCシリーズ    | 33       | BRSシリーズ          | 33            | BU3シリーズ          | 37          | <b>M</b>      |          | <b>T</b>        |          |
| BDEシリーズ    | 33       | BRUHD-PU3-BK     | 25            | BWDLE01FBCT      | 31          | MVシリーズ        | 40       | TSシリーズ          | 43・44・45 |
| BDPシリーズ    | 33       | BRXLシリーズ         | 25・26         | <b>D</b>         |             | <b>O</b>      |          | <b>V</b>        |          |
| BDPMシリーズ   | 33       | BSシリーズ           | 48・49・52      | D3シリーズ           | 22          | OP-ACシリーズ     | 17・20・47 | VRシリーズ          | 48・49    |
| BDVシリーズ    | 33       | BSACPDシリーズ       | 29・32         | D4シリーズ           | 22          | OP-ECCMEM-16G | 43       | <b>W</b>        |          |
| BFNシリーズ    | 31       | BSCRシリーズ         | 22            | DPV-PLAU2-BKA    | 24          | OP-FANシリーズ    | 16・47    | WAPMシリーズ        | 51・52    |
| BFNMシリーズ   | 31       | BSHシリーズ          | 28・32         | DSP-Wシリーズ        | 31          | OP-HDシリーズ     | 20・40・47 | WAPS-1266シリーズ   | 51       |
| BHPYシリーズ   | 33       | BSHSBEシリーズ       | 28            | DVSMシリーズ         | 25・26       | OP-HDA-SKY    | 52       | WEM-1266シリーズ    | 10       |
| BHDYシリーズ   | 33       | BSHSHシリーズ        | 28・32         | <b>E</b>         |             | OP-HDP-TVK3   | 16       | WEXシリーズ         | 11       |
| BHDDNシリーズ  | 33       | BSHSXCシリーズ       | 32            | ETPCシリーズ         | 35・36・52    | OP-ICCARD1    | 17・18・46 | WIシリーズ          | 12       |
| BHDNシリーズ   | 33       | BSIPD20109FAVBGZ | 31            | <b>F</b>         |             | OP-KCBシリーズ    | 40       | WLEシリーズ         | 52       |
| BHDVGシリーズ  | 33       | BSKBシリーズ         | 28・32         | FSシリーズ           | 50          | OP-LSシリーズ     | 39       | WLI-UTX-AG300/C | 12       |
| BHR-4GRV2  | 13       | BLS6NU2シリーズ      | 29            | <b>G</b>         |             | OP-NVSSDシリーズ  | 43       | WLP-U2-433シリーズ  | 52       |
| BIJシリーズ    | 49       | BSMBシリーズ         | 27・32         | GXシリーズ           | 24          | OP-PU-10R2U   | 40       | WLS-ADTシリーズ     | 52       |
| BLシリーズ     | 35・36    | BSMLシリーズ         | 32            | <b>H</b>         |             | OP-QHシリーズ     | 47       | WMR-433W2シリーズ   | 12       |
| BL5EDシリーズ  | 36・52    | BSMOシリーズ         | 32            | HDシリーズ           | 15・17・18・47 | OP-SHシリーズ     | 47       | WNR-5400XE6シリーズ | 10       |
| BLAシリーズ    | 35・36    | BSMPAシリーズ        | 30            | HDSシリーズ          | 46          | OP-SSD        | 40       | WRM-D2133HS     | 10       |
| BLCシリーズ    | 34       | BSMPBシリーズ        | 30            | HDVシリーズ          | 15          | OP-TSシリーズ     | 39・40    | WSシリーズ          | 41・42    |
| BLDシリーズ    | 34       | BSMPCシリーズ        | 29            | <b>I</b>         |             | OP-WHシリーズ     | 47       | WSHシリーズ         | 41・42    |
| BLNシリーズ    | 34       | BSMPSシリーズ        | 30            | ITKeeper無線LANパック | 50          | <b>R</b>      |          | WSRシリーズ         | 7・8・9    |
| BLPWシリーズ   | 34       | BSMRシリーズ         | 27・32         | <b>L</b>         |             | RCF-X         | 22       | WTR-M2133HS     | 10       |
| BLTシリーズ    | 36       | BSPD17シリーズ       | 31            | LDV-HDA          | 52          | RMSDシリーズ      | 22       | WXRシリーズ         | 6・7      |

● デジタルライフを快適にする情報を発信中!

● 話題の製品を動画でご紹介!

● 様々なお役立ち情報を発信中!

● バッファローのニュースを毎週お届け!

バッファロー公式 facebook **リアルデジタルライフ**  
[facebook.com/BufaloJapan](https://www.facebook.com/BufaloJapan)

バッファロー 公式チャンネル YouTube  
[youtube.com/user/buffaloofficial](https://www.youtube.com/user/buffaloofficial)

バッファローCS twitter  
[twitter.com/BufaloCS](https://twitter.com/BufaloCS)

メールマガジン **ハローバッファロー**  
[86886.jp/magazine/](http://86886.jp/magazine/)

● Wi-Fi速度は理論上の最大速度であり、実際のデータ転送速度を示すものではありません。



Wi-Fi 6E とは?

Wi-Fiで利用できる周波数帯に6GHz帯が追加

電波の周波数は、国が用途ごとに使って良い周波数を定めています。Wi-Fi(無線LAN)においては、2.4GHzと5GHzが使えるように定められていました。しかし、Wi-Fiの利用が拡大したため、2022年9月、ついにWi-Fiで6GHzも利用できるよう法律が変更されました。



混雑や干渉が少なくなる

6GHz帯におけるWi-Fi通信は、Wi-Fi 6Eによる接続のみです。このため、2.4/5GHz帯のように、通信速度の遅い端末に占有されて低速になる恐れがありません。また、新たに解放された帯域のため空いており、干渉を受けにくく速度も低下しにくくなります。



遅い車がないのでスピードが出せる

DFSによる待機時間なし

5GHz帯を利用する気象レーダーや航空レーダーなどのレーダー波を検知した場合、チャンネル移動すると共に60秒間Wi-Fiを停止して干渉を監視する必要があります。この仕組みがDFS「Dynamic Frequency Selection(動的周波数選択)」です。6GHz帯ではDFSによる通信切断は発生せず、より快適な通信が期待できます。



横断歩道がなく一時停止は不要







































高速伝送の選択肢が増える

Wi-Fi 6Eでは、6GHz帯が加わり、通信時のチャンネルの選択肢が増えました。たとえば、5GHz帯では160MHz幅の高速通信は2本のチャンネルからしか選択できませんでしたが、6GHz帯では3本のチャンネルから選択できるようになります。Wi-Fi 6Eでは、干渉が少ないチャンネルを選びやすくなり、快適な通信が期待できます。



※画像はイメージです。 ※説明は理論上の話であり、実際の通信速度は製品や環境に依存します。

Wi-Fi 6E(11ax)対応ルーター(無線LAN親機)

| モデルタイプ             | フラッグシップ   |   |   |                     |
|--------------------|---|---|---|---------------------|
| 推奨利用環境             | 戸建 3階建  | マンション 4LDK  | 端末 60台  | 人数 20人              |
|                    | トリプルダイポールアンテナ  |   |   |                     |
| 型番 / シリーズ          | WXR-11000XE12   |   |   |                     |
| 価格                 | NEW オープン価格  |   |   |                     |
| ネット脅威プロテクト         | ネット脅威プロテクト2 プレミアム (後日対応予定)  |   |   |                     |
| Wi-Fi 規格           | Wi-Fi 6E (11ax)   |   |   |                     |
| Wi-Fi 速度 (理論値)     | 11ax 11a 600Mbps  | 11ax 11ac 11n a 4803+500Mbps  | 11ax 11n g b 1147Mbps   |                     |
| Wi-Fi ストリーム数       | 6GHz 4x4/5GHz 4x4/2.4GHz 4x4  |   |   |                     |
| 有線LAN 速度 (規格値)     | INTERNETポート 最大10Gbps×1 LANポート 最大10Gbps×1/1Gbps×3 (10Gbpsポートはマルチギガビット対応)                           |   |   |                     |
| つながる               | EasyMesh※1  |  |  |                     |
|                    | OFDMA   |  |  |                     |
|                    | ワイドバンド(6GHz 5GHz 160MHz)  |  |  |                     |
|                    | IPv6 IPoE(IPv4 over IPv6)   |  |  |                     |
|                    | MU-MIMO※2   |  |  |                     |
|                    | ビームフォーミング/ビームフォーミングEX※3   |  |  |                     |
|                    | バンドステアリング   |  |  |                     |
|                    | 干渉波自動回避機能   |  |  | ※4                  |
|                    | アドバンスドQoS   |  |  | 対応予定                |
|                    | 無線中継機能  |  |  |                     |
| しあん                | WPA3  |  |  |                     |
|                    | スマート引越し   |  |  |                     |
| かんたん               | 無線引越し機能   |  |  |                     |
|                    | QRsetup   |  |  | ※4                  |
|                    | A O S S / W P S   |  |  | ※4                  |
|                    | StationRadar (Wi-Fiリモコン)  |  |  |                     |
| みんなをつなぐ            | USB共有機能   |  |  | USB 3.2 (Gen 1)×1※5 |
|                    | マルチセキュリティー  |  |  |                     |
|                    | ゲストポート  |  |  |                     |
| 最大消費電力 / 外形寸法 / 質量 | 43W/W300×H195×D75mm/約1515g  |   |   |                     |

※1. エージェント(中継機)は4台まで接続可能。 ※2. 子機側も「MU-MIMO」に対応している必要があります。 ※3. ビームフォーミングは、子機側もビームフォーミングに対応している必要があります。ビームフォーミングEXは、ビームフォーミングに対応していない子機でも使用できます。なお、ビームフォーミングEXは、6GHzには対応していません。 ※4. 6GHzには対応していません。 ※5. デバイスサーバー機能には対応しません。

Wi-Fi (無線LAN)

- Wi-Fi ルーター (無線LAN親機)
- Wi-Fi 中継機 (無線LAN中継機)
- Wi-Fi アダプター (無線LAN子機)
- 有線ルーター
- LANアダプター
- スイッチング ハブ
- 外付けHDD
- ポータブル HDD
- 内蔵HDD
- SSD
- NAS
- USBメモリー
- パソコン用メモリー
- メモリーカード
- ラクレコ
- スマートフォン用CDレコーダー
- ポータブルDVDプレイヤー
- 映像機器
- ブルーレイ/DVDドライブ
- サブライクアクセサリ

# Wi-Fi 6(11ax)対応ルーター(無線LAN親機)

●Wi-Fi速度は理論上の最大速度であり、実際のデータ転送速度を示すものではありません。

ファームウェア自動更新

バッファロー製Wi-Fiルーターは全機種、ファームウェア自動更新機能に対応しています。\*機種により、手動でのアップデートが必要な場合があります。

21年連続

No.1

6,000万台突破

BCN AWARD 2023

無線LAN部門 受賞  
2022年1月~12月  
販売数量 第1位(BCN調べ)

| モデルタイプ             | ハイパフォーマンス   |                     |     |     | ハイパフォーマンス  |                       |     |     | プレミアム   |       |     |     | プレミアム  |       |     |     | スタンダード   |       |     |    | エントリー  |       |     |    | エントリー  |       |     |    |
|--------------------|---|---------------------|-----|-----|--|-----------------------|-----|-----|---|-------|-----|-----|--|-------|-----|-----|--|-------|-----|----|--|-------|-----|----|--|-------|-----|----|
|                    | 戸建  | マンション               | 端末  | 人数  | 戸建   | マンション                 | 端末  | 人数  | 戸建  | マンション | 端末  | 人数  | 戸建   | マンション | 端末  | 人数  | 戸建   | マンション | 端末  | 人数 | 戸建   | マンション | 端末  | 人数 | 戸建   | マンション | 端末  | 人数 |
| 推奨利用環境             | 3階建   | 4LDK                | 36台 | 12人 | 3階建  | 4LDK                  | 32台 | 11人 | 3階建   | 4LDK  | 36台 | 12人 | 3階建  | 4LDK  | 30台 | 10人 | 3階建  | 4LDK  | 21台 | 7人 | 2階建  | 3LDK  | 14台 | 5人 | 2階建  | 3LDK  | 12台 | 4人 |
| 特徴                 | デュアルスタックダイポールアンテナ   |                     |     |     | 3軸回転外付けダイポールアンテナ   |                       |     |     | ■MB:マホブラック<br>■CG:シャンハイゴールド                                 |       |     |     | ■MB:マホブラック<br>■CG:シャンハイゴールド                                |       |     |     | ■BK:ブラック<br>■WH:ホワイト                                       |       |     |    | ■BK:ブラック<br>■WH:ホワイト                                       |       |     |    | ■BK:ブラック<br>■WH:ホワイト                                       |       |     |    |
| 型番/シリーズ            | WXR-6000AX12P   |                     |     |     | WXR-5700AX7S WXR-5700AX7B  |                       |     |     | WSR-6000AX8シリーズ   |       |     |     | WSR-5400AX6Sシリーズ WSR-5400AX6Bシリーズ                          |       |     |     | WSR-3200AX4S WSR-3200AX4Bシリーズ                              |       |     |    | WSR-1800AX4S WSR-1800AX4Bシリーズ                              |       |     |    | WSR-1500AX2S WSR-1500AX2Bシリーズ                              |       |     |    |
| 価格                 | オープン価格  |                     |     |     | オープン価格   |                       |     |     | オープン価格  |       |     |     | オープン価格   |       |     |     | オープン価格   |       |     |    | オープン価格   |       |     |    |  |       |     |    |
| ネット脅威ブロック          | ○ ネット脅威ブロック-2 <b>プレミアム</b> ※6   |                     |     |     | ○ <b>プレミアム</b> ※6  |                       |     |     | —   |       |     |     | ○ ベーシック ※6   |       |     |     | ○  |       |     |    | ○ ベーシック ※6.9   |       |     |    |  |       |     |    |
| Wi-Fi規格            | Wi-Fi 6 (11ax)  |                     |     |     | Wi-Fi 6 (11ax)   |                       |     |     | Wi-Fi 6 (11ax)  |       |     |     | Wi-Fi 6 (11ax)   |       |     |     | Wi-Fi 6 (11ax)※10  |       |     |    | Wi-Fi 6 (11ax)   |       |     |    | Wi-Fi 6 (11ax)※10  |       |     |    |
| Wi-Fi速度 (理論値)      | 11ax 11ac 11n a 11ax 11n g b<br>5GHz 4803+ 2.4GHz 1147 Mbps                     |                     |     |     | 11ax 11ac 11n a 11ax 11n g b<br>5GHz 4803+ 2.4GHz 860 Mbps             |                       |     |     | 11ax 11ac 11n a 11ax 11n g b<br>5GHz 4803+ 2.4GHz 1147 Mbps |       |     |     | 11ax 11ac 11n a 11ax 11n g b<br>5GHz 4803+ 2.4GHz 573 Mbps |       |     |     | 11ax 11ac 11n a 11ax 11n g b<br>5GHz 2401+ 2.4GHz 800 Mbps |       |     |    | 11ax 11ac 11n a 11ax 11n g b<br>5GHz 1201+ 2.4GHz 573 Mbps |       |     |    | 11ax 11ac 11n a 11ax 11n g b<br>5GHz 1201+ 2.4GHz 300 Mbps |       |     |    |
| Wi-Fiストリーム数        | 5GHz 8×8/2.4GHz 4×4   |                     |     |     | 5GHz 4×4/2.4GHz 3×3  |                       |     |     | 5GHz 4×4/2.4GHz 4×4   |       |     |     | 5GHz 4×4/2.4GHz 2×2  |       |     |     | 5GHz 4×4/2.4GHz 4×4  |       |     |    | 5GHz 2×2/2.4GHz 2×2  |       |     |    | 5GHz 2×2/2.4GHz 2×2  |       |     |    |
| 有線LAN速度 (規格値)      | INTERNETポート 最大10Gbps×1<br>LANポート 最大10Gbps×1/1Gbps×3<br>(10Gbps対応ポートはマルチギガビット対応) |                     |     |     | INTERNETポート 最大10Gbps×1<br>LANポート 最大1Gbps×4<br>(10Gbps対応ポートはマルチギガビット対応) |                       |     |     | INTERNETポート 最大2.5Gbps×1<br>LANポート 最大1Gbps×3                 |       |     |     | INTERNETポート 最大1Gbps×1<br>LANポート 最大1Gbps×4                  |       |     |     | INTERNETポート 最大1Gbps×1<br>LANポート 最大1Gbps×4                  |       |     |    | INTERNETポート 最大1Gbps×1<br>LANポート 最大1Gbps×4                  |       |     |    | INTERNETポート 最大1Gbps×1<br>LANポート 最大1Gbps×3                  |       |     |    |
| つながる               | EasyMesh ※1   | ●                   |     |     |  | ● ※4                  |     |     |   | ●     |     |     |  | ● ※4  |     |     |  | ● ※4  |     |    |  | ● ※4  |     |    |  |       |     |    |
|                    | OFDMA   | ●                   |     |     |  | ●                     |     |     |   | ●     |     |     |  | ●     |     |     |  | ●     |     |    |  | ●     |     |    |  |       |     |    |
|                    | ワイドバンド(5GHz 160MHz)   | ●                   |     |     |  | ●                     |     |     |   | ●     |     |     |  | ●     |     |     |  | —     |     |    |  | —     |     |    |  |       |     |    |
|                    | IPv6 IPoE(IPv4 over IPv6)   | ●                   |     |     |  | ●                     |     |     |   | ●     |     |     |  | ●     |     |     |  | ●     |     |    |  | ●     |     |    |  |       |     |    |
|                    | MU-MIMO ※2  | ●                   |     |     |  | ●                     |     |     |   | ●     |     |     |  | ●     |     |     |  | ●     |     |    |  | ●     |     |    |  |       |     |    |
|                    | ビームフォーミング ※3  | ●                   |     |     |  | ●                     |     |     |   | ●     |     |     |  | ●     |     |     |  | ●     |     |    |  | ●     |     |    |  |       |     |    |
|                    | バンドステアリング   | ●                   |     |     |  | ●                     |     |     |   | ●     |     |     |  | ●     |     |     |  | ●     |     |    |  | ●     |     |    |  |       |     |    |
|                    | 干渉波自動回避機能   | ●                   |     |     |  | ●                     |     |     |   | —     |     |     |  | —     |     |     |  | —     |     |    |  | —     |     |    |  |       |     |    |
|                    | アドバンスドQoS   | ● (4K/8Kモード)        |     |     |  | ● (4K/8Kモード)          |     |     |   | —     |     |     |  | —     |     |     |  | —     |     |    |  | —     |     |    |  |       |     |    |
|                    | 無線中継機能  | ● (同商品同士のみ対応)       |     |     |  | ●                     |     |     |   | ●     |     |     |  | ●     |     |     |  | ●     |     |    |  | ●     |     |    |  |       |     |    |
| かんたん               | WPA3  | ●                   |     |     |  | ●                     |     |     |   | ●     |     |     |  | ●     |     |     |  | ●     |     |    |  | ●     |     |    |  |       |     |    |
|                    | スマート引越し   | ●                   |     |     |  | ● ※11                 |     |     |   | ●     |     |     |  | ● ※11 |     |     |  | ● ※11 |     |    |  | ● ※11 |     |    |  |       |     |    |
|                    | 無線引越し機能   | ●                   |     |     |  | ●                     |     |     |   | ●     |     |     |  | ●     |     |     |  | ●     |     |    |  | ●     |     |    |  |       |     |    |
|                    | QRsetup   | —                   |     |     |  | ●                     |     |     |   | ●     |     |     |  | ●     |     |     |  | ●     |     |    |  | ●     |     |    |  |       |     |    |
|                    | A O S S   | ●                   |     |     |  | —                     |     |     |   | ●     |     |     |  | —     |     |     |  | ●     |     |    |  | —     |     |    |  |       |     |    |
| みんなであつかつ           | A O S S / WPS   | ●                   |     |     |  | ●                     |     |     |   | ●     |     |     |  | ●     |     |     |  | ●     |     |    |  | ●     |     |    |  |       |     |    |
|                    | StationRadar (Wi-Fiリモコン)  | ●                   |     |     |  | ●                     |     |     |   | ●     |     |     |  | ●     |     |     |  | ●     |     |    |  | ●     |     |    |  |       |     |    |
|                    | USB共有機能   | ● USB 3.2 (Gen 1)×1 |     |     |  | ● USB 3.2 (Gen 1)×1※7 |     |     |   | —     |     |     |  | —     |     |     |  | —     |     |    |  | —     |     |    |  |       |     |    |
| マルチセキュリティ          | ●   |                     |     |     | ●  |                       |     |     | ●   |       |     |     | ●  |       |     |     | ●  |       |     |    | ●  |       |     |    |  |       |     |    |
| ゲストポート             | ●   |                     |     |     | ●  |                       |     |     | ●   |       |     |     | ●  |       |     |     | ●  |       |     |    | ●  |       |     |    |  |       |     |    |
| VPNサーバー機能          | ● ※8  |                     |     |     | ● ※8   |                       |     |     | —   |       |     |     | —  |       |     |     | —  |       |     |    | —  |       |     |    |  |       |     |    |
| 最大消費電力 / 外形寸法 / 質量 | 35.9W / W300×H195×D75 mm / 約1580g   |                     |     |     | 28.8W / W230×H163×D60 mm / 約830g                                       |                       |     |     | 17W / W59×H177×D165 mm / 約495g                              |       |     |     | 14.6W / W59×H177×D175 mm / 約650g                           |       |     |     | 15W / W37.5×H160×D160 mm / 約390g                           |       |     |    | 11W / W36.5×H160×D160 mm / 約373g                           |       |     |    | 8.8W / W40×H148×D133 mm / 約300g                            |       |     |    |

### EasyMesh

家じゅうを複数のWi-Fi機器で簡単にカバーするメッシュネットワークを構築可能

つなぐだけで親機と中継機同士が互いに通信しあい、網目(メッシュ)状にネットワークを構築する。Wi-Fiの仕組みです。それぞれの機器がつながりあい、メッシュ状に

ネットワークを広げていくことで、大きな家や複雑な間取りの家でも、すみずみまで快適なWi-Fiを構築できる。Wi-Fi Alliance®の標準規格です。バッファローのWi-Fi 6/6E対応ルーター・中継機は、全ラインナップが「Wi-Fi EasyMesh™」対応モデルとなるため、お客様のライフスタイルや利用環境に応じて自由に機器をお選びいただけます。

### ワイドバンド(5GHz 160MHz)

動画配信など大きなデータも安定通信

従来より2倍のチャネル幅5GHz 160MHzに対応。ワイドバンド5GHzに対応したパソコンなどでは、動画配信のような大きなデータもより安定して通信できるようになりました。

※端末側も対応している必要があります。  
※Wi-Fi 6E対応ルーターは6GHz 160MHzにも対応しています。

### WPA3

より安全に。最新のWi-Fiセキュリティ

Wi-Fi暗号化技術であるWPAの最新セキュリティ規格です。現在広く使われている「WPA2」との互換性も維持しながら、より安全な認証および強化された暗号化機能を提供します。

### スマート引越し

ルーターの乗り換えはスマホアプリでかんたん設定

古いルーターの必要な設定情報をスマホアプリ「StationRadar」の「スマート引越し」を使ってクラウドに保存。新しいルーターにコピーするだけで、プロバイダーなどの情報も再設定不要でかんたんに引越しが完了します。

※ご利用にはスマホアプリ「StationRadar」が必要です。公開されている最新版をお使いください。

つながる あんしん かんたん

みんなであつかつ

機能説明は... ▶P.9・10

※1. エージェント(中継機)は4台まで接続可能です。 ※2. 子機側も「MU-MIMO」に対応している必要があります。 ※3. 子機側もビームフォーミングに対応している必要があります。 ※4. 出荷済みの商品は、ファームウェアのアップデートで「Wi-Fi EasyMesh™」の対応が可能です。 ※5. ステアリング設定: 自動のみ。対象SSID: 共通SSIDのみ。帯域切替基準: 電波強度のみ。混雑状況モニター機能は非搭載。 ※6. 1年間無料ライセンス付き(終了後は有料で更新可能。詳しくはWebをご確認ください) ※7. WXR-5700AX7Sはデバイスサーバー機能には対応しません。 ※8. IPv4 over IPv6 通信サービスを使用している場合は使用できません。

※9. 出荷済み商品は、ファームウェアのアップデートで「ネット脅威ブロック ベーシック」に対応が可能です。 ※10. 11axは5GHz帯のみ対応。 ※11. 出荷済み商品は、ファームウェアのアップデートで「スマート引越し」の対応が可能です(WSR-5400AX6B、WSR-1800AX4B、WSR-1500AX2Bは後日対応予定)。 ※[WXR-5700AX7S][WSR-5400AX6Sシリーズ]VGP2022 スマートホーム(Wi-Fi機器)部門 部門賞 受賞

Wi-Fi ルーター (無線LAN親機)

Wi-Fi 中継機 (無線LAN中継機)

Wi-Fi アダプター (無線LAN子機)

有線ルーター

LANアダプター

スイッチングハブ

外付けHDD

ポータブルHDD

内蔵HDD

SSD

NAS

USBメモリー

パソコン用メモリー

メモリーカード

ラクレコ

スマートフォン用CDレコーダー

ポータブルDVDプレイヤー

映像機器

ブルーレイ/DVDドライブ

サプライ・アクセサリ

# Wi-Fi 5(11ac) / Wi-Fi 4(11n)対応ルーター (無線LAN親機)

●Wi-Fi 速度は理論上の最大速度であり、実際のデータ転送速度を示すものではありません。

| 推奨利用環境<br>(1人あたり3端末以内の使用を想定) | 戸建<br>3階建   | マンション<br>4LDK | 端末<br>18台                   | 人数<br>6人 | 戸建<br>2階建  | マンション<br>3LDK | 端末<br>12台                   | 人数<br>4人 | マンション<br>1ルーム                             | 端末<br>3台 | 人数<br>1人 |  |
|------------------------------|---|---------------|-----------------------------|----------|--|---------------|-----------------------------|----------|---|----------|----------|--|
|                              |   |               |                             |          |  |               |                             |          |   |          |          |  |
| 型番/シリーズ/価格                   | WSR-2533DHPLSシリーズ<br>オープン価格                       |               | WSR-2533DHPLBシリーズ<br>オープン価格 |          | WSR-1166DHPL2<br>オープン価格                          |               | WSR-300HP<br>¥4,180(¥3,800) |          |   |          |          |  |
| ネット脅威ブロッカー                   | ○ ベーシック ※5  |               |                             |          | —  |               |                             |          | —   |          |          |  |
| Wi-Fi規格                      | Wi-Fi 5 (11ac)                                    |               |                             |          | Wi-Fi 5 (11ac)                                   |               |                             |          | Wi-Fi 4 (11n)                             |          |          |  |
| Wi-Fi速度 (理論値)                | 11ac 11n a 11n g b<br>5GHz 1733 + 2.4GHz 800 Mbps |               |                             |          | 11ac 11n a 11n g b<br>5GHz 866 + 2.4GHz 300 Mbps |               |                             |          | 11n g b<br>2.4GHz 300 Mbps                |          |          |  |
| Wi-Fiストリーム数                  | 5GHz 4×4 / 2.4GHz 4×4                             |               |                             |          | 5GHz 2×2 / 2.4GHz 2×2                            |               |                             |          | 2.4GHz 2×2                                |          |          |  |
| 有線LAN速度 (規格値)                | INTERNETポート 最大1Gbps×1<br>LANポート 最大1Gbps×3         |               |                             |          | INTERNETポート 最大1Gbps×1<br>LANポート 最大1Gbps×3        |               |                             |          | INTERNETポート 最大1Gbps×1<br>LANポート 最大1Gbps×3 |          |          |  |
| IPv6 IPoE (IPv4 over IPv6)   | ●   |               |                             |          | ●  |               |                             |          | —   |          |          |  |
| MU-MIMO ※1                   | ●   |               |                             |          | ●  |               |                             |          | —   |          |          |  |
| ビームフォーミング ※2                 | ●   |               |                             |          | ●  |               |                             |          | —   |          |          |  |
| ビームフォーミングEX                  | ●   |               |                             |          | —  |               |                             |          | —   |          |          |  |
| 無線中継機能                       | ● ※3  |               |                             |          | —  |               |                             |          | —   |          |          |  |
| キックタイマー+i-フィルター              | ● ※4  |               |                             |          | —  |               |                             |          | —   |          |          |  |
| スマート引越し (機能説明はP.8)           | ● ※7  |               |                             |          | —  |               |                             |          | —   |          |          |  |
| 無線引越し機能                      | ●   |               |                             |          | —  |               |                             |          | —   |          |          |  |
| QRsetup                      | ●   |               |                             |          | ●  |               |                             |          | ●   |          |          |  |
| A OSS / WPS                  | ●   |               |                             |          | ●  |               |                             |          | ●   |          |          |  |
| StationRadar (Wi-Fiリモコン)     | ●   |               |                             |          | ●  |               |                             |          | ●   |          |          |  |
| マルチセキュリティ                    | ●   |               |                             |          | ●  |               |                             |          | —   |          |          |  |
| ゲストポート                       | ●   |               |                             |          | —  |               |                             |          | —   |          |          |  |
| 最大消費電力 / 外形寸法 / 質量           | 12W / W36.5×H160×D160mm / 約360g                   |               |                             |          | 9.1W / W55×H159×D130mm / 約241g                   |               |                             |          | 5.8W / W31×H140×D140mm / 約232g            |          |          |  |

※1. 子機側も [MU-MIMO] に対応している必要があります。  
 ※2. 子機側もビームフォーミングに対応している必要があります。  
 ※3. Wake On LAN パケット伝送非対応。  
 ※4. 有害サイトをブロックする「i-フィルター for BUFFALO」に対応 (有料。60日間無料お試し可能)。  
 ※5. 1年間無料ライセンス付き (終了後は有料で更新可能。詳しくは Web をご確認ください)。  
 ※6. ジャパンマニュアルアワード 2020 一般部門 優秀賞・マニュアル オフ ザ イヤー ノミネート賞 受賞  
 ※7. 出荷済み商品はファームウェアのアップデートで「スマート引越し」の対応が可能です。

# Wi-Fi 6E(11ax)対応メッシュセット

## メッシュネットワークとは?

メッシュ(Mesh:網目)のようにネットワーク機器がつながり合う通信形態。通信経路のどこかで障害が発生しても、障害地点を迂回して正常に通信できるなど障害に強く信頼性が高いことや、自動で網目のように通信経路を構成するのでネットワーク構成に悩まずに導入できる特長があります。その業界標準規格が「Wi-Fi EasyMesh™」。パファローのWi-Fi 6E/6対応ルーター、中継機は全ラインナップ「Wi-Fi EasyMesh™」に対応しています。

## メッシュWi-Fi+Wi-Fi 6Eで家のすみずみまで快適通信

親機(コントローラ)・中継機(エージェント) ペアリング済みのWNR-5400XE6/2S(Wi-Fi 6E対応 WNR-5400XE6の2台セットモデル)なら、買ってすぐに家のすみずみまで快適なメッシュネットワークをご利用いただけます。

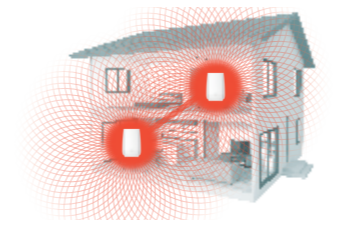

## 3つのバンドでサクサク動く

Wi-Fi 6Eでは2.4GHz/5GHz/6GHzの3つの周波数が利用可能に。多台数の接続時でも混在の少ない大容量通信を実現します。

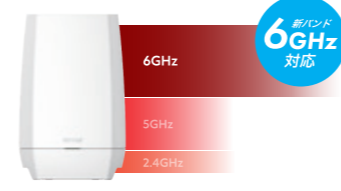

※1. エージェント(中継機)は4台まで接続可能。 ※2. 子機側も「MU-MIMO」に対応している必要があります。 ※3. ビームフォーミングは、子機側もビームフォーミングに対応している必要があります。ビームフォーミングEXは、ビームフォーミングに対応していない子機でも使用できます。なお、ビームフォーミングEXは、6GHzには対応していません。 ※4. 2023年6月現在、EasyMeshによる接続では、コントローラ・エージェント間の通信では6GHzに対応していませんが、コントローラから端末間、およびエージェントから端末間の通信は6GHzに対応しています(※パファロー独自機能)。 ※5. ステアリング設定:自動のみ、対象SSID:共通SSIDのみ、帯域切替基準:電波強度のみ、混雑状況モニター機能は非搭載。また、6GHz帯への切替および6GHz帯からの切替には対応していません。 ※6. 6GHzには対応していません。 ※7. ASCII BESTBUY AWARD 2022 PC周辺機器部門 受賞(WNR-5400XE6、WNR-5400XE6/2S)

| モデルタイプ                     | トライバンド  |
|----------------------------|---|
| 推奨利用環境                     | 端末 30台 人数 10人   |
|                            | ASCI BESTBUY AWARD 2022<br>メッシュWi-Fiルーター2台セットモデル<br>WNR-5400XE6/2S<br>モラインナップ |
| 型番/シリーズ                    | WNR-5400XE6   |
| 価格                         | オープン価格  |
| ネット脅威ブロッカー                 | —   |
| Wi-Fi規格                    | Wi-Fi 6E (11ax)   |
| Wi-Fi速度 (理論値)              | 11ax 11a 11ax 11a a 11ax 11a g b<br>6GHz 2401 + 5GHz 2401 + 2.4GHz 573 Mbps   |
| Wi-Fiストリーム数                | 6GHz 2×2/5GHz 2×2/2.4GHz 2×2  |
| 有線LAN速度 (規格値)              | INTERNETポート 最大2.5Gbps×1<br>LANポート 最大1Gbps×3                                   |
| EasyMesh ※1                | ● ※4  |
| OFDMA                      | ●   |
| ワイドバンド(6GHz 5GHz 160MHz)   | ●   |
| IPv6 IPoE (IPv4 over IPv6) | ●   |
| MU-MIMO ※2                 | ●   |
| ビームフォーミング/ビームフォーミングEX ※3   | ●   |
| バンドステアリング                  | ●   |
| 無線中継機能                     | ● (同商品同士のみ対応)   |
| WPA3                       | ●   |
| スマート引越し                    | ●   |
| 無線引越し機能                    | ●   |
| QRsetup                    | ● ※6  |
| A OSS / WPS                | ● ※6  |
| StationRadar (Wi-Fiリモコン)   | ●   |
| マルチセキュリティ                  | ●   |
| ゲストポート                     | ●   |
| 最大消費電力 / 外形寸法 / 質量         | 20.4W/W140×H217×D75mm/約610g   |

## Wi-Fi を快適・安心に利用できる多彩な機能

### IPv6 IPoE (IPv4 over IPv6)

混雑の少ないIP規格で高速通信  
国内主要サービスプロバイダー対応確認済みで安心

従来の「IPv4 PPPoE」から移行が進み、次世代IPアドレス規格「IPv6 IPoE」に対応。「IPv4 over IPv6」にも対応しており、混雑の少ない高速なインターネット通信が可能です。

### MU-MIMO

たくさんつないでも速度が落ちにくい

複数の端末の通信を同時に処理、速度を落とさず快適な高速通信が可能です。  
※スマホなどの端末もMU-MIMOに対応している必要があります。  
※端末によって同時通信の最大接続数は異なります。

### ビームフォーミング/ビームフォーミングEX

スマホ、タブレットを狙って高速Wi-Fiが届く

iPhoneや「ビームフォーミング」に対応したスマホ・タブレットを自動追従して、電波を最適に転送、家じゅう動き回っても快適にWi-Fiインターネットが利用できます。  
※ビームフォーミングは、子機側もビームフォーミングに対応している必要があります。

### バンドステアリング

空いているバンド(帯域)へ自動的に誘導

通信の混雑状況を判別して空いているバンドへ誘導する「バンドステアリング」で、複数の無線機器もスムーズな通信が可能になります。  
※一部の端末はバンドの優先度が固定されているため、期待通り誘導されない場合があります。

### 干渉波自動回避機能

電子レンジなどのノイズも自動で検知・回避する

従来品では回避することができなかった電子レンジなどWi-Fi以外の機器から出るノイズを自動で検知し、干渉しないチャンネルへ変更できるので安定した通信が可能です。

### アドバンスドQoS

動画視聴がサクサク快適

通信の優先順位を設定し、データ転送の効率をコントロールします。「動画」「音声」「ゲーム」など、利用スタイルに合わせて優先度を設定できます。また、8K/4K動画を優先する「8Kモード」※「4Kモード」※に対応します。 ※8Kモード、4Kモード対応機種のみ。

### 無線中継機能

電波を中継してWi-Fiエリアを広げる

Wi-Fiルーターから離れた電波が届かない場所へ、中継機として設置することでWi-Fi電波のエリアを広げることができます。また、買い替えにより不要となった機器も、中継機として有効活用できます。

### シームレスローミング

家の中で移動しても通信が途切れにくい

IEEE 802.11kおよびIEEE 802.11v対応により、メッシュネットワーク内のより安定した接続先を自動で検知・接続切替が可能。家の中を移動しながらも快適にWi-Fiをご利用いただけます。  
※子機側がIEEE 802.11kおよびIEEE 802.11vに対応している必要があります。

### ネット脅威ブロッカー2 / ネット脅威ブロッカー

さまざまなインターネットの脅威から家族を守る

<プレミアム機能>  
1. お子様を有害サイトから守る「コンテンツフィルター Plus」※1,2  
2. 外出先からスマホを制御・確認「プッシュ通知」※1「リモートアクセス」※1「利用時間統計」※1  
<ベーシック機能>  
1. 情報流出から守る「情報漏洩ブロック」※2「危険UpnPブロック」※3,4  
2. フィッシング詐欺から守る「悪質サイトブロック」※3  
3. お子様のネット利用時間を制限「キックタイマー」  
●プロバイダーなどのルーターと併用可能「ルーター、ブリッジ(AP)両モード対応」  
※1: ご利用にはスマートフォンの専用アプリが必要。 ※2: IPv4のみサポート。 ※3: ブロックの確認にはスマートフォンの専用アプリが必要。 ※4: ルーターモードのみサポート。

### 無線引越し機能

買い替えても設定は「引越し」で完了

新旧それぞれのWi-FiルーターのAOSS/WPSボタンを押すだけでネットワークSSIDとパスワードを自動で引き継ぎ設定できます。

### A OSS / WPS

スマホだけでWi-Fiとインターネット回線設定が完了

Wi-FiルーターのAOSSボタンを押し、スマートフォンをタップするだけ。初期設定に不安を感じている方やパソコンを持っていない方にもオススメです。

### A OSS / WPS

ボタンワンタッチでWi-Fi接続

パファロー独自のワンタッチ接続方式のAOSSと、Wi-Fi機器メーカー共通のWPSを搭載。ゲーム機やプリンターなど多くのデジタル家電にも搭載されているのでかんたんにWi-Fi接続できます。

### スマホアプリ

設定変更や機器チェックはスマホアプリで

connectシリーズ専用アプリ [対応OS iOS 14.0以降 / Android 7以降]  
**connectアプリ**  
専用中継機を追加したり、つながっている機器をチェックできます。ユーザー・機器ごとに利用時間を設定することも可能です。

AirStationシリーズ専用アプリ [対応OS iOS 10.0以降 / Android 4.4以降]  
**StationRadar**  
(Wi-Fiリモコン)

### USB共有機能

USBポートにHDD、USBメモリー、プリンターなどを接続することで、家じゅうのパソコンやデジタル家電から利用できます。

### マルチセキュリティ

つながる機器に合わせて最高レベルの暗号化方式を自動で設定できるので安全・安心です。

### ゲストポート

来客の際に、インターネット接続だけが利用可能なWi-Fiを提供。既存の家庭内ネットワークへの接続は許可しないので安心して運用できます。

### VPNサーバー機能

VPNサーバー機能を使用すれば、外出先から家のパソコンの遠隔操作や、パソコン・NASなどネットワーク内にある機器とデータのやり取りなどが可能です。

- Wi-Fi ルーター (無線LAN親機)
- Wi-Fi 中継機 (無線LAN中継機)
- Wi-Fi アダプター (無線LAN子機)
- 有線ルーター
- LANアダプター
- スイッチングハブ
- 外付けHDD
- ポータブルHDD
- 内蔵HDD
- SSD
- NAS
- USBメモリー
- パソコン用メモリー
- メモリーカード
- ラクレコ
- スマートフォン用CDレコーダー
- ポータブルDVDプレイヤー
- 映像機器
- ブルーレイ/DVDドライブ
- サプライ・アクセサリ

# Wi-Fi中継機(無線LAN中継機)

●Wi-Fi速度は理論上の最大速度であり、実際のデータ転送速度を示すものではありません。

Wi-Fi中継機選びのポイント、

デュアルバンド同時接続  
+Wi-Fi 6対応で高速通信

デュアルバンド同時接続でスピードが半減しない

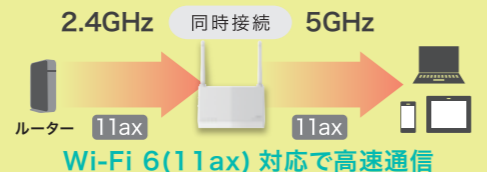

デュアルバンド同時接続方式とは、[ルーター-中継機]と[中継機-子機]の通信で、それぞれ5GHz帯と2.4GHz帯の二つの帯域を同時に使用できる方式です。それぞれ異なる帯域で中継するため、通信処理にロスが少なく通信速度が半減しません。

さらに Wi-Fi 6 対応中継機なら、Wi-Fi 6 のメリットを損なうことなく通信エリアが拡大でき、家じゅうどこでも高速で快適な通信が楽しめます。

※ルーターと子機も Wi-Fi 6 に対応している必要があります。

## Wi-Fiルーターとの引き継ぎ設定は“ワンタッチ”

今お使いのWi-Fiルーターとの引き継ぎ設定は、それぞれのWPSボタンを押すだけ。

WPS対応

※親機のSSID/暗号化キーを引き継ぐ設定。  
※遠方に接続するため、引き継ぎ設定は親機の近くで行ってください。

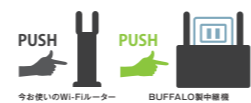

他社製品ともつながる

バッファロー製Wi-Fiルーターはもちろん、他社製品でも中継接続が可能。

※ワンタッチ引き継ぎは、WPS(PBC接続)搭載機に限る。

スマホなど端末の再設定は不要

今お使いのWi-Fiルーターの設定を引き継ぐので、スマホやタブレット、PCなどの再設定は不要で、そのまま使えます。

| 型番 / 価格        | WEX-5400AX6<br>オープン価格                                     | WEX-1800AX4EA<br>オープン価格                                   | WEX-1800AX4<br>オープン価格                                     |
|----------------|---|---|---|
| Wi-Fi 規格       | Wi-Fi 6(11ax)   | Wi-Fi 6(11ax)   | Wi-Fi 6(11ax)   |
| Wi-Fi 速度 (理論値) | 11ax 11ac 11n a 11ax 11n g b<br>5GHz 4803+2.4GHz 573 Mbps | 11ax 11ac 11n a 11ax 11n g b<br>5GHz 1201+2.4GHz 573 Mbps | 11ax 11ac 11n a 11ax 11n g b<br>5GHz 1201+2.4GHz 573 Mbps |
| Wi-Fi ストリーム数   | 5GHz 4×4 / 2.4GHz 2×2                                     | 5GHz 2×2 / 2.4GHz 2×2                                     | 5GHz 2×2 / 2.4GHz 2×2                                     |
| EasyMesh※1     | ●   | ●※3   | ●※3   |
| 有線 LAN ポート     | ● Giga × 5  | ● Giga × 1  | ● Giga × 1  |
| アンテナ           | 内蔵  | 外付け (可動)  | 内蔵  |
| デュアルバンド同時接続    | ●   | ●   | ●   |
| ハイパワー          | ●   | ●   | ●   |
| ビームフォーミング※2    | ●   | ●   | ●   |
| 中継機設置ガイド       | ●※6   | ●※6   | ●※6   |
| WPS            | ●   | ●   | ●   |
| 設置方法           | 据え置き / 壁掛け  | コンセント直挿し / 据え置き   | コンセント直挿し  |
| 最大消費電力         | 14.6W   | 11.3W   | 11.3W   |
| 外形寸法/質量        | W59×H177×D175mm / 約650g                                   | W140×H87×D33mm / 約251g                                    | W85×H141×D33mm / 約230g                                    |

| 型番 / 価格        | WEX-1166DHP3<br>オープン価格                         | WEX-1166DHPS2<br>オープン価格                        | WEX-733DHPTX<br>オープン価格                         | WEX-733DHP2<br>オープン価格                          |
|----------------|--|--|--|--|
| Wi-Fi 規格       | Wi-Fi 5(11ac)                                  | Wi-Fi 5(11ac)                                  | Wi-Fi 5(11ac)                                  | Wi-Fi 5(11ac)                                  |
| Wi-Fi 速度 (理論値) | 11ac 11n a 11n g b<br>5GHz 866+2.4GHz 300 Mbps | 11ac 11n a 11n g b<br>5GHz 866+2.4GHz 300 Mbps | 11ac 11n a 11n g b<br>5GHz 433+2.4GHz 300 Mbps | 11ac 11n a 11n g b<br>5GHz 433+2.4GHz 300 Mbps |
| Wi-Fi ストリーム数   | 5GHz 2×2 / 2.4GHz 2×2                          | 5GHz 2×2 / 2.4GHz 2×2                          | 5GHz 1×1 / 2.4GHz 2×2                          | 5GHz 1×1 / 2.4GHz 2×2                          |
| EasyMesh※1     | —  | —  | —  | —  |
| 有線 LAN ポート     | ● Giga × 1                                     | ● Giga × 1                                     | ● 100Mbps × 1                                  | —  |
| アンテナ           | 外付け (可動)                                       | 内蔵   | 内蔵   | 内蔵   |
| デュアルバンド同時接続    | ●  | ●  | ●  | ●  |
| ハイパワー          | ●  | ●  | ●  | ●  |
| ビームフォーミング※2    | ●  | ●  | —  | —  |
| 中継機設置ガイド       | ●  | ●  | ●  | ●  |
| WPS            | ●  | ●  | ●  | ●  |
| 設置方法           | コンセント直挿し / 据え置き                                | コンセント直挿し                                       | コンセント直挿し                                       | コンセント直挿し                                       |
| 最大消費電力         | 7.9 W  | 7.1W   | 5.4W   | 4.3W   |
| 外形寸法/質量        | W160×H80×D28mm / 約240g                         | W65×H95×D40mm / 約135g                          | W65×H95×D40mm / 約130g                          | W65×H95×D40mm / 約120g                          |

※1. BUFFALO製Wi-Fiルーターをコントローラ(親機)として使用している場合、エージェント(中継機)は4台まで接続可能です。 ※2. 子機側もビームフォーミングに対応している必要があります。  
 ※3. 出荷済みの商品については、ファームウェアのアップデートにてWi-Fi EasyMesh™への対応が可能です。メッシュWi-Fiのご利用には、別途EasyMeshに対応したルーター(親機)が必要です。  
 AirStation connectシリーズとは接続できません。 ※4. ジャパンマニュアルアワード2021 一般部門 優秀賞・マニュアル オブ ザ イヤー 受賞 ※5. 2021年度 グッドデザイン賞(パソコン・パソコン周辺機器) 受賞  
 ※6. EasyMesh時は使用できません。

# Wi-Fiアダプター(無線LAN子機)

●Wi-Fi速度は理論上の最大速度であり、実際のデータ転送速度を示すものではありません。

お使いのパソコンをWi-Fi 6(11ax)へアップグレード

「Wi-Fi 6(11ax)」で11ac搭載パソコンを約1.4倍高速化

Wi-Fi 6(11ax) 対応のWi-Fiルーターとの組み合わせで、パソコン内蔵のWi-Fi機能に比べ約1.4倍の高速転送を実現します。大容量データ転送も可能です。



※1: 理論値 ※速度は環境に依存します。  
 ※記載の通信速度(理論値)は、本商品をUSB 3.2(Gen 1)端子に接続し、Wi-Fiルーター側がWi-Fi 6(11ax)に対応している場合です。



USB 3.2(Gen 1) USB 2.0

WPA3 Personal WPA2 Personal WPA Personal WEP (128/64bit)

WIN 11 10 7 8.1

MAC 10.15 10.14 10.13 10.12 10.11 10.10

WEX-1200AX2 オープン価格

○Wi-Fi 6非対応パソコンでもUSB端子に接続するだけでWi-Fi 6の高速通信が可能  
 ※Wi-Fiルーター(親機)もWi-Fi 6に対応している必要があります。  
 ○卓上用USB延長ケーブル(1m)付属  
 ●消費電力: 最大4.5W ●質量: 約44.6g  
 ●外形寸法: W80×H22×D30mm ※1.11acの理論値は866Mbps ※2.11nの理論値は300Mbps

「充実したWEB」で 購入後もあんしんサポート

有線LAN端子を無線化できるイーサネットコンバーター

11n a 11n g b

300 / 300Mbps (5GHz) (2.4GHz)

LAN端子 USB(電源)

WPA2 Personal WPA Personal WEP (128/64bit)

WIN 10 7 8.1

MAC 12 11 10.13 10.12 10.11 10.10 10.9 10.8 10.7 10.6 10.5 10.4

WLI-UTX-AG300/C ¥4,400 (¥4,000)

○パソコン/ゲーム機/テレビも押すだけで一発設定  
 ●消費電力: 最大2.5W  
 ●外形寸法: W136×H37×D26mm  
 ●質量: 約50g

【注1】ソフトウェアのアップデートによりWPA3 Personal™に対応可能。  
 ※Windowsのみ対応(Windows 10バージョン1903以降)。  
 ※Wi-Fiルーターも対応している必要があります。

<Wi-Fiアダプター 共通注釈>  
 ※お使いのOSによっては制限事項を含む場合があります。詳しくは各商品のWebをご確認ください。  
 ※アドホックモードには対応していません。  
 ※デュアルプロセッサ搭載機種には対応していません(デュアルコア搭載機種、ハイパースレッディング機能搭載機種には対応しています)。

## トラベルルーター(ホテル用Wi-Fiルーター)

出張先、旅行先のホテルでも高速でWi-Fi

11ac 11n a 11n g b

433 / 150Mbps (5GHz) (2.4GHz)

WPS QR setup

※出張・旅行用のためPPPoE回線ではご利用いただけません (PPPoE機能非搭載)。

外国語マニュアル対応  
 英語/中国語簡体/韓国語/ポルトガル語(ブラジル)



本体、ケーブル類をまとめて収納できる携行ポーチ付き

WMR-433W2シリーズ ¥3,630 (¥3,300)

ブラック WMR-433W2-BK  
 ホワイト WMR-433W2-WH  
 ターコイズブルー WMR-433W2-TB

●有線LAN速度(規格値): 100/10Mbps(自動調整)  
 ●USBインターフェース: Micro-B(給電用)  
 ●消費電力: 最大2.5W  
 ●外形寸法: W45×H45×D15mm ●質量: 約19g  
 ●USB給電ケーブル(25cm)、LANケーブル(50cm)、携行ポーチ付属

USB 3.2(Gen 1)で11acを活かす、高速2×2 11ac

11ac 11n a 11n g b

866 / 300Mbps (5GHz) (2.4GHz)

WPA3 Personal WPA2 Personal WPA Personal WEP (128/64bit)

LAN端子 USB(電源)

WIN 11 10 7 8.1

MAC 10.15 10.14 10.13 10.12 10.11 10.10

WLI-U3-866DS ¥4,620 (¥4,200)

○USB 3.2(Gen 1)で高速な転送速度を実現  
 ○フック付きUSB延長ケーブル(0.5m)付属  
 ●消費電力: 最大4.5W  
 ●外形寸法: W74×H27×D14mm  
 ●質量: 約18g

テレビやレコーダーなどを無線化できるWi-Fi 5(11ac)対応イーサネットコンバーター

11ac 11n 11a 11n g b

866 / 300Mbps (5GHz) (2.4GHz)

WPA3 Personal WPA2 Personal WPA Personal WEP (128/64bit)

LAN端子 USB(電源)

WIN 11 10 7 8.1

WLI-UG-AC866 NEW オープン価格

●消費電力: 最大4.5W  
 ●外形寸法: W152×H42×D26mm  
 ●質量: 約86.5g

11acで通信速度アップ、コンパクトで持ち運びラクラク

11ac 11n a 11n g b

433 / 150Mbps (5GHz) (2.4GHz)

WPA3 Personal WPA2 Personal WPA Personal WEP (128/64bit)

LAN端子 USB(電源)

WIN 11 10 7 8.1

MAC 10.15 10.14 10.13 10.12 10.11 10.10

WLI-U2-433DMS ¥2,750 (¥2,500)

○遠距離でも電波感度、通信速度を維持できるビームフォーミング対応  
 ●消費電力: 最大2.5W  
 ●外形寸法: W33×H18×D8mm  
 ●質量: 約4g

大型可動式アンテナ搭載、さらに進化した飛びと安定性

11ac 11n a 11n g b

433 / 150Mbps (5GHz) (2.4GHz)

WPA3 Personal WPA2 Personal WPA Personal WEP (128/64bit)

LAN端子 USB(電源)

WIN 11 10 7 8.1

MAC 10.15 10.14 10.13 10.12 10.11 10.10 10.9 10.8

HighPower

高感度(ハイゲイン)アンテナ搭載

WLI-U2-433DHP ¥3,960 (¥3,600)

●消費電力: 最大2.5W  
 ●外形寸法: W19×H186×D15mm ●質量: 約20g

Wi-Fi ルーター (無線LAN親機)

Wi-Fi 中継機 (無線LAN中継機)

Wi-Fi アダプター (無線LAN子機)

有線ルーター

LANアダプター

スイッチングハブ

外付けHDD

ポータブルHDD

内蔵HDD

SSD

NAS

USBメモリー

パソコン用メモリー

メモリーカード

ラクラコ

スマートフォン用CDレコーダー

ポータブルDVDプレイヤー

映像機器

ブルーレイ/DVDドライブ

サプライ・アクセサリ

# 有線ルーター

外出先から自宅につながる！ Giga対応で高速回線をフルに活かせる！

**Giga** **UPnP** 対応

**FTP(DHCP)スループット** 約**839**Mbps

**PPTP(VPN)スループット** 約**62**Mbps



**BHR-4GRV2** **¥7,920**(¥7,200)

●消費電力：最大3.8W ●外形寸法：W35×H165×D158mm

<FTPスループット測定環境>  
FTPサーバー (Debian6.0.1, Xeon3.2GHz, 2GB) とクライアント (Windows 7 32bit, Intel Core i5 2.5GHz, 4GB) 間をBHR-4GRV2で接続。  
<PPTPスループット測定環境>  
BHR-4GRV2 2台をPPTPで拠点間接続し、PC1 (Windows 7 64bit, Intel Core i5 3.4GHz, 8GB) とPC2 (PC1と同スペック) をそれぞれのLANポートに接続。  
<測定方法 (FTP / PPTP共通)>  
NAT機能をONにした状態で約300MBファイルの転送速度を測定。  
(2014年4月、当社調べ)  
※初期設定値にて測定。実効スループット値は環境に依存します。

攻撃や不正アクセスを検知するアタックブロック対応

**最大スループット** **98.7**Mbps

**100BASE-TX / 10BASE-T**



**BBR-4HG** **¥3,740**(¥3,400)

●消費電力：最大3.55W  
●外形寸法：W33×H145×D124mm  
※最大スループットはSmartBits2000測定結果。

BCN AWARD 2023  
LANカード部門 受賞  
2022年1月~12月  
販売数量 第1位(BCN調べ)

# LANアダプター

LANポートのないパソコンにLANポートを追加

| 型番                                 | 価格                | LAN規格             | 接続規格                                       | 外形寸法 (W×H×D)  | 対応OS   | ドライバー  | 主要機能   |
|------------------------------------|-------------------|-------------------|--|---------------|--|--|--|
| <b>USB Type-A/Type-C接続 両対応</b>     |                   |                   |  |               |  |  |  |
| <b>LUA-U3-A2G/C</b>                | オープン価格            | 2.5G              | USB 3.2 (Gen 1) / 3.1(Gen 1) / 3.0/2.0/1.1 | 32×16×85mm    | Windows 10, 11, macOS 10.15, 11.0, 12.0, Chrome OS                             | Webページよりダウンロード                                 | ●2.5Gbps+USB 3.2(Gen 1)<br>●Type-A to Type-C変換コネクタ付属   |
| <b>USB Type-A接続タイプ</b>             |                   |                   |  |               |  |  |  |
| <b>FLEXUS LUD-U3-AGHシリーズ</b>       | オープン価格            | Giga (1000M)      | USB 3.2 (Gen 1) / 3.1(Gen 1) / 3.0/2.0/1.1 | 91×16×41mm    | Windows 10, 11, macOS 10.15, 11.0, 12.0, Chrome OS ※1                          | ドライバーインストール不要                                  | ●USB Type-Aケーブル1本でUSB機器をまとめて接続   |
| <b>LUA4-U3-AGTEシリーズ</b>            | ¥2,431 (¥2,210)   | Giga (1000M)      | USB 3.2 (Gen 1) / 3.1(Gen 1) / 3.0/2.0/1.1 | 28×14×74mm    | Windows 10, 11, macOS 10.15, 11.0, 12.0, Chrome OS ※2, ※3                      | ドライバーインストール不要 (Windows 10 / 8.1) ※4            | ●Nintendo Switch(TM)動作確認済み (ドライバーインストール不要)   |
| <b>LUA3-U2-ATX</b>                 | ¥2,079 (¥1,890)   | 100M / 10M        | USB 2.0                                    | 33×16×63mm    | Windows 10, 11, macOS 10.15, 11.0, 12.0, Chrome OS ※3, ※5                      | LUA Navigator セットアップ ユーティリティーCD                | ●Wii U, MacBook Air対応  |
| <b>USB Type-C接続タイプ</b>             |                   |                   |  |               |  |  |  |
| <b>LUA4-U3-CGTEシリーズ</b>            | ¥3,190 (¥2,900)   | Giga (1000M)      | USB 3.2 (Gen 1) / 3.1(Gen 1) / 3.0/2.0/1.1 | 28×14×74mm    | Windows 10, 11, macOS 10.15, 11.0, 12.0, Chrome OS ※2, ※3                      | ドライバーインストール不要 (Windows 10 / 8.1, Chrome OS) ※4 | ●すっきり配線できる L型コネクタ付属  |
| <b>FLEXUS LUD-U3-CGCSシリーズ</b>      | オープン価格            | Giga (1000M)      | USB 3.2 (Gen 1) / 3.1(Gen 1) / 3.0/2.0/1.1 | 116×16×52.5mm | Windows 10, 11, macOS 10.15, 11.0, 12.0, Chrome OS ※6                          | ドライバーインストール不要                                  | ●ケーブル1本で周辺機器を一括接続<br>●SD/microSD対応カードリーダー搭載 (2スロット、同時使用不可)<br>●USB PD(Power Delivery) 3.0対応  |
| <b>FLEXUS LUD-U3-CGD</b>           | オープン価格            | Giga (1000M)      | USB 3.2 (Gen 1) / 3.1(Gen 1) / 3.0/2.0/1.1 | 125×17×48mm   | Windows 10, 11, macOS 10.15, 11.0, 12.0, Chrome OS ※6                          | ドライバーインストール不要                                  | ●ケーブル1本で周辺機器をノートパソコンやタブレットに一括接続<br>●USB PD(Power Delivery) 3.0対応<br>●USB Type-C 2ポート(PC給電用1, データ通信用1), LAN, USB Type-A, HDMI 各1ポート搭載 |
| <b>FLEXUS LUD-U3-CGHDシリーズ</b>      | オープン価格            | Giga (1000M)      | USB 3.2 (Gen 1) / 3.1(Gen 1) / 3.0/2.0/1.1 | 102×16×41mm   | Windows 10, 11, macOS 10.15, 11.0, 12.0, Chrome OS ※6                          | ドライバーインストール不要                                  | ●ケーブル1本で周辺機器をノートパソコンやタブレットに一括接続<br>●USB PD(Power Delivery) 3.0対応<br>●USB Type-C 2ポート(PC給電用1, データ通信用1), LAN, USB Type-A, HDMI 各1ポート搭載 |
| <b>FLEXUS LUD-U3-CGHシリーズ</b>       | オープン価格            | Giga (1000M)      | USB 3.2 (Gen 1) / 3.1(Gen 1) / 3.0/2.0/1.1 | 91×16×41mm    | Windows 10, 11, macOS 10.15, 11.0, 12.0, Chrome OS ※1                          | ドライバーインストール不要                                  | ●USB Type-Cケーブル1本でUSB機器をまとめて接続   |
| <b>内蔵ボードタイプ</b>                    |                   |                   |  |               |  |  |  |
| <b>3年保証 10Gbps 対応 LGY-PCIE-MG2</b> | ¥11,110 (¥10,100) | マルチギガ (10/5/2.5G) | PCI Express / Low Profile PCI Express      | 120×101×22mm  | Windows 10, 11, macOS 10.15, 11.0, 12.0  | Webページよりダウンロード                                 | ●マルチギガ(10/5/2.5G)、1000M/100M対応<br>●JumboFrame2,040/4,088/9,014/16,348Bytes (ヘッダー14Bytes含む、FC54Bytes含まず)対応<br>●Wake On LAN対応 ※7       |
| <b>LGY-PCI-GT</b>                  | ¥1,848 (¥1,680)   | Giga (1000M)      | PCI / Low Profile PCI                      | 133×121×22mm  | Windows 10, 11, macOS 10.15, 11.0, 12.0<br>Red Hat 9.0/8.0/7.3/7.2/7.1/7.0/6.2 | LANボードセットアップ ユーティリティーCD                        | ●JumboFrame 7,172Bytes (ヘッダー14Bytes+FC5 4Bytes含む)対応<br>●Wake On LAN対応 ※7.8   |
| <b>LGY-PCI-TXD</b>                 | ¥1,078 (¥980)     | 100M / 10M        | PCI / Low Profile PCI                      | 120×40mm      | Windows 10, 11, macOS 10.15, 11.0, 12.0  | LANボードセットアップ ユーティリティーCD                        | ●デスクトップパソコンにおすすめ   |

※1.有線LANは、PC側がサポートしている必要があります。 ※2. MacはIntel CPU搭載機に限る。 ※3.PC:Acer Chromebook R752T-N14N, OS Ver:85.0.4183.84にて動作確認しました。 ※4. Mac OSはホームページからドライバーをダウンロードしてください。 ※5.Windows 10は商品同梱の【取扱説明書】に記載している利用方法でのみ対応。 ※6.PD/パススルー、HDMI/VGA出力、有線LANは、PC側がサポートしている必要があります。 ※7.Wake On LAN機能は、PC側が対応している場合のみ使用できます。 ※8.PCI.2以降で対応。

# スイッチングハブ

既存ネットワーク環境のポート増設に

10GbE 2ポート / 2.5GbE 4ポート搭載で  
10G 光インターネット環境をフル活用  
Wi-Fi 6 (11ax) 対応 Wi-Fi ルーター WXR-6000AX12S  
との組み合わせでご家庭の有線LAN環境をさらに高速化！



## ネットワークダウンを軽減する「ループ検知」機能

障害を発生させるループ構成を検知し、発生ポートをランプでお知らせする LOOP 検知 ON/OFF スイッチを搭載。障害解消に役立ちます。(出荷時はON)

## 10Gポート優先モード(QoS)搭載

10G ポートの通信を優先で処理します。(出荷時はOFF)  
※ 10Gbps (規格値) の性能を発揮するには、カテゴリ 6A以上のLAN ケーブルが必要です。

| 製品材質                               | 電源      | ポート数            | MACアドレスエントリー数 | 消費電力   | VCCI  | 外形寸法 (W×H×D) | 機能           | 省エネ関連   | 型番           | 価格  |                                    |
|------------------------------------|---------|-----------------|---------------|--------|-------|--------------|--------------|---------|--------------|---|------------------------------------|
| マルチギガ (10/5/2.5G)                  | ACアダプター | 10G:2<br>2.5G:4 | 16,000件       | 18.5W  | B     | 180×33×151mm | ループ検知機能      | -       | LXW-10G2/2G4 | オープン価格  |                                    |
| 2.5G                               | ACアダプター | 5               | 16,000件       | 14.1W  | B     | 160×29×131mm | ループ検知機能      | -       | LXW-2G5      | オープン価格  |                                    |
| 大容量転送に<br>おすすめ<br>Giga<br>(1000M)  | メタル     | 内蔵              | 24            | 8,190件 | 13.5W | A            | 300×43×180mm | ループ検知機能 | ★★★★★        | LSW4-GT-24NSR                                       | ¥32,780 (¥29,800)                  |
|                                    |         |                 | 16            | 8,190件 | 10.1W | A            | 215×43×130mm | ループ検知機能 | ★★★★★        | LSW5-GT-16NSR                                       | ¥24,090 (¥21,900)                  |
|                                    |         |                 | 16            | 8,190件 | 9.1W  | A            | 215×43×130mm | ループ検知機能 | ★★★★★        | LSW4-GT-16NSR                                       | ¥24,090 (¥21,900)                  |
|                                    |         |                 | 8             | 4,000件 | 3.8W  | B            | 173×29×86mm  | ループ検知機能 | ★★★★★        | LSW6-GT-8NS/WH (ホワイト)<br>LSW6-GT-8NS/BK (ブラック)      | ¥7,700 (¥7,000)<br>¥7,700 (¥7,000) |
|                                    |         |                 | 5             | 2,000件 | 2.5W  | B            | 143×29×86mm  | ループ検知機能 | ★★★★★        | LSW6-GT-5NS/WH (ホワイト)<br>LSW6-GT-5NS/BK (ブラック)      | ¥5,940 (¥5,400)<br>¥5,940 (¥5,400) |
|                                    | プラスチック  | ACアダプター         | 8             | 4,000件 | 3.8W  | B            | 180×30×86mm  | ループ検知機能 | ★★★★★        | LSW6-GT-8NP/WH (ホワイト)<br>LSW6-GT-8NP/BK (ブラック)      | ¥6,600 (¥6,000)<br>¥6,600 (¥6,000) |
|                                    |         |                 | 8             | 4,000件 | 5.3W  | B            | 141×25×80mm  | ループ検知機能 | ★★★★         | LSW6-GT-8EP/WH (ホワイト)<br>LSW6-GT-8EP/BK (ブラック)      | ¥5,940 (¥5,400)<br>¥5,940 (¥5,400) |
|                                    |         |                 | 8             | 4,000件 | 5.3W  | B            | 141×25×80mm  | ループ検知機能 | ★★★★         | LSW6-GT-8EPL/WH (ホワイト)<br>LSW6-GT-8EPL/BK (ブラック)    | ¥4,950 (¥4,500)<br>¥4,950 (¥4,500) |
|                                    |         |                 | 5             | 2,000件 | 3.3W  | B            | 104×25×65mm  | ループ検知機能 | ★★★★★        | LSW6-GT-5EP/WH (ホワイト)<br>LSW6-GT-5EP/BK (ブラック)      | ¥4,620 (¥4,200)<br>¥4,620 (¥4,200) |
|                                    |         |                 | 5             | 2,000件 | 3.3W  | B            | 104×25×65mm  | ループ検知機能 | ★★★★★        | LSW6-GT-5EPL/WH (ホワイト)<br>LSW6-GT-5EPL/BK (ブラック)    | ¥3,960 (¥3,600)<br>¥3,960 (¥3,600) |
| ネットワーク<br>機器を<br>手軽に増設<br>100M/10M | メタル     | 内蔵              | 16            | 8,000件 | 3.0W  | A            | 190×43×125mm | ループ検知機能 | ★★★★★        | LSW3-TX-16NSR                                       | ¥10,780 (¥9,800)                   |
|                                    |         |                 | 8             | 2,048件 | 1.8W  | B            | 185×30×99mm  | ループ検知機能 | ★★★★★        | LSW4-TX-8NS/WH                                      | ¥5,280 (¥4,800)                    |
|                                    |         |                 | 5             | 2,048件 | 1.28W | B            | 143×29×86mm  | ループ検知機能 | ★★★★★        | LSW4-TX-5NS/WH/D                                    | ¥4,730 (¥4,300)                    |
|                                    |         |                 | 16            | 8,000件 | 3.0W  | A            | 200×44×129mm | ループ検知機能 | ★★★★★        | LSW3-TX-16NP  | ¥8,910 (¥8,100)                    |
|                                    |         |                 | 8             | 2,048件 | 1.8W  | B            | 186×29×97mm  | ループ検知機能 | ★★★★★        | LSW4-TX-8NP/WH                                      | ¥4,400 (¥4,000)                    |
|                                    | プラスチック  | ACアダプター         | 5             | 2,048件 | 1.28W | B            | 142×29×85mm  | ループ検知機能 | ★★★★★        | LSW4-TX-5NP/WH/D                                    | ¥4,840 (¥4,400)                    |
|                                    |         |                 | 8             | 2,048件 | 2.5W  | B            | 146×27×97mm  | ループ検知機能 | ★★★★★        | LSW4-TX-8EP/WH/D (ホワイト)<br>LSW4-TX-8EP/BKD (ブラック)   | ¥4,070 (¥3,700)<br>¥4,070 (¥3,700) |
|                                    |         |                 | 5             | 2,048件 | 1.3W  | B            | 104×26×85mm  | ループ検知機能 | ★★★★★        | LSW4-TX-5EP/WH/D (ホワイト)<br>LSW4-TX-5EP/BKD (ブラック)   | ¥3,080 (¥2,800)<br>¥3,080 (¥2,800) |
|                                    |         |                 | 5             | 2,048件 | 1.3W  | B            | 104×26×85mm  | ループ検知機能 | ★★★★★        | LSW4-TX-5EPL/WH/D (ホワイト)<br>LSW4-TX-5EPL/BKD (ブラック) | ¥2,772 (¥2,520)<br>¥2,772 (¥2,520) |

19inchラック対応 磁気ロック (BS-MGK-A) 対応 ループ検知機能 背面マグネット  
 AUTO-MDIX ファンレス 壁掛け (壁掛け用のネジが別途必要) おまかせ節電  
 おまかせ節電NEXT (データ転送していないポートの電力供給を抑制。※接続機器同士がIEEE802.3az対応であることが必要)  
 ★IC分野におけるエコロジーガイドライン協議会が定める基準に準拠した省エネ効果の5段階評価値  
 (エネルギー使用の合理化に関する法律 (省エネ法)) に基づくエネルギー消費効率値は、当社Webの各商品ページ仕様欄に掲載  
 ●GigaスイッチングハブのJumbo Frameサイズについては、当社Webの各商品ページをご覧ください。

オプション  
**LSW-KG5P** **¥2,750**(¥2,500)  
 スイッチングハブ用マグネット取付用金具5枚セット

## 2019年度グッドデザイン賞 受賞

(一般・公共用情報機器)  
**Giga 対応プラスチック筐体モデル**  
 [LSW6-GT-5EP シリーズ] [LSW6-GT-8EP シリーズ]  
 [LSW6-GT-5EPL シリーズ] [LSW6-GT-8EPL シリーズ]  
 [LSW6-GT-8NP シリーズ]



Wi-Fi ルーター (無線LAN親機)

Wi-Fi 中継機 (無線LAN中継機)

Wi-Fi アダプター (無線LAN子機)

有線ルーター

LANアダプター

スイッチングハブ

外付けHDD

ポータブルHDD

内蔵HDD

SSD

NAS

USBメモリー

パソコン用メモリー

メモリーカード

ラクレコ

スマートフォン用CDレコーダー

ポータブルDVDプレイヤー

映像機器

ブルーレイ/DVDドライブ

サブライ・アクセサリ



# TV録画対応HDD/SSD

BCN AWARD 2023  
HDD外部部門 受賞  
2022年1月~12月  
販売数量 第1位(BCN調べ)

※4K放送録画については、ご利用の機器が対応している必要があります。  
※掲載されている商品名は一般に各社の商標、または登録商標です。  
※本検証結果については当社の独自の調査によるものであり、  
各社へのお問い合わせはご遠慮願います。

表の見方 ○：対応 ×：非対応 4K：4Kチューナー搭載TV

**4K対応**

デジタル家電動作確認済み

故障予測サービス「みまもり合図」  
ソフトウェアを用いてHDDやSSDの健康状態を判定。異常を検知したら即お知らせするサービスです。

故障予測 for PC

故障予測 for AV

みまもり合図 for AV対応  
ソフトウェア、インターネット接続不要で故障予測をLED通知。録画番組索引しサービス(有償)も利用いただけます。

故障予測 for Android™搭載テレビ  
Android™搭載テレビ用の無料アプリでご利用可能(表の下部参照)。

みまもり合図 for ポータブル対応  
ソフトウェア、インターネット接続不要。LEDで劣化をお知らせします。

※1. 地上デジタル放送をハイビジョンレート(17Mbps)で録画した場合。  
※2. Mac OS、Chrome OSは添付ソフト非対応。  
※3. Sモード(Windows 11/10)は添付ソフト、暗号化非対応。  
※4. 電源供給が不足した場合(動作しない、不安定など)は、弊社製ACアダプター[AC-DC5PSC2] (別売)をお使いください。  
※5. 6TBまで対応。 ※6. 4TBまで対応。 ※7. 8TB / 6TBはブラックのみ。  
※8. Z87L, Z87L, Z700, Z700, Z700, Z700, Z700, Z700, X9900, X9200はタイムシフトマシンにも対応(タイムシフトマシン・通常録画を同時に利用する場合はHDD2台必要)。  
※9. ご利用のテレビによっては取り付けられない機種やケーブルと干渉する場合があります。Webでご確認ください。  
※10. USS, UHS, EU1, E1, EQ2, EQ1, EP1, EN2, EN1, EL1, DX1, DW1, DS1, DQ2, DQ1, DP1, DN2, DN1, DL1, DJ1, DH1, CX1, CQ1, CN1, CL1, CH1, BW1, BN1, BL1, BJ1, BH1, AX1, AW1, AU1, AP, AN1, AM1, AL1, AJ1, AF非対応。  
※11. W10, J10, HW10, H11, EU1, E1, EQ2, EQ1, EP1, EN2, EN1, EL1, DX1, DW1, DS1, DQ2, DQ1, DP1, DN2, DN1, DL1, DJ1, DH1, CX1, CQ1, CN1, CL1, CH1, BW1, BN1, BL1, BJ1, BH1非対応。  
※12. Z9F, Z9D, X9350D, X9300D, X9200A, X9000F, X8500F, X8500D, X8500A, X8300D, X7500F, X7000D, W900A, W802A, W650A, W600A, A9F, A8F非対応。  
※13. X55, S7, S5, R3, H82, G5, B5非対応。  
※14. 8K放送は録画できません。  
※15. Mac OS 10.15は、みまもり合図Ver.1.80以降非対応。  
※16. PS5は、PS4のゲームのみ外付けストレージから起動可能。PS5のゲームは保存のみ可能。  
※17. LZ2000, LZ1800, LZ1000, LX950, LX900, LX800, JZ2000, JZ1000, JX950, JX900, JX850, JX750, J300, HZ2000, HZ1800, HZ1000, HX950, HX900, HX850, HX750, GZ2000, GZ1800, GZ1000, GX855, GX755は、当社で問題なく動作することを検証しています。家電メーカー様へのお問い合わせはご遠慮ください。  
※18. SSD-PGTU3Aシリーズの場合、テレビの診断メニューで注意が出る場合があります。Webでご確認ください。  
※19. Z875L, Z870L, Z770L, Z730K, Z720K, Z700K, Z700X, Z20X, Z10X, Z9X, Z8, X9900L, X930, X920はタイムシフトマシン非対応。  
※20. Z875L, Z870L, Z770L, Z700K, Z670K, Z570K, Z570X, Z20X, Z10X, X9900L, X8900L, X8900K, X830, V34, M550L, M550K, G20X, C350XはSeeQVault機能が搭載されておりません。通常録画でのみご利用いただけます。  
※21. テレビにSeeQVault機能が搭載されておりません。通常録画でのみご利用いただけます。  
※22. エネルギー消費効率とは、省エネ法に基づき、消費電力を記憶容量で除した数値です。

|                | 録画時間目安 <sup>※1</sup> | 型番・エネルギー消費効率 <sup>※2</sup> ・価格・グリーン購入法  | 対応OS・外形寸法(W×H×D)・質量  | 故障予測 for AV | 故障予測 for Android™搭載テレビ | 故障予測 for PC & AV | 故障予測 for PC | 故障予測 for Android™搭載テレビ | 故障予測 for PC | 故障予測 for Android™搭載テレビ | 故障予測 for PC | 故障予測 for Android™搭載テレビ |
|----------------|----------------------|---|--|-------------|------------------------|------------------|-------------|------------------------|-------------|------------------------|-------------|------------------------|
| 引き継げる録画番組      | 最大 997時間 (8TBの場合)    | HD-SQS-Aシリーズ<br>8TB HD-SQS8U3-A (Ⅲ区分0.000675) ¥33,000(¥30,000)<br>6TB HD-SQS6U3-A (Ⅱ区分0.000883) ¥25,630(¥23,300)<br>4TB HD-SQS4U3-A (Ⅱ区分0.00115) ¥20,570(¥18,700)<br>2TB HD-SQS2U3-A (Ⅱ区分0.00260) ¥16,720(¥15,200)  | WIN 11 10 10.15 10.14 10.13 10.12 10.11 10.10 10.09 10.08 10.07 10.06 10.05 10.04 10.03 10.02 10.01 10.00 9.00 8.00 7.00 6.00 5.00 4.00 3.00 2.00 1.00<br>MAC 13 12 11 10.15 10.14 10.13 10.12 10.11 10.10 10.09 10.08 10.07 10.06 10.05 10.04 10.03 10.02 10.01 10.00 9.00 8.00 7.00 6.00 5.00 4.00 3.00 2.00 1.00<br>Chrome OS ※2 PS5対応 ※16<br>●外形寸法: 114×33×171mm (ケーブルカバー除く) ●質量: 約900g  | ○           | ○                      | ○                | ○           | ○                      | ○           | ○                      | ○           | ○                      |
| 幅広いテレビレコーダーに対応 | 最大 499時間 (4TBの場合)    | HDV-SAMU3-Aシリーズ<br>4TB HDV-SAM4.0U3-BKA (Ⅲ区分0.00130) ¥25,300(¥23,000)<br>3TB HDV-SAM3.0U3-BKA (Ⅱ区分0.00240) ¥19,690(¥17,900)<br>2TB HDV-SAM2.0U3-BKA (Ⅱ区分0.00320) ¥16,720(¥15,200)   | WIN 11 10 10.15 10.14 10.13 10.12 10.11 10.10 10.09 10.08 10.07 10.06 10.05 10.04 10.03 10.02 10.01 10.00 9.00 8.00 7.00 6.00 5.00 4.00 3.00 2.00 1.00<br>MAC 13 12 11 10.15 10.14 10.13 10.12 10.11 10.10 10.09 10.08 10.07 10.06 10.05 10.04 10.03 10.02 10.01 10.00 9.00 8.00 7.00 6.00 5.00 4.00 3.00 2.00 1.00<br>Chrome OS ※2 PS5対応 ※16<br>●バックアップアプリ「スマートツイズ」対応 (Windows 10以降対応)<br>●データ消去ユーティリティ対応<br>●外形寸法: 114×33×171mm (ケーブルカバー除く) ●質量: 約900g     | ○           | ○                      | ○                | ○           | ○                      | ○           | ○                      | ○           |                        |
| テレビ背面取付キット対応   | 最大 997時間 (8TBの場合)    | HD-LE-Bシリーズ<br>8TB HD-LE8U3-BB (Ⅲ区分0.000675) ¥28,050(¥25,500)<br>6TB HD-LE6U3-BB (Ⅱ区分0.000883) ¥18,920(¥17,200)<br>4TB HD-LE4U3-B (Ⅱ区分0.00115) ¥15,620(¥14,200)<br>2TB HD-LE2U3-B (Ⅱ区分0.00260) ¥12,210(¥11,100)<br>1TB HD-LE1U3-B (Ⅰ区分0.00540) ¥11,990(¥10,900) | WIN 11 10 10.15 10.14 10.13 10.12 10.11 10.10 10.09 10.08 10.07 10.06 10.05 10.04 10.03 10.02 10.01 10.00 9.00 8.00 7.00 6.00 5.00 4.00 3.00 2.00 1.00<br>MAC 13 12 11 10.15 10.14 10.13 10.12 10.11 10.10 10.09 10.08 10.07 10.06 10.05 10.04 10.03 10.02 10.01 10.00 9.00 8.00 7.00 6.00 5.00 4.00 3.00 2.00 1.00<br>Chrome OS ※2 PS5対応 ※16<br>●バックアップアプリ「スマートツイズ」対応 (Windows 10以降対応)<br>●データ消去ユーティリティ対応<br>●外形寸法: 114×33×171mm ●質量: 約900g                 | ○           | ○                      | ○                | ○           | ○                      | ○           | ○                      | ○           |                        |
| テレビ背面取付キット付属   | 最大 120時間 (960GBの場合)  | SSD-PGTU3Aシリーズ<br>960GB SSD-PGT960U3-BA ¥13,310(¥12,100)<br>480GB SSD-PGT480U3-BA ¥8,910(¥8,100)<br>240GB SSD-PGT240U3-BA ¥6,600(¥6,000)  | WIN 11 10 10.15 10.14 10.13 10.12 10.11 10.10 10.09 10.08 10.07 10.06 10.05 10.04 10.03 10.02 10.01 10.00 9.00 8.00 7.00 6.00 5.00 4.00 3.00 2.00 1.00<br>MAC 13 12 11 10.15 10.14 10.13 10.12 10.11 10.10 10.09 10.08 10.07 10.06 10.05 10.04 10.03 10.02 10.01 10.00 9.00 8.00 7.00 6.00 5.00 4.00 3.00 2.00 1.00<br>Chrome OS ※2 PS5対応 ※16<br>●テレビ背面取付キット付属 ※9<br>●外形寸法: [SSD本体] 75×11.5×117mm, [取付キット] 103×50.1×140mm<br>●質量: [SSD本体]約110g, [取付キット]約160g | ○           | ○                      | ○                | ○           | ○                      | ○           | ○                      | ○           |                        |
| コンパクトサイズ       | 最大 249時間 (2TBの場合)    | SSD-SCTU3Aシリーズ 新価格<br>2TB SSD-SCT2.0U3-A ¥21,120(¥19,200)<br>1TB SSD-SCT1.0U3-A ¥13,310(¥12,100)<br>500GB SSD-SCT500U3-A ¥8,910(¥8,100)<br>※3番組以上の同時録画再生は非対応。   | WIN 11 10 10.15 10.14 10.13 10.12 10.11 10.10 10.09 10.08 10.07 10.06 10.05 10.04 10.03 10.02 10.01 10.00 9.00 8.00 7.00 6.00 5.00 4.00 3.00 2.00 1.00<br>MAC 13 12 11 10.15 10.14 10.13 10.12 10.11 10.10 10.09 10.08 10.07 10.06 10.05 10.04 10.03 10.02 10.01 10.00 9.00 8.00 7.00 6.00 5.00 4.00 3.00 2.00 1.00<br>Chrome OS ※2 PS5 & PS4対応 ※16<br>●USB Type-A to Type-C 変換アダプター付属<br>●データ消去ユーティリティ対応<br>●外形寸法: 23×11×68.2mm ●質量: 約17g                   | ○           | ○                      | ○                | ○           | ○                      | ○           | ○                      | ○           |                        |
|                | 最大 125時間 (1TBの場合)    | SSD-PUTU3Cシリーズ<br>1TB SSD-PUT1.0U3-BKC ¥11,110(¥10,100)<br>500GB SSD-PUT500U3-BKC ¥6,600(¥6,000)<br>250GB SSD-PUT250U3-BKC ¥4,950(¥4,500)<br>※3番組以上の同時録画再生は非対応。   | WIN 11 10 10.15 10.14 10.13 10.12 10.11 10.10 10.09 10.08 10.07 10.06 10.05 10.04 10.03 10.02 10.01 10.00 9.00 8.00 7.00 6.00 5.00 4.00 3.00 2.00 1.00<br>MAC 13 12 11 10.15 10.14 10.13 10.12 10.11 10.10 10.09 10.08 10.07 10.06 10.05 10.04 10.03 10.02 10.01 10.00 9.00 8.00 7.00 6.00 5.00 4.00 3.00 2.00 1.00<br>Chrome OS ※2 PS5 & PS4対応 ※16<br>●データ消去ユーティリティ対応<br>●外形寸法: 23×11×68.2mm ●質量: 約17g  | ○           | ○                      | ○                | ○           | ○                      | ○           | ○                      | ○           |                        |

**録画用HDD用 故障予測機能 みまもり合図 for Android™搭載テレビ**

Android™搭載テレビ用の無料アプリでご利用いただける。録画用HDDの故障予測機能。ハードディスクの自己診断機能[S.M.A.R.T.]情報で健康状態を把握し、ハードディスクの異常を事前に検知し、アプリのホーム画面およびご登録いただいたメールアドレス宛に通知します。  
※「みまもり合図」は当社独自のサービスとなります。本サービスの内容および表示結果について、家電メーカー様へ直接のお問い合わせはご遠慮ください。

詳細はWebで

**HDD用オプション**

- ポータブルHDD用テレビ背面取付キット **OP-HDP-TVK3 ¥1,815(¥1,650)**
- 外付けHDD用冷却ファンユニット **OP-FAN-ALEM ¥2,904(¥2,640)**
- 外部電源供給用ACアダプター **AC-DC5PSC2 [USB給電ケーブル付き] ¥2,805(¥2,550)**  
**AC-DC5-BK ¥1,540(¥1,400)**

録画用HDDの追加増設に適した **USBハブなら… P.28**

データ復旧 無償対応 ※保証期間内に限り軽度の論理障害は無償対応 (交換用HDDは除く)

故障予測 for PC LED通知

このマークが付いた商品は故障予測機能(みまもり合図 for ボータブル)、故障予測サービス(みまもり合図)に対応しています。 ※主マークが付いた商品は「みまもり合図」のプレミアムサポートに対応しています。 ※LED通知の入っていないマークの商品は「みまもり合図」のみ対応。 ※みまもり合図の対応OS: Windows 10以降、Mac OS 10.11以降

■外付けHDD

\*型番後ろのカッコ内はエネルギー消費効率\*

大容量DRAMキャッシュ(1GB)搭載 TurboPC EX 2

USB 3.2(Gen 1)/3.1(Gen 1)/2.0 HD-GDU3Dシリーズ 故障予測 for PC

ハードウェア自動暗号化 TurboPC EX 2

USB 3.2(Gen 1)/3.1(Gen 1)/2.0 HD-LXU3Dシリーズ 故障予測 for PC

RAID 5 対応 4ドライブ搭載(RAID 5 / 10 / 1 / 0)

USB 3.2(Gen 1)/3.1(Gen 1)/2.0 HD-QLU3/R5シリーズ 故障予測 for PC

RAID 1 対応 2ドライブ搭載(RAID 1 / 0)

USB 3.2(Gen 1)/3.1(Gen 1)/2.0 HD-WLU3/R1シリーズ 故障予測 for PC

【交換用HDD】

HD-OPWLシリーズ <HD-QLU3/R5 (16/12TB)、HD-WLU3/R1 (8/6TB) 用> [受注生産]

■12V ACアダプター

OP-AC12PR <HD-WLU3/R1 用> ¥5,280(¥4,800)

■ポータブルHDD

タフ(耐衝撃・防雨防塵) & セキュリティ(ICカード対応・1枚まで登録可能) ※6

米国MIL規格「MIL-STD-810G 516.6 procedure IV」準拠

HD-PZNU3シリーズ 故障予測 for PC

HD-PZNU3-Dシリーズ 故障予測 for PC

- USB 3.2(Gen 1)/3.1(Gen 1)/3.0/2.0×1 ●ハードウェア暗号化対応※5 ●ICカードセキュリティ対応※6 ●ターボPC EX2添付※2 ●LoginHelper添付※7 ●外形寸法:W90×H141×D21mm ●質量:約300g ●付属品:USBケーブル(18cm)、USB延長ケーブル(50cm)、ICカード ●Red Dot Award: Product Design 2015 受賞

アルマイト加工済み 薄型軽量アルミ筐体

故障予測 for PC LED通知

HD-PUSU3-Dシリーズ 故障予測 for PC

- USB 3.2(Gen 1)/3.1(Gen 1)/3.0/2.0×1 ●SecureLock Mobile 2暗号化ソフトウェア対応※2 ●バックアップアプリ「スマートツインズ」(Windows 10以降対応)/OSブート機能(ブートエディション)はファームウェアVer.2.01以降より対応。 ●外形寸法:W79×H8.6×D116mm ●質量:約130g ●付属品:USB 3.2(Gen 1)ケーブル(50cm)

衝撃吸収設計 テレビ背面取付キット ※6対応

故障予測 for PC グッドデザイン賞 受賞

HD-PCGU3-Aシリーズ 故障予測 for PC

HD-PCGU3-Gシリーズ 故障予測 for PC

- USB 3.2(Gen 1)/3.1(Gen 1)/3.0/2.0×1 ●SecureLock Mobile 2暗号化ソフトウェア対応※2 ●バックアップアプリ「スマートツインズ」(Windows 10以降対応)はファームウェアVer.2.01以降より対応。 ●OSブート機能は非対応。 ●外形寸法:2TB:W75×H19.5×D117mm、1TB:W75×H14×D117mm、500GB:W75×H11.5×D117mm ●質量:2TB:約240g、1TB:約175g、500GB:約145g ●付属品:USB 3.2(Gen 1)ケーブル(50cm) ●2018年度 グッドデザイン賞(一般・公共用情報機器)受賞

\*1. エネルギー消費効率とは、省エネ法で定める測定方法により測定した消費電力を省エネ法で定める記憶容量で除したものである。 \*2. Sモード(Windows 11/10)、Mac OSは暗号化、添付ソフト動作不可。 \*3. Sモード(Windows 11/10)、Mac OS、Chrome OSは添付ソフト動作不可。 \*4. Mac OSは添付ソフト動作不可(おでかけロックは対応。Mac OS 10.15は、以降より対応。Mac OS 11は最新バージョンをご利用ください。)

\*12.macOS 10.15は、HS\_UPDATER(Mac) OPEN\_HS Ver.1.26以降より対応。macOS 11は、OPEN\_HS最新版をご利用ください。 \*13.macOS 10.15は、モードチェンジャー Ver.1.04以降より対応。macOS 11は、モードチェンジャー最新版をご利用ください。 \*14.PS5は、PS4のゲームのみ外付けストレージから起動可能。PS5のゲームは保存のみ可能。 \*おサイフケータイは株式会社NTTドコモの登録商標です。 \*おサイフケータイ対応方式:Type-F(Felica)、Type-A(ID番号が7byte固定かつ先頭が81h~FEhでないICカード、ID番号が10byteのICカード) \*iPhoneおよびApple PayはApple Inc.の商標です。 \*iPhoneは別途Apple Payの設定が必要です。 [在庫限り]

SSD

データ復旧 無償対応 ※保証期間内に限り軽度の論理障害は無償対応 (内蔵HDDは除く)

BCN AWARD 2023 SSD外付け部門 受賞 2022年1月~12月 販売数量 第1位(BCN調べ)

PS5+周辺機器で、さらにゲームプレイが快適に



Table with 4 columns: Model/Price, Specifications, Performance, and Features. Rows include SSD-PHPU3A, SSD-PGVB, and SSD-PUTVB series.

Table with 4 columns: Model/Price, Specifications, Performance, and Features. Rows include SSD-PGCU3C, SSD-PGU3C, and SSD-PZNU series.

Table with 2 columns: Model/Price, Specifications. Rows include HD-ID2.0TS and HD-ID1.0TS.

データ復旧 無償対応 ※保証期間内に限り軽度の論理障害は無償対応 (LS411DXシリーズは非対応)

※1.エネルギー消費効率とは、省エネ法で定める測定方法により、測定した消費電力を省エネ法で定める記憶容量で除したものです。 ※[AVCHD]および[AVCHD]ロゴは、パナソニック株式会社とソニー株式会社の商標です。



### LAN接続 ネットワーク対応ハードディスク

ネットワークにつながるHDDは USB接続よりメリットがたくさん! パソコンの容量不足には ネットワークHDDがおすすめ

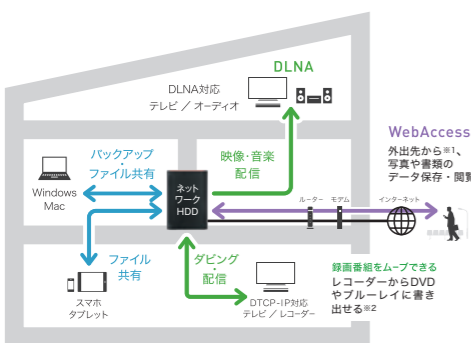

### ファイル共有

スマホのデータも、複数台のパソコンに入っている写真も全部まとめて保存。家じゅうのパソコンやスマホでアクセスできます。

### 写真・動画のシェア

メディアサーバー対応なので、リンクステーションにためた写真・動画や音楽も、DLNAプレーヤー機能搭載のテレビやオーディオで楽しめます。

### バックアップ

macOSの自動バックアップ機能「Time Machine®」に対応。また、Windows標準のバックアップを使い、パソコンのバックアップが可能です。

### 録画番組を楽しむ

ネットワークダビング(ムーブイン&アウト)機能搭載。レコーダーにある地デジ録画を保存したり、BD/DVDレコーダーにムーブして、ブルーレイやDVDに書き出しができます。※2



※1.一部のネットワーク環境では、外出先から自宅のリンクステーションにアクセスできない場合があります。 ※2.テレビやレコーダーが対応している必要があります。詳細は当社Webで確認ください。

## パソコンデータ保存・共有用 (スマホ・タブレットにも対応)

|                  |  |                |  |                  |  |
|------------------|--|----------------|--|------------------|--|
| <b>ハイスピードモデル</b> | 2.5GbE接続 & ヘキサコアCPU搭載<br>大容量データのバックアップ、ファイル共有をされたい方に | <b>スピードモデル</b> | ハイスペックCPU搭載でパソコン・スマホ・タブレットの同時利用も快適アクセス<br>パソコンやスマホのバックアップなど複数台からNASを利用する方に | <b>スタンダードモデル</b> | 接続ガイド付きでカンタン、パソコン・スマホのデータをまとめて手軽に共有<br>ファイル共有を始めたい方に |
|------------------|--|----------------|--|------------------|--|

### RAIDモード

|                   |   |                   |   |                   |   |
|-------------------|---|-------------------|---|-------------------|---|
| 大切なデータを守るRAID 1搭載 | — | 大切なデータを守るRAID 1搭載 | — | 大切なデータを守るRAID 1搭載 | — |
|-------------------|---|-------------------|---|-------------------|---|

|                   |                   |                    |                    |                    |                    |
|-------------------|-------------------|--------------------|--------------------|--------------------|--------------------|
| <b>ヘキサコアCPU搭載</b> | <b>ヘキサコアCPU搭載</b> | <b>デュアルコアCPU搭載</b> | <b>デュアルコアCPU搭載</b> | <b>デュアルコアCPU搭載</b> | <b>デュアルコアCPU搭載</b> |
|-------------------|-------------------|--------------------|--------------------|--------------------|--------------------|

| LS720Dシリーズ   | LS710Dシリーズ   | LS520DGシリーズ  | LS510DGシリーズ  | LS220DGシリーズ   | LS210DGシリーズ  |
|--|--|--|--|---|--|
| 16TB LS720D1602 ¥126,500(¥115,000)<br>12TB LS720D1202 ¥90,750(¥82,500)<br>8TB LS720D0802 ¥61,160(¥55,600)<br>6TB LS720D0602 ¥56,210(¥51,100)<br>4TB LS720D0402 ¥47,630(¥43,300)<br>2TB LS720D0202 ¥39,050(¥35,500) | 8TB LS710D0801 ¥67,100(¥61,000)<br>6TB LS710D0601 ¥46,420(¥42,200)<br>4TB LS710D0401 ¥30,470(¥27,700)<br>3TB LS710D0301 ¥28,050(¥25,500)<br>2TB LS710D0201 ¥25,520(¥23,200)<br>1TB LS710D0101 ¥23,980(¥21,800) | 8TB LS520D0802G ¥59,990(¥54,500)<br>6TB LS520D0602G ¥52,470(¥47,700)<br>4TB LS520D0402G ¥44,000(¥40,000)<br>2TB LS520D0202G ¥35,420(¥32,200) | 4TB LS510D0401G ¥29,260(¥26,600)<br>3TB LS510D0301G ¥24,310(¥22,100)<br>2TB LS510D0201G ¥21,890(¥19,900)<br>1TB LS510D0101G ¥20,240(¥18,400) | 12TB LS220D1202G ¥85,800(¥78,000)<br>8TB LS220D0802G ¥57,530(¥52,300)<br>6TB LS220D0602G ¥46,420(¥42,200)<br>4TB LS220D0402G ¥37,840(¥34,400)<br>2TB LS220D0202G ¥31,680(¥28,800) | 6TB LS210D0601G ¥42,790(¥38,900)<br>4TB LS210D0401G ¥26,730(¥24,300)<br>3TB LS210D0301G ¥21,890(¥19,900)<br>2TB LS210D0201G ¥19,360(¥17,600)<br>1TB LS210D0101G ¥18,150(¥16,500) |



**外出先からのアクセス** 扱えるデータ: 写真、動画、音楽、文書  
使用アプリ: WebAccess (iOS/Android)  
※他のOSは、ブラウザからのアクセスになります。

**録画番組視聴** 宅内のテレビで視聴できる  
対応機器: 録画したテレビ/別の部屋のテレビ/買い換え後のテレビ

対応規格: DLPA CERTIFIED, DTCP-IP, DLNA CERTIFIED

| 対応OS  | グリーン購入法                     | エネルギー消費効率 <sup>※1</sup>  | 外形寸法            | 質量     |
|---|-----------------------------|--|-----------------|--------|
| WIN 11, 10, 8.1<br>MAC 12, 10.15, 10.14, 10.13<br>●iOS 10以降<br>●Android 7.0以降 | ●iOS 10以降<br>●Android 7.0以降 | 16TB: IV区分0.000868 6TB: IV区分0.00167<br>12TB: IV区分0.00116 4TB: IV区分0.00647<br>8TB: IV区分0.00141 2TB: IV区分0.00635 | W92×H128×D207mm | 約2.3kg |
| WIN 11, 10, 8.1<br>MAC 12, 10.15, 10.14, 10.13<br>●iOS 10以降<br>●Android 7.0以降 | ●iOS 10以降<br>●Android 7.0以降 | 8TB: II区分0.00102 3TB: II区分0.00223<br>6TB: II区分0.00121 2TB: I区分0.00299<br>4TB: II区分0.00162 1TB: I区分0.00809      | W60×H128×D207mm | 約1.3kg |
| WIN 11, 10, 8.1<br>MAC 12, 10.15, 10.14, 10.13<br>●iOS 10以降<br>●Android 4.4以降 | ●iOS 10以降<br>●Android 4.4以降 | 8TB: IV区分0.00169 4TB: IV区分0.00368<br>6TB: IV区分0.00276 2TB: IV区分0.00487   | W87×H128×D205mm | 約2.5kg |
| WIN 11, 10, 8.1<br>MAC 12, 10.15, 10.14, 10.13<br>●iOS 10以降<br>●Android 4.4以降 | ●iOS 10以降<br>●Android 4.4以降 | 4TB: II区分0.00175 2TB: II区分0.00397<br>3TB: II区分0.00289 1TB: I区分0.00682  | W45×H128×D205mm | 約1.1kg |
| WIN 11, 10, 8.1<br>MAC 12, 10.15, 10.14, 10.13<br>●iOS 10以降<br>●Android 4.4以降 | ●iOS 10以降<br>●Android 4.4以降 | 12TB: IV区分0.000818 4TB: IV区分0.00550<br>8TB: IV区分0.00143 2TB: IV区分0.00623<br>6TB: IV区分0.00307                   | W87×H128×D205mm | 約2.5kg |
| WIN 11, 10, 8.1<br>MAC 12, 10.15, 10.14, 10.13<br>●iOS 10以降<br>●Android 4.4以降 | ●iOS 10以降<br>●Android 4.4以降 | 6TB: II区分0.000993 2TB: II区分0.00408<br>4TB: II区分0.00185 1TB: I区分0.00833<br>3TB: II区分0.00295                     | W45×H128×D205mm | 約1.1kg |

### RAIDモード

RAIDとは、2台以上のHDDを搭載した製品で複数のHDDにデータを分散して書き込む技術です。複数のドライブにデータを分散して書き込むため、データの安全性向上や高速化に役立ちます。目的別に機能の異なる「モード」が存在します。

- RAID 1 (ミラーリング)** | 保存可能容量は少ないが、安全性は高い
- RAID 0 (ストライピング)** | 安全性は低いが、高速性と保存可能容量は大きい

### デジタル著作権保護機能

**DTCP+** 録画した地デジ番組をインターネットを介して外出先でスマホやタブレット、パソコンなどから楽しめます。

**DTCP-IP** 録画した地デジ番組を録画した機器だけでなく、ネットワークを介してリビングや書斎など家じゅうの部屋からでも楽しめます。

**DLPARiモートアクセスガイドライン2.0 準拠**

外出先から自宅にあるNASに保存した録画番組をリモート視聴する機能についてのDLPARi策定ガイドライン。  
※詳細はDLPARiお問い合わせください。

### スマホ・タブレット用アプリ拡大中!

Google Play, App Storeで無料ダウンロード配信中  
※LS411DXシリーズでは、これらのアプリをお使いいただけません。

**NASをスマートフォン用ストレージに** | ネットワーク内のNASを自動検出・簡単設定  
**SmartPhone Navigator**

**Android スマホ・タブレット用 WebAccess A**

**iPhone・iPod touch用 WebAccess i** | **iPad用 WebAccess i HD**

### 【リンクステーション対応オプション】

■交換用HDD

|                                   |                                     |                                    |
|-----------------------------------|-------------------------------------|------------------------------------|
| 8TB OP-HD8.0T/LS ¥68,200(¥62,000) | 3TB OP-HD3.0T/LS ¥37,400(¥34,000)   | 1TB OP-HD1.0T/LS ¥18,700(¥17,000)  |
| 6TB OP-HD6.0T/LS ¥59,400(¥54,000) | 2TB OP-HD2.0T/LS ¥30,800(¥28,000)   | 500GB OP-HD500/LS ¥16,500(¥15,000) |
| 4TB OP-HD4.0T/LS ¥49,720(¥45,200) | 1.5TB OP-HD1.5T/LS ¥37,180(¥33,800) |                                    |

■交換用ACアダプター

|   |  |   |
|---|--|---|
| LS410DC, LS210DG, LS210DC, LS-VL, LS-XL, LS-XHL, LS-CHL対応<br>12V OP-AC12 ¥3,410(¥3,100) | LS720D, LS420DC, LS220DG, LS220DC, LS-WXL/R1, LS-WVL/R1対応<br>12V OP-AC12L ¥3,410(¥3,100) | LS710D対応<br>12V OP-AC12M ¥3,410(¥3,100) |
|---|--|---|

## テレビ番組保存/配信用

レコーダーの容量不足を解消  
スマホ・タブレットで録画番組をいろんな場所で見たい方に  
(カーナビからのストリーミング再生も可能)

iOS・Android・Windows用再生アプリ[DiXiM Play SE]対応

※iOS, Android, Windows 各1ライセンスずつ無料 (同OSで2ライセンス以降は別途購入が必要)  
※Android 5.0以降, iOS 12.4以降, Windows 10以降対応

(2023年4月時点の対応OSです。最新対応状況はDiXiM Play SEサイトでご確認ください)

グッドデザイン賞 受賞

### LS411DXシリーズ

|                 |        |
|-----------------|--------|
| 4TB LS411D0401X | オープン価格 |
| 3TB LS411D0301X | オープン価格 |
| 2TB LS411D0201X | オープン価格 |

**スマホでビデオ** リンクステーション MyBOX

●家じゅうのコンテンツを集中管理  
[デジタルラック (VDMs)] 対応  
(2013年度グッドデザイン賞(個人・家庭のための情報機器・設備) 受賞)

扱えるデータ: 録画番組、写真、動画、音楽  
使用アプリ: マイボックス設定 (Windows/iOS/Android)

宅内でも外出先でもスマホで視聴できる  
対応機器: スマホ・タブレット・テレビ・パソコン(Windows)

対応規格: DLPA CERTIFIED, DTCP+, DTCP-IP, DLPARiモートアクセスガイドライン 2.0 準拠, DLNA CERTIFIED, AVCHD

[視聴・設定に対応]

WIN 11, 10, 8.1  
MAC 12, 10.15, 10.14, 10.13  
●iOS 9.3以降 ●Android 4.1以降

(設定のみ対応 (Mac OSはブラウザ経由での設定のみ対応))

WIN 11, 10, 8.1, MAC 10.12, 10.11, 10.10, 10.9, 10.8, 10.7, 10.6

|                   |                  |
|-------------------|------------------|
| 4TB: II区分0.00217  | 2TB: II区分0.00502 |
| 3TB: III区分0.00375 |                  |

W45×H128×D205mm

### ドライブ中も録画番組を楽しめる

パイオニア社製「カロツェリア サイバーナビ」Recorder Access機能に対応

DVDなどにダビングすることなく、対応カーナビゲーションからお気に入りの録画番組を高画質かつ高音質で楽しめます。  
※運転者が表示された画像を注視することは道路交通法違反となります。安全運転を心がけてご利用ください。

USBメモリー

セキュリティーモデル

USB 3.2 (Gen 1)/3.1 (Gen 1)/3.0/2.0対応 ウイルスチェック機能&パスワードロックのWセキュリティー

TREND MICRO USB Security RUF3-KVシリーズ
DiskFormatter 2対応 ※1
ウイルスチェック機能
パスワード認証
オートリターン機構
ノック式

スタンダードモデル

USB 3.2 (Gen 1)/3.1 (Gen 1)/3.0/2.0対応 挿すだけカンタン、シンプル&コンパクト

Secure Lock Mobile 2
DiskFormatter 2対応 ※1
番号化ソフト対応 ※1, 2
Chrome OS

RUF3-KBシリーズ
ブラック
128GB RUF3-K128GB-BK ￥3,520(￥3,200)
64GB RUF3-K64GB-BK ￥1,760(￥1,600)
32GB RUF3-K32GB-BK ￥990(￥900)
16GB RUF3-K16GB-BK ￥880(￥800)

USB 3.2 (Gen 1)/3.1 (Gen 1)/3.0/2.0対応 ライトプロテクト(書き込み禁止)スイッチ搭載モデル

Buffalo Tools 対応
Secure Lock Mobile
DiskFormatter 2対応 ※1
番号化ソフト対応 ※1, 2
Chrome OS

RUF3-CAシリーズ オープン価格
ブラック
64GB RUF3-C64GA-BK
32GB RUF3-C32GA-BK
16GB RUF3-C16GA-BK

USB 2.0対応 リバーシブルコネクタ採用「どっちもUSBメモリー」

Secure Lock Mobile 2
DiskFormatter 2対応 ※1
番号化ソフト対応 ※1, 2
Chrome OS

RUF2-KRAシリーズ
ブラック
64GB RUF2-KR64GA-BK ￥1,760(￥1,600)
32GB RUF2-KR32GA-BK ￥990(￥900)
16GB RUF2-KR16GA-BK ￥880(￥800)

マイクロUSBメモリー

USB 3.2 (Gen 1)/3.1 (Gen 1)/3.0/2.0対応 パソコン・タブレットに付けたまま持ち出せる

Secure Lock Mobile
DiskFormatter 2対応 ※1
番号化ソフト対応 ※1, 2
Chrome OS

RUF3-PSシリーズ オープン価格
ブラック
32GB RUF3-PS32G-BK
16GB RUF3-PS16G-BK

※1.各ソフトウェアはダウンロードにて対応 (Sモード(Windows 11/10)、Windows RT、Mac OS、Chrome OSはソフトウェア非対応)。 ※2.ユーザー権限使用可能。 ※3.Sモード(Windows 11/10)非対応。 ※4.iPad Pro(2018年モデル)に対応。iPadOS標準の「ファイル」アプリにて利用いただけます。

データ復旧 無償対応 ※ ※保証期間内に限り 軽度の物理障害は 無償対応
BCN AWARD 2023 USBメモリ部門 受賞 2022年1月～12月 販売数量 第1位(BCN調べ)

ノックスライドモデル

USB 3.2 (Gen 1)/3.1 (Gen 1)/3.0/2.0対応 ボールペンのようにUSB端子を出せるノック式

Secure Lock Mobile 2
DiskFormatter 2対応 ※1
オートリターン機構
番号化ソフト対応 ※1, 2
ノック式
Chrome OS

RUF3-KSAシリーズ ※本品は筐体に「RUF3-KS Series」と記載されています。

RUF3-KSAシリーズ
ブラック
128GB RUF3-KS128GA-BK ￥4,301(￥3,910)
64GB RUF3-KS64GA-BK ￥2,970(￥2,700)
32GB RUF3-KS32GA-BK ￥1,540(￥1,400)
16GB RUF3-KS16GA-BK ￥1,320(￥1,200)

デザインモデル

USB 3.2 (Gen 1)/3.1 (Gen 1)/3.0/2.0対応 自分を演出できる華やかなカラーバリエーション

Secure Lock Mobile 2
DiskFormatter 2対応 ※1
オートリターン機構
番号化ソフト対応 ※1, 2
ノック式
Chrome OS

RUF3-KSWシリーズ オープン価格
レッド
128GB RUF3-KSW128G-RD
64GB RUF3-KSW64G-RD
32GB RUF3-KSW32G-RD
16GB RUF3-KSW16G-RD

USB 3.2 (Gen 1)/3.1 (Gen 1)/3.0/2.0対応 フェミニンでおしゃれなデザイン

Buffalo Tools 対応
Secure Lock Mobile
DiskFormatter 2対応 ※1
キャップレススライド式
番号化ソフト対応 ※1, 2
Chrome OS

スマート&エレガント>シリーズ

RUF3-JWシリーズ オープン価格
リップブラウン
32GB RUF3-JW32G-RB
16GB RUF3-JW16G-RB

スマートフォン・タブレット用メモリー

USB 3.2 (Gen 1)/3.1 (Gen 1)/3.0/2.0対応 Type-A&Type-C両対応で機器同士のデータ共有が簡単

Android 8.0以降 iPadOS 13.1以降 ※4
DiskFormatter 2対応 ※1
Chrome OS

RUF3-ACシリーズ オープン価格

RUF3-ACシリーズ
ブルー
32GB RUF3-AC32G-BL
16GB RUF3-AC16G-BL

●Android用ファイル管理アプリケーション「ファイルマネージャー」対応。 ※スマホ、タブレットがUSBホスト機能に対応している必要があります。

抗ウイルス・抗菌モデル

USB 3.2 (Gen 1)/3.1 (Gen 1)/3.0/2.0対応 安心の抗ウイルス・抗菌対応

Secure Lock Mobile 2
DiskFormatter 2対応 ※1
AssetView
SIAA ISO 21702 抗ウイルス加工
SIAA ISO 22196 抗菌加工
Chrome OS

パソコン用メモリー

デスクトップPC用 6年保証

DDR4 SDRAM DIMM PC4-2400(PC4-19200\*)2400MHz 288Pin CL=17
D4U2400シリーズ
8GB D4U2400-B8G ￥25,630(￥23,300)
4GB D4U2400-S4G ￥13,090(￥11,900)

DDR3 SDRAM DIMM PC3-12800 1600MHz 240Pin CL=11

D3U1600シリーズ
★省電力モデル
4GB D3U1600-S4G ￥9,130(￥8,300)
2GB D3U1600-X2G ￥4,730(￥4,300)

★省電力モデルとは...通常モデルと比べ、デスクトップ用4GBで約25%、デスクトップ用2GBで約22%、ノート用2GBで約20%の消費電力低減を実現したecoタイプ。

メモリーカード

SDXC(64GB)&SDHC(8~32GB) 著作権保護機能SDMI準拠

UHS-I対応 標準 デジタルカメラ、デジタルビデオカメラに

Read 40MB/s(最大)
RSDC-U1Sシリーズ オープン価格
64GB RSDC-064GU1S
32GB RSDC-032GU1S

CLASS4対応 さまざまな機器に対応、ハイビジョン動画記録にも

RSDC-SC4Bシリーズ オープン価格 CLASS4
32GB RSDC-S32GC4B
16GB RSDC-S16GC4B

コンパクトフラッシュ™

スタンダード 32MBから4GBまで容量豊富(最大転送速度 2MB/s)

RCF-Xシリーズ
4GB RCF-X4G ￥6,600(￥6,000)
2GB RCF-X2G ￥4,400(￥4,000)
1GB RCF-X1GY オープン価格

■コンパクトフラッシュ™用PCカードアダプター(PC Card Type II) BSCRCA ¥1,980(¥1,800)

カードリーダー/ライター

パソコンとデジタルカメラを直接つなぐより速い! さまざまな大容量メディアにも対応

高速規格UHS-II対応ハイエンドモデル
48メディア(変換アダプター使用で合計54メディア)に対応
USB 3.2 (Gen 1) マルチカードリーダー / ライター
高速規格UHS-II / メディア間コピー対応

BSCR700U3BK オープン価格
●電源:USB/バスパワー ●ケーブル長:約50cm
●外形寸法:W85×H16×D50mm(ケーブル含まず) ●質量:約42g

RUF3-KVBシリーズ

ブラック
128GB RUF3-KVB128G-BK ￥4,600(￥4,182)
64GB RUF3-KVB64G-BK ￥2,990(￥2,719)
32GB RUF3-KVB32G-BK ￥2,211(￥2,010)

●安心の抗ウイルス・抗菌対応(SIAA適合基準) ※抗ウイルス・抗菌性能については、当社Webをご確認ください。 ●デバイス制御ソフトウェア(株式会社ハンモック社製「AssetView」)対応 接続許可されたUSBメモリー以外のデバイスを使用禁止。未許可のUSBメモリーによる情報漏洩を防ぎます。 ※ソフトウェアは別途購入となります。

ノートPC/スリムPC用 6年保証

DDR4 SDRAM S.O.DIMM PC4-2400(PC4-19200\*)2400MHz 260Pin CL=17
D4N2400シリーズ
8GB D4N2400-B8G ￥25,630(￥23,300)
4GB D4N2400-S4G ￥13,090(￥11,900)

DDR3 SDRAM S.O.DIMM PC3-12800 1600MHz 204Pin CL=11

D3N1600シリーズ
■低電圧(1.35V)対応モデル
8GB D3N1600-L8G ￥20,900(￥19,000)
4GB D3N1600-L4G ￥9,790(￥8,900)
2GB D3N1600-L2G ￥6,050(￥5,500)

★省電力モデル
2GB D3N1600-LX2G ￥4,730(￥4,300)

※1. JEDECの規格表示ではありません。 ※2. 対応情報は当社Webをご確認ください。

microSDXC(64GB)&microSDHC(8~32GB) 著作権保護機能SDMI準拠

UHS-I対応 高速 防水仕様、スマートフォンやタブレットに

JIS防水保護等級7(IPX7)準拠
Read 40MB/s(最大)
RMSD-U1SAシリーズ オープン価格
64GB RMSD-064GU1SA
32GB RMSD-032GU1SA

CLASS10対応 最低速度10MB/s以上を保証、フルHD動画撮影に

RMSD-C10ABシリーズ オープン価格 CLASS10
32GB RMSD-32GC10AB
16GB RMSD-16GC10AB

CLASS4対応 防水仕様モデル[JIS防水保護等級7(IPX7)準拠]

RMSD-BSABシリーズ オープン価格 CLASS4
32GB RMSD-BS32GAB
16GB RMSD-BS16GAB

■SD変換アダプター 単品(microSD™→SD) BSCRMSDA ¥451(¥410)

SDXC/SDHC/microSDXC/microSDHCは、SDXC対応/SDHC対応/microSDXC対応/microSDHC対応と記載されている、または、SDXCロゴ/SDHCロゴ/microSDXCロゴ/microSDHCロゴが表示されている機器でのみ使用可能です。記載のない機器ではご利用いただけませんので、事前にご確認ください。

BCN AWARD 2023 カードリーダー部門 受賞 2022年1月～12月 販売数量 第1位(BCN調べ)

microSDのデータをパソコンに手軽に転送
USB 3.2 (Gen 1) マルチカードリーダー / ライター
高速規格UHS-II / メディア間コピー対応

BSCR100U3シリーズ オープン価格
ブラック BSCR100U3BK | ホワイト BSCR100U3WH
●電源:USB/バスパワー ●ケーブル長:約50cm(本体直付け)
●外形寸法:W68×H13×D42mm(ケーブル含まず) ●質量:約44g



スマートフォン用CDレコーダー  
**ラクレコ**

ラクレコは、パソコンがなくても  
直接スマートフォンにCDを  
取り込めてすぐ聴ける  
CDレコーダーです。

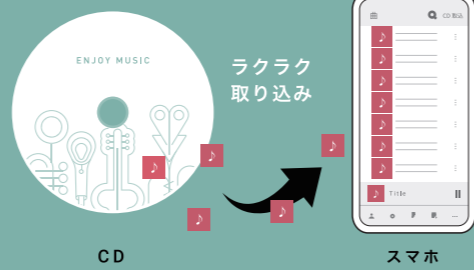

**How to Use**

操作は「かんたん3ステップ」

取り込み方も楽々シンプル



音楽が楽しめる工夫が盛りだくさん!

**高速取り込み**  
音楽CD 5分以内  
60分CD1枚あたりの  
取り込み時間**5分以下**※  
※測定環境は当社Webをご確認ください。

よく使う機能にアクセスしやすい設計  
バックグラウンド再生対応  
シンプル操作で  
直感的に使える  
ラクレコ専用アプリ

**音質を選んで  
楽曲が保存できる**  
CD音質 (FLAC)  
高音質 (AAC 320kbps)  
標準 (AAC 256kbps)  
低容量 (AAC 128kbps)  
最低容量 (AAC 96kbps)

取り込んだデータを  
PCレスでバックアップ&復元  
スマホを  
買い替えても  
使い続けられる

フレーズに合わせて  
**歌詞を表示**※  
カラオケの練習にも  
※インターネット環境が必要です。自動追従表示には  
楽曲側も対応している必要があります。

ガイド機能付きで  
簡単に作れる  
スマホとラクレコだけでOK!  
取り込んだ楽曲から音楽CDの  
作成やコピーがかんたん  
※音楽CDの作成には、音楽用CD-Rをご利用ください。  
作成した音楽CDの利用は私的利用の範囲内に限ります。

**スマートフォン用CDレコーダー**

ラクレコ パソコン不要、CDの音楽を「ラクラク」スマホへ



CDリスニング教材を  
スマホに取り込んで  
効率よく学習できる  
「語学学習プレーヤーモード」新搭載! (無償アップデート)

自由な再生方法で、効率的に英語を学習!  
自分のスタイルに合わせたリスニング学習を行えます。

- ・スピードコントロール機能(スロー再生/倍速再生)
- ・A-B間リピート再生機能(指定した区間で繰り返し再生)
- ・3秒戻し&10秒スキップ(再生中にワンタッチで戻す/進める)

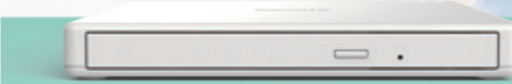

スマートフォン・ヘッドホンは  
付属してありません。

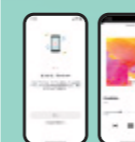

パソコン不要  
スマホの画面でかんたん操作  
CDをラクラク取り込めます  
ラクレコのWi-Fiをスマートフォンに登録すれば  
ワイヤレスで音楽の取り込みが可能です。  
取り込んだ楽曲はラクレコ専用アプリで再生でき  
ます。  
※事前にスマートフォンにラクレコ専用アプリのインストールが必要です。



アルバムや曲情報は  
Gracenote MusicIDで  
インターネットから自動取得  
※ご利用にはインターネット環境が必要です。

ノンストップコンピレションアルバムやライ  
ブアルバムからの取り込みでも、曲と曲の間が  
スムーズに切り替わるので夢中で楽しめます。

すっきりワイヤレスのWi-Fiモデル  
**RR-W1シリーズ** **¥12,210**(¥11,100)

ホワイト **RR-W1-WH**  
ブラック **RR-W1-BK**

- iOSまたはAndroid搭載のスマートフォン/タブレット、Android搭載ウォークマン/NW-A100シリーズ、NW-A300シリーズ、NW-WM1AM2、NW-ZX500シリーズ、NW-ZX700シリーズ、Amazon Fireタブレット対応 ※Wi-Fiを使用できること
- インターフェース:Wi-Fi((IEEE802.11ac / 11n / a / g / b準拠))
- 対応OS:iOS 12.0~16.x/iPadOS 13.0~16.x/Android 6.0~13./Fire OS 7以降
- 外形寸法:W145×H17×D168mm
- 質量:約350g
- 2021年度 グッドデザイン賞 (スマートフォン・スマートフォン周辺機器) 受賞
- VGP2022 スマートフォン関連アクセサリ(データ関連)部門 部門賞 受賞

かんたんつなぐだけケーブルモデル  
**RR-C1-WH** **¥11,660**(¥10,600)

- iOSまたはAndroid搭載のスマートフォン/タブレット、Android搭載ウォークマン、Amazon Fireタブレット対応
- インターフェース:USB 2.0(Micro-B)
- 対応OS:iOS 13.0~16.x/iPadOS 13.0~16.x/Android 6.0~13./Fire OS 7以降
- 外形寸法:W145×H17×D168mm
- 質量:約350g
- ACアダプター、USBケーブル(Micro-B to Lightning, 1m / Micro-B to Type-C, 1m / Micro-B to Micro-B, 1m)付属

ラクレコ用モバイルバッテリー接続ケーブル  
**RR-OP-CB1** **¥1,089**(¥990)

- お手持ちのモバイルバッテリーとつなぐことで室内はもちろん外出先でも利用可能。車のUSBポートやシガーソケット、スマホ用充電器のUSBポートからも給電でき、場所を選ばずCDを取り込めます。
- コネクタ形状:USB Type-A(オス)→DCプラグ
- ケーブル長:約1m

**ポータブルDVDプレイヤー**

ラクみる Android™ 搭載テレビでDVDをラクラク再生

**ラクみる**  
Android™ 搭載テレビで  
DVDがラクラク見られる  
ロングケーブル 1.5m  
軽量コンパクト 約200g  
専用アプリ「ラクみる」対応

Android™ 搭載テレビに対応  
ソニー プラビア  
シャープ アクオス  
TCL 液晶テレビ  
ビクセラ 4K Smart TV

お使いのテレビが対応しているか当社Web「サポート」▶「対応情報」より必ずご確認ください  
※本検証結果については当社の独自の調査によるものであり、各社へのお問い合わせはご遠慮願います。

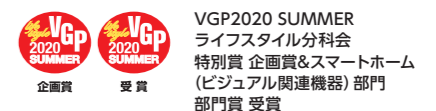

Android™ 搭載テレビ専用  
**DPV-PLAU2-BKA** **¥4,840**(¥4,400)

- Android™ 搭載テレビ対応
- 専用アプリ「ラクみる」をアプリストアよりダウンロードすることで、Android™ 搭載テレビでDVD鑑賞が可能。
- DVD書き込み、CD再生には対応していません。
- ※地上デジタル放送など著作権保護信号を含む映像を録画したメディア(CPRM保護)は再生できません。
- インターフェース:USB 2.0 (Mini-B)
- USBケーブル (Type-A to Mini-B, 1.5m) 付属
- 外形寸法:W141×H14×D136.5mm
- 質量:約200g

**ディスプレイ増設アダプター**

USB → DVI / RGB接続 7画面(Mac5画面)のマルチディスプレイ環境を実現

最大解像度 **フルHD対応** Dual Coreチップ採用 DVI/D-Sub両対応 最大6台まで増設可能 (Macは4台まで)

デジタル&アナログ 2048×1152 WIN 11 | 10 | 10.5 | 10.8 MAC 10.9 | 10.9 | 10.8

USB 2.0用 **GX-DVI/U2C** **¥11,000**(¥10,000)

- ※Windows Updateを使って最新のドライバーをインストールしてください。
- Windowsのマルチディスプレイとしても利用可能(ミラー(複製)モード/移動(拡張)モード対応)
- D-Sub変換アダプター、USB 2.0ケーブル(1m)付属 ●外形寸法:W56×H18×D85mm ●質量:約55g

USB → HDMI接続 PC画面と音声テレビに出力できる!

最大解像度 **フルHD対応** HDMI-テレビ出力 映像/音声同時出力 最大2台まで増設可能

デジタル 1920×1080 WIDE MONITOR対応 回転ディスプレイ対応 WIN 11 | 10 | 10.5 | 10.8

USB 2.0用 **GX-HDMI/U2** **¥9,350**(¥8,500)

- ※Windows 10の場合、初回接続時にインターネット接続が必要です。
- Windowsのマルチディスプレイとしても利用可能(ミラー(複製)モード/移動(拡張)モード対応)
- 外形寸法:W40×H13×D64mm ●質量:約24g

Wi-Fi ルーター  
(無線 LAN 親機)

Wi-Fi 中継機  
(無線 LAN 中継機)

Wi-Fi アダプター  
(無線 LAN 子機)

有線ルーター

LANアダプター

スイッチング  
ハブ

外付けHDD

ポータブル  
HDD

内蔵HDD

SSD

NAS

USBメモリー

パソコン用  
メモリー

メモリーカード

ラクレコ

スマートフォン用  
CDレコーダー

ポータブル  
DVDプレイヤー

映像機器

ブルーレイ/  
DVDドライブ

サプライ・  
アクセサリ

# ブルーレイ/DVDドライブ



M-DISC 全機種対応 大切な思い出を末永く守ります

| ブルーレイドライブ         | ポータブル   |   |   |   | 外付け   |
|-------------------|---|---|---|---|---|
|                   | 4K解像度のブルーレイに対応  | ブルーレイの再生 <sup>※3</sup> ・編集 <sup>※4</sup> におすすめ                                  | 書き込み専用シンプルモデル   | 電子帳簿保存法対応、再書き込み防止ドライブ採用                             | 4K動画再生可能、大容量データ保存も高速で快適                                       |
| 型番・価格             | BRUHD-PU3-BK ¥18,370(¥16,700)   | BRXL-PT6U3-Eシリーズ ¥16,060(¥14,600)<br>ブラック BRXL-PT6U3-BKE<br>ホワイト BRXL-PT6U3-WHE | BRXL-PTV6U3-Bシリーズ ¥12,100(¥11,000)<br>ブラック BRXL-PTV6U3-BKB<br>ホワイト BRXL-PTV6U3-WHB<br>シルバー BRXL-PTV6U3-SVB<br>レッド BRXL-PTV6U3-RDB | BRXL-PTWOU3-BK NEW ¥21,780(¥19,800)                 | BRXL-16U3V ¥20,790(¥18,900)                                   |
| USB規格             | USB 3.2(Gen 1)/3.1(Gen 1)/3.0/2.0   | USB 3.2(Gen 1)/3.1(Gen 1)/3.0/2.0   | USB 3.2(Gen 1) / 3.1(Gen 1) / 3.0/2.0   | USB 3.2(Gen 1) / 3.1(Gen 1) / 3.0/2.0               | USB 3.2(Gen 1)/3.1(Gen 1)/3.0/2.0                             |
| 接続端子              | USB Type-A/Type-C(変換ケーブル付属)   | USB Type-A/Type-C(変換アダプター付属)  | USB Type-A  | USB Type-A  | USB Type-A  |
| 添付ソフト (Windows専用) | 書き込み 再生編集   | 書き込み 再生編集   | 書き込み  | 電子帳簿マネージャー  | 書き込み 再生編集   |
| 添付ソフトによる対応        | 保存(書き込み)  | DVD BD/BDXL   | DVD BD/BDXL   | DVD BD/BDXL   | DVD BD/BDXL   |
|                   | 再生 <sup>※3</sup>  | DVD BD/BDXL Ultra HD Blu-ray <sup>※5</sup>                                      | DVD BD/BDXL   | -   | DVD BD/BDXL   |
|                   | 編集 <sup>※4</sup>  | DVD BD/BDXL <sup>※6</sup>   | DVD BD/BDXL   | -   | DVD BD/BDXL   |
| 対応OS              | WIN 11 <sup>※1</sup> 10 <sup>※1</sup> Chrome OS <sup>※1</sup><br>MAC 13 12 11 10.15 10.14 10.13 10.12 10.11 10.10 | WIN 11 10 <sup>※1</sup> Chrome OS <sup>※1</sup><br>MAC 13 12 11 10.15 10.14     | WIN 11 10 <sup>※1</sup> Chrome OS <sup>※1</sup><br>MAC 13 12 11 10.15 10.14   | WIN 11 10 <sup>※1</sup> Chrome OS <sup>※1</sup>     | WIN 11 <sup>※1</sup> 10 <sup>※2</sup> Chrome OS <sup>※1</sup> |
| 書き込み速度(最大)        | BDXL  | -R3層 x4 -R4層 x4 -RE3層 x2  | -R3層 x4 -R4層 x4 -RE3層 x2  | -R3層 x4 -R4層 x4 -RE3層 x2                            | -R3層 x6 -R4層 x6 -RE3層 x2                                      |
|                   | ブルーレイ   | -R1層 x6 -R(LTH)1層 x6 -R2層 x6 -RE1層 x2 -RE2層 x2                                  | -R1層 x6 -R(LTH)1層 x6 -R2層 x6 -RE1層 x2 -RE2層 x2  | -R1層 x6 -R(LTH)1層 x6 -R2層 x6 -RE1層 x2 -RE2層 x2      | -R1層 x6 -R(LTH)1層 x6 -R2層 x6                                  |
|                   | DVD   | ±R1層 x8 ±R2層 x6 -RW x6 +RW x8 -RAM x5   | ±R1層 x8 ±R2層 x6 -RW x6 +RW x8 -RAM x5   | ±R1層 x8 ±R2層 x6 -RW x6 +RW x8 -RAM x5 <sup>※7</sup> | ±R1層 x8 ±R2層 x6 -RW x6 +RW x8 -RAM x5                         |
|                   | CD  | -R x24 -RW x16  | -R x24 -RW x16  | -R x24 -RW x16                                      | -R x48 -RW x24  |
| 電源                | バスパワー(Boostケーブル搭載)  | バスパワー(Boostケーブル搭載)  | バスパワー(Boostケーブル搭載)  | バスパワー(給電ケーブル付属)                                     | ACアダプター   |
| ケーブル収納            | ○   | ○   | ○   | -   | -   |
| 外形寸法(W×H×D)/質量    | 138×14.4×152mm / 約300g  | 138×14.4×152mm / 約300g  | 138×14.4×152mm / 約300g  | 138×14.4×148mm / 約260g                              | 160×50×220mm / 約1.2kg   |

## バスパワー+Boostのダブル給電で安心して使える

「お知らせLED」でバスパワー不足をお知らせ  
一部の電力供給の弱いパソコンとの接続では、「お知らせLED」により、電力不足をお知らせします。

「Boost (ブースト) ケーブル」でバスパワー不足を補助  
「お知らせLED」が点灯したパソコンとの接続では、商品底面に収納された「Boostケーブル (USB接続)」を併用することで、電力不足を補うことができます。

※USBポートが隣接して2ポートあるパソコンでもお使いいただけます。  
ポートが離れている場合は、別途延長ケーブルをご用意ください。  
※USBポートが1ポートの場合は、別途USBハブをご用意ください。  
※Boostケーブルを使用しても動作しない場合は、別売の当社製ACアダプター (AC-DC5シリーズ) をご利用ください。  
※Type-C変換ケーブル付属商品においても、BoostケーブルはType-A端子となります。

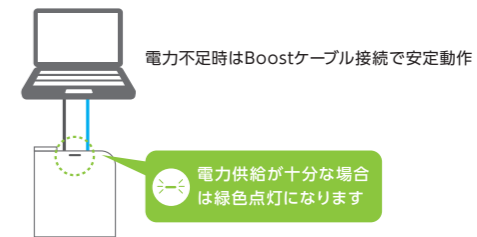

## ダブルケーブル収納で、使用も携帯もスマート

USBケーブル/Boostケーブルを本体に収納できる「Wケーブル収納」機構を採用。使用時も携帯時も、別途ケーブルを用意する必要がなく、快適にスマートにお使いいただけます。

※Type-C変換ケーブル付属商品は、変換ケーブルを本体に収納することはできません。  
※BRXL-PTWOU3:お知らせLED対応、ブーストケーブル/ケーブル収納非対応(給電ケーブル付属)  
※BRXL-16U3V、DVSM-PLS8U2-Bシリーズ、DVSM-PLV8U2-Bシリーズ:お知らせLED/ブーストケーブル/ケーブル収納非対応

| DVDドライブ           | ポータブル   |   |   |  |  |  |   |
|-------------------|---|---|---|--|--|--|---|
|                   | USB Type-C変換アダプター付属   |   | ダブル給電で安定動作  |  | 軽量コンパクト  |  | 読み込み専用シンプルモデル   |
| 型番・価格             | DVSM-PTC8U3-BKB ¥5,940(¥5,400)  | DVSM-PTCV8U3-BKB ¥5,280(¥4,800)   | DVSM-PTS8U3-BKB ¥5,170(¥4,700)  | DVSM-PTV8U3-Bシリーズ ¥4,620(¥4,200)<br>ブラック DVSM-PTV8U3-BKB<br>ホワイト DVSM-PTV8U3-WHB | DVSM-PLS8U2-Bシリーズ ¥4,620(¥4,200)<br>ブラック DVSM-PLS8U2-BKB<br>ホワイト DVSM-PLS8U2-WHB | DVSM-PLV8U2-Bシリーズ ¥3,960(¥3,600)<br>ブラック DVSM-PLV8U2-BKB<br>ホワイト DVSM-PLV8U2-WHB | DVSM-PTR8U3-BKA ¥4,620(¥4,200)  |
| USB規格             | USB 3.2(Gen 1)/3.1(Gen 1)/3.0/2.0   | USB 3.2(Gen 1)/3.1(Gen 1)/3.0/2.0   | USB 3.2(Gen 1)/3.1(Gen 1)/3.0/2.0   | USB 3.2(Gen 1)/3.1(Gen 1)/3.0/2.0  | USB 2.0  | USB 2.0  | USB 3.2(Gen 1) / 3.1(Gen 1) / 3.0/2.0                                       |
| 接続端子              | USB Type-A/Type-C (変換アダプター付属)   | USB Type-A/Type-C (変換アダプター付属)   | USB Type-A  | USB Type-A   | USB Type-A   | USB Type-A   | USB Type-A  |
| 添付ソフト (Windows専用) | 書き込み 再生編集   | 書き込み  | 書き込み 再生編集   | 書き込み   | 書き込み 再生編集  | 書き込み   | -   |
| 添付ソフトによる対応        | 保存(書き込み)  | DVD   | DVD   | DVD  | DVD  | DVD  | -   |
|                   | 再生  | DVD   | -   | DVD  | -  | DVD  | -   |
|                   | 編集 <sup>※4</sup>  | DVD   | -   | DVD  | -  | DVD  | -   |
| 対応OS              | WIN 11 10 <sup>※1</sup> Chrome OS <sup>※1</sup><br>MAC 13 12 11 10.15 10.14 | WIN 11 10 <sup>※1</sup> Chrome OS <sup>※1</sup><br>MAC 13 12 11 10.15 10.14 | WIN 11 10 <sup>※1</sup> Chrome OS <sup>※1</sup><br>MAC 13 12 11 10.15 10.14 | WIN 11 10 <sup>※1</sup> Chrome OS <sup>※1</sup><br>MAC 13 12 11 10.15 10.14      | WIN 11 10 <sup>※1</sup> Chrome OS <sup>※1</sup><br>MAC 13 12 11 10.15 10.14      | WIN 11 10 <sup>※1</sup> Chrome OS <sup>※1</sup><br>MAC 13 12 11 10.15 10.14      | WIN 11 10 <sup>※1</sup> Chrome OS <sup>※1</sup><br>MAC 13 12 11 10.15 10.14 |
| 書き込み速度(最大)        | DVD   | ±R1層 x8 ±R2層 x6 -RW x6 +RW x8 -RAM x5                                       | ±R1層 x8 ±R2層 x6 -RW x6 +RW x8 -RAM x5                                       | ±R1層 x8 ±R2層 x6 -RW x6 +RW x8 -RAM x5  | ±R1層 x8 ±R2層 x6 -RW x6 +RW x8 -RAM x5  | ±R1層 x8 ±R2層 x6 -RW x6 +RW x8 -RAM x5  | 読み込み専用<br>DVD <sup>※8</sup> ±R1層 x8 ±R2層 x6 -RW x6 +RW x8 -RAM x5           |
|                   | CD  | -R x24 -RW x24  | -R x24 -RW x24  | -R x24 -RW x24   | -R x24 -RW x24   | -R x24 -RW x24   | CD ±R1層 x8 ±R2層 x6 -RW x6 +RW x8 -ROM x8                                    |
| 電源                | バスパワー(Boostケーブル搭載)  | バスパワー (Boostケーブル搭載)   | バスパワー (Boostケーブル搭載)   | バスパワー (Boostケーブル搭載)  | バスパワー  | バスパワー  | バスパワー (Boostケーブル付属)   |
| ケーブル収納            | ○   | ○   | ○   | ○  | -  | -  | ○   |
| 外形寸法(W×H×D)/質量    | 138×14.4×152mm / 約300g  | 138×14.4×152mm / 約300g  | 138×14.4×152mm / 約300g  | 138×14.4×152mm / 約300g   | 141×14×136.5mm / 約200g   | 141×14×136.5mm / 約200g   | 138×14.4×152mm / 約300g  |

※1. Sモード(Windows 11/10)、Chrome OSは添付ソフトウェア非対応(Chrome OSはデータ読み込みのみ対応)。 ※2. 添付DTPC-IPムーブソフト (DIXIM BD Burner 2013 for Buffalo) はWindows 11/10非対応。  
※3. MacでBlu-ray Discの映画タイトルなどを再生する場合、市販の再生ソフトウェアが必要です。 ※4. Macで動画編集する場合、市販の編集ソフトウェアが必要です。  
※5. Ultra HD Blu-ray™を再生するには条件(Windows 10のみ対応)があります。詳しくはWebをご確認ください。 ※6. 4K動画編集にも対応。  
※7. カートリッジから取り出せないDVD-RAMメディア(TYPE1)、および片面2.6GBのDVD-RAMメディア、RAM2マークのついたDVD-RAMメディア(Class1)はお使いいただけません。

- Wi-Fi ルーター (無線 LAN 親機)
- Wi-Fi 中継機 (無線 LAN 中継機)
- Wi-Fi アダプター (無線 LAN 子機)
- 有線ルーター
- LANアダプター
- スイッチング ハブ
- 外付けHDD
- ポータブル HDD
- 内蔵HDD
- SSD
- NAS
- USBメモリー
- パソコン用メモリー
- メモリーカード
- ラクレコ
- スマートフォン用CDレコーダー
- ポータブルDVDプレイヤー
- 映像機器
- ブルーレイ/DVDドライブ
- サプライ・アクセサリ



# LANケーブル

ツメの折れない®LANケーブル ※当社検証で2000回の屈曲検査に合格

カテゴリ6  
ストレート スタンドタイプ  
**BLSL6NU2シリーズ**

| ブルー               | ブルー            |
|-------------------|----------------|
| 0.2m BLSL6NU02BL2 | ¥715(¥650)     |
| 0.3m BLSL6NU03BL2 | ¥748(¥680)     |
| 0.5m BLSL6NU05BL2 | ¥759(¥690)     |
| 1m BLSL6NU10BL2   | ¥825(¥750)     |
| 1.5m BLSL6NU15BL2 | ¥913(¥830)     |
| 2m BLSL6NU20BL2   | ¥1,012(¥920)   |
| 3m BLSL6NU30BL2   | ¥1,188(¥1,080) |
| 5m BLSL6NU50BL2   | ¥1,540(¥1,400) |

| ブルー               | ブルー            |
|-------------------|----------------|
| 7m BLSL6NU70BL2   | ¥1,903(¥1,730) |
| 10m BLSL6NU100BL2 | ¥2,442(¥2,220) |
| 15m BLSL6NU150BL2 | ¥3,355(¥3,050) |
| 20m BLSL6NU200BL2 | ¥4,345(¥3,950) |
| 30m BLSL6NU300BL2 | ¥6,050(¥5,500) |
| 40m BLSL6NU400BL2 | ¥8,019(¥7,290) |
| 50m BLSL6NU500BL2 | ¥9,460(¥8,600) |

●その他カラーラインナップ

**ブラック**  
0.5m / 1m / 1.5m / 2m / 3m / 5m / 7m / 10m / 15m / 30m / 50m

**ホワイト** **グリーン** **ピンク**  
1m / 1.5m / 2m / 3m / 5m

# 電源タップ

ご家庭での利用に適した2ピン式

2ピン式 3個口 スタンド

**BSTAPST23シリーズ**

|                  |                |
|------------------|----------------|
| 1m BSTAPST2310WH | ¥1,749(¥1,590) |
| 2m BSTAPST2320WH | ¥2,101(¥1,910) |
| 3m BSTAPST2330WH | ¥2,640(¥2,400) |
| 5m BSTAPST2350WH | ¥2,992(¥2,720) |

2ピン式 6個口 雷サージガード付き

**BSTAPSG26シリーズ**

|                  |                |
|------------------|----------------|
| 1m BSTAPSG2610WH | ¥2,464(¥2,240) |
| 2m BSTAPSG2620WH | ¥2,816(¥2,560) |
| 3m BSTAPSG2630WH | ¥3,355(¥3,050) |

2ピン式 6個口 個別スイッチ / 雷サージガード付き

**BSTAPSW26シリーズ**

|                  |                |
|------------------|----------------|
| 1m BSTAPSW2610WH | ¥3,850(¥3,500) |
| 2m BSTAPSW2620WH | ¥4,246(¥3,860) |
| 3m BSTAPSW2630WH | ¥4,730(¥4,300) |

# ACアダプター(ノートPC用 USB PD対応)

発熱を抑える半導体「GaN」(窒化ガリウム)採用、小型・軽量化を実現

**USB PD**  
USB-IF 正規認証品



[BSACPD5200BK]

USB Type-C × 1ポート + Type-A × 1ポート

**BSACPD5200BK** **オープン価格**

- 出力電圧:[Type-Cポート]DC5V/3A、9V/3A、15V/3A、20V/2.25A、[Type-Aポート]DC5V/1.5A
- 出力電力:[Type-Cポート]最大45W、[Type-Aポート]最大7.5W
- 外形寸法:約W30×H56×D54mm ●質量:約122g

USB Type-C × 1ポート

**BSACPD4500BK** **オープン価格**

- 出力電圧:DC5V/3A、9V/3A、15V/3A、20V/2.25A
- 出力電力:最大45W
- 外形寸法:約W30×H53×D52mm ●質量:約90g

[BSACPDシリーズ共通仕様]

- 入力電圧:AC100~240V
- USB PD対応 Type-C to Type-Cケーブル(2m)付属
- ※付属ケーブルはUSB-IF PD正規認証品ではありません。

# USBケーブル

正規認証取得USB4™(Gen 3x2)対応、40Gbpsの高速データ転送・8Kの高解像度出力も可能

USB4™ (Gen 3x2)  
正規認証  
取得製品



USB4™(Gen 3x2)の最大4倍高速※

|                 |          |
|-----------------|----------|
| USB4 (Gen 3x2)  | 40 Gbps  |
| USB 3.2 (Gen 2) | 10 Gbps  |
| USB 3.2 (Gen 1) | 5 Gbps   |
| USB 2.0         | 480 Mbps |

※値は理論値です。

Type-C to Type-C(パソコン用 USB PD対応)

0.8m **BSUCC4P5A08BK** **オープン価格**

- 対応規格:USB4™(Gen 3) Full-Featured USB-C® Cable(USB4™ Gen 3) USB4™(Gen 3x2) USB 3.2(Gen 2x2)/3.2(Gen 1x2)/3.2(Gen 1) Thunderbolt 3
- 転送速度:最大40Gbps(規格値)
- 映像出力:DP2.0(DisplayPort 2.0) Alternativeモード対応(最大8Kの高解像度出力に対応)
- 電圧/電流:最大20V/最大5A(規格値) USB Power Delivery対応

断線に強いラバーブッシュ採用USB 2.0ケーブル

PS5対応  
※HDD/SSD使用不可



Type-A to Type-C(56kΩレジスタ実装)  
**BSMPCAC1シリーズ**

| ブラック              | ホワイト           |
|-------------------|----------------|
| 0.1m BSMPCAC101BK | ¥1,727(¥1,570) |
| 0.5m BSMPCAC105BK | ¥1,925(¥1,750) |
| 1m BSMPCAC110BK   | ¥2,123(¥1,930) |
| 1.5m BSMPCAC115BK | ¥2,310(¥2,100) |
| 2m BSMPCAC120BK   | ¥2,508(¥2,280) |
| 3m BSMPCAC130BK   | ¥2,904(¥2,640) |

PS5対応  
※HDD/SSD使用不可



Type-A to Micro-B  
**BSMPCMB1シリーズ** **オープン価格**

| ブラック              | ホワイト           |
|-------------------|----------------|
| 0.1m BSMPCMB101BK | ¥1,727(¥1,570) |
| 0.5m BSMPCMB105BK | ¥1,925(¥1,750) |
| 1m BSMPCMB110BK   | ¥2,123(¥1,930) |
| 1.5m BSMPCMB115BK | ¥2,310(¥2,100) |
| 2m BSMPCMB120BK   | ¥2,508(¥2,280) |
| 3m BSMPCMB130BK   | ¥2,904(¥2,640) |

PS5対応  
※HDD/SSD使用不可



Type-A to Lightning  
**BSMPCLC1シリーズ** **オープン価格**

| ホワイト              |                |
|-------------------|----------------|
| 0.1m BSMPCLC101WH | ¥1,727(¥1,570) |
| 0.5m BSMPCLC105WH | ¥1,925(¥1,750) |
| 1m BSMPCLC110WH   | ¥2,123(¥1,930) |
| 1.5m BSMPCLC115WH | ¥2,310(¥2,100) |
| 2m BSMPCLC120WH   | ¥2,508(¥2,280) |
| 3m BSMPCLC130WH   | ¥2,904(¥2,640) |

# USB充電器

AUTO POWER SELECT 機器ごとに適した充電方法を自動で判別

AUTO POWER SELECT機能搭載の目印は赤色USBポート



AppleとAndroid両方使える赤いポート

コンセント用USBタイプ

|     | USBポート  | Android用  | iPhone/iPad用   |
|-----|---|---|--|
| 2台用 | <p>AUTO POWER SELECT</p> <p>5V / 2.4A (2ポート合計)</p> <p><b>BSMPA2402P2シリーズ</b> <b>¥3,069</b>(¥2,790)</p> <p>ブラック BSMPA2402P2BK   ホワイト BSMPA2402P2WH</p> <ul style="list-style-type: none"> <li>●外形寸法:W34×H48×D33mm</li> <li>●質量:約56g</li> </ul> | <p>AUTO POWER SELECT</p> <p>ケーブル付属 Type-C</p> <p>5V / 2.4A (2ポート合計)</p> <p>USB Type-Cケーブル1.5m付属</p> <p><b>BSMPA2402P2Cシリーズ</b> <b>オープン価格</b></p> <p>ブラック BSMPA2402P2CBK   ホワイト BSMPA2402P2CWH</p> <ul style="list-style-type: none"> <li>●外形寸法:W34×H48×D33mm</li> <li>●質量:約82g(ケーブル含む)</li> </ul> | <p>AUTO POWER SELECT</p> <p>ケーブル一体型 Micro-B</p> <p>5V / 2.4A (Micro-B+Type-A 2出力合計)</p> <p>1ポート+Micro-Bケーブル一体型 (ケーブル長1.8m)</p> <p><b>BSMPA2401BC2シリーズ</b> <b>¥3,388</b>(¥3,080)</p> <p>ブラック BSMPA2401BC2BK   ホワイト BSMPA2401BC2WH</p> <ul style="list-style-type: none"> <li>●外形寸法:W34×H48×D33mm(ケーブル除く)</li> <li>●質量:約90g(ケーブル含む)</li> </ul> |
| 1台用 | <p>AUTO POWER SELECT</p> <p>5V / 2.4A</p> <p><b>BSMPA2402P1シリーズ</b> <b>¥2,761</b>(¥2,510)</p> <p>ブラック BSMPA2402P1BK   ホワイト BSMPA2402P1WH</p> <ul style="list-style-type: none"> <li>●外形寸法:W34×H48×D33mm</li> <li>●質量:約56g</li> </ul>          | <p>AUTO POWER SELECT</p> <p>ケーブル付属 Type-C</p> <p>5V / 2.4A USB Type-Cケーブル1.5m付属</p> <p><b>BSMPA2402P1Cシリーズ</b> <b>オープン価格</b></p> <p>ブラック BSMPA2402P1CBK   ホワイト BSMPA2402P1CWH</p> <ul style="list-style-type: none"> <li>●外形寸法:W34×H48×D33mm</li> <li>●質量:約81g(ケーブル含む)</li> </ul>                 | <p>AUTO POWER SELECT</p> <p>ケーブル付属 Lightning</p> <p>5V / 2.4A Lightningケーブル1.5m付属</p> <p><b>BSMPA2404LC1シリーズ</b> <b>¥4,785</b>(¥4,350)</p> <p>ブラック BSMPA2404LC1BK   ホワイト BSMPA2404LC1WH</p> <ul style="list-style-type: none"> <li>●外形寸法:W28×H41×D32mm</li> <li>●質量:約71g(ケーブル含む)</li> </ul>  |

シガーソケットタイプ

安心・安全 車載電子機器の国際規格 [ISO7637-2][ISO16750-2]に準拠

|     | USBポート   | Android用  |
|-----|--|---|
| 2台用 | <p>AUTO POWER SELECT</p> <p>5V / 3.4A (2ポート合計)</p> <p>ブラック <b>BSMP2402P2BK</b> <b>¥2,145</b>(¥1,950)</p> <ul style="list-style-type: none"> <li>●外形寸法:W28×H28×D53mm</li> <li>●質量:約19g</li> </ul> | <p>AUTO POWER SELECT</p> <p>5V / 2.4A (2ポート合計)</p> <p>ブラック <b>BSMPS2401P2BK</b> <b>¥2,607</b>(¥2,370)</p> <ul style="list-style-type: none"> <li>●外形寸法:W28×H28×D39.6mm</li> <li>●質量:約14g</li> </ul>   |
| 1台用 | <p>AUTO POWER SELECT</p> <p>5V / 2.4A</p> <p>ブラック <b>BSMPS2401P1BK</b> <b>¥1,991</b>(¥1,810)</p> <ul style="list-style-type: none"> <li>●外形寸法:W28×H28×D39.6mm</li> <li>●質量:約13g</li> </ul>       | <p>AUTO POWER SELECT</p> <p>ケーブル一体型 Micro-B</p> <p>5V / 2.4A Micro-Bケーブル一体型 (ケーブル長1m)</p> <p>ブラック <b>BSMPS2403BC1BK</b> <b>¥2,607</b>(¥2,370)</p> <ul style="list-style-type: none"> <li>●外形寸法:W28×H28×D39.6mm(ケーブル除く)</li> <li>●質量:約33g(ケーブル含む)</li> </ul> |

# モバイルバッテリー

iPhone / Androidを自動で判別、急速充電できるAUTO POWER SELECT機能搭載

**パススルー機能**

充電器の1ポートから、本製品とスマホやタブレットなどへの充電を一度に行えます。

※接続機器への充電が優先されます。

**低電流モード**

Bluetoothヘッドセットなどの充電電流の小さい小型電子機器への充電に対応するモードです。

スマホ充電回数<sup>※1</sup> **約3.8回**

容量:3.63V/1000mAh

**USB 3ポート**

グッドデザイン賞受賞

**BSMPB10030C3シリーズ** **オープン価格**

ブラック BSMPB10030C3BK | ホワイト BSMPB10030C3WH

- モバイルバッテリーとスマートフォンを同時に充電できる「パススルー機能」搭載
- 充電電流の小さい小型電子機器への充電に対応する「低電流モード」搭載
- 出力:5V / 3.6A(3ポート合計)
- 外形寸法:W51×H102×D28mm
- 質量:約191g
- USB Type-A to Type-Cケーブル(15cm)付属
- 2022年度グッドデザイン賞(スマートフォン・スマートフォン周辺機器)受賞

スマホ充電回数<sup>※1</sup> **約1.9回**

容量:3.63V / 5000mAh

**USB 2ポート**

グッドデザイン賞受賞

**BSMPB5010C2シリーズ** **オープン価格**

ブラック BSMPB5010C2BK | ホワイト BSMPB5010C2WH

- モバイルバッテリーとスマートフォンを同時に充電できる「パススルー機能」搭載
- 充電電流の小さい小型電子機器への充電に対応する「低電流モード」搭載
- 出力:5V / 3A(2ポート合計)
- 外形寸法:W28×H112×D28mm
- 質量:約105g
- USB Type-A to Type-Cケーブル(15cm)付属
- 2022年度グッドデザイン賞(スマートフォン・スマートフォン周辺機器)受賞



# 法人ニーズにお応えするオフィス向けサプライ

- POINT 1 法人様向け専用商品
  - POINT 2 開梱しやすい簡易包装
  - POINT 3 お求めやすい価格
  - POINT 4 全商品 RoHS準拠
- オフィス向けサプライ商品に関するご相談は、バッファローお客様窓口(0570-086-086)までお問い合わせください。

最新の商品詳細情報はホームページで  
www.buffalo.jp/biz/product/category/office-supply.html

## 抗ウイルス・抗菌マウスパッド

抗ウイルス/抗菌でいつでも清潔に使える



無機剤・コーティング・表面を除く樹脂全体

SIAAマークはISO21702/ISO22196法により評価された結果に基づき、抗菌製品技術協議会ガイドラインで品質管理・情報公開された製品に表示されています。

※抗ウイルス加工は、病気の治癒や予防を目的とするものではありません。  
※SIAAの安全性基準に適合しています。

抗ウイルス・抗菌タイプ

|      |          |        |
|------|----------|--------|
| ブラック | BSPD17BK | オープン価格 |
| ホワイト | BSPD17WH | オープン価格 |

●外形寸法:W150×H180×D0.5mm

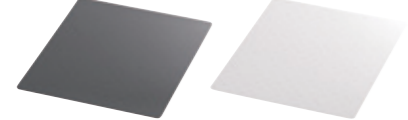

サッと測れる  
5mm間隔の目盛り付き

ドット加工  
滑らかな操作感

特殊加工だから  
スリににくい

薄いから  
疲れにくい

環境に優しい  
再生PETを使用

## 抗ウイルス・抗菌フィルム

タブレットのウイルス・菌対策に



SIAAマーク表示基準に適合した抗ウイルス・抗菌フィルム  
抗ウイルス+抗菌+高透明性を持つ「RIKEGUARD®」採用

抗ウイルス・抗菌性能を持つ「RIKEGUARD®(リケガード®)」を採用したフィルムについて  
■「RIKEGUARD®(リケガード®)」はリケンテクノス株式会社の登録商標です。

抗ウイルスについて

無機抗ウイルス加工剤・練り込み・表面層:JP0612310A0003R  
※商品上の特定ウイルスの数を減少させます。  
※SIAAマークは、ISO21702法により評価された結果に基づき、抗菌製品技術協議会ガイドラインで品質管理・情報公開された製品に表示されています。  
※本商品は医薬品ではございません。 ※すべてのウイルスを減少させるものではありません。 ※SIAAの安全基準をクリアした抗ウイルス材料を使用しています。 ※SIAAの安全性基準に適合しています。 ※抗ウイルス加工は、病気の治癒や予防を目的とするものではありません。

抗菌について

無機抗菌剤・練り込み・表面層:JP0122310A0004O  
※SIAAマークは、ISO22196法により評価された結果に基づき、抗菌製品技術協議会ガイドラインで品質管理・情報公開された製品に表示されています。  
※本商品は医薬品ではございません。 ※すべての細菌の増殖を抑制するものではありません。 ※SIAAの安全基準をクリアした抗菌材料を使用しています。

■SIAA(抗菌製品技術協議会)とは、適正で安心できる抗菌・防カビ加工製品の普及を目的とし、抗菌剤・防カビ剤および抗菌・防カビ加工製品のメーカー、抗菌試験機関が集まってできた団体です。

## 液晶保護フィルム

目を守るブルーライトカット/スームスタッチタイプ



|   |                |
|---|----------------|
| Acer Chromebook Spin 511用<br>BCBAC01FBCT    | ¥1,848(¥1,680) |
| ASUS Chromebook Flip C214MA用<br>BCBAS01FBCT | ¥1,848(¥1,680) |
| Dell Chromebook 3100 2-in-1用<br>BCBDE01FBCT | ¥1,848(¥1,680) |

|  |                |
|--|----------------|
| HP Chromebook x360 11 G3 EE用<br>BCBHP01FBCT                                  | ¥1,848(¥1,680) |
| NEC Chromebook Y1 Gen2 /<br>Lenovo 300e Chromebook 2nd Gen用<br>BCBNELE01FBCT | ¥1,848(¥1,680) |

|                                     |                |
|-------------------------------------|----------------|
| NEC Chromebook Y2用<br>BCBNE01FBCT   | ¥1,848(¥1,680) |
| Lenovo IdeaPad D330用<br>BWDLE01FBCT | ¥1,848(¥1,680) |

※()内はアスペクト比

## のぞき見防止フィルター

周囲の視線を気にせずパソコンが操作できる

マグネットタイプ

FLEXUS



|                                 |                 |
|---------------------------------|-----------------|
| Surface Go 3/Go 2用<br>BFNMSFG02 | ¥7,678(¥6,980)  |
| 12.1型 レッツノート用<br>BFNM121P       | ¥6,820(¥6,200)  |
| 12.5型 ワイド用(16:9)<br>BFNM125W    | ¥7,040(¥6,400)  |
| 13.3型 ワイド用(16:9)<br>BFNM133W    | ¥7,260(¥6,600)  |
| 14型 ワイド用(16:9)<br>BFNM14W       | ¥9,680(¥8,800)  |
| 15.6型 ワイド用(16:9)<br>BFNM156W    | ¥10,230(¥9,300) |

シール固定タイプ

FLEXUS



|                                 |                |
|---------------------------------|----------------|
| Surface Go 3/Go 2用<br>BFNFSFG02 | ¥7,568(¥6,880) |
| 10.1型 レッツノート用<br>BFN101P        | ¥6,600(¥6,000) |
| 12型 レッツノート用<br>BFN12P           | ¥6,765(¥6,150) |
| 12.1型 レッツノート用<br>BFN121P        | ¥6,820(¥6,200) |
| 14型 レッツノート Lxシリーズ用<br>BFN14P    | ¥7,150(¥6,500) |

|                               |                 |
|-------------------------------|-----------------|
| 11.6型 ワイド用(16:9)<br>BFN116W   | ¥7,040(¥6,400)  |
| 12.1型 ワイド用(16:9)<br>BFN121W   | ¥7,040(¥6,400)  |
| 12.5型 ワイド用(16:9)<br>BFN125W   | ¥7,040(¥6,400)  |
| 13.3型 ワイド用(16:10)<br>BFN133W2 | ¥7,260(¥6,600)  |
| 13.3型 ワイド用(16:9)<br>BFN133W   | ¥7,260(¥6,600)  |
| 14型 ワイド用(16:9)<br>BFN14W      | ¥9,680(¥8,800)  |
| 15.6型 ワイド用(16:9)<br>BFN156W   | ¥10,230(¥9,300) |

|                             |                  |
|-----------------------------|------------------|
| 17型 スクエア用(5:4)<br>BFN17     | ¥10,230(¥9,300)  |
| 19型 スクエア用(5:4)<br>BFN19     | ¥11,000(¥10,000) |
| 19型 ワイド用(16:10)<br>BFN19W   | ¥12,540(¥11,400) |
| 21.5型 ワイド用(16:9)<br>BFN215W | ¥14,300(¥13,000) |
| 23型 ワイド用(16:9)<br>BFN23W    | ¥14,300(¥13,000) |
| 24型 ワイド用(16:9)<br>BFN24W    | ¥20,900(¥19,000) |
| 27型 ワイド用(16:9)<br>BFN27W    | ¥23,100(¥21,000) |

## 液晶ディスプレイ

パソコン画面の拡張や増設に

テレワークにも  
おすすめ



|                    |
|--------------------|
| フルHD 1920×1080     |
| 各種ケーブル付属           |
| スピーカー内蔵(ステレオ2W+2W) |

|                            |                  |
|----------------------------|------------------|
| 21.5型 ワイド                  | VAパネル採用(非光沢)     |
| ブラック DSP-W2151HVBKZ        | ¥24,200(¥22,000) |
| ●対応のぞき見防止フィルター:BFN215W(別売) |                  |
| 23.8型 ワイド                  | ADSパネル採用(非光沢)    |
| ブラック DSP-W2381HVBKZ        | ¥26,400(¥24,000) |
| ●対応のぞき見防止フィルター:BFN24W(別売)  |                  |

詳細商品情報 www.buffalo.jp

※表示価格は希望小売価格です。()内は税抜価格です。

## マウス

抗菌素材採用、流水での水洗いも可能



|                        |                |
|------------------------|----------------|
| 有線 光学式 3ボタン 防水・防塵・抗菌対応 |                |
| ブラック BSMOUWPBKZ        | ¥3,850(¥3,500) |
| ホワイト BSMOUWPWHZ        | ¥3,850(¥3,500) |

●抗菌素材を採用【日本産業規格 JIS Z 2801準拠】  
※抗菌性能については当社Webをご確認ください。  
※USBケーブルは抗菌加工ではありません。  
●防水・防塵対応【防水・防塵等級 IP55】

クリック部分にオムロン製1,000万回耐久スイッチ\*を採用



|                           |                |
|---------------------------|----------------|
| 有線 BlueLED光学式 3ボタン 高耐久モデル |                |
| ブラック BSMBU2BKZ            | ¥3,531(¥3,210) |
| ホワイト BSMBU2WHZ            | ¥3,531(¥3,210) |

\*マウスのクリック回数として保証するものではありません。

左右どちらの手でも快適に使える



|                       |                |
|-----------------------|----------------|
| 有線 光学式 3ボタン スタンダードサイズ |                |
| ブラック BSMOU050MBKZ     | ¥1,540(¥1,400) |
| ホワイト BSMOU050MWHZ     | ¥1,540(¥1,400) |

|                      |                |
|----------------------|----------------|
| 有線 光学式 3ボタン コンパクトサイズ |                |
| ブラック BSMOU050SBKZ    | ¥1,540(¥1,400) |
| ホワイト BSMOU050SWHZ    | ¥1,540(¥1,400) |

電池交換不要のPS/2接続



|                           |                |
|---------------------------|----------------|
| 有線 PS/2 光学式 3ボタン コンパクトサイズ |                |
| ホワイト BSMOP050WHZ          | ¥1,540(¥1,400) |

高精度レーザーセンサー搭載



|                  |                |
|------------------|----------------|
| 有線 レーザー式 3ボタン    |                |
| ブラック BSMLU050BKZ | ¥2,200(¥2,000) |
| ホワイト BSMLU050WHZ | ¥2,200(¥2,000) |

手になじむ使いやすいデザイン



|                    |                |
|--------------------|----------------|
| 有線 IR LED 光学式 3ボタン |                |
| ブラック BSMRU21BKZ    | ¥1,529(¥1,390) |
| ホワイト BSMRU21WHZ    | ¥1,529(¥1,390) |

シンプルで使いやすいワイヤレスタイプ



|                            |                |
|----------------------------|----------------|
| 無線(2.4GHz) IR LED 光学式 3ボタン |                |
| ブラック BSMRW21BKZ            | ¥2,508(¥2,280) |
| ホワイト BSMRW21WHZ            | ¥2,508(¥2,280) |

## テンキーボード

抗菌樹脂採用により細菌の繁殖を抑制



無機抗菌剤・練込  
筐体(ケーブル部分を除く)  
JP0122713A0001S  
SIAAマークはISO22196法により評価された結果に基づき、抗菌製品技術協議会ガイドラインで品質管理・情報公開された製品に表示されています。

|                               |                |
|-------------------------------|----------------|
| 有線 Tabキー付き 抗菌仕様<br>BSTK120BKZ | ¥1,628(¥1,480) |
|-------------------------------|----------------|

●SIAA認証抗菌樹脂の採用で菌の増殖を抑制  
試験機関:石塚硝子株式会社 抗菌試験所  
試験方法:JIS Z 2801に準拠  
抗菌方法:抗菌材の樹脂への練りこみによる  
試験結果:菌の減少率 無加工品と比較して99%以上  
試験部位:筐体  
※USBケーブルは抗菌加工ではありません。

Tabキー付きで表計算に便利



|                 |                |
|-----------------|----------------|
| 有線 Tabキー付き      |                |
| ブラック BSTK100BKZ | ¥1,320(¥1,200) |
| ホワイト BSTK100WHZ | ¥1,320(¥1,200) |



|                    |                |
|--------------------|----------------|
| 有線 Tabキー / USBハブ付き |                |
| ブラック BSTKH100BKZ   | ¥1,980(¥1,800) |
| ホワイト BSTKH100WHZ   | ¥1,980(¥1,800) |

## スタイラスペン

用途に合わせて使い分けられるディスクタイプとシリコンタイプの2Way仕様



|  |                |
|--|----------------|
| GIGAスクール端末用<br>BTPD01                  | ¥2,299(¥2,090) |
| BTPD01用 交換用ペン先ディスク(12個入り)<br>BTPD01K12 | ¥3,499(¥3,181) |

## キャリングバッグ

GIGAスクール向けに配布された11.6型PC・タブレットを収納可能



|                         |                |
|-------------------------|----------------|
| GIGAスクール端末用<br>BPG01    | ¥3,300(¥3,000) |
| BPG01用 肩掛けベルト<br>BPGS01 | ¥1,599(¥1,454) |

●オフィス向けサプライ商品に関するご相談は、バッファローお客様窓口(0570-086-086)までお問い合わせください。

## フルキーボード

Lightning接続でバッテリー切れや接続切れの心配不要



|                                     |                |
|-------------------------------------|----------------|
| Lightning接続 有線 コンパクト<br>BSKBL300BKZ | ¥9,570(¥8,700) |
|-------------------------------------|----------------|

●iOSに便利なホットキー搭載  
●安心の"Made for iPod/iPhone/iPad"認証取得

水で丸洗いできる防水・防塵・抗菌仕様の有線フルキーボード



|                                   |        |
|-----------------------------------|--------|
| USB接続 有線 丸洗い対応 抗菌仕様<br>BSKB520WHZ | オープン価格 |
|-----------------------------------|--------|

●抗菌素材を採用  
【国際規格 ISO22196/日本産業規格 JIS Z 2801準拠】  
※抗菌性能については当社Webをご確認ください。  
※USBケーブルは抗菌加工ではありません。  
●防水・防塵対応【防水・防塵等級 IP55】



無機抗菌剤・練込  
筐体(ケーブル部分を除く)  
JP0122713A0001S  
SIAAマークはISO22196法により評価された結果に基づき、抗菌製品技術協議会ガイドラインで品質管理・情報公開された製品に表示されています。

カーブデザインで疲れにくい



汚れても丸ごと水で洗えてお手入れ簡単



|                        |                |
|------------------------|----------------|
| USB接続 有線<br>BSKB100BKZ | ¥2,508(¥2,280) |
|------------------------|----------------|

|                                    |                |
|------------------------------------|----------------|
| USB接続 有線 丸洗い対応<br>ブラック BSKBU310BKZ | ¥4,543(¥4,130) |
| ホワイト BSKBU310WHZ                   | ¥4,543(¥4,130) |

|                              |                |
|------------------------------|----------------|
| USB&PS/2接続 有線<br>BSKBC100BKZ | ¥2,640(¥2,400) |
|------------------------------|----------------|

●PS/2変換アダプター付属

## USBハブ

複数のUSB機器を同時に使用できる



|                    |                |
|--------------------|----------------|
| USB 3.0 パスパワー 3ポート |                |
| ブラック BSH3U100U3BKZ | ¥3,883(¥3,530) |
| ホワイト BSH3U100U3WHZ | ¥3,883(¥3,530) |

|                    |                |
|--------------------|----------------|
| USB 2.0 パスパワー 4ポート |                |
| ブラック BSH4U25BKZ    | ¥1,925(¥1,750) |

※簡易包装ではありません。

## ACアダプター(ノートPC用 USB PD対応)

発熱を抑える半導体[GaN](窒化ガリウム)採用、小型・軽量化を実現



|   |        |
|---|--------|
| USB PD 正規認証品<br>USB-IF 正規認証品<br>USB Type-C×1ポート+Type-A×1ポート<br>BSACPD5200BK | オープン価格 |
|---|--------|

●出力電圧:[Type-Cポート]DC5V/3A、9V/3A、15V/3A、20V/2.25A、[Type-Aポート]DC5V/1.5A  
●出力電力:[Type-Cポート]最大45W、[Type-Aポート]最大7.5W  
●外形寸法:約W30×H56×D54mm  
●質量:約122g

|   |                |
|---|----------------|
| USB PD 正規認証品<br>USB-IF 正規認証品<br>USB Type-C×1ポート[抗ウイルス・抗菌タイプ]<br>BSACPD4500VBBKZ | ¥9,790(¥8,900) |
|---|----------------|

※2.抗菌性能については当社Webをご確認ください。

|                                 |        |
|---------------------------------|--------|
| USB Type-C×1ポート<br>BSACPD4500BK | オープン価格 |
|---------------------------------|--------|

●出力電圧:DC5V/3A、9V/3A、15V/3A、20V/2.25A  
●出力電力:最大45W  
●外形寸法:約W30×H53×D52mm  
●質量:約90g

[BSACPDシリーズ共通仕様]  
●入力電圧:AC100~240V  
●USB PD対応 Type-C to Type-Cケーブル(2m)付属  
※1.付属ケーブルはUSB-IF PD 正規認証品ではありません。

## Webカメラ

マイク内蔵、画像流出を防止できるプライバシーシャッター付き



|  |        |
|--|--------|
| 390万画素 2592×1520/30fps 高解像度モデル<br>BSW700MBKZ | オープン価格 |
|--|--------|



|  |        |
|--|--------|
| 100万画素 HD画質(1280×720) 標準レンズモデル<br>BSW110MBKZ | オープン価格 |
|--|--------|

## ヘッドセット

パソコンでの通話、チャットに便利



## ヘッドホン延長コード 4極ミニプラグ



|   |                |
|---|----------------|
| USB接続 40mm大口径ドライバー搭載<br>ボリュームコントローラー付き<br>BSHSHUS300BKZ | ¥4,862(¥4,420) |
|---|----------------|

|                   |            |
|-------------------|------------|
| 0.3m BSHSXC030BKZ | ¥550(¥500) |
| 1m BSHSXC100BKZ   | ¥660(¥600) |
| 3m BSHSXC300BKZ   | ¥990(¥900) |

HDMIケーブル

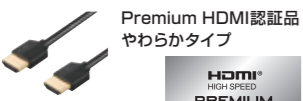

BHDPYシリーズ
ブラック
1m BHDPY10BK ¥4,642(¥4,220)
1.5m BHDPY15BK ¥5,346(¥4,860)
2m BHDPY20BK ¥5,907(¥5,370)



BHDYシリーズ
ブラック
1m BHDY10BK ¥2,508(¥2,280)
1.5m BHDY15BK ¥3,091(¥2,810)
2m BHDY20BK ¥3,685(¥3,350)



BHDNシリーズ
ブラック
1m BHDN10BK ¥2,288(¥2,080)
1.5m BHDN15BK ¥2,728(¥2,480)
2m BHDN20BK ¥3,058(¥2,780)
3m BHDN30BK ¥4,048(¥3,680)
5m BHDN50BK ¥4,488(¥4,080)
10m BHDN100BK ¥29,018(¥26,380)

ホワイト
1m BHDN10WH ¥2,288(¥2,080)
2m BHDN20WH ¥3,058(¥2,780)
3m BHDN30WH ¥4,048(¥3,680)

HDMI to VGA変換アダプター



BHDVGADBK ¥5,247(¥4,770)



0.15m BHDVGBK ¥3,883(¥3,530)

ディスプレイ変換アダプター(0.15m)



BDCHD2BK ¥6,424(¥5,840)



BMDPHDVGBK ¥7,414(¥6,740)
※HDMIとVGAの同時出力には対応していません。



BDCHDBK ¥3,795(¥3,450)



BDPDVBK ¥3,531(¥3,210)

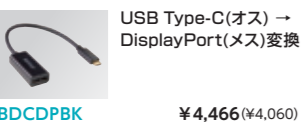

BDCDPBK ¥4,466(¥4,060)



BDPHDBK ¥4,059(¥3,690)



BDCDVBK ¥5,247(¥4,770)



BDPVGBK ¥3,531(¥3,210)



BDCVGBK ¥5,247(¥4,770)

RS-232Cケーブル



Mini DisplayPort/Thunderbolt(オス)→DVI(メス)変換
ブラック BMDPDVBK ¥3,531(¥3,210)
ホワイト BMDPDVWH ¥3,531(¥3,210)



BRSNシリーズ
ブラック
1.5m BRSN15BK ¥2,079(¥1,890)
3m BRSN30BK ¥2,640(¥2,400)



Mini DisplayPort/Thunderbolt(オス)→HDMI(メス)変換
ブラック BMDPHDBK ¥3,531(¥3,210)
ホワイト BMDPHDWH ¥3,531(¥3,210)

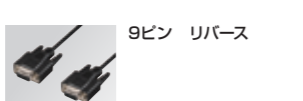

BRSRシリーズ
ブラック
1.5m BRSR15BK ¥2,079(¥1,890)
3m BRSR30BK ¥2,640(¥2,400)



Mini DisplayPort/Thunderbolt(オス)→VGA(メス)変換
ブラック BMDPVGBK ¥3,531(¥3,210)
ホワイト BMDPVGWH ¥3,531(¥3,210)



BRSEシリーズ
ブラック
1.5m BRSE15BK ¥2,299(¥2,090)

DVIケーブル

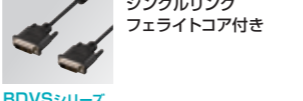

BDVSシリーズ
ブラック
1m BDVS10BK ¥2,640(¥2,400)
1.5m BDVS15BK ¥2,761(¥2,510)
2m BDVS20BK ¥2,992(¥2,720)
3m BDVS30BK ¥3,168(¥2,880)
5m BDVS50BK ¥3,531(¥3,210)

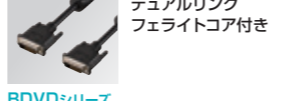

BDVDシリーズ
ブラック
1m BDVD10BK ¥4,059(¥3,690)
1.5m BDVD15BK ¥4,598(¥4,180)
2m BDVD20BK ¥4,730(¥4,300)
3m BDVD30BK ¥4,489(¥4,090)
5m BDVD50BK ¥6,919(¥6,290)

HDMI to VGA変換ケーブル



BHDVGシリーズ
ブラック
1m BHDVG10BK ¥3,883(¥3,530)
2m BHDVG20BK ¥4,268(¥3,880)

HDMI to DVI変換ケーブル



BHDDNシリーズ
ブラック
1m BHDDN10BK ¥3,278(¥2,980)
1.5m BHDDN15BK ¥3,718(¥3,380)
2m BHDDN20BK ¥4,158(¥3,780)
3m BHDDN30BK ¥4,598(¥4,180)
5m BHDDN50BK ¥5,038(¥4,580)

ディスプレイ変換ケーブル



1m BDCHD10BK ¥6,424(¥5,840)
2m BDCHD20BK ¥6,820(¥6,200)



1m BMDPVG10BK ¥4,070(¥3,700)
2m BMDPVG20BK ¥4,400(¥4,000)
3m BMDPVG30BK ¥5,280(¥4,800)



1m BDCDP10BK ¥6,424(¥5,840)
2m BDCDP20BK ¥6,820(¥6,200)



1m BDPHD10BK ¥6,424(¥5,840)
2m BDPHD20BK ¥6,820(¥6,200)



1m BDCDV10BK ¥6,424(¥5,840)
2m BDCDV20BK ¥6,820(¥6,200)



1m BDPDV10BK ¥4,070(¥3,700)
2m BDPDV20BK ¥4,400(¥4,000)



1m BMDPDV10BK ¥4,070(¥3,700)
2m BMDPDV20BK ¥4,400(¥4,000)



1m BDPVG10BK ¥4,070(¥3,700)
2m BDPVG20BK ¥4,400(¥4,000)



Mini DisplayPort/Thunderbolt(オス)→HDMI(オス)変換
ブラック
1m BMDPHD10BK ¥4,070(¥3,700)
2m BMDPHD20BK ¥4,400(¥4,000)
3m BMDPHD30BK ¥5,280(¥4,800)
●その他カラーラインナップ
ホワイト
1m / 2m / 3m

DisplayPortケーブル



BDPシリーズ
ブラック
1m BDP10BK ¥3,168(¥2,880)
1.5m BDP15BK ¥3,531(¥3,210)
2m BDP20BK ¥3,850(¥3,500)
3m BDP30BK ¥4,400(¥4,000)
5m BDP50BK ¥7,095(¥6,450)

D-Sub15ピン(VGA)ケーブル

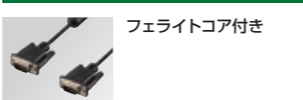

BDシリーズ
ブラック
0.7m BD07BK ¥1,474(¥1,340)
1m BD10BK ¥1,562(¥1,420)
1.5m BD15BK ¥1,749(¥1,590)
2m BD20BK ¥1,925(¥1,750)
3m BD30BK ¥2,101(¥1,910)
5m BD50BK ¥2,926(¥2,660)
10m BD100BK ¥4,598(¥4,180)
15m BD150BK ¥7,370(¥6,700)
20m BD200BK ¥9,350(¥8,500)

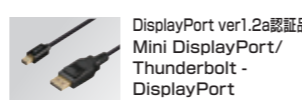

BDPMシリーズ
ブラック
1m BDPM10BK ¥4,070(¥3,700)
2m BDPM20BK ¥4,664(¥4,240)

D-Sub15ピン(VGA)ディスプレイ延長ケーブル



BDEシリーズ
ブラック
1m BDE10BK ¥2,117(¥1,925)
1.5m BDE15BK ¥2,178(¥1,980)
2m BDE20BK ¥2,277(¥2,070)
3m BDE30BK ¥2,475(¥2,250)
5m BDE50BK ¥4,400(¥4,000)

セキュリティグッズ

シリンドー錠



Noble Wedgeスロット対応
BLC08 (個別キー仕様) ¥4,400(¥4,000)
BLC08M (マスターキー仕様) ¥4,400(¥4,000)
BLC08T (統一キー仕様) ¥4,400(¥4,000)



ワイヤーロック(統一キー仕様)
※BLC02T, BLC04Tは受注生産。
BLC02T 3軸首振りヘッド ¥6,050(¥5,500)
BLC04T 90度首振り/360度回転 ¥4,620(¥4,200)
BLC10T 3軸首振りヘッド ¥5,390(¥4,900)

Nanoスロット対応

Nanoスロット対応
BLC09 (個別キー仕様) ¥4,400(¥4,000)
BLC09M (マスターキー仕様) ¥4,400(¥4,000)
BLC09T (統一キー仕様) ¥4,400(¥4,000)

ワイヤーロック(マスターキー仕様)

ワイヤーロック(マスターキー仕様)
BLC02M 3軸首振りヘッド ¥6,050(¥5,500)
BLC04M 90度首振り/360度回転 ¥4,620(¥4,200)
BLC10M 3軸首振りヘッド ¥5,390(¥4,900)

小型シリンドー錠



小型シリンドー錠
ワイヤロック 90度首振り/360度回転
BLC03T1 (統一キーNo.1) ¥5,390(¥4,900)
BLC03T2 (統一キーNo.2) ¥5,390(¥4,900)

ダイヤル錠



Noble Wedgeスロット対応
BLD4WNNW ¥3,850(¥3,500)
Nanoスロット対応
BLD4WNN ¥3,850(¥3,500)
ワイヤロック
BLD4W ¥4,400(¥4,000)

電源タップ

コンセントタップとUSB充電器が一体化、出張先やホテルなどでのコンセント不足を解消



2ピン式 2個口
USB Type-A 2ポート(合計出力 2.4A)
BMPA24TP2シリーズ ¥3,102(¥2,820)
ブラック BMPA24TP2BK
ホワイト BMPA24TP2WH

オフィス用精密機器に適した3ピン/2ピンタップ

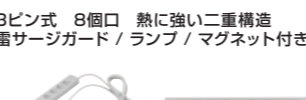

3ピン式 8個口 熱に強い二重構造
雷サージガード/ランプ/マグネット付き
1m BTKPLMJT3810LG ¥7,480(¥6,800)
3m BTKPLMJT3830LG ¥8,250(¥7,500)
5m BTKPLMJT3850LG ¥9,020(¥8,200)

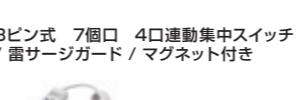

3ピン式 7個口 4口運動集中スイッチ
/雷サージガード/マグネット付き
2m BTWMTSKL3720WH ¥2,860(¥2,600)
5m BTWMTSKL3750WH ¥3,278(¥2,980)

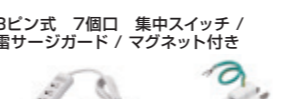

3ピン式 7個口 集中スイッチ
/雷サージガード/マグネット付き
2m BTKMLJ370WH ¥4,268(¥3,880)

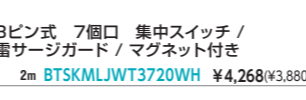

3ピン式 7個口 雷サージガード/マグネット付き
3m BTMML3730WH ¥3,190(¥2,900)
5m BTMML3750WH ¥3,740(¥3,400)
●2ピン/3ピン変換アダプター付属

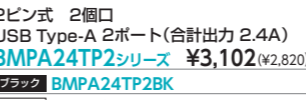

2ピン式 2個口
USB Type-A 3ポート(合計出力 3.6A)
BMPA36TP3シリーズ ¥3,685(¥3,350)
ブラック BMPA36TP3BK
ホワイト BMPA36TP3WH



3ピン式 6個口 熱に強い二重構造
雷サージガード/ランプ/マグネット付き
1m BTKPLMJT3610LG ¥4,840(¥4,400)
3m BTKPLMJT3630LG ¥5,390(¥4,900)
5m BTKPLMJT3650LG ¥5,940(¥5,400)



3ピン式 6個口 熱に強い二重構造
集中スイッチ付き
2.5m BSWTJ3625WH ¥3,487(¥3,170)

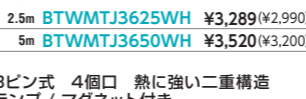

3ピン式 6個口 熱に強い二重構造
マグネット付き
2.5m BTWMTJ3625WH ¥3,289(¥2,990)
5m BTWMTJ3650WH ¥3,520(¥3,200)

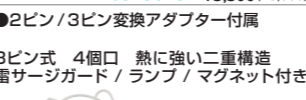

3ピン式 4個口 熱に強い二重構造
ランプ/マグネット付き
1m BTPLMAJ3410LG ¥2,167(¥1,970)
3m BTPLMAJ3430LG ¥2,750(¥2,500)
5m BTPLMAJ3450LG ¥3,300(¥3,000)
●2ピン/3ピン変換アダプター付属

タブレット用セキュリティロック



ダイヤル式ワイヤーロック+スタンド機能付き
吸盤式取付パーツ
BLTB015Q ¥5,390(¥4,900)

南京錠



南京錠+スロットパーツ+2mワイヤー付き
3スロットサイズ対応(標準/Noble Wedge/Nano)
BLDN3 (個別キー仕様) ¥880(¥800)
BLDN3W (マスターキー仕様) ¥880(¥800)
BLDN3T (統一キー仕様) ¥880(¥800)



3桁ダイヤル式南京錠
BLDN3 ¥880(¥800)

ポートガード



USB Type-Aポートガード(20個)
取り外し用フック付き
BLSUBA ¥1,980(¥1,800)
ポートガードのみ(30個)
BLSUBAP ¥1,760(¥1,600)

セキュリティワイヤー

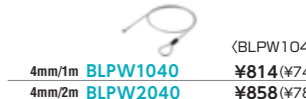

4.8mm/1m BLPW1040 ¥814(¥740)
4.8mm/2m BLPW2040 ¥858(¥780)
4.8mm/3m BLPW3040 ¥814(¥740)
4.8mm/4m BLPW4810 ¥858(¥780)
4.8mm/5m BLPW4820 ¥902(¥820)
4.8mm/6m BLPW4830 ¥946(¥860)

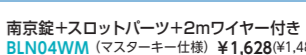

南京錠+スロットパーツ+2mワイヤー付き
BLDN3 (個別キー仕様) ¥770(¥700)
BLDN3M (マスターキー仕様) ¥770(¥700)
BLDN3T (統一キー仕様) ¥770(¥700)

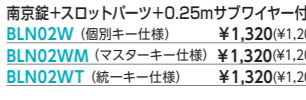

南京錠+スロットパーツ+0.25mサブワイヤー付き
3スロットサイズ対応(標準/Noble Wedge/Nano)
BLDN3 (個別キー仕様) ¥1,320(¥1,200)
BLDN3W (マスターキー仕様) ¥1,320(¥1,200)
BLDN3T (統一キー仕様) ¥1,320(¥1,200)

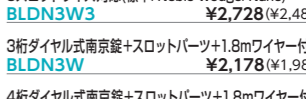

3桁ダイヤル式南京錠+スロットパーツ+1.8mワイヤー付き
BLDN3 (個別キー仕様) ¥2,728(¥2,480)
BLDN3W (マスターキー仕様) ¥2,728(¥2,480)
BLDN3T (統一キー仕様) ¥2,728(¥2,480)

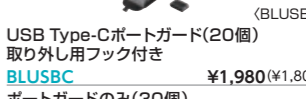

4桁ダイヤル式南京錠+スロットパーツ+1.8mワイヤー付き
BLDN4 (個別キー仕様) ¥2,178(¥1,980)
BLDN4W (マスターキー仕様) ¥2,178(¥1,980)
BLDN4T (統一キー仕様) ¥2,178(¥1,980)

●マスターキーは別途購入が必要です。 ●対応は当社Web各商品対応表でご確認ください。

●オフィス向けサプライ商品に関するご相談は、パフフローお客様窓口(0570-086-086)までお問い合わせください。

※表示価格は希望小売価格です。( )内は税抜価格です。

LANケーブル

カテゴリ-8

| BL8TSシリーズ |         |
|-----------|---------|
| ストレート     | ツメの折れない |
| ヨリ線       | スリム     |
| スリムコネクタ   |         |

| ブルー            |                  |
|----------------|------------------|
| 1m BL8TS10BL   | ¥4,268(¥3,880)   |
| 2m BL8TS20BL   | ¥5,247(¥4,770)   |
| 3m BL8TS30BL   | ¥6,226(¥5,660)   |
| 5m BL8TS50BL   | ¥8,184(¥7,440)   |
| 10m BL8TS100BL | ¥13,079(¥11,890) |

広伝送帯域、高速通信が可能なカテゴリ-8対応

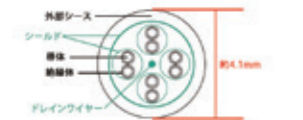
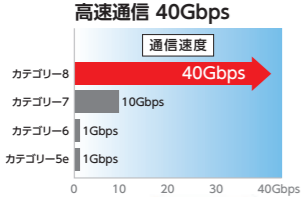

カテゴリ-7

| BL7TSシリーズ |         |
|-----------|---------|
| ストレート     | ツメの折れない |
| ヨリ線       | スリム     |
| スリムコネクタ   |         |

| ブルー            |                |
|----------------|----------------|
| 0.5m BL7TS05BL | ¥1,870(¥1,700) |
| 1m BL7TS10BL   | ¥2,046(¥1,860) |
| 2m BL7TS20BL   | ¥2,618(¥2,380) |
| 3m BL7TS30BL   | ¥3,003(¥2,730) |
| 5m BL7TS50BL   | ¥4,059(¥3,690) |
| 10m BL7TS100BL | ¥6,479(¥5,890) |

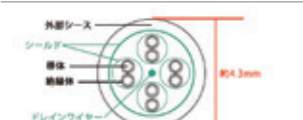

| BL7TFシリーズ |         |
|-----------|---------|
| ストレート     | ツメの折れない |
| ヨリ線       | フラット    |
| スリムコネクタ   |         |

| ブルー            |                |
|----------------|----------------|
| 0.5m BL7TF05BL | ¥2,046(¥1,860) |
| 1m BL7TF10BL   | ¥2,222(¥2,020) |
| 2m BL7TF20BL   | ¥2,805(¥2,550) |
| 3m BL7TF30BL   | ¥3,190(¥2,900) |
| 5m BL7TF50BL   | ¥4,246(¥3,860) |
| 10m BL7TF100BL | ¥6,666(¥6,060) |



LANアクセサリ

|                                |                |
|--------------------------------|----------------|
| カテゴリ-6A用 STPタイプ LANコネクタ (工具不要) |                |
| 10個入り BLAC6ASTPNT10            | ¥8,800(¥8,000) |

|                          |                |
|--------------------------|----------------|
| カテゴリ-6対応 ツメの折れない LANコネクタ |                |
| 10個入り BLAC610            | ¥2,453(¥2,230) |

|                                |                |
|--------------------------------|----------------|
| カテゴリ-6対応 ツメの折れない LANコネクタ カバー付き |                |
| 10個入り BLAC6C10                 | ¥3,509(¥3,190) |

カテゴリ-6A

| BL6ATNYシリーズ |         |
|-------------|---------|
| ストレート       | ツメの折れない |
| ヨリ線         | やわらか    |
| スリムコネクタ     |         |

| ブルー              |                |
|------------------|----------------|
| 0.5m BL6ATNY05BL | ¥1,232(¥1,120) |
| 1m BL6ATNY10BL   | ¥1,375(¥1,250) |
| 1.5m BL6ATNY15BL | ¥1,507(¥1,370) |
| 2m BL6ATNY20BL   | ¥1,650(¥1,500) |
| 3m BL6ATNY30BL   | ¥1,925(¥1,750) |
| 5m BL6ATNY50BL   | ¥2,464(¥2,240) |
| 7m BL6ATNY70BL   | ¥3,014(¥2,740) |
| 10m BL6ATNY100BL | ¥3,839(¥3,490) |

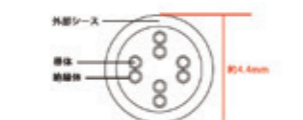

| BL6ATSMシリーズ |         |
|-------------|---------|
| ストレート       | ツメの折れない |
| ヨリ線         | スリム     |
| 小型コネクタ      |         |

| ブルー              |                |
|------------------|----------------|
| 0.5m BL6ATSM05BL | ¥1,309(¥1,190) |
| 1m BL6ATSM10BL   | ¥1,452(¥1,320) |
| 1.5m BL6ATSM15BL | ¥1,584(¥1,440) |
| 2m BL6ATSM20BL   | ¥1,727(¥1,570) |
| 3m BL6ATSM30BL   | ¥2,002(¥1,820) |
| 5m BL6ATSM50BL   | ¥2,552(¥2,320) |
| 7m BL6ATSM70BL   | ¥3,091(¥2,810) |
| 10m BL6ATSM100BL | ¥3,916(¥3,560) |
| 15m BL6ATSM150BL | ¥5,093(¥4,630) |
| 20m BL6ATSM200BL | ¥6,468(¥5,880) |

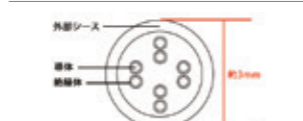

| BL6Aシリーズ |        |
|----------|--------|
| 単線       | ドラムタイプ |

|                 |                  |
|-----------------|------------------|
| 300m BL6A3000BL | ¥44,000(¥40,000) |
|-----------------|------------------|

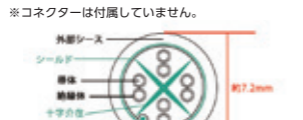

カテゴリ-6

| BL6TNYシリーズ |         |
|------------|---------|
| ストレート      | ツメの折れない |
| ヨリ線        | やわらか    |
| スリムコネクタ    |         |

| ブルー             |                |
|-----------------|----------------|
| 0.2m BL6TNY02BL | ¥616(¥560)     |
| 0.3m BL6TNY03BL | ¥638(¥580)     |
| 0.5m BL6TNY05BL | ¥902(¥820)     |
| 1m BL6TNY10BL   | ¥990(¥900)     |
| 1.5m BL6TNY15BL | ¥1,089(¥990)   |
| 2m BL6TNY20BL   | ¥1,320(¥1,200) |
| 3m BL6TNY30BL   | ¥1,540(¥1,400) |
| 5m BL6TNY50BL   | ¥1,980(¥1,800) |
| 7m BL6TNY70BL   | ¥2,200(¥2,000) |
| 10m BL6TNY100BL | ¥3,080(¥2,800) |
| 15m BL6TNY150BL | ¥4,180(¥3,800) |
| 20m BL6TNY200BL | ¥5,071(¥4,610) |

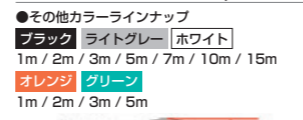

| ●その他カラーラインナップ                      |        |      |
|------------------------------------|--------|------|
| ブラック                               | ライトグレー | ホワイト |
| 1m / 2m / 3m / 5m / 7m / 10m / 15m |        |      |
| オレンジ                               | グリーン   |      |
| 1m / 2m / 3m / 5m                  |        |      |



| BL6TNYKシリーズ |         |
|-------------|---------|
| ストレート       | ツメの折れない |
| ヨリ線         | やわらか    |
| スリムコネクタ     | 結束バンド付き |

| ブラック               |                |
|--------------------|----------------|
| 0.15m BL6TNYK015BK | ¥858(¥780)     |
| 0.15m BL6TNYK015BK | ¥1,529(¥1,390) |
| 0.3m BL6TNYK03BK   | ¥869(¥790)     |



| BL6Nシリーズ |     |
|----------|-----|
| ストレート    | ヨリ線 |

| ブルー         |                |
|-------------|----------------|
| 1m BL6N10BL | ¥759(¥690)     |
| 3m BL6N30BL | ¥1,177(¥1,070) |
| 5m BL6N50BL | ¥1,529(¥1,390) |



| BL6TNシリーズ |         |
|-----------|---------|
| ストレート     | ツメの折れない |
| ヨリ線(〜7m)  | スリムコネクタ |

| ホワイト           |                |
|----------------|----------------|
| 1m BL6TN10WH   | ¥770(¥700)     |
| 2m BL6TN20WH   | ¥1,001(¥910)   |
| 3m BL6TN30WH   | ¥1,177(¥1,070) |
| 5m BL6TN50WH   | ¥1,529(¥1,390) |
| 7m BL6TN70WH   | ¥1,892(¥1,720) |
| 10m BL6TN100WH | ¥2,431(¥2,210) |
| 15m BL6TN150WH | ¥3,960(¥3,600) |
| 20m BL6TN200WH | ¥5,060(¥4,600) |
| 30m BL6TN300WH | ¥7,260(¥6,600) |

| ●その他カラーラインナップ                      |      |      |     |
|------------------------------------|------|------|-----|
| ブルー                                |      |      |     |
| 1m / 2m / 3m / 5m / 7m / 10m / 20m |      |      |     |
| ライトグレー                             | オレンジ | グリーン | レッド |
| ライトイエロー                            |      |      |     |
| 1m / 2m / 3m / 5m / 7m / 10m       |      |      |     |
| ブラック                               |      |      |     |
| 2m / 3m                            |      |      |     |

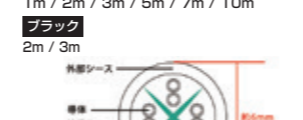

| BL6Sシリーズ |        |
|----------|--------|
| 単線       | ドラムタイプ |

| ブルー            |                  |
|----------------|------------------|
| 100m BL61000BL | ¥14,850(¥13,500) |
| 300m BL63000BL | ¥41,250(¥37,500) |

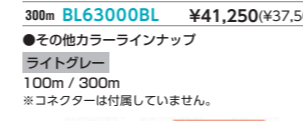

| ETPC5ENUシリーズ |         |
|--------------|---------|
| ストレート        | ツメの折れない |
| 単線           | スリムコネクタ |
| 高耐久          |         |

| ブルー               |                |
|-------------------|----------------|
| 1m ETPC5ENU10BL   | ¥550(¥500)     |
| 2m ETPC5ENU20BL   | ¥660(¥600)     |
| 3m ETPC5ENU30BL   | ¥770(¥700)     |
| 5m ETPC5ENU50BL   | ¥1,100(¥1,000) |
| 7m ETPC5ENU70BL   | ¥1,496(¥1,360) |
| 10m ETPC5ENU100BL | ¥1,650(¥1,500) |
| 15m ETPC5ENU150BL | ¥2,255(¥2,050) |
| 20m ETPC5ENU200BL | ¥2,750(¥2,500) |
| 30m ETPC5ENU300BL | ¥4,290(¥3,900) |

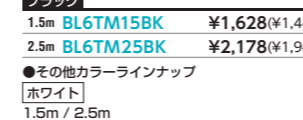

| ブラック           |                |
|----------------|----------------|
| 1.5m BL6TM15BK | ¥1,628(¥1,480) |
| 2.5m BL6TM25BK | ¥2,178(¥1,980) |



| ●その他カラーラインナップ |  |
|---------------|--|
| ホワイト          |  |
| 1.5m / 2.5m   |  |



カテゴリ-5e

| BL5ETSTPシリーズ |         |
|--------------|---------|
| ストレート        | ツメの折れない |
| 単線           | スリムコネクタ |

| ブルー               |                  |
|-------------------|------------------|
| 1m BL5ETSTP10BL   | ¥1,540(¥1,400)   |
| 3m BL5ETSTP30BL   | ¥1,980(¥1,800)   |
| 5m BL5ETSTP50BL   | ¥2,530(¥2,300)   |
| 10m BL5ETSTP100BL | ¥3,740(¥3,400)   |
| 15m BL5ETSTP150BL | ¥4,950(¥4,500)   |
| 20m BL5ETSTP200BL | ¥6,050(¥5,500)   |
| 30m BL5ETSTP300BL | ¥8,360(¥7,600)   |
| 50m BL5ETSTP500BL | ¥12,650(¥11,500) |

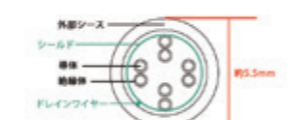

| BL5ETSTPシリーズ |     |
|--------------|-----|
| 単線           | STP |
| ドラムタイプ       |     |

| ブルー                 |                  |
|---------------------|------------------|
| 100m BL5ETSTP1000BL | ¥22,000(¥20,000) |
| 300m BL5ETSTP3000BL | ¥55,000(¥50,000) |

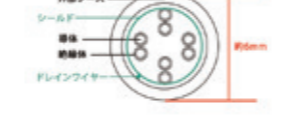

| BL5Eシリーズ |        |
|----------|--------|
| 単線       | ドラムタイプ |

| ブルー             |                  |
|-----------------|------------------|
| 100m BL5E1000BL | ¥11,880(¥10,800) |
| 300m BL5E3000BL | ¥32,780(¥29,800) |



| ●その他カラーラインナップ |      |        |
|---------------|------|--------|
| ライトグレー        | ホワイト | ライトブルー |
| 100m / 300m   |      |        |
| パープル          | オレンジ | グリーン   |
| 100m / 300m   |      |        |



| BL5EWシリーズ |        |
|-----------|--------|
| ヨリ線       | ドラムタイプ |

| ブルー              |                  |
|------------------|------------------|
| 100m BL5EW1000BL | ¥16,280(¥14,800) |
| 300m BL5EW3000BL | ¥43,780(¥39,800) |

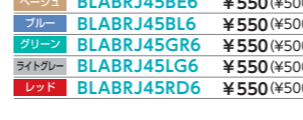

| ●その他カラーラインナップ |        |      |
|---------------|--------|------|
| ブラック          | ライトグレー | ホワイト |
| 100m / 300m   |        |      |
| パープル          | オレンジ   | グリーン |
| 100m / 300m   |        |      |

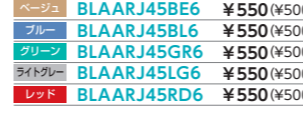

| BL5ETNシリーズ |          |
|------------|----------|
| ストレート      | ツメの折れない  |
| ヨリ線(〜7m)   | 単線(10m〜) |
| スリムコネクタ    |          |

| ホワイト            |                |
|-----------------|----------------|
| 1m BL5ETN10WH   | ¥550(¥500)     |
| 2m BL5ETN20WH   | ¥660(¥600)     |
| 3m BL5ETN30WH   | ¥748(¥680)     |
| 5m BL5ETN50WH   | ¥1,056(¥960)   |
| 7m BL5ETN70WH   | ¥1,496(¥1,360) |
| 10m BL5ETN100WH | ¥1,650(¥1,500) |
| 15m BL5ETN150WH | ¥2,090(¥1,900) |
| 20m BL5ETN200WH | ¥2,640(¥2,400) |
| 30m BL5ETN300WH | ¥3,850(¥3,500) |
| 50m BL5ETN500WH | ¥6,039(¥5,490) |

| ●その他カラーラインナップ                |         |      |      |
|------------------------------|---------|------|------|
| ブラック                         | ライトグレー  | オレンジ | グリーン |
| レッド                          | ライトイエロー |      |      |
| 1m / 2m / 3m / 5m / 7m / 10m |         |      |      |

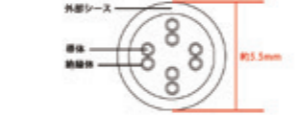

| BL5Eシリーズ |        |
|----------|--------|
| 単線       | ドラムタイプ |

| ブルー             |                  |
|-----------------|------------------|
| 100m BL5E1000BL | ¥11,880(¥10,800) |
| 300m BL5E3000BL | ¥32,780(¥29,800) |

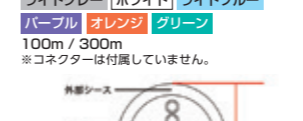

| ●その他カラーラインナップ |      |        |
|---------------|------|--------|
| ライトグレー        | ホワイト | ライトブルー |
| 100m / 300m   |      |        |
| パープル          | オレンジ | グリーン   |
| 100m / 300m   |      |        |



| BL5EWシリーズ |        |
|-----------|--------|
| ヨリ線       | ドラムタイプ |

| ブルー              |                  |
|------------------|------------------|
| 100m BL5EW1000BL | ¥16,280(¥14,800) |
| 300m BL5EW3000BL | ¥43,780(¥39,800) |



| BL5ETNYシリーズ |         |
|-------------|---------|
| ストレート       | ツメの折れない |
| ヨリ線         | やわらか    |
| スリムコネクタ     |         |

| ブルー              |                |
|------------------|----------------|
| 1m BL5ETNY10BL   | ¥660(¥600)     |
| 2m BL5ETNY20BL   | ¥825(¥750)     |
| 3m BL5ETNY30BL   | ¥880(¥800)     |
| 5m BL5ETNY50BL   | ¥1,320(¥1,200) |
| 10m BL5ETNY100BL | ¥2,200(¥2,000) |
| 15m BL5ETNY150BL | ¥2,860(¥2,600) |

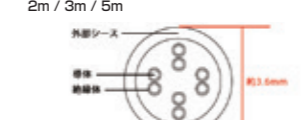

| ●その他カラーラインナップ |        |
|---------------|--------|
| ブラック          | ライトグレー |
| 2m / 3m / 5m  |        |

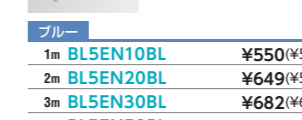

| BL5ENシリーズ |     |
|-----------|-----|
| ストレート     | ヨリ線 |

| ブルー          |            |
|--------------|------------|
| 1m BL5EN10BL | ¥550(¥500) |
| 2m BL5EN20BL | ¥649(¥590) |
| 3m BL5EN30BL | ¥682(¥620) |
| 5m BL5EN50BL | ¥957(¥870) |



| ●その他カラーラインナップ |        |
|---------------|--------|
| ブラック          | ライトグレー |
| 1m / 3m / 5m  |        |



| BL5EFシリーズ |         |
|-----------|---------|
| ストレート     | ツメの折れない |
| ヨリ線       | フラット    |
| スリムコネクタ   |         |

| ブルー            |                  |
|----------------|------------------|
| 20m BL5EF200BL | ¥5,500(¥5,000)   |
| 30m BL5EF300BL | ¥7,700(¥7,000)   |
| 50m BL5EF500BL | ¥13,200(¥12,000) |

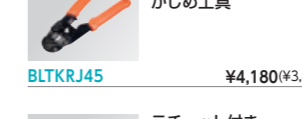

| BL5EFシリーズ |      |
|-----------|------|
| ヨリ線       | フラット |
| ドラムタイプ    |      |

|--|--|

USBケーブル

Type-C 対応

USB 3.2 (Gen 2) Type-C to Type-C Power Delivery対応/5A出力

Table with 2 columns: Length, Price. Rows for BU3CC5P05BK, BU3CC5P10BK.

USB 2.0 Type-C to Lightning Power Delivery対応

Table with 2 columns: Length, Price. Rows for BU2CL05WH, BU2CL10WH, BU2CL15WH, BU2CL20WH.

USB 2.0 Type-C to Type-C Power Delivery対応/5A出力

Table with 2 columns: Length, Price. Rows for BU2CC5PD05BK, BU2CC5PD10BK, BU2CC5PD15BK, BU2CC5PD20BK, BU2CC5PD30BK, BU2CC5PD40BK.

USB 2.0 Type-C to Type-C ノーマル

Table with 2 columns: Length, Price. Rows for BU2CC05BK, BU2CC10BK, BU2CC15BK, BU2CC20BK, BU2CC30BK, BU2CC40BK.

USB 3.2 (Gen 1) Type-A to Type-C ノーマル

Table with 2 columns: Length, Price. Rows for BU3AC05BK, BU3AC10BK, BU3AC15BK, BU3AC20BK.

その他カラーラインナップ

USB 2.0 Type-A to Type-C やわらか

Table with 2 columns: Length, Price. Rows for BU2ACY05BK, BU2ACY10BK, BU2ACY15BK.

USB 2.0 Type-A to Type-C/Micro-B

Table with 2 columns: Length, Price. Rows for BU2AMBC05BK, BU2AMBC15BK.

その他カラーラインナップ

USB 3.2 (Gen 2) Type-C to Micro-B ノーマル

Table with 2 columns: Length, Price. Rows for BU3CMB05BK, BU3CMB10BK.

USB 2.0 Type-A to Type-B 巻き取り式

Table with 2 columns: Length, Price. Rows for BU2ACM12BK, BU2ACM12WH.

USB 2.0 Type-C to Micro-B

Table with 2 columns: Length, Price. Rows for BU2CMB05BK, BU2CMB10BK, BU2CMB15BK, BU2CMB20BK.

USB 2.0 Type-C to Mini-B

Table with 2 columns: Length, Price. Rows for BU2CMN05BK, BU2CMN10BK, BU2CMN15BK, BU2CMN20BK.

USB 2.0 Type-C to Type-B ノーマル

Table with 2 columns: Length, Price. Rows for BU2CB05BK, BU2CB10BK, BU2CB15BK, BU2CB20BK, BU2CB30BK, BU2CB40BK.

USB 2.0 Type-A to Type-B ノーマル

Table with 2 columns: Length, Price. Rows for BU2CB05BK, BU2CB10BK, BU2CB15BK, BU2CB20BK, BU2CB30BK, BU2CB40BK.

Type-A 対応

USB 3.2 (Gen 1) Type-A to Type-B スリム

Table with 2 columns: Length, Price. Rows for BU3ABS10BK, BU3ABS15BK, BU3ABS20BK.

USB 3.2 (Gen 1) Type-A to Type-B フェライトコア付き

Table with 2 columns: Length, Price. Rows for BU3ABFC10BK, BU3ABFC20BK, BU3ABFC30BK.

USB 3.2 (Gen 1) Type-A to Type-B 巻き取り式

Table with 2 columns: Length, Price. Row for BU3ABM07BK.

USB 2.0 Type-A to Type-B ノーマル

Table with 2 columns: Length, Price. Rows for BU2AB07BK, BU2AB10BK, BU2AB15BK, BU2AB20BK, BU2AB30BK, BU2AB50BK.

USB 2.0 Type-A to Type-B フェライトコア付き

Table with 2 columns: Length, Price. Rows for BU2AMNF05BK, BU2AMNF10BK, BU2AMNF15BK, BU2AMNF20BK, BU2AMNF30BK, BU2AMNF50BK.

USB 2.0 Type-A to Type-B ハロゲンフリー

Table with 2 columns: Length, Price. Rows for BU2ABK05BK, BU2ABK10BK, BU2ABK15BK, BU2ABK20BK, BU2ABK30BK, BU2ABK50BK.

USB 2.0 Type-A to Type-B フェライトコア付き

Table with 2 columns: Length, Price. Rows for BU2ABF07BK, BU2ABF10BK, BU2ABF15BK, BU2ABF20BK, BU2ABF30BK, BU2ABF50BK.

USB 2.0 Type-A to Type-B カーボン素子練り込み

Table with 2 columns: Length, Price. Rows for BU2ABC05BK, BU2ABC15BK, BU2ABC30BK.

USB 2.0 Type-A to Micro-B 屈曲耐久スリム

Table with 2 columns: Length, Price. Rows for BU2AMBS01BK, BU2AMBS10BK, BU2AMBS15BK, BU2AMBS20BK.

USB 2.0 Type-A to Micro-B L字型

Table with 2 columns: Length, Price. Rows for BU2AMBL15BK, BU2AMBL15BK.

USB 2.0 Type-A to Mini-B ノーマル

Table with 2 columns: Length, Price. Rows for BU2AMN05BK, BU2AMN10BK, BU2AMN15BK, BU2AMN20BK, BU2AMN30BK, BU2AMN50BK.

USB 2.0 Type-A to Mini-B ハロゲンフリー

Table with 2 columns: Length, Price. Rows for BU2AAMG10BK, BU2AAMG20BK.

USB 2.0 Type-A to Type-A スイング

Table with 2 columns: Length, Price. Rows for BU2AASW01BK.

USB 2.0 Type-A to Mini-B フェライトコア付き

Table with 2 columns: Length, Price. Rows for BU2AMNF05BK, BU2AMNF10BK, BU2AMNF15BK, BU2AMNF20BK, BU2AMNF30BK, BU2AMNF50BK.

延長ケーブル

USB 3.2 (Gen 1) Type-A to Type-A

Table with 2 columns: Length, Price. Rows for BU3AA10BK, BU3AA15BK, BU3AA20BK.

USB 3.2 (Gen 1) Type-A to Type-A スリム

Table with 2 columns: Length, Price. Rows for BU3AAS10BK, BU3AAS20BK.

USB 2.0 Type-A to Type-A

Table with 2 columns: Length, Price. Rows for BU2AA05BK, BU2AA10BK, BU2AA15BK, BU2AA20BK, BU2AA30BK, BU2AA50BK.

USB 2.0 Type-A to Type-A ハロゲンフリー

Table with 2 columns: Length, Price. Rows for BU2AAK05BK, BU2AAK10BK, BU2AAK15BK, BU2AAK20BK, BU2AAK30BK.

USB 2.0 Type-A to Type-A

Table with 2 columns: Length, Price. Rows for BU2AAD05BK, BU2AAD10BK, BU2AAD15BK, BU2AAD20BK, BU2AAD30BK, BU2AAD50BK.

USB 2.0 Type-A to Type-A マグネット内蔵

Table with 2 columns: Length, Price. Rows for BU2AAMG10BK, BU2AAMG20BK.

USB 2.0 Type-A to Type-A

Table with 2 columns: Length, Price. Rows for BU2AASW01BK.

ケーブルアクセサリ

結束バンド (50本) 長さ100mm

Table with 2 columns: Length, Price. Rows for BCAA100WH50, BCAA100SET50.

結束バンド (30本) 長さ140mm

Table with 2 columns: Length, Price. Rows for BCAA140BK30, BCAA140WH30.

結束バンド (10本) 長さ150mm

Table with 2 columns: Length, Price. Rows for BCAA150WH10.

表示板付き 結束バンド (10本) 長さ112mm

Table with 2 columns: Length, Price. Rows for BCAA20WH.

結束バンド (3本) 長さ150mm

Table with 2 columns: Length, Price. Rows for BCAKV150BK3, BCAKV150BL3.

ケーブルベルト

Table with 2 columns: Length, Price. Rows for BCABWH6, BCABWH12.

ケーブルフック (10個)

Table with 2 columns: Length, Price. Rows for BCAAH510, BCAAHM10.

ケーブルクリップ (25個)

Table with 2 columns: Length, Price. Rows for BCAC11WH25, BCAC18WH25, BCAC23WH25.

結束バンド (50本) 長さ100mm

Table with 2 columns: Length, Price. Rows for BCAA100WH50, BCAA100SET50.

結束バンド (30本) 長さ140mm

Table with 2 columns: Length, Price. Rows for BCAA140BK30, BCAA140WH30.

結束バンド (10本) 長さ150mm

Table with 2 columns: Length, Price. Rows for BCAA150WH10.

●オフィス向けサプライ商品に関するご相談は、ハッパローお客様窓口(0570-086-086)までお問い合わせください。

床用モール ストレート 両面テープ付き 1m

Table with 2 columns: Length, Price. Rows for BC-ML1S30BEP, BC-ML1S45BEP, BC-ML1S60BEP, BC-ML1S75BEP.

床用モール 曲がりパーツ 両面テープ付き

Table with 2 columns: Length, Price. Rows for BC-ML1M30BEP, BC-ML1M45BEP, BC-ML1M60BEP, BC-ML1M75BEP.

床用モール T字分岐パーツ 両面テープ付き

Table with 2 columns: Length, Price. Rows for BC-ML1T30BEP, BC-ML1T45BEP, BC-ML1T60BEP, BC-ML1T75BEP.

床用モール ストレート 1m

Table with 2 columns: Length, Price. Rows for BC-ML2S30BE, BC-ML2S45BE, BC-ML2S60BE, BC-ML2S75BE.

床用モール 曲がりパーツ

Table with 2 columns: Length, Price. Rows for BC-ML2M30BE, BC-ML2M45BE, BC-ML2M60BE, BC-ML2M75BE.

床用モール T字分岐パーツ

Table with 2 columns: Length, Price. Rows for BC-ML2JF17WH, BC-ML2JF22WH, BC-ML2JF26WH.

床用モール ストレート 両面テープ付き 1m

Table with 2 columns: Length, Price. Rows for BC-ML2T30BE, BC-ML2T45BE, BC-ML2T60BE, BC-ML2T75BE.

壁用フラットモール ストレート 両面テープ付き 1m

Table with 2 columns: Length, Price. Rows for BC-MW1S30BEP, BC-MW1S45BEP, BC-MW1S60BEP, BC-MW1S75BEP.

壁用フラットモール 曲がりパーツ

Table with 2 columns: Length, Price. Rows for BC-MW1M30BEP, BC-MW1M45BEP, BC-MW1M60BEP, BC-MW1M75BEP.

壁用フラットモール ストレート 両面テープ付き 1m

Table with 2 columns: Length, Price. Rows for BC-MW1S30BEP, BC-MW1S45BEP, BC-MW1S60BEP, BC-MW1S75BEP.

壁用フラットモール 曲がりパーツ

Table with 2 columns: Length, Price. Rows for BC-MW1M30BEP, BC-MW1M45BEP, BC-MW1M60BEP, BC-MW1M75BEP.

壁用フラットモール デズミパーツ

Table with 2 columns: Length, Price. Rows for BC-MW1D30BEP, BC-MW1D45BEP, BC-MW1D60BEP, BC-MW1D75BEP.

壁用フラットモール ストレート 両面テープ付き 1m

Table with 2 columns: Length, Price. Rows for BC-MW2S30BE, BC-MW2S45BE, BC-MW2S60BE, BC-MW2S75BE.

壁用フラットモール イリスミパーツ

Table with 2 columns: Length, Price. Rows for BC-MW1I30BEP, BC-MW1I45BEP, BC-MW1I60BEP, BC-MW1I75BEP.

壁用フラットモール ジョイント

Table with 2 columns: Length, Price. Rows for BC-MW1JF17WH, BC-MW1JF22WH, BC-MW1JF26WH.

壁用フラットモール ストレート 両面テープ付き 1m

Table with 2 columns: Length, Price. Rows for BC-MW2M30BE, BC-MW2M45BE, BC-MW2M60BE, BC-MW2M75BE.

壁用フラットモール ストレート 両面テープ付き 1m

Table with 2 columns: Length, Price. Rows for BC-MW3S15WHP, BC-MW3S19WHP, BC-MW3S23WHP.

壁用フラットモール ストレート 両面テープ付き 1m

Table with 2 columns: Length, Price. Rows for BC-MW3C15WHP, BC-MW3C19WHP, BC-MW3C23WHP.

モジュール マチックステッカー® 両面テープ付き (ルーパーベット用)

Table with 2 columns: Length, Price. Row for BC-MTMSF20.

モジュール マチックステッカー® 両面テープ (床用)

Table with 2 columns: Length, Price. Rows for BC-MTMSF18, BC-MTMSF25.

スパイラルチューブ

Table with 2 columns: Length, Price. Rows for BCAST04200CR, BCAST07200CR, BCAST08200CR, BCAST10200CR, BCAST12200CR, BCAST16500CR, BCAST20500CR.

モジュール マチックステッカー® 両面テープ (床用)

Table with 2 columns: Length, Price. Rows for BC-MTMSF18, BC-MTMSF25.

モジュール マチックステッカー® 両面テープ (床用)

Table with 2 columns: Length, Price. Rows for BC-MTMSF18, BC-MTMSF25.

モジュール マチックステッカー® 両面テープ (床用)

Table with 2 columns: Length, Price. Rows for BC-MTMSF18, BC-MTMSF25.

モジュール マチックステッカー® 両面テープ (床用)

Table with 2 columns: Length, Price. Rows for BC-MTMSF18, BC-MTMSF25.

モジュール マチックステッカー® 両面テープ (床用)

Table with 2 columns: Length, Price. Rows for BC-MTMSF18, BC-MTMSF25.

モジュール マチックステッカー® 両面テープ (床用)

Table with 2 columns: Length, Price. Rows for BC-MTMSF18, BC-MTMSF25.

モジュール マチックステッカー® 両面テープ (床用)

Table with 2 columns: Length, Price. Rows for BC-MTMSF18, BC-MTMSF25.

※「マチックステッカー」は、マサル工業株式会社の商標です。

Wi-Fi アクセスポイント (無線LAN子機)

Wi-Fi アダプター (無線LAN子機)

Wi-Fi アダプター (無線LAN子機)

Wi-Fi アダプター (無線LAN子機)

Wi-Fi アダプター (無線LAN子機)

Wi-Fi アダプター (無線LAN子機)

Wi-Fi アダプター (無線LAN子機)

Wi-Fi アダプター (無線LAN子機)

Wi-Fi アダプター (無線LAN子機)

Wi-Fi アダプター (無線LAN子機)

Wi-Fi アダプター (無線LAN子機)

Wi-Fi アダプター (無線LAN子機)

Wi-Fi アダプター (無線LAN子機)

Wi-Fi アダプター (無線LAN子機)

Wi-Fi アダプター (無線LAN子機)

Wi-Fi アダプター (無線LAN子機)

Wi-Fi アダプター (無線LAN子機)

Wi-Fi アダプター (無線LAN子機)

Wi-Fi アダプター (無線LAN子機)

Wi-Fi アダプター (無線LAN子機)

Wi-Fi アダプター (無線LAN子機)

Wi-Fi アダプター (無線LAN子機)

Wi-Fi アダプター (無線LAN子機)

Wi-Fi アダプター (無線LAN子機)

※表示価格は希望小売価格です。( )内は税抜価格です。

テラステーション / リンクステーション for SOHO用 保守パック

**オンサイト保守**  
出張保守・修理

保守対象商品にハードウェア障害が発生した場合、バッファロー保守専用窓口にて障害コールをいただき原因を切り分け、サービスマンがお客様先へ出向いて保守/修理を行うサービスです。

**デリバリー保守**  
代替品発送

保守対象商品に障害が発生した場合、バッファロー保守専用窓口にて障害コールをいただき原因を切り分け、ハードウェア故障の状況に応じて交換用HDDまたは代替機を指定場所へ発送するサービスです。代替機が到着し、故障品と交換いただいた後、故障品をご返送いただけます。

サービス対象地域・対応時間、コール受付時間

[サービス地域] 日本全国(一部離島を除く) [コール受付時間] 9:00~12:00, 13:00~17:00(月~金)

[対応時間] オンサイト保守: 障害コール受付翌営業日対応(翌営業日対応は16時受付まで) ※祝日・年末年始および当社が定める休日を除く。 ●対応商品、サポート対象地域などサービスの詳細は当社Webをご覧ください。

デリバリー保守: 障害コール受付当日発送(当日発送は16時受付まで)

| 登録可能期間           |              | 種類                                 |                 | TeraStation 用      |                  |                    |
|------------------|--------------|------------------------------------|-----------------|--------------------|------------------|--------------------|
| 登録可能期間           | 種類           | 保守期間                               | オンサイト*1         | デリバリー*1            |                  |                    |
| 対象商品購入60日以内      | スタンダードパック    | 1年<br>[データ復旧 年1回 無償対応]             | OP-TSON-1Y      | ¥49,500(¥45,000)   | OP-TSDL-1Y       | ¥16,500(¥15,000)   |
|                  |              | 2年<br>[データ復旧 年1回 無償対応]             | OP-TSON-2Y      | ¥66,000(¥60,000)   | OP-TSDL-1YD      | ¥22,000(¥20,000)   |
|                  |              | 3年<br>[データ復旧 年1回 無償対応]             | OP-TSON-3Y      | ¥74,800(¥68,000)   | OP-TSDL-2Y       | ¥22,000(¥20,000)   |
|                  |              | 4年<br>[データ復旧 年1回 無償対応]             | OP-TSON-4Y      | ¥147,400(¥134,000) | OP-TSDL-3Y       | ¥26,400(¥24,000)   |
|                  |              | 5年<br>[データ復旧 年1回 無償対応]             | OP-TSON-5Y      | ¥191,400(¥174,000) | OP-TSDL-3YD      | ¥44,000(¥40,000)   |
|                  |              | 6年*2<br>[データ復旧 年1回 無償対応]           | OP-TSON-6Y      | ¥353,100(¥321,000) | OP-TSDL-4Y       | ¥50,600(¥46,000)   |
|                  |              | 7年*2<br>[データ復旧 年1回 無償対応]           | OP-TSON-7Y      | ¥476,300(¥433,000) | OP-TSDL-5Y       | ¥64,900(¥59,000)   |
|                  |              | 2年目、3年目 1年延長<br>[データ復旧 年1回 無償対応]   | OP-TSON-EX/A    | ¥27,500(¥25,000)   | OP-TSDL-5YD      | ¥97,900(¥89,000)   |
|                  |              | 4年目、5年目 1年延長<br>[データ復旧 年1回 無償対応]   | OP-TSON-EX/B    | ¥77,000(¥70,000)   | OP-TSDL-6Y       | ¥143,000(¥130,000) |
|                  |              | 6年目、7年目 1年延長*2<br>[データ復旧 年1回 無償対応] | OP-TSON-EX/C    | ¥198,000(¥180,000) | OP-TSDL-7Y       | ¥198,000(¥180,000) |
|                  | HDD返却不要パック   | 1年<br>[データ復旧 年1回 無償対応]             | OP-TSON-1Y/DNR  | ¥60,500(¥55,000)   | OP-TSDL-7YD      | ¥264,000(¥240,000) |
|                  |              | 2年<br>[データ復旧 年1回 無償対応]             | OP-TSON-2Y/DNR  | ¥77,000(¥70,000)   | OP-TSDL-EX/A     | ¥9,350(¥8,500)     |
|                  |              | 3年<br>[データ復旧 年1回 無償対応]             | OP-TSON-3Y/DNR  | ¥96,800(¥88,000)   | OP-TSDL-EX/AD    | ¥15,950(¥14,500)   |
|                  |              | 4年<br>[データ復旧 年1回 無償対応]             | OP-TSON-4Y/DNR  | ¥169,400(¥154,000) | OP-TSDL-EX/B     | ¥26,400(¥24,000)   |
|                  |              | 5年<br>[データ復旧 年1回 無償対応]             | OP-TSON-5Y/DNR  | ¥213,400(¥194,000) | OP-TSDL-EX/BD    | ¥34,100(¥31,000)   |
|                  |              | 6年*2<br>[データ復旧 年1回 無償対応]           | OP-TSON-6Y/DNR  | ¥423,500(¥385,000) | OP-TSDL-EX/C     | ¥88,000(¥80,000)   |
|                  |              | 7年*2<br>[データ復旧 年1回 無償対応]           | OP-TSON-7Y/DNR  | ¥564,300(¥513,000) | OP-TSDL-EX/CD    | ¥104,500(¥95,000)  |
|                  |              | 2年目、3年目 1年延長<br>[データ復旧 年1回 無償対応]   | OP-TSON-EX/ADNR | ¥38,500(¥35,000)   | OP-TSDL-EX/ADNR  | —                  |
|                  |              | 4年目、5年目 1年延長<br>[データ復旧 年1回 無償対応]   | OP-TSON-EX/BDNR | ¥99,000(¥90,000)   | OP-TSDL-EX/BDNR  | ¥33,000(¥30,000)   |
|                  |              | 6年目、7年目 1年延長*2<br>[データ復旧 年1回 無償対応] | OP-TSON-EX/CDNR | ¥231,000(¥210,000) | OP-TSDL-EX/BDNRD | ¥40,700(¥37,000)   |
| 対象商品購入から61日~48か月 | いつでも入れる保守パック | 61日~12か月まで                         | OP-TSON-A1/4Y   | ¥212,960(¥193,600) | —                | —                  |
|                  |              | 13~24か月まで                          | OP-TSON-A2/3Y   | ¥205,700(¥187,000) | —                | —                  |
|                  |              | 25~36か月まで                          | OP-TSON-A3/2Y   | ¥198,000(¥180,000) | —                | —                  |
|                  |              | 37~48か月まで                          | OP-TSON-A4/1Y   | ¥134,420(¥122,200) | —                | —                  |

\*1. TS71210RH / TS51220RH / TS51210RHは対象外。  
\*2. TS6000 / TS5020 / TS5010 / TS3020 / TS3010, WS5020S2 / WS5020W2 / WSH5020N9 / WS5020N9 / WS5020N6のみ対象 (TS51220RH, TS51210RHは対象外。TS3010, WS5020N6は[データ復旧年1回無償対応]対象外)。

| 種類                          |           | TS71210RH/TS51220RH/TS51210RH 用*3 |                    |                    |
|-----------------------------|-----------|-----------------------------------|--------------------|--------------------|
| 種類                          | 保守期間      | オンサイト                             | デリバリー              |                    |
| HDD返却不要パック<br>(対象商品購入60日以内) | 1年        | —                                 | —                  |                    |
|                             | 3年        | OP-TSON-H3Y/DNR                   | ¥209,000(¥190,000) |                    |
|                             | 5年        | OP-TSON-H5Y/DNR                   | ¥456,500(¥415,000) |                    |
|                             | 6年        | OP-TSON-H6Y/DNR                   | ¥632,500(¥575,000) |                    |
|                             | 7年        | OP-TSON-H7Y/DNR                   | ¥803,000(¥730,000) |                    |
|                             | 保守期間延長パック | 2年目、3年目 1年延長                      | —                  | —                  |
|                             |           | 4年目、5年目 1年延長                      | OP-TSON-HEX/BDNR   | ¥143,000(¥130,000) |
| 6年目、7年目 1年延長                |           | OP-TSON-HEX/CDNR                  | ¥330,000(¥300,000) |                    |

\*3. 保守期間: 最長7年(7年パックと1年延長は併用不可)。  
LSシリーズ デリバリー保守スタンダードパック(購入60日以内)

3年 OP-LSBDL-3Y ¥10,340(¥9,400) 5年 OP-LSBDL-5Y ¥20,350(¥18,500)

●対象機種: LS720DNB / LS710DNB / LS520DNB / LS510DNB / LS220DNB / LS220DB / LS210DNB ●保守期間: 最長5年

### センドバック延長保守

お送りいただいた故障品を、修理後お客様へご返却

商品購入時に別途「延長保守」を契約いただくことで、無償保証期間終了後の修理依頼でも修理費が不要となります。

●サービスの詳細は当社Webをご覧ください。  
[サービス対象地域] 日本全国(一部離島を除く)  
[対応時間] 商品と故障状況によって異なります。  
[コール受付時間] 9:00~12:00, 13:00~17:00(月~金)  
※祝日・年末年始および当社が定める休日を除く。

センドバック2年延長保守パック(購入60日以内)

|   |                  |
|---|------------------|
| 2年 OP-TSEN-2Y   | ¥11,000(¥10,000) |
| [データ復旧 5年間 年1回無償対応] OP-TSEN-2YD   | ¥16,500(¥15,000) |
| ●対象機種: TS6000 / TS5020(TS51220RHは対象外) / TS5010(TS51210RHは対象外) / TS3020, WSH5020, WS5020 |                  |
| 2年 OP-LESEN-2Y  | ¥5,500(¥5,000)   |
| [データ復旧 5年間 年1回無償対応] OP-LESEN-2YD  | ¥11,000(¥10,000) |
| ●対象機種: LS720DNB / LS710DNB  |                  |

### 光ディスク

| ROシリーズ | DVD-R PCデータ用  | DVD-R 録画データ用                                       | CD-R PCデータ用  |
|--------|---|--|--|
| ●2年保証  | ●100枚+5枚 RO-DR47D-105PWZ<br>●50枚+5枚 RO-DR47D-055PWZ<br>●20枚+2枚 RO-DR47D-022CWZ<br>●10枚+2枚 RO-DR47D-012CWZ | ●50枚+5枚 RO-DR47V-055PWZ<br>●10枚+2枚 RO-DR47V-012CWZ | ●100枚+5枚 RO-CR07D-105PWZ<br>●50枚+5枚 RO-CR07D-055PWZ<br>●10枚+2枚 RO-CR07D-012CWZ |

※店頭販売品ではありません。価格、納期など詳細は当社担当営業にお問い合わせください。 ※100枚+5枚/50枚+5枚:スピンドルタイプ、20枚+2枚/10枚+2枚:スリムケースタイプ

※表示価格は希望小売価格です。( )内は税抜価格です。

詳細商品情報 [www.buffalo.jp](http://www.buffalo.jp)

### 保守・交換用HDD(Serial ATA)/SSD お客様自身で故障時のドライブ交換が可能

| ■WSH5020RN2、WSH5020RN9用                 |                                     | ■WSH5020DN2、WSH5020DN9用              |                                     |
|---|-------------------------------------|--------------------------------------|-------------------------------------|
| 10TB OP-HD10.0N-WSHR ¥131,780(¥119,800) | 3TB OP-HD3.0N-WSHR ¥38,500(¥35,000) | 8TB OP-HD8.0N-WSHD ¥109,780(¥99,800) | 3TB OP-HD3.0N-WSHD ¥38,500(¥35,000) |
| 8TB OP-HD8.0N-WSHR ¥109,780(¥99,800)    | 2TB OP-HD2.0N-WSHR ¥30,800(¥28,000) | 6TB OP-HD6.0N-WSHD ¥82,500(¥75,000)  | 2TB OP-HD2.0N-WSHD ¥30,800(¥28,000) |
| 6TB OP-HD6.0N-WSHR ¥82,500(¥75,000)     | 1TB OP-HD1.0N-WSHR ¥24,200(¥22,000) | 4TB OP-HD4.0N-WSHD ¥55,000(¥50,000)  | 1TB OP-HD1.0N-WSHD ¥24,200(¥22,000) |
| 4TB OP-HD4.0N-WSHR ¥55,000(¥50,000)     |                                     |                                      |                                     |

| ■TS51220RH、TS51210RH(ニアラインHDD採用)用    |                                      | ■WS5000N6、WS5000N2用                |                                   |
|--------------------------------------|--------------------------------------|------------------------------------|-----------------------------------|
| 20TB OP-HD20.0H2U ¥302,500(¥275,000) | 10TB OP-HD10.0H2U ¥176,000(¥160,000) | 8TB OP-HD8.0BN/B ¥109,780(¥99,800) | 3TB OP-HD3.0BN/B ¥38,500(¥35,000) |
| 16TB OP-HD16.0H2U ¥242,000(¥220,000) | 8TB OP-HD8.0H2U ¥154,000(¥140,000)   | 6TB OP-HD6.0BN/B ¥82,500(¥75,000)  | 2TB OP-HD2.0BN/B ¥30,800(¥28,000) |
| 12TB OP-HD12.0H2U ¥198,000(¥180,000) | 4TB OP-HD4.0H2U ¥85,800(¥78,000)     | 4TB OP-HD4.0BN/B ¥55,000(¥50,000)  | 1TB OP-HD1.0BN/B ¥24,200(¥22,000) |

■TS6000、TS5020(TS51220RH除く)、TS5010(TS51210RH除く)、TS3020、TS3010、WS5020S2、WS5020W2、WS5020N9、WS5020N6用

| ■OP-HDN                                |                                   | ■WS5000N6、WS5000N2用              |                                 |
|--|-----------------------------------|----------------------------------|---------------------------------|
| 20TB OP-HD20.0N NEW ¥235,180(¥213,800) | 4TB OP-HD4.0N ¥55,000(¥50,000)    | 8TB OP-HD8.0N2 ¥109,780(¥99,800) | 3TB OP-HD3.0N2 ¥38,500(¥35,000) |
| 16TB OP-HD16.0N NEW ¥194,480(¥176,800) | 3TB OP-HD3.0N ¥38,500(¥35,000)    | 6TB OP-HD6.0N2 ¥82,500(¥75,000)  | 2TB OP-HD2.0N2 ¥30,800(¥28,000) |
| 12TB OP-HD12.0N ¥153,780(¥139,800)     | 2TB OP-HD2.0N ¥30,800(¥28,000)    | 4TB OP-HD4.0N2 ¥55,000(¥50,000)  | 1TB OP-HD1.0N2 ¥24,200(¥22,000) |
| 10TB OP-HD10.0N ¥131,780(¥119,800)     | 1TB OP-HD1.0N ¥24,200(¥22,000)    |                                  |                                 |
| 8TB OP-HD8.0N ¥109,780(¥99,800)        | 500GB OP-HD500GN ¥20,900(¥19,000) |                                  |                                 |
| 6TB OP-HD6.0N ¥82,500(¥75,000)         |                                   |                                  |                                 |

| ■TS5220DF、TS5210DF(SSD搭載)専用    |                                   |
|--------------------------------|-----------------------------------|
| 1TB OP-SSD1.0 ¥88,000(¥80,000) | 256GB OP-SSD256G ¥44,000(¥40,000) |

\*1. [WD RED(CMR)]、[Seagate IronWolf]、[東芝MNシリーズ / DT01-Vシリーズ]のいずれかのHDDを採用。 \*2. [Western Digital Ultrastar]、[Seagate Exos E]、[Seagate Exos X]、[東芝MGシリーズ]のいずれかのHDDを採用。 \*3. [WD RED(CMR)]、[Seagate IronWolf]、[東芝MNシリーズ]のいずれかのHDDを採用。 \*4. [WD RED(CMR)]のHDDを採用。

その他オプション

ウイルスチェック機能 拡張/延長パック

OP-TSVC  
OP-TSVC-1Y(機能有効年数1年間) ¥6,600(¥6,000) OP-TSVC-5Y(機能有効年数5年間) ¥19,800(¥18,000)  
OP-TSVC-3Y(機能有効年数3年間) ¥13,200(¥12,000)

交換用電源ユニット [TS51220RH、TS51210RH用]  
OP-PU-10R2U ¥37,400(¥34,000)

### キキNavi クラウドバックアップライセンスパック OP-KCBシリーズ

●キキNaviに登録しているテラステーションの設定/データをクラウドへ簡単バックアップ  
●自然災害などによるシステム障害時の復旧対策として、拠点を複数お持ちでなくても、遠隔地バックアップの選択肢にクラウドストレージ活用が可能  
●ファイル数や容量が大きくなりがちなNASのバックアップに対応  
●NASの設定もバックアップ/復元(リプレース)可能、再設定の手間・ミス削減  
※Linuxモデルのみ対応(Windowsモデル非対応)  
●対応機種は当社Webをご確認ください。

### キキNavi クラウドバックアップ ライセンスパック サブスクリプション(月額・年額)版 OP-KCB-Sシリーズ

●購入方法:ダイワボウ情報システム株式会社サブスクリプション管理ポータル「iKAZUCHI(雷)」からご購入いただけます。

| 契約年数 | 容量プラン | 型番          | 価格                 |
|------|-------|-------------|--------------------|
| 1年間  | 1TB   | OP-KCB01-1Y | ¥36,300(¥33,000)   |
|      | 3TB   | OP-KCB03-1Y | ¥106,700(¥97,000)  |
|      | 5TB   | OP-KCB05-1Y | ¥172,480(¥156,800) |
| 3年間  | 1TB   | OP-KCB01-3Y | ¥106,700(¥97,000)  |
|      | 3TB   | OP-KCB03-3Y | ¥313,720(¥285,200) |
|      | 5TB   | OP-KCB05-3Y | ¥506,880(¥460,800) |
| 5年間  | 1TB   | OP-KCB01-5Y | ¥172,480(¥156,800) |
|      | 3TB   | OP-KCB03-5Y | ¥506,880(¥460,800) |
|      | 5TB   | OP-KCB05-5Y | ¥819,060(¥744,600) |

| 利用期間(自動更新) | 容量  | 型番          | 価格                 |
|------------|-----|-------------|--------------------|
| 月額1ヵ月*     | 1TB | OP-KCB01-SM | ¥3,300(¥3,000)     |
|            | 3TB | OP-KCB03-SM | ¥9,790(¥8,900)     |
|            | 5TB | OP-KCB05-SM | ¥15,730(¥14,300)   |
| 1年         | 1TB | OP-KCB01-SY | ¥36,300(¥33,000)   |
|            | 3TB | OP-KCB03-SY | ¥106,700(¥97,000)  |
|            | 5TB | OP-KCB05-SY | ¥172,480(¥156,800) |

\*月額最低利用期間は4ヵ月(初月無料)

### パソコン用メモリー

| 安心の「6年保証」MVシリーズ | ●DDR5-4800(PC5-26600*)   | ●DDR4-2400(PC4-19200*)  | ●DDR4-2666(PC4-21300*)  | ●DDR3-1600   |
|-----------------|--|---|---|--|
| ●業務PC使用に適した仕様   | 288Pin SDRAM DIMM  | 288Pin SDRAM DIMM   | 260Pin SDRAM S.O.DIMM   | 204Pin SDRAM S.O.DIMM  |
| 6年保証            | 32GB MV-D5U4800-32G<br>16GB MV-D5U4800-16G<br>8GB MV-D5U4800-8G  | 8GB MV-D4U2400-B8G<br>4GB MV-D4U2400-S4G                        | 16GB MV-D4N2666-B16G<br>8GB MV-D4N2666-S8G<br>4GB MV-D4N2666-X4G  | 8GB MV-D3N1600-8G<br>8GB MV-D3N1600-L8G ★<br>4GB MV-D3N1600-4G<br>4GB MV-D3N1600-L4G ★<br>2GB MV-D3N1600-2G<br>2GB MV-D3N1600-LX2G ★<br>2GB MV-D3N1600-L2G ★ |
|                 | ●DDR4-3200(PC4-25600*)<br>288Pin SDRAM DIMM                      | ●DDR5-4800(PC5-38400*)<br>262Pin SDRAM S.O.DIMM                 | ●DDR4-2400(PC4-19200*)<br>260Pin SDRAM S.O.DIMM   |  |
|                 | 32GB MV-D4U3200-32G<br>16GB MV-D4U3200-16G<br>8GB MV-D4U3200-8G  | 32GB MV-D5N4800-32G<br>16GB MV-D5N4800-16G<br>8GB MV-D5N4800-8G | 8GB MV-D4N2400-B8G<br>4GB MV-D4N2400-S4G  |  |
|                 | ●DDR4-2666(PC4-21300*)<br>288Pin SDRAM DIMM                      | ●DDR4-3200(PC4-25600*)<br>260Pin SDRAM S.O.DIMM                 | ●DDR3-1600<br>240Pin SDRAM DIMM   |  |
|                 | 16GB MV-D4U2666-B16G<br>8GB MV-D4U2666-S8G<br>4GB MV-D4U2666-X4G | 32GB MV-D4N3200-32G<br>16GB MV-D4N3200-16G<br>8GB MV-D4N3200-8G | 8GB MV-D3U1600-8G<br>4GB MV-D3U1600-S4G ★<br>4GB MV-D3U1600-4G<br>2GB MV-D3U1600-X2G ★<br>2GB MV-D3U1600-2G |  |

●地球にやさしい有害物質規制「RoHS指令」準拠  
※店頭販売品ではありません。価格、納期など詳細は当社担当営業にお問い合わせください。  
★省電力モデル  
※バッファローツールズ非対応。  
※1. JEDECの規格表示ではありません。

# 法人様向け「NAS」ラインナップ

## Windowsベース

※画像は代表イメージです。ドライブ数によってサイズが異なります。

**データ復旧 無償対応**  
※保証期間内に限り 軽度の論理障害は 無償対応

**キキNavi** リモート管理サービス  
「キキNavi」対応

対応確認済みソフトウェアは 当社Webでご確認ください。

|                              | Windows Server IoT 2022 for Storage搭載                |  |   |   | Windows Server IoT 2019 for Storage搭載                |   |   |   |
|------------------------------|--|--|---|---|--|---|---|---|
|                              | データセンター・大規模オフィス向け ユーザーが100人以上                        |  | 中規模オフィス向け ユーザーが50人~100人※3                           |   | データセンター・大規模オフィス向け ユーザーが100人以上                        |   | 中規模オフィス向け ユーザーが50人~100人※3                           |   |
|                              | スタンダードエディション   |  | ワークグループエディション                                       |   | スタンダードエディション   |   | ワークグループエディション                                       |   |
|                              | WSHシリーズ  | WSシリーズ   | WSHシリーズ   | WSシリーズ  | WSHシリーズ  | WSシリーズ  | WSHシリーズ   | WSシリーズ  |
| RAID 6/5/10/0※1.2(出荷時RAID 6) | RAID 6/5/10/0※1.2(出荷時RAID 6)                         | RAID 5/1/0※1.2(出荷時RAID 5)                            | RAID 6/5/10/0※1.2(出荷時RAID 6)                        | RAID 5/1/0※1.2(出荷時RAID 5)                           | RAID 6/5/10/0※1.2(出荷時RAID 6)                         | RAID 5/1/0※1.2(出荷時RAID 5)                           | RAID 6/5/10/0※1.2(出荷時RAID 6)                        | RAID 5/1/0※1.2(出荷時RAID 5)                           |
| 容量                           | 48TB WSH5620DN48S2 (H区画0.00168) ¥976,800(¥888,000)   | 32TB WSH5420RN32S2 (H区画0.00197) ¥635,800(¥578,000)   | 32TB WSH5420RN32W2 (H区画0.00202) ¥690,800(¥628,000)  | 32TB WSH5420RN32W2 (H区画0.00197) ¥591,800(¥538,000)  | 48TB WSH5620DN48S9 (H区画0.00168) ¥877,800(¥798,000)   | 32TB WSH5420RN32S9 (H区画0.00197) ¥613,800(¥558,000)  | 32TB WSH5420RN32W9 (H区画0.00202) ¥624,800(¥568,000)  | 24TB WSH5420RN24W9 (H区画0.00186) ¥459,800(¥418,000)  |
| 型番                           | 36TB WSH5620DN36S2 (H区画0.00159) ¥778,800(¥708,000)   | 16TB WSH5420RN16S2 (H区画0.00267) ¥415,800(¥378,000)   | 16TB WSH5420RN16W2 (H区画0.00285) ¥470,800(¥428,000)  | 16TB WSH5420RN16W2 (H区画0.00267) ¥371,800(¥338,000)  | 36TB WSH5620DN36S9 (H区画0.00159) ¥679,800(¥618,000)   | 24TB WSH5420RN24S9 (H区画0.00186) ¥503,800(¥458,000)  | 24TB WSH5420RN24W9 (H区画0.00201) ¥514,800(¥468,000)  | 16TB WSH5420RN16W9 (H区画0.00267) ¥349,800(¥318,000)  |
| エネルギー消費効率                    | 24TB WSH5620DN24S2 (H区画0.00243) ¥624,800(¥568,000)   | 8TB WSH5420RN08S2 (H区画0.00491) ¥338,800(¥308,000)    | 8TB WSH5420RN08W2 (H区画0.00552) ¥393,800(¥358,000)   | 8TB WSH5420RN08W2 (H区画0.00491) ¥294,800(¥268,000)   | 24TB WSH5620DN24S9 (H区画0.00243) ¥525,800(¥478,000)   | 16TB WSH5420RN16S9 (H区画0.00267) ¥393,800(¥358,000)  | 16TB WSH5420RN16W9 (H区画0.00285) ¥404,800(¥368,000)  | 12TB WSH5420RN12W9 (H区画0.00355) ¥294,800(¥268,000)  |
| 価格                           | 12TB WSH5620DN12S2 (H区画0.00437) ¥539,000(¥490,000)   | ●外形寸法:W430×H44.3×D430mm ●質量:約8.9kg ●USB 3.2(Gen 1)×3 | 4TB WSH5420RN04W2 (H区画0.0108) ¥357,500(¥325,000)    | 4TB WSH5420RN04W2 (H区画0.00964) ¥258,500(¥235,000)   | 12TB WSH5620DN12S9 (H区画0.00437) ¥440,000(¥400,000)   | 12TB WSH5420RN12S9 (H区画0.00355) ¥338,800(¥308,000)  | 8TB WSH5420RN08W9 (H区画0.00552) ¥349,800(¥318,000)   | 8TB WSH5420RN08W9 (H区画0.00491) ¥275,000(¥250,000)   |
|                              | RAID 6/5/10/0※1.2(出荷時RAID 6)                         | RAID 5/1/0※1.2(出荷時RAID 5)                            | RAID 6/5/10/0※1.2(出荷時RAID 6)                        | RAID 5/1/0※1.2(出荷時RAID 5)                           | RAID 6/5/10/0※1.2(出荷時RAID 6)                         | RAID 5/1/0※1.2(出荷時RAID 5)                           | RAID 6/5/10/0※1.2(出荷時RAID 6)                        | RAID 5/1/0※1.2(出荷時RAID 5)                           |
|                              | 40TB WSH5420RN40S2 (H区画0.00153) ¥844,800(¥768,000)   | 32TB WSH5420RN32S2 (H区画0.00150) ¥580,800(¥528,000)   | 32TB WSH5420RN32W2 (H区画0.00145) ¥591,800(¥538,000)  | 32TB WSH5420RN32W2 (H区画0.00150) ¥492,800(¥448,000)  | 40TB WSH5420RN40S9 (H区画0.00153) ¥778,800(¥708,000)   | 32TB WSH5420RN32S9 (H区画0.00152) ¥470,800(¥428,000)  | 24TB WSH5420RN24S9 (H区画0.00152) ¥470,800(¥428,000)  | 24TB WSH5420RN24W9 (H区画0.00187) ¥382,800(¥348,000)  |
|                              | 32TB WSH5420RN32S2 (H区画0.00202) ¥734,800(¥668,000)   | 16TB WSH5420RN16S2 (H区画0.00251) ¥382,800(¥348,000)   | 16TB WSH5420RN16W2 (H区画0.00284) ¥393,800(¥358,000)  | 16TB WSH5420RN16W2 (H区画0.00251) ¥294,800(¥268,000)  | 32TB WSH5420RN32W9 (H区画0.00202) ¥668,800(¥608,000)   | 24TB WSH5420RN24W9 (H区画0.00201) ¥558,800(¥508,000)  | 16TB WSH5420RN16W9 (H区画0.00251) ¥360,800(¥328,000)  | 16TB WSH5420RN16W9 (H区画0.00251) ¥272,800(¥248,000)  |
|                              | 16TB WSH5420RN16S2 (H区画0.00285) ¥514,800(¥468,000)   | 8TB WSH5420RN08S2 (H区画0.00402) ¥305,800(¥278,000)    | 8TB WSH5420RN08W2 (H区画0.00538) ¥316,800(¥288,000)   | 8TB WSH5420RN08W2 (H区画0.00402) ¥217,800(¥198,000)   | 16TB WSH5420RN16S9 (H区画0.00285) ¥448,800(¥408,000)   | 12TB WSH5420RN12S9 (H区画0.00346) ¥305,800(¥278,000)  | 12TB WSH5420RN12W9 (H区画0.00346) ¥316,800(¥288,000)  | 12TB WSH5420RN12W9 (H区画0.00346) ¥217,800(¥198,000)  |
|                              | 8TB WSH5420RN08S2 (H区画0.00552) ¥437,800(¥398,000)    | 4TB WSH5420RN04S2 (H区画0.00921) ¥275,000(¥250,000)    | 4TB WSH5420RN04W2 (H区画0.00921) ¥286,000(¥260,000)   | 4TB WSH5420RN04W2 (H区画0.00921) ¥187,000(¥170,000)   | 12TB WSH5420RN12S9 (H区画0.00405) ¥393,800(¥358,000)   | 8TB WSH5420RN08S9 (H区画0.00402) ¥283,800(¥258,000)   | 8TB WSH5420RN08W9 (H区画0.00402) ¥316,800(¥288,000)   | 8TB WSH5420RN08W9 (H区画0.00402) ¥195,800(¥178,000)   |
|                              | ●外形寸法:W430×H44.3×D430mm ●質量:約9.0kg ●USB 3.2(Gen 1)×3 | ●外形寸法:W170×H215×D230mm ●質量:約7.4kg ●USB 3.2(Gen 1)×2  | ●外形寸法:W170×H215×D230mm ●質量:約7.6kg ●USB 3.2(Gen 1)×2 | ●外形寸法:W170×H215×D230mm ●質量:約7.4kg ●USB 3.2(Gen 1)×2 | ●外形寸法:W430×H44.3×D430mm ●質量:約9.0kg ●USB 3.2(Gen 1)×3 | ●外形寸法:W170×H215×D230mm ●質量:約7.4kg ●USB 3.2(Gen 1)×2 | ●外形寸法:W170×H215×D230mm ●質量:約7.4kg ●USB 3.2(Gen 1)×2 | ●外形寸法:W170×H215×D230mm ●質量:約7.6kg ●USB 3.2(Gen 1)×2 |
|                              | RAID 6/5/10/0※1.2(出荷時RAID 6)                         | RAID 1/0※1.2(出荷時RAID 1)                              | RAID 6/5/10/0※1.2(出荷時RAID 6)                        | RAID 1/0※1.2(出荷時RAID 1)                             | RAID 6/5/10/0※1.2(出荷時RAID 6)                         | RAID 1/0※1.2(出荷時RAID 1)                             | RAID 6/5/10/0※1.2(出荷時RAID 6)                        | RAID 1/0※1.2(出荷時RAID 1)                             |
|                              | 16TB WSH5420DN16S2 (H区画0.00145) ¥679,800(¥618,000)   | 32TB WSH5220DN32S2 (H区画0.00198) ¥363,000(¥330,000)   | 16TB WSH5420DN16S2 (H区画0.00145) ¥679,800(¥618,000)  | 8TB WSH5220DN08S2 (H区画0.00122) ¥275,000(¥250,000)   | 24TB WSH5420DN24S9 (H区画0.00187) ¥525,800(¥478,000)   | 16TB WSH5420DN16S9 (H区画0.00284) ¥415,800(¥378,000)  | 8TB WSH5420DN08S9 (H区画0.00122) ¥253,000(¥230,000)   | 8TB WSH5220DN08W9 (H区画0.00122) ¥165,000(¥150,000)   |
|                              | 16TB WSH5420DN16S2 (H区画0.00284) ¥481,800(¥438,000)   | 8TB WSH5220DN08S2 (H区画0.00122) ¥275,000(¥250,000)    | 8TB WSH5420DN16S2 (H区画0.00284) ¥481,800(¥438,000)   | 4TB WSH5220DN04S2 (H区画0.00744) ¥237,600(¥216,000)   | 16TB WSH5420DN16S9 (H区画0.00284) ¥415,800(¥378,000)   | 4TB WSH5220DN04S9 (H区画0.00744) ¥214,500(¥195,000)   | 4TB WSH5220DN04W9 (H区画0.00744) ¥130,900(¥119,000)   | 4TB WSH5220DN04W9 (H区画0.00744) ¥130,900(¥119,000)   |
|                              | 8TB WSH5420DN08S2 (H区画0.00538) ¥404,800(¥368,000)    | 4TB WSH5220DN04S2 (H区画0.00744) ¥237,600(¥216,000)    | 8TB WSH5420DN08S2 (H区画0.00538) ¥404,800(¥368,000)   | 2TB WSH5220DN02S2 (H区画0.0146) ¥212,300(¥193,000)    | 12TB WSH5420DN12S9 (H区画0.00366) ¥360,800(¥328,000)   | 2TB WSH5220DN02S9 (H区画0.0146) ¥201,300(¥183,000)    | 2TB WSH5220DN02W9 (H区画0.0146) ¥96,800(¥88,000)      | 2TB WSH5220DN02W9 (H区画0.0146) ¥96,800(¥88,000)      |
|                              | 4TB WSH5420DN04S2 (H区画0.00929) ¥374,000(¥340,000)    | ●外形寸法:W170×H215×D230mm ●質量:約7.6kg ●USB 3.2(Gen 1)×2  | 4TB WSH5420DN04S2 (H区画0.00929) ¥374,000(¥340,000)   | ●外形寸法:W170×H215×D230mm ●質量:約5.0kg ●USB 3.2(Gen 1)×2 | 8TB WSH5420DN08S9 (H区画0.00538) ¥338,800(¥308,000)    | ●外形寸法:W170×H215×D230mm ●質量:約5.0kg ●USB 3.2(Gen 1)×2 | ●外形寸法:W170×H215×D230mm ●質量:約5.0kg ●USB 3.2(Gen 1)×2 | ●外形寸法:W170×H215×D230mm ●質量:約5.0kg ●USB 3.2(Gen 1)×2 |
| CPU                          | Intel Atom デュアルコア                                    | Intel Atom デュアルコア                                    | Intel Atom デュアルコア                                   | Intel Atom デュアルコア                                   | Intel Atom デュアルコア                                    | Intel Atom デュアルコア                                   | Intel Atom デュアルコア                                   | Intel Atom デュアルコア                                   |
| メモリーサイズ                      | 8GB  | 8GB  | 8GB   | 8GB   | 8GB  | 8GB   | 8GB   | 8GB   |
| ECCメモリー搭載                    | ○  | ○  | ○   | ○   | ○  | ○   | ○   | ○   |
| マルチギガポート数                    | 10GbE×1  | 10GbE×1  | 10GbE×1   | 10GbE×1   | 10GbE×1  | 10GbE×1   | 10GbE×1   | 10GbE×1   |
| 1GbEポート数                     | 2  | 2  | 2   | 2   | 2  | 2   | 2   | 2   |
| ハードウェアRAID                   | ○  | ○  | ○   | ○   | ○  | ○   | ○   | ○   |
| OS領域用SSD                     | ○  | ○  | ○   | ○   | ○  | ○   | ○   | ○   |
| 搭載ドライブ                       | NAS専用※4  | NAS専用※4  | NAS専用※4   | NAS専用※4   | NAS専用※4  | NAS専用※4   | NAS専用※4   | NAS専用※4   |
| 電源ユニット                       | 内蔵電源   | 内蔵電源   | 内蔵電源  | 内蔵電源  | 内蔵電源   | 内蔵電源  | 内蔵電源  | 内蔵電源  |
| UPS対応ポート                     | USB  | USB  | USB   | USB   | USB  | USB   | USB   | USB   |
| データ重複除去                      | ○  | ○  | ○   | ○   | ○  | ○   | ○   | ○   |
| ドライブ暗号化                      | ○  | ○※7  | ○   | ○※7   | ○  | ○※7   | ○   | ○※7   |
| iSCSIターゲット                   | ○  | ○  | ○   | ○   | ○  | ○   | ○   | ○   |
| ホットスワップ                      | ○  | ○※8  | ○   | ○※8   | ○  | ○   | ○   | ○   |
| ホットスワップ                      | ○  | ○※5.6  | ○   | ○※5.6   | ○  | ○   | ○※5.6   | ○※5.6   |
| フェイルオーバー                     | ○  | ○  | ○   | ○   | ○  | ○   | ○   | ○   |
| スケジュールバックアップ                 | ○  | ○  | ○   | ○   | ○  | ○   | ○   | ○   |
| レプリケーション                     | ○  | ○  | ○   | ○   | ○  | ○   | ○   | ○   |
| オンラインストレージ連携                 | ○  | ○  | ○   | ○   | ○  | ○   | ○   | ○   |
| AD連携                         | ○  | ○  | ○   | ○   | ○  | ○   | ○   | ○   |
| メール通知                        | ○  | ○  | ○   | ○   | ○  | ○   | ○   | ○   |
| 液晶ディスプレイ                     | ○  | ○  | ○   | ○   | ○  | ○   | ○   | ○   |

※1.同容量HDDを、ドライブ数と同等機搭載。 ※2.使用モードにより利用可能容量は異なります。 ※3.ワークグループエディションに登録可能なユーザー数は50ユーザーまでに制限されています。ただし、Active Directory環境下ではこの限りではありません。  
 ※4.「WD RED (CMR)」、「Seagate IronWolf」、「東芝 MNシリーズ/DT01-Vシリーズ」のいずれかを採用。なお、WSH5420DNS2、WSH5420DNW2、WSH5420DNS9、WSH5420DNW9には「東芝 DT01-Vシリーズ」を採用しておりません。  
 ※5.システム領域で使用しているドライブが故障した場合を除く。 ※6.WS5220DNS2、WS5220DNW2、WS5220DNS9、WS5220DNW9はホットスワップ非対応。 ※7.BitLocker使用(ペーシックディスクのみ対応)。  
 ※8.記憶域スペース利用時のみ対応。ダイナミックディスク(デフォルト構成)では動作しません。 ※9.[WS5420RNS2、WS5420RNW2]ジャンボマニュアルアワード2022 一般部門 審査委員特別賞 優秀シードマニュアル賞 受賞

※表示価格は希望小売価格です。( )内は税抜価格です。

- Wi-Fi アクセスポイント (無線LAN7ギガビット)
- Wi-Fiアダプター (無線LAN子機)
- FREESPOT
- ITKeeper 無線LANバック
- スイッチ
- 有線ルーター
- HDD
- パソコン用メモリー
- USBメモリー
- NAS
- サブライ・アクセサリ

# 法人様向け「NAS」ラインナップ

## Linuxベース

対応確認済みソフトウェアは当社Webでご確認ください。

対応確認済みネットワーク監視ソフトウェア・動作確認済みクラウドストレージサービスは当社Webでご確認ください。

データセンター・大規模オフィス向け ユーザーが100人以上

中規模オフィス向け ユーザーが50人～100人



Windows Server 2022/2019/2016認証取得 (TS6000シリーズはWindows Server 2019/2016認証取得)



※画像は代表イメージです。ドライブ数によってサイズが異なります。

### TS7010シリーズ



RAID 6/5/10/1/0 ※1,2 (出荷時RAID 6) **VMware iN** **3年保証 保守対応**

**TS71210RH**  
12ドライブ (空きベイスロットなし)

240TB TS71210RH24012 (V区分0.000820) [受注生産] ¥4,510,000 (¥4,100,000)  
192TB TS71210RH19212 (V区分0.00104) [受注生産] ¥3,751,000 (¥3,410,000)  
144TB TS71210RH14412 (V区分0.00142) [受注生産] ¥3,113,000 (¥2,830,000)  
120TB TS71210RH12012 (V区分0.00197) ¥2,794,000 (¥2,540,000)  
96TB TS71210RH9612 (V区分0.00247) ¥2,354,000 (¥2,140,000)  
48TB TS71210RH4812 (V区分0.00466) ¥1,573,000 (¥1,430,000)

●外形寸法: W481×H88×D736.9mm ●質量: 約24.3kg  
●USB 3.2(Gen 1)×2, USB 2.0×2

RAID 6/5/10/1/0 ※1,2 (出荷時RAID 6) **VMware iN** **3年保証 保守対応**

**4ドライブ** (8ベイスロット空き)

80TB TS71210RH8004 (V区分0.000820) [受注生産] ¥2,090,000 (¥1,900,000)  
64TB TS71210RH6404 (V区分0.00104) [受注生産] ¥1,771,000 (¥1,610,000)  
48TB TS71210RH4804 (V区分0.00142) [受注生産] ¥1,573,000 (¥1,430,000)  
40TB TS71210RH4004 (V区分0.00197) ¥1,452,000 (¥1,320,000)  
32TB TS71210RH3204 (V区分0.00247) ¥1,331,000 (¥1,210,000)  
16TB TS71210RH1604 (V区分0.00466) ¥1,012,000 (¥920,000)

●外形寸法: W481×H88×D736.9mm ●質量: 約18.1kg  
●USB 3.2(Gen 1)×2, USB 2.0×2

**TS71210RHシリーズ専用オプション** **3年保証**

キャッシュ用 NVMe接続SSD + PCIe変換カード

2TB OP-NVSSD-2.0T ¥142,780 (¥129,800)  
512GB OP-NVSSD-512G ¥54,780 (¥49,800)

●規格: PCI Express® Base Specification Revision 4.0 (PCIe®) (PCIe® Gen 4x4)  
●フォームファクター: Low Profile PCI Express

増設用メモリー

DDR4-2666(PC4-21333※) 288Pin SDRAM DIMM

16GB OP-ECCMEM-16G ¥32,780 (¥29,800)

※JEDECの規格表示ではありません。

### TS6000シリーズ



RAID 6/5/10/1/0 ※1,2 (出荷時RAID 6) **VMware iN** **3年保証 保守対応**

**TS6600DN**

72TB TS6600DN7206 (V区分0.000846) ¥1,031,800 (¥938,000)  
60TB TS6600DN6006 (V区分0.00121) ¥855,800 (¥778,000)  
36TB TS6600DN3606 (V区分0.00149) ¥580,800 (¥528,000)  
24TB TS6600DN2406 (V区分0.00210) ¥426,800 (¥388,000)  
18TB TS6600DN1806 (V区分0.00273) ¥349,800 (¥318,000)

●外形寸法: W170×H260×D230mm ●質量: 約9.3kg ●USB 3.2(Gen 1)×3

RAID 6/5/10/1/0 ※1,2 (出荷時RAID 6) **VMware iN** **3年保証 保守対応**

**TS6400RN**

48TB TS6400RN4804 (V区分0.00101) ¥844,800 (¥768,000)  
40TB TS6400RN4004 (V区分0.00149) ¥679,800 (¥618,000)  
32TB TS6400RN3204 (V区分0.00174) ¥569,800 (¥518,000)  
24TB TS6400RN2404 (V区分0.00189) ¥459,800 (¥418,000)  
16TB TS6400RN1604 (V区分0.00262) ¥349,800 (¥318,000)  
8TB TS6400RN0804 (V区分0.00518) ¥272,800 (¥248,000)  
4TB TS6400RN0404 (V区分0.0102) ¥249,700 (¥227,000)

●外形寸法: W430×H44.3×D430mm ●質量: 約8.9kg ●USB 3.2(Gen 1)×3

RAID 6/5/10/1/0 ※1,2 (出荷時RAID 6) **VMware iN** **3年保証 保守対応**

**TS6400DN**

48TB TS6400DN4804 (V区分0.000983) ¥822,800 (¥748,000)  
24TB TS6400DN2404 (V区分0.00160) ¥426,800 (¥388,000)  
16TB TS6400DN1604 (V区分0.00239) ¥316,800 (¥288,000)  
8TB TS6400DN0804 (V区分0.00473) ¥239,800 (¥218,000)  
4TB TS6400DN0404 (V区分0.00915) ¥210,100 (¥191,000)

●外形寸法: W170×H215×D230mm ●質量: 約7.4kg ●USB 3.2(Gen 1)×2

RAID 1/0 ※1,2 (出荷時RAID 1) **VMware iN** **3年保証 保守対応**

**TS6200DN**

8TB TS6200DN0802 (V区分0.00345) ¥209,000 (¥190,000)  
4TB TS6200DN0402 (V区分0.00683) ¥174,900 (¥159,000)  
2TB TS6200DN0202 (V区分0.0100) ¥140,800 (¥128,000)

●外形寸法: W170×H170×D230mm ●質量: 約5kg ●USB 3.2(Gen 1)×2

### TS5020シリーズ



RAID 6/5/10/1/0 ※1,2 (出荷時RAID 6) **VMware iN** **3年保証 保守対応**

**TS51220RH**  
12ドライブ (空きベイスロットなし)

240TB TS51220RH24012 (V区分0.000579) [受注生産] ¥4,180,000 (¥3,800,000)  
192TB TS51220RH19212 (V区分0.000705) [受注生産] ¥3,421,000 (¥3,110,000)  
144TB TS51220RH14412 (V区分0.000924) [受注生産] ¥2,783,000 (¥2,530,000)  
120TB TS51220RH12012 (V区分0.00174) ¥2,464,000 (¥2,240,000)  
96TB TS51220RH9612 (V区分0.00216) ¥2,024,000 (¥1,840,000)  
48TB TS51220RH4812 (V区分0.00309) ¥1,243,000 (¥1,130,000)  
24TB TS51220RH2412 (V区分0.00556) ¥935,000 (¥850,000)

●外形寸法: W481×H88×D736.9mm ●質量: 約25kg ●USB 3.2(Gen 1)×2, USB 2.0×2

RAID 6/5/10/1/0 ※1,2 (出荷時RAID 6) **VMware iN** **3年保証 保守対応**

**4ドライブ** (8ベイスロット空き)

80TB TS51220RH8004 (V区分0.000579) [受注生産] ¥1,760,000 (¥1,600,000)  
64TB TS51220RH6404 (V区分0.000705) [受注生産] ¥1,441,000 (¥1,310,000)  
48TB TS51220RH4804 (V区分0.000924) [受注生産] ¥1,243,000 (¥1,130,000)  
40TB TS51220RH4004 (V区分0.00174) ¥1,122,000 (¥1,020,000)  
32TB TS51220RH3204 (V区分0.00216) ¥1,001,000 (¥910,000)  
16TB TS51220RH1604 (V区分0.00309) ¥682,000 (¥620,000)  
8TB TS51220RH0804 (V区分0.00556) ¥495,000 (¥450,000)

●外形寸法: W481×H88×D736.9mm ●質量: 約19.8kg ●USB 3.2(Gen 1)×2, USB 2.0×2

RAID 6/5/10/1/0 ※1,2 (出荷時RAID 6) **VMware iN** **3年保証 保守対応**

**TS5820DN**

160TB TS5820DN16008 (V区分0.00046) [受注生産] ¥2,365,000 (¥2,150,000)  
128TB TS5820DN12808 (V区分0.00054) ¥1,892,000 (¥1,720,000)  
96TB TS5820DN9608 (V区分0.00074) ¥1,416,800 (¥1,288,000)  
64TB TS5820DN6408 (V区分0.00153) ¥943,800 (¥858,000)  
48TB TS5820DN4808 (V区分0.00129) ¥745,800 (¥678,000)  
32TB TS5820DN3208 (V区分0.00173) ¥547,800 (¥498,000)

●外形寸法: W300×H215×D230mm ●質量: 約12.5kg ●USB 3.2(Gen 1)×3

RAID 6/5/10/1/0 ※1,2 (出荷時RAID 6) **VMware iN** **3年保証 保守対応**

**TS5620DN**

120TB TS5620DN12006 (V区分0.00050) [受注生産] ¥1,771,000 (¥1,610,000)  
96TB TS5620DN9606 (V区分0.00060) ¥1,419,000 (¥1,290,000)  
72TB TS5620DN7206 (V区分0.00083) ¥1,020,800 (¥928,000)  
36TB TS5620DN3606 (V区分0.00132) ¥569,800 (¥518,000)  
24TB TS5620DN2406 (V区分0.00201) ¥363,000 (¥330,000)  
18TB TS5620DN1806 (V区分0.00237) ¥338,800 (¥308,000)

●外形寸法: W170×H260×D230mm ●質量: 約9.5kg ●USB 3.2(Gen 1)×3

RAID 6/5/10/1/0 ※1,2 (出荷時RAID 6) **VMware iN** **3年保証 保守対応**

**TS5420RN**

80TB TS5420RN8004 (V区分0.00056) [受注生産] ¥1,210,000 (¥1,100,000)  
64TB TS5420RN6404 (V区分0.00068) ¥979,000 (¥900,000)  
48TB TS5420RN4804 (V区分0.00078) ¥946,000 (¥860,000)  
32TB TS5420RN3204 (V区分0.00118) ¥566,500 (¥515,000)  
24TB TS5420RN2404 (V区分0.00157) ¥447,700 (¥407,000)  
16TB TS5420RN1604 (V区分0.00219) ¥328,900 (¥299,000)  
12TB TS5420RN1204 (V区分0.00274) ¥283,800 (¥258,000)  
8TB TS5420RN0804 (V区分0.00418) ¥245,300 (¥223,000)  
4TB TS5420RN0404 (V区分0.00866) ¥216,700 (¥197,000)

●外形寸法: W430×H44.3×D430mm ●質量: 約8.4kg ●USB 3.2(Gen 1)×3

RAID 6/5/10/1/0 ※1,2 (出荷時RAID 6) **VMware iN** **3年保証 保守対応**

**TS5420DN**

80TB TS5420DN8004 (V区分0.00055) [受注生産] ¥1,177,000 (¥1,070,000)  
64TB TS5420DN6404 (V区分0.00066) ¥946,000 (¥860,000)  
48TB TS5420DN4804 (V区分0.00078) ¥811,800 (¥738,000)  
32TB TS5420DN3204 (V区分0.00120) ¥542,300 (¥493,000)  
24TB TS5420DN2404 (V区分0.00160) ¥423,500 (¥385,000)  
16TB TS5420DN1604 (V区分0.00216) ¥304,700 (¥277,000)  
12TB TS5420DN1204 (V区分0.00264) ¥250,800 (¥228,000)  
8TB TS5420DN0804 (V区分0.00409) ¥221,100 (¥201,000)  
4TB TS5420DN0404 (V区分0.00865) ¥179,300 (¥163,000)

●外形寸法: W170×H215×D230mm ●質量: 約7.0kg ●USB 3.2(Gen 1)×2

RAID 1/0 ※1,2 (出荷時RAID 1) **VMware iN** **3年保証 保守対応**

**TS5220DN**

8TB TS5220DN0802 (V区分0.00293) ¥187,000 (¥170,000)  
6TB TS5220DN0602 (V区分0.00385) ¥176,000 (¥160,000)  
4TB TS5220DN0402 (V区分0.00563) ¥140,800 (¥128,000)  
2TB TS5220DN0202 (V区分0.01210) ¥132,000 (¥120,000)

●外形寸法: W170×H170×D230mm ●質量: 約4.8kg ●USB 3.2(Gen 1)×2

RAID 1/0 ※1,2 (出荷時RAID 1) **VMware iN** **3年保証 保守対応**

**SSD搭載モデル**

SSD 2TB TS5220DF0202 ¥250,800 (¥228,000)  
SSD 512GB TS5220DF0502 ¥142,780 (¥129,800)

●外形寸法: W170×H170×D230mm ●質量: 約3.5kg ●USB 3.2(Gen 1)×2

追加投資なしで電子帳簿保存法対応の手間を軽減!  
電子帳簿保存法対応アプリケーション

## 「電子帳簿マネージャー」(無料)

電子取引データ保存要件の1つである【可視性(検索機能)の確保】を実現します。

- 無料で利用できるアプリケーション\*のため追加投資なしで電子帳簿保存法対応の手間を軽減。当社製NAS、外付けHDD、光学ドライブを利用して電子帳簿管理が可能です。
- 当社ホームページよりダウンロードください。
- ファイルの中身を見ながらファイル名に取引年月日・取引金額・取引先を記載可能。電子帳簿保存法対応に必要な検索要件を備えられます。
- 入力規則を登録することで、複数人利用時でも表記のゆれの防止が可能。
- 読み込んだPDFファイル、画像ファイル(png, tif, tiff, jpg, jpeg, jpe, jfif, gif)から文字列を自動取得する機能を搭載。テキスト情報表示と自動入力作業が容易に。



## 「テラステーションシリーズ」のランサムウェア対策のご提案

万が一、ランサムウェアにパソコンが感染してしまってもバックアップさえしておけば復旧することが可能です。その際、パソコンからはバックアップデータが暗号化されないようにしておくことが重要です。そのために必要なバックアップ方法をご提案いたします。

●特集サイト:  
<https://www.buffalo.jp/biz/industry/detail/ransom.html>

|   | 対応可能なバックアップ方法                        | おすすめのユーザー  |
|---|--------------------------------------|--|
| ① | NAS(テラステーション)からクラウドへのバックアップ          | ・単一拠点でランサムウェア対策だけでなくBCP(事業継続計画)対策も取りたい<br>・機器を設置するスペースに限りがある |
| ② | NAS(テラステーション)からNAS(テラステーション)へのバックアップ | ・ランサムウェアだけでなく、ハードウェア故障時もダウンタイムを最小限に抑えたい                      |
| ③ | NAS(テラステーション)から外付けHDDへのバックアップ        | ・ランサムウェア対策を最低限実施しておきたい                                       |

|                  | データセンター・大規模オフィス向け              | 中規模オフィス向け  | TS5020シリーズ                                   |
|------------------|--------------------------------|--|--|
| CPU              | Intel Xeon クラッドコア              | Intel Atom クラッドコア / Intel Atom デュアルコア (TS6200DNのみ) | Annapurana Labs Alpine クラッドコア                |
| メモリーサイズ          | 16GB(オプションメモリー増設で最大64GBまで拡張可能) | 8GB  | 16GB(TS51220RHのみ)/8GB                        |
| ECCメモリー搭載        | ○                              | ○  | ○  |
| マルチギガポート数        | 10GbE×4                        | 10GbE×1  | 10GbE×2(TS51220RHのみ)/1                       |
| 1GbEポート数         | —                              | 2  | 2  |
| RAIDアクセラレーター     | —                              | —  | ○(TS5220DN/TS5220DFは除く)                      |
| 搭載ドライブ           | ニアライン※8                        | NAS専用※9  | ニアライン(TS51220RHのみ)※8/NAS専用※9/SSD(TS5220DFのみ) |
| 電源ユニット           | 冗長化電源                          | 内蔵電源   | 冗長化電源(TS51220RHのみ)/内蔵電源                      |
| UPS対応ポート         | USB(2台接続可能)                    | USB  | USB(TS51220RHは2台接続可能)                        |
| ファームウェア二重化       | ○                              | ○  | ○  |
| iSCSIターゲット       | ○                              | ○  | ○  |
| ホットスベア           | ○                              | ○(TS6200DNは除く)                                     | ○(TS5220DN/TS5220DFは除く)                      |
| ホットスワップ          | ○                              | ○  | ○  |
| スナップショット         | ○                              | ○  | ○  |
| フェイルオーバー         | —                              | ○  | ○  |
| スケジュールバックアップ     | ○                              | ○  | ○  |
| スナップショットバックアップ   | ○                              | ○  | ○  |
| iSCSIボリュームバックアップ | ○                              | ○  | ○  |
| レプリケーション         | ○                              | ○  | ○  |
| オンラインストレージ連携     | ○                              | ○  | ○  |
| AD連携             | ○                              | ○  | ○  |
| サブフォルダーアクセス制限    | ○                              | ○  | ○  |
| メール通知            | ○                              | ○  | ○  |
| SNMP対応           | ○                              | ○  | ○  |
| 2段階認証            | ○                              | ○※11   | ○  |
| ドライブ暗号化          | ○                              | ○  | ○  |
| ウイルスチェック         | ○                              | ○  | ○  |
| 液晶ディスプレイ         | —                              | ○※6(拡張パック別売)                                       | ○(TS51220RHは除く)                              |

※1.同容量HDDを、ドライブ数と回数機搭載。  
※2.使用モードにより利用可能容量は異なります。  
※3.ファームウェアVer.3.00以降対応。  
※4.ファームウェアVer.3.12以降対応。  
※5.ファームウェアVer.4.32以降対応。  
※6.ファームウェアVer.5.10以降対応。  
※7.SSDが保証書き込み容量(TBW)に達した場合は、SSDは保証対象外となります。  
※8.「Western Digital Ultrastar」、「Seagate Exos X」、「東芝 MGシリーズ」のいずれかを採用。  
※9.「WD RED(CMR)」、「Seagate IronWolf」、「東芝 MNシリーズ/DT01-Vシリーズ」のいずれかを採用。  
※10.最大構成時の「記憶容量」、「ディスクドライブ回転数」、「ディスクドライブ搭載台数」はWebをご確認ください。  
※11.ファームウェアVer.5.68以降対応。  
※12.ファームウェアVer.5.38以降対応。  
※13.SSDが保証書き込み容量(TBW)に達した場合は、書き込み保証対象外となります。

※表示価格は希望小売価格です。( )内は税抜価格です。

中規模オフィス向け ユーザーが50人~100人

TS5010シリーズ



※画像は代表イメージです。

Table listing TS5010 series models (TS5121ORH, TS5121ORH4, TS5121ORH404) with specifications and prices.

TS5810DN

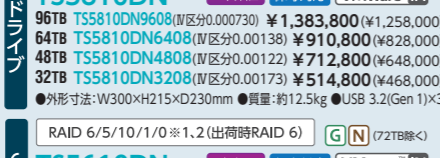

※画像は代表イメージです。

Table listing TS5810DN series models (TS5610DN, TS5510DN) with specifications and prices.

TS5410DN



※画像は代表イメージです。

Table listing TS5410DN series models (TS5210DN, TS5210DF) with specifications and prices.

小規模オフィス・SOHO向け ユーザーが50人以下

TS3020シリーズ



※画像はTS3020シリーズです。

Table listing TS3020 series models (TS3420RN, TS3420DN) with specifications and prices.

TS3420DN

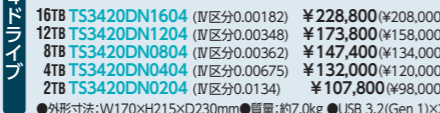

※画像は代表イメージです。

Table listing TS3420DN series models (TS3220DN) with specifications and prices.

TS3220DN



※画像は代表イメージです。

Table listing TS3220DN series models (LS720DNB, LS710DNB) with specifications and prices.

リンクステーション for SOHO



※画像はLS700シリーズです。

Table listing Link Station for SOHO models (LS220DNB, LS210DNB) with specifications and prices.

LS720DNB

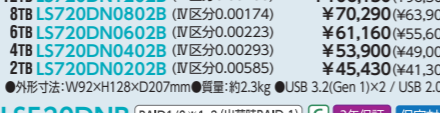

※画像は代表イメージです。

Table listing LS720DNB series models (LS520DNB, LS210DNB) with specifications and prices.

LS710DNB

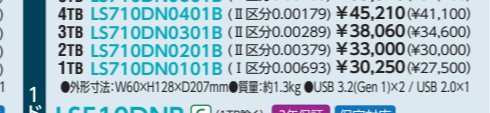

※画像は代表イメージです。

Table listing LS710DNB series models (LS510DNB, LS210DNB) with specifications and prices.

※1.同容量HDDを、ドライブ数と同数機搭載。 ※2.使用モードにより利用可能容量は異なります。 ※3.WD RED(CMR), Seagate IronWolf, 東芝 MNシリーズ/DT01-Vシリーズのいずれかを採用。 ※4. Western Digital Ultrastar/Seagate Exos E/Seagate Exos X/東芝 MGシリーズのいずれかを採用。 ※5.ファームウェアVer.3.1.2以降対応。 ※6.最大構成時の「記憶容量」「ディスクドライブ回転数」「ディスクドライブ搭載数」はWebをご確認ください。 ※7.SSDが保証書き込み容量(TBW)に達した場合は、SSDは保証対象外となります。

Comparison table for TS5010, TS3020, and Link Station for SOHO series, listing features like RAID, backup, and security.

※表示価格は希望小売価格です。( )内は税抜価格です。 詳細商品情報 www.buffalo.jp

ポータブルHDD

耐衝撃機能搭載セキュリティポータブルHDD



Secure Lock Manager 2 により以下を実現

Table listing HDS-PZNU3TV3 and HDS-PZNVB3 series portable HDD models with specifications and prices.

USBメモリー

Trend Micro USB Security™ 2.1 搭載※1,4

Secure Lock Manager 2 対応



Secure Lock Manager 2 により以下を実現

RUF3-HSTVシリーズ RUF3-HSLTVシリーズ

Table listing RUF3-HSTV and RUF3-HSLTV series USB memory models with specifications and prices.

抗ウイルス・抗菌モデル※4 RUF3-HSVBシリーズ RUF3-HSLVBシリーズ

Table listing RUF3-HSVB and RUF3-HSLVB series USB memory models with specifications and prices.

強制暗号化(AES256bit) [保存ファイルを強制的に暗号化するため、万が一の時にも情報流出を防げます] パスワード認証 [パスワード認証をクリアしないと内部のファイルにアクセスできないため、第三者の利用を防げます]

※1.ライセンスの延長はRUF2-HSC-TMをご利用ください。 ※2.Symantec Endpoint Protectionは、ウイルスチェックライセンスなしモデルのみ対応。 ※3.5モード(Windows 11/10)は認証ソフトが起動できないため、お使いいただけません。 ※4.RUF3-HSVBシリーズ、RUF3-HSLVBシリーズはウイルスチェック機能およびTrend Micro USB Security™ 2.1非対応。 [注1] Mac OSでは、自動起動ツール、自動パスワード認証、アクセスログ、コピーガードなどの機能はお使いいただけません。

ポータブルHDD/USBメモリーオプション

Secure Lock Manager 2 製品紹介とダウンロードリンク

RUF2-HSC-TM 製品紹介とダウンロードリンク





| スイッチオプション                          |             | 限られた空間・電源の悩みを解消、インターフェース拡張にも対応 |                   |                                   |                 |                   |                 |
|------------------------------------|-------------|--------------------------------|-------------------|-----------------------------------|-----------------|-------------------|-----------------|
|                                    |             | 型番                             | 価格                |                                   | 型番              | 価格                |                 |
| ●10ギガビットSFP+ 光トランシーバー (LCコネクタ)     | 10GBASE-SR  | BS-SFPP-XS                     | ¥43,780 (¥39,800) | ●マグネットキット                         | BS-MGK-A        | ¥2,750 (¥2,500)   |                 |
|                                    | 10GBASE-LR  | BS-SFPP-XL                     | ¥65,780 (¥59,800) |                                   | ●マグネット取付金具5枚セット | LSW-KG5P          | ¥2,750 (¥2,500) |
| ●10ギガビットSFP+ カップトランシーバー (RJ45コネクタ) | 10GBASE-T   | BS-SFPP-XT                     | ¥76,780 (¥69,800) | ●19インチラックマウントキット (PoEインジェクターにも対応) | BIJ-RMK-1U      | ¥21,780 (¥19,800) |                 |
|                                    | 1000BASE-SX | BS-SFP-GSR                     | ¥32,780 (¥29,800) | ●コンソールケーブル                        | BS-CON          | ¥2,178 (¥1,980)   |                 |
| ●ギガビットSFP光トランシーバー (LCコネクタ)         | 1000BASE-LX | BS-SFP-GLR                     | ¥54,780 (¥49,800) |                                   |                 |                   |                 |

**PoEインジェクター** LANケーブル間に追加するだけでPoE給電を実現

| 3年+2年保証<br>保守対応   | PoE給電<br>bt(Type3)<br>準拠 | PoE給電<br>(at準拠) | PoE給電<br>(af準拠) | VCCI Class A取得 | 3年+2年保証<br>保守対応            | PoE給電<br>(at準拠) | PoE給電<br>(af準拠) | VCCI Class A取得  |
|-------------------|--------------------------|-----------------|-----------------|----------------|----------------------------|-----------------|-----------------|---|
| マルチギガ (10/5/2.5G) |                          |                 |                 |                | 低温対応at & af準拠モデル           |                 |                 | <2.5GbE対応PoEインジェクター 共通特長・仕様>                                      |
|                   |                          |                 |                 |                | 1CH <b>BIJ-POE-1P2GHLT</b> |                 |                 | ●機器用収納ボックスへの固定設置が可能。  |
|                   |                          |                 |                 |                | NEW ¥42,900 (¥39,000)      |                 |                 | ●対応条件: 商品および使用に必要な装置 (ACアダプターなど) が1,520×920×128mmの収納ボックスに設置できること。 |
|                   |                          |                 |                 |                |                            |                 |                 | ※設置には別途商品に応じたネジをご用意ください。  |
|                   |                          |                 |                 |                |                            |                 |                 | ●給電ポート数: 1ポート   |
|                   |                          |                 |                 |                |                            |                 |                 | ●消費電力: 最大36W (BIJ-POE-1P2Gは19W)                                   |
|                   |                          |                 |                 |                |                            |                 |                 | ●外形寸法: W110×H41×D133mm  |
|                   |                          |                 |                 |                |                            |                 |                 | ●質量: 0.59kg   |
|                   |                          |                 |                 |                |                            |                 |                 | ●PoEインジェクターの動作確認済み受電機器は当社Web商品ページをご覧ください。                         |

**光メディアコンバーター** 最大20kmの長距離伝送に対応

| 3年+2年保証<br>保守対応 | モード       | タイプ | 伝送距離   | インターフェース (UTP側)                | インターフェース (Fiber側) | 機能      | 型番                     | 価格                |
|-----------------|-----------|-----|--------|--------------------------------|-------------------|---------|------------------------|-------------------|
|                 | マルチ       | 2芯① | 最大550m | 1000BASE-T/100BASE-TX/10BASE-T | 1000BASE-SX       | LFP     | <b>BMC-GT-M550M2</b>   | ¥27,280 (¥24,800) |
|                 | シングル      | 2芯① | 最大10km | 1000BASE-T/100BASE-TX/10BASE-T | 1000BASE-LX       | LFP     | <b>BMC-GT-S10K2</b>    | ¥38,280 (¥34,800) |
|                 | シングル・タイプA | 1芯② | 最大10km | 1000BASE-T/100BASE-TX/10BASE-T | 1000BASE-BX       | WDM/LFP | <b>BMC-GT-S10K/WA2</b> | ¥54,780 (¥49,800) |
|                 | シングル・タイプB | 1芯② | 最大10km | 1000BASE-T/100BASE-TX/10BASE-T | 1000BASE-BX       | WDM/LFP | <b>BMC-GT-S10K/WB2</b> | ¥54,780 (¥49,800) |
| 100M            | マルチ       | 2芯① | 最大2km  | 100BASE-TX/10BASE-T            | 100BASE-FX        | LFP     | <b>LTR2-TX-MFC2R</b>   | ¥21,780 (¥19,800) |
|                 | シングル      | 2芯① | 最大5km  | 100BASE-TX/10BASE-T            | 100BASE-FX        | LFP     | <b>LTR2-TX-SFC5R</b>   | ¥27,280 (¥24,800) |
|                 | シングル・タイプA | 1芯② | 最大20km | 100BASE-TX/10BASE-T            | 100BASE-FX        | LFP     | <b>LTR2-TX-SFC20R</b>  | ¥32,780 (¥29,800) |
|                 | シングル・タイプA | 1芯② | 最大20km | 100BASE-TX/10BASE-T            | 100BASE-FX        | WDM/LFP | <b>LTR2-TX-WFC20AR</b> | ¥43,780 (¥39,800) |
|                 | シングル・タイプB | 1芯② | 最大20km | 100BASE-TX/10BASE-T            | 100BASE-FX        | WDM/LFP | <b>LTR2-TX-WFC20BR</b> | ¥43,780 (¥39,800) |

① 同じ型番の商品2台を対に接続してお使いください。 ② タイプAとタイプBを対に接続してお使いください。

**VPNルーター**

| マルチギガ (10/5/2.5G) | キキNavi | VR-U500X                            | ¥60,280 (¥54,800) | 無線LAN付き  | キキNavi | VR-U300W                            | 新価格 ¥38,280 (¥34,800) |          |
|-------------------|--------|-------------------------------------|-------------------|----------|--------|-------------------------------------|-----------------------|----------|
| 3年+2年保証<br>保守対応   |        | IPsec                               | L2TP over IPsec   | VPN対地数30 |        | IPsec                               | L2TP over IPsec       | VPN対地数16 |
|                   |        | NAT 250,000セッション                    | VLAN              | マルチギガ    |        | NAT 65,534セッション                     | VLAN                  | Giga     |
|                   |        | ●「パフファロー・ダイナミックDNS サービス」利用可能(無料)    |                   |          |        | ●「パフファロー・ダイナミックDNS サービス」利用可能(無料)    |                       |          |
|                   |        | ●消費電力: 最大17.4W                      |                   |          |        | ●消費電力: 最大20.9W                      |                       |          |
|                   |        | ●外形寸法: W220×H40×D170mm(突起部除く)       |                   |          |        | ●外形寸法: W175×H200×D47mm(突起部除く)       |                       |          |
|                   |        | ●質量: 約847g                          |                   |          |        | ●質量: 約989g                          |                       |          |
|                   |        | ●動作保証温度: 0℃~50℃ ●取得規格: VCCI Class B |                   |          |        | ●動作保証温度: 0℃~45℃ ●取得規格: VCCI Class B |                       |          |

**UTM(統合脅威管理)機能対応** (UTMライセンスパックが別途必要)

**VR-M2000** ¥89,100 (¥81,000)

|                  |       |                 |           |
|------------------|-------|-----------------|-----------|
| UTM              | IPsec | L2TP over IPsec | VPN対地数128 |
| NAT 250,000セッション | PoE給電 | VLAN            | Giga      |

●消費電力: 最大7W ●外形寸法: W135×H36×D196mm ●質量: 約800g ●動作保証温度: 0℃~50℃ ●取得規格: VCCI Class B ●電源: 内蔵

**VR-M2000用UTMライセンスパック**

|                              |                     |
|------------------------------|---------------------|
| 1年 VR-M2000/UTM1Y            | ¥55,000 (¥50,000)   |
| 5年 VR-M2000/UTM5Y [受注生産]     | ¥220,000 (¥200,000) |
| 1年延長 VR-M2000/UTMEX1Y [受注生産] | ¥55,000 (¥50,000)   |

●「アンチウイルス」「不正侵入防止 (IPS)」「Webガード」「URLフィルタリング」が利用可能。

**ネットワーク商品 保守パック**

**デリバリー**

故障時、お客様の方で障害原因を切り分け後、ハードウェア故障の場合は先に代替品を発送

| グループA                             | グループB                             |
|-----------------------------------|-----------------------------------|
| 1年/5年目までの延長1年 <b>BN-OPDL-1Y/A</b> | 1年/5年目までの延長1年 <b>BN-OPDL-1Y/B</b> |
| 3年 <b>BN-OPDL-3Y/A</b>            | 3年 <b>BN-OPDL-3Y/B</b>            |
| 5年 <b>BN-OPDL-5Y/A</b>            | 5年 <b>BN-OPDL-5Y/B</b>            |
| 6年 <b>BN-OPDL-6Y/A</b>            | 6年 <b>BN-OPDL-6Y/B</b>            |
| 7年 <b>BN-OPDL-7Y/A</b>            | 7年 <b>BN-OPDL-7Y/B</b>            |
| 6年、7年目延長1年 <b>BN-OPDL-EX1Y/A</b>  | 6年、7年目延長1年 <b>BN-OPDL-EX1Y/B</b>  |

価格: ¥6,600 (¥6,000) ~ ¥11,000 (¥10,000)

| グループA対象機器   | グループB対象機器   |
|---|---|
| VPNルーター (VR-U500X, VR-U300W, VR-S1000※1)、レイヤー2 マルチギガスイッチ、レイヤー2 スマート(スマート Lite)スイッチ※2、レイヤー2 インテリジェントスイッチ、Wi-Fiアクセスポイント、管理者機能搭載フリースト導入キット | レイヤー2 アンマネージスイッチ、レイヤー2 ノン・インテリジェントスイッチ、PoEインジェクター、10ギガビットSFP+光トランシーバー、10ギガビットSFP+カップトランシーバー、ギガビットSFP光トランシーバー、光メディアコンバーター、無線クライアント、ACアダプター、HDMI変換アダプター |

※1. VR-S1000はデリバリーのみ対応。 ※2. レイヤー2 スマート(スマート Lite)スイッチはデリバリーのみ対応。 購入後30日以内にWeb上から5年保証登録いただいた場合、センドバック保守2年延長可能。

| サービス対象地域・対応時間、コール受付時間   |
|---|
| [サービス地域] 日本全国<br>[対応時間] デリバリー保守: 障害コール受付当日発送(当日発送は16時受付まで)<br>センドバック延長保守: 商品と故障状況によって異なります。 |
| [コール受付時間] 9:00~12:00, 13:00~17:00(月~金)<br>※祝日・年末年始および当社が定める休日を除く。                           |

※表示価格は希望小売価格です。( )内は税別価格です。 [www.buffalo.jp](http://www.buffalo.jp)



**FREESPOT** 専用モデル

FREESPOT 公式サイト [www.freespot.com](http://www.freespot.com)

世帯別  
**スマートフォンの保有状況 (令和3年)** **88.6%**  
出典: 令和3年「通信利用動向調査」結果 (総務省)

訪日外国人観光客の通信手段の利用実態  
無料公衆無線LANを「利用した」または「利用しなかったが利用できなかった」 **70.3%**  
出典: 平成28年度「訪日外国人旅行者の国内における受入環境整備に関するアンケート」結果 (観光庁)

**無料Wi-Fiは公共スペースに必須のインフラです!**



- こんな場所におすすめです
- 宿泊施設
  - 飲食店
  - 観光施設
  - 公共施設

店舗オーナー様向け特集ページ『Wi-Fiではじめる経営改善』  
無料Wi-FiをはじめとしたITサービス導入で施設の価値を向上させましょう [www.buffalo.jp/contents/biz/wi-fi/](http://www.buffalo.jp/contents/biz/wi-fi/)

**環境にあわせて選べるラインナップ**

中〜大規模施設や複数拠点向け (飲食チェーン、大型観光施設など)

**11ac** 11n a 11n g b PoE受電 (IEEE802.3af) 対応

**866/400** Mbps (5GHz) (2.4GHz) **3年保証**

**FS-M1266** ¥43,780 (¥39,800)

緊急時モード搭載

■FS-M1266、FS-S1266の機能比較

| 仕様比較          | FS-M1266  | FS-S1266  |
|---------------|---|---|
| Wi-Fi速度 (理論値) | 5GHz: 866Mbps<br>2.4GHz: 400Mbps  | 866Mbps<br>400Mbps  |
| 無線端末最大接続台数    | 256台  | 256台  |
| Wi-Fi機能       | 暗号化方式: WEP(64bit/128bit) / WPA / WPA2 / WPA3※3 / Wi-Fi Enhanced Open※3  | 暗号化方式: WEP(64bit/128bit) / WPA / WPA2 / WPA3※3 / Wi-Fi Enhanced Open※3  |
| 有線LAN機能       | ポート数: Giga×2 (WANポート、LANポート)<br>PoE受電: 802.3af ※1   | ポート数: Giga×2 (WANポート、LANポート)<br>PoE受電: 802.3af ※1   |
| 基本機能          | 802.1Q Tag VLANサポート: ○<br>DHCPサーバー: ○<br>FREESPOT認証: ○<br>ポプアップテクノロジ: ○<br>接続時間制限: ○<br>ファームウェア自動更新機能: ○<br>ゲートウェイ (複数AP対応): ○  | 802.1Q Tag VLANサポート: ○<br>DHCPサーバー: ○<br>FREESPOT認証: ○<br>ポプアップテクノロジ: ○<br>接続時間制限: ○<br>ファームウェア自動更新機能: ○<br>ゲートウェイ (複数AP対応): ○  |
| その他           | リモート管理: ○※2<br>緊急時モード: ○<br>SNMP: v1/v2c/v3/Trap<br>Wi-Cert認証連携: ○<br>セキュリティカバー: 標準添付<br>壁掛け・天井設置: ○ (金具標準添付)<br>ACアダプター: 別売 (WLE-OP-AC12C)<br>外形寸法: W110×H150×D35mm (セキュリティカバー除く)<br>質量: 約320g (セキュリティカバー除く)<br>動作保証温度: 0~45℃<br>保証期間: 3年間 | リモート管理: ○※2<br>緊急時モード: ○<br>SNMP: v1/v2c/v3/Trap<br>Wi-Cert認証連携: ○<br>セキュリティカバー: 標準添付<br>壁掛け・天井設置: ○ (金具標準添付)<br>ACアダプター: 別売 (WLE-OP-AC12C)<br>外形寸法: W110×H150×D35mm (セキュリティカバー除く)<br>質量: 約320g (セキュリティカバー除く)<br>動作保証温度: 0~45℃<br>保証期間: 1年間 |

※1: PoEは有線WAN側から受電可能。  
FS-M1266のみ、ファームウェア Ver.4.05 以降のWAN/LANポート入替機能を利用して、LAN側からのPoE受電が可能。  
※2: ネットワーク管理ソフトウェア WLS-ADT (別売) が別途必要。  
※3: WPA3、Wi-Fi Enhanced Open はファームウェア Ver.4.05 以降で対応。

**無線LAN構築・保守にお困りの方へ**

**RICOH ITKeeper 無線LANパック**  
無線LAN環境 導入構築・運用・保守支援サービス

**バッファロー 無線LANアクセスポイント**

**リコージャパン 無線LAN環境をすべてお引き受けする ITKeeper 無線LANパック**

「ITKeeper 無線LANパック」が解決します

| 導入                           | 運用                             | 保守 (5年間)               |
|------------------------------|--------------------------------|------------------------|
| 事前調査、設計、取付工事、アクセスポイント設定、接続試験 | 環境構築、アクセスポイント初期設定、監視、運用代行、障害復旧 | 故障修理受付/修理手配、オンサイトによる保守 |

バッファローの法人様向け無線LANアクセスポイントを用いて、リコージャパン社が、事前調査、設計、導入、保守に加え、「運用」をワンストップで提供します。Wi-Fi活用に必要な体制を安心してお任せすることができます。  
●P48、51の マークが付いた商品が対象商品です。

Wi-Fiアクセスポイント (無線LANアクセスポイント) AirStation Pro

キキNavi リモート管理サービス 無料サービス TeraStationやAirStation Pro、バッファロー製スマートスイッチの保守・管理を簡単に。

開梱不要でキキNavi一括登録できるキキNaviクラウドゼロタッチ専用モデル【受注生産】もラインナップ

Table with columns for indoor/outdoor models, specifications (frequency, speed, ports), and pricing. Includes details for WAPM-AXETR, WAPM-AX8R, WAPM-AX4R, WAPM-2133TR, WAPM-2133R, WAPM-1266R, WAPS-1266, WAPM-1266WDPR, WAPM-1266WDRP.

キキNaviのご利用申請はこちらから. リモート管理サービス [キキNavi] 対応. リコージャパン ITKeeper無線LANパック

ネットワーク管理ソフトウェア アクセスポイント、スイッチ、TeraStation (NAS) を集中管理

WLS-ADT/WLS-ADT-LW ¥272,800 (¥248,000). WLS-ADT ¥21,780 (¥19,800). WLS-ADT専用 保守サポートライセンスパック

Wi-Fiアダプター (無線LAN子機) IEEE802.11X/EAP、WPA2/WPA3\*\*1 対応

WLP-U2-433DHP ¥12,078 (¥10,980). WLP-U2-433DM ¥10,978 (¥9,980). 3年+2年保証. 保守対応

屋内アンテナ 屋内の美観を損なわない設置が可能

WLE-CAT/AG ¥21,780 (¥19,800). WLE-OP-ANT ¥3,278 (¥2,980). WLE-LCXシリーズ ¥102,667 (¥93,334)

ネットワーク対応HDMI変換ディスプレイアダプター ネットワーク経由でディスプレイへの画像映写が可能に

LDV-HDA ¥32,780 (¥29,800). SKYMENU Class専用サポートパック OP-HDA-SKY ¥21,780 (¥19,800)

アクセスポイント用オプション 様々な設置環境に対応

ACアダプター WLE-OP-AC12C ¥5,280 (¥4,800). 屋外用LANケーブル カテゴリ5e. WLE-HG-DA/AG ¥27,280 (¥24,800)

屋外用アンテナ ビル間通信や、より広範囲・遠距離の通信に

WLE-HG-DA ¥27,280 (¥24,800). WLE-HG-DA ¥21,780 (¥19,800). WLE-HG-DYG ¥54,780 (¥49,800)

\*1. ネットワーク管理ソフトウェアWLS-ADT (別売) が別途必要. \*2. IEEE 802.3bt給電の場合. IEEE802.3at給電の場合は5~50°C. \*3. PoE給電の場合. ACアダプター (別売) 給電の場合は-15~50°C.

# 導入事例

## 株式会社 コクヨ工業滋賀 様



法人向け無線LANアクセスポイントを採用し、コストを抑えながら広範囲にWi-Fi環境を整備

| 目的・課題  | 業種 | 導入商品          |
|--------|----|---------------|
| 業務効率向上 | 製造 | Wi-Fi (無線LAN) |

生産性向上と通信安定化を目的に、Wi-Fi環境をリニューアル。  
広大な工場エリアとオフィスエリアの各用途に則した快適な通信環境を実現



導入先プロフィール (2023年2月現在)

法人名 株式会社コクヨ工業滋賀  
所在地 〒529-1203 滋賀県愛知郡愛荘町上蚊野312  
URL <https://www.kokuyo-shiga.co.jp/>

コクヨ株式会社の生産子会社として、Campusシリーズで知られるノートやルーズリーフなどの紙製品を製造する株式会社コクヨ工業滋賀。琵琶湖の環境保全を目的に「ReEDEN(リエデン)プロジェクト」を発足させ、葦(ヨシ)を原材料とした自社オリジナルブランドも手がけています。国内最大級のノート工場では製造のほとんどがオートメーション化され、ネットワーク経由で生産設備の管理を行っています。既存のWi-Fi設備では通信が不安定になっていたことから、設備を全面的にリニューアル。オフィスエリアでは大規模なオンライン会議でも通信速度が低下することがない快適なWi-Fi環境を実現しました。

**課題** 全域で快適に使えるWi-Fi環境へ改善したい

設備管理用のWi-Fiが不調 ▶ Wi-Fi整備の見直しが必要

オンライン会議が急増 ▶ 高速Wi-Fi規格の通信環境に

**対策** 工場・事務棟で安定してつながるWi-Fi設備を再構築  
所属ドメインごとにRADIUSサーバーを設定できる機器を選定

**効果** 少数でも遅延のない設備管理で生産性向上

工場内に広がるWi-Fi環境 ▶ 設備管理がスムーズに

高速・安定通信が可能 ▶ 快適なオンライン会議

**選定のポイント** 安定した通信を広域で可能にする「WAPM-1266R」と  
高速Wi-Fi規格の「WAPM-AX8R」で業務改善が実現

## お客様インタビュー

株式会社コクヨ工業滋賀 技術グループ 課長代理 大西 堯久氏(左)  
株式会社コクヨ工業滋賀 技術グループ グリープリーダー 次長 丹羽 薫氏(中央)  
株式会社コクヨ工業滋賀 技術グループ 主任 織田 努氏(右)



## 生産設備管理のため、無線LAN機器設置数を増やし通信範囲を拡大。 将来に向けての新たな改善計画の構想にも積極的に活用

| 概要   | 解決策   | 効果  |
|--|---|---|
| <ul style="list-style-type: none"> <li>工場・事務棟のWi-Fi環境を一新</li> <li>さらなる業務改善への貢献に期待</li> </ul> | <ul style="list-style-type: none"> <li>広域に安定したWi-Fi環境を構築</li> <li>Wi-Fi 6(11ax)対応機器を導入</li> </ul> | <ul style="list-style-type: none"> <li>生産設備の遅延回避で生産性向上</li> <li>新たな改善計画の構想にも期待</li> </ul> |

**既存のWi-Fi環境を見直して新たな整備を**  
コクヨ工業滋賀ではパソコンからネットワーク経由でPLC(Programmable Logic Controller)と呼ばれる制御装置にて生産設備を管理。接続不良や速度低下の課題を抱えていた既存のWi-Fi環境の強化を図り、無線LAN機器を増設しました。  
**ネットワークインフラ整備でさらなる発展を**  
高速で安定したWi-Fiを構築したことで、オンライン会議やリモートワークが快適に。20人規模の会議も難なく対応が可能になり、業務効率が向上。今後さらなる業務改善や作業品質確保のための取り組みでも活用が期待されています。

**目標・課題**

- 少数精鋭で生産性向上を目指す
- 多台数接続に強いWi-Fi整備が急務

**高速・安定したWi-Fiが工場エリア全域に必要**  
工場では少数で製造工程がスムーズに進むようPLCで生産設備の動作制御をしています。生産性向上のために稼働状況に応じてプログラムを随時変更しており、最適化のためには設備を目視で確認しながらの指示が必須。以前はWi-Fiが利用できない場所が幾つかあり、オペレーターがその都度PLCを有線をつないでいました。  
**急増するオンライン会議の接続に課題**  
コロナ禍によりオンライン会議が急増し、多台数接続による負荷が高まって通信速度が低下する問題が頻発。株式会社コクヨ工業滋賀 技術グループ 課長代理 大西 堯久氏は「10人ほど参加したい会議でも代表者2~3人が接続し、他の者は周りで聞いているだけの状態でした。」と振り返ります。

**費用対効果に優れた無線LANアクセスポイント**  
工場全域のWi-Fi整備に、安定通信に対応した「WAPM-1266R」を選定。パフアローのWi-Fi機器は専用Wi-Fiコントローラー不要で設定・管理可能なためコストパフォーマンスに優れています。32台を導入し、工場内の他設備と干渉が少なく高速通信が可能な5GHz帯でWi-Fiを構築しました。  
**SSIDごとにRADIUSサーバー指定可能**  
事務所と会議室、食堂にはWi-Fi 6(11ax)対応の「WAPM-AX8R」を設置し、マルチギガ対応スイッチ「BS-MS2016P」と2.5GbEで接続。株式会社コクヨ工業滋賀 技術グループ 主任 織田 努氏は「コクヨ本社からの出張者と弊社のパソコンでは所属ドメインが違うため利用者認証のRADIUSサーバーが別なのですが、『WAPM-AX8R』と『WAPM-1266R』はSSIDごとに認証経路を指定できることも決め手でした。」と話します。

**ネットワーク経由の設備管理がスムーズに**  
工場ではPLCへのアクセスがスムーズになったことで、生産設備の遅延なき稼働が実現し生産性が向上。事務棟では多台数同時接続でも安定通信が可能になったことで、20人規模のリモート会議も快適になりました。  
**将来へ向けての積極的な活用を模索**  
大西氏は「持ち運び容易なタブレットで手順書を開くなど、安定した作業品質確保につながる取り組みで積極的に活用したい。工場と事務棟の広範囲で快適なWi-Fiが構築できたことで、制約なく自由な発想で業務改善計画を立てられるようになりました。」と話してくれました。



天井高5mの工場上部に設置された「WAPM-1266R」

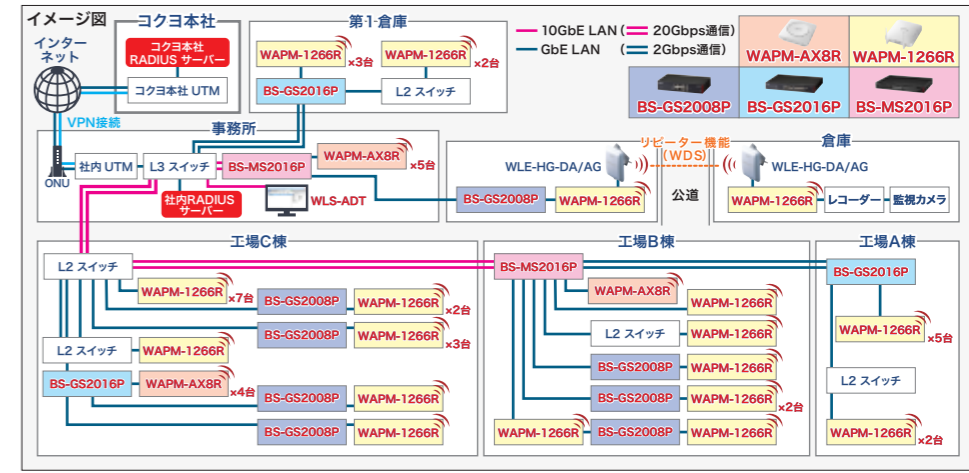

工場にはWi-Fi 5(11ac)2x2対応の「WAPM-1266R」を導入。公道を挟んだ倉庫はリピーター機能(WDS)で接続し、監視カメラの撮影をリアルタイム送信。事務棟にはWi-Fi 6(11ax)対応の「WAPM-AX8R」を導入。スイッチ間はリンクアグリゲーションで通信容量と耐障害性が向上した。

**導入商品**

- WAPM-AX8R: 5年保証※ 11ax/ac/n/a & 11ax/n/g/b 2401+1147Mbps DFS障害回避機能搭載 法人向け無線LANアクセスポイント
- WAPM-1266R: 5年保証※ 11ac/n/a & 11n/g/b 866+400Mbps DFS障害回避機能搭載 法人向け無線LANアクセスポイント
- BS-MS20P シリーズ: 5年保証※ 10G/5G/2.5GbE対応 PoEスマートスイッチ IEEE 802.3at対応
- BS-GS20P シリーズ: 5年保証※ GbE対応 PoEスマートスイッチ IEEE 802.3at対応

●取材協力：株式会社ハイパー

※標準保証3年間、Web上の5年保証登録により2年延長

つなぐ技術で、あなたに喜びを

**BUFFALO**™

BUFFALO  
for  
BUSINESS

# 〈法人のお客様向け〉 商品カタログ

VOL.  
**235**  
2023/Summer

## 特集 導入事例

生産性向上と通信安定化を目的に、  
Wi-Fi 環境をリニューアル。  
広大な工場エリアとオフィスエリアの  
各用途に則した快適な通信環境を実現



法人向け機器限定

### Wi-Fi現地調査キャンペーン実施中

Wi-Fi導入なら  
調査から施工まで  
バッファローにおまかせ!

👍 今なら現地調査が **特価・無料** のチャンス

📅 **キャンペーン期間** 2023年4月3日(月)から2023年9月30日(土)までのお申し込み分まで  
※申し込み状況によっては早期終了する可能性があります。

お申し込みはこちらから 



## 📞 バッファローサポートセンター

電話番号・受付時間をよくお確かめの上、ご利用ください。

QRコードで  
アクセス!



## 法人のお客様窓口

 **0570-086-008** | WEB | [86886.jp/tel/](http://86886.jp/tel/)

<受付時間>9:30~12:00 13:00~17:00(土日祝日を除く)

※1: NTT 固定電話からは全国一律 8.5 円 / 3 分で利用可能です。 ※年末年始、法定点検日などで休業場合があります。

●お問い合わせ、ご用命は下記の代理店・販売店へどうぞ

※記載されている価格は希望小売価格です。

K235 ARBCAD5G1042226032

●掲載されている各製品名は一般に各社の商標または登録商標です。 ●Android は Google LLC の商標です。 ●PSS, PS4, PS3 は株式会社ソニー・インタラクティブエンタテインメントの登録商標です。 ●[USB Type-C]および[USB-C]は USB-IF の登録商標です。 ●記載された仕様、価格、デザインなどは、予告なしに変更することがあります。また、写真は印刷のため商品の色と多少異なる場合があります。 ●当社の商品(製品含む)が外国為替及び外国貿易法の規定により戦略物資等(または役務)に該当する場合には日本国外に輸出する際に日本政府の輸出許可が必要です。 ●本製品は、医療機器、原子力設備や機器、航空宇宙機器、輸送設備や機器など人命に関わる設備や機器、及び高度な信頼性を必要とする設備や機器としての使用またはこれらに組み込んだ使用は意図されておりません。これら、設備や機器、制御システムなどに本製品を使用され、本製品の故障により、人身事故、火災事故、社会的な損害などが生じても、弊社ではいかなる責任も負いかねます。設備や設計、制御システムなどにおいて、冗長設計、火災延焼対策設計、誤動作防止設計など、安全設計に万全を期されるようご注意ください。