



AVL EQUIPMENT RENTAL



2024

AVL EQUIPMENT RENTAL

お申し込みについて

下記の内容をご確認の上、お申し込みください。

■ お申し込み方法

ご希望の機種名/数量/ご使用期間/搬入・設営・搬出・オペレーターの有無をご確認の上、お電話または弊社ホームページ「お問い合わせフォーム」でお申し込みください。

■ レンタル料金

本カタログをご参照ください。(記載価格は2024年1月現在のものです) レンタル料金は原則として、機材貸出期間にて算出させていただきます。また、消費税は含まれておりません。

※レンタル料金は予告なく変更される場合がございます。

● レンタル料金 日数料率表
価格表内に記載しております「日数料率区分」を下記、掛率にて長期レンタル料金の算出ができます。

例：1日料金 ¥100,000・料率Aの機材の5日間レンタル料金
→ ¥100,000 × 1.9 = ¥190,000

レンタル日数	1日	2日	3日	4日	5日	6日	7日	8日間以上
日数料率A	1.0	1.3	1.5	1.7	1.9	2.0	2.1	お問い合わせ ください
日数料率B	1.0	1.6	2.1	2.6	3.0	3.4	3.8	
日数料率C	1.0	2.0	3.0	4.0	5.0	6.0	7.0	

■ レンタル期間

レンタル期間は弊社渡しより弊社戻りまでの日数とさせていただきます。
地方などの遠距離の場合は、ご相談ください。

■ 機材・期日の変更

お申し込み後の機材の変更、期日の変更につきましては、ご使用日の3日前までにご連絡をお願いいたします。直前の変更については、お受けできない場合があります。

■ キャンセル料金

お申し込みいただいた機材を止むを得ずキャンセルされる場合は、原則としてご予約日程に対して下記の相当額をご請求させていただきます。

- 機材出庫当日キャンセル → レンタル料金の100%
- 機材出庫前日キャンセル → レンタル料金の50%

■ 搬入・搬出料金

搬入出の場所・日時・状況、機種等に応じて、別途お見積りとさせていただきます。

■ セットアップ料金

機種・数量・地域・時間等により、別途お見積りとさせていただきます。

■ オペレーター料金

● オペレーター人件費 8時間以内：¥40,000～
但し、内容や時期により料金が異なる場合があります。また、営業時間外の場合は割増料金となります。

■ 地方出張料金

交通費・日当・宿泊費等を実費申し受けます。

■ お支払い方法

ご発注時にあらかじめお支払い条件を確認させていただきます。

■ 保証金

場合により、保証金をいただく事があります。また、身分証明書等を提示していただくこともあります。

■ 営業時間

月～金曜日9：30～18：00(祝祭日、年末年始を除く)

お申し込みワークフロー

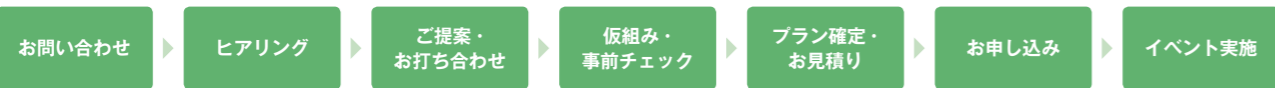

弊社ホームページ「お問い合わせフォーム」またはお電話にてお気軽にご相談ください。

イベントの詳細、お客様の要望をお伺いいたします。

会場下見やオールスタッフミーティングに同行し、最適なプランをご提案いたします。

必要に応じて試写等の対応も可能です。

設置・設営・撤去はもちろん、オペレーションまで対応いたします。保守としての立ち会いも承ります。

<https://www.avc.co.jp/> TOKYO:03-3527-8678 OSAKA:06-6836-7826 NAGOYA:052-684-5031

レンタル機材等のトラブルについて

- 機材は全て精密機器ですので、お取り扱いには充分ご注意ください。
- 機材は整備・点検の上、レンタルいたします。レンタル期間中の事故・破損・盗難・紛失等に関しましては直ちに対処いたしますが、お客様側の事情による場合は、その責任を負いかねますので、あらかじめご了承ください。内容により、損失相当分の実費を申し受ける場合があります。
- 貸出時に使用説明をさせていただきますが、お客様がオペレーションに不慣れであることに起因する事故等に関しましては、責任を負いかねる場合がございます。

- 催物を成功させるために予備機を用意されることをお勧めいたします。予備機の用意・料金等につきましてはご相談ください。
- 特別な状態もしくは特別な保管条件下で機材をご利用の際は、事前にご相談ください。
- レンタル期間中のどのようなトラブルも、速やかにご連絡ください。
- 機材の仕様および外形等は、メーカーの都合により、予告なく変更される場合があります。

本カタログ掲載以外の映像・音響機材も多種取り揃えておりますので、ご相談ください。

Contents

Company Profile	04 ▶▶ 05	技術資料	204 ▶▶ 205
AVC Solution	06 ▶▶ 17	Office	206 ▶▶ 207

LED Vision

- 可搬型LED映像表示システム
- LED映像表示システム
- 牽引型LED設置架台

18 ▶▶ 33

Display

- ウルトラストレッチサイネージ
- OLEDディスプレイ
- 液晶ディスプレイ・液晶テレビ
- 業務用マルチフォーマット液晶ディスプレイ
- フィールドディスプレイ
- ディスプレイスタンド・各種ディスプレイ取付金具

34 ▶▶ 75

Projector

- DLPプロジェクター
- LCDプロジェクター
- 各種プロジェクター台
- プロジェクター天吊ブラケット
- プロジェクター設置用金具一覧表
- 交換レンズ投写距離表

76 ▶▶ 99

Screen

- 自立・組立式スクリーン
- 各種スクリーン

100 ▶▶ 103

Camera & Camera Accessories

- XDCAMメモリーカムコーダー
- コンパクトシネマカメラ
- 4Kカメラレコーダー
- AVCHDカメラレコーダー
- NXCAMカムコーダー
- デジタルHDビデオカメラレコーダー
- Cinema Lineカメラ
- インテグレートッドカメラ
- 各種カメラ
- 書画カメラ
- カメラアクセサリ

104 ▶▶ 117

Accessories

- Event Master Series
- Encore Presentation System
- ライブプロダクションスイッチャー
- マルチフォーマットライブスイッチャー
- プレゼンテーションスイッチャー
- シームレススイッチャー
- 各種セレクター
- フォーマットコンバーター
- ストリーミングアクセサリ
- 分配器
- 伝送機器
- その他アクセサリ
- マルチリモコン

118 ▶▶ 151

Presentation & Support

- プロンプター
- デジタル計時回線
- ワイヤレスクリッカー
- その他周辺機器

152 ▶▶ 157

Media Server

- メディアサーバー
- ビデオプレゼンター

158 ▶▶ 163

Video Player & Recorder

- デジタルディスクレコーダー
- ビデオプレゼンター
- ビデオインスタントリプレーヤー
- 4K対応レコーダー
- SDカードレコーダー
- 小型ライブ配信デバイス
- USB・SDカードレコーダー
- デジタルサイネージプレーヤー
- ビデオテープレコーダー
- ブルーレイ・DVDデッキ

164 ▶▶ 173

PA & Audio

- d&b audiotechnik Sound System
- ラインアレイスピーカー
- スピーカー
- スピーカースタンド
- Digital Mixing System
- ミキサー
- アンプ
- マイクレコーダー
- ワイヤレスマイク
- インイヤーマニトラーシステム
- パナガイドシステム
- 各種デッキ
- PAアクセサリ

174 ▶▶ 199

Lighting

- LEDムービングライト
- 屋外対応LEDウォッシュライト
- LEDバーライト
- スポットライト
- ミニブル
- LEDカッタースポットライト
- ライティングコンソール
- DMXスプリッター
- LEDパネルライト
- ビデオライト
- 照明スタンド
- SMOKE MACHINE

200 ▶▶ 203

Company Profile

いつの時代も“より良いコミュニケーション”を胸に 皆様に愛される企業を目指していく

AVC Systems For Better Communication

1968年の設立以来、株式会社映像センターは映像機器の発展とともに成長し、時代の流れに寄り添いながら市場に提供する“価値”を向上させてまいりました。

映像機器システム販売事業に始まり、1980年代には現在の主力事業となるイベント映像事業を本格化。その後、映像関連機器の輸入販売、海外拠点の開拓、コンサート、スポーツイベントのAV企画設計・運営、博物館、大学など文教施設におけるAVシステムの設計・施工・保守運営に至るまで事業領域を拡大してきました。

スローガンとして掲げる「AVC Systems For Better Communication」には、「より良いコミュニケーションを通じて、常にお客様に喜んでもらえること」との信念を込めています。映像機器の世界は進歩が早く、とかく最先端技術のソリューションをご提案しがちです。しかし、我々はお客様のニーズを適切に引き出し、しっかりと心に響くご提案をしていくことこそ

最も大切だと考えています。当社のごこうした密接なコミュニケーション力と提案力は、おかげさまでお客様からも認められる強みであると自負しています。

ここまで映像関連事業のプロフェッショナルとして走り続けてくることができましたのも、ひとえに皆様のご支援とご愛顧の賜物です。心より御礼申し上げますとともに、今後も末永いお付き合いのほど、何卒よろしくお願いたします。



代表取締役社長 尾崎 求

社名 株式会社 映像センター
英文商号: AUDIO VISUAL COMMUNICATIONS LTD.
所在地 〒135-0063 東京都江東区有明3-7-18 有明セントラルタワー8F
TEL: 03-3527-8571
FAX: 03-3527-8580
URL <https://www.avc.co.jp/>
設立 1968年6月10日
役員 代表取締役社長 尾崎 求
常務取締役 杉山 和典
取締役 加川 祐樹
取締役 今 靖則
監査役 渡邊 一徳
執行役員 本多 志郎
所属団体 日本映像機材レンタル協会 (JVRA)
商工会議所 (東京・大阪・名古屋)
各種届出 建設業 電気通信工事業
国土交通大臣許可 (般-3) 第19416号
関連会社 株式会社スパイダー
愛惟希 (上海) 視聴科技有限公司

Business Outline

AV機器のレンタル・販売

日本と中国の主要都市の拠点ネットワーク・サポート体制であらゆるビジネスシーンをAVCがトータルサポート

イベント映像事業部では、映像・音響・照明機器のレンタルはもちろん、イベント・ステージ等でのビジュアル空間を演出いたします。事前打合せ、仮組み検証など現場前のサポートから本番中のオペレーションまでトータルサポートが可能。経験豊富なテクニカルスタッフが、18,000点にのぼる保有機材から最適なものを選定、お客様の想いを的確にかたちにすぐ提案をいたします。



システム販売事業部では、オフィスや学校・医療機関・商業施設等でそれぞれの環境に適した映像・音響設備のシステム構築・導入工事・保守サービスを行っております。マルチベンダーならではの国内外主要AV機器メーカー100社以上の製品を取扱い、デジタルサイネージシステムのご提案から遠隔会議システム導入のご相談まで幅広く承ります。

History

- 1968年 6月 株式会社映像センターとして、東京都港区に資本金500万円にて「株式会社映像センター」設立
- 1974年 2月 東京都渋谷区に「本社」を移転
- 1980年12月 社名を「株式会社映像センター」に改称
- 1981年 1月 大阪市北区に「大阪営業所(現大阪オフィス)」を開設
- 1982年 4月 名古屋市中区に「名古屋営業所(現名古屋オフィス)」を開設
- 1984年 5月 株式会社映像センターより全株式の譲渡を受け独立社名を「株式会社映像センター」と改称
- 1985年 5月 東京都中央区に「イベント映像営業部(現イベント映像事業部)」を移転
- 1996年 4月 東京都中央区内で「イベント映像事業部」を移転
- 2001年 6月 東京都中央区に「本社」を移転
- 2002年 3月 中国・北京に駐在員事務所「日本株式会社映像中心北京代表処」を開設
- 2004年 6月 中国・広州に現地法人(子会社)「広州愛惟希会展服務有限公司」を設立
- 2005年 5月 中国・上海に現地法人(子会社)「広州愛惟希会展服務有限公司」の「上海分公司」を開設
- 2005年 6月 東京都中央区に「システム販売事業部」を移転・首都圏地区の本社・各事業部の営業拠点を統合
- 2007年10月 ISO14001を認証取得
- 2008年 3月 中国・北京に現地法人(子会社)「広州愛惟希会展服務有限公司」の「北京分公司」を開設
- 2011年 2月 大阪府吹田市(現住所)に「大阪オフィス」を移転
- 2012年 5月 東京都江東区(現住所)に「本社(管理本部・イベント映像事業部 首都圏・システム販売事業部 首都圏)」を移転
- 2014年10月 ISO27001を認証取得
- 2015年 1月 「東雲オフィス」(東京都江東区)に首都圏地区の物流機能を統合
- 2015年 2月 愛知県名古屋市中区(現住所)に「名古屋オフィス」を移転
- 2018年 6月 設立50周年を迎える
- 2023年 4月 中国現地法人(子会社)の社名を「愛惟希(上海)視聴科技有限公司」に改称同時に3拠点(広州・上海・北京)を上海に統合



XR —xReality— Hybrid Real

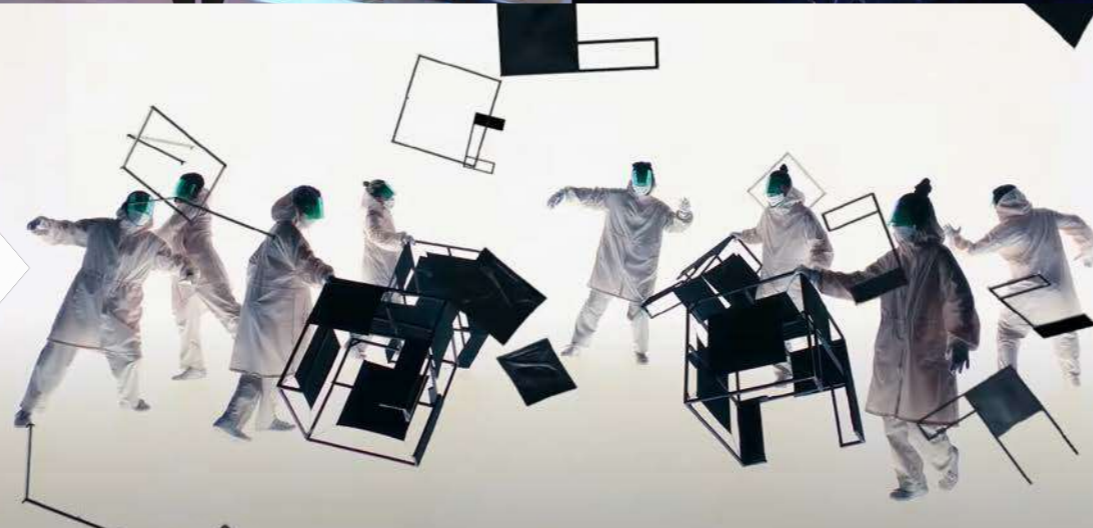

最新技術がもたらす 無限の可能性

注目の最新技術「XR」

仮想空間と現実の融合を意味するXR技術は、昨今の世情の変化をきっかけに急激に拡大しており、コンサートやスポーツなどの興行分野のみならず、企業イベントなどでも幅広く活用されています。配信イベントが増えた今、新しい映像表現の一つとして、よりインタラクティブ性の高い演出でインパクトのある映像を届けることが可能です。

XRによって実現するイノベーティブな世界観

デバイスやソフトの進化により、表現の幅が大きく広がりました。3Dマッピング等に対応する高性能なメディアサーバーやリアルタイムレンダリングを駆使するXR技術の活用では、無限の仮想空間を表現することが可能です。XR技術による配信ならではの演出で、リアルイベントでは実現不可能な表現を創りあげてお手伝いをいたします。

今までにない夢のある演出を実現

仮想世界(XR)と現実世界(REAL)にはそれぞれの良さがあり、ふたつの手法は今後も共存(HYBRID)していきます。XR技術は、今までにない演出を実現する無限の可能性を秘めています。わたしたちは、お客様のアイデアを引き出し人々に夢を与えられるような演出の提案でステージを共に創りあげていきます。

まだまだ新しい分野であるXR技術の可能性は無限です。お客様の想いとわたしたちメディアサーバーチームの想像力を組み合わせ、ゼロから新しい演出を創りあげていくお手伝いをさせていただきます。

技術部
神野 浩太郎





あらゆるシーンの MICEイベントに 最適なテクニカルサービスを

いかなるイベントでも変わらない丁寧な対応

「MICE」というビジネスイベントのジャンルには、少人数の集いから数千人規模のセミナー、学会・展示会など、様々な形態が含まれています。空間の環境や演出シーンなどに合わせたベストな表現が求められる現場で、豊富な経験と実績を持ったスタッフが、お客様の大切なイベントをフルサポートします。

マルチな発想で要望に合った現場を実現

配信を伴うイベントの急増により、イベントスタイルのニーズは大きく変化しました。その中でわたしたちは最新の機材や技術に積極的に挑戦し、アイデアの幅を広げ続けることで、お客様のご要望を確実に把握し、迅速に提案・実行しています。

満足度の高い演出を実現

高度な技術力と高いホスピタリティで、出演者の皆様にとって気持ちの良い最高の空間づくりをお手伝いいたします。積み重ねてきたイベント経験を最大限に発揮し、皆様のイベントを強力にサポートします。



MICE

Meeting, Incentive, Convention, Exhibition



お客様の理想を実現するために、営業スタッフと技術スタッフがワンチームとなっておこなう全力サポートこそが、わたしたちの強みです。リアル、ハイブリット、リモート…あらゆるMICEイベントを安心してお任せください。

第一営業部
近保 朱音





photographer: Kosuke Ito

観客の“心に響く” 理想のステージを実現

多様なライブ・コンサート現場を柔軟にサポート

わたしたちは屋内・屋外、規模の大小を問わず、多様なジャンルのライブ・コンサートを手掛けています。各種LEDディスプレイや高輝度プロジェクターなど、豊富な機材ラインナップで様々なステージ演出のご要望にオールラウンドにお応えします。技術を熟知した営業スタッフがどんな時でも的確かつ柔軟に対応いたします。

完成度の高い演出を経験とコミュニケーションで実現

演出家やアーティスト、観客など関わる人すべての目線とスタッフの豊富な経験を活かしたクオリティの高いオペレーション力で、感動の瞬間を提供します。現場では音響・照明などのセクションとの連携は不可欠で、緻密なコミュニケーションから完成度の高い演出を実現します。

お客様の想いを「理想のカたち」に

幅広いマーケットの現場から、様々な技術と経験を蓄積し続けています。映像セクションだけではなく、音響や照明などテクニカル全領域を意識した思考と発想で、お客様の想いを具現化いたします。

現場で培った豊富な経験を余すことなく活かし、感動の舞台創りを全力でサポートいたします。アーティストの魅力を最大限に引き出すプランニングはわたしたちにお任せください。皆様の想いや夢を必ず実現いたします。

第二営業部
木谷 明日香



Live Concert





Entertainment

人々の心を繋ぎ、 常識にとらわれない プランをご提案

多岐にわたる知識・経験でお客様の想いを形に

エンターテインメントと一口に言っても、その内容やお客様の叶えたいことは実に様々です。映像センターには、多種多様な知識と経験を持ったスタッフが集結しており、だからこそ多角的な視点でアイデアを具現化することができます。それぞれの強みを発揮し、お客様のご要望を実現するために最適なプランをご提案します。

豊富な機材でイベントをトータルプロデュース

幅広いカテゴリーの映像・音響機材を豊富に揃えているほか、照明機材も導入しています。枠組みにとらわれないエンターテインメントをお届けするため、最新機材を含むあらゆる機材の中からお客様の理想を叶える最適な機材を選定し、イベント空間を総合プロデュースすることが可能です。

丁寧なコミュニケーションと迅速な対応でサポート

ご要望や想いを汲み取るため、お客様とのコミュニケーションを大切にしています。また、知識の豊富さや柔軟な発想力にもとづいたレスポンスの速さもわたしたちの強みであり、刻々と状況が変わるイベント現場において素早く臨機応変に対応します。

お客様の想いが実現し、その先の観客の皆様が笑顔になっていただくことがわたしたちの喜びです。お客様に寄り添い、最適なプランと機材で想いを形にします。まずはお気軽にご相談ください。

第三営業部
中嶋 達也





「プラスアルファの対応」で 最大限のパフォーマンスを提供

機材が送り出される最後の砦「倉庫スタッフ」の強み

映像センターの倉庫では、常に使う人の目線で、豊富な知識と技術を持ったスタッフが待つ現場へ正確に機材を送り出しています。風通しの良い情報共有を強みに、期待以上の安心・安全なサービスを提供しています。

ハードからソフトまで、幅広いフィールドを管理

機材のメンテナンスだけでなく、内部に保存されたデータや、各種記録媒体の取り扱いにも細心の注意を払っています。チェックリストを作成し、危機管理を万全に行う意識の高い取り組みで事故を未然に防いでいます。

多角的視野による「気付き」

日々の考察を繰り返すことにより、「気付き」を一步先ゆくサービスに反映しています。思考を先回りさせ、現場関係者や倉庫に来社されるお客様のニーズをイメージし、様々な変化に柔軟に対応することで、最大・最良の結果を導き出すことがわたしたちの使命と捉えています。



Quality



倉庫で働くスタッフも共に現場を成功させるため精一杯取り組んでいます。常に進化し続ける現場を全力でサポートいたしますので、安心して映像センターにお任せください。

イベント管理部
東 祐生

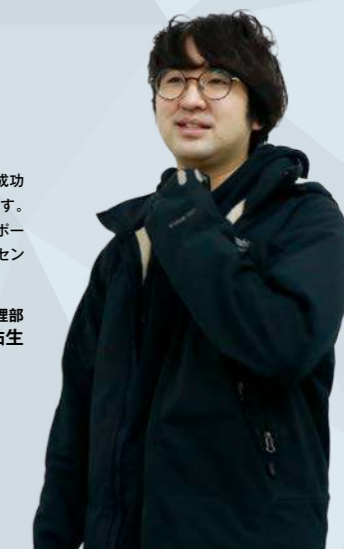



東京オフィス

名古屋オフィス



東雲オフィス



愛惟希(上海)視聽科技有限公司



大阪オフィス

関連会社



NETWORK



可搬型 LED 映像表示システム

Absen **AX1.5 Pro** Indoor

- 1.58mmピッチ超高精細LED、堅牢性に優れた4in1タイプLEDを採用。
- HDR10対応、5500:1のコントラスト比でクリアな白と深い黒を実現。
- 高精度設計によりスムーズに精度の高い設置が可能。
- 138インチで1920×1080(FullHD)を実現。

主な仕様

ピクセルピッチ 1.58mm
 LEDタイプ 4in1 IMD
 最大輝度 1000cd/m²
 階調処理 15bit
 ドット数 384×216ドット
 視野角 左右160°/上下140°
 外形寸法 W610×H343×D80mm
 重量 9.2kg
 電源電圧 AC100~240V
 消費電力 Max 169W

レンタル価格/日 **¥55,000**

画面サイズ (mm)

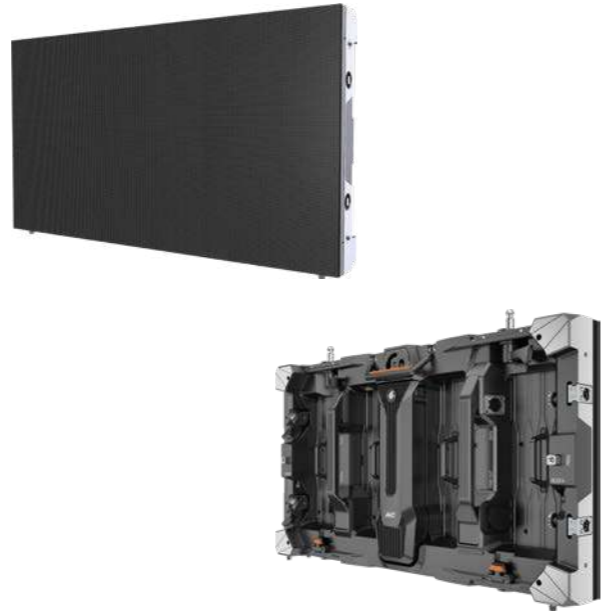
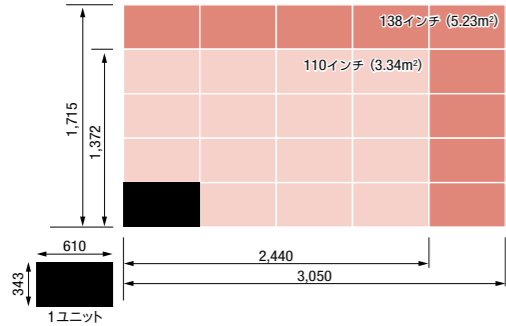

インチ	寸法 (W×H)	面積	ユニット数 (W×H)	レンタル価格/日
110インチ	W2440 × H1372mm	3.34m ²	4 × 4	¥880,000
138インチ	W3050 × H1715mm	5.23m ²	5 × 5	¥1,375,000

※ 搬入出費・セッティング費は別途となります。複数日レンタルの場合はお問い合わせください。

※外形寸法・重量は本体のみとなります。

可搬型 LED 映像表示システム

ROE **Ruby-C 2.3** Indoor

- HDR対応、高性能ダイナミックドライバICと広色域LEDパネルを搭載し、高コントラストによりリアルな映像を再現可能。
- 4in1LEDで優れた表示効果とグレアの軽減を実現。
- 特殊フレーム採用により0~±30度の曲面設置が可能。

主な仕様

ピクセルピッチ 2.31mm
 LEDタイプ 4in1 common cathode
 最大輝度 1500cd/m²
 階調処理 15bit
 ドット数 216×216ドット
 視野角 左右140°/上下140°
 外形寸法 W500×H500×D100mm
 重量 7.4kg
 電源電圧 AC100~240V
 消費電力 Max 180W

レンタル価格/日 **¥40,000**



画面サイズ (mm)

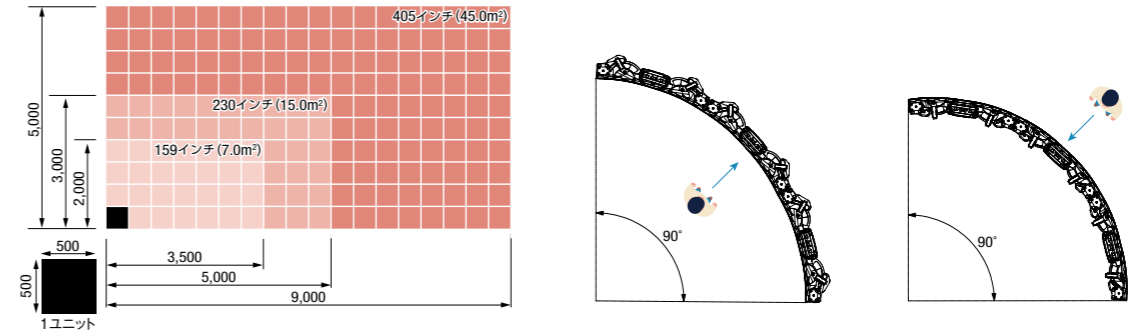

インチ	寸法 (W×H)	面積	ユニット数 (W×H)	レンタル価格/日
159インチ	W3500 × H2000mm	7.0m ²	7 × 4	¥1,120,000
230インチ	W5000 × H3000mm	15.0m ²	10 × 6	¥2,400,000
405インチ	W9000 × H5000mm	45.0m ²	18 × 10	¥7,200,000

※ 搬入出費・セッティング費は別途となります。複数日レンタルの場合はお問い合わせください。

※外形寸法・重量は本体のみとなります。

可搬型 LED 映像表示システム

Absen **PL2.5 Pro** 4K ULTRA HD Indoor

- 4K対応、2.5mmピッチ超高解像度仕様により、類を見ない美しさと迫力のあるウルトラHDの大画面構成が可能。
- 鮮やかな映像表現とハイリフレッシュレートによるちらつきの無い映像表示が可能。

主な仕様

ピクセルピッチ 2.5mm
 LEDタイプ 3in1 SMD
 最大輝度 1200cd/m²
 階調処理 14bit
 ドット数 200 × 200ドット
 視野角 左右150°/上下140°
 外形寸法 W500 × H500 × D87mm
 重量 9.4kg
 電源電圧 AC100~240V
 消費電力 Max 127.5W

レンタル価格/日 **¥40,000**



© コーエーテックモゲームス All rights reserved.

画面サイズ (mm)

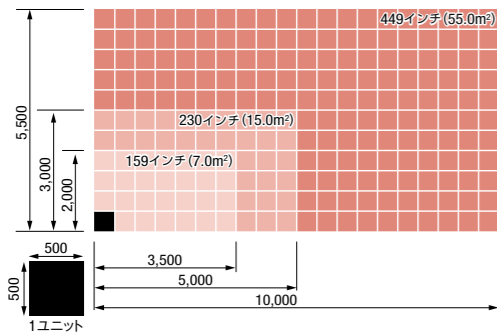

インチ	寸法 (W×H)	面積	ユニット数 (W×H)	レンタル価格/日
159インチ	W3500 × H2000mm	7.0m ²	7 × 4	¥1,120,000
230インチ	W5000 × H3000mm	15.0m ²	10 × 6	¥2,400,000
449インチ	W10000 × H5500mm	55.0m ²	20 × 11	¥8,800,000

※ 搬入出費・セッティング費は別途となります。複数日レンタルの場合はお問い合わせください。

※外形寸法・重量は本体のみとなります。

可搬型 LED 映像表示システム

BARCO **X2.8R** Indoor

- BARCOオリジナルプロセッサ-Infinipix 優れた画質と色再現が可能、HDR10対応。
- フレームはカーボンとマグネシウムの採用により強度と軽量を同時に実現。
- 精度の高いユニット設計により、吊り・置き共に素早く高精度なセットアップが可能。
- 独自の色校正技術により優れた校正を実現、色ムラ、輝度ムラのないなめらかな画面を再現。

主な仕様

ピクセルピッチ 2.85mm
 LEDタイプ 3in1 SMD (Black)
 最大輝度 1200cd/m²
 ドット数 168 × 168ドット
 視野角 左右160°/上下160°
 外形寸法 W480 × H480 × D89mm
 重量 7.0kg
 電源電圧 AC100~240V
 消費電力 Max 140W

レンタル価格/日 **¥35,000**



画面サイズ (mm)

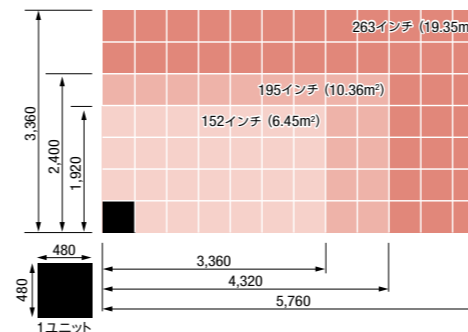

インチ	寸法 (W×H)	面積	ユニット数 (W×H)	レンタル価格/日
152インチ	W3360 × H1920mm	6.45m ²	7 × 4	¥980,000
195インチ	W4320 × H2400mm	10.36m ²	9 × 5	¥1,575,000
263インチ	W5760 × H3360mm	19.35m ²	12 × 7	¥2,940,000

※ 搬入出費・セッティング費は別途となります。複数日レンタルの場合はお問い合わせください。

※外形寸法・重量は本体のみとなります。



可搬型 LED 映像表示システム

MG3.9



- 耐久性の高いユニットパネル構造と軽量化を実現、高輝度、防水仕様で屋内外に対応。
- 高精細ながら強い色彩表現でインパクトのある空間演出が可能。

主な仕様

ピクセルピッチ 3.9mm
 LEDタイプ 3in1 SMD
 最大輝度 4500cd/m²
 ドット数 128×128ドット
 視野角 左右160°/上下160°
 防水レベル IP65(前)/54(後)
 外形寸法 W500×H500×D73mm
 重量 7.4kg
 電源電圧 AC100~240V
 消費電力 Max 210W



レンタル価格/日 **¥35,000**



画面サイズ (mm)

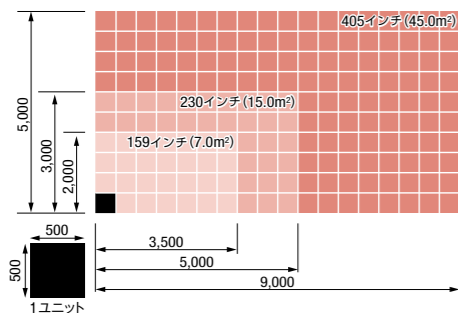

インチ	寸法 (W×H)	面積	ユニット数 (W×H)	レンタル価格/日
159インチ	W3500×H2000mm	7.0m ²	7×4	¥980,000
230インチ	W5000×H3000mm	15.0m ²	10×6	¥2,100,000
405インチ	W9000×H5000mm	45.0m ²	18×10	¥6,300,000

※ 搬入出費・セッティング費は別途となります。複数日レンタルの場合はお問い合わせください。

※外形寸法・重量は本体のみとなります。

可搬型 LED 映像表示システム

GL6/GL6S



- 低階調域までハイクオリティな映像表示が可能。
- 高精細6mmピッチ及び最大5000cd/m²の高輝度LEDシステムにより、屋外の小型画面等あらゆる現場に対応可能。
- カーボン素材の採用により薄型・軽量設計。

主な仕様

ピクセルピッチ 6.25mm
 LEDタイプ 3in1 SMD
 最大輝度 5000cd/m²
 ドット数 96×192ドット (GL6) / 96×96ドット (GL6S)
 防水レベル IP65
 外形寸法 W600×H1200×D65mm (GL6)
 W600×H600×D65mm (GL6S)
 重量 12.0kg (GL6) / 6.2kg (GL6S)
 電源電圧 AC100~240V
 消費電力 Max 340W (GL6) / Max 170W (GL6S)

GL6

レンタル価格/日 **¥100,000**



GL6S

レンタル価格/日 **¥50,000**



画面サイズ (mm)

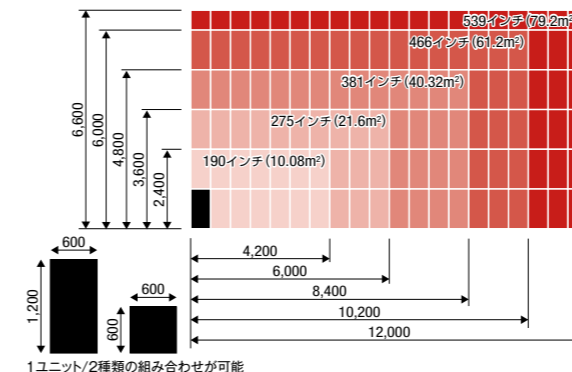

1ユニット/2種類の組み合わせが可能

インチ	寸法 (W×H)	面積	ユニット数 (W×H)	レンタル価格/日
190インチ	W4200×H2400mm	10.08m ²	7×2	¥1,400,000
275インチ	W6000×H3600mm	21.6m ²	10×3	¥3,000,000
381インチ	W8400×H4800mm	40.32m ²	14×4	¥5,600,000
466インチ	W10200×H6000mm	61.2m ²	17×5	¥8,500,000
539インチ	W12000×H6600mm	79.2m ²	20×5 (GL6) + 20×1 (GL6S)	¥11,000,000

※ 搬入出費・セッティング費は別途となります。複数日レンタルの場合はお問い合わせください。

※外形寸法・重量は本体のみとなります。





可搬型 LED 映像表示システム

GL9/GL9S



- 低階調域までハイクオリティーな映像表示が可能。
- ツアーフレームの使用により、吊り設置から据え置き設置まで、環境に合わせた様々な仕様に対応。
- 最大 4500cd/m² の高輝度 LED システムにより、屋内外のあらゆる環境に対応。遮光パネル使用により透過率 0% にすることも可能。

主な仕様

ピクセルピッチ 9.375mm
 LED タイプ 3in1 SMD
 最大輝度 4500cd/m²
 ドット数 64 × 128ドット (GL9) / 64 × 64ドット (GL9S)
 防水レベル IP65
 外形寸法 W600 × H1200 × D65mm (GL9)
 W600 × H600 × D65mm (GL9S)
 重量 9.8kg (GL9) / 5.2kg (GL9S)
 電源電圧 AC100~240V
 消費電力 Max 340W (GL9) / Max 170W (GL9S)

GL9

レンタル価格/日 **¥60,000**



GL9S

レンタル価格/日 **¥30,000**

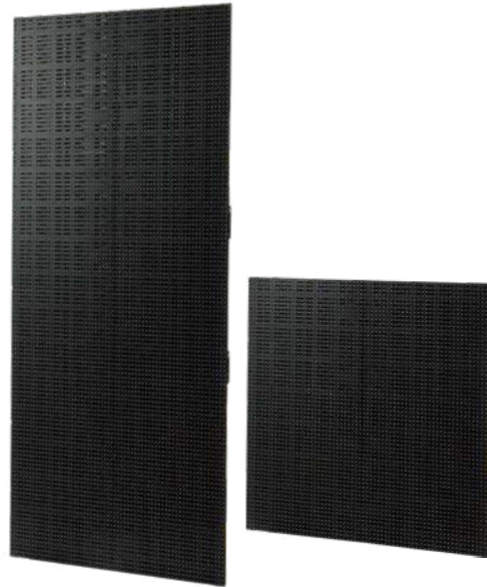

画面サイズ (mm)

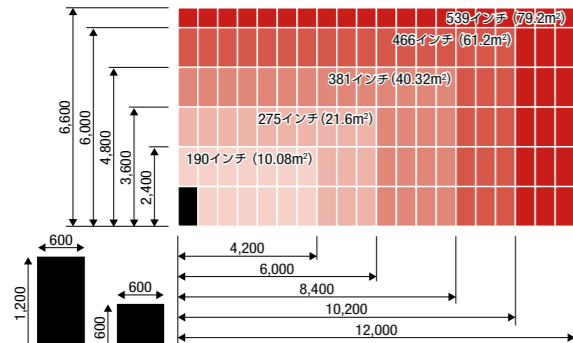

1ユニット/2種類の組み合わせが可能



インチ	寸法 (W×H)	面積	ユニット数 (W×H)	レンタル価格/日
190インチ	W4200 × H2400mm	10.08m ²	7 × 2	¥840,000
275インチ	W6000 × H3600mm	21.6m ²	10 × 3	¥1,800,000
381インチ	W8400 × H4800mm	40.32m ²	14 × 4	¥3,360,000
466インチ	W10200 × H6000mm	61.2m ²	17 × 5	¥5,100,000
539インチ	W12000 × H6600mm	79.2m ²	20 × 5 (GL9) + 20 × 1 (GL9S)	¥6,600,000

※ 搬入出費・セッティング費は別途となります。複数日レンタルの場合はお問い合わせください。

※外形寸法・重量は本体のみとなります。

可搬型 LED 映像表示システム

SK9/SK9S



- 透過率 45% の高い透過性であらゆる演出に対応。(別途遮光パネルあり)
- アルミダイキャストフレームにて軽量化を実現。
- 高い色校正技術により、輝度による色ムラやバラツキを抑え高画質を実現。
- 新型 4K プロセッサを使用、拡張により 8K にも対応可能。

主な仕様

ピクセルピッチ 9.375mm
 LED タイプ SMD1515
 最大輝度 3000cd/m²
 ドット数 64 × 128ドット (SK9) / 64 × 64ドット (SK9S)
 視野角 左右 140° / 上下 140°
 透過率 45%
 外形寸法 W600 × H1200 × D100mm (SK9)
 W600 × H600 × D100mm (SK9S)
 重量 7.4kg (SK9) / 4.1kg (SK9S)
 電源電圧 AC100~240V
 消費電力 Max 270W (SK9) / Max 135W (SK9S)

SK9

レンタル価格/日 **¥60,000**



SK9S

レンタル価格/日 **¥30,000**



画面サイズ (mm)

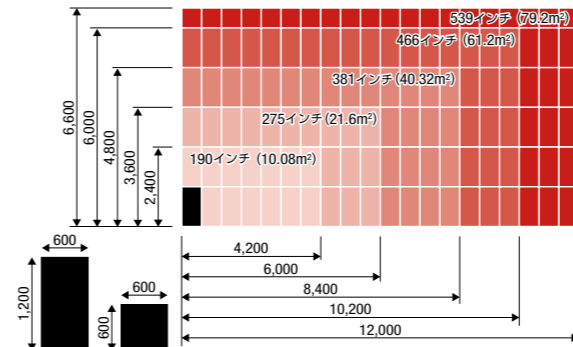

1ユニット/2種類の組み合わせが可能



インチ	寸法 (W×H)	面積	ユニット数 (W×H)	レンタル価格/日
190インチ	W4200 × H2400mm	10.08m ²	7 × 2	¥840,000
275インチ	W6000 × H3600mm	21.6m ²	10 × 3	¥1,800,000
381インチ	W8400 × H4800mm	40.32m ²	14 × 4	¥3,360,000
466インチ	W10200 × H6000mm	61.2m ²	17 × 5	¥5,100,000
539インチ	W12000 × H6600mm	79.2m ²	20 × 5 (SK9) + 20 × 1 (SK9S)	¥6,600,000

※ 搬入出費・セッティング費は別途となります。複数日レンタルの場合はお問い合わせください。

※外形寸法・重量は本体のみとなります。



可搬型 LED 映像表示システム

BARCO **V9m** Indoor Outdoor

- 屋外SMDテクノロジーを装備し、屋内外両方のステージに使用可能。
- DV-100コントローラーにより、高性能なスケーリングとクリエイティブなセットアップを実現。

主な仕様

ピクセルピッチ 9.52mm
 LEDタイプ 3in1 SMD
 最大輝度 4000cd/m²
 ドット数 84 × 84ドット
 視野角 左右120°/上下120°
 透過率 5%
 防水レベル IP65
 外形寸法 W800 × H800 × D125mm
 重量 13.5kg
 電源電圧 AC200~240V
 消費電力 Max 250W



レンタル価格/日 **¥55,000**

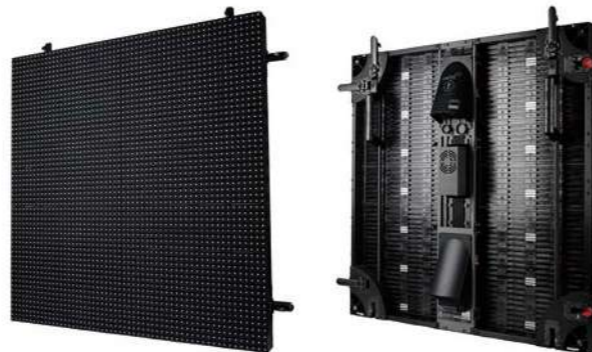

画面サイズ (mm)

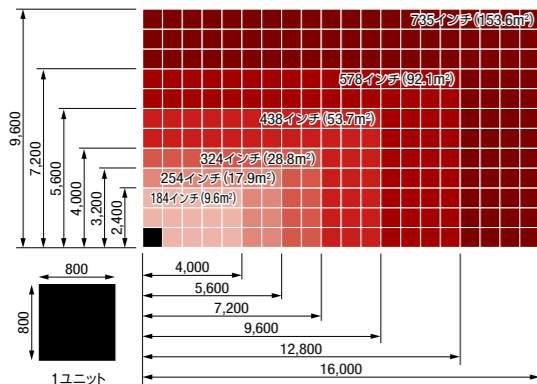

インチ	寸法 (W×H)	面積	ユニット数 (W×H)	レンタル価格/日
184 インチ	W4000 × H2400mm	9.6m ²	5 × 3	¥825,000
254 インチ	W5600 × H3200mm	17.9m ²	7 × 4	¥1,540,000
324 インチ	W7200 × H4000mm	28.8m ²	9 × 5	¥2,475,000
438 インチ	W9600 × H5600mm	53.7m ²	12 × 7	¥4,620,000
578 インチ	W12800 × H7200mm	92.1m ²	16 × 9	¥7,920,000
735 インチ	W16000 × H9600mm	153.6m ²	20 × 12	¥13,200,000

※ 搬入出費・セッティング費は別途となります。複数日レンタルの場合はお問い合わせください。

※外形寸法・重量は本体のみとなります。

可搬型 LED 映像表示システム

ROE **Linx-9** Indoor

- 薄型カーテン形状パネルにより、自由度の高い空間演出が可能。
- 9mmピッチの採用にて高精細な映像表現が可能。

主な仕様

ピクセルピッチ 9.375mm
 LEDタイプ 3in1 SMD
 最大輝度 2000cd/m²
 ドット数 32 × 128ドット
 視野角 左右160°/上下160°
 透過率 18%
 外形寸法 W300 × H1200 × D30mm
 重量 5.0kg
 電源電圧 AC100~240V
 消費電力 Max 180W

※裏面に信号ユニットのボックスが付きます。



レンタル価格/日 **¥30,000**

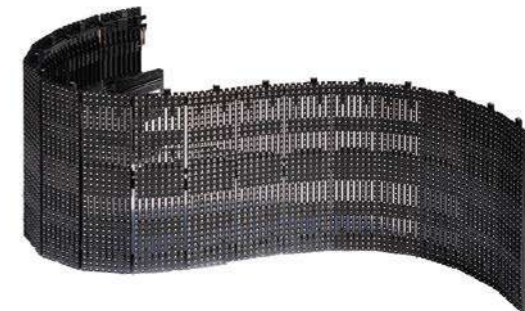

画面サイズ (mm)

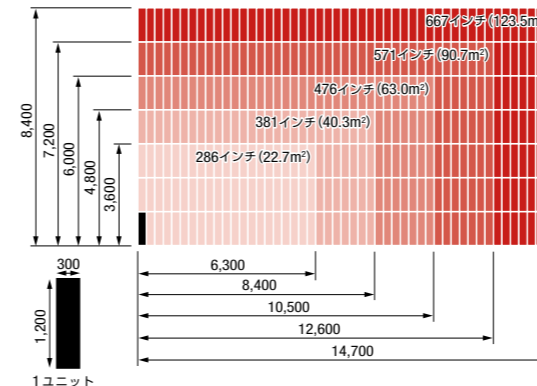

インチ	寸法 (W×H)	面積	ユニット数 (W×H)	レンタル価格/日
286 インチ	W6300 × H3600mm	22.7m ²	21 × 3	¥1,890,000
381 インチ	W8400 × H4800mm	40.3m ²	28 × 4	¥3,360,000
476 インチ	W10500 × H6000mm	63.0m ²	35 × 5	¥5,250,000
571 インチ	W12600 × H7200mm	90.7m ²	42 × 6	¥7,560,000
667 インチ	W14700 × H8400mm	123.5m ²	49 × 7	¥10,290,000

※ 搬入出費・セッティング費は別途となります。複数日レンタルの場合はお問い合わせください。

※外形寸法・重量は本体のみとなります。

可搬型 LED 映像表示システム

ROE **Linux-18**  

- 最大 4500cd/m² の高輝度。
- カーテン形状により、フレキシブルな空間表現が可能。
- 特殊な効果や照明と融合した演出にも効果を発揮。
- 高い透過率が、クリエイティブな LED レイアウトを実現。

主な仕様

ピクセルピッチ 18.75mm
 LED タイプ 3in1 SMD
 最大輝度 4500cd/m²
 ドット数 16 × 64ドット
 視野角 左右 120° / 上下 120°
 透過率 40%
 防水レベル IP65
 外形寸法 W300 × H1200 × D25.6mm
 重量 3.8kg
 電源電圧 AC90~132V / AC180~264V
 消費電力 Max 180W

※裏面に信号ユニットのボックスが付きます。



レンタル価格/日 **¥18,000**



画面サイズ (mm)

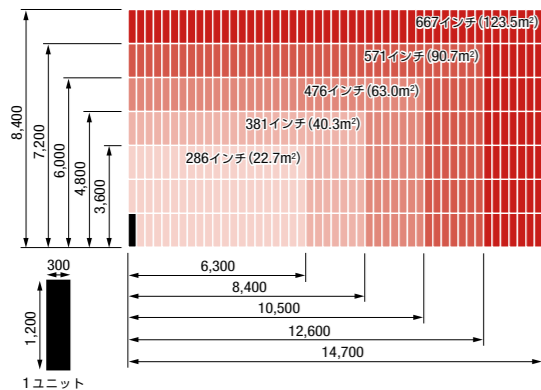

インチ	寸法 (W×H)	面積	ユニット数 (W×H)	レンタル価格/日
286インチ	W6300 × H3600mm	22.7m ²	21 × 3	¥1,134,000
381インチ	W8400 × H4800mm	40.3m ²	28 × 4	¥2,016,000
476インチ	W10500 × H6000mm	63.0m ²	35 × 5	¥3,150,000
571インチ	W12600 × H7200mm	90.7m ²	42 × 6	¥4,536,000
667インチ	W14700 × H8400mm	123.5m ²	49 × 7	¥6,174,000

※搬入出費・セッティング費は別途となります。複数日レンタルの場合はお問い合わせください。

※外形寸法・重量は本体のみとなります。

可搬型 LED 映像表示システム

SML-02/SML-03 

- サークル型透過LEDでインパクト抜群。
- 薄型・軽量設計を実現。

主な仕様

ピクセルピッチ 3.9mm × 7.81mm
 LED タイプ SMD1921
 最大輝度 2500cd/m²
 階調処理 14bit
 ドット数 512 × 256ドット (SML-02) /
 768 × 384ドット (SML-03)
 視野角 左右 140° / 上下 140°
 外形寸法 φ2102 × D41mm (SML-02) /
 φ3102 × D41mm (SML-03)
 重量 32.0kg (SML-02) / 80.0kg (SML-03)
 電源電圧 AC100~240V
 消費電力 Max 1256W (SML-02) /
 Max 2826W (SML-03)

SML-02

レンタル価格/日 **¥120,000**



SML-03

レンタル価格/日 **¥260,000**

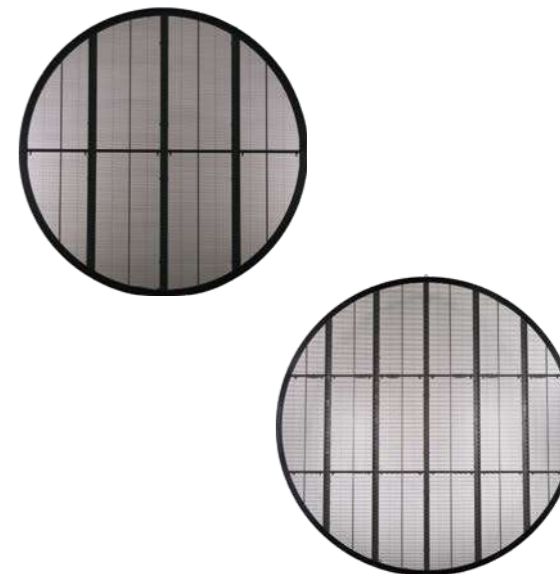

SML-02 画面サイズ (mm)

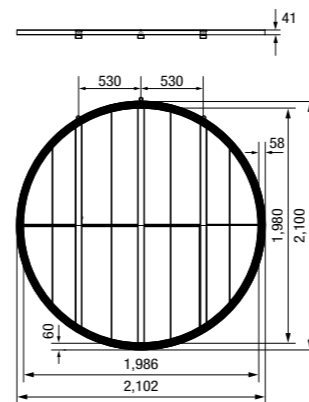

SML-03 画面サイズ (mm)

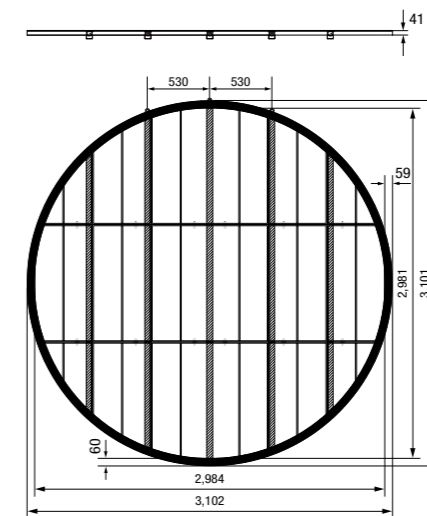

SML-02 設置事例

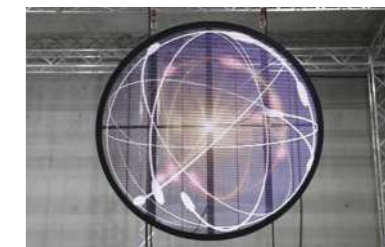

SML-03 設置事例

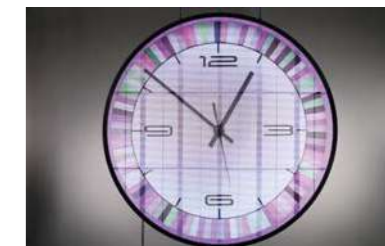

※外形寸法・重量は本体のみとなります。

可搬型 LED 映像表示システム

KBG-1.8  Indoor

- 1.8mmピッチ超高画質サイネージ一体型看板型LEDディスプレイ。
- マルチ表示機能による複数枚連動でクリエイティブな表現が可能。

主な仕様

ピクセルピッチ 1.8mm
 LEDタイプ SMD1212(GOB)
 最大輝度 700cd/m²
 階調処理 14bit
 ドット数 1080 × 320ドット
 視野角 左右160°/上下160°
 外形寸法 W584 × H1952 × D61mm (電源部含む)
 重量 36.0kg
 電源電圧 AC100~240V
 消費電力 Max 550W



レンタル価格/日 **¥100,000**

画面サイズ (mm)

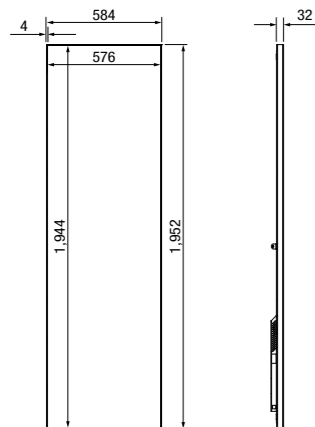

※外形寸法・重量は本体のみとなります。

可搬型 LED 映像表示システム

MUXWAVE **AM3.9-S/AM3.9-M**  Indoor

- 超小型チップの採用により、高精細ながら80%の高透過率。
- 仮設環境に適したオリジナルフレームを採用し、床置き・天吊り共に素早い設置が可能。

主な仕様

ピクセルピッチ 3.91mm
 最大輝度 4000cd/m²
 階調処理 16bit
 ドット数 256 × 512ドット (AM3.9-S) /
 512 × 512ドット (AM3.9-M)
 透過率 80%
 外形寸法 (自立) W1021 × H2452 × D500mm (AM3.9-S) /
 W2021 × H2452 × D500mm (AM3.9-M)
 外形寸法 (吊り) W1021 × H2229 × D75mm (AM3.9-S) /
 W2021 × H2229 × D75mm (AM3.9-M)
 重量 40.0kg (AM3.9-S) / 60.0kg (AM3.9-M)
 電源電圧 AC200~240V
 消費電力 Max 1850W (AM3.9-S) /
 Max 3700W (AM3.9-M)



AM3.9-S

レンタル価格/日 **¥300,000**



AM3.9-M

レンタル価格/日 **¥650,000**



AM3.9-S 画面サイズ (mm)

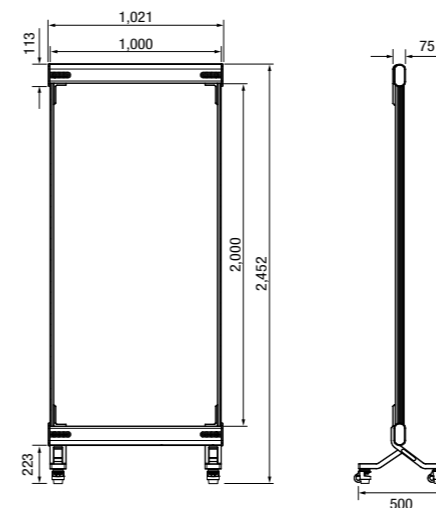

AM3.9-M 画面サイズ (mm)

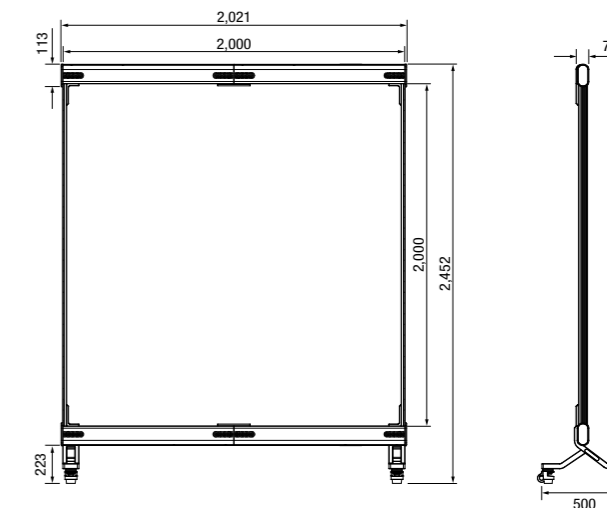

※外形寸法・重量は本体のみとなります。



LED映像表示システム

Wing Panel

Indoor Outdoor

- Pan540°/Tilt120°ムービングヘッドへ高輝度・高精細 3.9mmピッチLEDを搭載し迫力のある映像演出が可能。
- 10W Spotlight 12灯を搭載、映像と照明の融合が可能。
- IP65屋外対応。

主な仕様

DMX使用ch 6ch / 64ch
 防水レベル IP65
 外形寸法 W500 × H480 × D600mm
 重量 30.0kg
 電源電圧 AC100~240V
 消費電力 Max 390W



[LED display]

ピクセルピッチ 3.9mm
 LEDタイプ 3in1 SMD
 最大輝度 3800cd/m²
 ドット数 128 × 128ドット

[Movement]

Pan 540°
 Tilt 120°



レンタル料金はお問い合わせ下さい。

寸法図 (mm)

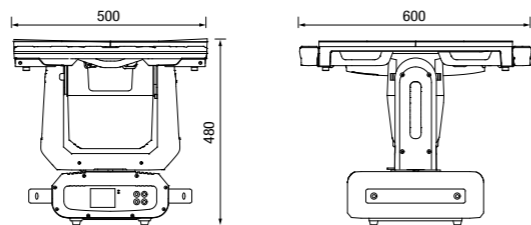
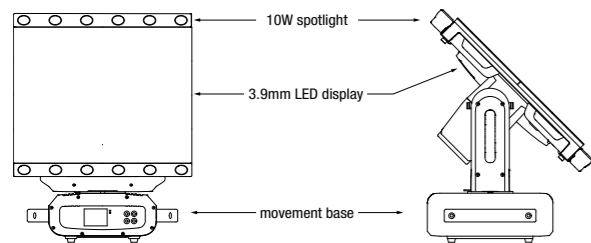

牽引型 LED 設置架台

PIVOT RIGGER

Indoor Outdoor

- パブリックビューイングに最適な大型スクリーンに対応。
- 360度回転・昇降機構搭載、会場到着後に短時間で設置可能。
- 予算や用途に応じて設置する画面サイズが選択可能。
- 両面にディスプレイが取り付け可能。

主な仕様

外形寸法 L6450 × W2010 × H2615~6500mm (2号機)
 L6471 × W1984 × H2800~6000mm (3号機・4号機)



2号機 寸法図 (mm)

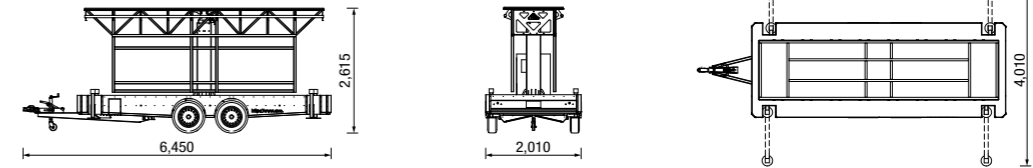

<仕様例>

GL6取り付け 寸法図 (mm)

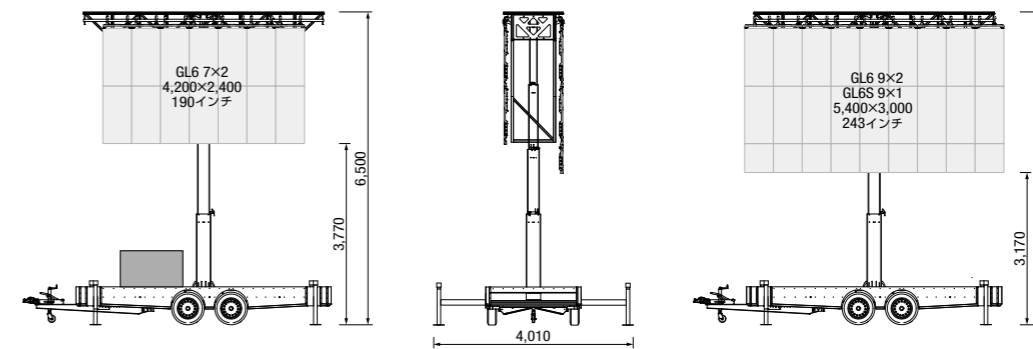

	寸法 (W×H×D)		ユニット数 (W×H)
GL6 1 ユニット	W600 × H1200 × D65mm		—
GL6S 1 ユニット	W600 × H600 × D65mm		—
インチ	寸法 (W×H) (画面のみ)		面積
190インチ	W4200 × H2400mm		10.08m ²
243インチ	W5400 × H3000mm		16.2m ²
			ユニット数 (W×H)
			7 × 2
			9 × 2 (GL6) + 9 × 1 (GL6S)

* レンタル料金はお問い合わせください。

86インチウルトラストレッチサイネージ

LG **86BH7C-B** 86 inch | 4K ULTRA HD | 3840×600 | LCD | portrait mode

- アスペクト比 58:9 のダイナミックなコンテンツを表現。
- 超横長の画面 4K。
- 最大 4 分割まで表示可能。

主な仕様

最大輝度 700cd/m²
 コントラスト比 500,000:1 (通常 1100:1)
 外形寸法 W2158.3 × H348.5 × D91.2mm
 重量 20.5kg
 消費電力 255W

レンタル価格/日 **¥120,000** 日数料率/A



外形寸法図 (mm)

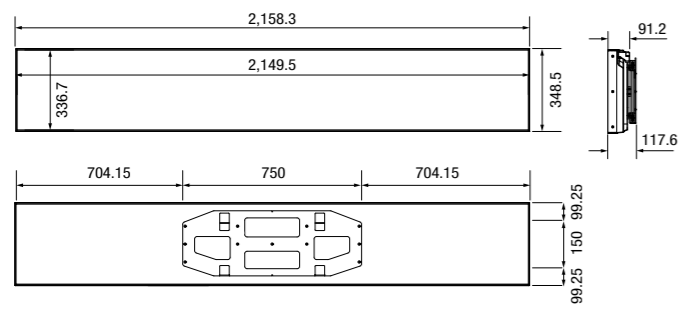

透過型 OLED 55インチディスプレイ

PLANAR **LO55** 55 inch | Full HD | 1920×1080 | OLED

- ハイクリアな透明ガラスを使用した有機ELディスプレイ。
- 高輝度高精細なシースルー映像を実現。
- 実像と映像を組み合わせた展示が可能。

LookThru Transparent OLED Display LO55

主な仕様

最大輝度 500cd/m²
 透過率 45%
 外形寸法 W1221.4 × H788.9 × D298.2mm
 重量 33.4kg
 消費電力 180W

レンタル価格/日 **¥110,000** 日数料率/A



外形寸法図 (mm)

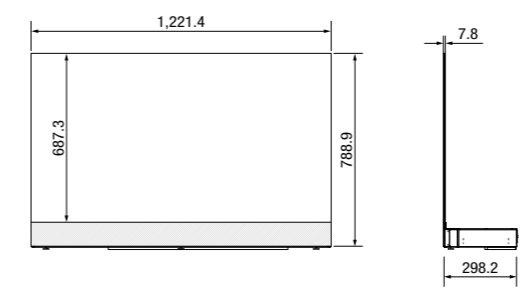

■ 壁面取付金具

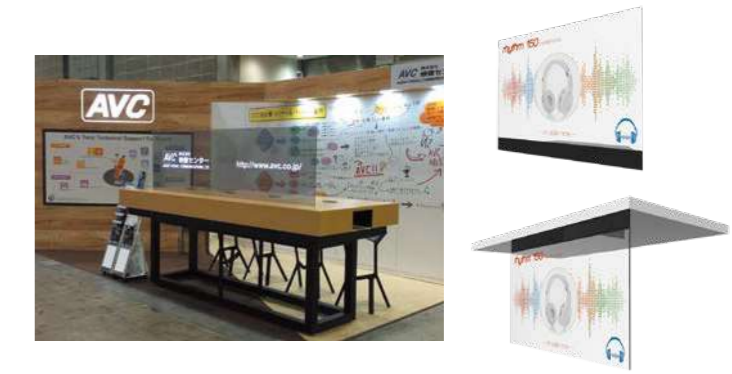

レンタル料金 =	レンタル日数	1日	2日	3日	4日	5日	6日	7日	8日間以上
1日料金×日数料率	日数料率/A	1.0	1.3	1.5	1.7	1.9	2.0	2.1	お問い合わせください

※外形寸法・重量は本体のみとなります。(一部を除く)

※外形寸法・重量は本体のみとなります。(一部を除く)

OLED 55 インチディスプレイ

LG **55EH5C/55EJ5C** 55 inch Full HD 1920×1080 OLED

- 両面有機ELディスプレイ。(55EH5C)
- 紙のような薄さの有機ELディスプレイ。(55EJ5C)
- 圧倒的な視野角と安定した色を再現。
- 無限のコントラストと深い黒を実現。

Dual-View Flat OLED Display 55EH5C

主な仕様

最大輝度 400cd/m²
 コントラスト比 100,000:1
 外形寸法 W1227.6 × H702.7 × D8.9mm
 重量 21.0kg
 消費電力 375W

レンタル価格/日 **¥120,000** 日数料率/A



Wall-paper OLED Display 55EJ5C

主な仕様

最大輝度 400cd/m²
 コントラスト比 100,000:1
 外形寸法 W1227 × H702.1 × D3.65mm
 重量 5.6kg
 消費電力 190W

レンタル価格/日 **¥80,000** 日数料率/A



外形寸法図 (mm)

55EH5C

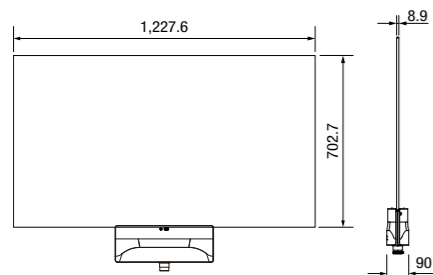

55EJ5C

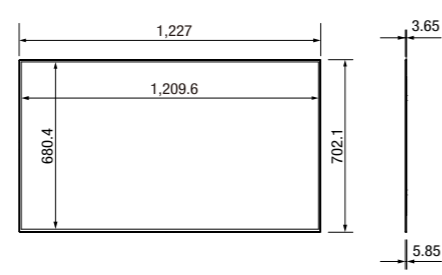

OPTION

両面型 OLED 用フロアスタンド	両面型 OLED 用壁取付金具	シーリングキット
LG S1-EH55C レンタル価格/日 ¥4,000 日数料率/A	LG W-EH55C レンタル価格/日 ¥4,000 日数料率/A	LG CF-EH55C レンタル価格/日 ¥4,000 日数料率/A

100 インチ 4K 液晶ディスプレイ

SONY **FW-100BZ40J** 100 inch 4K ULTRA HD 3840×2160 LCD portrait mode rear

- 4KUHD100インチ液晶ディスプレイ。
- 認知特性プロセッサー「XR」搭載により自然な美しさを再現。
- あらゆる映像を高精細な4K画質へアップコンバート。
- 前傾15度、後傾20度設置対応。

主な仕様

最大輝度 940cd/m²
 コントラスト比 9000:1
 (ダイナミックコントラスト比600,000:1)
 外形寸法 W2260 × H1297 × D98mm
 重量 88.9kg
 消費電力 426W

レンタル価格/日 **¥300,000** 日数料率/A



外形寸法図 (mm)

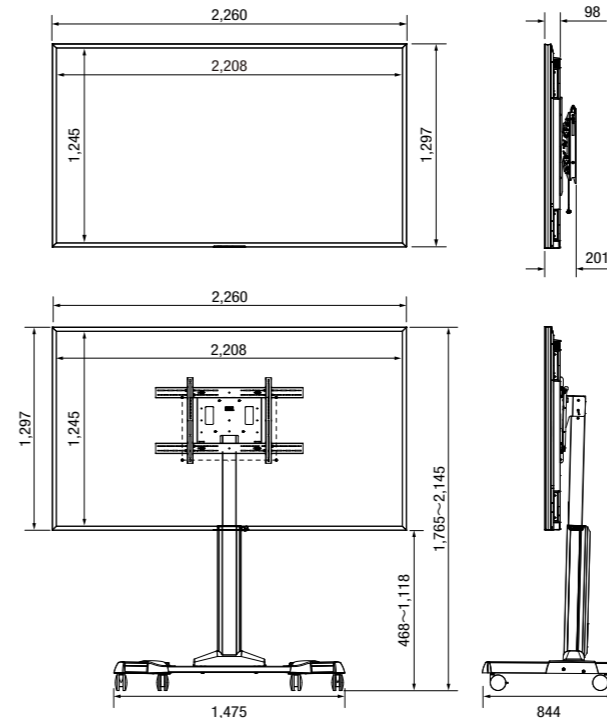

■ スタンド (LPE1U) 使用時



OPTION

電動昇降スタンド

CHIEF **LPE1U**

レンタル価格/日 **¥20,000** 日数料率/A

98インチ8K液晶ディスプレイ

SONY **KJ-98Z9G/BZ** 98 inch | 8K ULTRA HD | 7680×4320 | LCD | rear

- 8K 解像度パネル搭載。
- B2B 機能を豊富に搭載した98V型4Kチューナー内蔵モデル。

主な仕様

外形寸法 W2202 × H1311 × D111mm
 重量 94.2kg
 消費電力 980W
 ※卓上スタンド付属

レンタル価格/日 **¥500,000** 日数料率/A



外形寸法図 (mm)

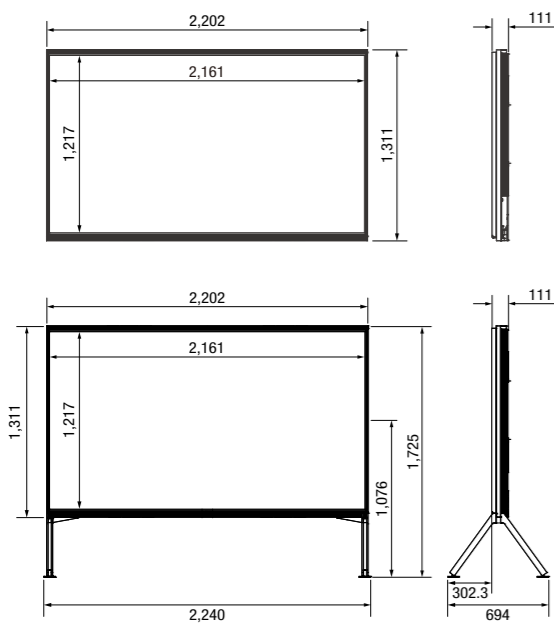

90インチ液晶ディスプレイ

SHARP **PN-R903** 90 inch | Full HD | 1920×1080 | LCD | portrait mode | rear

- 等身大表示が可能な大型サイズ。
- 100万:1の高コントラスト比。
- 高輝度700cd/m²&バックライト自動制御(ローカルディミング)機能搭載。

主な仕様

最大輝度 700cd/m²
 コントラスト比 1,000,000:1 (ローカルディミング機能「強」設定時)
 4000:1 (ローカルディミング機能非設定時)
 外形寸法 W2055 × H1197 × D122mm
 重量 75.0kg
 消費電力 660W

レンタル価格/日 **¥250,000** 日数料率/A



外形寸法図 (mm)

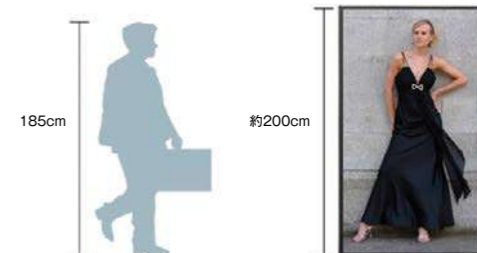
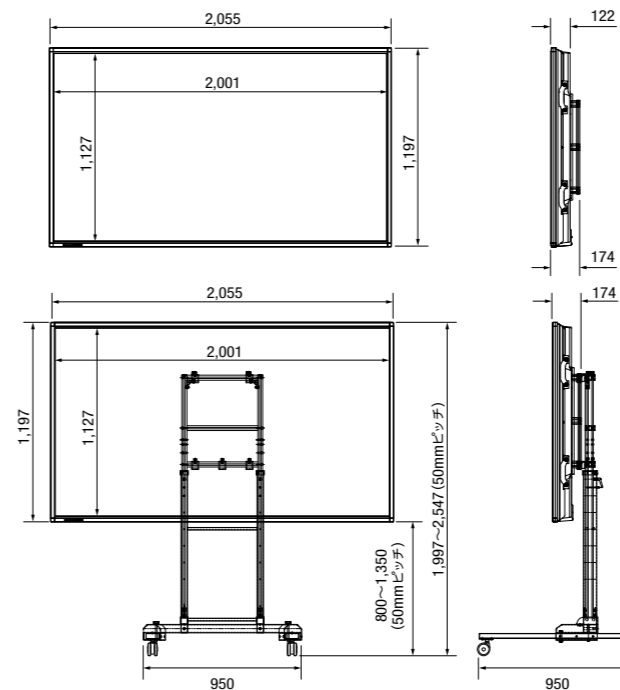

■ スタンド (STD-R01907) 使用時



OPTION

大型ディスプレイ用スタンド

RATEC **STD-R01907**

レンタル価格/日 **¥12,000** 日数料率/A

65インチ4K裸眼3Dディスプレイ

LET'S corporation **L-3D4K65** 65 inch 4K ULTRA HD 3840×2160 LCD

- 4K(3840 × 2160p) 解像度パネルの裸眼3Dディスプレイ。
- レンチキュラー方式を採用し、輝度を落とさず、自然な立体視が可能。
- 120度の水平視野角で多人数による同時鑑賞が可能。
- HDMI入力の3D標準フォーマット(Side-by-Side方式)に対応し、8視点3D映像でリアルタイム表示が可能。

主な仕様

最大輝度 450cd/m²
 コントラスト比 4000:1
 3D水平視野角 140°
 外形寸法 W1456.6 × H846 × D105.9mm
 重量 75.6kg
 消費電力 260W

レンタル価格/日 **¥150,000** 日数料率/A

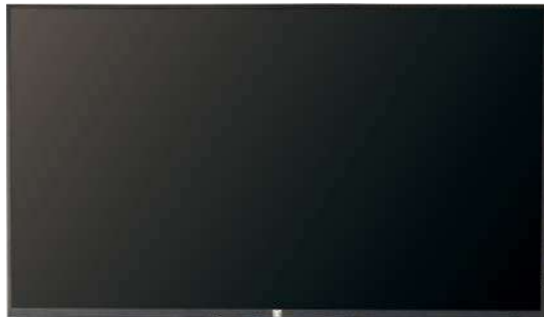

外形寸法図 (mm)

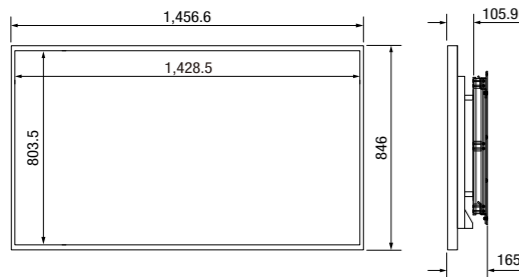

レンチキュラー

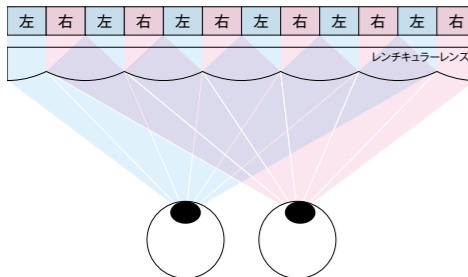

※写真はイメージです。

レンタル料金=	レンタル日数	1日	2日	3日	4日	5日	6日	7日	8日間以上
1日料金×日数料率	日数料率 A	1.0	1.3	1.5	1.7	1.9	2.0	2.1	お問い合わせください

※外形寸法・重量は本体のみとなります。(一部を除く)

85インチ4K液晶ディスプレイ

SONY **FW-85BZ35F/BZ** 85 inch 4K ULTRA HD 3840×2160 LCD portrait mode rear

主な仕様

最大輝度 620cd/m²
 コントラスト比 4000:1
 (ダイナミックコントラスト比 500,000:1)
 外形寸法 W1911 × H1098 × D73mm
 重量 44.1kg
 消費電力 378W



外形寸法図 (mm)

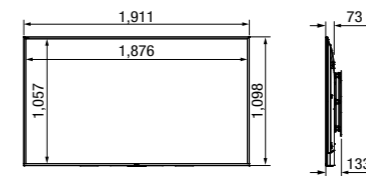

レンタル価格/日 **¥200,000** 日数料率/A

80インチ液晶ディスプレイ

NEC **LCD-P801** 80 inch Full HD 1920×1080 LCD portrait mode rear

主な仕様

最大輝度 700cd/m²
 コントラスト比 5000:1
 外形寸法 W1836.2 × H1061.3 × D86.9mm
 重量 61.5kg
 消費電力 235W



外形寸法図 (mm)

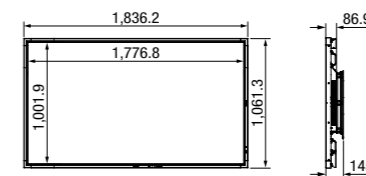

レンタル価格/日 **¥180,000** 日数料率/A

80インチ液晶ディスプレイ

SHARP **PN-E802** 80 inch Full HD 1920×1080 LCD portrait mode rear

主な仕様

最大輝度 450cd/m²
 コントラスト比 4000:1
 外形寸法 W1868 × H1094 × D123mm
 重量 79.0kg
 消費電力 270W
 ※拡張ボードPN-ZB01を標準装備



外形寸法図 (mm)

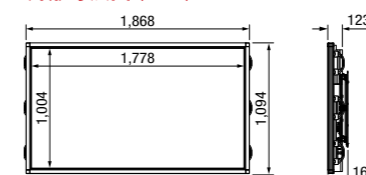

レンタル価格/日 **¥180,000** 日数料率/A

※外形寸法・重量は本体のみとなります。(一部を除く)

70インチ液晶ディスプレイ

SHARP **PN-E703** 70 inch Full HD 1920×1080 LCD portrait mode rear

主な仕様
 最大輝度 450cd/m²
 コントラスト比 4000:1
 外形寸法 W1578 × H916 × D39.4mm
 重量 43.0kg
 消費電力 225W

外形寸法図 (mm)

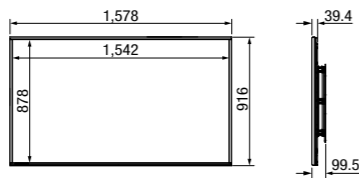

レンタル価格/日 **¥120,000** 日数料率/A



65インチ4K液晶ディスプレイ

SONY **FW-65BZ40H/BZ** 65 inch 4K ULTRA HD 3840×2160 LCD portrait mode rear

主な仕様
 最大輝度 850cd/m²
 コントラスト比 6000:1
 (ダイナミックコントラスト比 550,000:1)
 外形寸法 W1450 × H833 × D70mm
 重量 22.2kg
 消費電力 214W
 ※卓上スタンド付属

外形寸法図 (mm)

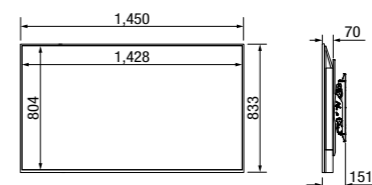

レンタル価格/日 **¥110,000** 日数料率/A



70インチ液晶ディスプレイ

SHARP **PN-E702** 70 inch Full HD 1920×1080 LCD portrait mode rear

主な仕様
 最大輝度 450cd/m²
 コントラスト比 4000:1
 外形寸法 W1615 × H947 × D100mm
 重量 50.0kg
 消費電力 240W
 ※拡張ボードPN-ZB01を標準装備

外形寸法図 (mm)

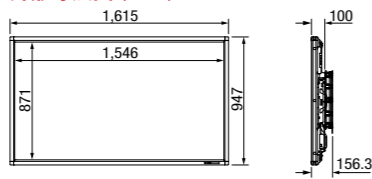

レンタル価格/日 **¥120,000** 日数料率/A



65インチ4K液晶ディスプレイ

LG **65UH5E-B** 65 inch 4K ULTRA HD 3840×2160 LCD portrait mode

主な仕様
 最大輝度 500cd/m²
 コントラスト比 1000:1
 外形寸法 W1458.6 × H836.4 × D40.1mm
 重量 26.0kg
 消費電力 134W
 ※メディアプレーヤー機能内蔵

外形寸法図 (mm)

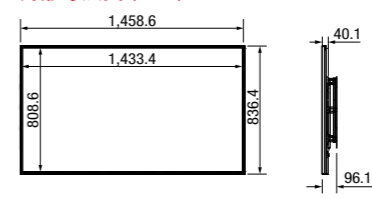

レンタル価格/日 **¥110,000** 日数料率/A



65インチ4K液晶ディスプレイ

Panasonic **TH-65WQ1HJ** 65 inch 4K ULTRA HD 3840×2160 LCD portrait mode rear

主な仕様
 最大輝度 2200cd/m²
 コントラスト比 1200:1
 外形寸法 W1463 × H838 × D82mm
 重量 35.5kg
 消費電力 740W

外形寸法図 (mm)

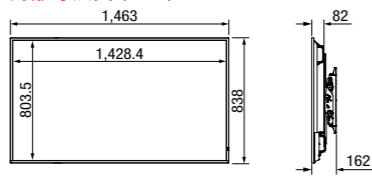

レンタル価格/日 **¥150,000** 日数料率/A



60インチ液晶ディスプレイ

SHARP **PN-R606** 60 inch Full HD 1920×1080 LCD portrait mode rear

主な仕様
 最大輝度 700cd/m²
 コントラスト比 5000:1
 外形寸法 W1349 × H775 × D60mm
 重量 33.0kg
 消費電力 190W

外形寸法図 (mm)

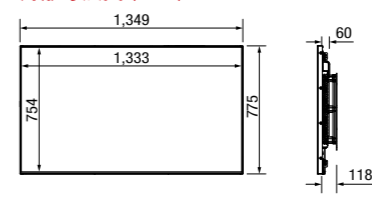

レンタル価格/日 **¥100,000** 日数料率/A



60インチ液晶ディスプレイ

SHARP **PN-E602** 60 inch Full HD 1920×1080 LCD portrait mode rear

主な仕様
 最大輝度 450cd/m²
 コントラスト比 4000:1
 外形寸法 W1407×H817×D86mm
 重量 38.0kg
 消費電力 170W
 ※拡張ボードPN-ZB01を標準装備

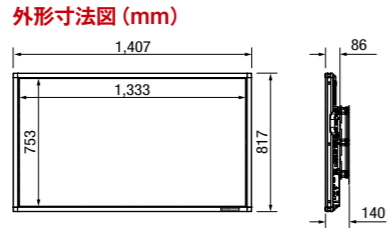

レンタル価格/日 **¥90,000** 日数料率/A



55インチ4K液晶ディスプレイ

Panasonic **TH-55SQ2HJ** 55 inch 4K ULTRA HD 3840×2160 LCD portrait mode rear

主な仕様
 最大輝度 700cd/m²
 コントラスト比 5000:1
 (ダイナミックコントラスト比 50,000:1)
 外形寸法 W1242×H713×D66mm
 重量 18.4kg
 消費電力 320W
 ※メディアプレーヤー機能内蔵

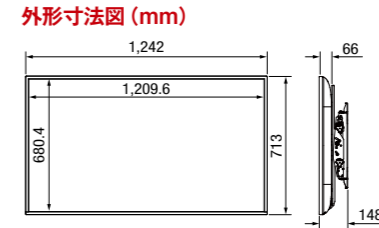

レンタル価格/日 **¥75,000** 日数料率/A



60インチ4K液晶テレビ

SHARP **4T-C60BN1** 60 inch 4K ULTRA HD 3840×2160 LCD rear

主な仕様
 受信チャンネル 地上デジタル
 (CATVバススルー対応) / BS 4K/
 デジタル / 110度CS 4K/デジタル
 外形寸法 W1354×H803×D97mm
 重量 27.5kg
 消費電力 218W
 ※AV入力端子ご使用の場合、片側4極ミニプラグの
 AV端子変換ケーブルが別途必要

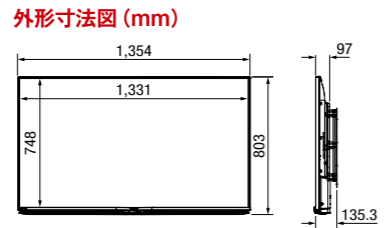

レンタル価格/日 **¥90,000** 日数料率/A



55インチ4K液晶ディスプレイ

Panasonic **TH-55EQ1J** 55 inch 4K ULTRA HD 3840×2160 LCD portrait mode rear

主な仕様
 最大輝度 350cd/m²
 コントラスト比 4000:1
 外形寸法 W1240×H712×D62mm
 重量 17.0kg
 消費電力 195W
 ※メディアプレーヤー機能内蔵

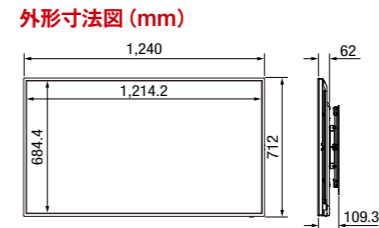

レンタル価格/日 **¥70,000** 日数料率/A



60インチ4K液晶テレビ

SHARP **LC-60U45** 60 inch 4K ULTRA HD 3840×2160 LCD rear

主な仕様
 受信チャンネル 地上デジタル
 (CATVバススルー対応) /
 BSデジタル / 110度CS デジタル
 外形寸法 W1351×H788×D69mm
 重量 25.5kg
 消費電力 248W

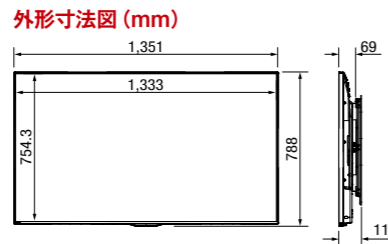

レンタル価格/日 **¥90,000** 日数料率/A



55インチ液晶ディスプレイ

LG **55SE3KD-B** 55 inch Full HD 1920×1080 LCD portrait mode rear

主な仕様
 最大輝度 350cd/m²
 コントラスト比 1100:1
 外形寸法 W1238×H715×D54mm
 重量 17.5kg
 消費電力 65W
 ※メディアプレーヤー機能内蔵

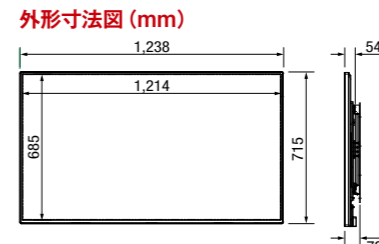

レンタル価格/日 **¥70,000** 日数料率/A



55インチ液晶ディスプレイ

NEC **LCD-X552S** 55 inch Full HD 1920×1080 LCD portrait mode rear

主な仕様
 最大輝度 700cd/m²
 コントラスト比 4000:1
 外形寸法 W1254 × H725 × D46.1mm
 重量 24.5kg
 消費電力 305W



外形寸法図 (mm)

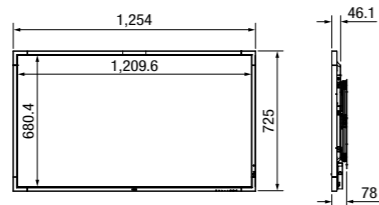

レンタル価格/日 **¥70,000** 日数料率/A

50インチ4K液晶テレビ

SHARP **LC-50U45** 50 inch 4K ULTRA HD 3840×2160 LCD rear

主な仕様
 受信チャンネル 地上デジタル (CATVバススルー対応) / BSデジタル / 110度CSデジタル
 外形寸法 W1121 × H655 × D82mm
 重量 21.0kg
 消費電力 169W



外形寸法図 (mm)

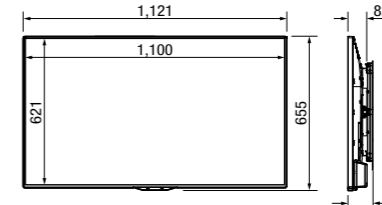

レンタル価格/日 **¥60,000** 日数料率/A

50インチ4K液晶ディスプレイ

Panasonic **TH-50SQ2HJ** 50 inch 4K ULTRA HD 3840×2160 LCD portrait mode rear

主な仕様
 最大輝度 700cd/m²
 コントラスト比 4000:1 (ダイナミックコントラスト比 50,000:1)
 外形寸法 W1129 × H649 × D66mm
 重量 15.8kg
 消費電力 275W
 ※メディアプレーヤー機能内蔵



外形寸法図 (mm)

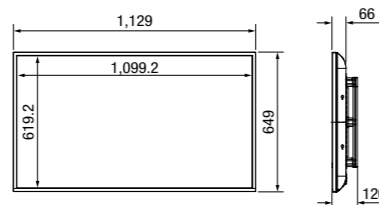

レンタル価格/日 **¥60,000** 日数料率/A

49インチ液晶ディスプレイ

SHARP **PN-R496** 49 inch Full HD 1920×1080 LCD portrait mode rear

主な仕様
 最大輝度 700cd/m²
 コントラスト比 1300:1
 外形寸法 W1095 × H626 × D62mm
 重量 19.5kg
 消費電力 155W



外形寸法図 (mm)

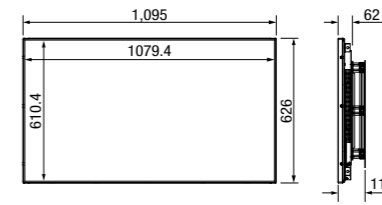

レンタル価格/日 **¥60,000** 日数料率/A

50インチタッチパネル液晶ディスプレイ

Panasonic **TH-50LFB70J** 50 inch Full HD 1920×1080 LCD portrait mode rear

主な仕様
 最大輝度 350cd/m²
 コントラスト比 5000:1
 外形寸法 W1185 × H705 × D103mm
 重量 33.0kg
 消費電力 140W



外形寸法図 (mm)

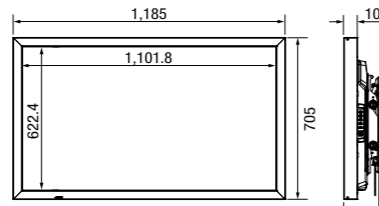

レンタル価格/日 **¥75,000** 日数料率/A

49インチ液晶ディスプレイ

Panasonic **TH-49LF80J** 49 inch Full HD 1920×1080 LCD portrait mode rear

主な仕様
 最大輝度 700cd/m²
 コントラスト比 1300:1
 外形寸法 W1093 × H623 × D72mm
 重量 19.0kg
 消費電力 175W
 ※メディアプレーヤー機能内蔵



外形寸法図 (mm)

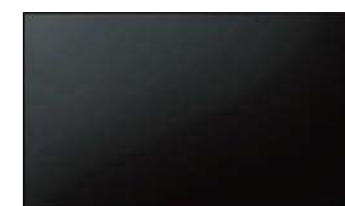
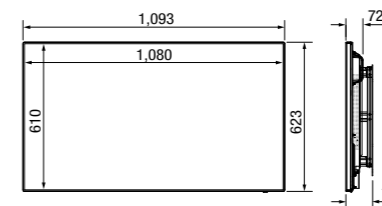

レンタル価格/日 **¥60,000** 日数料率/A

47インチ防塵防水液晶ディスプレイ

Panasonic **TH-47LFX60J** 47 inch Full HD 1920×1080 LCD portrait mode Outdoor

主な仕様
 最大輝度 2000cd/m²
 コントラスト比 1300:1
 外形寸法 W1162×H706×D216mm
 重量 47.0kg
 消費電力 370W

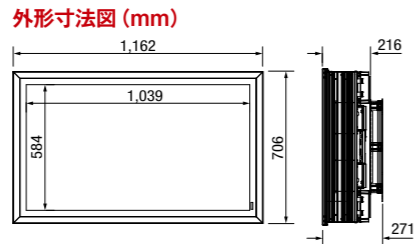

レンタル価格/日 **¥70,000** 日数料率/A

47インチ液晶ディスプレイ

SHARP **PN-E471R** 47 inch Full HD 1920×1080 LCD portrait mode rear

主な仕様
 最大輝度 700cd/m²
 コントラスト比 1200:1
 外形寸法 W1083×H628.2×D111mm
 重量 26.0kg
 消費電力 265W
 ※拡張ボードPN-ZB01を標準装備

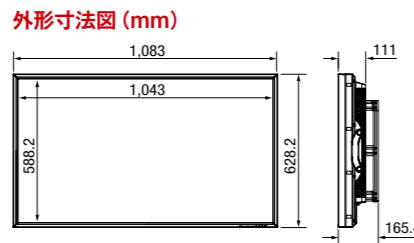

レンタル価格/日 **¥55,000** 日数料率/A

3D対応46インチ液晶ディスプレイ

Victor **GD-463D10** 46 inch Full HD 1920×1080 LCD front

主な仕様
 コントラスト比 2000:1
 外形寸法 W1071×H679×D75mm
 重量 22.9kg
 消費電力 210W
 ※2方式の3D映像信号に対応 (Line-by-Line方式/ Side-by-Side方式)

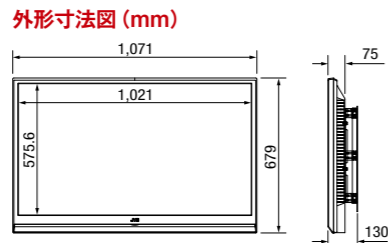

レンタル価格/日 **¥70,000** 日数料率/A

OPTION

3D対応偏光メガネ

Victor **TS-C3DRD**

レンタル価格/日 **¥300** 日数料率/A

46インチ液晶テレビ

SHARP **LC-46ES50** 46 inch Full HD 1920×1080 LCD front

主な仕様
 コントラスト比 2000:1
 受信チャンネル 地上デジタル (CATVバススルー対応)/ BSデジタル/ 110度CSデジタル
 外形寸法 W1107×H724×D90mm
 重量 23.0kg
 消費電力 250W

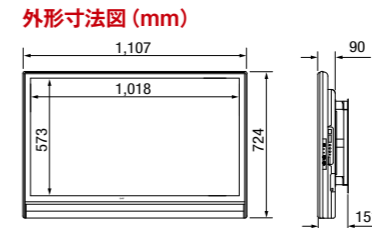

レンタル価格/日 **¥45,000** 日数料率/A

43インチ液晶ホバータッチディスプレイ

SHARP **PN-HW4HT** 43 inch 4K ULTRA HD 3840×2160 LCD portrait mode rear

主な仕様
 最大輝度 350cd/m²
 コントラスト比 4000:1
 外形寸法 W1009×H597×D94mm
 重量 16.0kg
 消費電力 115W

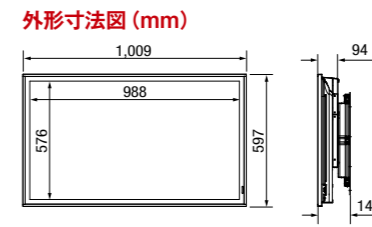

レンタル価格/日 **¥60,000** 日数料率/A

43インチ4K液晶ディスプレイ

SHARP **PN-HS431** 43 inch 4K ULTRA HD 3840×2160 LCD rear

主な仕様
 最大輝度 700cd/m²
 コントラスト比 1200:1
 外形寸法 W973×H561.2×D63.5mm
 重量 11.5kg
 消費電力 140W
 ※メディアプレーヤー機能内蔵

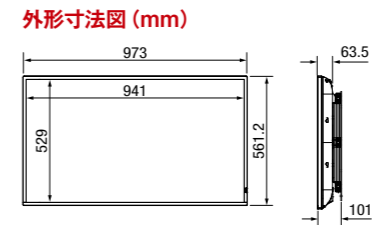

レンタル価格/日 **¥45,000** 日数料率/A

43インチ4K液晶ディスプレイ

Panasonic **TH-43SQ2HJ** 43 inch 4K ULTRA HD 3840×2160 LCD portrait mode rear

主な仕様
 最大輝度 700cd/m²
 コントラスト比 1200:1
 外形寸法 W973 × H562 × D65mm
 重量 11.9kg
 消費電力 230W
 ※メディアプレーヤー機能内蔵

外形寸法図 (mm)

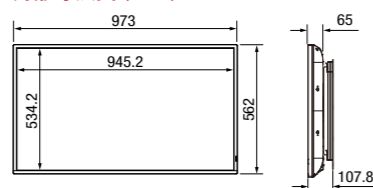

レンタル価格/日 **¥45,000** 日数料率/A



43インチ液晶ディスプレイ

LG **43SH7E-B** 43 inch Full HD 1920×1080 LCD portrait mode rear

主な仕様
 最大輝度 700cd/m²
 コントラスト比 1100:1
 外形寸法 W969.6 × H563.9 × D54mm
 重量 10.5kg
 消費電力 95W
 ※メディアプレーヤー機能内蔵

外形寸法図 (mm)

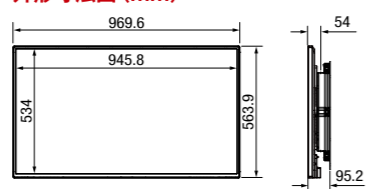

レンタル価格/日 **¥45,000** 日数料率/A



OPTION

タッチパネルオーバーレイ

LG **KT-T430** レンタル価格/日 **¥15,000** 日数料率/A LG **KT-T43E** レンタル価格/日 **¥15,000** 日数料率/A

43インチ液晶ディスプレイ

LG **43SM5KE-B** 43 inch Full HD 1920×1080 LCD portrait mode rear

主な仕様
 最大輝度 450cd/m²
 コントラスト比 1100:1
 外形寸法 W969.6 × H563.9 × D54mm
 重量 10.0kg
 消費電力 95W
 ※メディアプレーヤー機能内蔵

外形寸法図 (mm)

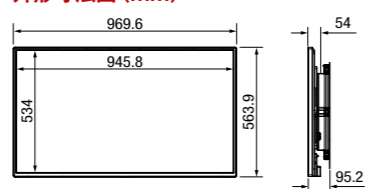

レンタル価格/日 **¥45,000** 日数料率/A



OPTION

タッチパネルオーバーレイ

LG **KT-T430** レンタル価格/日 **¥15,000** 日数料率/A LG **KT-T43E** レンタル価格/日 **¥15,000** 日数料率/A

レンタル料金=	レンタル日数	1日	2日	3日	4日	5日	6日	7日	8日間以上
1日料金×日数料率	日数料率/A	1.0	1.3	1.5	1.7	1.9	2.0	2.1	お問い合わせください

※外形寸法・重量は本体のみとなります。(一部を除く)

43インチ液晶ディスプレイ

LG **43SM5KB-B** 43 inch Full HD 1920×1080 LCD portrait mode rear

主な仕様
 最大輝度 450cd/m²
 コントラスト比 1100:1
 外形寸法 W969.6 × H563.9 × D54mm
 重量 10.0kg
 消費電力 80W
 ※メディアプレーヤー機能内蔵

外形寸法図 (mm)

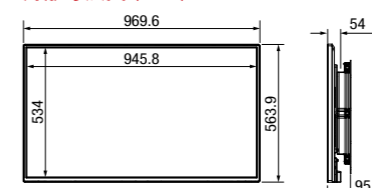

レンタル価格/日 **¥45,000** 日数料率/A



OPTION

タッチパネルオーバーレイ

LG **KT-T430** レンタル価格/日 **¥15,000** 日数料率/A LG **KT-T43E** レンタル価格/日 **¥15,000** 日数料率/A

43インチ液晶ディスプレイ

LG **43SE3KE-B** 43 inch Full HD 1920×1080 LCD portrait mode rear

主な仕様
 最大輝度 350cd/m²
 コントラスト比 1100:1
 外形寸法 W969.6 × H563.9 × D54mm
 重量 10.0kg
 消費電力 55W
 ※メディアプレーヤー機能内蔵

外形寸法図 (mm)

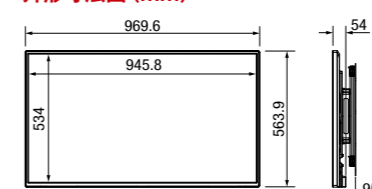

レンタル価格/日 **¥45,000** 日数料率/A



OPTION

タッチパネルオーバーレイ

LG **KT-T430** レンタル価格/日 **¥15,000** 日数料率/A LG **KT-T43E** レンタル価格/日 **¥15,000** 日数料率/A

43インチ液晶ディスプレイ

LG **43SE3KD-B** 43 inch Full HD 1920×1080 LCD portrait mode rear

主な仕様
 最大輝度 350cd/m²
 コントラスト比 1100:1
 外形寸法 W969.6 × H563.9 × D54mm
 重量 10.0kg
 消費電力 60W
 ※メディアプレーヤー機能内蔵

外形寸法図 (mm)

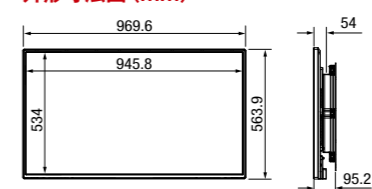

レンタル価格/日 **¥45,000** 日数料率/A



OPTION

タッチパネルオーバーレイ

LG **KT-T430** レンタル価格/日 **¥15,000** 日数料率/A LG **KT-T43E** レンタル価格/日 **¥15,000** 日数料率/A

※外形寸法・重量は本体のみとなります。(一部を除く)

42インチ液晶ディスプレイ

Panasonic **TH-42LF60J** 42 inch Full HD 1920×1080 LCD portrait mode rear

主な仕様
 最大輝度 700cd/m²
 コントラスト比 1300:1
 外形寸法 W967×H560×D68mm
 重量 14.5kg
 消費電力 125W

外形寸法図 (mm)

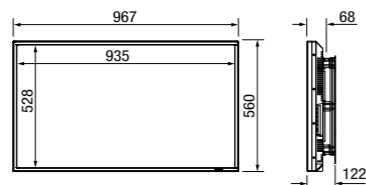

レンタル価格/日 **¥45,000** 日数料率/A



40インチ液晶ディスプレイ

NEC **LCD-P403** 40 inch Full HD 1920×1080 LCD portrait mode rear

主な仕様
 最大輝度 700cd/m²
 コントラスト比 4000:1
 外形寸法 W920.6×H532.2×D66.5mm
 重量 17.0kg
 消費電力 245W

外形寸法図 (mm)

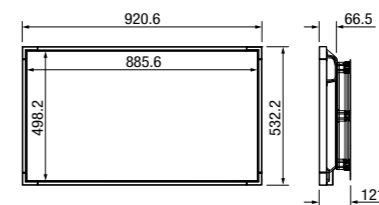

レンタル価格/日 **¥45,000** 日数料率/A



42インチ液晶ディスプレイ

SHARP **PN-R426** 42 inch Full HD 1920×1080 LCD portrait mode rear

主な仕様
 最大輝度 700cd/m²
 コントラスト比 1300:1
 外形寸法 W949×H543.5×D62mm
 重量 15.5kg
 消費電力 135W

外形寸法図 (mm)

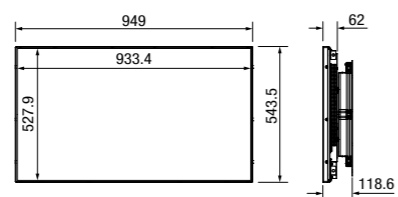

レンタル価格/日 **¥45,000** 日数料率/A



40インチ液晶ディスプレイ

NEC **LCD-P402** 40 inch Full HD 1920×1080 LCD portrait mode rear

主な仕様
 最大輝度 650cd/m²
 コントラスト比 3000:1
 外形寸法 W919.7×H532.2×D103mm
 重量 20.8kg
 消費電力 310W

外形寸法図 (mm)

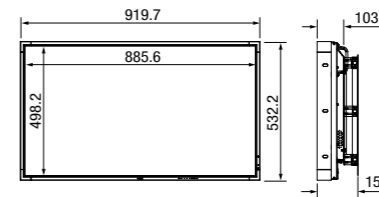

レンタル価格/日 **¥45,000** 日数料率/A



40インチ液晶ディスプレイ

NEC **LCD-P404** 40 inch Full HD 1920×1080 LCD portrait mode rear

主な仕様
 最大輝度 700cd/m²
 コントラスト比 4000:1
 外形寸法 W918×H530.6×D54.7mm
 重量 14.3kg
 消費電力 155W
 ※メディアプレーヤー機能内蔵

外形寸法図 (mm)

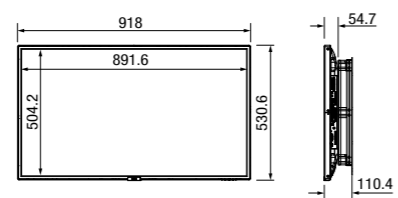

レンタル価格/日 **¥45,000** 日数料率/A



40インチ液晶テレビ

SHARP **LC-40H40** 40 inch Full HD 1920×1080 LCD rear

主な仕様
 受信チャンネル 地上デジタル (CATVバススルー対応) / BSデジタル / 110度CSデジタル
 外形寸法 W926×H553×D86mm
 重量 9.5kg
 消費電力 80W

外形寸法図 (mm)

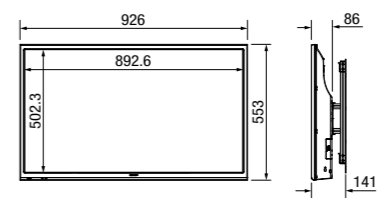

レンタル価格/日 **¥40,000** 日数料率/A



40インチ液晶テレビ

SHARP **LC-40H11** 40 inch Full HD 1920×1080 LCD rear

主な仕様
 受信チャンネル 地上デジタル (CATVバススルー対応) / BSデジタル / 110度CSデジタル
 外形寸法 W926 × H556 × D90mm
 重量 9.5kg
 消費電力 92W

外形寸法図 (mm)

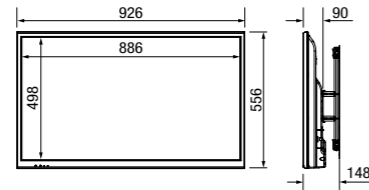

レンタル価格/日 **¥40,000** 日数料率/A

40インチ液晶テレビ

SHARP **LC-40V7** 40 inch Full HD 1920×1080 LCD front

主な仕様
 受信チャンネル 地上デジタル (CATVバススルー対応) / BSデジタル / 110度CSデジタル
 外形寸法 W959 × H605 × D89mm
 重量 13.5kg
 消費電力 108W

外形寸法図 (mm)

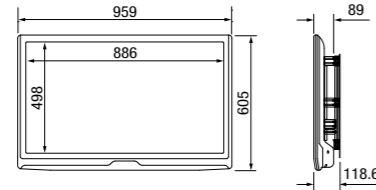

レンタル価格/日 **¥40,000** 日数料率/A

37インチ液晶テレビ

SHARP **LC-37EX5** 37 inch Full HD 1920×1080 LCD front

主な仕様
 受信チャンネル 地上デジタル (CATVバススルー対応) / BSデジタル / 110度CSデジタル
 外形寸法 W904 × H611 × D85mm
 重量 17.0kg
 消費電力 195W

外形寸法図 (mm)

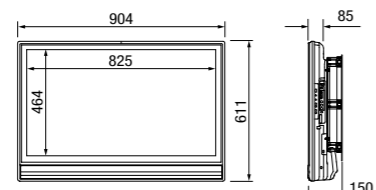

レンタル価格/日 **¥35,000** 日数料率/A

32インチ液晶ディスプレイ

Panasonic **TH-32EF2J** 32 inch Full HD 1920×1080 LCD portrait mode rear

主な仕様
 最大輝度 350cd/m²
 コントラスト比 4000:1
 外形寸法 W727 × H426 × D66mm
 重量 5.3kg
 消費電力 56W
 ※メディアプレーヤー機能内蔵

外形寸法図 (mm)

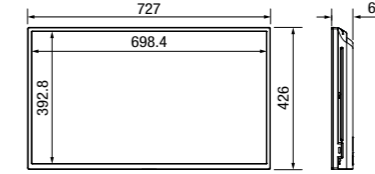

レンタル価格/日 **¥25,000** 日数料率/A

32インチ液晶ディスプレイ

Panasonic **TH-32EF1J** 32 inch Full HD 1920×1080 LCD portrait mode rear

主な仕様
 最大輝度 350cd/m²
 コントラスト比 1400:1
 外形寸法 W727 × H426 × D64mm
 重量 5.3kg
 消費電力 65W
 ※メディアプレーヤー機能内蔵

外形寸法図 (mm)

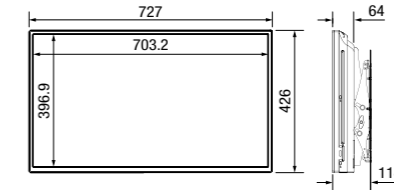

レンタル価格/日 **¥25,000** 日数料率/A

32インチ液晶ディスプレイ

LG **32SE3KE-B** 32 inch Full HD 1920×1080 LCD rear

主な仕様
 最大輝度 350cd/m²
 コントラスト比 1100:1
 外形寸法 W729.4 × H428.9 × D55.5mm
 重量 5.4kg
 消費電力 45W
 ※メディアプレーヤー機能内蔵

外形寸法図 (mm)

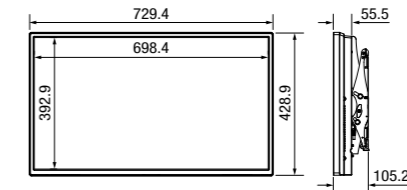

レンタル価格/日 **¥25,000** 日数料率/A

OPTION

タッチパネルオーバーレイ

LG **KT-T320** レンタル価格/日 **¥12,000** 日数料率/A

LG **KT-T32E** レンタル価格/日 **¥12,000** 日数料率/A

32インチ液晶ディスプレイ

LG **32SE3KB-B** 32 inch Full HD 1920×1080 LCD rear

主な仕様
 最大輝度 350cd/m²
 コントラスト比 1100:1
 外形寸法 W729.4 × H428.9 × D55.5mm
 重量 5.4kg
 消費電力 50W
 ※メディアプレーヤー機能内蔵

外形寸法図 (mm)

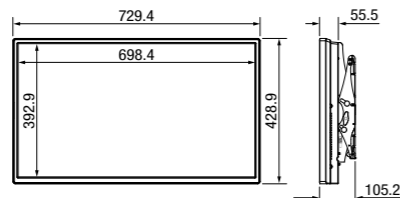

レンタル価格/日 **¥25,000** 日数料率/A

OPTION

タッチパネルオーバーレイ

LG **KT-T320** レンタル価格/日 **¥12,000** 日数料率/A LG **KT-T32E** レンタル価格/日 **¥12,000** 日数料率/A

27インチ4K液晶ディスプレイ

BenQ **PD2700U** 27 inch 4K ULTRA HD 3840×2160 LCD portrait mode rear

主な仕様
 最大輝度 350cd/m²
 コントラスト比 1300:1
 外形寸法 W613.8 × H427.5 × D230.7mm
 重量 7.7kg
 消費電力 80W

外形寸法図 (mm)

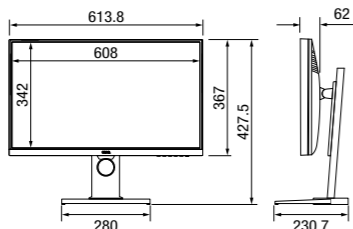

レンタル価格/日 **¥18,000** 日数料率/A

27インチ4K液晶ディスプレイ

LG **27UL650-W** 27 inch 4K ULTRA HD 3840×2160 LCD portrait mode

主な仕様
 最大輝度 400cd/m²
 コントラスト比 1000:1
 外形寸法 W613.1 × H457.3 × D230mm
 重量 6.2kg
 消費電力 43W

外形寸法図 (mm)

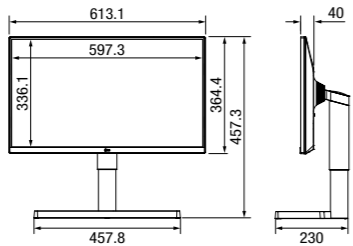

レンタル価格/日 **¥18,000** 日数料率/A

27インチ液晶ディスプレイ

Princeton **PTFBLD-27W** 27 inch Full HD 1920×1080 LCD portrait mode rear

主な仕様
 最大輝度 250cd/m²
 コントラスト比 1000:1
 外形寸法 W612 × H478 × D236mm
 重量 4.5kg
 消費電力 27W

外形寸法図 (mm)

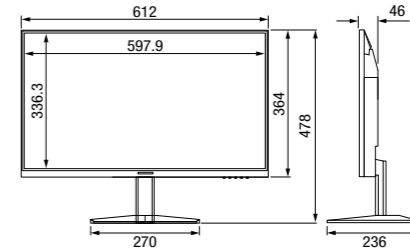

レンタル価格/日 **¥18,000** 日数料率/A

27インチ液晶ディスプレイ

Princeton **PTFBLS-27W** 27 inch Full HD 1920×1080 LCD portrait mode rear

主な仕様
 最大輝度 300cd/m²
 コントラスト比 1000:1
 外形寸法 W620.2 × H533.6 × D224.8mm
 重量 6.7kg
 消費電力 38W

外形寸法図 (mm)

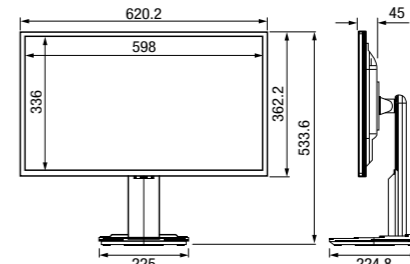

レンタル価格/日 **¥18,000** 日数料率/A

24インチ液晶ディスプレイ

NEC **LCD-EA245Wmi-BK** 24 inch WUXGA 1920×1200 LCD rear

主な仕様
 最大輝度 300cd/m²
 コントラスト比 1000:1
 外形寸法 W531.5 × H397.6 × D204.3mm
 重量 6.0kg
 消費電力 50W

外形寸法図 (mm)

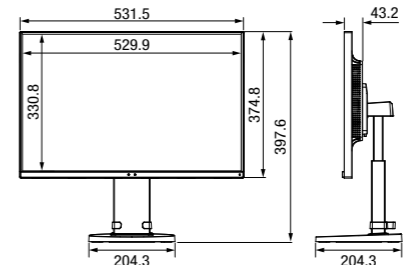

レンタル価格/日 **¥13,000** 日数料率/A

※ 27インチ以下の外形寸法・重量は、スタンドを含んでおります。

※ 27インチ以下の外形寸法・重量は、スタンドを含んでおります。

レンタル料金=	レンタル日数	1日	2日	3日	4日	5日	6日	7日	8日間以上
1日料金×日数料率	日数料率/A	1.0	1.3	1.5	1.7	1.9	2.0	2.1	お問い合わせください

24インチ液晶ディスプレイ

NEC **LCD-EA244Wmi-BK** 24 inch | WUXGA | 1920×1200 | LCD | rear

主な仕様
 最大輝度 350cd/m²
 コントラスト比 1000:1
 外形寸法 W556.2 × H408.9 × D230mm
 重量 7.6kg
 消費電力 46W

外形寸法図 (mm)

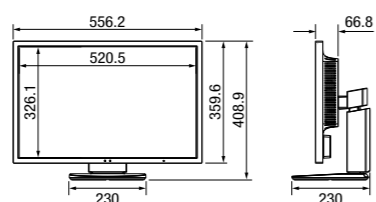

レンタル価格/日 **¥13,000** 日数料率/A

24インチ液晶ディスプレイ

NEC **LCD-EX241UN-BK** 24 inch | Full HD | 1920×1080 | LCD | rear

主な仕様
 最大輝度 250cd/m²
 コントラスト比 1000:1
 外形寸法 W537.8 × H369.7 × D204.3mm
 重量 5.7kg
 消費電力 45W

外形寸法図 (mm)

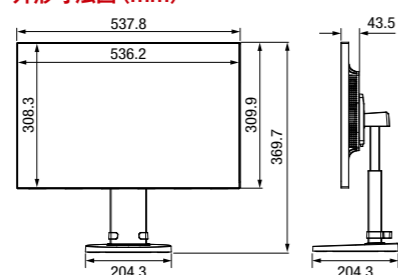

レンタル価格/日 **¥13,000** 日数料率/A

23インチタッチパネル液晶ディスプレイ

iiyama **T2336MSC-B2A** 23 inch | Full HD | 1920×1080 | LCD | rear

主な仕様
 最大輝度 213cd/m²
 コントラスト比 1000:1
 外形寸法 W561 × H379 × D254mm
 重量 6.3kg
 消費電力 26W

外形寸法図 (mm)

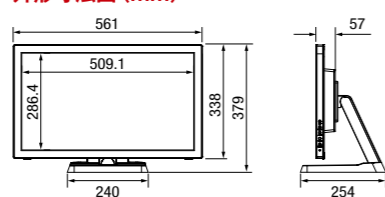

レンタル価格/日 **¥20,000** 日数料率/A

23インチタッチパネル液晶ディスプレイ

iiyama **T2336MSC-2** 23 inch | Full HD | 1920×1080 | LCD | rear

主な仕様
 最大輝度 213cd/m²
 コントラスト比 1000:1
 外形寸法 W561 × H379 × D254mm
 重量 6.3kg
 消費電力 26W

外形寸法図 (mm)

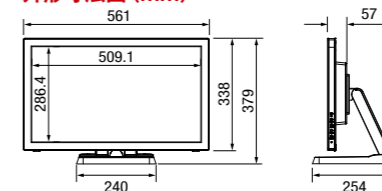

レンタル価格/日 **¥20,000** 日数料率/A

22インチ液晶テレビ

SHARP **2T-C22AD-B** 22 inch | Full HD | 1920×1080 | LCD | rear

主な仕様
 受信チャンネル 地上デジタル (CATVバススルー対応) / BSデジタル / 110度CSデジタル
 外形寸法 W508 × H361 × D210mm
 重量 4.8kg
 消費電力 43W

外形寸法図 (mm)

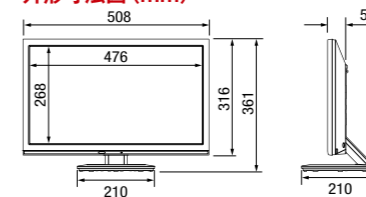

レンタル価格/日 **¥15,000** 日数料率/A

22インチ液晶テレビ

SHARP **LC-22K45B** 22 inch | Full HD | 1920×1080 | LCD | front

主な仕様
 受信チャンネル 地上デジタル (CATVバススルー対応) / BSデジタル / 110度CSデジタル
 外形寸法 W508 × H361 × D210mm
 重量 4.8kg
 消費電力 46W

外形寸法図 (mm)

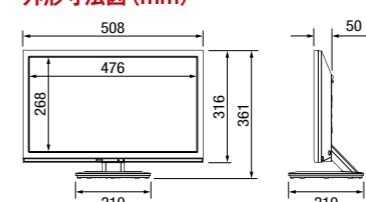

レンタル価格/日 **¥15,000** 日数料率/A

22インチ液晶テレビ

SHARP **LC-22K90-B** 22 inch Full HD 1920×1080 LCD front

主な仕様
 受信チャンネル 地上デジタル (CATVパススルー対応) / BSデジタル / 110度CSデジタル
 外形寸法 W518.4 × H364.8 × D177.9mm
 重量 4.5kg
 消費電力 46W

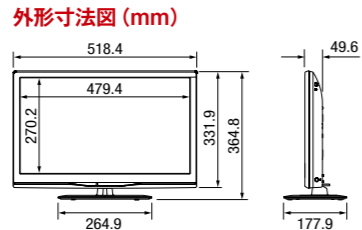

レンタル価格/日 **¥15,000** 日数料率/A



21.5インチ液晶ディスプレイ

Princeton **PTFBLE-22W** 21.5 inch Full HD 1920×1080 LCD rear

主な仕様
 最大輝度 250cd/m²
 コントラスト比 1000:1
 外形寸法 W489 × H372 × D210mm
 重量 2.8kg
 消費電力 20W

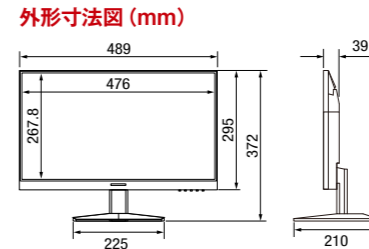

レンタル価格/日 **¥8,000** 日数料率/A



21.5インチ業務用マルチフォーマット液晶ディスプレイ

ADTECHNO **SH2150S** 21.5 inch Full HD 1920×1080 LCD rear

主な仕様
 最大輝度 250cd/m²
 コントラスト比 3000:1
 外形寸法 W532 × H355 × D190mm
 重量 7.0kg
 消費電力 35W

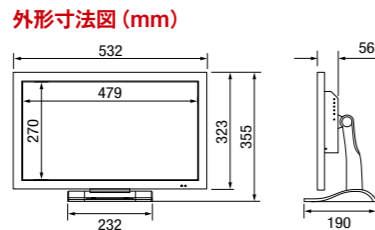

レンタル価格/日 **¥15,000** 日数料率/A



21.5インチ液晶ディスプレイ

Princeton **PTFBLT-22W** 21.5 inch Full HD 1920×1080 LCD rear

主な仕様
 最大輝度 250cd/m²
 コントラスト比 1000:1
 外形寸法 W499.2 × H363.1 × D169.6mm
 重量 3.1kg
 消費電力 30W

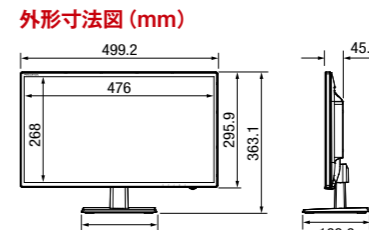

レンタル価格/日 **¥8,000** 日数料率/A



21.5インチ業務用マルチフォーマット液晶ディスプレイ

Panasonic **BT-L2150** 21.5 inch Full HD 1920×1080 LCD front

主な仕様
 コントラスト比 1000:1
 外形寸法 W538 × H426 × D240mm
 重量 6.0kg
 消費電力 30W

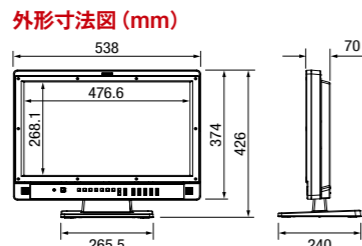

レンタル価格/日 **¥15,000** 日数料率/A



21.5インチ液晶ディスプレイ

IOデータ **LCD-MF225XBR-A** 21.5 inch Full HD 1920×1080 LCD rear

主な仕様
 最大輝度 250cd/m²
 コントラスト比 1000:1
 外形寸法 W507 × H390 × D178mm
 重量 3.2kg
 消費電力 30W

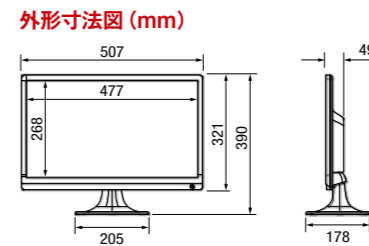

レンタル価格/日 **¥8,000** 日数料率/A



* 27インチ以下の外形寸法・重量は、スタンドを含んでおります。

* 27インチ以下の外形寸法・重量は、スタンドを含んでおります。

レンタル料金=	レンタル日数	1日	2日	3日	4日	5日	6日	7日	8日間以上
1日料金×日数料率	日数料率/A	1.0	1.3	1.5	1.7	1.9	2.0	2.1	お問い合わせください

19インチ液晶ディスプレイ

NEC **LCD-AS191WM(BK)** 19 inch | 1440×900 | LCD | rear

主な仕様
 最大輝度 250cd/m²
 コントラスト比 1000:1
 外形寸法 W439.4 × H347.1 × D209.8mm
 重量 4.4kg
 消費電力 18W

外形寸法図 (mm)

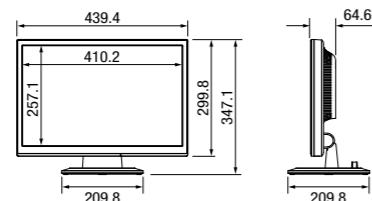

レンタル価格/日 **¥8,000** 日数料率/A

19インチ液晶テレビ

SHARP **LC-19K20-B** 19 inch | 1366×768 | LCD | front

主な仕様
 コントラスト比 10,000:1
 受信チャンネル 地上デジタル
 (CATV/バスルー対応) /
 BSデジタル / 110度CSデジタル
 外形寸法 W447 × H322 × D178mm
 重量 3.4kg
 消費電力 42W

外形寸法図 (mm)

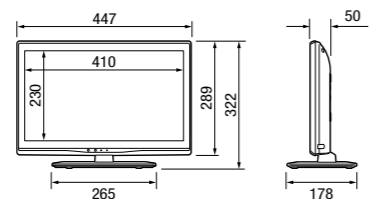

レンタル価格/日 **¥8,000** 日数料率/A

19インチ液晶テレビ

Panasonic **TH-L19D2** 19 inch | 1366×768 | LCD | rear

主な仕様
 受信チャンネル 地上デジタル
 (CATV/バスルー対応) /
 BSデジタル / 110度CSデジタル
 外形寸法 W488 × H359 × D180mm
 重量 4.0kg
 消費電力 44W

外形寸法図 (mm)

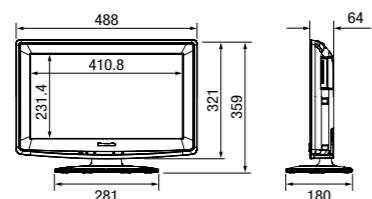

レンタル価格/日 **¥8,000** 日数料率/A

19インチ液晶テレビ

Panasonic **TH-L19X3** 19 inch | 1366×768 | LCD | rear

主な仕様
 受信チャンネル 地上デジタル
 (CATV/バスルー対応) /
 BSデジタル / 110度CSデジタル
 外形寸法 W469 × H346 × D163mm
 重量 4.0kg
 消費電力 33W

外形寸法図 (mm)

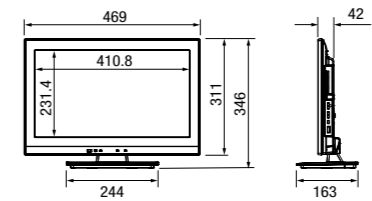

レンタル価格/日 **¥8,000** 日数料率/A

18.5インチ業務用マルチフォーマット液晶ディスプレイ

ADTECHNO **SH1850S** 18.5 inch | Full HD | 1920×1080 | LCD | rear

主な仕様
 最大輝度 350cd/m²
 コントラスト比 1000:1
 外形寸法 W440.6 × H365 × D205.5mm
 重量 5.4kg
 消費電力 25W

外形寸法図 (mm)

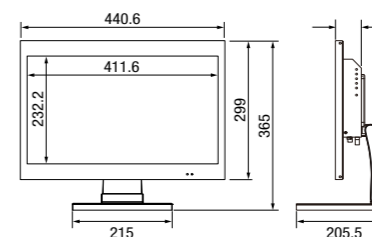

レンタル価格/日 **¥8,000** 日数料率/A

18.5インチ業務用マルチフォーマット液晶ディスプレイ

ADTECHNO **SG1850S** 18.5 inch | Full HD | 1920×1080 | LCD | rear

主な仕様
 最大輝度 350cd/m²
 コントラスト比 1000:1
 外形寸法 W441.2 × H344 × D205.5mm
 重量 4.8kg
 消費電力 32W

外形寸法図 (mm)

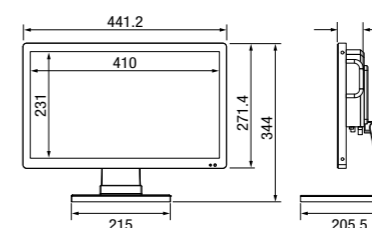

レンタル価格/日 **¥8,000** 日数料率/A

18.5インチ業務用マルチフォーマット液晶ディスプレイ

Panasonic **BT-LH1850** 18.5 inch | 1366×768 | LCD | front

主な仕様
 外形寸法 W479 × H390.7 × D240mm
 重量 7.0kg
 消費電力 30W



外形寸法図 (mm)

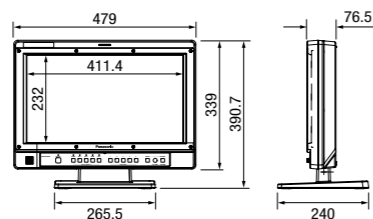

レンタル価格/日 **¥8,000** 日数料率/A

15.6インチ業務用マルチフォーマット液晶ディスプレイ

ADTECHNO **LCD1560S** 15.6 inch | Full HD | 1920×1080 | LCD | rear

主な仕様
 最大輝度 280cd/m²
 コントラスト比 1000:1
 外形寸法 W383 × H355 × D205.5mm
 重量 2.7kg
 消費電力 16W



外形寸法図 (mm)

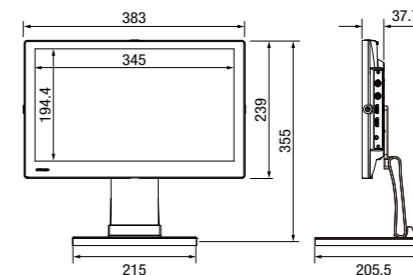

レンタル価格/日 **¥8,000** 日数料率/A

17インチ業務用マルチフォーマット液晶ディスプレイ

Panasonic **BT-LH1700W** 17 inch | 1280×768 | LCD | front

主な仕様
 外形寸法 W430 × H323.5 × D198mm
 重量 8.1kg
 消費電力 110W



外形寸法図 (mm)

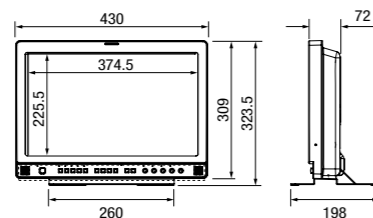

レンタル価格/日 **¥8,000** 日数料率/A

15.6インチ業務用マルチフォーマット液晶ディスプレイ

ADTECHNO **SH1560S** 15.6 inch | Full HD | 1920×1080 | LCD | rear

主な仕様
 最大輝度 300cd/m²
 コントラスト比 700:1
 外形寸法 W382.3 × H341 × D205.5mm
 重量 3.4kg
 消費電力 18W



外形寸法図 (mm)

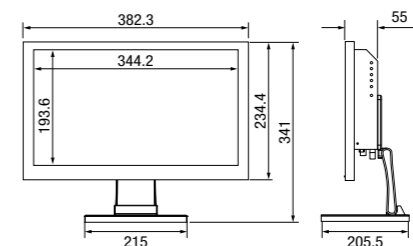

レンタル価格/日 **¥8,000** 日数料率/A

15.6インチ業務用マルチフォーマット4K液晶ディスプレイ

ADTECHNO **UH1560** 15.6 inch | 4K ULTRA HD | 3840×2160 | LCD | rear

主な仕様
 最大輝度 330cd/m²
 コントラスト比 1000:1
 外形寸法 W383 × H349 × D205.5mm
 重量 2.46kg
 消費電力 17W



外形寸法図 (mm)

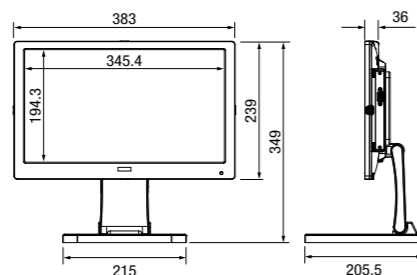

レンタル価格/日 **¥8,000** 日数料率/A

13.3インチ業務用マルチフォーマット液晶ディスプレイ

ADTECHNO **LCD1331S** 13.3 inch | Full HD | 1920×1080 | LCD | rear

主な仕様
 最大輝度 350cd/m²
 コントラスト比 1000:1
 外形寸法 W325.5 × H341 × D205.5mm
 重量 2.55kg
 消費電力 16W



外形寸法図 (mm)

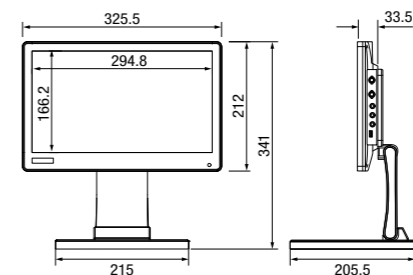

レンタル価格/日 **¥7,000** 日数料率/A

※ 27インチ以下の外形寸法・重量は、スタンドを含んでおります。

※ 27インチ以下の外形寸法・重量は、スタンドを含んでおります。

レンタル料金 =	レンタル日数	1日	2日	3日	4日	5日	6日	7日	8日間以上
1日料金×日数料率	日数料率 A	1.0	1.3	1.5	1.7	1.9	2.0	2.1	お問い合わせください

13.3インチ業務用マルチフォーマット液晶ディスプレイ

ADTECHNO **LCD1330S** 13.3 inch | Full HD | 1920×1080 | LCD | rear

主な仕様
 最大輝度 300cd/m²
 コントラスト比 800:1
 外形寸法 W325.5 × H341 × D205.5mm
 重量 2.6kg
 消費電力 16W

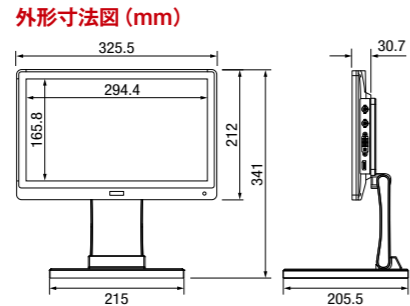

レンタル価格/日 ¥7,000 日数料率/A



10.1インチ業務用マルチフォーマット液晶ディスプレイ

ADTECHNO **LCD-1015S** 10.1 inch | 1280×800 | LCD | rear

主な仕様
 最大輝度 350cd/m²
 コントラスト比 800:1
 外形寸法 W245 × H225.3 × D149.7mm
 重量 1.0kg
 消費電力 10W

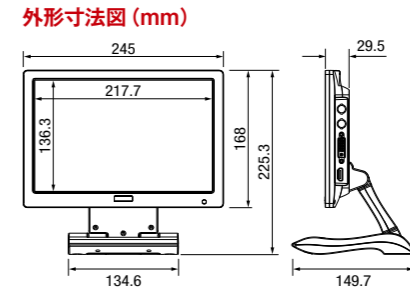

レンタル価格/日 ¥7,000 日数料率/A



10.4インチ液晶ディスプレイ

Quixun **QT-1007B-AVG** 10.4 inch | 1024×768 | LCD

主な仕様
 最大輝度 400cd/m²
 コントラスト比 500:1
 外形寸法 W252 × H267 × D185mm
 重量 1.6kg
 消費電力 10W

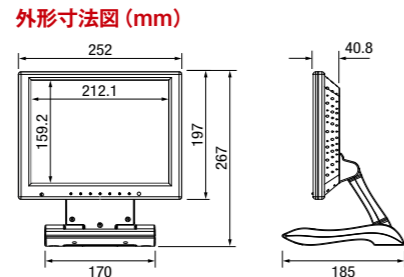

レンタル価格/日 ¥6,000 日数料率/A



9インチ業務用マルチフォーマット液晶ディスプレイ

Panasonic **BT-LH910G** 9 inch | 1280×768 | LCD

主な仕様
 外形寸法 W230 × H214.5 × D170mm
 重量 2.4kg
 消費電力 22.8W

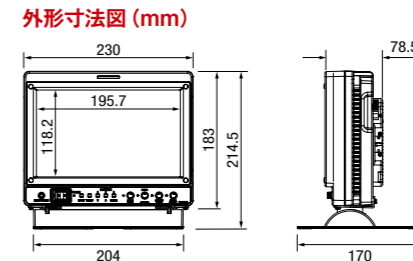

レンタル価格/日 ¥8,000 日数料率/A



10.1インチ液晶ディスプレイ

ADTECHNO **CL1012N** 10.1 inch | 1024×600 | LCD | rear

主な仕様
 最大輝度 250cd/m²
 コントラスト比 500:1
 外形寸法 W254.5 × H215.3 × D149.7mm
 重量 1.2kg
 消費電力 10W

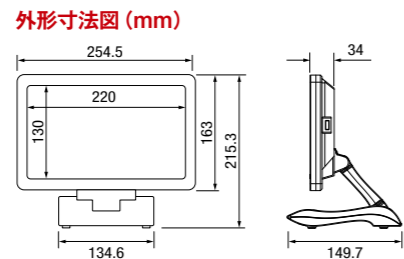

レンタル価格/日 ¥6,000 日数料率/A



7インチワイド液晶ディスプレイ

Blackmagic Design **Video Assist7 12G HDR** 7 inch | 4K ULTRA HD | 1920×1200 | LCD | rear

主な仕様
 最大輝度 2500nits
 外形寸法 W193 × H130.5 × D37mm
 重量 825g
 ※収録機能搭載 (SDカードスロット × 2)

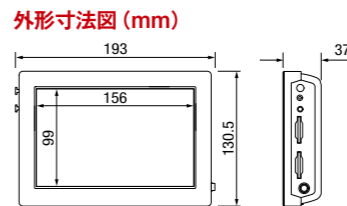

レンタル価格/日 ¥12,000 日数料率/A



7インチフィールドディスプレイ

ADTECHNO **75SB** 7 inch WUXGA 1920×1200 LCD

主な仕様

最大輝度 450cd/m²
 コントラスト比 1100:1
 外形寸法 W194.5 × H125 × D21mm
 重量 375g
 消費電力 9.5W



外形寸法図 (mm)

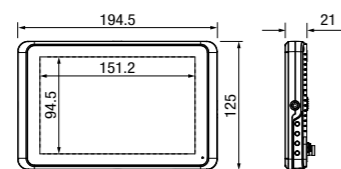

レンタル価格/日 **¥5,000** 日数料率/A

7インチ業務用マルチフォーマット液晶ディスプレイ

ADTECHNO **LCD7620S** 7 inch 1280×800 LCD rear

主な仕様

最大輝度 300cd/m²
 コントラスト比 800:1
 外形寸法 W180 × H184 × D110mm
 重量 940g
 消費電力 10W



外形寸法図 (mm)

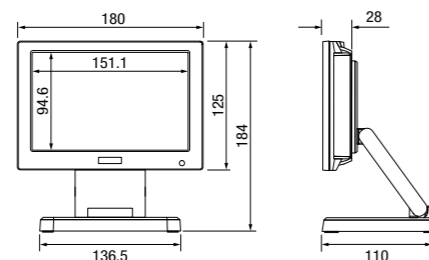

レンタル価格/日 **¥5,000** 日数料率/A

※ 27インチ以下の外形寸法・重量は、スタンドを含んでおります。(一部を除く)

レンタル料金=	レンタル日数	1日	2日	3日	4日	5日	6日	7日	8日間以上
1日料金×日数料率	日数料率 A	1.0	1.3	1.5	1.7	1.9	2.0	2.1	お問い合わせください

ディスプレイスタンド

LPE1U (電動昇降スタンド)
CHIEF



重量:41.5kg
ユニバーサルブラケット (PSB-U) 付属

レンタル価格/日 **¥20,000** 日数料率 /A

STD-R01907 (フロアスタンド)
RATEC



PN-R903.PN-E802用
重量:53.2kg
必要なオプション金具:RATEC金具

レンタル価格/日 **¥12,000** 日数料率 /A

STD-R01 (フロアスタンド)
RATEC



50~70インチ対応
重量:41.0kg
必要なオプション金具:RATEC金具

レンタル価格/日 **¥8,000** 日数料率 /A

KST-3760 (ロースタンド)
RATEC



37~60インチ対応
重量:12.1kg
必要なオプション金具:RATEC金具

レンタル価格/日 **¥6,000** 日数料率 /A

PT-2632A (ロースタンド)
RATEC



37~60インチ対応
重量:11.1kg
必要なオプション金具:RATEC金具

レンタル価格/日 **¥6,000** 日数料率 /A

TST-PD01&SAS-PD01
(ロースタンド)
ARMOR



37~42インチ対応
重量:12.2kg
必要なオプション金具:RATEC金具

レンタル価格/日 **¥4,000** 日数料率 /A

STD-R02 (フロアスタンド)
RATEC



37~55インチ対応
重量:32.0kg
必要なオプション金具:RATEC金具

レンタル価格/日 **¥6,000** 日数料率 /A

SR-2124B (フロアスタンド)
RATEC



37~55インチ対応
VESA規格:75/100/200 対応
重量:17.0kg
必要なオプション金具:RATEC金具

レンタル価格/日 **¥6,000** 日数料率 /A

SR-2124D (フロアスタンド)
RATEC



40~70インチ対応
重量:48.6kg
必要なオプション金具:RATEC金具 / CHIEF金具

レンタル価格/日 **¥8,000** 日数料率 /A

KST-2045 (ロースタンド)
RATEC



20~45インチ対応
VESA規格:75/100/200対応
重量:5.4kg

レンタル価格/日 **¥4,000** 日数料率 /A

PS-1669C(B) (ロースタンド)
RATEC



15~20インチ対応
VESA規格:75/100対応
重量:800g

レンタル価格/日 **¥2,000** 日数料率 /A

BT-55 (卓上ディスプレイスタンド)
SDS



40~55インチ対応
各種 VESA 規格対応
高さ調整可
重量:10.5kg

レンタル価格/日 **¥3,000** 日数料率 /A

SR-2124H (フロアスタンド)
RATEC



15~32インチ対応
VESA規格:75/100/200 対応
重量:17.3kg

レンタル価格/日 **¥6,000** 日数料率 /A

STD-R03 (フロアスタンド)
RATEC



15~32インチ対応
VESA規格:75/100/200 対応
重量:14.6kg

レンタル価格/日 **¥6,000** 日数料率 /A

DSE-50 (フロアスタンド)
SDS



40~50インチ対応
VESA規格:200/300/400 対応
重量:7.6kg

レンタル価格/日 **¥4,000** 日数料率 /A

ML1760 (卓上ディスプレイスタンド)
Suptek



22~65インチ対応
各種 VESA 規格対応
高さ調整可
重量:1.68kg

レンタル価格/日 **¥1,000** 日数料率 /A

レンタル料金=	レンタル日数	1日	2日	3日	4日	5日	6日	7日	8日間以上
1日料金×日数料率	日数料率 /A	1.0	1.3	1.5	1.7	1.9	2.0	2.1	お問い合わせください

ディスプレイ取付金具(天吊り・トラス付け)

XCM1U (天吊金具)
CHIEF



55~100インチ対応
重量:11.5kg

レンタル価格/日 **¥8,000** 日数料率/A

MCM1U (天吊金具)
CHIEF



26~50インチ対応
重量:6.8kg

レンタル価格/日 **¥4,000** 日数料率/A

HNG-P5061 (マルチ金具)
AVC



50~65インチ対応
重量:14.8kg
必要なオプション金具:RATEC金具

レンタル価格/日 **¥3,000** 日数料率/A
※延長パイプは別途オプション

MLT-2045 (マルチ金具)
RATEC



20~45インチ対応
VESA規格:75/100/200対応
重量:12.3kg

レンタル価格/日 **¥3,000** 日数料率/A
※延長パイプは別途オプション

TRA-JP01 (天吊用T型フランジ)
AVC



重量:4.5kg

レンタル価格/日 **¥1,500** 日数料率/A
※延長パイプは別途オプション

NAN-DST02 (LCD用S字金具)
AVC



15~65インチ対応
重量:2.4kg
必要なオプション金具:RATEC金具

レンタル価格/日 **¥1,000** 日数料率/A

各種延長パイプ (天吊金具用アクセサリ)
オーロラ



400/600/800/1000/1200/1400mm

レンタル価格/日 **¥500** 日数料率/A

ディスプレイ取付金具(壁掛)

LTM1U (壁掛金具)
CHIEF



37~86インチ対応
重量:8.2kg

レンタル価格/日 **¥4,000** 日数料率/A

TS-325TU (壁掛スウィングアーム)
CHIEF



32~65インチ対応
最大取付ピッチ:W600×H400
重量:11.7kg

レンタル価格/日 **¥4,000** 日数料率/A

MTMP1U (縦設置用マルチ金具)
CHIEF



26~47インチ対応
重量:9.4kg

レンタル価格/日 **¥4,000** 日数料率/A

MTMS1U (傾斜対応壁掛金具)
CHIEF



32~55インチ対応
重量:7.5kg

レンタル価格/日 **¥4,000** 日数料率/A

MTM1U (傾斜対応壁掛金具)
CHIEF



26~47インチ対応
重量:6.8kg

レンタル価格/日 **¥4,000** 日数料率/A

HNG-P5061 (傾斜対応壁掛金具)
AVC



50~65インチ対応
重量:7.8kg
必要なオプション金具:RATEC金具

レンタル価格/日 **¥3,000** 日数料率/A

MLT-2045 (傾斜対応壁掛金具)
RATEC



20~45インチ対応
VESA規格:75/100/200対応
重量:7.5kg

レンタル価格/日 **¥3,000** 日数料率/A

FTR1U (傾斜対応壁掛金具)
CHIEF



10~32インチ対応
VESA規格:75/100/200×100/200対応
重量:1.8kg

レンタル価格/日 **¥2,000** 日数料率/A

NAN-DST01 (傾斜対応壁掛金具)
AVC



10~32インチ対応
VESA規格:75/100対応
重量:2.4kg

レンタル価格/日 **¥2,000** 日数料率/A



ディスプレイ取付金具(壁掛)

Display

Display

GPM-110ic (傾斜対応壁掛金具)
CHIEF



10~32インチ対応
VESA規格:75/100/200×100/200対応
重量:1.7kg

レンタル価格/日 **¥1,500** 日数料率/A

MLT-3257 (壁掛金具)
RATEC

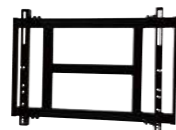

32~57インチ対応
重量:6.0kg

レンタル価格/日 **¥4,000** 日数料率/A

LTM-U (壁掛金具)
CHIEF



37~63インチ対応
重量:8.0kg

レンタル価格/日 **¥4,000** 日数料率/A

MSM-U (壁掛金具)
CHIEF



26~47インチ対応
重量:6.5kg

レンタル価格/日 **¥4,000** 日数料率/A

FFP-PV-10W (壁掛金具)
日本フォームサービス



10~20インチ対応
VESA規格:75/100対応
重量:1.1kg

レンタル価格/日 **¥1,000** 日数料率/A



DLP プロジェクター

BARCO **UDX-4K32** 31000 lumen | 4K ULTRA HD | 3840×2400 | 3DLP | laser

- 輝度31,000ルーメンを実現、全方位投影可能な4Kレーザープロジェクター。
- キセノン品質の広い色空間、4K解像度、そしてクラス最高の画像処理。
- モーターフレーム搭載により素早い設置が可能。

主な仕様

コントラスト比 2000:1
 入力端子 DisplayPort/HDMI/HDBase-T/3G-SDI
 外形寸法 W660×H350×D830mm
 W844×H463×D1019mm(フレーム含む)
 重量 92.0kg
 119.0kg(フレーム含む)
 電源電圧 AC200~240V
 消費電力 3100W(最大)
 ※UDXモーターフレーム付属



レンタル価格/日 **¥1,200,000** 日数料金/A
交換レンズ・投写距離表はP.93参照



製品写真

端子部



- 1 10/100BASE-T
- 2 DMX インタフェース入力端子
- 3 DMX インタフェース出力端子
- 4 XLR 入力端子
- 5 RS-232端子
- 6 同期入力3D
- 7 同期出力3D
- 8 Quad 3G/SDI チャンネルA 入力端子

- 9 Quad 3G SDI チャンネルB 入力端子
- 10 Quad 3G SDI チャンネルC 入力端子
- 11 Quad 3G SDI チャンネルD 入力端子
- 12 DisplayPort 入力端子
- 13 HDMI入力端子
- 14 HDBase-T入力端子1
- 15 HDBase-T入力端子2

※外形寸法・重量は本体のみとなります。(一部を除く)

レンタル料金=	レンタル日数	1日	2日	3日	4日	5日	6日	7日	8日間以上
1日料金×日数料金	日数料金/A	1.0	1.3	1.5	1.7	1.9	2.0	2.1	お問い合わせください

DLP プロジェクター

Panasonic **PT-RQ32KJ** 27000 lumen | 4K ULTRA HD | 2560×1600 | 3DLP | laser

- 4K信号・HD信号に完全対応。
- 高輝度27,000ルーメン。
- 4K+(5120×3200)クワッドピクセルドライブ。
- 360度全方位映写対応。
- 外部カメラで自動スクリーン調整が可能。
- 「コントラスト連動機能」で均質なマルチスクリーン映写。

主な仕様

コントラスト比 20,000:1
 入力端子 DIGITAL LINK/3G-SDI
 外形寸法 W895×H580×D1220mm(フレーム含む)
 重量 120.0kg(フレーム含む)
 電源電圧 AC200~240V
 消費電力 2950W
 ※アップグレードキット(ET-UK20)インストール済み



レンタル価格/日 **¥1,200,000** 日数料金/A
交換レンズ・投写距離表はP.93参照



コントラスト連動: オフ

プロジェクターA

プロジェクターB



平均照度: 5%

平均照度: 15%

コントラスト連動: オン

プロジェクターA

プロジェクターB



平均照度: 10%

全プロジェクターの映像の平均照度に基づいてダイナミックコントラストを設定し、エッジ部分もスムーズに表示。

※外形寸法・重量は本体のみとなります。(一部を除く)



DLP プロジェクター

Panasonic **PT-RZ31KJ** 31000 lumen | WUXGA | 1920×1200 | 3DLP | laser

- 高輝度31,000ルーメン。
- 360度全方位映写対応。
- 外部カメラで自動スクリーン調整が可能。
- 「コントラスト連動機能」で均質なマルチスクリーン映写。

主な仕様

コントラスト比 20,000:1
 入力端子 HDMI / DVI / 3G-SDI / HD15 / 5BNC
 外形寸法 W700 × H418 × D1250mm
 重量 79.0kg
 電源電圧 AC100～120V / AC200～240V
 消費電力 2870W
 ※アップグレードキット (ET-UK20) インストール済み



レンタル価格/日 **¥1,000,000** 日数料率 /A
 交換レンズ・投写距離表はP.93参照



DLP プロジェクター

CHRISTIE **Boxer 4K30** 30000 lumen | 4K ULTRA HD | 4096×2160 | 3DLP

- 4K信号・HD信号に完全対応。
- 68.0kgの軽量・小型にして30,000ルーメンの高輝度を実現。
- 360度全方向対応でどんな角度にも設置可能。

主な仕様

コントラスト比 2000:1
 入力端子 DisplayPort / HDBase-T / 3G-SDI
 外形寸法 W737 × H500 × D1035mm (フレーム含む)
 重量 105.0kg (フレーム含む)
 電源電圧 AC200～240V
 消費電力 3800W



レンタル価格/日 **¥1,200,000** 日数料率 /A
 交換レンズ・投写距離表はP.94参照



LCD プロジェクター

EPSON **EB-L25000U** 25000 lumen | WUXGA | 1920×1200 | LCD | laser

- 360度投写などの柔軟な設置が可能。
- レーザー光源により、メンテナンスの手間や突然の光源切れによる中断のリスクが減少。
- スモーク環境での利用が可能。

主な仕様

コントラスト比 2,500,000:1
 入力端子 HDMI / DVI / HDBase-T / 3G-SDI / HD15 / 5BNC
 外形寸法 W936 × H346 × D860mm (ハンドル含む)
 重量 71.3kg (ハンドル含む)
 電源電圧 AC200～240V
 消費電力 2390W



レンタル価格/日 **¥840,000** 日数料率 /A
 交換レンズ・投写距離表はP.94参照



※外形寸法・重量は本体のみとなります。(一部を除く)

レンタル料金= レンタル日数 | 1日 | 2日 | 3日 | 4日 | 5日 | 6日 | 7日 | 8日間以上
 1日料金×日数料率 | 日数料率 A | 1.0 | 1.3 | 1.5 | 1.7 | 1.9 | 2.0 | 2.1 | お問い合わせください



DLP プロジェクター

Panasonic **PT-RQ25KJ** 21000 lumen | 4K ULTRA HD | 3840×2400 | 3DLP | laser

- 現場ワークフローを効率化する小型設計と多彩な機能。
- オーディエンスを熱狂させる圧倒的な臨場感。
- メンテナンスフリーでトラブルにも備えた安心設計。

主な仕様

コントラスト比 25,000:1
 入力端子 DisplayPort / HDMI / 12G-SDI
 外形寸法 W720 × H395 × D775mm (フレーム含む)
 重量 50.0kg (フレーム含む)
 電源電圧 AC200～240V
 消費電力 1520W
 ※アップグレードキット (ET-UK20) インストール済み



レンタル価格/日 **¥800,000** 日数料率 /A
 交換レンズ・投写距離表はP.94参照



DLP プロジェクター

Panasonic **PT-RZ21KJ** 21000 lumen | WUXGA | 1920×1200 | 3DLP | laser

- レーザー光源を採用し、3チップDLP方式で21,000ルーメンの高輝度を実現。
- 環境温度50度まで安定した動作を確保。
- 「マルチスクリーンサポート」機能、「幾何学ひずみ補正」機能を搭載。

主な仕様

コントラスト比 20,000:1
 入力端子 HDMI / DVI / DIGITAL LINK / 3G-SDI / HD15 / 5BNC
 外形寸法 W747 × H435 × D883mm (フレーム含む)
 重量 67.7kg (フレーム含む)
 電源電圧 AC200～240V
 消費電力 1510W
 ※アップグレードキット (ET-UK20) インストール済み



レンタル価格/日 **¥700,000** 日数料率 /A
 交換レンズ・投写距離表はP.93参照



DLP プロジェクター

Panasonic **PT-DZ21K** 20000 lumen | WUXGA | 1920×1200 | 3DLP

- 3チップDLPコンパクト方式、コンパクトなボディながら20,000ルーメンの高輝度を実現。
- フルHDもカバーする高解像度WUXGAにリアル対応、様々な方式の3D投写にも対応。
- 特殊形状スクリーンへの投写を簡単に実現する「幾何学ひずみ補正」機能を搭載。
- 「マルチスクリーンサポートシステム」「複数台輝度コントロール」機能を搭載。

主な仕様

コントラスト比 10,000:1
 入力端子 HDMI / DVI / 3G-SDI / HD15 / 5BNC
 外形寸法 W730 × H345 × D866mm (フレーム含む)
 重量 53.1kg (フレーム含む)
 電源電圧 AC200V
 消費電力 2300W
 ※アップグレードキット (ET-UK20) インストール済み



レンタル価格/日 **¥600,000** 日数料率 /A
 交換レンズ・投写距離表はP.95参照



※外形寸法・重量は本体のみとなります。(一部を除く)



LCD プロジェクター

Panasonic PT-MZ16KJL

16000 lumen | WUXGA | 1920×1200 | LCD | laser

- 新開発のマルチレーザープラットフォームを搭載し、高輝度と高い色再現性を安定表示。
- 高輝度 16,000 ルーメンを 100V 1150W で実現。



主な仕様

コントラスト比 3,000,000:1
 入力端子 HDMI / DVI / DIGITAL LINK / 3G-SDI / HD15
 外形寸法 W650 × H211 × D440mm
 重量 22.3kg
 電源電圧 AC100V
 消費電力 1150W
 ※アップグレードキット (ET-UK20) インストール済み



レンタル価格/日 **¥260,000** 日数料率/A
 交換レンズ・投写距離表は P.95 参照

LCD プロジェクター

EPSON EB-L1755U

15000 lumen | WUXGA | 1920×1200 | LCD | laser

- レーザー光源で鮮やかな高画質を実現。
- 3LCD 方式ならではの色再現性。
- 集中電源やブレーカーでのパワーオン/オフが可能。



主な仕様

コントラスト比 2,500,000:1
 入力端子 HDMI / DVI / HDBase-T / 3G-SDI / HD15 / 5BNC
 外形寸法 W586 × H185 × D492mm
 重量 22.3kg
 電源電圧 AC100~120V / AC200~240V
 消費電力 1082W
 ※一部のレンズ (旧タイプ) は光出力が制限されます。詳しくはお問い合わせください。



レンタル価格/日 **¥260,000** 日数料率/A
 交換レンズ・投写距離表は P.95 参照

DLP プロジェクター

Panasonic PT-RZ12KJ

12000 lumen | WUXGA | 1920×1200 | 3DLP | laser

- レーザー光源を採用し、3チップDLP方式で12,000ルーメンの高輝度を実現。
- 環境温度50度まで安定した動作を確保。
- 「マルチスクリーンサポート」機能、「幾何学ひずみ補正」機能を搭載。



主な仕様

コントラスト比 20,000:1
 入力端子 HDMI / DVI / DIGITAL LINK / 3G-SDI / HD15 / 5BNC
 外形寸法 W700 × H440 × D1000mm (フレーム含む)
 重量 84.0kg (フレーム含む)
 電源電圧 AC100~240V
 消費電力 1200W



レンタル価格/日 **¥400,000** 日数料率/A
 交換レンズ・投写距離表は P.96 参照

※外形寸法・重量は本体のみとなります。(一部を除く)



LCD プロジェクター

EPSON EB-L1505U

12000 lumen | WUXGA | 1920×1200 | LCD | laser

- レーザー光源で鮮やかな高画質を実現。
- 3LCD 方式ならではの色再現性。
- 集中電源やブレーカーでのパワーオン/オフが可能。



主な仕様

コントラスト比 2,500,000:1
 入力端子 HDMI / DVI / HDBase-T / 3G-SDI / HD15 / 5BNC
 外形寸法 W586 × H185 × D492mm
 重量 22.0kg
 電源電圧 AC100~120V / AC200~240V
 消費電力 955W



レンタル価格/日 **¥240,000** 日数料率/A
 交換レンズ・投写距離表は P.96 参照

DLP プロジェクター

Panasonic PT-DZ10K

10600 lumen | WUXGA | 1920×1200 | 3DLP

- コンパクトな3チップDLP方式プロジェクター。
- AC100V対応ながら10,600ルーメンの高輝度を実現。
- 10,000:1の高コントラスト比。



主な仕様

コントラスト比 10,000:1
 入力端子 HDMI / DVI / 3G-SDI / HD15 / 5BNC / BNC(CVBS)
 外形寸法 W530 × H200 × D548.5mm
 重量 24.0kg
 電源電圧 AC100V
 消費電力 945W



レンタル価格/日 **¥300,000** 日数料率/A
 交換レンズ・投写距離表は P.95 参照

DLP プロジェクター

Panasonic PT-DZ8700

10600 lumen | WUXGA | 1920×1200 | 3DLP

- 高輝度10,600ルーメンで、フルHDもカバーする高解像度WUXGA高精細画像をリアル投写。
- 10,000:1の高コントラスト比。
- 球状や円柱状など、特殊形状スクリーンへひずみの無い映像投写がリモコンで簡単に補正可能。マルチスクリーンシステムにも対応。



主な仕様

コントラスト比 10,000:1
 入力端子 HDMI / DVI / HD-SDI / HD15 / 5BNC / S端子 / BNC(CVBS)
 外形寸法 W530 × H200 × D548.5mm
 重量 24.0kg
 電源電圧 AC100V
 消費電力 990W



レンタル価格/日 **¥300,000** 日数料率/A
 交換レンズ・投写距離表は P.95 参照

※外形寸法・重量は本体のみとなります。(一部を除く)



DLP プロジェクター

Panasonic **PT-RZ970JB**

10000 lumen | WUXGA | 1920×1200 | 1DLP | Laser

- 1チップDLP方式で高輝度10,000ルーメンの鮮明投写。
- レーザー光源の採用で、約20,000時間の連続運用が可能。

主な仕様
 コントラスト比 10,000:1
 入力端子 HDMI/DVI/DIGITAL LINK/3G-SDI/HD15/5BNC
 外形寸法 W498×H200×D581mm
 重量 22.4kg
 電源電圧 AC100V
 消費電力 1050W
 ※アップグレードキット(ET-UK20)インストール済み



レンタル価格/日 **¥180,000** 日数料率/A
 交換レンズ・投写距離表はP.96参照



DLP プロジェクター

Panasonic **PT-DZ870K**

8500 lumen | WUXGA | 1920×1200 | 1DLP

- 1チップDLP方式ながら高輝度8500ルーメン。
- 優れた色再現性とポートレートモード・デジタルリンク・幾何学ひずみ補正など豊富な機能を装備。

主な仕様
 コントラスト比 10,000:1
 入力端子 HDMI/DVI/DIGITAL LINK/3G-SDI/HD15/5BNC/BNC(CVBS)
 外形寸法 W498×H200×D566mm
 重量 17.6kg
 電源電圧 AC100V
 消費電力 1050W



レンタル価格/日 **¥140,000** 日数料率/A
 交換レンズ・投写距離表はP.96参照



LCD プロジェクター

EPSON **EB-Z10005U**

10000 lumen | WUXGA | 1920×1200 | LCD

- 輝度10,000ルーメン、コントラスト比15,000:1を実現。
- 静音性に優れたWUXGA対応モデル。
- 3LCD方式で色再現性の高いカラー画像を投写。
- 広い用途で使用できる、設置方法を選ばない360度設置が可能。

主な仕様
 コントラスト比 15,000:1
 入力端子 HDMI/DVI/HDBase-T/3G-SDI/HD15/5BNC/S端子/BNC(CVBS)
 外形寸法 W534×H197×D741mm
 重量 24.2kg
 電源電圧 AC100~120V/AC200~240V
 消費電力 1120W



レンタル価格/日 **¥180,000** 日数料率/A
 交換レンズ・投写距離表はP.97参照



LCD プロジェクター

EPSON **EB-L1405U**

8000 lumen | WUXGA | 1920×1200 | LCD | Laser

- レーザー光源で鮮やかな高画質を実現。
- 3LCD方式ならではの色再現性。
- 集中電源やプレーカーでのパワーオン/オフが可能。

主な仕様
 コントラスト比 2,500,000:1
 入力端子 HDMI/DVI/HDBase-T/3G-SDI/HD15/5BNC
 外形寸法 W586×H211×D492mm
 重量 19.5kg
 電源電圧 AC100~120V/AC200~240V
 消費電力 658W



レンタル価格/日 **¥160,000** 日数料率/A
 交換レンズ・投写距離表はP.97参照



LCD プロジェクター

EPSON **EB-Z10000**

10000 lumen | XGA | 1024×768 | LCD

- 輝度10,000ルーメン、コントラスト比5000:1を実現。
- 3LCD方式ならではの色再現性。
- 広い用途で使用できる、設置方法を選ばない360度設置が可能。

主な仕様
 コントラスト比 5000:1
 入力端子 HDMI/HD15/5BNC/S端子/BNC(CVBS)
 外形寸法 W534×H167×D734mm
 重量 20.2kg
 電源電圧 AC100~120V/AC200~240V
 消費電力 968W



レンタル価格/日 **¥130,000** 日数料率/A
 交換レンズ・投写距離表はP.97参照



LCD プロジェクター

EPSON **EB-G7900U**

7000 lumen | WUXGA | 1920×1200 | LCD

- 3LCD方式ならではの色再現性。
- 360度(垂直方向)の設置が可能。
- ポートレート投写(縦長での画面投写)が可能。

主な仕様
 コントラスト比 50,000:1
 入力端子 HDMI/DVI/HDBase-T/HD15/5BNC
 外形寸法 W525×H189×D425mm
 重量 11.7kg
 電源電圧 AC100~120V/AC200~240V
 消費電力 601W



レンタル価格/日 **¥130,000** 日数料率/A
 交換レンズ・投写距離表はP.98参照



※外形寸法・重量は本体のみとなります。(一部を除く)

※外形寸法・重量は本体のみとなります。(一部を除く)

レンタル料金 =	レンタル日数	1日	2日	3日	4日	5日	6日	7日	8日間以上
1日料金×日数料率	日数料率/A	1.0	1.3	1.5	1.7	1.9	2.0	2.1	お問い合わせください



DLP プロジェクター

Panasonic **PT-RZ670JB** 6500 lumen WUXGA 1920×1200 1DLP Laser

- 1チップDLP方式ながら高輝度6500ルーメン。
- レーザー光源ならではの耐久性。



主な仕様
 コントラスト比 10,000:1
 入力端子 HDMI/DVI/DIGITAL LINK/3G-SDI/HD15/5BNC
 外形寸法 W498×H200×D538mm
 重量 22.5kg
 電源電圧 AC100V
 消費電力 720W



レンタル価格/日 **¥130,000** 日数料率/A
 交換レンズ・投写距離表はP.96参照

LCD プロジェクター

EPSON **EB-2265U** 5500 lumen WUXGA 1920×1200 LCD

- ダイレクトパワーオン機能搭載。
- カラーを明るく綺麗に映し出す「3LCD方式」。
- 「ピタッと補正」で簡単セッティング。



主な仕様
 コントラスト比 15,000:1
 入力端子 HDMI/HDBase-T/HD15/RCA(CVBS)
 外形寸法 W377×H125×D291mm
 重量 4.7kg
 電源電圧 AC100~120V/AC200~240V
 消費電力 450W



レンタル価格/日 **¥70,000** 日数料率/A
 交換レンズ・投写距離表はP.98参照

LCD プロジェクター

Panasonic **PT-VMZ50J** 5000 lumen WUXGA 1920×1200 LCD Laser

- 高輝度・高画質を軽量コンパクトボディで実現。
- 上下左右のレンズシフト搭載。
- 使い勝手のいい短焦点ズームレンズ搭載。



主な仕様
 コントラスト比 3,000,000:1
 入力端子 HDMI/HD15/RCA(CVBS)
 外形寸法 W399×H133×D348mm
 重量 7.2kg
 電源電圧 AC100V
 消費電力 370W



レンタル価格/日 **¥60,000** 日数料率/A
 交換レンズ・投写距離表はP.98参照



LCD プロジェクター

EPSON **EB-2247U** 4200 lumen WUXGA 1920×1200 LCD

- カラーを明るく綺麗に映し出す「3LCD方式」。
- スライド式横台形補正対応。
- 「ピタッと補正」で簡単セッティング。



主な仕様
 コントラスト比 15,000:1
 入力端子 HDMI/HD15/RCA(CVBS)
 外形寸法 W309×H105×D293mm
 重量 3.2kg
 電源電圧 AC100~120V/AC200~240V
 消費電力 350W



レンタル価格/日 **¥60,000** 日数料率/A
 交換レンズ・投写距離表はP.98参照

LCD プロジェクター

EPSON **EB-1795F** 3200 lumen Full HD 1920×1080 LCD

- A4サイズの薄型3LCDプロジェクター。
- 短焦点レンズを採用し短い距離にも対応。
- PowerPointスライドの送り/戻しを手をかざして操作できるタッチプレゼンター機能搭載。



主な仕様
 コントラスト比 10,000:1
 入力端子 HDMI/HD15/RCA(CVBS)
 外形寸法 W292×H53×D213mm
 重量 1.8kg
 電源電圧 AC100~120V/AC200~240V
 消費電力 309W



レンタル価格/日 **¥40,000** 日数料率/A
 交換レンズ・投写距離表はP.98参照

LCD プロジェクター

EPSON **EB-1771W** 3000 lumen WXGA 1280×800 LCD

主な仕様
 コントラスト比 2000:1
 入力端子 HDMI/HD15/RCA(CVBS)
 外形寸法 W292×H53.4×D210mm
 重量 1.7kg
 電源電圧 AC100~120V/AC200~240V
 消費電力 322W



レンタル価格/日 **¥30,000** 日数料率/A
 交換レンズ・投写距離表はP.98参照



LCD プロジェクター

EPSON LightSceneEV-115 2200 lumen WXGA 1280×800 LCD Laser

- 高い設置性と柔軟な投写角度。
- 用途に応じて天井や配線ダクト、床に設置が可能。



主な仕様

コントラスト比 2,500,000:1
 入力端子 HDMI
 外形寸法 下記参照
 重量 5.0kg
 電源電圧 AC100~240V
 消費電力 150W
 ※配線ダクト取付金具 (ELPMB66B) 付

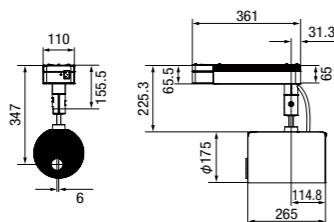

レンタル価格/日 **¥20,000** 日数料率/A
 交換レンズ: 投写距離表は P.98 参照

LCD プロジェクター

EPSON EB-810E 5000 lumen 4K ULTRA HD 3840×2160 LCD Laser

- 影がでにくく眩しくない超短焦点モデル。
- レーザー光源採用。
- カラーを明るくきれいに映し出す 3LCD 方式。

投写距離と画面サイズ

	L1	L2	H
80 インチ	0.02	0.36	0.41
100 インチ	0.10	0.44	0.45
120 インチ	0.17	0.51	0.49
147 インチ	0.27	0.61	0.55

L1: 投写面から本体前面までの距離 (単位:メートル)
 L2: 投写面から本体後面までの距離
 H: 投写面下端から本体底面までの距離



主な仕様

コントラスト比 2,500,000:1
 入力端子 HDMI/HDBase-T
 外形寸法 W695 × H341 × D156mm
 重量 12.5kg
 電源電圧 AC100~120V / AC200~240V
 消費電力 398W

横から見た図

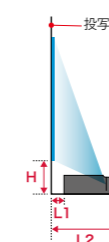

レンタル価格/日 **¥75,000** 日数料率/A

DLP プロジェクター

Panasonic スペースプレーヤーNTN91000B 1000 lumen WXGA 1280×800 DLP Laser

- スポットライト照明のようなライティングモード、映像を投写するプロジェクターモードをワンタッチ切替。
- 投写映像を縦向き、横向きなど自由にレイアウト。



主な仕様

コントラスト比 1000:1
 入力端子 HDMI
 外形寸法 下記参照
 重量 3.0kg
 電源電圧 AC100V
 消費電力 125W
 ※配線ダクト取付型

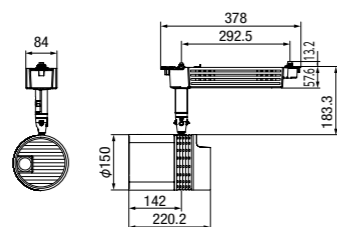

レンタル価格/日 **¥20,000** 日数料率/A
 交換レンズ: 投写距離表は P.99 参照

LCD プロジェクター

EPSON EB-700U 4000 lumen WUXGA 1920×1200 LCD Laser

- 3LCD 方式を採用し、レーザー光源による色鮮やかな映像表現を実現。
- 映すコンテンツや部屋の環境に合わせて選べるカラーモード。

投写距離と画面サイズ

	L1	L2	H
80 インチ	0.13	0.57	0.55
100 インチ	0.26	0.70	0.62
120 インチ	0.39	0.83	0.69
147 インチ	0.42	0.86	0.71

L1: 投写面から本体前面までの距離 (単位:メートル)
 L2: 投写面から本体後面までの距離
 H: 投写面下端から本体底面までの距離



主な仕様

コントラスト比 2,500,000:1
 入力端子 HDMI / HD15 / RCA(CVBS)
 外形寸法 W494 × H172 × D437mm
 重量 11.0kg
 電源電圧 AC100~120V
 消費電力 448W

横から見た図

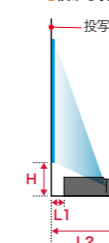

レンタル価格/日 **¥50,000** 日数料率/A



DLP プロジェクター

SHARP PG-LU400Z 4000 lumen Full HD 1920×1080 1DLP Laser

- 省スペースで設置可能。
- 長寿命なレーザー光源採用。

投写距離と画面サイズ

	L1	L2	H
80インチ	0.08	0.47	0.28
100インチ	0.18	0.57	0.33
120インチ	0.29	0.68	0.38
147インチ	0.43	0.82	0.44
183インチ	0.62	1.01	0.52

L1: 投写面から本体前面までの距離 (単位:メートル)
 L2: 投写面から本体後面までの距離
 H: 投写面下端から本体底面までの距離



主な仕様

コントラスト比 12,000:1
 入力端子 HDMI / HD15 / S端子 / RCA(CVBS)
 外形寸法 W509 × H145 × D390mm
 重量 10.5kg
 電源電圧 AC100V
 消費電力 467W

横から見た図

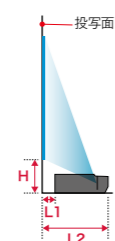

レンタル価格/日 ¥70,000 日数料率/A

DLP プロジェクター

RICOH WX4152NI 3500 lumen WXGA 1280×800 1DLP

- 超至近投写が可能な超短焦点モデル。
- 設置場所に困らないフリースタイルプロジェクター、わずか11.7cm(本体含め26.1cm)の壁ピタ設置で、48型の投写が可能。
- 3.0kgの軽量で設置場所に困らないコンパクトボディ。

投写距離と画面サイズ

	L1	L2	H
48インチ	0.12	0.26	0.35
60インチ	0.17	0.31	0.38
70インチ	0.22	0.36	0.41

L1: 投写面から本体前面までの距離 (単位:メートル)
 L2: 投写面から本体後面までの距離
 H: 投写面下端から本体底面までの距離



横から見た図

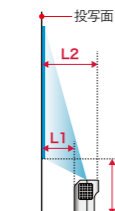

レンタル価格/日 ¥40,000 日数料率/A

※外形寸法・重量は本体のみとなります。(一部を除く)

レンタル料金 =	レンタル日数	1日	2日	3日	4日	5日	6日	7日	8日間以上
1日料金×日数料率	日数料率 A	1.0	1.3	1.5	1.7	1.9	2.0	2.1	お問い合わせください



各種プロジェクター台

LEL-DUO (可動式プロジェクター台)
LUXOR



大型
外形寸法:W804 × H1227 × D600mm
(ボールの選択により可変)
重量:21.2kg

レンタル価格/日 **¥3,000** 日数料率/A

LE-DUO (可動式プロジェクター台)
LUXOR



中型
外形寸法:W598 × H800 × D446mm
(ボールの選択により可変)
重量:10.7kg

レンタル価格/日 **¥2,000** 日数料率/A

PR-4 (可動式プロジェクター台)
サンワサプライ



耐荷重:20.0kg
外形寸法:W330 × H620~740 × D498mm
重量:9.1kg

レンタル価格/日 **¥2,000** 日数料率/A

PAX900/PAX600 (組立式アルミ台)
ハックス工業



*写真はPAX900と
PAX600を
組み合わせたものです。

縦横のジョイント可能
外形寸法:W600 × H900 × D900mm (PAX900)
W600 × H600 × D900mm (PAX600)
重量:15.9kg (PAX900)
14.1kg (PAX600)

レンタル価格/日 **¥4,000** 日数料率/A

STEP1500 (客席段差対応プロジェクター台)
AVC



*写真はSTEP1500に
STEP300Eを
延長しています。

段差対応高さ:490mm
外形寸法:W1250 × H1477 × D1250mm
重量:72.7kg

レンタル価格/日 **¥15,000** 日数料率/A

STEP500E/STEP300E
(客席段差対応プロジェクター台)
AVC



STEP1500用高さ延長
(500E:495mm/300E:300mm)

レンタル価格/日 **¥3,000** 日数料率/A

NKT-1573 (可変式折畳テーブル)



外形寸法:W1500 × H850 × D730mm
重量:24.0kg

レンタル価格/日 **¥10,000** 日数料率/A

組立式コンソール台 (客席段差対応台)
Taguchi



段差対応高さ:最大320mm
外形寸法:W1000 × H588 × D900mm
重量:28.3kg

レンタル価格/日 **¥5,500** 日数料率/A

ラクサー・PAX用各種クロス
AVC



カラー:ラクサー用 紺色
PAX用 黒色/紺色
外形寸法:お問い合わせください。

レンタル価格/日 **¥500~** 日数料率/A

プロジェクター天吊ブラケット

VC MUB(K)
CHIEF



重量 16.0kg
耐荷重 113.0kg
構成 ●プロジェクターマウント/VC MUB
●フラットシーリングプレート/
CMA110
●可変式ボール/CMS0305

レンタル価格/日 **¥6,000** 日数料率/A

VCTUB(K)
CHIEF



重量 12.0kg
耐荷重 68.0kg
構成 ●プロジェクターマウント/
VCTUB(K)
●トラスバニングアダプター/
CMA366
●フラットシーリングアダプター/
CMA110
●ボールジョイント/CMA270
●固定式ボール/CMS003
●固定式ボール/CMS006
●固定式ボール/CMS012
●固定式ボール/CMS018

レンタル価格/日 **¥4,000** 日数料率/A

VPAUB
CHIEF



重量 12.0kg
耐荷重 34.0kg
構成 ●プロジェクター天吊ブラケット/
VPAUB
●トラスバニングアダプター/
CMA366
●フラットシーリングアダプター/
CMA110
●トラスシーリングクランプ/
CMS380
●ボールジョイント/CMA270
●固定式ボール/CMS003
●固定式ボール/CMS012
●固定式ボール/CMS018
●可変式ボール/CMS0305

レンタル価格/日 **¥4,000** 日数料率/A

RPMAU2B-012018BK
CHIEF



重量 4.4kg
耐荷重 22.7kg
構成 ●プロジェクター天吊ブラケット/
RPMAU2B
●フラットシーリングプレート/
CMA110
●可変式ボール/
CMS012018BK

レンタル価格/日 **¥4,000** 日数料率/A

LCD-M1S
FORBEC



重量 5.0kg
耐荷重 25.0kg

レンタル価格/日 **¥3,000** 日数料率/A

CMS380
CHIEF



*クランプ固定パイプ径範囲:44.5~51mm
重量 1.1kg
耐荷重 113.4kg

レンタル価格/日 **¥1,000** 日数料率/A

プロジェクター設置用金具一覧表

型番	メーカー	フレーム	スタック	オプション天吊金具
UDX-4K32	BARCO	純正フレーム装着	○	LANGトラス金具
PT-RQ32KJ	Panasonic	LANGフレーム装着	○	LANGトラス金具
PT-RZ31KJ	Panasonic	—	—	CHIEF VCMUB(K)(※要加工)
Boxer 4K30	CHRISTIE	LANGフレーム装着	○	LANGトラス金具
EB-L25000U	EPSON	—	○	CHIEF VCMUB(K)
PT-RQ25KJ	Panasonic	LANGフレーム装着	○	LANGトラス金具
PT-RZ21KJ	Panasonic	LANGフレーム装着	○	LANGトラス金具
PT-DZ21K	Panasonic	オリジナルフレーム装着	○	専用天吊金具
PT-MZ16KJL	Panasonic	—	—	CHIEF VCTUB(K) / VPAUB
EB-1755U	EPSON	—	—	CHIEF VCTUB(K) / VPAUB
PT-RZ12KJ	Panasonic	オリジナルフレーム装着	○	専用天吊金具
EB-L1505U	EPSON	—	—	CHIEF VCTUB(K) / VPAUB
PT-DZ10K	Panasonic	オリジナルフレーム(オプション)	オリジナルフレーム(オプション)	CHIEF VCTUB(K) / VPAUB
PT-DZ8700	Panasonic	オリジナルフレーム(オプション)	オリジナルフレーム(オプション)	CHIEF VCTUB(K) / VPAUB
PT-RZ970JB	Panasonic	—	—	CHIEF VCTUB(K) / VPAUB
EB-Z10005U	EPSON	ELPMB44(オプション)	ELPMB44(オプション)	EB-Zシリーズ天吊金具セット
EB-Z10000	EPSON	ELPMB44(オプション)	ELPMB44(オプション)	EB-Zシリーズ天吊金具セット
PT-DZ870K	Panasonic	—	—	CHIEF VCTUB(K) / VPAUB
EB-L1405U	EPSON	—	—	CHIEF VCTUB(K) / VPAUB
EB-G7900U	EPSON	—	—	CHIEF VCTUB(K) / VPAUB
PT-RZ670JB	Panasonic	—	—	CHIEF VCTUB(K) / VPAUB
EB-2265U	EPSON	—	—	CHIEF RPMAU2B
PT-VMZ50J	Panasonic	—	—	CHIEF RPMAU2B
EB-2247U	EPSON	—	—	CHIEF RPMAU2B
EB-1795F	EPSON	—	—	CHIEF RPMAU2B
EB-1771W	EPSON	—	—	CHIEF RPMAU2B
EB-810E	EPSON	—	—	—
EB-700U	EPSON	—	—	—
PG-LU400Z	SHARP	—	—	CHIEF RPMAU2B
WX4152NI	RICOH	—	—	—

DLP プロジェクター

Barco UDX-4K32 交換レンズ投写距離表 ※投写距離は投写面からレンズ先端までの距離です。

型番	R9862005 / TLD+ 1.16-1.49	R9862010 / TLD+ 1.39-1.87	R9862020 / TLD+ 1.87-2.56	R9862030 / TLD+ 2.56-4.17	R9862040 / TLD+ 4.17-6.95	R9829997 / TLD+ 6.93-10.3
スローレシオ	1.26~1.62 倍	1.51~2.04 倍	2.02~2.76 倍	2.73~4.45 倍	4.42~7.40 倍	7.29~10.90 倍
レンタル価格/日	¥50,000	¥30,000	¥30,000	¥30,000	¥30,000	¥45,000
日数料率	A	A	A	A	A	A
183インチ	5.20~6.66	6.17~8.32	8.25~11.25	11.27~18.24	18.12~30.19	29.82~44.44
220インチ	6.22~7.97	7.40~9.98	9.90~13.50	13.48~21.86	21.70~36.21	35.81~53.43
250インチ	7.04~9.03	8.38~11.31	11.23~15.32	15.26~24.77	24.59~41.07	40.51~60.47
275インチ	7.73~9.92	9.21~12.44	12.35~16.86	16.76~27.24	27.03~45.18	44.62~66.64
300インチ	8.41~10.80	10.03~13.55	13.46~18.37	18.24~29.66	29.44~49.22	48.52~72.49
330インチ	9.26~11.89	11.05~14.93	14.82~20.24	20.07~32.66	32.41~54.22	53.46~79.86
400インチ	11.15~14.34	13.33~18.02	17.90~24.45	24.19~39.41	39.09~65.47	64.48~96.43

アスペクト 16:9

Panasonic PT-RQ32KJ 交換レンズ投写距離表 ※投写距離は投写面からレンズ先端までの距離です。

型番	ET-D3LEU100	ET-D3LEW200	ET-D3LEW60	ET-D3LEW10	ET-D3LES20	ET-D3LET30	ET-D3LET40	ET-D3LET80
スローレシオ	0.40 倍	0.70~0.92 倍	1.00~1.20 倍	1.36~1.86 倍	1.80~2.61 倍	2.58~5.04 倍	4.97~7.97 倍	7.93~14.90 倍
レンタル価格/日	¥90,000	¥75,000	¥30,000	¥30,000	¥30,000	¥30,000	¥30,000	¥50,000
日数料率	A	A	A	A	A	A	A	A
183インチ	—	—	4.03~4.82	5.49~7.51	7.24~10.53	10.42~20.33	20.05~32.23	31.96~60.25
220インチ	1.94	3.39~4.46	4.85~5.81	6.61~9.05	8.72~12.68	12.55~24.47	24.14~38.78	38.50~72.50
250インチ	2.21	3.86~5.09	5.52~6.61	7.53~10.30	9.92~14.43	14.27~27.84	27.46~44.09	43.80~82.44
275インチ	2.44	4.26~5.60	6.08~7.28	8.29~11.34	10.93~15.88	15.71~30.64	30.22~48.52	48.22~90.71
300インチ	2.66	4.66~6.12	6.64~7.95	9.05~12.38	11.93~17.33	17.15~33.44	32.98~52.95	52.64~98.99
330インチ	2.94	5.13~6.75	7.31~8.75	9.96~13.63	13.13~19.08	18.88~36.80	36.30~58.26	57.94~108.93
400インチ	3.57	6.24~8.20	8.87~10.62	12.09~16.54	15.93~23.15	22.91~44.65	44.03~70.66	70.32~132.11

アスペクト 16:9

Panasonic PT-RZ31KJ/PT-RZ21KJ 交換レンズ投写距離表 ※投写距離は投写面からレンズ先端までの距離です。

型番	ET-D3LEU100	ET-D3LEW200	ET-D3LEW60	ET-D3LEW10	ET-D3LES20	ET-D3LET30	ET-D3LET40	ET-D3LET80
スローレシオ	0.38 倍	0.94~1.12 倍	0.94~1.12 倍	1.39~1.85 倍	1.86~2.79 倍	2.80~4.68 倍	4.68~7.44 倍	7.41~13.93 倍
レンタル価格/日	¥90,000	¥75,000	¥30,000	¥30,000	¥30,000	¥30,000	¥30,000	¥50,000
日数料率	A	A	A	A	A	A	A	A
183インチ	—	—	3.76~4.49	5.11~7.01	6.75~9.82	9.72~18.95	18.70~30.07	29.80~56.21
220インチ	1.81	3.15~4.16	4.53~5.42	6.17~8.44	8.14~11.83	11.71~22.82	22.52~36.18	35.91~67.64
250インチ	2.06	3.60~4.74	5.15~6.17	7.02~9.61	9.26~13.46	13.32~25.96	25.61~41.14	40.86~76.92
275インチ	2.28	3.97~5.22	5.67~6.79	7.73~10.58	10.19~14.81	14.67~28.58	28.19~45.27	44.98~84.64
300インチ	2.49	4.34~5.71	6.19~7.41	8.44~11.55	11.13~16.17	16.01~31.19	30.76~49.41	49.11~92.37
330インチ	2.75	4.78~6.29	6.82~8.16	9.29~12.71	12.25~17.80	17.63~34.33	33.86~54.36	54.06~101.64
400インチ	3.34	5.82~7.64	8.28~9.91	11.28~15.43	14.86~21.60	21.39~41.65	41.07~65.94	65.60~123.28

アスペクト 16:9



DLP/LCD プロジェクター

CHRISTIE Boxer 4K30 交換レンズ投写距離表 ※投写距離は投写面から本体前足までの距離です。

アスペクト 16:9

Table with 8 columns: 型番, 0.72:1, 1.13-1.31:1, 1.31-1.63:1, 1.63-2.17:1, 1.99-2.71:1, 2.71-3.89:1, 3.89-5.43:1. Rows include スローレシオ, レンタル価格/日, 日数料率, and screen sizes from 183 to 400 inches.

EPSON EB-L25000U 交換レンズ投写距離表 ※投写距離は投写面からレンズ先端までの距離です。

アスペクト 16:9

Table with 8 columns: 型番, ELPLU05, ELPLW07, ELPLM12, ELPLM13, ELPLM14, ELPLL09, ELPLL10. Rows include スローレシオ, レンタル価格/日, 日数料率, and screen sizes from 183 to 400 inches.

Panasonic PT-RQ25KJ 交換レンズ投写距離表 ※投写距離は投写面からレンズ先端までの距離です。

アスペクト 16:9

Table with 9 columns: 型番, ET-D3LEU100, ET-D3LEW200, ET-D3LEW60, ET-D3LEW10, ET-D3LES20, ET-D3LET30, ET-D3LET40, ET-D3LET80. Rows include スローレシオ, レンタル価格/日, 日数料率, and screen sizes from 183 to 400 inches.

レンタル料金= レンタル日数 1日 2日 3日 4日 5日 6日 7日 8日間以上
日料金×日数料率 日数料率 A 1.0 1.3 1.5 1.7 1.9 2.0 2.1 お問い合わせください

※単位：メートル ※約5%の誤差が発生する場合があります。 ※スローレシオは弊社計算値です。

DLP/LCD プロジェクター

Panasonic PT-DZ21K/PT-DZ10K/PT-DZ8700 交換レンズ投写距離表 ※投写距離は投写面からレンズ先端までの距離です。

アスペクト 16:9

Table with 9 columns: 型番, ET-D75LE90, ET-D75LE5, ET-D75LE6, ET/TY-D75LE1, ET/TY-D75LE2, ET/TY-D75LE3, ET/TY-D75LE4, ET/TY-D75LE8. Rows include スローレシオ, レンタル価格/日, 日数料率, and screen sizes from 100 to 330 inches.

Panasonic PT-MZ16KJL 交換レンズ投写距離表 ※投写距離は投写面からレンズ先端までの距離です。

アスペクト 16:9

Table with 6 columns: 型番, ET-EMW400, ET-EMW500, ET-EMS600, ET-EMT700, ET-EMT800. Rows include スローレシオ, レンタル価格/日, 日数料率, and screen sizes from 100 to 330 inches.

EPSON EB-L1755U 交換レンズ投写距離表 ※投写距離は投写面からレンズ先端までの距離です。

アスペクト 16:9

Table with 8 columns: 型番, ELPLX02, ELPLU03 (明るさ91%制限), ELPLU04, ELPLW04 (明るさ80%制限), ELPLM15, ELPLM10, ELPLM11, ELPLL08. Rows include スローレシオ, レンタル価格/日, 日数料率, and screen sizes from 100 to 330 inches.

※単位：メートル ※約5%の誤差が発生する場合があります。 ※スローレシオは弊社計算値です。



DLP/LCD プロジェクター

Panasonic PT-RZ12KJ 交換レンズ投写距離表 ※投写距離は投写面からレンズ先端までの距離です。 アスペクト 16:9

Table with 10 columns (Model, ET-D3LEU100, ET-D75LE90, ET-D75LE5, ET-D75LE6, ET/TY-D75LE1, ET/TY-D75LE2, ET/TY-D75LE3, ET/TY-D75LE4, ET/TY-D75LE8) and 11 rows (Magnification, Rental Price, Daily Rate, 183 inch, 220 inch, 250 inch, 275 inch, 300 inch, 330 inch, 400 inch).

EPSON EB-L1505U 交換レンズ投写距離表 ※投写距離は投写面からレンズ先端までの距離です。 アスペクト 16:9

Table with 9 columns (Model, ELPLX02, ELPLU03, ELPLU04/ELPLU02, ELPLW04, ELPLM15, ELPLM10/ELPLM06, ELPLM11/ELPLM07, ELPLL08/ELPLL07) and 11 rows (Magnification, Rental Price, Daily Rate, 100 inch, 120 inch, 147 inch, 183 inch, 220 inch, 250 inch, 275 inch, 300 inch, 330 inch).

Panasonic PT-RZ970JB/PT-DZ870K/PT-RZ670JB 交換レンズ投写距離表 ※投写距離は投写面からレンズ先端までの距離です。 アスペクト 16:9

Table with 10 columns (Model, ET-DLE030, ET-DLE055, ET-DLE060, ET-DLE085, ET-DLE150, ET-DLE170, ET-DLE250, ET-DLE350, ET-DLE450) and 11 rows (Magnification, Rental Price, Daily Rate, 100 inch, 120 inch, 147 inch, 183 inch, 220 inch, 250 inch, 275 inch, 300 inch, 330 inch).



DLP/LCD プロジェクター

EPSON EB-Z10005U 交換レンズ投写距離表 ※投写距離は投写面からレンズ先端までの距離です。 アスペクト 16:9

Table with 8 columns (Model, ELPLR04, ELPLU02, ELPLW04, ELPLS04, ELPLM06, ELPLM07, ELPLL07) and 11 rows (Magnification, Rental Price, Daily Rate, 100 inch, 120 inch, 147 inch, 183 inch, 220 inch, 250 inch, 275 inch, 300 inch, 330 inch).

EPSON EB-Z10000 交換レンズ投写距離表 ※投写距離は投写面からレンズ先端までの距離です。 アスペクト 4:3

Table with 6 columns (Model, ELPLR04, ELPLW04, ELPLS04, ELPLM06, ELPLM07, ELPLL07) and 11 rows (Magnification, Rental Price, Daily Rate, 120 inch, 150 inch, 180 inch, 210 inch, 240 inch, 300 inch).

EPSON EB-L1405U 交換レンズ投写距離表 ※投写距離は投写面からレンズ先端までの距離です。 アスペクト 16:9

Table with 10 columns (Model, ELPLX01, ELPLU03, ELPLR04, ELPLU04/ELPLU02, ELPLW04, ELPLM09, ELPLM10/ELPLM06, ELPLM11/ELPLM07, ELPLL08/ELPLL07) and 11 rows (Magnification, Rental Price, Daily Rate, 100 inch, 120 inch, 147 inch, 183 inch, 220 inch, 250 inch, 275 inch, 300 inch, 330 inch).



DLP/LCD プロジェクター

EPSON EB-G7900U 交換レンズ投写距離表 ※投写距離は投写面からレンズ先端までの距離です。

アスペクト 16:9

Table with 11 columns: Model, ELPLX01, ELPLU03, ELPLR04, ELPLU04/ELPLU02, ELPLW04, ELPLM08, ELPLM09/ELPLM15, ELPLM10/ELPLM06, ELPLM11/ELPLM07, ELPLL08/ELPLL07. Rows include throw ratios and rental rates for various screen sizes from 100 to 330 inches.

DLP/LCD プロジェクター

Panasonic スペースプレーヤー NTN91000B 投写距離表

※投写距離は投写面からレンズ先端までの距離です。アスペクト 16:10

Table with 2 columns: Model, スペースプレーヤーNTN91000B. Rows include throw ratios for screen sizes 80, 100, 120, 150, and 200 inches.

EPSON EB-2265U 投写距離表

※投写距離は投写面からレンズ先端までの距離です。

アスペクト 16:9

Table with 2 columns: Model, EB-2265U. Rows include throw ratios for screen sizes 80, 100, 120, 147, and 183 inches.

Panasonic PT-VMZ50J 投写距離表

※投写距離は投写面からレンズ先端までの距離です。

アスペクト 16:9

Table with 2 columns: Model, PT-VMZ50J. Rows include throw ratios for screen sizes 80, 100, 120, 147, and 183 inches.

EPSON EB-2247U 投写距離表

※投写距離は投写面からレンズ先端までの距離です。

アスペクト 16:9

Table with 2 columns: Model, EB-2247U. Rows include throw ratios for screen sizes 80, 100, 120, 147, and 183 inches.

EPSON EB-1795F 投写距離表

※投写距離は投写面からレンズ先端までの距離です。

アスペクト 16:9

Table with 2 columns: Model, EB-1795F. Rows include throw ratios for screen sizes 80, 100, 120, 147, and 183 inches.

EPSON EB-1771W 投写距離表

※投写距離は投写面からレンズ先端までの距離です。

アスペクト 16:9

Table with 2 columns: Model, EB-1771W. Rows include throw ratios for screen sizes 80, 100, 120, 147, and 183 inches.

EPSON LightSceneEV-115 投写距離表

※投写距離は投写面からレンズ先端までの距離です。

アスペクト 16:10

Table with 2 columns: Model, EV-115. Rows include throw ratios for screen sizes 80, 100, 120, and 150 inches.

自立・組立式スクリーン

モデル	レンタル価格/日	日数料率	外形寸法 (mm) (フレームのみ)	有効画面寸法	重量
自立・組立式スクリーン/ Stumpfl MonoClip64/32-VarioClip64 (16:9)					
600	フレーム	¥200,000	—	—	153.0kg
	フロント	¥200,000	W13480 × H7670	W13280 × H7470	(フレーム+生地)
400	フレーム	¥150,000	—	—	41.8kg
	フロント	¥150,000	W9050 × H5180	W8850 × H4980	17.9kg
330	リア	¥160,000	W9050 × H5180	W8850 × H4980	19.1kg
	フレーム	¥60,000	—	—	35.2kg
300	フロント	¥60,000	W7520 × H4310	W7320 × H4110	12.7kg
	リア	¥70,000	W7520 × H4310	W7320 × H4110	13.5kg
275	フレーム	¥55,000	—	—	30.7kg
	フロント	¥55,000	W6840 × H3930	W6640 × H3730	10.9kg
220	リア	¥65,000	W6840 × H3930	W6640 × H3730	11.4kg
	フレーム	¥45,000	—	—	25.4kg
183	フロント	¥45,000	W6300 × H3630	W6100 × H3430	8.9kg
	リア	¥65,000	W6300 × H3630	W6100 × H3430	10.1kg
147	フレーム	¥40,000	—	—	20.7kg
	フロント	¥20,000	—	—	14.5kg
120	リア	¥55,000	W5080 × H2940	W4880 × H2740	6.2kg
	フレーム	¥17,000	—	—	11.4kg
100	フロント	¥18,000	W4250 × H2490	W4050 × H2290	4.4kg
	リア	¥21,000	W4250 × H2490	W4050 × H2290	4.9kg
600	フレーム	¥9,000	—	—	8.2kg
	フロント	¥9,000	W3450 × H2030	W3250 × H1830	3.1kg
330	リア	¥12,000	W3450 × H2030	W3250 × H1830	3.5kg
	フレーム	¥8,000	—	—	7.2kg
275	フロント	¥8,000	W2860 × H1700	W2660 × H1500	2.0kg
	リア	¥11,000	W2860 × H1700	W2660 × H1500	3.0kg
220	フレーム	¥6,500	—	—	6.5kg
	フロント	¥6,500	W2380 × H1430	W2180 × H1230	1.5kg
183	リア	¥7,500	W2380 × H1430	W2180 × H1230	1.7kg

モデル	レンタル価格/日	日数料率	外形寸法 (mm)	仕様	重量
Stumpfl向け大型スタンド/ Monoblox64-Vario64 オプションスタンド					
AT-64L-P	¥3,000	B	W32 × H5542 × D1131	330インチまで対応	18.8kg
Stumpfl向け高さ可変スタンド/ MonoClip64-Monoblox64 オプションスタンド					
AT-64 Shift Leg/BK	¥3,000	B	W32 × H5508 × D1180	330インチまで対応	30.6kg
Stumpfl向け高さ可変スタンド/ MonoClip32-Monoblox32 オプションスタンド					
T-32 Shift Leg/BK	¥3,000	B	W32 × H2810 × D1042	165インチまで対応	6.9kg

VarioClip・MonoClip

従来のボタンタイプに比べスピーディーな設置・撤去が可能。クリップとスナップレスフレームチューブで幕面のテンションを保ちつつ、生地や留め具への負担を軽減します。



クリップ方式
スナップボタン方式に代わる革新的な方式。

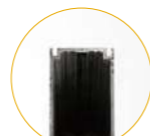

スナップレスフレームチューブ
取り付けたクリップがフレームの溝をスライド、革新的な方式。

※寸法数値は、生地の性質・環境により若干の誤差を含んでおります。

レンタル料金=	レンタル日数	1日	2日	3日	4日	5日	6日	7日	8日間以上	
1日料金×日数料率	日数料率	B	1.0	1.6	2.1	2.6	3.0	3.4	3.8	お問い合わせください

自立・組立式スクリーン

Stumpfl (16:9)



モデル	レンタル価格/日	日数料率	外形寸法 (mm) (フレームのみ)	有効画面寸法	重量
自立・組立式スクリーン/ Stumpfl Monoblox64/32-Vario64 (16:9)					
330	フレーム	¥60,000	—	—	28.8kg
	フロント	¥60,000	W7530 × H4320	W7320 × H4110	10.1kg
275	リア	¥70,000	W7530 × H4320	W7320 × H4110	13.6kg
	フレーム	¥45,000	—	—	23.7kg
250	フロント	¥45,000	W6310 × H3640	W6100 × H3430	7.3kg
	リア	¥65,000	W6310 × H3640	W6100 × H3430	9.8kg
220	フレーム	¥40,000	—	—	22.0kg
	フロント	¥45,000	W5740 × H3320	W5530 × H3110	6.0kg
183	リア	¥40,000	—	—	13.5kg
	フレーム	¥20,000	—	—	12.9kg
147	フロント	¥40,000	W5090 × H2950	W4880 × H2740	5.0kg
	リア	¥55,000	W5090 × H2950	W4880 × H2740	6.6kg
120	フレーム	¥17,000	—	—	11.4kg
	フロント	¥18,000	W4260 × H2500	W4050 × H2290	3.7kg
100	リア	¥21,000	W4260 × H2500	W4050 × H2290	4.9kg
	フレーム	¥9,000	—	—	8.2kg
600	フロント	¥9,000	W3460 × H2040	W3250 × H1830	2.7kg
	リア	¥12,000	W3460 × H2040	W3250 × H1830	3.4kg
330	フレーム	¥8,000	—	—	7.3kg
	フロント	¥8,000	W2870 × H1710	W2660 × H1500	2.0kg
275	リア	¥11,000	W2870 × H1710	W2660 × H1500	3.0kg
	フレーム	¥6,500	—	—	6.5kg
220	フロント	¥6,500	W2390 × H1440	W2180 × H1230	1.5kg

Stumpfl スクリーンラインナップ

Vario



Vario64 特大サイズ用連結式スクリーン
VarioClip64 特大サイズ用連結式スクリーンクリップ式

Mono64



Monoblox64 大型サイズ用折りたたみスクリーン
MonoClip64 大型サイズ用折りたたみスクリーンクリップ式

Mono32



Monoblox32 中小サイズ用折りたたみスクリーン
MonoClip32 中小サイズ用折りたたみスクリーンクリップ式

※寸法数値は、生地の性質・環境により若干の誤差を含んでおります。

自立・組立式スクリーン

Stumpfl (4:3)



モデル	レンタル価格/日	日数料率	外形寸法 (mm) (フレームのみ)	有効画面寸法	重量
自立・組立式スクリーン/ Monoblox64/32 (4:3)					
300	フレーム	¥50,000	—	—	27.1kg
	フロント	¥60,000	B	W6310 × H4780	W6100 × H4570
240	フレーム	¥40,000	—	—	22.0kg
	フロント	¥40,000	B	W5090 × H3870	W4880 × H3660
	リア	¥55,000	B	W5090 × H3870	W4880 × H3660
210	フレーム	¥12,000	B	—	12.5kg
	フロント	¥23,000	B	W4480 × H3410	W4270 × H3200
	リア	¥28,000	B	W4480 × H3410	W4270 × H3200
180	フレーム	¥13,000	B	—	11.3kg
	フロント	¥14,000	B	W3870 × H2950	W3660 × H2740
	リア	¥16,000	B	W3870 × H2950	W3660 × H2740
150	フレーム	¥9,000	B	—	9.6kg
	フロント	¥9,000	B	W3260 × H2500	W3050 × H2290
	リア	¥12,000	B	W3260 × H2500	W3050 × H2290
120	フレーム	¥7,000	B	—	7.4kg
	フロント	¥8,000	B	W2650 × H2040	W2440 × H1830
	リア	¥11,000	B	W2650 × H2040	W2440 × H1830
100	フレーム	¥6,000	B	—	6.1kg
	フロント	¥6,000	B	W2210 × H1710	W2000 × H1500
	リア	¥9,000	B	W2210 × H1710	W2000 × H1500

三脚式 / フロアタイプ / 吊下げ / 壁掛けスクリーン

三脚式ポータブルスクリーン



フロアタイプスクリーン



壁掛けスクリーン



モデル	レンタル価格/日	日数料率	外形寸法 (mm) (フレームのみ)	有効画面寸法	重量
三脚式ポータブルスクリーン/ DRAPER					
DW-2400	¥5,000	B	W2495 × H3160 × D550	W2435 × H2400	19.0kg
DW-2100	¥3,000	B	W2180 × H3156 × D520	W2120 × H2120	17.0kg
DW-1800	¥2,000	B	W1825 × H3190 × D500	W1765 × H1821	15.0kg
DW-1500	¥1,500	B	W1570 × H2780 × D470	W1513 × H1570	13.0kg
フロアタイプスクリーン/ IZUMI					
SP-100	¥5,000	B	—	W1987 × H1490	5.0kg
RS-80V	¥4,000	B	—	W1720 × H1080	7.0kg
VS-80	¥4,000	B	—	W1620 × H1220	4.8kg
SP-80	¥4,000	B	—	W1620 × H1220	4.8kg
SP-60	¥3,000	B	—	W1220 × H910	4.0kg
吊下げスクリーン					
4.0×3.0m 吊 SC	¥10,000	B	—	W4000 × H3000	—
3.0×2.3m 吊 SC	¥5,000	B	—	W3000 × H2300	—
2.4×1.8m 吊 SC	¥3,000	B	—	W2400 × H1800	—
マグネットスクリーン/ UCHIDA					
KM-70W	¥1,500	B	W1500 × H1160	W1422 × H1067	2.0kg
壁掛けスクリーン/ SANWA SUPPLY					
PRS-KB80	¥2,000	B	W1744 × H1337	W1626 × H1219	2.3kg
壁掛けスクリーン/ Victory					
WAV-70HDC	¥1,500	B	W1734 × H1041.5	W1549 × H872	2.0kg
WAV-70C	¥1,500	B	W1607 × H1234	W1422 × H1067	1.9kg

XDCAM メモリーカムコーダー

SONY **PXW-FX9** **4K ULTRA HD**

主な仕様
 総画素数 約2050万画素
 撮像素子 35mmフルサイズ相当単板 CMOSイメージセンサー
 レンズ EFマウント オプション(下記参照)
 記録フォーマット XAVC Intra / XAVC Long / MPEG HD422
 メモリーカードスロット XQDカードスロット × 2
 SD/MSカードスロット × 1 (設定データ/プロキシ映像収録 <SDのみ>)

外形寸法 W146 × H142.5 × D229mm
 重量 2.0kg
 消費電力 35.2W



レンタル価格/日 **¥50,000** 日数料率/A

リモートコントロールユニット

SONY **RM-30BP**

レンタル価格/日 **¥3,000** 日数料率/A

主な仕様
 外形寸法:W82.5 × H34 × D174.5mm
 重量:290g



コンパクトシネマカメラ

Panasonic **AU-EVA1** **4K ULTRA HD**

主な仕様
 総画素数 約2049万画素
 撮像素子 スーパー35mm MOS
 レンズ EFマウント オプション(下記参照)
 記録フォーマット MOV:4:2:0 / MOV:4:2:2 / AVCHD
 記録メディア SDHC/SDXCカード

外形寸法 W135 × H133 × D170mm
 重量 1.2kg
 消費電力 19W



レンタル価格/日 **¥35,000** 日数料率/A

OPTION

PXW-FX9 / AU-EVA1 用レンズ

Canon EF16-35L3 レンタル価格/日 ¥15,000 日数料率/A	Canon EF24-70L2 レンタル価格/日 ¥10,000 日数料率/A	Canon EF70-200LIS2 レンタル価格/日 ¥15,000 日数料率/A
--	--	---

レンタル料金=	レンタル日数	1日	2日	3日	4日	5日	6日	7日	8日間以上
1日料金×日数料率	日数料率	A	1.0	1.3	1.5	1.7	1.9	2.0	2.1

お問い合わせください

※外形寸法・重量は本体のみとなります。(一部を除く)

XDCAM メモリーカムコーダー

SONY **PXW-Z280** **4K ULTRA HD**

主な仕様
 総画素数 約829万画素
 撮像素子 1/2型 CMOS
 ズーム倍率 光学17倍
 記録フォーマット XAVC / MPEG-2 / DVCAM / AVC/H.264
 メモリーカードスロット ExpressCard/34 × 2 (主動画記録用)
 SD/MSカード × 1 (プロキシ動画記録用 <SD> / ユーティリティ <SD/MS> 用)

外形寸法 W178.4 × H202 × D426.3mm
 重量 3.0kg (レンズフード, アイカップ, BP-U30/バッテリー, SxSメモリーカード含む)
 消費電力 36W
 ※オプションレンズはP116参照。



レンタル価格/日 **¥25,000** 日数料率/A

4K カメラレコーダー

Panasonic **AG-DVX200** **4K ULTRA HD**

主な仕様
 総画素数 約1549万画素
 撮像素子 4/3型 MOS
 ズーム倍率 光学13倍
 記録フォーマット MOV / MP4 / AVCHD
 記録メディア SDHC/SDXCカード

外形寸法 W181 × H216 × D374mm
 重量 2.7kg
 消費電力 21.7W



レンタル価格/日 **¥25,000** 日数料率/A

AVCHD カメラレコーダー

Panasonic **AG-AC160A** **Full HD**

主な仕様
 総画素数 約220万画素
 撮像素子 1/3型 MOS
 ズーム倍率 光学22倍 / デジタル10倍
 記録フォーマット AVCHD / DV
 記録メディア SD/SDHC/SDXCカード

外形寸法 W180 × H195 × D438mm
 重量 2.4kg
 消費電力 11.8W



レンタル価格/日 **¥23,000** 日数料率/A

※外形寸法・重量は本体のみとなります。(一部を除く)

NXCAM カムコーダー

SONY **HXR-NX5R** Full HD

主な仕様
 総画素数 約241万画素
 撮像素子 1/3型3板式 Exmor CMOS
 ズーム倍率 光学20倍/デジタル40倍
 記録フォーマット XAVC S HD / AVCHD / MPEG4
 記録メディア SDカード / メモリースティック PRO デュオ

外形寸法 W176 × H200 × D385mm
 重量 2.1kg
 消費電力 7.8W



レンタル価格/日 **¥23,000** 日数料率/A

NXCAM カムコーダー

SONY **HXR-NX5J** Full HD

主な仕様
 総画素数 約112万画素
 撮像素子 1/3型 CMOS
 ズーム倍率 光学20倍/デジタル約30倍
 記録フォーマット AVCHD / MPEG-2
 記録メディア SD/SDHCカード / メモリースティック PRO デュオ

外形寸法 W173 × H193 × D449mm
 重量 2.2kg
 消費電力 7.9W



レンタル価格/日 **¥23,000** 日数料率/A

デジタル HDビデオカメラレコーダー

SONY **FDR-AX100** 4K ULTRA HD

主な仕様
 総画素数 2090万画素
 撮像素子 1.0型 CMOS
 ズーム倍率 光学12倍/デジタル160倍
 記録フォーマット AVCHD
 記録メディア SDHC/SDXCカード / メモリースティック PRO デュオ

外形寸法 W81 × H83.5 × D196.5mm
 重量 790g
 消費電力 5.6W



レンタル価格/日 **¥13,000** 日数料率/A

デジタル HDビデオカメラレコーダー

SONY **HDR-CX720V** Full HD

主な仕様
 総画素数 665万画素
 撮像素子 1/2.88型 CMOS
 ズーム倍率 光学10倍/デジタル120倍
 記録フォーマット AVCHD / MPEG-2
 記録メディア 内蔵メモリ / SD/SDHC / SDXCカード / メモリースティック PRO デュオ

外形寸法 W67.5 × H72 × D124mm
 重量 540g
 消費電力 3.4W



レンタル価格/日 **¥13,000** 日数料率/A

デジタル HDビデオカメラレコーダー

Panasonic **HC-V360M-K** Full HD

主な仕様
 総画素数 約251万画素
 撮像素子 1/2.3型 MOS
 ズーム倍率 光学50倍
 記録フォーマット AVCHD
 記録メディア 内蔵メモリ / SD/SDHC / SDXCカード

外形寸法 W53 × H59 × D121mm
 重量 213g
 消費電力 2.6W



レンタル価格/日 **¥13,000** 日数料率/A

デジタル HDビデオカメラレコーダー (VLOGCAM)

SONY **ZV-1G** 4K ULTRA HD

主な仕様
 総画素数 約2100万画素
 ズーム倍率 光学2.7倍
 記録フォーマット JPEG
 メモリーカード スロット SDカード
 記録メディア SDHC/SDXCカード

外形寸法 W105.5 × H60 × D43.5mm
 重量 267g
 消費電力 2.1W



レンタル価格/日 **¥5,000** 日数料率/A

Cinema Lineカメラ

SONY **ILME-FR7K** 4K ULTRA HD

主な仕様
 総画素数 1030万画素
 撮像素子 35mmフルサイズ Exmor R CMOS センサー
 記録フォーマット MPEG-4 AVC(H.264)
 メモリーカード スロット CFexpress Type A / SDカード × 2

外形寸法 W227 × H289 × D233mm
 重量 6.0kg (レンズ含む)
 消費電力 DC19.5V時80W以下 / PoE++時71.3W以下



レンタル価格/日 **¥50,000** 日数料率/A

4Kインテグレートドカメラ

SONY **SRG-A40/B** 4K ULTRA HD

主な仕様
 総画素数 約850万画素
 撮像素子 1/2.5型 Exmor R CMOS × 1
 ズーム倍率 電動20倍光学ズーム F2.0~F3.8

外形寸法 W156.7 × H184 × D200mm
 重量 2.0kg
 消費電力 80W



レンタル価格/日 **¥30,000** 日数料率/A

レンタル料金=	レンタル日数	1日	2日	3日	4日	5日	6日	7日	8日間以上
1日料金×日数料率	日数料率 A	1.0	1.3	1.5	1.7	1.9	2.0	2.1	お問い合わせください

※外形寸法・重量は本体のみとなります。(一部を除く)

※外形寸法・重量は本体のみとなります。(一部を除く)

4Kインテグレートドカメラ

Panasonic **AW-UE150K** **4K ULTRA HD**

主な仕様
 総画素数 約829万画素
 撮像素子 1.0型 MOS × 1
 ズーム倍率 電動20倍光学ズーム
 F2.8~F4.5
 外形寸法 W213 × H267 × D219mm
 重量 4.2kg



レンタル価格/日 **¥45,000** 日数料率/A

4Kインテグレートドカメラ

Panasonic **AW-UE100K** **4K ULTRA HD**

主な仕様
 総画素数 約829万画素
 撮像素子 1/2.5型 MOS × 1
 ズーム倍率 電動24倍光学ズーム
 F1.8~F4.0
 外形寸法 W169.2 × H204.6 × D170.6mm
 重量 2.3kg



レンタル価格/日 **¥45,000** 日数料率/A

4Kインテグレートドカメラ

Panasonic **AW-UE80K** **4K ULTRA HD**

主な仕様
 総画素数 約849万画素
 撮像素子 1/2.5型 4K MOS × 1
 ズーム倍率 電動24倍光学ズーム
 F1.8~F4.0
 外形寸法 W170 × H211 × D171mm
 重量 2.0kg



レンタル価格/日 **¥40,000** 日数料率/A

HDインテグレートドカメラ

Panasonic **AW-HE120K** **Full HD**

主な仕様
 総画素数 Full HD
 撮像素子 1/3型 MOS
 ズーム倍率 電動20倍
 外形寸法 W180 × H228 × D220mm
 重量 3.0kg
 消費電力 175W



レンタル価格/日 **¥35,000** 日数料率/A

HDインテグレートドカメラ

Panasonic **AW-HE70SK9** **Full HD**

主な仕様
 総画素数 Full HD
 撮像素子 1/2.3型 MOS
 ズーム倍率 光学30倍
 記録フォーマット MP4
 記録メディア microSDHC/SDXCカード
 外形寸法 W160 × H186 × D166mm
 重量 1.5kg
 消費電力 120W



レンタル価格/日 **¥35,000** 日数料率/A

HDインテグレートドカメラ

Panasonic **AW-HE70HK9** **Full HD**

主な仕様
 総画素数 Full HD
 撮像素子 1/2.3型 MOS
 ズーム倍率 光学30倍
 記録フォーマット MP4
 記録メディア microSDHC/SDXCカード
 外形寸法 W160 × H186 × D166mm
 重量 1.5kg
 消費電力 120W



レンタル価格/日 **¥35,000** 日数料率/A

HDインテグレートド小型カメラ

Panasonic **AW-HE2** **Full HD**

主な仕様
 総画素数 391万画素
 撮像素子 1/4.37型 MOS
 ズーム倍率 iAズーム約2倍/
 デジタル4倍
 外形寸法 W80 × H118 × D138mm
 重量 244g
 消費電力 3.6W



レンタル価格/日 **¥10,000** 日数料率/A

4K POVCAM

Panasonic **AG-UCK20GJ** **4K ULTRA HD**

主な仕様
 総画素数 1276万画素
 撮像素子 1/2.3型 MOS
 ズーム倍率 光学20倍/デジタル8倍
 外形寸法 W64 × H72 × D133mm
 重量 325g
 消費電力 0.6W (※AG-UMR20より供給)
 ※ご使用にはポータブルレコーダーAG-UMR20が必要です。
 ※オプションレンズはP116参照。



レンタル価格/日 **¥10,000** 日数料率/A

ポータブルレコーダー

Panasonic **AG-UMR20** **4K ULTRA HD**

レンタル価格/日 **¥15,000** 日数料率/A

主な仕様
 カメラヘッドAG-UCK20GJ用20pinインターフェース付
 記録フォーマット:AVCHD
 記録メディア:SDHC/SDXCカード
 外形寸法:W100 × H53.5 × D140mm
 重量:590g 消費電力:36W



HD POVCAM

Panasonic **AG-HCK10G** **Full HD**

主な仕様
 総画素数 251万画素
 撮像素子 1/4.1型 MOS
 ズーム倍率 光学12倍/デジタル10倍
 外形寸法 W53.5 × H56 × D123.8mm
 重量 275g
 消費電力 3.5W (※AG-HMR10より供給)
 ※ご使用にはポータブルレコーダーAG-HMR10が必要です。



レンタル価格/日 **¥10,000** 日数料率/A

ポータブルレコーダー

Panasonic **AG-HMR10** **Full HD**

レンタル価格/日 **¥15,000** 日数料率/A

主な仕様
 カメラヘッドAG-HCK10G用20pinインターフェース付
 記録フォーマット:AVCHD
 記録メディア:SD/SDHCカード
 外形寸法:W96 × H52.6 × D133mm
 重量:580g 消費電力:11.7W



デジタル HDビデオカメラレコーダー(アクションカメラ)

GoPro **HERO6(B)/CHDX-601-FW** **4K ULTRA HD**

主な仕様
 総画素数 約1200万画素
 記録フォーマット MPEG-4
 記録メディア microSDXCカード
 外形寸法 W63 × H44.9 × D33mm
 重量 117g
 消費電力 専用バッテリー



レンタル価格/日 **¥5,000** 日数料率/A

デジタル HDビデオカメラレコーダー(アクションカメラ)

SONY **HDR-AS300R**

主な仕様
 総画素数 約857万画素
 撮像素子 1/2.5型 CMOS
 記録フォーマット MPEG-4
 記録メディア microSD/SDHC/SDXCカード/メモリースティックmicro
 外形寸法 W29.4 × H47 × D83mm
 重量 84g
 消費電力 専用バッテリー



レンタル価格/日 **¥10,000** 日数料率/A

EX-SDIカメラ

TAKEX **VSC-DN950HV**

主な仕様
 総画素数 216万画素
 撮像素子 1/2.8型 CMOS
 ズーム倍率 デジタルズーム最大16倍
 外形寸法 W66 × H64 × D130mm
 重量 350g
 消費電力 6.5W
 ※カメラユニット同梱



レンタル価格/日 **¥8,000** 日数料率/A

CCD監視カメラ

Panasonic **WV-CP55V**

主な仕様
 総画素数 48万画素
 撮像素子 1/3型 CCD
 ズーム倍率 光学2倍
 外形寸法 W75 × H65 × D184.5mm
 重量 495g
 消費電力 18W
 ※カメラユニットWV-PS17同梱



レンタル価格/日 **¥10,000** 日数料率/A

レンタル料金=	レンタル日数	1日	2日	3日	4日	5日	6日	7日	8日間以上
1日料金×日数料率	日数料率/A	1.0	1.3	1.5	1.7	1.9	2.0	2.1	お問い合わせください

※外形寸法・重量は本体のみとなります。(一部を除く)

※外形寸法・重量は本体のみとなります。(一部を除く)

サーモグラフィカメラ

FLIR **E4 Wi-Fi**

主な仕様

総画素数 赤外線画像 80 × 60 画素 / 可視画像 640 × 480 画素
 ズーム倍率 赤外線画像 45° × 34° / 可視画像 55° × 43°
 外形寸法 W95 × H140 × D244mm
 重量 575g(バッテリー含む)



レンタル価格/日 **¥20,000** 日数料率/A

Webカメラ

IOデータ **GP-UCAM2FA**

主な仕様

総画素数 200万画素
 撮像素子 1/4型 CMOSセンサー
 外形寸法 W87.2 × H58 × D46.3mm
 重量 93g
 電源 USBバスパワー
 ※対応OS: Windows10 / 8 / 7 macOS10.12.5 Sierra以降
 ※インターフェース: USB2.0



レンタル価格/日 **¥500** 日数料率/A

リモートカメラコントローラー

SONY **RM-IP500**

主な仕様

外形寸法 W306 × H159.3 × D224.1mm
 重量 2.4kg
 消費電力 7.2W
 ※最大制御数 IP接続: 100台 シリアル接続: 7台



レンタル価格/日 **¥20,000** 日数料率/A

リモートカメラコントローラー

Panasonic **AW-RP150GJ**

主な仕様

外形寸法 W342 × H178 × D245mm
 重量 3.2kg
 消費電力 12W
 ※最大制御数 IP接続: 200台 シリアル接続: 5台



レンタル価格/日 **¥30,000** 日数料率/A

※外形寸法・重量は本体のみとなります。(一部を除く)

リモートカメラコントローラー

Panasonic **AW-RP50N**

主な仕様

外形寸法 W210 × H67 × D177mm
 重量 1.1kg
 消費電力 50W
 ※最大制御数 IP接続: 100台 シリアル接続: 5台



レンタル価格/日 **¥15,000** 日数料率/A

書画カメラ

ELMO **PX-30** **4K ULTRA HD**

主な仕様

総画素数 1200万画素
 ズーム倍率 光学12倍/センサー2倍/電子12倍
 記録フォーマット 静止画: JPEG / 動画: MP4
 記録メディア 内蔵メモリ / SDカード / USBメモリ
 外形寸法 W297 × H478 × D482mm
 重量 4.5kg
 消費電力 20W



レンタル価格/日 **¥30,000** 日数料率/A

書画カメラ

ELMO **P30HD** **Full HD**

主な仕様

総画素数 340万画素
 撮像素子 1/2.8型 CMOS
 ズーム倍率 光学16倍/デジタル8倍
 記録フォーマット 静止画: JPEG / 動画: MP4
 記録メディア SDカード / USBメモリ
 外形寸法 W376 × H549 × D482mm
 重量 4.7kg
 消費電力 23.5W



レンタル価格/日 **¥30,000** 日数料率/A

書画カメラ

WOLFVISION **VZ-8plus4** **Full HD**

主な仕様

総画素数 207万画素
 撮像素子 CMOS
 ズーム倍率 光学14倍/デジタル2倍
 外形寸法 W312 × H561 × D408mm
 重量 5.0kg
 消費電力 16W



レンタル価格/日 **¥30,000** 日数料率/A

※外形寸法・重量は本体のみとなります。(一部を除く)

レンタル料金 = 1日料金 × 日数料率	レンタル日数	1日	2日	3日	4日	5日	6日	7日	8日間以上
	日数料率 A	1.0	1.3	1.5	1.7	1.9	2.0	2.1	お問い合わせください

カメラアクセサリ

SP-TR2/SP2 (スパイダーポッド)
Kendallizer



外形寸法:H610 ライザー長さ630/幅76mm (三脚台)
W590 × H580 × D590mm (プラットフォーム)
重量:19.0kg (三脚台・プラットフォーム)

レンタル価格/日 **¥12,000** 日数料率/A

INTOLE-E1 (カメラステージ台)
NEP



耐荷重:300kg
外形寸法:W900 × H800 × D900mm
重量:18.0kg

レンタル価格/日 **¥6,000** 日数料率/A

Vision11 (カメラ三脚)
vinten



外形寸法:Max1715/Min564mm (三脚・雲台・スプレッダー)
重量:7.7kg (三脚・雲台・スプレッダー)

レンタル価格/日 **¥10,000** 日数料率/A

VCT-500 (カメラ三脚)
SONY



卓上三脚
重量:334g

レンタル価格/日 **¥500** 日数料率/A

DV75 (カメラ三脚用ドリー)
Sachtler



外形寸法:528mm (開脚時半径)
重量:4.4kg

レンタル価格/日 **¥2,000** 日数料率/A

DL-5RB (カメラ三脚用ドリー)
Libec



外形寸法:Max585/Min430mm (開脚時半径)
重量:4.0kg

レンタル価格/日 **¥2,000** 日数料率/A

FSB8/SLMCF/SP75 (カメラ三脚)
Sachtler



外形寸法:Max1600/Min770mm (三脚・雲台・スプレッダー)
重量:5.8kg (三脚・雲台・スプレッダー)

レンタル価格/日 **¥10,000** 日数料率/A

TH-X (カメラ三脚)
Libec



外形寸法:Max1590/Min755mm
重量:3.1kg

レンタル価格/日 **¥2,000** 日数料率/A

MVH502A (カメラ三脚)
Manfrotto



外形寸法:Max1645/Min410mm (三脚・雲台)
重量:5.3kg (三脚・雲台)

レンタル価格/日 **¥8,000** 日数料率/A

005B (カメラ用スタンド)
Manfrotto



外形寸法:Max2700/Min1180mm
重量:2.0kg

レンタル価格/日 **¥1,500** 日数料率/A

155 (カメラ用スタンド)
Manfrotto



005B用ティルトトップヘッド
重量:500g

レンタル価格/日 **¥500** 日数料率/A

DG10503 (カメラ用スタンド)
NOGA



アームスタンド アーム全長:232.5mm
外形寸法:W50 × H326 × D60mm
重量:1.4kg

レンタル価格/日 **¥1,000** 日数料率/A

VB3-AP2F (カメラ三脚)
vinten



外形寸法:Max1690/Min550mm (三脚・雲台・スプレッダー)
重量:6.9kg (三脚・雲台・スプレッダー)

レンタル価格/日 **¥8,000** 日数料率/A

VCT-PG11RMB (カメラ三脚)
SONY



外形寸法:Max1490/Min820mm
重量:5.0kg

レンタル価格/日 **¥4,000** 日数料率/A

EX-547 VIDEO N (カメラ三脚)
Velbon



外形寸法:Max1600/Min480mm
重量:1.6kg

レンタル価格/日 **¥2,000** 日数料率/A

DG9014 ノブタイプ (機器固定アーム)
NOGA



ナノクランプ付属
最大荷重:4.0kg
アーム全長:220mm
外形寸法:W330 × H70 × D65mm
(ナノクランプ・中央ノブ部含む)
重量:356g

レンタル価格/日 **¥1,000** 日数料率/A

DG9014 (機器固定アーム)
NOGA



ナノクランプ付属
最大荷重:4.0kg
アーム全長:220mm
外形寸法:W330 × H70.5 × D70mm
(ナノクランプ・中央レバー部含む)
重量:356g

レンタル価格/日 **¥1,000** 日数料率/A

IO-C/M2 (カメラクランプアダプター)
TRAID-ORBIT



重量:500g

レンタル価格/日 **¥500** 日数料率/B

レンタル料金=	レンタル日数	1日	2日	3日	4日	5日	6日	7日	8日間以上
1日料金×日数料率	日数料率/A	1.0	1.3	1.5	1.7	1.9	2.0	2.1	お問い合わせください

レンタル日数	1日	2日	3日	4日	5日	6日	7日	8日間以上
日数料率/B	1.0	1.6	2.1	2.6	3.0	3.4	3.8	お問い合わせください

※外形寸法・重量は本体のみとなります。(一部を除く)

※外形寸法・重量は本体のみとなります。(一部を除く)

カメラアクセサリ

Kani-Clamp (蟹バサミ型強カランプ)
Panproduct



パイプ固定のジャストフィット域:φ20~30mm
(可能範囲はφ10~37mm)
外形寸法:W56×H20×D45mm
(最小締付け時/ハンドル部除く)
重量:130g
レンタル価格/日 **¥500** 日数料率/A

ZFC-L (ズーム&フォーカスリモートコントロール)
Libec



外形寸法:W55×H124×D55mm
重量:120g

レンタル価格/日 **¥1,000** 日数料率/A

NP-F970/AV-VQ1051D
(バッテリー&チャージャーセット)
SONY



外形寸法:W38×H60×D71mm(NP-F970)
W123×H53×D135mm(AV-VQ1051D)
重量:300g(NP-F970)/390g(AV-VQ1051D)

レンタル価格/日 **¥1,500** 日数料率/A

SDSDXDK-256G-GHJIN (SDXCメモリーカード)
SanDisk



容量:256GB

レンタル価格/日 **¥3,000** 日数料率/A

LED-L1000REF-X (LEDパネルライト)
NEP



色温度:3200~5400K
外形寸法:Max2970/Min1470mm
重量:5.6kg
消費電力:62W

レンタル価格/日 **¥5,000** 日数料率/A

Astra 6x Bi-Color (LEDパネルライト)
Litepanels



色温度:3200~5400K
外形寸法:Max2450/Min1320mm
重量:4.7kg
消費電力:105W

レンタル価格/日 **¥5,000** 日数料率/A

WCZ-280 (ワイドコンバージョンレンズ)
Zunow



PXW-Z280/Z190向け
倍率:0.83倍
外形寸法:φ98×40mm
重量:450g

レンタル価格/日 **¥2,000** 日数料率/A

HD-7049PRO (ワイドコンバージョンレンズ)
レイノックス



AG-UCK20GJ用
倍率:0.7倍
外形寸法:φ86×46mm
重量:285g

レンタル価格/日 **¥1,000** 日数料率/A

MRW-G1 (XQDカードリーダー)
SONY



対応メディア:CFexpress Type B カード/XQD カード
外形寸法:W55×H14.5×D100.5mm
重量:70g

レンタル価格/日 **¥2,000** 日数料率/A

ライトキット3灯 L2961 (ビデオライト)
LPL



外形寸法:Max2610/Min950mm
重量:2.3kg

レンタル価格/日 **¥5,000** 日数料率/A

VL-200T (LEDビデオライト)
VILTROX



色温度:3300~5600K
外形寸法:Max2350/Min1340mm
重量:1.5kg
消費電力:30W

レンタル価格/日 **¥2,000** 日数料率/A

背景布3×5m 脚付 (布バック緑/青)
ヤマグチマイカ



外形寸法:W1120~2980×H1010~2370mm
(脚+フレーム)
重量:8.5kg

レンタル価格/日 **¥8,000** 日数料率/A

QD-G120F (XQDメモリーカード)
SONY



容量:120GB

レンタル価格/日 **¥3,000** 日数料率/A

SBP-128E (SxS PRO+メモリーカード)
SONY



容量:128GB
外形寸法:W34×H75×D5mm
重量:27g

レンタル価格/日 **¥3,000** 日数料率/A

SBP-120F (SxS PRO+メモリーカード)
SONY



容量:120GB
外形寸法:W34×H75×D5mm
重量:27g

レンタル価格/日 **¥3,000** 日数料率/A

レンタル料金=	レンタル日数	1日	2日	3日	4日	5日	6日	7日	8日間以上
1日料金×日数料率	日数料率/A	1.0	1.3	1.5	1.7	1.9	2.0	2.1	お問い合わせください

※外形寸法・重量は本体のみとなります。(一部を除く)

※外形寸法・重量は本体のみとなります。(一部を除く)

ライブプロダクションスイッチャー

Panasonic KAIROS オンプレミス

- CPU 及び GPU で映像処理を行い、ME 数や KEY 数に制約されないマルチレイヤー構成。
- IP パケット信号 (ST 2110、NDI、SRT) の入出力をフルにサポート。
- 最大 64 入力 / 40 出力。
- 多彩なエフェクト。

レンタル価格/日 **¥700,000** 日数料率/A

メインフレーム Kairos Core 1000 AT-KC1000T



コントロールパネル Kairos Control AT-KC10C2G



GUIソフトウェア Kairos Creator AT-SFC10G



マルチビューワー画面例



Event Master Series

BARCO Event Master Series 4K ULTRA HD

- 様々なショーのスタンダード、BARCO Event Master Series。
- 高画質スケーラー搭載で高品位な映像表現。
- PinP / レイヤー / マルチ出力で多彩なスクリーン構成。
- 各機種の組み合わせでフレキシブルなシステム構成。

E2 Gen2



E2 Gen2 BTO



E2



S3-4K



Ex



EC-210



EC-50



EC-30



型番	メーカー	レンタル価格/日	日数料率	仕様
4K screen management system				
E2 Gen2	BARCO	¥600,000	A	最大レイヤー構成:4K × 8 または HD × 32 外形寸法:W483 × H178 × D622mm 重量:31.0kg 消費電力:1100W
E2 Gen2 BTO	BARCO	¥550,000	A	最大レイヤー構成:4K × 8 または HD × 32 外形寸法:W483 × H178 × D622mm 重量:31.0kg 消費電力:1100W
E2 Tri-Combo	BARCO	¥550,000	A	最大レイヤー構成:4K × 8 または HD × 32 外形寸法:W483 × H178 × D622mm 重量:31.0kg 消費電力:826W
E2	BARCO	¥500,000	A	最大レイヤー構成:4K × 8 または HD × 32 外形寸法:W483 × H178 × D622mm 重量:31.0kg 消費電力:700W
S3-4K	BARCO	¥300,000	A	最大レイヤー構成:4K × 2 または HD × 8 外形寸法:W483 × H132.6 × D540mm 重量:24.0kg 消費電力:700W
イベントマスターエキスパンションユニット				
Ex	BARCO	¥60,000	A	Event Master 拡張ユニット 外形寸法:W484.1 × H43.7 × D404.1mm 重量:5.5kg 消費電力:125W
オプションカード				
Quad HDMI 2.0 Input card	BARCO	¥25,000	A	—
E2用コントローラー				
EC-210	BARCO	¥120,000	A	外形寸法:W901.1 × H244.3 × D575.3mm 重量:20.4kg 消費電力:900W
EC-50	BARCO	¥60,000	A	外形寸法:W511.5 × H244.3 × D610mm 重量:12.3kg 消費電力:400W
EC-30	BARCO	¥30,000	A	外形寸法:W465.6 × H105.4 × D321mm 重量:3.1kg 消費電力:25W

Encore Presentation System

BARCO Encore Presentation System

- 1台のEncoreプロセッサで高画質ユニバーサルインプットを6チャンネル搭載し、独立した6枚のピクチャーインピクチャーが可能。
- キーイングや各種トランジション効果により、様々な映像演出を展開。
- Encoreプロセッサの増設と各種ルーター併用で独立した4スクリーン24インプットまで拡張可能。

3M/E 3G



Controller LC



8×8 HD-SDI



8×8 DVI



16×16 Analog



型番	メーカー	レンタル価格/日	日数料率	仕様
ビデオプロセッサ				
Encore 3M/E 3G	BARCO	¥150,000	A	外形寸法:W432×H133×D381mm 重量:10.0kg 消費電力:100W
Encore 3M/E HD-SDI	BARCO	¥150,000	A	外形寸法:W432×H133×D381mm 重量:10.0kg 消費電力:100W
Encore用コントローラー				
Encore Controller LC	BARCO	¥120,000	A	外形寸法:W1113×H267×D562mm 重量:24.6kg 消費電力:170W
Encore Controller SC	BARCO	¥60,000	A	外形寸法:W432×H269×D562mm 重量:13.0kg 消費電力:170W
ルーター				
MatrixPRO II 16×16 DVI	BARCO	¥100,000	A	外形寸法:W432×H178×D380mm 重量:11.0kg 消費電力:200W
MatrixPRO II 16×16 Analog	BARCO	¥90,000	A	外形寸法:W432×H311×D330mm 重量:33.0kg 消費電力:150W
MatrixPRO 8×8 DVI	BARCO	¥70,000	A	外形寸法:W432×H89×D406mm 重量:7.7kg 消費電力:32W
MatrixPRO 8×8 HD-SDI	BARCO	¥50,000	A	外形寸法:W432×H89×D406mm 重量:7.6kg 消費電力:35W

ライブプロダクションスイッチャー

ANALOGWAY AQL-C+ 4K ULTRA HD

- 4K/8K 10/12ビット 4:4:4 プロセッシング。
- 最大24の4K@60p入力および20の4K@60p出力をサポート。
- HDMI2.0、DisplayPort1.2、12G-SDI 入力ボード対応。
- 120Mピクセル 10bit 4:4:4@60Hzのプログラムスループット。
- 最大4K×12または2K×24のミキシングレイヤーと1つのライブバックグラウンド表示。
- HDR10およびHLGのHDRに対応。
- 144Hzハイフレームレートに対応。
- HTML5ベースの直感的なインターフェースとライブサムネイル表示。
- Dante対応。

主な仕様

最大レイヤー構成 4K×24 または 2K×48
 映像入力 DisplayPort×4/HDMI×12/12G-SDI×8
 映像出力 HDMI×12+2(MVW)/12G-SDI×8
 音声入力 HDMI×12/SDI×8/DANTE×64
 音声出力 HDMI×12/SDI×8/DANTE×64
 外形寸法 W440×H221.2×D701mm
 重量 39.0kg
 消費電力 1010W



レンタル価格/日 ¥800,000 日数料率/A

Aquilon用リモートコントローラー

ANALOGWAY RC400T 4K ULTRA HD

- LivePremierシリーズ用イベントコントローラー。
- ユーザーフレンドリーで簡単な操作性。
- 堅牢、コンパクト設計。
- 56個のユーザープリセットボタン。
- 高精度Tバー。
- 簡単に迅速な操作をもたらす3軸ジョイスティック。
- 2×USBポート(フロント、リア各1)。
- リトライト用の4-ピン XLRコネクタ。

主な仕様

外形寸法 W570×H122.5×D382mm
 重量 8.0kg
 消費電力 25W



レンタル価格/日 ¥80,000 日数料率/A



ライブプロダクションスイッチャー

NewTek **TriCaster 2 Elite** **4K ULTRA HD**

- 柔軟な外部入力ソースサポート。
- IP 入力を含め、最大 32 入力 (SDI × 8 入力)。
- プロモーションミックスエンジン搭載。

主な仕様

映像入力 3G-SDI × 8 / NDI × 32
 映像出力 3G-SDI × 8 / NDI × 48
 音声入力 BNC × 8 / XLR(L/R) × 1 / TRS(L/R) × 3
 音声出力 BNC × 8 / XLR(L/R) × 1 / TRS(L/R) × 1
 外形寸法 W483 × H133.4 × D497mm(本体)
 W907 × H127 × D304mm(コントロールパネル)
 重量 11.91kg(本体)
 消費電力 650W
 ※ 2-Stripe コントロールパネル付属



レンタル価格/日 **¥250,000** 日数料率/A
 ※上記価格にモニターは含まれておりません。



ライブプロダクションスイッチャー

Blackmagic Design **ATEM Constellation 8K** **8K ULTRA HD**

- 8K スイッチャーとして使用可能な Ultra HD ライブプロダクションスイッチャー。
- 4 M/E、40 個の 12G-SDI 入力、24 個の 12G-SDI Aux 出力、4 つの DVE、16 のキーヤー、4 つのメディアプレーヤー、4 つのマルチビューア、2 つの SuperSource、各 SDI 入力にスタンダードコンバーターを搭載。

主な仕様

映像入力 12G-SDI × 40
 映像出力 12G-SDI × 24 / 12G-SDI × 4 (Multi View)
 音声入力 12G-SDI × 40 / 32ch BNC MADI × 1 / TRS(L/R) × 2
 音声出力 12G-SDI × 24 / 32ch BNC MADI × 2 / TRS(L/R) × 2
 外形寸法 W482 × H90 × D336mm
 重量 8.4kg
 消費電力 300W



レンタル価格/日 **¥50,000** 日数料率/A

ライブプロダクションスイッチャー

NewTek **TriCaster460**

- 15 チャンネルのスイッチングや映像効果・収録・配信までを 1 台で行うことが可能なライブ映像制作に最適なシステム。
- 2U のラックマウント型の筐体で、スイッチャー・プログラムモニター・テロップ・ビデオエフェクト・ディスクレコーダー・PC 画面入力に対応したオールインワンビデオシステム。

主な仕様

映像入力 HD-SDI × 4 / 3BNC × 4
 映像出力 HD-SDI × 2 / HDMI × 1 / 3BNC × 4 /
 MVW HDMI × 1 / DVI-I × 1
 音声入力 XLR(L/R) × 1 / TRS(L/R) × 3
 音声出力 XLR(L/R) × 1 / TRS(L/R) × 1
 外形寸法 W483 × H89 × D572mm(本体)
 W597 × H67 × D293mm(コントロールパネル)
 重量 11.8kg(本体) 6.7kg(コントロールパネル)
 消費電力 430W
 ※ 100 → 110V 昇圧トランス付属



レンタル価格/日 **¥70,000** 日数料率/A
 ※上記価格にモニターは含まれておりません。

ATEM コントロールパネル

Blackmagic Design **2M/E Advanced Panel 20** **8K ULTRA HD**

主な仕様

外形寸法 W725 × H166 × D485mm
 重量 11.0kg
 消費電力 100W



レンタル価格/日 **¥30,000** 日数料率/A

マルチフォーマットライブスイッチャー

Panasonic **AV-UHS500** **4K ULTRA HD**

主な仕様

映像入力 HDMI × 2 / 12G-SDI × 8 /
 HDMI × 3(オプションボード) /
 SDI × 4(オプションボード)
 映像出力 HDMI × 2 / 12G-SDI × 5

外形寸法 W440 × H170 × D360mm
 重量 7.0kg
 消費電力 150W

※ <装着済オプションボード> AV-UHS5M1G × 1 (SDI 入力 × 4)
 AV-UHS5M3G × 1 (HDMI 入力 × 3)



レンタル価格/日 **¥100,000** 日数料率/A



マルチフォーマットライブスイッチャー

Panasonic AV-HS410N

主な仕様

映像入力 DVI × 1 / HD-SDI × 8 /
DVI-I × 2(オプションボード) /
DVI-D × 2(オプションボード)
映像出力 DVI × 1 / HD-SDI × 5 /
DVI-I × 1 / HD/SDコンポーネント × 1
(オプションボード)

外形寸法 W440 × H158 × D361mm

重量 6.6kg

消費電力 88W

※<装着済オプションボード>AV-HS04M3 × 1(DVI-I入力 × 2)
AV-HS04M8 × 1(DVI-D入力 × 2)
※<同梱オプションボード>AV-HS04M5 × 1
(DVI-I出力 × 1 / HD/SDコンポーネント出力 × 1)

レンタル価格/日 **¥90,000** 日数料率/A

マルチフォーマットライブスイッチャー

Panasonic AV-HS400A

主な仕様

映像入力 HD-SDI × 4 /
DVI-I × 2(オプションボード) /
HD-SDI × 2(オプションボード) /
HD/SDコンポーネント × 2(オプションボード)
映像出力 HD-SDI × 4 /
DVI-I × 1 / HD/SDコンポーネント × 1
(オプションボード)

外形寸法 W420 × H132 × D408mm

重量 7.2kg

消費電力 98W

※<装着済オプションボード>AV-HS04M1 × 1(HD-SDI入力 × 2)
AV-HS04M3 × 1(DVI-I入力 × 2)
※<同梱オプションボード>AV-HS04M2 × 1(HD/SDコンポーネント入力 × 2)
AV-HS04M5 × 1
(DVI-I出力 × 1 / HD/SDコンポーネント出力 × 1)

レンタル価格/日 **¥80,000** 日数料率/A

コンパクトライブスイッチャー

Panasonic AV-HSW10

主な仕様

映像入力 HDMI × 2 / 3G-SDI × 4
映像出力 HDMI × 1 / 3G-SDI × 2
音声入力 RCA(L/R) × 1
音声出力 3.5mm × 1

外形寸法 W254 × H175 × D67mm

重量 1.4kg

消費電力 48W

レンタル価格/日 **¥30,000** 日数料率/A

マルチフォーマットライブスイッチャー

Panasonic AW-HS50N

主な仕様

映像入力 DVI × 1 / HD-SDI × 4
映像出力 DVI × 1 / HD-SDI × 2

外形寸法 W210 × H67 × D177mm

重量 1.4kg

消費電力 24W

レンタル価格/日 **¥20,000** 日数料率/A

※外形寸法・重量は本体のみとなります。(一部を除く)



ストリーミングビデオスイッチャー

Roland V-160HD

主な仕様

ホストインターフェース USB TypeC
映像入力 HDMI × 8 / SDI × 8
映像出力 HDMI × 3 / SDI × 3
音声入力 HDMI × 8 / SDI × 8 /
XLR/TRS(Combo) × 2 / RCA(L/R) × 1
音声出力 HDMI × 3 / SDI × 3 / XLR × 2 /
RCA(L/R) × 1

外形寸法 W437 × H103 × D253mm

重量 3.9kg

消費電力 55W

レンタル価格/日 **¥60,000** 日数料率/A

マルチフォーマットライブスイッチャー

Roland V-600UHD

主な仕様

映像入力 HDMI × 4 / 12G-SDI × 2 / HD15 × 1
映像出力 HDMI × 3 / 3G-SDI × 1 / MV HDMI × 1
音声入力 HDMI × 4 / 12G-SDI × 2 /
XLR(L/R) × 1
音声出力 HDMI × 3 / 12G-SDI × 1 /
XLR(L/R) × 1

外形寸法 W437 × H115 × D300mm

重量 5.3kg

消費電力 80W

レンタル価格/日 **¥60,000** 日数料率/A

マルチフォーマットライブスイッチャー

Roland V-800HD

主な仕様

映像入力 DVI × 4 / 3G-SDI × 4 /
HD15 × 4 / BNC(CVBS) × 4
映像出力 DVI × 2 / 3G-SDI × 2 /
HD15 × 1 / BNC(CVBS) × 1
MV HDMI × 1

外形寸法 W482 × H116 × D275mm

重量 5.5kg

消費電力 75W

レンタル価格/日 **¥50,000** 日数料率/A

ダイレクトストリーミングAVミキサー

Roland VR-120HD

主な仕様

映像入力 HDMI × 6 / 3G-SDI × 6
映像出力 HDMI × 3 / 3G-SDI × 3 /
USB-C × 1 / LAN × 1
音声入力 HDMI × 6 / SDI × 6 /
XLR/TRS(Combo) × 6 /
RCA(L/R) × 2

音声出力 HDMI × 3 / SDI × 3 / USB-C × 1 /
XLR(L/R) × 4 / RCA(L/R) × 1

外形寸法 W437 × H109 × D304mm

重量 5.3kg

消費電力 69W

レンタル価格/日 **¥50,000** 日数料率/A

※外形寸法・重量は本体のみとなります。(一部を除く)



マルチフォーマットライブスイッチャー

Roland **VR-50HD MKII**

主な仕様

ホストインターフェース USB3.0

映像入力 HDMI × 4 / 3G-SDI × 4 / HD15 × 2 / BNC(CVBS) × 2

映像出力 HDMI × 2 / 3G-SDI × 2 / HD15 × 2 / MV HDMI × 1

音声入力 HDMI × 4 / SDI × 4 / XLR/TRS(Combo) × 4 / TRS(L/R) × 2 / RCA(L/R) × 2

音声出力 HDMI × 2 / SDI × 2 / XLR(L/R) × 1 / TRS(L/R) × 2 / RCA(L/R) × 1

外形寸法 W437 × H132 × D325mm

重量 5.9kg

消費電力 67W

※7インチタッチモニター搭載



レンタル価格/日 **¥40,000** 日数料率/A

マルチフォーマットライブスイッチャー

Roland **VR-50HD**

主な仕様

ホストインターフェース USB3.0

映像入力 HDMI × 4 / 3G-SDI × 4 / HD15 × 2 / BNC(CVBS) × 2

映像出力 HDMI × 2 / 3G-SDI × 2 / HD15 × 2 / MV HDMI × 1

音声入力 HDMI × 4 / SDI × 4 / XLR/TRS(Combo) × 4 / TRS(L/R) × 2 / RCA(L/R) × 2

音声出力 HDMI × 2 / SDI × 2 / XLR(L/R) × 1 / RCA(L/R) × 1

外形寸法 W434 × H149 × D306mm

重量 5.3kg

消費電力 60W

※7インチタッチモニター搭載



レンタル価格/日 **¥40,000** 日数料率/A

マルチフォーマットライブスイッチャー

Roland **V-8HD**

主な仕様

ホストインターフェース USB3.0

映像入力 HDMI × 8

映像出力 HDMI × 3

音声入力 HDMI × 8 / RCA(L/R) × 1

音声出力 HDMI × 3 / RCA(L/R) × 1

外形寸法 W317 × H70 × D193mm

重量 2.0kg

消費電力 39.6W



レンタル価格/日 **¥25,000** 日数料率/A

マルチフォーマットライブスイッチャー

Roland **V-40HD**

主な仕様

映像入力 HDMI × 4 / HD15 × 4 / BNC(CVBS) × 4

映像出力 HDMI × 2 / HD15 × 2 / BNC(CVBS) × 1 / PVW HDMI × 1

音声入力 HDMI × 4 / TRS(L/R) × 1

音声出力 HDMI × 3

外形寸法 W317 × H108 × D266mm

重量 3.4kg

消費電力 32W



レンタル価格/日 **¥20,000** 日数料率/A

※外形寸法・重量は本体のみとなります。(一部を除く)

レンタル料金= レンタル日数 1日 2日 3日 4日 5日 6日 7日 8日間以上
1日料金×日数料率 日数料率 A 1.0 1.3 1.5 1.7 1.9 2.0 2.1 お問い合わせください



マルチフォーマットライブスイッチャー

Roland **V-1SDI**

主な仕様

映像入力 HDMI × 2 / 3G-SDI × 3

映像出力 3G-SDI × 2 / MV HDMI × 1

音声入力 HDMI × 2 / SDI × 3 / RCA(L/R) × 1 / 3.5mm × 1

音声出力 HDMI × 1 / SDI × 2 / RCA(L/R) × 1

外形寸法 W313 × H35 × D102mm

重量 1.2kg

消費電力 25W



レンタル価格/日 **¥15,000** 日数料率/A

マルチフォーマットライブスイッチャー

Roland **V-1HD PLUS**

主な仕様

映像入力 HDMI × 4

映像出力 HDMI × 2

音声入力 HDMI × 4 / XLR(L/R) × 1 / RCA(L/R) × 1 / 3極ミニプラグ × 1

音声出力 HDMI × 2 / TRS(L/R) × 1

外形寸法 W316 × H65 × D121mm

重量 1.4kg

消費電力 25.2W



レンタル価格/日 **¥8,000** 日数料率/A

マルチフォーマットライブスイッチャー

Roland **V-1HD**

主な仕様

映像入力 HDMI × 4

映像出力 HDMI × 2 / MV HDMI × 1

音声入力 HDMI × 4 / RCA(L/R) × 1 / 3.5mm × 1

音声出力 HDMI × 2 / RCA(L/R) × 1

外形寸法 W313 × H35 × D102mm

重量 1.2kg

消費電力 18W



レンタル価格/日 **¥8,000** 日数料率/A

マルチフォーマットライブスイッチャー

Roland **V-02HD MKII**

主な仕様

映像入力 HDMI × 2

映像出力 HDMI × 2

音声入力 HDMI × 2 / 3.5mm × 1

音声出力 HDMI × 2

外形寸法 W160 × H51 × D108mm

重量 600g

消費電力 12.6W



レンタル価格/日 **¥5,000** 日数料率/A

※外形寸法・重量は本体のみとなります。(一部を除く)



マルチフォーマットライブスイッチャー

Roland **V-02HD**

主な仕様

映像入力 HDMI × 2
 映像出力 HDMI × 2
 音声入力 HDMI × 2 / 3.5mm × 1

音声出力 HDMI × 2
 外形寸法 W160 × H51 × D108mm
 重量 600g
 消費電力 10W



レンタル価格/日 **¥5,000** 日数料率/A

プレゼンテーションスイッチャー

Roland **XS-84H**

主な仕様

映像入力 HDMI × 8 / HD15 × 8
 映像出力 HDMI × 4 / HDBase-T × 4
 音声入力 HDMI × 8 / ユーロブロック × 8 (XLR変換付属)
 音声出力 HDMI × 4 / ユーロブロック × 4 (XLR変換付属)

外形寸法 W481 × H88 × D353mm
 重量 5.3kg
 消費電力 70W



レンタル価格/日 **¥80,000** 日数料率/A

プレゼンテーションスイッチャー

Roland **XS-62S**

主な仕様

映像入力 HDMI × 2 / 3G-SDI × 4 / HD15 × 1
 映像出力 HDMI × 3 / 3G-SDI × 2
 音声入力 HDMI × 2 / SDI × 4 / TRS × 4 / RCA(L/R) × 1
 音声出力 HDMI × 3 / SDI × 2 / XLR(L/R) × 1 / RCA(L/R) × 1

外形寸法 W481 × H44 × D333mm
 重量 3.6kg
 消費電力 31W



レンタル価格/日 **¥30,000** 日数料率/A



シームレススイッチャー

QVU150-3G (シームレススイッチャー)
ANALOGWAY

映像入力:HDMI × 4 / DVI-D × 4 / 3G-SDI × 2 / HD15 × 4
 映像出力:DVI-I × 1 / 3G-SDI × 1 / HD15 × 1 / PVW DVI-I × 1 / HD15 × 1
 音声入力:HDMI × 4 / SDI × 2 / S/PDIF × 2 / ユーロブロック × 4
 音声出力:S/PDIF × 2 / ユーロブロック × 2
 外形寸法:W440 × H88 × D400mm
 重量:6.3kg 消費電力:110W

レンタル価格/日 **¥70,000** 日数料率/A

PDS-902 (シームレススイッチャー)
BARCO

映像入力:DVI-I × 4 / 3G-SDI × 1 / HD15 × 4
 映像出力:DVI-I × 1 / HD15 × 1 / PVW DVI-I × 1 / HD15 × 1
 外形寸法:W432 × H44 × D361mm
 重量:5.7kg 消費電力:200W

レンタル価格/日 **¥70,000** 日数料率/A

PLS300 (シームレススイッチャー)
ANALOGWAY

映像入力:DVI-I × 2 / 3G-SDI × 2 / HD15 × 4
 映像出力:DVI-I × 1 / HD15 × 1 / PVW DVI-I × 1 / HD15 × 1
 音声入力:SDI × 2 / 3.5mm × 4 / ユーロブロック × 2
 音声出力:ユーロブロック × 1
 外形寸法:W480 × H44 × D330mm
 重量:5.0kg 消費電力:140W

レンタル価格/日 **¥70,000** 日数料率/A

ScreenPRO-II HD EOC (シームレススイッチャー)
BARCO

映像入力:DVI-I × 2 / HD-SDI × 2 / HD15 × 8
 映像出力:DVI-I × 1 / HD-SDI × 1 / HD15 × 2 / 5BNC × 1 / PVW HD15 × 1
 外形寸法:W432 × H133 × D381mm
 重量:9.98kg 消費電力:240W

レンタル価格/日 **¥100,000** 日数料率/A

RK-300 (シームレススイッチャー)
ANALOGWAY

PLS300専用コントローラー (RJ45 / RS-232)
 外形寸法:W320 × H45 × D185mm
 重量:1.5kg 消費電力:14W

レンタル価格/日 **¥10,000** 日数料率/A

SL-82A (シームレススイッチャー)
IMAGENICS

映像入力:HDMI × 3 / DVI-I × 3 / HD15 × 2
 映像出力:HDMI × 2 / DVI-I × 2
 音声入力:HDMI × 3 / DVI × 3 / RCA(L/R) × 9
 音声出力:HDMI × 2 / DVI × 2 / RCA(L/R) × 2
 外形寸法:W422 × H88 × D323mm
 重量:7.9kg 消費電力:87W

レンタル価格/日 **¥50,000** 日数料率/A



各種セレクター

MatrixPRO 8×8 HD-SDI (HD-SDIセレクター) BARCO



映像入力:HD-SDI × 8
映像出力:HD-SDI × 8
外形寸法:W432 × H89 × D406mm
重量:7.6kg 消費電力:35W

レンタル価格/日 **¥50,000** 日数料率 /A

Smart Videohub 40×40 (HD-SDIセレクター) Blackmagic Design



映像入力:6G-SDI × 40
映像出力:6G-SDI × 40
音声入力:SDI × 40
音声出力:SDI × 40
外形寸法:W482 × H88 × D160mm
重量:4.5kg 消費電力:58W

レンタル価格/日 **¥50,000** 日数料率 /A

ISS-24400 (HD-SDIセレクター) IMAGENICS



映像入力:HD-SDI × 4
映像出力:HD-SDI × 4
音声入力:SDI × 4 / AES/EBU(BNC) × 4
音声出力:SDI × 4 / AES/EBU(BNC) × 4
外形寸法:W422 × H44 × D300mm
重量:5.0kg 消費電力:20W

レンタル価格/日 **¥30,000** 日数料率 /A

DGS-41A (DVIセレクター) IMAGENICS



映像入力:DVI × 4
映像出力:DVI × 1
音声入力:3.5mm × 4
音声出力:RCA(L/R) × 1
外形寸法:W422 × H44 × D300mm
重量:3.8kg 消費電力:14W

レンタル価格/日 **¥12,000** 日数料率 /A

IMP-400DVI (DVIセレクター) IDK



映像入力:DVI × 4
映像出力:DVI × 1
音声入力:RCA(L/R) × 4
音声出力:RCA(L/R) × 1
外形寸法:W430 × H44 × D250mm
重量:3.2kg 消費電力:18W

レンタル価格/日 **¥12,000** 日数料率 /A

MatrixPRO II 16×16 Analog (RGBセレクター) BARCO



映像入力:5BNC × 16
映像出力:5BNC × 16
外形寸法:W432 × H311 × D330mm
重量:33.0kg 消費電力:150W

レンタル価格/日 **¥90,000** 日数料率 /A

ISS-41HD (HD-SDIセレクター) IMAGENICS



映像入力:HD-SDI × 4
映像出力:HD-SDI × 1
音声入力:SDI × 4
音声出力:SDI × 1
外形寸法:W210 × H44 × D230mm
重量:2.0kg 消費電力:10W

レンタル価格/日 **¥15,000** 日数料率 /A

IMP-400UHD (HDMIセレクター) IDK



映像入力:HDMI × 4
映像出力:HDMI × 1
音声入力:HDMI × 4
音声出力:HDMI × 1 / ユーロブロック × 1
外形寸法:W210 × H44 × D140mm
重量:1.1kg 消費電力:7W

レンタル価格/日 **¥6,000** 日数料率 /A

HVS-41 (HDMIセレクター) IMAGENICS



映像入力:HDMI × 4
映像出力:HDMI × 1
音声入力:3.5mm × 4
音声出力:RCA(L/R) × 1
外形寸法:W210 × H44 × D230mm
重量:1.9kg 消費電力:10W

レンタル価格/日 **¥6,000** 日数料率 /A

DSA-41 (RGBセレクター) IMAGENICS



映像入力:HD15 × 4
映像出力:HD15 × 1
音声入力:3.5mm × 4
音声出力:3.5mm × 1
外形寸法:W210 × H44 × D230mm
重量:2.3kg 消費電力:5W

レンタル価格/日 **¥12,000** 日数料率 /A

SW6 VGArS (RGBセレクター) EXTRON



映像入力:HD15 × 6
映像出力:HD15 × 1
外形寸法:W222 × H44 × D241mm
重量:1.1kg 消費電力:10W

レンタル価格/日 **¥12,000** 日数料率 /A

MIX-DV4 (マルチウィンドウプロセッサー) IMAGENICS



映像入力:DVI × 4
映像出力:DVI × 2
音声入力:RCA(L/R) × 4 / 3.5mm × 4
音声出力:RCA(L/R) × 1 / 3.5mm × 1
外形寸法:W422 × H44 × D300mm
重量:5.2kg 消費電力:40W

レンタル価格/日 **¥55,000** 日数料率 /A

MatrixPRO II 16×16 DVI (DVIセレクター) BARCO



映像入力:DVI × 16
映像出力:DVI × 16
外形寸法:W432 × H178 × D380mm
重量:11.0kg 消費電力:200W

レンタル価格/日 **¥100,000** 日数料率 /A

MatrixPRO 8×8 DVI (DVIセレクター) BARCO



映像入力:DVI × 8
映像出力:DVI × 8
外形寸法:W432 × H89 × D406mm
重量:7.7kg 消費電力:32W

レンタル価格/日 **¥70,000** 日数料率 /A

DVS-41 (DVIセレクター) IMAGENICS



映像入力:DVI × 4
映像出力:DVI × 1
音声入力:3.5mm × 4
音声出力:RCA(L/R) × 1
外形寸法:W210 × H44 × D230mm
重量:1.9kg 消費電力:10W

レンタル価格/日 **¥12,000** 日数料率 /A

MIX-VT4 (マルチウィンドウプロセッサー) IMAGENICS



映像入力:5BNC × 4
映像出力:DVI × 1 / 5BNC × 1
外形寸法:W422 × H44 × D300mm
重量:5.2kg 消費電力:40W

レンタル価格/日 **¥55,000** 日数料率 /A

Fx4-H (マルチウィンドウプロセッサー) Datapath



映像入力:DisplayPort × 1 / HDMI × 2
映像出力:HDMI × 4
外形寸法:W316 × H42 × D172mm
重量:1.8kg 消費電力:30W

レンタル価格/日 **¥20,000** 日数料率 /A

VP-42H (マルチウィンドウプロセッサー) Roland



映像入力:HDMI × 4
映像出力:HDMI × 2(同一映像)
音声入力:HDMI × 4 / RCA(L/R) × 1
音声出力:HDMI × 2(同一音声) / RCA(L/R) × 1
外形寸法:W242 × H44 × D125mm
重量:1.2kg 消費電力:25W

レンタル価格/日 **¥12,000** 日数料率 /A

レンタル料金=	レンタル日数	1日	2日	3日	4日	5日	6日	7日	8日間以上
1日料金×日数料率	日数料率 /A	1.0	1.3	1.5	1.7	1.9	2.0	2.1	お問い合わせください

※外形寸法・重量は本体のみとなります。(一部を除く)

※外形寸法・重量は本体のみとなります。(一部を除く)



フォーマットコンバーター

ImagePRO-4K (フォーマットコンバーター) BARCO



映像入力: DisplayPort × 1 / HDMI × 1 / 12G-SDI × 4
映像出力: DisplayPort × 1 / HDMI × 1 / 12G-SDI × 4
外形寸法: W484 × H44 × D404mm
重量: 6.8kg 消費電力: 125W

レンタル価格/日 ¥80,000 日数料率/A

ImagePRO-II (フォーマットコンバーター) BARCO



映像入力: DisplayPort × 1 / HDMI × 1 / DVI-D × 1 / 3G-SDI × 1 / HD15 × 1
映像出力: DisplayPort × 1 / HDMI × 1 / DVI-D × 1 / 3G-SDI × 1 / HD15 × 1 / BNC(CVBS) × 1
外形寸法: W484 × H44 × D470mm
重量: 7.1kg 消費電力: 80W

レンタル価格/日 ¥60,000 日数料率/A

ImagePRO-3G (フォーマットコンバーター) BARCO



映像入力: DVI-I × 1 / 3G-SDI × 1 / HD15 × 1 / 5BNC × 1
映像出力: DVI-D × 1 / 3G-SDI × 1 / HD15 × 1 / 5BNC × 1 / S端子 × 1 / BNC(CVBS) × 1
外形寸法: W484 × H38 × D332mm
重量: 4.1kg 消費電力: 80W

レンタル価格/日 ¥50,000 日数料率/A

HD10C2 (フォーマットコンバーター) AJA



映像入力: HD-SDI × 1
映像出力: 13W3(3BNC変換ケーブル付属) × 1
外形寸法: W147 × H25 × D79mm
重量: 300g 消費電力: 4W

レンタル価格/日 ¥5,000 日数料率/A

AVN-DIO10 (フォーマットコンバーター) Sonifex



映像入力: 3G-SDI × 1
映像出力: 3G-SDI × 1
音声入力: Dante × 1
音声出力: Dante × 1
外形寸法: W140 × H42 × D136mm
重量: 300g 消費電力: 6W

レンタル価格/日 ¥10,000 日数料率/A

USC-600 (フォーマットコンバーター) IMAGENICS



映像入力: HDMI × 1
映像出力: 12G-SDI × 2
音声入力: HDMI × 1 / RCA(L/R) × 1
音声出力: SDI × 1 / RCA(L/R) × 1
外形寸法: W100 × H40 × D180mm
重量: 670g 消費電力: 18W

レンタル価格/日 ¥10,000 日数料率/A

ImagePRO-HD (フォーマットコンバーター) BARCO



映像入力: DVI-I × 1 / 3G-SDI × 1 / HD15 × 1 / 5BNC × 1
映像出力: DVI-D × 1 / 3G-SDI × 1 / HD15 × 1 / 5BNC × 1 / S端子 × 1 / BNC(CVBS) × 1
外形寸法: W484 × H44 × D330mm
重量: 4.0kg 消費電力: 80W

レンタル価格/日 ¥50,000 日数料率/A

4K View Pro (4Kビデオプロセッサ) PIXELHUE



映像入力: DisplayPort × 1 / HDMI × 1 / DVI-D × 1 / 12G-SDI × 4
映像出力: DisplayPort × 1 / HDMI × 1 / DVI-D × 1 / 12G-SDI × 1 / HDBase-T × 1
外形寸法: W682.6 × H50.5 × D302.5mm
重量: 4.7kg 消費電力: 55W

レンタル価格/日 ¥50,000 日数料率/A

XC 1 sio (フォーマットコンバーター) Digital Arts



映像入力: DVI-D × 1 / HD-SDI × 1 / HD15 × 1 / BNC(CVBS) × 1
映像出力: DVI-D × 1 / HD-SDI × 1 / HD15 × 1 / BNC(CVBS) × 1
外形寸法: W218 × H50 × D242mm
重量: 2.0kg 消費電力: 20W

レンタル価格/日 ¥30,000 日数料率/A

SUC-600 (フォーマットコンバーター) IMAGENICS



映像入力: 12G-SDI × 1
映像出力: HDMI × 1
音声入力: SDI × 1 / RCA(L/R) × 1
音声出力: HDMI × 1 / RCA(L/R) × 1
外形寸法: W100 × H40 × D180mm
重量: 680g 消費電力: 18W

レンタル価格/日 ¥10,000 日数料率/A

VC-1-DL (フォーマットコンバーター) Roland



映像入力: HDMI × 1 / 3G-SDI × 1
映像出力: HDMI × 1 / 3G-SDI × 1
音声入力: TRS(L/R) × 1 / AES3(TRS) × 1*
音声出力: TRS(L/R) × 1 / AES3(TRS) × 1*
※アナログ・デジタル共通
外形寸法: W150 × H30 × D130mm
重量: 500g 消費電力: 8W

レンタル価格/日 ¥10,000 日数料率/A

VC-1-SC (フォーマットコンバーター) Roland



映像入力: HDMI × 1 / 3G-SDI × 1 / HD15 × 1
映像出力: HDMI × 1 / 3G-SDI × 1
音声入力: RCA(L/R) × 1
音声出力: RCA(L/R) × 1
外形寸法: W150 × H30 × D130mm
重量: 500g 消費電力: 8W

レンタル価格/日 ¥10,000 日数料率/A

HA5-4K (フォーマットコンバーター) AJA



映像入力: HDMI × 1
映像出力: 3G-SDI × 4
音声入力: HDMI × 1
音声出力: 3G-SDI × 4
外形寸法: W146 × H23 × D102mm
重量: 300g 消費電力: 10W

レンタル価格/日 ¥8,000 日数料率/A

HDP2 (フォーマットコンバーター) AJA



映像入力: HD-SDI × 1
映像出力: DVI × 1
音声入力: RCA(L/R) × 1
外形寸法: W147 × H79 × D25mm
重量: 300g 消費電力: 6.5W

レンタル価格/日 ¥5,000 日数料率/A

HA5 (フォーマットコンバーター) AJA



映像入力: HDMI × 1
映像出力: HD-SDI × 2
音声入力: HDMI × 1
音声出力: SDI × 2
外形寸法: W117 × H61 × D25mm
重量: 300g 消費電力: 3W

レンタル価格/日 ¥5,000 日数料率/A

VC-1-SH (フォーマットコンバーター) Roland



映像入力: 3G-SDI × 1
映像出力: HDMI × 1
音声入力: TRS(L/R) × 1
音声出力: TRS(L/R) × 1
外形寸法: W150 × H30 × D130mm
重量: 500g 消費電力: 8W

レンタル価格/日 ¥5,000 日数料率/A

VC-1-HS (フォーマットコンバーター) Roland



映像入力: HDMI × 1
映像出力: 3G-SDI × 1
音声入力: TRS(L/R) × 1
音声出力: TRS(L/R) × 1
外形寸法: W150 × H30 × D130mm
重量: 500g 消費電力: 8W

レンタル価格/日 ¥5,000 日数料率/A

TeranexAV (フォーマットコンバーター) Blackmagic Design



映像入力: HDMI × 1 / 12G-SDI × 2
映像出力: HDMI × 1 / 12G-SDI × 2 / 3G-SDI × 4
音声入力: HDMI × 1 / SDI × 2 / XLR × 2 / RCA(L/R) × 1
音声出力: HDMI × 1 / SDI × 6
外形寸法: W482 × H44 × D125mm
重量: 2.0kg 消費電力: 42W

レンタル価格/日 ¥10,000 日数料率/A

Table with rental rates for 1 to 8 days and a contact note.

※外形寸法・重量は本体のみとなります。(一部を除く)

※外形寸法・重量は本体のみとなります。(一部を除く)



フォーマットコンバーター

TeranexMini Quadto12G (フォーマットコンバーター)
Blackmagic Design



映像入力:3G-SDI × 4
映像出力:12G-SDI × 2
音声入力:SDI × 4
音声出力:SDI × 2
外形寸法:W140 × H44 × D170mm
重量:580g 消費電力:16W

レンタル価格/日 **¥3,500** 日数料率 /A

TeranexMini 12GtoQuad (フォーマットコンバーター)
Blackmagic Design



映像入力:12G-SDI × 1
映像出力:3G-SDI × 4
音声入力:SDI × 1
音声出力:SDI × 4
外形寸法:W140 × H44 × D170mm
重量:580g 消費電力:16W

レンタル価格/日 **¥3,500** 日数料率 /A

TeranexMini HDMItto12G (フォーマットコンバーター)
Blackmagic Design



映像入力:HDMI × 1
映像出力:12G-SDI × 2
音声入力:XLR(L/R) × 1[※] / AES/EBU(XLR) × 1[※]
※アナログ・デジタル共通
音声出力:SDI × 2
外形寸法:W140 × H44 × D170mm
重量:580g 消費電力:16W

レンタル価格/日 **¥3,500** 日数料率 /A

Micro Converter SDI/HDMI (フォーマットコンバーター)
Blackmagic Design



SDI ↔ HDMI (双方向)
映像入力:HDMI × 1 / 3G-SDI × 1
映像出力:HDMI × 1 / 3G-SDI × 1
音声入力:HDMI × 1 / SDI × 1
音声出力:HDMI × 1 / SDI × 1
外形寸法:W81 × H25 × D59mm
重量:174g 消費電力:2.5W

レンタル価格/日 **¥5,000** 日数料率 /A

Micro Converter SDI to HDMI (フォーマットコンバーター)
Blackmagic Design



SDI → HDMI
映像入力:3G-SDI × 1
映像出力:HDMI × 1
音声入力:SDI × 1
音声出力:HDMI × 1
外形寸法:W76 × H24 × D45mm
重量:160g 消費電力:2W

レンタル価格/日 **¥2,000** 日数料率 /A

Micro Converter HDMI to SDI (フォーマットコンバーター)
Blackmagic Design



HDMI → SDI
映像入力:HDMI × 1
映像出力:3G-SDI × 1
音声入力:HDMI × 1
音声出力:SDI × 1
外形寸法:W76 × H24 × D45mm
重量:160g 消費電力:2W

レンタル価格/日 **¥2,000** 日数料率 /A



ストリーミングアクセサリ

VS-R265 (ストリーミングコーデック)
TASCAM



ACアダプター TASCAM PS-P1220E付属
映像入力:HDMI × 1
映像出力:HDMI × 1
音声入力:3.5mm × 1 / ユーロブロック × 1
音声出力:3.5mm × 1 / ユーロブロック × 1
外形寸法:W214 × H45 × D136mm
重量:850g 消費電力:12.2W

レンタル価格/日 **¥12,000** 日数料率 /A

Web Presenter 4K
(ストリーミングコーデック)
Blackmagic Design



ホストインターフェース:ウェブカム出力 USB-C
映像入力:SDI × 1
映像出力:HDMI × 1 / SDI × 2
音声入力:SDI × 1
外形寸法:W140 × H44 × D175.5mm
重量:755g 消費電力:25W

レンタル価格/日 **¥8,000** 日数料率 /A

Web Presenter HD
(ストリーミングコーデック)
Blackmagic Design



ホストインターフェース:ウェブカム出力 USB-C
映像入力:SDI × 1
映像出力:HDMI × 1 / SDI × 2
音声入力:SDI × 1
外形寸法:W140 × H44 × D175.5mm
重量:755g 消費電力:21W

レンタル価格/日 **¥6,000** 日数料率 /A

LiveShell X (ストリーミングコーデック)
CEREVO



映像入力:HDMI × 1
音声入力:HDMI × 1 / 3.5mm × 1
外形寸法:W102 × H42 × D100mm
重量:480g(内蔵バッテリー装着時) 消費電力:21.6W

レンタル価格/日 **¥6,000** 日数料率 /A

HELO (ストリーミングコーデック)
AJA



映像入力:HDMI × 1 / 3G-SDI × 1
映像出力:HDMI × 1 / 3G-SDI × 1
音声入力:HDMI × 1 / 3G-SDI × 1 / 3.5mm × 1
音声出力:HDMI × 1 / 3G-SDI × 1 / 3.5mm × 1
外形寸法:W177 × H25 × D118mm
重量:400g 消費電力:13W

レンタル価格/日 **¥12,000** 日数料率 /A

CUBE305 (ストリーミングコーデック)
Teradek



映像出力:HD-SDI × 1
外形寸法:W64 × H23 × D89mm
重量:230g 消費電力:3W

レンタル価格/日 **¥30,000** 日数料率 /A

CUBE105 (ストリーミングコーデック)
Teradek



映像入力:HD-SDI × 1
音声入力:SDI × 1 / 3.5mm × 1
外形寸法:W64 × H23 × D89mm
重量:230g 消費電力:3W

レンタル価格/日 **¥30,000** 日数料率 /A

USB Capture SDI Gen2
(キャプチャーデバイス)
MAGEWELL



ホストインターフェース:USB 3.0
映像入力:3G-SDI × 1
音声入力:SDI × 1
外形寸法:W40.2 × H12.3 × D92.2mm
重量:90.7g 消費電力:2.5W

レンタル価格/日 **¥4,000** 日数料率 /A

USB Capture SDI 4K Plus
(キャプチャーデバイス)
MAGEWELL



ホストインターフェース:USB 3.0
映像入力:6G-SDI × 1
映像出力:SDI × 1
音声入力:3.5mm × 1
音声出力:3.5mm × 1
外形寸法:W57 × H17 × D111mm
重量:145g 消費電力:4.3W

レンタル価格/日 **¥4,000** 日数料率 /A

レンタル料金=	レンタル日数	1日	2日	3日	4日	5日	6日	7日	8日間以上
1日料金×日数料率	日数料率 /A	1.0	1.3	1.5	1.7	1.9	2.0	2.1	お問い合わせください

※外形寸法・重量は本体のみとなります。(一部を除く)

※外形寸法・重量は本体のみとなります。(一部を除く)



ストリーミングアクセサリ

BirdDog Studio (SDI/HDMI→NDIコンバーター)
BirdDog



映像入力:3G-SDI × 1 / HDMI × 1
映像出力:3G-SDI × 1 / HDMI × 1
音声入力:BNC × 1 / HDMI × 1
音声出力:BNC × 1 / HDMI × 1
外形寸法:W150 × H21 × D105mm
重量:300g 消費電力:DC7W

レンタル価格/日 **¥5,000** 日数料率/A

USB Capture HDMI 4K Plus (キャプチャーデバイス)
MAGEWELL



ホストインターフェース:USB 3.0
映像入力:HDMI × 1
映像出力:HDMI × 1
音声入力:3.5mm × 1
音声出力:3.5mm × 1
外形寸法:W57 × H17 × D98mm
重量:150g 消費電力:7W

レンタル価格/日 **¥4,000** 日数料率/A

UltraStudio HD Mini (キャプチャーデバイス)
Blackmagic Design



SmartPanel 装着
ホストインターフェース:Thunderbolt3 (Mac/Windows)
映像入力:3G-SDI × 1 / 3BNC × 1
映像出力:HDMI × 1 / 3G-SDI × 2
音声入力:SDI × 1 / TRS(L/R) × 1
音声出力:HDMI × 1 / SDI × 1
外形寸法:W140 × H44 × D170mm
重量:610g 電源:Thunderboltから給電

レンタル価格/日 **¥4,000** 日数料率/A

Intensity Shuttle (キャプチャーデバイス)
Blackmagic Design



ホストインターフェース:USB3.0
映像入力:HDMI × 1 / 3RCA × 1 /
RCA(CVBS) × 1 / S端子 × 1
映像出力:HDMI × 1 / 3RCA × 1 /
RCA(CVBS) × 1 / S端子 × 1
音声入力:HDMI × 1 / RCA(L/R) × 1
音声出力:HDMI × 1 / RCA(L/R) × 1
外形寸法:W193 × H27 × D80mm
重量:228g

レンタル価格/日 **¥2,000** 日数料率/A

UltraStudio 3D (キャプチャーデバイス)
Blackmagic Design



ホストインターフェース:Thunderbolt
映像入力:HDMI × 1 / HD-SDI × 1 / 3BNC × 1
映像出力:HDMI × 1 / HD-SDI × 2 / 3BNC × 1
音声入力:HDMI × 1 / SDI × 2 / XLR(L/R) × 1 /
AES/EBU × 1
音声出力:HDMI × 1 / SDI × 2 / XLR(L/R) × 1
外形寸法:W192 × H32 × D113mm
重量:600g 消費電力:30W

レンタル価格/日 **¥4,000** 日数料率/A

UC2018 (SDI/HDMI→USBキャプチャー)
AVMATRIX



ホストインターフェース:USB 3.0
(USB 2.0/USB 3.1 Gen1 互換)
映像入力:HDMI × 1 / 3G-SDI × 1
音声入力:3.5mm × 1
外形寸法:W58.5 × H20 × D106.5mm
重量:220g 消費電力:3.5W

レンタル価格/日 **¥4,000** 日数料率/A

UC1218 (HDMI→USBキャプチャー)
AVMATRIX

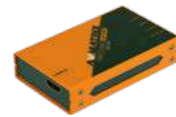

ホストインターフェース:USB Type C 3.1 Gen1
映像入力:HDMI × 1
音声入力:3.5mm × 1
外形寸法:W58.5 × H20 × D92.5mm
重量:210g 消費電力:3.5W

レンタル価格/日 **¥4,000** 日数料率/A

UC1118 (SDI→USBキャプチャー)
AVMATRIX

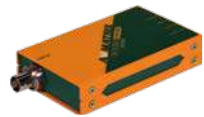

ホストインターフェース:USB Type C 3.1 Gen1
映像入力:3G-SDI × 1
音声入力:3.5mm × 1
外形寸法:W58.5 × H20 × D92.5mm
重量:220g 消費電力:3.5W

レンタル価格/日 **¥4,000** 日数料率/A

HSV321 (HDMI VIDEOキャプチャー)
ARX TECH



映像入力:HDMI × 1
映像出力:HDMI × 1(LOOP)
外形寸法:W68 × H25 × D105mm
重量:260g 消費電力:2.5W

レンタル価格/日 **¥3,000** 日数料率/A

H.264 Pro Recorder (キャプチャーデバイス)
Blackmagic Design



ホストインターフェース:USB2.0
映像入力:HDMI × 1 / HD-SDI × 1 / 3BNC × 1
音声入力:HDMI × 1 / SDI × 1 / TRS(L/R) × 1
外形寸法:W108 × H23 × D123mm
重量:244g 消費電力:10W

レンタル価格/日 **¥8,000** 日数料率/A

レンタル料金 =	レンタル日数	1日	2日	3日	4日	5日	6日	7日	8日以上
1日料金×日数料率	日数料率 A	1.0	1.3	1.5	1.7	1.9	2.0	2.1	お問い合わせください

※外形寸法・重量は本体のみとなります。(一部を除く)

※外形寸法・重量は本体のみとなります。(一部を除く)



分配器

ISD-108A (SDI分配器)
IMAGENICS



DVB-ASI 対応
映像入力:3G-SDI × 1
映像出力:3G-SDI × 8
音声入力:SDI × 1
音声出力:SDI × 8
外形寸法:W210 × H44 × D230mm
重量:1.8kg 消費電力:6W

レンタル価格/日 **¥6,000** 日数料率/A

ISD-104A (SDI分配器)
IMAGENICS



DVB-ASI 対応
映像入力:3G-SDI × 1
映像出力:3G-SDI × 4
音声入力:SDI × 1
音声出力:SDI × 4
外形寸法:W130 × H44 × D130mm
重量:790g 消費電力:3W

レンタル価格/日 **¥5,000** 日数料率/A

ISD-22000 (SDI分配器)
IMAGENICS



映像入力:HD-SDI × 1
映像出力:HD-SDI × 6
音声入力:SDI × 1
音声出力:SDI × 6
外形寸法:W210 × H44 × D230mm
重量:2.0kg 消費電力:5W

レンタル価格/日 **¥6,000** 日数料率/A

AVS-4K104 (HDMI分配器)
エイム電子



HDCP 対応
映像入力:HDMI × 1
映像出力:HDMI × 4
音声入力:HDMI × 1
音声出力:HDMI × 4
外形寸法:W220 × H27 × D70mm
重量:380g 消費電力:5W

レンタル価格/日 **¥8,000** 日数料率/A

HUS-0108E (HDMI分配器)
ADTECHNO



映像入力:HDMI × 1
映像出力:HDMI × 8
外形寸法:W230 × H18.1 × D69mm
重量:398g 消費電力:6W

レンタル価格/日 **¥6,000** 日数料率/A

CRO-UD12 (HDMI分配器)
IMAGENICS



HDCP 対応
映像入力:HDMI × 1
映像出力:HDMI × 2
音声入力:RCA(L/R) × 1
音声出力:RCA(L/R) × 1
外形寸法:W100 × H25 × D150mm
重量:550g 消費電力:6.5W

レンタル価格/日 **¥4,000** 日数料率/A

DDA-20 (SDI分配器)
VIDEOTRON



DVB-ASI 対応
映像入力:3G-SDI × 1
映像出力:3G-SDI × 2
外形寸法:W40 × H20 × D80mm
重量:200g 消費電力:2.5W

レンタル価格/日 **¥3,000** 日数料率/A

HD-12 (HDMI分配器)
IMAGENICS



HDCP 対応
映像入力:HDMI × 1
映像出力:HDMI × 12
音声入力:HDMI × 1 / RCA(L/R) × 1
音声出力:HDMI × 12 / RCA(L/R) × 1
外形寸法:W422 × H44 × D230mm
重量:3.3kg 消費電力:15W

レンタル価格/日 **¥10,000** 日数料率/A

UHD-14 (HDMI分配器)
IMAGENICS



HDCP 対応
映像入力:HDMI × 1
映像出力:HDMI × 4
音声入力:HDMI × 1 / RCA(L/R) × 1
音声出力:HDMI × 4 / RCA(L/R) × 1
外形寸法:W210 × H44 × D230mm
重量:1.9kg 消費電力:30W

レンタル価格/日 **¥10,000** 日数料率/A

DVH-17/17A (DVI分配器)
IMAGENICS



HDCP 対応 / HDMI 信号入出力可能
映像入力:DVI × 1
映像出力:DVI × 7
音声入力:DVI × 1 / RCA(L/R) × 1
音声出力:DVI × 7 / RCA(L/R) × 7
外形寸法:W422 × H44 × D230mm
重量:3.3kg 消費電力:20W

レンタル価格/日 **¥15,000** 日数料率/A

DVI-16A (DVI分配器)
IMAGENICS



映像入力:DVI × 1
映像出力:DVI × 6
外形寸法:W422 × H44 × D250mm
重量:3.2kg 消費電力:12W

レンタル価格/日 **¥15,000** 日数料率/A

DVH-14A (DVI分配器)
IMAGENICS



HDCP 対応 / HDMI 信号入出力可能
映像入力:DVI × 1
映像出力:DVI × 4
音声入力:DVI × 1 / 3.5mm × 1
音声出力:DVI × 4 / 3.5mm × 4
外形寸法:W210 × H44 × D230mm
重量:2.1kg 消費電力:12W

レンタル価格/日 **¥10,000** 日数料率/A

VAC-S18U (HDMI分配器)
IDK



HDCP 対応
映像入力:HDMI × 1
映像出力:HDMI × 8
音声入力:HDMI × 1
音声出力:HDMI × 5 /
ターミナルブロック3ピン(L/R) × 1
外形寸法:W210 × H42 × D150mm
重量:1.3kg 消費電力:22W

レンタル価格/日 **¥8,000** 日数料率/A

VAC-4000UHD (HDMI分配器)
IDK



HDCP 対応
映像入力:HDMI × 1
映像出力:HDMI × 4
音声入力:HDMI × 1
音声出力:HDMI × 4 / RCA(L/R) × 1
外形寸法:W210 × H44 × D200mm
重量:1.5kg 消費電力:12W

レンタル価格/日 **¥8,000** 日数料率/A

HD-5 (HDMI分配器)
IMAGENICS



HDCP 対応
映像入力:HDMI × 1
映像出力:HDMI × 5
音声入力:HDMI × 1 / RCA(L/R) × 1
音声出力:HDMI × 5 / RCA(L/R) × 1
外形寸法:W210 × H44 × D230mm
重量:2.1kg 消費電力:8W

レンタル価格/日 **¥8,000** 日数料率/A

DD-106 (RGB分配器)
IMAGENICS



映像入力:HD15 × 1
映像出力:HD15 × 6
外形寸法:W210 × H44 × D230mm
重量:2.2kg 消費電力:10W

レンタル価格/日 **¥11,000** 日数料率/A

DA1506RT (RGB分配器)
ALTINEX



映像入力:HD15 × 1
映像出力:HD15 × 6
外形寸法:W215 × H51 × D115mm
重量:950g 消費電力:12W

レンタル価格/日 **¥11,000** 日数料率/A

WBD-166 (RGB分配器)
IMAGENICS



映像入力:5BNC × 1
映像出力:5BNC × 6
外形寸法:W422 × H44 × D300mm
重量:5.0kg 消費電力:8W

レンタル価格/日 **¥13,000** 日数料率/A

レンタル料金 =	レンタル日数	1日	2日	3日	4日	5日	6日	7日	8日間以上
1日料金 × 日数料率	日数料率/A	1.0	1.3	1.5	1.7	1.9	2.0	2.1	お問い合わせください

※外形寸法・重量は本体のみとなります。(一部を除く)

※外形寸法・重量は本体のみとなります。(一部を除く)



分配器

VD-180 (ビデオ分配器)
IMAGENICS



映像入力:BNC(CVBS) × 5
映像出力:BNC(CVBS) × 20
※ 4 出力毎に入力選択可
外形寸法:W422 × H44 × D250mm
重量:4.1kg 消費電力:10W

レンタル価格/日 **¥5,000** 日数料率 /A

DA-212 (ビデオ分配器)
IMAGENICS



映像入力:BNC(CVBS) × 1
映像出力:BNC(CVBS) × 12
音声入力:RCA(L/R) × 1
音声出力:RCA(L/R) × 7
外形寸法:W422 × H44 × D230mm
重量:3.3kg 消費電力:6W

レンタル価格/日 **¥4,000** 日数料率 /A

DA-144 (ビデオ分配器)
IMAGENICS



映像入力:BNC(CVBS) × 1
映像出力:BNC(CVBS) × 4
音声入力:RCA(L/R) × 1
音声出力:RCA(L/R) × 4
外形寸法:W210 × H44 × D230mm
重量:2.1kg 消費電力:5W

レンタル価格/日 **¥3,000** 日数料率 /A

DA-120A (ビデオ分配器)
IMAGENICS



映像入力:BNC(CVBS) × 1
映像出力:BNC(CVBS) × 4
音声入力:RCA(L/R) × 1
音声出力:RCA(L/R) × 4
外形寸法:W210 × H44 × D230mm
重量:2.4kg 消費電力:5W

レンタル価格/日 **¥3,000** 日数料率 /A

CDP-14C (DisplayPort分配器)
YSOL



映像入力:DisplayPort × 1
映像出力:DisplayPort × 4
音声入力:DisplayPort × 1
音声出力:DisplayPort × 4
外形寸法:W270 × H29 × D124.5mm
重量:770g 消費電力:7W

レンタル価格/日 **¥8,000** 日数料率 /A

光ファイバー伝送器

FTS(TX/RX) (光ファイバーケーブル伝送器)
OPHIT



送信機 映像入力:3G-SDI × 4
光端子:SCコネクタ
受信機 映像出力:3G-SDI × 4
光端子:SCコネクタ
外形寸法:W106 × H70 × D23mm
重量:500g

レンタル価格/日 **¥35,000** 日数料率 /A

UHD-QOTR(TX/RX) (光ファイバーケーブル伝送器)
ADTECHNO



送信機 映像入力:3G-SDI × 4
映像出力:3G-SDI × 2
光端子:LCコネクタ ※ opticalCON変換ケーブル付属
受信機 映像出力:3G-SDI × 4
映像入力:3G-SDI × 2
光端子:LCコネクタ ※ opticalCON変換ケーブル付属
外形寸法:W59.2 × H37 × D79.1mm
重量:160g 消費電力:7W

レンタル価格/日 **¥20,000** 日数料率 /A

CRO-FD24RX (光ファイバーケーブル伝送器)
IMAGENICS



映像出力:HDMI × 1
光端子:SCコネクタ
音声出力:アナログ 3.5mm × 1
外形寸法:W100 × H25 × D150mm
重量:500g 消費電力:4W

レンタル価格/日 **¥8,000** 日数料率 /A

OS-1T & OS-1R (光ファイバーケーブル伝送器)
IMAGENICS



送信機 映像入力:3G-SDI × 1
光端子:SCコネクタ ※ opticalCON変換ケーブル付属
受信機 映像出力:3G-SDI × 1
光端子:SCコネクタ ※ opticalCON変換ケーブル付属
外形寸法:W100 × H25 × D75mm
重量:280g 消費電力:2.5W

レンタル価格/日 **¥20,000** 日数料率 /A

FCB-OF3W1 & FCB-OM3W2 (光ファイバーケーブル伝送器)
カナレ



映像入力:HD-SDI × 1
映像出力:HD-SDI × 1
音声入力:XLR(L/R) × 1
音声出力:XLR(L/R) × 1
外形寸法:W210 × H44 × D240mm
重量:1.0kg 消費電力:5W

レンタル価格/日 **¥40,000** 日数料率 /A

UHD_M_OTR (光ファイバーケーブル伝送器)
ADTECHNO



送信機 映像入力:12G-SDI × 1
映像出力:12G-SDI × 1
光端子:LCコネクタ ※ opticalCON変換ケーブル付属
受信機 映像出力:12G-SDI × 1
映像入力:12G-SDI × 1
光端子:LCコネクタ ※ opticalCON変換ケーブル付属
外形寸法:W59.4 × H22.5 × D80mm
重量:105g 消費電力:6W

レンタル価格/日 **¥20,000** 日数料率 /A

CRO-FD24TX (光ファイバーケーブル伝送器)
IMAGENICS



映像入力:HDMI × 1
光端子:SCコネクタ
音声入力:アナログ 3.5mm × 1
外形寸法:W100 × H25 × D150mm
重量:500g 消費電力:4W

レンタル価格/日 **¥8,000** 日数料率 /A

DSP-M (光ファイバーケーブル伝送器)
OPHIT



送信機 映像入力:DVI-D × 1
光端子:SCコネクタ
受信機 映像出力:DVI-D × 1
光端子:SCコネクタ
外形寸法:W60 × H14 × D40mm
重量:160g 消費電力:1.3W

レンタル価格/日 **¥5,000** 日数料率 /A

GSM4212UX (10ポートマルチギガ1Gスイッチ)
NETGEAR



外形寸法:W440 × H43.2 × D257mm
重量:3.83kg 消費電力:837.7W

レンタル価格/日 **¥8,000** 日数料率 /A

レンタル料金=	レンタル日数	1日	2日	3日	4日	5日	6日	7日	8日間以上
1日料金×日数料率	日数料率 /A	1.0	1.3	1.5	1.7	1.9	2.0	2.1	お問い合わせください

※外形寸法・重量は本体のみとなります。(一部を除く)

※外形寸法・重量は本体のみとなります。(一部を除く)



光ファイバー伝送器

XS512EM (12ポートマルチギガ10Gスイッチ)
NETGEAR



10G BASE LR SEP+装着
外形寸法:W328 × H43 × D204mm
重量:2.51kg 消費電力:76.56W

レンタル価格/日 **¥5,000** 日数料率/A

EHB-SG2B08-PL (8ポートL2スマートギガスイッチ)
ELECOM



RJ-45 × 8 / SFP スロット × 2
外形寸法:W280 × H44 × D180mm
重量:2.0kg 消費電力:104.2W

レンタル価格/日 **¥2,000** 日数料率/A

EHB-EX-SFPGLX (光イーサネットコンバーター)
ELECOM



2芯 LCコネクタ
opticalCON DUO(NO2-4FDW-A) 変換付属
外形寸法:W56.6 × H13.35 × D13.4mm
重量:17g 消費電力:0.82W

レンタル価格/日 **¥2,000** 日数料率/A

MMSC50/4 (光ファイバーケーブル)
OPHIT



50m / 4芯 SCコネクタ/
マルチモードファイバーケーブル

レンタル価格/日 **¥5,000** 日数料率/A

MMSC150/2 (光ファイバーケーブル)
SEOF



150m / 2芯 SCコネクタ/
マルチモードファイバーケーブル

レンタル価格/日 **¥15,000** 日数料率/A

MMSC100 (光ファイバーケーブル)
OPHIT



100m / 単芯 SCコネクタ/
マルチモードファイバーケーブル

レンタル価格/日 **¥10,000** 日数料率/A

LTR2-TX-MFC2R (光イーサネットコンバーター)
BUFFALO



RJ-45型 (10BASE-T/100BASE-TX)
2対 SCコネクタ (100BASE-FX)
外形寸法:W70 × H26 × D94mm
重量:225g 消費電力:2.55W

レンタル価格/日 **¥3,000** 日数料率/A

NKO2S-A-0-200 (光ファイバーケーブル)
BELDEN



200m / opticalCON / シングルモード / 2芯

レンタル価格/日 **¥15,000** 日数料率/A

NKO2S-A-0-150 (光ファイバーケーブル)
BELDEN



150m / opticalCON / シングルモード / 2芯

レンタル価格/日 **¥12,000** 日数料率/A

MMSC50 (光ファイバーケーブル)
OPHIT



50m / 単芯 SCコネクタ/
マルチモードファイバーケーブル

レンタル価格/日 **¥5,000** 日数料率/A

OCC100-ARIB (光ファイバーケーブル)
カナレ



100m / 多治見コネクタ / 光カメラケーブル

レンタル価格/日 **¥10,000** 日数料率/A

OCC50-ARIB (光ファイバーケーブル)
カナレ



50m / 多治見コネクタ / 光カメラケーブル

レンタル価格/日 **¥5,000** 日数料率/A

MMSC200/6 (光ファイバーケーブル)
Cominix



200m / 6芯 SCコネクタ/
マルチモードファイバーケーブル

レンタル価格/日 **¥15,000** 日数料率/A

MMSC200/4 (光ファイバーケーブル)
OPHIT



200m / 4芯 SCコネクタ/
マルチモードファイバーケーブル

レンタル価格/日 **¥15,000** 日数料率/A

MMSC100/4 (光ファイバーケーブル)
OPHIT



100m / 4芯 SCコネクタ/
マルチモードファイバーケーブル

レンタル価格/日 **¥15,000** 日数料率/A

※外形寸法・重量は本体のみとなります。(一部を除く)

レンタル料金 =	レンタル日数	1日	2日	3日	4日	5日	6日	7日	8日間以上
1日料金×日数料率	日数料率/A	1.0	1.3	1.5	1.7	1.9	2.0	2.1	お問い合わせください



イメージリンク伝送器

CRO-UIL2AT (イメージリンク伝送器)
IMAGENICS



4K映像対応 HDMI信号同軸延長器・送信器
映像入力:HDMI × 1
映像出力:BNC(デジタルシリアル信号) × 2
音声入力:RCA × 2
外形寸法:W100 × H25 × D150mm
重量:550g 消費電力:6W

レンタル価格/日 **¥5,000** 日数料率/A

CRO-UIL2R (イメージリンク伝送器)
IMAGENICS



4K映像対応 HDMI信号同軸延長器・受信器
映像入力:BNC(デジタルシリアル信号) × 1
映像出力:HDMI × 1 / BNC(デジタルシリアル信号) × 1
音声出力:RCA × 2
外形寸法:W100 × H25 × D150mm
重量:550g 消費電力:7W

レンタル価格/日 **¥5,000** 日数料率/A

CRO-DCE15ATX (イメージリンク伝送器)
IMAGENICS



映像入力:DVI-D × 1
映像出力:イメージリンク出力 × 2
音声入力:アナログ 3.5mm × 1
外形寸法:W100 × H25 × D150mm
重量:550g 消費電力:5W

レンタル価格/日 **¥5,000** 日数料率/A

CRO-DCE15ARX (イメージリンク伝送器)
IMAGENICS



映像入力:イメージリンク入力 × 1
映像出力:DVI-D × 1
音声出力:アナログ 3.5mm × 1
外形寸法:W100 × H25 × D150mm
重量:550g 消費電力:5W

レンタル価格/日 **¥5,000** 日数料率/A

ツイストペア伝送器

CRO-HE25TX (ツイストペアケーブル伝送器)
IMAGENICS



映像入力:HDMI × 1
光端子:RJ45
外形寸法:W100 × H25 × D150mm
重量:510g 消費電力:4W

レンタル価格/日 **¥10,000** 日数料率/A

CRO-HE25RX (ツイストペアケーブル伝送器)
IMAGENICS



映像出力:HDMI × 1
光端子:RJ45
外形寸法:W100 × H25 × D150mm
重量:510g 消費電力:6W

レンタル価格/日 **¥10,000** 日数料率/A

KE101DT (ツイストペアケーブル伝送器)
興和



映像入力:DVI × 1
光端子:RJ45
外形寸法:W85 × H25 × D90mm
重量:300g 消費電力:3W

レンタル価格/日 **¥8,000** 日数料率/A

ツイストペア伝送器

KE101DR (ツイストペアケーブル伝送器)
興和



映像出力:DVI × 1
光端子:RJ45
外形寸法:W85 × H25 × D90mm
重量:300g 消費電力:5W

レンタル価格/日 **¥8,000** 日数料率/A

KE101DT2 (ツイストペアケーブル伝送器)
興和



映像入力:DVI × 1
光端子:RJ45
外形寸法:W85 × H25 × D90mm
重量:300g 消費電力:4W

レンタル価格/日 **¥8,000** 日数料率/A

KE101DR2 (ツイストペアケーブル伝送器)
興和



映像出力:DVI × 1
光端子:RJ45
外形寸法:W85 × H25 × D90mm
重量:300g 消費電力:5W

レンタル価格/日 **¥8,000** 日数料率/A

KE202CT4 (ツイストペアケーブル伝送器)
興和



映像入力:HD15 × 1 / RCA(CVBS) × 1
光端子:RJ45
音声入力:RCA(L/R) × 1
外形寸法:W210 × H40 × D125mm
重量:800g 消費電力:5W

レンタル価格/日 **¥6,000** 日数料率/A

KE102CR3 (ツイストペアケーブル伝送器)
興和



映像出力:HD15 × 1 / RCA(CVBS) × 1
光端子:RJ45
音声出力:TRS(L/R) × 1
外形寸法:W130 × H28 × D135mm
重量:600g 消費電力:8W

レンタル価格/日 **¥6,000** 日数料率/A

KE109CD2 (ツイストペアケーブル伝送器)
興和



映像入力:RJ45 × 1
映像出力:RJ45 × 9
外形寸法:W210 × H36 × D180mm
重量:1.5kg 消費電力:15W

レンタル価格/日 **¥10,000** 日数料率/A

レンタル料金=	レンタル日数	1日	2日	3日	4日	5日	6日	7日	8日間以上
1日料金×日数料率	日数料率/A	1.0	1.3	1.5	1.7	1.9	2.0	2.1	お問い合わせください

※外形寸法・重量は本体のみとなります。(一部を除く)

※外形寸法・重量は本体のみとなります。(一部を除く)



コネクタ付光ケーブル

AVC-LD-30 (HDMIケーブル)
エイム電子



30m(イコライザー付)

レンタル価格/日 **¥3,000** 日数料率/A

AVC-LD-20 (HDMIケーブル)
エイム電子



20m(イコライザー付)

レンタル価格/日 **¥2,000** 日数料率/A

AHG-100M (光デジタルビデオケーブル)
ADTECHNO



100m HDMI端子装着

レンタル価格/日 **¥10,000** 日数料率/A

LHM2-PT30(30m) (光デジタルビデオケーブル)
Cominix



30m HDMI端子装着

レンタル価格/日 **¥4,000** 日数料率/A

LHM2-PT20(20m) (光デジタルビデオケーブル)
Cominix



20m HDMI端子装着

レンタル価格/日 **¥3,000** 日数料率/A

APO-15N(DP/15m) (DisplayPortケーブル)
JAPAN MATERIAL



15m

レンタル価格/日 **¥3,000** 日数料率/A

AHG-050M (光デジタルビデオケーブル)
ADTECHNO



50m HDMI端子装着

レンタル価格/日 **¥6,000** 日数料率/A

HM2-PTA0(100m) (光デジタルビデオケーブル)
Cominix



100m HDMI端子装着

レンタル価格/日 **¥10,000** 日数料率/A

LHM2-PT70(70m) (光デジタルビデオケーブル)
Cominix



70m HDMI端子装着

レンタル価格/日 **¥8,000** 日数料率/A

LHM-PP70(70m) (光デジタルビデオケーブル)
Cominix



70m HDMI端子装着

レンタル価格/日 **¥8,000** 日数料率/A

LHM2-PP50(50m) (光デジタルビデオケーブル)
Cominix



50m HDMI端子装着

レンタル価格/日 **¥6,000** 日数料率/A

LHM2-PT50(50m) (光デジタルビデオケーブル)
Cominix



50m HDMI端子装着

レンタル価格/日 **¥6,000** 日数料率/A



その他アクセサリ

DM-C3 (プラグアンドプレイエミュレーター)
IMAGENICS



映像入力:HDMI × 1
映像出力:HDMI × 1
外形寸法:W70 × H23 × D65mm
重量:150g 消費電力:0.5W

レンタル価格/日 **¥2,000** 日数料率/A

US100A (地上デジタル対応室内アンテナ)
DX アンテナ



外形寸法:W66 × H173 × D114mm
重量:600g 消費電力:1.5W

レンタル価格/日 **¥1,500** 日数料率/A

MD-101QP-MF (SDIマルチビューア)
Media Links



映像入力:HD-SDI × 4
映像出力:HDMI × 1 / HD-SDI × 2
外形寸法:W168 × H30 × D101mm
重量:800g 消費電力:16W

レンタル価格/日 **¥16,000** 日数料率/A

DM-C2 (プラグアンドプレイエミュレーター)
IMAGENICS



映像入力:DVI × 1
映像出力:DVI × 1
外形寸法:W70 × H23 × D65mm
重量:150g 消費電力:0.5W

レンタル価格/日 **¥2,000** 日数料率/A

HEV-U41 (4K HDMIビューワ)
IMAGENICS



映像入力:HDMI × 4
映像出力:HDMI × 2
音声出力:RCA(L/R) × 1
外形寸法:W422 × H44 × D300mm
重量:4.0kg 消費電力:65W

レンタル価格/日 **¥30,000** 日数料率/A

HDL-MULTIP6G/16 (16分割ユニット)
Blackmagic Design



映像入力:6G-SDI × 16
映像出力:HDMI × 1 / 6G-SDI × 2 / HD-SDI × 2 /
6G-SDI × 16(loop)
外形寸法:W482 × H44.2 × D153.4mm
重量:2.3kg 消費電力:45W

レンタル価格/日 **¥15,000** 日数料率/A

HE-89 (ハムイーター)
ASAKA



映像入力:BNC(CVBS) × 1
映像出力:BNC(CVBS) × 1
外形寸法:W100 × H55 × D166mm
重量:1.7kg

レンタル価格/日 **¥2,500** 日数料率/A

MicroQuad MQUAD/J
(SDIマルチビューワ)
matrox



映像入力:3G-SDI × 4
映像出力:HDMI × 1
音声入力:SDI × 1
音声出力:HDMI × 1
外形寸法:W125 × H118 × D26mm
重量:220g 消費電力:15W

レンタル価格/日 **¥16,000** 日数料率/A

HDL-MULTIP6G/4 (4分割ユニット)
Blackmagic Design



映像入力:6G-SDI × 4
映像出力:HDMI × 1 / 6G-SDI × 1 / 6G-SDI × 4(loop)
外形寸法:W140 × H44 × D170mm
重量:580g 消費電力:16W

レンタル価格/日 **¥5,000** 日数料率/A

WJ-480 (4分割ユニット)
Panasonic



映像入力:BNC(CVBS) × 4
映像出力:BNC(CVBS) × 4
外形寸法:W420 × H44 × D350mm
重量:3.9kg 消費電力:16W

レンタル価格/日 **¥15,000** 日数料率/A

RS-U15 (4K フレームシンクロナイザー)
IMAGENICS



映像入力:HDMI × 1
映像出力:HDMI × 2
音声入力:RCA(L/R) × 1
音声出力:RCA(L/R) × 1
外形寸法:W210 × H44 × D230mm
重量:2.0kg 消費電力:30W

レンタル価格/日 **¥15,000** 日数料率/A

MIF4 (タイムコードジェネレーター)
ROSENDAHL



MIDIインターフェース
LTC入力:XLR × 1 MIDI入力 × 1
LTC出力:XLR × 1 MIDI出力 × 1
外形寸法:W168 × H44 × D110mm
重量:600g 消費電力:1.5W

レンタル価格/日 **¥5,000** 日数料率/A

MV-42HS (4分割ユニット)
FOR.A



映像入力:HD-SDI × 4
映像出力:DVI-D × 1 / HD-SDI × 1
外形寸法:W212 × H44 × D161mm
重量:1.16kg 消費電力:12W

レンタル価格/日 **¥18,000** 日数料率/A

RS-1550B (フレームシンクロナイザー)
IMAGENICS



映像入力:DVI-D × 1
映像出力:DVI-D × 2
外形寸法:W210 × H44 × D230mm
重量:2.0kg 消費電力:12W

レンタル価格/日 **¥10,000** 日数料率/A

Model411 (カラーバージェネレーター)
LEADER



外形寸法:W426 × H44 × D530mm
重量:6.0kg 消費電力:26.4W

レンタル価格/日 **¥12,000** 日数料率/A

FA-9500 (フレームシンクロナイザー)
FOR.A



映像入力:HD-SDI × 2 / BNC(CVBS) × 1
映像出力:HD-SDI × 4(2系統) /
BNC(CVBS) × 2(1系統)
音声入力:SDI × 2 / AES/EBU(SDI) × 4 /
D-sub 25ピン × 1
音声出力:SDI × 4 / AES/EBU(SDI) × 4 /
D-sub 25ピン × 1
外形寸法:W430 × H44 × D350mm
重量:3.0kg 消費電力:47W

レンタル価格/日 **¥40,000** 日数料率/A

CG-1800 (クロックジェネレーター)
TASCAM



映像入力:HD-SDI × 1
映像出力:HD-SDI × 4
音声入力:AES/EBU(XLR) × 1
音声出力:AES/EBU(XLR) × 2
外形寸法:W483 × H45 × D310mm
重量:3.2kg 消費電力:11.5W

レンタル価格/日 **¥10,000** 日数料率/A

X_TS_mini (信号アナライザー)
Digital Forecast



互換バッテリーパックプレート/NBP-SL-M装着
映像入力:HDMI × 1 / 3G-SDI × 1
映像出力:HDMI × 1 / 3G-SDI × 1
外形寸法:W138.5 × H87.9 × D22mm
重量:325g 消費電力:10W

レンタル価格/日 **¥6,000** 日数料率/A



その他アクセサリ

SRC-11 (リモートコントローラー)
IKEGAMI



VTR機器制御ユニット
D-sub9p(RS-422)
外形寸法:W138 × H230 × D440mm
重量:1.0kg 消費電力:7W

レンタル価格/日 **¥10,000** 日数料率/A

nanoKONTROL2
(USB MIDIコントローラー)
KORG



ノブ × 8 / スライダー × 8 / ボタン × 24
外形寸法:W325 × H30 × D83mm
重量:293g 消費電力:0.5W

レンタル価格/日 **¥500** 日数料率/A

NMC-16 (ネットワークマルチコントローラー)
IMAGENICS



コネクタ:RJ-45 / USB-HOST(メンテナンス用)
外形寸法:W210 × H44 × D113mm
重量:1.1kg 消費電力:5W

レンタル価格/日 **¥5,000** 日数料率/A

STREAM DECK XL (ショートカットコントローラー)
elgato



インターフェース:USB3.0
対応OS:MacOS 10.13 またはそれ以降/
Windows 10(64-bit)
外形寸法:W182 × H112 × D34mm
重量:410g

レンタル価格/日 **¥3,000** 日数料率/A

MARS 400S PRO (ワイヤレス映像伝送システム)
Hollyland



送信機 映像入力:HDMI × 1 / 3G-SDI × 1
受信機 映像出力:HDMI × 1 / 3G-SDI × 1
外形寸法:W110 × H72 × D33.5mm
重量:206g 消費電力:11W

レンタル価格/日 **¥8,000** 日数料率/A

OWCTB3ADP10GBE
(THUNDERBOLT 3 10G イーサネットアダプター)
OWC



Thunderbolt 3(40Gbps)ケーブル × 1 付属
外形寸法:W80 × H38 × D126mm
重量:453g

レンタル価格/日 **¥2,000** 日数料率/A



マルチリモコン

AVC **PKSW-RTC01**

- RS-232C(RS-422も対応可能)を使用し、VP・LCD・SWなどの入力切替や、DVDなどのプログラムコントローラーとして、多機種に対応。
- 並列に接続する事により、最大10台(100スイッチ)まで対応。
- 親機から子機2台を制御する事で、最大4台(同機種)の同時操作が可能。



外形寸法 W120 × H65 × D120mm
重量 500g
消費電力 1.9W

レンタル価格/日 **¥3,000** 日数料率/A

対応機種

LCD	
PGM no.1	TH-32EF1J/42LF60J/47LFX6J/49LF80J
PGM no.2	PN-E421/471/521/601/602/R606/702/703/802/R903
PGM no.3	LCD4020/5020
PGM no.4	LCD-P401/P402/P403/P404/P461/X551S/X552S/P801
PGM no.5	ME32C/40C/46C/460EXn/550EXn
PGM no.6	LC-32SC1/32DS5/32H11/52EX5
PJ	
PGM no.7	PT-RQ32K/RZ31K/RZ21K/RZ12K/DZ21K/DZ12000/DZ8700/DZ870
PGM no.8	PT-EX600/PT-EW530
PGM no.9	EB-Z8050W/8455WU/10000/10005U
PGM no.10	NP-P350WJL
PGM no.11	LP-XF1000/LP-XP200
PLAYER	
PGM no.12	DMR-T4000<TITLE>
PGM no.13	DMR-T4000<CHAPTER>
PGM no.14	DVD-V730/V8000
PGM no.15	HD-9000

SWITCHER	
PGM no.16	V-800HD/40HD
PGM no.17	VR-50HD
PGM no.18	XS-84H <PRESET>
PGM no.19	XS-84H <OUT1>
PGM no.20	XS-84H <OUT2>
PGM no.21	QVU150-3G
PGM no.22	PLS300
PGM no.23	PrePro/CO-2001
PGM no.24	ON-2000/ScreenPRO
PGM no.25	PreMASTER/PM-2002
PGM no.26	RGB-S10/SW1010
PGM no.27	MIX-DV4/VT4
PGM no.28	ISS506
PGM no.29	DGS-41A/ISS-41HD
PGM no.30	ImagePROHD/3G
PGM no.31	SL-82A <OUT1>
PGM no.32	SL-82A <OUT2>
PGM no.33	ISS-24400
PGM no.34	SW-61
PGM no.35	SW6VGArs
PGM no.36	PDS902/DCS-200 <SET>
PGM no.37	PDS902/DCS-200 <SELECT>



プレゼンテーションサポート機器・その他

Prompter-HM II (プロンプターミラー)
ページワン



卓上型(シングル)
※液晶ディスプレイが別途必要
(推奨サイズ:15~17インチ)
外形寸法:W340×H540×D345mm
重量:3.0kg

レンタル価格/日 **¥27,000** 日数料率/A

SN15TS (プロンプター用ディスプレイ)
ADTECHNO



プロンプターミラー用ディスプレイ
最大輝度:350cd/m² コントラスト比:700:1
外形寸法:W340×H290×D54mm
重量:1.8kg
消費電力:25W

レンタル価格/日 **¥6,000** 日数料率/A

Prompter Pro専用PC (プロンプター用PC)
EPSON



ソフト含む 型番:Endeavor
外形寸法:W374×H35×D252mm
重量:2.5kg

レンタル価格/日 **¥40,000** 日数料率/A

LP-2500 (レーザーポインター)
キャビン工業



赤色レーザー
外形寸法:W180×H20×D18mm
重量:77g

レンタル価格/日 **¥3,000** 日数料率/B

DragonClicker SET (ワイヤレスクリックカー)
KOWA



USB2.0/USB3.0対応
セット内容:受信機×1/送信機×1
外形寸法:受信機 W160×H48.6×D110.5mm
送信機 W87×H7.4×D40mm
重量:受信機 400g 送信機 24g

レンタル価格/日 **¥5,000** 日数料率/B

DragonClicker 送信機
(ワイヤレスクリックカー)
KOWA



外形寸法:W87×H7.4×D40mm
重量:24g

レンタル価格/日 **¥500** 日数料率/B

Script-Q専用PC (プロンプター用PC)
Dell



ソフト含む 型番:Latitude14 5000
外形寸法:W335×H23×D231mm
重量:1.76kg

レンタル価格/日 **¥40,000** 日数料率/A

PRO-2000+clock (デジタル計時回線)
D'SAN



セット内容:親機×1/子機×2/表示灯×1
【親機】外形寸法:W188×H74×D138mm
重量:500g 消費電力:16W
【子機】外形寸法:W95×H65×D85mm 重量:500g
【表示灯】外形寸法:W560×H170×D80mm
重量:3.3kg

レンタル価格/日 **¥10,000** 日数料率/B

PSL-PB6 (デジタル計時回線)
D'SAN



6分配
PRO-2000用子機分配器
外形寸法:W102×H25×D102mm

レンタル価格/日 **¥1,500** 日数料率/B

R1000SL (ワイヤレスクリックカー)
Logicool



Spotlightプレゼンテーションリモート
セット内容:ワイヤレスクリックカー×1/レシーバー×1/
USB-C充電ケーブル×1
本体接続端子:USB-C
外形寸法:W28×H12×D131mm
重量:49.2g
電源:リチウムイオン電池

レンタル価格/日 **¥3,000** 日数料率/A

R800t (プレゼンテーション用ワイヤレスマウス)
Logicool



緑色レーザー
外形寸法:W38×H28×D134mm
重量:71g
電源:単4電池×2

レンタル価格/日 **¥3,000** 日数料率/A

R700t (プレゼンテーション用ワイヤレスマウス)
Logicool



赤色レーザー
外形寸法:W38×H28×D134mm
重量:71g
電源:単4電池×2

レンタル価格/日 **¥3,000** 日数料率/A

CS-1784A & CE610
(リモートプレゼンセット)
ATEN



4入力
外形寸法:W270×H55×D87mm (CS-1784A)
W182×H23×D118mm (CE610L/CE610R)
重量:930g(CS-1784A) / 620g(CE610L/CE610R)
消費電力:10W (共通)

レンタル価格/日 **¥12,000** 日数料率/A

次演者次座長表示灯
AVC

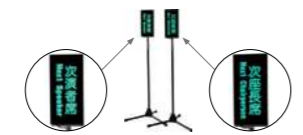

外形寸法:W480×H1200~1900mm
重量:1.7kg
消費電力:0.2W

レンタル価格/日 **¥3,000** 日数料率/B

LP-430 (レーザーポインター)
PLUS



緑色レーザー
外形寸法:W130×H18×D32mm
重量:95g

レンタル価格/日 **¥4,000** 日数料率/B

R400f (プレゼンテーション用ワイヤレスマウス)
Logicool



赤色レーザー
外形寸法:W38×H27×D116mm
重量:57g
電源:単4電池×2

レンタル価格/日 **¥3,000** 日数料率/A

EAM-ULW1N (プレゼンテーション用ワイヤレスマウス)
KOKUYO



外形寸法:W47×H25×D135mm
重量:72g
電源:単4電池×2

レンタル価格/日 **¥3,000** 日数料率/A

M-IR07DRSBK (ワイヤレスマウス)
ELECOM



サイレントスイッチ採用
外形寸法:W59×H39×D99.8mm
重量:52g
電源:単3電池×1

レンタル価格/日 **¥1,000** 日数料率/A

レンタル料金=	レンタル日数	1日	2日	3日	4日	5日	6日	7日	8日間以上	レンタル日数	1日	2日	3日	4日	5日	6日	7日	8日間以上	
1日料金×日数料率	日数料率	A	1.0	1.3	1.5	1.7	1.9	2.0	2.1	お問い合わせください	B	1.0	1.6	2.1	2.6	3.0	3.4	3.8	お問い合わせください

※外形寸法・重量は本体のみとなります。(一部を除く)

※外形寸法・重量は本体のみとなります。(一部を除く)

Presentation & Support

Presentation & Support



プレゼンテーションサポート機器・その他

GDR3500 (トランシーバー)
MOTOROLA



デジタル無線機
外形寸法:W56 × H98 × D45mm
重量:300g
消費電力:5W

レンタル価格/日 **¥4,000** 日数料率/B

MS-702 (クリアカム)
Clear-Com



親機
外形寸法:W483 × H44 × D165mm
重量:2.75kg
消費電力:80W

レンタル価格/日 **¥6,000** 日数料率/B

CS-222 (クリアカム)
Clear-Com



親機
外形寸法:W208 × H73 × D252mm
重量:2.3kg
消費電力:60W

レンタル価格/日 **¥3,000** 日数料率/B

Videobar VB1 (カメラ内蔵WEB会議スピーカーフォン)
BOSE



外形寸法:W686 × H48 × D96mm
重量:2.5kg

レンタル価格/日 **¥5,000** 日数料率/A

Evolve2 40 UC Stereo
(USB接続ヘッドフォン・マイク付)
Jabra



外形寸法:W186 × H60.5 × D157mm
重量:188g

レンタル価格/日 **¥1,000** 日数料率/B

HS-HP20UBK (USB接続ヘッドフォン・マイク付)
ELECOM



外形寸法:W125 × H163(マイク含む) × D71mm(使用時)
重量:130g

レンタル価格/日 **¥800** 日数料率/B

KB-702+V-BOX (2chリモートステーション)
Clear-Com



PT-8-X4(PPTスイッチ付ハンドマイク)付属
外形寸法:W216 × H158 × D141mm(V-BOX)
重量:1.83kg(KB-702+V-BOX)

レンタル価格/日 **¥4,000** 日数料率/B

RS-701 (クリアカム)
Clear-Com



子機
外形寸法:W114 × H86 × D43mm
重量:310g

レンタル価格/日 **¥3,000** 日数料率/B

RS-501 (クリアカム)
Clear-Com



子機
外形寸法:W100 × H84 × D40mm
重量:200g

レンタル価格/日 **¥3,000** 日数料率/B

C3S30B (手元ライト)
ENCORE Light



LEDライト
外形寸法:W22 × H335 × D20mm
重量:300g
消費電力:3.6W

レンタル価格/日 **¥500** 日数料率/B

LGN-914 (LEDグースネックライト)
J&R



外形寸法:W100 × H375 × D79mm
重量:300g

レンタル価格/日 **¥500** 日数料率/B

ET55D (節電エコタイマー)
REVEX



最大定格入力電力:1500W(15A)
外形寸法:W68 × H90 × D45mm
重量:140g
消費電力:1W

レンタル価格/日 **¥500** 日数料率/A

CC-100 (クリアカム)
Clear-Com



ヘッド部
外形寸法:W185 × H200 × D80mm
重量:300g

レンタル価格/日 **¥2,000** 日数料率/B

CC-32 (クリアカム)
Clear-Com



ネックセット
外形寸法:W125 × H140 × D41mm
重量:129g

レンタル価格/日 **¥2,000** 日数料率/B

BS410&BP410 (ワイヤレスインカム)
HME



セット内容:BS410(親機) × 1 / BP410(子機) × 6
外形寸法:W483 × H44 × D280mm (BS410)
W114 × H57 × D25mm (BP410)
重量:4.1kg (BS410) / 210g (BP410)

レンタル価格/日 **¥60,000** 日数料率/B

YJ5-LS (ケーブルプロテクター)
ピーターソン

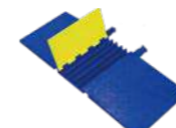

5ch
外形寸法:W1270 × H47 × D457mm
重量:9.6kg

レンタル価格/日 **¥2,000** 日数料率/A

YJ4 (ケーブルプロテクター)
ピーターソン



4ch
外形寸法:W870 × H54 × D460mm
重量:9.0kg

レンタル価格/日 **¥2,000** 日数料率/A

YJ4EB (ケーブルプロテクター)
ピーターソン

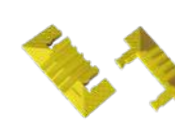

4ch エンドブーツ
外形寸法:W460 × H50 × D105mm
重量:3.3kg

レンタル価格/日 **¥500** 日数料率/A

レンタル料金=	レンタル日数	1日	2日	3日	4日	5日	6日	7日	8日間以上	レンタル日数	1日	2日	3日	4日	5日	6日	7日	8日間以上	
1日料金×日数料率	日数料率	A	1.0	1.3	1.5	1.7	1.9	2.0	2.1	お問い合わせください	B	1.0	1.6	2.1	2.6	3.0	3.4	3.8	お問い合わせください

※外形寸法・重量は本体のみとなります。(一部を除く)

※外形寸法・重量は本体のみとなります。(一部を除く)



プレゼンテーションサポート機器・その他

DEFENDER/85100

(ケーブルプロテクター)
アダムホール



外形寸法:W805 × H40 × D435mm
重量:3.5kg

レンタル価格/日 **¥2,000** 日数料率/A

ACE-3KHB (自動電圧調整機)

山菱電機



200V
外形寸法:W300 × H200 × D440mm
重量:25.5kg

レンタル価格/日 **¥3,000** 日数料率/A

ACE-3K/3KB (自動電圧調整機)

山菱電機



100V
外形寸法:W300 × H200 × D440mm
重量:25.0kg

レンタル価格/日 **¥3,000** 日数料率/A

オートポール3.6m(シルバー)

Manfrotto



φ45mm/長さ:2100~3700mm
重量:2.1kg

レンタル価格/日 **¥2,000** 日数料率/B

オートポール3.6m(ブラック)

Manfrotto



φ45mm/長さ:2100~3700mm
重量:2.1kg

レンタル価格/日 **¥2,000** 日数料率/B

レンタル料金=	レンタル日数	1日	2日	3日	4日	5日	6日	7日	8日間以上	レンタル日数	1日	2日	3日	4日	5日	6日	7日	8日間以上	
1日料金×日数料率	日数料率	A	1.0	1.3	1.5	1.7	1.9	2.0	2.1	日数料率	B	1.0	1.6	2.1	2.6	3.0	3.4	3.8	お問い合わせください

※外形寸法・重量は本体のみとなります。(一部を除く)

メディアサーバー

disguise **VX 4+** **4K ULTRA HD**

- 3D マッピング・Moving LED 等に対応する高性能メディアサーバー。
- 非圧縮 4K/60fps×4・ロスレス圧縮 10bit 映像を再生、4K/60fps×4(または 16ch/3G-SDI)を同時にキャプチャ可能。
- 3D Stage Visualiser によるリアルなシミュレーション。
- MIDI・Artnet 等各種通信プロトコルに対応。多彩なオペレーションが可能。

主な仕様

映像入力 12G-SDI × 4 または 3G-SDI × 16(HD-BNC 端子)
 映像出力 DisplayPort1.4 × 1 または 3G-SDI × 8
 (Quad SDI ボード × 2 装着済み)
 最大映像出力 4 × 4K@60
 音声入力 XLR(L/R) × 1
 音声出力 XLR(L/R) × 1 / ADAT/SPDIF
 対応動画 MOV(anim・DXV・Hap・Hap Q・Hap Alpha・NotchLC)
 対応静止画 PNG/JPEG/BMP/TIFF/TGA/DPX
 CPU Dual Intel® Xeon® 3.2Ghz
 Memory 96GB DDR4 RAM
 Storage 2x 128GB SSD(Internal System Drives)
 4x 1.92TB Removable NVMe SSD
 対応音声 WAV/AIFF 最大 192K 32bit
 外形寸法 W445 × H178 × D593mm
 重量 21.0kg
 消費電力 785W



レンタル価格/日 **¥750,000** 日数料率/A

OPTION

VX 用拡張ボード

disguise **VFC-Quad 3G-SDI**

レンタル価格/日 **¥30,000** 日数料率/A

メディアサーバー

disguise **VX 4** **4K ULTRA HD**

- 3D マッピング・Moving LED 等に対応する高性能メディアサーバー。
- 非圧縮 4K/60fps×4・ロスレス圧縮 10bit 映像を再生、4K/60fps×4(または 16ch/3G-SDI)を同時にキャプチャ可能。
- 3D Stage Visualiser によるリアルなシミュレーション。
- MIDI・Artnet 等各種通信プロトコルに対応。多彩なオペレーションが可能。

主な仕様

映像入力 3G-SDI × 16(HD-BNC 端子)
 映像出力 HDMI2.0 × 2 または 3G-SDI × 8
 (Quad SDI ボード × 2 装着済み)
 最大映像出力 4 × 4K@60
 音声入力 XLR(L/R) × 1
 音声出力 XLR(L/R) × 1 / ADAT/SPDIF
 対応動画 MOV(anim・DXV・Hap・Hap Q・Hap Alpha・NotchLC)
 対応静止画 PNG/JPEG/BMP/TIFF/TGA/DPX
 CPU Dual Intel® Xeon® 3.2Ghz
 Memory 96GB DDR4 RAM
 Storage 2x 128GB SSD(Internal System Drives)
 4x 1.92TB Removable NVMe SSD
 対応音声 WAV/AIFF 最大 192K 32bit
 外形寸法 W445 × H178 × D593mm
 重量 21.0kg
 消費電力 900W



レンタル価格/日 **¥500,000** 日数料率/A

OPTION

VX 用拡張ボード

disguise **VFC-Quad 3G-SDI**

レンタル価格/日 **¥30,000** 日数料率/A

レンタル料金=	レンタル日数	1日	2日	3日	4日	5日	6日	7日	8日間以上
1日料金×日数料率	日数料率 A	1.0	1.3	1.5	1.7	1.9	2.0	2.1	お問い合わせください

※外形寸法・重量は本体のみとなります。(一部を除く)

メディアサーバー

disguise **VX 2** **4K ULTRA HD**

- 3D マッピング・Moving LED 等に対応する高性能メディアサーバー。
- 非圧縮 4K/60fps×2・ロスレス圧縮 10bit 映像を再生、4K/60fps×2(または 8ch/3G-SDI)を同時にキャプチャ可能。
- 3D Stage Visualiser によるリアルなシミュレーション。
- MIDI・Artnet 等各種通信プロトコルに対応。多彩なオペレーションが可能。

主な仕様

映像入力 3G-SDI × 8(HD-BNC 端子)
 映像出力 HDMI2.0 × 2 または 3G-SDI × 8
 (Quad SDI ボード × 2 装着済み)
 最大映像出力 2 × 4K@60
 音声入力 XLR(L/R) × 1
 音声出力 XLR(L/R) × 1 / ADAT/SPDIF
 対応動画 MOV(anim・DXV・Hap・Hap Q・Hap Alpha・NotchLC)
 対応静止画 PNG/JPEG/BMP/TIFF/TGA/DPX
 CPU Dual Intel® Xeon® 2.5Ghz
 Memory 48GB DDR4 RAM
 Storage 2x 128GB SSD(Internal System Drives)
 1x 3.84TB Removable NVMe SSD
 対応音声 WAV/AIFF 最大 192K 32bit
 外形寸法 W435 × H178 × D593mm
 重量 16.5kg
 消費電力 600W



レンタル価格/日 **¥400,000** 日数料率/A

OPTION

VX 用拡張ボード

disguise **VFC-Quad 3G-SDI**

レンタル価格/日 **¥30,000** 日数料率/A

メディアサーバー

disguise **RX** **4K ULTRA HD**

- Notch・Unity・Unreal Engine に対応したハイスペックレンダリングエンジン。
disguise vx 4 からの情報をもとにリアルタイムレンダリング。
- 25Gb/sec の高速ネットワークでレンダリングした映像を vx 4 に RenderStream(IP 映像伝送) で低遅延非圧縮転送。

主な仕様

映像入力 Video over IP
 映像出力 Video over IP(RenderStream) / DP × 1(GUI)
 最大映像出力 4 × 4K@60
 CPU Intel® Xeon® 3.2Ghz
 Memory 48GB DDR4 RAM
 Storage 1.8TB NVMe SSD
 外形寸法 W438.5 × H88.5 × D760mm
 重量 32.0kg
 消費電力 600W
 ※ 25GbE SFP28 DAC 2m ケーブル付属



レンタル価格/日 **¥150,000** 日数料率/A

※外形寸法・重量は本体のみとなります。(一部を除く)

メディアサーバー

AV Stumpfl **PIXERA two** **4K ULTRA HD**

- PIXERA メディアサーバー スタンダードモデル。
- 4K@60Hz 非圧縮 10bit 映像を再生。
- 直感的な操作性を持った GUI。
- パワフルなマッピングエンジン。
- 二重化電源。

主な仕様

映像出力端子 DisplayPort × 4 / Mini DisplayPort × 2(GUI)
 最大映像出力 4096 × 2160@60Hz × 4
 音声出力端子 3.5mm × 1, Dante Virtual Soundcard
 対応動画 MOV(ProRes・Hap・Hap Q・Hap Alpha・NotchLC) / mp4 / avi
 対応静止画 PNG / JPEG / BMP / TIFF / TGA / DPX / DDS
 CPU Intel® Xeon® SP Gen2 3.9GHz
 Memory 48GB
 Storage 256GB SSD(Internal System Drive) / 4.0TB NVMe SSD, 4.8GB/s
 対応音声 WAV / mp3 / flac / m4a / aac
 外形寸法 W445 × H88.9 × D468mm
 重量 13.1kg
 消費電力 800W(最大値)
 搭載オプション PXO-G1-GUI出力 / PXO-S2-同期 / PXU-X17X37-CPUアップグレード / PXO-E4T0-PCIe-NVMe-SSD / PXZ-IF/SMPTE-PIXERA SMPTE / Dante Virtual Soundcard

レンタル価格/日 **¥250,000** 日数料率 /A



メディアサーバー

Green Hippo **Hippotizer V4 Boreal +** **4K ULTRA HD**

- パワフルなグラフィックエンジンを搭載した 2D/3D メディアサーバー。
- 照明機器との連動に優れたインターフェース。
- ビジュアライザー機能搭載。
- SHAPE 機能により高度なプロジェクションマッピングが可能。

主な仕様

映像入力 3G-SDI × 4(オプションボード装着済み)
 映像出力 DVI-D × 4
 最大映像出力 3840 × 1200
 音声入力 XLR(L/R) × 1
 音声出力 XLR(L/R) × 1
 対応動画 MOV(FlexRes・Hap・Hap Q・ProRes)
 対応静止画 PNG / JPEG / TIFF
 対応音声 WAV / AIFF
 ストレージ 2TB SSD
 外形寸法 W425 × H175 × D630mm
 重量 27.0kg
 消費電力 800W

レンタル価格/日 **¥200,000** 日数料率 /A



ユーザーインターフェース



ビジュアライザー



メディアサーバー

Modulo-Pi **Modulo Player R4U-4Pro** **4K ULTRA HD**

- パワフルなグラフィックエンジンを搭載した2Dメディアサーバー。
- X-MAP 機能でプロジェクションマッピングの調整時間を短縮。
- 洗練されたユーザーインターフェースにより直感的な操作が可能。

主な仕様

映像入力 HDMI × 2(オプションボード装着済み)
 映像出力 DisplayPort × 4
 最大映像出力 4K × 1 / 2560 × 1600 × 4
 音声出力 XLR(L/R) × 1
 対応動画 MPEG2 / H264 / Hap / Hap Alpha / Hap Q / Apple Prores
 対応静止画 PNG / JPEG / TIFF
 対応音声 WAV / AIFF
 ストレージ 2TB SSD
 外形寸法 W431 × H178 × D690mm
 重量 29.0kg
 消費電力 450W



レンタル価格/日 **¥200,000** 日数料率/A

ユーザーインターフェース



X-MAP機能



メディアサーバー

Dataton **WATCHOUT**

- 複数台のWATCHOUTをネットワーク接続しシームレスな大画面を展開。
- Full HDまたは4K以上のピクセルスペース対応。
- 各種画像/映像/音声標準メディア・フォーマットをサポート。
- タイムラインと外部制御可能なキューで常設イベント・ライブイベントなど柔軟に対応。



型番	メーカー	レンタル価格/日	日数料率	仕様
WATCHPAX 4	Dataton	¥70,000	A	外形寸法: W214 × H43 × D276mm 重量: 3.0kg 消費電力: 250W
WATCHPAX 2	Dataton	¥30,000	A	外形寸法: W127 × H24.3 × D148mm 重量: 575g 消費電力: 20W
WATCHOUT Display PC	Dataton	¥90,000	A	ハイスペック仕様(シンクボード付)
WATCHOUT Display PC	Dataton	¥50,000	A	—
WATCHOUT Production PC	Dataton	¥30,000	A	—

ビデオプレゼンター

Renewed Vision **ProVideoPlayer 3**

- 操作性に優れたビデオプレイバックシステム。
- マルチスクリーンサポート。

主な仕様

外形寸法 W349 × H155 × D240mm
 重量 1.83kg
 ※ MacBook Proにインストール済み



レンタル価格/日 **¥30,000** 日数料率/A

デジタルディスクレコーダー

grass valley **T2 4K Elite** **4K ULTRA HD**

- 4K(DCI/UHD)・HD・SDに対応したデジタルディスクレコーダー。
- 4K(2160p)での運用だけでなく、HD(1080p/1080i)での運用にも対応。

主な仕様
 ストレージ SSD 1TB × 2(RAID-0)
 外形寸法 W430 × H140 × D550mm
 重量 16.5kg
 消費電力 200W



レンタル価格/日 **¥90,000** 日数料率/A

デジタルディスクレコーダー

grass valley **T2 iDDR2-ELITE-3-JP**

- XDCAM または Grass Valley HQ による高画質・長時間録画。
- XDCAM HD422 での収録に対応。
- 2出力チャンネルの同期再生。
- 1入力2出力が独立して動作可能。

主な仕様
 ストレージ SSD 1TB × 2 (RAID-0)
 外形寸法 W430 × H140 × D550mm
 重量 15.0kg
 消費電力 250W



レンタル価格/日 **¥80,000** 日数料率/A

ビデオプレゼンター

FOR.A **IEP-500R**

- 映像・静止画・音声ファイルを素早く再生するPCベースのプレーヤー。
- 素早く、簡単に、誰にでも映像送出が可能。

主な仕様
 ストレージ SSD 1TB × 1
 外形寸法 W99 × H310 × D383mm
 重量 6.4kg
 消費電力 134.2W



レンタル価格/日 **¥70,000** 日数料率/A

ビデオプレゼンター

Roland **PR-810HD**

- 1080/60pをクイックレスポンス再生。
- 高画質・非圧縮映像を3G-SDI/HDMIでプログレンプ出力。

主な仕様
 ストレージ SSD 500GB × 2付属
 外形寸法 W175 × H376 × D426mm
 重量 9.0kg
 消費電力 800W



レンタル価格/日 **¥70,000** 日数料率/A

ビデオプレゼンター

Roland **PR-800HD**

- 非圧縮&MPEG-2TS再生。
- Quicktime/AVI対応。
- クイックレスポンス再生。
- シームレスな映像切替。

主な仕様
 ストレージ SSD 480GB × 2付属
 外形寸法 W171 × H375 × D437mm
 重量 9.0kg
 消費電力 800W



レンタル価格/日 **¥70,000** 日数料率/A

ビデオプレゼンター

Theatrixx **xPressCue** **4K ULTRA HD**

- シームレスな4K再生のための専用ハードウェア。
- 実績のある組み込みLinuxオペレーティングシステム。
- 全機能をWebベースのアプリケーションで制御。
- 制御用ノートPC & Stream Deck XL 付属。

主な仕様
 ストレージ SSD 1TB × 1
 外形寸法 W482.6 × H43.43 × D178mm
 重量 3.75kg
 消費電力 80W



レンタル価格/日 **¥50,000** 日数料率/A

※外形寸法・重量は本体のみとなります。(一部を除く)

※外形寸法・重量は本体のみとなります。(一部を除く)



ビデオインスタントリプレーヤー

Roland **P-20HD**

- 録画中の映像から任意のシーンを再生するインスタント・リプレイ機能、スロー再生が可能。
- 録画中でも再生が可能。
- スケーラー搭載 HDMI 入力を 2 系統備え、シームレスな切り替えが可能。

主な仕様
 ストレージ SDカードスロット×1 (SD/SDHC/SDXC)
 外形寸法 W265×H87×D216mm
 重量 2.1kg
 消費電力 36W



レンタル価格/日 **¥25,000** 日数料率/A

SDカードレコーダー

Blackmagic Design **HyperDeck Studio Mini** **4K ULTRA HD**

- ProRes-H.264 (720・1080p) ファイルの収録が可能。
- 継続的な収録を実現するデュアル SD カードスロットに対応。

主な仕様
 外形寸法 W140×H44×D170mm
 重量 581g
 消費電力 24W
 ※4K@30p対応



レンタル価格/日 **¥8,000** 日数料率/A

4K 対応レコーダー

Blackmagic Design **HyperDeck Studio Pro** **4K ULTRA HD**

- 1080/60p までの SD および HD、2160/30p までの Ultra HD に対応。

主な仕様
 ストレージ SSD 480GB × 2 付属
 外形寸法 W482×H44×D157mm
 重量 2.0kg
 消費電力 10W
 ※4K@30p対応



レンタル価格/日 **¥20,000** 日数料率/A

SDカードレコーダー

Blackmagic Design **HyperDeck Shuttle HD**

- ライブプロダクションのマスターリングとクリップの再生に最適。
- アニメートしたモーショングラフィックス。
- プロの放送用テレプロンプター機能内蔵。

主な仕様
 外形寸法 W98×H49.5×D137.3mm
 重量 375g
 消費電力 20W



レンタル価格/日 **¥8,000** 日数料率/A

SDカードレコーダー

Blackmagic Design **HyperDeck Studio HD Plus** **4K ULTRA HD**

- Ultra HD@30fps 収録再生が可能。
- 1080/60p までのフィル&キー再生が可能。

主な仕様
 外形寸法 W210×H442×D177mm
 重量 1.15kg
 消費電力 100W



レンタル価格/日 **¥8,000** 日数料率/A

SDカードレコーダー

サンワサプライ **400-MEDI034**

- HDMI/RCA 出力の映像を録画可能なビデオキャプチャー。
- 本体に液晶画面を搭載し、モニターが無くても映像を確認しながら録画可能。
- スケジュール録画機能付きで録画予約可能。

主な仕様
 外形寸法 W160×H73.5×D25mm
 重量 214g
 消費電力 10W



レンタル価格/日 **¥6,000** 日数料率/A



小型ライブ配信デバイス

TASCAM **VS-R265** **4K** ULTRA HD

- 4K ライブストリーミング用 AV Over IP エンコーダー / デコーダー
- H.264/H.265 レコーディングとストリーミングが可能。

主な仕様

外形寸法 W214 × H45 × D136mm
 重量 850g
 消費電力 12.2W
 ※ ACアダプター TASCAM PS-P1220E 付属

レンタル価格/日 **¥12,000** 日数料率/A

小型ライブ配信デバイス

CEREVO **LiveShell X**

- 同時配信数 最大3(配信と録画の合計)(+モニタリング1)
- インターネット接続 有線 LAN 10BASE-T / 100BASE-TX 無線 LAN IEEE 802.11a/b/g/n/ac

主な仕様

ストレージ microSD カードスロット × 1 (SD/SDHC/SDXC) 最大解像度 1080p/60(1録画時のみ)
 外形寸法 W102 × H42 × D100mm
 重量 480g(内蔵バッテリー装着時)
 消費電力 21.6W

レンタル価格/日 **¥6,000** 日数料率/A

USB・SDカードレコーダー

AJA **HELO**

- H.264 レコーディングとストリーミングが可能。

主な仕様

ストレージ USB スロット × 1 (USB 2.0 / USB 3.0 メディア) SD カードスロット × 1 (SD/SDHC/SDXC) マウントされたネットワーク共有 (CIFS または NFS)
 外形寸法 W177.8 × H25.9 × D118.3mm
 重量 400g
 消費電力 13W
 ※付属品 SD カード(64GB) × 1 / USB メモリ(64GB) × 1

レンタル価格/日 **¥12,000** 日数料率/A

※外形寸法・重量は本体のみとなります。(一部を除く)

レンタル料金 =	レンタル日数	1日	2日	3日	4日	5日	6日	7日	8日間以上
1日料金 × 日数料率	日数料率 A	1.0	1.3	1.5	1.7	1.9	2.0	2.1	お問い合わせください



デジタルサイネージプレーヤー

XT1144 (デジタルサイネージプレーヤー)
BrightSign



対応ビデオフォーマット:MPEG-2 / MPEG-1 / H.264 / H.265
外形寸法:W179.9 × H21.9 × D204.2mm
重量:570g 消費電力:36W

レンタル価格/日 **¥15,000** 日数料率 /A

4K1042 (デジタルサイネージプレーヤー)
BrightSign



対応ビデオフォーマット:MPEG-2 / MPEG-1 / H.264 / H.265
外形寸法:W196 × H68 × D170mm
重量:793.8g 消費電力:60W

レンタル価格/日 **¥15,000** 日数料率 /A

HD1025 (デジタルサイネージプレーヤー)
BrightSign



対応ビデオフォーマット:MPEG-2 / MPEG-1 / MPEG-4 / VP9 / H.264 / H.265
外形寸法:W205.0 × H19.2 × D186.5mm
重量:630g 消費電力:36W

レンタル価格/日 **¥10,000** 日数料率 /A

デジタルサイネージプレーヤー

HD222 (デジタルサイネージプレーヤー)
BrightSign



対応ビデオフォーマット:MPEG-2 / MPEG-1 / H.264
外形寸法:W164 × H32 × D125mm
重量:471g 消費電力:15W

レンタル価格/日 **¥10,000** 日数料率 /A

BR/PAS-1050 (BS用GPIO人感センサー)
BrightSign



センサー範囲:1m~5m
外形寸法:W67 × H28 × D92mm(本体)
W65 × H26 × D45mm(センサユニット)
重量:80g(本体) / 35g(センサユニット)

レンタル価格/日 **¥5,000** 日数料率 /A

BR/PAS-0215 (BS用GPIO人感センサー)
BrightSign



センサー範囲:20cm~150cm
外形寸法:W67 × H28 × D92mm(本体)
W50 × H35 × D25mm(センサユニット)
重量:80g(本体) / 25g(センサユニット)

レンタル価格/日 **¥5,000** 日数料率 /A

HD1024 (デジタルサイネージプレーヤー)
BrightSign



対応ビデオフォーマット:MPEG-2 / MPEG-1 / H.264 / H.265
外形寸法:W159.9 × H22 × D144.2mm
重量:340g 消費電力:18W

レンタル価格/日 **¥10,000** 日数料率 /A

XD234 (デジタルサイネージプレーヤー)
BrightSign



対応ビデオフォーマット:MPEG-2 / MPEG-1 / H.264 / H.265
外形寸法:W177.9 × H21.9 × D204.2mm
重量:570g 消費電力:36W

レンタル価格/日 **¥10,000** 日数料率 /A

XD1230 (デジタルサイネージプレーヤー)
BrightSign



対応ビデオフォーマット:MPEG-2 / MPEG-1 / H.264
外形寸法:W196 × H43 × D169mm
重量:669g 消費電力:36W

レンタル価格/日 **¥10,000** 日数料率 /A

PAV-MP2YT (デジタルサイネージプレーヤー)
Princeton



対応ビデオフォーマット:MPEG-4 / MPEG-2 / MPEG-1 / H.264
外形寸法:W171 × H37 × D115mm
重量:250g 消費電力:12W

レンタル価格/日 **¥5,000** 日数料率 /A

AK-08 (BrightSign 専用リモコン)
AVC



外形寸法:W125 × H53 × D110mm
重量:400g

レンタル価格/日 **¥3,000** 日数料率 /A

HD1023 (デジタルサイネージプレーヤー)
BrightSign



対応ビデオフォーマット:MPEG-2 / MPEG-1 / H.264 / H.265
外形寸法:W159.9 × H22 × D144.2mm
重量:344g 消費電力:18W

レンタル価格/日 **¥10,000** 日数料率 /A

HD1022 (デジタルサイネージプレーヤー)
BrightSign



対応ビデオフォーマット:MPEG-2 / MPEG-1 / H.264
外形寸法:W164 × H32 × D125mm
重量:471g 消費電力:15W

レンタル価格/日 **¥10,000** 日数料率 /A

HD224 (デジタルサイネージプレーヤー)
BrightSign



対応ビデオフォーマット:MPEG-2 / MPEG-1 / H.264 / H.265
外形寸法:W159.9 × H22 × D144.2mm
重量:340g 消費電力:18W

レンタル価格/日 **¥10,000** 日数料率 /A

ビデオテープレコーダー

HVR-1500 (HDVレコーダー)
SONY



再生フォーマット:HDV / DVCAM / DV(SP)
外形寸法:W211 × H130 × D420mm
重量:6.9kg 消費電力:60W

レンタル価格/日 **¥30,000** 日数料率 /A

HDW-D1800 (HDCAMレコーダー)
SONY



再生フォーマット:HDCAM / Digital Betacam / MPEG IMX
外形寸法:W427 × H194 × D544mm
重量:22.0kg 消費電力:150W

レンタル価格/日 **¥70,000** 日数料率 /A

DSR-2000A (DVCAMレコーダー)
SONY



再生フォーマット:DVCAM
外形寸法:W427 × H174.5 × D495.5mm
重量:18.0kg 消費電力:120W

レンタル価格/日 **¥30,000** 日数料率 /A

レンタル料金=	レンタル日数	1日	2日	3日	4日	5日	6日	7日	8日間以上
1日料金×日数料率	日数料率 /A	1.0	1.3	1.5	1.7	1.9	2.0	2.1	お問い合わせください

※外形寸法・重量は本体のみとなります。(一部を除く)

※外形寸法・重量は本体のみとなります。(一部を除く)



ブルーレイ・DVD デッキ

DMR-T4000RK (ブルーレイディスクレコーダー)
Panasonic



容量:HDD 1TB
外形寸法:W430 × H59 × D203mm
重量:2.6kg 消費電力:22W

レンタル価格/日 **¥20,000** 日数料率 /A

DMR-BWT530 (ブルーレイディスクレコーダー)
Panasonic



容量:HDD 500GB
外形寸法:W430 × H41.5 × D199mm
重量:2.3kg 消費電力:20W

レンタル価格/日 **¥10,000** 日数料率 /A

DMR-BWT500-K (ブルーレイディスクレコーダー)
Panasonic



容量:HDD 500GB
外形寸法:W430 × H49 × D199mm
重量:2.7kg 消費電力:23W

レンタル価格/日 **¥10,000** 日数料率 /A

DVD-V8000 (業務用DVDプレーヤー)
Pioneer



外形寸法:W420 × H86 × D309mm
重量:5.3kg 消費電力:19W

レンタル価格/日 **¥10,000** 日数料率 /A

DVD-V730 (業務用DVDプレーヤー)
Pioneer



外形寸法:W210 × H119 × D412mm
重量:4.5kg 消費電力:15W

レンタル価格/日 **¥10,000** 日数料率 /A

DV-696AV (DVDプレーヤー)
Pioneer



外形寸法:W420 × H49.5 × D215.5mm
重量:1.8kg 消費電力:8W

レンタル価格/日 **¥4,000** 日数料率 /A

DMR-BRT300-K (ブルーレイディスクレコーダー)
Panasonic



容量:HDD 500GB
外形寸法:W430 × H49 × D199mm
重量:2.7kg 消費電力:21W

レンタル価格/日 **¥10,000** 日数料率 /A

DMR-BRW510 (ブルーレイディスクレコーダー)
Panasonic



容量:HDD 500GB
外形寸法:W430 × H41.5 × D179mm
重量:1.8kg 消費電力:16W

レンタル価格/日 **¥10,000** 日数料率 /A

DMP-T1000-K (ブルーレイディスクプレーヤー)
Panasonic



外形寸法:W430 × H59 × D313mm
重量:3.3kg 消費電力:25W

レンタル価格/日 **¥12,000** 日数料率 /A

XV-N332S (DVDプレーヤー)
Victor



外形寸法:W435 × H44 × D201.5mm
重量:1.5kg 消費電力:11W

レンタル価格/日 **¥4,000** 日数料率 /A

DN-500BD MK II (ブルーレイディスクプレーヤー)
DENON



外形寸法:W483 × H44 × D273mm
重量:2.7kg 消費電力:15W

レンタル価格/日 **¥10,000** 日数料率 /A

BD-01U (ブルーレイディスクプレーヤー)
TASCAM



外形寸法:W483 × H45 × D257.8mm
重量:2.26kg 消費電力:12W

レンタル価格/日 **¥10,000** 日数料率 /A

BDP-330 (ブルーレイディスクプレーヤー)
Pioneer



外形寸法:W420 × H68 × D228mm
重量:2.5kg 消費電力:15W

レンタル価格/日 **¥8,000** 日数料率 /A

レンタル料金=	レンタル日数	1日	2日	3日	4日	5日	6日	7日	8日間以上
1日料金×日数料率	日数料率 /A	1.0	1.3	1.5	1.7	1.9	2.0	2.1	お問い合わせください

※外形寸法・重量は本体のみとなります。(一部を除く)

※外形寸法・重量は本体のみとなります。(一部を除く)



d&b audiotechnik Sound System

Y8/12



最大音圧レベル:139dB SPL
 水平指向性:80°(Y8)/120°(Y12)
 外形寸法:W630×H257×D375mm
 重量:20.0kg

レンタル価格/日 **¥24,000** 日数料率/B

Y10P



最大音圧レベル:136dB SPL
 水平指向性:110°
 外形寸法:W257×H580×D341mm
 重量:18.0kg

レンタル価格/日 **¥20,000** 日数料率/B

Y-SUB



最大音圧レベル:134dB SPL
 外形寸法:W630×H500×D700mm
 重量:52.0kg

レンタル価格/日 **¥20,000** 日数料率/B

T10



最大音圧レベル:130dB SPL(ポイントソース設定時) /
 132dB SPL(Line/Arc設定時)
 指向特性:90°×35°(ポイントソース時:水平×垂直) /
 105°(ラインアレイ時:水平)
 外形寸法:W470×H197×D300mm 重量:11.0kg

レンタル価格/日 **¥12,000** 日数料率/B

B4-SUB



最大音圧レベル:131dB SPL
 外形寸法:W580×H476×D700mm
 重量:44.0kg

レンタル価格/日 **¥13,000** 日数料率/B

M4 Monitor NL4



定格入力:8Ω 400W
 外形寸法:W580×H363×D505mm
 重量:20.0kg

レンタル価格/日 **¥20,000** 日数料率/B

D80 (4ch アンプ)



外形寸法:W483×H75×D531mm
 重量:19.0kg

レンタル価格/日 **¥40,000** 日数料率/B

DS100 Signal Engine



Dante 64 × 64 マトリックス
 本体入力:64ch(RJ45 × 2/Dante オーディオネットワーク)
 本体出力:64ch(RJ45 × 2/Dante オーディオネットワーク)
 外形寸法:W482 × H132 × D481mm
 重量:11.2kg 消費電力:400W

レンタル価格/日 **¥200,000** 日数料率/B

DS10 (Dante-AES コンバーター)



外形寸法:W482 × H44 × D232mm
 重量:3.7kg 消費電力:10W

レンタル価格/日 **¥15,000** 日数料率/B

ラインアレイスピーカー

SR-C8XS-L/
SR-C8XL-L
TOA

許容入力:16Ω 連続プログラム360W
 外形寸法:W548 × H262 × D288mm(XS)
 W548 × H259 × D289mm(XL)
 重量:18.0kg(XS) 19.0kg(XL)

レンタル価格/日 **¥18,000** 日数料率/B

SR-C8XS-R/
SR-C8XL-R
TOA

許容入力:16Ω 連続プログラム360W
 外形寸法:W548 × H262 × D288mm(XS)
 W548 × H259 × D289mm(XL)
 重量:18.0kg(XS) 19.0kg(XL)

レンタル価格/日 **¥18,000** 日数料率/B

SR-C15BX
TOA

サブウーハー 許容入力:8Ω 連続プログラム450W
 外形寸法:W548 × H540 × D600mm
 重量:52.0kg

レンタル価格/日 **¥10,000** 日数料率/B

HX-5B
TOA

※写真は4個設置時のものです
 許容入力:8Ω ピンクノイズ200W 連続プログラム600W
 外形寸法:W408 × H546 × D342mm
 重量:16.0kg

レンタル価格/日 **¥5,000** 日数料率/B

FB-120B
TOA

サブウーハー 許容入力:8Ω ピンクノイズ200W
 連続プログラム600W
 外形寸法:W408 × H408 × D450mm
 重量:15.0kg

レンタル価格/日 **¥5,000** 日数料率/B



スピーカー

HOPS8 (スピーカー)
CODA AUDIO

定格入力:8Ω450W
外形寸法:W230×H540×D270mm
重量:12.0kg
マウントホール:35mm 吊金具別送

レンタル価格/日 **¥10,000** 日数料率/B

CZR12 (スピーカー)
YAMAHA

定格入力:8Ω800W
外形寸法:W410×H646×D394mm
重量:18.0kg
マウントホール:35mm
専用Uブラケット UB-DZR12H同梱

レンタル価格/日 **¥8,000** 日数料率/B

AMM108 (スピーカー)
BOSE

定格入力:8Ω150W
外形寸法:W318×H318×D268mm
重量:13.04kg
マウントホール:35mm

レンタル価格/日 **¥8,000** 日数料率/B

**101VM/101MM/
101MMW** (スピーカー)
BOSE

定格入力:6Ω45W
外形寸法:W232×H154×D157mm
重量:2.3kg
クランプ金具 GMA-3 付属
吊金具 GBB-1・壁付金具 CW-30 別送

レンタル価格/日 **¥2,000** 日数料率/B

WS-A10K (スピーカー)
RAMSA

定格入力:6Ω80W
外形寸法:W250×H155×D156mm
重量:2.6kg
クランプ金具 GMA-3 付属
吊金具 GBB-1・壁付金具 CW-30 別送

レンタル価格/日 **¥2,000** 日数料率/B

FreeSpace FS2P(白)
(ペンダントマウントスピーカー)
BOSE

屋内専用
定格入力:ローインピーダンス 16Ω16W
ハイインピーダンス 70V16W / 100V16W
外形寸法:W149×H149×D215mm
重量:1.47kg

レンタル価格/日 **¥3,000** 日数料率/B

SX300 (スピーカー)
Electro-Voice

定格入力:8Ω300W
外形寸法:W429×H586×D312mm
重量:14.5kg
マウントホール:35mm 吊金具付属

レンタル価格/日 **¥8,000** 日数料率/B

X8B (スピーカー)
Marin Audio

定格入力:8Ω200W
外形寸法:W257×H422×D243mm
重量:8.0kg

レンタル価格/日 **¥4,000** 日数料率/B

ZX1-90B (スピーカー)
Electro-Voice

定格入力:8Ω200W
外形寸法:W282×H457×D264mm
重量:8.4kg
マウントホール:35mm 吊金具付属

レンタル価格/日 **¥4,000** 日数料率/B

VXS1MLB (超小型サーフェスマウントスピーカー)
YAMAHA

定格入力:8Ω20W
外形寸法:W62×H62×D82mm
重量:0.17kg

レンタル価格/日 **¥500** 日数料率/B

G15-SUB (サブウーハー)
CODA AUDIO

定格入力:8Ω1250W
外形寸法:W520×H431×D630mm
重量:34.0kg

レンタル価格/日 **¥10,000** 日数料率/B

F1 Model 812 (パワードスピーカー)
BOSE

音声入力:XLR/TRS(Combo)×1 / TRS×1 /
RCA(L/R)×1
音声出力:XLR×1 定格出力:1000W
最大音圧レベル:132dB SPL
外形寸法:W664×H334×D372mm 重量:20.2kg
マウントホール:35mm 消費電力:200W
電源電圧:AC100~240V

レンタル価格/日 **¥12,000** 日数料率/B

SX80BE (スピーカー)
Electro-Voice

定格入力:8Ω175W
外形寸法:W292×H400×D222mm 重量:10.0kg
吊金具付属
※スタンド設置の際はスタンドマウントアダプター
SX80SMが必要

レンタル価格/日 **¥4,000** 日数料率/B

**D-PS100(B) /
D-PS100(W)** (スピーカー)
ONKYO

定格入力:6Ω45W
外形寸法:W237×H151×D147.5mm
重量:2.2kg
クランプ金具 GR-PS100 付属

レンタル価格/日 **¥2,000** 日数料率/B

**A55 Black /
A55 White** (スピーカー)
MARTIN AUDIO

定格入力:16Ω50W
外形寸法:W152×H245×D140mm
重量:2.21kg

レンタル価格/日 **¥2,000** 日数料率/B

F1 Subwoofer (パワードスピーカー)
BOSE

音声入力:XLR/TRS(Combo)×2
音声出力:XLR×2
定格出力:1000W
最大音圧レベル:130dB SPL
外形寸法:W688×H410×D448mm
重量:24.9kg 消費電力:200W
電源電圧:AC100~240V

レンタル価格/日 **¥10,000** 日数料率/B

L1 Compact System
(パワードスピーカー)
BOSE

音声入力:XLR×1 / TRS×1 /
RCA(L/R)×1 / 3.5mm×1
音声出力:TRS×1 / RCA(L/R)×1
外形寸法:W399×H1998×D427mm
重量:13.3kg 消費電力:200W
電源電圧:AC100~240V

レンタル価格/日 **¥6,000** 日数料率/B

S1 Pro+ (スピーカー)
BOSE

専用バッテリー内蔵
音声入力:XLR/TRS(Combo)×2 /
Bluetooth接続/3.5mm(L/R)×1
音声出力:TRS×1
外形寸法:W240×H332×D279mm
重量:6.5kg マウントホール:35mm
電源電圧:AC100~240V

レンタル価格/日 **¥5,000** 日数料率/B



スピーカー

EON610 (パワードスピーカー)
JBL

音声入力:XLR/TRS(Combo) × 2
音声出力:XLR × 1
外形寸法:W322 × H557 × D295mm
重量:11.0kg マウントホール:35mm
消費電力:55W(1/8出力 ピンクノイズ)
電源電圧:AC100V

レンタル価格/日 **¥5,000** 日数料率/B

EON510 (パワードスピーカー)
JBL

音声入力:XLR/TRS(Combo) × 1 / TRS × 1
音声出力:XLR × 1
外形寸法:W313 × H490 × D262mm
重量:7.7kg マウントホール:35mm
消費電力:35W(1/8出力 1kHz) 電源電圧:AC100V

レンタル価格/日 **¥5,000** 日数料率/B

8330APM (パワードスピーカー)
GENELEC

音声入力:XLR × 1 / XLR(AES/EBU) × 1
音声出力:XLR(AES/EBU) × 1
出力:50W
外形寸法:W189 × H299 × D178mm
重量:5.5kg 消費電力:60W
電源電圧:AC100~240V

レンタル価格/日 **¥5,000** 日数料率/B

SRM150 (パワードスピーカー)
MACKIE

音声入力:XLR/TRS(Combo) × 3 / RCA(L/R) × 1
音声出力:XLR × 1
出力:100W
外形寸法:W284 × H203 × D173mm
重量:3.4kg 消費電力:35W 電源電圧:AC100~240V

レンタル価格/日 **¥3,000** 日数料率/B

MS101 II / MS101 III (パワードスピーカー)
YAMAHA

音声入力:RCA × 1 / TRS × 2
音声出力:XLR × 1
出力:10W
外形寸法:W147 × H214 × D192mm
重量:2.5kg 消費電力:30W
電源電圧:AC100V

レンタル価格/日 **¥1,500** 日数料率/B

Companion2 III (小型卓上スピーカー (L/R))
BOSE

音声入力:3.5mm × 2
外形寸法:W80 × H190 × D145mm(L)
W80 × H190 × D150mm(R)
重量:800g(L) 1.0kg(R)
消費電力:22W 電源電圧:AC100~240V

レンタル価格/日 **¥2,000** 日数料率/B

Companion2 II (小型卓上スピーカー (L/R))
BOSE

音声入力:3.5mm × 2
音声出力:3.5mm × 1
出力:5W + 5W
外形寸法:W80 × H190 × D150mm
重量:800g(L) 1.0kg(R)
消費電力:12W 電源電圧:AC100V

レンタル価格/日 **¥2,000** 日数料率/B

PSB-1 (サウンドバー)
JBL

音声入力:RCA(L/R) × 1
出力:20W + 20W
外形寸法:W900 × H90 × D69mm
重量:1.9kg 消費電力:5W
電源電圧:AC100V

レンタル価格/日 **¥2,000** 日数料率/B

スピーカースタンド

21300
K&M

35mm マウントホール対応
外形寸法:Max2180/Min1385mm
重量:8.57kg
耐荷重:50.0kg

レンタル価格/日 **¥1,000** 日数料率/B

21302
K&M

35mm マウントホール対応
外形寸法:Max2180/Min1385mm
重量:7.65kg
耐荷重:40.0kg

レンタル価格/日 **¥1,000** 日数料率/B

21339
K&M

ディスタンスロッド
35mm マウントホール対応
ボルト径:M20
外形寸法:Max1505/Min940mm
重量:4.0kg
耐荷重:35.0kg

レンタル価格/日 **¥1,000** 日数料率/B

200T
Electro-Voice

35mm マウントホール対応
外形寸法:Max2105/Min1310mm
重量:3.5kg
耐荷重:25.0kg

レンタル価格/日 **¥1,000** 日数料率/B

TS-80T
ULTIMATE

35/38mm マウントホール対応
外形寸法:Max2007/Min1118mm
重量:2.8kg
耐荷重:68.0kg
スタンドマウントアダプター SX80SM 付属

レンタル価格/日 **¥1,000** 日数料率/B

TSS-1
Electro-Voice

35/38mm マウントホール対応
外形寸法:Max1875/Min1215mm
重量:2.0kg
耐荷重:36.0kg

レンタル価格/日 **¥1,000** 日数料率/B

TRIPOD-MA
JBL

35mm マウントホール対応
外形寸法:Max1899/Min1226mm
重量:2.6kg
耐荷重:68.0kg

レンタル価格/日 **¥1,000** 日数料率/B

SS2-BK
JBL

35/38mm マウントホール対応
外形寸法:Max2007/Min1118mm
重量:2.8kg
耐荷重:68.0kg

レンタル価格/日 **¥1,000** 日数料率/B

AT8653S
audio-technica

BOSE101 シリーズ/WS-A10K 用
外形寸法:Max1600/Min960mm
重量:3.2kg

レンタル価格/日 **¥500** 日数料率/B



Digital Mixing System

YAMAHA Digital Mixing System Series

- DANTE ネットワークを使用し大規模システムをスマート化。
- 目的や環境に合わせて運用できる柔軟なシステム構築能力。

CL5



ミキシングチャンネル:72 mono + 8 stereo
 本体入力:XLR × 8
 本体出力:XLR × 8 / XLR(AES/EBU) × 1
 外形寸法:W1053 × H299 × D667mm
 重量:36.0kg 消費電力:170W 電源電圧:AC100V

レンタル価格/日 **¥100,000** 日数料率/B

CL1



ミキシングチャンネル:48 mono + 8 stereo
 本体入力:XLR × 8
 本体出力:XLR × 8 / XLR(AES/EBU) × 1
 外形寸法:W648 × H299 × D667mm
 重量:24.0kg 消費電力:170W 電源電圧:AC100V

レンタル価格/日 **¥60,000** 日数料率/B

DM7



ミキシングチャンネル:120 mono
 本体入力:XLR × 32
 本体出力:XLR × 16
 外形寸法:W793 × H324 × D564mm
 重量:23.5kg 消費電力:240W 電源電圧:AC100~240V

レンタル価格/日 **¥100,000** 日数料率/B

Rio3224-D



本体入力:XLR × 32
 本体出力:XLR × 16 / XLR(AES/EBU) × 4
 外形寸法:W480 × H220 × D367.5mm
 重量:12.4kg
 消費電力:120W

レンタル価格/日 **¥30,000** 日数料率/B

Rio1608-D2



本体入力:XLR × 16
 本体出力:XLR × 8
 外形寸法:W480 × H132 × D367.5mm
 重量:9.6kg
 消費電力:72W

レンタル価格/日 **¥20,000** 日数料率/B

Rio1608-D



本体入力:XLR × 16
 本体出力:XLR × 8
 外形寸法:W480 × H132 × D367.5mm
 重量:8.8kg
 消費電力:70W

レンタル価格/日 **¥20,000** 日数料率/B

QL1



ミキシングチャンネル:32 mono + 8 stereo
 本体入力:XLR × 16
 本体出力:XLR × 8 / XLR(AES/EBU) × 1
 外形寸法:W468 × H272 × D562mm
 重量:14.7kg 消費電力:135W 電源電圧:AC100V

レンタル価格/日 **¥30,000** 日数料率/B

DM3



※ Dante 搭載
モデル

ミキシングチャンネル:16 mono + 1 stereo + 2 FX return
 本体入力:XLR × 12 / XLR/TRS Phones Combo × 4
 本体出力:XLR × 8
 外形寸法:W320 × H140 × D455mm
 重量:6.5kg 消費電力:43W 電源電圧:AC100~240V

レンタル価格/日 **¥20,000** 日数料率/B

TF1



※ NY64-D
装着済み

ミキシングチャンネル:32 mono + 2 stereo
 本体入力:Combo × 16 / RCA(L/R) × 2
 本体出力:XLR × 16
 外形寸法:W510 × H225 × D599mm
 重量:13.5kg 消費電力:100W 電源電圧:AC100V

レンタル価格/日 **¥20,000** 日数料率/B

SQ-5
ALLEN&HEATH

ミキシングチャンネル:40 mono + 4 stereo
 本体入力:XLR × 16 / TRS × 4
 本体出力:XLR × 12 / XLR(AES/EBU) × 1
 外形寸法:W440 × H198 × D514.9mm
 重量:10.5kg 消費電力:75W 電源電圧:AC100V

レンタル価格/日 **¥30,000** 日数料率/B

M-200i
Roland

ミキシングチャンネル:32 mono
 本体入力:XLR × 16 / TRS × 6 / RCA × 2
 本体出力:XLR × 8 / TRS × 4
 外形寸法:W491 × H198 × D490mm
 重量:9.8kg 消費電力:360W 電源電圧:AC100V

レンタル価格/日 **¥20,000** 日数料率/B

S-1608
Roland

M-200i用I/Oラック
 本体入力:XLR × 16
 本体出力:XLR × 8
 外形寸法:W401 × H177 × D135mm
 重量:5.5kg 消費電力:45W 電源電圧:AC100V

レンタル価格/日 **¥5,000** 日数料率/B

TF-RACK



※ NY64-D
装着済み

ミキシングチャンネル:32 mono + 2 stereo
 本体入力:Combo × 16 / RCA(L/R) × 1
 本体出力:XLR × 8 / TRS × 8
 外形寸法:W480 × H132 × D409mm
 重量:9.2kg 消費電力:85W 電源電圧:AC100V

レンタル価格/日 **¥15,000** 日数料率/B

LS9-16



※ DANTE 非対応
MY-8AE96
装着済み

ミキシングチャンネル:32 mono + 2 stereo
 本体入力:XLR × 16 / RCA(S/PDIF) × 1
 本体出力:XLR × 8 / RCA(S/PDIF) × 1
 外形寸法:W480 × H220 × D500mm
 重量:12.0kg 消費電力:95W 電源電圧:AC100V

レンタル価格/日 **¥25,000** 日数料率/B

Rio3224-D2



本体入力:XLR × 32
 本体出力:XLR × 16 / XLR(AES/EBU) × 4
 外形寸法:W480 × H220 × D367.5mm
 重量:13.5kg
 消費電力:120W

レンタル価格/日 **¥30,000** 日数料率/B

※外形寸法・重量は本体のみとなります。(一部を除く)

※外形寸法・重量は本体のみとなります。(一部を除く)

レンタル料金=	レンタル日数	1日	2日	3日	4日	5日	6日	7日	8日間以上
1日料金×日数料率	日数料率/B	1.0	1.6	2.1	2.6	3.0	3.4	3.8	お問い合わせください



ミキサー

VENICE160
MIDAS

入力数: XLR × 8 / TRS(L/R) × 4 or XLR × 4 /
TRS(L/R) × 4 / RCA(L/R) × 1
外形寸法: W490 × H194 × D568mm
重量: 16.4kg
消費電力: 75W

レンタル価格/日 **¥20,000** 日数料率/B

1604VLZ PRO
MACKIE

入力数: XLR × 16 / TRS(L/R) × 4 / RCA(L/R) × 1
外形寸法: W442 × H127 × D447mm
重量: 9.1kg
消費電力: 100W

レンタル価格/日 **¥12,000** 日数料率/B

XENYX 1622FX
BEHRINGER

入力数: XLR × 4 / TRS(L/R) × 4 /
TRS × 2 / RCA(L/R) × 1
外形寸法: W301 × H97 × D351mm
重量: 3.3kg
消費電力: 37W

レンタル価格/日 **¥12,000** 日数料率/B

ミキサー

Q1002USB
BEHRINGER

入力数: XLR × 2 / TRS(L/R) × 4 / RCA(L/R) × 1 / USB × 1
外形寸法: W250 × H50 × D248mm
重量: 1.1kg
消費電力: 13W

レンタル価格/日 **¥2,000** 日数料率/B

402VLZ4
MACKIE

入力数: XLR × 2 / TRS(L/R) × 1 / RCA(L/R) × 1
外形寸法: W147 × H41 × D186mm
重量: 1.36kg
消費電力: 8W

レンタル価格/日 **¥1,500** 日数料率/B

DJM-900NXS
Pioneer

入力数: XLR × 1 / TRS(MIC) × 1 / RCA(L/R) × 4 /
RCA(PHONO) × 4 / RCA(S/PDIF) × 4 / USB × 1
外形寸法: W331 × H108 × D409mm
重量: 7.1kg
消費電力: 42W

レンタル価格/日 **¥16,000** 日数料率/B

SiX
SSL

入力数: XLR × 2 / TRS(L/R) × 2
外形寸法: W270 × H120 × D310mm
重量: 3.5kg
消費電力: 38W

レンタル価格/日 **¥10,000** 日数料率/B

DM12
DDA

入力数: XLR × 8 / TRS(L/R) × 2 / RCA(L/R) × 1
外形寸法: W328 × H95 × D370mm
重量: 3.9kg
消費電力: 40W

レンタル価格/日 **¥8,000** 日数料率/B

MG12XU
YAMAHA

入力数: Combo × 4 / XLR × 2 or TRS(L/R) × 2 /
TRS(L/R) × 2 or RCA(L/R) × 2
外形寸法: W308 × H118 × D422mm
重量: 4.2kg
消費電力: 22W

レンタル価格/日 **¥8,000** 日数料率/B

ミキサーアンプ

EMX7
YAMAHA

入力数: XLR × 4 / Combo × 4 / TRS(L/R) × 2 /
RCA(L/R) × 2
出力: 4Ω 710W + 710W
外形寸法: W465 × H308 × D325mm
重量: 9.5kg
消費電力: 250W

レンタル価格/日 **¥12,000** 日数料率/B

TMX80 DFX
ALTO

入力数: XLR × 4 / TRS(L/R) × 2 / RCA(L/R) × 1
出力: 4Ω 350W + 350W
外形寸法: W304.5 × H74.5 × D256mm
重量: 4.8kg
消費電力: 32W

レンタル価格/日 **¥10,000** 日数料率/B

PMP1000
BEHRINGER

入力数: XLR × 6 / TRS(L/R) × 2 / RCA(L/R) × 1
出力: 4Ω 130W + 130W
外形寸法: W390 × H122 × D425mm
重量: 8.0kg
消費電力: 500W

レンタル価格/日 **¥8,000** 日数料率/B

1402VLZ4
MACKIE

入力数: XLR × 6 / TRS(L/R) × 4 / RCA(L/R) × 1
外形寸法: W356 × H81 × D317mm
重量: 4.5kg
消費電力: 25W

レンタル価格/日 **¥8,000** 日数料率/B

ZEDi-10
ALLEN & HEATH

入力数: XLR × 4 / TRS(L/R) × 2 / USB × 1
外形寸法: W332.9 × H96.5 × D274.6mm
重量: 2.2kg
消費電力: 12W

レンタル価格/日 **¥4,000** 日数料率/B

XENYX1002B
BEHRINGER

入力数: XLR × 5 / TRS(L/R) × 6 / RCA(L/R) × 1
外形寸法: W298 × H73 × D216mm
重量: 2.5kg
消費電力: 50W

レンタル価格/日 **¥4,000** 日数料率/B

EMX5014C
YAMAHA

入力数: XLR × 8 / TRS(L/R) × 4 / RCA(L/R) × 2
出力: 4Ω 500W + 500W
外形寸法: W444 × H155 × D493mm
重量: 10.5kg
消費電力: 450W

レンタル価格/日 **¥12,000** 日数料率/B



小型アンプ

2705MX

BOSE



入力数: TRS(MIC) × 2 / RCA(L/R) × 1
出力: 4Ω 50W + 50W
外形寸法: W270 × H105 × D170mm
重量: 4.8kg
消費電力: 100W

レンタル価格/日 **¥3,500** 日数料率/B

IZA 250-LZ

BOSE



入力数: Combo(MIC) × 1 / RCA(L/R) × 2 /
3.5mm × 1 / ユーロブロック(4pin) × 1
出力: 4Ω 50W + 50W
外形寸法: W214 × H45 × D310mm
重量: 2.2kg
消費電力: 200W(最大時)

レンタル価格/日 **¥3,000** 日数料率/B

1702MX

BOSE



入力数: TRS(MIC) × 1 / RCA(L/R) × 1
出力: 4Ω 50W (モノラル)
外形寸法: W218 × H60 × D199mm
重量: 2.8kg
消費電力: 50W

レンタル価格/日 **¥3,000** 日数料率/B

SRA-5050A

Roland



入力数: Combo(MIC) × 1 / RCA(L/R) × 2 /
3.5mm × 1
出力: 4Ω 50W + 50W
外形寸法: W218 × H52 × D288mm
重量: 3.5kg
消費電力: 30W

レンタル価格/日 **¥3,000** 日数料率/B

SRA-5050

Roland



入力数: Combo(MIC) × 1 / TRS(L/R) × 1 /
RCA(L/R) × 1
出力: 4Ω 50W + 50W
外形寸法: W218 × H52 × D288mm
重量: 3.5kg
消費電力: 29W

レンタル価格/日 **¥3,000** 日数料率/B

SRA-50

Roland



入力数: TRS(MIC) × 1 / TRS(L/R) × 1 /
RCA(L/R) × 1
出力: 4Ω 50W + 50W
外形寸法: W218 × H44 × D283mm
重量: 4.2kg
消費電力: 84W

レンタル価格/日 **¥3,000** 日数料率/B

1705

BOSE



入力数: RCA(L/R) × 1
出力: 4Ω 20W + 20W
外形寸法: W218 × H60 × D150mm
重量: 2.6kg
消費電力: 50W

レンタル価格/日 **¥2,500** 日数料率/B

パワーアンプ

T604

Powersoft

出力: 8Ω 1250W × 4ch
外形寸法: W484 × H44.5 × D405mm
重量: 7.5kg
消費電力: 1020W(4Ω時 1/8定格出力)
電源電圧: AC100~240V

レンタル価格/日 **¥30,000** 日数料率/B

K3DSP+AESOP

Powersoft

出力: 8Ω 1400W + 1400W
外形寸法: W483 × H44.5 × D360mm
重量: 8.0kg
消費電力: 943W(4Ω時 1/8定格出力)
電源電圧: AC100~240V

レンタル価格/日 **¥25,000** 日数料率/B

M28Q+DSP

Powersoft

出力: 8Ω 360W × 4ch
外形寸法: W483 × H44 × D358mm
重量: 7.3kg
消費電力: 863W(4Ω時 1/8定格出力)
電源電圧: AC100/230V

レンタル価格/日 **¥17,000** 日数料率/B

IPX2400

Lab. Gruppen

出力: 8Ω 600W + 600W
外形寸法: W483 × H44 × D423mm
重量: 7.0kg
消費電力: 500W
電源電圧: AC100V

レンタル価格/日 **¥17,000** 日数料率/B

IPD2400

Lab. Gruppen

出力: 8Ω 600W + 600W
外形寸法: W483 × H44 × D431mm
重量: 6.2kg
消費電力: 600W(8Ω時 最大出力)
電源電圧: AC100~240V

レンタル価格/日 **¥17,000** 日数料率/B

XLS2000

AMCRON

出力: 8Ω 375W + 375W
外形寸法: W483 × H89 × D263mm
重量: 4.9kg
消費電力: 350W(1/8出力 ピンクノイズ2Ω)
電源電圧: AC100V

レンタル価格/日 **¥12,000** 日数料率/B

PL218

QSC

出力: 8Ω 310W + 310W
外形寸法: W483 × H89 × D356mm
重量: 9.5kg
消費電力: 600W(4Ω時 1/8定格出力)
電源電圧: AC100V

レンタル価格/日 **¥12,000** 日数料率/B

PLX1602

QSC

出力: 8Ω 300W + 300W
外形寸法: W483 × H89 × D337mm
重量: 9.5kg
消費電力: 560W(1/8出力 ピンクノイズ8Ω)
電源電圧: AC100V

レンタル価格/日 **¥12,000** 日数料率/B

XM4180

YAMAHA

出力: 8Ω 180W × 4ch
外形寸法: W480 × H88 × D412mm
重量: 10.0kg
消費電力: 600W(1/8出力 ピンクノイズ4Ω)
電源電圧: AC100V

レンタル価格/日 **¥12,000** 日数料率/B

RX-V779

YAMAHA

出力: 6Ω 95W × 7ch
外形寸法: W435 × H171 × D381mm
重量: 10.6kg
消費電力: 360W
電源電圧: AC100V

レンタル価格/日 **¥12,000** 日数料率/B



各種マイクロフォン

KIT-4099-DC-4R (楽器用マイク)
DPA超単一指向性・低感度モデル
4本セット
外形寸法:φ5.4×全長45mm
重量:27gレンタル価格/日 **¥16,000** 日数料率/BKIT-4099-DC-4C (楽器用マイク)
DPA超単一指向性・高感度モデル
4本セット
外形寸法:φ5.4×全長44mm
重量:27gレンタル価格/日 **¥16,000** 日数料率/BBETA91A-X (楽器用マイク)
SHUREコンデンサー型
ハーフカーディオイド
外形寸法:W95×H20×D139mm
重量:470gレンタル価格/日 **¥4,000** 日数料率/BClassis GM306 (グースネックマイク)
beyerdynamicコンデンサー型
単一指向性 ※台座AT8655付属
外形寸法:φ14×長さ612mm
重量:996g
電源:+48Vレンタル価格/日 **¥3,000** 日数料率/BECM-66B (有線ピンマイク)
SONYコンデンサー型
単一指向性
外形寸法:Max φ19×長さ163mm
重量:200g
電源:+48V/単3電池×1レンタル価格/日 **¥2,000** 日数料率/BWH20XLR (有線ヘッドセットマイク)
SHUREダイナミック型
単一指向性
重量:98gレンタル価格/日 **¥2,000** 日数料率/BBETA52A-X (楽器用マイク)
SHUREダイナミック型
スーパーカーディオイド
外形寸法:φ70×H160×D120mm
重量:605gレンタル価格/日 **¥4,000** 日数料率/BBETA57A (有線ハンドマイク)
SHUREダイナミック型
超指向性
外形寸法:Max φ43×長さ160mm
重量:275gレンタル価格/日 **¥2,000** 日数料率/BSM58-LCE (有線ハンドマイク)
SHUREダイナミック型
※スイッチ無し
外形寸法:φ51×長さ162mm
重量:330gレンタル価格/日 **¥2,000** 日数料率/BC414XL II (コンデンサーマイク)
AKGコンデンサー型
指向性切り替え式
外形寸法:W50×H160×D38mm
重量:300g
電源:+48V専用レンタル価格/日 **¥5,000** 日数料率/BC451B (コンデンサーマイク)
AKGコンデンサー型
単一指向性
外形寸法:Max φ19×長さ160mm
重量:130g
電源:+48V専用レンタル価格/日 **¥2,000** 日数料率/BAT-871R (バウンダリーマイク)
audio-technicaコンデンサー型
単一指向性
外形寸法:W120×H18×D145mm
重量:400g
電源:+48V/単3電池×4レンタル価格/日 **¥4,500** 日数料率/BSM57-LCE (有線ハンドマイク)
SHUREダイナミック型
※スイッチ無し
外形寸法:φ32×長さ157mm
重量:284gレンタル価格/日 **¥1,500** 日数料率/BSM58SE (有線ハンドマイク)
SHUREダイナミック型
単一指向性
外形寸法:Max φ51×長さ162mm
重量:298gレンタル価格/日 **¥2,000** 日数料率/B565SD-LC (有線ハンドマイク)
SHUREダイナミック型
単一指向性
外形寸法:Max φ51×長さ165mm
重量:320gレンタル価格/日 **¥1,500** 日数料率/BMKH 416-P48U3 (ガンマイク)
SENNHEISER※ウィンドシールドキット
(WS KIT 295) 付属コンデンサー型
スーパーカーディオイド
外形寸法:φ19×長さ250mm
重量:175g
電源:+48V専用レンタル価格/日 **¥5,000** 日数料率/B

※外形寸法・重量は本体のみとなります。(一部を除く)

※外形寸法・重量は本体のみとなります。(一部を除く)

レンタル料金=	レンタル日数	1日	2日	3日	4日	5日	6日	7日	8日間以上
1日料金×日数料率	日数料率/B	1.0	1.6	2.1	2.6	3.0	3.4	3.8	お問い合わせください



ワイヤレスマイク デジタル1.2GHz帯

※1.2GHz帯ワイヤレスを使用する際は、事前に一般社団法人特定ラジオマイク運用調整機構に使用日時・場所・使用数等を申請する必要があります。

ULXD4Q-Z16 (4chデジタルワイヤレスチューナー)
SHUREチャンネル数:4ch
外形寸法:W482×H42×D274mm
重量:3.4kg
消費電力:32Wレンタル価格/日 **¥36,000** 日数料率/B**ULXD4D-Z16** (2chデジタルワイヤレスチューナー)
SHUREチャンネル数:2ch
外形寸法:W482×H42×D274mm
重量:3.4kg
消費電力:26Wレンタル価格/日 **¥18,000** 日数料率/B**ULXD2/SM58-Z16**
(デジタルワイヤレスハンドマイク)
SHURE単一指向性
外形寸法:Max φ51×長さ251mm
重量:336g
電源:単3電池×2レンタル価格/日 **¥6,000** 日数料率/B**ULXD1-Z16** (デジタルワイヤレス用トランスミッター)
SHURE外形寸法:W66×H86×D23mm
重量:142g
電源:単3電池×2レンタル価格/日 **¥6,000** 日数料率/B**UA874Z16** (アクティブ指向性アンテナ)
SHURE外形寸法:W359×H316×D36mm
重量:317gレンタル価格/日 **6,000** 日数料率/B

デジタルワイヤレスアクセサリ

4466-OC-R-F10 (デジタルワイヤレス用ヘッドセットマイク)
DPA無指向性
重量:20g
コネクタ:TA4Fレンタル価格/日 **¥4,000** 日数料率/B**FID88F00-2** (デジタルワイヤレス用ヘッドセットマイク)
DPA単一指向性
重量:11g
コネクタ:MicroDot(TA4F変換コネクタ付属)レンタル価格/日 **¥4,000** 日数料率/B**WBH54(B)** (デジタルワイヤレス用ヘッドセットマイク)
SHURE単一指向性
重量:38g
コネクタ:TA4Fレンタル価格/日 **¥3,000** 日数料率/B**TG H54c** (デジタルワイヤレス用ヘッドセットマイク)
beyerdynamic単一指向性
重量:39g
コネクタ:TA4Fレンタル価格/日 **¥3,000** 日数料率/B**WH20TQG** (デジタルワイヤレス用ヘッドセットマイク)
SHUREダイナミック型
単一指向性
重量:63g
コネクタ:TA4Fレンタル価格/日 **¥3,000** 日数料率/B**4080-DC-D-B10** (デジタルワイヤレス用ピンマイク)
DPA単一指向性
重量:15g
コネクタ:TA4F(SHURE対応)レンタル価格/日 **¥3,000** 日数料率/B

ワイヤレスマイク デジタル800MHz帯

ULXD4D-AB (2chデジタルワイヤレスチューナー)
SHUREチャンネル数:2ch
外形寸法:W482×H42×D274mm
重量:3.4kg
消費電力:26Wレンタル価格/日 **¥5,000** 日数料率/B**ULXD2/SM58-JB**
(デジタルワイヤレスハンドマイク)
SHURE単一指向性
外形寸法:Max φ51×長さ251mm
重量:336g
電源:単3電池×2レンタル価格/日 **¥2,500** 日数料率/B**ULXD1-JB** (デジタルワイヤレス用トランスミッター)
SHURE外形寸法:W66×H86×D23mm
重量:142g
電源:単3電池×2レンタル価格/日 **¥2,500** 日数料率/B**4080-BM** (デジタルワイヤレス用ピンマイク)
DPA単一指向性
重量:15g
コネクタ:MicroDot(TA4F変換コネクタ付属)レンタル価格/日 **¥3,000** 日数料率/B**MX150B/C-TQG** (デジタルワイヤレス用ピンマイク)
SHURE単一指向性
重量:26g
コネクタ:TA4Fレンタル価格/日 **¥2,000** 日数料率/B**UA845UWB-J** (デジタルワイヤレス用アンテナ分配器)
SHURE1.2GHz帯・800MHz帯使用可能
外形寸法:W482×H44×D295mm
重量:3.3kg
消費電力:110Wレンタル価格/日 **¥8,000** 日数料率/B



デジタルワイヤレスアクセサリー

UA834Z16 (アンテナブースター)
SHUREデジタル1.2GHz帯用
外形寸法:W31×H66×D112mm
重量:280gレンタル価格/日 **3,000** 日数料率/BUA830WB (アンテナブースター)
SHUREデジタル800MHz帯用
外形寸法:W32×H67×D112mm
重量:420gレンタル価格/日 **¥3,000** 日数料率/B

インイヤーモニターシステム

※インイヤーモニターシステムを使用する際は、事前に一般社団法人特定ラジオマイク運用調整機構に使用日時・場所・使用数等を申請する必要があります。

P10T-L11J (デュアルワイヤレス送信機)
SHURE外形寸法:W483×H44×D343mm
重量:4.7kg 消費電力:AC100~240Vレンタル価格/日 **¥15,000** 日数料率/BP10R+-L11J (ボディバック受信機)
SHURE外形寸法:W66×H99×D23mm
重量:158gレンタル価格/日 **¥8,000** 日数料率/BSE425-CL-A (高音音性イヤホン)
SHUREレンタル価格/日 **¥2,000** 日数料率/BPA421B-A (アンテナ混合機)
SHURE外形寸法:W401×H43×D365mm
重量:4.3kg 消費電力:98Wレンタル価格/日 **¥5,000** 日数料率/BPA805SWB (パッシブ指向性アンテナ)
SHURE付属品:3/8インチ~5/8インチ変換ネジ
外形寸法:W378×H334×D27.9mm
重量:319gレンタル価格/日 **¥4,000** 日数料率/B

パナガイドシステム

WX-1700 (ワイヤレスハンドマイク)
Panasonic単一指向性/13ch切替式
外形寸法:Max φ54×長さ230mm
重量:200g
電源:単3電池×1レンタル価格/日 **¥2,000** 日数料率/BRD-M650Z (ワイヤレスヘッドセットマイク)
Panasonic6ch切替式
外形寸法:W61.5×H171.5×D19.5mm
重量:100g
電源:単3電池×2レンタル価格/日 **¥2,000** 日数料率/BRD-660Z (レシーバー)
Panasonic6ch切替式
外形寸法:W61.5×H171.5×D19.5mm
重量:100g
電源:単3電池×2レンタル価格/日 **¥1,200** 日数料率/B

ポータブルPAシステム

MA-708PAD (B帯ワイヤレスアンプ)
MIPROCD・USBプレーヤー装備
外形寸法:W336×H545×D325mm
重量:16.3kg マウントホール:35mm
消費電力:54W
専用バッテリー内蔵
ワイヤレスハンドマイク1本付属レンタル価格/日 **¥10,000** 日数料率/BWA-1812SD (B帯ワイヤレスアンプ)
TOACD・SD・USB・カセットプレーヤー装備
外形寸法:W298×H460×D220mm
重量:8.0kg
消費電力:56Wレンタル価格/日 **¥6,000** 日数料率/BMK-10W/B (スピーカー付マイクロフォン)
Bress※2本1セット
外形寸法:長さ26cm
重量:300g
電源:内蔵/バッテリー(充電時間目安:2時間30分)
出力:10Wレンタル価格/日 **¥3,000** 日数料率/B

ワイヤレスマイク アナログ800MHz帯

WM-1270 (B帯ワイヤレスハンドマイク)
TOAWA-1812SD用ワイヤレスハンドマイク
外形寸法:Max φ48×長さ244mm
重量:300g
電源:単3電池×1レンタル価格/日 **¥2,500** 日数料率/BWM-1320 (B帯ワイヤレスピンマイク)
TOAWA-1812SD用ワイヤレスピンマイク
重量:100g
電源:単3電池×1レンタル価格/日 **¥2,500** 日数料率/BWH-4000A (B帯ワイヤレスヘッドセットマイク)
TOAWM-1320用ヘッドセットマイク
重量:50gレンタル価格/日 **¥2,000** 日数料率/B



デッキ・プレーヤー各種・オーディオレコーダー

DA-6400 (64chデジタルマルチトラックレコーダー)
TASCAM

付属品:64チャンネル Danteカード IF-DA64
DA-6400/DA-6400dp用オプション AK-CC25
音声入力:Dante
音声出力:Dante
対応フォーマット:BWF(拡張子.wav)
記録メディア:SSD
外形寸法:W482.6×H44.7×D304.8mm
重量:3.9kg 消費電力:21W
電源電圧:AC100~240V

レンタル価格/日 **¥25,000** 日数料率/B**F6** (オーディオレコーダー)
ZOOM

SDカード(32GB)付属
音声入力:XLR
音声出力:3.5mm
記録メディア:SD/SDHC/SDXCカード
外形寸法:W100×H63×D120mm
重量:520g 消費電力:10W
電源電圧:AC100V/単3電池×4/USBバスパワー/
Sony® Lシリーズ バッテリー

レンタル価格/日 **¥3,000** 日数料率/B**SS-CDR200** (CDレコーダー)
TASCAM

音声入力:XLR/RCA/RCA(S/PDIF)
音声出力:XLR/RCA/RCA(S/PDIF)
記録メディア:CD-R/SD/SDHCカード/USBメモリ/CF
外形寸法:W482×H44×D301mm
重量:3.7kg 消費電力:20W(100V時)
電源電圧:AC100~240V

レンタル価格/日 **¥7,000** 日数料率/B**DR-40 VERSION2** (オーディオレコーダー)
TASCAM

音声入力:XLR/TRS
音声出力:3.5mm
24bit/96kHz対応/リニアPCM
記録メディア:SD/SDHC/SDXCカード
外形寸法:W90×H155×D35mm
重量:200g 消費電力:2.5W
電源:AC100~240V/単3電池×3/USBバスパワー

レンタル価格/日 **¥4,000** 日数料率/B**ICR-PS285RM** (オーディオレコーダー)
SANYO

ICレコーダー
音声入力:3.5mm
音声出力:3.5mm
記録メディア:内蔵メモリ
外形寸法:W34.2×H119.7×D13mm
重量:49g 電源:単4電池×1

レンタル価格/日 **¥4,000** 日数料率/B**AR-200R** (オーディオレコーダー)
Roland

音声入力:RCA
音声出力:TRS
記録メディア:CF
外形寸法:W218×H44×D235mm
重量:1.4kg 消費電力:9W
電源電圧:AC100V

レンタル価格/日 **¥5,000** 日数料率/B**CD-500B** (CDプレーヤー)
TASCAM

音声出力:XLR/RCA/
XLR(AES/EBU)/RCA(S/PDIF)/
optical(S/PDIF)
外形寸法:W482.6×H45×D300.5mm
重量:3.7kg
消費電力:11W
電源電圧:AC100~240V

レンタル価格/日 **¥5,000** 日数料率/B**CD-01U Pro** (CDプレーヤー)
TASCAM

音声出力:XLR/RCA/
XLR(AES/EBU)/optical(S/PDIF)
外形寸法:W482×H50×D334mm
重量:3.5kg
消費電力:11W
電源電圧:AC100V

レンタル価格/日 **¥5,000** 日数料率/B**CD-160** (CDプレーヤー)
TASCAM

音声出力:RCA/RCA(S/PDIF)
外形寸法:W482×H104×D304mm
重量:4.4kg
消費電力:9W
電源電圧:AC100V

レンタル価格/日 **¥3,000** 日数料率/B**CDJ-2000NXS** (CDプレーヤー)
Pioneer

音声出力:RCA/RCA(S/PDIF)
外形寸法:W320×H106×D405mm
重量:4.6kg
消費電力:37W
電源電圧:AC100V

レンタル価格/日 **¥14,000** 日数料率/B**MD-CD1BMK III** (MD/CDプレーヤー)
TASCAM

音声入力:XLR/RCA/RCA(S/PDIF)/optical(S/PDIF)
音声出力:XLR/RCA/RCA(S/PDIF)/optical(S/PDIF)
対応フォーマット:MD LP2/LP4 CD MP3/WAV
記録メディア:MD
外形寸法:W483×H94×D308mm
重量:5.5kg 消費電力:23W 電源電圧:AC100V

レンタル価格/日 **¥8,000** 日数料率/B**MD-350** (MDプレーヤー)
TASCAM

音声入力:XLR/RCA/optical(S/PDIF)
音声出力:XLR/RCA/optical(S/PDIF)
対応フォーマット:LP2/LP4
記録メディア:MD
外形寸法:W483×H88×D94mm
重量:5.5kg 消費電力:13W 電源電圧:AC100V

レンタル価格/日 **¥5,000** 日数料率/B



PA アクセサリー

Q2031B (グラフィックイコライザー)
YAMAHA



31バンド 2ch
外形寸法:W480 × H88 × D298mm
重量:4.8kg 消費電力:18W

レンタル価格/日 **¥3,000** 日数料率/B

J48 (ダイレクトボックス)
Radial



外形寸法:W127 × H84 × D48mm
重量:720g
電源:ファントム電源駆動(48V)

レンタル価格/日 **¥2,000** 日数料率/B

ISOPODci (ダイレクトボックス)
Whirlwind



外形寸法:W190 × H50 × D180mm
重量:230g

レンタル価格/日 **¥1,500** 日数料率/B

DA6 (分配器)
DRAWMER



音声分配:モノラル12
ステレオ6 + AUX OUT(標準)
外形寸法:W482 × H44 × D200mm
重量:3.0kg 消費電力:17W

レンタル価格/日 **¥3,000** 日数料率/B

4X4R (分配器)
DRAWMER



音声分配:HA搭載 1~4入力(XLR) 各4出力(XLR)
外形寸法:W482 × H44 × D223mm
重量:3.3kg 消費電力:20W

レンタル価格/日 **¥3,000** 日数料率/B

MX882 (スプリッター/ミキサー)
BEHRINGER



音声分配:モノラル6
ステレオ3 + MAIN OUT
外形寸法:W483 × H45 × D217mm
重量:3.0kg 消費電力:35W

レンタル価格/日 **¥3,000** 日数料率/B

PCDI (ダイレクトボックス)
Whirlwind



パッシブ型インピーダンス変換
外形寸法:W127 × H48 × D92mm
重量:622g

レンタル価格/日 **¥1,500** 日数料率/B

DI-1 (ダイレクトボックス)
Roland



外形寸法:W97 × H46 × D125mm
重量:500g
電源:+48V / 9V電池 × 1

レンタル価格/日 **¥1,000** 日数料率/B

TRB-662 (トランスボックス)
EXCELLENT ONKYO



外形寸法:W70 × H50 × D136mm
重量:500g

レンタル価格/日 **¥1,000** 日数料率/B

AVN-DIO10 (Dante インターフェース)
Sonifex



外形寸法:W140 × H42 × D136mm
重量:300g 消費電力:6W

レンタル価格/日 **¥10,000** 日数料率/A

DA824 (DAコンバーター)
YAMAHA



8ch入出力/MY8-AE標準装備/AES/EBU→アナログ変換
外形寸法:W480 × H88 × D366mm
重量:7.5kg 消費電力:32W

レンタル価格/日 **¥6,000** 日数料率/B

Scarlett 18i20 G2 (オーディオインターフェース)
FOCUSRITE



外形寸法:W482 × H45 × D286mm
重量:3.27kg
消費電力:30W

レンタル価格/日 **¥3,000** 日数料率/B

TCC-60ST (ステレオラインフェーダー)
TOMOCA



音声 2ch
外形寸法:W70 × H76 × D140mm
重量:610g

レンタル価格/日 **¥2,000** 日数料率/B

TCC-60 (カプフェーダー)
TOMOCA



外形寸法:W60 × H72 × D135mm
重量:430g

レンタル価格/日 **¥2,000** 日数料率/B

SF-1 (ステレオラインフェーダー)
AVC



音声 2ch
外形寸法:W75 × H90 × D120mm
重量:500g

レンタル価格/日 **¥2,000** 日数料率/B

896mk3 Hybrid (オーディオインターフェース)
MOTU



外形寸法:W482 × H188 × D88mm
重量:2.9kg
消費電力:25W

レンタル価格/日 **¥3,000** 日数料率/B

UCA222 U-CONTROL
(USBオーディオインターフェース)
BEHRINGER



接続:USB Type A 1.1
外形寸法:W88 × H22 × D60mm
重量:120g

レンタル価格/日 **¥500** 日数料率/B

Scarlett 2i2 Gen3 (オーディオインターフェース)
FOCUSRITE



外形寸法:W175 × H47.5 × D99mm
重量:470g
電源:USBバスパワー

レンタル価格/日 **¥1,000** 日数料率/B

レンタル料金 =	レンタル日数	1日	2日	3日	4日	5日	6日	7日	8日間以上
1日料金×日数料率	日数料率 A	1.0	1.3	1.5	1.7	1.9	2.0	2.1	お問い合わせください

レンタル日数	1日	2日	3日	4日	5日	6日	7日	8日間以上
日数料率 B	1.0	1.6	2.1	2.6	3.0	3.4	3.8	お問い合わせください

※外形寸法・重量は本体のみとなります。(一部を除く)

※外形寸法・重量は本体のみとなります。(一部を除く)



PA アクセサリー

RUio16-D (Dante対応オーディオインターフェース)
YAMAHA外形寸法:W180 × H42 × D121mm
重量:1.0kg
消費電力:7.5Wレンタル価格/日 **¥8,000** 日数料率/B**Digiface Dante**
(Dante-MADI対応USBオーディオインターフェース)
RME外形寸法:W170 × H26 × D84mm
重量:500g
消費電力:6Wレンタル価格/日 **¥8,000** 日数料率/B**ADP-USB-AU-2X2** (Dante AVIOアダプター)
AudinateUSB Type A × 1
RJ-45 × 1 (Dante、PoE、もしくはUSBバスパワー駆動)
外形寸法:W35 × H28 × D297mm
重量:82gレンタル価格/日 **¥2,000** 日数料率/B**WZ-DM35** (デジタルマルチプロセッサ)
Panasonic外形寸法:W480 × H44 × D280mm
重量:4.5kg
消費電力:18Wレンタル価格/日 **¥10,000** 日数料率/B**TCR-31** (テレラインBOX)
TOMOCA電話回線音声分岐ユニット
外形寸法:W210 × H45 × D95mm
重量:500gレンタル価格/日 **¥2,000** 日数料率/B**AT-HA65** (ヘッドフォン分配器)
audio-technica入力:S/PDIF × 1 / RCA(L/R) × 1
出力:TRS × 5
外形寸法:W210 × H44 × D130mm
重量:1.0kg 消費電力:7.1Wレンタル価格/日 **¥3,000** 日数料率/B**PCUSB** (パソコン用USB DI)
Whirlwind対応サンプリングレート:32kHz/44.1kHz/48kHz
USB→アナログ(XLR)
外形寸法:W90 × H40 × D62mm 重量:252gレンタル価格/日 **¥1,500** 日数料率/B**AT-HDSL1** (デジタルオーディオコンバーター)
audio-technicaコアキシャル↔オプティカル相互変換
外形寸法:W128 × H26 × D71.5mm
重量:200g 消費電力:9Wレンタル価格/日 **¥1,000** 日数料率/B**RDL-2040** (マルチチャンネルディレイライン)
Rolandマルチチャンネルディレイ デジタル・チャンネルディバイダー
外形寸法:W482 × H46 × D218mm
重量:2.5kg 消費電力:12Wレンタル価格/日 **¥5,000** 日数料率/B**MDR-7506** (ヘッドフォン)
SONY

重量:約230g

レンタル価格/日 **¥300** 日数料率/B**SWP2-10MMF** (L2スイッチ)
YAMAHA外形寸法:W480 × H44 × D362mm
重量:4.6kg 消費電力:21Wレンタル価格/日 **¥15,000** 日数料率/B**RED Link 10** (ネットワークスイッチ)
digicomDante用 QoS 設定済みネットワークスイッチ
シングルモード opticalCON × 1 etherCON × 8
外形寸法:W482 × H44 × D295mm
重量:3.8kg 消費電力:59.3Wレンタル価格/日 **¥10,000** 日数料率/B**SP-404MK II** (サンプラー)
RolandSDカード付属
外形寸法:W178 × H71 × D276mm
重量:1.1kgレンタル価格/日 **¥4,000** 日数料率/B**SP-404SX** (サンプラー)
RolandSDカード付属
外形寸法:W178 × H72 × D257mm
重量:1.2kg 消費電力:約4Wレンタル価格/日 **¥3,000** 日数料率/B**UM-880** (MIDIコンバーター)
Roland8ch MIDIコンバーター
外形寸法:W482 × H44 × D201mm
重量:2.4kg 消費電力:8Wレンタル価格/日 **¥4,000** 日数料率/B**16chXLR マルチ 30mセット**
Whirlwindレンタル価格/日 **¥8,000** 日数料率/B**RK100PK Black Version** (マイクロフォン用インラインプリアンプ)
SHURE外形寸法:W19 × H19 × D100mm
重量:100gレンタル価格/日 **¥500** 日数料率/B**IO-C/M2** (マイククランプアダプター)
TRAID-ORBIT

重量:500g

レンタル価格/日 **¥500** 日数料率/B



PA アクセサリー

Kani-Clamp (蟹バサミ型強カクランプ)
Panproduct

パイプ固定のジャストフィット域:φ20~30mm
(可能範囲はφ10~37mm)
外形寸法:W56 × H20 × D45mm
(最小締付け時/ハンドル部除く)
重量:130g

レンタル価格/日 **¥500** 日数料率/A

MICT-R (マイク置きトレイ)
RIZING

外形寸法:W280 × H40 × D118.5mm
重量:270g

レンタル価格/日 **¥500** 日数料率/B

26085 (フロアマイクスタンド)
K&M

ストレートタイプ
外形寸法:H1060~1790mm
重量:3.15kg

レンタル価格/日 **¥1,000** 日数料率/B

ST259B (ショートブームスタンド)
K&M

外形寸法:H425~645mm
重量:2.1kg

レンタル価格/日 **¥1,000** 日数料率/B

23250+21431
TableBoom (卓上マイクスタンド)
K&M

23250 (卓上マイクスタンド部)
高さ:142mm
台形ベース:W125 × D130mm
重量:1.0kg

21431 (ミニブームアーム部)
長さ:290mm
取付ネジ径:3/8・5/8インチ

レンタル価格/日 **¥1,000** 日数料率/B

DST-210CR (卓上マイクスタンド)
PROEL

外形寸法:H340~550mm
重量:2.7kg

レンタル価格/日 **¥500** 日数料率/B

AT8653S (フロアマイクスタンド)
audio-technica

外形寸法:H960~1600mm
重量:3.2kg

レンタル価格/日 **¥500** 日数料率/B

WN-431 (フロアマイクスタンド)
Panasonic

外形寸法:H920~1560mm
重量:2.4kg

レンタル価格/日 **¥500** 日数料率/B

WN-5360 (ブームスタンド)
Panasonic

外形寸法:H900~1600mm
重量:3.7kg

レンタル価格/日 **¥1,500** 日数料率/B

AT8652 (卓上マイクスタンド)
audio-technica

外形寸法:H220~369mm
重量:1.1kg

レンタル価格/日 **¥500** 日数料率/B

DS40K (卓上マイクスタンド)
TOMOCA

グースネックスタンド ※アーム F-27 付属
外形寸法:W150 × H270 × D40mm
重量:4.0kg

レンタル価格/日 **¥800** 日数料率/B

DS-40KB (卓上マイクスタンド)
TOMOCA

グースネックスタンド ※アーム F-37B 付属
外形寸法:W150 × H370 × D40mm
重量:4.0kg

レンタル価格/日 **¥800** 日数料率/B

ST210/2 (ブームスタンド)
K&M

外形寸法:H900~1605mm
重量:3.2kg

レンタル価格/日 **¥1,000** 日数料率/B

21060G (ブームスタンド)
K&M

外形寸法:H925~1630mm
重量:3.0kg

レンタル価格/日 **¥1,000** 日数料率/B

25900G SOFT TOUCH (ショートブームスタンド)
K&M

外形寸法:H425~645mm
重量:2.2kg

レンタル価格/日 **¥1,000** 日数料率/B

23510 (ステレオマイクバー)
K&M

外形寸法:215mm
重量:0.2kg

レンタル価格/日 **¥300** 日数料率/B



Lighting

GL3WP (LEDムービングライト)



外形寸法:W470 × H677 × D326mm
重量:29.7kg
電源電圧:AC100~240V
定格消費電力:600W

レンタル価格/日 **¥10,000** 日数料率 /C

MAC Aura XIP (屋外対応LEDウォッシュライト)
Martin

外形寸法:W226 × H421 × D338mm
重量:8.95kg
電源電圧:AC100V / 200V
消費電力:390W / 360W

レンタル価格/日 **¥15,000** 日数料率 /C

L PAR-7 (LEDパライト)



外形寸法:W280 × H365 × D242mm
重量:5.6kg
電源電圧:AC100~240V
定格消費電力:290W

レンタル価格/日 **¥3,000** 日数料率 /C

grandMA3 compact XT (ライティングコンソール)
MA Lighting

外形寸法:W845 × H410 × D563mm(操作時)
重量:20.0kg
電源電圧:AC100~240V
消費電力:250VA

レンタル価格/日 **¥60,000** 日数料率 /C

grandMA3 compact (ライティングコンソール)
MA Lighting

外形寸法:W661 × H410 × D563mm(操作時)
重量:16.0kg
電源電圧:AC100~240V
消費電力:250VA

レンタル価格/日 **¥50,000** 日数料率 /C

Quartz (ライティングコンソール)
AVOLITES

外形寸法:W425 × H194 × D466mm
重量:8.0kg
電源電圧:AC100~200V
消費電力:80W

レンタル価格/日 **¥25,000** 日数料率 /C

CP-Q1910 (LEDパライト)



外形寸法:W290 × H420 × D280mm
重量:4.4kg
電源電圧:AC90~240V
定格消費電力:200W

レンタル価格/日 **¥3,000** 日数料率 /C

CP-Q1910 II (LEDパライト)



外形寸法:W290 × H420 × D280mm
重量:4.4kg
電源電圧:AC90~240V
定格消費電力:200W

レンタル価格/日 **¥3,000** 日数料率 /C

CP-QO1210 II (屋外対応LEDパライト)



外形寸法:W239.28 × H211 × D263.5mm
重量:4.18kg
電源電圧:AC100~240V
消費電力:120W

レンタル価格/日 **¥2,500** 日数料率 /C

Smart Fade 2496 (ライティングコンソール)
ETC

外形寸法:W681 × H61 × D261mm
重量:4.5kg
電源電圧:12DVDC/1A
消費電力:50W

レンタル価格/日 **¥20,000** 日数料率 /C

STAGE CL (ライティングコンソール)
JANDS

外形寸法:W520 × H80 × D290mm
重量:4.5kg
電源電圧:12DVDC/2A
消費電力:24W

レンタル価格/日 **¥8,000** 日数料率 /C

TITAN MOBILE WING CONSOLE (ライティングコンソール)
AVOLITES

外形寸法:W384 × H90 × D282mm
重量:4.5kg

レンタル価格/日 **¥5,000** 日数料率 /C

SUNRISE 2IP (ミニブル)
PROLIGHT

外形寸法:W432 × H230 × D102mm
重量:7.6kg
電源電圧:AC100~240V
定格消費電力:160W

レンタル価格/日 **¥4,000** 日数料率 /C

ColorSource Spot V (スポットライト)
ETC

色温度:可変(カラーミキシングによる)
外形寸法:W339 × H593 × D672mm
(36°、50°EDLTレンズ付き)
重量:7.9kg(シャッターパレル有)
電源電圧:AC100V
定格消費電力:199W

レンタル価格/日 **¥6,000** 日数料率 /C

T90H WW IP/
T90H CW IP (LEDカッタースポットライト)

外形寸法:W300 × H840 × D265mm(36°レンズ付き)
重量:11.1kg(36°レンズ付き)
電源電圧:AC100~240V
定格消費電力:170W

レンタル価格/日 **¥5,000** 日数料率 /C

BTCON-16 (ライティングコンソール)
IRODORI PLUM

外形寸法:W232 × H55 × D135mm
重量:900g
電源電圧:AC100V
消費電力:9W

レンタル価格/日 **¥3,000** 日数料率 /C

LumiSplit 1.6 (DMXスプリッター)
Luminex

1入力/6出力
Neutrik PowerCon True1 入出力
外形寸法:W303 × H44 × D210mm
重量:2.38kg
電源電圧:AC100~240V
定格消費電力:15W

レンタル価格/日 **¥3,000** 日数料率 /C

LED-L1000REF-X (LEDパネルライト)
NEP

色温度:3200~5400K
外形寸法:Max2970/Min1470mm
重量:5.6kg
電源電圧:12VDC / 100~240VAC
消費電力:62W

レンタル価格/日 **¥5,000** 日数料率 /A



Lighting

Astra 6x Bi-Color (LEDパネルライト)
Litepanels

色温度:3200~5400K
外形寸法:Max2450/Min1320mm
重量:4.7kg
電源電圧:13~24VDC / 120~240VAC
消費電力:105W

レンタル価格/日 **¥5,000** 日数料率/A

ライトキット3灯 L2961 (ビデオライト)
LPL

外形寸法:Max2610/Min950mm
重量:2.3kg

レンタル価格/日 **¥5,000** 日数料率/A

VL-200T (LEDビデオライト)
VILTROX

色温度:3300~5600K
外形寸法:Max2350/Min1340mm
重量:1.5kg
電源電圧:13~18VDC / 100~240VAC
消費電力:30W

レンタル価格/日 **¥2,000** 日数料率/A

F-1 FAZER (SMOKE MACHINE)
ANTARI

霧メイクフォグマシン
外形寸法:W275 × H286 × D608mm
重量:14.1kg
電源電圧:AC100V
消費電力:550W

レンタル価格/日 **¥10,000** 日数料率/C

Z-390 FAZER (SMOKE MACHINE)
ANTARI

霧メイクフォグマシン
外形寸法:W277.7 × H267.4 × D368mm
重量:9.45kg
電源電圧:AC100V
消費電力:1000W

レンタル価格/日 **¥6,000** 日数料率/C

Nebula 33 Winch Stand (照明スタンド)
Doughty

外形寸法:H1810~3300mm
重量:14.0kg

レンタル価格/日 **¥1,000** 日数料率/C

Shadow 3500 Stand (照明スタンド)
Doughty

外形寸法:H1460~3500mm
重量:11.0kg

レンタル価格/日 **¥500** 日数料率/C

LS7 (照明スタンド)
STAGE EVOLUTION

耐荷重:85.0kg
三脚最大広げ幅:直径 1.6m
先端パイプ径:35mm
外形寸法:H1750~4000mm
重量:25.0kg

レンタル価格/日 **¥500** 日数料率/C

AMT2 (3連トンプ)
MARUMO

外形寸法:W830 × H125 × D35mm
重量:2.0kg

レンタル価格/日 **¥300** 日数料率/C

SEBP (照明ベーススタンド)
STAGE EVOLUTION

外形寸法:W230 × H90 × D230mm
重量:900g

レンタル価格/日 **¥300** 日数料率/C

F-7 SMAZE (SMOKE MACHINE)
ANTARI

霧メイクフォグマシン
外形寸法:W428 × H719 × D728mm
重量:52.5kg
電源電圧:AC100V
消費電力:1350W

レンタル価格/日 **¥12,000** 日数料率/C

※外形寸法・重量は本体のみとなります。(一部を除く)

レンタル料金=	レンタル日数								レンタル日数									
1日料金×日数料率	1日	2日	3日	4日	5日	6日	7日	8日間以上	1日	2日	3日	4日	5日	6日	7日	8日間以上		
	日数料率/A	1.0	1.3	1.5	1.7	1.9	2.0	2.1	お問い合わせください	日数料率/C	1.0	2.0	3.0	4.0	5.0	6.0	7.0	お問い合わせください

※外形寸法・重量は本体のみとなります。(一部を除く)

スクリーンサイズ表

■ HD(16:9)

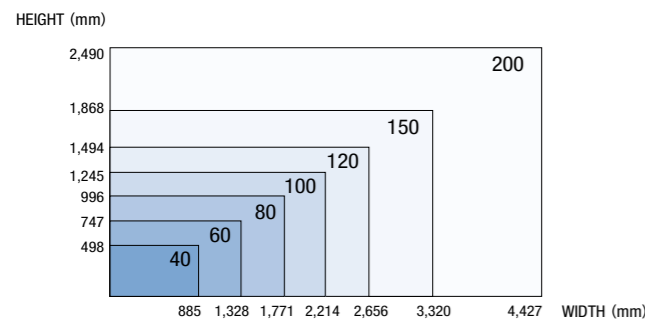

■ NTSC (4:3)

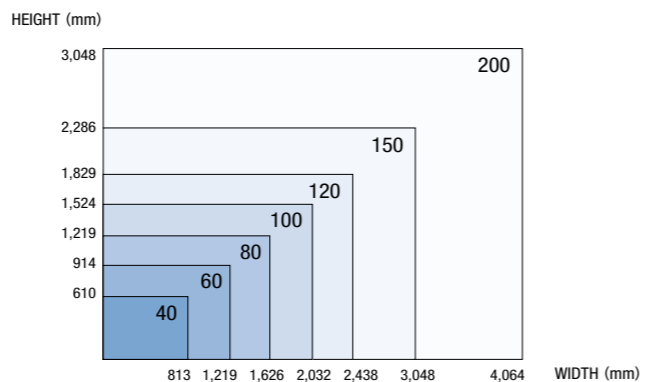

有効サイズ インチ	HD (16:9)		NTSC (4:3)	
	WIDTH (mm)	HEIGHT (mm)	WIDTH (mm)	HEIGHT (mm)
40	885	498	813	610
50	1,107	623	1,016	762
60	1,328	747	1,219	914
70	1,549	872	1,422	1,067
80	1,771	996	1,626	1,219
90	1,992	1,121	1,829	1,372
100	2,214	1,245	2,032	1,524
110	2,435	1,370	2,235	1,676
120	2,656	1,494	2,438	1,829
130	2,878	1,619	2,642	1,981
140	3,099	1,743	2,845	2,134
150	3,320	1,868	3,048	2,286
160	3,542	1,992	3,251	2,438
170	3,763	2,117	3,454	2,591
180	3,984	2,241	3,658	2,743

有効サイズ インチ	HD (16:9)		NTSC (4:3)	
	WIDTH (mm)	HEIGHT (mm)	WIDTH (mm)	HEIGHT (mm)
190	4,206	2,366	3,861	2,896
200	4,427	2,490	4,064	3,048
210	4,648	2,615	4,267	3,200
220	4,870	2,739	4,470	3,353
230	5,091	2,864	4,674	3,505
240	5,312	2,988	4,877	3,658
250	5,534	3,113	5,080	3,810
260	5,755	3,237	5,283	3,962
270	5,976	3,362	5,486	4,115
280	6,198	3,486	5,690	4,267
290	6,419	3,611	5,893	4,420
300	6,641	3,735	6,096	4,572
330	7,306	4,109	6,706	5,029
360	7,969	4,482	7,315	5,486
400	8,854	4,980	8,128	6,096

スクリーンアスペクト比(画面縦横比)

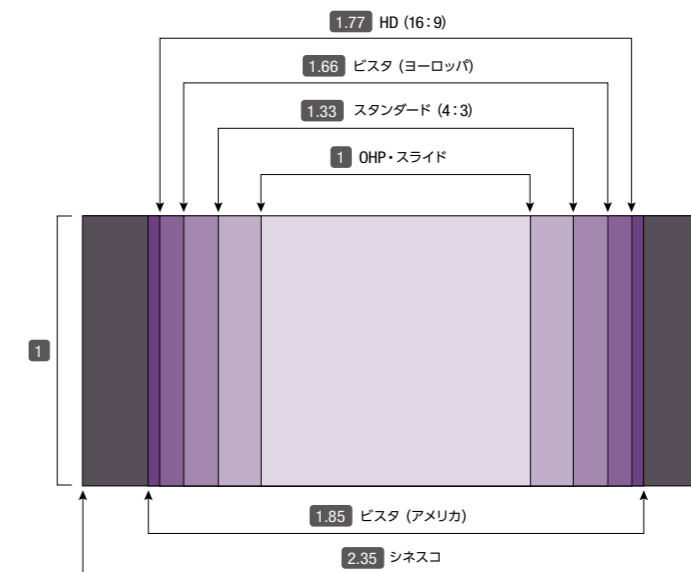

画面解像度一覧表

通称	横×縦	アスペクト比 (横:縦)
QVGA	320×240	4:3
WQVGA	400×240	5:3
VGA	640×480	4:3
WVGA	800×480	5:3
SVGA	800×600	4:3
UWVGA	1,024×480	32:15
WSVGA	1,024×576	16:9
UWSVGA	1,280×600	32:15
XGA	1,024×768	4:3
720p	1,280×720	16:9

通称	横×縦	アスペクト比 (横:縦)
XGA+	1,152×864	4:3
WXGA	1,280×768	5:3
WXGA	1,366×768	16:9
WXGA+	1,440×900	16:10
SXGA	1,280×1,024	5:4
WXGA++	1,600×900	16:9
SXGA+	1,400×1,050	4:3
WSXGA+	1,680×1,050	16:10
UXGA	1,600×1,200	4:3
フルHD	1,920×1,080	16:9

通称	横×縦	アスペクト比 (横:縦)
2K	2,048×1,080	約17:9
WUXGA	1,920×1,200	16:10
QXGA	2,048×1,536	4:3
4M	2,304×1,728	4:3
WQXGA	2,560×1,600	16:10
QUXGA	3,200×2,400	4:3
UHD	3,840×2,160	16:9
4K	4,096×2,160	約17:9
QUXGA Wide	3,840×2,400	16:10

Office

Head office · Shinonome office



本社

〒135-0063 東京都江東区有明3-7-18
有明セントラルタワー 8F

- イベント映像事業部 首都圏
TEL: 03-3527-8678 FAX: 03-3527-8675
- システム販売事業部 首都圏
TEL: 03-3527-8660 FAX: 03-3527-8666
- 管理本部・管理企画室
TEL: 03-3527-8571 FAX: 03-3527-8580

〈最寄駅〉
ゆりかもめ 有明駅 徒歩約 4分
りんかい線 国際展示場駅 徒歩約 5分

東雲オフィス

〒135-0062 東京都江東区東雲2-9-51
日本通運東雲流通センター 4F
TEL: 03-5531-5021 FAX: 03-5531-5022

〈最寄駅〉
りんかい線 東雲駅 徒歩約 5分

Osaka office

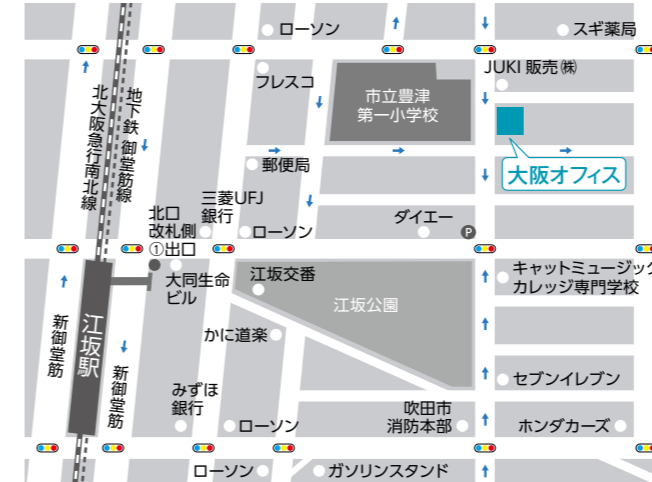

大阪オフィス

〒564-0062 大阪府吹田市垂水町3-18-25

- イベント映像事業部 大阪
TEL: 06-6836-7826 FAX: 06-6310-6144
- システム販売事業部 関西
TEL: 06-6836-7827 FAX: 06-6310-6144

〈最寄駅〉
地下鉄御堂筋線 江坂駅 1番出口 徒歩約 5分

Nagoya office



名古屋オフィス

〒456-0068 愛知県名古屋市長久区神野町2-70

- イベント映像事業部 名古屋
TEL: 052-684-5031 FAX: 052-684-5065

〈最寄駅〉
地下鉄名港線 日比野駅 2番出口 徒歩約 10分

Overseas

爱惟希 (上海) 视听科技有限公司

邮编 201802
上海市嘉定区南翔镇嘉好路325号4号楼三楼西侧
TEL: +86-21-6368-2858 FAX: +86-21-6368-2868

お問い合わせ先

Tokyo
03-3527-8678

Osaka
06-6836-7826

Nagoya
052-684-5031

 <https://www.avc.co.jp/>

 eventwebmaster@avc.co.jp

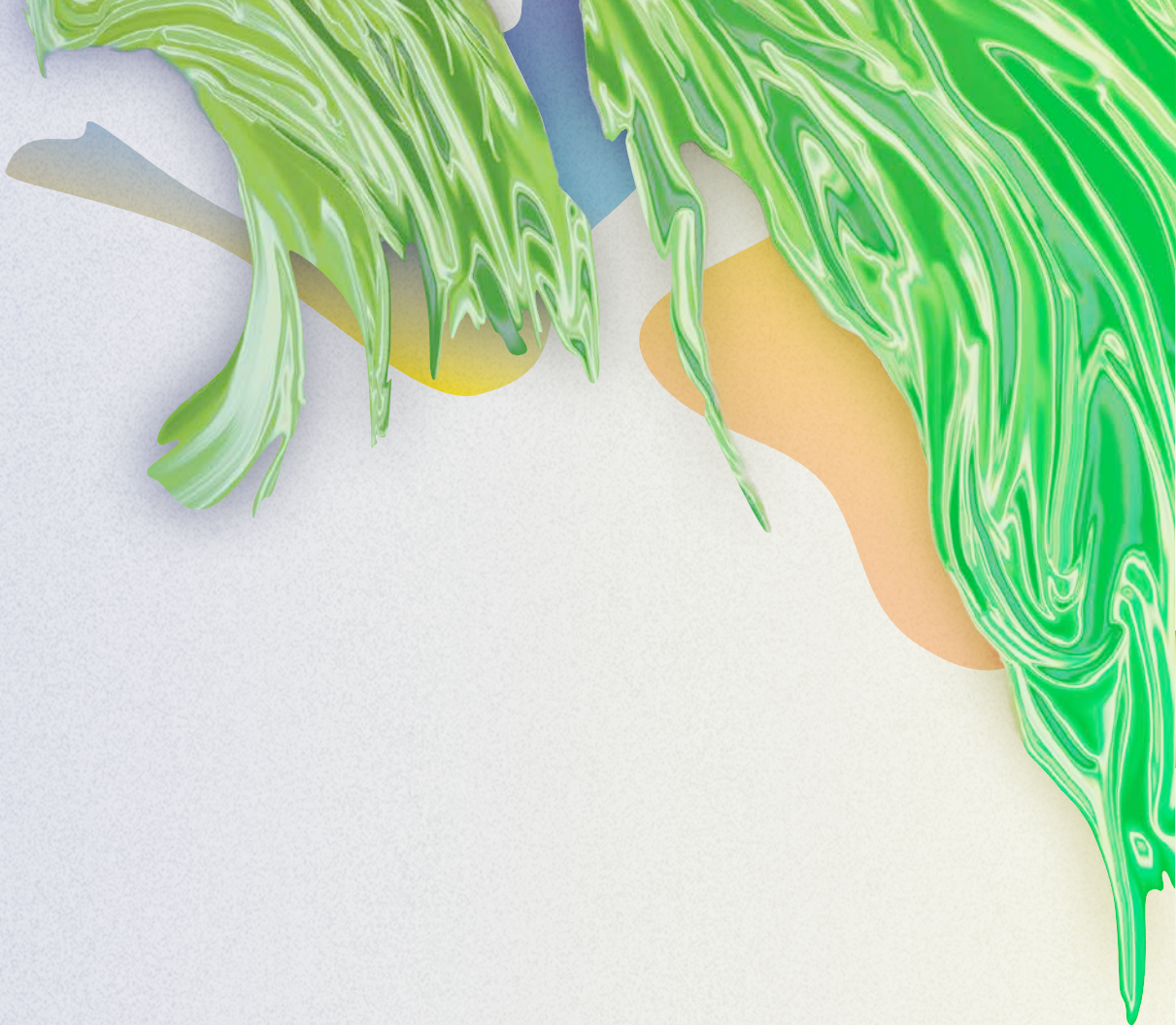

AVC 株式会社
映像センター
AUDIO VISUAL COMMUNICATIONS LTD.

<https://www.avc.co.jp/>

JAPAN

TOKYO OFFICE	Tel. 03-3527-8678	Fax. 03-3527-8675
SHINONOME OFFICE	Tel. 03-5531-5021	Fax. 03-5531-5022
OSAKA OFFICE	Tel. 06-6836-7826	Fax. 06-6310-6144
NAGOYA OFFICE	Tel. 052-684-5031	Fax. 052-684-5065

OVERSEAS

SHANGHAI

TRY! E-Book



※会社名、製品名などは、各社または各団体の商標もしくは登録商標です。※製品の仕様及び内容は予告なく、変更する場合がございます。※このカタログの記載内容は2024年1月現在のものです。
Copyright © 2023 Audio Visual Communications Ltd. All Rights Reserved.