

FAN SYSTEM KFF

SOLUTIONS
POUR LA VENTILATION DES
ARMOIRES ELECTRIQUES

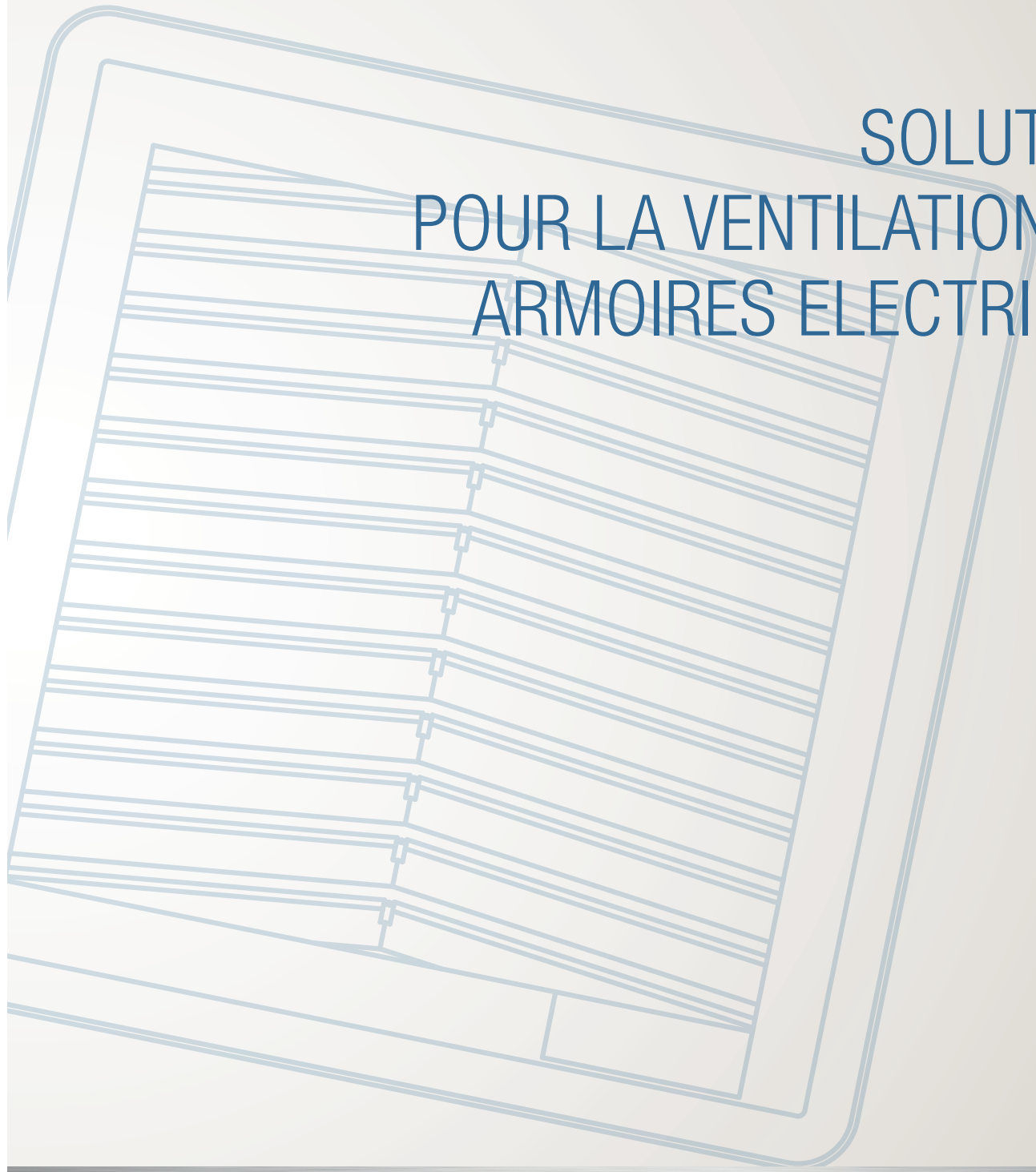

IRINOX S.p.A.

Via caduti nei Lager, Z.I Prealpi Loc. Scorigo - 31015 Conegliano (TV) - Italie
T. +39 0438 2020 - F. +39 0438 2023 - quadri@irinox.com

IRINOX

www.irinoxquadri.com

TABLE DES MATIERES

GROUPE FILTRE NOUVELLE SERIE KFF	page 3
Description générale.....	page 3
Données techniques.....	page 3
Spécifications générales.....	page 4
Notes techniques.....	page 4
Spécifications techniques KFF 08.....	page 5
Spécifications techniques KFF 12.....	page 5
Spécifications techniques KFF 15.....	page 5
Spécifications techniques KFF 20.....	page 5
TOURELLE D'EXTRACTION NOUVELLE SERIE KTP	page 6
Spécifications générales.....	page 6
Données techniques.....	page 6
Spécifications techniques.....	page 6
Accessoires.....	page 7

GROUPE FILTRE NOUVELLE SERIE KFF

Description générale



Installation rapide

Le groupe filtre KFF s'installe sans vis, par simple clipsage dans la découpe de l'armoire électrique.

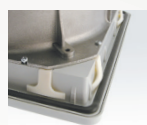

Clips de fixation innovants

Réalisés dans un matériau à haute élasticité, pour une fixation sur tôles de 1 jusqu'à 2,5 mm d'épaisseur.



Résistance à l'eau améliorée

Le joint entre la base et le couvercle a été remplacé par des nervures pour une meilleure étanchéité.



Ouverture facile de la grille par coulissement

Mise en place et l'enlèvement de la grille de protection par coulissement.



Sécurité efficace

Le remplacement du filtre peut être effectué de l'extérieur et sans aucun outil.



Joint d'étanchéité invisible

Un logement dédié tout le long du contour accueille le joint d'étanchéité entre le groupe filtre et l'armoire électrique.

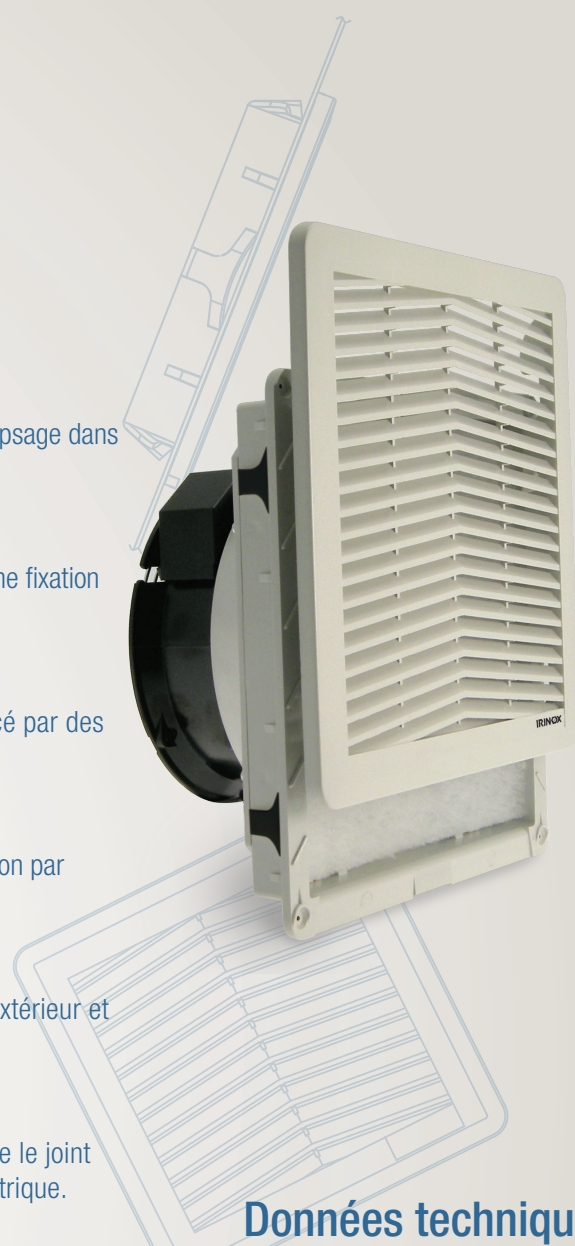

Données techniques

Code	Modèle	Tension (V)	Fréq. (Hz)	Absorb. (mA)	Puissance (W)	Débit d'air à la sortie (m³/h)**	Bruit du ventilateur [dB(A)]	Poids (kg)	Plage de température (°C)	Certifications
K0011000	KFF08 230	230 V a.c.	50/60	62/50	10/8.0	12/15	31.0/33.0	0.39	-10 ~ +55	CE cURus
K0011010	KFF08R 230	230 V a.c.	50/60	63/52	10/8.0	16/21	31.0/33.0	0.39	-10 ~ +55	CE cURus
K0011020	KFF08G 24	24 V d.c.	-	610	15	50	59.0	0.39	-10 ~ +55	CE cURus
K0011030	KFF08GR 24	24 V d.c.	-	710	17	60	59.0	0.18	-10 ~ +55	CE cURus
K0011040	Filtre KFF08							0.07	-10 ~ +60	CE cURus
K0011050	KFF12 230	230 V a.c.	50/60	110/100	18/17	45/50	48.0/54.0	0.76	-10 ~ +55	CE cURus
K0011060	KFF12R 230	230 V a.c.	50/60	110/100	18/17	47/52	48.0/54.0	0.76	-10 ~ +55	CE cURus
K0011070	KFF12 24	24 V d.c.	-	310	7.4	47	42.5	0.45	-10 ~ +55	CE UR
K0011080	KFF12R 24	24 V d.c.	-	310	7.4	64	42.5	0.45	-10 ~ +55	CE UR
K0011090	Filtre KFF12							0.18	-10 ~ +60	CE cURus
K0011100	KFF15 230	230 V a.c.	50/60	134/160	32/36	230/270	50.0/55.0	1.5	-10 ~ +55	CE cURus
K0011110	KFF15R 230	230 V a.c.	50/60	135/160	32/36	245/290	50.0/55.0	1.5	-10 ~ +55	CE cURus
K0011120	KFF15 24	24 V d.c.	-	1300	31	280	60.0	1.4	-10 ~ +55	CE cURus
K0011130	KFF15R 24	24 V d.c.	-	1300	31	300	60.0	1.4	-10 ~ +55	CE cURus
K0011240	KFF15P 230	230 V a.c.	50/60	110/100	18/17	105/120	48.0/54.0	1.2	-10 ~ +55	CE cURus
K0011250	KFF15PR 230	230 V a.c.	50/60	110/100	18/17	110/120	48.0/54.0	1.2	-10 ~ +55	CE cURus
K0011140	Filtre KFF15							0.42	-10 ~ +60	CE cURus
K0011150	KFF20 230	230 V a.c.	50/60	310/350	70/85	520/580	65.3/68.1	3.1	-10 ~ +55	CE cURus
K0011160	KFF20R 230	230 V a.c.	50/60	366/407	70/85	550/610	65.3/68.1	3.1	-10 ~ +55	CE cURus
K0011170	KFF20G 230	230 V a.c.	50/60	670/850	155/195	670/750	66.0/69.2	4.25	-10 ~ +55	CE cURus
K0011180	KFF20GR 230	230 V a.c.	50/60	720/880	165/205	720/820	67.7/70.6	4.25	-10 ~ +55	CE cURus
K0011190	Filtre KFF20							0.60	-10 ~ +60	CE cURus

Légende: R = Débit d'air

Spécifications générales

- Montage simple et sans outils selon plan de perçage
 - Épaisseur de la tôle comprise entre 1 et 2,5 mm
 - Composants plastiques en PC/ABS, à l'exception des clips élastiques réalisés avec PA66 GF13HSL
 - Couleur standard gris RAL 7035
 - Joint d'étanchéité en mousse de polyuréthane
 - Toile filtrante en fibres synthétiques thermoliées à structure progressive
 - › les toiles filtrantes peuvent être nettoyées jusqu'à 10 fois par lavage, soufflage et secouage
 - › des toiles filtrantes de rechange peuvent être fournies sur demande
 - Ventilateurs sur roulements à bille blindés et autolubrifiés
 - Degré de protection standard IP54 selon EN 60529 et Type 12 selon UL 50
- Flux d'air standard de l'extérieur vers l'intérieur de l'enveloppe (Flux B)
 - › disponible sur demande le Flux A (option R)

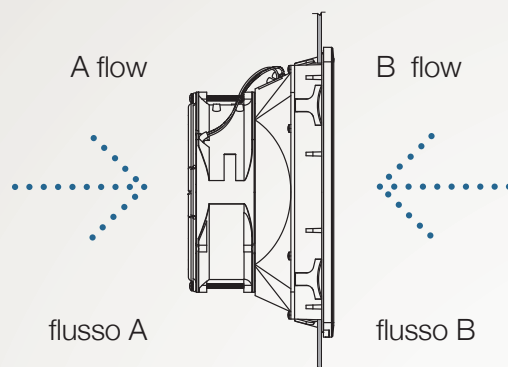

Notes techniques

Dimensionnement

On part du principe que la température de l'air souhaitée à l'intérieur de l'armoire électrique est supérieure à la température ambiante. La différence entre la température intérieure et celle extérieure est appelée ΔT et est toujours positive.

La valeur du débit d'air du ventilateur/filtre que l'on souhaite obtenir est donnée par le rapport entre la puissance thermique à dissiper et ΔT , le tout multiplié par un coefficient f d'échange thermique qui tient compte de la chaleur spécifique et de la densité de l'air, qui varie avec l'altitude.

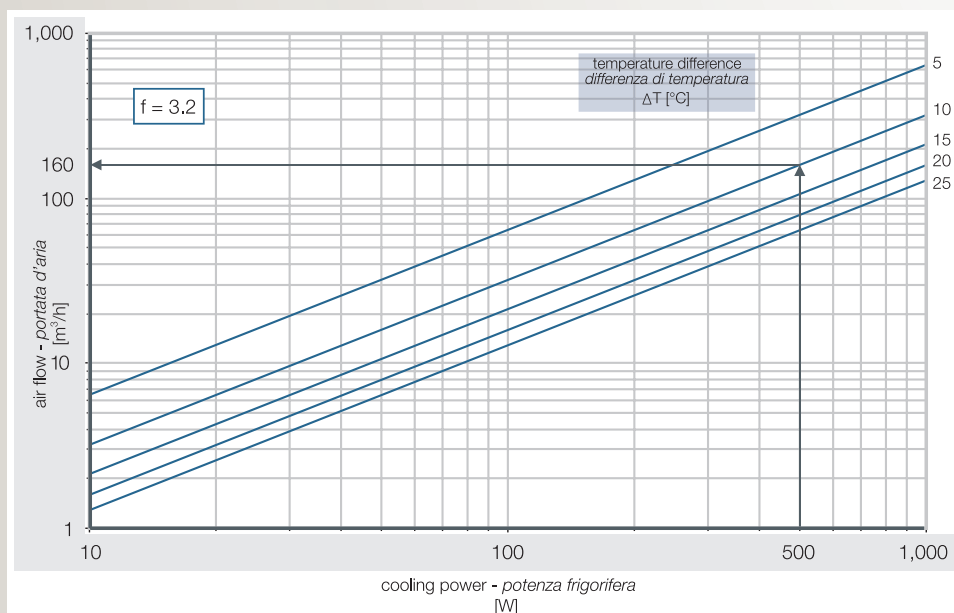

Légende :

Ti = température souhaitée à l'intérieur de l'armoire
 Te = température extérieure (environnement extérieur)
 ΔT = différence de température entre l'intérieur de

l'armoire et l'environnement extérieur
 Q = puissance thermique active dissipée à l'intérieur de l'armoire
 f = coefficient d'échange thermique

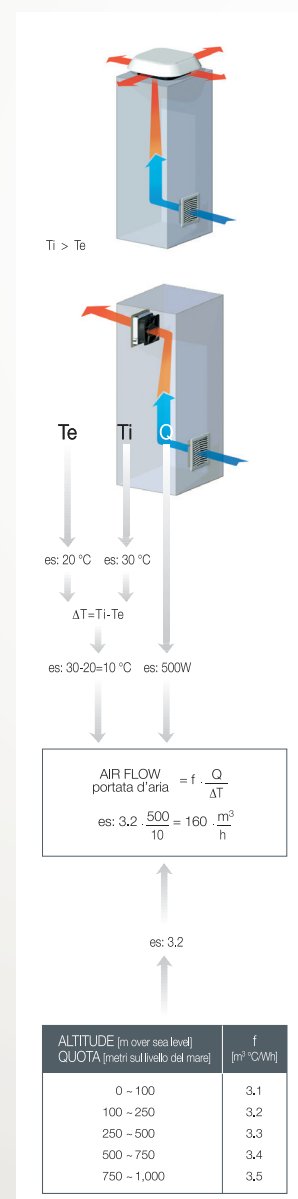

GRUPE FILTRE KFF08

NOUVELLE SERIE KFF

Spécifications techniques / Plan de perçage

KFF 08

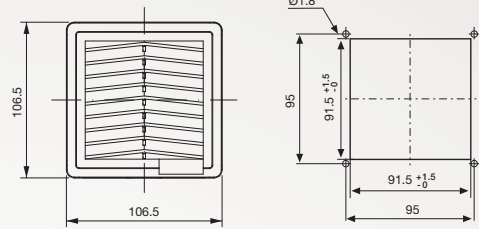

FILTRE KFF08

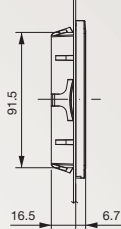

K0011000
K0011010

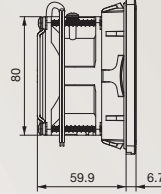

K0011020
K0011030

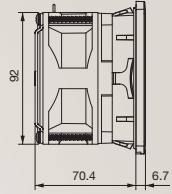

GRUPE FILTRE KFF12

NOUVELLE SERIE KFF

Spécifications techniques / Plan de perçage

KFF 12

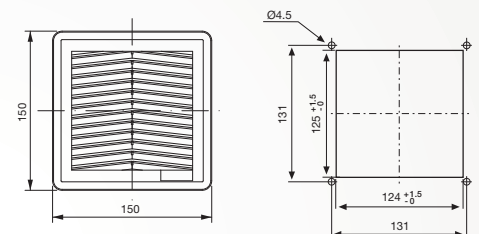

FILTRE KFF12

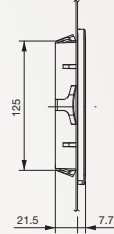

K0011050
K0011060

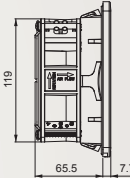

K0011070
K0011080

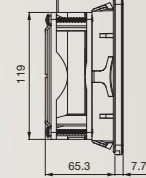

GRUPE FILTRE KFF15

NOUVELLE SERIE KFF

Spécifications techniques / Plan de perçage

KFF 15

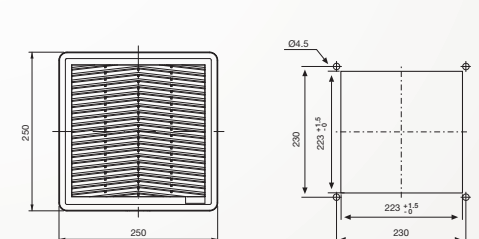

FILTRE KFF08

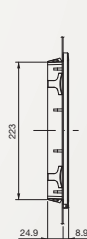

K0011100
K0011110

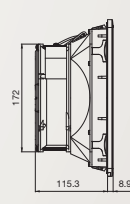

K0011120
K0011130

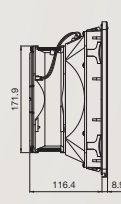

K0011240
K0011250

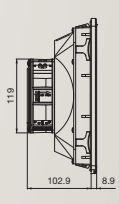

GRUPE FILTRE KFF20

NOUVELLE SERIE KFF

Spécifications techniques / Plan de perçage

KFF 20

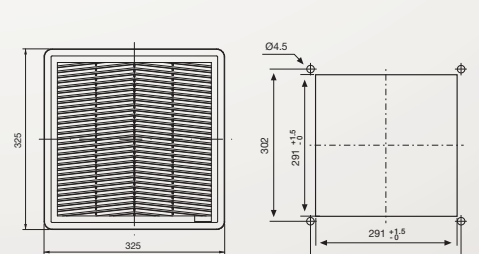

FILTRE KFF20



K0011150
K0011160

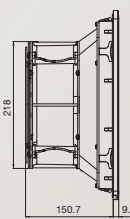

K0011170
K0011180

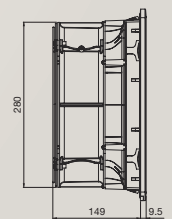

TOURELLE D'EXTRACTION NOUVELLE SERIE KTP

Description générale

Les tourelles d'extraction de toiture sont utilisées pour l'aspiration directe de la chaleur de la zone supérieure de l'armoire électrique et facilitent ainsi le flux d'air intérieur.

Les tourelles d'extraction, équipées de ventilateurs radiaux à haute pression, peuvent être associées à un filtre d'admission de l'air pour réduire au minimum la pénétration de la poussière.

La série « TP » a des dimensions réduites et un câblage standard par bornier. La structure principale est en matériau plastique et la partie supérieure en aluminium.

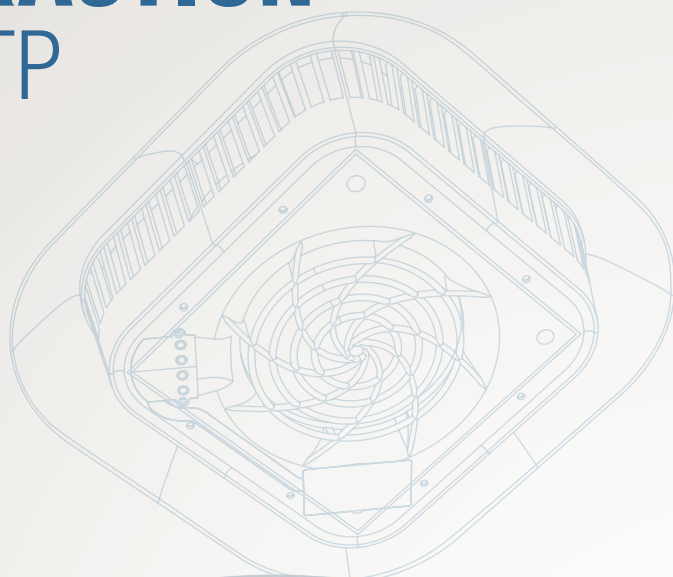

Spécifications générales

- Montage avec n° 8 vis \varnothing 4x16 mm pour matériau thermoplastique dans des ouvertures de forme carrée selon schéma de perçage
- Composants plastiques en PC/ABS et aluminium.
Tous autoextinguibles selon UL 94V-0
- Joint d'étanchéité en mousse de polyuréthane
- Degré de protection standard IP55, selon EN 60529

Données techniques

Code	Modèle	Tension (V)	Fréq. (Hz)	Absorb. (mA)	Puissance (W)	Débit d'air à la sortie (m ³ /h)**	Bruit du ventilateur [dB(A)]	Poids (kg)	Plage de température (°C)	Certifications
K0011230	KTP19 230	230 V a.c.	50/60	309/360	70/83	420/460	67.9/71.0	2.20	-10 ~ +60	CE cURus

Spécifications techniques

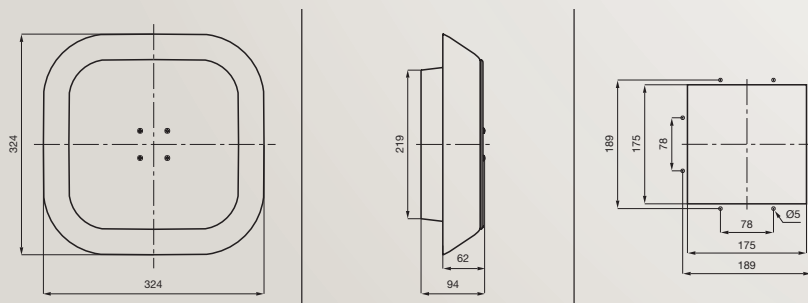

Accessoires

Grille en acier inoxydable

Code	Description
K0012010	Grille en acier inoxydable pour KFF 08
K0012020	Grille en acier inoxydable pour KFF 12
K0012030	Grille en acier inoxydable pour KFF 15
K0012040	Grille en acier inoxydable pour KFF 20

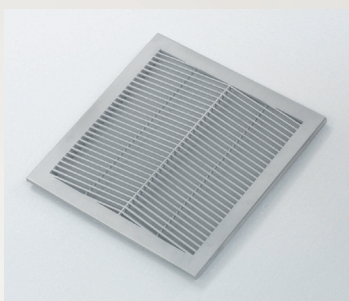

Cache en acier inoxydable

Code	Description
K0014010	Cache pour KFF 08
K0014020	Cache pour KFF 12
K0014030	Cache pour KFF 15
K0014040	Cache pour KFF 20

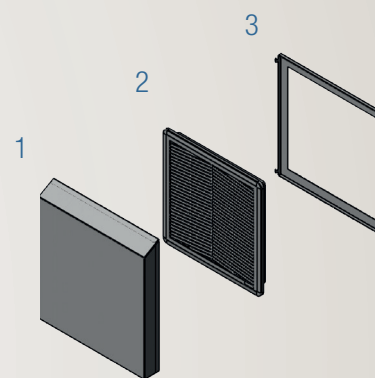
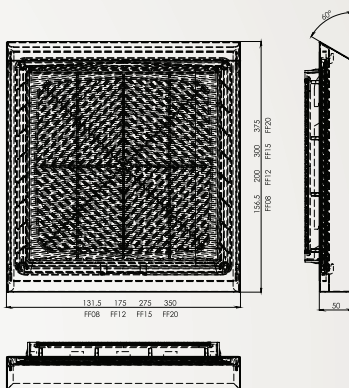

- 1 = cache
- 2 = groupe filtre
- 3 = support capot

Filtre IP55

Code	Description
K0013010	Filtre pour KFF 12 IP55
K0013020	Filtre pour KFF 15 IP55
K0013030	Filtre pour KFF 20 IP55



Iriinox se réserve le droit d'apporter des modifications techniques et des mises à jour de ses produits. Les modifications, les fautes d'impressions ou les incompréhensions ne donnent aucun droit à une indemnisation en cas de dommages éventuels. Veuillez consulter nos Conditions de vente et de fourniture.

Cod. 448472 / 2015-1
ALL RIGHTS RESERVED

IRINOX S.p.A.

Via caduti nei Lager, Z.I Prealpi Loc. Scorigo - 31015 Conegliano (TV) - Italie
T. +39 0438 2020 - F. +39 0438 2023 - quadri@irinox.com

IRINOX

www.irinoxquadri.com