



# L'ÉCOLE NUMÉRIQUE



CATALOGUE  
2021-2022

## NOTRE MOTIVATION !

Vous assurer un usage permanent de vos outils numériques

*Bien plus qu'un prestataire,*

## VOTRE PARTENAIRE

Depuis 2010, Aratice se spécialise dans la création et l'intégration des solutions numériques «clé en main» pour l'Éducation et les Collectivités.

Nous sommes toujours soucieux de vous apporter des solutions innovantes, performantes et durables, afin de répondre efficacement à tous les projets d'aménagement de vos espaces numériques.

Plus de 3.600 salles de classe, réunion, conférence, formation, amphithéâtres, co-working installées en France.





## NOS FORCES

Nos équipes d'experts commerciaux, installateurs, monteurs de mobiliers, électriciens certifiés et informaticiens permettent de vous proposer, pour l'ensemble de vos projets, un service clé en main sans aucune sous-traitance.

Un crédit recherche et développement ainsi qu'un expert en CAO permet de concevoir, tester et fabriquer du mobilier multimédia.

Salle de clonage informatique pour industrialiser la préparation des périphériques.

S.A.V personnalisé avec un contrat de maintenance et d'infogérance.

Réactivité en terme d'installations et de services - Certifié ISO 9001 depuis 2014.

Notre chiffre d'affaires a doublé sur les 3 dernières années.



" Très heureux de grandir avec vous "



Demandez-nous  
votre accès à la  
plateforme

**PLATEFORME DE  
GESTION S.A.V  
EN LIGNE**

**01.79.42.00.15**

**info@aratice.fr**





Confiez-nous la  
**SIMULATION EN 3D**  
de votre projet numérique

**GRATUITE !**

Nous portons une attention particulière à l'agencement de votre espace numérique.  
La simulation 3D nous permet de visualiser en avant première le rendu de votre projet, intégrant l'équipement audiovisuel, informatique, électrique et mobilier à installer.

# FAMILLES DE PRODUITS

Notre savoir-faire multiple et notre volonté nous permettent de proposer 3 grandes familles de produits pour répondre efficacement à tous vos projets numériques :

## AUDIOVISUEL



Des équipements multimédia indispensables pour faciliter la pédagogie en favorisant un enseignement interactif.

## SALLE INFORMATIQUE



Des solutions mobiles pour tablettes et PC portables avec les ressources numériques et les logiciels de gestion. Tout cela dans un environnement sécurisé.

## MOBILIER 3.0



Des chaises et des tables pour développer l'environnement de travail en parallèle à l'enseignement collaboratif pour une nouvelle pédagogie.



# SOMMAIRE

Découvrez toutes nos nouveautés



## AUDIOVISUEL

Ecrans interactifs .....	11
PC- OPS Windows .....	17
Logiciels .....	18
Affichage dynamique .....	21
Tableau noir d'écriture .....	22
Mur d'écriture .....	24
Supports pour écrans interactifs...	27
Tableau numérique interactif.....	37
Tableaux blancs.....	41
Solutions audio & vidéo .....	48
Pilotage de salle de réunion .....	55
Transmission sans fil .....	56
Visualiseur numérique .....	57
Table multimédia .....	58
Plateforme interactive.....	59
Robot pédagogique .....	60
Borne de température .....	64
Accessoires audio- vidéo.....	65

## INFORMATIQUE

Chariot multimédia .....	71
Valise multimédia .....	76
Station de stockage multimédia..	79
HUB : chargement & synchro.....	85
Accessoires informatiques .....	86
Cartable numérique .....	87
Tablettes, PC portables.....	88
Logiciels .....	97
Couverture WiFi .....	106
Filtrage internet.....	108

## MOBILIER 3.0

Tables multimédia & modulables.....	112
Chaise multimédia & modulables....	146
Armoires de rangements .....	164







**ILS NOUS ONT FAIT  
CONFIANCE**

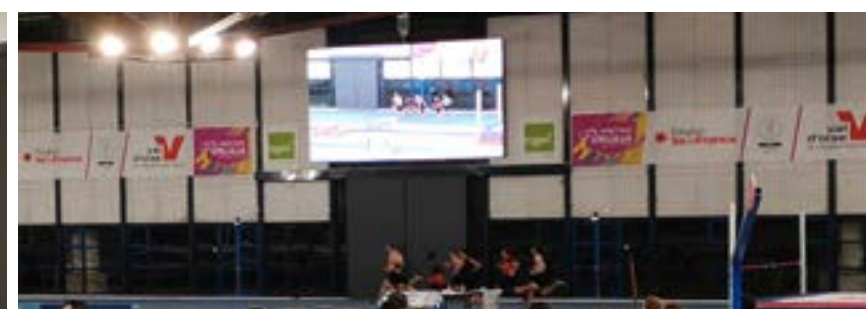





Équipements audiovisuels  
**POUR LES ESPACES NUMÉRIQUES**

ARATICE



## ÉCRANS : INFRAROUGE - CAPACITIF - PC/OPS

11



## LOGICIEL POUR ÉCRANS INTERACTIFS & PÉDAGOGIQUES

18



## AFFICHAGE DYNAMIQUE - TABLEAU NOIR D'ÉCRITURE

21



## MUR D'ÉCRITURE POUR ÉCRANS INTERACTIFS

24



## SUPPORTS POUR ÉCRANS INTERACTIFS

27



## SOLUTIONS TABLEAUX NUMÉRIQUES INTERACTIFS

37



## SOLUTIONS TABLEAUX BLANCS

41



**NOU  
VEAU**

## SOLUTIONS AUDIO & VIDÉO

48



## CONFÉRENCE SANS FIL

56



## CAMERA- SCANNER

57



## TABLE MULTIMÉDIA- PLATEFORME INTERACTIVE

58



**NOU  
VEAU**

## ROBOT PÉDAGOGIQUE

60



## BORNE DE CONTRÔLE DE TEMPÉRATURE

64



## ACCESSOIRES AUDIOVISUELS

65



ÉCRAN TACTILE

AUDIOVISUEL

ÉCRAN INTERACTIF

# ÉCRAN INTERACTIF CAPACITIF

Compatible avec  
Windows, Android



65"-75"-86"



4K UHD

Ecran LCD tactile : 10 points de contact  
Cadre fin, verre 4mm antireflet, anti-rayures,  
anti-éblouissement, imperméable

Sous Android

Windows en option (PC-OPS)

Wireless Mirroring

Affichage simultané multi-écrans

Styler actif pour écriture ultra-fine

18 touches de raccourci sur les côtés

Logiciel d'annotation DONVIEWBOARD

HP stéréo intégré

Garantie 5 ans

Ports USB-C, HDMI



## MISE EN MIROIR SANS FIL SUR DIFFÉRENTS SYSTÈMES



**EShare** est l'application permettant le partage sans fil de l'écran interactif vers une tablette, un smartphone, un ordinateur, et vice-versa, tout en gardant l'interactivité du grand écran tactile

**EShare** est intégrée sur nos écrans interactifs

## UN ÉCRAN TACTILE AU DOIGT OU STYLET

En Option

eGalaxPen



C'est un stylo actif basé sur la technologie de détection couplée capacitive

Styler électronique pour une écriture plus naturelle et précise



# ÉCRAN INTERACTIF CAPACITIF

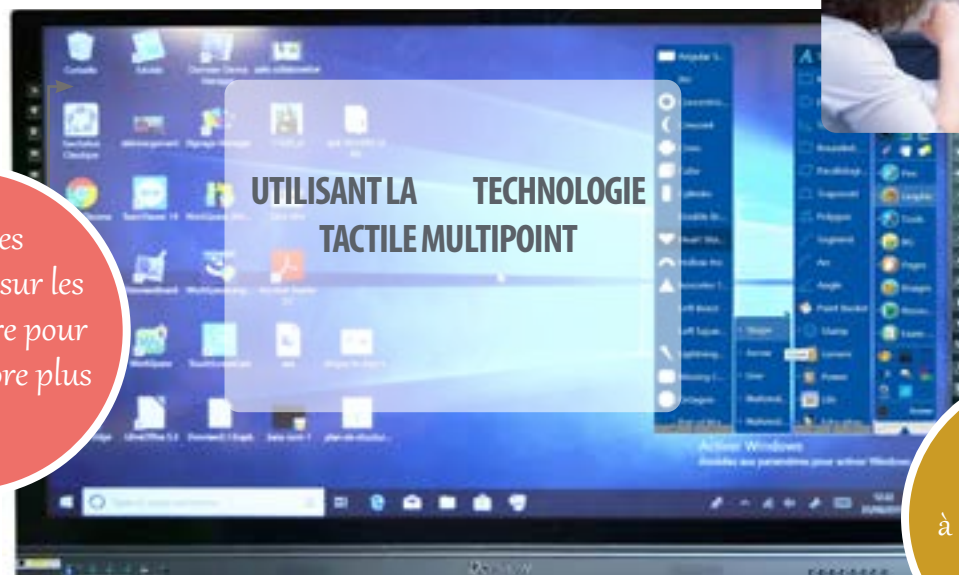

18 touches  
de raccourci sur les  
côtés du cadre pour  
un accès encore plus  
facile

UTILISANT LA TECHNOLOGIE  
TACTILE MULTIPOINT

PC-OPS  
Windows  
à l'arrière de l'écran  
(En option)



RÉFÉRENCE	DESCRIPTION	PRIX € HT - HORS LIVRAISON
DS-65AWMS-L04PA	Ecran capacitif 65"	2300,00
DS-75AWMS-L04PA	Ecran capacitif 75"	3700,00
DS-86AWMS-L04PA	Ecran capacitif 86"	4700,00
OPTIONS		
EGALXPEN	Styler	90,00
PC OPS - WINDOWS	PC OPS I5, I7 ou I7++	Voir page N° 17



# DONNÉES TECHNIQUES

## ÉCRAN TACTILE

**PC-OPS WINDOWS - EN OPTION**  
**15- 17 - 17++ (VOIR PAGE 17)**  
**GARANTIE DE BASE 3 ANS**

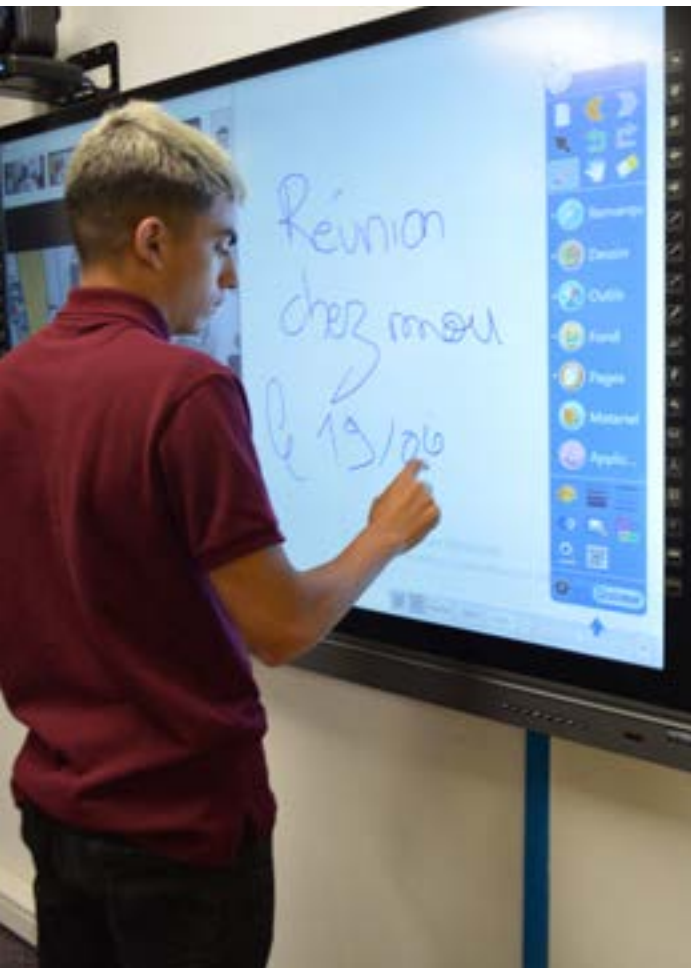

PRODUITS		65"	75"	86"
ÉCRAN	Type d'écran	TFT-LCD, 16:9, LED, 3840 X 2160,		
	Rafraîchissement	60Hz		
	Angle de vue	178°		
	Durée de vie	≥120,000H		
	Luminosité (nit)	400	400	450
	Ratio/contraste	4500:1	4000:1	1500:1
	Zone tactile (L *H mm)	1478*803.52	1700*928.26	1943*1065.96
	Zone d'affichage (L *H mm)	1428.48*803.52	1650.24*928.26	1895.04*1065.96
VERRE	Plaque de verre	Verre trempé AG (anti-éblouissant), réflectivité < 1 %		
	Épaisseur de verre (mm)	3		
	Dureté du verre	Mhos7		
TV SYSTEM	Haut-parleurs	20W*2		
	Signal analogique	PbPr Support: 480P/I,576P/I,720P, 1080P/I, VGA Compatible,SVGAXGA.WXGASXGA. WUXGA		
PUISSANCE	Max/ Standby(W)	200; <0.5	330; <0.5	450; <0.5
ANDROID	Version	System Version: Android 8.0, CPU: Cortex A73*2+A53*2 1.5GHz,		
	Spécifications	GPU: MaliG51*4, RAM: ODR4 4G, ROM: 32G		
	Réseau	Ethernet: 10/100/1 000Mbps, WiFi: IEEE 802.11 a/b/g/n/ac(2.4GHz+5GHz), Bluetooth*9*9//9*/98-*63-*63-*652132th:4.2		
CONNECTIQUES	En façade	HOMI 2.0 in*1 / Public USB 3.0*4(Type A*3, Type (*1) /Touch USB 2.0*1 (Type A)		
	A l'arrière	OP 1.2 in*1 / HOMI 2.0 in*2 / VGA in*1 / VGA Audio in*1 (3.5mm) / YPbPr in*1 / AV in*1 / RJ45 in*1 + Touch USB 2.0*3(Type B) / Public USB 3.0*1 (Type A)/ USB(Android) 2.0*1 (Type A) HOMI 2.0 out*1 / RJ45 out*1 / Spdif out(Optical)*1 / Head phone out*1 (3.5mm) / RS232*1 / WIFI antenna*1		
OPS WINDOWS	en option	Nous consulter		
TECHNOLOGIE TACTILE	Technologie	Tactile- Toucher capacitif projeté 10 points		
	Précision tactile	Objet tactile minimum : 5 mm, temps de réponse : stylet actif < 3 ms, stylet passif < 1 ms		
	Compatibilité du système d'exploitation	Windows 7/8/10; Linux; Android 4.4+		
DIMENSIONS	L*H*P mm- net	1533*952*120	1767*1092*118	2019*1230*143
	L*H*P mm- emballage	1777*260*1145	1987*270*1255	2214*270*1354
ACCESSOIRES	Stylo passif*2(avec 1 embouts)/Télécommande*1/Câble d'alimentation*1 (3m)/Câble HDMI*1(3m)/Câble USB*1 (AA, 3m)/Manuel*2(1 pour mur- Support de montage, 1 pour écran tactile Ali-in-one) / Carte de garantie * 1 / Certificat qualifié * 1 / Liste de colisage * 1			
POIDS	Net kg	41	58	81

ÉCRAN TACTILE

AUDIOVISUEL

ÉCRAN INTERACTIF

55" - 65" - 75" - 85"

# ÉCRAN INTERACTIF INFRAROUGE



**NOUVELLE VERSION ... LE PLUS !**

**4K UHD**

- + Tactile 32 points
- + Ecriture en 20 points de contact
- + Ecriture bicolore simultanément
- + Ecriture avec stylet ultra-fin
- + Cadres plus fins > écran Plus léger
- + 18 touches de raccourci sur les côtés
- + Caméra FHD 2MP et 2 micro intégrés
- + Geler l'écran avec la télécommande
- + Ports USB-C
- + Compatibilité Windows, Android, Mac OS et Chrome OS



**Compatible avec Windows, Android, Mac OS et Chrome OS**  
**Prise en charge android 6.0, 8.0 et 9.0**



- Ecran LCD tactile au doigt ou stylet
- Verre trempé antireflet 4 mm - Angle de vision de 178°
- HP stéréo intégré
- Multipoints
- Affichage simultané multi- écrans
- Logiciel DonviewsBoard (Windows/Android)
- OPS - PC Windows à l'arrière de l'écran (en option)
- Garantie 5 ans



# ÉCRAN INTERACTIF INFRAROUGE



## LOGICIEL DONVIEWBOARD

Outils d'annotation pour les présentations permettant d'écrire, dessiner, interagir à plusieurs, avec une large gamme de ressources pédagogiques, expériences de simulation pour un apprentissage interactif

RÉFÉRENCE	DESCRIPTION	PRIX € HT - HORS LIVRAISON
DS 55IWMS-L02PA	Ecran infrarouge 55"	1490,00
DS 65IWMS-L03PA	Ecran infrarouge 65"	1790.00
DS 75IWMS-L03PA	Ecran infrarouge 75"	2490.00
DS 86IWMS-L03PA	Ecran infrarouge 85"	3490.00

RÉFÉRENCE	OPTIONS	PRIX € HT - HORS LIVRAISON
EGALXPEN	Stylo eGalaxPen	90.00
OPS	PC OPS I5, I7 ou I7++	Voir page 17
CAM INF 2	Webcam+micro 2px megapixel économique	Nous consulter
CAM INF 8	Webcam+micro 8 megapixel premium	Nous consulter

Cadre plus fins & Plus léger

Caméra Full HD 2MP + 2 microphones

Connexion sans fil

Ports à l'avant et à l'arrière: USB-C, - HDMI, VGA, RJ45

18 touches de raccourci sur les côtés du cadre pour un accès encore plus facile

PC-OPS Windows à l'arrière de l'écran (En option)



**+ GELER L'ÉCRAN**  
Utilisez la télécommande pour geler l'écran tout en gardant la lecture audio, afin que personne ne soit distrait et que votre progression ne soit pas affectée !

**+ ÉCRITURE FINE MULTIPOINT**  
Il permet d'identifier deux objets tactiles des tailles différentes et de configurer différentes couleurs pour chaque d'entre eux

**+ AFFICHAGE MULTI-APPAREILS EN CONNEXION SANS FIL**

En connexion sans fil, il est possible de contrôler les appareils mobiles vers l'écran sous le même réseau  
Aussi, Il est possible depuis un mobile d'écrire ou partager des fichiers sur l'écran depuis n'importe où dans la pièce



# DONNÉES TECHNIQUES

## ÉCRAN INFRAROUGE

**PC-OPS WINDOWS - EN OPTION**  
**I5- I7 - I7++ (VOIR PAGE 17)**  
**GARANTIE DE BASE 3 ANS**



PRODUITS		55"	65"	75"	85"
ECRAN	Type d'écran	TFT-LCD, 16:9, LED, 3840 X 2160			
	Rafraîchissement	60Hz			
	Angle de vue	178°			
	Durée de vie	≥50000H	≥120,000H		
	Luminosité (nit)	350-400cd/m²	400		
	Ratio/contraste	Max: 4000:1-Min: 3200:1	4500:1	4500:1	3200:1
	Zone tactile (L *H mm)		1484.3*842.5	1704*965.5	1953.3*1103.1
	Zone d'affichage (L *H mm)		1431.5*805.9	1652.24*930.26	1875*1056
VERRE	Plaque de verre	Verre trempé AG (anti-éblouissement), réflectivité < 1 %			
	Épaisseur de verre (mm)	4			
	Dureté du verre	Mhos7			
WEBCAM OPTION	Résolution	-	Standard: 2 Megapixel (1080P), Premium: 8 Megapixel(4K)		
	Champ de vision (FOV)	-	Standard: 90° (horizontal), 51° (vertical), Premium: 90°		
	Microphones	-	Standard: 2-mic, Premium: 6-mic		
TV SYSTEM	Haut-parleurs	20W*2			
	Signal analogique	VGA Compatible:VGA,SVGA,XGA,WXGA,SXGA, WUXGA			
PUISSANCE	Max/ Standby(W)	140	165; ≤0.5	330; ≤0.5	450; <0.5
ANDROID	Version	Android			
	Spécifications	CPU: Cortex A73*2+A53*2, 1.5GHz, GPU: MaliG51 *4, RAM: DDR4 4G, ROM: 32G			
	Réseau	Ethernet: 10/100/1 000Mbps, WiFi: 1 EEE 802.11 a/b/g/n/ac (2.4GHz+5GHz), Bluetooth: 5.0			
CONNECTIQUES	En façade	HDMI 2.0 in*1, USB 3.0 type-C*1, USB 3.0 type-A*3, Touch USB 2.0 type A*1 OP 1.2 in*1, HDMI 2.0 in*1, Type-C in*1(Multimedia,data transfer,charging combined), VGA in*1, VGA Audio in(3.5mm)*1, Public USB 3.0 type A*2, Android USB 2.0 type A*1, Touch USB 2.0 type A*1, RJ45 in*1, RJ45 out*1, HDMI 2.0 out*1, Spdif out(Optical)*1, Headphone out(3.5mm)*1, RS232*1, WiFi antenna*3			
	En arrière				
OPS WINDOWS	En option	Nous consulter			
TECHNOLOGIE TACTILE	Technologie	6 ou 10 points de contact	Tactile- infrarouge 32 points, écriture 20 points de contact		
	Précision tactile	Objet tactile minimum : 1 mm, temps de réponse : simple toucher < 5 ms, double toucher < 7 ms			
	Système d'exploitation	Windows XP/7/8/10; Linux; Chrome OS; Mac OS; Android			
DIMENSIONS	L*H*P mm- net	1363*839*127	1532*987.7*125	1751*1107.3*123.2	2004.2*1244.9*139
	L*H*P mm- emballage	1363*839*113	1787*270*1150	1987*270*1255	2214*270*1354
ACCESSOIRES		Stylo*2- Alimentation*1(3m)- HDMI*1(3m)- USB*1 (AA, 3m)- manuel*2- carte de garantie- certificat qualifié* 1- liste de colisage			
POIDS	Net kg		45	57	83



### PC - OPS WINDOWS

Unité centrale qui s'intègre à l'arrière de l'écran interactif  
INFRAROUGE & CAPACITIF  
 permettant d'accéder au système Windows



+	OPS 15	+	OPS 17	+	OPS 17 ++
	Mini PC ZC-OPS Wifi		Mini PC ZC-OPS - Wifi		Mini PC ZC-OPS i7 CPU - Wifi
	Prise en charge du double affichage		Prise en charge du double affichage		NVIDIA GT730, mémoire vidéo de 2 Go, prise en charge de la lecture 4K
	RAM : 8 Go. Disque dur : SATA 2,5". SSD mSATA 500 GB - 128 GB		RAM : 8 Go. Disque dur : SATA 2,5". SSD mSATA 500 GB - 128 GB		2 mémoire DDR3 SO-DIMM 1600 MHz, 16 Go
	connectique : HDMI - 1 VGA - 4 USB 2.0 - 2 USB 3.0 - 1RJ45 - 1 MIC - 1 HP		Connectique : 1 HDMI - 1 VGA - 2 USB 2.0 - 2 USB 3.0 - 1 RJ45 - 1 MIC - 1 HP		Disque dur : SATA 2,5". SSD mSATA 1TB - 256 GB
	Windows PRO		Windows PRO		Connectique : 1 HDMI - 1 VGA - 2 USB 2.0 - 2 USB 3.0 - 1 RJ45 - 1 MIC - 1 HP
					Windows PRO

RÉFÉRENCE	DESCRIPTION	PRIX € HT HORS LIVRAISON
ZC OPS870 ++	OPS i7++	990,00
ZC OPS870	OPS i7	830,00
ZC-OPS810V	OPS i5	650,00

# LOGICIELS DE PARTAGE DE CONTENU

## POUR ÉCRAN INTERACTIF



EShare est une application permettant le partage du contenu audio, vidéo, photo, document sans fil vers un écran interactif à partir d'un téléphone, une tablette ou un PC portable, tout en conservant l'interactivité de chaque appareil



Technique très appréciée dans les réunions ou les visioconférences afin de favoriser l'interactivité entre les collaborateurs

**+** Partagez de contenus : audio, vidéo, photo, document... Sans fil et en instantanée, depuis un téléphone mobile, une tablette ou un PC portable vers l'écran interactif, tout en conservant l'interactivité de chaque appareil

**+** Visualisez et contrôlez l'écran interactif à distance à partir d'un téléphone mobile, une tablette ou un PC portable, tout en conservant l'interactivité

**+** Contrôlez la gestion et sécurisation des différents postes (un téléphone mobile, une tablette ou un PC portable) depuis l'écran interactif



RÉFÉRENCE	PRIX € HT HORS LIVRAISON
ESHARE	Nous contacter

**ESHARE POUR :**

EShare est une appli de **MIRRORING**

**Le mirroring** permet de diffuser sur l'écran interactif l'écran de la tablette, smartphone ou ordinateur

Mettez en miroir l'écran du périphérique Android sur votre écran

Donview



## LOGICIEL D'ANNOTATION POUR ÉCRAN INTERACTIF

DonviewBoard est un logiciel qui combine la simplicité des outils d'enseignements traditionnels avec les avantages qu'apportent les TICE

Il fonctionne aussi bien sur un écran interactif que sur un tableau blanc interactif ou sur votre ordinateur personnel

Donview



### LES POINTS FORTS

**+** Prise en charge des appareils Windows et Android

Connexion sans fil et interactivité faciles

Duplication d'écran et partage de données

Solution d'affichage multi-appareils

**+** Une suite puissante de logiciels de tableau blanc

Large gamme de ressources pédagogiques

Expériences de simulation pour l'apprentissage interactif

Outils d'annotation pour les présentations

**+** Il permet l'écriture manuscrite tout en y ajoutant des visuels, des images, des graphiques, des vidéos ou encore de naviguer sur Internet.

Ces supports sont à tout moment annotés et complétés, enregistrés et archivés dans la librairie de documents

En WiFi, vous pouvez contrôler les appareils mobiles : tablette, smartphone ou PC portable depuis l'écran (s'assurer que l'écran interactif et les appareils soient connectés sur le même réseau)

De même, toujours en WiFi, il est possible depuis un mobile, écrire ou partager des fichiers vers l'écran depuis n'importe où

RÉFÉRENCE	PRIX € HT HORS LIVRAISON
DONVIEWBOARD	Nous contacter

# LOGICIELS PÉDAGOGIQUES LUDIQUES & INTUITIFS



Contactez-nous pour connaître le logiciel le plus adapté à votre projet numérique



Faciliter la gestion de la classe et optimiser la production de supports pédagogiques et d'exercices. Supports TNI - VPI - EIM

### OPENBOARD



- OpenBoard est un logiciel d'enseignement interactif
- Il peut être utilisé indifféremment avec un tableau blanc interactif ou dans une configuration à double écran avec tablette. Compatible avec n'importe quel projecteur disposant d'un dispositif de pointage
- OpenBoard est compatible avec Windows (7+), MacOS (10.9+) et Linux

Version libre

### NOTEBOOK



- Logiciel d'évaluation et de collaboration entre élèves. Il inclut des outils dédiés à chaque matière, l'intégration aux appareils mobiles et des milliers de ressources pédagogiques gratuites
- Il peut être installé sur le PC de l'enseignant, lui permettant d'accéder d'un simple clic à des évaluations, à créer des activités ... tout en gardant le contrôle de la classe à l'aide de la tablette

Version payante

### WORKSPACE



- Il comprend plus de 4 000 ressources numériques et une bibliothèque Flash «SIMS» contenant des animations et des simulations interactives pour l'enseignement de la maternelle à l'université dans les différents domaines disciplinaires.
- Il permet aussi la reconnaissance d'écriture mathématique, de l'éditeur d'équation et l'interaction avec Workspace Connect App à partir d'une tablette iPad ou Android

Version libre et payante

### ACTIVINSPIRE



- Exclusivement conçu pour une utilisation dans les écoles primaires et secondaires
- Compatible avec Windows, Mac et Linux. Utilisable avec la plupart des marques de TNI et EIM, mais aussi seul sur un PC. Interopérable permettant d'importer des fichiers et de travailler sur des contenus de formats différents

Version libre et payante



# AFFICHAGE DYNAMIQUE

**POUR CRÉER, PLANIFIER ET DÉPLOYER DES CONTENUS MULTIMÉDIA EN UN CLIN D'ŒIL ET SELON LES BESOINS**

## NOS SOLUTIONS



### PLUG AND PLAY

- Solution composée d'un écran avec un Player intégré, permettant de diffuser l'information à l'aide d'une clé USB et à partir du réseau



### LOCAL

- Solution permettant la connexion au serveur interne de l'établissement pour des structures qui ont besoin de communiquer avec un maximum de 15 écrans
- A chaque écran il faut ajouter un PLAYER connecté avec un câble HDMI
- Logiciel MULTIPOSTE pour gérer la gestion des contenus



### SERVEUR

- Solution permettant la connexion à un réseau externe - CLOUD de plus de 15 moniteurs
- Diffusion de l'information à partir de n'importe quel poste. Chaque écran a son propre PLAYER intégré pour un accès au réseau
- Logiciel - licence serveur pour gérer la gestion des contenus



Elements nécessaires à connaître pour créer votre projet d'affichage dynamique

- ① Emplacement à l'intérieur ou l'extérieur
- ② Nombre de moniteurs - écrans à installer
- ③ Moyen de déploiement de l'information ( local ou Web )
- ④ Connexion au réseau interne ou externe

RÉFÉRENCE	RÉFÉRENCE	PRIX € HT HORS LIVRAISON
CDE4302	ECRAN 43"	455,00
CDE5510	ECRAN 55"	865,00
CDE6510	ECRAN 65"	1642,00
NMP580	PLAYER ViewSonic	430,00
Nous consulter	LICENCE SERVEUR	Nous consulter
Nous consulter	Protection au polycarbonate	Nous consulter

ARABLACKBOARD

**NOUVEAU**

ARABLACKBOARD++

## TABLEAU NOIR D'ÉCRITURE LCD

10" - 40" - 52"

Rentrée  
des classes

NOUVELLE GÉNÉRATION DE TABLEAUX  
NUMÉRIQUES POUR TOUS LES ÂGES ET  
POUR TOUTES LES SITUATIONS



60"

D'autres dimensions de  
tableaux disponibles  
Demandez-nous !

Parfaitement  
compatible avec  
nos écrans tac-  
tiles interactifs



+

Effacement TOTAL  
du contenu affiché au  
tableau en un clic à  
travers une touche ali-  
mentée d'une batterie  
intégrée rechargeable

RÉFÉRENCE	DESCRIPTION	DIMENSION H*L*P MM	POIDS KG	PRIX € HT HORS LIVRAISON
B10A	Arablackboard 10"	254*164*8	158 g	11,00
B40A	Arablackboard 40"	900*600	6,45 kg	260,00
B52A	Arablackboard 52"	1200*800	7,1 kg	390,00
B60P	Arablackboard++ 60"	1435*1200	27 kg	980,00

+

Pour les tableaux 40"  
et 52", il est possible  
d'enregistrer le contenu  
affiché au tableau dans  
l'ordinateur à travers un  
câble USB

+

Effacement PARTIEL  
du contenu écrit au  
tableau, à l'aide d'une  
gomme (fournie)

Possibilité d'efface-  
ment partiel unique-  
ment sur les tableaux  
60" (arablackboard++)

# TABLEAU NOIR D'ÉCRITURE - LCD



**+** Respectueux de l'environnement sans poussière, sans pollution par les odeurs.

Technologie d'affichage sans rétroéclairage : Le tableau LCD reflète l'écriture manuscrite par la lumière naturelle, sans danger ni rayonnement pour les yeux

**+** Tactile  
Stylet - doigt

Écrivez à l'aide d'un stylet passif (fourni) ou même avec vos doigts



**+** Des tableaux s'adaptant aux différents supports : mur, chevalet



## ARABOARD 2

### SOLUTION MOBILE

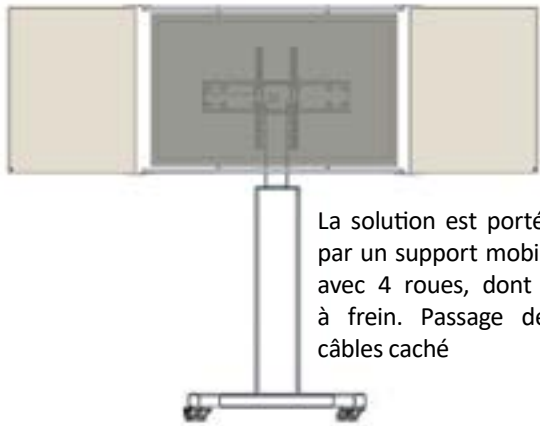

La solution est portée par un support mobile avec 4 roues, dont 2 à frein. Passage des câbles caché

La hauteur de la solution se règle au moment du montage du support

Supports ajustables en hauteur

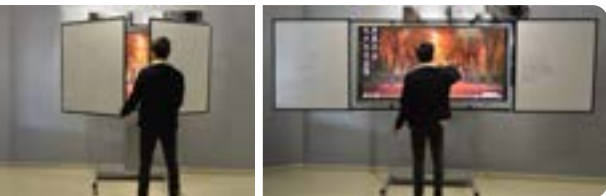

## MUR D'ÉCRITURE AUTOUR D'UN ÉCRAN INTERACTIF

Solution mécano soudée composée d'un cadre métallique avec 2 tableaux blancs pivotantes doubles-faces



Ce cadre se fixe sur support mobile ou fixe (en option) selon les besoin et permet d'intégrer un écran interactif capacitif ou infra-rouge (en option) au centre de la solution à travers un support au fixation VESA

## ARABOARD 2+

### SOLUTION FIXE

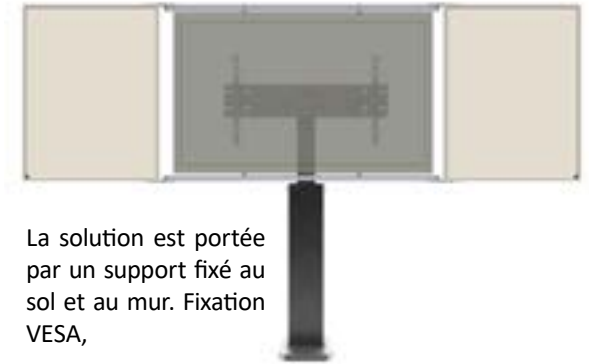

La solution est portée par un support fixé au sol et au mur. Fixation VESA,

Deux tableaux blancs pivotants

Surface d'écriture émaillée, anti-rayures Marque Polyvision e3. Garantie à vie pour la surface d'écriture

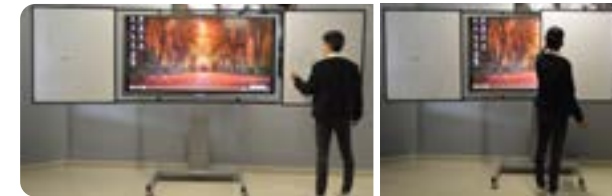

### LA SOLUTION S'ADAPTE AUX ÉCRANS INTERACTIFS : CAPACITIF & INFRAROUGE

### MUR D'ÉCRITURE SOLUTION COMPLÈTE



ARABOARD  
2 OU 2+

TYPE D'ÉCRAN	SUPPORT FIXE MINI W-100	SUPPORT MOBILE MINI F-100
ÉCRAN CAPACITIF 55"	Oui	Oui
ÉCRAN CAPACITIF 65"	Oui	Oui
ÉCRAN CAPACITIF 75"	Non	Non
ÉCRAN INFRAROUGE 55"	Oui	Oui
ÉCRAN INFRAROUGE 65"	Oui	Oui
ÉCRAN INFRAROUGE 75"	Oui	Non

Taille maximum de l'écran :  
1010 \* 1750 mm



RÉFÉRENCE	DESCRIPTION	DIMENSION LA SOLUTION H * L * P MM	DIMENSION DU TABLEAU H * L * P MM	POIDS KG	PRIX € HT HORS LIVRAISON - ASSEMBLAGE
ARABOARD 2	Structure mobile + 2 tableaux blancs coulissants	1097 * 3429 * 100	835 * 1079	96,00	1090,00
ARABOARD 2+	Structure sur pied fixe + 2 tableaux blancs coulissants	1097 * 3429 * 100	835 * 1079	74,00	890,00



# MUR D'ÉCRITURE

## AUTOUR D'UN ÉCRAN INTERACTIF

Écrivez sur un tableau blanc en parallèle de l'usage de l'écran interactif

Solution murale - mécano soudée pour écran interactif max 75" intégrant 4 tableaux blancs dont 2 coulissants

Solution à installer uniquement sur des murs solides (Béton, brique ...)

Garantie de la solution 3 ans

Surface d'écriture émaillée anti-rayures, marque Polyvision e3 d'écriture

Garantie à vie de la surface d'écriture



RÉFÉRENCE	DESCRIPTION	DIMENSION LA SOLUTION H * L * P MM	DIMENSION1 TABLEAU H* L * P MM	POIDS KG	PRIX € HT HORS LIVRAISON HORS ASSEMBLAGE
ARABOARD 4	Structure + 4 tableaux blancs	1305 * 4000 * 100	1140 * 940	45,00	890,00





### NOS SOLUTIONS

MURALES  
MOBILES



MOTORISÉES  
NON MOTORISÉES



PÉRIPHÉRIQUES



## SUPPORTS POUR ÉCRANS INTERACTIFS

# DIMASA

*Le choix du bon support d'écran est  
fondamental*

*Choisissez-le en fonction de votre  
salle et des utilisateurs*

*En acier, fixation VESA 4 points,  
pour des écrans max 86"*

*Garantie 5 ans*



# SUPPORTS

## POUR ÉCRANS INTERACTIFS



- Support pour écran de 32" à 95" ou jusqu'à 100 Kg
- Support universel compatible avec tout type de marque ou modèle d'affichage
- Installation de l'écran uniquement en mode horizontal
- Pieds de nivellement réglables en hauteur pour surmonter toute irrégularité de la surface du sol
- Garantie 5 ans
- Certification CE

**MUR & SOL  
MOTORISÉ**

RÉFÉRENCE	DESCRIPTION	PRIX € HT HORS LIVRAISON
MINI W 65	Support 1 écran 65 kg	774,00
MINI W 100	Support 1 écran 100 kg	800,00
MINI W DUO	Support 2 écrans 100 kg	900,00
MIP MOT MINI PREMIUM	Support 1 écran 100 kg	1127,00

### MINI W-65

Écran 32" - 95"

- Réglage électrique de la hauteur de 650 mm ( 778 - 1650 mm )
- Jusqu'à 65 Kg

### MINI W-100

Écran 32" - 95"

- Réglage électrique de la hauteur de 650 mm ( 778 - 1650 mm )
- Jusqu'à 100 Kg

### MINI W-DUO

Écran 32" - 55"

- Réglage électrique de la hauteur de 650 mm ( 778 - 1650 mm )
- Jusqu'à 100 Kg

### MIP MOT MINI PREMIUM

Écran 32" - 95"

- Réglage électrique de la hauteur de 650 mm ( 900 - 1550 mm )
- Jusqu'à 100 Kg





# SUPPORTS POUR ÉCRANS INTERACTIFS

RÉFÉRENCE	DESCRIPTION	PRIX € HT HORS LIVRAISON
MINI F 65	Support 1 écran 65 kg	874,00
MINI F 100	Support 1 écran 100 kg	927,00
MINI F DUO	Support 2 écrans 100 kg	1000,00
MIF MOT MINI PREMIUM	Support 1 écran 100 kg	1147,00

**MOBILE  
MOTORISÉ**

- Support pour écran de 32" à 95" ou jusqu'à 100 Kg
- Réglage électrique de la hauteur de 650 mm
- Support universel compatible avec tout type de marque ou modèle d'affichage
- Installation de l'écran uniquement en mode horizontal
- 4 roues
- Garantie 5 ans - Certification CE

### MIF MOT MINI PREMIUM

Écran 32" - 95"

- Réglage électrique de la hauteur de 650 mm ( 1000 - 1650 mm )
- Jusqu'à 100 Kg

### MINI F-DUO

Écran 32" - 55"

- Réglage électrique de la hauteur de 650 mm ( 847 - 1678 mm )
- Jusqu'à 100 Kg

### MINI F-100

Écran 32" - 95"

- Réglage électrique de la hauteur de 650 mm ( 847 - 1678 mm )
- Jusqu'à 100 Kg

### MINI F-65

Écran 32" - 95"

- Réglage électrique de la hauteur de 650 mm ( 847 - 1678 mm )
- Jusqu'à 65 Kg





# SUPPORTS POUR ÉCRANS INTERACTIFS



RÉFÉRENCE	DESCRIPTION	PRIX € HT HORS LIVRAISON
MIMI	Support inclinable	913,00
MIMI TABLE PRO	Support inclinable	1147,00
MIMI TABLE	Support inclinable	914,00

**INCLINABLE  
MOBILE  
MOTORISÉ**

**DIMASA**  
Education, Corporate & Rental Mounts

-  - Support universel compatible avec tout type de marque ou modèle d'affichage
-  - Installation de l'écran uniquement en mode horizontal
-  - 4 roues
-  - Garantie 5 ans - Certification CE

### MIMI TABLE

Écran 32" - 65"

- Réglage électrique de la hauteur de 450 mm ( 1350 - 900 mm )
- Jusqu'à 70 Kg



### MIMI TABLE PRO

Écran 32" - 95"

- Réglage électrique de la hauteur de 650 mm ( 1350 - 700 mm )
- anti- collision
- Jusqu'à 100 Kg



### MIMI

Écran 32" - 95"

- Réglage électrique de la hauteur de 650 mm ( 1350 - 700 mm )
- Jusqu'à 100 Kg



# SUPPORTS POUR ÉCRANS INTERACTIFS

### STANDARD-W

Écran 32" - 95"

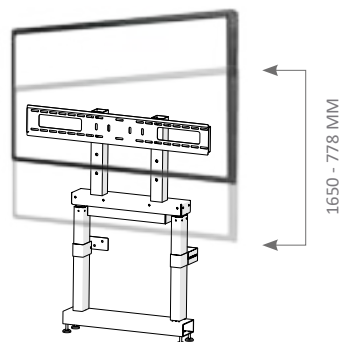
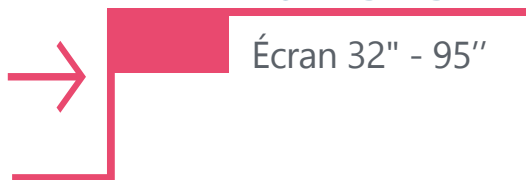

### STANDARD-W-DUO

Écran 32" - 55"

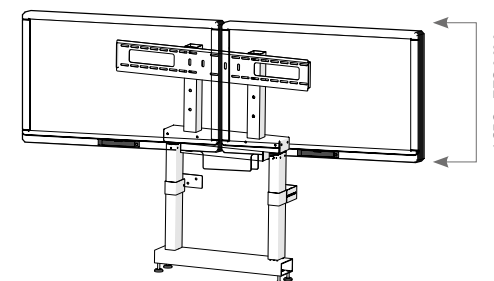
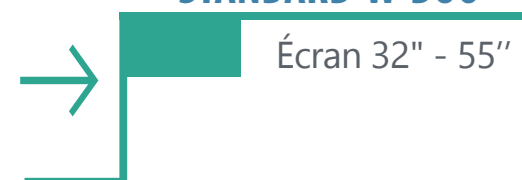

**MUR & SOL  
MOTORISÉ**

***DIMASA***

-  - Support pour écran de 32" à 95" ou jusqu'à 160 Kg de poids
-  - Réglage électrique de la hauteur de 650 mm
-  - Support universel compatible avec tout type de marque ou modèle d'affichage
-  - Il permet uniquement l'installation de l'écran en mode horizontal
-  - Pieds de nivellement réglables en hauteur pour surmonter toute irrégularité de la surface du sol
-  - Garantie 5 ans - Certification CE

RÉFÉRENCE	DESCRIPTION	PRIX € HT HORS LIVRAISON
STANDARD W	Support pour 1 écran	960,00
STANDARD W DUO	Support pour 2 écrans	1020,00

# SUPPORTS POUR ÉCRANS INTERACTIFS







### STANDARD-F-DUO

Écran 32" - 55"



**MOBILE  
MOTORISÉ**

***DIMASA***

-  - Support pour écran de 32" à 95" ou jusqu'à 160 Kg
-  - Réglage électrique de la hauteur de 650 mm
-  - Support universel compatible avec tout type de marque ou modèle d'affichage
-  - Installation de l'écran uniquement en mode horizontal
-  - 4 roues
-  - Garantie 5 ans - Certification CE

RÉFÉRENCE	DESCRIPTION	PRIX € HT HORS LIVRAISON
STANDARD F	Support pour 1 écran	1107,00
STANDARD F DUO	Support pour 2 écrans	1154,00

### STANDARD-F

Écran 32" - 95"





# SUPPORTS POUR ÉCRANS INTERACTIFS

## A FAIBLE COÛT !

- Support pour écran de 32" à 95" ou jusqu'à 150 Kg
- Support universel compatible avec tout type de marque ou modèle d'affichage
- Installation de l'écran en mode horizontal
- Garantie 5 ans - Certification CE

**DIMASA**  
Education, Corporate & Rental Mounts

RÉFÉRENCE	DESCRIPTION	PRIX € HT HORS LIVRAISON
MIP MOT FLEX	Support motorisé/mural 150 kg	607,00
MIP MOT FLEX ZERO	Support motorisé/mural 150 kg	574,00
MIP FLEX	Support manuel/mural 100 kg	400,00
MIF FLEX	Support manuel/mobile 100 kg	460,00

### MIP MOT FLEX

Écran 32" - 95"

- Solution murale/sol
- Réglage électrique de la hauteur de 600 mm ( 1001 - 1601 mm )
- Jusqu'à 150 Kg

### MIP MOT FLEX ZERO

Écran 32" - 95"

- Solution murale/sol
- Réglage électrique de la hauteur de 600 mm ( 721 - 1321 mm )
- Jusqu'à 150 Kg

### MIP FLEX

Écran 32" - 86"

- Solution murale/sol
- Réglage manuel de la hauteur de 190 - 2193 mm
- Jusqu'à 100 Kg

### MIF FLEX

Écran 32" - 86"

- Solution mobile
- Réglage manuel de la hauteur de 190 - 2193 mm
- Jusqu'à 100 Kg





# SUPPORTS POUR ÉCRANS INTERACTIFS

Des supports pour tout type de périphériques

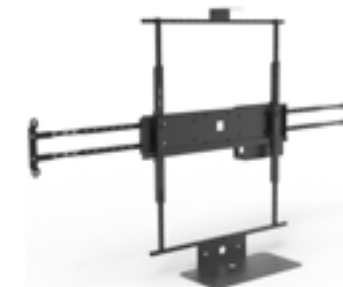

### MIF 1400-1600-1800

Écran 32" - 75"

- Support mobile avec 3 hauteurs
- Réglage manuel de la hauteur de 1400 - 1800 mm
- Jusqu'à 80 Kg



### MI LOGI KIT 2

Kit d'installation

- Plateau supérieur pour camera ( 135x120 mm )
- Plateau inférieur ( 620x320 mm )
- Supports d'enceintes
- Support mural pour moniteur : VESA max 900x600mm
- Boîtier pour minil PC, NUK ... 300x300x100mm



### MI LOGI KIT 1

Kit d'installation

- Plateau supérieur pour camera ( 135x120 mm )
- Plateau inférieur ( 620x320 mm )
- Supports d'enceintes
- Boîtier pour minil PC, NUK ( 300x300x100 mm )

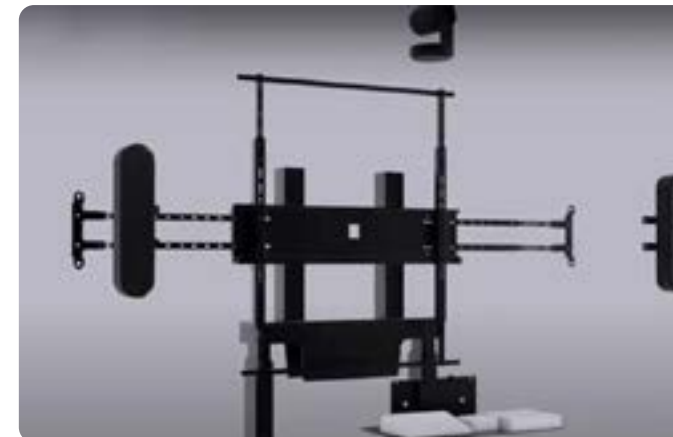

RÉFÉRENCE	DESCRIPTION	PRIX € HT HORS LIVRAISON
MI LOGI 1	Kit d'installation	240,00
MI LOGI 2	Kit d'installation	360,00
MIF 1400-1600-1800	Support manuel/mobile 80 kg	540,00

# SUPPORTS MANUELS POUR ÉCRAN INTERACTIF JUSQU'À 86"

Solution permettant le déplacement manuel de haut en bas et sans effort d'un écran interactif max 86"



Le système de montée et descente de l'écran se fait à travers une technologie de tension à ressort



### SOLUTION FIXE

Une solution de fixation murale  
La solution parfaite pour le mur de votre salle de classe ou de conférence

### SOLUTION MOBILE

Support mobile, lorsqu'il est plus pratique de déplacer votre écran tactile à l'intérieur de la pièce ou d'une pièce à l'autre

Faites votre choix !

Solution Manuel  
Pas de moteur  
Pas d'électricité

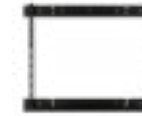

### Support VESA

C'est un support d'interface pour monter un écran plat avec une capacité de charge jusqu'à 180 kg



### Support mobile

Le support Mobile Stand Mix permet le déplacement de l'écran



### Support au sol

A utiliser avec de murs non porteurs ou solides



### Plateau

Plateau pour PC portable jusqu'à 17" ou pour le clavier avec une capacité de charge de 6 kg

Support très mince (81 mm épaisseur) en acier époxy  
Support pour écrans de 42" à 86", max 95 kg avec un mouvement vertical jusqu'à 400 mm  
Fixation VESA  
Certificat UL et CE-ISO 60950 TUV-UL EN  
Fabriqué en Europe - Garantie 3 ans

RÉFÉRENCE	DESCRIPTION	CHARGE	PRIX € HT HORS LIVRAISON
480A13	BalanceBox® 400-40 léger	23- 43 kg	730,00
480A12	BalanceBox® 400-70 Medium	41- 69 kg.	730,00
480A14	BalanceBox® 400-90 lourd	66- 95 kg	730,00

RÉFÉRENCE	ACCESSOIRES	PRIX € HT HORS LIVRAISON
408A01	Support mobile complet (VESA universel + balance box 400 léger)	1149
408A02	Support mobile complet (VESA universel + balance box 400 medium)	1149
408A03	Support mobile complet (VESA universel + balance box 400 lourd)	1149
481A70	Support d'interface VESA- universelle	87,00
481A42	Support au sol	184,50
481A73	Plateau	42,00



# SUPPORTS MANUELS POUR ÉCRANS INTERACTIFS JUSQU'À 98"

### Support VESA

C'est un support d'interface pour monter un écran plat avec une capacité de charge jusqu'à 180 kg



### Support mobile

Pour permettre le déplacement de l'écran



### Support au sol

A utiliser pour monter la BalanceBox® 650 lorsqu'il n'y a pas de murs porteurs ou solides



### Verrou de TB pour Winx® 4b

Il permet de verrouiller les tableaux blancs fermés et de protéger l'écran tactile contre toute utilisation indésirable

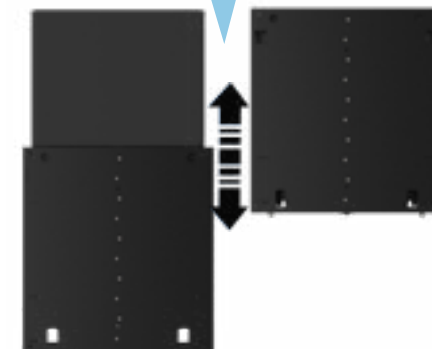

Solution de montage mural réglable en hauteur manuellement parfaite pour déplacer des écrans interactifs plus grands et plus lourds vers le haut et vers le bas avec le toucher d'un doigt

+ Ce support a une capacité de poids jusqu'à 162 kg pour des écrans 65" à 98", avec un mouvement vertical jusqu'à 650 mm

+ Faites votre choix entre une solution de montage MURAL ou un support MOBILE lorsqu'il est plus pratique de déplacer votre écran tactile d'une pièce à l'autre



RÉFÉRENCE	DESCRIPTION	PRIX € HT HORS LIVRAISON
ARABALANCE 650 130	ARABALANCE 650 - 98" - 130	730,00

# "TNI++" SOLUTION COMPLÈTE

Solution compatible avec tout type de vidéoprojecteur (en option)

Tableau blanc 89" - infrarouge - Tactile au doigt jusqu'à 10 points de contact

18 touches de raccourci sur le côté gauche et droit du tableau

HP 2 \* 30W amplifiés

Visualiseur HD à LED pour l'affichage numérique

PC-OPS Windows à l'arrière de l'écran (En option)

### LA SOLUTION COMPREND :

- Un tableau blanc spécial projection, infrarouge
- Un contrôleur multi-sources
- Un visualiseur
- Deux HP avec amplificateur 30 W
- Connectiques (HDMI et VGA)
- Sous Androïd, PC Windows en option



Un PANNEAU DE CONTRÔLE TACTILE aux boutons lumineux centralise les fonctionnalités audio, camera, PC, OPS, connectiques ...



RÉFÉRENCE	DESCRIPTION	POIDS KG	PRIX € HT HORS LIVRAISON
TNI++	Tableau numérique "Tout en un"	35,00	1650,00 *

(\* Hors vidéoprojecteur et OPS

# TACTILISEUR POUR VIDÉOPROJECTEUR

Boitier qui transforme TOUT  
VIDÉOPROJECTEUR - courtes et ultra-  
courtes focales - TRADITIONNEL en  
solution Interactive TACTILE AU DOIGT

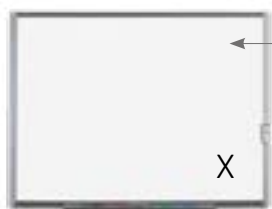

Un boitier infrarouge / rideau laser en connexion sans fil à la caméra. Il est placé dans la surface du tableau

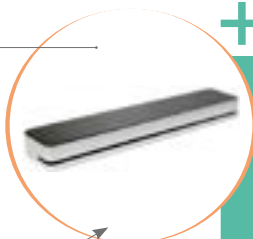

+ Compatible avec toutes les marques de vidéoprojecteur du marché : Epson, vivitek, Hitachi, Nec, ...

+ Compatible avec tous les logiciels interactifs : workspace, activinspire, notebook, open, ... Simple d'installation et d'utilisation



Une caméra connectée au PC par un cordon USB et reliée au vidéoprojecteur



RÉFÉRENCE	DESCRIPTION	PRIX € HT HORS LIVRAISON
ARATACTI UCF	ULTRA COURTE FOCALE	299,00
ARATACTI CF	COURTE FOCALE	299,00

- Calibration automatique en moins de 5 secondes
- Technologie laser infrarouge
- Reconnaissance gestuelle Windows (zoom, agrandir, réduire une fenêtre)
- Précision tactile : +/- 1 pixel (résolution 4096\*4096)  
Ratio de projection pour vidéoprojecteur ultra courte focale < 0.38 au courte focale. Basse consommation ( 5v / 1.5A) 7,5 watts
- Certifications : CE, FCC



# TABLEAU NUMÉRIQUE INTERACTIF POUR VIDÉOPROJECTEUR TACTILE

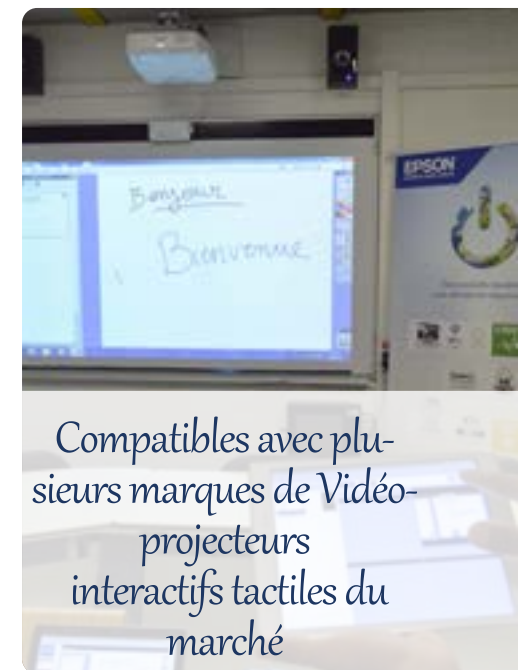

Une interactivité renforcée, grâce à un rideau noir placé dans la surface d'écriture et un boîtier tactile (en option) qui s'installent sur le même plan que la surface de projection

Compatibles avec plusieurs marques de Vidéo-projecteurs interactifs tactiles du marché

Exemple d'une solution de tableau blanc interactif mural «simple» et «tryptique» pour VPI tactile

PRODUITS	E3 BLANC FEUTRE RÉFÉRENCE	DIMENSION H * L MM	PRIX € HT - HORS LIVRAISON
TABLEAU TRIPTYQUE POUR VPI TACTILE	36000020 + 2* 2100307	1350 * 2000	680,00
TABLEAU SIMPLE POUR VPI TACTILE	4700006	1300 * 2200	330,00



# TABLEAU NUMÉRIQUE INTERACTIF



Couplé à un vidéoprojecteur, la surface de projection se transforme en solution interactive tout en permettant d'utiliser cette surface en mode écriture



Technologie tactile V-Sense pour plus de précision, réactivité et interaction entre multiples utilisateurs simultanés

PRODUITS	PRIX € HT - HORS LIVRAISON
<b>i3board 87"</b>	890.00
TAILLE DIAGONALE EN POUCES	87"
RATIO D'AFFICHAGE	16:10
TYPE DE SURFACE	émail Duo™
TECHNOLOGIE TACTILE	V-Sense Multi
POINTS DE CONTACT	10
RÉSOLUTION	32767 x 32767
CÂBLE D'ALIMENTATION	USB
CONSOMMATION ÉLECTRIQUE	≤400mA
SUPPORT MURAL	inclus
ACCESSOIRES	Câbles USB, stylet, auget, ...
OPTION : SUPPORT AJUSTABLE - ÉLECTRIQUE	i3HAWN

Il existe aussi en 100" et 120"  
Contactez-nous pour vous présenter le tableau numérique le plus adapté à votre projet

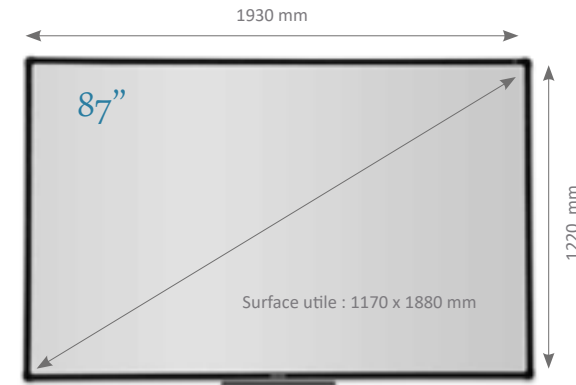

- Tactile jusqu'à 10 points de contact simultanés. Fonctionne au contact des doigts, stylets tactiles ...
- Surface i3 en acier émaillé, spéciale pour la projection, l'écriture et l'effacement à sec, garantie à vie
- Cadre en aluminium ultra fin de 24 mm

- Compatible avec n'importe quel logiciel éducatif
- Livré avec support de fixation murale standard
- Fabriqué en France

# TABLEAUX BLANCS

### LES PLUS DEMANDÉS POUR LES SALLES DE CLASSE & ET SALLES DE RÉUNION

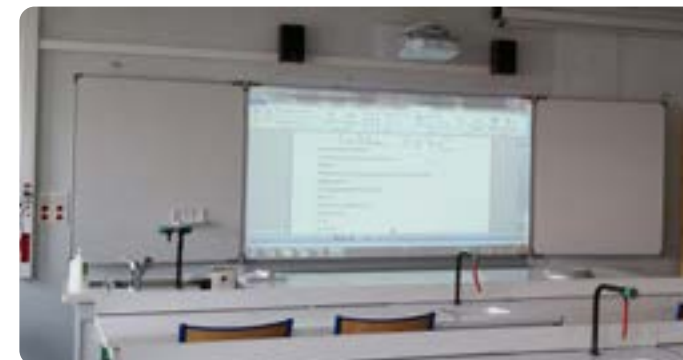

## LES ÉLÉMENTS IMPÉRATIFS À CONNAÎTRE POUR RÉUSSIR LE CHOIX DU TABLEAU :

### LIEU D'USAGE

• Salle de classe, de réunion, laboratoire, salle de conférence & amphithéâtre

### FORMAT

• Petit, moyen et grande format, usage intensif ou peu intensif

### SURFACE

• Email inaltérable et garantie à vie

### VITRIFICATION

• Blanc feutre, Projection, selon que vous souhaitez optimiser l'effaçabilité (à l'eau, à sec) ou la projection

**+** DES TABLEUX DIPTYQUES & TRIPTYQUES  
PLUSIEURS DIMENSIONS  
PLUSIEURS COMPOSITIONS

**+** CRÉEZ UNE SOLUTION DIPTYQUE OU TRIPTYQUE EN AJOUTANT 1 OU 2 VOILETS AU TABLEAU CENTRAL

**+** A CHOISIR ENTRE BLANC FEUTRE, BLANC PROJECTION OU VERT CRAIE, SÉRIGRAPHIÉ OU NON

Tableau Simple - blanc feutre		
RÉFÉRENCE	DIMENSIONS MM	PRIX € HT HORS LIVRAISON
3200005	1200 * 900	150,00
3200007	1200 * 1500	175,00
3200025	1200 * 1800	189,00
3200003	1200 * 2000	199,00
3200022	1200 * 2400	239,00
3200008	1000 * 1500	170,00
3200002	1000 * 2000	199,00
Tableau Simple- blanc projection		
3200069	1200 * 2000	145,00
3200138	1200 * 2400	235,00
32000690	1000 * 2000	195,00

Ils sont faciles à entretenir et toujours prêts à l'emploi

Tableau diptyque- blanc feutre		
RÉFÉRENCE	DIMENSIONS	PRIX € HT HORS LIVRAISON
3200003 + 2200003	1200 * 3000	333,00
3200007 + 2200064	1200 * 2250	303,00
Tableau diptyque-blanc projection		
3200069 + 2200003	1200 * 3000	333,00

**VOILETS**  
Surface en acier émaillé e3. Cadre réversible droite-gauche et avant-arrière. Charnières compas métalliques permettant un montage en porte à faux (sans mur d'appui à l'arrière)

Tableau Triptyque - blanc feutre		
RÉFÉRENCE	DIMENSIONS	PRIX € HT HORS LIVRAISON
3200007 (+) 2X 2200064	1200 * 3000	370,00
3200003 (+) 2X 2200003	1200 * 4000	390,00
3200022 (+) 2X 2200052	1200 * 4800	650,00
Tableau Triptyque - blanc projection		
3200069 (+) 2* 2200003	1200 * 4000	390,00
3200138 (+) 2* 2200052	1200 * 4800	650,00



# TABLEAUX D'ÉCRITURE - PROJECTION

Aux grandes dimensions  
parfait pour les amphithéâtres ou salles  
de conférence



**LEADER**

Compo-  
sez votre en-  
semble guillotine  
1 jeu de pylônes + 1, 2 ou  
3 panneaux de mêmes  
dimensions

Contactez-nous pour connaître le mo-  
dèle le plus adapté à votre projet

A dimensions égales,  
un va-et-vient est plus  
économique qu'une  
guillotine



- Le tableau guillotine LEADER est composé d'une à trois surfaces d'écriture en acier émaillé e3, coulissant le long de deux pylônes indépendamment l'une de l'autre et se positionnant à la hauteur souhaitée par l'utilisateur
- Les surfaces peuvent se juxtaposer et laisser la possibilité d'intégrer un écran ou un support d'écriture ou d'affichage sur le mur de fond
- À choisir manuelle ou électrique

Une guillotine dispose de panneaux indépendants les uns des autres qui peuvent donc être manœuvrés individuellement, manuellement ou électriquement

PRODUITS	RÉFÉRENCE	ÉMAIL E3 BLANC FEUTRE	PRIX € HT HORS LIVRAISON
PILON	0600850	1 surface H 3125mm	2290,00
PANNEAUX	0600801	900 x 3000 mm	780,00
	0600806	1000 x 5000 mm	1450,00
	0600810	1200 x 5000 mm	1520,00

- Tableaux dotés d'une surface en acier émaillée e3 à choisir blanc feutre ou vert craie
- Ensemble à commande manuelle constitué de 2 surfaces coulissantes le long de 2 pylônes, celles-ci s'équilibrant mutuellement. Guidage par galets en nylon et transmission par chaîne pour un mouvement très souple ne nécessitant aucun effort

Un va-et-vient est équipé de 2 panneaux qui s'équilibrent mutuellement (lorsqu'un tableau se déplace vers le haut, le second descend) et ne peut être manœuvré que manuellement

PRODUITS	RÉFÉRENCE	ÉMAIL E3 BLANC FEUTRE	PRIX € HT HORS LIVRAISON
2 PANNEAUX	0600901	1000 x 3000 mm pylônes H 3241 mm	2760,00
	0600910	1200 x 4000 mm pylônes H 3441 mm	3385,00
	0600912	1200 x 6000 mm pylônes H 3441 mm	4090,00

## E3 HORIZONTAL

## MULTIWALL

# TABLEAUX MURAUX GRANDES DIMENSIONS



Une grande surface murale d'écriture et d'affichage permettant d'élargir l'espace de travail



**SURFACE ÉMAIL-  
LÉE, POUR UNE  
UTILISATION IN-  
TENSIVE**

**GARANTIE À VIE  
DE LA SURFACE**

- Tableau composé de 2 éléments juxtaposés sans profil de jonction
- Surface magnétique en acier émaillé e3 pour écrire avec des marqueurs ou des craies, projeter et afficher à l'aide d'aimants
- Profil en aluminium avec crochets coulissants. Auget en aluminium sur toute la longueur. Support en aggloméré de bois haute densité, contrebalancement par tôle galvanisée. Livré avec visserie



- Idéal pour créer des murs permettant d'écrire intensivement, afficher et projeter dans une salle de brainstorming
- Le MULTIWALL propose une immense surface d'écriture continue
- Magnétique, elle permet d'afficher des documents de grandes dimensions avec des aimants
- Aucune rupture d'écriture grâce à la découpe au jet d'eau qui permet de disposer de bords parfaitement lisses juxtaposables

Tableaux très grandes largeurs (jusqu'à 8 mètres)  
facile à réceptionner et à installer

BLANC FEUTRE			BLANC PROJECTION		
RÉFÉRENCE	DIM. MM	PRIX € HT - HORS LIVRAISON	RÉFÉRENCE	DIM. MM	PRIX € HT - HORS LIVRAISON
5300002 (+) 5300003	1200 * 2500	650,00	5300010 (+) 5300011	1200 * 2500	660,00
5300004 (+) 5300005	1200 * 3000	785,00	5300012 (+) 5300013	1200 * 3000	795,00
5300006 (+) 5300007	1200 * 4000	1040,00	5300013 (+) 5300014	1200 * 4000	1050,00

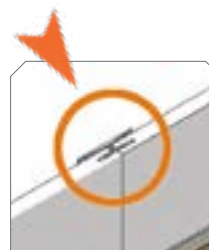





Surfaces  
juxtaposées  
sans rupture  
d'écriture

Tableaux de grandes dimensions pouvant mesurer jusqu'à 3m  
de hauteur et 12m de largeur

SURFACE - BLANC FEUTRE		
RÉFÉRENCE	DIMENSION	PRIX € HT - HORS LIVRAISON
6900121	2000 * 2000	1590,00
6900291	2000 * 3000	2290,00
6900676	2000 * 4000	2690,00
6900677	2000 * 5000	3450,00
6900678	2000 * 6000	3590,00



## TABLEAU BLANC MURAL SANS CADRE

-  Surface émaillée blanche permettant d'écrire à l'aide de marqueurs pour tableau blanc, et nettoyer la surface avec un effaceur ou un chiffon en micro-fibre
-  La surface est également magnétique résistante aux rayures : des aimants permettent de suspendre des notes, des photos, etc
-  Peut être fixé au mur horizontalement ou verticalement
-  En raison de l'absence de cadre en aluminium, il est possible de placer plusieurs panneaux les uns à côté des autres ou les uns en dessous des autres pour créer un grand mur de tableaux blancs
-  Les tableaux s'enchaînent presque sans discontinuité et forment un tout



**+** *Un mur  
inscriptible*  
Écrivez, accrochez  
ou dessinez  
Convient à un  
usage intensif

**+** *Créez votre  
propre mur de  
tableau blanc*  
Parfait dans des  
bureaux ou des  
salles de réunion

RÉFÉRENCE	DIMENSIONS MM	PRIX € HT - HORS LIVRAISON
7-106121	H : 1200 x L : 200	520,00
6900400	H : 2000 x L : 200	600,00
6900401	H : 2000 x L : 300	725,00
6900402	H : 2000 x L : 400	949,00
6900403	H : 2000 x L : 500	1199,00



JUK 401

JUK 403





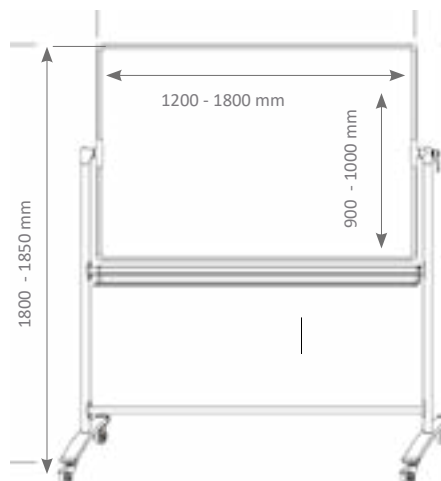





## TABLEAU BLANC PIVOTANT



*Pour la maternelle, les écoles primaires et secondaires,  
les salles de formation*

RÉFÉRENCE	DIMENSIONS MM	PRIX € HT - HORS LIVRAISON
JUK 401	H : 1200 x L : 900	156,00
JUK 403	H : 1800 x L : 1000	196,00

*Tableau mobile pivotant sur axe horizontal  
Tableau double face d'écriture*

-  • Structure en aluminium, avec coins arrondis en plastique
-  • 2 dimensions pour les tableaux avec une double face d'écriture
-  • Le tableau pivote à 360°
-  • Blocage du tableau chaque 10° par poignée de serrage
-  • Auget pour déposer des matériels d'écriture
-  • 2 pieds, équipé de 4 roulettes pivotantes à frein
-  • Produit livré non monté
-  • Garantie 5 ans









# TABLEAU BLANC MOBILE AVEC BACS DE RANGEMENT

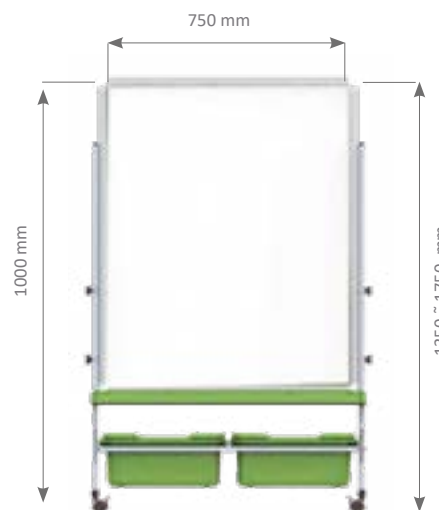
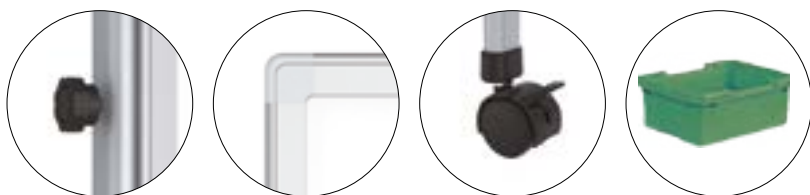

Dimensions du  
bac : 370 x 305 x  
140 mm  
Uniquement en  
couleur vert

**POUR LA MATERNELLE, LES ÉCOLES  
PRIMAIRES  
ET SECONDAIRES, LES SALLES DE FOR-  
MATION ...**



-  Structure métallique, ajustement de la hauteur de haut en bas sur 40 cm
-  2 bacs amovibles pour le rangement
-  Auget pour déposer des matériels d'écriture, placé au dessous du tableau blanc, en couleur vert
-  2 pieds à 4 branches, 4 roues universelles dont 2 à frein
-  Solution livrée non monté, garantie 5 ans

*Idéal pour l'affichage de documents*

RÉFÉRENCE	DIMENSIONS MM	PRIX € HT - HORS LIVRAISON
JUK 601	H : 1000 x L : 750	160,00

**JUK 1501**

**JUK 1502**

## TABLEAU BLANC AVEC PETITS TABLEAUX SUSPENDUS

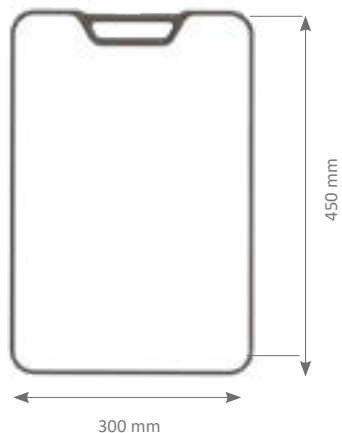

Solution mobile composée de 12 ardoises portables «Velleda», accrochées à un cadre

*Pour diffuser rapidement des messages temporaires visibles par tous*



- Ardoise blanche double face Velleda pour être accrochée à la structure mobile «JUK 1502»
- Surface d'écriture pour feutre effaçable à sec

- Solution mobile incluant 12 ardoises blancs «JUK 1501»
- Structure en aluminium, avec coins arrondis en plastique. Auget pour déposer des matériels d'écriture. Piétement stable : 2 pieds équipés de 4 roulettes pivotantes à frein
- Produit livré non monté
- Garantie 5 ans

Pour la maternelle, les écoles primaires, les salles de formation ... pour l'affichage de publicité

RÉFÉRENCE	DIMENSIONS MM	PRIX € HT - HORS LIVRAISON
JUK 1501	H : 450 x L : 300	19,00
JUK 1502	H : 1000 x L : 1000	435,00

Support supérieur de la petite plaque de suspension



Support inférieur de la petite plaque de suspension



Support de montage pour deux plaques de suspension



**NOU  
VEAU**

## NOS SOLUTIONS AUDIO & VIDEO



Aujourd'hui, les établissements scolaires peuvent assurer une continuité pédagogique en ligne sans aucune contrainte (à l'école ou à la maison) grâce à la vidéoconférence



### PUS-V200C

4K Camera ePTZ



Capteur Sony 4K ultra-net. Zoom 4X. Sortie vidéo simultanée USB3.0|HDMI 2.0. Micro intégré (prise de voix jusqu'à 8m). Un grand angle et un objectif autofocus à 130° Connectivité USB Plug-and-Play

### PUS-U20 VC kit

CAMERA +  
PIEUVRE



CONVIENT POUR UNE TAILLE DE PIÈCE  
DE 20 À 40 M<sup>2</sup> ( 6-8 PARTICIPANTS )

AUDIO : Fréquence du micro/HP : 100khz-7khz. 1 USB + 1 écouteur 3,5 mm  
CAMERA : 4K Camera ePTZ - 1080p - Mise au point automatique. Champ de vision jusqu'à 87 °

RÉFÉRENCE	DESCRIPTION	PRIX € HT HORS LIVRAISON
PUS-U20VC KITS	Kit camera + pieuvre	690,00
PUS-V200C	4K Camera ePTZ	310,00
PUS-U210	4K Camera PTZ	590,00

### PUS-U210

4K Camera PTZ



Capteur Sony 2,38 MP 1/2,8 ". Mécanisme PTZ silencieux. Zoom optique 10X. Full HD, 1080p. Angle de vue de 72°. Mouvements Pan 356°. Inclinaison 145°

NOU  
VEAU

## NOS SOLUTIONS AUDIO &amp; VIDEO

RÉFÉRENCE	DESCRIPTION	PRIX € HT HORS LIVRAISON
PUS-HD320B	Caméra PTZ- zoom optique x20	870,00
PUS-HD330H	Caméra PTZ- zoom optique x30	1990,00
PUS-HD510U	Caméra ProAV PTZ- zoom optique x10	800,00
PUS-HD520U	Caméra PTZ- zoom optique x20	890,00

*De l'école primaire au supérieur, les caméras deviennent un outil fondamental pour le partage en ligne des contenus pédagogiques et en instantané entre l'enseignant et ses élèves*



Caméra ProAV PTZ. 1080- 50 ips. Capteur Sony. Zoom optique 20X, 65° HOV. 4 canaux Sortie vidéo simultanée RTMP/ RTSP/RTMPS IP Streaming. Entrée AUDIO avec encodage AAC/ONVIF/ VISCA sur IP, RS485/RS232, POE +



Caméra ProAV PTZ. Capteur Sony. Zoom optique 30X. 50 ips. SDI|DVI-I|HDMI|YPbPr Sortie vidéo simultanée. Champ de vision très large de 70°. Capteur CMOS nouvelle génération Sony 3,27 MP 1 / 2,8". L Pan 356° / Inclinaison 145°. A installer aux :plafond, mur, trépied.



Caméra ProAV PTZ. 1080 / 50ips. Capteur Sony. Zoom optique 10X 72° HOV. 3 canaux USB3.0|HDMI|IP Sortie vidéo simultanée Streaming RTMP / RTSP / RTMPS, entrée AUDIO avec AAC; ONVIF, VISCA sur IP, RS485 / RS232, POE +



Caméra ProAV PTZ. 1080 / 50ips. Capteur Sony . Zoom optique 20X. 72° HOV. 3 canaux USB3.0|HDMI|IP Sortie vidéo simultanée Streaming RTMP / RTSP / RTMPS, entrée AUDIO avec AAC; ONVIF, VISCA sur IP, RS485 / RS232, POE +



NOU  
VEAU

## NOS SOLUTIONS VIDEO

Des caméras disposant d'un micro intégré et compatibles avec tous les logiciels de vidéoconférence du marché

Une caméra 2-4k accompagnée d'un écran (avec support mural) et un logiciel dédié permettent d'organiser des réunions en ligne rapidement et à petit budget



RÉFÉRENCE	DESCRIPTION	PRIX € HT HORS LIVRAISON
C15	Caméra AF Full HD 1944p 25 ips	45,00
C17 PRO	Caméra AF Full HD 1080p 25 ips	45,00
C18	Caméra AF Full HD 1080p 25 ips	35,00
C19 PRO	Caméra 2K AF- Full HD1520p 25 ips	65,00
C48	Caméra 4K AF Full HD4K 25ips	128,00

C48



Caméra 4K AF Full HD, 25ips 1520p à 25 ips, 1080p à 50 ips. Avec prise trépied. Champ de vision 90°. Autofocus. Résol. Optique de 8MP. Microphones antibruit omnidirectionnels intégrés

C19 PRO



Caméra 2K AF - Full HD 1520p 25 ips, avec autofocus et obturateur de confidentialité. Champ de vision 80°. Autofocus. Résolution optique de 2 MP. Microphones omnidirectionnels doubles intégrés

C18



Caméra AF Full HD 1080p 25 ips, avec prise trépied. Champ de vision 70°. Résolution optique de 2 MP. Micro omnidirectionnel intégré

C17 PRO



Caméra AF Full HD 1080p 25 ips, avec obturateur de confidentialité. Champ de vision 80°. Résolution optique 2MP. Micro omnidirectionnels double intégrés

C15



Caméra AF Full HD 1944p 25 ips avec obturateur de confidentialité. Champ de vision 80°. Résolution optique 5 MP. Microphones omnidirectionnels intégrés

# CAMERA

ARATICE vous aide à mettre en place votre SALLE D'ENSEIGNEMENT A DISTANCE

Elles disposent d'un micro intégré permettant d'être entendu dans les petites et moyennes salles de réunion. Il suffit d'accompagner la caméra d'un écran et un logiciel dédié

Elles trouvent leur place sur la table, clipsé sur le dessus de l'écran, fixé au mur ou sur pied avec un trépied

4K USB-C 25FPS, 1080P

**MT868**



Caméra HD 4K-25 ips. FOV 79,8°. Autofocus. 2 microphones. Plug and play - interface USB-C. Capteur de voix de 3 à 6 mètres

4K USB-C 25FPS

**MT938**



Caméra HD 4K / 25 ips. Autofocus. 2 microphones. Capteur de voix de 3 à 6 mètres. Plug and play de l'interface USB-C

4K USB-C 25FPS, 1080P

**MC 1200S**



Caméra numérique autofocus. 4K Full HD à 25 ips, 1080p à 50 ips, 720p à 50 ips. 4 micros intégrés (jusqu'à 10 mètres). HP \* 2W . AF / FF, FOV 79,8°

**NOUVEAU**

# AUDIOVISUEL

## NOS SOLUTIONS VIDEO POUR DÉVELOPPER LA VIDÉO-CONFÉRENCE



# CONFÉRENCE AV

**VALISE VIDÉO-CONFÉRENCE**

**SOLUTION SUR MESURE CLEF EN MAIN**



Elle est parfaitement adaptée au monde de l'éducation et à toute réunion professionnelle nécessitant un déplacement

RÉFÉRENCE	DESCRIPTION	PRIX € HT HORS LIVRAISON
MT 868	Caméra 4K USB-C	110,00
MT 938	Caméra 4K USB-C	98,00
MC 1200S	Caméra 4K USB-C	180,00
VALISE AUDIO	Valise vidéoconférence	Nous consulter

**NOU  
VEAU**

### NOS SOLUTIONS AUDIO MICRO & HAUT-PARLEURS

*Les échanges en visioconférence seront plus simples et plus efficaces avec un son de haute qualité*



RÉFÉRENCE	DESCRIPTION	PRIX € HT HORS LIVRAISON
PUS-M510W	Micro 1 HP SANS FIL	360,00
PUS-M110	Micro et HP omnidirectionnel FILAIRE	110,00
PUS-M110W	Microphone omnidirectionnel SANS FIL	170,00
PUS-M310	Microphone omnidirectionnel FILAIRE	585,00



#### FILAIRE

Microphone omnidirectionnel

**PUS-M310**

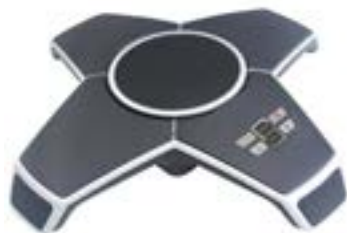

Pour des salles de 80-100m<sup>2</sup>, jusqu'à 15 personnes. Rayon de prise de voix : 8 m. Fréquence micro et haut-parleur : 120 khz-22 khz. Volume de HP max 95 db. Micro d'extension en option

#### SANS FIL

Microphone omnidirectionnel

**PUS-M110W**



Pour des salles de 40-60 m<sup>2</sup>. Rayon de prise de voix : 3 m (de 6 à 8 participants). Volume de HP max 90 db. Fréquence micro et HP : 100hz-7khz. Veille 4-5 jours (batterie intégrée)

#### FILAIRE

Microphone & HP omnidirectionnel

**PUS-M110**



Pour des salles de 40-60 m<sup>2</sup>. Rayon de prise de voix : 3 m (de 6 à 8 participants). Volume de HP max 90 db. Fréquence micro et HP : 100hz-7khz

#### SANS FIL

Microphone & HP omnidirectionnel

**PUS-M510W**



Pour des salles de 80-100m<sup>2</sup>, jusqu'à 15 participants. Rayon de prise de voix : 8 m. Fréquence micro et haut-parleur : 120 khz-22 khz. Volume de HP max 98 db. Distance de transmission sans fil 2.4 GHZ de 15m. Veille 4-5 jours

## CAPTATION AUDIO

Des microphones et des haut-parleurs pour le plafond et connectés en chaîne pour une qualité sonore optimale



MT 503



4 micros pour une couverture à 350°. Recherche de direction de la voix. USB ou Ethernet (POE).

BMA 360



Réseau de microphones à formation de 12 faisceaux invariante de fréquence à large bande et de 4 amplificateurs de 15 W

CMS801-BM-SUB



HP 200 mm. Puissance 200W/8 Ω ou 15-25-6W/100 V. Bande passante 58Hz-150Hz. Sensibilité 92 dB/1 W/1 m. Filtre coupe haut 150Hz intégré.

RÉFÉRENCE	PRIX € HT - HORS LIVRAISON
MT 503	672,00
BMA 360	4790,00
CMS801-BM-SUB	390,00

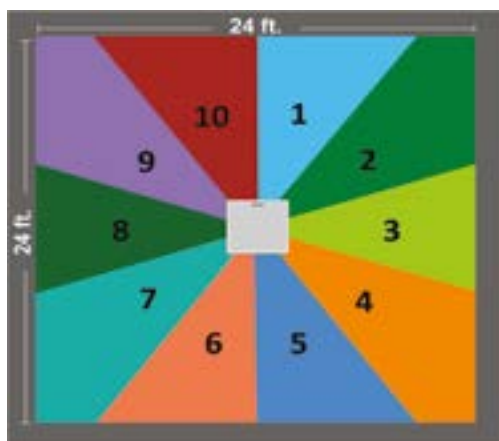











## NOS SOLUTIONS AUDIO

*La solution AUDIO choisie est paramétrable en fonction des dimensions, de la forme et de la hauteur de la pièce*



Nous installons des systèmes complets de multi- caméras en mode diffusion direct, captation et transmission sur IP

-  - Contrôleur vidéo PTZ Pro ( 255 caméras PTZ)
-  - Intègre Visca, Sony Visca, protocole Pelco P / D
-  - Bouton de raccourci de la caméra 7 canaux
-  - Réglage manuel et automatique de la mise au point
-  - Mode AE et WB
-  - 4D-Joystick avec mouvement et contrôle à 8 directions
-  - Réglage sensible du joystick à 7 niveaux pour le mouvement de zoom panoramique / inclinaison



RÉFÉRENCE	DESCRIPTION	PRIX € HT HORS LIVRAISON
PUS KB100	Contrôleur vidéo PTZ Pro	890,00









# DALLE POUR LE PILOTAGE D'ÉQUIPEMENTS AUDIOVISUELS INFORMATIQUES - ÉLECTRIQUES



Gérez vos salles de réunion du bout des doigts, quelle que soit la taille de votre salle de réunion ou le nombre d'équipements audiovisuels, informatiques et électriques

Spécial universités & grandes écoles  
Amphithéâtres & salles de conférence

-  • Contrôlez le niveau sonore de la salle
-  • Faites baisser la toile de projection
-  • Éteignez les lumières, le vidéoprojecteur
-  • Activez l'image sur un écran auxiliaire ...

**+**  
Solution pouvant être posée sur une table ou fixée au mur

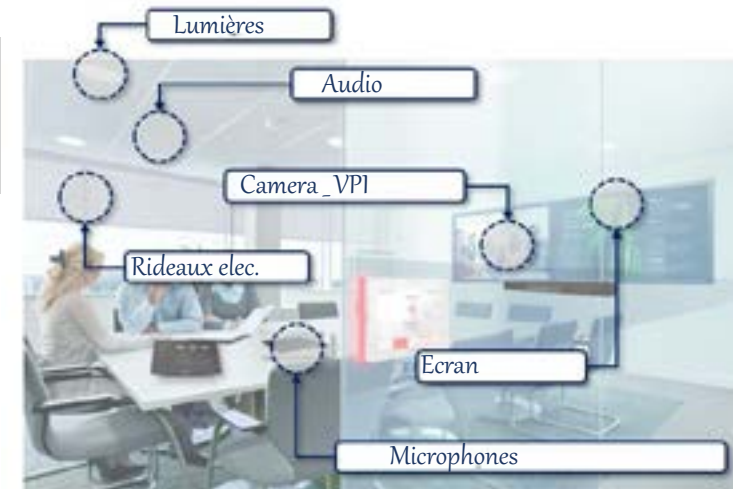

### MPC3-201-B

Boutons capacitifs rétro éclairés



### CRESTRON 70



Solution Intelligente et évolutive



Solution économique





## SOLUTION DE CONFÉRENCE SANS FIL

*pour salle de réunion et de conférence de petite et moyenne taille*



**Grâce à un ClickShare, les utilisateurs peuvent en toute sécurité et tout simplement partager du contenu depuis un PC, tablette ou smartphone vers un écran (simple ou interactif)**







PRODUIT	DESCRIPTION	PRIX € HT
IQ CLASS WP32	HDMI Jusqu'à 50 ips. FHD. Rés (720*480, 720*576, 1280*720, p) 8 PC en connexion Simultanée. Stéréo 16bits/48KHz. Transmission sans fil. Avec 1 bouton ClickShare	690.00
ESPACES COLLABORATIFS CS100 HUDDLE	Connexion sans fil à l'écran central. Sortie HDMI et analogique via jack 3,5 mm.	740.00
DIFFUSION DE CONTENUS CS100	Partage de contenu via smartphone / tablette avec application Android ou IOS (8 participants). Avec 1 bouton ClickShare	980.00
CONNEXION SIMULTANÉE DE PLUSIEURS CS200	Fonctions de sécurité avancées. Affichage simultané de 2 écrans d'ordinateur. Fonction AirPlay. Avec 2 bouton ClickShare	1690.00
PETITES SALLES CX20	Connexion sans fil aux caméras, HP et micros de la salle. Compatibilité BYOD* optimale.	1920.00
SALLE MOYENNE CX30	Compatibilité BYOD* optimale. 2 sources simultanées à l'écran. Connexion sans fil aux caméras, HP et micros de la salle. La fonction touchback est effective, mais pas la fonction interaction (annotations sur un document)	2400.00
GRANDE SALLE CX50	Compatibilité BYOD* optimale. 2 sources simultanées à l'écran. Connexion sans fil aux caméras, HP et micros de la salle. Entrée HDMI. La fonction touchback est effective, mais pas la fonction interaction (annotations sur un document)-	2900.00



Solution **SANS FIL** composée d'un **boîtier** encastré à l'arrière de l'écran et de un ou plusieurs **ClickShares** connectés au PC

### IL SUFFIT DE :

-  • Connectez le ClickShare
-  • Lancez l'application ClickShare
-  • Cliquez pour partager votre écran
-  • Entamez une présentation



# CAMÉRA - SCANNER DE DOCUMENTS

*Solution prête à l'emploi*

*Compact, simple d'utilisation*

*Permettant d'incorporer la technologie et dynamisme dans les cours*



### ARASCOPE V160

→ Numérisation rapide de documents



Un scanner de documents : livres, magazines, à une vitesse de numérisation de 40 pages par minute  
Il est possible aussi de scanner en appuyant sur un bouton placé au sol (pour plus de confort)  
Le logiciel du scanner corrige la distorsion du document  
La page peut être aplatie avec précision et les traces de doigts seront effacées

### ARASCOPE JETION

→ Pour scanner de document A3

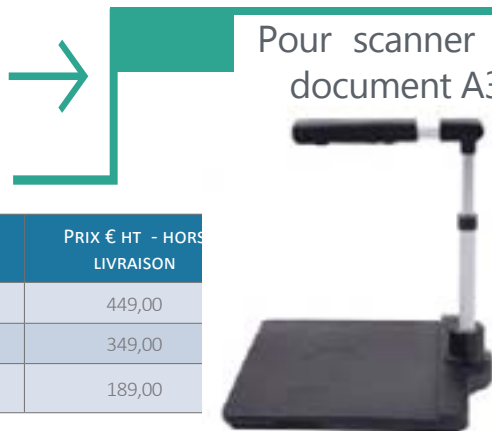

Résolution 10 Mp -3672\*2856 px  
Connectivité : USB2.0  
Numérisation : A3  
Capteur : CMOS  
Wifi, 4G, bluetooth  
Format de l'image: JPEG, GIF, BMP, TIF, PDF  
Source lumineuse : 6 lampes LED  
Compatibilité : Windows7, 8 et au dessus

### ARASCOPE 3

→ Sans fil



Révolutionnaire en terme de mobilité : sans fil, on le déplace de façon instantanée grâce à une batterie puissante  
. Il fonctionne à l'aide d'une clé WiFi  
Couplé à un vidéoprojecteur ou à un écran interactif, il est un outil parfait pour un environnement de travail collaboratif

RÉFÉRENCE	PRIX € HT - HORS LIVRAISON
ARASCOPE V160	449,00
ARASCOPE 3	349,00
JETION RT-DBG030P	189,00



### TABLE MULTIMÉDIA

Maternelle  
&  
Primaire

Ecran tactile  
32"  
multitouch

SSD i5  
4g/128G  
Couleur verte



### TABLE ERGONOMIQUE



Bords arrondis pour la sécurité et le confort des enfants.  
Particulièrement dynamique visant à accroître la participation et la créativité chez les enfants



RÉFÉRENCE	PRIX € HT HORS LIVRAISON
MOBIKID+	2660,00

- TABLE, coquille extérieure en ABS, avec une couche de protection en verre trempé de 4 mm d'épaisseur sur la surface du panneau LCD
- Ecran 32" à LED. 10 points de contact. Durée de vie supérieur à 50000 heures
- Système d'exploitation Windows PRO. Intel Core i5, 3,36 HZ, 4GB de RAM
- LOGICIEL SNOWFLAKE offrant de nombreuses applications ludiques éducatives, dans différentes matières tel que les maths, le français, la logique, application de création : dessin, puzzle, note de musique ... en option
- Certification: CE FCC ROHS ISO
- Une seule couleur
- Poids 30 kg
- Garantie 3 ans

# PLATEFORME INTERACTIVE POUR TRANSFORMER LE SOL EN AIRE DE JEUX INTERACTIF

Conçue pour les enfants de niveaux préscolaire et scolaire

**+** Les enfants et les élèves utilisent leurs mains et leurs pieds pour interagir avec le jeu virtuel

**+** La surface du sol sert écran pour créer un univers interactif. Les enfants et les élèves utilisent leurs mains et leurs pieds pour interagir avec le jeu virtuel

**+** La solution est constituée d'une caméra 3D un ordinateur, et un Vidéoprojecteur Interactif avec reconnaissance de mouvement

**Un outil interactif pour l'éducation, permettant de transformer le sol de la salle de classe en sol de jeux interactif, favorisant le mouvement physique, le travail d'équipe, la communication et la créativité par le jeu**

RÉFÉRENCE	PRIX € HT HORS LIVRAISON
ARAFUN	3150,00



Il suffit d'avoir une surface lisse et dégagée. La taille de l'image affichée est typiquement un rectangle de 3 x 2 m



Plateforme interactive, contenant une grande variété d'applications pédagogiques

# ROBOT MOBILE DE TÉLÉ-PRÉSENCE PÉDAGOGIQUE

*Solution permettant aux adultes et aux élèves de suivre en direct et à distance leur formation, leur permettant de maintenir le lien scolaire*



RÉFÉRENCE	PRIX € HT HORS LIVRAISON
MOBI-PRÉSENCE	5490,00



## Comment ça marche !

Installé dans l'enceinte d'un établissement scolaire, le robot se connecte en wifi ou en 4G au PC, à la tablette ou au smartphone de l'étudiant / élève en situation de convalescence, handicap, phobie scolaire, cours à distance ...

- Ecran tactile à LED, 13.3" avec une tête rotative de haut en bas et de droite à gauche pour une vision à 360°
- Un son stéréo haute qualité
- Une interface intuitive
- Base mobile avec déplacement latéral et capteurs pour éviter les chutes et les obstacles
- 8 heures d'autonomie





# ROBOT PÉDAGOGIQUE ÉDUCATIF ET AMUSANT À USAGE PÉDAGOGIQUE



RÉFÉRENCE	DESCRIPTION	PRIX € HT HORS LIVRAISON
EL00363	Robot BeeBot rechargeable	72,00
EL00358	Station de recharge pour robot BeeBot	49,00
EL00396	PACK CLASSE : 6 unités et station d'accueil	462,00
PACK	PACK INDIVIDUEL : 1 robot, 3 tapis, 1 lot 49 cartes, 30 coques pour robot	223,00
ITSHELL	Pack de 30 coques Beebot	24,00
ITSGRID	Tapis transparent à poches	30,00
ITSFAIRY	Tapis Contes	35,00
ITSMAT1	Tapis Ile aux Trésors	35,00
IBFARM	Tapis La Ferme	35,00
IT00853	Tapis Alphabet	35,00
IT00854	Tapis Formes, Couleurs et Tailles	35,00
IT00858	Tapis Centre Ville	35,00
GBBSM	Tapis Station Balnéaire	35,00
GE00772	Tapis Photos Découvertes	35,00
IT01075	Tapis Formes 3D	35,00
GE00771	Tapis Carte de l'Europe 145*80	72,00
SC01160	Tapis Corps Humain	72,00
IT00654	Petites Cartes séquentielles	15,00
ITSCARD	Cartes séquentielles A5	20,00

- +** CONÇU POUR ÊTRE UTILISÉ PAR LES ENFANTS DÈS LA MATERNELLE, SANS BESOIN DE CONNAISSANCES INFORMATIQUES COMPLEXES
- +** IDÉAL POUR ENSEIGNER LE CONTRÔLE, LE LANGAGE DIRECTIONNEL ET LA PROGRAMMATION
- +** PETIT ROBOT FACILE À UTILISER, AUX FORMES ET AUX COULEURS D'UNE ABEILLE

## BEEBOT



- Il permet de développer le sens de l'orientation tout en imposant aux élèves de formuler et d'ordonner l'information
- Le robot se programme en appuyant sur des touches directement sur son dos. On démarre le codage informatique et on développe la pensée algorithmique des élèves
- Les enseignants peuvent l'utiliser pour de nombreuses activités tels que : le groupement d'objets, l'apprentissage des chiffres, de l'alphabet puis de la lecture, etc
- Ces activités se pratiquent en général sur des tapis
- Avec l'application BeeBot, les élèves peuvent s'entraîner sur tablette à programmer les déplacements de l'abeille
- Le robot BeeBot peut garder une quarantaine de commandes en mémoire, ce qui permet aux élèves de se préparer leur déplacement, de le programmer au fur et à mesure, se représenter le parcours et de le vérifier ensuite

(\*\*) Les 3 tapis d'activités sont : "alphabet", "centre ville", "forme, couleurs, tailles"

(\*\*) Les 4 tapis d'activités sont : "alphabet", "centre ville", "forme, couleurs, tailles", "formes 3D"



QOBO

NOU  
VEAU

ÉDUCATION



## ROBOT PÉDAGOGIQUE POUR APPRENDRE AUX ENFANTS À CODER AUSSI FACILEMENT QUE DE JOUER AU PUZZLE

Des cartes de musiques pour apprendre à chanter  
De cartes de couleurs pour apprendre les différentes couleurs

De cartes de directions pour guider Qobo

Des cartes mathématiques (en option) pour apprendre les  
opérations de bases



## COMPOSITION DU KIT

- 1 robot Qobo
- 1 câble de chargement USB
- 1 carte
- 30 cartes de programmation
- 1 playbook



Deux touches intuitives adaptées aux Enfants (pour  
démarrer et actionner le robot)

Une coque lumineuse et un détecteur photoélec-  
trique placé entre les roues permettant la recon-  
naissance des pièces puzzle rend la programmation  
aussi ludique qu'amusante



RÉFÉRENCE	PRIX € HT - HORS LIVRAISON
QOBO	79,00

LUDIQU

AUDIOVISUEL

LUDIQU

NOU  
VEAU



# ROBOT PÉDAGOGIQUE POUR APPRENDRE AUX ENFANTS DAVANTAGE SUR L'ÉLECTRONIQUE, LA ROBOTIQUE, LE CODAGE



A utiliser avec un téléphone ou une tablette

## KIT ROBOT Q-DINO

→ A construire pour les enfants de plus de 8 ans



Kit de robot niveau intermédiaire à construire pour les enfants de plus de 8 ans  
Les enfants apprendront davantage sur l'électronique, la robotique, le codage ou encore STEM grâce aux moteurs et aux différents capteurs

RÉFÉRENCE	PRIX € HT - HORS LIVRAISON
Q-DINO	120,00

## QOOPERS

→ A construire pour les enfants de plus de 10 ans



Kit programmable permettant aux élèves de construire les robots à partir de zéro et découvrir le plaisir de la création pratique  
Ils pourront apprendre le fonctionnement des différentes structures mécaniques et modules électroniques et pratiqueront la programmation Scratch

RÉFÉRENCE	PRIX € HT - HORS LIVRAISON
QOOPERS	160,00

## Q-SCOUT

→ A construire pour les enfants de 6 à 10 ans



Kit de robot programmable pour les 6 à 10 ans, permet aux élèves de construire les robots à partir de zéro et découvrir le plaisir de la création pratique. Ils pourront apprendre le fonctionnement des différentes structures mécaniques et modules électroniques et pratiqueront la programmation Scratch, Scratch jr, Python

RÉFÉRENCE	PRIX € HT - HORS LIVRAISON
Q-SCOT	74,00





## BORNE DE CONTRÔLE DE LA TEMPÉRATURE

*Contrôle faciale de température avec  
avertisseur sonore  
Mise en route immédiate*



### COLONNE



### TABLE





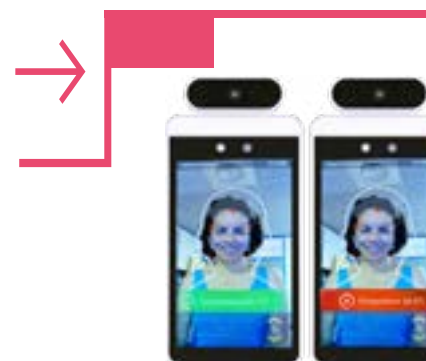

### MURALE

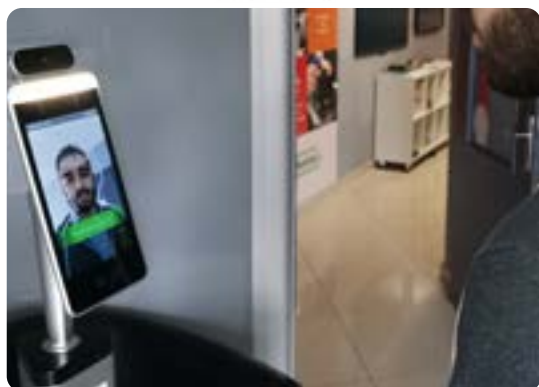

### MINI



-  Solution composée d'un écran LCD 8" et d'une caméra thermique et d'un logiciel
-  Détection instantanée de la température, entre 30°C et 45°C, à une distance entre 0.5 et 1 m
-  Un message audio avec enregistrement est émis quand la température est jugée trop élevée
-  Reconnaissance faciale, même lorsque les gens portent des masques
-  Garantie 2 ans, retour atelier



Il peut être déployé dans de multiples scénarios :  
les écoles, les entreprises, les gares et d'autres lieux de service public et privé

RÉFÉRENCE	PRIX € HT HORS LIVRAISON
ARATEMP COLONNE	1690,00
ARATEMP TABLE	1490,00
ARATEMP MURALE	1290,00
ARATEMP MINI	129,00

# CORDONS AUDIOVISUELS

D'une façon non exhaustive, nous vous présentons quelques accessoires audiovisuels pour tous vos projets de salle numérique



	PRODUIT	RÉFÉRENCE	DIMENSIONS	GARANTIE	PRIX € HT HORS LIVRAISON
	CORDON HDMI VERS MICRO HDMI	2040685	2 m	3 ans	7,00
	CORDON HDMI TYPE A VERS MINI HDMI TYPE C CONNECTEURS OR M / M	2040298	2 m	3 ans	5,50
	CORDON HDMI PLAT 1.4 - CONTACT OR - M / M - AWG30 - NOIR	2120495	1,8 m	3 ans	7,00
		2120502	3 m	3 ans	9,00
		2120509	5 m	3 ans	12,00
		2120516	10 m	3 ans	17,00

	PRODUIT	RÉFÉRENCE	DIMENSIONS	GARANTIE	PRIX € HT HORS LIVRAISON
	CORDON USB 3.1 - TYPE C - SUPERSPEED	2090676	1 m	3 ans	10,50
		58E9631	2 m	3 ans	13,00
	CORDON USB 2.0 A-A M / M NOIR	2090016	1,8 m	3 ans	1,76
		2090030	5 m	3 ans	2,6
	RALLONGE AMPLIFIÉE USB2.0 AA M/F	2090674	5 m	3 ans	13,00
		2090681	10 m	3 ans	21,00
		2090688	15	3 ans	34,00

	PRODUIT	RÉFÉRENCE	DIMENSIONS	GARANTIE	PRIX € HT HORS LIVRAISON
	CORDON AUDIO STÉRÉO JACK 3,5 M / 2 X RCA M	2060090	1,5 m	3 ans	2,00
	CORDON 3 RCA AUDIO VIDÉO M / M	2060083	5 m	3 ans	4,00
	CORDON AUDIO 2 X RCA BLINDÉ M/M	2061949	10 m	3 ans	5,00
	CORDON 3 RCA AUDIO VIDÉO M / M	2060069	1,2 m	3 ans	2,00
	CORDON AUDIO STÉRÉO JACK 3,5 M/M - BLINDÉ	2061341	2,5 m	3 ans	2,00
	CORDON AUDIO STÉRÉO JACK 3,5 M / 2 X RCA M -BLINDÉ	2061579	5 m	3 ans	3,50
	CORDON AUDIO STÉRÉO JACK 3,5 M / 2 X RCA M - BLINDÉ	2061580	10 m	3 ans	6,00
	CORDON AUDIO STÉRÉO JACK 3,5 M/M - BLINDÉ	2061589	15 m	3 ans	10,00

	PRODUIT	RÉFÉRENCE	DIMENSIONS	GARANTIE	PRIX € HT HORS LIVRAISON
	CORDON SVGA + AUDIO "PLATINUM" FULL PIN - AWG26 - M/M -	2051620	2 m	3 ans	15,00
		2051634	5 m	3 ans	20,00
		2051641	10 m	3 ans	38,00
		2051655	20 m	3 ans	55,00



# CORDONS AUDIOVISUELS POUR ÉQUIPEMENTS NUMÉRIQUES

## ADAPTATEURS

	PRODUIT	RÉFÉRENCE	DIMENSIONS	GARANTIE	PRIX € HT HORS LIVRAISON
	ADAPTATEUR DISPLAYPORT 1.2 M VERS VGA F - AWG30	2051150	0,20 m	3 ans	11,00
	ADAPTATEUR MINI DISPLAYPORT 1.2 M VERS VGA F	2040531	0,20 m	3 ans	19,00
	ADAPTATEUR DISPLAYPORT 1.2 M VERS HDMI 1.4 F - AWG32	2052063	0,20 m	3 ans	16,00
	ADAPTATEUR MINI DISPLAYPORT 1.2 M VERS HDMI 1.4 F	2040573	0,20 m	3 ans	12,00
	ADAPTATEUR STÉRÉO JACK 3,5 F / 2 X RCA M	2060516	0,20 m	3 ans	2,00
	ADAPTATEUR STÉRÉO 2 X JACK 3.5 F / JACK 3.5 M	2060579	0,20 m	3 ans	2,50
	ADAPTATEUR STÉRÉO 2 X RCA F / JACK 3,5 M	2060517	0,20 m	3 ans	2,00
	ADAPTATEUR STÉRÉO 2 X RCA F / JACK 6,35 M	1070273	-	3 ans	3,00
	ADAPTATEUR STÉRÉO JACK 3.5 F / JACK 6.35 M	1070245	-	3 ans	1,50
	ADAPTATEUR STÉRÉO JACK 6.35 F / JACK 3.5 M DORÉ	1070615	-	3 ans	1,50



## CONVERTISSEURS

	PRODUIT	RÉFÉRENCE	GARANTIE	PRIX € HT HORS LIVRAISON
	CONVERTISSEUR VGA + AUDIO JACK 3.5MM VERS HDMI	9050887	3 ans	70,00

## BOBINE CÂBLE

	PRODUIT	RÉFÉRENCE	GARANTIE	PRIX € HT HORS LIVRAISON
	BOBINE CÂBLE HP - 2X1,5 MM <sup>2</sup> - NOIR ET ROUGE - 100M	2063007	3 ans	59,00
	BOBINE CÂBLE HP - 2X2,5 MM <sup>2</sup> - NOIR ET ROUGE - 100M	2063014	3 ans	99,00

TRÈS APPRÉCIÉS DANS  
LES SALLES MULTIMÉ-  
DIA

## DES CASQUES POUR USAGE SCOLAIRE



**sanako**

**SENNHEISER**

	PRODUIT	RÉFÉRENCE	GARANTIE	PRIX € HT HORS LIVRAISON
	MICRO-CASQUE DOUBLE JACK AN- TIBRUIT, VOLUME AJUSTABLE	HS-04S	3 ans	12,00
	MICRO-CASQUE PRO	HS-04SU	3 ans	18,00
	MICRO-CASQUE NOIR	HS-610	3 ans	39,00
	MICRO-CASQUE DE COULEUR ROUGE, BLUETOOTH 4.1 RECHAR- GEABLE	HS-935BT	3 ans	69,00
	MICRO-CASQUE AVEC CONTRÔLE DE VOLUME	HS-05A	3 ans	24,00

	PRODUIT	RÉFÉRENCE	GARANTIE	PRIX € HT HORS LIVRAISON
	MICRO CASQUE BANDE PASSANTE 20-20 000 HZ CONNECTEUR RJ11	SLH07	3 ans	79,00
	MICRO CASQUE DYNAMIQUE BANDE PASSANTE 40-14 000 HZ CORDON DE 1,80 M DOUBLE JACK 3.5 MM JACK 6,35 MM XLR MÂLE 3 PTS DIN 5 BROCHES	TLH82	3 ans	99,00
	CASQUE LÉGER ET CONFORTABLE SENSIBILITÉ ÉLEVÉE ROBUSTE CÂBLE UNILATÉRAL DÉTACHABLE OREILLETTE PIVOTANTE POUR L'ÉCOUTE D'UNE SEULE OREILLE CODON 1.5M CONNECTEURS JACK 3.5/6.5 MM	HD25	3 ans	149,00
	CASQUE LÉGER ET CONFORTABLE PUISSANCE ET FIDÉLITÉ EXCEPTIONNELLE. SYSTÈME DE RÉDUCTION DU BRUIT BANDE PASSANTE 20-20 000 HZ. CORDON 2M CONNECTEUR JACK 3.5 MM	HDPRO	3 ans	65,00

### ENCEINTES AMPLIFIÉES



	PRODUIT	RÉFÉRENCE	GARANTIE	PRIX € HT HORS LIVRAISON
	ENCEINTES BLACK 6W RMS	SP-HF180	3 ans	15,00
	ENCEINTES 2.0 40W RMS BOIS	SP-HF1250B II	3 ans	79,00
	ENCEINTES HP 2.0 50W RMS - 2.1	SP-HF1800A	3 ans	110,00
	ENCEINTES WOOD 6W RMS SURROUND	SP-HF280	3 ans	15,00
	ENCEINTES 2.0 14W RMS	SP-HF500A	3 ans	59,00
	ENCEINTES BLACK 1.5WRMS USB POWER	SP-U115	3 ans	12,00
	ENCEINTES 2.1 WOOD 8W RMS	SW-2.1 370.1	3 ans	38,00
	ENCEINTES 2.1 12W RMS	SW-2.1 375 Black	3 ans	44,00
	ENCEINTES 2.1 12W RMS	SW-2.1 375 WOOD	3 ans	44,00
	ENCEINTES 2.1 32W RMS	SW-HF2.1 1205	3 ans	69,00
	ENCEINTES 2.1 45W RMS BOIS	SW-HF2.1 1700 II	3 ans	90,00
	ENCEINTES 2.1 200W RMS	SW-HF5.1 6000	3 ans	290,00



### MICROPHONE



	PRODUIT	RÉFÉRENCE	DESCRIPTION	GARANTIE	PRIX € HT HORS LIVRAISON
	SYSTÈME SANS FIL À MAIN	xsw2-835	Récepteur true diversity avec boîtier métallique et des fonctions de scan et de synchronisation pour une configuration facile. Autonomie de 10 heures	3 ans	369,00
	SYSTÈME SANS FIL À MICRO CRAVATE	XSW 2-ME2		3 ans	369,00
	MICRO SERRE-TÊTE DISPOSITIF SANS FIL TOUT- EN-UN	XSW 2-ME3		3 ans	385,00
	MICROPHONE UHF SKM SYSTÈME SANS FIL À MAIN	le15887R	Synchronisation sans fil simple et flexible entre l'émetteur et le récepteur par infrarouge. Attribution rapide des fréquences jusqu'à 12 récepteurs 20 canaux compatibles	3 ans	715,00
	MICROPHONE UHF SKM SYSTÈME SANS FIL À MICRO CRAVATE	LE15843H		3 ans	715,00
	MICROPHONE UHF SKM MICRO SERRE-TÊTE DISPOSITIF SANS FIL TOUT- EN-UN	LE158990		3 ans	760,00





# ÉQUIPEMENTS INFORMATIQUES

POUR TOUS LES ESPACES NUMÉRIQUES

ARATICE





## 71 CHARIOTS - VALISE - STATION DE STOCKAGE



## 85 HUB DE CHARGEMENT ET SYNCHRONISATION



## 86 ÉQUIPEMENTS INFORMATIQUES



## 87 CARTABLE NUMÉRIQUE



## 88 ÉQUIPEMENTS NUMÉRIQUES



## 90 NOUVEAU PC CHROMEBOOK & LOGICIEL



## 93 NOUVEAU PC PORTABLE - MONITEUR - UC



## 96 NOUVEAU TABLETTES IPAD ET LOGICIEL



## 98 LOGICIEL GESTION DE FLOTTE PC/TABLETTES



## 100 LOGICIEL GESTION DE CLASSE



## 102 LOGICIELS BUREAUTIQUES



## 104 LOGICIELS ANTIVIRUS



## 106 COUVERTURE WIFI / POINT D'ACCÈS



## 108 FILTRAGE INTERNET



CARTICE 16 HUB

CARTICE 30 HUB

## CHARIOT MULTIMÉDIA - HUB

### CHARGEMENT ET SYNCHRONISATION DE 16 À 30 TABLETTES 11.6" MAX



- +** Mobilier livré monté
- +** Minuterie intelligente  
Pour définir le temps de charge
- +** Séquenceur d'alimentation  
Pour charger tous les équipements sans risque de disjonction
- +** LED  
Pour indiquer le niveau de charge pour chaque tablette
- +** HUB  
Pour le chargement des tablettes



RÉFÉRENCE	DESCRIPTION	DIMENSIONS - MIM CHARIOT H*L*P	DIM. H*L*P - MIM EMPLACEMENT TAB/PC	POIDS KG	PRIX €HT
<b>Cartice 16 hub</b>	16 tablettes 11,6"	930 * 610 * 520	200 * 12 * 280	56,0	1090,00
SYNCHRONISATION 16 HUB	Pour CARTICE 16 HUB				120,00
<b>Cartice 30 hub</b>	30 tablettes 11,6"	1150 * 750 * 520	200 * 12 * 280	75,0	1290,00
SYNCHRONISATION 30 HUB	Pour CARTICE 30 HUB	-	-	-	190,00
BORNE WIFI +INTERRUPTEUR + RJ45	-	-	-	-	270,00
CÂBLES IOS/ANDROÏD _ OPTION	-	-	-	-	Nous consulter

# GAMME DES CHARIOTS MULTIMÉDIA

## CHARGEMENT ET SYNCHRONISATION DE 16 À 50 TABLETTES 15.6" MAX



+ Des tablettes avec ou sans coque de protection, et des PC portables selon leurs modèles

+ Mobile Sécurisé  
Garantie 5 ans s/site

+ Mobilier livré monté clé en main

RÉFÉRENCE	DESCRIPTION	DIMENSIONS - MM CHARIOT H*L*P	DIM. H*L*P -MM EMPLACEMENT TAB/PC	POIDS KG	PRIX € HT HORS LIVRAISON
CARTICE 16	16 tablettes ou PC portables 15,6"	1109 * 650 * 590	350 * 40 * 350	67,00	1190,00
CARTICE 24	24 tablettes ou PC portables 15,6"	950 * 670 * 700	320 * 30 * 440	77,50	1240,00
CARTICE 30	30 tablettes ou PC portables 14,0"	1109 * 900 * 590	320 * 25 * 320	88,00	1290,00
CARTICE 30+	30 tablettes ou PC portables 15,6"	1350 * 730 * 590	350 * 40 * 400	91,00	1490,00
CARTICE 40	40 tablettes ou PC portables 15,6"	1109 * 1170 * 590	350 * 40 * 350	100,00	1390,00
CARTICE 50	50 tablettes ou PC portables 15,6"	1350 * 1050 * 590	350 * 40 * 350	108,00	1690,00





# OPTIONS DE LA GAMME DES CHARIOTS MULTIMÉDIA

## CHARGEMENT ET SYNCHRONISATION DE 16 À 50 TABLETTES - 15.6" MAX



Système électronique de synchronisation filaire des données par USB Android / iPad

Système électronique de chargement USB des tablettes Android / iPad (5V/2.1A) permettant de s'affranchir des chargeurs d'origine

Zone technique à l'arrière, pour intégrer les chargeurs des tablettes ou des PC portables

- Chaque tablette ou PC a son propre emplacement
- Séquenceur d'alimentation pour charger tous les équipements sans risque de disjonction. Minuterie intelligente permettant de définir le temps de charge. Protection contre la foudre. Interrupteur marche/arrêt en façade, avec disjoncteur 15 A.
- Prise Rj45 en façade + câble 10 m et interrupteur pour intégrer une borne wifi
- 1 ou 2 portes à l'avant et à l'arrière (selon le modèle) avec fermeture sécurisée 3 points, perforées pour dissiper la chaleur générée. 4 roues dont 2 à frein

RÉFÉRENCE	PRIX € HT SYNCHRONISATION	PRIX € HT HUB CHARGEMENT TAB	PRIX € HT INTERRUPTEUR ET RJ45	PRIX € HT BORNE WiFi + INTERRUPTEUR ET RJ45	PRIX € HT CÂBLES IOS/ANDROÏD
CARTICE 16	-	-	90,00	270,00	Nous consulter
CARTICE 24	450	300	90,00	270,00	Nous consulter
CARTICE 30	-	-	90,00	270,00	Nous consulter
CARTICE 30+	-	-	90,00	270,00	Nous consulter
CARTICE 40	490	380,00	90,00	270,00	Nous consulter
CARTICE 50	720	440,00	90,00	270,00	Nous consulter



CARTICE 16++

CLASSE MOBILE

CARTICE 16++

# CHARIOT POUR PC PORTABLES

## CHARGEMENT DE 16 PC PORTABLES 17" MAX



• 16 tiroirs coulissants pour accueillir les PC portables

• Zone technique à l'arrière pour intégrer les chargeurs des PC portables. Séquenceur d'alimentation pour charger tous les équipements sans risque de disjonction. Muni d'une minuterie intelligente permettant de définir le temps de charge. Protection contre la foudre et interrupteur marche/arrêt avec disjoncteur 15A pour charger et alimenter les PC portables

• Chargement de l'ensemble (chariot fermé)



RÉFÉRENCE	DIMENSIONS - MM CHARIOT H*L*P	POIDS KG	PRIX € HT
CARTICE 16++	950 * 1130 * 510	145,0	1490,00
BORNE WIFI6 + RJ45 + INTERRUPTEUR EN FAÇADE	-	-	270,00

# CHARIOT À PANIERS

## CHARGEMENT JUSQU'À 32 TABLETTES 10" À TRAVERS 4 PANIERS



### CHAQUE PANIER PEUT INTÉGRER :

- 6 tablettes avec coque de protection
- ou 6 tablettes hybrides
- ou 8 tablettes simples

RÉFÉRENCE	DIMENSIONS - MM CHARIOT H*L*P	POIDS NET KG	PRIX € HT
CARTICE 24-32	930 * 830 * 710	92,0	1390,00
BORNE WIFI 6+ INTERRUPTEUR ET RJ 45 EN FAÇADE	-	-	270,00
CÂBLES IOS/ANDROÏD	-	-	nC

**+** Zone technique incluant un HUB (5V / 2,1 A) qui permet le chargement des tablettes. On trouve aussi un système de chargement séquentiel et une minuterie définissant le temps de charge des tablettes

**+**

**+** Solide et sécurisé : En acier époxy. Une porte coulissante dans la partie supérieure du chariot (avec fermeture sécurisée) permettant d'accéder aux paniers

**+** Solution mobile Prête à l'emploi Garantie 5 ans

# GAMME DE VALISE MULTIMÉDIA

## CHARGEMENT DE 8 À 30 TABLETTES OU PC PORTABLES MAX 10"



**+**  
Stock  
Sécurisation  
Chargement

**+**  
HUB DE  
Synchronisation  
en option  
*selon le modèle*

**+**  
Mobile  
&  
Sécurisée  
Garantie 3 ans

**+**  
Mobilier livré  
Monté clé en  
main

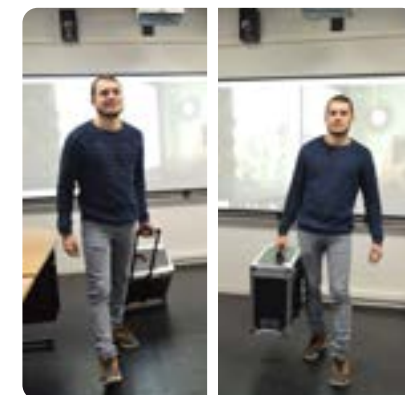

-  • Modules en mousse usinée haute densité sur mesure pour la séparation des tablettes
-  • Zone technique afin d'y intégrer les chargeurs et la borne wifi
-  • Point d'accès WI-FI6, plastron RJ45, interrupteur marche arrêt avec voyant, double interrupteur en façade avec voyant lumineux
-  • Protection des surtensions
-  • 2 roues et une poignée télescopique

RÉFÉRENCE	DESCRIPTION	DIMENSIONS - MM VALISE H*L*P	POIDS KG	PRIX € HT
TIP 8	8 tablettes simples + coques	530 * 440 * 350	8,4	499,00
TIP 10	10 tablettes simples + coques	530 * 440 * 350	8,4	499,00
TIP 12H	12 tablettes hybrides	530 * 540 * 350	10,4	670,00
TIP 16H	16 tablettes hybrides + coque	530 * 780 * 350	13,7	740,00
TIP 16	16 tablettes simples	530 * 540 * 350	10,4	670,00
TIP 24	24 tablettes simples	530 * 790 * 350	13,7	750,00
TIP 30	30 tablettes simples + coques	530 * 580 * 500	15	850,00



# LES OPTIONS DE LA GAMME DES VALISE MULTIMÉDIA

→ **TIP 8-10**  
8 À 10 TABLETTES  
SIMPLES + COQUES



→ **TIP 12H-16**  
16 tablettes simples  
ou 12 hybrides







→ **TIP 16H-24**  
24 tablettes simples  
ou 16 coques/hybrides



→ **TIP 30**  
30 tablettes simples  
+ coques



## LES OPTIONS :

-  Hub de chargement (8, 16, 24, ou 30 chargeurs de tablettes 5V, 2.1A (selon le modèle de valise))
-  Borne WiFi
-  Timer analogique limitant le temps de charge (0 à 10 h)
-  Système de ventilateur électrique
-  Câbles iOS et Android

RÉFÉRENCE	HUB CHARGE PRIX € HT	HUB CHARGE + SYNCHRO PRIX € HT	BORNE WiFi6 + INTERRUPTEUR ET RJ45 EN FAÇADE PRIX € HT	TIMER PRIX € HT	VENTILATEUR PRIX € HT	CÂBLES iOS/ANDROÏD PRIX € HT
TIP 8	130,00	200,00	270,00	80,00	80,00	Nous consulter
TIP 10	130,00	220,00	270,00	80,00	80,00	Nous consulter
TIP 12H	200,00	290,00	270,00	80,00	80,00	Nous consulter
TIP 16H	200,00	290,00	270,00	80,00	80,00	Nous consulter
TIP 16	200,00	290,00	270,00	80,00	80,00	Nous consulter
TIP 24	270,00	430,00	270,00	80,00	80,00	Nous consulter
TIP 30	300,00	450,00	270,00	80,00	80,00	Nous consulter

### VALISE + HUB DE CHARGEMENT POUR TABLETTES & PC PORTABLES

HUB avec voyants lumineux pour indiquer l'état de chargement des tablettes

De 8 à 16 tablettes ou PC portables max 10"



**GARANTIE 3 ANS**



Modules ajustables  
10 tablettes ou PC portables 15,6"



HUB de chargement de 16 tablettes 11,6"  
Prise USB de synchronisation en façade  
(en option)



HUB de chargement à LED  
pour indiquer le chargement  
des 16 tablettes 10"

**+**  
Chargement  
&  
Synchronisation

**+**  
Mobile  
&  
Sécurisée  
Garantie 3 ans

**+**  
Mobilier livré  
Monté  
clé en main

RÉFÉRENCE	DESCRIPTION	DIMENSIONS - MM VALISE H*L*P	OS	DIM. H*L*P -MM EMPLACEMENT TAB/PC	POIDS KG	PRIX € HT
TIP 10++	10 PC 15,6"	378 * 670 * 530	Tout OS	ép. max de 25 mm	6,8	850,00
TIP 16 HUB	16 tab 11,6"	530 * 540 * 350	Android / iOS	ép. max de 10 mm	12,8	810,00
TIP 16+HUB	16 tab 10"	300 * 800 * 500	Android / iOS	ép. max de 17 mm	16,6	840,00
TIMER TIP10++, TIP16HUB, TIP16+HUB	-	-	-	-	-	110,00
VENTILATEUR TIP 10++, TIP 16HUB, TIP 216+HUB	-	-	-	-	-	80,00
BORNE WIFI6 + INTERRUPTEUR +RJ45	-	-	-	-	-	270,00
CÂBLES IOS - ANDROÏD	-	-	-	-	-	NC



# STATION DE STOCKAGE CHARGEMENT ET SYNCHRONISATION

-  Murale - Compacte
-  Sécurisée
-  Garantie 3 ans
-  Livré monté

DE 12 À 18 TABLETTES & PC PORTABLES MAX. 11.6"



18 tablettes jusqu'à 10"  
HUB pour le chargement des tablettes. LED pour indiquer l'état de chargement

12 tablettes max. 11,6"  
HUB pour le chargement/synchronisation des tablettes. LED pour indiquer l'état de chargement

Solution pour le chargement de 12 PC portables jusqu'à 10"

RÉFÉRENCE	DIMENSIONS - MM STATION H*L*P	DIMENSIONS - MM H*L*P EMPLACEMENT TABLETTES / PC	POIDS KG	PRIX € HT HORS LIVRAISON
ARASTACK 12 TAB	350 * 530 * 480	200 * 30 * 320	21,8	450,00
ARASTACK 12 PC	480 * 620 * 480	200 * 25 * 290	28,4	399,00
ARASTACK 18 TAB	380 * 650 * 340	200 * 18 * 290	18,2	650,00
HUB SYNCHRONISATION POUR ARATAB 12 TAB	-	-	-	90,00
CÂBLES IOS/ANDROÏD	-	-	-	NC





### STATION DE STOCKAGE INTELLIGENTE



Chargement individuel & synchronisation filaire, USB Type C & PD3.0

**8 TABLETTES JUSQU'À 14"**



Indicateur de charge  
**À LED**



Alimentation avec câble  
**USB-C**



Mobilier livré  
Clé en main  
**Garantie 5 ans**

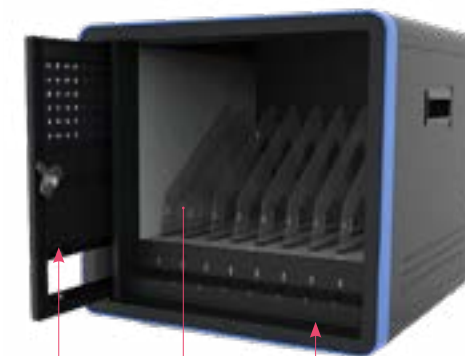

Sécurisée :  
Serrure et clés inclus  
8 compartiments indépendants fixes pour accueillir les tablettes

Voyants à LED indiquant l'état de charge de chaque tablette



- Solution compacte s'adaptant à presque tous les appareils tels que les tablettes / Chromebook / ordinateurs portables d'une taille maximale de 14", disposant d'un USB C



- Voyants à LED individuels indiquant l'état de charge



- Chargement et synchronisation filaire, USB Type C & PD3.0,



- 6 types de réglage de puissance, 5V, 9V, 10V, 12V, 15V / 3A ou 20V / 2,25A pour chaque port USB



Technologie de charge intelligente intégrée permettant d'optimiser la charge, évitant tout dommage causé par une surcharge du circuit électrique



RÉFÉRENCE	DIMENSIONS - MM STATION H*L*P	DIMENSIONS - MM H*L*P EMPLACEMENT TABLETTES / PC	POIDS KG	PRIX € HT HORS LIVRAISON
ARASTACK 8C	373 * 396 * 395	247,5 * 32 * 339	12,0	880,00
FIXATION MURALE	-	-	-	30,00

# STATION DE STOCKAGE INTELLIGENTE



Voyants à LED individuels indiquant l'état de charge

**+** Sécurisée :  
Serrure et clés  
inclus  
Garantie  
5 ans

**+** Alimentation  
avec câble  
**USB-C**

**+** VOYANTS À  
**À LED**  
indiquant  
l'état de  
charge

**+** CHARGEMENT  
INDIVIDUEL  
**15 TABLETTES  
OU 15 PC  
MAX 13"**

15 compartiments indépendants fixes pour accueillir les tablettes ou PC portables



- Zone technique sécurisée pour intégrer les chargeurs de tablettes et de PC
- Technologie de charge intelligente intégrée permettant d'optimiser la charge, évitant tout dommage causé par une surcharge du circuit électrique



Chargement et synchronisation filaire, USB Type C & PD3.0, fournissant 6 types de réglage de puissance, 5V, 9V, 10V, 12V, 15V / 3A ou 20V / 2,25A pour chaque port USB



RÉFÉRENCE	DIMENSIONS - MM STATION H*L*P	DIMENSIONS - MM H*L*P EMPLACEMENT TABLETTES / PC	POIDS KG	PRIX € HT HORS LIVRAISON
ARAWALL 15C	890 * 530 * 180	220 * 310 * 20	19,0	1190,00
FIXATION MURALE	-	-	-	30,00

Mobilier livré  
Monté clé en main





# STATION DE STOCKAGE CHARGEMENT INDIVIDUEL

**LED**

 Indiquant le niveau  
de charge

”

**12 SMARTPHONS**

-  - Mobilier posé en acier époxy. Possibilité de fixation murale
-  - Portes individuelles avec fermeture sécurisée à code à 4 chiffres
-  - Cordons de chargement : iOS / android et micro USB
-  - Zone technique à l'arrière pour sécuriser les cordons de chargement
-  - Garantie 5 ans sur site.

 Mobilier livré  
Monté clé en main

RÉFÉRENCE	DIMENSIONS - MM STATION H*L*P	DIMENSIONS - MM H*L*P EMPLACEMENT TABLETTES / PC	POIDS KG	PRIX € HT HORS LIVRAISON
MOBILOCKER 12	520 * 650 * 165	100 * 230 * 120	12,60	550,00



ARALOCKER 10+

CLASSE NUMÉRIQUE

ARALOCKER 10+

## STATION DE STOCKAGE CHARGEMENT INDIVIDUEL



10 TABLETTES OU  
10 PC PORTABLES MAX. 15,6"

LED

Indiquant le niveau  
de charge



Configurez le nombre d'emplacement en  
fonction de la disposition de la salle



Mobilier livré  
Monté clé en main

- Mobilier posé en acier époxy. Possibilité de fixation murale
- Portes individuelles avec fermeture sécurisée à code à 4 chiffres
- 2 prises USB (5V, 2.1A) et 1 prise 220V dans chaque casier, avec LED
- Garantie 5 ans sur site.

RÉFÉRENCE	DIMENSION H*L*P MM	DIMENSION H*L*P MM CHAQUE CASIER	POIDS KG	PRIX € HT - HORS LIVRAISON
ARALOCKER 10+	1300 * 400 * 450	90 * 300 * 400	28,00	750,00







# ARMOIRE DE STOCKAGE



+  
Sécurisation  
du PC  
PORTABLE  
PROFESSEUR

+  
Solution murale  
Compacte  
Sécurisée

+  
Prête à l'emploi  
Garantie 5 ans

-  Structure en acier. Fixation murale
-  Sécurisé antivol avec serrure
-  Bande élastique pour le maintien d'un PC portable, max 19"
-  Bloc 4 prises électriques (2P+T)
-  Espace pour le rangement de la télécommande et de connectiques

Couleur



Beige



RÉFÉRENCE	DIMENSION H*L*P MM	POIDS KG	PRIX € HT HORS LIVRAISON
ARABOX	600 * 600 * 130	8,00	190,00
BLOC DE PRISES HDMI, VGA, USB...	-	-	Nous consulter

HUB

# CLASSE NUMÉRIQUE

HUB

## DES HUB QUI S'INTÈGRENT DANS LA ZONE TECHNIQUE DE LA VALISE OU DU CHARIOT

	RÉFÉRENCE	DESCRIPTION	PRIX € HT HORS LIVRAISON
	HUB P-103	HUB 10 PORTS CHARGEMENT ET SYNCHRONISATION USB 3.0	180,00
	HUB A-423	HUB 10 PORTS CHARGEMENT ET SYNCHRONISATION USB 3.0 - V, 2.1A	120,00
	HUB A-400	HUB 10 PORTS CHARGEMENT USB 2.0 - 5V- 2.0 A	86,00
	HUB C-220	HUB 20 PORTS CHARGEMENT 5V, 2.1A	150,00
	HUB A-223	HUB 20 PORTS CHARGEMENT ET SYNCHRONISATION USB 3.0 - 5V 2.1A	280,00
	HUB A-165	HUB 16 PORTS CHARGEMENT LED r/v - USB 2.0 480 MBPS - 2.1A	180,00
	HUB A-832	HUB 32 PORTS CHARGEMENT USB 2.0 5V, 2.1A	310,00
	HUB TC-120	<b>HUB-C</b> 12 PORTS CHARGEMENT USB Type C 5V 4A/9V 2.1A /12V 1.7A	Nous consulter
	HUB LC-163	<b>HUB-C</b> 16 PORTS CHARGEMENT USB Type C 5V 4A 9V 2.1A 12V 1.7A (max)	Nous consulter

### PERMETTANT LE CHARGEMENT RAPIDE ET LA SYNCHRONISATION SIMULTANÉE DE TABLETTES

+

Garantie  
3 ans

+

HUB

Ils sont protégés  
contre les surtensions,  
courts-circuits, incluant tous  
une certification  
Certifié

+

HUB

Chargement &  
Synchronisation  
(dans certains modèles)  
de toutes les  
tablettes



STATION

**KAGE & CHARGE-**

**MENT**



RÉFÉRENCE	DESCRIPTION	PRIX € HT HORS LIVRAISON
HUB C-309	Stockage et chargement Jusqu'à 9 tablettes avec LED 5v, 2.1A	80,00

FILAIRE & SANS FIL

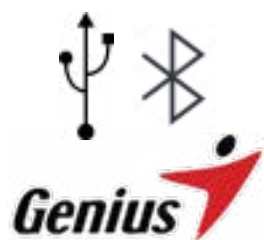

# ÉQUIPEMENTS INFORMATIQUES

## CLAVIERS - SOURIS - SACOCHE



SACOCHES INFORMATIQUES

"TOPLOADING"



Pour PC portable de 11" à 17"

Compartment renforcé pour Notebook  
Poche plate avant avec Zip  
Sangle de transport fixe  
Extérieur en Nylon 600D noir  
Intérieur Noir en Nylon 210D

RÉFÉRENCE	DESCRIPTION	PRIX € HT HORS LIVRAISON
TLS12UF	Sacoche TOPLOADING 10/12"	Nous consulter
TLS14UF	Sacoche TOPLOADING 13/14"	Nous consulter
TLS15UF	Sacoche TOPLOADING 15,6"	Nous consulter
TLS17UF	Sacoche TOPLOADING 17,3"	Nous consulter

FILAIRE & SANS FIL

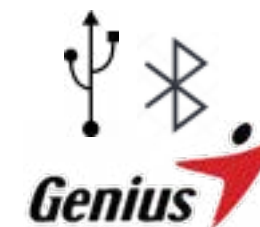

PRODUIT	RÉFÉRENCE	PRIX € HT HORS LIVRAISON	
CLAVIER BLACK MULTIMÉDIA USB	KB-M200	10,00	
CLAVIER + SOURIS USB - BLACK	KM 130	15,00	
CLAVIER + SOURIS + HAUT PARLEUR	KMS-U130	28,00	
CLAVIER + SOURIS SANS FIL 1200DPI BLACK	Slimstar 8008 USB	30,00	
CLAVIER + SOURIS USB FIN	Slimstar C130 USB	11,00	
CLAVIER SLIM USB FIN	Slimstar 130 BLACK	11,00	

PRODUIT	RÉFÉRENCE	PRIX € HT HORS LIVRAISON	
SOURIS FIL USB OPTIQUE "NOIR" 1000 DPI	DX-150X	7,00	
SOURIS 1600DPI BLUEEYE 2.4GHZ RECHARGEABLE	ECO-8100 BLACK	16,00	
SOURIS 800~8200 DPI	M8-610 BLACK	59,00	

PRODUIT	RÉFÉRENCE	PRIX € HT HORS LIVRAISON	
MEDIA POINTER 100 2.4 GHZ PICO RÉCEPTEUR	Media Pointer	35,00	
STYLET BLACK GENIUS PEN POUR SMARTPHONE ANDROÏD	GP-B200	39,00	
SURFACE DE TRAVAIL 4PX5.5P	Easy Pen i-405X	51,00	





# LE CARTABLE NUMÉRIQUE

Aratice vous aide à créer une solution de cartable numérique sur mesure et prête à l'emploi

Une solution moins lourde et plus économique!



Qu'est ce que c'est ?

Des manuels pédagogiques numériques pré-embarqués sur une tablette, accessibles aux élèves et enseignants de l'école primaire jusqu'au supérieur

Pourquoi ?

Il répond aux enjeux de l'école numérique. Enseignants et élèves peuvent accéder avec leurs tablettes à toutes les ressources pédagogiques en classe et à la maison



RÉFÉRENCE	PRIX € HT - HORS LIVRAISON
CARTABLE	Nous consulter

### ACCESSOIRES

” DES COQUES QUI PROLONGENT LA VIE DES TABLETTES

Contactez-nous pour connaître toute la gamme de coques du marché



*Nous avons la coque qui répond à vos besoins*



#### ULTRA SÉCURISÉE



**+** Étui de protection ultra sécurisé  
Les tablettes résistent à plus de 1000 chutes d'une hauteur de 1 m

#### RENFORCÉE - ÉTANCHE



**+** Étui rigide permettant aux enfants de profiter de toutes les fonctionnalités, avec une protection anti-choc robuste  
Poignée adaptée aux mains des enfants

#### RENFORCÉE



**+** Étui en polyuréthane ultra-fin  
Pivotant à 360° permet de passer du mode portrait au paysage  
Fermeture par un cordon discret

#### LÉGÈRE



**+** Étui rotatif plat résistant avec clavier Bluetooth amovible  
Cet étui offre de multiples angles de vision en mode paysage et portrait

#### ULTRA LÉ- GÈRE



**+** Verre de protection longue durée contre la poussière et les rayures de vos tablettes  
Surface fine assurant une excellente reconnaissance typographique

### BIEN CHOISIR L'ÉQUIPEMENT NUMÉRIQUE POUR L'ÉTABLISSEMENT



Nous avons la tablette ou le Pc portable qui répondent à vos critères de choix :

OS ( Windows - Android - iOS, Chrome ... )



#### TABLETTES / HYBRIDES :

Android - iPadOS - Windows



#### Types de tablettes

#### SIMPLE

Tablette pour une utilisation simple avec des applications en fonction du système d'exploitation. Facile à transporter

#### HYBRIDE

Tablette tactile associée à un clavier, prévue pour une utilisation située entre une tablette tactile et un ordinateur portable

#### ALL IN ONE

Un ordinateur dont l'unité centrale est intégrée dans l'écran

#### NOTEBOOK

Un ordinateur portable de très petite taille et que l'on peut donc transporter aisément

PC Portables :  
Windows - macOS - Chromebook





# CHROMEBOOK



# MULTIMÉDIA



## PC PORTABLE UTILISANT COMME SYSTÈME D'EXPLOITATION :

# CHROMEBOOK



### CHROMEBOOK SPIN 511



### CHROMEBOOK SPIN 512



### CHROMEBOOK SPIN 514



RÉFÉRENCE	MODÈLE	DESCRIPTION	OPTION	AUTONOMIE HEURES	GARANTIE	POIDS KG	PRIX € HT-HORS LIVRAISON HORS OPTIONS
NX.HPXF002	Acer Chromebook™ Spin 511	11,6" HD IPS- 4 Go LPDDR4- 16:9- 32 Go eMMC- Caméra HD- WLAN- Pavé tactile	Active Pen	10	2 ans	1,25	333,00
NX.A91EF003	Acer Chromebook™ Spin 512	12" HD IPS tactile- 4 GO DDR4X- 32 GO EMMC- 2 webcam- 2 micros- protection antimicrobienne	-	12	2 ans	1,45	Nous consulter
NX.A46EF001	Acer Chromebook™ Spin 514	14" tactile IPS- Full HD- 16:9- webcam HD- 2 micros+2 hp- AMD Ryzen™ 3 3250C- 8 Go DDR4- 32 Go eMMC	-	10	2 ans	1,55	Nous consulter





### PC PORTABLE UTILISANT COMME SYSTÈME D'EXPLOITATION :



#### CHROMEBOOK 311

11,6"



#### CHROMEBOOK 314

14"



C'est un système d'exploitation optimisé pour l'apprentissage et le travail, notamment grâce à son temps de démarrage de 8 secondes, mais aussi grâce à son interface intuitive et sa batterie longue durée



RÉFÉRENCE	MODÈLE	DESCRIPTION	AUTONOMIE HEURES	GARANTIE ANS	POIDS KG	PRIX € HT- HORS LIVRAISON & OPTIONS
NX.H8VEF.002	Acer Chromebook™311	Ecran 11.6" IPS- LCD TFT rétro-éclairé par LED- Microphone- camera HD- 4 GB LPDDR4X- 16:9- 2hp+micro- 32 GB eMMC- Clavier et pavé tactile	12	2 ans	1,26	Nous consulter
NX.HR4EF.002	Acer Chromebook314	Ecran tactile IPS 14" Acer ComfyView- 16:9- Full HD- Webcam HD- 2 hp stéréo	12,5	2 ans	1,5	369,00

# GOOGLE AU SYSTÈME ÉDUCATIF POUR RÉUSSIR LE VIRAGE NUMÉRIQUE

**CHROME OS AVEC LA LICENCE CHROME EDUCATION UPGRADE  
COUPLÉ À GOOGLE WORKSPACE FOR EDUCATION ET CLASSROOM**



①



500 règles dans la console d'administration Google

Les établissements ajoutent Chrome Education Upgrade pour profiter de fonctionnalités d'OS avancées

- Accédez à toutes les fonctionnalités de Chrome OS
- Contrôlez qui peut accéder à quoi, grâce à une série d'options répondant à différents scénarios
- Exploitez des fonctionnalités de sécurité avancées comme la désactivation à distance, le mode Éphémère et l'inscription permanente
- Simplifiez le déploiement de tous les appareils, qu'ils appartiennent à l'établissement ou aux élèves, avec la console d'administration Google dans le cloud
- Assistance 24h/24, 7j/7 sans frais supplémentaires

②

## Google Workspace for Education

Google Workspace for Education est désormais disponible en 4 éditions, pour permettre de trouver la solution la mieux adaptée aux établissements scolaires :



### Google Workspace for Education Standard

Outils avancés de sécurité et d'analyse qui permettent de réduire les risques et les menaces grâce à un contrôle l'environnement de l'apprentissage



### Teaching and Learning Upgrade

Outils pour aider les enseignants à enrichir leur communication et l'expérience en classe



### Google Workspace for Education Plus

Solution complète des outils avancés de sécurité et d'analyse, des fonctionnalités d'enseignement et d'apprentissage



### Google Workspace for Education Fundamentals

Suite d'outils gratuite via une plate-forme sécurisée. Elle inclut Classroom, Google Meet, Drive, Docs, Forms, Chat, Gmail...

③



Google Classroom simplifie l'élaboration, l'évaluation et la remise de devoirs, pour permettre aux enseignants de se concentrer davantage sur les résultats de leurs élèves :



• Suscitez l'intérêt des élèves avec des expériences d'apprentissage individualisées, interactives et efficaces



• La page "Travaux et devoirs" permet d'organiser les devoirs en modules et de libérer ainsi le flux du cours pour laisser la place aux discussions de classe



• Synchronisez les résultats de vos évaluations et vos commentaires au même endroit ...



### DES PC PORTABLES ÉLÈVES POUR L'ÉDUCATION

DESIGN ULTRA-SLIM



EXTENSA 15 \*\*

EXTENSA 15 \*

→  
15,6"



15,6" HD  
Ratio 16:9 - LED- rétro éclairé TFT LCD  
2 hp + Micro intégré  
Intel® UHD Graphics  
Sans fil : 802.11a/b/g/n/ac wireless  
LAN, Bluetooth  
Clavier et pavé tactile

→  
15,6"

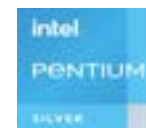

RÉFÉRENCE	MODÈLE	DESCRIPTION	AUTONOMIE HEURES	GARANTIE	POIDS KG	PRIX € HT- HORS LIVRAISON & OPTIONS
EX215-54 - NX.EGJEF.001 **	Extensa 15	15.6" Full HD 1920 x 1080- Intel® Core™ i3-1115G4- 8 Go DDR4 mémoire soudée , jusqu'à 16 Go DDR4-SSD : 256 Go- Résolution webcam 640 x 480	8	2 ans	1,7	510,00
EX215-54 - NX.EGJEF.003 **	Extensa 15	15.6" Full HD 1920 x 1080- Intel® Core™ i3-1115G4- 4 Go DDR4 mémoire soudée , jusqu'à 16 Go DDR4-SSD : 128 Go- Résolution webcam 1280 x 720	8	2 ans	1,7	456,00
EX215-52 - NX.EFTEF.00B *	Extensa 15 *	15.6" HD 1366 x 768- Intel® Pentium® Silver N5030- 4Go DDR4 (1x4 mémoire soudée), jusqu'à 12 Go DDR4- SSD 128 Go- Résolution webcam 640 x 480	8	2 ans	1,9	378,00



# DES PC PORTABLES ÉLÈVES POUR L'ÉDUCATION



Gamme des PC portables non exhaustive

Contactez-nous pour connaître le PC portable le mieux adapté à votre environnement de travail



### TRAVELMATE SPIN B3

### TRAVELMATE P2

11,6" Intel CELERON

4 Go DDR4 (soudée)- 16:9  
2 HP + Micro intégrés  
Webcam HD+ Cache  
Webcam  
Wifi- Clavier et Pavé tactile

14"

Windows 10 Pro 64-bit  
14" IPS Full  
16:9 - 2 HP  
Webcam HD+ Cache camera  
Wifi6  
Clavier et Pavé tactile

RÉFÉRENCE	MODÈLE	DESCRIPTION	AUTONOMIE HUERES	GARANTIE	POIDS KG	PRIX € HT- HORS LIVRAISON
B311RNA-31 - NX.VRTEF.001	TravelMate Spin B3	11.6" IPS Full HD 1920 x 1080- Tactile- Compatible Stilet AES Pen solution- SSD : 128 Go- Revêt. antimicrobien	12	2 ans	1,49	408,00
B311RN-31 - NX.VN2EF.002	TravelMate Spin B3	11.6" IPS Full HD 1920 x 1080- Tactile- Compatible Stilet AES Pen solution- SSD : 64 Go eMMC	12	2 ans	1,49	333,00
B311RA-31 - NX.VRNEF.004	TravelMate Spin B3	11.6" IPS HD 1366x768 tactile- Tactile- SSD : 64 Go eMMC- Revêtement antimicrobien	12	2 ans	1,49	Nous consulter
TMP214-53 - NX.VQ6EF.001	TravelMate P2	14" IPS Full HD Intel® Core™ i3- 8 Go DDR4, extensible jusqu'à 32 Go- Intel® UHD Graphics- SSD 256 Go- lecteur d'empreintes digitales	13	2 ans	1,625	558,00
TMP214-53 - NX.VQ6EF.002	TravelMate P2	14" IPS Full HD Intel® Core™ i5- 8 Go DDR4, extensible jusqu'à 32 Go- Intel® Iris® Xe Graphics- SSD 256 Go- lecteur d'empreintes digitales	13	2 ans	1,625	669,00
TMP214-53 - NX.VPNEF.002	TravelMate P2	14" IPS Full HD- Intel® Pentium® Gold- 4 Go DDR4, extensible jusqu'à 32 Go- Intel® UHD Graphics - SSD 128 Go	13	2 ans	1,625	444,00



# DES UNITÉS CENTRALES ET DES MONITEURS



Contactez-nous pour vous conseiller du produit le mieux adapté à votre environnement de travail

### VERITON ESSENTIAL

**VEN2580**

Mini PC

Idéal pour être placé à l'arrière de l'écran



### VERITON ESSENTIAL

**VES2740G**

Moyenne de gamme



### VERITON X

**VX2670G**

Haut de gamme



### VERITON EZ

**VEZ2740G**

Tout-En-Un



### ACER V227Q-V7 SERIES

**V227QBMPX**

Standard



### ACER B227Q-B7 SERIES

**B227QBMPRX**

Réglable en Hauteur



RÉFÉRENCE	MODELE	DESCRIPTION	DIMENSION H*L*P MM	GARANTIE	PRIX € HT-HORS LIVRAISON
VERITON ESSENTIAL N	VEN2580	Acer Veriton- VEN2580- intel Pentium Gold 7505 (2 coeurs)- Intel® UHD Graphics- 4 Go DDR4- 128 Go SSD- Windows® 10 Pro- Wifi6	33.5*170.9*178	2 ans	280,00
VERITON ESSENTIAL	VES2740G	Intel® CORETM i3 – 10ème génération- Carte graphique Intégrée- 8 Go DDR4- Windows® 10 Pro- 256 SSD- Speaker HX092 S- Lecteur optique : 8X DVD-Writer SATA	35*160*309.25	2 ans	569,00
VERITON X	VX2670G	Intel® CORETM i5 – 10ème génération- Carte graphique Intégrée- 8 Go DDR4- Windows® 10 Pro- 256 SSD- Internal Speaker HX092-S- Lecteur optique : 8X DVD-Writer SATA	330*102*305.08	2 ans	509,00
VERITON EZ	VEZ2740G	Intel® CORETM i3 – 11ème génération- Carte graphique Intégrée- 8 Go DDR4- Windows® 10 Pro- 256 SSD- SO-DIMM DDRIV 4GB- wifi INTAX201. NGWG.NVW_AX_w/BT 5.0 2230	400.34*540.4*37.3	2 ans	589,00
ACER V227Q-V7 SERIES	V227QBMPX	Moniteur 21,5" Full HD 1920x1080 à 75Hz- Dalle IPS matte anti-reflet, 178° d'angle de vision- Triple connectique VGA, HDMI, DISPLAY PORT & HP intégrés- Technologies Blue Light Shield, Flickerless, Low Dimming- Acer Display Widget pour un réglage complet depuis votre PC	396*490*186	3 ans	109,00
ACER B227Q-B7 SERIES	B227QBMPRX	Moniteur 21,5" Full HD 1920x1080 à 75Hz- cadre ZeroFrame- Dalle IPS matte anti-reflet, 178° d'angle de vision- VGA, HDMI, DISPLAY PORT & HP intégrés- Pied Ergonomique pour un confort maximal d'utilisation- Technologies Blue Light Shield, Flickerless, Low Dimming, Adaptive Sync- Acer Display Widget pour un réglage complet depuis votre PC	370-490*490*193	3 ans	129,00

### DES TABLETTES IPAD

**iPadOS**

Système d'exploitation conçu pour l'iPad

**SPÉCIALES ÉDUCATION**



**Apple Pencil**

Pour dessiner, prendre des notes ou élaborer un document



RÉFÉRENCE	TAILLE	ÉCRAN	AUTONOMIE HEURES	OPTIONS COMPATIBILITE		PRIX € HT- HORS LIVRAISON
IPAD MINI	7.9"	Écran Retina	Appareil photo grand-angle 8 Mpx	Avec les claviers Bluetooth3		Connecteur Lightning 540,00
IPAD	10.2"	Écran Retina	Appareil photo grand-angle 8 Mpx	Avec le Smart Keyboard3		Connecteur Lightning 445,00
IPAD AIR	10.9"	Écran Retina	Appareil photo grand-angle 12 Mpx	Avec le Magic Keyboard et le Smart Keyboard Folio3		Connecteur USB-C 567,00
IPAD PRO	11"	Écran Liquid Retina <sup>1</sup> avec ProMotion	Appareils photo grand-angle 12 Mpx et ultra grand-angle 10 Mpx	Avec le Magic Keyboard et le Smart Keyboard Folio3		Connecteur USB-C 669,00
IPAD PRO	12.9"	Écran Liquid Retina <sup>1</sup> avec ProMotion	Appareils photo grand-angle 12 Mpx et ultra grand-angle 10 Mpx	Avec le Magic Keyboard et le Smart Keyboard Folio3		Connecteur USB-C 1039,00



## "JAMF SCHOOL" EST UN LOGICIEL DE GESTION SIMPLIFIÉE - MDM - D'UNE FLOTTE DE TABLETTES IPAD DEPUIS UN EMPLACEMENT CENTRALISÉ

### ENSEIGNANT



Pour les enseignants et administrateurs informatiques, cette solution garantit la gestion de tous les appareils utilisés par les élèves en classe ou lorsqu'ils proposent un cours en ligne



### ÉLÈVE



Jamf School permet aux élèves de gérer leurs propres appareils



### PARENT



Avec Jamf School Parent (via l'application ou en ligne), les parents ont l'occasion de s'impliquer dans les devoirs de leur enfant, et de gérer l'accès aux jeux et applications non essentielles



### ARATICE

*vous accompagne dans la création d'une plateforme "Jamf School" pour manager les iPad, les profils et les utilisateurs*

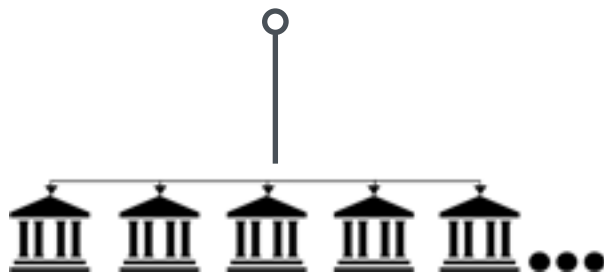



# IDRUIDE ÉDUCATION

## ADMINISTRATION DE LA FLOTTE DE TABLETTES



**MDM + FILTRAGE INTERNET+ GESTION DE CLASSE ET DES MANUELS NUMÉRIQUES**

- Administration de la flotte de tablettes
- Gestion centralisée des applications
- Gestion des documents diffusés sur les tablettes
- Supervision pédagogique à l'école et à l'extérieur de l'enceinte de l'établissement
- Logiciel de gestion d'appareil mobile compatible avec ios, Android et Microsoft
- Donner des accès ou restrictions sur l'usage des tablettes en temps réel

PRODUIT	DESCRIPTION	OS	PRIX € HT HORS LIVRAISON
STONEHENGE	Administrez tous vos appareils mobiles et fixes depuis une plateforme unique	Android Windows Apple	Nous consulter
IDRUIDE WEB SECURE	Protégez vos utilisateurs en filtrant Internet à l'intérieur et à l'extérieur de votre établissement	Android Windows Apple	Nous consulter
IDRUIDE CLASSE	Faites du numérique votre allié en classe et décuplez le potentiel pédagogique de la tablette	Android Windows	Nous consulter
IDRUIDE MANUELS	Utilisez la librairie numérique qui centralise les manuels et met tout le monde à la page	Android Windows	Nous consulter

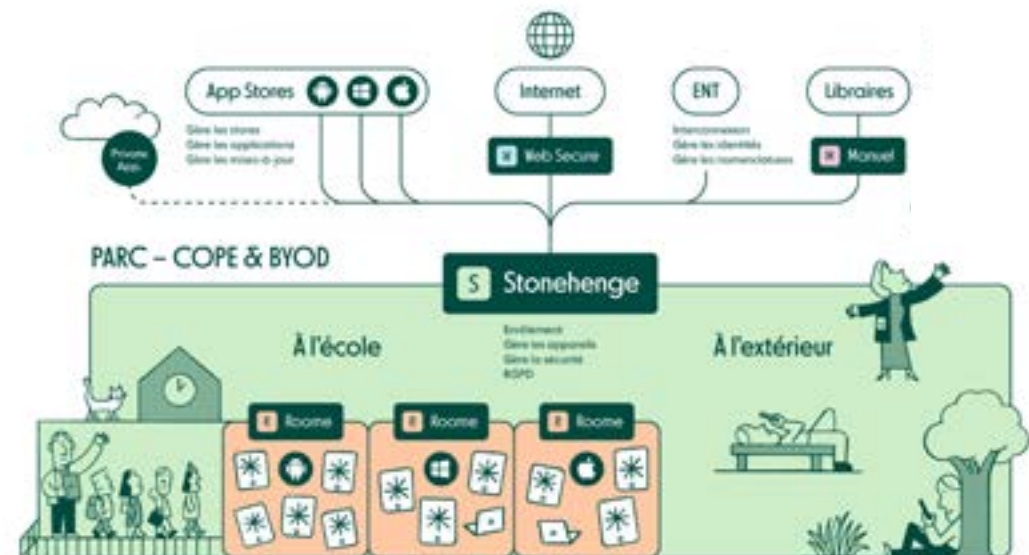



# SERVEURS PÉDAGOGIQUES

## POUR LA GESTION DE TOUTES LES CLASSES MOBILES



### GESTION DES CLASSES MOBILES ET DES APPLICATIONS

1

#### SERVEUR WIZZBE (MEDIA FLEX)

Logiciel virtuel pouvant être installé dans tout serveur

2

#### WIZZBE MEDIA

Serveur accueillant 25, 50 ou 1000 licences Wizzbe Educ



Solutions numériques pour l'éducation du primaire à l'université



### CONFORME AUX PRÉCONISATIONS DU CARMO :

Cadre de référence pour l'accès aux ressources pédagogiques via un équipement mobile

RÉFÉRENCE	PRIX € HT HORS LIVRAISON
EDUTICE	Nous consulter prix selon le projet
WIZZBE	Nous consulter prix selon le projet

### GESTION DU PARC INFORMATIQUE

Permettant l'administration centralisée, la gestion simple, la sécurisation complète et la maintenance des parcs informatiques scolaires

### LICENCES WIZZBE EDUC

Licences fixes pour serveur, médiathèques Wizzbe





## LES FONCTIONNALITÉS

### Surveiller les étudiants :

Les écrans, les applications utilisées, les sites Internet consultés...

### Enseignement en temps réel

Les enseignants peuvent partager leur écran avec la classe, utiliser le tableau blanc virtuel et ses outils, faire des présentations et offrir un apprentissage guidé... Et bien plus!

### Console Technicien Windows

Dédiée pour les responsables de réseau et les techniciens afin d'aider les utilisateurs, et s'assurer que les ordinateurs de l'établissement sont gérés avec efficacité de façon à ce qu'ils soient toujours disponibles pour l'enseignement

### Support multiplateformes

Pour permettre aux enseignants de se connecter aux étudiants sur une variété de plateformes bureau ou mobiles, y compris Windows, Mac, Chromebooks, Android et iOS, NetSupport School

# LOGICIEL DE GESTION DE CLASSE



## NETSUPPORT SCHOOL

Ce logiciel offre des fonctionnalités primées de surveillance, de contrôle, de collaboration et d'évaluation

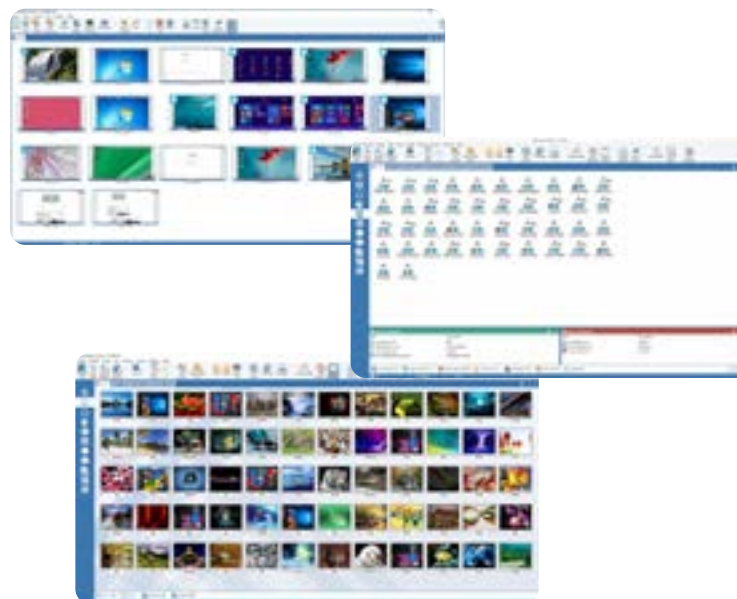

## NETSUPPORT

Il fonctionne en parfaite harmonie avec tout type de plateforme et appareil, et spécialement conçu en collaboration avec les enseignants pour répondre aux besoins rencontrés au cours

RÉFÉRENCE	DESCRIPTION	PRIX € HT HORS LIVRAISON
NSS	Licence	A partir de 20€

## LES FONCTIONNALITÉS D'EDUTAB

### Administration et gestion de la sécurité

- La tablette se bloque en cas de vol
- Protection de l'accès aux paramètres système
- Environnement de travail sécurisé
- Nettoyage de la tablette avec réinitialisation

### Gestion des applications

- Gestion des applications depuis le poste enseignant
- Désinstallation des applications
- Import des applications présentes sur une tablette
- Navigateur sécurisé domaine unique

### Gestion des documents

- Distribution des documents : textes, vidéos, images et d'ouverture des fichiers une fois téléchargé
- Possibilité d'effacer à distance tous types de fichiers
- Partage des documents

### Gestion des profils bureaux

- Création de bureaux et sélection des applications
- Déploiement des bureaux sur les tablettes
- Contrôle des bureaux : surveiller, lancer, arrêter les applications
- Contrôle des tablette depuis le poste enseignant
- Diffusion de l'écran d'une tablette sur une ou plusieurs tablettes

## LOGICIEL DE GESTION DE TABLETTES ANDROÏD



Administration



Documents



Bureau



### EDUTAB

permet la gestion complète d'une flotte de tablettes par l'enseignant depuis un PC portable ou fixe

L'utilisation des tablettes en classe est simplifiée et optimisée grâce à un contrôle centralisé



### LES PLUS D'EDUTAB...

Pour simplifier les recherches de contenus pédagogiques, Edutab intègre "Les Fondamentaux" vous facilitant les recherches et les déploiements sur les tablettes des élèves

Les Fondamentaux c'est plus de 500 films d'animation et leurs fiches d'accompagnement, en français, mathématiques, sciences, technologies, enseignement moral et civique, musique, enseignement bilingue...

RÉFÉRENCE	DESCRIPTION	PRIX € HT HORS LIVRAISON
EDUTAB	Licence edutab pour 1 tablette	28,00

## DES LOGICIELS GRATUITS RECONNUS PAR L'ÉDUCATION NATIONALE

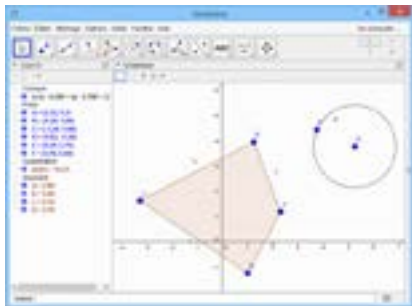

**+** Logiciel libre conçu pour initier les élèves dès l'âge de 8 ans à des concepts fondamentaux en mathématiques et en informatique



**▶** C'est la suite bureautique libre et gratuite d'OpenOffice

**+** **GeoGebra**  
Logiciel de géométrie dynamique en  $2D/3D$ . Il permet de manipuler des objets géométriques (un cercle par exemple) et de voir le résultat. Il vient aussi avec un ensemble de fonctions algébriques.

Une infinité de logiciels gratuits reconnus pour l'éducation nationale, peuvent être intégrés dans vos PC/ tablettes

PRODUITS STANDARD	PRIX € HT
LIBRE OFFICE	Gratuit
GEOGEBRA	Gratuit
SCRATCH	Gratuit

Contactez-nous pour connaître toute la gamme des logiciels bureautiques du marché

**+** **Libre Office**  
Logiciel intégrant plusieurs applications qui en font la suite bureautique Libre & Open Source la plus évoluée sur le marché (Writer, Calcul, Draw ...)



### DES LOGICIELS WINDOWS ÉDUCATION



" OPEN VALUE SUSCRIPTION ÉDUCATION "

Pack office 2019  
Éducation Primaire jusqu'à la Université

Logiciel bureautique payant



PACK OFFICE 2019

**+**

**L'OVS-E**  
C'est un programme qui s'adresse aux établissements d'enseignement primaire, secondaire, supérieur, centres de formations agréés ou collectivités locales ainsi que certaines associations

**+**

**LES CONTRATS OVS-E**  
Ils permettent aux établissements scolaires de louer et d'utiliser une plateforme de logiciels prédéfinis, avec de licences et de tarifs flexibles, adaptées à chaque échelon du système éducatif

**+**

**LA TARIFICATION**  
est basée sur le nombre d'employés, permettant un déploiement sur l'ensemble du parc informatique, aussi bien sur les postes administratifs que pédagogiques. Il existe la location de licences - élèves pour une utilisation en dehors de l'établissement scolaire



PRODUITS STANDARD	DESCRIPTION	PRIX € HT
PACK OFFICE - ÉDUCATION	Minimum 5 licences	69,00
PACK OFFICE - COLLECTIVITÉS	Minimum 5 licences	449,00

**Éducation**

MINIMUM D'ACHAT : 5 LICENCES

**Collectivités**

MINIMUM D'ACHAT : 5 LICENCES

GRATUITS

PAYANT

## ANTIVIRUS POUR L'ÉDUCATION



### ANTIVIRUS MALWARE

**+** Application gratuite sur Windows 10 offrant une sécurité optimale à travers l'Antivirus Windows Defender

**+** Enseignants et personnels sont protégés. Les ressources éducatives telles que les dossiers des étudiants et les recherches sont sécurisés.

PRODUITS STANDARD	PRIX € HT
WINDOWS DEFENDER	Gratuit
SOPHOS	Nous consulter

La suppression malware est l'une des opérations les plus importantes que le logiciel antivirus effectue afin de vous assurer que le programme que vous exécutez est de bonne qualité.

**+** L'appareil est protégé dès le moment où Windows 10 démarre. Sécurité Windows effectue une protection en temps réel. Des mises à jour sont automatiquement téléchargées pour contribuer à sécuriser l'appareil et à le protéger contre les menaces

Contactez-nous pour connaître toute la gamme des logiciels antivirus du marché



**+** **Sophos Endpoint**  
Il offre des fonctionnalités associées à une expérience utilisateur simple et intuitive. Gérez vos appareils depuis le cloud

**+** **Intercept x**  
Il empêche les attaques de ransomware d'infecter vos appareils

**+** **Chiffrement des appareils**  
Protection des données en cas de vol ou de perte. Fournit un cryptage complet du disque, une installation facile et une récupération automatique simple pour les utilisateurs

**+** **Serveur Sophos Central**  
Protection centralisée des serveurs contre les attaques malveillantes tout en maintenant vos serveurs à des performances optimales

### LA SOLUTION POUR LES PLATEFORMES ET LES POSTES DE TRAVAIL



Faronics  
**ANTI-VIRUS™**

Faronics anti-virus protège les ordinateurs contre les logiciels malveillants et les menaces de sécurité

RÉFÉRENCE	PRIX € HT HORS LIVRAISON
ANTI-VIRUS	Nous consulter



Faronics  
**DEEFREEZE™**

Deep Freeze fournit une protection optimale pour les postes de travail en conservant la configuration et les paramètres des ordinateurs

RÉFÉRENCE	PRIX € HT HORS LIVRAISON
DEEFREEZE	Nous consulter



Faronics  
**ANTI-EXECUTABLE**

Anti-Executable protège les PC en bloquant les menaces sophistiquées telles que les logiciels malveillants au jour zéro.

RÉFÉRENCE	PRIX € HT HORS LIVRAISON
ANTI-EXECUTABLE	Nous consulter



# COUVERTURE WIFI NETGEAR®

Une couverture WiFi homogène dans l'ensemble de l'établissement scolaire vous assure la réussite du projet numérique



**+**  
**ALIMENTEZ  
VOS PÉRI-  
PHÉRIQUES  
VIA LE POE**

**+**  
La technologie PoE fournit une alimentation électrique et une connectivité réseau pour les périphériques PoE via un câble réseau.

**+**  
Vous pouvez placer des appareils tels que des points d'accès WiFi, des caméras IP, des téléphones, des téléphones IP, des éclairages LED et des systèmes de sécurité, ... où bon vous semble car vous n'avez plus besoin d'alimentation électrique à proximité

**+**  
  
WiFi haut débit  
Sécurisé pour les élèves,  
les professeurs et le  
personnel





**+**  
Améliore la vitesse  
de transmission des  
données de 20%  
Amélioration globale  
des performances de  
25%

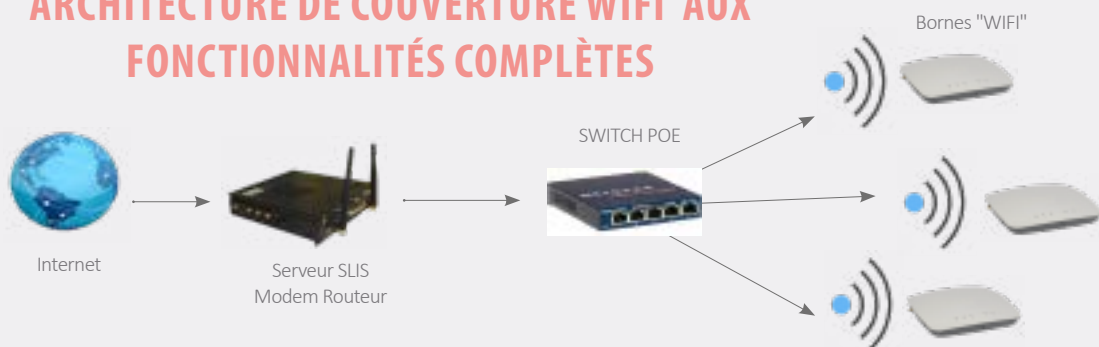

## ARCHITECTURE DE COUVERTURE WIFI AUX FONCTIONNALITÉS COMPLÈTES



## La mise en place d'une couverture WiFi se fait prenant en compte :

-  • Connaissance de votre réseau
-  • Choix de la technologie optimale
-  • Visite et mesure des salles à couvrir
-  • Simulation sur logiciel du projet
-  • Mise en place sur site et la recette par mesure dans chaque salle



### Avantages de la solution Wifi tout en un "NETGEAR"

- Point d'accès Wifi6 indoor/outdoor Wifi6
- Management centralisé via Cloud des points d'accès wifi et des switches PoE/PoE+
- Portail captive pour le wifi invité/public intégré
- Enregistrement des logs pendant 1 an conformément à la réglementation intégré

## COUVERTURE WIFI



### SPÉCIAL CLASSES MOBILES

Sans un bon Wifi, nos classes mobiles n'auront pas beaucoup d'intérêt



## NETGEAR®

### CMALDRIVE



Borne mobile pouvant être transportée entre les cours ou emportée à l'extérieur

### WAX610



Solution pour l'intérieur

Point d'accès manageable via Insight WiFi 6 AX1800 Dual Band (Antennes intérieures 3,8/4,5dBi) Alimentable en PoE+

### WAX610Y



Solution pour l'extérieur

(IP55, Antennes 3.6/4.4dB, Alimentable en PoE+) Point d'accès manageable via Insight WiFi 6 AX1800 Dual Band

### WAX214



WiFi 6 2.4GHz et 5GHz dual band- AX1800, 4-stream- Antennes : 3 / 4 dBi- 1x PoE+ GbE LAN- 4x SSID- WPA/WPA2/WPA3- Mode STANDALONE uniquement

### WAX218

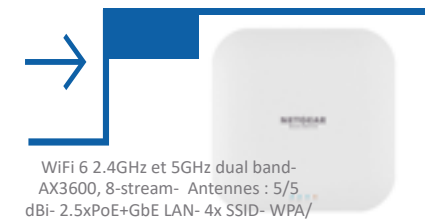

WiFi 6 2.4GHz et 5GHz dual band- AX3600, 8-stream- Antennes : 5/5 dBi- 2.5xPoE+GbE LAN- 4x SSID- WPA/WPA2/WPA3- Mode STANDALONE uniquement

RÉFÉRENCE	PRIX € HT HORS LIVRAISON	NB DE PÉRIPHÉRIQUES	RÉFÉRENCE 1 AN	PRIX € HT HORS LIVRAISON	RÉFÉRENCE 3 ANS	PRIX € HT HORS LIVRAISON	RÉFÉRENCE 5 ANS	PRIX € HT HORS LIVRAISON
WAX610	179,00	1 PÉRIPHÉRIQUE	NPR1SNG1-10000S	19,00	NPR1SNG3-10000S	39,00	NPR1SNG5-10000S	64,00
WAX610Y	249,00	5 PÉRIPHÉRIQUES	NPR5PK1-10000S	69,00	NPR5PK3-10000S	189,00	NPR5PK5-10000S	299,00
WAX214	119,00	10 PÉRIPHÉRIQUES	NPR10PK1-10000S	139,00	NPR10PK3-10000S	369,00	NPR10PK5-10000S	589,00
WAX218	229,00	25 PÉRIPHÉRIQUES	NPR25PK1-10000S	339,00	NPR25PK3-10000S	899,00	NPR25PK5-10000S	1449,00
CMALDRIVE	390,00							
		1 PÉRIPHÉRIQUES	Cprt101-10000s	74,00	Cprt103-10000	199,00		
		3 PÉRIPHÉRIQUES	Cprt111-10000s	239,00	Cprt131-10000	479,00		
		10 PÉRIPHÉRIQUES	Cprt112-10000s	519,00	Cprt132-10000s	1299,00		

Licence Cloud Insight 1 an incluse avec les WAX610 et WAX610Y

Une licence Cloud n'est pas obligatoirement requise pour pouvoir administrer les points d'accès, la gestion peut s'effectuer via l'interface Web, en local

## FILTRAGE INTERNET

Réseau de filtrage et de traçabilité Internet qui contrôle et protège l'ensemble des postes de l'établissement dans votre établissement



### PROTÉGEZ VOS UTILISATEURS

Filtrez les sites internet accessibles dans votre établissement

Bloquez les sites sensibles et suivre les utilisations d'internet sur vos postes

 Conforme RGPD

RÉFÉRENCE	PRIX € HT HORS LIVRAISON
FROGI 20 *	850,00
FROGI 50 *	1510,00
FROGI 250 *	3200,00

\*3 ans d'accès aux services

Installation simplifiée totalement  
"plug and play"

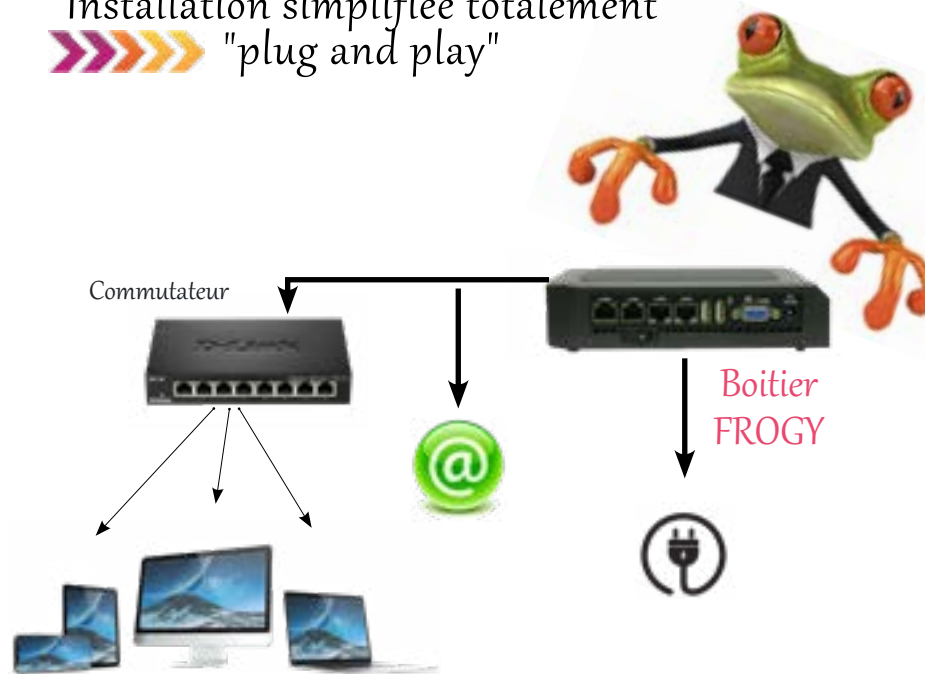

### PROTÉGEZ VOTRE ÉTABLISSEMENT !

Ne pas permettre le téléchargement de sites illégaux, jeux en lignes ...

Empêcher la divulgation d'informations et de données sensibles

Le boîtier se place entre l'accès internet et le répartiteur réseau

Seuls deux câbles réseaux sont à brancher et il suffit de démarrer l'appareil



# **MOBILIER 3.0**

POUR TOUS LES ESPACES NUMÉRIQUES

ARATICE



Des chaises et des tables innovantes, modulables s'adaptant aux différentes tailles des utilisateurs, aux contraintes d'espaces et permettant une véritable modularité pour chaque séance pédagogique

TAILLE	AGE DES UTILISATEURS	HAUTEUR CM DES UTILISATEURS	NIVEAU SCOLAIRE	TABLE HAUTEUR MM	CHAISE HAUTEUR MM
0	2-3	80-95	Crèche / maternelle	400	210
1	3-4	93-116	Maternelle	460	260
2	4-6	108-121	Maternelle	530	310
3	6-8	119-142	Élémentaire	590	350
4	7-10	133-159	Élémentaire	640	380
5	10-14	146-176	Secondaire/supérieur	710	430
6	+12 ans	159-188	Secondaire/supérieur	760	460
7	+12 ans	174-207	Secondaire/supérieur	820	510
8	+8	+146	Travail debout	1000	1000

TAILLES SELON LA NORME EUROPÉENNE UNE-EN-1729-1

TABLES MULTIMÉDIA 112

TABLES MODULABLES 124

CHAISES POLYVALENTES 146

ARMOIRES SCOLAIRES 164







**NOU  
VEAU**  
112

TABLE À ÉCRAN ESCAMOTABLE-ÉLECTRIQUE



**NOU  
VEAU**  
114

TABLE RÉGLABLE EN HAUTEUR + PLATEAU PIVOTANT



**NOU  
VEAU**  
115

TABLE MOBILE + RÉGLABLE EN HAUTEUR



**NOU  
VEAU**  
116

TABLE À ÉCRAN ESCAMOTABLE-ÉCRAN POSÉ- MANUELLE



118

TABLE COLLABORATIVE



120

TABLE MOTORISÉE - ASSIS - DEBOUT



122

TABLE MODULABLE + STATION DE RECHARGE



**NOU  
VEAU**

**ARALIFT +**

**ARALIFT +**

## **SOLUTION MOTORISÉE AVEC ÉCRAN ESCAMOTABLE INTÉGRÉ**



*Un écran de 21.5" est intégré dans un coffre au design épuré et ultra fin*

**Un panneau avec des boutons permet d'activer la montée/descente de l'écran ou d'ajuster son inclinaison de 20° vers l'avant/l'arrière pour un meilleur confort visuel**



Une solution sécurisée :  
L'écran se met hors tension quand il est dans le boîtier  
Il s'allume automatiquement quand il arrive en position haute

### **CETTE SOLUTION S'ADAPTE DANS LA PLUPART DES MOBILIERS EXISTANTS**

RÉFÉRENCE	DESCRIPTION	DIMENSION DE LA SOLUTION H*L*P MM	PRIX € HT HORS LIVRAISON
ARALIFT+	Solution intégrant un système électrique mécanisé + écran ultra fin 21.5" Solution hors meuble	665 * 580 * 80	740,00

Conforme aux normes de sécurité CE. UNI EN 1729-1: 2016

Gabarit fourni pour faire le détourage dans le meuble

### **SALLE DE CONSEIL ET DE RÉUNION**



# SOLUTION MOTORISÉE AVEC SUPPORT POUR ÉCRAN ESCAMOTABLE



COLLÈGE - LYCÉE - SUPÉRIEUR



Transformez  
une salle de classe traditionnelle en salle  
informatique en quelques secondes

## ÉCRAN NON INCLUS

RÉFÉRENCE	DESCRIPTION	PLATEAU SUPÉRIEUR DIMENSION H*L*P MM	COFFRE DIMENSION H*L*P MM	PRIX € HT HORS LIVRAISON
ARALIFT	Solution intégrant un système électrique mécanisé + support pour écran Solution hors meuble	5 * 608 * 158	585 * 660 * 143	420,00
Conforme aux normes de sécurité CE. UNI EN 1729-1: 2016				

Gabarit fourni pour faire le détournage dans le meuble

SOLUTION S'ADAPTANT  
DANS LA PLUPART DES MO-  
BILIERS EXISTANTS

Une platine aux normes VESA  
est fixée au coffre, permettant  
d'intégrer en toute sécurité tout  
écran d'une taille max. 22"

Un moteur de 12v assure la mon-  
tée et la descente ou l'inclinaison  
de 0 à 15° de l'écran



**NOU  
VEAU**

**DESK SMALL**





**DESK SMALL**

# TABLE MOBILE RÉGLABLE EN HAUTEUR - PLATEAU INCLINABLE

**COLLÈGE  
LYCÉE  
SUPÉRIEUR**

**ADAPTÉ POUR LES CENTRES DE CONFÉRENCE, HÔTELS, SALLES DE RÉUNION ET DE CONSEIL, SALLES DE FORMATION ...**









-  Plateaux en panneau de fibres de bois mélaminé
-  2 surfaces de travail avec une capacité de charge de 10 kg chacune
-  Chaque plateau est inclinable de 35 degrés vers l'avant et l'arrière
-  Cadre en métal

**+** Les 2 plateaux sont inclinables pour s'adapter aux besoins des utilisateurs

**+** Particulièrement indiqué pour les projecteurs et Notebook

**+** Une table rectangulaire à usage individuel

Couleur du plateau	Couleur des chants /patins
	
Blanc	noir

-  Table réglable en hauteur de 700 à 1.100 mm
-  Mobile : 4 roues pivotantes, dont 2 à frein
-  Mobilier livré non monté
-  Garantie 5 ans

RÉFÉRENCE	DIMENSION H*L*P MM	PRIX € HT HORS LIVRAISON
DESK SMALL	700 à 1100 * 700 * 350	90,00
Conforme aux normes de sécurité CE. UNI EN 1729-1: 2016 - Tailles : T5-T6-T7-T8		



HELG ZGD

NOU  
VEAU

HELG ZGD

COLLÈGE - LYCÉE - SUPÉRIEUR

# TABLE MOBILE RÉGLABLE EN HAUTEUR



+

Solution adaptée au monde des classes mobiles pour les tablettes

Spéciale école primaire, collège, lycée, supérieur





+

Ajustement manuel de la hauteur de 640 à 820 mm

+

Plan de travail en forme de trapèze permettant une configuration circulaire avec 6 tables - Ø 1750 mm



-  Structure en métal et plan de travail mélaminé anti-rayures
-  2 roues avant
-  1 casier, 1 crochet pour 1 sac et 1 support pour tablette
-  Mobilier livré non monté
-  Garantie 5 ans



Plateau	Chants	Pieds
Couleurs		

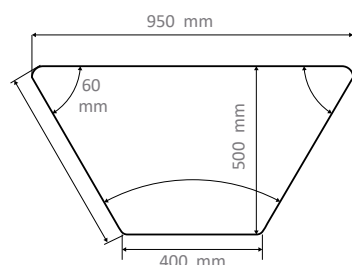

RÉFÉRENCE	DIMENSION H*L*P MM	PRIX € HT HORS LIVRAISON
HELG ZGD65-GRGR3-MST	640 ~ 840 * 950 * 570 * angle 60°	180,00
Conforme aux normes de sécurité CE. UNI EN 1729-1: 2016 - Tailles : T4- T5- T6-T7		



**NOU  
VEAU**

**PLUG-IN**

**LES OPTIONS**

# TABLE MULTIMÉDIA À ÉCRAN ESCAMOTABLE



Collège Lycée  
supérieur

**LA MONTÉE ET LA DESCENTE DE L'ÉCRAN  
JUSQU'À 24" SE FAIT PAR SIMPLE PRES-  
SION MANUELLE, PEU IMPORTE L'ÂGE OU  
LA FORCE DE L'UTILISATEUR**



**Pied universel  
(Gauche, droit ou  
intermédiaire)**



RÉFÉRENCE	DESCRIPTION	PRIX € HT HORS LIVRAISON
PI-COUCÉ-PD	Coffre métal pour UC étroite, sécuri- sé avec barrette métallique	70.00
PI-COUCLE-PD	Coffre métal pour UC large, sécurisé avec barrette à clé	76.00
PCN-4PT+RJ45	Bloc 4 prises avec terre + RJ45	120.00
PCN-2PT+USB CLAPET	Bloc prise à clapet + asse-câble 1 prise TER + 1 prise USB	75.00
PCN-BEV_3+2	Bloc prise escamotable verticale : 3PCN 2F+T, 2 prise USBF	55.25
PI-VF	Voile de fond Pour bureau PLUG-IN 80	47
PI-PL	Pattes de fixation	8.00

Mobilier pour salle informatique  
laboratoire de langues, centre de  
formation ....

Piètement

Noir

Gris

Hêtre teinté

Gris

Érable  
clair

Hêtre  
clair

Chêne  
clair

Blanc

Plan de  
travail

RÉFÉRENCE	DESCRIP- TION	DIMENSION H*L*P MM	PRIX € HT HORS LIVRAISON
PLUG80-700	T6	760 * <b>700</b> * 800	552,00
PLUG80-800	T6	760 * <b>800</b> * 800	554,00
PLUG80-900	T6	760 * <b>900</b> * 800	571,00
PLUG80-1000	T6	760 * <b>1000</b> * 800	605,00
PLUG80-1200	T6	760 * <b>1200</b> * 800	644,00
PLUG80-1400	T6	760 * <b>1400</b> * 800	699,00
PLUG80-1600	T6	760 * <b>1600</b> * 800	758,00
PLUG80-1800	T6	760 * <b>1800</b> * 800	816,00

Existe en profondeurs 600 et 700 mm

Conforme aux normes de sécurité CE. UNI EN 1729-1: 2016



Un panier à l'intérieur du caisson  
permet le rangement du clavier et  
de la souris

Une serrure à clé sous le plateau  
permet la sécurisation de  
l'informatique

De chaque côté du caisson,  
des réservations permettent le  
cheminement des câbles

Une partie de l'habillage avant est amovible  
permettant l'accès rapide aux câbles et aux  
branchements

Mobilier livré non monté

Fabriqué en France  
Garanti 5 ans

Conforme aux normes  
européennes de  
sécurité

Stabilité et sécurité de la  
table : EN 1729 1 & 2 et  
EN1730

E1 par la méthode d'ana-  
lyse de gaz EN 717-2  
Utilisation de colle classe  
D2 de la norme EN 204.  
Métaux lourds : NFD 60-  
050 et EN 71-3 + A1 + AC.  
Continuité des réseaux  
électriques : NF C15 801.  
Mobilier accessible aux  
handicapés : norme NF P  
91-201.



## LES OPTIONS

RÉFÉRENCE	DESCRIPTION	PRIX € HT HORS LIVRAISON
PI-COUCM	Coffre métal pour UC SFF	70.00
PI-COUCCL-PD	Coffre métal pour UC large	76.00
PI-TACL	Tablette clavier	49.00
PI-FS	Pattes de fixation	8.00
PI-PL	Plateaux de liaison 72° - profondeur 70	88.00
PI-PSE	Platine de sécurisation	36.00
PCN-BEV_3+2	Prise escamotable	55.00
PCN-2PT+USB_CLAPET	Prise à clapet	75.00

# TABLE MULTIMÉDIA - ÉCRAN POSÉ

## FORMAT+



Table économique offrant tous les avantages pour la sécurisation des UC et la continuité du transport des réseaux électriques



L'écran peut être sécurisé au plateau par l'intermédiaire de la platine VESA  
Une tablette coulissante pour le clavier et la souris permet de libérer le plan de travail pour y disposer les documents

### 5 largeurs disponibles. Mobilier livré non monté

RÉFÉRENCE	DESCRIPTION	DIMENSION H*L*P MM	PRIX € HT HORS LIVRAISON
FORMAT+ 700	T6	760 * <b>700</b> * 800	180,00
FORMAT+ 800	T6	760 * <b>800</b> * 800	190,00
FORMAT+ 1000	T6	760 * <b>1000</b> * 800	210,00
FORMAT+ 1200	T6	760 * <b>1200</b> * 800	240,00
FORMAT+ 1400	T6	760 * <b>1400</b> * 800	260,00

Existe en profondeur 700 mm

Conforme aux normes de sécurité CE. UNI EN 1729-1: 2016

Différentes configurations sont possibles : marguerites, îlot, U avec angle de liaison ...

# TABLE COLLABORATIVE



## MEUBLE POSÉ, ROBUSTE ET ÉLÉGANT

Équipée d'un système électronique permettant de commuter les sources provenance des postes de travail vers l'écran principal



Les tarifs indiqués comprennent uniquement la table



Nous consulter pour avoir plus d'information sur les options

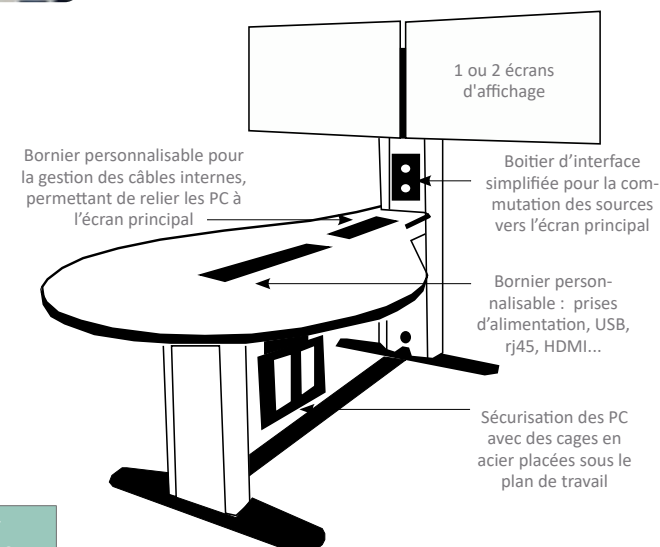

## Idéal dans les Halls, bibliothèques ...

PRODUITS	DESCRIPTION	DIMENSION H*L*P MM	PRIX € HT HORS LIVRAISON
ARATABSYN-3	T6	730 * 1372 * 1440	4590,00
ARATABSYN-6	T6	730 * 1924 * 1440	4890,00
ARATABSYN-9	T6	730 * 2472 * 2007	5900,00
Les prix indiqués comprennent uniquement le mobilier sans options			
Conforme aux normes de sécurité CE. UNI EN 1729-1: 2016			

### Plan de travail standard & Finitions de bandes de chant

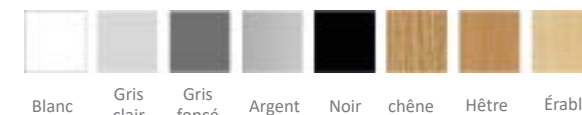

Plan de travail stratifié avec des bandes de chant entre 25 et 40 mm



Des couleurs standard pour la cage PC, le plateau et la bande de chant. Plusieurs couleurs et finitions en option



Mobilier livré non monté



Fabrication Europe



Garantie 5 ans



ARATABSYN



# TABLE COLLABORATIVE INDUSTRIE - UNIVERSITÉ

SOLUTIONS DE 2 À 20  
INTERVENANTS

*Plusieurs dimensions &  
modèles*



ARATABSYN



MOBITAB DESK

MOBITAB DESK

# TABLE MOTORISÉE

## POUR ALTERNER ENTRE LES POSITIONS ASSIS-DEBOUT



+ Simple d'utilisation  
Robuste  
Élegant

+ IDÉAL DANS LES ENTREPRISES, LES SALLES DE PROFESSEURS, LES HALLS, BIBLIOTHÈQUES ...



- Plateau en bois mélaminé avec contour plastique, structure en acier de couleur blanche
- Réglable en hauteur de 620 à 1280 mm, de la taille T4 à T8
- 3 positions mémorisables depuis l'écran de contrôle. Il dispose d'un moteur silencieux lors des changements de position assis-debout
- Charge max : 125 Kg
- Mobilier livré non monté
- Garantie 5 ans

### IDÉAL DANS LES HALLS, BIBLIOTHÈQUES ...

RÉFÉRENCE	DIMENSION PLATEAU H*L*P MM	PRIX € HT HORS LIVRAISON
MOBITAB DESK 150-2312 K2	620~1280 * 1200 * 750	420,00
MOBITAB DESK 150-2314 K2	620~1280 * 1400 * 750	450,00
MOBITAB DESK 150-2316 K2	620~1280 * 1600 * 750	470,00
MOBITAB DESK 150-2318 K2	620~1280 * 1800 * 750	490,00

Conforme aux normes de sécurité CE. UNI EN 1729-1: 2016 - Taille T4 à T8

## LES OPTIONS



PRODUIT	RÉFÉRENCE	DESCRIPTION	PRIX € HT HORS LIVRAISON
PANNEAU ACOUSTIQUE	150-3041	Bleu - 1200 * 600 mm	110,00
PANNEAU ACOUSTIQUE	150-3040	Gris clair - 1200 * 600 mm	110,00
PANNEAU ACOUSTIQUE	150-3052	Gris foncé - 1500 * 600 mm	110,00
GOULOTTE	070-1013	Goulotte de cables- gris 130 cm max	39,00
SUPPORT CLAVIER	150-4000		70,00
SUPPORT UC	039-0006	Support pour unité centrale CPU	45,00
SUPPORT DE BUREAU	015-2102	2 Écrans 13" - 27". Ressort à gaz	80,00
SUPPORT PC	015-1311	1 Écran 13" - 27"	55,00
SUPPORT DE BUREAU	015-1322	2 Écrans 13" - 27"	75,00
SUPPORT DE BUREAU	015-2202	2 Écrans 13" - 27". Ressort à gaz avec ports usb+audio	80,00
BORNIER	Personnalisable	-	Nous consulter

## MOBITAB DESK

RÉGLER LA HAUTEUR DU BUREAU À SA TAILLE ET EN POSITION ASSIS-DEBOUT TOUT AU LONG DE LA JOURNÉE, CONFORT ET PRATICITÉ POUR AMÉLIORER L'ERGONOMIE ET PRÉSERVER SA SANTÉ AU TRAVAIL



### Panneau acoustique

Panneau acoustique séparateur de bureau



### Support UC

Installation sous table de bureau  
Mécanisme à ressort. Réglable en hauteur et en largeur. Orientable à 360°. Bouton de verrouillage



### Support articulé

Pour 1 ou 2 écrans PC 13"-27". Ecrans ultra-réglables : Orientable, inclinable, pivotant. Fixation au bord de table ou à travers la table. Coloris noir



### Support clavier

Profondeur réglable de 320mm. Hauteur ajustable de 170 mm. Orientable de gauche à droite de 20°. Inclinable de haut en bas de 15°. Charge max 2 Kg

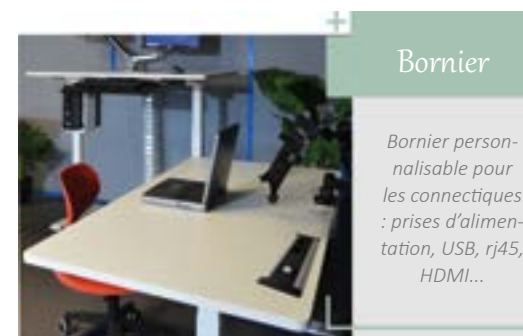

### Bornier

Bornier personnalisable pour les connectiques : prises d'alimentation, USB, rj45, HDMI...



### Goulotte

Goulotte passe-câbles articulée. Modulable et ajustable. En plastique ABS. Couleur gris



## ARATAB DYN ECO



Mobile  
Rabattable  
Empilable

### TABLE MODULABLE

Configuration circulaire avec 6 tables  
Ø 1600 mm

Adaptée à la station MOBICHARGE

• Structure en acier et plateau en bois MDF. Voile de fond fixe. Des clips aux extrémités de la table pour attacher les tables les unes aux autres. Bouton rotatif permettant de plier la table. Casier de rangement sous le plan travail. Équipée de 4 roulettes universelles à frein

• Mobilier livré non monté, Garantie 5 ans

## MOBILE - AVEC SA PROPRE STATION DE RECHARGE



COLLÈGE, LYCÉE, SUPÉRIEUR

Couleur du plateau



RÉFÉRENCE	DESCRIPTION	DIMENSION MM H*L*P	POIDS KG	PRIX € HT HORS LIVRAISON
ARATAB DYN ECO V	T6 - vert	780 * 800 * 500	14,20	140,00
ARATAB DYN ECO R	T6 - rouge	780 * 800 * 500	14,20	140,00
ARATAB DYN ECO B	T6 - bleu clair	780 * 800 * 500	14,20	140,00
ARATAB DYN ECO J	T6 jaune clair	780 * 800 * 500	14,20	140,00
MOBICHARGE	Station de recharge	H 1230 * L 558	42,20	300,00

Conforme aux normes de sécurité CE. UNI EN 1729-1: 2016

## MOBICHARGE

STATION DE RECHARGE



### PRÊT À L'EMPLOI

- Mobile, permettant de charger tous les appareils électriques de bureau

Adaptée à la table ARATAB DYN ECO

- Solution intégrant 6 prises 220V avec LED, 12 prises USB 5V/2A pour charger les tablettes, smartphones..., 1 prise avec interrupteur pour l'alimentation générale
- Trappe sécurisée à clé, permettant d'accéder à la zone de stockage de 6 tablettes ou PC portables 13" max
- 6 roues à frein
- Garantie 5 ans





**NOU  
VEAU**

124



TABLE MOBILE - USAGE INDIVIDUEL

**NOU  
VEAU**

127



TABLE / CHAISE TRAVAIL EN GROUPE

128



MOBILIER SCOLAIRE

**NOU  
VEAU**

129



TABLE MATERNELLE- ÉLÉMENTAIRE

130



TABLE MOBILE- RABATTABLE- EMPILABLE

132



TABLE COLLÈGE- LYCÉE- SUPÉRIEUR

133



TABLE POLYVALENTE PRIMAIRE- COLLÈGE- LYCÉE

136



TABLE POLYVALENTE PRIMAIRE- COLLÈGE- LYCÉE

**NOU  
VEAU**

139



POLYVALENTE / PRIMAIRE

140



TABLE POUR ÉCRIRE ET DESSINER

142



POLYVALENTE MATERNELLE / PRIMAIRE

143



BUREAU DU PROFESSEUR / TABLE BASSE

**NOU  
VEAU**

**MOBITAB MOO**

**MOBITAB MOO**







# TABLE MOBILE RÉGLABLE EN HAUTEUR

ÉCOLE - COLLÈGE - LYCÉE



RÉGLABLE  
EN HAUTEUR  
AVEC VÉRIN À  
GAZ



-  Plateau en MDF E-0 de 18 mm, blanc
-  Vérin à gaz pour régler la hauteur de la table
-  Crochet rotatif sous le plateau pour accrocher tableau, sac à dos...
-  Piétement 4 branches avec roulettes dont 2 à freins
-  Mobilier livré non monté
-  Garantie 5 ans

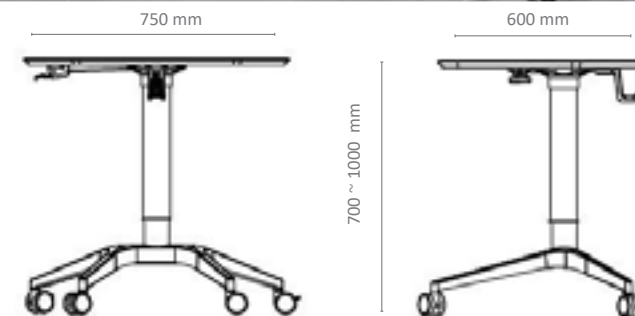
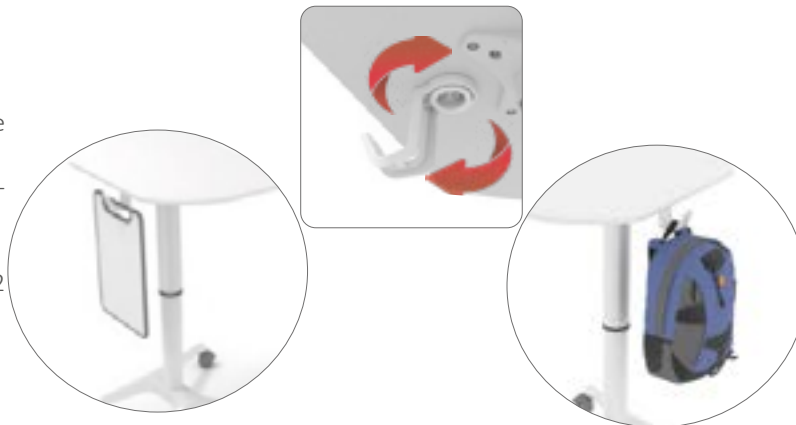

RÉFÉRENCE	DIMENSION - MM H * L * P	POIDS KG	PRIX € HT HORS LIVRAISON
MOBITAB MOO	700 ~ 1000 * 750 * 620	11,50	250.00

Conforme aux normes de sécurité CE. UNI EN 1729-1: 2016 - Tailles : T5-T8

JUK 158 B



JUK 158 A



# TABLE MOBILE RÉGLABLE EN HAUTEUR



Pieds réglables en hauteur de 200 mm à travers un système de tube à gaz et 2 poignées de contrôle

Plateau  
Gris clair

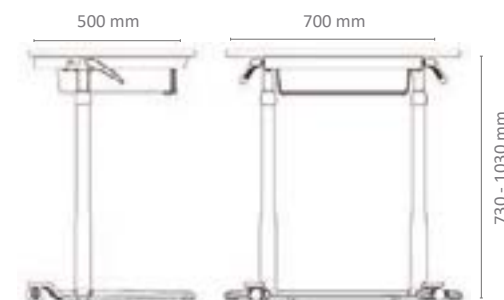
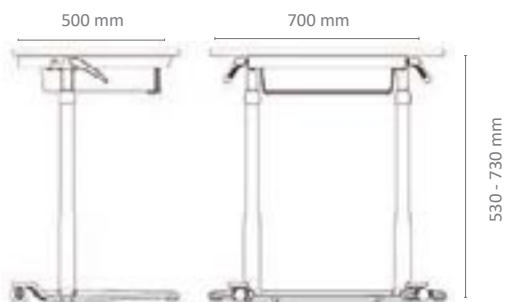

## ÉCOLE - COLLÈGE - LYCÉE

RÉFÉRENCE	DESCRIPTION	DIMENSION - MM H * L * P	PRIX € HT HORS LIVRAISON
JUK - 158B-G	Taille T2 à T5	530-730 * 500 * 700	220.00
JUK - 158A-G	Taille T6 à T8 (assis-debout)	730-1030 * 500 * 700	220.00

Conforme aux normes de sécurité CE. UNI EN 1729-1: 2016

- Le plateau : 18 mm d'épaisseur, surface mélaminée en gris clair. Chants en PVC injecté. Bords arrondis. Porte stylo intégré au plateau. Petit tiroir pour le rangement d'affaires scolaires. 2 roues
- Mobilier livré non monté
- Garantie 5 ans

## MOBITAB MH

**NOUVEAU**



### CONFIGURATION EN CERCLE AVEC 6 TABLES



RÉFÉRENCE	DIMENSION - MM H * L * P	POIDS KG	PRIX € HT HORS LIVRAISON
MOBITAB MH 650	650 * 727 * 500	9,56	94,00
MOBITAB MH 700	700 * 727 * 500	9,56	94,00
MOBITAB MH 770	770 * 727 * 500	9,56	94,00

Conforme aux normes de sécurité CE. UNI EN 1729-1: 2016 - Tailles 4-5-6

# TABLE MOBILE - MODULABLE RABATTABLE, EMPILABLE

ÉCOLE - COLLÈGE - LYCÉE

- Table en forme de trapèze pour une configuration circulaire

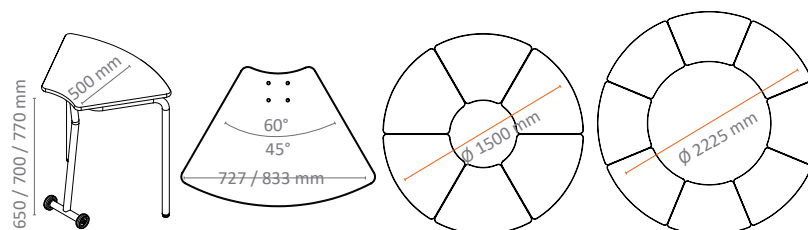

- 🍃 Plateau MDF - 22mm avec finition en PVC de 1,5mm. Chants arrondis. Structure tubulaire métallique. 2 roues sans frein. Patin en plastique réglable

- 🌀 Mobilier livré non monté

- 🔧 Garantie 5 ans

## MOBITAB MO



### CONFIGURATION EN CERCLE AVEC 8 TABLES



RÉFÉRENCE	DIMENSION - MM H * L * P	POIDS KG	PRIX € HT HORS LIVRAISON
MOBITAB MO 650	650 * 833 * 500	10,74	94,00
MOBITAB MO 700	700 * 833 * 500	10,74	94,00
MOBITAB MO 770	770 * 833 * 500	10,74	94,00

Conforme aux normes de sécurité CE. UNI EN 1729-1: 2016 - Tailles 4-5-6



JUK 165

NOU  
VEAU

JUK 165

# TABLE / CHAISE - TRAVAUX EN GROUPE



## ÉCOLE - COLLÈGE - LYCÉE



• Plateau composé d'un panneau de particules d'une épaisseur de 18 mm, avec une surface mélaminée blanche. Chants en PVC injecté, vert pomme. Bords arrondis, pour plus de sécurité

• Pieds en plastique : 440mm de hauteur en couleur vert pomme, pour des enfants de +12 ans. Vérins réglables jusqu'à 20 mm pour s'adapter aux sols inégaux



RÉFÉRENCE	DESCRIPTION	DIMENSION DE L'ASSISE H * L * P MM	DIMENSION DE LA TABLE H * L * P MM	PRIX € HT HORS LIVRAISON
JUK -165	T7- Bois	440	750 * 1200 * 800	580,00

Conforme aux normes de sécurité CE. UNI EN 1729-1: 2016

• Mobilier livré non monté

• Garantie 5 ans

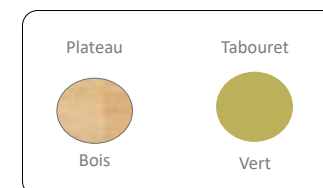

JUK 076-73

JUK 018-73

# BUREAU SCOLAIRE INDIVIDUELLE OU DOUBLE

2 élèves

Table rectangulaire, configurable avec la table JUK 018-73

**MOBILIER POSÉ  
STABLE ET SOLIDE**

- Support stylo intégré dans le plan de travail
- Petit tiroir pour le rangement d'affaires scolaires
- Pieds en métal et patins en caoutchouc, anti-dérapant, antibruit et anti-rayures pouvant être ajustés légèrement en cas de sol irrégulier

Table rectangulaire, configurable avec la table JUK 076-73

Usage individuel



Plan de travail gris avec bord gris foncé

- Le plateau est composé d'un panneau de particules d'une épaisseur de 18 mm, avec une surface mélaminée, résistante à l'usure, à l'eau et aux différences de température
- Chants en PVC injecté. Bords arrondis, pour plus de sécurité
- Une seule taille et une seule couleur : gris clair pour le plateau
- Mobilier livré non monté. Garantie 5 ans

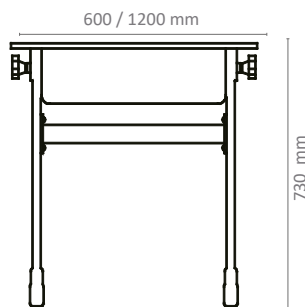
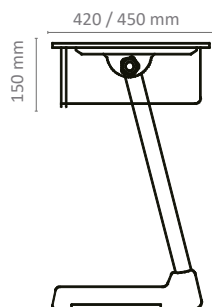

RÉFÉRENCE	DESCRIPTION	DIMENSION - MM H * L * P	PRIX € HT HORS LIVRAISON
JUK 018-73-G	T5	730 * 600 * 420	59.00
JUK 076-73-G	T5	730 * 1200 * 450	99.00

Conforme aux normes de sécurité CE. UNI EN 1729-1: 2016

JUK

**NOU  
VEAU**

**TABLE SCOLAIRE**

# TABLE SCOLAIRE MODULABLE RÉGLABLE EN HAUTEUR



**MATERNELLE - ÉLÉMENTAIRE**

→ **JUK 072-3**  
Table triangulaire



→ **JUK 075-3**  
Table en forme de trèfle



→ **JUK 091-3**  
Table trapézoïdale



→ **JUK 098-3**  
Table rectangulaire







 Couleur Bord et pieds

 Couleur plateau

RÉFÉRENCE	DIMENSION - MM H * L * P	PRIX € HT HORS LIVRAISON
JUK 072-3	460 ~ 575 * 670 * 600	80.00
JUK 075-3	460 ~ 575 * 800 * 740	92.00

Normes de sécurité CE. UNI EN 1729-1: 2016 - Tailles : T0-T1-T2

-  Plateau de 18 mm épaisseur, surface mélaminée
-  Chants en PVC injecté et bords arrondis
-  Structure tubulaire métallique. La hauteur des pieds de la table est ajustée en fonction de la hauteur de l'enfant
-  Mobilier livré non monté
-  Garantie 5 ans

RÉFÉRENCE	DIMENSION - MM H * L * P	PRIX € HT HORS LIVRAISON
JUK 091-3	460 ~ 575 * 950 * 530	112.00
JUK 098-3	460 ~ 575 * 670 * 550	102.00

Normes de sécurité CE. UNI EN 1729-1: 2016 - Tailles : T0-T1-T2

ARATAB DYN A

ARATAB DYN A

# TABLE MODULABLE - MOBILE RABBATABLE - EMPILABLE



” QUELQUES SECONDES SUFFISENT POUR PLIER ET RANGER LA TABLE ET LIBÉRER L'ESPACE POUR PASSER À UNE AUTRE CONFIGURATION

Cette solution est composée de 2 modèles de tables rectangulaires de largeur 1400 mm ou 750 mm

Pour plus de possibilités de configuration, il est conseillé de mixer avec le modèle arrondi «aratab dyn B»



- Structure en acier, avec peinture époxy. Plateau en bois MDF, chant en PVC 2mm. Voile de fond. 4 roues universelles 2.5", dont 2 à frein
- Pliable pour une imbrication facile les unes aux autres
- Mobilier livré non monté
- Garantie 5 ans

## École - Collège - Lycée

RÉFÉRENCE	DIMENSION - MM H * L * P	POIDS KG	PRIX € HT HORS LIVRAISON
ARATAB DYN A-1400	750 * 1400 * 500	30,60	269,00
ARATAB DYN A-750	750 * 750 * 500	18,60	179,00

Conforme aux normes de sécurité CE. UNI EN 1729-1: 2016 - Tailles : T6





ARATAB DYN B

ARATAB DYN B

# TABLE MODULABLE - MOBILE RABBATABLE - EMPILABLE

QUELQUES SECONDES SUFFISENT POUR PLIER ET RANGER LA TABLE ET LIBÉRER L'ESPACE POUR PASSER À UNE AUTRE CONFIGURATION



• Structure en acier. Plateau en bois MDF, chant en PVC 2mm. Voile de fond. 4 roues dont 2 à frein

• Mobilier livré non monté

• Garantie 5 ans

Couleur plateau



Modèle en forme de trapèze pour le travail individuel ou en groupe

Configurable avec la table «aratabdyn A» ou bien pour créer une configuration circulaire avec 6 tables : Ø 1800 mm



École - Collège - Lycée

RÉFÉRENCE	DIMENSION - MM H * L * P	POIDS KG	PRIX € HT HORS LIVRAISON
ARATAB DYN B	750 * 880/400 * 500	15,00	169,00

Conforme aux normes de sécurité CE. UNI EN 1729-1: 2016 - Tailles : T6

## TABLE JUK



## TABLE JUK

# TABLE SCOLAIRE MODULABLE



### JUK 093-1-76



Table en forme de demie-lune  
Conçue pour être utilisée  
seule ou dans le cadre d'une  
installation modulaire



### JUK 074-1-76



Table en forme de fleur  
Grande stabilité - 5  
pieds. Table pour  
5 intervenants



### JUK 091-1-76







Table en forme de trapèze  
Conçue pour être utilisée  
seule ou dans le cadre d'une  
installation modulaire



## Collège - Lycée - supérieur

RÉFÉRENCE	DIMENSION - MM H * L * P	PRIX € HT HORS LIVRAISON
JUK 093-1-76	760 * 900 * 750	95,00
JUK 091-1-76	760 * 950 * 530 * 450	78,00
JUK 074-1-76	760 * R=453	108,00
Conforme aux normes de sécurité CE. UNI EN 1729-1: 2016 - Tailles : T6		



-  - Plateau de 18 mm d'épaisseur, blanc
-  - Chants en PVC injecté. Bords arrondis, pour plus de sécurité
-  - Structure tubulaire métallique. Patins en caoutchouc, anti-dérapant, antibruit et anti-rayures pouvant être ajustés légèrement en cas d'un sol irrégulier
-  - Mobilier livré non monté
-  - Garantie 5 ans

MOBITAB MW

MOBITAB MY

# TABLE MODULABLE - RÉGLABLE EN HAUTEUR



École - Collège - Lycée



S'ADAPTANT AUX DIFFÉRENTES TAILLES DES UTILISATEURS, À TOUT TYPE D'ENSEIGNEMENT PÉDAGOGIQUE ET AUX CONTRAINTES D'ESPACES

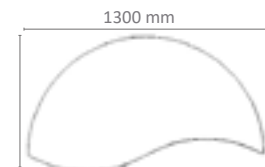
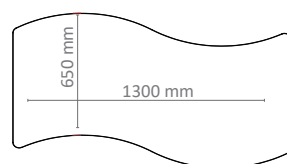

- Plateau en MDF de 22mm, blanc avec finition en PVC de 1,5mm et chants arrondis. Structure tubulaire métallique, peinture époxy
- Tailles de 1 à 6
- Pieds réglables en hauteur et patin plastique réglable en hauteur pour niveler la table
- Mobilier livré non monté
- Garantie 5 ans



RÉFÉRENCE	PIEDS RÉGLABLES EN HAUTEUR	DIMENSION - MM H * L * P	POIDS KG	PRIX € HT HORS LIVRAISON
MOBITAB MW 1-3	T1 à T3 = 460-500 mm	460-500 * 1300 * 650	21,10	168,00
MOBITAB MW 4-6	T4 à T6 = 650-760 mm	650 à 760 * 1300 * 650	21,10	168,00
MOBITAB MY 1-3	T1 à T3 = 460-500 mm	460-500 * 1300 * 650	22,20	150,00
MOBITAB MY 4-6	T4 à T6 = 650-760 mm	650 à 760 * 1300 * 650	22,20	150,00

Conforme aux normes de sécurité CE. UNI EN 1729-1: 2016

MOBITAB MTR







MOBITAB MTR

# TABLE MODULABLE RÉGLABLE EN HAUTEUR



**+** Pour le travail en groupe, s'adaptant aux différentes tailles d'utilisateurs

**+** Grande stabilité :  
Table à 6 pieds

-  - Plateau en MDF avec structure tubulaire métallique. Peinture époxy
-  - Table à 6 pieds, réglable en hauteur
-  - 3 tailles : T4 - T5 - T6
-  - Patin plastique réglable en hauteur pour niveler la table
-  - Mobilier livré non monté
-  - Garantie 5 ans

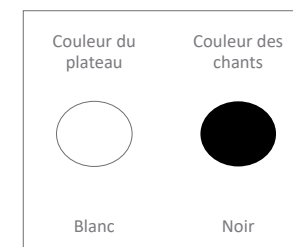

École - Collège - Lycée

RÉFÉRENCE	DIMENSION H * L * P - MM	POIDS KG	PRIX € HT HORS LIVRAISON
MOBITAB MTR	650 à 760 * 1234 * 1151 * R=650	33,07	236,00
Conforme aux normes de sécurité CE. UNI EN 1729-1: 2016 - Tailles : T4-T5-T6			

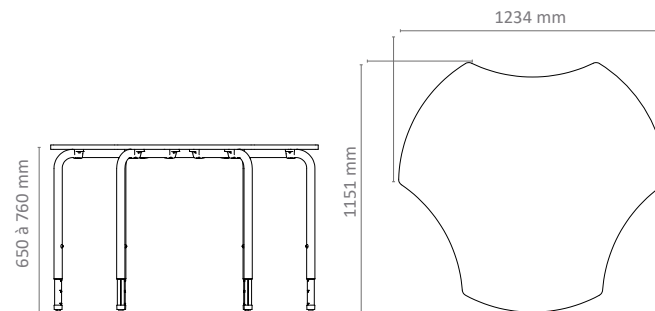



## MOBITAB MAR

## MOBITAB MSQ

# TABLE MODULABLE RÉGLABLE EN HAUTEUR



Table à configurer  
avec «Mobitab MAR



### Ecoles - Collège - Lycée

RÉFÉRENCE	DIMENSION - MM H * L * P	POIDS KG	PRIX € HT HORS LIVRAISON
MOBITAB MAR	650 à 760 * 685 * 685	10,30	90,00
MOBITAB MSQ	650 à 760 * 685 * 500	11,60	106,00

Normes de sécurité CE. UNI EN 1729-1: 2016 - Tailles : T4-T5-T6

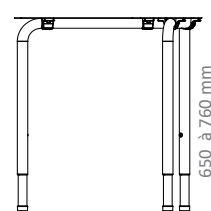
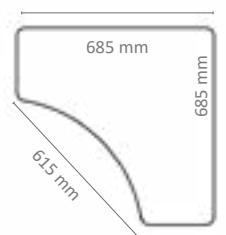

- Plateau en MDF, 22mm, blanc, avec finition PVC de 1,5mm et chants arrondis. Structure tubulaire en aluminium. Patin plastique pour niveler la hauteur de la table
- Pied réglable
- Mobilier livré non monté
- Garantie 5 ans

MOBITAB MRE

MOBITAB MRE

# TABLE RÉGLABLE EN HAUTEUR RECTANGULAIRE

Collège - Lycée - supérieur



- Plateau en MDF de 22 mm, blanc, finition en PVC de 1,5mm et chants arrondis. Structure tubulaire métallique. Pieds réglables en hauteur de taille T4 à T6 : 650 ~ 760 mm. Patin plastique réglable en hauteur pour niveler la table
- Mobilier livré non monté.
- Garantie 5 ans

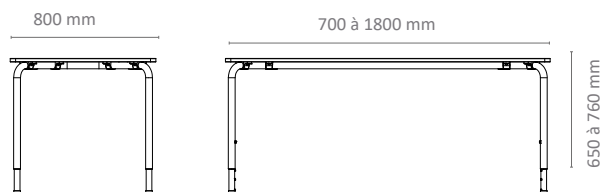
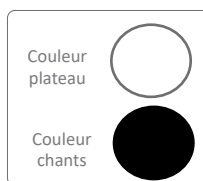
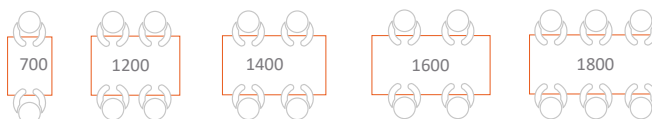

RÉFÉRENCE	DIMENSION H * L * P - MM	PRIX € HT HORS LIVRAISON
MOBITAB MRE-700	650 ~ 760 * <b>700</b> * 800	131,80
MOBITAB MRE-1200	650 ~ 760 * <b>1200</b> * 800	162,60
MOBITAB MRE-1400	650 ~ 760 * <b>1400</b> * 800	185,20
MOBITAB MRE-1600	650 ~ 760 * <b>1600</b> * 800	199,90
MOBITAB MRE-1800	650 ~ 760 * <b>1800</b> * 800	212,40







Normes de sécurité CE. UNI EN 1729-1: 2016 - Tailles : T4-T5-T6



# TABLE POUR TRAVAILLER EN POSITION " ASSIS - DEBOUT "

**+** TAILLE ADULTE



-  - Plateau en MDF avec structure tubulaire métallique. Peinture époxy
-  - Une seule taille aux dimensions 1200 et 1800 mm de largeur
-  - Patin plastique réglable en hauteur pour niveler la table
-  - Uniquement en blanc
-  - Mobilier livré non monté
-  - Garantie 5 ans

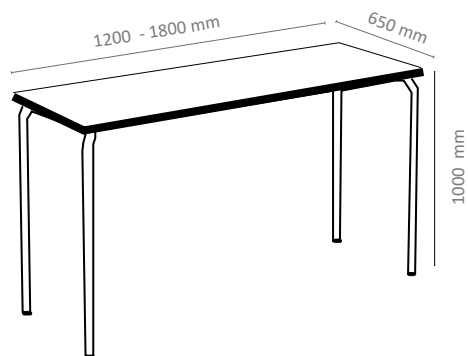

RÉFÉRENCE	DIMENSION H * L * P - MM	PRIX € HT HORS LIVRAISON
MOBITAB MREP-1200	1000 * 1200 * 650	148,00
MOBITAB MREP-1800	1000 * 1800 * 650	192,60
Conforme aux normes de sécurité CE. UNI EN 1729-1: 2016 - Tailles : T8		





# MOBITAB MFLO

**NOU  
VEAU**

# MOBITAB MALU

## TABLE MOBILE - RABATTABLE - EMPILABLE



- Table rectangulaire. Plateau en MDF de 22mm, blanc avec finition en PVC de 1,5mm et chants arrondis. Structure tubulaire avec pied en aluminium. Roulettes avec système de verrouillage

- 2 modèles : 1400 et 1600 mm de largeur

- Mobilier livré non monté

- Garantie 5 ans



### Collège - Lycée - supérieur

RÉFÉRENCE	DESCRIPTION	DIMENSION - MM H * L * P	POIDS KG	PRIX € HT HORS LIVRAISON
MOBITAB ALU_1400	T5	740 * 1400 * 700	26,60	340,00
MOBITAB ALU_1600	T5	740 * 1600 * 800	32,18	380,00
MOBITAB MFLO-1400	T5	740 * 1400 * 700	26,60	300,00
MOBITAB MFLO-1600	T5	740 * 1600 * 800	32,18	380,00

Conforme aux normes de sécurité CE. UNI EN 1729-1: 2016

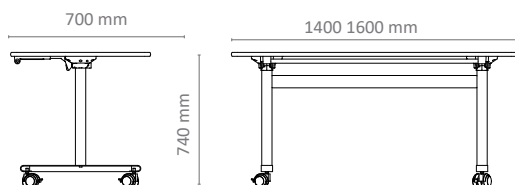

Système de verrouillage

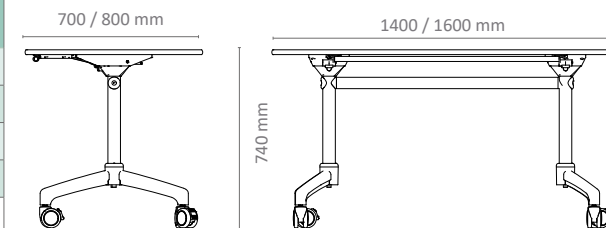
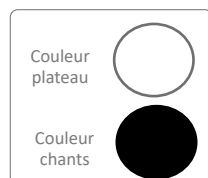



# TABLE JUK

**NOU  
VEAU**

**MATERNELLE  
PRIMAIRE**

## TABLE MODULABLE RÉGLABLE EN HAUTEUR



**JUK 893**  
Table en forme de demie-lune

**JUK 861 & 871**  
Table en forme rectangulaire

**JUK 819**  
Table en forme triangulaire

**JUK 891**  
Table en forme de trapèze

• Plateau composé d'un panneau de particules d'une épaisseur de 25 mm, avec une surface mélaminée blanche. Chants en PVC injecté, de couleur grise. Bords arrondis, pour plus de sécurité

• Pieds réglables en hauteur de 80 mm, en couleur gris

• Mobilier livré non monté

• Garantie 5 ans

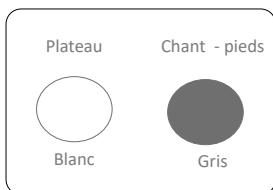

RÉFÉRENCE	DIMENSION - MM H * L * P	PRIX € HT HORS LIVRAISON
JUK - 893	480 à 560 * 900 * 750	130,00
JUK 861	480 à 560 * 1150 * 600	140,00
JUK 871	480 à 560 * 600 * 600	98,00
JUK 819	480 à 560 * 750 * 750	95,00
JUK 891	480 à 560 * 950 * 530	120,00

Normes de sécurité CE. UNI EN 1729-1: 2016 - Tailles : T1-T2

JUK 071

JUK 061

# TABLE SCOLAIRE POLYVALENTE



ÉCOLE  
COLLÈGE  
LYCÉE

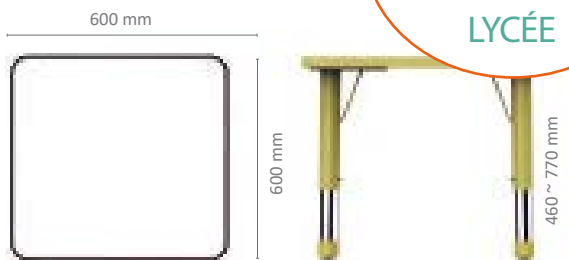

ÉCOLE  
MATERNELLE  
PRIMAIRE



2 MODÈLES : RECTANGULAIRE  
ET CARRÉ



RÉGLABLE EN HAUTEUR

RÉFÉRENCE	DESCRIPTION	DIMENSION - MM H * L * P	PRIX € HT HORS LIVRAISON
JUK - 071-VP	T0 à T6, Vert pomme	460 à 770 * 600 * 600	68,00
JUK - 061-VP	T0 à T3 Vert pomme	400 à 600 * 1150 * 600	78,00

Conforme aux normes de sécurité CE. UNI EN 1729-1: 2016

Plateau



Blanc

Chant - pieds



Vert pomme



0 à 20 mm

- Plateau composé d'un panneau de particules d'une épaisseur de 18 mm, blanc, avec une surface mé-laminée. Chants en PVC injecté, de couleur vert pomme. Bords arrondis, pour plus de sécurité
- Pieds en plastique réglables en hauteur de 460 à 600 mm, en couleur vert pomme, pour des enfants de 2 à 6 ans. Vérins réglables jusqu'à 20 mm pour s'adapter aux sols inégaux
- Mobilier livré non monté
- Garantie 5 ans

JUK 083-C

JUK 084-C

# TABLE SCOLAIRE POUR ÉCRIRE ET DESSINER



ÉCOLE  
MATERNELLE  
PRIMAIRE



Nettoyage à sec

Réglable en hauteur

Possibilité d'écrire  
avec un feutre  
"Velleda"

Modèle  
Rectangulaire / carré

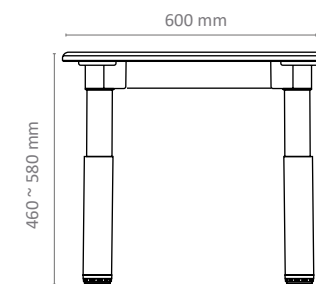
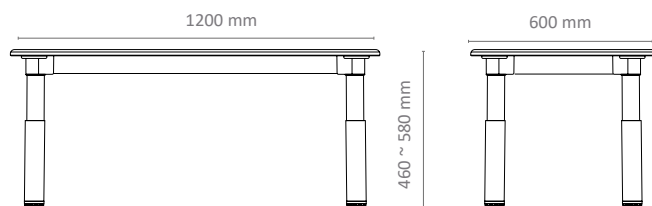

RÉFÉRENCE	DIMENSION - MM H * L * P	PRIX € HT HORS LIVRAISON
JUK - 083C-VP	460 à 580 * 1200 * 600 Vert pomme	118,00
JUK - 084C-VP	460 à 580 * 600 * 600 Vert pomme	98,00

Conforme aux normes de sécurité CE. UNI EN 1729-1: 2016 - Tailles : T1-T2-T3

• Plateau composé d'un panneau de particules d'une épaisseur de 18 mm, avec une surface mélaminée de couleur blanche. Chants en PVC injectés, de couleur vert pomme. Bords arrondis

• Pieds en plastique réglables en hauteur de 460 à 580 mm, de couleur vert pomme. Vérins réglables jusqu'à 30 mm pour s'adapter aux sols inégaux

• Mobilier livré non monté

• Garantie 5 ans



Plateau      Chant - pieds

Blanc      Vert pomme

## TABLE MODULABLE RÉGLABLE EN HAUTEUR

ÉCOLE  
MATERNELLE  
PRIMAIRE



JUK 093

Table en forme de demie-lune accueillant 1 enfant



JUK 073

Table avec un bac amovible pour le rangement des jouets, accueillant jusqu'à 5 enfants



JUK 098

Table en forme rectangulaire conçue pour accueillir de 2 à 4 enfants



JUK 019

Table en forme triangulaire conçue pour accueillir 1 enfant

• Plateau composé d'un panneau de particules d'une épaisseur de 18 mm, avec une surface mélaminée. Chants en PVC injectés, de couleur vert pomme. Bords arrondis, pour plus de sécurité

• Pieds en plastique réglables en hauteur de 400 à 600 mm, en couleur vert pomme, pour des enfants de 2 à 6 ans. Vérins réglables jusqu'à 20 mm pour s'adapter aux sols inégaux

• Mobilier livré non monté

• Garantie 5 ans

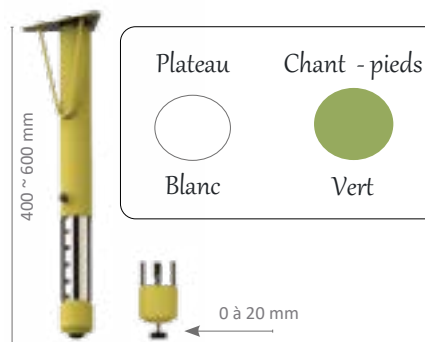

RÉFÉRENCE	DIMENSION - MM H * L * P	PRIX € HT HORS LIVRAISON
JUK -093	400 à 600 * 900 * 750	80,00
JUK 073	400-600 * R=453 R=200	138,00
JUK 098	400 à 600 * 670 * 550	68,00
JUK 019	400 à 600 * 750 * 750	68,00

Conforme aux normes de sécurité CE. UNI EN 1729-1: 2016 - Tailles : T0 à T3





MOBITAB MSTP

MOBITAB MSTP

# CHAIRE DE PROFESSEUR







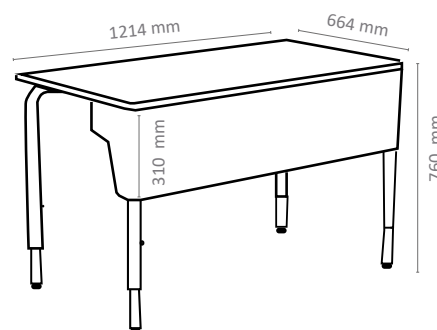



+ Réglable en hauteur

Couleur du plateau	Couleur des chants / patins
	
Blanc	Noir



RÉFÉRENCE	DESCRIPTION	DIMENSION H * L * P - MM	PRIX € HT HORS LIVRAISON
MOBITAB MSTP	T4 à T6	760 * 1200 * 650	299,00

Conforme aux normes de sécurité CE. UNI EN 1729-1: 2016 - Tailles : T4 à T6

-  - Table avec structure tubulaire métallique et plateau en MDF rectangulaire
-  - Pieds réglables en hauteur de la taille 4 à 6
-  - Voile de fond métallique
-  - Tiroir avec serrure et clé
-  - Patin plastique réglable en hauteur pour niveler la table
-  - Uniquement en couleur blanche
-  - Mobilier livré non monté
-  - Garantie 5 ans

MOBITAB ML

MOBITAB ML

# TABLE BASSE



Pied central à 4 branches  
Réglage manuel de la hauteur

Destinée à être placée dans les salles d'attente, CDI, les halls ...

A portée des personnes afin qu'elles puissent y déposer une tablette, un PC portable ...







Couleur du plateau

Couleur des chants / patins



Blanc

Noir

-  Plateau en aggloméré blanc, avec structure tubulaire métallique. Peinture époxy.
-  Pied à 4 branches en aluminium Patin réglable en hauteur pour niveler la table
-  Mobilier livré non monté
-  Garantie 5 ans

RÉFÉRENCE	DIMENSION H * L * P - MM	PRIX € HT HORS LIVRAISON
MOBITAB ML	470 à 700 * 661 * 409	120,00

Conforme aux normes de sécurité CE. UNI EN 1729-1: 2016 - Tailles : T1 à T5

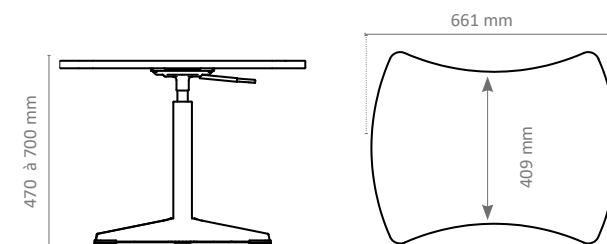



**NOU  
VEAU**

146

CHAISE MULTIMÉDIA



TABOURETS POLYVALENTS

155



CHAIRES PIVOTANTES - MOBILES

150



TABOURET : ASSISE DYNAMIQUE

156



**NOU  
VEAU**

151

CHAIRES POLYVALENTES



MOBILIER POUR LA DÉTENTE

158



**NOU  
VEAU**

152

CHAIRES POLYVALENTES - MOBILES



FAUTEUIL / ASSISE DYNAMIQUE

160



CHAIRES POLYVALENTES

153



CANAPÉ MODULABLE

161





ARASTAND



# CHAISE MOBILE POUR TABLETTES PLAN DE TRAVAIL PIVOTANT

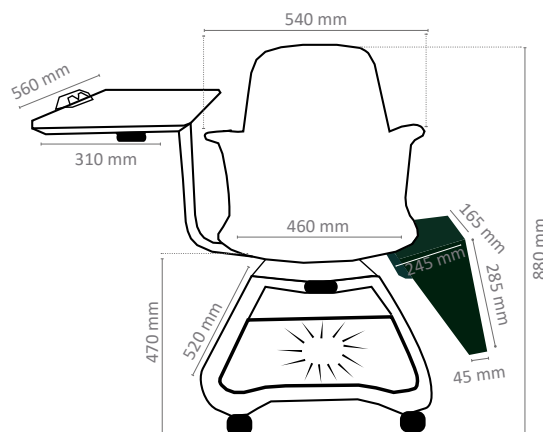

ARASTAND

COLLÈGE - LYCÉE - SUPÉRIEUR

- Le plan de travail se translate de 90°. L'ensemble (plan de travail et siège) permet une rotation de 360°
- Fente pour placer avec sécurité une tablette de 7" à 12"
- Porte-gobelet amovible placé sous le plan de travail
- Zone de stockage dans la partie inférieure de la chaise
- 6 roues : possibilité d'avoir 4 roues auto freinantes à l'assise (à préciser lors de la commande)
- En option : bac de stockage d'affaires scolaires
- Mobilier livré non monté
- Garantie 5 ans

RÉFÉRENCE	DESCRIPTION	HAUTEUR ASSIS MM	CHAISE DIMENSION H*L*P MM	POIDS KG	PRIX € HT HORS LIVRAISON
ARASTAND	T6	470	880 * 540 * 520	16,20	170,00
ARASTAND BOOK	Bac de stockage d'affaires scolaires	-	285 * 165 * 245 / 45	1,20	15,00

Conforme aux normes de sécurité CE. UNI EN 1729-1: 2016



# CHAISE MOBILE POUR TABLETTES PLAN DE TRAVAIL PIVOTANT



## + Ergonomique !

Le dossier est très confortable grâce à sa housse de rembourrage en matière «tissu filet» très résistant. Des points de pression à l'arrière aident à soulager la fatigue

Plan de travail rotatif de 90°, avec une fente pour accueillir avec sécurité une tablette de 7" à 12"

Le siège permet une rotation de 360°.





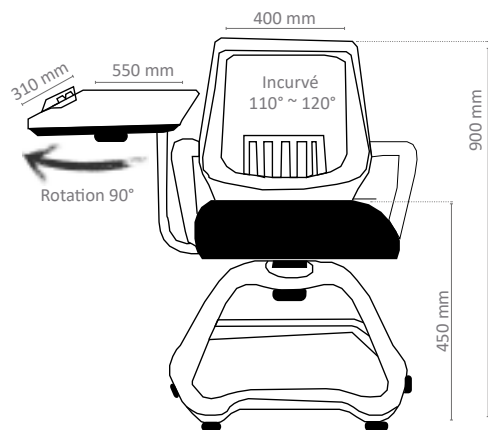

Pour plus de confort, le coussin du siège est plein

Couleur



Noir/blanc



-  - Plan de travail en ABS, rotative, avec une fente pour une tablette
-  - Porte gobelet au niveau du plan de travail pour ranger : stylos, calculatrice
-  - Espace de rangement
-  - 6 roues pivotantes pour une mobilité optimale. Possibilité d'avoir 4 roues auto-freinantes ( à préciser lors de la commande)
-  - Mobilier livré non monté
-  - Garantie 5 ans

RÉFÉRENCE	DESCRIPTION	HAUTEUR ASSIS MM	CHAISE DIMENSION H*L*P MM	POIDS KG	PRIX € HT HORS LIVRAISON
ARASTAND CONFORT	T6	450	900 * 600 * 530	16,60	200,00
ARASTAND BOOK	Bac de stockage d'affaires scolaires	-	285 * 165 * 245 / 45	1,20	15,00

Conforme aux normes de sécurité CE. UNI EN 1729-1: 2016

JUK 330





NOU  
VEAU

JUK 330

# CHAISE SCOLAIRE PLAN DE TRAVAIL PIVOTANT

COLLÈGE - LYCÉE - SUPÉRIEUR



-  Structure métallique. Plan de travail pivotant. Dossier courbé pour assurer un excellent confort et conception multipoint pour une bonne ventilation
-  Patins en caoutchouc antidérapant, antibruit et anti-rayures
-  Mobilier livré non monté
-  Garantie 5 ans

Couleur



Noir



RÉFÉRENCE	HAUTEUR ASSIS MM	DIMENSION CHAISE H*L*P MM	PRIX € HT HORS LIVRAISON
JUK 330	460	850 * 460 * 460	109,00



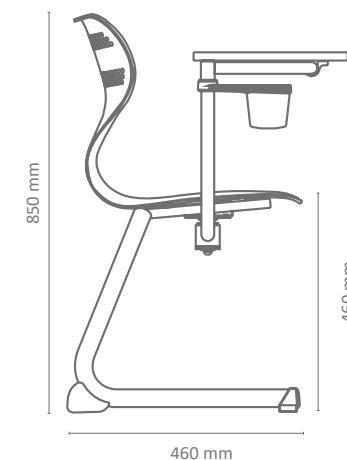



Conforme aux normes de sécurité CE. UNI EN 1729-1: 2016 - Tailles : T6



# CHAISE MOBILE RABATTABLE - EMPILABLE

COLLÈGE - LYCÉE - SUPÉRIEUR



-  Structure en acier. Dos et partie assise du siège en plastique, avec un revêtement en tissu
-  Le plan de travail se translate. Le siège et la zone de stockage se replient pour une imbrication verticale, permettant en quelques secondes de laisser la place à d'autres activités
-  Zone de stockage amovible dans le bas de la chaise
-  4 roues
-  Mobilier livré non monté
-  Garantie 5 ans

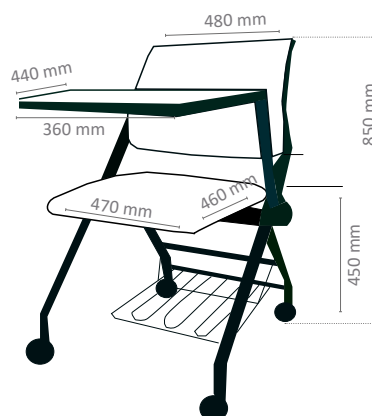
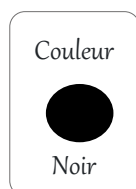

+ Plan de travail qui se translate

+ Assise et zone de stockage rabattables

+ Chaise empilable

RÉFÉRENCE	HAUTEUR ASSIS MM	DIMENSION CHAISE H*L*P MM	POIDS KG	PRIX € HT HORS LIVRAISON
ARASTAND CROSS	450	850 * 840 * 460	16,8	210,00

Conforme aux normes de sécurité CE. UNI EN 1729-1: 2016 - Tailles : T6



MOBISTAND MST







JUK 09017

# CHAISE MOBILE

## ASSISE PIVOTANTE RÉGLABLE EN HAUTEUR



SALLE DE CLASSE, SALLE DE CONFÉRENCE OU DE FORMATION ...

-  Chaise avec une grande mobilité
-  Assise pivotante à 360°
-  Réglable en hauteur à travers une manivelle
-  Piètement à 5 branches sur roulettes
-  Mobilier livré non monté
-  Garantie 5 ans



Chaise pour table Haute

- + Chaise idéale pour table haute
- + Repose pied réglable
- + Assise rembourrée en option
- Rouge
- Vert
- Bleu
- Noir

### COLLÈGE - LYCÉE - SUPÉRIEUR

RÉFÉRENCE	DESCRIPTION	HAUTEUR ASSIS MM	DIMENSION CHAISE H*L*P MM	POIDS KG	PRIX € HT HORS LIVRAISON
JUK 09017 - V	Vert T4 ~ T6	380 ~ 500	380 ~ 500 * 409 * 407		70,00
MOBISTAND MST - R	Rouge - T8	580 ~ 830	960 ~ 1210 * 409 * 477	7,56	80,00
MOBISTAND MST - V	Vert - T8	580 ~ 830	960 ~ 1210 * 409 * 477	7,56	80,00
MOBISTAND MST - B	Bleu - T8	580 ~ 830	960 ~ 1210 * 409 * 477	7,56	80,00
MOBISTAND MST - N	Noir - T8	580 ~ 830	960 ~ 1210 * 409 * 477	7,56	80,00
ASSISE REMBOURRÉE 5321	Pour mobistand MST	-	-	-	29,80

Conforme aux normes de sécurité CE. UNI EN 1729-1: 2016 - Tailles : T6 et T8

Couleur  
●  
Noir





JUK 322

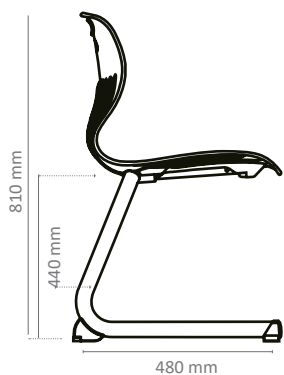

# CHAISE POLYVALENTE STABLE ET LÉGÈRE



ÉCOLE - COLLÈGE - LYCÉE - SUPÉRIEUR

NOU  
VEAU

JUK 332

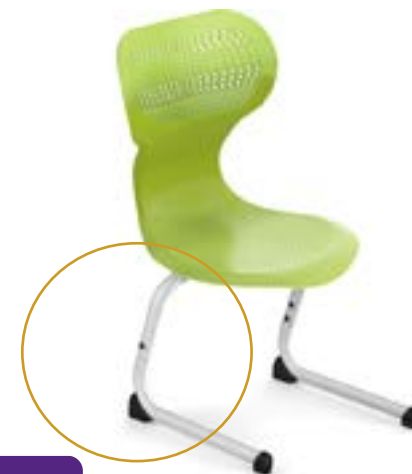

Réglable  
en  
hauteur

COQUE AVEC UNE  
CONCEPTION  
MULTIPOINT POUR  
FAVORISER LA  
VENTILATION

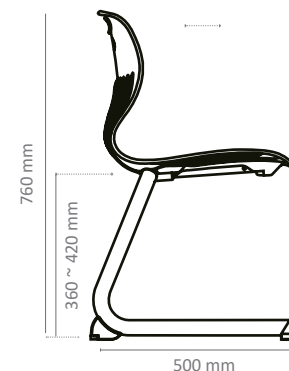

Avec possibilité  
d'appui sur table

Prise de main  
intégrée au dossier  
pour faciliter les  
déplacements

Structure tubulaire en métal. Coque en polypropylène. Dossier courbé pour assurer une posture ergonomique des utilisateurs. Patins en caoutchouc antidérapant, antibruit et anti-rayures

Mobilier livré non monté

Garantie 5 ans

Couleur



Vert

RÉFÉRENCE	DESCRIPTION	HAUTEUR ASSIS MM	DIMENSION CHAISE H*L*P MM	POIDS KG	PRIX € HT HORS LIVRAISON
JUK 322-44	T5_vert	440	810 * 480 * 480	6,60	30,00
JUK 332	T3- T4 - T5_vert	360 ~ 420	760 * 500 * 500	7,00	55,00

Conforme aux normes de sécurité CE. UNI EN 1729-1: 2016

**NOU  
VEAU**

**JUK 323**



# CHAISE MOBILE POLYVALENTE - EMPILABLE

ÉCOLE - COLLÈGE - LYCÉE - SUPÉRIEUR





**MOBISTAND MC**

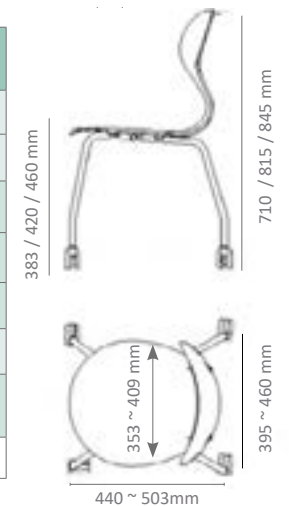

RÉFÉRENCE	DESCRIPTION	HAUTEUR D'ASSISE MM	DIMENSION CHAISE H*L*P MM	POIDS KG	PRIX € HT HORS LIVRAISON
JUK 323 - V	T6- Vert	460	810 * 430 * 445	4	39,00
JUK 323 - B	T6- Bleu	460	810 * 430 * 445	4	39,00
MOBISTAND MC T4	T4 (*)	383	710 * 395 * 440	4	52,00
MOBISTAND MC T5	T5 (*)	420	815 * 460 * 503	5	52,00
MOBISTAND MC T6	T6 (*)	460	845 * 460 * 503	5	52,00
ASSISE REMBOURRÉE 5321	Pour mobistand MC	-	-	-	29,80
COULEUR-MC	(*) Vert, rouge, bleu clair, noir	-	-	-	00,00

Conforme aux normes de sécurité CE. UNI EN 1729-1: 2016 - Tailles : T4- T5- T6



 En polypropylène et structure tubulaire. Dossier courbé pour assurer un excellent confort. 4 roulettes. Empilable jusqu'à 5 chaises. Assise rembourrée en option

 Disponible en 3 tailles et 4 couleurs : vert, rouge, bleu clair, noir

 Mobilier livré non monté

 Garantie 5 ans



# CHAISE POLYVALENTE POLYVALENTE - STABLE ET LÉGÈRE



ÉCOLE - COLLÈGE - LYCÉE - SUPÉRIEUR



Empilable jusqu'à 5 chaises

Stable et très légère

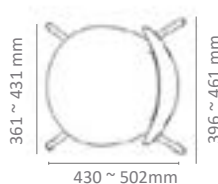

RÉFÉRENCE	DESCRIPTION	HAUTEUR D'ASSISE MM	DIMENSION CHAISE H*L*P MM	POIDS KG	PRIX € HT HORS LIVRAISON
MOBISTAND MMB T4	Taille 4 (*)	380	707 * 361 * 430	4	44,00
MOBISTAND MMB T5	Taille 5 (*)	420	815 * 431 * 502	5	44,00
MOBISTAND MMB T6	Taille 6 (*)	460	845 * 431 * 502	5	44,00
ASSISE REMBOURRÉE 5321	Pour mobistand MC	-	-	-	29,80
COULEUR-MMB	(*) Vert, rouge, bleu clair, noir	-	-	-	-

Conforme aux normes de sécurité CE. UNI EN 1729-1: 2016 - Tailles : T4- T5- T6

- En polypropylène. Structure tubulaire métallique. Patins en caoutchouc antidérapant, antibruit et anti-rayures. Dossier courbé pour assurer une posture correcte des utilisateurs
- Disponible dans les tailles 4-5-6 et 4 couleurs rouge, vert, bleu, noir
- Assise rembourrée en option
- Mobilier livré non monté
- Garantie 5 ans



# CHAISE POLYVALENTE STABLE - RÉSISTANTE - LÉGÈRE

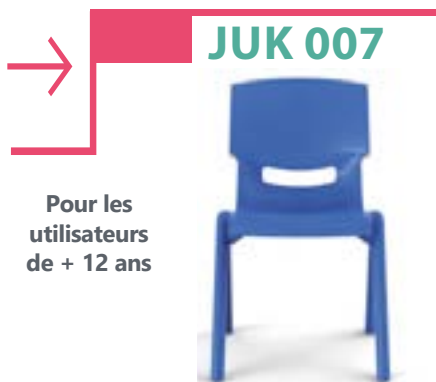

ÉCOLE - COLLÈGE - LYCÉE - SUPÉRIEUR



Empilable jusqu'à 5 chaises

Pour une utilisation à l'intérieur et à l'extérieur de l'établissement scolaire

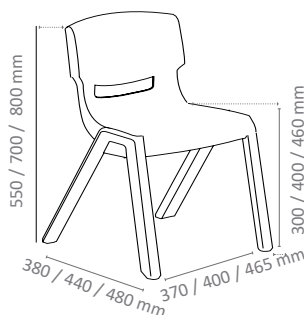

- Chaise en polypropylène moulée et teintée dans la masse, résistante aux UV et intempéries
- Disponible en 3 tailles : T2 - T4 - T6 et 2 couleurs : vert et bleu
- Pieds en forme de «V» pour plus de stabilité
- Garantie 5 ans



RÉFÉRENCE	DESCRIPTION	HAUTEUR D'ASSISE MM	DIMENSION CHAISE H*L*P MM	POIDS KG	PRIX € HT HORS LIVRAISON
JUK 001 B2	Taille 2 - Bleu	300	550 * 370 * 380	4,00	12,00
JUK 001 V2	Taille 2 - Vert	300	550 * 370 * 380	4,00	12,00
JUK 005 B4	Taille 5 - Bleu	400	700 * 400 * 440	6,00	19,00
JUK 005 V4	Taille 5 - Vert	400	700 * 400 * 440	6,00	19,00
JUK 007 B6	Taille 6 - Bleu	460	800 * 465 * 480	9,00	22,00
JUK 007 V6	Taille 6 - Vert	460	800 * 465 * 480	9,00	22,00

Conforme aux normes de sécurité CE. UNI EN 1729-1: 2016 - Tailles : T2- T5- T6



JUK 321

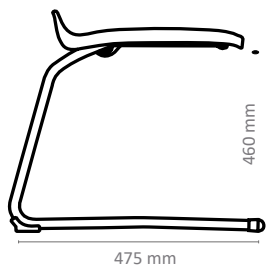

475 mm





460 mm

JUK 310



# TABOURET POLYVALENTE STABLE ET LÉGÈRE



-  Tabouret confortable et ergonomique
-  Structure métallique époxy et assise en polypropylène
-  2 hauteurs
-  Mobilier livré non monté
-  Garantie 5 ans

Couleur



Noir

Avec repose  
pieds  
Pour les tables  
de travail  
debout



## COLLÈGE - LYCÉE - SUPÉRIEUR

RÉFÉRENCE	DESCRIPTION	DIMENSION H*L*P MM / TAILLE	PRIX € HT HORS LIVRAISON
JUK 321-46	T6 - Vert	460 * 480 * 475	45,00
JUK 310-75	T8 (assis-debout) - Vert	750 * 560 * 510	53,00

Conforme aux normes de sécurité CE. UNI EN 1729-1: 2016

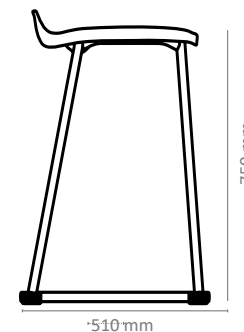

750 mm

510 mm

JUK 09023

JUK 09023

# TABOURET MOBILE À L'ASSISE DYNAMIQUE

Il permet une meilleur posture grâce à son assise ergonomique

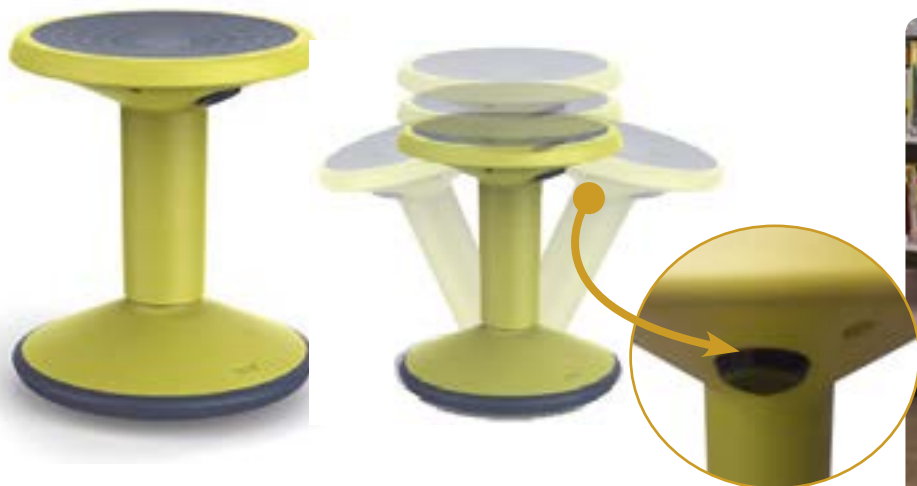

ÉCOLE - COLLÈGE - LYCÉE - SUPÉRIEUR



Hauteur  
ajustable de  
150 mm

Il suffit d'appuyer sur le bouton poussoir situé sous l'assise du tabouret pour le faire monter / descendre

**TABOURET PIVOTANT LÉGÈREMENT DANS TOUTES LES DIRECTIONS EN POSITION ASSISE**

**IDÉAL POUR ÉLIMINER L'EXCÈS D'ÉNERGIE**

RÉFÉRENCE	DESCRIPTION	DIMENSION H*L*P MM	PRIX € HT HORS LIVRAISON
JUK 09023 V	Tailles : T4, T5, T6 - Vert	400 ~ 550 * 350 * 350	74,00
JUK 09023 O	Tailles : T4, T5, T6 - Orange	400 ~ 550 * 350 * 350	74,00

Conforme aux normes de sécurité CE. UNI EN 1729-1: 2016

 **Garantie 5 ans**



Couleurs

JUK 09038

JUK 09038

ÉCOLE - COLLÈGE - LYCÉE - SUPÉRIEUR

# TABOURET MOBILE À L'ASSISE DYNAMIQUE



+

Idéal dans tous types d'espaces de travail : salle de classe, CDI, salle d'attente ...

+

Pour élève et enseignant

+

L'utilisateur peut en position assise, ajuster la hauteur (réglable de 130 mm).



Il suffit d'appuyer sur le bouton poussoir situé sous l'assise du tabouret pour le faire monter / descendre

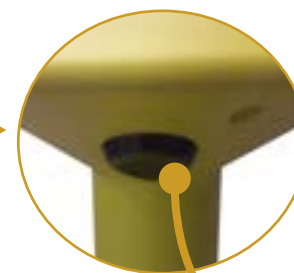

RÉFÉRENCE	DESCRIPTION	DIMENSION H*L*P MM	PRIX € HT HORS LIVRAISON
JUK 09038	Tailles : T4, T5, T6, T7 - Vert	390 ~ 520 * 470 * 470	90,00
Conforme aux normes de sécurité CE. UNI EN 1729-1: 2016			



- En polypropylène



- Piétement rond avec 5 roues, autobloquantes



- Mobilier livré non monté



- Garantie 5 ans

Couleur



Vert



## MOBIBALL SIT



- En plastique
- 4 petits pieds pour ne pas rouler
- 2 tailles et 2 couleurs



## MOBIBALL FEUT



- Ballon en PVC. Housse amovible, lavable en machine. Tissu de type feutrine avec un touché velours très doux 100% polyester. Poignée sur la housse
- 1 taille et 6 couleurs



# BALLON POUR UNE ASSISE DYNAMIQUE



Une nouvelle façon de travailler en favorisant le bien-être des utilisateurs



Spécial pour maintenir votre corps en mouvement



Fonctionnel au bureau, à la maison et à l'école  
Très confortable et pratique



### ÉCOLE - COLLÈGE - LYCÉE - SUPÉRIEUR

RÉFÉRENCE	COULEUR	Ø CM	POIDS MAX KG SUPPORTÉ	PRIX € HT HORS LIVRAISON
MOBIBALL FEUT_N	Noir	65	120	149,00
MOBIBALL FEUT_B	Bleu	65	120	149,00
MOBIBALL FEUT_V	Vert	65	120	149,00
MOBIBALL FEUT_BM	Bleu marine	65	120	149,00
MOBIBALL FEUT_O	Orange	65	120	149,00
MOBIBALL FEUT_G	Gris	65	120	149,00
MOBIBALL SIT_55	Rouge	55	120	39,00
MOBIBALL SIT_65	Bleu	65	120	49,00

Conforme aux normes de sécurité CE. UNI EN 1729-1: 2016



## FAUTEUIL

ÉCOLE - COLLÈGE - LYCÉE - SUPÉRIEUR

# POUF À BILLES À L'ASSISE DYNAMIQUE

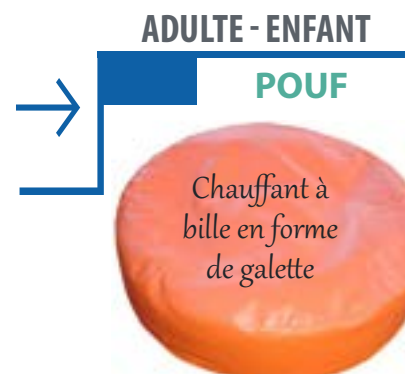
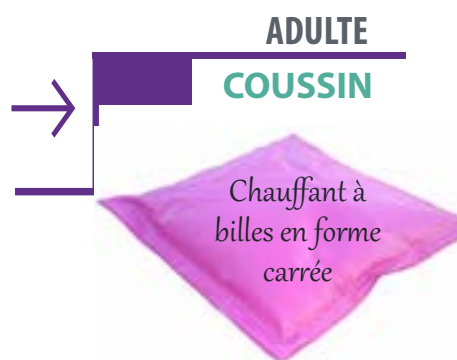
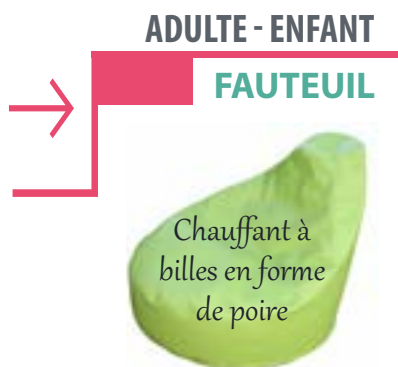

## COUSSIN



POUR LA DÉTENTE DES ENFANTS ET DES ADULTES

LES BILLES SONT PROTÉGÉES DANS UNE SOUS-HOUSSE DE SÉCURITÉ FERMÉE



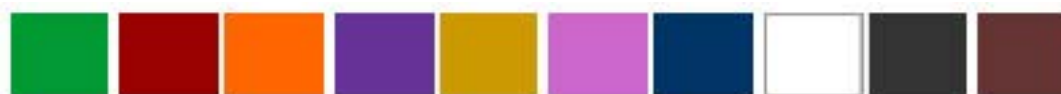

### NORMES

-  Mousses : NF EN ISO845, 1856, 3386-1, 1798, 8067 et ISO2439
-  Exemptes de formaldéhyde, de phtalates, de birphenol A, de soufre, de nickel...
-  PVC expansé sur jersey 100 % coton, classés M2 (norme de la recommandation du GPEM D2-2000 et NF EN 1021-1, NF EN 1021-2, NI P 92



RÉFÉRENCE	UTILISATEUR	DIMENSION HAUTEUR CM	Ø AU SOL CM	PRIX € HT HORS LIVRAISON
MOBISTAND FAUTEUIL 80	adulte	80	80	255,00
MOBISTAND FAUTEUIL 65	enfant	65	55	158,00
MOBISTAND COUSSIN	adulte	130 * 120	-	267,00
MOBISTAND POUF 150	adulte	30	150	489,00
MOBISTAND POUF 65	enfant	30	65	139,00

Conforme aux normes de sécurité CE. UNI EN 1729-1: 2016

-  Produits déhoussables par fermeture à glissière, ce qui facilite le remplacement des housses
-  Nettoyables à l'éponge et à l'eau savonneuse
-  Toutes les coutures reçoivent une surpiqûre de renfort. Les produits garnis de billes polystyrène expansé ignifugées sont constitués d'une sous-housse de sécurité fermée
-  10 couleurs

## MOBISTAND MCH

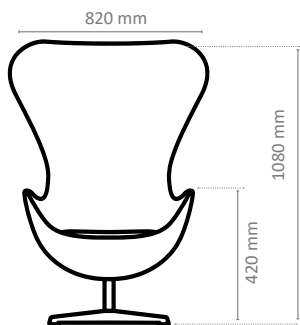

# FAUTEUIL À L'ASSISE DYNAMIQUE TRÈS CONFORTABLE - STABLE - SOLIDE



**TRÈS APPRÉCIÉ DANS L'ACCUEIL, SALLE DE RÉUNION, HALL, BIBLIOTHÈQUE...**

**École - Collège - Lycée - Supérieur**

- Structure métallique. Pied en forme d'étoile à 4 branches en aluminium
- Siège pivotant en cuir synthétique PVC résistant au feu. Mousse haute densité
- Mobilier livré non monté
- Garantie 5 ans



Couleurs de la coque

## MOBISTAND MS



RÉFÉRENCE	DESCRIPTION	HAUTEUR DE L'ASSISE MM	DIMENSION H*L*P MM	POIDS KG	PRIX € HT HORS LIVRAISON
MOBISTAND MCH - R	Coque rouge/blanc	420	1080 * 820 * 770	30,00	450,20
MOBISTAND MCH - V	Coque vert/blanc	420	1080 * 820 * 770	30,00	450,20
MOBISTAND MCH - B	Coque bleu/blanc	420	1080 * 820 * 770	30,00	450,20
MOBISTAND MS - R	Coque rouge/blanc	400	795 * 693 * 650	24,00	254,30
MOBISTAND MS - V	Coque vert/blanc	400	795 * 693 * 650	24,00	254,30
MOBISTAND MS - B	Coque bleu/blanc	400	795 * 693 * 650	24,00	254,30

Conforme aux normes de sécurité CE. UNI EN 1729-1: 2016 - Tailles : T5, T6

## MOBISTAND MA



### CANAPÉ D'ANGLE

Configurable avec les mobiliers :  
MCS - MCU - MVC

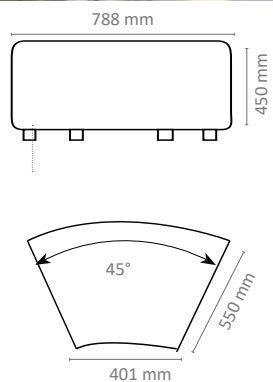

# CANAPÉ MODULABLE

POUR CRÉER DES ESPACES DE RÉFLEXION, DE  
CRÉATIVITÉ ET D'APPRENTISSAGE COOPÉRATIFS



- Structure en bois. Cuir synthétique PVC résistant au feu. Mousse haute densité. 4 patins
- Mobistand MA : couleurs rouge ou vert. Mobistand MCU : couleur vert ou bleu
- Garantie 5 ans

École - Collège - Lycée - Supérieur

RÉFÉRENCE	DESCRIPTION	DIMENSION H*L*P MM	POIDS KG	PRIX € HT HORS LIVRAISON
MOBISTAND MA - V	Vert_taille T6	450 * 788 * 550	15,60	130,60
MOBISTAND MA - R	Rouge_taille T6	450 * 788 * 550	15,60	130,60
MOBISTAND MCU - V	Vert_taille T6	450 * 550 * 550	15,60	124,00
MOBISTAND MCU - B	Bleu_taille T6	450 * 550 * 550	15,60	124,00

Conforme aux normes de sécurité CE. UNI EN 1729-1: 2016

## MOBISTAND MCU



### CANAPÉ CARRÉ

Configurable avec les mobiliers :  
MCS - MA - MVC

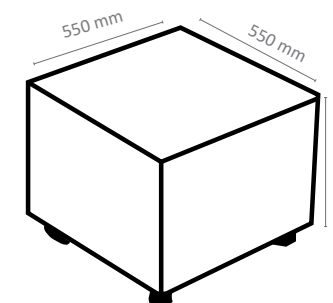

## MOBISTAND MT



Solution composée uniquement de l'assise - mobilier rectangulaire -

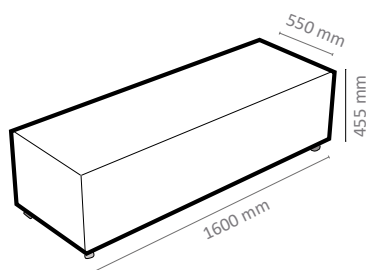

# CANAPÉ MODULABLE



+ Très apprécié dans les salles d'accueil, salle de réunion, Hall, bibliothèque...

+ Configurable avec les mobiliers MA - MCU - MVC



Couleurs de la coque

## MOBISTAND MCS

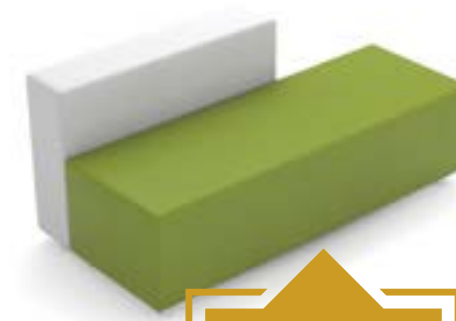

Solution composée de l'assise - mobistand MT et du dossier

### École - Collège - Lycée - Supérieur

- Structure en bois. Cuir synthétique PVC résistant au feu et mousse haute densité
- Couleurs de «mobistand MT : vert ou bleu. Couleurs de «mobistand MCS : vert ou bleu pour l'assise et blanc pour le dossier
- Garantie 5 ans

RÉFÉRENCE	DESCRIPTION	DIMENSION H*L*P. MM	HAUTEUR DE L'ASSISE MM	POIDS KG	PRIX € HT HORS LIVRAISON
MOBISTAND MCS - V	Assise verte / dossier blanc	725 * 1600 * 750	455	54,00	494,00
MOBISTAND MCS - B	Assise bleue / dossier blanc	725 * 1600 * 750	455	54,00	494,00
MOBISTAND MT - V	Assise verte	455 * 1600 * 550	455	35,60	291,00
MOBISTAND MT - B	Assise bleue	455 * 1600 * 550	455	35,60	291,00

Conforme aux normes de sécurité CE. UNI EN 1729-1: 2016 - Tailles : T6

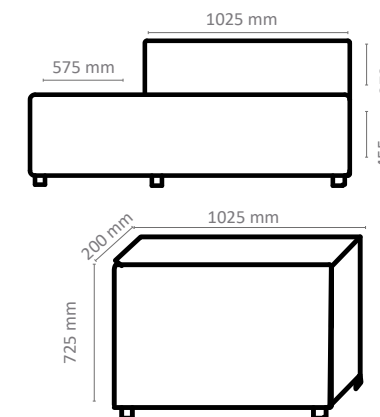





**NOU  
VEAU**

164

CASIER / LOCKER



171

ARMOIRE OUVERTE 6 OU 12 ÉTAGÈRES



**NOU  
VEAU**

165

CHARIOT / TABLE À PANIERS



173

ARMOIRE OUVERTE À PANIERS



**NOU  
VEAU**

166

CHARIOT ACOUSTIQUE



175

ARMOIRE OUVERTE À PANIERS ET À ÉTAGÈRES



167

TABOURET ET CHARIOT DE RANGEMENT



176

ARMOIRE OUVERTE ET FERMÉE GRAND FORMAT



169

ARMOIRE MOBILE COURBÉE



177

ARMOIRE OUVERTE ET FERMÉE PETIT FORMAT



170

ARMOIRE OUVERTE DE 2 À 5 ÉTAGÈRES



178

ARMOIRE FERMÉE



JUK 121

**NOU  
VEAU**

JUK 121

# CASIERS MODULABLE

DES CASIERS POUVANT ÊTRE EMPILÉS LES UNS SUR LES AUTRES

Peut être librement combiné selon les besoins de l'utilisateur



Sécurisation du casier par

**Cadenas à clés  
(3 clés fournis)**

\* Possibilité de serrure à code

Couleur des casiers



Dans les écoles, les gymnases, les piscines, les parcs d'attractions, les hôpitaux, les bureaux et bien d'autres endroits.

- En plastique et en moulage par injection ABS
- Garantie 5 ans

RÉFÉRENCE	DESCRIPTION	DIMENSION 1 CASIER H*L*P MM	POIDS KG	PRIX € HT HORS LIVRAISON
JUK 121-V	Casier en couleur vert	410 * 455 * 350	4,7	39,00
JUK 121-B	Casier en couleur bleu	410 * 455 * 350	4,7	39,00
JUK 121 BASE	Support gris	40 * 350 * 455	0,8	7,00

Conforme aux normes de sécurité CE. UNI EN 1729-1: 2016

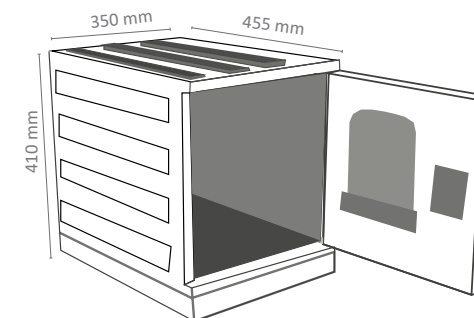

JUK 224

**NOU  
VEAU**

JUK 224

# CHARIOT À BACS - MOBILE POUR LE RANGEMENT

École - Collège

- +** LA SOLUTION EST COMPOSÉE DE :
- +** 1 CHARIOT  
+ 4 PETITS BACS  
+ 2 GRANDS BACS
- +** BACS  
2 couleurs : Vert ou bleu  
  
2 tailles :  
Petit : 75 mm  
Grand : 150 mm



**CE CHARIOT PEUT ÊTRE UTILISÉ EN TABLE DE TRAVAIL**



RÉFÉRENCE	DESCRIPTION	DIMENSION H*L*P MM	PRIX € HT HORS LIVRAISON
JUK 224-60	(*) Chariot avec 4 petits bacs et 2 grands	600 * 1200 * 800	360,00
COULEUR JUK 224-60	(*) Bacs inclus : bleu ou vert	-	-
GP05	(*) Taille petit bac : 75 mm	-	-
GP06	(*) Taille grand bac : 75 mm	-	-

Conforme aux normes de sécurité CE. UNI EN 1729-1: 2016 - Tailles : T3

- Le bord du plateau empêche les objets de tomber
- Des bacs permettant de stocker / ranger : des livres, jouets, blocs de construction etc
- 6 Roues à frein
- Mobilier livré non monté
- Garantie 5 ans



MOBIBOX MELEA

**NOU  
VEAU**

MOBIBOX MELEA





# CHARIOT MOBILE

## SOLUTION ABSORBANT ACOUSTIQUE



**+** Parfait pour tous les espaces d'apprentissage ouverts

**+** 6 espaces de rangement  
4 roulettes avec frein

-  • Panneaux en fibre de polyester sans liants chimiques et faible émission de COV certifiée. Résistance à la flamme: Classe A
-  • Rembourré de tissu acoustique. Absorbent acoustique hautes performances pour les moyennes et hautes fréquences
-  • Mobilier livré non monté
-  • Garantie 5 ans

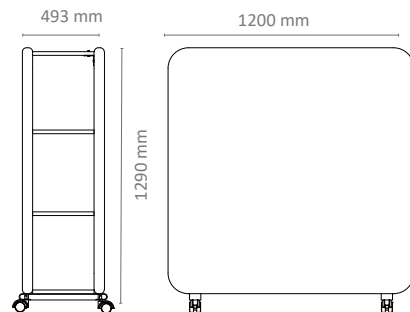

PRODUITS	DESCRIPTION	DIMENSION H*L*P MM	POIDS KG	PRIX € HT HORS LIVRAISON
MOBIBOX MELEA-GC	Chariot en gris clair	1290 * 1200 * 493	40,20	890,00
MOBIBOX MELEA-GF	Chariot en gris foncé	1290 * 1200 * 493	40,20	890,00



MOBIBOX MMD

MOBIBOX MMD

## CHARIOT À LIVRES - MOBILE



+ Le chariot est composé de 3 compartiments

+ Un compartiment dans la partie supérieure à 6 cases

+ Dans la partie inférieure on trouve 3 cases de rangement de chaque côté du chariot



Idéal dans les crèches, maternelles, écoles primaires, bibliothèques, CDI...



RÉFÉRENCE	DESCRIPTION	DIMENSION H*L*P MM	POIDS KG	PRIX € HT HORS LIVRAISON
MOBIBOX MMD	(*) Chariot	775 * 840 * 560	42,30	219,00
COULEURS MMD	(*) Rouge - orange - vert - Bleu	-	-	-

- Structure en bois blanc
- 4 coloris des panneaux latéraux : bleu, vert, orange et rouge
- 4 roulettes à frein
- Mobilier livré non monté
- Garantie 5 ans

Couleurs - panneaux latéraux







## GRADIN MODULAIRE MOBILE AVEC ESPACE DE RANGEMENT



Pouvant être utilisée comme tabouret mais aussi comme casier de rangement

”  
Pour créer des espaces de rangement dans le hall d'accueil, CDI, crèche, école...”

-  • La solution est composée de 6 casiers avec porte
-  • Structure en bois blanc. Tapisserie en PVC aux couleurs rouge ou vert
-  • 4 roues à freins incluses
-  • Mobilier livré non monté
-  • Garantie 5 ans



RÉFÉRENCE	DESCRIPTION	1 CASIERS DIMENSION H*L*P MM	SOLUTION À 6 CASIERS DIMENSION H*L*P MM	POIDS KG	PRIX € HT - HORS LIVRAISON
MOBIBOX MMO-R	6 casiers + 4 roues avec tapisserie en rouge	450 * 450 * 450	900 * 900 * 450	42,00	490,00
MOBIBOX MMO-V	6 casiers + 4 roues avec tapisserie en vert	450 * 450 * 450	900 * 900 * 450	42,00	490,00

Conforme aux normes de sécurité CE. UNI EN 1729-1: 2016

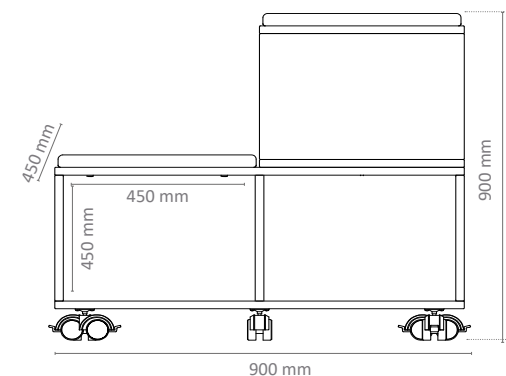

MOBIBOX MVC

MOBIBOX MVC

# ARMOIRE COURBE MOBILE - MODULABLE



PRODUITS	DESCRIPTION	DIMENSION H*L*P MM	POIDS KG	PRIX € HT HORS LIVRAISON
MOBIBOX MVC	Mobilier sans roues	810 * 1150 * 450	30,26	290,00
MOBIBOX-R	4 roues pour MOBIBOX MVC	-	-	37,00

Conforme aux normes de sécurité CE. UNI EN 1729-1: 2016



**MOBILIER POUR CRÈCHES, COL-  
LÈGES, CENTRES ÉDUCATIFS ET  
BUREAU**





Idéal pour définir  
différents espaces de  
travail

Mobilier ou-  
vert au design  
courbé

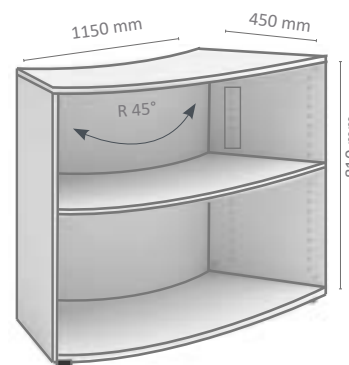
Mobilier avec ou  
sans roues

Possibilité de  
configuration avec  
les mobiliers :  
MCS - MA - MCU



-  Structure en bois blanc, 19 mm d'épaisseur
-  Étagère réglable en hauteur
-  4 patins réglables en hauteur. 4 roues en option
-  Mobilier livré non monté
-  Garantie 5 ans



MOBIBOX

MV5 - 4 - 3 - 2

# ARMOIRE MODULABLE DE 2 À 5 ÉTAGÈRES

MOBILIER POUR CRÈCHES, COLLÈGES,  
CENTRES ÉDUCATIFS ET BUREAU

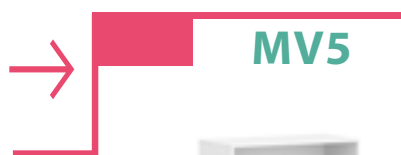

MV5

Mobilier à 5 étagères réglables en hauteur, sauf l'étagère du milieu



MV4

Mobilier à 4 étagères réglables en hauteur, sauf l'étagère du milieu



MV3

Mobilier à 3 étagères réglables en hauteur



MV2

Mobilier à 2 étagères réglables en hauteur



4 roues en option pour la solution MVgV

PRODUITS	DESCRIPTION	DIMENSION MOBILIER H*L*P MM	POIDS KG	PRIX € HT HORS LIVRAISON
MOBIBOX MV5	5 étagères	1960 * 900 * 450	54,46	262,00
MOBIBOX MV4	4 étagères	1580 * 900 * 450	40,60	230,00
MOBIBOX MV3	3 étagères	1190 * 900 * 450	16,24	169,00
MOBIBOX MV2	2 étagères	810 * 900 * 450	30,26	130,00
MOBIBOX-R	4 roues pour MOBIBOX MV2	-	-	37,00

Conforme aux normes de sécurité CE. UNI EN 1729-1: 2016

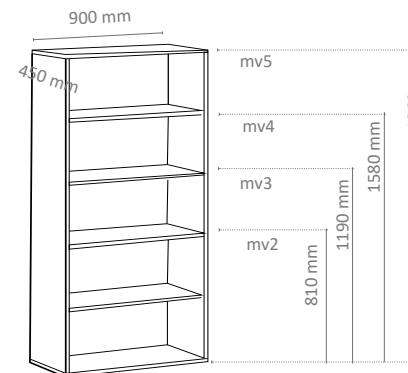

- Structure en bois blanc
- 4 patins réglables pour les adapter aux petits dénivelés du sol
- Mobilier livré non monté
- Garantie 5 ans

## MOBIBOX MV12

## MOBIBOX MV6

# ARMOIRE MODULABLE 6 OU 12 CASIERS



*Mobilier pour crèches, collèges,  
centres éducatifs et bureau*





4 roues en option  
pour la solution MV9V

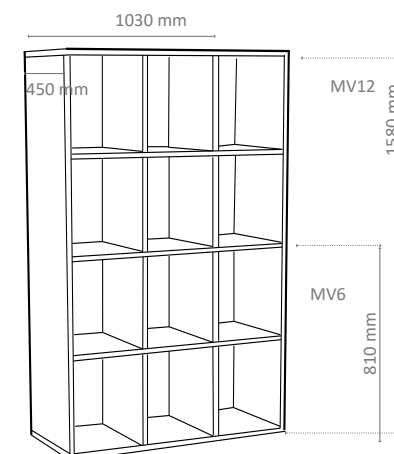

Mobilier à  
6 casiers

Mobilier à 12 casiers  
amovibles sauf le  
casier du milieu



-  Structure en bois blanc, 19 mm d'épaisseur
-  4 patins réglables en plastique
-  Mobilier livré non monté
-  Garantie 5 ans

PRODUITS	DESCRIPTION	DIMENSION MOBILIER H*L*P MM	POIDS KG	PRIX € HT HORS LIVRAISON
MOBIBOX MV12	12 casiers	1580 * 1030 * 450	77,92	344,00
COULEURS MV6	6 casiers	810 * 1030 * 450	42,00	185,00
MOBIBOX-R	4 roues pour MOBIBOX MV6	-	-	37,00

Conforme aux normes de sécurité CE. UNI EN 1729-1: 2016

## MOBIBOX MV15B



Mobilier à 15 casiers  
Chaque casier intègre un petit bac, laissant la place pour plus de rangement

# ARMOIRE MODULABLE 15 OU 9 CASIERS AVEC BACS



## MOBIBOX MV9B



Mobilier à 9 casiers  
Chaque casier intègre un petit bac, laissant la place pour plus de rangement



4 roues en option pour la solution MV9V

Dimension H\*L\*P mm du mobilier  
1198 \* 1039 \* 450

Poids kg :  
64,22

4 couleurs de bacs : rouge - vert - bleu - jaune

Dimension du bac : 70 mm

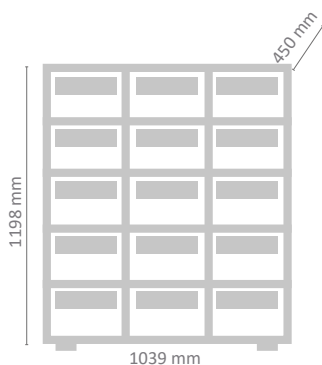

- Structure en bois blanc
- 4 patins réglables en plastique
- Mobilier livré non monté
- Garantie 5 ans

Dimension H\*L\*P mm du mobilier  
814 \* 1039 \* 450

Poids kg :  
42,42

4 couleurs de bacs : rouge - vert - bleu - jaune

Dimension du bac : 70 mm

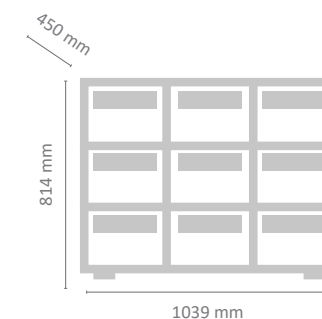

PRODUITS	DESCRIPTION	DIMENSION MOBILIER H*L*P MM	POIDS KG	PRIX € HT HORS LIVRAISON
MOBIBOX MV15B	(* ) 15 casiers avec 15 bacs	1198 * 1039 * 450	64,22	402,00
COULEURS MV15B	(* ) Rouge - vert - Bleu - jaune	-	-	-
BAC MV15B	(* ) Taille petit bac : 70 mm	70 mm	-	-

Conforme aux normes de sécurité CE. UNI EN 1729-1: 2016

PRODUITS	DESCRIPTION	DIMENSION MOBILIER H*L*P MM	POIDS KG	PRIX € HT HORS LIVRAISON
MOBIBOX MV9B	(* ) 9 casiers avec 9 bacs	814 * 1039 * 450	42,42	260,00
COULEURS MV9B	(* ) Rouge - vert - Bleu - jaune	-	-	-
BAC MV9B	(* ) Taille petit bac : 70 mm	70 mm	-	-
MOBIBOX-R	4 roues pour MOBIBOX MV9B	-	-	37,00

Conforme aux normes de sécurité CE. UNI EN 1729-1: 2016

MOBIBOX MV21B

MOBIBOX MV21B

# ARMOIRE MODULABLE 12 OU 21 CASIERS AVEC BACS



21 bacs



12 bacs



+ 4 couleurs de bacs  
Rouge - vert - bleu - jaune

+ 2 tailles de Bacs  
Petit : 70 mm  
grand : 150 mm

+ 1 mobilier permettant de réaliser 2 Configurations  
\* 21 bacs  
\* 12 bacs

MOBILIER POUR CRÈCHES, COLLÈGES, CENTRES ÉDUCATIFS ET BUREAU



PRODUITS	DESCRIPTION	DIMENSION MOBILIER H*L*P MM	POIDS KG	PRIX € HT HORS LIVRAISON
MOBIBOX MV21B	(*) Mobilier avec 21 bacs	810 * 1040 * 450	42,42	440,00
MOBIBOX MV12B	(*) Mobilier avec 12 bacs	810 * 1040 * 450	42,42	440,00
COULEUR MV21B	(*) Rouge - vert - Bleu - jaune	-	-	-
BAC - P	(*) Taille petit bac : 70 mm	70 mm	-	-
BAC - G	(*) Taille grand bac : 150 mm	150 mm	-	-

Conforme aux normes de sécurité CE. UNI EN 1729-1: 2016

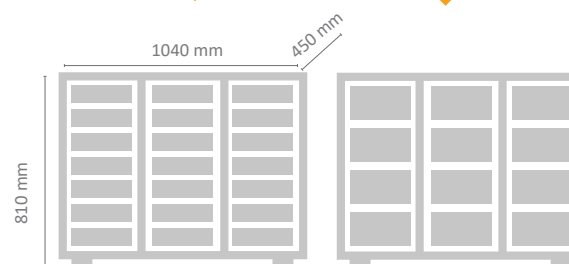

- Structure en bois blanc, 19 mm d'épaisseur
- 4 patins réglables en plastique
- Mobilier livré non monté
- Garantie 5 ans



## MOBIBOX MV33B

## MOBIBOX MV18B

# ARMOIRE MODULABLE 18 OU 33 CASIERS AVEC BACS

33 bacs



18 bacs

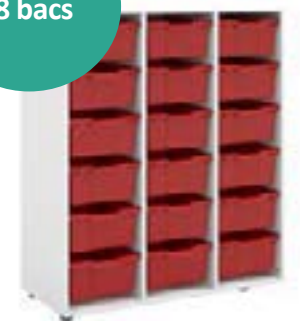





Mobilier pour crèches, collèges, centres éducatifs et bureau



+ Mobilier permettant de réaliser 2 Configurations  
\* 33 bacs  
\* 18 bacs

+ 2 tailles de Bacs  
Petit : 70 mm  
grand : 150 mm

+ 4 couleurs de bacs  
Rouge - vert - bleu - jaune

-  Structure en bois blanc, 19 mm d'épaisseur
-  4 patins réglables en plastique
-  Mobilier livré non monté
-  Garantie 5 ans

PRODUITS	DESCRIPTION	DIMENSION MOBILIER H*L*P MM	POIDS KG	PRIX € HT HORS LIVRAISON
MOBIBOX MV33B	(*) Mobilier avec 33 bacs	1198 * 1030 * 450	48,86	399,00
MOBIBOX MV18B	(*) Mobilier avec 18 bacs	1198 * 1030 * 450	48,86	399,00
COULEUR MV33B	(*) Rouge - vert - Bleu - jaune	-	-	-
BAC - P MV33B	(*) Taille petit bac : 70 mm	70 mm	-	-
BAC - G MV33B	(*) Taille grand bac : 150 mm	150 mm	-	-

Conforme aux normes de sécurité CE. UNI EN 1729-1: 2016

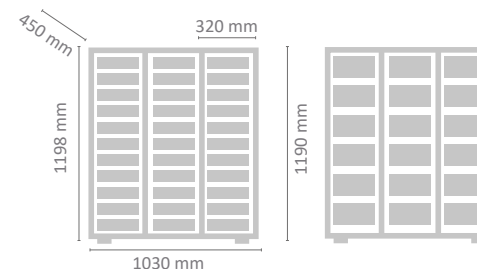

MOBIBOX MV21BE

MOBIBOX MV21BE

# ARMOIRE MODULABLE 6 CASIERS ET 21 BACS



”  
**MOBILIER POUR CRÈCHES,  
COLLÈGES, CENTRES ÉDUCA-  
TIFS ET BUREAU**



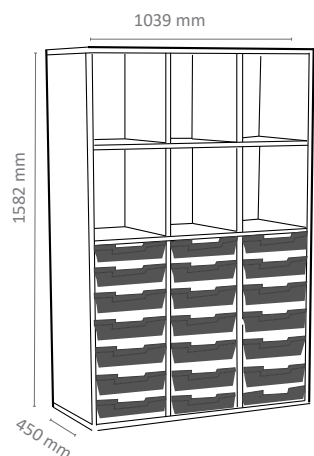
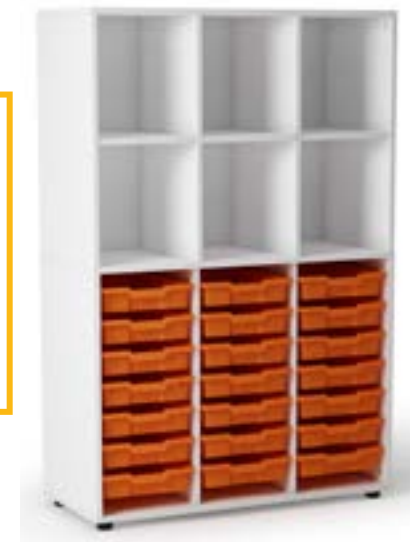

6 casiers dans la  
partie supérieure

21 petits bacs intégrés  
dans la partie infé-  
rieure du mobilier



4 couleurs de bacs :  
Rouge - vert - bleu  
- jaune

Tailles de Bac :  
Petit : 70 mm

-  Structure en bois blanc
-  4 patins réglables
-  Mobilier livré non monté
-  Garantie 5 ans



PRODUITS	DESCRIPTION	DIMENSION MOBILIER H*L*P MM	POIDS KG	PRIX € HT HORS LIVRAISON
MOBIBOX MV21BE	(*) 6 casiers et 21 petits bacs	1582 * 1039 * 450	83,88	438,00
COULEURS MV21BE	(*) Rouge - vert - Bleu - jaune	-	-	-
BAC MV21BE	(*) Taille petit bac : 70 mm	70 mm	-	-

Conforme aux normes de sécurité CE. UNI EN 1729-1: 2016

## MOBIBOX MVP4P

## MOBIBOX MVPE2P

# ARMOIRE MODULABLE SOLUTION AVEC PORTES

MOBILIER POUR CRÈCHES, COLLÈGES,  
CENTRES ÉDUCATIFS ET BUREAU



MOBILIER À 4 PORTES ET  
5 ÉTAGÈRES

**+**  
Dimension  
H\*L\*P mm  
du mobilier  
1966 \* 900 \* 467  
  
Sécurise avec une  
serrure à clé

- Structure en bois blanc et portes en rouge, vert, bleu, jaune, blanc
- 4 patins réglables pour adapter l'armoire aux petites inégalités du sol
- Serrure et jeu de clés incluses
- Mobilier livré non monté
- Garantie 5 ans

**+**  
Dimension  
H\*L\*P mm  
du mobilier  
1966 \* 900 \* 467  
  
Sécurise avec une  
serrure à clé



MOBILIER À 2 PORTES ET  
5 ÉTAGÈRES

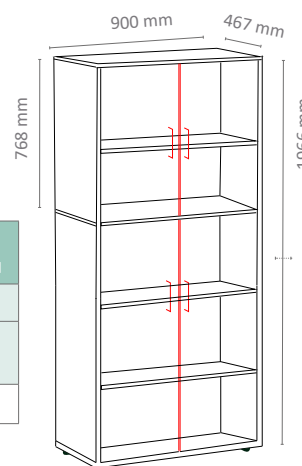

PRODUITS	DESCRIPTION	DIMENSION MOBILIER H*L*P MM	POIDS KG	PRIX € HT HORS LIVRAISON
MOBIBOX MVP4P	(*) 4 portes - 5 etageres	1966 * 900 * 467	50,02	427,00
COULEURS MVP4P	(*) Rouge - vert - Bleu - jaune-blanc	-	-	-

Conforme aux normes de sécurité CE. UNI EN 1729-1: 2016

PRODUITS	DESCRIPTION	DIMENSION MOBILIER H*L*P MM	POIDS KG	PRIX € HT HORS LIVRAISON
MOBIBOX MVPE2P	(*) 4 portes - 5 etageres	1966 * 900 * 467	40,60	343,00
COULEURS MVPE2P	(*) Rouge - vert - Bleu - jaune-blanc	-	-	-

Conforme aux normes de sécurité CE. UNI EN 1729-1: 2016

## MOBIBOX MVP4



### MOBILIER À 4 PORTES ET 4 ÉTAGÈRES

**+** Dimension H\*L\*P mm du mobilier  
1582 \* 900 \* 477

Sécurise avec une serrure à clé

# ARMOIRE MODULABLE SOLUTION AVEC PORTES

## MOBILIER POUR CRÈCHES, COLLÈGES, CENTRES ÉDUCATIFS ET BUREAU

- Structure en bois blanc et portes en couleurs rouge, vert, bleu, jaune, blanc
- 4 patins réglables pour adapter l'armoire aux petites inégalités du sol
- Serrure et jeu de clés incluses
- Mobilier livré non monté
- Garantie 5 ans



PRODUITS	DESCRIPTION	DIMENSION MOBILIER H*L*P MM	POIDS KG	PRIX € HT HORS LIVRAISON
MOBIBOX MVP4	(*) 4 portes - 4 étagères	1582 * 900 * 477	73,30	368,00
COULEURS MVP4	(*) Rouge - vert - Bleu - jaune - blanc	-	-	-

Conforme aux normes de sécurité CE. UNI EN 1729-1: 2016

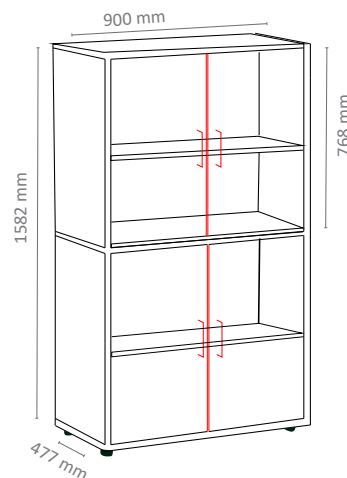

## MOBIBOX MVPE2



### MOBILIER À 2 PORTES ET 4 ÉTAGÈRES

**+** Dimension H\*L\*P mm du mobilier  
1582 \* 900 \* 477

Sécurise avec une serrure à clé



PRODUITS	DESCRIPTION	DIMENSION MOBILIER H*L*P MM	POIDS KG	PRIX € HT HORS LIVRAISON
MOBIBOX MVPE2	(*) 4 portes - 4 étagères	1582 * 900 * 477	63,88	305,50
COULEURS MVPE2	(*) Rouge - vert - Bleu - jaune - blanc	-	-	-

Conforme aux normes de sécurité CE. UNI EN 1729-1: 2016



## MOBIBOX MVP2



### MOBILIER À 2 PORTES ET 2 ÉTAGÈRES AMOVIBLES

4 roues en option MVP2



PRODUITS	DESCRIPTION	DIMENSION MOBILIER H*L*P MM	POIDS KG	PRIX € HT HORS LIVRAISON
MOBIBOX MVP2	(*) 2 portes - 2 étagères	814 * 900 * 450	39,52	191,00
COULEURS MVP2	(*) Rouge - vert - Bleu - jaune- blanc	-	-	-
MOBIBOX-R	4 roues pour MOBIBOX MVP2	-	-	37,00

Conforme aux normes de sécurité CE. UNI EN 1729-1: 2016

# ARMOIRE MODULABLE SOLUTION AVEC PORTES

## MOBILIER POUR CRÈCHES, COLLÈGES, CENTRES ÉDUCATIFS ET BUREAU

**+** Dimension H\*L\*P mm du mobilier  
814 \* 900 \* 450  
Sécurise avec une serrure à clé

- Structure en bois blanc et portes en rouge, vert, bleu, jaune, blanc
- 4 patins réglables pour adapter l'armoire aux petites inégalités du sol
- Serrure et jeu de clés incluses
- Mobilier livré non monté
- Garantie 5 ans

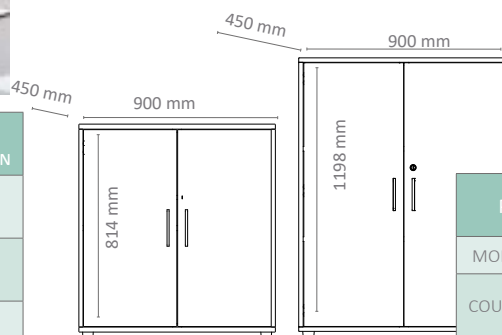

**+** Dimension H\*L\*P mm du mobilier  
1198 \* 900 \* 450  
Sécurise avec une serrure à clé

## MOBIBOX MVP2P



### MOBILIER À 2 PORTES ET 3 ÉTAGÈRES AMOVIBLES



PRODUITS	DESCRIPTION	DIMENSION MOBILIER H*L*P MM	POIDS KG	PRIX € HT HORS LIVRAISON
MOBIBOX MVP2P	(*) 2 portes - 2 étagères	1198 * 900 * 450	54,00	252,00
COULEURS MVP2P	(*) Rouge - vert - Bleu - jaune- blanc	-	-	-

Conforme aux normes de sécurité CE. UNI EN 1729-1: 2016

# INDEX ALPHABÉTIQUE

<b>A</b>	ACCESSOIRES AUDIO-VISUELS-INFORMATIQUE	65-68, 86,	<b>F</b>	FAUTEUIL & CANAPÉ	158-162
	ACCESSOIRES TABLETTES	88-89,		FILTRAGE INTERNET	108
	AFFICHAGE DYNAMIQUE	21	<b>H</b>	HUB : CHARGEMENT ET SYNCHRONISATION	85
	ARABLACKBOARD : TABLEAU NOIR D'ÉCRITURE	22-23	<b>I</b>	IPAD :TABLETTES ET LOGICIELS	96-97
	ARABOARD4 & ARABOARD2 : MUR D'ÉCRITURE	24-26	<b>L</b>	LOGICIELS	18-20, 98-105
	ARAFUN : PLATEFORME INTERACTIVE	59	<b>M</b>	MICROPHONES & HAUT-PARLEURS	52-54
	ARMOIRE POUR LE RANGEMENT	169-178		MOBIKID+ : TABLE MULTIMÉDIA	58
<b>B</b>	BORNE DE TEMPÉRATURE	64	<b>O</b>	OPS PC POUR ÉCRAN INTERACTIF	17
<b>C</b>	CAMERA AUDIO-VIDÉO	48-51	<b>P</b>	PC PORTABLES - TABLETTES- UC - ÉCRAN	93-95
	CAMERA - SCANNER : ARASCOPE	57	<b>R</b>	ROBOTS PÉDAGOGIQUES	60-63
	CARTABLE NUMÉRIQUE	87	<b>S</b>	SUPPORTS POUR ÉCRANS INTERACTIFS	27-36
	CASSIER POUR LE RANGEMENT	164-167	<b>T</b>	TABLEAUX BLANCS	41-47
	CHAISES SCOLAIRE	146-162		TABLES SCOLAIRES	112-144
	CLASSES MOBILES : CHARIOT - VALISE - STATION	71-84		TNI : TABLEAU NUMÉRIQUE INTERACTIF	37-40
	CLICKSHARE : CONFÉRENCE SANS FIL	56			
	CHROMEBOOK : PC PORTABLE & LOGICIEL	90-92			
	COUVERTURE WIFI	106-107			
<b>E</b>	ÉCRAN INTERACTIF: CAPACITIF / INFRAROUGE	11-16			
	ÉCRAN TACTILE POUR PILOTAGE SALLE	55			



# CATALOGUE 2021-2022

## L'ÉCOLE NUMÉRIQUE



ARATICE  
7 rue du Limousin  
95310 Saint Ouen l'Aumône

01.79.42.00.15  
info@aratice.fr - www.aratice.fr  
aratice - YouTube