

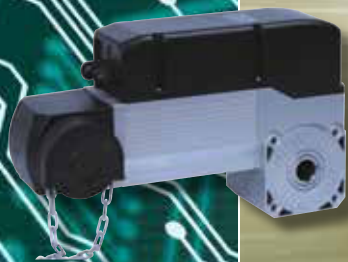

# RIDEAUX MÉTALLIQUES

# PORTES SECTIONNELLES

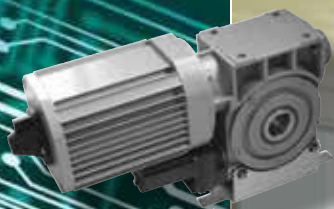

## RIDEAUX MÉTALLIQUES

Moteurs pour rideaux compensés

EASY ———— 6 - 9

Moteurs RDF ———— 10 - 13

Moteurs tubulaires MTI ———— 16

Parachutes pour rideaux

à enroulement ———— 17 - 19

Accessoires ———— 20

## PORTES SECTIONNELLES

Moteurs SWN / SD ———— 21

Kits moteurs

avec D-PRO ACTION ———— 24

Kits moteurs

avec D-PRO AUTOMATIC ———— 25

Motoréducteurs FM60 ———— 26 - 27

Accessoires ———— 28 - 29



## NOUVEAU FIN DE COURSE

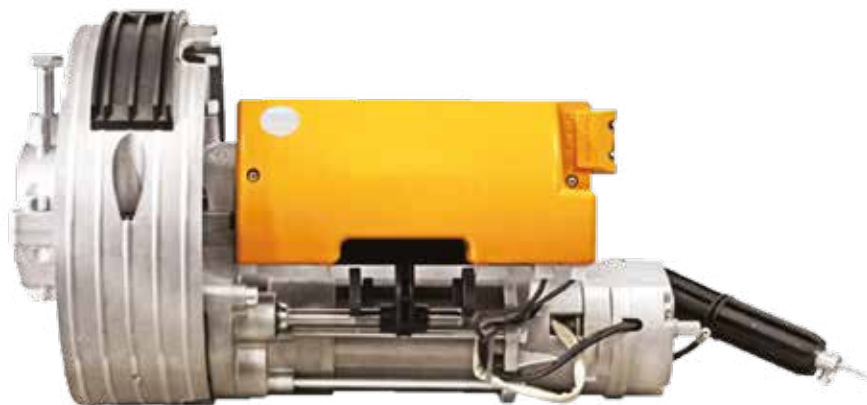

Les opérateurs EASY ont été spécialement conçus pour motoriser les rideaux métalliques à enroulement compensé par ressorts.

Leur structure facilement démontable rend l'installation rapide et aisée aussi bien sur un rideau existant que sur un rideau neuf.

Les solutions techniques d'avant-garde utilisées, comme le système de réduction épicycloïdale du réducteur et l'emploi de matériaux de première qualité, assurent fiabilité, robustesse et silence de fonctionnement. Cela garantit un haut rendement et facilite la manoeuvre du rideau en cas de panne de courant.

Une large gamme de modèles permet de motoriser n'importe quel rideau compensé par ressorts.

## FREIN ÉLECTRIQUE INSTANTANÉ

Le frein électrique est un dispositif qui, par l'intermédiaire du moteur, bloque le rideau en empêchant l'ouverture manuelle et peut, dans la majorité des cas, se substituer à la serrure. Il se débloque quand le moteur entre en action et manuellement, en cas de manque de courant, au moyen d'une poignée de débrayage (fournie).

L'installation d'un tel dispositif est particulièrement indiquée quand des motoréducteurs EASY sont installés :

- Sur plusieurs rideaux manoeuvrés avec une commande centralisée
- Pour le fonctionnement avec radio commande
- Avec des rideaux difficiles à équilibrer (très hauts). Dans ce cas, le frein électrique les arrête, éliminant la traction des ressorts et donc les efforts sur les fins de course Montée et / ou Descente
- Avec des rideaux devant être arrêtés à mi-course (il les arrête dans la position désirée).

## SIMPLICITÉ

Un moteur unique pour la motorisation de la quasi totalité des rideaux : EASY60 se monte sur un tube de 60 mm.

Il passera à 48 mm avec des demi-coquilles. Sa couronne passera de 200 à 220 mm grâce à l'élargisseur de couronne.

La gamme vous permettra de soulever des tabliers équilibrés jusqu'à 350 Kg.

## SÉCURITÉ

Les motoréducteurs EASY60P et EASY60EP intègrent un système de sécurité antichute.

## NOUVEAU SYSTÈME MONTAGE RAPIDE

Nouveau système avec système de montage rapide comprenant ouverture du corps à charnière et bande de roulement intégrée.

Le système breveté d'ouverture du corps ne nécessite plus le démontage complet du moteur, facilitant ainsi les phases de montage, réduisant considérablement les temps d'installation.

De plus, la bande roulante, fabriquée avec un matériel très lisse, est intégrée au système.

Le corps du moteur à installer est ainsi formé d'un seul bloc, ce qui élimine efficacement la manipulation séparée de plusieurs éléments, ce qui rend l'installation plus rapide, plus confortable et plus sûre.

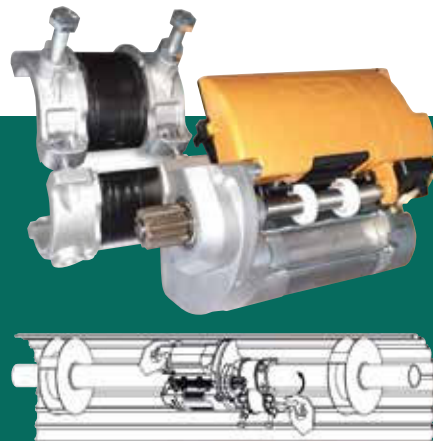

Moteur EASY 76 E  
185 Nm  
Avec frein  
Code : FAD641MR

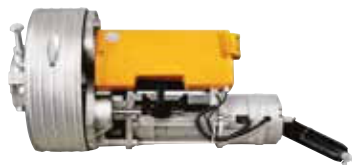

**Moteur EASY 60 EP**  
145 Nm  
Avec frein et parachute  
Code : FAD6445P



**Moteur EASY 60 P**  
155 Nm  
Sans frein  
avec parachute  
Code : FAC6155P



**Moteur EASY 60**  
155 Nm  
Sans frein  
Code : FAC64155



**Moteur EASY 60 SME**  
260 Nm  
Sans frein  
Code : FAC60SME

**Moteur EASY 60 E**  
170 Nm  
Avec frein  
Code : FAD64155



**Moteur EASY 60 BME**  
260 Nm (bi moteurs)  
Avec frein  
Code : FAD60260



**Moteur EASY 60 SME**  
260 Nm  
Avec frein  
Code : FAD64SME

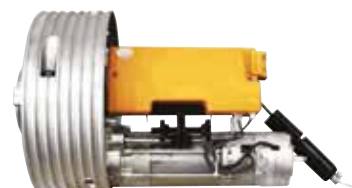

**Moteur EASY 76 E**  
185 Nm  
Avec frein  
Code : FAD74185



**Moteur EASY 76**  
210 Nm  
Sans frein  
Code : FAC76210



**Moteur EASY 76 SME**  
290 Nm  
Sans frein  
Code : FAC76SME



**Moteur EASY 76 BME**  
375 Nm (bi moteurs)  
Avec frein  
Code : FAD76375

**Moteur EASY 76 SME**  
290 Nm  
Avec frein  
Code : FAD74SME



EN OPTION

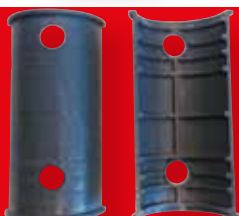

**Demi-coquille 48/60**  
Vendue par paire  
Pour moteur EASY  
Code : FBAE4860

## CARACTÉRISTIQUES TECHNIQUES

	EASY60	EASY60 P	EASY60 E	EASY60 EP	EASY60 BME	EASY60 SME	EASY76	EASY76 E	EASY76 BME	EASY76 SME
Électrofrein	-	-	OUI	OUI	OUI	OUI	-	OUI	OUI	OUI
Parachute	-	OUI	-	OUI	-	-	-	-	-	-
Diamètre axe (mm)	60	60	60	60	60	60	76	76	76	76
Diamètre bobine (mm)	200 ou 220	200 ou 220	200 ou 220	200 ou 220	200	200	240	240	240	240
Couple (Nm)	155	155	170	145	260	260	210	185	375	290
Force de soulèvement (kg)	160	160	170	160	280	260	180	160	280	250
Capacité FDC (Tr)	5 à 6	5 à 6	5 à 6	5 à 6	5 à 6	5 à 6	5 à 6	5 à 6	5 à 6	5 à 6
Intervention sonde (mn)	4	4	4	4	4	4	4	4	4	4
Puissance (W)	630	630	630	630	1260	665	630	630	1260	665
Intensité (A)	2,7	2,7	2,7	2,7	5,4	2,9	2,7	2,7	5,4	2,9
Vitesse de rotation (Tr/min)	10	10	10	10	10	10	8	8	8	9

BME : BI - moteur + frein  
SME : Super moteur + frein

### DIMENSIONS

EASY 60

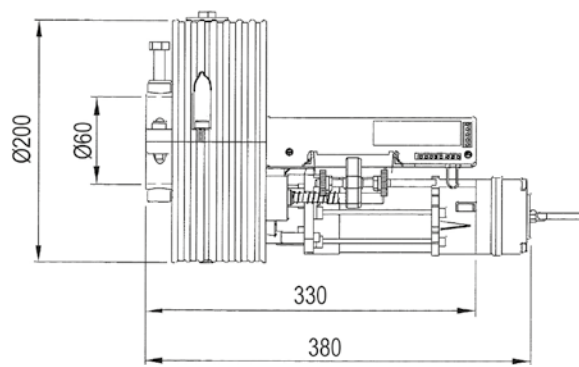

### DIMENSIONS

EASY 76

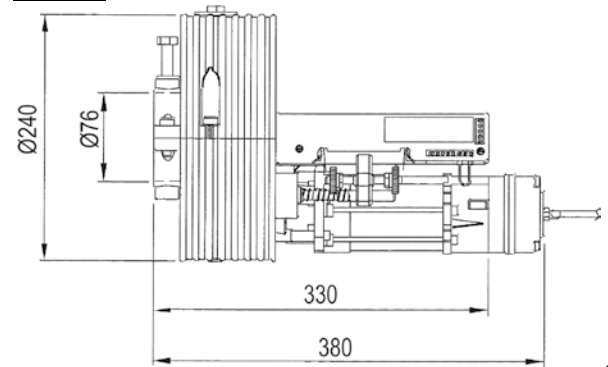

## ACCESSOIRES POUR MOTEURS CENTRAUX

NOUVEAU

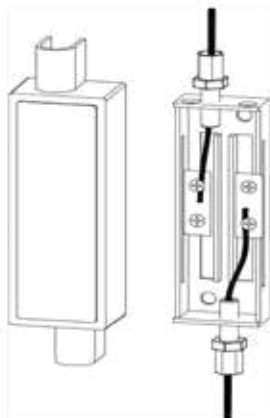
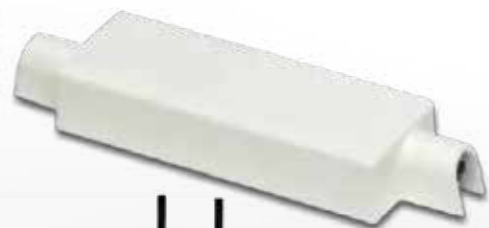

Permet la réparation du câble de frein sans avoir à le remplacer

Code : FBAE01SD

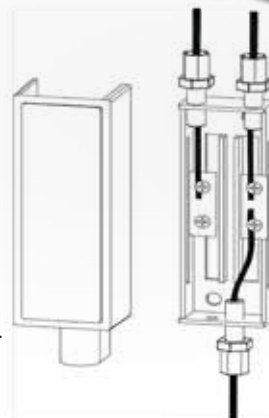

Permet la réparation du câble de frein sans avoir à le remplacer. Déverrouiller deux freins en même temps.

Code : FBAE02SD

## ACCESSOIRES POUR MOTEURS CENTRAUX

### BOÎTIERS DE DÉVEROUILLAGÉ



**Leobox**  
Boîtier de débrayage extérieur  
avec contact à clé intégré  
Code : FBA00000



**Sélecteur  
à clé mural**  
Avec débrayage  
Code : FBAEASSC

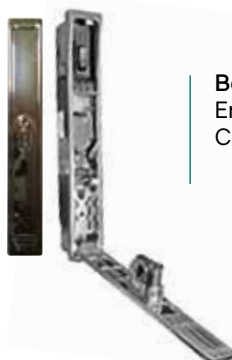

**Boîtier de déverrouillage**  
En acier, encastré  
Code : FBAEBAEI



**Boîtier de déverrouillage**  
Avec bouton poussoir  
Code : FBAEASLE



**Boîtier seul extérieur**  
Code : FBAEASBE



**Boîtier de déverrouillage  
extérieur**  
Code : FBA0BDEX

### CONTACTS



**Contact à clé**  
Montée / Descente  
avec débrayage  
Code : FWAMSB00

Montée/Descente  
Avec débrayage  
encastré  
Code : FWBMSB00



**Contact à clé 1/2 T**  
Montée/Descente  
N° différent  
Code : FWA22000

Montée/Descente  
N° identique  
Code : FWA22018



**Contact de sécurité**  
Fond de coulisse inox  
Code : FGH00CFC

Fond de coulisse acier  
Code : FGH00CCA

### DIVERS



**Parachute**  
Ø 200-220  
pour rideau  
jusqu'à 170 kg  
Code : FID0D200

Ø 240  
pour rideau  
jusqu'à 370 kg  
Code : FID0D240



**Câble et gaine**  
7 m pour frein  
Code : FBAEAS7E



**Poignée manuelle seule**  
Pour moteur EASY  
Code : FBAEASPM

Motoréducteur électromécanique pour rideaux métalliques enroulables avec frein intégré et fins de course électroniques ou mécaniques (uniquement sur commande), actionnement d'urgence à chaîne ou manivelle avec dispositif antichute intégré.

## INSTALLATION SIMPLE

le motoréducteur doit être installé directement sur l'arbre du rideau métallique enroulable ( $\varnothing$  30 mm,  $\varnothing$  40 mm,  $\varnothing$  55 mm).

Les câbles de connexion dotés de connecteurs simplifieront l'installation électrique.

## COMPACT ET EFFICACE

couple jusqu'à 1400 Nm, vitesse jusqu'à 24 tr/min (sur commande).

## SÉCURITÉ ÉLEVÉE

grâce au système antichute et à la possibilité de raccorder des dispositifs de sécurité comme les bords sensibles optiques ou résistifs ( $8,2\text{ k}\Omega$ ).

Motoréducteurs conformes aux normes et directives européennes les plus récentes en matière de sécurité et technologie.

## PRATIQUE

Déblocage disponible en 2 versions :

- actionnement d'urgence à manivelle ;
- actionnement d'urgence à chaîne, la solution idéale pour tout type d'application.

## PLUS GRANDE FORCE

le couple de la série RDF peut être augmenté grâce aux kits de réduction 1:2 et 1:3 à chaîne (sur commande).

### DIMENSIONS

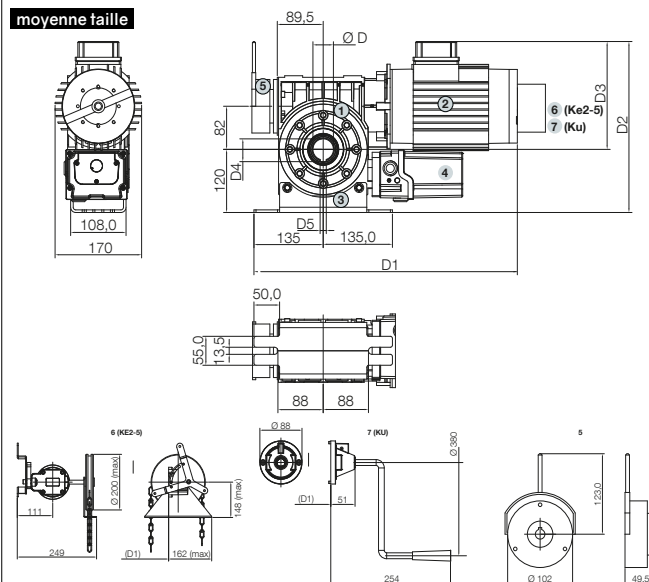

RDF-220-15 RDF-290-15	PARTIES	D	D1	D4	*D5
Secours à chaîne	1-2-3-4-6	30	327	33,3	8
Manivelle	1-2-3-4-7	30	327	33,3	8

RDF-380-15 RDF-450-15 RDF-550-12	PARTIES	D	D1	D4	*D5
Secours à chaîne	1-2-3-4-6	40	524	43,3	12
Manivelle	1-2-3-4-7	40	524	43,3	12

### DIMENSIONS

**petite taille**

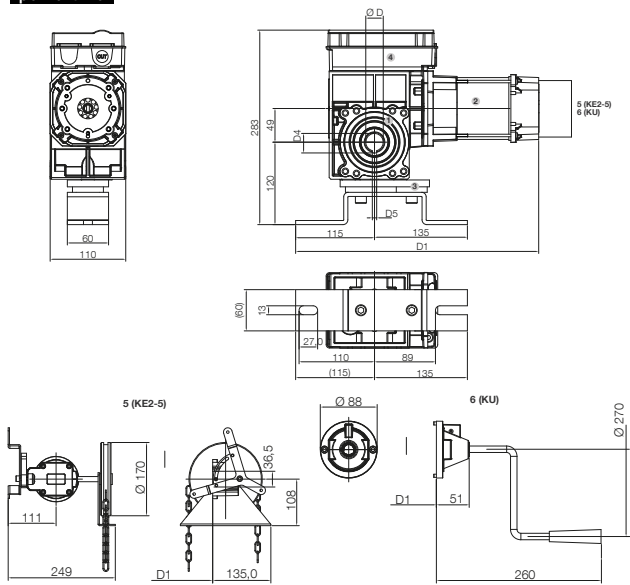

RDF-140-20	PARTIES	D	D1	D4	*D5
Secours à chaîne	1-2-3-4-5	30	356	33,3	8
Manivelle	1-2-3-4-6	30	356	33,3	8

### DIMENSIONS

**grande taille**

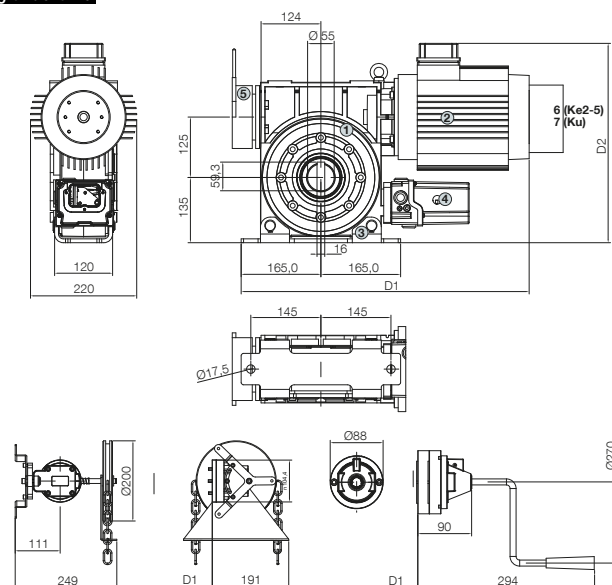

RDF-850-10	PARTIES	D	D1	D2
Secours à chaîne	1-2-3-4-6	55	596	400
Manivelle	1-2-3-4-7	55	596	400

## POIDS MAXIMUM DU RIDEAU MÉTALLIQUE (KG)

TUBE EN ACIER (mm)																									
		133,0 X 4			159,0 X 4,5			193,7 X 5,4			219,1 X 5,9			244,5 X 6,3			273,0 X 6,3			298,5 X 7,1			323,9 X 7,1		
H DE PORTE JUSQU'À	3m	5m	7m	3m	5m	7m	3m	5m	7m	3m	5m	7m	3m	5m	7m	3m	5m	7m	3m	5m	7m	3m	5m	7m	
RWF-280-9	253	223	-	230	209	-	-	-	-	-	-	-	-	-	-	-	-	-	-	-	-	-	-	-	
RDF-290-15	281	248	223	256	232	213	218	209	197	195	194	185	176	176	172	159	159	159	147	147	147	136	136	136	
RDF-450-15	449	397	357	409	372	341	350	335	315	312	310	297	282	282	276	255	255	255	235	235	235	217	217	217	
RDF-550-12	618	546	491	563	512	469	481	461	433	430	427	408	388	388	379	351	351	351	323	323	323	299	299	299	
RDF-750-9,5	843	744	669	767	698	640	656	629	590	586	582	557	530	530	517	478	478	478	440	440	440	408	408	408	
RDF-1100-10	-	-	-	1126	1024	939	962	922	866	860	854	817	777	777	758	702	702	702	645	645	645	598	598	598	
RDF-1400-7	-	-	-	1433	1303	1195	1224	1174	1102	1094	1087	1039	989	989	965	893	893	893	821	821	821	761	761	761	

## CARACTÉRISTIQUES TECHNIQUES

MODÈLE	RDF-140-20	RDF-220-15	RWF-280-9	RDF-290-15
Arbre câble Ø (mm)	30			
Couple max. (Nm)	140	220	280	290
Couple nominal (Nm)	112	176	250	232
N° tours sortie (RPM)	20	15	9	15
Puissance du moteur (kW)	0,55	1,1	1,5	1,1
Plage fin de course (tours max arbre câble)	15	20		
Tension de fonctionnement (V)	3 X 400		230	3 X 400
Fréquence (Hz)	50			
Absorption nominale (A)	8,1	16,2	-	16,2
Cycle à l'heure	4	5	-	7
Câbles de raccordement	4 X 1,5 mm2 - 6 X 0,75 mm2 - 2 X 0,75 mm2			
Température de fonctionnement (°C)	-5 / +40			
Bruit (dB)	<70			
Indice de protection (IP)	54			
Poids (kg)	13	20	35	23

MODÈLE	RDF-380-15	RDF-450-15	RDF-550-12	RDF-850-10
Arbre câble Ø (mm)	40			55
Couple max. (Nm)	380	450	550	850
Couple nominal (Nm)	304	360	440	680
N° tours sortie (RPM)	15		12	10
Puissance du moteur (kW)	1,5		2,2	
Plage fin de course (tours max arbre câble)	20	15	20	10
Tension de fonctionnement (V)	3 X 400			
Fréquence (Hz)	50			
Absorption nominale (A)	22			32,3
Cycle à l'heure **	3	7		8
Câbles de raccordement	4 X 1,5 mm2 - 6 X 0,75 mm2 - 2 X 0,75 mm2			
Température de fonctionnement (°C)	-5 / +40			
Bruit dB (A)	<70			
Indice de protection (IP)	54			
Poids (kg)	27	25		50

## FINS DE COURSE ÉLECTRONIQUES

(vendu sans câble)

Moteur RDF 290N  
À manivelle  
Code : FCS290ME

Moteur RDF 450N  
À manivelle  
Code : FCS450ME

Moteur RDF 550N  
À manivelle  
Code : FCS550ME

Moteur RDF 1100N  
À manivelle  
Code : FCS1100M

Moteur RDF 1400N  
À manivelle  
Code : FCS1400M



Kit moteur RWF 280N  
secours à chaîne + D-PRO  
Auto  
Fourni avec un câble de 7 m  
Code : FCC280CE

Moteur RDF 290N  
Secours à chaîne  
Code : FCS290CE

Moteur RDF 450N  
Secours à chaîne  
Code : FCS450CE

Moteur RDF 550N  
Secours à chaîne  
Code : FCS550CE

Moteur RDF 850N  
Secours à chaîne  
Code : FCS0850C

Moteur RDF 1100N  
Secours à chaîne  
Code : FCS1100C

Moteur RDF 1400N  
Secours à chaîne  
Code : FCS1400C



Câble de 7 m  
Pour moteur  
avec FdC. élec.  
Code : FCS007CE

Câble de 11 m  
Pour moteur  
avec FdC. électronique  
Code : FCS011CE



## FINS DE COURSE MÉCANIQUES

(vendu sans câble)

Moteur RDF 220N  
Secours à chaîne  
Code : FCS220M1

Moteur RDF 290N  
Secours à chaîne  
Code : FCS290M1

Moteur RDF 380N  
Secours à chaîne  
Code : FCS380M1

Moteur RDF 550N  
Secours à chaîne  
Code : FCS550M1

Moteur RDF 850N  
Secours à chaîne  
Code : FCS850M1



## ARMOIRES DE COMMANDE

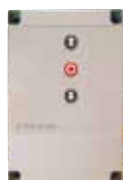

D-PRO Action  
400 V  
Code : FTAC2000

D-PRO Action  
400 V  
Gestion frein  
Code : FTAC2100



D-PRO Automatic  
400 V  
Code : FTAC1000

D-PRO Automatic  
230 V  
Code : FTAC1200

## FACILE À PROGRAMMER ET UTILISER



Centrales de commande pour moteurs avec fin de course mécanique ou électronique.

Adaptée à tous les types de moteur, monophasé sans variateur intégré, et triphasé, d'une puissance maximale de 2,2 kW.

**SIMPLE À PROGRAMMER ET DOTÉ DE 2 LEDS POUR LE DIAGNOSTIC.**

### PRESTATIONS ÉLEVÉES

Avec la possibilité d'ajouter un module dédié à la fonction supplémentaire de sortie à contact sec. Compatible avec tous les types de bords sensibles, y compris sans fil.

### FACILE

Grâce au programmeur avec écran multifonction O-View pouvant être relié à la centrale grâce à l'interface IBT4N (tous deux en option).

### SÛRE

Protégée par la coque en plastique, pour éviter le risque de chocs électriques.

### INTELLIGENTE

La signalisation de maintenance peut être programmée en fonction du nombre de manœuvres nécessaires.

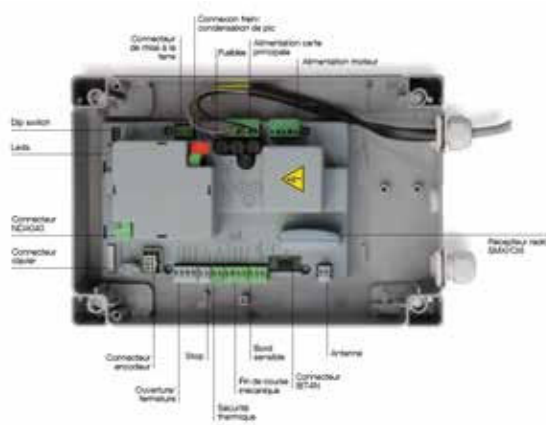

## CARACTÉRISTIQUES TECHNIQUES

Alimentation réseau (Vac 50/60 Hz)	400	230
Puissance maxi moteurs (kW)	2,2	
Puissance en veille (W)	<5	
Entrée pour fin de course	programmable	
Entrées pour commandes extérieures	Ouverture, Fermeture et Photo (programmable)	
Entrée STOP	Pour bords sensibles de type normalement fermés, normalement ouverts, optiques, 8,2 kΩ résistifs et 8,2 kΩ pneumatiques	
Sorties services	24 Vdc max 0,1 A	
Température de fonctionnement (°C)	-20 ÷ +50	
Indice de protection (IP)	55	
Dimensions (mm)	210x125x310 h	
Poids (kg)	2,5	

D-PRO Action  
400 V

Code : FTAC2000

D-PRO Action  
400 V + Gestion frein

Code : FTAC2100

D-PRO Action  
230 V + Gestion frein

Code : FTAC2200

## ACCESSOIRES

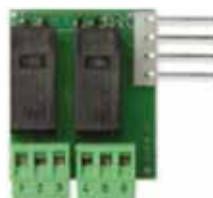

Carte embrochable  
de gestion des feux  
Info contact sec  
porte fermée sur OUT 2  
Code : FTADA040

## ÉVOLUÉE ET POLYVALENTE



D-PRO Automatic  
400 V

Code : FTAC1000

D-PRO Automatic  
230 V

Code : FTAC1200

Centrales de commande pour moteurs avec fin de course mécanique ou électronique, avec possibilité de manœuvre en mode homme mort ou en mode automatique.

Adaptée à la plupart des moteurs industriels sur le marché, monophasés avec ou sans variateur intégré et triphasés, d'une puissance maximale de 2,2 kW.

### PROGRAMMATION SIMPLE ET DIAGNOSTIC IMMÉDIAT

grâce à l'afficheur 4 chiffres intégré dans le couvercle.

### PERFORMANCES ÉLEVÉES

Avec possibilité d'ajouter des modules dédiés pour des fonctions supplémentaires, comme feu de signalisation et loop detector, et raccorder des émetteurs extérieurs. Compatible avec tous les bords sensibles, y compris sans fil.

### GESTION DES FEUX INTÉGRÉE

### LA SOLUTION IDÉALE POUR PORTES AVEC INTERVERROUILLAGE

Grâce à la fonction dédiée, la centrale permet de commander alternativement les différentes portes, en limitant ou en contrôlant l'entrée vers ou depuis des zones qui doivent être protégées contre l'ouverture simultanée de deux ou plusieurs portes.

### SÛRE

Protégée par la coque en plastique, pour éviter le risque de chocs électriques.

### INTELLIGENTE

La signalisation de maintenance peut être programmée en fonction du nombre de manœuvres nécessaires.

### PERSONNALISABLE

D'autres configurations pour les touches sont disponibles sur demande, comme par exemple l'interrupteur stop d'urgence.

### MODE HORLOGE

Via boucle ou horloge

### CONTACT INFO. ÉTAT PORTE (OUVERTE OU FERMÉE)

## ACCESSOIRES

voir pages 82 à 97



**Barrière immatérielle**  
Hauteur 2 m  
OSE /NPN  
Code : FYOC0200



**Barrière immatérielle**  
Hauteur 2,50 m  
OSE /NPN  
Code : FYOC0250



**Cordon extensible**  
L = 3 ml - 2x0.75 mm<sup>2</sup>  
Code : FYC32075



**Kit système mobile radio Edge 868**  
(1 récepteur + 1 émetteur)  
Code : FQN0KSMR



**Rail aluminium 30-10**  
Longueur 2 m - Largeur 30 mm  
Hauteur 10 mm  
Pour profil GE F65  
Code : FYNR3010



**Kit Interface résistif GE-F65**  
Comprenant :  
- 1 tête filaire  
- 1 tête 8,2 kΩ  
Code : FYNKGE65



**Profil GE-F65 - Longueur de 1 m**  
**Sans bavette**  
Code : FYN6501  
**Avec bavette**  
Code : FYN65B01



La gamme de moteurs tubulaires MTI convient aux rideaux métalliques non compensés à usage industriel.

Les moteurs TMTI sont alimentés en monophasés et sont équipés de manoeuvres de secours.  
Les adaptations aux tubes standards sont disponibles.

### MOTEUR 330 NM

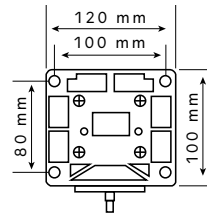
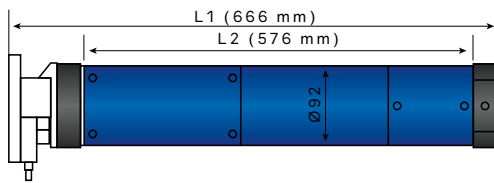

Tension Alimentation	Fréquence	Puissance	Diamètre	Courant nominal	Utilisation	Vitesse	Capacité de fin de course	Indice de protection
230 V	50 Hz	830 W	92 mm	3,6 A	S2 4 min	9 rpm	27	IP44

**MTI 330**  
Tubulaire 330 Nm  
Code : FCT330MO

### MOTEUR 550 NM

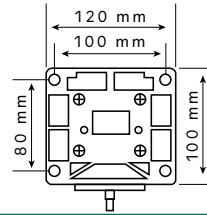
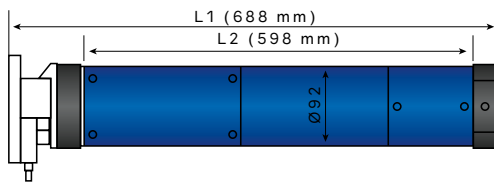

Tension Alimentation	Fréquence	Puissance	Diamètre	Courant nominal	Utilisation	Vitesse	Capacité de fin de course	Indice de protection
230 V	50 Hz	1020 W	92 mm	4,4 A	S2 4 min	6 rpm	27	IP44

**MTI 500**  
Tubulaire 500 Nm  
Code : FCT550MO

### ABAQUES

Ø du tube (mm)	MTI 330 (Kg)*	MTI 500 (Kg)*
102	420	-
133	320	450
168	255	370
193	-	340

(\* Poids maximum du rideau calculé avec 30% de frottement.  
Données indicatives susceptibles de varier en fonction du taux de frottement, de la lame, de la hauteur et de l'épaisseur du rideau.



## FLASQUES MTI POUR MTI 330 ET MTI 500

UNIQUEMENT POUR TUBE DE Ø 133

#### Adaptations MTI 330

Adaptation Ø 94  
Code : FCT3A094

Adaptation Ø 97  
Code : FCT3A097

Adaptation Ø 124  
Code : FCT3A124

#### Adaptations MTI 500

Adaptation Ø 127  
Code : FCT5A127

Adaptation Ø 127  
Code : FCT3A127

Adaptation Ø 159  
Code : FCT3A159

Adaptation Ø 158  
Code : FCT5A158

Plaque à tiroir  
300 x 300  
Code : FCT300PT

Plaque à tiroir  
400 x 400  
Code : FCT400PT

Plaque à tiroir  
350 x 350  
Code : FCT350PT

Plaque latérale  
côté parachute  
350 x 350 x 3  
Code : FCT350PL

Plaque latérale  
côté parachute  
300 x 300 x 3  
Code : FCT300PL

Plaque latérale  
côté parachute  
400 x 400 x 3  
Code : FCT 400PL



Le parachute est un appareillage mécanique de sécurité pour rideaux à enroulement sans compensation avec une double fonction :

- Supporter l'arbre du rideau,
- Stopper la chute du rideau, en cas d'une brusque accélération dans le sens de la descente, causée par une accidentelle rupture d'un des éléments de connection entre la transmission et l'arbre du rideau.

Conforme aux nouvelles Normes Européennes EN 12604-12605 ; EN 1324.1 ; EN 12453.

## PARACHUTES INDUSTRIELS

Parachutes montés sur des cadres non compensés par des ressorts, du côté opposé à la motorisation et font également office de support.

Ils sont construits avec des matériaux protégés contre l'oxydation et ayant un haut degré de protection (IP65), tournant sur roulements radiaux, ne nécessite pas d'entretien.

Le choix du modèle à installer doit se faire en fonction du couple du moteur qui déplace le rideau. Le couple nominal doit toujours être supérieur au couple du système motorisé.

### LA GAMME

La gamme est composée de 8 modèles, agréés TÜV, équipés d'un système d'amortissement de l'impact et d'un dispositif coupant l'alimentation électrique du motoréducteur au moment où le parachute se déclenche

Tous ces modèles de parachutes peuvent être réutilisés après une prise antichute (nécessite le démontage du parachute).



Parachute DR250  
250 Nm  
Code : FIF02500

Parachute DR300  
300 Nm  
Code : FIF03008

Parachute DR600  
600 Nm  
Code : FIF06008

Parachute DR900  
900 Nm  
Code : FIF09008

Parachute DR1500  
1500 Nm  
Code : FIF15008

Parachute DR2000  
2000 Nm  
Code : FIF20008

### CARACTÉRISTIQUES TECHNIQUES

	DR 300	DR 600	DR 900	DR 1500	DR 2000
Certificat	Tor FV 13/169	Tor FV 13/170	Tor FV 171	-	-
Couple admissible (Nm)	300	600	900	1500	2000
Force de préhension (Nm)	1735	2161	4666	-	-
Poids (kg)	5,5	8,6	12,5	24	39
Tours d'exercice (min-1)	18	16	16	12	10

### DIMENSIONS

	DIMENSIONS					
	DR 250	DR 300	DR 600	DR 900	DR 1500	DR 2000
A	25	30	40	40	50	60
B	8	8	10	12	14	18
C	80	97,5	110	128	155	186
D	147,5	117,5	200	228	280	336
E	180	190	220	250	290	350
F	200	220	250	280	325	400
G	11	11	11	13	17	19
H	37,5	39	46	56	63	79
I	32	31	41	47	55	60

#### Réducteur pour arbre

de 30 à 25 Lg : 46 mm  
Code : FGH30250

de 40 à 30 Lg : 46 mm  
Code : FGH40300

de 55 à 40 Lg : 46 mm  
Code : FGH55040

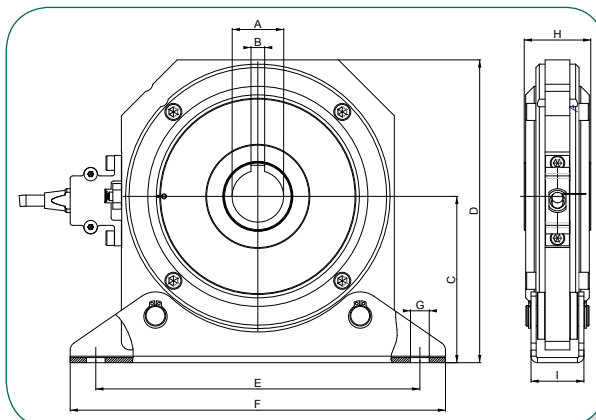

TUBE x ÉPAISSEUR	DR 300			DR 600			DR 900			DR 1500			DR 2000		
	DIMENSIONS RIDEAU LxH (m)														
	3x3	5x5	7x7	3x3	5x5	7x7	3x3	5x5	7x7	3x3	5x5	7x7	3x3	5x5	7x7
POIDS MAXIMAL AUTORISÉ (KG)															
88,9x3,2	550	476													
101,6x3,6	518	465													
108,0x3,6	503	457													
127,0x4,0	483	433													
133,0x4,0	472	338													
139,7x4,5	435	378	353	455	428	412									
159,0x4,5	398	351	327	418	403	395									
168,3x4,5	367	323	301	398	375	362									
178,0x5,0	347	297	285	373	358	346									
193,7x5,4	323	276	265	357	342	333	997	938	843						
219,1x5,9				338	328	314	908	847	768	1225	1175	732	1618	1564	1126
229,0x6,5				323	308	296	846	785	736						
244,5x5,9				297	276	268	791	738	679	1195	1128	1004	1592	1536	1396
267,0x7,1				329	252	342	783	724	663						
298,5x8,0							708	672	612						
323,9x8,0							681	629	569	875	815	763	1286	1237	1084
355,6x8,0							654	598	536						
368,0x8,0							607	531	483	786	761	673	1178	1134	1024

# PARACHUTES DOMESTIQUES

## LA GAMME

La gamme DR70, DR140 et DR140 Plus est dédiée aux volets roulants et petits volets.

Conçu pour être installé intégralement sur tout type de boîtier aussi bien à droite qu'à gauche, il est structuré pour un joint étanche avec un degré de protection IP67. L'utilisation de matériaux appropriés permet l'absence de tout entretien.

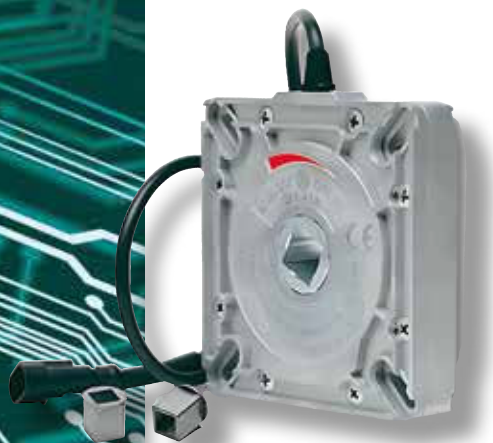

**Parachute DR70**  
70 Nm  
Avec 8 m de câble  
Code : FIF00708

**Parachute DR140**  
140 Nm  
Avec 8 m de câble  
Code : FIF01408

**Parachute DR140 Plus**  
140 Nm  
Avec 8 m de câble  
Fourni avec support  
Code : FIF014P8

## DIMENSIONS

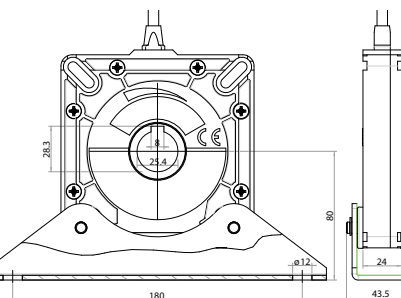
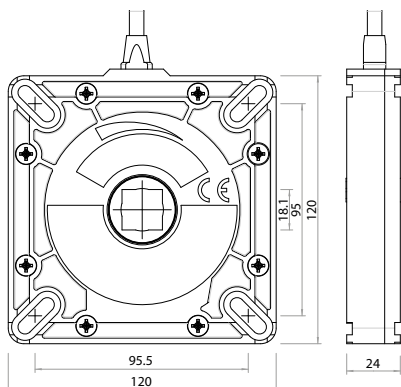

MODÈLE	HAUTEUR	DIAMÈTRE DE TUBE														
		Ø60X2,6			Ø70X2,9			Ø76,1X2,9			Ø82,5X3,2			Ø89,9X3,2		
		1,5	2	2,5	1,5	2	2,5	1,5	2	2,5	1,5	2	2,5	1,5	2	2,5
DR70	1,5	151	107	95	141	137	136	129	129	129	120	120	120			
	2	134	107	95	125	125	125	119	119	118	112	112	112			
	2,5	127	107	95	120	120	118	119	119	118	112	112	112			
DR140	1,5										286	222	222	264	263	263
	2										286	222	222	252	252	252
	2,5										286	222	222	252	252	252
DR140 plus	1,5											260	170		250	205
	2											220	170		211	205
	2,5											190	170		182	182

MODÈLE	HAUTEUR	DIAMÈTRE DE TUBE														
		Ø101,6X3,6			Ø108X306			Ø114,3X3,6			Ø121x4			Ø127x4		
		2,5	4	6	2,5	4	6	2,5	4	6	2,5	4	6	2,5	4	6
DR70	1,5															
	2															
	2,5															
DR140	1,5	207			214			202				189				
	2	207			214			202				189				
	2,5	207			214			201				189				
DR140 plus	1,5	223	218	140	210	208	160	198	195	181	186	183	182	176	171	170
	2	199	198	140	189	188	160	184	184	180	175	172	170	167	165	162
	2,5	175	174	140	169	168	160	166	166	163	160	157	157	153	151	148

Le parachute est un appareillage mécanique de sécurité pour rideaux à enroulement sans compensation avec une double fonction :

- Supporter l'arbre du rideau,
- Stopper la chute du rideau, en cas d'une brusque accélération dans le sens de la descente, causée par une accidentelle rupture d'un des éléments de connection entre la transmission et l'arbre du rideau.

Conforme aux nouvelles Normes Européennes EN 12604- 12605 ; EN 1324.1 ; EN 12453.



## LA GAMME

La gamme DR70, DR140 et DR140 Plus est dédiée aux volets roulants et petits volets.

Conçu pour être installé intégralement sur tout type de boîtier aussi bien à droite qu'à gauche, il est structuré pour un joint étanche avec un degré de protection IP67. L'utilisation de matériaux appropriés permet l'absence de tout entretien.

## UNE NOUVEAUTÉ SUR LE MARCHÉ.

La possibilité de monter le connecteur verticalement ou horizontalement en fait un outil polyvalent et facile à installer.

## CARACTÉRISTIQUES TECHNIQUES

MODÈLE	COUPLE	MOMENT DE PRISE	RAYON D'ENRUBANNAGE MAXI.	VITESSE DE FONCTIONNEMENT	LESTE (KG)
AR 70	25	30	40	40	50
AR 140	8	8	10	12	14



**Parachute AR70**  
70 Nm  
Avec languette  
Axe carré 18 mm  
Avec 8 m de câble  
Code : FIF070LA



**Parachute AR140**  
140 Nm  
Avec languette  
Axe carré 18 mm  
Avec 8 m de câble  
Code : FIF140LA

## DIMENSIONS

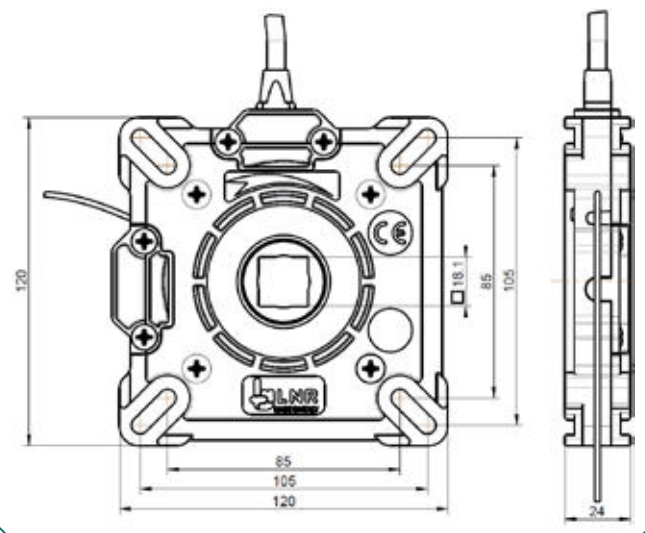

NOUVEAU



## POTEAU DE PROTECTION

Acier et peinture de signalisation jaune.  
Protège les installations et les abords de bâtiments contre les chocs.  
Pied = 220 mm X 220 mm

**Poteau de protection**  
H = 600 mm  
Code : FYZ0600P

H = 1000 mm  
Code : FYZ1000P

## DIMENSIONS

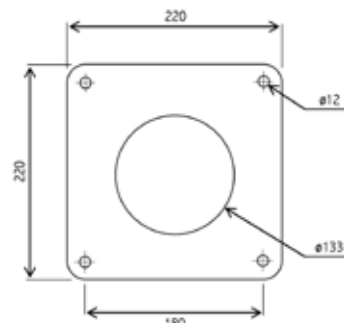

## ENTRETOISES

**Entretoises**  
Ø 124 pour axe Ø 30  
Code : FGE1323E

**Entretoises**  
Ø 127 pour axe Ø 30  
Code : FGE1333E

**Entretoises**  
Ø 158.8 pour axe Ø 30  
Code : FGE1683E

**Entretoises** Ø 127 pour axe Ø 40  
Code : FGE1334E

**Entretoises**  
Ø 158.8 pour axe Ø 40  
Code : FGE1684E

**Entretoises**  
Ø 181 pour axe Ø 40  
Code : FGE1934E

**Entretoises**  
Ø 159 pour axe Ø 55  
Code : FGE1595E

**Entretoises**  
Ø 181 pour axe Ø 55  
Code : FGE 1815E

**Entretoises**  
Ø 206 pour axe Ø 55  
Code : FGE 2065E



## ARBRES



**Arbres**  
Ø 30  
L=480mm + clavette  
Code : FGEET030

**Arbres**  
Ø 40  
L=480mm + clavette  
Code : FGEET040

**Arbres**  
Ø 55  
L=600 mm + clavette  
Code : FGE0055L



**Flasque renforcée**  
380 x 380 mm  
Code : FGG40380



Motoréducteur électromécanique pour portes sectionnelles.  
Versions pour 230 Vac monophasé et 230/400 Vac triphasé, avec fins de course électroniques.

## INSTALLATION SIMPLE

le motoréducteur doit être installé directement sur l'arbre de la porte sectionnelle.

Les câbles de connexion dotés de connecteurs simplifieront l'installation électrique.

## ROBUSTE

Motoréducteur avec engrenages en bronze, à lubrification permanente.

## PRATIQUE

Débrayage disponible en 3 versions :

- débrayage à câble ;
- actionnement d'urgence à chaîne, la solution idéale pour tout type d'application.

## COMPACT ET EFFICACE

couple jusqu'à 140 Nm, vitesse jusqu'à 24 tr/min.

## SÉCURITÉ

motoréducteurs conformes aux normes et directives européennes

ACTIONNEMENT  
À CHAÎNE



DÉBRAYAGE  
MANUEL



ACTIONNEMENT  
À MANIVELLE



SWN

SD

## CARACTÉRISTIQUES TECHNIQUES

	SWN-70-20	SD-80-30	SD-100-24	SD-120-20	SD-140-20
Arbre Ø (mm)	25,4				
Couple max. (Nm)	70	80	100	120	140
Couple nominal (Nm)	60	64	80	96	112
Poids soulevé** (Kg)	250	380	450	530	600
NBRE de tours en sortie (tr/min)	20	30	24	20	20
Puissance moteur (kW)	0,37	0,55	0,37	0,37	0,55
Tension de service (V)	1 x 230 / 3 x 400		3 x 230 / 3 x 400		
Fréquence de service (Hz)	50				
Courant nominal (A)	2,3	2,4	1,6		2,4
Cycles/heure	5	5,5			8,1
Câbles de raccordement (nbre x mm <sup>2</sup> )	4 x 1,5 mm <sup>2</sup> - 6 x 0,75 mm <sup>2</sup> - 2 x 0,75 mm <sup>2</sup>				
Température de fonctionnement (°C)	-5 / +40				
Bruit dB (A)	<70				
Indice de protection (IP)	54				
Poids (kg)	13,2	10	11	11	12
Prix Débrayage à chaîne et FdC électroniques Avec câble 7 m	FMS070CH	Code en cours de création	FMS100CH	Code en cours de création	FMS140CH
Prix Débrayage rapide et FdC électroniques Avec câble 7 m	FMS070MA	Code en cours de création	FMS100DR	Code en cours de création	FMS140DR
Prix Débrayage à manivelle et FdC électroniques Avec câble 7 m	Code en cours de création	Code en cours de création	Code en cours de création	Code en cours de création	Code en cours de création
Prix Débrayage à chaîne et FdC mécaniques Avec câble 7 m	-	-	FMS MC100	-	FMS MC140
Prix Débrayage rapide et FdC mécaniques Avec câble 7 m	-	-	FMS 0370P	-	FMS 144CH

Câble pour moteur mono/tri  
Fin de course électronique

Longueur 7 m  
Code : FMS07CET

Longueur 11 m  
Code : FMS11CET

Câble pour SD100  
Fin de course mécanique

Longueur 7 m  
Code : FMS07CSD

Longueur 11 m  
Code : FMS11CSD

Chaîne 4 m avec 1 maillon de raccord  
pour moteur SD / SWN  
Code : FMS004CH

Chaîne 9 m avec 1 maillon de raccord  
pour moteur SD / SWN  
Code : FMS009CH

## FACILE À PROGRAMMER ET UTILISER



Centrales de commande pour moteurs avec fin de course mécanique ou électronique.

Adaptée à tous les types de moteur, monophasé sans variateur intégré, et triphasé, d'une puissance maximale de 2,2 kW.

**SIMPLE À PROGRAMMER ET DOTÉ DE 2 LEDS POUR LE DIAGNOSTIC.**

### PRESTATIONS ÉLEVÉES

Avec la possibilité d'ajouter un module dédié à la fonction supplémentaire de sortie à contact sec. Compatible avec tous les types de bords sensibles, y compris sans fil.

### FACILE

Grâce au programmeur avec écran multifonction O-View pouvant être relié à la centrale grâce à l'interface IBT4N (tous deux en option).

### SÛRE

Protégée par la coque en plastique, pour éviter le risque de chocs électriques.

### INTELLIGENTE

La signalisation de maintenance peut être programmée en fonction du nombre de manœuvres nécessaires.

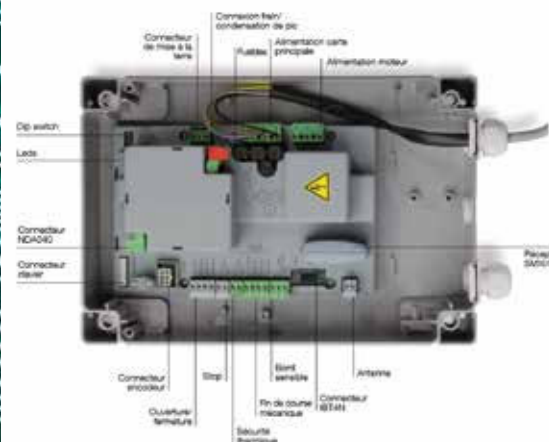

**D-PRO Action**  
400 V  
Code : FTAC2000

**D-PRO Action**  
400 V + Gestion frein  
Code : FTAC2100

**D-PRO Action**  
230 V + Gestion frein  
Code : FTAC2200

### ACCESSOIRES



**Carte embrochable de gestion des feux**  
Info contact sec porte fermée sur OUT 2  
Code : FTADA040

### CARACTÉRISTIQUES TECHNIQUES

Alimentation réseau (Vac 50/60 Hz)	400	230
Puissance maxi moteurs (kW)	2,2	
Puissance en veille (W)	<5	
Entrée pour fin de course	programmable	
Entrées pour commandes extérieures	Ouverture, Fermeture et Photo (programmable)	
Entrée STOP	Pour bords sensibles de type normalement fermés, normalement ouverts, optiques, 8,2 kΩ résistifs et 8,2 kΩ pneumatiques	
Sorties services	24 Vdc max 0,1 A	
Température de fonctionnement (°C)	-20 ÷ +50	
Indice de protection (IP)	55	
Dimensions (mm)	210x125x310 h	
Poids (kg)	2,5	

## ÉVOLUÉE ET POLYVALENTE



D-PRO Automatic  
400 V  
Code : FTAC1000

D-PRO Automatic  
230 V  
Code : FTAC1200

Centrales de commande pour moteurs avec fin de course mécanique ou électronique, avec possibilité de manœuvre en mode homme mort ou en mode automatique.

Adaptée à la plupart des moteurs industriels sur le marché, monophasés avec ou sans variateur intégré et triphasés, d'une puissance maximale de 2,2 kW.

### PROGRAMMATION SIMPLE ET DIAGNOSTIC IMMÉDIAT

grâce à l'afficheur 4 chiffres intégré dans le couvercle.

### PERFORMANCES ÉLEVÉES

Avec possibilité d'ajouter des modules dédiés pour des fonctions supplémentaires, comme feu de signalisation et loop detector, et raccorder des émetteurs extérieurs. Compatible avec tous les bords sensibles, y compris sans fil.

### GESTION DES FEUX INTÉGRÉE

### LA SOLUTION IDÉALE POUR PORTES AVEC INTERVERROUILLAGE

Grâce à la fonction dédiée, la centrale permet de commander alternativement les différentes portes, en limitant ou en contrôlant l'entrée vers ou depuis des zones qui doivent être protégées contre l'ouverture simultanée de deux ou plusieurs portes.

### SÛRE

Protégée par la coque en plastique, pour éviter le risque de chocs électriques.

### INTELLIGENTE

La signalisation de maintenance peut être programmée en fonction du nombre de manœuvres nécessaires.

### PERSONNALISABLE

D'autres configurations pour les touches sont disponibles sur demande, comme par exemple l'interrupteur stop d'urgence.

### MODE HORLOGE

Via boucle ou horloge

### CONTACT INFO. ÉTAT PORTE (OUVERTE OU FERMÉE)

## ACCESSOIRES

voir pages 82 à 97

Barrière immatérielle  
Hauteur 2 m  
OSE /NPN  
Code : FYOC0200



Barrière immatérielle  
Hauteur 2,50 m  
OSE /NPN  
Code : FYOC0250



Cordon extensible  
L = 3 ml - 2x0.75 mm<sup>2</sup>  
Code : FYC32075



Kit système mobile radio Edge 868  
(1 récepteur + 1 émetteur)  
Code : FQN0KSMR



Rail aluminium 30-10  
Longueur 2 m - Largeur 30 mm  
Hauteur 10 mm  
Pour profil GE F65  
Code : FYNR3010



Kit Interface résistif GE-F65  
Comprenant :  
- 1 tête filaire  
- 1 tête 8,2 kΩ  
Code : FYNKGE65



Profil GE-F65 - Longueur de 1 m  
Sans bavette  
Code : FYN6501



Avec bavette  
Code : FYN65B01

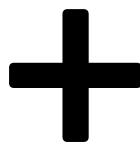

SD

## KIT SWN70

Kit moteur mono. - SWN70  
70 Nm  
Débrayage chaîne  
Fins de courses électroniques  
Taille de la porte : 18 m<sup>2</sup>  
Poids de la porte : 315 Kg  
- D-Pro ACTION  
- Câble 7 m  
- Chaîne 5 m  
Code : FMICM070

## KITS SD100

Kit moteur 400 V - SD100  
100 Nm  
Débrayage chaîne  
Fins de courses électroniques  
Taille de la porte : 30 m<sup>2</sup>  
Poids de la porte : 450 Kg  
- D-Pro ACTION  
- Câble 7 m  
- Chaîne 5 m  
Code : FMICT100

## KITS SD140

Kit moteur 400 V - SD140  
140 Nm  
Débrayage chaîne  
Fins de courses électroniques  
Taille de la porte : 40 m<sup>2</sup>  
Poids de la porte : 600 Kg  
- D-Pro ACTION  
- Câble 7 m  
- Chaîne 5 m  
Code : FMICT140

Kit moteur 400 V - SD100  
100 Nm  
Débrayage rapide  
Fins de courses électroniques  
Taille de la porte : 30 m<sup>2</sup>  
Poids de la porte : 450 Kg  
- D-Pro ACTION  
- Câble 7 m  
- Chaîne 5 m  
Code : FMIDT100

Kit moteur 400 V - SD140  
140 Nm  
Débrayage rapide  
Fins de courses électroniques  
Taille de la porte : 40 m<sup>2</sup>  
Poids de la porte : 600 Kg  
- D-Pro ACTION  
- Câble 7 m  
- Chaîne 5 m  
Code : FMIDT140

Kit moteur 400 V - SD100  
100 Nm  
Débrayage chaîne  
Fins de courses mécaniques  
Taille de la porte : 30 m<sup>2</sup>  
Poids de la porte : 450 Kg  
- D-Pro ACTION  
- Câble 7 m  
- Chaîne 5 m  
Code : FMIMC100

Kit moteur 400 V - SD140  
140 Nm  
Débrayage chaîne  
Fins de courses mécaniques  
Taille de la porte : 40 m<sup>2</sup>  
Poids de la porte : 600 Kg  
- D-Pro ACTION  
- Câble 7 m  
- Chaîne 5 m  
Code : FMIMC140

Kit moteur 400 V - SD100  
100 Nm  
Débrayage rapide  
Fins de courses mécaniques  
Taille de la porte : 30 m<sup>2</sup>  
Poids de la porte : 450 Kg  
- D-Pro ACTION  
- Câble 7 m  
- Chaîne 5 m  
Code : FMIMD370



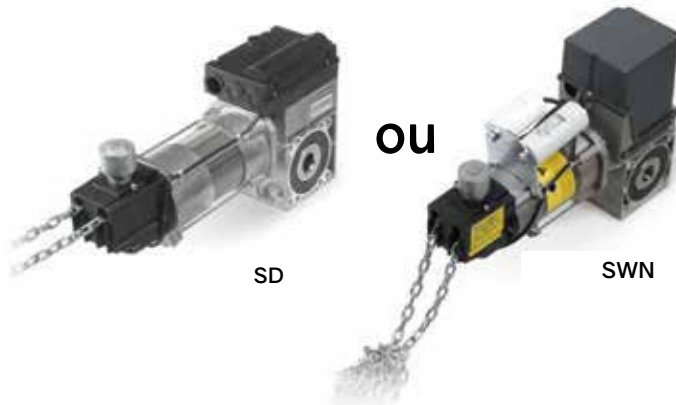
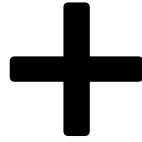

## KIT SWN70 AUTO

Kit moteur mono. - SWN70  
70 Nm  
Débrayage chaîne  
Fins de courses électroniques  
Taille de la porte : 18 m<sup>2</sup>  
Poids de la porte : 315 Kg  
- D-Pro AUTOMATIC  
- Câble 7 m  
- Chaîne 5 m  
Code : FMICM07A

## KITS SD100 AUTO

Kit moteur 400 V - SD100  
100 Nm  
Débrayage chaîne  
Fins de courses électroniques  
Taille de la porte : 30 m<sup>2</sup>  
Poids de la porte : 450 Kg  
- D-Pro AUTOMATIC  
- Câble 7 m  
- Chaîne 5 m  
Code : FMICT10A

## KITS SD140 AUTO

Kit moteur 400 V - SD140  
140 Nm  
Débrayage chaîne  
Fins de courses électroniques  
Taille de la porte : 40 m<sup>2</sup>  
Poids de la porte : 600 Kg  
- D-Pro AUTOMATIC  
- Câble 7 m  
- Chaîne 5 m  
Code : FMICT145

Kit moteur 400 V - SD100  
100 Nm  
Débrayage rapide  
Fins de courses électroniques  
Taille de la porte : 30 m<sup>2</sup>  
Poids de la porte : 450 Kg  
- D-Pro AUTOMATIC  
- Câble 7 m  
- Chaîne 5 m  
Code : FMIDT10A

Kit moteur 400 V - SD140  
140 Nm  
Débrayage rapide  
Fins de courses électroniques  
Taille de la porte : 40 m<sup>2</sup>  
Poids de la porte : 600 Kg  
- D-Pro AUTOMATIC  
- Câble 7 m  
- Chaîne 5 m  
Code : FMIDT145

Kit moteur 400 V - SD100  
100 Nm  
Débrayage rapide  
Fins de courses mécaniques  
Taille de la porte : 30 m<sup>2</sup>  
Poids de la porte : 450 Kg  
- D-Pro AUTOMATIC  
- Câble 7 m  
- Chaîne 5 m  
Code : FMIMD375



Le FM60 est un motoréducteur spécialement conçu pour motoriser les portes sectionnelles équilibrées par ressort.

Il peut être monté directement sur l'arbre de la porte grâce à son arbre à corps creux et fixé au moyen d'un support.



## SPÉCIFICITÉS

### MOTORÉDUCTEUR

- Réducteur en fonte d'aluminium intégrant un système roue et vis sans fin dans un bain d'huile (roue en bronze à faible abrasion)
- Moteur aluminium avec ailettes de refroidissement
- Couplage triphasé 230/400v
- Arbre creux Ø25,4mm
- Montage Horizontal ou vertical suivant l'espace disponible
- Protection thermique des enroulements du moteur
- Débrayage par secours à chaîne

### LOGIQUE DE COMMANDE

Fonctionnement Homme-mort ou mixte :  
Armoire de commande START-FM avec boutons de commande, Stop et voyant de signalisation en façade

### RACCORDEMENTS

- Les motoréducteurs de la série FM sont tous livrés avec un kit de raccordement et de montage composé de:
- 1 câble 7m
- 1 plaque de fixation moteur avec visserie
- 1 clavette pour axe plein Ø25.4

### FONCTIONNEMENT AUTOMATIQUE SIMPLE

Carte optionnelle FMA pour la gestion d'une barre palpeuse Sécuris, d'un jeu de cellule PE12 NPN et d'un feu clignotant 230v/15w ou à led (type Lumos ou Blinky) (neutre obligatoire)

## CARACTÉRISTIQUES TECHNIQUES

MODÈLE	FM60 TRIPHASÉ	FM60 MONOPHASÉ
Type de débrayage	Chaîne	Chaîne
Modèle de fins de courses	Mécanique	Mécanique
Tension d'alimentation (V - Hz)	400 / 50 Hz	230 / 50 Hz
Intensité (A)	3	4
Puissance (kW)	0,35	0,5
Cos $\varphi$	0,8	0,8
Diamètre arbre creux (mm)	25,4	25,4
Couple de sortie (Nm)	60	50
Poids maxi de tablier (kg)	180	150
Fréquence de travail (% ED)	S2 - 20%	S2 - 20%
Vitesse de rotation (Tr/min)	24	24
Capacité des fins de courses (Tr)	20	20
Fin de course supplémentaire	oui	oui
Indice de protection (IP)	IP 44	IP 54
Température de fonctionnement (°C)	-20 / +45	-20 / +45

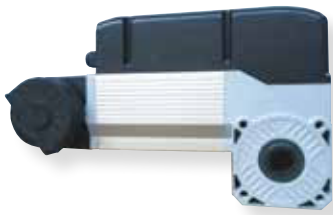

**Motoréducteur FM60 Triphasé 400 V**  
 débrayage avec secours à chaîne fins de courses mécaniques, support moteur, clavette et 7 mètres de câble.  
 Code : FMA60TRI



**Kit Motoréducteur FM60 Triphasé 400 V**  
 débrayage avec secours à chaîne fins de courses mécaniques et 7 mètres de câble.  
 Avec armoire D-PRO ACTION  
 Code : FMIC6TPA

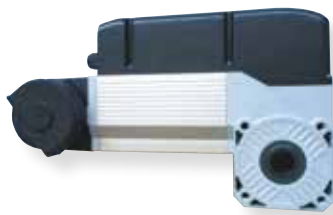

**Motoréducteur FM60 Monophasé 230 V**  
 débrayage avec secours à chaîne fins de courses mécaniques, support moteur, clavette et 7 mètres de câble.  
 Code : FMA60MON



**Kit Motoréducteur FM60 Monophasé 230 V**  
 débrayage avec secours à chaîne fins de courses mécaniques et 7 mètres de câble.  
 Avec armoire D-PRO ACTION  
 Code : FMIC6MPA

**Chaîne pour FM60**  
 Longueur 1 m  
 Code : FMA6CHAI

**Maillon raccord Chaîne pour FM60**  
 Code : FMA6RACC

## DIMENSIONS

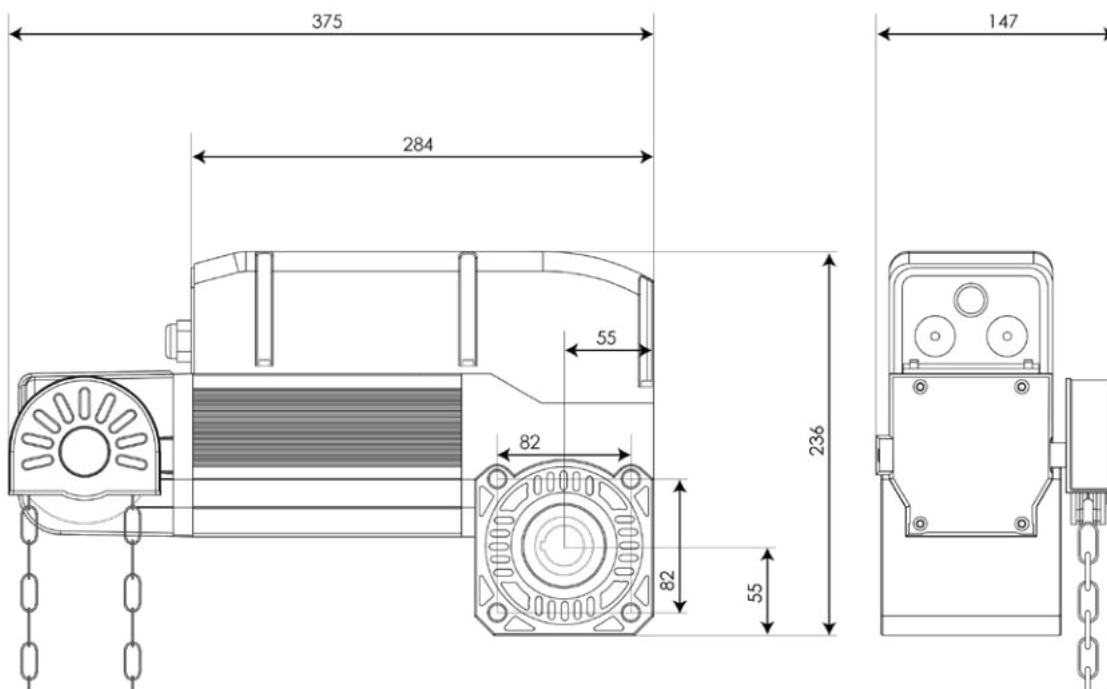

## PARACHUTES, CÂBLES ET RESSORTS



**Plaque réglable**  
pour parachute ressort  
Code : FIB00PSR



**Paire parachutes  
ressorts**  
Pour porte sectionnelle  
Avec arbre Ø25,4  
Code : FIB0PSRE



**Paire parachutes  
câbles**  
Pour porte sectionnelle  
Code : FIB0PSCA

## ADAPTATEURS POUR AXE 30 OU 40



**Adaptation axe 30**  
Ø 25,4  
Code : FHC30254

**Adaptation  
axe hexagonal**  
Ø 25,4  
Avec bride - 6 pans de 32  
Code : FHCHE254

**Adaptation axe 40**  
Ø 25,4  
Code : FHC40254

**Adaptation axe 25,4**  
Ø 25,4  
(Sans arbre et sans  
clavette)  
Code : FHC00254

**Adaptation axe 31,75**  
Ø 25,4  
Code : FHC31254



**Kit chaîne 1/1 et chaise**  
pour moteur FM et SD  
Code : FGA0K110

**Kit chaîne 1/2 et chaise**  
pour moteur FM et SD  
Code : FGA0K120

**Kit chaîne 1/1,6 et chaise**  
pour moteur FM et SD  
Code : FGA0K116



## SÉCURITÉ PORTILLON



Cordon extensible  
L = 3 m - 2x0.75 mm<sup>2</sup>  
Code : FYC32075



Cordon extensible  
L = 3 m - 7x0.25 mm<sup>2</sup>  
Code : FYC37025

Cordon extensible  
L = 5 m - 7x0.25 mm<sup>2</sup>  
Code : FYC57025



Boîte dérivation  
80 x 80 x 40  
avec passe fils  
Code : FTB60DER



Interrupteur fin  
de course  
XCK5 141  
Code : FZH00141

## BOÎTES



Boîte Epoxy  
1 bouton  
Code : FWTBP001



Boîte Epoxy  
2 boutons  
Code : FWTBP002



Boîte Epoxy  
3 boutons  
Code : FWTBP003



Boîte Epoxy  
3 boutons + clef  
Code : FWD10004

## SECTIONNEURS MAGNETO-THERMIQUES



Boîtier sectionneur  
magneto-  
thermique  
1/1,6 A  
Code : FZISM116

Boîtier sectionneur  
magneto-  
thermique  
1,6/2,5 A  
Code : FZISM162

Boîtier sectionneur  
magneto-  
thermique  
2,5/4 A  
Code : FZISM254



Boîtier coupure  
tétrapolaire  
complet  
Code : FZI00040

## ACCESSOIRES



# PORTAILS COULISSANTS



Opérateurs pour portails coulissants Revers	31 - 33
Opérateurs pour portails coulissants Revers FAST	34
Opérateurs pour portails coulissants AF 15	35
Colonne Technique Confort	36 - 37
Accessoires pour portails coulissants	38 - 45
Accessoires pour portails autoportants	46 - 48

L'opérateur Revers3i a été spécialement conçu pour la motorisation de portails collectifs ou industriels.

Son intégration sur un portail répondra parfaitement au respect des exigences des normes EN13241-1 et EN12453 en complément des autres éléments de sécurité.

- **UN AFFICHEUR LCD ULTRA-QUALITATIF** (6 lignes) permettant la visualisation d'un compteur de cycle, des défauts et facilitant la programmation.
- **UN DÉBRAYAGE FACILE** par l'intermédiaire de l'organe de commande (télécommande radio, sélecteur à clé...) ou par coupure de l'alimentation.
- **UN CONTRÔLE PERMANENT DES ÉLÉMENTS DE SÉCURITÉ** avec la fonction auto-test et interfaces NPN intégrées pour barre palpeuse AFCA. (version Startéco)
- **UN CONTRÔLE PERMANENT DU MICROPROCESSEUR** par une sécurité de type « chien de garde » et un superviseur extérieur garantissant la surveillance du microprocesseur.

L'emploi de matériaux comme l'inox et l'utilisation de produits de haute performance comme les fins de course inductifs industriels démontre une haute qualité de fabrication garantissant fiabilité et longévité.

TYPE	Revers Inox (caisson 420)	Revers Acier - Vertical (caisson 340)
<b>MOTEUR</b>		
Alimentation (Vac)	230	230
Fréquence (Hz)	50	50
Condensateur (µF)	6	6
Puissance (W)	195	195
Intensité (A)	0,9	0,9
Vitesse (m/min)	8	8
Indice de protection moteur (IP)	44	44
Cos (Ψ)	0,93	0,93
Poids maxi. portail avec pignon 18 dents (kg)	800	800
TYPE D'ARMOIRE	<b>Start-One</b>	<b>Start-One</b>
Frein (Vcc)	200	200
Type de frein	à appel de courant	à appel de courant
Déblocage du frein	si coupure de courant ou par la commande (programmable)	si coupure de courant ou par la commande (programmable)
<b>FIN DE COURSES</b>		
	<b>Inductif réglable</b>	<b>Inductif réglable</b>
Diamètre fin de courses (mm)	30	30
Distance de détection fin de courses (mm)	15	15
Alimentation fin de courses (Vcc)	12	12
<b>PIGNON</b>		
	<b>Acier</b>	<b>Acier</b>
Module	4	4
Nombre de dents	18	18
Hauteur totale pignon	107	107
<b>CAISSON</b>		
	<b>Inox</b>	<b>Acier</b>
Dimensions H x L x P (mm)	580 x 423 x 327 avec pignon	664 x 344 x 327 avec pignon



**CAISSON  
TRAITEMENT  
CATAPHORÈSE**



**FIN DE COURSE  
INDUCTIF**



**JOINTS  
PORTIÈRE**



**ENSEMBLE  
ENTIÈREMENT  
PRÉCÂBLÉ**



**OPÉRATEUR  
REVERS**



## DIMENSIONS

### Caisson 340

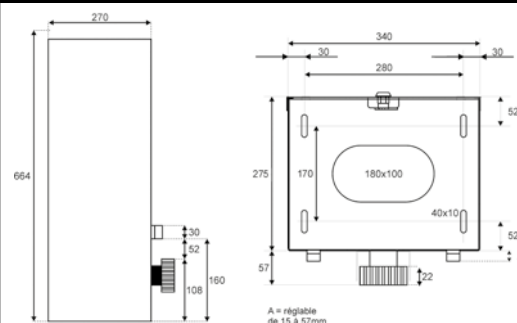

### Caisson 420

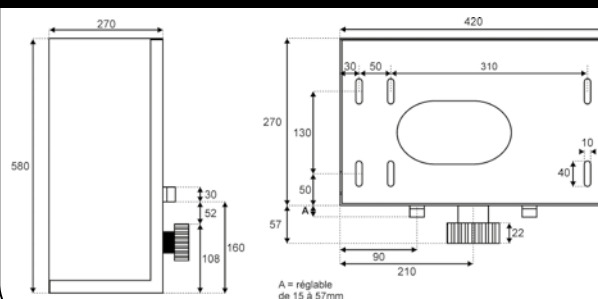

## REVERS AVEC START-ONE



**Revers  
coffret vertical ACIER  
(caisson 340)  
(et armoire START-ONE)  
pour portail coulissant  
poids maxi 800 kg  
Code : FLA18V01**



**Revers complet 230 vac  
INOX  
(caisson 420)  
(et armoire START-ONE)  
pour portail coulissant  
poids maxi 800 kg  
Code : FLA18INO**



## KIT REVERS START-ONE

**Kit Revers  
Vertical ACIER  
(caisson 340)  
avec système EDGE (mobile Radio émetteur)  
et 1 barre palpeuse résistive de 2m  
(et armoire START-ONE)  
N° attestation  
CETIMP-05-067  
Code : FLK8SVR**

## ACCESSOIRES

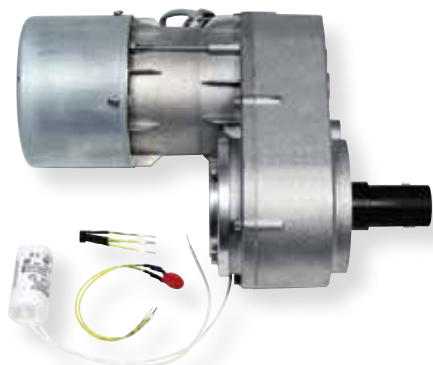

### Motoréducteur REVERS

230 V

Jusqu'à 800 kg

32 T/Mn

Déverrouillage auto. du frein

Code : FLBM800K

24 V

Jusqu'à 800 kg

32 T/Mn

Déverrouillage auto. du frein

Code : FLBM824K



### Pignon 18 dents module m4

Alésage 30 mm  
pour REVERS

Code : FLB00018



### Pignon 22 dents module m4

Alésage 30 mm  
pour REVERS

Code : FLB00022



### Électro - frein 190 V

Pour REVERS

Code : FPC000EF



### Fin de course inductif

M30 12 Vcc

Code : FZH00IND



### Caisson ACIER 340

Pour REVERS

340 x 664 x 275

Code : FLB0000V



### Caisson INOX 420

Pour REVERS

420 x 580 x 270

Code : FLB00CIN



### Porte ACIER pour caisson 340

Joint + serrure

340 x 664

Code : FLB000PV



### Porte ACIER seule pour caisson 420

Joint + serrure

420 x 580

Code : FLB0000P



### Paire de plaques de détection ACIER

Pour fin de course  
REVERS ACIER

Code : FLB2FDCA

### Plaque de détection INOX

Pour fin de course  
REVERS INOX

Vendue à l'unité

Code : FLB0FDCI



### Serrure seule

Pour caisson

2 clés n° 455

Code : FLB455SE

## PLUS RAPIDE : 12 m/min

L'opérateur Revers FAST a été spécialement conçu pour la motorisation de portails collectifs ou industriels.

Son intégration sur un portail répondra parfaitement au respect des exigences des normes EN13241-1 et EN12453 en complément des autres éléments de sécurité.

L'emploi d'un moteur couple (usage intensif) géré par la nouvelle armoire START-ONE (répondant aux exigences de la norme directive machines 98/37/CE, directive compatibilité électromagnétique 89/336/CE, norme EN13241-1, norme EN12978) lui confère une fonctionnalité optimum avec :

### • UN AFFICHEUR À SEGMENTS

(6 chiffres) permettant la visualisation d'un compteur de cycle, des défauts et facilitant la programmation.

### • UNE GESTION DE DÉTECTION D'EFFORT (version Starteco)

### • UN DÉBRAYAGE FACILE

par l'intermédiaire de l'organe de commande (télécommande radio, sélecteur à clé...) ou par coupure de l'alimentation.

### • UN CONTRÔLE PERMANENT DES ÉLÉMENTS DE SÉCURITÉ

avec la fonction auto-test et interfaces NPN intégrées pour barre palpeuse AFCA. (version Starteco)

### • UN CONTRÔLE PERMANENT DU MICROPROCESSEUR

par une sécurité de type « chien de garde » et un superviseur extérieur garantissant la surveillance du microprocesseur.

L'emploi de matériaux comme l'inox et l'utilisation de produits de haute performance comme les fins de course inductifs industriels démontre une haute qualité de fabrication garantissant fiabilité et longévité.



**Motoréducteur  
REVERS FAST 230 V**  
Jusqu'à 300 kg  
Déverrouillage auto.  
du frein  
Code : FLBM348T



**Revers FAST  
coffret vertical ACIER  
(caisson 340)**  
(et armoire START-ONE)  
pour portail coulissant  
poids maxi 300 kg  
Code : FLF13V01

TYPE	Revers3i FAST
Alimentation (Vac)	230
Fréquence (Hz)	50
Condensateur (µF)	6
Puissance (W)	150
Intensité (A)	0,65
Vitesse (m/min)	12
Indice de protection moteur (IP)	44
Cos (ϕ)	0,98
Poids maxi. portail avec pignon 18 dents (kg)	300
Type d'armoire	START-ONE
Frein (Vcc)	200
Type de frein	à appel de courant
Débloccage du frein	si coupure de courant ou par la commande (programmable)
Fin de courses	Inductif réglable
Diamètre fin de courses (mm)	30
Distance de détection fin de courses (mm)	15
Alimentation fin de courses (Vcc)	12
Pignon	Acier
Module	4
Nombre de dents	18
Hauteur totale pignon	107
Caisson	Acier
Dimensions H x L x P (mm)	-

### COLONNE TECHNIQUE CONFORT (PLUS DE DÉTAILS PAGE 36-37)

CTC Revers FAST  
START-ONE  
Hauteur 1,20 m

COULEUR BLANC  
Code : FLAP11B1  
COULEUR GRIS  
Code : FLAP11G1  
COULEUR VERT  
Code : FLAP11V1

CTC Revers FAST  
START-ONE  
Hauteur 1,75 m

COULEUR BLANC  
Code : FLAP13B1  
COULEUR GRIS  
Code : FLAP13G1  
COULEUR VERT  
Code : FLAP13V1



La gamme d'opérateurs AF15 a été spécialement conçue pour la motorisation de portails coulissants d'un poids allant jusqu'à 2000 Kg.

D'un usage intensif, ce moteur auto-bloquant est parfaitement adapté pour les milieux industriels.

Il est équipé de :

- Fins de course mécaniques,
- Frein électromagnétique incorporé au moteur,
- Limiteur de couple.

L'ensemble de ces caractéristiques lui confère un haut niveau de fiabilité.



POSITION VERTICALE



LE MOTORÉDUCTEUR EN DÉTAIL



**AF15 230Vac mono**  
Pour portail 1800 kg maximum  
Code : FPAAF15M

**AF15 TRI 230/400V**  
Pour portail 2000 kg maximum  
Code : FPAAF15T

TYPE	AF15M	AF15T
Alimentation (Vac)	230	230 - 400
Puissance (W)	1130	1500
Absorption (A)	5,7	5,1 - 3
Rapport de réduction	1/32	1/32
Poids maximum de portail (kg)	1800	2000
Vitesse d'ouverture (m/min)	9,6	9,6
Condensateur (µF)	30	-
%ED	60	80



**Plaque de fixation**  
pour moteurs AF15 260x120  
Code : FPAAF0PE

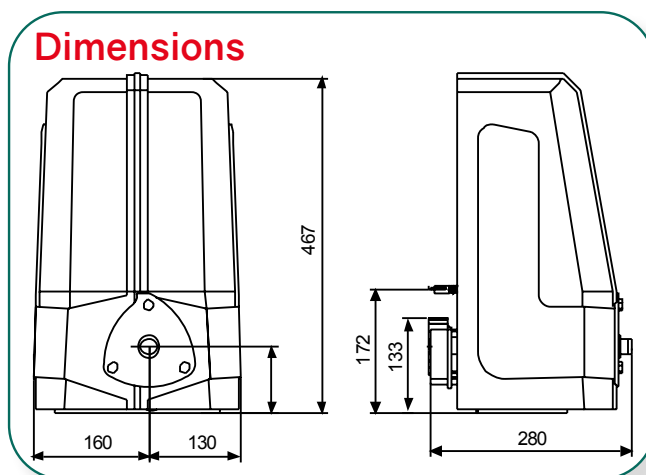

**Kit pour portail**  
Poids maxi 2000 kg avec armoire Starteco, système de liaison émetteur/récepteur 868 FM et disjoncteur déclic 1P+N 10A  
Plaque de fixation en option - Barre palpeuse résistive en option  
Norme CE

(monophasé)  
Code : FPKAF15M

(triphasé)  
Code : FPKAF15T



en option

Les barres palpeuses résistives de sécurité sont disponibles en longueur de 1,5 / 2 / 2,5 m (cf. p.87 de ce catalogue).



## COLONNE TECHNIQUE CONFORT



CTC REVERS



CTC AF15



### Composition de la colonne CTC :

- Un magneto-thermique 2,5 - 4 A
- Un disjoncteur différentiel 30 mA 25 A
- Une prise de courant 2P+T
- Une carte STARTECO 4 ou START-ONE ou STARTECO PLUS
- Un opérateur Revers ou AF15
- Un caisson complet (3 couleurs au choix : blanc, vert ou gris)

Le tout est précâblé.



MG6005  
VERT MOUSSE

MG7016  
GRIS ANTHRACITE

MG9010  
BLANC PUR

### Dimensions CTC Revers

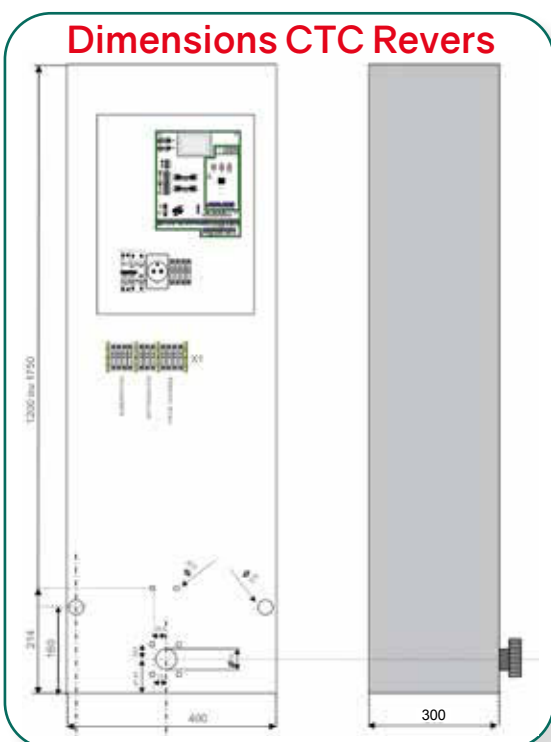

### Dimensions CTC AF15

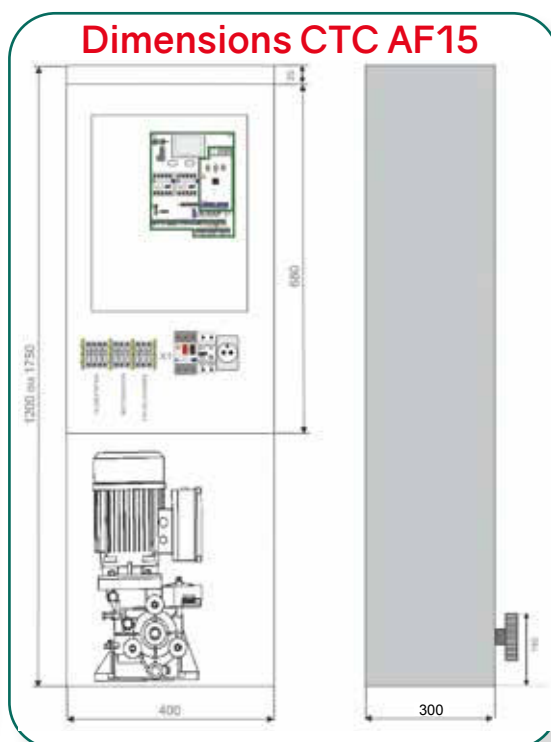



## COLONNE TECHNIQUE CONFORT

La colonne CTC c'est :

- Une **COLONNE** dans laquelle vous retrouvez un ensemble Revers (cf. p. 31 - 33), Revers FAST (cf. p. 34) ou AF15M et AF15T (cf. p. 35).

Cette colonne est disponible sous trois coloris différents blanc (RAL 9010), gris (RAL 7016) et vert (RAL 6005). Ces couleurs ont été minutieusement choisies afin que la colonne puisse s'intégrer dans la plupart des installations.

- Une colonne **TECHNIQUE** complète dans laquelle vous retrouverez dans un ensemble la motorisation et son armoire, une prise de courant et un disjoncteur différentiel, le tout déjà précâblé.

- Un **CONFORT** d'installation  
Sa conception, d'une hauteur de 1,20 m, vous apporte un confort de montage et de câblage lors de l'installation.

Le coffret de gestion de la motorisation choisie (Revers ou AF15) se trouve à une hauteur confortable. Elle vous permet de préparer soigneusement votre installation.

Vous pouvez profiter de notre prise modulaire, installée et protégée par un disjoncteur différentiel, dans cette colonne afin de raccorder provisoirement vos outils électriques pour finir votre installation.



Possibilité de hauteur et couleur personnalisées sur demande

### STARTECO 4

CTC AF15M  
Monophasé  
Hauteur 1,20 m

COULEUR BLANC  
Code : FPAP15MB  
COULEUR GRIS  
Code : FPAP15MG  
COULEUR VERT  
Code : FPAP15MV

CTC AF15M  
Monophasé  
Hauteur 1,75 m

COULEUR BLANC  
Code : FPAP17MB  
COULEUR GRIS  
Code : FPAP17MG  
COULEUR VERT  
Code : FPAP17MV

CTC AF15T  
Triphasé  
Hauteur 1,20 m

COULEUR BLANC  
Code : FPAP15TB  
COULEUR GRIS  
Code : FPAP15TG  
COULEUR VERT  
Code : FPAP15TV

CTC AF15T  
Triphasé  
Hauteur 1,75 m

COULEUR BLANC  
Code : FPAP17TB  
COULEUR GRIS  
Code : FPAP17TG  
COULEUR VERT  
Code : FPAP17TV

NOUVEAU

### START-ONE

CTC Revers  
Hauteur 1,20 m

COULEUR BLANC  
Code : FLAP11B1  
COULEUR GRIS  
Code : FLAP11G1  
COULEUR VERT  
Code : FLAP11V1

CTC Revers  
Hauteur 1,75 m

COULEUR BLANC  
Code : FLAP13B1  
COULEUR GRIS  
Code : FLAP13G1  
COULEUR VERT  
Code : FLAP13V1

NOUVEAU

### STARTECO PLUS

CTC Revers  
Hauteur 1,20 m

COULEUR BLANC  
Code : FLAP21B1  
COULEUR GRIS  
Code : FLAP21G1  
COULEUR VERT  
Code : FLAP21V1

CTC Revers  
Hauteur 1,75 m

COULEUR BLANC  
Code : FLAP23B1  
COULEUR GRIS  
Code : FLAP23G1  
COULEUR VERT  
Code : FLAP23V1

### HEAVY 1

Avec les qualités de la carte **HEAVY 1** et son variateur intégré (voir page AVEC HEAVY 1 PAGE 201), nous vous proposons Une nouvelle solution pour une utilisation industrielle en 220 TRIPHASÉ avec une tension réseau à 230V monophasé la CTC Heavy.

CTC AF15T  
Triphasé + Heavy  
Hauteur 1,20 m

COULEUR BLANC  
Code : FPAPH12B  
COULEUR GRIS  
Code : FPAPH12G  
COULEUR VERT  
Code : FPAPH12V

CTC AF15T  
Triphasé + Heavy  
Hauteur 1,75 m

COULEUR BLANC  
Code : FPAPH17B  
COULEUR GRIS  
Code : FPAPH17G  
COULEUR VERT  
Code : FPAPH17V



**Roue gorge ronde**  
1 roulement  
Existe en inox

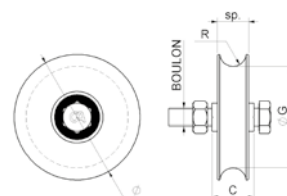

Ø	C	ØG	sp	R	Boulon	Roulement	Rail au sol	poids maxi (kg)	Code
40	16	Ø33	12	4,5	M8x30	1		60	FQO40001
50	16	Ø40	13	4,5	M8x30	1		80	FQO40002
60	24	Ø48	17	5,3	M10x45	1		100	FQO40003
70	33	Ø54	20	8,3	M14x70	1	FQB90001-FQB90002 FQB90201-FQB90202	190	FQO40004
80	33	Ø64	20	8,3	M14x70	1	FQB90001-FQB90002 FQB90201-FQB90202	200	FQO40005
80/20	33	Ø59	24	10,3	M14x70	1	FQB90003-FQB90004 FQB90203-FQB90204	200	FQO40006
90	33	Ø74	21	8,3	M14x70	1	FQB90001-FQB90002 FQB90201-FQB90202	210	FQO40007
90/20	33	Ø69	24	10,3	M14x70	1	FQB90003-FQB90004 FQB90203-FQB90204	210	FQO40008
100	33	Ø84	21	8,3	M14x70	1	FQB90001-FQB90002 FQB90201-FQB90202	230	FQO40009
100/20	33	Ø79	24	10,3	M14x70	1	FQB90003-FQB90004 FQB90203-FQB90204	230	FQO40010
120	33	Ø99	24	10,3	M14x70	1	FQB90003-FQB90004 FQB90203-FQB90204	250	FQO40011
140	43	Ø117	25	10,3	M16x70	1	FQB90003-FQB90004 FQB90203-FQB90204	280	FQO40012
160	43	Ø137	25	10,3	M16x70	1	FQB90003-FQB90004 FQB90203-FQB90204	300	FQO40013
200	43	Ø177	25	10,3	M16x70	1	FQB90003-FQB90004 FQB90203-FQB90204	340	FQO40014



**Roue gorge ronde**  
1 roulement  
Support intérieur  
Existe en inox

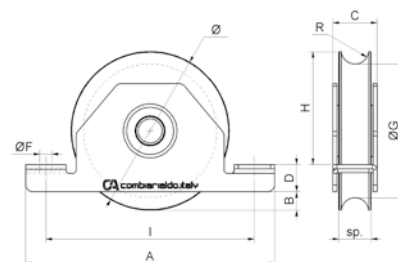

Ø	Rail au sol	Roulement	A	B	C	ØF	I	ØG	sp	R	poids maxi (kg)	Code
70/16	FQB90001-FQB90002 FQB90201-FQB90202	1	135	11	33	Ø9	110	Ø54	20	8,3	190	FQO42502
80/16	FQB90001-FQB90002 FQB90201-FQB90202	1	135	11	33	Ø9	110	Ø64	20	8,3	200	FQO42503
80/20	FQB90003-FQB90004 FQB90203-FQB90204	1	135	11	33	Ø9	110	Ø59	24	10,3	200	FQO42504
90/16	FQB90001-FQB90002 FQB90201-FQB90202	1	155	20,5	33	Ø9	130	Ø74	21	8,3	210	FQO42505
90/20	FQB90003-FQB90004 FQB90203-FQB90204	1	155	20,5	33	Ø9	130	Ø69	24	10,3	210	FQO42506
100/16	FQB90001-FQB90002 FQB90201-FQB90202	1	155	20,5	33	Ø9	130	Ø84	21	8,3	230	FQO42507
100/20	FQB90003-FQB90004 FQB90203-FQB90204	1	155	20,5	33	Ø9	130	Ø79	24	10,3	230	FQO42508
120/20	FQB90003-FQB90004 FQB90203-FQB90204	1	185	27	33	Ø9	155	Ø99	24	10,3	250	FQO42509
140/20	FQB90003-FQB90004 FQB90203-FQB90204	1	205	36,5	33	Ø11	175	Ø117	25	10,3	280	FQO42510
160/20	FQB90003-FQB90004 FQB90203-FQB90204	1	225	38	36	Ø11	195	Ø137	25	10,3	300	FQO42511



**Roue gorge ronde**  
2 roulements  
Existe en inox

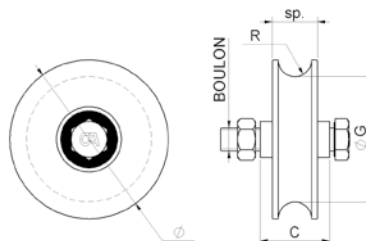

Ø	C	ØG	sp	Boulon	Roulements	Rail au sol	poids maxi (kg)	Code
100	43	Ø77	28	M14x70	2	FQB90003-FQB90004 FQB90203-FQB90204	410	FQO40501
120	43	Ø97	28	M14x70	2	FQB90003-FQB90004 FQB90203-FQB90204	430	FQO40502
140	43	Ø117	32	M16x70	2	FQB90003-FQB90004 FQB90203-FQB90204	550	FQO40503
160	43	Ø137	32	M16x70	2	FQB90003-FQB90004 FQB90203-FQB90204	570	FQO40504
200	43	Ø177	32	M16x70	2	FQB90003-FQB90004 FQB90203-FQB90204	600	FQO40505



**Roue gorge ronde**  
Support extérieur

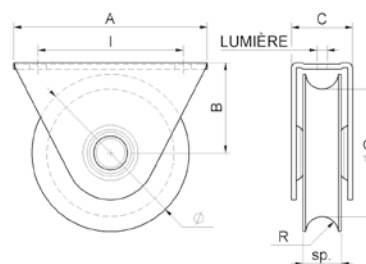

Ø	A	B	C	ØG	I	sp	Lumière	R	Roulements	Rail au sol	poids maxi (kg)	Code
60	80	36	24	Ø48	60	17	6,5x10	5,3	1	FQB90001-FQB90002 FQB90201-FQB90202	100	FQO41001
80	120	48	37	Ø64	90	24	8,5x12	8,3	1	FQB90003-FQB90004 FQB90203-FQB90204	200	FQO41002
80/20	120	48	37	Ø59	90	24	8,5x12	10,3	1	FQB90001-FQB90002 FQB90201-FQB90202	200	FQO41003
100	120	56	38	Ø84	90	24	8,5x12	8,3	1	FQB90003-FQB90004 FQB90203-FQB90204	230	FQO41004
100/20	120	56	38	Ø79	90	24	8,5x12	10,3	1	FQB90001-FQB90002 FQB90201-FQB90202	230	FQO41005
100/DC	120	56	38	Ø77	90	28	8,5x12	10,3	2	FQB90003-FQB90004 FQB90203-FQB90204	410	FQO41006



**Roue gorge ronde**  
2 roulements  
Support intérieur  
Existe en inox

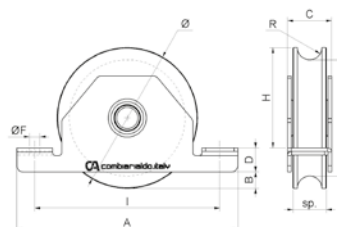

Ø	Rail au sol	Roulements	A	B	C	ØF	I	ØG	sp	R	poids maxi (kg)	Code
90	FQB 90003-FQB 90004 FQB 90203-FQB 90204	2	155	20,5	33	Ø9	130	Ø71	24	10,3	390	FQO43001
100	FQB 90003-FQB 90004 FQB 90203-FQB 90204	2	155	20,5	33	Ø9	130	Ø77	24	10,3	410	FQO43002
120	FQB 90003-FQB 90004 FQB 90203-FQB 90204	2	185	27	37	Ø9	155	Ø97	28	10,3	430	FQO43003
140	FQB 90003-FQB 90004 FQB 90203-FQB 90204	2	205	36,5	43	Ø11	175	Ø117	32	10,3	550	FQO43004
160	FQB 90003-FQB 90004 FQB 90203-FQB 90204	2	225	38	43	Ø11	195	Ø137	32	10,3	630	FQO43005



**Roue gorge en V**  
1 roulement  
Existe en inox

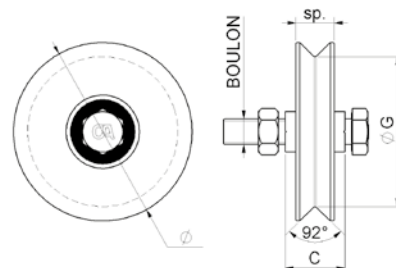

Ø	C	ØG	sp	Boulon	Roulement	Rail au sol	poids maxi (kg)	Code
40	16	Ø33	12	M8x30	1		60	FQV40201
50	16	Ø39	13	M8x30	1		80	FQV40202
60	24	Ø46	17	M10x45	1		100	FQV40203
70	33	Ø52	20	M14x70	1	FQB90601-FQB90602	190	FQV40204
80	33	Ø62	20	M14x70	1	FQB90601-FQB90602	200	FQV40205
90	33	Ø72	21	M14x70	1	FQB90601-FQB90602	210	FQV40206
100	33	Ø82	21	M14x70	1	FQB90601-FQB90602	230	FQV40207
120	33	Ø100	24	M14x70	1	FQB90601-FQB90602	250	FQV40208
140	43	Ø118	25	M16x70	1	FQB90601-FQB90602	280	FQV40209
160	43	Ø138	25	M16x70	1	FQB90601-FQB90602	300	FQV40210
200	43	Ø178	25	M16x70	1	FQB90601-FQB90602	340	FQV40211



**Roue gorge en V**  
Support extérieur

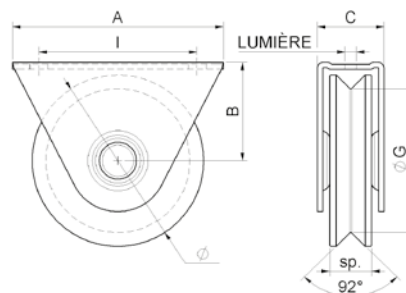

Ø	A	B	C	ØG	I	sp	Lumière	Roulements	Rail au sol	poids maxi (kg)	Code
60	80	36	24	Ø46	60	17	6,5x10	1		100	FQV41201
80	120	48	37	Ø62	90	24	8,5x12	1	FQB90601 FQB90602	200	FQV41203
100	120	56	38	Ø82	90	24	8,5x12	1	FQB90601 FQB90602	230	FQV41204
100/DC	120	56	38	Ø77	90	28	8,5x12	2	FQB90601 FQB90602	410	FQV41205



**Roue gorge en V**  
2 roulements  
Existe en inox

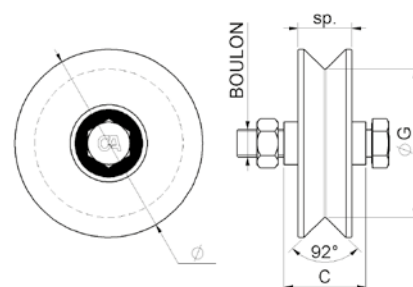

Ø	C	ØG	sp	Boulon	Roulements	Rail au sol	poids maxi (kg)	Code
100	43	Ø77	28	M14x70	2	FQB90601-FQB90602	410	FQV40701
120	43	Ø97	28	M14x70	2	FQB90601-FQB90602	430	FQV40702
140	43	Ø117	32	M16x70	2	FQB90601-FQB90602	550	FQV40703
160	43	Ø137	32	M16x70	2	FQB90601-FQB90602	570	FQV40704
200	43	Ø177	32	M16x70	2	FQB90601-FQB90602	600	FQV40705

# ACCESSOIRES

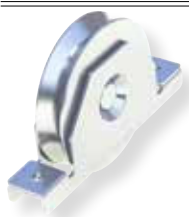

**Roue gorge en V**  
1 roulement  
Support intérieur  
Existe en inox

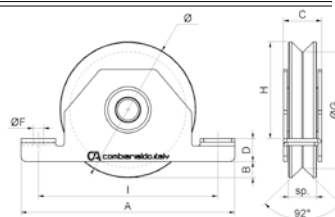

Ø	Rail au sol	Roulement	A	B	C	ØF	I	ØG	sp	poids maxi (kg)	Code
60	-	1	110	11	24	Ø7	90	Ø46	17	100	FQV42701
70	FQB90601-FQB90602	1	135	11	33	Ø9	110	Ø52	20	190	FQV42702
80	FQB90601-FQB90602	1	135	11	33	Ø9	110	Ø62	20	200	FQV42703
90	FQB90601-FQB90602	1	155	20,5	33	Ø9	130	Ø72	21	210	FQV42704
100	FQB 90601-FQB 90602	1	155	20,5	33	Ø9	130	Ø82	21	230	FQV 42705
120	FQB 90601-FQB 90602	1	185	27	33	Ø9	155	Ø100	24	250	FQV 42706
140	FQB 90601-FQB 90602	1	205	36,5	33	Ø11	175	Ø118	25	280	FQV 42707
160	FQB 90601-FQB 90602	1	225	38	36	Ø11	195	Ø138	25	300	FQV 42708



**Roue gorge en V**  
2 roulements  
Support intérieur  
Existe en inox

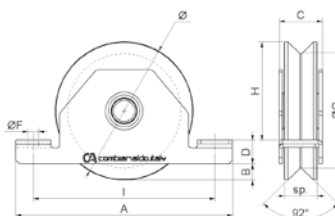

Ø	Rail au sol	Roulement	A	B	C	ØF	I	ØG	sp	poids maxi (kg)	Code
90	FQB90601-FQB90602	2	155	20,5	33	Ø9	130	Ø70	24	390	FQV43201
100	FQB90601-FQB90602	2	155	20,5	33	Ø9	130	Ø77	24	410	FQV43202
120	FQB 90601-FQB 90602	2	185	27	37	Ø9	155	Ø97	28	430	FQV 43203
140	FQB 90601-FQB 90602	2	205	36,5	43	Ø11	175	Ø117	32	550	FQV 43204
160	FQB 90601-FQB 90602	2	225	38	43	Ø11	195	Ø137	32	630	FQV 43205



**Roue de câble**

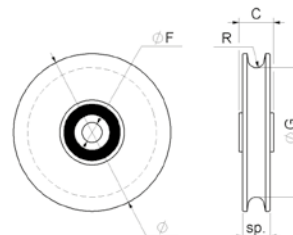

Ø	Roulement	C	ØF	ØG	sp	R	Câble	poids maxi (kg)	Code
60	1	20	Ø10,5	Ø44	13	4	Ø6	100	FQO44501
80	1	20	Ø10,5	Ø60	13	4	Ø6	200	FQO44502
100	1	22	Ø12,5	Ø80	17	5	Ø8	230	FQO 44503
120	1	22	Ø12,5	Ø100	17	5	Ø8	250	FQO 44504



**Roue de câble nylon**

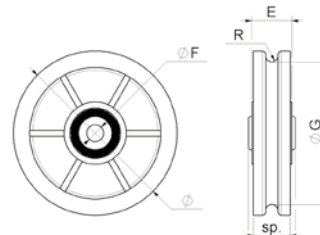

Ø	Roulements	C	E	ØF	ØG	sp	R	Câble	Boucles	poids maxi (kg)	Code
100	2	-	24,5	Ø12	Ø82	15,5	3,5	Ø6	non	70	FQO445N3



**Rail rond  
À sceller**

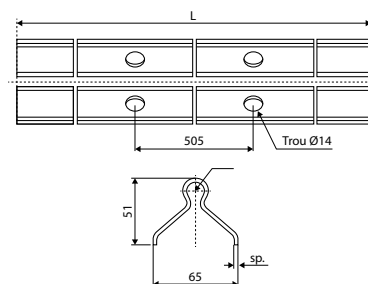

Ø	L	Ø	Code
Ø20	3000	20-3 m	FQB90400
Ø20	6000	20-6 m	FQB90401



**Rail rond  
À visser**

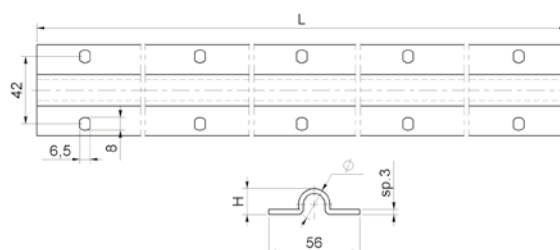

Ø	L	H	Lumière	Ø	Code
Ø16	3000	13	nr. 9+9	16-3 m	FQB90201
Ø20	3000	16	nr. 9+9	20-3 m	FQB90203

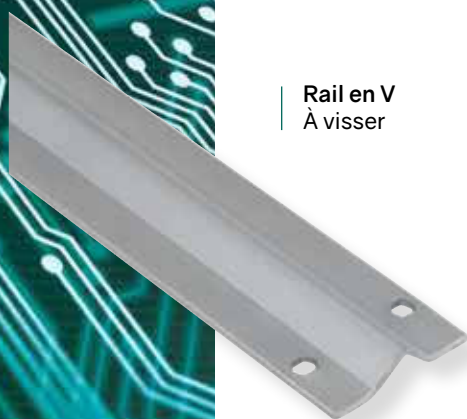

**Rail en V  
À visser**

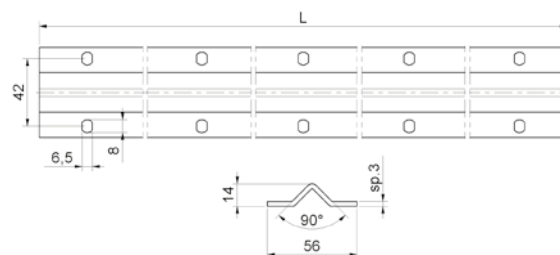

L	Lumière	m.	Code
3000	nr. 9+9	3	FQB90601

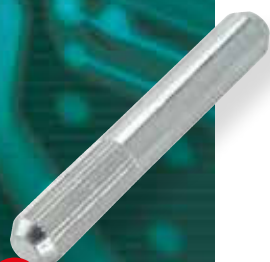

**Jonction pour rail**



Rail	Ø	Code
rond 900/902	16	FQB90101
rond 900/902	20	FQB90102
rond 904	16	FQB90301
rond 904	20	FQB90302
V	10	FQB90701



**Console de guidage réglable**  
4 olives  
À souder

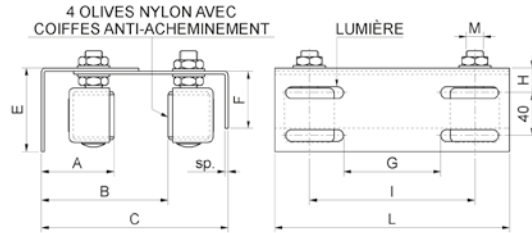

Taille	Olive	M	A	B	C	E	F	G	H	Lumière	L	sp	I	Code
Petit	Ø30x40	M14	43-86	93-156	149-197	76	54	91	21	11x54	220	3	155	FQD4620P
Medium	Ø40x45	M16	47-90	89-151	149-197	76	54	91	21	11x54	220	3	155	FQD4620M
Grand	Ø49x91	M16	49-91	110-195	200-243	81	74	157	26	11x63	350	4	285	FQD4620G



**Console de guidage réglable**  
4 olives  
À fixer

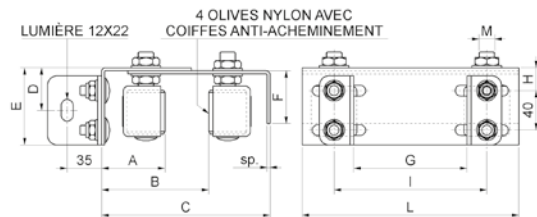

Taille	Olive	M	A	B	C	D	E	F	G	H	L	sp	I	Code
Petit	Ø30x40	M14	45-86	93-156	151-197	43	76	54	70-140	21	220	3	155	FQD462SP
Medium	Ø40x45	M16	52-90	89-151	154-197	43	76	54	70-140	21	220	3	155	FQD462SM
Grand	Ø40x60	M16	53-91	114-195	204-243	46	81	74	140-220	26	350	4	285	FQD462SG



**Console de guidage réglable**  
4 olives lourdes  
À souder

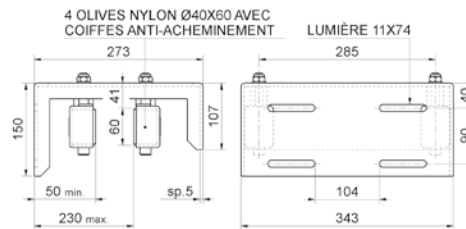

Taille	Olive	sp	Code
Grand	Ø40x60	5	FQD4630L



**Console réglable**  
4 olives lourdes  
À fixer

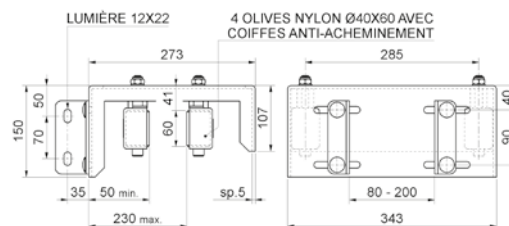

Taille	Olive	sp	Code
Grand	Ø40x60	5	FQD463SL



**Console de guidage réglable**  
2 olives lourdes  
À fixer



Taille	Olive	sp	Code
Grand	Ø40x60	5	FQD4640L

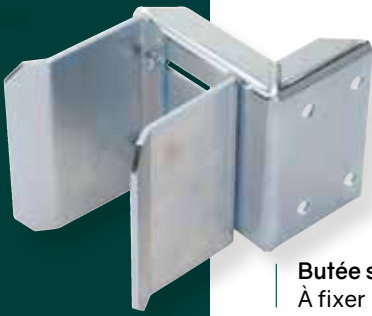

**Butée supérieure universelle**  
À fixer

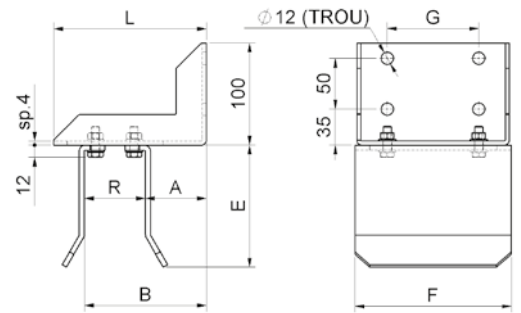

Taille	Boulon	A	B	E	F	G	L	R	Code
Petit	M8	36-104	76-144	105	80	40	150	40-108	FQD4650P
Medium	M8	36-104	76-144	120	154	90	150	40-108	FQD4650M
Grand	M8	56-184	96-224	120	154	90	230	40-168	FQD4650G

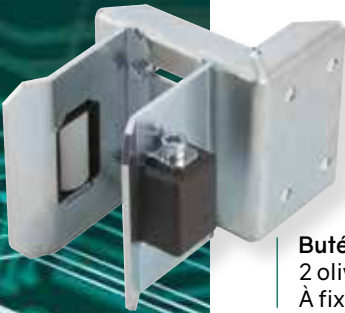

**Butée supérieure universelle**  
2 olives  
À fixer

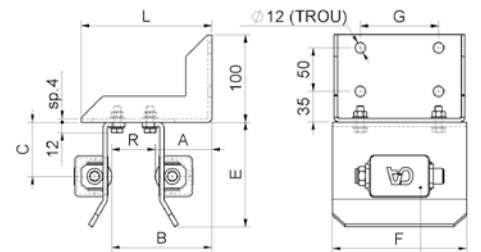

2 OLIVES NYLON AVEC  
COIFFES ANTI-ACHEMINEMENT

Taille	Boulon	Olive	A	B	C	E	F	G	L	R	Code
Petit	M8	Ø40x45	41-109	71-139	54	105	80	40	150	30-98	FQD4670P
Medium	M8	Ø40x60	41-109	71-139	62	120	154	90	150	30-98	FQD4670M
Grand	M8	Ø40x60	61-189	91-219	62	120	154	90	230	30-158	FQD4670G

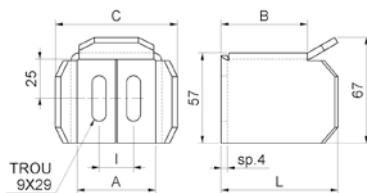
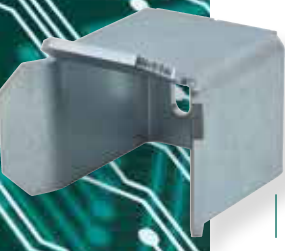

**Butée supérieure**  
À fixer

Ø	A	B	C	L	I	Code
Tub.40	50	55	78	74	22	FQD4680P
Tub.50	60	65	88	84	30	FQD4680M
Tub.60	70	75	98	94	30	FQD4680G



**Olive nylon**  
Existe en version inox

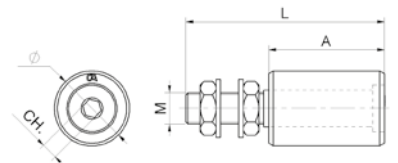

Ø	A	L	CH	M	Code
25x30	33	65	Es.6	M14	FQC45001
30x40	40	76	Es.6	M14	FQC45002
40x45	45	83	Es.6	M16	FQC45003
40x60	60	102	Es.6	M16	FQC45004



**Olive nylon**  
Avec capuchon de protection

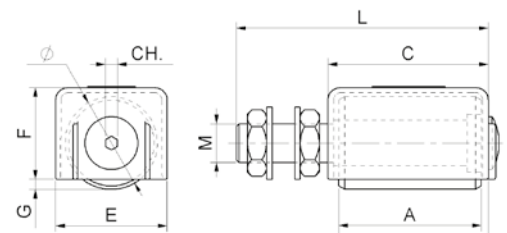

Ø	CH	M	A	B	C	E	F	G	L	Code
25x30	Es.4	M14	33	36	40	32	24	4,5	69	FQC45005
30x40	Es.4	M14	40	43	47	36	29	4,5	80	FQC45006
40x45	Es.5	M16	45	48	51	46	38	4,5	88	FQC45007
40x60	Es.5	M16	60	63	67	46	38	4,5	107	FQC45008



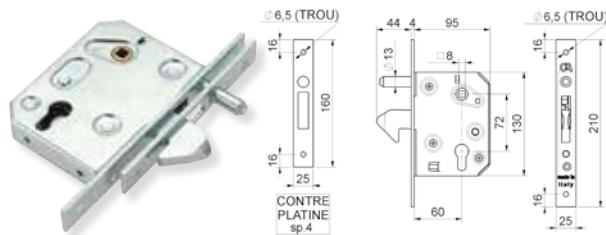

**Serrure à crochet**  
60 mm - Sans cylindre

Code
FQB35100

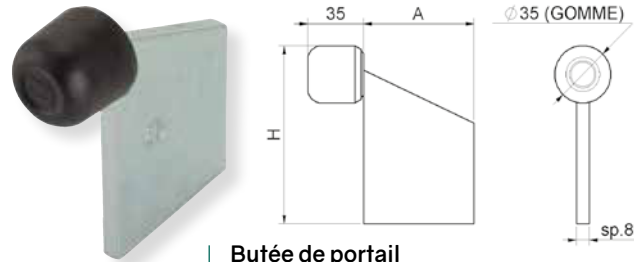

**Butée de portail**  
À souder

mm	A	H	Code
Petit	50	90	FQB38101
Grand	70	110	FQB38102

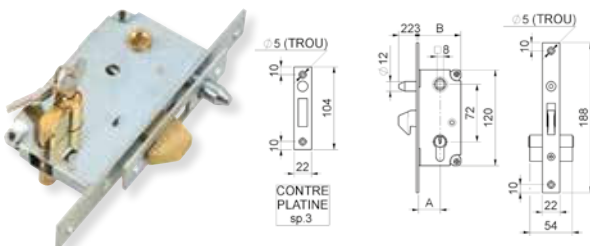

**Serrure à crochet**  
Avec cylindre

A	B	Code
27	53	FQB35301
37	63	FQB35302

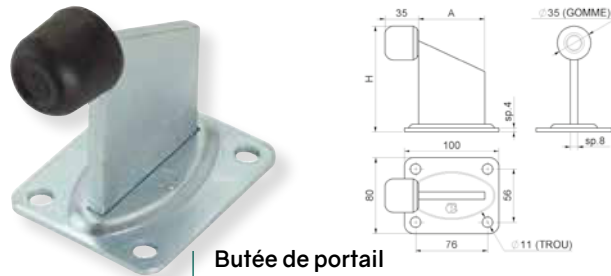

**Butée de portail**  
Sur platine

mm	A	H	Code
Petit	50	91	FQB38201
Grand	70	111	FQB38202

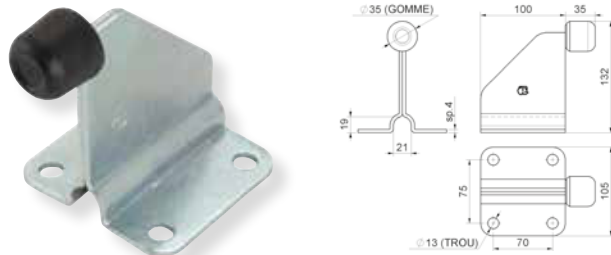

**Butée de portail avec demi-lune**

Code
FQB38301

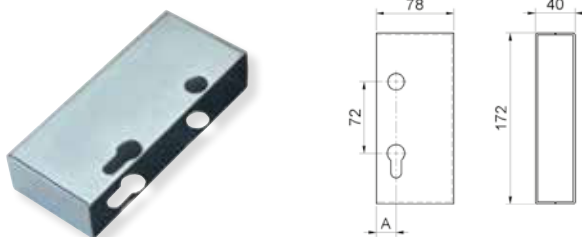

**Boîte de couverture de serrure**

mm	A	Code
40	20	FQB35401
50	10	FQB35402

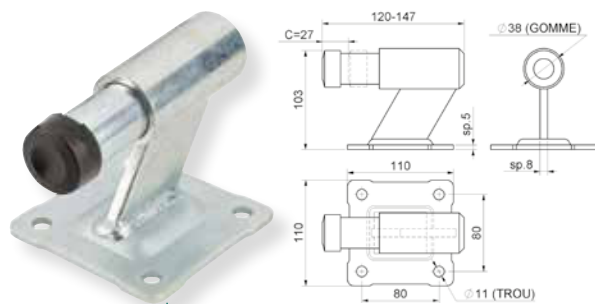

**Butée de portail**  
Sur platine  
Avec absorbeur de choc

Code
FQB38400



D'autres accessoires pour portails coulissants sont disponibles.

Merci de nous consulter.



# ACCESSOIRES

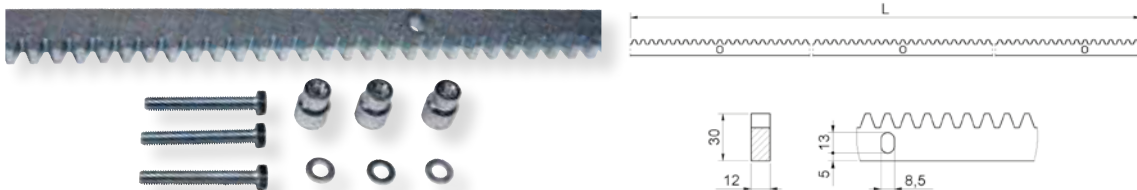

**Crémaillère cadmiée**  
30 x 12  
avec entretoises à visser  
Existe en inox

m	L	Nbre lumière	Formulaire	Nbre de dents	Pas	Angle	Code
1	1005	3	M4	80	12,566	20°	FQA3012V



**Crémaillère Module 6**  
30 x 30 à souder  
Pour moteur FORTECO 2200  
et HYPERFOR

L	Code
2000	FQA03030



**Crémaillère nylon**  
800 kg max.  
(par pack de 10)

L	H X L	Fixations	Visserie	Code
1000	20 X 28	basses	avec	FQA2028N
1000	20 X 28	basses	sans	FQA2029N
1000	20 X 20	hautes	avec	FQA1202H



**Crémaillère nylon M4**  
500 kg max.

**Différence avec FQA2028N / FQA2029N / FQA1202H :**

- Crémaillère plus légère
- 4 points de fixation au lieu de 6
- Entraxes de fixation différents
- Carré de renfort de 10X6 au lieu de 10X10
- Queue d'aronde bien plus petite
- Incompatibilité



L	H X L	Fixations	Visserie	Code
1000	25 X 20	basses	avec	FQA25201



**Attache réglable pour crémaillère zinc**  
À visser  
Vis de correction

Code
FQA81300

# ACCESSOIRES

## POUR PORTAILS AUTOPORTANTS



**Chariot autoportant  
5 roues**

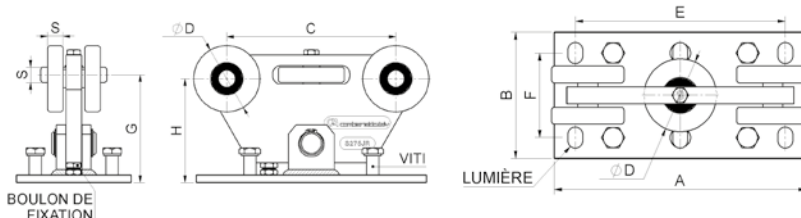

TAILLE	A	B	C	D	E	F	G	H	S	Lumière	Vis	Boulon	Code
Petit	180	150	135	Ø59,5	125	100	100	100	15	n.4 18x25	-	M8	FQD3950P
Medium	300	150	220	Ø86	250	100	140	135	20	n.6 18x25	M16x35	M12	FQD3950M
Grand	500	200	380	Ø126	440	150	202	197	30	n.6 22x30	M16x35	M12	FQD3950G



**Galet d'extrémité pour rail**

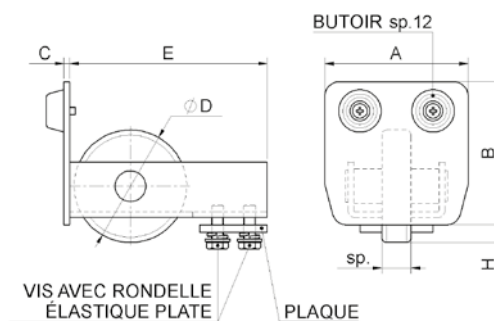

TAILLE	A	B	C	ØD	E	H	sp	Vis	Plaque arrière	Tampon	Code
Petit	67	67	4	Ø67	120	14,5	15	M8	50x46 sp.5	1	FQD3960P
Medium	98	98	4	Ø77	135	12	20	M8	50x46 sp.5	2	FQD3960M
Grand	140	140	5	Ø97	165	13,5	30	M10	90x60 sp.6	2	FQD3960G



**Butée inférieure  
À fixer**

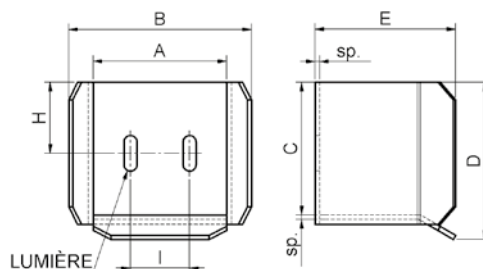

TAILLE	A	B	C	D	E	sp	I	H	Lumière	Code
Petit	81	115	81	98	104	2,7	38	40,5	11x30	FQD3970P
Medium	113	154	112	133	119	4	50	60	11x30	FQD3970M
Grand	154	203	155	180	140	5	75	82,5	13x35	FQD3970G



D'autres produits de la gamme COMBIARIALDO pour portails autoportants sont disponibles. Merci de nous consulter.



# ACCESSOIRES

## POUR PORTAILS AUTOPORTANTS

Rail portail pour autoportant

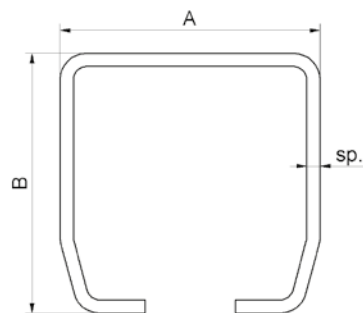

TAILLE	A	B	sp	Longueur (m)	Finition	Code
Petit	67	67	3	3	Noir Zinc	FQB399P3
Medium	98	98	5	3		FQB399M3
Grand	140	140	6	3		FQB399G3

Longueur de 6 m disponible sur demande - Livraison en affrètement



Support intermédiaire  
Roulement nylon

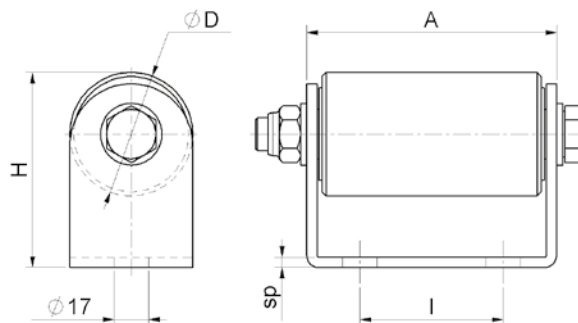

TAILLE	A	ØD	H	I	sp	Code
Petit	122	Ø60	95	70	5	FQD4710P
Grand	174	Ø80	120	110	6	FQD4710G



Barre de tension  
Réglable  
Tub. 60 mm

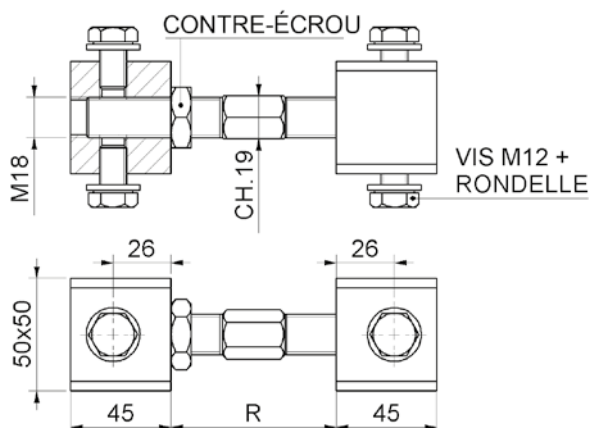

Code
FQD47200



# PORTAILS BATTANTS

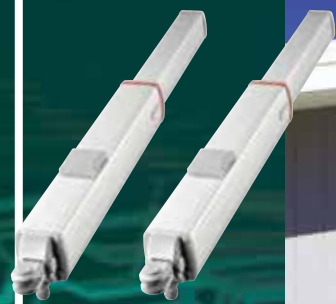

Opérateurs hydrauliques pour portails battants \_\_\_\_\_ 50 - 51

Accessoires pour portails battants \_\_\_\_\_ 52 - 61

La gamme de vérin hydraulique Vulcan a été développée spécifiquement pour une utilisation intensive en milieu industriel et collectif d'habitation.

L'étendue de la gamme permet de motoriser des portails battants de petites et grandes dimensions pouvant atteindre une longueur de 6m par vantail ou un poids de 700 Kg.



## LIMITES D'UTILISATION

### Modèles réversibles

#### VUA31

modèles avec tige de 265 mm

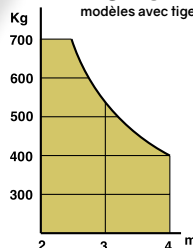

#### VUA41

modèles avec tige de 400 mm

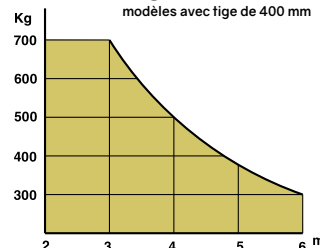

Valeurs approximatives.

La forme du vantail et la présence de vent peuvent faire varier sensiblement les valeurs du graphique.

Il est impératif d'utiliser une serrure électrique avec les vérins réversibles.

### Modèles autobloquants

#### VUA33

modèles avec tige de 265 mm

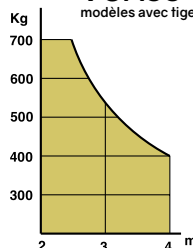

#### VUA43

modèles avec tige de 400 mm

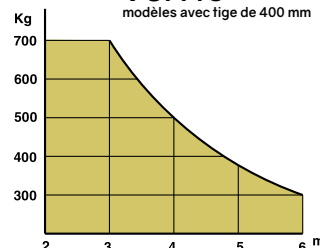

Valeurs approximatives.

La forme du vantail et la présence de vent peuvent faire varier sensiblement les valeurs du graphique.

Il est conseillé d'utiliser une serrure électrique lorsque le vantail est supérieur à 2,50 m.

## FONCTIONNALITÉS

- Régulation de la force de poussée et de traction
- Réversibilité du circuit hydraulique (version réversible)
- Ralentissement en fin de fermeture

## DIMENSIONS

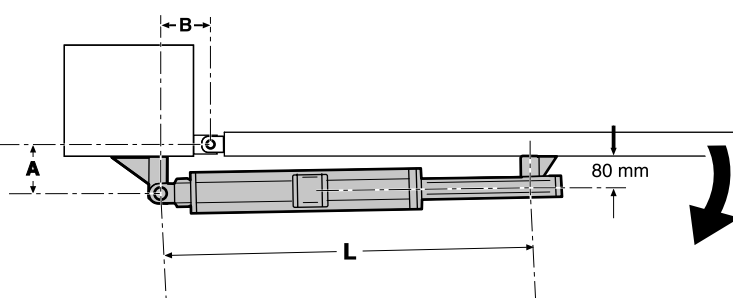

Modèles tige de 265 mm :

Pour ouverture 90° (mm)

A ≥ 175 mm

B ≥ 80 mm

L = 985 mm

Modèles tige de 400 mm :

Pour ouverture 90° (mm)

A ≥ 270 mm

B ≥ 100 mm

L = 1255 mm

## CARACTÉRISTIQUES TECHNIQUES

TYPE	VULCAN
Alimentation (Vac / Hz)	230 / 50
Intensité (A)	1
Puissance (W)	230
Condensateur (µF)	10
Force de poussée (Nm)	7000
Facteur de service (%)	100
Protection (IP)	54
Vitesse en sortie de tige (cm/s)	1
Vitesse en entrée de tige (cm/s)	1,25
Débit de la pompe (L/min)	0,75
Huile	Vesta Asa
Angle d'ouverture (°)	110
Température de travail (°C)	-10 à 90
Poids des modèles courts (kg)	9,5
Poids des modèles longs (kg)	11
Tige des modèles courts (mm)	265
Tige des modèles longs (mm)	400

Vérin Hydro-Vulcan VUA33  
Autobloquant course 265  
avec ralentissement en  
fermeture  
Code : FRH265AF

Vérin Hydro-Vulcan VUA43  
Autobloquant course 390  
avec ralentissement en  
fermeture  
Code : FRH400AF

Vérin Hydro-Vulcan VUA31  
Réversible  
course 265 avec  
ralentissement en  
fermeture  
Code : FRH265RF

Vérin Hydro-Vulcan VUA41  
Réversible  
course 390 avec  
ralentissement en  
fermeture  
Code : FRH400RF

## Modèles réversibles

### Kit Hydro-Vulcan Course 265 - 1 Vantail

comprenant :

- 1 vérin VUA31 réversible
- 1 armoire dans coffret métal vertical
- 1 disjoncteur declic 6A
- 1 profil BI<sup>2</sup> et 1 rail alu L = 2m
- 1 kit cellules NPN
- 1 serrure à pêne pivotant 24V

Version START-ONE  
Code : FRHK1304

Existe en version STARTECO PLUS

### Kit Hydro-Vulcan Course 390 - 1 Vantail

comprenant :

- 1 vérin VUA41 réversible
- 1 armoire dans coffret métal vertical
- 1 disjoncteur declic 6A
- 1 profil BI<sup>2</sup> et 1 rail alu L = 2m
- 1 kit cellules NPN
- 1 serrure à pêne pivotant 24V

Version START-ONE  
Code : FRHK1403

Existe en version STARTECO PLUS

### Kit Hydro-Vulcan Course 265 - 2 Vantaux

comprenant :

- 2 vérins VUA31 réversibles
- 1 armoire dans coffret métal vertical
- 1 disjoncteur declic 6A
- 1 profil BI<sup>2</sup> et 1 rail alu L = 2m
- 1 kit cellules NPN
- 1 serrure à pêne pivotant 24V

Version START-ONE  
Code : FRHK1303

Existe en version STARTECO PLUS

### Kit Hydro-Vulcan Course 390 - 2 Vantaux

comprenant :

- 2 vérins VUA41 réversibles
- 1 armoire dans coffret métal vertical
- 1 disjoncteur declic 6A
- 1 profil BI<sup>2</sup> et 1 rail alu L = 2m
- 1 kit cellules NPN
- 1 serrure à pêne pivotant 24V

Version START-ONE  
Code : FRHK1406

Existe en version STARTECO PLUS

## Modèles autobloquants

### Kit Hydro-Vulcan Course 265 - 1 Vantail

comprenant :

- 1 vérin VUA33 autobloquant
- 1 armoire dans coffret métal vertical
- 1 disjoncteur declic 6A
- 1 profil BI<sup>2</sup> et 1 rail alu L = 2m
- 1 kit cellules NPN

Version START-ONE  
Code : FRHK1302

Existe en version STARTECO PLUS

### Kit Hydro-Vulcan Course 390 - 1 Vantail

comprenant :

- 1 vérin VUA43 autobloquant
- 1 armoire dans coffret métal vertical
- 1 disjoncteur declic 6A
- 1 profil BI<sup>2</sup> et 1 rail alu L = 2m
- 1 kit cellules NPN

Version START-ONE  
Code : FRHK1405

Existe en version STARTECO PLUS

### Kit Hydro-Vulcan Course 265 - 2 Vantaux

comprenant :

- 2 vérins VUA33 autobloquants
- 1 armoire dans coffret métal vertical
- 1 disjoncteur declic 6A
- 1 profil BI<sup>2</sup> et 1 rail alu L = 2m
- 1 kit cellules NPN

Version START-ONE  
Code : FRHK1301

Existe en version STARTECO PLUS

### Kit Hydro-Vulcan Course 390 - 2 Vantaux

comprenant :

- 2 vérins VUA43 autobloquants
- 1 armoire dans coffret métal vertical
- 1 disjoncteur declic 6A
- 1 profil BI<sup>2</sup> et 1 rail alu L = 2m
- 1 kit cellules NPN

Version START-ONE  
Code : FRHK1404

Existe en version STARTECO PLUS



**Bidon huile pour vérin hydraulique**  
Bidon de 5L  
Jusqu'à -10°  
Code : FRH005HU

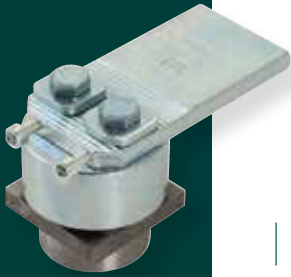

**Pivot haut à billes réglable**

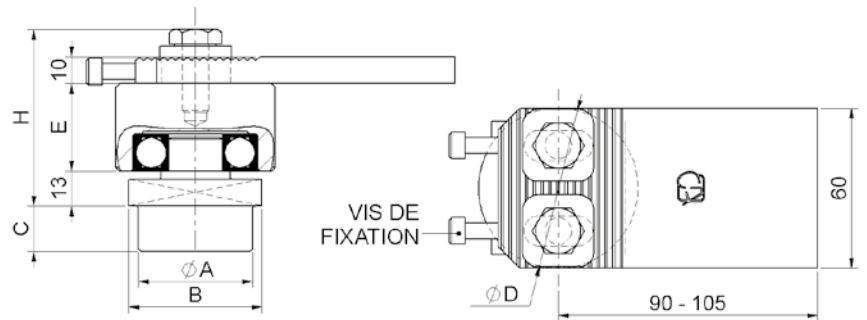

mm	$\phi A$	B	C	$\phi D$	E	H	Vis TE	Code
TUB.40	$\phi 33$	40x40	17	$\phi 60$	33	66,5	M10	FQH34301
TUB.50	$\phi 43$	50x50	17	$\phi 60$	33	66,5	M10	FQH34302
TUB.60	$\phi 53$	60x60	19	$\phi 68$	35	68,5	M10	FQH34303



**Pivot haut réglable  
Avec support  
Vis TE M10**

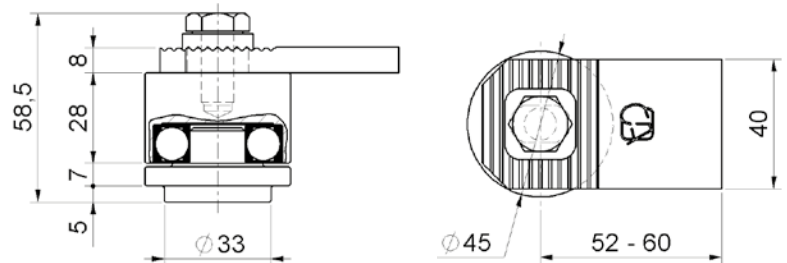

Code  
FQH34500



**Pivot haut réglable  
Avec support et vis  
Vis TE M10**

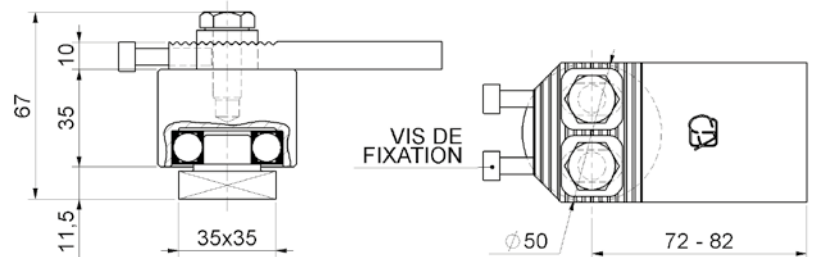

Code  
FQH34501



**Pivot haut réglable  
Avec support et vis  
Vis TE M10**

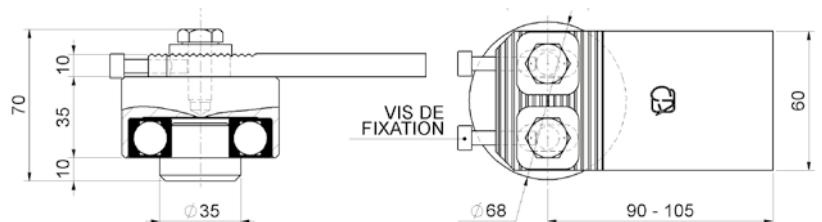

Code  
FQH34502





**Pivot haut réglable**  
Avec support, vis et platine  
Vis TE M10 - Vis de réglage M6

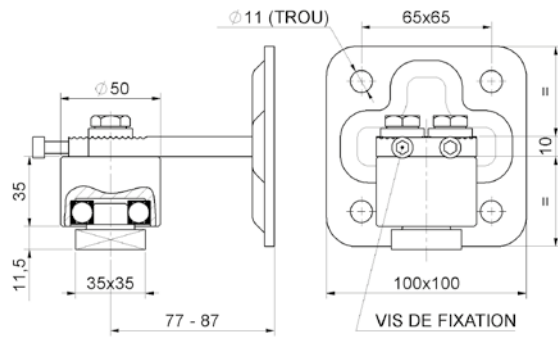

Code

FQH34503



**Pivot haut réglable**  
Avec support, vis et platine  
Vis TE M10

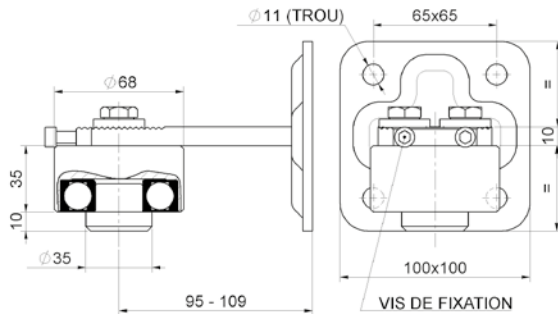

Code

FQH34504



**Pivot haut latéral réglable**  
Avec support et vis  
Vis TE M10

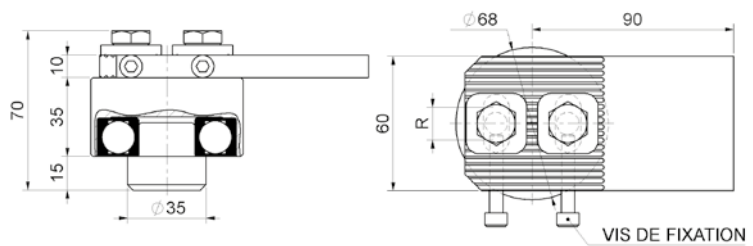

Code

FQH34505



**Pivot haut latéral réglable**  
Avec support, vis et platine  
Vis TE M10 - Vis de réglage M6

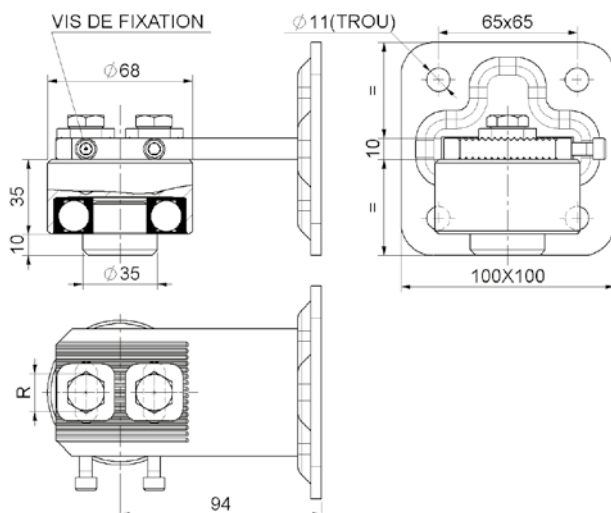

Code

FQH34506



**Pivot bas**  
Avec roulement

mm	ØA	ØB	Code
TUB.40	Ø33	Ø59	FQH34401
TUB.50	Ø43	Ø59	FQH34402
TUB.60	Ø53	Ø64	FQH34403

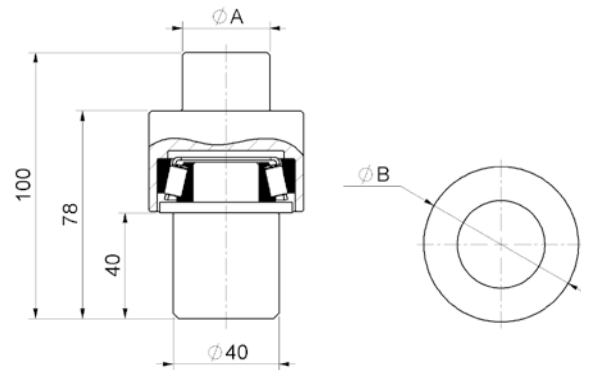

**Pivot bas à bille**  
Avec graisseur

Code
FQH3460P

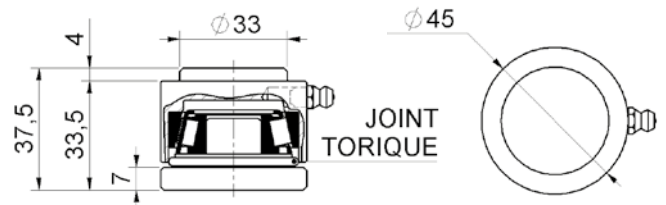

**Pivot bas à bille**  
Avec graisseur

Code
FQH3460M

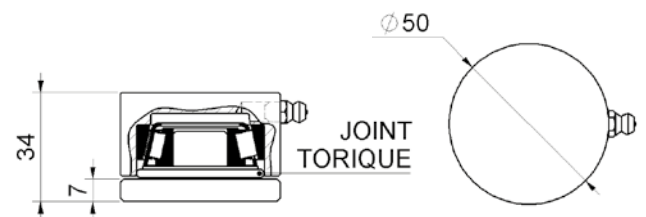

**Pivot bas à bille**  
Avec graisseur

Code
FQH3460G

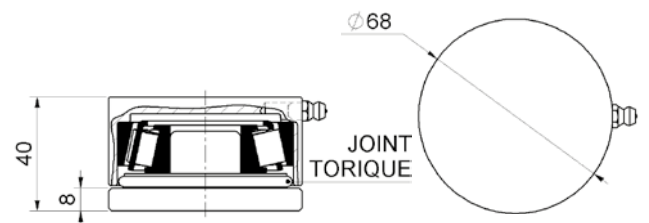

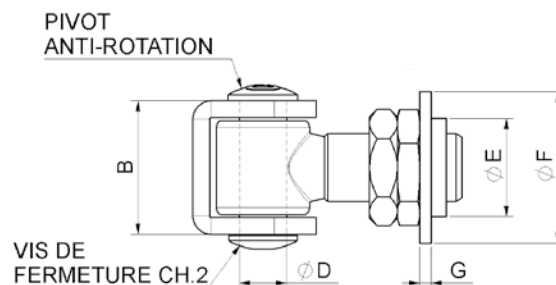
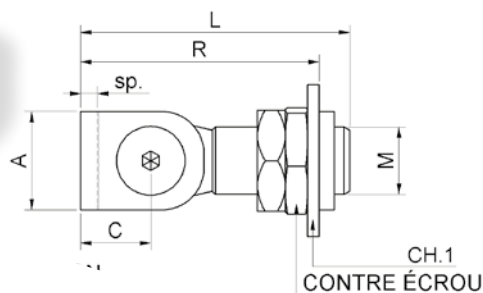

**Gond à souder**  
Réglable

mm	A	B	C	ØD	ØE	ØF	L	sp	G	M	R	CH.1	CH.2	Code
M16	27	36	21	Ø12	Ø30	Ø46	79	5	4	M16	58-73	Es.30	Es.4	FQH37501
M18	30	41	21	Ø14	Ø30	Ø46	82	6	4	M18	62-76	Es.30	Es.5	FQH37502
M20	30	41	21	Ø14	Ø30	Ø46	92	6	4	M20	60-86	Es.30	Es.5	FQH37503
M22	35	48	25	Ø17	Ø35	Ø54	96	6	4	M22	70-90	Es.30	Es.6	FQH37504
M24	35	48	25	Ø17	Ø35	Ø54	96	6	4	M24	70-90	Es.36	Es.6	FQH37505
M27	35	48	25	Ø17	Ø45	Ø71	107	6	6	M27	76-101	Es.46	Es.6	FQH37506

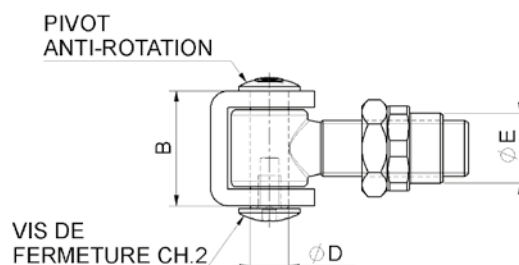
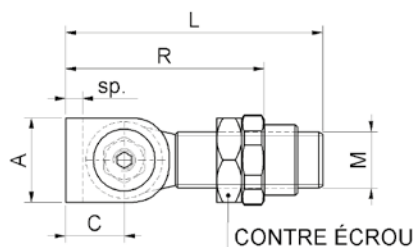

**Gond à souder**  
Avec douille

mm	A	B	C	ØD	ØE	L	sp	M	R	CH.2	Code
M16	27	36	21	Ø12	Ø21	79	5	M16	52-68	Es.4	FQH37601
M18	30	41	21	Ø14	Ø25	81	6	M18	57-68	Es.5	FQH37602
M20	30	41	21	Ø14	Ø25	92	6	M20	56-79	Es.5	FQH37603
M22	35	48	25	Ø17	Ø27	96	6	M22	65-80	Es.6	FQH37604
M24	35	47	25	Ø17	Ø30	96	6	M24	67-80	Es.6	FQH37605
M27	35	47	25	Ø17	Ø35	107	6	M27	68-92	Es.6	FQH37606

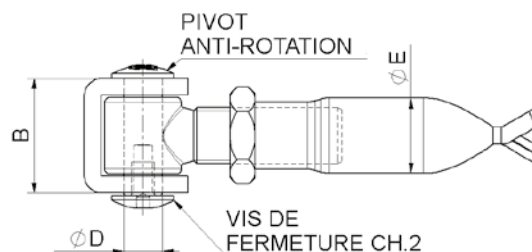
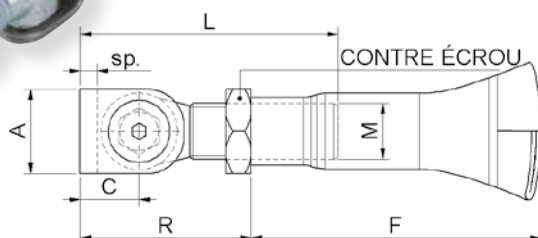

**Gond à souder**  
Avec tube

A	B	C	ØD	ØE	F	L	sp	M	R	CH.2	Code
27	36	21	Ø12	Ø25	70	103	5	M16	46-60	Es.4	FQH37701
30	41	21	Ø14	Ø25	70	103	6	M18	49-62	Es.5	FQH37702
30	41	21	Ø14	Ø27	78	103	6	M20	48-73	Es.5	FQH37703
35	48	25	Ø17	Ø30	78	118	6	M22	58-76	Es.6	FQH37704
35	48	25	Ø17	Ø34	78	118	6	M24	58-77	Es.6	FQH37705
35	48	25	Ø17	Ø34	78	118	6	M27	60-87	Es.6	FQH37706



**Gond sur platine**  
À visser

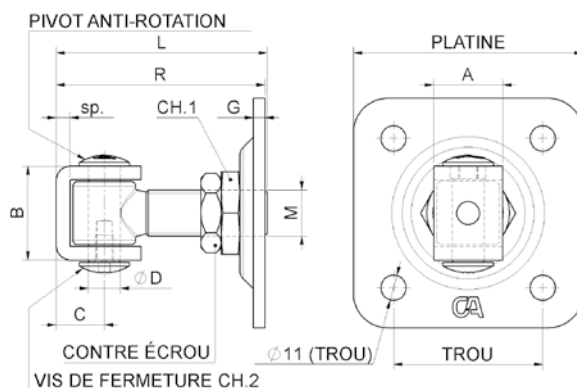

mm	A	B	C	ØD	G	L	sp	M	R	CH.1	CH.2	Trous	Plaque	Code
M16	27	36	21	Ø12	5	79	5	M16	64-78	Es.36	Es.4	56x56	80x80	FQH37801
M18	30	41	21	Ø14	5	81	6	M18	68-80	Es.36	Es.5	56x56	80x80	FQH37802
M20	30	41	21	Ø14	5	92	6	M20	70-91	Es.36	Es.5	65x65	100x100	FQH37803
M22	35	48	25	Ø17	5	96	6	M22	76-95	Es.36	Es.6	65x65	100x100	FQH37804
M24	35	48	25	Ø17	5	96	6	M24	77-95	Es.36	Es.6	65x65	100x100	FQH37805
M27	35	48	25	Ø17	6	107	6	M27	82-106	Es.46	Es.6	90x90	120x120	FQH37806



**Gond à ailette**  
Réglable

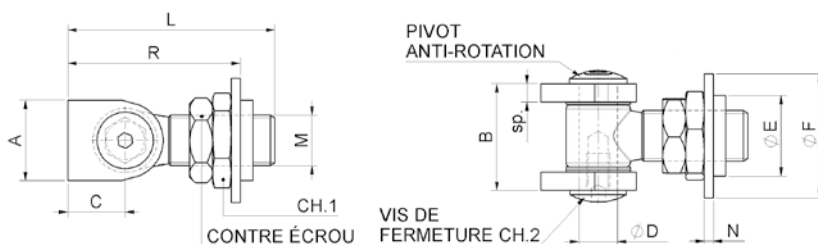

mm		A	B	C	ØD	ØE	ØF	L	sp	M	N	R	CH.1	CH.2	Code
M16	Goupille + vis	27	38	21	Ø12	Ø30	Ø46	79	5	M16	4	56-71	Es.30	Es.4	FQH87501
M18	Goupille + vis	30	43	21	Ø14	Ø30	Ø46	81	6	M18	4	61-75	Es.30	Es.5	FQH87502
M20	Goupille + vis	30	43	21	Ø14	Ø30	Ø46	92	6	M20	4	61-86	Es.30	Es.5	FQH87503
M22	Goupille + vis	35	53	25	Ø17	Ø35	Ø54	96	8	M22	4	69-90	Es.36	Es.6	FQH87504
M24	Goupille + vis	35	53	25	Ø17	Ø35	Ø54	96	8	M24	4	70-90	Es.36	Es.6	FQH87505
M27	Goupille + vis	35	53	25	Ø17	Ø45	Ø71	102	8	M27	6	74-96	Es.46	Es.6	FQH87506



**Gond à ailette**  
Avec douille

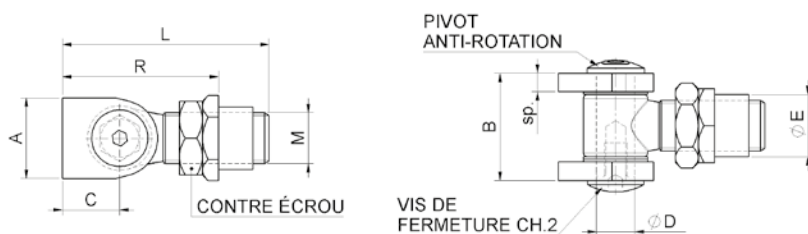

mm		A	B	C	ØD	ØE	L	sp	M	R	CH.2	Code
M16	Goupille + vis	27	38	21	Ø12	Ø21	79	5	M16	50-66	Es.4	FQH87601
M18	Goupille + vis	30	43	21	Ø14	Ø25	81	6	M18	61-72	Es.5	FQH87602
M20	Goupille + vis	30	43	21	Ø14	Ø25	92	6	M20	61-83	Es.5	FQH87603
M22	Goupille + vis	35	53	25	Ø17	Ø27	96	8	M22	64-80	Es.6	FQH87604
M24	Goupille + vis	35	53	25	Ø17	Ø30	96	8	M24	66-80	Es.6	FQH87605
M27	Goupille + vis	35	53	25	Ø17	Ø35	102	8	M27	67-87	Es.6	FQH87606



**Gond à souder**  
Tige longue

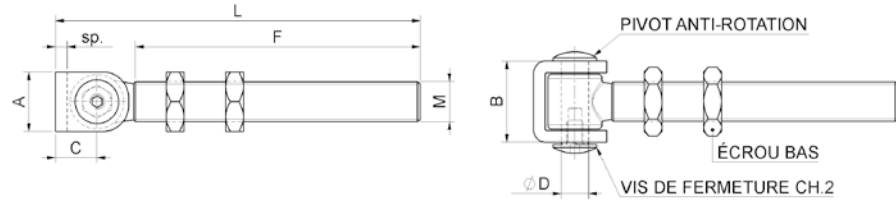

mm	A	B	C	ØD	F	L	sp	M	CH.2	Code
M20	30	41	21	Ø14	144	184	6	M20	Es.5	FQH37901
M24	35	47,5	25	Ø17	140	190	6	M24	Es.6	FQH 37902



**Charnière à ailette**  
Avec tube

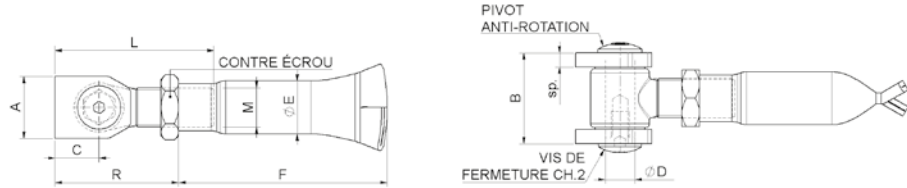

mm		A	B	C	ØD	ØE	F	L	sp	M	R	CH.2	Code
M16	Goupille + vis	27	38	21	Ø12	Ø25	103	79	5	M16	44-56	Es.4	FQH87701
M18	Goupille + vis	30	43	21	Ø14	Ø25	103	81	6	M18	49-60	Es.5	FQH87702
M20	Goupille + vis	30	43	21	Ø14	Ø27	103	92	6	M20	49-71	Es.5	FQH87703
M22	Goupille + vis	35	53	25	Ø17	Ø30	118	96	8	M22	57-75	Es.6	FQH87704
M24	Goupille + vis	35	53	25	Ø17	Ø34	118	96	8	M24	58-75	Es.6	FQH87705
M27	Goupille + vis	35	53	25	Ø17	Ø34	118	102	8	M27	59-82	Es.6	FQH87706



**Gond à ailette**  
Avec platine

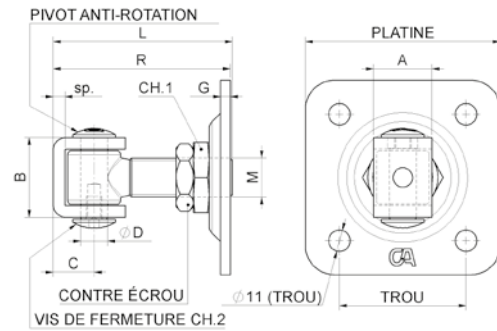

mm		A	B	C	ØD	L	sp	M	N	R	Trous	Plaque	CH.1	CH.2	Code
M16	Goupille + vis	27	38	21	Ø12	79	5	M16	5	63-76	56x56	80x80	Es.36	Es.4	FQH87801
M18	Goupille + vis	30	43	21	Ø14	81	6	M18	5	68-80	56x56	80x80	Es.36	Es.5	FQH87802
M20	Goupille + vis	30	43	21	Ø14	92	6	M20	5	68-91	56x56	80x80	Es.36	Es.5	FQH87803
M22	Goupille + vis	35	53	25	Ø17	96	8	M22	5	76-95	65x65	100x100	Es.36	Es.6	FQH 87804
M24	Goupille + vis	35	53	25	Ø17	96	8	M24	5	77-95	65x65	100x100	Es.36	Es.6	FQH 87805
M27	Goupille + vis	35	53	25	Ø17	102	8	M27	6	81-101	90x90	120x120	Es.46	Es.6	FQH 87806



**Gond avec ailette**  
Tige longue

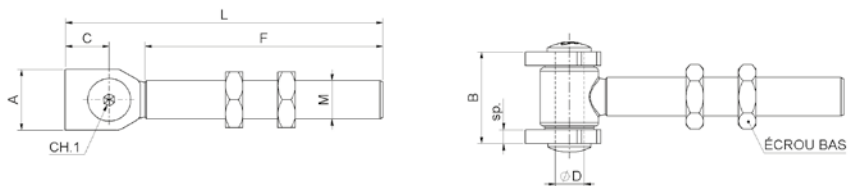

mm	A	B	C	ØD	F	L	sp	M	Code
M18	27	35	21	Ø14	140	178	5	M18	FQH87901
M22	35	43	25	Ø17	138	183	8	M22	FQH 87902



**Pivot bas**  
Avec platine + bille

Code
FQH34701

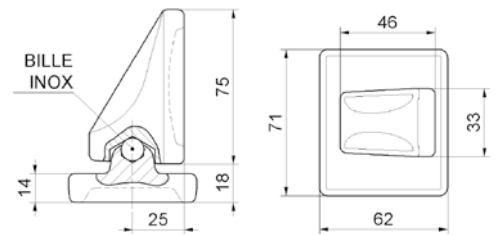

**Pivot bas**  
Avec platine réglable

Code
FQH34702

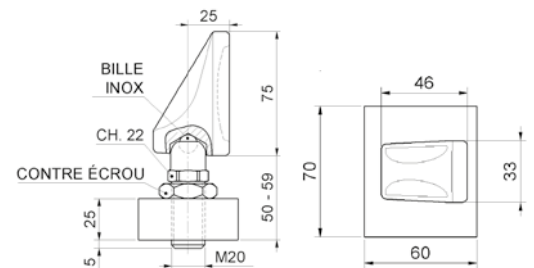

**Pivot bas à souder**  
Existe en inox acier inoxydable

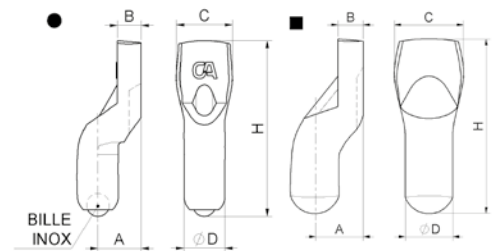

Ø		A	B	C	ØD	H	Code
20	●	21	11	27	Ø20	85	FQH34801
24	●	25	14	32	Ø24	96	FQH34802
27	■	28	15	40	Ø28	103	FQH34803



**Platine pour pivot bas à souder**  
Existe en inox acier inoxydable

Ø	Finition	A	B	C	ØD	Code
20	Noir Zinc	60	70	15	Ø20,5	FQH34901
24		60	70	20	Ø20	FQH34902
27		79	80	20	Ø20	FQH34903

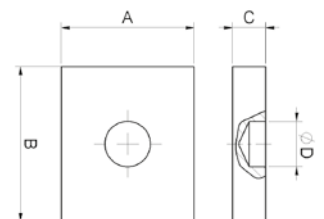

**Platine pour pivot bas à souder**



A	B	C	ØD	E	G	H	I	M	Trous	Code
60	79	15	Ø20,5	55	90	46	64	33	Ø9	FQH34909
70	85	20	Ø24,5	60	110	54	80	39	Ø11	FQH34910
80	95	20	Ø28,5	70	130	65	90	45	Ø13	FQH34911

### Gond MATRIX réglable

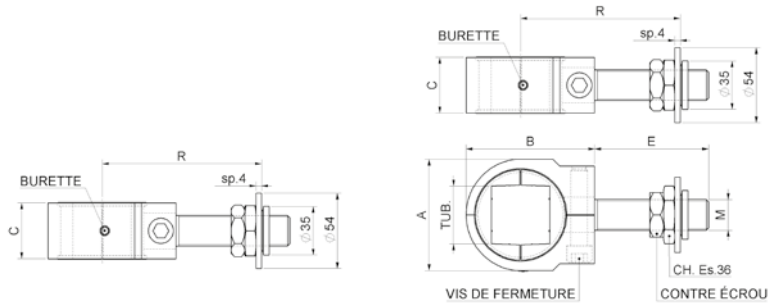

Vis	A	B	C	E	M	R	Code
M12	60	77,5	35	82	M22	70-122	FQH84501
M12	70	84,5	35	82	M22	73-125	FQH84502
M12	80	92,5	40	82	M22	77-129	FQH84503
M16	90	108	45	52	M24	87-109	FQH84504

### GondMATRIX Avec tube

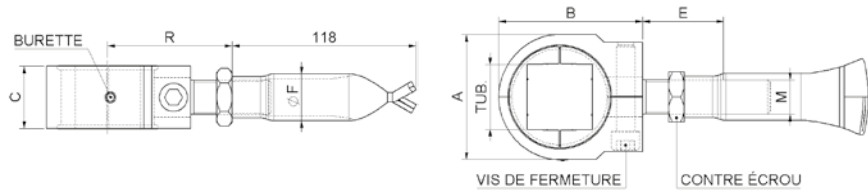

mm	Vis	A	B	C	E	M	R	Code
TUB.30	M12	60	77,5	35	82	M22	57-105	FQH84701
TUB.35	M12	70	84,5	35	82	M22	60-108	FQH84702
TUB.40	M12	80	92,5	40	82	M22	65-113	FQH84703
TUB.50	M14	90	108	45	52	M24	75-91	FQH84704

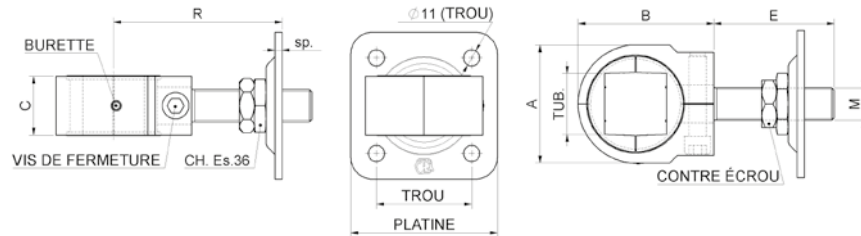

### Gond MATRIX Avec support pour tube

mm	Vis	A	B	C	E	M	sp	R	Vis	Platine	Trous	Code
TUB.30	M12	60	77,5	35	82	M22	5	77-127	M12	100x100	65x65	FQH84801
TUB.35	M12	70	84,5	35	82	M22	5	80-130	M12	100x100	65x65	FQH84802
TUB.40	M12	80	92,5	40	82	M22	5	85-135	M12	100x100	65x65	FQH84803
TUB.50	M14	90	108	45	52	M24	6	96-115	M14	120x120	90x90	FQH84804

### Gond MATRIX Avec tige longue

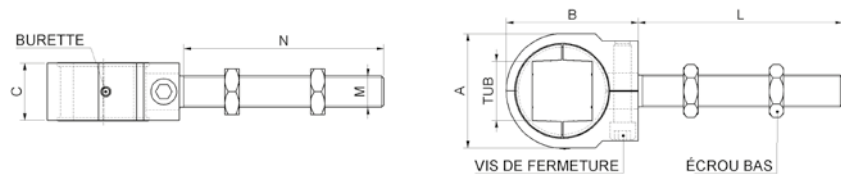

Vis	A	B	C	L	M	N	Code
M12	60	77,5	35	142,5	M22	140	FQH84901
M12	70	84,5	35	142,5	M22	140	FQH84902
M12	80	92,5	40	142,5	M22	140	FQH84903
M14	90	108	45	164,5	M24	162	FQH84904



**Gond à ailette**  
Avec platine de fixation  
permettant une ouverture à 180°  
2 réglages différents possibles

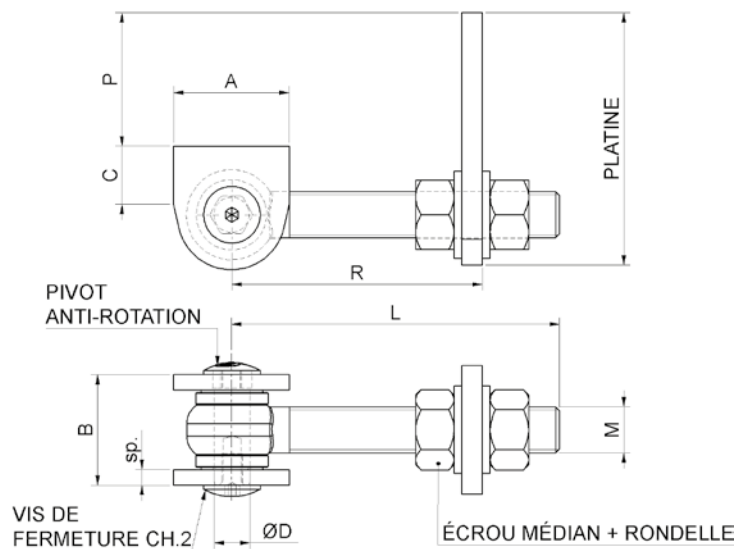

CH.2	Platine	A	B	C	ØD	L	sp	M	P	R		Code
Es.4	75x45x6	45	34,5	24	Ø12	100	6	M12	23-36	43-87	Pivot + vis	FQH88001
Es.5	88x50x8	45	41	27	Ø14	118	6	M16	27-43	48-102	Pivot + vis	FQH88002
Es.6	120x60x8	70	47	35	Ø17	135	8	M20	37-62	64-116	Pivot + vis	FQH88004
-	135x70x12	70	50	35	Ø20	153	8	M24	53-75	72-128	Pivot + anneau	FQH88005



**Butée d'arrêt**  
À sceller

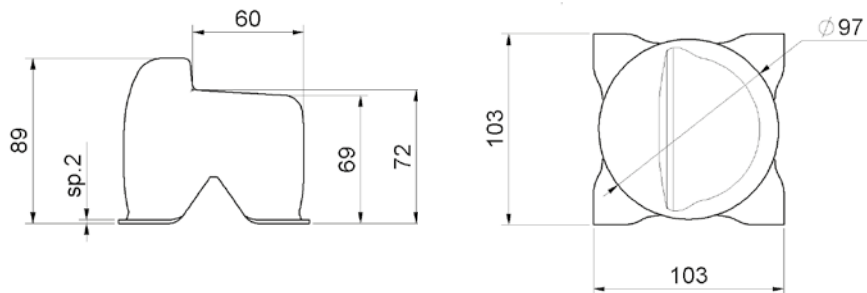

Code

FQB38001

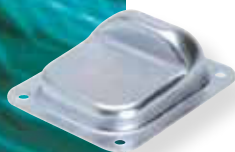

**Butée d'arrêt**  
À fixer

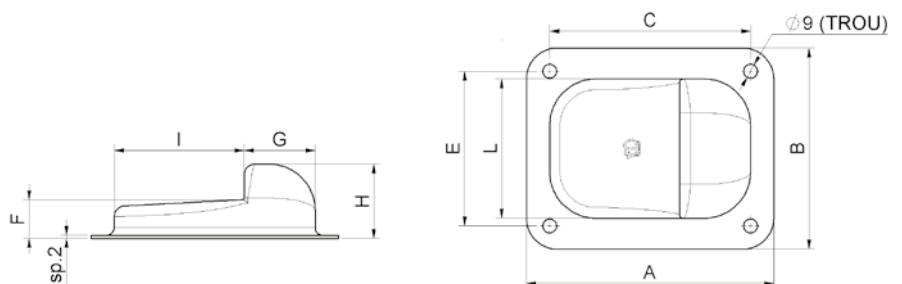

Taille	A	B	C	E	F	G	H	I	L	Code
Petit	120	100	95	75	23	36	44	59	75	FQB38002
Grand	160	130	130	100	25	46	48	84	90	FQB38003





**Serrure à pêne pivotant**  
Canon extérieur de 50 mm

Version	Code
12 Vcc	FQB00090
24 Vac	FQB00091



**Sabot pour portail motorisé**

Portail	Code
motorisé	PBPSAB02
manuel	PBPSAB01



**Verrou auto bloc rond + 2 pattes**

Code
FQB0000C

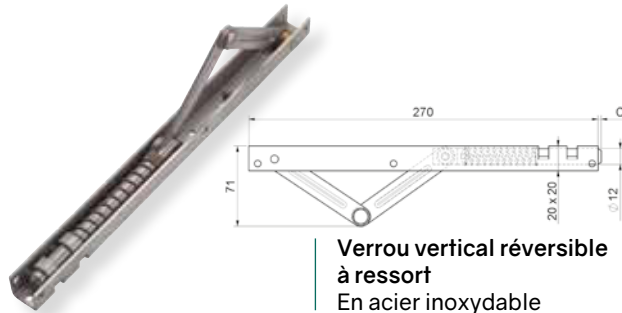

**Verrou vertical réversible à ressort**  
En acier inoxydable

Code
FQB300IX



**Verrou mécanique vertical**  
À souder  
Existe en Inox acier inoxydable

Code
FQB30101

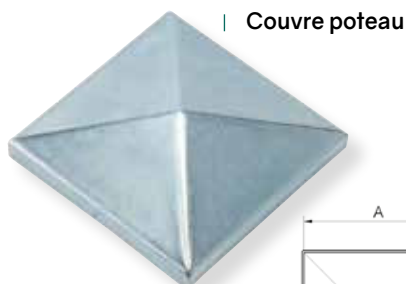
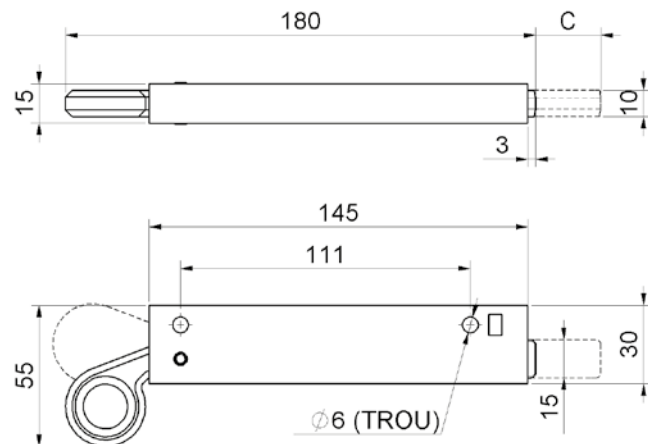

**Couvre poteau**

Taille	A	H	sp	Finition	Code
20	21x21	13	15	Zinc	FQB34001
30	31x31	13	15		FQB34002
40	41x41	15	15		FQB34003
50	51x51	17	15		FQB34004
60	61x61	20	15		FQB34005
80	81x81	22	15		FQB34006
100	101x101	26	15		FQB34007
120	121x121	29	15		FQB34008
160	161x161	35	15		FQB34009
176	176x176	37	18		FQB34010
200	201x201	40	18		FQB34011



# EN 2024 : AFCA-V2 S'ENGAGE À LIMITER SON IMPACT ENVIRONNEMENTAL ET ASSURER LE RECYCLAGE DE SES PRODUITS.

Vous voulez  
en savoir plus ?

Rendez-vous sur notre  
site Internet :  
[afca.fr](http://afca.fr)



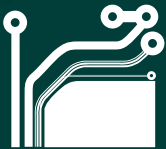

# ARMOIRES DE COMMANDE



Armoires de commande MODULIS 3	64 - 65
Armoires industrielles et collectives STARTECO 4	66 - 67
Armoires industrielles et collectives START Indus	68 - 69
Armoires industrielles et collectives START-ONE	70 - 71
Armoires industrielles et collectives STARTECO PLUS	72 - 73
Armoires industrielles et collectives STARTECO PLUS	74 - 75
Coffret niveleur de quai	76 - 77
Armoires de commande D-PRO ACTION et D-PRO AUTOMATIC	78 - 79
Coffrte UDL1	80
Précâblages, prestations et boutonnerie	81
Accessoires pour armoires de commande	82 - 83

**POUR  
APPLICATION  
PILOTAGE 2  
MOTEURS EN 400 V  
(AVEC CARTES  
MOTEUR)**



Les armoires Modulis sont à commande digitale programmable 100 % française, conçue et réalisée pour répondre à l'ensemble des besoins concernant la commande et la sécurité des automatismes de fermeture conformément aux prescriptions des normes EN13241-1, EN12453 et EN12978. L'armoire a été conçue pour vous faire gagner du temps en facilitant les installations, la maintenance, le dépannage et ainsi réduire, voire éviter les déplacements.

Plus simple à programmer, plus conviviale, plus intelligente **MODULIS 3** vous aide :

- lors de la programmation
- pour le diagnostic des pannes
- pour les tests de câblages
- pour la mémorisation des défauts en votre absence.

## FIABILITÉ

Afin de garantir une fiabilité optimale à l'utilisateur, les composants ont été soigneusement sélectionnés. De plus, elle a été testée en laboratoire et sur site dans des conditions d'utilisation les plus rigoureuses. Conforme aux normes CE et DBT. PV d'essais n° 20235

## INTERACTIVITÉ

- **MODULIS 3** sait vous prévenir, si la porte a atteint un seuil de maintenance (entretien). Dans le programme Maintenance, l'installateur définit un nombre de cycles qui, une fois atteint, indiquera à l'utilisateur (par un clignotement lent du feu orange) la nécessité de faire entretenir sa porte
- Vous permet de mémoriser les 10 derniers défauts, même s'ils ont disparu au moment de l'intervention

## FACILITÉ D'INSTALLATION

52 bornes entrées/sorties débrochables et 21 bornes puissance (230V / 400V), permettent un câblage clair en évitant de surcharger le bornier. Un transformateur de 75 VA garantira la connection de toutes les sécurités et feux oranges en 24V. Une programmation par jeux de question-réponse, sur afficheur LCD 64 caractères rend le paramétrage aisé.

## INTELLIGENCE

Module mémoire itinérant permettant de copier la programmation d'une carte à une autre

## CONVIVIALITÉ

L'afficheur LCD avec 4 lignes de 16 caractères et écran rétro-éclairé permet l'affichage en clair des états de fonctionnement, des défauts (cellule, barre palpouse, etc...).

Il indique en permanence les étapes du cycle de fonctionnement. Tout défaut sera immédiatement signalé sur afficheur et sur une sortie alarme. Il permet de visualiser le nombre de cycles et de mémoriser les 10 derniers défauts, ainsi que de tester toutes les entrées, sorties et la commutation des relais.

Le diagnostic en temps réel indique immédiatement les composants défectueux, les erreurs de branchements et de programmation.

## PERSONNALISATION DE L'INSTALLATION

Un code d'accès permet de protéger l'installateur et le client final contre toute personne voulant modifier les paramètres de l'armoire. De nombreuses options sont disponibles afin de permettre à l'installateur de commander n'importe quel type de portes ou de portails en toute sécurité, quelles que soient leurs particularités. La conception évolutive du programme permet d'étudier des versions de **MODULIS 3** propres à chaque client, si besoin, **MODULIS 3** peut être installée dans des ensembles collectifs d'habitation, des maisons individuelles et des lieux de travail.

# MODULIS 3



Carte priorité de passage  
pour **MODULIS 3**  
Code : FTW000PP



Carte Moteur 1  
pour **MODULIS 3**  
Code : FTW000M1

Carte Moteur 2  
pour **MODULIS 3**  
Code : FTW000M2



**MODULIS 3 - 1**  
moteur  
Coffret MÉTAL  
Code : FTW3M00V

**MODULIS 3**  
sans carte moteur  
pour piloter un moteur  
à contacteurs intégrés  
ou variateur  
Coffret MÉTAL  
Code : FTW3M001



**MODULIS 3 (CE)**  
carte mère avec  
afficheur  
sans carte puissance  
Code : FTW3CM01

**MODULIS 3 (CE)**  
afficheur  
avec carte puissance  
moteur 1  
Code : FTW3CMM1



**MODULIS 3 - 1**  
moteur  
Coffret PVC  
Code : FTW3P000

**MODULIS 3**  
sans carte moteur  
pour piloter un moteur  
à contacteurs intégrés  
ou variateur  
Coffret PVC  
Code : FTW3P001

## SCHÉMA DU BORNIER

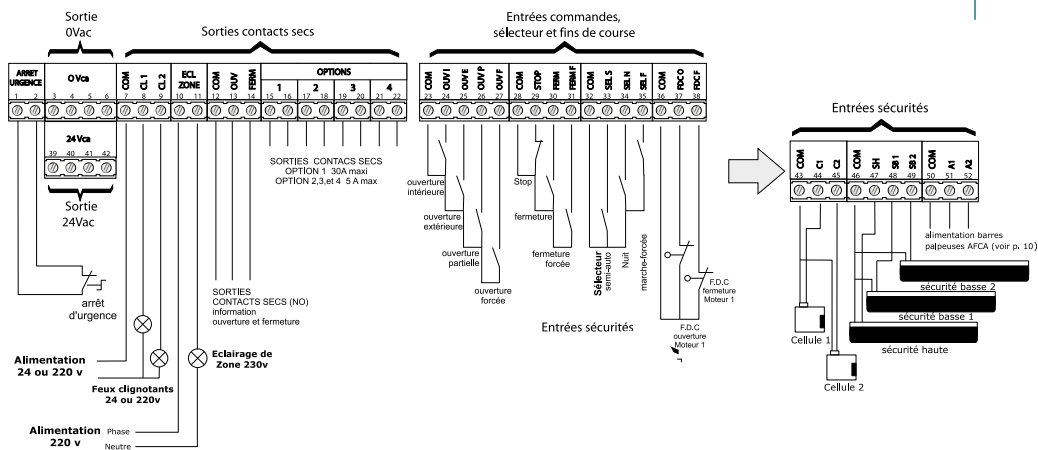

## CARACTÉRISTIQUES TECHNIQUES

Tension d'alimentation (V)	230 monophasé ou 230 / 400 triphasé
Affichage	LCD 4 x 16 caractères rétro-éclairé
Bornier	Débrochable
Transformateur (Va)	75 - 60 disponible en 24
Température de fonctionnement (°C)	-15 / +70
Relais puissance (option moteur 1 et 2) (A)	puissance moteur maxi 6A (relais 30 A)
Relais feux (A)	10
Relais options (A)	10
Relais frein (A)	30
Protection 12 / 24 V	électronique / fusible
Interface NPN pour barre palpeuse basse AFCA	intégrée (nombre 2)
Interface NPN pour barre palpeuse haute AFCA	intégrée (nombre 1)
Coffret métallique (IP)	55
Coffret PVC (IP)	56

# STARTECO 4

## AVEC HORLOGE INTÉGRÉE

Issue du savoir faire AFCA, **STARTECO 4** bénéficie des dernières évolutions en matière de sécurité avec en plus du contrôle permanent du microprocesseur par un « watch dog chien de garde », un superviseur extérieur garantissant une sécurité accrue de celui ci par son contrôle permanent.

En répondant aux exigences de la norme directive machines 98/37/CE, directive compatibilité électromagnétiques 89/336/CE, norme en 13241-1, norme en 12453, norme en 12978 et de l'utilisation de composants de haute qualité comme un microprocesseur résistant aux températures -25°C / +70°C vous bénéficieriez d'un fonctionnement irréprochable pour de nombreuses années.

### FACILITÉ D'INSTALLATION

Bornes entrées/sorties débrochables avec implantation et repères identiques à la **STARTECO 3**.

Un transformateur de 40 VA est disponible pour les accessoires en 24 VAC et 12 VDC.

Une programmation très simple suite de questions réponses.

### INTUITIVE

La **STARTECO 4** est dotée d'un afficheur graphique LCD de dernière génération permettant une programmation simple et intuitive par le biais d'un procédé de questions / réponses en texte clair (français ou anglais).

Les cycles de fonctionnement sont visualisés en continu, ainsi que les sécurités actives et les défauts bloquants. Chaque défaut ou sécurité est inscrit en texte clair, ce qui facilite grandement la mise en service, ainsi que le dépannage.

### ADAPTABILITÉ

Les dimensions réduites de la carte (163x215x63) lui permette d'être installée dans la plupart des coffrets, de plus les cotes de perçage sont rigoureusement identique à **STARTECO 3**.

### PERSONNALISABLE

La **STARTECO 4** dispose de 10 entrées dédiées aux ordres de commande et de sécurité. Chaque entrées peut être désactivée ou réaffectée à une des 33 fonctions gérées par la carte.

### CARACTÉRISTIQUES TECHNIQUES

Tension d'alimentation (V)	230 monophasé ou 230 / 400 triphasé
Affichage	Graphique LCD
Bornier	Type industriel - Débrochables sur entrées / sorties
Transformateur (Va)	40 disponibles en 24 Vac et 12 Vcc
Température de fonctionnement (°C)	-15 / +70
Contacteurs de puissance	Télemécanique 2,2 KW / 400 V - 1,5 KW / 230 V - 24 V
Sorties relais	2 sorties options
Sorties feux clignotants	Alternativement CL1 - CL2 - 24 V par triacs
Protections	Primaire - secondaire par fusibles
Sécurité	Coupe générale hard par arrêt d'urgence
Conformité (norme)	EN13241-1, EN12978
Immunité	Transformateur moulé - Circuit multicouches
Protection	Avec écartements et plans de masse conformes aux normes DBT en vigueur

Ainsi, en cas de problème sur une entrée, il n'est plus nécessaire de remplacer la carte : les entrées encore libres peuvent être utilisées pour gérer indépendamment des sécurités.

Cela évite le raccordement en série de plusieurs barres palpeuses et cellules et simplifie le dépannage en cas de besoin.

Ces fonctions permettent d'aborder sereinement les différents besoins en automatisme (sas manuel, commande horloge, sécurité portillon, FDC petite vitesse, variateur, etc.).

Toujours dans un souci d'adaptabilité la **STARTECO 4** dispose de 2 sorties configurables (contact sec NO ou NF). Ces sorties peuvent fonctionner indépendamment les unes des autres pour commander un éclairage, une temporisation, une commande monostable ou bistable, une information porte ouverte ou fermée, etc.)

### MÉMORISATION DES DÉFAUTS

La carte **STARTECO 4** permet la mémorisation des 10 derniers défauts intervenus sur l'installation. Il n'est donc plus nécessaire d'être présent sur le site si une panne aléatoire se produit.

On peut diagnostiquer le défaut avec certitude et mettre en oeuvre une solution adaptée.

### HORLOGE INTERNE PARAMÉTRABLE

Une horloge interne est désormais disponible sur la **STARTECO 4**. Celle-ci est paramétrable sur tous les jours de la semaine, hors jours fériés.

3 plages de réglage sont disponibles par jour, une fonction horloge et Ouv est disponible afin de garder la main sur l'horloge les jours fériés.

# STARTECO 4

## AVEC HORLOGE INTÉGRÉE



**Platine seule STARTECO 4 CE  
avec contacteurs**  
Code : FTU4CA00



**Platine seule STARTECO 4 CE  
avec contacts secs**  
Code : FTU4SA00



**STARTECO 4 CE  
Coffret PVC**

Avec contacteurs  
Code : FTU4PA00

Contacts secs pour piloter un  
moteur à contacteurs intégrés ou  
variateur  
Code : FTU4POCS

### OPTIONS

- Fin de course type encodeur : pour la gestion des seuils haut et bas, aucune interface entre la carte et l'encodeur.
- Gestion ouverture partielle possible.
- En cas de panne de l'encodeur, basculement possible sur la fonction « temps de travail » ou « FDC classique » sans perte des valeurs de seuil mémorisées. Ainsi après le remplacement de l'encodeur, un réapprentissage n'est plus nécessaire.
- Possibilité d'installation d'un récepteur débrochable de type MR2 (voir catalogue V2 page 219).
- 4 canaux disponibles sur le récepteur. Toutes les fonctions de commande peuvent être affectées aux entrées du récepteur.



**STARTECO 4 CE  
Coffret MÉTAL vertical 300 x 400**

Avec contacteurs  
Code : FTU4M00V

Contacts secs pour piloter un  
moteur à contacteurs intégrés ou  
variateur  
Code : FTU4M0CS



**Clavier auto-manu pour STARTECO 4**  
Clavier adhésif avec 4 boutons sensitifs  
(limande L=50cm)  
(ouverture/fermeture/stop/sélecteur  
auto-marche forcée)

Code : FZI04BPL

**Clavier + montage**  
sur coffret métal ou PVC  
Code : FZI000S3

### SCHÉMA DU BORNIER

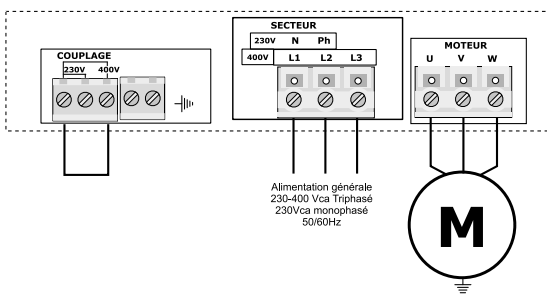
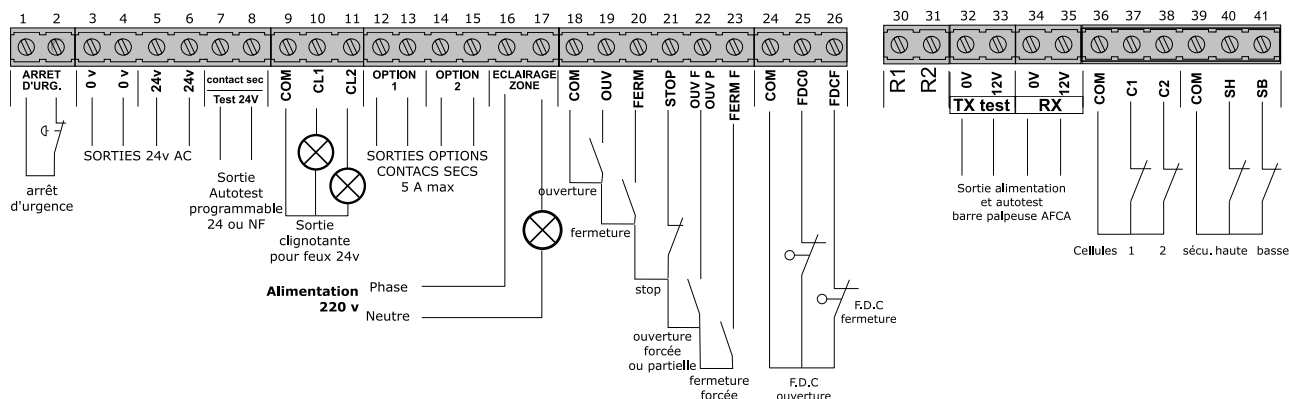

- Sans contacteur, alimentation par bornier, sortie contact sec 10A
- Avec contacteurs de puissance + alimentation directe sur contacteur + sortie contact sec 10A.
- Montage  
Nue sur plaque acier galvanisé.  
En coffret PVC avec plaque de fond et rails Din.  
En coffret métallique avec plaque de fond et rails Din.
- Précâblage  
Dans coffret et composants sur porte sur demande.



**Platine seule  
START-INDUS**

Code : FTUI0000

**Carte interface  
pour fin de course  
électronique pour moteur  
AFM**

Code : FTUI0FDC

L'armoire de commande Start-indus permet de piloter tout automatisme équipé d'un moteur 230 ou 400V, mono ou tri, avec ou sans fin de course.

Développée initialement pour les fabricants de portes industrielles, l'armoire de commande Start-indus vous est maintenant proposée pour toutes vos applications industrielles ou collectives dans le cadre d'installations neuves ou de rénovation.

## INTUITIVE

La **START-INDUS** est dotée d'un afficheur graphique LCD de dernière génération permettant une programmation simple et intuitive par le biais d'un procédé de questions-réponses en texte clair (Français ou Anglais). Chaque étape du cycle de fonctionnement de la porte, chaque sécurité active, chaque défaut bloquant étant inscrit en texte clair, il devient extrêmement simple d'appréhender le fonctionnement de l'automatisme et de dépanner en un temps record.

## PERSONNALISABLE

La **START-INDUS** intègre 10 entrées dédiées aux commandes, aux sécurités et aux fins de courses. (de types contact-sec ou NPN).

Chacune de ces entrées peut être désactivée ou réaffectée à une des quinze fonctions gérées par la carte. De ce fait, en cas de problème sur une entrée, il n'est plus nécessaire de remplacer la carte.

De la même manière, les entrées non utilisées peuvent être réaffectées pour gérer indépendamment une sécurité. Evitant ainsi, le raccordement en série des multiples barres-palpeuses ou cellules qui rendait jusqu'à présent le dépannage très complexe. (L'utilisation du mode diagnostic permet dans ce cas, de tester indépendamment toutes les sécurités de l'installation.)

Toujours dans un souci d'adaptabilité, la carte **START-INDUS** est équipée de 3 sorties (contact-sec 8A-230V) programmables pouvant être utilisées indépendamment pour commander un éclairage (feux orange ou éclairage de zone), un électrofrein, une serrure électrique, une ventouse, un variateur de fréquence ou pour fournir des informations sur l'état de la porte (ouverte / fermée / sécurité active / porte en défaut).



**START-INDUS  
Coffret PVC**

Code : FTUIP000



**START-INDUS  
Coffret MÉTAL**

Code : FTUIM000

**Clavier auto-manu  
pour STARTÉCO 3**  
Clavier adhésif avec  
4 boutons sensitifs  
(limande L=50cm)  
(ouverture/fermeture/  
stop/sélecteur auto-  
marche forcée)

Code : FZI04BPL



**Clavier + montage  
sur coffret métal ou  
PVC**

Code : FZI000S3



## MÉMORISATION DES DÉFAUTS

La carte **START-INDUS** permet la mémorisation des 10 derniers défauts intervenus sur l'installation. Il n'est donc plus nécessaire d'être présent au moment où une panne aléatoire intervient, pour pouvoir diagnostiquer le défaut avec certitude et mettre en œuvre une solution adaptée.

## SCHÉMA DU BORNIER

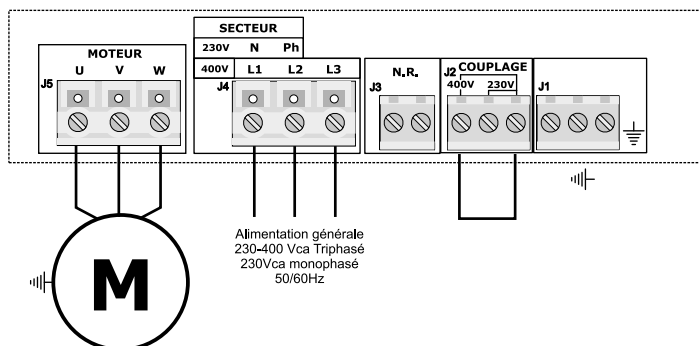
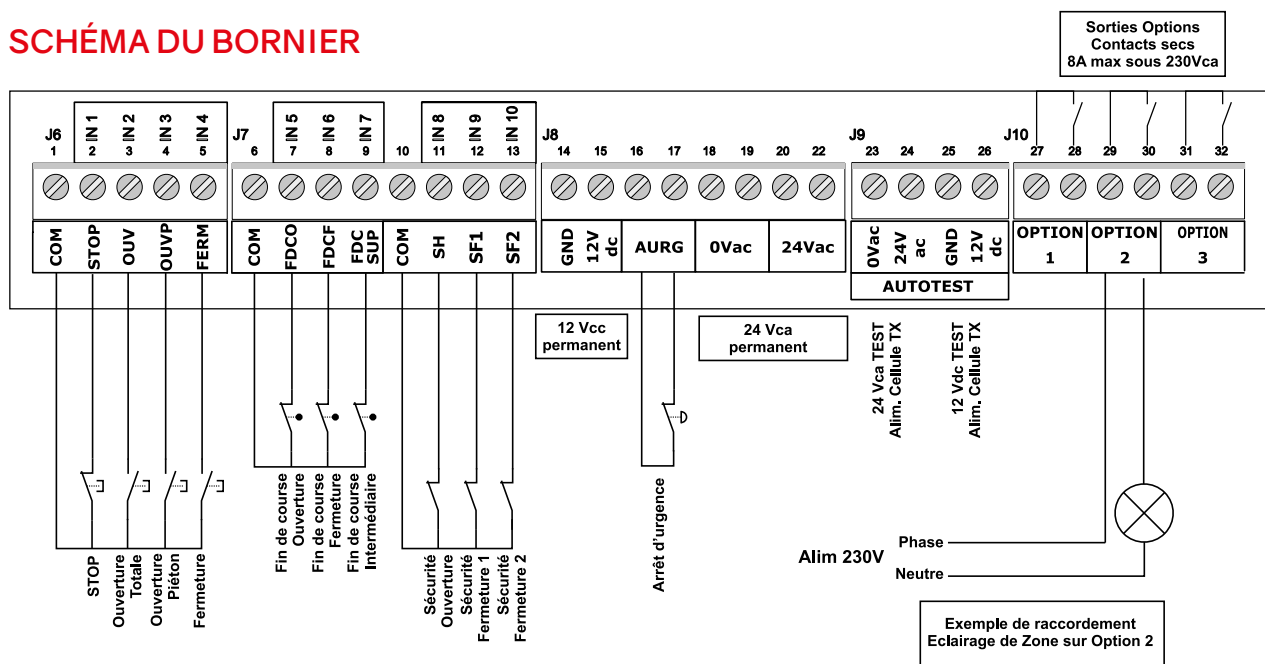

## SÉCURITÉ

Tout comme l'intégralité des cartes de fabrication AFCA, la **START-INDUS** répond aux exigences de la directive machine 98/37/CE.

## CARACTÉRISTIQUES TECHNIQUES

Tension d'alimentation (V)	230 V - 400 V 50/60 Hz mono ou tri
Puissance max. moteur	2,2 KW 400 V / 1,5 KW 230 V
Charge maxi sur 12 / 24 V	30 Va
Dont charge maxi sur 12 V	12 Va
Température de fonctionnement (°C)	-20 / +60
Dimensions de la carte	L175 x H190 x P60
Interface de la programmation	Afficheur et 3 boutons poussoirs
Affichage graphique	écran LCD 122 x 32
Nombre de relais option	3
Pouvoir de commutation option	8 A sous 230 V
Fonctions affectables aux contacts options	Frein, éclairage, ouverture, fermeture, porte ouverte, porte fermée, sécurité active, alarme (porte en défaut), gâche / ventouse, fin de cycle
Gestion ouverture partielle	Par tempo (/0,1 s) ou fin de course intermédiaire
Gestion barre palpeuse AFCA NPN	oui
Sortie dédiée feux orange	non
Bornier	Type industriel débrochable
Coffret PVC	IP 56
Coffret MÉTAL	IP 66

**AFFICHEURS PLUS GRAND 6 LIGNES**



**MODULE SUPPLÉMENTAIRE USB  
EN OPTION**

POUR MISE À  
JOUR FIRMWARE,  
IMPORTATION /  
EXPORTATION DES  
PARAMÈTRES

**LED D'AFFICHAGE DE L'ÉTAT DES ENTRÉES**



**3 CONTACTS OPTIONS  
PARAMÉTRABLES  
DISPONIBLES**

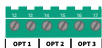

**ALIMENTATION À DÉCOUPAGE**

CHARGE POUR  
ACCESSOIRES PLUS  
IMPORTANTE :  
1A SOUS 12V ET  
2,2A SOUS 24V  
(BRANCHEMENT EN  
DIRECT DE VENTOUSE)

**DIFFÉRENCIATION DES  
TEMPS D'OUVERTURE ET DE  
FERMETURE**

FACILITÉ DE REGLAGE  
LORS DE POSE  
D'HYDRAULIQUE

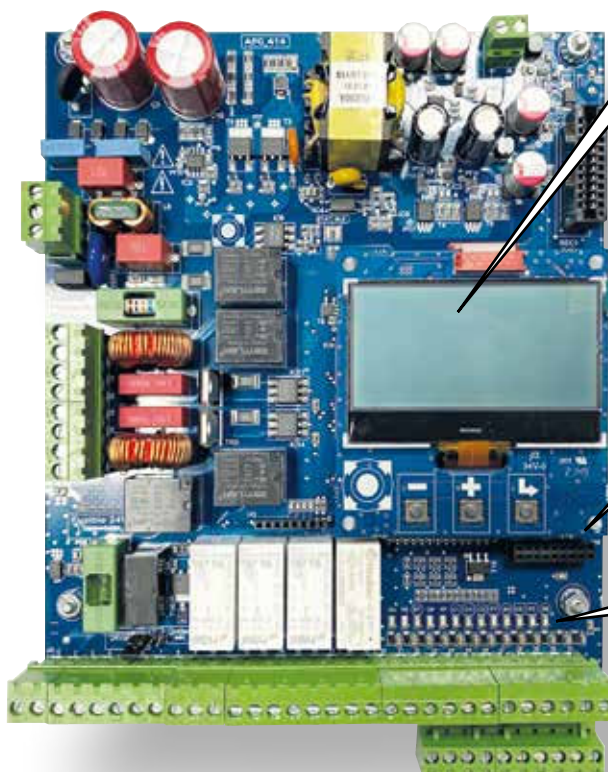

Remplace la STARTECO 4 2M

## CONVIVIALITÉ

- La visualisation d'un compteur de cycle,
- La visualisation des défauts,
- Une facilité de programmation.
  - Réglage couple moteur
  - Réglage indépendant des ralentissements
  - Réglage temps de fonctionnement avec fonction comptage décomptage
  - Antipatinage, ouverture piéton, temps de décalage des moteurs...
  - L'affichage en temps réel des différentes étapes du cycle.

La visualisation par leds de chaque entrée et sortie individuelle permet un diagnostic en un seul coup d'œil de l'état du câblage et du fonctionnement de tous les organes connectés.

## SÉCURITÉ

- Un contrôle permanent des éléments de sécurité avec la fonction auto-test EN 954-1 catégorie 2.
- Un contrôle permanent du microprocesseur par une sécurité de type «watch dog chien de garde» et un superviseur extérieur garantissant une sécurité accrue en cas de défaillance. EN 954-1 catégorie 3.

## INTUITIVE

La **START-ONE** est dotée d'un afficheur graphique LCD de dernière génération permettant une programmation simple et intuitive par le biais d'un procédé de questions / réponses en texte clair (français ou anglais).

Les cycles de fonctionnement sont visualisés en continu, ainsi que les sécurités actives et les défauts bloquants.

Chaque défaut ou sécurité est inscrit en texte clair, ce qui facilite grandement la mise en service, ainsi que le dépannage.

## ADAPTABILITÉ

Les dimensions réduites de la carte (163x215x63) lui permette d'être installée dans la plupart des coffrets, de plus les cotes de perçage sont rigoureusement identique à **STARTECO 4 2M**.

## PERSONNALISABLE

La **START-ONE** dispose de 13 entrées dédiées aux ordres de commande et de sécurité. Chaque entrées peut être désactivée ou réaffectée à une des 33 fonctions gérées par la carte.

Ainsi, en cas de problème sur une entrée, il n'est plus nécessaire de remplacer la carte : les entrées

encore libres peuvent être utilisées pour gérer indépendamment des sécurités.

Cela évite le raccordement en série de plusieurs barres palpeuses et cellules et simplifie le dépannage en cas de besoin.

Ces fonctions permettent d'aborder sereinement les différents besoins en automatisme.

Toujours dans un souci d'adaptabilité la **START-ONE** dispose de 3 sorties configurables (contact sec NO ou NF).

Ces sorties peuvent fonctionner indépendamment les unes des autres pour commander un éclairage, une temporisation, une commande monostable ou bistable, une information porte ouverte ou fermée, etc.)

## MÉMORISATION DES DÉFAUTS

La carte **START-ONE** permet la mémorisation des 10 derniers défauts intervenus sur l'Installation. Il n'est donc plus nécessaire d'être présent sur le site si une panne aléatoire se produit.

On peut diagnostiquer le défaut avec certitude et mettre en oeuvre une solution adaptée.



**Platine seule  
START-ONE**  
Sortie 2 moteurs  
230 Vac  
Code : FTY00ST1



**Option USB pour  
START-ONE**  
Code : FTY00USB



**START-ONE**  
sortie 2 moteurs  
230 Vac  
**Coffret MÉTAL vertical**  
Code : FTY2M00V  
**Coffret MÉTAL vertical  
+ 1 prise**  
Code : FTY2M01V



**START-ONE**  
sortie 2 moteurs  
230 Vac  
**Coffret PVC**  
Code : FTY2P000  
**Coffret PVC + 1 prise**  
Code : FTY2P001

## SCHÉMA DU BORNIER

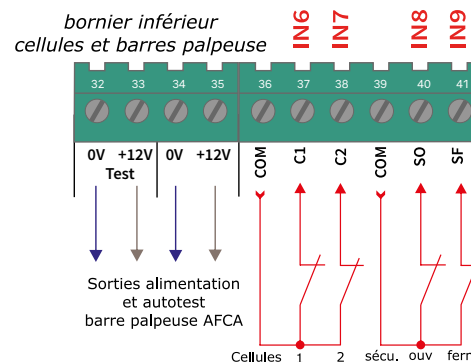
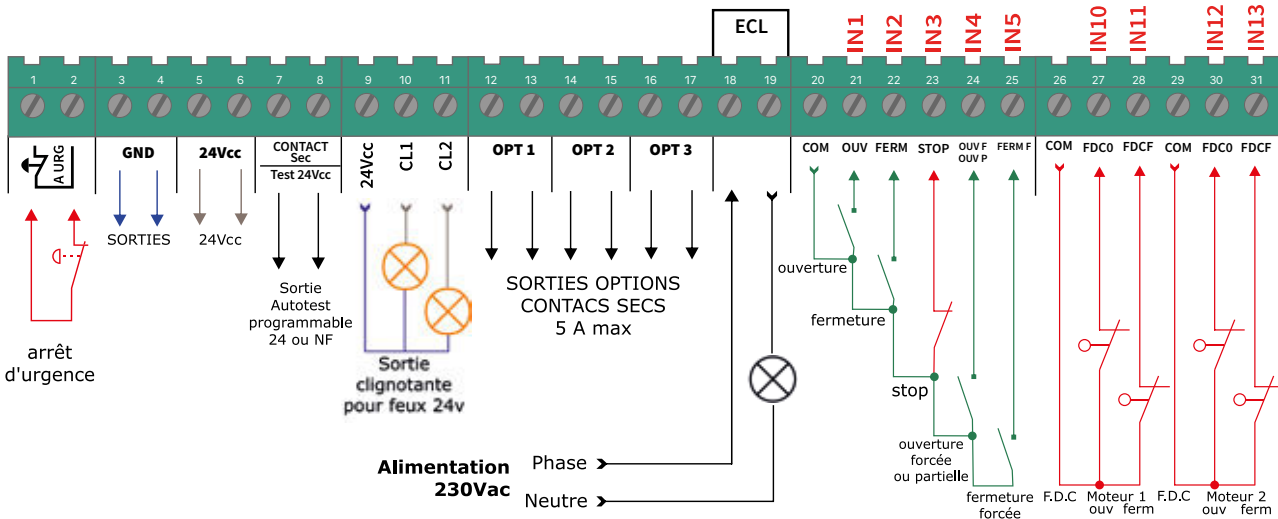

## CARACTÉRISTIQUES TECHNIQUES

Alimentation	230 Vac monophasé
Fréquence	50/60
Température de fonctionnement (°C)	-20 +60
Dimensions	L175xH190xP60
Charge maxi. moteur	750W / moteur
Charge maxi. sur 24 V	2,2
Charge maxi. sur 12 V TX/RX	1,1

**AFFICHEURS PLUS GRAND 6 LIGNES**

**3 CONTACTS OPTIONS  
PARAMÉTRABLES  
DISPONIBLES**

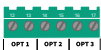

### ALIMENTATION À DÉCOUPAGE

CHARGE POUR  
ACCESSOIRES PLUS  
IMPORTANTE :  
1A SOUS 12V ET  
2,2A SOUS 24V  
(BRANCHEMENT EN  
DIRECT DE VENTOUSE)

### DIFFÉRENCIATION DES TEMPS D'OUVERTURE ET DE FERMETURE

FACILITÉ DE REGLAGE  
LORS DE POSE  
D'HYDRAULIQUE



**AVANTAGE STARTECO PLUS**

### PORT USB

POUR MISE À JOUR  
FIRMWARE, IMPORTATION  
/EXPORTATION DES  
PARAMÈTRES

### LED D'AFFICHAGE DE L'ÉTAT DES ENTRÉES



**AVANTAGE STARTECO PLUS**

### HORLOGE ANNUELLE

**AVANTAGE STARTECO PLUS**

### 2 ENTRÉES PALPEURS 8,2 KΩ



Remplace la STARTECO 4 2M

## CONVIVIALITÉ

- La visualisation d'un compteur de cycle,
- La visualisation des défauts,
- Une facilité de programmation.
  - Réglage couple moteur
  - Réglage détection d'effort
  - Réglage indépendant des ralentissements
  - Réglage temps de fonctionnement avec fonction comptage décomptage
  - Antipatinage, ouverture piéton, temps de décalage des moteurs...
  - L'affichage en temps réel des différentes étapes du cycle.

La visualisation par leds de chaque entrée et sortie individuelle permet un diagnostic en un seul coup d'œil de l'état du câblage et du fonctionnement de tous les organes connectés.

## SÉCURITÉ

- Un contrôle permanent des éléments de sécurité avec la fonction auto-test EN 954-1 catégorie 2.
- Un contrôle permanent du microprocesseur par une sécurité de type «watch dog chien de garde» et un superviseur extérieur garantissant une sécurité accrue en cas de défaillance. EN 954-1 catégorie 3.

## INTUITIVE

La **STARTECO PLUS** est dotée d'un afficheur graphique LCD de dernière génération permettant une programmation simple et intuitive par le biais d'un procédé de questions / réponses en texte clair (français ou anglais). Les cycles de fonctionnement sont visualisés en continu, ainsi que les sécurités actives et les défauts bloquants. Chaque défaut ou sécurité est inscrit en texte clair, ce qui facilite grandement la mise en service, ainsi que le dépannage.

## ADAPTABILITÉ

Les dimensions réduites de la carte (163x215x63) lui permette d'être installée dans la plupart des coffrets, de plus les cotes de perçage sont rigoureusement identique à **STARTECO 4 2M**.

## PERSONNALISABLE

La **STARTECO PLUS** dispose de 13 entrées dédiées aux ordres de commande et de sécurité. Chaque entrées peut être désactivée ou réaffectée à une des 33 fonctions gérées par la carte. Ainsi, en cas de problème sur une entrée, il n'est plus nécessaire de remplacer la carte : les entrées encore libres peuvent être utilisées

pour gérer indépendamment des sécurités.

Cela évite le raccordement en série de plusieurs barres palpeuses et cellules et simplifie le dépannage en cas de besoin.

Ces fonctions permettent d'aborder sereinement les différents besoins en automatisme.

Toujours dans un souci d'adaptabilité la **STARTECO PLUS** dispose de 3 sorties configurables (contact sec NO ou NF).

Ces sorties peuvent fonctionner indépendamment les unes des autres pour commander un éclairage, une temporisation, une commande monostable ou bistable, une information porte ouverte ou fermée, etc.)

## MÉMORISATION DES DÉFAUTS

La carte **STARTECO PLUS** permet la mémorisation des 10 derniers défauts (date, heure) intervenus sur l'installation. Il n'est donc plus nécessaire d'être présent sur le site si une panne aléatoire se produit. On peut diagnostiquer le défaut avec certitude et mettre en oeuvre une solution adaptée.



Platine seule  
**STARTECO PLUS**  
Sortie 2 moteurs  
230 Vac  
Code : FTY2STPL



**STARTECO PLUS**  
sortie 2 moteurs  
230 Vac  
Coffret MÉTAL vertical  
Code : FTY2PMOV



**STARTECO PLUS**  
sortie 2 moteurs  
230 Vac  
Coffret PVC  
Code : FTY2PP00

## SCHÉMA DU BORNIER

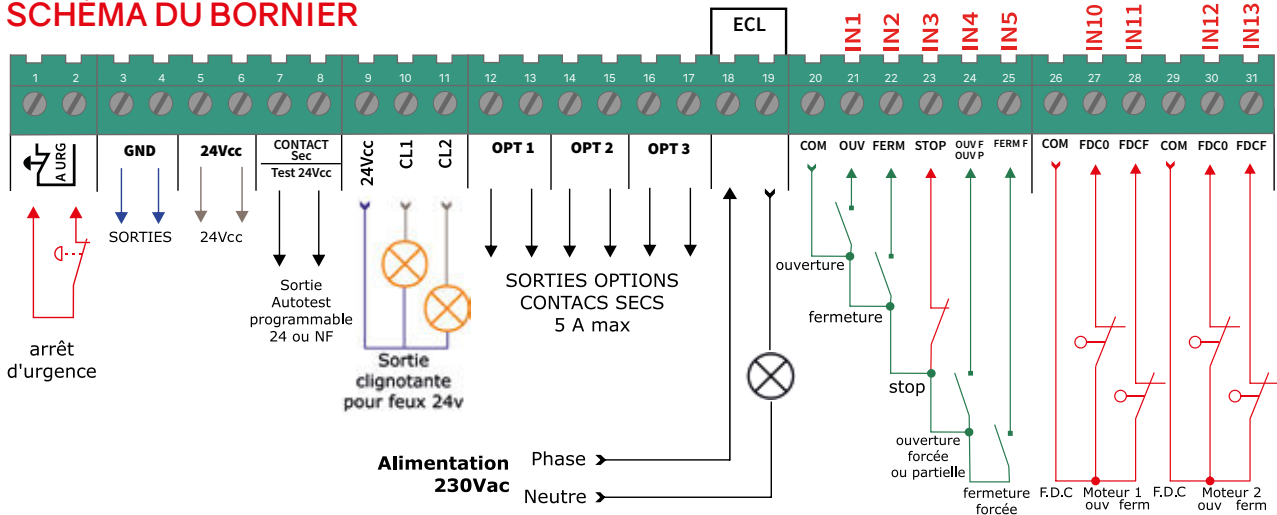

## CARACTÉRISTIQUES TECHNIQUES

Alimentation	230 Vac monophasé
Fréquence (Hz)	50/60
Température de fonctionnement (°C)	-20 +60
Dimensions (mm)	L175xH190xP60
Charge maxi. moteur	750W / moteur
Charge maxi. sur 24 V (A)	2,2
Charge maxi. sur 12 V TX/RX (A)	1,1

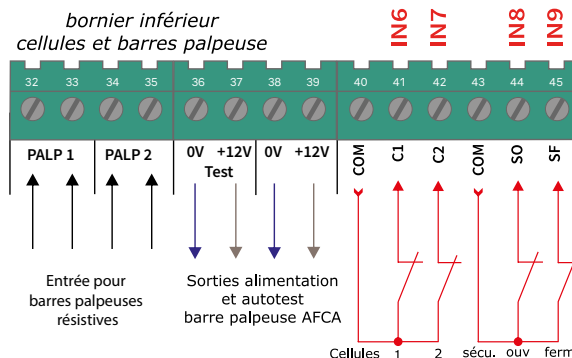

## 2 MOTEURS 230 VAC

L'armoire de commande **START RM** a été conçue pour s'adapter à tout type d'installation industrielle et collective en répondant aux exigences des normes Européennes, directives machines et compatibilité électromagnétique.

Des nouvelles fonctions de surveillance comme l'enregistrement du nombre de cycles, du nombre d'heures de fonctionnement des moteurs, du nombre de jours de service ainsi que la mémorisation des 10 derniers défauts en font la carte idéale des sociétés spécialisées dans la maintenance des automatismes de fermeture.

Du fait de sa petite taille et de ses entraxes de fixations communes avec de nombreuses cartes, la **START RM** vous permettra d'effectuer les remplacements de modernisation et de dépannage en un temps record.

## FACILITÉ D'INSTALLATION

L'intégralité des raccordements se fait sur des borniers débrochables. La programmation s'effectue à l'aide de trois boutons et d'un afficheur 4 chiffres.

Les entrées de sécurité et fin de course non utilisées peuvent être inhibées en programmation, vous évitant d'avoir à les ponter.

## FONCTIONNALITÉS

- Gestion d'un ou deux moteurs 230v monophasé
- Gestion avec ou sans fins de course (4 entrées)
- Réglage indépendant du couple des moteurs
- Réglage indépendant des ralentissements
- Autotest des sécurités
- Sortie gâche ou ventouse électrique 12VDC
- Sortie option frein (contact sec)
- Sortie commande minuterie (contact sec)
- Sortie feu 230v
- Compteur de cycles
- Compteur d'heures de fonctionnement des moteurs
- Compteur du nombre de jour de service
- Mémorisation des 10 derniers défauts



**START RM**  
sortie 2 moteurs  
230 Vac  
Code : FTY 000RM



**START RM**  
sortie 2 moteurs  
230 Vac  
**Coffret PVC**  
Code : FTY 00RMP



**START RM**  
sortie 2 moteurs  
230 Vac  
**PVC Confort**  
(380 x 300 x 120)  
Code : FTY RM00P



**START RM**  
sortie 2 moteurs  
230 Vac  
**Coffret MÉTAL vertical**  
(300 x 400 x 200)  
Code : FTY RM00M

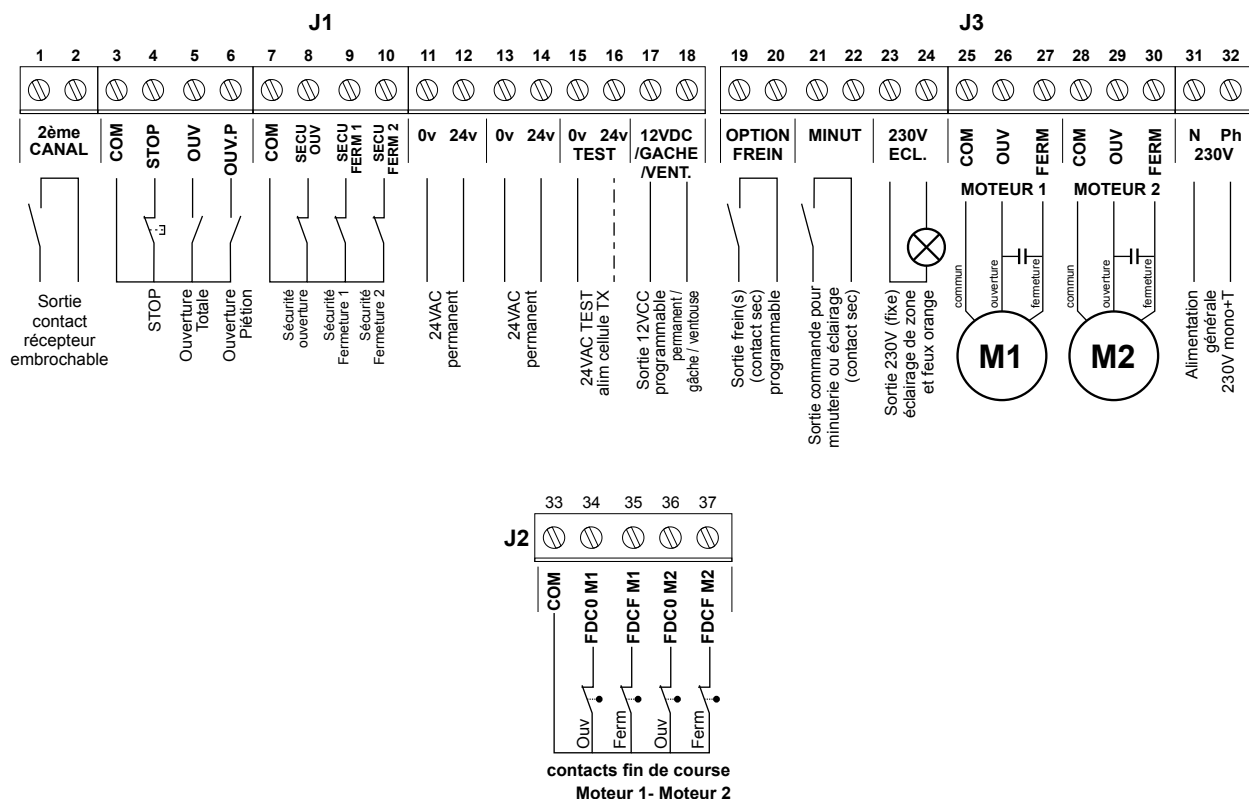

## CARACTÉRISTIQUES TECHNIQUES

Tension d'alimentation (V)	230 V monophasé
Nombre de moteurs	1 ou 2
Puissance moteur 230 V	690 W maxi (par moteur)
Modes de fonctionnement	Automatique Semi-automatique Séquentiel
Fin de course	2 entrées fins de course ouverture et 2 entrées fins de course fermeture indépendantes
Sortie relais	1 sortie frein (contact sec 16 A) 1 sortie feu (contact sec 5 A)
Sortie 12 Vcc	Programmable (gache / ventouse / permanente)
Puissance sortie 12 V	500 mA
Puissance sortie 24 Vac	1 A
Sorties feu	1 sortie 230 V fixe pour feux orange et / ou éclairage (500 W)
Entrées commandes	Ouverture totale Ouverture partielle
Entrées sécurité	1 entrée STOP 2 entrées sécurité fermeture 1 sécurité ouverture
Affichage	10 LEDs dédiées + afficheur à segments 4 chiffres
Programmation	3 boutons + afficheur 4 chiffres
Protections	Primaire - secondaire par fusibles
Bornes de raccordement	Type industriel, décrochables sur entrées / sorties
Conformité	EN12341-1, EN12978
Température de fonctionnement (°C)	-20 / +60
Dimensions de la carte nue (mm)	L165 x H171 x P70

Type A

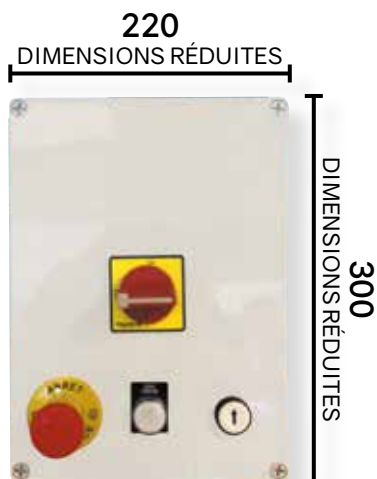

**FTXNIV5S**  
(sans magneto thermique)

Type B

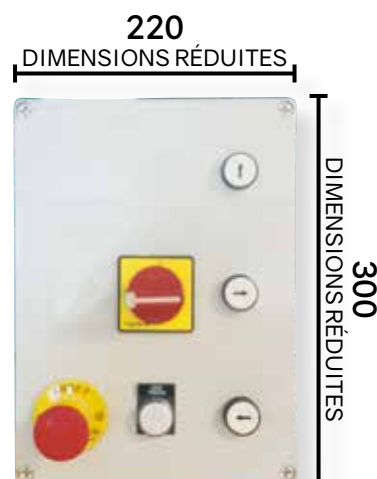

**FTXNIV5X**  
(sans magneto thermique)

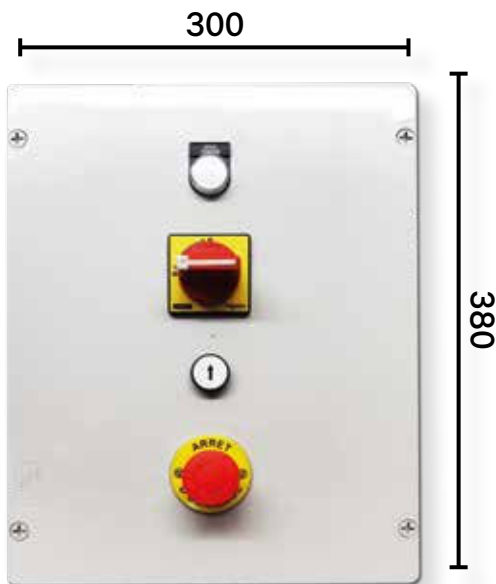

**FTXNIV5A**

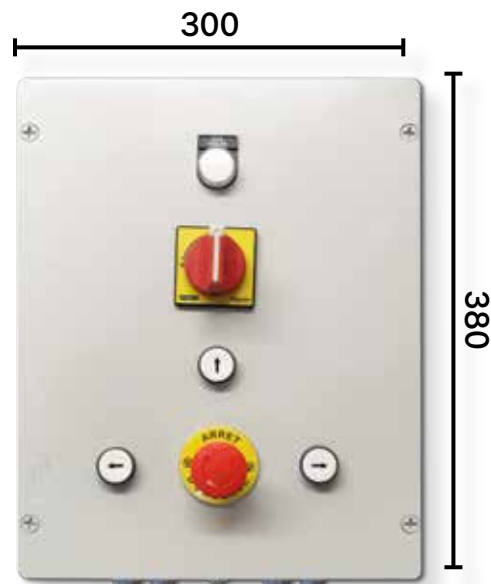

**FTXNIV5B**

**LES ARMOIRES DE COMMANDE POUR NIVELEUR  
DE QUAI SONT DESTINÉES À LA GESTION DE NIVELEUR  
À LÈVRE BASCULANTE (TYPE A)  
OU À LÈVRE TÉLESCOPIQUE (TYPE B).**

Equipés d'une carte électronique commune, ces deux ensembles précâblés disposent de toutes les entrées et sorties nécessaires pour la grande majorité des modèles de quai hydraulique.



# COFFRET NIVELEUR DE QUAI



**Coffret de gestion Niveleur de Quai à levre basculante Type A**

- Sectionneur en façade
- Voyant sous tension
- Bouton montée niveleur
- Arrêt d'urgence
- Protection magnéto thermique

Code : FTXNIV5A

**Coffret de gestion Niveleur de Quai à levre basculante Type A**

Petit coffret **sans magnéto thermique** (voir p.80)

Code : FTXNIV5S



**Coffret de gestion Niveleur de Quai à levre télescopique Type B**

- Sectionneur en façade
- Voyant sous tension
- Bouton montée niveleur
- Bouton sortie levre
- Bouton rentré levre
- Arrêt d'urgence
- Protection magnéto-thermique

Code : FTXNIV5B

**Coffret de gestion Niveleur de Quai à levre télescopique Type B**

Petit coffret **sans magnéto thermique** (voir p. 80)

Code : FTXNIV5X

**Cellule direct-objet**

Elle permet la détection de la porte afin d'empêcher la manoeuvre du niveleur lorsque celle-ci est fermée.

(Distance de détection jusqu'à 40 cm)

Code : FYAPA18D

## BORNIERS DE RACCORDEMENT

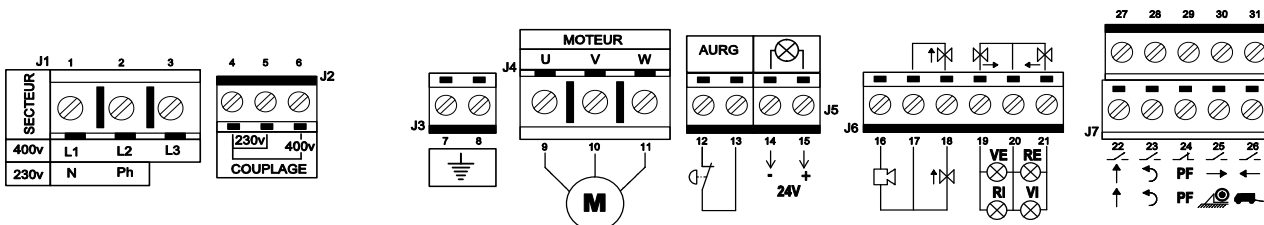

1 - 3 : Alimentation générale  
4 - 6 : sélection tension d'alimentation  
7 - 8 : raccordement à la terre  
9 - 11 : alimentation moteur  
12-13 : Entrée arrêt d'urgence  
14-15 : sortie 24V (voyant)  
16-17 : sortie buzzer 24V (type A uniquement)

17-18 : sortie électrovanne montée (24V AC/DC)  
19-20 : sortie feu vert extérieur 24VAC/DC 3W (type A)  
19-20 : sortie électrovanne sortie levre (24V AC/DC)  
20-21 : sortie feu rouge intérieur 24VAC/DC 3W (type A)  
20-21 : sortie électrovanne rentrée levre (24V AC/DC)  
22+27 : entrée commande montée niveleur (NO)  
23+28 : entre commande retour automatique (NO)

24+29 : entrée contact porte fermée (NF) (type A)  
25+30 : entrée contact cale roue (NO) (type A)  
25+30 : entrée commande sortie levre (type B)  
26+31 : entrée niveleur en position (NO) (type A)  
26+31 : entrée commande rentrée levre (type B)

## CARACTÉRISTIQUES TECHNIQUES

	TYPE A	TYPE B
Tension d'alimentation	230 / 400 V Triphasé	230 / 400 V Triphasé
Puissance moteur maxi	2,2 KW	2,2 KW
Electrovanne montée	oui	oui
Electrovanne sortie levre	non	oui
Electrovanne entrée levre	non	oui
Alimentation électrovanne	24 Vac / Vdc	24 Vac / Vdc
Fonction retour auto	oui	oui
Gestion feux	oui	non

## FACILE À PROGRAMMER ET UTILISER



Centrales de commande pour moteurs avec fin de course mécanique ou électronique.

Adaptée à tous les types de moteur, monophasé sans variateur intégré, et triphasé, d'une puissance maximale de 2,2 kW.

**SIMPLE À PROGRAMMER ET DOTÉ DE 2 LEDS POUR LE DIAGNOSTIC.**

### PRESTATIONS ÉLEVÉES

Avec la possibilité d'ajouter un module dédié à la fonction supplémentaire de sortie à contact sec. Compatible avec tous les types de bords sensibles, y compris sans fil.

### FACILE

Grâce au programmeur avec écran multifonction O-View pouvant être relié à la centrale grâce à l'interface IBT4N (tous deux en option).

### SÛRE

Protégée par la coque en plastique, pour éviter le risque de chocs électriques.

### INTELLIGENTE

La signalisation de maintenance peut être programmée en fonction du nombre de manœuvres nécessaires.

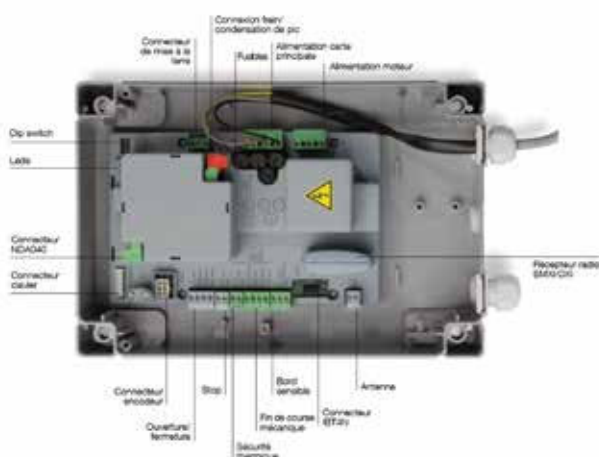

**D-PRO Action**  
400 V  
Code : FTAC2000

**D-PRO Action**  
400 V + Gestion frein  
Code : FTAC2100

**D-PRO Action**  
230 V + Gestion frein  
Code : FTAC2200

## CARACTÉRISTIQUES TECHNIQUES

Alimentation réseau (Vac 50/60 Hz)	400	230
Puissance maxi moteurs (kW)	2,2	
Puissance en veille (W)	<5	
Entrée pour fin de course	programmable	
Entrées pour commandes extérieures	Ouverture, Fermeture et Photo (programmable)	
Entrée STOP	Pour bords sensibles de type normalement fermés, normalement ouverts, optiques, 8,2 kΩ résistifs et 8,2 kΩ pneumatiques	
Sorties services	24 Vdc max 0,1 A	
Température de fonctionnement (°C)	-20 ÷ +50	
Indice de protection (IP)	55	
Dimensions (mm)	210x125x310 h	
Poids (kg)	2,5	

## ÉVOLUÉE ET POLYVALENTE



Centrales de commande pour moteurs avec fin de course mécanique ou électronique, avec possibilité de manœuvre en mode homme mort ou en mode automatique. Conformes aux normes européennes applicables.

Adaptée à la plupart des moteurs industriels sur le marché, monophasés avec ou sans variateur intégré et triphasés, d'une puissance maximale de 2,2 kW.

### PROGRAMMATION SIMPLE ET DIAGNOSTIC IMMÉDIAT

grâce à l'afficheur 4 chiffres intégré dans le couvercle.

### PERFORMANCES ÉLEVÉES

Avec possibilité d'ajouter des modules dédiés pour des fonctions supplémentaires, comme feu de signalisation et loop detector, et raccorder des émetteurs extérieurs. Compatible avec tous les bords sensibles, y compris sans fil.

### LA SOLUTION IDÉALE POUR PORTES AVEC INTERVERROUILLAGE

Grâce à la fonction dédiée, la centrale permet de commander alternativement les différentes portes, en limitant ou en contrôlant l'entrée vers ou depuis des zones qui doivent être protégées contre l'ouverture simultanée de deux ou plusieurs portes.

### SÛRE

Protégée par la coque en plastique, pour éviter le risque de chocs électriques.

### RÉCEPTEUR RADIO

Slot pour l'insertion des récepteurs embrochables Nice SMXI ou OXI.

### INTELLIGENTE

La signalisation de maintenance peut être programmée en fonction du nombre de manœuvres nécessaires.

### PERSONNALISABLE

D'autres configurations pour les touches sont disponibles sur demande, comme par exemple l'interrupteur stop d'urgence.



D-PRO Automatic  
400 V  
Code : FTAC1000

D-PRO Automatic  
230 V  
Code : FTAC1200

Nouveau boîtier en plastique, plus pratique avec possibilité de l'ouvrir des deux côtés. La solution idéale pour les espaces restreints.

## POUR RAMPES DE CHARGEMENT À LÈVRE BASCULANTE



Coffret niveleur type A UDL 1  
Code : FTX0UDL1

### APPLICATION POUR RAMPE À LÈVRE BASCULANTE

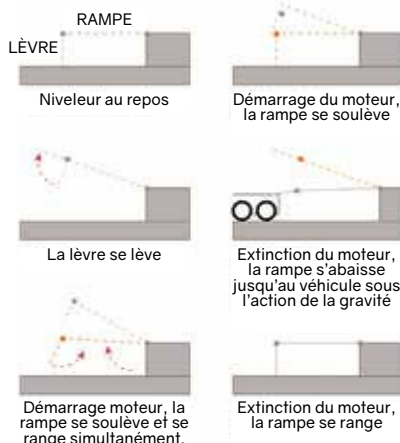
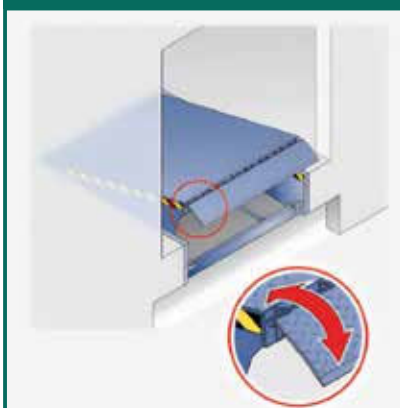

Centrales de commande pour rampes de chargement à lèvre basculante à valve unique.

### CARACTÉRISTIQUES PRINCIPALES

- Interrupteur d'alimentation principal de haute qualité.
- Contrôle de phase intégré.
- Connexion pour capteur de verrouillage de rampe.
- Prise standard Cee.
- Boîtier IP65.

### PERSONNALISATION POSSIBLES

- Étiquettes frontales personnalisées.
- Champignon d'arrêt d'urgence.
- Connexion pour capteur de verrouillage de rampe.
- Sélecteur à clé.

### CARACTÉRISTIQUES TECHNIQUES

Tension de fonctionnement (Vac)	3 X 400
Fréquence de fonctionnement (Hz)	50
Tension de commande de fonctionnement (Vcc)	24
Alimentation de sortie	-
Vannes de sortie	1 x 24 Vdc max 1 A
Température de fonctionnement (°C)	-20 / +50
Sorties services	24 Vdc max 0,1 A
Température de fonctionnement (°C)	-20 ÷ +50
Puissance maximale du moteur / porte (kW)	2
Poids (kg)	2,35
Alimentation de secours (W)	< 5

### POSSIBILITÉ D'ÉTUDE SUR DEMANDE

#### UDL2



#### APPLICATION POUR RAMPE À LÈVRE TÉLESCOPIQUE



#### COMBI CONTROL



DOUBLE COMMANDE POUR PORTES ET RAMPES DE CHARGEMENT

#### CARACTÉRISTIQUES PRINCIPALES

- Interrupteur d'alimentation principal de haute qualité.
- Contrôle des portes et des rampes avec système intégré verrouillage bidirectionnel.
- Paramètres et fonctions DPRO facilement programmable.
- Compatible avec toutes les bordures de sécurité.
- Connexion pour capteur de verrouillage de rampe.
- Prise standard Cee.
- Boîtier IP65.

#### PERSONNALISATION POSSIBLES

- Étiquettes frontales personnalisées.
- Bouton d'arrêt d'urgence.
- Sélecteur à clé.

# PRÉCÂBLAGE



**Coffret STARTECO 4**  
dans coffret pvc 380x300  
sans magnéto thermique comprenant :

- 1 sectionneur rotatif en façade
- 1 bouton d'arrêt d'urgence
- 1 bouton flèche Montée
- 1 bouton flèche Descente
- 1 sélecteur 2 positions Automatique/ Marche forcée
- 1 carte Startéco 4 avec contacteurs, compteur de cycles et affichage des défauts

Code : FTU4SAV1

**ATTENTION**  
sauf en cas de commandes ouvertes, les coffrets précâblés ne sont pas stockés. Le délai de livraison peut varier d'une à trois semaines.

**Coffret STARTECO 4 métal**  
dans coffret métallique 400x300  
avec sectionneur en façade  
sans magnéto thermique  
Code : FTU4MSEC



**Coffret STARTECO 4**  
**Type porte rapide** dans coffret métallique 500x400  
sans magnéto thermique comprenant :

- 1 sectionneur rotatif en façade
- 1 bouton d'arrêt d'urgence
- 1 bouton flèche Montée
- 1 bouton flèche Descente
- 1 sélecteur 2 positions Automatique/Marche forcée
- 1 voyant sous tension
- 1 carte Startéco 4 avec contacteurs, compteur de cycles et affichage des défauts

Code : FTU4PRA1

# RACCORDEMENT

Prestation montage +  
raccordement 1 élément  
Code : DAAPRES1

Prestation montage +  
raccordement 4 éléments  
Code : DAAPRES4



Prestation montage +  
raccordement 2 éléments  
Code : DAAPRES2

Prestation montage +  
raccordement 5 éléments  
Code : DAAPRES5



Prestation montage +  
raccordement 3 éléments  
Code : DAAPRES3

Prestation montage +  
raccordement 6 éléments  
Code : DAAPRES6

**PERSONNALISATION  
DE VOS COFFRETS  
ET ARMOIRES :  
NOUS CONSULTER**

## BOUTONS



**Bouton ouverture**  
Contacts inclus  
Code : FZTBPCFN



**Bouton fermeture**  
Contacts inclus  
Code : FZTBPCFB



**Bouton stop**  
Tête de bouton rouge  
Code : FZTBPSRO



**Voyant lumineux**  
Voyant LED  
Incolore - 24 V  
Contacts inclus  
Code : FZTVL24I



**Sélecteur à clé auto / manuel**  
Tête de sélecteur  
2 positions  
Code : FZTBPSSE



**Bouton arrêt d'urgence**  
Tête arrêt d'urgence  
Tourner pour déverrouiller

Code : FZTBPSAU

Étiquette arrêt d'urgence  
Code : FZT ETARU

## CONTACTS



**Contact supplémentaire NF**  
Pour corps de bouton  
Code : FZTCOSNF



**Corps de bouton**  
Avec 1 contact NF  
Code : FZTCOCNF



**Contact supplémentaire NO**  
Pour corps de bouton  
Code : FZTCOSNO



**Corps de bouton**  
Avec 1 contact NO  
Code : FZTCOCNO

## ORGANES DE PROTECTION

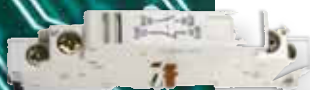

**Contact-auxiliaire**  
pour GV2 1NO-1NF  
Code : FZTGV221



**Disjoncteur 6A**  
1 P + NPC 6KA  
Code : FZED0006



**Disjoncteur différentiel 30 mA**  
25 A  
Code : FZEDIF30

**Disjoncteur 10A**  
1 P + NPC 6KA  
Code : FZED0010



**Protections magneto-thermique**  
1 - 1,6 A  
Code : FZTGV206

**Protections magneto-thermique**  
2,5 - 4 A  
Code : FZTGV208

**Protections magneto-thermique**  
1,6 - 2,5 A  
Code : FZTGV207

**Protections magneto-thermique**  
4 - 6,3 A  
Code : FZTGV210

## CONTACTEURS



**Contactor tripolaire simple 24 V**  
Code : FZTLC1K2

**Contactor tripolaire simple 220 V**  
Code : FZTLC1K3



**Contactor inverseur pour 4 KW 400 V 24 Vac**  
Code : FZTLC24K

## SECTIONNEURS



**Poignée sectionneur cadenassable tripolaire pour porte**  
Code : FZTVCD01

**Poignée sectionneur cadenassable tétrapolaire pour porte**  
Code : FZTVCD00

**Sectionneur mono monté câblé + 2 bornes**  
Code : FZTVCDC2

**Sectionneur tri monté câblé + 3 bornes**  
Code : FZTVCDC3

**Sectionneur tetra monté câblé + 4 bornes**  
Code : FZTVCDC4

Fourniture seule

Montés câblés + bornes de raccordement

## VARIATEURS



**Variateur ATV12 230V 750 W**  
Code : FTBVA127

**Variateur ATV12 230V 1500 W**  
Code : FTBVA128

**Variateur ATV320 400V Tri 1500 W**  
Code : FTBVM150

## RELAIS INDUSTRIEL

**Relais industriel 4 RT/5 A 12 Vac sans socle**  
Code : FZGRI012

**Relais industriel 4 RT/5 A 12 Vcc sans socle**  
Code : FZGRI12C

**Relais industriel 4 RT/5 A 24 Vac sans socle**  
Code : FZGRI024

**Relais industriel 4 RT/5 A 230 Vac sans socle**  
Code : FZGRI230

**Relais industriel 4 RT/5 A 24 Vcc sans socle**  
Code : FZGRI24C

**Relais industriel 4 RT/5 A 48 Vcc sans socle**  
Code : FZGRI48C

**Socle rail DIN Pour relais RI 4RT**  
Code : FZGRISOC

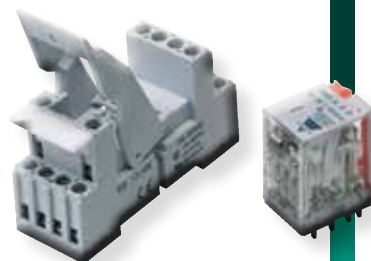

## TEMPORISATION / HORLOGE



**Horloge digitale Hebdomadaire 1 Relais avec gestion heure été / hiver**  
Code : FZEHORD1



**Horloge digitale Hebdomadaire 2 Relais avec gestion heure été / hiver**  
Code : FZEHORD2



**Tempo multifonction DMB51CM24**  
Code : FZGTEM04



**Prise de courant 230 V pour rail DIN**  
Code : FZEP0000



# ACCESSOIRES DE SÉCURITÉ

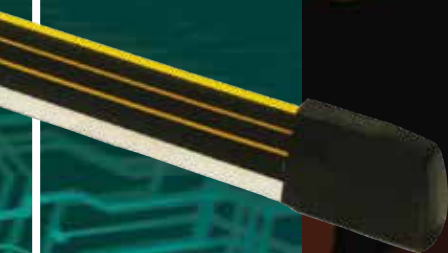

Barres palpeuses SECURIS	85 - 86
Profils PLUG & SENSE	87 - 88
Barres palpeuses mécaniques de sécurité	89 - 91
Système de contrôle radio des barres palpeuses	92
Barrière immatérielle	93
Cellules de sécurité infrarouges	94 - 98
Radar bi-directionnel	99





ACCESSOIRES  
DE SÉCURITÉ

# SECURIS

Tous les bords primaires de portes automatiques et semi-automatiques doivent être équipés d'un profil palpeur ou d'un détecteur d'effort, et respecter les exigences de la norme en 12453 chapitre 5.5 paragraphe 5.5.1. afin d'assurer la sécurité des personnes.

Les bords palpeurs securis (fabriqués par afca) ont été modifiés pour répondre aux prescriptions des normes EN 13241-1, EN 12453 et EN 12978 en apportant toutes les garanties de fiabilité dans le temps.

Les barres palpeuses sont constituées d'un caoutchouc EPDM (résistance température :  $-50^{\circ}/+150^{\circ}$ ) et d'un jeu de cellules émettrices/réceptrices étanches, de très faible dimension, issues de l'industrie et ayant déjà fait leurs preuves dans des milieux très hostiles comme les portiques de lavage.

Le fonctionnement est très simple : dès que le caoutchouc est déformé par un corps extérieur, le faisceau cellule est coupé. L'information est transmise alors à un boîtier à sécurité positive avec entrée auto-test.

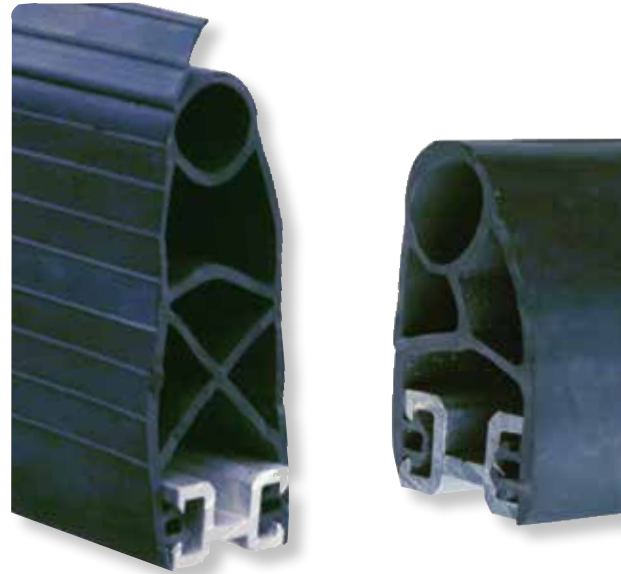

## PERFORMANCES INÉGALÉES

Les barres palpeuses afca présentent des performances inégalées :

- **Compressibilité de la barre** sur toute sa longueur (cellules comprises) de plus de 1 cm (BC2) sans détection. Cela permet de l'utiliser en étanchéité et sécurité sur des rideaux ou portes sectionnelles.
- **Insensibilité à l'eau** : les cellules moulées dans la résine IP 68, la technologie infrarouge (émission à travers des fluides), et l'absence de courant dans le caoutchouc garantissent le fonctionnement en toutes circonstances, même en cas d'infiltration d'eau à l'intérieur du profil.
- **Cintrable** : même cintrée, la barre palpeuse continue de fonctionner grâce au faisceau infrarouge très puissant (travers des fluides) et à la réflexion à l'intérieur du profil.

- **Rapidité d'assemblage** : le profil caoutchouc « clipsable » permet la pose rapide du profil même si l'on est entre murs. Le passage du câble de la cellule s'en trouve simplifié.
- **Montage simplifié** : Les caractéristiques énoncées ci-dessus, évitent tout vissage, collage ou étanchéisation par silicone. Les cellules sont emmanchées dans le profil, raccordées à l'amplificateur. La barre est en service pour de longues années.
- **Bavette amovible (BI2)** : le profil BI2 peut servir aussi bien en position horizontale (portes) que verticale (portail). Il est possible d'enlever la bavette afin de préserver l'esthétique du portail.
- **Fiabilité** : les cellules issues de la robotique sont prévues pour fonctionner en milieu hostile. Les cellules sont protégées contre les courts-circuits.

## CARACTÉRISTIQUES DES CELLULES

ÉMISSION	Barrage émetteur / récepteur infrarouge ondulé
Distance de détection intérieur profil (m)	10
Température de fonctionnement (°C)	-25 / +80
Protection (IP)	68
Composition	Polycarbonate
Dimensions Ø (mm)	18

### CELLULES ÉTANCHES

Émettrices / Réceptrices  
Portée 10 m  
Sortie NPN  
Interface à sécurité positive avec auto-test  
Témoins d'alignement et « tension »  
Sensibilité paramétrable

### RAIL EN ALUMINIUM

Assemblage de caoutchouc par "clipsage"

### CACHE PASSE-CÂBLES

De finition n'empêchant pas la compression

### GAMME SIMPLIFIÉE

- 1 type de rail (alu en X)
  - 2 types de profil ( BC<sup>2</sup>, BI<sup>2</sup> ),
  - 1 kit cellules pour palpeur de 1 à 10 m
- > vous permettent de réaliser toutes vos installations

## DIMENSIONS

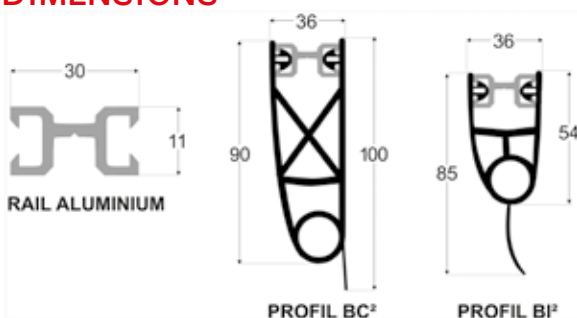

# SECURIS

## BARRES PALPEUSES COMPLÈTES

(caoutchouc + rail + kit cellules + interface avec auto-test)



Barre palpeuse BI<sup>2</sup> complète  
Compression 40 mm

Longueur (m)	Code
2	FYRBI222
3	FYRBI223
4	FYRBI224
5	FYRBI225
6	FYRBI226



Barre palpeuse BC<sup>2</sup> complète  
Compression 75 mm

Longueur (m)	Code
2	FYRBC222
3	FYRBC223
4	FYRBC224
5	FYRBC225
6	FYRBC226

## BARRES PALPEUSES SANS INTERFACES

Nota : La plus part des armoires de commande AFCA, permettent le raccordement des barres palpeuses BC2 et BI2 sans ampli et possèdent également une fonction autotest intégrée, garantissant une sécurité de classe 2



Barre palpeuse BI<sup>2</sup> sans interface  
Sans ampli

Longueur (m)	Code
2	FYRBI022
3	FYRBI023
4	FYRBI024
5	FYRBI025
6	FYRBI026



Barre palpeuse BC<sup>2</sup> sans interface  
Sans ampli

Longueur (m)	Code
2	FYRBC022
3	FYRBC023
4	FYRBC024
5	FYRBC025
6	FYRBC026

## PROFIL CAOUTCHOUC



Profil BI<sup>2</sup> bavette détachable  
H=40 mm

Longueur (m)	Code
1	FYI00C01
20 (couronne)	FYI00C20

Bouchon	Code
gauche	FYI000BG
droit	FYI000BD



Profil BC<sup>2</sup> bavette détachable  
H=75 mm

Longueur (m)	Code
1	FYJ00C01
20 (couronne)	FYJ00C20

Bouchon	Code
gauche	FYJ000BG
droit	FYJ000BD

## CELLULES PB18



Cellules PB18 - Ø18 (CE)  
Portée 10 m seule

Cellule	Code
émettrice	FYG2C18E
réceptrice	FYG2C18R



Kit NPN sans ampli  
cellule PE18 émettrice/réceptrice +  
bouchon + colle + vis fixation

Code	
Barre < 10 m pour profil BI <sup>2</sup>	FYK24NPN
Barre < 10 m pour profil BC <sup>2</sup>	FYK21NPN



Interface 1 sortie NPN  
Nouvelle norme EN 12978 - EN 954 - 1

Code
FYG02NPN



Kit NPN complet  
Cellule PB 18 émettrice / réceptrice +  
interface + bouchon + colle + vis fixation

Code	
Barre < 10 m pour profil BI <sup>2</sup>	FYKBI2NPN
Barre < 10 m pour profil BC <sup>2</sup>	FYKBC2NPN

## ACCESSOIRES



Rail aluminium  
pour BC<sup>2</sup> / BI<sup>2</sup>

Longueur (m)	Code
2	FYH00RX2
3	FYH00RX3



Cordon extensible

Long. (m)	Code	
3	2 X 0,75 mm <sup>2</sup>	FYC32075
4	4 X 0,75 mm <sup>2</sup>	FYC44150
3	4 X 0,75 mm <sup>2</sup>	FYC34075
3	7 X 0,25 mm <sup>2</sup>	FYC37025
5	7 X 0,25 mm <sup>2</sup>	FYC57025

# PROFILS PLUG & SENSE



## DIMENSIONS

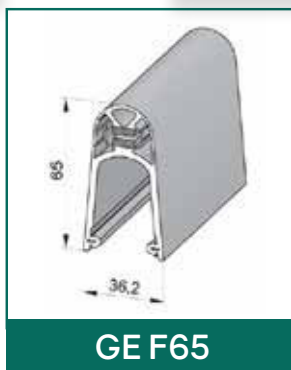
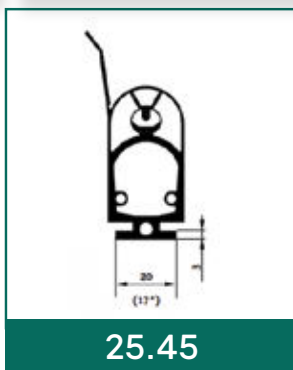
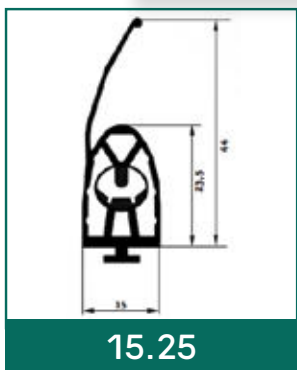
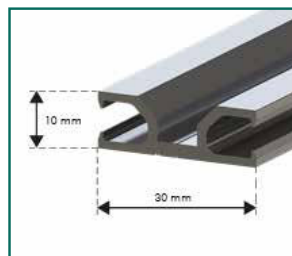
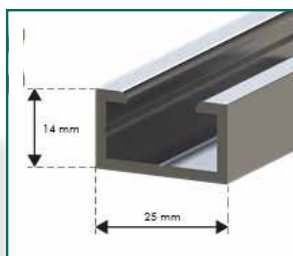
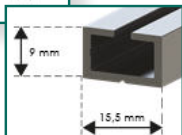
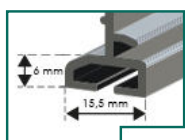

Nouveau venu dans la gamme des barres palpeuses, les profils « Plug and Senses » sont des profils purement résistifs en 8.2 k $\Omega$ . Grâce à une simple pression sur le profil, le carbone contenu dans le caoutchouc actionne par le biais de l'interface un contact sec.

Cette barre palpeuse résistive nous permet d'avoir la possibilité d'utiliser le système soit par cordon extensible, soit par système EDGE.

Elle vous procure une sécurité des plus appoint. La souplesse du caoutchouc ainsi que les différents types de profils vous permettent de vous adapter à toutes les configurations.

## RAPIDITÉ D'ASSEMBLAGE

Le découpage de votre profil se fait de manière simple grâce à n'importe quel outil coupant.

Le montage sur rail se fait par glissement latéral pour les 15.25 et les 25.45.

Pour les profil GEF65 et GEF85 un système de clips est prévu entre le profil et le rail. Une fois le « plug and sens » clipsé on ne peut le déclipser.

L'assemblage est simple entre le kit accessoire et le profil sans colle ni système de fixation supplémentaire. Les deux bouchons assurent l'étanchéité complète (poussière + eau) à chaque extrémité du système. (Protection IP65).

## CARACTÉRISTIQUES

Émission	
Température de fonctionnement (°C)	-10 / +50
Protection (IP)	65
Matériaux	Élastomère thermoplastique

**L'INTERFACE UNE CELLULE DÉVELOPPÉE PAR AFCA PEUT GÉRER TOUS LES PROFILS DES BARRES PALPEUSES RÉSISTIVES EN 8.2K $\Omega$ .**

## LES PROFILS

PROFIL	LONGUEUR (m)	BAVETTE	CODE
15.25	1	avec	FYN25B01
15.25	30	avec	FYN25B30
25.45	1	avec	FYN45B01
25.45	30	avec	FYN45B30
GE-F65	1	sans	FYNG6501
GE-F65	30	sans	FYNG6530
GE-F65	1	avec	FYN65B01
GE-F65	30	avec	FYN65B30
GE-F85	1	avec	FYNG8501
GE-F85	30	avec	FYNG8530

## ACCESSOIRES

### LES KITS INTERFACE RÉSISTIF

Comprenant : 1 tête filaire & 1 tête 8,2 kΩ



Kit Interface résistif 15.25



Kit Interface résistif 25.45



Kit Interface résistif GE-F65



Kit Interface résistif GE-F85

PROFIL DE DESTINATION	CODE
15.25	FYNK1525
25.45	FYNK2545
GE-F65	FYNKGE65
GE-F85	FYNKGE85

### LES RAILS ALUMINIUM



Rail aluminium 15-09

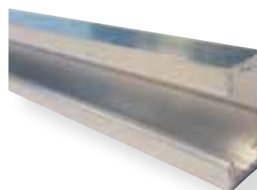

Rail aluminium 25-14



Rail aluminium 30-10

PROFIL DE DESTINATION	LONGUEUR (m)	LARGEUR (mm)	HAUTEUR (mm)	CODE
15.25	2	15,5	9	FYNR1509
25.45	2	25	14	FYNR2514
GE-F65 & GE-F85	2	30	10	FYNR3010

### LES EMBOUTS

CODE	DÉNOMINATION	PROFIL DE DESTINATION
FYN4L025	Embout avec câble 0,2 m	15.25
FYN4W025	Embout avec résistance 8,2 KOhms	15.25
FYN4L045	Embout avec câble 0,2 m	25.45
FYN4W045	Embout avec résistance 8,2 KOhms	25.45
FYN8L065	Embout avec câble 2,50 m	GE F65
FYN8W065	Embout avec résistance 8,2 KOhms	GE F65
FYN8L085	Embout avec câble 2,50 m	GE F85
FYN8W085	Embout avec résistance 8,2 KOhms	GE F85

## MÉCANIQUES DE SÉCURITÉ

Elles utilisent comme élément sensible un fil métallique tendu à l'intérieur d'un profilé en caoutchouc.

L'activation du dispositif se fait en exerçant une pression sur le profilé caoutchouc.

Le signal, intercepté par l'armoire de commande, permet l'inversion du mouvement du portail.

Les barres palpeuses mécaniques sont pré-assemblées sur profil en aluminium et sont disponibles en différentes longueurs.



### Barre palpeuse mécanique de sécurité

Longueur = 1,5 m  
Code : FYEBS115

### Barre palpeuse mécanique de sécurité

Longueur = 1,7 m  
Code : FYEBS117

### Barre palpeuse mécanique de sécurité

Longueur = 2,0 m  
Code : FYEBS120

### Barre palpeuse mécanique de sécurité

Longueur = 2,5 m  
Code : FYEBS125



## MÉCANIQUES RÉSISTIVES DE SÉCURITÉ

**Les barres palpeuses sont des systèmes essentiels pour la prévention d'accidents. Elles éliminent le risque de cisaillement et d'écrasement et garantissent la sécurité des personnes.**

La barre palpeuse résistive BS02 est un dispositif de sécurité auxiliaire contre les risques dus au mouvement mécanique des portails coulissants automatisés (impact / broyage / transmission / coupure etc...). Sa conception et l'expérience acquise du produit, le rendent extrêmement sûr, même dans la plupart des conditions climatiques extrêmes (-20°C/70°C).

### Barre palpeuse mécanique résistive de sécurité

8,2 K $\Omega$  longueur = 1,5 m  
Code : FYEBS215

### Barre palpeuse mécanique résistive de sécurité

8,2 K $\Omega$  longueur = 1,7 m  
Code : FYEBS217

### Barre palpeuse mécanique résistive de sécurité

8,2 K $\Omega$  longueur = 2 m  
Code : FYEBS220

### Barre palpeuse mécanique résistive de sécurité

8,2 K $\Omega$  longueur = 2,5 m  
Code : FYEBS225

\* S'assurer que l'armoire de commande est compatible avec les barres palpeuses résistives 8,2K $\Omega$

## MÉCANIQUES RÉSISTIVES AVEC BORDS SOUPLES AUX 2 EXTRÉMITÉS

C'est un dispositif de sécurité auxiliaire conçu pour parer les risques mécaniques dus au mouvement des portes automatiques et portes sectionnelles (impact, écrasement, convoyage, cisaillement, coupure, accrochage).

Avec le dispositif BS02-E et la fonction de TEST de l'unité de commande, cette barre est conforme à la norme EN12978.

### NOUVEAUTÉS :

- Extrémité souple et sensible aux chocs
- Modèle avec câble de connexion avec contact NC et avec contact 8,2 K $\Omega$
- Clip de fixation



### Barre palpeuse mécanique résistive sensible

Longueur = 1,5 m  
Code : FYESE115

### Barre palpeuse mécanique résistive sensible

Longueur = 1,7 m  
Code : FYESE117

### Barre palpeuse mécanique résistive sensible

Longueur = 2,0 m  
Code : FYESE120

NOUVEAU

DISPONIBLE  
À PARTIR DU  
1<sup>ER</sup> AVRIL 2024



## MÉCANIQUES DE SÉCURITÉ

Idéale pour les portails coulissants légers ou battants, cette barre est un bord sensible petit et discret, facile à installer et à raccourcir. Il utilise un système à micro interrupteurs étanches avec une réponse rapide aux impacts sur toute la longueur de la structure.



SÉCURITÉ GARANTIE SUR  
TOUTES LA LONGUEUR  
DE LA BARRE, EMBOUTS  
COMPRIS.

## CARACTÉRISTIQUES DES CELLULES

Longueurs disponibles (mm)	1200 / 1400 / 1600 / 1800 2000 / 2300 / 2500
Température de fonctionnement (°C)	- 10 / + 55
Protection (IP)	67
Raccourcissement maxi. (mm)	400
Contact NO	oui
Contact NF	oui

Dispositif de sécurité résistif (K $\Omega$ )	8,2
Certificat	IMQ
Portée maxi. en champ libre (m)	20
Alimentation avec batterie	Alimentation par piles au lithium 1,5 V.
Alimentation	12/24 v AC/DC.

## APPLICATIONS

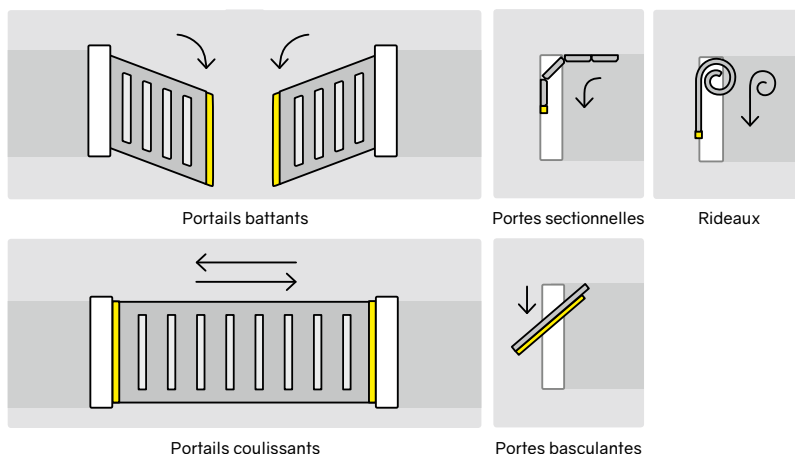

## DIMENSIONS

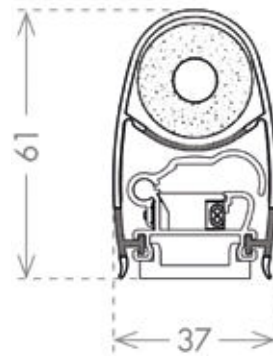

Barre palpeuse  
mécanique de sécurité  
Longueur = 1,6 m  
Code : FYEC0160

Barre palpeuse  
mécanique de sécurité  
Longueur = 2,0 m  
Code : FYEC0200

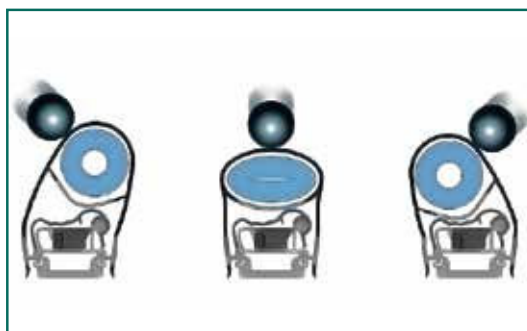

Autres longueurs disponibles  
sur demande

# BARRES PALPEUSES

## MÉCANIQUES AVEC ÉMETTEUR INTÉGRÉ

**CETTE BARRE MÉCANIQUE EST UN DISPOSITIF DE SÉCURITÉ AUXILIAIRE CONÇU CONTRE LES RISQUES MÉCANIQUES DÛS AU MOUVEMENT DES PORTES AUTOMATIQUES ET PORTES SECTIONNELLES (IMPACT, ÉCRASEMENT, CISAILEMENT, COUPURE, ACCROCHAGE).**

Ce dispositif est conforme à la norme EN12978.

Les nouveautés les plus importantes offertes par ce produit sont:

- Extrémités souples et sensibles aux chocs
- Modèle avec connexion sans fil déjà intégrée dans le dispositif 
- Clip de fixation



Récepteur

### CARACTÉRISTIQUES DES CELLULES

Dimensions (mm)	H75 X L50
Poids (g/m)	600
Protection (IP)	54
Température d'exercice (°C)	-20° / +60°
Après-course élastique (mm)	42
Portée maximum (m)	10
Alimentation	3V (2x1,5V LR6 AA)
Fréquence de travail (Mhz)	868,90

**Barre palpeuse mécanique de sécurité avec émetteur intégré**  
Longueur = 1,5 m  
Code : FYEJX150

**Barre palpeuse mécanique de sécurité avec émetteur intégré**  
Longueur = 1,7 m  
Code : FYEJX170

**Barre palpeuse mécanique de sécurité avec émetteur intégré**  
Longueur = 2,0 m  
Code : FYEJX200

**Barre palpeuse mécanique de sécurité avec émetteur intégré**  
Longueur = 2,5 m  
Code : FYEJX250

**Émetteur radio bande 868 Mhz**  
Code : FQNJTX01

**Récepteur radio bande 868 Mhz**  
Code : FQNRTX01

**Kit radio bande 868 Mhz**  
Code : FQN0KX01



ACCESSOIRES  
DE SÉCURITÉ

# EDGE 868



## LE EDGE 868 EST UN SYSTÈME PERMETTANT DE CONTRÔLER LES BARRES PALPEUSES PAR RADIO.

Le système est composé d'un récepteur connecté directement à l'armoire de commande et d'un ou plusieurs émetteurs reliés aux barres palpeuses.

Le récepteur est alimenté par l'armoire de commande et supervise l'état des émetteurs. Il est possible de contrôler jusqu'à 16 émetteurs par unité centrale.

Chaque émetteur permet la gestion de 2 barres palpeuses mécaniques (NF) ou résistives (8,2K $\Omega$ ).

## CARACTÉRISTIQUES TECHNIQUES

Tension d'alimentation : 12-24V AC/DC  
Intensité absorbée : 70 mA  
Fréquence de communication : 868 Mhz  
Portée radio : 20 m (en champ libre)  
Nombre de sortie : 2 contacts NF  
Nombre d'émetteur maxi : 16

Alimentation émetteur : 2 batteries LR6/AA (1,5V 2600 mA)  
Autonomie en stand by : 2 ans  
Dimensions du récepteur : 65x81x30 mm  
Dimensions de l'émetteur : 160x50x24 mm  
Température de fonctionnement : -15/+50°C

Kit système mobile radio  
Edge 868  
(1 récepteur + 1 émetteur)  
Code : FQN0KSMR



Système mobile radio  
Edge 868 émetteur  
Code : FQN0SMRE



Système mobile radio  
Edge 868 récepteur  
Code : FQN0SMRR





COMPOSÉE D'UN ÉMETTEUR ET D'UN RÉCEPTEUR, CONVIENT À TOUS LES TYPES DE PORTES AUTOMATISÉES D'UNE LARGEUR MINIMALE DE 1,6 M.



## CARACTÉRISTIQUES

- Homologué TÜV
- Rideau lumineux certifié SIL 2
- Montage direct dans le rail de guidage de la porte possible (masquage de la porte)
- Mode de fonctionnement pouvant passer de masquage à statique
- Sortie combinée PNP/NPN (push-pull) et FSS

## CARACTÉRISTIQUES TECHNIQUES

### OPTIQUE

Portée	1 ... 10 m
Nombre d'éléments	12 ... 52 (en fonction de la longueur du bord et de la résolution)
Max. hauteur du champ de protection	Jusqu'à 2'500 mm
Tenue aux lumières max.	100'000 Lux

### MÉCANIQUE

Section	12 mm x 14,5 mm
Matériau du boîtier	Aluminium naturelle anodisé
Indice de protection	IP68 (Câble : IP67)
Plage de température	-40°C ... +60°C

### ÉLECTRIQUE

Tension d'alimentation Usr	10 ... 30 VDC
Courant absorbé à 24 VDC	50 mA
Sortie	PNP/NPN (push-pull) et FSS
Charge en sortie	100 mA, 100 nF
Typ. temps de réponse (22 éléments)	40 ms
Max. temps de réponse (22 éléments)	80 ms
Vitesse de fermeture max. de la porte	1,6 m/s
Vitesse d'ouverture max. de la porte	> 3 m/s
LED d'état Rx :	Objet détecté rouge Pas d'objet détecté vert
LED d'état Tx :	Alimentation ok vert

### GÉNÉRALITÉS

CEM-emission	EN 61000-6-3:2007, EN 12015:2014
CEM-immunité	EN 61000-6-2:2019, EN 12016:2013
Vibration	IEC 60068-2-6:2007
Chocs	IEC 60068-2-27:2008
RoHS	2011/65/EU
Certificats	CE, TÜV
Niveau de sécurité	EN ISO 13849-1:2015, Cat. 2, PL d EN 61508:2010, SIL 2 EN 12978:2003, +A1:2009 EN 12453:2017 E device
Standards applicables	UL 325:2012

### CÂBLE DE RACCORDEMENT ET CONNEXION ÉLECTRIQUE

Câble de synchronisation	
Longueur	10 m
Connexion	À visser, M8, 4-pôles
Diamètre	Ø 3,5 mm
Matériau	PVC, noir
Connecteur couleur	Noir
Fils	AWG26
• marron	Usr
• bleu	GND (0 V)
• noir	Communication
• blanc	Sans fonction
Câble de raccordement	
Longueur	5 m
Connexion	À visser, M8, 6-pôles
Diamètre	Ø 4,2 mm
Matériau	PVC, noir
Connecteur couleur	Bleu
Fils	AWG26
• marron	Usr
• bleu	GND (0 V)
• noir	Sortie 1 (PNP/NPN et FSS)
• blanc	Entrée test
• gris	Logique de sortie sélectionnable
• vert	Sans fonction ou Sortie 2 (PNP/NPN)

### Barrière immatérielle

Hauteur 2 m  
OSE /NPN  
Code : FYOC0200

### Barrière immatérielle

Hauteur 2,50 m  
OSE /NPN  
Code : FYOC0250

- Orientation très simple
- Deuxième sortie pour informations supplémentaires
- Idéal pour les projets de modernisation grâce au relais de sécurité FSS
- Pour des vitesses de porte jusqu'à 1.6 m/s
- Satisfait à SIL 2 sans test en cas de sélection de la sortie FSS

## DIMENSIONS

Pour 22 éléments  
Toutes les dimensions en mm  
Les proportions ne sont pas à l'échelle

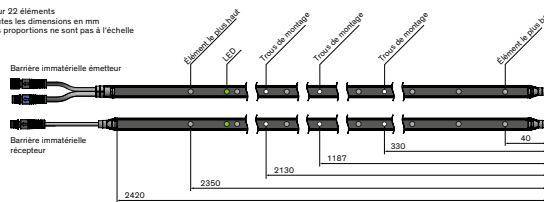

## VUE DÉTAILLÉE

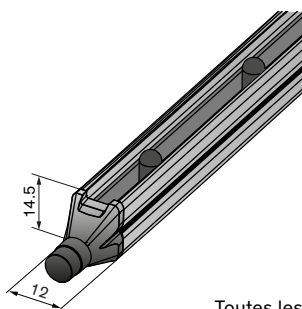

Toutes les dimensions en mm

## MONTAGE PAR LE DEVANT

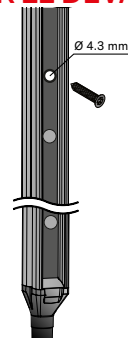

## APPLICATIONS

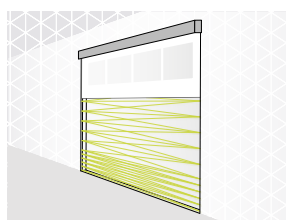

Portes souples rapides  
(avec effacement des faisceaux)

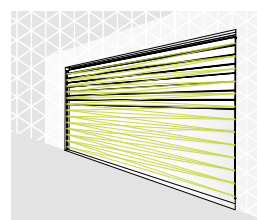

Portes sectionnelles  
(montage statique sans effacement des faisceaux)



**Cellules Émet. / Récept.**  
**Sensiva**  
Portée 25 m  
Orientable 30° sur tous les axes  
Code : RYA00SEN



**Cellules Émet. / Récept.**  
**Sensiva XS**  
Portée 25 m  
Code : RYA00SXS



**Cellules Émet. / Récept.**  
**Sensiva-180**  
Portée 25 m  
Orientable à 180°  
horizontalement  
et 30° verticalement  
Code : RYA00180



**Cellules Émet. / Récept.**  
**Sensiva-plus**  
Portée 25 m  
Orientable à 180°  
horizontalement  
et 30° verticalement  
jusqu'à 8 couples de  
dispositifs  
Code : RYA00SPL



**Cellules Émet. / Récept.**  
**Sensiva-WL**  
Portée 25 m  
Orientable à 180°  
horizontalement  
et 30° verticalement  
émetteur alimenté  
par batterie  
Code : RYA00SWL



**Cellules Émettrice  
/ Réceptrice IR910**  
extra plate  
portée 10m  
12/24Vac/cc  
Code : FYL0910P



**Cellules Émettrice /  
Réceptrice PMT20**  
Portée 20 m  
24 Vac  
Code : FYA00120



ACCESSOIRES  
DE SÉCURITÉ

# SHIELD 180



**BOÎTIER  
ALUMINIUM**

**PHOTOCELLULES MURALES  
SYNCHRONISÉES  
(JUSQU'À 2 COUPLES DE  
DISPOSITIFS)  
ET ORIENTABLES (180°)**

## LES AVANTAGES

- **Synchronisées** : possibilité d'entrer 8 codes de transmission différents pour mettre côte à côte 8 couples de photocellules sans qu'ils n'interfèrent entre eux
- **Orientables jusqu'à 180°** sur l'axe horizontal et 30° sur l'axe vertical
- **Ralentissement automatique de la détection du signal** en cas de neige pour éviter les interventions non désirées causées par la chute des flocons



Cellules  
Émettrice / Réceptrice 020SN  
orientable à 180°  
Code : RYA020SN

## CARACTÉRISTIQUES TECHNIQUES

TYPE	020SN
Distance de détection (m)	25
Alimentation (Vin - GND)	12/24 Vac 12/36 Vdc
Portée des contacts relais	1 A max 30 Vdc
Température de fonctionnement (°C)	-20 / +60
Hauteur (mm)	141
Largeur (mm)	74
Profondeur (mm)	55



Adaptateur compatible support  
CARDIN  
Code : RYA020AD

## ACCESSOIRES



**Potelet aluminium  
universel (unité)**  
Hauteur 100 cm + base  
75 mm de large  
50 mm de profondeur  
Code : RYBP1000



**Potelet aluminium  
universel (unité)**  
Hauteur 50 cm + base  
75 mm de large  
50 mm de profondeur  
Code : RYBP0500

# CELLULES BMN60



BOÎTIER ALUMINIUM  
ORIENTABLE À 180°

## PRINCIPALES CARACTÉRISTIQUES

- Conçu pour les portes et portails industriels
- ESPE type 2, niveau de performance d
- Pour des largeurs de porte de jusqu'à 60 mm
- Lumière infrarouge modulée
- Tension d'alimentation : 12 à 24 Vca/cc
- 1 A, sortie relais un inverseur
- Sortie tension analogique ou LED clignotante d'aide à l'alignement optique
- Support d'accessoire intégré (outil d'alignement au laser vert)
- LED jaune de signalisation de la sortie
- LED verte d'alimentation ACTIVE
- Raccordement par bornier à compression, 1,5 mm<sup>2</sup> (AWG 16)
- Entrée de test de l'émetteur
- Boîtier robuste en aluminium / polycarbonate anti vandalisme
- Indice de protection IP65
- Homologations CE, EN12453, EN12978, UL325 et UL508

## CARACTÉRISTIQUES TECHNIQUES

Distance nominale de fonctionnement (S <sub>n</sub> )	≤ 60 m
Réglage de sensibilité (Récepteur)	0,6 m à 60 m
Zone aveugle	0,6 m
Hystérésis	10 à 20%
Source lumière	850 nm
Type lumière	Infrarouge, modulée
Angle de détection	± 5°
Angle du faisceau émetteur	± 5°
Diamètre du spot lumineux	3,7 m
Réglage de la lentille	± 100° (horizontal) ± 30° (vertical)
Dérive de température	≤ 0,3%/°C < 5%

La BMN60 se compose d'un émetteur et d'un récepteur. Le détecteur est développé pour la porte ou le portail et peut travailler sur une distance jusqu'à 60 mètres.

Lorsque le faisceau infrarouge invisible entre l'émetteur et le récepteur détecte une automobile ou une personne, la BMN60 empêche la porte de se refermer. Cette cellule est conçue dans un boîtier robuste en aluminium et polycarbonate. La BMN60 est hautement protégée aux conditions extérieures météorologiques et de vandalisme particulièrement difficiles.

La protection IP65 lui confère une excellente tenue à la poussière et aux projections d'eau.

L'optique est réglable dans les deux sens horizontal 200° et vertical 30°, ce qui permet un montage très flexible. Le réglage de l'alignement est très rapide grâce au laser vert optionnel et aux deux autres modes de réglage disponibles.

La BMN60 est conforme aux normes Européennes.

## FONCTION DIAGNOSTIC

Sécurité accrue grâce à la fonction de test des cellules intégrée et conçue pour éteindre l'émetteur lorsque la porte ou le portail est complètement fermé. La fonction test doit être activée par le contrôleur de porte.

## APPLICATIONS SÉVÈRES

Les BMN60 sont conçues pour les portes et portails industriels jusqu'à 60 mètres

## CONVIVAL

Les lentilles émetteur et récepteur peuvent être ajustées à ±100° horizontalement et ±15° verticalement. La conception asphérique de la lentille donne un faisceau lumineux homogène sur l'angle total du faisceau.

## 3 POSSIBILITÉS D'AJUSTEMENT

- Avec un voltmètre, de 0 à 4 volts, 4 volts = alignement idéal.
- Avec LED clignotante lentement si mal alignée et fixe si alignée correctement.
- Avec un laser

## ENVIRONNEMENTS DIFFICILES

La cellule est encapsulée dans un boîtier très robuste en aluminium et polycarbonate anti-vandale qui protège de la poussière, de l'eau et des chocs mécaniques. (IP65)

## CELLULES



Cellules BMN60  
Cellules renforcées 60 m  
Boîtier noir métal  
Code : FYABMN60

## ACCESSOIRES



Kit laser d'alignement  
Pour cellule BMN60  
Code : FYALAS60

Les cellules photo-électriques de la gamme PM assurent la détection des personnes et d'objets pour les fermetures automatiques de portes et portails.

Les cellules PM sont conformes aux prescriptions des Normes EN 13241-1, EN 12978 et EN 12453.

## CARACTÉRISTIQUES TECHNIQUES

TYPE	PD 86	PMP 12 RGM	PC 50
Émission	Infrarouge Reflex polarisé	Infrarouge Reflex polarisé	Infrarouge modulée E / R
Distance de détection (m)	10	10	6
Tension d'alimentation	12 / 24 Vcc / Vac	24 Vcc / Vac	12 / 240 Vdc 24 - 240 Vac
Consommation (VA)	0,9	1,2	2
Contact de sortie	NO / NF programmable	NO / NF programmable	1 relais inverseur
Pouvoir de coupure (A)	1	3	1
Température de fonctionnement (°C)	-25 / +60	-10 / +55	-20 / +60
Hauteur (mm)	86	65	50
Largeur (mm)	44	25	17
Profondeur (mm)	39	81	50
Entrée test	oui	oui	non



**Cellule REFLEX PC 50**  
Portée 6 m avec câble de 4 m  
(sans réflecteur)  
Code : FYSPC50R



**Cellule REFLEX PMP 12**  
Portée 10 m  
(sans réflecteur)  
Code : FYA00100

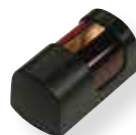

**Cellule REFLEX PD 86**  
Portée 12 m  
Orientable à 90°  
(sans réflecteur)  
Code : FYA0PD86

## ACCESSOIRES



**Réflecteur**  
Ø 80 mm  
Code : FYB97280



**Réflecteur**  
40 x 60 mm  
Code : FYB97260



**Réflecteur carré**  
84 x 84 mm  
Code : FYB97284



**Potelet**  
H = 130 mm  
Pour cellule PMP 12 et PMT 20  
Code : FYB00130



**Boîtier rond acier inox**  
Peinture Epoxy  
Pour cellule PMP 12 et PMT 20  
Code : FYB00162



**Casquette métallique blanche**  
Pour réflecteur  
Code : FYB97180

**Potelet**  
H = 380 mm  
Pour cellule PMP 12 et PMT 20  
Code : FYB00380

Les cellules clipsables de la gamme MPF permettent l'installation de barrages cellules dans la quasi-totalité des installations et dans la plus grande discrétion. Les cellules clipsables MPF sont conformes aux prescriptions des Normes EN 13241-1, EN 12978 et EN 12453.

Leur optique extérieure arrondie extra-plate leur évite d'être accrochées et détériorées. Leur fixation par simple «clipsage» rend leur installation facile et rapide. Leur sortie de câble permet un faible encombrement au dos de la cellule. Les jeux de cellules MPF existent en double ou triple barrage + ampli deux voies multiplexes. Le multiplexage évite tout risque d'interférence entre les 2 jeux de cellules. Ils fonctionnent en alternance.

## CARACTÉRISTIQUES TECHNIQUES

TYPE	MPF	PE 12
Émission	Infrarouge modulée E / R	Infrarouge modulée E / R
Distance de détection (m)	15	15
Longueur du câble (m)	10	8
Sortie relais	Double (sécurité positive)	NPN
Nombre de sortie	1	1
LED témoin d'alignement cellules	2	oui
Dimensions cellule (mm)	15 x 21	15 x 27
Tension d'alimentation (Vca / cc)	12 / 24	12 / 30
Consommation (W)	2	2
Température de fonctionnement (°C)	-20 / +60	-20 / +60
Dimensions d'encastrement	12 x 18	12 x 30
Entrée test	oui	oui



**Kit cellules clipsables PE12**  
simple barrage portée 15 m  
comprenant :

- 1 cellule émettrice PE12 NPN IP68 avec 8 m câbles
- 1 cellule réceptrice PE12 NPN IP68 avec 8 m câbles
- 1 interface pour cellule NPN avec entrée test - alimentation 24Vac

Code : FYMPE12K

**Jeu cellules clipsables PE12**  
simple barrage portée 15 m  
sans interface (armoires AFCA)  
comprenant :

- 1 cellule émettrice PE12 NPN IP68 avec 8 m câbles - alimentation NPN 12Vcc
- 1 cellule réceptrice PE12 NPN IP68 avec 8 m câbles - alimentation NPN 12Vcc

Code : FYMPE12N



**Kit cellules clipsables MPF**  
Double barrage portée 15 m  
comprenant :

- 2 cellules émettrices MPF avec câbles
- 2 cellules réceptrices MPF avec câbles
- 1 amplificateur pour cellule MPF avec entrée test - alimentation 24Vac

Code : FYMMPF2K

**Kit cellules clipsables MPF**  
Triple barrage portée 15 m  
comprenant :

- 2 cellules émettrices MPF avec câbles
- 2 cellules réceptrices MPF avec câbles
- 1 cellule émettrice MPF Ø 18mm IP68 avec câbles
- 1 cellule réceptrice MPF Ø 18mm IP68 avec câbles
- 1 amplificateur pour cellule mpf avec entrée test - alimentation 24Vac

Code : FYMMPF3K

## ACCESSOIRES



**Adaptation pour montage en applique**  
**CELLULE CLIP MPF**  
**UNIQUEMENT**  
Code : FYMMPFMA



**Boîtier métallique**  
Pour cellule CLIP PE12 et MPF  
Code : FYMMPFBO

### DÉTECTEUR D'OUVERTURE ET DE SÉCURISATION POUR PORTES COULISSANTES AUTOMATIQUES



Le radar bidirectionnel combine un radar de mouvement pour l'ouverture de la porte avec un double rideau infrarouge actif surveillé pour la protection des usagers. Il permet de remplir les exigences de la EN 16005. L'ouverture est régie par un radar unidirectionnel et la sécurisation est assurée par 2 rideaux de 24 spots infrarouges actifs.

- Réglage simple par DIP-Switch et potentiomètre.
- L'unidirectionnalité du radar bidirectionnel contribue à améliorer les performances énergétiques des bâtiments. La porte se referme plus tôt et réduit les déperditions thermiques.
- Haute protection des personnes grâce aux 2 rideaux à sécurisation positive, qui comptent chacun 24 spots infrarouges entrelacés (EN 16005, Arrêté Ministériel 21/12/93)
- Niveaux élevés d'immunité de l'infrarouge actif.

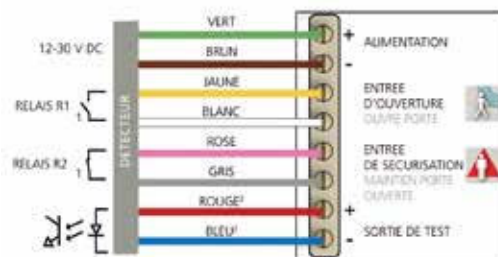
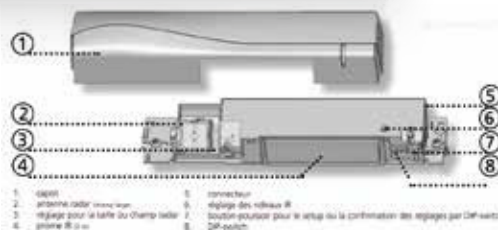

<sup>1</sup> Position des sorties quand le détecteur est opérationnel.  
<sup>2</sup> Pour être conforme à la EN 16005, ces fils doivent être connectés à la sortie test de l'opérateur.

### CARACTÉRISTIQUES TECHNIQUES

Technologie	Radar hyperfréquence à effet Doppler Infrarouge actif avec analyse d'arrière-plan
Alimentation	12 V - 30 V DC -5%/+10%
Consommation	< 2,2 W
Hauteur de montage	1,8 m à 3 m
Puissance transmise	< 20dBm
Tension de l'entrée de test	< 1 V : Log. L; > 10 V : Log. H (max. 30 V)
Gamme de température	-25 °C à +55 °C
Indice de protection	IP 54
Bruit	< 70 dB
Mode de détection	Mouvement : Vitesse minimale de détection : 5 cm/s Présence : Temps de réponse type : < 256 ms
Temps de maintien de sortie	Mouvement : 0.5 s - Présence : 0,3 s à 1 s (non réglable)
Normes de conformité	R&TTE 1999/5/EC; MD 2006/42/EC; LVD 2006/95/EC; ROHS 2 2011/65/EU; EN 16005:2012; EN 12978:2009; EN IEC 62061:2005 SIL2; EN 61496-1:2012 ESPE Type 2; EN ISO 13849-1:2008 PL «C» CAT.2 (à condition que l'opérateur surveille le détecteur au moins une fois par cycle de porte)

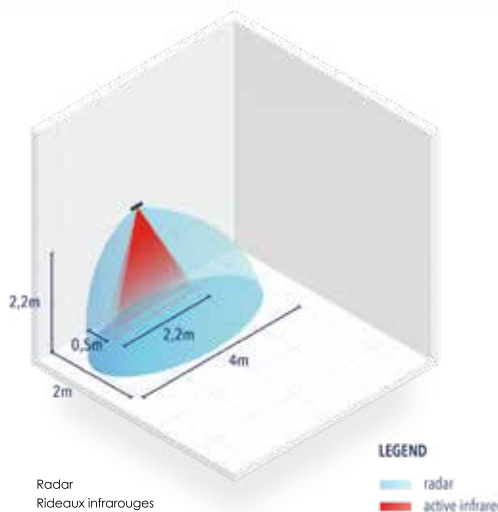

**Radar bidirectionnel**  
 Portée 3 m  
 Code : FXR0V2BI



# ORGANES DE COMMANDE

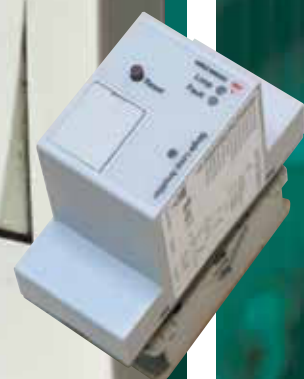

Claviers à code	○ 101 - 102
Contacts à clés / Boîtes à boutons	○ 103 - 104
Détecteurs de boucles magnétiques	○ 105
Détecteurs de présence	○ 106
Inverseurs pour volets roulants	○ 107
Interphones & vidéophones	○ 108 - 109





ORGANES DE  
COMMANDE

# CL-3C



Clavier universel pour système d'alarme, ouverture de porte et automatisme.

Clavier universel CL-3C  
Pour système d'alarme,  
ouverture de porte et automatisme  
Code : CAICL03C

## CARACTÉRISTIQUES TECHNIQUES

TYPE	CL-3C
Boîtier	métallique
Rétro-éclairage du clavier	oui
Degré de protection (IP)	65
Alimentation (V)	12 / 24 V CA / CC
Codes utilisateurs	60
1 témoin lumineux et buzzer d'acquis de touche	
Témoin état des relais	2
Entrée PB bouton poussoir relais 1	
Entrée INH inhibition (pour SAS ou pour détecteur de véhicule) ou horloge	
Entrée G protection de porte et temps maximum d'ouverture	
Entrée LP2 programmable	oui
Mode solidaire pour activation relais 2	oui
Mode horloge pour les 20 premiers utilisateurs si entrée INH fermée	
Mode libre accès par l'appui de la touche P si l'entrée INH fermée	
Mode protection de porte et temps maximum d'ouverture sur l'entrée G	



ORGANES DE  
COMMANDE

# CODIBADGE



Clavier à code avec lecteur de badges de proximité. (Livré avec câble de 2m)  
Code : CAI004CL

## CARACTÉRISTIQUES TECHNIQUES

Hauteur (mm)	135
Largeur (mm)	55
Épaisseur (mm)	24
Alimentation (V)	12 / 24 V AC/DC
Consommation (mA)	50 - 100 mA en 12 V DC
Température (°C)	-30°C à +50°C
Degré de protection (IP)	66
Nombre d'utilisateurs	999
Fonction relais	1 à 300 secondes ou bistable (ON/OFF)
Type mémoire	EEPROM
Entrée bouton poussoir	oui
Sortie à relais	2 contacts inverseurs (CO/NO/NF) max. 30 V / 2 A
Buzzer	oui
Entrée auto-protection	oui
Distance de détection	6 cm max*

\* La distance de détection peut varier selon l'environnement immédiat ou l'implantation du lecteur.

Lecteur de Badge & Clavier à code  
Un nouveau lecteur de badges individuels à lecture par proximité.

Plus de détails sur la page 109 de ce catalogue

Document non contractuel - Prix publics H.T.



Badge Fibre de verre  
Code : CCE000PC

CODIPASS est une gamme de mini-claviers codés pour commande d'organes de fermeture, contrôle d'accès et alarme.

Le montage aisé, les touches rétro-éclairées, la gestion de 60 différents codes permettent une grande confidentialité tout en conservant confort et simplicité d'utilisation.



## GAMME

- Claviers à touches polycarbonate rétro-éclairées CODIPASS-TP
- Claviers métalliques rétro-éclairés CODIPASS-TM
- Boîtier de montage standard en applique ABS

## OPTIONS

- Kit vis anti-vandales
- Façade d'encastrement pour cabine ascenseur
- Existe également en système radio

## CLAVIER STANDARD CODIPASS - TALOS



**Talos Boîtier PVC**  
Touches polycarbonate  
- 2 relais  
Code : CAITAL2P



**Talos Boîtier metal**  
Touches PVC - 2 relais  
Code : CAITAL2M



**Boîtier acier**  
Pour TALOS PVC  
Code : CAITALBM



**Kit vis antivandales**  
Pour CODIPASS  
Code : CAI00VIS

## ALIMENTATION



**Alimentation 12 V**  
DC 5 A  
Code : CVB01230



**Alimentation secourue**  
12 V - 2 A + batterie 7 AH  
Code : CVB12AS7

## CARACTÉRISTIQUES TECHNIQUES

TYPE	CODIPASS TALOS	SUN-2
Hauteur (mm)	117	108
Largeur (mm)	88	83
Épaisseur (mm)	36	19
Alimentation (V)	12 / 24 V ca / cc	12 / 24 V ca / cc
Consommation (mA)	20 min - 200 max	20 min - 200 max
Température (°C)	-30 / +50	-30 / +50
Degré de protection (IP)	65	65 (IP55 pour l'électronique déportée)
Nombre de codes	60	250
Nombre de relais	2	2
Fonction relais	on / off temporisé	on / off temporisé / pression maintenue ouverture et fermeture
Type mémoire	EEPROM	EEPROM
Éclairage	oui	oui
Entrée bouton poussoir	oui	oui
Buzzer	oui	oui
Entrée auto-protection	oui	oui

## CLAVIER AVEC ÉLECTRONIQUE DÉPORTÉE

**Clavier SUN-S**  
avec électronique déportée  
Code : CAI0SUNS

**Clavier SUN-S**  
supplémentaire  
Code : CAI0SUCS

**Platine seule**  
pour clavier SUN-S  
Code : CAI 0SUPS





ORGANES DE  
COMMANDE

# SÉRIE MS

Les interrupteurs de la série MS ont été spécialement conçus pour la commande de portes, portails et rideaux.

Leur "design" leur permet de s'intégrer dans tous les sites. Ils existent en deux versions : montage en applique et montage encastré

## CARACTÉRISTIQUES TECHNIQUES

Tension nominale (Vac)	250
Courant nominal (A)	10 ou 16
Température de fonctionnement (°C)	-30 à +50
Degré de protection (IP)	54

## CONTACTS À CLÉ



### Contact à clé applique 1 impulsion

<b>Contact à clé applique</b>	<b>Contact à clé applique</b>	<b>Contact à clé applique</b>
MS-APZ 1-1T N°DIFF	MS-APZ 1-1T N°17	MS-APZ 1-1T N°18
Code : FWA21000	Code : FWA21017	Code : FWA21018



### Contact à clé applique 2 impulsions

<b>Contact à clé applique</b>	<b>Contact à clé applique</b>	<b>Contact à clé applique</b>
MS-APZ 1-2T N°DIFF	MS-APZ 1-2T N°17	MS-APZ 1-2T N°18
Code : FWA22000	Code : FWA22017	Code : FWA22018



### Contact à clé encastré 1 impulsion

<b>Contact à clé encastré</b>	<b>Contact à clé encastré</b>	<b>Contact à clé encastré</b>
MSR 1-1T N°DIFF	MSR 1-1T N°17	MSR 1-1T N°18
Code : FWB21000	Code : FWB21017	Code : FWB21018



### Contact à clé encastré 2 impulsions

<b>Contact à clé encastré</b>	<b>Contact à clé encastré</b>	<b>Contact à clé encastré</b>
MSR 1-2T N°DIFF	MSR 1-2T N°17	MSR 1-2T N°18
Code : FWB22000	Code : FWB22017	Code : FWB22018



### Contact à clé avec déverrouillage pour moteurs centraux

<b>Contact à clé MSB applique</b>	<b>Contact à clé MSB encastré</b>
2 IMPULS. N°DIFF	2 IMPULS. N°DIFF
Code : FWAMSB00	Code : FWBMSB00



**Contact à clé marche/arrêt**  
S APZ 1/1R N°DIFF  
Code : FWA10006



### Contacteur pompier

serrure mâle triangle avec Tube - protection 3cm  
Version 11 mm  
Code : FWAP11PB  
Version 14 mm  
Code : FWAP14PB



## ORGANES DE COMMANDE

# SÉRIE MS

### CONTACTS À TIRETTE



Contact à tirette sans corde  
Code : FWD000CT



Équerre pour contact à tirette  
Code : FWD00TIE



Cordelette nylon Ø 3 mm - L=1 m  
Code : FHPGAP03

### BOÎTES À BOUTONS



Boîte Epoxy 2 boutons - à vis  
Code : FWTBP002



Boîte Epoxy 3 boutons - à vis  
Code : FWTBP003



Boîte Epoxy 1 bouton - clipsage  
Code : FWD10001



Boîte Epoxy 2 boutons - clipsage  
Code : FWD10002



Boîte Epoxy 3 boutons - clipsage  
Code : FWD10003



Boîte Epoxy 3 boutons + clef  
Code : FWD10004



Boîte à un BP coup de poing Arrêt d'urgence  
Code : FWD10011



Boîte Epoxy 1 bouton coup de poing  
Code : FWD10021

### BOÎTES APPLIQUE



Boîte applique pour bouton inox avec plaque  
Code : CCI00BAP



Bouton Inox 19 mm Étroit + braille + buzzer + LED + tempo + bornier  
Code : CCI00BP2



Bouton poussoir INOX 19 mm Avec fils soudés NO+NC  
Code : CCI00BP7



Bouton poussoir INOX 19 mm avec plaque étroite et braille PORTE Led bicolore V/B Buzzer, temporisation  
Code : CCI00BP6



Bouton affleurant sans contact  
Code : CCI0380

### DÉCLENCHEURS



Déclencheur manuel vert 3 contacts - LED + Buzzer  
Code : CCI03DMV



Déclencheur manuel vert 3 contacts + 1 clé de réarmement  
Code : CCI03DM1



Clé de réarmement  
Code : CCI03CLR

## GAMME LDP 24V - 240 V



Détecteur de boucle  
LDP124-240 V  
Code : FXALDP1K

La gamme LDP constitue une nouvelle génération de détecteurs de véhicules.

Très performante, LDP devient la nouvelle référence, sans équivalence sur le marché.

La gamme bénéficie de l'apport de micro-processeurs d'une nouvelle technologie à haut niveau de fiabilité. La puissance de calcul du processeur permet une amélioration considérable des performances globales de ces capteurs et autorise des possibilités multiples d'aide à l'utilisateur, soit en cours d'installation, soit en maintenance.

### POINTS FORTS ET PARTICULARITÉS

#### PAS D'OUBLI DE VEHICULE

La détection reste permanente quelle que soit la durée du temps de présence, pas d'oubli de véhicule : c'est un véritable "infini".

#### DOUBLE ISOLEMENT GALVANIQUE

Cette spécificité technique rigoureuse garantit une excellente immunité aux courants de terre.

#### COMPENSATION DES DERIVES

L'auto-calibration de la chaîne de mesure fiabilise les caractéristiques intrinsèques du capteur et autorise un gradient de température = 40 ° C/heure

#### TEMPS DE REPONSE

Court et constant, compensé quelle que soit la boucle utilisée

#### ACCORD AUTOMATIQUE

Simplicité de mise en oeuvre de l'installation

sans aucun réglage

#### RACCORDEMENT

Le raccordement s'effectue sur une embase normalisée 11 broches, compatible DIN ou fixation par vis

#### DIMENSIONS HORS TOUT

L80xP42xH102

#### NORME EUROPEENNE

Conforme à la norme européenne sur les perturbations électriques endurées : CEI 801-4

### CARACTÉRISTIQUES COMMUNES

- Système de détection piloté par microprocesseur permettant une grande précision et l'affichage de messages à l'utilisateur par l'intermédiaire des leds.
- 4 niveaux de sensibilité réglable (pour le bicanaux : paramétrable indépendamment pour chaque boucle).
- Boîtier modulaire enclipsable sur rail DIN.

## GAMME VEK

### DETECTEUR MONOCANAL

- 2 relais de sortie : 1 permanent, 1 impulsionnel
- Relais de sortie permanent paramétrable : normalement ouvert ou normalement fermé

### DETECTEUR BICANAUX

- Fonction détection de présence : signalement de présence d'un véhicule par le relais 1 et impulsion du relais 2 lorsque le véhicule quitte la boucle.
- Fonction détection du sens de passage (sortie paramétrable fixe ou impulsionnelle) : activation du relais 1 pour un sens de passage et de l'autre relais pour l'autre sens.



Détecteur de boucle  
VEK monocanal  
Code : FXAVEK01

Détecteur de boucle  
VEK bicanaux  
Code : FXAVEK02

Boucle périmètre 6 ml  
Code : FXB40000

Boucle périmètre 9 ml  
Code : FXB60000

Boucle périmètre 12 ml  
Code : FXB12000



### CARACTÉRISTIQUES TECHNIQUES

TYPE	MONOCANAL	BICANAUX
Dimensions (H x L x P)	79 x 22,5 x 90 mm	79 x 22,5 x 90 mm
Tension d'alimentation	24 V AC/DC +/- 10 %	24 V AC/DC +/- 10 %
Consommation d'énergie	1,5 W max	2 W max
Relais	1 relais permanent 1 relais impulsionnel	2 relais permanents
Plage des fréquences	30 à 130 kHz	30 à 130 kHz en 2 incréments

NOUVEAU



ÉQUERRE  
FOURNIE

Détecteur de présence de véhicule + équerre à 45°  
Code : FXA0KDPV

**Technologie d'avant-garde avec exclusion de l'humain.**

Ce détecteur se connecte aux systèmes de parking dernier cri. Avec son menu programmable, il possède 5 réglages de sensibilité et 5 réglages d'exclusion de l'humain, le tout avec une calibration simplifiée en un bouton.

**Il élimine aussi les inconvénients associés à l'installation d'une boucle à induction.**

**Plus besoin de travaux.**  
Ce détecteur il n'est pas nécessaire d'arrêter le trafic ni de faire de travaux de génie civil pour l'installation. Le capteur de véhicule est posé rapidement et facilement sur un poteau ou un mur; le calibrage se fait aisément. Il évite l'installation d'une boucle à induction.

**Détections hyperfréquences et ultrason ajustables.**

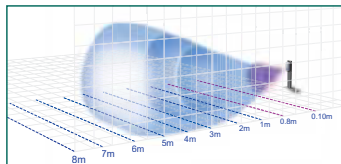

La détection hyperfréquences (en bleu ci-dessus) est ajustable de 0,8 m à 5,5 m.

Le capteur à ultrasons sert à la détection de proximité (violet). Ce détecteur possède également 5 niveaux de sensibilité.

**Peut être installé à 50 cm du sol et détecter les petits comme les gros véhicules ainsi que les carrosseries plastiques.**

# DÉTECTEUR

## DÉTECTION DE PRÉSENCE DE VÉHICULES POUR ACTIVATION DE BARRIÈRES LEVANTES ET CONTRÔLE D'ACCÈS.

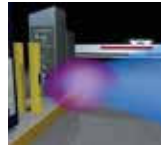

Conçu pour détecter de façon fiable la présence d'un véhicule à l'arrêt ou en déplacement.

Ce détecteur est installé au dessus du sol. Sa zone de détection est ajustable jusqu'à 5,5 mètres.

Conçu pour détecter de façon fiable la présence d'un véhicule à l'arrêt ou en déplacement. Ce détecteur est installé au dessus du sol. Sa zone de détection est ajustable jusqu'à 5,5 mètres.

## CARACTÉRISTIQUES TECHNIQUES

Méthode de détection		Hyperfréquence (changement Doppler et FMCW) / combiné ultrasons	
Fréquence		Hyperfréquence 24 GHz, ultrasons, 56 KHz	
Temps de réponse		500 m/s	
Alimentation		12-24 Vdc	
Consommation		Max 200 mA (à 24 Vdc) avec chauffage ON Max 80 mA (à 24 Vdc) quand le chauffage est OFF	
Sortie		Sortie relais DC 30V, 0,3 A (NO/NC switchblade)	
Entrée		Activation bas / haut switchblade	
Distance de détection	Hyper fréquence	Distance programmable de 0,8 à 5,5 m	
	Ultrasons	Distance programmable de 0,1 à 1 m	
Vitesse du véhicule détecté		De 2 à 20 km/h	
Paramètres	Sensibilité	Niveau de 1 à 5	
	Exclusion humain	Niveau de 1 à 5	
	Tempo de détection de présence	5 / 60 / 180 / ∞ min	
	Tempo augmentation sensibilité	OFF / 5 / 10 / 20 / 40 sec	
	Entrée	Marche L / Marche H / Inhibé L / Inhibé H	
	Sortie	NO / NC	
	Portée hyperfréquence	2 / 2,5 / 3 / 3,5 / 4 / 4,5 / 5 / 5,5 m	
	Portée ultrasons max	OFF / 0,6 / 0,8 / 1 m	
	Mode détecteur	Activation / Protection véhicule	
Indicateur	Fonctionnement normal	Attente : vert / Détection : rouge	
	Contrôle de zone détection	Pas de détection : clignotant vert Capteur hyperfréquence activé : clignotant jaune Capteur ultrasons activé : clignotant violet Capteur hyperfréquence et ultrasons activés : clignotant rouge	
		Calibration	Préparation : clignotant bleu / Calibrage : clignotant rapide bleu Erreur de détection du capteur ultrasons : clignotant alternatif bleu / rouge
		Réinitialisation	Reset complet : clignotant jaune pendant 2 secondes
Température de fonctionnement		de -30°C à 50°C	
Taux d'humidité		95% max. (sans condensation)	
Indice international de protection		IP65	
Fonctionnement		Intérieur / Extérieur	
Hauteur de pose		Installation hauteur à 500 mm	
Angle d'ajustement horizontal		Horizontalement +/- 30°C (par 5°C)	
Poids		480 g (incluant les accessoires)	
Accessoires		4 vis et manuel d'installation	

# INVERSEURS



Nos inverseurs sont fabriqués avec des technologies et matériaux évolués. Ils permettent d'exécuter des installations électriques et encastrée avec la garantie de qualité, fonctionnalité, rapidité et sécurité.

Nos inverseurs sont produits selon les normes internationales et répondent à la norme NF.

## SCHÉMA ÉLECTRONIQUE

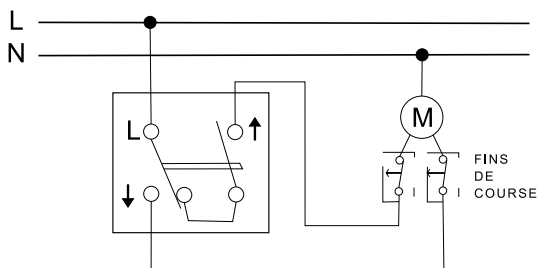

## SCHÉMA DE MONTAGE

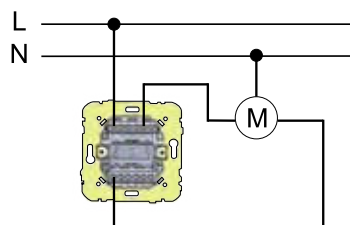

**Inverseur ACP20**  
Position momentanée encastré  
Code : FWSACP2S



**Inverseur ACP30**  
Position fixe encastré  
Code : FWSACP3S



**Bouton impulsionnel**  
Position fixe encastré  
Code : FWSACP5S



**Boîte applique**  
pour ACP 20/30/50  
Code : FWSACP8S



**Mini inverseur ACP2P**  
Momentané avec boîtier applique  
Code : FWSACP2C

**Mini inverseur ACP3P**  
Fixe avec boîtier applique (montée)  
Code : FWSACP3M



**Boîte encastrement**  
pour ACP 20/30/50  
Code : FWSACP12

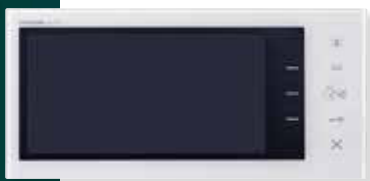

# AIPHONE

## CARACTÉRISTIQUES TECHNIQUES

### Moniteur :

- Moniteur Vidéo extra plat avec écran LCD couleur 7" ou 3,5"
- Touches sensibles
- Main libre
- Réglage du volume d'écoute
- Intercommunication avec moniteur supplémentaire
- Surveillance de l'entrée
- Ajustement du contre jour automatique
- Prise de parole, raccrochage
- Mémoire d'images intégrée (modèle JK)
- Zoom (modèle JK)
- Angle caméra ajustable (modèle JK)

### Platine :

- Platine anti vandalisme IK08 en saillie ou encastrée
- Eclairage par Leds de faible consommation

### Liaison entre platine de rue et moniteur :

- 2 fils 0,65 mm<sup>2</sup> jusqu'à 50 m
- 2 fils 1,2 mm<sup>2</sup> jusqu'à 100m

## GARANTIE

Aiphone offre une garantie constructeur de 5 ans sur ses kits vidéophones et une assistance téléphonique dédiée aux professionnels au 01 69 11 67 67. (Les interphones conservent une garantie constructeur de 2 ans)

AUTRES PRODUITS DISPONIBLES SUR CONSULTATION.

## VIDÉOPHONES

Les Vidéophones Aiphone sont composés d'un moniteur LCD couleur de 7 pouces ou de 3,5 pouces et de touches sensibles. La platine de rue est en aluminium extrudé. Son bouton d'appel est rétro éclairé.

### KIT VIDÉOPHONE AIPHONE JV

contact intégré à la platine de rue

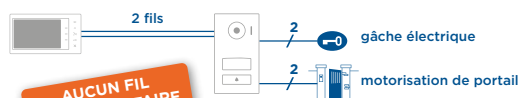

2 fils  
Platine saillie  
Ecran LCD couleur 7"  
Code : CIGJVS1V

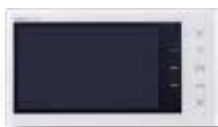

2 fils  
Platine encastrée  
Ecran LCD couleur 7"  
Code : CIGJVS1F



Kit Vidéophone  
AIPHONE JP  
Ecran LCD couleur 7"  
Tactile  
avec mémoire  
et zoom avec platine saillie  
Code : CIGJP4DV



Kit Vidéophone  
AIPHONE JP  
Ecran LCD couleur 7"  
Tactile  
avec mémoire  
et zoom avec platine encastrée  
Code : CIGJP4DF

## INTERPHONES

Aiphone vous propose un Kit Interphone avec combiné et un Kit Interphone main libre sur lequel il est possible d'associer un poste secondaire



Kit Interphone  
avec 1 poste Main libre et une  
platine de rue en saillie argentée  
Code : CIADB1AP



Poste secondaire  
main libre  
À associer au poste principal du Kit  
Interphone  
Main libre  
Code : CIADB1SD



Kit Interphone  
avec 1 combiné  
et une platine de rue en saillie  
Code : CIADA1AS





ORGANES DE  
COMMANDE

# AIPHONE

## KIT JO WI-FI

### PRINCIPE DE CÂBLAGE

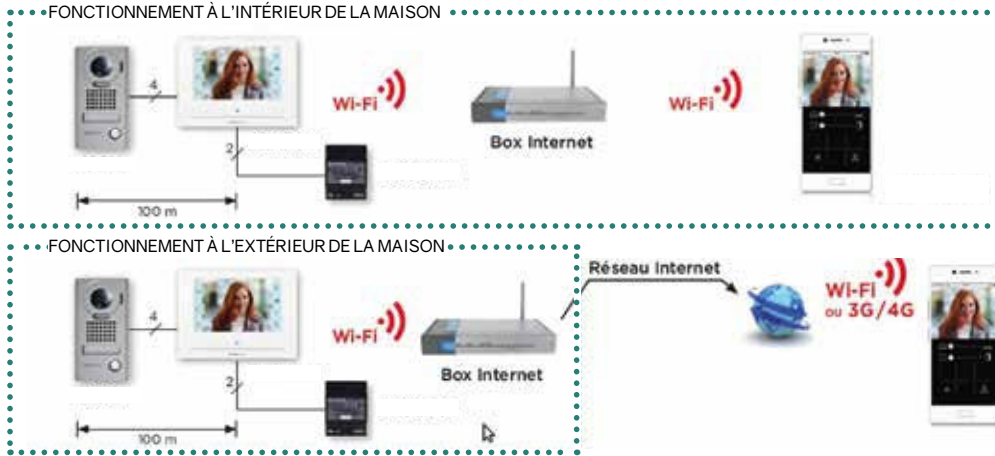

Recevez les appels passés depuis votre portier directement sur votre smartphone ou tablette en vidéo pour plus de liberté.

Vous avez besoin de vous absenter de votre domicile mais vous attendez un colis ?

N'hésitez plus avec le kit JO Wi-Fi communiquez avec vos visiteurs et ouvrez votre portail où que vous soyez grâce à votre smartphone. Au revoir les avis de passage dans la boîte aux lettres et dites bonjour au facteur.

Apparez jusqu'à 8 smartphones avec votre moniteur JO Wi-Fi pour plus d'efficacité et ne laissez plus vos visiteurs sans réponse.

#### Contrôler à distance votre portier pour plus de sécurité

Déclenchez d'un seul doigt la caméra de votre portier grâce à l'application «Intercom Type B» pour savoir en temps réel ce qu'il se passe devant chez vous. A chaque appel, le portier enregistre automatiquement une série d'images sous forme de clip vidéo que vous pourrez consulter à la fois sur votre moniteur ainsi que sur votre smartphone. De jour comme de nuit gardez une traçabilité de vos visiteurs.

Envie de moderniser votre installation ? Le moniteur JO Wi-Fi est compatible avec le JO standard.



**Vidéophone  
AIPHONE Wi-Fi intégré**  
Ecran LCD couleur 7"  
avec platine saillie  
Code : CIGJOWIA

**Vidéophone  
AIPHONE Wi-Fi intégré**  
Ecran LCD couleur 7"  
avec platine à encastrer  
Code : CIGJOWIE

## CARACTÉRISTIQUES TECHNIQUES

#### Moniteur :

- Moniteur mains libres tactile avec écran LCD couleur 7"
- Wi-Fi intégré
- Appairage jusqu'à 8 appareils (smartphones ou tablette)
- Mémoire d'images : enregistrement interne d'un clip vidéo de 10 secondes audio et vidéo (10 appels maxi) ou enregistrement par carte micro SDHC (en option, non fournie) jusqu'à 1 000 appels
- Wi-Fi en WPS (ou Wi-Fi Protected Setup) : connexion sécurisée d'un équipement Wi-Fi
- Utilisation simple et intuitive
- Fonction nettoyage de l'écran
- Moniteur extra plat : 21 mm d'épaisseur
- Pictogrammes pour une meilleure compréhension à l'utilisation
- Ajustement de la luminosité pour le contre-jour
- Prise de parole & raccrochage OFF
- Ouverture de porte
- Touche option
- Réglage de volume de sonnerie
- Réglage du volume d'écoute
- Réglage de la luminosité de l'écran
- Possibilité d'installer 1 poste vidéo supplémentaire
- Surveillance par bouton moniteur

#### APPLICATION «Intercom App Type B» :

- Téléchargement par QR code depuis le moniteur ou sur les stores (Google play ou iTunes)
- Appel / Communication / Ouverture de porte à distance
- Consultations de la mémoire d'images à distance via l'application
- Monitoring à distance via l'application
- Application compatible iOS ---version 10.0 ou ultérieure--- et Android ---version 6.0 ou ultérieure--- en Wi-Fi 3G ou 4G
- Pas de demande d'email, pas de création de compte : respect du RGPD (protection des données personnelles)

#### Platine :

- Indice de protection IP54
- Indice de choc IK08
- Façade en zamak
- Fixation saillie
- Eclairage du porte étiquette par LED

#### Alimentation :

- Alimentation 230 V - 18 Vcc / 2 A
- Fixation par rail DIN 4 modules ou par vis



# CONTRÔLE D'ACCÈS

Centrales de contrôle d'accès ————— ○ 111 - 112

Clavier à code avec lecteur de badges de proximité ————— ○ 113 - 114



## CARACTÉRISTIQUES DES PÉRIPHÉRIQUES

	CLAVIER	LECTEUR
Alimentation	12 V à 24 V Ca/Cc	12 V à 24 V Ca/Cc
Consommation	20 à 150 mA	40 à 150 mA
Température	-30°C à +50°C	-30°C à +50°C
Étanchéité	IP 65	IP 65
Auto-protection	oui	oui
Relais	2	2
Commandes	on / off 1 à 240 sec.	on / off 1 à 240 sec.
Entrées	2	2

ELA est un système complet permettant d'assurer le contrôle de tous vos accès. Idéale pour les entreprises ne désirant pas investir dans des systèmes trop complexes, souvent mal adaptés à leurs structures. ELA offre la possibilité de raccorder les claviers, lecteurs, récepteurs et les cartes d'extension sur un bus RS485 d'une longueur maximale de câble de 1 km.

- La centrale ELA CT-Evolution intègre un lecteur de badge.
- **Alimentation** : 12v AC/DC
- **Batterie** interne piles 3V Lithium
- **Consommation** : 50 mA
- **Température** : 0 à +60°C
- **Liaison PC** : USB et IP (Gestion par Internet)
- **Nombre d'utilisateurs** : 3000
- **Nombre d'événements journal** : 4500
- **Sortie fil de l'eau programmable**
- **Libre accès programmable**
- **Anti-passback programmable**
- **Nombre de périphériques** : 30
- **Type de périphériques** : 1- clavier, 2- lecteur ou récepteur, 3- carte d'extension
- **Distance maxi câble pour les périphériques** : 1km.
- **Logiciel compatible Windows 7, Windows 8, (32 et 64 bits)**

## POINTS FORTS

- 3000 utilisateurs peuvent être identifiés, non seulement par un code ou TAG, mais aussi par une télécommande (600 visiteurs).
- 4500 événements en mémoire (autorisés ou refusés).
- Raccordement USB ON-LINE.
- 30 horaires hebdomadaires disponibles (2 tranches horaires chacun, combinables).
- 32 groupes d'accès avec jours fériés et congés.
- Le libre accès permet d'associer un des 30 horaires à des relais de chaque périphérique.
- Compteur de présence (zone occupée, zone vide).
- Le lecteur comme le clavier de la centrale peut identifier les utilisateurs au même titre que les périphériques.
- 4 zones antipass back avec niveaux programmables.
- Possibilité de programmer les TAGS et télécommandes en mode séquentiel. Ce qui procure un gain de temps, en les présentant tout de suite.
- Sortie fil de l'eau via RS232 programmable à volonté.
- La centrale fonctionne avec ou sans ordinateur.
- Il est prévu de pouvoir connecter une boucle magnétique ou un autre système équivalent sur les périphériques de sortie, en mode ANTIPASS, pour éviter les actions illicites.
- Possibilité de gérer jusqu'à 30 caméras IP avec enregistrement.

## PÉRIPHÉRIQUES

### Clavier à bus RS 485

- 3 modèles de boîtiers interchangeable, en saillie ou à encastrer, en ABS ou métalliques.
- Témoin jaune : programmation, communication des touches
- Entrée (BP) bouton poussoir sur sortie 1 ou détecteur de présence en mode antipass sortie (AO).
- Touches en polycarbonate V0 ou métalliques.
- Éclairage automatique du clavier.
- Entrée (G) universelle ou détection porte, en mode protection.



### Lecteur de proximité à bus RS 485

- 3 modèles de boîtiers interchangeable, en saillie ou à encastrer, en ABS ou métalliques.
- Portée maximale de lecture des TAGs : 8cm.
- Possibilité de raccorder une antenne extérieure de type AT610
- 1 témoin jaune : programmation, communication, lecture.
- Entrée (BP) bouton poussoir sur sortie 1 ou détecteur de présence en mode antipass sortie (AO).
- Type de TAGs :
  - porte-clés petit modèle.
  - porte-clés grand modèle.
  - carte ISO

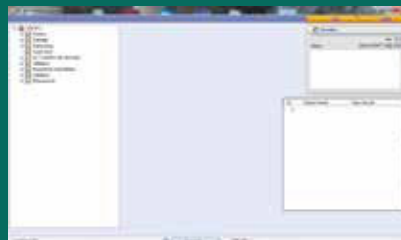

## LA CONVIVIALITÉ ELA : LE LOGICIEL

Le logiciel ELA+ a été conçu pour faciliter l'installation et l'exploitation des centrales de contrôle d'accès à partir d'un ordinateur PC. Il est sans cesse renouvelé pour permettre d'exploiter toutes les nouvelles fonctions, comme :

- la définition des périphériques, les horaires, les catégories, le libre accès, les utilisateurs, la sauvegarde des données...
- obtenir rapidement le journal des événements, importer automatiquement des données ou encore lancer une impression en continu. Il dispose d'un tout nouveau driver PC qui permet l'actualisation du journal pendant les heures de fermeture (par exemple, la nuit) de façon automatique.



**Centrale**  
ELA CT-EVOLUTION  
Code : CCFELA3E

**Centrale**  
ELA CT-EVOLUTION  
avec lecteur de  
proximité  
Code : CCFELA3G



**Récepteur WALLY**  
WIEGAND  
Code : CDF002WW

## CARTES / BADGES UTILISATEURS



**Émetteur PHOX**  
TX 2 fonctions à codifier  
Code : RVA00PX2



**Émetteur PHOX**  
TX 4 fonctions à codifier  
Code : RVA00PX4



**Carte NISO**  
pour lecteur PROXIPASS  
et centrale ELA  
Code : CCEPROCA

**Émetteur PHOX**  
TX 2 fonctions codifié  
Code : RVA047X2

**Émetteur PHOX**  
TX 4 fonctions codifié  
Code : RVA047X4



**Badge**  
pour centrale ELA  
et lecteur PROXIPASS  
Code : CCEPROB2

## PÉRIPHÉRIQUES



**Clavier code**  
pour ELA  
Code : CCFELACL



**Lecteur badges codé**  
pour ELA  
Code : CCFELALE

## ALIMENTATIONS



**Alimentation**  
12 VDC 5 A  
Code : CVB01230



**Alimentation de secours**  
12 V - 2A  
+ batterie 7 AH  
Code : CVB12AS7

## BOÎTIER ET FAÇADE INOX POUR PÉRIPHÉRIQUES

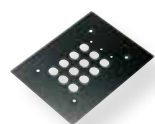

**Façade acier brossé**  
pour encastrement clavier  
Code : CAI00FIE



**Boîtier applique**  
acier brossé  
pour claviers  
Code : CAI00BIA



**Boîtier INOX applique**  
pour lecteurs  
Code : CCEPROAM

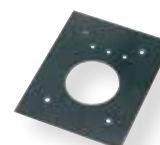

**Plaque INOX**  
pour encastrement  
lecteur  
Code : CCEPROEM



**KIT Vis antivandales**  
Code : CAI00VIS

## Options



**Logiciel ELA CT EVOLUTION**  
pour gestion - PC Windows  
Code : CCFLOG3E

## LECTEUR DE BADGE & CLAVIER À CODE

Un nouveau lecteur de badges individuels à lecture par proximité.

La gestion de 999 badges et/ou code par validation/invalidation individuelle ; la lecture à distance directe font de ce lecteur un système simple répondant aux exigences de sécurité des sites les plus sensibles.

Ce lecteur est équipé d'un clavier à code permettant la saisie de codes de 1 à 8 chiffres permettant ainsi 100 000 000 combinaisons.

- Boîtier de montage en applique alliage métal (Zamac)
- Étanche IP 66
- Rétro-éclairage bleu à LEDs
- Témoin sonore
- Signal visuel par LED quadri-couleur
- Badges porte-claf à puces intégrées

## CARACTÉRISTIQUES TECHNIQUES

Hauteur (mm)	135
Largeur (mm)	55
Épaisseur (mm)	24
Alimentation (V)	12 / 24 V AC/DC
Consommation (mA)	50 - 100 mA en 12 V DC
Température (°C)	-30°C à +50°C
Degré de protection (IP)	66
Nombre d'utilisateurs	999
Fonction relais	1 à 300 secondes ou bistable (ON/OFF)
Type mémoire	EEPROM
Entrée bouton poussoir	oui
Sortie à relais	2 contacts inverseurs (CO/NO/NF) max. 30 V / 2 A
Buzzer	oui
Entrée auto-protection	oui
Distance de détection	6 cm max*

\* La distance de détection peut varier selon l'environnement immédiat ou l'implantation du lecteur.



Clavier à code  
avec lecteur de badges de proximité.  
(Livré avec câble de 2m)  
Code : CAI004CL

## OPTIONS



Alimentation  
12 V DC 2 A  
Code : CVB01230



Alimentation rail DIN  
24 V DC 2,5 A  
Code : CVB02460



Alimentation de secours  
12 V - 2A + batterie 7 AH  
Code : CVB12AS7



Flexible gainé  
Inox à spirale - 50 cm  
Code : CVB50FLI

## VENTOUSES



Ventouse Ronde Ø60  
150 Kg  
Code : CVA150RE



Ventouse Ronde Ø80  
210 Kg  
Code : CVA200R8

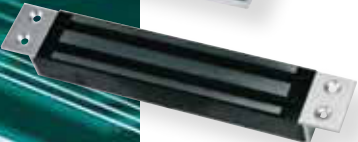

Ventouse 300 Kg  
IP42  
Encastrée  
12 / 24 Vcc  
Code : CVA300EN



Ventouse 300 Kg  
IP42  
Applique  
12 / 24 Vcc  
Code : CVA300AP

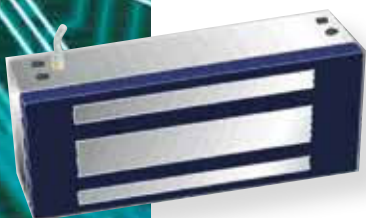

Ventouse 530 Kg  
Applique  
Inox + étanche +  
contact  
Code : CVA750AP

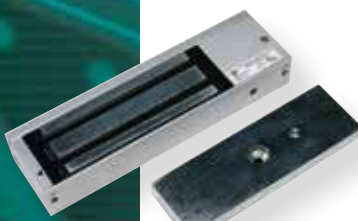

Ventouse 550 Kg  
IP42  
Applique  
12 / 24 Vcc  
Code : CVA550AP

## ÉQUERRES



Équerre en L  
ajustable  
pour ventouse 300 kg  
Code : CVB300EL



Équerre en L  
ajustable  
pour ventouse 550 kg  
Code : CVB550EL



KIT équerre en  
Z et L  
pour ventouse  
300 kg  
Code : CVB300ZL



KIT équerre en Z et L  
pour ventouse 500 kg  
Code : CVB550ZL



Équerre en Z  
pour ventouse 550 kg  
extérieure  
Code : CVB750EZ



# SIGNALISATION & FEUX



NOUVEAU



## FEU DE SIGNALISATION BICOLORE 1 LAMPE

Ce feu de signalisation a connu un grand succès sur les marchés des portes de garage, des portes industrielles et des portes rapides. Il s'agit d'un feu bicolore une lampe (couleur jumelle).

Avec une lentille de 120 mm de diamètre, une carte de 18 LED 24 V haute luminosité et un corps en technopolymère, c'est le produit idéal pour les environnements industriels.

Un kit de conversion est disponible pour l'adapter à une alimentation 230 V et dispose d'un indice certifié IP65.



Feu avec lentille bicolore rouge / vert  
anti-vandalisme et IP 65°  
Corps en technopolymère

24V ac  
Code : FZA024F1

230V ac  
Code : FZA230F1

## DIMENSIONS

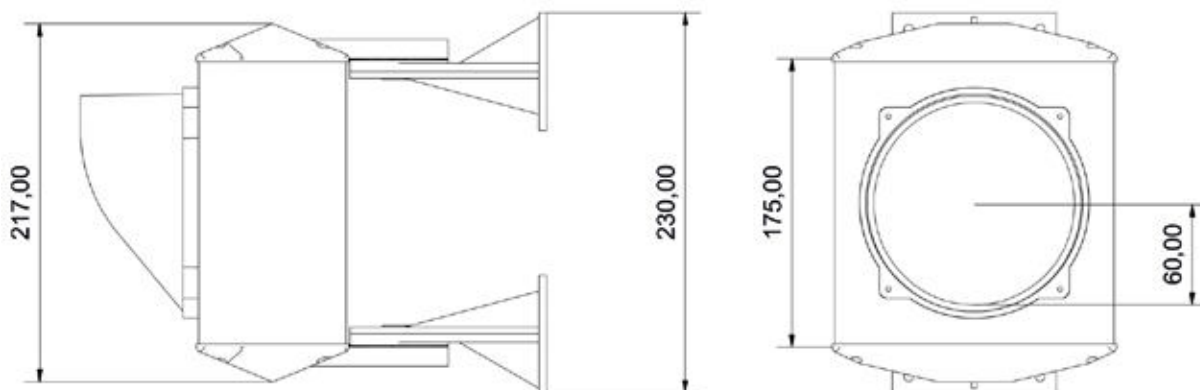

## FEU DE SIGNALISATION BICOLORE 2 LAMPES

Feu 24V avec deux lumières verte et rouge

- Structure en aluminium peint avec des pièces en nylon
- Lampes à LED de 3 W
- Orientable jusqu'à 200° sur l'axe horizontal
- Blindage pour lampe Ø 120 mm en poly méthacrylate

Ensemble feu de signalisation  
Rouge / Vert à LED / cc 3W  
100 000 H / 2x 3W IP65  
L180 H410 P290 / orientable 200°

24V ac  
Code : FZA024E2

230V ac  
Code : FZA230E2



## FEUX CLASSE II SANS AMPOULES



**Feu rouge M-Line**  
LED - Directionnel  
Couleur rouge  
Code : FZAMLRDI

**Feu orange M-Line**  
LED - Directionnel  
Couleur orange  
Code : FZAMLODI

**Feu vert M-Line**  
LED - Directionnel  
Couleur verte  
Code : FZAMLVDI

**Socle avec PE**  
Pour feux M-Line  
Code : FZAMLSPE

## AMPOULES POUR FEUX



**Ampoule LED ML6**  
E14  
Multitension  
2 V - 24 V - 220 V  
Code : FZFL0ML6

## FEU INDUSTRIEL



**Feu industriel orange**  
12/24/230 V  
Fixe ou clignotant  
Lampe Full LED  
Code : FZA00LED

## ÉCLAIRAGE DE ZONE



**Projecteur à LED**  
230V 10W  
Avec câble de 1m  
Code : FZD010LN

**Projecteur a LED**  
230V 10W  
Avec câble de 3m  
Code : FZD013LN

**Projecteur à LED**  
230V 30W  
Avec câble de 1m  
Code : FZD030LN



**Feu à LED BLINKO**  
Multitension  
24 Vcc / 230 Vac  
clignotement automatique  
Code : RZABLINK

## MARQUAGE AU SOL



**Bombe de peinture noire**  
Code : FZM00BNO

**Bombe de peinture jaune**  
Code : FZM00BJA



**Kit Marquage au sol**  
Code : FZM00KIT



**Feu à LED LUMOS**  
24 Vcc / 230 Vac  
avec antenne intégrée  
clignotement automatique  
Code : RZALUMOS



Sécurité	○ 119
Moteurs	○ 120
Structure	○ 120 - 121
Tabliers et bras télescopiques	○ 122
Éléments de guidage	○ 123



# GAMME 3000

## PIÈCES DÉTACHÉES

### GAMME 3000 SINDAUR COMPLÈTE

D'autres références sont disponibles pour les produits suivants :

#### POTEAUX :

- Poteau droit à câble
- Poteau gauche à câble
- Poteau droit réduit à câble
- Poteau gauche réduit à câble
- Poteau droit à sangle
- Poteau gauche à sangle
- Poteau droit réduit à sangle
- Poteau gauche réduit à sangle
- Poteau droit à chaîne
- Poteau gauche à chaîne
- Poteau droit réduit à chaîne
- Poteau gauche réduit à chaîne

#### TABLIERS :

- Tablier aluminium à câble
- Tablier acier à câble
- Tablier acier sangle ou chaîne

#### AUTRES :

- Pattes pivots
- U mécanique

#### PALPEURS :

- Palpeur ASO
- Palpeur CELEC
- Palpeur filaire AFCA
- Palpeur filaire CELEC

**CONTACTEZ-NOUS POUR PLUS D'INFORMATIONS  
ET POUR CONNAITRE NOS TARIFS.**

## SÉCURITÉ

### FEUX



PRODUIT	Code
Feu orange - 24V Carré - 70mm	1SMS1370
Ampoule 5W - 24V E10	1SMS1371



PRODUIT	Code
Feu clignotant orange à LED	1SMS1866

PRODUIT	Code
Feu orange 24V Conique ø100mm + ampoule	1SMS1372
Feu vert 24V Conique ø100mm + ampoule	1SMS1373
Feu rouge 24V Conique ø100mm + ampoule	1SMS1374
Ampoule 5W 24V - E14 Feu conique	-

PRODUIT	Code
Eclairage de zone 230V - Conique ø100mm + ampoule	1SMS1376
Ampoule 25W - 230V - E14 éclairage de zone	1SMS1377
Ampoule halogène 60W - 230V éclairage de zone	1SMS1378

### AUTRES

#### NOUVELLE CELLULE SÉCURITÉ - DHO 14

Cellule émetteur récepteur ADMAP

Cellule palpeur

Fonctionne avec CDO 30

Code : 1SSS1861



#### BOUTON D'ARRÊT D'URGENCE À ACCROCHAGE

Code : 1SGS1379



#### VENTOUSE ÉLECTROMAGNÉTIQUE 300KG

Comprenant :

- 1 ventouse
- 1 contreplaque

Code : 1SOS1380



## MOTEURS

### MOTORÉDUCTEUR E1124 / 24V

Réversible avec fins de course

Année 2009

Code : 1SOS1162



### SWITCH FIN DE COURSE E924 / 24V

Code : 1SOS1163



## ÉLECTRONIQUE DE COMMANDE

### PLATINE DE COMMANDE CDO 30

Compatible avec les anciennes générations de portes

Code : 1SASCD50



## STRUCTURE

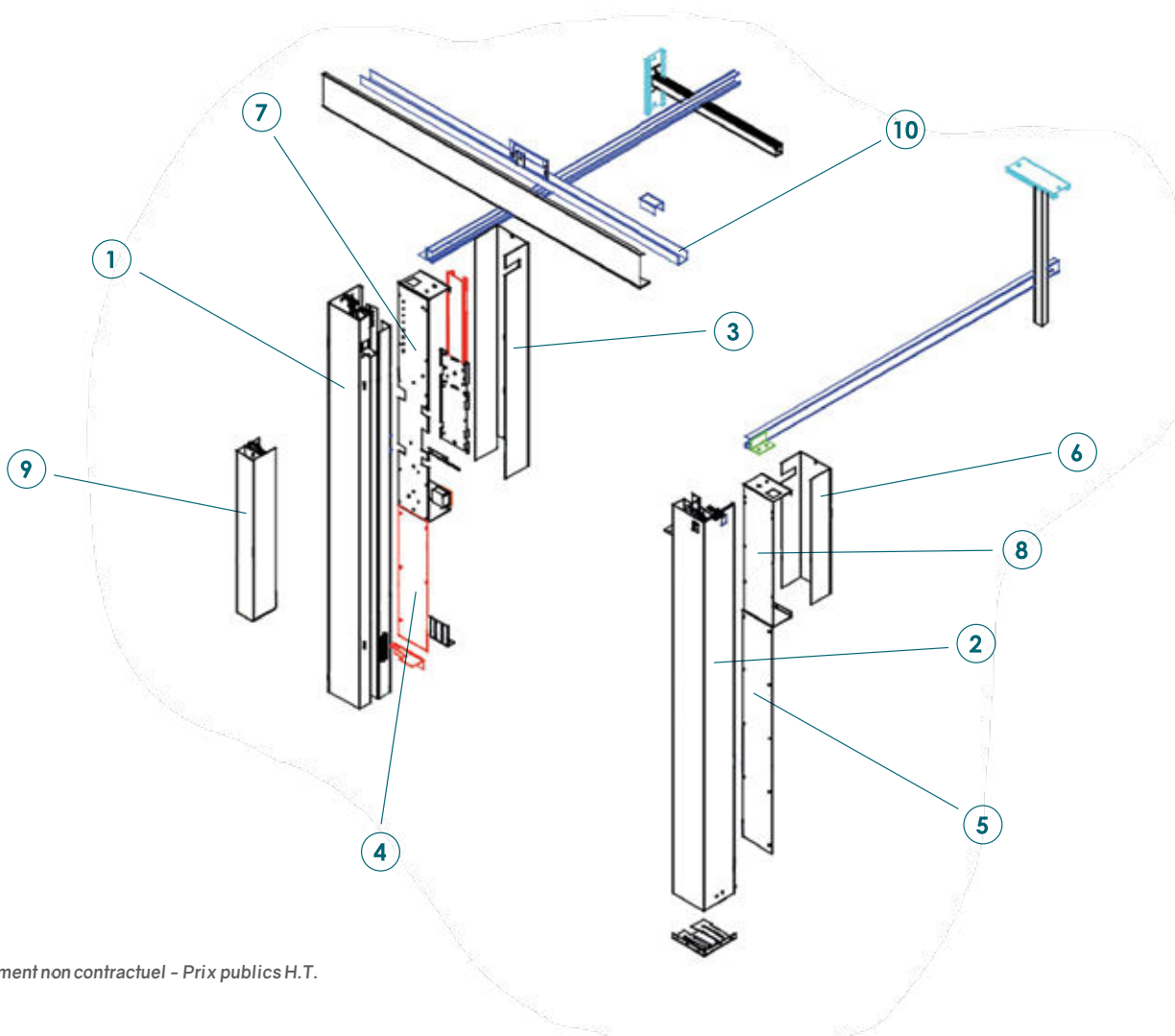

## POTEAUX



**1** **POTEAU AUTOPORTANT  
STANDART DROIT**

Non peint  
L 200 x P 200 mm  
Code : 1SOS1461

**POTEAU AUTOPORTANT  
LARGEUR RÉDUITE DROIT**

Non peint  
L 100 x P 200 mm  
Code : 1SOS1463



**2** **POTEAU AUTOPORTANT  
STANDART GAUCHE**

Non peint  
L 200 x P 200 mm  
Code : 1SOS1462

**POTEAU AUTOPORTANT  
LARGEUR RÉDUITE GAUCHE**

Non peint  
L 100 x P 200 mm  
Code : 1SOS1464

## CAPOTS



**3** **CAPOT MOTEUR DROIT**

Non peint - Hauteur : 1250 mm

**CAPOT MOTEUR GAUCHE**

Non peint - Hauteur : 1250 mm



**4** **CAPOT CONTREPOIDS  
DROIT**

Non peint  
Code : 1SOS1468

**5** **CAPOT CONTREPOIDS  
GAUCHE**

Non peint  
Code : 1SOS1469



**6** **CAPOT MOTEUR  
GAUCHE**

Non peint  
Hauteur : 705 mm

## CONSOLES DE FIXATION



**7** **CONSOLE DE FIXATION  
MOTEUR/ÉLECTRONIQUE**

Pour poteau Droit  
Hauteur : 1250 mm



**8** **CONSOLE DE FIXATION  
MOTEUR**

Pour poteau Gauche  
Hauteur : 705 mm

## AUTRES



**9** **PANIER DE  
CONTREPOIDS  
AVEC POULIE**

Code : 1SOS1471

**10** **TRAVERSE HAUTE**

Non peint  
Code : 1SOS1470



## GUEUSES



**GUEUSE ACIER**

4,8 kg

**GUEUSE PLOMB**

7,4 kg

## SILENTBLOCS

**SILENTBLOC CAOUTCHOUC**

2 trous

Code : 1SOS1478



**SILENTBLOC CAOUTCHOUC**

1 trou

Code : 1SOS1479



## CORNIÈRES

**CORNIÈRE DE  
CALFEUTREMENT**

Peinte  
Largeur : 35 mm

**CORNIÈRE DE FINITION**

Peinte - 40 x 40 mm  
Longueur : 2500 mm



# GAMME 3000

## TABLIERS ET BRAS TÉLESCOPIQUES

### BRAS TÉLESCOPIQUES

#### BRAS TÉLESCOPIQUE PEINT

Pour palier à souder  
Longueur : 800 mm  
Code : 1SOS1561

#### BRAS TÉLESCOPIQUE PEINT

Pour palier à roulement à billes  
Longueur : 800 mm  
Code : 1SOS1562

#### BRAS TÉLESCOPIQUE

Pour palier à souder  
Longueur : 1200 mm  
Code : 1SOS1563

#### BRAS TÉLESCOPIQUE PEINT

Pour palier à roulement à billes  
Longueur : 1200 mm  
Code : 1SOS1564



### PALIER DE RENVOI

#### PALIER DE RENVOI À SOUDER

Palier + carré de fixation  
Code : 1SOS1565



#### PALIER DE RENVOI À ROULEMENT À BILLES

Code : 1SOS1566



### TÔLES DE BARDAGE



#### TÔLE DE BARDAGE

Nervuré 6/10ème  
Simple perforation - le m<sup>2</sup>  
Code : 1SOS1570



#### TÔLE DE BARDAGE

Nervuré 6/10ème  
Double perforation - le m<sup>2</sup>

### AUTRES



#### ENJOLIVEUR PALIER PEINT

Code : 1SOS1567



#### TÔLE DE BARDAGE

Nervuré 6/10ème  
Perforation carré 22x22  
le m<sup>2</sup>

#### TÔLE DE BARDAGE

Nervuré 6/10ème  
Non ventilée - le m<sup>2</sup>



#### EQUERRE EN Z VENTOUSE

Peinte - Pour porte Standart M  
Code : 1SOS1568

## ÉLÉMENTS DE GUIDAGE

### PATTES PIVOT HAUTE



Patte pivot Haute  
Droite



Patte pivot Haute  
Gauche

Comprend : patte + galet

PRODUIT	Standard	Longueur	Code
Patte pivot haute DROITE peinte Cadre acier	Standart M	250 mm	1SOS1669
Patte pivot haute GAUCHE peinte Cadre acier	Standart M	250 mm	1SOS1670
Patte pivot haute DROITE peinte Cadre acier	Standart XL	150 mm	1SOS1671
Patte pivot haute GAUCHE peinte Cadre acier	Standart XL	150 mm	1SOS1672



### PATTE PIVOT HAUTE ARTICULÉE - DROITE

Peinte

Code : 1SOS1673

### PATTE PIVOT HAUTE ARTICULÉE - GAUCHE

Peinte

Code : 1SOS1674

## AUTRES

### GALET DE GUIDAGE

∅ 49 mm - Coloris noir

Code : 1SOS1675



### POULIE NYLON

∅ 100 mm

Code : 1SOS1677



### GALET DE GUIDAGE

∅ 47 mm - Coloris blanc

Code : 1SOS1676



### ENSEMBLE 2 POULIES NYLON

∅ 60 mm

Code : 1SOS1678

### SUSPENTE RÉGLABLE

Pour rail horizontal  
Longueur 800 mm



### SUSPENTE RÉGLABLE

Pour rail horizontal  
Longueur 1800 mm  
Code : 1SOS1684

## RAILS DE GUIDAGE

PRODUIT	Longueur	Code
Rail de guidage horizontal - Droit	2500 mm	-
Rail de guidage horizontal - Gauche	2500 mm	-
Rail de guidage horizontal - Droit	3000 mm	1SOS1681
Rail de guidage horizontal - Gauche	3000 mm	1SOS1682





# GOULOTTES TECHNIQUES



Goulottes	○ 125
Moulores	○ 126 - 129
Plinthes	○ 130 - 131
Goulottes de sol	○ 130 - 131
Goulottes pour distribution	○ 132 - 133





# GOULOTTES

## POUR LA PROTECTION DES CÂBLES ET TUBES

Solution résistante et fiable pour obtenir des systèmes versatiles de canalisation pour l'installation et la protection des câbles et des tubes de climatisation, d'eau et d'air conditionné.

Disponible en Blanc (RAL 9003) et en 8 dimensions.

RoHS

IP44

IK08



### ACCESSOIRES POUR MONTAGE DES GOULOTTES

(CONDITIONNEMENT PAR 10)

Dérivation	Angle Intérieur Variable	Angle Plat	Joint	Bout	Angle Extérieur Variable

GOULOTTES	Réf.		Dimensions (m)	Dérivation	Angle Intérieur Variable	Angle Plat	Joint	Bout	Angle Extérieur Variable
25x30	13010CBR		25x30 (96m)	(Réf. 13011ABR)	(Réf. 13012ABR)	(Réf. 13013ABR)	(Réf. 13014ABR)	(Réf. 13015ABR)	(Réf. 13016ABR)
40x40	13020CBR		40x40 (48m)	(Réf. 13021ABR)	(Réf. 13022ABR)	(Réf. 13023ABR)	(Réf. 13024ABR)	(Réf. 13025ABR)	(Réf. 13026ABR)
60x40	13030CBR		60x40 (32m)	(Réf. 13031ABR)	(Réf. 13032ABR)	(Réf. 13033ABR)	(Réf. 13034ABR)	(Réf. 13035ABR)	(Réf. 13036ABR)
60x60	13040CBR		60x60 (24m)	(Réf. 13041ABR)	(Réf. 13042ABR)	(Réf. 13043ABR)	(Réf. 13044ABR)	(Réf. 13045ABR)	(Réf. 13046ABR)
80x40	13050CBR		80x40 (24m)	(Réf. 13051ABR)	(Réf. 13052ABR)	(Réf. 13053ABR)	(Réf. 13054ABR)	(Réf. 13055ABR)	(Réf. 13056ABR)
80x60	13060CBR		80x60 (16m)	(Réf. 13061ABR)	(Réf. 13062ABR)	(Réf. 13063ABR)	(Réf. 13064ABR)	(Réf. 13065ABR)	(Réf. 13066ABR)
100x40	13070CBR		100x40 (20m)	(Réf. 13071ABR)	(Réf. 13072ABR)	(Réf. 13073ABR)	(Réf. 13074ABR)	(Réf. 13075ABR)	(Réf. 13076ABR)
100x60	13080CBR		100x60 (16m)	(Réf. 13081ABR)	(Réf. 13082ABR)	(Réf. 13083ABR)	(Réf. 13084ABR)	(Réf. 13085ABR)	(Réf. 13086ABR)

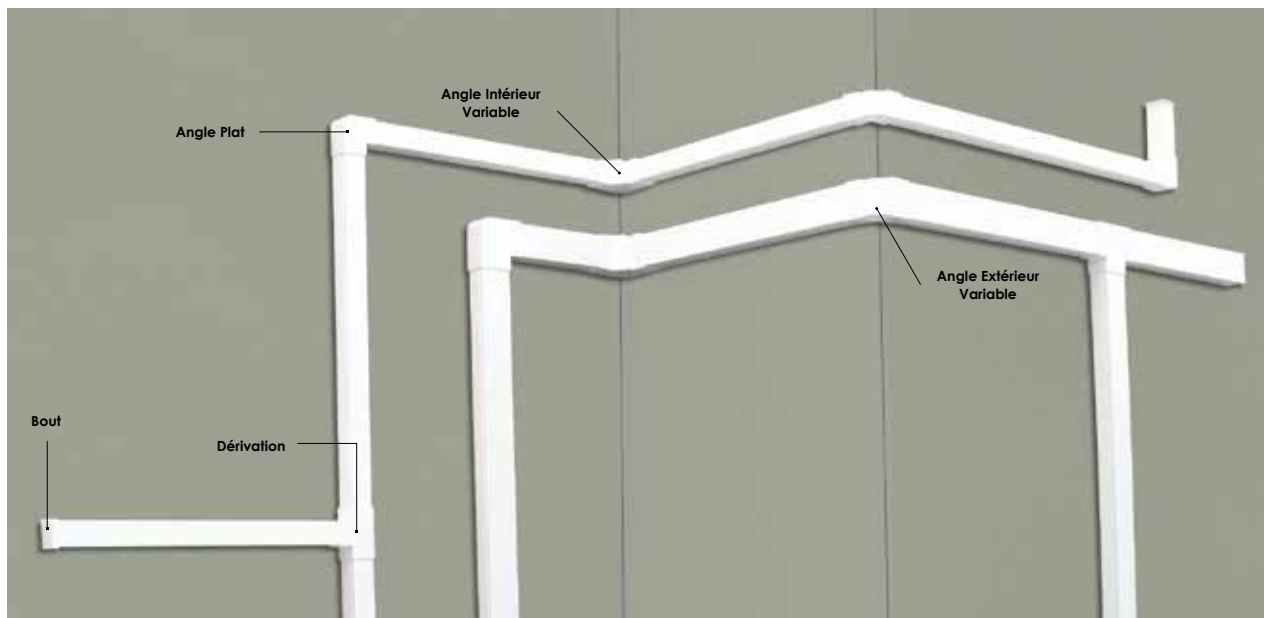



# MOULURES

## GOULOTTES POUR INSTALLATIONS ÉLECTRIQUES ET TÉLÉCOMMUNICATIONS

RoHS

IP44

IK07



L x H  
(m / boîte)

Dérivation

Angle Intérieur





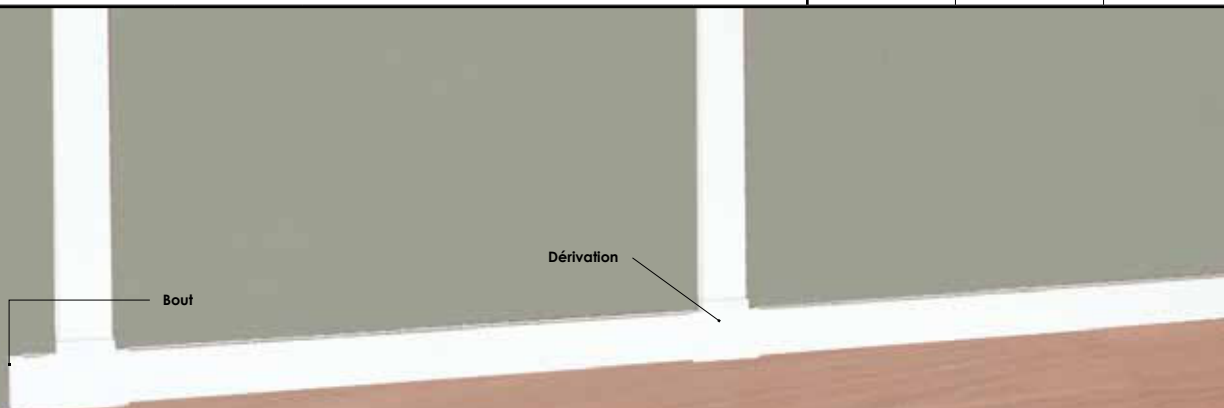







GOULOTTES	Réf.		L x H (m / boîte)	Dérivation	Angle Intérieur
<b>12x7</b> (IK05)	10010CBR		12x7 (120m)	(Réf. 10011ABR)	(Réf. 10012ABR)
12x7 Adhésive (IK05)	10010FBR				
<b>16x10</b>	10020CBR		16x10 (120m)	(Réf. 10021ABR)	(Réf. 10022ABR)
16x10 Adhésive	10020FBR				
<b>20x12,5</b>	10030CBR		20x12,5 (120m)	(Réf. 10031ABR)	—
20x12,5 Adhésive	10030FBR				
<b>32x16</b>	10040CBR		32x16 (60m)	(Réf. 10041ABR)	
32x16 Adhésive	10040FBR				
<b>40x12,5</b>	10050CBR		40x12,5 (60m)	(Réf. 10051ABR)	
40x12,5 Adhésive	10050FBR				
<b>40x12,5 sans Séparateur</b>	10150CBR		40x16 (50m)	(Réf. 10061ABR)	
40x12,5 Adhésive sans Séparateur	10150FBR				
<b>40x16</b>	10060CBR		40x16 (50m)	(Réf. 10061ABR)	
40x16 Adhésive	10060FBR				
<b>40x16 sans Séparateur</b>	10160CBR		60x16 (50m)	(Réf. 10071ABR)	
40x16 Adhésive sans Séparateur	10160FBR				
<b>60x16</b>	10070CBR		60x16 (50m)	(Réf. 10071ABR)	
60x16 Adhésive	10070FBR				
<b>60x16 sans Séparateurs</b>	10170CBR		75x20 (32m)	(Réf. 10141ABR)	
60x16 Adhésive sans Séparateurs	10170FBR				
<b>75x20</b>	10140CBR				



## ACCESSOIRES POUR MONTAGE DES GOULOTTES

(CONDITIONNEMENT PAR 10)

	Angle Intérieur Variable	Angle Plat	Angle Plat Variable	Joint	Bout	Angle Extérieur	Angle Extérieur Variable	Boîte de Dérivation 80x80x20	Boîte de Dérivation 80x80x30	Boîte de Dérivation 110x110x50
										
	—	(Réf. 10013ABR)	—	(Réf. 10014ABR)	(Réf. 10015ABR)	(Réf. 10016ABR)	—			
		(Réf. 10023ABR)		(Réf. 10024ABR)	(Réf. 10025ABR)	(Réf. 10026ABR)				
	(Réf. 10032ABR)		(Réf. 10033ABR)	(Réf. 10034ABR)	(Réf. 10035ABR)		(Réf. 10036ABR)			
	(Réf. 10042ABR)		(Réf. 10043ABR)	(Réf. 10044ABR)	(Réf. 10045ABR)		(Réf. 10046ABR)			
	(Réf. 10052ABR)		(Réf. 10053ABR)	(Réf. 10054ABR)	(Réf. 10055ABR)		(Réf. 10056ABR)	(Réf. 10991ABR)	(Réf. 10998ABR)	(Réf. 10993ABR)
	(Réf. 10062ABR)	—	(Réf. 10063ABR)	(Réf. 10064ABR)	(Réf. 10065ABR)	—	(Réf. 10066ABR)			
	(Réf. 10072ABR)		(Réf. 10073ABR)	(Réf. 10074ABR)	(Réf. 10075ABR)		(Réf. 10076ABR)			
	(Réf. 10142ABR)		(Réf. 10143ABR)	(Réf. 10144ABR)	(Réf. 10145ABR)		(Réf. 10146ABR)	—	—	

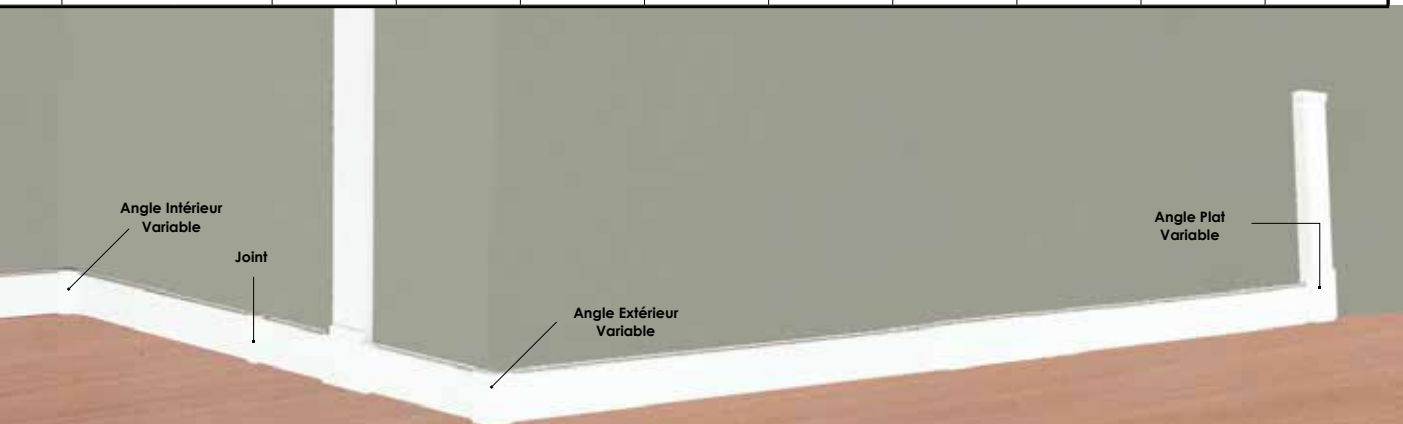



# MOULURES

## GOULOTTES POUR INSTALLATIONS ÉLECTRIQUES ET TÉLÉCOMMUNICATIONS

RoHS

IP44

IK07



L x H  
(m / boîte)

Adaptateur  
Latéral  
Série 3700



Adaptateur  
Latéral  
Série 47



Adaptateur  
Frontal  
Série 47



### GOULOTTES

Réf.

GOULOTTES	Réf.		L x H (m / boîte)	Adaptateur Latéral Série 3700	Adaptateur Latéral Série 47	Adaptateur Frontal Série 47
<b>12x7</b> (IK05)	<b>10010CBR</b>		12x7 (120m)			
12x7 Adhésive (IK05)	<b>10010FBR</b>			(Réf. 10017ABR)	(Réf. 10018ABR)	
<b>16x10</b>	<b>10020CBR</b>		16x10 (120m)			
16x10 Adhésive	<b>10020FBR</b>			(Réf. 10027ABR)	(Réf. 10028ABR)	
<b>20x12,5</b>	<b>10030CBR</b>		20x12,5 (120m)			
20x12,5 Adhésive	<b>10030FBR</b>			(Réf. 10037ABR)	(Réf. 10038ABR)	
<b>32x16</b>	<b>10040CBR</b>		32x16 (60m)			
32x16 Adhésive	<b>10040FBR</b>			(Réf. 10047ABR)	(Réf. 10048ABR)	
<b>40x12,5</b>	<b>10050CBR</b>		40x12,5 (60m)			
40x12,5 Adhésive	<b>10050FBR</b>			(Réf. 10057ABR)	(Réf. 10058ABR)	
<b>40x12,5 sans Séparateur</b>	<b>10150CBR</b>					
40x12,5 Adhésive sans Séparateur	<b>10150FBR</b>					
<b>40x16</b>	<b>10060CBR</b>		40x16 (50m)			
40x16 Adhésive	<b>10060FBR</b>			(Réf. 10067ABR)	(Réf. 10068ABR)	
<b>40x16 sans Séparateur</b>	<b>10160CBR</b>					
40x16 Adhésive sans Séparateur	<b>10160FBR</b>					
<b>60x16</b>	<b>10070CBR</b>		60x16 (50m)			(Réf. 10079ABR)
60x16 sans Séparateurs	<b>10170CBR</b>			(Réf. 10077ABR)	(Réf. 10078ABR)	
<b>75x20</b>	<b>10140CBR</b>		75x20 (32m)	(Réf. 10147ABR)	(Réf. 10148ABR)	(Réf. 10149ABR)

Adaptateur Latéral  
Série 47



Adaptateur Latéral  
Série 3700







Adaptateur Latéral  
Série Q45

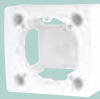

## ACCESSOIRES POUR MONTAGE D'APPAREILLAGE

(CONDITIONNEMENT PAR 10)

Adaptateur Latéral Série Q45	Adaptateur Frontal Série Q45	Boîte Saillie pour Série LOGUS 90   Série Q45	Boîte Saillie pour Série Sirius 70	Boîte Saillie pour Série APOLO 5000	Boîte Saillie pour Mécanismes du Type Italien
					
(Réf. 10961ABR)	—	(Réf. 10976ABR) (Réf. 10976AMF)	(Réf. 10975ABR) (Réf. 10975AMF)	(Réf. 10981ABR) (Réf. 10981AMF)	(Réf. 10972ABR)
(Réf. 10962ABR)					
(Réf. 10963ABR)					
(Réf. 10964ABR)					
(Réf. 10965ABR)					
(Réf. 10966ABR)					
(Réf. 10967ABR)					
(Réf. 10968ABR)	(Réf. 10989ABR)				

Boîte Saillie pour  
Série LOGUS 90 | Série Q45  
et Adaptateur Latéral Série 3700



Boîte Saillie pour  
Série Sirius 70  
et Adaptateur Latéral Série 3700



Boîte Saillie pour  
Série APOLO 5000  
et Adaptateur Latéral Série 3700





# PLINTHES

## GOULOTTES POUR INSTALLATIONS ÉLECTRIQUES ET TÉLÉCOMMUNICATIONS

RoHS

IP44

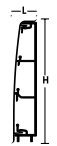

L x H  
(m / boîte)

### GOULOTTES

Réf.

ACCESSOIRES		
Dérivation	Angle Intérieur Variable	Joint
(Réf. 10101ABR)	(Réf. 10102ABR)	(Réf. 10104ABR)

<b>110x20</b> (IK05)	<b>10100CBR</b>		110x20 (20m)
-------------------------	-----------------	--	-----------------

Note: Goulottes fournies avec Film de Protection.



# GOULOTTES DE SOL

RoHS

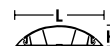

L x H  
(m / boîte)

### GOULOTTES

Réf.

Angle Plat

Joint







<b>50x12</b>	<b>10110CCZ</b>		50x12 (20m)	(Réf. 10113ACZ)	(Réf. 10114ACZ)
<b>75x17</b>	<b>10120CCZ</b>		75x17 (20m)	(Réf. 10123ACZ)	(Réf. 10124ACZ)

Note: Goulottes fournies avec Film de Protection.





## ACCESSOIRES POUR MONTAGE DES GOULOTTES

(CONDITIONNEMENT PAR 10)

Bout Gauche	Bout Droit	Angle Extérieur Variable	Adaptateur Latéral Série 3700	Clip pour Soutien de Câbles
				
(Réf. 10105ABR)	(Réf. 10108ABR)	(Réf. 10106ABR)	(Réf. 10107ABR)	(Réf. 10109ABR)

## ACCESSOIRES POUR MONTAGE D'APPAREILLAGE





(CONDITIONNEMENT PAR 10)

Boîte Saillie pour Série LOGUS 90   Série Q45	Boîte Saillie pour Série Sirius 70	Boîte Saillie pour Série APOLO 5000	Boîte Saillie pour Mécanismes du Type Italien
			
(Réf. 10976ABR) (Réf. 10976AMF)	(Réf. 10975ABR) (Réf. 10975AMF)	(Réf. 10981ABR) (Réf. 10981AMF)	(Réf. 10972ABR)



## ACCESSOIRES POUR MONTAGE DES GOULOTTES

(CONDITIONNEMENT PAR 10)

Bout / Adaptateur	Adaptateur Goulotte de Sol 50x12 à Goulotte 40x12,5	Adaptateur Goulotte de Sol 75x17 à Goulotte 60x16	Boîte de Dérivation pour Goulettes de Sol
			
(Réf. 10115ACZ)	(Réf. 10117ACZ)	—	(Réf. 10999ACZ)
(Réf. 10125ACZ)	—	(Réf. 10127ACZ)	

## ACCESSOIRES POUR MONTAGE D'APPAREILLAGE

(CONDITIONNEMENT PAR 10)

Boîte Saillie Série APOLO 5000 pour Goulettes de Sol

(Réf. 10997ACZ)

RoHS

IP44

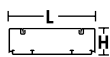
IK08















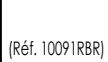

L x H  
(m / boîte)

**GOULOTTES  
(COUVERCLES DE LARGEUR DE 75MM - L75)**

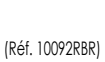
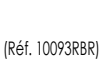
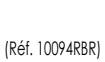
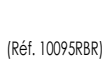
Réf.

**ACCESSOIRES POUR MONTAGE DES GOULOTTES**

(CONDITIONNEMENT PAR 10)

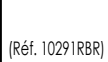
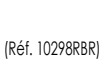
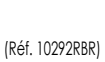
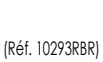
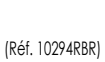
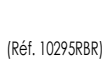
Dérivation	Dérivation avec Réduction pour Goulotte 110x50	Angle Intérieur Variable	Angle Plat Variable	Joint	Bout
 (Réf. 10081RBR)	 —	 (Réf. 10082RBR)	 (Réf. 10083RBR)	 (Réf. 10084RBR)	 (Réf. 10085RBR)
 (Réf. 10091RBR)	 —	 (Réf. 10092RBR)	 (Réf. 10093RBR)	 (Réf. 10094RBR)	 (Réf. 10095RBR)
 (Réf. 10181RBR)	 —	 (Réf. 10182RBR)	 (Réf. 10183RBR)	 (Réf. 10184RBR)	 (Réf. 10185RBR)
 (Réf. 10291RBR)	 (Réf. 10298RBR)	 (Réf. 10292RBR)	 (Réf. 10293RBR)	 (Réf. 10294RBR)	 (Réf. 10295RBR)

**Note:** Goulottes fournies avec Film de Protection.

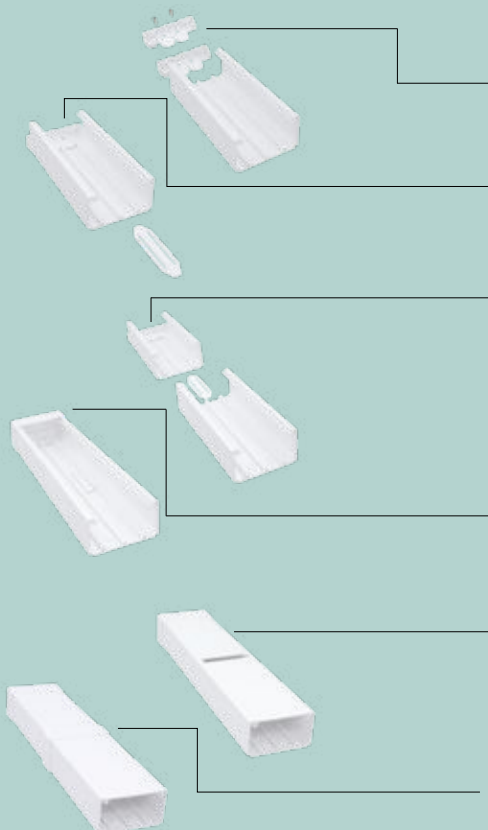

- 1 Fixer la base de l'extrémité avec des vis.
- 2 Insérer la goulotte sur la base du Bout.
- 3 Mettre la connexion du joint entre les traits de la goulotte.
- 4 Mettre le Bout.
- 5 Mettre les couvercles.
- 6 Mettre le Joint.





# GOULOTTES POUR DISTRIBUTION

## ACCESSOIRES POUR MONTAGE D'APPAREILLAGE

(CONDITIONNEMENT PAR 10)

Angle Extérieur Variable	Dérivation avec Réduction	Séparateur	Clip pour Soutien de Câbles	Adaptateur Modulaire Q45 Couvertres L75 - 2 Modules	Enjoliveur p/ Adaptateur Modulaire Q45 Couvertres L75 - 2 Modules	Adaptateur Q45 Couvertres L60/75 - 2 Modules	Adaptateur Q45 Couvertres L75 - 4 Modules	Adaptateur Q45 Couvertres L75 - 6 Modules	Boîte Encastrable	Boîte Semi-Encastrable	Boîte Encastrable pour Mécanismes du Type Italien
(Réf. 10086RBR)	(Réf. 10088RBR)	(Réf. 10089R)									
(Réf. 10096RBR)	(Réf. 10098RBR)										
(Réf. 10186RBR)		(Réf. 10099R)	(Réf. 10987ABR)	(Réf. 10950ABR)	(Réf. 10959ABR)	(Réf. 10986ABR)	(Réf. 10952ABR)	(Réf. 10954ABR)	(Réf. 10984ABR)	(Réf. 10985ABR)	(Réf. 10971ABR)
(Réf. 10296RBR)											

### ■ ADAPTATEUR MODULAIRE Q45 POUR GOULOTTES AVEC COUVERTRES L75 - 2 MODULES

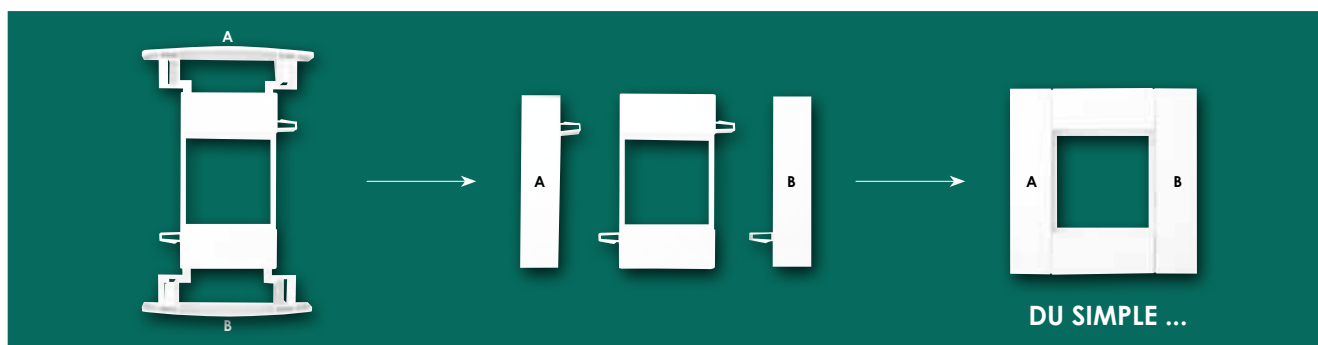

### ■ ENJOLIVEUR POUR ADAPTATEUR MODULAIRE Q45 P/ GOULOTTES AVEC COUVERTRES L75 - 2 MODULES

