

AUTOMNE 2021

VALIDITÉ : 1^{er}/10/2021 au 31/12/2021 ou dans la limite des stocks disponibles

Sélection
valable
3 mois

PRIX DE VENTE HT

NETTOYANT FREINS

Élimine en profondeur poussières, cambouis, huiles, graisses, résidus des pièces mécaniques et encrassements divers.
Sèche rapidement à température ambiante.
Ne laisse pas de résidu sur les pièces traitées.
Ne contient aucun solvant chloré, fluoré.

CONÇU & FABRIQUÉ EN FRANCE



600ML



JET PUISSANT



UTILISATION 360°

LES +

- Nettoie toutes les pièces mécaniques
- Séchage rapide après application
- Ne laisse pas de résidu

2,39€

Réf. 24630

50 GANTS JETABLES - NITRILE -GRIPPAZ®

Grippaz®

Gants nitriles usage unique non poudrés orange.
Gants texturés intérieur et extérieur.
Dextérité maximale de niveau 5.
EN 374-1.
EN 374-2 AQL < 1,5 LEVEL 2.

QUANTITÉ LIMITÉE

LES +

- Grip exceptionnel
- Bonne résistance chimique
- Robuste et confortable
- Bonne durée de vie

| Réf. | Taille |
|-------|---------|
| 21203 | 9 (L) |
| 21216 | 10 (XL) |

La boîte de 50

19,90€

Réf. 21203
Réf. 21216



GYROPHARE LED DOUBLE FLASH

SODIFLASH

Homologué R65-R10. Bitension 12/24V.
20W. 45 LED. IP65. En boîte carton.

GARANTIE

3 ANS

| Référence | 16301 |
|----------------------|-------|
| Diamètre | 129mm |
| Hauteur | 211mm |
| Indice de protection | IP65 |



12/24V
SUR TIGE FLEXIBLE

19,50€

Réf. 16301

POMPE À GRAISSE 12V SUR BATTERIE

Autonomie : 3 à 4 cartouches. (batterie pleine).
Pour cartouches de graisse standard.
Débit : env.42 g/min.
Poids machine avec batterie : 2,75kg.

Livrée avec :
- 1 mallette
- 1 chargeur rapide 1h
- 1 batterie 12V
- 1 flexible de 76cm
- Bandoulière
- Agrafe 4 mors
- Valve de purge

INFO

Le moteur électrique avec engrenage et vilebrequin permet d'arriver à une pression max de 480 bar, stoppée par une soupape.

89,90€

Réf. 11390



GARANTIE
2 ANS

PHARE DE TRAVAIL CARRÉ 9 LED, 27W

SODIFLASH

Multivoltage 10 à 32V DC.
Corps robuste en aluminium.
IP68.
En boîte.

GARANTIE

2 ANS



1800LM
FAISCEAU LARGE

9,90€

Réf. 17073

CRIC BOUTEILLE HYDRAULIQUE

Corps en fonte.
Revêtement du piston en chrome très résistant.
Valve de sécurité contre les surcharges.

Utilisation possible du cric en position horizontale.



GARANTIE 5 ANS

| Réf. | 13021 | 13022 | 13024 | 13029 | 13026 | 13027 | 13028 | 15069 |
|-----------------|--------|--------|--------|---------|--------|--------|---------|---------|
| Force | 3T | 5T | 10T | 10T | 15T | 20T | 30T | 50T |
| Hauteur mini | 193mm | 210mm | 230mm | 215mm | 230mm | 242mm | 275mm | 265mm |
| Hauteur maxi | 373mm | 416mm | 460mm | 540mm | 440mm | 452mm | 440mm | 425mm |
| Course du vérin | 120mm | 136mm | 150mm | 247mm | 150mm | 150mm | 165mm | 160mm |
| Prix unitaire | 37,00€ | 47,90€ | 63,90€ | 199,00€ | 78,90€ | 94,90€ | 150,00€ | 279,00€ |



Réf. 13021 Réf. 13022 Réf. 13024 Réf. 13029 Réf. 13026 Réf. 13027 Réf. 13028 Réf. 15069

CRIC ROULEUR HYDRAULIQUE 2T AVEC PÉDALE D'APPROCHE RAPIDE ET ROUES EN PU



GARANTIE 5 ANS

- Pédale de pompage pour un levage rapide du sabot d'appui vers la charge.

| | |
|-----------------|-------|
| Réf. | 15387 |
| Hauteur minimum | 80mm |
| Hauteur maximum | 500mm |
| Longueur | 800mm |
| Poids | 42kg |

Roues boggies pour faciliter le déplacement du cric sur des sols irréguliers.
Roues silencieuses, en polyuréthane.

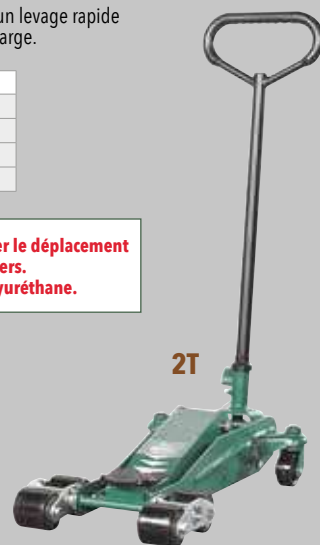

539,00€

Réf. 15387

CRIC ROULEUR HYDRAULIQUE AVEC PÉDALE D'APPROCHE RAPIDE

- Dispositif de descente levage et blocage empêchant toute descente intempestive
- Soupape de sûreté contre les surcharges
- Roues en nylon silencieuses

| Réf. | 15403 | 15404 |
|------------------|-------|--------|
| Force de travail | 2T | 3T |
| Hauteur minimum | 80mm | 115mm |
| Hauteur maximum | 500mm | 500mm |
| Longueur | 730mm | 1015mm |
| Poids | 37kg | 42kg |



GARANTIE 5 ANS

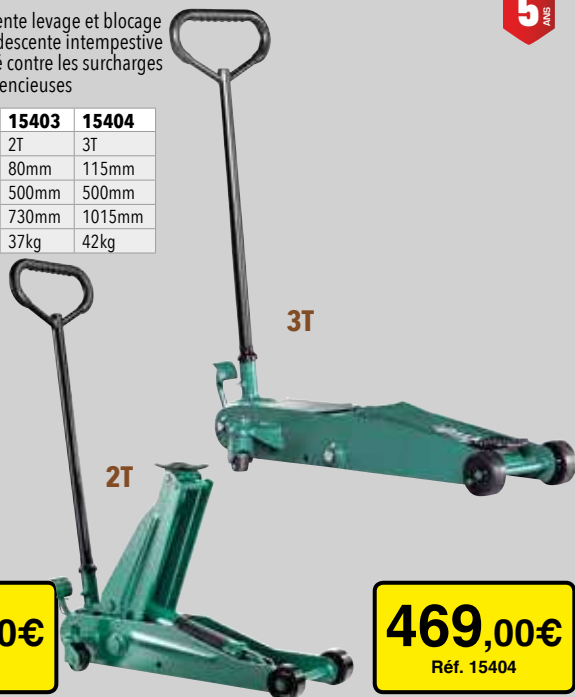

345,00€

Réf. 15403

469,00€

Réf. 15404

CRIC ROULEUR HYDRAULIQUE 2T AVEC PÉDALE D'APPROCHE RAPIDE



GARANTIE 5 ANS

| | |
|-----------------|-------|
| Réf. | 15050 |
| Hauteur minimum | 77mm |
| Hauteur maximum | 480mm |
| Longueur | 950mm |
| Poids | 41kg |

Extra plat
Extra long

LES +

→ La faible hauteur du châssis, ainsi que sa longue portée facilite l'accès aux points de levage éloignés sous la plupart des véhicules.



545,00€

Réf. 15050

CRIC ROULEUR HYDRAULIQUE À HAUTE LEVÉE AVEC PÉDALE D'APPROCHE RAPIDE

- Dispositif de descente levage et blocage empêchant toute descente intempestive
- Soupape de sûreté contre les surcharges

| Réf. | 15445 |
|-----------------|--------|
| Hauteur minimum | 98mm |
| Hauteur maximum | 735mm |
| Longueur | 1035mm |
| Poids | 53kg |



GARANTIE 5 ANS



570,00€

Réf. 15445

CRIC ROULEUR À HAUTE LEVÉE 3T AVEC PÉDALE D'APPROCHE RAPIDE



GARANTIE 5 ANS

- Vanne-pilote de sécurité pour une descente sûre, même sous la charge maximale.
- Roues pivotantes de grand diamètre pour manutention facile.
- Dispositif de descente levage et blocage empêchant toute descente intempestive
- Soupape de sûreté contre les surcharges

| | |
|-----------------|--------|
| Réf. | 15053 |
| Hauteur minimum | 130mm |
| Hauteur maximum | 860mm |
| Longueur | 1620mm |
| Poids | 88kg |

Haute levée.
Châssis long.



829,00€

Réf. 15053

CRIC ROULEUR HYDRAULIQUE HAUTE CAPACITÉ AVEC PÉDALE D'APPROCHE RAPIDE

Poignée ergonomique revêtue de caoutchouc.
Dispositif de blocage empêchant toute descente intempestive.
Roues pivotantes de grand diamètre pour une manutention facile.

| Réf. | 15051 | 15408 | 15417 | 15052 |
|----------------------|----------------|----------------|----------------|------------------|
| Force de travail | 4T | 6T | 10T | 12T |
| Hauteur minimum | 130mm | 145mm | 165mm | 170mm |
| Hauteur maximum | 545mm | 560mm | 580mm | 670mm |
| Longueur | 1270mm | 1270mm | 1410mm | 1700mm |
| Prix unitaire | 829,00€ | 715,00€ | 999,00€ | 1 310,00€ |



Réf. 15052

Roue en option réf.15479

Réf. 15051

CRIC ROULEUR HYDRAULIQUE À HAUTE LEVÉE AVEC PÉDALE D'APPROCHE RAPIDE

- Poignée ergonomique revêtue de caoutchouc
- Dispositif de descente levage et blocage empêchant toute descente intempestive
- Soupape de sûreté contre les surcharges

| Réf. | 15474 |
|-----------------|--------|
| Hauteur minimum | 180mm |
| Hauteur maximum | 960mm |
| Longueur | 1830mm |
| Poids | 186kg |

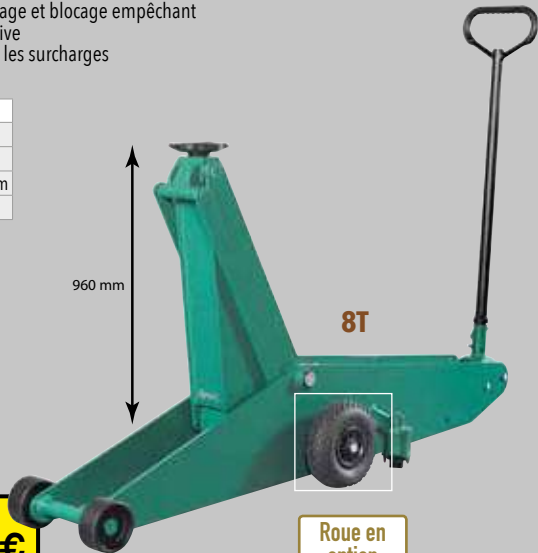

8T

Roue en option réf.15479

1540,00€
Réf. 15474



CRIC ROULEUR OLÉOPNEUMATIQUE

Cric télescopique avec faible hauteur.
Structure courte pour une maniabilité facile.
Longue poignée pour une plus grande portée.
Hauteur maxi sans rallonge : 300mm.

| Réf. | 15054 |
|----------------------------------|-------|
| Hauteur minimum | 150mm |
| Hauteur maximum (avec rallonges) | 500mm |
| Longueur | 495mm |
| Poids | 44kg |

Livré avec 3 rallonges : 10mm-70mm-120mm



20/40T

2145,00€
Réf. 15054



CRIC ROULEUR OLÉOPNEUMATIQUE

A haute levée pour machines agricoles.

| Réf. | 15470 |
|----------------------------------|-------|
| Hauteur minimum | 350mm |
| Hauteur maximum (avec rallonges) | 780mm |
| Longueur | 735mm |
| Poids | 58kg |

Livré avec 3 rallonges : 10mm-70mm-120mm



28T

2645,00€
Réf. 15470



GRUE D'ATELIER FIXE 1500KG

- Longueur du bras de levage : 1820mm.
- Pleds en "U" - Pour une utilisation industrielle
- Système de descente à ressort équipé d'un dispositif "homme mort".

| Réf. | 15065 |
|----------------------|-------------------------------------|
| Capacité | 1500kg |
| Longueur | 1750mm |
| Hauteur | 1600mm |
| Longueur max du bras | 1350mm mini/1820mm max |
| Hauteur max du bras | 2745mm max 1500kg/ 3110mm max 500kg |
| Poids | 168kg |



1860,00€
Réf. 15065



1500 KG



CHANDELLE À GOUPILLE À L'UNITÉ

Structure acier.



Réf. 15466

| Réf. | 15066 | 15466 | 15467 | 15067 | 15465 |
|------------------|-------|-------|-------|--------|--------|
| Force de travail | 2T | 3T | 5T | 8T | 8T |
| Hauteur minimum | 505mm | 346mm | 406mm | 424mm | 550mm |
| Hauteur maximum | 755mm | 510mm | 567mm | 633mm | 970mm |
| Poids | 6,6kg | 4,7kg | 7,2kg | 11,5kg | 13,8kg |

Prix unitaire 65,90€ 48,90€ 79,90€ 131,90€ 150,00€

Réf. 15067

CHANDELLE À VIS À L'UNITÉ

Selles massives.
Structure acier.

| Réf. | 15487 | 15488 |
|------------------|--------|-------|
| Force de travail | 12T | 12T |
| Hauteur minimum | 320mm | 475mm |
| Hauteur maximum | 500mm | 725mm |
| Poids | 11,6kg | 15kg |

245,00€

Réf. 15487

257,00€

Réf. 15488



Réf. 15487

CRIC DE FOSSE SPÉCIAL BOÎTE DE VITESSE

Adaptateur rotatif de boîtes de vitesse avec selle et coussin de caoutchouc. Système de descente à ressort équipé d'un dispositif "homme mort". Larges roues pivotantes pour une manipulation facile. L'empattement large assure une bonne stabilité lors du levage ou de la manutention de charges lourdes.

| Réf. | 15060 | 15483 | 15485 | 15058 |
|------------------|--------|--------|--------|--------|
| Force de travail | 300kg | 325kg | 525kg | 1000kg |
| Hauteur minimum | 1095mm | 1170mm | 1170mm | 1170mm |
| Hauteur maximum | 1930mm | 2020mm | 2020mm | 2000mm |
| Poids | 28kg | 30kg | 32kg | 38kg |

Prix unitaire 385,00€ 459,00€ 510,00€ 619,00€



CRIC DE FOSSE 1,3T DOUBLE VÉRIN

Pour boîtes de vitesses pour voitures, camionnettes et 4x4. Vérin à deux étages pour une hauteur minimale très faible et course très longue. Pompe à deux vitesses pour approche rapide du piston de la zone de travail.

| Réf. | 15486 |
|------------------|----------|
| Force de travail | 1,3/0,5T |
| Hauteur minimum | 1000mm |
| Hauteur maximum | 2010mm |
| Poids | 65kg |

1045,00€

Réf. 15486



Double vérins.

CHARIOT DE MONTAGE DE ROUES POUR CAMIONS ET BUS

Idéal pour les camions de maintenance. 3 positions différentes pour chaque roue montés sur roulements à billes.

| Réf. | 15057 |
|----------|-------|
| Capacité | 250kg |
| Poids | 15kg |



- Le levier ergonomique permet la commande du chariot de montage de roue par un seul mécanicien.
- Manipulation des roues jusqu'aux dimensions suivantes : 445/65 - 22,5".
- Support à ressort pour un stockage rapide et facile.

185,00€

Réf. 15057



GERBEUR HYDRAULIQUE MANUEL

Roues en nylon. Pédales de frein. Grille de protection. Vitesse de levage : 25mm/sec.

| Réf. | 13122 | 13123 |
|-----------------|--------|--------|
| Capacité | 500kg | 1000kg |
| Hauteur maximum | 1620mm | 2500mm |

979,00€

Réf. 13122

1650,00€

Réf. 13123



CHARIOT DE MONTAGE DE ROUES

Pour roues de grandes largeurs (jusqu'à 1050mm) équipant machines agricoles et engins de génie civil. Pour des roues de Ø 1250 à 2400mm.

| Réf. | Poids |
|-------|-------|
| 15482 | 158kg |

1600KG

- Le système hydraulique à double action assure une descente sûre et contrôlée.
- Mécanisme de sécurité.
- 2x4 roulements pour la manipulation de roues présentant des sculptures de pneu profondes.

2075,00€

Réf. 15482



PRESSE D'ATELIER MANUELLE 20T

Pompe hydraulique 2 vitesses.
Table de travail ajustable à 6 hauteurs différentes.
Bloc support en V réversible.
Grand manomètre diamètre 109mm.
Vérin chromé.
Bâti soudé.

| | |
|---------------------------|--------|
| Réf. | 52710 |
| Hauteur | 1602mm |
| Largeur intérieure | 540mm |
| Dimensions max de travail | 910mm |
| Poids | 91,5kg |



DRAKKAR
ÉQUIPEMENT

GARANTIE
3 ANS

550,00€

Réf. 52710

PRESSE D'ATELIER PNEUMATIQUE 30T

Vérin mobile avec graduation.
Pompe hydro-pneumatique 2 vitesses.
Commande manuelle ou pédale hydro-pneumatique.
Table de travail ajustable à 6 hauteurs différentes.
Bloc support en V réversible.
Grand manomètre diamètre 109mm. Bâti soudé.

| | |
|---------------------------|---------|
| Réf. | 52730 |
| Course du vérin | 180mm |
| Hauteur | 1650mm |
| Largeur intérieure | 540mm |
| Dimensions max de travail | 990mm |
| Poids | 135,4kg |



DRAKKAR
ÉQUIPEMENT

GARANTIE
3 ANS

965,00€

Réf. 52730

LES +

→ Avec pédale pneumatique

ETABI PLATEAU BOIS

Etabli 3 tiroirs avec plan de travail en bois.
Livrés en version démontable pour faciliter le transport et le stockage.
Tiroirs sur glissières et équipés de serrure.
Peinture Epoxy.
Capacité : 400kg

| | |
|----------|--------|
| Réf. | 53160 |
| Longueur | 2000mm |
| Largeur | 700mm |
| Hauteur | 880mm |
| Poids | 122kg |



OMCN
TECH

GARANTIE
5 ANS

999,00€

Réf. 53160

2000MM
400KG

Eco-contribution : 10,98€

ETAUX RÉGLABLES D'ÉTABLI

Garantis incassables, les étaux réglables sont conçus individuellement et dimensionnés pour offrir le plus grand choix de capacités (mors, ouvertures,...) à l'utilisateur.
Pour travaux lourds.
Type : fixe.

| | | |
|-----------|-------|-------|
| Réf. | 52826 | 52828 |
| Mâchoires | 125mm | 150mm |
| Ouverture | 180mm | 240mm |
| Poids | 13kg | 20kg |



dalex
Clavier du serrage

GARANTIE
2 ANS

279,00€

Réf. 52826

379,00€

Réf. 52828

Réf. 52826

CROCHETS

Crochets pour meuble porte-outils réf.53170.

| Réf. | Longueur | Prix unitaire |
|-------|----------|---------------|
| 53175 | 80mm | 1,22€ |
| 53176 | 150mm | 1,29€ |
| 53177 | 200mm | 1,29€ |

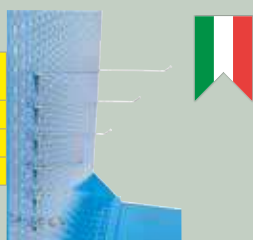

OMCN
TECH



CHARIOT MAXI SPEEDY

Divers réglages possibles.

| | |
|--------------------|-----------|
| Réf. | 53210 |
| Capacité | 50kg |
| Longueur mini/maxi | 490/800mm |
| Hauteur minimum | 870mm |
| Hauteur maximum | 1150mm |
| Poids | 20kg |



OMCN
TECH

GARANTIE
5 ANS



215,00€

Réf. 53210

CHARIOT À 4 ÉTAGES

Avec 2 panneaux porte-outils.
Hauteur : 1600mm
Largeur : 580mm
Longueur : 1000mm
Hauteur des panneaux porte-outils : 1000mm



OMCN
TECH

GARANTIE
5 ANS



639,00€

Réf. 53170

Eco-contribution : 1,50€

CHEVALET MULTIPRATIC

Pour exécuter en toute commodité les opérations de redressage, lissage et vernissage de capots, portières, ailes et toutes autres parties amovibles du châssis. Fourni avec bras de prise et mécanique articulée.

| | |
|-------|-------|
| Réf. | Poids |
| 53205 | 24kg |



OMCN
TECH

GARANTIE
5 ANS



539,00€

Réf. 53205

COMPRESSEUR 3L 1,5CV 230V SANS HUILE



GARANTIE 2 ANS

| | |
|-----------------------|--------------|
| Réf. | 11117 |
| Volume d'air engendré | 90 l/min |
| Volume d'air aspiré | 190 l/min |
| Pression max | 8 bar |
| Dimensions | 43x30x45cm |
| Poids | 13,9kg |



Sans huile

179,00€

Réf. 11117

Eco-contribution : 0,77€

LES +

→ Ultra compact

COMPRESSEUR 6L 0,75CV 230V SILENCIEUX



GARANTIE 2 ANS

| | |
|-----------------------|--------------|
| Réf. | 11218 |
| Volume d'air engendré | 61 l/min |
| Volume d'air aspiré | 100 l/min |
| Pression max | 8 bar |
| Dimensions | 40x40x48cm |
| Poids | 16kg |



LES +

→ Silencieux : 59db

185,00€

Réf. 11218

Eco-contribution : 0,91€

COMPRESSEUR 24L 2CV 230V



GARANTIE 2 ANS

| | |
|-----------------------|--------------|
| Réf. | 11222 |
| Volume d'air engendré | 125 l/min |
| Volume d'air aspiré | 210 l/min |
| Pression max | 8 bar |
| Dimensions | 65x35x58cm |
| Poids | 23kg |



155,00€

Réf. 11222

Eco-contribution : 1,75€

COMPRESSEUR 50L 2CV 230V



GARANTIE 2 ANS

| | |
|-----------------------|--------------|
| Réf. | 11236 |
| Volume d'air engendré | 125 l/min |
| Volume d'air aspiré | 210 l/min |
| Pression max | 8 bar |
| Dimensions | 75x35x63cm |
| Poids | 29kg |



185,00€

Réf. 11236

Eco-contribution : 1,75€

COMPRESSEUR 50L 2,5CV 230V SANS HUILE



GARANTIE 2 ANS

| | |
|-----------------------|--------------|
| Réf. | 11226 |
| Volume d'air engendré | 150 l/min |
| Volume d'air aspiré | 246 l/min |
| Pression max | 9 bar |
| Dimensions | 78x45x69cm |
| Poids | 33kg |



Sans huile

229,00€

Réf. 11226

Eco-contribution : 0,72€

COMPRESSEUR 50L 2CV 230V SILENCIEUX



GARANTIE 2 ANS

| | |
|-----------------------|--------------|
| Réf. | 11233 |
| Niveau sonore | 66dB |
| Volume d'air engendré | 170 l/min |
| Volume d'air aspiré | 240 l/min |
| Pression max | 8 bar |
| Dimensions | 70x30x70cm |
| Poids | 41kg |



66DB

339,00€

Réf. 11233

Eco-contribution : 0,91€

COMPRESSEUR 100L 3CV 230V SILENCIEUX



GARANTIE 2 ANS

| | |
|-----------------------|--------------|
| Réf. | 11235 |
| Niveau sonore | 67dB |
| Volume d'air engendré | 260 l/min |
| Volume d'air aspiré | 370 l/min |
| Pression max | 8 bar |
| Dimensions | 84x52x84cm |
| Poids | 75kg |



67DB

555,00€

Réf. 11235

Eco-contribution : 2,26€

PISTOLET PEINTURE MODÈLE SEMI-PRO

Godet nylon 500ml.
Buse de Ø 1,5mm.
Raccord rapide.

| | |
|--------------------|-----------------|
| Réf. | 06331 |
| Pression | 1,5 - 3,5 bar |
| Consommation air | 180 - 310 l/min |
| Raccord entrée air | M 1/4" |
| Conditionnement | boîte couleur |

35,90€

Réf. 06331



PISTOLET PEINTURE HVLP

Godet nylon 680ml.
Buse de Ø 1,5mm.
Raccord air 1/4". 2 - 2,5 bar.
Baïonnette.
Régulateur de pression.
Manomètre en verre.

| | |
|------------------|-----------------|
| Réf. | 06430 |
| Pression | 2,5 à 3 bar |
| Consommation air | 220 - 260 l/min |
| Conditionnement | mallette |

Modèle professionnel.
Pour les peintures à l'eau.

165,00€

Réf. 06430



PISTOLET PEINTURE MODÈLE SEMI-PROFESSIONNEL

Godet 500ml. Buse Ø 2,5mm. Raccord rapide.

| | |
|--------------------|-----------------|
| Réf. | 06333 |
| Pression | 1,5 à 3,5 bar |
| Consommation air | 180 à 310 l/min |
| Raccord entrée air | M 1/4" |
| Conditionnement | boîte couleur |

39,90€

Réf. 06333



PISTOLET DE GONFLAGE

Graduation de 0,7 à 11 bar.
Pour moto, VL et PL.
Tuyau de Ø 7x13, longueur 1m50.
Raccord 1/4 femelle.
Homologué.
Livré en boîte carton.

| | |
|--------------|-----------------|
| Réf. | Conditionnement |
| 17033 | boîte carton |

61,50€

Réf. 17033



PISTOLET À MASTIC PNEUMATIQUE PROFESSIONNEL SPÉCIAL PARE-BRISE

Pistolet à extruder le joint P.U. ou les colles pare-brise en cartouche plastique ou aluminium de 310ml ou en sachet (poche) de 300-400ml.
Pistolet pneumatique à piston, débit d'air réglable.

Composition :

- 1 pistolet
- 1 piston en nylon
- adaptateurs pour produits en poche
- 2 buses externes
- 2 buses internes

| | |
|--------------------|----------------------|
| Réf. | 15918 |
| Pression | 6-8 bar |
| Consommation air | 220 l/min |
| Raccord entrée air | M 1/4" à baïonnette |
| Conditionnement | boîte carton couleur |

229,00€

Réf. 15918



BIDON DE SABLE

Pour pistolet de sablage.

| | |
|-----------------|--------------|
| Réf. | 06341 |
| Capacité | 0,8 kg |
| Conditionnement | vrac |

7,90€

Réf. 06341



FILTRE À PEINTURES EN NYLON

Permet de filtrer les impuretés pour un meilleur résultat.

| Réf. | Lot de | Epaisseur | Prix unitaire | Prix lot |
|-------------------|--------|-------------|---------------|---------------|
| 20618.1000 | x 1000 | 125 microns | 0,085€ | 85,00€ |
| 20619.1000 | x 1000 | 190 microns | | |



ENROULEUR PNEUMATIQUE AUTOMATIQUE ORIENTABLE

Support pivotant sur 180°.
Dispositif d'arrêt à la longueur désirée.
Retour automatique par ressort de rappel.
Tuyau 50% PVC - 50% PU.

Mavel
AUTOMATIC REELS

GARANTIE
2 ANS



Réf. 09431

Réf. 09432

Réf. 09433

| Référence | 09431 | 09433 | 09432 |
|--------------------|---------------|---------------|---------------|
| Longueur du tuyau | 12m+1m | 14m+1m | 15m+1m |
| Section | 8x12mm | 10x15mm | 8x12mm |
| Raccords de sortie | M 1/4" | M 3/8" | M 1/4" |
| Pression | 10bar | 15bar | 15bar |
| Dimensions | 343x276x172mm | 380x390x220mm | 380x390x220mm |
| Poids | 4kg | 5,6kg | 5kg |
| Prix unitaire | 121,90€ | 152,00€ | 137,90€ |

ENROULEUR PNEUMATIQUE AUTOMATIQUE ORIENTABLE

Air et eau.
15 bar max. T° eau max : 40°C.
Tuyau en 100% polyuréthane renforcé.
Dispositif d'arrêt à la longueur désirée.
Possibilité de déroulement libre par système à cliquet.

Mavel
AUTOMATIC REELS

GARANTIE
2 ANS



Tuyau 100% PU.

Air et eau

LES +

→ Equipé du "Slow motion" : retour du flexible freiné automatiquement (évite les accidents, préserve le matériel)

AVEC SLOW MOTION !

Réf. 09410

| Référence | 09410 | 09415 | 09423 | 09412 |
|--------------------|---------------|---------------|-------------------------|-------------------------|
| Longueur du tuyau | 9 m + 1 m | 12 m + 1 m | 14 m + 1 m | 15 m + 1 m |
| Section | 8x12mm | 8x12mm | 10x15mm | 8x12mm |
| Raccords de sortie | M 1/4" | M 1/4" | M 3/8" | M 1/4" |
| Pression | 15 bar | 15 bar | 15 bar | 15 bar |
| Dimensions | 325x185x275mm | 355x190x315mm | 450x195x361mm | 450x195x361mm |
| Poids | 3,4kg | 4kg | 5,8kg | 5,2kg |
| | | | Avec galets guide tuyau | Avec galets guide tuyau |
| Prix unitaire | 129,00€ | 142,00€ | 195,00€ | 170,00€ |

ENROULEUR PNEUMATIQUE AUTOMATIQUE ORIENTABLE

Air et eau.
15 bar max. T° eau : 40°C max.
Tuyau 50% PVC - 50% PU.
Dispositif d'arrêt à la longueur désirée.
Possibilité de déroulement libre par système à cliquet.
Retour automatique par rappel.

Mavel
AUTOMATIC REELS

GARANTIE
2 ANS

| Référence | 09404 |
|--------------------|---------------|
| Longueur du tuyau | 20 m + 1 m |
| Section | 10x15mm |
| Raccords de sortie | M 3/8" |
| Pression | 15bar |
| Dimensions | 530x425x210mm |
| Poids | 8,3kg |

Air et eau



259,00€

Réf. 09404

ENROULEUR INDUSTRIEL – EAU, AIR ROLL PROFI OPEN

Pour air : pression max de 20 bar.
Pour eau T° max : 40°C.

Mavel
AUTOMATIC REELS

GARANTIE
2 ANS

| Référence | 09427 |
|--------------------|---------------|
| Raccords de sortie | M 1/2" |
| Pression | 15bar |
| Section | 13x20mm |
| Longueur du tuyau | 13m + 2m |
| Dimensions | 480x500x215mm |
| Poids | 14,5kg |

Air et eau



INFO

L'enrouleur est muni :
- d'un dispositif d'arrêt du tuyau à la longueur désirée (cliquet environ tous les 1,20 m)
- d'un retour automatique par rappel
- d'un guide tuyau par 4 rouleaux libres

345,00€

Réf. 09427

RADIATEUR INFRAROUGE AVEC OSCILLATION AUTOMATIQUE

KEMPER
EQUIPEMENT

GARANTIE
2
ANS

230V.
3 positions de chauffe
(400W/800W/1200W).
Sécurité anti-surchauffe.
Oscillation 180°.
Avec poignée.
Surface de chauffe : 25m².



37,50€

Réf. 11064

Eco-contribution : 0,83€

CONVECTEUR ÉLECTRIQUE

KEMPER
EQUIPEMENT

GARANTIE
2
ANS

3 niveaux de puissance (750/1250/2000W).
Fonction timer 24h programmable.
Avec ventilation turbo et convection naturelle.
Thermostat d'ambiance réglable.
Thermostat de sécurité anti-surchauffe.
Ultra Slim.
Led lumineux ON/OFF.
Poignées latérales pour le transport.
Surface de chauffe 20m².

| | |
|--------------|--------------|
| Réf. | 11063 |
| Alimentation | 230V 50Hz |
| Puissance | 2000W |
| Poids | 4,55kg |



68,90€

Réf. 11063

Eco-contribution : 0,83€

RADIANT GAZ ORIENTABLE

THERMOBILE

GARANTIE
2
ANS

Efficace et très économique.
Autonomie mini 40h.
Orientable avec détendeur réglable.
Livré sans bouteille de gaz.

| Réf. | 11041 | 11042 |
|------------------|-------------|-------------|
| Utilisation | Extérieure | Intérieure |
| Gaz | Propane | Butane |
| Consommation gaz | 0,3kg/h | 0,3kg/h |
| Allumage | manuel | Piezo |
| Puissance | 2,2 - 4,3kW | 2,2 - 4,3kW |
| Poids | 2,5kg | 2,5kg |



INFO

Idéal pour chauffer les postes de travail isolés, garages, ateliers, chantiers, marchés, sécher les plâtres et peinture.

69,00€

Réf. 11041

88,90€

Réf. 11042

CHAUFFAGE INFRAROUGE

KEMPER
EQUIPEMENT

GARANTIE
2
ANS

230V.
Utilisable en extérieur et en intérieur.
Haut rendement thermique et faible intensité lumineuse.
IP55.



| | |
|-------------|---------------|
| Réf. | 11066 |
| Puissance | 1,5kW |
| Dimensions | 51,5x8,5x12cm |

189,90€

Réf. 11066

Livré avec :
- câble d'alimentation 1,9m
- support mural orientable

CHAUFFAGE AÉROTHERME ÉLECTRIQUE

DRAKKAR
EQUIPEMENT

GARANTIE
3
ANS

Thermostat réglable.
Protection thermique.
Câble HO7RNF 3G1,5mm² 1,5m.
Avec poignée de transport.
IP24.



| | |
|--------------|--------------|
| Réf. | 11048 |
| Alimentation | 230V |
| Puissance | 3kW |
| Débit air | 250 m³/h |
| Dimensions | 32x26,5x35cm |
| Poids | 5,1kg |

57,50€

Réf. 11048

Eco-contribution : 1,00€

CHAUFFAGE AÉROTHERME ÉLECTRIQUE MONO

DRAKKAR
EQUIPEMENT

GARANTIE
3
ANS

Idéal pour chauffer de petits espaces clos et bien isolés, tel un bureau individuel.
Avec ventilateur. Thermostat réglable.
Protection contre les surchauffes.
Câble HO7RNF 3G1,5mm² 1,5m. IP24.



| | |
|--------------|--------------|
| Réf. | 11025 |
| Alimentation | 230V |
| Puissance | 1,7-3,3kW |
| Débit air | 400 m³/h |
| Dimensions | 25x25x42cm |
| Poids | 7,5kg |

79,50€

Réf. 11025

Eco-contribution : 1,00€

CHAUFFAGE AÉROTHERME ÉLECTRIQUE TRI

DRAKKAR
EQUIPEMENT

GARANTIE
3
ANS

Thermostat réglable.
Protection thermique.
Câble HO7RNF 5G1,5mm² 1,5m.
Avec poignée de transport.
IP24.



| | |
|--------------|----------------|
| Réf. | 11047 |
| Alimentation | 400V |
| Puissance | 9kW |
| Débit air | 1150 m³/h |
| Dimensions | 30,5x26,5x46cm |
| Poids | 8,45kg |

156,90€

Réf. 11047

INFO

A raccorder à une prise 3P+N+T.

Eco-contribution : 1,00€

CANON À CHALEUR PROPANE

230V.
Avec régulateur de pression de gaz + tuyau.
Allumage par piezzo électrique.
Contrôle de la flamme par thermocouple.
Sécurité «coupure de gaz»
en cas de surchauffe
ou de problèmes techniques.

| Réf. | 11055 | 11050 |
|------------|--------------|------------------|
| Puissance | 17kW | 33kW |
| Débit air | 400 m³/h | 1000 m³/h |
| Dimensions | 42x29x18,6cm | 59,7x31,5x21,4cm |
| Poids | 5,5kg | 7,5kg |



THERMOBILE

GARANTIE
2
ANS

Réf. 11055

Réf. 11050

175,90€
Réf. 11055

229,00€
Réf. 11050

Eco-contribution : 3,60€

Eco-contribution : 3,60€

CANON À CHALEUR PROPANE INOX

Générateur à air chaud inox réglable 21 A 42kW de forme octogonale.
Allumage manuel avec système piezo-électrique.
Contrôle de la flamme avec Thermocouple et valve gaz.
Pourvu d'un thermostat de sécurité.
Vendu avec tuyau et détendeur.

| Réf. | 11061 |
|------------|-----------------|
| Puissance | de 21 à 42 kW/h |
| Débit air | 1250 m³/h |
| Dimensions | 59x47x32,5cm |
| Poids | 12kg |



KEMPER

GARANTIE
2
ANS

375,00€
Réf. 11061

CANON À CHALEUR PROPANE/BUTANE INOX

Générateur à air chaud inox réglable de 48 à 105kW.
De forme cylindrique.
Allumage Manuel avec système piézo-électrique.
Contrôle de la flamme avec Thermocouple et valve gaz.
Pourvu d'un thermostat de sécurité.
Vendu avec tuyau et détendeur.

| Réf. | 11062 |
|------------|------------------|
| Puissance | de 48 à 105kW/h |
| Dimensions | 83,5x60,6x43,8cm |
| Poids | 26kg |



KEMPER

GARANTIE
2
ANS

1170,00€
Réf. 11062

PARASOL MOBILE CHAUFFANT

KEMPER

Pour une utilisation en extérieur.
3 positions de fonctionnement :
MIN/MAX/STAND BY.
Allumage piezo et valve anti basculement.
Chapeau de diamètre 80cm.
Structure en acier vernie.
Fourni avec tuyau et détendeurs NF.

| Réf. | 05746 |
|---------------------|-----------------|
| Gaz | Propane |
| Capacité de chauffe | 20-25m² |
| Puissance | 5,5-12kW |
| Dimensions | 81,3x81,3x220cm |
| Poids | 24kg |



GARANTIE
2
ANS

250,00€
Réf. 05746

GÉNÉRATEUR MOBILE FIOUL À RAYONNEMENT

THERMOBILE

Chaleur dirigeable de 45° en vertical.
Température rayonnée fixe env.150°C sur 70cm.
Réservoir pour 14h de fonctionnement.
Brûleur fioul avec pompe pression.
Filtre fioul nettoyable.
Jauge réservoir.
Grille inox.
Chaleur rayonnée pour surface 50-60m².

| Réf. | 11049 |
|------------|----------------|
| Puissance | 45.5kW |
| Dimensions | 141x71,2x105cm |
| Poids | 73kg |



GARANTIE
2
ANS

1860,00€
Réf. 11049

GÉNÉRATEUR MOBILE FIOUL

Combustion directe.
Système compresseur.
Carrosserie thermolaquée.
Fonctionne au fioul avec une alimentation en 230V.
11h d'autonomie.

| Réf. | 11031 | 11032 |
|--------------------|----------|-----------|
| Capacité réservoir | 38L | 49L |
| Puissance | 35kW | 50kW |
| Débit air chaud | 917 m³/h | 1400 m³/h |
| Consommation fioul | 3,5 l/h | 5 l/h |



THERMOBILE

GARANTIE
2
ANS

LES +

- Roues gonflables
- Manomètre de pression
- Jauge réservoir
- Thermostat intégré

Réf. 11031

35KW
779,00€
Réf. 11031

50KW
960,00€
Réf. 11032

INFO

Applications : élevage(chauffage des poulaillers, porcheries...), agricole (séchage des produits de récolte, chauffage des entrepôts...), horticole (chauffages des serres et tunnels plastiques...)

CHARGEUR DE BATTERIE AUTOMATIQUE

Pour charger les accumulateurs au plomb (WET/GEL/AGM), avec protection contre surcharges et inversions de polarité. Fourni avec LED de signalisation pour indiquer l'état de charge de la batterie. Contrôle électronique de la charge, arrêt et reprise automatique.



| Réf. | 04503 | 04504 | 04508 |
|---|--------------------------|----------------------------|-----------------------------|
| Modèle | TOURING 11 | TOURING 15 | TOURING 18 |
| Tension de charge | 6/12V | 12/24V | 12/24V |
| Alimentation | 230V 1ph | 230V 1ph | 230V 1ph |
| Puissance | 60W | 130W | 230W |
| Capacité nominale de ref AH 15H min max | 15/30 : 6V - 25/55 : 12V | 50/115 : 12V - 30/55 : 24V | 60/180 : 12V - 50/115 : 24V |
| Prix unitaire | 41,50€ | 56,00€ | 66,00€ |
| Eco-contribution | 0,18€ | 0,32€ | 0,35€ |



Réf. 04503



Réf. 04504



Réf. 04508

CHARGEUR 12-24V



| Réf. | 04448 | 04461 | 04471 | 04475 |
|---|---------------------------|-----------------------------|-----------------------------|-----------------------------|
| Modèle | ALPINE 18 Boost | ALPINE 20 Boost | ALPINE 30 Boost | ALPINE 50 Boost |
| Tension de charge | 12/24V | 12/24V | 12/24V | 12/24V |
| Puissance | 200W | 300W | 800W | 1000W |
| Capacité nominale de ref AH 15H min max | 14/185 : 12V - 6/90 : 24V | 30/225 : 12V - 20/180 : 24V | 15/400 : 12V - 15/400 : 24V | 20/500 : 12V - 20/500 : 24V |
| Prix unitaire | 109,00€ | 132,00€ | 179,90€ | 215,00€ |
| Eco-contribution | 0,40€ | 0,87€ | 1,06€ | 1,20€ |



Réf. 04448



Réf. 04471



Réf. 04461



Réf. 04475

CHARGEUR ÉLECTRONIQUE AUTOMATIQUE SODISTART 6/12V



Sélection automatique du courant de charge en fonction de la capacité de la batterie.

| Réf. | 04021 |
|----------------------------|--------------------------------|
| Alimentation | 230V |
| Tension de charge | 6-12V |
| Capacité batterie | 1,2 à 120Ah |
| Courant de charge efficace | 4A |
| Type de batterie | Batteries classiques, GEL, AGM |



29,90€

Réf. 04021

Eco-contribution : 0,05€

CHARGEUR 12-24V



| Réf. | 04447 |
|---|----------------------------|
| Modèle | ALPINE 15 |
| Tension de charge | 12/24V |
| Puissance | 110W |
| Capacité nominale de ref AH 15H min max | 12V : 60/448 - 24V : 30/40 |



96,00€

Réf. 04447

Eco-contribution : 0,35€

CHARGEUR AUTOMATIQUE 12-24V



Chargeur de batterie et de maintenance avec contrôle électronique du courant de charge, interruption et reprise automatique.

| Réf. | 04481 |
|---|----------------------|
| Modèle | Autotronic 25 |
| Alimentation | 230V 1ph |
| Tension de charge | 12/24V |
| Puissance | 300W |
| Capacité nominale de ref AH 15H min max | 30-225 12V20-180 24V |



185,00€

Réf. 04481

Eco-contribution : 0,90€

CHARGEUR ÉLECTRONIQUE AUTOMATIQUE 6-12V



Maintient la charge avec contrôle électronique du courant de charge, interruption et reprise automatique (TRONIC), pour la charge des accumulateurs au plomb avec tension 6/12V, WET, GEL, AGM, SPIRAL/MF, START-STOP.

| Réf. | 04501 |
|---|------------|
| Modèle | DEFENDER 8 |
| Puissance | 15W |
| Capacité nominale de ref AH 15H min max | 2/20 |



29,50€

Réf. 04501

Eco-contribution : 0,04€

CHARGEUR ÉLECTRONIQUE 6-12V



Charge automatique + test de la batterie et de l'alternateur.

| Réf. | 04509 |
|---|-----------------|
| Modèle | T-CHARGE 12 EVO |
| Puissance | 55W |
| Capacité nominale de ref AH 15H min max | 2/70A |



82,90€

Réf. 04509

Eco-contribution : 0,09€

CHARGEUR ÉLECTRONIQUE 12-24V



Chargeur de batterie, dispositif de maintien de charge et testeur électronique multifonction pour batteries WET, GEL, AGM, MF, PbCa, EFB, Li à 12V / 24V avec afficheur CL. Fonction BOOST pour charge rapide.

| Réf. | 04436 | 04438 |
|---|-------------|-----------------|
| Modèle | T-CHARGE 20 | T-CHARGE 26 EVO |
| Alimentation | 230V | 230V |
| Capacité nominale de ref AH 15H min max | 5/180A | 10/250A |



Réf. 04436

129,00€

Réf. 04436

Eco-contribution : 0,15€

179,00€

Réf. 04438

Eco-contribution : 0,19€



Réf. 04438

CHARGEUR 6-12-24V

La technologie PULSE TRONIC garantit la charge optimale de la batterie à travers 8 phases qui testent, surveillent, augmentent et maintiennent l'état de charge.

| Réf. | 04567 | 04568 |
|---|-----------|----------|
| Modèle | Pulse 30 | Pulse 50 |
| Alimentation | 230V 1ph | 230V 1ph |
| Puissance | 350W | 600W |
| Tension de charge | 6-12-24 V | 6-12-24V |
| Capacité nominale de ref AH 15H min max | 5/400 | 10/600 |



265,00€
Réf. 04567

315,00€
Réf. 04568

Eco-contribution : 0,24€

Eco-contribution : 0,24€



CHARGEUR 6-12-24V

Le chargeur multi-fonctions. Charge et maintien automatique PULSE-TRONIC. Test de batterie, démarrage et alternateur. Récupération et rétablissement de batteries (désulfatation et égalisation). Source d'alimentation stable pour les changements de batterie et hall d'exposition. Activités de diagnostic. Aide au démarrage.

| Réf. | 04566 |
|---|------------------|
| Modèle | Doctor Charge 50 |
| Alimentation | 230V 1 ph |
| Puissance | 600W |
| Tension de charge | 6-12-24V |
| Capacité nominale de ref AH 15H min max | 10/600 |



345,00€
Réf. 04566

Eco-contribution : 0,27€



CHARGEUR DÉMARRER

Démarrage petits véhicules. Charge automatique et maintenance électronique de la charge.

| Réf. | 04552 | 04553 |
|---|------------------|-----------------------------|
| Modèle | ALASKA 150 Start | ALASKA 200 Start |
| Tension de charge | 12V | 12/24V |
| Capacité nominale de ref AH 15H min max | 10/200 | 25-300 : 12V / 30-160 : 24V |



112,00€
Réf. 04552

141,90€
Réf. 04553

Eco-contribution : 0,71€

Eco-contribution : 0,94€



CHARGEUR DÉMARRER SUR ROUES 12/24V

Chargeur - démarreur pour la charge des accumulateurs à électrolyte libre (WET) avec tension 12/24V et le démarrage de tous les types de voitures, fourgons et camions légers.

| Réf. | 04554 | 04555 | 04556 |
|---|----------------------|----------------------|----------------------|
| Modèle | SPRINTER 3000 | SPRINTER 4000 | SPRINTER 6000 |
| Alimentation | 230V | 230V | 230V |
| Puissance absorbée charge-démarrage | 1/6,4kW | 2/12kW | 2,2/12kW |
| Courant de démarrage | 300A | 400A | 570A |
| Capacité nominale de ref AH 15H min max | 20-700 A/h | 20-1000 A/h | 20-1550 A/h |
| Prix unitaire | 245,00€ | 309,00€ | 385,00€ |
| <small>Eco-contribution</small> | <small>2,01€</small> | <small>2,48€</small> | <small>2,83€</small> |



Réf. 04554

Réf. 04555

Réf. 04556



CHARGEUR DÉMARRER SUR ROUES 12/24V

Pour batterie WET, GEL, AGM, MF, PbCa, EFB et Li. Charge automatique et maintenance en PULSE TRONIC.

| Réf. | 04519 | 04549 |
|---|------------------|------------------|
| Modèle | Doctor Start 330 | Doctor Start 630 |
| Alimentation | 230V 1ph | 230V 1ph |
| Puissance absorbée charge-démarrage | 1-6,4kW | 2-10kW |
| Courant de démarrage | 300A | 570A |
| Capacité nominale de ref AH 15H min max | 10/450Ah | 10/1050Ah |



- LES +**
- Teste, charge et démarre toutes les batteries 12/24V
 - Ecran intuitif LCD

480,00€
Réf. 04519

659,00€
Réf. 04549

Eco-contribution : 1,48€

Eco-contribution : 2,76€



CHARGEUR DÉMARRER 12-24V

Chargeur de batteries électronique, multifonction pour l'entretien complet de batteries WET, GEL, AGM, MF, SPIRAL, START-STOP à 12/24 V et pour des activités de support dans les interventions sur les véhicules.

5 fonctions :

1. charge et maintien automatique des batteries
2. test de batterie comme la tension aux bornes, la capacité de démarrage (CCA) et la vérification du fonctionnement de l'alternateur du véhicule
3. récupération de batteries sulfatées ou très déchargées
4. source d'alimentation pour les changements de batterie, pour les activités de diagnostic
5. démarrage des véhicules

| Réf. | 04502 |
|---|-------------------|
| Modèle | Doctor Charge 130 |
| Alimentation | 230V 1ph |
| Tension de démarrage | 12/24V |
| Puissance | 1,8-2kW |
| Capacité nominale de ref AH 15H min max | 20/1200A |
| Courant de charge efficace | 140-70A |
| Courant conventionnel de référence norme en60335-2-29 | 120-60A |



715,00€
Réf. 04502

Eco-contribution : 0,92€



CHARGEUR DÉMARREUR SUR ROUES 12/24V

SODI**START**[®]

GARANTIE 2 ANS

| | |
|---|--------------|
| Réf. | 04546 |
| Alimentation | 230V |
| Puissance absorbée charge-démarrage | 2-12kW |
| Courant de charge efficace | 60A |
| Capacité nominale de ref AH 15H min max | 20/1500 |



LES +

- 6 puissances de charge + démarrage
- Temporisateur/charge rapide

229,00€

Réf. 04546

Eco-contribution : 3,00€

CHARGEUR DÉMARREUR SUR ROUES 12/24V

| | | |
|---|---------------|---------------|
| Réf. | 04521 | 04541 |
| Modèle | DYN.420 START | DYN.620 START |
| Alimentation | 230V | 230V |
| Puissance absorbée charge-démarrage | 1,6-10kW | 2-10 kW |
| Courant de démarrage | 400A | 570A |
| Capacité nominale de ref AH 15H min max | 20/1000 | 20/1550 |



TELWIN JOIN THE INNOVATION GARANTIE 2 ANS

350,00€

Réf. 04521

Eco-contribution : 2,15€

470,00€

Réf. 04541

Eco-contribution : 3,02€

Réf. 04521

BOOSTER PORTABLE

SODI**START**[®]

GARANTIE 2 ANS

Avec alarme contre les inversions de polarité.

| | | |
|-------------------------------|--------------|--------------|
| Réf. | 04025 | 04026 |
| Tension de démarrage | 12V | 12V/24V |
| Courant de démarrage | 760A | 1520A-760A |
| Courant de démarrage en crête | 2250A | 4500A |

LES +

- Eclairage en façade
- Indicateur de charge
- Prise allume cigare 12V
- Pincès entièrement isolées
- Câble
- Chargeur
- Alarme contre les inversions de polarité

INFO

Important : Mettre les boosters en charge permanente pour préserver les batteries.

12V

12/24V



239,00€

Réf. 04025

Eco-contribution : 0,55€

450,00€

Réf. 04026

Eco-contribution : 0,57€

BOOSTER PORTABLE 12V

TELWIN JOIN THE INNOVATION GARANTIE 2 ANS

| | |
|-------------------------------|----------------|
| Réf. | 04544 |
| Modèle | DRIVE MINI 12V |
| Courant de démarrage | 300A |
| Courant de démarrage en crête | 500A |
| Capacité batterie | 6500mAh |
| Dimensions | 135x78x15mm |
| Poids | 0,40kg |

12V



92,90€

Réf. 04544

Eco-contribution : 0,02€

BOOSTER PORTABLE 12V

TELWIN JOIN THE INNOVATION GARANTIE 2 ANS

| | |
|-------------------------------|--------------|
| Réf. | 04540 |
| Modèle | DRIVE 13000 |
| Courant de démarrage | 450A |
| Courant de démarrage en crête | 800A |
| Capacité batterie | 12000 mAh |
| Dimensions | 175x75x30mm |
| Poids | 0,92kg |

Livré avec câbles de démarrage, divers connecteurs pour mobiles, prise allume-cigare et adaptateur secteur.



170,00€

Réf. 04540

Eco-contribution : 0,09€

BOOSTER PORTABLE 12V À CONDENSATEUR

TELWIN JOIN THE INNOVATION GARANTIE 2 ANS

Booster nouvelle technologie, sans batterie. Technologie à ultra-condensateur. Il démarre un vaste parc de véhicules même à basses températures. Utilise l'énergie résiduelle de la batterie pour le démarrage du véhicule. Il peut être chargé par USB ou à travers la prise allume-cigares 12V.

| | |
|-------------------------------|-----------------|
| Réf. | 04543 |
| Modèle | Flash Start 700 |
| Courant de démarrage en crête | 700A |
| Dimensions | 205x125x55mm |
| Poids | 1,2kg |

12V



279,00€

Réf. 04543

Eco-contribution : 0,16€

LES +

- Sans batterie : aucun entretien

BOOSTER PORTABLE 12/24V

Démarrateur multifonctions au lithium équipé de :
- 2 sorties USB (1A-2.1A) pour la charge
- 2 lampes LED à haute intensité pour l'illumination fixe ou d'urgence
Compact et robuste, il est conçu pour un usage professionnel. Fourni avec câbles de démarrage, fiche allume-cigare et câble d'alimentation 230V.

TELWIN JOIN THE INNOVATION GARANTIE 2 ANS

| | |
|-------------------------------|------------------|
| Réf. | 04545 |
| Modèle | DRIVE PRO 12/24V |
| Tension de démarrage | 12-24V |
| Courant de démarrage | 500A |
| Courant de démarrage en crête | 2000A |
| Capacité batterie | 24000mAh |
| Dimensions | 190x80x70mm |
| Poids | 1,5kg |

12-24V



389,00€

Réf. 04545

Eco-contribution : 0,24€

BOOSTER PORTABLE 12/24V

Démarrateur, source de courant et testeur électronique multifonction, avec batterie au Lithium LiFePO4 pour le démarrage en 12V/24V d'autos, fourgons, petites embarcations, camions, etc.

TELWIN JOIN THE INNOVATION GARANTIE 2 ANS

| | |
|-------------------------------|---------------------------|
| Réf. | 04542 |
| Modèle | STARTZILLA 9024 XT 12/24V |
| Tension de démarrage | 12-24V |
| Courant de démarrage | 12V : 4500A - 24V : 2250A |
| Courant de démarrage en crête | 12V : 9000A - 24V : 4500A |
| Capacité batterie | 31200mAh |
| Dimensions | 155x234x318mm |
| Poids | 3,3kg |

12-24V



669,00€

Réf. 04542

Eco-contribution : 0,35€

COLLIER DE BATTERIE VL

SODISTART®

VL double serrage à barrette. En blister.

| Réf. | Lot de | |
|-------|--------|---------------------|
| 04213 | x 2 | Assortiment VL+ VL- |

5,00€

Réf. 04213



PINCE TÔLE

SODISTART®

GARANTIE 2 ANS

| Réf. | Couleur | Ampérage | Prix unitaire |
|-------|------------|----------|---------------|
| 04129 | Rouge/Noir | 30A | 2,15€ |
| 04138 | Rouge/Noir | 60A | 4,30€ |
| 04153 | Rouge/Noir | 120A | 4,75€ |



Réf. 04138

Réf. 04143

COLLIER DE BATTERIE PL

SODISTART®

PL à barrette - double serrage. Câble jusqu'à 90mm². En blister.

| Réf. | Lot de | |
|-------|--------|---------------------|
| 04237 | x 2 | Assortiment PL+ PL- |

7,20€

Réf. 04237



PINCE BRONZE

SODISTART®

| Réf. | Couleur | Ampérage | Prix unitaire |
|-------|---------|----------|---------------|
| 04145 | Rouge | 250A | 6,50€ |
| 04146 | Noir | | |
| 04147 | Rouge | 350A | 9,90€ |
| 04148 | Noir | | |
| 04155 | Rouge | 500A | 14,20€ |
| 04156 | Noir | | |



Réf. 04145

Réf. 04146

COLLIER DE BATTERIE PL

SODISTART®

PL double serrage. Câble jusqu'à section 70mm². En blister.

| Réf. | Lot de | |
|-------|--------|------------------------------|
| 04225 | x 2 | 2 colliers PL double serrage |

7,90€

Réf. 04225



PINCE LAITON MORS PLAT

Spécial accès difficile. En vac.

| Réf. | Couleur | Ampérage | Prix unitaire |
|-------|---------|----------|---------------|
| 04355 | Rouge | 250A | 6,50€ |
| 04356 | Noir | | |
| 04357 | Rouge | 350A | 11,50€ |
| 04358 | Noir | | |
| 04359 | Rouge | 700A | 18,00€ |
| 04360 | Noir | | |



Réf. 04355

Réf. 04356

COLLIER DE BATTERIE PL

SODISTART®

PL double serrage renforcé. Câble jusqu'à 95mm². En blister.

| Réf. | Lot de | |
|-------|--------|---------------------|
| 04193 | x 2 | Assortiment PL+ PL- |

9,30€

Réf. 04193



CÂBLE SOUPLE CUIVRE

En bobinot. Câble H07VK. Vendu sans le présentoir réf.16480.

| Réf. | Longueur | Section | Couleur | Prix unitaire |
|-------|----------|-------------------|---------|---------------|
| 04301 | 50m | 16mm ² | noir | 183,00€ |
| 04304 | | | rouge | |
| 04305 | 40m | 25mm ² | noir | 222,00€ |
| 04314 | | | rouge | |
| 04315 | 20m | 35mm ² | noir | 156,00€ |
| 04316 | | | rouge | |
| 04317 | 10m | 50mm ² | noir | 107,00€ |
| 04318 | | | rouge | |
| 04319 | 8m | 70mm ² | noir | 122,00€ |
| 04324 | | | rouge | |

Réf. 04301

Réf. 04304

LES +

- Câble multibrins
- Ame en cuivre
- Grande souplesse
- Gaine renforcée
- Résiste aux huiles

JEU DE CÂBLES SODISTART® ÉQUIPÉS DE PINCES ISOLÉES

GARANTIE 2 ANS

Pinces PVC - Mors laiton
Câble souple CCA.

| Réf. | Longueur | Section | Capacité |
|-------|----------|-------------------|----------|
| 04130 | 2x3m | 16mm ² | 350A |



12,00€

Réf. 04130

TRESSE DE MASSE LAITON ÉTAMÉ

400A
35mm²



| Réf. | Longueur |
|-------|----------|
| 04238 | 400mm |
| 04240 | 600mm |

7,95€

Réf. 04238

9,90€

Réf. 04240

JEU DE CÂBLES ÉQUIPÉS DE PINCES LAITON

SODISTART®

Câble souple CCA.

GARANTIE 2 ANS



| Réf. | Longueur | Section | Capacité | Prix unitaire |
|-------|----------|-------------------|----------|---------------|
| 04174 | 2x3m | 16mm ² | 320A | 27,90€ |
| 04137 | 2x3m | 25mm ² | 520A | 31,50€ |
| 04151 | 2x4,5m | 35mm ² | 640A | 57,90€ |
| 04152 | 2x5m | 50mm ² | 800A | 92,90€ |

JEU DE CÂBLES ÉQUIPÉS DE PINCES LAITON

DRAKKAR®

Câble 100% cuivre.

GARANTIE 3 ANS



| Réf. | Longueur | Section | Capacité | Prix unitaire |
|-------|----------|-------------------|----------|---------------|
| 04131 | 2x3m | 16mm ² | 400A | 41,00€ |
| 04124 | 2x3m | 25mm ² | 650A | 45,90€ |
| 04132 | 2x4m | 25mm ² | 600A | 59,00€ |
| 04133 | 2x4,5m | 35mm ² | 800A | 99,00€ |
| 04134 | 2x5m | 50mm ² | 1000A | 150,00€ |

JEU DE CÂBLES ÉQUIPÉS DE PINCES LAITON RENFORCÉES

DRAKKAR®

Câble 100% cuivre.

GARANTIE 3 ANS

| Réf. | Longueur | Section | Capacité |
|-------|----------|-------------------|----------|
| 04163 | 2x4,5m | 35mm ² | 800A |
| 04164 | 2x5m | 50mm ² | 1000A |



112,90€

Réf. 04163

140,00€

Réf. 04164

COUPE-BATTERIES

SODISTART®

A clé, avec capuchon.
200A 12V/24V.

| Réf. | Filetage |
|-------|----------|
| 04244 | M8 |

GARANTIE
2
ANS



9,90€
Réf. 04244

COUPE-BATTERIES

SODISTART®

Rotatif
200A à 500A 12/24V

| Réf. | Filetage |
|-------|----------|
| 04254 | M10 |

GARANTIE
2
ANS



17,00€
Réf. 04254

COUPE-BATTERIES

SODISTART®

Rotatif
600A 24V max

| Réf. | Filetage |
|-------|----------|
| 04251 | M10x24mm |

GARANTIE
2
ANS



34,50€
Réf. 04251

COUPE-BATTERIES

SODISTART®

Bipolaire.
250A 12/24V.

| Réf. | Filetage |
|-------|----------|
| 04248 | M10 |

GARANTIE
2
ANS



54,50€
Réf. 04248

COUPE-BATTERIES

SODISTART®

Unipolaire électromagnétique.
150A 12V.

| Réf. | Tension | Filetage |
|-------|---------|----------|
| 04246 | 12V | M8 |
| 04247 | 24V | M8 |

GARANTIE
2
ANS



Réf. 04247

54,50€
Réf. 04246

Pour commande à distance.

54,50€
Réf. 04247

TESTEUR MÉTALLIQUE

STILKER

6V-12V-24V

Livré avec ampoule navette.

| Réf. | Conditionnement |
|-------|-----------------|
| 17280 | vrac |

GARANTIE
2
ANS

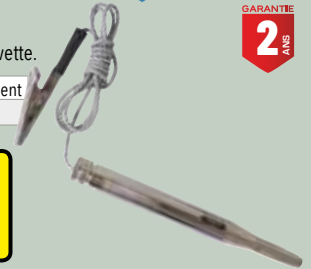

2,50€
Réf. 17280

TESTEUR DE BATTERIE 12V

TELWIN
FOR THE INNOVATION

Pour les batteries (WET, GEL, AGM, PbCa) à 12V sans les débrancher du véhicule.

- 3 fonctions :
- Test charge batterie
 - Test courant de démarrage
 - Test alternateur

GARANTIE
2
ANS

| Réf. | 04042 |
|-------------------|-------------|
| Tension de charge | 12V |
| Capacité batterie | 20-150Ah |
| Dimensions | 50x18x125mm |
| Poids | 0,13kg |



12,30€
Réf. 04042

Eco-contribution : 0,02€

TESTEUR DE BATTERIE

SODISTART®

Capacité de démarrage.
Voltmètre (0 à 12V).
Circuit de charge (alternateur, voitures, 2 roues).
3 fonctions :

- Test de la batterie 6V ou 12V
- Test du système de charge 12V
- Test du courant de démarrage de 200 à 1000 CCA

GARANTIE
2
ANS

| Réf. | 04050 |
|-------------------|--------------|
| Tension de charge | 6-12V |
| Capacité batterie | 100Ah |
| Dimensions | 300x160x80mm |
| Poids | 1,5kg |



24,50€
Réf. 04050

TESTEUR DE BATTERIE

SODISTART®

Capacité de démarrage.
Voltmètre (0 à 12V).
Circuit de charge (alternateur, voitures, 2 roues, fourgon).
3 fonctions :

- Test de la batterie
- Test du circuit de charge de 0 à 500A
- Test du circuit 12V du démarreur autonome

GARANTIE
2
ANS

| Réf. | 04060 |
|-------------------|---------------|
| Tension de charge | 12V |
| Capacité batterie | 160Ah |
| Dimensions | 270x260x130mm |
| Poids | 4,7kg |



79,00€
Réf. 04060

TESTEUR DE BATTERIE DIGITAL 12V

Teste les batteries classiques, batteries AGM, batteries GEL... même déchargées.

- Test de batteries 12V
- Test de démarreur 12V
- Test de circuit d'alternateur 12V

| Réf. | 04033 |
|------------|-------------|
| Tension | 12V |
| Dimensions | 110x70x16mm |
| Poids | 0,45kg |

71,90€
Réf. 04033

Eco-contribution : 0,06€



SODISTART®

GARANTIE
2
ANS

LES +

- Alimentation : sans piles, s'alimente grâce à la batterie à tester
- Affichage des informations sur un large écran LCD
- Prise mini USB (sur le côté du produit) : pour se connecter à l'ordinateur via un câble USB fourni + CD d'impression fourni

PÈSE ANTIGELS

Ethylène glycol.

| Réf. | 17497 |
|-----------------|---------|
| Longueur | 220mm |
| Conditionnement | blister |



5,70€
Réf. 17497

PÈSE ANTIGELS

Ethylène glycol.

| Réf. | 17492 |
|-----------------|---------------|
| Longueur | 360mm |
| Conditionnement | boîte couleur |



LES +

- Avec thermomètre incorporé, pour mesure de l'antigel à différentes températures.

25,90€
Réf. 17492

PÈSE ACIDES

Acide.

| Réf. | Longueur |
|-------|----------|
| 17496 | 220mm |
| 17495 | 260mm |



6,80€
Réf. 17496

14,20€
Réf. 17495

PÈSE ACIDES ANTIGELS COMBINÉ

Acide et éthylène glycol.

| Réf. | 17498 |
|-----------------|---------|
| Longueur | 220mm |
| Conditionnement | blister |



7,90€
Réf. 17498

POSTE À SOUDER INVERTER, MMA

Poste de soudage inverter à électrode, MMA, en courant continu (DC). Utilisation facile avec différentes électrodes : rutil, basiques, inox, fonte, etc...

| Réf. | 05160 | 05161 |
|--------------------------|---------------|---------------|
| Modèle | Infinity 120 | Infinity 150 |
| Plage de réglage | 10 à 80A | 10 à 130A |
| Electrodes utilisables | 1,6 à 2,5mm | 1,6 à 3,2mm |
| Facteur de marche à 40°C | 80A à 5% | 125A à 7% |
| Dimensions | 320x370x145mm | 320x370x145mm |

Réf. 05160



157,00€

Réf. 05160

Eco-contribution : 0,10€

209,00€

Réf. 05161

Eco-contribution : 0,10€

Livré avec :
- Kit accessoires de soudage MMA

POSTE À SOUDER INVERTER, MMA

Poste à souder inverter à électrodes, MMA, en courant continu. Peut être branché sur groupe électrogène de 6kW.

| Réf. | 05127 |
|--------------------------|---------------|
| Modèle | Force 165 |
| Tension réseau | 230V |
| Electrodes utilisables | 1,6 à 4mm |
| Facteur de marche à 20°C | 150A 60% |
| Dimensions | 300x125x225mm |

245,00€

Réf. 05127

Eco-contribution : 0,10€



POSTE À SOUDER INVERTER, MMA-TIG

Poste de soudage inverter à électrode, MMA et TIG, en courant continu (DC) avec amorçage à rainure. Utilisation facile avec différentes électrodes : rutil, basiques, inox, fonte, etc...

| Réf. | 05162 | 05163 | 05164 |
|--------------------------|----------------|----------------|----------------|
| Modèle | Infinity 170 | Infinity 180 | Infinity 220 |
| Plage de réglage | 20 à 150A | 20 à 160A | 20 à 200A |
| Electrodes utilisables | 1,6 à 4mm | 1,6 à 4mm | 1,6 à 4mm |
| Facteur de marche à 40°C | 80A à 60% | 120A à 60% | 140A à 60% |
| Dimensions | 355x145x240mm | 355x145x240mm | 400x145x240mm |
| Prix unitaire | 250,00€ | 295,00€ | 395,00€ |
| Eco-contribution | 0,30€ | 0,30€ | 0,30€ |

Réf. 05162



Réf. 05163



Réf. 05164



POSTE À SOUDER INVERTER, MMA-TIG

Poste à souder inverter à électrodes, MMA et TIG, en courant continu. Le TECNICA 171/S peut être branché sur groupe électrogène de 6 kW et peut souder des baguettes de 4mm en continu.

| Réf. | 05133 |
|--------------------------|----------------|
| Modèle | Technica 171/S |
| Tension réseau | 230V |
| Plage de réglage | 10 à 150A |
| Electrodes utilisables | 1,6 à 4mm |
| Facteur de marche à 40°C | 95A à 60% |
| Dimensions | 300x130x230mm |

299,00€

Réf. 05133

Eco-contribution : 0,30€



POSTE À SOUDER INVERTER, MMA-TIG

Poste à souder inverter à électrodes, MMA et TIG, en courant continu. Dispositifs Arc force, Anti-stick, Hot start. Le TECNICA 211/S peut être branché sur groupe électrogène de 7kW.

| Réf. | 05137 |
|--------------------------|----------------|
| Modèle | Technica 211/S |
| Plage de réglage | 15 à 180A |
| Electrodes utilisables | 1,6 à 4mm |
| Facteur de marche à 40°C | 105A à 60% |
| Dimensions | 300x130x230mm |

350,00€

Réf. 05137

Eco-contribution : 0,30€



POSTE À SOUDER POUR FILS FOURRÉS

Poste de soudage à fil FLUX. Protection thermostatique.

| Réf. | 05170 |
|--------------------------|---------------------|
| Modèle | Bimax 110 Automatic |
| Plage de réglage | 55 - 80A |
| Facteur de marche à 40°C | 90A à 10% |
| Dimensions | 355x175x300mm |
| Poids | 12,7kg |

Livré avec :
- Torche 2m
- Pince de masse
- Galet 0,6-0,9mm.

256,00€

Réf. 05170

Eco-contribution : 0,30€



POSTE À SOUDER POUR FILS FOURRÉS ET MIG-MAG

Poste de soudage à fil FLUX (no gaz) et MIG-MAG (gaz). Protection thermostatique. Fourni avec accessoires de soudage FLUX.

| Réf. | 05171 |
|--------------------------|---------------|
| Modèle | Bimax 140 |
| Plage de réglage | 50 - 120A |
| Facteur de marche à 40°C | 50A à 60% |
| Dimensions | 420x240x370mm |

370,00€

Réf. 05171

Eco-contribution : 0,30€



POSTE À SOUDER INVERTER MIG-MAG SYNERGIC

Réglage automatique des procédés de soudure.

| Réf. | 05168 | 05169 |
|------------------------|---------------------|---------------------|
| Modèle | Maxima 160 Synergic | Maxima 190 Synergic |
| Plage de réglage | 20 - 150A DC | 20 - 170A DC |
| Electrodes utilisables | 0,6 à 1,2mm | 0,6 - 1,2mm |
| Courant à 60% | 65A | 80A DC |
| Dimensions | 450X235X370mm | 450X235X370mm |

Livré avec :
- Torche TW160 2m
- Câble 1,8m
- Pince de masse
- Galet 0,6 - 0,9mm

Bobine max 5kg 200mm.



499,00€
Réf. 05168

570,00€
Réf. 05169

Eco-contribution : 0,30€

Eco-contribution : 0,30€

POSTE À SOUDER INVERTER MIG-MAG SYNERGIC

Fourni avec torche de soudage MIG-MAG, câble et pince de masse.

| Réf. | 05904 |
|-----------------------|-----------------------------|
| Modèle | Technomig 210 Dual Synergic |
| Plage de réglage | 20 à 200A |
| Courant à 60% et 40°C | 105A |
| Dimensions | 460x240x360mm |

Bobine max 5kg 200mm.



860,00€
Réf. 05904

Livré avec :
- Torche MT15 3m
- Pince de masse (DX25)
- Galet 0,6 - 0,8mm
- Tube gaz

Eco-contribution : 0,30€

POSTE À SOUDER MIG-MAG

Prévu pour soudage en continu et par points avec régulation électronique du temps de pointage

| Réf. | 05330 |
|-----------------------|---------------|
| Plage de réglage | 35 à 220A |
| Courant à 60% et 40°C | 100A |
| Dimensions | 800x450x655mm |

LES +

→ Avec timer : régulation électronique du temps de pointage

959,00€
Réf. 05330

Livré avec :
- torche MT15 3m
- câble de masse
- réducteur de pression (bouteille rechargeable)

Eco-contribution : 1,40€



POSTE À SOUDER MIG-MAG BRASAGE

Egalement prévu pour soudage en continu et par points avec régulation électronique du temps de pointage.

| Réf. | 05370 |
|--------------------------|------------------|
| Modèle | Mastermig 220/2 |
| Tension réseau | 230 / 400v - 3ph |
| Plage de réglage | 20 - 220A |
| Facteur de marche à 40°C | 140A à 60% |
| Dimensions | 870x453x800mm |

Idéal pour carrosserie

1285,00€
Réf. 05370

Livré avec :
- torche MT15 3m
- pince de masse(DX25)
- détendeur 2 manes.

Eco-contribution : 1,40€



POSTE À SOUDER MIG-MAG FIL FOURRÉ 230V BIMAX 162

Poste de soudage à fil, FLUX (no gaz) et MIG-MAG (gaz). Protection thermostatique. Fourni avec accessoires de soudage FLUX.

| Réf. | 05109 |
|-----------------------|-----------------|
| Modèle | Bimax 162 Turbo |
| Plage de réglage | 30-145A |
| Courant à 60% et 40°C | 55A DC |
| Dimensions | 640x350x470mm |

545,00€
Réf. 05109

Eco-contribution : 1,40€



POSTE À SOUDER INVERTER MIG-MAG SYNERGIC

Réglage automatique des procédés de soudure.

| Réf. | 05409 |
|------------------|-----------------------------|
| Modèle | Technomig 215 Dual Synergic |
| Plage de réglage | 20 - 220A DC |
| Courant à 60% | 100A DC |
| Dimensions | 620x260x490mm |

Bobine max 15kg 300mm.

INFO

Equipé pour fil fourré. Pour fil classique prévoir un kit gaz avec détendeur.

1060,00€
Réf. 05409

Eco-contribution : 1,40€

Livré avec :
- Torche MT15 3m
- Pince de masse (DX25)
- Galet 0,6 - 0,8mm
- Tube gaz



POSTE À SOUDER MIG-MAG - FLUX - BRASAGE

| Réf. | 05403 |
|------------------|---------------|
| Modèle | Mastermig 300 |
| Plage de réglage | 40 à 300A |
| Courant à 60% | 200A |
| Dimensions | 944x565x830mm |
| Poids | 96kg |

LES +

→ Dévidoir amovible avec 4 rouleaux d'entraînement.

Livré avec :
- Torche MT25 3m
- Pince de masse(DX50)
- Détendeur 2 manes
- Extension 1,5m (faisceau)

2145,00€
Réf. 05403

Eco-contribution : 1,40€



ÉLECTRODES DE SOUDAGE À L'ARC RUTILE 350MM

Tension d'amorçage : 50V
Toutes positions
Électrode enrobée rutile pour le soudage des aciers de construction courants.
Très bonne soudabilité en toutes positions, notamment en position descendante.



CONDITIONNEMENT EN ÉTUI



Dimensions 2,5mm
34 unités par étui

Dimensions 3,2mm
22 unités par étui

Dimensions 4mm
15 unités par étui

5,00€

Réf. 05453

4,75€

Réf. 05454

4,75€

Réf. 05455



CONDITIONNEMENT EN BOÎTE



Dimensions 2,5mm
240 unités par boîte

Dimensions 3,2mm
160 unités par boîte

Dimensions 4mm
100 unités par boîte

20,90€

Réf. 05496

19,90€

Réf. 05497

19,50€

Réf. 05452

ELECTRODES RUTILES ACIER

En blister.



| Réf. | Lot de | Dimensions | Prix unitaire |
|-------|--------|------------|---------------|
| 04722 | x 15 | 2x300mm | 4,75€ |
| 04723 | x 15 | 2,5x300mm | 4,60€ |
| 04725 | x 10 | 3,2x300mm | 5,00€ |
| 04726 | x 8 | 4x350mm | 5,15€ |

Réf. 04722



ELECTRODES RUTILES ACIER

Longueur 300mm. En boîte.



| Réf. | Lot de | Diamètre | Poids |
|-------|--------|----------|-------|
| 04724 | x 143 | 2,5mm | 2,5kg |
| 04727 | x 125 | 3,2mm | 4kg |

Réf. 04724



9,35€

Réf. 04724

13,90€

Réf. 04727

MASSE MAGNÉTIQUE



Ø 85mm
Contact avec vis laiton montée sur ressort pour une meilleure conduction.

GARANTIE 2 ANS



12,20€

Réf. 05778

BOBINE DE FIL ACIER

Norme ER 705-6 (AWS).



| Réf. | Ø du fil | Bobine | Poids | Prix unitaire |
|-------|----------|---------|-------|---------------|
| 05251 | Ø 0,8mm | Ø 100mm | 0,8kg | 7,80€ |
| 05257 | Ø 0,8mm | Ø 200mm | 5kg | 33,00€ |
| 05929 | Ø 0,8mm | Ø 300mm | 15kg | 54,50€ |
| 05935 | Ø 1mm | Ø 300mm | 15kg | 48,90€ |
| 05936 | Ø 1,2mm | Ø 300mm | 15kg | 48,90€ |

BOBINE DE FIL FOURRÉ

Soudure sans gaz.
Norme E71T-11 (AWS).



| Réf. | Ø du fil | Bobine | Poids |
|-------|----------|---------|--------|
| 05253 | Ø 0,8 | Ø 100mm | 0,8 kg |

20,90€

Réf. 05253

ECRÊTEUR DE SURTENSIONS 12 ET 24V

Pour batterie 12V et 24V (GEL, WET pbca, AGM Spiral Mf).
Branché à la batterie, il fournit une protection contre les surtensions (pics de tension, arc de soudage) à l'électronique embarquée durant les interventions d'entretien.

54,50€

Réf. 17682



ECRÊTEUR DE SURTENSIONS 12V

Pour batterie 12V (GEL, WET pbca, AGM Spiral Mf).
Branché à la batterie, il fournit une protection contre les surtensions (pics de tension, arc de soudage) à l'électronique embarquée durant les interventions d'entretien.

18,50€

Réf. 17684

Eco-contribution : 0,06€



EQUERRE MAGNÉTIQUE 45° 90° 135°



GARANTIE 2 ANS

| Réf. | Côté | Epaisseur | Prix unitaire |
|-------|-------|-----------|---------------|
| 05770 | 85mm | 15mm | 5,60€ |
| 05772 | 110mm | 17mm | 8,50€ |



Réf. 05770

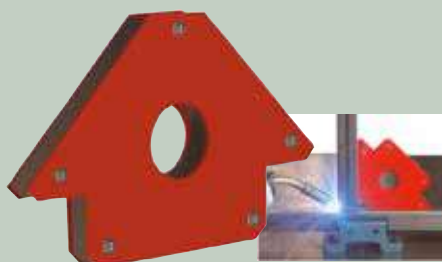

Réf. 05772-05774

CHARIOT POUR POSTE À SOUDER

| Réf. | Dimensions |
|-------|---------------|
| 04609 | 900x410x820mm |

137,00€

Réf. 04609



GARANTIE 2 ANS



CARTOUCHE DE GAZ À PERCER



190g. Utilisation universelle.
Certification TUV.
Nouvelle norme EN417/2012.
Cartouche sécurisée.



1,95€

Réf. 05641

CARTOUCHE DE GAZ 90G



Pour recharge briquet,
ou autres appareils rechargeables
Livré avec 6 adaptateurs différents.
Composition : GPL - Butane
- Propane.



3,75€

Réf. 05863

LAMPE À SOUDER ALLUMAGE MANUEL



Lampe à souder multi usage. Avec molette de réglage.
Base équipée d'un système de sûreté breveté anti-déblocage cartouche.
Livrée sans cartouche.

GARANTIE 2 ANS

| Réf. | 05660 | 05669 |
|--------------|--------------------------------|--------------------------------|
| | Allumage manuel | Allumage piezo |
| Alimentation | Cartouche percable 190g butane | Cartouche percable 190g butane |
| Puissance | 1,5kW | 1,5kW |



13,60€

Réf. 05660

19,90€

Réf. 05669

LAMPE À SOUDER AVEC PIEZO



Multi-usages. Cloche métallique et lance en laiton.
Livrée sans cartouche.

GARANTIE 2 ANS



22,45€

Réf. 05647

LAMPE À SOUDER



Lampe à souder multi usage.
Avec molette de réglage.
Base équipée d'un système de sûreté breveté anti-déblocage cartouche.

GARANTIE 2 ANS

Livrée avec 4 cartouches à percer 190g.



23,90€

Réf. 05796

ALLUMAGE MANUEL

LAMPE À SOUDER AVEC PIEZO



Lampe à souder automatique avec 4 cartouches multi-usage.

GARANTIE 2 ANS

Livrée avec 4 cartouches à percer 190g.



27,00€

Réf. 05895

ALLUMAGE PIEZO

LAMPE À SOUDER



Lampe à souder pour cartouche à valve butane propane 7/16". Avec réglage du débit de l'air.
Idéale pour le brasage et tous travaux de plomberie mais aussi pour dégriffer, décaper et dégeler.

GARANTIE 2 ANS

| Réf. | 05730 |
|--------------|--------------------------------|
| Alimentation | Cartouche à valve fileté 7/16" |
| Puissance | 2kW |



24,50€

Réf. 05730

Livrée avec une cartouche 600ml (réf. 05655) 30% propane - 70% butane.

KIT BI-GAZ



kit bi-gaz composé d'une cartouche d'oxygène et d'une cartouche butane / propane. Chalumeau avec 2 robinets de réglage, tuyau 1,5m, soupape anti-retour, détendeurs oxygène et gpl, buses de rechange et lunettes fournies. Idéal pour la soudure haute température et découpe du métal, plomberie.

GARANTIE 2 ANS

| Réf. | 05736 |
|------------|---------------|
| Puissance | 3100°C |
| Dimensions | 140x340x180mm |
| Poids | 3,6kg |



122,90€

Réf. 05736

KIT CHALUMEAU RÉGLABLE



Idéal pour travaux de plomberie.
Température de flamme à la buse : 1900°C.
Avec 3 buses (20/30/45mm), levier turbo, tuyau gaz de 1,5m pour branchement direct bouteille.

GARANTIE 2 ANS

| Réf. | 05639 |
|--------------|-------------------------------|
| Alimentation | bouteille butane 13kg directe |
| Puissance | variable selon la buse |



39,90€

Réf. 05639

CHALUMEAU SPÉCIAL COUVREUR



Chalumeau avec lance.
Diamètre de la buse 60mm.
Prêt à l'emploi avec 5m de tuyau et détendeur haute pression 2,5 bar.
Cet appareil est destiné à chauffer et coller les surfaces bitumineuses dans le bâtiment et façonner le métal.

GARANTIE 2 ANS

| Réf. | 05642 |
|--------------|--------------------|
| Alimentation | bouteille 13kg GPL |
| Puissance | 80kW |

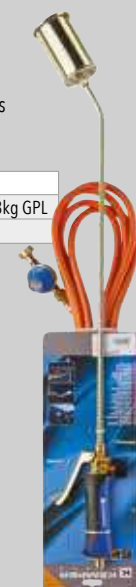

56,00€

Réf. 05642

FER À SOUDER ÉLECTRIQUE



230V
Équipé de 2 pointes, courbe et droite et d'un repose fer. Dimensions : 200x40x40mm.

GARANTIE
2 ANS

| Réf. | 05604 | 05801 | 05805 | 05872 | 05874 |
|---------------------|-------|-------|-------|-------|-------|
| Puissance | 30W | 40W | 60W | 80W | 100W |
| Température maximum | 430°C | 470°C | 500°C | 530°C | 560°C |
| Panne | Ø 6mm | Ø 5mm | Ø 6mm | Ø 7mm | Ø 8mm |

Prix unitaire 7,95€ 12,90€ 12,90€ 11,40€ 15,80€



LES +
→ Avec repose fer.

FER À SOUDER ÉLECTRIQUE



230V.
Puissance 30W. Panne Ø 4 mm.
Température réglable de 250° à 450° par un bouton indicateur.
Une lumière LED indique la température atteinte.
Idéal pour des soudures précises.

GARANTIE
2 ANS

35,90€

Réf. 05797



DISQUE À TRONÇONNER POUR MEULEUSE



| Réf. | Lot de | Matière | Diamètre | Épaisseur | Alésage | Moyeu | Prix unitaire |
|-------|--------|------------|----------|-----------|---------|---------|---------------|
| 14076 | x 5 | Acier/Inox | 125mm | 1,6mm | 22mm | Plat | 7,95€ |
| 14077 | x 25 | Acier/Inox | 125mm | 1,6mm | 22mm | Plat | 29,90€ |
| 14153 | x 5 | Acier/Inox | 125mm | 2,5mm | 22mm | Déporté | 7,00€ |
| 14154 | x 25 | Acier/Inox | 125mm | 2,5mm | 22mm | Déporté | 30,90€ |
| 14195 | x 5 | Acier/Inox | 230mm | 1,9mm | 22mm | Plat | 19,90€ |
| 14199 | x 25 | Acier/Inox | 230mm | 1,9mm | 22mm | Plat | 79,90€ |
| 14084 | x 5 | Acier | 230mm | 3mm | 22mm | Déporté | 14,20€ |
| 14085 | x 25 | Acier | 230mm | 3mm | 22mm | Déporté | 61,50€ |



LES +
→ Longue durée de vie
→ Coupe rapide
→ Abrasif : oxyde d'aluminium

DISQUE À LAMELLES



Vitesse maximum : 80 m/s. Moyeu déporté. Forme inclinée

| Réf. | Lot de | Diamètre | Alésage | Grain | Prix unitaire |
|-------|--------|----------|---------|-------|---------------|
| 14046 | x 10 | 125mm | 22,2mm | P40 | 24,50€ |
| 14045 | x 10 | 125mm | 22,2mm | P60 | 24,50€ |
| 14044 | x 10 | 125mm | 22,2mm | P80 | 24,50€ |



LES +
→ Longue durée de vie
→ Bonne capacité d'évacuation
→ Qualité éprouvée avec support en coton

INFO

Support grain : zirconium
Pour ébarber des soudures, ébavurer, chanfreiner, décalaminer, préparation de carrosseries, polissage des surfaces en bois...

FER À SOUDER ÉLECTRIQUE



Poignée ergonomique.
Pointes "longlife" pour une longue durée de vie, même en cas de soudure sans plomb. 230V - 50 Hz

GARANTIE
2 ANS

| Réf. | 05680 | 05684 | 05690 |
|---------------------|---------------|----------------|-------------------------------|
| Utilisation | Bricolage | Travaux fins | Tôles jusqu'à 1mm d'épaisseur |
| Puissance | 100W | 150W | 200W |
| Température maximum | 500°C | 510°C | 530°C |
| Panne | Ø 8mm courbée | Ø 10mm courbée | Ø 10mm courbée |

Prix unitaire 39,90€ 59,90€ 69,00€

Eco-contribution 0,03€ 0,03€ 0,03€



LES +
→ Grande puissance

PISTOLET À SOUDER ÉLECTRIQUE



Pistolet à souder super instantané prêt à l'usage.
Manche ergonomique pour un usage plus confortable.
Température max : 400°C
En mallette.

GARANTIE
2 ANS

| Réf. | 05807 |
|-----------|-------|
| Puissance | 100W |

Livré avec :
- 2 pannes de rechange
- Etain
- Pâte à souder

27,00€

Réf. 05807



ASSORTIMENT DE 5 MEULES



En blister.
Queue : 6mm.

4,15€

Réf. 06515



PORTE-MEULE + 5 DISQUES

Ø 76mm. Épaisseur 1mm. Alésage 9,5mm.
Porte-meule : queue Ø 6mm. En blister.



19,90€

Réf. 14151

CUTTER PREMIUM RAZAR BLACK

Tajima

Cutter Premium 18mm lame noire RAZAR BLACK.
Gainé élastomère, aileron pour l'ouverture des pots et les cartons.
Blocage automatique

GARANTIE
2
ANS



**LARGEUR
LAME 18MM**

8,95€

Réf. 15862

CUTTER PREMIUM RAZAR BLACK

Tajima

Cutter Premium 18mm lame noire RAZAR BLACK.
Gainé élastomère, aileron pour l'ouverture des pots et les cartons.
Blocage par molette.

GARANTIE
2
ANS



**LARGEUR
LAME 18MM**

8,95€

Réf. 15865

CUTTER AVEC GRIP ANTIDÉRAPANT

Tajima

Verrouillage par molette.
Lame sécable de 25mm.

GARANTIE
2
ANS



**LARGEUR
LAME 25MM**

8,95€

Réf. 15884

MESURE G.LOCK

Tajima

Gainée élastomère. Résistante aux chocs - boîtier renforcé.
Crochet terminal 3 rivets.
Système d'absorption de chocs.
Graduation recto-verso pour mesurer à la verticale.
CLASSE II

GARANTIE
2
ANS

| Réf. | Dimensions | Conditionnement | Prix unitaire |
|-------|------------|-----------------|---------------|
| 14378 | 3mx16mm | blister | 9,90€ |
| 14381 | 8mx25mm | blister | 19,90€ |
| 14382 | 10mx25mm | blister | 25,90€ |



LAMES ENDURA

Tajima

Renforcées et performance de coupe maximum. Distributeur de 10 lames.

| Réf. | Lot de | Largeur | Prix unitaire |
|-------|--------|---------|---------------|
| 15829 | x 10 | 9mm | 2,65€ |
| 15832 | x 10 | 18mm | 4,10€ |
| 15834 | x 10 | 25mm | 10,50€ |



LAMES RAZAR BLACK

Tajima

Plus effilées, anti-rouille, anti-adhésive. Distributeur de 10 lames.

| Réf. | Lot de | Largeur | Conditionnement | Prix unitaire |
|-------|--------|---------|-----------------|---------------|
| 14610 | x 10 | 9mm | boite | 4,20€ |
| 14612 | x 10 | 18mm | boite | 4,75€ |
| 14616 | x 10 | 25mm | boite | 10,00€ |

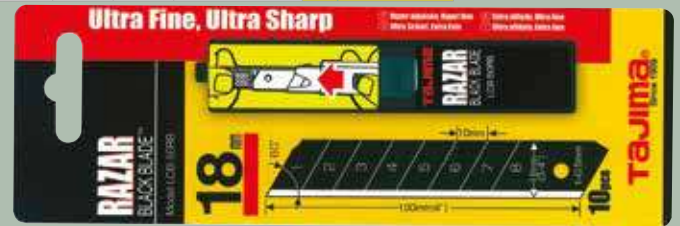

LAMES TRAPÉZOÏDALES

Tajima

Lames trapézoïdales de 19mm.
Distributeur de 10 lames.

5,30€

Réf. 14392



MESURE G.PLUS

Tajima

Mesure de très haute qualité, gainée élastomère.
Boîtier résistant aux chocs.
Ruban avec revêtement de protection Hypercoat.
Équipé d'un crochet terminal ultra dur magnétique et puissant, 3 rivets.
Graduation recto-verso pour mesurer à la verticale.
Ruban 27mm extra large offrant une rigidité jusqu'à 2,70m.
CLASSE II.

GARANTIE
2
ANS

| Réf. | Dimensions | Conditionnement |
|-------|------------|-----------------|
| 14403 | 5mx27mm | Blister |



19,90€

Réf. 14403

NIVEAU À BULLES ÉLECTRONIQUE NUMÉRIQUE

Unités : degré, %, mm/m. Ecran d'affichage éclairé.
Aimants de maintien puissants.
Alimentation piles 2 x 1,5V type AAA/LR03.

| Réf. | Longueur |
|-------|----------|
| 70820 | 25cm |

Laserliner

LES +
→ Piles incluses

49,90€

Réf. 70820

Eco-contribution : 0,04€



THERMOMÈTRE INFRAROUGE

Mesure sans contact de la température.
Plage de mesure: de -38°C à 365°C.
Précision ± 2,5°C.
Alimentation 2 piles alcalines de 1,5V type AAA.

Laserliner

LES +
→ Piles incluses

62,90€

Réf. 70803

Eco-contribution : 0,02€



TÉLÉMÈTRE LASER 0,05 À 50M

Mesures précises au rayon laser pour mesurer des longueurs de façon exacte.
Fonction de surface et de volume.
Mesure de l'angle intégrée.
Capteur d'inclinaison et bulle numérique.
Alimentation piles 2x1,5V type AA.

Laserliner

LES +
→ Piles incluses

105,90€

Réf. 70815

Eco-contribution : 0,02€



APPAREIL DE MESURE DE L'HUMIDITÉ PAR INSERTION

Pour évaluer l'humidité dans les matériaux de construction et pour des contrôles rapides de l'humidité d'éléments en bois.
Précision ± 1 à 2%. Alimentation 4 piles 1,5V type AAA.

Laserliner

| Réf. | 70800 |
|------------|-------------|
| Dimensions | 58x155x38mm |
| Poids | 183g |

54,50€

Réf. 70800

Eco-contribution : 0,02€

LES +
→ Piles incluses
→ Capuchon de protection à fonction de test automatique



PISTOLET À MASTIC GAMME PROFESSIONNELLE

Démultiplication 7:1.
Pour cartouches 310ml.

Tajima

GARANTIE **2 ANS**

13,95€

Réf. 15827



PISTOLET À MASTIC GAMME PROFESSIONNELLE

Démultiplication 12:1.
Pour cartouches 310ml.

Tajima

GARANTIE **2 ANS**

20,90€

Réf. 15825



PISTOLET À MASTIC GAMME PROFESSIONNELLE

Pistolet extrudeur à forte démultiplication 26:1.
Pour cartouches de résines et scellements chimiques.
Pour cartouches 310ml.

Tajima

GARANTIE **2 ANS**

Recommandé pour tous les produits à forte viscosité.
Pointe pour déboucher les buses.

31,50€

Réf. 15748



NIVEAU LASER EN CROIX AUTOMATIQUE AVEC TRÉPIED + RÉCEPTEUR

Mise à niveau automatique par système pendulaire à ralentisseur magnétique.
Alimentation 4 piles alcalines 1,5V type AA.
Récepteur jusqu'à 30m.
Ligne horizontale à 360°.
Trépied à manivelle en aluminium de 150cm.
Filetage 5/8".

Laserliner

285,00€

Réf. 70828

Eco-contribution : 0,06€



LES +
→ Piles incluses

ODOMÈTRE ÉCRAN DIGITAL 5 CHIFFRES

Fournit des mesures précises pour toute distance jusqu'à 9999,9m.
Addition à chaque rotation de roue vers l'avant.
Soustraction à chaque rotation de roue vers l'arrière.
Transport aisé grâce au manche rabattable et la sacoche.
Poids : 1,8kg.

Laserliner

112,00€

Réf. 70835



ARMOIRE PVC

Avec 1 étagère de rétention.
L.700xl.390xh.855mm.
Poids : 10kg.



62,90€

Réf. 09084

Eco-contribution : 1,34€

ARMOIRE PVC

Avec 3 étagères de rétention.
L.700xl.390xh.1655mm.
Poids : 17kg.



107,90€

Réf. 09082

Eco-contribution : 2,41€

ARMOIRE MÉTALLIQUE

Cadre en acier robuste et résistant
(épaisseur 16/10ème).

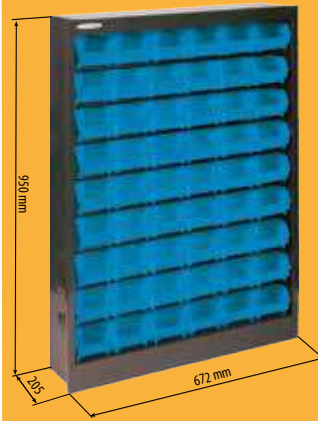

209,00€

Réf. 17719

Eco-contribution : 2,01€

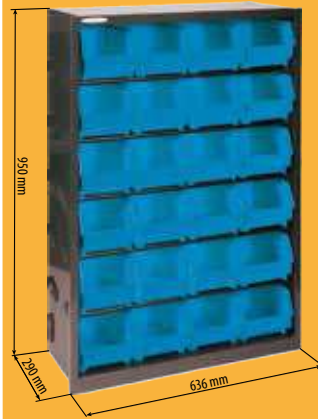

215,00€

Réf. 17727

Eco-contribution : 1,81€



399,00€

Réf. 17751

Eco-contribution : 3,57€

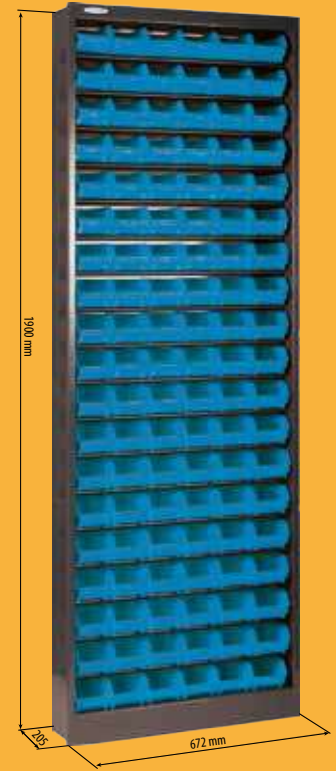

399,00€

Réf. 17728

Eco-contribution : 4,00€

| Réf. | Descriptif |
|--------------|---|
| 17719 | 54 BOITES A BEC Dim. armoire : L.672xl.205xh.950mm Dim. boîte à bec (Réf. 09002) : L.103xl.166xh.73mm |
| 17728 | 114 BOITES A BEC Dim. armoire : L.672xl.205xh.1900mm Dim. boîte à bec (Réf. 09002) : L.103xl.166xh.73mm |
| 17727 | 24 BOITES A BEC Dim. armoire : L.636xl.290xh.950mm Dim. boîte à bec (Réf. 09003) : L.146xl.237xh.124mm |
| 17751 | 48 BOITES A BEC Dim. armoire : L.636xl.290xh.1900mm Dim. boîte à bec (Réf. 09003) : L.146xl.237xh.124mm |

ÉTAGÈRE SUR PIEDS AVEC 56 BOÎTES À BEC

Dimensions : L.600xl.300xh.1250mm
Composition :
- 36 boîtes 100 x 95 x 50mm réf. 09001
- 12 boîtes 103 x 166 x 73mm réf. 09002
- 8 boîtes 146 x 237 x 124mm réf. 09003



107,90€

Réf. 17714

Eco-contribution : 1,37€

ÉTAGÈRE SUR ROULETTES AVEC 126 BOÎTES À BEC

Dimensions : L.1100xl.700xh.1430mm
Avec poignée.
2 roues fixes.
2 roues pivotantes dont 1 avec frein.
Composition :
- 36 boîtes 100 x 95 x 50 mm réf. 09001
- 54 boîtes 103 x 166 x 73 mm réf. 09002
- 36 boîtes 146 x 237 x 124 mm réf. 09003



660,00€

Réf. 17754

Eco-contribution : 5,15€

KIT POMPE GASOIL 12V

IP 55.

| | |
|--------------|------------------|
| Réf. | 08644 |
| Alimentation | 12V |
| Puissance | 180W |
| Débit | 35 l/min (pompe) |
| Poids | 6,7kg |

Livré avec :
 - 1 pistolet PVC manuel
 - Câble d'alimentation 2m
 - 4m de tuyau gasoil
 - 2 raccords 19mm
 - 1 filtre, 4 colliers
 - 1 platine de fixation sur la pompe



112,00€

Réf. 08644

Eco-contribution : 0,08€



POMPE GASOIL 12V

Avec interrupteur marche/arrêt.
 Filetage entrée et sortie : femelle 3/4".
 IP 55.

| | |
|-------------|----------------------------|
| Réf. | 08402 |
| Débit | 50 l/min |
| Dimensions | L204mm x H 121mm x l 101mm |
| Poids | 4,582kg |

Câble 2m

LES +

→ Idéal pour changer uniquement la pompe sur une installation existante



105,90€

Réf. 08402

Eco-contribution : 0,10€



KIT POMPE GASOIL EKO AUTO-AMORÇANTE

By-pass/Interrupteur marche / arrêt.
 Amorçage immédiat.
 Accessoires PVC.

| | | |
|--------------|--------------|--------------|
| Réf. | 08563 | 08564 |
| Alimentation | 12V | 24V |
| Puissance | 140W | |
| Débit | 45 l/min | |
| Poids | 6,5kg | |

Livré avec :
 - Câble d'alimentation 2m avec pinces
 - 1 tuyau refoulement 4m
 - 1 pistolet manuel plastique
 - Crépine
 - Raccords
 - Colliers



137,00€

Réf. 08563

Eco-contribution : 0,30€



139,00€

Réf. 08564

Eco-contribution : 0,30€

KIT POMPE GASOIL STANDARD

2800 tr/min.
 IPX5.
 Protection thermique incorporée.
 Aspiration/refoulement : filetage 1".

| | |
|--------------|--------------|
| Réf. | 08510 |
| Alimentation | 230V |
| Puissance | 370W |
| Débit | 40 l/min |
| Poids | 6kg |

Livré avec :
 - Câble d'alimentation 2m
 - Tuyau de refoulement longueur 4m
 - Pistolet nylon
 - Filtre crépine PVC
 - Raccords



93,90€

Réf. 08510

Eco-contribution : 0,30€



POMPE GASOIL ÉLECTRIQUE 12V-230V

Pompe 12V-230V adaptable sur secteur et sur batterie.
 Pour fûts de 200L.
 Equipée d'un support pour pistolet.
 Canne télescopique de 850 à 1250mm.
 IP55.

| | |
|--------------|--------------|
| Réf. | 08632 |
| Alimentation | 12V-230V |
| Puissance | 120W |
| Débit | 18 l/min |
| Poids | 2,2kg |



LES +

→ 12-230V

135,00€

Réf. 08632

Eco-contribution : 0,10€

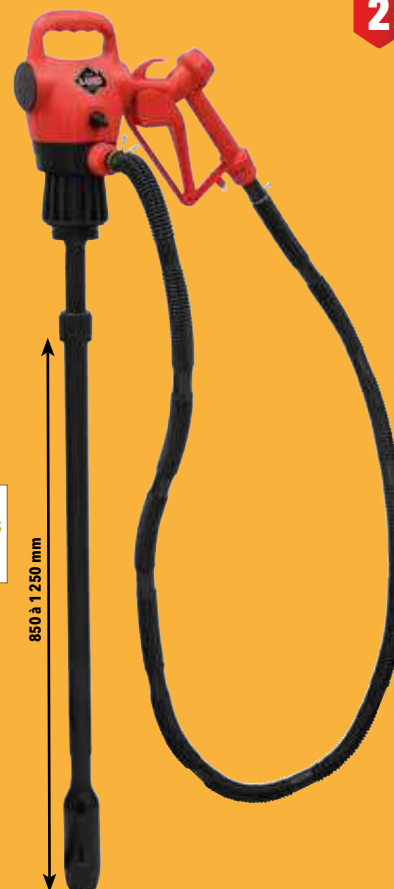

KIT POMPE GASOIL AUTO-AMORÇANTE

230V.
 Pompe volumétrique à palettes.
 Avec préfiltre incorporé.
 By-pass/Interrupteur marche/arrêt.

| | | |
|--------------|--------------|--------------|
| Réf. | 08516 | 08388 |
| Alimentation | 230V | 230V |
| Puissance | 350W | 500W |
| Débit | 56 l/min | 72 l/min |

Livré avec :
 - Tuyau caoutchouc renforcé longueur 4m
 - Pistolet métallique manuel
 - Filtre crépine laiton
 - Raccords



56L/MIN

209,00€

Réf. 08516

Eco-contribution : 0,30€



72L/MIN

239,00€

Réf. 08388

Eco-contribution : 0,30€

STATION MURALE DE TRANSFERT GASOIL AUTO-AMORÇANTE

Livrée montée sur platine (540x370mm) avec :
 - Tuyau de refoulement longueur 6m
 - Pistolet à arrêt automatique
 - Filtre cartouche eau et impuretés 30 microns
 - Compteur mécanique 3 chiffres
 - Raccords 1"

| | | |
|--------------|--------------|--------------|
| Réf. | 08589 | 08569 |
| Alimentation | 230V | 230V |
| Puissance | 350W | 500W |
| Débit | 56 l/min | 70 l/min |



56L/MIN

459,00€

Réf. 08589

Eco-contribution : 0,30€



72L/MIN

525,00€

Réf. 08569

Eco-contribution : 0,30€

STATION MURALE DE TRANSFERT GASOIL AUTO-AMORÇANTE

| Réf. | 08397 | 08450 |
|--------------|---------------------------------|----------------------------------|
| Alimentation | 230V | 230V |
| Puissance | 500W | 1150W |
| Tuyau | 6m (tuyau de refoulement Ø19mm) | 10m (tuyau de refoulement Ø25mm) |
| Poids | 23kg | 32kg |

Livrée montée sur platine métal (540x360x40mm) avec :

- Tuyau d'aspiration longueur 4m Ø 25mm
- Pistolet à arrêt automatique
- Filtre cartouche eau et impurités 30 microns
- Compteur mécanique 3 chiffres
- Raccords 1"



70L/MIN

559,00€

Réf. 08397

Eco-contribution : 1,40€



100L/MIN

840,00€

Réf. 08450

Eco-contribution : 1,40€

STATION COMPLÈTE CARROSSÉE AUTO-AMORÇANTE

| Réf. | 08380 | 08381 |
|--------------|-------|-------|
| Alimentation | 230V | 230V |
| Puissance | 350W | 500W |
| Poids | 21kg | 22kg |

Livrées avec :

- Tuyau de refoulement longueur 4m
- Compteur mécanique 3 chiffres avec remise à zéro
- Pistolet à arrêt automatique
- Crépine, raccord



56L/MIN

495,00€

Réf. 08380

Eco-contribution : 1,40€

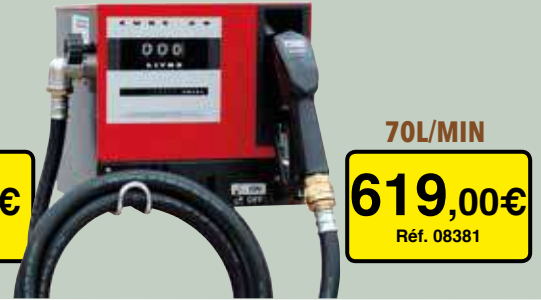

70L/MIN

619,00€

Réf. 08381

CUVE DE RAVITAILLEMENT 200L FUEL 12V 40 L/MIN

Pompe 12V auto-amorçante.
Pistolet PVC manuel.
Flexible d'aspiration avec crépine.
Flexible de distribution 4m.
Câble électrique longueur 4m.

| Réf. | 08612 |
|----------|-------|
| Longueur | 80cm |
| Largeur | 60cm |
| Hauteur | 59cm |

200L

350,00€

Réf. 08612

Eco-contribution : 0,10€



CUVE DE RAVITAILLEMENT FUEL 200L 12V 40 L/MIN AVEC CAPOT

Pompe 12V auto-amorçante.
Pistolet à arrêt automatique avec raccord tournant.
Flexible d'aspiration avec crépine.
Flexible de distribution 4m. Câble électrique longueur 4m.
Cuve avec couvercle cadencassable. Livrée montée.

| Réf. | 08600 |
|----------|-------|
| Longueur | 76cm |
| Largeur | 83cm |
| Hauteur | 59cm |

200L
AVEC CAPOT

460,00€

Réf. 08600

Eco-contribution : 0,10€



CUVE DE RAVITAILLEMENT 440L FUEL 12V 45 L/MIN

Paroi anti-roulis.
Forme arrondie en partie basse pour le passage d'ailes.
Passage de fourches et empreintes pour manutention à vide.
Passage de sangles pour arrimer la cuve.
Dimensions (LxIxH) : 118x80x71cm.

Livrée avec :

- 1 câble d'alimentation 4m avec pinces
- 1 tuyau de refoulement 4m
- 1 pistolet automatique



440L

Sans capot

899,00€

Réf. 08035



Avec capot

1059,00€

Réf. 08036



CUVE DE RAVITAILLEMENT 600L FUEL 12V 45 L/MIN

Pompe électrique auto-amorçante 12V avec pistolet automatique,
4m de flexible de distribution
et 4m de câble électrique

| Réf. | 08377 | 08038 |
|----------|-------|-------|
| Longueur | 116cm | |
| Largeur | 80cm | |
| Hauteur | 102cm | 107cm |

600L

Sans capot

1575,00€

Réf. 08377



Avec capot

1860,00€

Réf. 08038



CUVE DE RAVITAILLEMENT GASOIL 900L 12V 50 L/MIN

Cuve en polyéthylène.
Pompe Piusi 12V 50 l/min.
Flexible de distribution 4m.
Pistolet automatique Piusi A60.
Serrure.



| Réf. | 56010 |
|----------|-------|
| Longueur | 141cm |
| Largeur | 105cm |
| Hauteur | 121cm |

LES +

- Baladeuse LED rechargeable intégrée
- Capot avec vérins à gaz



900L

1855,00€

Réf. 56010

PISTOLET GASOIL

En PVC.
Raccord raccord cannelé Ø 19mm.
Avec dispositif de blocage de la poignée.



40L/MIN

13,60€

Réf. 08455



PISTOLET GASOIL MÉTALLIQUE

Avec raccord tournant 1"



120L/MIN

24,50€

Réf. 08536



PISTOLET GASOIL MÉTALLIQUE À ARRÊT AUTOMATIQUE

Avec raccord tournant 1"



120L/MIN

105,00€

Réf. 08451



COMPTEUR DIGITAL GASOIL

Avec totaliseur et remise à zéro. En aluminium.
Compteur numérique à turbine pour fluides à basse viscosité.
Facile à installer, en ligne ou à l'extrémité du tuyau de refoulement.
Entrée/sortie 1" M/F. Afficheur LCD: partiel 5 chiffres, total 6 chiffres.
Indicateur du débit. Etalonnable. Alimentation avec 2 piles AAA.



LES +

- Ecran multipositions : lecture plus facile
- Faible perte de charge
- Fonctionne dans les 2 sens



165,00€

Réf. 08571

Eco-contribution : 0,25€

COMPTEUR DIGITAL GASOIL

Fonctionne avec 2 piles AAA.
Système de mesure à turbine, corps en polyamide renforcé.
Compteur partiel à 5 chiffres. Totalisateur à 6 chiffres.
Ce compteur peut être directement monté sur le pistolet ou n'importe où sur la ligne.
Filetage : 1"
F/M ou M/M. Fournit avec 1 mamelon F/F.



LES +

- Faible perte de charge
- Montage possible sur pistolet



170,00€

Réf. 08506

Eco-contribution : 0,06€

DURITE POUR LE TRANSFERT DE CARBURANT

Tuyau en nitrile (NBR) armé avec un revêtement intérieur textile tressé pour le transfert de carburant. Conforme à la norme DIN 73379-2A. Pression de service 10 bar (PLNE 30 bar). Couleur noire en bobine PVC.



| Réf. | Diamètre | Longueur | Prix unitaire |
|-------|----------|----------|---------------|
| 06586 | 6x12mm | 20m | 79,00€ |
| 06587 | 8x14mm | 10m | 46,00€ |
| 06588 | 10x17mm | 10m | 66,00€ |
| 06591 | 9x15mm | 10m | 54,50€ |



TOILÉE INTÉRIEUR

DURITE POUR LE TRANSFERT DE CARBURANT

Tuyau en nitrile (NBR) avec un revêtement extérieur textile tressé pour le transfert de carburant.
Conforme à la norme DIN 73379-1. Pression de service 10 bar (PLNE 30 bar).
Couleur noire en bobine PVC. Pour le gasoil, fuel, huile.
Utilisation principale en durite retour gasoil.



| Réf. | Diamètre | Longueur | Prix unitaire |
|-------|----------|----------|---------------|
| 06482 | 3,2x7mm | 20m | 32,90€ |
| 06483 | 6x11mm | 20m | 49,90€ |
| 06584 | 8x13mm | 10m | 28,50€ |
| 06585 | 10x15mm | 10m | 34,50€ |



TOILÉE EXTÉRIEUR

ENROULEUR DE TUYAU AUTOMATIQUE FIXE

Pour gasoil. Enrouleur avec tuyau et blocage.
Tuyau équipé d'un raccord tournant et coude.
Dimensions : 500x250mm.



| Réf. | 08316 | 08319 |
|--------------------|----------------|----------------|
| Diamètre intérieur | 20mm (Ø tuyau) | 25mm (Ø tuyau) |
| Diamètre extérieur | 27mm (Ø tuyau) | 35mm (Ø tuyau) |
| Longueur | 10m | 8m |



430,00€

Réf. 08316

460,00€

Réf. 08319

POMPE À LEVIER MANUELLE ADBLUE®

0,33L par coup. Pour AdBlue®, eau, alcool et liquide volatil. Adaptable sur fût. Filetage de raccordement 2" Gaz. Joint viton. Canne télescopique de 640 à 900mm.

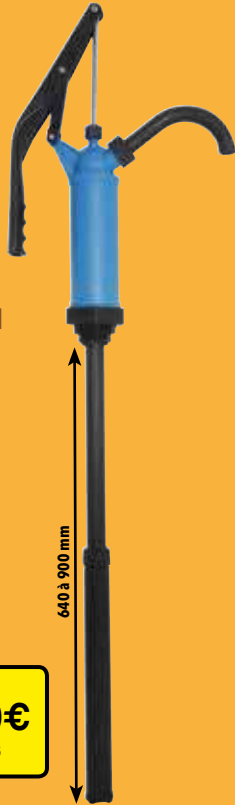

15,5 L/MIN

22,90€
Réf. 10346

POMPE À LEVIER MANUELLE ADBLUE®

0,5L par coup. Spécialement conçue pour l'AdBlue®. Pour fût 60 à 200L. Applications : huile haute densité, détergent, savons, antigel, lave glace, produits chimiques agricoles, AdBlue®... Tube 900mm. Joint EPDM. En carton.

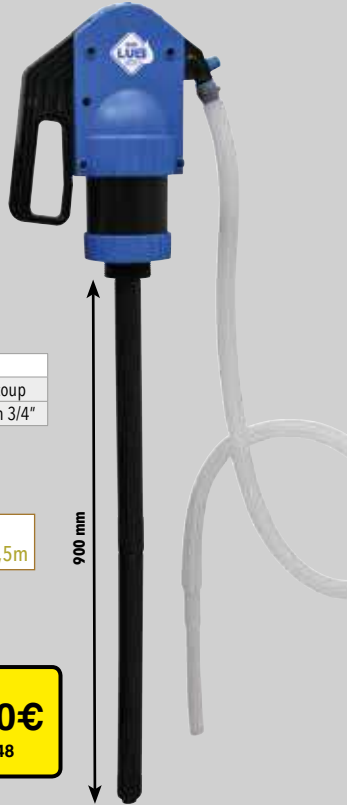

25 L/MIN

| | |
|-------|-------------|
| Réf. | 08448 |
| Débit | 500 ml/coup |
| Tuyau | 1530mm 3/4" |

Livrée avec :
- Flexible de 1,5m

25,90€
Réf. 08448

POMPE MANUELLE ROTATIVE ADBLUE®

0,31L par tour. Pour AdBlue®, eau, antigel, lave glace, kérosène, alcool... Adaptable sur fût de 20 à 200L. Corps en PVC. Filetage de raccordement 2". Avec raccord Mauser.

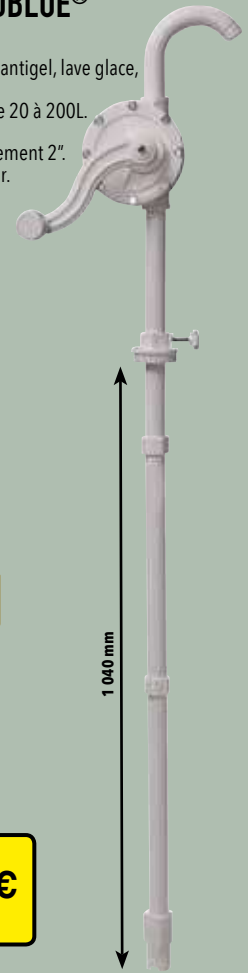

30 L/MIN

Avec raccord Mauser !

69,90€
Réf. 08545

POMPE À LEVIER MANUELLE ADBLUE®

0,15L par coup. Pour fût de 60 à 200L. Tube télescopique 900mm. Livrée sans fût.



Livrée avec :
- 2 adaptateurs pour fûts
- Flexible de 3m

18 L/MIN

90,00€
Réf. 08427

POMPE MANUELLE ROTATIVE ADBLUE®

En acier inoxydable. Auto-amorçage avec distribution simple et immédiate. 0,38L par tour, soit 38L minute. Livrée sans fût.



Livrée avec :
- tuyau d'aspiration
- tuyau de refoulement 3m avec bec inox et adaptateur 2" 56x4

38 L/MIN

138,00€
Réf. 08507

STATION ADBLUE® 230V POUR FÛTS

Interrupteur on/off. Support réglable sur fût. Sans fût.



| | |
|-----------|-------|
| Réf. | 08586 |
| Puissance | 400W |
| Poids | 13kg |

Livrée avec :
- Pompe avec raccord 3/4"
- Pistolet manuel
- Tuyau de refoulement Ø 19mm 6m
- Tuyau d'aspiration Ø 19mm 0,5m
- Kit raccord cuve + canne
- Support de pompe en acier inoxydable adaptable pour fût
- Support pour pistolet
- Raccords et colliers fournis
- Canne d'aspiration en 3 parties



485,00€
Réf. 08586

Eco-contribution : 0,30€

STATION ADBLUE® 230V POUR FÛTS

Pompe membrane. Tension : 230V. Support réglable sur fût. Pistolet arrêt automatique. Livré sans fût.



| | |
|-----------|-------|
| Réf. | 08588 |
| Puissance | 400W |
| Poids | 16kg |

Livrée avec :
- Pistolet automatique
- Tuyau d'aspiration 3/4" longueur 0,5m
- Tuyau de refoulement 3/4" longueur 6m
- Canne d'aspiration
- Connecteur rapide SEC inclus
- Support de pompe en acier inoxydable adaptable pour fût
- Support du pistolet avec réceptacle

LES +
→ Pistolet automatique

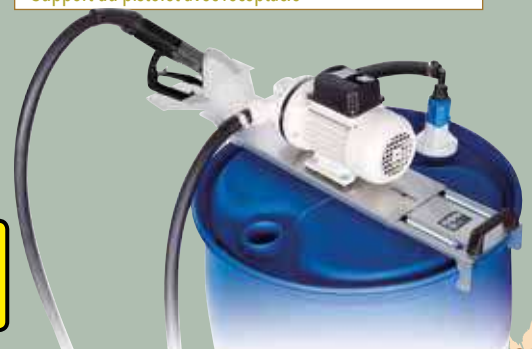

619,00€
Réf. 08588

Eco-contribution : 0,30€

POMPE À GRAISSE MANUELLE

3 méthodes de remplissage : cartouche 400g, appareil de remplissage et remplissage vrac.

- Livrée avec :
- Flexible 300mm
 - Agrafe 4 mors
 - Valve de purge
 - Valve de remplissage Ø 9mm



18,50€

Réf. 10278

POMPE À GRAISSE MANUELLE

Pour cartouches standards (400g) et graisse en vrac (500g). En boîte carton couleur.

- Livrée avec :
- Flexible renforcé Ø 13mm
 - Agrafe 4 mors
 - Valve de remplissage



Haute performance.



42,90€

Réf. 10313

POMPE À GRAISSE MANUELLE

Pour cartouches 400g standards et graisse en vrac. En boîte carton couleur.

Haute performance. Poignée ergonomique en caoutchouc bleu anti-dérapante.

- Livrée avec :
- Flexible
 - Agrafe 4 mors
 - Valve de remplissage Ø 9mm



48,90€

Réf. 10599

POMPE À GRAISSE MANUELLE POUR CARTOUCHES À VISSER

Pompe à graisse manuelle pour cartouches à visser et pour cartouches standards (400g). Corps en acier zingué.

- Livrée avec :
- Flexible
 - Agrafe 4 mors
 - 5 pistons suiveurs



| | |
|--------------|--------------|
| Réf. | Pression max |
| 10328 | 400 bar |

Haute performance.

LES +

→ La pompe 2 en 1 : cartouches à visser et cartouches standards.



37,50€

Réf. 10328

PISTOLET DE GRAISSAGE MANUEL

Pour cartouches standard 400g et graisse en vrac. 310 bar. 3 méthodes de remplissage : cartouche, appareil de remplissage et remplissage vrac. En boîte couleur.

- Livré avec :
- Flexible 300mm
 - Tuyau rigide
 - Agrafe 4 mors
 - Vis de purge
 - Valve de remplissage Ø 9mm



28,50€

Réf. 10312

POMPE MANUELLE PORTABLE POUR LE TRANSVASEMENT DE GRAISSE

Chaque cycle du levier distribue 50g de graisse. Elle est utilisée pour le remplissage de centrales, de carters, de seringues. Equipée d'un plateau suiveur (Ø 310mm) qui protège le lubrifiant. Adaptée aux fûts de 16 à 30kg avec un diamètre externe de 270 à 330mm. Poids : 6,7kg.

INFO

Idéal pour remplir les réservoirs de graisse.



229,00€

Réf. 07226

KIT MOBILE POUR GRAISSE AVEC CHARIOT

| | | |
|------------------------|-----------------------|--------------|
| Réf. | 10376 | 10372 |
| Rapport | 60:1 | |
| Débit | 1500 g/min | |
| Longueur tube plongeur | 470mm | 730mm |
| Pistolet | avec raccord tournant | |
| Tuyau | 4m | |



FÛTS 12-30KG GRAISSE

485,00€

Réf. 10376

FÛTS 50-60KG GRAISSE

500,00€

Réf. 10372

KIT MOBILE POUR GRAISSE

| | |
|------------------------|-----------------------|
| Réf. | 07266 |
| Rapport | 50:1 |
| Débit | 1500 g/min |
| Longueur tube plongeur | 740mm |
| Pistolet | avec raccord tournant |
| Tuyau | 4m |



FÛTS 50-60KG GRAISSE

550,00€

Réf. 07266

SERINGUE À HUILE 500ML

En acier zingué. Avec tuyau translucide.

| | |
|-------------|--------------|
| Réf. | 10336 |
| Diamètre | 60mm |
| Longueur | 315mm |
| Poids | 790g |



500ML

13,60€

Réf. 10336

SERINGUE À HUILE 500ML

Modèle professionnel en acier. Avec tuyau PVC 300mm translucide et bec métallique coudé.

| | |
|-------------|--------------|
| Réf. | 10371 |
| Diamètre | 50mm |
| Longueur | 350mm |
| Poids | 690g |

Fabrication Allemande. Haute performance. Bec coudé.



500ML

22,90€

Réf. 10371

POMPE À HUILE ROTATIVE

0,35L par tour. Pour fûts. Corps en fonte. Livrée complète avec tube plongeur 100cm et bague d'adaptation pour fût.



POMPE À HUILE ROTATIVE

Pompe manuelle rotative haut débit pour gasoil, lubrifiant, pétrole non corrosif et à basse viscosité, kérosène, huile. Maximum viscosité : SAE 30. Débit : 1L par tour de manivelle. Longueur de canne : 1000mm, filetage 1". Livrée avec embout, crépine, tuyau flexible 1m et collier, manivelle, bague d'adaptation fût 2", bouchon de vidange pour boîtier d'engrenages. Poids : 5,6kg



35 L/MIN

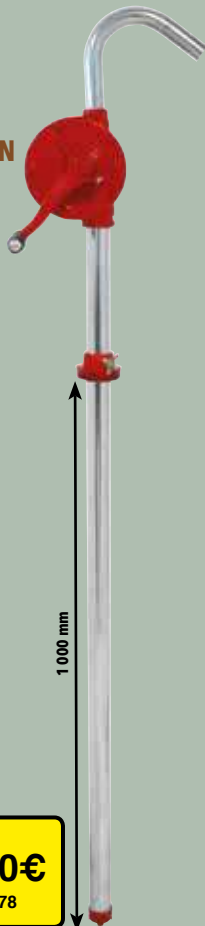

34,50€

Réf. 10378

90L/MIN



Spécial gros débit.

170,00€

Réf. 10347

SERINGUE À HUILE 250ML

La vanne de commutation permet le transvasement aisé des liquides d'un réservoir à un autre. Corps de pompe en acier, zingué. Appropriate aux huiles et graisses liquides.



| | |
|-------------|----------------|
| Réf. | 10309 |
| Capacité | 250ml |
| Diamètre | 50mm (corps) |
| Longueur | 150 mm (corps) |
| Poids | 510g |



250ML

35,90€

Réf. 10309

SERINGUE À HUILE 500ML

Spéciale huile haute viscosité. Piston en polyéthylène.



500ML

38,90€

Réf. 10295

| | |
|-------------|--------------------------|
| Réf. | 10295 |
| Diamètre | 50mm (tube) |
| Longueur | 420mm (poignée sans bec) |
| Poids | 400g |

Livrée avec :
- 1 bec droit
- 1 bec coudé

SERINGUE À HUILE 350ML

PVC graduée - Corps translucide. Avec :
- tube Ø ext. 9,8mm longueur 300mm
- tube Ø ext. 11mm longueur 300mm
- bouchon pour tube

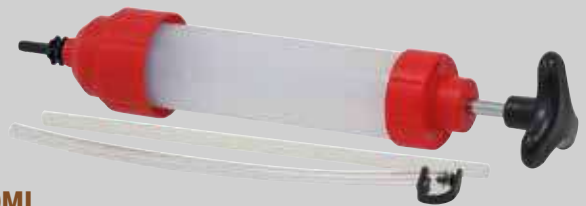

350ML

42,90€

Réf. 10219

| | |
|-------------|--------------|
| Réf. | 10219 |
| Diamètre | 56mm |
| Longueur | 380mm |
| Poids | 470g |

SERINGUE PROFESSIONNELLE « LAITON » 250ML

Spéciale liquides agressifs - Piston en polyéthylène.



250ML

57,50€

Réf. 10294

| | |
|-------------|------------------------|
| Réf. | 10294 |
| Diamètre | 38mm (tube) |
| Longueur | 490mm (poignée et bec) |
| Poids | 600g |

Livrée avec :
- 1 bec droit
- 1 bec coudé

ADAPTATEUR POUR FÛTS

Polypropylène. Filetage 2".

| Réf. | Type | Conditionnement |
|-------|---------|-----------------|
| 08446 | MAUSER | vrac |
| 10384 | TRISURE | vrac |

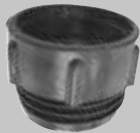

4,20€
Réf. 08446



8,50€
Réf. 10384

ENROULEUR OUVERT POUR HUILE

1/2".
Pour montage sur mur, sol ou plafond.
Avec embase pivotante.
Avec flexible DN12 longueur 15m.
60 bar maxi.
Raccord R1/2" et raccord tournant R1/2".
11 l/min.
Raccord d'entrée : F1/2"G.
Raccord de sortie : M1/2"G.



GARANTIE
3
ANS



| Réf. | Poids |
|-------|-------|
| 07252 | 20kg |

15M

399,00€
Réf. 07252

KIT « VISCOMAT » 12V

By-pass. Amorçage automatique.
Huile avec viscosité allant de 50 à 2000 cst.

| Réf. | 08540 |
|-----------|-------------|
| Puissance | 150W |
| Rotation | 2900 tr/min |
| Débit | 4,5 l/min |
| Poids | 8,5kg |

- Livré avec :
- Pistolet à huile manuel
 - 4m de tuyau
 - Interrupteur
 - Câble 2m + pinces
 - Pompe à engrenages

PIUSI
huile, gazelles
GARANTIE
2
ANS

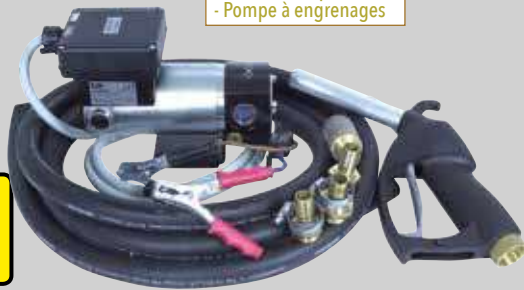

370,00€
Réf. 08540

Eco-contribution : 0,30€

DISTRIBUTEUR PNEUMATIQUE D'HUILE

24L. Pression : 6-8 bar.
Viscosité max de l'huile débitée.
130 SAE.
Tuyau de distribution de 2m.
Tuyau du pistolet de 0,27m.
Poids : 13,1kg.

Autonome

GARANTIE
5
ANS

LES +
→ Une fois rempli de liquide à 4/5 de sa capacité et pressurisé avec de l'air à 6-8 bar, il fonctionne de manière autonome sans besoin de branchement continu au réseau d'air comprimé.



24L

259,00€
Réf. 07222

POMPE DE TRANSVASEMENT SUR PILES

2xAA non livrées.
Avec arrêt automatique.
Longueur totale : 535mm.
Tube d'aspiration : 385mm.
Flexible de transfert : 560mm.
Pour essence, kérosène, gasoil, eau.

PIUSI
huile, gazelles
GARANTIE
2
ANS



Pistolet avec arrêt automatique

LES +
→ Arrêt automatique

9 L/MIN

21,50€
Réf. 08585

Eco-contribution : 0,03€

POMPE À HUILE ÉLECTRIQUE À PALETTE

230V - 50Hz. Les pompes à huile Viscomat sont des pompes électriques et volumétriques à auto-amorçage et à palettes spécialement étudiées pour le transvasement et la circulation de lubrifiants.
Une soupape spéciale incorporée permet un meilleur fonctionnement dans les différentes conditions de travail. Ø Entrée Sortie 1"G. Viscosité 500 cst.

PIUSI
huile, gazelles
GARANTIE
2
ANS



25L/MIN

309,00€
Réf. 08556

Eco-contribution : 0,30€



50L/MIN

| Réf. | 08556 | 08592 |
|-----------|-------------|------------------|
| | Viscomat 70 | Viscomat 90 |
| Puissance | 1150W | 1350-1600W |
| Rotation | 1450 tr/min | 1450-1700 tr/min |
| Poids | 15kg | 15kg |

385,00€
Réf. 08592

Eco-contribution : 0,30€

POMPE À MEMBRANE MODULAIRE POUR LE TRANSVASEMENT D'HUILES USAGÉES ET PRODUITS SIMILAIRES

Débit : 70 l/min.
En aluminium.
Raccord entrée d'air : F3/8"G.
Raccord entrée-sortie de fluide : F3/4"xF 3/4"G.
Pression max : 8 bar.
Consommation moyenne d'air : 500 l/min.
Dimensions : 255x155x200mm.

GARANTIE
5
ANS

LES +
→ Idéale pour transférer des fluides même en présence de solides en suspension (Ø max 1,5mm)



540,00€
Réf. 07248

PISTOLET À HUILE

Corps en aluminium. Poignée plastique anti-chocs. Bouton de blocage de la détente lors de la distribution. Flexible souple-Raccord 1/2" GAZ. 30 l/min. 70 bar max.



69,00€

Réf. 08508



PISTOLET À HUILE AVEC COMPTEUR DIGITAL

Corps en aluminium. Débit de 1 à 30 l/min. Précision : +/- 0,5%. Pression maxi 70 bar. Entrée 1/2" GAZ. Pression d'éclatement 140 bar. Fonctionne avec 2 piles AA.



180,00€

Réf. 08429

Eco-contribution : 0,23€

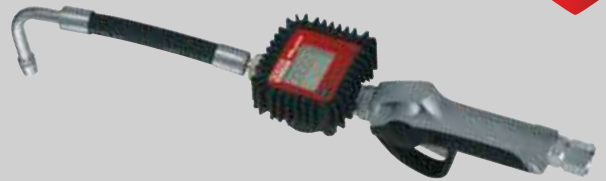

POMPE PNEUMATIQUE POUR LA DISTRIBUTION D'HUILE POUR CITERNE

Montage sur IBC.

| Réf. | 07238 | 07244 |
|---------------------------------|-----------|-----------|
| Rapport | 3:1 | 5:1 |
| Pour futs de | citerne | citerne |
| Débit | 14 l/min | 18 l/min |
| Pression | 6-8 bar | 6-8 bar |
| Consommation air | 330 l/min | 350 l/min |
| Raccord entrée air | 1/4" | |
| Longueur du tube plongeur | 1250mm | |
| Longueur utile du tube plongeur | 1665mm | |



315,00€

Réf. 07238

359,00€

Réf. 07244

POMPE À HUILE PNEUMATIQUE RAPPORT 3:1

| Réf. | 10339 |
|--------------------|-----------|
| Pour futs de | citerne |
| Débit | 14 l/min |
| Pression | 6-8 bar |
| Consommation air | 250 l/min |
| Raccord entrée air | 1/4" |
| Raccord sortie air | 1/2" |
| Longueur | 940mm |
| Poids | 5,5kg |

270,00€

Réf. 10339



ENSEMBLE PNEUMATIQUE HUILE 180-220KG AVEC PISTOLET DIGITAL ET CHARIOT

| Réf. | 10329 |
|------------------------|-----------|
| Rapport | 3:1 |
| Débit | 21,5 l/mn |
| Pression | 3-8 bar |
| Consommation air | 240 l/min |
| Raccord entrée air | 1/4" |
| Pour futs de | 180-220kg |
| Longueur tube plongeur | 940mm |
| Pistolet | digital |
| Tuyau | 1/2" - 5m |
| Chariot | 4 roues |



INFO

Pistolet digital

FÛTS 180-220KG HUILE

690,00€

Réf. 10329

Eco-contribution : 0,22€

APPAREIL POUR FILTERER LES HUILES

Avec chariot. Filtre 10 microns. Pour filtrer les huiles.

| Réf. | 08509 |
|------------|---------------|
| Tension | 230V |
| Puissance | 750W |
| Débit | 25 à 30 l/min |
| Dimensions | 670x310x330mm |
| Poids | 28kg |

- Livré avec :
- Pompe avec by-pass
 - Manomètre pour signaler l'engorgement du filtre
 - Interrupteur marche/arrêt
 - Moteur avec protection thermique
 - Tuyau aspiration avec crépine 2m
 - Tuyau refoulement avec embout rigide 2,50m

629,00€

Réf. 08509

Eco-contribution : 1,40€



CUVE DE RÉCUPÉRATION D'HUILES USAGÉES

Cuve à double paroi pour huiles usagées.

Équipement :

- Collecteur spécial, d'une capacité de 20L, équipé d'un filtre tamis métallique et d'un couvercle verrouillable
- Orifice 2" femelle avec event standard
- Orifice 1,5" femelle
- Système de détection de fuite BUNDMAN monté de série
- Indicateur de niveau type horloge.

| Réf. | 57450 | 57452 |
|----------|--------|--------|
| Longueur | 1900mm | 2460mm |
| Largeur | 1240mm | 1460mm |
| Hauteur | 1450mm | 1600mm |
| Poids | 125kg | 210kg |



1200L

1940,00€

Réf. 57450

2500L

2380,00€

Réf. 57452



VIDANGEUR PNEUMATIQUE D'HUILE PAR ASPIRATION

Autonome. Vitesse d'aspiration : 1,5-2 l/min. Tuyau d'aspiration de 2m. Poids : 13,7kg.

- Livré avec 6 sondes :
- Acier 5 et 6mm
 - Plastique 5-6-7-8mm

24L AUTONOME

315,00€

Réf. 07106



BAC DE VIDANGE

| | |
|-------------|--------------|
| Réf. | 10373 |
| Capacité | 6L |
| Diamètre | 37cm |
| Hauteur | 9,5cm |



6L



2,65€

Réf. 10373

JERRICAN DE VIDANGE

Avec poignée de transport.
Dimensions 500x300x115mm

7L



18,50€

Réf. 18710

JERRICAN DE VIDANGE

Bac équipé de 2 roulettes

| | |
|-------------|---------------|
| Réf. | 18715 |
| Capacité | 14L |
| Dimensions | 460x410x140mm |

14L



27,00€

Réf. 18715

LOT DE 3 ENTONNOIRS

Ø 140/160/200mm. Livré avec filtre pour le grand modèle.



9,40€

Réf. 10487

ENTONNOIR DROIT

Sans filtre.

| Réf. | Diamètre | Prix unitaire |
|-------|----------|---------------|
| 10463 | Ø100mm | 1,22€ |
| 10466 | Ø150mm | 1,80€ |
| 10469 | Ø200mm | 2,45€ |
| 10484 | Ø300mm | 3,45€ |



ENTONNOIR DROIT

Avec filtre.

Ø168MM

4,35€

Réf. 10485



Ø200MM

6,00€

Réf. 10350



ENTONNOIR DOUBLE COUDE

Avec filtre. Bords droits. Ø 160mm.

15,20€

Réf. 18774



ENTONNOIR FER BLANC

Avec filtre et poignée.
Ø 160mm.

17,00€

Réf. 10462



ENTONNOIR FER BLANC 3,2L

Avec filtre et poignée.
Ø 200mm.
3,2L.

19,90€

Réf. 18772



ENTONNOIR DOUBLE COUDE

Avec filtre et poignée. Avec bords arrondis. Ø 160mm.

19,90€

Réf. 10351



ENTONNOIR DROIT AVEC POIGNÉE

Avec tuyau flexible 260mm.
Avec filtre. Ø160mm.



2,90€

Réf. 10465

ENTONNOIR DROIT ANTI-ÉCLABOUSSURE

Avec flexible 250mm.
Avec filtre.



ø200mm

7,95€

Réf. 10467

ø250mm

10,80€

Réf. 10468

ENTONNOIR XXL 4,7L AVEC FILTRE

En polypropylène. Avec filtre. Compatible gasoil, essence, AdBlue®, huile, antigel et eau.
Dimensions : L.280xL.190xh.290mm.

Réf. **56950**
Diamètre 45-29mm



4,7L
XXL

9,40€

Réf. 56950

BROC VERSEUR GRADUÉ INCASSABLE

Translucide. Flexible avec capuchon et couvercle à visser.



1L

5,65€

Réf. 10492



2L

7,95€

Réf. 10493



5L

12,90€

Réf. 10494

BROC VERSEUR GRADUÉ INCASSABLE

Translucide. Flexible avec capuchon et couvercle clipsé.



2L

13,70€

Réf. 10474



5L

19,50€

Réf. 10476

MESURE GRADUÉE TRANSLUCIDE

| Réf. | Capacité | Prix unitaire |
|-------|----------|---------------|
| 10475 | 120ml | 1,80€ |
| 10479 | 250ml | 1,95€ |
| 10480 | 500ml | 2,80€ |
| 10357 | 1L | 3,10€ |
| 10358 | 2L | 8,50€ |
| 10481 | 3L | 9,90€ |
| 10359 | 5L | 12,20€ |



BROC VERSEUR GRADUÉ INCASSABLE



2L

8,50€

Réf. 10355

5L

12,90€

Réf. 10356

BURETTE

Métallique.



250ml

5,00€

Réf. 10343

500ml

6,50€

Réf. 10345

POIRE D'AMORÇAGE POUR VÉHICULÉ DIESEL

Longueur 140mm (sans les embouts).
Livrée avec 2 colliers de serrage pour tuyau Ø 10mm.
Pour transvaser ou extraire les fluides (fuel, eau,...etc).
1 flèche indique le sens du fluide.



16,50€

Réf. 10449

ROBINET 3/4"

Diamètre de sortie 15mm.



3,30€

Réf. 08457

BIDON À MAZOUT

11L avec filtre.
650x200x315mm.



Made in France



16,50€

Réf. 18720

CONVERTISSEUR 300W

CONTINU/ALTERNATIF.
Protection contre surcharge de sortie, courts circuits, faible et forte tension d'entrée.
1 prise 16A.



GARANTIE
2 ANS

| | |
|-------------------|--------------|
| Réf. | 05106 |
| Fréquence | 50Hz |
| Puissance | 300W |
| Puissance maxi | 600W |
| Tension entrée | 12V DC |
| Tension de sortie | 230V AC |
| Dimensions | 210x107x60mm |
| Poids | 1,03kg |

Livré avec :
- Cordons de branchement et pinces
- Câble allume cigare



55,90€
Réf. 05106

Eco-contribution : 0,11€

CONVERTISSEUR 300W AVEC PORT USB

Convertisseur à inverseur 12V DC - 230V AC.
Branché à l'allume-cigare du véhicule, convertit la tension à 12V de la batterie à 230V. Equipé d'une protection contre l'inversion de polarité et les surcharges.
1 prise 16A - 2 prises USB.



GARANTIE
2 ANS

| | |
|-------------------|-------------|
| Réf. | 05120 |
| Fréquence | 50Hz |
| Puissance | 300W |
| Puissance maxi | 600W |
| Tension entrée | 12V DC |
| Tension de sortie | 230V AC |
| Dimensions | 170x95x54mm |
| Poids | 0,8kg |



82,90€
Réf. 05120

Eco-contribution : 0,09€

CONVERTISSEUR 300W

12V DC/230V AC - 600W max. PURE SINUSOÏDE 12V. 1 prise 16A.
Protection contre surcharge de sortie, courts circuits, faible et forte tension d'entrée.



GARANTIE
2 ANS

| | |
|-------------------|--------------|
| Réf. | 05113 |
| Fréquence | 50Hz |
| Puissance | 300W |
| Puissance maxi | 600W |
| Tension entrée | 12V DC |
| Tension de sortie | 230V AC |
| Dimensions | 225x110x60mm |
| Poids | 1,02kg |



113,00€
Réf. 05113

Eco-contribution : 0,12€

CONVERTISSEUR 600W

Protection contre surcharge de sortie, courts circuits, faible et forte tension d'entrée. Livré avec cordons de branchement et pinces.



GARANTIE
2 ANS

| | |
|-------------------|--------------|
| Réf. | 05118 |
| Fréquence | 50Hz |
| Puissance | 600W |
| Puissance maxi | 1200W |
| Tension entrée | 12V DC |
| Tension de sortie | 230V AC |
| Dimensions | 210x110x60mm |
| Poids | 1,19kg |



85,00€
Réf. 05118

Eco-contribution : 0,14€

CONVERTISSEUR 1000W

12V DC / 230V AC - 2000W max.
Equipé d'une protection contre l'inversion de polarité et les surcharges.



GARANTIE
2 ANS

| | |
|-------------------|--------------|
| Réf. | 05101 |
| Fréquence | 50Hz |
| Puissance | 1000W |
| Puissance maxi | 2000W |
| Tension entrée | 12V DC |
| Tension de sortie | 230V AC |
| Dimensions | 270x140x70mm |
| Poids | 2,25kg |



150,00€
Réf. 05101

Eco-contribution : 0,24€

CONVERTISSEUR 1000W

12V DC / 230V AC 2000W max. 1 prise 16A. Pure sinusoïde 12V.
Protection contre les surcharges de sortie, courts circuits, faibles et fortes tension d'entrée.



GARANTIE
2 ANS

| | |
|-------------------|--------------|
| Réf. | 05104 |
| Fréquence | 50Hz |
| Puissance | 1000W |
| Puissance maxi | 2000W |
| Tension entrée | 12V DC |
| Tension de sortie | 230V AC |
| Dimensions | 320x140x70mm |
| Poids | 2,6kg |



270,00€
Réf. 05104

Eco-contribution : 0,44€

CONVERTISSEUR 1500W

12V DC / 230V AC - 3000W max. 2 prises 16A.
Equipé d'une protection contre l'inversion de polarité et les surcharges.



GARANTIE
2 ANS

| | |
|-------------------|--------------|
| Réf. | 05102 |
| Fréquence | 50Hz |
| Puissance | 1500W |
| Puissance maxi | 3000W |
| Tension entrée | 12V DC |
| Tension de sortie | 230V AC |
| Dimensions | 360x200x70mm |
| Poids | 4,5kg |



199,00€
Réf. 05102

Eco-contribution : 0,56€

CONVERTISSEUR 2000W

12V DC / 230V AC - 4000W max. 2 prises 16A.
Equipé d'une protection contre l'inversion de polarité et les surcharges.
Refroidissement par ventilateur. Onde sinusoïdale modifiée.



GARANTIE
2 ANS

| | |
|-------------------|--------------|
| Réf. | 05103 |
| Fréquence | 50Hz |
| Puissance | 2000W |
| Puissance maxi | 4000W |
| Tension entrée | 12V DC |
| Tension de sortie | 230V AC |
| Dimensions | 400x200x70mm |
| Poids | 7kg |

Livré avec :
- 2 jeux de cordons de branchement



285,00€
Réf. 05103

Eco-contribution : 0,89€

PILES SÉRIE "SUPER ALKALINE"

0% MERCURE - 0% CADMIUM.
Pour appareils à faible consommation.

| Réf. | Lot de | |
|-------|--------|----------------------------------|
| 02460 | x 1 | Blister de 4 piles AAA LR03 1,5V |
| 02461 | x 1 | Blister de 4 piles AA LR6 1,5V |
| 02464 | x 1 | Blister de 1 pile 6LF22 6LR61 9V |

GoldenPower



1,65€
Réf. 02460



1,95€
Réf. 02461



3,25€
Réf. 02464

PILES SÉRIE "ULTRA PLUS ALKALINE"

0% MERCURE - 0% CADMIUM.
Pour appareils à faible ou moyenne consommation.
Longue durée de vie.

| Réf. | Lot de | |
|-------|--------|----------------------------------|
| 02466 | x 1 | Blister de 4 piles AAA LR03 1,5V |
| 02467 | x 1 | Blister de 4 piles AA LR06 1,5V |
| 02468 | x 1 | Blister de 2 piles C LR14 1,5V |

GoldenPower



1,50€
Réf. 02466



1,65€
Réf. 02467



3,10€
Réf. 02468

PILE BOUTON LR44 EN BLISTER DE 10 PCS

GoldenPower

1 blister de 10 piles.

| Réf. | 02502 |
|--------------|------------------|
| Piles | alkaline |
| Tension | 1,5V |
| Capacité | 105mAh |
| Type de pile | LR44 |
| Dimensions | Ø 11,6mm x 5,4mm |



1,45€
Réf. 02502

BOÎTE DE 20 PILES BOUTON

GoldenPower

20 blisters de 1 pile dans une boîte carton.

| Réf. | 02597 |
|--------------|----------------|
| Piles | lithium |
| Tension | 3V |
| Capacité | 225mAh |
| Type de pile | CR2032 |
| Dimensions | Ø 20mm x 3,2mm |



9,40€
Réf. 02597

LES +
→ Chaque pile est en blister individuel

BOÎTE 25 PILES "SUPER ALKALINE"

GoldenPower

25 blisters de 1 pile dans une boîte carton.

| Réf. | 02585 |
|-------------|--|
| Descriptif | 12V - 23A |
| Utilisation | Pour télécommande d'alarme, portes de garage, portails |



18,50€
Réf. 02585

TORCHE STYLO À PILES, 7 LED

Crochet magnétique pivotant 180°.
Embout magnétique.
IP44. Piles 3xAAA fournies.

| | |
|--------------------|----------------|
| Réf. | 02165 |
| Piles | 3xAAA fournies |
| Autonomie | 3h à 4h |
| Portée d'éclairage | 5m |

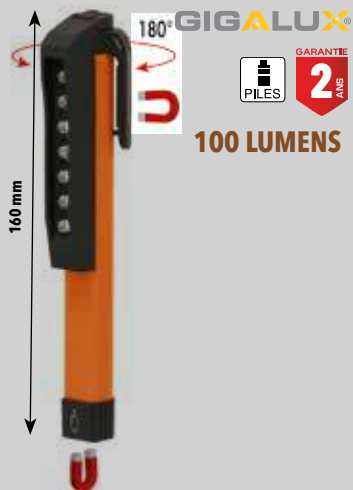

100 LUMENS

5,00€

Réf. 02165

Eco-contribution : 0,01€

LAMPE TORCHE LED
ULTRA COMPACTE, À PILES

Corps en aluminium, finition anodisée. Modes d'éclairage : faible, fort.
Fonction stroboscope. IPX4.

| | |
|--------------------|--------------------|
| Réf. | 02188 |
| Piles | 3xAAA non fournies |
| Autonomie | 4h à 13h |
| Portée d'éclairage | 175m |

LES +
→ ULTRA compacte
→ Longueur 114mm

150 LUMENS

ULTRA compacte !
ULTRA puissante !

7,95€

Réf. 02188

Eco-contribution : 0,01€

TORCHE STYLO LED, À PILES

Torche stylo compacte, avec clip ceinture.
Corps en aluminium, finition anodisée.
Fonction de mise au point rapide, angle 13°~80°.
IP65.

| | |
|--------------------|--------------------|
| Réf. | 02187 |
| Piles | 2xAAA non fournies |
| Autonomie | 2h |
| Portée d'éclairage | 60m |

NICRON®

GARANTEE
2 ANS
PILES

120 LUMENS



8,50€

Réf. 02187

TORCHE STYLO LED

Corps en aluminium, finition anodisée. Avec clip ceinture rotatif 360°.
Fonctions : stroboscope et SOS. Mode d'éclairage : faible et fort.
IP65.

| | |
|--------------------|--------------------|
| Réf. | 02189 |
| Piles | 2xAAA non fournies |
| Autonomie | 2h30 à 8h |
| Portée d'éclairage | 50m |

LES +
→ Tête pivotante 90°
→ Magnétique

150 LUMENS



9,90€

Réf. 02189

LAMPE TORCHE LED RECHARGEABLE

Corps en aluminium, finition anodisée, embout magnétique.
La LED CREE clignote durant la charge et s'éteint une fois la batterie pleine.
Modes d'éclairage : faible, fort. Fonctions : stroboscope et SOS. IP65.

| | |
|--------------------|---------------------|
| Réf. | 02191 |
| Batterie | 3,7V 2600mAh Li-ion |
| Autonomie | 2h à 4h |
| Portée d'éclairage | 130m |

NICRON®

GARANTEE
2 ANS
BATTERIE

350 LUMENS

LES +
→ Magnétique
→ Fonction de mise au point rapide

Livrée avec :
- Câble USB
- Dragonne



19,50€

Réf. 02191

Eco-contribution : 0,01€

LAMPE TORCHE LED RECHARGEABLE

Corps en aluminium. Clip ceinture rotatif 360°. Idéal pour détecter les fuites
dans le circuit de climatisation. Modes d'éclairage : faible, fort. Fonction UV. IP65.

| | |
|--------------------|----------------|
| Réf. | 02192 |
| Autonomie | 3h à 13h |
| Batterie | 2600mAh Li-ion |
| Portée d'éclairage | 80m |

LES +
→ Tête pivotante 90°
→ Magnétique
→ Protection caoutchouc
pour la prise USB
→ Fonction UV

300 LUMENS

Livrée avec :
- Câble USB



24,50€

Réf. 02192

Eco-contribution : 0,01€

LAMPE TORCHE LED RECHARGEABLE,
COMPACTE, ULTRA PUISSANTE

Corps en aluminium, finition anodisée. Avec indicateur de niveau de charge.
Modes d'éclairage : fort, moyen, faible, stroboscope et SOS. IP68.

| | |
|--------------------|----------------|
| Réf. | 02193 |
| Batterie | 3400mAh Li-ion |
| Autonomie | 4h à 35h |
| Portée d'éclairage | 358m |

NICRON®

GARANTEE
2 ANS
BATTERIE

1000 LUMENS

ULTRA
PUISSANT

Livrée avec :
- Dragonne
- Câble USB



57,50€

Réf. 02193

Eco-contribution : 0,01€

LAMPE TORCHE LED ATEX, À PILES

Corps de la lampe antistatique et antichocs.
Verre polycarbonate. Torche stylo fine et lumineuse.
Interrupteur arrière d'activation momentanée/continue.
Peut se fixer sur un support de casque
pour une utilisation sans les mains. IP68.

| | |
|--------------------|-------|
| Réf. | 02221 |
| Autonomie | 2h15 |
| Portée d'éclairage | 24m |

Livrée avec 2 piles AAA

LES +
→ Compacte
→ Légère
→ Robuste

117 LUMENS



29,90€

Réf. 02221

LOUPE LED À PILES

Avec 3 LED COB. Grossissement X 3.
Revêtement caoutchouc sur la poignée.



115 mm

GIGALUX



GARANTIE 2 ANS

200 LUMENS

5,60€

Réf. 02167

Eco-contribution : 0,01€

| | |
|----------|-------------------------|
| Réf. | 02167 |
| Piles | 2 piles AA non fournies |
| Diamètre | 115mm |

LAMPE FRONTALE 1 LED, À PILES

En ABS.
2 modes d'éclairage :
- Eclairage maxi 100%
- Eclairage éco.
IP65.



NICRON



GARANTIE 2 ANS

200 LUMENS

14,20€

Réf. 02196

Eco-contribution : 0,01€

| | |
|--------------------|--------------------|
| Réf. | 02196 |
| Piles | 3xAAA non fournies |
| Autonomie | 3,5h à 15h |
| Led | 1 LED CREE S3 |
| Portée d'éclairage | 89m |

LAMPE FRONTALE 1 LED, À PILES

Corps en aluminium, finition anodisée. Lampe orientable.

LES +

- Très puissante 380lm
- Très grande autonomie
- 6 modes d'éclairage



NICRON



GARANTIE 2 ANS

380 LUMENS

25,00€

Réf. 02194

Eco-contribution : 0,01€

| | |
|--------------------|--------------------|
| Réf. | 02194 |
| Piles | 3xAAA non fournies |
| Autonomie | 40h |
| Led | 1 LED CREE |
| Portée d'éclairage | 150m |

LAMPE FRONTALE 1 LED RECHARGEABLE

Rechargeable par câble USB. Batterie Li-ion.
Corps en aluminium, finition anodisée.

LES +

- Ultra puissante
- Waterproof 2m



NICRON



GARANTIE 2 ANS

900 LUMENS

62,90€

Réf. 02195

Eco-contribution : 0,01€

Livrée avec :
- Câble USB

| | |
|--------------------|---------------------|
| Réf. | 02195 |
| Autonomie | 5h à 100h |
| Batterie | 3,6V 3400mAh Li-ion |
| Portée d'éclairage | 200m |

LAMPE FRONTALE LED ATEX, À PILES

6000 à 8000K. Interrupteur magnétique.
Commutateur rotatif. Système focus avancé.
Lumière rouge à l'arrière. Lentille en polymère PMMA.
Bandeau lavable, élastique, détachable,
bandes siliconées antidérapantes.
IP66.



LED LENSER



GARANTIE 5 ANS

180 LUMENS

93,00€

Réf. 82261

Eco-contribution : 0,06€

| | |
|--------------------|-----------------------------|
| Réf. | 82261 |
| Piles | 3 AA alcaline 1,5V fournies |
| Autonomie | 15 à 40h |
| Led | 1 Power LED |
| Portée d'éclairage | 120m |

LAMPE DE POCHE RECHARGEABLE LED

2 puissances d'éclairage. Support magnétique, pivotant.
Avec crochet pivotant 360° et clip ceinture.
Finition caoutchouc.
IPx3/2.

Couleurs de LED :
- Blanche : modes 100%, 50%
- Rouge : modes 100%, SOS, stroboscopes.
Idéale pour les poulaillers.

| | |
|-----------|--------------------|
| Réf. | 02409 |
| Autonomie | 3h |
| Batterie | 3,7V 850mAh Li-ion |

12,30€

Réf. 02409

Eco-contribution : 0,01€

GIGALUX

Livrée avec :
- Câble USB.

GARANTIE 2 ANS

180 LUMENS



120 mm

LAMPE DE POCHE À PILES 5 + 1 LED

Support magnétique, pivotant 12 positions.
Avec crochet pivotant 360°, clip ceinture.
Piles 3xAAA fournies.

| | |
|--------|------------------------------|
| Réf. | 02376 |
| Lumens | 210lm (5 LED) - 80lm (1 LED) |

10,80€

Réf. 02376

Eco-contribution : 0,01€

GIGALUX



GARANTIE 2 ANS

210 LUMENS



125 mm

MINI BALADEUSE PIVOTANTE RECHARGEABLE 1+3 LED

Crochet pivotant 360°.
Support magnétique pivotant sur 170°.

| | |
|-----------|--------------------|
| Réf. | 02163 |
| Autonomie | 15h mode éco |
| Batterie | 3,7 V 800mA Li-ion |

12,90€

Réf. 02163

Eco-contribution : 0,01€

GIGALUX



GARANTIE 2 ANS

180 LUMENS



210 mm

TORCHE ARTICULÉE RECHARGEABLE 4 LED

Magnétique. Autonomie 5h. Avec crochet.
Avec chargeur secteur 230V, prise allume-cigare,
câble USB.

| | |
|-----------|--------------------|
| Réf. | 02115 |
| Autonomie | 5h |
| Batterie | Li-ion 3,7V 2200mA |

28,50€

Réf. 02115

Eco-contribution : 0,03€

GIGALUX



GARANTIE 2 ANS

250 LUMENS

LES +
→ Articulée
→ MagnétiqueLivrée avec :
- Câble USB
- Chargeur secteur
- Prise allume cigare

220 mm

PROJECTEUR LED EXTRA PLAT

GIGALUX

220-240V. LED SMD. Eclairage 120°. Corps en aluminium. Avec câble H05RN-F - 3G1mm² longueur 35cm. Sans prise. IP65.



GARANTIE 2 ANS

| Réf. | 02230 | 02231 | 02232 |
|----------------------|--------------|---------------|---------------|
| Puissance | 10W | 30W | 50W |
| Lumens | 800lm | 2400lm | 4000lm |
| Prix unitaire | 8,50€ | 19,90€ | 27,90€ |
| Eco-contribution | 0,02€ | 0,06€ | 0,08€ |

PROJECTEUR LED AVEC DÉTECTEUR RADAR

220-240V. LED SMD. Eclairage 120°. Corps en aluminium. Avec câble H05RN-F - 3G1mm² longueur 35cm. Sans prise. Avec radar à 180°. Distance de détection 12m. Température de couleur : 4000K. Réglage de la durée d'éclairage de 10s à 5min. IP44.



| Réf. | 02235 | 02236 | 02237 | 02240 |
|----------------------|---------------|---------------|---------------|---------------|
| Puissance | 10W | 20W | 30W | 50W |
| Lumens | 850lm | 1700lm | 2550lm | 4250lm |
| Prix unitaire | 18,50€ | 24,50€ | 34,50€ | 42,90€ |
| Eco-contribution | 0,03€ | 0,05€ | 0,07€ | 0,09€ |

PROJECTEUR LED SOLAIRE AVEC DÉTECTEUR

GIGALUX GARANTIE 2 ANS

Matériau : polycarbonate. Angle d'éclairage : 120°. Batterie rechargeable solaire. Détecteur de mouvement et de luminosité. Panneau solaire intégré. Couleur de la lumière : 6000K - blanc. Protection IP44.



LES +

- Sans aucun branchement
- Installation rapide

300 LUMENS

500 LUMENS

20,90€
Réf. 82451

| Réf. | 82451 | 85455 |
|-----------------|------------------------------|----------------|
| Autonomie | 120 allumages de 30 secondes | |
| Temps de charge | 8h | |
| Led | 8 LED SMD | 38 LED SMD2835 |
| Dimensions | 190x140x70mm | 210x115x85mm |

27,90€
Réf. 85455

Eco-contribution : 0,03€

Eco-contribution : 0,03€

PROJECTEUR LED RECHARGEABLE, PORTABLE

GIGALUX

BATTERIE GARANTIE 2 ANS

Poignée support articulée. Fonction power bank. 2 modes d'éclairage : moyen et fort. Indicateur de charge. IPX3.

1400 LUMENS 20W

Livré avec câble USB.

| Réf. | 02402 |
|-----------------|----------------|
| Autonomie | 1,5h à 3h |
| Batterie | 4400mAh Li-ion |
| Temps de charge | 5h |
| Dimensions | 172x128x46mm |
| Poids | 0,46kg |
| Conditionnement | boite |

27,90€
Réf. 02402

LES +

- Fonction powerbank

Eco-contribution : 0,03€



PROJECTEUR DE TRAVAIL VAPOR 9000

MARELD PRO LIGHTING

GARANTIE 2 ANS

Lumière douce, sans éblouissement. Les deux panneaux latéraux peuvent être inclinés selon les besoins. Une fois les lampes latérales repliées, la poignée permet son transport facile. 6500K. IP54.

| Réf. | 17229 |
|-------------------|-------|
| Tension | 230V |
| Puissance | 100W |
| Longueur du câble | 5m |
| Largeur | 800mm |
| Profondeur | 169mm |
| Hauteur | 318mm |



229,00€

Réf. 17229

Eco-contribution : 0,16€

PROJECTEUR DE TRAVAIL STARBUST 16000

MARELD PRO LIGHTING

GARANTIE 2 ANS

Les sources lumineuses peuvent être inclinées dans différentes positions. Vous pouvez avoir trois lampes à la verticale et trois lampes dépliées afin d'éclairer un mur. Le verre est dépoli et rend la lampe non éblouissante. Diamètre fermé : 175mm. 6500K. IP65. Vendu seul, sans trépied.

16000 LUMENS

| Réf. | 17228 |
|-------------------|--------------------------------|
| Tension | 230V |
| Puissance | 200W |
| Led | LED SMD |
| Longueur du câble | 10m H07RN-F 3G1mm ² |
| Hauteur | 450mm |



345,00€

Réf. 17228

Eco-contribution : 0,16€

LES +

- Câble de 10m
- Ultra puissant

TREPIED TELESCOPIQUE POUR PROJECTEUR

MARELD PRO LIGHTING

Télescopique de 1200 à 2300mm. Trépied pour les projecteurs réf. 17228 et 17229. Crochet pour rangement des câbles.

Robuste



79,90€

Réf. 17236

PROJECTEUR LED SUR TREPIED

GIGALUX GARANTIE 2 ANS

230V. Corps en aluminium. Avec câble 3m H07RN-F - 3G1mm². Avec prise IP54. Dimensions : 180x35x150mm

| Réf. | 82440 |
|-----------|------------|
| Puissance | 20W |
| Led | 60 LED SMD |



1700 LUMENS

42,90€

Réf. 82440

Eco-contribution : 0,18€

BOÎTIER ÉTANCHE LED T8

GIGALUX®

Connecteur rapide. Matériel ABS/PC. Clips plastiques.
Presse étoupe pour pouvoir mettre les boîtiers étanches en série.
Diffuseur transparent. Classe énergétique A+. Tension 230V. IP65.

GARANTIE
2 ANS

120CM - TUBES INCLUS
1800LM

19,50€

Réf. 82204

Eco-contribution : 0,08€

| Réf. | 82204 | 82206 |
|------------|------------------|-------------------|
| Descriptif | 1 tube T8 inclus | 2 tubes T8 inclus |
| Lumens | 1800lm | 3600lm |
| Dimensions | 1260x64x83mm | 1260x96x83mm |
| Poids | 1,075kg | 1,575kg |

27,00€

Réf. 82206

Eco-contribution : 0,11€



150CM - 2 TUBES INCLUS
4400LM

35,90€

Réf. 82210

Eco-contribution : 0,12€

| Réf. | 82210 |
|------------|-------------------|
| Descriptif | 2 tubes T8 inclus |
| Lumens | 4400lm |
| Dimensions | 1560x96x83mm |
| Poids | 1,902kg |

TUBE LED T8 120CM

GIGALUX®

Tube en verre.
Angle de diffusion 300°.
Tension 230V.
Allumage immédiat.

GARANTIE
2 ANS

50,00€

Réf. 82214.10

| Réf. | 82214.10 |
|---------------------|--------------------|
| Lot de | x 10 |
| Lumens | 1800lm |
| Puissance restituée | 18W |
| Conditionnement | carton de 10 tubes |

BOÎTIER ÉTANCHE LED INTÉGRÉES

GIGALUX®

Matière : ABS/PC.
Tension : 220/240V AC.
Température de la couleur : 6000K.
Couleur de la lumière : blanc froid.
Protection IP : 65.
Protection IK : 03.
Finition extérieure : OPALÉ.
Livré avec un kit de fixation.

GARANTIE
2 ANS

LES +

- Possibilité de montage en série
- Haute performance

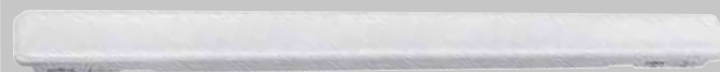

120CM
LED SMD INTÉGRÉES

| | |
|------------|--------------|
| Lumens | 2880lm |
| Led | 96 LED SMD |
| Dimensions | 1140x75x66mm |
| Poids | 1kg |

29,90€

Réf. 82203

Eco-contribution : 0,07€



150CM
LED SMD INTÉGRÉES

| | |
|------------|--------------|
| Lumens | 4500lm |
| Led | 120 LED SMD |
| Dimensions | 1480x75x66mm |
| Poids | 1,25kg |

37,00€

Réf. 82209

Eco-contribution : 0,09€

TUBE LED T8 150CM

GIGALUX®

Tube en verre.
Angle de diffusion 300°.
Tension 230V.
Allumage immédiat.

GARANTIE
2 ANS

67,90€

Réf. 82217.10

| Réf. | 82217.10 |
|---------------------|--------------------|
| Lot de | x 10 |
| Lumens | 2200lm |
| Puissance restituée | 22W |
| Conditionnement | carton de 10 tubes |

STARTER POUR TUBE T8

GIGALUX®

Compatible avec tubes T8 phase neutre de même côté.

0,42€

Réf. 82221



DALLE LED CARRÉE

GIGALUX®

A encastrer. Couleur lumière 4000K.
Diffuseur opale anti-éblouissement.
Design spécial anti-poussière et anti-insectes.
Technologie anti lumière bleue.
Garantie 5 ans / 50000h.

GARANTIE
5 ANS

| Réf. | 02153 |
|------------|--------------|
| Puissance | 40W |
| Lumens | 4000lm |
| Dimensions | 595x595x10mm |
| Poids | 2,8kg |

4000 LUMENS

KIT DE POSE EN SAILLIE POUR DALLE LED

Pour dalles réf.02153 et réf.02149. 600mm. **Livré avec visserie.**

| Réf. | 02154 |
|------------|--------------|
| Dimensions | 602x602x50mm |

49,90€

Réf. 02153

Eco-contribution : 0,20€



17,00€

Réf. 02154

LAMPE GABELLE INDUSTRIELLE LED SANS ABAT JOUR

GIGALUX®

Lampe gamelle LED 6500K

GARANTIE
2 ANS

LES +

- Ultra puissant
- Idéal dans les ateliers et entrepôts



| Réf. | Lumens | Puissance absorbée | Diamètre | Prix unitaire | Eco-contribution |
|-------|---------|--------------------|----------|---------------|------------------|
| 02001 | 13000lm | 100W | 280mm | 95,00€ | 0,22€ |
| 02006 | 19500lm | 150W | 340mm | 135,90€ | 0,29€ |
| 02011 | 26000lm | 200W | 400mm | 170,00€ | 0,42€ |

ABAT JOUR RÉFLECTEUR POUR LAMPE GABELLE INDUSTRIELLE

GIGALUX®

Angle d'éclairage : 90°.
En boîte.
Livré avec crochet et visserie.

GARANTIE
2 ANS

| Réf. | Diamètre | pour réf. | Prix unitaire |
|-------|----------|-----------|---------------|
| 02003 | 340mm | 02001 | 14,20€ |
| 02008 | 370mm | 02006 | 17,00€ |
| 02013 | 430mm | 02011 | 19,90€ |

PROLONGATEUR

Prise 2P+T avec protection enfants.
Câble H05VV-F - 3G1,5mm².



| Réf. | Longueur | Prix unitaire | Eco-contribution |
|-------|----------|---------------|------------------|
| 03164 | 3m | 6,50€ | 0,02€ |
| 03165 | 5m | 9,90€ | 0,03€ |
| 03163 | 10m | 18,50€ | 0,07€ |

BLOC 3 PRISES SANS INTERRUPTEUR

230V. Câble H05VV-F - 3G1mm².



3,60€
Réf. 03106

Eco-contribution : 0,01€

| | |
|-------------------|-------|
| Réf. | 03106 |
| Longueur du câble | 1,5m |
| Puissance maxi | 3680W |

BLOC PRISES AVEC INTERRUPTEUR

230V. Prise 10/16A.

| Réf. | 03152 | 03153 | 03112 |
|-------------------|-------|-------|-------|
| Longueur du câble | 1m | 1m | 1,5m |
| Puissance maxi | 3680W | 3680W | 3680W |

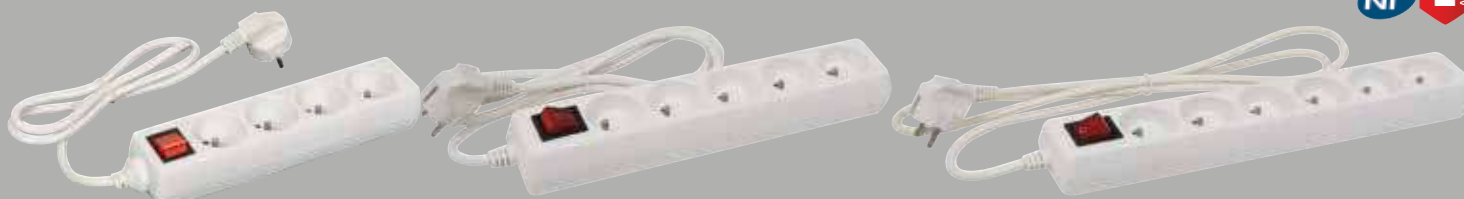

4 PRISES

5,20€

Réf. 03152

Eco-contribution : 0,01€

5 PRISES

5,60€

Réf. 03153

Eco-contribution : 0,02€

6 PRISES

5,90€

Réf. 03112

Eco-contribution : 0,02€

ENROULEUR DE CÂBLE 230V

Avec disjoncteur thermique. 4 prises 10/16A.
Protection enfant. Câble vinyl H05VV-F 3G1,5mm².

| Réf. | 01585 |
|----------------|--|
| Puissance maxi | 3000W câble déroulé - 1000W câble enroulé |
| Ø du tambour | 220mm |



10M

19,90€

Réf. 01585

Eco-contribution : 0,09€

ENROULEUR ÉLECTRIQUE 230V

Avec disjoncteur thermique. 4 prises 10/16A.
Protection enfant. Câble vinyl H05VV-F 3G1,5mm².

| Réf. | 01555 |
|----------------|--|
| Puissance maxi | 3000W câble déroulé - 1000W câble enroulé |
| Ø du tambour | 270mm |



40M

57,50€

Réf. 01555

Eco-contribution : 0,31€

ENROULEUR ÉLECTRIQUE AUTOMATIQUE 230V

Avec disjoncteur thermique.
Système de blocage du câble à la longueur désirée.
Carter antichoc.
Enroulement automatique.



LES +

→ Support métallique mural orientable



15M

165,00€

Réf. 09428

Eco-contribution : 0,23€

| | |
|----------------|---|
| Réf. | 09428 |
| Longueur | 15m |
| Câble | 3G1,5 mm ² |
| Type de câble | vinyl H05VV-F |
| Puissance maxi | 800W câble enroulé 2000W câble déroulé |



10M

223,00€

Réf. 09442

Eco-contribution : 0,23€

| | |
|----------------|--|
| Réf. | 09442 |
| Longueur | 10m |
| Câble | 3G2,5mm ² |
| Type de câble | néoprène H07RN-F |
| Puissance maxi | 1600W câble enroulé - 3000W câble déroulé |



20M

380,00€

Réf. 09436

Eco-contribution : 0,52€

| | |
|----------------|--|
| Réf. | 09436 |
| Longueur | 20m |
| Câble | 3G2,5mm ² |
| Type de câble | néoprène H07RN-F |
| Puissance maxi | 1600W câble enroulé 3500W câble déroulé |

FICHE 2P+T À CLAPET

16A

DEBFLEX



4,00€

Réf. 03383



5,50€

Réf. 03384

Eco-contribution : 0,02€

GARANTIE
2 ANS

COLLIERS MULTICOULEUR

SODELEC

Sachet de 100 pcs
10 couleurs : blanc, marron, bleu, violet, gris, noir, orange, jaune, rouge, vert.
Avec languette de verrouillage en acier inox.
Pratiquement indesserrable.
En polyamide 6-6 - 4,8x200mm.
Degré inflammabilité UL94V-2.
Auto extinguable.

LES +
→ Languette inox

12,20€

Réf. 16913

MULTIPRISE FEMELLE CAOUTCHOUC

Étanche IP44 2P+T 16A.
SCHUKO.
Avec serre câble,
poignée et couvercle.



15,80€

Réf. 17919

Eco-contribution : 0,02€

GARANTIE
2 ANS

FICHE FEMELLE CAOUTCHOUC

Étanche IP44 2P+T 10/16A.



7,15€

Réf. 03251

Eco-contribution : 0,01€

GARANTIE
2 ANS

FICHE MÂLE CAOUTCHOUC 230V

Étanche IP44 2P+T 16A.
SCHUKO.
Avec serre câble et poignée.



3,30€

Réf. 17915

GARANTIE
2 ANS

FICHE CAOUTCHOUC MÂLE

Étanche IP44 2P+T 10/16A.



5,90€

Réf. 03252

GARANTIE
2 ANS

FICHE FEMELLE CAOUTCHOUC

Étanche IP44 2P+T 16A.
Avec serre câble, poignée et
capuchon.



4,00€

Réf. 17917

Eco-contribution : 0,05€

GARANTIE
2 ANSCOFFRET CHANTIER
5 PRISES

3,6 kW.
2P+T - 16A - 250V.
Câble 2,5m H07RN-F - 3G2,5mm².
5 prises NF 1PNT 19A/250V.
Bouton d'arrêt d'urgence
Disjoncteur différentiel 30mA.
Poignée de transport ergonomique.



245,00€

Réf. 03140

Eco-contribution : 0,17€

as
SchwabeGARANTIE
2 ANSCOFFRET CHANTIER
7 PRISES

Triphasé - 3,6kW - 2 prises.
Câble H07RN-F - 5G6mm².
4 prises NF 16A/250V.
2 prises CEI 3PNT 16A/440V.
1 prise CEI 3PNT 32A/440V.
Bouton d'arrêt d'urgence.
Disjoncteur différentiel 30mA.
Châssis amovible.

as
SchwabeGARANTIE
2 ANS

659,00€

Réf. 03141

Eco-contribution : 0,32€

INTERRUPTEUR À LEVIER MÉTAL 12V



12V.
2 positions.
Ø 11,7mm.
25A.
2 bornes.



VRAC

4,20€

Réf. 04257

BLISTER

5,30€

Réf. 04261

INTERRUPTEUR À LEVIER MÉTAL 12V



12V.
2 positions.
Avec capuchon étanche.
Ø 11,7mm.
25A.
2 bornes.



VRAC

5,60€

Réf. 04258

BLISTER

6,60€

Réf. 04262

PRISE ALLUME-CIGARE



Double fonction.
12V.



3,60€

Réf. 16393

CHARGEUR ALLUME CIGARE DOUBLE USB



Chargeur voiture.
Charge simultanément 2 appareils alimentés par prise USB.
Témoin lumineux (LED) de charge. 2 sorties de 1A.
Fonctionne sur prise allume-cigare 12V ou 24V.

GARANTIE 2 ANS



4,60€

Réf. 03000

Eco-contribution : 0,01€

FILS DE CÂBLAGE SOUPLES

Câble H07V-K - EN60228
450/750V
Norme H05/07VK.

Réf. 16702



| Réf. | Couleur | Longueur | Section |
|-------|---------|----------|--------------------|
| 16702 | Noir | 25m | 1,5mm ² |
| 16706 | Rouge | | |

Réf. 16706



10,70€

Réf. 16702 - Réf. 16706

FILS DE CÂBLAGE SOUPLES

Câble H07V-K - EN60228
450/750V
Norme H05/07VK.

Réf. 16725



| Réf. | Couleur | Longueur | Section |
|-------|---------|----------|--------------------|
| 16725 | Noir | 25m | 2,5mm ² |
| 16726 | Rouge | | |

Réf. 16726



15,70€

Réf. 16725 - Réf. 16726

COFFRET DE 180 GAINES THERMORÉTRACTABLES



Longueur de gaine : 90mm.
Ø gaine : 1,6 à 9,5mm.
Rétreint 2:1.



2:1

12,80€

Réf. 02783

COFFRET DE 100 GAINES THERMORÉTRACTABLES



Longueur de gaine : 100mm.
Ø gaine : 1,6 à 12,7mm.
Rétreint 2:1.



2:1

10,75€

Réf. 02781

ASSORTIMENT 150 JONCTIONS THERMORÉTRACTABLES



75 jonctions à sertir
75 jonctions à soudure étain



3:1

57,50€

Réf. 02795

ASSORTIMENT DE FUSIBLES ENFICHABLES + TESTEUR + PINCE - 92 PIÈCES



De 5 à 30A.

92 PIÈCES STANDARD

13,70€

Réf. 14103



COFFRET DE SECOURS 12V H1/H7



- 6 lampes :
- Lampe H1
- Lampe H7
- Poirette P21W
- Poirette P21/5W
- Graisseur R5W
- Wedgebase W5W
- 2 fusibles enfichables 15A et 10A
- Dimensions coffret : 85x65x52mm



H1-H7

5,00€

Réf. 16275

COFFRET DE SECOURS 12V H7



- 5 lampes :
- Lampe H7
- Poirette P21W
- Poirette P21/5W
- Graisseur R5W
- Wedgebase W5W
- 2 fusibles enfichables 15A et 10A
- Dimensions coffret : 85x65x52mm



H7

4,45€

Réf. 16287

COFFRET DE SECOURS 12V H7



- 5 lampes :
- H7 55W
- Poirette P21W
- Graisseur R5W
- Wedgebase W5W
- Poirette ambrée PY21W
- 2 fusibles enfichables
- Dimensions coffret : 90x65x52mm



H7

6,50€

Réf. 20177

COFFRET DE SECOURS 24V H7



- 14 lampes :
- 2 ampoules H7
- 4 poirettes P21W
- 2 poirettes ambrées PY21W
- 2 graisseurs R10W
- 2 navettes C10W
- 2 wedgebase W5W
- 8 fusibles



24V
H7

30,90€

Réf. 20179

AMPOULES AUTO LED



- Faisceau simple.
- Couleur 6000K.
- 2400 lumens.
- Aluminium.
- Durée de vie >30000 heures.
- Livret en coffret de 2 pcs.



| | |
|-----------|-------|
| Réf. | 02018 |
| Lot de | x 2 |
| Tension | 9-32V |
| Ampoule | H7 |
| Puissance | 36W |
| Culot | P26d |



41,50€

Réf. 02018

AMPOULES TÉMOIN LED



- Système anti-erreur OBD. Couleur 6000K. 5 LED blanches.
- Applications : feux du tableau de bord, lampe pour plaque immatriculation, éclairage boîte à gants et coffre.



3,90€

Réf. 02076

| | |
|-----------|-----------|
| Réf. | 02076 |
| Lot de | x 2 |
| Tension | 12V |
| Puissance | 1,5W |
| Culot | W2,1x9,5d |

AMPOULES NAVETTE LED



- Système anti-erreur OBD. Couleur 6000K.
- 3 LED blanches.



3,90€

Réf. 02078

| | |
|-----------|------------|
| Réf. | 02078 |
| Lot de | x 2 |
| Tension | 12V |
| Puissance | 2W |
| Culot | SV8,5 39mm |

AMPOULES POIRETTE LED



- Système anti-erreur OBD. Couleur 6000K.
- Applications : 3^{ème} feu stop, feux stop, feux de position arrière.



11,30€

Réf. 02071

| | |
|-----------|-------|
| Réf. | 02071 |
| Lot de | x 2 |
| Tension | 12V |
| Puissance | 3W |
| Culot | BA15s |

BARRE D'ÉCLAIRAGE LED

Multivoltage : 10 à 32 V DC.
Précâblée (câble 0,4m).
6000-6500K.
Livrée avec support de fixation.
Corps en alliage d'aluminium.
Lentille PC.
Éclairage puissant.
Inclinable 20° - 60°.
IP68.

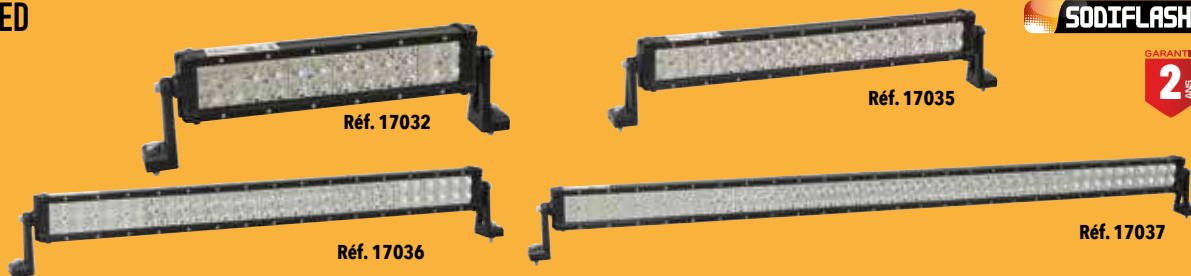

SODIFLASH

GARANTIE
2
ANS

| Réf. | 17032 | 17035 | 17036 | 17037 |
|----------------------|---|--|--|--|
| Puissance | 72W | 120W | 180W | 300W |
| Led | 16 LED Spot (Faisceau longue portée) - 8 LED Flood (faisceau large) | 24 LED Spot (Faisceau longue portée) - 16 LED Flood (faisceau large) | 36 LED Spot (Faisceau longue portée) - 24 LED Flood (faisceau large) | 60 LED Spot (Faisceau longue portée) - 40 LED Flood (faisceau large) |
| Lumens | 4800 | 8000 | 12000 | 20000 |
| Dimensions | 357x79,46x75,63mm | 561x79,46x75,63mm | 816x79,46x75,63mm | 1326x79,46x75,63mm |
| Prix unitaire | 48,90€ | 61,50€ | 99,00€ | 155,90€ |

LES +

→ Faisceau combiné : éclairage large et éclairage longue portée.

BARRE D'ÉCLAIRAGE LED INCURVÉE

Multivoltage : 10 à 32 V DC.
6000-6500K.
La barre incurvée vous donne une visibilité maximale.



SODIFLASH

GARANTIE
2
ANS

| Réf. | 17135 | 17131 |
|------------|--|--|
| Puissance | 144W | 240W |
| Led | 32 LED Spot (Faisceau longue portée) - 16 LED Flood (faisceau large) | 48 LED Spot (Faisceau longue portée) - 32 LED Flood (faisceau large) |
| Lumens | 9600 | 12000 |
| Dimensions | 662x79,46x75,63mm | 1076x79,46x75,63mm |

89,90€
Réf. 17135

155,90€
Réf. 17131

LES +

→ Faisceau combiné : éclairage large et éclairage longue portée

BARRE D'ÉCLAIRAGE LED HOMOLOGUÉE ROUTE

Multivoltage : 10 à 32V DC
Précâblée (câble 0,4m)
6000-6500K
Éclairage puissant
IP68.

| Réf. | 17045 | 17047 |
|------------|-----------------|-----------------|
| Descriptif | 10 LED 5W | 20 LED 5W |
| Puissance | 50W | 100W |
| Câble | 40cm | 40cm |
| Led | 10 CREE SW | 20 CREE SW |
| Lumens | 3500lm | 7000lm |
| Dimensions | 310,2x63,1x85mm | 570,2x85x63,1mm |
| Poids | 2,32kg | 3,9kg |



70,00€
Réf. 17045



136,00€
Réf. 17047

LES +

→ Homologuée sur route

SODIFLASH

GARANTIE
2
ANS

PHARE ROND LED 70W HOMOLOGUÉ ROUTE

Multivoltage 10 à 32V DC
Faisceau large et longue portée.
Précâblé : câble lg 0,4m
6000-6500K
Corps robuste en aluminium
Dimensions : Ø 228,6mm prof. 93,8mm.
IP68.
En boîte.

SODIFLASH

GARANTIE
2
ANS



LES +

→ Homologué sur route

4500 LUMENS

155,90€

Réf. 17116

PHARE DE TRAVAIL CARRÉ 1 LED, 10W

Multivoltage 10 à 32V.
Faisceau large.
6000K.
Aluminium.
Inclus câble avec 2 broches.
Dimensions : 60x60x80mm.

SODIFLASH

GARANTIE
2
ANS



LES +

→ Ultra compact
→ Ultra puissant

600LM

13,60€

Réf. 16034

MINI-PHARE DE TRAVAIL CARRÉ 4 LED, 20W

Multivoltage 10 à 32V DC.
Précâblé : câble lg 40cm.
Corps robuste en aluminium.
Dimensions : 82x76x75mm.
IP68. En boîte

SODIFLASH

GARANTIE
2
ANS



Réf. 17041
Faisceau longue portée

1400LM

18,50€

Réf. 17041

PHARE DE TRAVAIL
ROND 6 LED 18W

SODIFLASH

GARANTIE
2 ANS

Multivoltage 10 à 32V DC.
Faisceau large.
Précâblé : câble longueur 40cm.
Corps robuste en aluminium.
IP68.
En boîte.

1200LM

14,20€

Réf. 17074

PHARE DE TRAVAIL
ROND 9 LED 27W

SODIFLASH

GARANTIE
2 ANS

Tension : 10 ~ 32V.
Faisceau longue portée.
Corps en alliage d'aluminium.
Fixations : acier inoxydable.
IP68.
En boîte.

1800LM

14,20€

Réf. 17060

PHARE DE TRAVAIL
OVALE 12 LED 36W

SODIFLASH

GARANTIE
2 ANS

Multivoltage 10 à 32V DC.
Faisceau large et longue portée.
Précâblé : câble longueur 40cm.
Corps robuste en aluminium.
IP68.
En boîte.

2400LM

47,00€

Réf. 17043

MINI-PHARE DE TRAVAIL
RECTANGLE 6 LED 18W

SODIFLASH

GARANTIE
2 ANS

Multivoltage 10 à 32V DC
Faisceau longue portée.
Précâblé : câble longueur 40cm.
Corps robuste en aluminium.
Dimensions : 155x45x51mm.
IP68.
En boîte.

1000LM

14,20€

Réf. 17044

PHARE DE TRAVAIL
CARRÉ 12+7 LED 18W

SODIFLASH

GARANTIE
2 ANS

Multivoltage 10-32V.
Faisceau combo.
Précâblé : câble lg 30cm
6000K. Aluminium.
Dimensions : 105x109x61mm.
IP67. Eclairage de face et d'un seul côté.
Montage côté gauche ou droit, au choix.
En boîte.

Angle d'éclairage : 120°.

PRIX EN BAISSÉ

2200LM

11,40€

Réf. 16035

PHARE DE TRAVAIL
CARRÉ 7 LED, 35W

SODIFLASH

GARANTIE
2 ANS

Multivoltage 10 à 32V DC.
Faisceau large.
Corps robuste en aluminium.
Dimensions : L 110 x l 120 x P 70mm.
IP68.
Eclairage de face et d'un seul côté.
En boîte.

2200LM

33,90€

Réf. 17071

PHARE DE TRAVAIL
4 LED 40W

SODIFLASH

GARANTIE
2 ANS

10 ~ 30V.
Faisceau large.
Câble VDE 2x0,75mm² Lg câble 35cm.
Dimensions : 100x100mm.
IP68.
En boîte.

2800LM

56,00€

Réf. 17099

PHARE DE TRAVAIL
RECTANGLE 8 LED 40W

SODIFLASH

GARANTIE
2 ANS

10 ~ 30V.
Faisceau large.
Câble VDE 2x0,75mm².
Longueur câble 30cm.
Dimensions : 150x95mm.
IP68.
En boîte.

2800LM

42,90€

Réf. 17096

PHARE DE TRAVAIL
4 LED 9W, EN CARBONE

CEA

GARANTIE
2 ANS

Fabrication Suisse

Phare de travail LED
corps carbone ultra léger.
Réflecteur de qualité.
Optique double.
Bi-voltage 10-30V.
Faisceau large
et longue portée.
Dimensions : 90x90mm.
En boîte.

1000LM

30,90€

Réf. 17080

PHARE DE TRAVAIL CARRÉ
9 LED 27W MAGNÉTIQUE SUR
BATTERIE

LES +

→ Sur batterie

GARANTIE
2 ANS

Batterie rechargeable et témoin de charge.
3 positions : 100%, 50%, flash.
Fonction power bank.
Socle magnétique.
Port USB.
Livré avec un adaptateur secteur et un adaptateur
allume-cigare.
6500K.

| | |
|-----------------|--------------|
| Réf. | 17149 |
| Faisceau | large |
| Autonomie | 4 à 6h |
| Temps de charge | 5h |
| Dimensions | 130x115x22mm |

Idéal pour artisans,
réparateurs véhicules
légers ou poids-lourds
ou autres.



94,90€

Réf. 17149

1800LM

PHARE DE TRAVAIL CARRÉ LED EN CARBONE

CEA

GARANTIE
2 ANS

Basse consommation 9-12W.
Bi-voltage 10-30V.
En boîte.

| Réf. | 17046 | 17138 |
|-----------|--------|--------|
| Puissance | 12W | 9W |
| Led | 6 | 4 |
| Lumens | 1500lm | 1000lm |

Fabrication Suisse

1500LM

36,50€

Réf. 17046



1000LM

41,50€

Réf. 17138



FEU DE POSITION AVANT BLANC



A poser - Fixation par vis.
Cabochon clipsé avec catadioptré réfléchissant intégré.
Entraxe : 30mm.
Ampoule non fournie (navette 5Wx38).

| | |
|-------------|--------------|
| Réf. | 16214 |
| Dimensions | 63x67x43mm |

2,00€

Réf. 16214



FEU DE POSITION SQUAREPOINT BLANC



Ampoule non fournie (navette 12V-5W).
Entraxe fixation 30mm.

| | |
|-------------|--------------|
| Réf. | 79890 |
| Dimensions | 62x62x46mm |

5,70€

Réf. 79890



FEU DE POSITION À LED SODIFLASH

12/24V.
Catadioptré incorporé.
Entraxe : 75mm.



9,40€

Réf. 17938

| | |
|--------------|-------------|
| Réf. | Dimensions |
| 17938 | 110x41x10mm |

FEU DE POSITION LATÉRAL À LED

12/24V.
Catadioptré incorporé.
Entraxe languette : 30mm.



9,40€

Réf. 17937

| | |
|-------------|--------------|
| Réf. | 17937 |
| Couleur | blanc |
| Dimensions | 110x41x10mm |

FEU DE POSITION LATÉRAL À LED



12/24V.
Sur languette coudée à 90°.
Catadioptré incorporé.
Entraxe languette : 30mm.



9,40€

Réf. 17933

| | |
|-------------|--------------|
| Réf. | 17933 |
| Couleur | orange |
| Dimensions | 110x41x10mm |

FEU DE GABARIT BICOLORE ROUGE ET BLANC



Sur semelle caoutchouc souple :
Fixation par vis.
Entraxe 30mm.
Type 2408.
Ampoule non fournie (graisseur 5W).

| | |
|--------------|------------|
| Réf. | Dimensions |
| 17216 | 120x55mm |

3,30€

Réf. 17216



FEU ANTIBROUILLARD



Entraxe : 55mm.
Ampoule non fournie (poirette 21W).



| | |
|-------------|--------------|
| Réf. | 16140 |
| Dimensions | 86x76x51mm |

2,90€

Réf. 16140



FEU DE GABARIT LED AVEC SUPPORT

3 LED rouges et 3 LED blanches.
Voltage 12/24V.
Puissance 0,8W (12V) / 1,6W (24V).
Câble 0,5m.
Dimensions : 130x44,5mm.

Côte droit

15,60€

Réf. 79800



Réf. 79800

Côte gauche

15,60€

Réf. 79801



Réf. 79801

FEU DE GABARIT LED



12-24V.
Rouge, blanc, orange.
Fixation par vis.
Sur support caoutchouc.

Très flexible.

Côte droit

19,90€

Réf. 17959



Côte gauche

19,90€

Réf. 17963

FEU ÉCLAIREUR DE PLAQUE



Fixation 2 vis.
Entraxe 45mm.
Ampoule non fournie (navette 5W).

| | |
|--------------|------------|
| Réf. | Dimensions |
| 79600 | 84x26x32mm |

6,30€

Réf. 79600



FEU ÉCLAIREUR DE PLAQUE LED



12/24V.
Entraxe : 45mm.

| | |
|-------------|--------------|
| Réf. | 17964 |
| Dimensions | 70x40x45mm |

8,50€

Réf. 17964



GYROPHARE HALOGÈNE 12V

23W.
Homologué R65-R10.
Protection IP54.
Livré avec ampoule H21 12V.



Réf. 17051

A plat

15,00€
Réf. 17051



Sur tige

16,50€
Réf. 17050



Réf. 17050

Magnétique

22,40€
Réf. 17052



Réf. 17052

Hyper compact.
Cabochoon polycarbonate
antichoc.
Boîtier en thermoplastique
caoutchouc.

GYROPHARE GOUTTE D'EAU MAGNÉTIQUE HALOGÈNE

Homologué R65-R10.
Protection IP54.
Entraînement par vis sans fin.
Embase caoutchouc.
Dim : 188x132x h. 135mm.
En boîte carton.



Réf. 16304



Réf. 17011



28,50€
Réf. 16304

31,50€
Réf. 17011

Livré avec lampe H1 12V
55W, cordon d'alimentation
et prise allume cigare.

GYROPHARE LED EXTRA PLAT DOUBLE FLASH



130 flashes par minute.
Homologué R65-R10.
Bitension 12/24V.
20W - 45 LED. Cabochoon orange incassable en polycarbonate.
IP66. En boîte carton.



Sur tige

20,90€
Réf. 16311



Réf. 16311

Magnétique

24,50€
Réf. 16312



Réf. 16312

GYROPHARE LED ROTATIF

Homologué R65-R10.
Protection IP54.
10 à 30V.



INFO

Les LED s'allument les
unes après les autres.

Hyper compact.
Cabochoon incassable.

Sur tige

46,90€
Réf. 17054



A plat

46,90€
Réf. 17055



Magnétique

53,00€
Réf. 17056



GYROPHARE LED ROTATIF 12W

4 modes différents : rotation, flash simple, flash
double, flash rapide.
Homologué R65-R10. ADR.



| Réf. | 79492 | 79490 | 79494 |
|---------------|--------------------------|----------------------------|-----------------|
| | fixation à plat 3 points | fixation sur tige flexible | base magnétique |
| Diamètre | 140mm | 122mm | 140mm |
| Hauteur | 71mm | 156mm | 91mm |
| Prix unitaire | 51,90€ | 51,90€ | 54,50€ |



Réf. 79492



Réf. 79490



Réf. 79494

RAMPE DE GYROPHARES LED 12/24V 290MM MAGNÉTIQUE



En polycarbonate.
Avec 10 modes de fonctionnement commandés par l'interrupteur.
Seule la 1ère fonction est homologuée route R10-R65.
Les 9 autres fonctions sont homologuées R10.
Température d'utilisation : -30°C à +50°C.
1600 lumens - 60W - IP56.
Livré avec 4 plots magnétiques.
Dimensions : 290x165x60mm. Poids : 1,4kg.
En boîte couleur.

77,90€
Réf. 16932



RAMPE DE GYROPHARES LED 500MM

Alimentation 10 à 30V DC. Basse consommation.
Lumière rotative/flash/double flash.
Embase et cabochoon incassables.
Encombrement réduit (lg : 503mm - h : 104mm)
Homologuée R65 - R10.



A fixer

139,90€
Réf. 16003



Magnétique à ventouse

165,00€
Réf. 16005



FEU DE PÉNÉTRATION

LED orange.
12/24V. IP67.
Livré avec vis et mousse autocollante.

| Réf. | 16032 | 16033 |
|------------------------|-------------|-------------|
| Puissance | 12W | 18W |
| Led | 4 | 6 |
| Nb de modes différents | 9 | 11 |
| Mode jour/nuit | non | oui |
| Dimensions | 111x31x18mm | 119x32x13mm |

SODIFLASH

GARANTIE
2
ANS



20,90€

Réf. 16032

22,90€

Réf. 16033

LES +

→ Possibilité de coupler plusieurs feux et de les utiliser en mode "simultané" ou "non simultané"

BALISE LED MAGNÉTIQUE

Eclairage LED 360° visible à 200m.
9 positions possibles.
Étanche : IP65.
Dimensions balises : 108x35mm.

GARANTIE
2
ANS

| Réf. | 17960 | 17929 |
|-------------|-----------|-----------|
| Mallette de | 2 balises | 6 balises |
| Poids | 3kg | 11kg |



En aucun cas, ce dispositif ne peut remplacer un gyrophare homologué sur la voie publique.

83,50€

Réf. 17960

Eco-contribution : 0,09€

139,90€

Réf. 17929

Eco-contribution : 0,22€



TRIANGLE DOUBLE FACE À LED, 500MM

12-24V. 500mm.
Classe 1. 72 LED de 0,2W.
Cellule jour/nuit.
LED 2 faces qui clignent alternativement.
Matériel : aluminium et inox (charnières).
Câble 5m. Symbole AK5.
IP66.

SODIFLASH

GARANTIE
2
ANS

| Réf. | 16435 |
|------------|----------|
| Hauteur | 445mm |
| Dimensions | 435x85mm |

CLASSE 1

215,00€

Réf. 16435

Eco-contribution : 0,32€



TRIANGLE DOUBLE FACE À LED, 500MM AVEC RELEVAGE ÉLECTRIQUE

Design aérodynamique pour une meilleure performance.
Monture compacte (44mm d'épaisseur sans charnière).
Poids total de 5kg.

CEA

GARANTIE
2
ANS

| Réf. | Dimensions |
|-------|---------------|
| 79305 | 630x542x123mm |

CLASSE 2

715,00€

Réf. 79305

LES +

→ Symbole AK5
→ Cellule jour/nuit



TRIANGLE DOUBLE FACE À LED, 700MM

Design aérodynamique pour une meilleure performance.
Monture compacte (44 mm d'épaisseur).
Poids total de 4,7kg.

CEA

GARANTIE
2
ANS

| Réf. | 79310 |
|------------|--------------|
| Dimensions | 658x643x73mm |

Livré avec :
- Kit de relevage manuel (réf.16424)

CLASSE 2

359,00€

Réf. 79310

LES +

→ Symbole AK5
→ Cellule jour/nuit



TRIANGLE DOUBLE FACE À LED, 700MM

Voltage : 12-24V.
72 LED de 0,2W.
LED 2 faces qui clignent alternativement.
Film réfléchissant 3M.
IP66.
Matériel : aluminium + support en acier inoxydable.
Longueur du câble : 700cm.

SODIFLASH

GARANTIE
2
ANS

| Réf. | 79307 |
|------------|----------|
| Hauteur | 750mm |
| Dimensions | 750x50mm |

239,00€

Réf. 79307

Eco-contribution : 0,42€

LES +

→ 700mm
→ Symbole AK5
→ Classe A



BARRE DE TOIT AVEC GYROPHARES LED

Barre de toit de 155cm avec 2 gyrophares PEGASUS LED multifonctions (flash, 2 flash, rotatif).
Charnière haute qualité.
Barre aluminium anodisée.
Forme aérodynamique.
Livré sans kit de fixation réf.79319.

CEA

GARANTIE
2
ANS

INFO

Peut-être utilisé avec les triangles triflash réf.79300, 79302 et 79310.

359,00€

Réf. 79318



START PILOTE 300ML



Convient également aux petits moteurs 2 et 4 temps.
1 pulvérisation d'une seconde dans l'entrée du filtre à air suffit.
Recommandé pour les tondeuses à gazon, les machines agricoles, motoculteurs, et bateaux, ...
Fonctionne dans toutes les positions.

Démarrage moteur essence ou diesel.
Départ instantané par tous les temps.



300ML

9,90€

Réf. 10012

DÉGIVRANT -25°

En aérosol.

LES +

Protection jusqu'à -25°C !



Dégivre efficacement les surfaces vitrées.
Limite la réapparition du givre.
Pulvérisation large et rapidité d'action.



400ML

3,25€

Réf. 18950

600ML

5,00€

Réf. 18954



RACLETTE GIVRE

En PVC.

| | |
|----------|-------|
| Réf. | 09900 |
| Longueur | 180mm |
| Largeur | 85mm |

0,94€

Réf. 09900



BALAI ESSUIE-GLACE AVANT À PONTETS

Balai en acier inox peint, traité anti-corrosion. Lame en caoutchouc 100% naturel.
Traitement de la surface du caoutchouc pour un essuyage optimum et un minimum de bruit. Coque refermable.



| Réf. | Longueur | Prix unitaire |
|-------|----------|---------------|
| 17801 | 280mm | 3,00€ |
| 17802 | 350mm | 3,45€ |
| 17803 | 400mm | 3,45€ |
| 17804 | 450mm | 3,75€ |
| 17805 | 480mm | 3,60€ |
| 17806 | 500mm | 4,30€ |
| 17807 | 530mm | 4,30€ |
| 17808 | 550mm | 4,00€ |
| 17809 | 600mm | 4,20€ |
| 17810 | 650mm | 5,60€ |



Réf. 17801

LES +

- Montage facile en 1 clic
- Traitement anti-bruit
- Tous les composants sont traités anti-corrosion par 3 traitements consécutifs
- Adaptateur pour tracteurs agricoles

Livré avec 3 adaptateurs dont 1 spécial agricole.



RACLETTE GIVRE

Manche mousse.

| | |
|----------|-------|
| Réf. | 09910 |
| Longueur | 320mm |
| Largeur | 120mm |

2,39€

Réf. 09910



BALAI ESSUIE-GLACE AVANT PLAT

Balai en acier inox peint, traité anti-corrosion.
Lame en caoutchouc 100% naturel.
Traitement de la surface du caoutchouc pour un essuyage optimum et un minimum de bruit. Coque refermable.



| Réf. | Longueur | Prix unitaire |
|-------|----------|---------------|
| 17830 | 350mm | 7,80€ |
| 17832 | 400mm | 9,40€ |
| 17834 | 450mm | 9,90€ |
| 17835 | 480mm | 9,90€ |
| 17836 | 500mm | 8,25€ |
| 17837 | 530mm | 9,10€ |
| 17838 | 550mm | 9,50€ |
| 17840 | 600mm | 9,95€ |
| 17841 | 650mm | 9,95€ |
| 17843 | 700mm | 13,70€ |
| 17844 | 750mm | 15,00€ |



Réf. 17830

LES +

- Montage facile en 1 clic
- Déflecteur aérodynamique
- Traitement anti-bruit
- Tous les composants sont traités anti-corrosion par 3 traitements consécutifs
- S'adapte sur 98% du parc automobile grâce à ses 6 adaptateurs

Livré avec 6 adaptateurs.



RACLETTE GIVRE AVEC GANT POLAIRE

Raclette avec gant polaire pour protéger vos mains du froid.
A l'unité.
Vrac.

| | |
|----------|-------|
| Réf. | 09920 |
| Longueur | 320mm |
| Largeur | 160mm |

4,20€

Réf. 09920



BALAI ESSUIE-GLACE ARRIÈRE

Essui-glace sans armature métallique apparente : ne gèle pas.
Design alliant confort et performance.
1 pièce par boîte.



| Réf. | Longueur | Prix unitaire |
|-------|----------|---------------|
| 17855 | 300mm | 4,20€ |
| 17856 | 350mm | 4,20€ |
| 17857 | 400mm | 4,20€ |



Réf. 17855

LES +

- Essuyage parfait dû à une pression homogène sur toute la longueur
- Montage facile en 1 clic
- Traitement anti-bruit
- Traitement anti-corrosion

OUATE CHAMOIS

Bobine prédécoupée - 2 plis - 2x20g. A dévidage central*.

| Format | Dimensions | Aspect | Poids mini d'une bobine | |
|---------------------|-------------|----------|-------------------------|---|
| 450 Formats | 19,5 x 30cm | lisse | 1,05kg | Par 6 bobines 3,12€ la bobine soit 18,70€ le lot Réf. 14559 |
| 800 Formats | 21 x 25cm | gauffrée | 1,6kg | Par 2 bobines 5,00€ la bobine soit 10,00€ le lot Réf. 17518 |
| 800 Formats | 21 x 30cm | gauffrée | 2kg | Par 2 bobines 5,75€ la bobine soit 11,50€ le lot Réf. 14599 |
| 1000 Formats | 21 x 30cm | lisse | 2,52kg | Par 2 bobines 7,15€ la bobine soit 14,30€ le lot Réf. 14584 |
| 1500 Formats | 21 x 30cm | lisse | 3,7kg | Par 2 bobines 10,25€ la bobine soit 20,50€ le lot Réf. 17514 |



Réf. 17518



Réf. 14559



OUATE BLANCHE

Bobine prédécoupée.
A dévidage central*.

INFO

Nos bobines blanches conviennent pour le contact alimentaire.
* Traitement WS : rend le produit résistant et ne se désagrège pas au contact de l'eau.

| Format | Dimensions | Aspect | Poids mini d'une bobine | |
|--------------------|---------------------------|----------|-------------------------|---|
| 450 Formats | 19,5 x 30cm | lisse | 1kg | Par 6 bobines 3,49€ la bobine soit 20,90€ le lot Réf. 17506 |
| 700 Formats | 19,5 x 25cm | lisse | 1,29kg | Par 6 bobines 4,32€ la bobine soit 25,90€ le lot Réf. 17521 |
| 800 Formats | 21 x 25cm | gauffrée | 1,6kg | Par 2 bobines 5,70€ la bobine soit 11,40€ le lot Réf. 17537 |
| 960 Formats | 21 x 30 cm | lisse | 2,3kg | Par 2 bobines 7,80€ la bobine soit 15,60€ le lot Réf. 14595 |
| 880 Formats | 26 x 35cm Grand format | lisse | 3,7kg | Par 2 bobines 14,25€ la bobine soit 28,50€ le lot Réf. 17522 |

Réf. 14595



Réf. 17506



40 BOBINES OUATE BLANCHE

Bobine prédécoupée - 2 plis - 2x17g.
A dévidage central.
800 formats. Aspect gauffré.
Dimensions : 209x230mm.
Poids mini d'une bobine : 1,27kg

QUANTITÉ LIMITÉE

Pour l'achat de 40 bobines,
1 dérouleur
Réf. 64982 OFFERT !

209,00€

Réf. 28638



40 BOBINES OUATE CHAMOIS

Bobine prédécoupée - 2 plis - 2x19g.
A dévidage central*.
800 formats. Aspect gauffré.
Dimensions : 210x230mm.
Poids mini d'une bobine : 1,46kg

QUANTITÉ LIMITÉE

Pour l'achat de 40 bobines,
1 dérouleur
Réf. 64980 OFFERT !

209,00€

Réf. 28637



36 BOBINES OUATE BLANCHE

ECO 100% fibre recyclée
Bobine prédécoupée - 2 plis - 2x19g.
A dévidage central.
450 formats. Aspect lisse.
Dimensions : 195x300mm.
Poids mini d'une bobine : 1kg

Pour l'achat de 36 bobines,
1 distributeur
Réf. 14506 OFFERT !

139,00€

Réf. 28639



DÉROULEUR DE PAPIER À POSER

En acier tubulaire.
Dim. Hauteur 860 x largeur 360mm.
Livré monté avec 2 bagues de serrage,
sans papier.



3 ANS GARANTIE

36,00€

Réf. 14574



100 LINGETTES NETTOYANTES, DÉSINFECTANTES SANITIZER - 18X12CM

Prêt à l'emploi - Nettoyant-Désinfectant Virucide, sans alcool. Laisse une note fraîche d'agrumes. Produit biocide.

EN 14885-EN 14476-EN
14348-EN 13727-EN
13704-EN 13624

100 LINGETTES
18X12CM

2,15€
Réf. 57580

LES +

→ Pour le nettoyage et la désinfection des surfaces
→ Sans alcool



200 LINGETTES NETTOYANTES, DÉSINFECTANTES SANITIZER 20X20CM

Prêt à l'emploi - Nettoyant-Désinfectant Virucide, sans alcool. Laisse une note fraîche d'agrumes. Produit biocide.

EN 14885-EN 14476-EN
14348-EN 13727-EN
13704-EN 13624

200 LINGETTES
20X20CM

5,60€
Réf. 57585

LES +

→ Pour le nettoyage et la désinfection des surfaces
→ Sans alcool



FEUILLE ABSORBANTE HYDROCARBURES

Feuille simple épaisseur, renforcée, en fibre de polypropylène. Dimensions : 40x50cm. Usage curatif. Utilisation : sols, sur l'eau (extérieur) ou plans de travail. Capacité d'absorption : 0,60L par feuille soit 3 l/m².

Le lot de 200

115,00€
Réf. 18592.200



FEUILLE ABSORBANTE TOUS LIQUIDES

Feuille simple épaisseur, renforcée, en fibre de polypropylène. Dimensions : 40x50cm. Usage curatif. Utilisation : idéal pour nettoyer sols et plans de travail. Absorption rapide. Capacité d'absorption : 0,72L par feuille soit 3,35 l/m².

Le lot de 200

127,90€
Réf. 18590.200



TAPIS ABSORBANT TOUS LIQUIDES

Tapis absorbant tous liquides (huiles, vernis, diluants...) en fibre de polypropylène. Usage préventif. Dimensions : 80 x 60cm. Capacité d'absorption : 2,5L soit 5 l/m². Utilisation : sols, établis, comptoirs.

LES +

→ Extra renforcé
→ Verso étanche

Le lot de 20

100,00€
Réf. 18596.20



ABSORBANT MINÉRAL - SÉPIOLITE

Absorbant industriel. Sac de 20Kg. Humidité (%) Max. 12.

| Réf. | Capacité |
|-------|-------------------|
| 18550 | Sac de 40L - 20kg |

10,80€
Réf. 18550



ABSORBANT VÉGÉTAL GRANULÉ

Végétal naturel issu de la récupération de bois résineux traités par broyage, déshydratation, ignifugation et dépoussiérage. Permet l'absorption de tous liquides. Pouvoir absorbant : 31L.

| Réf. | Capacité |
|-------|------------------|
| 18570 | Sac de 40L - 8kg |

LES +

→ Pouvoir absorbant : 31L.
→ Sans odeur, sans danger pour l'environnement.

11,40€
Réf. 18570



ABSORBANT MINÉRAL - SÉPIOLITE CALCINÉE 15/30

Absorbant industriel multi-usages (huiles, eau, hydrocarbures, acides...) utilisable en intérieur et extérieur.

| Réf. | Capacité |
|-------|-------------------|
| 18561 | Sac de 40L - 20kg |

LES +

→ Sans odeur, sans danger pour l'environnement.

17,00€
Réf. 18561



ABSORBANT LOURD MINÉRAL - SPÉCIAL DDE 24/48

Argile naturelle (montmorillonite calcinée). Pouvoir d'absorption particulièrement élevé avec tous les liquides tels que : huiles, mazout, encres, eau; hydrocarbures...

| Réf. | Capacité |
|-------|-------------------|
| 18560 | Sac de 30L - 18kg |

LES +

→ Sans odeurs

25,90€
Réf. 18560



DÉGRIPPANT WD40 AÉROSOL "LE SMART" 500ML

Avec le tube inclinable 2 positions :
 - tube abaissé pour pulvériser largement
 - tube relevé pour effectuer des applications précises.



500ML

8,10€

Réf. 10255



TENTEZ DE GAGNER VOTRE QUAD !



ou une paire de gants de sport WD-40®



Offre valable sur le pack
 Réf. 10255.06 porteur de l'offre

44,50€

Réf. 10255.06

DÉGRIPPANT WD40 AÉROSOL "LE SMART" 250ML

Aérosol avec le tube inclinable 2 positions :
 - tube abaissé pour pulvériser largement
 - tube relevé pour effectuer des applications précises.



250ML

6,00€

Réf. 09960

WD40 "SPECIALIST" LUBRIFIANT À SEC AU PTFE 400ML



400ML

9,90€

Réf. 09990

WD40 "SPECIALIST" SUPER DÉGRIPPANT 400ML



400ML

9,90€

Réf. 10032

DÉGRIPPANT WD40 AÉROSOL FLEXIBLE 400ML

Spray multiposition avec tube de 18cm, flexible et repositionnable.
 Permet d'atteindre des endroits inaccessibles : plus besoin de démontage.
 2 possibilités d'application : large et précis.
 Valve orientable 360°.



400ML

10,80€

Réf. 10110

DÉGRIPPANT WD 40 5L



5L

53,90€

Réf. 10200

25L

195,00€

Réf. 10256



FEUTRES PERMANENTS DURA-INK® 5 NEEDLE NOSE

Pointe extra fine et longue pour marquage dans les endroits difficiles d'accès.
Taille d'écriture : 1mm.
Pour surfaces claires.

| | Noir | Rouge | Prix unitaire |
|-----|-------|-------|---------------|
| x 1 | 08766 | 08789 | 3,45€ |



FEUTRE PERMANENT DURA-INK® 15

Pointe conique extra fine pour un usage polyvalent.
Taille d'écriture: 1,5mm.
Pour surfaces claires.

| | Noir | Prix unitaire |
|-----|-------|---------------|
| x 1 | 11647 | 0,93€ |



FEUTRES PERMANENTS DURA-INK® 20

Taille d'écriture: 1,5mm.
Pour surfaces claires.

| | Noir | Rouge | Prix unitaire |
|-----|-------|-------|---------------|
| x 1 | 08768 | 08770 | 2,65€ |

Pointe rétractable !



FEUTRES PERMANENTS DURA-INK® 25

Taille d'écriture: 3 à 6mm
Pointe biseautée.
Corps métallique pour une solidité maximale.
Pour surfaces claires.

| | Noir | Prix unitaire |
|-----|-------|---------------|
| x 1 | 11648 | 3,40€ |



FEUTRES PERMANENTS DURA-INK® 55

Taille d'écriture: 1,5 à 4,5mm
Pointe biseautée.
Corps plastique économique et léger.
Pour surfaces claires.

| | Noir | Rouge | Prix unitaire |
|-----|-------|-------|---------------|
| x 1 | 08774 | 08772 | 1,45€ |



TUBE MARQUEUR À BILLE TOUTES SURFACES STYLMARK

Marqueur à pointe à bille en métal pour un marquage sur la plupart des surfaces.
Le tube en aluminium contient une peinture épaisse qui permet une application sur des surfaces rugueuses, verticales et au plafond, et présente une excellente adhérence sur les surfaces huileuses et humides.
Sa formule ne contient pas de xylène afin de minimiser les risques pour la santé.

| | Blanc | Jaune | Rouge | Prix unitaire |
|-----|-------|-------|-------|---------------|
| x 1 | 11632 | 11634 | 11636 | 4,00€ |



FEUTRES À PEINTURE LIQUIDE PERMANENTS PRO-LINE®

Taille d'écriture: 1,5mm. Peinture liquide à séchage rapide. Pour surfaces claires et sombres.

| | Blanc | Jaune | Prix unitaire |
|-----|-------|-------|---------------|
| x 1 | 08738 | 08740 | 3,60€ |



BÂTON DE PEINTURE QUIK STIK ALL PURPOSE

Confort d'utilisation grâce à son support à molette
Ce bâton de peinture sèche rapidement et permet de réaliser un marquage permanent et visible.
Type de surfaces : Métal, plastique, verre, bois, béton, pneus, etc ...
Ø 13 mm - Long. 115 mm - Séchage rapide - Résiste jusqu'à 200°C
Taille d'écriture 17mm.

| | Blanc | Jaune | Noir | Prix unitaire |
|-----|-------|-------|-------|---------------|
| x 1 | 11643 | 11645 | 11646 | 7,50€ |



FEUTRES À PEINTURE LIQUIDE PAINT-RITER VALVE ACTION

Taille d'écriture: 2-4mm. Peinture liquide à séchage rapide pour marquage polyvalent.
Pour surfaces propres claires ou sombres.

| | Blanc | Jaune | Rouge | Prix unitaire |
|-----|-------|-------|-------|---------------|
| x 1 | 11672 | 11674 | 11676 | 4,25€ |



RUBAN ADHÉSIF DOUBLE FACE



- Ruban de montage double face
- Spécialement destiné à la fixation de miroirs, de crochets, de canalisations de câble, etc.
- Usage intérieur et extérieur
- Convient pour verre, bois, métal et matières synthétiques,

LES +

→ Idéal pour l'extérieur

Adhésif : acrylique
Support : mousse polyéthylène
Tenue en température : 120°C
Épaisseur : 0,95 mm
Blanc.



5,00€

Réf. 20450

| Réf. | Lot de | Couleur | Dimensions |
|-------|--------|---------|------------|
| 20450 | x 1 | Blanc | 19mmx5m |

RUBAN ISOLANT



- Auto amalgamant "STRETCH AND FUSE"
- Étanchéité à l'eau permanente.
- Adapté pour toutes les surfaces.
- Répare les problèmes de fuites, canalisations, flexibles, tuyaux... Permet l'étanchéité des tuyaux
- Isole les câbles électriques jusque 8000 V.
- Résistance température de -65°C à +260°C.
- Ne laisse aucun résidu - Facile à utiliser.
- Résiste à la pression jusqu'à 12 bar.

LES +

- Répare les problèmes de fuites
- Isole les câbles électriques



9,40€

Réf. 20370

RUBAN ADHÉSIF PVC - PARE VAPEUR



Ruban de protection pour les travaux de construction et de plâtrage
Résistant à la déchirure
Souple, fort pouvoir adhésif
Se déroule facilement
Pas de résidus de colle après un usage bref à l'extérieur

Adhésif : caoutchouc
Support : PVC
Tenue en température : 60°C
Épaisseur : 0,125mm

| Réf. | Couleur | Dimensions |
|-------|---------|------------|
| 20411 | Orange | 50mmx33m |
| 20412 | Orange | 75mmx33m |



5,50€

Réf. 20411



8,50€

Réf. 20412

LOT DE 10 RUBANS PVC



Utilisation pour isolation. Très polyvalent.
Résiste à la corrosion et aux intempéries.

| Réf. | 14600 |
|------------|----------|
| Dimensions | 15mmx10m |

9,40€

Réf. 14600



RUBAN ADHÉSIF DOUBLE FACE



- Usage universel.
- Convient pour les fixations de décorations et de revêtement de sols.

Adhésif : caoutchouc synthétique
Support : film polypropylène
Tenue en température : 60°C
Épaisseur : 0,08mm



5,50€

Réf. 20459

| Réf. | Lot de | Couleur | Dimensions |
|-------|--------|---------|------------|
| 20459 | x 1 | Blanc | 50mmx25m |

LES +

→ Fixation de décoration et revêtement de sol

RUBAN ADHÉSIF POUR RÉPARATION FILM ENRUBANNAGE



Le rouleau.
Vert.
Épaisseur : 0,12mm.
Polyéthylène.

| Réf. | Dimensions |
|-------|------------|
| 14653 | 75mmx20m |

12,90€

Réf. 14653



RUBAN ADHÉSIF PVC - PARE VAPEUR



TOILE AMÉRICAINE



Ruban de protection pour les travaux de construction et de plâtrage
Résistant à la déchirure
Souple, fort pouvoir adhésif
Se déroule facilement
Pas de résidus de colle après un usage bref à l'extérieur

Adhésif : caoutchouc
Support : PVC
Tenue en température : 60°C
Épaisseur : 0,125mm

Convient pour la fixation temporaire de tuyauteries, canalisations, réparations provisoires...
Inaltérable.
Déchirable à la main.

Adhésif : caoutchouc naturel
Support : Tissage toile/polyester avec couche polyéthylène
Tenue en température : 65°C
Épaisseur : 0,25 mm

| Réf. | Couleur | Dimensions |
|-------|---------|------------|
| 17251 | Argent | 48mmx25m |
| 17253 | Noir | 48mmx25m |

4,60€

Réf. 17251



4,60€

Réf. 17253





TOILE AMÉRICAINNE

Toile américaine universelle haut de gamme, à forte adhérence.

- Convient à la fixation et la réparation de tubes, tuyaux et tuyaux d'arrosage
- Se déchire à la main
- Waterproof et résistant aux intempéries

| Réf. | Couleur | Dimensions |
|-------|------------|------------|
| 20380 | Argent | 48mmx25m |
| 20382 | Noir | 48mmx25m |
| 20384 | Blanc | 48mmx25m |
| 20386 | Jaune | 48mmx25m |
| 20388 | Rouge | 48mmx25m |
| 20390 | Bleu clair | 48mmx25m |
| 20392 | Bleu foncé | 48mmx25m |
| 20394 | Vert | 48mmx25m |



Adhésif : caoutchouc naturel
Support : toile avec revêtement PE
Tenue en température : 60°C
(temporairement jusqu'à 80 °C)
Charge de rupture : 183 N/25 mm
Pouvoir adhésif : 13 N/25 mm
Épaisseur : 0,30 mm

8,60€
Toutes réfs.

DESTOCKAGE DANS LA LIMITE DES STOCKS DISPONIBLES

GEL HYDROALCOOLIQUE

Pour une antiseptie rapide de la peau et des mains.
Gel fluide transluide hydroalcoolique.
Odeur : alcool.
pH : env.8.
Produit biocide.

| Réf. | Capacité |
|-------|----------|
| 57500 | 100ml |
| 57510 | 500ml |



100ML

0,67€
Réf. 57500

500ML

1,20€
Réf. 57510



VIRUCIDE
EN 14476



SOLUTION HYDROALCOOLIQUE

Le PHAGO'RUB SOLUTION SPS est destiné à la désinfection hygiénique et chirurgicale des mains par friction.

| Réf. | Capacité |
|-------|----------|
| 57515 | 500ml |



VIRUCIDE
EN 14476

500ML

1,20€
Réf. 57515

SPRAY HYDROALCOOLIQUE

Spray hydroalcoolique, désinfectant de grade cosmétique.
Format de poche, garanti 2 ans de conservation.
Produit biocide.

| Réf. | Lot de | Capacité | Conditionnement |
|----------|--------|----------|-----------------|
| 57508.24 | x 24 | 100ml | spray |

100ML

13,20€
Réf. 57508.24



SOLUTION HYDROALCOOLIQUE

Traitement hygiénique par friction des mains à peau saine.
Désinfecte en une opération.
Produit biocide.

| Réf. | Capacité | Conditionnement |
|-------|----------|-----------------|
| 57518 | 1L | bouteille |



VIRUCIDE
EN 14476

1L

1,35€
Réf. 57518

THERMOMÈTRE FRONTAL INFRAROUGE

Précision de mesure : ±0,2°C.
Plage de mesure : corps 32°C à 43°C / objet 0 à 100°C.
Indicateur de couleur LED (bleu, vert, rouge).

LES +

→ Mesure la température en 3 secondes



33,50€
Réf. 66500

Eco-contribution : 0,01€

TENAILE RUSSE

Gainée
Acier carbone

| Réf. | Longueur | Conditionnement |
|-------|----------|-----------------|
| 12793 | 250mm | vrac |

GARANTIE
2
ANS

1,89€
Réf. 12793



CLÉ À CHOCS 1/2"

Réversible.
Frappe double marteau.

| Réf. | 07910 |
|--------------------|----------|
| Couple maxi | 1071Nm |
| Consommation air | 200l/min |
| Raccord entrée air | 1/4" |
| Longueur | 141mm |
| Poids | 1,8kg |

DRAKKAR
ÉQUIPEMENT

GARANTIE
3
ANS



Meilleur rapport
poids/puissance !

1356Nm au
desserrage

133,00€
Réf. 07910

KIT 2 DOUBLES VENTOUSES ARTICULÉES + SANGLE

Ventouse nylon.
Longueur double ventouse : 410mm.
Sangle nylon avec cliquet 5m 25mm.

| Réf. | 06944 |
|-----------------|-------|
| Capacité totale | 75kg |
| Diamètre | 115mm |
| Poids | 2,2kg |

DRAKKAR
ÉQUIPEMENT

GARANTIE
3
ANS



49,90€
Réf. 06944

PROJECTEUR LED

220/240V.
LED COB.
Éclairage à 120°.
Corps en aluminium.
Sans câble.
IP65.

GIGALUX

GARANTIE
2
ANS

| Réf. | 02322 | 02325 |
|-----------|--------|--------|
| Puissance | 30W | 50W |
| Lumens | 2600lm | 4300lm |



Réf. 02322

22,80€
Réf. 02322

Eco-contribution : 0,14€



Réf. 02325

31,50€
Réf. 02325

Eco-contribution : 0,15€

JEU DE 16 CLÉS MIXTES

Acier au chrome vanadium.

EQUINOXE

GARANTIE
2
ANS

| Réf. | Descriptif |
|-------|--|
| 12114 | Composition : 10, 11, 12, 13, 14, 15, 16, 17, 18, 19, 20, 21, 22, 23, 24, 26mm |

17,30€
Réf. 12114



MAILLET MANCHE BOIS

8,00€
Réf. 13994



CLIQUET 24 DENTS 1/2"

Bouton poussoir
Chrome vanadium

DRAKKAR
TOOLS

GARANTIE
TOTALE

10,00€
Réf. 11450



ROULEAU DE 250 HOUSSES DE SIÈGE

Dimensions : 70 x 160mm
Épaisseur : 10µ

27,00€
Réf. 19172



PROJECTEUR LED AVEC DÉTECTEUR RADAR

230V.
LED COB.
Éclairage 120°.
Corps en aluminium.
Angle de détection : 180°
Distance de détection : 5 à 12m.
Sans câble.
IP 65.

GIGALUX

GARANTIE
2
ANS

| Réf. | 02336 |
|-----------|--------|
| Puissance | 30W |
| Lumens | 2600lm |

29,00€
Réf. 02336

Eco-contribution : 0,15€

