



# 10fusion

**10 solutions** pour diffuser  
l'information digitale  
2023

Visioconférence

Vidéoprojection

Ecrans tactiles

Affichage dynamique

Pilotage et gestion de salles

Ecrans connectés

Audioconférence

Murs LED

Signal fibre optique

Veille technologique



## **Pourquoi un catalogue papier? Le 1er Portail Internet Papier Une durée de vie éphémère, mais ... !**

Un catalogue papier a une durée de vie éphémère de quelques mois, mais il reste le support incontournable pour appréhender au mieux un sujet comme l'équipement audiovisuel professionnel, il offre un confort de lecture inégalé.

Vous pourrez ainsi le consulter facilement et autant de fois que nécessaire.  
Le partager également avec vos contacts pour définir les solutions les plus adaptées.

Les nouvelles technologies ne sont pas forcément hors de prix.







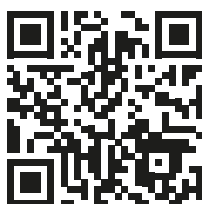















**Le complément direct du catalogue équipements & solutions**  
**Où que vous soyez, retrouvez ce catalogue en version numérique sur**  
**[www.moncatalogueaudiovisuel.fr](http://www.moncatalogueaudiovisuel.fr)**

**Vous pourrez le consultez en ligne et même le télécharger !**

D'autres catalogues de solutions plus spécifiques sont également disponibles sur cette plateforme, n'hésitez pas à les consulter !



# Sommaire

	9
	17
	4, 35
	7
<b>AZURLIFT</b>	65
	66
	38
<b>EPSON</b>	37, 44
	31
	71
	63
	53
	27, 33
	50
<b>MAXHUB</b>	3, 14, 25
	19
	59
	47
	68
	61
	28
	8
	55
	52, 60
<b>traulux</b>	11
<b>VESTEL</b>	21
	12, 36, 41

## 02 Communication Unifiée

Maxhub	3
Aver	4
AverMedia	7
StemEcosystem	8
Accell	9

## 10 Solutions collaboratives

Traulux	11
Vivitek	12
Maxhub	14

## 16 Audio

Audio Technica	17
Optimal Audio	19

## 20 Solutions d'affichage

Vestel	21
--------	----

## 24 Murs LED

Maxhub	25
--------	----

## 26 Affichage Dynamique

Innes	27
Spinetix	28

## 30 Gestion de Salles

Evoko	31
Innes	33

## 34 Education

Aver	35
Vivitek	36
Epson	37
Comil	38

## 40 Vidéoprojecteurs

Vivitek	41
Epson	44

## 46 Transport de signal

Purelink	47
Just Add Power	50
SY	52
IDK	53

## 54 Gestion alimentation électrique

SurgeX	55
--------	----

## 58 Pilotage

Paddy	59
SY	60
SP Controls	61

## 62 Intégration mobilier

FSR	63
-----	----

## 64 Supports AV

Azurlift	65
B-Tech	66
SMS	68

## 70 Purificateurs d'air

Fellowes	71
----------	----



# COMMUNICATION UNIFIÉE

---

La visioconférence en  
toute simplicité !

---

## MARQUES

Maxhub  
Aver  
AverMedia  
Stem Audio  
Accell

MAXHUB

Chine



## Une gamme complète de périphériques USB pour collaborer et échanger en toute efficacité !

Maxhub est l'un des fleurons mondiaux de la production d'équipements audiovisuels, filiale de CVTE Chine avec un chiffre d'affaires de 5 milliards de dollars, en mur à LED, écrans tactiles haut de gamme, caméras.



### CAMÉRAS USB PANORAMIQUES

Nos caméras panoramiques **M31** (180°) et **M40** (360°) sont idéalement conçues pour les espaces exigeant des angles de prise de vue exceptionnels, elles peuvent basculer facilement d'un mode à un autre :

- Vue panoramique
- Cadrage de groupe
- Mosaïque de portraits
- Mode présentation
- Tracking audio...

### SPEAKERPHONE BLUETOOTH

Dernier-né de la gamme Maxhub pour l'équipement audio des salles de conférence, le **BM35**. Ce haut-parleur Bluetooth propose de nombreuses fonctionnalités indispensables à un environnement professionnel :

- Connexion USB ou Bluetooth
- 8 micros et captation jusqu'à 6 mètres à 360°
- Haut-parleurs 5 W + 3 W
- Bass & Treble, combo tweeter + woofer
- 15 heures d'autonomie (batterie 4400 mAh)
- Possibilité de chaîner 2 x BM35 en Bluetooth, couverture 20 personnes, stéréo intégrale
- Annulation de l'écho, suppression des bruits parasites et de la réverbération



### BARRES VIDÉOS

La **série S** est équipée d'une caméra à 120° avec zoom numérique 5X et cadrage automatique des participants, de micros et haut-parleurs offrant les dernières innovations technologiques pour une qualité audio inégalable.

Deux barres vidéos sont disponibles chez Maxhub, le modèle S07 en mode USB (BYOD) uniquement, et le modèle S15 avec Android 9.0 intégré, sortie HDMI, tracking audio et partage de contenu sans fil.



Le BM35 peut également être connecté en Bluetooth à la caméra panoramique M31 pour une solution complète caméra + micros + haut-parleurs avec un minimum de câbles.



Taiwan



## Savoir-faire et haute performance pour communiquer en toute simplicité !

Quelles que soient la taille et la configuration d'une salle, AVer saura répondre à tous vos besoins ! Des solutions de visioconférence interopérables et entièrement plug-and-play qui s'adaptent parfaitement aux mondes de l'entreprise, de l'éducation et de la formation !

### VB130

Une barre vidéo avec éclairage intelligent pour vos petites salles de réunion !

- Caméra 4K avec zoom x5
- 5 micros avec beamforming + haut-parleurs intégrés
- Cadrage automatique et mémorisation par IA
- Suivi audio
- Fonction Audio Fence (clôture acoustique)



 x 6-8

### VB342Pro

Le modèle incontournable de la gamme !



- Barre vidéo 4K pour les salles de taille moyenne
- Caméra motorisée (PTZ) avec zoom x15 et angle à 120°
- 10 micros avec beamforming + haut-parleurs stéréo intégrés
- Suivi audio et cadrage automatique
- Fonction Smart Gallery
- Contrôle par les gestes

 x 15-20

### VB350

La nouvelle barre vidéo à double optique 4K pour les grandes salles !

- Double optique motorisée (PTZ) avec zoom x18
- 14 micros avec beamforming + haut-parleurs stéréo intégrés
- Suivi audio et cadrage automatique
- Fonction Smart Gallery
- Fonction Audio Fence (clôture acoustique)

 x 20



### CAM550

Caméra de conférence PTZ à double objectif 4K

- Caméra 4K motorisée (PTZ) avec zoom x24
- Double optique : 1 fixe pour une vue complète de la salle + 1 autre mobile pour zoomer sur les participants
- Cadrage dynamique
- Fonctions Smart Gallery et PIP
- Contrôle par les gestes



### CAM570

Caméra de conférence PTZ à double objectif 4K et suivi audio

- Caméra 4K motorisée (PTZ) avec zoom x36
- Double optique : 1 fixe pour une vue complète de la salle + 1 autre mobile pour détecter et zoomer sur les participants
- Suivi audio
- Détection dynamique
- Fonctions Smart Gallery et PIP
- Contrôle par les gestes



### VC520Pro 2

Système de visioconférence USB haut de gamme pour les moyennes à grandes salles



- Caméra PTZ Full HD avec zoom x24
- Cadrage automatique et mémorisation par IA
- Suppression de l'écho
- Base audio à 360° avec micros et haut-parleurs (jusqu'à 3 chainables)





Taiwan



## Organisez des conférences de haute qualité grâce aux caméras à suivi automatique de la gamme ProAV !

### Caméras PTZ

Les caméras à suivi automatique AVer sont dotées de performances A/V professionnelles puissantes et fiables.

Elles utilisent des algorithmes IA capables de détecter une présence humaine et de la suivre automatiquement. Elles bénéficient de trois modes de suivi automatique : « présentateur », « zone » et « hybride » et ne nécessitent aucune intervention technique.

Profitez des zooms optiques x12 et x30 et d'une résolution jusqu'à 4K (gamme PTC310), associés à son suivi automatique hybride et à ses fonctions PTZ ultra fluides, pour l'émission, la diffusion en streaming ou l'enregistrement.



**PTZ310W/330W**

Pro AV  
(licence NDI  
disponible)



**PTC310UV2**

Zoom optique x12  
(licence NDI  
disponible)



**PTC320UV2**

Zoom optique x21  
(licence NDI  
disponible)



**PTC330UV2**

Zoom optique x30  
Résolution Full HD  
(licence NDI  
disponible)



**DL10/DL30**

Zoom x6/x12  
Suivi auto Full HD

### MT300

Matrice vidéo et audio tracking

- Matrice 4 sources vidéo max
- Entrées : USB x3, HDMI x3, NDI, RTSP IP
- Sorties : USB x2, HDMI x2
- Fonction audio-tracking <sup>(1)</sup>
- Commutation automatique caméras, multiples modes d'affichage
- Ecran de contrôle 10" (option)

<sup>(1)</sup> Compatible avec les caméras AVer DL30, séries PTZ et PTC.

Systèmes micro compatibles : Shure, Sennheiser, Yamaha, Nureva, ClearOne.







**Au bureau ou à la maison, aucune concession sur les performances !**

AVerMedia propose une large gamme de solutions de communication innovantes et accessibles à tous, parfaits pour une utilisation domestique ou en entreprise.

**Pour être bien vu, optez pour une webcam AVerMedia parmi de nombreux modèles.**

4K, Full HD, grand angle, double caméra, volet de confidentialité, rotation 360°, ... vous n'avez plus qu'à faire votre choix !



PW513



PW313D



PW315



**Pour s'entendre ou s'écouter, rien de mieux que les speakerphones AS311 et AS315**

L'AS311 va vite devenir le compagnon idéal de votre quotidien : véritable concentré d'intelligence artificielle, il s'utilise en plug-and-play via un port USB et supprime tous les bruits ambiants.



L'AS315 est une station d'accueil tout-en-un combinant micro et haut-parleur. La taille compacte de ce hub permet de le transporter facilement d'une pièce à l'autre pour capter et diffuser un son de qualité premium jusqu'à 3 mètres. Branchez tous vos équipements en plug-and-play (ports USB-A, USB-C et HDMI) et travaillez en toute liberté grâce à la réduction de l'écho et des bruits ambiants par IA.



Etats-  
Unis 



## Créez une qualité sonore optimale avec StemEcosystem !

StemEcosystem, c'est un écosystème composé d'une gamme complète d'équipements qui, à partir d'une suite logicielle, peuvent être associés, contrôlés et gérés pour garantir une couverture audio parfaite de vos salles de réunion en fonction de leur taille, configuration et usage.

Points forts :

- Gestion via le réseau (connexion PoE)
- 100% compatible avec les applications de visioconférence les plus populaires



**Wall**

Barre de son haute qualité avec 15 microphones, enceintes et caissons de graves, optimisée pour les surfaces planes et les murs



**Table**

Haut-parleur de table avec une matrice orientée vers le bas avec 9 microphones



**Ceiling**

Microphone multi-capsules pour une intégration parfaite au plafond



**Speaker**

Polyvalence totale grâce à une fixation au mur, au plafond ou simplement posé sur une table



**Hub**

Permet à plusieurs éléments de l'écosystème de communiquer entre eux pour optimiser la qualité audio d'une même pièce



**Control**

Tablette de contrôle tactile pour gérer à distance vos équipements StemEcosystem



## Le hub audiovisuel Docking Station fait rimer puissance et performance !

Avec le hub USB 3.0, vous pouvez simplifier tous vos branchements et ne vous concentrer que sur les possibilités offertes par le multimédia. En effet, sa flexibilité totale vous permet d'organiser tout votre espace de travail à partir d'un unique port USB-A 3.0.

Ce modèle prend en charge jusqu'à deux moniteurs et plusieurs connexions haut débit. Il étend également les connexions USB de votre ordinateur portable si vous souhaitez utiliser des périphériques supplémentaires comme une souris, une caméra, ...



### Points forts

- Sortie DisplayPort
- Sortie HDMI 1.3
- 3 ports USB-A 3.0, dont 1 port avec BC 1.2 (standard de charge de batterie USB-IF)
- Port Gigabit Ethernet (RJ45)
- Port audio/microphone 3,5 mm
- Alimenté par le processeur vidéo USB DisplayLink™ DL-5900

### Toujours plus de possibilités avec le DisplayPort !

Le hub Docking Station propose 1 port HDMI et 1 port DisplayPort afin d'utiliser simultanément jusqu'à deux moniteurs avec votre ordinateur portable. Ces écrans peuvent être mis en miroir ou servir de bureau étendu pour vous faciliter la vie lorsque vous gérez plusieurs tâches.



# SOLUTIONS COLLABORATIVES

---

L'interactivité au service  
de la collaboration !

---

## MARQUES

Tralux  
Vivitek  
Maxhub



**traulux**

Espagne 

**Une expérience utilisateur 100 % intuitive et collaborative !**

Avec la nouvelle version de l'écran collaboratif Traulux TX90, adoptez la philosophie « simply better » !



Parfaitement adaptés au monde de l'éducation et de la formation comme à celui de l'entreprise, les écrans Traulux vont permettre à chacun de dépasser les barrières de la collaboration et de l'interactivité.

L'expérience utilisateur est décuplée grâce à la simplicité d'utilisation et la qualité de l'affichage. Avec leur rapport qualité/prix inégalé, les écrans Traulux sont une excellente alternative aux systèmes d'affichages classiques, avec en plus des fonctions collaboratives à la pointe de la technologie.



USB-C avec charge  
60 watt



PC-CPS  
optionnel



Android 9.0 8Gb  
RAM 64Gb ROM



Gel image



Mirroring 4K 9  
projections



Optical  
Bonding Gen 1



20 points  
d'écriture



Android 4K



Tableau 3  
zones



Fonction Coupe  
Avancée



- Disponible en 3 tailles, 65", 75" et 86"
- Interface personnalisable
- Tableau blanc, navigateur internet
- Partage sans fil avec l'application ESharePro intégrée
- Interface IR et vitesse de réponse encore améliorée
- Compatible avec toutes les plateformes de visioconférence
- Garantie 5 ans



## Des écrans 4K UHD qui repoussent les limites de la communication visuelle

**NovoTouch EK, la nouvelle génération d'écrans tactiles tout-en-un de Vivitek, est parfaitement adaptée à une utilisation en entreprise et dans le monde de l'éducation.** Chaque écran propose des fonctionnalités de collaboration sans fil NovoConnect, de visioconférence, d'affichage dynamique avec NovoDS, de tableau blanc numérique et de BYOM (en option).

### Les petits + qui font la différence !

- Écran tactile jusqu'à 20 points de contact
- Jusqu'à 64 participants connectés avec un partage d'écran simultané en 4 zones
- Duplication d'écran en réseau
- Port USB-C de 65 W qui permet, en plus de servir d'alimentation pour un périphérique, d'utiliser le déport de tactile à partir d'un câble unique, et d'apporter le réseau.
- Compatibilité Wi-Fi 6 pour une meilleure optimisation du débit (bande passante élargie et ouverture de nouvelles fréquences)
- Android 9 et une mise à jour pour la version 11 disponible gratuitement
- Luminosité 500cd/m<sup>2</sup>
- Existe en 65, 75 et 86"



**Les écrans NovoDisplay DK combinent affichage dynamique et fonction de collaboration. Ils sont spécialement conçus pour les applications commerciales et lieux recevant du public, comme les commerces, les restaurants, les établissements d'enseignement, les entreprises, ...**

Chaque écran est équipé du logiciel NovoDS pour créer, diffuser et gérer facilement des contenus dynamiques, et de la solution de collaboration NovoConnect pour basculer en mode présentation sans fil.

### Les petits + qui font la différence !

- Installation en mode paysage ou portrait
- Conçu pour une utilisation 24h/24 et 7j/7
- En mode affichage dynamique : gestion à distance et accès spécifique basé sur les rôles de chacun via le service NovoDS Cloud en option
- En mode collaboration : jusqu'à 8 participants connectés avec un partage d'écran simultané en 2 zones
- Luminosité 500cd/m<sup>2</sup>
- Existe en 43, 55, 65, 75 et 86"



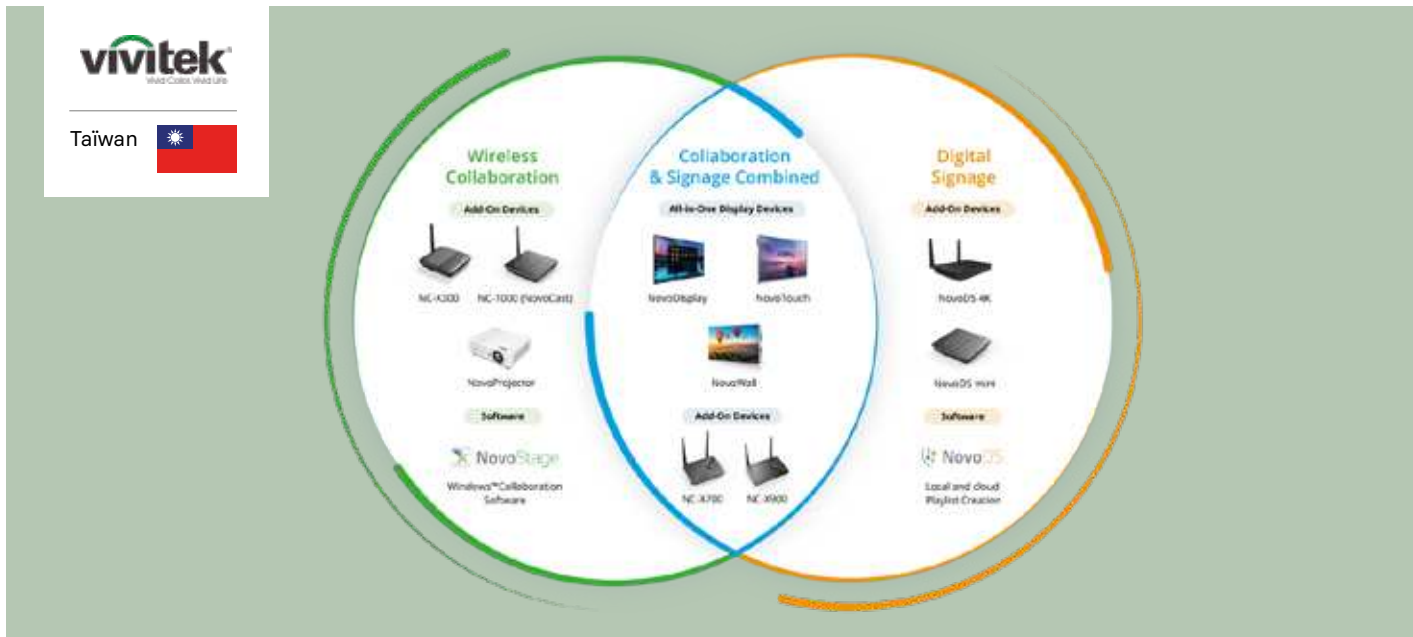

## Collaborer en toute sérénité avec les solutions NovoConnect

Les solutions NovoConnect sont spécialement conçues pour optimiser les installations AV existantes en ajoutant des fonctions de présentation sans fil et d'affichage dynamique au projecteur ou à l'écran déjà utilisé.

**Les NC-X700 et NC-X900 permettent de transformer n'importe quel écran en une véritable solution de collaboration et d'affichage dynamique**



**NC-X700**

- Collaboration sans fil
- Affichage dynamique
- Reproduction en miroir
- Compatibilité BYOD
- Option BYOM
- NT Live récepteur



**NC-X900**

- Les fonctionnalités du NC-X700+ :
- Intégration possible à un système de visioconférence
  - Diffusion en direct de visioconférences
  - POE + entrée HDMI
  - Miracast
  - NT Live émetteur et récepteur

**Le DS301 est une solution d'affichage dynamique 4K Ultra HD et suite logicielle NovoDS Studio pour créer, publier et gérer les contenus dynamiques**

- Affichage dynamique 4K (à 60 ips)
- Utilisation intuitive plug-and-play
- Navigateur Internet performant (mise à jour v.79) et puissant décodage vidéo
- Affichage des contenus directement à partir de la mémoire interne de l'appareil, de la carte MicroSD ou du lecteur flash USB
- Gestion à distance et accès spécifique basé sur les rôles de chacun via le service NovoDS Cloud en option
- Compatible avec Windows® et Mac® OS



**MAXHUB**

Chine



## Ecrans tactiles tout-en-un ViewPro : le meilleur des technologies collaboratives actuelles

La série **ViewPro** de MAXHUB pose les bases d'une nouvelle ère pour la communication et la collaboration en entreprise.

Un produit unique qui réunit toutes les fonctions nécessaires pour optimiser le travail collaboratif : visioconférence, présentation de qualité professionnelle.

L'installation et la gestion simplifiées des écrans ViewPro ainsi que son câblage minimum font de ces écrans des solutions optimales !



- Une solution d'affichage 4K avec technologie tactile IR
- Un tableau blanc numérique avec fonctions de chargement et de téléchargement via un simple QR code
- Un outil performant de reconnaissance de caractères
- Un OPS Windows i5 ou i7 avec Intel Core de 10ème génération
- 2 haut-parleurs 2.1 40 W
- Des micros captant jusqu'à 12 mètres avec technologie beamforming
- Deux caméras (1 panoramique + 1 zoom optique 3X PTZ)
- Des fonctions de suivi audio et de recadrage automatique
- Une solution de partage sans fil à partir d'un smartphone, d'une tablette, d'un PC
- La possibilité de récupérer la caméra et les micros sans fil sur un PC, et de lancer ainsi la visioconférence à partir d'un PC tout en bénéficiant des technologies de l'écran
- Disponible en 65 et 86"



**MAXHUB**

Chine



### Améliorez l'efficacité de vos réunions avec la gamme Classic !

La série V6 Classic est l'assistant indispensable de la collaboration d'entreprise :

- Technologie tableau blanc avancée
- Partage d'écran
- Visioconférence grâce à sa caméra panoramique intégrée
- Captation du son jusqu'à 8 mètres
- Disponible en 55", 65", 75" et 86"

### Allez plus loin dans la collaboration avec la gamme Transcend !

La série Transcend est votre ultime allié !

- Technologie capacitive projetée (PCAP)
- Partage d'écran
- Visioconférence grâce à sa caméra escamotable qui vous garantit toute confidentialité
- Captation du son jusqu'à 8 mètres
- Fonctions audio avancées
- Disponible en 65" et 86"





# AUDIO

---

Pour une audio d'installation  
de qualité

---

## MARQUES

Audio-Technica  
Optimal Audio



audio-technica

Japon



Audio-Technica conçoit et fabrique au Japon des solutions audios de haute qualité depuis plus de 60 ans. Sa gamme dédiée aux professionnels garantit une qualité sonore parfaite, quelles que soient la taille et la configuration des espaces.



#### ATDM0604A / ATDM1012

Les mélangeurs numériques cascadables ATDM ont été soigneusement étudiés pour répondre aux attentes des installations audio avec plusieurs microphones et de multiples entrées médias.

Leurs nombreuses fonctionnalités font d'eux des solutions idéales pour les salles de visioconférence, les espaces de réunion, les amphithéâtres et autres salles d'audience.

La technologie SmartMixer® d'Audio-Technica administre automatiquement les canaux en partage de gain ou en ouverture par détection/priorisation, afin de garantir une sortie audio constante et de grande qualité sans larsen ni bruits ambiants excessifs.

En fonction de vos besoins, la gamme se décline en 3 modèles :

- **ATDM0604A** : 6 entrées micro/ligne, 1 entrée stéréo, 2 sorties mono, 1 sortie stéréo, 1 interface audio USB.
- **ATDM-1012** : 10 entrées micro/ligne, 2 entrées stéréo, 8 sorties mono, 2 sorties stéréo, 1 Interface audio USB.
- **ATDM-1012DAN** : version Dante™ avec 16 flux entrants et 22 sortants.



#### ATND1061DAN

Le microphone multi-capsules de plafond à faisceau dynamique ATND1061 est une solution de captation professionnelle à la pointe de la technologie pour les réunions, quelle que soit leur taille – du bureau aux amphis.

Captez distinctement et de façon naturelle chaque personne présente, tout en réduisant les sons environnants indésirables via la création de zones de captation et d'exclusion et par le mixage et les traitements intégrés.

Montage facile en surface, encastré ou sur VESA, sa configuration l'est tout autant. Existe en version DANTE.





### Système 10 Pro

Le système numérique sans fil rackable System 10 PRO d'Audio-Technica garantit un fonctionnement sans interférence dans la gamme de fréquences des 2,4 GHz (en dehors de la bande télévisuelle). Facile à configurer, il offre un son de qualité clair et naturel, et une sécurisation de transmission exceptionnelle avec sa diversité tri-dimensionnelle fréquence-temps-espace.



### Série 3000

La quatrième génération de systèmes sans fil Série 3000 d'Audio-Technica vous offre puissance et flexibilité pour opérer dans un environnement UHF très encombré. Les systèmes de la Série 3000 ont une portée de fonctionnement de 100 mètres, sont disponibles dans quatre bandes de fréquences, DE2 (470 - 530 MHz), EE1 (530 - 590 MHz), EF1 (590 - 649 MHz) et FG1 (650 - 699 MHz) et offrent une exceptionnelle plage d'accordage de 60 MHz.



### Système de conférence ATUC-50 et ATUC-IR

Avec leurs fonctions plug-and-play, les systèmes de conférence numériques ATUC-50 et ATUC-IR peuvent s'installer rapidement et facilement. Avec leur connectivité filaire, sans fil ou les deux, ils apportent intelligibilité, clarté et fiabilité à vos communications et améliorent significativement l'efficacité de vos réunions. Grâce à leur signal audio numérique non-compressé en 24 bits/48 kHz, vous bénéficiez d'une reproduction naturelle de la voix.





Optimal Audio

Angle-  
terre

**Avec Optimal Audio,  
vivez l'audio d'installation  
autrement !**

**Un écosystème simple à configurer,  
à installer et surtout à utiliser !**



Des solutions au design intemporel qui proposent un son de qualité exceptionnelle, riche, équilibré et parfaitement flexible pour s'adapter à toutes les configurations d'espace.



**WebApp** : configuration simplifiée et interface de contrôle intuitive



**Zone** : contrôleur audio multizones avec DSP et application web embarquée



**Zone Pad** : platine de contrôle de zones



**SmartAmp** : amplificateurs avec DSP



**Up** : Gamme enceintes encastrables 3/4/6 " - Blanc repeignable - BI ou 100V



**Cuboid** : Gamme enceintes murales 8/10/12/15 "- Noir - 8 ohms 3/5 " - Noir ou Blanc - 8ohms ou 100V



**Sub** : caisson de basse, taille 10 ou 15"

Les solutions Optimal Audio sont idéales pour créer une nouvelle dimension sonore dans n'importe quel lieu. Bar-restaurant, commerce, salle de sport, lieu de culte, salle de réception ou de formation, hôtel, musée, administration, ... chacun y trouvera son compte !



# SOLUTIONS D'AFFICHAGE

---

Sublimez vos contenus !

---

**MARQUE**

Vestel

**VESTEL**Union  
douanière  
européenne

Avec les murs d'images Vestel, créez une expérience visuelle puissante !

**Affichage Mur LCD - WU 49" 55"**FHD – 500cd/ m<sup>2</sup> - 24h/24 – DLED – 3% Haze (49") - 28% Haze (55")

- Bezel: 3.5 mm
- 2 x HDMI 2.0/ HDMI OUT/ USB (+interne)/ VGA/ 2 x USB/ RS232/ RJ45/ RJ12/ OPS Option
- Paysage et Portrait
- Daisy Chain
- Video Wall
- Controller tool

**Affichage Mur LCD - WW 55"**FHD – 500cd/ m<sup>2</sup> - 24h/24 – DLED – 28% Haze

- Bezel: 1.8 mm
- 2 x HDMI 2.0/ HDMI OUT/ USB (+interne)/ VGA/ 2 x USB/ RS232/ RJ45/ RJ12/ OPS Option
- Paysage et Portrait
- Daisy Chain
- Video Wall
- Controller tool

**Affichage Mur LCD - WY 55"**FHD – 500cd/ m<sup>2</sup> - 24h/24 – DLED – 28% Haze

- Bezel: 0.88 mm
- 2 x HDMI 2.0/ HDMI OUT/ USB (+interne)/ VGA/ 2 x USB/ RS232/ RJ45/ RJ12/ OPS Option
- Paysage et Portrait
- Daisy Chain
- Video Wall
- Controller tool

**Affichage Mur Led - Série 2.0**Hauteur Pixel 2mm – 900cd/ m<sup>2</sup>

- Résolution : 160\*80
- Accès au service : avant uniquement

**Affichage Mur Led - Série 2.6**Hauteur pixel 2.6mm – 800cd/ m<sup>2</sup> - 24h/24

- Résolution : 192\*192
- Accès au service : avant/ arrière

## Avec les moniteurs VESTEL, vivez une expérience visuelle inédite !

Une gamme complète de moniteurs d'affichage pour tous vos besoins : corporate en salle de réunion/ formation ou retail en magasin, restauration, lieu public,...

Toutes les références embarquent le logiciel de gestion de contenu VSign Lite.

### Gamme Moniteurs Linux



**EA 32"**  
FHD – 350cd/ m<sup>2</sup> -  
16h/24h – DLED

- HDMI 2.0/ 2 x USB/ RS232/ RJ45/ RJ12
- Paysage
- HP Audio
- DP (I/O)

**EL 32"**  
FHD – 450cd/ m<sup>2</sup>- 24h/24  
– DLED

- HDMI 2.0/ 2 x USB/ RS232/ RJ45/ RJ12
- Paysage et portrait
- HP Audio
- DP (I/O)



**PF 43" 50" 55" 65"**  
UHD – 500cd/ m<sup>2</sup>-  
16h/24- SLIM DLED

- HDMI 2.0/ VGA/ USB/ RS232/ RJ45/ RJ12/ IR audio/ HP/ USB (+Interne)
- OPS/ SDM: Compatible Android/ Windows
- Paysage



**PN 43" 50" 55" 65"**  
UHD – 500cd/ m<sup>2</sup>- 24h/24  
– SLIM DLED

- 2 x HDMI 2.0/ VGA/ 2 x USB/ RS232/ RJ45/ RJ12/ IR audio/ HP
- OPS/ SDM: Compatible Android/ Windows
- Paysage et portrait

**PR 43" 50" 55" 65"**  
UHD – 700cd/ m<sup>2</sup> - 24h/24  
– SLIM DLED

- 2 x HDMI 2.0/ HDMI OUT/ DP(i/o)/ 2 x USB (+Interne) VGA/ USB/ RS232/ RJ45/ RJ12/ IR audio/ HP
- OPS/ SDM: Compatible Android/ Windows
- Paysage et portrait



**PDX 75"**  
UHD – 1000cd/m<sup>2</sup> - 24h/24  
– DLED

- 4 x HDMI 2.0/ HDMI OUT/ USB (+Interne)/ VGA/ 2 x USB/ RS232/ RJ45/ RJ12
- OPS/ SDM: Compatible Android/ Windows
- Paysage/Portrait
- HP Audio

**PDU 75"**  
UHD – 500cd/m<sup>2</sup> - 24h/24  
– DLED

- 4 x HDMI 2.0/ HDMI OUT/ USB (+Interne)/ VGA/ 2 x USB/ RS232/ RJ45/ RJ12
- OPS/ SDM: Compatible Android/ Windows
- Portrait/Paysage
- HP Audio



**XD 86"**  
UHD – 400cd/ m<sup>2</sup> - 16h/24  
– DLED

- 4 x HDMI 2.0/ HDMI OUT/ 2 x USB (+Interne)/ VGA/ USB/ RS232/ RJ45/ RJ12
- OPS/ SDM: Compatible Android/ Windows
- Paysage
- DP (I/O)
- HP Audio

**XN 86" 98"**  
UHD – 500cd/ m<sup>2</sup> - 24h/24  
– DLED - Haze 25%

- 4 x HDMI 2.0/ HDMI OUT/ USB (+Interne)/ VGA/ 2 x USB/ RS232/ RJ45/ RJ12
- OPS/ SDM: Compatible Android/ Windows
- Paysage/Portrait
- DP (I/O)
- HP Audio



## Nouveau ! Découvrez Prime+ et Extrême+, nos nouveaux écrans avec un OS Android et disponibles du 32 au 98"

Cette évolution du système d'exploitation Linux vers Android nous permet d'être compatible avec un très grand nombre d'éditeurs de logiciels, d'obtenir 2 Go de mémoire vive en DDR4, ainsi qu'un stockage de base de 16 Go eMMC extensible jusqu'à 1 To avec une carte MicroSD. Une gestion de contenu plus rapide et plus fluide grâce à notre gestionnaire de contenu Soc. Enfin, vous pouvez programmer et afficher automatiquement du contenu, sans vous soucier de quoi que ce soit d'autre !

Toute notre gamme est fournie avec notre logiciel de gestion de contenu Vsign Lite, ainsi que Vsign Lite Local Network qui permet de contrôler le contenu à partir du réseau local !

### Gamme Moniteurs Android



#### EA+ 32" 43" 50" 55" 65"

FHD – 350cd/ m<sup>2</sup> - 16h/24 – DLED

- 2 x HDMI 2.0/ HDMI OUT/ USB (+Interne)/ 2 x USB/ RS232/ RJ45/ RJ12
- Paysage



#### PF+ 43" 50" 55" 65"

UHD – 500cd/ m<sup>2</sup> - 24h/24 – SLIM DLED - Haze 3%

- 2 x HDMI 2.0/ 2 x USB/ RS232/ RJ45/ RJ12/ HP Audio
- Paysage



#### PNHH+ 43" 50" 55" 65" / PN+ 43" 50" 55" 65"

UHD – 500cd/ m<sup>2</sup> - 24h/24 – SLIM DLED  
Haze 25% (PNHH+) - Haze 3% (PN+)

- HDMI 2.0/ USB/ RS232/ RJ45/ RJ12/ HP Audio
- Paysage et portrait



#### PRHH+ 43" 50" 55" 65" / PR+ 43" 50" 55" 65"

UHD – 700cd/ m<sup>2</sup> - 24h/24 – SLIM DLED  
Haze 25% (PRHH+) - Haze 3% (PR+)

- 4 x HDMI 2.0/ HDMI OUT/ DP(i/o)/ USB (+Interne) VGA/ 2 x USB/ RS232/ RJ45/ RJ12/ HP Audio
- Paysage et portrait



#### XD+ 75" 86" 98"

UHD – 400cd/ m<sup>2</sup> - 16h/24 – DLED

- 4 x HDMI 2.0/ HDMI OUT/ USB (+Interne)/ 2 x USB/ RS232/ RJ45/ RJ12/ HP Audio
- Paysage



#### XNHH+ 86" 98" / XN+ 75"

UHD – 500cd/ m<sup>2</sup> - 24h/24 – DLED  
Haze 25% (XNHH+) - Haze 3% (XN+)

- HDMI 2.0/ HDMI OUT/ USB (+Interne)/ USB/ RS232/ RJ45/ RJ12/ HP Audio
- Paysage/Portrait



# MURS LED

---

Vivez en grand format !

---

**MARQUE**

Maxhub

MAXHUB

Chine



## Écrans LED tout-en-un jusqu'à 220" pour grandes salles de réunions, amphithéâtres, halls, ...

La série **RAPTOR**, notre dernière génération de nos écrans LED tout-en-un, va surpasser vos attentes en termes de collaboration. Toutes les fonctions de contrôle et de gestion des paramètres ont été simplifiées et ses performances, son haut-parleur intégré et son système d'exploitation de pointe en font une vraie innovation technologique.



- Résolution jusqu'à 4K
- Port USB type-C en façade
- Capteur de lumière pour ajustement automatique
- Installation Plug & Play et maintenance facilitée
- Processeur vidéo intégré
- Partage sans fil et écran fractionnable jusqu'en 4 zones
- 3 entrées et 1 sortie HDMI
- Haut-parleurs intégrés 2 x 30 W
- Technologie anti-vibrations
- Android 9.0 embarqué
- Annotations en temps réel à partir d'un PC, tablette, smartphone
- De 120 à 220"



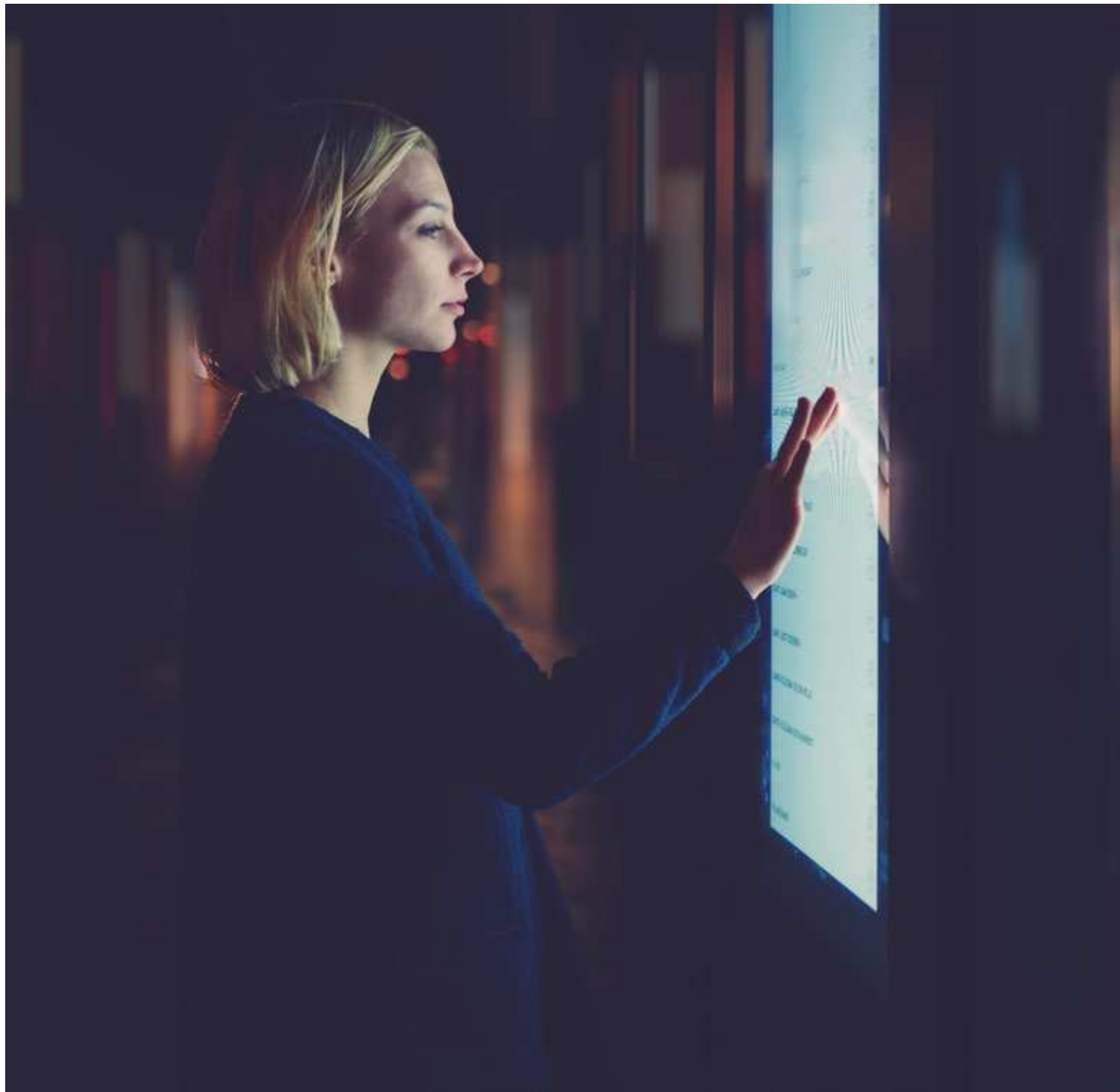

# AFFICHAGE DYNAMIQUE

---

La communication digitale au  
service de votre entreprise.

---

## MARQUES

Innes  
Spinetix  
Vivitek (voir p. 13)



INNÉS

France



## Un affichage dynamique optimisé pour grand écran ou borne tactile



### AMP300 Media player Full HD

L'AMP300 est un lecteur multimédia Android Full HD conçu pour l'affichage dynamique sur moniteur avec ou sans interactivité. Il est compatible avec la plupart des formats médias actuels.



### DMB400 Media computer 4K UHD

Le DMB400 est un player/encoder/streamer HTML5 4K Ultra HD spécialement dédié à la communication audiovisuelle en entreprise et compatible avec la majorité des formats médias utilisés actuellement.

## Affichage sans logiciel

Pour communiquer simplement et sans vous ruiner grâce à l'add-on Powerpoint !



Video



Transition



Date & heure



Interactivité



## Affichage avec le logiciel ScreenComposer – SignCom

Pour créer, planifier, et diffuser, vos messages sur grand écran !

- Afficher des dossiers Teams/Sharepoint ou des dossiers partagés sur le réseau
- Planifier un calendrier des contenus à diffuser
- Aucun serveur à installer, pas d'abonnement mensuel
- 20 jetons de publication intégrés





## SpinetiX ARYA™. Digital Signage CMS.

L'affichage dynamique par le cloud conçu pour les entreprises.



## Comment fonctionne SpinetiX ARYA ?

Il faut cinq secondes pour attirer l'attention d'une personne. Cela ne fonctionne qu'avec un contenu de qualité. Avec SpinetiX ARYA™, vos messages visuels se distingueront sur n'importe quel écran en quelques minutes seulement.



En savoir plus sur: [spinetix.com/arya](https://spinetix.com/arya)



---

## Repoussez les limites de l'affichage dynamique

Exploitez la puissance de vos données.

---

Réalisez un affichage dynamique de A à Z grâce à notre solution complète. SpinetiX offre une gamme professionnelle de **players** logiciel et **CMS**, adaptés aux exigences de **qualité** et de **sécurité** élevées de votre entreprise.

### SpinetiX ARYA + Elementi: La combinaison gagnante

La solution **SpinetiX ARYA** combinée avec le logiciel **Elementi** fournit la flexibilité du cloud avec les puissantes capacités d'un logiciel de développement de contenu d'affichage dynamique dédié. Grâce à la nouvelle couche Elementi, SpinetiX ARYA vous permet d'apporter du contenu avancé basé sur les données et des widgets développés dans SpinetiX Elementi et d'appliquer facilement la touche finale pour une adaptation parfaite à votre marque.



### HMP400/400 Wifi

Notre player HMP400 couvre tous vos besoins selon l'évolution de votre installation. Grâce à son système d'exploitation DSOSTM, le player prend en charge trois modes d'utilisation progressifs qui se complètent appelés **WIDGETS**, **KIOSK** et **SYSTEMS**. Nos players **HMP (Hyper Media Player)** sont les plus **fiables**, **robustes** et **sécurisés** du marché. Leur design unique et leur durabilité vous garantissent de faibles coûts de maintenance et d'exploitation.





# GESTION DE SALLES

---

Trouvez et réservez une salle

---

## MARQUES

Evoko  
Innès





## Réservez vos salles en toute sérénité!

Terminés les problèmes de disponibilités, avec Liso et Naso, la réservation et la gestion de vos salles de réunion est un jeu d'enfant !

Depuis votre calendrier Outlook, votre smartphone ou directement sur l'écran tactile installé sur site, vous pouvez réserver la salle de réunion que vous souhaitez en toute simplicité.

Un halo lumineux autour du boîtier indique en temps réel l'état de réservation de la salle avec un code couleur intuitif : vert = libre / orange = bientôt occupée / rouge = occupée

À tout moment, vous pouvez mettre fin ou prolonger votre réunion si la salle est disponible.



Choisissez la solution la plus adaptée à vos besoins :

- Vous souhaitez intégrer la solution sur votre propre réseau ? Alors **Liso** est fait pour vous !  
Solution hébergée en interne, tout est inclus et vous n'avez aucun coût de licence ou de logiciel supplémentaire à prévoir.  
Avec Evoko Home, vous avez un aperçu complet des réunions de votre entreprise et pouvez analyser les statistiques d'occupation pour optimiser au mieux la gestion d'espaces.
- Vous utilisez Microsoft 365 ? Alors **Naso** est le bon choix !  
Solution hébergée sur le Cloud avec une licence de 5 ans, il suffit d'installer l'add-in Outlook for Naso pour chercher et réserver une salle de réunion en fonction de sa capacité d'accueil, sa disponibilité, son équipement, ...  
Avec le portail d'administration, vous pouvez aisément configurer et administrer l'ensemble des salles de réunion, des utilisateurs et des ressources disponibles.  
Des fonctionnalités supplémentaires comme la gestion des visiteurs ou la réservation de bureaux sont également disponibles.

Avec les solutions **Evoko**, gérez vos salles de réunion en toute sérénité !

evoko™

Suède



## Terminées les pertes de temps, avec Kleeo, il suffit de quelques clics pour réserver un espace bureau !

Avec la nouvelle solution **Kleeo**, réservez votre bureau facilement, n'importe où et n'importe quand à partir de l'application ou directement via le boîtier sur site, votre nom s'affichera alors automatiquement.

Aussi simple qu'un feu de signalisation, ses couleurs vous indiqueront la disponibilité. Et avec le mode Focus, vous pouvez rester concentré sans être dérangé !

Grâce à son détecteur de présence, vous êtes automatiquement enregistré comme occupant. Kleeo est une solution Wi-Fi basée sur le cloud.



## Terminés les problèmes de connexions, avec Delo, le partage est simplifié !

Le hub **Delo**, c'est la solution inclusive idéale pour toutes les salles de réunion, il suffit de vous installer et connecter vos appareils au hub pour démarrer votre réunion.

Aucun logiciel n'est nécessaire, c'est une solution plug-and-play qui permet de partager du contenu instantanément, vous branchez le câble USB-C, vous appuyez sur le bouton et c'est parti !

- Fluidité dans la diffusion de vidéos
- Recharge en USB-C pour éviter les pannes de batterie
- Connection à distance avec tous les périphériques de visioconférence
- Fonctionne avec Microsoft Teams Rooms
- Rangement astucieux des câbles sous la table de réunion
- Possibilité de chaîner jusqu'à 4 hubs Delo dans la même salle





**Le mariage parfait de la communication audiovisuelle numérique et de la signalétique traditionnelle !**

**Qeedji Tab10s, une tablette design pour toutes les salles de réunion !**

Dédiée à la réservation de salles de réunion en lien avec un système de calendrier comme MS-Exchange, M365, Google Workspace ou celui d'un partenaire de logiciel IWMS, cette tablette peut aussi être utilisée pour une consultation multimédia ou en complément d'un système de gestion technique de bâtiment.



- Usage fixe sans nécessité de batterie
- Système d'accroche arrière pour un montage facile sur une cloison, un support de table ou un bras de déport
- 11mn d'épaisseur
- Contour lumineux de 3 lumières (vert, orange, rouge)
- Mise en veille de l'écran automatique grâce à un détecteur de présence intégré
- OS Android 9
- 802.1x WLAN et LAN
- Alimentation par USB-C ou PoE
- Certifié pour de nombreux éditeurs de logiciels



**Des supports de fixation selon votre installation**



Adaptateur pour cloison pleine Ethernet POGO PoE  
**NAPOE109Kt**



Adaptateur pour montage en applique sur cloison pleine ou vitrée, RJ45 POE  
**NAPOE109Ft**



# EDUCATION

---

Pour des apprentissages de  
qualité

---

## MARQUES

Aver  
Vivitek  
Epson  
Comil  
SMS  
Traulux



## Les solutions AVer plébiscitées par le monde de l'éducation !



### Faites le choix des chariots AVer pour optimiser la gestion de vos équipements !

Cette gamme complète de chariots permet de gérer en toute autonomie une classe mobile. Designs et robustes, ils peuvent charger simultanément plusieurs tablettes et ordinateurs portables, les transporter et les stocker en toute sécurité.

Il ne vous reste plus qu'à choisir le modèle le plus adapté à vos besoins !

- Pour tablettes ou PC portables jusqu'à 16"
- Système de charge intelligent avec indicateur LED
- Jusqu'à 36 blocs
- Design ergonomique et modulaire

### Avec les visualiseurs AVer, les séances d'apprentissage numériques sont une réalité !

Un large choix de modèles pour s'adapter parfaitement à votre cahier des charges : connectique USB/HDMI, résolution Full HD / 4K, différents zooms, ...



### Dernier-né de la gamme, le visualiseur A30, une vraie solution tout-en-un !

L'A30 est une caméra multifonctions tout-en-un et surtout la première du marché à proposer un visualiseur, un micro et un haut-parleur intégrés sur un même appareil. L'A30 peut être utilisé comme webcam pour la visioconférence ou simplement comme visualiseur de documents afin de répondre aux besoins de l'enseignement hybride ou de la formation à distance.



- Résolution 4K Ultra HD
- Sorties HDMI et USB
- Rotation de l'image par IA
- Zoom numérique x23
- Fonctions acoustiques par IA
- Bras pliant



## Une gamme complète de solutions pour accompagner les équipes pédagogiques et faciliter les apprentissages

**NovoTouch BK**, une gamme d'écrans tactiles et collaboratifs 4K UHD idéalement conçus pour s'adapter au monde de l'éducation :

- Ecran tactile 40 points de contact
- Tableau blanc numérique avec annotation, surlignage, captures d'écran, ...
- Certification européenne pour la protection des yeux
- Ports USB en façade
- Collaboration sans fil, jusqu'à 8 participants connectés simultanément



La gamme de vidéoprojecteurs **D770** à ultra courte focale offre un excellent confort visuel puisque enseignants et élèves peuvent se tenir juste devant l'écran sans créer d'ombre sur l'image projetée, ni être ébloui par le faisceau lumineux de l'appareil.

- Ultra courte focale
- Interactivité via stylet (ou doigt en option) sur le modèle DW771USTi
- Luminosité 3 500 lumens - Résolution WXGA
- Haut-parleurs intégrés
- Garantie 5 ans



Le vidéoprojecteur **DH3660Z** combine technologie laser et châssis compact pour s'installer facilement dans une salle de classe

- Projecteur laser compact
- Luminosité 4 500 lumens - Résolution Full HD 1080p
- 3 ports HDMI
- Fonction démarrage et arrêt instantanés
- Compatible NovoConnect pour de la collaboration sans fil





**EPSON**  
EXCEED YOUR VISION

Japon



## Ultra Courte Focale, la transition technologique dans l'éducation



### EB-695Wi

- Source lumineuse lampe
- Résolution WXGA
- 3 500 lumens
- Interactivité tactile et double stylets
- Wi-Fi optionnel
- Support mural inclus



### EB-735Fi

- Source lumineuse laser
- Résolution Full HD
- 3 600 lumens
- Interactivité double stylets, tactile en option
- Affichage en grand format 16 :6
- Fonction screen sharing pour collaborer à distance
- Wi-Fi 5Ghz et Miracast intégrés
- Compatible avec la plupart des anciens supports muraux
- Offre à la carte : unité tactile et support mural en option

**COMIL**

France



---

## Le compagnon indispensable pour se faire entendre de tous !

---



Le **ComildB** est un micro à fixation serre-tête sans fil et qui peut se connecter à n'importe quel périphérique audio : enceinte, ordinateur, console vidéo ou audio, ...

Son utilisation sans fil va vous faciliter la vie puisqu'il permet de diffuser un son clair et net tout en vous déplaçant dans toute la salle. Avec ses 40 mètres de portée sans aucune déperdition de signal, le ComildB est parfaitement adapté au monde de l'enseignement et de la formation, et lors de conférences par exemple.

Fourni avec un câble de recharge USB double, un adaptateur jack 3,5/6,35 mm, un adaptateur jack 3,5 mm en U et un clip de fixation cravate, il est garanti 2 ans.



### Le combo gagnant pour faire du son !

Le **ComilTX** c'est la solution parfaite pour sonoriser une salle rapidement. Cette enceinte portable est proposée avec deux micros sans fil qui peuvent être utilisés simultanément sur une ou plusieurs enceintes. Avec un micro serre-tête et un micro main, les orateurs conservent une liberté totale de mouvements.

En plus d'une autonomie de 3 à 5 heures, l'enceinte est équipée d'une connectique complète en façade incluant des ports USB, un emplacement pour carte microSD, des entrées micro et AUX et le Bluetooth.

Pour une plus grande flexibilité d'utilisation, les boutons volume enceinte et volume micro sont distincts. Le ComilTX est garanti 2 ans.





## Trouvez le support de votre écran interactif adapté à vos besoins

### SMS - Support fixe motorisé FMT091001 ⚡

Func Wall/Floor Motorized est facile à régler pour différents besoins.

La conception très stable est parfaite pour les grands écrans lourds et les écrans tactiles.

Le réglage motorisé de la hauteur permet à l'utilisateur d'interagir avec l'écran dans une position ergonomique.

Une boîte de stockage est incluse pour codec, ordinateur portable,...



### SMS - Support mobile motorisé FMT031001 ⚡

En version mobile, Func Mobile Motorized. Le réglage en hauteur motorisé pré-assemblé garantit que l'utilisateur peut travailler de manière ergonomique, qu'il soit très grand, petit, debout ou assis.

Grâce aux roues verrouillables, il est facile de déplacer l'unité entre les pièces.



### Traulux – Support mobile économique SMM-LINE-VC 🖱️

Pour écran de 60 à 100", ce chariot mobile économique trouvera sa place en salle de classe ou formation.

Conception robuste en aluminium léger de haute qualité, réglage de la hauteur de l'écran, 2 tablettes pour caméra ou ordinateur, dissimulation des câbles, 2 roues avec frein de sécurité.





# VIDÉO- PROJECTEURS

---

Voyez en grand !

---

## MARQUES

Epson  
Vivitek



## Les vidéoprojecteurs Vivitek combinent performances élevées et flexibilité d'utilisation

Les vidéoprojecteurs laser de Vivitek se fondent facilement dans le décor d'un amphithéâtre universitaire, d'une salle de conférence, d'une galerie d'art ou d'un musée avec un éclairage ambiant important. Ils bénéficient tous des dernières technologies d'affichage pour des images aux couleurs lumineuses et aux noirs profonds.



### DU4871Z

- Résolution WUXGA, luminosité de 7 000 lumens et rapport de contraste de 2 500 000:1
- Décalage manuel vertical et horizontal de l'objectif et zoom 1.65x
- Conception sans lampe offrant jusqu'à 20 000 heures de fonctionnement
- Compatible HDBaseT
- Mode de simulation DICOM pour les formations et séminaires médicaux



### La série DU7000Z

- Résolution WUXGA, rapport de contraste de 20 000:1 et luminosité de 7 000 à 9 000 lumens suivant les modèles
- Colorimétrie parfaite jusqu'à 20 000 heures d'utilisation
- Calibrage Rec.709, fonctionnalité HDR et gestion dynamique des niveaux de noirs
- Compatible HDBaseT
- 7 objectifs en option (rapport de projection compris entre 0.78:1 et 3.0-5.0:1)



### DU4371Z-ST : vidéoprojecteur laser à courte focale

Grâce à sa flexibilité d'installation à 360 degrés, il est adapté à tous les types d'applications, et notamment le mapping vidéo. Son objectif à courte focale de 0,5 lui permet d'afficher une taille d'image jusqu'à 325" soit 7m de base, avec une puissance de 5 100 lumens.



Taiwan



## Les vidéoprojecteurs laser de Vivitek subliment les grands espaces !

Puissance et performances sont les maîtres-mots pour caractériser les projecteurs Vivitek dédiés aux grands espaces. Chaque modèle offre une luminosité et un rapport de contraste élevés ainsi qu'une grande flexibilité d'installation, notamment grâce à leurs objectifs en option et leurs nombreuses options de connectivité.

Les projecteurs Vivitek sont dotés des dernières innovations technologiques en termes de projection, en fonction des modèles cela inclut le edge-blending, le warping, la correction keystone ou encore l'installation en mode portrait avec une projection à 360°.



### DU6198Z / DU6298Z

- Résolution WUXGA (1920 x 1200)
- Luminosité élevée de 8 500 à 10 000 lumens ANSI en fonction du modèle
- Source lumineuse laser jusqu'à 30 000 heures (mode éco)
- Calibrage Rec.709, fonctionnalité HDR et gestion dynamique des niveaux de noirs
- Projection à 360 ° et correction keystone
- Compatible HDBaseT
- 9 objectifs en option (rapport de projection compris entre 0.38:1 et 5.31-8.3:1 )



### DU8395Z

- Résolution WUXGA (1920 x 1200)
- Luminosité de 15 000 lumens ANSI et rapport de contraste dynamique de 3 000 000:1
- Source lumineuse laser jusqu'à 30 000 heures (mode éco)
- Compatible 3G-SDI et HDBaseT
- Calibrage Rec. 709, EBU, SMPTE et gestion dynamique des niveaux de noirs
- Projection à 360°, fonctions de edge blending, warping et correction keystone
- 8 objectifs en option (rapport de projection compris entre 0.38:1 et 5.31-8.26:1)



Taiwan

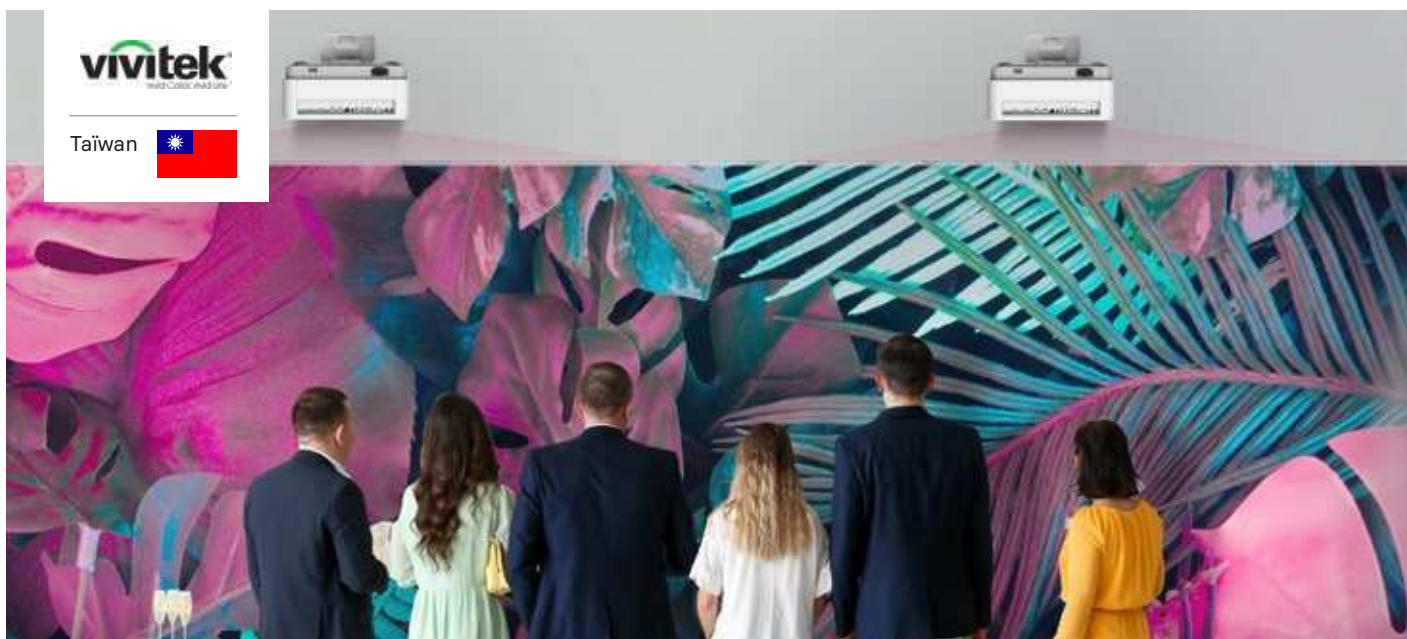

## Zoom sur les vidéo projecteurs Vivitek dédiés à l'événementiel !

Salles de spectacle, théâtres, scénographie intérieure ou extérieure, concerts, ... les vidéo projecteurs Vivitek garantissent la fiabilité, la robustesse et la durabilité de toutes les installations. Chaque modèle offre des performances d'affichage innovantes, une luminosité élevée et des couleurs éclatantes pour décupler l'expérience visuelle du public.



### DU9900Z

- Luminosité de 22 000 lumens et rapport de contraste de 3 000 000:1
- 5 objectifs en option (rapport de projection compris entre 0.9:1 et 7.00:1)
- Décalage de l'objectif motorisé avec mémoire de position
- Conçu pour une utilisation intensive 24 h/24 et 7 j/7 avec une installation possible à 360°
- Sortie 3G-SDI et interface HDBaseT
- Fonctionnalités de edge-blending et de warping



Pour répondre aux contraintes d'espace dans un musée ou une galerie d'art par exemple, Vivitek propose un vidéo projecteur à ultra courte focale, le **DU775Z-UST**.

- Flexibilité d'installation à 360 degrés
- Objectif à courte focale pour une image de 150", à seulement 40 cm de l'écran
- Résolution WUXGA
- Luminosité de 5 000 lumens et rapport de contraste de 12 000:1
- Source de lumière laser ne nécessitant aucune maintenance et offrant une autonomie d'utilisation jusqu'à 20 000 heures
- Compatibilité réseau pour l'intégration et l'administration système via l'interface RJ45
- Caméra interactive optionnelle

**EPSON**  
EXCEED YOUR VISION

Japon



## Solutions de projection interactives\* pour collaborer et partager de manière simple et efficace

### Série EB-700

Projecteurs ultra courte focale collaboratifs



### La taille d'image est essentielle

Une taille de projection adaptée à votre salle maximise l'engagement de l'auditoire.

La taille d'image évolutive jusqu'à 120"\*\*\*, le mode d'affichage grand format 16:6\* couplé à la qualité d'image de la technologie laser permettra à votre auditoire de se concentrer sur le contenu présenté.

### Partager et travailler en équipe

Créez des environnements de travail collaboratifs en partageant du contenu depuis vos appareils mobiles, rapidement et simplement grâce à l'application gratuite iProjection ou la technologie Miracast de duplication de l'écran.

Pour les modèles interactifs, interagissez au double stylet ou en tactile (en option) et cela même en multisite grâce à la fonction Screen sharing\*\*\* et au partage d'écran jusqu'à 4 sources.

\* Selon les modèles

\*\* 100" pour les modèles interactifs, format 16:6

\*\*\* Nécessite un EB-1485Fi en master

### Installation à la carte

Existe en version non interactive ou interactive double stylets de série - Tactile en option  
Support mural en option - Compatible avec les anciens support muraux  
Compatibles avec les systèmes de présentation sans fil Epson



**EPSON®**  
EXCEED YOUR VISION

Japon



## Projecteurs haute luminosité à optiques interchangeables

### Série EB-PU1000

Tous les avantages de la projection laser forte puissance dans des modèles compacts, robustes et flexibles. Jusqu'à 10 000lm pour un rendu visuel éclatant!

- Résolution WUXGA
- Technologie d'amélioration 4K, HDR
- Optique motorisée (lens shift, zoom, focus)
- NFC, HDBaseT
- Compatible avec la gamme d'optiques interchangeables Epson

Existe en 6 000, 7 000, 8 500 et 10 000lm, Châssis blanc ou noir (6 000lm, blanc uniquement)



### Série EB-PU2000

Projecteur laser ultra compact et léger conçu pour une intégration simplifiée dans les grands espaces : seulement 25kg et des outils d'installation simples d'utilisation

- Résolution WUXGA
- Technologie d'amélioration 4K, HDR
- Optique motorisée (lens shift, zoom, focus)
- Shutter mécanique, 3G-SDI (in/out)\*
- Stacking simple automatique via télécommande
- Résistance à la poussière IP5X
- NFC, HDBaseT
- Compatible avec la gamme d'optiques interchangeables Epson

Existe en 13 000, 16 000, et 20 000lm, châssis blanc ou noir

\*Modèles noirs uniquement



Résistance à la poussière IP5X



# TRANSPORT DE SIGNAL

---

Ne vous donnez aucune limite !

---

## MARQUES

Purelink  
Just Add Power  
SY  
IDK





## Purelink, le spécialiste allemand des solutions de connectivité numérique et analogique. Testées et garanties

Innovante, de haute qualité, polyvalente, la gamme Purelink permet de répondre aux solutions clients individuelles.



**PT-PSW-21KVM** : la solution « plus que tout-en-un » intégrant l'HDBT 3.0

- Extendeur HDBT 3.0
- Multiples entrées et sorties tous formats
- Peut accueillir jusqu'à 6 périphériques
- Large gamme de fonctions de contrôle
- Audio désembédée



**PT-PSW-42MV** : le sélecteur de présentation seamless et multiview

- 4 entrées : 2 HDMI + HDMI/DP + HDMI/USB-C,
- 1 sortie HDMI et 1 sortie HDBT miroir
- Multi-vues avec 16 modes PIP PAP et quad view
- Commutation « seamless »
- Une alimentation unidirectionnelle
- Entrées audio ligne / MIC / alimentation fantôme
- Audio désembédée



**PT-MA-HD88HDBT** : Matrice HDMI HDBaseT 8x8 4K 18 Gbps avec matrice audio et ARC

- 18 Gbit/s, 4K (60 Hz 4:4:4), HDR10 et HDCP 2.2 avec scaler de 4K à 1080p
- 8 sorties HDBaseT avec HDMI miroir.
- Transmission HDBaseT jusqu'à 4K 70m, 1080p 100m
- Matrice audio avec 8 sorties audio SPDIF et analogiques L+R SPDIF
- Prend en charge ARC
- Montage en rack 1U
- Conçu pour fonctionner avec PT-HDBT-230-RX (vendu séparément)



Purelink, c'est une gamme complète de sélecteurs, distributeurs, extendeurs et matrices pour tous vos usages !



Alle-  
magne



### Câbles USB grande distance

Quoi de plus aléatoire que de transporter un signal USB sur une distance supérieure à 5 mètres : perte de connexion, non reconnaissance d'un appareil...

Pour garantir vos installations, les câbles USB Purelink permettent de transporter ces signaux sur de grandes distances.



	USB2.0	USB3.1	USB 3.2	USB3.2 Fibre
USB-A / USB-B	DS2000 10/15/20 m	DS3000 10/15/20/25 m		FX-1645 3/5/7.5/10/12/15 m
USB-A M / USB-A F	DS2100 6/12/24/30 m	DS3100 5/10/15 m		FX-1650 3/5/7.5/10/12/15 m
USB-A M / USB-A F	DS2200 6/12 m	DS3200 5/10 m		-
USB-A M / USB-A M				FX-1640 3/5/7.5/10/12/15 m
USB-A / USB-C			IS2600 - IS2610 5/10/15/20 m	FX-1630 3/5/7.5/10/12/15 m
USB-C / USB-C			IS2500 - IS2510 5/10/15/20 m	FX-1600 3/5/7.5/10/12/15 m



### Câbles HDMI spécialisés

En plus d'une gamme standard de câbles HDMI (**PI1000**), Purelink propose :

- Des câbles fins et de couleur pour la clarté de vos installations complexes en baie (**PI0500**)
- Des connecteurs verrouillables pour l'assurance d'un fonctionnement sans perte de connexion.
- Purelink SLS™ (**Secure Lock System**) en standard
- Purelink ULS™ pour encore plus de sécurité (**ULS1000**) jusqu'à 9kg
- Des câbles 4K, 18G pour une résolution complète :
  - Jusqu'à 5 mètres en passif (**PI1000**)
  - Jusqu'à 20 mètres en cuivre avec compensation électronique de longueur (**PI2000**)
  - Jusqu'à 100 mètres en fibre optique (**FX-I350**)
- Des câbles 8K, 48G pour des installations de dernière génération disponibles de 1 à 40 mètres (**FX-I375, PI1010 ou ULS1105**)
- Des câbles 0 Halogènes pour des installations en milieux sensibles (**PI1005 ou ULS1005**).



PureLink  
Power & Data Solutions

Alle-  
 magne



**Mediahub2 est une solution innovante et fonctionnelle pour les besoins de connectivité moderne**

Mediahub2 est la solution de connexion de bureau la plus flexible et la plus orientée utilisateur disponible sur le marché.

Avec son design épuré et élégant, il s'intègre parfaitement dans n'importe quel espace de travail, éliminant les tracas des câbles emmêlés sur votre bureau.



Préconfiguré ou entièrement personnalisable, adaptez-le facilement selon vos besoins, en 3 étapes :

- Choisissez le nombre d'emplacement : 5, 7 ou 10 emplacements possibles
- Définissez son mode d'intégration : posé, encastré, sur ou sous la table,...
- Configurez les prises d'alimentation : prise électriques, port USB A, B ou C, HDMI, Display port,...



Just Add  
Power

Etats-  
Unis



## L'AV sur IP sans limites !

Avec les solutions Just Add Power, la distribution AV sur IP est évolutive, flexible et sûre !

### Comment construire une matrice AV sur IP ?

1. Intégrez un Transmetteur TX par source
2. Reliez un Switch avec le bon nombre de ports nécessaires 1 port pour chaque appareil Just Add Power plus 1 port additionnel connecté au réseau
3. Branchez un Recepteur RX par écran

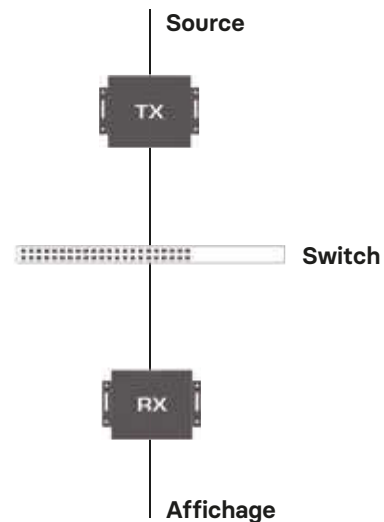

### Besoin d'expansion ?

Grâce à notre évolutivité inégalée, l'extension d'un système actuel est facile.

Si vous ajoutez une nouvelle source à votre système, connectez simplement un émetteur à la source.

Si vous ajoutez un autre écran, attachez-le à un récepteur supplémentaire. Certains éléments nécessitent un composant de transition pour l'intégration dans un système existant.

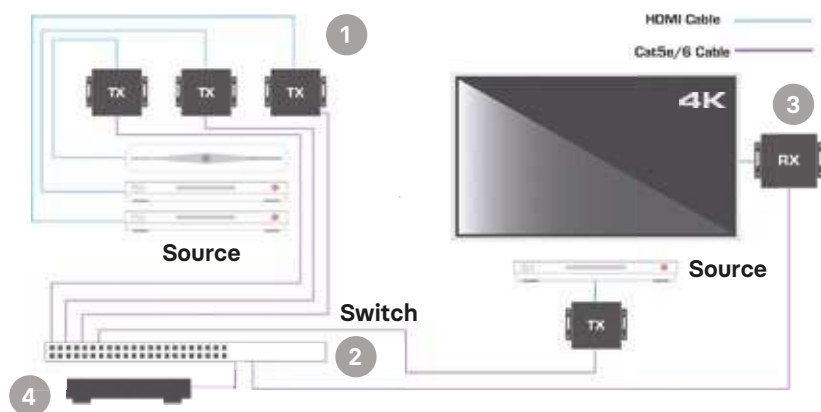

### Ajout de deux nouveaux écrans

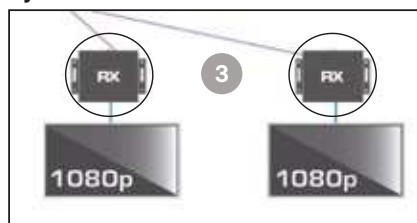

Etendre un système avec deux nouveaux écrans nécessite seulement d'ajouter deux nouveaux récepteurs.



### Série MAX COLOR®

Cette nouvelle série prend en charge nativement l'entrée et la sortie 4K à 60 Hz, permettant aux utilisateurs finaux de lire des vidéos à plage dynamique élevée, y compris les formats Dolby Vision et HDR10+, en utilisant le nombre croissant de sources et d'appareils Ultra 4K.

Utilisez les émetteurs et récepteurs MaxColor™ 4K60 pour créer votre nouveau système, ou reliez-les à un système 3G Ultra pour prendre en charge une variété de formats de source et d'écran. Prend en charge tous les formats audio sans perte.

- Prend en charge les couleurs profondes jusqu'à 12 bits
- HDR10, HDR10+, HLG et Dolby Vision
- Contrôlez les terminaux avec CEC, IR, RS232. (IR pas encore disponible)
- Visualisez un flux MJPEG en direct jusqu'à 30 ips
- Affichez une image instantanée dans n'importe quel navigateur Web ou système de contrôle, jusqu'à 10 ips
- Affichez un logo ou un message personnalisé en superposition sur n'importe quel écran actif
- Chargez une image ou un logo par défaut personnalisé lorsqu'aucune source n'est affichée à l'écran
- Peut fonctionner en parallèle et/ou être ponté avec un système 3G Ultra. Le pontage nécessite du matériel supplémentaire
- Résolution informatique et vidéo 4K/60 @ 4:4:4
- Prise en charge du mur vidéo



### Série 3G ULTRA

Créez une matrice 4K et Ultra HD à l'aide de la troisième génération d'émetteurs et de récepteurs Just Add Power.

Distribuez du contenu HDCP 2.2 sur plusieurs écrans HDMI 2.0 ou autrement sur un réseau 1 Go. Le scaler intégré sur le récepteur permet un affichage transparent sur les écrans 1080p et 4K.

Mélanges et associez les modèles 3G, 3G+AVP, 2GΩ/3G et 2GΩ/3G+ pour obtenir l'ensemble de fonctionnalités dont vous avez besoin.





 Angle-  
terre

## Le transmetteur de signal indispensable à toutes les installations !

Les kits **extendeurs USB** sur RJ45 déportent tous les formats de données USB 1.1/2.0 jusqu'à 100 mètres sur un seul et même câble cat6.

Tous les types de transfert USB sont pris en charge jusqu'à 480 Mbps. Les extendeurs USB sont également compatibles avec tous les périphériques HID, clavier/souris ainsi que les périphériques de stockage de masse, les caméras USB et autres équipements audios.

Une solution véritablement plug-and-play qui ne nécessite aucune installation de logiciel ou de driver, ni de configuration minimale.



### Points forts :

- Extendeur USB 2.0 sur câble cat6 jusqu'à 50 ou 100 mètres
- Compatible USB 2.0 ou inférieur, jusqu'à 480 Mbps max.
- Parfait pour clavier, souris, vidéo, audio, stockage de masse et caméra USB
- Bloc d'alimentation unique côté récepteur
- Design compact pour une utilisation facile et une plus grande flexibilité

**Xcalibur-14** : le mariage parfait entre le distributeur/extendeur et la technologie HX !

Cette solution est une véritable innovation technologique puisqu'elle permet d'étendre les signaux HDMI 2.0 (4K60 4:4:4) jusqu'à 120 mètres et les signaux 1080p jusqu'à 150 mètres. Idéalement conçu pour la plupart des installations professionnelles, Xcalibur-14 est compatible avec les formats HDR, HDR10, HDR10+, HLG et Dolby vision, ainsi que HBR et tous les formats sonores jusqu'aux canaux 7.1.

Xcalibur-14 distribue et étend une source HDMI en 4 sorties HX, ainsi qu'une sortie HDMI loop. L'ensemble est fourni avec 4 récepteurs Xcalibur-11, chacun incluant une sortie audio désémodée analogique.





Japon



## IP-NINJAR, la solution incontournable pour le transfert et la commutation des signaux HD !

Basée sur la technologie SDVoE (Software Defined Video-over-Ethernet), la solution **IP-NINJAR** est une solution tout-en-un qui propose, entre autres, le contrôle de système, l'extension du signal, la distribution et la commutation sans coupure.

### Fonctions principales

- Découpe mur d'image
- Multifenêtrage
- Matrice de commutation
- Scaler intégré
- Embarquement / débarquement audio
- Commutation sans coupure / KVM

### Points forts

- La 4K en 4:4 :4 60 Hz
- Latence 0 frame
- Routage audio indépendant
- Pilotage RS-232
- Sécurité
- Contrôle et routage redondant
- Compatible HDR



### IDK MSD

IDK propose une large gamme de multi-commutateurs numériques pour des présentations professionnelles de haute qualité.

### MSD-V42U

- 4 entrées et 2 sorties
- Jusqu'à 4K@60 (4:4:4)
- HDCP 1.4/2.2
- Convertisseur/Scaler intégré
- Image dans l'image (2 fenêtres)
- Contrôler un appareil externe
- Détection et commutation automatiques des entrées





# GESTION ALIMENTATION ÉLECTRIQUE

---

Protégez vos équipements

---

MARQUE

SurgeX





## Jouez la sécurité avec les solutions de protection électrique les plus fiables

SurgeX offre une véritable technologie de protection contre les surtensions en mode série avancée, une filtration du bruit EMI / RFI et des solutions de gestion de l'alimentation inégalées pour aider les entreprises à diagnostiquer, surveiller et protéger les systèmes audiovisuels



Rationalisez les installations AV et créez une base d'alimentation appropriée et intelligente avec le SurgeX SQUID.

- Protection des équipements contre les surtensions électriques
- Gestion courants forts / faibles
- Management de l'énergie : Contrôle / séquençage / analyse / historique via page web
- Diagnostics
- Gestion par le réseau
- Chassis très compact, se fixe facilement sous une table ou au mur
- Idéal pour les salles de réunion équipées



Pour les courants forts, la solution **AXESS ELITE** est parfaitement adaptée

- Protection des équipements contre les surtensions électriques
- Gestion courants forts
- Contrôlable via IP
- Gestion, analyse et contrôle à distance de la puissance électrique de vos équipements
- Montage en rack

**SURGEX**Etats-  
Unis

Surgex c'est une gamme complète de solutions pour protéger vos équipements des surtensions électriques

### Élimination des surtensions au niveau du rack



	<b>SX-1210i</b>	<b>SX-1213i</b>	<b>SX-1215i</b>	<b>SX-1216i</b>	<b>SX-2216</b>
<b>Power Config.</b>	10A / 240V	13A / 240V	15A / 240V	16A / 240V	16A / 240V
<b>Outputs</b>	IEC C13 x11	IEC C13 x11	IEC C13 x11	IEC C13 x11	CEE7/7 x7
<b>Mains</b>	AS3112	BS1363	BS546	CEE7/7	CEE7/7

### Élimination des surtensions avec allumage à distance



	<b>SX-1210-RTi</b>	<b>SX-1213-RTi</b>	<b>SX-1215-RTi</b>	<b>SX-1216-RTi</b>	<b>SX-2216-RT</b>
<b>Power Config.</b>	10A / 240V	13A / 240V	15A / 240V	16A / 240V	16A / 240V
<b>Outputs</b>	IEC C13 x11	IEC C13 x11	IEC C13 x11	IEC C13 x11	CEE7/7 x7
<b>Mains</b>	AS3112	BS1363	BS546	CEE7/7	CEE7/7



## Programmer, séquencer, protéger et conditionner l'alimentation de votre système



	SEQ-1210i	SEQ-1213i	SEQ-1215i	SEQ-1216i
Power Config.	10A / 240V	13A / 240V	15A / 240V	16A / 240V
Outputs	IEC C13 x10	IEC C13 x10	IEC C13 x10	IEC C13 x10
Mains	AS3112	BS1363	BS546	CEE7/7

## Élimination des surtensions à l'extérieur d'un rack



**SA-162**

Power Config.	16A / 240V
Outputs	CEE7/7 x2
Mains	CEE7/7

### Idéal pour :

- Les salles de crise
- L'événementiel
- Les salles de réunion



# PILOTAGE

---

Pour tout contrôler du  
bout des doigts !

---

## MARQUES

Paddy  
SY  
SP Controls



PADDY®  
mini

France



## Paddy Mini, le seul système de contrôle de salle sans fil installé en 10 minutes chrono !



Une installation simple, sans fil et véritablement plug-and-play et pour que votre salle soit entièrement automatisée en 10 minutes, il vous suffit de :

- Connecter chaque équipement audiovisuel de la salle (écran de projection, moniteur, vidéoprojecteur, caméra, ...) à un récepteur
- Fixer le clavier émetteur au mur
- Établir la connexion grâce à la technologie sans fil HF
- Sélectionner la commande souhaitée !

La préprogrammation des boutons selon vos spécifications facilite l'installation et vous permet d'être opérationnel plus rapidement.

- Existe en version RS-232 ou infrarouge
- Technologie de transmission HF exclusive et totalement sécurisée
- Clavier 4 ou 8 boutons ou clavier extra plat (blanc ou noir)
- Ajout de récepteurs supplémentaires si besoin

Angle-  
terre

## Avec les contrôleurs SY, pilotez facilement tous les équipements audiovisuels de votre salle !

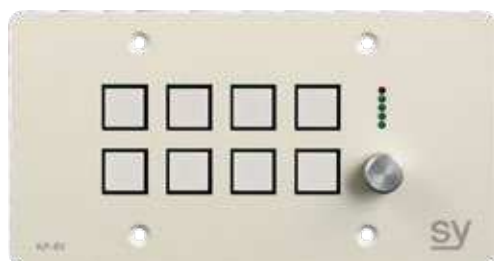
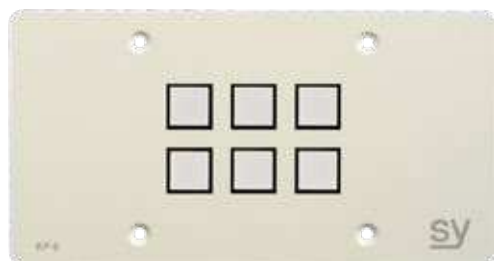
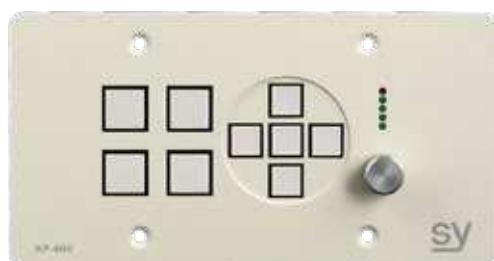

La série KP propose une gamme complète de claviers intuitifs et faciles à installer pour contrôler les écrans multimédias et autres périphériques audiovisuels installés dans un même espace. Ils sont dotés de boutons tactiles et d'une multitude de ports de connexion permettant d'accueillir plusieurs équipements pour répondre à tous les types d'applications.

Les claviers de contrôle SY disposent, selon les modèles, de ports série bidirectionnels ou infrarouges et de ports Ethernet. Ils sont également équipés de ports de détection d'entrée et de sortie pour le contrôle de relais, d'une configuration USB et d'une alimentation basse tension qui leur confèrent une puissance inégalée dans leur catégorie.

Fourni avec tous les claviers de contrôle de la série KP, le logiciel SY Device Suite facilite leur configuration, et de fait leur utilisation afin qu'ils répondent parfaitement aux commandes souhaitées.

- Claviers de contrôle : de 4 à 10 boutons disponibles en fonction des modèles
- Possibilité de bouton de volume rotatif
- Clavier de navigation (gauche/droite/haut/bas)
- Protocole RS-232, IR et Ethernet



## Pixie+ : la référence évidente et intuitive pour les salles de classe



Démarrage du vidéoprojecteur et descente de l'écran de projection

Choix de la source

Gestion du volume

Gérez le démarrage et l'arrêt de votre vidéoprojecteur, sélectionnez vos sources, contrôlez le volume de votre sonorisation à l'aide d'une commande murale unique. Terminés les risques de perte ou de dégradation de vos télécommandes. Plus aucune inquiétude pour les réglages de vos appareils non plus, seules les fonctions principales sont accessibles par les utilisateurs. Votre investissement est protégé avec un démarrage et un arrêt dans les règles de l'art. Ces systèmes de contrôle vous permettent également de gérer au mieux la consommation électrique puisqu'il est possible de prédéfinir une coupure automatique à un horaire précis. La programmation est simple avec un rapide apprentissage.

### Caractéristiques

- Pilotage IR et RS-232 + contacts secs
- Horloge programmable (en option)
- Pilotage simultané d'un projecteur et d'un écran de projection électrique
- Sélection directe jusqu'à 4 sources
- Contrôle de Volume +/-
- Dim. 70 x 115 mm (l x H)
- Fourni avec face avant et boîtier de montage





# INTÉGRATION MOBILIER

---

Embellissez vos installations !

---

**MARQUE**

**FSR**





## La garantie d'une finition impeccable !

Totalement intégrables au sol, au mur, au plafond ou dans une table de réunion, les boîtiers FSR savent se fondre astucieusement dans le décor.

- Élégants, pratiques et faciles à installer
- Flexibles avec des prises électriques et/ou des ports de connexion disponibles
- Homologués CUL et UL et donc parfaitement étanches à l'eau et aux produits d'entretien
- Résistants au feu (en option)
- Plusieurs coloris disponibles



## La garantie d'une installation sécurisée !



Les goulottes SMART-WAY sont idéalement conçues pour le passage de câbles au sol ou contre un mur. Elles peuvent s'installer sur tous les types de revêtements afin de sécuriser l'environnement.

- Installation rapide et sécurisée avec des câbles protégés
- Compatible avec tous les revêtements de sol et de mur
- Large espace permettant le passage de plusieurs câbles (alimentation, HDMI, USB, VGA, ...)
- Simple à utiliser : clipsage du rail supérieur sur la surface inférieure
- Deux coloris disponibles : gris ardoise et aluminium brillant
- Les goulottes sont disponibles aux longueurs suivantes: 0.3m, 0.6m, 0.9m et 1.8m.



# SUPPORTS AUDIOVISUELS

---

Le plein de solutions pour vos  
équipements !

---

## MARQUES

Azurlift  
B-Tech  
SMS



## Avec Azurlift, le vidéoprojecteur se fond dans le décor !

L'ascenseur Azurlift vous permet de dissimuler votre projecteur dans le faux-plafond lorsque vous ne l'utilisez pas, et pour démarrer votre projection, rien de plus simple, un clic sur la télécommande et Azurlift descend votre appareil directement à la bonne hauteur !

Le câble d'alimentation est spécialement adapté pour qu'il n'y ait aucune « interférence » avec le mécanisme du pantographe permettant de monter et descendre l'appareil.

Doté d'un moteur ultra silencieux, la solution Azurlift est compatible avec tous les vidéoprojecteurs jusqu'à 12 kg.

**Une solution fiable et économique qui a fait ses preuves !**



Angle-  
terre

## System X, la solution de montage tout-terrain pour vos murs d'images !

B-Tech propose une gamme complète de solutions de montage pour les murs vidéo, l'affichage dynamique et les grands murs LED.

### SYSTEM X™

System X est un système de fixation très léger et pourtant incroyablement robuste avec un design de belle qualité. Solution tout-en-un disponible ou, au choix, sous la forme de composants modulaires pour créer votre propre installation, System X bénéficie surtout d'une conception universelle qui lui permet d'être compatible avec tous les modèles d'écran et de mur vidéo existants.

Parfaitement adapté à tous les supports muraux, l'affichage dynamique, les applications multi-écrans comme les menus boards orientés en mode portrait ou paysage, System X garantit une finition haut de gamme. Les combinaisons de configuration sont presque illimitées pour satisfaire toutes les exigences.

- Montage mural ou sur poteau
- Autoportant, mobile ou boulonné
- Portrait ou paysage
- Configurateur en ligne
- Installation et maintenance simplifiées

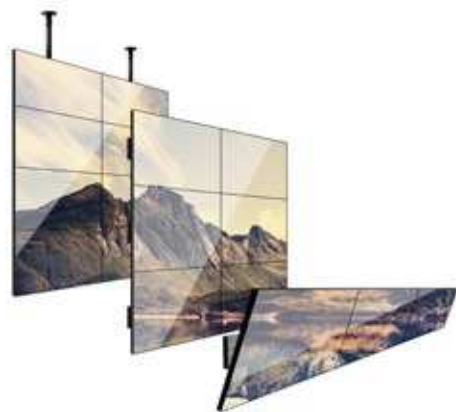



**B-Tech, c'est aussi une large gamme de supports pour tous vos équipements audiovisuels !**



#### Supports vidéoprojecteurs

- Plafond ou sol
- Longueur fixe, réglable ou télescopique
- Pour tous les types de vidéoprojecteurs



#### Supports écrans

- Mur ou plafond
- Support sur pied, fixe ou mobile



#### Des accessoires astucieux pour vous simplifier la vie !

Pour faciliter l'utilisation et la maintenance des écrans, B-Tech a développé de nombreux accessoires très pratiques :

- Plateau de stockage d'équipement audiovisuel coulissant sur le côté ou haut/bas
- Etagère pour caméra avec inclinaison
- Support mural push/pull pour mur d'images avec micro-ajustement sans outils



## SMS propose une gamme complète de supports pour vos écrans



### Presence

Des modèles élégants et sobres qui garantissent une parfaite stabilité pour les applications avec un écran tactile. La version XL est spécialement conçue pour les écrans d'un certain poids.

- 55 à 98 pouces
- Motorisé, ajustement en hauteur progressif et silencieux
- Fixation mur et sol pour une sécurité optimale de l'ensemble



### Func

Plus adaptés aux contraintes budgétaires de marché spécifique comme l'éducation, les modèles de la gamme FUNC répondent parfaitement aux besoins de mobilité et de stabilité liés à l'utilisation d'écrans collaboratifs.

- 55 à 98 pouces
- Motorisé, ajustement en hauteur progressif et silencieux
- Fixation mur et sol
- Existe en noir ou blanc



### Tipster

La nouvelle gamme Tipster 2 est un excellent choix pour les événements, les commerces de vente au détail et les entreprises. Ce support de sol est spécialement conçu pour les écrans minces et surtout il peut être utilisé en mode portrait et paysage.

- 32 à 75 pouces
- Pieds fixes réglables ou mobile avec roulettes verrouillables

Pour une finition parfaite de votre installation, n'oubliez pas les accessoires !



#### SmartTrim™ pour Barco Unisee®

Spécialement développé en collaboration avec Barco, SMS SmartTrim fournit un cadre élégant pour finaliser votre mur vidéo Unisee®.

- Rapide et facile à mettre en œuvre
- Coloris disponibles : noir, gris et blanc
- Personnalisation possible



#### Leddy

Offrez à vos murs d'images LED un habillage raffiné ! Leddy est un produit flexible qui s'adapte facilement aux nouvelles configurations et aux solutions d'affichage LED tout-en-un.

- Supports préconfigurés
- Design scandinave élégant avec un cadre en bois
- Prémonté pour une installation facile
- Sur pied, mural ou sol/mur



#### Supports VP

Une gamme complète de supports pour les vidéoprojecteurs

- Support plafond ou mural
- Différentes longueurs de potences



# PURI- FICATEURS D'AIR

---

Inspirez, expirez !

---

MARQUE

Fellowes





**Fellowes**  
PURIFICATEURS D'AIR

États-  
Unis



## Avec les purificateurs d'air Fellowes, créez et respirez un air sain !

Fellowes, un des leaders reconnus de la purification d'air, vous propose ses appareils de nouvelle génération.

Équipés d'un filtre Hepa H13, les purificateurs Fellowes vous permettent de capturer et filtrer 99,95 % des particules jusqu'à 0,1 micron.

En plus de vous protéger des pollens, des acariens, de l'amiante, des odeurs, de la majorité des composés organiques volatils, ... ils vont surtout vous aider à assainir l'air ambiant en vous protégeant de la Covid-19, des virus hivernaux et des diverses pathologies respiratoires comme les bronchites/bronchiolites.

Plusieurs filtres au choix sont disponibles :

- Le filtre Hepa H13 pour éliminer les virus
- Le filtre à charbon actif pour absorber les odeurs et les composés organiques volatils.
- Le filtre hybride qui combine les 2 méthodes

## Une gamme complète de purificateurs pour répondre à chaque besoin et configuration d'espace

Les purificateurs d'air Fellowes sont très faciles à installer : fixation murale ou à poser sur une surface plane.

Très simples à entretenir : le filtre n'est à changer qu'une seule fois par an. Économiques car faible consommation électrique : environ 1.20€ par mois.



**AeraMax Pro AM2**

3-5 ACH / 15 à 25 m<sup>2</sup>  
Garantie: 3 ans



**AeraMax Pro AM3**

3-5 ACH / 30 à 55 m<sup>2</sup>  
Garantie: 5 ans



**AeraMax Pro AM4**

3-5 ACH / 65 à 110 m<sup>2</sup>  
Garantie: 5 ans

Tous les lieux accueillant du public peuvent être équipés d'un purificateur, comme par exemple :

- Éducation (crèches, écoles, lycées, universités, ...)
- Santé (hôpitaux, ehpad, cabinets dentaires et médicaux, laboratoires, ...)
- Espaces de travail (tous types de bureaux, publics ou privés)
- CHR (restaurants, hôtels, restauration collective, centres de loisirs, campings, ...)
- Sports et loisirs (salles et clubs de sports, musées, espaces soins et beauté, salons de coiffure, bars à ongles, ...)



Lined writing area consisting of 30 horizontal lines.

ACCELL  
GET CONNECTED

audio-technica

AVer

AVerMedia

AZURLIFT

B  
TECH

COMiL

EPSON

evoko

Fellowes  
PURIFICATEURS D'AIR

FSR

IDK.v

INNÉS

Just Add  
Power

MAXHUB

oa  
Optimal Audio

PADDY  
mini

PureLink

SMART MEDIA  
SOLUTIONS

SP  
CONTROLS

SPINETIX  
BY PRODIGE MARKET SOLUTIONS

STEM  
ECOSYSTEM

SURGE X

sy

traulux

VESTEL

vivitek