

OFICJALNY DYSTRYBUTOR ASSA ABLOY

POSTAL[®]
STEEL GROUP

Bezpieczny
i bardziej otwarty
świat

LOB
ASSA ABLOY

Yale



Wkładki bębnekowe WP600 DRAGON XT
niklowana **LOB**

Wkładki bębnekowe WP601 DRAGON XT
niklowana z gałką **LOB**

- Wysoka niezawodność: **klasa 6** - co najmniej 100.000 cykli.
- Odporność na korozję: **klasa C** - wysoka odporność na korozję i temperaturę **od -20°C do + 80°C**.
- Zabezpieczenie klucza **klasa 6** (najwyższa - **6 zastawek**, 100.000 kombinacji).
- Odporność bębna/wkładki na moment obrotowy: **15 Nm**.
- Odporność na atak **klasa D** (najwyższa: 5/10 min. odporność na wiercenie, odporność na atak mechaniczny).
- Wkładka dopuszczona do stosowania w zespołach przeciwpożarowych.

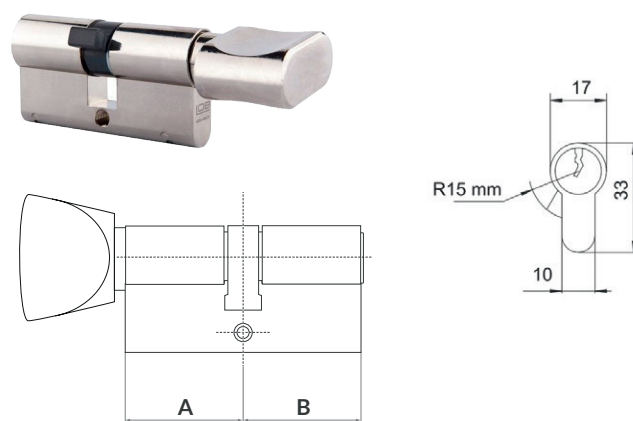
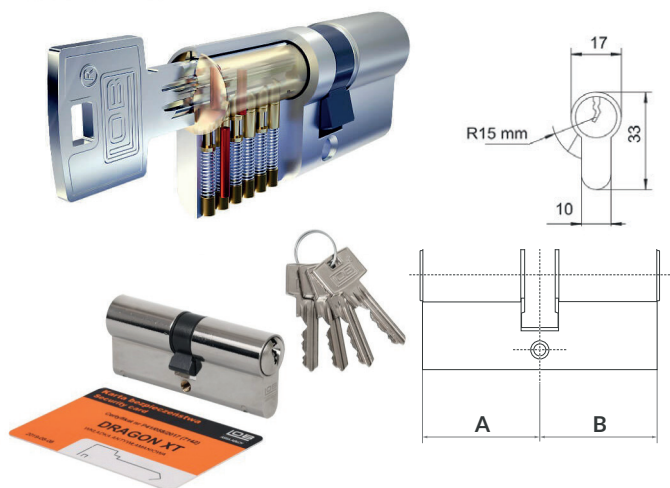

Index	A	B	Wykończenie	Ilość kluczy
LOB.WP600-00-33-02	30	30	niklowana	4
LOB.WP600-00-B1-02*	30	30	niklowana	4
LOB.WP600-01-33-02	30	35	niklowana	4
LOB.WP600-01-33-02*	30	35	niklowana	4
LOB.WP600-11-33-02	35	35	niklowana	4
LOB.WP600-11-B1-02*	35	35	niklowana	4

* blister

Index	A	B	Wykończenie	Ilość kluczy
LOB.WP601-00-33-02	30	30	niklowana	4
LOB.WP601-11-33-02*	30	30	niklowana	4

* blister

DRAGON XT

Kategoria użytkownika (1)	Trwałość (4-6)	Masa drzwi (0)	Odporność ogniowa (0-B)	Bezpieczeństwo (0)	Odporność na korozję i temperaturę (0-C)	Zabezpieczenie związane z kluczem (1-6)	Odporność na atak (0-D)
1	6	0	B	0	C	6	D

HEKTOR HEKTOR HEKTOR HEKTOR HEKTOR HEKTOR HEKTOR HEKTOR

Wkładki bębnekowe WP100 HEKTOR
niklowana **LOB**



Kategoria użytkownika (1)	Trwałość (4-6)	Masa drzwi (0)	Odporność ogniowa (0-B)	Bezpieczeństwo (0)	Odporność na korozję i temperaturę (0-C)	Zabezpieczenie związane z kluczem (1-6)	Odporność na atak (0-D)
1	6	0	B	0	C	4	C

- Wysoka niezawodność: **klasa 6** - co najmniej 100 000 cykli.
- Odporność na korozję: **klasa C** - wysoka odporność na korozję i temperaturę **od -20°C do + 80°C**.
- Zabezpieczenie klucza **klasa 4** - co najmniej 30 000 kombinacji).
- Odporność bębna/wkładki na moment obrotowy: **15 Nm**.
- Odporność na atak **klasa B** (wg KT/402/IMP/2009).
- Wkładka dopuszczona do stosowania w zespołach przeciwpożarowych.

Index	A	B	Wykończenie	Ilość kluczy
LOB.WP100-00-B2-02*	30	30	niklowana	3
LOB.WP100-01-B2-02*	30	35	niklowana	3
LOB.WP100-11-B2-02*	35	35	niklowana	3
LOB.WP100-12-B2-02*	35	40	niklowana	3
LOB.WP100-22-B2-02*	40	40	niklowana	3

* blister



Wkładki bębnekowe półwkłkowe ARES WJ54

LOB

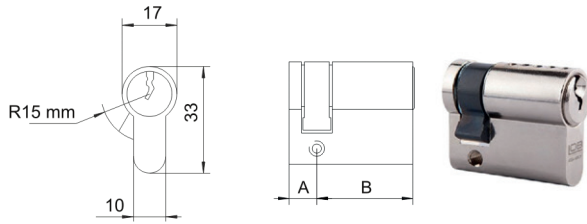

Index	A	B	Profil	Wykończenie	Ilość kluczy
LOB.WJ54-0-70-02	9	30	10 mm	nikiel	3
LOB.WJ54-0-B5-02*	9	30	10 mm	nikiel	5
LOB.WJ54-1-70-02	9	35	10 mm	nikiel	3
LOB.WJ54-1-B5-02*	9	35	10 mm	nikiel	5

* Blister

Symetryczne wkładki bębnekowe ARES WS54

LOB

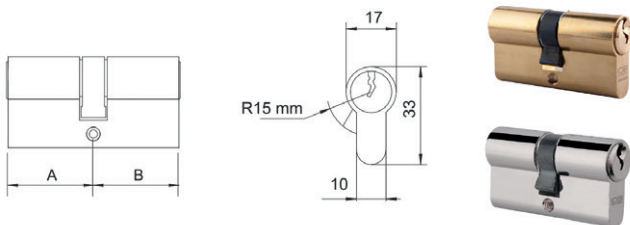

Index	A	B	Profil	Wykończenie	Ilość kluczy
LOB.WS54-00-70-00	30	30	10 mm	mosiądz	3
LOB.WS54-00-70-02	30	30	10 mm	niklowana	3
LOB.WS54-00-B5-00*	30	30	10 mm	mosiądz	5
LOB.WS54-00--B5-02*	30	30	10 mm	niklowana	5
LOB.WS54-11-70-00	35	35	10 mm	mosiądz	3
LOB.WS54-11-70-02	35	35	10 mm	niklowana	3
LOB.WS54-11-B5-00*	35	35	10 mm	mosiądz	5
LOB.WS54-11-B5-02*	35	35	10 mm	niklowana	5
LOB.WS54-22-70-00	40	40	10 mm	mosiądz	3
LOB.WS54-22-70-02	40	40	10 mm	niklowana	3
LOB.WS54-33-70-00	45	45	10 mm	mosiądz	3
LOB.WS54-33-70-02	45	45	10 mm	niklowana	3

* Blister

Wkładki bębnekowe WT01 do zamka wierzchniego

LOB

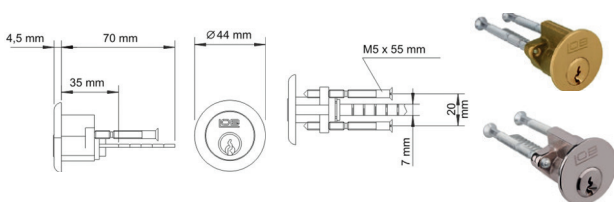

Index	Współpracuje z zamkami LOB	Typ	Wykończenie	Ilość kluczy
LOB.WT01-33-00-3	TB51, TB52, TB61, TB62, TB63, TZ51	RIM	mosiądz	3
LOB.WT01-33-02-3	TB51, TB52, TB61, TB62, TB63, TZ51	RIM	niklowana	3
LOB.WT01-B1-00-3*	TB51, TB52, TB61, TB62, TB63, TZ51	RIM	mosiądz	3
LOB.WT01-B1-02-3*	TB51, TB52, TB61, TB62, TB63, TZ51	RIM	niklowana	3

* Blister

Zestaw klamka - gałka

72 mm LOB

LOB.MPS01
LOB.MPS02

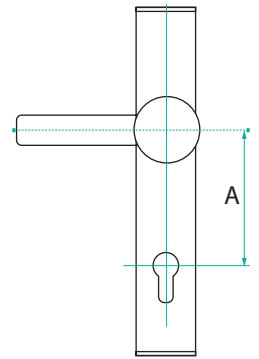

Cechy i zalety:

- wymiary szyldu: 230 x 40,
- rozstaw otworów montażowych: 205 mm,
- grubość tarczy zewnętrznej: ok. 12 mm,
- grubość tarczy wewnętrznej: ok. 7 mm.

Index	A
LOB.MPS01	90 mm
LOB.MPS02	72 mm

Solidnej jakości **zestaw antywłamaniowy** składający się z klamki, gałki oraz kompletu długich szyldów, dedykowany do drzwi o grubości 40-45 mm, w wersji na wkładkę. **Hartowana płytka stalowa** zabezpiecza mechanizm wkładki bębnekowej i zamka wpuszczanego. Zestaw o wysokiej odporności na warunki atmosferyczne, pokryty powłoką galwaniczną w kolorze chrom.

Zestaw klamka - gałka

LOB

LOB.MP2102

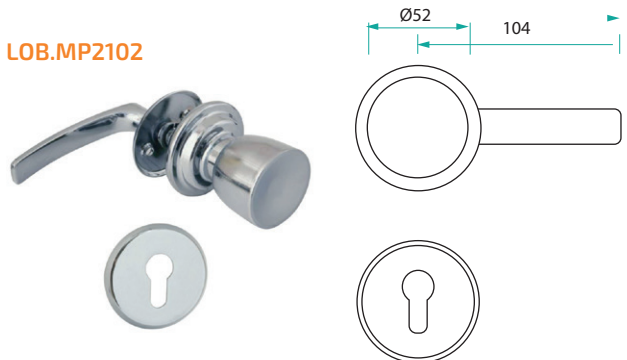

Klamko-gałka do drzwi z kompletem okrągłych szyldów na wkładkę bębnekową. Zestaw przeznaczony na trzpień 8 mm, do drzwi o grubości skrzydła 35-45 mm. Jest to niezwykle trwałe i estetyczne zestaw w wykończeniu chromowym. Do zastosowania w drzwiach lewych i prawych, zarówno w użytku wewnętrznym jak i zewnętrznym.

Zamek 72/50 magnetyczny bębnekowy Z75MB-00

LOB

LOB.Z75MB-43-00

(zaczepek bez regulacji)

LOB.Z75MB-50-00

(zaczepek regulowany w zakresie 3 mm)

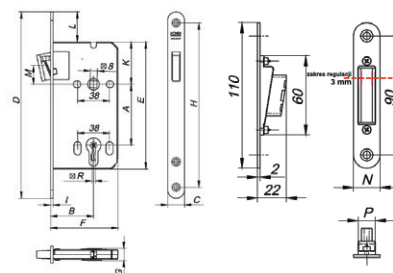

Zaczepek	Wymiary (mm)		Regulacja
	N	P	
RPM05	20	13	brak
RPM07	24	16	3 mm

Wymiary (mm)												
A	B	C	D	E	F	G	H	I	K	L	M	R
72	50	20	220	150	80	14	194	3	50	35,5	22	4/6

Zamek 72/50 magnetyczny zastawkowy na klucz Z75MZ-00 LOB

LOB.Z75MZ-43-00

(zaczepek bez regulacji)

LOB.Z75MZ-50-00

(zaczepek regulowany w zakresie 3 mm)

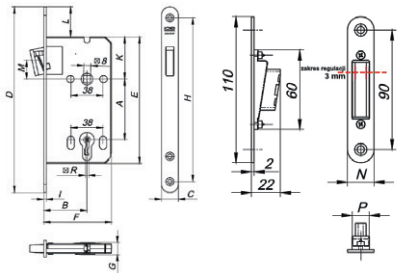

Zaczepek	Wymiary (mm)		Regulacja
	N	P	
RPM05	20	13	brak
RPM07	24	16	3 mm

Wymiary (mm)

A	B	C	D	E	F	G	H	I	K	L	M	R
72	50	20	220	150	80	14	194	3	50	35,5	22	4/6

Zamek trzpieniowy 72/50 ZT7514B ocynk LOB

LOB.ZT7514B-46-01

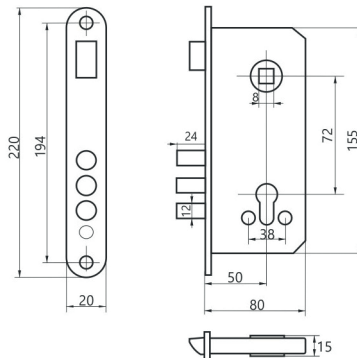

Zawartość zestawu:

➤ Zamek trzpieniowy ZT7514B

➤ Zaczepek

Zamek wpuszczany uniwersalny pasuje do drzwi lewych i prawych oraz do drzwi zewnętrznych i wewnętrznych o masie maksymalnej **100 kg**. Zamek charakteryzuje się wysoką trwałością oszacowaną podczas laboratoryjnych badań na **200 000 cykli**. Zamek znajdzie zastosowanie w mieszkaniach, domach, instytucjach użyteczności publicznej, urzędach, szkołach. Zamek przystosowany do montażu wkładki bębnekowej.

Zamek trzpieniowy dodatkowy Z200 ocynk LOB

LOB.Z200-30-01

LOB.Z200-B1-01 (blister)

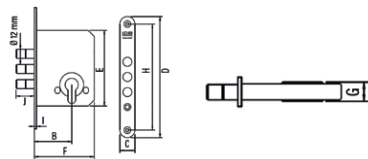

Wymiary (mm)

A	B	C	D	E	F	G	H	I	J
50	20	160	92	80	15	140	3	2X12	

Zawartość zestawu:

➤ Zamek trzpieniowy LOB Z200

➤ Błacha zaczepekowa (mocowana do ościeżnicy)

Zamek wpuszczany Z050 ocynk LOB

LOB.Z050-22-01

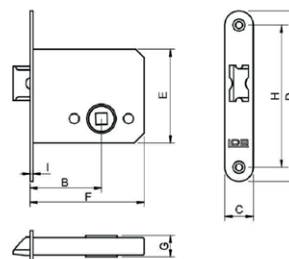

Wymiary (mm)

A	B	C	D	E	F	G	H	I	J
-	50	20	120	66	80	15	100	2	-

Zawartość zestawu:

➤ Zamek LOB Z050

➤ Błacha zaczepekowa (mocowana do ościeżnicy)

➤ Zestaw montażowy (wkręty).

Zamek trzpieniowy ZT9516B ocynk LOB

LOB.ZT9516B-46-01

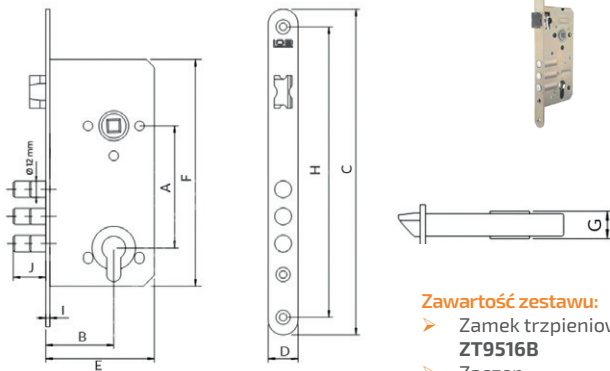

Wymiary (mm)

A	B	C	D	E	F	G	H	I	J
90	50	240	22	80	168	15	214	3	2X12

Zamek wpuszczany uniwersalny pasuje do drzwi lewych i prawych oraz do drzwi zewnętrznych i wewnętrznych o masie maksymalnej **100 kg**. Zamek charakteryzuje się wysoką trwałością oszacowaną podczas laboratoryjnych badań na **200 000 cykli**. Zamek znajdzie zastosowanie w mieszkaniach, domach, instytucjach użyteczności publicznej, urzędach, szkołach. Zamek przystosowany do montażu wkładki bębnekowej.

Zamek wpuszczany bębnekowy 72/50 Z75 ocynk LOB

LOB.Z75B-20-01

LOB.Z75B-B1-01 (blister)

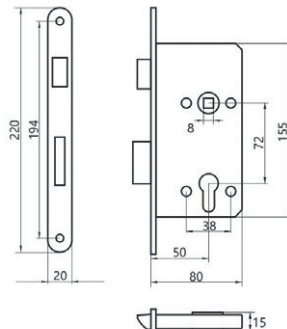

Popularny zamek **Z75** wpuszczany do drzwi wewnętrznych na wkładkę bębnekową. Rostaw zamka to **72 mm**, natomiast dormass (odległość od czola zamka do osi kłamki) **50 mm**. Model jest uniwersalny można go zastosować zarówno w drzwiach lewych jak i prawych poprzez cofnięcie zapadki i obrót o 180 stopni. Wykonanie w kolorze żółty ocynk.

Zamki zapadkowo-zasuwkowe do drzwi aluminiowych **LOB**

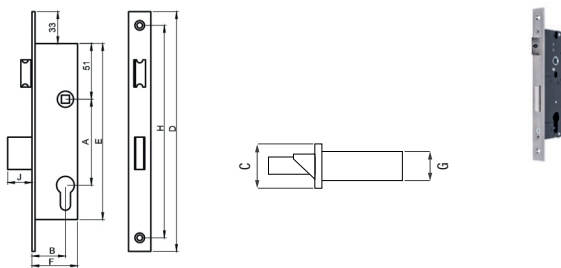

Wymiary (mm)

Index	A	B	C	D	E	F	G	H	I	J
LOB.Z925B-2-K1-20-00	90	25				42				
LOB.Z930B-2-K1-20-00	90	30	22	240	174	47	16	210		16
LOB.Z935B-2-K1-20-00	90	35				52				

Zamek wpuszczany zastawkowy 72/50 na klucz ocynek **LOB**

LOB.Z75Z-25-01
LOB.Z75Z-B1-01 (blister)

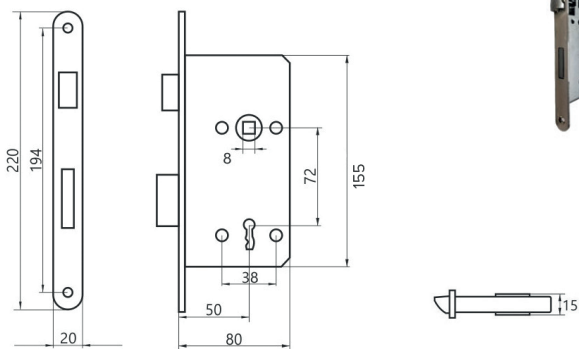

Rostaw zamka to **72 mm**, natomiast dormass (odległość od czoła zamka do osi klamki) **50 mm**. Model jest uniwersalny można go zastosować zarówno w drzwiach lewych jak i prawych poprzez cofnięcie zapadki i obrót o 180°. Wykonanie w kolorze żółty ocynek. W zestawie zawarty klucz.

Zamek przeciwpożarowy uniwersalny 72/55 Z755BF/CF **LOB**

LOB.Z755BF-50-00

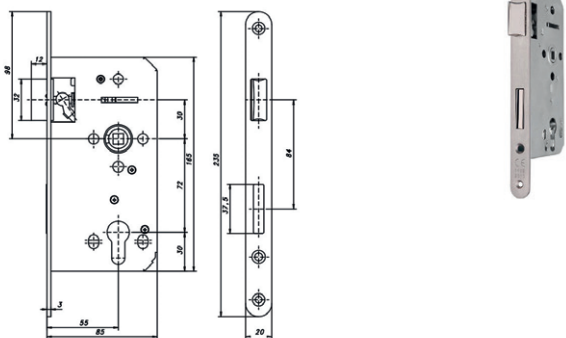

Zamek wpuszczany, przeciwpożarowy o odporności ogniowej **EI30 (30 minut odporności ogniowej)**. Zamek o uniwersalnym zastosowaniu w wykończeniu ze stali nierdzewnej - do drzwi lewych lub prawych. Płyta czołowa o szerokości **20 mm**, zaokrąglona. W zestawie nie jest zawarty zaczepek.

Zamek meblowy ZMB1 niklowany **LOB**

LOB.ZMB1-3-22-02
LOB.ZMB1-3-B1-02 (blister)

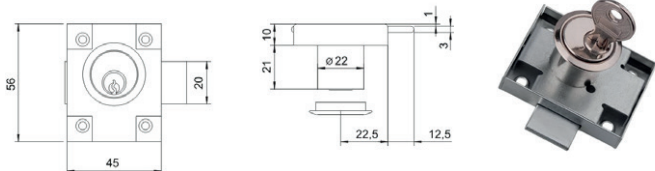

Zamek zapadkowy Z05L z zaczepem, blister, ocynek **LOB**

LOB.Z05L-B1-01

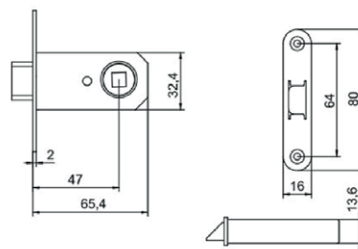

Zawartość zestawu:
✔ Zamek **LOB Z05L**
✔ Blacha zaczepowa (mocowana do ościeżnicy)

Zamek zapadkowo-zasuwkowy Z95B 90/50mm ocynek **LOB**

LOB.Z95B-46-01

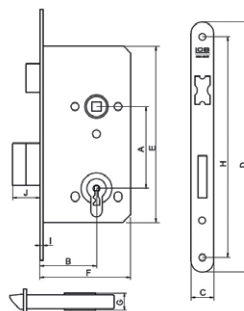

Wymiary (mm)

A	B	C	D	E	F	G	H	I	J
90	50	22	240	168	80	15	214	3	2X12

Zaczepek płaski R41B mod. B do elektrozaczepek RE41 szer. 22 mm **LOB**

LOB.R41B-20-02
LOB.R41L-20-02

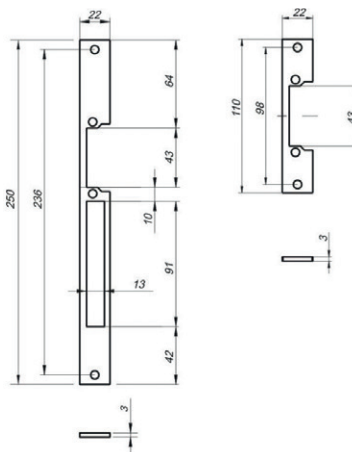

LOB.R41B-20-02
Wymiary:
✔ wysokość: **110 mm**,
✔ grubość: **3 mm**,
✔ szerokość: **22 mm**.

LOB.R41L-20-02
Wymiary:
✔ wysokość: **250 mm**,
✔ grubość: **3 mm**,
✔ szerokość: **22 mm**.



Kłódka zasuwkowa znalowa GRANIT 1 XT
atest klasa 4 - blister **LOB**

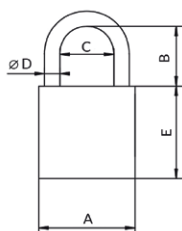

Indeks	Wymiary (mm)				
	A	B	C	D	E
LOB.KWG610-B1-14*	66	30	33	12	52
LOB.KWG611-20-14	66	47	33	12	52

* blister

Kategoria użytkowania (1)	Trwałość (1)	Odporność na korozję (0-5)	Zabezpieczenie (1-6)
1	1	4	4



- Kłódka zasuwkowa.
- Atest klasy 4.
- **Zwiększona odporność na warunki atmosferyczne.**
- Karta bezpieczeństwa.
- **4 klucze** w komplecie.
- Możliwość zastosowania w układzie **jednego klucza**.
- Możliwość zastosowania w systemie **Master Key**.

Kłódka GRANIT 1 XT zapewnia wysokie bezpieczeństwo chronionych obiektów. Idealna do zamknięcia dużych bram, garaży, furtek i solidnych krat. Posiada stalowy, hartowany pałąk z powłoką niklowo-chromową. Dzięki swojej konstrukcji jest bardzo trudna do sforsowania zarówno metodami siłowymi, jak i próbami manipulacyjnymi.

Kłódka zasuwkowa znalowa GRANIT2 XT
atest klasa 4 - blister **LOB**

LOB.KWG620-B1-14

Cechy i zalety:

- kłódka zasuwkowa,
- **4 klucze** w komplecie,
- zwiększona odporność na warunki atmosferyczne,
- wymiary: **66x72 mm**,
- atest klasy **4**.

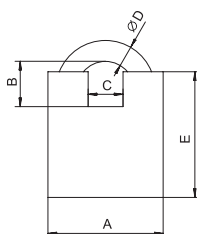

Indeks	Wymiary (mm)				
	A	B	C	D	E
LOB.KWG620-B1-14	66	26	20	12	72

Kategoria użytkowania (1)	Trwałość (1)	Odporność na korozję (0-5)	Zabezpieczenie (1-6)
1	1	4	4



- Kłódka zasuwkowa.
- Atest klasy 4.
- **Zwiększona odporność na warunki atmosferyczne.**
- Karta bezpieczeństwa.
- **4 klucze** w komplecie.
- Możliwość zastosowania w układzie **jednego klucza**.
- Możliwość zastosowania w systemie **Master Key**.

Kłódka nierdzewna AGAT XT
atest klasa 3 - blister **LOB**

LOB.KMM6W-B1-14

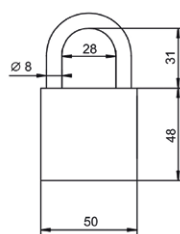

Kategoria użytkowania (1)	Trwałość (1)	Odporność na korozję (0-5)	Zabezpieczenie (1-6)
1	1	4	3

Cechy i zalety:

- kłódka trzpieniowa,
- 4 klucze **6-nacięciowe** w komplecie,
- zwiększona odporność na warunki atmosferyczne,
- atest klasy **3**,
- odporność na korozję w klasie **4**,
- możliwość zastosowania w układzie **jednego klucza**,
- możliwość zastosowania w systemie **Master Key**.

Kłódka bębnekowa zasuwkowa znalowa K351
duży klucz z wydłużonym pałąkiem **LOB**

LOB.K351-15-12

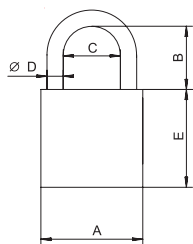

Cechy i zalety:

- 3 klucze w komplecie,
- możliwość zastosowania w układzie **jednego klucza**,
- możliwość zastosowania w systemie **Master Key**,
- **korpus żeliwny** pokryty lakierniczą powłoką proszkową,
- **pałąk ze stali hartowanej** pokryty powłoką cynkową,
- **mosiężny** bębenek.

Indeks	Wymiary (mm)				
	A	B	C	D	E
LOB.K351-15-12	35	50	21	5	40

Kłódki bębnekowe zasuwkowe żeliwne KS
3 klucze w komplecie **LOB**

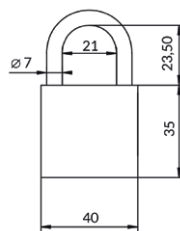

Cechy i zalety:

- korpus **żeliwny**
- **mosiężny** bębenek.

Indeks	Wymiary (mm)				
	A	B	C	D	E
LOB.KS40-15-12	40	23,5	21	7	35
LOB.KS50-15-12	50	31	28	8	36
LOB.KS60-15-12	60	34,5	37	9	44

Kłódka bęb. zasuwkowa znalowa KZ50
3 klucze w komplecie **LOB**

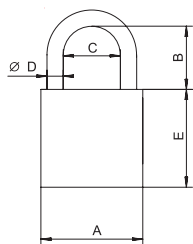

Cechy i zalety:

- **pałąk stalowy** pokryty powłoką cynkową,
- możliwość zastosowania w układzie **jednego klucza**,
- możliwość zastosowania w systemie **Master Key**.

Indeks	Wymiary (mm)				
	A	B	C	D	E
LOB.KZ50-22-12	50	31,5	28	8	40
LOB.KZ50-B1-12*	50	31,5	28	8	40

* blister

Kłódka bęb. zasuwkowa znalowa KZ60
3 klucze w komplecie **LOB N**

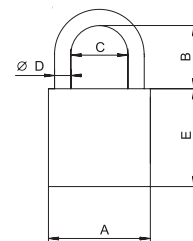

Cechy i zalety:

- **pałąk stalowy** pokryty powłoką cynkową,
- możliwość zastosowania w układzie **jednego klucza**,
- możliwość zastosowania w systemie **Master Key**.

Indeks	Wymiary (mm)				
	A	B	C	D	E
LOB.KZ60-22-12	60	34,5	37	9	44
LOB.KZ60-B1-12*	60	34,5	37	9	44

* blister

Kłódka bębnekowo zasuwkowa mosiężna KMM5
nierdzewna, 3 klucze w komplecie **LOB**

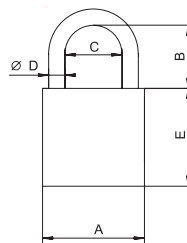

Cechy i zalety:

- 3 klucze w komplecie,
- możliwość zastosowania w układzie **jednego klucza**,
- możliwość zastosowania w systemie **Master Key**.

Indeks	Wymiary (mm)				
	A	B	C	D	E
LOB.KMM5-32-00	50	31	28	8	48

Kłódka bębnekowa trzpieniowa KT02
3 klucze w komplecie **LOB**

LOB.KT02-26-12

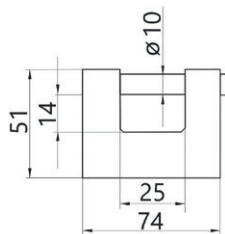

Kłódka bębnekowa trzpieniowa KT05
3 klucze w komplecie **LOB**

LOB.KT05-42-12

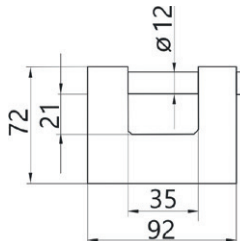

Kłódka bębnowa zatrzaskowa mosiężna KD40M
3 klucze w komplecie **LOB N**

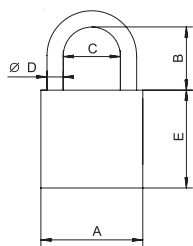

Cechy i zalety:

- **pałak stalowy** pokryty powłoką niklowaną,
- **mosiężny korpus**,
- możliwość zastosowania w układzie **jednego klucza**.

Indeks	Wymiary (mm)				
	A	B	C	D	E
LOB.KD40M-20-00-3	40	22,5	21	7	33,5
LOB.KD40M-B1-00-3*	40	22,5	21	7	33,5

* blister

Kłódka żeliwna KSS40
zatrzaskowa z hartowanym pałakiem, czarna
3 klucze w komplecie **LOB N**

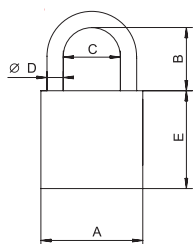

Cechy i zalety:

- **hartowany pałak**,
- **żeliwny korpus**.

Indeks	Wymiary (mm)				
	A	B	C	D	E
LOB.KSS40-20-13	37	21	20	6	34
LOB.KSS40-B1-13*	37	21	20	6	34

* blister

Kłódka żeliwna KSS50
zatrzaskowa z hartowanym pałakiem, czarna
3 klucze w komplecie **LOB N**

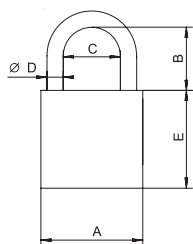

Cechy i zalety:

- **hartowany pałak**,
- **żeliwny korpus**.

Indeks	Wymiary (mm)				
	A	B	C	D	E
LOB.KSS50-20-13	50	27	25	8	43
LOB.KSS50-B1-13*	50	27	25	8	43

* blister

Kłódka bębnowa zatrzaskowa żeliwna KSS 41
zatrzaskowa z hartowanym pałakiem, czarna
3 klucze w komplecie **LOB N**

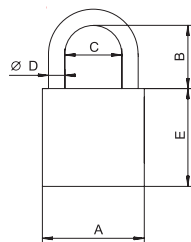

Cechy i zalety:

- **3 klucze** w komplecie,
- **hartowany pałak**,
- **żeliwny korpus**.

Indeks	Wymiary (mm)				
	A	B	C	D	E
LOB.KSS41-20-13	37	66	20	6	34
LOB.KSS41-B1-13*	37	61	20	6	34

* blister

Kłódka trzpieniowa mosiężna KTD
zasuwkowa z hartowanym pałakiem, satyna
3 klucze w komplecie **LOB N**

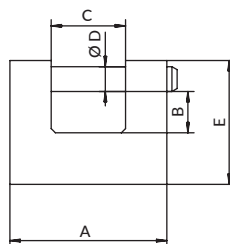

Cechy i zalety:

- **3 klucze** w komplecie,
- mechanizm **dyskowy**,
- **hartowany pałak**.

Indeks	Wymiary (mm)				
	A	B	C	D	E
LOB.KTD40-10-06	40	10	14	7	40
LOB.KTD50-10-06	50	13	20	8	45
LOB.KTD60-10-06	60	13	24	8	45

* blister

Stalowa nóżka blokująca drzwi
150 mm **LOB N**

LOB.PD150-10-11 kolor: biały
LOB.PD150-10-12 kolor: brązowy



Cechy i zalety:

- **antyślizgowa** gumowa stopka
- powłoka proszkowa

Wrzeciądze do kłódek KRZ3 brązowe LOB

LOB.KRZ3-L-10-12
LOB.KRZ3-P-10-12

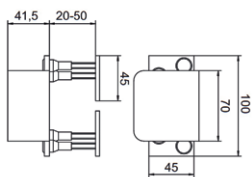

Samozamykacz nawierzchniowy DC120 zewnątrzny, EN2/3/ramię nożycowe, LOB

LOB.DC120-----EV1- (srebrny)
LOB.DC120-----9016 (biały)
LOB.DC120-----8014 (brązowy)

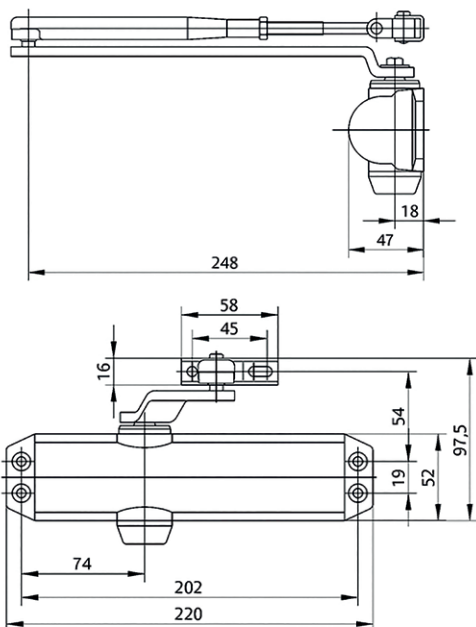

Cechy i zalety:

- certyfikat zgodny z normą EN 1154, rozmiar 2/3/4,
- odpowiedni do drzwi przeciwpożarowych oraz przeciwdymowych,
- może być używany do drzwi prawych i lewych,
- samozamykacz z mechanizmem zębatkowym,
- dla drzwi pojedynczych do szerokości 1100 mm oraz ciężaru 80 kg,
- regulowana szybkość zamykania drzwi, szybkość zatraskiwania oraz funkcja back-check,
- termodynamiczne zawory dla stałej wydajności (odporny na warunki atmosferyczne),
- regulowana siła zamykania poprzez zmianę montażu,
- kąt otwarcia drzwi do 180° (105° dla siły EN rozmiar 4).

Blokada motocyklowa - łańcuch BL10 10x900 mm LOB

LOB.BL10-900

Cechy i zalety:

- idealna do motocykla, roweru, lub bramy,
- grubość ogniwa: 10 mm,
- długość łańcucha: 900 mm.

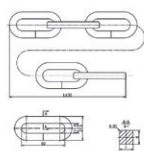

Kłódka Y150B z szyfrem mosiężna YALE

Index	szerokość korpusu	wysokość pałąka	ilość dysków
YALE.Y150B/22/120/1	22 mm	3 mm	3
YALE.Y150B/30/125/1	30 mm	4,9 mm	3
YALE.Y150B/40/130/1	40 mm	6 mm	4



Kłódka YP1 Podróżna szara YALE

YALE.YP1/28/121/1G

Cechy i zalety:

- rozmiar: 15 x 31 x 57 mm
- 3 dyski z szyfrowanym zamknięciem,
- przycisk do łatwego zwalniania pałąka
- korpus cynkowy i chromowany pałąk stalowy,
- zamek szyfrowy z możliwością resetowania,
- odporna na zarysowania, materiał: cynk.



Kłódka Y110B mosiężna YALE

Index	szerokość korpusu	wysokość pałąka
YALE.Y110B/35/120/1	35 mm	6,3 mm
YALE.Y110B/40/122/1	40 mm	6,3 mm



Kłódka YTP1 podróżna z TSA srebrna YALE

YALE.YTP1/32/119/1

Zalety:

- 3 dyski z szyfrowanym zamknięciem,
- przycisk do łatwego zwalniania pałąka
- korpus cynkowy i chromowany pałąk stalowy,
- zamek szyfrowy z możliwością resetowania,
- odporna na zarysowania.



Kłódka YP3 podróżna czarna YALE

YALE.YP3/31/123/1K

Cechy i zalety:

- 3 dyski z szyfrowanym zamknięciem
- przycisk do łatwego zwalniania pałąka
- korpus cynkowy i chromowany pałąk stalowy
- zamek szyfrowy z możliwością resetowania
- odporna na zarysowania.



Zapięcie rowerowe U-lock High Security YALE

Cechy i zalety:

- ultra hartowane szkle dla maksymalnej odporności na przecięcia i uderzenia
- dwupunktowy rygiel poprzeczny o dużej wytrzymałości zapewnia wysoką ochronę przed ciągnięciem
- zamek wysokiego bezpieczeństwa zapewnia odporność na wiercenie, manipulacje wytrychem, bumpingiem i ciągnięciem
- pokrywa otworu na klucze chroni zamek przed czynnikami zewnętrznymi
- podwójny gumowy zderzak dla ochrony przed zadrapaniami
- 1 klucz z podświetleniem i 3 zwykłe
- Certyfikat Sold Secure - Silver



Index	wy-kość	sze-rokość	gru-bość	waga	długość kabla	Ø kabla
YALE.YUL2/13/230/1	230 mm	115 mm	13 mm	1,2 kg	-	-
YALE.YUL2C/13/230/1	230 mm	115 mm	13 mm	1,48 kg	1200 mm	10 mm

Kamera wewnętrzna IP WiFi 1080p SV-DFFI-W EU YALE

YALE.SV-DFFI-W_EU

Parametry techniczne:

- sterowanie za pomocą aplikacji Yale View.
- rozmowa w czasie rzeczywistym.
- maskowanie obrazu - funkcja umożliwiająca otrzymywanie powiadomień tylko wtedy, gdy odwiedzający wejdzie w określony wcześniej obszar przed kamerą.
- tryb nocny o zasięgu widzenia do 8 m aktywuje się automatycznie.
- rozdzielczość FULL HD 1080p
- częstotliwość 2.4 GHz
- źródło zasilania - gniazdo sieciowe
- długość kabla 2 m
- wbudowany mikrofon i głośnik
- miejsce na kartę SD (brak w zestawie) do zapisywania zdarzenia związanego z wykryciem ruchu.
- istnieje możliwość rejestracji ciągłej poprzez połączenie z rejestratorem DVR od Yale Smart CCTV
- kompatybilność z systemem IOS i Android.



Elektroniczny wizjer drzwiowy DDV5800 czarno-srebrny YALE

YALE.45-5800-1443-00-6011

Parametry techniczne:

- większy 4.3 calowy ekran LCD
- pasuje do standardowego otworu wizjera 14 mm
- odpowiedni do drzwi o grubości 38-110 mm
- 4 sztuki baterii AA
- kamera 0.3 MP z kątem widzenia 110°
- karta pamięci SD o pojemności 4 GB w zestawie
- zintegrowany dzwonek 80dB
- automatyczny zapis zdjęć lub wideo po wykryciu ruchu z odstępem czasowym około 60 sekund
- łatwy montaż bez użycia specjalistycznych narzędzi
- funkcja trybu nocnego.



Samozamykacz drzwiowy MP522 YALE

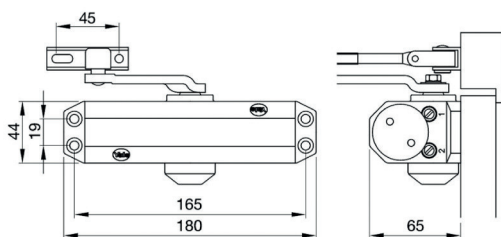

Samozamykacz nawierzchniowy

- przeznaczony do drzwi **wewnętrznych** budynku
- Do drzwi lewych i prawych o szerokości skrzydła do 1100 mm i ciężarze do 80 kg
- Regulowana prędkość zamykania w dwóch zakresach - zamknięcia i domknięcia
- Możliwość stosowania w drzwiach przeciwpożarowych
- Zgodność z normą EN 1154
- Wielkość EN 2/3/4 - Siła zależna od pozycji montażu na skrzydle drzwiowym
- Maksymalny kąt otwarcia 180°
- Dostępny z ramieniem standardowym
- Wymiary 182 mm x 60 mm x 53 mm.

Index	kolor	opakowanie
YALE.MP522BN	brązowy	10 szt.
YALE.MP522SB	srebrny	10 szt.
YALE.MP522WE	biały	10 szt.

Skrzynka na klucze YKB200 YALE

YALE.YKB/200/BB2 YALE.YKB/200/CB2

- wymiary zewnętrzne skrzynki: 200x160x80 mm,
- zamknięcie: BB2 - zamek kluczowy, CB2 - zamek szyfrowy
- wyposażona w 20 haków,
- 4 otwory do montażu w ścianie tylnej,
- kolor czarny.



Zamek bębnowy 72/50 - Z7504BY

ocynk biały, z zaczepem, puszka 80 mm YETI

YETI.Z7504BY12-42-04

YETI.Z7504BY-B1-04 (blister)

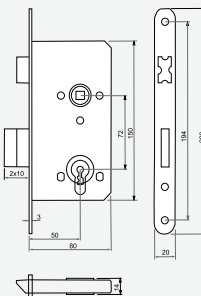

wymiary: 72x50 mm
puszka: 80 mm
trwałość zamka: **200.000 cykli** (bez obciążenia zapadki)

Zamek bębnowy YETI 72/50 prawy, lewy cynk biały, z zaczepem, puszka 70 mm YETI

YETI.Z7BBY11P-60-04

YETI.Z7BBY11L-60-04

Parametry techniczne:

- wymiary: 72x50 mm
- puszka: 80 mm
- trwałość zamka: **200.000 cykli** (bez obciążenia zapadki)



Zamek wąski rolk. zapadkowo-zasuwkowy Z022RBY blister YETI

YETI.Z022RBY-B1-01

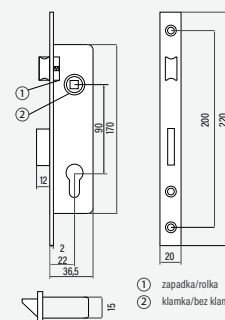

W zestawie:

- zaczep
- śruby montażowe

Zamek zapadkowo-zasuwkowy 90/22mm Z922BY blister YETI

YETI.Z922BY-B1-01

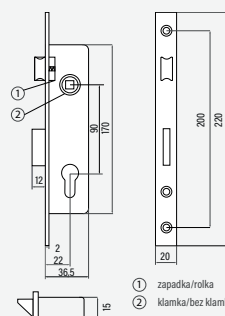

W zestawie:

- zaczep
- śruby montażowe

Zamek zapadkowo-zasuwkowy 90/22mm Z922ZY z kluczem piórowym, blister YETI

YETI.Z922ZY-B1-01

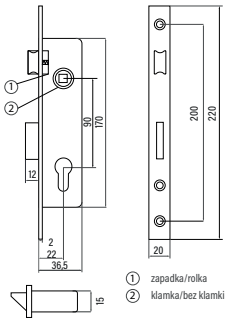

- W zestawie:**
- zaczep
 - klucz
 - śruby montażowe

Zamek wąski rołek. zapadkowo-zasuwkowy Z022RZY z kluczem piórowym, blister YETI

YETI.Z022RZY-B1-01

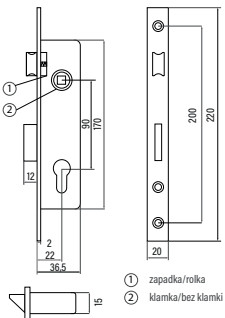

- W zestawie:**
- zaczep
 - klucz
 - śruby montażowe

Zamek bębnowy 72/55 lewy Z7ABLY12 blister YETI N

YETI.Z7ABLY12-50-04

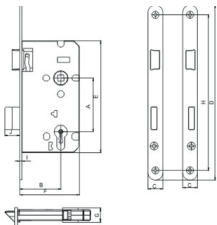

- W zestawie:**
- zaczep
 - śruby montażowe

- Dane produktu:**
- powłoka: cynk biały
 - lewy lub prawy

Wkładki WY300 YETI

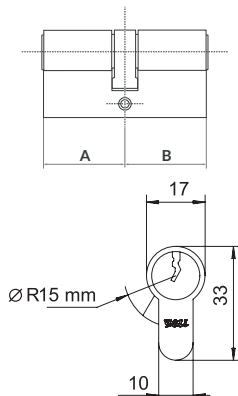

Index	A	B	Wykończenie	Ilość kluczy
YETI.WY300-2020-50-06	20	20	nikiel-satyna	3 - nacinane
YETI.WY300-2020-50-00	20	20	mosiądz	3 - nacinane
YETI.WY300-2525-50-06	25	25	nikiel-satyna	3 - nacinane
YETI.WY300-2525-50-00	25	25	mosiądz	3 - nacinane

Wkładki WY500 YETI

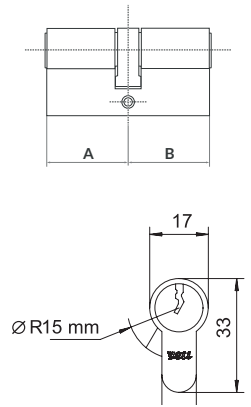

Index	A	B	Wykończenie	Ilość kluczy
YETI.WY500-00-10-00	30	30	mosiądz	3 - nacinane
YETI.WY500-00-10-06	30	30	nikiel-satyna	3 - nacinane
YETI.WY500-01-10-00	30	35	mosiądz	3 - nacinane
YETI.WY500-01-10-06	30	35	nikiel-satyna	3 - nacinane
YETI.WY500-02-10-00	30	40	mosiądz	3 - nacinane
YETI.WY500-02-10-06	30	40	nikiel-satyna	3 - nacinane
YETI.WY500-04-10-00	30	50	mosiądz	3 - nacinane
YETI.WY500-04-10-06	30	50	nikiel-satyna	3 - nacinane
YETI.WY500-11-B2-06*	35	35	nikiel-satyna	3 - nacinane
YETI.WY500-11-B2-00*	35	35	mosiądz	3 - nacinane
YETI.WY500-12-10-00	35	40	mosiądz	3 - nacinane
YETI.WY500-12-10-06	35	40	nikiel-satyna	3 - nacinane
YETI.WY500-13-10-00	35	45	mosiądz	3 - nacinane
YETI.WY500-13-10-06	35	45	nikiel-satyna	3 - nacinane
YETI.WY500-16-10-00	35	60	mosiądz	3 - nacinane
YETI.WY500-16-10-06	35	60	nikiel-satyna	3 - nacinane
YETI.WY500-22-10-06	40	40	nikiel-satyna	3 - nacinane
YETI.WY500-22-B2-00*	40	40	mosiądz	3 - nacinane
YETI.WY500-23-10-00	40	45	mosiądz	3 - nacinane
YETI.WY500-23-10-06	40	45	nikiel-satyna	3 - nacinane
YETI.WY500-33-10-00	45	45	mosiądz	3 - nacinane
YETI.WY500-33-10-06	45	45	nikiel-satyna	3 - nacinane

* Blister

Wkładki WY501 z gatką YETI

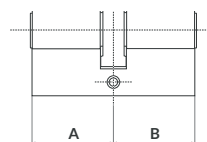

Index	A	B	Wykończenie	Ilość kluczy
YETI.WY501-00-10-00	30	30	mosiądz	3 - nacinane
YETI.WY501-00-10-06	30	30	nikiel-satyna	3 - nacinane
YETI.WY501-13-10-00	35	45	mosiądz	3 - nacinane
YETI.WY501-13-10-06	35	45	nikiel-satyna	3 - nacinane
YETI.WY501-15-10-00	35	55	mosiądz	3 - nacinane
YETI.WY501-15-10-06	35	55	nikiel-satyna	3 - nacinane
YETI.WY501-20-10-00	40	30	mosiądz	3 - nacinane
YETI.WY501-20-10-06	40	30	nikiel-satyna	3 - nacinane

Kłódka dyskowa KSDY30
satyna, blister YETI **N**

YETI.KSDY30-B1-06

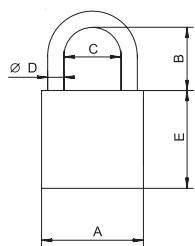

W zestawie:

- zaczep
- klucz

Dane produktu:

- kłódka zasuwkowa,
- 3 klucze w komplecie,
- mechanizm dyskowy,
- wydłużony kabłąk.



Indeks	Wymiary (mm)				
	A	B	C	D	E
YETI.KSDY30-B1-06	30	20	15	5	26

Kłódka dyskowa KSDY31
satyna, blister YETI **N**

YETI.KSDY31-B1-06

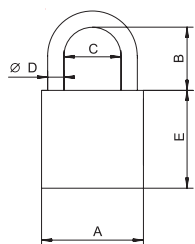

W zestawie:

- zaczep
- klucz

Dane produktu:

- kłódka zasuwkowa,
- 3 klucze w komplecie,
- mechanizm dyskowy,
- wydłużony kabłąk.



Indeks	Wymiary (mm)				
	A	B	C	D	E
YETI.KSDY31-B1-06	30	48	15	5	26

Kłódka walizkowa KZL190Y
mosiężna, blister YETI **N**

YETI.KZL190Y-20-00

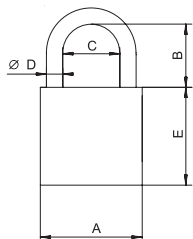

Dane produktu:

- kłódka zatrzaskowa
- bezkluczowa/szyfr
- możliwość samodzielnej zmiany szyfru
- materiał: mosiądz



Indeks	Wymiary (mm)				
	A	B	C	D	E
YETI.KZL190Y-20-00	21	22	9	3	30

SYSTEM MOCOWANIA DO DRZWI PRZESUWNYCH

Ciche i łatwe otwieranie drzwi.

www.bonmario.com

SKRZYNKI POCZTOWE

www.bonmario.com

BONMARIO
WSZYSTKO DOOKOŁA DOMU

RĘKAWICE DO OGRODU

www.bonmario.com



Postal Steel Group Polska Sp. z o.o.
ul. Sowia 6, Park Przemysłowy „Sowia”
62-080 Tarnowo Podgórne POLAND
T: +48 61 65 25 900 | www.postal.pl

Zapraszamy do odwiedzenia naszego sklepu online

BONMARIO 
WSZYSTKO DOKOŁA DOMU

www.bonmario.com