



**TERRASSES ET
AMÉNAGEMENTS
EXTÉRIEURS**



MES
SOLUTIONS
WÜRTH
ÉTAPE PAR
ÉTAPE



MES SOLUTIONS WÜRTH ÉTAPE PAR ÉTAPE

TERRASSES ET AMÉNAGEMENTS EXTÉRIEURS

ÉTAPE **1** S'ÉQUIPER, SE PROTÉGER P. 04

ÉTAPE **2** MESURER, TRACER ET PRÉPARER LE TERRAIN P. 08

ÉTAPE **3** PRÉPARER LA BASE DE LA TERRASSE P. 12

ÉTAPE **4** POSER ET FIXER LE PLATELAGE P. 20

ÉTAPE **5** RÉALISER LES FINITIONS P. 26

ÉTAPE **6** AMÉNAGER SON JARDIN P. 28

ÉTAPE **7** NETTOYER LE CHANTIER P. 32

S'ÉQUIPER,
SE PROTÉGER

ÉTAPE



Découvrez notre offre Würth Modyf : une large gamme de vêtements et chaussures pour les professionnels !

Avec plus de **3 600 références conçues pour les professionnels**, vous trouverez une multitude de tenues adaptées à votre activité.

Qualité, confort et modernité sont trois mots qui résument parfaitement notre gamme de vêtements et de chaussures de sécurité.

Travaillez dès à présent avec style ! Démarquez-vous de vos concurrents, et gagnez en visibilité, **en ajoutant le logo de votre entreprise** sur vos vêtements WÜRTH MODYF.



Consultez le catalogue !



Vous souhaitez obtenir des renseignements sur notre gamme de vêtements et de chaussures de sécurité ? Rien de plus simple !

HABILLEMENT PROFESSIONNEL
CHAUSSURES DE SÉCURITÉ
2021 / 2022



- **Contactez votre conseiller commercial Würth,**
- **Dirigez-vous vers le Proxi Shop le plus proche de votre chantier,**
- **Ou surfez sur notre site internet : www.wurth.fr**



BOÎTE À OUTILS PP

Art. N° 0962 219 004

Caisse à outils avec compartiments amovibles.



CHAUSSURES DE SÉCURITÉ STRETCH X S3

Art. N° M4221 410..

Chaussures de sécurité flexibles, confortables et innovantes avec finitions stretch confortables.



POLO STRETCH X

Art. N° M447 511 0..

Ce polo en tissu élastique et avec une fermeture éclair bicolore optimale est confortable à porter.



GILET DE TRAVAIL SANS MANCHE MATELASSÉ MOON

Art. N° M442 152 00.



GENOUILLÈRES ERGO PAD

Art. N° M437 484 999

Coussin de genou de haute qualité, de forme ergonomique, qui s'adapte parfaitement au genou.

PANTALON STRETCH ÉVOLUTION

Art. N° M403 462 ...

Ce pantalon innovant à la conception simple est très résistant, grâce à son tissu stretch 4 directions. Il intègre une fermeture éclair aux couleurs contrastées.



ÉTAPE

1

S'ÉQUIPER,
SE PROTÉGER



MALLETTE PHARMACIE 1^{ER} SECOURS

Art. N° 0899 110 1



NETTOYANT MAINS SUR BASE VÉGÉTALE

Art. N° 0893 938 005

Formule à base de poudre de bois
et d'huile essentielle de lavande.



PANSEMENT ELAST

Art. N° 0899 512 24

Pansement sans colle pour toutes les blessures
et les coupures.

NOUVEAU SUR NOTRE E-SHOP !

CONFIGURATEUR DE GANTS

**RISQUES DE COUPURES ? MÉCANIQUES ?
CHIMIQUES ? THERMIQUES ?**

Quels que soient les risques auxquels vous pouvez être confrontés, trouvez et choisissez en quelques clics les gants les plus adaptés !



Trouvez le gant adapté
à votre activité !

en quelques clics !



**Découvrez-le
dès maintenant !**

GANT DE PROTECTION EN NITRILE TIGERFLEX PLUS

Art. N° 0899 411 020

Gant de manutention générale offrant un excellent confort d'utilisation et une préhension optimale grâce à l'enduction Tigerflex unique.



GANT DE PROTECTION MÉCANIQUE DEXFIT

Art. N° 0899 400 531

Gant de manutention générale avec une bonne résistance mécanique et une enduction finition texturée, pour une excellente prise en main des objets secs et humides.



LUNETTES DE PROTECTION CEPHEUS®

Art. N° 0899 102 252

Lunettes de protection légères et bien ajustées.

- Verre en polycarbonate hautement résistant aux chocs.
- Revêtement résistant aux rayures des deux côtés.
- Protection UV 100 % (jusqu'à 400 nm).



LUNETTES DE PROTECTION WEGA

Art. N° 0899 102 115

Lunettes de protection sportives avec monture intégrale enveloppante.



BOUCHONS D'OREILLES

Art. N° 0899 300 331

Bouchons d'oreilles ergonomiques jetables.

ÉTAPE **2**
**MESURER,
TRACER ET PRÉPARER
LE TERRAIN**

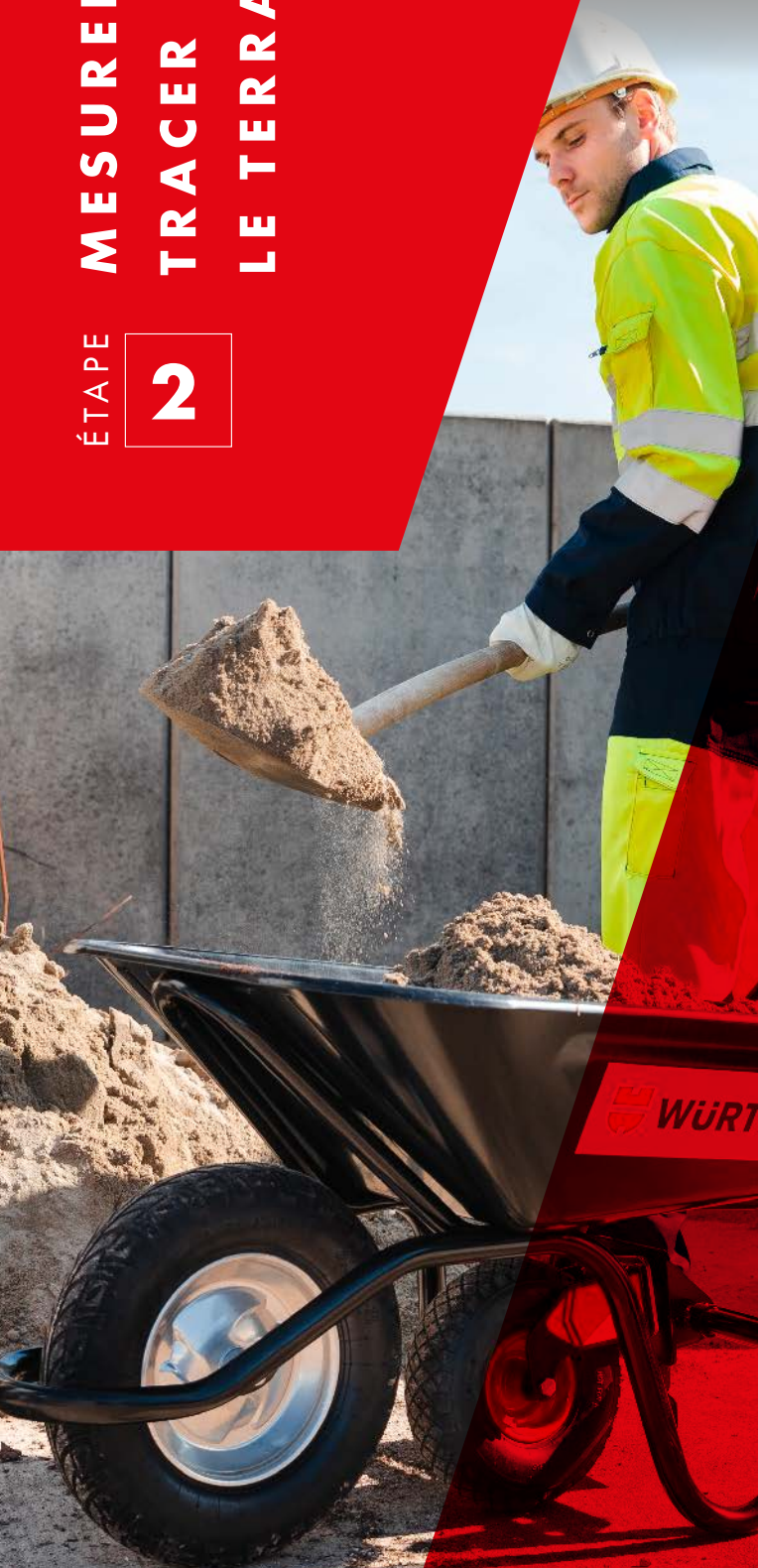

**PIOCHE AVEC ARBRE EN
FIBRE DE VERRE**

Art. N° 0715 999 301



**MARTEAU DE MAÇON
AVEC MANCHE EN FIBRE
DE VERRE**

Art. N° 0715 999 07



RÈGLE DE MAÇON EN ALUMINIUM

Art. N° 0714 64 76

JEU DE CORDEAUX DE TRAÇAGE À ENROULEUR AVEC CHARGEUR

Art. N° 0714 707 0

- Cordeau de traçage à enrouleur.
- Bidon de poudre bleue de 400 g.
- Bidon de poudre bleue de 1 000 g.



PELLE EN ALUMINIUM

Art. N° 0695 903 34



Découvrez
la vidéo
sur youtube

BROUETTE ERGO

Art. N° 0998 300 105

Brouette ergonomique spécialement conçue pour prévenir les troubles musculo-squelettiques lors d'une utilisation répétée.



ÉTAPE

2

MESURER, TRACER ET PRÉPARER LE TERRAIN

TOP VENTE



JEU DE MARQUEURS INDÉLÉBILES

Art. N° 0984 400 802

TOP VENTE

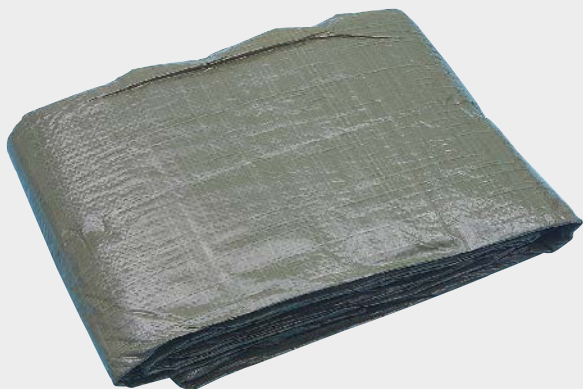

BÂCHE AVEC CÉILLETS

Art. N° 0993 997 443

Bâche offrant une couverture fiable.

- Montage facile et sûr grâce aux œillets.
- Robuste grâce au renforcement des bords et au tissu.
- Résistante à la neige, au vent et à la pluie.
- Résistante aux UV et aux intempéries pendant environ 1 an et demi en Europe centrale.

NIVEAU RECTANGULAIRE

Art. N° 0714 644 222

- 2 niveaux verticaux et 2 niveaux horizontaux.
- Excellente lisibilité et longue durée de vie.



SYSTÈME DE CERCLAGE

Art. N° 0899 713 000

Système de cerclage capable de supporter des charges extrêmes de 500 kg.



**Découvrez
la vidéo
sur youtube**



ENROULEUR ÉLECTRIQUE ATS-ROLL

Art. N° 0774 420 25/40

Enrouleur électrique à contact tournant et bloc prises déporté : le tambour tourne, le câble de branchement ne bouge pas. Disponible en 25 et 40 m, IP 44.



LASER ROTATIF AUTOMATIQUE

Art. N° 5709 300 305

Spécialement conçu pour une utilisation intérieure et extérieure ; alignement vertical et horizontal dans toutes les applications de nivellement. La coque composite renforcée fibre de verre fait du RL5-14 un outil parfait pour les chantiers.



MÈTRE À RUBAN DE CONSTRUCTION

Art. N° 0714 64 522

En fibre de verre. 50 mètres.



LAMPE DE TRAVAIL LED 360

Art. N° 0981 180 951

Une lumière douce, agréable et sans ombre pour un travail sans fatigue.

PENSEZ-Y !

TRÉPIED - Art. N° 0981 100 1

SUPPORT - Art. N° 0981 180 955



ÉTAPE **3**

PRÉPARER LA BASE DE LA TERRASSE



PLOT ECO

Art. N° 0907 778 .

Plots réglables :

32 - 65 mm

74 - 165 mm



BANDE D'ARASE

Art. N° 0818 900 30.

Assure la rupture de capillarité
entre le béton et les lambourdes.



PATIN DE SUPPORT

Art. N° 0907 000 110

Le patin de support fournit une protection
structurale du bois et prolonge la durée
de vie de la terrasse

PLOT PREMIUM

Art. N° 0907 777 ...

Pour aligner les platelages exactement à la hauteur souhaitée.
L'eau est rapidement évacuée par les ouvertures et la structure est constamment ventilée par le dessous.

Dimensions des plots :

18 - 28 mm

28 - 42 mm

60 - 90 mm

90 - 145 mm

145 - 245 mm



Découvrez
la vidéo
sur youtube



ACCESSOIRES PLOT PREMIUM



CLIP 4,5 MM

Art. N° 0907 777 4



CLÉ DE RÉGLAGE

Art. N° 0907 777 10

Permet de régler la hauteur du plot
après la pose du platelage.



RALLONGE POUR PLOT DE TERRASSE

Art. N° 0907 777 7

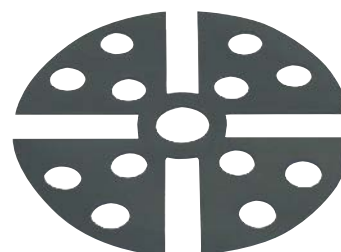

NIVELEUR EN CAOUTCHOUC SÉCABLE

Art. N° 0907 777 .

PRÉPARER LA BASE DE LA TERRASSE

RÉSINE D'ACCROCHAGE RÉSACRO

Art. N° 0893 002 1..



FIBRES POLYPROPYLÈNE FIBRES BME

Art. N° 0892 003 ...

Fibre de renforcement qui augmente considérablement les résistances mécaniques des bétons, mortiers, enduits de tous les travaux à base de ciment et de plâtre.



RETARDATEUR DE PRISE TARDIPRISE

Art. N° 0892 002 06

Retardateur de prise à effet plastifiant et réducteur d'eau à mélanger à l'eau de gachage.



ENDUIT BITUMEUX

Art. N° 0893 212 165

Enduit plastique à base de bitume et renforcé de résines de type latex en phase aqueuse, pour application directe sur agglos, parpaings bruts jointoyés et béton.



BAC À GÂCHER

Art. N° 5966 000 0.

Bac pour la fabrication du béton sur chantier.



VIBREUR BÉTON ÉLECTRIQUE

Art. N° 0701 048 10

Vibration des bétons armés : linteaux, chaînages, coffres, volets roulants, dalles, planchers, semelles de fondations, murs branchés, poteaux...



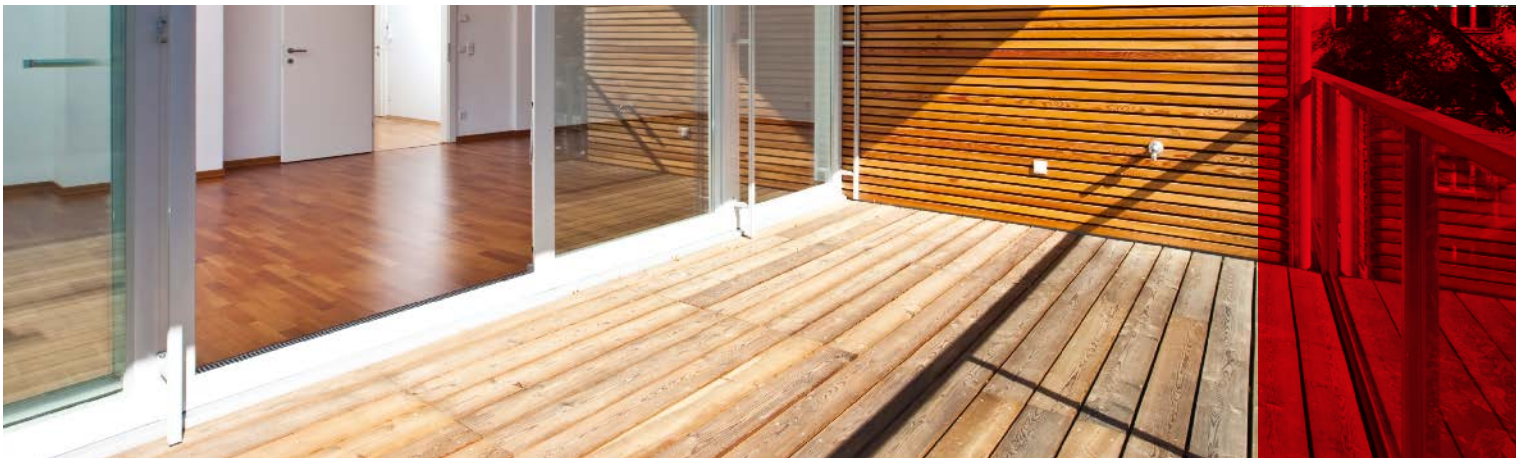

**VISSEUSE-PERCEUSE À BATTERIE
LI-ION 18 V ABS 18 POWER M-CUBE®**

Art. N° 5701 404 005

Perceuse-visseuse sans fil très puissante et pratique, spécialement conçue pour les chantiers difficiles, avec un couple de serrage de 140 Nm. Développée par Würth pour répondre aux exigences des artisans.

**FORET POUR PERCEUSE À PERCUSSION PLUS
QUADRO-L VARIO**

Art. N° 0648

La solution parfaite pour les armatures et les matériaux durs, grâce à une tête symétrique et monobloc, avec quatre arêtes de coupe et une hélice avancée Vario à 4 spirales avec âme renforcée.



**VISSEUSE-PERCEUSE À PERCUSSION À BATTERIE
LI-ION 18 V ABS 18 POWER-COMBI M-CUBE®**

Art. N° 5701 405 005

Perceuse-visseuse à percussion sans fil très puissante et pratique, avec mécanisme de perceuse-visseuse et couple de serrage de 140 Nm. Développée par Würth pour répondre aux exigences des artisans.

FORET À PERCUSSION DUO-S À QUEUE CYLINDRIQUE

Art. N° 0637 20. ...

Perçage à percussion dans le béton, la maçonnerie, la brique silico-calcaire et la pierre naturelle.

ÉTAPE

3

PRÉPARER LA BASE DE LA TERRASSE



ASSORTIMENT DE DOUILLES

Art. N° 0965 012 24



**MARTEAU-PERFORATEUR À BATTERIE
LI-ION 18 V ABH 18 COMPACT M-CUBE®**

Art. N° 5701 403 004

Marteau-perforateur sans fil compact, puissant et sans charbons. Pour les travaux de perçage modérés et de burinage léger. Développé par Würth afin de répondre aux besoins des artisans.



VIS À BÉTON À TÊTE HEXAGONALE W-BS/A4

Art. N° 5929 22. ...

Capacités de charge les plus élevées et montage efficace. Idéale pour la fixation de structures métalliques dans le béton, acier inoxydable A4.



VIS AMO INOX

Art. N° 0239

Pour la fixation de charges légères et moyennes dans le béton.



MASTERfleet

Location longue durée
d'un parc de machines
Würth



MASTERfleet est la solution Würth pour la gestion de votre parc machines.

- Plus de 250 références.
- Contrat de location sur 24 et 36 mois.
- Un loyer mensuel tout compris qui prend toutes les réparations en charge.

Vos avantages

Confort : Würth gère votre parc de machines pour vous.

Maîtrise du budget : coût mensuel fixe, charges déductibles du bénéfice imposable, trésorerie préservée.

Sérénité : les machines sont prioritaires au SAV pour les réparations et pour le remplacement des batteries en cas de panne.

Personnalisé : étiquettes d'identification avec les informations de votre choix.

Efficace : machine de remplacement disponible sur demande.

SYSTÈME DE RANGEMENT ET DE GESTION DES STOCKS : SYSKO

Les coffrets SYSKO sont la solution proposée par Würth pour gérer le transport de vos consommables, outils, et machines.

DESCRIPTION DU SERVICE

Composez vous-mêmes vos coffrets de rangement grâce à nos boîtes, inserts à compartiments et mousses préformées (plusieurs tailles disponibles).

Vous pourrez ainsi y ranger votre matériel pour une utilisation en atelier ou sur chantier.

Les coffrets ont été conçus pour s'imbriquer les uns aux autres et ainsi faciliter leur rangement et leur transport. Elles s'intègrent également parfaitement dans tous les systèmes ORSY existants (ORSY, ORSY BULL, ORSY-Mobil, ORSY chantier, etc.). Les coffrets en ABS sont imperméables et résistants aux graisses, huiles, rayures, et aux fortes températures.

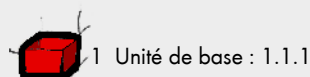
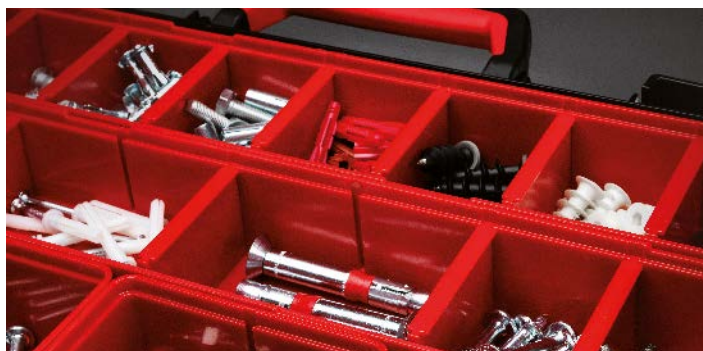

SYSTÈMES DE RANGEMENT 4.4.1 ET 8.4.1

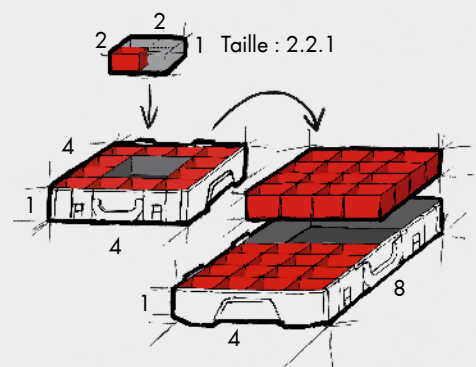

SYSTÈMES DE RANGEMENT 4.4.2 ET 8.4.2

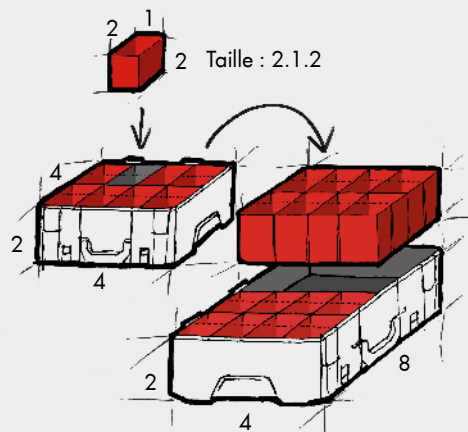



ORSY

**Systeme de gestion
des stocks clé en main**



**ORSY, c'est LA solution pour
la gestion de votre stock de
consommables !**

- Étude de l'installation selon vos besoins et votre activité.
- Installation directement dans vos locaux par l'un de nos experts ORSY, partout en France.
- Réapprovisionnement, suivi, conseil, entretien et rangement par votre conseiller commercial Würth.

Vos avantages

Gain de temps : votre représentant suit et gère votre stock en toute autonomie.

Réduction des coûts cachés : moins de fournisseurs, de factures, de déplacements et aucune rupture de stocks.

Solution personnalisée : s'adapte à vos locaux, vos besoins et vos couleurs.

ÉTAPE **4**

**POSER ET FIXER
LE PLATELAGE**

ASSY4® PLUS TERRASSE

ATE-11/0190

Tête cylindrique réduite et filetage sous tête.
Vis pour la fixation de lames pour terrasse et les lames de bardage. Tête réduite pour une finition discrète dans la lame. Appropriée pour un vissage sans préperçage des bois feuillus, résineux, exotiques, autoclavés et rétifés.

VERSION INOX A2



VIS POUR CONSTRUCTION DE TERRASSES ASSY4® PLUS A2

Art. N° 0166 825 5..

VERSION INOX A4



VIS POUR CONSTRUCTION DE TERRASSES ASSY4® PLUS A4

Art. N° 0169 255 5..

LA TOUCHE DESIGN DE VOTRE TERRASSE



VIS POUR CONSTRUCTION DE TERRASSES ASSY4® PLUS BRUNIE A2

Art. N° 0166 275 5..

VERSION SEAU



SEAU VIS BOIS ASSY4® PLUS A2

Art. N° 5988 005 5..

Quantité : 1000 unités.





ASSY4® PLUS TS

ATE-11/0190

Tête fraisée bombée réduite avec fraiseurs à facette et fut annelé. Vis pour la fixation de lames pour terrasse et les lames de bardage.

Tête fraisée bombée pour une finition très esthétique. Appropriée pour un vissage sans préperçage des bois feuillus, résineux, exotiques autoclavés et réifiés.

VERSION INOX A4



**VIS POUR CONSTRUCTION
DE TERRASSES ASSY4® PLUS TS A4**

Art. N° 0169 835 5..

VERSION INOX A2



**VIS POUR CONSTRUCTION
DE TERRASSES ASSY4® PLUS TS A2**

Art. N° 0166 125 5..

VERSION SEAU



SEAU VIS BOIS ASSY4® PLUS TS A2

Art. N° 5988 015 5..

Quantité : 1000 unités.



COUP DE COEUR

ÉTAPE

4

POSER ET FIXER LE PLATELAGE

DÉCOUVREZ SUR NOTRE E-SHOP !

CONFIGURATEUR ASSY

Trouvez la vis adaptée
à votre activité !

en quelques clics !

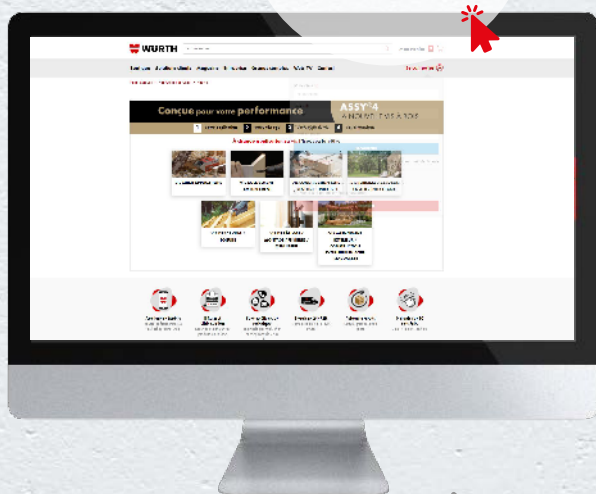

Découvrez-le
dès maintenant !

ASSY® BOIS DUR

Conçue pour les vissages extrêmes des bois durs en extérieur (bardage, planchers, caillebotis...). Convient également pour les bois résineux ainsi que les bois traités autoclavés.

Cette vis fait preuve d'une excellente résistance à la torsion lors des vissages extrêmes. Facilité de mise en oeuvre. Très bonne pénétration des vis dans les bois durs (bois exotiques).

Vissage sans préperçage pour un gain de temps à la pose (selon les bois, faire des essais préalables).

VERSION INOX A2



VIS ASSY® POUR BOIS DUR FT ET FP A2

Art. N° 0159 8.. ...

LA TOUCHE DESIGN DE VOTRE TERRASSE



VIS ASSY® POUR BOIS DUR A2 BRUNIE FP ET FT

Art. N° 0159 9.. ...

EXISTE EN VERSION SEAU



SEAU VIS ASSY® BOIS DUR A2

Art. N° 5988 0.. ...

Quantité : 1000 unités.



BANDE D'ÉTANCHÉITÉ EPDM

Art. N° 0875 352 060 / 100

Bande de protection et d'étanchéité en EPDM servant à protéger les lambourdes en bois de terrasses, des ruissellements d'eau de pluie.



SERRE-JOINT À UNE MAIN

Art. N° 0714 662 ...

Serrage, ouverture et écartement d'une seule main.

BANDE D'ENTRETOISE

Art. N° 0907 000 100

La bande d'entretoise fournit une protection structurale du bois et prolonge la durée de vie de la terrasse.

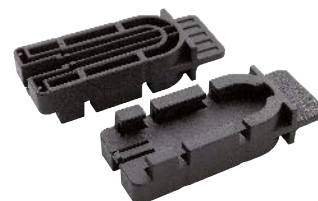

MORS DE SERRAGE SPÉCIAL TERRASSE

Art. N° 0714 662 452



TRÉTEAU DE MONTAGE ALUMINIUM

Art. N° 0962 931 910

GABARIT DE PERÇAGE

Art. N° 0907 000 102

Le gabarit de perçage garantit une configuration de vissage propre et parfaitement uniforme.



CALE DE DISTANCE

Art. N° 0907 000 101

Pour un alignement et un montage faciles et précis des panneaux de terrasse.

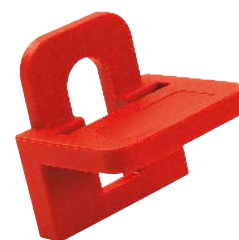

ÉTAPE

4

POSER ET FIXER LE PLATELAGE



SCIE À ONGLET RADIALE KTS 300-L

Art. N° 0701 176 0

Pour découpes droites, en angle ou biseautées dans le bois dur/tendre, le bois massif, les profilés en aluminium et en plastique. Coupe précise grâce à la projection d'un guide laser de positionnement simulant les lignes de coupe.



SCIE CIRCULAIRE À BATTERIE LI-ION 28 V HKS 28-A

Art. N° 0700 280 327

Puissante scie circulaire portable à batterie dotée de la technologie lithium-ion. La capacité de la batterie peut être sélectionnée facilement grâce au concept PICK YOUR POWER.



LAME DE SCIE CIRCULAIRE UNIVERSELLE SAMURAI

Art. N° 0611 916 019

Coupe le bois, le bois avec clous, le bois sale, le métal, les matériaux dérivés du bois LDF-MDF, HDF, les panneaux Heraklith, le béton cellulaire, le métal, le stratifié, le plexiglas, le plastique, les métaux non ferreux, les matériaux composites.

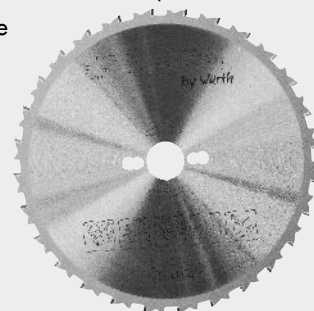

LAME DE SCIE CIRCULAIRE UNI-TOP

Art. N° 0611 515 024

Universelle pour une utilisation mobile.





**VISSEUSE-PERCEUSE
À BATTERIE LI-ION 18 V
ABS 18 COMPACT M-CUBE®**

Art. N° 5701 800 3

Perceuse-visseuse sans fil compacte, puissante et sans charbons, pour les travaux de vissage et de perçage modérés, développée par Würth pour répondre aux exigences des artisans.



SCIE SAUTEUSE À BATTERIE LI-ION 28 V STP 28-A

Art. N° 0700 280 317

Puissante scie sauteuse à batterie dotée de la technologie lithium-ion. La capacité de la batterie peut être sélectionnée facilement grâce au concept PICK YOUR POWER.

EMBOUT RW

Art. N° 0614 7.. ...



FORET À BOIS HSCO

Art. N° 0650 81. ...

Pour les bois durs, normaux et les plastiques. Le spécialiste du bois dur pour un centrage précis et une évacuation optimale des copeaux.

NOUVEAUTÉ



FORET HSS SMART STEP

Art. N° 0624 930 ...

- Foret avec la nouvelle technologie SMART-STEP
- Pointe du foret étagée.
- Pointage précis, sans ripage.
- Perçage nettement plus rapide sur surface plane et arrondie.
- Trou parfaitement cylindrique.



**FRAISE AVEC BUTÉE
EN PROFONDEUR**

Art. N° 0650 700 ...

Pour la construction de terrasses, avec un porte-embout de type E de 1/4 pouce.

ÉTAPE

5

RÉALISER
LES FINITIONS



COLLE STRUCTURALE MS UNIVERSELLE

Art. N° 0893 226 100

Colle à durcissement rapide avec adhérence initiale accélérée et à base hybride MS.



COLLE STRUCTURALE MS HIGHTACK

Art. N° 0893 225 1..

Colle structurale solide avec une excellente adhérence initiale, à base de polymère MS.



PISTOLET À CARTOUCHES MANUEL STANDARD

Art. N° 0891 312 5

Conception simple, semi-ouverte en tôle acier avec dispositif d'ouverture rapide.



PISTOLET MASTICS-COLLE À BATTERIE LI-ION 12 V AKP 12 COMPACT M-CUBE®

Art. N° 5701 107 004

Pistolet d'extrusion sans fil très compact et pratique pour colles et produits d'étanchéité de viscosité légère à moyenne. Développé par Würth pour répondre aux besoins des professionnels.



Découvrez
la vidéo sur youtube



**BLOC DE PONÇAGE
MANUEL AUTO-AGRIPPANT**

Art. N° 0588 700



GANT JETABLE EN NITRILE

Art. N° 0899 470 1..



HYDROFUGE DE SURFACE POROSURF

Art. N° 0893 000 20.

Protège et imperméabilise.



PULVÉRISATEUR PLASTIQUE HAUTE PRESSION

Art. N° 0891 341 05

ÉTAPE **6**
AMÉNAGER
SON JARDIN

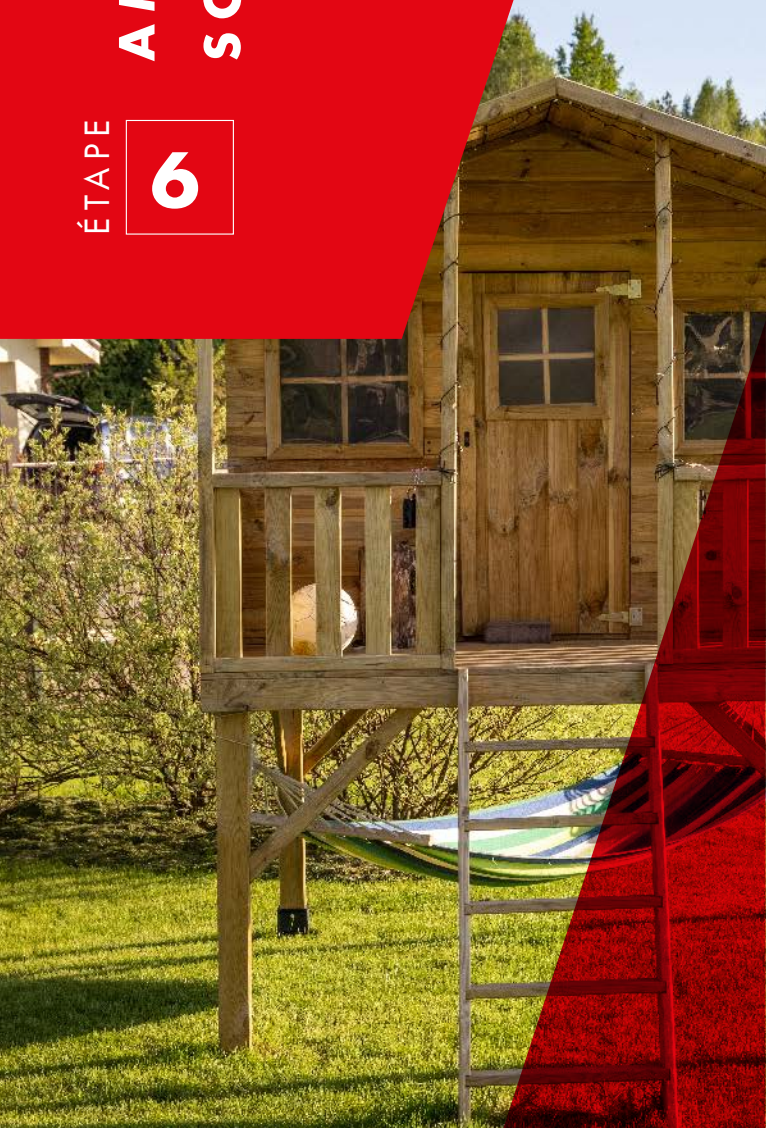

CONSTRUIRE UNE CLÔTURE,
DES MEUBLES EN BOIS



TABLE DE TRAVAIL

Art. N° 0715 93 200



**VIS À BOIS POUR AMÉNAGEMENT EXTÉRIEUR
WÜPOFAST® A2 FP**

Art. N° 0182 81. ...

Vis à bois en inox A2, tête fraisée, empreinte PZ pour aménagements et constructions extérieurs.



VIS À BOIS WÜPO

Art. N° 0182 94. ...

Vis à bois en inox A4, filetage total et partiel, tête fraisée, empreinte PZ pour aménagements et constructions extérieurs.



BIT BOX

Art. N° 0614 211

LES PAGES MARCHÉS DÉDIÉES À VOS MÉTIERS

Découvrez vos sélections produits métiers,
les dernières nouveautés, vos actualités métier
ainsi que des conseils de pros !

POUR QUI ?

**Outillage et matériel
pour terrasses et
aménagement extérieurs**



Je découvrir !

ÉTAPE

6

AMÉNAGER SON JARDIN



VIS DE BARDAGE PIAS

Art. N° 0214 7... / 0200 065 ...

RÉALISER UN BARDAGE
OU UNE CABANE DE JARDIN



**EQUERRE DE BARDAGE POUR ITE / EQUERRE
DE FIXATION**

Art. N° 0681 800 ...



**POINTES EN BANDE 34°
ANNELÉES TÊTE PLATE
OU BOMBÉE INOX**

Art. N° 0481 296 70



CLOUEUR DIGA WO-1/34

Art. N° 0864 93

Machine à gaz haute performance
pour raccords bois avec chargeur 34°.





**VIS POUR CONSTRUCTION BOIS ASSY® 4 A2 CSMP
ACIER INOXYDABLE A2**

Art. N° 0187 40. ...

Vis à bois avec filetage sous tête,
pour un effet ultra serrant utilisable dans les zones
extérieures exposées aux éléments.

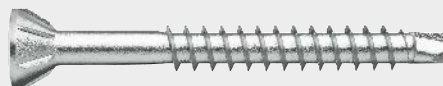

VIS ASSY4® PLUS A2

Art. N° 0166 57. ...

Vis à bois avec tête réduite, pour fixation discrète,
et pointe autoperceuse pour un vissage proche
des bords sans risque de fissurer le bois.



**RUBAN D'ÉTANCHÉITÉ
ADHÉSIF EURASOL® MAX**

Art. N° 0992 71. ...

Ruban adhésif résistant
aux UV et aux intempéries,
particulièrement adhésif
pour collage étanche et
coupe-vent, à l'extérieur
et à l'intérieur.

**MEMBRANE DE FAÇADE
WÜTOP® THERMO
FAÇADE 2SK**

Art. N° 0681 001 061

Avec bord autocollant,
pour des constructions
de façades à l'épreuve du vent et
de la pluie. Pare-pluie stable aux UV
convenant à toutes les structures de
façade ventilées avec bardage ouvert
ou fermé, avec une part maximale de
joints ouverts de 40 % de la surface
de la façade et une largeur de joints
maximale de 50 mm.



**ECRAN PARE-PLUIE
WÜTOP® TRIO R2 - 3 M**

Art. N° 0681 001 045

Ecran pare-pluie HPV extrêmement
résistant, pour la protection
des façades sous bardages
jointifs (emploi en tant qu'écran
de sous-toiture possible).



ÉTAPE **7**

**NETTOYER
LE CHANTIER**



**PAPIER DE NETTOYAGE
PRO-BASIC PLUS**

Art. N° 0899 800 480

Bobine de papier recyclé blanc, 1 000 feuilles.



**SAC À GRAVATS
TISSÉ AVEC
POIGNÉES**

Art. N° 0899 801 010



**LINGETTES
UNIVERSELLES
DISTRINET**

Art. N° 0893 936 70



BALAI

Art. N° 0695 944 973

MANCHE

Art. N° 0695 902 120



LA BOUTIQUE EN LIGNE & L'APP' MOBILE

EN EXCLUSIVITÉ SUR L'APP'

Scannez vos produits en magasin ou sur un catalogue de code-barres pour les ajouter directement au panier avec la fonction **SCAN RAPIDE** !

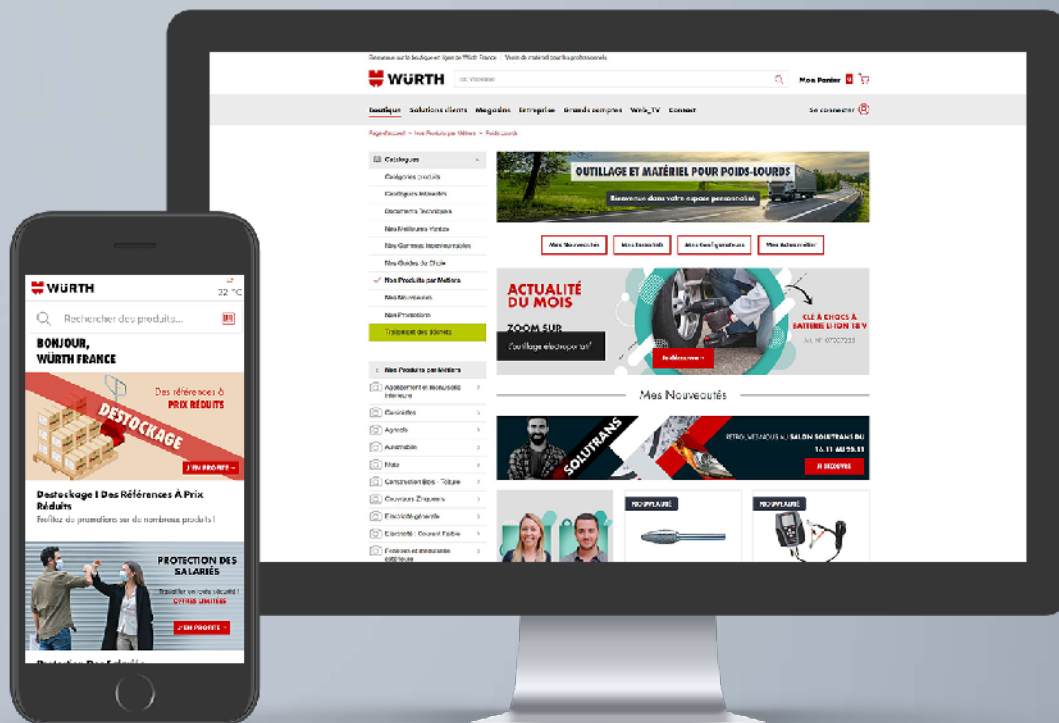

Accédez aux 45 000 produits
24H/24 & 7J/7J



Retrouvez vos produits récemment consultés,
vos favoris, vos modèles de commande...



Passez votre commande
en **quelques clics**.



Trouvez le **magasin Würth** le plus
proche de chez vous.



Profitez de **bons plans exclusifs**
chaque semaine.



Accédez aux **données techniques**.

TÉLÉCHARGEZ L'APPLICATION DÈS MAINTENANT SUR



LE BLOG WÜRTH FRANCE

BESOIN DE RÉPONSES À VOS PROBLÉMATIQUES QUOTIDIENNES DE PROFESSIONNEL ?
TROUVEZ-Y LES RÉPONSES EN LISANT LES ARTICLES QUI VOUS SONT DÉDIÉS !

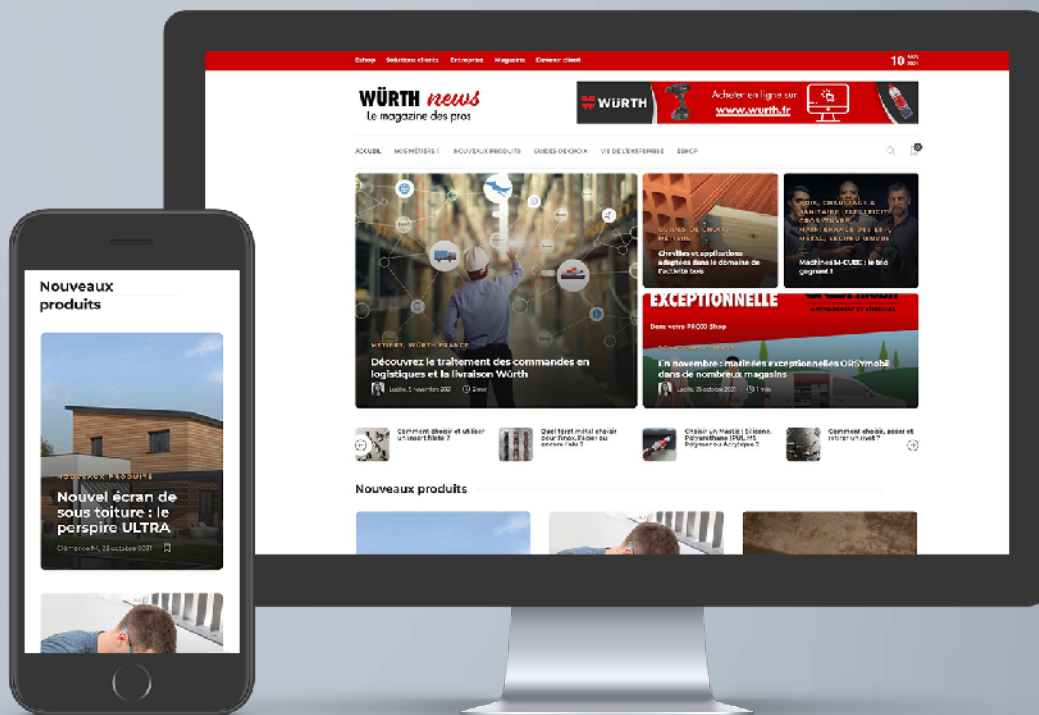

**Quelle colle choisir ?
Comment remplacer un pare-brise ?
Comment choisir un mastic ?**

**Autant de thématiques abordées
sur Würth News, LE magazine
des pros !**

Plusieurs rubriques vous attendent : les nouveautés, des guides de choix, les actualités par métier, et également des informations sur la vie de notre entreprise.

Alimenté par nos chefs de produits et chefs de marché qui sont nos experts en interne, notre volonté est de vous proposer des informations plus détaillées, en complément notre e-shop Vente Outillage & Matériel pour Professionnels - WÜRTH (wurth.fr).

En savoir +
sur l'e-shop



MES
SOLUTIONS
WÜRTH
ÉTAPE PAR
ÉTAPE

SIÈGE SOCIAL

Würth France
Z.I. Ouest - Rue Georges Besse - BP 40013
67158 Erstein Cedex
Tél. 03 88 64 53 00 - Fax 03 88 64 62 00

© Würth France
Marketing / Communication : V.M.
Studio : D.R. BO02-22-Terrasse_et_aménagement_exterieur

 VOTRE CONSEILLER
COMMERCIAL

 VOTRE E-SHOP
wurth.fr

 VOTRE PROXI SHOP
magasins.wurth.fr

 LE SERVICE RELATION CLIENTS relation.clients@wurth.fr / 03 88 88 12 12



SUIVEZ-NOUS !

NOTRE PLUS BELLE ENTREPRISE, C'EST D'ACCOMPAGNER LA VÔTRE !