

ENERMAX

POWER. INNOVATION. DESIGN.



REPRESENTANTE
DE MARCA

 MCEMayoristas

  MCE_Mayoristas

CONTENIDO

GABINETES

2	Equilence
4	Saberay
7	Saberay ADV
10	Saberay White
15	StarryFord SF30
16	SteelWing
19	Makashi MK50

REFRIGERACIÓN CPU

81	AquaFusion 120 240 360 mm
85	AquaFusion White 240 mm
89	LiqFusion 240 360 mm
92	LiqMax II
95	LiqMax III 120 mm
98	LiqMax III ARGB 120 240 mm
105	LiqTech II 240 280 360 mm
109	Liqtech II TR4 240 280 360 mm
113	ETS-T50 AXE ARGB 120 mm
117	ETS-T50 AXE 140 mm Silent Edition
120	ETS-T40 Fit 120 140 mm
122	ETS-N31 92 mm

FUENTES DE PODER

24	MaxRevo
28	MaxTytan 750 800 w
31	MaxTytan 1050 1250 w
34	Platimax D.F. 500 600 w
37	Platimax D.F. 750 850 1050 1200 w
40	Platimax D.F. 1700 w
43	Revolution D.F. 650 750 850 w
46	Digitanless 550 w
49	Revolution87+ 850 1000 w
52	RevolutionDUO 500 600 700 w
54	RevolutionSFX 550 650 w
57	Revolution X'T II 550 650 w
60	MaxPro 400 500 600 700 w
63	MaxPro II 400 500 600 700 w
66	NAXN
68	NAXN Bronze 500 w
70	Revobron
73	Revobron TGA
77	Thiathlor ECO 800 1000 w

VENTILADORES

125	T.B.SILENCE ADV 120 140 mm
127	T.B.SILENCE
129	Cluster Advance 120 140 mm
131	T.B.SILENCE 82 120 140 mm
133	D.F. STORM 120 mm
135	D.F. SPRESSURE 120 mm
137	MAGMA Advance 120 mm
139	T.B. RGB
143	Squa RGB
146	Squa RGB White
149	T.B. RGB TGA Edition
152	T.B.RGB AD.

PERIFÉRICOS

156	FANICER
159	EHB001 Head Holder
161	TankStand
163	SteroTwin
166	O´marine
169	Pharoslite

Gabinetes

EQUILENCE

SILENT CASE



Diseño

EQUILENCE tiene un diseño limpio con un panel frontal brillante. Una ventana panorámica teñida sin marco construida con cristal templado ofrece una amplia visión del hardware.

Funcionamiento silencioso

Las placas aislantes de alta densidad en los paneles frontal, superior y laterales y el acero SPCC de 0,8 mm de espesor absorben el sonido. La ventana de cristal templado de 4 mm está enmarcada con insonorización para un cierre hermético.

La entrada de aire viene del lado del panel frontal, lo que reduce el sonido que sale por delante.



Refrigeración

EQUILENCE ofrece un amplio potencial de refrigeración con posibilidad de instalar hasta 9 ventiladores y varias opciones para radiadores de refrigeración líquida.

Un controlador de velocidad del ventilador de 3 niveles integrado que conecta hasta 6 ventiladores permite la optimización entre el silencio y el rendimiento de refrigeración.

El panel superior se puede quitar para acomodar radiadores de hasta 360 mm o 3 ventiladores.

Instalación de Dispositivos de Almacenamiento

EQUILENCE ofrece muchas posibilidades para montar dispositivos de almacenamiento. Se pueden montar dos HDD / SSD de 2,5" escondidos detrás de la bandeja de la placa base, y se pueden mostrar dos HDD / SSD de 2,5" junto a la placa base.

El túnel de la fuente puede admitir dos HDD / SSD de 2.5 /3.5" más en una bandeja en la parte inferior de la caja.



Configuración Flexible del Sistema

EQUILENCE ofrece un amplio espacio para la instalación de hardware y mantiene una estructura limpia que oculta los cables, la fuente y los HDD.

Los múltiples lugares de montaje para los ventiladores, la refrigeración líquida y los dispositivos de almacenamiento ofrecen grandes posibilidades para el crear el PC perfecto para cada exigencia.

SKU	ECA3511A-BB
Color	Negro con LED rojo
Material	SPCC de 0.8 mm, vidrio templado
Dimensiones	500 x 235 x 510 mm
Ranuras de ventilador	
Frente	3 x 120 mm (2 x ventilador de 120 mm preinstalado)
Parte superior	3 x 120/2 x 140 mm
Posterior	1 x 120/140 mm (1 x ventilador de 140 mm preinstalado)
Lado	2 x 120 mm
Enfriamiento líquido	
Frente	Radiador de 240/ 360mm
Parte superior	Radiador de 240/ 280/ 360mm
Posterior	Radiador de 120/ 140mm
Lado	Radiador de 240mm
Ranuras de instalación	
Lado	2 x 2.5" HDD/ SSD
Bandeja de placa base	2 x 2,5" HDD/ SSD
Bahías de accionamiento inferior	2 x 2,5" / 3.5" HDD/ SSD
Ranuras de expansión	7 x
Panel de I/O	2 x USB-A (USB 3.2 Gen 1x1)*, 2x USB-A (USB 2.0), HD Audio, controlador de ventilador
Máxima compatibilidad	
Longitud de la tarjeta gráfica	420 mm (280 mm con radiador lateral / ventiladores instalados)
Altura del enfriador de la CPU	175mm
Tamaño de la fuente de alimentación	ATX estándar
Placas base	ATX, micro ATX, mini ITX

Especificaciones Técnicas

*USB 3.2 Gen 2 1 = USB 3.1 Gen 2
 USB 3.2 Gen 1 1 = USB 3.1 Gen 1 = USB 3.0



SABERAY

RGB GAMING CASE



Diseño

SABERAY presenta un diseño limpio con un panel frontal transparente y tres ventiladores T.B.RGB preinstalados. La tecnología de iluminación LED ENERMAX ofrece una iluminación brillante y uniforme. Dos rayas RGB se extienden a lo largo de los lados del panel frontal y superior.

Una ventana panorámica sin marco construida con cristal templado ofrece una vista amplia de su hardware.

Compatibilidad Sincronización RGB

La sincronización RGB a través del conector RGB de 4 pines es compatible con las placas base que utilizan Asus Aura Sync, ASRock RGB LED, MSI Mystic Light Sync y Gigabyte RGB Fusion.



Refrigeración

EQUILENCE ofrece un amplio potencial de refrigeración con posibilidad de instalar hasta 9 ventiladores y varias opciones para radiadores de refrigeración líquida.

Un controlador de velocidad del ventilador de 3 niveles integrado que conecta hasta 6 ventiladores permite la optimización entre el silencio y el rendimiento de refrigeración.

El panel superior se puede quitar para acomodar radiadores de hasta 360 mm o 3 ventiladores.



Saque Rápido

El panel frontal y superior se pueden sacar rápidamente para facilitar la instalación y limpieza de los ventiladores. Dos paneles frontales de alta calidad están incluidos para propósitos estéticos y de refrigeración. Un panel frontal de acrílico para destacar los efectos de iluminación y un panel frontal de malla para garantizar el máximo flujo de aire.



Instalación de Dispositivos de Almacenamiento

SABERAY ofrece muchas posibilidades para montar dispositivos de almacenamiento. Se pueden montar dos HDD / SSD de 2,5" escondidos detrás de la bandeja de la placa base, y se pueden mostrar dos HDD / SSD de 2,5" junto a la placa base.

El túnel de la fuente puede admitir dos HDD / SSD de 2.5 / 3.5" más en una bandeja en la parte inferior de la caja. Una ranura de 5,25" puede alojar un dispositivo frontal como las unidades de DVD clásicas o los controles del panel frontal.

Configuración Flexible del Sistema

La caja SABERAY ofrece un amplio espacio para la instalación de hardware y mantiene una estructura limpia que oculta los cables, la fuente y los HDD.

Los múltiples lugares de montaje para los ventiladores, la refrigeración líquida y los dispositivos de almacenamiento ofrecen grandes posibilidades para el crear el PC perfecto para cada exigencia.



SKU	ECA3500BA-RGB
Color	Negro con LED rojo
Material	SPCC de 0.8 mm, vidrio templado
Dimensiones	478 x 223 x 566mm
RGB y Ventilador Control Hub	
Conexiones de ventilador	6x puertos de 3 pines (3x utilizados por ventiladores preinstalados)
Conexiones LED	3 x 120/2 x 140 mm
Conector de alimentación	1 x 120/140 mm (1 x ventilador de 140 mm preinstalado)
Ventilador Hub Max. Actual	2 x 120 mm
Voltaje del Hub LED	12V
Hub LED Max. Actual	4A (2.5A usado por LED preinstalados)
Sincronización RGB. Conector	4 pines (12V / G / R / B) (paso)
Sincronización RGB. Compatibilidad	Asus, Asrock, MSI y Gigabyte
Líneas LED	
Tipo de LED	5050 RGB
voltaje nominal de LED	12V
LED de corriente nominal	1.6A (2x 0.8A)
Ventiladores T.B.RGB	
Tipo de LED	5050 RGB
voltaje nominal de LED	12V
LED de corriente nominal	0.9A (3x 0.3A)
Corriente nominal de ventiladores	0.45A (3x 0.15A)
Ranuras de ventilador	
Frente	6x puertos de 3 pines (3x utilizados por ventiladores preinstalados)
Parte superior	3 x 120/2 x 140 mm
Posterior	1 x 120/140 mm (1 x ventilador de 140 mm preinstalado)
Lado	2 x 120 mm
Enfriamiento líquido	
Frente	Radiador de 240/ 360mm
Parte superior	Radiador de 240/ 280/ 360mm
Posterior	Radiador de 120/ 140mm
Lado	Radiador de 240mm
Ranuras de instalación	
Lado	2 x 2.5" HDD/ SSD
Bandeja de placa base	2 x 2,5" HDD/ SSD
Bahías de accionamiento inferior	2 x 2,5"/ 3.5" HDD/ SSD
Ranuras de expansión	7 x
Panel de I/O	2 x USB-A (USB 3.2 Gen 1x1)*, 2x USB-A (USB 2.0), HD Audio, controlador de ventilador
Máxima compatibilidad	
Longitud de la tarjeta gráfica	420 mm (280 mm con radiador lateral / ventiladores instalados)
Altura del enfriador de la CPU	175mm
Tamaño de la fuente de alimentación	ATX estándar
Placas base	ATX, micro ATX, mini ITX

Especificaciones Técnicas

*USB 3.2 Gen 2 1 = USB 3.1 Gen 2
 USB 3.2 Gen 1 1 = USB 3.1 Gen 1 = USB 3.0



SABERAY ADV

ADDRESSABLE RGB LEDS



Diseño

SABERAY ADV presenta un diseño limpio con un panel frontal transparente y tres ventiladores SQUA RGB con LEDs programables preinstalados. La tecnología de iluminación LED ENERMAX ofrece una iluminación brillante y uniforme. Dos rayas RGB se extienden a lo largo de los lados del panel frontal y superior.

Una ventana panorámica sin marco construida con cristal templado ofrece una vista amplia de su hardware.

Sincronización de la Iluminación RGB Programable

Iluminación RGB programable a través del conector RGB programable de placas base de Asus, Asrock, MSI y Gigabyte (con adaptador).

Efectos de iluminación programables a través del software de las placas base.

Atención: Los LED RGB programables funcionan con una tensión de 5V, por favor no los conecte a conectores de 4 pines con tensión de 12V.



Refrigeración

SABERAY ADV ofrece un amplio potencial de refrigeración hasta 9 ventiladores y varias opciones para radiadores de refrigeración líquida.

Un controlador de velocidad de ventiladores integrado de 3 niveles que permite conectar hasta 6 ventiladores, permite la optimización de la relación entre silencio y rendimiento de refrigeración. Además, el controlador puede sincronizar hasta 5 dispositivos RGB con los efectos de luz integrados.

El panel superior se puede quitar para acomodar el radiador hasta 360 mm o 3 ventiladores. Se puede colocar un radiador adicional de 240 mm en la parte frontal de la caja.



Saque Rápido

El panel lateral, frontal y superior se pueden sacar rápidamente para facilitar la instalación y limpieza de los ventiladores. Dos paneles frontales de alta calidad están incluidos para propósitos estéticos y de refrigeración. Un panel frontal de acrílico para destacar los efectos de iluminación y un panel frontal de malla para garantizar el máximo flujo de aire.



Instalación de Dispositivos de Almacenamiento

SABERAY ofrece muchas posibilidades para montar dispositivos de almacenamiento. Se pueden montar dos HDD / SSD de 2,5 escondidos detrás de la bandeja de la placa base, y se pueden mostrar dos HDD / SSD de 2,5 junto a la placa base.

El túnel de la fuente puede admitir dos HDD / SSD de 2.5 /3.5 más en una bandeja en la parte inferior de la caja. Una ranura de 5,25 puede alojar un dispositivo frontal como las unidades de DVD clásicas o los controles del panel frontal.

Configuración Flexible del Sistema

La caja SABERAY ofrece un amplio espacio para la instalación de hardware y mantiene una estructura limpia que oculta los cables, la fuente y los HDD.

Los múltiples lugares de montaje para los ventiladores, la refrigeración líquida y los dispositivos de almacenamiento ofrecen grandes posibilidades para el crear el PC perfecto para cada exigencia.



Soporte gratuito para Monitor

Saberay ADV viene con un soporte para monitor adicional (Tankstand EMS001) con tamaño ajustable y soportes para colocar teléfonos móviles y accesorios.

SKU	ECA3500ABA-RGB
Color	Negro con LED RGB
Material	Acero SPCC de 0,8 mm, vidrio templado de 4 mm
Dimensiones	478 x 223 x 566 mm
RGB y Ventilador Control Hub	
Conexiones de ventilador	6x puertos de 3 pines (3x utilizados por ventiladores preinstalados)
Conexiones LED	5x puertos de 4 pines
Conector de alimentación	SATA-Power
Ventilador Hub Max. Actual	2A (0.39A usado por ventiladores preinstalados)
Voltaje del Hub LED	5V
Hub LED Max. Actual	10A (7.8A usado por LED preinstalados)
Sincronización RGB. Conector	Direccionable de 4 pines (5V / Datos / - / GND)
Sincronización RGB. Compatibilidad	Asus, Asrock, MSI y Gigabyte
Líneas LED	
Tipo de LED	WS2812B RGB direccionable
voltaje nominal de LED	5V
LED de corriente nominal	5.76A
Squa R.G.B. Fans	
Tipo de LED	WS2812B RGB direccionable
voltaje nominal de LED	5V
LED de corriente nominal	2.04A (3x 0.68A)
Ventiladores de voltaje nominal	12V
Ventiladores de corriente nominal	0.39A (3x 0.13A)
Ranuras de ventilador	
Frente	3 x 120 mm (3 x ventiladores SquA R.G.B. de 120 mm preinstalados)
Parte superior	3 x 120/2 x 140 mm
Posterior	1 x 120/140 mm (1 x ventilador de 140 mm preinstalado)
Lado	2 x 120 mm
Enfriamiento líquido	
Frente	Radiador de 240 mm (espacio libre de 62 mm)
Parte superior	Radiador de 240/280/360 mm (espacio libre de 63 mm)
Posterior	Radiador de 120/140 mm
Lado	Radiador de 240mm
Ranuras de instalación	
Frente	5,25" ODD
Lado	2 x 2,5" HDD/ SSD
Bandeja de placa base	2 x 2,5" HDD/ SSD
Bahías de accionamiento inferior	2 x 2,5"/ 3.5" HDD/ SSD
Ranuras de expansión	7 x
Panel de I/O	1 x USB-C (USB 3.2 Gen2x1) *, 1x USB-A (USB 3.2 Gen 1 x 1) *, 2x USB-A (USB 2.0), audio HD, controlador de ventilador, control LED, interruptor de sincronización RGB
Máxima compatibilidad	
Longitud de la tarjeta gráfica	420 mm (280 mm con radiador lateral / ventiladores instalados)
Altura del enfriador de la CPU	175mm
Tamaño de la fuente de alimentación	ATX estándar
Placas base	ATX, micro ATX, mini ITX

Especificaciones Técnicas

*USB 3.2 Gen 2 1 = USB 3.1 Gen 2
 USB 3.2 Gen 1 1 = USB 3.1 Gen 1 = USB 3.0



SABERAY White

ADDRESSABLE RGB LEDS



Diseño

SABERAY White presenta un diseño limpio blanco con un panel frontal transparente y tres ventiladores SquA RGB con RGB programables preinstalados. La tecnología de iluminación LED ENERMAX ofrece una iluminación brillante y uniforme. Dos rayas RGB se extienden a lo largo de los lados del panel frontal y superior.

Una ventana panorámica sin marco construida con vidrio templado ofrece una vista amplia de su hardware.

Compatibilidad Sincronización RGB

Iluminación RGB programable a través del conector RGB programable de placas base de Asus, Asrock, MSI y Gigabyte (con adaptador).

Efectos de iluminación programables a través del software de las placas base.

Atención: Los LED RGB programables funcionan con una tensión de 5V, por favor no los conecte a conectores de 4 pines con tensión de 12V.

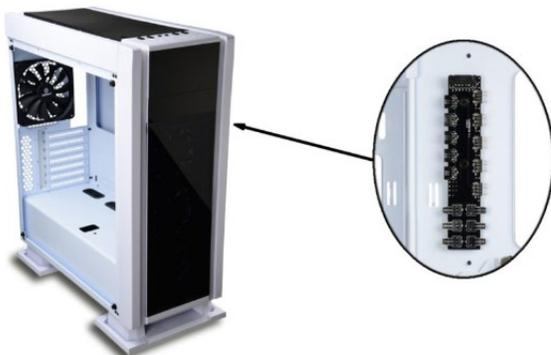

Refrigeración

SABERAY White ofrece un amplio potencial de refrigeración hasta 9 ventiladores y varias opciones para radiadores de refrigeración líquida.

Un controlador de velocidad de ventiladores integrado de 3 niveles que permite conectar hasta 6 ventiladores, permite la optimización de la relación entre silencio y rendimiento de refrigeración. Además, el controlador puede sincronizar hasta 5 dispositivos RGB con los efectos de luz integrados.

Saque Rápido

El panel frontal y superior se pueden sacar rápidamente para facilitar la instalación y limpieza de los ventiladores. Dos paneles frontales de alta calidad están incluidos para propósitos estéticos y de refrigeración. Un panel frontal de acrílico para destacar los efectos de iluminación y un panel frontal de malla para garantizar el máximo flujo de aire.

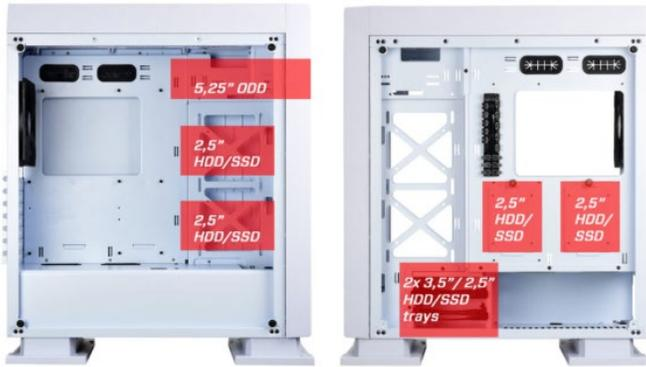

Instalación de Dispositivos de Almacenamiento

SABERAY ofrece muchas posibilidades para montar dispositivos de almacenamiento. Se pueden montar dos HDD / SSD de 2,5" escondidos detrás de la bandeja de la placa base, y se pueden mostrar dos HDD / SSD de 2,5" junto a la placa base.

El túnel de la fuente puede admitir dos HDD / SSD de 2.5" / 3.5" más en una bandeja en la parte inferior de la caja. Una ranura de 5,25" puede alojar un dispositivo frontal como las unidades de DVD clásicas o los controles del panel frontal.

Configuración Flexible del Sistema

La caja SABERAY White ofrece un amplio espacio para la instalación de hardware y mantiene una estructura limpia que oculta los cables, la fuente y los HDD.

Los múltiples lugares de montaje para los ventiladores, refrigeración líquida y dispositivos de almacenamiento ofrecen grandes posibilidades para el crear el PC perfecto para cada exigencia.



Soporte gratuito para Monitor

SABERAY White viene con un soporte para monitor adicional (Tankstand EMS001-W) con tamaño ajustable y soportes para colocar teléfonos móviles y accesorios.

SKU	ECA3500WA-RGB
Color	Blanco con LED RGB
Material	Acero SPCC de 0,8 mm, vidrio templado de 4 mm
Dimensiones	478 x 223 x 566 mm
RGB y Ventilador Control Hub	
Conexiones de ventilador	6x puertos de 3 pines (3x utilizados por ventiladores preinstalados)
Conexiones LED	5x puertos de 4 pines
Conector de alimentación	SATA-Power
Ventilador Hub Max. Actual	2A (0.39A usado por ventiladores preinstalados)
Voltaje del Hub LED	5V
Hub LED Max. Actual	10A (7.8A usado por LED preinstalados)
Sincronización RGB. Conector	Direccionable de 4 pines (5V / Datos / - / GND)
Sincronización RGB. Compatibilidad	Asus, Asrock, MSI y Gigabyte
Líneas LED	
Tipo de LED	WS2812B RGB direccionable
voltaje nominal de LED	5V
LED de corriente nominal	5.76A
Squa R.G.B. Fans	
Tipo de LED	WS2812B RGB direccionable
voltaje nominal de LED	5V
LED de corriente nominal	2.04A (3x 0.68A)
Ventiladores de voltaje nominal	12V
Ventiladores de corriente nominal	0.39A (3x 0.13A)
Ranuras de ventilador	
Frente	3 x 120 mm (3 x ventiladores SquA R.G.B. de 120 mm preinstalados)
Parte superior	3 x 120/2 x 140 mm
Posterior	1 x 120/140 mm (1 x ventilador de 140 mm preinstalado)
Lado	2 x 120 mm
Enfriamiento líquido	
Frente	Radiador de 240 mm (espacio libre de 62 mm)
Parte superior	Radiador de 240/280/360 mm (espacio libre de 63 mm)
Posterior	Radiador de 120/140 mm
Lado	Radiador de 240mm
Ranuras de instalación	
Frente	5,25" ODD
Lado	2 x 2,5" HDD/ SSD
Bandeja de placa base	2 x 2,5" HDD/ SSD
Bahías de accionamiento inferior	2 x 2,5"/ 3.5" HDD/ SSD
Ranuras de expansión	7 x
Panel de I/O	1 x USB-C (USB 3.2 Gen2x1) *, 1x USB-A (USB 3.2 Gen 1 x 1) *, 2x USB-A (USB 2.0), audio HD, controlador de ventilador, control LED, interruptor de sincronización RGB
Máxima compatibilidad	
Longitud de la tarjeta gráfica	420 mm (280 mm con radiador lateral / ventiladores instalados)
Altura del enfriador de la CPU	175mm
Tamaño de la fuente de alimentación	ATX estándar
Placas base	ATX, micro ATX, mini ITX

Especificaciones Técnicas

*USB 3.2 Gen 2 1 = USB 3.1 Gen 2
 USB 3.2 Gen 1 1 = USB 3.1 Gen 1 = USB 3.0

StarryFort SF30

Addressable RGB Case

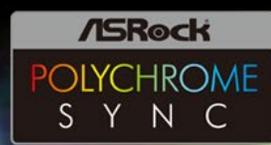

Iluminación RGB programable

STARRYFORT SF30 viene con una tira LED integrada en el lado izquierdo y 4 ventiladores SquA RGB para crear un efecto arco iris con 16,8 millones de colores.

Ventiladores SquA RGB

Los ventiladores SquA RGB de ENERMAX están equipados con la tecnología RGB programable para una experiencia de iluminación RGB única. Los ventiladores tienen el diseño "Vortex Frame" que puede generar una presión de aire centrada y fuerte que es óptima para los radiadores.

El marco de los ventiladores SquA RGB está equipado con almohadillas amortiguadoras de goma para eliminar las vibraciones.



Hub RGB

El hub RGB integrado controla 6x dispositivos RGB programables y puede cambiar entre 13 efectos de iluminación preestablecidos: Rainbow, Snake, Peach & Green scroll, Colors breathe, Colors scroll, Bilateral colors scroll, Rojo, Verde, Azul, Blanco, Amarillo, Celeste, y Naranja.

El hub soporta la sincronización RGB con placas madre compatibles de ASUS, ASRock, MSI y Gigabyte mediante conectores RGB programables. Sincronización de Razer Chroma (con Asrock y MSI).



Ventana panorámica de cristal templado

Una ventana panorámica sin marco construida con cristal templado de 4 mm ofrece una visión amplia del hardware instalado.



Sistema de refrigeración avanzado

STARRYFORT SF30 ofrece un amplio potencial de refrigeración para hasta 6 ventiladores con 4 ventiladores ya incluidos.

Soporte a la refrigeración líquida

La configuración flexible del sistema de refrigeración soporta 3x áreas designadas para la instalación de refrigeración líquida con radiadores de 360, 280, 240, 140 y 120 mm.



Instalación de Dispositivos de Almacenamiento

La jaula de discos duros extraíble crea un espacio flexible para la gestión de los cables de la fuente de alimentación y permite la instalación de 2 unidades de SSD/HDD de 2,5 /3,5 . Se pueden instalar además 3 unidades SSD/HDD de 2,5 más detrás de la bandeja de la placa base.

Tapa lateral desmontable de la fuente de alimentación

El diseño del tunnel de la fuente de alimentación con tapa lateral desmontable no sólo proporciona una instalación rápida y fácil de la fuente, sino que también oculta los cables para un aspecto limpio y un mejor flujo de aire.



Especificaciones Técnicas

*USB 3.2 Gen 2¹ = USB 3.1 Gen 2
 USB 3.2 Gen 1¹ = USB 3.1 Gen 1 = USB 3.0

SKU	ECA3500WA-RGB
Color	Blanco con LED RGB
Material	Acero SPCC de 0,8 mm, vidrio templado de 4 mm
Dimensiones	478 x 223 x 566 mm
RGB y Ventilador Control Hub	
Conexiones de ventilador	6x puertos de 3 pines (3x utilizados por ventiladores preinstalados)
Conexiones LED	5x puertos de 4 pines
Conector de alimentación	SATA-Power
Ventilador Hub Max. Actual	2A (0.39A usado por ventiladores preinstalados)
Voltaje del Hub LED	5V
Hub LED Max. Actual	10A (7.8A usado por LED preinstalados)
Sincronización RGB. Conector	Direccionable de 4 pines (5V / Datos / - / GND)
Sincronización RGB. Compatibilidad	Asus, Asrock, MSI y Gigabyte
Líneas LED	
Tipo de LED	WS2812B RGB direccionable
voltaje nominal de LED	5V
LED de corriente nominal	5.76A
SquA R.G.B. Fans	
Tipo de LED	WS2812B RGB direccionable
voltaje nominal de LED	5V
LED de corriente nominal	2.04A (3x 0.68A)
Ventiladores de voltaje nominal	12V
Ventiladores de corriente nominal	0.39A (3x 0.13A)
Ranuras de ventilador	
Frente	3 x 120 mm (3 x ventiladores SquA R.G.B. de 120 mm preinstalados)
Parte superior	3 x 120/2 x 140 mm
Posterior	1 x 120/140 mm (1 x ventilador de 140 mm preinstalado)
Lado	2 x 120 mm
Enfriamiento liquido	
Frente	Radiador de 240 mm (espacio libre de 62 mm)
Parte superior	Radiador de 240/280/360 mm (espacio libre de 63 mm)
Posterior	Radiador de 120/140 mm
Lado	Radiador de 240mm
Ranuras de instalación	
Frente	5,25" ODD
Lado	2 x 2,5" HDD/ SSD
Bandeja de placa base	2 x 2,5" HDD/ SSD
Bahías de accionamiento inferior	2 x 2,5"/ 3.5" HDD/ SSD
Ranuras de expansión	7 x
Panel de I/O	1 x USB-C (USB 3.2 Gen2x1) *, 1x USB-A (USB 3.2 Gen 1 x 1) *, 2x USB-A (USB 2.0), audio HD, controlador de ventilador, control LED, interruptor de sincronización RGB
Máxima compatibilidad	
Longitud de la tarjeta gráfica	420 mm (280 mm con radiador lateral / ventiladores instalados)
Altura del enfriador de la CPU	175mm
Tamaño de la fuente de alimentación	ATX estándar
Placas base	ATX, micro ATX, mini ITX

STEELWING m A T X C A S E



Diseño

Todo el cuerpo está hecho de aluminio sólido para un diseño elegante y un rendimiento de enfriamiento perfecto.

El panel lateral de color oscuro está hecho de vidrio templado de 3 mm de espesor. El diseño sin marco garantiza una vista libre de su hardware elegante.

Forma de ala

El diseño semiabierto con siete placas de aluminio apiladas permite que el aire pase fácilmente por la carcasa para enfriar el hardware.

Dos puertos USB 3.0, con una velocidad de transferencia de datos de hasta 5 Gbit / s, en la parte frontal aseguran una fácil conexión de discos duros externos y periféricos.

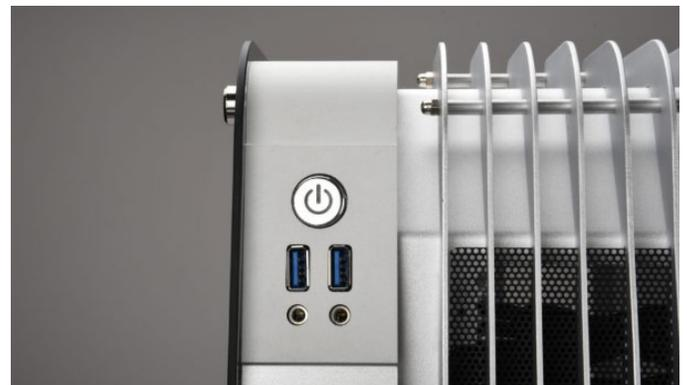

Factor de forma

STEELWING admite placas base de gama alta con factores de forma micro-ATX y mini-ITX.

Enfriamiento

Admite enfriadores con radiador de 120 mm en la parte delantera para un mejor rendimiento de enfriamiento en un espacio limitado. Para enfriar tarjetas gráficas potentes, invertir el flujo de aire de adentro hacia afuera puede ayudar a aumentar el rendimiento de enfriamiento.

Los paneles de malla aseguran un buen flujo de aire en toda la carcasa y proporcionan una refrigeración optimizada del sistema.

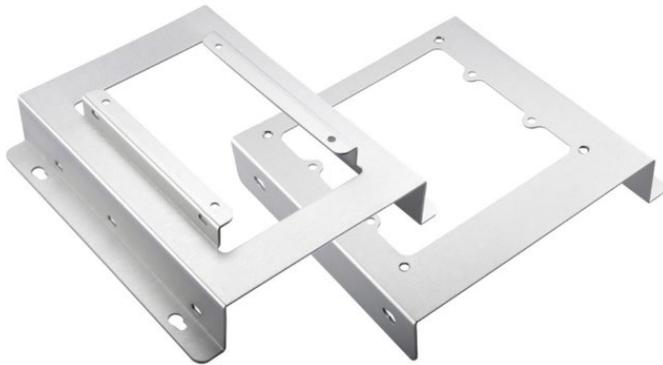
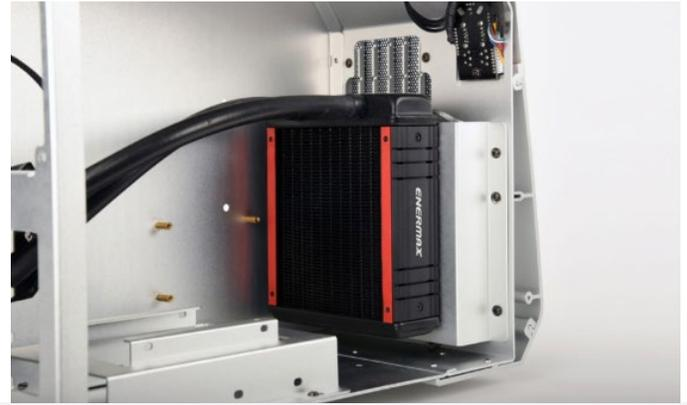

Almacenamiento de datos

El estuche admite hasta tres dispositivos de almacenamiento de datos (1x 2.5", 2x 3.5" HDD / SSD) y permite una administración flexible de datos grandes.

Se puede montar un dispositivo de almacenamiento de datos de 2.5" y uno de 3.5" en la caja de HDD inferior, se pueden almacenar otros dispositivos de 3.5" detrás del ventilador frontal.

Compatibilidad

Suficiente espacio para tarjetas gráficas de alta gama con hasta 290 mm de longitud.

La carcasa admite enfriadores de CPU de hasta 80 mm de altura.

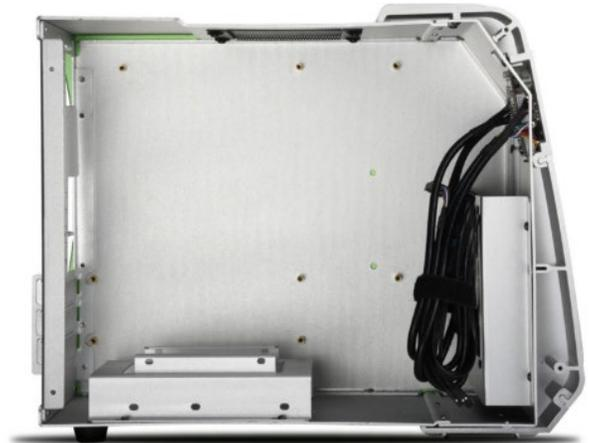

Accesorio

Actualice su sistema utilizando la fuente de alimentación Enermax Revolution SFX adecuada y el enfriador de líquido avanzado Liqmax II 120 para obtener los productos con mejor rendimiento y ahorro de espacio para las plataformas de juego micro-ATX o mini-ITX.

Especificaciones Técnicas

MOD ECB2010R
Código EAN: 4713157722171

MOD ECB2010G
Código EAN: 4713157722423

* USB 3.2 Gen 2 x 1 = USB 3.1 Gen 2 USB 3.2 Gen 1 x 1 = USB 3.1 Gen 1 = USB 3.0



Rojo dinámico | ECB2010R



Verde ácido | ECB2010G

SKU	ECB2010R	ECB2010G
Color	Rojo dinámico	Verde ácido
Material	Aluminio, vidrio templado	
Dimensiones	387 x 176 x 300 mm	
Enfriamiento		
Ranuras de ventilador frontal	1 x ventilador LED rojo de 120 mm (preinstalado)	1 x ventilador LED verde de 120 mm (preinstalado)
Radiador delantero	Radiador de 120 mm (opcional)	
Ranuras de instalación		
Bahías delanteras	1 x HDD de 3.5 "	
Bahías de accionamiento inferior	1 x 3.5 "HDD / SSD, 1x 2.5" HDD / SSD	
Ranuras de expansión	3 x	
Panel de I/O	2 x USB-A (USB 3.2 Gen 1 x 1) *, audio HD	
Máxima compatibilidad		
Longitud de la tarjeta gráfica	290mm	
Altura del enfriador de la CPU	80mm	
Tamaño de la fuente de alimentación	Tipo de SFX estándar	
Placas base	micro ATX, mini ITX	



MK50

MAKASHI

Addressable RGB E-ATX Case

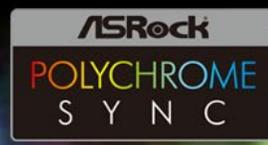

Diseño

El estuche negro oscuro Makashi MK50 viene con una tira de LED incrustada en la parte delantera para crear coloridos efectos de arco iris con 16,8 millones de colores. La construcción de una ventana panorámica teñida sin marco de vidrio templado ofrece una amplia vista de su hardware.



Iluminación RGB direccional

La tira RGB frontal puede cambiar entre 13 efectos de iluminación preestablecidos. Los LED RGB se pueden sincronizar con placas base compatibles de ASUS, ASRock, MSI y Gigabyte a través de encabezados RGB direccionables. El estuche también funciona con Razer Chroma en combinación con una placa base Asrock o MSI RGB compatible.

Soporte de placa base

El Makashi MK50 es compatible con las placas base E-ATX, ATX, Micro-ATX y Mini-ITX, ofreciendo varias configuraciones de sistema.



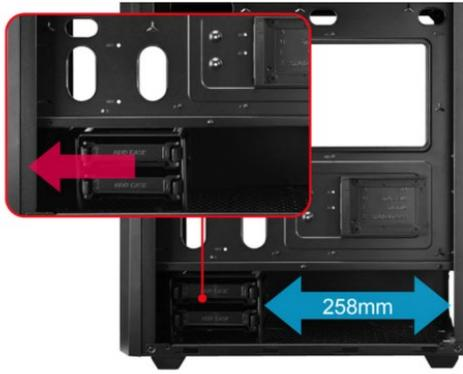

Jaula de HDD movable

La caja de HDD inferior puede deslizarse hacia el frente para crear espacio adicional para la instalación de PSU más largas de hasta 20 cm.

Soporte de enfriamiento líquido

La configuración flexible del sistema de enfriamiento admite 3 áreas designadas para la instalación de enfriadores de líquidos que admiten radiadores de 360, 280, 240, 140 y 120 mm.

Liquid Cooler Compatibility Chart					
Radiator size	360mm	280mm	240mm	140mm	120mm
Front	✓		✓		✓
Top	✓	✓	✓	✓	✓
Rear					✓



Sistema de ventilación avanzado

El MAKASHI MK50 ofrece opciones de enfriamiento flexibles con hasta 8 ventiladores.

Parte posterior (escape)

1 x ventilador de 120 mm (incluido).

Parte superior (escape)

2 ventiladores de 140 mm / 3 ventiladores de 120 mm.

Túnel PSU (escape)

1 x ventilador de 120 mm.

Ventiladores frontales (admisión) 3 x 120 mm.

Ventana panorámica de vidrio templado

Una ventana panorámica construida con vidrio templado de 4 mm ofrece una amplia vista de su hardware.





Panel de E / S a prueba de polvo

El MAKASHI MK50 ofrece un USB3.0, dos USB2.0, audio HD y un botón de control de iluminación, de fácil acceso desde la parte superior.

Cuando no están en uso, los puertos están protegidos del polvo por tapas de goma.

Soporte de enfriamiento líquido

La configuración flexible del sistema de enfriamiento admite 3 áreas designadas para la instalación de enfriadores de líquidos que admiten radiadores de 360, 280, 240, 140 y 120 mm.

Liquid Cooler Compatibility Chart					
Radiator size	360mm	280mm	240mm	140mm	120mm
Front	✓		✓		✓
Top	✓	✓	✓	✓	✓
Rear					✓



Túnel de PSU

Makashi MK50 mantiene una apariencia limpia ocultando cables, PSU y HDD detrás de un túnel de PSU. Esta no es solo una característica óptica, sino que proporciona una superficie más lisa para el flujo de aire.

SKU	ECA-MK50-BB-ARGB
Color	Negro con LED rojo
Material	0.6 mm de acero SPCC, vidrio templado de 4 mm
Dimensiones	451 x 212 x 495 mm
Iluminación RGB	
Tipo de LED	WS2812B RGB direccional
Tensión nominal LED	5V
Sincronización RGB. Conector	Direccional de 4 pines (5V / Datos / - / GND)
Sincronización RGB. Compatibilidad	Asus, Asrock, MSI y Gigabyte
Ranuras de ventilador	
Frente	3 x 120 mm
Parte superior	3 x 120/2 x 140 mm
Posterior	1 x 120 (preinstalado)
Túnel PSU	1 x 120 mm
Enfriamiento líquido	
Frente	Radiador de 240/ 360mm
Parte superior	Radiador de 240/ 280/ 360mm
Posterior	Radiador de 120 mm
Ranuras de instalación	
Lado	3 x HDD / SSD de 2.5 "
Bandeja de placa base	1 x 2,5 "HDD / SSD
Bahías de accionamiento inferior	2 x 2,5 " / 3,5" HDD / SSD
Ranuras de expansión	7 x
Panel de I/O	1 x USB 3.0, 2x USB 2.0, audio HD, control LED
Máxima compatibilidad	
Longitud de la tarjeta gráfica	410mm
Altura del enfriador de la CPU	160mm
Tamaño de la fuente de alimentación	ATX estándar 180 mm / 200 mm (moviendo la caja del HDD hacia adelante)
Placas base	E-ATX, ATX, micro ATX, mini ITX

Especificaciones Técnicas

MOD ECA-MK50-BB-ERGB
Código EAN 4713157724014

Fuentes de Poder



MAXREVO

1800W



Eficiencia



Hasta un 92% de eficiencia a 230VAC entre 20 y 100% de carga. La MAXREVO está certificada 80PLUS® Gold (115V) y 80 PLUS® GOLD 230V EU .

La MAXREVO ayuda a los sistemas a cumplir con la directiva de ecodiseño de la UE 2013 ErP Lot 3 (< 0.5W en modo de espera*) debido a un sistema de circuitos en espera de 5V de alta eficiencia (+5Vsb). Además, es compatible con el reglamento de la UE nº 617/2013, que exige, entre otras cosas, una eficiencia del 85% con una carga del 50% y del 82% con una carga del 20% y del 100%.

* sólo en combinación con una placa base preparada para ErP

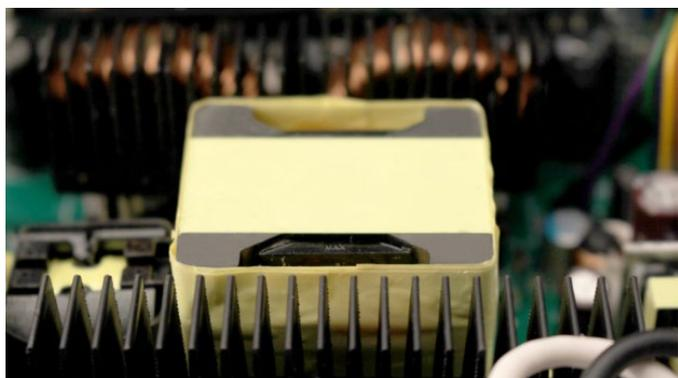

Potencia

Potente potencia de salida de 1800W a 230V y 1600W a 115V en una carcasa compacta de sólo 18 cm de profundidad. El diseño de transformador de densidad extrema de MAXREVO 1800 aumenta la tasa de utilización del núcleo del transformador y reduce la dimensión total.

La topología dinámica del transformador híbrido permite un uso optimizado del transformador con menos pérdida de energía para una mejor eficiencia global.

Un diseño multi-líneas con seis líneas de 12V distribuye la potencia con la máxima estabilidad y seguridad.

Diseño DC-to-DC

El diseño DC-to-DC genera las tensiones secundarias (+5V y +3.3V) de la línea de tensión primaria (+12V). El efecto positivo es una eficiencia mayor, tensiones en salida limpias (bajo ripple noise) y una perfecta regulación de la tensión a todas las cargas.





Diseño PCB Compacto

El diseño PCB a alta densidad permite a la MAXREVO 1800 de tener una carcasa compacta con una profundidad de solo 18 cm y menor resistencia para una mejor refrigeración de las componentes.

Refrigeración

El ventilador integrado de 13,5 cm con 9 aspas y tecnología de rodamiento Ball bearing de larga duración garantiza una refrigeración optimizada de los componentes de alto rendimiento.



Diseño Turbo Switch

Para los superordenadores, la refrigeración de los componentes bajo carga constante es una de las cuestiones más importantes. El interruptor turbo patentado ajusta la velocidad del ventilador a la velocidad máxima de 3100 rpm, lo que puede aumentar la refrigeración de los componentes críticos en 10-15°C en comparación con el funcionamiento normal.

El modo de refrigeración turbo permite que la fuente de alimentación suministre 1800 vatios de potencia continua a 55°C de temperatura ambiente. El flujo de aire más fuerte también ayuda a disipar el calor dentro de la caja..

Diseño FMQ

El diseño "Full-Zone Magnetic Quadrant" del transformador es una topología de fuente de alimentación de alto rendimiento que utiliza completamente todos los cuadrantes magnéticos del transformador principal y logra la máxima eficiencia de conmutación y una tensión de salida muy estable.

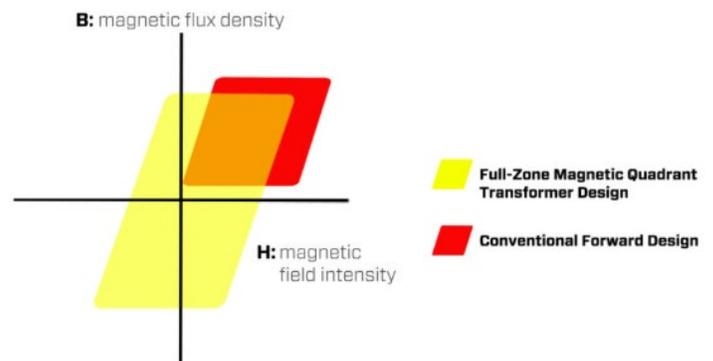

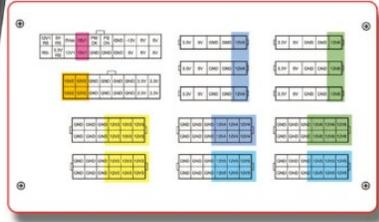

Conectividad

MAXREVO 1800w es totalmente modular y con cables mallados. Esto permite una fácil instalación y colocación de los cables y mejora el flujo de aire dentro de la caja.

Doce conectores PCI-E 6+2P (8P) para alimentar tarjetas gráficas de alta gama.

Compatibilidad

Intel® ATX12V v2.4: Cumple con la Intel Power Supply Design Guide for Desktop Platform Form Factors Revision 1.31 April 2013.

Pleno soporte a las funciones de ahorro energético C6/C7 de los procesadores Intel®, introducidas con la generación de procesadores Haswell™.

Compatibilidad mundial con entrada automática de 100-240VAC y hasta un 0,99 de corrección activa del factor de potencia (PFC).



100-240 VAC
Worldwide
Compatibility

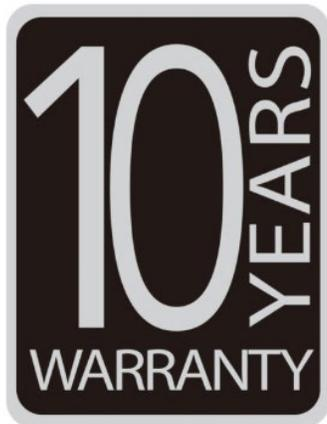

Calidad y Seguridad

10 años de garantía del fabricante.

5 años de garantía del fabricante.

Enermax utiliza componentes de alta calidad para la máxima estabilidad y durabilidad como los condensadores electrolíticos japoneses.

Enermax SafeGuard, el circuito de protección múltiple que mantiene la fuente de alimentación y el sistema a salvo de daños por cortocircuito (SCP), sobrevoltaje (OVP), bajo voltaje (UVP), sobrecorriente (OCP), exceso de temperaturas (OTP), exceso de potencia (OPP) así como sobretensiones y excesos de corriente de entrada (SIP).

Desempeño de clase industrial 24 horas al día, 7 días a la semana.

Free USB Fan

FANICER limited edition with multifunctional USB cross-flow fan included.



FANICER



Multi-functional USB Cross-flow Fan

SKU	EMR1800EXT
PSU Design	Carril múltiple, CC a CC, totalmente modular
Longitud de la fuente de alimentación	180mm
Intel® ATX12V	2,4
Sin parar 24/7	50 ° C
Recubrimiento en polvo	✓
2010 ErP Lot 6	✓
2013 ErP Lote 6	✓
2014 ErP Lote 3	✓
Reglamento de la UE no. 617/2013	✓
Intel C6 / C7	✓
Tamaño del ventilador	135mm
Tecnología de ventilador	Ventilador de 9 palas con rodamiento de bolas de larga duración.
Protecciones *	SCP, OVP, UVP, OCP, OTP, OPP, SIP
Certificaciones	TUV, EAC, CB, UL, CE, FCC
Incluido en la entrega	Fuente de alimentación, cable de CA, cables modulares , bolsa de cable, 4 tornillos, bridas, manual de usuario de FANICER

Especificaciones Técnicas

MOD EMR1800EXT
Código EAN 4713157723734

MaxTytan

750 | 800 W

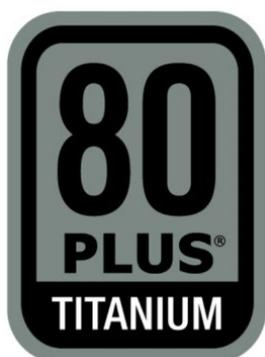

Eficiencia

Hasta el 95% de eficiencia a 230VAC entre el 20 y el 100% de carga. La serie Platimax D.F. está certificada 80PLUS® Titanium.

MAXTYTAN ayudan a los sistemas a cumplir con la directiva de ecodiseño de la UE 2013 ErP Lot 6 y 2014 ErP Lot 3 (< 0.5W en modo de espera*) gracias a un circuito de 5V de espera (+5Vsb) de alta eficiencia. Además, es compatible con el reglamento de la UE nº 617/2013, que exige, entre otras cosas, una eficiencia del 85% con una carga del 50% y del 82% con una carga del 20% y del 100%.

* sólo en combinación con una placa base compatible con ErP



Potencia

El diseño "DC to DC" genera las tensiones secundarias (+ 5 V y + 3,3 V) del rail de tensión primaria (+ 12 V). El efecto positivo es una mayor eficiencia, tensiones de salida limpias (bajo ripple noise) y una regulación de tensiones perfecta con todas las cargas.

Cuatro conectores 6+2P (8 Pines) PCI-E y un poderoso rail de 12V aseguran toda la potencia para sistemas multi-GPU (MGPU & SLI™) y procesadores overclocados.

Conectividad

Los cables SLEEMAX™ están mallados individualmente y tienen un aspecto muy elegante. Además, son más planos y más flexibles que los cables mallados convencionales y, por lo tanto, se pueden colocar mejor detrás de la bandeja de la placa base.

El diseño totalmente modular de las fuentes, permite una fácil instalación y colocación de los cables y mejora el flujo de aire dentro de la caja.





Refrigeración

Gracias al control inteligente semipasivo del ventilador, la serie MAXTYTAN tiene una operatividad totalmente silenciosa con una carga de trabajo de hasta el 55% para los modelos 750 / 800W

El ventilador integrado de 13,9cm con tecnología patentada "Twister Bearing" tiene una vida útil de 160,000 horas MTBF y asegura una prestación de refrigeración continua y silenciosa.

Después de encender la fuente, el ventilador gire hacia atrás a toda velocidad para eliminar el polvo. Después de algunos segundos el ventilador vuelve al funcionamiento normal.

Compatibilidad

Intel® ATX12V v2.4: umple con la Intel Power Supply Design Guide for Desktop Platform Form Factors Revision 1.31 April 2013.

Pleno soporte a las funciones de ahorro energético C6/C7 de los procesadores Intel®, introducidas con la generación de procesadores Haswell™.

Compatibilidad mundial con entrada automática de 100-240VAC y hasta un 0,99 de corrección activa del factor de potencia (PFC).



100-240 VAC
Worldwide
Compatibility

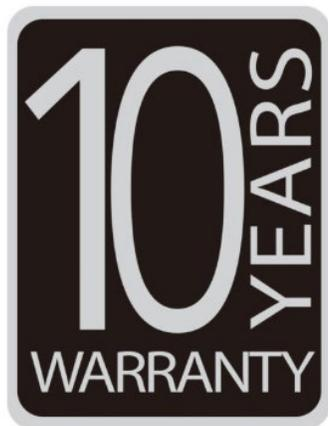

Calidad y Seguridad

10 años de garantía del fabricante.

5 años de garantía del fabricante.

Enermax utiliza componentes de alta calidad para la máxima estabilidad y durabilidad como los condensadores electrolíticos japoneses.

Enermax SafeGuard, el circuito de protección múltiple que mantiene la fuente de alimentación y el sistema a salvo de daños por cortocircuito (SCP), sobrevoltaje (OVP), bajo voltaje (UVP), sobrecorriente (OCP), exceso de temperaturas (OTP), exceso de potencia (OPP) así como sobretensiones y excesos de corriente de entrada (SIP).

Desempeño de clase industrial 24 horas al día, 7 días a la semana.

SKU	EMT750EWT, EMT800EWT
PSU Design	Carril simple, CC a CC, totalmente modular.
Longitud de la fuente de alimentación	180mm
Intel® ATX12V	2,4
Sin parar 24/7	50 ° C
Recubrimiento en polvo	✓
2010 ErP Lot 6	✓
2013 ErP Lote 6	✓
2014 ErP Lote 3	✓
Reglamento de la UE no. 617/2013	✓
Intel C6 / C7	✓
Tamaño del ventilador	139mm
Tecnología de ventilador	Semi-sin ventilador, DFR™, Twister Bearing™, 160,000h MTBF
Protecciones *	SCP, OVP, UVP, OCP, OTP, OPP, SIP
Certificaciones	CE, TUV, cTUVus, FCC, BSMI, CCC, EAC, RCM
Incluido en la entrega	Fuente de alimentación, cable de CA, cables SLEEMAX™, bolsa de cable, 4 tornillos, bridas, juego organizador de cable, manual del usuario

Especificaciones Técnicas

MOD EMT750EWT
Código EAN 4713157722744

MOD EMT800EWT
Código EAN 4713157722737



750W | EMT750EWT | Fully Modular



800W | EMT800EWT | Fully Modular

MaxTytan

1050 | 1250 W



Eficiencia

Hasta el 95% de eficiencia a 230VAC entre el 20 y el 100% de carga. La serie Platimax D.F. está certificada 80PLUS® Titanium.

MAXTYTAN ayudan a los sistemas a cumplir con la directiva de ecodiseño de la UE 2013 ErP Lot 6 y 2014 ErP Lot 3 (< 0.5W en modo de espera*) gracias a un circuito de 5V de espera (+5Vsb) de alta eficiencia. Además, es compatible con el reglamento de la UE nº 617/2013, que exige, entre otras cosas, una eficiencia del 85% con una carga del 50% y del 82% con una carga del 20% y del 100%. * sólo en combinación con una placa base compatible con ErP

Potencia

Hasta el 95% de eficiencia a 230VAC entre el 20 y el 100% de carga. La serie Platimax D.F. está certificada 80PLUS® Titanium.

MAXTYTAN ayudan a los sistemas a cumplir con la directiva de ecodiseño de la UE 2013 ErP Lot 6 y 2014 ErP Lot 3 (< 0.5W en modo de espera*) gracias a un circuito de 5V de espera (+5Vsb) de alta eficiencia. Además, es compatible con el reglamento de la UE nº 617/2013, que exige, entre otras cosas, una eficiencia del 85% con una carga del 50% y del 82% con una carga del 20% y del 100%. * sólo en combinación con una placa base compatible con ErP



Coolergenie

Coolergenie es un controlador inteligente de ventiladores y puede controlar hasta 3 ventiladores externos.

Monitorizando la velocidad del ventilador del procesador, los ventiladores de la caja comienzan a girar después de que el ventilador del procesador alcance el 40% de la velocidad máxima (Modo Whisper) o 55% (Modo Silence)

Coolergenie también proporciona una función de refrigeración adicional: al apagar el ordenador los ventiladores seguirán funcionando de 40 a 60 segundos para refrigerar todos los componentes.

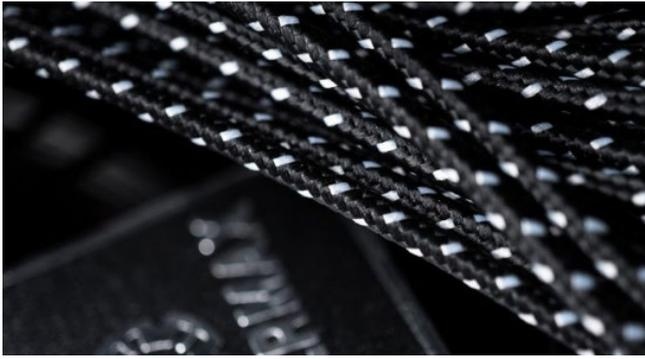

Conectividad

Los cables SLEEMAX™ están mallados individualmente y tienen un aspecto muy elegante. Además, son más planos y más flexibles que los cables mallados convencionales y, por lo tanto, se pueden colocar mejor detrás de la bandeja de la placa base.

El diseño totalmente modular de las fuentes, permite una fácil instalación y colocación de los cables y mejora el flujo de aire dentro de la caja.

Medidor de Voltaje

Las MAXTYTAN de 1050W y de 1250W tienen un medidor de voltaje digital integrado optimal para monitorizar el real consumo de electricidad del sistema.



Refrigeración

Gracias al control inteligente semipasivo del ventilador, la serie MAXTYTAN tiene una operatividad totalmente silenciosa con una carga de trabajo de hasta el 70% para el modelo de 1050w y del 60% para lo de 1250w.

El ventilador integrado de 13,9cm con tecnología patentada "Twister Bearing" tiene una vida útil de 160,000 horas MTBF y asegura una prestación de refrigeración continua y silenciosa.

La tecnología patentada DFR™ (Dust Free Rotation) evita la acumulación del polvo en las aspas del ventilador. Después de encender la fuente, el ventilador gire hacia atrás a toda velocidad para eliminar el polvo. Después de algunos segundos el ventilador vuelve al funcionamiento normal.



Compatibilidad

Intel® ATX12V v2.4: umple con la Intel Power Supply Design Guide for Desktop Platform Form Factors Revision 1.31 April 2013.

Pleno soporte a las funciones de ahorro energético C6/C7 de los procesadores Intel®, introducidas con la generación de procesadores Haswell™.

Compatibilidad mundial con entrada automática de 100-240VAC y hasta un 0,99 de corrección activa del factor de potencia (PFC).



100-240 VAC
Worldwide
Compatibility

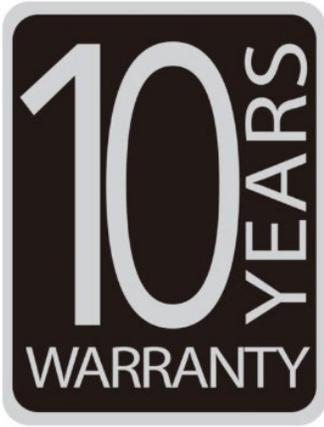

Calidad y Seguridad

10 años de garantía del fabricante.

Enermax utiliza componentes de alta calidad para la máxima estabilidad y durabilidad como los condensadores electrolíticos japoneses.

Enermax SafeGuard, el circuito de protección múltiple que mantiene la fuente de alimentación y el sistema a salvo de daños por cortocircuito (SCP), sobrevoltaje (OVP), bajo voltaje (UVP), sobrecorriente (OCP), exceso de temperaturas (OTP) exceso de potencia (OPP) así como sobretensiones y excesos de corriente de entrada (SIP).

Desempeño de clase industrial 24 horas al día, 7 días a la semana.

SKU	EDT1050EWT, EDT1250EWT
PSU Design	Carril simple, CC a CC, totalmente modular.
Longitud de la fuente de alimentación	200mm
Intel® ATX12V	2,4
Sin parar 24/7	50 ° C
Recubrimiento en polvo	✓
2010 ErP Lot 6	✓
2013 ErP Lote 6	✓
2014 ErP Lote 3	✓
Reglamento de la UE no. 617/2013	✓
Intel C6 / C7	✓
Tamaño del ventilador	139mm
Tecnología de ventilador	Semi-sin ventilador, DFR™, Twister Bearing™, 160,000h MTBF
Protecciones *	SCP, OVP, UVP, OCP, OTP, OPP, SIP
Certificaciones	CE, TUV, cTUVus, FCC, BSMI, CCC, EAC, RCM
Incluido en la entrega	Fuente de alimentación, cable de CA, cables SLEEMAX™, bolsa de cable, 4 tornillos, bridas, juego organizador de cable, manual del usuario

Especificaciones Técnicas

MOD EDT1050EWT
Código EAN 4713157722713

MOD EDT1250EWT
Código EAN 4713157722645

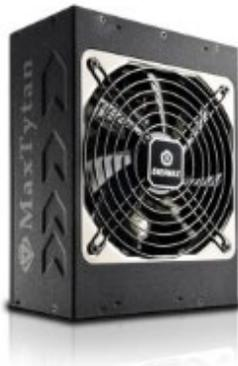

1050W | EDT1050EWT | Fully Modular



1250W | EDT1250EWT | Fully Modular

Platimax D.F.

500 | 600 W



Eficiencia

Hasta el 94% de eficiencia a 230VAC entre el 20 y el 100% de carga. La serie PLATIMAX D.F. está certificada 80PLUS® Platinum.

Las PLATIMAX D.F. ayudan a los sistemas a cumplir con la directiva de ecodiseño de la UE 2013 ErP Lot 6 y 2014 ErP Lot 3 (< 0.5W en modo de espera*) gracias a un circuito de 5V de espera (+5Vsb) de alta eficiencia. Además, es compatible con el reglamento de la UE nº 617/2013, que exige, entre otras cosas, una eficiencia del 85% con una carga del 50% y del 82% con una carga del 20% y del 100%.

* sólo en combinación con una placa base compatible con ErP

Potencia

El diseño "DC to DC" genera las tensiones secundarias (+ 5 V y + 3,3 V) del rail de tensión primaria (+ 12 V). El efecto positivo es una mayor eficiencia, tensiones de salida limpias (bajo ripple noise) y una regulación de tensiones perfecta con todas las cargas.

Cuatro conectores 6+2P (8 Pines) PCI-E y un poderoso rail de 12V aseguran toda la potencia para sistemas multi-GPU (MGPU & SLI™) y procesadores overclocados.

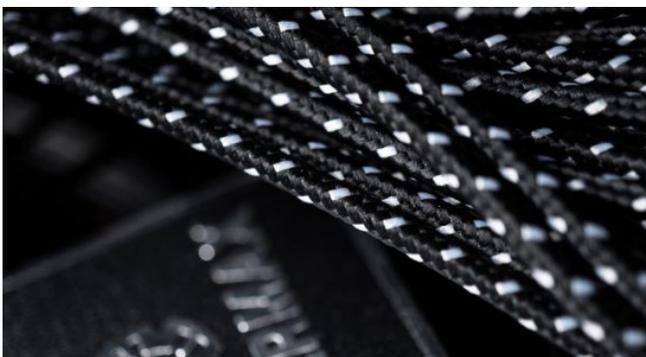

Conectividad

Los cables SLEEMAX™ están mallados individualmente y tienen un aspecto muy elegante. Además, son más planos y más flexibles que los cables mallados convencionales y, por lo tanto, se pueden colocar mejor detrás de la bandeja de la placa base.

El diseño totalmente modular de las fuentes, permite una fácil instalación y colocación de los cables y mejora el flujo de aire dentro de la caja.

El cable de alimentación del procesador tiene una longitud de 70cm para las instalaciones en cajas grandes.

Refrigeración

Gracias al control inteligente semipasivo del ventilador, la serie PLATIMAX D.F. tiene una operatividad totalmente silenciosa con una carga de trabajo de hasta el 40% para los modelos 750 / 850W y del 30% para los modelos 1050 / 1200W.

El ventilador integrado de 13,9cm con tecnología patentada "Twister Bearing" tiene una vida útil de 160,000 horas MTBF y asegura una prestación de refrigeración continua y silenciosa.

La tecnología patentada DFR™ (Dust Free Rotation) evita la acumulación del polvo en las aspas del ventilador. Después de encender la fuente, el ventilador gire hacia atrás a toda velocidad para eliminar el polvo. Después de algunos segundos el ventilador vuelve al funcionamiento normal.



100-240 VAC
Worldwide
Compatibility

Compatibilidad

Intel® ATX12V v2.4: Cumple con la Intel Power Supply Design Guide for Desktop Platform Form Factors Revision 1.31 April 2013.

Pleno soporte a las funciones de ahorro energético C6/C7 de los procesadores Intel®, introducidas con la generación de procesadores Haswell™.

Compatibilidad mundial con entrada automática de 100-240VAC y hasta un 0,99 de corrección activa del factor de potencia (PFC)..

Calidad y Seguridad

5 años de garantía del fabricante.

Enermax utiliza componentes de alta calidad para la máxima estabilidad y durabilidad como los condensadores electrolíticos japoneses.

Enermax SafeGuard, el circuito de protección múltiple que mantiene la fuente de alimentación y el sistema a salvo de daños por cortocircuito (SCP), sobrevoltaje (OVP), bajo voltaje (UVP), sobrecorriente (OCP 3,3V/5V) exceso de potencia (OPP) así como sobretensiones y excesos de corriente de entrada (SIP).

Desempeño de clase industrial 24 horas al día, 7 días a la semana.



SKU	EPF500AWT, EPF600AWT
PSU Design	Carril simple, CC a CC, totalmente modular.
Longitud de la fuente de alimentación	160mm
Intel® ATX12V	2,4
Sin parar 24/7	40 ° C
Recubrimiento en polvo	X
2010 ErP Lot 6	✓
2013 ErP Lote 6	✓
2014 ErP Lote 3	✓
Reglamento de la UE no. 617/2013	✓
Intel C6 / C7	✓
Tamaño del ventilador	139mm
Tecnología de ventilador	DFR™, Twister Bearing™, 160,000h MTBF
Protecciones *	SCP, OVP, UVP, OCP, OTP, OPP, SIP
Certificaciones	CE, FCC, BSMI, CCC, C-Tick
Incluido en la entrega	Fuente de alimentación, cable de CA, cables SLEEMAX™, bolsa de cable, 4 tornillos, bridas, juego organizador de cable, manual del usuario

Especificaciones Técnicas

MOD EPF500AWT
Código EAN 4713157722294

MOD EPF600WT
Código EAN 4713157722300



500W | EPF500AWT | Completamente modular



600W | EPF600AWT | Completamente modular

Platimax D.F.

750 | 850 | 1050 | 1200W



Eficiencia

Hasta el 94% de eficiencia a 230VAC entre el 20 y el 100% de carga. La serie PLATIMAX D.F. está certificada 80PLUS® Platinum.

Las PLATIMAX D.F. ayudan a los sistemas a cumplir con la directiva de ecodiseño de la UE 2013 ErP Lot 6 y 2014 ErP Lot 3 (< 0.5W en modo de espera*) gracias a un circuito de 5V de espera (+5Vsb) de alta eficiencia. Además, es compatible con el reglamento de la UE nº 617/2013, que exige, entre otras cosas, una eficiencia del 85% con una carga del 50% y del 82% con una carga del 20% y del 100%. * sólo en combinación con una placa base compatible con ErP

Potencia

El diseño "DC to DC" genera las tensiones secundarias (+ 5 V y + 3,3 V) del rail de tensión primaria (+ 12 V). El efecto positivo es una mayor eficiencia, tensiones de salida limpias (bajo ripple noise) y una regulación de tensiones perfecta con todas las cargas.

Al menos Cuatro conectores 6+2P (8 Pines) PCI-E y un poderoso rail de 12V aseguran toda la potencia para sistemas multi-GPU (MGPU & SLI™) y procesadores overclocados.

El diseño multi-railes con cuatro railes de 12V distribuye la potencia con la máxima estabilidad y seguridad.

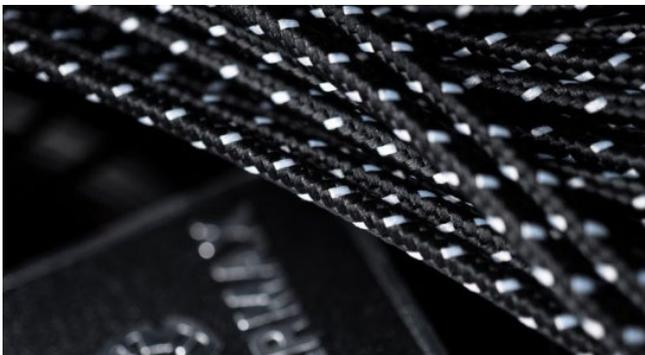

Conectividad

Los cables SLEEMAX™ están mallados individualmente y tienen un aspecto muy elegante. Además, son más planos y más flexibles que los cables mallados convencionales y, por lo tanto, se pueden colocar mejor detrás de la bandeja de la placa base.

El diseño totalmente modular de las fuentes, permite una fácil instalación y colocación de los cables y mejora el flujo de aire dentro de la caja.

El cable de alimentación del procesador tiene una longitud de 70cm para las instalaciones en cajas grandes.

Refrigeración

Gracias al control inteligente semipasivo del ventilador, la serie PLATIMAX D.F. tiene una operatividad totalmente silenciosa con una carga de trabajo de hasta el 40% para los modelos 750 / 850W y del 30% para los modelos 1050 / 1200W.

El ventilador integrado de 13,9cm con tecnología patentada "Twister Bearing" tiene una vida útil de 160,000 horas MTBF y asegura una prestación de refrigeración continua y silenciosa.

La tecnología patentada DFR™ (Dust Free Rotation) evita la acumulación del polvo en las aspas del ventilador. Después de encender la fuente, el ventilador gire hacia atrás a toda velocidad para eliminar el polvo. Después de algunos segundos el ventilador vuelve al funcionamiento normal.



Interruptor D.F.

El interruptor D.F se encuentra en la parte posterior de la fuente y permite la activación manual de la función DFR™. El interruptor hace girar inmediatamente el ventilador en sentido contrario, eliminando el polvo acumulado. El uso regular de la función DFR™ puede ayudar a reducir la acumulación de polvo y prolongar la vida útil del producto.



100-240 VAC
Worldwide
Compatibility

Compatibilidad

Intel® ATX12V v2.4: Cumple con la Intel Power Supply Design Guide for Desktop Platform Form Factors Revision 1.31 April 2013.

Pleno soporte a las funciones de ahorro energético C6/C7 de los procesadores Intel®, introducidas con la generación de procesadores Haswell™.

Compatibilidad mundial con entrada automática de 100-240VAC y hasta un 0,99 de corrección activa del factor de potencia (PFC)..

Calidad y Seguridad

5 años de garantía del fabricante.

Enermax utiliza componentes de alta calidad para la máxima estabilidad y durabilidad como los condensadores electrolíticos japoneses.

Enermax SafeGuard, el circuito de protección múltiple que mantiene la fuente de alimentación y el sistema a salvo de daños por cortocircuito (SCP), sobrevoltaje (OVP), bajo voltaje (UVP), sobrecorriente (OCP 3,3V/5V) exceso de potencia (OPP) así como sobretensiones y excesos de corriente de entrada (SIP).

Desempeño de clase industrial 24 horas al día, 7 días a la semana.



SKU	EPF750EWT, EPF850EWT, EPF1050EWT, EPF1200EWT
PSU Design	Carril simple, CC a CC, totalmente modular.
Longitud de la fuente de alimentación	160mm
Intel® ATX12V	2,4
Sin parar 24/7	50 ° C
Recubrimiento en polvo	✓
2010 ErP Lot 6	✓
2013 ErP Lote 6	✓
2014 ErP Lote 3	✓
Reglamento de la UE no. 617/2013	✓
Intel C6 / C7	✓
Tamaño del ventilador	139mm
Tecnología de ventilador	Semi-sin ventilador, DFR™, Twister Bearing™, 160,000h MTBF
Protecciones *	SCP, OVP, UVP, OCP, OTP, OPP, SIP
Certificaciones	CE, TUV, cTUVus, FCC, BSMI, CCC, EAC, RCM
Incluido en la entrega	Fuente de alimentación, cable de CA, cables SLEEMAX™, bolsa de cable, 4 tornillos, bridas, juego organizador de cable, manual

Especificaciones Técnicas

MOD EPF750EWT
Código EAN 4713157722874

MOD EPF850EWT
Código EAN 4713157722881

MOD EPF1050EWT
Código EAN 4713157722898

MOD EPF1200EWT
Código EAN 4713157722904



750W | EPF750EWT | Completamente modular



850W | EPF850EWT | Completamente modular



1050W | EPF1050EWT | Completamente modular



1200W | EPF1200EWT | Completamente modular



Platimax 1700W



Eficiencia

La PLATIMAX 1700w está diseñada para redes de 230VAC y ofrece una eficiencia de 90 a 93% entre 20 y 100% de carga.

La PLATIMAX 1700 ayuda a los sistemas a cumplir con la directiva de ecodiseño de la UE 2013 ErP Lot 6 (< 0.5W en modo de espera*) gracias a un circuito de 5V de espera (+5Vsb) de alta eficiencia. Además, es compatible con el reglamento de la UE nº 617/2013, que exige, entre otras cosas, una eficiencia del 85% con una carga del 50% y del 82% con una carga del 20% y del 100%. * sólo en combinación con una placa base compatible con ErP

Potencia

La topología del transformador híbrido dinámico permite un uso optimizado del transformador con menos pérdida de energía para una mejor eficiencia general.

El diseño del transformador de extrema densidad de PLATIMAX 1700W aumenta la tasa de utilización del núcleo del transformador y reduce la dimensión general.

Un diseño de raíles múltiples con seis raíles de 12V distribuye la potencia con la máxima estabilidad y seguridad.

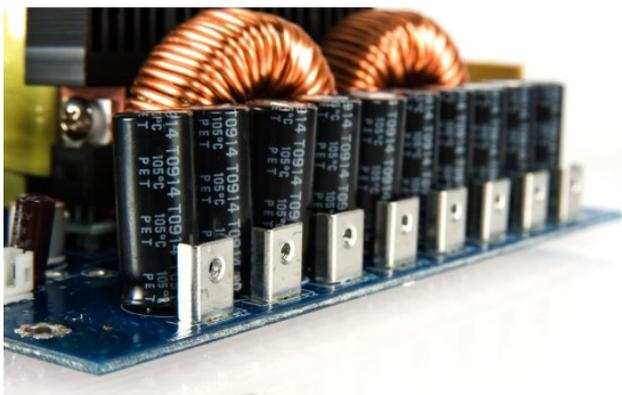
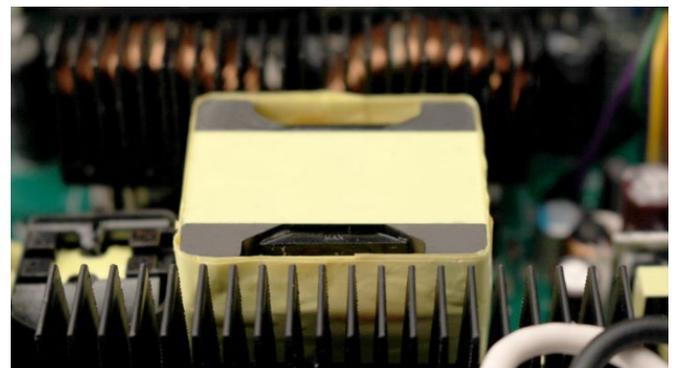

Copper-Bridge Array

Tecnología de transmisión innovadora y patentada para la transmisión de voltaje directo para reducir la resistencia del cable y aumentar la eficiencia. La circulación de aire optimizada se debe al diseño claro y espacioso del PCB.

Diseño FMQ

El diseño "Full-Zone Magnetic Quadrant" del transformador es una topología de fuente de alimentación de alto rendimiento que utiliza completamente todos los cuadrantes magnéticos del transformador principal y logra la máxima eficiencia de conmutación y una tensión de salida muy estable.

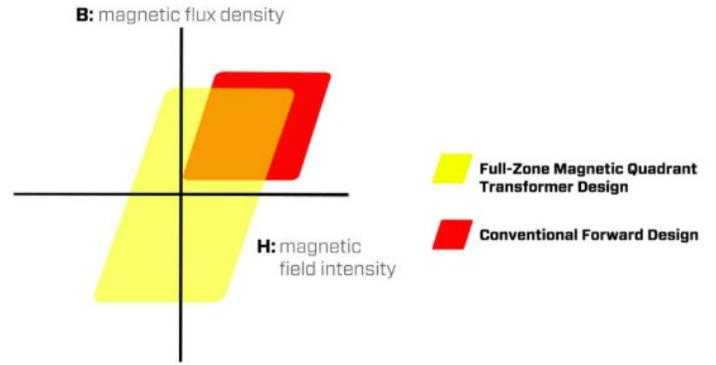

Refrigeración

El ventilador integrado de 13.5 cm con 9 aspas y la tecnología de rodamiento de bola bearing garantizan una refrigeración optimizada de los componentes de altas prestaciones.

La tecnología SpeedGuard asegura una potente y eficiente refrigeración de las componentes de la fuente.

La función HeatGuard mantiene el ventilador de la fuente de alimentación en funcionamiento después de apagar el PC para disipar el calor restante del sistema y prolongar la vida útil de sus componentes.

Conectividad

El diseño totalmente modular de las fuentes, permite una fácil instalación y colocación de los cables y mejora el flujo de aire dentro de la caja.

Diez conectores 6+2P (8Pines) PCI-E para alimentar diferentes tarjetas vídeo de gama alta.

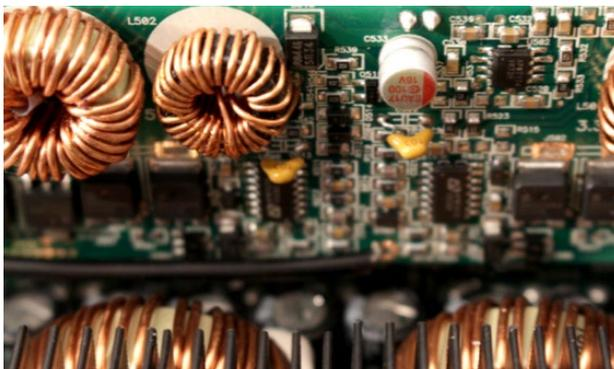

Compatibilidad

Intel® ATX12V v2.4: cumple con la Intel Power Supply Design Guide for Desktop Platform Form Factors Revision 1.31 April 2013.

Pleno soporte a las funciones de ahorro energético C6/C7 de los procesadores Intel®, introducidas con la generación de procesadores Haswell™.

Adapta para los servidores, cumple con SSI PSDG para Intel® Core™ Extreme/i7, Xeon™ y AMD® Opteron™ y compatible con EPS12V v2.92, v2.8.

Calidad y Seguridad

5 años de garantía del fabricante.

Enermax utiliza componentes de alta calidad para la máxima estabilidad y durabilidad como los condensadores electrolíticos japoneses.

Enermax SafeGuard, el circuito de protección múltiple que mantiene la fuente de alimentación y el sistema a salvo de daños por cortocircuito (SCP), sobrevoltaje (OVP), bajo voltaje (UVP), sobrecorriente (OCP 3,3V/5V) exceso de potencia (OPP) así como sobretensiones y excesos de corriente de entrada (SIP).

Desempeño de clase industrial 24 horas al día, 7 días a la semana.



SKU	EPM1700EGT
PSU Design	Carril simple, CC a CC, totalmente modular.
Longitud de la fuente de alimentación	180mm
Intel® ATX12V	2,4
Sin parar 24/7	40 ° C
Recubrimiento en polvo	✓
2010 ErP Lot 6	✓
2013 ErP Lote 6	✓
2014 ErP Lote 3	✓
Reglamento de la UE no. 617/2013	✓
Intel C6 / C7	✓
Tamaño del ventilador	135mm
Tecnología de ventilador	Ventilador de 9 palas con rodamiento de bolas de larga duración.
Protecciones *	SCP, OVP, UVP, OCP, OTP, OPP, SIP
Certificaciones	CE, TUV, cTUVus, FCC, BSMI, CCC, EAC, RCM
Incluido en la entrega	Fuente de alimentación, cable de CA, cables modulares , bolsa de cable, 4 tornillos, bridas, manual de usuario

Especificaciones Técnicas

* SCP: protección contra cortocircuitos, OVP: protección contra sobretensión, UVP: protección contra subtensión, OCP: protección contra sobrecorriente, OTP: protección contra sobretemperatura, OPP: protección contra sobretensión, SIP: protección contra sobretensiones y corriente de entrada.

MOD EPM1700EGT
Código EAN 4713157721150



1700W | EPM1700EGT | Fully Modular



650 | 750 | 850W REVOLUTION D.F. Full Modular Design



Eficiencia

Hasta un 92% de eficiencia a 230VAC entre 20 y 100% de carga. La serie REVOLUTION DF está certificada 80PLUS® Gold.

Las REVOLUTION DF ayudan a los sistemas a cumplir con la directiva de ecodiseño de la UE 2013 ErP Lote 6 y 2014 ErP Lote 3 (< 0.5W en modo de espera*) debido a un sistema de circuitos en espera de 5V de alta eficiencia (+5Vsb). Además, son compatibles con el reglamento de la UE nº 617/2013, que exige, entre otras cosas, una eficiencia del 85% con una carga del 50% y del 82% con una carga del 20% y del 100%. * sólo en combinación con una placa base preparada para ErP

Potencia

El diseño DC a DC genera las tensiones secundarias (+5V y +3,3V) a partir de la línea de tensión primaria (+12V). El efecto positivo es una mayor eficiencia, tensiones de salida limpias (bajo ripple noise) y una regulación perfecta de la tensión con todas las cargas.

Al menos cuatro conectores PCI-E 6+2P (8P) garantizan la alimentación de sistemas multi-GPU (MGPU y SLI™) y procesadores overclockeados.

Un diseño multilínea con cuatro líneas de 12V distribuye la potencia con la máxima estabilidad y seguridad.



Conectividad

La gestión de cables planos totalmente modular permite una fácil instalación y posicionamiento de los cables mejorando la circulación del aire en el interior de la caja.

Cable de alimentación de la CPU de 70 cm para una fácil instalación en grandes cajas.

Refrigeración

El ventilador integrado de 13,9 cm Enermax con tecnología patentada Twister Bearing™ garantiza una refrigeración eficiente y silenciosa y una larga vida útil con hasta 160.000 horas de MTBF.

La tecnología patentada DFR™ (Dust Free Rotation) evita que el polvo se acumule en las aspas del ventilador. Después de encender la fuente de alimentación, el ventilador gira al revés a toda velocidad durante unos segundos para eliminar el polvo.

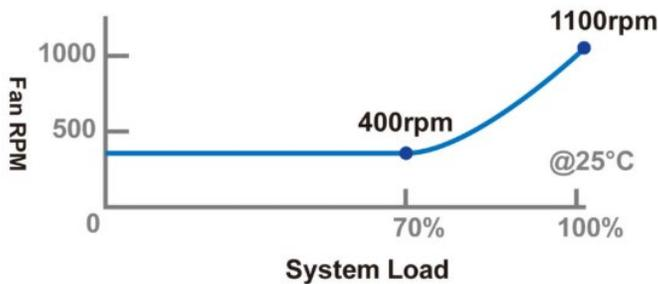

Smart Airflow Control

El diseño SAC (Smart Airflow Control) mantiene el ventilador de la fuente de alimentación girando a unos casi inaudibles 400 RPM con hasta un 70% de carga para proporcionar una operatividad extremadamente silenciosa.

Interruptor D.F.

El interruptor D.F se encuentra en la parte posterior de la fuente de alimentación y permite la activación manual de la función DFR™ El interruptor D.F. hace girar inmediatamente el ventilador al revés, eliminando el polvo acumulado. El uso regular de la función DFR™ puede ayudar a reducir la acumulación de polvo y prolongar la vida útil del producto.

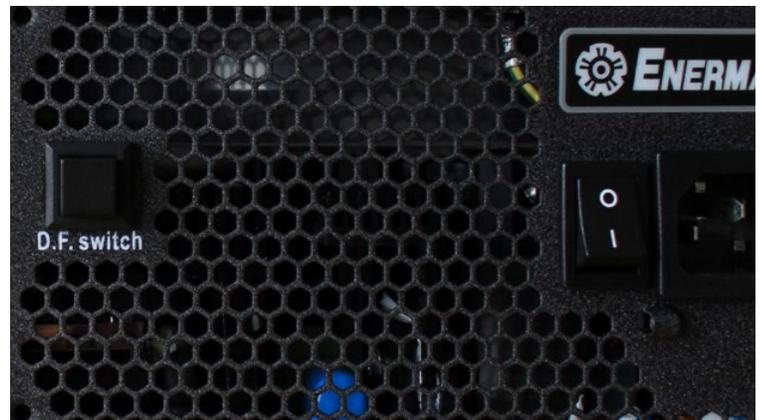

100-240 VAC
Worldwide
Compatibility

Compatibilidad

Intel® ATX12V v2.4: Cumple con la Intel Power Supply Design Guide for Desktop Platform Form Factors Revision 1.31 April 2013.

Pleno soporte a las funciones de ahorro energético C6/C7 de los procesadores Intel®, introducidas con la generación de procesadores Haswell™.

Compatibilidad mundial con entrada automática de 100-240VAC y hasta un 0,99 de corrección activa del factor de potencia (PFC).

Calidad y Seguridad

5 años de garantía del fabricante.

Enermax utiliza componentes de alta calidad para la máxima estabilidad y durabilidad como los condensadores electrolíticos japoneses.

Enermax SafeGuard, el circuito de protección múltiple que mantiene la fuente de alimentación y el sistema a salvo de daños por cortocircuito (SCP), sobrevoltaje (OVP), bajo voltaje (UVP), sobrecorriente (OCP), exceso de temperaturas (OTP), exceso de potencia (OPP) así como sobretensiones y excesos de corriente de entrada (SIP).

Desempeño de clase industrial 24 horas al día, 7 días a la semana.



SKU	ERF650AWT, ERF750EWT, ERF850EWT
PSU Design	Carril múltiple, CC a CC, totalmente modular
Longitud de la fuente de alimentación	160mm
Intel® ATX12V	2,4
Sin parar 24/7	50 ° C
Recubrimiento en polvo	✓
2010 ErP Lot 6	✓
2013 ErP Lote 6	✓
2014 ErP Lote 3	✓
Reglamento de la UE no. 617/2013	✓
Intel C6 / C7	✓
Tamaño del ventilador	139mm
Tecnología de ventilador	Semi-sin ventilador, DFR™, SAC, Twister Bearing™, 160,000h MTBF
Protecciones *	SCP, OVP, UVP, OCP, OTP, OPP, SIP
Certificaciones	CE, TUV, cTUVus, FCC, BSMI, CCC, EAC, RCM
Incluido en la entrega	Fuente de alimentación, cable de CA, bolsa de cable, tornillos, bridas, juego organizador de cable, manual del usuario

Especificaciones Técnicas

* SCP: protección contra cortocircuitos, OVP: protección contra sobretensión, UVP: protección contra subtensión, OCP: protección contra sobrecorriente, OTP: protección contra sobretemperatura, OPP: protección contra sobretensión, SIP: protección contra sobretensiones y corriente de entrada.

MOD ERF650AWT
Código EAN 4713157723949

MOD ERF750EWT
Código EAN 4713157723956

MOD ERF850EWT
Código EAN 4713157723963



650W | ERF650AWT | Completamente modular



750W | ERF750EWT | Completamente modular



850W | ERF850EWT | Completamente modular



DIGIFANLESS

550W



Eficiencia

Hasta el 94% de eficiencia a 230VAC entre el 20 y el 100% de carga. La fuente Digifanless está certificada 80PLUS® Platinum.

La Digifanless ayuda a los sistemas a cumplir con la directiva de ecodiseño de la UE 2013 ErP Lot 6 y 2014 ErP Lot 3 (< 0.5W en modo de espera*) gracias a un circuito de 5V de espera (+5Vsb) de alta eficiencia. Además, es compatible con el reglamento de la UE nº 617/2013, que exige, entre otras cosas, una eficiencia del 85% con una carga del 50% y del 82% con una carga del 20% y del 100%.

* sólo en combinación con una placa base compatible con ErP

Potencia

La Digifanless proporciona energía de forma estable y segura gracias a dos masivos railes de 12V con protecciones de sobrecorriente (OCP) separadas. Opcionalmente, se puede cambiar el funcionamiento de los railes pasando de un modo con dos railes a uno con un solo rail mediante el software ZDPMS para alimentar ordenadores con tarjetas gráficas y CPU de alto rendimiento u overclocadas.

El diseño "DC to DC" genera las tensiones secundarias (+ 5 V y + 3,3 V) del rail de tensión primaria (+ 12 V). El efecto positivo es una mayor eficiencia, tensiones de salida limpias (bajo ripple noise) y una regulación de tensiones perfecta con todas las cargas.

La Copper Bridge Array es una tecnología de transmisión innovadora y patentada para la transmisión de voltaje directo para reducir la resistencia del cable y aumentar la eficiencia. La circulación de aire optimizada se debe al diseño claro y espacioso del PCB.

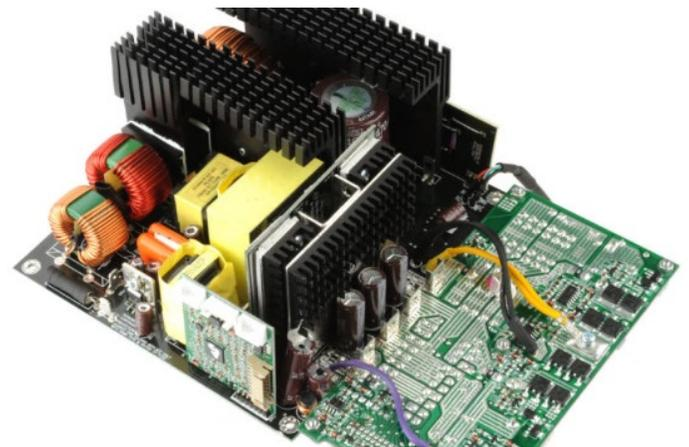

Conectividad

Los cables SLEEMAX™ están mallados individualmente y tienen un aspecto muy elegante. Además, son más planos y más flexibles que los cables mallados convencionales y, por lo tanto, se pueden colocar mejor detrás de la bandeja de la placa base.

El diseño totalmente modular de la fuente, permite una fácil instalación y colocación de los cables y mejora el flujo de aire dentro de la caja.



Refrigeración

Su sofisticado sistema de refrigeración pasiva permite un funcionamiento completamente silencioso con 0 dB(A).

La fuente es, por lo tanto, la mejor elección para todos los ordenadores silenciosos.

Interfaz digital

DIGIFANLESS está equipada con una interfaz digital para transmitir y controlar los valores de rendimiento más importantes. Con el software ZDPMS (“Zero-Delay Power Monitoring System”) los usuarios pueden monitorear fácilmente la operatividad de la fuente de alimentación y personalizar ciertas funciones, por ejemplo, cambiar entre el modo de múltiples railes o de un solo rail, ajustar con precisión el voltaje de salida de 12V o establecer los puntos de alarma para los mensajes de advertencia OCP/OVP. Encontrará más información sobre las diferentes funciones del software ZDPMS en el manual de ZDPMS.



100-240 VAC
Worldwide
Compatibility

Compatibilidad

Intel® ATX12V v2.4: Cumple con la Intel Power Supply Design Guide for Desktop Platform Form Factors Revision 1.31 April 2013.

Pleno soporte a las funciones de ahorro energético C6/C7 de los procesadores Intel®, introducidas con la generación de procesadores Haswell™.

Compatibilidad mundial con entrada automática de 100-240VAC y hasta un 0,99 de corrección activa del factor de potencia (PFC).

Calidad y Seguridad

5 años de garantía del fabricante.

Enermax solo utiliza componentes de alta calidad, incluidos condensadores electrolíticos japoneses de 105 ° C de primera clase para una máxima estabilidad y durabilidad.

Enermax SafeGuard, circuito de protección múltiple que mantiene la fuente de alimentación y el sistema a salvo de daños por cortocircuito (SCP), sobretensión (OVP), subtensión (UVP), sobrecorriente (OCP), sobretensión (OTP), sobretensión (OPP), así como sobretensiones y corriente de entrada (SIP).

Rendimiento ininterrumpido de clase industrial 24/7 a una temperatura ambiente de 40 ° C.



SKU	EDF550AWN
PSU Design	Carril múltiple, CC a CC, totalmente modular
Longitud de la fuente de alimentación	175mm
Intel® ATX12V	2,4
Sin parar 24/7	40 ° C
Recubrimiento en polvo	X
2010 ErP Lot 6	✓
2013 ErP Lote 6	✓
2014 ErP Lote 3	✓
Reglamento de la UE no. 617/2013	✓
Intel C6 / C7	✓
Tamaño del ventilador	X
Tecnología de ventilador	X
Protecciones *	SCP, OVP, UVP, OCP, OTP, OPP, SIP
Certificaciones	EAC, CE, FCC, BSMI, CCC, C-tick
Incluido en la entrega	Fuente de alimentación, cable de CA, cables modulares, bolsa de cable, bridas, CordGuard, manual del usuario

Especificaciones Técnicas

* SCP: protección contra cortocircuitos, OVP: protección contra sobretensión, UVP: protección contra subtensión, OCP: protección contra sobrecorriente, OTP: protección contra sobretensión, OPP: protección contra sobretensión, SIP: protección contra sobretensiones y corriente de entrada.

MOD EDF550AWN
Código EAN 4713157721631



550W | EDF550AWN | Totalmente Modular



REVOLUTION87+

850 | 1000W



Eficiencia

Hasta 92% de eficiencia a 230 VCA entre 20 y 100% de carga. La serie REVOLUTION87 + tiene la certificación 80PLUS® Gold.

REVOLUTION87 + ayuda a los sistemas a cumplir con la directiva de diseño ecológico de la UE 2013 ErP Lot 6 y 2014 ErP Lot 3 (<0.5W en modo de espera *) debido a un circuito de alta eficiencia de 5V en espera (+ 5Vsb). Además, apoya la regulación de la UE no. 617/2013 exigente, entre otros, 85% de eficiencia con 50% de carga y 82% con 20% y 100% de carga.

* solo en combinación con una placa base lista para ErP

Potencia

El diseño DC a DC genera las tensiones secundarias (+5V y +3,3V) a partir de la línea de tensión primaria (+12V). El efecto positivo es una mayor eficiencia, tensiones de salida limpias (bajo ripple noise) y una regulación perfecta de la tensión con todas las cargas.

Al menos cuatro conectores PCI-E 6+2P (8P) garantizan la alimentación de sistemas multi-GPU (MGPU y SLI™) y procesadores overclockeados.

Un diseño multilínea con cuatro líneas de 12V distribuye la potencia con la máxima estabilidad y seguridad.



Conectividad

Los cables modulares y planos simplifican la ruta del cable y mejoran el flujo de aire dentro de la carcasa.

Seis conectores PCI-E 6 + 2P (8P) para alimentar múltiples tarjetas gráficas de alta gama.

Refrigeración

El ventilador Enermax integrado de 13,9 cm con tecnología patentada Twister Bearing™ garantiza una refrigeración eficiente y continuamente silenciosa y una larga vida útil con hasta 160,000 horas de MTBF.

Rendimiento de enfriamiento silencioso y potente debido al control de ventilador SpeedGuard avanzado e inteligente.

La función HeatGuard mantiene el ventilador de la PSU funcionando durante 30-60 segundos después de apagarse para disipar el calor restante del sistema y prolongar la vida útil de los componentes.



100-240 VAC
Worldwide
Compatibility

Compatibilidad

Intel® ATX12V v2.4, compatible con la Guía de diseño de la fuente de alimentación Intel para factores de formulario de la plataforma de escritorio Revisión 1.31 de abril de 2013.

Soporte completo de las funciones de ahorro de energía C6 / C7 de los procesadores Intel®, presentados por primera vez con la generación Haswell™.

Fit4Server: Compatible con SSI PSDG para los nuevos Intel® Core™ Extreme / i7, Xeon™ y AMD® Opteron™ y compatible con EPS12V v2.92, v2.8.

Compatibilidad mundial con entrada automática de 100-240 VCA y hasta 0,99 con corrección activa del factor de potencia (PFC).

Calidad y Seguridad

5 años de garantía del fabricante.

Enermax solo utiliza componentes de alta calidad, incluidos condensadores electrolíticos japoneses de 105 ° C de primera clase para una máxima estabilidad y durabilidad.

Enermax SafeGuard, circuito de protección múltiple que mantiene la fuente de alimentación y el sistema a salvo de daños por cortocircuito (SCP), sobretensión (OVP), subtensión (UVP), sobrecorriente (OCP), sobretensión (OTP), sobretensión (OPP), así como sobretensiones y corriente de entrada (SIP).

Rendimiento ininterrumpido de clase industrial 24/7 a una temperatura ambiente de 40 ° C.



SKU	ERV850EWT-G, ERV1000EWT-G
PSU Design	Carril múltiple, CC a CC, semi modular
Longitud de la fuente de alimentación	175mm
Intel® ATX12V	2,4
Sin parar 24/7	50°C
Recubrimiento en polvo	✓
2010 ErP Lot 6	✓
2013 ErP Lote 6	✓
2014 ErP Lote 3	✓
Reglamento de la UE no. 617/2013	✓
Intel C6 / C7	✓
Tamaño del ventilador	139mm
Tecnología de ventilador	Twister Bearing™, 160,000h MTBF
Protecciones *	SCP, OVP, UVP, OCP, OTP, OPP, SIP
Certificaciones	UL / cUL (Nivel 6), TUV, GOST, CB, BSM, CE, FCC, KCC
Incluido en la entrega	Fuente de alimentación, cable de CA, cables modulares , CordGuard, bolsa de cable, 4 tornillos, bridas, manual de usuario

Especificaciones Técnicas

* SCP: protección contra cortocircuitos, OVP: protección contra sobretensión, UVP: protección contra subtensión, OCP: protección contra sobrecorriente, OTP: protección contra sobretemperatura, OPP: protección contra sobretensión, SIP: protección contra sobretensiones y corriente de entrada.

MOD ERV850WT-G
Código EAN 4713157720863

MOD ERV1000EWT-G
Código EAN 4713157720849



850W | ERV850EWT-G | Semi modular

1000W | ERV1000EWT-G | Semi modular

DUOFlow™ Design + FMA Technology REVOLUTION DUO

500 | 600 | 700W



Eficiencia

Hasta 92% de eficiencia a 230 VCA entre 20 y 100% de carga. La serie REVOLUTION87 + tiene la certificación 80PLUS® Gold.

REVOLUTION87 + ayuda a los sistemas a cumplir con la directiva de diseño ecológico de la UE 2013 ErP Lot 6 y 2014 ErP Lot 3 (<0.5W en modo de espera *) debido a un circuito de alta eficiencia de 5V en espera (+ 5Vsb). Además, apoya la regulación de la UE no. 617/2013 exigente, entre otros, 85% de eficiencia con 50% de carga y 82% con 20% y 100% de carga.

* solo en combinación con una placa base lista para ErP

Potencia

El diseño de CC a CC genera los voltajes secundarios (+ 5V y + 3.3V) a partir del riel de voltaje primario (+ 12V). El efecto positivo es una mayor eficiencia, voltajes de salida limpios (bajo ruido de ondulación) y una regulación de voltaje perfecta en todas las cargas.

Un riel masivo de 12 V para garantizar la potencia de los sistemas de múltiples GPU (MGPU y SLI™) y procesadores overclockeados.



Conectividad

Los cables con mangas del REVOLUTION DUO no solo proporcionan un resaltado óptico, sino que también protegen los cables contra daños.

Un mínimo de dos conectores PCI-E 6 + 2P (8P) para alimentar tarjetas gráficas de alta gama.

Enfriamiento

El ventilador Enermax integrado de 10 cm (admisión) y 8 cm (escape) con tecnología patentada Twister Bearing™ garantiza un enfriamiento eficiente y continuamente silencioso y una larga vida útil con hasta 160,000 horas de MTBF.

El diseño DUO FLOW™ con dos ventiladores desvía el flujo de aire activamente y proporciona un mayor rendimiento de enfriamiento en comparación con las PSU de un solo ventilador. Las tomas de aire en la parte posterior de la fuente de alimentación generan una corriente de aire adicional en un caso de diseño de túnel.

La tecnología patentada FMA (Ajuste manual de la velocidad del ventilador) permite a los usuarios ajustar manualmente las RPM del ventilador para aumentar el flujo de aire de los ventiladores de la PSU para proporcionar enfriamiento adicional para el sistema cuando sea necesario.



Calidad y Seguridad

3 años de garantía del fabricante.

Enermax utiliza componentes de alta calidad que incluyen condensadores electrolíticos japoneses de 105 ° C de primera clase para una máxima estabilidad y durabilidad.

Enermax SafeGuard, el circuito de protección múltiple que mantiene la fuente de alimentación y el sistema a salvo de daños por cortocircuito (SCP), sobrevoltaje (OVP), bajo voltaje (UVP), sobrecorriente (OCP) (5V / 3.3V), sobre potencia (OPP), así como sobretensiones y corriente de entrada (SIP).

Rendimiento ininterrumpido de clase industrial 24/7. Potencia nominal máxima a 30 ° C de temperatura ambiente.



SKU	ERD500AWL-F, ERD600AWL-F, EDR700AWL-F
PSU Design	Carril simple, CC a CC, no modular
Longitud de la fuente de alimentación	140mm
Intel® ATX12V	2,4
Sin parar 24/7	30°C
Recubrimiento en polvo	x
2010 ErP Lot 6	✓
2013 ErP Lote 6	✓
2014 ErP Lote 3	✓
Reglamento de la UE no. 617/2013	✓
Intel C6 / C7	✓
Tamaño del ventilador	100 mm (admisión) + 82 mm (escape)
Tecnología de ventilador	Diseño DUO Flow™, Twister Bearing™, 160,000 h MTBF
Protecciones *	SCP, OVP, UVP, OCP, OTP, OPP, SIP
Certificaciones	UL / cUL (Nivel 6), TUV, GOST, CB, BSM, CE, FCC, KCC
Incluido en la entrega	Fuente de alimentación, cable de CA, cables modulares, CordGuard, bolsa de cable, 4 tornillos, bridas, manual de usuario

Especificaciones Técnicas

* SCP: protección contra cortocircuitos, OVP: protección contra sobretensión, UVP: protección contra subtensión, OCP: protección contra sobrecorriente, OPP: protección contra sobretensión, SIP: protección contra sobretensiones y corriente de entrada.

MOD ERD500AWL-F
Código EAN 4713157722331

MOD ERD600AWL-F
Código EAN 4713157722348

MOD ERD700AWL-F
Código EAN 4713157722355

REVOLUTION *SFX* III

550 | 650W



Eficiencia

Hasta 92% de eficiencia a 230 VCA entre 20 y 100% de carga. La serie REVOLUTION87 + tiene la certificación 80PLUS® Gold.

REVOLUTION87 + ayuda a los sistemas a cumplir con la directiva de diseño ecológico de la UE 2013 ErP Lot 6 y 2014 ErP Lot 3 (<0.5W en modo de espera *) debido a un circuito de alta eficiencia de 5V en espera (+ 5Vsb). Además, apoya la regulación de la UE no. 617/2013 exigente, entre otros, 85% de eficiencia con 50% de carga y 82% con 20% y 100% de carga.

* solo en combinación con una placa base lista para ErP

Potencia

El diseño DC a DC genera las tensiones secundarias (+5V y +3,3V) a partir de la línea de tensión primaria (+12V). El efecto positivo es una mayor eficiencia, tensiones de salida limpias (bajo ripple noise) y una regulación perfecta de la tensión con todas las cargas.

Una poderosa línea de 12V asegura toda la potencia para sistemas multi GPU y procesadores overcloqueados.



Conectividad

La gestión de cables totalmente modular con cables planos permite una fácil instalación y mejora la circulación de aire en el interior de la caja.

Un mínimo de dos conectores PCI-E 6+2P (8P) para alimentar tarjetas gráficas de gama alta.

Refrigeración

Gracias al inteligente control semi-fanless, la serie REVOLUTION SFX funciona de forma completamente silenciosa hasta con una carga del sistema del 30%.

El ventilador integrado de 8 cm de Enermax con tecnología patentada Twister Bearing™ garantiza una refrigeración eficiente y silenciosa continua y una larga vida útil con hasta 160.000 horas de MTBF.



100-240 VAC
Worldwide
Compatibility

Compatibilidad

El factor de forma SFX (100 mm de profundidad) hace de REVOLUTION SFX la fuente de alimentación perfecta para sistemas compactos de alto rendimiento. Incluido con el paquete viene un adaptador ATX para instalar la fuente de alimentación en cajas más grandes.

Intel® ATX12V v2.4, compatible con la Intel Power Supply Design Guide for Desktop Platform Form Factors revisión 1.31 Abril 2013.

Compatibilidad total con las funciones de ahorro de energía C6/C7 de los procesadores Intel®, introducidas por primera vez con la generación Haswell™

Compatibilidad mundial con entrada automática de 100-240VAC y hasta 0,99 con corrección activa del factor de potencia (PFC).

Calidad y Seguridad

5 años de garantía del fabricante.

Enermax utiliza componentes de alta calidad, incluyendo condensadores electrolíticos japoneses de primera clase a 105°C para una máxima estabilidad y durabilidad.

Enermax SafeGuard, circuito de protección múltiple que mantiene la fuente de alimentación y el sistema a salvo de daños por cortocircuito (SCP), sobretensión (OVP), subtensión (UVP), sobrecorriente (OCP) (5V/ 3,3V), sobretemperatura (OTP), sobrealimentación (OPP), así como de sobretensiones y corrientes de entrada (SIP).

Desempeño de clase industrial 24/7. Potencia nominal máxima a 40°C de temperatura ambiente.



SKU	ERV550SWT, ERV650SWT
PSU Design	SFX, carril simple, CC a CC, no modularDC-DC, completamente modular
Longitud de la fuente de alimentación	100mm
Intel® ATX12V	2,4
Sin parar 24/7	40 ° C
Recubrimiento en polvo	x
2010 ErP Lot 6	✓
2013 ErP Lote 6	✓
2014 ErP Lote 3	✓
Reglamento de la UE no. 617/2013	✓
Intel C6 / C7	✓
Tamaño del ventilador	82mm
Tecnología de ventilador	Twister Bearing™, 160,000h MTBF
Protecciones *	SCP, OVP, UVP, OCP (5V / 3.3V), OTP, OPP, SIP
Certificaciones	CB, CE, FCC, TUV, cTUVus
Incluido en la entrega	Fuente de alimentación, cable de CA, cables modulares , bolsa de cable, 4 tornillos, bridas, adaptador ATX, manual del usuario

Especificaciones Técnicas

* SCP: protección contra cortocircuitos, OVP: protección contra sobretensión, UVP: protección contra subtensión, OCP: protección contra sobrecorriente, OTP: protección contra sobretensión, OPP: protección contra sobretensión, SIP: protección contra sobretensiones y corriente de entrada.

MOD ERV550SWT
Código EAN 4713157722614

MOD ERV650SWT
Código EAN 4713157722621



550W | ERV550SWT | Completamente modular



650W | ERV650SWT | Completamente modular

REVOLUTION Xt II

550 | 650 | 750W



Eficiencia



Más del 92% de eficiencia a 230 VCA entre 20 y 100% de carga. La serie REVOLUTION X'T II tiene la certificación 80PLUS® Gold.

REVOLUTION X'T II ayuda a los sistemas a cumplir con la directiva de diseño ecológico de la UE 2013 ErP Lot 6 y 2014 ErP Lot 3 (<0.5W en modo de espera *) debido a un circuito de alta eficiencia de 5V en espera (+ 5Vsb). Además, apoya la regulación de la UE no. 617/2013 exigente, entre otros, 85% de eficiencia con 50% de carga y 82% con 20% y 100% de carga.

* solo en combinación con una placa base lista para ErP

Poder

El diseño de CC a CC genera los voltajes secundarios (+ 5V y + 3.3V) a partir del riel de voltaje primario (+ 12V). El efecto positivo es una mayor eficiencia, voltajes de salida limpios (bajo ruido de ondulación) y una regulación de voltaje perfecta en todas las cargas.

El 98 por ciento de la energía de la fuente de alimentación puede suministrarse mediante un riel masivo de 12V para garantizar la alimentación de los sistemas de múltiples GPU (MGPU y SLI™) y procesadores overclockeados.



Conectividad

Los cables modulares y planos simplifican la ruta del cable y mejoran el flujo de aire dentro de la carcasa.

Un mínimo de dos conectores PCI-E 6 + 2P (8P) para alimentar tarjetas gráficas de alta gama.

Enfriamiento

El ventilador Enermax integrado de 13,9 cm con tecnología patentada Twister Bearing™ garantiza una refrigeración eficiente y continuamente silenciosa y una larga vida útil con hasta 160,000 horas de MTBF.

Rendimiento de enfriamiento silencioso y potente debido al control de ventilador SpeedGuard avanzado e inteligente.

La función HeatGuard mantiene el ventilador de la PSU funcionando durante 30-60 segundos después de apagarse para disipar el calor restante del sistema y prolongar la vida útil de los componentes.



100-240 VAC
Worldwide
Compatibility

Compatibilidad

Intel® ATX12V v2.4, compatible con la Guía de diseño de la fuente de alimentación Intel para factores de formulario de la plataforma de escritorio Revisión 1.31 de abril de 2013.

Soporte completo de las funciones de ahorro de energía C6 / C7 de los procesadores Intel®, presentados por primera vez con la generación Haswell™.

Compatibilidad mundial con entrada automática de 100-240 VCA y hasta 0,99 con corrección activa del factor de potencia (PFC).

Calidad y Seguridad

5 años de garantía del fabricante.

Enermax utiliza componentes de alta calidad que incluyen condensadores electrolíticos japoneses de 105 ° C de primera clase para una máxima estabilidad y durabilidad.

Enermax SafeGuard, el circuito de protección múltiple que mantiene la fuente de alimentación y el sistema a salvo de daños por cortocircuito (SCP), sobretensión (OVP), sobrecorriente (OCP) (5V / 3.3V), sobretensión (OPP) también como sobretensiones y corrientes de entrada (SIP).

Rendimiento ininterrumpido de clase industrial 24/7. Potencia nominal máxima a 40 ° C de temperatura ambiente.



SKU	ERX550AWT, ERX650AWT, ERX750AWT
PSU Design	Carril simple, CC a CC, semi modular
Longitud de la fuente de alimentación	160mm
Intel® ATX12V	2,4
Sin parar 24/7	40 ° C
Recubrimiento en polvo	✓
2010 ErP Lot 6	✓
2013 ErP Lote 6	✓
2014 ErP Lote 3	✓
Reglamento de la UE no. 617/2013	✓
Intel C6 / C7	✓
Tamaño del ventilador	139mm
Tecnología de ventilador	Twister Bearing™, 160,000h MTBF
Protecciones *	SCP, OVP, OCP (5V / 3.3V), OPP, SIP
Certificaciones	CE, CCC, C-Tick, FCC, CB, BSMI
Incluido en la entrega	Fuente de alimentación, cable de CA, cables modulares , CordGuard, bolsa de cable, 4 tornillos, bridas, manual de usuario

Especificaciones Técnicas

* SCP: protección contra cortocircuitos, OVP: protección contra sobretensión, OCP: protección contra sobrecorriente, OPP: protección contra sobretensión, SIP: protección contra sobretensiones y corriente de entrada.

MOD ERX550AWT
Código EAN 4713157722027

MOD ERX650AWT
Código EAN 4713157722034

MOD ERX750AWT
Código EAN 4713157722041



550W | ERX550AWT | Semi modular



650W | ERX650AWT | Semi modular



750W | ERX750AWT | Semi modular

MAXPRO

400 | 500 | 600 | 700W



Eficiencia

Con una eficiencia del 87% a 230VAC con una carga entre el 20 y el 100% la MAXPRO es certificada 80PLUS® 230V EU.

Las fuentes MAXPRO permiten que el sistema cumpla con la directiva de ecodiseño de la UE 2013 ErP Lot 6 y 2014 ErP Lot 3 (<0.5W en modo de espera*) debido a un circuito de espera de 5V altamente eficiente (+ 5Vsb).

* solo en combinación con una placa base que soportan ErP

Potencia

Un estable rail de 12V para alimentar procesadores de altas prestaciones y tarjetas gráficas.



Compatibilidad

Intel® ATX12V v2.3: cumple con la Intel Power Supply Design Guide for Desktop Platform Form Factors Revision 1.1.

Pleno soporte a las funciones de ahorro energético C6/C7 de los procesadores Intel®, introducidas con la generación de procesadores Haswell™.

Diseñada para el mercado europeo con entrada de 230VAC y hasta un 0,99 de corrección activa del factor de potencia (PFC).

Refrigeración

El ventilador integrado de 12cm con tecnología patentada "Twister Bearing" tiene una vida útil de 160,000 horas MTBF y asegura una prestación de refrigeración continua y silenciosa

La tecnología SpeedGuard asegura una potente y eficiente refrigeración de las componentes de la fuente.

La función HeatGuard mantiene el ventilador de la fuente de alimentación en funcionamiento después de apagar el PC para disipar el calor restante del sistema y prolongar la vida útil de sus componentes.

El diseño patentado de la entrada del aire Airguard con un excelente diseño aerodinámico reduce las turbulencias de aire ruidosas.



Calidad y Seguridad

3 años de garantía del fabricante.

Enermax utiliza componentes de alta calidad incluyendo los condensadores electrolíticos principales japoneses para la máxima estabilidad y durabilidad.

Enermax SafeGuard, el circuito de protección múltiple que mantiene la fuente de alimentación y el sistema a salvo de daños por cortocircuito (SCP), sobretensión (OVP), sobrecorriente (OCP), sobretensión (OPP) y sobrecorriente (SIP).

Desempeño de clase industrial 24 horas al día, 7 días a la semana. Potencia nominal máxima a 40°C de temperatura ambiente.

SKU	EMP400AGT, EMP500AGT, EMP600AGT, EMP700AGT
PSU Design	Carril simple, no modular
Longitud de la fuente de alimentación	140mm
Intel® ATX12V	2.3
Sin parar 24/7	40 °C
Recubrimiento en polvo	X
2010 ErP Lot 6	✓
2013 ErP Lote 6	✓
2014 ErP Lote 3	✓
Reglamento de la UE no. 617/2013	✓
Intel C6 / C7	✓
Tamaño del ventilador	120mm
Tecnología de ventilador	Twister Bearing™, 160,000h MTBF
Protecciones *	SCP, OVP, OCP, OPP, SIP
Certificaciones	CB, CE, EAC
Incluido en la entrega	Fuente de alimentación, cable de CA, 4 tornillos, manual de usuario

Especificaciones Técnicas

* SCP: protección contra cortocircuitos, OVP: protección contra sobretensión, OCP: protección contra sobrecorriente, OPP: protección contra sobretensión, SIP: protección contra sobretensiones y corriente de entrada.

MOD EMP400AGT
Código EAN 4713157721730

MOD EMP500AGT
Código EAN 4713157721747

MOD EMP600AGT
Código EAN 4713157721792

MOD EMP700AGT
Código EAN 4713157721808



400W | EMP400AGT | No modular



500W | EMP500AGT | No modular



600W | EMP600AGT | No modular



700W | EMP700AGT | No modular

MAXPRO II

400 | 500 | 600 | 700W



Eficiencia

Hasta 87% de eficiencia a 230 VCA entre 20 y 100% de carga. MAXPRO II tiene la certificación 80PLUS® 230V EU.

MAXPRO II ayuda a los sistemas a cumplir con la directiva de diseño ecológico de la UE 2013 ErP Lot 6 y 2014 ErP Lot 3 (<0.5W en modo de espera *) debido a un circuito de alta eficiencia de 5V en espera (+ 5Vsb). Además, apoya la regulación de la UE no. 617/2013 exigente, entre otros, 85% de eficiencia con 50% de carga y 82% con 20% y 100% de carga.

* solo en combinación con una placa base lista para ErP

Poder

Un riel estable de 12V para potenciar procesadores de alto rendimiento y tarjetas gráficas.



Enfriamiento

El ventilador de alta presión Enermax integrado de 12 cm con tecnología patentada Twister Bearing™ genera una corriente de aire comprimido para enfriar los componentes críticos de la fuente de alimentación más rápidamente.

El diseño SAC (Smart Airflow Control) mantiene el ventilador de la PSU girando a 14dB (A) casi inaudible, hasta una carga del sistema del 40%, para proporcionar una operación silenciosa.

Compatibilidad

Intel® ATX12V v2.3, que cumple con la Guía de diseño de la fuente de alimentación Intel para los factores de formulario de la plataforma de escritorio Revisión 1.1.

Soporte completo de las funciones de ahorro de energía C6 / C7 de los procesadores Intel®, presentados por primera vez con la generación Haswell™.

Diseñado para Europa con entrada de 230 VCA y hasta 0,99 con corrección activa del factor de potencia (PFC).



Cables planos

El diseño del cable plano negro permite una fácil instalación y una gestión limpia del cable. Además, ayuda a mejorar el flujo de aire.

Calidad y Seguridad

3 años de garantía del fabricante.

Enermax utiliza componentes de alta calidad que incluyen condensadores electrolíticos principales japoneses de primera clase para una máxima estabilidad y durabilidad.

Enermax SafeGuard, el circuito de protección múltiple que mantiene la fuente de alimentación y el sistema a salvo de daños por cortocircuito (SCP), sobretensión (OVP), subtensión (UVP), sobretensión (OPP), así como sobretensiones y corriente de entrada (SORBO).

Rendimiento ininterrumpido de clase industrial 24/7. Potencia nominal máxima a 40 ° C de temperatura ambiente.



SKU	EMP400AGT-C, EMP500AGT-C, EMP600AGT-C, EMP700AGT-C
PSU Design	Carril simple, no modular
Longitud de la fuente de alimentación	140mm
Intel® ATX12V	2.3
Sin parar 24/7	40 ° C
Recubrimiento en polvo	X
2010 ErP Lot 6	✓
2013 ErP Lote 6	✓
2014 ErP Lote 3	✓
Reglamento de la UE no. 617/2013	✓
Intel C6 / C7	✓
Tamaño del ventilador	120mm
Tecnología de ventilador	Twister Bearing™, 160,000h MTBF
Protecciones *	SCP, OVP, UVP, OPP, SIP
Certificaciones	CB, CE, CCC, KCC, RCM
Incluido en la entrega	Fuente de alimentación, cable de CA, 4 tornillos, manual de usuario

Especificaciones Técnicas

* SCP: protección contra cortocircuitos, OVP: protección contra sobretensión, UVP: protección contra subtensión, OPP: protección contra sobretensión, SIP: protección contra sobretensiones y corriente de entrada.

MOD EMP400AGT-C
Código EAN 4713157724434

MOD EMP500AGT-C
Código EAN 4713157724441

MOD EMP600AGT-C
Código EAN 4713157724458

Código EAN EMP700AGT-C
4713157724465



400W | EMP400AGT-C | No modular



500W | EMP500AGT-C | No modular



600W | EMP600AGT-C | No modular



700W | EMP700AGT-C | No modular



NAXN

ErP Lot 6



Ready!

Eficiencia

La NAXN Basic ayuda al sistema a cumplir con la directiva de diseño ecológico de la UE 2010 ErP Lot 6 (& lt; 1W en modo de espera *) debido a un circuito de alta eficacia de 5 V de espera (+ 5Vsb).

Potencia

Un conector de 6 pines y uno de 6+2 (8 pines) y un diseño multi railes con dos estables railes de 12V permiten alimentar de forma eficiente y segura procesadores de altas prestaciones y tarjetas gráficas de última generación.



Refrigeración

La entrada de aire patentada AirGuard con un excelente diseño aerodinámico reduce las turbulencias de aire y el nivel de ruido. Un ventilador extremadamente silencioso con un control RPM inteligente, garantiza excelentes prestaciones de refrigeración y una operatividad silenciosa.

Compatibilidad

Intel® ATX12V v2.3: cumple con la Intel Power Supply Design Guide for Desktop Platform Form Factors Revision 1.1. Diseñada para el mercado europeo con entrada de 230VAC y hasta un 0,99 de corrección activa del factor de potencia (PFC).



Calidad y Seguridad

3 años de garantía del fabricante.

Enermax utiliza componentes de alta calidad para la máxima estabilidad y durabilidad.

Enermax SafeGuard, el circuito de protección múltiple que mantiene la fuente de alimentación y el sistema a salvo de daños por cortocircuito (SCP), sobrevoltaje (OVP), bajo voltaje (UVP), exceso de potencia (OPP) así como sobretensiones y excesos de corriente de entrada (SIP).

SKU	ENP500AGT
PSU Design	Carril simple, no modular
Longitud de la fuente de alimentación	140mm
Intel® ATX12V	2.3
Sin parar 24/7	40 ° C
Recubrimiento en polvo	X
2010 ErP Lot 6	✓
2013 ErP Lote 6	X
2014 ErP Lote 3	X
Reglamento de la UE no. 617/2013	X
Intel C6 / C7	X
Tamaño del ventilador	120mm
Tecnología de ventilador	X
Protecciones *	SCP, OVP, UVP, OPP, SIP
Certificaciones	UL, TUV, GOST, CB, CCC, CE, MIC
Incluido en la entrega	Fuente de alimentación, cable de CA, 4 tornillos, manual de usuario

Especificaciones Técnicas

* SCP: protección contra cortocircuitos, OVP: protección contra sobretensión, UVP: protección contra subtensión, OPP: protección contra sobretensión, SIP: protección contra sobretensiones y corriente de entrada.

MOD ENP500AGT
Código EAN 4713157720917



500W | ENP500AGT | Non Modular

NAXN BRONZE

500W



Eficiencia

Entre el 83 y el 88% de eficiencia a 230VAC entre el 20 y el 100% de carga. La serie NAXN Bronze está certificada 80PLUS® Bronze.

La NAXN Bronze ayuda a los sistemas a cumplir con la directiva de ecodiseño de la UE 2010 ErP Lot 6 (< 1W en modo de espera*) gracias a un circuito de 5V de espera (+5Vsb) de alta eficiencia. Además, es compatible con el reglamento de la UE nº 617/2013, que exige, entre otras cosas, una eficiencia del 85% con una carga del 50% y del 82% con una carga del 20% y del 100%.

* sólo en combinación con una placa base compatible con ErP

Potencia

Un estable rail de 12V para alimentar procesadores de altas prestaciones y tarjetas gráficas.



Refrigeración

Efficiente ventilador de 12 cm de rodamiento hidráulico para una refrigeración óptima, baja generación de ruido y mayor vida útil.

Refrigeración silenciosa y potente gracias al ventilador con control de temperatura.

Compatibilidad

Intel® ATX12V v2.3: cumple con la Intel Power Supply Design Guide for Desktop Platform Form Factors Revision 1.1.

Compatibilidad mundial con entrada automática de 100-240VAC y hasta un 0,99 de corrección activa del factor de potencia (PFC)



100-240 VAC
Worldwide
Compatibility



Calidad y Seguridad

3 años de garantía del fabricante.

Enermax utiliza componentes de alta calidad para la máxima estabilidad y durabilidad como los condensadores electrolíticos japoneses.

Enermax SafeGuard, el circuito de protección múltiple que mantiene la fuente de alimentación y el sistema a salvo de daños por cortocircuito (SCP), sobrevoltaje (OVP), bajo voltaje (UVP), exceso de potencia (OPP) así como sobretensiones y excesos de corriente de entrada (SIP).

Desempeño de clase industrial 24 horas al día, 7 días a la semana.

SKU	ETP500AWT
PSU Design	Carril simple, no modular
Longitud de la fuente de alimentación	140mm
Intel® ATX12V	2.3
Sin parar 24/7	40 ° C
Recubrimiento en polvo	X
2010 ErP Lot 6	✓
2013 ErP Lote 6	X
2014 ErP Lote 3	X
Reglamento de la UE no. 617/2013	X
Intel C6 / C7	X
Tamaño del ventilador	120mm
Tecnología de ventilador	X
Protecciones *	SCP, OVP, UVP, OPP, SIP
Certificaciones	CE, FCC, BSMI, CCC, EAC, RCM
Incluido en la entrega	Fuente de alimentación, cable de CA, 4 tornillos, manual de usuario

Especificaciones Técnicas

* SCP: protección contra cortocircuitos, OVP: protección contra sobretensión, UVP: protección contra subtensión, OPP: protección contra sobretensión, SIP: protección contra sobretensiones y corriente de entrada.

MOD ETP500AWT
Código EAN 4713157722409



500W | ETP500AWT | No modular



RevoBron



Eficiencia

Entre el 83 y el 88% de eficiencia a 230VAC entre el 20 y el 100% de carga. La serie REVOBRON está certificada 80PLUS® Bronze.

Las fuentes REVOBRON ayudan a los sistemas a cumplir con la directiva de ecodiseño de la UE 2013 ErP Lot 6 y 2014 ErP Lot 3 (< 0.5W en modo de espera*) gracias a un circuito de 5V de espera (+5Vsb) de alta eficiencia. Además, es compatible con el reglamento de la UE nº 617/2013, que exige, entre otras cosas, una eficiencia del 85% con una carga del 50% y del 82% con una carga del 20% y del 100%. * sólo en combinación con una placa base compatible con ErP

Potencia

El diseño "DC to DC" genera las tensiones secundarias (+ 5 V y + 3,3 V) del raíl de tensión primaria (+ 12 V). El efecto positivo es una mayor eficiencia, tensiones de salida limpias (bajo ripple noise) y una regulación de tensiones perfecta con todas las cargas.

El 99 por ciento de la potencia de la fuente de alimentación se puede entregar mediante dos railes estables de 12 V para alimentar de forma segura los procesadores de alto rendimiento y las tarjetas gráficas.



Conectividad

Cables modulares y planos simplifican el ensamblaje del sistema y mejoran el flujo de aire dentro del chasis.

Cable de alimentación de la CPU de 70 cm para instalaciones en grandes cajas.

Refrigeración

El ventilador integrado de 12cm con tecnología patentada "Twister Bearing" tiene una vida útil de 160,000 horas MTBF y asegura una prestación de refrigeración continua y silenciosa.

La tecnología SpeedGuard asegura una potente y eficiente refrigeración de las componentes de la fuente.



Coolergenie*

Coolergenie es un controlador inteligente de ventiladores y puede controlar hasta 3 ventiladores externos.

Monitorizando la velocidad del ventilador del procesador, los ventiladores de la caja comienzan a girar después de que el ventilador del procesador alcance el 40% de la velocidad máxima (Modo Whisper) o 55% (Modo Silence)

Coolergenie también proporciona una función de refrigeración adicional: al apagar el ordenador los ventiladores seguirán funcionando de 40 a 60 segundos para refrigerar todos los componentes. Esto puede prolongar la vida útil de su ordenador.

*no incluido en REVOBRON 500W ED.2/ 600W ED.2/ 700W ED.2

Compatibilidad

Intel® ATX12V v2.4: Cumple con la Intel Power Supply Design Guide for Desktop Platform Form Factors Revision 1.31 April 2013.

Pleno soporte a las funciones de ahorro energético C6/C7 de los procesadores Intel®, introducidas con la generación de procesadores Haswell™.

Compatibilidad mundial con entrada automática de 100-240VAC y hasta un 0,99 de corrección activa del factor de potencia (PFC).



100-240 VAC
Worldwide
Compatibility



Calidad y Seguridad

3 años de garantía del fabricante.

Enermax utiliza componentes de alta calidad para la máxima estabilidad y durabilidad como los condensadores electrolíticos japoneses.

Enermax SafeGuard, el circuito de protección múltiple que mantiene la fuente de alimentación y el sistema a salvo de daños por cortocircuito (SCP), sobrevoltaje (OVP), bajo voltaje (UVP), sobrecorriente (OCP), exceso de temperaturas (OTP), exceso de potencia (OPP) así como sobretensiones y excesos de corriente de entrada (SIP).

Desempeño de clase industrial 24 horas al día, 7 días a la semana.

SKU	ERB500AWT ED.2, ERB600AWT ED.2, ERB700AWT ED.2	ERB500AWT, ERB600AWT, ERB700AWT
PSU Design	Multi rail, DC-to-DC, semi modular	
Longitud de la fuente de alimentación	140mm	
Intel® ATX12V	2.4	
Sin parar 24/7	40 ° C	
Recubrimiento en polvo	✓	
2010 ErP Lot 6	✓	
2013 ErP Lote 6	✓	
2014 ErP Lote 3	✓	
Reglamento de la UE no. 617/2013	✓	
Intel C6 / C7	✓	
Tamaño del ventilador	120mm	
Tecnología de ventilador	DFR, Twister Bearing™, 160.000h MTBF	
Protecciones *	SCP, OVP, UVP, OPP, SIP	
Certificaciones	CE, FCC, TUV, cTUVus, RCM, BMSI, CCC, EAC	
Incluido en la entrega	Fuente de alimentación, cable de CA, cables planos modulares, 4 tornillos, bridas, manual de usuario	PSU, Coolergenie EF01 , cable de CA, cables modulares planos, 4 tornillos, bridas, manual de usuario

Especificaciones Técnicas

* SCP: protección contra cortocircuitos, OVP: protección contra sobretensión, UVP: protección contra subtensión, OTP: protección contra sobretemperatura, OCP: protección contra sobrecorriente, OPP: protección contra sobretensión, SIP: protección contra sobretensiones y corriente de entrada.

MOD ERB500AWT ED.2
Código EAN 4713157724106

MOD ERB500AWT
Código EAN 4713157722966

MOD ERB600AWT ED.2
Código EAN 4713157724113

MOD ERB600AWT
Código EAN 4713157722973

MOD ERB700AWT ED.2
Código EAN 4713157724120

MOD ERB700AWT
Código EAN 4713157722980



500W | ERB500AWT ED.2 | Semi modular



600W | ERB600AWT ED.2 | Semi modular



700W | ERB700AWT ED.2 | Semi modular



500W | ERB500AWT | Semi modular



600W | ERB600AWT | Semi modular



700W | ERB700AWT | Semi modular



TGA RevoBron

Total Solution for SYSTEM COOLING



Eficiencia

Entre el 83 y el 88% de eficiencia a 230VAC entre el 20 y el 100% de carga. La serie REVOBRON está certificada 80PLUS® Bronce.

Las fuentes REVOBRON ayudan a los sistemas a cumplir con la directiva de ecodiseño de la UE 2013 ErP Lot 6 y 2014 ErP Lot 3 (< 0.5W en modo de espera*) gracias a un circuito de 5V de espera (+5Vsb) de alta eficiencia. Además, es compatible con el reglamento de la UE nº 617/2013, que exige, entre otras cosas, una eficiencia del 85% con una carga del 50% y del 82% con una carga del 20% y del 100%. * sólo en combinación con una placa base compatible con ErP

Potencia

El diseño "DC to DC" genera las tensiones secundarias (+ 5 V y + 3,3 V) del raíl de tensión primaria (+ 12 V). El efecto positivo es una mayor eficiencia, tensiones de salida limpias (bajo ripple noise) y una regulación de tensiones perfecta con todas las cargas.

El 99 por ciento de la potencia de la fuente de alimentación se puede entregar mediante dos railes estables de 12 V para alimentar de forma segura los procesadores de alto rendimiento y las tarjetas gráficas.



Conectividad

Cables modulares y planos simplifican el ensamblaje del sistema y mejoran el flujo de aire dentro del chasis.

Cable de alimentación de la CPU de 70 cm para instalaciones en grandes cajas.

Refrigeración

El ventilador integrado de 12cm con tecnología patentada "Twister Bearing" tiene una vida útil de 160,000 horas MTBF y asegura una prestación de refrigeración continua y silenciosa.

La tecnología SpeedGuard asegura una potente y eficiente refrigeración de las componentes de la fuente.



Coolergenie*

Coolergenie es un controlador inteligente de ventiladores y puede controlar hasta 3 ventiladores externos.

Monitorizando la velocidad del ventilador del procesador, los ventiladores de la caja comienzan a girar después de que el ventilador del procesador alcance el 40% de la velocidad máxima (Modo Whisper) o 55% (Modo Silence).

Coolergenie también proporciona una función de refrigeración adicional: al apagar el ordenador los ventiladores seguirán funcionando de 40 a 60 segundos para refrigerar todos los componentes. Esto puede prolongar la vida útil de su ordenador.

3 Ventiladores T.B.RGB incluidos

Intel® ATX12V v2.4: Cumple con la Intel Power Supply Design Guide for Desktop Platform Form Factors Revision 1.31 April 2013.

Pleno soporte a las funciones de ahorro energético C6/C7 de los procesadores Intel®, introducidas con la generación de procesadores Haswell™.

Compatibilidad mundial con entrada automática de 100-240VAC y hasta un 0,99 de corrección activa del factor de potencia (PFC).



100-240 VAC
Worldwide
Compatibility

Compatibilidad

Intel® ATX12V v2.4: Cumple con la Intel Power Supply Design Guide for Desktop Platform Form Factors Revision 1.31 April 2013.

Pleno soporte a las funciones de ahorro energético C6/C7 de los procesadores Intel®, introducidas con la generación de procesadores Haswell™.

Compatibilidad mundial con entrada automática de 100-240VAC y hasta un 0,99 de corrección activa del factor de potencia (PFC).

Calidad y Seguridad

3 años de garantía del fabricante.

Enermax utiliza componentes de alta calidad para la máxima estabilidad y durabilidad como los condensadores electrolíticos japoneses.

Enermax SafeGuard, el circuito de protección múltiple que mantiene la fuente de alimentación y el sistema a salvo de daños por cortocircuito (SCP), sobrevoltaje (OVP), bajo voltaje (UVP), sobrecorriente (OCP), exceso de temperaturas (OTP), exceso de potencia (OPP) así como sobretensiones y excesos de corriente de entrada (SIP).

Desempeño de clase industrial 24 horas al día, 7 días a la semana.



500W | ERB500AWT TR | Semi modular



600W | ERB600AWT TR | Semi modular



700W | ERB700AWT TR | Semi modular

SKU	ERB500AWT TR, ERB600AWT TR, ERB700AWT TR
PSU Design	Carril múltiple, CC a CC, semi modular
Longitud de la fuente de alimentación	140mm
Intel® ATX12V	2,4
Sin parar 24/7	40 ° C
Recubrimiento en polvo	✓
2010 ErP Lot 6	✓
2013 ErP Lote 6	✓
2014 ErP Lote 3	✓
Reglamento de la UE no. 617/2013	✓
Intel C6 / C7	✓
Tamaño del ventilador	120mm
Tecnología de ventilador	DFR, Twister Bearing™, 160,000 h MTBF
Protecciones *	SCP, OVP, UVP, OTP, OCP, OPP, SIP
Certificaciones	CE, FCC, TUV, cTUVus, RCM, BMSI, CCC, EAC
Incluido en la entrega	Fuente de alimentación, cable de CA, 4 tornillos, manual de usuario
TBRGB TGA Edition	UCTBRGB12-TUF
Cantidad	3x
Tipo de rodamiento	Twister Bearing
MTBF	160,000h @ 25 ° C
Número de cuchillas	7 7
Dimensiones del ventilador	120 x 120 x 25 mm
Tipo de LED	1,000 rpm
Sincronización RGB. Compatibilidad	5050 RGB
Voltaje clasificado	Asus, Asrock, MSI y Gigabyte
Voltaje clasificado	12V
Ventilador nominal actual	0.15 A
LED de corriente nominal	0.3 A
Paquete total de ventiladores actuales	1.35 A
Conector del ventilador	3 pines
Sincronización RGB. Conector	4 pines (12V / G / R / B)
Nivel de ruido	19dB (A)
Flujo de aire	53,67m3 / h
Flujo de aire	31.59CFM
Presión estática	0.84mm-H2O
Coolergenie TGA Edition	EFP01
Dimensión	57,5 x 85 x 16 mm
Salida DC	2,0 A
Retraso del ventilador	40 - 60 seg.
Modo sin ventilador	
Susurro	0 RPM antes del 40% de carga del sistema
Silencio	0 RPM antes del 55% de carga del sistema
Apagado	Desactiva la función sin ventilador
Incluido en la entrega	Fuente de alimentación, cable de CA, cables planos modulares, 4 tornillos (PSU), bridas, Coolergenie, 3 ventiladores TBRGB, 1x cable de sincronización RGB, 12 tornillos (ventilador), manual del usuario

Especificaciones Técnicas

* SCP: protección contra cortocircuitos, OVP: protección contra sobretensión, UVP: protección contra subtensión, OTP: protección contra sobretensión, OCP: protección contra sobrecorriente, OPP: protección contra sobretensión, SIP: protección contra sobretensiones y corriente de entrada.

MOD ERB500AWT TR
Código EAN 4713157723550

MOD ERB600AWT TR
Código EAN 4713157723567

MOD ERB700AWT TR
Código EAN 4713157723574



Triathlor ECO

800 | 1000W



Flexible flat cable design



Modular



Intel Haswell support



Eficiencia

Entre el 83 y el 88% de eficiencia a 230VAC entre el 20 y el 100% de carga. La serie Triathlor ECO está certificada 80PLUS® Bronze.

La serie Triathlor ECO ayuda a los sistemas a cumplir con la directiva de ecodiseño de la UE 2010 ErP Lot 6 (< 1W en modo de espera*) gracias a un circuito de 5V de espera (+5Vsb) de alta eficiencia. Además, es compatible con el reglamento de la UE nº 617/2013, que exige, entre otras cosas, una eficiencia del 85% con una carga del 50% y del 82% con una carga del 20% y del 100%.

* sólo en combinación con una placa base compatible con ErP

Potencia

El 97% de la potencia de la fuente puede ser entregado por una estable línea de 12v para alimentar procesadores de altas prestaciones y tarjetas gráficas.



Conectividad

Cables modulares y planos simplifican el ensamblaje del sistema y mejoran el flujo de aire dentro del chasis.

Cable de alimentación de la CPU de 65 cm para instalaciones en grandes cajas.

Refrigeración

Eficiente ventilador hidráulico de 13,5 cm para una refrigeración óptima, baja generación de ruido y larga vida útil.

Prestaciones de refrigeración silenciosas y potentes gracias a SpeedGuard, el control avanzado e inteligente del ventilador.



100-240 VAC
Worldwide
Compatibility

Compatibilidad

Intel® ATX12V v2.3: cumple con la Intel Power Supply Design Guide for Desktop Platform Form Factors Revision 1.1.

Compatibilidad mundial con entrada automática de 100-240VAC y hasta un 0,99 de corrección activa del factor de potencia (PFC).

Calidad y Seguridad

3 años de garantía del fabricante.

Enermax utiliza componentes de alta calidad para la máxima estabilidad y durabilidad.

Enermax SafeGuard, el circuito de protección múltiple que mantiene la fuente de alimentación y el sistema a salvo de daños por cortocircuito (SCP), sobrevoltaje (OVP) y también exceso de potencia (OPP).

Desempeño de clase industrial 24 horas al día, 7 días a la semana.



SKU	ETL800EWT-M, ETL1000EWT-M
PSU Design	Carril simple, balanceador de carga, semi modular
Longitud de la fuente de alimentación	165mm
Intel® ATX12V	2.3
Sin parar 24/7	30 ° C
Recubrimiento en polvo	X
2010 ErP Lot 6	✓
2013 ErP Lote 6	X
2014 ErP Lote 3	X
Reglamento de la UE no. 617/2013	✓
Intel C6 / C7	✓
Tamaño del ventilador	120mm
Tecnología de ventilador	rodamiento hidráulico
Protecciones *	SCP, OVP, OPP
Certificaciones	CE, FCC, EAC
Incluido en la entrega	Fuente de alimentación, cable de CA, cables planos modulares, bolsa de cable, 4 tornillos, bridas, manual de usuario

Especificaciones Técnicas

* SCP: protección contra cortocircuitos, OVP: protección contra sobretensión, OPP: protección contra sobretensión.

MOD ETL800EWT-M
Código EAN 4713157722096

MOD ETL1000EWT-M
Código EAN 4713157722102



800W | ETL800EWT-M | Semi modular



1000W | ETL1000EWT-M | Semi modular

Refrigeración de CPU

120 | 240 | 360 mm

AQUAFUSION

Addressable RGB Cooling



Diseño

AQUAFUSION es una refrigeración líquida para CPU todo en uno con refrigerante precargado. Esto hace que el uso de una refrigeración líquida sea tan simple como lo de un disipador de aire normal. De fácil instalación y sin necesidad de mantenimiento. El diseño totalmente sellado garantiza una evaporación mínima del líquido y una larga vida útil del producto.

Con una iluminación RGB y una refrigeración silenciosa, AQUAFUSION es la mejor opción para para los sistemas de juego y para los amantes del modding.

Bloque de Agua Dual-Chamber

El diseño patentado de doble cámara aísla la bomba del líquido refrigerante caliente, lo que prolonga la vida útil del disipador.

El líquido refrigerante frío entra en la primera cámara de la bomba y luego es empujado a través del cold plate para absorber el calor. El refrigerante, una vez absorbido el calor de la CPU, pasa a la segunda cámara y, posteriormente, es transportado al radiador para ser enfriado.

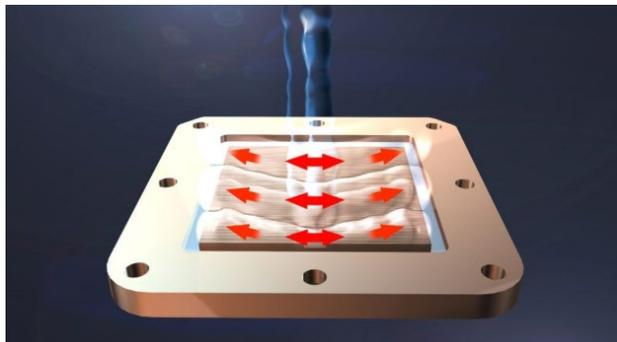
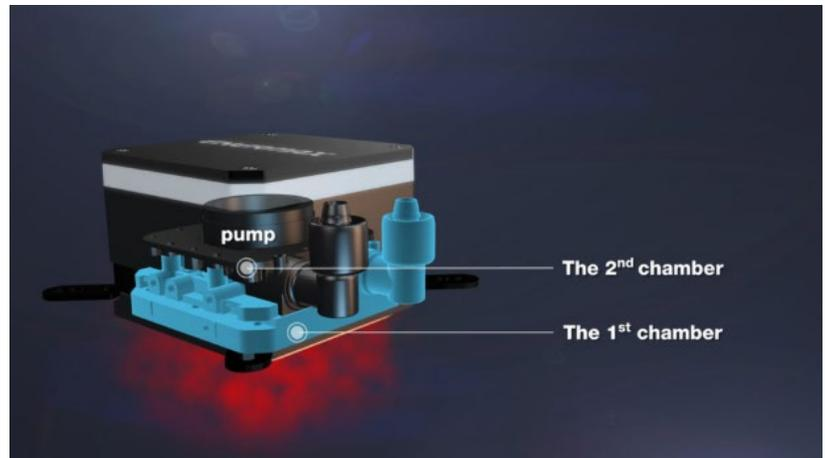

Diseño Central Coolant Inlet (CCI)

El diseño Central Coolant inlet (CCI) inyecta el líquido refrigerante directamente en el punto más caliente de la CPU, aumentando el rendimiento del disipador. La tecnología Shunt Channel (SCT) reduce la trayectoria del flujo del líquido refrigerante y permite una transferencia de calor más rápida.

Bloque de Agua Aurabelt™

El bloque de agua RGB de primera calidad con diseño 3D e iluminación Aurabelt™ es capaz de crear efectos luminosos de arco iris con 16,8 millones de colores.



RGB Sync

Iluminación RGB programable a través de un conector RGB programable de placas base de Asrock, MSI y Gigabyte. Efectos de iluminación programables a través del software de las placas base. Soporte de Razer Chroma con placas base compatibles de Asrock y MSI.

Nota: Los LEDs RGB programables funcionan con una tensión de 5V, no los conecte a un cabezal de 4 pines de 12V.

Ventiladores SquA RGB

Los ventiladores SquA RGB de ENERMAX están equipados con la tecnología RGB programable para una experiencia de iluminación RGB única. Los ventiladores tienen el diseño "Vortex Frame" que puede generar una presión de aire centrada y fuerte que es optimal para los radiadores.

El marco de los ventiladores SquA RGB está equipado con almohadillas amortiguadoras de goma para eliminar las vibraciones.



Controladora RGB

La controladora RGB integrada ofrece una rápida configuración de 10 efectos de iluminación preestablecidos sin necesidad de una placa base RGB o software adicional.

Tubos

Los tubos de primera calidad están hechos de goma de poliamida flexible y duradera con múltiples capas que garantizan una permeabilidad cero y una larga vida útil. Los tubos permiten una fácil instalación del sistema gracias a una longitud de 400 mm.

Para una máxima seguridad, las conexiones entre las guarniciones están selladas con pegamento extra fuerte.

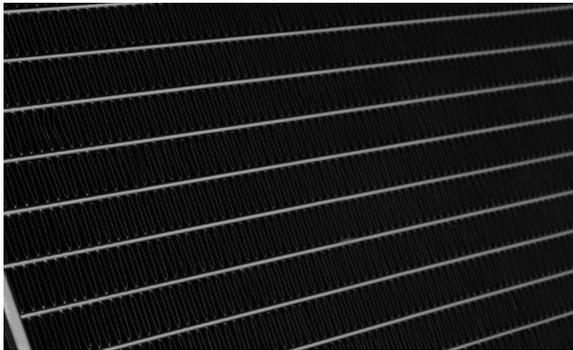

Radiador

El radiador ofrece una gran superficie de refrigeración con una gran capacidad de intercambio de calor gracias a los canales finos y a las finas aletas de aluminio. AQUAFUSION está disponible con un radiador compacto de 120 mm con una capacidad de refrigeración de 300 W TDP y un radiador de 240 mm con una capacidad de refrigeración de 360 W TDP

Compatibilidad

El sistema de montaje universal fácil y rápido soporta los principales zócalos Intel® y AMD® (excluyendo los zócalos TR4 / SP3).

El sistema de anclaje con ajuste de presión junto a la pasta térmica de alta conductividad Dow-Corning® aseguran un contacto perfecto con la CPU.

AQUAFUSION es compatible con los soportes de ventiladores de 120mm. Por favor, asegúrese que su caja tenga espacio suficiente para instalar el radiador.



SKU	ELC-AQF120-SQA	ELC-AQF240-SQA	ELC-AQF360-SQA
Sockets compatibles con Intel®	LGA 115x, 1366, 2011 (-3) Square ILM, 2066		
Zócalos compatibles con AMD®	FM1, FM2 (+), AM2 (+), AM3 (+), AM4		
LED Sync. Compatibilidad	Asus, Asrock, MSI (con adaptador), Gigabyte (con adaptador), Razer Chroma (con placas base Asrock y MSI)		
Material de placa fría	Cobre niquelado		
Peso sin ventilador	X		
Espesor incluyendo ventilador	53.7mm		
Potencia de diseño térmico (TDP)	300W	360W	380W
Grasa térmica	Dow Corning® TC-5121 2g		
Modos de iluminación	Racing-Rainbow (predeterminado), Breathing-Rainbow, Flash-Rainbow, Overlaying-Rainbow, Flow-Rainbow, Colors auto-run (8 colores), Ripple auto-run (8 colors), Overlaying-RED, Overlaying-GREEN, Overlaying -AZUL		
Bomba			
Tipo de rodamiento	Rodamiento de cerámica		
MTBF	50,000h		
Velocidad del motor	3.100 rpm		
Bomba de voltaje nominal	12V		
Bomba de corriente nominal	0.7A		
Tensión nominal RGB LED	5V		
Corriente nominal RGB LED	0.42A		
Conector	4 pines		
Conector LED	RGB de 4 pines (W / adaptador de extensión)		
Radiador			
Dimensiones	154 x 120 x 27 mm	274 x 120 x 27 mm	394 x 120 x 27 mm
Material	Aluminio		
Tubos			
Longitud	400mm		
Material	Caucho (poliamida)		
Ventilador			
Modelo de ventilador	SquA RGB		
Tipo de LED	WS2812B RGB direccionable		
Conector LED	Direccionable de 4 pines (5V / Datos / - / GND)		
Tipo de rodamiento	X		
MTBF	100,000h		
Dimensiones del ventilador	120 x 120 x 26 mm		
Velocidad del ventilador	500 - 2,000RPM		
Ventiladores de voltaje nominal	12V		
Ventiladores de corriente nominal	0.38 A	0,76 A (2x 0,38 A)	1,14 A (3x 0,38 A)
Tensión nominal RGB LED	5V		
LED RGB de corriente nominal	0.68A	1.36A (2x 0.68 A)	2.04A (3x 0.68 A)
Conector del ventilador	PWM de 4 pines		
Cantidad	1	2	3
Nivel de ruido	17 ~ 32.6 dBA		
Flujo de aire	40,45 - 173,59m3 / h		
Flujo de aire	39 ~ 79.8 CFM		
Presión estática	0.67 ~ 3.6 mm-H2O		
Incluido en la entrega	Refrigerador líquido, ventiladores SquA RGB de 12 cm, kit de montaje universal para zócalos Intel® y AMD®, grasa térmica Dow-Corning® (TC-5121), adaptador molex, caja de control RGB, cable de sincronización RGB, cable de alimentación del controlador SATA RGB, Gigabyte RGB cable, adaptador de corriente de 24 pines, guía de instalación	Enfriador de líquidos, 2x ventiladores SquA RGB de 12 cm, kit de montaje universal para zócalos Intel® y AMD®, grasa térmica Dow-Corning® (TC-5121), cable Y del ventilador PWM, adaptador molex, caja de control RGB, cable de sincronización RGB, SATA Cable de alimentación del controlador RGB, cable RGB Gigabyte, adaptador de alimentación de 24 pines, guía de instalación	Enfriador de líquidos, 3x ventiladores SquA RGB de 12 cm, kit de montaje universal para zócalos Intel® y AMD®, grasa térmica Dow-Corning® (TC-5121), adaptador molex, cable de sincronización RGB, cable de alimentación del controlador SATA RGB, RGB Cable Gigabyte, adaptador de corriente de 24 pines, guía de instalación

Especificaciones Técnicas

MOD ELC-AQF120-SQA
Código EAN 4713157723871

MOD ELC-AQF240-SQA
Código EAN 4713157723888

MOD ELC-AQF360-SQA
Código EAN 4713157724496



120mm | ELC-AQF120-SQA



240mm | ELC-AQF240-SQA



360mm | ELC-AQF360-SQA

240mm AQUAFUSION

Addressable RGB Cooling



Diseño

AQUAFUSION White es una refrigeración líquida para CPU todo en uno con refrigerante precargado. Esto hace que el uso de una refrigeración líquida sea tan simple como lo de un disipador de aire normal. De fácil instalación y sin necesidad de mantenimiento. El diseño totalmente sellado garantiza una evaporación mínima del líquido y una larga vida útil del producto.

Con una iluminación RGB y una refrigeración silenciosa, AQUAFUSION White es la mejor opción para para los sistemas de juego y para los amantes del modding.

Bloque de Agua Dual-Chamber

El diseño patentado de doble cámara aísla la bomba del líquido refrigerante caliente, lo que prolonga la vida útil del disipador.

El líquido refrigerante frío entra en la primera cámara de la bomba y luego es empujado a través del cold plate para absorber el calor. El refrigerante, una vez absorbido el calor de la CPU, pasa a la segunda cámara y, posteriormente, es transportado al radiador para ser enfriado.

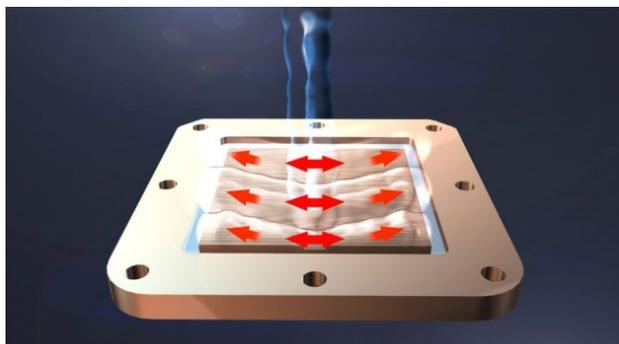
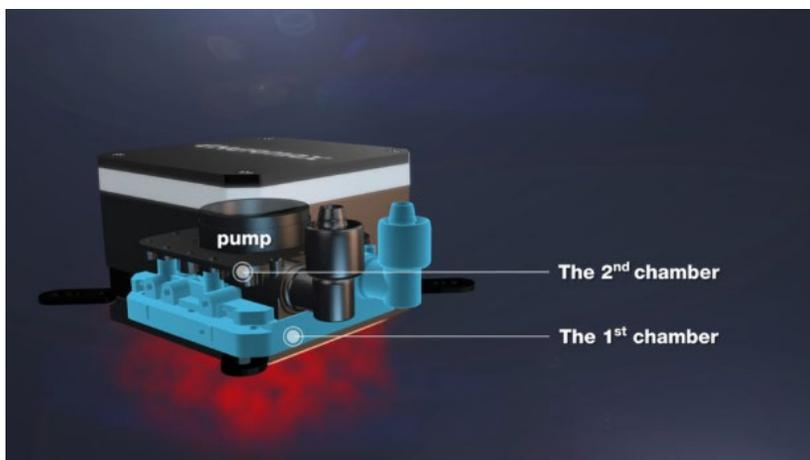

Diseño Central Coolant Inlet (CCI)

El diseño Central Coolant inlet (CCI) inyecta el líquido refrigerante directamente en el punto más caliente de la CPU, aumentando el rendimiento del disipador. La tecnología Shunt Channel (SCT) reduce la trayectoria del flujo del líquido refrigerante y permite una transferencia de calor más rápida.

Bloque de Agua Aurabelt™

El bloque de agua RGB de primera calidad con diseño 3D e iluminación Aurabelt™ es capaz de crear efectos luminosos de arco iris con 16,8 millones de colores.



RGB Sync

Iluminación RGB programable a través de un conector RGB programable de placas base de Asrock, MSI y Gigabyte. Efectos de iluminación programables a través del software de las placas base. Soporte de Razer Chroma con placas base compatibles de Asrock y MSI.

Nota: Los LEDs RGB programables funcionan con una tensión de 5V, no los conecte a un cabezal de 4 pines de 12V.

Ventiladores SquA RGB

Los ventiladores SquA RGB de ENERMAX están equipados con la tecnología RGB programable para una experiencia de iluminación RGB única. Los ventiladores tienen el diseño "Vortex Frame" que puede generar una presión de aire centrada y fuerte que es optimal para los radiadores.

El marco de los ventiladores SquA RGB está equipado con almohadillas amortiguadoras de goma para eliminar las vibraciones.



Controladora RGB

La controladora RGB integrada ofrece una rápida configuración de 10 efectos de iluminación preestablecidos sin necesidad de una placa base RGB o software adicional.

Tubos

Los tubos de primera calidad están hechos de goma de poliamida flexible y duradera con múltiples capas que garantizan una permeabilidad cero y una larga vida útil. Los tubos permiten una fácil instalación del sistema gracias a una longitud de 400 mm.

Para una máxima seguridad, las conexiones entre las guarniciones están selladas con pegamento extra fuerte.

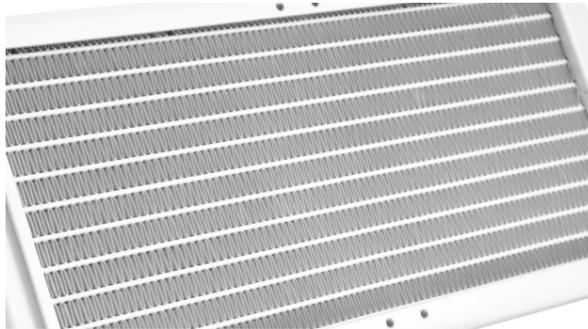

Radiador

El radiador ofrece una gran superficie de refrigeración con una gran capacidad de intercambio de calor gracias a los canales finos y a las finas aletas de aluminio. AQUAFUSION White está disponible con un radiador compacto de 120 mm con una capacidad de refrigeración de 300 W TDP y un radiador de 240 mm con una capacidad de refrigeración de 360 W TDP

Compatibilidad

El sistema de montaje universal fácil y rápido soporta los principales zócalos Intel® y AMD® (excluyendo los zócalos TR4 / SP3).

El sistema de anclaje con ajuste de presión junto a la pasta térmica de alta conductividad Dow-Corning® aseguran un contacto perfecto con la CPU.

AQUAFUSION es compatible con los soportes de ventiladores de 120mm. Por favor, asegúrese que su caja tenga espacio suficiente para instalar el radiador.



SKU	ELC-AQF120-SQA-W	ELC-AQF240-SQA-W
Sockets compatibles con Intel®	LGA 115x, 1366, 2011(-3) Square ILM, 2066	
Zócalos compatibles con AMD®	FM1, FM2(+), AM2(+), AM3(+), AM4	
LED Sync. Compatibilidad	Asus, Asrock, MSI (con adaptador), Gigabyte (con adaptador), Razer Chroma	
Material de placa fría	Cobre niquelado	
Peso sin ventilador	600 g	
Espesor incluyendo ventilador	53.7mm	
Potencia de diseño térmico (TDP)	300W	360W
Grasa térmica	Dow Corning® TC-5121 2g	
Modos de iluminación	Racing-Rainbow (predeterminado), Breathing-Rainbow, Flash-Rainbow, Overlaying-Rainbow, Flow-Rainbow, Colors auto-run (8 colores), Ripple auto-run (8 colors), Overlaying-RED, Overlaying-GREEN, Overlaying -AZUL	
Bomba		
Tipo de rodamiento	Rodamiento de cerámica	
MTBF	50,000h	
Velocidad del motor	3.100 rpm	
Bomba de voltaje nominal	12V	
Bomba de corriente nominal	0.7A	
Tensión nominal RGB LED	5V	
Corriente nominal RGB LED	0.42A	
Conector	4 pines	
Conector LED	RGB de 4 pines (W / adaptador de extensión)	
Radiador		
Dimensiones	154 x 120 x 27 mm	274 x 120 x 27 mm
Material	Aluminio	
Tubos		
Longitud	400mm	
Material	Caucho (poliamida)	
Ventilador		
Modelo de ventilador	SquA RGB	
Tipo de LED	WS2812B RGB direccionable	
Conector LED	Direccionable de 4 pines (5V / Datos / - / GND)	
Tipo de rodamiento	X	
MTBF	100,000h	
Dimensiones del ventilador	120 x 120 x 26 mm	
Velocidad del ventilador	500 - 2,000RPM	
Ventiladores de voltaje nominal	12V	
Ventiladores de corriente nominal	0.38 A	0,76 A (2x 0,38 A)
Tensión nominal RGB LED	5V	
LED RGB de corriente nominal	0.68A	1.36A (2x 0.68 A)
Conector del ventilador	PWM de 4 pines	
Cantidad	1	2
Nivel de ruido	17 ~ 32.6 dBA	
Flujo de aire	40,45 - 173,59m3 / h	
Flujo de aire	39 ~ 79.8 CFM	
Presión estática	0.67 ~ 3.6 mm-H2O	
Incluido en la entrega	Enfriador de líquidos, ventiladores SquA RGB de 12 cm, kit de montaje universal para zócalos Intel® y AMD®, grasa térmica Dow-Corning® (TC-5121), cable Y del ventilador PWM, adaptador molex, caja de control RGB, cable de sincronización RGB, SATA RGB cable de alimentación del controlador, cable RGB Gigabyte, adaptador de corriente de 24 pines, refrigerante de 100 ml, guía de instalación	Enfriador de líquidos, 2x ventiladores SquA RGB de 12 cm, kit de montaje universal para zócalos Intel® y AMD®, grasa térmica Dow-Corning® (TC-5121), cable Y del ventilador PWM, adaptador molex, caja de control RGB, cable de sincronización RGB, SATA Cable de alimentación del controlador RGB, cable RGB Gigabyte, adaptador de corriente de 24 pines, refrigerante de 100 ml, guía de instalación

Especificaciones Técnicas

MOD ELC-AQF120-SQA-W
Código EAN 4713157724274

MOD ELC-AQF240-SQA-W
Código EAN 4713157724281



240mm | ELC-AQF240-SQA-W

LIQFUSION

240 | 360mm RGB COOLER



Diseño

El LIQFUSION es un kit de refrigeración líquida All-in-One con refrigerante precargado.

Esto hace que el LIQFUSION sea tan simple como un normal ventilador de CPU. Fácil de instalar y mantener. Con iluminación de colores y refrigeración silenciosa, LIQFUSION es la mejor opción para el modding y sistemas gaming.

Ventiladores

Los ventiladores ENERMAX T.B. RGB™ soportan la última tecnología de sincronización RGB programable para una experiencia única de iluminación RGB. Las aspas de los ventiladores T.B. RGB™ están optimizadas para un funcionamiento silencioso y la velocidad puede reducirse a 500 RPM a través del control de velocidad PWM. El marco de las T.B. RGB™ está equipado con almohadillas de goma para evitar la transferencia de vibraciones al chasis.

La tecnología patentada Twister Bearing garantiza un funcionamiento silencioso y hasta 160,000 horas MTBF de vida.



Radiador

El radiador ofrece una gran superficie de refrigeración con una gran capacidad de intercambio de calor gracias a los canales finos y a las finas aletas de aluminio. LIQFUSION está disponible en radiadores de 240 y 360 mm.

Bomba

La bomba de cerámica altamente eficiente con carcasa de goma está colocada en los tubos para garantizar una más eficiente amortiguación de las vibraciones y un funcionamiento silencioso.



Tubos

Los tubos de primera calidad están hechos de goma de poliamida flexible y duradera con múltiples capas que garantizan una permeabilidad cero y una larga vida útil. Los tubos permiten una fácil instalación del sistema gracias a una longitud de 400 mm.

Para una máxima seguridad, las conexiones entre las guarniciones están selladas con pegamento extra fuerte.

Sincronización de la Iluminación LED Programable

Iluminación RGB programable mediante conector RGB de placas base de Asus, Asrock, MSI (con adaptador) y Gigabyte (con adaptador).

Efectos de iluminación programables a través del software de las placas base.

Nota: Los LED RGBs funcionan con una tensión de 5V, por favor no conectar los LED a un conector con tensión de 12V.



Controladora RGB

La controladora RGB integrada ofrece una rápida configuración de 10 efectos de iluminación preestablecidos sin necesidad de una placa base RGB o software adicional.

SKU	ELC-LF240-RGB	ELC-LF360-RGB
Sockets compatibles con Intel®	LGA 115x, 1366, 2011 (-3) Square ILM, 2066	
Zócalos compatibles con AMD®	FM1, FM2(+), AM2(+), AM3(+), AM4	
LED Sync. Compatibilidad	Asus, Asrock, MSI (con adaptador), Gigabyte (con adaptador)	
Material de placa fría	Cobre niquelado	
Peso sin ventilador	990 g	
Espesor incluyendo ventilador	53mm	
Potencia de diseño térmico (TDP)	300W	350W
Grasa térmica	Dow Corning® TC-5121	
Modos de iluminación	Racing-Rainbow (predeterminado), Breathing-Rainbow, Flash-Rainbow, Overlaying-Rainbow, Flow-Rainbow, Colors auto-run (8 colores), Ripple auto-run (8 colors), Overlaying-RED, Overlaying-GREEN, Overlaying - AZULRacing-Rainbow (predeterminado), Breathing-Rainbow, Flash-Rainbow, Overlaying-Rainbow, Flow-Rainbow, Colors auto-run (8	
Bomba		
Tipo de rodamiento	Rodamiento de cerámica	
MTBF	50,000h	
Velocidad del motor	5,000 rpm	
Bomba de voltaje nominal	12V	
Bomba de corriente nominal	0.18A	
Tensión nominal RGB LED	5V	
Corriente nominal RGB LED	0.57A	
Conector	3 pines	
Conector LED	Direccional de 4 pines (5V / Datos / - / GND)	
Radiador		
Dimensiones	270 x 120 x 27 mm	394 x 120 x 27 mm
Material	Aluminio	
 Tubos		
Longitud	400mm	
Material	Caucho (poliamida)	
Ventilador		
Modelo de ventilador	TBRGB (edición LED direccional)	
Tipo de LED	WS2812B RGB direccional	
Conector LED	Direccional de 4 pines (5V / Datos / - / GND)	
Tipo de rodamiento	Twister Bearing	
MTBF	160,000h	
Dimensiones del ventilador	120 x 120 x 26 mm	
Velocidad del ventilador	500 - 2,000RPM	
Ventiladores de voltaje nominal	12V	
Ventiladores de corriente nominal	0.3 A (2x 0.15A)	0,45 A (3x 0,15 A)
Tensión nominal RGB LED	5V	
LED RGB de corriente nominal	1.6A (2x 0.8 A)	2.4A (3x 0.8 A)
Conector del ventilador	PWM de 4 pines	
Cantidad	2	
Nivel de ruido	14 - 28dB (A)	
Flujo de aire	13.71 - 62.1CFM	
Presión estática	0.19 - 2.95mm-H2O	
Incluido en la entrega	enfriador de líquidos, ventiladores TBRGB PWM de 12 cm, kit de montaje universal para zócalos Intel® y AMD®, grasa térmica Dow-Corning® (TC-5121), cable en Y para ventilador PWM, adaptador molex, caja de control RGB, cable de sincronización RGB, SATA RGB cable de alimentación del controlador, cable RGB Gigabyte, adaptador de corriente de 24 pines, refrigerante de 100 ml, guía de instalación	

Especificaciones Técnicas

MOD ELC-LF240-RGB
Código EAN 4713157723383

MOD ELC-LF360-RGB
Código EAN 4713157723864



240mm | ELC-LF240-RGB



360mm | ELC-LF360-RGB

Compatibilidad

El sistema de montaje universal fácil y rápido soporta los principales zócalos Intel® y AMD® (excluyendo los zócalos TR4 / SP3).

El sistema de anclaje con ajuste de presión junto a la pasta térmica de alta conductividad Dow-Corning® aseguran un contacto perfecto con la CPU.

LIQFUSION es compatible con los soportes de ventiladores de 120mm. Por favor, asegúrese que su caja tenga espacio suficiente para instalar el radiador.





Diseño

El LIQFUSION es un kit de refrigeración líquida All-in-One con refrigerante precargado.

Esto hace que el LIQFUSION sea tan simple como un normal ventilador de CPU. Fácil de instalar y mantener. Con iluminación de colores y refrigeración silenciosa, LIQFUSION es la mejor opción para el modding y sistemas gaming.

Radiador

El radiador ofrece una gran capacidad de intercambio de calor gracias a los canales finos y a las aletas de aluminio. La LIQMAX II viene con un radiador compacto de 120 mm o doble de 240 mm según el modelo.

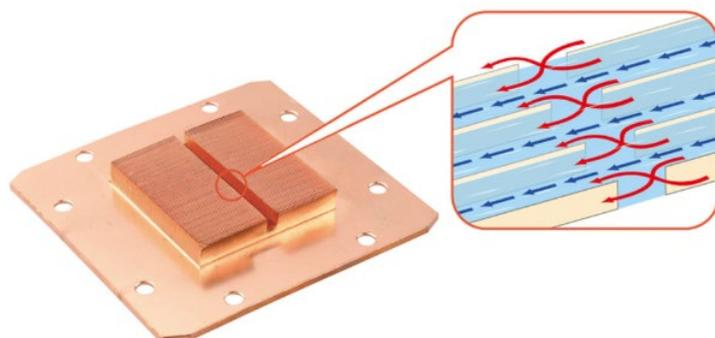

Shunt Channel

Diseño patentado de la placa con tecnología Shunt-Channel para altas prestaciones de refrigeración. La derivación dentro de la estructura de micro aletas minimiza el efecto "capa límite", y elimina los puntos calientes mucho más rápido, asegurando una perfecta disipación del calor.

Bloque de Agua

La bomba con cojinete de cerámica de larga duración y los adelantados impulsores proporcionan un mejor flujo del líquido refrigerante y un funcionamiento con bajos niveles de ruido para un eficiente rendimiento de refrigeración.

El logo Enermax retroiluminado encima del bloque de agua funciona como indicador de funcionamiento.

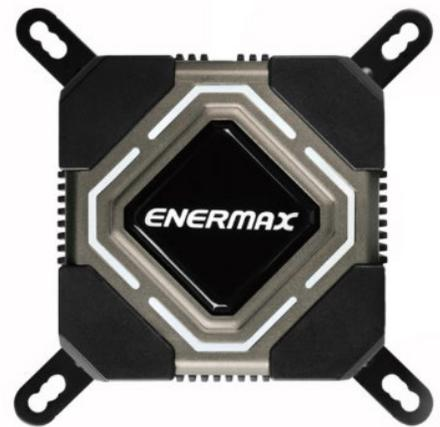

Ventiladores

Las aspas de los ventiladores tienen el famoso diseño de "Ala de Murciélago" que garantiza un excelente flujo de aire aumentando las prestaciones de refrigeración con un menor nivel de ruido.

El marco tiene en las esquinas soportes de goma para reducir las vibraciones y el ruido.

Los ventiladores vienen con la tecnología patentada "Twister Bearing", que permite una vida útil de 160,000 horas MTBF y la posibilidad de desmontar las aspas para una mejor limpieza y mantenimiento.

Función APS

La función APS (Adjustable Peak Speed) junto con el control automático de la velocidad PWM, ofrecen la posibilidad de personalizar la relación entre prestaciones de refrigeración y nivel de ruido según las exigencias de cada usuario.

Es posible seleccionar el intervalo de RPM de los ventiladores en tres niveles con un pequeño interruptor al lado del marco. El modo Silencio con 600-1,200RPM, el modo Prestaciones con 600-1,700RPM y el modo Overclock con 600-2,200RPM. Dentro del modo seleccionado, la velocidad del ventilador es controlada via PWM.



Tubos

Los tubos de alta calidad tienen una estructura de cuatro estratos para garantizar la máxima impermeabilidad, una larga durabilidad y flexibilidad extrema.

Para la total seguridad, todos los puntos de contacto con las roscas han sido sellados con un pegamento extra fuerte.

SKU	ELC-LMR120S-BS	ELC-LMR-240-BS
Sockets compatibles con Intel®	LGA 775, 115x, 1366, 2011(-3) Square ILM, 2066	
Zócalos compatibles con AMD®	FM1, FM2(+), AM2(+), AM3(+), AM4	
Material de placa fría	Cobre	
Peso sin ventilador	580g	740 g
Espesor incluyendo ventilador	79mm	53mm
Potencia de diseño térmico (TDP)	300W	350W
Grasa térmica	Dow Corning® TC-5121	
Modos de iluminación	Overlying-Rainbow, Flow-Rainbow, Colors auto-run (8 colores), Ripple	
Bomba		
Tipo de rodamiento	Rodamiento cerámico nano PI	
MTBF	50,000h	
Velocidad del motor	2,700 rpm	
Bomba de voltaje nominal	12V	
Bomba de corriente nominal	0.3A	
Conector	3 pines	
Radiador		
Dimensiones	154 x 120 x 27 mm	274 x 120x 27 mm
Material	Aluminio	
Tubos		
Longitud	300mm	
Material	Caucho (poliamida)	
Ventilador		
Modelo de ventilador	Doble murciélago	
Tipo de rodamiento	Twister Bearing	
MTBF	160,000h	
Dimensiones del ventilador	120 x 120 x 26 mm	
Velocidad del ventilador	500 - 1,200 1 / 1,600 2 / 2,000 3 RPM	
Voltaje clasificado	12V	
Corriente nominal	0.09 / 0.19 / 0.38 A	
Conector	PWM de 4 pines	
Cantidad	2	
Nivel de ruido	16 - 23 1 / 30 2 / 35 3 dB (A)	
Flujo de aire	47,1 - 99,1 1 / 128,3 2 / 163,1 3 m3 / h	
Flujo de aire	27.7 - 58.3 1 / 75.5 2 / 96.0 3 CFM	
Presión estática	0.4 - 1.3 1 / 2.4 2 / 3.0 3 mm-H2O	
Incluido en la entrega	Enfriador de líquidos, 2 ventiladores Double Batwing de 12 cm, kit de montaje universal para zócalos Intel® y AMD®, grasa térmica Dow-Corning® (TC-5121), cable en Y del ventilador PWM, guía de instalación	

Especificaciones Técnicas

MOD ELC-LMR120S-BS
Código EAN 4713157721754

MOD ELC-LMR-240-BS
Código EAN 4713157721761



240mm | ELC-LMR240-BS



120mm | ELC-LMR120S-BS

Compatibilidad

El sistema de montaje universal fácil y rápido soporta los principales zócalos Intel® y AMD®, también AM4.

La LIQMAX II es compatible con los soportes de ventiladores de 120 mm. Por favor, asegúrese de que su caja tenga espacio suficiente para instalar el radiador.



120mm LIQMAX III

ALL-IN-ONE LIQUID CPU COOLER



Diseño

LIQMAX III es una refrigeración líquida todo en uno con líquido refrigerante preinstalado. Esto hace que el uso de la refrigeración líquida sea tan fácil como lo de una normal refrigeración por aire: fácil de instalar y sin necesitar de algún tipo de mantenimiento. El diseño totalmente cerrado asegura la mínima evaporación del líquido y una larga vida útil del producto.

Bloque de Agua Dual-Chamber

El diseño patentado de doble cámara aísla la bomba del líquido refrigerante caliente, lo que prolonga la vida útil del disipador.

El líquido refrigerante frío entra en la primera cámara de la bomba y luego es empujado a través del cold plate para absorber el calor. El refrigerante, una vez absorbido el calor de la CPU, pasa a la segunda cámara y, posteriormente, es transportado al radiador para ser enfriado.

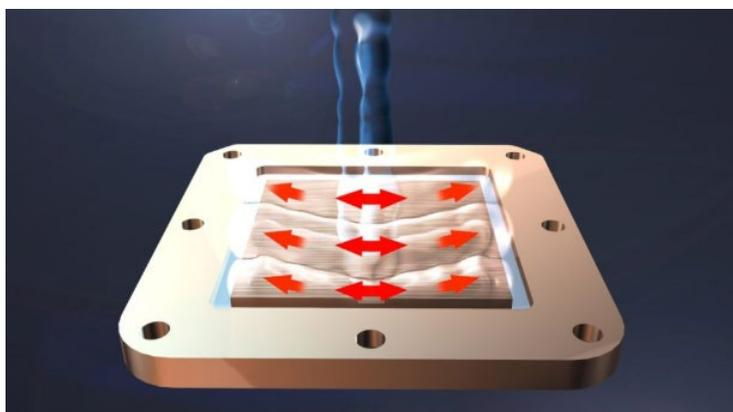
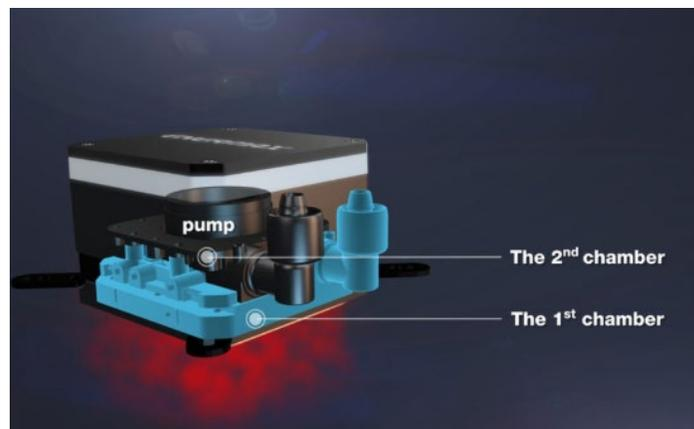

Diseño Central Coolant Inlet (CCI)

El diseño Central Coolant inlet (CCI) inyecta el líquido refrigerante directamente en el punto más caliente de la CPU, aumentando el rendimiento del disipador. La tecnología Shunt Channel (SCT) reduce la trayectoria del flujo del líquido refrigerante y permite una transferencia de calor más rápida.

Bloque de Agua RGB Aurabelt™

El bloque de agua Aurabelt™ del LIQMAX III está equipado con LEDs RGB diseñados para la sincronización con placas base RGB de ASRock, ASUS, Gigabyte y MSI. LIQMAX III ofrece efectos de iluminación programables a través del software de las placas base. Para el funcionamiento autónomo, la iluminación se mantiene blanca.



Tubos

Los tubos de alta calidad están hechos de caucho de poliamida flexible y de larga duración con múltiples capas que garantizan una permeabilidad cero y una operación duradera. Los tubos ofrecen una instalación fácil del sistema gracias a una longitud de 400 mm. Para mayor seguridad, la conexión a las guarniciones está sellada con pegamento extra fuerte.

Radiador Compacto

El radiador compacto de 120mm ofrece una gran capacidad de intercambio de calor gracias a los canales finos y a las aletas de aluminio.



Ventilador Dual-Convex Blade

Las aspas del ventilador Dual-convex son el resultado de una ingeniería de precisión que calcula la forma y los ángulos. El ventilador crea una poderosa alta presión y un flujo de aire de gran volumen.

El marco del ventilador está equipado con almohadillas de goma para reducir la vibración y el ruido.

SKU	ELC-LMT120-HF
Sockets compatibles con Intel®	LGA 775, 115x, 1366, 2011(-3) Square ILM, 2066
Zócalos compatibles con AMD®	FM1, FM2(+), AM2(+), AM3(+), AM4
LED Sync. Compatibilidad	Asrock, Asus, MSI, Gigabyte
Material de placa fría	Cobre
Peso sin ventilador	0,58 kg
Espesor incluyendo ventilador	53.1mm
Potencia de diseño térmico (TDP)	300W
Grasa térmica	Dow Corning® TC-5121
Bomba	
Tipo de rodamiento	Rodamiento de cerámica
MTBF	50,000h
Velocidad del motor	3.100 rpm
Voltaje clasificado	12V
Corriente nominal	0.45A
Tipo de LED	5050 RGB
LED de corriente nominal	0.22A
Conector del ventilador	3 pines
Conector LED	4 pines (12V / G / R / B)
Modos de iluminación	X
Radiador	
Dimensiones	154 x 120 x 27 mm
Material	Aluminio
Tubos	
Longitud	400mm
Material	Caucho (poliamida)
Ventilador	
Modelo de ventilador	Ventilador doble convexo
Tipo de rodamiento	X
MTBF	50,000h
Dimensiones del ventilador	120 x 120 x 25 mm
Velocidad del ventilador	500 - 2,000RPM
Ventilador de voltaje nominal	12V
Ventilador nominal actual	0.27 A
Tensión nominal LED	X
LED de corriente nominal	X
Conector del ventilador	PWM de 4 pines
Sincronización RGB. Conector	X
Cantidad	1
Nivel de ruido	14 - 32dB (A)
Flujo de aire	22.5 - 90.1CFM
Presión estática	0.2 - 3.1mm-H2O
Incluido en la entrega	Enfriador de líquidos, ventilador PWM Dual-Convexo de 12 cm, kit de montaje universal para zócalos Intel® y AMD®, grasa térmica Dow-Corning® (TC-5121), cable de sincronización RGB, cable de alimentación SATA a PWM de 4 pines, guía de instalación

Especificaciones Técnicas

MOD ELC-LMT120-HF
Código EAN 4713157723895



120mm | ELC-LMT120-HF

Compatibilidad

El sistema de montaje universal fácil y rápido soporta los principales zócalos Intel® y AMD®, también AM4 (reducidos zócalos TR4 / SP3).

La LIQMAX III 120 es compatible con los soportes de ventiladores de 120 mm. Por favor, asegúrese de que su caja tenga espacio suficiente para instalar el radiador.



120 | 240mm RGB

LIQMAX III

RGB VERSION



Diseño

LIQMAX III RGB es una refrigeración líquida para CPU todo en uno con refrigerante precargado. Esto hace que el uso de una refrigeración líquida sea tan simple como lo de un disipador de aire normal. De fácil instalación y sin necesidad de mantenimiento. El diseño totalmente sellado garantiza una evaporación mínima del líquido y una larga vida útil del producto.

Con una iluminación RGB y una refrigeración silenciosa, LIQMAX III RGB es la mejor opción para para los sistemas de juego y para los amantes del modding.

Bloque de Agua Dual-Chamber

El diseño patentado de doble cámara aísla la bomba del líquido refrigerante caliente, lo que prolonga la vida útil del disipador.

El líquido refrigerante frío entra en la primera cámara de la bomba y luego es empujado a través del cold plate para absorber el calor. El refrigerante, una vez absorbido el calor de la CPU, pasa a la segunda cámara y, posteriormente, es transportado al radiador para ser enfriado.

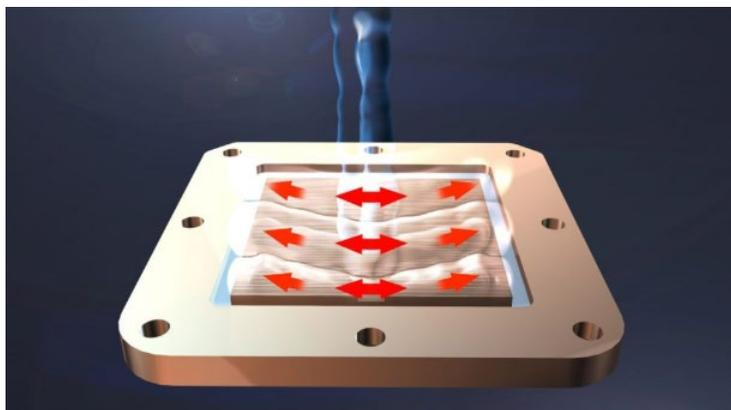
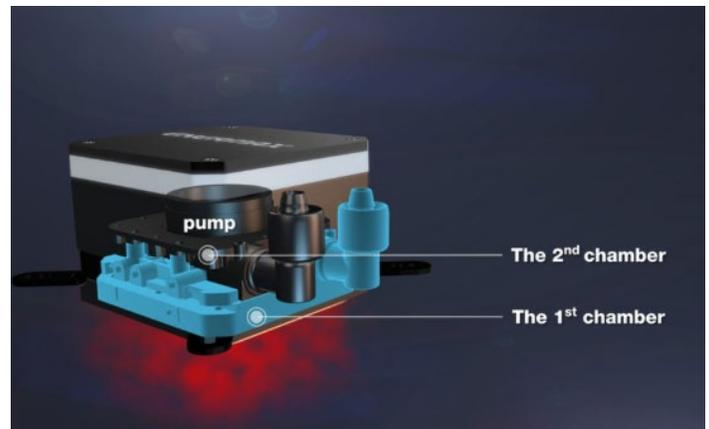

Diseño Central Coolant Inlet (CCI)

El diseño Central Coolant inlet (CCI) inyecta el líquido refrigerante directamente en el punto más caliente de la CPU, aumentando el rendimiento del disipador. La tecnología Shunt Channel (SCT) reduce la trayectoria del flujo del líquido refrigerante y permite una transferencia de calor más rápida.

Bloque de Agua Aurabelt™

El bloque de agua Aurabelt™ de los LIQMAX III RGB está equipado con LEDs RGB diseñados para la sincronización con placas base RGB de ASRock, ASUS, Gigabyte y MSI. LIQMAX III RGB ofrece efectos de iluminación programables a través del software de las placas base. Para el funcionamiento autónomo, la iluminación se mantiene blanca.



Tubos

Los tubos de alta calidad están hechos de caucho de poliamida flexible y de larga duración con múltiples capas que garantizan una permeabilidad cero y una operación duradera. Los tubos ofrecen una instalación fácil del sistema gracias a una longitud de 400 mm. Para mayor seguridad, la conexión a las guarniciones está sellada con pegamento extra fuerte.

Radiador

El radiador ofrece una gran superficie de refrigeración con una gran capacidad de intercambio de calor gracias a los canales finos y a las finas aletas de aluminio. Liqmax III RGB está disponible con un radiador compacto de 120 mm con una capacidad de refrigeración de 260 W TDP y un radiador de 240 mm con una capacidad de refrigeración de 330 W TDP

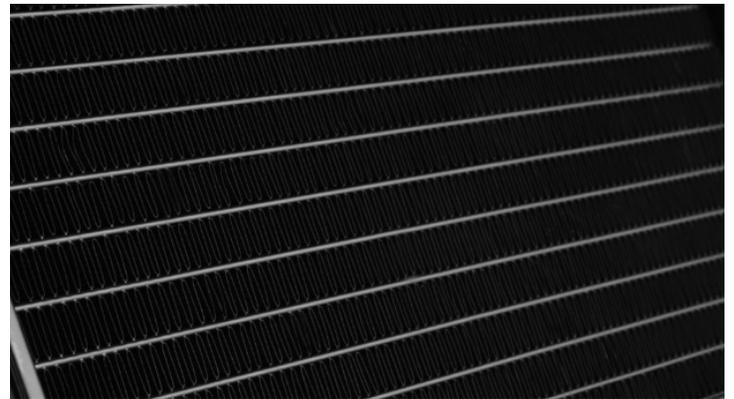

Ventiladores RGB Dual Convex Blade

Los ventiladores Dual Convex Blade son el resultado de una ingeniería de precisión que calcula la forma y los ángulos. Los ventiladores crean una poderosa alta presión y un flujo de aire de gran volumen.

El marco de los ventiladores está equipado con almohadillas de goma para reducir la vibración y el ruido.

Los LED RGB en el centro de los ventiladores ofrecen una brillante iluminación.

SKU	ELC-LMT120-RGB	ELC-LMT240-RGB
Sockets compatibles con Intel®	LGA 115x, 1366, 2011(-3) Square ILM, 2066	
Zócalos compatibles con AMD®	FM1, FM2(+), AM2(+), AM3(+), AM4	
LED Sync. Compatibilidad	Asrock, Asus, MSI, Gigabyte	
Material de placa fría	Cobre	
Peso sin ventilador	0.690 kg	0,795 kg
Espesor incluyendo ventilador	53mm	
Potencia de diseño térmico (TDP)	260W	330W
Grasa térmica	Dow Corning® TC-5121	
Bomba		
Tipo de rodamiento	Rodamiento de cerámica	
MTBF	50,000h	
Velocidad del motor	3.100 rpm	
Voltaje clasificado	12V	
Corriente nominal	0.4A [o 0.49A si no está conectado a un conector RGB de 4 pines (12V / G / R / B)]	
Tipo de LED	5050 RGB	
LED de corriente nominal	0.18A	
Conector del ventilador	3 pines	
Conector LED	4 pines (12V / G / R / B)	
Modos de iluminación	X	
Radiador		
Dimensiones	154 x 120 x 27 mm	274 x 120x 27 mm
Material	Aluminio	
Tubos		
Longitud	400mm	
Material	Caucho (poliamida)	
Ventilador		
Modelo de ventilador	Ventilador RGB doble convexo	
Tipo de rodamiento	X	
MTBF	50,000h	
Dimensiones del ventilador	120 x 120 x 26 mm	
Velocidad del ventilador	500 - 1,600 rpm	
Voltaje clasificado	12V	
Ventilador nominal actual	0.17 A	
Tensión nominal LED	12V	
LED de corriente nominal	0,36 A	
Conector del ventilador	PWM de 4 pines	
Sincronización RGB. Conector	4 pines (12V / G / R / B)	
Cantidad	1	2
Nivel de ruido	14 - 27dB (A)	
Flujo de aire	22.5 - 72.1CFM	
Presión estática	0.2 - 1.98mm-H2O	
Incluido en la entrega	Enfriador de líquidos, ventilador PWM RGB convexo dual de 12 cm, kit de montaje universal para enchufes Intel® y AMD®, grasa térmica Dow-Corning® (TC-5121), cable de sincronización RGB, cable de alimentación SATA a PWM de 4 pines, guía de instalación	Enfriador de líquido, ventilador PWM RGB convexo doble de 12 cm, kit de montaje universal para enchufes Intel® y AMD®, grasa térmica Dow-Corning® (TC-5121), cable Y del ventilador PWM, cable de sincronización RGB, SATA a 4- pin cable de alimentación PWM, guía de instalación

Especificaciones Técnicas

MOD ELC-LMT120-RGB
Código EAN 4713157724250

MOD ELC-LMT240-RGB
Código EAN 4713157724410



120mm | ELC-LMT120-RGB



240mm | ELC-LMT240-RGB

Compatibilidad

El sistema de montaje universal fácil y rápido soporta los principales zócalos Intel® y AMD® (excluyendo los zócalos TR4 / SP3).

El sistema de anclaje con ajuste de presión junto con la pasta térmica de alta conductividad Dow-Corning® asegura un contacto perfecto con la CPU.

Las Liqmax III RGB son compatibles con los soportes de ventiladores de 120 mm. Por favor, asegúrese de que su caja tenga espacio suficiente para instalar el radiador.



360 mm ARGB

LIQMAX III

ARGB VERSION



Diseño

El LIQMAX III ARGB es un enfriador de líquido de CPU todo en uno con refrigerante precargado. Esto hace que un enfriador de agua sea tan simple como un enfriador de aire normal. Fácil instalación y sin mantenimiento. El diseño completamente sellado garantiza la menor evaporación del líquido y una larga vida útil del producto.

Bloque de Agua Dual-Chamber

El diseño patentado de doble cámara aísla la bomba del líquido refrigerante caliente, lo que prolonga la vida útil del disipador.

El líquido refrigerante frío entra en la primera cámara de la bomba y luego es empujado a través del cold plate para absorber el calor. El refrigerante, una vez absorbido el calor de la CPU, pasa a la segunda cámara y, posteriormente, es transportado al radiador para ser enfriado.

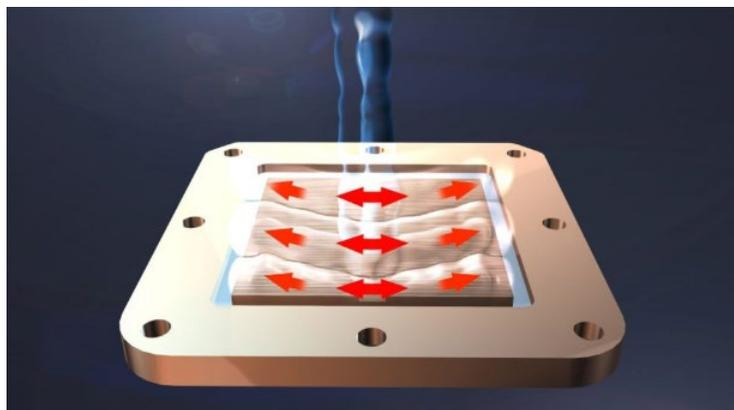
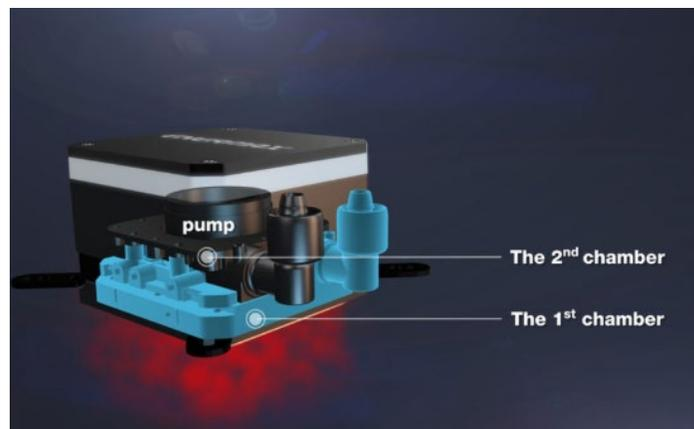

Diseño Central Coolant Inlet (CCI)

El diseño Central Coolant inlet (CCI) inyecta el líquido refrigerante directamente en el punto más caliente de la CPU, aumentando el rendimiento del disipador. La tecnología Shunt Channel (SCT) reduce la trayectoria del flujo del líquido refrigerante y permite una transferencia de calor más rápida.

Bloque de Agua Aurabelt™

El bloque de agua Aurabelt™ de LIQMAX III ARGB está equipado con LED RGB direccionables. Para la operación independiente, el bloque de agua muestra el efecto de iluminación RGB del arco iris.

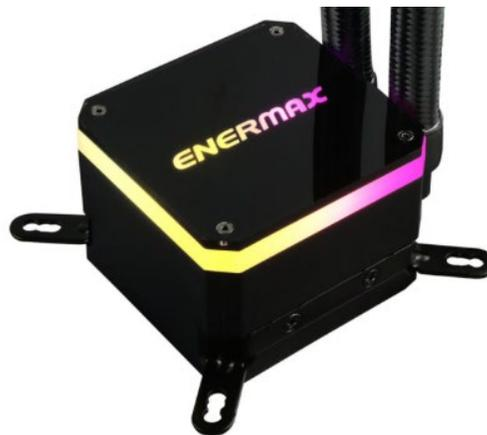

Sincronización RGB

Iluminación RGB sincronizable a través de encabezados RGB direccionables de placas base de Asus, Asrock, MSI y Gigabyte. Efectos de iluminación programables a través del software de placas base. Soporte Razer Chroma con placas base compatibles de Asrock y MSI.

Nota: los LED RGB direccionables funcionan con 5 V, no los conecte a un encabezado de 4 pines no direccionable con 12 V.



Caja de control RGB

La caja de control RGB integrada ofrece una configuración rápida de 10 efectos de iluminación preestablecidos sin la necesidad de una placa base RGB o software adicional.



Tubos

Los tubos de alta calidad están hechos de caucho de poliamida con múltiples capas que aseguran una permeabilidad nula y un funcionamiento duradero. Los tubos ofrecen una instalación fácil del sistema gracias a una longitud de 400 mm.

Para una seguridad máxima, la conexión a los accesorios está sellada con pegamento extra fuerte.

Radiador

El radiador ofrece una gran superficie de enfriamiento con alta capacidad de intercambio de calor gracias a los canales finos y las aletas finas de aluminio. LIQMAX III ARGB está disponible con un radiador de 360 mm con capacidad de enfriamiento TDP de 360W.

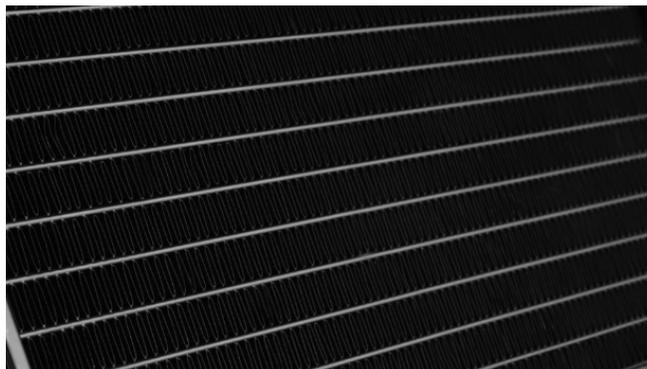

Ventilador aRGB de doble hoja convexa

Las aspas del ventilador de doble convección son el resultado de una ingeniería de precisión que calcula la forma y los ángulos.

El ventilador crea presión de aire de fuerza descendente y un flujo de aire de alto volumen.

El marco está equipado con almohadillas de goma para reducir la vibración y el ruido.

Los LED RGB direccionables en el centro del ventilador proporcionan una iluminación brillante.

Compatibilidad

Sistema de montaje universal rápido y fácil de usar que admite zócalos Intel® y AMD® (excluido el zócalo TR4 / SP3). El sistema de resorte de ajuste de presión y la grasa térmica Dow-Corning® de alta conductividad aseguran un contacto perfecto con el disipador de calor de la CPU.

LIQMAX III ARGB es compatible con montajes de ventilador de 120 mm. Asegúrese de que su caja ofrezca suficiente espacio para instalar el radiador.



SKU	ELC-LMT240-ARGB	ELC-LMT360-ARGB
Sockets compatibles con Intel®	LGA 115x, 1366, 2011 (-3) Square ILM, 2066	
Zócalos compatibles con AMD®	FM1, FM2 (+), AM2 (+), AM3 (+), AM4	
LED Sync. Compatibilidad	Asrock, Asus, MSI, Gigabyte, Razer Chroma (con placas base Asrock y MSI)	
Material de placa fría	Cobre	
Peso sin ventilador	0,795 kg	0.968 kg
Espesor incluyendo ventilador	53mm	
Potencia de diseño térmico (TDP)	330W	360W
Grasa térmica	Dow Corning® TC-5121	
Bomba		
Tipo de rodamiento	Rodamiento de cerámica	
MTBF	50,000h	
Velocidad del motor	3.100 rpm	
Voltaje clasificado	12V	
Corriente nominal	0.4A [o 0.49A si no está conectado a un conector RGB de 4 pines (12V / G / R / B)]	
Tipo de LED	WS2812B RGB direccional	
LED de corriente nominal	0.18A	
Conector del ventilador	3 pines	
Conector LED	4 pines (12V / G / R / B)	
Modos de iluminación	X	
Radiador		
Dimensiones	274 x 120x 27 mm	394 x 120x 27 mm
Material	Aluminio	
Tubos		
Longitud	400mm	
Material	Caucho (poliamida)	
Ventilador		
Modelo de ventilador	Ventilador aRGB doble convexo	
Tipo de rodamiento	X	
MTBF	50,000h	
Dimensiones del ventilador	120 x 120 x 26 mm	
Velocidad del ventilador	500 - 1,600 rpm	
Ventilador de voltaje nominal	12V	
Ventilador nominal actual	0.17 A	
Tensión nominal LED	5V	
LED de corriente nominal	0,36 A	
Conector del ventilador	PWM de 4 pines	
Sincronización RGB. Conector	4 pines (12V / G / R / B)	
Cantidad	2	3
Nivel de ruido	14 - 27dB (A)	
Flujo de aire	22.5 - 72.1CFM	
Presión estática	0.2 - 1.98mm-H2O	
Incluido en la entrega	Enfriador de líquidos, ventilador PWM aRGB doble convexo de 12 cm, kit de montaje universal para zócalos Intel® y AMD®, grasa térmica Dow-Corning® (TC-5121), cable Y del ventilador PWM, caja de control RGB, cable de sincronización RGB, Cable de alimentación SATA, cable de alimentación SATA a PWM de 4 pines, guía de instalación	Enfriador de líquido, ventilador PWM aRGB Dual-Convex de 12 cm, kit de montaje universal para zócalos Intel® y AMD®, grasa térmica Dow-Corning® (TC-5121), ventilador PWM, cable Y 3x, caja de control RGB, cable de sincronización RGB, Cable de alimentación SATA, cable de alimentación SATA a PWM de 4 pines, guía de instalación

Especificaciones Técnicas

MOD ELC-LMT240-ARGB
Código EAN 4713157724427

MOD ELC-LMT360-ARGB
Código EAN 4713157724519



360mm | ELC-LMT360-ARGB

LIQTECH II

240 | 280 | 360 - PREMIUM RGB CPU COOLER



Diseño

El LIQTECH II es un kit de refrigeración líquida de CPU all in one con el líquido refrigerante precargado. Esto hace que un kit de refrigeración líquida sea tan simple como un ventilador de CPU regular: de fácil instalación y sin necesidad de mantenimiento. El diseño completamente sellado garantiza la menor evaporación de líquido y una larga vida útil del producto. Con un TDP de 500 W +, el LIQTECH II es la mejor opción para refrigerar las CPU de alta gama para el gaming y el uso profesional.

Radiador

El radiador ofrece una capacidad de intercambio de calor mejorada gracias a los canales finos y a las aletas de aluminio delgadas. LIQTECH II está disponible en diferentes modelos con un radiador de 360 mm, 280 mm y 240 mm con un espesor extra. Todos los modelos proporcionan un increíble TDP de 500 W + para prestaciones extraordinarias también en overclocking. El lateral del radiador viene con un elegante acabado de aluminio y amortiguadores de goma en ambos lados.



Bloque de Agua RGB Aurabelt™

El bloque de agua de LIQTECH II está equipado con LED RGB programables que ofrecen efectos de iluminación de arco iris. Los LED se pueden sincronizar con el encabezado RGB programable de las placas base compatibles de Asrock, Asus, MSI y Gigabyte.

Caja de control RGB

La caja de control RGB integrada ofrece una configuración rápida de 10 efectos de iluminación preestablecidos sin la necesidad de una placa base RGB o software adicional.

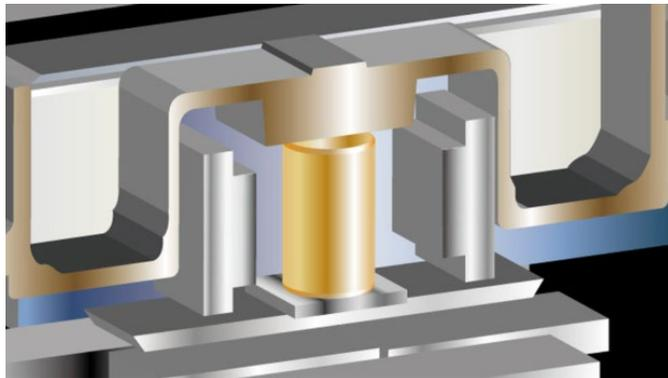

Diseño de bomba EF1

La robusta bomba EF1 con ingeniería de precisión ofrece un alto caudal hasta 450 L / h para un rendimiento de enfriamiento superior. El rodamiento cerámico de larga duración ofrece un bajo ruido de funcionamiento.

Canal de derivación

Diseño de placa fría patentada Shunt-Channel Technology para un rendimiento de enfriamiento máximo. La derivación en el interior de la estructura de micro aletas minimiza el efecto de la “capa límite”, elimina los puntos calientes mucho más rápido y asegura una perfecta disipación del calor.

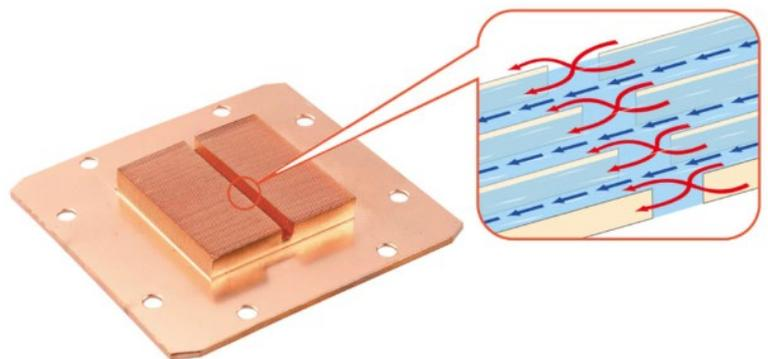

Ventiladores

Las aspas de los ventiladores TBPressure son el resultado de la ingeniería de precisión que calcula la forma y los ángulos. Las palas de alta presión concentran el flujo de aire hacia el centro del ventilador y logran una fuerte presión estática. El marco está equipado con almohadillas de goma para reducir la vibración y el ruido. La tecnología de cojinetes Twister garantiza un funcionamiento silencioso y hasta 160,000 horas de MTBF.

Tubos

Los tubos tejidos de primera calidad están hechos de caucho de poliamida flexible y de larga duración con múltiples capas que garantizan una permeabilidad cero y una operación duradera. Los tubos ofrecen una instalación fácil del sistema gracias a una longitud de 400 mm. Para mayor seguridad, la conexión a las guarniciones está sellada con pegamento extra fuerte.



Compatibilidad

Sistema de montaje universal rápido y fácil de usar que soporta zócalos Intel® y AMD® (excluyendo los zócalos TR4 / SP3). El sistema de ajuste de presión y la pasta térmica de alta conductividad Dow-Corning® aseguran un contacto perfecto con la superficie de la CPU. Los LIQTECH II 360 y 240 son compatibles con ranuras de ventiladores de 120 mm y el LIQTECH II 280 con ranuras de ventiladores de 14 cm. Por favor, asegúrese de que su caja ofrece suficiente espacio para instalar el radiador.



240mm | ELC-LTT0240-TBP



280mm | ELC-LTT0280-TBP



360mm | ELC-LTT0360-TBP



360mm | ELC-LTT0360-TBP-W

SKU	ELC-LTTO240-TBP	ELC-LTTO360-TBP/-TBP-W
Sockets compatibles con Intel®	LGA 115x, 1366, 2011(-3) Square ILM, 2066	
Zócalos compatibles con AMD®	FM1, FM2(+), AM2(+), AM3(+), AM4	
LED Sync. Compatibilidad	Asus, Asrock, MSI (with adaptor), Gigabyte (with adaptor), Razer Chroma (with Asrock or MSI mainboards)	
Material de placa fría	Cobre	
Peso sin ventilador	X	X
Espesor incluyendo ventilador	65mm	54mm
Potencia de diseño térmico (TDP)	330W	360W
Grasa térmica	Dow Corning® TC-5121	
Bomba		
Tipo de rodamiento	Rodamiento cerámico nano PI	
MTBF	100,000h	
Velocidad del motor	3.000 rpm	
Voltaje clasificado	12V	
Corriente nominal	0.4A	
Tipo de LED	WS2812B RGB direccionable	
LED de corriente nominal	0.5A	
Conector	3 pines	
Conector LED	Direccionable de 4 pines (5V / Datos / - / GND)	
Modos de iluminación	Racing-Rainbow (predeterminado), Breathing-Rainbow, Flash-Rainbow, Overlaying-Rainbow, Flow-Rainbow, Colors auto-run (8 colores), Ripple auto-run (8 colors), Overlaying-RED, Overlaying-GREEN, Overlaying -AZUL	
Radiador		
Dimensiones	274 x 120 x 39 mm	394 x 120x 28 mm
Material	Aluminio	
Tubos		
Longitud	400mm	
Material	Caucho (poliamida)	
Ventilador		
Modelo de ventilador	TBPressure PWM	
Tipo de rodamiento	Twister Bearing	
MTBF	160,000h	
Dimensiones del ventilador	120 x 120 x 25 mm	
Velocidad del ventilador	500 - 2,300 rpm	
Voltaje clasificado	12V	
Corriente nominal	0.3 A	
Tensión nominal LED	5V	
Conector	PWM de 4 pines	
Cantidad	2	3
Nivel de ruido	14 - 28dB (A)	
Flujo de aire	40,45 - 173,59m3 / h	
Flujo de aire	23.81 - 102.17CFM	
Presión estática	0.673 - 6.28mm-H2O	
Incluido en la entrega	Enfriador de líquidos, ventiladores TBPressure PWM de 12 cm, kit de montaje universal para zócalos Intel® y AMD®, grasa térmica Dow-Corning® (TC-5121), cable Y del ventilador PWM, caja de control RGB, cable de sincronización RGB, alimentación del controlador SATA RGB cable, adaptador Gigabyte RGB, guía de instalación	

Especificaciones Técnicas

MOD ELC-LTTO240-TBP
Código EAN 4713157723581

MOD ELC-LTTO280-TBP
Código EAN 4713157723598

MOD ELC-LTTO360-TBP
Código EAN 4713157723604

MOD ELC-LTTO360-TBP-W
Código EAN 4713157723635

360 | 280 | 240 LIQTECH TR4 II

EUROPEAN AIO CHAMPION



Diseño

La Liqtech II TR4 es una refrigeración líquida todo en uno con líquido refrigerante preinstalado. Esto hace que el uso de la refrigeración líquida sea tan fácil como lo de una normal refrigeración por aire: fácil de instalar y sin necesitar de algún tipo de mantenimiento. El diseño totalmente cerrado asegura la mínima evaporación del líquido y una larga vida útil del producto. Con un TDP de 500W+, la Liqtech TR4 es la mejor elección para refrigerar los procesadores AMD RYZEN Threadripper para uso gaming y profesional.

Radiador

El radiador ofrece una gran capacidad de intercambio de calor gracias a los canales finos y a las aletas de aluminio. La Liqtech II TR4 está disponible en los formatos de 240mm, 280mm y 360mm. Todos los modelos ofrecen un increíble TDP de 500W+ para refrigerar hasta los procesadores overclocados. Ambas partes laterales del radiador viene con un acabado en aluminio y soportes de goma.



Cobertura al 100% del IHS

Cubre el 100% de la superficie del esparcidor de calor integrado (IHS) de los procesadores AMD Threadripper (1, 2 y 3 generación) para un rendimiento de refrigeración sin compromisos.

Bloque de Agua RGB Aurabelt™

El bloque de agua Aurabelt™ de LIQTECH TR4 II está equipado con LEDs RGB programables que ofrecen increíbles efectos de luminosos.

Los LEDs pueden sincronizarse a través del conector RGB programable de las placas base compatibles de Asus, MSI y Gigabyte.



Caja de control RGB

La caja de control RGB integrada ofrece una configuración rápida de 10 efectos de iluminación preestablecidos sin la necesidad de una placa base RGB o software adicional.

Diseño de bomba EF1

La robusta bomba EF1 con ingeniería de precisión ofrece un alto caudal hasta 450 L / h para un rendimiento de enfriamiento superior. El rodamiento cerámico de larga duración ofrece un bajo ruido de funcionamiento.

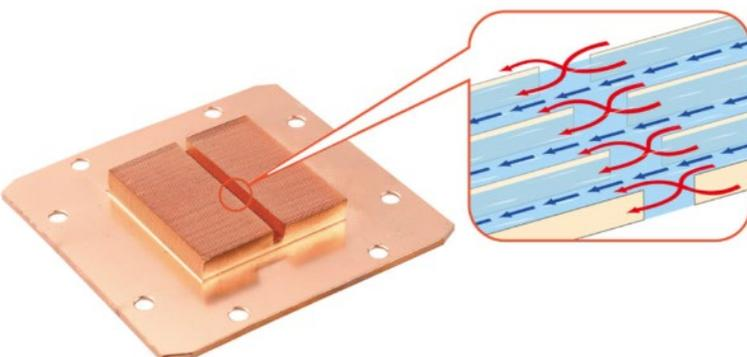
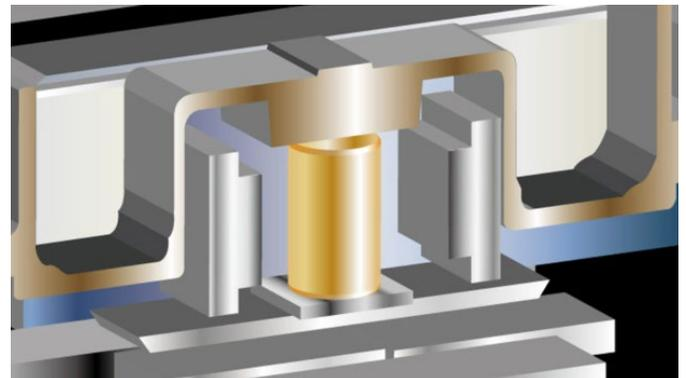

Canal de derivación

Diseño de placa fría patentada Shunt-Channel Technology para un rendimiento de enfriamiento máximo. La derivación en el interior de la estructura de micro aletas minimiza el efecto de la “capa límite”, elimina los puntos calientes mucho más rápido y asegura una perfecta disipación del calor.

Ventiladores

Las aspas de los ventiladores T.B.Pressure son el resultado de precisos cálculos de ingeniería. El flujo de aire viene concentrado en el centro del ventilador consiguiendo una fuerte presión estática.

El marco de los T.B.Pressure viene equipado con almohadillas de goma para reducir las vibraciones y el ruido- Los ventiladores tienen la tecnología patentada "Twister Bearing" que garantiza una operatividad silenciosa y una vida útil de hasta 160,000 horas MTBF.



Tubos

Los tubos de caucho de poliamida flexibles y de larga duración garantizan una permeabilidad cero. Los Tubos son de 400 mm de largo para facilitar la instalación del sistema.

Para la total seguridad, todos los puntos de contacto con las roscas han sido sellados con un pegamento extra fuerte.

Compatibilidad

Sistema de instalación rápido y fácil para zócalos AMD® TR4, sTRX4 y SR3.

Las Liqtech TR4 360 y 240 son compatibles con los soportes de ventiladores de 120mm y la Liqtech 280 con los soportes de ventiladores de 140mm

Por favor, asegúrese que su caja tenga espacio suficiente para instalar el radiador.



SKU	ELC-LTTRTO240-TBP	ELC-LTTRTO360-TBP
Sockets compatibles con Intel®	X	
Zócalos compatibles con AMD®	TR4, sTRX4, SP3	
LED Sync. Compatibilidad	Asus, Asrock, MSI (con adaptador), Gigabyte (con adaptador), Razer Chroma (con placas base Asrock o MSI)	
Material de placa fría	Cobre	
Peso sin ventilador	1,100g	X
Espesor incluyendo ventilador	65mm	54mm
Potencia de diseño térmico (TDP)	500W +	
Grasa térmica	Dow Corning® TC-5121	
Bomba		
Tipo de rodamiento	Rodamiento cerámico nano PI	
MTBF	100,000h	
Velocidad del motor	3.000 rpm	
Voltaje clasificado	12V	
Corriente nominal	0.4A	
Tipo de LED	WS2812B RGB direccionable	
LED de corriente nominal	0.2A	
Conector	3 pines	
Conector LED	Direccionable de 4 pines (5V / Datos / - / GND)	
Modos de iluminación	Racing-Rainbow (predeterminado), Breathing-Rainbow, Flash-Rainbow, Overlaying-Rainbow, Flow-Rainbow, Colors auto-run (8 colores), Ripple auto-run (8 colors), Overlaying-RED, Overlaying-GREEN, Overlaying -AZUL	
Radiador		
Dimensiones	270 x 120 x 39 mm	394 x 120x 28 mm
Material	Aluminio	
Tubos		
Longitud	400mm	
Material	Caucho (poliamida)	
Ventilador		
Modelo de ventilador	TBPressure PWM	
Tipo de rodamiento	Twister Bearing	
MTBF	160,000h	
Dimensiones del ventilador	120 x 120 x 25 mm	
Velocidad del ventilador	500 - 2,300 rpm	
Voltaje clasificado	12V	
Corriente nominal	0.3 A	
Conector	PWM de 4 pines	
Cantidad	2	3
Nivel de ruido	14 - 28dB (A)	
Flujo de aire	40,45 - 173,59m3 / h	
Flujo de aire	23.81 - 102.17CFM	
Presión estática	0.673 - 6.28mm-H2O	
Incluido en la entrega	Enfriador de líquidos, ventiladores TBPressure PWM de 12 cm, kit de montaje universal para zócalos Intel® y AMD®, grasa térmica Dow-Corning® (TC-5121), cable Y del ventilador PWM, caja de control RGB, cable de sincronización RGB, alimentación del controlador SATA RGB cable, adaptador Gigabyte RGB, guía de instalación	

Especificaciones Técnicas

MOD ELC-LTTRTO240-TBP
Código EAN 4713157723642

MOD ELC-LTTRTO360-TBP
Código EAN 4713157723666

MOD ELC-LTTRTO280-TBP
Código EAN 4713157723659



240mm | ELC-LTTRTO240-TBP



280mm | ELC-LTTRTO280-TBP



360mm | ELC-LTTRTO360-TBP

ETS-T50 AXE

120mm | Addressable RGB



Diseño



El ETS-T50 AX ARGB es un refrigerador de diseño de torre con transferencia de tubo de calor. El refrigerador está equipado con LED RGB direccionables. Para una operación independiente, el ventilador muestra el efecto de iluminación RGB del arco iris.

Iluminación RGB sincronizable a través de encabezados RGB direccionables de placas base de Asus, Asrock, MSI y Gigabyte.

Efectos de iluminación programables a través del software de placas base. Soporte Razer Chroma con placas base compatibles de Asrock y MSI.

Nota: los LED RGB direccionables funcionan con 5 V, no los conecte a un encabezado de 4 pines no direccionable con 12 V.

Optimizaciones de flujo de aire

Diseño de flujo diferencial de presión (PDF)

Los túneles cónicos crean una diferencia de presión de aire, que aumenta el flujo de aire hasta un 15% y permite que el calor se disipe más rápidamente.

Flujo del generador de vórtice (VGF)

En la aviación, los spoilers, los llamados generadores de vórtice, se utilizan para guiar el flujo de aire de manera uniforme a lo largo de las alas. Los ingenieros de Enermax han aplicado esta tecnología al disipador de calor de la CPU: los pequeños spoilers en las aletas al lado de los heatpipes crean un vórtice que trae más aire fresco a la parte posterior de los tubos de calor.

Flujo de efecto de vacío (VEF)

Los lados parcialmente cerrados del disipador de calor crean un vacío que además extrae aire fresco del lado.



Heat Pipe Direct Touch (HDT)

Con la tecnología patentada Heat Pipe Direct Touch, los tubos de calor descansan directamente sobre la CPU. La ventaja frente a una placa base es la transferencia más rápida de calor sin ninguna resistencia adicional.

Bloque de Agua RGB Aurabelt™

El bloque de agua Aurabelt™ de LIQTECH TR4 II está equipado con LEDs RGB programables que ofrecen increíbles efectos de luminosos.

Los LEDs pueden sincronizarse a través del conector RGB programable de las placas base compatibles de Asus, MSI y Gigabyte.



Diseño de tubería de calor asimétrica

El diseño asimétrico del tubo de calor crea espacio adicional para que el ventilador evite que se bloqueen los módulos de RAM alta.

Cuchilla de alta presión Enermax

El ETS-T50 AX ARGB está equipado con un ventilador de cuchilla de alta presión de 12 cm diseñado para su uso en enfriadores de CPU. La tecnología patentada Twister Bearing garantiza un funcionamiento sin problemas y una larga vida útil de hasta 160,000 horas MTBF.

Las 9 cuchillas de alta presión giran a una gran velocidad de 500 - 1.600 RPM para soportar una operación ultra silenciosa y un alto rendimiento de enfriamiento.



Recubrimiento conductivo térmico

El revestimiento conductivo térmico es una capa protectora delgada que evita la oxidación sin comprometer la transferencia de calor.

Guía aérea

La guía de aire en la parte posterior del enfriador proporciona control de flujo de aire para una adaptación perfecta a las necesidades de la carcasa.



Compatibilidad

Sistema de montaje universal rápido y fácil de usar que admite zócalos Intel® y AMD® (excluido el zócalo TR4 / SP3). El sistema de resorte de ajuste de presión y la grasa térmica Dow-Corning® de alta conductividad asegura un contacto perfecto con el disipador de calor de la CPU.

SKU	ETS-T50A-BK-ARGB	ETS-T50A-W-ARGB
Sockets compatibles con Intel®	LGA 775, 115x, 1366, 2011 (-3) Square ILM, 2066	
Zócalos compatibles con AMD®	FM1, FM2 (+), AM2 (+), AM3 (+), AM4	
LED Sync. Compatibilidad	Asrock, Asus, MSI, Gigabyte, Razer Chroma (con placas base Asrock y MSI)	
Dimensiones totales	138,7 x 112,5 x 160 mm	
Altura general	160mm	
Peso sin ventilador	860g	
Potencia de diseño térmico (TDP)	230W +	
Grasa térmica	Dow Corning® TC-5121	
Disipador de calor		
Dimensiones	135,2 x 65 x 160 mm	
Material	Tubos de calor de cobre / aletas de aluminio	
Tubos de calor	5x Ø 6 mm	
Revestimiento de disipador de calor	270 x 120 x 39 mm	394 x 120x 28 mm
Ventilador		
Modelo de ventilador	Aspa de alta presión aRGB Fan PWM	
Tipo de LED	WS2812B RGB direccional	
Tipo de rodamiento	Twister Bearing	
MTBF	160,000h @ 25 ° C	
Dimensiones del ventilador	120 x 120 x 25 mm	
Velocidad del ventilador	500 – 1,600 RPM	
Ventilador de voltaje nominal	12V	
Ventilador nominal actual	0.16A (o 0.39A cuando está conectado solo al encabezado PWM)	
Tensión nominal LED	5V	
LED de corriente nominal	0.36A	
Conector del ventilador	PWM de 4 pines	
Sincronización RGB. Conector	4 pines (5V / D / - / G)	
Cantidad	1	
Nivel de ruido	14 - 24dB (A)	
Flujo de aire	40.45 - 121.17m3 / h	
Flujo de aire	23.81 - 71.32CFM	
Presión estática	0.67 - 3.07mm-H2O	
Incluido en la entrega	Enfriador de aire, ventilador PWM ARGB de cuchilla de alta presión de 12 cm, kit de montaje universal para enchufes Intel® y AMD®, grasa térmica Dow-Corning® (TC-5121), guía de aire, esparcidor, guía de instalación	

Especificaciones Técnicas

MOD ETS-T50A-BK-ARGB
Código EAN 4713157724199

MOD ETS-T50A-W-ARGB
Código EAN 4713157724205



120mm | ETS-T50A-BK-ARGB



120mm | ETS-T50A-W-ARGB

ETS-T50

140 mm Silent Edition



Optimizaciones de flujo de aire



Diseño Pressure Differential Flow - aumenta el flujo de aire de hasta un +15%. El aire será guiado a través de túneles cónicos para acelerar su flujo. Debido al pasaje más rápido del aire frío, el calor se eliminará más rápidamente.

Vortex Generator Flow (VGF) - tecnología patentada

Los generadores de vórtice se aplican en la industria de la aviación haciendo conducir la corriente de aire lo más cerca posible a lo largo de las alas del avión. Durante el desarrollo del disipador, los ingenieros de Enermax reconocieron el potencial de esta tecnología para optimizar el flujo de aire dentro del disipador de calor: Pequeños alerones en las aletas, los llamados Vortex generators, conducen el aire a lo largo de los heat pipes. Mucho más aire fresco puede ser transferido en la parte posterior de los heat pipes garantizando una mejor refrigeración.

Heat Pipe Direct Touch (HDT)

Con la tecnología patentada Heat Pipe Direct Touch, los tubos de calor descansan directamente sobre la CPU. La ventaja frente a una placa base es la transferencia más rápida de calor sin ninguna resistencia adicional.



Diseño Asimétrico de los Heat Pipe

El diseño asimétrico de los heat pipe crea espacio adicional para evitar que el ventilador bloquee los módulos RAM de tamaño mayor.

Aspas Enermax High Pressure

El ETS-T50 AXE Silent Edition está equipado con un ventilador de alta presión de 14 cm diseñado para su uso en los disipadores de CPU. La tecnología patentada Twister Bearing garantiza un funcionamiento suave y una larga vida útil de hasta 160.000 horas MTBF.

Las 9 aspas de alta presión giran a 500 - 1.000 RPM para asegurar un funcionamiento ultra silencioso.



Capa Termoconductor

La Capa Termoconductor es un recubrimiento protector que evita la oxidación sin comprometer la transferencia de calor.

Guía aérea

El desviador de aire equipado ofrece al usuario la posibilidad de dirigir el flujo de aire en la dirección deseada.

Esto permite la posibilidad de crear el perfecto flujo de aire de la caja de acuerdo con las necesidades del sistema.



Compatibilidad

Sistema de montaje universal rápido y fácil de usar que admite zócalos Intel® y AMD® (excluido el zócalo TR4 / SP3). El sistema de resorte de ajuste de presión y la grasa térmica Dow-Corning® de alta conductividad asegura un contacto perfecto con el disipador de calor de la CPU.

SKU	ETS-T50A-FSS
Sockets compatibles con Intel®	LGA 775, 115x, 1366, 2011 (-3) Square ILM, 2066
Zócalos compatibles con AMD®	FM1, FM2 (+), AM2 (+), AM3 (+), AM4
Dimensiones totales	144,2 x 109,5 x 163 mm
Altura general	163mm
Peso con ventilador	864g
Potencia de diseño térmico (TDP)	230W +
Grasa térmica	Dow Corning® TC-5121
Disipador de calor	
Dimensiones	135,2 x 65 x 160 mm
Material	Tubos de calor de cobre / aletas de aluminio
Tubos de calor	5x Ø 6 mm
Revestimiento de disipador de calor	TCC negro
Ventilador	
Modelo de ventilador	Ventilador de cuchillas de alta presión PWM
Tipo de LED	X
Tipo de rodamiento	Twister Bearing
MTBF	160,000h
Dimensiones del ventilador	140 x 140 x 25 mm
Velocidad del ventilador	500 - 1,000 RPM
Voltaje clasificado	12V
Conector	PWM de 4 pines
Cantidad	1
Nivel de ruido	13 - 22dB (A)
Flujo de aire	50,59 - 55,45m ³ / h
Flujo de aire	29.78 - 94.21CFM
Presión estática	0,57 - 2,13 mm-H ₂ O
Incluido en la entrega	Enfriador de aire, ventilador PWM de cuchilla de alta presión de 14 cm , kit de montaje universal para enchufes Intel® y AMD®, grasa térmica Dow-Corning® (TC-5121), guía de aire, esparcidor, guía de instalación

Especificaciones Técnicas

MOD ETS-T50A-FSS
Código EAN 4713157723376



140mm | ETS-T50A-FSS

ETS-T40fit

120mm | 140mm



Disipador de Calor

Total Compatibilidad con Módulos RAM

Debido a su construcción delgada, el disipador de calor no bloquea ninguna ranura de memoria en la placa base.

Potente Prestación de Refrigeración con TDP de 200W

Diseño del disipador basado en la exitosa serie ETS-T40 con una resistencia térmica extremadamente baja (solo $0.117^{\circ}\text{C} / \text{W}$) y un TDP de hasta 200W.

Vortex Generator Flow (VGF) & Vacuum Effect Flow (VEF)

Refrigeración eficiente gracias a la conducción innovadora del flujo de aire: las aberturas permiten una rápida disipación del aire caliente y una circulación de aire más eficiente.

Heat-Pipe a Contacto Directo

Los cuatro Heat pipes de 6 mm están en contacto directo con la CPU y mejoran el proceso de transferencia de calor entre el procesador y el disipador de calor.



Ventilador

Ventiladores Twister Bearing silenciosos y duraderos

ENERMAX entrega los refrigeradores ETS-T40F con ventiladores Twister. La tecnología de rodamiento patentada garantiza un funcionamiento silencioso continuo con 160,000 horas MTBF.

Control PWM Flexible con amplia gama RPM

Cómodo control PWM de la velocidad del ventilador para un equilibrio perfecto entre prestaciones de refrigeración y nivel de ruido según las exigencias de cada sistema.

Opción de Doble Ventilador

Soportes adicionales incluidos para la instalación de un segundo ventilador opcional.



Características Especiales

Refrigeración silenciosa con el ventilador silencioso más popular y el adaptador RPM | ETS-T40F-TB

El ventilador T.B.Silence PWM de 12 cm incluido garantiza una refrigeración efectiva con una un bajo nivel de ruido. El adaptador RPM reduce la velocidad en un 50% garantizando una operatividad ultra silenciosa.

Altas Prestaciones con Ventilador a Baja Velocidad | ETS-T40F-RF

El ventilador Winglet PWM de 14 cm incluido logra un alto nivel de flujo de aire con una baja velocidad de rotación de máximo 1,200 RPM. La forma especial de aleta de las aspas reduce las turbulencias de aire y el nivel de ruido. Primera elección para configuraciones silenciosas.

Tecnología LED para Increíbles Efectos Luminosos | ETS-T40F-BK

El ventilador T.B.Apollish PWM de 12 cm incluido tiene la luz LED circular: 12 diodos crean increíbles efectos LED y una intensa luz azul.

Recubrimiento Conductivo Térmico | ETS-T40F-BK

Recubrimiento negro de alta tecnología para una disipación de calor más efectiva y un mejor rendimiento de refrigeración.



Especificaciones Técnicas

MOD ETS-T40F-TBA
Código EAN ETS-T40F-TBA

MOD ETS-T40F-BKA
Código EAN 4713157723222

MOD ETS-T40F-RFA
Código EAN 4713157723239

SKU	ETS-T40F-TB / -TBA	ETS-T40F-BK / -BKA
Sockets compatibles con Intel®	LGA 775, 115x, 1366, 2011 (-3) Square ILM, 2066	
Zócalos compatibles con AMD®	FM1, FM2 (+), AM2 (+), AM3 (+), (solo AM4 -TBA / -BKA)	
Dimensiones totales	126 x 67,9 x 161,7 mm	
Altura general	161.7mm	
Peso sin ventilador	460 g	
Potencia de diseño térmico (TDP)	200W +	
Grasa térmica	Dow Corning® TC-5121	
Disipador de calor		
Dimensiones	126 x 41 x 161,7 mm	
Material	Tubos de calor de cobre / aletas de aluminio	
Tubos de calor	4x Ø 6 mm	
Revestimiento de disipador de calor	TCC negro	X
Ventilador		
Modelo de ventilador	TBSilence PWM	TBApollish PWM
LED	X	12 LED circular azul
Tipo de rodamiento	Twister Bearing	
MTBF	160,000h @ 25 °C	
Dimensiones del ventilador	120 x 120 x 25 mm	
Velocidad del ventilador	800 - 1,800 / 400- 900 1 RPM	800 - 1,800 rpm
Voltaje clasificado	12V	
Conector	PWM de 4 pines	
Cantidad	1	
Nivel de ruido	10 - 21 / 8-11dB (A)	16 - 26dB (A)
Flujo de aire	63.83 - 147.30 / 36.04-81.08 1 m3 / h	56,51 - 129,09m3 / h
Flujo de aire	37.57 - 86.70 / 21.21 - 47.72 1 CFM	33.26 - 75.98CFM
Presión estática	0,72 - 2,41 / 0,31 - 1,31 1 mm-H2O	0.97 - 2.28 mm-H2O
Incluido en la entrega	TBSilence PWM de 12 cm, kit de montaje universal para zócalos Intel® y AMD®, grasa térmica Dow-Corning® (TC-5121), adaptador RPM, guía de instalación	Enfriador de aire, ventiladores TBApollish PWM de 12 cm , kit de montaje universal para zócalos Intel® y AMD®, grasa térmica Dow-Corning® (TC-5121), guía de instalación



120mm | ETS-T40F-TB / -TBA



120mm | ETS-T40F-BK / -BKA



140mm | ETS-T40F-RF / -RFA

ETS-N31

92mm



Diseño

Diseño Asimétrico de los Heat Pipe

Los heat pipe están dispuestos de forma asimétrica, de modo que el disipador no interfiere con los módulos RAM.

Vortex Generator Flow (VGF)

Pequeños alerones en las aletas hacen que la corriente de aire se quede más cerca a lo largo de los heat pipe y los refrigere más eficientemente.

Vacuum Effect Flow (VEF)

Las rejillas de ventilación en la parte lateral del disipador utilizan la diferencia de presión para aumentar el suministro de aire fresco.

Heat Pipe Direct Touch (HDT)

Los heat pipe se apoyan directamente en la CPU para disipar el calor de forma más eficaz con una menor resistencia térmica.



Ventilador

Fácil Instalación

El ETS-N31 permite una instalación sin herramientas y sin problemas. El ventilador se puede desmontar fácilmente para su limpieza y mantenimiento.

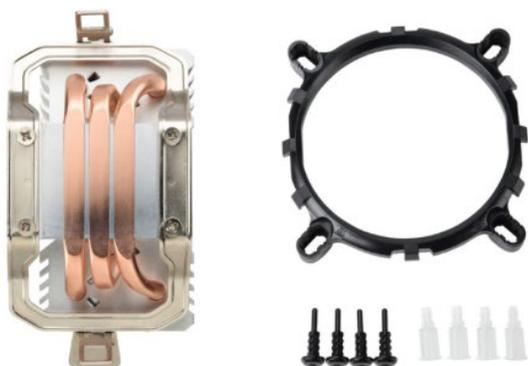

Instalación

Instalación en la parte superior

El sistema de montaje fácil de usar permite una instalación rápida y sencilla desde arriba para zócalos de CPU AMD® e Intel®.

Compatible con AM4

El ETS-N31 es compatible también con los zócalos AMD AM4.

SKU	ETS-N31-02
Socketes compatibles con Intel®	LGA 775, 115x, 1366
Zócalos compatibles con AMD®	FM1, FM2(+), AM2(+), AM3(+), AM4
Dimensiones totales	77,5 x 95 x 125 mm
Altura general	125mm
Peso total	385g
Potencia de diseño térmico (TDP)	130W +
Grasa térmica	incluido
Disipador de calor	
Dimensiones	50 x 95 x 125 mm
Material	Tubos de calor de cobre / aletas de aluminio
Tubos de calor	3x Ø 6 mm
Revestimiento de disipador de calor	X
Ventilador	
Modelo de ventilador	Ventilador PWM
Tipo de LED	X
Tipo de rodamiento	Twister Bearing
MTBF	X
Dimensiones del ventilador	92 x 92 x 25 mm
Velocidad del ventilador	800 - 2,000RPM
Voltaje clasificado	12V
Conector	PWM de 4 pines
Cantidad	1
Nivel de ruido	24.5dB (A)
Flujo de aire	22,29 - 55,72m3 / h
Flujo de aire	13.12 -32.80CFM
Presión estática	0.86 - 2.15mm-H2O
Incluido en la entrega	Enfriador de aire, ventiladores PWM de 9 cm, kit de montaje universal para zócalos Intel® y AMD®, grasa térmica, guía de instalación

Especificaciones Técnicas

MOD ETS-N31-02
Código EAN 4713157722768



92mm | ETS-N31-02

Ventiladores

ADV

T.B.SILENCE

120mm | 140mm

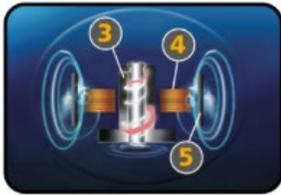
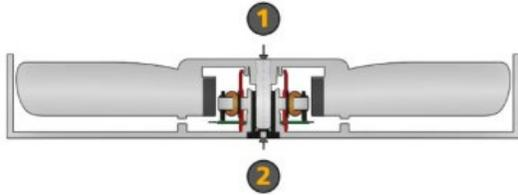

- 1 Metal shaft
- 2 Magnet
- 3 Self-lubricating bearing sleeve
- 4 Coils
- 5 Magnetic ring in the rotor

Tecnología Twister Bearing

La tecnología “Twister Bearing” garantiza una larga vida útil del ventilador de 160,000 horas (MTBF). El eje del cojinete está fijado al rotor y el pequeño imán dentro del cojinete mantiene el eje en posición. La superficie convexa de la base del eje reduce la fricción y asegura una rotación del ventilador suave y silenciosa. La manga está hecha de un material autolubricante, lo que evita que el cojinete se seque y se corrae.

Operatividad Silenciosa

El diseño exclusivo “Enerflo™ channel blade” reduce las turbulencias y aumenta la estabilidad de rotación.

Las aspas con un diseño aerodinámico adelantado consiguen unas altas prestaciones con bajos niveles de ruido gracias a una calculación precisa del posicionamiento y de la forma de las aspas



Control de velocidad PWM

La velocidad de los T.B.SILENCE ADV está controlada por un signal PWM a 4 pines. Dependiendo del controlador PWM, la velocidad puede ser reducida hasta casi unos inaudibles 300 rpm.

Marco Modular Patentado

El marco modular patentado con un anillo en aluminio cortado con el laser representa tanto un alto nivel de calidad como de diseño.

Soportes de goma anti vibraciones en las esquinas aseguran un efectivo desacoplamiento del ventilador



Aspas Quitables

Gracias a la tecnología Twister Bearing, las aspas de los ventiladores T.B.SILENCE ADV, se pueden quitar para una fácil limpieza. Las aspas se pueden quitar con una presión posterior en el centro del rotor.

SKU	UCTBA14P	UCTBA12P
Tipo de rodamiento	Twister Bearing	
MTBF	160,000h @ 25 ° C	
Número de cuchillas	7 7	
Dimensiones del ventilador	140 x 140 x 25 mm	120 x 120 x 25 mm
Velocidad del ventilador	300 - 1200RPM	300 - 1500RPM
Voltaje clasificado	12V	
Ventilador nominal actual	0,25A	
LED de corriente nominal	X	
Conector	PWM de 4 pines	
Nivel de ruido	7 - 15.8dB (A)	7 - 14.9dB (A)
Flujo de aire	113.1m3 / h (máx.)	108.55m3 / h (máx.)
Flujo de aire	66.57CFM (máx.)	63.89CFM (máx.)
Presión estática	1,63 mm-H2O (máx.)	1,82 mm-H2O (máx.)
Incluido en la entrega	4 x tornillo, adaptador molex de 4 pines	



140mm | UCTBA14P



120mm | UCTBA12P

Especificaciones Técnicas

MOD UCTBA14P
Código EAN 4713157723338

MOD UCTBA12P
Código EAN 4713157723321

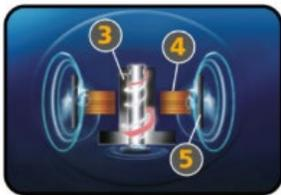
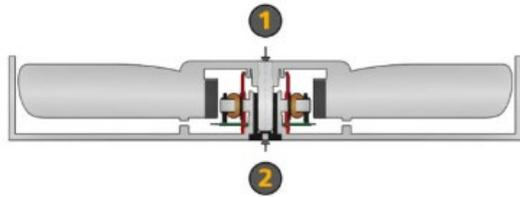

- 1 Metal shaft
- 2 Magnet
- 3 Self-lubricating bearing sleeve
- 4 Coils
- 5 Magnetic ring in the rotor

Tecnología Twister Bearing

La tecnología "Twister Bearing" garantiza una larga vida útil del ventilador de 160,000 horas (MTBF). El eje del cojinete está fijado al rotor y el pequeño imán dentro del cojinete mantiene el eje en posición. La superficie convexa de la base del eje reduce la fricción y asegura una rotación del ventilador suave y silenciosa. La manga está hecha de un material autolubricante, lo que evita que el cojinete se seque y se corrae.

Operación silenciosa

Ajuste perfectamente ajustado: rendimiento de enfriamiento óptimo y funcionamiento ultra silencioso. Potente enfriamiento debido a las aspas de Batwing que proporcionan hasta un 20% más de flujo de aire.



Características

Cuchillas desmontables para facilitar la limpieza del polvo.

Marco HALO perforado para un suministro adicional de aire fresco y una reducción efectiva de las turbulencias de aire.

Diseño de marco modular de tres piezas reforzado con aluminio para una vida útil más larga.

SKU	UCTB14B	UCTB12
Tipo de rodamiento	Twister Bearing	
MTBF	160,000h	
Número de cuchillas	9	
Dimensiones del ventilador	139 x 139 x 25 mm	120 x 120 x 25 mm
Velocidad del ventilador	750RPM	900 rpm
Voltaje clasificado	12V	
Ventilador nominal actual	0,15A	
LED de corriente nominal	X	
Conector	3 pines	
Nivel de ruido	10dB (A)	11dB (A)
Flujo de aire	81,37m3 / h	71,54m3 / h
Presión estática	0.831mm-H2O	0.828mm-H2O
Incluido en la entrega	4 x tornillo, adaptador molex de 3 pines a 4 pines	

SKU	UCTB9	UCTB8
Tipo de rodamiento	Twister Bearing	
MTBF	160,000h	
Número de cuchillas	7	
Dimensiones del ventilador	92 x 92 x 25 mm	82 x 82 x 25 mm
Velocidad del ventilador	1.400 rpm	1.600 rpm
Voltaje clasificado	12V	
Ventilador nominal actual	0,15A	
LED de corriente nominal	X	
Conector	3 pines	
Nivel de ruido	13dB (A)	15dB (A)
Flujo de aire	46,18 m3 / h	47,47m3 / h
Presión estática	1.200 mm-H2O	1.479 mm-H2O
Incluido en la entrega	4 x tornillo, adaptador molex de 3 pines a 4 pines	

Especificaciones Técnicas

MOD UCTB14B
Código EAN 4713157731746

MOD UCTB12
Código EAN 4713157730572

MOD UCTB9
Código EAN 4713157730558

MOD UCTB8
Código EAN 4713157730565



120mm | UCTB12



92mm | UCTB9



82mm | UCTB8

CLUSTER

120mm | 140mm

Advance

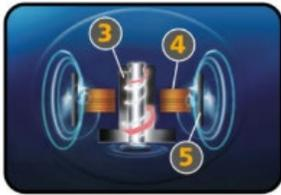
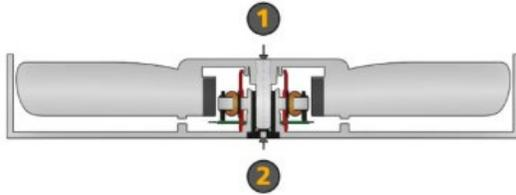

- 1 Metal shaft
- 2 Magnet
- 3 Self-lubricating bearing sleeve
- 4 Coils
- 5 Magnetic ring in the rotor

Tecnología Twister Bearing

La tecnología "Twister Bearing" garantiza una larga vida útil del ventilador de 160,000 horas (MTBF). El eje del cojinete está fijado al rotor y el pequeño imán dentro del cojinete mantiene el eje en posición. La superficie convexa de la base del eje reduce la fricción y asegura una rotación del ventilador suave y silenciosa. La manga está hecha de un material autolubricante, lo que evita que el cojinete se seque y se corroe.

Velocidad pico ajustable (APS)

Ventilador multipropósito para una fácil personalización según los requisitos del sistema. Con un pequeño interruptor en la parte posterior, la velocidad máxima se puede cambiar en tres pasos. Por lo tanto, el ventilador ofrece tres rangos de RPM diferentes: modo ultra silencioso / modo silencioso / modo de rendimiento.



Enfriamiento

Control de velocidad PWM Control de velocidad del ventilador flexible a través de la modulación de ancho de pulso de la placa base (PWM) dentro del rango de RPM seleccionado.

Cuchillas Batwing

Potente enfriamiento debido a las cuchillas Batwing que proporcionan hasta un 20% más de flujo de aire.

Haga clic en Mecanismo de

cuchillas desmontables para facilitar la limpieza del polvo.

Colores brillantes

Luz LED blanca conmutable en diseño flash.

SKU	UCCLA12P	UCCLA14P
Tipo de rodamiento	Twister Bearing	
MTBF	160,000h @ 25 °C	
Número de cuchillas	9	
Dimensiones del ventilador	120 x 120 x 25 mm	139 x 139 x 25 mm
Velocidad del ventilador	500-1,200 ¹ / - 1,500 ² / 1,800 ³ RPM	600-900 ¹ / - 1,200 ² / 1,500 ³ RPM
Voltaje clasificado	12V	
Ventilador nominal actual	0.18 ¹ / 0.25 ² / 0.35 ³ A	0,20 ¹ / 0.25 ² / 0.35 ³ A
LED de corriente nominal	X	
Conector	PWM de 4 pines	
Nivel de ruido	8-14 ¹ / 18 ² / 18 ³ dB (A)	9-13 ¹ / 17 ² / 20 ³ dB (A)
Flujo de aire	26.51 - 53.02 ¹ / 71.25 ² / 86.69 ³ CFM	39.48 ¹ / 69.04 ² / 92.21 ³ CFM
Flujo de aire	45.04 - 90.08 ¹ / 121.05 ² / 147.29 ³ m ³ / h	67.08 - 93.89 ¹ / 117.30 ² / 156.66 ³ m ³ / h
Presión estática	0.483 - 1.073 ¹ / 1.676 ² / 2.414 ³ mm-H2O	0.691 - 0.961 ¹ / 1.131 ² / 1.765 ³ mm-H2O
Incluido en la entrega	4 x tornillo, adaptador molex de 4 pines	

Especificaciones Técnicas

Modi de velocidad máxima ajustable:
1 modo silencioso - 2 modos de rendimiento - 3 modos de overclock

MOD UCCLA12P
Código EAN 4713157732569

MOD UCCLA14P
Código EAN 4713157732606



120mm | UCCLA12P



140mm | UCCLA14P

82 mm | 120 mm | 140 mm PWM

T.B. SILENCE

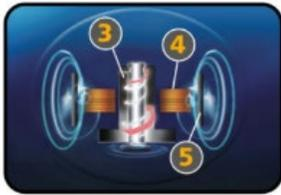
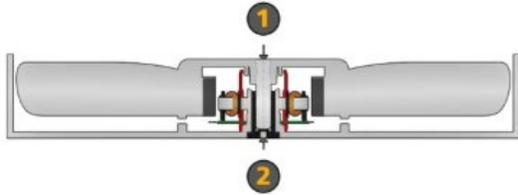

- 1 Metal shaft
- 2 Magnet
- 3 Self-lubricating bearing sleeve
- 4 Coils
- 5 Magnetic ring in the rotor

Tecnología Twister Bearing

La tecnología "Twister Bearing" garantiza una larga vida útil del ventilador de 160,000 horas (MTBF). El eje del cojinete está fijado al rotor y el pequeño imán dentro del cojinete mantiene el eje en posición. La superficie convexa de la base del eje reduce la fricción y asegura una rotación del ventilador suave y silenciosa. La manga está hecha de un material autolubrificante, lo que evita que el cojinete se seque y se corrae.

Operación silenciosa

Ajuste perfectamente ajustado: rendimiento de enfriamiento óptimo y funcionamiento ultra silencioso. Potente enfriamiento debido a las aspas de Batwing que proporcionan hasta un 20% más de flujo de aire.



Características

Cuchillas desmontables para facilitar la limpieza del polvo.

Marco HALO perforado para un suministro adicional de aire fresco y una reducción efectiva de las turbulencias de aire.

Diseño de marco modular de tres piezas reforzado con aluminio para una vida útil más larga.

Control flexible de la velocidad del ventilador mediante la modulación de ancho de pulso de la placa base (PWM).

SKU	UCTB14P	UCTB12P
Tipo de rodamiento	Twister Bearing	
MTBF	160,000h	
Número de cuchillas	9	
Dimensiones del ventilador	139 x 139 x 25 mm	120 x 120 x 25 mm
Velocidad del ventilador	600 - 1,200 rpm	500 - 1,500 rpm
Voltaje clasificado	12V	
Ventilador nominal actual	0.3A	0.4A
LED de corriente nominal	X	
Conector	PWM de 4 pines	
Nivel de ruido	9 - 15dB (A)	8 - 18dB (A)
Flujo de aire	39.48 - 69.04CFM	26.51 - 71.25CFM
Flujo de aire	67.08 - 117.30m ³ / h	45.04 - 121.05m ³ / h
Presión estática	0.691 - 1.131mm-H ₂ O	0.483 - 1.676mm-H ₂ O
Incluido en la entrega	4 x tornillo, adaptador molex de 3 pines a 4 pines	

SKU	UCTB8P
Tipo de rodamiento	Twister Bearing
MTBF	160,000h
Número de cuchillas	7
Dimensiones del ventilador	82 x 82 x 25 mm
Velocidad del ventilador	500 - 2,200 rpm
Voltaje clasificado	12V
Ventilador nominal actual	0.25A
LED de corriente nominal	X
Conector	PWM de 4 pines
Nivel de ruido	8 - 21dB(A)
Flujo de aire	11.32 - 35.11CFM
Flujo de aire	19,32 - 59,65m ³ / h
Presión estática	0.517 - 2.394 mm-H ₂ O
Incluido en la entrega	4 x tornillo, adaptador molex de 3 pines a 4 pines

Especificaciones Técnicas

MOD UCTB14P
Código EAN 4713157731760

MOD UCTB12P
Código EAN 4713157731197

MOD UCTB8P
Código EAN 4713157731180



140mm | UCTB14P



120mm | UCTB12P



82mm | UCTB8P

D.F. STORM

120 mm



Diseño de rendimiento

Diseño de la cuchilla STORM-Flow EI

innovador diseño de la cuchilla STORM-Flow viene con ángulos de entrada y salida de inclinación sofisticados, que generan hasta un 30% más de flujo de aire que las cuchillas normales.

3.500 RPM para aplicaciones industriales

Diseñado para aplicaciones y condiciones extremas (juegos de hardcore o plataformas de minería, servidores, sistemas industriales, supercomputación). El máximo de 3.500 RPM está configurado para un rendimiento extraordinario de alto enfriamiento

Tecnología Twister Bearing

La tecnología "Twister Bearing" garantiza una larga vida útil del ventilador de 160,000 horas (MTBF). El eje del cojinete está fijado al rotor y el pequeño imán dentro del cojinete mantiene el eje en posición. La superficie convexa de la base del eje reduce la fricción y asegura una rotación del ventilador suave y silenciosa. La manga está hecha de un material autolubrificante, lo que evita que el cojinete se seque y se corrae.

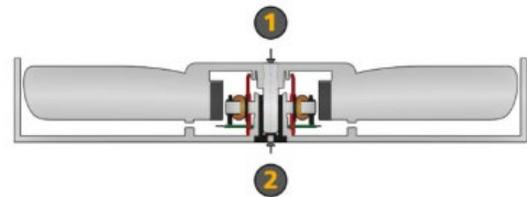

- 1 Metal shaft
- 2 Magnet
- 3 Self-lubricating bearing sleeve
- 4 Coils
- 5 Magnetic ring in the rotor



Tecnología Dust Free Rotation™

La tecnología patentada DFR™ (Rotación sin polvo) reduce la acumulación de polvo en las aspas del ventilador.

Después de iniciar la fuente de alimentación, el ventilador gira en reversa a toda velocidad durante unos segundos para eliminar el polvo.

Luego vuelve a la operación normal.

Control de velocidad

Ventilador multipropósito de **velocidad máxima ajustable (APS)** para una fácil personalización de acuerdo con los requisitos del sistema. Con un pequeño interruptor en el lateral, el usuario final puede elegir tres rangos de RPM diferentes: Modo de rendimiento / Modo de overclocking / Modo Turbo. El LED indica el modo elegido.

Control de velocidad PWM Control de velocidad del ventilador flexible a través de la modulación de ancho de pulso de la placa base (PWM) dentro del rango de RPM seleccionado Modus.



Aspas de ventilador desmontables

Gracias a la tecnología Twister Bearing, las aspas del ventilador DFSTORM se pueden desmontar para facilitar la limpieza. Libere las aspas del ventilador aplicando presión en el centro del rotor desde atrás.

SKU	UCDFS12P
Tipo de rodamiento	Twister Bearing
MTBF	160,000h @ 25 ° C
Número de cuchillas	9
Dimensiones del ventilador	120 x 120 x 25 mm
Velocidad del ventilador	1,500 - 2,200 ¹ /2,800 ² / 3,500 ³ RPM
Voltaje clasificado	12V
Ventilador nominal actual	0,40 ¹ / 0,70 ² / 1,10 ³ A
LED de corriente nominal	X
Conector	PWM de 4 pines
Nivel de ruido	23 - 28 ¹ / 23 - 32 ² / 23 - 38 ³ dB (A)
Flujo de aire	72.47 - 100.23 ¹ / 130.23 ² / 155.08 ³ /CFM
Flujo de aire	123.12 - 170.29 ¹ / 221.26 ² / 263.43 ³ m3 / h
Presión estática	2.514 - 4.348 ¹ / 7.972 ² / 11.131 ³ mm-H2O
Incluido en la entrega	8 x tornillo, 4x montajes de aislador, 1x cinta adhesiva Adaptador molex de 4 pines a

Especificaciones Técnicas

MOD UCDFS12P
Código EAN 4713157722225



120mm | UCDFS12P



D.F. PRESSURE

120mm



Diseño

Diseño de la cuchilla de alta presión

El diseño de la cuchilla de alta presión es un cálculo diseñado con precisión del ángulo de la cuchilla y la forma del ventilador. Las aspas del ventilador concentran el flujo de aire al centro del ventilador.

Para condiciones extremas de hasta 85 ° C

Los componentes de alta calidad y resistentes al calor permiten el enfriamiento incluso a temperaturas extremas de hasta 85 ° C

Tecnología Twister Bearing

La tecnología "Twister Bearing" garantiza una larga vida útil del ventilador de 160,000 horas (MTBF). El eje del cojinete está fijado al rotor y el pequeño imán dentro del cojinete mantiene el eje en posición. La superficie convexa de la base del eje reduce la fricción y asegura una rotación del ventilador suave y silenciosa. La manga está hecha de un material autolubricante, lo que evita que el cojinete se seque y se corrae.

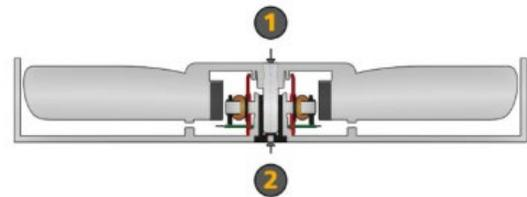

- 1 Metal shaft
- 2 Magnet
- 3 Self-lubricating bearing sleeve
- 4 Coils
- 5 Magnetic ring in the rotor



Tecnología Dust Free Rotation™

La tecnología patentada DFR™ (Rotación sin polvo) reduce la acumulación de polvo en las aspas del ventilador.

Después de iniciar la fuente de alimentación, el ventilador gira en reversa a toda velocidad durante unos segundos para eliminar el polvo.

Luego vuelve a la operación normal.

Control de velocidad

Ventilador multipropósito de **velocidad máxima ajustable (APS)** para una fácil personalización de acuerdo con los requisitos del sistema. Con un pequeño interruptor en el lateral, el usuario final puede elegir tres rangos de RPM diferentes: Modo de rendimiento / Modo de overclocking / Modo Turbo. El LED indica el modo elegido.

Control de velocidad PWM Control de velocidad del ventilador flexible a través de la modulación de ancho de pulso de la placa base (PWM) dentro del rango de RPM seleccionado Modus.



Aspas de ventilador desmontables

Gracias a la tecnología Twister Bearing, las aspas del ventilador DFSTORM se pueden desmontar para facilitar la limpieza. Libere las aspas del ventilador aplicando presión en el centro del rotor desde atrás.

SKU	UCDFP12P
Tipo de rodamiento	Twister Bearing
MTBF	160,000h
Número de cuchillas	9
Dimensiones del ventilador	120 x 120 x 25 mm
Velocidad del ventilador	800 - 1,000 ¹ / 1,500 ² / 2,000 ³ RPM
Voltaje clasificado	12V
Ventilador nominal actual	0,10 ¹ / 0,15 ² / 0,30 ³ A
LED de corriente nominal	X
Conector	PWM de 4 pines
Nivel de ruido	16 - 18 ¹ / 16 - 23 ² / 16 - 27 ³ dB (A)
Flujo de aire	33.69 - 42.30 ¹ / 66.87 ² / 84.43 ³ CFM
Flujo de aire	57,24 - 71,87 ¹ / 113,61 ² / 145,15 ³ m ³ / h
Presión estática	0.819 - 1.358 ¹ / 2.701 ² / 4.812 ³ mm-H ₂ O
Incluido en la entrega	4 x tornillos, juegos de almohadillas de goma, adaptador molex de 4 a 4 pines

Especificaciones Técnicas

MOD UCDFP12P
Código EAN 4713157722058



120mm | UCDFP12P

MAGMA

85°C Cooling
120mm Advance



Enfriamiento

Para condiciones extremas de hasta 85 ° C

Los componentes de alta calidad y resistentes al calor permiten el enfriamiento incluso a temperaturas extremas de hasta 85 ° C.

Cuchillas Batwing

Potente enfriamiento debido a las cuchillas Batwing que proporcionan hasta un 20% más de flujo de aire.

Haga clic en Mecanismo de

cuchillas desmontables para facilitar la limpieza del polvo.

Control de velocidad de cambio (SSC)

Ventilador multipropósito para una fácil personalización según los requisitos del sistema. Con un pequeño interruptor en la parte posterior, la velocidad máxima se puede cambiar en tres pasos: modo ultra silencioso (1,000 RPM) / modo silencioso (1,500 RPM) / modo de rendimiento (1,800 RPM).

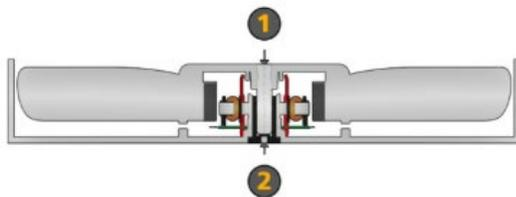

- 1 Metal shaft
- 2 Magnet
- 3 Self-lubricating bearing sleeve
- 4 Coils
- 5 Magnetic ring in the rotor

Tecnología Twister Bearing

La tecnología "Twister Bearing" garantiza una larga vida útil del ventilador de 160,000 horas (MTBF). El eje del cojinete está fijado al rotor y el pequeño imán dentro del cojinete mantiene el eje en posición. La superficie convexa de la base del eje reduce la fricción y asegura una rotación del ventilador suave y silenciosa. La manga está hecha de un material autolubricante, lo que evita que el cojinete se seque y se corra.

SKU	UCMAA12A
Tipo de rodamiento	Twister Bearing
MTBF	160,000h
Número de cuchillas	9
Dimensiones del ventilador	120 x 120 x 25 mm
Velocidad del ventilador	1,000 ¹ /1,500 ² /1,800 ³ RPM
Voltaje clasificado	12V
Ventilador nominal actual	0,12 ¹ /0,15 ² /0,20 ³ A
LED de corriente nominal	X
Conector	3 pines
Nivel de ruido	13 ¹ / 18 ² / 20 ³ dB (A)
Flujo de aire	47,67 ¹ / 69,15 ² / 83,03 ³ CFM
Flujo de aire	80,99 ¹ /117,49 ² /141,07 ³ m3/h
Presión estática	0.880 ¹ /1.400 ² / 2.016 ³ mm-H2O
Incluido en la entrega	4 montajes de aislador, adaptador molex de 3 pines a 4 pines

Especificaciones Técnicas

MOD UCMAA12A
Código EAN 4713157732583



120mm | UCMAA12A



T.B.RGB

Remote Controlled RGB Fan



Iluminación LED RGB

Los T.B.RGB ofrecen una gama muy amplia de colores e increíbles efectos ópticos.

Cuatro anillos equipados con la tecnología Enermax "LED lighting" están perfectamente colocados en el marco del ventilador ofreciendo una iluminación brillante y uniforme.

Tecnología Twister Bearing

La tecnología "Twister Bearing" garantiza una larga vida útil del ventilador de 160,000 horas (MTBF). El eje del cojinete está fijado al rotor y el pequeño imán dentro del cojinete mantiene el eje en posición. La superficie convexa de la base del eje reduce la fricción y asegura una rotación del ventilador suave y silenciosa. La manga está hecha de un material autolubricante, lo que evita que el cojinete se seque y se corrae.

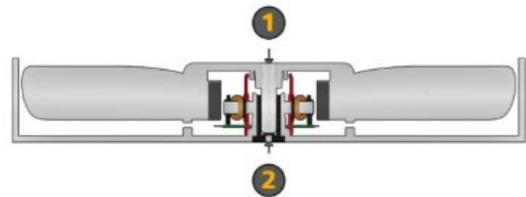

- 1 Metal shaft
- 2 Magnet
- 3 Self-lubricating bearing sleeve
- 4 Coils
- 5 Magnetic ring in the rotor



Silencio

Las aspas de los ventiladores T.B.RGB están optimizadas para un funcionamiento silencioso y la velocidad puede ser ajustada a 500 RPM.

El marco de los ventiladores tiene soportes de goma para evitar la transmisión de las vibraciones al chasis y asegurar por lo tanto un bajo nivel de ruido.

Compatibilidad

La sincronización RGB a través del conector RGB de 4-pines es posible con las placas base con tecnología RGB compatible (Asus Aura Sync, ASRock RGB LED, MSI Mystic Light Sync o Gigabyte RGB Fusion).



Mando

Los T.B.RGB vienen con un mando de infrarrojos 3-en-1. Se puede seleccionar uno de los 10 colores predefinidos o un ciclo automático de toda la gama de colores RGB y guardar el color preferido.

Se puede ajustar todos los colores y efectos en brillo y velocidad o se pueden apagar.

Si los ventiladores están sincronizados con la placa base, se puede cambiar instantáneamente al control por mando.

El mando no solo puede controlar las los LEDs sino también la velocidad de los ventiladores.

Conectividad

La caja de control Enermax RGB soporta hasta 8 ventiladores T.B.RGB y 2 dispositivos LED RGB con conector de 4 pines.

Están disponibles bandas de velcro o magnéticas para montar la caja de control detrás de la bandeja de la placa base. El cable del sensor de infrarrojos extraíble ofrece una fácil colocación del sensor en su ubicación preferida.

Opcionalmente, el interruptor de reinicio de la caja se puede conectar a la controladora RGB para controlar los efectos directamente desde la caja sin usar el mando.



Aspas desmontables

Gracias a la tecnología “Twister Bearing” las aspas de los ventiladores T.B.RGB se pueden desmontar para una mejor limpieza y mantenimiento. Para desmontar las aspas es necesaria una simple presión en la parte central por atrás.

Especificaciones Técnicas

SKU	UCTBRGB12-BP3	UCTBRGB12-BP6	UCTBRGB14-BP2
Cantidad de ventilador	3x	6x	2x
Tipo de rodamiento	Twister Bearing		
MTBF	160,000h		
Número de cuchillas	7 7		
Dimensiones del ventilador	120 x 120 x 25 mm		140 x 140 x 25 mm
Velocidad del ventilador	500 - 1,500 RPM (a través del control remoto)		
Pasos de control del ventilador	6 6		
Tipo de LED	5050 RGB		
Sincronización RGB. Compatibilidad	Asus, Asrock, MSI y Gigabyte		
Efectos de color	Cambio de color RGB, Flash, Sparkle, Beat, Vegas Mode		
Voltaje clasificado	12V		
Ventilador nominal actual	0.15 A		0.2 A
LED de corriente nominal	0.3 A		0,35 A
Paquete total de ventiladores actuales	1.35 A	2,7 A	1.1 A
Max. Controlador actual	6A		
Conector del ventilador	6 pines (solo para la caja de control Enermax)		
Sincronización RGB. Conector	4 pines (12V / G / R / B)		
Conector de alimentación	Molex de 4 pines		
Nivel de ruido	14 - 22dB (A)		21dB (A)
Flujo de aire	23,29 - 80,75m ³ / h		96,65m ³ / h
Flujo de aire	13.71 - 47,53CFM		56,89CFM
Presión estática	1.66mm-H2O		1.18mm-H2O
Incluido en la entrega	12 x tornillos, caja de control RGB, control remoto IR, rayas de velcro, rayas magnéticas, cable de alimentación molex, cable de sincronización RGB, cable de sensor IR	24 x tornillos, caja de control RGB, control remoto IR, rayas de velcro, rayas magnéticas, cable de alimentación molex, cable de sincronización RGB, cable de sensor IR	8 x tornillos, caja de control RGB, control remoto IR, rayas de velcro, rayas magnéticas, cable de alimentación molex, cable de sincronización RGB, cable de sensor IR

MOD UCTBRGB12-BP3
Código EAN 4713157723345



Pack de 3 ventiladores | 120mm |

MOD UCTBRGB12-BP6
Código EAN 4713157723499



Paquete de 6 ventiladores | 120mm |

MOD UCTBRGB14-BP2
Código EAN 4713157723499



Pack de 2 ventiladores | 140mm |

SKU	UCTBRGB12-SG	UCTBRGB14-SG
Cantidad de ventilador	1x	
Tipo de rodamiento	Twister Bearing	
MTBF	160,000h	
Número de cuchillas	7 7	
Dimensiones del ventilador	120 x 120 x 25 mm	140 x 140 x 25 mm
Velocidad del ventilador	500 - 1,500 rpm	500 - 1,200 rpm
Pasos de control del ventilador	X	
Tipo de LED	5050 RGB	
Sincronización RGB. Compatibilidad	X	
Efectos de color	X	
Voltaje clasificado	12V	
Ventilador nominal actual	0.15 A	0.2 A
LED de corriente nominal	0.3 A	0,35 A
Paquete total de ventiladores actuales	0,45 A	0,55 A
Max. Controlador actual	X	
Conector del ventilador	6 pines (solo para la caja de control Enermax)	
Sincronización RGB. Conector	X	
Conector de alimentación	X	
Nivel de ruido	14 - 22dB (A)	21dB (A)
Flujo de aire	23,29 - 80,75m ³ / h	96,65m ³ / h
Flujo de aire	13.71 - 47,53CFM	56,89CFM
Presión estática	1.66mm-H2O	1.18mm-H2O
Incluido en la entrega	4 x tornillos	

Especificaciones Técnicas

MOD UCTBRGB12-SG
Código EAN 4713157723505

MOD UCTBRGB14-SG
Código EAN 4713157723482



Unidad de Expansión | 120mm |



Unidad de Expansión | 140mm |



SquA RGB

Addressable RGB Fan



Iluminación LED RGB Programable

Los ventiladores SquA RGB soportan la tecnología RGB programable para una experiencia de iluminación RGB única. El marco de forma cuadrada equipado con la tecnología de iluminación LED de ENERMAX ofrece una iluminación brillante y uniforme sin puntos oscuros.

Brillante también detrás

Los SquA RGB están equipados con rejillas de ventilación en la parte trasera del marco creando un efecto luminoso "diamante" mientras otros ventiladores RGB sólo muestran el color negro.



Operatividad Silenciosa

Las aspas de los ventiladores SquA RGB están optimizadas para un funcionamiento silencioso y la velocidad de rotación se puede reducir a 300 RPM.

El marco de los SquA RGB está equipado con almohadillas amortiguadoras de goma para evitar la transferencia de vibraciones al chasis y garantizar un funcionamiento silencioso.

Sincronización de la iluminación RGB programable

Iluminación RGB programable a través de un conector RGB programable de placas base de Asrock, MSI y Gigabyte. Efectos de iluminación programables a través del software de las placas base.

Nota: Los LEDs RGB programables funcionan con una tensión de 5V, no los conecte a un cabezal de 4 pines de 12V.



Optimización del Flujo de Aire

Un diseño eficiente del marco RGB resulta en una superficie de las aspas aumentada, lo que le da a los SquA RGB un 40% más de flujo de aire en comparación con otros ventiladores RGB. Para optimizar el flujo de aire, los SquA RGB generan un vórtice concentrado de aire gracias al diseño "Vortex Frame" y facilita la entrada de aire de manera efectiva con el diseño "Air Inlet" de ENERMAX.

Controladora RGB*

La controladora RGB integrada ofrece una rápida configuración de 10 efectos de iluminación preestablecidos sin necesidad de una placa base RGB o software adicional.

* Sólo para paquete de 3 ventiladores



Plug and Play*

Para el funcionamiento autónomo, el ventilador SquA RGB Single Pack muestra los efectos de iluminación RGB arco iris conectando el cable de alimentación PWM.

* Solo para paquetes individuales



SKU	UCSQARGB12P-BP3	UCSQARGB12P-SG
Cantidad de ventilador	3x	1x
Tipo de rodamiento	X	
MTBF	100,000h @ 25 °C	
Número de cuchillas	9 9	
Dimensiones del ventilador	120 x 120 x 26 mm	
Velocidad del ventilador	300 - 1,500 rpm	
Control del ventilador	PWM	
Tipo de LED	WS2812B RGB direccionable	
Sincronización RGB. Compatibilidad	Asus, Asrock, MSI y Gigabyte	
Efectos de color	Racing-Rainbow (predeterminado), Breathing-Rainbow, Flash-Rainbow, Overlaying-Rainbow, Flow-Rainbow, Colors auto-run (8 colores), Ripple auto-run (8 colores), Overlaying-RED, Overlaying-GREEN, Overlaying -AZUL	Racing-Rainbow
Ventilador de voltaje nominal	12V	
Ventilador nominal actual	0.21 A	
Ventilador de voltaje nominal	5V	5V (o 12V cuando se conecta solo al encabezado PWM)
LED de corriente nominal	0,68 A	0.68 A (o 0.28A cuando se conecta al encabezado PWM solamente)
LED de corriente total	2,04 A	0,68 A
Max. Controlador actual	3A	X
Conector del ventilador	PWM de 4 pines	
Sincronización RGB. Conector	Conector aRGB de 4 pines (5V / D / - / G)	
Conector de alimentación	Conector de alimentación Molex / SATA	X
Nivel de ruido	12 - 23dB (A)	
Flujo de aire	41,67 - 115,99m3 / h	
Flujo de aire	24.53 - 68,27CFM	
Presión estática	0.17 - 1.898mm-H2O	
Incluido en la entrega	3 x ventilador SquA RGB, 12 x tornillos, caja de control RGB, adhesivo magnético, cable de alimentación molex, cable de alimentación SATA, cable aRGB 3 a 1 (5V / D / - / G), adaptador GIGABYTE aRGB, cable PWM 3 a 1	1 x ventilador SquA RGB, 4 x tornillos, adaptador molex a 4 pines PWM, cable aRGB Y (5V / D / - / G), adaptador GIGABYTE aRGB

Especificaciones Técnicas

MOD UCSQARGB12P-BP3
Código EAN 4713157724007

MOD UCSQARGB12P-SG
Código EAN 4713157723994



Paquete SG | UCSQARGB12P-SG



Pack de 3 ventiladores | UCSQARGB12



SquA RGB White

Addressable RGB Fan



Iluminación LED direccional R G B

Los ventiladores SquA RGB White admiten la tecnología RGB direccional para una experiencia de iluminación RGB única. El marco de forma cuadrada equipado con la tecnología de iluminación LED ENERMAX ofrece una iluminación brillante y uniforme sin puntos LED visibles.

Parte trasera brillante

SquA RGB White está equipado con respiraderos de luz en la parte posterior del marco que crean un efecto de diamante donde otros ventiladores RGB solo muestran negro.



Operación silenciosa

Las aspas del ventilador de SquA RGB White están optimizadas para un funcionamiento silencioso y la velocidad puede reducirse a 300 RPM.

El marco de SquA RGB White está equipado con almohadillas de amortiguación de goma para evitar la transferencia de vibraciones al chasis y garantizar un funcionamiento con poco ruido.

Sincronización de la iluminación RGB programable

Iluminación RGB sincronizable a través del encabezado RGB direccionable de placas base de Asus, Asrock, MSI y Gigabyte. Efectos de iluminación programables a través del software de placas base. Soporte Razer Chroma con placas base compatibles de Asrock y MSI.

Nota: los LED RGB direccionables funcionan con 5 V, no los conecte a un encabezado de 4 pines no direccionable con 12V.

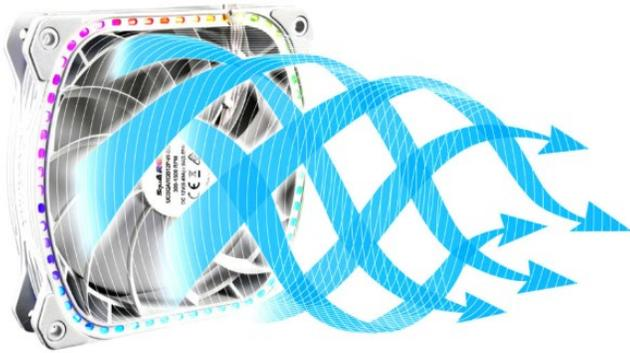

Optimización del Flujo de Aire

Una integración eficiente del marco RGB da como resultado una mayor superficie de la pala, lo que le da a SquA RGB White un 40% más de flujo de aire en comparación con otros ventiladores RGB.

Para optimizar la corriente de aire, SquA RGB White genera vórtice concentrado con el diseño de marco Vortex y facilita la entrada de aire de manera efectiva con el diseño de entrada de aire de ENERMAX.

Plug and Play*

Para el funcionamiento autónomo, el ventilador SquA RGB Single Pack muestra los efectos de iluminación RGB arco iris conectando el cable de alimentación PWM.

* Solo para paquetes individuales



SKU	UCSQARGB12P-En-BP3	UCSQARGB12P-W-SG
Cantidad de ventilador	3x	1x
Tipo de rodamiento	X	
MTBF	100,000h @ 25 °C	
Número de cuchillas	9 9	
Dimensiones del ventilador	120 x 120 x 26 mm	
Velocidad del ventilador	300 - 1,500 rpm	
Control del ventilador	PWM	
Tipo de LED	WS2812B RGB direccionable	
Sincronización RGB. Compatibilidad	Asus, Asrock, MSI y Gigabyte	
Efectos de color	Racing-Rainbow (predeterminado), Breathing-Rainbow, Flash-Rainbow, Overlaying-Rainbow, Flow-Rainbow, Colors auto-run (8 colores), Ripple auto-run (8 colores), Overlaying-RED, Overlaying-GREEN, Overlaying -AZUL	Racing-Rainbow
Ventilador de voltaje nominal	12V	
Ventilador nominal actual	0.21 A	
Ventilador de voltaje nominal	5V	5V (o 12V cuando se conecta solo al encabezado PWM)
LED de corriente nominal	0,68 A	0.68 A (o 0.28A cuando se conecta al encabezado PWM solamente)
LED de corriente total	2,04 A	0,68 A
Max. Controlador actual	3A	X
Conector del ventilador	PWM de 4 pines	
Sincronización RGB. Conector	Conector aRGB de 4 pines (5V / D / - / G)	
Conector de alimentación	Conector de alimentación Molex / SATA	X
Nivel de ruido	12 - 23dB (A)	
Flujo de aire	41,67 - 115,99m3 / h	
Flujo de aire	24.53 - 68,27CFM	
Presión estática	0.17 - 1.898mm-H2O	
Incluido en la entrega	3 x Ventilador blanco SquA RGB, 12 x tornillos, caja de control RGB, adhesivo magnético, cable de alimentación SATA, cable aRGB 3 a 1 (5V / D / - / G), adaptador GIGABYTE aRGB, cable PWM 3 a 1	1 x ventilador SquA RGB White, 4 x tornillos, adaptador molex a 4 pines PWM, cable aRGB Y (5V / D / - / G), adaptador GIGABYTE aRGB

Especificaciones Técnicas

MOD UCSQARGB12P-En-BP3
Código EAN 4713157724311

MOD UCSQARGB12P-W-SG
Código EAN 4713157724304



Paquete SG | UCSQARGB12P-W-SG



T.B. RGB

TUF Gaming Alliance Edition



Iluminación LED RGB

TBRGB TGA Edition ofrece control a todo color y sorprendentes efectos visuales. Cuatro anillos en forma de halo equipados con la tecnología de iluminación LED ENERMAX se trabajan suavemente en el marco y ofrecen una iluminación brillante y uniforme sin puntos LED visibles.

Tecnología Twister Bearing

La tecnología "Twister Bearing" garantiza una larga vida útil del ventilador de 160,000 horas (MTBF). El eje del cojinete está fijado al rotor y el pequeño imán dentro del cojinete mantiene el eje en posición. La superficie convexa de la base del eje reduce la fricción y asegura una rotación del ventilador suave y silenciosa. La manga está hecha de un material autolubricante, lo que evita que el cojinete se seque y se corrae.

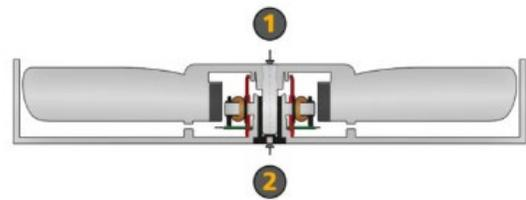

- 1 Metal shaft
- 2 Magnet
- 3 Self-lubricating bearing sleeve
- 4 Coils
- 5 Magnetic ring in the rotor



Operación silenciosa

Las aspas del ventilador de TBRGB TGA Edition están optimizadas para un funcionamiento silencioso y el marco está equipado con almohadillas de amortiguación de goma para evitar la transferencia de vibraciones al chasis y garantizar un funcionamiento silencioso.

Sincronización RGB

La sincronización RGB a través del encabezado RGB de 4 pines es compatible con placas base que utilizan Asus Aura Sync, ASRock RGB LED, MSI Mystic Light Sync y Gigabyte RGB Fusion.



Marco modular

La estructura de marco modular patentada con los cuatro anillos en forma de halo le da a TBRGB TGA Edition su diseño característico.

Aspas de ventilador desmontables

Gracias a la tecnología Twister Bearing, las aspas del ventilador TBRGB TGA Edition se pueden desmontar para facilitar la limpieza. Libere las aspas del ventilador aplicando presión en el centro del rotor desde atrás.



SKU	UCTBRGB12-TUF
Cantidad de ventilador	1x
Tipo de rodamiento	Twister Bearing
MTBF	160,000h
Número de cuchillas	7
Dimensiones del ventilador	120 x 120 x 25 mm
Velocidad del ventilador	1.000 rpm
Pasos de control del ventilador	x
Tipo de LED	5050 RGB
Sincronización RGB. Compatibilidad	Asus, Asrock, MSI y Gigabyte
Efectos de color	x
Voltaje clasificado	12V
Ventilador nominal actual	0.15 A
LED de corriente nominal	0.3 A
Paquete total de ventiladores actuales	0.3 A
Max. Controlador actual	x
Conector del ventilador	3 pines
Sincronización RGB. Conector	4 pines (12V / G / R / B)
Conector de alimentación	x
Nivel de ruido	19dB (A)
Flujo de aire	53,67m3 / h
Flujo de aire	31,59CFM
Presión estática	0.84mm-H2O
Incluido en la entrega	4 x tornillos

Especificaciones Técnicas

MOD UCTBRGB12-TUF
Código EAN 4713157724472



SG Pack | UCTBRGB12-TUF



T.B.RGB AD.

ADDRESSABLE RGB LEDs



Iluminación LED RGB Direccional

Los ventiladores T.B.RGB AD. soportan la tecnología RGB programable para una experiencia de iluminación RGB única con 16,8 millones de colores. Cuatro anillos con diseño halo equipados con la tecnología de iluminación LED de ENERMAX se insertan perfectamente en el marco y ofrecen una iluminación brillante y uniforme sin puntos oscuros.

Tecnología Twister Bearing

La tecnología "Twister Bearing" garantiza una larga vida útil del ventilador de 160,000 horas (MTBF). El eje del cojinete está fijado al rotor y el pequeño imán dentro del cojinete mantiene el eje en posición. La superficie convexa de la base del eje reduce la fricción y asegura una rotación del ventilador suave y silenciosa. La manga está hecha de un material autolubricante, lo que evita que el cojinete se seque y se corroe.

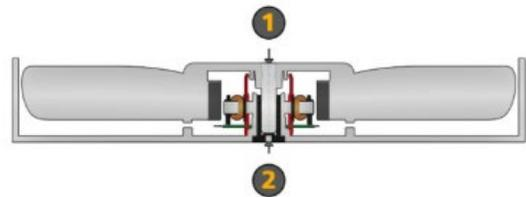

- 1 Metal shaft
- 2 Magnet
- 3 Self-lubricating bearing sleeve
- 4 Coils
- 5 Magnetic ring in the rotor



Silencio

Las aspas de los ventiladores T.B.RGB AD están optimizadas para un funcionamiento silencioso y la velocidad puede ser ajustada a 500 RPM.

El ventilador soporta el control de velocidad a través del conector PWM de 4 pines en la placa base.

El marco de los ventiladores tiene soportes de goma para evitar la transmisión de las vibraciones al chasis y asegurar por lo tanto un bajo nivel de ruido.

Sincronización RGB

Iluminación RGB sincronizable a través de un conector RGB programable de placas base de Asrock, MSI y Gigabyte. Efectos de iluminación programables a través del software de las placas base.

Nota: Los LEDs RGB programables funcionan con una tensión de 5V, no los conecte a un cabezal de 4 pines de 12V.



Controladora RGB

La controladora RGB integrada ofrece una rápida configuración de 10 efectos de iluminación preestablecidos sin necesidad de una placa base RGB o software adicional.

Marco Modular

La estructura del marco modular patentada con los cuatros anillos con diseño halo dan a la T.B.RGB AD. su aspecto característico.



Aspas desmontables

Gracias a la tecnología "Twister Bearing" las aspas de los ventiladores T.B.RGB AD. se pueden desmontar para una mejor limpieza y mantenimiento. Para desmontar las aspas es necesaria una simple presión en la parte central por atrás.

SKU	UCTBRGBA12P-BP3
Cantidad de ventilador	3x
Tipo de rodamiento	Twister Bearing
MTBF	160,000h @ 25 ° C
Número de cuchillas	7
Dimensiones del ventilador	120 x 120 x 25 mm
Velocidad del ventilador	500 - 1,500 rpm
Pasos de control del ventilador	x
Tipo de LED	WS2812B RGB direccionable
Sincronización RGB. Compatibilidad	Asus, Asrock, MSI y Gigabyte
Efectos de color	Racing-Rainbow (predeterminado), Breathing-Rainbow, Flash-Rainbow, Overlaying-Rainbow, Flow-Rainbow, Colors auto-run (8 colores), Ripple auto-run (8 colors), Overlaying-RED, Overlaying-GREEN, Overlaying -AZUL
Ventilador de voltaje nominal	12V
Ventilador nominal actual	0.15 A
Ventilador de voltaje nominal	5V
LED de corriente nominal	0.8 A
LED de corriente total	2,4 A
Max. Controlador actual	3A
Conector del ventilador	PWM de 4 pines
Sincronización RGB. Conector	Conector aRGB de 4 pines (5V / D / - / G)
Conector de alimentación	Conector de alimentación Molex / SATA
Nivel de ruido	14 - 22dB (A)
Flujo de aire	23,29 - 80,75m3 / h
Flujo de aire	13.71 - 47,53CFM
Presión estática	0.19 - 1.66mm-H2O
Incluido en la entrega	Ventilador 3 x TB RGB AD, 12 x tornillos, caja de control RGB, adhesivo magnético, cable de alimentación molex, cable de alimentación SATA, cable aRGB 3 a 1 (5V / D / - /

Especificaciones Técnicas

MOD UCTBRGBA12P-BP3
Código EAN 4713157723987



Pack de 3 ventiladores | 120mm | UCTBRGBA12P-BP3

Periféricos

FANICER



Diseño de flujo cruzado

El diseño de flujo cruzado con tecnología de rodamiento de bolas genera un flujo de aire mucho más fuerte y garantiza una vida útil más larga del producto.

Flexible

La colocación vertical u horizontal con almohadillas de goma proporciona el aire refrescante para dispositivos y usuarios.

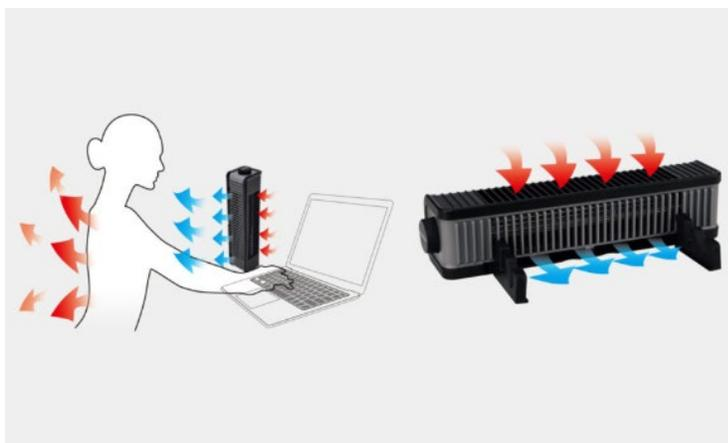

Velocidad ajustable

El interruptor de velocidad del ventilador viene con un rendimiento de enfriamiento de 3 niveles.

De múltiples fines

El soporte de goma ajustable puede servir como un soporte sólido para teléfonos inteligentes, tabletas o computadoras portátiles.

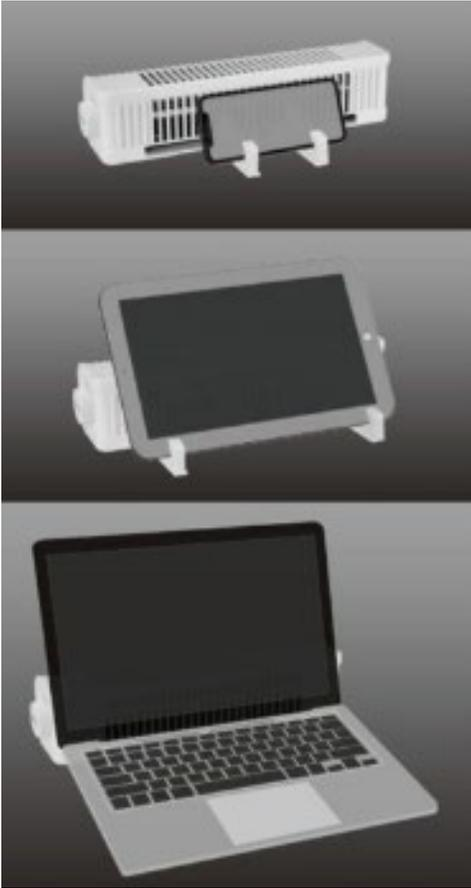

USB Power

El ventilador alimentado por USB proporciona la máxima movilidad y flexibilidad.

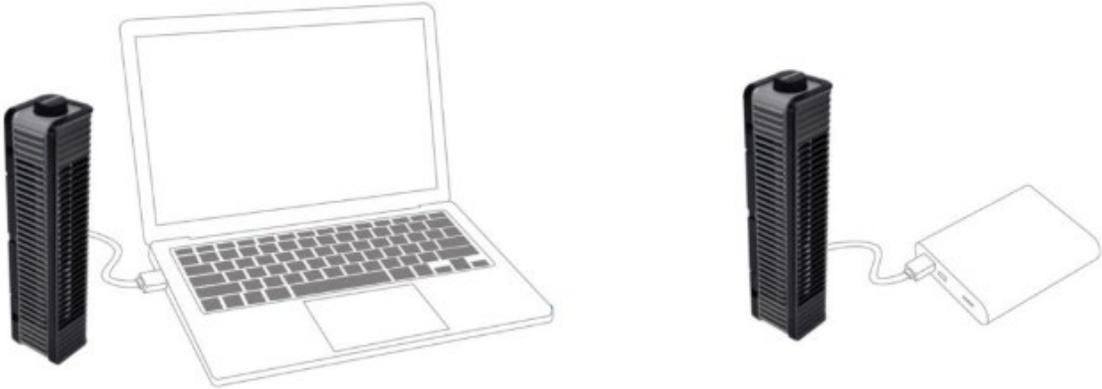

Especificaciones Técnicas

MOD UCTBRGBA12P-BP3
Código EAN 4713157723987

SKU	EUF001	EUF001-W
Color	Negro	Blanco
Dimensión	295 x 69 x 69 mm	
Peso	445 g	
Fuente de alimentación	Alimentación de bus USB 5V DC	
Velocidad del ventilador	2000 ~ 3000 RPM	
Ruido del ventilador	30 ~ 40 dBA	
Rodamiento del ventilador	Rodamiento de bolas	
Material	Aluminio, plástico	



Negro | EUF001



Blanco | EUF001-W

EHB001

Headset Holder



Sistema de montaje fácil

El sistema de montaje magnético permite una fijación flexible a las superficies magnéticas. La espuma en la parte trasera brinda protección contra arañazos.

Material duradero

El EHB001 está hecho de material ABS duradero y duradero con un revestimiento texturizado negro. El acolchado de silicona de alta calidad proporciona una sujeción segura. Con una capacidad de carga de 1 kg, el EHB001 también es adecuado para auriculares de mayor tamaño.



Mecanismo Plegable Práctico

Cuando no está en uso, el EHB001 puede plegarse para integrarse con su entorno.

Especificaciones Técnicas

MOD EHB001

SKU	EHB001
Dimensión	88,6 x 70 x 30,6 mm
Compatibilidad con soporte de peso	1 kg / 2.2 lbs
Material	ABS duradero con silicona antideslizante
Peso neto	70 g



EHB001

TANKSTAND



Diseño

Diseño patentado de ancho ajustable con 3 opciones (420/470/520 mm).

Diseño multipropósito que se puede utilizar para varias aplicaciones, tales como: soporte para monitor / elevador de TV LED, soporte para computadora portátil y soporte para impresora..

Estructura robusta

Sostiene monitores u otros dispositivos de hasta 20 kg.

20kg



Almacenamiento

Teléfono móvil incorporado, soporte para tableta y cajón de almacenamiento. Debajo del espacio para guardar el teclado, la consola de juegos, el reproductor de DVD y la computadora portátil.

Especificaciones Técnicas

MOD EMS001
Código EAN 4713157723697

MOD EMS001-In
Código EAN 4713157723703

SKU	EMS001	EMS001-In
Color	Negro	Blanco
Peso	1250 g	
Material	ABS duradero	
Compatibilidad con soporte de peso	20 kg	



Negro | EMS001



Blanco | EMS001-W

STEREOTWIN

AUDIO WIRELESS SPEAKER



Efecto de sonido estéreo

Un solo STEREOTWIN puede generar un sonido potente. Empareje 2 STEREOTWIN a través de una conexión Bluetooth (el rango operativo de hasta 20 m) y forme un conjunto de altavoces estéreo de doble canal.

Tecnología superior CSR® V4.0

El chipset CSR® V4.0 avanzado incorporado ofrece una conexión rápida y sin problemas a teléfonos inteligentes, tabletas u otros dispositivos Bluetooth, creando una transmisión de música de alta calidad para amplificar su experiencia auditiva.

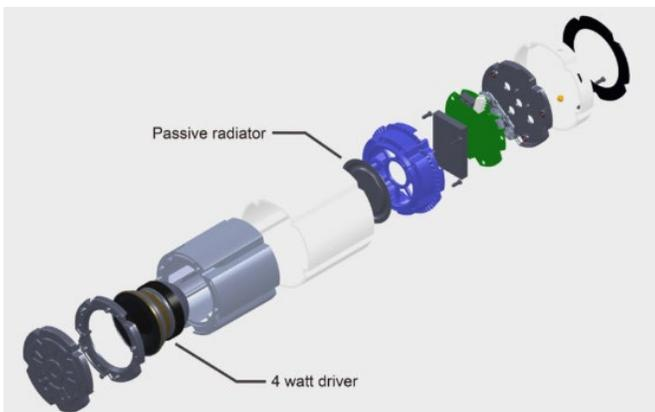
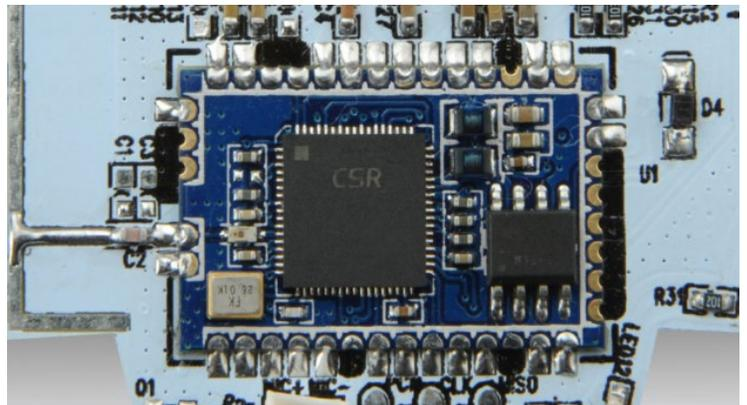

Tecnología DreamBass™

Con un controlador de 4 vatios y un radiador pasivo, STEREOTWIN aprovecha la tecnología Enermax DreamBass™ para generar un sonido rico en graves.

Construcción duradera

La carcasa de aluminio de primera calidad hace que los altavoces sean elegantes y duraderos. La goma amortiguadora en la parte inferior mantiene el altavoz en su lugar a pesar de las fuertes vibraciones mientras se reproduce el audio.



Tecnología LED ENERMAX

La luz de funcionamiento ambiental crea un toque de elegancia superior.

Interfaz amigable

La interfaz de fácil acceso permite a los usuarios acceder de forma inalámbrica a reproducción, pausa, seguimiento de avance / retroceso, volumen +/- y conversación con manos libres. Operar este altavoz es simple y directo.



Hablar con manos libres

El micrófono incorporado le permite aceptar llamadas desde sus teléfonos con Bluetooth directamente a través del altavoz.

Especificaciones Técnicas

MOD EAS02S-R
Código EAN 4713157722591

MOD EAS02S-BK
Código EAN 4713157722577

MOD EAS02S-DBK
Código EAN 4713157722683

Especificaciones de audio	
Potencia del amplificador	Radiador pasivo 4W +
Respuesta frecuente	120Hz ~ 16 kHz
Nivel máximo de sonido	110dB
Relación señal a ruido	> 70dB
Dimensiones de la unidad de altavoz	∅52mm
Especificaciones generales	
Tipo de Batería	Batería de polímero de litio
Duración de la batería	Aprox. 8 horas (varía según el nivel de volumen y el contenido de audio)
Tiempo de carga de la batería	Aprox. 2 horas (depende de la potencia de entrada)
Peso	320g
Dimensiones	∅72 x H85mm
Especificaciones de conectividad	
Tecnología bluetooth	V4.2
Rango de frecuencia de Bluetooth	2.40z ~ 2.480GHz
Soporte de perfil	HFP, A2DP, AVRCP, HSP, GAVDP, IOP



Rojo | EAS02S-R



Negro | EAS02S-BK



Pack doble negro | EAS02S-DBK

O'marine

WATERPROOF WIRELESS SPEAKER



Clasificación impermeable IPX8

Con capacidades impermeables de primer nivel, O'MARINE está certificada para soportar la inmersión en agua de hasta 3 metros (10 pies) de profundidad durante 2 horas.

La carcasa de goma duradera hace que O'MARINE sea resistente a golpes y arañazos. El tamaño para llevar también hace que O'MARINE sea fácil de transportar.

O'MARINE es el altavoz portátil perfecto para los amantes de los deportes acuáticos.

Explora la aventura con música

Se incluyen accesorios versátiles para apoyar sus aventuras al aire libre, encontrará un soporte para el manillar, una ventosa y un mosquetón de acero inoxidable con brújula que viene con el paquete.

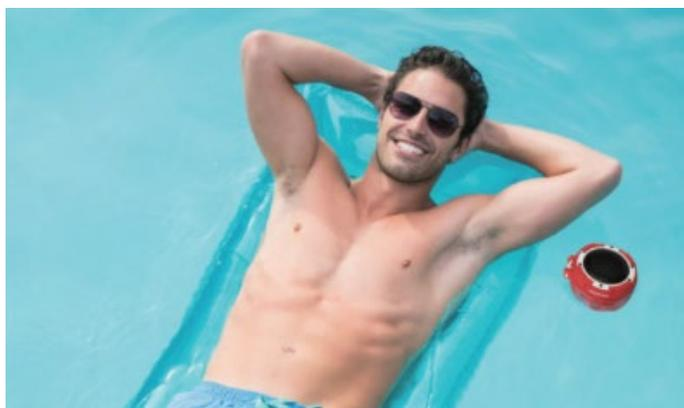

Sonido increíblemente genial

Aprovechando la tecnología Enermax DreamBass™, O'MARINE está construido con un potente altavoz de 5W para ofrecer un sonido fuerte y de alta definición.

Siente el pulso, siente la luz

Luces LED exclusivas pulsán a la música. O'MARINE presenta dos impresionantes modos de iluminación.

Modo Beat:

iluminación RGB dinámica sincronizada con el pulso de la música

Modo Vegas:

reproducción automática de 4 colores (verde, rojo, azul, blanco)



10 horas de juego y fácil operación

O'MARINE está construido con una batería de Li-Po, que le permite disfrutar de música sin parar durante todo el día. La batería es recargable a través de un puerto USB; El cable de carga también está incluido.

Los botones de control integrados permiten a los usuarios acceder de forma inalámbrica a reproducción, pausa, seguimiento de avance / retroceso, volumen +/- y conversación con manos libres. Operar este altavoz es simple y directo.

Hablar inalámbrico con manos libres

El micrófono incorporado le permite contestar llamadas desde sus teléfonos con Bluetooth mientras se reúne, hace ejercicio o incluso se ducha.

O'MARINE proporciona conectividad inalámbrica Bluetooth 4.0 con transmisión de música de alta calidad. El alcance inalámbrico puede alcanzar hasta 100 pies (30 metros). O'MARINE es compatible con teléfonos inteligentes Android, iOS, Windows o tabletas.



Entrada auxiliar de 3.5 mm

El micrófono incorporado le permite aceptar llamadas desde sus teléfonos con Bluetooth directamente a través del altavoz.

Especificaciones Técnicas

MOD EAS03-BR
Código EAN 4713157722492

MOD EAS03-BB
Código EAN 4713157722508

MOD EAS03-RW
Código EAN 4713157722515

MOD EAS03-BS
Código EAN 44713157722485

MOD EAS03-G
Código EAN 4713157722522

Especificaciones de audio	
Potencia del amplificador	5W
Respuesta frecuente	168Hz ~ 20 kHz
Nivel máximo de sonido	110dB
Relación señal a ruido	> 85dB
Dimensiones de la unidad de altavoz	∅40mm
Especificaciones generales	
Tipo de Batería	Batería de polímero de litio
Duración de la batería	Aprox. 10 horas (varía según el nivel de volumen y el contenido de audio)
Tiempo de carga de la batería	Aprox. 4,5 horas (depende de la potencia de entrada)
Peso	250g
Dimensiones	100 x 90 x 55 mm
Especificaciones de conectividad	
Tecnología bluetooth	V4.0
Rango de frecuencia de Bluetooth	2.40z ~ 2.480GHz
Soporte de perfil	A2DP, HFP, AVRCP, SPP, BAS / DIS / FMP, IAS, LLS / HTP, HTS / HRP, HRS
Rango de línea de señal	30m (distancia real de operación dependiendo de factores ambientales)



Negro / rojo | EAS03-BR



Negro / azul | EAS03-BB



Rojo / blanco | EAS03-RW



Negro / plata | EAS03-BS



Verde | EAS03-G

Pharoslite

7-IN-1 LED BLUETOOTH SPEAKER



Wireless



Micro SD



Flashlight



Nightlight



Compass



160ml Cup



RGB LED

7 en 1

Pharoslite combina 7 en 1 funciones:

altavoz bluetooth inalámbrico, reproductor de música Micro SD, linterna con señal SOS, luz nocturna regulable, brújula, copa plegable, iluminación RGB con control de música.

Tecnología TWS (True Wireless Stereo)

El Pharoslite funciona como un altavoz bluetooth inalámbrico, reproduciendo música desde teléfonos inteligentes, tabletas, computadoras portátiles u otros dispositivos bluetooth. Pharoslites es compatible con la tecnología TWS (True Wireless Stereo) que combina dos altavoces para crear un sistema de sonido estéreo inalámbrico.



Reproductor de música

El Pharoslite está equipado con un lector de tarjetas Micro SD y puede usarse como un reproductor de música independiente. Los botones multimedia permiten reproducir, pausar, saltar pistas y ajustar el volumen.

Flashlite

Un LED brillante en la base del Pharoslite proporciona una luz puntual y funciona como señal SOS para emergencias.

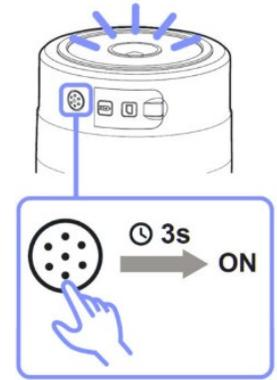

3 modes of brightness

Luz de noche

El difusor extensible crea una iluminación suave que se puede ajustar en 3 modos de brillo.

Brújula

Una brújula incorporada es perfecta para acampar u otras actividades al aire libre.



Copa plegable

Bien guardado en el compartimento superior de la faroslita hay una taza extraíble de 160 ml.

Efectos de iluminación RGB

Para el estado de ánimo adecuado, el Pharoslite se convierte en una luz de discoteca con 6 modos de efectos diferentes. Rojo, verde, azul, respiración, arcoiris y ritmo.



Especificaciones Técnicas

MOD EAS05-BK
Código EAN 4713157723918

MOD EAS05-RW
Código EAN 4713157723925

MOD EAS05-BW
Código EAN 4713157723932

Especificaciones de audio	
Potencia del amplificador	5W
Respuesta frecuente	168Hz ~ 20 kHz
Nivel máximo de sonido	95dB
Relación señal a ruido	> 80dB
Dimensiones de la unidad de altavoz	∅52mm
Especificaciones generales	
Tipo de Batería	Batería de polímero de litio: 3.7V 1000mAh
Duración de la batería	Aprox. 6 horas a un nivel de volumen del 70%
Tiempo de carga de la batería	Aprox. 3.4 horas (depende de la potencia de entrada)
Peso	380g
Dimensiones	∅80 x 122 mm
Especificaciones de conectividad	
Tecnología bluetooth	V4.2
Rango de frecuencia de Bluetooth	2.40z ~ 2.480GHz
Soporte de perfil	A2DP / AVCTP / AVDTP / AVRCP
Rango de línea de señal	10m
Reproductor de música	
Formato de tarjeta	Micro SD (máx.32 GB)



Rojo | EAS05-RW



Negro | EAS05-BK



Azul | EAS05-BW



República de Uruguay 23 Int. 309, CDMX |
01 (55) 55102788 | 55100198 | 55104962 |
www.mcemayoristas.com |