

PRIMERGY TX1330 M5

システム構成図



■サポートOS

TX1330 M5 は、以下のOSをサポートしています。本文中のOS名称は、次のように略して表記します。OSの対応状況等の最新情報は当社ホームページ

(<https://www.fujitsu.com/jp/products/computing/servers/primergy/software/>)を参照ください。

OS名	略称	
Windows Server® 2022 Standard	(*1) WS22S	Windows
Windows Server® 2022 Datacenter	(*1) WS22D	
Windows Server® 2022 Essentials	(*1) WS22E	
Windows Server® IoT 2022 for Storage Standard	(*1) WSI22SS	
Windows Server® 2019 Standard	WS19S	
Windows Server® 2019 Datacenter	WS19D	Linux
Windows Server® 2019 Essentials	WS19E	
Windows Server® IoT 2019 for Storage Standard	WSI19SS	
Red Hat® Enterprise Linux® 9.0 (for Intel64) 以降	RHEL9(Intel64)	
Red Hat® Enterprise Linux® 8.4 (for Intel64) 以降	(*2) RHEL8(Intel64)	
SUSE® Linux Enterprise Server 15 Service Pack 3 for AMD64 & Intel64 以降	SLES 15 (x86_64)	SLES
VMware vSphere® ESXi 8.0 Update1 以降	(*3) vS8	VMware
VMware vSphere® ESXi 7.0 Update3 以降	(*3) vS7	

(*1) Windows Server 2022の対応時期と状況については、当社ホームページ(<https://www.fujitsu.com/jp/products/computing/servers/primergy/software/windows/support/2022/>)をご確認ください。

(*2) Pentium Gold G6405 プロセッサをご使用時、RHELのサポートOS版数はRHEL8.5以降となりますので、ご注意ください。

(*3) VMwareのサポート状況(本体/オプション)等の最新情報は、当社ホームページ(<https://www.fujitsu.com/jp/products/computing/servers/primergy/software/vmware/>)をご確認ください。

本システム構成図に掲載されております商品※の価格体系につきましては、市場の価格に近く、お客様にわかりやすい「希望小売価格」となっております。
※ PRIMERGY 本体等
また、「標準価格」で提供している商品につきましては、本システム構成図（樹系図）では★で表示してあります。

PRIMERGY TX1330 M5

本体前面

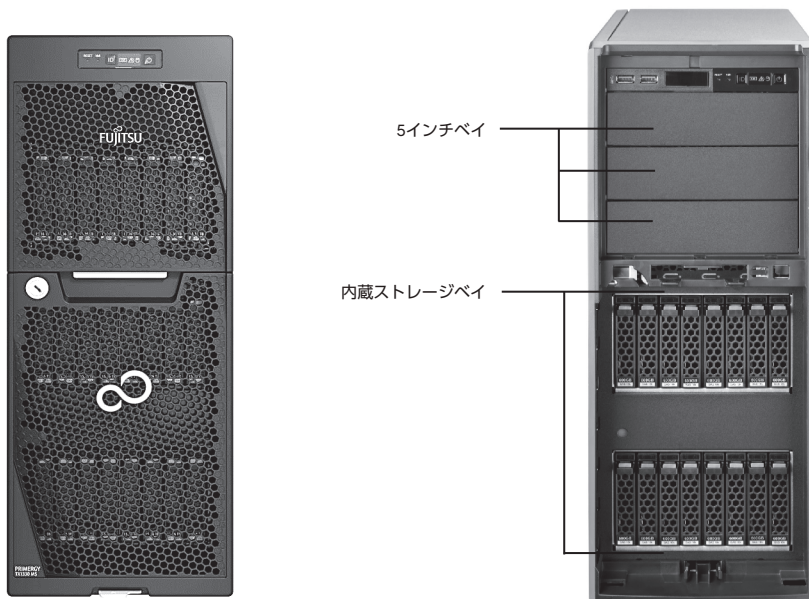

本体背面

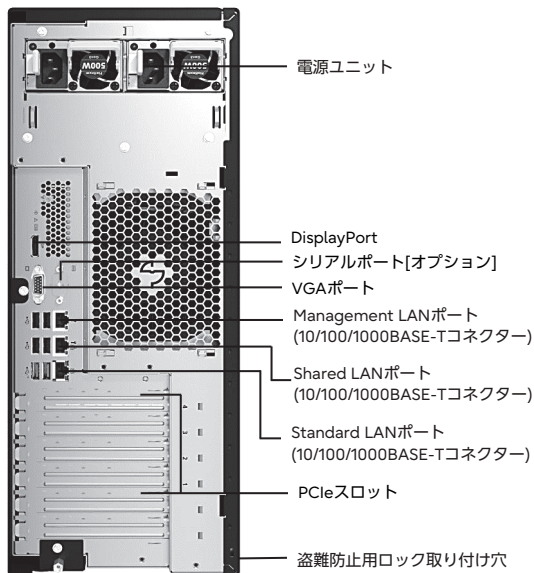

本体内部

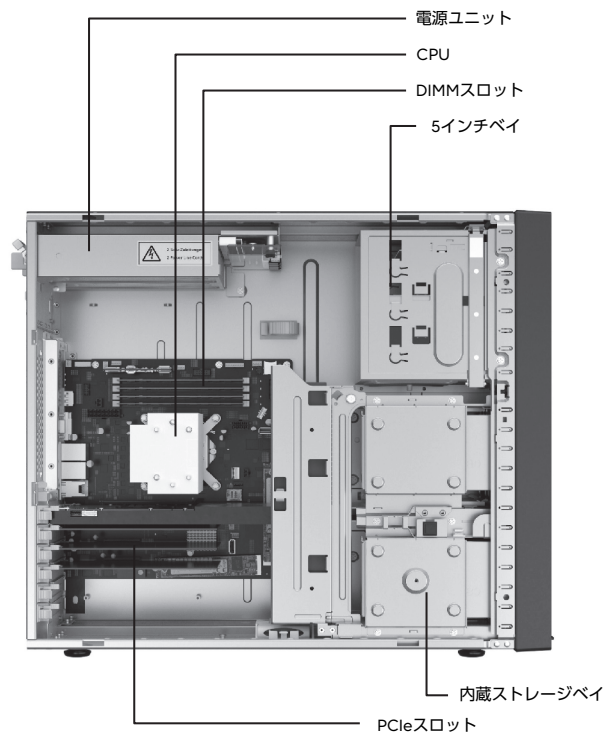

【サーバ本体前面】 →

PRIMERGY

PRIMERGY TX1330 M5

※ OS により接続可能装置は異なります。詳細はハードウェア一覧を参照願います。

PRIMERGY TX1330 M5 仕様			
一般モデル			
品名 モデル	PRIMERGY TX1330 M5		
ベースユニット形状	ベースユニット (300W電源×1)	ベースユニット	
型名	タワー ラックマウント	PYT1335TNS PYT1335TNM PYT1335RNM	
CPU	ソケット数	1	
搭載可能CPU (周波数,コア数/スレッド数, 3次キャッシュメモリ, メモリバス,DMI,最大TDP)	インテル® Pentium® Gold G6405 プロセッサ (4.10GHz,2C/4T,4MB,2666MT/s,8GT/s,58W) / インテル® Xeon® プロセッサ E-2314 (2.80GHz,4C/4T,8MB,3200MT/s,8GT/s,65W) / E-2334 (3.40GHz,4C/8T,8MB,3200MT/s,8GT/s,65W) / E-2336 (2.90GHz,6C/12T,12MB,3200MT/s,8GT/s,65W) / E-2378 (2.60GHz,8C/16T,16MB,3200MT/s,8GT/s,65W) / E-2324G (3.10GHz,4C/4T,8MB,3200MT/s,8GT/s,65W) / E-2374G (3.70GHz,4C/8T,8MB,3200MT/s,8GT/s,80W) / E-2356G (3.20GHz,6C/12T,12MB,3200MT/s,8GT/s,80W) / E-2386G (3.50GHz,6C/12T,12MB,3200MT/s,8GT/s,95W) / E-2378G (2.80GHz,8C/16T,16MB,3200MT/s,8GT/s,80W) / E-2388G (3.20GHz,8C/16T,16MB,3200MT/s,8GT/s,95W)		
チップセット	Intel® C256		
システムボード	D3931		
メインメモリ (*1)	搭載可能メモリ	3200 UDIMM	
	スロット数	4 (3200 UDIMM)	
	最大容量	128GB (3200 UDIMM)	
画面制御機能	CPU内蔵(DisplayPort) リモートマネジメントコントローラ内蔵(VGAポート)、VRAM : 16MB (オプション適用時: 最大4096MB)		
グラフィック表示機能 (*2)	640×480 / 800×600 / 1024×768 / 1280×1024 / 1600×1200 / 1920×1080 / 1920×1200ドット		
内蔵 3.5インチベイ	ベイ数	4 (オプション適用時) [ホットプラグ対応]	
	最大容量 (物理容量)	ニアラインSAS HDD	216TB
		SATA HDD	216TB
		SATA SSD	30.72TB
内蔵 2.5インチベイ	ベイ数	HDD/SSD : 8 (オプション適用時) [ホットプラグ対応]	
	最大容量 (物理容量)	SAS HDD	57.6TB
		SAS SSD	367.2TB
		SATA SSD	184.32TB
OSブート専用 モジュール	搭載数	2	
	最大容量 (物理容量)	M.2 Flash モジュール 1.92TB	
内蔵 5インチベイ	ベイ数	3	
	内蔵ODD (*3)	オプション (Ultra Slim ODD / HH ODD)	
拡張バス スロット	PCI Express 4.0(x8レーン) [x8ソケット] (*4)	2 <またはPCI Express 4.0(x16レーン)[x16ソケット] : 1> (Full Height)	
	PCI Express 3.0(x4レーン) [x4ソケット]	2 (Full Height)	
ストレージコントローラ	標準搭載 (オンボードSATAコントローラ×1)		
ネットワークインターフェース(オンボード)	2ポート(1000BASE-T/100BASE-TX/10BASE-T折一)		
インターフェース	ディスプレイ×2<DisplayPort×1背面>(*10)、VGAポート×1背面>、シリアルポート×1(オプション) [D-SUB9ピン]背面、 USB×10[USB3.2(Gen2x2 Type C : 前面×1 / Gen1x1 Type A : 前面×1 / Gen2x1 Type A : 背面×2 / Gen1x1 : 内部×2)、USB2.0 Type A : 背面×4]		
キーボード/マウス	オプション		
ハードウェア監視	-		
ソフトウェア	ServerView Suite (iRMC、ServerView Agentless Service (*5))、オプション (Infrastructure Manager)		
リモートサービス機能	標準搭載 (リモートマネジメントコントローラ)		
専用コネクタ	Management LAN 1ポート [背面] (1000BASE-T/100BASE-TX/10BASE-T折一)		
セキュリティチップ	オプション (TPM2.0モジュール : TCG準拠)		
電源	標準搭載 [電源ユニット<300W> (80PLUS® Gold認定取得)] : 1 (最大)	電源ユニット [500W / 900W (80PLUS® Platinum認定取得)] (最大2)	
	入力電圧(周波数)/入力コンセント	AC100V(50/60Hz) / 平行2Pアース付き [NEMA 5-15準拠] (最大1) AC200V(50/60Hz) / NEMA L6-15準拠/IEC60320準拠 (最大2)	
	消費電力/発熱量	電源ユニット(500W)の場合: AC200V : 最大436W / 1569.6kJ/h、AC100V : 最大458W / 1648.8kJ/h 電源ユニット(900W)の場合: AC200V : 最大781W / 2811.6kJ/h、AC100V : 最大823W / 2962.8kJ/h	
	冗長電源ユニット/ 内蔵型バッテリーユニット	(*6) オプション (ホットプラグ対応) [電源ユニット(500W/900W)/内蔵型バッテリーユニット (*7)]	
冗長ファン	-		
エネルギー消費効率(2021年度基準) (*8)	11.8 (区分1)		
外形寸法 [W×D×H]	タワー型 : 177.2 × 521.7[546.7(突起部含む)] × 456.2 [mm]		
	ラックマウント型 : 448[482.6(突起部含む)] × 495.3[542.75(突起部含む)] × 174.7 (4U) [mm]		
質量	タワー型 : 最大26.4kg / ラックマウント型 : 最大24.4kg [28.9kg(ラックレール含む)]		
使用環境	周囲温度 : 10~35°C (オプション適用時 : 5~45°C) / 湿度 : 8~85% (ただし結露しないこと)		
インストールOS / バンドルOS	オプション (Windows / VMware)		
サポートOS	WS22S / WS22D / WS22E / WS22SS / WS19S / WS19D / WS19E / WS19SS / RHEL9(Intel64) (*9) / SLES 15 (x86_64) / vS8 / vS7		
標準保証	1年間翌営業日以降訪問修理 (月曜~金曜、9:00~17:00 (祝日および年末年始を除く))		

(*1) OSにより使用可能なメモリ容量が異なります。詳細については、留意事項編「OSにおける最大CPU数/使用可能なメモリ容量について」を参照ください。
 (*2) 実際に表示可能な解像度/色数は、接続されるディスプレイの機能、およびOSにより異なります。
 (*3) 内蔵ODDを搭載しない場合は、複数台システムに最低1台、別途スーパーマルチドライブユニット(FMV-NSM56)を手配する必要があります。
 (*4) Pentium Gold G6405 プロセッサをご使用時、PCI Express 3.0となりますので、ご注意ください。
 (*5) ServerView Agentless Serviceのインストール要否は留意事項編「サーバ監視・管理ソフトウェアについて」、当社ホームページに掲載のマニュアル「iRMC S6 - Web インターフェース」をご確認ください。
 (*6) 300W電源標準搭載ベースユニットは、電源ユニット冗長キット手配時のみ冗長電源構成可能です。
 (*7) 活線で取り付ける場合には、下記のサービスを停止して取り付けを行い、その後サービスを再起動してください。
 サービス一覧で先頭が ServerViewで始まるすべてのサービス
 (*8) エネルギー消費効率とは、省エネ法で定める測定方法により測定した中央演算処理装置(CPU)、補助記憶装置(ストレージ)および主記憶装置(メインメモリ)の消費電力あたりの性能を幾何平均したものです。
 (*9) Pentium Gold G6405 プロセッサをご使用時、RHELのサポートOS版数はRHEL8.5以降となりますので、ご注意ください。
 (*10) Pentium Gold G6405 プロセッサ、Xeon プロセッサ E-2324G/E-2374G/E-2356G/E-2386G/E-2378G/E-2388Gをご使用時、DisplayPortをご使用いただけます。

※本装置の通常運用時の騒音値(ISO7779に準拠した実測値)は、約22dB(A)の静音化を実現し、オフィス内設置に適しております。
 ただし、ファンが高速回転する電源投入時や高温環境下では、装置構成により通常運用時の騒音値を上回る場合がありますので、ご注意ください。
 ※ラックマウント型からタワー型への変更はできません。
 ※選択するベースユニット、オプション、および使用するOSの組合せ等により、手配可能な構成/詳細スペックが異なります。
 手配構成/詳細スペックについては、樹系図を参照ください。

PRIMERGY TX1330 M5 構成図

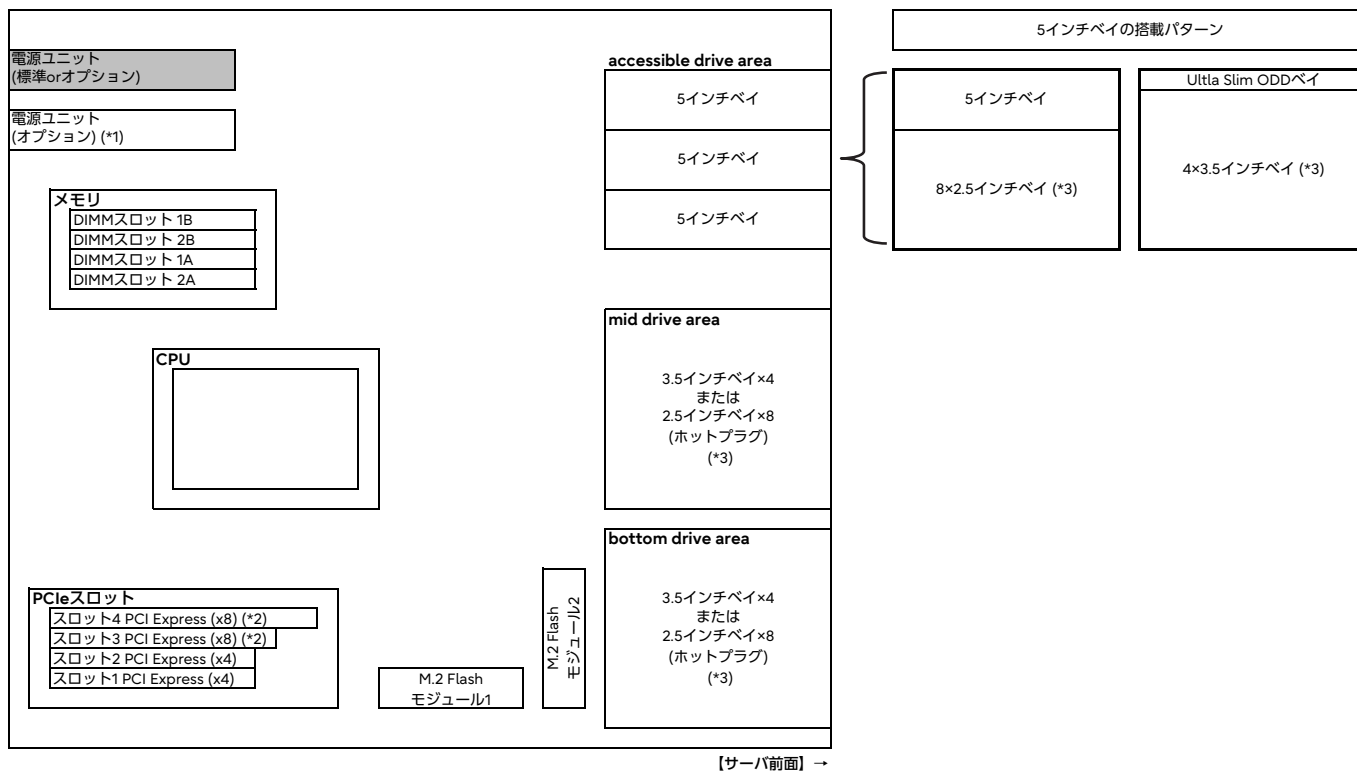

(*1) 300W電源標準搭載ベースユニットは、電源ユニット冗長キット手配時のみ冗長電源構成可能です。また、電源冗長ベースユニットのみ内蔵型バッテリーユニットを手配可能です。

(*2) PCIeスロット3/4は、PCI Express 4.0(x8)[Full Height]×2またはPCI Express 4.0(x16)[Full Height]×1の切り替えが可能です。また、PCI Express 4.0(x16)[Full Height]に切り替えた場合、PCIeスロット3は使用できず、PCIeスロット4のみ使用できます。

(*3) SAS HDD/ニアラインSAS HDD/SAS SSDを搭載する場合、または内蔵ストレージを5台以上搭載する場合、SASコントローラカードまたはSASアレイコントローラカードを手配する必要があります。

※網かけ部分は標準搭載を示します。

PRIMERGY

PRIMERGY TX1330 M5

※ OS により接続可能装置は異なります。詳細はハードウェア一覧を参照願います。

PRIMERGY TX1330 M5 オプションカードの搭載情報

搭載優先順位	搭載カード				PCIeスロット				最大搭載枚数	備考 (*6)			
					1	2	3 (*2)	4 (*2)					
	PCI Express 3.0		PCI Express 4.0 (*3)		最大搭載枚数	備考 (*6)							
	x4 レーン	x4 レーン	x8 レーン	x8 レーン									
x4 ソケット	x4 ソケット	x8 ソケット	x8 ソケット										
名称				一般型名	カスタムメイド型名	バス仕様	カード長 (カード高さ: 上段 107mm, 下段 64mm)						
							168mm	168mm	168mm	168mm			
↑ 高	VDI/GPGPUカード(NVIDIA A2) (*7)				PY-VG4A8	PYBVG4A8	PCI Express (x8)	-	-	-	①	1	BIOS : 1.36以降/RMC : 1.13S以降
	グラフィックスカード(NVIDIA T400) (*7)				PY-VG4T2	PYBVG4T2	PCI Express (x16)	-	-	-	①	1	BIOS : 1.36以降/RMC : 1.09S以降
	VDI/GPGPUカード(NVIDIA L4) (*7)				PY-VG4L1	PYBVG4L1	PCI Express (x16)	-	-	-	①	1	BIOS : 1.42以降/RMC : 1.28S以降
	SASコントローラカード(PSAS CP503i) (8port/SAS 12Gbps)				PY-SC3FB	PYBSC3FB	PCI Express (x8)	-	③	①	②	1	内蔵ストレージ接続用
	SASコントローラカード(PSAS CP 2100-8i) (8port/SAS 12Gbps) (*5)				PY-SC3MA2	PYBSC3MA2	PCI Express (x8)	-	③	①	②	1	内蔵ストレージ接続用
	SASアレイコントローラカード(PRAID EP520i) (8port/2GB/SAS 12Gbps)				PY-SR3C52	PYBSR3C52	PCI Express (x8)	-	③	①	②	1	内蔵ストレージ接続用(自己暗号化機能対応)
	SASアレイコントローラカード(PRAID EP540i) (16port/4GB/SAS 12Gbps)				PY-SR3C55	PYBSR3C54	PCI Express (x8)	-	③	①	②	1	内蔵ストレージ接続用(自己暗号化機能対応)
	SASアレイコントローラカード(PRAID EP580i) (16port/8GB/SAS 12Gbps)				PY-SR3C58	PYBSR3C58	PCI Express (x8)	-	③	①	②	1	内蔵ストレージ接続用(自己暗号化機能対応)
	SASアレイコントローラカード(PRAID CP500i) (8port/SAS 12Gbps)				PY-SR3FB	PYBSR3FB	PCI Express (x8)	-	③	①	②	1	内蔵ストレージ接続用(自己暗号化機能対応)
	SASアレイコントローラカード(PRAID EP680i) (16port/8GB/SAS 12Gbps)				PY-SR4C6	PYBSR4C6	PCI Express (x8)	-	③	①	②	1	内蔵ストレージ接続用(自己暗号化機能対応)
	SASアレイコントローラカード(PRAID EP640i) (8port/4GB/SAS 12Gbps)				PY-SR4C63	PYBSR4C63	PCI Express (x8)	-	③	①	②	1	内蔵ストレージ接続用(自己暗号化機能対応)
	SASコントローラカード(PSAS CP503i) (8port/SAS 12Gbps) (*5)				PY-SC3FB	PYBSC3FB1	PCI Express (x8)	-	①	②	③	1	SASバックアップ装置接続用
	デュアルM.2 コントローラカード (VMware vSphere Hypervisor 7.0 U3用)(PDUAL CP100)				-	PYBDMCP33	PCI Express (x2)	①	②	③	④	1	M.2 Flash モジュール搭載用
	デュアルM.2 コントローラカード(PDUAL CP100)				PY-DMCP24	PYBDMCP24	PCI Express (x2)	①	②	③	④	1	M.2 Flash モジュール搭載用
	Dual port LANカード(1000BASE-T) (*4)				PY-LA262	PYBLA262	PCI Express (x4)	②	①	-	-	2	Intel i350-T2相当品
	Quad port LANカード(1000BASE-T) (*4)				PY-LA264	PYBLA264	PCI Express (x4)	②	①	-	-	2	Intel i350-T4相当品
	Dual port LANカード(10GBASE) (*4)				PY-LA3C2	PYBLA3C2	PCI Express (x8)	④	③	②	①	2	Intel X710-DA2相当品
	Quad port LANカード(10GBASE) (*4)				PY-LA3C4	PYBLA3C4	PCI Express (x8)	④	③	②	①	2	Intel X710-DA4相当品
	Dual port LANカード(25GBASE) (*4)				PY-LA3E22	PYBLA3E22	PCI Express (x8)	④	③	②	①	2	NVIDIA(Mellanox) MCX4121A-ACAT相当品
	Quad port LANカード(10GBASE-T) (*4)				PY-LA344	PYBLA344	PCI Express (x8)	④	③	②	①	2	Intel X710-T4L相当品
	Dual port LANカード(10GBASE-T) (*4)				PY-LA342	PYBLA342	PCI Express (x8)	④	③	②	①	2	Intel X710-T2L相当品
	Dual port LANカード(25GBASE) (*4)				PY-LA402	PYBLA402	PCI Express (x8)	④	③	②	①	2	Intel E810-XXVDA2相当品
	Quad port LANカード(1000BASE-T) (*4)				PY-LA284	PYBLA284	PCI Express (x4)	②	①	-	-	2	Broadcom BCM5719-4P相当品
	Dual port LANカード(10GBASE) (*4)				PY-LA3J2	PYBLA3J2	PCI Express (x8)	④	③	②	①	2	Broadcom P210P相当品
	Dual port LANカード(10GBASE-T) (*4)				PY-LA3K2	PYBLA3K2	PCI Express (x8)	④	③	②	①	2	Broadcom P210T相当品
	ファイバーチャネルカード(16Gbps)				PY-FC321	PYBFC321	PCI Express (x8)	④	③	②	①	2	Marvell(QLogic) QLE2690相当品
	Dual port ファイバーチャネルカード(16Gbps)				PY-FC322	PYBFC322	PCI Express (x8)	④	③	②	①	2	Marvell(QLogic) QLE2692相当品
	ファイバーチャネルカード(16Gbps)				PY-FC331	PYBFC331	PCI Express (x8)	④	③	②	①	2	Broadcom(Emulex) LPe31000-M6相当品
Dual port ファイバーチャネルカード(16Gbps)				PY-FC332	PYBFC332	PCI Express (x8)	④	③	②	①	2	Broadcom(Emulex) LPe31002-M6相当品	
ファイバーチャネルカード(32Gbps)				PY-FC411	PYBFC411	PCI Express (x8)	④	③	②	①	2	Marvell(QLogic) QLE2770相当品	
Dual port ファイバーチャネルカード(32Gbps)				PY-FC412	PYBFC412	PCI Express (x8)	④	③	②	①	2	Marvell(QLogic) QLE2772相当品	
ファイバーチャネルカード(32Gbps)				PY-FC421	PYBFC421	PCI Express (x8)	④	③	②	①	2	Broadcom(Emulex) LPe35000-M2相当品	
Dual port ファイバーチャネルカード(32Gbps)				PY-FC422	PYBFC422	PCI Express (x8)	④	③	②	①	2	Broadcom(Emulex) LPe35002-M2相当品	

* 〇の中の数字は工場出荷時の搭載順を示す。-は搭載不可を示す。出荷後に搭載する場合は〇のスロットであれば搭載可能です。
 (*1) フラケット長はFull Heightとなりますが、カード高(基盤長)がHalf Height相当以上のカードを搭載した場合、筐体内のエアダクトと干渉する恐れがあります。
 (*2) PCIeスロット3/4は、PCI Express 4.0(x8)[Full Height]×2またはPCI Express 4.0(x16)[Full Height]×1の切り替えが可能です。また、PCI Express 4.0(x16)[Full Height]に切り替えた場合、PCIeスロット3は使用できず、PCIeスロット4使用できません。
 (*3) Pentium Gold G6405 プロセッサをご使用時、PCI Express 3.0となります。
 (*4) VMware製品をご使用時は、ESXiで1Gb LAN、10Gb LANのポート数に構成可能な上限があります。
 詳細については、当社ホームページ(<https://jp.fujitsu.com/platform/server/primergy/software/vmware/support/>) の以下に掲載されている「ネットワークインターフェース ポート数の上限について」を参照ください。
 vS8 : [VMware ESXi 8 サポート版数一覧表 (機種別)]
 vS7 : [VMware ESXi 7 サポート版数一覧表 (機種別)]
 (*5) SASコントローラカード(PSAS CP 2100-8i)[PY-SC3MA2/PYBSC3MA2]とSASコントローラカード(PSAS CP503i)[PY-SC3FB/PYBSC3FB1]を混在させることはできません。
 (*6) Switch Embedded Teaming (SET) をご使用される場合は、同一型名のLANカードを選択いただく必要があります。
 (*7) グラフィックスカード、VDI/GPGPUカードは1種類のみ搭載可能です。

必須選択オプションについて

本モデルには必須選択オプションがあります。ベースユニットと共に、以下の製品をカスタムメイド型名にて選択する必要があります。

必須選択オプション	必須手配数
<ul style="list-style-type: none"> ・ (ラックベースユニットを選択した場合のみ)ラックレール ・ 電源ユニット(電源冗長ベースユニットを選択した場合) ・ 電源ケーブル ・ ServerView Suite関連オプション ・ CPU ・ メモリ ・ ベイ追加オプション 	最低各1個

※各オプションの項目名に【必須選択オプション】の記載があります。ご確認のうえ、手配をお願いします。

※ OS により接続可能装置は異なります。詳細はハードウェア一覧を参照願います。

Start : PRIMERGY TX1330 M5



樹系図の見方は、「システム構成図の見方について」を参照ください。

1. 本体



項番	製品名	型名	価格(税別)	力	備考
A-57	PRIMERGY TX1330 M5 タワーベースユニット (300W電源×1) ※2024年7月31日販売終息予定	PYT1335TNS	111,800円		タワーベースユニット CPU：オプション(最大数：1) メモリ：オプション(最大：4スロット) 内蔵ストレージ：オプション(最大：3.5インチ×4ベイ、最大：2.5インチ×8ベイ) 内蔵ODD：オプション 300W電源×1標準(80PLUS® Platinum認定取得)[電源冗長不可] OS：オプション オンボードSATAコントローラ×1標準、 1年保証(1年間翌営業日以降訪問修理付)
A-57	PRIMERGY TX1330 M5 タワーベースユニット ※2024年7月31日販売終息予定	PYT1335TNM	124,800円		タワーベースユニット CPU：オプション(最大数：1) メモリ：オプション(最大：4スロット) 内蔵ストレージ：オプション(最大：3.5インチ×12ベイ、最大：2.5インチ×24ベイ) 内蔵ODD：オプション 電源：オプション(80PLUS® Platinum認定取得)[最大数：2][電源冗長可] 内蔵型バッテリーユニット：オプション OS：オプション オンボードSATAコントローラ×1標準、 1年保証(1年間翌営業日以降訪問修理付)
A-57	PRIMERGY TX1330 M5 ラックベースユニット ※2024年7月31日販売終息予定	PYT1335RNM	120,800円		ラックベースユニット[4U] CPU：オプション(最大数：1) メモリ：オプション(最大：4スロット) 内蔵ストレージ：オプション(最大：3.5インチ×12ベイ、最大：2.5インチ×24ベイ) 内蔵ODD：オプション 電源：オプション(80PLUS® Platinum認定取得)[最大数：2][電源冗長可] 内蔵型バッテリーユニット：オプション OS：オプション オンボードSATAコントローラ×1標準、 1年保証(1年間翌営業日以降訪問修理付)

2. ラックマウント変換機構



- ・タワーベースユニット専用オプションです。
- ・ラック型のサーバ本体があり、新規サーバ購入時本オプションは不要です。
- ・ハードウェア設置サービスを同時に手配していただく必要があります。ハードウェア設置サービスについては、「システム構成図(サービス一覧)」をご覧ください。

項番	製品名	型名	価格(税別)	力	備考
M-120	ラックマウント変換機構	PY-RC17	38,000円		タワータイプ → ラックマウントタイプ(4U)への変換機構

3. ラックレール 【必須選択オプション】



- ・ラックベースユニット選択時のみカスタムメイド型名にて必ず1つ選択してください。
- ・搭載ラックの仕様について事前に確認し、選択してください。

項番	製品名	型名	価格(税別)	力	備考
M-118	ラックレールキット (ドロップイン)	PY-RRS6 PYBRRS6	40,000円 40,000円		● 可変長範囲：559～836mm ● ラックレール長：818mm
M-19	ケーブルマネジメントアーム	PY-RA02 PYBRA02	5,300円 5,300円		● サーバ背面のケーブルを束ねるオプション
M-119	ラックレールキット (ドロップイン)	PY-RRS7 PYBRRS7	40,000円 40,000円		● 可変長範囲：559～836mm ● ラックレール長：790mm

A

A

4. 電源ユニット/電源ケーブル/内蔵型バッテリーユニット 【必須選択オプション】



- 電源冗長ベースユニットの場合、電源ユニットをカスタムメイド型名にていずれか必ず1台以上選択してください。
- 電源ケーブルは、標準搭載電源分およびカスタムメイド型名にていずれか必ず搭載する電源ユニット数分、選択してください。同一種類のみ選択可能です。
- 300W電源標準搭載ベースユニットは、電源ユニット冗長キット手配時のみ冗長電源構成可能です。
- 異なる仕様の電源ユニットの混在搭載はできません。同一仕様の電源ユニットを選択ください。

■電源ユニット

【300W電源標準搭載ベースユニット】

電源ユニット<300W>(標準搭載)

項番	製品名	型名	価格(税別)	力	備考
① K-30	電源ユニット冗長キット	PY-TKPC01	93,000円		標準から冗長へのPSUアップグレードキット ※電源ユニットは含まれません。電源ユニット(500W)[PY-PU501]または電源ユニット(900W)[PY-PU902]の別途手配必要

項番	製品名	型名	価格(税別)	力	備考
② K-5	電源ユニット(500W)	PY-PU501	35,000円		80PLUS : Platinum 最大出力 : AC100/200V時 500W

項番	製品名	型名	価格(税別)	力	備考
② K-7	電源ユニット(900W)	PY-PU902	40,000円		80PLUS : Platinum 最大出力 : AC100/200V時 900W

【電源冗長ベースユニット】

項番	製品名	型名	価格(税別)	力	備考
② K-5	電源ユニット(500W)	PY-PU501 PYBPU501	35,000円 35,000円		80PLUS : Platinum ● 最大出力 : AC100/200V時 500W

項番	製品名	型名	価格(税別)	力	備考
② K-7	電源ユニット(900W)	PY-PU902 PYBPU902	40,000円 40,000円		80PLUS : Platinum ● 最大出力 : AC100/200V時 900W

■電源ケーブル

【AC100Vで使用】 (NEMA 5-15P)

項番	製品名	型名	価格(税別)	力	備考
① N-1	電源ケーブル(AC100V対応/0.5m)	PY-CBP103 PYBCBP103	2,100円 2,100円		● ブラグ : NEMA 5-15P準拠
N-2	電源ケーブル(AC100V対応/1m)	PY-CBP104 PYBCBP104	2,100円 2,100円		● ブラグ : NEMA 5-15P準拠
N-3	電源ケーブル(AC100V対応/1.5m)	PY-CBP105 PYBCBP105	2,100円 2,100円		● ブラグ : NEMA 5-15P準拠
N-5	電源ケーブル(AC100V対応/3m)	PY-CBP102 PYBCBP102	3,200円 3,200円		● ブラグ : NEMA 5-15P準拠

【AC200Vで使用】 (NEMA L6-15P)

項番	製品名	型名	価格(税別)	力	備考
① N-6	電源ケーブル(AC200V対応/3m)	PY-CBP201 PYBCBP201	5,300円 5,300円		● ブラグ : NEMA L6-15P準拠

(IEC60320 C14)

項番	製品名	型名	価格(税別)	力	備考
① N-11	電源ケーブル(AC200V対応/0.5m)	PY-CBP203 PYBCBP203	2,100円 2,100円		● ブラグ : IEC60320 C14準拠
N-12	電源ケーブル(AC200V対応/1m)	PY-CBP204 PYBCBP204	2,100円 2,100円		● ブラグ : IEC60320 C14準拠
N-13	電源ケーブル(AC200V対応/1.5m)	PY-CBP205 PYBCBP205	2,100円 2,100円		● ブラグ : IEC60320 C14準拠
N-14	電源ケーブル(AC200V対応/3m)	PY-CBP202 PYBCBP202	3,200円 3,200円		● ブラグ : IEC60320 C14準拠

B

B

■内蔵型バッテリーユニット

- ①
- ・冗長電源用スロットに搭載可能です。
 - ・電源冗長ベースユニット(電源ユニット(500W/900W)構成)のみ選択可能です(300W電源標準搭載ベースユニットは選択不可)。
 - ・バックアップ時間は導入構成のサーバ消費電力により異なりますので、「サーバ消費電力とバックアップ時間について」および当社ホームページ「PRIMERGY サーバ消費電力/質量計算ツール」(<https://www.fujitsu.com/jp/products/computing/servers/primergy/technical/calculate/>) をご確認のうえ、構成を作成ください。

項番	製品名	型名	価格(税別)	力	備考
K-11	サーバ内蔵型バッテリーユニット	PY-BBG04	95,000円		<ul style="list-style-type: none"> ・定格容量：380W(※) ・入力/出力電圧 DC：12V ・バッテリー保持時間：4分(280W) ※280Wを超える構成の場合は、瞬断対応用途のみ
		PYBBBG04	95,000円	●	

サーバ消費電力とバックアップ時間について

導入構成のサーバ消費電力をご計算いただき、下表の用途でご使用ください。

サーバ消費電力	用途
380W以上	構成不可
280W～380W	瞬断対応のみ
280W以下	停電対策可能 (バックアップ時間は消費電力に依存)

■サーバ消費電力とバックアップ時間の表

サーバ消費電力(W)	バックアップ時間	用途
380	2秒	瞬断対応
330	14秒	
280	4分	
250	4分30秒	停電対策
200	5分40秒	
150	7分37秒	
100	11分30秒	

■サーバ消費電力とバックアップ時間のグラフ

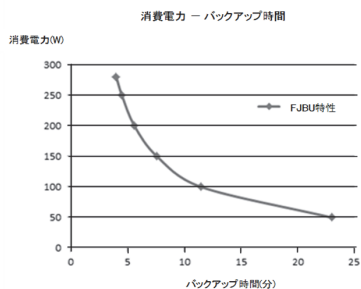

C

※ OS により接続可能装置は異なります。詳細はハードウェア一覧を参照願います。

C

5. ServerView Suite等【必須選択オプション】



・カスタムメイド型名にいずれか必ず1つ選択してください。

・ServerView Suiteの使用権は、サーバ本体に対し無償で付与されていますが、推奨のドライバや監視ソフト等が含まれますので、添付品の内容をご確認のうえ、以下より選択してください。

項番	製品名	型名	価格(税別)	力	備考
P-34	ServerView Suite DVD(Tools) & ドキュメント	PYBSVT1	100円	●	ServerView Suite : DVD-ROM×1 ※DVD版数 : V11.14.09よりDVD-ROM×2 ドキュメント ・安全上のご注意 ・サポート&サービス ・クリアファイル ・リリースタイ DVD版数 : V11.13.08以降の最新版
P-35	ServerView Suite DVD(Tools)	PYBSVT2	100円	●	ServerView Suite : DVD-ROM×1 ※DVD版数 : V11.14.09よりDVD-ROM×2 ドキュメント ・安全上のご注意 ・リリースタイ DVD版数 : V11.13.08以降の最新版

項番	製品名	型名	価格(税別)	力	備考
P-38	ServerView Suite ServerBooks DVD(Manual)	PYBSVM1	100円	●	ServerView Suite : DVD-ROM×1 DVD版数 : V11.13.08以降の最新版

【PRIMERGY購入後、最新版数のServerView Suiteが必要な場合(追加オプション)】

■ ツール

項番	製品名	型名	価格(税別)	力	備考
P-1	ServerView Suite DVD(Tools)	PY-SVT136	4,000円		ServerView Suite : DVD-ROM×2 DVD版数 : V13.21.09 Windows対応版数 : Windows Server 2012、2012 R2、2016、2019、2022 RHEL対応版数 : 7.7/7.8/7.9、8.1/8.2/8.3/8.4 SLES対応版数 : 12SP5、15SP1/SP2/SP3
P-294	ServerView Suite DVD(Tools)	PY-SVT141	4,000円		ServerView Suite : DVD-ROM×2 DVD版数 : V14.22.08 Windows対応版数 : Windows Server 2012、2012 R2、2016、2019、2022 RHEL対応版数 : 7.8/7.9、8.1/8.2/8.3/8.4/8.5、9.0 SLES対応版数 : 12SP5、15SP1/SP2/SP3
P-310	ServerView Suite DVD(Tools)	PY-SVT142	4,000円		ServerView Suite : DVD-ROM×2 DVD版数 : V14.23.09 Windows対応版数 : Windows Server 2012、2012 R2、2016、2019、2022 RHEL対応版数 : 6.10、7.9、8.1/8.2/8.3/8.4/8.5/8.6/8.7/8.8、9.0/9.1 SLES対応版数 : 12SP5、15SP1/SP2/SP3/SP4
P-12	ServerView Suite DVD(Tools)	PY-SVT143	4,000円		ServerView Suite : DVD-ROM×2 DVD版数 : V14.23.12以降の最新版 Windows対応版数 : Windows Server 2016、2019、2022 RHEL対応版数 : 6.10、7.9、8.5/8.6/8.7/8.8、9.0/9.1/9.2 SLES対応版数 : 12SP5、15SP1/SP2/SP3/SP4/SP5

■ マニュアル

項番	製品名	型名	価格(税別)	力	備考
P-2	ServerView Suite ServerBooks DVD(Manual)	PY-SVM136	4,000円		ServerView Suite : DVD-ROM×1 DVD版数 : V13.21.09
P-295	ServerView Suite ServerBooks DVD(Manual)	PY-SVM141	4,000円		ServerView Suite : DVD-ROM×1 DVD版数 : V14.22.08
P-311	ServerView Suite ServerBooks DVD(Manual)	PY-SVM142	4,000円		ServerView Suite : DVD-ROM×1 DVD版数 : V14.23.09
P-13	ServerView Suite ServerBooks DVD(Manual)	PY-SVM143	4,000円		ServerView Suite : DVD-ROM×1 DVD版数 : V14.23.12以降の最新版



ServerView Suite

24時間365日の安定稼働、導入時の確実なセットアップとシステム運用での監視を実現するサーバ運用管理ソフトウェアです。

提供形態

- ・ServerView Suite DVD(Tools)
 - －DVD-ROM : 1枚(DVD : ソフトウェア/ドライバ) ※DVD版数がV11.14.07以前
 - －DVD-ROM : 2枚(DVD : ソフトウェア/ドライバ) ※DVD版数がV11.14.09以降
- ・ServerView Suite ServerBooks DVD(Manual)
 - －DVD-ROM : 1枚(DVD : マニュアル一式)

留意事項

- ・本DVDは新機能の追加などで定期的にアップデートされ、最新バージョンが格納されます。
- ・同一モデルでも出荷時期によりDVD版数が変わる場合があります。
- ・添付されるServerView Suite DVDの版数と対応機能、仕様に関する留意事項、および対象OS制限については、下記にて必ずご確認ください。
- ・当社ホームページ : <https://jp.fujitsu.com/platform/server/primergy/products/notes/svsdvd/>
- ・ServerView Suite ServerBooks DVD(Manual)には、対象版数のServerView Suiteのマニュアル、およびサーバ本体や周辺オプション等のマニュアルが含まれています。
- ・一部のサーバ本体と周辺オプションのマニュアルは本DVDに含まれておらず、以下に公開されています。
- ・以下URLの対象版数の「追加マニュアル」をご確認ください。
- ・当社ホームページ : <https://jp.fujitsu.com/platform/server/primergy/products/notes/svsdvd/additional-info.html>

D

※ OS により接続可能装置は異なります。詳細はハードウェア一覧を参照願います。

D

6. Infrastructure Manager(ISM)



- ・Infrastructure Manager Advanced EditionとInfrastructure Manager Essential Editionの二種類あります。
- ・Infrastructure Manager Advanced Editionは、1年/3年/5年のSupportDeskがバンドルされるライセンス製品です。メディアパックとサーバライセンス/ノードライセンスがあります。
- ・Infrastructure Manager Essential Editionは、ライセンスは無償ですが、SupportDeskを別途購入いただくことで、「Infrastructure Manager」に関するお問い合わせへの対応]や「最新版のアップデートモジュール」の入手が可能となります。
- また、Infrastructure Managerのリモート通報機能でハードウェアのリモート通報による保守を受けるには、Infrastructure ManagerのSupportDesk契約が必要です。
- ・ISMイメージはPRIMERGYダウンロードサイトからダウンロードする、または、ISMメディアパックをご購入いただくことで入手することができます。
- ・Infrastructure Managerのライセンス、SupportDeskの詳細については、留意事項編「サーバ監視・管理ソフトウェアについて」を参照ください。

■メディアパック

項番	製品名	型名	価格(税別)	力	備考
P-220	Infrastructure Manager メディアパック(ESXi) V2	B516Q93B0	11,000円	★	Infrastructure Manager : DVD-ROM×1
P-221	Infrastructure Manager メディアパック(Hyper-V) V2	B516QA3B0	11,000円	★	Infrastructure Manager : DVD-ROM×1
P-222	Infrastructure Manager メディアパック(KVM) V2	B516QB3B0	11,000円	★	Infrastructure Manager : DVD-ROM×1



- ・Infrastructure Manager Advanced EditionとInfrastructure Manager Essential Editionを同時に選択することはできません。

■Infrastructure Manager Advanced Edition サーバライセンス

項番	製品名	型名	価格(税別)	力	備考
P-130	Infrastructure Manager Advanced Edition サーバライセンス (1年間24時間サポート付) V2	B5178D481	358,200円	★	サービス時間帯：24時間365日 サポート対象範囲：仮想アプライアンス
P-131	Infrastructure Manager Advanced Edition サーバライセンス (3年間24時間サポート付) V2	B5178F481	414,500円	★	サービス時間帯：24時間365日 サポート対象範囲：仮想アプライアンス
P-132	Infrastructure Manager Advanced Edition サーバライセンス (5年間24時間サポート付) V2	B5178H481	470,900円	★	サービス時間帯：24時間365日 サポート対象範囲：仮想アプライアンス
P-133	Infrastructure Manager Advanced Edition サーバライセンス (1年間平日サポート付) V2	B5178E481	351,100円	★	サービス時間帯：月曜～金曜8:30～19:00(祝日および年末年始を除く) サポート対象範囲：仮想アプライアンス
P-134	Infrastructure Manager Advanced Edition サーバライセンス (3年間平日サポート付) V2	B5178G481	393,100円	★	サービス時間帯：月曜～金曜8:30～19:00(祝日および年末年始を除く) サポート対象範囲：仮想アプライアンス
P-135	Infrastructure Manager Advanced Edition サーバライセンス (5年間平日サポート付) V2	B5178J481	435,200円	★	サービス時間帯：月曜～金曜8:30～19:00(祝日および年末年始を除く) サポート対象範囲：仮想アプライアンス

■Infrastructure Manager Advanced Edition ノードライセンス

項番	製品名	型名	価格(税別)	力	備考
P-136	Infrastructure Manager Advanced Edition 1ノードライセンス (1年間24時間サポート付) V2	B5177V481	29,900円	★	サービス時間帯：24時間365日 サポート対象範囲：仮想アプライアンス
P-137	Infrastructure Manager Advanced Edition 1ノードライセンス (3年間24時間サポート付) V2	B5177X481	34,700円	★	サービス時間帯：24時間365日 サポート対象範囲：仮想アプライアンス
P-138	Infrastructure Manager Advanced Edition 1ノードライセンス (5年間24時間サポート付) V2	B5177Z481	39,400円	★	サービス時間帯：24時間365日 サポート対象範囲：仮想アプライアンス
P-139	Infrastructure Manager Advanced Edition 1ノードライセンス (1年間平日サポート付) V2	B5177W481	29,300円	★	サービス時間帯：月曜～金曜8:30～19:00(祝日および年末年始を除く) サポート対象範囲：仮想アプライアンス
P-140	Infrastructure Manager Advanced Edition 1ノードライセンス (3年間平日サポート付) V2	B5177Y481	32,900円	★	サービス時間帯：月曜～金曜8:30～19:00(祝日および年末年始を除く) サポート対象範囲：仮想アプライアンス
P-141	Infrastructure Manager Advanced Edition 1ノードライセンス (5年間平日サポート付) V2	B51780481	36,400円	★	サービス時間帯：月曜～金曜8:30～19:00(祝日および年末年始を除く) サポート対象範囲：仮想アプライアンス
P-142	Infrastructure Manager Advanced Edition 5ノードライセンス (1年間24時間サポート付) V2	B51787485	149,100円	★	サービス時間帯：24時間365日 サポート対象範囲：仮想アプライアンス
P-143	Infrastructure Manager Advanced Edition 5ノードライセンス (3年間24時間サポート付) V2	B51789485	172,300円	★	サービス時間帯：24時間365日 サポート対象範囲：仮想アプライアンス
P-144	Infrastructure Manager Advanced Edition 5ノードライセンス (5年間24時間サポート付) V2	B5178B485	195,500円	★	サービス時間帯：24時間365日 サポート対象範囲：仮想アプライアンス
P-145	Infrastructure Manager Advanced Edition 5ノードライセンス (1年間平日サポート付) V2	B51788485	146,300円	★	サービス時間帯：月曜～金曜8:30～19:00(祝日および年末年始を除く) サポート対象範囲：仮想アプライアンス

E

E-1

※ OS により接続可能装置は異なります。詳細はハードウェア一覧を参照願います。

E

E-1

項番	製品名	型名	価格(税別)	力	備考
P-146	Infrastructure Manager Advanced Edition 5ノードライセンス (3年間平日サポート付) V2	B5178A485	163,700円	★	サービス時間帯：月曜～金曜8:30～19:00(祝日および年末年始を除く) サポート対象範囲：仮想アプライアンス
P-147	Infrastructure Manager Advanced Edition 5ノードライセンス (5年間平日サポート付) V2	B5178C485	181,200円	★	サービス時間帯：月曜～金曜8:30～19:00(祝日および年末年始を除く) サポート対象範囲：仮想アプライアンス
P-148	Infrastructure Manager Advanced Edition 10ノードライセンス (1年間24時間サポート付) V2	B5177P48A	298,200円	★	サービス時間帯：24時間365日 サポート対象範囲：仮想アプライアンス
P-149	Infrastructure Manager Advanced Edition 10ノードライセンス (3年間24時間サポート付) V2	B5177R48A	344,500円	★	サービス時間帯：24時間365日 サポート対象範囲：仮想アプライアンス
P-150	Infrastructure Manager Advanced Edition 10ノードライセンス (5年間24時間サポート付) V2	B5177T48A	390,700円	★	サービス時間帯：24時間365日 サポート対象範囲：仮想アプライアンス
P-160	Infrastructure Manager Advanced Edition 10ノードライセンス (1年間平日サポート付) V2	B5177Q48A	292,400円	★	サービス時間帯：月曜～金曜8:30～19:00(祝日および年末年始を除く) サポート対象範囲：仮想アプライアンス
P-161	Infrastructure Manager Advanced Edition 10ノードライセンス (3年間平日サポート付) V2	B5177S48A	327,200円	★	サービス時間帯：月曜～金曜8:30～19:00(祝日および年末年始を除く) サポート対象範囲：仮想アプライアンス
P-162	Infrastructure Manager Advanced Edition 10ノードライセンス (5年間平日サポート付) V2	B5177U48A	361,900円	★	サービス時間帯：月曜～金曜8:30～19:00(祝日および年末年始を除く) サポート対象範囲：仮想アプライアンス
P-163	Infrastructure Manager Advanced Edition 20ノードライセンス (1年間24時間サポート付) V2	B5178148F	537,300円	★	サービス時間帯：24時間365日 サポート対象範囲：仮想アプライアンス
P-164	Infrastructure Manager Advanced Edition 20ノードライセンス (3年間24時間サポート付) V2	B5178348F	621,900円	★	サービス時間帯：24時間365日 サポート対象範囲：仮想アプライアンス
P-165	Infrastructure Manager Advanced Edition 20ノードライセンス (5年間24時間サポート付) V2	B5178548F	706,400円	★	サービス時間帯：24時間365日 サポート対象範囲：仮想アプライアンス
P-166	Infrastructure Manager Advanced Edition 20ノードライセンス (1年間平日サポート付) V2	B5178248F	526,600円	★	サービス時間帯：月曜～金曜8:30～19:00(祝日および年末年始を除く) サポート対象範囲：仮想アプライアンス
P-167	Infrastructure Manager Advanced Edition 20ノードライセンス (3年間平日サポート付) V2	B5178448F	589,700円	★	サービス時間帯：月曜～金曜8:30～19:00(祝日および年末年始を除く) サポート対象範囲：仮想アプライアンス
P-168	Infrastructure Manager Advanced Edition 20ノードライセンス (5年間平日サポート付) V2	B5178648F	652,700円	★	サービス時間帯：月曜～金曜8:30～19:00(祝日および年末年始を除く) サポート対象範囲：仮想アプライアンス
P-169	Infrastructure Manager Advanced Edition 100ノードライセンス (1年間24時間サポート付) V2	B5177H48N	2,387,900円	★	サービス時間帯：24時間365日 サポート対象範囲：仮想アプライアンス
P-170	Infrastructure Manager Advanced Edition 100ノードライセンス (3年間24時間サポート付) V2	B5177K48N	2,763,500円	★	サービス時間帯：24時間365日 サポート対象範囲：仮想アプライアンス
P-171	Infrastructure Manager Advanced Edition 100ノードライセンス (5年間24時間サポート付) V2	B5177M48N	3,139,200円	★	サービス時間帯：24時間365日 サポート対象範囲：仮想アプライアンス
P-172	Infrastructure Manager Advanced Edition 100ノードライセンス (1年間平日サポート付) V2	B5177J48N	2,340,200円	★	サービス時間帯：月曜～金曜8:30～19:00(祝日および年末年始を除く) サポート対象範囲：仮想アプライアンス
P-173	Infrastructure Manager Advanced Edition 100ノードライセンス (3年間平日サポート付) V2	B5177L48N	2,620,600円	★	サービス時間帯：月曜～金曜8:30～19:00(祝日および年末年始を除く) サポート対象範囲：仮想アプライアンス
P-174	Infrastructure Manager Advanced Edition 100ノードライセンス (5年間平日サポート付) V2	B5177N48N	2,900,900円	★	サービス時間帯：月曜～金曜8:30～19:00(祝日および年末年始を除く) サポート対象範囲：仮想アプライアンス

- ①
- ・ サーバライセンスとノードライセンスを同時に選択してください。
 - ・ ノードライセンスの購入数に上限はありません。

SupportDesk Standard(Infrastructure Manager Essential Edition)

項番	製品名	型名	価格(税別)	力	備考
Q-250	Infrastructure Manager Essential Edition	SV7BA003G	4,450円	★ (*)	サービス時間帯：月曜～金曜 8:30～19:00(祝日および年末年始を除く) サポート対象範囲：仮想アプライアンス * 月単位で自動更新(「価格」欄は月額)
Q-251	Infrastructure Manager Essential Edition	SV7BA003R	5,550円	★ (*)	サービス時間帯：24時間365日 サポート対象範囲：仮想アプライアンス * 月単位で自動更新(「価格」欄は月額)

F

※ OS により接続可能装置は異なります。詳細はハードウェア一覧を参照願います。

F

7. CPU 【必須選択オプション】 [カスタムメイド専用]



- ・カスタムメイド型名にいずれか必ず1つ選択してください。
- ・Pentium Gold G6405 プロセッサ、Xeon プロセッサ E-2324G/E-2374G/E-2356G/E-2386G/E-2378G/E-2388Gをご使用時、DisplayPortをご使用いただけます。
- ・Pentium Gold G6405 プロセッサをご使用時、RHELのサポートOS版数はRHEL8.5以降となりますので、ご注意ください。

項番	製品名	型名	価格(税別)	力	備考
D-313	Pentium Gold G6405 プロセッサ (4.1GHz/2コア/4MB)×1	PYBCP63C1	39,000円	●	スレッド数：4、メモリバス：2666MT/s(最大)、DMI：8GT/s、最大TDP：58W サポートCPU構成：1CPU
D-372	Xeon プロセッサ E-2314 (2.8GHz/4コア/8MB)×1	PYBCP63E1	65,000円	●	スレッド数：4、メモリバス：3200MT/s(最大)、DMI：8GT/s、最大TDP：65W サポートCPU構成：1CPU
D-373	Xeon プロセッサ E-2334 (3.4GHz/4コア/8MB)×1	PYBCP63E2	87,000円	●	スレッド数：8、メモリバス：3200MT/s(最大)、DMI：8GT/s、最大TDP：65W サポートCPU構成：1CPU
D-374	Xeon プロセッサ E-2336 (2.90GHz/6コア/12MB)×1	PYBCP63E3	98,000円	●	スレッド数：12、メモリバス：3200MT/s(最大)、DMI：8GT/s、最大TDP：65W サポートCPU構成：1CPU
D-375	Xeon プロセッサ E-2378 (2.6GHz/8コア/16MB)×1	PYBCP63E4	139,000円	●	スレッド数：16、メモリバス：3200MT/s(最大)、DMI：8GT/s、最大TDP：65W サポートCPU構成：1CPU
D-314	Xeon プロセッサ E-2324G (3.10GHz/4コア/8MB)×1	PYBCP63E5	75,000円	●	スレッド数：4、メモリバス：3200MT/s(最大)、DMI：8GT/s、最大TDP：65W サポートCPU構成：1CPU
D-315	Xeon プロセッサ E-2374G (3.7GHz/4コア/8MB)×1	PYBCP63E7	124,000円	●	スレッド数：8、メモリバス：3200MT/s(最大)、DMI：8GT/s、最大TDP：80W サポートCPU構成：1CPU
D-316	Xeon プロセッサ E-2356G (3.2GHz/6コア/12MB)×1	PYBCP63E6	111,000円	●	スレッド数：12、メモリバス：3200MT/s(最大)、DMI：8GT/s、最大TDP：80W サポートCPU構成：1CPU
D-376	Xeon プロセッサ E-2386G (3.50GHz/6コア/12MB)×1	PYBCP63E9	205,000円	●	スレッド数：12、メモリバス：3200MT/s(最大)、DMI：8GT/s、最大TDP：95W サポートCPU構成：1CPU
D-377	Xeon プロセッサ E-2378G (2.8GHz/8コア/16MB)×1	PYBCP63E8	225,000円	●	スレッド数：16、メモリバス：3200MT/s(最大)、DMI：8GT/s、最大TDP：80W サポートCPU構成：1CPU
D-378	Xeon プロセッサ E-2388G (3.2GHz/8コア/16MB)×1	PYBCP63EA	246,000円	●	スレッド数：16、メモリバス：3200MT/s(最大)、DMI：8GT/s、最大TDP：95W サポートCPU構成：1CPU

CPUサポートテクノロジー

CPU	サポートテクノロジー		
	Turbo	Hyper	VT
Pentium Gold G6405	非対応	対応	対応
Xeon E-2314	対応	非対応	
Xeon E-2334			
Xeon E-2336			
Xeon E-2378			
Xeon E-2324G			
Xeon E-2374G			
Xeon E-2356G			
Xeon E-2386G			
Xeon E-2378G			
Xeon E-2388G			

Turbo：Intel® Turbo Boost Technology
Hyper：Intel® Hyper-Threading Technology
VT：Intel® Virtualization Technology

G

※ OS により接続可能装置は異なります。詳細はハードウェア一覧を参照願います。

G

8. メモリ(3200 Unbuffered DIMM) 【必須選択オプション】



- ・カスタムメイド型名にいずれか必ず1枚以上、同一項番のメモリ型名で選択してください。
増設する場合は、同一項番の「PY-」ではじまる一般型名(別梱包で出荷)を選択してください。
- ・必ず、「メモリの搭載について」を参照のうえ、手配願います。

項番	製品名	型名	価格(税別)	力	備考
④ E-181	メモリ-8GB (8GB 3200 UDIMM×1)	PY-ME08UG2	70,000円		Rank : Single×8
④ E-187	メモリ-8GB (8GB 3200 UDIMM×1)	PY-ME08UG4 PYBME08UG4	70,000円 70,000円	●	Rank : Single×8
④ E-183	メモリ-16GB (16GB 3200 UDIMM×1)	PY-ME16UG3 PYBME16UG3	140,000円 140,000円	●	Rank : Single×8
④ E-185	メモリ-32GB (32GB 3200 UDIMM×1)	PY-ME32UG2 PYBME32UG2	280,000円 280,000円	●	Rank : Dual×8

メモリの搭載について

下表の組み合わせのみ混在搭載可能です。
増設する場合は、「PY-」ではじまる一般型名(別梱包で出荷)を選択してください。

製品名	型名	PY-ME08UG2	PY-ME08UG4	PY-ME16UG3	PY-ME32UG2
		PYBME08UG2	PYBME08UG4	PYBME16UG3	PYBME32UG2
メモリ-8GB(8GB 3200 UDIMM×1)	PY-ME08UG2 PYBME08UG2	○	x	x	x
メモリ-8GB(8GB 3200 UDIMM×1)	PY-ME08UG4 PYBME08UG4	x	○	x	x
メモリ-16GB(16GB 3200 UDIMM×1)	PY-ME16UG3 PYBME16UG3	x	x	○	x
メモリ-32GB(32GB 3200 UDIMM×1)	PY-ME32UG2 PYBME32UG2	x	x	x	○

DIMMはDIMMスロット1A→1B→2A→2Bの順に搭載する必要があります。

- 物理CPU1個構成時
DIMMスロット1A→1B→2A→2Bの順に搭載。



[注1]搭載可能メモリ容量について
CPUにより搭載可能なメモリ容量が異なります。
搭載メモリ容量はOSの使用可能メモリ容量に準じます。
OSにおける使用可能メモリ容量は留意事項編「OSにおける最大CPU数/使用可能なメモリ容量について」を参照ください。

[注2]メモリ動作クロックについて
搭載するCPUによりメモリ動作クロックが異なります。詳細は下表を参照ください。

搭載CPU	1CPUあたりの搭載メモリ数	メモリ動作クロック(MT/s)
Pentium Gold G6405	1~4	2666
Xeon E-2314 / E-2334 / E-2336 / E-2378 / E-2324G / E-2374G / E-2356G / E-2386G / E-2378G / E-2388G	1~4	3200 (*1)

(*1) Dual Rank DIMM 4枚の場合、メモリ動作クロック2933MT/s

H

※ OS により接続可能装置は異なります。詳細はハードウェア一覧を参照願います。

ベイ構成について

本モデルのベイ構成は以下の通りです。
※型名/価格や手配の方法については、次ページ以降を参照ください。

■ 搭載パターン

- (1) ベイ追加オプション(3.5インチストレージx4)
[ストレージベイ]
・内蔵3.5インチストレージベイx4
[5インチベイ]
・5インチベイx3



- (2) ベイ追加オプション(3.5インチストレージx8)
[ストレージベイ]
・内蔵3.5インチストレージベイx8
[5インチベイ]
・5インチベイx3

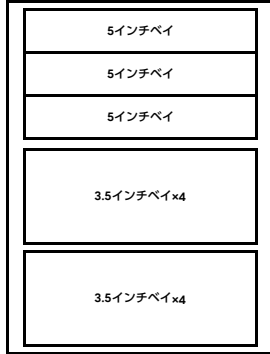

- (3) ベイ追加オプション(3.5インチストレージx12&ODD)
[ストレージベイ]
・内蔵3.5インチストレージベイx8
[5インチベイ]
・内蔵3.5インチストレージベイx4
・Ultra Slim ODDx1

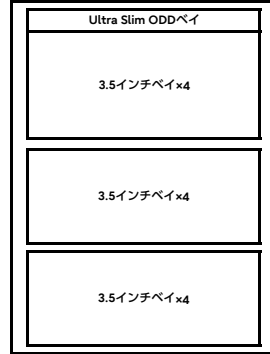

- (4) ベイ追加オプション(2.5インチストレージx8)
[ストレージベイ]
・内蔵2.5インチストレージベイx8
[5インチベイ]
・5インチベイx3



- (5) ベイ追加オプション(2.5インチストレージx16)
[ストレージベイ]
・内蔵2.5インチストレージベイx16
[5インチベイ]
・5インチベイx3

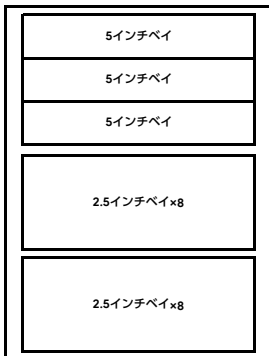

- (6) ベイ追加オプション(2.5インチストレージx24)
[ストレージベイ]
・内蔵2.5インチストレージベイx16
[5インチベイ]
・内蔵2.5インチストレージベイx8
・5インチベイx1

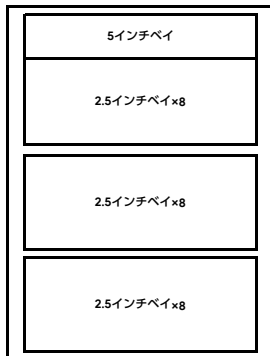

ストレージコントローラと内蔵ストレージの接続について

■ 接続パターン表

適用可能なストレージコントローラ	内蔵ストレージ搭載ベイ(*)	搭載パターン(1)(4)	搭載パターン(2)	搭載パターン(3)(5)(6)
オンボードSATAコントローラ	標準搭載	○	x	x
SASコントローラカード(PSAS CP503) (8port/SAS 12Gbps)	PYBSC3FB	x	x	○
SASコントローラカード(PSAS CP 2100-8) (8port/SAS 12Gbps)	PYBSC3MA2	○	○	○
SASアレイコントローラカード(PRAID CP500i) (8port/SAS 12Gbps)	PYBSR3FB	○	○	x
SASアレイコントローラカード(PRAID EP520i) (8port/2GB/SAS 12Gbps)	PYBSR3C52	○	○	○
SASアレイコントローラカード(PRAID EP540i) (16port/4GB/SAS 12Gbps)	PYBSR3C54	○	○	○
SASアレイコントローラカード(PRAID EP580i) (16port/8GB/SAS 12Gbps)	PYBSR3C58	○	○	○
SASアレイコントローラカード(PRAID EP640i) (8port/4GB/SAS 12Gbps)	PYBSR4C63	○	○	○
SASアレイコントローラカード(PRAID EP680i) (16port/8GB/SAS 12Gbps)	PYBSR4C6	○	○	○

○：可能、x：不可
(*) 搭載パターンについては「ベイ構成について」を参照ください。

■ 内蔵ストレージデバイス搭載順

工場出荷時の内蔵ストレージの搭載順は下表の通りです。
カスタムメイド型名にて内蔵ストレージを手配する場合、以下優先順で内蔵ストレージが搭載され出荷されます。ご留意ください。
SAS SSD > SATA SSD > SAS HDD > SATA HDD

	3.5インチベイ (bottom)				3.5インチベイ (mid)				5インチベイ (accessible)			
	0	1	2	3	4	5	6	7	8	9	10	11
搭載パターン(1)	1	2	3	4	-	-	-	-	-	-	-	-
搭載パターン(2)	1	2	3	4	5	6	7	8	-	-	-	-
搭載パターン(3)	1	2	3	4	5	6	7	8	9	10	11	12

	2.5インチベイ (bottom)							2.5インチベイ (mid)							5インチベイ (accessible)									
	0	1	2	3	4	5	6	7	8	9	10	11	12	13	14	15	16	17	18	19	20	21	22	23
搭載パターン(4) (*)	1	2	3	4	5	6	7	8	-	-	-	-	-	-	-	-	-	-	-	-	-	-	-	-
搭載パターン(5)	1	2	3	4	5	6	7	8	9	10	11	12	13	14	15	16	-	-	-	-	-	-	-	-
搭載パターン(6)	1	2	3	4	5	6	7	8	9	10	11	12	13	14	15	16	17	18	19	20	21	22	23	24

(*) オンボードSATAコントローラご使用の場合、2.5インチベイ(bottom)の4-7には搭載されません。
※搭載パターンについては「ベイ構成について」を参照ください。

H

9. ベイ追加オプション【必須選択オプション】



i

・カスタムメイド型名にいずれか必ず1つ選択してください。

- ・搭載パターン(2)(3)(5)(6)は、電源冗長ベースユニットのみ選択可能です(300W電源標準搭載ベースユニットは選択不可)。
- ・ベイ追加オプション(3.5インチHDD/SSD×4)[PY-BBA34S8]/ベイ追加オプション(3.5インチHDD/SSD×4&ODD)[PY-BA34S9]/ベイ追加オプション(2.5インチHDD/SSD×8)[PY-BA28SM]/ベイ追加オプション(2.5インチHDD/SSD×8)[PY-BA28SN]手配時、ハードウェア設置サービスを同時に手配していただく必要があります。ハードウェア設置サービスについては、システム構成図(サービス一覧)を参照ください。

【搭載パターン(1)】

項番	製品名	型名	価格(税別)	力	備考
F-882	ベイ追加オプション (3.5インチ HDD/SSD×4)	PYBBA34S8	25,000円	●	3.5インチストレージベイ×4

【搭載パターン(2)】

項番	製品名	型名	価格(税別)	力	備考
F-882	ベイ追加オプション (3.5インチ HDD/SSD×4)	PY-BA34S8	25,000円		3.5インチストレージベイ×4

【搭載パターン(3)】

項番	製品名	型名	価格(税別)	力	備考
F-889	ベイ追加オプション (3.5インチ HDD/SSD×4&ODD)	PY-BA34S9	100,000円		3.5インチストレージベイ×4 + Ultra Slim ODDベイ×1

【搭載パターン(2)】

項番	製品名	型名	価格(税別)	力	備考
F-883	ベイ追加オプション (3.5インチ HDD/SSD×8)	PYBBA38S4	40,000円	●	3.5インチストレージベイ×8

【搭載パターン(3)】

項番	製品名	型名	価格(税別)	力	備考
F-889	ベイ追加オプション (3.5インチ HDD/SSD×4&ODD)	PY-BA34S9	100,000円		3.5インチストレージベイ×4 + Ultra Slim ODDベイ×1

【搭載パターン(3)】

項番	製品名	型名	価格(税別)	力	備考
F-884	ベイ追加オプション (3.5インチ HDD/SSD×12&ODD)	PYBBA3TS2	120,000円	●	3.5インチストレージベイ×12 + Ultra Slim ODDベイ×1

【搭載パターン(4)】

項番	製品名	型名	価格(税別)	力	備考
F-885	ベイ追加オプション (2.5インチ HDD/SSD×8)	PYBBA28SP	40,000円	●	2.5インチストレージベイ×8

【搭載パターン(5)】

項番	製品名	型名	価格(税別)	力	備考
F-890	ベイ追加オプション (2.5インチ HDD/SSD×8)	PY-BA28SM	110,000円		2.5インチストレージベイ×8(mid drive area)

【搭載パターン(6)】

項番	製品名	型名	価格(税別)	力	備考
F-891	ベイ追加オプション (2.5インチ HDD/SSD×8)	PY-BA28SN	40,000円		2.5インチストレージベイ×8(accessible drive area)

【搭載パターン(5)】

項番	製品名	型名	価格(税別)	力	備考
F-886	ベイ追加オプション (2.5インチ HDD/SSD×16)	PYBBA2SS8	120,000円	●	2.5インチストレージベイ×16

【搭載パターン(6)】

項番	製品名	型名	価格(税別)	力	備考
F-891	ベイ追加オプション (2.5インチ HDD/SSD×8)	PY-BA28SN	40,000円		2.5インチストレージベイ×8(accessible drive area)

【搭載パターン(6)】

項番	製品名	型名	価格(税別)	力	備考
F-887	ベイ追加オプション (2.5インチ HDD/SSD×24)	PYBBA2LS5	140,000円	●	2.5インチストレージベイ×24

I

I

10. 5インチベイ



・複数台システムに最低1台のODDが必須です。

【搭載パターン(1) or (2) or (4) or (5) or (6)】



・搭載可能な内蔵バックアップ装置については、「11. 内蔵バックアップ装置」を参照ください。
 (内蔵バックアップ装置最大選択数 3(*)：搭載パターン(1)(2)(4)(5)の場合 / 1：搭載パターン(6)の場合)
 (*) 内蔵バックアップ装置と内蔵DVD-ROM/DVD-RAM/Blu-ray Writer ユニットの合わせて最大3台まで搭載可能

項番	製品名	型名	価格(税別)	力	備考
G-1	内蔵DVD-ROMユニット	PY-DV122	19,000円		形状：HHドライブ ● インターフェース：SATA(内部接続) Read：最大8倍速(DVD-ROM) / 最大24倍速(CD-ROM)
		PYBDV122	19,000円		
G-2	内蔵DVD-RAMユニット	PY-DR122	19,000円		形状：HHドライブ ● インターフェース：SATA(内部接続) Read：最大16倍速(DVD-ROM) / 最大48倍速(CD-ROM) Write：最大5倍速(DVD-RAM) / 最大6倍速(DVD-RW) / 最大8倍速(DVD±RDL/+RW) / 最大8倍速(DVD±R)
		PYBDR122	19,000円		
G-79	内蔵Blu-ray Writer ユニット	PY-BW122 PYBBW122	74,000円 74,000円		形状：HHドライブ ● インターフェース：SATA(内部接続) Read：最大6倍速(BD-ROM) / 最大8倍速(DVD-ROM) / 最大24倍速(CD-ROM) Write：最大2倍速(BD-RE) / 最大6倍速(BD-R) / 最大5倍速(DVD-RAM)

【搭載パターン(3)】

項番	製品名	型名	価格(税別)	力	備考
G-9	内蔵DVD-RAMユニット	PY-DR121	12,000円		形状：Ultra Slimドライブ ● インターフェース：SATA(内部接続) Read：最大8倍速(DVD-ROM) / 最大24倍速(CD-ROM) Write：最大5倍速(DVD-RAM) / 最大6倍速(DVD±RDL/-RW) / 最大8倍速(DVD±R/+RW)
		PYBDR121	12,000円		
G-78	内蔵Blu-ray Writer ユニット	PY-BW121 PYBBW121	74,000円 74,000円		形状：Ultra Slimドライブ ● インターフェース：SATA(内部接続) Read：最大6倍速(BD-ROM) / 最大8倍速(DVD-ROM) / 最大24倍速(CD-ROM) Write：最大2倍速(BD-RE) / 最大6倍速(BD-R) / 最大5倍速(DVD-RAM)

J

11. 内蔵バックアップ装置

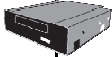

- ・LTO8/9搭載時、電源冗長ベースユニットのみ選択可能です(300W電源標準搭載ベースユニットは選択不可)。
- ・搭載パターン(3)の場合、内蔵バックアップ装置は搭載できません。
- ・内蔵バックアップ装置(内蔵データカートリッジドライブユニットを除く)をWindows OSでご使用になる場合は、別途バックアップソフトウェアが必要です。Windows OSをご使用になる場合は、必ずバックアップソフトウェアの対応状況をご確認のうえ、ご使用ください。Windows OSの対応状況等の最新情報は、当社ホームページ(<https://www.fujitsu.com/jp/products/computing/servers/primergy/software/windows/>)をご確認ください。

【搭載パターン(1) or (2) or (4) or (5) or (6)】

■内蔵バックアップ装置(SAS)を搭載する場合



- ・SASコントローラカードの手配必須です。
- ・SASコントローラカード(PSAS CP503i)[PY-SC3FB/PYBSC3FB1] とSASコントローラカード(PSAS CP 2100-8i)[PY-SC3MA2/PYBSC3MA2] を混在させることはできません。

項番	製品名	型名	価格(税別)	力	備考
I-32	SASコントローラカード (PSAS CP503i) ※2024年7月31日販売終了予定	PY-SC3FB	153,000円		● 内蔵ストレージ/SASバックアップ装置接続用カード(PSAS CP503i) ● インターフェース：SFF8643×2 データ転送速度：SAS 12Gbps デバイスポート数：8(4×2) ホストバス：PCI Express3.1
		PYBSC3FB1	153,000円		

項番	製品名	型名	価格(税別)	力	備考
G-17	内蔵LTO9ユニット	PY-LT911 PYBLT911	1,655,000円 1,655,000円		● 容量：最大18.0TB(圧縮時は約2.5倍) ● インターフェース：SAS 12Gbps 使用可能媒体：Ultrium 9/8
G-14	内蔵LTO8ユニット	PY-LT811 PYBLT811	1,182,000円 1,182,000円		● 容量：最大12.0TB(圧縮時は約2.5倍) ● インターフェース：SAS 6Gbps 使用可能媒体：Ultrium 8/7
G-13	内蔵LTO7ユニット	PY-LT711 PYBLT711	1,060,000円 1,060,000円		● 容量：最大6.0TB(圧縮時は約2.5倍) ● インターフェース：SAS 6Gbps 使用可能媒体：Ultrium 7/6/5(Ultrium 5はRead機能のみ)

■内蔵バックアップ装置(USB)を搭載する場合

項番	製品名	型名	価格(税別)	力	備考
G-71	内蔵データカートリッジ ドライブユニット	PY-RD111	39,000円		● 使用可能媒体：4/3/2/1TB、500/320/160/120/80/40GB ● インターフェース：USB3.0
		PYBRD111	40,000円		

項番	製品名	型名	価格(税別)	力	備考
G-75	データカートリッジRDX 500GB	PY-RDC50A	オープン価格		記憶容量：500GB
G-76	データカートリッジRDX 1TB	PY-RDC1TA	オープン価格		記憶容量：1TB
G-77	データカートリッジRDX 2TB	PY-RDC2TA	オープン価格		記憶容量：2TB
G-15	データカートリッジRDX 4TB	PY-RDC4TA	オープン価格		記憶容量：4TB

K

K

12. 内蔵ストレージコントローラ



- ・ SAS HDD/ニアラインSAS HDD/SAS SSDを搭載する場合、または内蔵ストレージを5台以上搭載する場合、SASコントローラカードまたはSASアレイコントローラカードを手配する必要があります。
- ・ SASアレイコントローラカードの自己暗号化機能をご使用される場合は、自己暗号化ドライブの手配および出荷後にお客様による設定が必要となります。
- ・ 使用するストレージコントローラと内蔵ストレージの接続可否および内蔵ストレージの混在可能な組み合わせについては、「内蔵ストレージ構成時の注意事項」を参照ください。
- ・ 同一のカスタムメイド型名の内蔵ストレージを追加し、RAID設定サービスを手配することにより、RAID設定を構築し出荷いたします。
- ・ OSインストールオプションの手配有無によりRAID設定サービスの同時手配が必要となることがありますので、必ず「RAID設定サービスについて」を参照ください。
- ・ 使用するOSによらず、標準搭載のリモートマネジメントコントローラ(iRMC S6)と連携し、内蔵ストレージの稼働状態およびRAID状態を監視管理することが可能です。
- ・ 使用するストレージコントローラにより、監視管理可能な範囲が異なりますので、詳細については、留意事項編「iRMC(リモートマネジメントコントローラ)関連」をご確認ください。
- ・ オンボードSATAコントローラのソフトウェアRAID機能を有効にした構成の場合、仮想環境はご使用になれません。

《非アレイ/アレイ接続》

【搭載パターン(1) or (4)】

オンボードSATAコントローラ (標準搭載) ※デバイスポート数：4
※RAIDレベル：0/1/1+0(ホットスベア可)



- ・ SASコントローラカード (PSAS CP503i/PSAS CP 2100-8i)[PY-SC3FB/PYBSC3FB/PY-SC3MA2/PYBSC3MA2]
・ 使用OS(OS機能)により、接続可能なストレージ構成、接続方式が異なります。詳細については、留意事項編「SASコントローラカードの接続方法について」を参照ください。

《非アレイ接続》

【搭載パターン(3) or (5) or (6)】

項番	製品名	型名	価格(税別)	力	備考
I-32	SASコントローラカード (PSAS CP503i) ※2024年7月31日販売終了予定	PY-SC3FB PYBSC3FB	337,000円 337,000円	●	内蔵ストレージ/SASバックアップ装置接続用カード(PSAS CP503i) インターフェース：SFF8643×2 データ転送速度：SAS 12Gbps デバイスポート数：8(4×2) ホストバス：PCI Express3.1

《非アレイ/アレイ接続》

【搭載パターン(1) or (2) or (3) or (4) or (5) or (6)】

項番	製品名	型名	価格(税別)	力	備考
I-346	SASコントローラカード (PSAS CP 2100-8i)	PY-SC3MA2 PYBSC3MA2	300,000円 300,000円	●	内蔵ストレージ接続用カード(PSAS CP 2100-8i) インターフェース：SFF8643×2 データ転送速度：SAS 12Gbps デバイスポート数：8(4×2) ホストバス：PCI Express3.0 RAIDレベル：0/1/1+0/5(ホットスベア可)

《アレイ接続》

【搭載パターン(1) or (2) or (4)】



- ・ SASアレイコントローラカード(PRAID CP500i)[PY-SR3FB/PYBSR3FB]は、自己暗号化機能なし/あり兼用の内蔵ストレージとは接続できません。

項番	製品名	型名	価格(税別)	力	備考
I-33	SASアレイコントローラカード (PRAID CP500i)	PY-SR3FB PYBSR3FB	90,000円 90,000円	●	内蔵ストレージ接続用カード(PRAID CP500i)(自己暗号化機能対応) インターフェース：SFF8643×2 データ転送速度：SAS 12Gbps デバイスポート数：8(4×2) ホストバス：PCI Express3.1 RAIDレベル：0/1/1+0/5/5+0(ホットスベア可)

L

L-1

※ OS により接続可能装置は異なります。詳細はハードウェア一覧を参照願います。

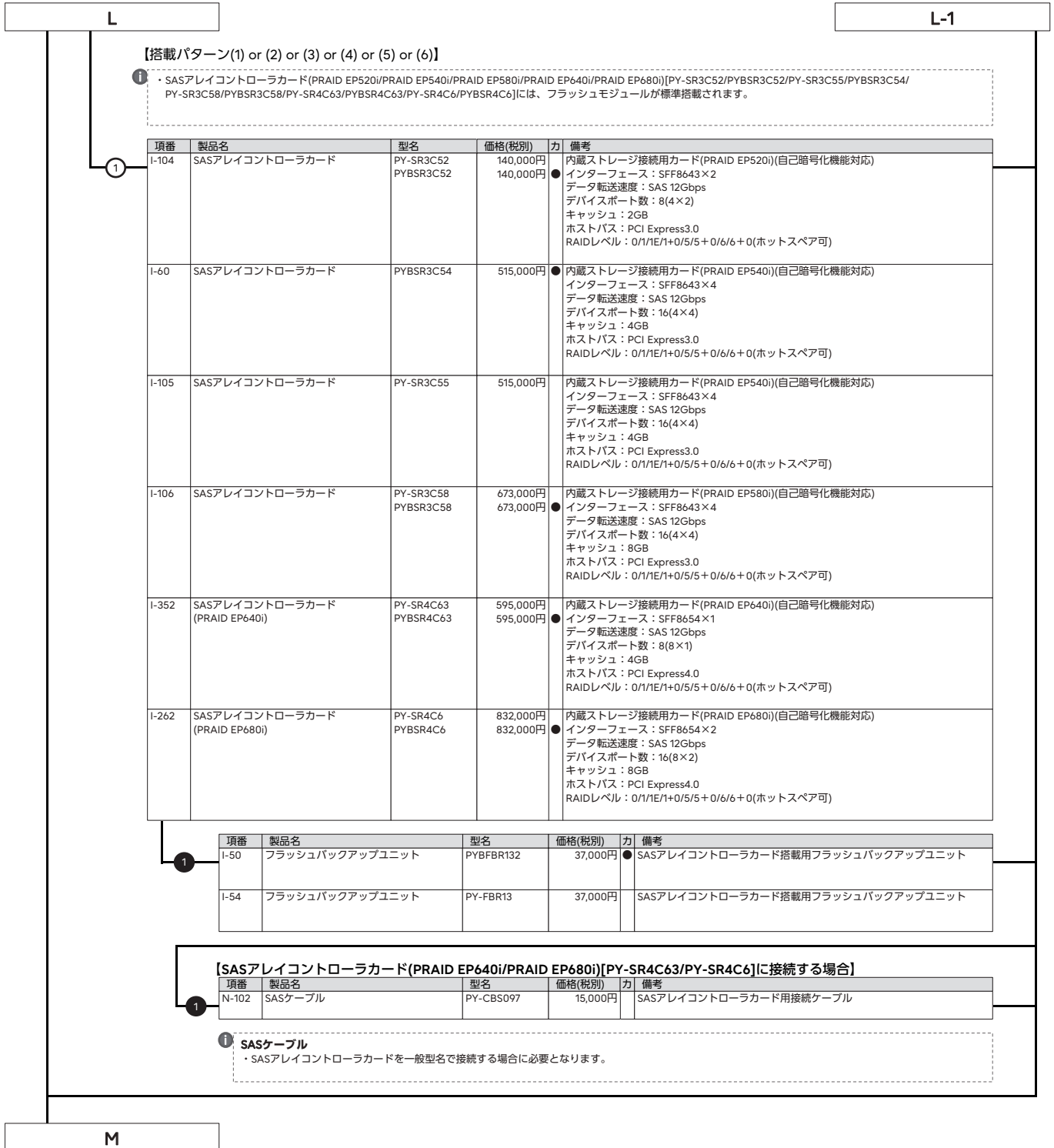

※ OS により接続可能装置は異なります。詳細はハードウェア一覧を参照願います。

M

13. 内蔵ストレージ(3.5インチ)



- 自己暗号化ドライブにて、ロジカルドライブの暗号化機能をご使用される場合は、自己暗号化機能に対応したSASアレイコントローラカードの同時手配が必須です。
- 使用するストレージコントローラと内蔵ストレージの接続可否および内蔵ストレージの混在可能な組み合わせについては、「内蔵ストレージ構成時の注意事項」を参照ください。
- 同一のカスタムメイド型名の内蔵ストレージを追加し、RAID設定サービスを手配することにより、RAID設定を構築し出荷いたします。
- OSインストールオプションの手配有無によりRAID設定サービスの同時手配が必要となることがありますので、必ず「RAID設定サービスについて」を参照ください。
- お客様の構成/用途に応じて複数の内蔵ストレージから選択可能です。内蔵ストレージを選択する際の指針を含め、ストレージ関連については、当社ホームページ(https://jp.fujitsu.com/platform/server/primergy/hdd_construct/)を参照ください。
- カスタムメイド型名にて内蔵ストレージを手配する場合、以下優先順で内蔵ストレージが搭載され出荷されます。ご注意ください。
SATA SSD>SAS HDD>SATA HDD

■ニアラインSAS HDD(SAS 12Gbps、7.2krpm)[512e]

項番	製品名	型名	価格(税別)	力	備考
F-388	内蔵3.5インチニアラインSAS HDD -6TB(7.2krpm)	PY-CH6T7B9 PYBCH6T7B9	456,000円 456,000円	●	データ転送速度：SAS 12Gbps セクターサイズ：512e 用途：システム領域/データ領域
F-775	内蔵3.5インチニアラインSAS HDD -8TB(7.2krpm)	PY-CH8T7B7 PYBCH8T7B7	593,000円 593,000円	●	データ転送速度：SAS 12Gbps セクターサイズ：512e 用途：システム領域/データ領域
F-877	内蔵3.5インチニアラインSAS HDD -12TB(7.2krpm)	PY-CHCT7B7 PYBCHCT7B7	864,000円 864,000円	●	データ転送速度：SAS 12Gbps セクターサイズ：512e 用途：システム領域/データ領域
F-390	内蔵3.5インチニアラインSAS HDD -14TB(7.2krpm)	PY-CHET7B6 PYBCHET7B6	991,000円 991,000円	●	データ転送速度：SAS 12Gbps セクターサイズ：512e 用途：システム領域/データ領域
F-53	内蔵3.5インチニアラインSAS HDD -16TB(7.2krpm)	PY-CHGT7B3 PYBCHGT7B3	1,133,000円 1,133,000円	●	データ転送速度：SAS 12Gbps セクターサイズ：512e 用途：システム領域/データ領域
F-827	内蔵3.5インチニアラインSAS HDD -18TB(7.2krpm)	PY-CHJT7B2 PYBCHJT7B2	1,274,000円 1,274,000円	●	データ転送速度：SAS 12Gbps セクターサイズ：512e 用途：システム領域/データ領域

■ニアラインSAS HDD(SAS 12Gbps、7.2krpm)[512e]<自己暗号化>

項番	製品名	型名	価格(税別)	力	備考
F-391	内蔵3.5インチニアラインSAS HDD -6TB(7.2krpm、SED)	PY-CH6T7BU PYBCH6T7BU	444,000円 444,000円	●	データ転送速度：SAS 12Gbps セクターサイズ：512e 用途：システム領域/データ領域 ※自己暗号化機能あり
F-776	内蔵3.5インチニアラインSAS HDD -8TB(7.2krpm)	PY-CH8T7BU PYBCH8T7BU	770,000円 770,000円	●	データ転送速度：SAS 12Gbps セクターサイズ：512e 用途：システム領域/データ領域 ※自己暗号化機能あり
F-878	内蔵3.5インチニアラインSAS HDD -12TB(7.2krpm、SED)	PY-CHCT7BW PYBCHCT7BW	1,116,000円 1,116,000円	●	データ転送速度：SAS 12Gbps セクターサイズ：512e 用途：システム領域/データ領域 ※自己暗号化機能あり
F-393	内蔵3.5インチニアラインSAS HDD -14TB(7.2krpm、SED)	PY-CHET7BV PYBCHET7BV	1,284,000円 1,284,000円	●	データ転送速度：SAS 12Gbps セクターサイズ：512e 用途：システム領域/データ領域 ※自己暗号化機能あり
F-54	内蔵3.5インチニアラインSAS HDD -16TB(7.2krpm、SED)	PY-CHGT7BT PYBCHGT7BT	1,468,000円 1,468,000円	●	データ転送速度：SAS 12Gbps セクターサイズ：512e 用途：システム領域/データ領域 ※自己暗号化機能あり
F-831	内蔵3.5インチニアラインSAS HDD -18TB(7.2krpm、SED)	PY-CHJT7BT PYBCHJT7BT	1,650,000円 1,650,000円	●	データ転送速度：SAS 12Gbps セクターサイズ：512e 用途：システム領域/データ領域 ※自己暗号化機能あり

■ニアラインSAS HDD(SAS 12Gbps、7.2krpm)[512n]

項番	製品名	型名	価格(税別)	力	備考
F-394	内蔵3.5インチニアラインSAS HDD -2TB(7.2krpm)	PY-CH2T7G4 PYBCH2T7G4	151,000円 151,000円	●	データ転送速度：SAS 12Gbps セクターサイズ：512n 用途：システム領域/データ領域
F-395	内蔵3.5インチニアラインSAS HDD -4TB(7.2krpm)	PY-CH4T7G4 PYBCH4T7G4	287,000円 287,000円	●	データ転送速度：SAS 12Gbps セクターサイズ：512n 用途：システム領域/データ領域

N

N-1

max.12

※ OS により接続可能装置は異なります。詳細はハードウェア一覧を参照願います。

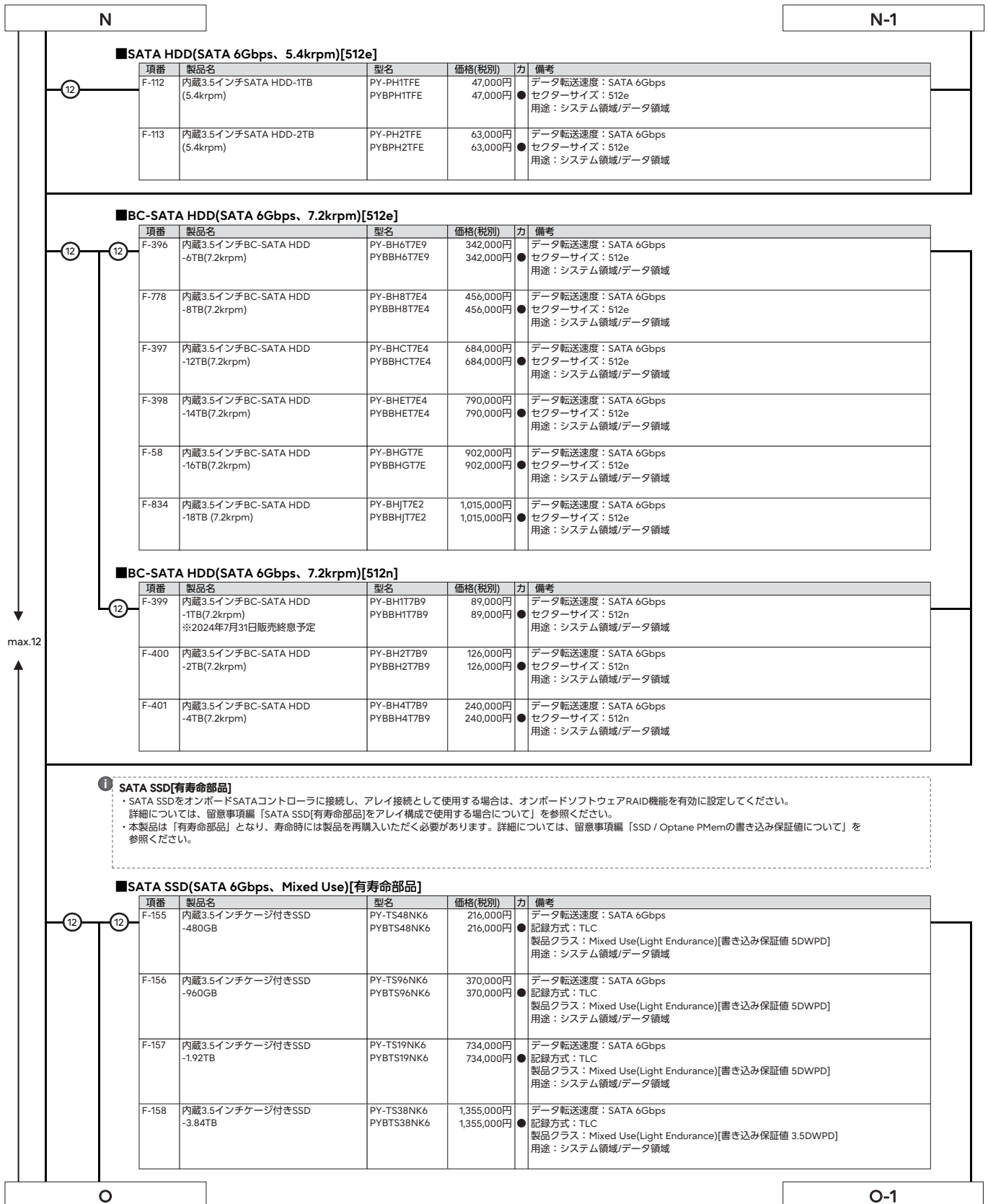

※ OS により接続可能装置は異なります。詳細はハードウェア一覧を参照願います。

■SATA SSD(SATA 6Gbps、Mixed Use)[有寿命部品]

- ① SASアレイコントローラカード(PRAID CP500)[PY-SR3FB/PYBSR3FB]とは接続できません。
 ・自己暗号化機能をご使用の場合は、自己暗号化機能に対応したSASアレイコントローラカードの同時手配が必須です。
 ・RAIDドライブループは、同型名の内蔵ストレージで構成してください。

項番	製品名	型名	価格(税別)	力	備考
F-263	内蔵3.5インチケージ付き SATA SSD -480GB (MU、NonSED / SED兼用)	PY-TS48NK9 PYBTS48NK9	216,000円 216,000円	●	データ転送速度: SATA 6Gbps ●記録方式: TLC 製品クラス: Mixed Use[書き込み保証値 3DWPD] 用途: システム領域/データ領域 ※自己暗号化機能なし/あり兼用
F-264	内蔵3.5インチケージ付き SATA SSD -960GB (MU、NonSED / SED兼用)	PY-TS96NK9 PYBTS96NK9	370,000円 370,000円	●	データ転送速度: SATA 6Gbps ●記録方式: TLC 製品クラス: Mixed Use[書き込み保証値 3DWPD] 用途: システム領域/データ領域 ※自己暗号化機能なし/あり兼用
F-265	内蔵3.5インチケージ付き SATA SSD -1.92TB (MU、NonSED / SED兼用)	PY-TS19NK9 PYBTS19NK9	734,000円 734,000円	●	データ転送速度: SATA 6Gbps ●記録方式: TLC 製品クラス: Mixed Use[書き込み保証値 3DWPD] 用途: システム領域/データ領域 ※自己暗号化機能なし/あり兼用
F-266	内蔵3.5インチケージ付き SATA SSD -3.84TB (MU、NonSED / SED兼用)	PY-TS38NK9 PYBTS38NK9	1,355,000円 1,355,000円	●	データ転送速度: SATA 6Gbps ●記録方式: TLC 製品クラス: Mixed Use[書き込み保証値 3DWPD] 用途: システム領域/データ領域 ※自己暗号化機能なし/あり兼用

■SATA SSD(SATA 6Gbps、Read Intensive)[有寿命部品]

項番	製品名	型名	価格(税別)	力	備考
F-159	内蔵3.5インチケージ付きSSD -240GB	PY-TS24NM7 PYBTS24NM7	120,000円 120,000円	●	データ転送速度: SATA 6Gbps ●記録方式: TLC 製品クラス: Read Intensive[書き込み保証値 1.5DWPD] 用途: システム領域/データ領域
F-160	内蔵3.5インチケージ付きSSD -480GB	PY-TS48NM7 PYBTS48NM7	169,000円 169,000円	●	データ転送速度: SATA 6Gbps ●記録方式: TLC 製品クラス: Read Intensive[書き込み保証値 1.5DWPD] 用途: システム領域/データ領域
F-161	内蔵3.5インチケージ付きSSD -960GB	PY-TS96NM7 PYBTS96NM7	279,000円 279,000円	●	データ転送速度: SATA 6Gbps ●記録方式: TLC 製品クラス: Read Intensive[書き込み保証値 1.5DWPD] 用途: システム領域/データ領域
F-162	内蔵3.5インチケージ付きSSD -1.92TB	PY-TS19NM7 PYBTS19NM7	526,000円 526,000円	●	データ転送速度: SATA 6Gbps ●記録方式: TLC 製品クラス: Read Intensive[書き込み保証値 1.5DWPD] 用途: システム領域/データ領域
F-163	内蔵3.5インチケージ付きSSD -3.84TB	PY-TS38NM7 PYBTS38NM7	981,000円 981,000円	●	データ転送速度: SATA 6Gbps ●記録方式: TLC 製品クラス: Read Intensive[書き込み保証値 1.2DWPD] 用途: システム領域/データ領域
F-164	内蔵3.5インチケージ付きSSD -7.68TB	PY-TS76NM7 PYBTS76NM7	1,833,000円 1,833,000円	●	データ転送速度: SATA 6Gbps ●記録方式: TLC 製品クラス: Read Intensive[書き込み保証値 0.6DWPD] 用途: システム領域/データ領域

■SATA SSD(SATA 6Gbps、Read Intensive)[有寿命部品]

- ① SASアレイコントローラカード(PRAID CP500)[PY-SR3FB/PYBSR3FB]とは接続できません。
 ・自己暗号化機能をご使用の場合は、自己暗号化機能に対応したSASアレイコントローラカードの同時手配が必須です。
 ・RAIDドライブループは、同型名の内蔵ストレージで構成してください。

項番	製品名	型名	価格(税別)	力	備考
F-273	内蔵3.5インチケージ付き SATA SSD -480GB (RI、NonSED / SED兼用)	PY-TS48NMB PYBTS48NMB	169,000円 169,000円	●	データ転送速度: SATA 6Gbps ●記録方式: TLC 製品クラス: Read Intensive[書き込み保証値 1DWPD] 用途: システム領域/データ領域 ※自己暗号化機能なし/あり兼用
F-274	内蔵3.5インチケージ付き SATA SSD -960GB (RI、NonSED / SED兼用)	PY-TS96NMA PYBTS96NMA	279,000円 279,000円	●	データ転送速度: SATA 6Gbps ●記録方式: TLC 製品クラス: Read Intensive[書き込み保証値 1DWPD] 用途: システム領域/データ領域 ※自己暗号化機能なし/あり兼用
F-275	内蔵3.5インチケージ付き SATA SSD -1.92TB (RI、NonSED / SED兼用)	PY-TS19NMA PYBTS19NMA	526,000円 526,000円	●	データ転送速度: SATA 6Gbps ●記録方式: TLC 製品クラス: Read Intensive[書き込み保証値 1DWPD] 用途: システム領域/データ領域 ※自己暗号化機能なし/あり兼用
F-276	内蔵3.5インチケージ付き SATA SSD -3.84TB (RI、NonSED / SED兼用)	PY-TS38NMA PYBTS38NMA	981,000円 981,000円	●	データ転送速度: SATA 6Gbps ●記録方式: TLC 製品クラス: Read Intensive[書き込み保証値 1DWPD] 用途: システム領域/データ領域 ※自己暗号化機能なし/あり兼用
F-277	内蔵3.5インチケージ付き SATA SSD -7.68TB (RI、NonSED / SED兼用)	PY-TS76NMA PYBTS76NMA	1,833,000円 1,833,000円	●	データ転送速度: SATA 6Gbps ●記録方式: TLC 製品クラス: Read Intensive[書き込み保証値 1DWPD] 用途: システム領域/データ領域 ※自己暗号化機能なし/あり兼用

max.12

P

※ OS により接続可能装置は異なります。詳細はハードウェア一覧を参照願います。

P

14. 内蔵ストレージ(2.5インチ)



- 自己暗号化ドライブにて、ロジカルドライブの暗号化機能をご使用される場合は、自己暗号化機能に対応したSASアレイコントローラカードの同時手配が必須です。
- 使用するストレージコントローラと内蔵ストレージの接続可否および内蔵ストレージの混在可能な組み合わせについては、「内蔵ストレージ構成時の注意事項」を参照ください。
- 同一のカスタムメイド型名の内蔵ストレージを追加し、RAID設定サービスを手配することにより、RAID設定を構築し出荷いたします。
- OSインストールオプションの手配有無によりRAID設定サービスの同時手配が必要となることがありますので、必ず「RAID設定サービスについて」を参照ください。
- お客様の構成/用途に応じて複数の内蔵ストレージから選択可能です。内蔵ストレージを選択する際の指針を含め、ストレージ関連については、当社ホームページ(https://jp.fujitsu.com/platform/server/primergy/hdd_construct/)を参照ください。
- カスタムメイド型名にて内蔵ストレージを手配する場合、以下優先順で内蔵ストレージが搭載され出荷されます。ご注意ください。
SAS SSD>SATA SSD>SAS HDD

■SAS HDD(SAS 12Gbps、10krpm)[512e]

項番	製品名	型名	価格(税別)	力	備考
F-782	内蔵2.5インチSAS HDD-600GB (10krpm)	PY-SH601D6 PYBSH601D6	120,000円 120,000円	●	データ転送速度：SAS 12Gbps セクターサイズ：512e 用途：システム領域/データ領域
F-230	内蔵2.5インチSAS HDD-1.2TB (10krpm)	PY-SH121D6 PYBSH121D6	196,000円 196,000円	●	データ転送速度：SAS 12Gbps セクターサイズ：512e 用途：システム領域/データ領域
F-231	内蔵2.5インチSAS HDD-1.8TB (10krpm)	PY-SH181D6 PYBSH181D6	302,000円 302,000円	●	データ転送速度：SAS 12Gbps セクターサイズ：512e 用途：システム領域/データ領域
F-206	内蔵2.5インチSAS HDD-2.4TB (10krpm)	PY-SH241D3 PYBSH241D3	336,000円 336,000円	●	データ転送速度：SAS 12Gbps セクターサイズ：512e 用途：システム領域/データ領域

■SAS HDD(SAS 12Gbps、10krpm)[512e]<自己暗号化>

項番	製品名	型名	価格(税別)	力	備考
F-48	内蔵2.5インチSAS HDD-1.8TB (10krpm、SED)	PY-SH181DU PYBSH181DU	393,000円 393,000円	●	データ転送速度：SAS 12Gbps セクターサイズ：512e 用途：システム領域/データ領域 ※自己暗号化機能あり
F-209	内蔵2.5インチSAS HDD-2.4TB (10krpm)	PY-SH241DT PYBSH241DT	437,000円 437,000円	●	データ転送速度：SAS 12Gbps セクターサイズ：512e 用途：システム領域/データ領域 ※自己暗号化機能あり

■SAS HDD(SAS 12Gbps、10krpm)[512n]

項番	製品名	型名	価格(税別)	力	備考
F-793	内蔵2.5インチSAS HDD-300GB (10krpm)	PY-SH301E6 PYBSH301E6	82,000円 82,000円	●	データ転送速度：SAS 12Gbps セクターサイズ：512n 用途：システム領域/データ領域
F-794	内蔵2.5インチSAS HDD-600GB (10krpm)	PY-SH601E6 PYBSH601E6	120,000円 120,000円	●	データ転送速度：SAS 12Gbps セクターサイズ：512n 用途：システム領域/データ領域
F-796	内蔵2.5インチSAS HDD-1.2TB (10krpm)	PY-SH121E6 PYBSH121E6	196,000円 196,000円	●	データ転送速度：SAS 12Gbps セクターサイズ：512n 用途：システム領域/データ領域

■SAS HDD(SAS 12Gbps、10krpm)[512n]<自己暗号化>

項番	製品名	型名	価格(税別)	力	備考
F-49	内蔵2.5インチSAS HDD-300GB (10krpm、SED)	PY-SH301EU PYBSH301EU	106,000円 106,000円	●	データ転送速度：SAS 12Gbps セクターサイズ：512n 用途：システム領域/データ領域 ※自己暗号化機能あり
F-50	内蔵2.5インチSAS HDD-600GB (10krpm、SED)	PY-SH601EU PYBSH601EU	156,000円 156,000円	●	データ転送速度：SAS 12Gbps セクターサイズ：512n 用途：システム領域/データ領域 ※自己暗号化機能あり
F-51	内蔵2.5インチSAS HDD-1.2TB (10krpm、SED)	PY-SH121EU PYBSH121EU	254,000円 254,000円	●	データ転送速度：SAS 12Gbps セクターサイズ：512n 用途：システム領域/データ領域 ※自己暗号化機能あり

max.24

Q

※ OS により接続可能装置は異なります。詳細はハードウェア一覧を参照願います。

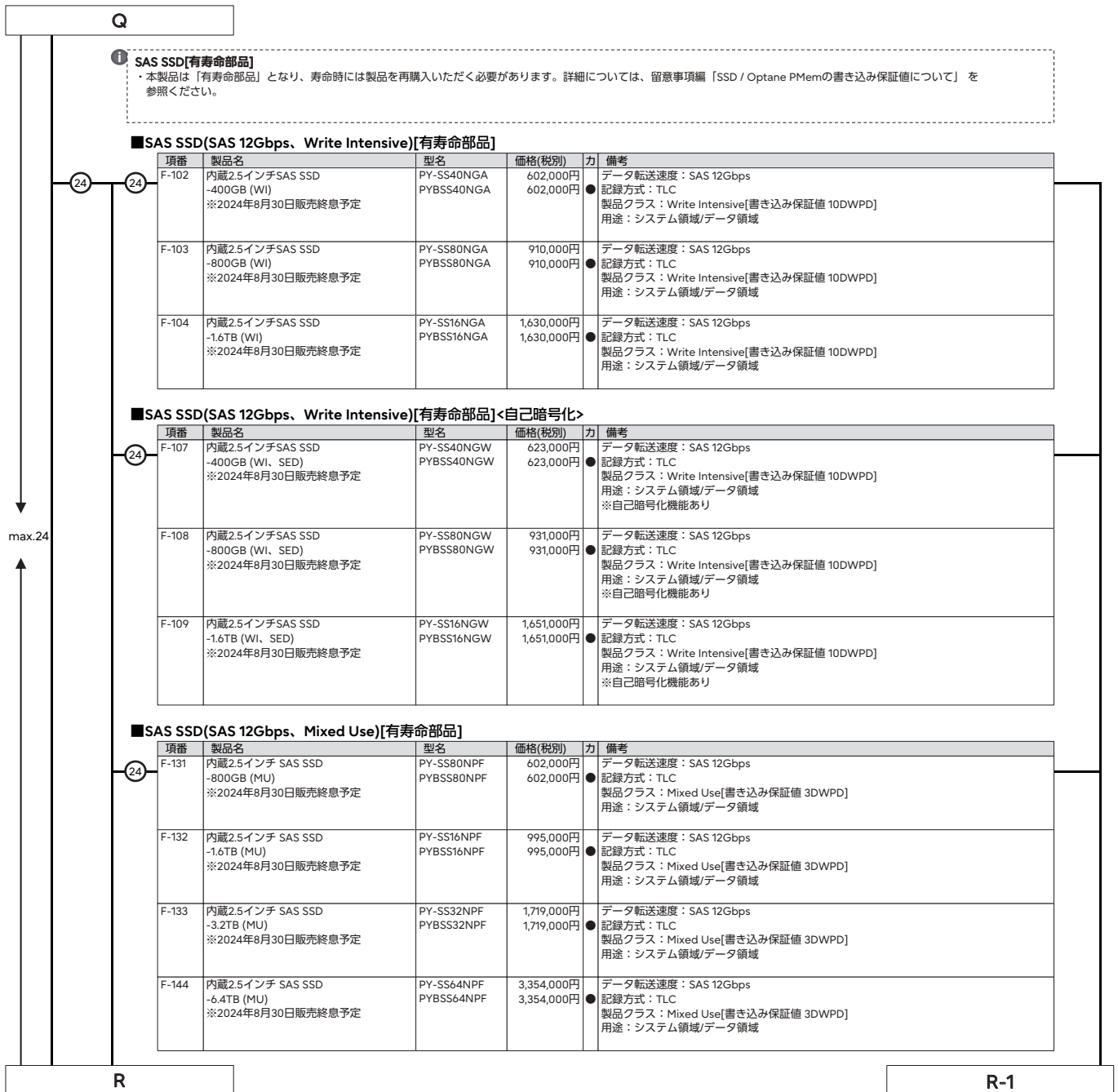

※ OS により接続可能装置は異なります。詳細はハードウェア一覧を参照願います。

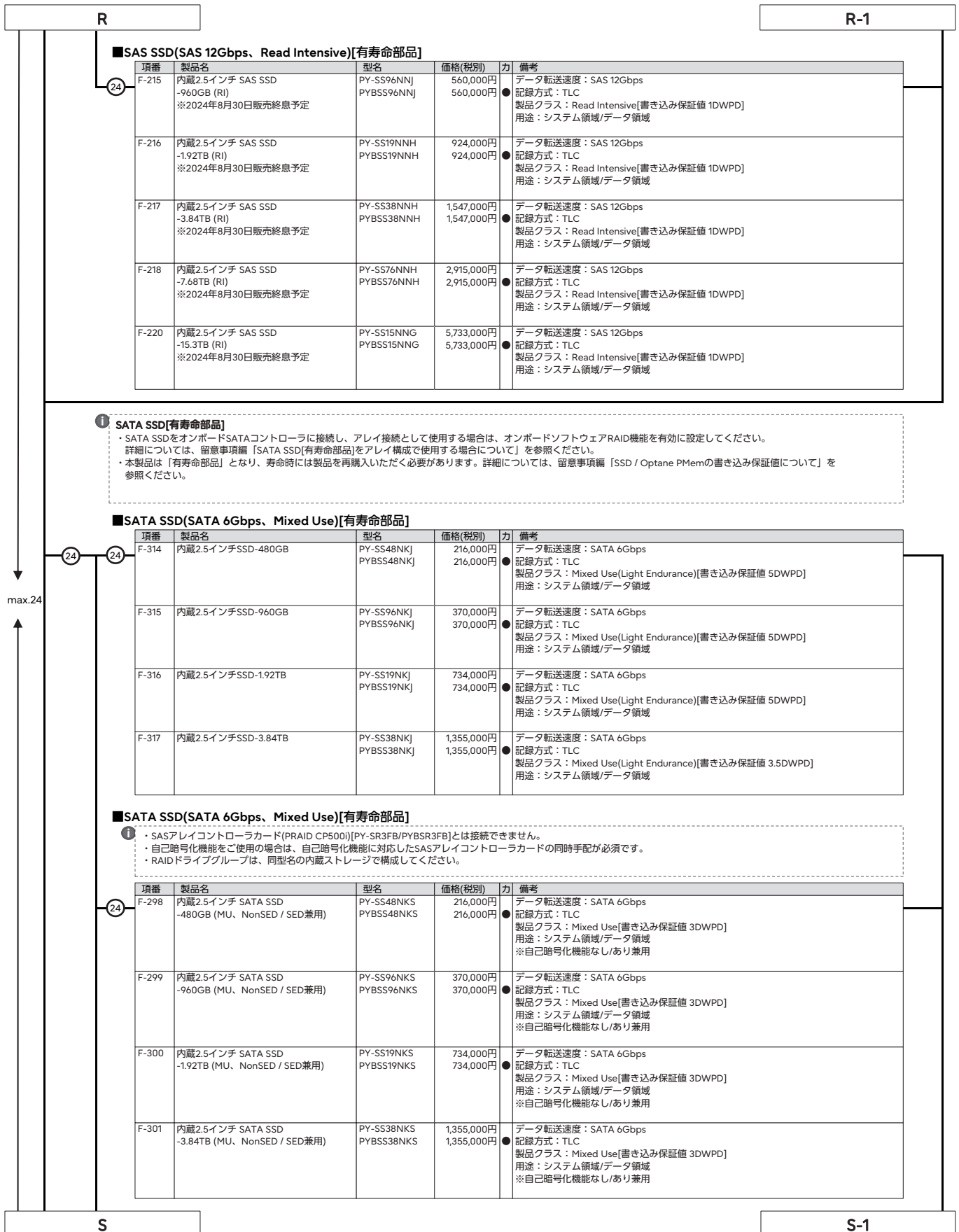

※ OS により接続可能装置は異なります。詳細はハードウェア一覧を参照願います。

S

S-1

■SATA SSD(SATA 6Gbps、Read Intensive)[有寿命部品]

項番	製品名	型名	価格(税別)	力	備考
24 F-333	内蔵2.5インチSSD-240GB	PY-SS24NM9 PYBSS24NM9	120,000円 120,000円	●	データ転送速度：SATA 6Gbps 記録方式：TLC 製品クラス：Read Intensive[書き込み保証値 1.5DWPD] 用途：システム領域/データ領域
F-334	内蔵2.5インチSSD-480GB	PY-SS48NM9 PYBSS48NM9	169,000円 169,000円	●	データ転送速度：SATA 6Gbps 記録方式：TLC 製品クラス：Read Intensive[書き込み保証値 1.5DWPD] 用途：システム領域/データ領域
F-335	内蔵2.5インチSSD-960GB	PY-SS96NM9 PYBSS96NM9	279,000円 279,000円	●	データ転送速度：SATA 6Gbps 記録方式：TLC 製品クラス：Read Intensive[書き込み保証値 1.5DWPD] 用途：システム領域/データ領域
F-336	内蔵2.5インチSSD-1.92TB	PY-SS19NM9 PYBSS19NM9	526,000円 526,000円	●	データ転送速度：SATA 6Gbps 記録方式：TLC 製品クラス：Read Intensive[書き込み保証値 1.5DWPD] 用途：システム領域/データ領域
F-337	内蔵2.5インチSSD-3.84TB	PY-SS38NM9 PYBSS38NM9	981,000円 981,000円	●	データ転送速度：SATA 6Gbps 記録方式：TLC 製品クラス：Read Intensive[書き込み保証値 1.2DWPD] 用途：システム領域/データ領域
F-338	内蔵2.5インチSSD-7.68TB	PY-SS76NM9 PYBSS76NM9	1,833,000円 1,833,000円	●	データ転送速度：SATA 6Gbps 記録方式：TLC 製品クラス：Read Intensive[書き込み保証値 0.6DWPD] 用途：システム領域/データ領域

■SATA SSD(SATA 6Gbps、Read Intensive)[有寿命部品]

- ①
- ・ SASアレイコントローラード(PRAID CP500i)[PY-SR3FB/PYBSR3FB]とは接続できません。
 - ・ 自己暗号化機能をご使用の場合は、自己暗号化機能に対応したSASアレイコントローラードの同時手配が必須です。
 - ・ RAIDドライブグループは、同型名の内蔵ストレージで構成してください。

項番	製品名	型名	価格(税別)	力	備考
24 F-350	内蔵2.5インチ SATA SSD -480GB (RI、NonSED / SED兼用)	PY-SS48NME PYBSS48NME	169,000円 169,000円	●	データ転送速度：SATA 6Gbps 記録方式：TLC 製品クラス：Read Intensive[書き込み保証値 1DWPD] 用途：システム領域/データ領域 ※自己暗号化機能なし/あり兼用
F-351	内蔵2.5インチ SATA SSD -960GB (RI、NonSED / SED兼用)	PY-SS96NME PYBSS96NME	279,000円 279,000円	●	データ転送速度：SATA 6Gbps 記録方式：TLC 製品クラス：Read Intensive[書き込み保証値 1DWPD] 用途：システム領域/データ領域 ※自己暗号化機能なし/あり兼用
F-352	内蔵2.5インチ SATA SSD -1.92TB (RI、NonSED / SED兼用)	PY-SS19NME PYBSS19NME	526,000円 526,000円	●	データ転送速度：SATA 6Gbps 記録方式：TLC 製品クラス：Read Intensive[書き込み保証値 1DWPD] 用途：システム領域/データ領域 ※自己暗号化機能なし/あり兼用
F-353	内蔵2.5インチ SATA SSD -3.84TB (RI、NonSED / SED兼用)	PY-SS38NME PYBSS38NME	981,000円 981,000円	●	データ転送速度：SATA 6Gbps 記録方式：TLC 製品クラス：Read Intensive[書き込み保証値 1DWPD] 用途：システム領域/データ領域 ※自己暗号化機能なし/あり兼用
F-354	内蔵2.5インチ SATA SSD -7.68TB (RI、NonSED / SED兼用)	PY-SS76NME PYBSS76NME	1,833,000円 1,833,000円	●	データ転送速度：SATA 6Gbps 記録方式：TLC 製品クラス：Read Intensive[書き込み保証値 1DWPD] 用途：システム領域/データ領域 ※自己暗号化機能なし/あり兼用

max.24

T

※ OS により接続可能装置は異なります。詳細はハードウェア一覧を参照願います。

内蔵ストレージ構成時の注意事項

選択する本体ベースユニット、使用するストレージコントローラにより、使用可能な内蔵ストレージ(HDD/SSD)の種類が異なる場合があります。ストレージコントローラを選択する際には、以下の仕様や接続方法を参照してご決定ください。

■A：使用するストレージコントローラの仕様を確認

ストレージコントローラ	オンボードSATAコントローラ (ソフトウェアRAID)	SASコントローラカード			
型名	Intel VROC (SATA RAID) (標準)	PY-SC3FB/PYBSC3FB	PY-SC3MA2/PYBSC3MA2		
ポート数	4	8	8		
キャッシュ	-	-	-		
FBU可否	-	-	-		
ホットスワップ	○(*1)	-	-		
非アレイ接続	○	○	○		
RAID0	○	x	○		
RAID1	○	x	○		
RAID1E	x	x	x		
RAID1+0	○	x	○		
RAID5	x	x	○		
RAID5+0	x	x	x		
RAID6	x	x	x		
RAID6+0	x	x	x		

ストレージコントローラ	SASアレイコントローラカード					
型名	PY-SR3FB/PYBSR3FB	PY-SR3C52/PYBSR3C52	PY-SR3C55/PYBSR3C54	PY-SR3C58/PYBSR3C58	PY-SR4C63/PYBSR4C63	PY-SR4C6/PYBSR4C6
ポート数	8	8	16	16	8	16
キャッシュ	-	2GB	4GB	8GB	4GB	8GB
FBU可否	-	○	○	○	○	○
ホットスワップ	○	○	○	○	○	○
非アレイ接続	x	x	x	x	x	x
RAID0	○	○	○	○	○	○
RAID1	○	○	○	○	○	○
RAID1E	x	○	○	○	○	○
RAID1+0	○	○	○	○	○	○
RAID5	○	○	○	○	○	○
RAID5+0	○	○	○	○	○	○
RAID6	x	○	○	○	○	○
RAID6+0	x	○	○	○	○	○

○：サポート、x：非サポート、-：対象無し

(*1) お使いのオペレーティングシステムにより、ホットスワップ機能について制限事項があります。詳細については、当社ホームページ (<https://www.fujitsu.com/jp/products/computing/servers/primergy/manual/>) [Intel® Virtual RAID on CPU (Intel® VROC)ご使用上の留意・注意事項] をご確認ください。

■B：使用OSに応じたストレージコントローラの接続方法を確認

OS	内蔵ストレージ搭載ベイ(*1)	搭載パターン(1)(4)			搭載パターン(2)			搭載パターン(3)(5)(6)		
		Windows	Linux	VMware	Windows	Linux	VMware	Windows	Linux	VMware
オンボードSATAコントローラ (4port/SATA 6Gbps) [非アレイ接続]	標準搭載	○	○	x	x	x	x	x	x	x
オンボードSATAコントローラ Intel VROC (SATA RAID) (4port/ソフトウェアRAID/ SATA 6Gbps) [非アレイ/アレイ接続]	標準搭載	○(*2)	○(*3)	x	x	x	x	x	x	x
SASコントローラカード (PSAS CP503) (8port/SAS 12Gbps)	PY-SC3FB PYBSC3FB	x	x	x	x	x	x	○(*4)	x	○(*4)(*6)
SASコントローラカード (PSAS CP 2100-8) (8port/SAS 12Gbps)	PY-SC3MA2 PYBSC3MA2	○(*4)	○(*4)(*5)	○(*4)(*6)	○(*4)	○(*4)(*5)	○(*4)(*6)	○(*4)	○(*4)(*5)	○(*4)(*6)
SASアレイコントローラカード (PRAID CP500) (8port/SAS 12Gbps)	PY-SR3FB PYBSR3FB	○	○(*5)	○(*6)	○	○(*5)	○(*6)	x	x	x
SASアレイコントローラカード (PRAID EP520) (8port/2GB/SAS 12Gbps)	PY-SR3C52 PYBSR3C52	○	○(*5)	○(*6)	○	○(*5)	○(*6)	○	○(*5)	○(*6)
SASアレイコントローラカード (PRAID EP540) (16port/4GB/SAS 12Gbps)	PY-SR3C55 PYBSR3C54	○	○(*5)	○(*6)	○	○(*5)	○(*6)	○	○(*5)	○(*6)
SASアレイコントローラカード (PRAID EP580) (16port/8GB/SAS 12Gbps)	PY-SR3C58 PYBSR3C58	○	○(*5)	○(*6)	○	○(*5)	○(*6)	○	○(*5)	○(*6)
SASアレイコントローラカード (PRAID EP640) (8port/4GB/SAS 12Gbps)	PY-SR4C63 PYBSR4C63	○	○(*5)	○(*6)	○	○(*5)	○(*6)	○	○(*5)	○(*6)
SASアレイコントローラカード (PRAID EP680) (16port/8GB/SAS 12Gbps)	PY-SR4C6 PYBSR4C6	○	○(*5)	○(*6)	○	○(*5)	○(*6)	○	○(*5)	○(*6)

○：可能、x：不可

(*1) 搭載パターンについては「ベイ構成について」を参照ください。

(*2) Hyper-V(Windows)の仮想化環境ではご使用になれません。

(*3) Linuxの仮想化環境ではご使用になれません。

(*4) 接続可能なストレージ構成、接続方式については、留意事項欄「SASコントローラカードの接続方法について」を参照ください。

(*5) RHELの対応状況については、当社ホームページ (<https://jp.fujitsu.com/platform/server/primergy/software/linux/technical/support/kerne.html>) をご確認ください。

(*6) VMwareのサポート状況(本体/オプション)等の最新情報は、当社ホームページ (<https://www.fujitsu.com/jp/products/computing/servers/primergy/software/vmware/>) をご確認ください。

※ OS により接続可能装置は異なります。詳細はハードウェア一覧を参照願います。

■C：ストレージコントローラと内蔵ストレージの接続方法を確認

内蔵ストレージの種類により、混在条件が異なる場合がありますので、下表を参照し手配をお願いします。

ストレージコントローラ		SAS HDD ニアラインSAS HDD	BC-SATA HDD SATA HDD	SAS SSD(WI/MU/RI) [有寿命部品]	SATA SSD(MU/RI) [有寿命部品]	<自己暗号化> SAS HDD ニアラインSAS HDD SAS SSD(WI) [有寿命部品]
オンボードSATAコントローラ (4port/SATA 6Gbps) [非アレイ接続]	標準搭載	x	○	x	○	x
オンボードSATAコントローラ Intel VROC (SATA RAID) (4port/ソフトウェアRAID/ SATA 6Gbps) [非アレイ/アレイ接続]	標準搭載	x	○	x	○	x
SASコントローラカード (PSAS CP503) (8port/SAS 12Gbps)	PY-SC3FB PYBSC3FB	○	○	○	○	x
SASコントローラカード (PSAS CP 2100-8i) (8port/SAS 12Gbps)	PY-SC3MA2 PYBSC3MA2	○	○	○	○	x
SASアレイコントローラカード (PRAID CP500i) (8port/SAS 12Gbps)	PY-SR3FB PYBSR3FB	○	○	○	○ (*1)	○
SASアレイコントローラカード (PRAID EP520i) (8port/2GB/SAS 12Gbps)	PY-SR3C52 PYBSR3C52	○	○	○	○ (*2)	○
SASアレイコントローラカード (PRAID EP540i) (16port/4GB/SAS 12Gbps)	PY-SR3C55 PYBSR3C54	○	○	○	○ (*2)	○
SASアレイコントローラカード (PRAID EP580i) (16port/8GB/SAS 12Gbps)	PY-SR3C58 PYBSR3C58	○	○	○	○ (*2)	○
SASアレイコントローラカード (PRAID EP640i) (8port/4GB/SAS 12Gbps)	PY-SR4C63 PYBSR4C63	○	○	○	○ (*2)	○
SASアレイコントローラカード (PRAID EP680i) (16port/8GB/SAS 12Gbps)	PY-SR4C6 PYBSR4C6	○	○	○	○ (*2)	○

○：可能、x：不可、WI：Write Intensive、MU：Mixed Use、RI：Read Intensive

(*1) 自己暗号化機能なし/あり兼用の内蔵ストレージとは接続できません。

(*2) 自己暗号化機能なし/あり兼用の内蔵ストレージにおいて、自己暗号化機能を使用する場合、選択が必須となります。

■D：RAID構成時の留意事項を確認

・RAIDドライブループは、同型名の内蔵ストレージでの構成を推奨します。なお、同種類(SAS/ニアラインSAS/BC-SATA/SATA/SAS SSD/SATA SSD)、同容量/同回転数/同書き込み保証値の内蔵ストレージでの構成は可能です。

※自己暗号化機能対応の内蔵ストレージを使用する場合、RAIDドライブループは、同型名の内蔵ストレージで構成してください。

■E：内蔵ストレージの種類による混在条件を確認

[3.5インチ内蔵ストレージ(ストレージコントローラ内)の混在条件]

内蔵ストレージ	ニアラインSAS HDD	BC-SATA HDD	SATA HDD	SATA SSD
ニアラインSAS HDD	○	○	x	○
BC-SATA HDD	○	○	○	○
SATA HDD	x	○	○	○
SATA SSD	○	○	○	○

○：混在可能、x：混在不可

[2.5インチ内蔵ストレージ(ストレージコントローラ内)の混在条件]

内蔵ストレージ	SAS HDD	SAS SSD	SATA SSD
SAS HDD	○	○	○
SAS SSD	○	○	○
SATA SSD	○	○	○

○：混在可能、x：混在不可

T

15. RAID設定サービス [カスタムメイド専用]



- RAID設定サービスの手配時は、各RAID設定サービスを適用可能なストレージコントローラ(オンボードSATAコントローラ/SASコントローラ/SASアレイコントローラ/デュアルM.2コントローラカード)の選択/手配が必須です。適用可能なRAID設定サービスとストレージコントローラの詳細は「RAID設定サービスについて」をご覧ください。
- RAID設定される内蔵ストレージ台数を超える内蔵ストレージは、カスタムメイド搭載のみ(RAID未設定)の状態でご出荷されます(RAID設定サービス(RAID0)手配時は、1台のみ搭載可能です)。
- M.2 Flash モジュール専用RAID設定サービス[PYBASISM2]とWindows Server 2022 Standard(16コア/Hyper-V) インストール[PYBWPP5H]の同時手配はできません。

1

項番	製品名	型名	価格(税別)	力	備考
Q-282	RAID設定サービス(RAID0)	PYBAS0S2	1,000円	●	HDD/SSD専用RAID設定サービス 工場出荷時にRAID0構成を構築するサービス ・ RAID設定される内蔵ストレージ台数：1台
Q-283	RAID設定サービス(RAID1)	PYBAS1S2	1,000円	●	HDD/SSD専用RAID設定サービス 工場出荷時にRAID1構成を構築するサービス ・ RAID設定される内蔵ストレージ台数：2台
Q-284	RAID設定サービス(RAID1+Hotspare)	PYBAS1H2	2,000円	●	HDD/SSD専用RAID設定サービス 工場出荷時にRAID1+Hotspare構成を構築するサービス ・ RAID設定される内蔵ストレージ台数：3台
Q-285	RAID設定サービス(RAID5)	PYBAS5S2	1,000円	●	HDD/SSD専用RAID設定サービス 工場出荷時にRAID5構成を構築するサービス ・ RAID設定される内蔵ストレージ台数：3台以上
Q-286	RAID設定サービス(RAID5+Hotspare)	PYBAS5H2	2,000円	●	HDD/SSD専用RAID設定サービス 工場出荷時にRAID5+Hotspare構成を構築するサービス ・ RAID設定される内蔵ストレージ台数：4台以上
Q-287	RAID設定サービス(RAID6)	PYBAS6S2	1,000円	●	HDD/SSD専用RAID設定サービス 工場出荷時にRAID6構成を構築するサービス ・ RAID設定される内蔵ストレージ台数：3台以上(*)
Q-288	RAID設定サービス(RAID6+Hotspare)	PYBAS6H2	2,000円	●	HDD/SSD専用RAID設定サービス 工場出荷時にRAID6+Hotspare構成を構築するサービス ・ RAID設定される内蔵ストレージ台数：4台以上(*)
Q-289	RAID設定サービス(RAID1+0)	PYBAS102	2,000円	●	HDD/SSD専用RAID設定サービス 工場出荷時にRAID1+0構成を構築するサービス ・ RAID設定される内蔵ストレージ台数：4~16台(偶数台)
Q-290	RAID設定サービス(RAID1+0+Hotspare)	PYBAS1A2	3,000円	●	HDD/SSD専用RAID設定サービス 工場出荷時にRAID1+0+Hotspare構成を構築するサービス ・ RAID設定される内蔵ストレージ台数：5~17台(奇数台)
Q-45	RAID設定サービス(RAID1)	PYBASISM2	1,000円	●	M.2 Flash モジュール専用RAID設定サービス 工場出荷時にRAID1構成を構築するサービス ・ RAID設定されるM.2 Flash モジュール台数：2台
Q-48	RAID設定サービス(RAID1)	PYBAS1SA2	1,000円	●	デュアルM.2コントローラカード用M.2 Flash モジュール専用RAID設定サービス 工場出荷時にRAID1構成を構築するサービス ・ RAID設定されるM.2 Flash モジュール台数：2台

(*) 適用するストレージコントローラ種により、設定可能なストレージ台数が異なります。詳細については各機種種の「RAID設定サービスについて」を参照ください。

U

PRIMERGY

PRIMERGY TX1330 M5

※ OS により接続可能装置は異なります。詳細はハードウェア一覧を参照願います。

RAID設定サービスについて

RAID設定サービスを手配いただくことにより、工場出荷時にRAID構成を構築することが可能です(RAID設定サービスを選択できない場合でも、工場出荷後にお客様でRAID構成を構築することは可能です)。設定可能なRAID構成は、使用するストレージコントローラ、内蔵ストレージの種類、台数により異なりますので、以下を参照し手配をお願いします。
Windows OSインストールオプションと同時に手配する場合は、Windows OSオプションの項に記載されている留意も併せて参照ください。

- (1) OSインストールオプションを手配する場合、以下のとおりとなります。
 - ・ M.2 Flash モジュールを手配しない場合、かつHDD/SSDを1台手配する場合
 - HDD/SSDをSASアレイコントローラまたはSASコントローラに接続する場合、HDD/SSD専用RAID設定サービスの手配必須
 - HDD/SSDをオンボードSATAコントローラ(ソフトウェアRAID)に接続する場合、RAID設定サービスの手配不可
 - ・ M.2 Flash モジュールを手配しない場合、かつHDD/SSDを2台以上手配する場合
 - HDD/SSD専用RAID設定サービスの手配必須
 - ・ M.2 Flash モジュールを1台手配、かつHDD/SSDを手配しない場合
 - RAID設定サービスの手配不可
 - ・ M.2 Flash モジュールを1台手配、かつHDD/SSDを1台手配する場合
 - HDD/SSDをSASアレイコントローラまたはSASコントローラに接続する場合、HDD/SSD専用RAID設定サービスのみ手配可能
 - HDD/SSDをオンボードSATAコントローラ(ソフトウェアRAID)に接続する場合、RAID設定サービスの手配不可
 - ・ M.2 Flash モジュールを1台手配、かつHDD/SSDを2台以上手配する場合
 - HDD/SSD専用RAID設定サービスのみ手配可能
 - ・ M.2 Flash モジュールを2台手配する場合
 - M.2 Flash モジュール専用RAID設定サービスの手配必須
 - ・ デュアルM.2 コントローラカード(PDUAL CP100)[PYBDMCP24]を手配する場合
 - デュアルM.2 コントローラカード用M.2 Flash モジュール専用RAID設定サービスの手配必須
- (2) OSインストールオプションを手配しない場合、以下のとおりとなります。
 - ・ M.2 Flash モジュール2台手配する場合、HDD/SSD専用RAID設定サービスまたはM.2 Flash モジュール専用RAID設定サービスを手配可能
 - ・ デュアルM.2 コントローラカード(VMware vSphere Hypervisor 7.0 U3用)(PDUAL CP100)[PYBDMCP33]を手配する場合
 - デュアルM.2 コントローラカード用M.2 Flash モジュール専用RAID設定サービスの手配必須

上記以外の場合は、HDD/SSD専用RAID設定サービスのみ手配可能
- (3) RAID設定サービスを手配した場合、同一のカスタムメイド型の内蔵ストレージ、M.2 Flash モジュールを手配する必要があります。
- (4) 本サービスで、1筐体内に構築できるRAID構成は1つのみです(2つ目以降のRAID構成については、ITインフラデリバリーサービスの手配または別途出荷後に設定をする必要があります)。
- (5) 使用するストレージコントローラ、内蔵ストレージおよびRAID設定サービスをすべてカスタムメイド型で同時手配する必要があります。
- (6) SASアレイコントローラカードにフラッシュバックアップユニット(FBU)を接続し、HDDを同時手配した構成の場合、本サービスにより構築されるRAIDロジカルドライブは、「ライトキャッシュ有効」の設定にて出荷されます。詳細は留意事項編「RAIDロジカルドライブのライトキャッシュ設定とFBU稼働状況に応じた動作仕様」をご覧ください。
- (7) 自己暗号化機能に対応したSASアレイコントローラカードおよび自己暗号化ドライブを使用する構成にRAID設定サービスを適用した場合、ロジカルドライブの暗号化設定(暗号化パスワードの設定および作成済ロジカルドライブの詳細は留意事項編「RAIDロジカルドライブのライトキャッシュ設定とFBU稼働状況に応じた動作仕様」)をご覧ください。
- (8) デュアルM.2 コントローラカード用M.2 Flash モジュール専用RAID設定サービス選択時は、デュアルM.2 コントローラカード(PDUAL CP100)(VMware vSphere Hypervisor 7.0 U3用)(PDUAL CP100)[PYBDMCP24/PYBDMCP33]を同時手配する必要があります。
- (9) 選択可能なRAID設定サービスは下表のとおりです。

[OSインストールオプションが含まれない構成の場合]

適用可能なストレージコントローラ		内蔵ストレージ搭載台数				
		1台	2台	3台	4台	5台~
オンボードSATAコントローラ Intel VROC (SATA RAID) (4port/ソフトウェアRAID/SATA 6Gbps)	標準搭載	・内蔵ストレージ搭載のみ	・ RAID1 ・内蔵ストレージ搭載のみ	・ RAID1 ・内蔵ストレージ搭載のみ	・ RAID1 ・ RAID1+0 ・内蔵ストレージ搭載のみ	×
SASコントローラカード (PSAS CP 2100-8) (8port/SAS 12Gbps)	PYBSC3MA2	・ RAID0 ・内蔵ストレージ搭載のみ	・ RAID1 ・内蔵ストレージ搭載のみ	・ RAID1 ・ RAID1+Hotspare ・ RAID5 ・内蔵ストレージ搭載のみ	・ RAID1 ・ RAID1+Hotspare ・ RAID5 ・ RAID5+Hotspare ・ RAID1+0 ・内蔵ストレージ搭載のみ	・ RAID1 ・ RAID1+Hotspare ・ RAID5 ・ RAID5+Hotspare ・ RAID1+0 ・ RAID1+0+Hotspare ・内蔵ストレージ搭載のみ
SASアレイコントローラカード (PRAID CP500i) (8port/SAS 12Gbps) ※アレイ接続必須	PYBSR3FB	・ RAID0 ・内蔵ストレージ搭載のみ	・ RAID1 ・内蔵ストレージ搭載のみ	・ RAID1 ・ RAID1+Hotspare ・ RAID5 ・内蔵ストレージ搭載のみ	・ RAID1 ・ RAID1+Hotspare ・ RAID5 ・ RAID5+Hotspare ・ RAID1+0 ・内蔵ストレージ搭載のみ	・ RAID1 ・ RAID1+Hotspare ・ RAID5 ・ RAID5+Hotspare ・ RAID1+0 ・ RAID1+0+Hotspare ・内蔵ストレージ搭載のみ
SASアレイコントローラカード (PRAID EP520i) (8port/2GB/SAS 12Gbps) ※アレイ接続必須	PYBSR3CS2	・ RAID0 ・内蔵ストレージ搭載のみ	・ RAID1 ・内蔵ストレージ搭載のみ	・ RAID1 ・ RAID1+Hotspare ・ RAID5 ・ RAID6 ・内蔵ストレージ搭載のみ	・ RAID1 ・ RAID1+Hotspare ・ RAID5 ・ RAID5+Hotspare ・ RAID6 ・ RAID6+Hotspare ・ RAID1+0 ・内蔵ストレージ搭載のみ	・ RAID1 ・ RAID1+Hotspare ・ RAID5 ・ RAID5+Hotspare ・ RAID6 ・ RAID6+Hotspare ・ RAID1+0 ・ RAID1+0+Hotspare ・内蔵ストレージ搭載のみ
SASアレイコントローラカード (PRAID EP540i) (16port/4GB/SAS 12Gbps) ※アレイ接続必須	PYBSR3CS4	・ RAID0 ・内蔵ストレージ搭載のみ	・ RAID1 ・内蔵ストレージ搭載のみ	・ RAID1 ・ RAID1+Hotspare ・ RAID5 ・ RAID6 ・内蔵ストレージ搭載のみ	・ RAID1 ・ RAID1+Hotspare ・ RAID5 ・ RAID5+Hotspare ・ RAID6 ・ RAID6+Hotspare ・ RAID1+0 ・内蔵ストレージ搭載のみ	・ RAID1 ・ RAID1+Hotspare ・ RAID5 ・ RAID5+Hotspare ・ RAID6 ・ RAID6+Hotspare ・ RAID1+0 ・ RAID1+0+Hotspare ・内蔵ストレージ搭載のみ
SASアレイコントローラカード (PRAID EP580i) (16port/8GB/SAS 12Gbps) ※アレイ接続必須	PYBSR3CS8	・ RAID0 ・内蔵ストレージ搭載のみ	・ RAID1 ・内蔵ストレージ搭載のみ	・ RAID1 ・ RAID1+Hotspare ・ RAID5 ・ RAID6 ・内蔵ストレージ搭載のみ	・ RAID1 ・ RAID1+Hotspare ・ RAID5 ・ RAID5+Hotspare ・ RAID6 ・ RAID6+Hotspare ・ RAID1+0 ・内蔵ストレージ搭載のみ	・ RAID1 ・ RAID1+Hotspare ・ RAID5 ・ RAID5+Hotspare ・ RAID6 ・ RAID6+Hotspare ・ RAID1+0 ・ RAID1+0+Hotspare ・内蔵ストレージ搭載のみ
SASアレイコントローラカード (PRAID EP640i) (8port/4GB/SAS 12Gbps) ※アレイ接続必須	PYBSR4C63	・ RAID0 ・内蔵ストレージ搭載のみ	・ RAID1 ・内蔵ストレージ搭載のみ	・ RAID1 ・ RAID1+Hotspare ・ RAID5 ・内蔵ストレージ搭載のみ	・ RAID1 ・ RAID1+Hotspare ・ RAID5 ・ RAID5+Hotspare ・ RAID6 ・ RAID1+0 ・内蔵ストレージ搭載のみ	・ RAID1 ・ RAID1+Hotspare ・ RAID5 ・ RAID5+Hotspare ・ RAID6 ・ RAID6+Hotspare ・ RAID1+0 ・ RAID1+0+Hotspare ・内蔵ストレージ搭載のみ
SASアレイコントローラカード (PRAID EP680i) (16port/8GB/SAS 12Gbps) ※アレイ接続必須	PYBSR4C6	・ RAID0 ・内蔵ストレージ搭載のみ	・ RAID1 ・内蔵ストレージ搭載のみ	・ RAID1 ・ RAID1+Hotspare ・ RAID5 ・内蔵ストレージ搭載のみ	・ RAID1 ・ RAID1+Hotspare ・ RAID5 ・ RAID5+Hotspare ・ RAID6 ・ RAID1+0 ・内蔵ストレージ搭載のみ	・ RAID1 ・ RAID1+Hotspare ・ RAID5 ・ RAID5+Hotspare ・ RAID6 ・ RAID6+Hotspare ・ RAID1+0 ・ RAID1+0+Hotspare ・内蔵ストレージ搭載のみ

※ OS により接続可能装置は異なります。詳細はハードウェア一覧を参照願います。

適用可能なストレージコントローラ		M.2 Flash モジュール搭載台数	
		1台	2台
オンボードSATAコントローラ Intel VROC (SATA RAID) (4port/ソフトウェアRAID/SATA 6Gbps)	標準搭載	・ M.2 Flash モジュール 搭載のみ	・ RAID1 ・ M.2 Flash モジュール 搭載のみ
デュアルM.2 コントローラカード (PDUAL CP100) ※アレイ接続必須	PYBDMCP24	x	・ RAID1 ・ M.2 Flash モジュール 搭載のみ
デュアルM.2 コントローラカード (VMware vSphere Hypervisor 7.0 U3用) (PDUAL CP100) ※アレイ接続必須	PYBDMCP33	x	・ RAID1

内蔵ストレージ搭載のみ：内蔵ストレージのカスタムメイド搭載のみ(RAID設定サービス非手配時)
M.2 Flash モジュール搭載のみ：M.2 Flash モジュールのカスタムメイド搭載のみ(RAID設定サービス非手配時)

[OSインストールオプションが含まれる構成の場合]

適用可能なストレージコントローラ		内蔵ストレージ搭載台数				
		1台	2台	3台	4台	5台~
オンボードSATAコントローラ Intel VROC (SATA RAID) (4port/ソフトウェアRAID/SATA 6Gbps)	標準搭載	・ 内蔵ストレージ搭載のみ	・ RAID1	x	・ RAID1+0	x
SASコントローラカード (PSAS CP 2100-8) (8port/SAS 12Gbps)	PYBSC3MA2	・ RAID0	・ RAID1	・ RAID1+Hotspare ・ RAID5	・ RAID5 ・ RAID5+Hotspare ・ RAID1+0	・ RAID5 ・ RAID5+Hotspare ・ RAID1+0 (*1) ・ RAID1+0+Hotspare (*2)
SASアレイコントローラカード (PRAID CP500i) (8port/SAS 12Gbps) ※アレイ接続必須	PYBSR3FB	・ RAID0	・ RAID1	・ RAID1 ・ RAID1+Hotspare ・ RAID5	・ RAID1 ・ RAID1+Hotspare ・ RAID5 ・ RAID5+Hotspare ・ RAID1+0	・ RAID1 ・ RAID1+Hotspare ・ RAID5 ・ RAID5+Hotspare ・ RAID1+0 ・ RAID1+0+Hotspare
SASアレイコントローラカード (PRAID EP520i) (8port/2GB/SAS 12Gbps) ※アレイ接続必須	PYBSR3CS2	・ RAID0	・ RAID1	・ RAID1 ・ RAID1+Hotspare ・ RAID5 ・ RAID6	・ RAID1 ・ RAID1+Hotspare ・ RAID5 ・ RAID5+Hotspare ・ RAID6 ・ RAID6+Hotspare ・ RAID1+0	・ RAID1 ・ RAID1+Hotspare ・ RAID5 ・ RAID5+Hotspare ・ RAID6 ・ RAID6+Hotspare ・ RAID1+0 ・ RAID1+0+Hotspare
SASアレイコントローラカード (PRAID EP540i) (16port/4GB/SAS 12Gbps) ※アレイ接続必須	PYBSR3CS4	・ RAID0	・ RAID1	・ RAID1 ・ RAID1+Hotspare ・ RAID5 ・ RAID6	・ RAID1 ・ RAID1+Hotspare ・ RAID5 ・ RAID5+Hotspare ・ RAID6 ・ RAID6+Hotspare ・ RAID1+0	・ RAID1 ・ RAID1+Hotspare ・ RAID5 ・ RAID5+Hotspare ・ RAID6 ・ RAID6+Hotspare ・ RAID1+0 ・ RAID1+0+Hotspare
SASアレイコントローラカード (PRAID EP580i) (16port/8GB/SAS 12Gbps) ※アレイ接続必須	PYBSR3CS8	・ RAID0	・ RAID1	・ RAID1 ・ RAID1+Hotspare ・ RAID5 ・ RAID6	・ RAID1 ・ RAID1+Hotspare ・ RAID5 ・ RAID5+Hotspare ・ RAID6 ・ RAID6+Hotspare ・ RAID1+0	・ RAID1 ・ RAID1+Hotspare ・ RAID5 ・ RAID5+Hotspare ・ RAID6 ・ RAID6+Hotspare ・ RAID1+0 ・ RAID1+0+Hotspare
SASアレイコントローラカード (PRAID EP640i) (8port/4GB/SAS 12Gbps) ※アレイ接続必須	PYBSR4C63	・ RAID0	・ RAID1	・ RAID1 ・ RAID1+Hotspare ・ RAID5	・ RAID1 ・ RAID1+Hotspare ・ RAID5 ・ RAID5+Hotspare ・ RAID6 ・ RAID1+0	・ RAID1 ・ RAID1+Hotspare ・ RAID5 ・ RAID5+Hotspare ・ RAID6 ・ RAID6+Hotspare ・ RAID1+0 ・ RAID1+0+Hotspare
SASアレイコントローラカード (PRAID EP680i) (16port/8GB/SAS 12Gbps) ※アレイ接続必須	PYBSR4C6	・ RAID0	・ RAID1	・ RAID1 ・ RAID1+Hotspare ・ RAID5	・ RAID1 ・ RAID1+Hotspare ・ RAID5 ・ RAID5+Hotspare ・ RAID6 ・ RAID1+0	・ RAID1 ・ RAID1+Hotspare ・ RAID5 ・ RAID5+Hotspare ・ RAID6 ・ RAID6+Hotspare ・ RAID1+0 ・ RAID1+0+Hotspare

適用可能なストレージコントローラ		M.2 Flash モジュール搭載台数	
		1台	2台
オンボードSATAコントローラ Intel VROC (SATA RAID) (4port/ソフトウェアRAID/SATA 6Gbps)	標準搭載	・ M.2 Flash モジュール 搭載のみ	・ RAID1
デュアルM.2 コントローラカード (PDUAL CP100) ※アレイ接続必須	PYBDMCP24	x	・ RAID1

内蔵ストレージ搭載のみ：内蔵ストレージのカスタムメイド搭載のみ(RAID設定サービス非手配時)
M.2 Flash モジュール搭載のみ：M.2 Flash モジュールのカスタムメイド搭載のみ(RAID設定サービス非手配時)
(*1) RAID1+0は4~16台の偶数台時のみ手配可能です。
(*2) RAID1+0+Hotspareは5~17台の奇数台時のみ手配可能です。

U

16. 外付DVD-RAM



・複数台システムに最低1台のODDが必須です。

項番	製品名	型名	価格(税別)	力	備考	
H-1	スーパーマルチドライブユニット	FMV-NSM56	33,300円		インターフェース：USB2.0 Read：最大8倍速(DVD-ROM) / 最大24倍速(CD-ROM) Write：最大5倍速(DVD-RAM) / 最大6倍速(DVD±RDL/-RW) / 最大8倍速(DVD±R/+RW) ※DVD-RAM/DVD±R/DVD±RDL/DVD±RW/DVD-ROM/CD-ROMドライブ機能のみサポート ※ACアダプターの接続が必要(USBバスパワーでは使用不可)	
1	N-43	USB延長ケーブル	2m	PG-CBLU002	3,200円	

17. FCカード



・ETERNUS装置(FC)との接続については、ETERNUS編を参照願います。

項番	製品名	型名	価格(税別)	力	備考	
2	I-63	ファイバーチャネルカード (16Gbps)	PY-FC331 PYBFC331	274,000円 274,000円		外付けFC装置接続用カード ● インターフェース：16Gbps×1 ホストバス：PCI Express3.0 機能：Fabric 相当品：Broadcom(Emulex) LPe31000-M6
I-126	ファイバーチャネルカード (16Gbps)	PY-FC321 PYBFC321	274,000円 274,000円		外付けFC装置接続用カード ● インターフェース：16Gbps×1 ホストバス：PCI Express3.1 機能：Fabric/FC-AL(4/8Gbps) 相当品：Marvell(QLogic) QLE2690	
I-62	Dual port ファイバーチャネルカード (16Gbps)	PY-FC332 PYBFC332	425,000円 425,000円		外付けFC装置接続用カード ● インターフェース：16Gbps×2 ホストバス：PCI Express3.0 機能：Fabric 相当品：Broadcom(Emulex) LPe31002-M6	
I-127	Dual port ファイバーチャネルカード (16Gbps)	PY-FC322 PYBFC322	425,000円 425,000円		外付けFC装置接続用カード ● インターフェース：16Gbps×2 ホストバス：PCI Express3.1 機能：Fabric/FC-AL(4/8Gbps) 相当品：Marvell(QLogic) QLE2692	
I-82	ファイバーチャネルカード (32Gbps)	PY-FC421 PYBFC421	547,000円 547,000円		外付けFC装置接続用カード ● インターフェース：32Gbps×1 ホストバス：PCI Express4.0 機能：Fabric 相当品：Broadcom(Emulex) LPe35000-M2	
I-83	ファイバーチャネルカード (32Gbps)	PY-FC411 PYBFC411	547,000円 547,000円		外付けFC装置接続用カード ● インターフェース：32Gbps×1 ホストバス：PCI Express4.0 機能：Fabric 相当品：Marvell(QLogic) QLE2770	
I-84	Dual port ファイバーチャネルカード (32Gbps)	PY-FC422 PYBFC422	850,000円 850,000円		外付けFC装置接続用カード ● インターフェース：32Gbps×2 ホストバス：PCI Express4.0 機能：Fabric 相当品：Broadcom(Emulex) LPe35002-M2	
I-85	Dual port ファイバーチャネルカード (32Gbps)	PY-FC412 PYBFC412	850,000円 850,000円		外付けFC装置接続用カード ● インターフェース：32Gbps×2 ホストバス：PCI Express4.0 機能：Fabric 相当品：Marvell(QLogic) QLE2772	

V

V

18. LANカード

- VMware製品をご使用時は、ESXiで1Gb LAN、10Gb LANのポート数に構成可能な上限があります。詳細については、当社ホームページ(<https://jp.fujitsu.com/platform/server/primergy/software/vmware/support/>)の以下に掲載されている「ネットワークインターフェースポート数の上限について」を参照ください。
vS8：「VMware ESXi 8 サポート版数一覧表（機種別）」
vS7：「VMware ESXi 7 サポート版数一覧表（機種別）」
- サポートする10GBASE-CR SFP+ケーブルについては、下記URL内のマニュアルをご参照ください。
当社ホームページ(https://jp.fujitsu.com/platform/server/primergy/manual/peri_card.html)
「10GBASE-CR SFP+ケーブル、25GBASE SFP28 ケーブル、40GBASE QSFP ケーブルおよび100GBASE QSFP28 ケーブルのサポートについて」
- PCIeカードにSFP+/SFP28/QSFPモジュールを搭載する場合、同一製品の各ポートには同じ型名製品を搭載してください（各PCIeカードに対応するSFP+/SFP28/QSFPモジュールは樹系図をご確認ください）。
- カスタムメイド型名で同じ速度のPCIeカードを同一サーバに搭載する場合、カスタムメイド型名のSFP+/SFP28/QSFPは1種類の型名しか選択できません（各PCIeカードに対応するSFP+/SFP28/QSFPモジュールは樹系図をご確認ください）。
- Switch Embedded Teaming (SET) をご使用される場合は、同一型名のLANカードを選択いただく必要があります。

項番	製品名	型名	価格(税別)	力	備考
I-244	Quad port LANカード(1000BASE-T)	PY-LA284	90,000円	●	インターフェース：1000BASE-T×4 ホストバス：PCI Express2.1 機能：AFT/ALB 相当品：Broadcom BCM5719-4P
		PYBLA284	90,000円		

項番	製品名	型名	価格(税別)	力	備考
I-124	Quad port LANカード(1000BASE-T)	PY-LA264	110,000円	●	インターフェース：1000BASE-T×4 ホストバス：PCI Express2.1 機能：AFT/ALB 相当品：Intel I350-T4
		PYBLA264	110,000円		

項番	製品名	型名	価格(税別)	力	備考
I-125	Dual port LANカード(1000BASE-T)	PY-LA262	54,000円	●	インターフェース：1000BASE-T×2 ホストバス：PCI Express2.1 機能：AFT/ALB 相当品：Intel I350-T2
		PYBLA262	54,000円		

項番	製品名	型名	価格(税別)	力	備考
I-22	Quad port LANカード(10GBASE)	PY-LA3C4	484,000円	●	インターフェース：10GBASE×4 ホストバス：PCI Express3.0 機能：AFT/ALB 相当品：Intel X710-DA4
		PYBLA3C4	484,000円		

■10GBASE-CR接続

項番	製品名	型名	価格(税別)	力	備考
I-37	Twinaxケーブル	2m	32,000円	●	10GBASE-CR接続用 SFP+ケーブル
		5m	47,000円		

■10GBASE-SR/1GBASE-SR接続

項番	製品名	型名	価格(税別)	力	備考
I-61	10GBASE-SR SFP+	PY-SFPS22	153,000円	●	10GBASE-SR接続用 マルチモードファイバチャネルケーブル[CBL-MLLB02/CBL-MLLB05/CBL-MLLB15,CBL-MLLC05/CBL-MLLC10/CBL-MLLC20/CBL-MLLC30/CBL-MLLC40/CBL-MLLC50,CBL-MLLE30/CBL-MLLE50/CBL-MLLE70/CBL-MLLD1A,CBL-MLLF1A/CBL-MLLF1L/CBL-MLLF1K]が使用可能
		PYBSFPS22	153,000円		
I-71	10GBASE-SR/1GBASE-SR SFP+	PY-SFPS14	230,000円	●	10GBASE-SR/1GBASE-SR接続用 マルチモードファイバチャネルケーブル[CBL-MLLB02/CBL-MLLB05/CBL-MLLB15,CBL-MLLC05/CBL-MLLC10/CBL-MLLC20/CBL-MLLC30/CBL-MLLC40/CBL-MLLC50,CBL-MLLE30/CBL-MLLE50/CBL-MLLE70/CBL-MLLD1A,CBL-MLLF1A/CBL-MLLF1L/CBL-MLLF1K]が使用可能
		PYBSFPS14	230,000円		

項番	製品名	型名	価格(税別)	力	備考
I-203	Dual port LANカード(10GBASE)	PY-LA3j2	362,000円	●	インターフェース：10GBASE×2 ホストバス：PCI Express3.0 機能：AFT/ALB 相当品：Broadcom P210P
		PYBLA3j2	362,000円		

■10GBASE-CR接続

項番	製品名	型名	価格(税別)	力	備考
I-37	Twinaxケーブル	2m	32,000円	●	10GBASE-CR接続用 SFP+ケーブル
		5m	47,000円		

■10GBASE-SR/1GBASE-SR接続

項番	製品名	型名	価格(税別)	力	備考
I-61	10GBASE-SR SFP+	PY-SFPS22	153,000円	●	10GBASE-SR接続用 マルチモードファイバチャネルケーブル[CBL-MLLB02/CBL-MLLB05/CBL-MLLB15,CBL-MLLC05/CBL-MLLC10/CBL-MLLC20/CBL-MLLC30/CBL-MLLC40/CBL-MLLC50,CBL-MLLE30/CBL-MLLE50/CBL-MLLE70/CBL-MLLD1A,CBL-MLLF1A/CBL-MLLF1L/CBL-MLLF1K]が使用可能
		PYBSFPS22	153,000円		
I-71	10GBASE-SR/1GBASE-SR SFP+	PY-SFPS14	230,000円	●	10GBASE-SR/1GBASE-SR接続用 マルチモードファイバチャネルケーブル[CBL-MLLB02/CBL-MLLB05/CBL-MLLB15,CBL-MLLC05/CBL-MLLC10/CBL-MLLC20/CBL-MLLC30/CBL-MLLC40/CBL-MLLC50,CBL-MLLE30/CBL-MLLE50/CBL-MLLE70/CBL-MLLD1A,CBL-MLLF1A/CBL-MLLF1L/CBL-MLLF1K]が使用可能
		PYBSFPS14	230,000円		

W

W-1

※ OS により接続可能装置は異なります。詳細はハードウェア一覧を参照願います。

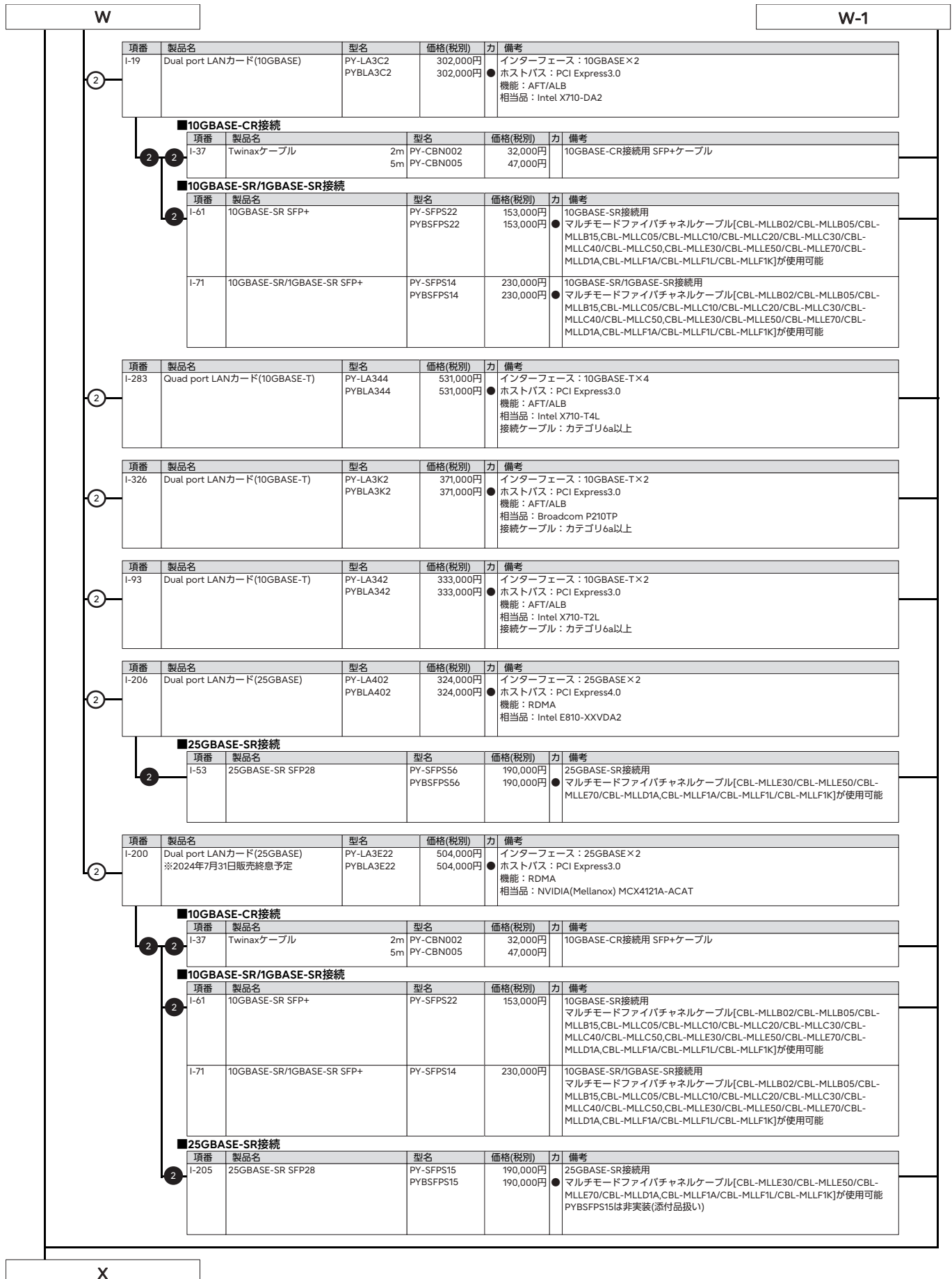

※ OS により接続可能装置は異なります。詳細はハードウェア一覧を参照願います。

X

19. フロントベゼル(鍵付き)



項番	製品名	型名	価格(税別)	力	備考
I-341	フロントベゼル(鍵付き)	PY-FOP09 PYBFOP09	15,000円 15,000円		● フロントベゼル(鍵付き) ● ※ラック専用オプションです。 ● ※ラックベースユニット選択時のみ、カスタムメイド対応可

20. シリアルポート



項番	製品名	型名	価格(税別)	力	備考
I-327	増設用シリアルポート	PY-COM09 PYBCOM09	3,200円 3,200円		● 背面パネルにシリアルポート×1を追加 ● インターフェース：RS-232×1

21. グラフィックスカード



項番	製品名	型名	価格(税別)	力	備考
N-28	DisplayPort-VGA変換ケーブル	PY-CBD009 PYBCBD009	6,000円 6,000円		● DisplayPortをVGAポートに変換するケーブル
N-29	DisplayPort-DVI変換ケーブル	PY-CBD010 PYBCBD010	6,000円 6,000円		● DisplayPortをDVIポートに変換するケーブル

① ・グラフィックスカード、VDI/GPGPUカードは1種類のみ搭載可能です。
 ・GPUカード/グラフィックスカードの各機種各OSの対応状況については、当社ホームページ(<https://jp.fujitsu.com/platform/server/primergy/peripheral/card/gpu.html>)をご確認くださいませようお願いいたします。

項番	製品名	型名	価格(税別)	力	備考
I-68	グラフィックスカード (NVIDIA T400)	PY-VG4T2 PYBVG4T2	36,000円 36,000円		● VRAM容量：4GB ● インターフェース：Mini DisplayPort×3ポート ● ホストバス：PCI Express3.0(x16)

項番	製品名	型名	価格(税別)	力	備考
N-52	Mini DisplayPort-VGA変換ケーブル	PY-CBD012 PYBCBD012	6,000円 6,000円		● Mini DisplayPortをVGAポートに変換するケーブル
N-51	Mini DisplayPort-DVI変換ケーブル	PY-CBD011 PYBCBD011	6,000円 6,000円		● Mini DisplayPortをDVIポートに変換するケーブル

項番	製品名	型名	価格(税別)	力	備考
I-110	VDI/GPGPUカード (NVIDIA A2)	PY-VG4A8 PYBVG4A8	355,000円 355,000円		● メモリ容量：16GB GDDR6 ● ホストバス：PCI Express4.0(x8)

Y-(A)

Z-(B)

項番	製品名	型名	価格(税別)	力	備考
I-90	VDI/GPGPUカード (NVIDIA L4)	PY-VG4L1 PYBVG4L1	730,000円 730,000円		● メモリ容量：24GB GDDR6 ● ホストバス：PCI Express4.0(x16)

Y-(A)

Z-(B)

Y

Y

- i VDI用途としてのVDI/GPGPUカード(NVIDIA A2/NVIDIA L4)の使用について**
- ・VDI用途としてA2/L4を使用するには、NVIDIA GRID ソフトウェアライセンス、サポートライセンスの購入が必要となります。初回購入分には、ソフトウェアライセンスとサポートライセンスの両方があります。6年目以降継続してご使用になるには、1年ごとにサポートライセンスを購入していただく必要があります。
 - ・A2/L4をコンピューティングカードとして使用する場合は、NVIDIA GRID ソフトウェアライセンス&サポートライセンスは不要です。
 - ・本製品をVDIカードとして利用するには、ホストOSおよびゲストOSのSupportDesk契約が必須となります。
 - ・本製品をVDIカードとして利用するには、vSphere Enterprise Plus以上のライセンスが必須となります。

■NVIDIA GRID ソフトウェアライセンス&サポートライセンス(5年)

項番	製品名	型名	価格(税別)	力	備考
I-210	NVIDIA GRID 仮想PC 1CCU (5年24時間SupportDesk付)	E5155QNA3	オープン価格		
I-211	NVIDIA GRID 仮想アプリケーション 1CCU (5年24時間SupportDesk付)	E5155QNB3	オープン価格		VMware, Citrix Xenなどの仮想OS上で仮想アプリケーションを使用する場合は対象であり、物理OS上で仮想アプリケーションを使用する場合は対象外です。
I-212	NVIDIA GRID Quadro 仮想DCWS 1CCU (5年24時間SupportDesk付)	E5155QNC3	オープン価格		
I-213	NVIDIA GRID エデュケーションライセンス 1CCU (5年24時間SupportDesk付)	E5155QND3	オープン価格		本ライセンスは、教育機関向けの提供となります。

- i NVIDIA GRID ソフトウェアライセンス&サポートライセンス(5年)**
- ・VDI/GPGPUカード(NVIDIA A2/NVIDIA L4)用のソフトウェア永久ライセンスおよび5年分のSupport Desk Standard24です。
(1ccu=1同時ユーザ接続数)
 - ※nについては、NVIDIA L4 : 1枚あたり最大24CCU、A2 : 1枚あたり最大16CCU

■サポートライセンス(6年目以降更新型1年)

項番	製品名	型名	価格(税別)	力	備考
I-184	Support Desk Standard24 (ソフトウェア) NVIDIA GRID 仮想PC	SV7GG3K3S	4,500円		
I-185	Support Desk Standard24 (ソフトウェア) NVIDIA GRID 仮想アプリケーション	SV7GG3K4S	900円		VMware, Citrix Xenなどの仮想OS上で仮想アプリケーションを使用する場合は対象であり、物理OS上で仮想アプリケーションを使用する場合は対象外です。
I-186	Support Desk Standard24 (ソフトウェア) NVIDIA GRID 仮想ワークステーション	SV7GG3K5S	17,000円		
I-187	Support Desk Standard24 (ソフトウェア) NVIDIA GRID エデュケーション	SV7GG59HS	4,500円		本ライセンスは、教育機関向けの提供となります。

- i サポートライセンス(6年目以降更新型1年)**
- ・VDI/GPGPUカード(NVIDIA A2/NVIDIA L4)のSupport Desk Standard24(6年目以降更新型1年分)です。
期限内に1年目でご購入したNVIDIA GRID ソフトウェアライセンスと同じ数量をご購入する必要があります。

Z

Z

- 1** VDI/GPGPUカード(NVIDIA A2/NVIDIA L4)の使用について
- VDI用途以外で仮想化運用するには、サブスクリプションライセンスとNVIDIA社によるサポートライセンスがセットになった製品の購入が必要になります。
 - 初回購入分は、1年/3年/5年から選択でき、2年/4年/6年目以降継続してご使用になるには、1年ごとのサブスクリプションライセンス&サポートを購入していただく必要があります。

■NVIDIA AI Enterprise Essentials サブスクリプションライセンス&サポート(1年/3年/5年)

(B)

1

項番	製品名	型名	価格(税別)	力	備考
I-372	NVIDIA AI Enterprise Essentials サブスクリプション 1GPU, 1年	E5155QNJ1	オープン価格		
I-373	NVIDIA AI Enterprise Essentials サブスクリプション 1GPU, 3年	E5155QNJ2	オープン価格		
I-374	NVIDIA AI Enterprise Essentials サブスクリプション 1GPU, 5年	E5155QNJ3	オープン価格		
I-375	NVIDIA AI Enterprise Essentials サブスクリプション 1GPU, 1年, エドゥケーション	E5155QNJ4	オープン価格		本ライセンスは、教育機関向けの提供となります。
I-376	NVIDIA AI Enterprise Essentials サブスクリプション 1GPU, 3年, エドゥケーション	E5155QNJ5	オープン価格		本ライセンスは、教育機関向けの提供となります。
I-377	NVIDIA AI Enterprise Essentials サブスクリプション 1GPU, 5年, エドゥケーション	E5155QNJ6	オープン価格		本ライセンスは、教育機関向けの提供となります。

- 1** NVIDIA AI Enterprise Essentials サブスクリプションライセンス&サポート(1年/3年/5年)
- VDI/GPGPUカード(NVIDIA A2/NVIDIA L4)用のサブスクリプションライセンスおよびNVIDIA社によるサポート(1年/3年/5年)です。
 - NVIDIA社によるサポートの時間帯は、受付時間:24時間、回答時間:平日9:00-18:00(日本語対応)、初回応答:1営業日以内です。
 - 物理CPUごとに、1ライセンス必要です。

■更新用サブスクリプションライセンス&サポート(2年/4年/6年目以降更新型1年)

項番	製品名	型名	価格(税別)	力	備考
I-378	(更新用)NVIDIA AI Enterprise Essentials サブスクリプション 1GPU, 1年	E5155QNJ7	オープン価格		
I-379	(更新用)NVIDIA AI Enterprise Essentials サブスクリプション 1GPU, 1年, エドゥケーション	E5155QNJ8	オープン価格		本ライセンスは、教育機関向けの提供となります。

- 1** 更新用サブスクリプションライセンス&サポート(2年/4年/6年目以降更新型1年)
- VDI/GPGPUカード(NVIDIA A2/NVIDIA L4)用のサブスクリプションライセンスおよびNVIDIA社によるサポート(2年/4年/6年目以降更新型1年分)です。
 - NVIDIA社によるサポートの時間帯は、受付時間:24時間、回答時間:平日9:00-18:00(日本語対応)、初回応答:1営業日以内です。
 - 物理CPUごとに、1ライセンス必要です。

■オプション24時間サポート(1年/3年/5年)

項番	製品名	型名	価格(税別)	力	備考
I-380	(新規用オプション)NVIDIA AI Enterprise Essentials 24時間サポート 1GPU, 1年	E5155QNJ9	オープン価格		
I-381	(新規用オプション)NVIDIA AI Enterprise Essentials 24時間サポート 1GPU, 3年	E5155QNJ0	オープン価格		
I-382	(新規用オプション)NVIDIA AI Enterprise Essentials 24時間サポート 1GPU, 5年	E5155QNJA	オープン価格		
I-383	(新規用オプション)NVIDIA AI Enterprise Essentials 24時間サポート 1GPU, 1年, エドゥケーション	E5155QNJB	オープン価格		本ライセンスは、教育機関向けの提供となります。
I-384	(新規用オプション)NVIDIA AI Enterprise Essentials 24時間サポート 1GPU, 3年, エドゥケーション	E5155QNJC	オープン価格		本ライセンスは、教育機関向けの提供となります。
I-385	(新規用オプション)NVIDIA AI Enterprise Essentials 24時間サポート 1GPU, 5年, エドゥケーション	E5155QNJD	オープン価格		本ライセンスは、教育機関向けの提供となります。

- 1** オプション24時間サポート(1年/3年/5年)
- NVIDIA AI Enterprise Essentials サブスクリプションライセンス&サポート(1年/3年/5年)とセットで購入ができます。
 - NVIDIA社によるオプションサポートの時間帯は、受付時間:24時間、回答時間:24時間(平日9:00-18:00は日本語対応、それ以外は英語対応)、初回応答:4時間以内です。

■更新用オプション24時間サポート(2年/4年/6年目以降更新型1年)

項番	製品名	型名	価格(税別)	力	備考
I-386	(更新用オプション)NVIDIA AI Enterprise Essentials 24時間サポート 1GPU, 1年	E5155QNJE	オープン価格		
I-387	(更新用オプション)NVIDIA AI Enterprise Essentials 24時間サポート 1GPU, 1年, エドゥケーション	E5155QNJF	オープン価格		本ライセンスは、教育機関向けの提供となります。

- 1** 更新用オプション24時間サポート(2年/4年/6年目以降更新型1年)
- 更新用サブスクリプションライセンス&サポート(2年/4年/6年目以降更新型1年)とセットで購入ができます。
 - NVIDIA社によるオプションサポートの時間帯は、受付時間:24時間、回答時間:24時間(平日9:00-18:00は日本語対応、それ以外は英語対応)、初回応答:4時間以内です。

AA

GPUカード/グラフィックスカードの同時手配制限について

以下の組み合わせの場合は同時手配できないケースがあります。

製品名	型名	グラフィックスカード (NVIDIA T400) (*1)	VDI/GPGPUカード (NVIDIA A2)	VDI/GPGPUカード (NVIDIA L4)
		PYBVG4T2	PYBVG4A8	PYBVG4L1
Windows Server 2022 Standard(16コア) インストール	PYBWPS5	○	○	○
Windows Server 2022 Standard(16コア/Hyper-V) インストール	PYBWPS5H	×	○	○
Windows Server 2022 Standard(16コア) ダウングレードサービス付き Windows Server 2019 Standard インストール	PYBWPS9	○	○	×
Windows Server 2022 Essentials(10コア) インストール	PYBWPS5	○	○	○
Windows Server IoT 2022 for Storage Standard(16コア) インストール	PYBWPS51	○	○	○
Windows Server 2022 Standard メディアキット	PYBWS52	○	○	○
Windows Server 2019 Datacenter メディアキット	PYWBD94	○	○	(*2)
Windows Server 2019 Standard メディアキット	PYBWS92	○	○	(*2)
Windows Server 2016 Datacenter メディアキット	PYWBD62	×	(*3)	(*3)
Windows Server 2016 Standard メディアキット	PYBWS62	×	(*3)	(*3)

○：可能、×：不可

(*1) 仮想環境で利用できません。

(*2) Windows Server 2019はホストOSとして利用できません。なおゲストOSとして利用可能です。

(*3) Windows Server 2016はホストOSとして利用できません。なおゲストOSとして利用可能です。

AA

22. サーバ管理(リモートマネジメントコントローラ)



- ・リモートマネジメントコントローラアップグレード[PY-RMC44]またはライフサイクルマネジメントライセンス[PY-LCM14]を手配した場合、iRMC S6 advanced pack (アクティベーションキー生成用ドキュメント)またはeLCM Activation Pack(アクティベーションキー生成用ドキュメント)に記載されているTAN(アクティベーションキー生成用ID)を使用して、別途アクティベーションキーの生成作業が必要となります。
- ・アクティベーションキーの生成におきましては、インターネット環境を使用したE-mailアドレスの登録が必要となりますので、事前に環境の準備をお願いいたします。
- ・アクティベーションキーの生成時に使用したE-mailアドレスおよびiRMC S6 advanced packまたはeLCM Activation Packは、アクティベーションキーの再送信の際にも必要となりますので、紛失等のないよう管理をお願いいたします。
- ・ライフサイクルマネジメントライセンス[PY-LCM14/PYBLCM14]をご使用にあたっては、各種留意事項がございます。
詳細については、当社ホームページ(<https://jp.fujitsu.com/platform/server/primergy/peripheral/osopt/svs-dvd.html>)を参照ください。

項番	製品名	型名	価格(税別)	力	備考
1-164	リモートマネジメント コントローラアップグレード	PY-RMC44 PYBRMC44	50,000円 50,000円	●	アドバンスドビデオリダイレクション機能、パーチャルメディア機能 <一般型名の提供形態> ・アクティベーションキー：iRMC S6 advanced pack(アクティベーションキー生成用ドキュメント)に記載されたTAN(アクティベーションキー生成用ID)を使用しURLより取得 <カスタムメイド型名の提供形態> ・アクティベーションキー：サーバ本体に登録された状態で出荷(※) ※サーバ本体の保証書にアクティベーションキーの記載あり

項番	製品名	型名	価格(税別)	力	備考
1-165	ライフサイクルマネジメントライセンス	PY-LCM14 PYBLCM14	20,000円 20,000円	●	アップデート機能、イメージ管理機能、PrimeCollect機能 <一般型名の提供形態> ・アクティベーションキー：eLCM Activation Pack(アクティベーションキー生成用ドキュメント)に記載されたTAN(アクティベーションキー生成用ID)を使用しURLより取得 <カスタムメイド型名の提供形態> ・アクティベーションキー：サーバ本体に登録された状態で出荷(※) ※サーバ本体の保証書にアクティベーションキーの記載あり

23. セキュリティチップ



- ・Windows Server 2022/Windows Server IoT 2022 for Storage Standardを物理環境、または仮想環境使用時のホストOSとして利用する場合はセキュリティチップ [PY-TPM16/PYBTPM16]が必須となります。
- ・Windows Server 2022を仮想環境使用時のゲストOSとして利用する場合はセキュリティチップ [PY-TPM16/PYBTPM16]を任意に手配いただけます。

項番	製品名	型名	価格(税別)	力	備考
1-167	セキュリティチップ ※2024年9月30日販売終了予定	PY-TPM16 PYBTPM16	7,000円 7,000円	●	TPM2.0モジュール(TCG準拠) ※UEFIモードのみサポートとなります。設定をご確認のうえ、ご使用ください。 ※サポート状況については、留意事項編「セキュリティチップ(TPM)、インテル® トラストド・エグゼキューション・テクノロジ(インテル® TXT)およびAMDダイナミックルートオブトラストマネジメント(DRTM)のサポートについて」を参照

24. アドバンスド・サーマルオプション [カスタムメイド専用]



項番	製品名	型名	価格(税別)	力	備考
Q-46	アドバンスド・サーマルオプション40	PYBET04	10,000円	●	高温動作に適合するように専用の設定を適用し、内蔵オプション製品の搭載位置を指定してエアフローを最適化することにより、動作保証周囲温度を拡張するオプション 動作保証周囲温度：(通常)：10~35℃⇒(オプション適用後)：5~40℃
Q-47	アドバンスド・サーマルオプション45	PYBET53	10,000円	●	高温動作に適合するように専用の設定を適用し、内蔵オプション製品の搭載位置を指定してエアフローを最適化することにより、動作保証周囲温度を拡張するオプション 動作保証周囲温度：(通常)：10~35℃⇒(オプション適用後)：5~45℃

アドバンスド・サーマルオプション

以下のオプションは、カスタムメイド搭載して出荷することはできません。
 また、出荷後にオプションを追加した場合は、アドバンスド・サーマルオプション非対応となります。

構成不可オプション(ATD40)

- ・サーバ内蔵型バッテリーユニット
- ・Quad port LANカード(1000BASE-T)[PYBLA284]/Dual port LANカード(10GBASE)[PYBLA3]2/Dual port LANカード(10GBASE-T)[PYBLA3K2]
- ・VDI/GPGPUカード(NVIDIA A2/NVIDIA L4)
- ・M.2 Flash モジュール-480GB/960GB

<電源標準構成>

- ・3.5インチ内蔵ストレージ(HDD/SSD)4台以下または2.5インチ内蔵ストレージ(HDD/SSD)8台以下(the bottom drive area)の構成以外

構成不可オプション(ATD45)

- ・サーバ内蔵型バッテリーユニット
- ・Quad port LANカード(1000BASE-T)[PYBLA284]/Dual port LANカード(10GBASE)[PYBLA3]2/Dual port LANカード(10GBASE-T)[PYBLA3K2]
- ・VDI/GPGPUカード(NVIDIA A2/NVIDIA L4)
- ・M.2 Flash モジュール-480GB/960GB

<電源標準構成>

- ・3.5インチ内蔵ストレージ(HDD/SSD)4台以下または2.5インチ内蔵ストレージ(HDD/SSD)8台以下(the bottom drive area)の構成以外

<電源冗長構成>

- ・Xeon プロセッサ E-2386G/E-2388G [搭載パターン(3)または(6)]

外付オプション製品(UPS、KVMスイッチ、ディスプレイ等)を接続する場合、保証動作環境は外付オプション製品の温度条件に準じます。
 各オプション製品のマニュアルにて動作環境をご確認のうえ、ご使用ください。

注意事項

動作保証周囲温度はサーバ前面の周囲環境温度となります。高温環境下(40/45℃)での長期稼働を保証するものではありません。
 通常のオフィス環境(年平均使用温度25℃)でご使用された際には保守対応期間内(5年)では寿命に至らないものとして設計しておりますが、高温環境下での長期稼働等、お客様のご使用環境によっては、より短期間で寿命に至る場合があります。
 寿命を越えた部品については、交換可能な場合は有償にて対応させていただきます。
 なお、上記はあくまで目安であり、保守サポート期間(5年間)内に故障しないことをお約束するものではありません。

AB

AB

25. 国際エネルギースタートプログラムオプション [カスタムメイド専用]



項番	製品名	型名	価格(税別)	カ	備考
Q-60	国際エネルギースタートプログラムオプション	PYBES21	500円	●	国際エネルギースタートプログラム適合オプション ※本オプションの適用基準を満たすことにより、オフィス機器向け国際エネルギースタートプログラムに適合 詳細については、以下URL参照。 当社ホームページ (https://www.fujitsu.com/jp/products/computing/servers/primergy/solution/cost/es/)

国際エネルギースタートプログラムオプション

以下のオプションは、カスタムメイド搭載して出荷することはできません。
また、出荷後にオプションを追加した場合は、国際エネルギースタートプログラム非対応となります。

構成不可オプション

- ・Xeon プロセッサ E-2378G/E-2388G以外
- ・メモリ合計32GB未満
- ・SATA SSD5台以上(M.2 Flash モジュール含む)、内蔵ストレージ(HDD)
- ・PCIeカード

26. キーボード/マウス



OADGキーボード

19インチラック搭載時は、小型OADGキーボード(106キー/USB)を選択してください。

項番	製品名	型名	価格(税別)	カ	備考
C-3	OADGキーボード(109キー/USB)	PY-KBU1T1 PYBKBU1T1	5,300円 5,300円	●	OADG 109Aキー配列準拠日本語キーボード、マーブルグレー色、USB接続、 新Windows logoキー/アプリケーションキー採用、 ケーブル長：1.5m ※ラックベースユニット選択時はカスタムメイド不可
C-6	小型OADGキーボード(106キー/USB)	PY-KBU1R2	15,000円		ラック搭載用OADGキーボード(106キー)。テンキーあり。USB接続、 ケーブル長：1.3m
C-1	USBマウス(光学式)	PY-MSU201 PYBMSU201	3,200円 3,200円	●	光学式スクロール機能対応マウス、1000dpi、USB接続、 2ボタン+1ホイール、ケーブル長：1.8m、マーブルグレー色 ※ラックベースユニット選択時はカスタムメイド不可

AC

AC

27. OSブート専用モジュール



・ M.2 Flash モジュールとM.2 Flash モジュール(VMware用)は、同時選択できません。

■M.2 Flash モジュール

《非アレイアレイ接続》

- 1 システムボード上の専用ポート(SATAポート×2)に挿入する、OSブート専用のFlashモジュールです。
- RAID設定サービスまたはOSインストールオプションを手配する場合、「RAID設定サービスについて」も併せて参照ください。
- 本製品は「有寿命部品」となり、寿命時には製品を再購入いただく必要があります。詳細については、留意事項編「SSD / Optane PMemの書き込み保証値について」を参照ください。
- オンボードSATAコントローラのソフトウェアRAID機能を有効にした構成にM.2 Flashモジュールを搭載する場合、仮想環境はご使用になれません。

項番	製品名	型名	価格(税別)	力	備考
F-345	M.2 Flash モジュール-240GB	PY-MF24YN4 PYBMF24YN4	128,000円 128,000円	●	データ転送速度：SATA 6Gbps 記録方式：TLC ホットプラグ：× 製品クラス：Read Intensive[書き込み保証値 1.5DWPD] 用途：システム領域
F-346	M.2 Flash モジュール-480GB	PY-MF48YN4 PYBMF48YN4	140,000円 140,000円	●	データ転送速度：SATA 6Gbps 記録方式：TLC ホットプラグ：× 製品クラス：Read Intensive[書き込み保証値 1.5DWPD] 用途：システム領域
F-348	M.2 Flash モジュール-960GB	PY-MF96YN PYBMF96YN	183,000円 183,000円	●	データ転送速度：SATA 6Gbps 記録方式：TLC ホットプラグ：× 製品クラス：Read Intensive[書き込み保証値 1.5DWPD] 用途：システム領域

■M.2 Flash モジュール(VMware用)

《非アレイ接続》

- 1 システムボード上の専用ポート(SATAポート×2)に挿入する、OSブート専用のFlashモジュールです。
- M.2 Flash モジュール(VMware用)のアレイ構成はご使用いただけません。
- 本製品には、VMware vSphereのライセンスおよびサポートは含まれておりません。別途購入してください。
- VMwareのサポート状況(本体/オプション)等の最新情報は、当社ホームページ(<https://www.fujitsu.com/jp/products/computing/servers/primergy/software/vmware/>)をご確認ください。
- VMware環境における、サーバ監視・管理につきましては、留意事項編「サーバ監視・管理ソフトウェアについて」を参照ください。
- 仮想環境使用時のゲストOS利用向けに、OSオプションの複数同時選択が可能です。
- 同時選択可能な組み合わせや最大選択数については、留意事項編「OSオプション、SupportDesk、複数同時選択時の組み合わせについて」を参照ください。
- 各OSとゲストOSのサポート可否については、留意事項編「各OSの仮想化機能について」および「システム構成図で紹介するWeb情報」の「OSのサポート情報、動作確認情報」を参照ください。
- Pentium Gold G6405 プロセッサはVMware 非サポートのため、VMwareオプションとの同時手配はできません。

項番	製品名	型名	価格(税別)	力	備考
F-347	VMware vSphere Hypervisor用 M.2 Flash モジュール(240GB)	PY-MF24NV4 PYBMF24NV4	128,000円 128,000円	●	インストールOS：なし サポートOS(*)：v57.0以降、v58.0以降 (*)各機種のサポートするOSに準じます。 M.2 Flash モジュール容量：240GB 添付インストールディスク：なし ※VMware専用のため、他のOSでは使用不可
F-837	VMware vSphere Hypervisor 7.0 Update3用 M.2 Flash モジュール(240GB)	PYBMF24NVB	128,000円	●	VMware vSphere Hypervisor 7.0 がインストールされたM.2 Flash モジュールをシステムボードに搭載して、出荷 インストールOS：VMware vSphere Hypervisor 7.0 Update3 サポートOS(*)：v57.0 Update3以降、v58.0 以降 (*)各機種のサポートするOSに準じます。 M.2 Flash モジュール容量：240GB 添付インストールディスク：なし ※VMware専用のため、他のOSでは使用不可

AD

AD-1

※ OS により接続可能装置は異なります。詳細はハードウェア一覧を参照願います。

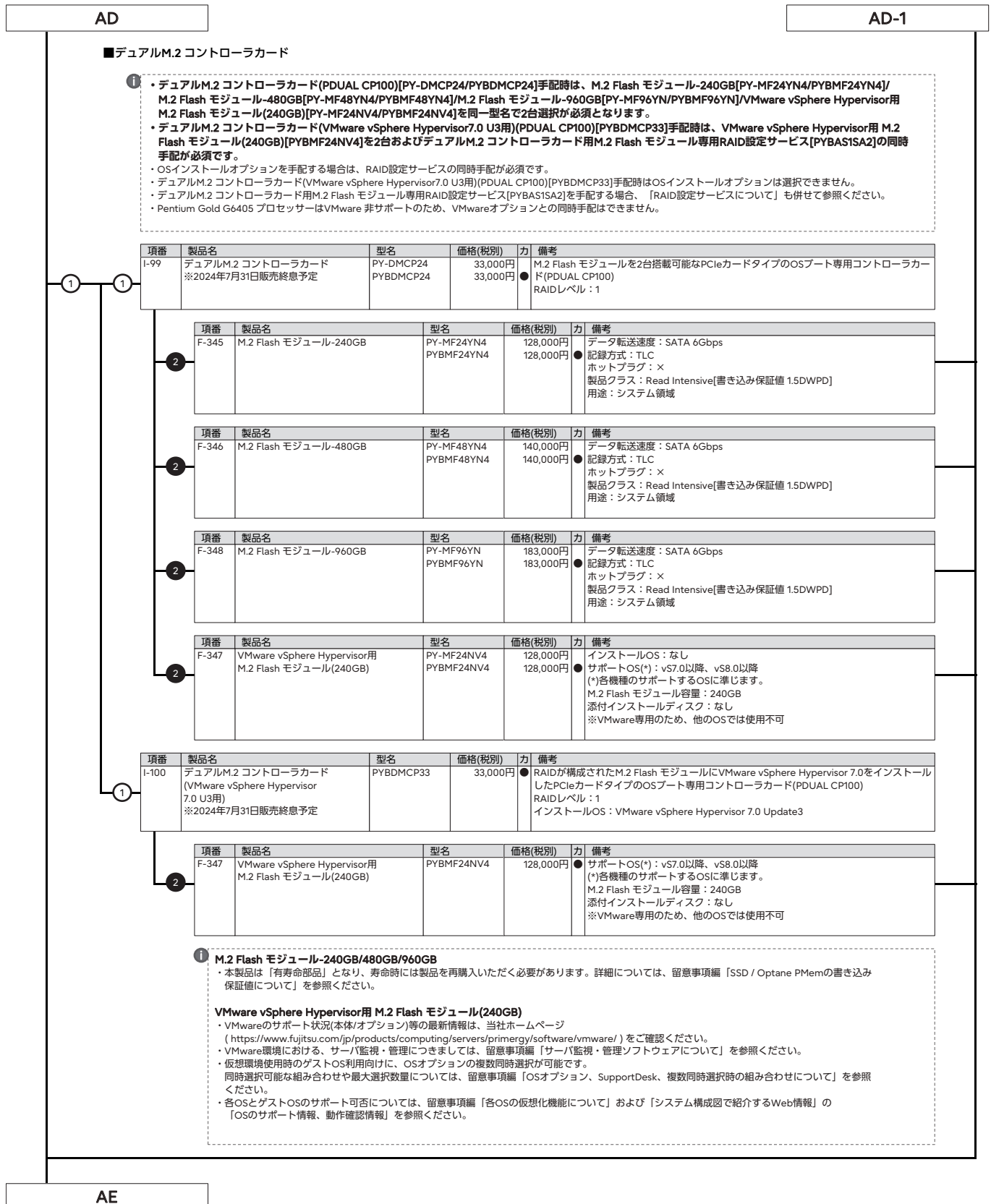
AE

AE

28. Windows OSオプション



- ・ **サーバ本体と同時手配願います**(Windows Server 2022 Standard Additional License、CALを除く)。
- ・ Windows OSのサポート状況(本体/オプション)等の最新情報は、当社ホームページ (<https://www.fujitsu.com/jp/products/computing/servers/primergy/software/windows/>) をご確認ください。
- ・ 仮想環境使用時のゲストOS利用向けに、OSオプションの複数同時選択が可能です。
- ・ 同時選択可能な組み合わせや最大選択数量については、留意事項編「OSオプション、SupportDesk、複数同時選択時の組み合わせについて」を参照ください。
- ・ 各OSとゲストOSのサポート可否については、留意事項編「各OSの仮想化機能について」および「システム構成図で紹介するWeb情報」の「OSのサポート情報、動作確認情報」を参照ください。
- ・ Windows Server 2022 Standard Additional Licenseは、物理/仮想サーバが搭載するすべての物理/仮想CPUコア数をカバーするライセンスが必要です。
- ・ Windows OSオプションにはCALが添付されておりません。使用する環境に応じて、Device CAL/User CALを別途手配する必要があります(Windows Server 2022 Essentials 除く)。
- ・ M.2 Flash モジュール、SAS HDD/ニアライン/SAS HDD/BC-SATA HDD/SATA HDD/SAS SSD/SATA SSDとOSインストールオプションを同時手配する場合、以下の優先でOSがインストールされ出荷されます。
M.2 Flash モジュール > SAS HDD/ニアライン/SAS HDD/BC-SATA HDD/SATA HDD/SAS SSD/SATA SSD

(Windows Server 2022)



- ・ **Windows Server 2022を物理環境、または仮想環境使用時のホストOSとして利用する場合は、セキュリティチップ[PY-TPM16/PYBTPM16]が必須となります。**
- ・ [Windows Server 2022 Standard(16コア) ダウングレードサービス付きWindows Server 2019 Standard インストール] を手配し、納品後に、物理環境でWindows Server 2022を利用する場合には、別途セキュリティチップ[PY-TPM16]を手配いただく必要があります。
なお、セキュリティチップ[PY-TPM16]をサーバ機器に搭載する場合は、担当作業員による取り付け(ハードウェア設置サービス)が必須となりますので「ハードウェア設置サービス」の手配を必ずお願いいたします。
お客様ご自身による取り付け作業(お客様現調)は、本体装置・オプション機器を破損させる恐れがあるため、いかなる理由においても保証対象外となりますので、ご注意ください。
- ・ M.2 Flash モジュール専用RAID設定サービス[PYBAS1SM2]とWindows Server 2022 Standard(16コア/Hyper-V) インストール[PYBWPS5H]の同時手配はできません。
- ・ Windows Server 2022 Standard/Datacenterからのダウングレード権[PYBWPS5/PYBWPS5H/PYBWPS9/PYBWB55/PYBWB5]については、マイクロソフトソフトウェアライセンス条項を参照してください。
マイクロソフト社ホームページ：
https://www.microsoft.com/en-us/UseTerms/OEM/WindowsServerDatacenterandStandard/2022/UseTerms_OEM_WindowsServerDatacenterandStandard_2022_Japanese.htm

■インストールオプション/インフラ基本導入サービス

項番	製品名	型名	価格(税別)	力	備考
P-259	Windows Server 2022 Standard(16コア) インストール	PYBWPS5	オープン価格	●	Windows Server® 2022 Standard (16コア)インストール 構成品：<添付インストールディスク> ・ Windows Server® 2022 Standard
P-262	Windows Server 2022 Standard(16コア/Hyper-V) インストール	PYBWPS5H	オープン価格	●	Windows Server® 2022 Standard (16コア)インストール (Hyper-V設定済み) 構成品：<添付インストールディスク> ・ Windows Server® 2022 Standard

項番	製品名	型名	価格(税別)	力	備考
P-267	Windows Server 2022 Standard Additional License(16コア)	PY-WAS53 PYBWAS53	オープン価格 オープン価格	<添付品> ●	Windows Server® 2022 Standard (16コア)ライセンス証書

項番	製品名	型名	価格(税別)	力	備考
Q-365	OS基本導入 (Windows Server 2022 Standard)	PYBDK3003	オープン価格	●	Windows Server 2022 Standardの開封および基本設定 ・ 当社保守/運用支援ツール(ServerView Agentless Service等)のインストール ・ 当社指定のOSセキュリティ更新プログラムの適用 ・ システムパーティション領域100GB

項番	製品名	型名	価格(税別)	力	備考
Q-90	システムパーティション 領域拡張(+50GB)	PYBDK003	オープン価格	●	システムパーティション領域を50GB追加 最大で3つまで同時手配可能
Q-87	基本システムパーティション 領域変更-60GB	PYBDK001	オープン価格	●	システムパーティション領域を100GBから60GBに変更



OS基本導入

- ・ OS基本導入の詳細については、システム構成図(サービス一覧)を参照ください。
- ・ システムパーティション領域拡張と基本システムパーティション領域変更は同時選択できません。

AF

AF-1

※ OS により接続可能装置は異なります。詳細はハードウェア一覧を参照願います。

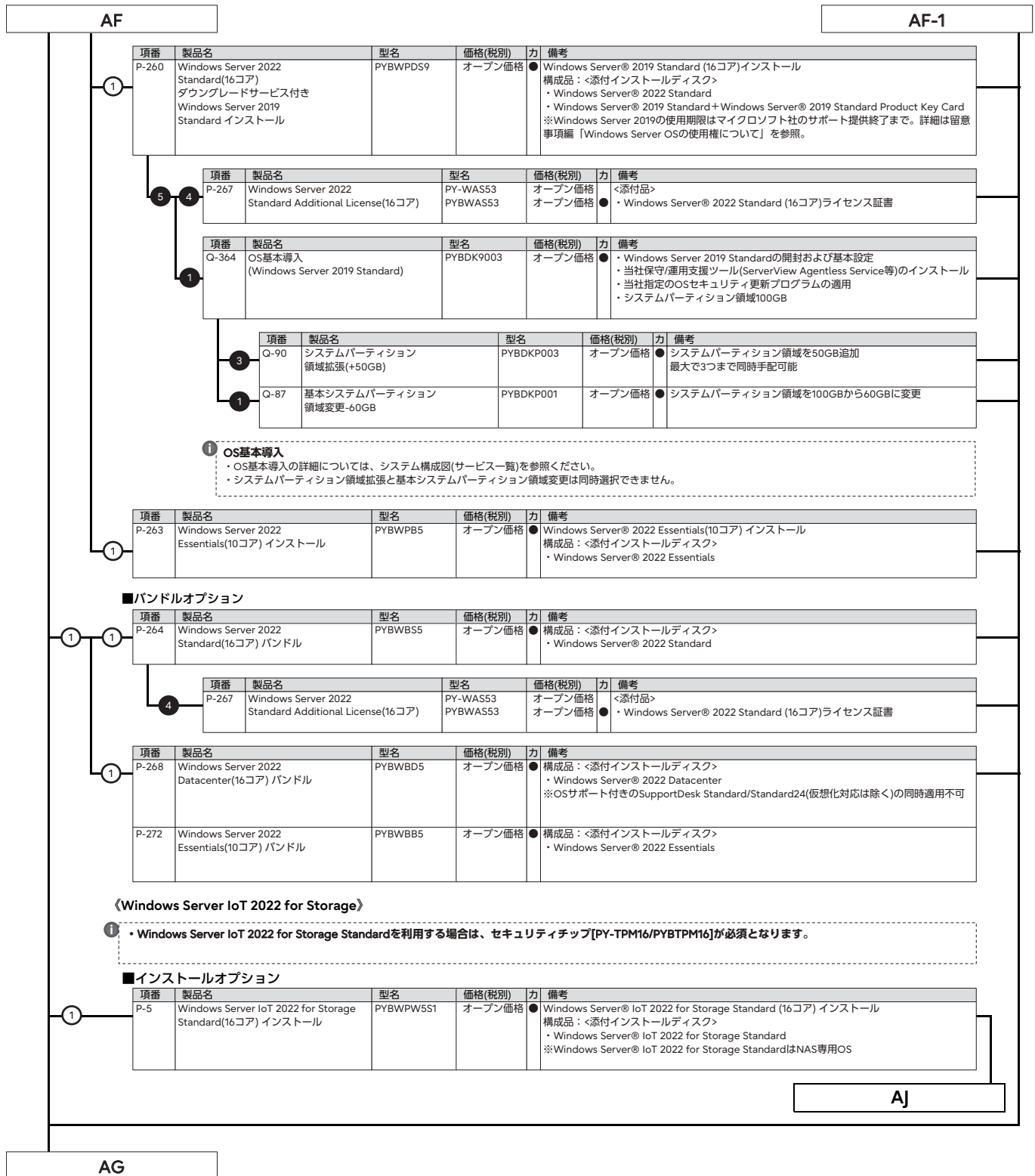

※ OS により接続可能装置は異なります。詳細はハードウェア一覧を参照願います。

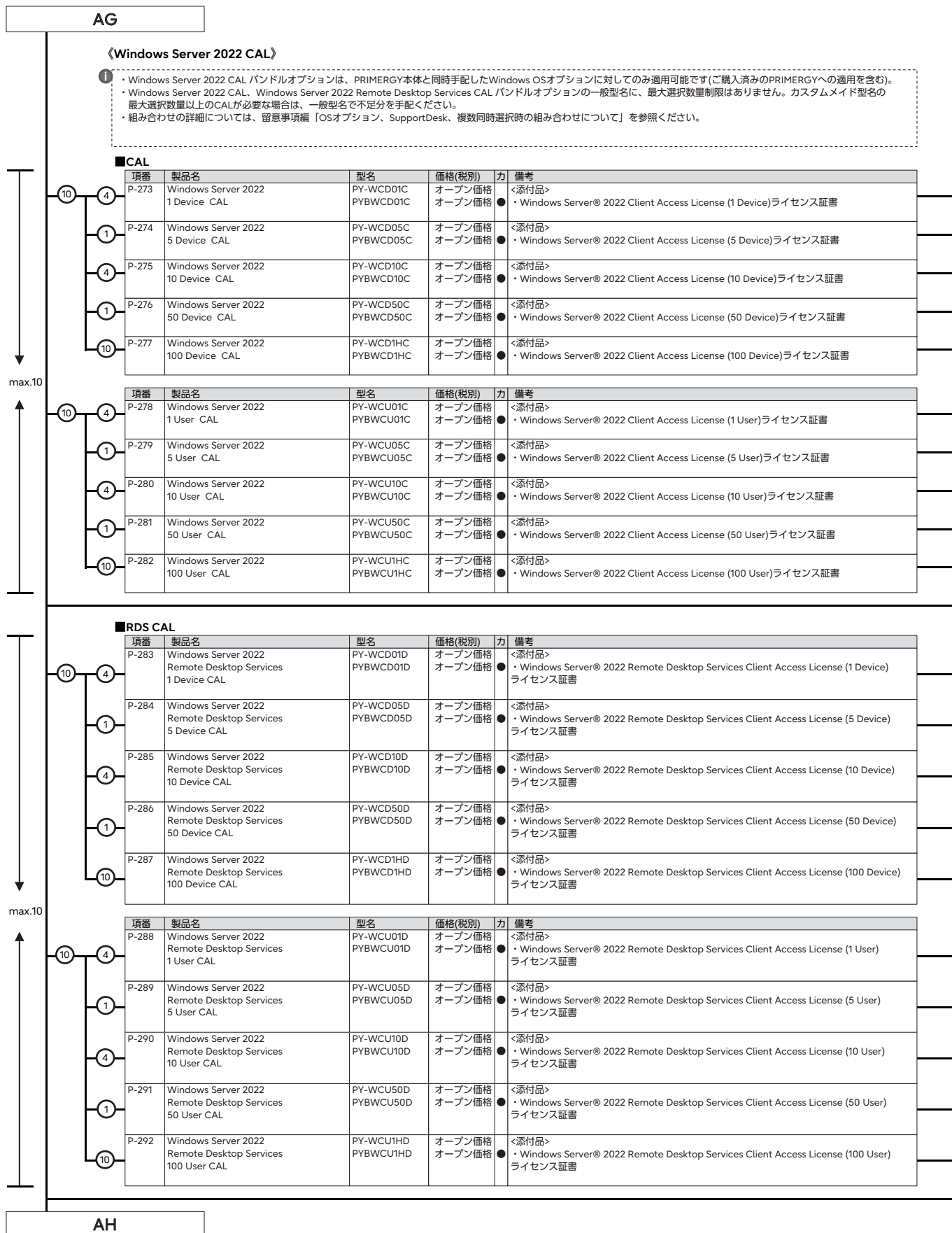

AH

《Microsoft SQL Server 2022》

- 「Microsoft SQL Server 2022 Standard バンドル」、「Microsoft SQL Server 2022 Standard(4コア) バンドル」は、旧バージョンのインストールディスクが添付されません。ダウンロード権を利用して、旧バージョンを利用する場合には、別途メディアキットを手配いただく必要があります。
 - Microsoft SQL Server 2022 CAL バンドルオプションの一般型名に、最大選択数量制限はありません。カスタムメイド型名の最大選択数量以上のCALが必要な場合は、一般型名で不足分を手配ください。
 - 組み合わせの詳細については、留意事項編「OSオプション、SupportDesk、複数同時選択時の組み合わせについて」を参照ください。

■バンドルオプション

① SQLコアライセンスモデルの手配について

- 物理OS環境で使用する場合は、全物理コア数分のコアライセンスが必要です。また、1CPUあたり最小4コアライセンスが必要です。物理サーバに搭載している全物理コア数が24コアを超える場合は、物理OS環境では使用いただけません。
- 仮想OS環境で使用する場合は、仮想コア数が24コア以下の環境で使用してください。その環境に割り当てた仮想コア数分のコアライセンスが必要です。また、1仮想OS環境あたり最小4コアライセンスが必要です。
- 1サーバ上の物理OS環境や複数の仮想OS環境で使用する場合は、それぞれの環境毎に必要なコアライセンス数を計算して合計します。ただし、手配可能なコアライセンス数の上限は24コアです。
- 製品は4コアライセンスまたは2コアライセンスとなっており、必要コアライセンス数と手配数は一致しないためご注意ください。
- そのほかの、SQL Server 2022 Standard の機能、スケール上限などについては下記を参照ください。
(<https://learn.microsoft.com/ja-jp/sql/sql-server/editions-and-components-of-sql-server-2022?view=sql-server-ver16>)

項番	製品名	型名	価格(税別)	力	備考
P-73	Microsoft SQL Server 2022 Standard(4コア) バンドル	PYBWBL51	オープン価格	●	構成品：<添付インストールディスク> ・ Microsoft® SQL Server® 2022 Standard ※本製品はコアライセンスモデルです。

項番	製品名	型名	価格(税別)	力	備考
P-74	Microsoft SQL Server 2022 Standard Additional License(2コア) バンドル	PYBWAL5	オープン価格	●	<添付品> ・ Microsoft® SQL Server® 2022 Standard (2コア)ライセンス証書 ※5コア構成以上動作させる場合に追加手配が必要

項番	製品名	型名	価格(税別)	力	備考
P-72	Microsoft SQL Server 2022 Standard バンドル	PYBWBL5	オープン価格	●	構成品：<添付インストールディスク> ・ Microsoft® SQL Server® 2022 Standard ※本製品はサーバCALライセンスモデルです。

■CAL

項番	製品名	型名	価格(税別)	力	備考
P-75	Microsoft SQL Server 2022 1 Device CAL	PY-WCD01E PYBWCD01E	オープン価格 オープン価格	<添付品> ●	・ Microsoft® SQL Server® 2022 Client Access License (1 Device)ライセンス証書
P-76	Microsoft SQL Server 2022 5 Device CAL	PY-WCD05E PYBWCD05E	オープン価格 オープン価格	<添付品> ●	・ Microsoft® SQL Server® 2022 Client Access License (5 Device)ライセンス証書
P-77	Microsoft SQL Server 2022 10 Device CAL	PY-WCD10E PYBWCD10E	オープン価格 オープン価格	<添付品> ●	・ Microsoft® SQL Server® 2022 Client Access License (10 Device)ライセンス証書

項番	製品名	型名	価格(税別)	力	備考
P-78	Microsoft SQL Server 2022 1 User CAL	PY-WCU01E PYBWCU01E	オープン価格 オープン価格	<添付品> ●	・ Microsoft® SQL Server® 2022 Client Access License (1 User)ライセンス証書
P-82	Microsoft SQL Server 2022 5 User CAL	PY-WCU05E PYBWCU05E	オープン価格 オープン価格	<添付品> ●	・ Microsoft® SQL Server® 2022 Client Access License (5 User)ライセンス証書
P-84	Microsoft SQL Server 2022 10 User CAL	PY-WCU10E PYBWCU10E	オープン価格 オープン価格	<添付品> ●	・ Microsoft® SQL Server® 2022 Client Access License (10 User)ライセンス証書

AI

max.7

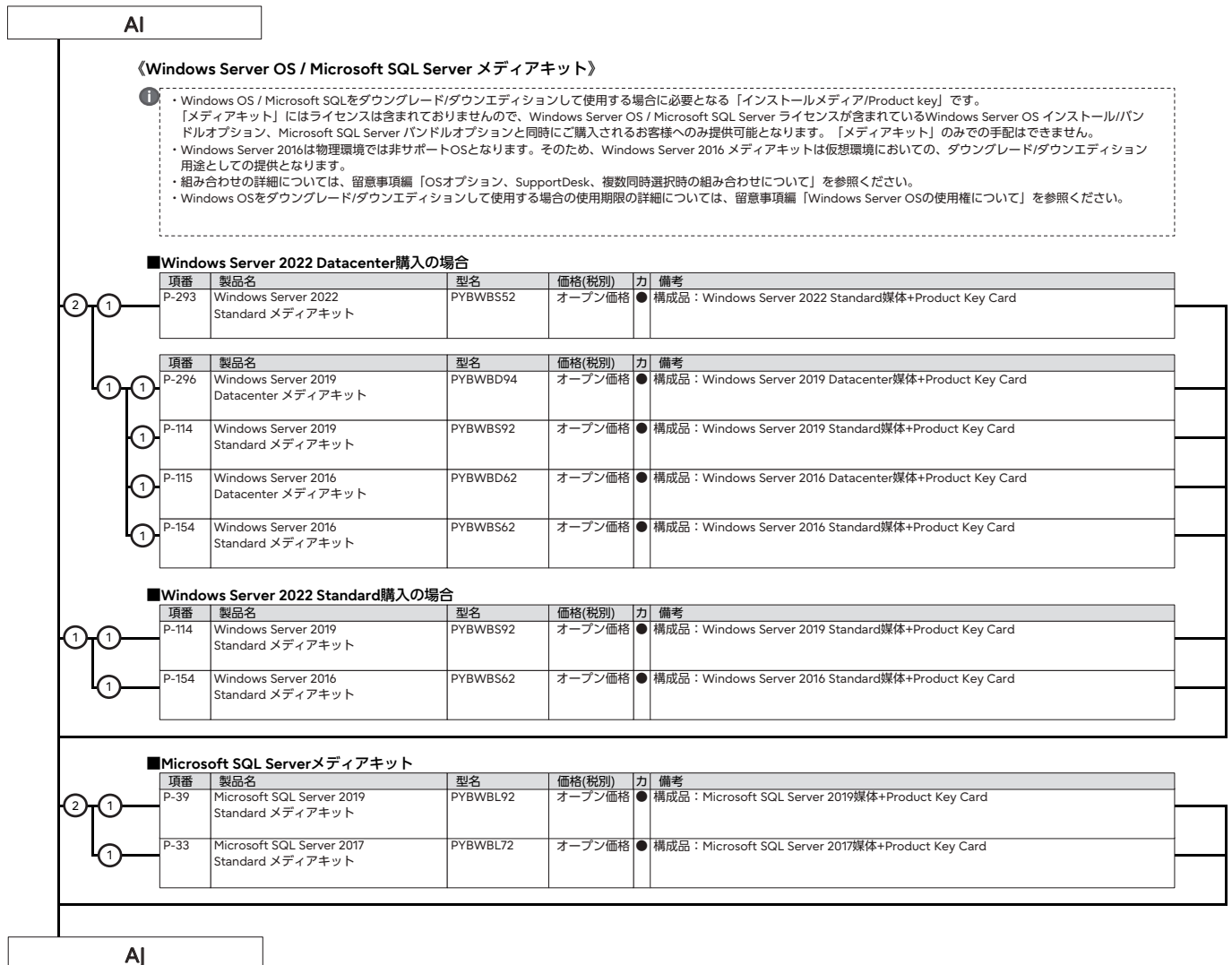

※ OS により接続可能装置は異なります。詳細はハードウェア一覧を参照願います。

AJ

29. Windows SupportDesk [カスタムメイド専用]



- ・サーバ本体と同時に手配願います(出荷後のサーバ本体には適用できません)。
- ・組み合わせにより、異なるOS用のSupportDeskが複数選択可能です。
- ・組み合わせの詳細については、留意事項編「OSオプション、SupportDesk、複数同時選択時の組み合わせについて」を参照ください。
- ・サービスの詳細については、システム構成図(サービス一覧)の「SupportDesk/パック」を参照ください。
- ・各OSとゲストOSのサポート可否については、留意事項編「各OSの仮想化機能について」および「システム構成図で紹介するWeb情報」の「OSのサポート情報、動作確認情報」を参照ください。
- ・SupportDeskのホスト対象OSは、各機種のサポートするOSに準じます。

項番	製品名	型名	価格(税別)	力	備考
Q-79	SupportDesk Standard (Windows Server Standard)	3年 PYBSPS3D02 4年 PYBSPS4D02 5年 PYBSPS5D02	88,000円 101,200円 111,100円	★	<ul style="list-style-type: none"> ● サービス時間帯：月曜～金曜 8:30～19:00(祝日および年末年始を除く) ● サポート対象範囲：ホストOS ● 【ホスト対象OS】 ・ Windows Server 2022 / 2019 / 2016 / 2012 R2 / 2012 Standard ・ Windows Server IoT 2022 / 2019 for Storage Standard ・ Windows Storage Server 2016 / 2012 R2 Standard ・ Windows Server 2012 R2 / 2012 Foundation ・ Windows Server 2022 / 2019 / 2016 / 2012 R2 / 2012 Essentials
Q-80	SupportDesk Standard24 (Windows Server Standard)	3年 PYBSPS3A02 4年 PYBSPS4A02 5年 PYBSPS5A02	99,000円 117,700円 133,100円	★	<ul style="list-style-type: none"> ● サービス時間帯：24時間365日 ● サポート対象範囲：ホストOS ● 【ホスト対象OS】 ・ Windows Server 2022 / 2019 / 2016 / 2012 R2 / 2012 Standard ・ Windows Server IoT 2022 / 2019 for Storage Standard ・ Windows Storage Server 2016 / 2012 R2 Standard ・ Windows Server 2012 R2 / 2012 Foundation ・ Windows Server 2022 / 2019 / 2016 / 2012 R2 / 2012 Essentials
Q-81	SupportDesk Standard (Windows Server Standard 仮想化対応)	3年 PYBSPT3D02 4年 PYBSPT4D02 5年 PYBSPT5D02	200,200円 261,800円 326,700円	★	<ul style="list-style-type: none"> ● サービス時間帯：月曜～金曜 8:30～19:00(祝日および年末年始を除く) ● サポート対象範囲：ホストOS/ゲストOS ● 【ホスト対象OS/ゲスト対象OS】 ・ Windows Server 2022 / 2019 / 2016 / 2012 R2 / 2012 Standard ・ Windows Server IoT 2022 / 2019 for Storage Standard ・ Windows Storage Server 2016 / 2012 R2 Standard ・ Windows Server 2022 / 2019 / 2016 / 2012 R2 / 2012 Essentials ※ホストOS/ゲストOSの組み合わせは、当社でサポート可能な組み合わせに限る
Q-82	SupportDesk Standard24 (Windows Server Standard 仮想化対応)	3年 PYBSPT3A02 4年 PYBSPT4A02 5年 PYBSPT5A02	272,800円 355,300円 445,500円	★	<ul style="list-style-type: none"> ● サービス時間帯：24時間365日 ● サポート対象範囲：ホストOS/ゲストOS ● 【ホスト対象OS/ゲスト対象OS】 ・ Windows Server 2022 / 2019 / 2016 / 2012 R2 / 2012 Standard ・ Windows Server IoT 2022 / 2019 for Storage Standard ・ Windows Storage Server 2016 / 2012 R2 Standard ・ Windows Server 2022 / 2019 / 2016 / 2012 R2 / 2012 Essentials ※ホストOS/ゲストOSの組み合わせは、当社でサポート可能な組み合わせに限る
Q-297	SupportDesk Standard (Windows Server Datacenter 仮想化対応 32コア未満)	3年 PYBSPV3D04 4年 PYBSPV4D04 5年 PYBSPV5D04	363,000円 473,000円 591,800円	★	<ul style="list-style-type: none"> ● サービス時間帯：月曜～金曜 8:30～19:00(祝日および年末年始を除く) ● サポート対象範囲：ホストOS/ゲストOS ● 【ホスト対象OS/ゲスト対象OS】 ・ Windows Server 2022 / 2019 / 2016 / 2012 R2 / 2012 Standard ・ Windows Server 2022 / 2019 / 2016 / 2012 R2 / 2012 Datacenter ※ホストOS/ゲストOSの組み合わせは、当社でサポート可能な組み合わせに限る
Q-298	SupportDesk Standard24 (Windows Server Datacenter 仮想化対応 32コア未満)	3年 PYBSPV3A04 4年 PYBSPV4A04 5年 PYBSPV5A04	493,900円 643,500円 806,300円	★	<ul style="list-style-type: none"> ● サービス時間帯：24時間365日 ● サポート対象範囲：ホストOS/ゲストOS ● 【ホスト対象OS/ゲスト対象OS】 ・ Windows Server 2022 / 2019 / 2016 / 2012 R2 / 2012 Standard ・ Windows Server 2022 / 2019 / 2016 / 2012 R2 / 2012 Datacenter ※ホストOS/ゲストOSの組み合わせは、当社でサポート可能な組み合わせに限る



Windows SupportDeskのサービス内容、期間

サービス内容

専門技術者によるOSサポート(電話によるQ&A対応/問題解決支援など)、
Webによる情報提供(ソフトウェアの修正情報/運用ノウハウ/サービス対応履歴など)

サービス期間

3年/4年/5年(製品保証期間を含む)

AK

AK

30. Linux SupportDesk [カスタムメイド専用]



- ・ **サーバ本体と同時手配願います**(出荷後のサーバ本体には適用できません)。
- ・ Linux OSのサポート状況(本体/オプション)等の最新情報は、当社ホームページ(<https://jp.fujitsu.com/platform/server/primergy/software/linux/technical/support/kernel.html>) をご確認ください。
- ・ Linux仮想環境において、ゲストOSにWindows OSをインストールする場合、PRIMERGY 本体にインストールまたはバンドルしてお届けするWindows OSオプション(PY型名)に添付されるインストールメディアは利用できません。別途、パッケージ製品やボリュームライセンス製品のインストールメディアをご使用ください。
- ・ 組み合わせにより、異なるOS用のSupportDeskが複数選択可能です。
- ・ 組み合わせの詳細については、留意事項編「OSオプション、SupportDesk、複数同時選択時の組み合わせについて」を参照ください。
- ・ サービスの詳細については、システム構成図(サービス一覧)の「SupportDesk/パック」および「SupportDesk StandardにおけるRed Hat Enterprise Linuxのサポートについて」を参照ください。
- ・ 各OSとゲストOSのサポート可否については、留意事項編「各OSの仮想化機能について」および「システム構成図で紹介するWeb情報」の「OSのサポート情報、動作確認情報」を参照ください。
- ・ サービス期間終了後もRed Hat Enterprise Linuxを継続してご利用になる場合は、SupportDesk契約も継続する必要があります。サービス期間終了にあわせて、OS単体サポート商品であるRed Hat Enterprise LinuxのSupportDeskを別途ご契約ください。
- ・ Pentium Gold G6405 プロセッサをご使用時、RHELのサポートOS版数はRHEL8.5以降となりますので、ご注意ください。

基本サポート

項番	製品名	型名	価格(税別)	力	備考
Q-180	SupportDesk Standard [Red Hat Enterprise Linux 基本サポート 2CPU/1ゲスト]	1年	PYBSPR1D04	143,990円	● サービス時間帯：月曜～金曜 8:30～19:00(祝日および年末年始を除く) ● サポート対象範囲：ホストOS/ゲストOS ● サポートCPU数(Socket数)：2まで ● サポートゲストOS数：1まで ★ 使用可能ハイパーバイザ：RHEL仮想マシン機能
		3年	PYBSPR3D04	402,930円	
		4年	PYBSPR4D04	523,930円	
		5年	PYBSPR5D04	638,880円	
Q-181	SupportDesk Standard24 [Red Hat Enterprise Linux 基本サポート 2CPU/1ゲスト]	1年	PYBSPR1A04	215,380円	● サービス時間帯：24時間365日 ● サポート対象範囲：ホストOS/ゲストOS ● サポートCPU数(Socket数)：2まで ● サポートゲストOS数：1まで ★ 使用可能ハイパーバイザ：RHEL仮想マシン機能
		3年	PYBSPR3A04	603,790円	
		4年	PYBSPR4A04	785,290円	
		5年	PYBSPR5A04	958,320円	
Q-182	SupportDesk Standard [Red Hat Enterprise Linux 基本サポート 2CPU/4ゲスト]	3年	PYBSPK3D04	603,790円	● サービス時間帯：月曜～金曜 8:30～19:00(祝日および年末年始を除く) ● サポート対象範囲：ホストOS/ゲストOS ● サポートCPU数(Socket数)：2まで ● サポートゲストOS数：4まで ★ 使用可能ハイパーバイザ：RHEL仮想マシン機能
		4年	PYBSPK4D04	785,290円	
		5年	PYBSPK5D04	958,320円	
Q-183	SupportDesk Standard24 [Red Hat Enterprise Linux 基本サポート 2CPU/4ゲスト]	3年	PYBSPK3A04	905,080円	● サービス時間帯：24時間365日 ● サポート対象範囲：ホストOS/ゲストOS ● サポートCPU数(Socket数)：2まで ● サポートゲストOS数：4まで ★ 使用可能ハイパーバイザ：RHEL仮想マシン機能
		4年	PYBSPK4A04	1,178,540円	
		5年	PYBSPK5A04	1,437,480円	
Q-184	SupportDesk Standard [Red Hat Enterprise Linux VDC 基本サポート 2CPU/ ゲスト無制限(ゲスト専用)]	3年	PYBSPD3D04	1,208,790円	● サービス時間帯：月曜～金曜 8:30～19:00(祝日および年末年始を除く) ● サポート対象範囲：ゲストOS ● サポートCPU数(Socket数)：2まで ● サポートゲストOS数：無制限 ★ 使用可能ハイパーバイザ：VMware/Hyper-V(ハイパーバイザのサポートは対象外)
		4年	PYBSPD4D04	1,571,790円	
		5年	PYBSPD5D04	1,916,640円	
Q-185	SupportDesk Standard24 [Red Hat Enterprise Linux VDC 基本サポート 2CPU/ ゲスト無制限(ゲスト専用)]	3年	PYBSPD3A04	1,811,370円	● サービス時間帯：24時間365日 ● サポート対象範囲：ゲストOS ● サポートCPU数(Socket数)：2まで ● サポートゲストOS数：無制限 ★ 使用可能ハイパーバイザ：VMware/Hyper-V(ハイパーバイザのサポートは対象外)
		4年	PYBSPD4A04	2,358,290円	
		5年	PYBSPD5A04	2,874,960円	
Q-186	SupportDesk Standard [Red Hat Enterprise Linux 基本サポート 2ゲスト(ゲスト専用)]	3年	PYBSPN3D04	402,930円	● サービス時間帯：月曜～金曜 8:30～19:00(祝日および年末年始を除く) ● サポート対象範囲：ゲストOS ● サポートCPU数(Socket数)：無制限 ● サポートゲストOS数：2まで ★ 使用可能ハイパーバイザ：VMware/Hyper-V(ハイパーバイザのサポートは対象外)
		4年	PYBSPN4D04	523,930円	
		5年	PYBSPN5D04	638,880円	
Q-187	SupportDesk Standard24 [Red Hat Enterprise Linux 基本サポート 2ゲスト(ゲスト専用)]	3年	PYBSPN3A04	603,790円	● サービス時間帯：24時間365日 ● サポート対象範囲：ゲストOS ● サポートCPU数(Socket数)：無制限 ● サポートゲストOS数：2まで ★ 使用可能ハイパーバイザ：VMware/Hyper-V(ハイパーバイザのサポートは対象外)
		4年	PYBSPN4A04	785,290円	
		5年	PYBSPN5A04	958,320円	

Linux SupportDesk [基本サポート]のサービス内容、期間、サポートOS

サービス内容

専門技術者によるホストOS(Linux)、ゲストOS(Linux)サポート(電話によるQ&A対応/問題解決支援など)、Webによる情報提供(ソフトウェアの修正情報/運用ノウハウ/サービス対応履歴など)、プロダクトIDの入手手続き代行

サービス期間

1年/3年/4年/5年(製品保証期間を含む)

サポートOS

Red Hat Enterprise Linux

AL

AL-1

※ OS により接続可能装置は異なります。詳細はハードウェア一覧を参照願います。

AL

AL-1

・拡張サポート

項番	製品名	型名	価格(税別)	力	備考
Q-188	SupportDesk Standard [Red Hat Enterprise Linux 拡張サポート 2CPU/1ゲスト]	3年 PYBSPR3DE4 4年 PYBSPR4DE4 5年 PYBSPR5DE4	664,290円 865,150円 1,053,910円	★	● サービス時間帯：月曜～金曜 8:30～19:00(祝日および年末年始を除く) ● サポート対象範囲：ホストOS/ゲストOS ● サポートCPU数(Socket数)：2まで ● サポートゲストOS数：1まで ● 使用可能ハイパーバイザ：RHEL仮想マシン機能
Q-189	SupportDesk Standard24 [Red Hat Enterprise Linux 拡張サポート 2CPU/1ゲスト]	3年 PYBSPR3AE4 4年 PYBSPR4AE4 5年 PYBSPR5AE4	997,040円 1,297,120円 1,581,470円	★	● サービス時間帯：24時間365日 ● サポート対象範囲：ホストOS/ゲストOS ● サポートCPU数(Socket数)：2まで ● サポートゲストOS数：1まで ● 使用可能ハイパーバイザ：RHEL仮想マシン機能
Q-190	SupportDesk Standard [Red Hat Enterprise Linux 拡張サポート 2CPU/4ゲスト]	3年 PYBSPK3DE4 4年 PYBSPK4DE4 5年 PYBSPK5DE4	997,040円 1,297,120円 1,581,470円	★	● サービス時間帯：月曜～金曜 8:30～19:00(祝日および年末年始を除く) ● サポート対象範囲：ホストOS/ゲストOS ● サポートCPU数(Socket数)：2まで ● サポートゲストOS数：4まで ● 使用可能ハイパーバイザ：RHEL仮想マシン機能
Q-191	SupportDesk Standard24 [Red Hat Enterprise Linux 拡張サポート 2CPU/4ゲスト]	3年 PYBSPK3AE4 4年 PYBSPK4AE4 5年 PYBSPK5AE4	1,494,350円 1,945,680円 2,371,600円	★	● サービス時間帯：24時間365日 ● サポート対象範囲：ホストOS/ゲストOS ● サポートCPU数(Socket数)：2まで ● サポートゲストOS数：4まで ● 使用可能ハイパーバイザ：RHEL仮想マシン機能
Q-192	SupportDesk Standard [Red Hat Enterprise Linux VDC 拡張サポート 2CPU/ ゲスト無制限(ゲスト専用)]	3年 PYBSPD3DE4 4年 PYBSPD4DE4 5年 PYBSPD5DE4	1,992,870円 2,594,240円 3,162,940円	★	● サービス時間帯：月曜～金曜 8:30～19:00(祝日および年末年始を除く) ● サポート対象範囲：ゲストOS ● サポートCPU数(Socket数)：2まで ● サポートゲストOS数：無制限 ● 使用可能ハイパーバイザ：VMware/Hyper-V(ハイパーバイザのサポートは対象外)
Q-193	SupportDesk Standard24 [Red Hat Enterprise Linux VDC 拡張サポート 2CPU/ ゲスト無制限(ゲスト専用)]	3年 PYBSPD3AE4 4年 PYBSPD4AE4 5年 PYBSPD5AE4	2,988,700円 3,890,150円 4,743,200円	★	● サービス時間帯：24時間365日 ● サポート対象範囲：ゲストOS ● サポートCPU数(Socket数)：2まで ● サポートゲストOS数：無制限 ● 使用可能ハイパーバイザ：VMware/Hyper-V(ハイパーバイザのサポートは対象外)
Q-194	SupportDesk Standard [Red Hat Enterprise Linux 拡張サポート 2ゲスト(ゲスト専用)]	3年 PYBSPN3DE4 4年 PYBSPN4DE4 5年 PYBSPN5DE4	664,290円 865,150円 1,053,910円	★	● サービス時間帯：月曜～金曜 8:30～19:00(祝日および年末年始を除く) ● サポート対象範囲：ゲストOS ● サポートCPU数(Socket数)：無制限 ● サポートゲストOS数：2まで ● 使用可能ハイパーバイザ：VMware/Hyper-V(ハイパーバイザのサポートは対象外)
Q-195	SupportDesk Standard24 [Red Hat Enterprise Linux 拡張サポート 2ゲスト(ゲスト専用)]	3年 PYBSPN3AE4 4年 PYBSPN4AE4 5年 PYBSPN5AE4	997,040円 1,297,120円 1,581,470円	★	● サービス時間帯：24時間365日 ● サポート対象範囲：ゲストOS ● サポートCPU数(Socket数)：無制限 ● サポートゲストOS数：2まで ● 使用可能ハイパーバイザ：VMware/Hyper-V(ハイパーバイザのサポートは対象外)

① Linux SupportDesk [拡張サポート]のサービス内容、期間、サポートOS

サービス内容

専門技術者によるホストOS(Linux)、ゲストOS(Linux)サポート(電話によるQ&A対応/問題解決支援など)、Webによる情報提供(ソフトウェアの修正情報/運用ノウハウ/サービス対応履歴など)、プロダクトID(EUSサービスを含む)の入手手続き代行

サービス期間

3年/4年/5年(製品保証期間を含む)

サポートOS

Red Hat Enterprise Linux

AM

AM

31. ハードウェア用SupportDesk [カスタムメイド専用]



- ・サーバ本体と同時手配願います(出荷後のサーバ本体には適用できません)。
- ・組み合わせにより、OS用SupportDeskとハードウェア用SupportDeskを同時選択することが可能です。
- ・組み合わせの詳細については、留意事項編「OSオプション、SupportDesk、複数同時選択時の組み合わせについて」を参照ください。
- ・サービスの詳細については、システム構成図(サービス一覧)の「SupportDesk/パック」を参照ください。

項番	製品名	型名	価格(税別)	カ	備考
Q-144	保証延長パック 翌営業日以降訪問修理	3年	26,000円	★	● サービス内容： ● ハードウェアトラブル時の翌営業日以降訪問修理 ● 受付時間帯：月曜～金曜 9：00～17：00(祝日および年末年始を除く)
		4年	79,900円		
		5年	112,800円		
Q-259	SupportDesk/パック Standard	3年	105,000円	★	● サービス時間帯：月曜～金曜 8:30～19:00(祝日および年末年始を除く)
		4年	143,000円		
		5年	176,000円		
Q-269	SupportDesk/パック Standard24	3年	143,000円	★	● サービス時間帯：24時間365日
		4年	197,000円		
		5年	241,000円		
Q-338	SupportDesk/パック 保守交換ディスク引渡プラス	3年	125,000円	★	● サービス内容： ● 故障ハードディスクのお客様への引き渡し ● サービス時間帯：月曜～金曜 8:30～19:00(祝日および年末年始を除く)
		4年	169,000円		
		5年	209,000円		
Q-346	SupportDesk/パック 保守交換ディスク引渡プラス24	3年	162,000円	★	● サービス内容： ● 故障ハードディスクのお客様への引き渡し ● サービス時間帯：24時間365日
		4年	220,000円		
		5年	271,000円		
Q-306	SupportDesk/パック BIOS/ファームウェアアップデート・ 定期点検プラス	3年	161,000円	★	● サービス内容： ● ハードウェアの定期点検(1回/年) ● BIOSやファームウェアのアップデート作業を代行(定期点検時) サービス時間帯：月曜～金曜 8:30～19:00(祝日および年末年始を除く)
		4年	217,000円		
		5年	270,000円		
Q-314	SupportDesk/パック BIOS/ファームウェアアップデート・ 定期点検プラス24	3年	213,000円	★	● サービス内容： ● ハードウェアの定期点検(1回/年) ● BIOSやファームウェアのアップデート作業を代行(定期点検時) サービス時間帯：24時間365日
		4年	288,000円		
		5年	356,000円		
Q-322	SupportDesk/パック BIOS/ファームウェアアップデート・ 定期点検・ 保守交換ディスク引渡プラス	3年	181,000円	★	● サービス内容： ● ハードウェアの定期点検(1回/年) ● BIOSやファームウェアのアップデート作業を代行(定期点検時) ● 故障ハードディスクのお客様への引き渡し サービス時間帯：月曜～金曜 8:30～19:00(祝日および年末年始を除く)
		4年	246,000円		
		5年	303,000円		
Q-330	SupportDesk/パック BIOS/ファームウェアアップデート・ 定期点検・ 保守交換ディスク引渡プラス24	3年	234,000円	★	● サービス内容： ● ハードウェアの定期点検(1回/年) ● BIOSやファームウェアのアップデート作業を代行(定期点検時) ● 故障ハードディスクのお客様への引き渡し サービス時間帯：24時間365日
		4年	315,000円		
		5年	391,000円		



SupportDesk のサービス内容、期間(共通)

- サービス内容**
- ・ハードウェアトラブル時の当日訪問修理
 - ・Webによる情報提供(運用ノウハウ/サービス対応履歴など)
 - ・ハードウェアの障害予兆/異常情報のOSCへのリモート通報、および通報内容の解析
- サービス期間**
- 3年/4年/5年(製品保証期間を含む)

End : PRIMERGY TX1330 M5

PRIMERGY TX1330 M5 更新履歴

版数	日付	更新箇所	更新内容
13版	2024/4/23		4月エンハンス内容の反映
12版	2024/2/6		2月エンハンス内容の反映
11版	2023/10/24		10月エンハンス内容の反映
10版	2023/9/5	表「PRIMERGY TX1330 M5 オプションカードの搭載情報」	VDI/GPGPUカード(NVIDIA L4)の型名を修正および備考を変更
		22. グラフィックスカード	VDI/GPGPUカード(NVIDIA L4)に受注開始予定日を記載
		25. アドバンスド・サーマルオプション	構成不可オプション(ATD40/ATD45)にQuad port LANカード(1000BASE-T)[PYBLA284]/Dual port LANカード(10GBASE)[PYBLA3J2]/Dual port LANカード(10GBASE-T)[PYBLA3K2]を追加
9版	2023/8/1	PRIMERGY TX1330 M5 仕様 17. 外付DVD-RAM	スーパーマルチドライブユニットの型名変更
8版	2023/7/25		7月エンハンス内容の反映
7版	2023/5/23		5月エンハンス内容の反映
6版	2023/1/24		1月エンハンス内容の反映
5版	2022/11/8	16. RAID設定サービス	インフォメーションの修正
4版	2022/10/25		10月エンハンス内容の反映
3版	2022/7/26		7月エンハンス内容の反映
2版	2022/5/17	11. 内蔵ストレージコントローラ 表「内蔵ストレージ構成時の注意事項」 15. RAID設定サービス 表「RAID設定サービスについて」 26. OSブート専用モジュール 27. Windows OSオプション	Windows Server 2022 インストールオプション[PYBWPS5/PYBWPS5H]とオンボードSATAコントローラのソフトウェアRAID機能を有効にした構成について制限事項を追加
初版	2022/4/19		新規作成