

Fujitsu Server PRIMERGY RX2450 M2

システム構成図



■サポートOS

RX2450 M2は、以下のOSをサポートしています。本文中のOS名称は、次のように略して表記します。
OSの対応状況等の最新情報は当社ホームページ
(<https://www.fujitsu.com/jp/products/computing/servers/primergy/software/>)を参照ください。

OS名	略称	
Windows Server® 2022 Standard	(*1) WS22S	Windows
Windows Server® 2022 Datacenter	(*1) WS22D	
Red Hat® Enterprise Linux® 9.2 (for Intel64) 以降	(*2) RHEL9(Intel64)	Linux
Red Hat® Enterprise Linux® 8.8 (for Intel64) 以降	(*2) RHEL8(Intel64)	
SUSE® Linux Enterprise Server 15 Service Pack 4 for AMD64 & Intel64 以降	SLES 15 (x86_64)	SLES
VMware vSphere® ESXi 8.0 Update1 以降	(*3) vS8	VMware
VMware vSphere® ESXi 7.0 Update3 以降	(*3) vS7	

- (*1) AMD EPYC プロセッサ搭載サーバを使用する場合のライセンス手配注意については、
留意事項編「マイクロソフト社製ソフトウェア製品使用時の留意事項について」を参照ください。
- (*2) AMD64に対応しています。
- (*3) VMwareのサポート状況(本体/オプション)等の最新情報は、当社ホームページ
(<https://www.fujitsu.com/jp/products/computing/servers/primergy/software/vmware/>)をご確認ください。

本システム構成図に掲載されております商品※の価格体系
につきましては、市場の価格に近く、お客様にわかりやすい
「希望小売価格」となっております。
※ PRIMERGY 本体等
また、「標準価格」で提供している商品につきましては、
本システム構成図 (樹系図) では★で表示しております。

PRIMERGY RX2450 M2

本体前面

[3.5インチモデル]

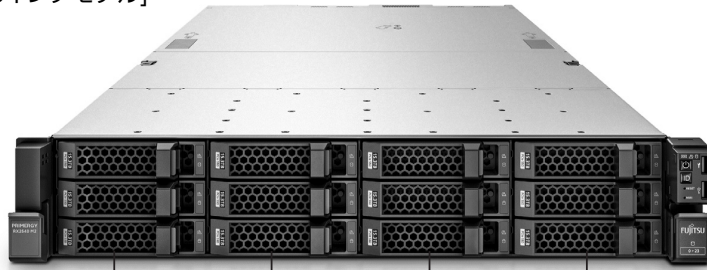

3.5インチベイ

[2.5インチモデル]

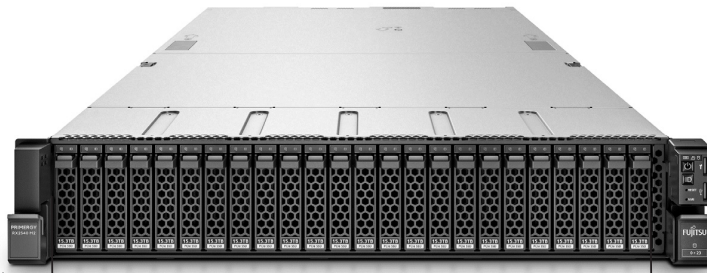

2.5インチベイ

本体背面

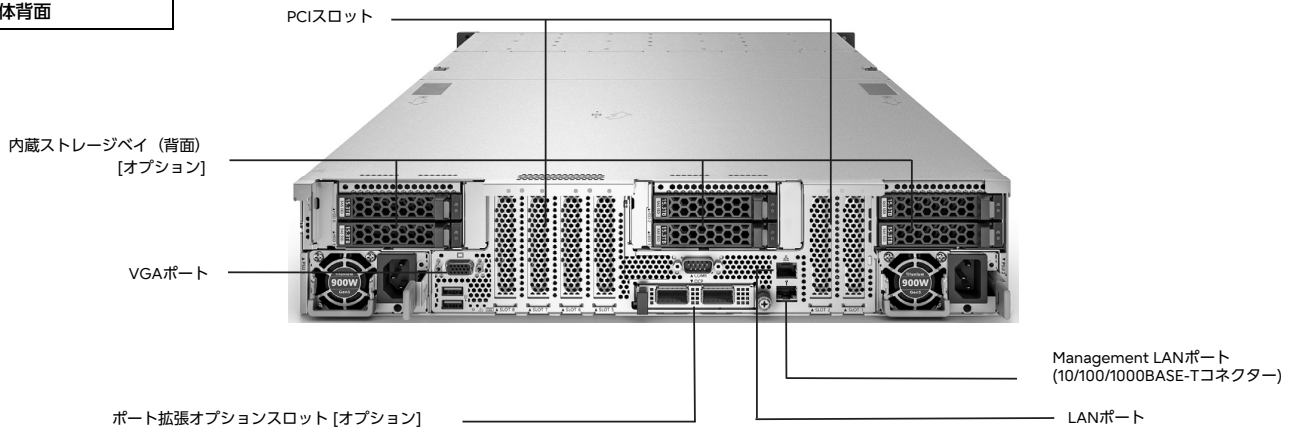

本体内部

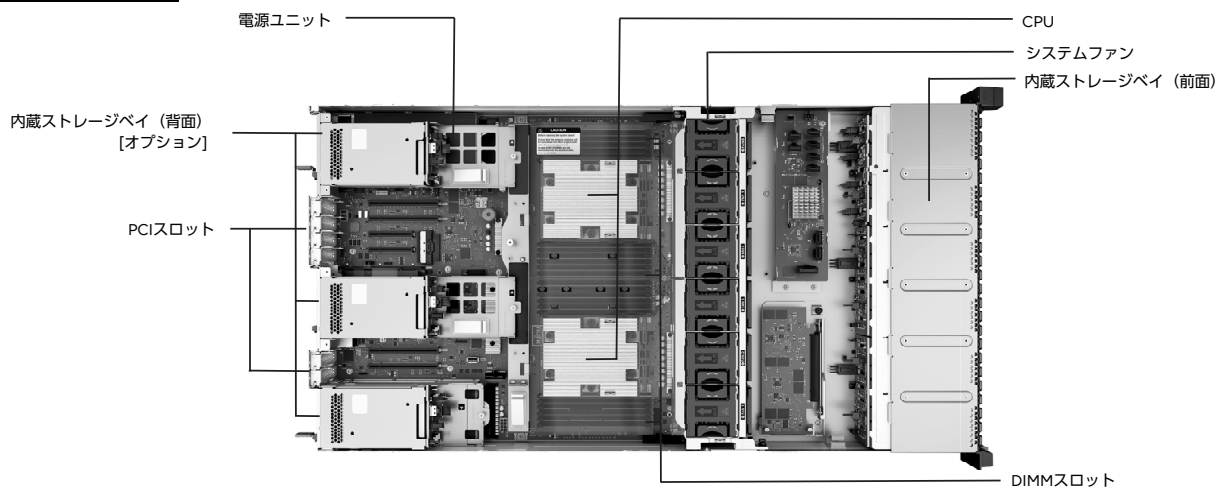

【サーバ本体前面】 →

※ OS により接続可能装置は異なります。詳細はハードウェア一覧を参照願います。

PRIMERGY RX2450 M2 仕様		PRIMERGY RX2450 M2(3.5インチモデル)	
一般モデル (3.5インチモデル)			
名前		PRIMERGY RX2450 M2(3.5インチモデル)	
ベースユニット形状		ラックベースユニット (3.5インチ HDD/SSD×8)	
型名		PYR2452R3N	
CPU (*)	ソケット数	2	
	搭載可能CPU (周波数,コア数/スレッド数, 3次キャッシュメモリ, メモリバス,最大TDP)	AMD EPYC™ プロセッサ / 9644 (3.55GHz/16C/32T,768MB,4800MHz,320W) / / / 9224 (2.55GHz/24C/48T,64MB,4800MHz,200W) / / / 9334 (2.7GHz/32C/64T,128MB,4800MHz,210W) / / / 9354 (3.25GHz/32C/64T,256MB,4800MHz,280W) / / / 9534 (2.45GHz/48C/96T,256MB,4800MHz,280W) / / / 9554 (3.1GHz/64C/128T,256MB,4800MHz,360W) / / / 9754 (2.25GHz/128C/256T,256MB,4800MHz,360W) / / / 9454P (2.75GHz/48C/96T,256MB,4800MHz,290W) / / / 9654P (2.4GHz/96C/192T,384MB,4800MHz,360W) / /	
システムボード		D4129	
メインメモリ (*)(*)	搭載可能メモリ	4800 RDIMM / 4800 RDIMM 3DS	
	スロット数	12 (4800 RDIMM / 4800 RDIMM 3DS)	
		24 (4800 RDIMM / 4800 RDIMM 3DS)	
	最大容量	768GB (4800 RDIMM) / 3072GB (4800 RDIMM 3DS)	
		1536GB (4800 RDIMM) / 6144GB (4800 RDIMM 3DS)	
画面制御機能 リモートマネジメントコントローラ内蔵, VRAM: 16MB (オプション適用時: 最大4096MB)			
グラフィック表示機能 (*3)			
内蔵 3.5インチベイ (前面) (*)		640×480 / 800×600 / 1024×768 / 1280×1024 / 1600×1200 ドット	
最大容量 (物理容量)	ニライオンSAS HDD	8 [ホットプラグ対応]	
	BC-SATA HDD	144TB	
	SAS SSD	64TB	
	SATA SSD	122.88TB	
	SATA SSD	61.44TB	
内蔵 2.5インチベイ (背面)	SAS HDD	-	
	SAS SSD	-	
	SATA SSD	-	
	PCIe SSD	-	
	PCIe SSD	-	
OSブート専用モジュール	搭載数	2	
	最大容量 (物理容量)	M.2 Flash モジュール 1.92TB	
ODDベイ	ベイ数	オプション (Ultra Slim ODD)	
	内蔵ODD (*4)	1	
拡張バススロット (*)(*)	PCI Express 5.0(x16レーン)	1 (ストレージコントローラ専用スロット) (Low Profile)	
	PCI Express 5.0(x16レーン)	4 (Low Profile) (*6)	
	PCI Express 5.0(x8レーン)	2 (Low Profile)	
ストレージコントローラ	標準搭載 [オンボードSATAコントローラ×1(内蔵ODD接続用)] (*7)		
ネットワークインターフェース(オンボード) (*)	標準搭載[1ポート(1000BASE-T/100BASE-TX/10BASE-T 1ポート)], オプション (1000BASE-Tx4/10GBASE-Tx4/10GBASE-Tx2/10GBASE-x4/10GBASE-x2/25GBASE-x2/100GBASE-x2)		
インターフェース	ディスプレイ(VGAポート)×1(前面: 1(オプション)/背面: 1(オプション) [D-SUB9ピン]), USB4(USB3.2: 前面×2 / 背面×2)		
キーボード/マウス	オプション		
ハードウェア監視	コンポーネントラップ		
	ソフトウェア	ServerView Suite (iRMC, ServerView Agentless Service (*8)), オプション (Infrastructure Manager)	
リモートサービス機能	標準搭載 (リモートマネジメントコントローラ)		
セキュリティ	専用コネクタ	Management LAN 1ポート(背面) (1000BASE-T/100BASE-TX/10BASE-T 1ポート)	
電源	オプション (TPM2.0モジュール: TCG準拠)		
入力電圧(周波数)/入力コンセント	電源ユニット[900W / 1600W (80PLUS® Platinum/認定取得) / 2200W (80PLUS® Platinum/認定取得) / 2400W (80PLUS® Titanium/認定取得) / 1300W (-48V DC) / 1600W (380V DC)] (最大2)		
	電源ユニット(900W/1600W)の場合:		
	AC100V(50/60Hz) / 平行2Pアース付き(NEMA 5-15準拠) (最大2)		
	AC200V(50/60Hz) / NEMA L6-15準拠/IEC60320準拠 (最大2)		
	電源ユニット(2200W/2400W)の場合:		
消費電力/発熱量	AC200V(50/60Hz) / NEMA L6-20準拠/IEC60320準拠 (最大2)		
	AC200V: 最大2,608.6W / 9,391kJ/h, AC100V: 1,240W/4,464kJ/h		
皮相電力	2635VA(200V 環境) / 1252VA(100V 環境)		
冗長電源ユニット	オプション (ホットプラグ対応)		
冗長ファン	標準搭載 (ホットプラグ対応)		
エネルギー消費効率(2021年度基準) (*9)	57.5 (区分2)		
外形寸法 [W×D×H]	435[483(突起部を含む)] × 813[874(突起部を含む)] × 87 [2U] [mm]		
質量	最大34.1kg [38.2kg(ラックレール含む)]		
使用環境 (*1)	周囲温度: 10~35°C / 湿度: 8~85% (ただし結露しないこと)		
インストールOS/バンドルOS	オプション (Windows)		
サポートOS	WS22S (*10) / WS22D (*10) / RHLE9(Intel64) / RHLE8(Intel64) / SLES 15 (x86_64) / v58 / v57		
標準保証	3年間営業日以内訪問修理 (月曜~金曜, 9:00~17:00 (祝日および年末年始を除く))		

(*)1 手配するオプションにより速度制限があります。必ず「速度制限について」を参照ください。
 (*)2 OSにより使用可能なメモリ容量が異なります。詳細については、留意事項「OSにおける最大CPU数/使用可能なメモリ容量について」を参照ください。
 (*)3 実際に表示可能な解像度/色数は、接続されるディスプレイの機能、およびOSにより異なります。
 (*)4 内蔵ODDを搭載しない場合は、複数台システムに最低1台、別途スーパーマルドライブユニット[FMV-NSM56]を手配する必要があります。
 (*)5 iCPU構成ではすべてのCPUスロットは使用できません。PCIスロット5~10を使用するには、iCPU構成にする必要があります。
 (*)6 PCIe(x8) フルハイトライザーカード[PY-PR650/PY-PR653/PY-PR654/PY-PR655]をPCI Express(x16)[Low Profile](スロット2/8)に搭載することで、PCI Express(x8)[Full Height](スロット3/9)を接続可能です。またはPCI(x16) フルハイトライザーカード[PY-PR650/PY-PR653/PY-PR654/PY-PR655]をPCI Express(x16)[Low Profile](スロット2/8)に搭載することで、PCI Express(x16)[Full Height](スロット3/9)を接続可能です。
 (*)7 内蔵ストレージを搭載する場合、別途ストレージコントローラを手配する必要があります。手配可能なストレージコントローラについては、「ストレージコントローラと内蔵ストレージの接続について」を参照ください。
 (*)8 ServerView Agentless Serviceのインストール要件は留意事項「サーバ監視・管理ソフトウェアについて」、当社ホームページに掲載のマニュアル「iRMC S6 - Web インターフェース」をご確認ください。
 (*)9 エネルギー消費効率とは、省エネ法で定める測定方法により測定した中央演算処理装置(CPU)、補助記憶装置(ストレージ)および主記憶装置(メインメモリ)の消費電力あたりの性能を幾何平均したものです。
 (*)10 AMD EPYC プロセッサ搭載サーバを使用する際のライセンス手配注意については、留意事項「マイクロソフト社製ソフトウェア製品使用時の留意事項について」を参照ください。

※本装置の通常運用時の騒音値(ISO7799に準拠した実測値)は、約50dB(A)~約77dB(A)となります。
 ファンが高速回転する電源投入時や高温環境下では、装置構成により通常運用時の騒音値を上回る場合がありますので、専用室への設置をお願いいたします。
 ※選択するベースユニット、オプション、および使用するOSの組合せ等により、手配可能な構成/詳細スペックが異なります。
 手配構成/詳細スペックについては、樹形図を参照ください。

PRIMERGY RX2450 M2

※ OS により接続可能装置は異なります。詳細はハードウェア一覧を参照願います。

一般モデル (3.5インチモデル)

PRIMERGY		RX2450 M2(3.5インチモデル)	
名前		PRIMERGY	
モデル		RX2450 M2(3.5インチモデル)	
ベースユニット形状		ラックベースユニット (3.5インチ HDD/SSD×10、SASエキスパンダー付)	ラックベースユニット ラックベースユニット (3.5インチ HDD/SSD×12)
型名		PYR2452RAN	PYR2452RBN
CPU (*)	ソケット数	2	
	搭載可能CPU (周波数、コア数/スレッド数、 3次キャッシュメモリ、 メモリバス、最大TDP)	AMD EPYC™ プロセッサー 9124 (3.0GHz、16C/32T、64MB、4800MHz、200W) / 9184X (3.55GHz、16C/32T、768MB、4800MHz、320W) / 9174F (4.1GHz、16C/32T、256MB、4800MHz、320W) / 9224 (2.5GHz、24C/48T、64MB、4800MHz、200W) / 9274F (4.05GHz、24C/48T、256MB、4800MHz、320W) / 9334 (2.7GHz、32C/64T、128MB、4800MHz、210W) / 9384X (3.1GHz、32C/64T、768MB、4800MHz、320W) / 9354 (3.25GHz、32C/64T、256MB、4800MHz、280W) / 9454 (2.75GHz、48C/96T、256MB、4800MHz、290W) / 9534 (2.45GHz、64C/128T、256MB、4800MHz、280W) / 9554 (3.1GHz、64C/128T、256MB、4800MHz、360W) / 9634 (2.25GHz、94C/188T、384MB、4800MHz、290W) / 9654 (2.4GHz、96C/192T、384MB、4800MHz、360W) / 9754 (2.25GHz、128C/256T、256MB、4800MHz、360W) / 9354P (3.25GHz、32C/64T、256MB、4800MHz、280W) / 9454P (2.75GHz、48C/96T、256MB、4800MHz、290W) / 9554P (3.1GHz、64C/128T、256MB、4800MHz、360W) / 9654P (2.4GHz、96C/192T、384MB、4800MHz、360W) /	
システムボード		D4129	
メインメモリ (*)/(*)	搭載可能メモリ	4800 RDIMM / 4800 RDIMM 3DS	
	スロット数	1CPU構成時	12 (4800 RDIMM / 4800 RDIMM 3DS)
		2CPU構成時	24 (4800 RDIMM / 4800 RDIMM 3DS)
	最大容量	1CPU構成時	768GB (4800 RDIMM) / 3072GB (4800 RDIMM 3DS)
		2CPU構成時	1536GB (4800 RDIMM) / 6144GB (4800 RDIMM 3DS)
制御機能		リモートマネジメントコントローラ内蔵、VRAM: 16MB (オプション適用時: 最大4096MB)	
グラフィック表示機能 (*)		640x480 / 800x600 / 1024x768 / 1280x1024 / 1600x1200ドット	
内蔵3.5インチベイ (前面) (*)	ベイ数	10 [ホットプラグ対応]	
	最大容量 (物理容量)	ニアラインSAS HDD	180TB
		BC-SATA HDD	80TB
		SAS SSD	153.6TB
SATA SSD		76.8TB	
内蔵2.5インチベイ (背面) (*)	ベイ数	HDD/SSD: 6 (オプション適用時) [ホットプラグ対応]、PCIe SSD: 6 (オプション適用時) (*)	
	最大容量 (物理容量)	SAS HDD	14.4TB
		SAS SSD	92.16TB
		SATA SSD	46.08TB
PCIe SSD		92.16TB	
OSアートの専用モジュール	搭載数	2	
	最大容量 (物理容量)	M.2 Flash モジュール	1.92TB
ODDベイ	ベイ数	1	
	内蔵ODD (*)	オプション (Ultra Slim ODD)	
拡張バススロット (*)/(*)	PCI Express 5.0(x16レーン)	1 (ストレージコントローラ専用スロット) (Low Profile)	
	PCI Express 5.0(x16レーン)	4 (Low Profile) (*)	
	PCI Express 5.0(x8レーン)	2 (Low Profile)	
ストレージコントローラ	標準搭載 (オプションSATAコントローラx1内蔵ODD接続用) (*)	- (*)	
ネットワークインターフェース (オンボード)	標準搭載 (1ポート (1000BASE-T/10BASE-Tx/10BASE-TR)-1)、オプション (1000BASE-Tx4/10GBASE-Tx4/10GBASE-Tx2/10GBASE-x4/10GBASE-x2/25GBASE-x2/100GBASE-x2)		
インターフェース	ディスプレイ (VGAポート)x1 [前面: 1 (オプション) / 背面: 1]、シリアルポートx1 (オプション) [D-SUB9ピン]、USBx4 (USB3.2: 前面x2 / 背面x2)	ディスプレイ (VGAポート)x1 [背面]、シリアルポートx1 (オプション) [D-SUB9ピン]、USBx4 (USB3.2: 前面x2 / 背面x2)	
キーボード/マウス	オプション		
ハードウェア監視	コンポーネントランプ		
リモートサービス機能	ソフトウェア	ServerView Suite (iRMC、ServerView Agentless Service (*)、オプション (Infrastructure Manager))	
	専用コントローラ	標準搭載 (リモートマネジメントコントローラ)	
セキュリティチップ	Management LAN 1ポート [背面] (1000BASE-T/10BASE-Tx/10BASE-TR)-1		
電源	オプション (TPM2.0モジュール: TCG準拠)		
入力電圧 (周波数) / 入力コンセント	電源ユニット [900W / 1600W (80PLUS® Platinum/Titanium認定取得) / 2200W (80PLUS® Platinum認定取得) / 2400W (80PLUS® Titanium認定取得) / 1300W (-48V DC) / 1600W (380V DC)] (最大2)		
	電源ユニット (900W/1600W) の場合:		
	AC100V (50/60Hz) / 平行2Pアース付き (NEMA 5-15準拠) (最大2)		
	AC200V (50/60Hz) / NEMA L6-15準拠 / IEC60320準拠 (最大2)		
消費電力/発熱量	電源ユニット (2200W/2400W) の場合:		
	AC200V (50/60Hz) / NEMA L6-20準拠 / IEC60320準拠 (最大2)		
皮相電力	最大2,608.6W / 9,399kJ/h、AC100V: 1,240W/4,464kJ/h		
冗長電源ユニット	オプション (ホットプラグ対応)		
冗長ファン	標準搭載 (ホットプラグ対応)		
エネルギー消費効率 (2021年度基準) (*)	57.5 (区分2)		
外形寸法 [WxDxH]	435[483(突起部を含む)] × 813[874(突起部を含む)] × 87 [2U] [mm]		
質量	最大34.7kg [38.2kg (ラックレール含む)]		
使用環境 (*)	周囲温度: 10~35℃ / 湿度: 8~85% (ただし結露しないこと)		
インストールOS/バンドルOS	オプション (Windows)		
サポートOS	WS22S (*) / WS22D (*) / RHEL9 (Intel64) / RHEL8 (Intel64) / SLES 15 (x86_64) / vS8 / vS7		
標準保証	3年間営業日以内訪問修理 (月曜~金曜、9:00~17:00 (祝日および年末年始を除く))		

(*)1 手配するオプションにより温度制限があります。必ず「温度制限について」を参照ください。

(*)2 OSにより使用可能なメモリ容量が異なります。詳細については、留意事項「OSにおける最大CPU数/使用可能なメモリ容量について」を参照ください。

(*)3 実際に表示可能な解像度/色数は、接続されるディスプレイの機能、およびOSにより異なります。

(*)4 ホットプラグの対応状況については、当社ホームページ (https://www.fujitsu.com/jp/products/computing/servers/primergy/manual/) のサーバ本体の個別マニュアル「ご使用上の留意・注意事項」をご確認ください。

(*)5 内蔵ODDを搭載しない場合は、複数システムに最低1台、別途スーパーマラルドドライブユニット [FIMV-NSM56] を手配する必要があります。

(*)6 1CPU構成ではすべてのPCIスロットは使用できません。PCIスロット5~10を使用するには、2CPU構成にする必要があります。

(*)7 PCIe(x8) フライトライザーカード [PY-PR653/PY-PR654/PY-PR655/PY-PR656] [PCI Express(x8)] [Low Profile] (スロット2/8) に搭載することで、PCI Express(x8) [Full Height] (スロット3/4/9/10) を増設可能です。

またはPCI(x16) フライトライザーカード [PY-PR650/PY-PR651/PY-PR652] をPCI Express(x16) [Low Profile] (スロット2/8) に搭載することで、PCI Express(x16) [Full Height] (スロット3/9) を増設可能です。

(*)8 内蔵ストレージを搭載する場合、別途ストレージコントローラを手配する必要があります。手配可能なストレージコントローラについては、「ストレージコントローラと内蔵ストレージの接続について」を参照ください。

(*)9 ServerView Agentless Service のインストール有無は留意事項「サーバ監視・管理ソフトウェアについて」、当社ホームページに掲載のマニュアル [iRMC S6 - Web インターフェース] をご確認ください。

(*)10 エネルギー消費効率とは、省エネ法で定める測定方法により測定した中央演算処理装置 (CPU)、補助記憶装置 (ストレージ) および記憶装置 (メインメモリ) の消費電力あたりの性能を幾何平均したものです。

(*)11 AMD EPYC プロセッサ搭載サーバを使用する場合のライセンス手配については、留意事項「マイクロソフト社製ソフトウェア製品使用時の留意事項について」を参照ください。

※本装置の通常運用時の騒音値 (ISO7779に準拠した実測値) は、約50dB(A)~約77dB(A)となります。

ファンが高速回転する電源投入時や高温環境下では、装置構成により通常運用時の騒音値を上回る場合がありますので、専用室への設置をお願いいたします。

※選択するベースユニット、オプション、および使用するOSの組合せ等により、手配可能な構成/詳細スペックが異なります。

手配構成/詳細スペックについては、樹系図を参照ください。

PRIMERGY RX2450 M2

※ OS により接続可能装置は異なります。詳細はハードウェア一覧を参照願います。

一般モデル (2.5インチモデル)

PRIMERGY RX2450 M2(2.5インチモデル)		PRIMERGY RX2452RHN	
品名 モデル	PRIMERGY RX2450 M2(2.5インチモデル)		
ベースユニット形状	ラックベースユニット (2.5インチ HDD/SSD×16)		ラックベースユニット (2.5インチ HDD/SSD×16、SASエキスパンダー付)
型名	PYR2452R2N		PYR2452RHN
CPU (*)	ソケット数 2		2
搭載可能CPU (周波数、コア数/スレッド数、 3次キャッシュメモリ、 メモリアス、最大TDP)	AMD EPYC™ プロセッサ		
	9124 (3.0GHz,16C/32T,64MB,4800MHz,200W) / 9184X (3.5GHz,16C/32T,768MB,4800MHz,320W) / 9174F (4.1GHz,16C/32T,256MB,4800MHz,320W) / 9224 (2.5GHz,24C/48T,64MB,4800MHz,200W) / 9274F (4.05GHz,24C/48T,256MB,4800MHz,320W) / 9334 (2.7GHz,32C/64T,128MB,4800MHz,210W) / 9384X (3.1GHz,32C/64T,1768MB,4800MHz,320W) / 9354 (3.25GHz,32C/64T,256MB,4800MHz,280W) / 9454 (2.75GHz,48C/96T,256MB,4800MHz,290W) / 9534 (2.45GHz,64C/128T,256MB,4800MHz,280W) / 9554 (3.1GHz,64C/128T,256MB,4800MHz,360W) / 9634 (2.25GHz,84C/168T,384MB,4800MHz,290W) / 9654 (2.4GHz,96C/192T,384MB,4800MHz,360W) / 9754 (2.25GHz,128C/256T,256MB,4800MHz,360W) / 9354P (3.25GHz,32C/64T,256MB,4800MHz,280W) / 9454P (2.75GHz,48C/96T,256MB,4800MHz,290W) / 9554P (3.1GHz,64C/128T,256MB,4800MHz,360W) / 9654P (2.4GHz,96C/192T,384MB,4800MHz,360W) /		
システムボード	D4129		
メインメモリ (*)	搭載可能メモリ	4800 RDIMM / 4800 RDIMM 3DS	
(*)	スロット数	1CPU構成時	12 (4800 RDIMM / 4800 RDIMM 3DS)
		2CPU構成時	24 (4800 RDIMM / 4800 RDIMM 3DS)
最大容量	1CPU構成時	768GB (4800 RDIMM) / 3072GB (4800 RDIMM 3DS)	
	2CPU構成時	1536GB (4800 RDIMM) / 6144GB (4800 RDIMM 3DS)	
画面制御機能	リモートマネジメントコントローラ内蔵、VRAM: 16MB (オプション適用時: 最大4096MB)		
グラフィック表示機能 (*)	640×480 / 800×600 / 1024×768 / 1280×1024 / 1600×1200 ドット		
内蔵 2.5インチベイ (前面) (*)	ベイ数	16 (ホットプラグ対応) (*)	
最大容量 (物理容量)	SAS HDD	38.4TB	
	SAS SSD	245.76TB	
	SATA SSD	122.88TB	
	PCIe SSD	-	
内蔵 2.5インチベイ (背面) (*)	ベイ数	PCIe SSD: 4 (オプション適用時)	
最大容量 (物理容量)	SAS HDD	-	
	SAS SSD	-	
	SATA SSD	-	
	PCIe SSD	61.44TB	
OSブート専用 モジュール	搭載数	2	
	最大容量 (物理容量)	M.2 Flash モジュール	1.92TB
ODDベイ	ベイ数	1	
	内蔵ODD (*)	オプション (Ultra Slim ODD)	
内蔵 5インチベイ	ベイ数	1	
	内蔵バックアップ装置	オプション	
拡張バス スロット (*)	PCI Express 5.0(x16レーン)	1 (ストレージコントローラ専用スロット) (Low Profile)	
(*)	PCI Express 5.0(x16レーン)	4 (Low Profile) (*)	
	PCI Express 5.0(x8レーン)	2 (Low Profile)	
ストレージコントローラ	標準搭載 (オンボードSATAコントローラ×1/内蔵ODD接続用) (*)		
ネットワークインターフェース(オンボード) (*)	標準搭載 (1ポート(1000BASE-T/100BASE-TX/10BASE-T*))、オプション (1000BASE-Tx4/10GBASE-Tx4/10GBASE-Tx2/10GBASE-Tx2/25GBASE-Tx2/100GBASE-Tx2)		
インターフェース	ディスプレイ(VGAポート)×1(前面: 1(オプション)/背面: 1)、シリアルポート×1(オプション) [D-SUB9ピン]、USB×4(USB3.2: 前面×2/背面×2)		
キーボード/マウス	オプション		
ハードウェア監視	コンポーネントランプ ServerView Suite (iRMC、ServerView Agentless Service (*)、オプション (Infrastructure Manager))		
リモートサービス機能	標準搭載 (リモートマネジメントコントローラ) Management LAN 1ポート(背面) (1000BASE-T/100BASE-TX/10BASE-T*)		
セキュリティチップ	オプション (TPM2.0モジュール: TCG準拠)		
電源	電源ユニット(900W / 1600W (80PLUS® Platinum/Titanium認定取得) / 2200W (80PLUS® Platinum認定取得) / 2400W (80PLUS® Titanium認定取得) / 1300W (-48V DC) / 1600W (80V DC)) (最大2)		
入力電圧(周波数)入力コンセント	電源ユニット(900W/1600W)の場合: AC100V(50/60Hz) / 平行2Pアース付き(NEMA 5-15準拠) (最大2) AC200V(50/60Hz) / NEMA L6-15準拠/IEC60320準拠 (最大2)		
	電源ユニット(2200W/2400W)の場合: AC200V(50/60Hz) / NEMA L6-20準拠/IEC60320準拠 (最大2)		
消費電力/発熱量	AC200V: 最大2,608.6W / 9,399kJ/h、AC100V: 1,240W/4,464kJ/h		
皮相電力	2635VA(200V 環境) / 1252VA(100V 環境)		
冗長電源ユニット	オプション (ホットプラグ対応)		
冗長ファン	標準搭載 (ホットプラグ対応)		
エネルギー消費効率(2021年度基準) (*)	57.5 (区分2)		
外形寸法 [W×D×H]	435[483(突起部を含む)] × 813[874(突起部を含む)] × 87 (2U) [mm]		
質量	最大34.7kg [38.2kg(ラックレール含む)]		
使用環境 (*)	周囲温度: 10~35℃ / 湿度: 8~85% (ただし結露しないこと)		
インストールOS/バンドLOS	オプション (Windows)		
サポートOS	WS22S (**) / WS22D (**) / RHEL9(Intel64) / RHEL8(Intel64) / SLES 15 (x86_64) / vS8 / vS7		
標準保証	3年間翌営業日以降訪問修理 (月曜～金曜、9:00～17:00 (祝日および年末年始を除く))		

(*) 手配するオプションにより温度制限があります。必ず「温度制限について」を参照ください。
 (**) OSにより使用可能なメモリ容量が異なります。詳細については、留意事項「OSにおける最大CPU数/使用可能なメモリ容量について」を参照ください。
 (*) 実際に表示可能な解像度/色数は、接続されるディスプレイの機能、およびOSにより異なります。
 (*) ストレージコントローラにより、ストレージの接続可能数が異なります。詳細については、「ストレージコントローラと内蔵ストレージの接続について」を参照ください。
 (*) 内蔵ODDを搭載しない場合は、複数システムに最低1台、別途スーパーマルチドライブユニット[PMV-NSM56]を手配する必要があります。
 (*) 1CPU構成ではすべてのPCIスロットは使用できません。PCIスロット5~10を使用するには、2CPU構成にする必要があります。
 (*) PCIe(x6) フラッシュドライブ(カード) [PY-PR653/PYBP/PR653/PY-PR654/PYBP/PR654] [PCI Express(x6)] [Low Profile] (スロット2/8) に搭載することで、PCI Express(x8) [Full Height] (スロット3/4/9/10) を増設可能です。
 (*) またはPCI(x16) コールアウトライザーカード [PY-PR650/PYBP/PR650/PY-PR652/PYBP/PR652] をPCI Express(x6) [Low Profile] (スロット2/8) に搭載することで、PCI Express(x16) [Full Height] (スロット3/9) を増設可能です。
 (*) 内蔵ストレージを搭載する場合、別途ストレージコントローラを手配する必要があります。手配可能なストレージコントローラについては、「ストレージコントローラと内蔵ストレージの接続について」を参照ください。
 (*) ServerView Agentless Service のインストール要件は留意事項「サーバ監視・管理ソフトウェアについて」、当社ホームページに掲載のマニュアル [iRMC S6 - Web インターフェース] をご確認ください。
 (*) エネルギー消費率は、省エネ法で定める測定方法により測定した中央演算処理装置(CPU)、補助記憶装置(ストレージ)および主記憶装置(メインメモリ)の消費電力あたりの性能を幾何平均したものです。
 (*) AMD EPYC プロセッサ搭載サーバを使用する場合のライセンス手配については、留意事項「マイクロソフト製品ソフトウェア使用時の留意事項について」を参照ください。

※本装置の通常運用時の騒音値(ISO7779に準拠した実測値)は、約50dB(A)～約77dB(A)となります。
 ファンが高速回転する電源投入時や高温環境下では、装置構成により通常運用時の騒音値を上回る場合がありますので、専用室への設置をお願いいたします。
 ※選択するベースユニット、オプション、および使用するOSの組合せ等により、手配可能な構成/詳細スペックが異なります。
 手配構成/詳細スペックについては、樹系図を参照ください。

※ OS により接続可能装置は異なります。詳細はハードウェア一覧を参照願います。

一般モデル (2.5インチモデル)

品名	PRIMERGY		
モデル	RX2450 M2(2.5インチモデル)		
ベースユニット形状	ラックベースユニット		
	(2.5インチ HDD/SSD+8+2.5インチ PCIe SSD×8)		
型名	PYR2452RJN		
CPU (*)	ソケット数	2	
	搭載可能CPU (周波数,コア数/スレッド数, 3次キャッシュメモリ, メモリアス,最大TDP)	AMD EPYC™ プロセッサ	
	9124 (3.0GHz,16C/32T,64MB,4800MHz,200W)	/	9184X (3.55GHz,16C/32T,768MB,4800MHz,320W)
	9174F (4.1GHz,16C/32T,256MB,4800MHz,320W)	/	9224 (2.5GHz,24C/48T,64MB,4800MHz,200W)
	9274F (4.05GHz,24C/48T,256MB,4800MHz,320W)	/	9334 (2.7GHz,32C/64T,128MB,4800MHz,210W)
	9384X (3.1GHz,32C/64T,768MB,4800MHz,320W)	/	9354 (3.25GHz,32C/64T,256MB,4800MHz,280W)
	9454 (2.75GHz,48C/96T,256MB,4800MHz,290W)	/	9534 (2.45GHz,64C/128T,256MB,4800MHz,280W)
	9554 (3.1GHz,64C/128T,256MB,4800MHz,360W)	/	9634 (2.25GHz,84C/168T,384MB,4800MHz,290W)
	9654 (2.4GHz,96C/192T,384MB,4800MHz,360W)	/	9754 (2.25GHz,128C/256T,256MB,4800MHz,360W)
システムボード	D4129		
メインメモリ	搭載可能メモリ	4800 RDIMM / 4800 RDIMM 3DS	
	スロット数	24 (4800 RDIMM / 4800 RDIMM 3DS)	
	最大容量	1536GB (4800 RDIMM) / 6144GB (4800 RDIMM 3DS)	
画面制御機能	リモートマネジメントコントローラ内蔵, VRAM: 16MB (オプション適用時: 最大4096MB)		
グラフィック表示機能 (*)	640×480 / 800×600 / 1024×768 / 1280×1024 / 1600×1200 ドット		
内蔵2.5インチベイ (前面) (*)	ベイ数	HDD/SSD: 8 (ホットプラグ対応), PCIe SSD: 8 (オプション適用時) (*)	
	最大容量 (物理容量)	19.2TB	
	SAS HDD	122.88TB	
	SAS SSD	61.44TB	
	SATA SSD	122.88TB	
	PCIe SSD	-	
内蔵2.5インチベイ (背面)	ベイ数	-	
	最大容量 (物理容量)	-	
	SAS HDD	-	
	SAS SSD	-	
	SATA SSD	-	
	PCIe SSD	-	
OSブート専用モジュール	搭載数	2	
	最大容量 (物理容量)	M.2 Flash モジュール 1.92TB	
ODDベイ	ベイ数	-	
	内蔵ODD (5)	-	
内蔵5インチベイ	ベイ数	-	
	内蔵バックアップ装置	-	
拡張バススロット (*)	PCI Express 5.0(x16レーン)	4 (Low Profile) (*)	
	PCI Express 5.0(x8レーン)	2 (Low Profile)	
ストレージコントローラ	- (*)		
ネットワークインターフェース (オンボード) (*)	標準搭載 (1000BASE-T/100BASE-TX/10BASE-T 1ポート), オプション (1000BASE-Tx4/10GBASE-Tx4/10GBASE-Tx2/10GBASE-Tx2/25GBASE-Tx2/100GBASE-Tx2)		
インターフェース	ディスプレイ (VGAポート) ×1 (背面), シリアルポート ×1 (オプション) [D-SUB9ピン], USB4 (USB3.2: 前面×2 / 背面×2)		
キーボード/マウス	オプション		
ハードウェア監視	コンポーネントラップ		
	ソフトウェア	ServerView Suite (iRMC, ServerView Agentless Service) (*8), オプション (Infrastructure Manager)	
リモートサービス機能	標準搭載 (リモートマネジメントコントローラ)		
	専用コネクタ	Management LAN 1ポート (背面) (1000BASE-T/100BASE-TX/10BASE-T 1ポート)	
セキュリティチップ	オプション (TPM2.0モジュール: TCG準拠)		
電源	電源ユニット [900W / 1600W (80PLUS® Platinum認定取得) / 2200W (80PLUS® Platinum認定取得) / 2400W (80PLUS® Titanium認定取得) / 1300W (-48V DC) / 1600W (380V DC)] (最大2)		
	入力電圧 (周波数) / 入力コンセント	電源ユニット (900W/1600W) の場合: AC100V (50/60Hz) / 平行2Pアース付き (NEMA 5-15準拠) (最大2) AC200V (50/60Hz) / NEMA L6-15準拠 / IEC60320準拠 (最大2) 電源ユニット (2200W/2400W) の場合: AC200V (50/60Hz) / NEMA L6-20準拠 / IEC60320準拠 (最大2)	
	消費電力/発熱量	AC200V: 最大2,608.6W / 9,391kJ/h, AC100V: 1,240W/4,464kJ/h	
	皮相電力	2635VA (200V 環境) / 1252VA (100V 環境)	
	冗長電源ユニット	オプション (ホットプラグ対応)	
冗長ファン	標準搭載 (ホットプラグ対応)		
エネルギー消費効率 (2021年度基準) (*)	57.5 (区分2)		
外形寸法 [W×D×H]	435 [483 (突起部を含む)] × 813 [874 (突起部を含む)] × 87 [2U] [mm]		
質量	最大34.1kg [38.2kg (ラックレール含む)]		
使用環境 (*)	周囲温度: 10~35°C / 湿度: 8~85% (ただし結露しないこと)		
インストールOS/バンドルOS	オプション (Windows)		
サポートOS	WS225 (*10) / WS22D (*10) / RHEL9 (Intel64) / RHEL8 (Intel64) / SLES 15 (x86_64) / vS8 / vS7		
標準保証	3年間翌営業日以降訪問修理 (月曜~金曜, 9:00~17:00 (祝日および年末年始を除く))		

(*)1 手配するオプションにより制限があります。必ず「温度制限について」を参照ください。

(*)2 OSにより使用可能なメモリ容量が異なります。詳細については、留意事項欄「OSにおける最大CPU数/使用可能なメモリ容量について」を参照ください。

(*)3 実際に表示可能な解像度/色数は、接続されるディスプレイの機能、およびOSにより異なります。

(*)4 ホットプラグの対応状況については、当社ホームページ (https://www.fujitsu.com/jp/products/computing/servers/primergy/manual/) のサーバ本体の個別マニュアル「ご使用上の留意・注意事項」をご確認ください。

(*)5 内蔵ODDを搭載しない場合は、複数システムに最低台、別途サーバーマザーボードユニット [FMV-NSM56] を手配する必要があります。

(*)6 PCIe(x8) フルハイトライザーカード [PY-PRE853/PYBP853/PY-PRE854/PYBP854] をPCI Express(x16) [Low Profile] (スロット2/8) に搭載することで、PCI Express(x8) [Full Height] (スロット3/4/9/10) を増設可能です。またはPCIe(x16) フルハイトライザーカード [PY-PRE650/PYBP650/PY-PRE652/PYBP652] をPCI Express(x16) [Low Profile] (スロット2/8) に搭載することで、PCI Express(x16) [Full Height] (スロット3/9) を増設可能です。

(*)7 内蔵ストレージを搭載する場合、別途ストレージコントローラを手配する必要があります。手配可能なストレージコントローラについては、「ストレージコントローラと内蔵ストレージの接続について」を参照ください。

(*)8 ServerView Agentless Service のインストール要否は留意事項欄「サーバ監視・管理ソフトウェアについて」、当社ホームページに掲載のマニュアル「iRMC S6 - Web インターフェース」をご確認ください。

(*)9 エネルギー消費効率とは、省エネ法で定める測定方法により測定した中央演算処理装置 (CPU)、補助記憶装置 (ストレージ) および主記憶装置 (メインメモリ) の消費電力あたりの性能を換算平均したものです。

(*)10 AMD EPYC プロセッサ搭載サーバを使用する場合のライセンス手配については、留意事項欄「マイクロソフト製ソフトウェア使用時の留意事項について」を参照ください。

※本装置の通常運用時の騒音値 (ISO7779に準拠した実測値) は、約50dB(A)~約77dB(A)となります。

ファンが高速回転する電源投入時や高温環境下では、装置構成により通常運用時の騒音値を上回る場合がありますので、専用室への設置をお願いいたします。

※選択するベースユニット、オプション、および使用するOSの組合せ等により、手配可能な構成/詳細スペックが異なります。

手配構成/詳細スペックについては、樹系図を参照ください。

※ OS により接続可能装置は異なります。詳細はハードウェア一覧を参照願います。

一般モデル (2.5インチモデル)

品名		PRIMERGY	
モデル		RX2450 M2(2.5インチモデル)	
ベースユニット形状		ラックベースユニット (2.5インチ HDD/SSD×24)	ラックベースユニット (2.5インチ HDD/SSD×24、SASエクスパンダー付)
型名		PYR2452RDN	
CPU (*)	ソケット数	2	
搭載可能CPU (周波数、コア数/スレッド数、 3次キャッシュメモリ、 メモリアス、最大TDP)	搭載可能CPU	AMD EPYC™ プロセッサ	
	9124 (3.0GHz、16C/32T、64MB、4800MHz、200W)	/	9184X (3.55GHz、16C/32T、768MB、4800MHz、320W)
	9174F (4.1GHz、16C/32T、256MB、4800MHz、320W)	/	9224 (2.5GHz、24C/48T、64MB、4800MHz、200W)
	9274F (4.05GHz、24C/48T、256MB、4800MHz、320W)	/	9334 (2.7GHz、32C/64T、128MB、4800MHz、210W)
	9384X (3.1GHz、32C/64T、768MB、4800MHz、320W)	/	9354 (3.25GHz、32C/64T、256MB、4800MHz、290W)
	9454 (2.75GHz、48C/96T、256MB、4800MHz、290W)	/	9534 (2.45GHz、64C/128T、256MB、4800MHz、290W)
	9554 (3.1GHz、64C/128T、256MB、4800MHz、360W)	/	9634 (2.25GHz、84C/168T、384MB、4800MHz、290W)
	9654 (2.4GHz、96C/192T、384MB、4800MHz、360W)	/	9754 (2.25GHz、128C/256T、256MB、4800MHz、360W)
	9354P (3.25GHz、32C/64T、256MB、4800MHz、280W) (*1)	/	9454P (2.75GHz、48C/96T、256MB、4800MHz、290W) (*1)
	9554P (3.1GHz、64C/128T、256MB、4800MHz、360W) (*1)	/	9654P (2.4GHz、96C/192T、384MB、4800MHz、360W) (*1)
システムボード		D4129	
メインメモリ	搭載可能メモリ	4800 RDIMM / 4800 RDIMM 3DS	
メモリ (*)/(*2)	スロット数	1CPU構成時	12 (4800 RDIMM / 4800 RDIMM 3DS)
		2CPU構成時	24 (4800 RDIMM / 4800 RDIMM 3DS)
	最大容量	1CPU構成時	768GB (4800 RDIMM) / 3072GB (4800 RDIMM 3DS)
		2CPU構成時	1536GB (4800 RDIMM) / 6144GB (4800 RDIMM 3DS)
画面制御機能		リモートマネジメントコントローラ内蔵、VRAM : 16MB (オプション適用時：最大4096MB)	
グラフィック表示機能 (*3)		640×480 / 800×600 / 1024×768 / 1280×1024 / 1600×1200 ドット	
内蔵 2.5インチベイ (前面) (*)	ベイ数	HDD/SSD : 24 (ホットプラグ対応) (*4)	
	最大容量 (物理容量)	SAS HDD	57.6TB
		SAS SSD	368.84TB
		SATA SSD	184.32TB
	PCIe SSD	-	
内蔵 2.5インチベイ (背面) (*)	ベイ数	HDD/SSD : 6 (オプション適用時) [ホットプラグ対応]、PCIe SSD : 6 (オプション適用時) (*5) (**)	
	最大容量 (物理容量)	SAS HDD	14.4TB
		SAS SSD	92.16TB
		SATA SSD	46.08TB
	PCIe SSD	92.16TB	
OSブート専用 モジュール	搭載数	2	
	最大容量 (物理容量)	M.2 Flash モジュール	1.92TB
ODDベイ	ベイ数	-	
	内蔵ODD (*5)	-	
内蔵 5インチベイ	ベイ数	-	
	内蔵バックアップ装置	-	
拡張バス スロット (*1)/(*6)	PCI Express 5.0(x16レーン)	1 (ストレージコントローラ専用スロット) (Low Profile)	
	PCI Express 5.0(x16レーン)	4 (Low Profile) (*7)	
	PCI Express 5.0(x8レーン)	2 (Low Profile)	
ストレージコントローラ		-(*8)	
ネットワークインターフェース(オンボード) (*)		標準搭載 [1ポート(1000BASE-T/100BASE-TX/10BASE-T折一)]、オプション [1000BASE-Tx4/10GBASE-Tx4/10GBASE-Tx2/10GBASE-x4/10GBASE-x2/25GBASE-x2/100GBASE-x2]	
インターフェース		ディスプレイ (VGAポート)x1[背面]、シリアルポートx1 (オプション) [D-SUB9ピン]、USBx4 [USB2.0 : 前面x2 / 背面x2]	
キーボード/マウス		オプション	
ハードウェア監視		コンポーネントランプ	
	ソフトウェア	ServerView Suite (RMC、ServerView Agentless Service (*9))、オプション (Infrastructure Manager)	
リモートサービス機能		標準搭載 (リモートマネジメントコントローラ)	
	専用コネクタ	Management LAN 1[ポート][背面] [1000BASE-T/100BASE-TX/10BASE-T折一]	
セキュリティチップ		オプション (TPM2.0モジュール : TCG準拠)	
電源		電源ユニット [900W / 1600W (80PLUS® Platinum/Titanium認定取得) / 2200W (80PLUS® Platinum認定取得) / 2400W (80PLUS® Titanium認定取得) / 1300W (-48V DC) / 1600W (380V DC)] (最大x2)	
	入力電圧(周波数)/入力コンセント	電源ユニット (900W/1600W)の場合： AC100V(50/60Hz) / 平行2Pアース付き (NEMA 5-15準拠) (最大x2) AC200V(50/60Hz) / NEMA L6-15準拠/IEC60320準拠 (最大x2) 電源ユニット (2200W/2400W)の場合： AC200V(50/60Hz) / NEMA L6-20準拠/IEC60320準拠 (最大x2)	
	消費電力/発熱量	AC200V : 最大2,608.6W / 9.391kJ/h、AC100V : 1,240W/4,464kJ/h	
	皮相電力	2635VA(200V 環境) / 1252VA(100V 環境)	
冗長電源ユニット		オプション (ホットプラグ対応)	
冗長ファン		標準搭載 (ホットプラグ対応)	
エネルギー消費効率(2021年度基準) (*10)		5.5 (区分2)	
外形寸法 [WxDxH]		435(483(突起部を含む)) × 813(874(突起部を含む)) × 87 (2U) [mm]	
質量		最大34.1kg [38.2kg(ラックレール含む)]	
使用環境 (*1)		周囲温度 : 10~35℃ / 湿度 : 8~85% (ただし結露しないこと)	
インストールOS/バンドルOS		オプション (Windows)	
サポートOS		WS225 (*12) / WS22D (*12) / RHEL9(Intel64) / RHEL8(Intel64) / SLES 15 (x86_64) / vS8 / vS7	
標準保証		3年間営業日以内以降訪問修理 (月曜~金曜、9:00~17:00 (祝日および年末年始を除く))	

(*1) 手配するオプションにより温度制限があります。必ず「温度制限について」を参照ください。
 (*2) OSにより使用可能なメモリ容量が異なります。詳細については、留意事項「OSにおける最大CPU数/使用可能なメモリ容量について」を参照ください。
 (*3) 実際に表示可能な解像度/色数は、接続されるディスプレイの機能、およびOSにより異なります。
 (*4) ホットプラグの対応状況については、当社ホームページ「<https://www.fujitsu.com/jp/products/computing/servers/primergy/manual/>」のサーバ本体の個別マニュアル「ご使用上の留意・注意事項」をご確認ください。
 (*5) 内蔵ODDを搭載しない場合は、複数システムに最低限、別途サーバーモデルドライブユニット(FW-NSM5s)を手配する必要があります。
 (*6) 1CPU構成ですべてのODDスロットは使用できません。PCIスロット5~10を使用するには、2CPU構成にする必要があります。
 (*7) PCIe(x8)フルハイブリッドライザーカード[PY-PRE853/PYBP8E853/PY-PRE854/PYBP8E854]をPCI Express(x16)[Low Profile]/(スロット2/8)に搭載することで、PCI Express(x8)[Full Height]/(スロット3/4/9/10)を増設可能です。またはPCIe(x16)フルハイブリッドライザーカード[PY-PRE650/PYBP8E650/PY-PRE652/PYBP8E652]をPCI Express(x16)[Low Profile]/(スロット2/8)に搭載することで、PCI Express(x16)[Full Height]/(スロット3/9)を増設可能です。
 (*8) 内蔵ストレージを搭載する場合、別途ストレージコントローラを手配する必要があります。手配可能なストレージコントローラについては、「ストレージコントローラと内蔵ストレージの接続について」を参照ください。
 (*9) ServerView Agentless Serviceのインストール要否は留意事項「サーバ監視・管理ソフトウェアについて」、当社ホームページに掲載のマニュアル「RMC S6 - Web インターフェース」をご確認ください。
 (*10) エネルギー消費効率とは、省エネ法で定める測定方法により測定した中央演算処理装置(CPU)、補助記憶装置(ストレージ)および主記憶装置(メインメモリ)の消費電力あたりの性能を幾何平均したものです。
 (*11) ラックベースユニット (2.5インチ HDD/SSD×24)[PYR2452RDN]の場合、選択できません。
 (*12) AMD EPYC プロセッサ搭載サーバを使用する場合のライセンス手配注意については、留意事項「マイクロソフト社製ソフトウェア製品使用時の留意事項について」を参照ください。

※本装置の通常運用時の騒音値(ISO7779に準拠した実測値)は、約50dB(A)~約77dB(A)となります。
 ファンが高速回転する電源投入時や高温環境下では、装置構成により通常運用時の騒音値を上回る場合がありますので、専用室への設置をお願いいたします。
 ※選択するベースユニット、オプション、および使用するOSの組合せ等により、手配可能な構成/詳細スペックが異なります。
 手配構成/詳細スペックについては、樹系図を参照ください。

※ OS により接続可能装置は異なります。詳細はハードウェア一覧を参照願います。

一般モデル (2.5インチモデル)

品名	PRIMERGY		
モデル	RX2450 M2(2.5インチモデル)		
ベースユニット形状	ラックベースユニット (2.5インチ HDD/SSD+8+2.5インチ PCIe SSD×8)		
型名	PYR2452RFN		
CPU (*)	ソケット数	2	
	搭載可能CPU (周波数,コア数/スレッド数, 3次キャッシュメモリ, メモリアス,最大TDP)	AMD EPYC™ プロセッサ / 9184X (3.5GHz,16C/32T,64MB,4800MHz,320W) / / 9174F (4.1GHz,16C/32T,256MB,4800MHz,320W) / / 9224 (2.5GHz,24C/48T,64MB,4800MHz,200W) / / 9274F (4.05GHz,24C/48T,256MB,4800MHz,320W) / / 9334 (2.7GHz,32C/64T,256MB,4800MHz,210W) / / 9384X (3.1GHz,32C/64T,768MB,4800MHz,320W) / / 9354 (3.25GHz,32C/64T,256MB,4800MHz,280W) / / 9454 (2.75GHz,48C/96T,256MB,4800MHz,290W) / / 9534 (2.45GHz,64C/128T,256MB,4800MHz,280W) / / 9554 (3.1GHz,64C/128T,256MB,4800MHz,360W) / / 9634 (2.25GHz,84C/168T,384MB,4800MHz,290W) / / 9654 (2.4GHz,96C/192T,384MB,4800MHz,360W) / / 9754 (2.25GHz,128C/256T,256MB,4800MHz,360W) / /	
システムボード	D4129		
メインメモリ	搭載可能メモリ	4800 RDIMM / 4800 RDIMM 3DS	
	スロット数	24 (4800 RDIMM / 4800 RDIMM 3DS)	
	最大容量	1536GB (4800 RDIMM) / 6144GB (4800 RDIMM 3DS)	
画面制御機能	リモートマネジメントコントローラ内蔵, VRAM: 16MB (オプション適用時: 最大4096MB)		
グラフィック表示機能 (*)	640×480 / 800×600 / 1024×768 / 1280×1024 / 1600×1200 ドット		
内蔵2.5インチベイ (前面) (*)	ベイ数	HDD/SSD: 8 (ホットプラグ対応), PCIe SSD: 8 (オプション適用時) (*)	
	最大容量 (物理容量)	19.2TB	
	SAS HDD	122.88TB	
	SAS SSD	61.44TB	
	SATA SSD	122.88TB	
	PCIe SSD	-	
内蔵2.5インチベイ (背面)	ベイ数	-	
	最大容量 (物理容量)	-	
	SAS HDD	-	
	SAS SSD	-	
	SATA SSD	-	
	PCIe SSD	-	
OSブート専用モジュール	搭載数	2	
	最大容量 (物理容量)	M.2 Flash モジュール 1.92TB	
ODDベイ	ベイ数	-	
	内蔵ODD (5)	-	
内蔵5インチベイ	ベイ数	-	
	内蔵バックアップ装置	-	
拡張バススロット (*) (*) (*)	PCI Express 5.0(x16レーン)	1 (ストレージコントローラ専用スロット) (Low Profile)	
	PCI Express 5.0(x16レーン)	4 (Low Profile) (*)	
	PCI Express 5.0(x8レーン)	2 (Low Profile)	
ストレージコントローラ	- (*) (*) (*)		
ネットワークインターフェース (オンボード) (*)	標準搭載 (1ポート1000BASE-T/100BASE-TX/10BASE-T 1ポート), オプション (1000BASE-Tx4/10GBASE-Tx4/10GBASE-Tx2/10GBASE-Tx4/10GBASE-Tx2/25GBASE-Tx2/100GBASE-Tx2)		
インターフェース	ディスプレイ (VGAポート) ×1 (背面), シリアルポート ×1 (オプション) [D-SUB9ピン], USB4 (USB3.2: 前面 ×2 / 背面 ×2)		
キーボード/マウス	オプション		
ハードウェア監視	コンポーネントラップ		
	ソフトウェア	ServerView Suite (iRMC, ServerView Agentless Service (*)10), オプション (Infrastructure Manager)	
リモートサービス機能	標準搭載 (リモートマネジメントコントローラ)		
	専用コネクタ	Management LAN 1ポート (背面) (1000BASE-T/100BASE-TX/10BASE-T 1ポート)	
セキュリティチップ	オプション (TPM2.0モジュール: TCG準拠)		
電源	電源ユニット [900W / 1600W (80PLUS® Platinum/Titanium認定取得) / 2200W (80PLUS® Platinum認定取得) / 2400W (80PLUS® Titanium認定取得) / 1300W (-48V DC) / 1600W (89V DC)] (最大2)		
	入力電圧 (周波数) / 入力コネクタ	電源ユニット [900W/1600W] の場合: AC100V (50/60Hz) / 平行2Pアース付き (NEMA 5-15準拠) (最大2) AC200V (50/60Hz) / NEMA L6-15準拠 / IEC60320準拠 (最大2) 電源ユニット [2200W/2400W] の場合: AC200V (50/60Hz) / NEMA L6-20準拠 / IEC60320準拠 (最大2)	
	消費電力/発熱量	AC200V: 最大2,608.8W / 9,391kJ/h, AC100V: 1,240W/4,464kJ/h	
	皮相電力	2635VA (200V 環境) / 1252VA (100V 環境)	
	冗長電源ユニット	オプション (ホットプラグ対応)	
冗長ファン	標準搭載 (ホットプラグ対応)		
エネルギー消費効率 (2021年度基準) (*)	57.5 (区分2)		
外形寸法 [WxDxH]	435 [483 (突起部を含む)] × 813 [874 (突起部を含む)] × 87 [2U] [mm]		
質量	最大34.1kg [38.2kg (ラックレール含む)]		
使用環境 (*)	周囲温度: 10~35℃ / 湿度: 8~85% (ただし結露しないこと)		
インストールOS/バンドルOS	オプション (Windows)		
サポートOS	WS22S (*)2 / WS22D (*)2 / RHEL9 (Intel64) / RHEL8 (Intel64) / SLES 15 (x86_64) / vS8 / vS7		
標準保証	3年無償営業日以降訪問修理 (月曜~金曜, 9:00~17:00 (祝日および年末年始を除く))		

- (*)1 手配するオプションにより選別制限があります。必ず「選別制限」についてを参照ください。
 (*)2 OSにより使用可能なメモリ容量が異なります。詳細については、留意事項「OSにおける最大CPU数/使用可能なメモリ容量について」を参照ください。
 (*)3 実際に表示可能な解像度/色数は、接続されるディスプレイの機能、および異なります。
 (*)4 ホットプラグの対応状況については、当社ホームページ (https://www.fujitsu.com/jp/products/computing/servers/primergy/manual/) のサーバ本体の個別マニュアル「ご使用上の留意・注意事項」をご確認ください。
 (*)5 内蔵ODDを搭載しない場合は、複数システムに最低1台、別途スーパーマールドライブユニット [FMV-NSM56] を手配する必要があります。
 (*)6 1CPU構成ではすべてのPCIスロットは使用できません。PCIスロット5~10を使用するには、2CPU構成にする必要があります。
 (*)7 PCIe(x8) フルハイトライザーカード [PY-PR853/PYBPRE853/PY-PR854/PYBPRE854] をPCI Express(x16) [Low Profile] (スロット2/8) に搭載することで、PCI Express(x8) [Full Height] (スロット3/4/9/10) を増設可能です。またはPCIe(x16) フルハイトライザーカード [PY-PR650/PYBPRE650/PY-PR652/PYBPRE652] をPCI Express(x16) [Low Profile] (スロット2/8) に搭載することで、PCI Express(x16) [Full Height] (スロット3/9) を増設可能です。
 (*)8 SASアダプティブコントローラカード [PRAID EP80], PCIe SSD用 [PYB94C62] を手配する必要があります。
 (*)9 内蔵ストレージを搭載する場合、別途ストレージコントローラを手配する必要があります。手配可能なストレージコントローラについては、「ストレージコントローラと内蔵ストレージの接続について」を参照ください。
 (*)10 ServerView Agentless Service のインストール要否は留意事項「サーバ監視・管理ソフトウェアについて」、当社ホームページに掲載のマニュアル [iRMC S6 - Web インターフェース] をご確認ください。
 (*)11 エネルギー消費効率とは、省エネ法で定める測定方法により測定した中央演算処理装置 (CPU)、補助記憶装置 (ストレージ) および主記憶装置 (メインメモリ) の消費電力あたりの性能を換算平均したものです。
 (*)12 AMD EPYC プロセッサ搭載サーバを使用する場合のライセンス手配については、留意事項「マイクロソフト社製ソフトウェア製品使用時の留意事項について」を参照ください。

※本装置の通常運用時の騒音値 (ISO7779に準拠した実測値) は、約50dB(A)~約77dB(A)となります。
 ファンが高速回転する電源投入時や高温環境下では、装置構成により通常運用時の騒音値を上回る場合がありますので、専用室への設置をお願いいたします。
 ※選択するベースユニット、オプション、および使用するOSの組合せ等により、手配可能な構成/詳細スペックが異なります。
 手配構成/詳細スペックについては、樹系図を参照ください。

※ OS により接続可能装置は異なります。詳細はハードウェア一覧を参照願います。

一般モデル (2.5インチモデル)

品名		PRIMERGY		
モデル		RX2450 M2(2.5インチモデル)		
ベースユニット形状		ラックベースユニット (2.5インチ PCIe SSD×24)		
型名		PYR2452RGN		
CPU (*)	ソケット数	2		
	搭載可能CPU (周波数,コア数/スレッド数, 3次キャッシュメモリ, メモリアス,最大TDP)	AMD EPYC™ プロセッサ / 9124 (3.0GHz,16C/32T,64MB,4800MHz,200W) / 9184X (3.5GHz,16C/32T,768MB,4800MHz,320W) / 9174F (4.1GHz,16C/32T,256MB,4800MHz,320W) / 9224 (2.5GHz,24C/48T,64MB,4800MHz,200W) / 9274F (4.05GHz,24C/48T,256MB,4800MHz,320W) / 9334 (2.7GHz,32C/64T,128MB,4800MHz,210W) / 9384X (3.1GHz,32C/64T,768MB,4800MHz,320W) / 9354 (3.25GHz,32C/64T,256MB,4800MHz,280W) / 9454 (2.75GHz,48C/96T,256MB,4800MHz,290W) / 9534 (2.45GHz,64C/128T,256MB,4800MHz,280W) / 9554 (3.1GHz,64C/128T,256MB,4800MHz,360W) / 9634 (2.25GHz,84C/168T,384MB,4800MHz,290W) / 9654 (2.4GHz,96C/192T,384MB,4800MHz,360W) / 9754 (2.25GHz,128C/256T,256MB,4800MHz,360W) /		
	システムボード	D4129		
	メインメモリ (*)	搭載可能メモリ	4800 RDIMM / 4800 RDIMM 3DS	
	スロット数	2CPU構成時	24 (4800 RDIMM / 4800 RDIMM 3DS)	
	最大容量	2CPU構成時	1536GB (4800 RDIMM) / 6144GB (4800 RDIMM 3DS)	
画面制御機能		リモートマネジメントコントローラ内蔵, VRAM: 16MB (オプション適用時: 最大4096MB)		
グラフィック表示機能 (*)		640×480 / 800×600 / 1024×768 / 1280×1024 / 1600×1200 ドット		
内蔵 2.5インチベイ (前面) (*)	ベイ数	PCIe SSD : 24 (*5)		
	最大容量 (物理容量)	SAS HDD	-	
		SAS SSD	-	
		SATA SSD	-	
		PCIe SSD	368.64TB	
内蔵 2.5インチベイ (背面) (*)	ベイ数	HDD/SSD : 6 (オプション適用時) (ホットプラグ対応), PCIe SSD : 6 (オプション適用時) (*4)		
	最大容量 (物理容量)	SAS HDD	14.4TB	
		SAS SSD	92.16B	
		SATA SSD	46.08TB	
		PCIe SSD	92.16TB	
OSアートの専用モジュール	搭載数	2		
	最大容量 (物理容量)	M.2 Flash モジュール	1.92TB	
ODDベイ	ベイ数	-		
	内蔵ODD (*5)	-		
内蔵 5インチベイ	ベイ数	-		
	内蔵バックアップ装置	-		
拡張バス スロット (*)	PCI Express 5.0(x8レーン)	4 (Low Profile) (*6)		
	PCI Express 5.0(x8レーン)	2 (Low Profile)		
ストレージコントローラ		標準搭載 [2.5インチPCIe SSD用スイッチボード(24ポート)]		
ネットワークインターフェース(オンボード) (*)		標準搭載(11ポート(1000BASE-T/100BASE-TX/10BASE-T 1ポート)), オプション (1000BASE-Tx4/10GBASE-Tx4/10GBASE-Tx2/10GBASE-Tx2/25GBASE-Tx2/100GBASE-Tx2)		
インターフェース		ディスプレイ(VGAポート)×1(背面), シリアルポート×1(オプション) [D-SUB9ピン], USB×4(USB3.2 : 前面×2 / 背面×2)		
キーボード/マウス		オプション		
ハードウェア監視		コンポーネントランプ		
リモートサービス機能	ソフトウェア	ServerView Suite (RMC, ServerView Agentless Service (*7)), オプション (Infrastructure Manager)		
	専用コネクタ	標準搭載 (リモートマネジメントコントローラ)		
セキュリティチップ		Management LAN 11ポート(背面) (1000BASE-T/100BASE-TX/10BASE-T 1ポート)		
電源		オプション (TPM2.0モジュール: TCG準拠)		
電源	電源ユニット(900W/1600W (80PLUS® Platinum/Titanium認定取得) / 2200W (80PLUS® Platinum認定取得) / 2400W (80PLUS® Titanium認定取得) / 1300W (-48V DC) / 1600W (380V DC)) (最大2)	電源ユニット(900W/1600W)の場合: AC100V(50/60Hz) / 平行2Pアース付き(NEMA 5-15準拠) (最大2) AC200V(50/60Hz) / NEMA L6-15準拠/IEC60320準拠 (最大2)		
	電源ユニット(2200W/2400W)の場合: AC200V(50/60Hz) / NEMA L6-20準拠/IEC60320準拠 (最大2)			
	消費電力/発熱量	AC200V : 最大2,608.6W / 9,391kJ/h, AC100V : 1,240W/4,464kJ/h		
	皮相電力	2635VA(200V 環境) / 1252VA(100V 環境)		
	冗長電源ユニット	オプション (ホットプラグ対応)		
冗長ファン	標準搭載 (ホットプラグ対応)			
エネルギー消費効率(2021年度基準) (*8)	57.5 (区分2)			
外形寸法 [W×D×H]	435[483(突起部を含む)] × 813[874(突起部を含む)] × 87 [2U] [mm]			
質量	最大34.1kg [38.2kg(ラックレール含む)]			
使用環境 (*)	周囲温度 : 10~35°C / 湿度 : 8~85% (ただし結露しないこと)			
インストールOS/バンドルOS	オプション (Windows)			
サポートOS	WS225 (*9) / WS22D (*9) / RHEL9(Intel64) / RHEL8(Intel64) / SLES 15 (x86_64) / vS8 / vS7			
標準保証	3年間営業日以降訪問修理 (月曜～金曜, 9:00~17:00 (祝日および年末年始を除く))			

(*1) 手配するオプションにより温度制限があります。必ず「温度制限について」を参照ください。

(*2) OSにより使用可能なメモリ容量が異なります。詳細については、留意事項欄「OSにおける最大CPU数/使用可能なメモリ容量について」を参照ください。

(*3) 実際に表示可能な解像度/色数は、接続されるディスプレイの機能、およびOSにより異なります。

(*4) ホットプラグの対応状況については、当社ホームページ(<https://www.fujitsu.com/jp/products/computing/servers/primergy/manual/>)のサーバ本体の個別マニュアル「ご使用上の留意・注意事項」をご確認ください。

(*5) 内蔵ODDを搭載しない場合は、複数台システムに最低台、別途スーパーマールドライブユニット[FMV-NSM56]を手配する必要があります。

(*6) PCIe(x8) フルハイトライザーカード[PY-PRE853/PYBPRE853/PY-PRE854/PYBPRE854]をPCI Express(x16)[Low Profile](スロット2/8)に搭載することで、PCI Express(x8)[Full Height](スロット3/4/9/10)を増設可能です。またPCIe(x16) フルハイトライザーカード[PY-PRE650/PYBPRE650/PY-PRE650/PYBPRE652]をPCI Express(x16)[Low Profile](スロット2/8)に搭載することで、PCI Express(x16)[Full Height](スロット3/9)を増設可能です。

(*7) ServerView Agentless Serviceのインストール先は留意事項欄「サーバ監視・管理ソフトウェアについて」、当社ホームページに掲載のマニュアル「RMC S6 - Web インターフェース」をご確認ください。

(*8) エネルギー消費効率とは、省エネ法で定める測定方法により測定した中央演算処理装置(CPU)、補助記憶装置(ストレージ)および主記憶装置(メインメモリ)の消費電力あたりの性能を幾何平均したものです。

(*9) AMD EPYC プロセッサ搭載サーバを使用する場合のライセンス手配については、留意事項欄「マイクロソフト社製ソフトウェア製品使用時の留意事項について」を参照ください。

※本装置の通常運用時の騒音値(ISO7779に準拠した実測値)は、約50dB(A)~約77dB(A)となります。

ファンが高速回転する電源投入時や高温環境下では、装置構成により通常運用時の騒音値を上回る場合がありますので、専用室への設置をお願いします。

※選択するベースユニット、オプション、および使用するOSの組合せ等により、手配可能な構成/詳細スペックが異なります。

手配構成/詳細スペックについては、樹系図を参照ください。

※ OSにより接続可能装置は異なります。詳細はハードウェア一覧を参照願います。

PRIMERGY RX2450 M2 構成図

[3.5インチモデル]

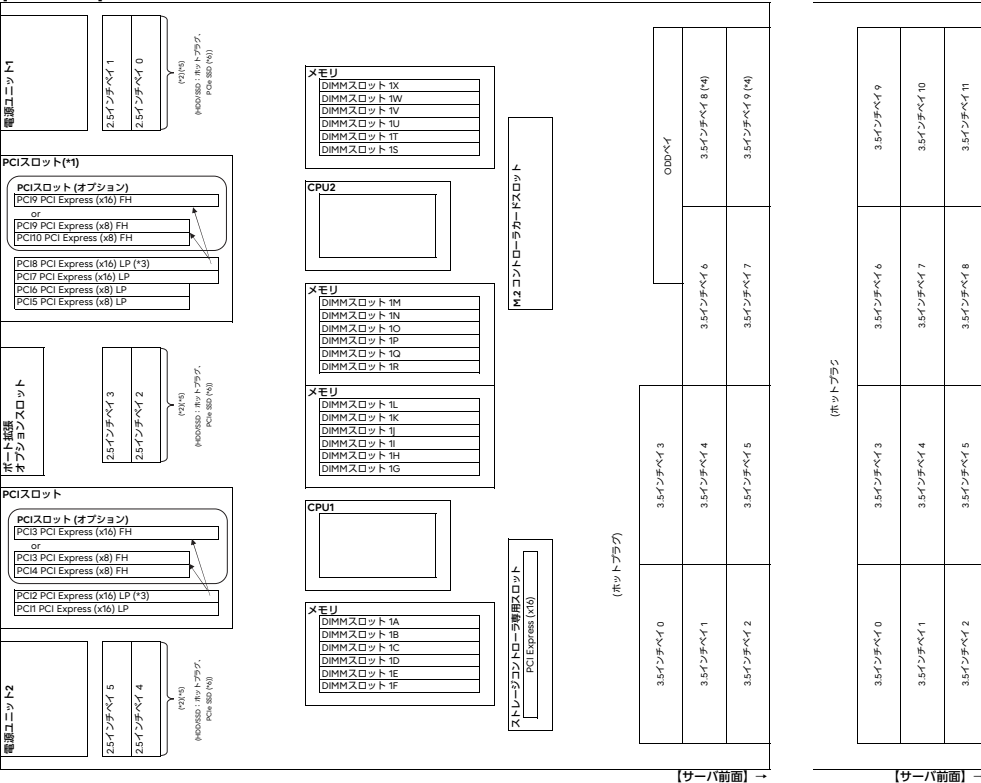

- (*) 2CPU構成時のみ使用可能です。
- (*) ベースユニットにより搭載可能なベイ構成/ストレージコントローラが異なります。詳細については、「ベイ構成について」「ストレージコントローラと内蔵ストレージの接続について」を参照ください。
- (*) PCIe(x8)フルハイトライザーカード[PY-PR853/PYBR853/PY-PR854/PYBR854]をPCI Express(x16)[Low Profile](スロット2/8)に搭載することで、PCI Express(x8)[Full Height](スロット3/4/9/10)を増設可能です。またはPCIe(x4)フルハイトライザーカード[PY-PR650/PYBR650/PY-PR652/PYBR652]をPCI Express(x16)[Low Profile](スロット2/8)に搭載することで、PCI Express(x16)[Full Height](スロット3/9)を増設可能です。
- (*) ラックベースユニットは3.5インチHDD/SSD(x8)[PYR2452R23N]を選択時、3.5インチベイ 8 9は使用不可です。
- (*) 背面用ベイ追加オプション(2.5インチHDD/SSD(x4))[PYBA2654]、背面用ベイ追加オプション(2.5インチPCIe SSD(x4))[PYBA24PR/PYBA24PS]、背面用ベイ追加オプション(2.5インチPCIe SSD(x2))[PY-BA24PM/PYBA24PM]により、2.5インチ内蔵ストレージを6台増設可能です。
- (*) ホットプラグの対応状況については、当社ホームページ(<https://www.fujitsu.com/jp/products/computing/servers/primergy/manual/>)のサーバ本体の個別マニュアル「ご使用上の留意・注意事項」をご確認ください。

[2.5インチモデル]

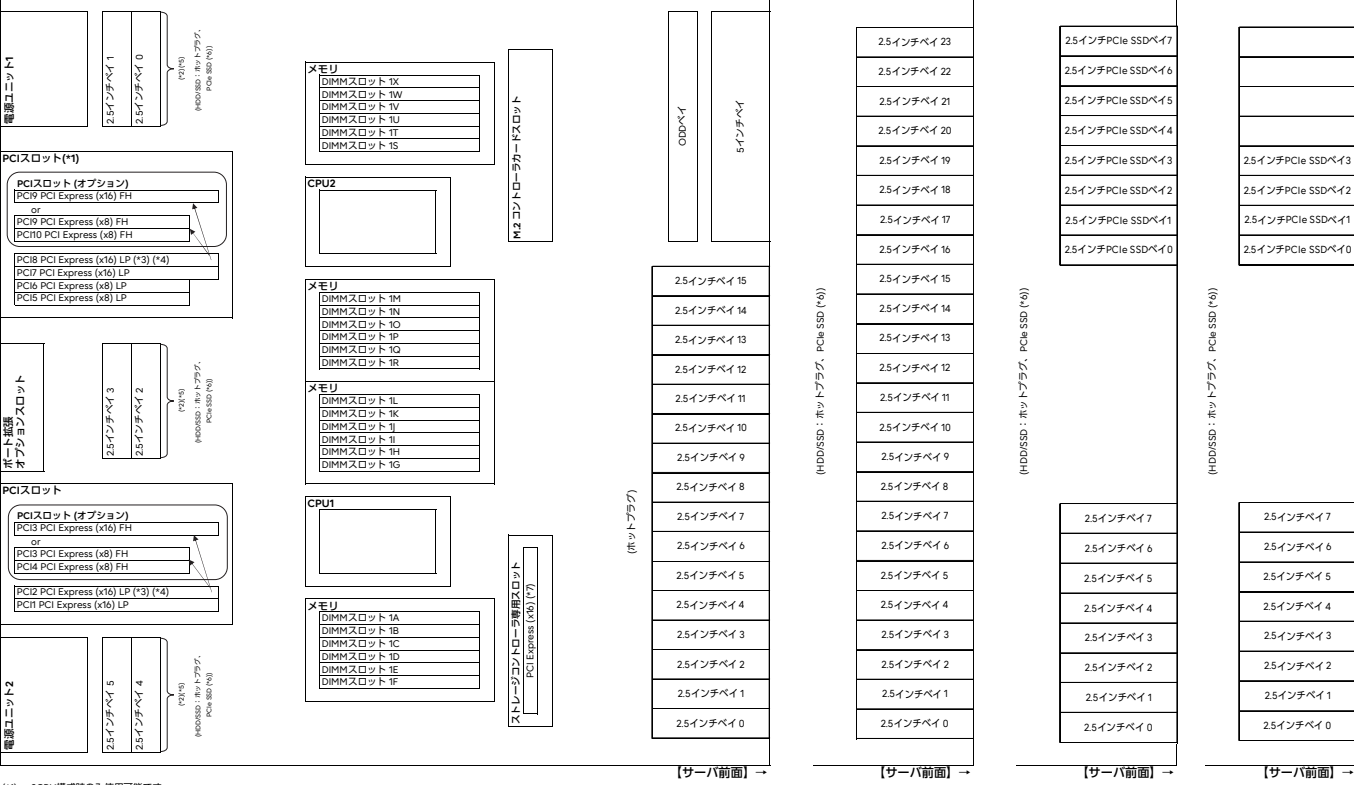

- (*) 2CPU構成時のみ使用可能です。
- (*) ベースユニットにより搭載可能なベイ構成/ストレージコントローラが異なります。詳細については、「ベイ構成について」「ストレージコントローラと内蔵ストレージの接続について」を参照ください。
- (*) PCIe(x8)フルハイトライザーカード[PY-PR853/PYBR853/PY-PR854/PYBR854]をPCI Express(x16)[Low Profile](スロット2/8)に搭載することで、PCI Express(x8)[Full Height](スロット3/4/9/10)を増設可能です。またはPCIe(x4)フルハイトライザーカード[PY-PR650/PYBR650/PY-PR652/PYBR652]をPCI Express(x16)[Low Profile](スロット2/8)に搭載することで、PCI Express(x16)[Full Height](スロット3/9)を増設可能です。
- (*) GPGPUカード搭載キット[PY-TKMX00/PYBTKMX00]をPCI Express(x16)[Low Profile](スロット2)に挿入し、PCI Express(x16)[Full Height](スロット3)が使用可能です。GPGPUカード搭載キット[PY-TKMX00/PYBTKMX00]をPCI Express(x16)[Low Profile](スロット8)に挿入し、PCI Express(x16)[Full Height](スロット9)が使用可能です。
- (*) 背面用ベイ追加オプション(2.5インチHDD/SSD(x4))[PYBA2654]、背面用ベイ追加オプション(2.5インチPCIe SSD(x4))[PYBA24PR/PYBA24PS]、背面用ベイ追加オプション(2.5インチPCIe SSD(x2))[PY-BA24PM/PYBA24PM]により、2.5インチ内蔵ストレージを6台増設可能です。
- (*) ホットプラグの対応状況については、当社ホームページ(<https://www.fujitsu.com/jp/products/computing/servers/primergy/manual/>)のサーバ本体の個別マニュアル「ご使用上の留意・注意事項」をご確認ください。
- (*) ストレージコントローラ専用スロットです (ラックベースユニット [2.5インチ HDD/SSD×8+2.5インチ PCIe SSD×8][PYR2452R23N]/ラックベースユニット [2.5インチ HDD/SSD×24、SASエキスパ/ランダー付][PYR2452REN]ラックベースユニット[2.5インチ PCIe SSD×24][PYR2452R23N]を除く)。

PRIMERGY RX2450 M2

※ OS により接続可能装置は異なります。詳細はハードウェア一覧を参照願います。

搭載 機能	搭載カード	PCI スロット																最大搭載枚数	備考 (*)		
		PCI Express 5.0																			
		Full Height								Low Profile											
名称	一般型名	カスタムメイド 型名	Profile	1/2 仕様	16mm	16mm	16mm	26mm	16mm	16mm	16mm	16mm	16mm	16mm	16mm	16mm	16mm				
低	ファイバーチャネルカード(16Gbps)	PV-FC321	PYBFC321L	LP	x8	-	-	①(3)	②(3)	-	-	-	③(3)	④(3)	⑤(2)	⑥(3)	-	-	⑦	⑧	
	Dual port ファイバーチャネルカード(16Gbps)	PV-FC322	PYBFC322L	LP	x8	-	-	①(3)	②(3)	-	-	-	③(3)	④(3)	⑤(2)	⑥(3)	-	-	⑦	⑧	
	ファイバーチャネルカード(16Gbps)	PV-FC331	PYBFC331L	LP	x8	-	-	-	-	①(3)	②(3)	-	-	③(3)	④(3)	⑤(2)	⑥(3)	-	-	⑦	⑧
	Dual port ファイバーチャネルカード(16Gbps)	PV-FC332	PYBFC332L	LP	x8	-	-	①(3)	②(3)	-	-	-	③(3)	④(3)	⑤(2)	⑥(3)	-	-	⑦	⑧	
	ファイバーチャネルカード(32Gbps)	PV-FC411	PYBFC411L	LP	x8	-	-	①(3)	②(3)	-	-	-	③(3)	④(3)	⑤(2)	⑥(3)	-	-	⑦	⑧	
	Dual port ファイバーチャネルカード(32Gbps)	PV-FC412	PYBFC412L	LP	x8	-	-	①(3)	②(3)	-	-	-	③(3)	④(3)	⑤(2)	⑥(3)	-	-	⑦	⑧	
	ファイバーチャネルカード(32Gbps)	PV-FC421	PYBFC421L	LP	x8	-	-	①(3)	②(3)	-	-	-	③(3)	④(3)	⑤(2)	⑥(3)	-	-	⑦	⑧	
	Dual port ファイバーチャネルカード(32Gbps)	PV-FC422	PYBFC422L	LP	x8	-	-	①(3)	②(3)	-	-	-	③(3)	④(3)	⑤(2)	⑥(3)	-	-	⑦	⑧	

- (*) OS の依存性があるハードウェアのインストールは、OS のインストール後に実施する必要があります。インストール後に実施する場合は、OS のインストール後に実施する必要があります。
- (*) SATA RAID コントローラは、SATA RAID コントローラカードまたは SATA RAID コントローラカードに接続する必要があります。SATA RAID コントローラカードは、SATA RAID コントローラカードに接続する必要があります。
- (*) SATA RAID コントローラカードは、SATA RAID コントローラカードに接続する必要があります。SATA RAID コントローラカードは、SATA RAID コントローラカードに接続する必要があります。
- (*) SATA RAID コントローラカードは、SATA RAID コントローラカードに接続する必要があります。SATA RAID コントローラカードは、SATA RAID コントローラカードに接続する必要があります。
- (*) SATA RAID コントローラカードは、SATA RAID コントローラカードに接続する必要があります。SATA RAID コントローラカードは、SATA RAID コントローラカードに接続する必要があります。
- (*) SATA RAID コントローラカードは、SATA RAID コントローラカードに接続する必要があります。SATA RAID コントローラカードは、SATA RAID コントローラカードに接続する必要があります。
- (*) SATA RAID コントローラカードは、SATA RAID コントローラカードに接続する必要があります。SATA RAID コントローラカードは、SATA RAID コントローラカードに接続する必要があります。
- (*) SATA RAID コントローラカードは、SATA RAID コントローラカードに接続する必要があります。SATA RAID コントローラカードは、SATA RAID コントローラカードに接続する必要があります。
- (*) SATA RAID コントローラカードは、SATA RAID コントローラカードに接続する必要があります。SATA RAID コントローラカードは、SATA RAID コントローラカードに接続する必要があります。
- (*) SATA RAID コントローラカードは、SATA RAID コントローラカードに接続する必要があります。SATA RAID コントローラカードは、SATA RAID コントローラカードに接続する必要があります。
- (*) SATA RAID コントローラカードは、SATA RAID コントローラカードに接続する必要があります。SATA RAID コントローラカードは、SATA RAID コントローラカードに接続する必要があります。
- (*) SATA RAID コントローラカードは、SATA RAID コントローラカードに接続する必要があります。SATA RAID コントローラカードは、SATA RAID コントローラカードに接続する必要があります。

ストレージコントローラの選定条件について

SAS コントローラカードは SAS レイコンローラカードデュアル M2 コントローラカードの選定条件は下記となります。

AGL グループと BGL グループは選定可能な組み合わせです。

AGL グループと BGL グループは選定可能な組み合わせです。

[Aグループ]	製品名	[Bグループ]	製品名	[Cグループ]	製品名
SAS コントローラカード (PEAS CP900)	PV-SC4FA/PYBSC4FAL	SAS コントローラカード (PEAS CP 200-8)	PV-SC3MA2/PYBSC3MA2L	SAS コントローラカード (PEAS CP900)	PV-SC4FAE/PYBSC4FAEL
SAS コントローラカード (PEAS CP900, 110 番機)	PV-SC4FA/PYBSC4FAL	SAS レイコンローラカード (PRAID EP 3025-8)	PV-SR4M4/PYBSR4MAL	SAS レイコンローラカード (PRAID EP940)	PV-SR4CE/PYBSC4CEL
SAS レイコンローラカード (PRAID EP940)	PV-SR4FA/PYBSC4FAL	SAS レイコンローラカード (PRAID EP 3025-8)	PV-SR4M4/PYBSC4MAL	デュアル M2 コントローラカード (PRAID EP940)	PV-DMCP35/PYBDMCP35L
SAS レイコンローラカード (PRAID EP940)	PV-SR4CA/PYBSC4CAL	SAS レイコンローラカード (PRAID EP 3025-8)	PV-SR4M4/PYBSC4MAL		
SAS レイコンローラカード (PRAID EP940)	PV-SR4CA/PYBSC4CAL				
SAS レイコンローラカード (PRAID EP940)	PV-SR4CA/PYBSC4CAL				
SAS レイコンローラカード (PRAID EP940)	PV-SR4CA/PYBSC4CAL				

必須選択オプションについて

本モデルには必須選択オプションがあります。ベースユニットと共に、以下の製品をカスタムメイド型名にて選択する必要があります。

必須選択オプション	必須手配数
<ul style="list-style-type: none"> ラックレール 電源ユニット (*) 電源ケーブル (*) ServerView Suite 関連オプション CPU CPU 搭載キット (CPU 目) / CPU ワークキット [搭載パターン (4) / (7) / (9) / (10) の場合] メモリ SAS コントローラカード、SAS レイコンローラカード [搭載パターン (1) / (2) / (3) / (4) / (5) / (7) / (8) / (9) の場合] 内蔵ストレージケーブル [搭載パターン (4) の場合 (Dual RAID 構成は除く)] SATA SAS ケーブル [PYBCE525] [搭載パターン (4) の場合 (Dual RAID 構成のみ)] 	最低各1個
<ul style="list-style-type: none"> 搭載パターン (4) の場合 (Dual RAID 構成のみ) SAS コントローラカード、SAS レイコンローラカード 搭載パターン (4) / (7) / (9) / (10) の場合 CPU メモリ 	最低各2個

(*) 電源ユニットは 1600W/300V/3000W の場合は、電源ユニット2台、電源ケーブル2本が必要となります。

※ 搭載パターンについては「レイアウト」を参照ください。

※ オプションの選定は「選定条件」の記載があります。ご確認の上、手配をお願いします。

※ OS により接続可能装置は異なります。詳細はハードウェア一覧を参照願います。

Start : PRIMERGY RX2450 M2



樹系図の見方は、「システム構成図の見方について」を参照ください。

1. 本体



■ベースユニットについて

搭載パターン (*)	ベースユニット形状	型名	前面ベイ	背面ベイ (2.5インチ×6) (2.5インチ×4×2)	ODD ベイ	内蔵 5インチ ベイ	フルハイト ライザーカード	GPUカード 搭載キット
(1)	ラックベースユニット (3.5インチ HDD/SSD×8)	PYR2452R3N	3.5インチ×8	x	○	x	制限なし	-
(2)	ラックベースユニット (3.5インチ HDD/SSD×10, SASエキスパンダー付)	PYR2452RAN	3.5インチ×10	○(*2)	○	x	制限なし	-
(3)	ラックベースユニット (3.5インチ HDD/SSD×12)	PYR2452RBN	3.5インチ×12	○(*2)	x	x	制限なし	-
(4)	ラックベースユニット (2.5インチ HDD/SSD×16)	PYR2452R2N	2.5インチ×16	○(*2)	○	○	制限なし	(*2)
(5)	ラックベースユニット (2.5インチ HDD/SSD×16, SASエキスパンダー付)	PYR2452RHN	2.5インチ×16	x	○	○	制限なし	(*2)
(6)	ラックベースユニット (2.5インチ HDD/SSD×8+2.5インチ PCIe SSD×8)	PYR2452RJN	2.5インチ×16	x	x	x	制限なし	(*2)
(7)	ラックベースユニット (2.5インチ HDD/SSD×24)	PYR2452RDN	2.5インチ×24	x	x	x	制限なし	(*2)
(8)	ラックベースユニット (2.5インチ HDD/SSD×24, SASエキスパンダー付)	PYR2452REN	2.5インチ×24	○(*2)	x	x	制限なし	(*2)
(9)	ラックベースユニット (2.5インチ HDD/SSD×8+2.5インチ PCIe SSD×8)	PYR2452RFN	2.5インチ×16	x	x	x	制限なし	(*2)
(10)	ラックベースユニット (2.5インチ PCIe SSD×24)	PYR2452RGN	2.5インチ×24	○(*2)	x	x	制限なし	(*2)

○ : オプション搭載可能, x : オプション搭載不可, - : 対象外
 (*1) 搭載パターンについては「ベイ構成について」を参照ください。
 (*2) 必ず「温度制限について」を参照ください。

■SASコントローラカード/SASアレイコントローラカード

本文中のSASコントローラカード/SASアレイコントローラカードは、次のように略して表記します。

略称	製品名
PSAS CP600i/CP 2100-8i	SASコントローラカード[PY-SC4FA/PYBSC4FAL/PY-SC3MA2/PYBSC3MA2L]
PRAID CP600i/EP640i/EP680i	SASアレイコントローラカード[PY-SR4FA/PYBSR4FAL/PY-SR4C63/PYBSR4C63L/PY-SR4C6/PYBSR4C6L]
PRAID EP 3252-8i/EP 3254-8i/EP 3258-16i	SASアレイコントローラカード[PY-SR4MA1/PYBSR4MA1L/PY-SR4MA2/PYBSR4MA2L/PY-SR4MA3/PYBSR4MA3L]
PRAID EP680i NVMe	SASアレイコントローラカード[PYBSR4C62L]

※図のベイの種類は以下となります。



■3.5インチモデル

① 使用するストレージコントローラと内蔵ストレージベイ構成の組み合わせについては、「ストレージコントローラと内蔵ストレージの接続について」を参照ください。

項番	製品名	型名	価格(税別)	力	備考
A-16	PRIMERGY RX2450 M2 ラックベースユニット (3.5インチ HDD/SSD×8)	PYR2452R3N	858,800円		ラックベースユニット(3.5インチ)2U CPU : オプション(最大数: 2) メモリ : オプション(最大: スロット24) 内蔵ストレージ : オプション(3.5インチ×8ベイ) 内蔵ODD : オプション 電源 : オプション(80PLUS® Platinum/Titanium認定取得)(最大数: 2) OS : オプション オンボードSATAコントローラ×1(内蔵ODD接続用)標準, 3年保証(3年間翌営業日以降訪問修理)付

【搭載パターン(1)】

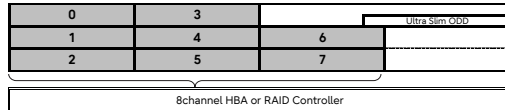

前面(HDD/SSD) : PRAID CP600i/EP640iまたは
 PSAS CP 2100-8iまたは
 PRAID EP 3252-8i/EP 3254-8i
 (ストレージコントローラ専用スロットへ搭載)

項番	製品名	型名	価格(税別)	力	備考
A-16	PRIMERGY RX2450 M2 ラックベースユニット (3.5インチ HDD/SSD×10, SASエキスパンダー付)	PYR2452RAN	947,800円		ラックベースユニット(3.5インチ)2U CPU : オプション(最大数: 2) メモリ : オプション(最大: スロット24) 内蔵ストレージ(前面) : オプション(3.5インチ×10ベイ) 内蔵ストレージ(背面) : オプション(2.5インチ×6ベイ) 内蔵ODD : オプション 電源 : オプション(80PLUS® Platinum/Titanium認定取得)(最大数: 2) オンボードSATAコントローラ×1(内蔵ODD接続用)標準, OS : オプション 3年保証(3年間翌営業日以降訪問修理)付

【搭載パターン(2)】

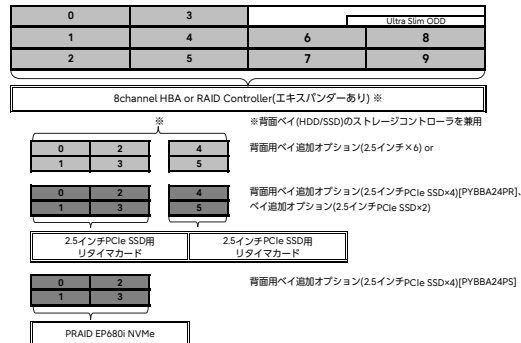

前面/背面(HDD/SSD) : PRAID CP600i/EP640iまたは
 PSAS CP 2100-8iまたは
 PRAID EP 3252-8i/EP 3254-8i
 (ストレージコントローラ専用スロットへ搭載)

背面(Pcie SSD×4, ×2) : 2.5インチPcie SSD用リタイマカード
 (背面のPcieスロットへ搭載)

背面(Pcie SSD×4) : PRAID EP680i NVMe
 (背面のPcieスロットへ搭載)

A

A-1

※ OS により接続可能装置は異なります。詳細はハードウェア一覧を参照願います。

A **A-1**

項番	製品名	型名	価格(税別)	力	備考
A-16	PRIMERGY RX2450 M2 ラックベースユニット (3.5インチ HDD/SSD×12)	PYR2452RBN	947,800円		CPU : オプション(最大数: 2) メモリ : オプション(最大: スロット24) 内蔵ストレージ(前面) : オプション(3.5インチ×12ベイ) 内蔵ストレージ(背面) : オプション(2.5インチ×6ベイ) 内蔵ODD : 搭載不可 電源 : オプション(80PLUS® Platinum/Titanium認定取得)(最大数: 2) OS : オプション 3年保証(3年間翌営業日以降訪問修理)付

【搭載パターン(3)】

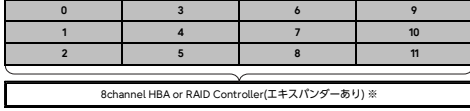

前面/背面(HDD/SSD) : PRAID CP600i/EP640iまたは
PSAS CP 2100-8iまたは
PRAID EP 3252-8i/EP 3254-8i
(ストレージコントローラ専用スロットへ搭載)

※ 背面ベイ(HDD/SSD)のストレージコントローラを兼用

背面用ベイ追加オプション(2.5インチ×6) or

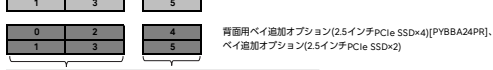

背面(PCIe SSD×4、×2) : 2.5インチPCIe SSD用リタイムカード
(背面のPCIeスロットへ搭載)



背面(PCIe SSD×4) : PRAID EP680i NVMe
(背面のPCIeスロットへ搭載)

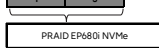
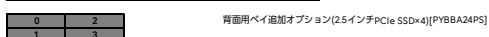

■2.5インチモデル

項番	製品名	型名	価格(税別)	力	備考
A-16	PRIMERGY RX2450 M2 ラックベースユニット (2.5インチ HDD/SSD×16)	PYR2452R2N	839,800円		CPU : オプション(最大数: 2) メモリ : オプション(最大: スロット24) 内蔵ストレージ(前面) : オプション(3.5インチ×12ベイ) 内蔵ストレージ(背面) : オプション(2.5インチ×4ベイ) 内蔵ODD : オプション 電源 : オプション(80PLUS® Platinum/Titanium認定取得)(最大数: 2) OS : オプション オンボードSATAコントローラ×1(内蔵ODD接続用)標準。 3年保証(3年間翌営業日以降訪問修理)付

【搭載パターン(4)】

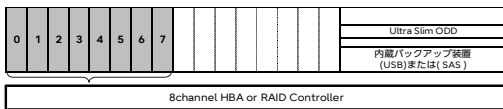

前面(HDD/SSD) : PRAID CP600i/EP640iまたは
PSAS CP 2100-8iまたは
PRAID EP 3252-8i/EP 3254-8i
(ストレージコントローラ専用スロットへ搭載)

背面用ベイ追加オプション(2.5インチPCIe SSD×4)[PYBBA24PS]

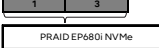

背面(PCIe SSD×4) : PRAID EP680i NVMe
(背面のPCIeスロットへ搭載)

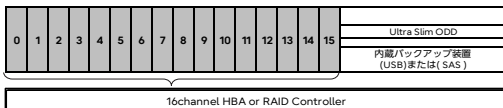

前面(HDD/SSD) : PSAS CP600iまたは
PRAID EP680iまたは
PRAID EP 3258-16i
(ストレージコントローラ専用スロットへ搭載)

背面用ベイ追加オプション(2.5インチPCIe SSD×4)[PYBBA24PS]



背面(PCIe SSD×4) : PRAID EP680i NVMe
(背面のPCIeスロットへ搭載)

<Dual RAID構成>

■SATA/SASケーブル[PYBCBS125]選択時

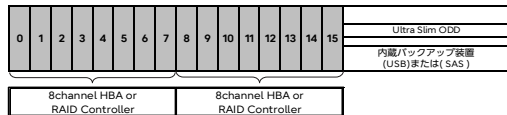

前面(HDD/SSD) : 2×PRAID CP600i/EP640iまたは
2×PSAS CP 2100-8iまたは
2×PRAID EP 3252-8i/EP 3254-8i
(ストレージコントローラ専用スロット、背面のPCIeスロットへ搭載)

項番	製品名	型名	価格(税別)	力	備考
A-16	PRIMERGY RX2450 M2 ラックベースユニット (2.5インチ HDD/SSD×16、 SASエキスパンダー付)	PYR2452RHN	926,800円		ラックベースユニット(2.5インチ)2U CPU : オプション(最大数: 2) メモリ : オプション(最大: スロット24) 内蔵ストレージ : オプション(2.5インチ×16ベイ) 内蔵ODD : オプション 電源 : オプション(80PLUS® Platinum/Titanium認定取得)(最大数: 2) OS : オプション オンボードSATAコントローラ×1(内蔵ODD接続用)標準。 3年保証(3年間翌営業日以降訪問修理)付

【搭載パターン(5)】

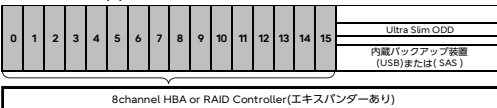

前面(HDD/SSD) : PRAID CP600i/EP640iまたは
PSAS CP 2100-8iまたは
PRAID EP 3252-8i/EP 3254-8i
(ストレージコントローラ専用スロットへ搭載)

B **B-1**

※ OS により接続可能装置は異なります。詳細はハードウェア一覧を参照願います。

項番	製品名	型名	価格(税別)	力	備考
A-16	PRIMERGY RX2450 M2 ラックベースユニット (2.5インチ HDD/SSD×8+ 2.5インチ PCIe SSD×8)	PYR2452RJN	877,800円		ラックベースユニット(2.5インチ)2U] CPU：オプション(最大数：2) メモリ：オプション(最大：スロット24) 内蔵ストレージ：オプション(2.5インチ×16ベイ) 内蔵ODD：搭載不可 電源：オプション(80PLUS® Platinum/Titanium認定取得)最大数：2 OS：オプション 3年保証(3年間翌営業日以降訪問修理)付
<p>【搭載パターン(6)】</p> <p>8channel HBA or RAID Controller オンボードPCIe</p> <p>前面(HDD/SSD)：PRAID CP600i/EP640iまたは PSAS CP 2100-8iまたは PRAID EP 3252-8i/EP 3254-8i (背面のPCIeスロットへ搭載) 前面(PCIeSSD)：オンボードPCIe</p>					
A-16	PRIMERGY RX2450 M2 ラックベースユニット (2.5インチ HDD/SSD×24)	PYR2452RDN	870,800円		ラックベースユニット(2.5インチ)2U] CPU：オプション(最大数：2) メモリ：オプション(最大：スロット24) 内蔵ストレージ(前面)：オプション(2.5インチ×24ベイ) 内蔵ODD：搭載不可 電源：オプション(80PLUS® Platinum/Titanium認定取得)最大数：2 OS：オプション 3年保証(3年間翌営業日以降訪問修理)付
<p>【搭載パターン(7)】</p> <p><Triple RAID構成></p> <p>8channel HBA or RAID Controller 8channel HBA or RAID Controller 8channel HBA or RAID Controller</p> <p>前面(HDD/SSD)：3×PRAID CP600i/EP640iまたは 3×PSAS CP 2100-8iまたは 3×PRAID EP 3252-8i/EP 3254-8i (ストレージコントローラ専用スロット、背面のPCIeスロットへ搭載)</p>					
A-16	PRIMERGY RX2450 M2 ラックベースユニット (2.5インチ HDD/SSD×24、 SASエキスパンダー付)	PYR2452REN	978,800円		ラックベースユニット(2.5インチ)2U] CPU：オプション(最大数：2) メモリ：オプション(最大：スロット24) 内蔵ストレージ(前面)：オプション(2.5インチ×24ベイ) 内蔵ストレージ(背面)：オプション(2.5インチ×6ベイ) 内蔵ODD：搭載不可 電源：オプション(80PLUS® Platinum/Titanium認定取得)最大数：2 OS：オプション 3年保証(3年間翌営業日以降訪問修理)付
<p>【搭載パターン(8)】</p> <p>8channel HBA or RAID Controller(エキスパンダーあり)※</p> <p>※背面ベイ(HDD/SSD)のストレージコントローラを兼用 背面用ベイ追加オプション(2.5インチ×6) or 背面用ベイ追加オプション(2.5インチPCIe SSD×4)[PYBBA24PR]、 ベイ追加オプション(2.5インチPCIe SSD×2)</p> <p>2.5インチPCIe SSD用 リタイムカード 2.5インチPCIe SSD用 リタイムカード</p> <p>前面/背面(HDD/SSD)：PRAID CP600i/EP640iまたは PSAS CP 2100-8iまたは PRAID EP 3252-8i/EP 3254-8i (背面のPCIeスロットへ搭載)</p> <p>背面(PCIe SSD×4、×2)：2.5インチPCIe SSD用リタイムカード (背面のPCIeスロットへ搭載)</p>					

※ OS により接続可能装置は異なります。詳細はハードウェア一覧を参照願います。

項番	製品名	型名	価格(税別)	力	備考
A-16	PRIMERGY RX2450 M2 ラックベースユニット (2.5インチ HDD/SSD×8+ 2.5インチ PCIe SSD×8)	PYR2452RFN	907,800円		ラックベースユニット(2.5インチ)2U] CPU : オプション(最大数: 2) メモリ : オプション(最大: スロット24) 内蔵ストレージ : オプション(標準: 2.5インチ×12ベイ、最大: 2.5インチ×16ベイ) 内蔵ODD : 搭載不可 電源 : オプション(80PLUS® Platinum/Titanium認定取得)最大数: 2] OS : オプション 3年保証(3年間翌営業日以降訪問修理)付

【搭載パターン(9)】

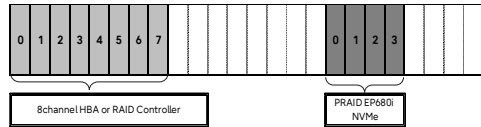

前面(HDD/SSD) : PRAID CP600i/EP640iまたは
PSAS CP 2100-8iまたは
PRAID EP 3252-8i/EP 3254-8i
(ストレージコントローラ専用スロットへ搭載)
前面(Pcie SSD×4) : PRAID EP680i NVMe
(背面のPCIeスロットへ搭載)

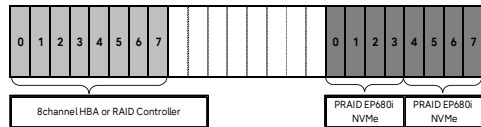

前面(HDD/SSD) : PRAID CP600i/EP640iまたは
PSAS CP 2100-8iまたは
PRAID EP 3252-8i/EP 3254-8i
(ストレージコントローラ専用スロットへ搭載)
前面(Pcie SSD×4) : PRAID EP680i NVMe
(背面のPCIeスロットへ搭載)

ベイ追加オプション(2.5インチPCIe SSD×8)

項番	製品名	型名	価格(税別)	力	備考
A-16	PRIMERGY RX2450 M2 ラックベースユニット (2.5インチ PCIe SSD×24)	PYR2452RGN	1,333,800円		ラックベースユニット(2.5インチ)2U] CPU : オプション(最大数: 2) メモリ : オプション(最大: スロット24) 内蔵ストレージ(前面) : オプション(2.5インチ×24ベイ) 内蔵ストレージ(背面) : オプション(2.5インチ×6ベイ) 内蔵ODD : 搭載不可 電源 : オプション(80PLUS® Platinum/Titanium認定取得)最大数: 2] OS : オプション 2.5インチPCIe SSD用スイッチボード(24ポート)標準。 3年保証(3年間翌営業日以降訪問修理)付

【搭載パターン(10)】

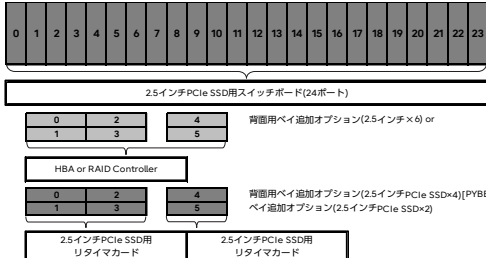

前面(Pcie SSD×24) : 2.5インチPCIe SSD用スイッチボード

背面(HDD/SSD×4、×2) : PRAID CP600i/EP640iまたは
PSAS CP 2100-8iまたは
PRAID EP 3252-8i/EP 3254-8i
(背面のPCIeスロットへ搭載)

背面(Pcie SSD×4、×2) : 2.5インチPCIe SSD用リタイマカード
(背面のPCIeスロットへ搭載)

2. ラックレール 【必須選択オプション】



- ・カスタマイド型名にて必ず1つ選択してください。
- ・搭載ラックの仕様について事前に確認し、選択してください。
- ・ケーブルマネジメントアーム[PY-RA05/PYBRA05]と電源ユニット(1600W/DC380V対応)[PY-PU163D/PYBU163D]は同時搭載できません。

項番	製品名	型名	価格(税別)	力	備考
M-3	ラックレールキット	PY-RR0B PYBRROB	16,000円 16,000円		可変長範囲: 559~890mm ● ラックレール長: 850mm
M-4	ケーブルマネジメントアーム	PY-RA05 PYBRA05	10,000円 10,000円		● サーバ背面のケーブルを束ねるオプション

D

D

3. 電源ユニット/電源ケーブル【必須選択オプション】



- ・電源ユニットは、カスタムメイド型名にていずれか必ず1台以上選択してください。
- ・電源ユニット(1600W/DC380V対応)[PY-PU163D/PYBPU163D]の場合は、必ず2台選択してください。
- ・電源ケーブルは、カスタムメイド型名にていずれか必ず搭載する電源ユニット数分、選択してください。同一種類のみ選択可能です。
- ・異なる仕様の電源ユニットの混在搭載はできません。同一仕様の電源ユニットを選択ください。
- ・電源ユニットの配置場所は、装置背面から見て左右に分かれた配置になっています。
- ・電源ケーブルを手配する際は電源ケーブルの配置を意識したケーブル長を選択してください。
- ・構成により、使用可能な電源ユニットが異なります。詳細については、「電源ユニットの搭載条件について」を参照ください。

電源ユニットの搭載条件について

電源ユニット搭載条件については、以下の方法でご確認ください。
消費電力計算ツールにてご希望の機器構成の消費電力を算出いただき、各電源ユニットの備考欄をもとに、適切な電源ユニットをご選択ください。

当社ホームページ「PRIMERGY サーバ消費電力/質量計算ツール」(<https://www.fujitsu.com/jp/products/computing/servers/primergy/technical/calculate/>)

十分な電源容量の電源ユニットを選択いただけない場合、高負荷運用時や、電源冗長構成時でも故障時にサーバ性能が低下したり、電源断になったりする場合がありますのでご注意ください。

<推奨>

- ・「冗長電源構成」：お客様環境の安定稼働を目的に、電源の冗長構成を推奨します。
※冗長電源構成にする場合は、同容量の電源ユニットを2台手配ください。
※電源ユニットを複数搭載される場合、工場出荷時の電源設定は「1+冗長」で出荷となります(非冗長電源構成は非サポートです)。
- ・「システム増設を考慮した電源構成」：将来的なシステム増設の可能性を考慮いただき、余裕のある電源構成をお願いします。

■電源ユニット(AC)

[AC100V/200V]

項番	製品名	型名	価格(税別)	力	備考
K-7	電源ユニット(900W)	PY-PU902	40,000円	●	80PLUS : Platinum 最大出力 : AC100/200V時 900W
		PYBPU902	40,000円		

[AC100V/200V]

項番	製品名	型名	価格(税別)	力	備考
K-9	電源ユニット(1600W)	PY-PU163	78,000円	●	80PLUS : Platinum 最大出力 : AC100時 1000W、AC200V時 1600W
		PYBPU163	78,000円		

[AC200V]

項番	製品名	型名	価格(税別)	力	備考
K-6	電源ユニット(900W)	PY-PU901	151,000円	●	80PLUS : Titanium 最大出力 : AC200V時 900W
		PYBPU901	151,000円		

[AC200V]

項番	製品名	型名	価格(税別)	力	備考
K-33	電源ユニット(1600W)	PY-PU165	98,000円	●	80PLUS : Titanium 最大出力 : AC200V時 1600W
		PYBPU165	98,000円		

■電源ケーブル(AC)

- ・電源ユニット(900W)[PY-PU901/PYBPU901]/電源ユニット(1600W)[PY-PU165/PYBPU165]選択時、AC100V対応の電源ケーブルは使用できません。

[AC100Vで使用] (NEMA 5-15P)

項番	製品名	型名	価格(税別)	力	備考
N-1	電源ケーブル(AC100V対応/0.5m)	PY-CBP103	2,100円	●	プラグ : NEMA 5-15P準拠
		PYBCBP103	2,100円		
N-2	電源ケーブル(AC100V対応/1m)	PY-CBP104	2,100円	●	プラグ : NEMA 5-15P準拠
		PYBCBP104	2,100円		
N-3	電源ケーブル(AC100V対応/1.5m)	PY-CBP105	2,100円	●	プラグ : NEMA 5-15P準拠
		PYBCBP105	2,100円		
N-5	電源ケーブル(AC100V対応/3m)	PY-CBP102	3,200円	●	プラグ : NEMA 5-15P準拠
		PYBCBP102	3,200円		

[AC200Vで使用] (NEMA L6-15P)

項番	製品名	型名	価格(税別)	力	備考
N-6	電源ケーブル(AC200V対応/3m)	PY-CBP201	5,300円	●	プラグ : NEMA L6-15P準拠
		PYBCBP201	5,300円		

(IEC60320 C14)

項番	製品名	型名	価格(税別)	力	備考
N-11	電源ケーブル(AC200V対応/0.5m)	PY-CBP203	2,100円	●	プラグ : IEC60320 C14準拠
		PYBCBP203	2,100円		
N-12	電源ケーブル(AC200V対応/1m)	PY-CBP204	2,100円	●	プラグ : IEC60320 C14準拠
		PYBCBP204	2,100円		
N-13	電源ケーブル(AC200V対応/1.5m)	PY-CBP205	2,100円	●	プラグ : IEC60320 C14準拠
		PYBCBP205	2,100円		
N-14	電源ケーブル(AC200V対応/3m)	PY-CBP202	3,200円	●	プラグ : IEC60320 C14準拠
		PYBCBP202	3,200円		

E

E-1

※ OS により接続可能装置は異なります。詳細はハードウェア一覧を参照願います。

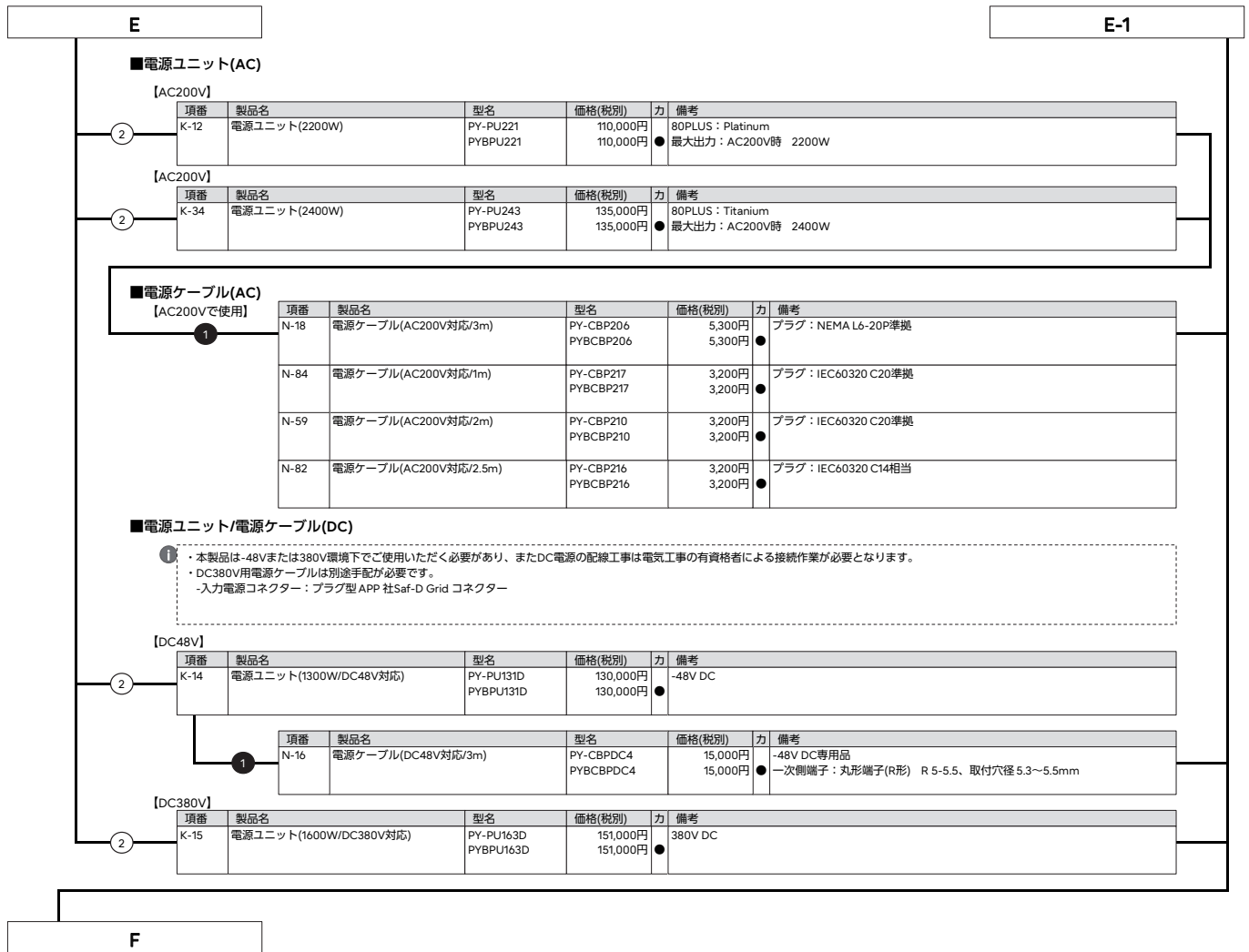

F

4. ServerView Suite等【必須選択オプション】



・カスタムメイド型名にいずれか必ず1つ選択してください。

・ServerView Suiteの使用権は、サーバ本体に対し無償で付与されておりますが、推奨のドライバや監視ソフト等が含まれますので、添付品の内容をご確認のうえ、以下より選択してください。

項番	製品名	型名	価格(税別)	力	備考
P-36	ServerView Suite DVD(Tools) & ドキュメント	PYBSVT3	100円	●	ServerView Suite : DVD-ROM×1 ※DVD版数 : V11.14.09よりDVD-ROM×2 ドキュメント ・安全上のご注意 ・サポート&サービス ・クリアファイル DVD版数 : V11.13.08以降の最新版
P-37	ServerView Suite DVD(Tools)	PYBSVT4	100円	●	ServerView Suite : DVD-ROM×1 ※DVD版数 : V11.14.09よりDVD-ROM×2 ドキュメント ・安全上のご注意 DVD版数 : V11.13.08以降の最新版

項番	製品名	型名	価格(税別)	力	備考
P-38	ServerView Suite ServerBooks DVD(Manual) ※2024年3月8日よりオーダー可能	PYBSVM1	100円	●	ServerView Suite : DVD-ROM×1 DVD版数 : V11.13.08以降の最新版

【PRIMERGY購入後、最新版数のServerView Suiteが必要な場合(追加オプション)】

■ ツール

項番	製品名	型名	価格(税別)	力	備考
P-12	ServerView Suite DVD(Tools)	PY-SVT143	4,000円		ServerView Suite : DVD-ROM×2 DVD版数 : V14.23.12以降の最新版 Windows対応版数 : Windows Server 2016、2019、2022 RHEL対応版数 : 6.10、7.9、8.5/8.6/8.7/8.8、9.0/9.1/9.2 SLES対応版数 : 12SP5、15SP1/SP2/SP3/SP4/SP5

■ マニュアル

項番	製品名	型名	価格(税別)	力	備考
P-13	ServerView Suite ServerBooks DVD(Manual)	PY-SVM143	4,000円		ServerView Suite : DVD-ROM×1 DVD版数 : V14.23.12以降の最新版

① ServerView Suite

24時間365日の安定稼働、導入時の確実なセットアップとシステム運用での監視を実現するサーバ運用管理ソフトウェアです。

提供形態

- ServerView Suite DVD(Tools)
 - DVD-ROM : 1枚(DVD : ソフトウェア/ドライバ) ※DVD版数がV11.14.07以前
 - DVD-ROM : 2枚(DVD : ソフトウェア/ドライバ) ※DVD版数がV11.14.09以降
- ServerView Suite ServerBooks DVD(Manual)
 - DVD-ROM : 1枚(DVD : マニュアル一式)

留意事項

- 本DVDは新機能の追加などで定期的なアップデートされ、最新バージョンが格納されます。同一モデルでも出荷時期によりDVD版数が変わる場合があります。
- 添付されるServerView Suite DVDの版数と対応機能、仕様に関する留意事項、および対象OS制限については、下記にて必ずご確認ください。
- 当社ホームページ : <https://jp.fujitsu.com/platform/server/primergy/products/note/svsdvd/>
- 次の製品のみSLESをサポートします。
 - ServerView Installation Manager
 - ServerView Agentless Service
- ServerView Suite ServerBooks DVD(Manual)には、対象版数のServerView Suiteのマニュアル、およびサーバ本体と周辺オプションのマニュアルが含まれています。一部のサーバ本体と周辺オプションのマニュアルは本DVDに含まれておらず、以下に公開されています。以下URLの対象版数の「追加マニュアル」をご確認ください。
- 当社ホームページ : <https://jp.fujitsu.com/platform/server/primergy/products/note/svsdvd/additional-info.html>

G

※ OS により接続可能装置は異なります。詳細はハードウェア一覧を参照願います。

G

5. Infrastructure Manager(ISM)



- ・Infrastructure Manager Advanced EditionとInfrastructure Manager Essential Editionの二種類あります。
- ・Infrastructure Manager Advanced Editionは、1年/3年/5年のSupportDeskがバンドルされるライセンス製品です。メディアパックとサーバライセンス/ノードライセンスがあります。
- ・Infrastructure Manager Essential Editionは、ライセンスは無償ですが、SupportDeskを別途購入いただくことで、「Infrastructure Managerに関するお問い合わせへの対応」や「最新版のアップデートモジュール」の入手が可能となります。
- また、Infrastructure Managerのリモート通報機能でハードウェアのリモート通報による保守を受けるには、Infrastructure ManagerのSupportDesk契約が必要です。
- ・ISMイメージはPRIMERGYダウンロードサイトからダウンロードする、または、ISMメディアパックをご購入いただくことで入手することができます。
- ・Infrastructure Managerのライセンス、SupportDeskの詳細については、留意事項編「サーバ監視・管理ソフトウェアについて」を参照ください。

■メディアパック

項番	製品名	型名	価格(税別)	力	備考
P-220	Infrastructure Manager メディアパック(ESXi) V2	B516Q93B0	11,000円	★	Infrastructure Manager : DVD-ROM×1
P-221	Infrastructure Manager メディアパック(Hyper-V) V2	B516QA3B0	11,000円	★	Infrastructure Manager : DVD-ROM×1
P-222	Infrastructure Manager メディアパック(KVM) V2	B516QB3B0	11,000円	★	Infrastructure Manager : DVD-ROM×1



- ・Infrastructure Manager Advanced EditionとInfrastructure Manager Essential Editionを同時に選択することはできません。

■Infrastructure Manager Advanced Edition サーバライセンス

項番	製品名	型名	価格(税別)	力	備考
P-130	Infrastructure Manager Advanced Edition サーバライセンス (1年間24時間サポート付) V2	B5178D481	358,200円	★	サービス時間帯：24時間365日 サポート対象範囲：仮想アプライアンス
P-131	Infrastructure Manager Advanced Edition サーバライセンス (3年間24時間サポート付) V2	B5178F481	414,500円	★	サービス時間帯：24時間365日 サポート対象範囲：仮想アプライアンス
P-132	Infrastructure Manager Advanced Edition サーバライセンス (5年間24時間サポート付) V2	B5178H481	470,900円	★	サービス時間帯：24時間365日 サポート対象範囲：仮想アプライアンス
P-133	Infrastructure Manager Advanced Edition サーバライセンス (1年間平日サポート付) V2	B5178E481	351,100円	★	サービス時間帯：月曜～金曜8:30～19:00(祝日および年末年始を除く) サポート対象範囲：仮想アプライアンス
P-134	Infrastructure Manager Advanced Edition サーバライセンス (3年間平日サポート付) V2	B5178G481	393,100円	★	サービス時間帯：月曜～金曜8:30～19:00(祝日および年末年始を除く) サポート対象範囲：仮想アプライアンス
P-135	Infrastructure Manager Advanced Edition サーバライセンス (5年間平日サポート付) V2	B5178J481	435,200円	★	サービス時間帯：月曜～金曜8:30～19:00(祝日および年末年始を除く) サポート対象範囲：仮想アプライアンス

■Infrastructure Manager Advanced Edition ノードライセンス

項番	製品名	型名	価格(税別)	力	備考
P-136	Infrastructure Manager Advanced Edition 1ノードライセンス (1年間24時間サポート付) V2	B5177V481	29,900円	★	サービス時間帯：24時間365日 サポート対象範囲：仮想アプライアンス
P-137	Infrastructure Manager Advanced Edition 1ノードライセンス (3年間24時間サポート付) V2	B5177X481	34,700円	★	サービス時間帯：24時間365日 サポート対象範囲：仮想アプライアンス
P-138	Infrastructure Manager Advanced Edition 1ノードライセンス (5年間24時間サポート付) V2	B5177Z481	39,400円	★	サービス時間帯：24時間365日 サポート対象範囲：仮想アプライアンス
P-139	Infrastructure Manager Advanced Edition 1ノードライセンス (1年間平日サポート付) V2	B5177W481	29,300円	★	サービス時間帯：月曜～金曜8:30～19:00(祝日および年末年始を除く) サポート対象範囲：仮想アプライアンス
P-140	Infrastructure Manager Advanced Edition 1ノードライセンス (3年間平日サポート付) V2	B5177Y481	32,900円	★	サービス時間帯：月曜～金曜8:30～19:00(祝日および年末年始を除く) サポート対象範囲：仮想アプライアンス
P-141	Infrastructure Manager Advanced Edition 1ノードライセンス (5年間平日サポート付) V2	B51780481	36,400円	★	サービス時間帯：月曜～金曜8:30～19:00(祝日および年末年始を除く) サポート対象範囲：仮想アプライアンス
P-142	Infrastructure Manager Advanced Edition 5ノードライセンス (1年間24時間サポート付) V2	B51787485	149,100円	★	サービス時間帯：24時間365日 サポート対象範囲：仮想アプライアンス
P-143	Infrastructure Manager Advanced Edition 5ノードライセンス (3年間24時間サポート付) V2	B51789485	172,300円	★	サービス時間帯：24時間365日 サポート対象範囲：仮想アプライアンス
P-144	Infrastructure Manager Advanced Edition 5ノードライセンス (5年間24時間サポート付) V2	B5178B485	195,500円	★	サービス時間帯：24時間365日 サポート対象範囲：仮想アプライアンス
P-145	Infrastructure Manager Advanced Edition 5ノードライセンス (1年間平日サポート付) V2	B51788485	146,300円	★	サービス時間帯：月曜～金曜8:30～19:00(祝日および年末年始を除く) サポート対象範囲：仮想アプライアンス

H

H-1

※ OS により接続可能装置は異なります。詳細はハードウェア一覧を参照願います。

H

H-1

項番	製品名	型名	価格(税別)	力	備考
P-146	Infrastructure Manager Advanced Edition 5ノードライセンス (3年間平日サポート付) V2	B5178A485	163,700円	★	サービス時間帯：月曜～金曜8:30～19:00(祝日および年末年始を除く) サポート対象範囲：仮想アプライアンス
P-147	Infrastructure Manager Advanced Edition 5ノードライセンス (5年間平日サポート付) V2	B5178C485	181,200円	★	サービス時間帯：月曜～金曜8:30～19:00(祝日および年末年始を除く) サポート対象範囲：仮想アプライアンス
P-148	Infrastructure Manager Advanced Edition 10ノードライセンス (1年間24時間サポート付) V2	B5177P48A	298,200円	★	サービス時間帯：24時間365日 サポート対象範囲：仮想アプライアンス
P-149	Infrastructure Manager Advanced Edition 10ノードライセンス (3年間24時間サポート付) V2	B5177R48A	344,500円	★	サービス時間帯：24時間365日 サポート対象範囲：仮想アプライアンス
P-150	Infrastructure Manager Advanced Edition 10ノードライセンス (5年間24時間サポート付) V2	B5177T48A	390,700円	★	サービス時間帯：24時間365日 サポート対象範囲：仮想アプライアンス
P-160	Infrastructure Manager Advanced Edition 10ノードライセンス (1年間平日サポート付) V2	B5177Q48A	292,400円	★	サービス時間帯：月曜～金曜8:30～19:00(祝日および年末年始を除く) サポート対象範囲：仮想アプライアンス
P-161	Infrastructure Manager Advanced Edition 10ノードライセンス (3年間平日サポート付) V2	B5177S48A	327,200円	★	サービス時間帯：月曜～金曜8:30～19:00(祝日および年末年始を除く) サポート対象範囲：仮想アプライアンス
P-162	Infrastructure Manager Advanced Edition 10ノードライセンス (5年間平日サポート付) V2	B5177U48A	361,900円	★	サービス時間帯：月曜～金曜8:30～19:00(祝日および年末年始を除く) サポート対象範囲：仮想アプライアンス
P-163	Infrastructure Manager Advanced Edition 20ノードライセンス (1年間24時間サポート付) V2	B5178148F	537,300円	★	サービス時間帯：24時間365日 サポート対象範囲：仮想アプライアンス
P-164	Infrastructure Manager Advanced Edition 20ノードライセンス (3年間24時間サポート付) V2	B5178348F	621,900円	★	サービス時間帯：24時間365日 サポート対象範囲：仮想アプライアンス
P-165	Infrastructure Manager Advanced Edition 20ノードライセンス (5年間24時間サポート付) V2	B5178548F	706,400円	★	サービス時間帯：24時間365日 サポート対象範囲：仮想アプライアンス
P-166	Infrastructure Manager Advanced Edition 20ノードライセンス (1年間平日サポート付) V2	B5178248F	526,600円	★	サービス時間帯：月曜～金曜8:30～19:00(祝日および年末年始を除く) サポート対象範囲：仮想アプライアンス
P-167	Infrastructure Manager Advanced Edition 20ノードライセンス (3年間平日サポート付) V2	B5178448F	589,700円	★	サービス時間帯：月曜～金曜8:30～19:00(祝日および年末年始を除く) サポート対象範囲：仮想アプライアンス
P-168	Infrastructure Manager Advanced Edition 20ノードライセンス (5年間平日サポート付) V2	B5178648F	652,700円	★	サービス時間帯：月曜～金曜8:30～19:00(祝日および年末年始を除く) サポート対象範囲：仮想アプライアンス
P-169	Infrastructure Manager Advanced Edition 100ノードライセンス (1年間24時間サポート付) V2	B5177H48N	2,387,900円	★	サービス時間帯：24時間365日 サポート対象範囲：仮想アプライアンス
P-170	Infrastructure Manager Advanced Edition 100ノードライセンス (3年間24時間サポート付) V2	B5177K48N	2,763,500円	★	サービス時間帯：24時間365日 サポート対象範囲：仮想アプライアンス
P-171	Infrastructure Manager Advanced Edition 100ノードライセンス (5年間24時間サポート付) V2	B5177M48N	3,139,200円	★	サービス時間帯：24時間365日 サポート対象範囲：仮想アプライアンス
P-172	Infrastructure Manager Advanced Edition 100ノードライセンス (1年間平日サポート付) V2	B5177J48N	2,340,200円	★	サービス時間帯：月曜～金曜8:30～19:00(祝日および年末年始を除く) サポート対象範囲：仮想アプライアンス
P-173	Infrastructure Manager Advanced Edition 100ノードライセンス (3年間平日サポート付) V2	B5177L48N	2,620,600円	★	サービス時間帯：月曜～金曜8:30～19:00(祝日および年末年始を除く) サポート対象範囲：仮想アプライアンス
P-174	Infrastructure Manager Advanced Edition 100ノードライセンス (5年間平日サポート付) V2	B5177N48N	2,900,900円	★	サービス時間帯：月曜～金曜8:30～19:00(祝日および年末年始を除く) サポート対象範囲：仮想アプライアンス

- ①
- ・ サーバライセンスとノードライセンスを同時に選択してください。
 - ・ ノードライセンスの購入数に上限はありません。

■ SupportDesk Standard(Infrastructure Manager Essential Edition)

項番	製品名	型名	価格(税別)	力	備考
Q-250	Infrastructure Manager Essential Edition	SV7BA003G	4,450円	★ (*)	サービス時間帯：月曜～金曜8:30～19:00(祝日および年末年始を除く) サポート対象範囲：仮想アプライアンス *月単位で自動更新(「価格」欄は月額)
Q-251	Infrastructure Manager Essential Edition	SV7BA003R	5,550円	★ (*)	サービス時間帯：24時間365日 サポート対象範囲：仮想アプライアンス *月単位で自動更新(「価格」欄は月額)

I

※ OS により接続可能装置は異なります。詳細はハードウェア一覧を参照願います。

6. CPU 【必須選択オプション】



- ・カスタムメイド型名にいずれか必ず1つ以上選択してください。
- ・ラックベースユニット (2.5インチ HDD/SSD×8+2.5インチ PCIe SSD×8)[PYR2452RJN]/ラックベースユニット (2.5インチHDD/SSD×24)[PYR2452RDN]/ラックベースユニット (2.5インチHDD/SSD×8+2.5インチPCIe SSD×8)[PYR2452RFN]/ラックベースユニット (2.5インチPCIe SSD×24)[PYR2452RGN]選択時は、2CPU構成が必須となります。
- ・異なる種類のCPUを混在搭載することはできません。
- ・物理CPU1個につき、DIMMを最低枚数搭載する必要があります。
- ・必ず「温度制限について」を参照のうえ、手配願います。

項番	製品名	型名	価格(税別)	力	備考
D-200	EPYC プロセッサ—9124 (3GHz/16コア/164MB)×1	PY-CPL5AA PYBCPL5AA	459,000円 459,000円	●	スレッド数：32、メモリバス：4800MHz(最大)、最大TDP：200W ※サポートCPU構成：1CPU、2CPU
D-201	EPYC プロセッサ—9184X (3.55GHz/16コア/768MB)×1	PY-CPL5AH PYBCPL5AH	1,861,000円 1,861,000円	●	スレッド数：32、メモリバス：4800MHz(最大)、最大TDP：320W ※サポートCPU構成：1CPU、2CPU
D-202	EPYC プロセッサ—9174F (4.10GHz/16コア/256MB)×1	PY-CPL5AE PYBCPL5AE	1,456,000円 1,456,000円	●	スレッド数：32、メモリバス：4800MHz(最大)、最大TDP：320W ※サポートCPU構成：1CPU、2CPU
D-203	EPYC プロセッサ—9224 (2.50GHz/24コア/164MB)×1	PY-CPL5A9 PYBCPL5A9	715,000円 715,000円	●	スレッド数：48、メモリバス：4800MHz(最大)、最大TDP：200W ※サポートCPU構成：1CPU、2CPU
D-205	EPYC プロセッサ—9274F (4.05GHz/24コア/256MB)×1	PY-CPL5AD PYBCPL5AD	1,156,000円 1,156,000円	●	スレッド数：48、メモリバス：4800MHz(最大)、最大TDP：320W ※サポートCPU構成：1CPU、2CPU
D-206	EPYC プロセッサ—9334 (2.70GHz/32コア/128MB)×1	PY-CPL5A7 PYBCPL5A7	1,199,000円 1,199,000円	●	スレッド数：64、メモリバス：4800MHz(最大)、最大TDP：210W ※サポートCPU構成：1CPU、2CPU
D-207	EPYC プロセッサ—9384X (3.10GHz/32コア/768MB)×1	PY-CPL5AG PYBCPL5AG	2,091,000円 2,091,000円	●	スレッド数：64、メモリバス：4800MHz(最大)、最大TDP：320W ※サポートCPU構成：1CPU、2CPU
D-208	EPYC プロセッサ—9354 (3.25GHz/32コア/256MB)×1	PY-CPL5A6 PYBCPL5A6	1,308,000円 1,308,000円	●	スレッド数：64、メモリバス：4800MHz(最大)、最大TDP：280W ※サポートCPU構成：1CPU、2CPU
D-209	EPYC プロセッサ—9454 (2.75GHz/48コア/256MB)×1	PY-CPL5A5 PYBCPL5A5	2,013,000円 2,013,000円	●	スレッド数：96、メモリバス：4800MHz(最大)、最大TDP：290W ※サポートCPU構成：1CPU、2CPU
D-210	EPYC プロセッサ—9534 (2.45GHz/64コア/256MB)×1	PY-CPL5A4 PYBCPL5A4	2,560,000円 2,560,000円	●	スレッド数：128、メモリバス：4800MHz(最大)、最大TDP：280W ※サポートCPU構成：1CPU、2CPU
D-211	EPYC プロセッサ—9554 (3.10GHz/64コア/256MB)×1	PY-CPL5A3 PYBCPL5A3	2,641,000円 2,641,000円	●	スレッド数：128、メモリバス：4800MHz(最大)、最大TDP：360W ※サポートCPU構成：1CPU、2CPU
D-212	EPYC プロセッサ—9634 (2.25GHz/84コア/384MB)×1	PY-CPL5A2 PYBCPL5A2	2,995,000円 2,995,000円	●	スレッド数：168、メモリバス：4800MHz(最大)、最大TDP：290W ※サポートCPU構成：1CPU、2CPU
D-213	EPYC プロセッサ—9654 (2.40GHz/96コア/384MB)×1	PY-CPL5A1 PYBCPL5A1	3,434,000円 3,434,000円	●	スレッド数：192、メモリバス：4800MHz(最大)、最大TDP：360W ※サポートCPU構成：1CPU、2CPU
D-214	EPYC プロセッサ—9754 (2.25GHz/128コア/256MB)×1	PY-CPL5AF PYBCPL5AF	3,823,000円 3,823,000円	●	スレッド数：256、メモリバス：4800MHz(最大)、最大TDP：360W ※サポートCPU構成：1CPU、2CPU

項番	製品名	型名	価格(税別)	力	備考
D-215	EPYC プロセッサ—9354P (3.25GHz/32コア/256MB)×1	PYBCPL5AM	1,089,000円	●	スレッド数：64、メモリバス：4800MHz(最大)、最大TDP：280W ※サポートCPU構成：1CPU
D-216	EPYC プロセッサ—9454P (2.75GHz/48コア/256MB)×1	PYBCPL5AL	1,752,000円	●	スレッド数：96、メモリバス：4800MHz(最大)、最大TDP：290W ※サポートCPU構成：1CPU
D-217	EPYC プロセッサ—9554P (3.10GHz/64コア/256MB)×1	PYBCPL5AK	2,115,000円	●	スレッド数：128、メモリバス：4800MHz(最大)、最大TDP：360W ※サポートCPU構成：1CPU
D-218	EPYC プロセッサ—9654P (2.40GHz/96コア/384MB)×1	PYBCPL5AJ	3,164,000円	●	スレッド数：192、メモリバス：4800MHz(最大)、最大TDP：360W ※サポートCPU構成：1CPU

項番	製品名	型名	価格(税別)	力	備考
D-291	CPU搭載キット(2CPU目)	PYBTKCP01	1,100円	●	2nd CPUカスタムメイド搭載時用ヒートシンク
D-220	CPUクーラーキット (2CPU目、RX2450 M2、GPU非搭載用)	PY-TKCPCA1	32,000円		2nd CPU一般型名搭載時用ヒートシンク ※GPU非搭載用
D-219	CPUクーラーキット (2CPU目、RX2450 M2、TDP300W以下)	PY-TKCPC99	34,000円		2nd CPU一般型名搭載時用ヒートシンク ※TDP値 300W以下のCPU用

① CPU搭載キット(2CPU目)

- ・2CPU目をカスタムメイド型名で搭載する際に必要となります。

CPUクーラーキット(2CPU目)

- ・2CPU目を一般型名で手配する際に必要となります。
- GPU搭載の有無、搭載するCPUのTDP値により手配いただく型名が異なりますのでご注意ください。

温度制限について

本体ベースユニット、搭載するCPUおよび手配するオプションにより、温度制限があります。
詳細は下表を参照願います。

[CPUグループ]

CPU	Core	TDP [W]	グループ	
EPYC 9654	96	360	E	
EPYC 9654P	96	360		
EPYC 9554	64	360		
EPYC 9554P	64	360		
EPYC 9274F	24	320		
EPYC 9174F	16	320		
EPYC 9384X	32	320		
EPYC 9184X	16	320		
EPYC 9634	84	290		A
EPYC 9454	48	290		
EPYC 9454P	48	290		
EPYC 9534	64	280		
EPYC 9354	32	280		
EPYC 9354P	32	280		
EPYC 9334	32	210	B	
EPYC 9224	24	200		
EPYC 9124	16	200		

[PCIe Level]

	オプションカード	型名	PCIe Level
RAID/SAS	SASコントローラカード(PSAS CP600e)	PY-SC4FAE/PYBSC4FAE/PYBSC4FAEL	Level3
	SASコントローラカード(PSAS CP600i)	PY-SC4FA/PYBSC4FAL/PYBSC4FA2L	Level3
	SASコントローラカード(PSAS CP 2100-8i)	PY-SC3MA2/PYBSC3MA2L	Level3
	SASアレイコントローラカード (PRAID CP600i)	PY-SR4FA/PYBSR4FAL	Level3
	SASアレイコントローラカード(PRAID EP640i)	PY-SR4C63/PYBSR4C63L	Level3
	SASアレイコントローラカード(PRAID EP680i/PRAID EP680i、PCIeSSD用)	PY-SR4C6/PYBSR4C6L/PYBSR4C62L	Level3
	SASアレイコントローラカード(PRAID EP 3252-8i)	PY-SR4MA1/PYBSR4MA1L	Level4
	SASアレイコントローラカード(PRAID EP 3254-8i)	PY-SR4MA2/PYBSR4MA2L	Level4
	SASアレイコントローラカード(PRAID EP 3258-16i)	PY-SR4MA3/PYBSR4MA3L	Level4
	SASアレイコントローラカード(PRAID EP680e)	PY-SR4C6E/PYBSR4C6E/PYBSR4C6EL	Level3
FC	デュアルM.2 コントローラカード(PDUAL CP300)	PY-DMCP35/PYBDMCP35L	Level5
	ファイバーチャネルカード(16Gbps)	PY-FC331/PYBFC331/PYBFC331L	Level3
	ファイバーチャネルカード(16Gbps)	PY-FC321/PYBFC321/PYBFC321L	Level3
	Dual port ファイバーチャネルカード(16Gbps)	PY-FC332/PYBFC332/PYBFC332L	Level3
	Dual port ファイバーチャネルカード(16Gbps)	PY-FC322/PYBFC322/PYBFC322L	Level3
	ファイバーチャネルカード(32Gbps)	PY-FC421/PYBFC421/PYBFC421L	Level3
	ファイバーチャネルカード(32Gbps)	PY-FC411/PYBFC411/PYBFC411L	Level4
	Dual port ファイバーチャネルカード(32Gbps)	PY-FC412/PYBFC412/PYBFC412L	Level4
	Quad port LANカード(1000BASE-T)	PY-LA284/PYBLA284/PYBLA284L	Level1
	Quad port LANカード(1000BASE-T)	PY-LA264/PYBLA264/PYBLA264L	Level1
LAN	Dual port LANカード(10GBASE-T)	PY-LA3K2/PYBLA3K2/PYBLA3K2L	Level5
	Quad port LANカード(10GBASE-T)	PY-LA344/PYBLA344/PYBLA344L	Level3
	Dual port LANカード(10GBASE)	PY-LA3J2/PYBLA3J2/PYBLA3J2L	Level3
	Quad port LANカード(10GBASE)	PY-LA3C4/PYBLA3C4/PYBLA3C4L	Level3
	Dual port LANカード(25GBASE)	PY-LA402/PYBLA402/PYBLA402L	Level2
	Dual port LANカード(25GBASE×2)	PY-LA4024/PYBLA4024/PYBLA4024L	Level5
	Dual port LANカード(100GBASE)	PY-LA442/PYBLA442/PYBLA442L	Level5
	Dual port LANカード(100GBASE)	PY-LA432/PYBLA432/PYBLA432L	Level7
	Dual port LANカード(100GBASE)	PY-LA412/PYBLA412/PYBLA412L	Level6
	GFX	グラフィックスカード(NVIDIA T400)	PY-VG4T2L/PYBVG4T2L

[OCP Tier]

	オプションカード	型名	OCP Tier
OCPv3	ポート拡張オプション(1000BASE-T×4)	PY-LA284U/PYBLA284U	Tier3
	ポート拡張オプション(1000BASE-T×4)	PY-LA274U/PYBLA274U	Tier1
	ポート拡張オプション(10GBASE-T×4)	PY-LA344U/PYBLA344U	Tier4
	ポート拡張オプション(10GBASE-T×2)	PY-LA342U/PYBLA342U	Tier2
	ポート拡張オプション(10GBASE×4)	PY-LA354U/PYBLA354U	Tier4
	ポート拡張オプション(10GBASE×2)	PY-LA352U/PYBLA352U	Tier1
	ポート拡張オプション(25GBASE×2)	PY-LA402U4/PYBLA402U4	Tier6
	ポート拡張オプション(100GBASE×2)	PY-LA432U/PYBLA432U	Tier7
ポート拡張オプション(100GBASE×2)	PY-LA412U/PYBLA412U	Tier10	

[GPGPU]

	オプションカード	型名
FH GPGPU	グラフィックスカード(NVIDIA RTX 4000)	PY-VG4L4/PYBVG4L4
	VDI/GPGPUカード(NVIDIA A30)	PY-VG4A5/PYBVG4A5
	GPUコンピューティングカード(NVIDIA L40S)	PY-GP4L1/PYBGP4L1
	GPU コンピューティングカード(NVIDIA H100)	PY-GP4H11/PYBGP4H11
	VDIグラフィックスカード(NVIDIA A16)	PY-VG4A4/PYBVG4A4
LP GPGPU	VDI/GPGPUカード(NVIDIA A2)	PY-VG4A8/PYBVG4A8L
	VDI/GPGPUカード(NVIDIA L4)	PY-VG4L1/PYBVG4L1L

※ OS により接続可能装置は異なります。詳細はハードウェア一覧を参照願います。

[PCIe Zone 1~PCIe Zone 4]

(1)8PCI構成時

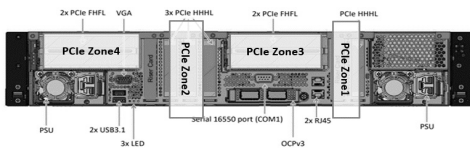

(2)DW-GPU+4PCI

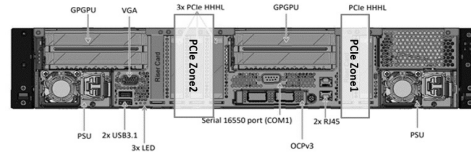

(3)Rear HDD+6PCI構成時

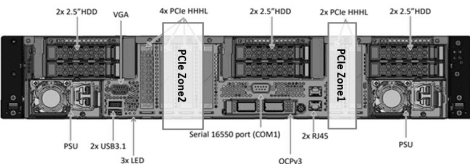

	PCIスロット	(2)DW-GPU+4PCI	(3)Rear HDD+6PCI構成時
PCIe Zone 1	スロット1	スロット1	スロット1/2
PCIe Zone 2	スロット5/6/7	スロット5/6/7	スロット5/6/7/8
PCIe Zone 3	スロット3/4	DW-GPU(スロット3)	2.5インチベイ(背面)
PCIe Zone 4	スロット9/10	DW-GPU(スロット9)	2.5インチベイ(背面)

[3.5インチモデル手配時]

・GPGPUカード非搭載(グラフィックスカード(NVIDIA T400)は対象範囲内)

背面ベイ非搭載時

記載されたLevel/Tierは上限になります。

CPU構成	CPUグループ	メモリ種類 DIMM	3.5インチベイx8/10/12		VDI/GPGPUカード	PCIe Zone 1	PCIe Zone 2	PCIe Zone 3	PCIe Zone 4	OCP 1		
			前面	背面ベイ (2.5インチベイx6)								
1CPU/ 2CPU	CPU B	16GB~256GB	25°C (*2)	/	-	Level 7	Level 7	Level 7	Level 7	Tier 10		
		16GB~128GB	30°C (*1)			Level 6	Level 6	Level 6	Level 6	Tier 10		
		16GB~64GB	35°C			Level 5	Level 5	Level 5	Level 5	Tier 9		
		16GB~128GB	40°C (*3)			Level 5	Level 5	Level 5	Level 5	Tier 9		
	CPU A	16GB~256GB	25°C (*2)			Level 7	Level 7	Level 7	Level 7	Level 7	Tier 10	
		16GB~128GB	30°C (*1)			Level 6	Level 6	Level 6	Level 6	Level 6	Tier 10	
		16GB~64GB	35°C			Level 5	Level 5	Level 5	Level 5	Level 5	Tier 9	
		16GB~128GB	40°C (*3)			Level 5	Level 5	Level 5	Level 5	Level 5	Tier 9	
	CPU E	16GB~128GB	25°C (*2)			Level 6	Level 6	Level 6	Level 6	Level 6	Level 6	Tier 10
		16GB~128GB	30°C (*1)			Level 6	Level 6	Level 6	Level 6	Level 6	Level 6	Tier 10

(*1) 高性能CPU搭載オプション[PYBETA1]必須。

(*2) アドバンスド・サーマルオプション25[PYBET21]必須。

(*3) アドバンスド・サーマルオプション40[PYBET03]必須。

(*4) アドバンスド・サーマルオプション45[PYBET52]必須。

背面ベイ搭載時かつSAS/SATA HDD搭載時

CPU構成	CPUグループ	メモリ種類 DIMM	3.5インチベイx8/10/12		VDI/GPGPUカード	PCIe Zone 1	PCIe Zone 2	PCIe Zone 3	PCIe Zone 4	OCP 1	
			前面	背面ベイ (2.5インチベイx6)							
1CPU/ 2CPU	CPU B	16GB~128GB	25°C (*2)	/	-	Level 7	Level 7	SAS/SATA HDD	SAS/SATA HDD	Tier 10	
			30°C (*1)			Level 6	Level 6	SAS/SATA HDD	SAS/SATA HDD	Tier 10	
			35°C			Level 5	Level 5	SAS/SATA HDD	SAS/SATA HDD	Tier 9	
			25°C (*2)			Level 6	Level 6	SAS/SATA HDD	SAS/SATA HDD	Tier 10	
	CPU A	16GB~128GB	25°C (*2)			Level 7	Level 7	SAS/SATA HDD	SAS/SATA HDD	SAS/SATA HDD	Tier 10
			30°C (*1)			Level 6	Level 6	SAS/SATA HDD	SAS/SATA HDD	Tier 10	
			35°C			Level 5	Level 5	SAS/SATA HDD	SAS/SATA HDD	Tier 9	
			25°C (*2)			Level 6	Level 6	SAS/SATA HDD	SAS/SATA HDD	Tier 10	
	CPU E	16GB~128GB	25°C (*2)			Level 6	Level 6	SAS/SATA HDD	SAS/SATA HDD	SAS/SATA HDD	Tier 10
			30°C (*1)			Level 6	Level 6	SAS/SATA HDD	SAS/SATA HDD	Tier 10	

(*1) 高性能CPU搭載オプション[PYBETA1]必須。

(*2) アドバンスド・サーマルオプション25[PYBET21]必須。

背面ベイ搭載時かつSAS/SATA/PCIe SSD搭載時

CPU構成	CPUグループ	メモリ種類 DIMM	3.5インチベイx8/10/12		VDI/GPGPUカード	PCIe Zone 1	PCIe Zone 2	PCIe Zone 3	PCIe Zone 4	OCP 1
			前面	背面ベイ (2.5インチベイx6)						
1CPU/ 2CPU	CPU B	16GB~128GB	25°C (*1)	/	-	Level 7	Level 7	SAS/SATA/PCIe SSD	SAS/SATA/PCIe SSD	Tier 10
			25°C (*1)			Level 7	Level 7	SAS/SATA/PCIe SSD	SAS/SATA/PCIe SSD	Tier 10
			非サポート							

(*1) アドバンスド・サーマルオプション25[PYBET21]必須。

・GPGPUカード(LP-GPGPU)搭載時(グラフィックスカード(NVIDIA T400)は対象範囲外)

背面ベイ非搭載時

CPU構成	CPUグループ	メモリ種類 DIMM	3.5インチベイx8/10/12		VDI/GPGPUカード	PCIe Zone 1(*2)	PCIe Zone 2(*2)	PCIe Zone 3(*2)	PCIe Zone 4(*2)	OCP 1
			前面	背面ベイ (2.5インチベイx6)						
1CPU/ 2CPU	CPU B	16GB~128GB	30°C (*1)	/	PY-VG4A8L/ PYBVG4A8L: 1~4枚 PY-VG4L1J/ PYBVG4L1L: 1~2枚	LP-GPU or Level6	LP-GPU or Level6	LP-GPU or Level6	LP-GPU or Level6	Tier 10
			30°C (*1)			LP-GPU or Level6	LP-GPU or Level6	LP-GPU or Level6	LP-GPU or Level6	Tier 10
			非サポート							

(*1) 高性能CPU搭載オプション[PYBETA1]必須。SAS/SATA HDDを最大6台まで搭載可能。

(*2) LP-GPU/VDI/GPGPUカード(NVIDIA A2)/(NVIDIA L4)

※ OS により接続可能装置は異なります。詳細はハードウェア一覧を参照願います。

[2.5インチモデル手配時]

・GPGPUカード非搭載(グラフィックスカード(NVIDIA T400)は対象範囲内)

2.5インチベイx16モデル使用かつ背面ベイ非搭載時

記載されたLevel/Tierは上限になります。

CPU構成	CPUグループ	メモリ種類 DIMM	2.5インチベイx16		2.5インチベイx24		VDI/GPGPU カード	PCIe Zone 1	PCIe Zone 2	PCIe Zone 3	PCIe Zone 4	OCP 1
			前面	背面ベイ (2.5インチベイx4)	前面	背面ベイ (2.5インチベイx6)						
1CPU/ 2CPU	CPU B	16GB~256GB	35°C				-	Level 7	Level 7	Level 7	Level 7	Tier 10
			40°C(*1)					Level 5	Level 5	Level 5	Level 5	Tier 9
			45°C(*2)					Level 4	Level 4	Level 4	Level 4	Tier 8
	CPU A		35°C					Level 7	Level 7	Level 7	Level 7	Tier 10
			40°C(*1)					Level 5	Level 5	Level 5	Level 5	Tier 9
			45°C(*2)					Level 4	Level 4	Level 4	Level 4	Tier 8
CPU E	35°C				Level 7	Level 7	Level 7	Level 7	Tier 10			

(*1) アドバンスド・サーマルオプション40[PYBET03]必須。

(*2) アドバンスド・サーマルオプション45[PYBET52]必須。

2.5インチベイx16モデル使用かつ背面ベイにPCIe SSD搭載時

CPU構成	CPUグループ	メモリ種類 DIMM	2.5インチベイx16		2.5インチベイx24		VDI/GPGPU カード	PCIe Zone 1	PCIe Zone 2	PCIe Zone 3	PCIe Zone 4	OCP 1
			前面	背面ベイ (2.5インチベイx4)	前面	背面ベイ (2.5インチベイx6)						
1CPU/ 2CPU	CPU B	16GB~256GB		30°C(*1)			-	Level 8	Level 8	PCIe SSD	PCIe SSD	Tier 11
	CPU A			30°C(*1)				Level 8	Level 8	PCIe SSD	PCIe SSD	Tier 11
	CPU E			30°C(*1)				Level 8	Level 8	PCIe SSD	PCIe SSD	Tier 11

(*1) 高性能CPU搭載オプション[PYBETA1]必須。

2.5インチベイx24モデル使用かつ背面ベイ非搭載時

CPU構成	CPUグループ	メモリ種類 DIMM	2.5インチベイx16		2.5インチベイx24		VDI/GPGPU カード	PCIe Zone 1	PCIe Zone 2	PCIe Zone 3	PCIe Zone 4	OCP 1
			前面	背面ベイ (2.5インチベイx4)	前面	背面ベイ (2.5インチベイx6)						
1CPU/ 2CPU	CPU B	16GB~256GB			35°C		-	Level 7	Level 7	Level 7	Level 7	Tier 10
					40°C(*1)			Level 5	Level 5	Level 5	Level 5	Tier 9
					45°C(*2)			Level 4	Level 4	Level 4	Level 4	Tier 8
	CPU A				35°C			Level 7	Level 7	Level 7	Level 7	Tier 10
					40°C(*1)			Level 5	Level 5	Level 5	Level 5	Tier 9
					45°C(*2)			Level 4	Level 4	Level 4	Level 4	Tier 8
CPU E				35°C		Level 7	Level 7	Level 7	Level 7	Tier 10		

(*1) アドバンスド・サーマルオプション40[PYBET03]必須。

(*2) アドバンスド・サーマルオプション45[PYBET52]必須。

2.5インチベイx24モデル使用かつ背面ベイにSAS/SATA HDD搭載時

CPU構成	CPUグループ	メモリ種類 DIMM	2.5インチベイx16		2.5インチベイx24		VDI/GPGPU カード	PCIe Zone 1	PCIe Zone 2	PCIe Zone 3	PCIe Zone 4	OCP 1
			前面	背面ベイ (2.5インチベイx4)	前面	背面ベイ (2.5インチベイx6)						
1CPU/ 2CPU	CPU B	16GB~256GB			35°C		-	Level 7	Level 7	SAS/SATA HDD	SAS/SATA HDD	Tier 10
	CPU A				35°C			Level 7	Level 7	SAS/SATA HDD	SAS/SATA HDD	Tier 10
	CPU E				30°C(*1)			Level 7	Level 7	SAS/SATA HDD	SAS/SATA HDD	Tier 10

(*1) 高性能CPU搭載オプション[PYBETA1]必須。

2.5インチベイx24モデル使用かつ背面ベイにSAS/SATA/PCIe SSD搭載時

CPU構成	CPUグループ	メモリ種類 DIMM	2.5インチベイx16		2.5インチベイx24		VDI/GPGPU カード	PCIe Zone 1	PCIe Zone 2	PCIe Zone 3	PCIe Zone 4	OCP 1
			前面	背面ベイ (2.5インチベイx4)	前面	背面ベイ (2.5インチベイx6)						
1CPU/ 2CPU	CPU B	16GB~256GB			30°C(*1)		-	Level 7	Level 7	SAS/SATA/PCIe SSD	SAS/SATA/PCIe SSD	Tier 10
	CPU A				30°C(*1)			Level 7	Level 7	SAS/SATA/PCIe SSD	SAS/SATA/PCIe SSD	Tier 10
	CPU E				25°C(*2)			Level 7	Level 7	SAS/SATA/PCIe SSD	SAS/SATA/PCIe SSD	Tier 10

(*1) 高性能CPU搭載オプション[PYBETA1]必須。

(*2) アドバンスド・サーマルオプション25[PYBET21]必須。

・GPGPUカード(LP-GPGPU※)搭載時(グラフィックスカード(NVIDIA T400)は対象範囲外)

2.5インチベイx16モデル使用時

CPU構成	CPUグループ	メモリ種類 DIMM	2.5インチベイx16		2.5インチベイx24		VDI/GPGPU カード	PCIe Zone 1(*2)	PCIe Zone 2(*2)	PCIe Zone 3(*2)	PCIe Zone 4(*2)	OCP 1	
			前面	背面ベイ (2.5インチベイx4)	前面	背面ベイ (2.5インチベイx6)							
1CPU/ 2CPU	CPU B	16GB~256GB		30°C(*1)			PY-VG4A8L/ PYVG4A8L: 1~4枚 PY-VG4L1L/ PYVG4L1L: 1~2枚	LP-GPU or Level8	LP-GPU or Level8	LP-GPU or Level8 or SAS/SATA HDD	LP-GPU or Level8 or SAS/SATA HDD	Tier 11	
				35°C				LP-GPU or Level7	LP-GPU or Level7	LP-GPU or Level7	LP-GPU or Level7	Tier 10	
				30°C(*1)				LP-GPU or Level8	LP-GPU or Level8	LP-GPU or Level8 or SAS/SATA HDD	LP-GPU or Level8 or SAS/SATA HDD	Tier 11	
	CPU A				35°C				LP-GPU or Level7	LP-GPU or Level7	LP-GPU or Level7	LP-GPU or Level7	Tier 10
					35°C				LP-GPU or Level7	LP-GPU or Level7	LP-GPU or Level7	LP-GPU or Level7	Tier 10
			CPU E						LP-GPU or Level7	LP-GPU or Level7	LP-GPU or Level7	LP-GPU or Level7	Tier 10

(*1) 高性能CPU搭載オプション[PYBETA1]必須。

(*2) LP-GPU/VDI/GPGPUカード(NVIDIA A2)(NVIDIA L4)

2.5インチベイx24モデル使用時

CPU構成	CPUグループ	メモリ種類 DIMM	2.5インチベイx16		2.5インチベイx24		VDI/GPGPU カード	PCIe Zone 1(*1)	PCIe Zone 2(*1)	PCIe Zone 3(*1)	PCIe Zone 4(*1)	OCP 1	
			前面	背面ベイ (2.5インチベイx4)	前面	背面ベイ (2.5インチベイx6)							
1CPU/ 2CPU	CPU B	16GB~256GB			30°C(*1)		PY-VG4A8L/ PYVG4A8L: 1~4枚 PY-VG4L1L/ PYVG4L1L: 1~2枚	LP-GPU or Level8	LP-GPU or Level8	LP-GPU or Level8 or SAS/SATA HDD	LP-GPU or Level8 or SAS/SATA HDD	Tier 11	
					35°C			LP-GPU or Level7	LP-GPU or Level7	LP-GPU or Level7	LP-GPU or Level7	Tier 10	
					30°C(*1)			LP-GPU or Level8	LP-GPU or Level8	LP-GPU or Level8 or SAS/SATA HDD	LP-GPU or Level8 or SAS/SATA HDD	Tier 11	
	CPU A				35°C				LP-GPU or Level7	LP-GPU or Level7	LP-GPU or Level7	LP-GPU or Level7	Tier 10
					35°C				LP-GPU or Level7	LP-GPU or Level7	LP-GPU or Level7	LP-GPU or Level7	Tier 10
			CPU E						LP-GPU or Level7	LP-GPU or Level7	LP-GPU or Level7	LP-GPU or Level7	Tier 10

(*1) LP-GPU/VDI/GPGPUカード(NVIDIA A2)(NVIDIA L4)

・GPGPUカード(DW-GPGPU※)搭載時(グラフィックスカード(NVIDIA T400)は対象範囲外)

2.5インチベイx16モデル使用時

CPU構成	CPUグループ	メモリ種類 DIMM	2.5インチベイx16		2.5インチベイx24		VDI/GPGPU カード	PCIe Zone 1	PCIe Zone 2	PCIe Zone 3(*2)	PCIe Zone 4(*2)	OCP 1
			前面	背面ベイ (2.5インチベイx4)	前面	背面ベイ (2.5インチベイx6)						
1CPU/ 2CPU	CPU B	16GB~256GB		30°C(*1)			1~2枚	Level 8	Level 8	DW-GPU or Level 8	DW-GPU or Level 8	Tier 11
	CPU A			30°C(*1)				Level 8	Level 8	DW-GPU or Level 8	DW-GPU or Level 8	Tier 11
	CPU E							非サポート				

(*1) 高性能CPU搭載オプション[PYBETA1]必須。

(*2) DW-GPU/VDI/GPGPUカード(NVIDIA A2)(NVIDIA L4) 以外

2.5インチベイx24モデル使用時

CPU構成	CPUグループ	メモリ種類 DIMM	2.5インチベイx16		2.5インチベイx24		VDI/GPGPU カード	PCIe Zone 1	PCIe Zone 2	PCIe Zone 3(*2)	PCIe Zone 4(*2)	OCP 1
			前面	背面ベイ (2.5インチベイx4)	前面	背面ベイ (2.5インチベイx6)						
1CPU/ 2CPU	CPU B	16GB~256GB			30°C(*1)		1~2枚	Level 8	Level 8	DW-GPU or Level 8	DW-GPU or Level 8	Tier 11
	CPU A				30°C(*1)			Level 8	Level 8	DW-GPU or Level 8	DW-GPU or Level 8	Tier 11
	CPU E							非サポート				

(*1) 高性能CPU搭載オプション[PYBETA1]必須。

(*2) DW-GPU/VDI/GPGPUカード(NVIDIA A2)(NVIDIA L4) 以外

- : 構成不可

※ OS により接続可能装置は異なります。詳細はハードウェア一覧を参照願います。

7. メモリ 【必須選択オプション】



・カスタムメイド型名にていずれか必ず1つ以上選択してください。搭載するCPU数と同数の選択が必要です。
 ・必ず「メモリの搭載について」および留意事項編「メモリ関連事項」の「メモリの動作モードについて」を参照のうえ、手配願います。

■4800 Registered DIMM

項番	製品名	型名	価格(税別)	力	備考
E-36	メモリ-16GB (16GB 4800 RDIMM×1)	PY-ME16SL	330,000円	●	Rank : Single×8
		PYBME16SL	330,000円		
E-118	メモリ-32GB (32GB 4800 RDIMM×1)	PY-ME32SN PYBME32SN	626,000円 626,000円	●	Rank : Dual×8

項番	製品名	型名	価格(税別)	力	備考
E-119	メモリ-32GB (32GB 4800 RDIMM×1)	PY-ME32SN3	626,000円	●	Rank : Single×4
		PYBME32SN3	626,000円		
E-120	メモリ-64GB (64GB 4800 RDIMM×1)	PY-ME64SN	1,320,000円	●	Rank : Dual×4
		PYBME64SN	1,320,000円		

■4800 Registered DIMM 3DS

項番	製品名	型名	価格(税別)	力	備考
E-40	メモリ-128GB (128GB 4800 RDIMM×1、3DS) ※納品は発注の約5ヶ月後となります。	PY-ME12SL	2,960,000円	●	Rank : Quad×4
		PYBME12SL	2,960,000円		
E-41	メモリ-256GB (256GB 4800 RDIMM×1、3DS) ※納品は発注の約5ヶ月後となります。	PY-ME25SL	5,920,000円	●	Rank : Octa×4
		PYBME25SL	5,920,000円		

K

※ OS により接続可能装置は異なります。詳細はハードウェア一覧を参照願います。

メモリの搭載について

- (1) 異なる種類のDIMM(RDIMM×4/RDIMM×8/RDIMM 3DS)は混在搭載することはできません。
 (2) 下表の組み合わせのみ混在搭載可能です。

製品名	型名	PY-ME16SL PYBME16SL	PY-ME32SN PYBME32SN	PY-ME32SN3 PYBME32SN3	PY-ME64SN PYBME64SN	PY-ME12SL PYBME12SL	PY-ME25SL PYBME25SL
メモリ-16GB(16GB 4800 RDIMM×1)	PY-ME16SL PYBME16SL	○	x (*1)	x	x	x	x
メモリ-32GB(32GB 4800 RDIMM×1)	PY-ME32SN PYBME32SN	x (*1)	○	x	x	x	x
メモリ-32GB(32GB 4800 RDIMM×1)	PY-ME32SN3 PYBME32SN3	x	x	○	x (*1)	x	x
メモリ-64GB(64GB 4800 RDIMM×1)	PY-ME64SN PYBME64SN	x	x	x (*1)	○	x	x
メモリ-128GB(128GB 4800 RDIMM×1, 3DS)	PY-ME12SL PYBME12SL	x	x	x	x	○	x (*1)
メモリ-256GB(256GB 4800 RDIMM×1, 3DS)	PY-ME25SL PYBME25SL	x	x	x	x	x (*1)	○

○：混在可能、x：混在不可

(*1) 一般型名にて増設する場合は、混在可能です。

- (2) 物理CPU1個につき、DIMMを最低1枚搭載する必要があります(DIMMを16枚以上搭載する場合は、CPUを2個搭載する必要があります)。

【メモリ搭載位置】

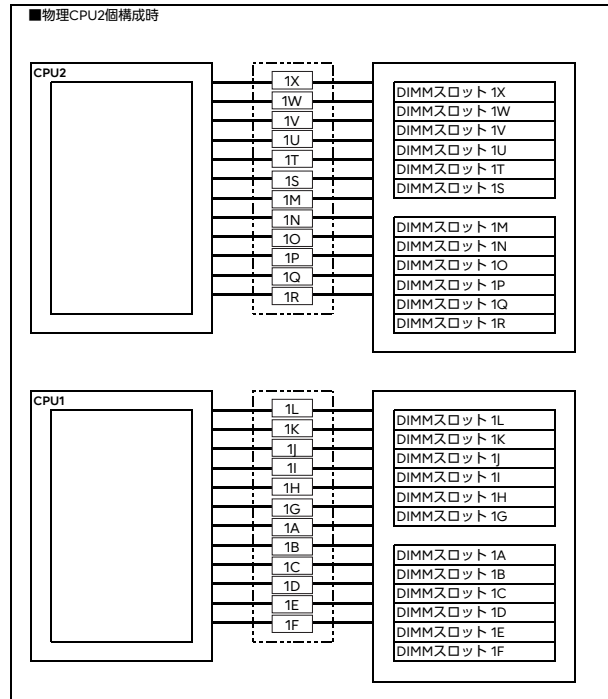
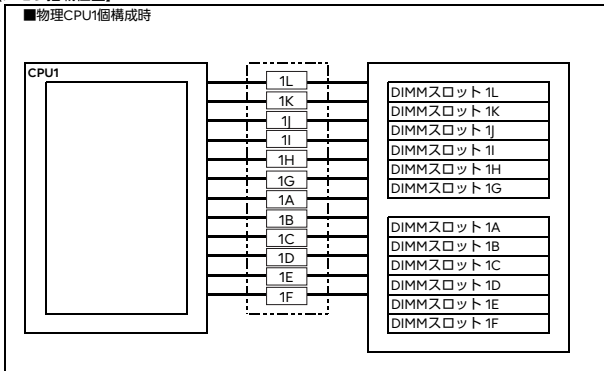

[注1]搭載可能メモリ容量について

搭載メモリ容量はOSの使用可能メモリ容量に準じます。

OSにおける使用可能メモリ容量は留意事項編「OSにおける最大CPU数/使用可能なメモリ容量について」を参照ください。

【メモリ動作クロック】

搭載メモリ数	メモリ動作クロック(MHz)
	RDIMM/RDIMM 3DS
1~24	4800

※ OS により接続可能装置は異なります。詳細はハードウェア一覧を参照願います。

背面用ベイ追加オプション、フルハイブリッドカードおよびGPGPUカード搭載キットの搭載条件について

背面用のベイ追加オプション、フルハイブリッドカードおよびGPGPUカード搭載キット搭載時は、搭載するベイ構成に制限があります。
 背面用のベイ追加オプションおよびGPGPUカード搭載キット手配時、温度制限があります。必ず「温度制限について」を参照ください。
 搭載可能なベイ構成は下表のとおりです。

■背面用のベイ追加オプション、フルハイブリッドカードおよびGPGPUカード搭載キット搭載時のベイ構成条件

ベイ構成 (*1) (*2)	背面用ベイ追加オプション (2.5インチ HDD/SSD×6)	背面用ベイ追加オプション (2.5インチPCIe SSD×4) [PYBBA24PS]選択時	背面用ベイ追加オプション (2.5インチPCIe SSD×4) [PYBBA24PR]選択時	ベイ追加オプション (2.5インチPCIe SSD×2)	PCIe(x8) フルハイブリッドカード/ PCIe(x16) フルハイブリッドカード	GPGPUカード搭載キット
3.5インチモデル	搭載パターン(1)	x	x	x	○	-
	搭載パターン(2)	○	○	○	○	-
	搭載パターン(3)	○	○	○	○(*3)	-
2.5インチモデル	搭載パターン(4)	x	○	x	○	○
	搭載パターン(5)	x	x	x	○	○
	搭載パターン(6)	x	x	x	x	○
	搭載パターン(7)	x	x	x	x	○
	搭載パターン(8)	○	x	○	○(*3)	○
	搭載パターン(9)	x	x	x	x	○
	搭載パターン(10)	○	x	○	○(*3)	○

○：搭載可能、x：搭載不可、-：対象なし

(*1) 搭載パターン/使用可能なストレージコントローラについては「ベイ構成について」【ストレージコントローラと内蔵ストレージの接続について】を参照ください。

(*2) 背面用ベイ追加オプション(2.5インチHDD/SSD×6)[PYBBA26S4]/背面用ベイ追加オプション(2.5インチPCIe SSD×4)[PYBBA24PR/PYBBA24PS]/ベイ追加オプション(2.5インチPCIe SSD×2)[PY-BA24PM/PYBBA24PM]選択時は、PCIe(x8)フルハイブリッドカード[PY-PRE853/PYBP853/PY-PRE854/PYBP854]/PCIe(x16)フルハイブリッドカード[PY-PRE650/PYBP850/PY-PRE652/PYBP852]は使用できません。

背面用ベイ追加オプション(2.5インチHDD/SSD×6)[PYBBA26S4]/背面用ベイ追加オプション(2.5インチPCIe SSD×4)[PYBBA24PR/PYBBA24PS]ベイ追加オプション(2.5インチPCIe SSD×2)[PY-BA24PM/PYBBA24PM]と

GPGPUカード搭載キット[PY-TKMX00/PYBTKMX00/PY-TKMX00/PYBTKMX00]は使用できません。

また、PCIe(x8)フルハイブリッドカード/PCIe(x16)フルハイブリッドカードとGPGPUカード搭載キットは同時に使用できません。

(*3) 2.5インチPCIe SSD用リタイマカードのみ接続可

※ OS により接続可能装置は異なります。詳細はハードウェア一覧を参照願います。

ストレージコントローラと内蔵ストレージの接続について

ベースユニットベイ構成により、使用可能なストレージコントローラ/内蔵ストレージケーブル/SASケーブルが異なります。詳細については、以下の「接続パターン表」を参照ください。

■接続パターン表 ・3.5インチベイ

内蔵ストレージ搭載ベイ (*1) ・3.5インチベイ	搭載パターン (1)		搭載パターン (2)/(3)					
	3.5インチベイ (前面)	2.5インチベイ (背面)	タイプ1	タイプ2	タイプ3	タイプ4		
			3.5インチベイ (前面)	背面用ベイ追加オプション (2.5インチ HDD/SSD×6)搭載 (背面)	背面用ベイ追加オプション (2.5インチPCIe SSD×4)搭載 (背面)	ベイ追加オプション (2.5インチPCIe SSD×2)搭載 (背面)	背面用ベイ追加オプション (2.5インチPCIe SSD×4)搭載 (背面)	
適用可能なカード (背面)	×8	—	×10/×12 (*2)	CP 2100-8i PRAID CP600i EP640i EP 3252-8i EP 3254-8i	2.5インチPCIe SSD用 リタイムカード	2.5インチPCIe SSD用 リタイムカード	PYBSR4C62L	
適用可能なカード (前面)	標準搭載							
オンボードPCIe	標準搭載	×	—	×	—	—	—	—
SASコントローラカード (SAS CP600i)(16port/SAS 12Gbps)	PY-SC4FA PYBSC4FAL	×	—	×	—	—	—	—
SASコントローラカード (SAS CP 2100-8i)(8port/SAS 12Gbps)	PY-SC3MA2 PYBSC3MA2L	○	—	○	○ (*3)	○	○	×
SASアレイコントローラカード (PRAID CP600i)(8port/SAS 12Gbps)	PY-SR4FA PYBSR4FAL	○	—	○	○ (*3)	○	○	○
SASアレイコントローラカード (PRAID EP640i)(8port/4GB/SAS 12Gbps)	PY-SR4C63 PYBSR4C63L	○	—	○	○ (*3)	○	○	○
SASアレイコントローラカード (PRAID EP680i)(16port/8GB/SAS 12Gbps)	PY-SR4C6 PYBSR4C6L	×	—	×	—	—	—	—
SASアレイコントローラカード (PRAID EP 3252-8i)(8port/2GB/SAS 24Gbps)	PY-SR4MA1 PYBSR4MA1L	○	—	○	○ (*3)	○	○	×
SASアレイコントローラカード (PRAID EP 3254-8i)(8port/4GB/SAS 24Gbps)	PY-SR4MA2 PYBSR4MA2L	○	—	○	○ (*3)	○	○	×
SASアレイコントローラカード (PRAID EP 3258-16i)(16port/8GB/SAS 24Gbps)	PY-SR4MA3 PYBSR4MA3L	×	—	×	—	—	—	—
SASアレイコントローラカード (PRAID EP680i, PCIeSSD用) (16port/8GB/PCIe 16Gbps)	PYBSR4C62L	×	—	×	×	×	×	×
2.5インチPCIe SSD用 リタイムカード	PY-PC501L PYBPC501L	×	—	×	×	×	×	×

○：可能、×：不可、—：対象無し

(*1) 搭載パターンについては「ベイ構成について」を参照ください。

(*2) 搭載パターン(2)は最大10ベイ、搭載パターン(3)は最大12ベイとなります。

(*3) SASコントローラカード/SASアレイコントローラカード1枚で、前面・背面のベイを接続可能です。

・2.5インチベイ×16

内蔵ストレージ搭載ベイ (*1)	搭載パターン (4)				搭載パターン (5)
	タイプ1	タイプ3	タイプ2/4	タイプ5	2.5インチベイ (前面)
	2.5インチベイ (前面)		背面用ベイ追加オプション (2.5インチPCIe SSD×4)搭載 (背面)	2.5インチベイ (前面)	2.5インチベイ (前面)
適用可能なカード (背面)	×8 (*2)	Single RAID ×16 (*3)	PYBSR4C62L	Dual RAID ×16 (*4)	×16
適用可能なカード (前面)	標準搭載				
オンボードPCIe	×	×	—	×	×
SASコントローラカード (SAS CP600i)(16port/SAS 12Gbps)	×	○	○	×	×
SASコントローラカード (SAS CP 2100-8i)(8port/SAS 12Gbps)	○	×	×	○	○
SASアレイコントローラカード (PRAID CP600i)(8port/SAS 12Gbps)	○	×	○	○	○
SASアレイコントローラカード (PRAID EP640i)(8port/4GB/SAS 12Gbps)	○	×	○	○	○
SASアレイコントローラカード (PRAID EP680i)(16port/8GB/SAS 12Gbps)	×	○	○	×	×
SASアレイコントローラカード (PRAID EP 3252-8i)(8port/2GB/SAS 24Gbps)	○	×	×	○	○
SASアレイコントローラカード (PRAID EP 3254-8i)(8port/4GB/SAS 24Gbps)	○	×	×	○	○
SASアレイコントローラカード (PRAID EP 3258-16i)(16port/8GB/SAS 24Gbps)	×	○	×	×	×
SASアレイコントローラカード (PRAID EP680i, PCIeSSD用) (16port/8GB/PCIe 16Gbps)	×	×	—	×	×
2.5インチPCIe SSD用 リタイムカード	×	×	—	×	×

○：可能、×：不可、—：対象無し

(*1) 搭載パターンについては「ベイ構成について」を参照ください。

(*2) 内蔵ストレージケーブル(8ch SASカード接続)[PYBCBS121]の手配が必須です。

(*3) 内蔵ストレージケーブル(16ch SASカード接続)[PYBCBS122]の手配が必須です。

(*4) 同種のSASコントローラカード/SASアレイコントローラカードを2枚手配が必須です。また、SATA/SASケーブル[PYBCBS125]の手配が必須です。

※ OS により接続可能装置は異なります。詳細はハードウェア一覧を参照願います。

・2.5インチ HDD/SSD×8+2.5インチPCIe SSD×8

内蔵ストレージ搭載ベイ (*1)		搭載パターン (6)	
		2.5インチ HDD/SSD (前面)	2.5インチ PCIe SSD (前面)
適用可能なカード(前面)		×8	×8
オンボードPCIe	標準搭載	×	○
SASコントローラカード (PSAS CP600i)(16port/SAS 12Gbps)	PY-SC4FA PYBSC4FAL	×	—
SASコントローラカード (PSAS CP 2100-8i)(8port/SAS 12Gbps)	PY-SC3MA2 PYBSC3MA2L	○	—
SASアレイコントローラカード (PRAID CP600i)(8port/SAS 12Gbps)	PY-SR4FA PYBSR4FAL	○	—
SASアレイコントローラカード (PRAID EP640i)(8port/4GB/SAS 12Gbps)	PY-SR4C63 PYBSR4C63L	○	—
SASアレイコントローラカード (PRAID EP680i)(16port/8GB/SAS 12Gbps)	PY-SR4C6 PYBSR4C6L	×	—
SASアレイコントローラカード (PRAID EP 3252-8i)(8port/2GB/SAS 24Gbps)	PY-SR4MA1 PYBSR4MA1L	○	—
SASアレイコントローラカード (PRAID EP 3254-8i)(8port/4GB/SAS 24Gbps)	PY-SR4MA2 PYBSR4MA2L	○	—
SASアレイコントローラカード (PRAID EP 3258-16i)(16port/8GB/SAS 24Gbps)	PY-SR4MA3 PYBSR4MA3L	×	—
SASアレイコントローラカード (PRAID EP680i, PCIeSSD用) (16port/8GB/PCIe 16Gbps)	PYBSR4C62L	×	—
2.5インチPCIe SSD用 リタイマカード	PY-PC501L PYBPC501L	×	—

○：可能、×：不可、—：対象無し
(*1) 搭載パターンについては「ベイ構成について」を参照ください。

・2.5インチベイ×24

内蔵ストレージ搭載ベイ (*1)		搭載パターン (7)	
		Triple RAID構成	
適用可能なカード(背面)		2.5インチ ベイ(前面)	2.5インチ ベイ(背面)
適用可能なカード(前面)		—	—
オンボードPCIe	標準搭載	×	—
SASコントローラカード (PSAS CP600i)(16port/SAS 12Gbps)	PY-SC4FA PYBSC4FAL	×	—
SASコントローラカード (PSAS CP 2100-8i)(8port/SAS 12Gbps)	PY-SC3MA2 PYBSC3MA2L	○	—
SASアレイコントローラカード (PRAID CP600i)(8port/SAS 12Gbps)	PY-SR4FA PYBSR4FAL	○	—
SASアレイコントローラカード (PRAID EP640i)(8port/4GB/SAS 12Gbps)	PY-SR4C63 PYBSR4C63L	○	—
SASアレイコントローラカード (PRAID EP680i)(16port/8GB/SAS 12Gbps)	PY-SR4C6 PYBSR4C6L	×	—
SASアレイコントローラカード (PRAID EP 3252-8i)(8port/2GB/SAS 24Gbps)	PY-SR4MA1 PYBSR4MA1L	○	—
SASアレイコントローラカード (PRAID EP 3254-8i)(8port/4GB/SAS 24Gbps)	PY-SR4MA2 PYBSR4MA2L	○	—
SASアレイコントローラカード (PRAID EP 3258-16i)(16port/8GB/SAS 24Gbps)	PY-SR4MA3 PYBSR4MA3L	×	—
SASアレイコントローラカード (PRAID EP680i, PCIeSSD用) (16port/8GB/PCIe 16Gbps)	PYBSR4C62L	×	—
2.5インチPCIe SSD用 リタイマカード	PY-PC501L PYBPC501L	×	—

○：可能、×：不可、—：対象無し
(*1) 搭載パターンについては「ベイ構成について」を参照ください。
(*2) 同種のSASコントローラカード/SASアレイコントローラカードを3枚手配が必須です。

※ OS により接続可能装置は異なります。詳細はハードウェア一覧を参照願います。

・2.5インチベイ×24(SASエキスパンダー付)

内蔵ストレージ搭載ベイ (*1)		搭載パターン (8)			
		タイプ1	タイプ2	タイプ3	
		2.5インチ HDD/SSD (前面)	背面用ベイ 追加オプション (2.5インチ HDD/SSD×6)搭載 (背面)	背面用ベイ 追加オプション (2.5インチPCIe SSD×4)搭載 (背面)	ベイ 追加オプション (2.5インチPCIe SSD×2)搭載 (背面)
通用可能なカード(背面)		×24	CP 2100-8i PRAID CP600i EP640i EP 3252-8i EP 3254-8i	2.5インチ PCIe SSD用 リタイムカード	2.5インチ PCIe SSD用 リタイムカード
通用可能なカード(前面)					
オンボードPCIe	標準搭載	—	—	—	—
SASコントローラカード (PSAS CP600i)(16port/SAS 12Gbps)	PY-SC4FA PYBSC4FAL	×	—	—	—
SASコントローラカード (PSAS CP 2100-8i)(8port/SAS 12Gbps)	PY-SC3MA2 PYBSC3MA2L	○	○ (*2)	○	○
SASアレイコントローラカード (PRAID CP600i)(8port/SAS 12Gbps)	PY-SR4FA PYBSR4FAL	○	○ (*2)	○	○
SASアレイコントローラカード (PRAID EP640i)(8port/4GB/SAS 12Gbps)	PY-SR4C63 PYBSR4C63L	○	○ (*2)	○	○
SASアレイコントローラカード (PRAID EP680i)(16port/8GB/SAS 12Gbps)	PY-SR4C6 PYBSR4C6L	×	—	—	—
SASアレイコントローラカード (PRAID EP 3252-8i)(8port/2GB/SAS 24Gbps)	PY-SR4MA1 PYBSR4MA1L	○	○ (*2)	○	○
SASアレイコントローラカード (PRAID EP 3254-8i)(8port/4GB/SAS 24Gbps)	PY-SR4MA2 PYBSR4MA2L	○	○ (*2)	○	○
SASアレイコントローラカード (PRAID EP 3258-16i)(16port/8GB/SAS 24Gbps)	PY-SR4MA3 PYBSR4MA3L	×	—	—	—
SASアレイコントローラカード (PRAID EP680i、PCIeSSD用) (16port/8GB/PCIe 16Gbps)	PYBSR4C62L	×	—	—	—
2.5インチPCIe SSD用 リタイムカード	PY-PC501L PYBPC501L	×	—	—	—

○：可能、×：不可、—：対象無し

(*1) 搭載パターンについては「ベイ構成について」を参照ください。

(*2) SASコントローラカード/SASアレイコントローラカード1枚で、前面・背面のベイを接続可能です。

・2.5インチ HDD/SSD×8+2.5インチ PCIe SSD×8

内蔵ストレージ搭載ベイ (*1)		搭載パターン (9)			
		タイプ1		タイプ2	
		標準搭載 2.5インチ HDD/SSD×8 (前面)	標準搭載 2.5インチPCIe SSD×4 (前面)	ベイ追加オプション (2.5インチPCIe SSD×8)搭載 (前面)	ベイ追加オプション (2.5インチPCIe SSD×8)搭載 (前面)
オンボードPCIe	標準搭載	×	—	—	—
SASコントローラカード (PSAS CP600i)(16port/SAS 12Gbps)	PY-SC4FA PYBSC4FAL	×	—	—	—
SASコントローラカード (PSAS CP 2100-8i)(8port/SAS 12Gbps)	PY-SC3MA2 PYBSC3MA2L	○	×	×	×
SASアレイコントローラカード (PRAID CP600i)(8port/SAS 12Gbps)	PY-SR4FA PYBSR4FAL	○	○	×	×
SASアレイコントローラカード (PRAID EP640i)(8port/4GB/SAS 12Gbps)	PY-SR4C63 PYBSR4C63L	○	○	×	×
SASアレイコントローラカード (PRAID EP680i)(16port/8GB/SAS 12Gbps)	PY-SR4C6 PYBSR4C6L	×	—	—	—
SASアレイコントローラカード (PRAID EP 3252-8i)(8port/2GB/SAS 24Gbps)	PY-SR4MA1 PYBSR4MA1L	○	×	×	×
SASアレイコントローラカード (PRAID EP 3254-8i)(8port/4GB/SAS 24Gbps)	PY-SR4MA2 PYBSR4MA2L	○	×	×	×
SASアレイコントローラカード (PRAID EP 3258-16i)(16port/8GB/SAS 24Gbps)	PY-SR4MA3 PYBSR4MA3L	×	—	—	—
SASアレイコントローラカード (PRAID EP680i、PCIeSSD用)(16port/8GB/PCIe 16Gbps)	PYBSR4C62L	×	—	—	—
2.5インチPCIe SSD用 リタイムカード	PY-PC501L PYBPC501L	×	—	—	—

○：可能、×：不可、—：対象無し

(*1) 搭載パターンについては「ベイ構成について」を参照ください。

※ OS により接続可能装置は異なります。詳細はハードウェア一覧を参照願います。

・2.5インチ PCIe SSD×24

内蔵ストレージ搭載ベイ(*)	搭載パターン(10)									
	タイプ1					タイプ2				
	背面用ベイ追加オプション (2.5インチ HDD/SSD×4)搭載(背面)					背面用ベイ追加オプション (2.5インチ HDD/SSD×4)搭載(背面)				
適用可能なカード(背面)	PY-SC4FA PYBSC4FAL	PY-SC3MA2 PYBSC3MA2L	PY-SR4FA PYBSR4FAL	PY-SR4C3 PYBSR4C3L	PY-SR4C6 PYBSR4C6L	PY-SR4M1 PYBSR4M1L	PY-SR4M2 PYBSR4M2L	PY-SR4M3 PYBSR4M3L		
2.5インチPCIe SSD用スイッチボード (24port)	標準搭載	○	x	○	○	○	x	○	○	x

内蔵ストレージ搭載ベイ(*)	搭載パターン (10)	
	タイプ3	
	背面用ベイ (2.5インチPCIe SSD×4)搭載 (背面)	ベイ 追加オプション (2.5インチPCIe SSD×2)搭載 (背面)
適用可能なカード(背面)	2.5インチ PCIe SSD用 1タイプカード	2.5インチ PCIe SSD用 1タイプカード
2.5インチPCIe SSD用スイッチボード (24port)	標準搭載	○

○：可能、x：不可、-：対象無し
(*) 搭載パターンについては「ベイ構成について」を参照ください。

■内蔵ストレージデバイス搭載順

工場出荷時の内蔵ストレージの搭載順は下表のとおりです。
カスタムメイド型名にて内蔵ストレージを手配する場合、以下優先順で内蔵ストレージが搭載され出荷されます。ご留意ください。
SAS SSD > SATA SSD > SAS HDD > SATA HDD

ラックベースユニット (3.5インチ HDD/SSD×8) 選択時

搭載パターン(1)	標準ベイ							
	0	1	2	3	4	5	6	7
搭載パターン(1)	1	2	3	4	5	6	7	8

ラックベースユニット (3.5インチ HDD/SSD×10、SASエキスパンダー付)/ラックベースユニット (3.5インチ HDD/SSD×12) 選択時

搭載パターン(2)(3) (*)	標準ベイ											増設ベイ(背面)				増設ベイ(前面)			
	0	1	2	3	4	5	6	7	8	9	10	11	0	1	2	3	4	5	
搭載パターン(2)(3) (*)	1	2	3	4	5	6	7	8	9	10	11	12	-	-	-	-	-	-	
搭載パターン(2)(3)+(C)(D)	1	2	3	4	5	6	7	8	9	10	11	12	13	14	15	16	-	-	
搭載パターン(2)(3)+(B)/(C)+(E)	1	2	3	4	5	6	7	8	9	10	11	12	13	14	15	16	17	18	

(*) 搭載パターン(2)の場合、標準ベイの10-11には搭載されません。

ラックベースユニット (2.5インチ HDD/SSD×16)/ラックベースユニット (2.5インチ HDD/SSD×16、SASエキスパンダー付) 選択時

搭載パターン(4)(5) (*)	標準ベイ															増設ベイ(背面)				
	0	1	2	3	4	5	6	7	8	9	10	11	12	13	14	15	0	1	2	3
搭載パターン(4)(5) (*)	1	2	3	4	5	6	7	8	9	10	11	12	13	14	15	16	-	-	-	-
搭載パターン(4)+(D)	1	2	3	4	5	6	7	8	9	10	11	12	13	14	15	16	17	18	19	20

(*) ラックベースユニット(2.5インチHDD/SSD×16)/PYR2452R2(N) 選択時は、内蔵ストレージケーブル(8ch SASカード接続)[PYBCB312]に接続するときは、標準ベイの8-15には搭載されません。

ラックベースユニット (2.5インチ HDD/SSD×8+2.5インチ PCIe SSD×8)/PYR2452R(N) 選択時

搭載パターン(6)	標準ベイ								増設ベイ(前面)							
	HDD/SSD				PCIe SSD				HDD/SSD				PCIe SSD			
	0	1	2	3	4	5	6	7	0	1	2	3	4	5	6	7
搭載パターン(6)	1	2	3	4	5	6	7	8	9	10	11	12	13	14	15	16

ラックベースユニット (2.5インチ HDD/SSD×8+2.5インチ PCIe SSD×8)/PYR2452R(N) 選択時

搭載パターン(9)	標準ベイ																増設ベイ(背面)					増設ベイ(前面)								
	HDD/SSD				PCIe SSD				HDD/SSD				PCIe SSD				増設ベイ(背面)					増設ベイ(前面)								
	0	1	2	3	4	5	6	7	0	1	2	3	4	5	6	7	0	1	2	3	4	5	0	1	2	3	4	5		
搭載パターン(9)	1	2	3	4	5	6	7	8	9	10	11	12	13	14	15	16	17	18	19	20	21	22	23	24	25	26	27	28	29	30
搭載パターン(9)+(A)	1	2	3	4	5	6	7	8	9	10	11	12	13	14	15	16	17	18	19	20	21	22	23	24	25	26	27	28	29	30

ラックベースユニット (2.5インチ HDD/SSD×24)/ラックベースユニット (2.5インチ HDD/SSD×24、SASエキスパンダー付)/ラックベースユニット (2.5インチ PCIe SSD×24) 選択時

搭載パターン(7)(8)(10)	標準ベイ																								増設ベイ(背面)					増設ベイ(前面)				
	0	1	2	3	4	5	6	7	8	9	10	11	12	13	14	15	16	17	18	19	20	21	22	23	0	1	2	3	4	5				
搭載パターン(7)(8)(10)	1	2	3	4	5	6	7	8	9	10	11	12	13	14	15	16	17	18	19	20	21	22	23	24	-	-	-	-	-	-				
搭載パターン(8)(10)+(C)	1	2	3	4	5	6	7	8	9	10	11	12	13	14	15	16	17	18	19	20	21	22	23	24	25	26	27	28	-	-				
搭載パターン(8)(10)+(B)/(C)+(E)	1	2	3	4	5	6	7	8	9	10	11	12	13	14	15	16	17	18	19	20	21	22	23	24	25	26	27	28	29	30				

*搭載パターンについては「ベイ構成について」を参照ください。

K

8. ベイ追加オプション



・ラックベースユニット (3.5インチ HDD/SSD×8)[PYR2452R3N]、ラックベースユニット (2.5インチ HDD/SSD×16、SASエキスパンダー付)[PYR2452RHJ]/ラックベースユニット (2.5インチ HDD/SSD×8+2.5インチ PCIe SSD×8)[PYR2452RJN]/ラックベースユニット (2.5インチ HDD/SSD×24)[PYR2452RDJ]の場合、ベイ追加オプションは選択できません。

■3.5インチモデル(前面)

- 【搭載パターン(2)】 ラックベースユニット (3.5インチ HDD/SSD×10、SASエキスパンダー付)[PYR2452RAN]選択時
- 【搭載パターン(3)】 ラックベースユニット (3.5インチ HDD/SSD×12)[PYR2452RBN]選択時

L-(A)

■2.5インチモデル(前面)

- 【搭載パターン(4)】 ラックベースユニット (2.5インチ HDD/SSD×16)[PYR2452R2N]選択時

L-(A)

<Dual RAID構成>



・前面ベイを、同種のSASコントローラカード(PSAS CP 2100-8i)[PY-SC3MA2/PYBSC3MA2L]またはSASアレイコントローラカード(PRAID CP600I/PRAID EP640I/PRAID EP 3252-8i/PRAID EP 3254-8i)[PY-SR4FA/PYBSR4FAU/PY-SR4C63/PYBSR4C63L/PY-SR4MA1/PYBSR4MA1L/PY-SR4MA2/PYBSR4MA2L]2枚構成で接続する場合に選択が必要です。

①

項番	製品名	型名	価格(税別)	力	備考
N-189	SATA/SASケーブル	PYBCBS125	1,000円	●	SATA/SASケーブル

- 【搭載パターン(8)】 ラックベースユニット (2.5インチ HDD/SSD×24、SASエキスパンダー付)[PYR2452REN]選択時

L-(A)

- 【搭載パターン(9)】 ラックベースユニット (2.5インチ HDD/SSD×8+2.5インチ PCIe SSD×8)[PYR2452RFN]選択時



・CPUは2個搭載必須です。

【搭載パターン(A)】



・CPUは2個搭載必須です。
・内蔵2.5インチPCIe SSDベイ×4を増設する場合に選択が必要です。

①

項番	製品名	型名	価格(税別)	力	備考
F-358	ベイ追加オプション (2.5インチPCIe SSD×8)	PY-BA28P9 PYBBA28P9	28,000円 28,000円	●	2.5インチストレージベイ×4

- 【搭載パターン(10)】 ラックベースユニット (2.5インチ PCIe SSD×24)[PYR2452RGN]選択時



・CPUは2個搭載必須です。

L-(A)

L

L-1

※ OS により接続可能装置は異なります。詳細はハードウェア一覧を参照願います。

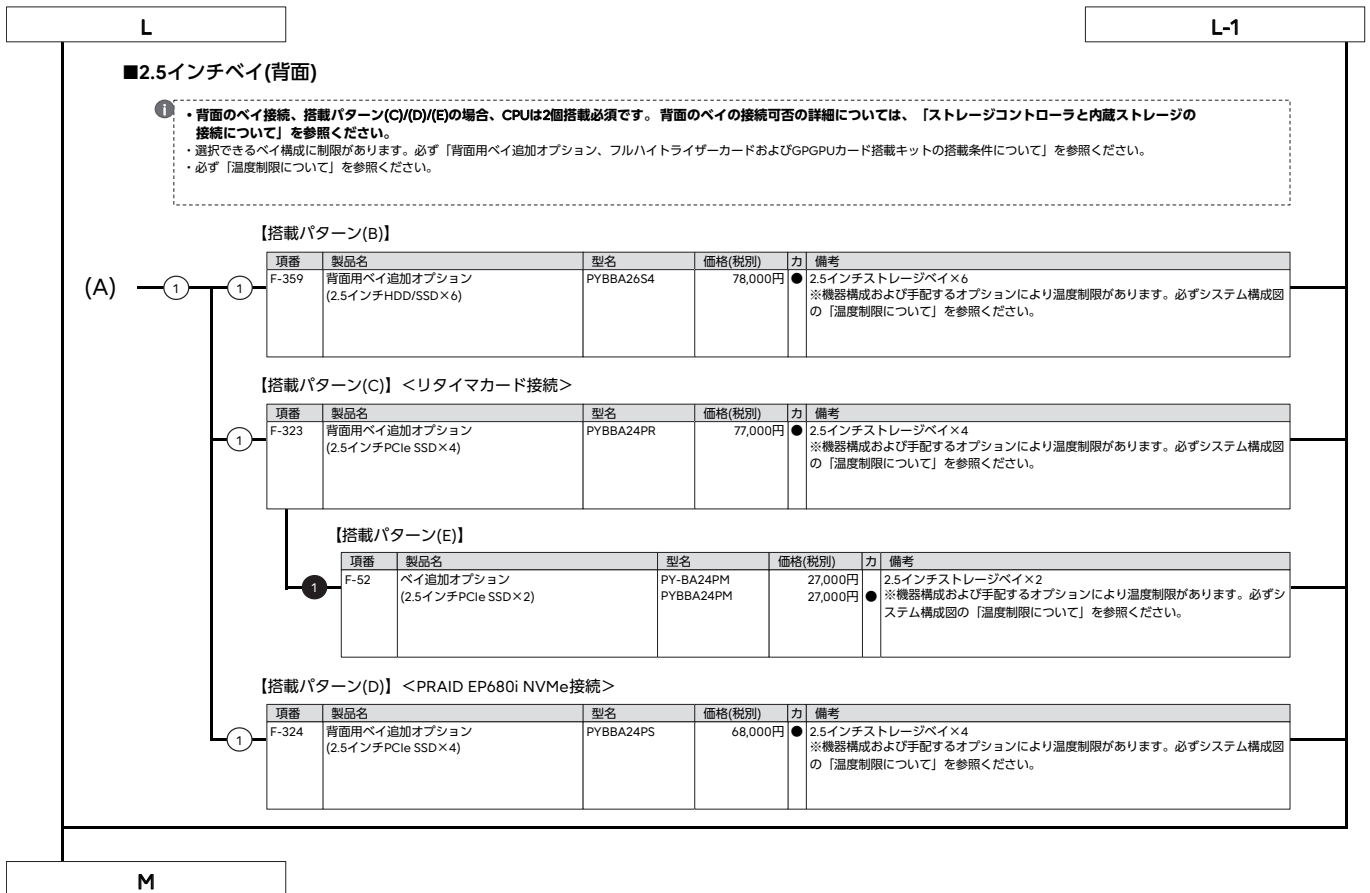

※ OS により接続可能装置は異なります。詳細はハードウェア一覧を参照願います。

M

9. 内蔵バックアップ装置 [5インチベイ使用]



・内蔵バックアップ装置(内蔵データカートリッジドライブユニットを除く)をWindows OSでご使用になる場合は、別途バックアップソフトウェアが必要です。Windows OSをご使用になる場合は、必ずバックアップソフトウェアの対応状況をご確認のうえ、ご使用ください。
Windows OSの対応状況等の最新情報は、当社ホームページ(<https://www.fujitsu.com/jp/products/computing/servers/primergy/software/windows/>)をご確認ください。

【搭載パターン(4) or (5)】

■内蔵バックアップ装置(SAS)を搭載する場合



・SASコントローラカードの手記必須です。
・SASコントローラカード/SASアレイコントローラカード/デュアルM.2コントローラカードの混在条件は、「ストレージコントローラの混在条件について」をご参照ください。

項番	製品名	型名	価格(税別)	力	備考
I-349	SASコントローラカード (PSAS CP600i)	PY-SC4FA PYBSC4FA2L	490,000円 490,000円	●	内蔵ストレージ/SASバックアップ装置接続用カード(PSAS CP600i) ● インターフェース: SFF8654×2 データ転送速度: SAS 12Gbps デバイスポート数: 16(8×2) ホストバス: PCI Express 4.0

項番	製品名	型名	価格(税別)	力	備考
G-13	内蔵LTO7ユニット	PY-LT711 PYBLT711	1,060,000円 1,060,000円	●	容量: 最大6.0TB(圧縮時は約2.5倍) ● インターフェース: SAS 6Gbps 使用可能媒体: Ultrium 7/6/5(Ultrium 5はRead機能のみ)
G-14	内蔵LTO8ユニット	PY-LT811 PYBLT811	1,182,000円 1,182,000円	●	容量: 最大12.0TB(圧縮時は約2.5倍) ● インターフェース: SAS 6Gbps 使用可能媒体: Ultrium 8/7
G-17	内蔵LTO9ユニット	PY-LT911 PYBLT911	1,655,000円 1,655,000円	●	容量: 最大18.0TB(圧縮時は約2.5倍) ● インターフェース: SAS 12Gbps 使用可能媒体: Ultrium 9/8

■内蔵バックアップ装置(USB)を搭載する場合

項番	製品名	型名	価格(税別)	力	備考
G-71	内蔵データカートリッジ ドライブユニット	PY-RD111 PYBRD111	39,000円 40,000円	●	使用可能媒体: 4/3/2/1TB、500/320/160/120/80/40GB ● インターフェース: USB3.0

項番	製品名	型名	価格(税別)	力	備考
G-75	データカートリッジRDX 500GB	PY-RDC50A	オープン価格		記憶容量: 500GB
G-76	データカートリッジRDX 1TB	PY-RDC1TA	オープン価格		記憶容量: 1TB
G-77	データカートリッジRDX 2TB	PY-RDC2TA	オープン価格		記憶容量: 2TB
G-15	データカートリッジRDX 4TB	PY-RDC4TA	オープン価格		記憶容量: 4TB

10. 内蔵ODD/外付DVD-RAM



・複数台システムに最低1台のODDが必須です。
・内蔵ODDは3.5インチストレージベイ×8/3.5インチストレージベイ×10/2.5インチストレージベイ×16構成のみ選択可能です。

項番	製品名	型名	価格(税別)	力	備考
G-8	内蔵DVD-ROMユニット	PY-DV121 PYBDV121	9,500円 9,500円	●	形状: Ultra Slimドライブ ● インターフェース: SATA(内部接続) Read: 最大8倍速(DVD-ROM) / 最大24倍速(CD-ROM)
G-9	内蔵DVD-RAMユニット	PY-DR121 PYBDR121	12,000円 12,000円	●	形状: Ultra Slimドライブ ● インターフェース: SATA(内部接続) Read: 最大8倍速(DVD-ROM) / 最大24倍速(CD-ROM) Write: 最大5倍速(DVD-RAM) / 最大6倍速(DVD±RDL/RW) / 最大8倍速(DVD±R/+RW)
G-78	内蔵Blu-ray Writer ユニット	PY-BW121 PYBBW121	74,000円 74,000円	●	形状: Ultra Slimドライブ ● インターフェース: SATA(内部接続) Read: 最大6倍速(BD-ROM) / 最大8倍速(DVD-ROM) / 最大24倍速(CD-ROM) Write: 最大2倍速(BD-RE) / 最大6倍速(BD-R) / 最大5倍速(DVD-RAM)

項番	製品名	型名	価格(税別)	力	備考
H-1	スーパーマルチドライブユニット	FMV-NSM56	33,300円		インターフェース: USB2.0 Read: 最大8倍速(DVD-ROM) / 最大24倍速(CD-ROM) Write: 最大5倍速(DVD-RAM) / 最大6倍速(DVD±RDL/RW) / 最大8倍速(DVD±R/+RW) ※DVD-RAM/DVD±R/DVD±RDL/DVD±RW/DVD-ROM/CD-ROMドライブ機能のみサポート ※ACアダプターの接続が必要(USBバスパワーでは使用不可)

項番	製品名	型名	価格(税別)	力	備考
N-43	USB延長ケーブル	2m PG-CBLU002	3,200円		

N

N

11. 内蔵ストレージコントローラ(3.5インチモデル)[前面]/2.5インチベイ(背面)

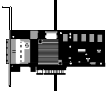

- 2.5インチベイ(背面)に内蔵ストレージを搭載時は、別途SASアレイコントローラカード/2.5インチPCIe SSD用リタイマカードを手配する必要があります。ただし、前面ベイ接続用SASコントローラカード/SASアレイコントローラカード1枚で、前面・背面のベイを接続可能な場合もあります。使用するストレージコントローラと内蔵ストレージベイ構成、内蔵ストレージケーブルの組み合わせについては、必ず「ストレージコントローラと内蔵ストレージの接続について」を参照のうえ、手配願います。
- SASアレイコントローラカードの自己暗号化機能をご使用される場合は、自己暗号化ドライブの手配および出荷後にお客様による設定が必要となります。
- 使用するストレージコントローラと内蔵ストレージの接続可否および内蔵ストレージの混在可能な組み合わせについては、「内蔵ストレージ構成時の注意事項」を参照ください。
- 使用するストレージコントローラと内蔵ストレージベイ構成、内蔵ストレージケーブルの組み合わせについては、「ストレージコントローラと内蔵ストレージの接続について」を参照ください。
- 同一のカスタムメイド型名の内蔵ストレージを追加し、RAID設定サービスを手配することにより、RAID設定を構築し出荷いたします。詳細については、「RAID設定サービスについて」を参照ください。
- 使用するOSによらず、標準搭載のリモートマネジメントコントローラ(iRMC S6)と連携し、内蔵ストレージの稼働状態およびRAID状態を監視管理することが可能です。使用するストレージコントローラにより、監視管理可能な範囲が異なりますので、詳細については、留意事項編「iRMC(リモートマネジメントコントローラ)関連」をご確認ください。



SASコントローラカード/SASアレイコントローラカード

- ベースユニットベイ構成により、使用可能なストレージコントローラが異なります。必ず「ベイ構成について」「ストレージコントローラと内蔵ストレージの接続について」を参照のうえ、手配願います。
- SASコントローラカード/SASアレイコントローラカード/デュアルM.2コントローラカードの混在条件については、「ストレージコントローラの混在条件について」を参照ください。

(非アレイアレイ接続)

【搭載パターン(1) or (2) or (3)】



- 使用OS(OS機能)により、接続可能なストレージ構成、接続方式が異なります。詳細については、留意事項編「SASコントローラカードの接続方法について」を参照ください。

項番	製品名	型名	価格(税別)	力	備考
I-346	SASコントローラカード (PSAS CP 2100-8i)	PY-SC3MA2	300,000円	●	内蔵ストレージ接続用カード(PSAS CP 2100-8i) インターフェース：SFF8643×2 データ転送速度：SAS 12Gbps デバイスポート数：8(4×2) ホストバス：PCI Express3.0 RAIDレベル：0/1/1+0/5(ホットスベア可)
		PYBSC3MA2L	300,000円		

《アレイ接続》

【搭載パターン(1) or (2) or (3)】

項番	製品名	型名	価格(税別)	力	備考
I-350	SASアレイコントローラカード (PRAID CP600i)	PY-SR4FA	520,000円	●	内蔵ストレージ接続用カード(PRAID CP600i)(自己暗号化機能対応) インターフェース：SFF8654×1 データ転送速度：SAS 12Gbps デバイスポート数：8(8×1) ホストバス：PCI Express4.0 RAIDレベル：0/1/1+0(ホットスベア可)
		PYBSR4FAL	520,000円		

【搭載パターン(1) or (2) or (3)】



- SASアレイコントローラカード(PRAID EP640i)[PY-SR4C63/PYBSR4C63L]には、フラッシュモジュールが標準搭載されます。

項番	製品名	型名	価格(税別)	力	備考
I-352	SASアレイコントローラカード (PRAID EP640i)	PY-SR4C63	595,000円	●	内蔵ストレージ接続用カード(PRAID EP640i)(自己暗号化機能対応) インターフェース：SFF8654×1 データ転送速度：SAS 12Gbps デバイスポート数：8(8×1) キャッシュ：4GB ホストバス：PCI Express4.0 RAIDレベル：0/1/1E/1+0/5/5+0/6/6+0(ホットスベア可)
		PYBSR4C63L	595,000円		

項番	製品名	型名	価格(税別)	力	備考
I-153	フラッシュバックアップユニット	PY-FBR19 PYBFB19	37,000円 37,000円	●	SASアレイコントローラカード搭載用フラッシュバックアップユニット

O

O-1

※ OS により接続可能装置は異なります。詳細はハードウェア一覧を参照願います。

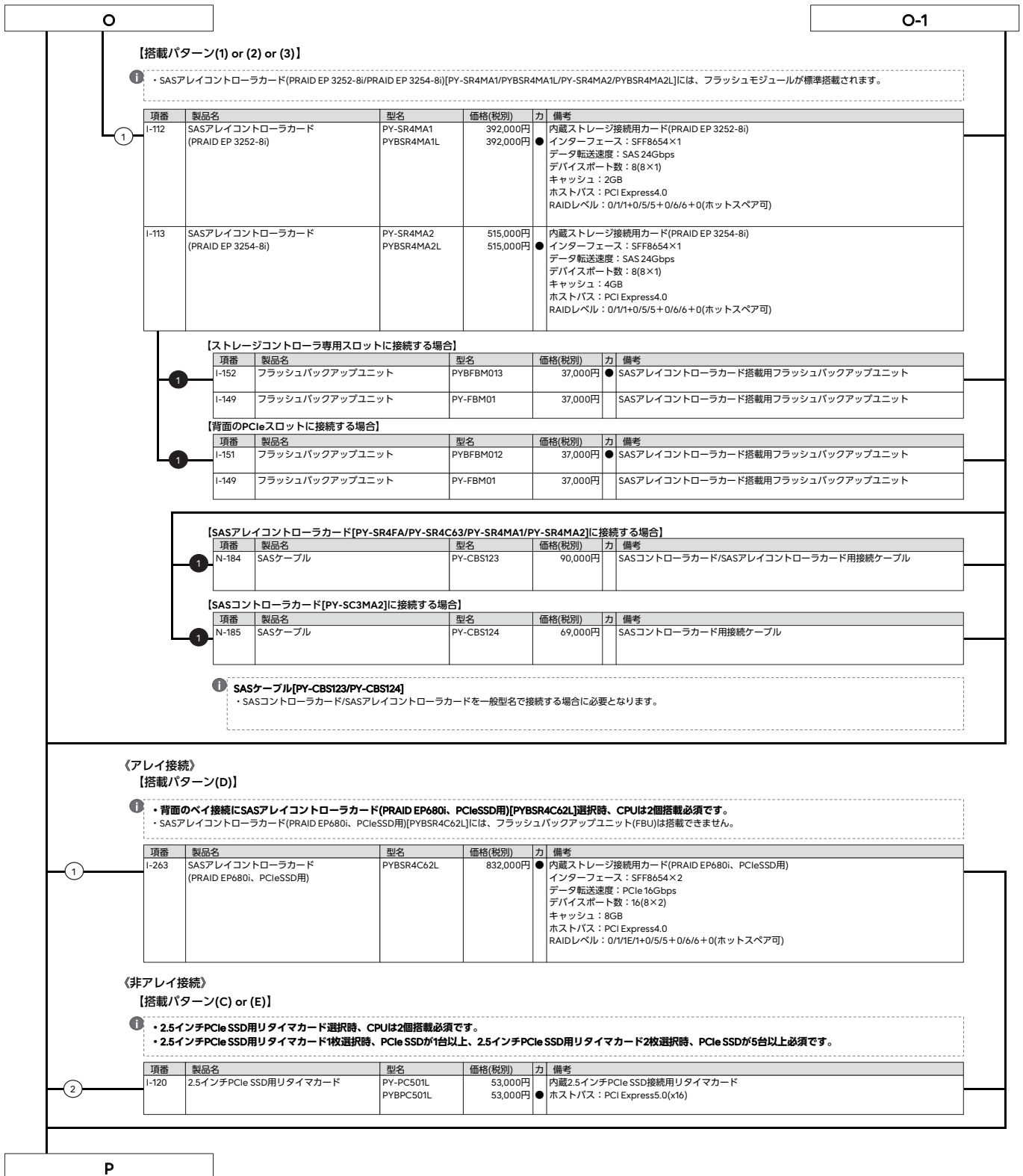

P

12. 内蔵ストレージ(3.5インチモデル)[前面]



- 自己暗号化ドライブにて、ロジカルドライブの暗号化機能をご使用される場合は、自己暗号化機能に対応したSASアレイコントローラカードの同時手配が必須です。
- 使用するストレージコントローラと内蔵ストレージの接続可否および内蔵ストレージの混在可能な組み合わせについては、「内蔵ストレージ構成時の注意事項」を参照ください。
- 同一のカスタムメイド型名の内蔵ストレージを追加し、RAID設定サービスを手配することにより、RAID設定を構築し出荷いたします。詳細については、「RAID設定サービスについて」を参照ください。
- お客様の構成/用途に応じて複数の内蔵ストレージから選択可能です。内蔵ストレージを選択する際の指針を含め、ストレージ関連については、当社ホームページ(https://jp.fujitsu.com/platform/server/primergy/hdd_construct/)を参照ください。
- カスタムメイド型名にて内蔵ストレージを手配する場合、以下優先順で内蔵ストレージが搭載され出荷されます。ご注意ください。
SAS SSD>SATA SSD>SAS HDD>SATA HDD

■ニアラインSAS HDD(SAS 12Gbps、7.2krpm)[512e]

項番	製品名	型名	価格(税別)	力	備考
F-137	内蔵3.5インチニアラインSAS HDD -6TB (7.2krpm)	PY-CH6T7BA PYBCH6T7BA	456,000円 456,000円	●	データ転送速度: SAS 12Gbps セクターサイズ: 512e 用途: システム領域/データ領域
F-138	内蔵3.5インチニアラインSAS HDD -8TB (7.2krpm)	PY-CH8T7B9 PYBCH8T7B9	593,000円 593,000円	●	データ転送速度: SAS 12Gbps セクターサイズ: 512e 用途: システム領域/データ領域
F-139	内蔵3.5インチニアラインSAS HDD -12TB (7.2krpm)	PY-CHCT7B8 PYBCHCT7B8	864,000円 864,000円	●	データ転送速度: SAS 12Gbps セクターサイズ: 512e 用途: システム領域/データ領域
F-140	内蔵3.5インチニアラインSAS HDD -14TB (7.2krpm)	PY-CHET7B8 PYBCHET7B8	991,000円 991,000円	●	データ転送速度: SAS 12Gbps セクターサイズ: 512e 用途: システム領域/データ領域
F-141	内蔵3.5インチニアラインSAS HDD -16TB (7.2krpm)	PY-CHGT7B5 PYBCHGT7B5	1,133,000円 1,133,000円	●	データ転送速度: SAS 12Gbps セクターサイズ: 512e 用途: システム領域/データ領域
F-827	内蔵3.5インチニアラインSAS HDD -18TB (7.2krpm)	PY-CHJT7B2 PYBCHJT7B2	1,274,000円 1,274,000円	●	データ転送速度: SAS 12Gbps セクターサイズ: 512e 用途: システム領域/データ領域

■ニアラインSAS HDD(SAS 12Gbps、7.2krpm)[512e]<自己暗号化>

項番	製品名	型名	価格(税別)	力	備考
F-236	内蔵3.5インチニアラインSAS HDD -6TB (7.2krpm、SED)	PY-CH6T7BV PYBCH6T7BV	444,000円 444,000円	●	データ転送速度: SAS 12Gbps セクターサイズ: 512e 用途: システム領域/データ領域 ※自己暗号化機能あり
F-237	内蔵3.5インチニアラインSAS HDD -8TB (7.2krpm、SED)	PY-CH8T7BV PYBCH8T7BV	770,000円 770,000円	●	データ転送速度: SAS 12Gbps セクターサイズ: 512e 用途: システム領域/データ領域 ※自己暗号化機能あり
F-238	内蔵3.5インチニアラインSAS HDD -12TB (7.2krpm、SED)	PY-CHCT7BX PYBCHCT7BX	1,116,000円 1,116,000円	●	データ転送速度: SAS 12Gbps セクターサイズ: 512e 用途: システム領域/データ領域 ※自己暗号化機能あり
F-239	内蔵3.5インチニアラインSAS HDD -14TB (7.2krpm、SED)	PY-CHET7BW PYBCHET7BW	1,284,000円 1,284,000円	●	データ転送速度: SAS 12Gbps セクターサイズ: 512e 用途: システム領域/データ領域 ※自己暗号化機能あり
F-240	内蔵3.5インチニアラインSAS HDD -16TB (7.2krpm、SED)	PY-CHGT7BU PYBCHGT7BU	1,468,000円 1,468,000円	●	データ転送速度: SAS 12Gbps セクターサイズ: 512e 用途: システム領域/データ領域 ※自己暗号化機能あり
F-831	内蔵3.5インチニアラインSAS HDD -18TB (7.2krpm、SED)	PY-CHJT7BT PYBCHJT7BT	1,650,000円 1,650,000円	●	データ転送速度: SAS 12Gbps セクターサイズ: 512e 用途: システム領域/データ領域 ※自己暗号化機能あり

■ニアラインSAS HDD(SAS 12Gbps、7.2krpm)[512n]

項番	製品名	型名	価格(税別)	力	備考
F-241	内蔵3.5インチニアラインSAS HDD -2TB (7.2krpm)	PY-CH2T7G6 PYBCH2T7G6	151,000円 151,000円	●	データ転送速度: SAS 12Gbps セクターサイズ: 512n 用途: システム領域/データ領域
F-242	内蔵3.5インチニアラインSAS HDD -4TB (7.2krpm)	PY-CH4T7G6 PYBCH4T7G6	287,000円 287,000円	●	データ転送速度: SAS 12Gbps セクターサイズ: 512n 用途: システム領域/データ領域

max.12

Q

※ OS により接続可能装置は異なります。詳細はハードウェア一覧を参照願います。

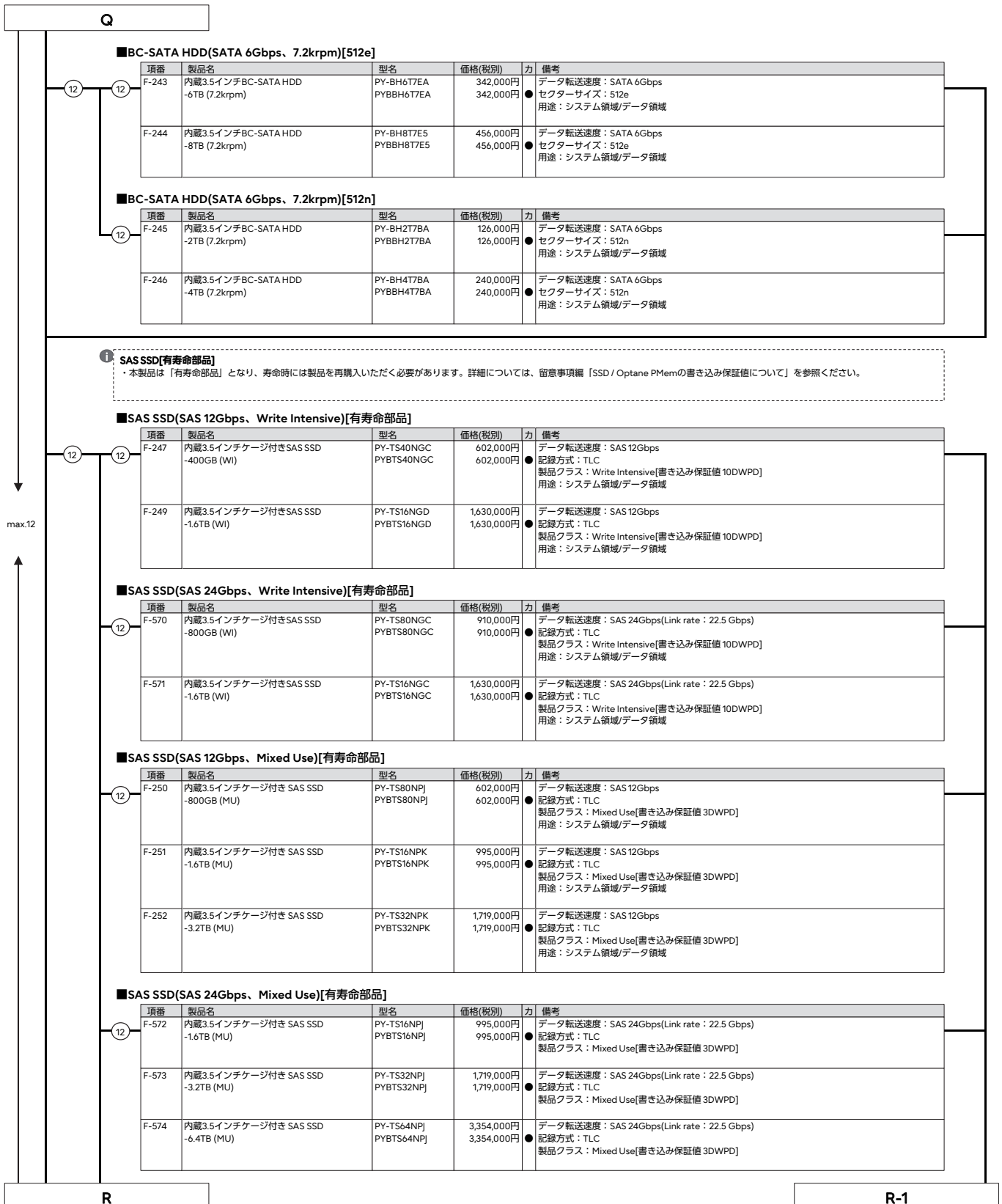

※ OS により接続可能装置は異なります。詳細はハードウェア一覧を参照願います。

R		R-1																																																							
■SAS SSD(SAS 12Gbps、Read Intensive)[有寿命部品]																																																									
12	F-255	内蔵3.5インチケージ付き SAS SSD -960GB (RI)	<table border="1"> <thead> <tr> <th>項番</th> <th>製品名</th> <th>型名</th> <th>価格(税別)</th> <th>力</th> <th>備考</th> </tr> </thead> <tbody> <tr> <td>F-255</td> <td>内蔵3.5インチケージ付き SAS SSD -960GB (RI)</td> <td>PY-TS96NNJ PYBTS96NNJ</td> <td>560,000円 560,000円</td> <td>●</td> <td>データ転送速度：SAS 12Gbps 記録方式：TLC 製品クラス：Read Intensive[書き込み保証値1DWPD] 用途：システム領域/データ領域</td> </tr> <tr> <td>F-256</td> <td>内蔵3.5インチケージ付き SAS SSD -1.92TB (RI)</td> <td>PY-TS19NNK PYBTS19NNK</td> <td>924,000円 924,000円</td> <td>●</td> <td>データ転送速度：SAS 12Gbps 記録方式：TLC 製品クラス：Read Intensive[書き込み保証値1DWPD] 用途：システム領域/データ領域</td> </tr> <tr> <td>F-257</td> <td>内蔵3.5インチケージ付き SAS SSD -3.84TB (RI)</td> <td>PY-TS38NNK PYBTS38NNK</td> <td>1,547,000円 1,547,000円</td> <td>●</td> <td>データ転送速度：SAS 12Gbps 記録方式：TLC 製品クラス：Read Intensive[書き込み保証値1DWPD] 用途：システム領域/データ領域</td> </tr> <tr> <td>F-258</td> <td>内蔵3.5インチケージ付き SAS SSD -7.68TB (RI)</td> <td>PY-TS76NNM PYBTS76NNM</td> <td>2,915,000円 2,915,000円</td> <td>●</td> <td>データ転送速度：SAS 12Gbps 記録方式：TLC 製品クラス：Read Intensive[書き込み保証値1DWPD] 用途：システム領域/データ領域</td> </tr> </tbody> </table>	項番	製品名	型名	価格(税別)	力	備考	F-255	内蔵3.5インチケージ付き SAS SSD -960GB (RI)	PY-TS96NNJ PYBTS96NNJ	560,000円 560,000円	●	データ転送速度：SAS 12Gbps 記録方式：TLC 製品クラス：Read Intensive[書き込み保証値1DWPD] 用途：システム領域/データ領域	F-256	内蔵3.5インチケージ付き SAS SSD -1.92TB (RI)	PY-TS19NNK PYBTS19NNK	924,000円 924,000円	●	データ転送速度：SAS 12Gbps 記録方式：TLC 製品クラス：Read Intensive[書き込み保証値1DWPD] 用途：システム領域/データ領域	F-257	内蔵3.5インチケージ付き SAS SSD -3.84TB (RI)	PY-TS38NNK PYBTS38NNK	1,547,000円 1,547,000円	●	データ転送速度：SAS 12Gbps 記録方式：TLC 製品クラス：Read Intensive[書き込み保証値1DWPD] 用途：システム領域/データ領域	F-258	内蔵3.5インチケージ付き SAS SSD -7.68TB (RI)	PY-TS76NNM PYBTS76NNM	2,915,000円 2,915,000円	●	データ転送速度：SAS 12Gbps 記録方式：TLC 製品クラス：Read Intensive[書き込み保証値1DWPD] 用途：システム領域/データ領域																								
項番	製品名	型名	価格(税別)	力	備考																																																				
F-255	内蔵3.5インチケージ付き SAS SSD -960GB (RI)	PY-TS96NNJ PYBTS96NNJ	560,000円 560,000円	●	データ転送速度：SAS 12Gbps 記録方式：TLC 製品クラス：Read Intensive[書き込み保証値1DWPD] 用途：システム領域/データ領域																																																				
F-256	内蔵3.5インチケージ付き SAS SSD -1.92TB (RI)	PY-TS19NNK PYBTS19NNK	924,000円 924,000円	●	データ転送速度：SAS 12Gbps 記録方式：TLC 製品クラス：Read Intensive[書き込み保証値1DWPD] 用途：システム領域/データ領域																																																				
F-257	内蔵3.5インチケージ付き SAS SSD -3.84TB (RI)	PY-TS38NNK PYBTS38NNK	1,547,000円 1,547,000円	●	データ転送速度：SAS 12Gbps 記録方式：TLC 製品クラス：Read Intensive[書き込み保証値1DWPD] 用途：システム領域/データ領域																																																				
F-258	内蔵3.5インチケージ付き SAS SSD -7.68TB (RI)	PY-TS76NNM PYBTS76NNM	2,915,000円 2,915,000円	●	データ転送速度：SAS 12Gbps 記録方式：TLC 製品クラス：Read Intensive[書き込み保証値1DWPD] 用途：システム領域/データ領域																																																				
■SAS SSD(SAS 24Gbps、Read Intensive)[有寿命部品]																																																									
12	F-575	内蔵3.5インチケージ付き SAS SSD -1.92TB (RI)	<table border="1"> <thead> <tr> <th>項番</th> <th>製品名</th> <th>型名</th> <th>価格(税別)</th> <th>力</th> <th>備考</th> </tr> </thead> <tbody> <tr> <td>F-575</td> <td>内蔵3.5インチケージ付き SAS SSD -1.92TB (RI)</td> <td>PY-TS19NNH PYBTS19NNH</td> <td>924,000円 924,000円</td> <td>●</td> <td>データ転送速度：SAS 24Gbps(Link rate：22.5 Gbps) 記録方式：TLC 製品クラス：Read Intensive[書き込み保証値1DWPD] 用途：システム領域/データ領域</td> </tr> <tr> <td>F-576</td> <td>内蔵3.5インチケージ付き SAS SSD -3.84TB (RI)</td> <td>PY-TS38NNH PYBTS38NNH</td> <td>1,547,000円 1,547,000円</td> <td>●</td> <td>データ転送速度：SAS 24Gbps(Link rate：22.5 Gbps) 記録方式：TLC 製品クラス：Read Intensive[書き込み保証値1DWPD] 用途：システム領域/データ領域</td> </tr> <tr> <td>F-577</td> <td>内蔵3.5インチケージ付き SAS SSD -7.68TB (RI)</td> <td>PY-TS76NNJ PYBTS76NNJ</td> <td>2,915,000円 2,915,000円</td> <td>●</td> <td>データ転送速度：SAS 24Gbps(Link rate：22.5 Gbps) 記録方式：TLC 製品クラス：Read Intensive[書き込み保証値1DWPD] 用途：システム領域/データ領域</td> </tr> <tr> <td>F-578</td> <td>内蔵3.5インチケージ付き SAS SSD -15.36TB (RI)</td> <td>PY-TS15NN PYBTS15NN</td> <td>5,733,000円 5,733,000円</td> <td>●</td> <td>データ転送速度：SAS 24Gbps(Link rate：22.5 Gbps) 記録方式：TLC 製品クラス：Read Intensive[書き込み保証値1DWPD] 用途：システム領域/データ領域</td> </tr> </tbody> </table>	項番	製品名	型名	価格(税別)	力	備考	F-575	内蔵3.5インチケージ付き SAS SSD -1.92TB (RI)	PY-TS19NNH PYBTS19NNH	924,000円 924,000円	●	データ転送速度：SAS 24Gbps(Link rate：22.5 Gbps) 記録方式：TLC 製品クラス：Read Intensive[書き込み保証値1DWPD] 用途：システム領域/データ領域	F-576	内蔵3.5インチケージ付き SAS SSD -3.84TB (RI)	PY-TS38NNH PYBTS38NNH	1,547,000円 1,547,000円	●	データ転送速度：SAS 24Gbps(Link rate：22.5 Gbps) 記録方式：TLC 製品クラス：Read Intensive[書き込み保証値1DWPD] 用途：システム領域/データ領域	F-577	内蔵3.5インチケージ付き SAS SSD -7.68TB (RI)	PY-TS76NNJ PYBTS76NNJ	2,915,000円 2,915,000円	●	データ転送速度：SAS 24Gbps(Link rate：22.5 Gbps) 記録方式：TLC 製品クラス：Read Intensive[書き込み保証値1DWPD] 用途：システム領域/データ領域	F-578	内蔵3.5インチケージ付き SAS SSD -15.36TB (RI)	PY-TS15NN PYBTS15NN	5,733,000円 5,733,000円	●	データ転送速度：SAS 24Gbps(Link rate：22.5 Gbps) 記録方式：TLC 製品クラス：Read Intensive[書き込み保証値1DWPD] 用途：システム領域/データ領域																								
項番	製品名	型名	価格(税別)	力	備考																																																				
F-575	内蔵3.5インチケージ付き SAS SSD -1.92TB (RI)	PY-TS19NNH PYBTS19NNH	924,000円 924,000円	●	データ転送速度：SAS 24Gbps(Link rate：22.5 Gbps) 記録方式：TLC 製品クラス：Read Intensive[書き込み保証値1DWPD] 用途：システム領域/データ領域																																																				
F-576	内蔵3.5インチケージ付き SAS SSD -3.84TB (RI)	PY-TS38NNH PYBTS38NNH	1,547,000円 1,547,000円	●	データ転送速度：SAS 24Gbps(Link rate：22.5 Gbps) 記録方式：TLC 製品クラス：Read Intensive[書き込み保証値1DWPD] 用途：システム領域/データ領域																																																				
F-577	内蔵3.5インチケージ付き SAS SSD -7.68TB (RI)	PY-TS76NNJ PYBTS76NNJ	2,915,000円 2,915,000円	●	データ転送速度：SAS 24Gbps(Link rate：22.5 Gbps) 記録方式：TLC 製品クラス：Read Intensive[書き込み保証値1DWPD] 用途：システム領域/データ領域																																																				
F-578	内蔵3.5インチケージ付き SAS SSD -15.36TB (RI)	PY-TS15NN PYBTS15NN	5,733,000円 5,733,000円	●	データ転送速度：SAS 24Gbps(Link rate：22.5 Gbps) 記録方式：TLC 製品クラス：Read Intensive[書き込み保証値1DWPD] 用途：システム領域/データ領域																																																				
① SATA SSD [有寿命部品] ・本製品は「有寿命部品」となり、寿命時には製品を再購入いただく必要があります。詳細については、留意事項編「SSD / Optane PMemの書き込み保証値について」を参照ください。																																																									
■SATA SSD(SATA 6Gbps、Mixed Use)[有寿命部品]																																																									
12	12	F-259	<table border="1"> <thead> <tr> <th>項番</th> <th>製品名</th> <th>型名</th> <th>価格(税別)</th> <th>力</th> <th>備考</th> </tr> </thead> <tbody> <tr> <td>F-259</td> <td>内蔵3.5インチケージ付きSATA SSD -480GB (MU)</td> <td>PY-TS48NKA PYBTS48NKA</td> <td>216,000円 216,000円</td> <td>●</td> <td>データ転送速度：SATA 6Gbps 記録方式：TLC 製品クラス：Mixed Use(Light Endurance)[書き込み保証値5DWPD] 用途：システム領域/データ領域</td> </tr> <tr> <td>F-260</td> <td>内蔵3.5インチケージ付きSATA SSD -960GB (MU)</td> <td>PY-TS96NKA PYBTS96NKA</td> <td>370,000円 370,000円</td> <td>●</td> <td>データ転送速度：SATA 6Gbps 記録方式：TLC 製品クラス：Mixed Use(Light Endurance)[書き込み保証値5DWPD] 用途：システム領域/データ領域</td> </tr> <tr> <td>F-261</td> <td>内蔵3.5インチケージ付きSATA SSD -1.92TB (MU)</td> <td>PY-TS19NKA PYBTS19NKA</td> <td>734,000円 734,000円</td> <td>●</td> <td>データ転送速度：SATA 6Gbps 記録方式：TLC 製品クラス：Mixed Use(Light Endurance)[書き込み保証値5DWPD] 用途：システム領域/データ領域</td> </tr> <tr> <td>F-262</td> <td>内蔵3.5インチケージ付きSATA SSD -3.84TB (MU)</td> <td>PY-TS38NKA PYBTS38NKA</td> <td>1,355,000円 1,355,000円</td> <td>●</td> <td>データ転送速度：SATA 6Gbps 記録方式：TLC 製品クラス：Mixed Use(Light Endurance)[書き込み保証値5DWPD] 用途：システム領域/データ領域</td> </tr> <tr> <td>F-525</td> <td>内蔵3.5インチケージ付きSATA SSD -480GB (MU) ※2024年3月29日販売終了予定</td> <td>PY-TS48NK8 PYBTS48NK8</td> <td>216,000円 216,000円</td> <td>●</td> <td>データ転送速度：SATA 6Gbps 記録方式：TLC 製品クラス：Mixed Use[書き込み保証値3DWPD] 用途：システム領域/データ領域</td> </tr> <tr> <td>F-526</td> <td>内蔵3.5インチケージ付きSATA SSD -960GB (MU) ※2024年3月29日販売終了予定</td> <td>PY-TS96NK8 PYBTS96NK8</td> <td>370,000円 370,000円</td> <td>●</td> <td>データ転送速度：SATA 6Gbps 記録方式：TLC 製品クラス：Mixed Use[書き込み保証値3DWPD] 用途：システム領域/データ領域</td> </tr> <tr> <td>F-527</td> <td>内蔵3.5インチケージ付きSATA SSD -1.92TB (MU) ※2024年3月29日販売終了予定</td> <td>PY-TS19NK8 PYBTS19NK8</td> <td>734,000円 734,000円</td> <td>●</td> <td>データ転送速度：SATA 6Gbps 記録方式：TLC 製品クラス：Mixed Use[書き込み保証値3DWPD] 用途：システム領域/データ領域</td> </tr> <tr> <td>F-528</td> <td>内蔵3.5インチケージ付きSATA SSD -3.84TB (MU) ※2024年3月29日販売終了予定</td> <td>PY-TS38NK8 PYBTS38NK8</td> <td>1,355,000円 1,355,000円</td> <td>●</td> <td>データ転送速度：SATA 6Gbps 記録方式：TLC 製品クラス：Mixed Use[書き込み保証値3DWPD] 用途：システム領域/データ領域</td> </tr> </tbody> </table>	項番	製品名	型名	価格(税別)	力	備考	F-259	内蔵3.5インチケージ付きSATA SSD -480GB (MU)	PY-TS48NKA PYBTS48NKA	216,000円 216,000円	●	データ転送速度：SATA 6Gbps 記録方式：TLC 製品クラス：Mixed Use(Light Endurance)[書き込み保証値5DWPD] 用途：システム領域/データ領域	F-260	内蔵3.5インチケージ付きSATA SSD -960GB (MU)	PY-TS96NKA PYBTS96NKA	370,000円 370,000円	●	データ転送速度：SATA 6Gbps 記録方式：TLC 製品クラス：Mixed Use(Light Endurance)[書き込み保証値5DWPD] 用途：システム領域/データ領域	F-261	内蔵3.5インチケージ付きSATA SSD -1.92TB (MU)	PY-TS19NKA PYBTS19NKA	734,000円 734,000円	●	データ転送速度：SATA 6Gbps 記録方式：TLC 製品クラス：Mixed Use(Light Endurance)[書き込み保証値5DWPD] 用途：システム領域/データ領域	F-262	内蔵3.5インチケージ付きSATA SSD -3.84TB (MU)	PY-TS38NKA PYBTS38NKA	1,355,000円 1,355,000円	●	データ転送速度：SATA 6Gbps 記録方式：TLC 製品クラス：Mixed Use(Light Endurance)[書き込み保証値5DWPD] 用途：システム領域/データ領域	F-525	内蔵3.5インチケージ付きSATA SSD -480GB (MU) ※2024年3月29日販売終了予定	PY-TS48NK8 PYBTS48NK8	216,000円 216,000円	●	データ転送速度：SATA 6Gbps 記録方式：TLC 製品クラス：Mixed Use[書き込み保証値3DWPD] 用途：システム領域/データ領域	F-526	内蔵3.5インチケージ付きSATA SSD -960GB (MU) ※2024年3月29日販売終了予定	PY-TS96NK8 PYBTS96NK8	370,000円 370,000円	●	データ転送速度：SATA 6Gbps 記録方式：TLC 製品クラス：Mixed Use[書き込み保証値3DWPD] 用途：システム領域/データ領域	F-527	内蔵3.5インチケージ付きSATA SSD -1.92TB (MU) ※2024年3月29日販売終了予定	PY-TS19NK8 PYBTS19NK8	734,000円 734,000円	●	データ転送速度：SATA 6Gbps 記録方式：TLC 製品クラス：Mixed Use[書き込み保証値3DWPD] 用途：システム領域/データ領域	F-528	内蔵3.5インチケージ付きSATA SSD -3.84TB (MU) ※2024年3月29日販売終了予定	PY-TS38NK8 PYBTS38NK8	1,355,000円 1,355,000円	●	データ転送速度：SATA 6Gbps 記録方式：TLC 製品クラス：Mixed Use[書き込み保証値3DWPD] 用途：システム領域/データ領域
項番	製品名	型名	価格(税別)	力	備考																																																				
F-259	内蔵3.5インチケージ付きSATA SSD -480GB (MU)	PY-TS48NKA PYBTS48NKA	216,000円 216,000円	●	データ転送速度：SATA 6Gbps 記録方式：TLC 製品クラス：Mixed Use(Light Endurance)[書き込み保証値5DWPD] 用途：システム領域/データ領域																																																				
F-260	内蔵3.5インチケージ付きSATA SSD -960GB (MU)	PY-TS96NKA PYBTS96NKA	370,000円 370,000円	●	データ転送速度：SATA 6Gbps 記録方式：TLC 製品クラス：Mixed Use(Light Endurance)[書き込み保証値5DWPD] 用途：システム領域/データ領域																																																				
F-261	内蔵3.5インチケージ付きSATA SSD -1.92TB (MU)	PY-TS19NKA PYBTS19NKA	734,000円 734,000円	●	データ転送速度：SATA 6Gbps 記録方式：TLC 製品クラス：Mixed Use(Light Endurance)[書き込み保証値5DWPD] 用途：システム領域/データ領域																																																				
F-262	内蔵3.5インチケージ付きSATA SSD -3.84TB (MU)	PY-TS38NKA PYBTS38NKA	1,355,000円 1,355,000円	●	データ転送速度：SATA 6Gbps 記録方式：TLC 製品クラス：Mixed Use(Light Endurance)[書き込み保証値5DWPD] 用途：システム領域/データ領域																																																				
F-525	内蔵3.5インチケージ付きSATA SSD -480GB (MU) ※2024年3月29日販売終了予定	PY-TS48NK8 PYBTS48NK8	216,000円 216,000円	●	データ転送速度：SATA 6Gbps 記録方式：TLC 製品クラス：Mixed Use[書き込み保証値3DWPD] 用途：システム領域/データ領域																																																				
F-526	内蔵3.5インチケージ付きSATA SSD -960GB (MU) ※2024年3月29日販売終了予定	PY-TS96NK8 PYBTS96NK8	370,000円 370,000円	●	データ転送速度：SATA 6Gbps 記録方式：TLC 製品クラス：Mixed Use[書き込み保証値3DWPD] 用途：システム領域/データ領域																																																				
F-527	内蔵3.5インチケージ付きSATA SSD -1.92TB (MU) ※2024年3月29日販売終了予定	PY-TS19NK8 PYBTS19NK8	734,000円 734,000円	●	データ転送速度：SATA 6Gbps 記録方式：TLC 製品クラス：Mixed Use[書き込み保証値3DWPD] 用途：システム領域/データ領域																																																				
F-528	内蔵3.5インチケージ付きSATA SSD -3.84TB (MU) ※2024年3月29日販売終了予定	PY-TS38NK8 PYBTS38NK8	1,355,000円 1,355,000円	●	データ転送速度：SATA 6Gbps 記録方式：TLC 製品クラス：Mixed Use[書き込み保証値3DWPD] 用途：システム領域/データ領域																																																				
S																																																									
S-1																																																									

max.12

※ OS により接続可能装置は異なります。詳細はハードウェア一覧を参照願います。

S		S-1				
■SATA SSD(SATA 6Gbps、Read Intensive)[有寿命部品]						
項番	製品名	型名	価格(税別)	力	備考	
12	F-267	内蔵3.5インチケージ付きSATA SSD -240GB (R)	PY-TS24NMB PYBTS24NMB	120,000円 120,000円	●	データ転送速度：SATA 6Gbps 記録方式：TLC 製品クラス：Read Intensive[書き込み保証値 1.5DWPD] 用途：システム領域/データ領域
	F-268	内蔵3.5インチケージ付きSATA SSD -480GB (R)	PY-TS48NMC PYBTS48NMC	169,000円 169,000円	●	データ転送速度：SATA 6Gbps 記録方式：TLC 製品クラス：Read Intensive[書き込み保証値 1.5DWPD] 用途：システム領域/データ領域
	F-269	内蔵3.5インチケージ付きSATA SSD -960GB (R)	PY-TS96NMB PYBTS96NMB	279,000円 279,000円	●	データ転送速度：SATA 6Gbps 記録方式：TLC 製品クラス：Read Intensive[書き込み保証値 1.5DWPD] 用途：システム領域/データ領域
	F-270	内蔵3.5インチケージ付きSATA SSD -1.92TB (R)	PY-TS19NMB PYBTS19NMB	526,000円 526,000円	●	データ転送速度：SATA 6Gbps 記録方式：TLC 製品クラス：Read Intensive[書き込み保証値 1.5DWPD] 用途：システム領域/データ領域
	F-271	内蔵3.5インチケージ付きSATA SSD -3.84TB (R)	PY-TS38NMB PYBTS38NMB	981,000円 981,000円	●	データ転送速度：SATA 6Gbps 記録方式：TLC 製品クラス：Read Intensive[書き込み保証値 1.2DWPD] 用途：システム領域/データ領域
	F-272	内蔵3.5インチケージ付きSATA SSD -7.68TB (R)	PY-TS76NMB PYBTS76NMB	1,833,000円 1,833,000円	●	データ転送速度：SATA 6Gbps 記録方式：TLC 製品クラス：Read Intensive[書き込み保証値 0.6DWPD] 用途：システム領域/データ領域
項番	製品名	型名	価格(税別)	力	備考	
12	F-541	内蔵3.5インチケージ付きSATA SSD -240GB (R) ※2024年3月29日販売終息予定	PY-TS24NM9 PYBTS24NM9	120,000円 120,000円	●	データ転送速度：SATA 6Gbps 記録方式：TLC 製品クラス：Read Intensive[書き込み保証値 1DWPD] 用途：システム領域/データ領域
	F-542	内蔵3.5インチケージ付きSATA SSD -480GB (R) ※2024年3月29日販売終息予定	PY-TS48NM9 PYBTS48NM9	169,000円 169,000円	●	データ転送速度：SATA 6Gbps 記録方式：TLC 製品クラス：Read Intensive[書き込み保証値 1DWPD] 用途：システム領域/データ領域
	F-543	内蔵3.5インチケージ付きSATA SSD -960GB (R) ※2024年3月29日販売終息予定	PY-TS96NM9 PYBTS96NM9	279,000円 279,000円	●	データ転送速度：SATA 6Gbps 記録方式：TLC 製品クラス：Read Intensive[書き込み保証値 1DWPD] 用途：システム領域/データ領域
	F-544	内蔵3.5インチケージ付きSATA SSD -1.92TB (R) ※2024年3月29日販売終息予定	PY-TS19NM9 PYBTS19NM9	526,000円 526,000円	●	データ転送速度：SATA 6Gbps 記録方式：TLC 製品クラス：Read Intensive[書き込み保証値 1DWPD] 用途：システム領域/データ領域
	F-545	内蔵3.5インチケージ付きSATA SSD -3.84TB (R) ※2024年3月29日販売終息予定	PY-TS38NM9 PYBTS38NM9	981,000円 981,000円	●	データ転送速度：SATA 6Gbps 記録方式：TLC 製品クラス：Read Intensive[書き込み保証値 1DWPD] 用途：システム領域/データ領域
	F-546	内蔵3.5インチケージ付きSATA SSD -7.68TB (R) ※2024年3月29日販売終息予定	PY-TS76NM9 PYBTS76NM9	1,833,000円 1,833,000円	●	データ転送速度：SATA 6Gbps 記録方式：TLC 製品クラス：Read Intensive[書き込み保証値 1DWPD] 用途：システム領域/データ領域
T						

max.12

※ OS により接続可能装置は異なります。詳細はハードウェア一覧を参照願います。

T

13. 内蔵ストレージコントローラ(2.5インチモデル)[前面]/2.5インチベイ(背面)



- 2.5インチベイ(背面)に内蔵ストレージを搭載時は、別途SASアレイコントローラカード/2.5インチPCIe SSD用リタイマカードを手配する必要があります。ただし、前面ベイ接続用SASコントローラカード/SASアレイコントローラカード1枚で、前面・背面のベイを接続可能な場合もあります。使用するストレージコントローラと内蔵ストレージ構成、内蔵ストレージケーブルの組み合わせについては、必ず「ストレージコントローラと内蔵ストレージの接続について」を参照のうえ、手配願います。
- 搭載パターン(6)の場合、SASコントローラカード/SASアレイコントローラカードの搭載なしで出荷が可能になります。
- SASアレイコントローラカードの自己暗号化機能をご使用される場合は、自己暗号化ドライブの手配および出荷後にお客様による設定が必要となります。
- 使用するストレージコントローラと内蔵ストレージの接続可否および内蔵ストレージの混在可能な組み合わせについては、「内蔵ストレージ構成時の注意事項」を参照ください。
- 同一のカスタムメイド型名の内蔵ストレージを追加し、RAID設定サービスを手配することにより、RAID設定を構築し出荷いたします。詳細については、「RAID設定サービスについて」を参照ください。
- 内蔵ストレージ用のSASコントローラカードおよびSASアレイコントローラカードを複数枚手配時、HDD/SSD専用RAID設定サービスを選択できません。
- 使用するOSによらず、標準搭載のリモートマネジメントコントローラ(RMC S6)と連携し、内蔵ストレージの稼働状態およびRAID状態を監視管理することが可能です。使用するストレージコントローラにより、監視管理可能な範囲が異なりますので、詳細については、留意事項編「RMC(リモートマネジメントコントローラ)関連」をご確認ください。

《非アレイ接続》
【搭載パターン(6)】

オンボードPCIe (標準搭載)

《非アレイ接続》
【搭載パターン(10)】

2.5インチPCIe SSD用スイッチボード(24ポート)(本体に標準搭載)※PCIe SSD搭載時のみ使用可能

《非アレイ接続》
【搭載パターン(C) or (E)】



- 2.5インチPCIe SSD用リタイマカード選択時、CPUは2個搭載必須です。
- 2.5インチPCIe SSD用リタイマカード1枚選択時、PCIe SSDが1台以上、2.5インチPCIe SSD用リタイマカード2枚選択時、PCIe SSDが5台以上必須です。

項番	製品名	型名	価格(税別)	力	備考
②	2.5インチPCIe SSD用リタイマカード	PY-PC501L	53,000円		内蔵2.5インチPCIe SSD接続用リタイマカード ● ホストバス : PCI Express5.0(x16)
		PYBPC501L	53,000円		

U

※ OS により接続可能装置は異なります。詳細はハードウェア一覧を参照願います。

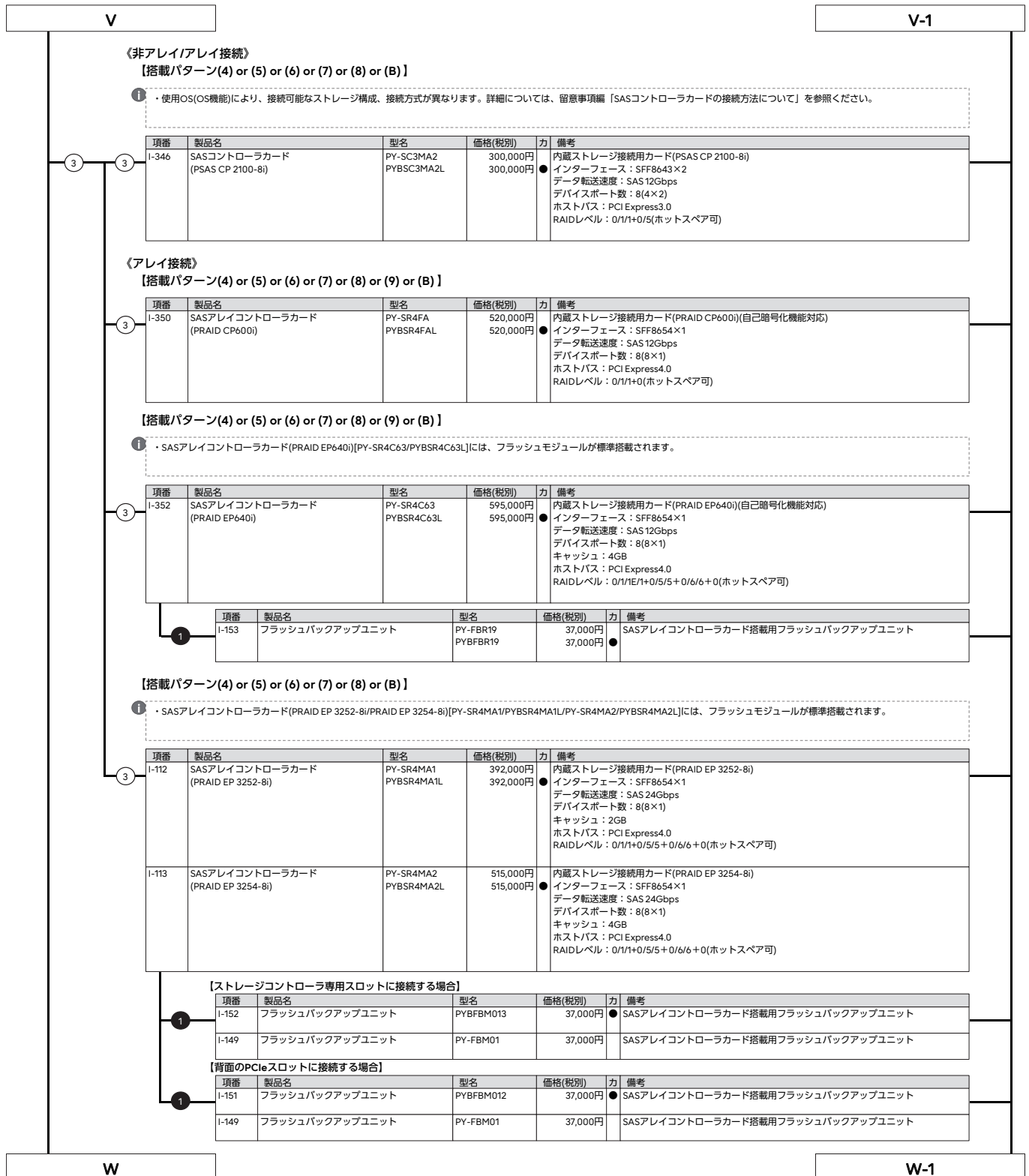

※ OS により接続可能装置は異なります。詳細はハードウェア一覧を参照願います。

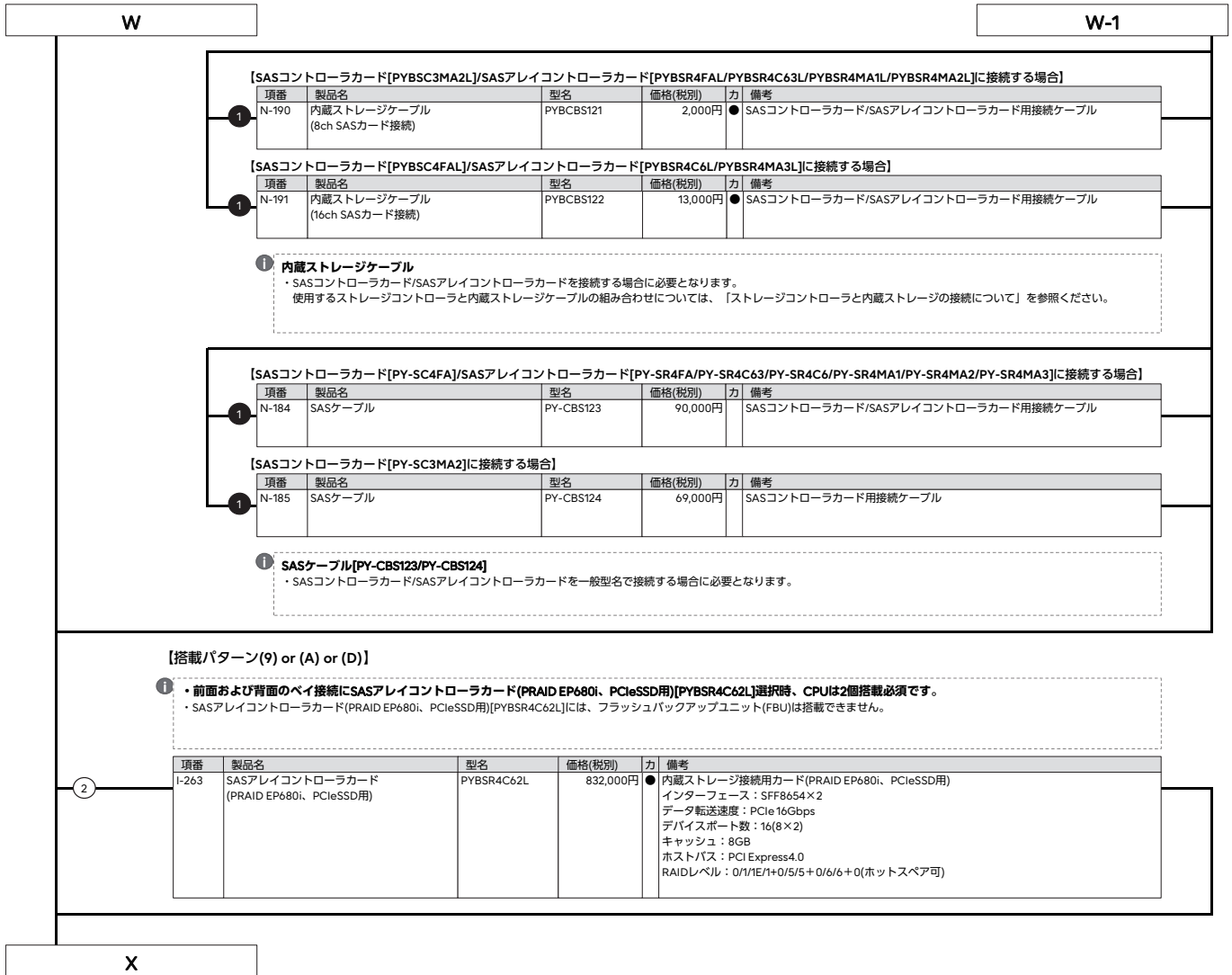

※ OS により接続可能装置は異なります。詳細はハードウェア一覧を参照願います。

X

14. 内蔵ストレージ(2.5インチモデル)[前面]/2.5インチベイ(背面)



- 自己暗号化ドライブにて、ロジカルドライブの暗号化機能をご使用される場合は、自己暗号化機能に対応したSASアレイコントローラカードの同時手配が必須です。
- 使用するストレージコントローラと内蔵ストレージの接続可否および内蔵ストレージの混在可能な組み合わせについては、「内蔵ストレージ構成時の注意事項」を参照ください。
- 同一のカスタムメイド型名の内蔵ストレージを追加し、RAID設定サービスを手配することにより、RAID設定を構築し出荷いたします。
- 詳細については、「RAID設定サービスについて」を参照ください。
- お客様の構成/用途に応じて複数の内蔵ストレージから選択可能です。内蔵ストレージを選択する際の指針を含め、ストレージ関連については、当社ホームページ(https://jp.fujitsu.com/platform/server/primergy/hdd_construct/)を参照ください。
- カスタムメイド型名にて内蔵ストレージを手配する場合、以下優先順で内蔵ストレージが搭載され出荷されます。ご注意ください。
SAS SSD>SATA SSD>SAS HDD

■SAS HDD(SAS 12Gbps、10krpm)[512e]

項番	製品名	型名	価格(税別)	力	備考
F-231	内蔵2.5インチSAS HDD-1.8TB (10krpm)	PY-SH181D6 PYBSH181D6	302,000円 302,000円	●	データ転送速度：SAS 12Gbps セクターサイズ：512e 用途：システム領域/データ領域
F-206	内蔵2.5インチSAS HDD-2.4TB (10krpm)	PY-SH241D3 PYBSH241D3	336,000円 336,000円	●	データ転送速度：SAS 12Gbps セクターサイズ：512e 用途：システム領域/データ領域

■SAS HDD(SAS 12Gbps、10krpm)[512e]<自己暗号化>

項番	製品名	型名	価格(税別)	力	備考
F-48	内蔵2.5インチSAS HDD-1.8TB (10krpm、SED)	PY-SH181DU PYBSH181DU	393,000円 393,000円	●	データ転送速度：SAS 12Gbps セクターサイズ：512e 用途：システム領域/データ領域 ※自己暗号化機能あり
F-209	内蔵2.5インチSAS HDD-2.4TB (10krpm)	PY-SH241DT PYBSH241DT	437,000円 437,000円	●	データ転送速度：SAS 12Gbps セクターサイズ：512e 用途：システム領域/データ領域 ※自己暗号化機能あり

■SAS HDD(SAS 12Gbps、10krpm)[512n]

項番	製品名	型名	価格(税別)	力	備考
F-278	内蔵2.5インチSAS HDD-300GB (10krpm)	PY-SH301EB PYBSH301EB	82,000円 82,000円	●	データ転送速度：SAS 12Gbps セクターサイズ：512n 用途：システム領域/データ領域
F-794	内蔵2.5インチSAS HDD-600GB (10krpm)	PY-SH601E6 PYBSH601E6	120,000円 120,000円	●	データ転送速度：SAS 12Gbps セクターサイズ：512n 用途：システム領域/データ領域
F-796	内蔵2.5インチSAS HDD-1.2TB (10krpm)	PY-SH121E6 PYBSH121E6	196,000円 196,000円	●	データ転送速度：SAS 12Gbps セクターサイズ：512n 用途：システム領域/データ領域

■SAS HDD(SAS 12Gbps、10krpm)[512n]<自己暗号化>

項番	製品名	型名	価格(税別)	力	備考
F-49	内蔵2.5インチSAS HDD-300GB (10krpm、SED)	PY-SH301EU PYBSH301EU	106,000円 106,000円	●	データ転送速度：SAS 12Gbps セクターサイズ：512n 用途：システム領域/データ領域 ※自己暗号化機能あり
F-50	内蔵2.5インチSAS HDD-600GB (10krpm、SED)	PY-SH601EU PYBSH601EU	156,000円 156,000円	●	データ転送速度：SAS 12Gbps セクターサイズ：512n 用途：システム領域/データ領域 ※自己暗号化機能あり
F-51	内蔵2.5インチSAS HDD-1.2TB (10krpm、SED)	PY-SH121EU PYBSH121EU	254,000円 254,000円	●	データ転送速度：SAS 12Gbps セクターサイズ：512n 用途：システム領域/データ領域 ※自己暗号化機能あり

前面ベイ
max.24 /

背面ベイ
max.6

Y

※ OS により接続可能装置は異なります。詳細はハードウェア一覧を参照願います。

Y									
<p>SAS SSD[有寿命部品] ・本製品は「有寿命部品」となり、寿命時には製品を再購入いただく必要があります。詳細については、留意事項編「SSD / Optane PMemの書き込み保証値について」を参照ください。</p>									
<p>■SAS SSD(SAS 12Gbps、Write Intensive)[有寿命部品]</p>									
30	30	項番	製品名	型名	価格(税別)	力	備考		
		F-279	内蔵2.5インチSAS SSD -400GB (WI)	PY-SS40NGF PYBSS40NGF	602,000円 602,000円	●	データ転送速度：SAS 12Gbps 記録方式：TLC 製品クラス：Write Intensive[書き込み保証値 10DWPD] 用途：システム領域/データ領域		
		F-281	内蔵2.5インチSAS SSD -1.6TB (WI)	PY-SS16NGH PYBSS16NGH	1,630,000円 1,630,000円	●	データ転送速度：SAS 12Gbps 記録方式：TLC 製品クラス：Write Intensive[書き込み保証値 10DWPD] 用途：システム領域/データ領域		
<p>■SAS SSD(SAS 12Gbps、Write Intensive)[有寿命部品]<自己暗号化></p>									
30		項番	製品名	型名	価格(税別)	力	備考		
		F-282	内蔵2.5インチSAS SSD -400GB (WI、SED)	PY-SS40NGZ PYBSS40NGZ	623,000円 623,000円	●	データ転送速度：SAS 12Gbps 記録方式：TLC 製品クラス：Write Intensive[書き込み保証値 10DWPD] 用途：システム領域/データ領域 ※自己暗号化機能あり		
<p>■SAS SSD(SAS 24Gbps、Write Intensive)[有寿命部品]</p>									
30		項番	製品名	型名	価格(税別)	力	備考		
		F-586	内蔵2.5インチSAS SSD -800GB (WI)	PY-SS80NGF PYBSS80NGF	910,000円 910,000円	●	データ転送速度：SAS 24Gbps(Link rate：22.5 Gbps) 記録方式：TLC 製品クラス：Write Intensive[書き込み保証値 10DWPD] 用途：システム領域/データ領域		
		F-587	内蔵2.5インチSAS SSD -1.6TB (WI)	PY-SS16NGF PYBSS16NGF	1,630,000円 1,630,000円	●	データ転送速度：SAS 24Gbps(Link rate：22.5 Gbps) 記録方式：TLC 製品クラス：Write Intensive[書き込み保証値 10DWPD] 用途：システム領域/データ領域		
<p>■SAS SSD(SAS 12Gbps、Mixed Use)[有寿命部品]</p>									
30		項番	製品名	型名	価格(税別)	力	備考		
		F-285	内蔵2.5インチ SAS SSD -800GB (MU)	PY-SS80NPM PYBSS80NPM	602,000円 602,000円	●	データ転送速度：SAS 12Gbps 記録方式：TLC 製品クラス：Mixed Use[書き込み保証値 3DWPD] 用途：システム領域/データ領域		
		F-286	内蔵2.5インチ SAS SSD -1.6TB (MU)	PY-SS16NPP PYBSS16NPP	995,000円 995,000円	●	データ転送速度：SAS 12Gbps 記録方式：TLC 製品クラス：Mixed Use[書き込み保証値 3DWPD] 用途：システム領域/データ領域		
		F-287	内蔵2.5インチ SAS SSD -3.2TB (MU)	PY-SS32NPP PYBSS32NPP	1,719,000円 1,719,000円	●	データ転送速度：SAS 12Gbps 記録方式：TLC 製品クラス：Mixed Use[書き込み保証値 3DWPD] 用途：システム領域/データ領域		
		F-288	内蔵2.5インチ SAS SSD -6.4TB (MU)	PY-SS64NPP PYBSS64NPP	3,354,000円 3,354,000円	●	データ転送速度：SAS 12Gbps 記録方式：TLC 製品クラス：Mixed Use[書き込み保証値 3DWPD] 用途：システム領域/データ領域		
Z								Z-1	

前面ベイ
max.24 /
背面ベイ
max.6

※ OS により接続可能装置は異なります。詳細はハードウェア一覧を参照願います。

Z		Z-1																																							
<p>■SAS SSD(SAS 24Gbps、Mixed Use)[有寿命部品]</p> <table border="1"> <thead> <tr> <th>項番</th> <th>製品名</th> <th>型名</th> <th>価格(税別)</th> <th>力</th> <th>備考</th> </tr> </thead> <tbody> <tr> <td>30</td> <td>F-590</td> <td>内蔵2.5インチ SAS SSD -1.6TB (MU)</td> <td>PY-SS16NPM PYBS16NPM</td> <td>995,000円 995,000円</td> <td>●</td> <td>データ転送速度：SAS 24Gbps(Link rate：22.5 Gbps) 記録方式：TLC 製品クラス：Mixed Use[書き込み保証値 3DWPD] 用途：システム領域/データ領域</td> </tr> <tr> <td></td> <td>F-591</td> <td>内蔵2.5インチ SAS SSD -3.2TB (MU)</td> <td>PY-SS32NPM PYBS32NPM</td> <td>1,719,000円 1,719,000円</td> <td>●</td> <td>データ転送速度：SAS 24Gbps(Link rate：22.5 Gbps) 記録方式：TLC 製品クラス：Mixed Use[書き込み保証値 3DWPD] 用途：システム領域/データ領域</td> </tr> <tr> <td></td> <td>F-592</td> <td>内蔵2.5インチ SAS SSD -6.4TB (MU)</td> <td>PY-SS64NPM PYBS64NPM</td> <td>3,354,000円 3,354,000円</td> <td>●</td> <td>データ転送速度：SAS 24Gbps(Link rate：22.5 Gbps) 記録方式：TLC 製品クラス：Mixed Use[書き込み保証値 3DWPD] 用途：システム領域/データ領域</td> </tr> </tbody> </table>				項番	製品名	型名	価格(税別)	力	備考	30	F-590	内蔵2.5インチ SAS SSD -1.6TB (MU)	PY-SS16NPM PYBS16NPM	995,000円 995,000円	●	データ転送速度：SAS 24Gbps(Link rate：22.5 Gbps) 記録方式：TLC 製品クラス：Mixed Use[書き込み保証値 3DWPD] 用途：システム領域/データ領域		F-591	内蔵2.5インチ SAS SSD -3.2TB (MU)	PY-SS32NPM PYBS32NPM	1,719,000円 1,719,000円	●	データ転送速度：SAS 24Gbps(Link rate：22.5 Gbps) 記録方式：TLC 製品クラス：Mixed Use[書き込み保証値 3DWPD] 用途：システム領域/データ領域		F-592	内蔵2.5インチ SAS SSD -6.4TB (MU)	PY-SS64NPM PYBS64NPM	3,354,000円 3,354,000円	●	データ転送速度：SAS 24Gbps(Link rate：22.5 Gbps) 記録方式：TLC 製品クラス：Mixed Use[書き込み保証値 3DWPD] 用途：システム領域/データ領域											
項番	製品名	型名	価格(税別)	力	備考																																				
30	F-590	内蔵2.5インチ SAS SSD -1.6TB (MU)	PY-SS16NPM PYBS16NPM	995,000円 995,000円	●	データ転送速度：SAS 24Gbps(Link rate：22.5 Gbps) 記録方式：TLC 製品クラス：Mixed Use[書き込み保証値 3DWPD] 用途：システム領域/データ領域																																			
	F-591	内蔵2.5インチ SAS SSD -3.2TB (MU)	PY-SS32NPM PYBS32NPM	1,719,000円 1,719,000円	●	データ転送速度：SAS 24Gbps(Link rate：22.5 Gbps) 記録方式：TLC 製品クラス：Mixed Use[書き込み保証値 3DWPD] 用途：システム領域/データ領域																																			
	F-592	内蔵2.5インチ SAS SSD -6.4TB (MU)	PY-SS64NPM PYBS64NPM	3,354,000円 3,354,000円	●	データ転送速度：SAS 24Gbps(Link rate：22.5 Gbps) 記録方式：TLC 製品クラス：Mixed Use[書き込み保証値 3DWPD] 用途：システム領域/データ領域																																			
<p>■SAS SSD(SAS 12Gbps、Read Intensive)[有寿命部品]</p> <table border="1"> <thead> <tr> <th>項番</th> <th>製品名</th> <th>型名</th> <th>価格(税別)</th> <th>力</th> <th>備考</th> </tr> </thead> <tbody> <tr> <td>30</td> <td>F-289</td> <td>内蔵2.5インチ SAS SSD -960GB (RI)</td> <td>PY-SS96NNN PYBS96NNN</td> <td>560,000円 560,000円</td> <td>●</td> <td>データ転送速度：SAS 12Gbps 記録方式：TLC 製品クラス：Read Intensive[書き込み保証値 1DWPD] 用途：システム領域/データ領域</td> </tr> <tr> <td></td> <td>F-290</td> <td>内蔵2.5インチ SAS SSD -1.92TB (RI)</td> <td>PY-SS19NNQ PYBS19NNQ</td> <td>924,000円 924,000円</td> <td>●</td> <td>データ転送速度：SAS 12Gbps 記録方式：TLC 製品クラス：Read Intensive[書き込み保証値 1DWPD] 用途：システム領域/データ領域</td> </tr> <tr> <td></td> <td>F-291</td> <td>内蔵2.5インチ SAS SSD -3.84TB (RI)</td> <td>PY-SS38NNP PYBS38NNP</td> <td>1,547,000円 1,547,000円</td> <td>●</td> <td>データ転送速度：SAS 12Gbps 記録方式：TLC 製品クラス：Read Intensive[書き込み保証値 1DWPD] 用途：システム領域/データ領域</td> </tr> <tr> <td></td> <td>F-292</td> <td>内蔵2.5インチ SAS SSD -7.68TB (RI)</td> <td>PY-SS76NNQ PYBS76NNQ</td> <td>2,915,000円 2,915,000円</td> <td>●</td> <td>データ転送速度：SAS 12Gbps 記録方式：TLC 製品クラス：Read Intensive[書き込み保証値 1DWPD] 用途：システム領域/データ領域</td> </tr> </tbody> </table>				項番	製品名	型名	価格(税別)	力	備考	30	F-289	内蔵2.5インチ SAS SSD -960GB (RI)	PY-SS96NNN PYBS96NNN	560,000円 560,000円	●	データ転送速度：SAS 12Gbps 記録方式：TLC 製品クラス：Read Intensive[書き込み保証値 1DWPD] 用途：システム領域/データ領域		F-290	内蔵2.5インチ SAS SSD -1.92TB (RI)	PY-SS19NNQ PYBS19NNQ	924,000円 924,000円	●	データ転送速度：SAS 12Gbps 記録方式：TLC 製品クラス：Read Intensive[書き込み保証値 1DWPD] 用途：システム領域/データ領域		F-291	内蔵2.5インチ SAS SSD -3.84TB (RI)	PY-SS38NNP PYBS38NNP	1,547,000円 1,547,000円	●	データ転送速度：SAS 12Gbps 記録方式：TLC 製品クラス：Read Intensive[書き込み保証値 1DWPD] 用途：システム領域/データ領域		F-292	内蔵2.5インチ SAS SSD -7.68TB (RI)	PY-SS76NNQ PYBS76NNQ	2,915,000円 2,915,000円	●	データ転送速度：SAS 12Gbps 記録方式：TLC 製品クラス：Read Intensive[書き込み保証値 1DWPD] 用途：システム領域/データ領域				
項番	製品名	型名	価格(税別)	力	備考																																				
30	F-289	内蔵2.5インチ SAS SSD -960GB (RI)	PY-SS96NNN PYBS96NNN	560,000円 560,000円	●	データ転送速度：SAS 12Gbps 記録方式：TLC 製品クラス：Read Intensive[書き込み保証値 1DWPD] 用途：システム領域/データ領域																																			
	F-290	内蔵2.5インチ SAS SSD -1.92TB (RI)	PY-SS19NNQ PYBS19NNQ	924,000円 924,000円	●	データ転送速度：SAS 12Gbps 記録方式：TLC 製品クラス：Read Intensive[書き込み保証値 1DWPD] 用途：システム領域/データ領域																																			
	F-291	内蔵2.5インチ SAS SSD -3.84TB (RI)	PY-SS38NNP PYBS38NNP	1,547,000円 1,547,000円	●	データ転送速度：SAS 12Gbps 記録方式：TLC 製品クラス：Read Intensive[書き込み保証値 1DWPD] 用途：システム領域/データ領域																																			
	F-292	内蔵2.5インチ SAS SSD -7.68TB (RI)	PY-SS76NNQ PYBS76NNQ	2,915,000円 2,915,000円	●	データ転送速度：SAS 12Gbps 記録方式：TLC 製品クラス：Read Intensive[書き込み保証値 1DWPD] 用途：システム領域/データ領域																																			
<p>■SAS SSD(SAS 24Gbps、Read Intensive)[有寿命部品]</p> <table border="1"> <thead> <tr> <th>項番</th> <th>製品名</th> <th>型名</th> <th>価格(税別)</th> <th>力</th> <th>備考</th> </tr> </thead> <tbody> <tr> <td>30</td> <td>F-593</td> <td>内蔵2.5インチ SAS SSD -1.92TB (RI)</td> <td>PY-SS19NNM PYBS19NNM</td> <td>924,000円 924,000円</td> <td>●</td> <td>データ転送速度：SAS 24Gbps(Link rate：22.5 Gbps) 記録方式：TLC 製品クラス：Read Intensive[書き込み保証値 1DWPD] 用途：システム領域/データ領域</td> </tr> <tr> <td></td> <td>F-594</td> <td>内蔵2.5インチ SAS SSD -3.84TB (RI)</td> <td>PY-SS38NNL PYBS38NNL</td> <td>1,547,000円 1,547,000円</td> <td>●</td> <td>データ転送速度：SAS 24Gbps(Link rate：22.5 Gbps) 記録方式：TLC 製品クラス：Read Intensive[書き込み保証値 1DWPD] 用途：システム領域/データ領域</td> </tr> <tr> <td></td> <td>F-595</td> <td>内蔵2.5インチ SAS SSD -7.68TB (RI)</td> <td>PY-SS76NNM PYBS76NNM</td> <td>2,915,000円 2,915,000円</td> <td>●</td> <td>データ転送速度：SAS 24Gbps(Link rate：22.5 Gbps) 記録方式：TLC 製品クラス：Read Intensive[書き込み保証値 1DWPD] 用途：システム領域/データ領域</td> </tr> <tr> <td></td> <td>F-596</td> <td>内蔵2.5インチ SAS SSD -15.36TB (RI)</td> <td>PY-SS15NNL PYBS15NNL</td> <td>5,733,000円 5,733,000円</td> <td>●</td> <td>データ転送速度：SAS 24Gbps(Link rate：22.5 Gbps) 記録方式：TLC 製品クラス：Read Intensive[書き込み保証値 1DWPD] 用途：システム領域/データ領域</td> </tr> </tbody> </table>				項番	製品名	型名	価格(税別)	力	備考	30	F-593	内蔵2.5インチ SAS SSD -1.92TB (RI)	PY-SS19NNM PYBS19NNM	924,000円 924,000円	●	データ転送速度：SAS 24Gbps(Link rate：22.5 Gbps) 記録方式：TLC 製品クラス：Read Intensive[書き込み保証値 1DWPD] 用途：システム領域/データ領域		F-594	内蔵2.5インチ SAS SSD -3.84TB (RI)	PY-SS38NNL PYBS38NNL	1,547,000円 1,547,000円	●	データ転送速度：SAS 24Gbps(Link rate：22.5 Gbps) 記録方式：TLC 製品クラス：Read Intensive[書き込み保証値 1DWPD] 用途：システム領域/データ領域		F-595	内蔵2.5インチ SAS SSD -7.68TB (RI)	PY-SS76NNM PYBS76NNM	2,915,000円 2,915,000円	●	データ転送速度：SAS 24Gbps(Link rate：22.5 Gbps) 記録方式：TLC 製品クラス：Read Intensive[書き込み保証値 1DWPD] 用途：システム領域/データ領域		F-596	内蔵2.5インチ SAS SSD -15.36TB (RI)	PY-SS15NNL PYBS15NNL	5,733,000円 5,733,000円	●	データ転送速度：SAS 24Gbps(Link rate：22.5 Gbps) 記録方式：TLC 製品クラス：Read Intensive[書き込み保証値 1DWPD] 用途：システム領域/データ領域				
項番	製品名	型名	価格(税別)	力	備考																																				
30	F-593	内蔵2.5インチ SAS SSD -1.92TB (RI)	PY-SS19NNM PYBS19NNM	924,000円 924,000円	●	データ転送速度：SAS 24Gbps(Link rate：22.5 Gbps) 記録方式：TLC 製品クラス：Read Intensive[書き込み保証値 1DWPD] 用途：システム領域/データ領域																																			
	F-594	内蔵2.5インチ SAS SSD -3.84TB (RI)	PY-SS38NNL PYBS38NNL	1,547,000円 1,547,000円	●	データ転送速度：SAS 24Gbps(Link rate：22.5 Gbps) 記録方式：TLC 製品クラス：Read Intensive[書き込み保証値 1DWPD] 用途：システム領域/データ領域																																			
	F-595	内蔵2.5インチ SAS SSD -7.68TB (RI)	PY-SS76NNM PYBS76NNM	2,915,000円 2,915,000円	●	データ転送速度：SAS 24Gbps(Link rate：22.5 Gbps) 記録方式：TLC 製品クラス：Read Intensive[書き込み保証値 1DWPD] 用途：システム領域/データ領域																																			
	F-596	内蔵2.5インチ SAS SSD -15.36TB (RI)	PY-SS15NNL PYBS15NNL	5,733,000円 5,733,000円	●	データ転送速度：SAS 24Gbps(Link rate：22.5 Gbps) 記録方式：TLC 製品クラス：Read Intensive[書き込み保証値 1DWPD] 用途：システム領域/データ領域																																			
<p>① SATA SSD[有寿命部品] ・本製品は「有寿命部品」となり、寿命時には製品を再購入いただく必要があります。詳細については、留意事項編「SSD / Optane PMemの書き込み保証値について」を参照ください。</p>																																									
<p>■SATA SSD(SATA 6Gbps、Mixed Use)[有寿命部品]</p> <table border="1"> <thead> <tr> <th>項番</th> <th>製品名</th> <th>型名</th> <th>価格(税別)</th> <th>力</th> <th>備考</th> </tr> </thead> <tbody> <tr> <td>30</td> <td>30</td> <td>F-294</td> <td>内蔵2.5インチSATA SSD-480GB (MU)</td> <td>PY-SS48NQ PYBS48NQ</td> <td>216,000円 216,000円</td> <td>●</td> <td>データ転送速度：SATA 6Gbps 記録方式：TLC 製品クラス：Mixed Use(Light Endurance)[書き込み保証値 5DWPD] 用途：システム領域/データ領域</td> </tr> <tr> <td></td> <td></td> <td>F-295</td> <td>内蔵2.5インチSATA SSD-960GB (MU)</td> <td>PY-SS96NQ PYBS96NQ</td> <td>370,000円 370,000円</td> <td>●</td> <td>データ転送速度：SATA 6Gbps 記録方式：TLC 製品クラス：Mixed Use(Light Endurance)[書き込み保証値 5DWPD] 用途：システム領域/データ領域</td> </tr> <tr> <td></td> <td></td> <td>F-296</td> <td>内蔵2.5インチSATA SSD-1.92TB (MU)</td> <td>PY-SS19NQ PYBS19NQ</td> <td>734,000円 734,000円</td> <td>●</td> <td>データ転送速度：SATA 6Gbps 記録方式：TLC 製品クラス：Mixed Use(Light Endurance)[書き込み保証値 5DWPD] 用途：システム領域/データ領域</td> </tr> <tr> <td></td> <td></td> <td>F-297</td> <td>内蔵2.5インチSATA SSD-3.84TB (MU)</td> <td>PY-SS38NQ PYBS38NQ</td> <td>1,355,000円 1,355,000円</td> <td>●</td> <td>データ転送速度：SATA 6Gbps 記録方式：TLC 製品クラス：Mixed Use(Light Endurance)[書き込み保証値 3.5DWPD] 用途：システム領域/データ領域</td> </tr> </tbody> </table>				項番	製品名	型名	価格(税別)	力	備考	30	30	F-294	内蔵2.5インチSATA SSD-480GB (MU)	PY-SS48NQ PYBS48NQ	216,000円 216,000円	●	データ転送速度：SATA 6Gbps 記録方式：TLC 製品クラス：Mixed Use(Light Endurance)[書き込み保証値 5DWPD] 用途：システム領域/データ領域			F-295	内蔵2.5インチSATA SSD-960GB (MU)	PY-SS96NQ PYBS96NQ	370,000円 370,000円	●	データ転送速度：SATA 6Gbps 記録方式：TLC 製品クラス：Mixed Use(Light Endurance)[書き込み保証値 5DWPD] 用途：システム領域/データ領域			F-296	内蔵2.5インチSATA SSD-1.92TB (MU)	PY-SS19NQ PYBS19NQ	734,000円 734,000円	●	データ転送速度：SATA 6Gbps 記録方式：TLC 製品クラス：Mixed Use(Light Endurance)[書き込み保証値 5DWPD] 用途：システム領域/データ領域			F-297	内蔵2.5インチSATA SSD-3.84TB (MU)	PY-SS38NQ PYBS38NQ	1,355,000円 1,355,000円	●	データ転送速度：SATA 6Gbps 記録方式：TLC 製品クラス：Mixed Use(Light Endurance)[書き込み保証値 3.5DWPD] 用途：システム領域/データ領域
項番	製品名	型名	価格(税別)	力	備考																																				
30	30	F-294	内蔵2.5インチSATA SSD-480GB (MU)	PY-SS48NQ PYBS48NQ	216,000円 216,000円	●	データ転送速度：SATA 6Gbps 記録方式：TLC 製品クラス：Mixed Use(Light Endurance)[書き込み保証値 5DWPD] 用途：システム領域/データ領域																																		
		F-295	内蔵2.5インチSATA SSD-960GB (MU)	PY-SS96NQ PYBS96NQ	370,000円 370,000円	●	データ転送速度：SATA 6Gbps 記録方式：TLC 製品クラス：Mixed Use(Light Endurance)[書き込み保証値 5DWPD] 用途：システム領域/データ領域																																		
		F-296	内蔵2.5インチSATA SSD-1.92TB (MU)	PY-SS19NQ PYBS19NQ	734,000円 734,000円	●	データ転送速度：SATA 6Gbps 記録方式：TLC 製品クラス：Mixed Use(Light Endurance)[書き込み保証値 5DWPD] 用途：システム領域/データ領域																																		
		F-297	内蔵2.5インチSATA SSD-3.84TB (MU)	PY-SS38NQ PYBS38NQ	1,355,000円 1,355,000円	●	データ転送速度：SATA 6Gbps 記録方式：TLC 製品クラス：Mixed Use(Light Endurance)[書き込み保証値 3.5DWPD] 用途：システム領域/データ領域																																		
AA		AA-1																																							

前面ベイ
max.24 /
背面ベイ
max.6

※ OS により接続可能装置は異なります。詳細はハードウェア一覧を参照願います。

AA							AA-1	
項番	製品名	型名	価格(税別)	力	備考			
30	F-533	内蔵2.5インチSATA SSD -480GB (MU) ※2024年3月29日販売終息予定	PY-SS48NKQ PYBSS48NKQ	216,000円 216,000円	●	データ転送速度: SATA 6Gbps 記録方式: TLC 製品クラス: Mixed Use[書き込み保証値 3DWPD] 用途: システム領域/データ領域		
	F-534	内蔵2.5インチSATA SSD -960GB (MU) ※2024年3月29日販売終息予定	PY-SS96NKQ PYBSS96NKQ	370,000円 370,000円	●	データ転送速度: SATA 6Gbps 記録方式: TLC 製品クラス: Mixed Use[書き込み保証値 3DWPD] 用途: システム領域/データ領域		
	F-535	内蔵2.5インチSATA SSD -1.92TB (MU) ※2024年3月29日販売終息予定	PY-SS19NKQ PYBSS19NKQ	734,000円 734,000円	●	データ転送速度: SATA 6Gbps 記録方式: TLC 製品クラス: Mixed Use[書き込み保証値 3DWPD] 用途: システム領域/データ領域		
	F-536	内蔵2.5インチSATA SSD -3.84TB (MU) ※2024年3月29日販売終息予定	PY-SS38NKQ PYBSS38NKQ	1,355,000円 1,355,000円	●	データ転送速度: SATA 6Gbps 記録方式: TLC 製品クラス: Mixed Use[書き込み保証値 3DWPD] 用途: システム領域/データ領域		
■SATA SSD(SATA 6Gbps、Read Intensive)[有寿命部品]								
項番	製品名	型名	価格(税別)	力	備考			
30	F-305	内蔵2.5インチSATA SSD -240GB (RI)	PY-SS24NME PYBSS24NME	120,000円 120,000円	●	データ転送速度: SATA 6Gbps 記録方式: TLC 製品クラス: Read Intensive[書き込み保証値 1.5DWPD] 用途: システム領域/データ領域		
	F-306	内蔵2.5インチSATA SSD -480GB (RI)	PY-SS48NMF PYBSS48NMF	169,000円 169,000円	●	データ転送速度: SATA 6Gbps 記録方式: TLC 製品クラス: Read Intensive[書き込み保証値 1.5DWPD] 用途: システム領域/データ領域		
	F-307	内蔵2.5インチSATA SSD -960GB (RI)	PY-SS96NMF PYBSS96NMF	279,000円 279,000円	●	データ転送速度: SATA 6Gbps 記録方式: TLC 製品クラス: Read Intensive[書き込み保証値 1.5DWPD] 用途: システム領域/データ領域		
	F-308	内蔵2.5インチSATA SSD -1.92TB (RI)	PY-SS19NMF PYBSS19NMF	526,000円 526,000円	●	データ転送速度: SATA 6Gbps 記録方式: TLC 製品クラス: Read Intensive[書き込み保証値 1.5DWPD] 用途: システム領域/データ領域		
	F-309	内蔵2.5インチSATA SSD -3.84TB (RI)	PY-SS38NMF PYBSS38NMF	981,000円 981,000円	●	データ転送速度: SATA 6Gbps 記録方式: TLC 製品クラス: Read Intensive[書き込み保証値 1.2DWPD] 用途: システム領域/データ領域		
	F-310	内蔵2.5インチSATA SSD -7.68TB (RI)	PY-SS76NMF PYBSS76NMF	1,833,000円 1,833,000円	●	データ転送速度: SATA 6Gbps 記録方式: TLC 製品クラス: Read Intensive[書き込み保証値 0.6DWPD] 用途: システム領域/データ領域		
項番	製品名	型名	価格(税別)	力	備考			
30	F-553	内蔵2.5インチSATA SSD -240GB (RI) ※2024年3月29日販売終息予定	PY-SS24NMD PYBSS24NMD	120,000円 120,000円	●	データ転送速度: SATA 6Gbps 記録方式: TLC 製品クラス: Read Intensive[書き込み保証値 1DWPD] 用途: システム領域/データ領域		
	F-554	内蔵2.5インチSATA SSD -480GB (RI) ※2024年3月29日販売終息予定	PY-SS48NMD PYBSS48NMD	169,000円 169,000円	●	データ転送速度: SATA 6Gbps 記録方式: TLC 製品クラス: Read Intensive[書き込み保証値 1DWPD] 用途: システム領域/データ領域		
	F-555	内蔵2.5インチSATA SSD -960GB (RI) ※2024年3月29日販売終息予定	PY-SS96NMD PYBSS96NMD	279,000円 279,000円	●	データ転送速度: SATA 6Gbps 記録方式: TLC 製品クラス: Read Intensive[書き込み保証値 1DWPD] 用途: システム領域/データ領域		
	F-556	内蔵2.5インチSATA SSD -1.92TB (RI) ※2024年3月29日販売終息予定	PY-SS19NMD PYBSS19NMD	526,000円 526,000円	●	データ転送速度: SATA 6Gbps 記録方式: TLC 製品クラス: Read Intensive[書き込み保証値 1DWPD] 用途: システム領域/データ領域		
	F-557	内蔵2.5インチSATA SSD -3.84TB (RI) ※2024年3月29日販売終息予定	PY-SS38NMD PYBSS38NMD	981,000円 981,000円	●	データ転送速度: SATA 6Gbps 記録方式: TLC 製品クラス: Read Intensive[書き込み保証値 1DWPD] 用途: システム領域/データ領域		
	F-558	内蔵2.5インチSATA SSD -7.68TB (RI) ※2024年3月29日販売終息予定	PY-SS76NMD PYBSS76NMD	1,833,000円 1,833,000円	●	データ転送速度: SATA 6Gbps 記録方式: TLC 製品クラス: Read Intensive[書き込み保証値 1DWPD] 用途: システム領域/データ領域		
AB								

前面ベイ
max.24 /
背面ベイ
max.6

※ OS により接続可能装置は異なります。詳細はハードウェア一覧を参照願います。

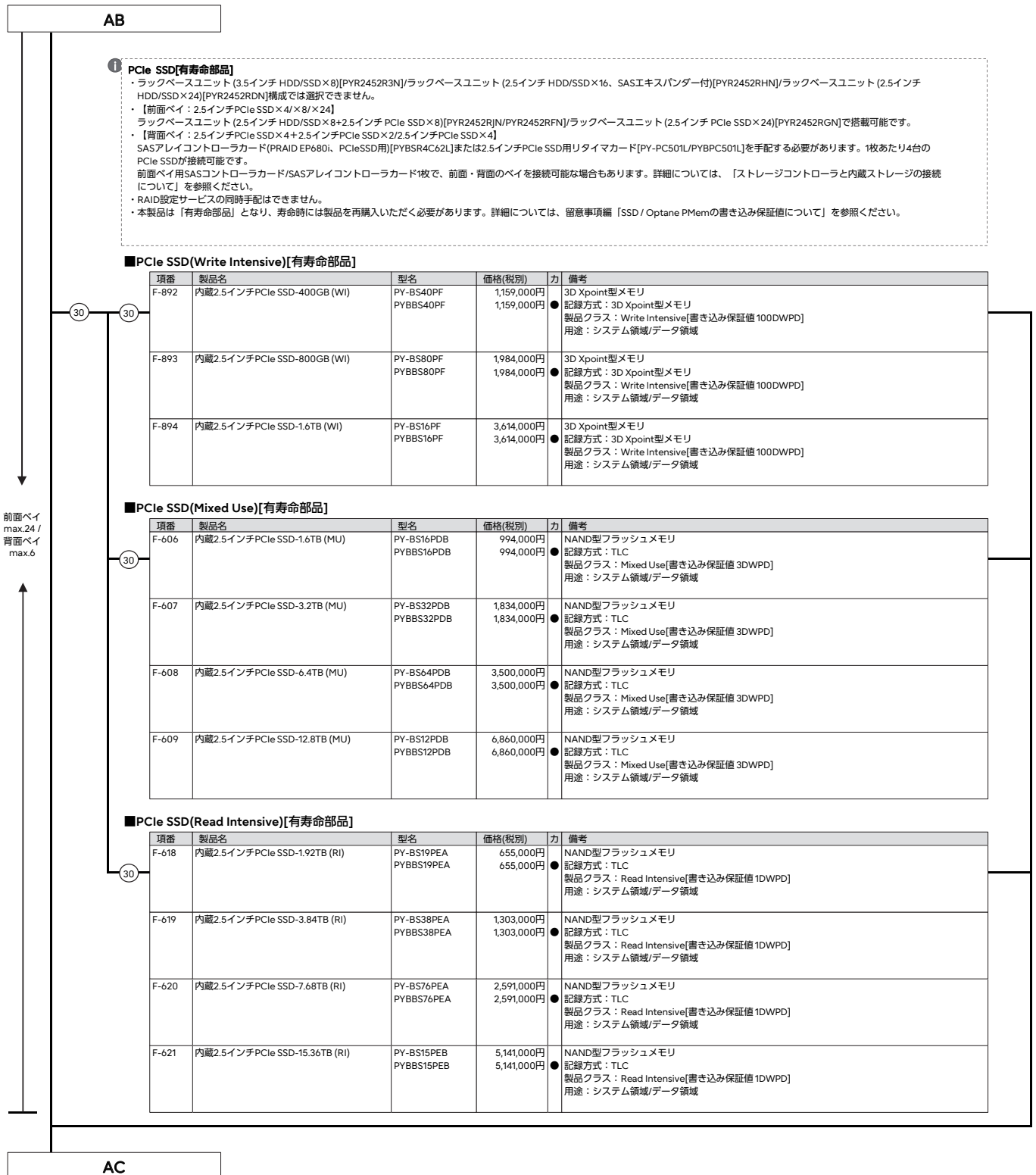

※ OS により接続可能装置は異なります。詳細はハードウェア一覧を参照願います。

内蔵ストレージ構成時の注意事項

選択する本体バリエーション、使用するストレージコントローラにより、使用可能な内蔵ストレージ(HDD/SSD/PCIe SSD)の種類が異なる場合があります。ストレージコントローラを選択する際には、以下の仕様や接続方法を参照してください。

■A: 使用するストレージコントローラの仕様を確認

ストレージコントローラ		オンボードPCIe (NVMe接続)	SASコントローラカード		
型名		標準	PY-SC4FA/PYBSC4FAL	PY-SC3MA2/PYBSC3MA2L	
仕様	ポート数	—	16	8	
	キャッシュ	—	—	—	
	FBU可否	—	—	—	
	ホットスワップ	—	—	—	
	非アレイ接続	○	○	○	
	RAID0	×	○	○	
	RAID1	×	×	○	
	RAID1E	×	×	×	
	RAID1+0	×	×	○	
	RAID5	×	×	○	
	RAID5+0	×	×	×	
	RAID6	×	×	×	
	RAID6+0	×	×	○	

ストレージコントローラ		SASアレイコントローラカード					
型名		PY-SR4FA/PYBSR4FAL	PY-SR4C63/PYBSR4C63L	PY-SR4C6/PYBSR4C6L/ PYBSR4C62L	PY-SR4MA1/PYBSR4MA1L	PY-SR4MA2/PYBSR4MA2L	PY-SR4MA3/PYBSR4MA3L
仕様	ポート数	8	8	16	8	8	16
	キャッシュ	—	4GB	8GB	—	4GB	8GB
	FBU可否	○	○	○(*1)	○	○	○
	ホットスワップ	○	×	○	○	○	○
	非アレイ接続	×	×	×	×	×	×
	RAID0	○	○	○	○	○	○
	RAID1	○	○	○	○	○	○
	RAID1E	×	○	○	×	×	×
	RAID1+0	○	○	○	○	○	○
	RAID5	×	○	○	○	○	○
	RAID5+0	×	○	○	○	○	○
	RAID6	×	○	○	○	○	○
	RAID6+0	×	○	○	○	○	○

○: サポート、×: 非サポート、—: 対象無し
 (*1) SASアレイコントローラカード(PRAID EP680L、PCIeSSD用)はFBU搭載不可となります。

■B: 使用OSに応じたストレージコントローラの接続方法を確認

OS	標準搭載	3.5/2.5インチベイ (前面)														
		搭載パターン(1)(2)(3)(5)(7)(8)			搭載パターン(4)			搭載パターン(6)			搭載パターン(9)			搭載パターン(10)		
		Windows	Linux	VMware	Windows	Linux	VMware	Windows	Linux	VMware	Windows	Linux	VMware	Windows	Linux	VMware
オンボードPCIe [非アレイ接続]	標準搭載	×	×	×	×	×	×	○	○	(*5)	×	×	×	×	×	×
2.5インチPCIe SSD用 スイッチボード(24port) [非アレイ接続]	標準搭載	×	×	×	×	×	×	×	×	×	×	×	×	○	○	(*5)
2.5インチPCIe SSD用 リタイムカード [非アレイ接続]	PY-PC50TL PYBPC50TL	×	×	×	×	×	×	×	×	×	×	×	×	×	×	×
SASコントローラカード (PSAS CP600) [16port/SAS 12Gbps]	PY-SC4FA PYBSC4FAL	×	×	×	○(*7)	×	(*5)(*7)	×	×	×	×	×	×	×	×	×
SASコントローラカード (PSAS CP 2100-8) [8port/SAS 12Gbps]	PY-SC3MA2 PYBSC3MA2L	○(*7)	○(*6)(*7)	(*5)(*7)	○(*7)	○(*6)(*7)	(*5)(*7)	○(*7)	○(*6)(*7)	(*5)(*7)	○(*7)	○(*6)(*7)	(*5)(*7)	×	×	×
SASアレイコントローラカード (PRAID CP600) [8port/SAS 12Gbps]	PY-SR4FA PYBSR4FAL	○	○(*6)	(*5)	○	○(*6)	(*5)	○	○(*6)	(*5)	○	○(*6)	(*5)	×	×	×
SASアレイコントローラカード (PRAID EP640) [8port/4GB/SAS 12Gbps]	PY-SR4C63 PYBSR4C63L	○	○(*6)	(*5)	○	○(*6)	(*5)	○	○(*6)	(*5)	○	○(*6)	(*5)	×	×	×
SASアレイコントローラカード (PRAID EP680) [16port/8GB/SAS 12Gbps]	PY-SR4C6 PYBSR4C6L	×	×	×	○	○(*6)	(*5)	×	×	×	×	×	×	×	×	×
SASアレイコントローラカード (PRAID EP 3252-8) [8port/2GB/SAS 24Gbps]	PY-SR4MA1 PYBSR4MA1L	○	(*6)	(*5)	○	(*6)	(*5)	○	(*6)	(*5)	○	(*6)	(*5)	×	×	×
SASアレイコントローラカード (PRAID EP 3254-8) [8port/4GB/SAS 24Gbps]	PY-SR4MA2 PYBSR4MA2L	○	(*6)	(*5)	○	(*6)	(*5)	○	(*6)	(*5)	○	(*6)	(*5)	×	×	×
SASアレイコントローラカード (PRAID EP 3258-16) [16port/8GB/SAS 24Gbps]	PY-SR4MA3 PYBSR4MA3L	×	×	×	○	(*6)	(*5)	×	×	×	×	×	×	×	×	×
SASアレイコントローラカード (PRAID EP680L、PCIeSSD用) [16port/8GB/PCIe 16Gbps]	PYBSR4C62L	×	×	×	×	×	×	×	×	×	○	○(*6)	(*5)	×	×	×

○: 可能、×: 不可

OS	標準搭載	2.5インチベイ (背面)								
		搭載パターン(B) (*2)			搭載パターン(C)(E) (*3)			搭載パターン(D) (*4)		
		Windows	Linux	VMware	Windows	Linux	VMware	Windows	Linux	VMware
オンボードPCIe [非アレイ接続]	標準搭載	×	×	×	×	×	×	×	×	×
2.5インチPCIe SSD用 スイッチボード(24port) [非アレイ接続]	標準搭載	×	×	×	×	×	×	×	×	×
2.5インチPCIe SSD用 リタイムカード [非アレイ接続]	PY-PC50TL PYBPC50TL	×	×	×	○	○	(*5)	×	×	×
SASコントローラカード (PSAS CP600) [16port/SAS 12Gbps]	PY-SC4FA PYBSC4FAL	○(*7)	×	(*5)(*7)	×	×	×	×	×	×
SASコントローラカード (PSAS CP 2100-8) [8port/SAS 12Gbps]	PY-SC3MA2 PYBSC3MA2L	○(*7)	○(*6)(*7)	(*5)(*7)	×	×	×	×	×	×
SASアレイコントローラカード (PRAID CP600) [8port/SAS 12Gbps]	PY-SR4FA PYBSR4FAL	○	○(*6)	(*5)	×	×	×	×	×	×
SASアレイコントローラカード (PRAID EP640) [8port/4GB/SAS 12Gbps]	PY-SR4C63 PYBSR4C63L	○	○(*6)	(*5)	×	×	×	×	×	×
SASアレイコントローラカード (PRAID EP680) [16port/8GB/SAS 12Gbps]	PY-SR4C6 PYBSR4C6L	○	○(*6)	(*5)	×	×	×	×	×	×
SASアレイコントローラカード (PRAID EP 3252-8) [8port/2GB/SAS 24Gbps]	PY-SR4MA1 PYBSR4MA1L	○	(*6)	(*5)	×	×	×	×	×	×
SASアレイコントローラカード (PRAID EP 3254-8) [8port/4GB/SAS 24Gbps]	PY-SR4MA2 PYBSR4MA2L	○	(*6)	(*5)	×	×	×	×	×	×
SASアレイコントローラカード (PRAID EP 3258-16) [16port/8GB/SAS 24Gbps]	PY-SR4MA3 PYBSR4MA3L	×	×	×	×	×	×	×	×	×
SASアレイコントローラカード (PRAID EP680L、PCIeSSD用) [16port/8GB/PCIe 16Gbps]	PYBSR4C62L	×	×	×	×	×	○	○(*6)	(*5)	×

○: 可能、×: 不可

- (*1) 搭載パターンについては「ベイ構成について」を参照ください。
- (*2) 搭載パターン(2)(3)(8)の場合、SASコントローラカード/SASアレイコントローラカード1枚で、前面・背面のベイを接続可能です。搭載パターン(10)の場合、背面のベイ接続に、別途 SASコントローラカード/SASアレイコントローラカードの手配が必要です。
- (*3) 搭載パターン(2)(3)(8)(10)の場合、2.5インチPCIe SSD用リタイムカードの手配が必要です。
- (*4) 搭載パターン(2)(3)(6)の場合、SASアレイコントローラカード(PRAID EP680L、PCIeSSD用)はFBU搭載不可となります。
- (*5) VMwareのサポート状況(オプティミズ)の最新情報は、当社ホームページ(<https://www.fujitsu.com/jp/products/computing/servers/primergy/software/vmware/>)をご確認ください。
- (*6) RHELの対応状況については、当社ホームページ(<https://jp.fujitsu.com/platform/server/primergy/software/linux/technical/support/kernel.html>)をご確認ください。
- (*7) 接続可能なストレージ構成、接続方法については、留意事項「SASコントローラカードの接続方法について」を参照ください。

※ OS により接続可能装置は異なります。詳細はハードウェア一覧を参照願います。

■C：ストレージコントローラと内蔵ストレージの接続方法を確認

内蔵ストレージの種類により、混在条件が異なる場合がありますので、下表を参照し手配をお願いします。

ストレージコントローラ		SAS HDD ニアライン/SAS HDD	BC-SATA HDD	SAS SSD(WI/MU/RI) [有寿命部品]	SATA SSD(MU/RI) [有寿命部品]	<自己番号化> SAS HDD ニアライン/SAS HDD SAS SSD(WI) [有寿命部品]	PCIe SSD [有寿命部品]
オンボードPCIe [非アレイ接続]	標準搭載	x	x	x	x	x	○
2.5インチPCIe SSD用 スイッチボード(24port) [非アレイ接続]	標準搭載	x	x	x	x	x	○
2.5インチPCIe SSD用 リタイムカード [非アレイ接続]	PY-PC50TL PYBPC50L	x	x	x	x	x	○
SASコントローラカード (PSAS CP600)	PY-SC4FA PYBSC4FAL	○	○	○	○	x	x
SASコントローラカード (PSAS CP 2100-8) (8port/SAS 12Gbps)	PY-SC3MA2 PYBSC3MA2L	○	○	○	○	x	x
SASアレイコントローラカード (PRAID CP600) (8port/SAS 12Gbps)	PY-SR4FA PYBSR4FAL	○	○	○	○	○	x
SASアレイコントローラカード (PRAID EP440) (8port/4GB/SAS 12Gbps)	PY-SR4C3 PYBSR4C3L	○	○	○	○	○	x
SASアレイコントローラカード (PRAID EP480) (16port/8GB/SAS 12Gbps)	PY-SR4C6 PYBSR4C6L	○	○	○	○	○	x
SASアレイコントローラカード (PRAID EP 3252-8) (8port/2GB/SAS 24Gbps)	PY-SR4MA1 PYBSR4MA1L	○	○	○	○	x	x
SASアレイコントローラカード (PRAID EP 3254-8) (8port/4GB/SAS 24Gbps)	PY-SR4MA2 PYBSR4MA2L	○	○	○	○	x	x
SASアレイコントローラカード (PRAID EP 3258-16) (16port/8GB/SAS 24Gbps)	PY-SR4MA3 PYBSR4MA3L	○	○	○	○	x	x
SASアレイコントローラカード (PRAID EP480i、PCIeSSD用) (16port/8GB/PCIe 16Gbps)	PYBSR4C62L	x	x	x	x	x	○

○：可能、x：不可、WI：Write Intensive、MU：Mixed Use、RI：Read Intensive

■D：RAID構成時の留意事項を確認

* RAID ドライブグループは、同型名の内蔵ストレージでの構成を推奨します。なお、同種類(SAS/ニアライン/SAS/BC-SATA/SAS SSD/SATA SSD/PCIe SSD)、同容量/同回転数/同書き込み保証値の内蔵ストレージでの構成は可能です。
* 自己番号化機能対応の内蔵ストレージを使用する場合、RAID ドライブグループは、同型名の内蔵ストレージで構成してください。

■E：内蔵ストレージの種類による混在条件を確認

[3.5インチ内蔵ストレージの混在条件]

内蔵ストレージ	ニアラインSAS HDD	BC-SATA HDD	SAS SSD	SATA SSD
ニアラインSAS HDD	○	○	○	○
BC-SATA HDD	○	○	○	○
SAS SSD	○	○	○	○
SATA SSD	○	○	○	○

○：混在可能、x：混在不可

[2.5インチ内蔵ストレージの混在条件]

内蔵ストレージ	SAS HDD	SAS SSD	SATA SSD	PCIe SSD
SAS HDD	○	○	○	○
SAS SSD	○	○	○	○
SATA SSD	○	○	○	○
PCIe SSD	○	○	○	○

○：混在可能、x：混在不可

AC

15. RAID設定サービス [カスタムメイド専用]



- RAID設定サービスの手配時は、各RAID設定サービスを適用可能なストレージコントローラ(SASコントローラ/SAS/アレイコントローラ/デュアルM.2コントローラカード)の**選択/手配が必須です**。適用可能なRAID設定サービスとストレージコントローラの詳細は「RAID設定サービスについて」をご覧ください。
- ラックベースユニット(2.5インチ PCIe SSD×24)[PYR2452RGN]の場合は、HDD/SSD専用RAID設定サービスを選択できません。
- 2.5インチPCIe SSDを手配された場合は、HDD/SSD専用RAID設定サービスを選択できません。
- RAID設定される内蔵ストレージ台数を超える内蔵ストレージは、カスタムメイド搭載のみ(RAID未設定)の状態でお届けされます (RAID設定サービス(RAID0)手配時は、1台のみ搭載可能です)。
- RAID設定サービスを手配時、RAID設定される内蔵ストレージ以外は、カスタムメイド搭載のみ(RAID未設定)の状態でお届けされます。

項番	製品名	型名	価格(税別)	力	備考
Q-282	RAID設定サービス(RAID0)	PYBAS0S2	1,000円	●	HDD/SSD専用RAID設定サービス 工場出荷時にRAID0構成を構築するサービス ・ RAID設定される内蔵ストレージ台数：1台
Q-283	RAID設定サービス(RAID1)	PYBAS1S2	1,000円	●	HDD/SSD専用RAID設定サービス 工場出荷時にRAID1構成を構築するサービス ・ RAID設定される内蔵ストレージ台数：2台
Q-284	RAID設定サービス(RAID1+Hotspare)	PYBAS1H2	2,000円	●	HDD/SSD専用RAID設定サービス 工場出荷時にRAID1+Hotspare構成を構築するサービス ・ RAID設定される内蔵ストレージ台数：3台
Q-285	RAID設定サービス(RAID5)	PYBAS5S2	1,000円	●	HDD/SSD専用RAID設定サービス 工場出荷時にRAID5構成を構築するサービス ・ RAID設定される内蔵ストレージ台数：3台以上
Q-286	RAID設定サービス(RAID5+Hotspare)	PYBAS5H2	2,000円	●	HDD/SSD専用RAID設定サービス 工場出荷時にRAID5+Hotspare構成を構築するサービス ・ RAID設定される内蔵ストレージ台数：4台以上
Q-287	RAID設定サービス(RAID6)	PYBAS6S2	1,000円	●	HDD/SSD専用RAID設定サービス 工場出荷時にRAID6構成を構築するサービス ・ RAID設定される内蔵ストレージ台数：4台以上
Q-288	RAID設定サービス(RAID6+Hotspare)	PYBAS6H2	2,000円	●	HDD/SSD専用RAID設定サービス 工場出荷時にRAID6+Hotspare構成を構築するサービス ・ RAID設定される内蔵ストレージ台数：5台以上
Q-289	RAID設定サービス(RAID1+0)	PYBAS102	2,000円	●	HDD/SSD専用RAID設定サービス 工場出荷時にRAID1+0構成を構築するサービス ・ RAID設定される内蔵ストレージ台数：4～16台(偶数台)
Q-290	RAID設定サービス(RAID1+0+Hotspare)	PYBAS1A2	3,000円	●	HDD/SSD専用RAID設定サービス 工場出荷時にRAID1+0+Hotspare構成を構築するサービス ・ RAID設定される内蔵ストレージ台数：5～17台(奇数台)
Q-48	RAID設定サービス(RAID1)	PYBAS1SA2	1,000円	●	デュアルM.2コントローラカード用M.2 Flash モジュール専用RAID設定サービス 工場出荷時にRAID1構成を構築するサービス ・ RAID設定される内蔵ストレージ台数：2台

AD

RAID設定サービスについて

RAID設定サービスを手配いただくことにより、工場出荷時にRAID構成を構築することが可能です(RAID設定サービスを選択できない場合でも、工場出荷後にお客様でRAID構成を構築することは可能です)。設定可能なRAID構成は、使用するストレージコントローラ、内蔵ストレージの種類、台数により異なりますので、以下を参照し手配をお願いします。

- RAID設定サービスを手配した場合、同一のカスタムメイド型名の内蔵ストレージ、M.2 Flash モジュールを手配する必要があります。
- 本サービスで、1筐体内に構築できるRAID構成は1つのみです(2つ目以降のRAID構成については、ITインフラデリバリーサービスの手配または別途出荷後に設定をする必要があります)。
- 使用するストレージコントローラ、内蔵ストレージおよびRAID設定サービスをすべてカスタムメイド型名で同時手配する必要があります。
- SASアレイコントローラカードにフラッシュバックアップユニット(FBU)を接続し、HDDを同時手配した構成の場合、本サービスにより構築されるRAIDロジカルドライブは、「ライトキャッシュ有効」の設定にて出荷されます。詳細は留意事項編「RAIDロジカルドライブのライトキャッシュ設定とFBU稼働状況に応じた動作仕様」をご覧ください。
- 内蔵ストレージ用のSASコントローラカードおよびSASアレイコントローラカードを複数枚手配時、HDD/SSD専用RAID設定サービスを選択できません。
- SASアレイコントローラカード(PRAID EP680I、PCIeSSD用)[PYBSR4C62L]を手配した場合は、HDD/SSD専用RAID設定サービスを選択できません。
- 自己暗号化機能に対応したSASアレイコントローラカードおよび自己暗号化ドライブを使用する構成にRAID設定サービスを適用した場合、ロジカルドライブの暗号設定(暗号化パスワードの設定および作成済ロジカルドライブの暗号化等)は、ご購入後お客様作業にて実施していただく必要があります。
- デュアルM.2 コントローラカード用M.2 Flash モジュール専用RAID設定サービス選択時は、デュアルM.2 コントローラカード(PDUAL CP300)[PYBDMCP35L]を同時手配する必要があります。
- 選択可能なストレージコントローラとRAID設定サービスは下表のとおりです。

適用可能なストレージコントローラ		内蔵ストレージ搭載台数				
		1台	2台	3台	4台	5台～
SASコントローラカード (PSAS CP 2100-8i) (8port/SAS 12Gbps)	PYBSC3MA2L	・ RAID0 ・ 内蔵ストレージ搭載のみ	・ RAID1 ・ 内蔵ストレージ搭載のみ	・ RAID1 ・ RAID1+Hotspare ・ RAID5 ・ 内蔵ストレージ搭載のみ	・ RAID1 ・ RAID1+Hotspare ・ RAID5 ・ RAID5+Hotspare ・ RAID1+0 ・ 内蔵ストレージ搭載のみ	・ RAID1 ・ RAID1+Hotspare ・ RAID5 ・ RAID5+Hotspare ・ RAID1+0 ・ RAID1+0+Hotspare ・ 内蔵ストレージ搭載のみ
SASアレイコントローラカード (PRAID CP600I) (8port/SAS 12Gbps) ※アレイ接続必須	PYBSR4FAL	・ RAID0 ・ 内蔵ストレージ搭載のみ	・ RAID1 ・ 内蔵ストレージ搭載のみ	・ RAID1 ・ RAID1+Hotspare ・ 内蔵ストレージ搭載のみ	・ RAID1 ・ RAID1+Hotspare ・ RAID1+0 ・ 内蔵ストレージ搭載のみ	・ RAID1 ・ RAID1+Hotspare ・ RAID1+0 ・ RAID1+0+Hotspare ・ 内蔵ストレージ搭載のみ
SASアレイコントローラカード (PRAID EP640I) (8port/4GB/SAS 12Gbps) ※アレイ接続必須	PYBSR4C63L	・ RAID0 ・ 内蔵ストレージ搭載のみ	・ RAID1 ・ 内蔵ストレージ搭載のみ	・ RAID1 ・ RAID1+Hotspare ・ RAID5 ・ 内蔵ストレージ搭載のみ	・ RAID1 ・ RAID1+Hotspare ・ RAID5 ・ RAID5+Hotspare ・ RAID6 ・ RAID1+0 ・ 内蔵ストレージ搭載のみ	・ RAID1 ・ RAID1+Hotspare ・ RAID5 ・ RAID5+Hotspare ・ RAID6 ・ RAID6+Hotspare ・ RAID1+0 ・ RAID1+0+Hotspare ・ 内蔵ストレージ搭載のみ
SASアレイコントローラカード (PRAID EP680I) (16port/8GB/SAS 12Gbps) ※アレイ接続必須	PYBSR4C6L	・ RAID0 ・ 内蔵ストレージ搭載のみ	・ RAID1 ・ 内蔵ストレージ搭載のみ	・ RAID1 ・ RAID1+Hotspare ・ RAID5 ・ 内蔵ストレージ搭載のみ	・ RAID1 ・ RAID1+Hotspare ・ RAID5 ・ RAID5+Hotspare ・ RAID6 ・ RAID1+0 ・ 内蔵ストレージ搭載のみ	・ RAID1 ・ RAID1+Hotspare ・ RAID5 ・ RAID5+Hotspare ・ RAID6 ・ RAID6+Hotspare ・ RAID1+0 ・ RAID1+0+Hotspare ・ 内蔵ストレージ搭載のみ
SASアレイコントローラカード (PRAID EP 3252-8i) (8port/2GB/SAS 24Gbps) ※アレイ接続必須	PYBSR4MA1L	・ RAID0 ・ 内蔵ストレージ搭載のみ	・ RAID1 ・ 内蔵ストレージ搭載のみ	・ RAID1 ・ RAID1+Hotspare ・ RAID5 ・ 内蔵ストレージ搭載のみ	・ RAID1 ・ RAID1+Hotspare ・ RAID5 ・ RAID5+Hotspare ・ RAID6 ・ RAID1+0 ・ 内蔵ストレージ搭載のみ	・ RAID1 ・ RAID1+Hotspare ・ RAID5 ・ RAID5+Hotspare ・ RAID6 ・ RAID6+Hotspare ・ RAID1+0 ・ RAID1+0+Hotspare ・ 内蔵ストレージ搭載のみ
SASアレイコントローラカード (PRAID EP 3254-8i) (8port/4GB/SAS 24Gbps) ※アレイ接続必須	PYBSR4MA2L	・ RAID0 ・ 内蔵ストレージ搭載のみ	・ RAID1 ・ 内蔵ストレージ搭載のみ	・ RAID1 ・ RAID1+Hotspare ・ RAID5 ・ 内蔵ストレージ搭載のみ	・ RAID1 ・ RAID1+Hotspare ・ RAID5 ・ RAID5+Hotspare ・ RAID6 ・ RAID1+0 ・ 内蔵ストレージ搭載のみ	・ RAID1 ・ RAID1+Hotspare ・ RAID5 ・ RAID5+Hotspare ・ RAID6 ・ RAID6+Hotspare ・ RAID1+0 ・ RAID1+0+Hotspare ・ 内蔵ストレージ搭載のみ
SASアレイコントローラカード (PRAID EP 3258-16i) (16port/8GB/SAS 24Gbps) ※アレイ接続必須	PYBSR4MA3L	・ RAID0 ・ 内蔵ストレージ搭載のみ	・ RAID1 ・ 内蔵ストレージ搭載のみ	・ RAID1 ・ RAID1+Hotspare ・ RAID5 ・ 内蔵ストレージ搭載のみ	・ RAID1 ・ RAID1+Hotspare ・ RAID5 ・ RAID5+Hotspare ・ RAID6 ・ RAID1+0 ・ 内蔵ストレージ搭載のみ	・ RAID1 ・ RAID1+Hotspare ・ RAID5 ・ RAID5+Hotspare ・ RAID6 ・ RAID6+Hotspare ・ RAID1+0 ・ RAID1+0+Hotspare ・ 内蔵ストレージ搭載のみ

適用可能なストレージコントローラ		M.2 Flash モジュール搭載台数	
		1台	2台
デュアルM.2 コントローラカード (PDUAL CP300) ※アレイ接続必須	PYBDMCP35L	x	・ RAID1 ・ M.2 Flash モジュール 搭載のみ

内蔵ストレージ搭載のみ：内蔵ストレージのカスタムメイド搭載のみ(RAID設定サービス非手配時)
M.2 Flash モジュール搭載のみ：M.2 Flash モジュールのカスタムメイド搭載のみ(RAID設定サービス非手配時)

AD

16. ハードディスクキャビネット [JX40 S2/JX60 S2使用]/PRIMERGY SX05 S2/PRIMERGY SX05 S3/ETERNUS装置



・JX40 S2/JX60 S2/PRIMERGY SX05 S2(SAS)/PRIMERGY SX05 S3(SAS)/ETERNUS装置(SAS)との接続および接続可能台数については、外付編/ETERNUS編を参照願います (JX40 S2/JX60 S2の接続可能台数はモデルにより異なります)。

■ハードディスクキャビネット[JX40 S2/JX60 S2]接続



・SASアレイコントローラカード(PRAID EP680e)[PY-SR4C6E/PYBSR4C6EL]には、フラッシュモジュールが標準搭載されます。
 ・使用するOSによらず、標準搭載のリモートマネジメントコントローラ(RMC S6)と連携し、ストレージの稼働状態およびRAID状態を監視管理することが可能です。
 使用するストレージコントローラにより、監視管理可能な範囲が異なりますので、詳細については、留意事項編「RMC(リモートマネジメントコントローラ)関連」をご確認ください。

項番	製品名	型名	価格(税別)	力	備考
I-264	SASアレイコントローラカード (PRAID EP680e)	PY-SR4C6E PYBSR4C6EL	998,000円 998,000円	●	JX40 S2/JX60 S2(ハードディスクキャビネット)接続用カード(PRAID EP680e)(自己暗号化機能対応) インターフェース: SFF8644×2 データ転送速度: SAS 12Gbps デバイスポート数: 8(4×2) キャッシュ: 8GB ホストバス: PCI Express4.0 RAIDレベル: 0/1/1E/1+0/5/5+0/6/6+0(ホットスワップ可)

2

項番	製品名	型名	価格(税別)	力	備考
I-153	フラッシュバックアップユニット	PY-FBR19 PYBFBR19	37,000円 37,000円	●	SASアレイコントローラカード搭載用フラッシュバックアップユニット

1

■ハードディスクキャビネット[JX40 S2/JX60 S2]/PRIMERGY SX05 S2(SAS)/PRIMERGY SX05 S3(SAS)/ETERNUS装置(SAS)接続



・Windows記憶域スペース機能利用時のみ、JX40 S2/JX60 S2に接続可能です。

項番	製品名	型名	価格(税別)	力	備考
I-348	SASコントローラカード (PSAS CP600e)	PY-SC4FAE PYBSC4FAEL	490,000円 490,000円	●	JX40 S2/JX60 S2/外付けSAS装置接続用カード(PSAS CP600e) インターフェース: SFF8644×4 データ転送速度: SAS 12Gbps デバイスポート数: 16(4×4) ホストバス: PCI Express4.0

2

AE

※ OS により接続可能装置は異なります。詳細はハードウェア一覧を参照願います。

AE

17. FCカード



・ ETERNUS装置(FC)との接続については、ETERNUS編を参照願います。
 ・ 必ず「温度制限について」を参照のうえ、手配願います。

項番	製品名	型名	価格(税別)	カ	備考
I-63	ファイバーチャネルカード (16Gbps)	PY-FC331 PYBFC331L	274,000円 274,000円	●	外付けFC装置接続用カード インターフェース：16Gbps×1 ホストバス：PCI Express3.0 機能：Fabric 相当品：Broadcom(Emulex) LPe31000-M6
I-126	ファイバーチャネルカード (16Gbps)	PY-FC321 PYBFC321L	274,000円 274,000円	●	外付けFC装置接続用カード インターフェース：16Gbps×1 ホストバス：PCI Express3.1 機能：Fabric/FC-AL(4/8Gbps) 相当品：Marvell(QLogic) QLE2690
I-62	Dual port ファイバーチャネルカード (16Gbps)	PY-FC332 PYBFC332L	425,000円 425,000円	●	外付けFC装置接続用カード インターフェース：16Gbps×2 ホストバス：PCI Express3.0 機能：Fabric 相当品：Broadcom(Emulex) LPe31002-M6
I-127	Dual port ファイバーチャネルカード (16Gbps)	PY-FC322 PYBFC322L	425,000円 425,000円	●	外付けFC装置接続用カード インターフェース：16Gbps×2 ホストバス：PCI Express3.1 機能：Fabric/FC-AL(4/8Gbps) 相当品：Marvell(QLogic) QLE2692
I-82	ファイバーチャネルカード (32Gbps)	PY-FC421 PYBFC421L	547,000円 547,000円	●	外付けFC装置接続用カード インターフェース：32Gbps×1 ホストバス：PCI Express4.0 機能：Fabric 相当品：Broadcom(Emulex) LPe35000-M2
I-83	ファイバーチャネルカード (32Gbps)	PY-FC411 PYBFC411L	547,000円 547,000円	●	外付けFC装置接続用カード インターフェース：32Gbps×1 ホストバス：PCI Express4.0 機能：Fabric 相当品：Marvell(QLogic) QLE2770
I-85	Dual port ファイバーチャネルカード (32Gbps)	PY-FC412 PYBFC412L	850,000円 850,000円	●	外付けFC装置接続用カード インターフェース：32Gbps×2 ホストバス：PCI Express4.0 機能：Fabric 相当品：Marvell(QLogic) QLE2772

AF

AF

18. ポート拡張オプション/LANカード



- RX2450 M2は1ポート(1000BASE-T/10GBASE-TX/10BASE-T)が標準搭載されています。
- VMware製品をご使用時は、ESXiで1Gb LAN、10Gb LANのポート数に構成可能な上限があります。詳細については、当社ホームページ(<https://jp.fujitsu.com/platform/server/primergy/software/vmware/support/>)の以下に掲載されている「ネットワークインターフェース ポート数の上限について」を参照ください。
- vS8: 「VMware ESXi 8 サポート版数一覧表 (機種別)」
- vS7: 「VMware ESXi 7 サポート版数一覧表 (機種別)」
- サポートする10GBASE-CR SFP+ケーブルについては、下記URL内のマニュアルを参照ください。
当社ホームページ(https://jp.fujitsu.com/platform/server/primergy/manual/peri_card.html)
- 「10GBASE-CR SFP+ケーブル、25GBASE SFP28 ケーブル、40GBASE QSFP ケーブルおよび100GBASE QSFP28 ケーブルのサポートについて」
- ポート拡張オプション/PCIeカードにSFP+/SFP28/QSFPモジュールを搭載する場合、同一製品の各ポートには同じ型名製品を搭載してください(各ポート拡張オプション/PCIeカードに対応するSFP+/SFP28/QSFPモジュールは樹系図をご確認ください)。
- カスタムメイド型名で同じ速度のポート拡張オプション/PCIeカードを同一サーバに搭載する場合、カスタムメイド型名のSFP+/SFP28/QSFPモジュールは種類の型名しか選択できません(各ポート拡張オプション/PCIeカードに対応するSFP+/SFP28/QSFPモジュールは樹系図をご確認ください)。
- Switch Embedded Teaming (SET) をご使用される場合は、同一型名のLANカードを選択いただく必要があります。
- 必ず「温度制限について」を参照のうえ、手配願います。

1000BASE-T/100BASE-TX/10BASE-T (標準搭載)×1

項番	製品名	型名	価格(税別)	力	備考
I-243	ポート拡張オプション (1000BASE-T×4)	PY-LA284U PYBLA284U	87,000円 87,000円	●	インターフェース: 1000BASE-T×4 機能: AFT/ALB 相当品: Broadcom N41T OCPv3
I-96	ポート拡張オプション (1000BASE-T×4)	PY-LA274U PYBLA274U	106,000円 106,000円	●	インターフェース: 1000BASE-T×4 機能: AFT/ALB 相当品: Intel I350-T4 OCPv3
I-271	ポート拡張オプション (10GBASE-T×4)	PY-LA344U PYBLA344U	515,000円 515,000円	●	インターフェース: 10GBASE-T×4 機能: AFT/ALB 相当品: Intel X710-T4L OCPv3 接続ケーブル: カテゴリ6a以上
I-97	ポート拡張オプション (10GBASE-T×2)	PY-LA342U PYBLA342U	322,000円 322,000円	●	インターフェース: 10GBASE-T×2 機能: AFT/ALB 相当品: Intel X710-T2L OCPv3 接続ケーブル: カテゴリ6a以上

項番	製品名	型名	価格(税別)	力	備考
I-274	ポート拡張オプション (10GBASE×4)	PY-LA354U PYBLA354U	470,000円 470,000円	●	インターフェース: 10GBASE×4 機能: AFT/ALB 相当品: Intel X710-DA4 OCPv3

■10GBASE-CR接続

項番	製品名	型名	価格(税別)	力	備考
I-37	Twinaxケーブル	2m 5m	PY-CBN002 PY-CBN005	32,000円 47,000円	10GBASE-CR接続用 SFP+ケーブル

■10GBASE-SR/1GBASE-SR接続

項番	製品名	型名	価格(税別)	力	備考
I-71	10GBASE-SR/1GBASE-SR SFP+	PY-SFPS14 PYBSFPS14	230,000円 230,000円	●	10GBASE-SR/1GBASE-SR接続用 マルチモードファイバチャネルケーブル[CBL-MLLB02/CBL-MLLB05/CBL-MLLB15,CBL-MLLC05/CBL-MLLC10/CBL-MLLC20/CBL-MLLC30/CBL-MLLC40/CBL-MLLC50,CBL-MLLE30/CBL-MLLE50/CBL-MLLE70/CBL-MLLD1A,CBL-MLLF1A/CBL-MLLF1L/CBL-MLLF1K]が使用可能

項番	製品名	型名	価格(税別)	力	備考
I-276	ポート拡張オプション (10GBASE×2)	PY-LA352U PYBLA352U	293,000円 293,000円	●	インターフェース: 10GBASE×2 機能: AFT/ALB 相当品: Intel X710-DA2 OCPv3

■10GBASE-CR接続

項番	製品名	型名	価格(税別)	力	備考
I-37	Twinaxケーブル	2m 5m	PY-CBN002 PY-CBN005	32,000円 47,000円	10GBASE-CR接続用 SFP+ケーブル

■10GBASE-SR/1GBASE-SR接続

項番	製品名	型名	価格(税別)	力	備考
I-71	10GBASE-SR/1GBASE-SR SFP+	PY-SFPS14 PYBSFPS14	230,000円 230,000円	●	10GBASE-SR/1GBASE-SR接続用 マルチモードファイバチャネルケーブル[CBL-MLLB02/CBL-MLLB05/CBL-MLLB15,CBL-MLLC05/CBL-MLLC10/CBL-MLLC20/CBL-MLLC30/CBL-MLLC40/CBL-MLLC50,CBL-MLLE30/CBL-MLLE50/CBL-MLLE70/CBL-MLLD1A,CBL-MLLF1A/CBL-MLLF1L/CBL-MLLF1K]が使用可能

AG

AG-1

※ OS により接続可能装置は異なります。詳細はハードウェア一覧を参照願います。

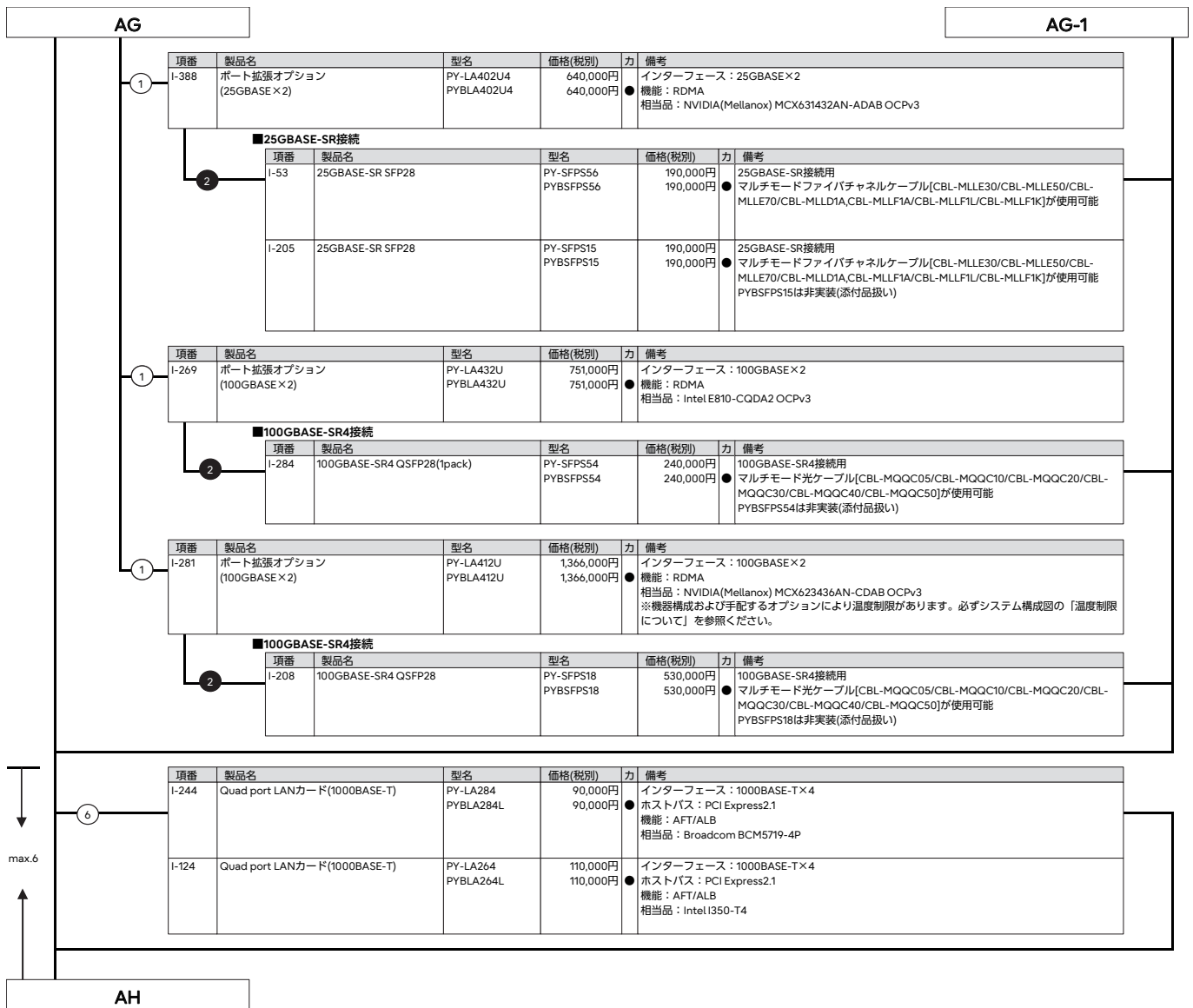

※ OS により接続可能装置は異なります。詳細はハードウェア一覧を参照願います。

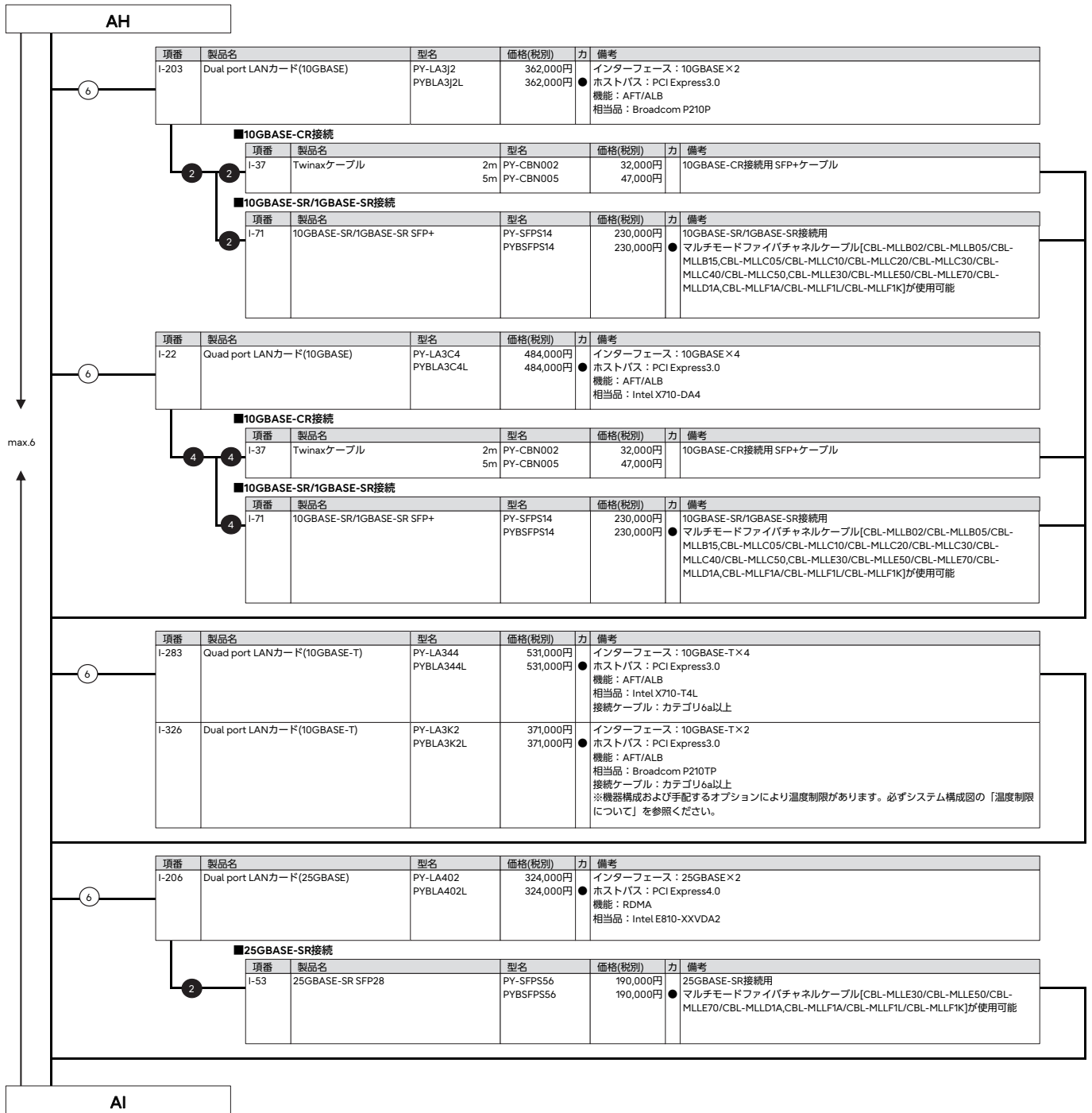

※ OS により接続可能装置は異なります。詳細はハードウェア一覧を参照願います。

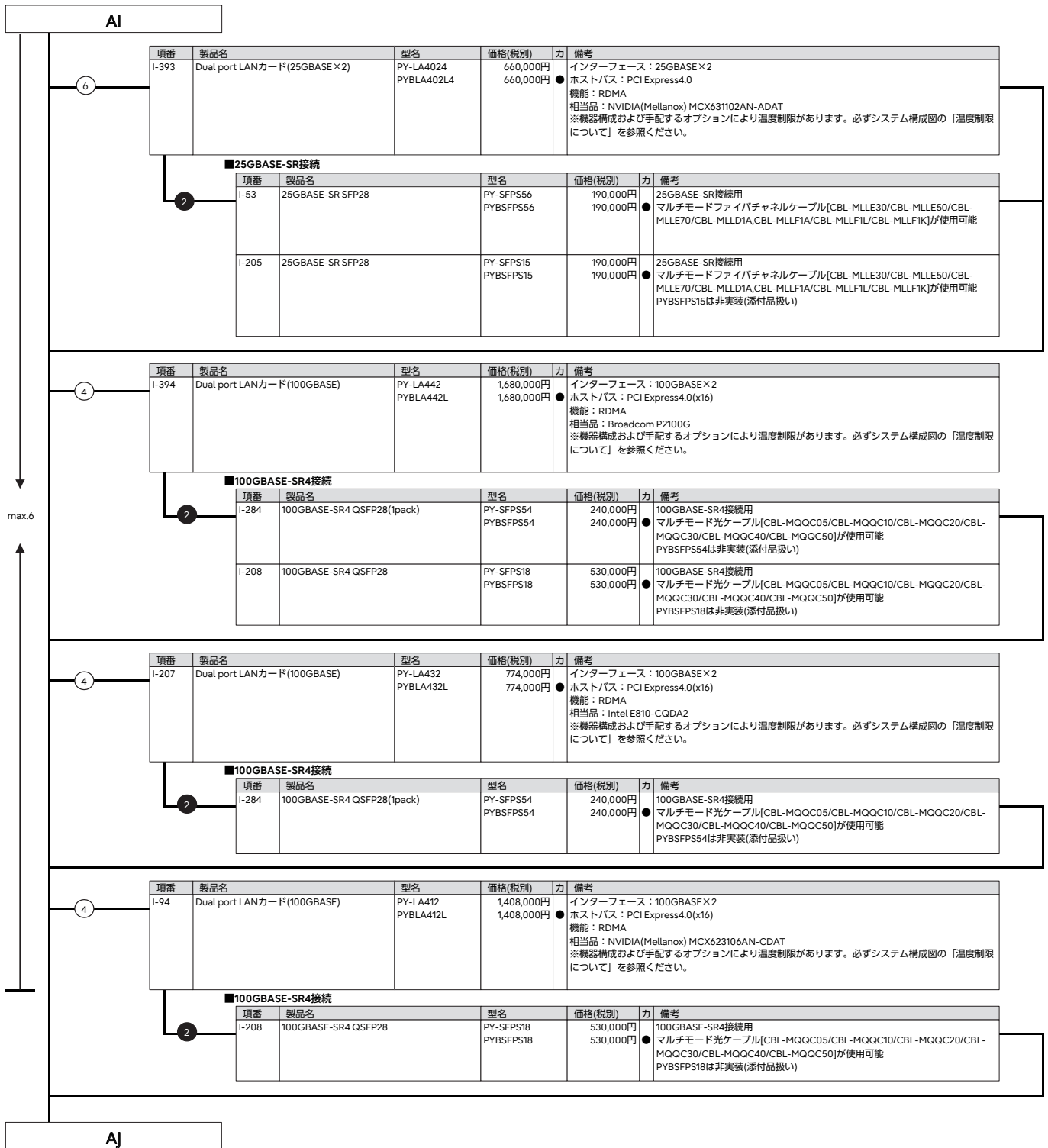

※ OS により接続可能装置は異なります。詳細はハードウェア一覧を参照願います。

AJ

19. フルハイトPCIカード



- 背面用ベイ追加オプション(2.5インチHDD/SSD×6)[PYBBA2654]/背面用ベイ追加オプション(2.5インチPCIe SSD×4)[PYBBA24PR/PYBBA24PS]/ベイ追加オプション(2.5インチPCIe SSD×2)[PY-BA24PM/PYBBA24PM]適用時は、PCIe(×8)フルハイトライザーカード[PY-PRE853/PYBP853/PY-PRE854/PYBP854]/PCIe(×16)フルハイトライザーカード[PY-PRE650/PYBP650/PY-PRE652/PYBP652]は選択できません。
- PCIe(×8)フルハイトライザーカード[PY-PRE853/PYBP853/PY-PRE854/PYBP854]/PCIe(×16)フルハイトライザーカード[PY-PRE650/PYBP650/PY-PRE652/PYBP652]とGPGPUカード搭載キット[PY-TKMX0P/PYBTMX0P/PY-TKMX0Q/PYBTMX0Q]は同時に選択できません。
- PCIe(×8)フルハイトライザーカードとPCIe(×16)フルハイトライザーカードは同時に使用できません。

項番	製品名	型名	価格(税別)	力	備考
I-43	PCIe(×8)フルハイトライザーカード	PY-PRE853 PYBP853	24,000円 24,000円	●	PCI Express5.0(x16)コネクタに挿入し、PCI Express5.0(x8)Full Heightスロット×2を増設可能 ● 搭載位置：PCIスロット2

項番	製品名	型名	価格(税別)	力	備考
I-46	PCIe(×8)フルハイトライザーカード	PY-PRE854 PYBP854	24,000円 24,000円	●	PCI Express5.0(x16)コネクタに挿入し、PCI Express5.0(x8)Full Heightスロット×2を増設可能 ● 搭載位置：PCIスロット8

項番	製品名	型名	価格(税別)	力	備考
I-12	PCIe(×16)フルハイトライザーカード	PY-PRE650 PYBP650	26,000円 26,000円	●	PCI Express5.0(x16)コネクタに挿入し、PCI Express5.0(x16)Full Heightスロット×1を増設可能 ● 搭載位置：PCIスロット2

項番	製品名	型名	価格(税別)	力	備考
I-13	PCIe(×16)フルハイトライザーカード	PY-PRE652 PYBP652	26,000円 26,000円	●	PCI Express5.0(x16)コネクタに挿入し、PCI Express5.0(x16)Full Heightスロット×1を増設可能 ● 搭載位置：PCIスロット8

AM

■ハードディスクキャビネット[JX40 S2/JX60 S2]接続

- SASアレイコントローラカード(PRAID EP680e)[PY-SR4C6E/PYBSR4C6E]には、フラッシュモジュールが標準搭載されます。
- 使用するOSによらず、標準搭載のリモートマネジメントコントローラ(RMC S6)と連携し、ストレージの稼働状態およびRAID状態を監視管理することが可能です。
- 使用するストレージコントローラにより、監視管理可能な範囲が異なりますので、詳細については、留意事項編「RMC(リモートマネジメントコントローラ)関連」をご確認ください。

項番	製品名	型名	価格(税別)	力	備考
I-264	SASアレイコントローラカード (PRAID EP680e)	PY-SR4C6E PYBSR4C6E	998,000円 998,000円	●	JX40 S2/JX60 S2(ハードディスクキャビネット)接続用カード(PRAID EP680e)(自己暗号化機能対応) インターフェース：SFF8644×2 データ転送速度：SAS 12Gbps デバイスポート数：8(4×2) キャッシュ：8GB ホストバス：PCI Express4.0 RAIDレベル：0/1/1E/1+0/5/5+0/6/6+0(ホットスワップ可)

項番	製品名	型名	価格(税別)	力	備考
I-153	フラッシュバックアップユニット	PY-FBR19 PYBFBR19	37,000円 37,000円	●	SASアレイコントローラカード搭載用フラッシュバックアップユニット

■ハードディスクキャビネット[JX40 S2/JX60S2]/PRIMERGY SX05 S2(SAS)/PRIMERGY SX05 S3(SAS)/ETERNUS装置(SAS)接続

- Windows記憶域スペース機能利用時のみ、JX40 S2/JX60S2に接続可能です。

項番	製品名	型名	価格(税別)	力	備考
I-348	SASコントローラカード (PSAS CP600e)	PY-SC4FAE PYBSC4FAE	490,000円 490,000円	●	JX40 S2/JX60 S2/外付けSAS装置接続用カード(PSAS CP600e) インターフェース：SFF8644×4 データ転送速度：SAS 12Gbps デバイスポート数：16(4×4) ホストバス：PCI Express4.0

AK

max.4

※ OS により接続可能装置は異なります。詳細はハードウェア一覧を参照願います。

AK

■FCカード

- ① ・ ETERNUS装置(FC)との接続については、ETERNUS編を参照願います。
 ・ 必ず「温度制限について」を参照のうえ、手配願います。

項番	製品名	型名	価格(税別)	力	備考
I-63	ファイバーチャネルカード (16Gbps)	PY-FC331 PYBFC331	274,000円 274,000円	●	外付けFC装置接続用カード インターフェース：16Gbps×1 ホストバス：PCI Express3.0 機能：Fabric 相当品：Broadcom(Emulex) LPe31000-M6
I-126	ファイバーチャネルカード (16Gbps)	PY-FC321 PYBFC321	274,000円 274,000円	●	外付けFC装置接続用カード インターフェース：16Gbps×1 ホストバス：PCI Express3.1 機能：Fabric/FC-AL(4/8Gbps) 相当品：Marvell(QLogic) QLE2690
I-62	Dual port ファイバーチャネルカード (16Gbps)	PY-FC332 PYBFC332	425,000円 425,000円	●	外付けFC装置接続用カード インターフェース：16Gbps×2 ホストバス：PCI Express3.0 機能：Fabric 相当品：Broadcom(Emulex) LPe31002-M6
I-127	Dual port ファイバーチャネルカード (16Gbps)	PY-FC322 PYBFC322	425,000円 425,000円	●	外付けFC装置接続用カード インターフェース：16Gbps×2 ホストバス：PCI Express3.1 機能：Fabric/FC-AL(4/8Gbps) 相当品：Marvell(QLogic) QLE2692
I-82	ファイバーチャネルカード (32Gbps)	PY-FC421 PYBFC421	547,000円 547,000円	●	外付けFC装置接続用カード インターフェース：32Gbps×1 ホストバス：PCI Express4.0 機能：Fabric 相当品：Broadcom(Emulex) LPe35000-M2
I-83	ファイバーチャネルカード (32Gbps)	PY-FC411 PYBFC411	547,000円 547,000円	●	外付けFC装置接続用カード インターフェース：32Gbps×1 ホストバス：PCI Express4.0 機能：Fabric 相当品：Marvell(QLogic) QLE2770
I-85	Dual port ファイバーチャネルカード (32Gbps)	PY-FC412 PYBFC412	850,000円 850,000円	●	外付けFC装置接続用カード インターフェース：32Gbps×2 ホストバス：PCI Express4.0 機能：Fabric 相当品：Marvell(QLogic) QLE2772

■LANカード

- ① ・ VMware製品をご使用時は、ESXiで1Gb LAN、10Gb LANのポート数に構成可能な上限があります。
 詳細については、当社ホームページ(<https://jp.fujitsu.com/platform/server/primergy/software/vmware/support/>)の以下に掲載されている「ネットワークインターフェースポート数の上限について」を参照ください。
 ・ vS8：「VMware ESXi 8 サポート版数一覧表 (機種別)」
 ・ vS7：「VMware ESXi 7 サポート版数一覧表 (機種別)」
 ・ サポートする10GBASE-CR SFP+ケーブルについては、下記URL内のマニュアルを参照ください。
 当社ホームページ(https://jp.fujitsu.com/platform/server/primergy/manual/peri_card.html)
 「10GBASE-CR SFP+ケーブル、25GBASE SFP28 ケーブル、40GBASE QSFP ケーブルおよび100GBASE QSFP28 ケーブルのサポートについて」
 ・ ポート拡張オプション/PCIeカードにSFP+/SFP28/QSFPモジュールを搭載する場合、同一製品の各ポートには同じ型名製品を搭載してください(各ポート拡張オプション/PCIeカードに対応するSFP+/SFP28/QSFPモジュールは樹系図をご確認ください)。
 ・ カスタムメイド型名で同じ速度のポート拡張オプション/PCIeカードを同一サーバに搭載する場合、カスタムメイド型名のSFP+/SFP28/QSFPモジュールは1種類の型名しか選択できません(各ポート拡張オプション/PCIeカードに対応するSFP+/SFP28/QSFPモジュールは樹系図をご確認ください)。
 ・ Switch Embedded Teaming (SET) をご使用される場合は、同一型名のLANカードを選択いただく必要があります。
 ・ 必ず「温度制限について」を参照のうえ、手配願います。

項番	製品名	型名	価格(税別)	力	備考
I-244	Quad port LANカード(1000BASE-T)	PY-LA284 PYBLA284	90,000円 90,000円	●	インターフェース：1000BASE-T×4 ホストバス：PCI Express2.1 機能：AFT/ALB 相当品：Broadcom BCM5719-4P
I-124	Quad port LANカード(1000BASE-T)	PY-LA264 PYBLA264	110,000円 110,000円	●	インターフェース：1000BASE-T×4 ホストバス：PCI Express2.1 機能：AFT/ALB 相当品：Intel I350-T4

AL

AL-1

max.4

※ OS により接続可能装置は異なります。詳細はハードウェア一覧を参照願います。

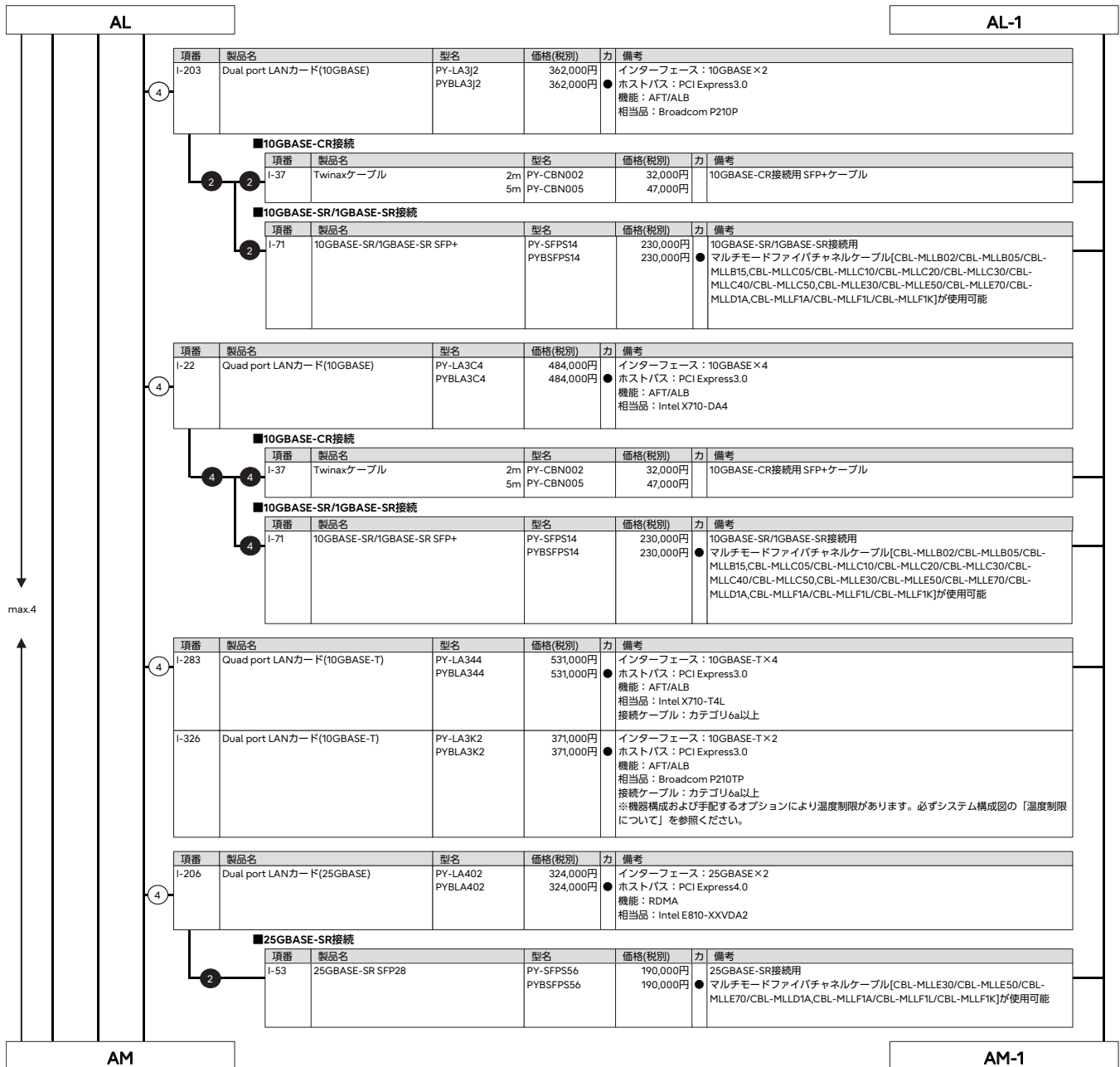

※ OS により接続可能装置は異なります。詳細はハードウェア一覧を参照願います。

AM	AM-1																																																																																																												
max.4	<table border="1"> <tr> <th>項番</th> <th>製品名</th> <th>型名</th> <th>価格(税別)</th> <th>力</th> <th>備考</th> </tr> <tr> <td>I-393</td> <td>Dual port LANカード(25GBASE×2)</td> <td>PY-LA4024 PYBLA4024</td> <td>660,000円 660,000円</td> <td>●</td> <td>インターフェース：25GBASE×2 ホストバス：PCI Express4.0 機能：RDMA 相当品：NVIDIA(Mellanox) MCX631102AN-ADAT ※機器構成および手配するオプションにより温度制限があります。必ずシステム構成図の「温度制限について」を参照ください。</td> </tr> <tr> <td colspan="6">■25GBASE-SR接続</td> </tr> <tr> <td>I-53</td> <td>25GBASE-SR SFP28</td> <td>PY-SFPS56 PYBSFPS56</td> <td>190,000円 190,000円</td> <td>●</td> <td>25GBASE-SR接続用 マルチモードファイバチャネルケーブル[CBL-MLLE30/CBL-MLLE50/CBL-MLLE70/CBL-MLLD1A,CBL-MLLF1A/CBL-MLLF1L/CBL-MLLF1K]が使用可能</td> </tr> <tr> <td>I-205</td> <td>25GBASE-SR SFP28</td> <td>PY-SFPS15 PYBSFPS15</td> <td>190,000円 190,000円</td> <td>●</td> <td>25GBASE-SR接続用 マルチモードファイバチャネルケーブル[CBL-MLLE30/CBL-MLLE50/CBL-MLLE70/CBL-MLLD1A,CBL-MLLF1A/CBL-MLLF1L/CBL-MLLF1K]が使用可能 PYBSFPS15は非実装(添付品扱い)</td> </tr> <tr> <td colspan="6">■100GBASE-SR4接続</td> </tr> <tr> <td>I-394</td> <td>Dual port LANカード(100GBASE)</td> <td>PY-LA442 PYBLA442</td> <td>1,680,000円 1,680,000円</td> <td>●</td> <td>インターフェース：100GBASE×2 ホストバス：PCI Express4.0(x16) 機能：RDMA 相当品：Broadcom P2100G ※機器構成および手配するオプションにより温度制限があります。必ずシステム構成図の「温度制限について」を参照ください。</td> </tr> <tr> <td colspan="6">■100GBASE-SR4接続</td> </tr> <tr> <td>I-284</td> <td>100GBASE-SR4 QSFP28(1pack)</td> <td>PY-SFPS54 PYBSFPS54</td> <td>240,000円 240,000円</td> <td>●</td> <td>100GBASE-SR4接続用 マルチモード光ケーブル[CBL-MQQC05/CBL-MQQC10/CBL-MQQC20/CBL-MQQC30/CBL-MQQC40/CBL-MQQC50]が使用可能 PYBSFPS54は非実装(添付品扱い)</td> </tr> <tr> <td>I-208</td> <td>100GBASE-SR4 QSFP28</td> <td>PY-SFPS18 PYBSFPS18</td> <td>530,000円 530,000円</td> <td>●</td> <td>100GBASE-SR4接続用 マルチモード光ケーブル[CBL-MQQC05/CBL-MQQC10/CBL-MQQC20/CBL-MQQC30/CBL-MQQC40/CBL-MQQC50]が使用可能 PYBSFPS18は非実装(添付品扱い)</td> </tr> <tr> <td colspan="6">■100GBASE-SR4接続</td> </tr> <tr> <td>I-207</td> <td>Dual port LANカード(100GBASE)</td> <td>PY-LA432 PYBLA432</td> <td>774,000円 774,000円</td> <td>●</td> <td>インターフェース：100GBASE×2 ホストバス：PCI Express4.0(x16) 機能：RDMA 相当品：Intel E810-CQDA2 ※機器構成および手配するオプションにより温度制限があります。必ずシステム構成図の「温度制限について」を参照ください。</td> </tr> <tr> <td colspan="6">■100GBASE-SR4接続</td> </tr> <tr> <td>I-284</td> <td>100GBASE-SR4 QSFP28(1pack)</td> <td>PY-SFPS54 PYBSFPS54</td> <td>240,000円 240,000円</td> <td>●</td> <td>100GBASE-SR4接続用 マルチモード光ケーブル[CBL-MQQC05/CBL-MQQC10/CBL-MQQC20/CBL-MQQC30/CBL-MQQC40/CBL-MQQC50]が使用可能 PYBSFPS54は非実装(添付品扱い)</td> </tr> <tr> <td colspan="6">■100GBASE-SR4接続</td> </tr> <tr> <td>I-94</td> <td>Dual port LANカード(100GBASE)</td> <td>PY-LA412 PYBLA412</td> <td>1,408,000円 1,408,000円</td> <td>●</td> <td>インターフェース：100GBASE×2 ホストバス：PCI Express4.0(x16) 機能：RDMA 相当品：NVIDIA(Mellanox) MCX623106AN-CDAT ※機器構成および手配するオプションにより温度制限があります。必ずシステム構成図の「温度制限について」を参照ください。</td> </tr> <tr> <td colspan="6">■100GBASE-SR4接続</td> </tr> <tr> <td>I-208</td> <td>100GBASE-SR4 QSFP28</td> <td>PY-SFPS18 PYBSFPS18</td> <td>530,000円 530,000円</td> <td>●</td> <td>100GBASE-SR4接続用 マルチモード光ケーブル[CBL-MQQC05/CBL-MQQC10/CBL-MQQC20/CBL-MQQC30/CBL-MQQC40/CBL-MQQC50]が使用可能 PYBSFPS18は非実装(添付品扱い)</td> </tr> </table>	項番	製品名	型名	価格(税別)	力	備考	I-393	Dual port LANカード(25GBASE×2)	PY-LA4024 PYBLA4024	660,000円 660,000円	●	インターフェース：25GBASE×2 ホストバス：PCI Express4.0 機能：RDMA 相当品：NVIDIA(Mellanox) MCX631102AN-ADAT ※機器構成および手配するオプションにより温度制限があります。必ずシステム構成図の「温度制限について」を参照ください。	■25GBASE-SR接続						I-53	25GBASE-SR SFP28	PY-SFPS56 PYBSFPS56	190,000円 190,000円	●	25GBASE-SR接続用 マルチモードファイバチャネルケーブル[CBL-MLLE30/CBL-MLLE50/CBL-MLLE70/CBL-MLLD1A,CBL-MLLF1A/CBL-MLLF1L/CBL-MLLF1K]が使用可能	I-205	25GBASE-SR SFP28	PY-SFPS15 PYBSFPS15	190,000円 190,000円	●	25GBASE-SR接続用 マルチモードファイバチャネルケーブル[CBL-MLLE30/CBL-MLLE50/CBL-MLLE70/CBL-MLLD1A,CBL-MLLF1A/CBL-MLLF1L/CBL-MLLF1K]が使用可能 PYBSFPS15は非実装(添付品扱い)	■100GBASE-SR4接続						I-394	Dual port LANカード(100GBASE)	PY-LA442 PYBLA442	1,680,000円 1,680,000円	●	インターフェース：100GBASE×2 ホストバス：PCI Express4.0(x16) 機能：RDMA 相当品：Broadcom P2100G ※機器構成および手配するオプションにより温度制限があります。必ずシステム構成図の「温度制限について」を参照ください。	■100GBASE-SR4接続						I-284	100GBASE-SR4 QSFP28(1pack)	PY-SFPS54 PYBSFPS54	240,000円 240,000円	●	100GBASE-SR4接続用 マルチモード光ケーブル[CBL-MQQC05/CBL-MQQC10/CBL-MQQC20/CBL-MQQC30/CBL-MQQC40/CBL-MQQC50]が使用可能 PYBSFPS54は非実装(添付品扱い)	I-208	100GBASE-SR4 QSFP28	PY-SFPS18 PYBSFPS18	530,000円 530,000円	●	100GBASE-SR4接続用 マルチモード光ケーブル[CBL-MQQC05/CBL-MQQC10/CBL-MQQC20/CBL-MQQC30/CBL-MQQC40/CBL-MQQC50]が使用可能 PYBSFPS18は非実装(添付品扱い)	■100GBASE-SR4接続						I-207	Dual port LANカード(100GBASE)	PY-LA432 PYBLA432	774,000円 774,000円	●	インターフェース：100GBASE×2 ホストバス：PCI Express4.0(x16) 機能：RDMA 相当品：Intel E810-CQDA2 ※機器構成および手配するオプションにより温度制限があります。必ずシステム構成図の「温度制限について」を参照ください。	■100GBASE-SR4接続						I-284	100GBASE-SR4 QSFP28(1pack)	PY-SFPS54 PYBSFPS54	240,000円 240,000円	●	100GBASE-SR4接続用 マルチモード光ケーブル[CBL-MQQC05/CBL-MQQC10/CBL-MQQC20/CBL-MQQC30/CBL-MQQC40/CBL-MQQC50]が使用可能 PYBSFPS54は非実装(添付品扱い)	■100GBASE-SR4接続						I-94	Dual port LANカード(100GBASE)	PY-LA412 PYBLA412	1,408,000円 1,408,000円	●	インターフェース：100GBASE×2 ホストバス：PCI Express4.0(x16) 機能：RDMA 相当品：NVIDIA(Mellanox) MCX623106AN-CDAT ※機器構成および手配するオプションにより温度制限があります。必ずシステム構成図の「温度制限について」を参照ください。	■100GBASE-SR4接続						I-208	100GBASE-SR4 QSFP28	PY-SFPS18 PYBSFPS18	530,000円 530,000円	●	100GBASE-SR4接続用 マルチモード光ケーブル[CBL-MQQC05/CBL-MQQC10/CBL-MQQC20/CBL-MQQC30/CBL-MQQC40/CBL-MQQC50]が使用可能 PYBSFPS18は非実装(添付品扱い)
	項番	製品名	型名	価格(税別)	力	備考																																																																																																							
	I-393	Dual port LANカード(25GBASE×2)	PY-LA4024 PYBLA4024	660,000円 660,000円	●	インターフェース：25GBASE×2 ホストバス：PCI Express4.0 機能：RDMA 相当品：NVIDIA(Mellanox) MCX631102AN-ADAT ※機器構成および手配するオプションにより温度制限があります。必ずシステム構成図の「温度制限について」を参照ください。																																																																																																							
	■25GBASE-SR接続																																																																																																												
	I-53	25GBASE-SR SFP28	PY-SFPS56 PYBSFPS56	190,000円 190,000円	●	25GBASE-SR接続用 マルチモードファイバチャネルケーブル[CBL-MLLE30/CBL-MLLE50/CBL-MLLE70/CBL-MLLD1A,CBL-MLLF1A/CBL-MLLF1L/CBL-MLLF1K]が使用可能																																																																																																							
	I-205	25GBASE-SR SFP28	PY-SFPS15 PYBSFPS15	190,000円 190,000円	●	25GBASE-SR接続用 マルチモードファイバチャネルケーブル[CBL-MLLE30/CBL-MLLE50/CBL-MLLE70/CBL-MLLD1A,CBL-MLLF1A/CBL-MLLF1L/CBL-MLLF1K]が使用可能 PYBSFPS15は非実装(添付品扱い)																																																																																																							
	■100GBASE-SR4接続																																																																																																												
	I-394	Dual port LANカード(100GBASE)	PY-LA442 PYBLA442	1,680,000円 1,680,000円	●	インターフェース：100GBASE×2 ホストバス：PCI Express4.0(x16) 機能：RDMA 相当品：Broadcom P2100G ※機器構成および手配するオプションにより温度制限があります。必ずシステム構成図の「温度制限について」を参照ください。																																																																																																							
	■100GBASE-SR4接続																																																																																																												
	I-284	100GBASE-SR4 QSFP28(1pack)	PY-SFPS54 PYBSFPS54	240,000円 240,000円	●	100GBASE-SR4接続用 マルチモード光ケーブル[CBL-MQQC05/CBL-MQQC10/CBL-MQQC20/CBL-MQQC30/CBL-MQQC40/CBL-MQQC50]が使用可能 PYBSFPS54は非実装(添付品扱い)																																																																																																							
	I-208	100GBASE-SR4 QSFP28	PY-SFPS18 PYBSFPS18	530,000円 530,000円	●	100GBASE-SR4接続用 マルチモード光ケーブル[CBL-MQQC05/CBL-MQQC10/CBL-MQQC20/CBL-MQQC30/CBL-MQQC40/CBL-MQQC50]が使用可能 PYBSFPS18は非実装(添付品扱い)																																																																																																							
	■100GBASE-SR4接続																																																																																																												
I-207	Dual port LANカード(100GBASE)	PY-LA432 PYBLA432	774,000円 774,000円	●	インターフェース：100GBASE×2 ホストバス：PCI Express4.0(x16) 機能：RDMA 相当品：Intel E810-CQDA2 ※機器構成および手配するオプションにより温度制限があります。必ずシステム構成図の「温度制限について」を参照ください。																																																																																																								
■100GBASE-SR4接続																																																																																																													
I-284	100GBASE-SR4 QSFP28(1pack)	PY-SFPS54 PYBSFPS54	240,000円 240,000円	●	100GBASE-SR4接続用 マルチモード光ケーブル[CBL-MQQC05/CBL-MQQC10/CBL-MQQC20/CBL-MQQC30/CBL-MQQC40/CBL-MQQC50]が使用可能 PYBSFPS54は非実装(添付品扱い)																																																																																																								
■100GBASE-SR4接続																																																																																																													
I-94	Dual port LANカード(100GBASE)	PY-LA412 PYBLA412	1,408,000円 1,408,000円	●	インターフェース：100GBASE×2 ホストバス：PCI Express4.0(x16) 機能：RDMA 相当品：NVIDIA(Mellanox) MCX623106AN-CDAT ※機器構成および手配するオプションにより温度制限があります。必ずシステム構成図の「温度制限について」を参照ください。																																																																																																								
■100GBASE-SR4接続																																																																																																													
I-208	100GBASE-SR4 QSFP28	PY-SFPS18 PYBSFPS18	530,000円 530,000円	●	100GBASE-SR4接続用 マルチモード光ケーブル[CBL-MQQC05/CBL-MQQC10/CBL-MQQC20/CBL-MQQC30/CBL-MQQC40/CBL-MQQC50]が使用可能 PYBSFPS18は非実装(添付品扱い)																																																																																																								

20. フロントベゼル(鍵付き)

項番	製品名	型名	価格(税別)	力	備考
I-15	フロントベゼル(鍵付き)	PY-FOP27 PYBFOP27	16,000円 16,000円	●	フロントベゼル(鍵付き)

21. フロントオプションベイ

・ラックベースユニット(3.5インチ HDD/SSD×8)[PYR2452R3N]/ラックベースユニット(3.5インチ HDD/SSD×10、SASエキスパンダー付)[PYR2452RAN]/ラックベースユニット(2.5インチ HDD/SSD×16)[PYR2452R2N]/ラックベースユニット(2.5インチ HDD/SSD×16、SASエキスパンダー付)[PYR2452RHNN]のみ選択可能です。

項番	製品名	型名	価格(税別)	力	備考
I-74	増設用ディスプレイコネクタ	PY-VAP14 PYBVAP14	9,000円 9,000円	●	サーバ前面にVGAポート×1を追加 ※前面、背面VGAポートの同時使用不可 ※グラフィックスカード(NVIDIA T400/RTX 4000)との同時適用不可

AN

※ OS により接続可能装置は異なります。詳細はハードウェア一覧を参照願います。

AN

22. グラフィックスカード



- VDI/GPGPUカード(NVIDIA L4)選択時は、2CPU構成が必須となります。
- GPGPUカード搭載キット[PY-TKMX0P/PYBTKMX0P/PY-TKMX0Q/PYBTKMX0Q]とグラフィックスカード(NVIDIA T400)、VDI/GPGPUカード(NVIDIA A2)、VDI/GPGPUカード(NVIDIA L4)は同時に使用できません。
- グラフィックスカード(NVIDIA RTX 4000)、VDI/GPGPUカード(NVIDIA A30)、GPUコンピューティングカード(NVIDIA H100/NVIDIA L40S)、VDIグラフィックスカード(NVIDIA A16)は1種類のみ搭載可能です。
- 必ず「温度制限について」を参照ください。
- GPUカード/グラフィックスカードの各機種各OSの対応状況については、当社ホームページ(<https://jp.fujitsu.com/platform/server/primergy/peripheral/card/gpu.html>)をご確認いただきますようお願いいたします

項番	製品名	型名	価格(税別)	力	備考
I-69	グラフィックスカード (NVIDIA T400)	PY-VG4T2L	36,000円		VRAM容量：4GB ● インターフェース：Mini DisplayPort×3ポート ホストバス：PCI Express3.0(x16) ※VGAポート(装置内蔵)との同時使用不可 ※増設用ディスプレイコネクタとの同時適用不可
		PYBVG4T2L	36,000円		

項番	製品名	型名	価格(税別)	力	備考
N-52	Mini DisplayPort-VGA変換ケーブル	PY-CBD012 PYBCBD012	6,000円 6,000円	●	Mini DisplayPortをVGAポートに変換するケーブル
N-51	Mini DisplayPort-DVI変換ケーブル	PY-CBD011 PYBCBD011	6,000円 6,000円	●	Mini DisplayPortをDVIポートに変換するケーブル

項番	製品名	型名	価格(税別)	力	備考
I-337	VDI/GPGPUカード (NVIDIA A2)	PY-VG4A8L	355,000円		● メモリ容量：16GB GDDR6 ● ホストバス：PCI Express4.0(x8) ※機器構成および手配するオプションにより温度制限があります。必ずシステム構成図の「温度制限について」を参照ください。 ※VDI機能未サポート
		PYBVG4A8L	355,000円		
I-91	VDI/GPGPUカード (NVIDIA L4)	PY-VG4L1L	730,000円		● メモリ容量：24GB GDDR6 ● ホストバス：PCI Express4.0(x16) ※VDI機能未サポート ※機器構成および手配するオプションにより温度制限があります。必ずシステム構成図の「温度制限について」を参照ください。
		PYBVG4L1L	730,000円		

【搭載パターン(4) or (5) or (6) or (7) or (8) or (9) or (10)】

- 背面用ベイ追加オプション(2.5インチHDD/SSD×6)[PYBBA26S4]/背面用ベイ追加オプション(2.5インチPCIe SSD×4)[PYBBA24PR/PYBBA24PS]/ベイ追加オプション(2.5インチPCIe SSD×2)[PY-BA24PM/PYBBA24PM]とGPGPUカード搭載キット[PY-TKMX0P/PYBTKMX0P/PY-TKMX0Q/PYBTKMX0Q]は同時選択できません。
- PCIe(×8)フルハイライザーカード[PY-PRE853/PYBPRE853/PY-PRE854/PYBPRE854]/PCIe(×16)フルハイライザーカード[PY-PRE650/PYBPRE650/PY-PRE652/PYBPRE652]とGPGPUカード搭載キット[PY-TKMX0P/PYBTKMX0P/PY-TKMX0Q/PYBTKMX0Q]は同時選択できません。

項番	製品名	型名	価格(税別)	力	備考
N-24	GPGPUカード搭載キット	PY-TKMX0P	34,000円		● PCI Express5.0(x16)コネクタに挿入し、グラフィックスカード(NVIDIA RTX 4000)×1、VDI/GPGPUカード(NVIDIA A30)×1、GPUコンピューティングカード(NVIDIA H100/NVIDIA L40S)×1、VDIグラフィックスカード×1を搭載可能 エアダクト、PCIカードホルダー、GPUカード用電源ケーブル ・搭載位置：PCIスロット2 ※機器構成および手配するオプションにより温度制限があります。必ずシステム構成図の「温度制限について」を参照ください。
		PYBTKMX0P	34,000円		

項番	製品名	型名	価格(税別)	力	備考
N-25	GPGPUカード搭載キット	PY-TKMX0Q	26,000円		● PCI Express5.0(x16)コネクタに挿入し、グラフィックスカード(NVIDIA RTX 4000)×1、VDI/GPGPUカード(NVIDIA A30)×1、GPUコンピューティングカード(NVIDIA H100/NVIDIA L40S)×1、VDIグラフィックスカード×1を搭載可能 エアダクト、PCIカードホルダー、GPUカード用電源ケーブル ・搭載位置：PCIスロット8 ※機器構成および手配するオプションにより温度制限があります。必ずシステム構成図の「温度制限について」を参照ください。
		PYBTKMX0Q	26,000円		

AO

AO-1

※ OS により接続可能装置は異なります。詳細はハードウェア一覧を参照願います。

AO						AO-1							
項番	製品名	型名	価格(税別)	力	備考	項番	製品名	型名	価格(税別)	力	備考		
1	N-26	GPUカード電源ケーブル	PY-CBG014 PYBCBG014	4,000円 4,000円	●	グラフィックスカード(NVIDIA RTX 4000)、GPUコンピューティングカード(NVIDIA H100/NVIDIA L40S)用電源ケーブル	1	I-15	グラフィックスカード (NVIDIA RTX 4000)	PY-VG4L4 PYBVG4L4	470,000円 470,000円	●	コア数：6,144CUDAコア メモリ容量：20GB GDDR6 インターフェース：DisplayPort×4ポート ホストバス：PCI Express4.0(x16) ※VGAポート(装置内蔵)との同時使用不可 ※VDI機能未サポート ※機器構成および手配するオプションにより温度制限があります。必ずシステム構成図の「温度制限について」を参照ください。
						4	N-28	DisplayPort-VGA変換ケーブル	PY-CBD009 PYBCBD009	6,000円 6,000円	●	DisplayPortをVGAポートに変換するケーブル	
							N-29	DisplayPort-DVI変換ケーブル	PY-CBD010 PYBCBD010	6,000円 6,000円	●	DisplayPortをDVIポートに変換するケーブル	
1	I-16	GPUコンピューティングカード (NVIDIA L40S)	PY-GP4L1 PYBGP4L1	4,200,000円 4,200,000円	●	メモリ容量：48GB GDDR6 インターフェース：DisplayPort×4ポート ホストバス：PCI Express4.0(x16) ※DisplayPortは非サポート ※VDI機能未サポート ※機器構成および手配するオプションにより温度制限があります。必ずシステム構成図の「温度制限について」を参照ください。	1	I-89	GPUコンピューティングカード (NVIDIA H100)	PY-GP4H11 PYBGP4H11	8,800,000円 8,800,000円	●	GPGPUおよびVDIカード HBM2eメモリ容量：80GB ホストバス：PCI Express5.0(x16) ※VDI機能非サポート ※機器構成および手配するオプションにより温度制限があります。必ずシステム構成図の「温度制限について」を参照ください。
1	N-30	GPUカード電源ケーブル	PY-CBG016 PYBCBG016	4,000円 4,000円	●	VDIグラフィックスカード(NVIDIA A16)、VDI/GPGPUカード(NVIDIA A30)用電源ケーブル	1	I-320	VDIグラフィックスカード (NVIDIA A16)	PY-VG4A4 PYBVG4A4	920,000円 920,000円	●	メモリ容量：64GB GDDR6 ホストバス：PCI Express4.0(x16) ※VDI機能未サポート ※機器構成および手配するオプションにより温度制限があります。必ずシステム構成図の「温度制限について」を参照ください。
1	I-318	VDI/GPGPUカード (NVIDIA A30)	PY-VG4A5 PYBVG4A5	1,320,000円 1,320,000円	●	HBM2メモリ容量：24GB ホストバス：PCI Express4.0(x16) ※VDI機能非サポート ※機器構成および手配するオプションにより温度制限があります。必ずシステム構成図の「温度制限について」を参照ください。	1	I-318	VDI/GPGPUカード (NVIDIA A30)	PY-VG4A5 PYBVG4A5	1,320,000円 1,320,000円	●	HBM2メモリ容量：24GB ホストバス：PCI Express4.0(x16) ※VDI機能非サポート ※機器構成および手配するオプションにより温度制限があります。必ずシステム構成図の「温度制限について」を参照ください。

GPUカード/グラフィックスカードの同時手配制限について

以下の組み合わせの場合は同時手配できないケースがあります。

		グラフィックスカード (NVIDIA T400) (*1)	VDI/GPGPUカード (NVIDIA A2) (*1)	VDI/GPGPUカード (NVIDIA L4) (*1)	グラフィックスカード (NVIDIA RTX 4000) (*1)
製品名	型名	PYBVG4T2L	PYBVG4A8L	PYBVG4L1L	PYBVG4L4
Windows Server 2022 Standardメディアキット	PYWBS52	○	○	○	○
Windows Server 2019 Datacenterメディアキット	PYWBD94	×	×	×	×
Windows Server 2019 Standardメディアキット	PYWBS92	×	×	×	×
Windows Server 2016 Datacenterメディアキット	PYWBD62	×	×	×	×
Windows Server 2016 Standardメディアキット	PYWBS62	×	×	×	×
		GPUコンピューティングカード (NVIDIA H100) (*1)	GPUコンピューティングカード (NVIDIA L40S) (*1)	VDIグラフィックスカード (NVIDIA A16) (*1)	VDI/GPGPUカード (NVIDIA A30) (*1)
製品名	型名	PYBGP4H11	PYBGP4L1	PYBVG4A4	PYBVG4A5
Windows Server 2022 Standardメディアキット	PYWBS52	○	○	○	○
Windows Server 2019 Datacenterメディアキット	PYWBD94	×	×	×	×
Windows Server 2019 Standardメディアキット	PYWBS92	×	×	×	×
Windows Server 2016 Datacenterメディアキット	PYWBD62	×	×	×	×
Windows Server 2016 Standardメディアキット	PYWBS62	×	×	×	×

○：可能、×：不可
(*1) 仮想環境で利用できません。

AP

※ OS により接続可能装置は異なります。詳細はハードウェア一覧を参照願います。

AP

23. シリアルポート



項番	製品名	型名	価格(税別)	力	備考
I-296	増設用シリアルポート	PY-COM08 PYBCOM08	3,200円 3,200円	●	背面パネルにシリアルポート×1を追加 インターフェース：RS-232C×1

24. サーバ管理(リモートマネジメントコントローラ)



- ・リモートマネジメントコントローラアップグレード[PY-RMC44]またはライフサイクルマネジメントライセンス[PY-LCM14]を手配した場合、iRMC S6 advanced pack(アクティベーションキー生成ドキュメント)またはeLCM Activation Pack(アクティベーションキー生成ドキュメント)に記載されているTAN(アクティベーションキー生成ID)を使用して、別途アクティベーションキーの生成作業が必要となります。
- ・アクティベーションキーの生成におきましては、インターネット環境を使用したE-mailアドレスの登録が必要となりますので、事前に環境の準備をお願いいたします。
- ・アクティベーションキーの生成時に使用したE-mailアドレスおよびiRMC S6 advanced packまたはeLCM Activation Packは、アクティベーションキーの再送信の際にも必要となりますので、紛失等のないよう管理をお願いいたします。
- ・ライフサイクルマネジメントライセンス[PY-LCM14/PYBCM14]をご使用にあたっては、各種留意事項がございます。詳細については、当社ホームページ (<https://jp.fujitsu.com/platform/server/primergy/peripheral/osopt/svs-dvd.html>)を参照ください。

項番	製品名	型名	価格(税別)	力	備考
I-164	リモートマネジメントコントローラアップグレード	PY-RMC44 PYBRMC44	50,000円 50,000円	●	アドバンスドビデオリダイレクション機能、パーチャルメディア機能 <一般型名の提供形態> ・アクティベーションキー：iRMC S6 advanced pack(アクティベーションキー生成ドキュメント)に記載されたTAN(アクティベーションキー生成ID)を使用しURLより取得 <カスタムメイド型名の提供形態> ・アクティベーションキー：サーバ本体に登録された状態で出荷(※) ※サーバ本体の保証書にアクティベーションキーの記載あり

項番	製品名	型名	価格(税別)	力	備考
I-165	ライフサイクルマネジメントライセンス	PY-LCM14 PYBLCM14	20,000円 20,000円	●	アップデート機能、イメージ管理機能、PrimeCollect機能 <一般型名の提供形態> ・アクティベーションキー：eLCM Activation Pack(アクティベーションキー生成ドキュメント)に記載されたTAN(アクティベーションキー生成ID)を使用しURLより取得 <カスタムメイド型名の提供形態> ・アクティベーションキー：サーバ本体に登録された状態で出荷(※) ※サーバ本体の保証書にアクティベーションキーの記載あり

25. セキュリティチップ



- ・Windows Server 2022を物理環境、または仮想環境使用時のホストOSとして利用する場合はセキュリティチップ[PY-TPM18/PYBTM18]が必須となります。
- ・Windows Server 2022を仮想環境使用時のゲストOSとして利用する場合はセキュリティチップ[PY-TPM18/PYBTM18]を任意に手配いただけます。

項番	製品名	型名	価格(税別)	力	備考
I-17	セキュリティチップ	PY-TPM18 PYBTM18	13,000円 13,000円	●	TPM2.0モジュール(TCG準拠) ※UEFIモードのみサポートとなります。設定をご確認のうえ、ご使用ください。 ※サポート状況については、留意事項編「セキュリティチップ(TPM)、インテルトラステッド・エグゼキュション・テクノロジ(インテル® TXT)およびAMDダイナミックルートオプトラストメジャメント(DRTM)のサポートについて」を参照

AQ

AQ

26. アドバンスド・サーマルオプション [カスタムメイド専用]



項番	製品名	型名	価格(税別)	力	備考
Q-11	アドバンスド・サーマルオプション40	PYBET03	10,000円	●	高温動作に適合するように専用の設定を適用し、内蔵オプション製品の搭載位置を指定してエアフローを最適化することにより、動作保証周囲温度を拡張するオプション 動作保証周囲温度：(通常)：10～35℃⇒(オプション適用後)：5～40℃
Q-12	アドバンスド・サーマルオプション45	PYBET52	10,000円	●	高温動作に適合するように専用の設定を適用し、内蔵オプション製品の搭載位置を指定してエアフローを最適化することにより、動作保証周囲温度を拡張するオプション 動作保証周囲温度：(通常)：10～35℃⇒(オプション適用後)：5～45℃
Q-13	アドバンスド・サーマルオプション25	PYBET21	10,000円	●	周囲温度25℃以下の環境にてご使用願います。 必須条件については、必ずシステム構成図の「温度制限について」を参照ください。
Q-6	高性能CPU搭載オプション	PYBETA1	1,100円	●	周囲温度30℃以下の環境にてご使用願います。 必須条件については、必ずシステム構成図の「温度制限について」を参照ください。

① アドバンスド・サーマルオプション/高性能CPU搭載オプション
 構成により選択不可となるオプションがあります。不可となるオプションについては、必ず「温度制限について」を参照ください。
 以下のオプションは、カスタムメイド搭載して出荷することはできません。
 出荷後にオプションを追加した場合は、アドバンスド・サーマルオプション/高性能CPU搭載オプション非対応となります。

構成不可オプション(ATD40)
 ・内蔵オプションに関しては「温度制限について」を参照ください。

構成不可オプション(ATD45)
 ・フラッシュバックアップユニット
 ・内蔵オプションに関しては「温度制限について」を参照ください。

構成不可オプション(ATD25/高性能CPU搭載オプション)
 ・内蔵オプションに関しては「温度制限について」を参照ください。

外付オプション製品(UPS、ハードディスクキャビネット(JX40 S2)/X60 S2)、バックアップキャビネット(SX05 S2/SX05 S3)、KVMスイッチ、ディスプレイ等を接続する場合、保証動作環境は外付オプション製品の温度条件に準じます。
 各オプション製品のマニュアルにて動作環境をご確認のうえ、使用ください。

注意事項
 動作保証周囲温度はサーバ前面の周囲環境温度となります。高温環境下(40/45℃)での長期稼働を保証するものではありません。
 通常のオフィス環境(年平均使用温度25℃)でご使用された際には保守対応期間内(5年)では寿命に至らないものとして設計しておりますが、高温環境下での長期稼働等、お客様のご使用環境によっては、より短期間で寿命に至る場合があります。
 寿命を超えた部品については、交換可能な場合は有償にて対応させていただきます。
 なお、上記はあくまで目安であり、保守サポート期間(5年間)内に故障しないことをお約束するものではありません。

27. 国際エネルギースタープログラムオプション [カスタムメイド専用]



項番	製品名	型名	価格(税別)	力	備考
Q-61	国際エネルギースタープログラムオプション	PYBES18	500円	●	国際エネルギースタープログラム適合オプション(1CPU構成時) ※本オプションの適用基準を満たすことにより、オフィス機器向け国際エネルギースタープログラムに適合 詳細については、以下URL参照。 当社ホームページ (https://www.fujitsu.com/jp/products/computing/servers/primergy/solution/cost/es/)
Q-62	国際エネルギースタープログラムオプション	PYBES19	500円	●	国際エネルギースタープログラム適合オプション(2CPU構成時) ※本オプションの適用基準を満たすことにより、オフィス機器向け国際エネルギースタープログラムに適合 詳細については、以下URL参照。 当社ホームページ (https://www.fujitsu.com/jp/products/computing/servers/primergy/solution/cost/es/)

① 国際エネルギースタープログラムオプション
 以下の構成の場合、カスタムメイド搭載して出荷することはできません。
 また、出荷後にオプションを追加した場合は、国際エネルギースタープログラムオプション非対応となります。

適用不可構成(共通)
 ・電源ユニット(900W)[PYBPU902]/電源ユニット(1600W)[PYBPU163]/電源ユニット(2200W)[PYBPU221]

適用不可構成(2CPU構成時)
 ・AMD EPYC プロセッサ 9354P/9454P/9554P/9654P

AR

※ OS により接続可能装置は異なります。詳細はハードウェア一覧を参照願います。

AR

28. キーボード/マウス

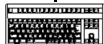

項番	製品名	型名	価格(税別)	力	備考
C-6	小型OADGキーボード(106キー/USB)	PY-KBU1R2	15,000円		ラック搭載用OADGキーボード(106キー)。テンキーあり。USB接続、ケーブル長：1.3m
C-1	USBマウス(光学式)	PY-MSU201	3,200円		光学式スクロール機能対応マウス、1000dpi、USB接続、2ボタン+1ホイール、ケーブル長：1.8m、マーブルグレー色

29. OSブート専用モジュール



・M.2用ライザーカード[PY-PREM05/PYBPREM05]とデュアルM.2 コントローラカード(PDUAL CP300)[PY-DMCP35/PYBDMCP35L]は同時手配できません。

■M.2用ライザーカード (非アレイ接続)



・M.2用ライザーカード[PY-PREM05/PYBPREM05]手配時は、M.2 Flash モジュールが必須となります。

項番	製品名	型名	価格(税別)	力	備考
I-6	M.2用ライザーカード	PY-PREM05 PYBPREM05	35,000円 35,000円		M.2 Flash モジュールを2台搭載可能なPCIカードタイプのOSブート専用ライザーカード

項番	製品名	型名	価格(税別)	力	備考
F-13	M.2 Flash モジュール-960GB (NVMe接続)	PY-BS96PEA PYBBS96PEA	183,000円 183,000円		データ転送速度：PCI Express4.0 ● 記録方式：TLC ホットプラグ：× 製品クラス：Read Intensive[書き込み保証値 0.9DWPD] 用途：システム領域



M.2 Flash モジュール-960GB(NVMe接続)

・本製品は「有寿命部品」となり、寿命時には製品を再購入いただく必要があります。詳細については、留意事項編「SSD / Optane PMemの書き込み保証値について」を参照ください。

AS

AS-1

AT

30. Windows OSオプション



- ・サーバ本体と同時手配願います(Windows Server 2022 Standard Additional License、CALを除く)。
- ・Windows OSのサポート状況(本体/オプション)等の最新情報は、当社ホームページ(<https://www.fujitsu.com/jp/products/computing/servers/primergy/software/windows/>)をご確認ください。
- ・仮想環境使用時のゲストOS利用向けに、OSオプションの複数同時選択が可能です。
同時選択可能な組み合わせや最大選択数量については、留意事項編「OSオプション、SupportDesk、複数同時選択時の組み合わせについて」を参照ください。
- ・各OSとゲストOSのサポート可否については、留意事項編「各OSの仮想化機能について」および「システム構成図で紹介するWeb情報」の「OSのサポート情報、動作確認情報」を参照ください。
- ・Windows Server 2022 Standard Additional Licenseは、物理/仮想サーバが搭載するすべての物理CPUコア数分をカバーするライセンスが必要です。
- ・Windows Server 2022 Datacenter Additional Licenseは、物理サーバが搭載するすべての物理CPUコア数分をカバーするライセンスが必要です。
- ・Windows Server 2022 Datacenter Additional Licenseは、カスタムメイドオプションのみでの提供となります。サーバ本体手配後に、本製品は追加手配することができませんので、サーバ本体手配時に必要なライセンス数を手配ください。
- ・Windows OSオプションにはCALが添付されておりません。使用する環境に応じて、Device CAL/User CALを別途手配する必要があります。

《Windows Server 2022》

- ・Windows Server 2022を物理環境、または仮想環境使用時のホストOSとして利用する場合は、セキュリティチップ[PY-TPM18/PYBTPM18]が必須となります。
- ・Windows Server 2022 Standard/Datacenterからのダウングレード権[PYBWBS5E/PYWBDS5E]については、マイクロソフト社ホームページ：
https://www.microsoft.com/en-us/UseTerms/OEM/WindowsServerDatacenterandStandard/2022/UseTerms_OEM_WindowsServerDatacenterandStandard_2022_Japanese.htm

■バンドルオプション

項番	製品名	型名	価格(税別)	力	備考
P-9	Windows Server 2022 Standard(16コア)バンドル	PYWBBS5E	オープン価格	●	構成品：<添付インストールディスク> ・Windows Server® 2022 Standard

項番	製品名	型名	価格(税別)	力	備考
P-265	Windows Server 2022 Standard Additional License(2コア)	PY-WAS5 PYBWAS5	オープン価格 オープン価格	●	<添付品> ・Windows Server® 2022 Standard (2コア)ライセンス証書
P-266	Windows Server 2022 Standard Additional License(4コア)	PY-WAS52 PYBWAS52	オープン価格 オープン価格	●	<添付品> ・Windows Server® 2022 Standard (4コア)ライセンス証書
P-267	Windows Server 2022 Standard Additional License(16コア)	PY-WAS53 PYBWAS53	オープン価格 オープン価格	●	<添付品> ・Windows Server® 2022 Standard (16コア)ライセンス証書

項番	製品名	型名	価格(税別)	力	備考
P-10	Windows Server 2022 Datacenter(16コア)バンドル	PYWBDS5E	オープン価格	●	構成品：<添付インストールディスク> ・Windows Server® 2022 Datacenter ※OSサポート付きのSupportDesk Standard/Standard24(仮想化対応は除く)の同時適用不可

項番	製品名	型名	価格(税別)	力	備考
P-269	Windows Server 2022 Datacenter Additional License(2コア)	PYBWAD5	オープン価格	●	<添付品> ・Windows Server® 2022 Datacenter (2コア)ライセンス証書
P-270	Windows Server 2022 Datacenter Additional License(4コア)	PYBWAD52	オープン価格	●	<添付品> ・Windows Server® 2022 Datacenter (4コア)ライセンス証書
P-271	Windows Server 2022 Datacenter Additional License(16コア)	PYBWAD53	オープン価格	●	<添付品> ・Windows Server® 2022 Datacenter (16コア)ライセンス証書

AU

※ OS により接続可能装置は異なります。詳細はハードウェア一覧を参照願います。

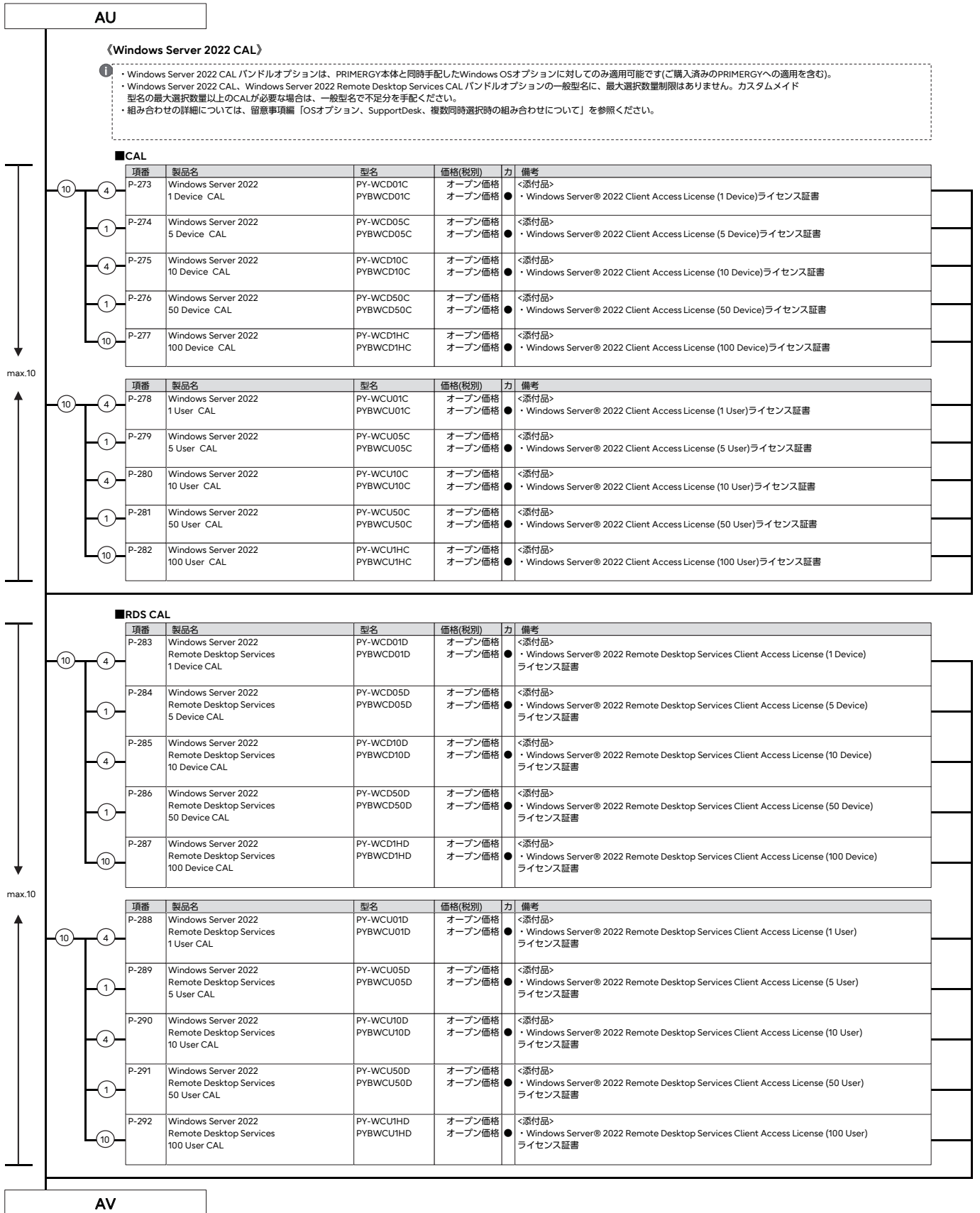

※ OS により接続可能装置は異なります。詳細はハードウェア一覧を参照願います。

AV

Microsoft SQL Server 2022

- 「Microsoft SQL Server 2022 Standard バンドル」、「Microsoft SQL Server 2022 Standard(4コア) バンドル」は、旧バージョンのインストールディスクが添付されません。ダウンロード権を利用して、旧バージョンを利用する場合には、別途メディアキットを手配いただく必要があります。
 - Microsoft SQL Server 2022 CAL バンドルオプションの一般型名に、最大選択数量制限はありません。カスタムメイド型名の最大選択数量以上のCALが必要な場合は、一般型名で不足分を手配ください。
 - Microsoft SQL Server 2022とMicrosoft SQL Server 2019は同時選択できません。
 - 組み合わせの詳細については、留意事項編「OSオプション、SupportDesk、複数同時選択時の組み合わせについて」を参照ください。

■バンドルオプション

1 SQLコライセンスモデルの手配について

- 物理OS環境で使用する場合は、全物理コア数分のコライセンスが必要です。また、1CPUあたり最小4コライセンスが必要です。物理サーバに搭載している全物理コア数が24コアを超える場合は、物理OS環境では使用いただけません。
- 仮想OS環境で使用する場合は、仮想コア数が24コア以下の環境で使用してください。
- その環境に割り当てた仮想コア数分のコライセンスが必要です。また、1仮想OS環境あたり最小4コライセンスが必要です。
- 1サーバ上の物理OS環境や複数の仮想OS環境で使用する場合は、それぞれの環境毎に必要なコライセンス数を計算して合計します。ただし、手配可能なコライセンス数の上限は24コアです。
- 製品は4コライセンスまたは2コライセンスとなっており、必要コライセンス数と手配数は一致しないためご注意ください。
- そのほかの、SQL Server 2022 Standard の機能、スケール上限などについては下記を参照ください。
(<https://learn.microsoft.com/ja-jp/sql-server/editions-and-components-of-sql-server-2022?view=sql-server-ver16>)

項番	製品名	型名	価格(税別)	力	備考
1	P-73	Microsoft SQL Server 2022 Standard(4コア) バンドル	オープン価格	●	構成品：<添付インストールディスク> ・Microsoft® SQL Server® 2022 Standard ※本製品はコライセンスモデルです。
10	P-74	Microsoft SQL Server 2022 Standard Additional License(2コア) バンドル	オープン価格	●	<添付品> ・Microsoft® SQL Server® 2022 Standard (2コア)ライセンス証書 ※5コア構成以上動作させる場合に追加手配が必要
1	P-72	Microsoft SQL Server 2022 Standard バンドル	オープン価格	●	構成品：<添付インストールディスク> ・Microsoft® SQL Server® 2022 Standard ※本製品はサーバ/CALライセンスモデルです。

■CAL

項番	製品名	型名	価格(税別)	力	備考
7	P-75	Microsoft SQL Server 2022 1 Device CAL	オープン価格 オープン価格	●	<添付品> ・Microsoft® SQL Server® 2022 Client Access License (1 Device)ライセンス証書
	P-76	Microsoft SQL Server 2022 5 Device CAL	オープン価格 オープン価格	●	<添付品> ・Microsoft® SQL Server® 2022 Client Access License (5 Device)ライセンス証書
	P-77	Microsoft SQL Server 2022 10 Device CAL	オープン価格 オープン価格	●	<添付品> ・Microsoft® SQL Server® 2022 Client Access License (10 Device)ライセンス証書
7	P-78	Microsoft SQL Server 2022 1 User CAL	オープン価格 オープン価格	●	<添付品> ・Microsoft® SQL Server® 2022 Client Access License (1 User)ライセンス証書
	P-82	Microsoft SQL Server 2022 5 User CAL	オープン価格 オープン価格	●	<添付品> ・Microsoft® SQL Server® 2022 Client Access License (5 User)ライセンス証書
	P-84	Microsoft SQL Server 2022 10 User CAL	オープン価格 オープン価格	●	<添付品> ・Microsoft® SQL Server® 2022 Client Access License (10 User)ライセンス証書

AW

max.7

AW

《Windows Server OS / Microsoft SQL Server メディアキット》

- ①
- Windows OS / Microsoft SQLをダウンロード/ダウンエディションして使用する場合に必要となる「インストールメディア/Product key」です。「メディアキット」にはライセンスは含まれておりませんので、Windows Server OS / Microsoft SQL Server ライセンスが含まれているWindows Server OSバンドルオプション、Microsoft SQL Server バンドルオプションと同時にご購入されるお客様へのみ提供可能となります。「メディアキット」のみでの手配はできません。
 - Windows Server 2019/2016は物理環境では非サポートOSとなります。そのため、Windows Server 2019/2016メディアキットは仮想環境においての、ダウンロード/ダウンエディション用途としての提供となります。
 - 組み合わせの詳細については、留意事項編「OSオプション、SupportDesk、複数同時選択時の組み合わせについて」を参照ください。
 - Windows OSをダウンロード/ダウンエディションして使用する場合の使用期限の詳細については、留意事項編「Windows Server OSの使用権について」を参照ください。

■Windows Server 2022 Datacenter購入の場合

項番	製品名	型名	価格(税別)	力	備考
P-293	Windows Server 2022 Standard メディアキット	PYBWB52	オープン価格	●	構成品：Windows Server 2022 Standard媒体+Product Key Card
P-296	Windows Server 2019 Datacenter メディアキット	PYBWB94	オープン価格	●	構成品：Windows Server 2019 Datacenter媒体+Product Key Card
P-114	Windows Server 2019 Standard メディアキット	PYBWB52	オープン価格	●	構成品：Windows Server 2019 Standard媒体+Product Key Card
P-115	Windows Server 2016 Datacenter メディアキット	PYBWB62	オープン価格	●	構成品：Windows Server 2016 Datacenter媒体+Product Key Card
P-154	Windows Server 2016 Standard メディアキット	PYBWB62	オープン価格	●	構成品：Windows Server 2016 Standard媒体+Product Key Card

■Windows Server 2022 Standard購入の場合

項番	製品名	型名	価格(税別)	力	備考
P-114	Windows Server 2019 Standard メディアキット	PYBWB52	オープン価格	●	構成品：Windows Server 2019 Standard媒体+Product Key Card
P-154	Windows Server 2016 Standard メディアキット	PYBWB62	オープン価格	●	構成品：Windows Server 2016 Standard媒体+Product Key Card

■Microsoft SQL Serverメディアキット

項番	製品名	型名	価格(税別)	力	備考
P-39	Microsoft SQL Server 2019 Standard メディアキット	PYBWB92	オープン価格	●	構成品：Microsoft SQL Server 2019媒体+Product Key Card
P-33	Microsoft SQL Server 2017 Standard メディアキット	PYBWB72	オープン価格	●	構成品：Microsoft SQL Server 2017媒体+Product Key Card

AX

※ OSにより接続可能装置は異なります。詳細はハードウェア一覧を参照願います。

AX

31. Windows SupportDesk [カスタムメイド専用]



- ・サーバ本体と同時手配願います(出荷後のサーバ本体には適用できません)。
- ・組み合わせにより、異なるOS用のSupportDeskが複数選択可能です。
- ・組み合わせの詳細については、留意事項編「OSオプション、SupportDesk、複数同時選択時の組み合わせについて」を参照ください。
- ・サービスの詳細については、システム構成図(サービス一覧)の「SupportDesk/パック」を参照ください。
- ・各OSとゲストOSのサポート可否については、留意事項編「各OSの仮想化機能について」および「システム構成図で紹介するWeb情報」の「OSのサポート情報、動作確認情報」を参照ください。
- ・SupportDeskのホスト対象OSは、各機種種のサポートするOSに準じます。

項番	製品名	型名	価格(税別)	力	備考
Q-79	SupportDesk Standard (Windows Server Standard)	3年	88,000円	★	● サービス時間帯：月曜～金曜 8:30～19:00(祝日および年末年始を除く) ● サポート対象範囲：ホストOS ● 【ホスト対象OS】 ・ Windows Server 2022 / 2019 / 2016 / 2012 R2 / 2012 Standard ・ Windows Server IoT 2022 / 2019 for Storage Standard ・ Windows Storage Server 2016 / 2012 R2 Standard ・ Windows Server 2012 R2 / 2012 Foundation ・ Windows Server 2022 / 2019 / 2016 / 2012 R2 / 2012 Essentials
		4年	101,200円		
		5年	111,100円		
Q-80	SupportDesk Standard24 (Windows Server Standard)	3年	99,000円	★	● サービス時間帯：24時間365日 ● サポート対象範囲：ホストOS ● 【ホスト対象OS】 ・ Windows Server 2022 / 2019 / 2016 / 2012 R2 / 2012 Standard ・ Windows Server IoT 2022 / 2019 for Storage Standard ・ Windows Storage Server 2016 / 2012 R2 Standard ・ Windows Server 2012 R2 / 2012 Foundation ・ Windows Server 2022 / 2019 / 2016 / 2012 R2 / 2012 Essentials
		4年	117,700円		
		5年	133,100円		
Q-81	SupportDesk Standard (Windows Server Standard 仮想化対応)	3年	200,200円	★	● サービス時間帯：月曜～金曜 8:30～19:00(祝日および年末年始を除く) ● サポート対象範囲：ホストOS/ゲストOS ● 【ホスト対象OS/ゲスト対象OS】 ・ Windows Server 2022 / 2019 / 2016 / 2012 R2 / 2012 Standard ・ Windows Server IoT 2022 / 2019 for Storage Standard ・ Windows Storage Server 2016 / 2012 R2 Standard ・ Windows Server 2022 / 2019 / 2016 / 2012 R2 / 2012 Essentials ※ホストOS/ゲストOSの組み合わせは、富士通でサポート可能な組み合わせに限る
		4年	261,800円		
		5年	326,700円		
Q-82	SupportDesk Standard24 (Windows Server Standard 仮想化対応)	3年	272,800円	★	● サービス時間帯：24時間365日 ● サポート対象範囲：ホストOS/ゲストOS ● 【ホスト対象OS/ゲスト対象OS】 ・ Windows Server 2022 / 2019 / 2016 / 2012 R2 / 2012 Standard ・ Windows Server IoT 2022 / 2019 for Storage Standard ・ Windows Storage Server 2016 / 2012 R2 Standard ・ Windows Server 2022 / 2019 / 2016 / 2012 R2 / 2012 Essentials ※ホストOS/ゲストOSの組み合わせは、富士通でサポート可能な組み合わせに限る
		4年	355,300円		
		5年	445,500円		
Q-297	SupportDesk Standard (Windows Server Datacenter 仮想化対応 32コア未満)	3年	363,000円	★	● サービス時間帯：月曜～金曜 8:30～19:00(祝日および年末年始を除く) ● サポート対象範囲：ホストOS/ゲストOS ● 【ホスト対象OS/ゲスト対象OS】 ・ Windows Server 2022 / 2019 / 2016 / 2012 R2 / 2012 Standard ・ Windows Server 2022 / 2019 / 2016 / 2012 R2 / 2012 Datacenter ※ホストOS/ゲストOSの組み合わせは、富士通でサポート可能な組み合わせに限る
		4年	473,000円		
		5年	591,800円		
Q-298	SupportDesk Standard24 (Windows Server Datacenter 仮想化対応 32コア未満)	3年	493,900円	★	● サービス時間帯：24時間365日 ● サポート対象範囲：ホストOS/ゲストOS ● 【ホスト対象OS/ゲスト対象OS】 ・ Windows Server 2022 / 2019 / 2016 / 2012 R2 / 2012 Standard ・ Windows Server 2022 / 2019 / 2016 / 2012 R2 / 2012 Datacenter ※ホストOS/ゲストOSの組み合わせは、富士通でサポート可能な組み合わせに限る
		4年	643,500円		
		5年	806,300円		
Q-299	SupportDesk Standard (Windows Server Datacenter 仮想化対応 32コア以上)	3年	726,000円	★	● サービス時間帯：月曜～金曜 8:30～19:00(祝日および年末年始を除く) ● サポート対象範囲：ホストOS/ゲストOS ● 【ホスト対象OS/ゲスト対象OS】 ・ Windows Server 2022 / 2019 / 2016 / 2012 R2 / 2012 Standard ・ Windows Server 2022 / 2019 / 2016 / 2012 R2 / 2012 Datacenter ※ホストOS/ゲストOSの組み合わせは、富士通でサポート可能な組み合わせに限る
		4年	946,000円		
		5年	1,183,600円		
Q-300	SupportDesk Standard24 (Windows Server Datacenter 仮想化対応 32コア以上)	3年	987,800円	★	● サービス時間帯：24時間365日 ● サポート対象範囲：ホストOS/ゲストOS ● 【ホスト対象OS/ゲスト対象OS】 ・ Windows Server 2022 / 2019 / 2016 / 2012 R2 / 2012 Standard ・ Windows Server 2022 / 2019 / 2016 / 2012 R2 / 2012 Datacenter ※ホストOS/ゲストOSの組み合わせは、富士通でサポート可能な組み合わせに限る
		4年	1,287,000円		
		5年	1,611,500円		



Windows SupportDeskのサービス内容、期間

サービス内容

専門技術者によるOSサポート(電話によるQ&A対応/問題解決支援など)、
Webによる情報提供(ソフトウェアの修正情報/運用ノウハウ/サービス対応履歴など)

サービス期間

3年/4年/5年(製品保証期間を含む)

AY

※ OSにより接続可能装置は異なります。詳細はハードウェア一覧を参照願います。

AY

32. Linux SupportDesk [カスタムメイド専用]



- ・ **サーバ本体と同時手配願います**(出荷後のサーバ本体には適用できません)。
- ・ Linux OSのサポート状況(本体/オプション)等の最新情報は、当社ホームページ(<https://jp.fujitsu.com/platform/server/primergy/software/linux/technical/support/kernel.html>)をご確認ください。
- ・ Linux仮想環境において、ゲストOSにWindows OSをインストールする場合、PRIMERGY 本体にインストールまたはバンドルしてお届けするWindows OSオプション(PY型名)に添付されるインストールメディアは利用できません。別途、パッケージ製品やボリュームライセンス製品のインストールメディアをご使用ください。
- ・ 組み合わせにより、異なるOS用のSupportDeskが複数選択可能です。
- ・ 組み合わせの詳細については、留意事項編「OSオプション、SupportDesk、複数同時選択時の組み合わせについて」を参照ください。
- ・ サービスの詳細については、システム構成図(サービス一覧)の「SupportDesk/バック」および「SupportDesk StandardにおけるRed Hat Enterprise Linuxのサポートについて」を参照ください。
- ・ 各OSとゲストOSのサポート可否については、留意事項編「各OSの仮想化機能について」および「システム構成図で紹介するWeb情報」の「OSのサポート情報、動作確認情報」を参照ください。
- ・ サービス期間終了後もRed Hat Enterprise Linuxを継続してご利用になる場合は、SupportDesk契約も継続する必要があります。サービス期間終了にあわせて、OS単体サポート商品であるRed Hat Enterprise LinuxのSupportDeskを別途ご契約ください。

基本サポート

項番	製品名	型名	価格(税別)	力	備考
Q-103	SupportDesk Standard [Red Hat Enterprise Linux 基本サポート 2CPU/1ゲスト]	1年	PYBSPR1D02	130,900円	● サービス時間帯：月曜～金曜 8:30～19:00(祝日および年末年始を除く) ● サポート対象範囲：ホストOS/ゲストOS ● サポートCPU数(Socket数)：2まで ● サポートゲストOS数：1まで ★ 使用可能ハイパーバイザ：RHEL仮想マシン機能
		3年	PYBSPR3D02	366,300円	
		4年	PYBSPR4D02	476,300円	
		5年	PYBSPR5D02	580,800円	
Q-104	SupportDesk Standard24 [Red Hat Enterprise Linux 基本サポート 2CPU/1ゲスト]	1年	PYBSPR1A02	195,800円	● サービス時間帯：24時間365日 ● サポート対象範囲：ホストOS/ゲストOS ● サポートCPU数(Socket数)：2まで ● サポートゲストOS数：1まで ★ 使用可能ハイパーバイザ：RHEL仮想マシン機能
		3年	PYBSPR3A02	548,900円	
		4年	PYBSPR4A02	713,900円	
		5年	PYBSPR5A02	871,200円	
Q-105	SupportDesk Standard [Red Hat Enterprise Linux 基本サポート 2CPU/4ゲスト]	3年	PYBSPK3D02	548,900円	● サービス時間帯：月曜～金曜 8:30～19:00(祝日および年末年始を除く) ● サポート対象範囲：ホストOS/ゲストOS ● サポートCPU数(Socket数)：2まで ● サポートゲストOS数：4まで ★ 使用可能ハイパーバイザ：RHEL仮想マシン機能
		4年	PYBSPK4D02	713,900円	
		5年	PYBSPK5D02	871,200円	
Q-106	SupportDesk Standard24 [Red Hat Enterprise Linux 基本サポート 2CPU/4ゲスト]	3年	PYBSPK3A02	822,800円	● サービス時間帯：24時間365日 ● サポート対象範囲：ホストOS/ゲストOS ● サポートCPU数(Socket数)：2まで ● サポートゲストOS数：4まで ★ 使用可能ハイパーバイザ：RHEL仮想マシン機能
		4年	PYBSPK4A02	1,071,400円	
		5年	PYBSPK5A02	1,306,800円	
Q-126	SupportDesk Standard [Red Hat Enterprise Linux VDC 基本サポート 2CPU/ ゲスト無制限(ゲスト専用)]	3年	PYBSPD3D03	1,098,900円	● サービス時間帯：月曜～金曜 8:30～19:00(祝日および年末年始を除く) ● サポート対象範囲：ゲストOS ● サポートCPU数(Socket数)：2まで ● サポートゲストOS数：無制限 ★ 使用可能ハイパーバイザ：VMware/Hyper-V(ハイパーバイザのサポートは対象外)
		4年	PYBSPD4D03	1,428,900円	
		5年	PYBSPD5D03	1,742,400円	
Q-127	SupportDesk Standard24 [Red Hat Enterprise Linux VDC 基本サポート 2CPU/ ゲスト無制限(ゲスト専用)]	3年	PYBSPD3A03	1,646,700円	● サービス時間帯：24時間365日 ● サポート対象範囲：ゲストOS ● サポートCPU数(Socket数)：2まで ● サポートゲストOS数：無制限 ★ 使用可能ハイパーバイザ：VMware/Hyper-V(ハイパーバイザのサポートは対象外)
		4年	PYBSPD4A03	2,143,900円	
		5年	PYBSPD5A03	2,613,600円	
Q-111	SupportDesk Standard [Red Hat Enterprise Linux 基本サポート 2ゲスト(ゲスト専用)]	3年	PYBSPN3D02	366,300円	● サービス時間帯：月曜～金曜 8:30～19:00(祝日および年末年始を除く) ● サポート対象範囲：ゲストOS ● サポートCPU数(Socket数)：無制限 ● サポートゲストOS数：2まで ★ 使用可能ハイパーバイザ：VMware/Hyper-V(ハイパーバイザのサポートは対象外)
		4年	PYBSPN4D02	476,300円	
		5年	PYBSPN5D02	580,800円	
Q-112	SupportDesk Standard24 [Red Hat Enterprise Linux 基本サポート 2ゲスト(ゲスト専用)]	3年	PYBSPN3A02	548,900円	● サービス時間帯：24時間365日 ● サポート対象範囲：ゲストOS ● サポートCPU数(Socket数)：無制限 ● サポートゲストOS数：2まで ★ 使用可能ハイパーバイザ：VMware/Hyper-V(ハイパーバイザのサポートは対象外)
		4年	PYBSPN4A02	713,900円	
		5年	PYBSPN5A02	871,200円	

Linux SupportDesk [基本サポート]のサービス内容、期間、サポートOS

サービス内容

専門技術者によるホストOS(Linux)、ゲストOS(Linux)サポート(電話によるQ&A対応/問題解決支援など)。
Webによる情報提供(ソフトウェアの修正情報/運用ノウハウ/サービス対応履歴など)、プロダクトIDの入手手続き代行

サービス期間

1年/3年/4年/5年(製品保証期間を含む)

サポートOS

Red Hat Enterprise Linux

AZ

AZ-1

※ OS により接続可能装置は異なります。詳細はハードウェア一覧を参照願います。

AZ

AZ-1

・拡張サポート

項番	製品名	型名	価格(税別)	力	備考
Q-113	SupportDesk Standard [Red Hat Enterprise Linux 拡張サポート2CPU/1ゲスト]	3年 PYBSPR3DE2 4年 PYBSPR4DE2 5年 PYBSPR5DE2	603,900円 786,500円 958,100円	★	● サービス時間帯：月曜～金曜 8:30～19:00(祝日および年末年始を除く) ● サポート対象範囲：ホストOS/ゲストOS ● サポートCPU数(Socket数)：2まで ● サポートゲストOS数：1まで 使用可能ハイパーバイザ：RHEL仮想マシン機能
Q-114	SupportDesk Standard24 [Red Hat Enterprise Linux 拡張サポート2CPU/1ゲスト]	3年 PYBSPR3AE2 4年 PYBSPR4AE2 5年 PYBSPR5AE2	906,400円 1,179,200円 1,437,700円	★	● サービス時間帯：24時間365日 ● サポート対象範囲：ホストOS/ゲストOS ● サポートCPU数(Socket数)：2まで ● サポートゲストOS数：1まで 使用可能ハイパーバイザ：RHEL仮想マシン機能
Q-115	SupportDesk Standard [Red Hat Enterprise Linux 拡張サポート2CPU/4ゲスト]	3年 PYBSPK3DE2 4年 PYBSPK4DE2 5年 PYBSPK5DE2	906,400円 1,179,200円 1,437,700円	★	● サービス時間帯：月曜～金曜 8:30～19:00(祝日および年末年始を除く) ● サポート対象範囲：ホストOS/ゲストOS ● サポートCPU数(Socket数)：2まで ● サポートゲストOS数：4まで 使用可能ハイパーバイザ：RHEL仮想マシン機能
Q-116	SupportDesk Standard24 [Red Hat Enterprise Linux 拡張サポート2CPU/4ゲスト]	3年 PYBSPK3AE2 4年 PYBSPK4AE2 5年 PYBSPK5AE2	1,358,500円 1,768,800円 2,156,000円	★	● サービス時間帯：24時間365日 ● サポート対象範囲：ホストOS/ゲストOS ● サポートCPU数(Socket数)：2まで ● サポートゲストOS数：4まで 使用可能ハイパーバイザ：RHEL仮想マシン機能
Q-128	SupportDesk Standard [Red Hat Enterprise Linux VDC 拡張サポート2CPU/ ゲスト無制限(ゲスト専用)]	3年 PYBSPD3DE3 4年 PYBSPD4DE3 5年 PYBSPD5DE3	1,811,700円 2,358,400円 2,875,400円	★	● サービス時間帯：月曜～金曜 8:30～19:00(祝日および年末年始を除く) ● サポート対象範囲：ゲストOS ● サポートCPU数(Socket数)：2まで ● サポートゲストOS数：無制限 使用可能ハイパーバイザ：VMware/Hyper-V(ハイパーバイザのサポートは対象外)
Q-129	SupportDesk Standard24 [Red Hat Enterprise Linux VDC 拡張サポート2CPU/ ゲスト無制限(ゲスト専用)]	3年 PYBSPD3AE3 4年 PYBSPD4AE3 5年 PYBSPD5AE3	2,717,000円 3,536,500円 4,312,000円	★	● サービス時間帯：24時間365日 ● サポート対象範囲：ゲストOS ● サポートCPU数(Socket数)：2まで ● サポートゲストOS数：無制限 使用可能ハイパーバイザ：VMware/Hyper-V(ハイパーバイザのサポートは対象外)
Q-121	SupportDesk Standard [Red Hat Enterprise Linux 拡張サポート 2ゲスト(ゲスト専用)]	3年 PYBSPN3DE2 4年 PYBSPN4DE2 5年 PYBSPN5DE2	603,900円 786,500円 958,100円	★	● サービス時間帯：月曜～金曜 8:30～19:00(祝日および年末年始を除く) ● サポート対象範囲：ゲストOS ● サポートCPU数(Socket数)：無制限 ● サポートゲストOS数：2まで 使用可能ハイパーバイザ：VMware/Hyper-V(ハイパーバイザのサポートは対象外)
Q-122	SupportDesk Standard24 [Red Hat Enterprise Linux 拡張サポート 2ゲスト(ゲスト専用)]	3年 PYBSPN3AE2 4年 PYBSPN4AE2 5年 PYBSPN5AE2	906,400円 1,179,200円 1,437,700円	★	● サービス時間帯：24時間365日 ● サポート対象範囲：ゲストOS ● サポートCPU数(Socket数)：無制限 ● サポートゲストOS数：2まで 使用可能ハイパーバイザ：VMware/Hyper-V(ハイパーバイザのサポートは対象外)

① Linux SupportDesk [拡張サポート]のサービス内容、期間、サポートOS

サービス内容

専門技術者によるホストOS(Linux)、ゲストOS(Linux)サポート(電話によるQ&A対応/問題解決支援など)、Webによる情報提供(ソフトウェアの修正情報/運用ノウハウ/サービス対応履歴など)、プロダクトID(EUSサービスを含む)の入手手続き代行

サービス期間

3年/4年/5年(製品保証期間を含む)

サポートOS

Red Hat Enterprise Linux

BA

※ OSにより接続可能装置は異なります。詳細はハードウェア一覧を参照願います。

BA

33. ハードウェア用SupportDesk [カスタムメイド専用]



- ・サーバ本体と同時手配願います(出荷後のサーバ本体には適用できません)。
- ・組み合わせにより、OS用SupportDeskとハードウェア用SupportDeskを同時選択することが可能です。
- ・組み合わせの詳細については、留意事項編「OSオプション、SupportDesk、複数同時選択時の組み合わせについて」を参照ください。
- ・サービスの詳細については、システム構成図(サービス一覧)の「SupportDesk/バック」を参照ください。

項番	製品名	型名	価格(税別)	力	備考
Q-165	SupportDesk/バック Standard	3年	329,000円	●	サービス時間帯：月曜～金曜 8:30～19:00(祝日および年末年始を除く)
		4年	455,000円	●	
		5年	579,000円	●	
				★	
Q-167	SupportDesk/バック Standard24	3年	445,000円	●	サービス時間帯：24時間365日
		4年	608,000円	●	
		5年	772,000円	●	
				★	



SupportDeskのサービス内容、期間(共通)

サービス内容

- ・ハードウェアトラブル時の当日訪問修理
- ・Webによる情報提供(運用ノウハウ/サービス対応履歴など)
- ・ハードウェアの障害予兆/異常情報のOSCへのリモート通報、および通報内容の解析

サービス期間

3年/4年/5年(製品保証期間を含む)

End : PRIMERGY RX2450 M2

