

# Fujitsu Server PRIMERGY RX2450 M1

## システム構成図



### ■サポートOS

RX2450 M1 は、以下のOSをサポートしています。本文中のOS名称は、次のように略して表記します。  
OSの対応状況等の最新情報は当社ホームページ  
( <https://www.fujitsu.com/jp/products/computing/servers/primergy/software/> )を参照ください。

OS名	略称	
Windows Server® 2022 Standard (*1)(*2)	WS22S	Windows
Windows Server® 2022 Datacenter (*1)(*2)	WS22D	
Windows Server® 2019 Standard (*2)	WS19S	
Windows Server® 2019 Datacenter (*2)	WS19D	
Windows Server® 2016 Standard (*2)	WS16S	
Windows Server® 2016 Datacenter (*2)	WS16D	
Red Hat® Enterprise Linux® 9.0 (for Intel64) 以降 (*3)	RHEL9(Intel64)	RHEL
Red Hat® Enterprise Linux® 8.3 (for Intel64) 以降 (*3)	RHEL8(Intel64)	
SUSE® Linux Enterprise Server 15 Service Pack 2 for AMD64 & Intel64 以降	SLES 15 (x86_64)	SLES
VMware vSphere® ESXi 8.0 以降 (*4)	vS8	VMware
VMware vSphere® ESXi 7.0 Update1 以降 (*4)	vS7	
VMware vSphere® ESXi 6.7 Update3 以降 (*4)	vS6	

(\*1)Windows Server 2022の対応時期と状況については、  
当社ホームページ( <http://www.fujitsu.com/jp/products/computing/servers/primergy/software/windows/support/2022/> )を  
ご確認ください。

(\*2)AMD EPYC プロセッサ搭載サーバを使用する場合のライセンス手配注意については、  
留意事項編「マイクロソフト社製ソフトウェア製品使用時の留意事項について」を参照ください。

(\*3)AMD64に対応しています。

(\*4)VMwareのサポート状況(本体/オプション)等の最新情報は、当社ホームページ  
( <https://www.fujitsu.com/jp/products/computing/servers/primergy/software/vmware/> )をご確認ください。

本システム構成図に掲載されております商品※の価格体系  
につきましては、市場の価格に近く、お客様にわかりやすい  
「希望小売価格」となっております。  
※ PRIMERGY 本体等  
また、「標準価格」で提供している商品につきましては、  
本システム構成図(樹系図)では★で表示してあります。

※ OS により接続可能装置は異なります。詳細はハードウェア一覧を参照願います。

### PRIMERGY RX2450 M1

#### 本体前面



2.5インチベイ

#### 本体背面

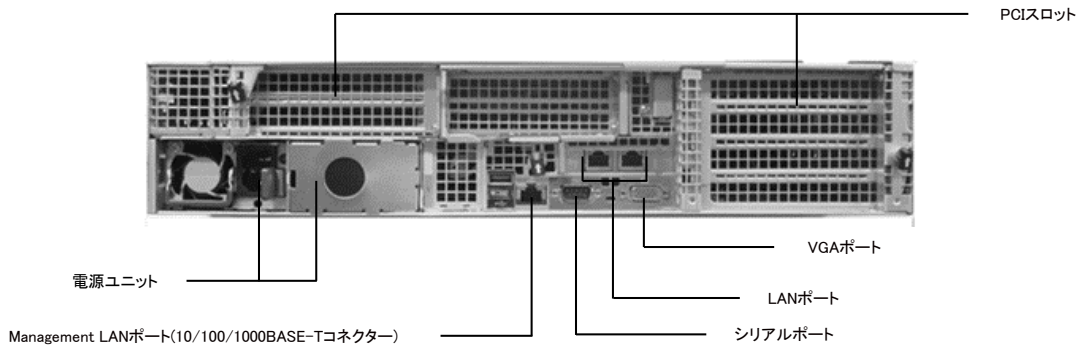

#### 本体内部

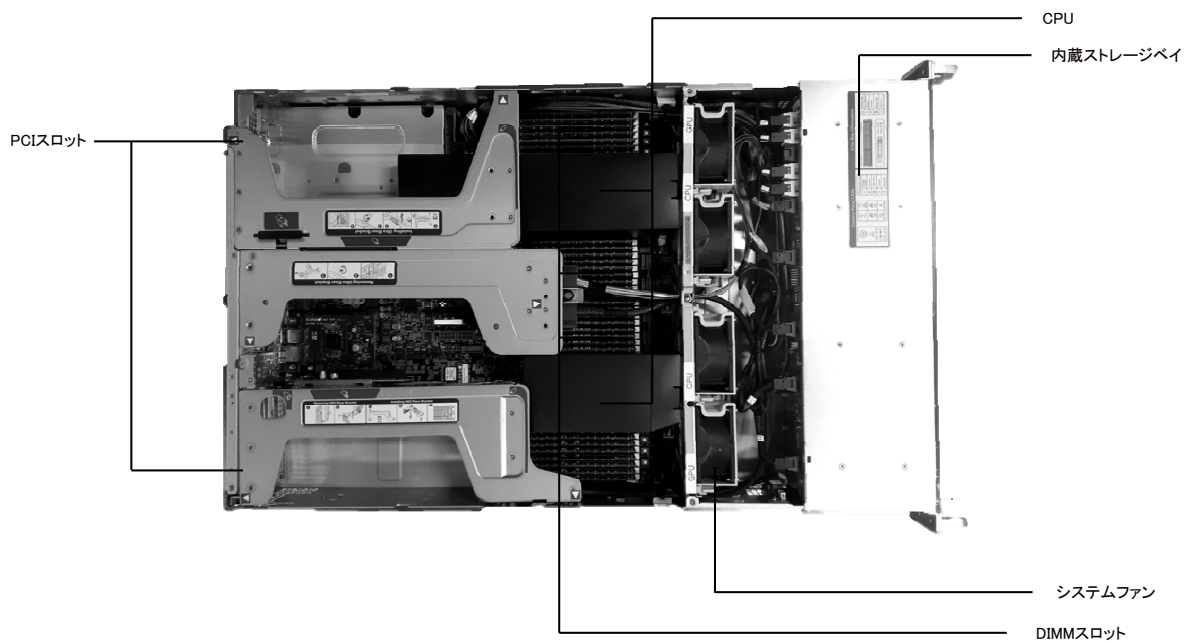

【サーバ本体前面】 →

※ OS により接続可能装置は異なります。詳細はハードウェア一覧を参照願います。

### PRIMERGY RX2450 M1 仕様

#### 一般モデル

品名		PRIMERGY RX2450 M1	
モデル		PRIMERGY RX2450 M1	
ベースユニット形状		PRIMERGY RX2450 M1 ラックベースユニット (2.5インチ HDD/SSD × 20/1600W電源 × 2)	
型名		PYR2451RAT	
CPU (*1)(*6)	ソケット数	2	
	搭載可能CPU (周波数,コア数/スレッド数, 3次キャッシュメモリ, メモリバス,最大TDP)	AMD EPYC™ プロセッサ 7252 (3.10GHz,8C/16T,64MB,3200MHz,120W) / 7262 (3.20GHz,8C/16T,128MB,3200MHz,155W) / 7F32 (3.70GHz,8C/16T,128MB,3200MHz,180W) / 7F52 (3.5GHz,16C/32T,256MB,3200MHz,240W) / 7282 (2.80GHz,16C/32T,64MB,3200MHz,120W) / 7302 (3GHz,16C/32T,128MB,3200MHz,155W) / 7352 (2.30GHz,24C/48T,128MB,3200MHz,155W) / 7402 (2.80GHz,24C/48T,128MB,3200MHz,180W) / 7F72 (3.20GHz,24C/48T,192MB,3200MHz,240W) / 7452 (2.35GHz,32C/64T,128MB,3200MHz,155W) / 7502 (2.50GHz,32C/64T,128MB,3200MHz,180W) / 7552 (2.20GHz,48C/96T,192MB,3200MHz,200W) / 7642 (2.30GHz,48C/96T,256MB,3200MHz,225W) / 7742 (2.25GHz,64C/128T,256MB,3200MHz,225W) / 7H12 (2.60GHz,64C/128T,256MB,3200MHz,280W) / 72F3 (3.70GHz,8C/16T,256MB,3200MHz,180W) / 7343 (3.20GHz,16C/32T,128MB,3200MHz,190W) / 7443 (2.85GHz,24C/48T,128MB,3200MHz,200W) / 74F3 (3.20GHz,24C/48T,256MB,3200MHz,240W) / 7453 (2.75GHz,28C/56T,64MB,3200MHz,225W) / 7513 (2.60GHz,32C/64T,128MB,3200MHz,200W) / 75F3 (2.95GHz,32C/64T,256MB,3200MHz,280W) / 7643 (2.30GHz,48C/96T,256MB,3200MHz,225W) / 7763 (2.45GHz,64C/128T,256MB,3200MHz,280W)	
チップセット		-	
システムボード		-	
メインメモリ (*2)	搭載可能メモリ	3200 RDIMM / 3200 LRDIMM	
	スロット数 (2CPU構成)	32 (3200 RDIMM / 3200 LRDIMM)	
	最大容量 (2CPU構成)	2048GB (3200 RDIMM) / 4096GB (3200 LRDIMM)	
画面制御機能		リモートマネジメントコントローラ内蔵、VRAM: 32MB	
グラフィック表示機能 (*3)		640 × 480 / 800 × 600 / 1024 × 768 / 1280 × 1024 / 1600 × 1200 / 1920 × 1200ドット	
内蔵2.5インチベイ	ベイ数	SATA HDD/SSD: 16 [ホットプラグ対応]、PCIe SSD: 4 (*4)	
	最大容量 (物理容量)	SAS HDD	-
		ニアラインSAS HDD	-
		BC-SATA HDD	32TB
		SATA SSD	122.88TB
PCIe SSD	61.44TB		
OSブート専用モジュール (*10)	搭載数	2	
	最大容量 (物理容量)	M.2 Flash モジュール	1.92TB
ODDベイ	ベイ数	-	
拡張バススロット	PCI Express 4.0(x16レーン)	4 (Full Height)	
	PCI Express 3.0(x8レーン)	1 (デュアルM.2 コントローラカード専用スロット)(Low Profile)	
ストレージコントローラ		オンボードSATAコントローラ	
ネットワークインターフェース(オンボード)		標準搭載[2ポート(1000BASE-T/100BASE-TX/10BASE-T 1000BASE-T 1000BASE-TX/100BASE-TX/10BASE-T 100BASE-TX)]	
インターフェース		ディスプレイ(VGAポート) × 1[背面]、シリアルポート(D-SUB9ピン) × 1[背面]、USB × 2(USB3.0: 背面 × 2)	
キーボード/マウス		オプション	
ハードウェア監視		-	
リモートサービス機能	ソフトウェア	オプション (Infrastructure Manager)	
	専用コネクタ	標準搭載 (リモートマネジメントコントローラ)	
セキュリティチップ		Management LAN 1ポート[背面] (1000BASE-T/100BASE-TX/10BASE-T 1000BASE-T 1000BASE-TX/10BASE-T 100BASE-TX)	
電源 (*6)		標準搭載 [電源ユニット<1600W> (80PLUS® Platinum認定取得)]: 1 (最大2)	
冗長電源ユニット	入力電圧(周波数)/入力コンセント	AC100V(50/60Hz) / 平行2Pアース付き[NEMA 5-15準拠] (最大2) AC200V(50/60Hz) / NEMA L6-15準拠/IEC60320準拠 (最大2)	
	消費電力/発熱量	AC200V: 最大1489W / 5360.4kJ/h、AC100V: 最大988W / 3556.8kJ/h	
	冗長電源ユニット	オプション (ホットプラグ対応)	
冗長ファン		-	
エネルギー消費効率(2021年度基準) (*7)		31.8 (区分2)	
外形寸法[W×D×H]		437 × 705.3 × 89 (2U) [mm] (突起部を含まない)	
質量		最大26kg [32kg(ラックレール含む)]	
使用環境		周囲温度: 10~35℃ (*8) / 湿度: 10~85% (ただし結露しないこと)	
インストールOS/バンドルOS		オプション (Windows/Vmware)	
サポートOS		WS22S (*9) / WS22D (*9) / WS19S (*9) / WS19D (*9) / WS16S (*9) / WS16D (*9) / RHEL9(Intel64) / RHEL8(Intel64) / SLES 15 (x86_64) / vS8 / vS7 / vS6	
標準保証		3年間翌営業日以降訪問修理 (月曜~金曜、9:00~17:00 (祝日および年末年始を除く))	

- (\*1) グラフィックスカード(NVIDIA RTX A4500/NVIDIA RTX A6000/NVIDIA A40)、VDI/GPGPUカード(NVIDIA A30/NVIDIA A2)、GPUコンピューティングカード、VDIグラフィックスカードを搭載する場合は、CPUのTDP値200W以下の環境にてご使用願います。また、AC100Vの電源をご利用の場合は、CPUのTDP値155W以下の環境にてご使用願います。
- (\*2) OSにより使用可能なメモリ容量が異なります。詳細については、留意事項編「OSにおける最大CPU数/使用可能なメモリ容量について」を参照ください。
- (\*3) 実際に表示可能な解像度/色数は、接続されるディスプレイの機能、およびOSにより異なります。
- (\*4) ホットプラグの対応状況については、当社ホームページ (<https://www.fujitsu.com/jp/products/computing/servers/primergy/manual/>) のサーバ本体の個別マニュアル「ご使用上の留意・注意事項」をご確認ください。
- (\*5) 内蔵ODDを搭載しない場合は、複数台システムに最低1台、別途スーパーマールドライブユニット[FMV-NSM56]を手配する必要があります。
- (\*6) AC100Vの電源をご利用の場合は、グラフィックスカード(NVIDIA RTX A4500/NVIDIA RTX A6000/NVIDIA A40)、VDI/GPGPUカード(NVIDIA A30/NVIDIA A2)、GPUコンピューティングカード、VDIグラフィックスカード、TDP155Wを超えるCPUの搭載ができません。
- (\*7) エネルギー消費効率とは、省エネ法で定める測定方法により測定した中央演算処理装置(CPU)、補助記憶装置(ストレージ)および主記憶装置(メインメモリ)の消費電力あたりの性能を幾何平均したものです。
- (\*8) 搭載するグラフィックスカードにより温度制限があります。必ず「温度制限について」を参照ください。
- (\*9) AMD EPYC プロセッサ搭載サーバを使用する際のライセンス手配注意については、留意事項編「マイクロソフト社製ソフトウェア製品使用時の留意事項について」を参照ください。
- (\*10) デュアルM.2 コントローラカード(PDUAL CP100)[PY-DMCP24/PYBDMCP24L]を搭載する際、M.2 Flash モジュール-240GB[PY-MF24YN4/PYBDMF24YN4]/M.2 Flash モジュール-480GB[PY-MF48YN4/PYBDMF48YN4]/M.2 Flash モジュール-960GB[PY-MF96YN/PYBDMF96YN]の寿命確認ができないため、Windows Server 2022をサポートできません。

※本装置の通常運用時の騒音値(ISO7779に準拠した実測値)は、約48dB(A)~約62dB(A)となります。

ファンが高速回転する電源投入時や高温環境下では、装置構成により通常運用時の騒音値を上回る場合がありますので、専用室への設置を推奨いたします。

オフィスへの設置の際には、設置環境に十分注意のうえ、ご導入をお願いいたします。

※選択するベースユニット、オプション、および使用するOSの組合せ等により、手配可能な構成/詳細スペックが異なります。

手配構成/詳細スペックについては、樹系図を参照ください。

※ OS により接続可能装置は異なります。詳細はハードウェア一覧を参照願います。

### 一般モデル

品名 モデル		PRIMERGY RX2450 M1		
ベースユニット形状		ラックベースユニット (2.5インチ HDD/SSD × 24 / 1600W電源 × 2)		
型名		PYR2451RBT	PYR2451RCT	PYR2451RDT
CPU (*1)(*9)	ソケット数	2		
	搭載可能CPU (周波数/コア数/スレッド数, 3次キャッシュメモリ, メモリバス,最大TDP)	AMD EPYC™ プロセッサ		
		7252 (3.10GHz,8C/16T,64MB,3200MHz,120W) / 7262 (3.20GHz,8C/16T,128MB,3200MHz,155W) / 7F32 (3.70GHz,8C/16T,128MB,3200MHz,180W) / 7F52 (3.5GHz,16C/32T,256MB,3200MHz,240W) / 7282 (2.80GHz,16C/32T,64MB,3200MHz,120W) / 7302 (3GHz,16C/32T,128MB,3200MHz,155W) / 7352 (2.30GHz,24C/48T,128MB,3200MHz,155W) / 7402 (2.80GHz,24C/48T,128MB,3200MHz,180W) / 7452 (2.35GHz,32C/64T,128MB,3200MHz,155W) / 7502 (2.50GHz,32C/64T,128MB,3200MHz,180W) / 7552 (2.20GHz,48C/96T,192MB,3200MHz,200W) / 7642 (2.30GHz,48C/96T,256MB,3200MHz,225W) / 7742 (2.25GHz,64C/128T,256MB,3200MHz,225W) / 7H12 (2.60GHz,64C/128T,256MB,3200MHz,280W) / 72F3 (3.70GHz,8C/16T,256MB,3200MHz,180W) / 7343 (3.20GHz,16C/32T,128MB,3200MHz,190W) / 7443 (2.85GHz,24C/48T,128MB,3200MHz,200W) / 74F3 (3.20GHz,24C/48T,256MB,3200MHz,240W) / 7453 (2.75GHz,28C/56T,64MB,3200MHz,225W) / 7513 (2.60GHz,32C/64T,128MB,3200MHz,200W) / 75F3 (2.95GHz,32C/64T,256MB,3200MHz,280W) / 7643 (2.30GHz,48C/96T,256MB,3200MHz,225W) / 7763 (2.45GHz,64C/128T,256MB,3200MHz,280W)		
チップセット		-		
システムボード		-		
メインメモリ (*2)	搭載可能メモリ	3200 RDIMM / 3200 LRDIMM		
	スロット数 (2CPU構成)	32 (3200 RDIMM / 3200 LRDIMM)		
	最大容量 (2CPU構成)	2048GB (3200 RDIMM) / 4096GB (3200 LRDIMM)		
画面制御機能		リモートマネジメントコントローラ内蔵、VRAM:32MB		
グラフィック表示機能 (*3)		640 × 480 / 800 × 600 / 1024 × 768 / 1280 × 1024 / 1600 × 1200 / 1920 × 1200ドット		
内蔵2.5インチベイ	ベイ数	(SATA HDD/SSD:16、HDD/SSD:4) [ホットプラグ対応]、PCIe SSD:4 (*4)		
	最大容量 (物理容量)	SAS HDD	4.8TB	
		ニアラインSAS HDD	8TB	
		BC-SATA HDD	40TB	
		SATA SSD	153.6TB	
PCIe SSD	61.44TB			
OSブート専用 モジュール (*13)	搭載数	2		
	最大容量 (物理容量)	M.2 Flash モジュール 1.92TB		
ODDベイ	ベイ数	-		
	内蔵ODD (*5)	-		
拡張バススロット	PCI Express 4.0(x16レーン)	4 (Full Height)		
	PCI Express 3.0(x8レーン)	1 (デュアルM.2 コントローラカード専用スロット)(Low Profile)		
ストレージコントローラ	オンボードSATAコントローラ (*6)	オンボードSATAコントローラ (*7)	オプション (*8)	
ネットワークインターフェース(オンボード)	標準搭載[2ポート(1000BASE-T/100BASE-TX/10BASE-T 1ポート)]			
インターフェース	ディスプレイ(アナログRGB) × 1[背面]、シリアルポート(D-SUB9ピン) × 1[背面]、USB × 2(USB3.0: 背面 × 2)			
キーボード/マウス	オプション			
ハードウェア監視	-			
	ソフトウェア	オプション (Infrastructure Manager)		
リモートサービス機能	標準搭載 (リモートマネジメントコントローラ)			
	専用コネクタ	Management LAN 1ポート[背面] (1000BASE-T/100BASE-TX/10BASE-T 1ポート)		
セキュリティチップ	-			
電源 (*9)	標準搭載 [電源ユニット<1600W> (80PLUS® Platinum認定取得)]:1 (最大)			
	入力電圧(周波数)/入力コンセント	AC100V(50/60Hz) / 平行2Pアース付き[NEMA 5-15準拠] (最大2)		
		AC200V(50/60Hz) / NEMA L6-15準拠/IEC60320準拠 (最大2)		
	消費電力/発熱量	AC200V: 最大1489W / 5360.4kJ/h、AC100V: 最大988W / 3556.8kJ/h		
冗長電源ユニット	オプション (ホットプラグ対応)			
冗長ファン	-			
エネルギー消費効率(2021年度基準) (*10)	31.8 (区分2)			
外形寸法[W×D×H]	437 × 705.3 × 89 (2U) [mm] (突起部を含まない)			
質量	最大26kg [32kg(ラックレール含む)]			
使用環境	周囲温度: 10~35°C (*11) / 湿度: 10~85% (ただし結露しないこと)			
インストールOS/ハンドリングOS	オプション (Windows/VMware)			
サポートOS	WS22S (*12) / WS22D (*12) / WS19S (*12) / WS19D (*12) / WS16S (*12) / WS16D (*12) / RHEL9(Intel64) / RHEL8(Intel64) / SLES 15 (x86_64) / vS8 / vS7 / vS6			
標準保証	3年間翌営業日以降訪問修理 (月曜~金曜、9:00~17:00 (祝日および年末年始を除く))			

(\*1) グラフィックスカード(NVIDIA RTX A4500/NVIDIA RTX A6000/NVIDIA A40)、VDI/GPGPUカード(NVIDIA A30/NVIDIA A2)、GPUコンピューティングカード、VDIグラフィックスカードを搭載する場合は、CPUのTDP値200W

以下の環境にてご使用願います。また、AC100Vの電源をご利用の場合は、CPUのTDP値155W以下の環境にてご使用願います。

(\*2) OSにより使用可能なメモリ容量が異なります。詳細については、留意事項編「OSにおける最大CPU数/使用可能なメモリ容量について」を参照ください。

(\*3) 実際に表示可能な解像度/色数は、接続されるディスプレイの機能、およびOSにより異なります。

(\*4) ホットプラグの対応状況については、当社ホームページ( <https://www.fujitsu.com/jp/products/computing/servers/primergy/manual/> )のサーバ本体の個別マニュアル「ご使用上の留意・注意事項」をご確認ください。

(\*5) 内蔵ODDを搭載しない場合は、複数台システムに最低1台、別途スーパーマールドライブユニット(FMV-NSM56)を手配する必要があります。

(\*6) SASコントローラカード(PAS OP503)[PY-SC3FB2/PYBSC3FB2]またはSASアレイコントローラカード(PRAID EP520)[PY-SR3C52/PYBSR3C52]1枚を手配する必要があります。

(\*7) SASコントローラカード(PAS OP503)[PY-SC3FB2/PYBSC3FB2]またはSASアレイコントローラカード(PRAID EP520)[PY-SR3C52/PYBSR3C52]2枚、またはSASアレイコントローラカード(PRAID EP540/PRAID EP580/PRAID EP680)[PY-SR3C54/PYBSR3C54/PY-SR3C58/PYBSR3C58/PY-SR4C6/PYBSR4C6]1枚を手配する必要があります。

(\*8) SASアレイコントローラカード(PRAID EP540/PRAID EP580/PRAID EP680)[PY-SR3C54/PYBSR3C54/PY-SR3C58/PYBSR3C58/PY-SR4C6/PYBSR4C6]2枚を手配する必要があります。

(\*9) AC100Vの電源をご利用の場合は、グラフィックスカード(NVIDIA RTX A4500/NVIDIA RTX A6000/NVIDIA A40)、VDI/GPGPUカード(NVIDIA A30/NVIDIA A2)、GPUコンピューティングカード、VDIグラフィックスカード、TDP155Wを超えるCPUの搭載ができません。

(\*10) エネルギー消費効率とは、省エネ法で定める測定方法により測定した中央演算処理装置(CPU)、補助記憶装置(ストレージ)および主記憶装置(メインメモリ)の消費電力あたりの性能を幾何平均したものです。

(\*11) 搭載するグラフィックスカードにより温度制限があります。必ず「温度制限について」を参照ください。

(\*12) AMD EPYC プロセッサ搭載サーバを使用する場合のライセンス手配注意については、留意事項編「マイクロソフト社製ソフトウェア製品使用時の留意事項について」を参照ください。

(\*13) デュアルM.2 コントローラカード(PDUAL CP100)[PY-DMCP24/PYBDMCP24]を搭載する際、M.2 Flash モジュール-240GB[PY-MF24YN4/PYBMF24YN4]/M.2 Flash モジュール-480GB[PY-MF48YN4/PYBMF48YN4]/M.2 Flash モジュール-960GB[PY-MF96YN/PYBMF96YN]の寿命確認ができないため、Windows Server 2022をサポートできません。

※本装置の通常運用時の騒音値(ISO7779に準拠した実測値)は、約48dB(A)~約62dB(A)となります。

ファンが高速回転する電源投入時や高温環境下では、装置構成により通常運用時の騒音値を上回る場合がありますので、専用室への設置を推奨いたします。オフィスへの設置の際には、設置環境に十分ご注意ください。ご購入をお願いいたします。

※選択するベースユニット、オプション、および使用するOSの組合せ等により、手配可能な構成/詳細スペックが異なります。

手配構成/詳細スペックについては、樹系図を参照ください。

※ OS により接続可能装置は異なります。詳細はハードウェア一覧を参照願います。

### PRIMERGY RX2450 M1 構成図

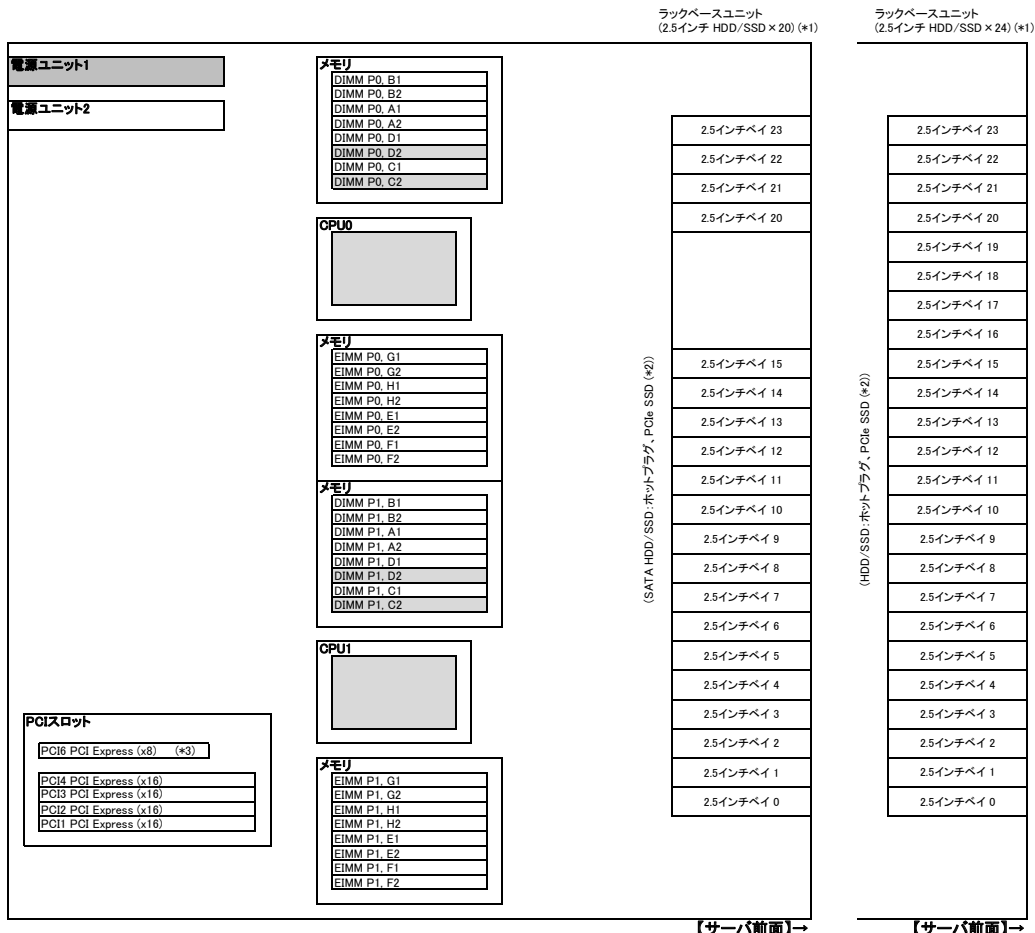

(\*1) ベースユニットによりストレージコントローラが異なります。詳細については、「1. 本体」 「ストレージコントローラと内蔵ストレージの接続について」を参照ください。  
 (\*2) ホットプラグの対応状況については、当社ホームページ( <https://www.fujitsu.com/jp/products/computing/servers/primergy/manual/> )のサーバ本体の個別マニュアル「ご使用上の留意・注意事項」をご確認ください。  
 (\*3) デュアルM.2 コントローラカード専用スロットです。

※ OS により接続可能装置は異なります。詳細はハードウェア一覧を参照願います。

### PRIMERGY RX2450 M1 オプションカードの搭載情報

搭載優先順位	搭載カード				PCIスロット						最大搭載枚数	備考 (*5)
					1	2	3	4	6			
	名称	一般型名	カスタムメイド型名	バス仕様	PCI Express 4.0				PCI Express 3.0			
				x16レーン				x8レーン				
				Full Height				デュアル M.2 コントローラカード専用スロット				
高	SASアレイコントローラカード(PRAID EP580) (16port/8GB/SAS 12Gbps)	PY-SR3C58	PYBSR3C58	PCI Express (x8)	-	②	-	①	-	2 (*4)	2 (*6)	内蔵ストレージ接続用
	SASアレイコントローラカード(PRAID EP540) (16port/4GB/SAS 12Gbps)	PY-SR3C54	PYBSR3C54	PCI Express (x8)	-	②	-	①	-	2 (*4)		内蔵ストレージ接続用
	SASアレイコントローラカード(PRAID EP520) (8port/2GB/SAS 12Gbps)	PY-SR3C52	PYBSR3C52	PCI Express (x8)	-	②	-	①	-	2 (*4)		内蔵ストレージ接続用
	SASアレイコントローラカード(PRAID EP680) (16port/8GB/SAS 12Gbps)	PY-SR4C6	PYBSR4C6	PCI Express (x8)	-	②	-	①	-	2 (*4)		内蔵ストレージ接続用
	SASコントローラカード(PSAS CP503) (8port/SAS 12Gbps)	PY-SC3FB2	PYBSC3FB2	PCI Express (x8)	-	②	-	①	-	2 (*4)		内蔵ストレージ接続用
デュアルM.2 コントローラカード(PDUAL CP100)	PY-DMCP24	PYBDMCP24L	PCI Express (x2)	-	-	-	-	①	1	M.2 Flash モジュール搭載用		
VDI/GPGPUカード(NVIDIA A2)	PY-VG4A8	PYBVG4A8	PCI Express (x8)	-	-	①	-	-	1 (*1)	2 (*1)	BIOS: 2.1.V2以降/ BMC: 08.10.17以降	
グラフィックスカード(NVIDIA RTX A6000)	PY-VG4A2	PYBVG4A2	PCI Express (x16)	②	-	①	-	-	2			
グラフィックスカード(NVIDIA A40)	PY-VG4A1	PYBVG4A1	PCI Express (x16)	②	-	①	-	-	2			
VDI/GPGPUカード(NVIDIA A30)	PY-VG4A5	PYBVG4A5	PCI Express (x16)	②	-	①	-	-	2		BIOS: 2.1.V2以降/ BMC: 08.10.17以降	
VDIグラフィックスカード(NVIDIA A16)	PY-VG4A4	PYBVG4A4	PCI Express (x16)	②	-	①	-	-	2		BIOS: 2.1.V2以降/ BMC: 08.10.17以降	
GPUコンピューティングカード (NVIDIA A100 80GB)	PY-GP4A10	PYBGP4A10	PCI Express (x16)	②	-	①	-	-	2	BIOS: 2.1.V2以降/ BMC: 08.10.17以降		
グラフィックスカード(NVIDIA RTX A4500)	PY-VG4A7	PYBVG4A7	PCI Express (x16)	②	-	①	-	-	2	BIOS: 2.1.V2以降/ BMC: 08.10.17以降		
Dual port LANカード(1000BASE-T) (*2)	PY-LA262	PYBLA262	PCI Express (x4)	①	②	③	④	-	4	4 (*6)	Intel I350-T2相当品	
Quad port LANカード(1000BASE-T) (*2)	PY-LA264	PYBLA264	PCI Express (x4)	①	②	③	④	-	4		Intel I350-T4相当品	
Dual port LANカード(10GBASE) (*2)	PY-LA3C2	PYBLA3C2	PCI Express (x8)	①	②	③	④	-	4		Intel X710-DA2相当品	
Dual port LANカード(10GBASE-T) (*2)	PY-LA3D2	PYBLA3D2	PCI Express (x4)	①	②	③	④	-	4		Intel X550-T2相当品	
Quad port LANカード(10GBASE) (*2)	PY-LA3C4	PYBLA3C4	PCI Express (x8)	①	②	③	④	-	4		Intel X710-DA4相当品	
Dual port LANカード(25GBASE) (*2)(*3)	PY-LA3E22	PYBLA3E22	PCI Express (x8)	①	②	③	④	-	4		Mellanox CX4121A-ACAT相当品	
Dual port LANカード(25GBASE) (*2)	PY-LA3E23	PYBLA3E23	PCI Express (x8)	①	②	③	④	-	4		Intel XXV710-DA2相当品	
Quad port LANカード(10GBASE-T) (*2)	PY-LA3E4	PYBLA3E4	PCI Express (x8)	①	②	③	④	-	4		Intel X710-T4相当品	
Quad port LANカード(10GBASE-T) (*2)	PY-LA344	PYBLA344	PCI Express (x8)	①	②	③	④	-	4		Intel X710-T4L相当品	
Dual port LANカード(10GBASE-T) (*2)	PY-LA342	PYBLA342	PCI Express (x8)	①	②	③	④	-	4		Intel X710-T2L相当品	
Dual port LANカード(10GBASE) (*2)	PY-LA432	PYBLA432	PCI Express (x16)	①	②	③	④	-	4		Intel E810-CQDA2相当品	
Dual port LANカード(100GBASE) (*2)(*3)	PY-LA412	PYBLA412	PCI Express (x16)	①	②	③	④	-	4		Mellanox CX623106AN-CDAT相当品	
IB HCAカード(200Gbps) (*3)	PY-HC401	PYBHC401	PCI Express (x16)	①	②	③	④	-	4		MCX653105A-HDAT相当品	
ファイバーチャネルカード(16Gbps)	PY-FC331	PYBFC331	PCI Express (x8)	①	②	③	④	-	4		4	Emulex LPe31000-M6相当品
Dual port ファイバーチャネルカード(16Gbps)	PY-FC332	PYBFC332	PCI Express (x8)	①	②	③	④	-	4			Emulex LPe31002-M6相当品
ファイバーチャネルカード(32Gbps)	PY-FC421	PYBFC421	PCI Express (x8)	①	②	③	④	-	4			Emulex LPe35000-M2相当品
Dual port ファイバーチャネルカード(32Gbps)	PY-FC422	PYBFC422	PCI Express (x8)	①	②	③	④	-	4	Emulex LPe35002-M2相当品		

※ Oの中の数字は各カードの工場出荷時の搭載順を示す。-は搭載不可を示す。出荷後に搭載する場合はOのスロットであれば搭載可能です。

(\*1) このグループのカードは1種類のみ搭載可能です。

(\*2) VMware製品をご使用時は、ESXiで1Gb LAN、10Gb LANのポート数に構成可能な上限があります。

詳細については、当社ホームページ <https://jp.fujitsu.com/platform/server/primergy/software/vmware/support/> の以下に掲載されている「ネットワークインターフェース ポート数の上限について」を参照ください。

vS8:「VMware ESXi 8 サポート版数一覧表(機種別)」

vS7:「VMware ESXi 7 サポート版数一覧表(機種別)」

vS6:「VMware ESXiサポート版数一覧表(オプション・周辺機器)」

(\*3) Dual port LANカード(25GBASE)/(100GBASE)[PY-LA3E22/PYBLA3E22/PY-LA412/PYBLA412]とIB HCAカード(200Gbps)[PY-HC401/PYBHC401]を混在させることはできません。

(\*4) SASコントローラカード(PSAS CP503)[PY-SC3FB2/PYBSC3FB2]またはSASアレイコントローラカード(PRAID EP520/PRAID EP540/PRAID EP580/PRAID EP680)[PY-SR3C52/PYBSR3C52/PY-SR3C54/PYBSR3C54/

PY-SR3C58/PYBSR3C58/PY-SR4C6/PYBSR4C6]は合計2枚まで搭載可能です。複数枚選択する場合、同種のカードのみ選択可能です。

(\*5) Switch Embedded Teaming (SET) をご使用される場合は、同一型名のLANカードを選択いただく必要があります。

(\*6) 合計4枚まで搭載可能です。

### 必須選択オプションについて

本モデルには必須選択オプションがあります。ベースユニットと共に、以下の製品をカスタムメイド型名にて選択する必要があります。

必須選択オプション	必須手配数
・電源ケーブル	1本
・CPU	1個
・メモリ	最低4枚 (*1)
・SASコントローラカード/SASアレイコントローラカード [搭載パターン(2)の場合]	1枚
・SASコントローラカード/SASアレイコントローラカード [搭載パターン(3)の場合]	最低1枚
・SASアレイコントローラカード [搭載パターン(4)の場合]	2枚

(\*1) 最大限の性能を引き出すためにメモリ16枚以上の搭載を推奨いたします。

※搭載パターンについては「1. 本体」を参照ください。

※各オプションの項目名に【必須選択オプション】の記載があります。ご確認のうえ、手配をお願いします。

※ OS により接続可能装置は異なります。詳細はハードウェア一覧を参照願います。

Start : PRIMERGY RX2450 M1



樹系図の見方は、「システム構成図の見方について」を参照ください。

### 1. 本体



#### ■ SASコントローラカード/SASアレイコントローラカード

本文中のSASコントローラカード/SASアレイコントローラカードは、次のように略して表記します。

略称	製品名
CP503i/EP520i	SASコントローラカード[PY-SC3FB2/PYBSC3FB2]/SASアレイコントローラカード[PY-SR3C52/PYBSR3C52]
EP540i/EP580i/EP680i	SASアレイコントローラカード[PY-SR3C54/PYBSR3C54]/PY-SR3C58/PYBSR3C58/PY-SR4C6/PYBSR4C6]

項番	製品名	型名	価格(税別)	力	備考
A-54	PRIMERGY RX2450 M1 ラックベースユニット (2.5インチ HDD/SSD × 20/ 1600W電源 × 2)	PYR2451RAT	704,800円		ラックベースユニット(2.5インチ)[2U] CPU: オプション(最大数: 1) メモリ: オプション(最大: 32スロット) 内蔵ストレージ: オプション(2.5インチ × 20ベイ) 内蔵ODD: 搭載不可 OS: オプション オンボードSATAコントローラ標準, 1600W電源 × 1標準(80PLUS® Platinum認定取得)(最大数: 2), ラックレールキット × 1標準, 3年保証(3年間翌営業日以降訪問修理)付

#### 【搭載パターン(1)】SASコントローラカード/SASアレイコントローラカードなし構成



※ SATA HDD/SSD SAS/SATA HDD/SSD PCIe SSD

項番	製品名	型名	価格(税別)	力	備考
A-54	PRIMERGY RX2450 M1 ラックベースユニット (2.5インチ HDD/SSD × 24/ 1600W電源 × 2)	PYR2451RBT	726,800円		ラックベースユニット(2.5インチ)[2U] CPU: オプション(最大数: 1) メモリ: オプション(最大: 32スロット) 内蔵ストレージ: オプション(2.5インチ × 24ベイ) 内蔵ODD: 搭載不可 OS: オプション オンボードSATAコントローラ標準, 1600W電源 × 1標準(80PLUS® Platinum認定取得)(最大数: 2), ラックレールキット × 1標準, 3年保証(3年間翌営業日以降訪問修理)付

#### 【搭載パターン(2)】SASコントローラカード(PSAS CP503i)[PY-SC3FB2/PYBSC3FB2]またはSASアレイコントローラカード(PRAID EP520i)[PY-SR3C52/PYBSR3C52]1枚構成

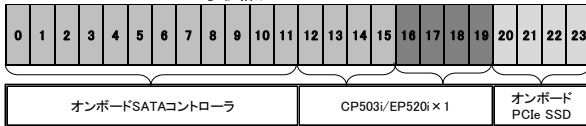

項番	製品名	型名	価格(税別)	力	備考
A-54	PRIMERGY RX2450 M1 ラックベースユニット (2.5インチ HDD/SSD × 24/ 1600W電源 × 2)	PYR2451RCT	726,800円		ラックベースユニット(2.5インチ)[2U] CPU: オプション(最大数: 1) メモリ: オプション(最大: 32スロット) 内蔵ストレージ: オプション(2.5インチ × 24ベイ) 内蔵ODD: 搭載不可 OS: オプション オンボードSATAコントローラ標準, 1600W電源 × 1標準(80PLUS® Platinum認定取得)(最大数: 2), ラックレールキット × 1標準, 3年保証(3年間翌営業日以降訪問修理)付

#### 【搭載パターン(3)】SASコントローラカード(PSAS CP503i)[PY-SC3FB2/PYBSC3FB2]またはSASアレイコントローラカード(PRAID EP520i)[PY-SR3C52/PYBSR3C52]2枚、またはSASアレイコントローラカード(PRAID EP540i/PRAID EP580i/PRAID EP680i)[PY-SR3C54/PYBSR3C54/PY-SR3C58/PYBSR3C58/PY-SR4C6/PYBSR4C6]1枚構成

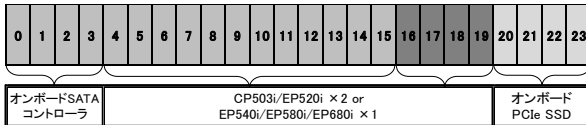

項番	製品名	型名	価格(税別)	力	備考
A-54	PRIMERGY RX2450 M1 ラックベースユニット (2.5インチ HDD/SSD × 24/ 1600W電源 × 2)	PYR2451RDT	726,800円		ラックベースユニット(2.5インチ)[2U] CPU: オプション(最大数: 1) メモリ: オプション(最大: 32スロット) 内蔵ストレージ: オプション(2.5インチ × 24ベイ) 内蔵ODD: 搭載不可 OS: オプション 1600W電源 × 1標準(80PLUS® Platinum認定取得)(最大数: 2), ラックレールキット × 1標準, 3年保証(3年間翌営業日以降訪問修理)付

#### 【搭載パターン(4)】SASアレイコントローラカード(PRAID EP540i/PRAID EP580i/PRAID EP680i)[PY-SR3C54/PYBSR3C54/PY-SR3C58/PYBSR3C58/PY-SR4C6/PYBSR4C6]2枚構成

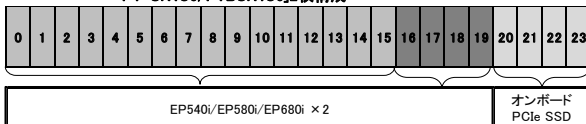

A

### 2. 電源ユニット/電源ケーブル【必須選択オプション】



#### ■電源ユニット

電源ユニット<1600W>(標準搭載)

項番	製品名	型名	価格(税別)	力	備考
K-27	電源ユニット(1600W)	PY-PU164	98,000円	●	80PLUS: Platinum
		PYBPU164	98,000円		

#### ■電源ケーブル

① 標準搭載電源分およびカスタムメイド型名にて必ず搭載する電源ユニット数分、選択してください。同一種類のみ選択可能です。

【AC100Vで使用】  
《NEMA 5-15P》

項番	製品名	型名	価格(税別)	力	備考
N-165	電源ケーブル(AC100V対応/3m)	PY-CBP112	3,200円	●	プラグ: NEMA 5-15P準拠
		PYBCBP112	3,200円		

【AC200Vで使用】  
《NEMA L6-15P》

項番	製品名	型名	価格(税別)	力	備考
N-6	電源ケーブル(AC200V対応/3m)	PY-CBP201	5,300円	●	プラグ: NEMA L6-15P準拠
		PYBCBP201	5,300円		

《IEC60320 C14》

項番	製品名	型名	価格(税別)	力	備考
N-11	電源ケーブル(AC200V対応/0.5m)	PY-CBP203	2,100円	●	プラグ: IEC60320 C14準拠
		PYBCBP203	2,100円		
N-12	電源ケーブル(AC200V対応/1m)	PY-CBP204	2,100円	●	プラグ: IEC60320 C14準拠
		PYBCBP204	2,100円		
N-13	電源ケーブル(AC200V対応/1.5m)	PY-CBP205	2,100円	●	プラグ: IEC60320 C14準拠
		PYBCBP205	2,100円		
N-14	電源ケーブル(AC200V対応/3m)	PY-CBP202	3,200円	●	プラグ: IEC60320 C14準拠
		PYBCBP202	3,200円		

B



B

### 3. Infrastructure Manager(ISM)



- ・Infrastructure Manager Advanced EditionとInfrastructure Manager Essential Editionの二種類あります。
- ・Infrastructure Manager Advanced Editionは、1年/3年/5年のSupportDeskがバンドルされるライセンス製品です。メディアバックとサーバライセンス/ノードライセンスがあります。
- ・Infrastructure Manager Essential Editionは、ライセンスは無償ですが、SupportDeskを別途購入いただくことで、「Infrastructure Managerに関するお問い合わせへの対応」や「最新版のアップデートモジュール」の入手が可能となります。
- また、Infrastructure Managerのリモート通報機能でハードウェアのリモート通報による保守を受けるには、Infrastructure ManagerのSupportDesk契約が必要です。
- ・ISMイメージはPRIMERGYダウンロードサイトからダウンロードする、または、ISMメディアバックをご購入いただくことで入手することができます。
- ・Infrastructure Managerのライセンス、SupportDeskの詳細については、留意事項編「サーバ監視・管理ソフトウェアについて」を参照ください。

#### ■メディアバック

項番	製品名	型名	価格(税別)	力	備考
P-220	Infrastructure Manager メディアバック(ESXi) V2	B516Q93B0	11,000円	★	Infrastructure Manager : DVD-ROM × 1
P-221	Infrastructure Manager メディアバック(Hyper-V) V2	B516QA3B0	11,000円	★	Infrastructure Manager : DVD-ROM × 1
P-222	Infrastructure Manager メディアバック(KVM) V2	B516QB3B0	11,000円	★	Infrastructure Manager : DVD-ROM × 1



- ・Infrastructure Manager Advanced EditionとInfrastructure Manager Essential Editionを同時に選択することはできません。

#### ■Infrastructure Manager Advanced Edition サーバライセンス

項番	製品名	型名	価格(税別)	力	備考
P-130	Infrastructure Manager Advanced Edition サーバライセンス (1年間24時間サポート付) V2	B5178D481	358,200円	★	サービス時間帯: 24時間365日 サポート対象範囲: 仮想アプライアンス
P-131	Infrastructure Manager Advanced Edition サーバライセンス (3年間24時間サポート付) V2	B5178F481	414,500円	★	サービス時間帯: 24時間365日 サポート対象範囲: 仮想アプライアンス
P-132	Infrastructure Manager Advanced Edition サーバライセンス (5年間24時間サポート付) V2	B5178H481	470,900円	★	サービス時間帯: 24時間365日 サポート対象範囲: 仮想アプライアンス
P-133	Infrastructure Manager Advanced Edition サーバライセンス (1年間平日サポート付) V2	B5178E481	351,100円	★	サービス時間帯: 月曜～金曜8:30～19:00(祝日および年末年始を除く) サポート対象範囲: 仮想アプライアンス
P-134	Infrastructure Manager Advanced Edition サーバライセンス (3年間平日サポート付) V2	B5178G481	393,100円	★	サービス時間帯: 月曜～金曜8:30～19:00(祝日および年末年始を除く) サポート対象範囲: 仮想アプライアンス
P-135	Infrastructure Manager Advanced Edition サーバライセンス (5年間平日サポート付) V2	B5178J481	435,200円	★	サービス時間帯: 月曜～金曜8:30～19:00(祝日および年末年始を除く) サポート対象範囲: 仮想アプライアンス

#### ■Infrastructure Manager Advanced Edition ノードライセンス

項番	製品名	型名	価格(税別)	力	備考
P-136	Infrastructure Manager Advanced Edition 1ノードライセンス (1年間24時間サポート付) V2	B5177V481	29,900円	★	サービス時間帯: 24時間365日 サポート対象範囲: 仮想アプライアンス
P-137	Infrastructure Manager Advanced Edition 1ノードライセンス (3年間24時間サポート付) V2	B5177X481	34,700円	★	サービス時間帯: 24時間365日 サポート対象範囲: 仮想アプライアンス
P-138	Infrastructure Manager Advanced Edition 1ノードライセンス (5年間24時間サポート付) V2	B5177Z481	39,400円	★	サービス時間帯: 24時間365日 サポート対象範囲: 仮想アプライアンス
P-139	Infrastructure Manager Advanced Edition 1ノードライセンス (1年間平日サポート付) V2	B5177W481	29,300円	★	サービス時間帯: 月曜～金曜8:30～19:00(祝日および年末年始を除く) サポート対象範囲: 仮想アプライアンス
P-140	Infrastructure Manager Advanced Edition 1ノードライセンス (3年間平日サポート付) V2	B5177Y481	32,900円	★	サービス時間帯: 月曜～金曜8:30～19:00(祝日および年末年始を除く) サポート対象範囲: 仮想アプライアンス
P-141	Infrastructure Manager Advanced Edition 1ノードライセンス (5年間平日サポート付) V2	B51780481	36,400円	★	サービス時間帯: 月曜～金曜8:30～19:00(祝日および年末年始を除く) サポート対象範囲: 仮想アプライアンス
P-142	Infrastructure Manager Advanced Edition 5ノードライセンス (1年間24時間サポート付) V2	B51787485	149,100円	★	サービス時間帯: 24時間365日 サポート対象範囲: 仮想アプライアンス
P-143	Infrastructure Manager Advanced Edition 5ノードライセンス (3年間24時間サポート付) V2	B51789485	172,300円	★	サービス時間帯: 24時間365日 サポート対象範囲: 仮想アプライアンス
P-144	Infrastructure Manager Advanced Edition 5ノードライセンス (5年間24時間サポート付) V2	B5178B485	195,500円	★	サービス時間帯: 24時間365日 サポート対象範囲: 仮想アプライアンス
P-145	Infrastructure Manager Advanced Edition 5ノードライセンス (1年間平日サポート付) V2	B51788485	146,300円	★	サービス時間帯: 月曜～金曜8:30～19:00(祝日および年末年始を除く) サポート対象範囲: 仮想アプライアンス

C

C-1

※ OS により接続可能装置は異なります。詳細はハードウェア一覧を参照願います。

C

C-1

項番	製品名	型名	価格(税別)	力	備考
P-146	Infrastructure Manager Advanced Edition 5ノードライセンス (3年間平日サポート付) V2	B5178A485	163,700円	★	サービス時間帯: 月曜～金曜8:30～19:00(祝日および年末年始を除く) サポート対象範囲: 仮想アプライアンス
P-147	Infrastructure Manager Advanced Edition 5ノードライセンス (5年間平日サポート付) V2	B5178C485	181,200円	★	サービス時間帯: 月曜～金曜8:30～19:00(祝日および年末年始を除く) サポート対象範囲: 仮想アプライアンス
P-148	Infrastructure Manager Advanced Edition 10ノードライセンス (1年間24時間サポート付) V2	B5177P48A	298,200円	★	サービス時間帯: 24時間365日 サポート対象範囲: 仮想アプライアンス
P-149	Infrastructure Manager Advanced Edition 10ノードライセンス (3年間24時間サポート付) V2	B5177R48A	344,500円	★	サービス時間帯: 24時間365日 サポート対象範囲: 仮想アプライアンス
P-150	Infrastructure Manager Advanced Edition 10ノードライセンス (5年間24時間サポート付) V2	B5177T48A	390,700円	★	サービス時間帯: 24時間365日 サポート対象範囲: 仮想アプライアンス
P-160	Infrastructure Manager Advanced Edition 10ノードライセンス (1年間平日サポート付) V2	B5177Q48A	292,400円	★	サービス時間帯: 月曜～金曜8:30～19:00(祝日および年末年始を除く) サポート対象範囲: 仮想アプライアンス
P-161	Infrastructure Manager Advanced Edition 10ノードライセンス (3年間平日サポート付) V2	B5177S48A	327,200円	★	サービス時間帯: 月曜～金曜8:30～19:00(祝日および年末年始を除く) サポート対象範囲: 仮想アプライアンス
P-162	Infrastructure Manager Advanced Edition 10ノードライセンス (5年間平日サポート付) V2	B5177U48A	361,900円	★	サービス時間帯: 月曜～金曜8:30～19:00(祝日および年末年始を除く) サポート対象範囲: 仮想アプライアンス
P-163	Infrastructure Manager Advanced Edition 20ノードライセンス (1年間24時間サポート付) V2	B5178148F	537,300円	★	サービス時間帯: 24時間365日 サポート対象範囲: 仮想アプライアンス
P-164	Infrastructure Manager Advanced Edition 20ノードライセンス (3年間24時間サポート付) V2	B5178348F	621,900円	★	サービス時間帯: 24時間365日 サポート対象範囲: 仮想アプライアンス
P-165	Infrastructure Manager Advanced Edition 20ノードライセンス (5年間24時間サポート付) V2	B5178548F	706,400円	★	サービス時間帯: 24時間365日 サポート対象範囲: 仮想アプライアンス
P-166	Infrastructure Manager Advanced Edition 20ノードライセンス (1年間平日サポート付) V2	B5178248F	526,600円	★	サービス時間帯: 月曜～金曜8:30～19:00(祝日および年末年始を除く) サポート対象範囲: 仮想アプライアンス
P-167	Infrastructure Manager Advanced Edition 20ノードライセンス (3年間平日サポート付) V2	B5178448F	589,700円	★	サービス時間帯: 月曜～金曜8:30～19:00(祝日および年末年始を除く) サポート対象範囲: 仮想アプライアンス
P-168	Infrastructure Manager Advanced Edition 20ノードライセンス (5年間平日サポート付) V2	B5178648F	652,700円	★	サービス時間帯: 月曜～金曜8:30～19:00(祝日および年末年始を除く) サポート対象範囲: 仮想アプライアンス
P-169	Infrastructure Manager Advanced Edition 100ノードライセンス (1年間24時間サポート付) V2	B5177H48N	2,387,900円	★	サービス時間帯: 24時間365日 サポート対象範囲: 仮想アプライアンス
P-170	Infrastructure Manager Advanced Edition 100ノードライセンス (3年間24時間サポート付) V2	B5177K48N	2,763,500円	★	サービス時間帯: 24時間365日 サポート対象範囲: 仮想アプライアンス
P-171	Infrastructure Manager Advanced Edition 100ノードライセンス (5年間24時間サポート付) V2	B5177M48N	3,139,200円	★	サービス時間帯: 24時間365日 サポート対象範囲: 仮想アプライアンス
P-172	Infrastructure Manager Advanced Edition 100ノードライセンス (1年間平日サポート付) V2	B5177J48N	2,340,200円	★	サービス時間帯: 月曜～金曜8:30～19:00(祝日および年末年始を除く) サポート対象範囲: 仮想アプライアンス
P-173	Infrastructure Manager Advanced Edition 100ノードライセンス (3年間平日サポート付) V2	B5177L48N	2,620,600円	★	サービス時間帯: 月曜～金曜8:30～19:00(祝日および年末年始を除く) サポート対象範囲: 仮想アプライアンス
P-174	Infrastructure Manager Advanced Edition 100ノードライセンス (5年間平日サポート付) V2	B5177N48N	2,900,900円	★	サービス時間帯: 月曜～金曜8:30～19:00(祝日および年末年始を除く) サポート対象範囲: 仮想アプライアンス

- ①
- ・サーバーライセンスとノードライセンスを同時に選択してください。
  - ・ノードライセンスの購入数に上限はありません。

### ■ SupportDesk Standard(Infrastructure Manager Essential Edition)

項番	製品名	型名	価格(税別)	力	備考
Q-250	Infrastructure Manager Essential Edition	SV7BA003G	4,450円	★ (*)	サービス時間帯: 月曜～金曜 8:30～19:00(祝日および年末年始を除く) サポート対象範囲: 仮想アプライアンス * 月単位で自動更新(「価格」欄は月額)
Q-251	Infrastructure Manager Essential Edition	SV7BA003R	5,550円	★ (*)	サービス時間帯: 24時間365日 サポート対象範囲: 仮想アプライアンス * 月単位で自動更新(「価格」欄は月額)

D

D

### 4. CPU【必須選択オプション】[カスタムメイド専用]

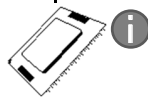

・カスタムメイド型名に**いずれか必ず1つ**選択してください。

・EPYC プロセッサ 7002 シリーズ (製品名の末尾が "7\*\*2" のCPU) をご使用の場合は留意事項がございますので、必ず事前に参照のうえ、選択してください。

留意事項は以下から参照できます。

1. PRIMERGY RX2450 M1の製品トップページを開きます( <https://www.fujitsu.com/jp/products/computing/servers/primergy/rack/rx2450m1/> )。
2. 「マニュアル」をクリックします。
3. 「PRIMERGY RX2450 M1 ご使用上の留意・注意事項」をクリックし、内容をご確認ください。

項番	製品名	型名	価格(税別)	力	備考
D-321	EPYC プロセッサ 7252 (3.10GHz/8コア/64MB) × 2	PYBCPL3A9	324,000円	●	スレッド数:16、メモリバス:3200MHz(最大)、最大TDP:120W サポートCPU構成:2CPU
D-322	EPYC プロセッサ 7262 (3.20GHz/8コア/128MB) × 2	PYBCPL3A7	390,000円	●	スレッド数:16、メモリバス:3200MHz(最大)、最大TDP:155W サポートCPU構成:2CPU
D-323	EPYC プロセッサ 7F32 (3.70GHz/8コア/128MB) × 2	PYBCPL3A3	1,416,000円	●	スレッド数:16、メモリバス:3200MHz(最大)、最大TDP:180W サポートCPU構成:2CPU
D-324	EPYC プロセッサ 7F52 (3.50GHz/16コア/256MB) × 2	PYBCPL3AC	2,086,000円	●	スレッド数:32、メモリバス:3200MHz(最大)、最大TDP:240W サポートCPU構成:2CPU
D-325	EPYC プロセッサ 7282 (2.80GHz/16コア/64MB) × 2	PYBCPL3A8	446,000円	●	スレッド数:32、メモリバス:3200MHz(最大)、最大TDP:120W サポートCPU構成:2CPU
D-326	EPYC プロセッサ 7302 (3GHz/16コア/128MB) × 2	PYBCPL3A6	662,000円	●	スレッド数:32、メモリバス:3200MHz(最大)、最大TDP:155W サポートCPU構成:2CPU
D-327	EPYC プロセッサ 7352 (2.30GHz/24コア/128MB) × 2	PYBCPL3A5	916,000円	●	スレッド数:48、メモリバス:3200MHz(最大)、最大TDP:155W サポートCPU構成:2CPU
D-328	EPYC プロセッサ 7402 (2.80GHz/24コア/128MB) × 2	PYBCPL3A2	1,208,000円	●	スレッド数:48、メモリバス:3200MHz(最大)、最大TDP:180W サポートCPU構成:2CPU
D-329	EPYC プロセッサ 7F72 (3.20GHz/24コア/192MB) × 2	PYBCPL3AB	1,640,000円	●	スレッド数:48、メモリバス:3200MHz(最大)、最大TDP:240W サポートCPU構成:2CPU
D-330	EPYC プロセッサ 7452 (2.35GHz/32コア/128MB) × 2	PYBCPL3A4	1,372,000円	●	スレッド数:64、メモリバス:3200MHz(最大)、最大TDP:155W サポートCPU構成:2CPU
D-331	EPYC プロセッサ 7502 (2.50GHz/32コア/128MB) × 2	PYBCPL3A1	1,760,000円	●	スレッド数:64、メモリバス:3200MHz(最大)、最大TDP:180W サポートCPU構成:2CPU
D-332	EPYC プロセッサ 7552 (2.20GHz/48コア/192MB) × 2	PYBCPL3AG	2,700,000円	●	スレッド数:96、メモリバス:3200MHz(最大)、最大TDP:200W サポートCPU構成:2CPU
D-333	EPYC プロセッサ 7642 (2.30GHz/48コア/256MB) × 2	PYBCPL3AF	3,120,000円	●	スレッド数:96、メモリバス:3200MHz(最大)、最大TDP:225W サポートCPU構成:2CPU
D-335	EPYC プロセッサ 7742 (2.25GHz/64コア/256MB) × 2	PYBCPL3AD	4,700,000円	●	スレッド数:128、メモリバス:3200MHz(最大)、最大TDP:225W サポートCPU構成:2CPU
D-336	EPYC プロセッサ 7H12 (2.60GHz/64コア/256MB) × 2	PYBCPL3AA	4,894,000円	●	スレッド数:128、メモリバス:3200MHz(最大)、最大TDP:280W サポートCPU構成:2CPU
D-337	EPYC プロセッサ 72F3 (3.7GHz/8コア/256MB) × 2	PYBCPL4A1	1,564,000円	●	スレッド数:16、メモリバス:3200MHz(最大)、最大TDP:180W サポートCPU構成:2CPU
D-338	EPYC プロセッサ 7343 (3.2GHz/16コア/128MB) × 2	PYBCPL4A3	998,000円	●	スレッド数:32、メモリバス:3200MHz(最大)、最大TDP:190W サポートCPU構成:2CPU
D-339	EPYC プロセッサ 7443 (2.85GHz/24コア/128MB) × 2	PYBCPL4A6	1,282,000円	●	スレッド数:48、メモリバス:3200MHz(最大)、最大TDP:200W サポートCPU構成:2CPU
D-340	EPYC プロセッサ 74F3 (3.2GHz/24コア/256MB) × 2	PYBCPL4A8	1,850,000円	●	スレッド数:48、メモリバス:3200MHz(最大)、最大TDP:240W サポートCPU構成:2CPU
D-341	EPYC プロセッサ 7453 (2.75GHz/28コア/64MB) × 2	PYBCPL4A7	1,024,000円	●	スレッド数:56、メモリバス:3200MHz(最大)、最大TDP:225W サポートCPU構成:2CPU
D-342	EPYC プロセッサ 7513 (2.6GHz/32コア/128MB) × 2	PYBCPL4A9	1,814,000円	●	スレッド数:64、メモリバス:3200MHz(最大)、最大TDP:200W サポートCPU構成:2CPU
D-343	EPYC プロセッサ 75F3 (2.95GHz/32コア/256MB) × 2	PYBCPL4AB	3,106,000円	●	スレッド数:64、メモリバス:3200MHz(最大)、最大TDP:280W サポートCPU構成:2CPU
D-344	EPYC プロセッサ 7643 (2.30GHz/48コア/256MB) × 2	PYBCPL4AC	3,194,000円	●	スレッド数:96、メモリバス:3200MHz(最大)、最大TDP:225W サポートCPU構成:2CPU
D-345	EPYC プロセッサ 7763 (2.45GHz/64コア/256MB) × 2	PYBCPL4AF	5,160,000円	●	スレッド数:128、メモリバス:3200MHz(最大)、最大TDP:280W サポートCPU構成:2CPU

E

E

### 5. メモリ【必須選択オプション】



・カスタムメイド型名にて同一メモリを4枚、8枚、16枚または32枚選択してください(SASコントローラカード/SASアレイコントローラカードを選択する場合は、同一メモリを8枚、16枚または32枚選択、グラフィックスカードを搭載する場合は、同一メモリを16枚または32枚選択してください)。  
 ・必ず「メモリの搭載について」を参照のうえ、手配願います。



#### ■ 3200 Registered DIMM

項番	製品名	型名	価格(税別)	力	備考
32	E-175 メモリ-16GB (16GB 3200 RDIMM × 1)	PY-ME16SK2	330,000円	●	Rank: Dual × 8
		PYBME16SK2	330,000円		
32	E-176 メモリ-16GB (16GB 3200 RDIMM × 1)	PY-ME16SK	330,000円	●	Rank: Single × 4
		PYBME16SK	330,000円		
32	E-177 メモリ-32GB (32GB 3200 RDIMM × 1)	PY-ME32SK	672,000円	●	Rank: Single × 4
		PYBME32SK	672,000円		
32	E-178 メモリ-64GB (64GB 3200 RDIMM × 1)	PY-ME64SK	1,344,000円	●	Rank: Dual × 4
		PYBME64SK	1,344,000円		

#### ■ 3200 Load Reduced DIMM

項番	製品名	型名	価格(税別)	力	備考
32	E-179 メモリ-64GB (64GB 3200 LRDIMM × 1)	PY-ME64EJ	1,800,000円	●	Rank: Quad × 4
		PYBME64EJ	1,800,000円		
32	E-180 メモリ-128GB (128GB 3200 LRDIMM × 1)	PY-ME12EJ	3,600,000円	●	Rank: Quad × 4
		PYBME12EJ	3,600,000円		

F

### メモリの搭載について

(1) RDIMMにおいて、下表の組み合わせのみ混在搭載可能です。

製品名	型名	PY-ME16SK2 PYBME16SK2	PY-ME16SK PYBME16SK	PY-ME32SK PYBME32SK	PY-ME64SK PYBME64SK
メモリ-16GB(16GB 3200 RDIMM × 1)	PY-ME16SK2 PYBME16SK2	○	×	×	×
メモリ-16GB(16GB 3200 RDIMM × 1)	PY-ME16SK PYBME16SK	×	○	×	×
メモリ-32GB(32GB 3200 RDIMM × 1)	PY-ME32SK PYBME32SK	×	×	○	×
メモリ-64GB(64GB 3200 RDIMM × 1)	PY-ME64SK PYBME64SK	×	×	×	○

○:混在可能、×:混在不可

### 【メモリ搭載位置】

■物理CPU2個構成時

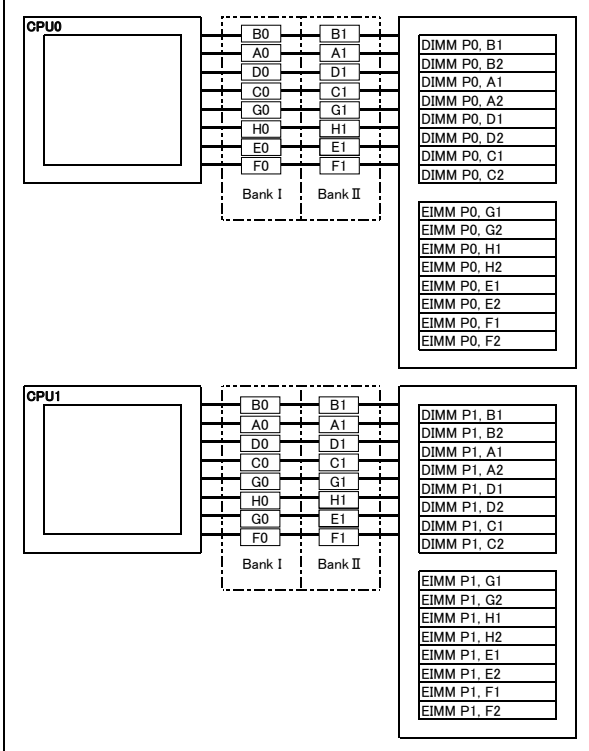

[注1]搭載可能メモリ容量について

搭載メモリ容量はOSの使用可能メモリ容量に準じます。

OSにおける使用可能メモリ容量は留意事項欄「OSにおける最大CPU数/使用可能なメモリ容量について」を参照ください。

### 【メモリ動作クロック】

搭載CPUの メモリバス(MHz)	メモリ動作クロック(MHz)	
	RDIMM/LRDIMM 3200MHz	
電圧設定(BIOS)	1.2V	
DIMM数	2DPC	2DPC
	4,8,16枚	32枚
3200	3200	2933

※DPC: チャンネルあたりのDIMM数

ストレージコントローラと内蔵ストレージの接続について

■ 接続パターン表

内蔵ストレージ搭載ベイ (*1)		搭載パターン(1)	搭載パターン(2)	搭載パターン(3)	搭載パターン(4)
適用可能なストレージコントローラ	標準搭載				
オンボードSATAコントローラ (16port/SATA 6Gbps)		○	○	○	×
SASコントローラカード(PSAS CP503i) (8port/SAS 12Gbps)	PY-SG3FB2 PYBSC3FB2	×	○	○ (*2)	×
SASアレイコントローラカード(PRAID EP520i) (8port/2GB/SAS 12Gbps)	PY-SR3C52 PYBSR3C52	×	○	○ (*2)	×
SASアレイコントローラカード(PRAID EP540i) (16port/4GB/SAS 12Gbps)	PY-SR3C54 PYBSR3C54	×	×	○	○ (*2)
SASアレイコントローラカード(PRAID EP580i) (16port/8GB/SAS 12Gbps)	PY-SR3C58 PYBSR3C58	×	×	○	○ (*2)
SASアレイコントローラカード(PRAID EP680i) (16port/8GB/SAS 12Gbps)	PY-SR4C6 PYBSR4C6	×	×	○	○ (*2)

○:可能、×:不可

(\*1) 搭載パターンについては「1. 本体」を参照ください。

(\*2) 同種のSASコントローラカード/SASアレイコントローラカードを2枚手配が必須です。

■ 内蔵ストレージデバイス搭載順

工場出荷時の内蔵ストレージの搭載順は下表のとおりです。

	標準ベイ																							
	SATA HDD/SSDのみ															HDD/SSD			PCIe SSD					
	0	1	2	3	4	5	6	7	8	9	10	11	12	13	14	15	16	17	18	19	20	21	22	23
搭載パターン(1)	1	2	3	4	5	6	7	8	9	10	11	12	13	14	15	16	-	-	-	-	17	18	19	20
搭載パターン(2)/(3)/(4)	17	18	19	20	13	14	15	16	9	10	11	12	5	6	7	8	1	2	3	4	21	22	23	24

※搭載パターンについては「1. 本体」を参照ください。

※ OS により接続可能装置は異なります。詳細はハードウェア一覧を参照願います。

F

### 6. 外付DVD-RAM



・複数台システムに最低1台のODDが必須です。

項番	製品名	型名	価格(税別)	力	備考
H-1	スーパーマルチドライブユニット	FMV-NSM56	33,300円		インターフェース: USB2.0 Read: 最大8倍速(DVD-ROM) / 最大24倍速(CD-ROM) Write: 最大5倍速(DVD-RAM) / 最大6倍速(DVD±RDL/-RW) / 最大8倍速(DVD±R/+RW) ※DVD-RAM/DVD±R/DVD±RDL/DVD±RW/DVD-ROM/CD-ROMドライブ機能のみサポート ※ACアダプターの接続が必要(USB/バスパワーでは使用不可)
N-43	USB延長ケーブル	2m PG-CBLU002	3,200円		

### 7. 内蔵ストレージコントローラ

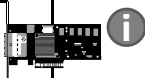

・使用するストレージコントローラと内蔵ストレージの接続可否および内蔵ストレージの混在可能な組み合わせについては、「内蔵ストレージ構成時の注意事項」を参照ください。  
 ・同一のカスタムメイド型名の内蔵ストレージを追加し、RAID設定サービスを手配することにより、RAID設定を構築し出荷いたします。  
 詳細については、「RAID設定サービスについて」を参照ください。  
 ・内蔵ストレージ用のSASアレイコントローラカードを複数枚手配時、HDD/SSD専用RAID設定サービスを選択できません。

#### 《非アレイ接続》

【搭載パターン(1) or (2) or (3)】

オンボードSATAコントローラ (標準搭載) ※デバイスポート数: 16

- SASコントローラカード/SASアレイコントローラカード
  - ・SASコントローラカード/SASアレイコントローラカードを選択する場合は、同一メモリを8枚、16枚または32枚選択してください。
  - ・【ラックベースユニット (2.5インチ HDD/SSD × 24/1600W電源 × 2)[PYR2451RB]の場合】  
SASコントローラカード(PSAS CP503i)[PY-SC3FB2/PYBSC3FB2]またはSASアレイコントローラカード(PRAID EP520i)[PY-SR3C52/PYBSR3C52]1枚の選択が必須となります。
  - ・【ラックベースユニット (2.5インチ HDD/SSD × 24/1600W電源 × 2)[PYR2451RCT]の場合】  
同種のSASコントローラカード(PSAS CP503i)[PY-SC3FB2/PYBSC3FB2]またはSASアレイコントローラカード(PRAID EP520i)[PY-SR3C52/PYBSR3C52]2枚、またはSASアレイコントローラカード(PRAID EP540i/PRAID EP580i/PRAID EP680i)[PY-SR3C54/PYBSR3C54/PY-SR3C58/PYBSR3C58/PY-SR4C6/PYBSR4C6]1枚の選択が必須となります。
  - ・【ラックベースユニット (2.5インチ HDD/SSD × 24/1600W電源 × 2)[PYR2451RDT]の場合】  
同種のSASアレイコントローラカード(PRAID EP540i/PRAID EP580i/PRAID EP680i)[PY-SR3C54/PYBSR3C54/PY-SR3C58/PYBSR3C58/PY-SR4C6/PYBSR4C6]2枚の選択が必須となります。

#### 《非アレイ接続》

【搭載パターン (2) or (3)】

- ・使用OS(OS機能)により、接続可能なストレージ構成、接続方式が異なります。詳細については、留意事項編「SASコントローラカードの接続方法について」を参照ください。

項番	製品名	型名	価格(税別)	力	備考
I-8	SASコントローラカード (PSAS CP503i)	PY-SC3FB2 PYBSC3FB2	337,000円 337,000円		内蔵ストレージ接続用カード(PSAS CP503i) ● インターフェース: SFF8643 × 2 データ転送速度: SAS 12Gbps デバイスポート数: 8(4 × 2) ホストバス: PCI Express3.1

#### 《アレイ接続》

【搭載パターン (2) or (3)】

項番	製品名	型名	価格(税別)	力	備考
I-104	SASアレイコントローラカード	PY-SR3C52 PYBSR3C52	140,000円 140,000円		内蔵ストレージ接続用カード(PRAID EP520i) ● インターフェース: SFF8643 × 2 データ転送速度: SAS 12Gbps デバイスポート数: 8(4 × 2) キャッシュ: 2GB ホストバス: PCI Express3.0 RAIDレベル: 0/1/1E/1+0/5/5+0/6/6+0(ホットスペア可)

G

G-1

※ OS により接続可能装置は異なります。詳細はハードウェア一覧を参照願います。

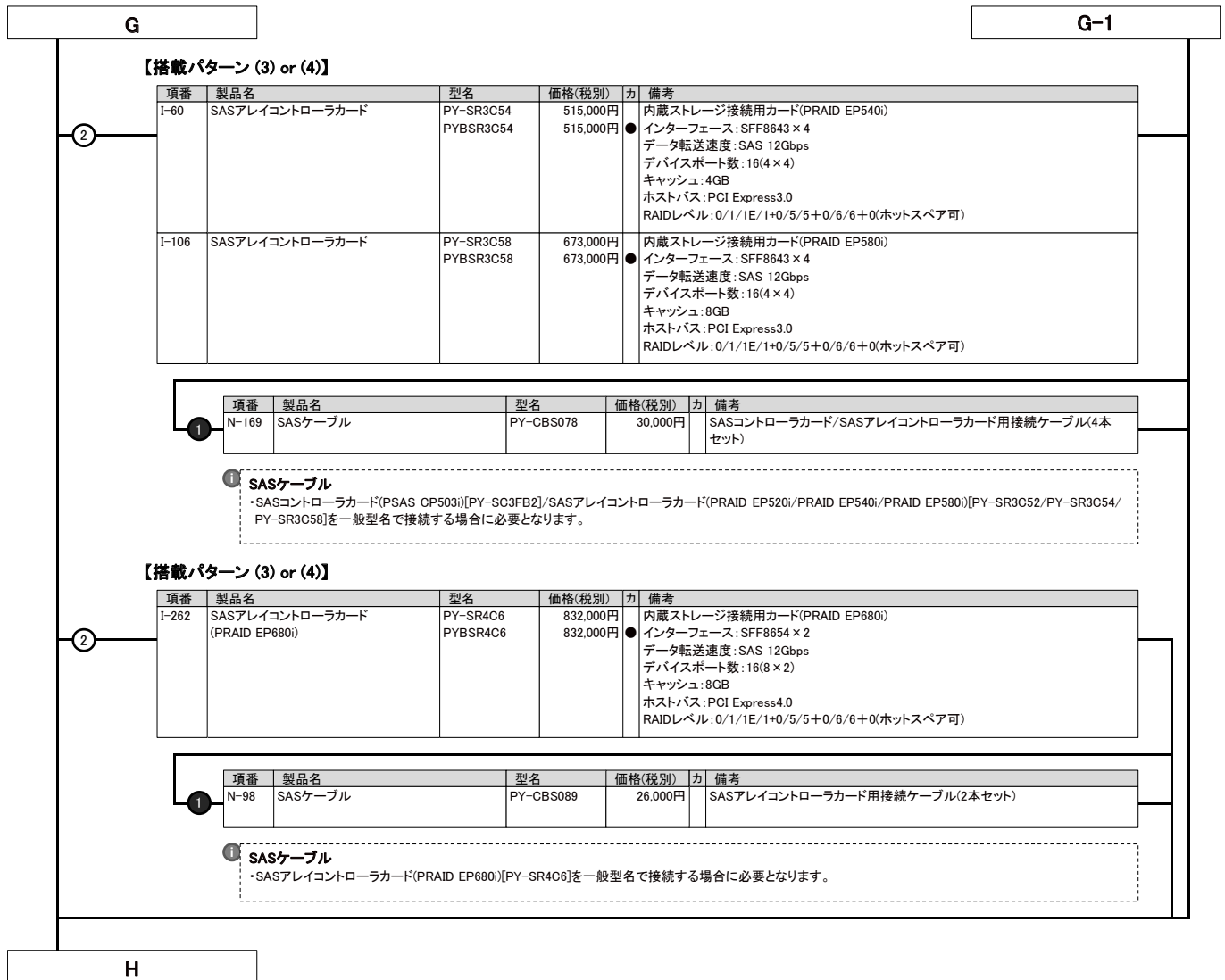



※ OS により接続可能装置は異なります。詳細はハードウェア一覧を参照願います。

H

### 8. 内蔵ストレージ



・使用するストレージコントローラと内蔵ストレージの接続可否および内蔵ストレージの混在可能な組み合わせについては、「内蔵ストレージ構成時の注意事項」を参照ください。  
 ・お客様の構成/用途に応じて複数の内蔵ストレージから選択可能です。内蔵ストレージを選択する際の指針を含め、ストレージ関連については、当社ホームページ( [https://jp.fujitsu.com/platform/server/primergy/hdd\\_construct/](https://jp.fujitsu.com/platform/server/primergy/hdd_construct/) )を参照ください。

#### ■ SAS HDD(SAS 12Gbps、10krpm)[512n]

項番	製品名	型名	価格(税別)	力	備考
F-848	内蔵2.5インチSAS HDD-300GB (10krpm)	PY-SH301E9 PYBSH301E9	82,000円 82,000円	●	データ転送速度:SAS 12Gbps セクターサイズ:512n 用途:システム領域/データ領域
F-849	内蔵2.5インチSAS HDD-600GB (10krpm)	PY-SH601E9 PYBSH601E9	120,000円 120,000円	●	データ転送速度:SAS 12Gbps セクターサイズ:512n 用途:システム領域/データ領域
F-850	内蔵2.5インチSAS HDD-1.2TB (10krpm)	PY-SH121E9 PYBSH121E9	196,000円 196,000円	●	データ転送速度:SAS 12Gbps セクターサイズ:512n 用途:システム領域/データ領域

#### ■ SAS HDD(SAS 12Gbps、15krpm)[512n]

項番	製品名	型名	価格(税別)	力	備考
F-851	内蔵2.5インチSAS HDD-300GB (15krpm) ※2023年12月28日販売終息予定	PY-SH305E8 PYBSH305E8	139,000円 139,000円	●	データ転送速度:SAS 12Gbps セクターサイズ:512n 用途:システム領域/データ領域
F-852	内蔵2.5インチSAS HDD-600GB (15krpm) ※2023年12月28日販売終息予定	PY-SH605E8 PYBSH605E8	203,000円 203,000円	●	データ転送速度:SAS 12Gbps セクターサイズ:512n 用途:システム領域/データ領域
F-853	内蔵2.5インチSAS HDD-900GB (15krpm) ※2023年12月28日販売終息予定	PY-SH905E8 PYBSH905E8	270,000円 270,000円	●	データ転送速度:SAS 12Gbps セクターサイズ:512n 用途:システム領域/データ領域

#### ■ ニアラインSAS HDD(SAS 12Gbps、7.2krpm)[512n]

項番	製品名	型名	価格(税別)	力	備考
F-854	内蔵2.5インチニアラインSAS HDD -1TB(7.2krpm) ※2023年12月28日販売終息予定	PY-CH1T7E6 PYBCH1T7E6	143,000円 143,000円	●	データ転送速度:SAS 12Gbps セクターサイズ:512n 用途:システム領域/データ領域
F-855	内蔵2.5インチニアラインSAS HDD -2TB(7.2krpm) ※2023年12月28日販売終息予定	PY-CH2T7E6 PYBCH2T7E6	288,000円 288,000円	●	データ転送速度:SAS 12Gbps セクターサイズ:512n 用途:システム領域/データ領域

#### ■ BC-SATA HDD(SATA 6Gbps、7.2krpm)[512n]

項番	製品名	型名	価格(税別)	力	備考
F-856	内蔵2.5インチBC-SATA HDD -1TB(7.2krpm) ※2023年12月28日販売終息予定	PY-BH1T7DB PYBBH1T7DB	66,000円 66,000円	●	データ転送速度:SATA 6Gbps セクターサイズ:512n 用途:システム領域/データ領域
F-857	内蔵2.5インチBC-SATA HDD -2TB(7.2krpm) ※2023年12月28日販売終息予定	PY-BH2T7DB PYBBH2T7DB	132,000円 132,000円	●	データ転送速度:SATA 6Gbps セクターサイズ:512n 用途:システム領域/データ領域

①

#### SATA SSD[有寿命部品]

・本製品は「有寿命部品」となり、寿命時には製品を再購入いただく必要があります。詳細については、留意事項編「SSD / Optane PMemの書き込み保証値について」を参照ください。

#### ■ SATA SSD(SATA 6Gbps、Read Intensive)[有寿命部品]

項番	製品名	型名	価格(税別)	力	備考
F-858	内蔵2.5インチSATA SSD -240GB(RI)	PY-SS24NMB PYBSS24NMB	120,000円 120,000円	●	データ転送速度:SATA 6Gbps 記録方式:TLC 製品クラス:Read Intensive[書き込み保証値 1.5DWPD] 用途:システム領域/データ領域
F-859	内蔵2.5インチSATA SSD -480GB(RI)	PY-SS48NMB PYBSS48NMB	169,000円 169,000円	●	データ転送速度:SATA 6Gbps 記録方式:TLC 製品クラス:Read Intensive[書き込み保証値 1.5DWPD] 用途:システム領域/データ領域
F-860	内蔵2.5インチSATA SSD -960GB(RI)	PY-SS96NMB PYBSS96NMB	279,000円 279,000円	●	データ転送速度:SATA 6Gbps 記録方式:TLC 製品クラス:Read Intensive[書き込み保証値 1.5DWPD] 用途:システム領域/データ領域
F-861	内蔵2.5インチSATA SSD -1.92TB(RI)	PY-SS19NMB PYBSS19NMB	526,000円 526,000円	●	データ転送速度:SATA 6Gbps 記録方式:TLC 製品クラス:Read Intensive[書き込み保証値 1.5DWPD] 用途:システム領域/データ領域
F-862	内蔵2.5インチSATA SSD -3.84TB(RI)	PY-SS38NMB PYBSS38NMB	981,000円 981,000円	●	データ転送速度:SATA 6Gbps 記録方式:TLC 製品クラス:Read Intensive[書き込み保証値 1.2DWPD] 用途:システム領域/データ領域
F-863	内蔵2.5インチSATA SSD -7.68TB (RI)	PY-SS76NMB PYBSS76NMB	1,833,000円 1,833,000円	●	データ転送速度:SATA 6Gbps 記録方式:TLC 製品クラス:Read Intensive[書き込み保証値 0.6DWPD] 用途:システム領域/データ領域

I

max.20/24

※ OS により接続可能装置は異なります。詳細はハードウェア一覧を参照願います。



### 内蔵ストレージ構成時の注意事項

選択する本体ベースユニット、使用するストレージコントローラにより、使用可能な内蔵ストレージ(HDD/SSD)の種類が異なる場合があります。ストレージコントローラを選択する際には、以下の仕様や接続方法を参照してください。

#### ■A: 使用するストレージコントローラの仕様を確認

ストレージコントローラ	オンボード SATAコントローラ	SASコントローラカード
型名	標準	PY-SC3FB2/PYBSC3FB2
ポート数	16	8
キャッシュ	-	-
FBU可否	-	-
ホットスベア	-	-
非アレイ接続	○	○
RAID0	×	×
RAID1	×	×
RAID1E	×	×
RAID1+0	×	×
RAID5	×	×
RAID5+0	×	×
RAID6	×	×
RAID6+0	×	×

ストレージコントローラ	SASアレイコントローラカード			
型名	PY-SR3C52/PYBSR3C52	PY-SR3C54/PYBSR3C54	PY-SR3C58/PYBSR3C58	PY-SR4C6/PYBSR4C6
ポート数	8	16	16	16
キャッシュ	2GB	4GB	8GB	8GB
FBU可否	×	×	×	×
ホットスベア	○	○	○	○
非アレイ接続	×	×	×	×
RAID0	○	○	○	○
RAID1	○	○	○	○
RAID1E	○	○	○	○
RAID1+0	○	○	○	○
RAID5	○	○	○	○
RAID5+0	○	○	○	○
RAID6	○	○	○	○
RAID6+0	○	○	○	○

○: サポート、×: 非サポート、-: 対象無し

#### ■B: 使用OSに応じたストレージコントローラの接続方法を確認

内蔵ストレージ搭載ベイ(*1)	OS	搭載パターン(1)			搭載パターン(2)			搭載パターン(3)			搭載パターン(4)		
		Windows	Linux	VMware	Windows	Linux	VMware	Windows	Linux	VMware	Windows	Linux	VMware
オンボードSATAコントローラ (16port/SATA 6Gbps) [非アレイ接続]	標準搭載	○	○	○ (*2)	○	○	○ (*2)	○	○	○ (*2)	×	×	×
SASコントローラカード (PSAS CP503i) (8port/SAS 12Gbps)	PY-SC3FB2 PYBSC3FB2	×	×	×	×	×	○ (*2)	×	×	○ (*2)	×	×	×
SASアレイコントローラカード (PRAID EP520i) (8port/2GB/SAS 12Gbps)	PY-SR3C52 PYBSR3C52	×	×	×	○	○ (*3)	○ (*2)	○	○ (*3)	○ (*2)	×	×	×
SASアレイコントローラカード (PRAID EP540i) (16port/4GB/SAS 12Gbps)	PY-SR3C54 PYBSR3C54	×	×	×	×	×	×	○	○ (*3)	○ (*2)	○	○ (*3)	○ (*2)
SASアレイコントローラカード (PRAID EP580i) (16port/8GB/SAS 12Gbps)	PY-SR3C58 PYBSR3C58	×	×	×	×	×	×	○	○ (*3)	○ (*2)	○	○ (*3)	○ (*2)
SASアレイコントローラカード (PRAID EP680i) (16port/8GB/SAS 12Gbps)	PY-SR4C6 PYBSR4C6	×	×	×	×	×	×	○	○ (*3)	○ (*2)	○	○ (*3)	○ (*2)

○: 可能、×: 不可

(\*1) 搭載パターンについては「1. 本体」を参照ください。

(\*2) VMwareのサポート状況(本体/オプション)等の最新情報は、当社ホームページ( <https://www.fujitsu.com/jp/products/computing/servers/primergy/software/vmware/> )をご確認ください。

(\*3) RHELの対応状況については、当社ホームページ( <https://jp.fujitsu.com/platform/server/primergy/software/linux/technical/support/kernel.html> )をご確認いただきますようお願いいたします。

#### ■C: ストレージコントローラと内蔵ストレージの接続方法を確認

内蔵ストレージの種類により、混在条件が異なる場合がありますので、下表を参照し手配をお願いします。

ストレージコントローラ	SAS HDD	ニアラインSAS HDD	BC-SATA HDD	SATA SSD(RI) [有寿命部品]
オンボードSATAコントローラ (16port/SATA 6Gbps) [非アレイ接続]	×	×	○	○
SASコントローラカード (PSAS CP503i) (8port/SAS 12Gbps)	○	○	○	○
SASアレイコントローラカード (PRAID EP520i) (8port/2GB/SAS 12Gbps)	○	○	○	○
SASアレイコントローラカード (PRAID EP540i) (16port/4GB/SAS 12Gbps)	○	○	○	○
SASアレイコントローラカード (PRAID EP580i) (16port/8GB/SAS 12Gbps)	○	○	○	○
SASアレイコントローラカード (PRAID EP680i) (16port/8GB/SAS 12Gbps)	○	○	○	○

○: 可能、×: 不可、RI: Read Intensive

#### ■D: RAID構成時の留意事項を確認

RAIDドライバグループは、同名型の内蔵ストレージでの構成を推奨します。なお、同種類(SAS/ニアライン SAS/BC-SATA/SATA SSD)、同容量/同回転数/同書き込み保証値の内蔵ストレージでの構成は可能です。

#### ■E: 内蔵ストレージの種類による混在条件を確認

内蔵ストレージ	SAS HDD	ニアラインSAS HDD	BC-SATA HDD	SATA SSD
SAS HDD	○	○	○	○
ニアラインSAS HDD	○	○	○	○
BC-SATA HDD	○	○	○	○
SATA SSD	○	○	○	○

○: 混在可能、×: 混在不可

J

9. RAID設定サービス [カスタムメイド専用]



● RAID設定サービスの手配時は、各RAID設定サービスを適用可能なストレージコントローラ(SASアレイコントローラ/デュアルM.2コントローラカード)の選択/手配が必須です。適用可能なRAID設定サービスとストレージコントローラの詳細は「RAID設定サービスについて」をご覧ください。  
 ● RAID設定される内蔵ストレージ台数を超える内蔵ストレージは、カスタムメイド搭載のみ(RAID未設定)の状態でお届けされます(RAID設定サービス(RAID0)手配時は、1台のみ搭載可能です)。  
 ● RAID設定サービスを手配時、RAID設定される内蔵ストレージ以外は、カスタムメイド搭載のみ(RAID未設定)の状態でお届けされます。

項番	製品名	型名	価格(税別)	力	備考
Q-282	RAID設定サービス(RAID0)	PYBAS0S2	1,000円	●	HDD/SSD専用RAID設定サービス 工場出荷時にRAID0構成を構築するサービス ・RAID設定される内蔵ストレージ台数:1台
Q-283	RAID設定サービス(RAID1)	PYBAS1S2	1,000円	●	HDD/SSD専用RAID設定サービス 工場出荷時にRAID1構成を構築するサービス ・RAID設定される内蔵ストレージ台数:2台
Q-284	RAID設定サービス(RAID1+Hotspare)	PYBAS1H2	2,000円	●	HDD/SSD専用RAID設定サービス 工場出荷時にRAID1+Hotspare構成を構築するサービス ・RAID設定される内蔵ストレージ台数:3台
Q-285	RAID設定サービス(RAID5)	PYBAS5S2	1,000円	●	HDD/SSD専用RAID設定サービス 工場出荷時にRAID5構成を構築するサービス ・RAID設定される内蔵ストレージ台数:3台以上
Q-286	RAID設定サービス(RAID5+Hotspare)	PYBAS5H2	2,000円	●	HDD/SSD専用RAID設定サービス 工場出荷時にRAID5+Hotspare構成を構築するサービス ・RAID設定される内蔵ストレージ台数:4台以上
Q-287	RAID設定サービス(RAID6)	PYBAS6S2	1,000円	●	HDD/SSD専用RAID設定サービス 工場出荷時にRAID6構成を構築するサービス ・RAID設定される内蔵ストレージ台数:3台以上(*)
Q-288	RAID設定サービス(RAID6+Hotspare)	PYBAS6H2	2,000円	●	HDD/SSD専用RAID設定サービス 工場出荷時にRAID6+Hotspare構成を構築するサービス ・RAID設定される内蔵ストレージ台数:4台以上(*)
Q-289	RAID設定サービス(RAID1+0)	PYBAS102	2,000円	●	HDD/SSD専用RAID設定サービス 工場出荷時にRAID1+0構成を構築するサービス ・RAID設定される内蔵ストレージ台数:4~16台(偶数台)
Q-290	RAID設定サービス(RAID1+0+Hotspare)	PYBAS1A2	3,000円	●	HDD/SSD専用RAID設定サービス 工場出荷時にRAID1+0+Hotspare構成を構築するサービス ・RAID設定される内蔵ストレージ台数:5~17台(奇数台)
Q-48	RAID設定サービス(RAID1)	PYBAS1SA2	1,000円	●	デュアルM.2コントローラカード用M.2 Flash モジュール専用RAID設定サービス 工場出荷時にRAID1構成を構築するサービス ・RAID設定されるM.2 Flash モジュール台数:2台

(\*) 適用するストレージコントローラ種により、設定可能なストレージ台数が異なります。詳細については各機種種の「RAID設定サービスについて」を参照ください。

K

### RAID設定サービスについて

RAID設定サービスを手配いただくことにより、工場出荷時にRAID構成を構築することが可能です(RAID設定サービスを選択できない場合でも、工場出荷後にお客様でRAID構成を構築することは可能です)。設定可能なRAID構成は、使用するストレージコントローラ、内蔵ストレージの種類、台数により異なりますので、以下を参照し手配をお願いします。

- (1) RAID設定サービスを手配した場合、同一のカスタムメイド型名の内蔵ストレージ、デュアルM.2 コントローラカード用M.2 Flash モジュールを手配する必要があります。
- (2) 本サービスで、1筐体内に構築できるRAID構成は1つのみです(2つ目以降のRAID構成については、ITインフラデリバリーサービスの手配または別途出荷後に設定をする必要があります)。
- (3) 使用するストレージコントローラ、内蔵ストレージおよびRAID設定サービスを全てカスタムメイド型名で同時手配する必要があります。
- (4) HDD/SSD専用RAID設定サービス選択時は、SASアレイコントローラカード(PRAID EP520i/PRAID EP540i/PRAID EP580i/PRAID EP680i)[PYBSR3C52/PYBSR3C54/PYBSR3C58/PYBSR4C6]を同時手配する必要があります。
- (5) 内蔵ストレージ用のSASアレイコントローラカードを複数枚手配時、HDD/SSD専用RAID設定サービスを選択できません。
- (6) デュアルM.2 コントローラカード用M.2 Flash モジュール専用RAID設定サービス選択時は、デュアルM.2 コントローラカード(PDUAL CP100)[PYBDMCP24L]を同時手配する必要があります。
- (7) 選択可能なRAID設定サービスは下表のとおりです。

適用可能なストレージコントローラ		内蔵ストレージ搭載台数				
		1台	2台	3台	4台	5台～
SASアレイコントローラカード (PRAID EP520i) (8port/2GB/SAS 12Gbps) ※アレイ接続必須	PYBSR3C52	・RAID0 ・内蔵ストレージ搭載のみ	・RAID1 ・内蔵ストレージ搭載のみ	・RAID1 ・RAID1+Hotspare ・RAID5 ・RAID6 ・内蔵ストレージ搭載のみ	・RAID1 ・RAID1+Hotspare ・RAID5 ・RAID5+Hotspare ・RAID6 ・RAID6+Hotspare ・RAID1+0 ・内蔵ストレージ搭載のみ	・RAID1 ・RAID1+Hotspare ・RAID5 ・RAID5+Hotspare ・RAID6 ・RAID6+Hotspare ・RAID1+0 ・RAID1+0+Hotspare ・内蔵ストレージ搭載のみ
SASアレイコントローラカード (PRAID EP540i) (16port/4GB/SAS 12Gbps) ※アレイ接続必須	PYBSR3C54	・RAID0 ・内蔵ストレージ搭載のみ	・RAID1 ・内蔵ストレージ搭載のみ	・RAID1 ・RAID1+Hotspare ・RAID5 ・RAID6 ・内蔵ストレージ搭載のみ	・RAID1 ・RAID1+Hotspare ・RAID5 ・RAID5+Hotspare ・RAID6 ・RAID6+Hotspare ・RAID1+0 ・内蔵ストレージ搭載のみ	・RAID1 ・RAID1+Hotspare ・RAID5 ・RAID5+Hotspare ・RAID6 ・RAID6+Hotspare ・RAID1+0 ・RAID1+0+Hotspare ・内蔵ストレージ搭載のみ
SASアレイコントローラカード (PRAID EP580i) (16port/8GB/SAS 12Gbps) ※アレイ接続必須	PYBSR3C58	・RAID0 ・内蔵ストレージ搭載のみ	・RAID1 ・内蔵ストレージ搭載のみ	・RAID1 ・RAID1+Hotspare ・RAID5 ・RAID6 ・内蔵ストレージ搭載のみ	・RAID1 ・RAID1+Hotspare ・RAID5 ・RAID5+Hotspare ・RAID6 ・RAID6+Hotspare ・RAID1+0 ・内蔵ストレージ搭載のみ	・RAID1 ・RAID1+Hotspare ・RAID5 ・RAID5+Hotspare ・RAID6 ・RAID6+Hotspare ・RAID1+0 ・RAID1+0+Hotspare ・内蔵ストレージ搭載のみ
SASアレイコントローラカード (PRAID EP680i) (16port/8GB/SAS 12Gbps) ※アレイ接続必須	PYBSR4C6	・RAID0 ・内蔵ストレージ搭載のみ	・RAID1 ・内蔵ストレージ搭載のみ	・RAID1 ・RAID1+Hotspare ・RAID5 ・内蔵ストレージ搭載のみ	・RAID1 ・RAID1+Hotspare ・RAID5 ・RAID5+Hotspare ・RAID6 ・RAID1+0 ・内蔵ストレージ搭載のみ	・RAID1 ・RAID1+Hotspare ・RAID5 ・RAID5+Hotspare ・RAID6 ・RAID6+Hotspare ・RAID1+0 ・RAID1+0+Hotspare ・内蔵ストレージ搭載のみ

適用可能なストレージコントローラ		M.2 Flash モジュール搭載台数	
		1台	2台
デュアルM.2 コントローラカード (PDUAL CP100) ※アレイ接続必須	PYBDMCP24L	×	・RAID1 ・M.2 Flash モジュール 搭載のみ

内蔵ストレージ搭載のみ:内蔵ストレージのカスタムメイド搭載のみ(RAID設定サービス非手配時)  
M.2 Flash モジュール搭載のみ:M.2 Flash モジュールのカスタムメイド搭載のみ(RAID設定サービス非手配時)

※ OS により接続可能装置は異なります。詳細はハードウェア一覧を参照願います。

K

### 10. FCカード

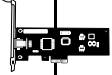

・ETERNUS装置(FC)との接続については、ETERNUS編を参照願います。

項番	製品名	型名	価格(税別)	力	備考
I-63	ファイバーチャネルカード (16Gbps)	PY-FC331 PYBFC331	274,000円 274,000円	●	外付けFC装置接続用カード インターフェース:16Gbps×1 ホストバス:PCI Express3.0 機能:Fabric 相当品:Emulex LPe31000-M6
I-62	Dual port ファイバーチャネルカード (16Gbps)	PY-FC332 PYBFC332	425,000円 425,000円	●	外付けFC装置接続用カード インターフェース:16Gbps×2 ホストバス:PCI Express3.0 機能:Fabric 相当品:Emulex LPe31002-M6
I-82	ファイバーチャネルカード (32Gbps)	PY-FC421 PYBFC421	547,000円 547,000円	●	外付けFC装置接続用カード インターフェース:32Gbps×1 ホストバス:PCI Express4.0 機能:Fabric 相当品:Emulex LPe35000-M2
I-84	Dual port ファイバーチャネルカード (32Gbps)	PY-FC422 PYBFC422	850,000円 850,000円	●	外付けFC装置接続用カード インターフェース:32Gbps×2 ホストバス:PCI Express4.0 機能:Fabric 相当品:Emulex LPe35002-M2

4

L

※ OS により接続可能装置は異なります。詳細はハードウェア一覧を参照願います。

L

### 11. LANカード

- ・RX2450 M1は2ポート(1000BASE-T/100BASE-TX/10BASE-T)が標準搭載されています。
- ・Dual port LANカード(25GBASE)/(100GBASE)[PY-LA3E22/PYBLA3E22/PY-LA412/PYBLA412]とIB HCAカード(200Gbp)[PY-HC401/PYBHC401]を混在させることはできません。
- ・VMware製品をご使用時は、ESXiで1Gb LAN、10Gb LANのポート数に構成可能な上限があります。
- ・詳細については、当社ホームページ( <https://jp.fujitsu.com/platform/server/primergy/software/vmware/support/> )の以下に掲載されている「ネットワークインターフェースポート数の上限について」を参照ください。
- ・vS8:「VMware ESXi 8 サポート版数一覧表(機種別)」
- ・vS7:「VMware ESXi 7 サポート版数一覧表(機種別)」
- ・vS6:「VMware ESXi サポート版数一覧表(オプション・周辺機器)」
- ・サポートする10GBASE-CR SFP+ケーブルについては、下記URL内のマニュアルをご参照ください。  
当社ホームページ( [https://jp.fujitsu.com/platform/server/primergy/manual/peri\\_card.html](https://jp.fujitsu.com/platform/server/primergy/manual/peri_card.html) )
- ・「10GBASE-CR SFP+ケーブル、25GBASE SFP28 ケーブル、40GBASE QSFP ケーブルおよび100GBASE QSFP28 ケーブルのサポートについて」
- ・PCIeカードにSFP+/SFP28/QSFPモジュールを搭載する場合、同一製品の各ポートには同じ型名製品を搭載してください  
(各PCIeカードに対応するSFP+/SFP28/QSFPモジュールは樹系図をご確認ください)。
- ・カスタムメイド型で同じ速度のPCIeカードを同一サーバに搭載する場合、カスタムメイド型名のSFP+/SFP28/QSFPは1種類の型名しか選択できません  
(各PCIeカードに対応するSFP+/SFP28/QSFPモジュールは樹系図をご確認ください)。
- ・Switch Embedded Teaming (SET) をご使用される場合は、同一型名のLANカードを選択いただく必要があります。

#### 1000BASE-T/100BASE-TX/10BASE-T (標準搭載) × 2

項番	製品名	型名	価格(税別)	力	備考
I-124	Quad port LANカード(1000BASE-T)	PY-LA264 PYBLA264	110,000円 110,000円	4	インターフェース: 1000BASE-T × 4 ● ホストバス: PCI Express 2.1 機能: AFT/ALB 相当品: Intel I350-T4
I-125	Dual port LANカード(1000BASE-T)	PY-LA262 PYBLA262	54,000円 54,000円	2	インターフェース: 1000BASE-T × 2 ● ホストバス: PCI Express 2.1 機能: AFT/ALB 相当品: Intel I350-T2

項番	製品名	型名	価格(税別)	力	備考
I-22	Quad port LANカード(10GBASE)	PY-LA3C4 PYBLA3C4	484,000円 484,000円	4	インターフェース: 10GBASE × 4 ● ホストバス: PCI Express 3.0 機能: AFT/ALB 相当品: Intel X710-DA4

#### ■ 10GBASE-CR接続

項番	製品名	型名	価格(税別)	力	備考
I-37	Twinaxケーブル	2m PY-CBN002 5m PY-CBN005	32,000円 47,000円	4	10GBASE-CR接続用 SFP+ケーブル

#### ■ 10GBASE-SR/1GBASE-SR接続

項番	製品名	型名	価格(税別)	力	備考
I-71	10GBASE-SR/1GBASE-SR SFP+	PY-SFPS14 PYBSFPS14	230,000円 230,000円	4	10GBASE-SR/1GBASE-SR接続用 ● マルチモードファイバチャネルケーブル[CBL-MLLB02/CBL-MLLB05/CBL-MLLB15/CBL-MLLC05/CBL-MLLC10/CBL-MLLC20/CBL-MLLC30/CBL-MLLC40/CBL-MLLC50/CBL-MLLE30/CBL-MLLE50/CBL-MLLE70/CBL-MLLD1A/CBL-MLLF1A/CBL-MLLF1L/CBL-MLLF1K]が使用可能

項番	製品名	型名	価格(税別)	力	備考
I-19	Dual port LANカード(10GBASE)	PY-LA3C2 PYBLA3C2	302,000円 302,000円	4	インターフェース: 10GBASE × 2 ● ホストバス: PCI Express 3.0 機能: AFT/ALB 相当品: Intel X710-DA2

#### ■ 10GBASE-CR接続

項番	製品名	型名	価格(税別)	力	備考
I-37	Twinaxケーブル	2m PY-CBN002 5m PY-CBN005	32,000円 47,000円	2	10GBASE-CR接続用 SFP+ケーブル

#### ■ 10GBASE-SR/1GBASE-SR接続

項番	製品名	型名	価格(税別)	力	備考
I-71	10GBASE-SR/1GBASE-SR SFP+	PY-SFPS14 PYBSFPS14	230,000円 230,000円	2	10GBASE-SR/1GBASE-SR接続用 ● マルチモードファイバチャネルケーブル[CBL-MLLB02/CBL-MLLB05/CBL-MLLB15/CBL-MLLC05/CBL-MLLC10/CBL-MLLC20/CBL-MLLC30/CBL-MLLC40/CBL-MLLC50/CBL-MLLE30/CBL-MLLE50/CBL-MLLE70/CBL-MLLD1A/CBL-MLLF1A/CBL-MLLF1L/CBL-MLLF1K]が使用可能

項番	製品名	型名	価格(税別)	力	備考
I-11	Quad port LANカード(10GBASE-T)	PY-LA3E4 PYBLA3E4	133,000円 133,000円	4	インターフェース: 10GBASE-T × 4 ● ホストバス: PCI Express 3.0 機能: AFT/ALB 相当品: Intel X710-T4 接続ケーブル: カテゴリ6a以上
I-283	Quad port LANカード(10GBASE-T)	PY-LA344 PYBLA344	531,000円 531,000円	4	インターフェース: 10GBASE-T × 4 ● ホストバス: PCI Express 3.0 機能: AFT/ALB 相当品: Intel X710-T4L 接続ケーブル: カテゴリ6a以上
I-18	Dual port LANカード(10GBASE-T)	PY-LA3D2 PYBLA3D2	71,000円 71,000円	2	インターフェース: 10GBASE-T × 2 ● ホストバス: PCI Express 3.0 機能: AFT/ALB 相当品: Intel X550-T2 接続ケーブル: カテゴリ6a以上
I-93	Dual port LANカード(10GBASE-T)	PY-LA342 PYBLA342	333,000円 333,000円	2	インターフェース: 10GBASE-T × 2 ● ホストバス: PCI Express 3.0 機能: AFT/ALB 相当品: Intel X710-T2L 接続ケーブル: カテゴリ6a以上

M

M-1

※ OS により接続可能装置は異なります。詳細はハードウェア一覧を参照願います。

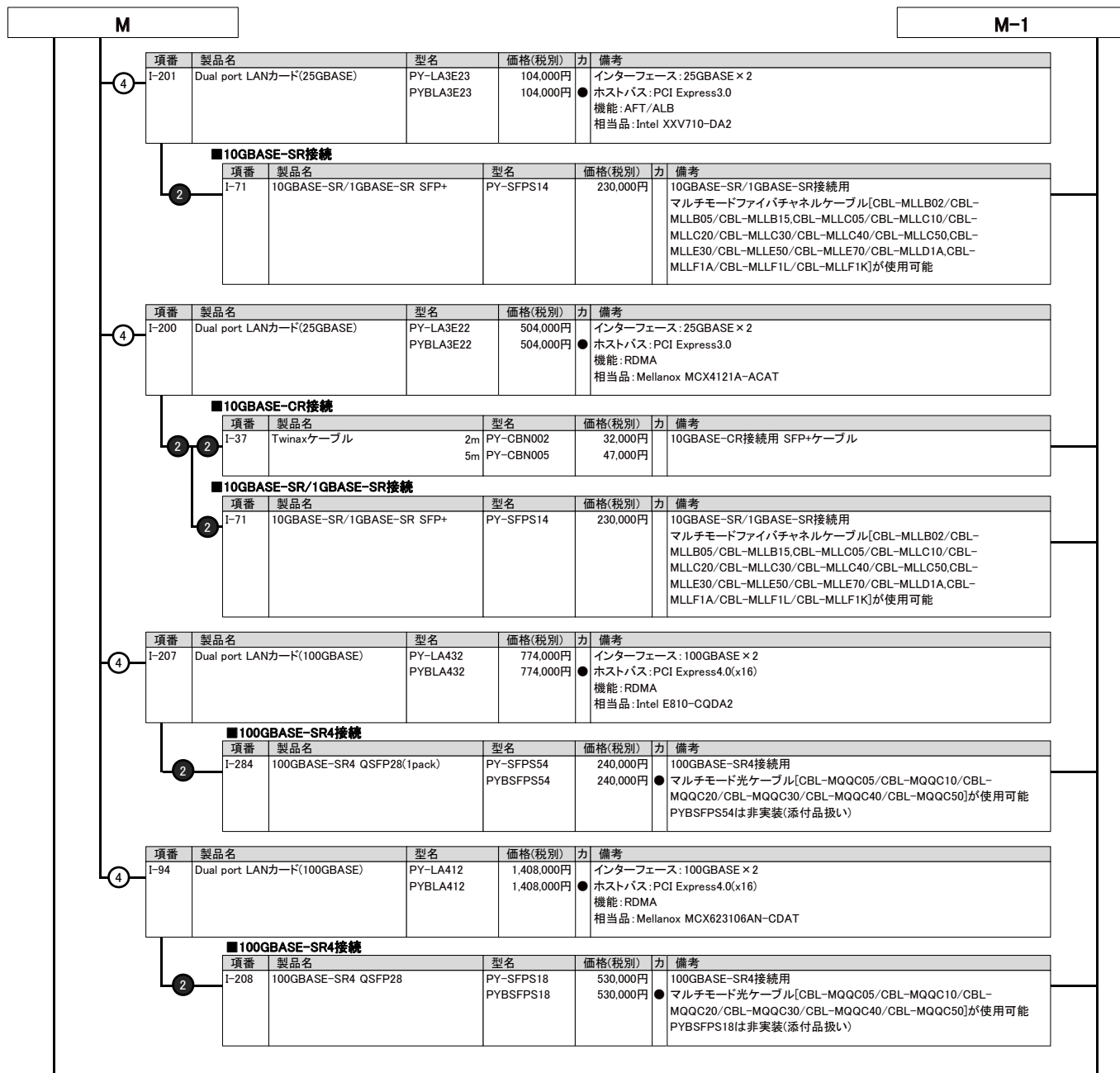

### 12. InfiniBandカード



● IB HCAカード(200Gbps)[PY-HC401/PYBHC401]とDual port LANカード(25GBASE)/(100GBASE)[PY-LA3E22/PYBLA3E22/PY-LA412/PYBLA412]を混在させることはできません。

項番	製品名	型名	価格(税別)	力	備考
④ I-121	IB HCAカード(200Gbps)	PY-HC401 PYBHC401	450,000円 450,000円	カ	インターフェース: 200Gbps(HDR) ● データ転送速度: 25.0GB/s デバイスポート数: 1 ホストバス: PCI Express4.0(x16) 相当品: MCX653105A-HDAT

**N**



N

### 13. グラフィックスカード



・グラフィックスカード(NVIDIA RTX A4500/NVIDIA RTX A6000/NVIDIA A40)、VDI/GPGPUカード(NVIDIA A30/NVIDIA A2)、GPUコンピューティングカード、VDIグラフィックスカードを搭載する場合は、CPUのTDP値200W以下の環境にてご使用願います。また、同一メモリを16枚または32枚選択してください。  
 ・グラフィックスカード(NVIDIA RTX A4500/NVIDIA RTX A6000/NVIDIA A40)、VDI/GPGPUカード(NVIDIA A30/NVIDIA A2)、GPUコンピューティングカード、VDIグラフィックスカードは1種類のみ搭載可能です。  
 ・必ず「温度制限について」を参照のうえ、手配願います。

項番	製品名	型名	価格(税別)	力	備考
I-109	グラフィックスカード (NVIDIA RTX A4500)	PY-VG4A7	520,000円		● コア数: 7168CUDAコア ● メモリ容量: 20GB GDDR6 ● インターフェース: DisplayPort × 4ポート ● ホストバス: PCI Express4.0(x16) ● ※VGAポート(装置内蔵)との同時使用不可 ● ※周囲温度30°C以下の環境にてご使用願います。必ずシステム構成図の「温度制限について」を参照ください。
		PYBVG4A7	520,000円		

項番	製品名	型名	価格(税別)	力	備考
N-28	DisplayPort-VGA変換ケーブル	PY-CBD009	6,000円		● DisplayPortをVGAポートに変換するケーブル
		PYBCBD009	6,000円		
N-29	DisplayPort-DVI変換ケーブル	PY-CBD010	6,000円		● DisplayPortをDVIポートに変換するケーブル
		PYBCBD010	6,000円		

項番	製品名	型名	価格(税別)	力	備考
I-24	グラフィックスカード (NVIDIA RTX A6000)	PY-VG4A2	810,000円		● コア数: 10,752CUDAコア ● メモリ容量: 48GB GDDR6 ● インターフェース: DisplayPort × 4ポート ● ホストバス: PCI Express4.0(x16) ● ※VGAポート(装置内蔵)との同時使用不可 ● ※周囲温度30°C以下の環境にてご使用願います。必ずシステム構成図の「温度制限について」を参照ください。
		PYBVG4A2	810,000円		

項番	製品名	型名	価格(税別)	力	備考
N-28	DisplayPort-VGA変換ケーブル	PY-CBD009	6,000円		● DisplayPortをVGAポートに変換するケーブル
		PYBCBD009	6,000円		
N-29	DisplayPort-DVI変換ケーブル	PY-CBD010	6,000円		● DisplayPortをDVIポートに変換するケーブル
		PYBCBD010	6,000円		

P-(A)

Q-(B)

項番	製品名	型名	価格(税別)	力	備考
I-25	グラフィックスカード (NVIDIA A40)	PY-VG4A1	1,480,000円		● コア数: 10,752CUDAコア ● メモリ容量: 48GB GDDR6 ● インターフェース: DisplayPort × 3ポート ● ホストバス: PCI Express4.0(x16) ● ※DisplayPortは非サポート ● ※周囲温度25°C以下の環境にてご使用願います。必ずシステム構成図の「温度制限について」を参照ください。
		PYBVG4A1	1,480,000円		

P-(A)

Q-(B)

項番	製品名	型名	価格(税別)	力	備考
I-320	VDIグラフィックスカード (NVIDIA A16)	PY-VG4A4	920,000円		● メモリ容量: 64GB GDDR6 ● ホストバス: PCI Express4.0(x16) ● ※周囲温度30°C以下の環境にてご使用願います。必ずシステム構成図の「温度制限について」を参照ください。
		PYBVG4A4	920,000円		

P-(A)

項番	製品名	型名	価格(税別)	力	備考
I-318	VDI/GPGPUカード (NVIDIA A30)	PY-VG4A5	1,320,000円		● HBM2メモリ容量: 24GB ● ホストバス: PCI Express4.0(x16) ● ※VDI機能非サポート ● ※周囲温度30°C以下の環境にてご使用願います。必ずシステム構成図の「温度制限について」を参照ください。
		PYBVG4A5	1,320,000円		

項番	製品名	型名	価格(税別)	力	備考
I-319	GPUコンピューティングカード (NVIDIA A100 80GB)	PY-GP4A10	5,600,000円		● GPGPUおよびVDIカード ● HBM2メモリ容量: 80GB ● GPU数: 6912CUDAコア ● ホストバス: PCI Express4.0(x16) ● ※VDI機能非サポート ● ※周囲温度30°C以下の環境にてご使用願います。必ずシステム構成図の「温度制限について」を参照ください。
		PYBGP4A10	5,600,000円		

Q-(B)

項番	製品名	型名	価格(税別)	力	備考
I-110	VDI/GPGPUカード (NVIDIA A2)	PY-VG4A8	355,000円		● メモリ容量: 16GB GDDR6 ● ホストバス: PCI Express4.0(x8) ● ※周囲温度30°C以下の環境にてご使用願います。必ずシステム構成図の「温度制限について」を参照ください。
		PYBVG4A8	355,000円		

P-(A)

O

O-1

※ OS により接続可能装置は異なります。詳細はハードウェア一覧を参照願います。

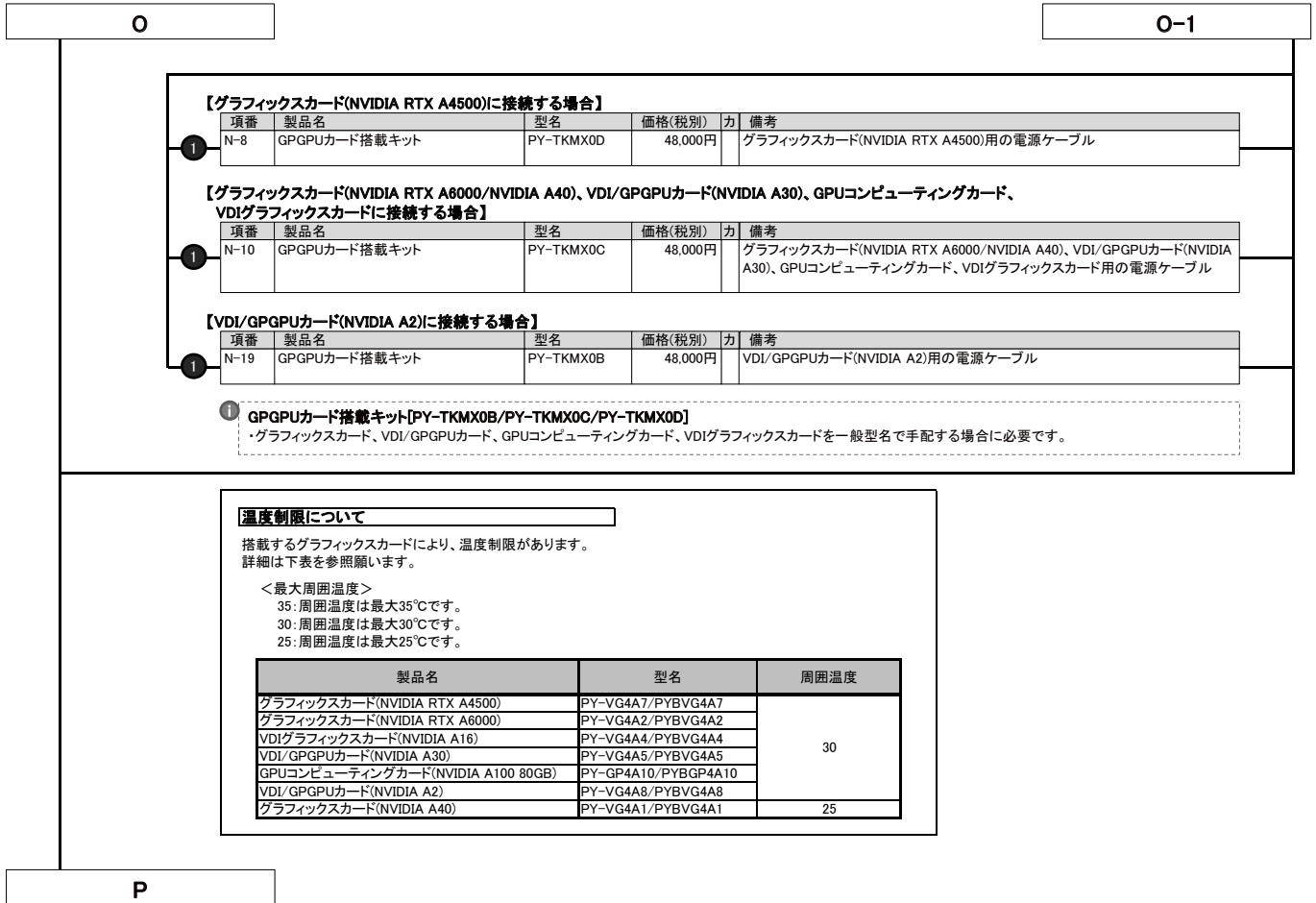

P

**VDI用途としてのグラフィックスカード(NVIDIA RTX A6000/NVIDIA A40)、VDI/GPGPUカード(NVIDIA A2)、VDIグラフィックスカード(NVIDIA A16)の使用について**

- VDI用途としてRTX A6000/A40/A2/A16を使用するには、NVIDIA GRID ソフトウェアライセンス、サポートライセンスの購入が必要となります。初回購入分には、ソフトウェアライセンスとサポートライセンスの両方がついています。6年目以降継続してご使用になるには、1年ごとにサポートライセンスを購入していただく必要があります。
- RTX A6000/A40/A2/A16をコンピューティングカードとして使用する場合は、NVIDIA GRID ソフトウェアライセンス&サポートライセンスは不要です。
- 本製品をVDIカードとして利用するには、ホストOSおよびゲストOSのSupportDesk契約が必須となります。
- 本製品をVDIカードとして利用するには、vSphere Enterprise Plus以上のライセンスが必須となります。

**■ NVIDIA GRID ソフトウェアライセンス&サポートライセンス(5年)**

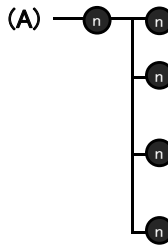

項番	製品名	型名	価格(税別)	力	備考
I-210	NVIDIA GRID 仮想PC 1CCU (5年24時間SupportDesk付)	E5155QNA3	オープン価格		
I-211	NVIDIA GRID 仮想アプリケーション 1CCU (5年24時間SupportDesk付)	E5155QNB3	オープン価格		VMware, Citrix Xenなどの仮想OS上で仮想アプリケーションを使用する場 合が対象であり、物理OS上で仮想アプリケーションを使用する場合は対 象外です。
I-212	NVIDIA GRID Quadro 仮想DCWS 1CCU (5年24時間SupportDesk付)	E5155QNC3	オープン価格		
I-213	NVIDIA GRID エデュケーションライセンス 1CCU (5年24時間SupportDesk付)	E5155QND3	オープン価格		本ライセンスは、教育機関向けの提供となります。

**■ NVIDIA GRID ソフトウェアライセンス&サポートライセンス(5年)**

- グラフィックスカード(NVIDIA RTX A6000/NVIDIA A40)、VDI/GPGPUカード(NVIDIA A2)、VDIグラフィックスカード(NVIDIA A16)用のソフトウェア永  
久ライセンスおよび5年分のSupport Desk Standard24です。  
(1ccu=1同時ユーザ接続数)  
※nlについては、NVIDIA A16:1枚あたり最大64CCU、RTX A6000/A40:1枚あたり最大32CCU、A2:1枚あたり最大16CCU

**■ サポートライセンス(6年目以降更新型1年)**

項番	製品名	型名	価格(税別)	力	備考
I-184	Support Desk Standard24 (ソフトウェア) NVIDIA GRID 仮想PC	SV7GG3K3S	4,500円		
I-185	Support Desk Standard24 (ソフトウェア) NVIDIA GRID 仮想アプリケーション	SV7GG3K4S	900円		VMware, Citrix Xenなどの仮想OS上で仮想アプリケーションを使用する場 合が対象であり、物理OS上で仮想アプリケーションを使用する場合は対 象外です。
I-186	Support Desk Standard24 (ソフトウェア) NVIDIA GRID 仮想ワークステーション	SV7GG3K5S	17,000円		
I-187	Support Desk Standard24 (ソフトウェア) NVIDIA GRID エデュケーション	SV7GG59HS	4,500円		本ライセンスは、教育機関向けの提供となります。

**■ サポートライセンス(6年目以降更新型1年)**

- グラフィックスカード(NVIDIA RTX A6000/NVIDIA A40)、VDI/GPGPUカード(NVIDIA A2)、VDIグラフィックスカード(NVIDIA A16)用のSupport Desk  
Standard24(6年目以降更新用1年分)です。  
期限内に1年目でご購入したNVIDIA GRID ソフトウェアライセンスと同じ数量をご購入する必要があります。

Q

※ OS により接続可能装置は異なります。詳細はハードウェア一覧を参照願います。

Q

- ① **グラフィックスカード(NVIDIA RTX A6000/NVIDIA A40)、VDI/GPGPUカード(NVIDIA A30)、GPUコンピューティングカード(NVIDIA A100 80GB)の使用について**  
 ・VDI用途以外で仮想化運用するには、サブスクリプションライセンスとNVIDIA社によるサポートライセンスがセットになった製品の購入が必要になります。  
 ・初回購入分は、1年/3年/5年から選択でき、2年/4年/6年目以降継続してご使用になるには、1年ごとのサブスクリプションライセンス&サポートを購入していただく必要があります。

■ **NVIDIA AI Enterprise Essentials サブスクリプションライセンス&サポート(1年/3年/5年)**

(B) ②

項番	製品名	型名	価格(税別)	力	備考
I-372	NVIDIA AI Enterprise Essentials サブスクリプション 1GPU, 1年	E5155QNJ1	オープン価格		
I-373	NVIDIA AI Enterprise Essentials サブスクリプション 1GPU, 3年	E5155QNJ2	オープン価格		
I-374	NVIDIA AI Enterprise Essentials サブスクリプション 1GPU, 5年	E5155QNJ3	オープン価格		
I-375	NVIDIA AI Enterprise Essentials サブスクリプション 1GPU, 1年, エドゥケーション	E5155QNJ4	オープン価格		本ライセンスは、教育機関向けの提供となります。
I-376	NVIDIA AI Enterprise Essentials サブスクリプション 1GPU, 3年, エドゥケーション	E5155QNJ5	オープン価格		本ライセンスは、教育機関向けの提供となります。
I-377	NVIDIA AI Enterprise Essentials サブスクリプション 1GPU, 5年, エドゥケーション	E5155QNJ6	オープン価格		本ライセンスは、教育機関向けの提供となります。

- ① **NVIDIA AI Enterprise Essentials サブスクリプションライセンス&サポート(1年/3年/5年)**  
 ・グラフィックスカード(NVIDIA RTX A6000/NVIDIA A40)、VDI/GPGPUカード(NVIDIA A30)、GPUコンピューティングカード(NVIDIA A100 80GB)用のサブスクリプションライセンスおよびNVIDIA社によるサポート(1年/3年/5年)です。  
 ・NVIDIA社によるサポートの時間帯は、受付時間:24時間、回答時間:平日9:00-18:00(日本語対応)、初回応答:1営業日以内です。  
 ・物理GPUごとに、1ライセンスが必要です。

■ **更新用サブスクリプションライセンス&サポート(2年/4年/6年目以降更新型1年)**

項番	製品名	型名	価格(税別)	力	備考
I-378	(更新用)NVIDIA AI Enterprise Essentials サブスクリプション 1GPU, 1年	E5155QNJ7	オープン価格		
I-379	(更新用)NVIDIA AI Enterprise Essentials サブスクリプション 1GPU, 1年, エドゥケーション	E5155QNJ8	オープン価格		本ライセンスは、教育機関向けの提供となります。

- ① **更新用サブスクリプションライセンス&サポート(2年/4年/6年目以降更新型1年)**  
 ・グラフィックスカード(NVIDIA RTX A6000/NVIDIA A40)、VDI/GPGPUカード(NVIDIA A30)、GPUコンピューティングカード(NVIDIA A100 80GB)用のサブスクリプションライセンスおよびNVIDIA社によるサポート(2年/4年/6年目以降更新用1年分)です。  
 ・NVIDIA社によるサポートの時間帯は、受付時間:24時間、回答時間:平日9:00-18:00(日本語対応)、初回応答:1営業日以内です。  
 ・物理GPUごとに、1ライセンスが必要です。

■ **オプション24時間サポート(1年/3年/5年)**

項番	製品名	型名	価格(税別)	力	備考
I-380	(新規用オプション)NVIDIA AI Enterprise Essentials 24時間サポート 1GPU, 1年	E5155QNJ9	オープン価格		
I-381	(新規用オプション)NVIDIA AI Enterprise Essentials 24時間サポート 1GPU, 3年	E5155QNJ0	オープン価格		
I-382	(新規用オプション)NVIDIA AI Enterprise Essentials 24時間サポート 1GPU, 5年	E5155QNJA	オープン価格		
I-383	(新規用オプション)NVIDIA AI Enterprise Essentials 24時間サポート 1GPU, 1年, エドゥケーション	E5155QNJB	オープン価格		本ライセンスは、教育機関向けの提供となります。
I-384	(新規用オプション)NVIDIA AI Enterprise Essentials 24時間サポート 1GPU, 3年, エドゥケーション	E5155QNJC	オープン価格		本ライセンスは、教育機関向けの提供となります。
I-385	(新規用オプション)NVIDIA AI Enterprise Essentials 24時間サポート 1GPU, 5年, エドゥケーション	E5155QNJD	オープン価格		本ライセンスは、教育機関向けの提供となります。

- ① **オプション24時間サポート(1年/3年/5年)**  
 ・NVIDIA AI Enterprise Essentials サブスクリプションライセンス&サポート(1年/3年/5年)とセットで購入ができます。  
 ・NVIDIA社によるオプションサポートの時間帯は、受付時間:24時間、回答時間:24時間(平日9:00-18:00は日本語対応、それ以外は英語対応)、初回応答:4時間以内です。

■ **更新用オプション24時間サポート(2年/4年/6年目以降更新型1年)**

項番	製品名	型名	価格(税別)	力	備考
I-386	(更新用オプション)NVIDIA AI Enterprise Essentials 24時間サポート 1GPU, 1年	E5155QNJE	オープン価格		
I-387	(更新用オプション)NVIDIA AI Enterprise Essentials 24時間サポート 1GPU, 1年, エドゥケーション	E5155QNJF	オープン価格		本ライセンスは、教育機関向けの提供となります。

- ① **更新用オプション24時間サポート(2年/4年/6年目以降更新型1年)**  
 ・更新用サブスクリプションライセンス&サポート(2年/4年/6年目以降更新型1年)とセットで購入ができます。  
 ・NVIDIA社によるオプションサポートの時間帯は、受付時間:24時間、回答時間:24時間(平日9:00-18:00は日本語対応、それ以外は英語対応)、初回応答:4時間以内です。

R

※ OS により接続可能装置は異なります。詳細はハードウェア一覧を参照願います。

R

### 14. キーボード/マウス



項番	製品名	型名	価格(税別)	力	備考
C-6	小型OADGキーボード(106キー/USB)	PY-KBU1R2	15,000円		ラック搭載用OADGキーボード(106キー)。テンキーあり。USB接続、ケーブル長:1.3m
C-1	USBマウス(光学式)	PY-MSU201	3,200円		光学式スクロール機能対応マウス、1000dpi、USB接続、2ボタン+1ホイール、ケーブル長:1.8m、マーブルグレー色

### 15. OSブート専用モジュール



・M.2 Flash モジュールとVMware OSオプションは、同時選択できません。

#### ■デュアルM.2 コントローラカード

- ・デュアルM.2 コントローラカード(PDUAL CP100)[PY-DMCP24/PYBDMCP24]手配時は、同一メモリを16枚以上かつ24コア以上のCPUを選択してください。
- ・デュアルM.2 コントローラカード(PDUAL CP100)[PY-DMCP24/PYBDMCP24]手配時は、M.2 Flash モジュール-240GB[PY-MF24YN4/PYBMF24YN4]/M.2 Flash モジュール-480GB[PY-MF48YN4/PYBMF48YN4]/M.2 Flash モジュール-960GB[PY-MF96YN/PYBMF96YN]/VMware vSphere Hypervisor用 M.2 Flash モジュール(240GB)[PY-MF24NV4/PYBMF24NV4]を同一型名で2台選択が必須となります。
- ・デュアルM.2 コントローラカード用M.2 Flash モジュール専用RAID設定サービス(PYBASISA2)を手配する場合、「RAID設定サービスについて」も併せて参照ください。
- ・Windows Server 2022環境ではご使用になれません。

項番	製品名	型名	価格(税別)	力	備考
I-99	デュアルM.2 コントローラカード	PY-DMCP24 PYBDMCP24L	33,000円 33,000円		M.2 Flash モジュールを2台搭載可能なPCIカードタイプのOSブート専用コントローラカード(PDUAL CP100) RAIDレベル:1

項番	製品名	型名	価格(税別)	力	備考
F-345	M.2 Flash モジュール-240GB	PY-MF24YN4 PYBMF24YN4	128,000円 128,000円		データ転送速度: SATA 6Gbps ●記録方式: TLC ホットプラグ: × 製品クラス: Read Intensive[書き込み保証値 1.5DWPD] 用途: システム領域

項番	製品名	型名	価格(税別)	力	備考
F-346	M.2 Flash モジュール-480GB	PY-MF48YN4 PYBMF48YN4	140,000円 140,000円		データ転送速度: SATA 6Gbps ●記録方式: TLC ホットプラグ: × 製品クラス: Read Intensive[書き込み保証値 1.5DWPD] 用途: システム領域

項番	製品名	型名	価格(税別)	力	備考
F-348	M.2 Flash モジュール-960GB	PY-MF96YN PYBMF96YN	183,000円 183,000円		データ転送速度: SATA 6Gbps ●記録方式: TLC ホットプラグ: × 製品クラス: Read Intensive[書き込み保証値 1.5DWPD] 用途: システム領域

項番	製品名	型名	価格(税別)	力	備考
F-347	VMware vSphere Hypervisor用 M.2 Flash モジュール(240GB)	PY-MF24NV4 PYBMF24NV4	128,000円 128,000円		インストールOS: なし ●サポートOS(*): vS7.0以降、vS8.0以降 (*各機種のサポートするOSに準じます。 M.2 Flash モジュール容量: 240GB 添付インストールディスク: なし ※VMware専用のため、他のOSでは使用不可

- M.2 Flash モジュール-240GB/480GB/960GB**
- ・本製品は「有寿命部品」となり、寿命時には製品を再購入いただく必要があります。詳細については、留意事項編「SSD / Optane PMemの書き込み保証値について」を参照ください。本製品で寿命を確認するために、複数台システムに最低1台、CDまたはDVDドライブが必須となります。
  - ・M.2 Flash モジュールの寿命確認方法は、当社ホームページ「M.2 Flash モジュールの書き込み保証値と書き込みデータ量の確認方法」の「書き込みデータ量の確認方法 (ServerView RAID Manager)」  
( <https://jp.fujitsu.com/platform/server/primergy/support/parts/pdf/m2flash-write-endurance.pdf> ) を参照ください。

#### VMware vSphere Hypervisor用M.2 Flash モジュール(240GB)

- ・本製品には、VMware vSphereのライセンスおよびサポートは含まれておりません。別途購入してください。
- ・VMwareのサポート状況(本体/オプション)等の最新情報は、当社ホームページ  
( <https://www.fujitsu.com/jp/products/computing/servers/primergy/software/vmware/> ) をご確認ください。
- ・VMware環境における、サーバ監視・管理につきましては、留意事項編「サーバ監視・管理ソフトウェアについて」を参照ください。
- ・仮想環境使用時のゲストOS利用向けに、OSオプションの複数同時選択が可能です。  
同時選択可能な組み合わせや最大選択数量については、留意事項編「OSオプション、SupportDesk、複数同時選択時の組み合わせについて」を参照ください。
- ・各OSとゲストOSのサポート可否については、留意事項編「各OSの仮想化機能について」および「システム構成図で紹介するWeb情報」の「OSのサポート情報、動作確認情報」を参照ください。

S

S

### 16. Windows OSオプション



- ・サーバ本体と同時手配願います(Windows Server 2022 Standard Additional License, CALを除く)。
- ・Windows OSのサポート状況(本体/オプション)等の最新情報は、当社ホームページ( <https://www.fujitsu.com/jp/products/computing/servers/primergy/software/windows/> )をご確認ください。
- ・仮想環境使用時のゲストOS利用向けに、OSオプションの複数同時選択が可能です。  
同時選択可能な組み合わせや最大選択数量については、留意事項欄「OSオプション、SupportDesk、複数同時選択時の組み合わせについて」を参照ください。
- ・各OSとゲストOSのサポート可否については、留意事項欄「各OSの仮想化機能について」および「システム構成図で紹介するWeb情報」の「OSのサポート情報、動作確認情報」を参照ください。
- ・Windows Server 2022 Standard Additional Licenseは、物理/仮想サーバが搭載するすべての物理/仮想CPUコア数をカバーするライセンスが必要です。
- ・Windows Server 2022 Datacenter Additional Licenseは、物理サーバが搭載するすべての物理CPUコア数をカバーするライセンスが必要です。
- ・Windows Server 2022 Datacenter Additional Licenseは、カスタムメイドオプションのみでの提供となります。サーバ本体手配後に、本製品は追加手配することができませんので、サーバ本体手配時に必要なライセンス数を手配ください。
- ・Windows OSオプションにはCALが付添されておりません。使用する環境に応じて、Device CAL/User CALを別途手配する必要があります。

#### 《Windows Server 2022》

- ・Windows Server 2022 Standard/Datacenterからのダウングレード権[PYWBBS5/PYWBWD5]については、マイクロソフトソフトウェアライセンス条項を参照ください。  
マイクロソフト社ホームページ：  
[https://www.microsoft.com/en-us/UseTerms/OEM/WindowsServerDatacenterandStandard/2022/UseTerms\\_OEM\\_WindowsServerDatacenterandStandard\\_2022\\_Japanese.htm](https://www.microsoft.com/en-us/UseTerms/OEM/WindowsServerDatacenterandStandard/2022/UseTerms_OEM_WindowsServerDatacenterandStandard_2022_Japanese.htm)

#### ■バンドルオプション

項番	製品名	型名	価格(税別)	力	備考
P-264	Windows Server 2022 Standard(16コア) バンドル	PYWBBS5	オープン価格	●	構成品: <添付インストールディスク> ・Windows Server® 2022 Standard

項番	製品名	型名	価格(税別)	力	備考
P-265	Windows Server 2022 Standard Additional License(2コア)	PY-WAS5 PYBWAS5	オープン価格 オープン価格	●	<添付品> ・Windows Server® 2022 Standard (2コア)ライセンス証書
P-266	Windows Server 2022 Standard Additional License(4コア)	PY-WAS52 PYBWAS52	オープン価格 オープン価格	●	<添付品> ・Windows Server® 2022 Standard (4コア)ライセンス証書
P-267	Windows Server 2022 Standard Additional License(16コア)	PY-WAS53 PYBWAS53	オープン価格 オープン価格	●	<添付品> ・Windows Server® 2022 Standard (16コア)ライセンス証書

項番	製品名	型名	価格(税別)	力	備考
P-268	Windows Server 2022 Datacenter(16コア) バンドル	PYWBWD5	オープン価格	●	構成品: <添付インストールディスク> ・Windows Server® 2022 Datacenter ※OSサポート付きのSupportDesk Standard/Standard24(仮想化対応は除く)の同時適用不可

項番	製品名	型名	価格(税別)	力	備考
P-269	Windows Server 2022 Datacenter Additional License(2コア)	PYBWAD5	オープン価格	●	<添付品> ・Windows Server® 2022 Datacenter (2コア)ライセンス証書
P-270	Windows Server 2022 Datacenter Additional License(4コア)	PYBWAD52	オープン価格	●	<添付品> ・Windows Server® 2022 Datacenter (4コア)ライセンス証書
P-271	Windows Server 2022 Datacenter Additional License(16コア)	PYBWAD53	オープン価格	●	<添付品> ・Windows Server® 2022 Datacenter (16コア)ライセンス証書

T

※ OS により接続可能装置は異なります。詳細はハードウェア一覧を参照願います。

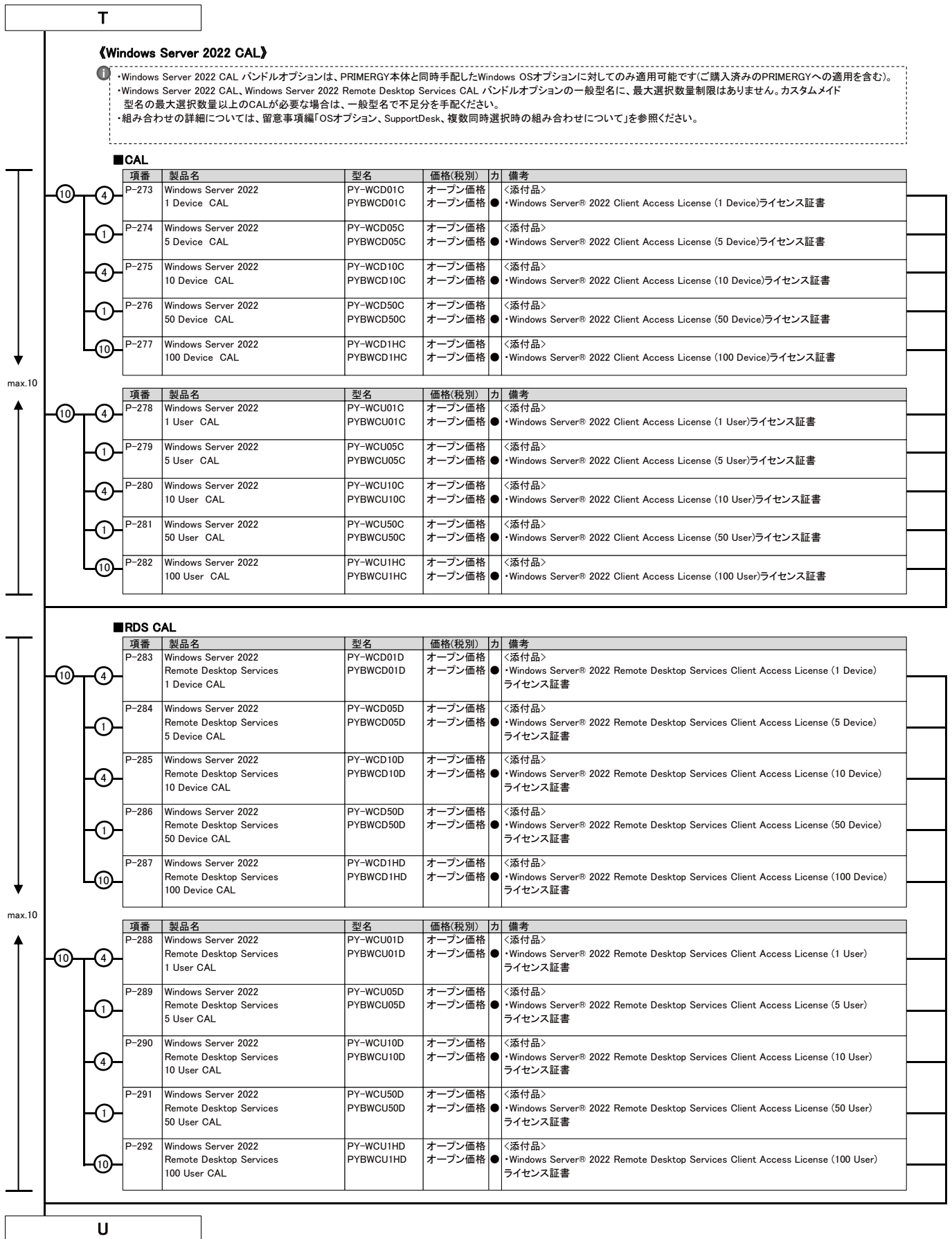

U

### 《Microsoft SQL Server 2022》

- 1 「Microsoft SQL Server 2022 Standard バンドル」、「Microsoft SQL Server 2022 Standard(4コア) バンドル」は、旧バージョンのインストールディスクが添付されません。ダウンロード権を利用して、旧バージョンを利用する場合には、別途メディアキットを手配いただく必要があります。
- Microsoft SQL Server 2022 CAL バンドルオプションの一般型名に、最大選択数量制限はありません。カスタムメイド型名の最大選択数量以上のCALが必要な場合は、一般型名で不足分を手配ください。
- 組み合わせの詳細については、留意事項編「OSオプション、SupportDesk、複数同時選択時の組み合わせについて」を参照ください。

### ■バンドルオプション

#### 1 SQLコアライセンスモデルの手配について

- 物理OS環境で使用する場合は、全物理コア数分のコアライセンスが必要です。また、1CPUあたり最小4コアライセンスが必要です。物理サーバに搭載している全物理コア数が24コアを超える場合は、物理OS環境では使用いただけません。
- 仮想OS環境で使用する場合は、仮想コア数が24コア以下の環境で使用してください。その環境に割り当てた仮想コア数分のコアライセンスが必要です。また、1仮想OS環境あたり最小4コアライセンスが必要です。
- 1サーバ上の物理OS環境や複数の仮想OS環境で使用する場合は、それぞれの環境毎に必要なコアライセンス数を計算して合計します。ただし、手配可能なコアライセンス数の上限は24コアです。
- 製品は4コアライセンスまたは2コアライセンスとなっており、必要コアライセンス数と手配数は一致しないためご注意ください。
- そのほかの、SQL Server 2022 Standard の機能、スケール上限などについては下記を参照ください。  
( <https://learn.microsoft.com/ja-jp/sql/sql-server/editions-and-components-of-sql-server-2022?view=sql-server-ver16> )

項番	製品名	型名	価格(税別)	力	備考
P-73	Microsoft SQL Server 2022 Standard(4コア) バンドル	PYBWBLS1	オープン価格	●	構成品: <添付インストールディスク> ● Microsoft® SQL Server® 2022 Standard ※本製品はコアライセンスモデルです。

項番	製品名	型名	価格(税別)	力	備考
P-74	Microsoft SQL Server 2022 Standard Additional License(2コア) バンドル	PYBWA5	オープン価格	●	<添付品> ● Microsoft® SQL Server® 2022 Standard (2コア)ライセンス証書 ※5コア構成以上動作させる場合に追加手配が必要

項番	製品名	型名	価格(税別)	力	備考
P-72	Microsoft SQL Server 2022 Standard バンドル	PYBWB5	オープン価格	●	構成品: <添付インストールディスク> ● Microsoft® SQL Server® 2022 Standard ※本製品はサーバ/CALライセンスモデルです。

### ■CAL

項番	製品名	型名	価格(税別)	力	備考
P-75	Microsoft SQL Server 2022 1 Device CAL	PY-WCD01E PYBWC01E	オープン価格 オープン価格	●	<添付品> ● Microsoft® SQL Server® 2022 Client Access License (1 Device)ライセンス証書
P-76	Microsoft SQL Server 2022 5 Device CAL	PY-WCD05E PYBWC05E	オープン価格 オープン価格	●	<添付品> ● Microsoft® SQL Server® 2022 Client Access License (5 Device)ライセンス証書
P-77	Microsoft SQL Server 2022 10 Device CAL	PY-WCD10E PYBWC10E	オープン価格 オープン価格	●	<添付品> ● Microsoft® SQL Server® 2022 Client Access License (10 Device)ライセンス証書

項番	製品名	型名	価格(税別)	力	備考
P-78	Microsoft SQL Server 2022 1 User CAL	PY-WCU01E PYBWC01E	オープン価格 オープン価格	●	<添付品> ● Microsoft® SQL Server® 2022 Client Access License (1 User)ライセンス証書
P-82	Microsoft SQL Server 2022 5 User CAL	PY-WCU05E PYBWC05E	オープン価格 オープン価格	●	<添付品> ● Microsoft® SQL Server® 2022 Client Access License (5 User)ライセンス証書
P-84	Microsoft SQL Server 2022 10 User CAL	PY-WCU10E PYBWC10E	オープン価格 オープン価格	●	<添付品> ● Microsoft® SQL Server® 2022 Client Access License (10 User)ライセンス証書

max.7

V



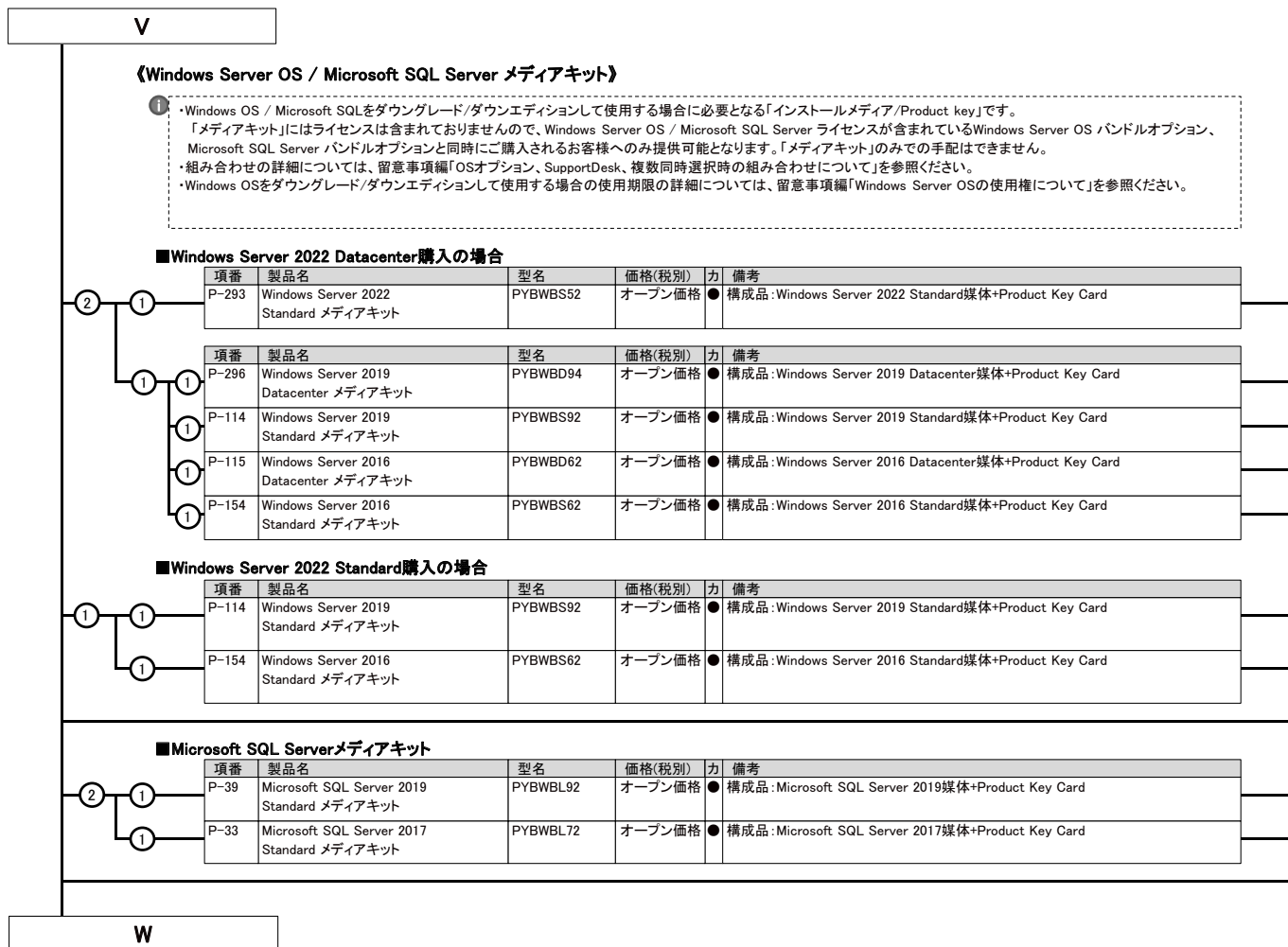

※ OS により接続可能装置は異なります。詳細はハードウェア一覧を参照願います。

W

### 17. Windows SupportDesk [カスタムメイド専用]



- ・サーバ本体と同時手配願います(出荷後のサーバ本体には適用できません)。
- ・組み合わせにより、異なるOS用のSupportDeskが複数選択可能です。
- ・組み合わせの詳細については、留意事項欄「OSオプション」, SupportDesk、複数同時選択時の組み合わせについてを参照ください。
- ・サービスの詳細については、システム構成図(サービス一覧)の「SupportDesk/バック」を参照ください。
- ・各OSとゲストOSのサポート可否については、留意事項欄「各OSの仮想化機能について」および「システム構成図で紹介するWeb情報」の「OSのサポート情報、動作確認情報」を参照ください。
- ・SupportDeskのホスト対象OSは、各機種のサポートするOSに準じます。

1

項番	製品名	型名	価格(税別)	力	備考
Q-79	SupportDesk Standard (Windows Server Standard)	3年	88,000円	★	● サービス時間帯: 月曜～金曜 8:30～19:00(祝日および年末年始を除く) ● サポート対象範囲: ホストOS ● 【ホスト対象OS】 ・Windows Server 2022 / 2019 / 2016 / 2012 R2 / 2012 Standard ・Windows Server IoT 2022 / 2019 for Storage Standard ・Windows Storage Server 2016 / 2012 R2 Standard ・Windows Server 2012 R2 / 2012 Foundation ・Windows Server 2022 / 2019 / 2016 / 2012 R2 / 2012 Essentials
		4年	101,200円		
		5年	111,100円		
Q-80	SupportDesk Standard24 (Windows Server Standard)	3年	99,000円	★	● サービス時間帯: 24時間365日 ● サポート対象範囲: ホストOS ● 【ホスト対象OS】 ・Windows Server 2022 / 2019 / 2016 / 2012 R2 / 2012 Standard ・Windows Server IoT 2022 / 2019 for Storage Standard ・Windows Storage Server 2016 / 2012 R2 Standard ・Windows Server 2012 R2 / 2012 Foundation ・Windows Server 2022 / 2019 / 2016 / 2012 R2 / 2012 Essentials
		4年	117,700円		
		5年	133,100円		
Q-81	SupportDesk Standard (Windows Server Standard 仮想化対応)	3年	200,200円	★	● サービス時間帯: 月曜～金曜 8:30～19:00(祝日および年末年始を除く) ● サポート対象範囲: ホストOS/ゲストOS ● 【ホスト対象OS/ゲスト対象OS】 ・Windows Server 2022 / 2019 / 2016 / 2012 R2 / 2012 Standard ・Windows Server IoT 2022 / 2019 for Storage Standard ・Windows Storage Server 2016 / 2012 R2 Standard ・Windows Server 2022 / 2019 / 2016 / 2012 R2 / 2012 Essentials ※ホストOS/ゲストOSの組み合わせは、富士通でサポート可能な組み合わせに限る
		4年	261,800円		
		5年	326,700円		
Q-82	SupportDesk Standard24 (Windows Server Standard 仮想化対応)	3年	272,800円	★	● サービス時間帯: 24時間365日 ● サポート対象範囲: ホストOS/ゲストOS ● 【ホスト対象OS/ゲスト対象OS】 ・Windows Server 2022 / 2019 / 2016 / 2012 R2 / 2012 Standard ・Windows Server IoT 2022 / 2019 for Storage Standard ・Windows Storage Server 2016 / 2012 R2 Standard ・Windows Server 2022 / 2019 / 2016 / 2012 R2 / 2012 Essentials ※ホストOS/ゲストOSの組み合わせは、富士通でサポート可能な組み合わせに限る
		4年	355,300円		
		5年	445,500円		
Q-297	SupportDesk Standard (Windows Server Datacenter 仮想化対応 32コア未満)	3年	363,000円	★	● サービス時間帯: 月曜～金曜 8:30～19:00(祝日および年末年始を除く) ● サポート対象範囲: ホストOS/ゲストOS ● 【ホスト対象OS/ゲスト対象OS】 ・Windows Server 2022 / 2019 / 2016 / 2012 R2 / 2012 Standard ・Windows Server 2022 / 2019 / 2016 / 2012 R2 / 2012 Datacenter ※ホストOS/ゲストOSの組み合わせは、富士通でサポート可能な組み合わせに限る
		4年	473,000円		
		5年	591,800円		
Q-298	SupportDesk Standard24 (Windows Server Datacenter 仮想化対応 32コア未満)	3年	493,900円	★	● サービス時間帯: 24時間365日 ● サポート対象範囲: ホストOS/ゲストOS ● 【ホスト対象OS/ゲスト対象OS】 ・Windows Server 2022 / 2019 / 2016 / 2012 R2 / 2012 Standard ・Windows Server 2022 / 2019 / 2016 / 2012 R2 / 2012 Datacenter ※ホストOS/ゲストOSの組み合わせは、富士通でサポート可能な組み合わせに限る
		4年	643,500円		
		5年	806,300円		
Q-299	SupportDesk Standard (Windows Server Datacenter 仮想化対応 32コア以上)	3年	726,000円	★	● サービス時間帯: 月曜～金曜 8:30～19:00(祝日および年末年始を除く) ● サポート対象範囲: ホストOS/ゲストOS ● 【ホスト対象OS/ゲスト対象OS】 ・Windows Server 2022 / 2019 / 2016 / 2012 R2 / 2012 Standard ・Windows Server 2022 / 2019 / 2016 / 2012 R2 / 2012 Datacenter ※ホストOS/ゲストOSの組み合わせは、富士通でサポート可能な組み合わせに限る
		4年	946,000円		
		5年	1,183,600円		
Q-300	SupportDesk Standard24 (Windows Server Datacenter 仮想化対応 32コア以上)	3年	987,800円	★	● サービス時間帯: 24時間365日 ● サポート対象範囲: ホストOS/ゲストOS ● 【ホスト対象OS/ゲスト対象OS】 ・Windows Server 2022 / 2019 / 2016 / 2012 R2 / 2012 Standard ・Windows Server 2022 / 2019 / 2016 / 2012 R2 / 2012 Datacenter ※ホストOS/ゲストOSの組み合わせは、富士通でサポート可能な組み合わせに限る
		4年	1,287,000円		
		5年	1,611,500円		

#### Windows SupportDeskのサービス内容、期間

##### サービス内容

専門技術者によるOSサポート(電話によるQ&A対応/問題解決支援など)、  
Webによる情報提供(ソフトウェアの修正情報/運用ノウハウ/サービス対応履歴など)

##### サービス期間

3年/4年/5年(製品保証期間を含む)

X

X

### 18. Linux SupportDesk [カスタムメイド専用]



- ・サーバ本体と同時に手配願います(出荷後のサーバ本体には適用できません)。
- ・Linux OSのサポート状況(本体/オプション)等の最新情報は、当社ホームページ( <https://jp.fujitsu.com/platform/server/primergy/software/linux/technical/support/kernel.html> )をご確認ください。
- ・Linux仮想環境において、ゲストOSにWindows OSをインストールする場合、PRIMERGY 本体にインストールまたはバンドルしてお届けするWindows OSオプション(PY型名)に添付されるインストールメディアは利用できません。別途、パッケージ製品やボリュームライセンス製品のインストールメディアをご使用ください。
- ・組み合わせにより、異なるOS用のSupportDeskが複数選択可能です。  
組み合わせの詳細については、留意事項編「OSオプション」、SupportDesk、複数同時選択時の組み合わせについてを参照ください。
- ・サービスの詳細については、システム構成図(サービス一覧)の「SupportDesk/バック」および「SupportDesk StandardにおけるRed Hat Enterprise Linux のサポートについて」を参照ください。
- ・各OSとゲストOSのサポート可否については、留意事項編「各OSの仮想化機能について」および「システム構成図で紹介するWeb情報」の「OSのサポート情報、動作確認情報」を参照ください。
- ・サービス期間終了後もRed Hat Enterprise Linuxを継続してご利用になる場合は、SupportDesk契約も継続する必要があります。サービス期間終了にあわせて、OS単体サポート商品であるRed Hat Enterprise LinuxのSupportDeskを別途ご契約ください。

#### 基本サポート

項番	製品名	型名	価格(税別)	力	備考
Q-103	SupportDesk Standard [Red Hat Enterprise Linux 基本サポート 2CPU/1ゲスト]	1年	130,900円	●	● サービス時間帯: 月曜～金曜 8:30～19:00(祝日および年末年始を除く) ● サポート対象範囲: ホストOS/ゲストOS ● サポートCPU数(Socket数): 2まで ● サポートゲストOS数: 1まで ★ 使用可能ハイパーバイザ: RHEL仮想マシン機能
		3年	366,300円	●	
		4年	476,300円	●	
		5年	580,800円	●	
Q-104	SupportDesk Standard24 [Red Hat Enterprise Linux 基本サポート 2CPU/1ゲスト]	1年	195,800円	●	● サービス時間帯: 24時間365日 ● サポート対象範囲: ホストOS/ゲストOS ● サポートCPU数(Socket数): 2まで ● サポートゲストOS数: 1まで ★ 使用可能ハイパーバイザ: RHEL仮想マシン機能
		3年	548,900円	●	
		4年	713,900円	●	
		5年	871,200円	●	
Q-105	SupportDesk Standard [Red Hat Enterprise Linux 基本サポート 2CPU/4ゲスト]	3年	548,900円	●	● サービス時間帯: 月曜～金曜 8:30～19:00(祝日および年末年始を除く) ● サポート対象範囲: ホストOS/ゲストOS ● サポートCPU数(Socket数): 2まで ● サポートゲストOS数: 4まで ★ 使用可能ハイパーバイザ: RHEL仮想マシン機能
		4年	713,900円	●	
		5年	871,200円	●	
Q-106	SupportDesk Standard24 [Red Hat Enterprise Linux 基本サポート 2CPU/4ゲスト]	3年	822,800円	●	● サービス時間帯: 24時間365日 ● サポート対象範囲: ホストOS/ゲストOS ● サポートCPU数(Socket数): 2まで ● サポートゲストOS数: 4まで ★ 使用可能ハイパーバイザ: RHEL仮想マシン機能
		4年	1,071,400円	●	
		5年	1,306,800円	●	
Q-126	SupportDesk Standard [Red Hat Enterprise Linux VDC 基本サポート 2CPU/ ゲスト無制限(ゲスト専用)]	3年	1,098,900円	●	● サービス時間帯: 月曜～金曜 8:30～19:00(祝日および年末年始を除く) ● サポート対象範囲: ゲストOS ● サポートCPU数(Socket数): 2まで ● サポートゲストOS数: 無制限 ★ 使用可能ハイパーバイザ: VMware/Hyper-V(ハイパーバイザのサポートは対象外)
		4年	1,428,900円	●	
		5年	1,742,400円	●	
Q-127	SupportDesk Standard24 [Red Hat Enterprise Linux VDC 基本サポート 2CPU/ ゲスト無制限(ゲスト専用)]	3年	1,646,700円	●	● サービス時間帯: 24時間365日 ● サポート対象範囲: ゲストOS ● サポートCPU数(Socket数): 2まで ● サポートゲストOS数: 無制限 ★ 使用可能ハイパーバイザ: VMware/Hyper-V(ハイパーバイザのサポートは対象外)
		4年	2,143,900円	●	
		5年	2,613,600円	●	
Q-111	SupportDesk Standard [Red Hat Enterprise Linux 基本サポート 2ゲスト(ゲスト専用)]	3年	366,300円	●	● サービス時間帯: 月曜～金曜 8:30～19:00(祝日および年末年始を除く) ● サポート対象範囲: ゲストOS ● サポートCPU数(Socket数): 無制限 ● サポートゲストOS数: 2まで ★ 使用可能ハイパーバイザ: VMware/Hyper-V(ハイパーバイザのサポートは対象外)
		4年	476,300円	●	
		5年	580,800円	●	
Q-112	SupportDesk Standard24 [Red Hat Enterprise Linux 基本サポート 2ゲスト(ゲスト専用)]	3年	548,900円	●	● サービス時間帯: 24時間365日 ● サポート対象範囲: ゲストOS ● サポートCPU数(Socket数): 無制限 ● サポートゲストOS数: 2まで ★ 使用可能ハイパーバイザ: VMware/Hyper-V(ハイパーバイザのサポートは対象外)
		4年	713,900円	●	
		5年	871,200円	●	

#### Linux SupportDesk [基本サポート]のサービス内容、期間、サポートOS

##### サービス内容

専門技術者によるホストOS(Linux)、ゲストOS(Linux)サポート(電話によるQ&A対応/問題解決支援など)、Webによる情報提供(ソフトウェアの修正情報/運用ノウハウ/サービス対応履歴など)、プロダクトIDの入手手続き代行

##### サービス期間

1年/3年/4年/5年(製品保証期間を含む)

##### サポートOS

Red Hat Enterprise Linux

Y

Y-1

※ OS により接続可能装置は異なります。詳細はハードウェア一覧を参照願います。

Y

Y-1

① 拡張サポート

項番	製品名	型名	価格(税別)	力	備考
Q-113	SupportDesk Standard	3年	603,900円	★	● サービス時間帯: 月曜～金曜 8:30～19:00(祝日および年末年始を除く) ● サポート対象範囲: ホストOS/ゲストOS ● サポートCPU数(Socket数): 2まで ● サポートゲストOS数: 1まで ● 使用可能ハイパーバイザ: RHEL仮想マシン機能
	[Red Hat Enterprise Linux	4年	786,500円		
	拡張サポート 2CPU/1ゲスト]	5年	958,100円		
Q-114	SupportDesk Standard24	3年	906,400円	★	● サービス時間帯: 24時間365日 ● サポート対象範囲: ホストOS/ゲストOS ● サポートCPU数(Socket数): 2まで ● サポートゲストOS数: 1まで ● 使用可能ハイパーバイザ: RHEL仮想マシン機能
	[Red Hat Enterprise Linux	4年	1,179,200円		
	拡張サポート 2CPU/1ゲスト]	5年	1,437,700円		
Q-115	SupportDesk Standard	3年	906,400円	★	● サービス時間帯: 月曜～金曜 8:30～19:00(祝日および年末年始を除く) ● サポート対象範囲: ホストOS/ゲストOS ● サポートCPU数(Socket数): 2まで ● サポートゲストOS数: 4まで ● 使用可能ハイパーバイザ: RHEL仮想マシン機能
	[Red Hat Enterprise Linux	4年	1,179,200円		
	拡張サポート 2CPU/4ゲスト]	5年	1,437,700円		
Q-116	SupportDesk Standard24	3年	1,358,500円	★	● サービス時間帯: 24時間365日 ● サポート対象範囲: ホストOS/ゲストOS ● サポートCPU数(Socket数): 2まで ● サポートゲストOS数: 4まで ● 使用可能ハイパーバイザ: RHEL仮想マシン機能
	[Red Hat Enterprise Linux	4年	1,768,800円		
	拡張サポート 2CPU/4ゲスト]	5年	2,156,000円		
Q-128	SupportDesk Standard	3年	1,811,700円	★	● サービス時間帯: 月曜～金曜 8:30～19:00(祝日および年末年始を除く) ● サポート対象範囲: ゲストOS ● サポートCPU数(Socket数): 2まで ● サポートゲストOS数: 無制限 ● 使用可能ハイパーバイザ: VMware/Hyper-V(ハイパーバイザのサポートは対象外)
	[Red Hat Enterprise Linux VDC	4年	2,358,400円		
	拡張サポート 2CPU/ ゲスト無制限(ゲスト専用)]	5年	2,875,400円		
Q-129	SupportDesk Standard24	3年	2,717,000円	★	● サービス時間帯: 24時間365日 ● サポート対象範囲: ゲストOS ● サポートCPU数(Socket数): 2まで ● サポートゲストOS数: 無制限 ● 使用可能ハイパーバイザ: VMware/Hyper-V(ハイパーバイザのサポートは対象外)
	[Red Hat Enterprise Linux VDC	4年	3,536,500円		
	拡張サポート 2CPU/ ゲスト無制限(ゲスト専用)]	5年	4,312,000円		
Q-121	SupportDesk Standard	3年	603,900円	★	● サービス時間帯: 月曜～金曜 8:30～19:00(祝日および年末年始を除く) ● サポート対象範囲: ゲストOS ● サポートCPU数(Socket数): 無制限 ● サポートゲストOS数: 2まで ● 使用可能ハイパーバイザ: VMware/Hyper-V(ハイパーバイザのサポートは対象外)
	[Red Hat Enterprise Linux	4年	786,500円		
	拡張サポート 2ゲスト(ゲスト専用)]	5年	958,100円		
Q-122	SupportDesk Standard24	3年	906,400円	★	● サービス時間帯: 24時間365日 ● サポート対象範囲: ゲストOS ● サポートCPU数(Socket数): 無制限 ● サポートゲストOS数: 2まで ● 使用可能ハイパーバイザ: VMware/Hyper-V(ハイパーバイザのサポートは対象外)
	[Red Hat Enterprise Linux	4年	1,179,200円		
	拡張サポート 2ゲスト(ゲスト専用)]	5年	1,437,700円		

① Linux SupportDesk [拡張サポート]のサービス内容、期間、サポートOS

サービス内容

専門技術者によるホストOS(Linux)、ゲストOS(Linux)サポート(電話によるQ&A対応/問題解決支援など)、Webによる情報提供(ソフトウェアの修正情報/運用ノウハウ/サービス対応履歴など)、プロダクトID(EUSサービスを含む)の入手手続き代行

サービス期間

3年/4年/5年(製品保証期間を含む)

サポートOS

Red Hat Enterprise Linux

Z

Z

### 19. VMware OSオプション



- ・VMware vSphere 7/6やVMware vCenter Server 7/6をご利用の場合には、VMware vSphere 8やVMware vCenter Server 8のライセンス製品を購入し、ライセンスをダウングレードしてください。
- ・32コアを超えるコア数のCPU選択時にはVMware vSphere 8のライセンスはCPU1個あたり2本(2CPU分)必要となります。
- ・VMwareのサポート状況(本体/オプション)等の最新情報は、当社ホームページ( <https://www.fujitsu.com/jp/products/computing/servers/primergy/software/vmware/> )をご確認ください。
- ・VMware環境における、サーバ監視・管理につきましては、留意事項編「サーバ監視・管理ソフトウェアについて」を参照ください。
- ・仮想環境使用時のゲストOS利用向けに、OSオプションの複数同時選択が可能です。
- ・同時選択可能な組み合わせや最大選択数量については、留意事項編「OSオプション、SupportDesk、複数同時選択時の組み合わせについて」を参照ください。
- ・各OSとゲストOSのサポート可否については、留意事項編「各OSの仮想化機能について」および「システム構成図で紹介するWeb情報」の「OSのサポート情報、動作確認情報」を参照ください。

#### ■仮想化基盤ソフト

4

項番	製品名	型名	価格(税別)	力	備考
P-175	VMware vSphere 8 Standard 1CPU(32コア) 1年間平日サポート付	B515ZHD81	265,800円		VMware vSphere® 8 Standard [1CPU(32コア)ライセンス] SupportDesk 1年間平日サポートバンドル サービス時間帯: 月曜～金曜 8:30～19:00(祝日および年末年始を除く)
P-176	VMware vSphere 8 Standard 1CPU(32コア) 1年間24時間サポート付	B51613D81	303,300円		VMware vSphere® 8 Standard [1CPU(32コア)ライセンス] SupportDesk 1年間24時間サポートバンドル サービス時間帯: 24時間365日
P-177	VMware vSphere 8 Standard 1CPU(32コア) 5年間平日サポート付	B515ZHD85	471,900円		VMware vSphere® 8 Standard [1CPU(32コア)ライセンス] SupportDesk 5年間平日サポートバンドル サービス時間帯: 月曜～金曜 8:30～19:00(祝日および年末年始を除く)
P-178	VMware vSphere 8 Standard 1CPU(32コア) 5年間24時間サポート付	B51613D85	609,100円		VMware vSphere® 8 Standard [1CPU(32コア)ライセンス] SupportDesk 5年間24時間サポートバンドル サービス時間帯: 24時間365日
P-179	VMware vSphere 8 Enterprise Plus 1CPU(32コア) 1年間平日サポート付	B5162PD81	960,400円		VMware vSphere® 8 Enterprise Plus [1CPU(32コア)ライセンス] SupportDesk 1年間平日サポートバンドル サービス時間帯: 月曜～金曜 8:30～19:00(祝日および年末年始を除く)
P-180	VMware vSphere 8 Enterprise Plus 1CPU(32コア) 1年間24時間サポート付	B5162QD81	1,105,300円		VMware vSphere® 8 Enterprise Plus [1CPU(32コア)ライセンス] SupportDesk 1年間24時間サポートバンドル サービス時間帯: 24時間365日
P-181	VMware vSphere 8 Enterprise Plus 1CPU(32コア) 5年間平日サポート付	B5162PD85	1,892,100円		VMware vSphere® 8 Enterprise Plus [1CPU(32コア)ライセンス] SupportDesk 5年間平日サポートバンドル サービス時間帯: 月曜～金曜 8:30～19:00(祝日および年末年始を除く)
P-182	VMware vSphere 8 Enterprise Plus 1CPU(32コア) 5年間24時間サポート付	B5162QD85	2,515,500円		VMware vSphere® 8 Enterprise Plus [1CPU(32コア)ライセンス] SupportDesk 5年間24時間サポートバンドル サービス時間帯: 24時間365日

#### ① VMware vSphere 8 Standard / Enterprise Plusのサービス内容、期間

##### サービス内容

専門技術者によるOS(VMware)サポート(電話によるQ&A対応/問題解決支援など)、  
Webによる情報提供(ソフトウェアの修正情報/運用ノウハウ/サービス対応履歴など)

##### サービス期間

1年、5年

#### ■OS管理ソフトウェア等

項番	製品名	型名	価格(税別)	力	備考
P-183	VMware vCenter Server 8 Standard 1年間平日サポート付	B515VEC81	1,450,700円		VMware vCenter Server® 8 Standard SupportDesk 1年間平日サポートバンドル サービス時間帯: 月曜～金曜 8:30～19:00(祝日および年末年始を除く)
P-184	VMware vCenter Server 8 Standard 1年間24時間サポート付	B51619C81	1,639,100円		VMware vCenter Server® 8 Standard SupportDesk 1年間24時間サポートバンドル サービス時間帯: 24時間365日
P-185	VMware vCenter Server 8 Standard 5年間平日サポート付	B515VEC85	2,760,300円		VMware vCenter Server® 8 Standard SupportDesk 5年間平日サポートバンドル サービス時間帯: 月曜～金曜 8:30～19:00(祝日および年末年始を除く)
P-186	VMware vCenter Server 8 Standard 5年間24時間サポート付	B51619C85	3,611,700円		VMware vCenter Server® 8 Standard SupportDesk 5年間24時間サポートバンドル サービス時間帯: 24時間365日

#### ① VMware vCenter Server 8 Standardのサービス内容、期間

##### サービス内容

専門技術者によるOS(VMware)サポート(電話によるQ&A対応/問題解決支援など)、  
Webによる情報提供(ソフトウェアの修正情報/運用ノウハウ/サービス対応履歴など)

##### サービス期間

1年、5年

AA

AA

20. ハードウェア用SupportDesk [カスタムメイド専用]



- ・サーバ本体と同時手配願います(出荷後のサーバ本体には適用できません)。
- ・組み合わせにより、OS用SupportDeskとハードウェア用SupportDeskを同時選択することが可能です。  
組み合わせの詳細については、留意事項編「OSオプション、SupportDesk、複数同時選択時の組み合わせについて」を参照ください。
- ・サービスの詳細については、システム構成図(サービス一覧)の「SupportDeskパック」を参照ください。

項番	製品名	型名	価格(税別)	力	備考
Q-362	SupportDeskパック Standard	3年 PYBSPH3D5G	329,000円	●	サービス時間帯：月曜～金曜 8:30～19:00(祝日および年末年始を除く)
		4年 PYBSPH4D5G	455,000円	●	
		5年 PYBSPH5D5G	579,000円	●	
				★	
Q-363	SupportDeskパック Standard24	3年 PYBSPH3A5G	445,000円	●	サービス時間帯：24時間365日
		4年 PYBSPH4A5G	608,000円	●	
		5年 PYBSPH5A5G	772,000円	●	
				★	



SupportDesk のサービス内容、期間

サービス内容

- ・ハードウェアトラブル時の当日訪問修理
- ・Webによる情報提供(運用ノウハウ/サービス対応履歴など)
- ・ハードウェアの障害予兆/異常情報のOSCへのリモート通報、および通報内容の解析

サービス期間

3年/4年/5年(製品保証期間を含む)

End : PRIMERGY RX2450 M1

PRIMERGY RX2450 M1 更新履歴

版数	日付	更新箇所	更新内容
12版	2023/10/24		10月エンハンス内容の反映
11版	2023/8/1	PRIMERGY RX2450 M1 仕様 6. 外付DVD-RAM	スーパーマルチドライブユニットの型名変更
10版	2023/7/25		7月エンハンス内容の反映
9版	2023/5/23		5月エンハンス内容の反映
8版	2023/1/24		1月エンハンス内容の反映
7版	2022/11/8	9. RAID設定サービス	インフォメーションの修正
6版	2022/10/25		10月エンハンス内容の反映
5版	2022/7/26		7月エンハンス内容の反映
4版	2022/4/19		4月エンハンス内容の反映
3版	2022/2/3		2月エンハンス内容の反映
2版	2021/11/4		価格改定
初版	2021/10/19		新規作成