

Fujitsu Server PRIMERGY

Composable Disaggregated Infrastructure

システム構成図



【 コントローラプライアンス for CDI 】



【 PCIe ファブリックスイッチ (48port) for CDI 】



【 PCIe Box (PCIex8) for CDI 】



【 PRIMERGY RX2530 M7
ラックベースユニット for CDI 】

PRIMERGY Composable Disaggregated Infrastructure システム構成について

- ・ Fujitsu Server PRIMERGY Composable Disaggregated Infrastructureを使用するためには、PRIMERGY CDI 専用モデルのPRIMERGY RX2530 M7本体、PRIMERGY RX2540 M7本体を1台以上手配する必要があります。
「Fujitsu Server PRIMERGY RX2530 M7 Fujitsu Server PRIMERGY Composable Disaggregated Infrastructure 専用モデル システム構成図」および「Fujitsu Server PRIMERGY RX2540 M7 Fujitsu Server PRIMERGY Composable Disaggregated Infrastructure 専用モデル システム構成図」を参照して、サーバ本体の構成を決定してください。
- ・ 手配できるサーバ本体の数量については、「Fujitsu Server PRIMERGY Composable Disaggregated Infrastructure オプション製品 システム構成図」内の、「PRIMERGY CDIの構成パターンについて」を参照してください。
- ・ PRIMERGY CDIを使用するためには、サーバ本体と合わせて、PRIMERGY CDI オプション製品を選択する必要があります。
「Fujitsu Server PRIMERGY Composable Disaggregated Infrastructure オプション製品 システム構成図」を参照して、PRIMERGY CDI の構成を決定してください。

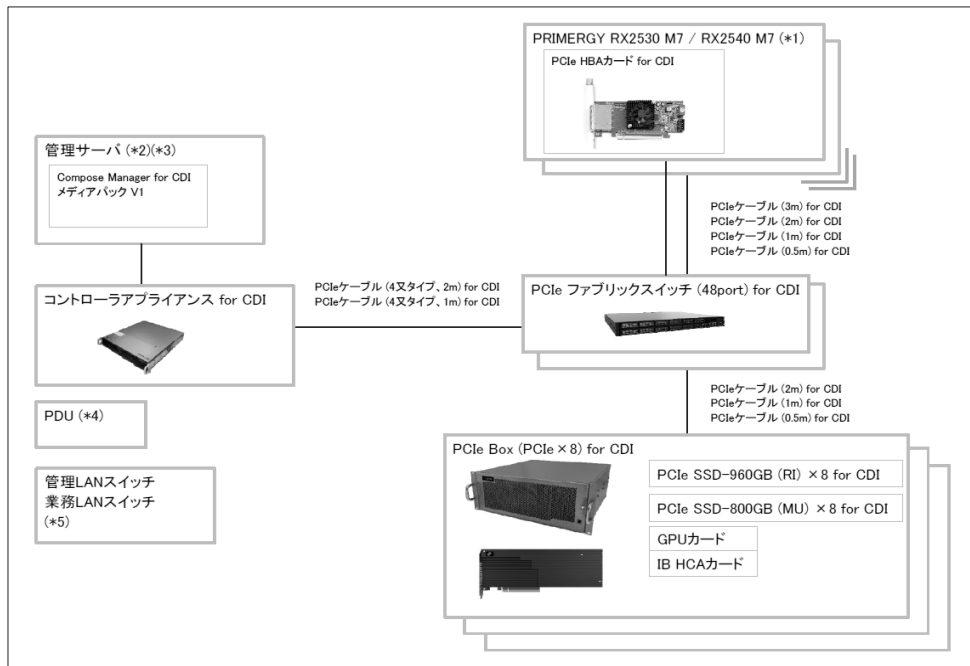

- (*) PRIMERGY Composable Disaggregated Infrastructure 専用モデル
- (*)2 Compose Manager for CDI をインストールして、PRIMERGY CDIシステム全体の管理を行います。
特に指定はありませんが、推奨する構成は以下になります。
- ・PRIMERGY RX1330 M5
 - ・CPU: Intel Xeon E-2378G(2.80GHz/8コア/16MB)
 - ・メモリ: 32GB
 - ・ディスク: 1.0TB(内蔵2.5インチBC-SATA HDD-1TB(7.2krpm))
 - ・電源ユニット: 500W PSUx2
 - ・リモートマネジメントコントローラアップグレード
 - ・OS: RHEL 8.6
- (*)3 OSは以下を推奨します。Compose Manager for CDI はKVMのVMイメージファイルとして提供されますので、KVMがインストールされている必要があります。
- ・OS: RHEL 8.6
 - ・GUI機能: あり
 - ・日本語: 任意
- (*)4 PCIe ファブリックスイッチ (48port) for CDI、コントローラアプライアンス for CDI、PCIe Box (PCIe x8) for CDIを使用するためには遠隔操作により、各製品のAC電源の供給を個別に制御する機能を持つコンセントボックスを使用することを推奨します。
本システムでは以下の2製品の使用を推奨しています。
- ・シュナイダーエレクトリック社製[AP7911B][ラック搭載2Uタイプ・出カコンセント形状: IEC60320 C13 x 16口]
 - ・シュナイダーエレクトリック社製[APDU9941][ラック搭載0Uタイプ・富士通製19インチラックモデル2742(スタンダード/42U)[19R-274A2]に最大2台・出カコンセント形状: IEC60320 C13 x 21口、IEC60320 C19 x 3口]
- (*)5 本システムでは、管理LAN(iRMCなどの管理ネットワーク)と、業務LAN(お客様業務を運用するネットワーク)を分けて運用することを推奨しています。
本システムでは、以下の2製品の使用を推奨しています。
- ・業務LANスイッチ: Juniper QFX5120-48T-AFO[PY-SWX48T4]またはJuniper QFX5120-48T-AFI[PY-SWX48T5]
 - ・管理LANスイッチ: Juniper EX2300-24T[PY-SW148T1]

※「Fujitsu Server PRIMERGY Composable Disaggregated Infrastructure オプション製品 システム構成図」に記載されている製品は、すべて一般オプションでの販売となります。本システムの設置にあたっては、「ハードウェア設置サービス」のご利用をご検討ください。

※PRIMERGY Composable Disaggregated Infrastructure 専用モデルのPRIMERGY RX2530 M7 / RX2540 M7は、本体内蔵ディスクオプションは選択不可となっております。お客様データのデータを保存するためには、別途、NASストレージ装置などの外部ストレージ装置を準備いただく必要があります。

※本ページに記載された図中のPCIeケーブルの接続は、あくまでも概念です。実際に使用される構成に合わせて、本数・線長をご確認ください。

※PCIe Box (PCIe x8) for CDIに、GPUコンピューティングカード(NVIDIA A100 80GB)[PY-GP4A10]、グラフィックスカード(NVIDIA A40)[PY-VG4A1]、VDI/GPGPUカード(NVIDIA A30)[PY-VG4A5]を搭載する場合、周囲温度25度以下の環境でご使用ください。

Fujitsu Server PRIMERGY RX2530 M7

Fujitsu Server PRIMERGY Composable Disaggregated Infrastructure 専用モデル システム構成図

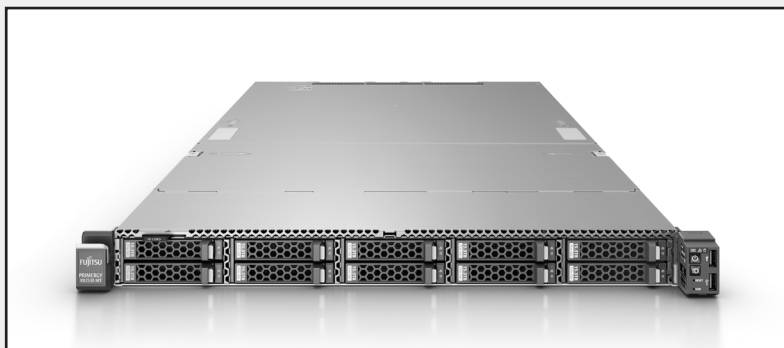

■ サポートOS

PRIMERGY Composable Disaggregated Infrastructureは、以下のOSをサポートしています。
本文中のOS名称は、次のように略して表記します。

	OS名	略称
ホストOS	RedHat® Enterprise Linux 9.0	RHEL 9.0
	RedHat® Enterprise Linux 8.6	RHEL 8.6

本システム構成図に掲載されております商品※の価格体系につきましては、市場の価格に近く、お客様にわかりやすい「希望小売価格」となっております。
※ PRIMERGY 本体等
また、「標準価格」で提供している商品につきましては、本システム構成図（樹系図）では★で表示してあります。

※ CDI は Composable Disaggregated Infrastructure の略称です。
※ HBA は Host Bus Adapter の略称です。

PRIMERGY RX2530 M7

本体前面

[2.5インチモデル]

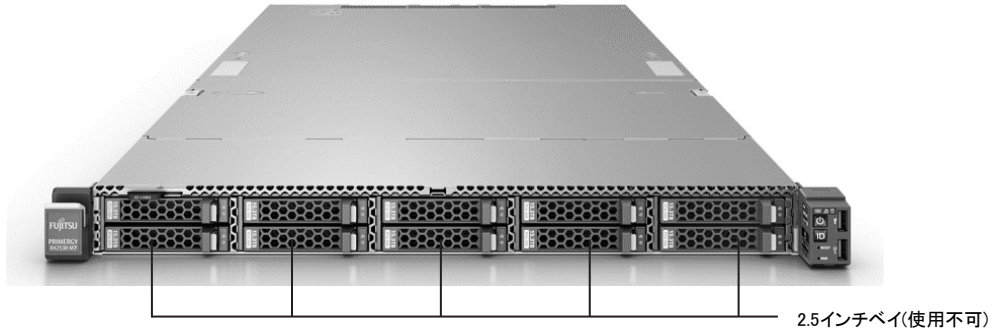

本体背面

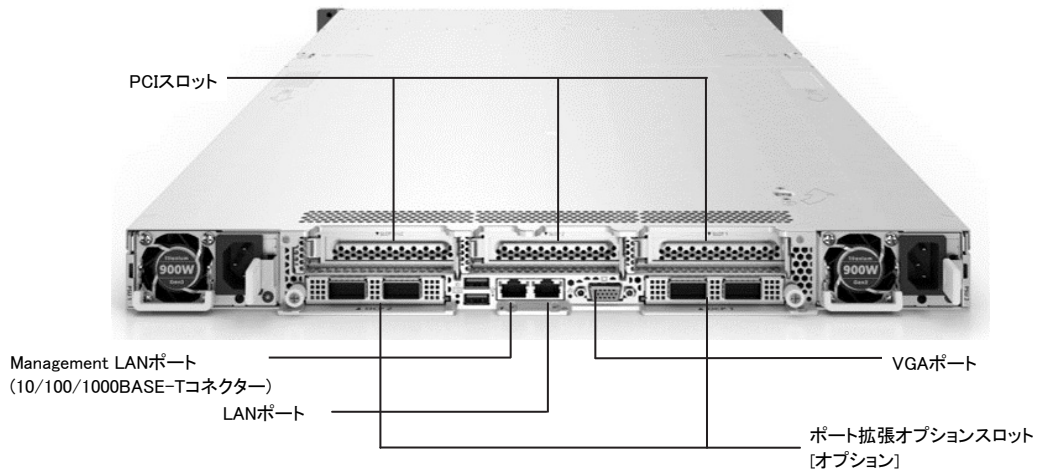

本体内部

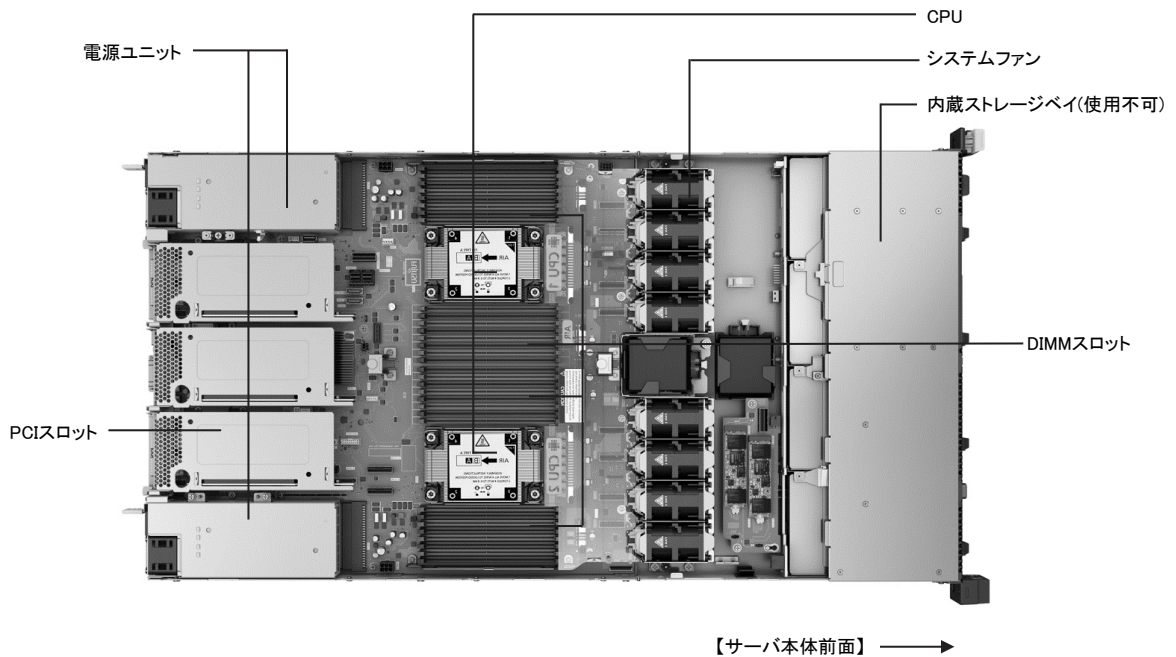

※ CDI は Composable Disaggregated Infrastructure の略称です。
※ HBA は Host Bus Adapter の略称です。

PRIMERGY RX2530 M7

PRIMERGY RX2530 M7 仕様	
一般モデル (2.5インチモデル)	
品名	PRIMERGY RX2530 M7(2.5インチモデル)
モデル	ラックベースユニット for CDI
ベースユニット形状	PYR253Z6X
型名	2
CPU(*)	ソケット数 搭載可能CPU 周波数コア数/スレッド数 キャッシュメモリ メモリバス,UPI,最大TDP
チップセット	Intel® Xeon® プロセッサ Silver Intel® Xeon® プロセッサ Gold Intel® Xeon® プロセッサ Platinum
システムボード	Intel® C741
メインメモリ	D3982
(*)*(2)*(3)	搭載可能メモリ
スロット数	4800 RDIMM / 4800 RDIMM 3DS
最大容量	32 (4800 RDIMM / 4800 RDIMM 3DS)
画面制御機能	2048GB (4800 RDIMM) / 8192GB (4800 LRDIMM 3DS)
グラフィック表示機能 (*)	リモートマネジメントコントローラ内蔵、VRAM: 16MB
内蔵2.5インチベイ (前面)	640 x 480 / 800 x 600 / 1024 x 768 / 1280 x 1024 / 1600 x 1200ドット
ベイ数	HDD/SSD: 8 (ホットプラグ対応)、PCIe SSD: 10 (※)
最大容量	—
SAS HDD	—
ニアラインSAS HDD	—
BC-SATA HDD	—
SAS SSD	—
SATA SSD	—
PCIe SSD	—
OSポート専用モジュール	搭載数
最大容量	M.2 Flash モジュール
ODDベイ	ベイ数
内蔵ODD (※)	—
拡張/スロット (*)	PCI Express 4.0(x16レーン) PCI Express 5.0(x16レーン)
ストレージコントローラ	1 (ストレージコントローラ専用スロット)[Low Profile] (※)
ネットワークインターフェース(オンボード) (*)	標準搭載 [オンボードSATAコントローラ x 2]
インターフェース	標準搭載 [1ポート(1000BASE-T/100BASE-TX/10BASE-T 1000BASE-T x 4/10GBASE-T x 2/10GBASE x 4/10GBASE x 2/25GBASE x 4/25GBASE x 2/100GBASE x 2) x 2 オプション (1000BASE-T x 4/10GBASE-T x 2/10GBASE x 4/10GBASE x 2/25GBASE x 4/25GBASE x 2/100GBASE x 2) x 2
キーボード/マウス	ディスプレイ(VGAポート x 1(背面)、シリアルポート x 1(オプション)) [D-SUB9ピン]、USB x 4(USB3.0: 前面 x 2 / 背面 x 2)
ハードウェア監視	オプション
ソフトウェア	コンポーネントランプ
リモートサービス機能	ServerView Suite (RMC、ServerView Agentless Service (※)、オプション (Infrastructure Manager))
専用コネクタ	標準搭載 (リモートマネジメントコントローラ)
セキュリティチップ	Management LAN 1ポート(背面) [1000BASE-T/100BASE-TX/10BASE-T 1000BASE-T 1000BASE-T x 4/10GBASE-T x 2/10GBASE x 4/10GBASE x 2/25GBASE x 4/25GBASE x 2/100GBASE x 2] (最大2)
電源	電源ユニット[500W / 900W / 1600W (80PLUS® Platinum/Titanium認定取得) / 2200W (80PLUS® Platinum認定取得) / 2400W (80PLUS® Titanium認定取得) / 1300W (-48V DC) / 1600W (380V DC)] (最大2)
入力電圧(周波数)/入力コンセント	電源ユニット[500W/900W/1600W]の場合: AC100V(50/60Hz) / 平行2Pアース付き(NEMA 5-15準拠) (最大2) AC200V(50/60Hz) / NEMA L6-15準拠/IEC60320準拠 (最大2) 電源ユニット[2200W/2400W]の場合: AC200V(50/60Hz) / NEMA L6-20準拠/IEC60320準拠 (最大2)
消費電力/発熱量	AC200V: 最大2,608.6W / 9,391kJ/h、AC100V: 最大1,146W / 4,126kJ/h
皮相電力	2,635VA(200V 環境) / 1164VA(100V 環境)
冗長電源ユニット	オプション (ホットプラグ対応)
冗長ファン	標準搭載 (ホットプラグ対応)
エネルギー消費効率(2021年度基準) (※)	24.6 (区分2)
外形寸法[W×D×H]	435[483(突起部含む)] × 808[871(突起部含む)] × 43 [1U] [mm]
質量	最大18.52kg [22.22kg(ラックレール含む)]
使用環境 (*)	周囲温度: 10~35℃ / 湿度: 8~85% (ただし結露しないこと)
インストールOS/バンドルOS	—
サポートOS	RHEL 9.0 / RHEL 8.6
標準保証	3年間翌営業日以降訪問修理 (月曜~金曜、9:00~17:00 (祝日および年末年始を除く))

(*)1 手配するオプションにより温度制限があります。必ず「温度制限について」を参照ください。
 (※) OSにより使用可能なメモリ容量が異なります。詳細については、留意事項編「OS」における最大CPU数/使用可能なメモリ容量についてを参照ください。
 (※) 10PUあたりDIMMを6枚搭載されている場合、使用可能なDIMMの容量が、搭載しているDIMMの全容量より1GB少なくなります。
 (※) 実際に表示可能な解像度/色数は、接続されるディスプレイの機能、およびOSにより異なります。
 (※) 本モデルでは使用不可です。お客様データのデータを保存するためには、別途、NAS/ストレージ装置などの外部ストレージ装置を準備いただく必要があります。
 (※) 内蔵ODDを搭載しない場合は、複数台システムに最低1台、別途スーパーマールドライブユニット(FMV-NSM56)を手配する必要があります。
 (※) ServerView Agentless Serviceのインストール要否は留意事項編「サーバ監視・管理ソフトウェアについて」、当社ホームページに掲載のマニュアル「RMC S6 - Web インターフェース」をご確認ください。
 (※) エネルギー消費効率とは、省エネ法で定める測定方法により測定した中央演算処理装置(CPU)、補助記憶装置(ストレージ)および主記憶装置(メインメモリ)の消費電力あたりの性能を幾何平均したものです。

※本装置の通常運用時の騒音値(ISO7779)に準拠した実測値は、約52dB(A)~約74dB(A)となります。
 ファンが高速回転する電源投入時や高温環境下では、装置構成により通常運用時の騒音値を上回る場合がありますので、専用室への設置をお願いいたします。
 ※手配構成/詳細スペックについては、樹系図を参照ください。

※ CDI は Composable Disaggregated Infrastructure の略称です。
 ※ HBA は Host Bus Adapter の略称です。

PRIMERGY RX2530 M7 構成図

[ラックベースユニット]

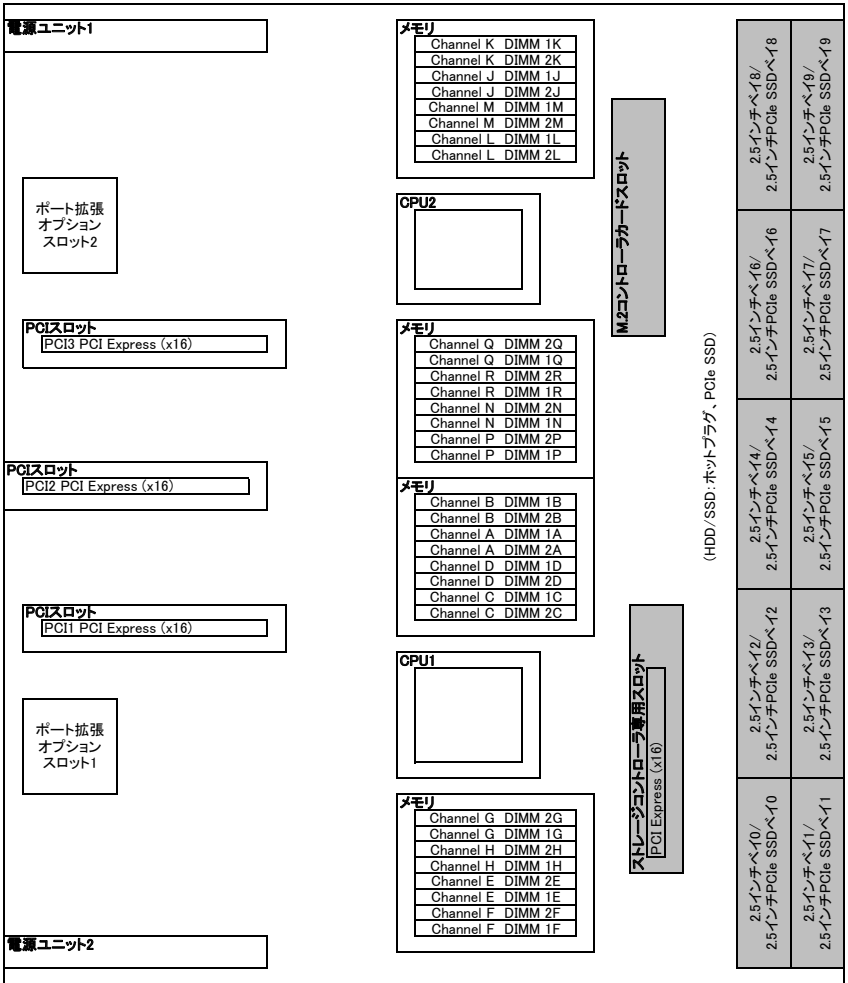

【サーバ前面】→

※網かけ部分は使用不可です。

※ CDI は Composable Disaggregated Infrastructure の略称です。
 ※ HBA は Host Bus Adapter の略称です。

PRIMERGY RX2530 M7

PRIMERGY RX2530 M7 オプションカードの搭載情報

搭載優先順位	搭載カード	ポート拡張スロット				PCIスロット			最大搭載枚数	備考	
		名称	一般型名	カスタムメイド型名	バス仕様	1	2	3			
						PCI Express 5.0					
						x16 Low Profile					
				カード長							
				168mm	168mm	168mm					
高	ポート拡張オプション(1000BASE-T x 4)	PY-LA274U2	PYBLA274U2		①	②	-	-	-	2	1000BASE-T x 4追加オプション(Intel I350-T4 OCPv3相当品)
	ポート拡張オプション(10GBASE x 4) (*2)	PY-LA354U2	PYBLA354U2		①	②	-	-	-	2	10GBASE x 4追加オプション(Intel X710-DA4 OCPv3相当品)
	ポート拡張オプション(25GBASE x 4) (*3)	PY-LA404U2	PYBLA404U2		①	②	-	-	-	2	25GBASE x 4追加オプション(Intel E810-XXVDA4 OCPv3相当品)
	ポート拡張オプション(10GBASE-T x 2)	PY-LA342U2	PYBLA342U2		①	②	-	-	-	2	10GBASE-T x 2追加オプション(Intel X710-T2L OCPv3相当品)
	ポート拡張オプション(10GBASE x 2) (*2)	PY-LA352U2	PYBLA352U2		①	②	-	-	-	2	10GBASE x 2追加オプション(Intel X710-DA2 OCPv3相当品)
	ポート拡張オプション(25GBASE x 2) (*3)	PY-LA402U2	PYBLA402U2		①	②	-	-	-	2	25GBASE x 2追加オプション(Intel E810-XXVDA2 OCPv3相当品)
	ポート拡張オプション(100GBASE x 2)	PY-LA432U2	PYBLA432U2		①	②	-	-	-	2	100GBASE x 2追加オプション(Intel E810-CQDA2 OCPv3相当品)
	ポート拡張オプション(100GBASE x 2) (*1)	PY-LA412U2	PYBLA412U2		①	②	-	-	-	1	100GBASE x 2追加オプション(Mellanox MCX623436AN-CDAB OCPv3相当品)
	ポート拡張オプション(1000BASE-T x 4)	PY-LA284U2	PYBLA284U2		①	②	-	-	-	2	1000BASE-T x 4追加オプション(Broadcom N41T OCPv3相当品)
	PCIe HBAカード for CDI	-	PYBHB404	PCI Express (x16)	-	-	-	-	①	1	
	増設用シリアルポート	PY-COM010	PYBCOM010	PCI Express (x16)	-	-	②	①	-	1	
	Quad port LANカード(1000BASE-T)	PY-LA264	PYBLA264L	PCI Express (x4)	-	-	①	②	-	2	Intel I350-T4相当品
	Dual port LANカード(10GBASE) (*2)	PY-LA3C2	PYBLA3C2L	PCI Express (x8)	-	-	①	②	-	2	Intel X710-DA2相当品
	Quad port LANカード(10GBASE) (*2)	PY-LA3C4	PYBLA3C4L	PCI Express (x8)	-	-	①	②	-	2	Intel X710-DA4相当品
	Quad port LANカード(10GBASE-T)	PY-LA344	PYBLA344L	PCI Express (x8)	-	-	①	②	-	2	Intel X710-T4L相当品
	Quad port LANカード(25GBASE) (*3)	PY-LA404	PYBLA404L	PCI Express (x8)	-	-	①	②	-	2	Intel E810-XXVDA4相当品
	Dual port LANカード(10GBASE-T)	PY-LA342	PYBLA342L	PCI Express (x8)	-	-	①	②	-	2	Intel X710-T2L相当品
	Dual port LANカード(25GBASE) (*3)	PY-LA402	PYBLA402L	PCI Express (x8)	-	-	①	②	-	2	Intel E810-XXVDA2相当品
	Dual port LANカード(100GBASE)	PY-LA432	PYBLA432L	PCI Express (x16)	-	-	①	②	-	2	Intel E810-CQDA2相当品
	Dual port LANカード(100GBASE) (*1)	PY-LA412	PYBLA412L	PCI Express (x16)	-	-	①	②	-	2	Mellanox MCX623106AN-CDAT相当品
Quad port LANカード(1000BASE-T)	PY-LA284	PYBLA284L	PCI Express (x4)	-	-	①	②	-	2	Broadcom BCM5719-4P相当品	
Dual port LANカード(10GBASE) (*2)	PY-LA3J2	PYBLA3J2L	PCI Express (x8)	-	-	①	②	-	2	Broadcom P210P相当品	
Dual port LANカード(10GBASE-T)	PY-LA3K2	PYBLA3K2L	PCI Express (x8)	-	-	①	②	-	2	Broadcom P210TP相当品	
IB HCAカード(200Gbps) (*1)	PY-HC401	PYBHC401	PCI Express (x16)	-	-	①	②	-	2	MCX653105A-HDAT相当品	
Dual port IB HCAカード(200Gbps) (*1)	PY-HC402	PYBHC402	PCI Express (x16)	-	-	①	②	-	2	MCX653106A-HDAT相当品	
IB HCAカード(200Gbps) (*1)	PY-HC521	PYBHC521	PCI Express (x16)	-	-	①	②	-	2	MCX75310AAS-HEAT相当品	
IB HCAカード(400Gbps) (*1)	PY-HC541	PYBHC541	PCI Express (x16)	-	-	①	②	-	2	MCX75310AAS-NEAT相当品	
ファイバーチャネルカード(16Gbps)	PY-FC321	PYBFC321L	PCI Express (x8)	-	-	①	②	-	2	QLogic QLE2690相当品	
Dual port ファイバーチャネルカード(16Gbps)	PY-FC322	PYBFC322L	PCI Express (x8)	-	-	①	②	-	2	QLogic QLE2692相当品	
ファイバーチャネルカード(16Gbps)	PY-FC331	PYBFC331L	PCI Express (x8)	-	-	①	②	-	2	Emulex LPe31000-M6相当品	
Dual port ファイバーチャネルカード(16Gbps)	PY-FC332	PYBFC332L	PCI Express (x8)	-	-	①	②	-	2	Emulex LPe31002-M6相当品	
ファイバーチャネルカード(32Gbps)	PY-FC421	PYBFC421L	PCI Express (x8)	-	-	①	②	-	2	Emulex LPe35000-M2相当品	
Dual port ファイバーチャネルカード(32Gbps)	PY-FC422	PYBFC422L	PCI Express (x8)	-	-	①	②	-	2	Emulex LPe35002-M2相当品	
ファイバーチャネルカード(64Gbps)	PY-FC441	PYBFC441L	PCI Express (x8)	-	-	①	②	-	2	Emulex LPe36000-M64相当品	
Dual port ファイバーチャネルカード(64Gbps)	PY-FC442	PYBFC442L	PCI Express (x8)	-	-	①	②	-	2	Emulex LPe36002-M64相当品	

※ ○の中の数字は工場出荷時の搭載順を示す。●は標準搭載を示す。-は搭載不可を示す。出荷後に搭載する場合は○のスロットであれば搭載可能です。
 (*1) IB HCAカード(200Gbps)/Dual port IB HCAカード(200Gbps)[PY-HC401/PYBHC401/PY-HC402/PYBHC402]とIB HCAカード(200Gbps)[PY-HC521/PYBHC521]/IB HCAカード(400Gbps)[PY-HC541/PYBHC541]を混在させることはできません。
 IB HCAカード(200Gbps)[PY-HC521/PYBHC521]とIB HCAカード(400Gbps)[PY-HC541/PYBHC541]を混在させることはできません。
 また、ポート拡張オプション(100GBASE x 2)[PY-LA412U2/PYBLA412U2]/Dual port LANカード(100GBASE)[PY-LA412/PYBLA412L]とIB HCAカード(200Gbps)/Dual port IB HCAカード(200Gbps)/IB HCAカード(400Gbps)[PY-HC401/PYBHC401/PY-HC521/PYBHC521/PY-HC402/PYBHC402/PY-HC541/PYBHC541]を混在させることはできません。
 (*2) 10GBASE-SR SFP4[PYBSFP522]、10GBASE-SR/1GBASE-SR SFP4[PYBSFP514]は、ポート拡張オプションから優先して搭載され、次にPCIスロット番号の昇順に搭載されます。
 (*3) 25GBASE-SR SFP28[PYBSFP566]は、ポート拡張オプションから優先して搭載され、次にPCIスロット番号の昇順に搭載されます。

必須選択オプションについて

本モデルには必須選択オプションがあります。ベースユニットと共に、以下の製品をカスタムメイド型名にて選択する必要があります。

必須選択オプション	必須手配数
<ul style="list-style-type: none"> ラックレール 電源ユニット 電源ケーブル Server/View Suite関連オプション CPU搭載キット(2CPU目) PCIe HBAカード for CDI リモートマネジメントコントローラアップグレード 	最低各1個
<ul style="list-style-type: none"> CPU メモリ設定オプション メモリ 	最低各2個

※各オプションの項目名に【必須選択オプション】の記載があります。ご確認のうえ、手配をお願いします。

※ CDI は Composable Disaggregated Infrastructure の略称です。
 ※ HBA は Host Bus Adapter の略称です。

PRIMERGY RX2530 M7

Start : PRIMERGY RX2530 M7



樹系図の見方は、「システム構成図の見方について」を参照ください。

1. 本体



■2.5インチモデル

項番	製品名	型名	価格(税別)	力	備考
A-16	PRIMERGY RX2530 M7 ラックベースユニット for CDI	PYR2537Z6X	631,800円		ラックベースユニット[1U] CPU: オプション(2個) メモリ: オプション(最大: 32スロット) 内蔵ストレージ: 搭載不可 内蔵ODD: 搭載不可 電源: オプション(80PLUS® Platinum/Titanium認定取得)[最大数: 2] 3年保証(3年間翌営業日以降訪問修理)付

2. ラックレール【必須選択オプション】



- ・カスタムメイド型名にて必ず1つ選択してください。
- ・搭載ラックの仕様について事前に確認し、選択してください。
- ・ケーブルマネジメントアームは使用できません。

①

項番	製品名	型名	価格(税別)	力	備考
M-3	ラックレールキット	PY-RR0B PYBRR0B	16,000円 16,000円		可変長範囲: 559~890mm ● ラックレール長: 850mm

A

※ CDI は Composable Disaggregated Infrastructure の略称です。
※ HBA は Host Bus Adapter の略称です。

A

3. 電源ユニット/電源ケーブル【必須選択オプション】



- ・電源ユニットは、カスタムメイド型名にいずれか必ず1台以上選択してください。電源ユニット(1600W/DC380V対応)[PY-PU163D/PYBPU163D]の場合は、必ず2台選択してください。
- ・電源ケーブルは、カスタムメイド型名にいずれか必ず搭載する電源ユニット数分、選択してください。同一種類のみ選択可能です。
- ・異なる仕様の電源ユニットの混在搭載はできません。同一仕様の電源ユニットを選択ください。
- ・電源ユニットの配置場所は、従来機種と異なり装置背面から見て左右に分かれた配置になっています。
- ・電源ケーブルを手配する際は電源ケーブルの配置を意識したケーブル長を選択してください。
- ・構成により、使用可能な電源ユニットが異なります。詳細については、「電源ユニットの搭載条件について」を参照ください。

電源ユニットの搭載条件について

PRIMERGY 2WAY M7シリーズより、電源ユニット搭載条件については、以下の方法でご確認ください。
消費電力計算ツールにてご希望の機器構成の消費電力を算出いただき、各電源ユニットの備考欄をもとに、適切な電源ユニットをご選択ください。
当社ホームページ「PRIMERGY サーバ消費電力/質量計算ツール」(<https://www.fujitsu.com/jp/products/computing/servers/primergy/technical/calculate/>)

十分な電源容量の電源ユニットを選択いただけていない場合、高負荷運用時や、電源冗長構成時でも故障時にサーバ性能が低下したり、電源断になったりする場合がありますのでご注意ください。

- ＜推奨＞
- ・「冗長電源構成」: お客様環境の安定稼働を目的に、電源の冗長構成を推奨します。
※冗長電源構成にする場合は、同容量の電源ユニットを2台手配ください。
- ・※電源ユニットを複数搭載される場合、工場出荷時の電源設定は「1+1冗長」で出荷となります(非冗長電源構成は非サポートです)。
- ・「システム増設を考慮した電源構成」: 将来的なシステム増設の可能性を考慮いただき、「900W/1600W/2200W/2400W電源」のご使用等、余裕のある電源構成をお願いします。

■電源ユニット(AC)

【AC100V/200V】

項番	製品名	型名	価格(税別)	力	備考
K-5	電源ユニット(500W)	PY-PU501	35,000円	●	80PLUS: Platinum ● 最大出力: AC100/200V時 500W
		PYBPU501	35,000円		

【AC100V/200V】

項番	製品名	型名	価格(税別)	力	備考
K-7	電源ユニット(900W)	PY-PU902	40,000円	●	80PLUS: Platinum ● 最大出力: AC100/200V時 900W
		PYBPU902	40,000円		

【AC100V/200V】

項番	製品名	型名	価格(税別)	力	備考
K-9	電源ユニット(1600W)	PY-PU163	78,000円	●	80PLUS: Platinum ● 最大出力: AC100/200V時 1000W、AC200V時 1600W
		PYBPU163	78,000円		

【AC200V】

項番	製品名	型名	価格(税別)	力	備考
K-32	電源ユニット(500W)	PY-PU503	48,000円	●	80PLUS: Titanium ● 最大出力: AC200V時 500W
		PYBPU503	48,000円		

【AC200V】

項番	製品名	型名	価格(税別)	力	備考
K-6	電源ユニット(900W)	PY-PU901	151,000円	●	80PLUS: Titanium ● 最大出力: AC200V時 900W
		PYBPU901	151,000円		

【AC200V】

項番	製品名	型名	価格(税別)	力	備考
K-33	電源ユニット(1600W)	PY-PU165	98,000円	●	80PLUS: Titanium ● 最大出力: AC200V時 1600W
		PYBPU165	98,000円		

■電源ケーブル(AC)

- ① 電源ユニット(500W)[PY-PU503/PYBPU503]/電源ユニット(900W)[PY-PU901/PYBPU901]/電源ユニット(1600W)[PY-PU165/PYBPU165]選択時、AC100V対応の電源ケーブルは使用できません。

【AC100Vで使用】

(NEMA 5-15P)

項番	製品名	型名	価格(税別)	力	備考
N-1	電源ケーブル(AC100V対応/0.5m)	PY-CBP103	2,100円	●	プラグ: NEMA 5-15P準拠
		PYBCBP103	2,100円		
N-2	電源ケーブル(AC100V対応/1m)	PY-CBP104	2,100円	●	プラグ: NEMA 5-15P準拠
		PYBCBP104	2,100円		
N-3	電源ケーブル(AC100V対応/1.5m)	PY-CBP105	2,100円	●	プラグ: NEMA 5-15P準拠
		PYBCBP105	2,100円		
N-5	電源ケーブル(AC100V対応/3m)	PY-CBP102	3,200円	●	プラグ: NEMA 5-15P準拠
		PYBCBP102	3,200円		

【AC200Vで使用】

(NEMA L6-15P)

項番	製品名	型名	価格(税別)	力	備考
N-6	電源ケーブル(AC200V対応/3m)	PY-CBP201	5,300円	●	プラグ: NEMA L6-15P準拠
		PYBCBP201	5,300円		

(IEC60320 C14)

項番	製品名	型名	価格(税別)	力	備考
N-11	電源ケーブル(AC200V対応/0.5m)	PY-CBP203	2,100円	●	プラグ: IEC60320 C14準拠
		PYBCBP203	2,100円		
N-12	電源ケーブル(AC200V対応/1m)	PY-CBP204	2,100円	●	プラグ: IEC60320 C14準拠
		PYBCBP204	2,100円		
N-13	電源ケーブル(AC200V対応/1.5m)	PY-CBP205	2,100円	●	プラグ: IEC60320 C14準拠
		PYBCBP205	2,100円		
N-14	電源ケーブル(AC200V対応/3m)	PY-CBP202	3,200円	●	プラグ: IEC60320 C14準拠
		PYBCBP202	3,200円		

B

B-1

※ CDI は Composable Disaggregated Infrastructure の略称です。
※ HBA は Host Bus Adapter の略称です。

PRIMERGY RX2530 M7

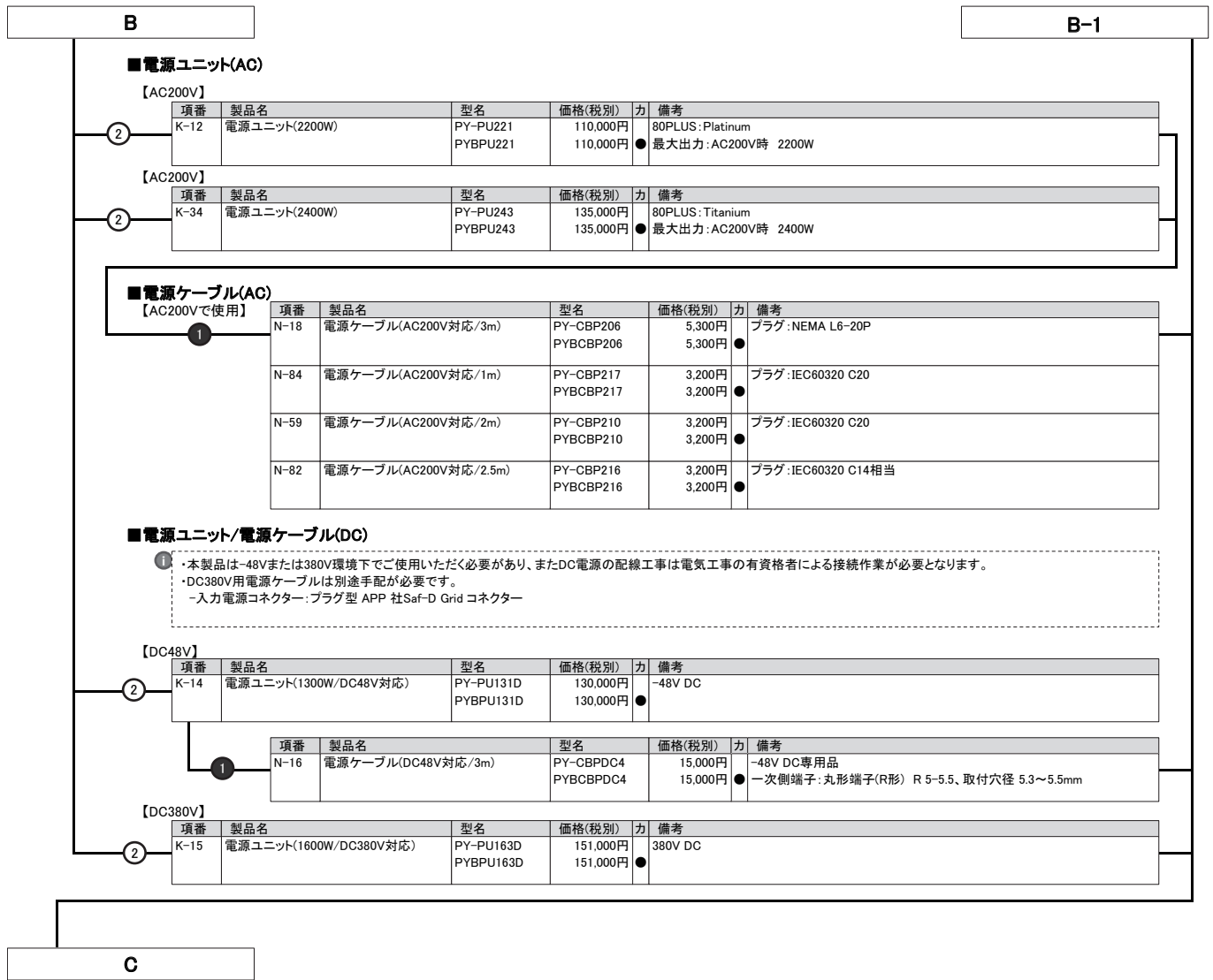

※ CDI は Composable Disaggregated Infrastructure の略称です。
 ※ HBA は Host Bus Adapter の略称です。

PRIMERGY RX2530 M7

C

4. ServerView Suite等【必須選択オプション】



・カスタマイズ型名にいずれか必ず1つ選択してください。
 ・ServerView Suiteの使用権は、サーバ本体に対し無償で付与されておりますが、推奨のドライバや監視ソフト等が含まれますので、添付品の内容をご確認のうえ、以下より選択してください。

項番	製品名	型名	価格(税別)	力	備考
P-36	ServerView Suite DVD(Tools) & ドキュメント	PYBSVT3	100円	●	ServerView Suite: DVD-ROM × 1 ※DVD版数: V11.14.09よりDVD-ROM × 2 ドキュメント ・安全上のご注意 ・サポート&サービス ・クリアファイル DVD版数: V11.13.08以降の最新版
P-37	ServerView Suite DVD(Tools)	PYBSVT4	100円	●	ServerView Suite: DVD-ROM × 1 ※DVD版数: V11.14.09よりDVD-ROM × 2 ドキュメント ・安全上のご注意 DVD版数: V11.13.08以降の最新版

項番	製品名	型名	価格(税別)	力	備考
P-38	ServerView Suite ServerBooks DVD(Manual)	PYBSVM1	100円	●	ServerView Suite: DVD-ROM × 1 DVD版数: V11.13.08以降の最新版

【PRIMERGY購入後、最新版数のServerView Suiteが必要な場合(追加オプション)】

■ ツール

項番	製品名	型名	価格(税別)	力	備考
P-310	ServerView Suite DVD(Tools)	PY-SVT142	4,000円		ServerView Suite: DVD-ROM × 2 DVD版数: V14.22.12以降の最新版 Windows対応版数: Windows Server 2012, 2012 R2, 2016, 2019, 2022 RHEL対応版数: 6.10, 7.9, 8.1/8.2/8.3/8.4/8.5/8.6/8.7, 9.0/9.1 SLES対応版数: 12SP5, 15SP1/SP2/SP3/SP4

■ マニュアル

項番	製品名	型名	価格(税別)	力	備考
P-311	ServerView Suite ServerBooks DVD(Manual)	PY-SVM142	4,000円		ServerView Suite: DVD-ROM × 1 DVD版数: V14.22.12以降の最新版

1 ServerView Suite

24時間365日の安定稼働、導入時の確実なセットアップとシステム運用での監視を実現するサーバ運用管理ソフトウェアです。

提供形態

- ServerView Suite DVD(Tools)
 - DVD-ROM: 1枚(DVD: ソフトウェア/ドライバ) ※DVD版数がV11.14.07以前
 - DVD-ROM: 2枚(DVD: ソフトウェア/ドライバ) ※DVD版数がV11.14.09以降
- ServerView Suite ServerBooks DVD(Manual)
 - DVD-ROM: 1枚(DVD: マニュアル形式)

留意事項

- 本DVDは新機能の追加などで定期的にアップデートされ、最新バージョンが格納されます。
- 同一モデルでも出荷時期によりDVD版数が変わる場合があります。
- 添付されるServerView Suite DVDの版数と対応機能、仕様に関する留意事項、および対象OS制限については、下記にて必ずご確認ください。
 当社ホームページ: <https://jp.fujitsu.com/platform/server/primergy/products/note/svsdvd/>
- 次の製品のみSLESをサポートします。
 - ServerView Installation Manager
 - ServerView Agentless Service
- ServerView Suite ServerBooks DVD(Manual)には、対象版数のServerView Suiteのマニュアル、およびサーバ本体や周辺オプション等のマニュアルが含まれています。一部のサーバ本体と周辺オプションのマニュアルは本DVDに含まれておらず、以下に公開されています。
 以下URLの対象版数の「追加マニュアル」をご確認ください。
 当社ホームページ: <https://jp.fujitsu.com/platform/server/primergy/products/note/svsdvd/additional-info.html>

D

※ CDI は Composable Disaggregated Infrastructure の略称です。
 ※ HBA は Host Bus Adapter の略称です。

PRIMERGY RX2530 M7

D

5. CPU【必須選択オプション】[カスタムメイド専用]



- ・カスタムメイド型名にいずれか必ず2つ選択してください。
- ・異なる種類のCPUを混在搭載することはできません。
- ・物理CPU1個につき、DIMMを最低1枚搭載する必要があります。
- ・必ず「温度制限について」を参照のうえ、手配願います。

項番	製品名	型名	価格(税別)	力	備考
D-55	Xeon Silver 4410Y プロセッサ (2GHz、12コア、30MB) × 1	PYBCP66XG	238,000円	●	スレッド数: 24、メモリバス: 4000MHz(最大)、UPI: 16GT/s、最大TDP: 150W ※サポートCPU構成: 2CPU
D-56	Xeon Silver 4416+ プロセッサ (2GHz、20コア、37.5MB) × 1	PYBCP66XH	440,000円	●	スレッド数: 40、メモリバス: 4000MHz(最大)、UPI: 16GT/s、最大TDP: 165W ※サポートCPU構成: 2CPU
D-57	Xeon Silver 4410T プロセッサ (2.70GHz、10コア、26.25MB) × 1	PYBCP66XF	264,000円	●	スレッド数: 20、メモリバス: 4000MHz(最大)、UPI: 16GT/s、最大TDP: 150W ※サポートCPU構成: 2CPU
D-58	Xeon Gold 5415+ プロセッサ (2.90GHz、8コア、22.5MB) × 1	PYBCP65XT	399,000円	●	スレッド数: 16、メモリバス: 4400MHz(最大)、UPI: 16GT/s、最大TDP: 150W ※サポートCPU構成: 2CPU
D-59	Xeon Gold 5418Y プロセッサ (2GHz、24コア、45MB) × 1	PYBCP65XW	493,000円	●	スレッド数: 48、メモリバス: 4400MHz(最大)、UPI: 16GT/s、最大TDP: 185W ※サポートCPU構成: 2CPU
D-60	Xeon Gold 5420+ プロセッサ (2GHz、28コア、52.5MB) × 1	PYBCP65XX	625,000円	●	スレッド数: 56、メモリバス: 4400MHz(最大)、UPI: 16GT/s、最大TDP: 205W ※サポートCPU構成: 2CPU
D-61	Xeon Gold 5416S プロセッサ (2GHz、16コア、30MB) × 1	PYBCP65XU	399,000円	●	スレッド数: 32、メモリバス: 4400MHz(最大)、UPI: 16GT/s、最大TDP: 150W ※サポートCPU構成: 2CPU
D-62	Xeon Gold 5418N プロセッサ (1.80GHz、24コア、45MB) × 1	PYBCP65XV	587,000円	●	スレッド数: 48、メモリバス: 4000MHz(最大)、UPI: 16GT/s、最大TDP: 165W ※サポートCPU構成: 2CPU
D-65	Xeon Gold 6426Y プロセッサ (2.50GHz、16コア、37.5MB) × 1	PYBCP66X2	572,000円	●	スレッド数: 32、メモリバス: 4800MHz(最大)、UPI: 16GT/s、最大TDP: 185W ※サポートCPU構成: 2CPU
D-66	Xeon Gold 6444Y プロセッサ (3.60GHz、16コア、45MB) × 1	PYBCP66XA	1,266,000円	●	スレッド数: 32、メモリバス: 4800MHz(最大)、UPI: 16GT/s、最大TDP: 270W ※サポートCPU構成: 2CPU
D-67	Xeon Gold 6442Y プロセッサ (2.60GHz、24コア、60MB) × 1	PYBCP66X9	937,000円	●	スレッド数: 48、メモリバス: 4800MHz(最大)、UPI: 16GT/s、最大TDP: 225W ※サポートCPU構成: 2CPU
D-70	Xeon Gold 6430 プロセッサ (2.10GHz、32コア、60MB) × 1	PYBCP65X2	693,000円	●	スレッド数: 64、メモリバス: 4400MHz(最大)、UPI: 16GT/s、最大TDP: 270W ※サポートCPU構成: 2CPU
D-72	Xeon Gold 6438Y+ プロセッサ (2GHz、32コア、60MB) × 1	PYBCP66X8	1,052,000円	●	スレッド数: 64、メモリバス: 4800MHz(最大)、UPI: 16GT/s、最大TDP: 205W ※サポートCPU構成: 2CPU
D-74	Xeon Gold 6448Y プロセッサ (2.10GHz、32コア、60MB) × 1	PYBCP66XC	1,252,000円	●	スレッド数: 64、メモリバス: 4800MHz(最大)、UPI: 16GT/s、最大TDP: 225W ※サポートCPU構成: 2CPU
D-76	Xeon Gold 6438M プロセッサ (2.20GHz、32コア、60MB) × 1	PYBCP66X6	1,096,000円	●	スレッド数: 64、メモリバス: 4800MHz(最大)、UPI: 16GT/s、最大TDP: 205W ※サポートCPU構成: 2CPU
D-78	Xeon Gold 6428N プロセッサ (1.80GHz、32コア、60MB) × 1	PYBCP66X3	1,071,000円	●	スレッド数: 64、メモリバス: 4000MHz(最大)、UPI: 16GT/s、最大TDP: 185W ※サポートCPU構成: 2CPU
D-80	Xeon Gold 6438N プロセッサ (2.20GHz、32コア、60MB) × 1	PYBCP66X7	1,122,000円	●	スレッド数: 64、メモリバス: 4800MHz(最大)、UPI: 16GT/s、最大TDP: 205W ※サポートCPU構成: 2CPU
D-82	Xeon Gold 6454S プロセッサ (2.20GHz、32コア、60MB) × 1	PYBCP65X3	1,057,000円	●	スレッド数: 64、メモリバス: 4800MHz(最大)、UPI: 16GT/s、最大TDP: 270W ※サポートCPU構成: 2CPU
D-84	Xeon Platinum 8462Y+ プロセッサ (2.80GHz、32コア、60MB) × 1	PYBCP66XE	2,117,000円	●	スレッド数: 64、メモリバス: 4800MHz(最大)、UPI: 16GT/s、最大TDP: 300W ※サポートCPU構成: 2CPU
D-86	Xeon Platinum 8452Y プロセッサ (2GHz、36コア、67.5MB) × 1	PYBCP65X8	1,408,000円	●	スレッド数: 72、メモリバス: 4800MHz(最大)、UPI: 16GT/s、最大TDP: 300W ※サポートCPU構成: 2CPU
D-88	Xeon Platinum 8460Y+ プロセッサ (2GHz、40コア、105MB) × 1	PYBCP65XE	1,978,000円	●	スレッド数: 80、メモリバス: 4800MHz(最大)、UPI: 16GT/s、最大TDP: 300W ※サポートCPU構成: 2CPU
D-89	Xeon Platinum 8468 プロセッサ (2.10GHz、48コア、105MB) × 1	PYBCP65XF	2,404,000円	●	スレッド数: 96、メモリバス: 4800MHz(最大)、UPI: 16GT/s、最大TDP: 350W ※サポートCPU構成: 2CPU
D-90	Xeon Platinum 8470 プロセッサ (2GHz、52コア、105MB) × 1	PYBCP65XK	3,089,000円	●	スレッド数: 104、メモリバス: 4800MHz(最大)、UPI: 16GT/s、最大TDP: 350W ※サポートCPU構成: 2CPU
D-91	Xeon Platinum 8480+ プロセッサ (2GHz、56コア、105MB) × 1	PYBCP65XN	3,535,000円	●	スレッド数: 112、メモリバス: 4800MHz(最大)、UPI: 16GT/s、最大TDP: 350W ※サポートCPU構成: 2CPU
D-94	Xeon Platinum 8490H プロセッサ (1.90GHz、60コア、112.5MB) × 1	PYBCP65XP	5,611,000円	●	スレッド数: 120、メモリバス: 4800MHz(最大)、UPI: 16GT/s、最大TDP: 350W ※サポートCPU構成: 2CPU
D-95	Xeon Platinum 8458P プロセッサ (2.70GHz、44コア、82.5MB) × 1	PYBCP65XB	2,406,000円	●	スレッド数: 88、メモリバス: 4800MHz(最大)、UPI: 16GT/s、最大TDP: 350W ※サポートCPU構成: 2CPU
D-96	Xeon Platinum 8468V プロセッサ (2.40GHz、48コア、97.5MB) × 1	PYBCP65XJ	2,373,000円	●	スレッド数: 96、メモリバス: 4800MHz(最大)、UPI: 16GT/s、最大TDP: 330W ※サポートCPU構成: 2CPU

項番	製品名	型名	価格(税別)	力	備考
D-291	CPU搭載キット(2CPU目)	PYBTKCP01	1,100円	●	2nd CPUカスタムメイド搭載時専用ヒートシンク ※FANユニット同梱

- ① CPU搭載キット(2CPU目)
・2CPU目をカスタムメイド型名で搭載する際に必要となります。

E

※ CDI は Composable Disaggregated Infrastructure の略称です。
※ HBA は Host Bus Adapter の略称です。

E

CPUサポートテクノロジー			
CPU	サポートテクノロジー		
	Turbo	Hyper	VT
Xeon Silver 4410Y	対応	対応	対応
Xeon Silver 4416+			
Xeon Silver 4410T			
Xeon Gold 5415+			
Xeon Gold 5418Y			
Xeon Gold 5420+			
Xeon Gold 5416S			
Xeon Gold 5418N			
Xeon Gold 6426Y			
Xeon Gold 6444Y			
Xeon Gold 6442Y			
Xeon Gold 6430			
Xeon Gold 6438Y+			
Xeon Gold 6448Y			
Xeon Gold 6438M			
Xeon Gold 6428N			
Xeon Gold 6438N			
Xeon Gold 6454S			
Xeon Platinum 8462Y+			
Xeon Platinum 8452Y			
Xeon Platinum 8460Y+			
Xeon Platinum 8468			
Xeon Platinum 8470			
Xeon Platinum 8480+			
Xeon Platinum 8490H			
Xeon Platinum 8458P			
Xeon Platinum 8468V			

Turbo: Intel® Turbo Boost Technology
 Hyper: Intel® Hyper-Threading Technology
 VT: Intel® Virtualization Technology

F

※ CDI は Composable Disaggregated Infrastructure の略称です。
 ※ HBA は Host Bus Adapter の略称です。

温度制限について

搭載するCPUおよび手配するオプションにより、温度制限があります。
詳細は下表を参照願います。

[CPUグループ]

CPU	グループ
Xeon Silver 4410Y	A
Xeon Silver 4410T	
Xeon Gold 5415+	
Xeon Gold 5416S	
Xeon Silver 4416+	B
Xeon Gold 5418Y	
Xeon Gold 5418N	
Xeon Gold 6426Y	
Xeon Gold 6428N	C
Xeon Gold 5420+	
Xeon Gold 6444Y	
Xeon Gold 6442Y	
Xeon Gold 6430	D
Xeon Gold 6438Y+	
Xeon Gold 6448Y	
Xeon Gold 6438M	
Xeon Gold 6438N	
Xeon Gold 6454S	
Xeon Platinum 8462Y+	
Xeon Platinum 8452Y	
Xeon Platinum 8460Y+	
Xeon Platinum 8468	
Xeon Platinum 8470	
Xeon Platinum 8480+	
Xeon Platinum 8490H	
Xeon Platinum 8458P	
Xeon Platinum 8468V	

[PCIe Level]

LAN/FC/IB	オプションカード	型名	PCIe Level
LAN/FC/IB	ファイバーチャネルカード(16Gbps)	PY-FC331/PYBFC331L	Level3
	ファイバーチャネルカード(16Gbps)	PY-FC321/PYBFC321L	Level3
	Dual port ファイバーチャネルカード(16Gbps)	PY-FC332/PYBFC332L	Level3
	Dual port ファイバーチャネルカード(16Gbps)	PY-FC322/PYBFC322L	Level3
	ファイバーチャネルカード(32Gbps)	PY-FC421/PYBFC421L	Level4
	Dual port ファイバーチャネルカード(32Gbps)	PY-FC422/PYBFC422L	Level4
	ファイバーチャネルカード(64Gbps)	PY-FC441/PYBFC441L	Level4
	Dual port ファイバーチャネルカード(64Gbps)	PY-FC442/PYBFC442L	Level4
	Quad port LANカード(1000BASE-T)	PY-LA284/PYBLA284L	Level1
	Quad port LANカード(1000BASE-T)	PY-LA264/PYBLA264L	Level1
	Dual port LANカード(10GBASE-T)	PY-LA3K2/PYBLA3K2L	Level5
	Quad port LANカード(10GBASE-T)	PY-LA344/PYBLA344L	Level3
	Dual port LANカード(10GBASE-T)	PY-LA342/PYBLA342L	Level2
	Dual port LANカード(10GBASE)	PY-LA3J2/PYBLA3J2L	Level3
	Quad port LANカード(10GBASE)	PY-LA3C4/PYBLA3C4L	Level3
	Dual port LANカード(10GBASE)	PY-LA3C2/PYBLA3C2L	Level1
	Quad port LANカード(25GBASE)	PY-LA404/PYBLA404L	Level7
	Dual port LANカード(25GBASE)	PY-LA402/PYBLA402L	Level5
	Dual port LANカード(100GBASE)	PY-LA432/PYBLA432L	Level7
	Dual port LANカード(100GBASE)	PY-LA412/PYBLA412L	Level7
	IB HCAカード(200Gbps)	PY-HC401/PYBHC401	Level6
	IB HCAカード(200Gbps)	PY-HC521/PYBHC521	Level7
	Dual port IB HCAカード(200Gbps)	PY-HC402/PYBHC402	Level7
	IB HCAカード(400Gbps)	PY-HC541/PYBHC541	Level7

[OCP Tier]

OCPv3	オプションカード	型名	OCP Tier
OCPv3	ポート拡張オプション(1000BASE-T x 4)	PY-LA284U2/PYBLA284U2	Tier2
	ポート拡張オプション(1000BASE-T x 4)	PY-LA274U2/PYBLA274U2	Tier1
	ポート拡張オプション(10GBASE-T x 2)	PY-LA342U2/PYBLA342U2	Tier2
	ポート拡張オプション(10GBASE x 4)	PY-LA354U2/PYBLA354U2	Tier8
	ポート拡張オプション(10GBASE x 2)	PY-LA352U2/PYBLA352U2	Tier2
	ポート拡張オプション(25GBASE x 4)	PY-LA404U2/PYBLA404U2	Tier11
	ポート拡張オプション(25GBASE x 2)	PY-LA402U2/PYBLA402U2	Tier8
	ポート拡張オプション(100GBASE x 2)	PY-LA432U2/PYBLA432U2	Tier11
	ポート拡張オプション(100GBASE x 2)	PY-LA412U2/PYBLA412U2	Tier12

[本モデルにおける、CPU・メモリ・オプションカード手配時の温度制限]

CPU構成	CPUグループ	メモリ種類 DIMM	オプションカード		周囲温度
			PCIe	OCP	
2CPU	CPU A	16GB~256GB	Level1~6	Tier1~12	35°C (*1)(*4)
	CPU B				
	CPU C				
	CPU A	16GB~256GB	Level1~7	Tier1~12	30°C (*2)(*4)
	CPU B				
	CPU C				
CPU D	16GB~256GB	Level1~6	Tier1~12	25°C (*3)	
CPU D					

—:構成不可

(*1) Xeon Gold 6438Y+搭載時、高性能CPU搭載オプション[PYBETA1]必須

(*2) 高性能CPU搭載オプション[PYBETA1]必須

(*3) アドバンスド・サーマルオプション25[PYBET21]必須

(*4) PRIMERGY CDIシステムにおいて、PCIe Box (PCIe x 8) for CDIに、GPUコンピューティングカード(NVIDIA A100 80GB)[PY-GP4A10]、グラフィックスカード(NVIDIA A40)[PY-VG4A1]、VDI/GPGPUカード(NVIDIA A30)[PY-VG4A5]を搭載する場合、アドバンスド・サーマルオプション25[PYBET21]必須

F

6. メモリ設定オプション【必須選択オプション】[カスタムメイド専用]



・カスタムメイド型名にて必ず2つ選択してください。
 ・必ず留意事項編「メモリ関連事項」の「メモリの動作モードについて」を参照のうえ、手配願います。

項番	製品名	型名	価格(税別)	力	備考
Q-4	インディペンデントモード 設定サービス	PYBMMD2	10,000円		● カスタムメイド搭載したメモリをインディペンデントモードに設定するサービス

7. メモリ【必須選択オプション】



・カスタムメイド型名にて、いずれか必ず2つ以上、同一メモリ型名で選択してください。
 ・1CPUあたりDIMMを6枚搭載されている場合、使用可能なDIMMの容量が、搭載しているDIMMの全容量より1GB少なくなります。
 ・BIOSでNUMA有効化を設定している場合、一部の領域を性能改善用途で使用するため、実際にお客様の使用可能な容量は本数値を下回る場合があります。
 ・必ず「メモリの搭載について」を参照のうえ、手配願います。

■4800 Registered DIMM

・単品

項番	製品名	型名	価格(税別)	力	備考
E-36	メモリ-16GB (16GB 4800 RDIMM × 1)	PY-ME16SL	330,000円		Rank: Single × 8
		PYBME16SL	330,000円	●	
E-37	メモリ-32GB (32GB 4800 RDIMM × 1)	PY-ME32SL	626,000円		Rank: Dual × 8
		PYBME32SL	626,000円	●	

項番	製品名	型名	価格(税別)	力	備考
E-38	メモリ-32GB (32GB 4800 RDIMM × 1)	PY-ME32SL2	626,000円		Rank: Single × 4
		PYBME32SL2	626,000円	●	
E-39	メモリ-64GB (64GB 4800 RDIMM × 1)	PY-ME64SL	1,320,000円		Rank: Dual × 4
		PYBME64SL	1,320,000円	●	

・16枚セット

項番	製品名	型名	価格(税別)	力	備考
E-76	メモリ-256GB (16GB 4800 RDIMM × 16)	PYBME25SM4	4,488,000円	●	Rank: Single × 8
E-77	メモリ-512GB (32GB 4800 RDIMM × 16)	PYBME51SM3	8,514,000円	●	Rank: Dual × 8

項番	製品名	型名	価格(税別)	力	備考
E-78	メモリ-512GB (32GB 4800 RDIMM × 16)	PYBME51SM4	8,514,000円	●	Rank: Single × 4
E-79	メモリ-1024GB (64GB 4800 RDIMM × 16)	PYBME10SM3	17,952,000円	●	Rank: Dual × 4

■4800 Registered DIMM 3DS

項番	製品名	型名	価格(税別)	力	備考
E-40	メモリ-128GB (128GB 4800 RDIMM × 1、3DS) ※納品は発注の約5ヶ月後となります。	PY-ME12SL	2,960,000円		Rank: Quad × 4
		PYBME12SL	2,960,000円	●	
E-41	メモリ-256GB (256GB 4800 RDIMM × 1、3DS) ※納品は発注の約5ヶ月後となります。	PY-ME25SL	5,920,000円		Rank: Octa × 4
		PYBME25SL	5,920,000円	●	

G

※ CDI は Composable Disaggregated Infrastructure の略称です。
 ※ HBA は Host Bus Adapter の略称です。

メモリの搭載について

- (1) 異なる種類のDIMM(RDIMIM×4/RDIMIM×8/RDIMIM 3DS)は混在搭載することはできません。
- (2) RDIMMにおいて、下表の組み合わせのみ混在搭載可能です。

製品名	型名	PY-ME16SL PYBME16SL	PY-ME32SL PYBME32SL	PY-ME32SL2 PYBME32SL2	PY-ME64SL PYBME64SL	PYBME25SM4	PYBME51SM3	PYBME51SM4	PYBME10SM3
メモリ-16GB(16GB 4800 RDIMM×1)	PY-ME16SL PYBME16SL	○	×	×	×	×	×	×	×
メモリ-32GB(32GB 4800 RDIMM×1)	PY-ME32SL PYBME32SL	×	○	×	×	×	×	×	×
メモリ-32GB(32GB 4800 RDIMM×1)	PY-ME32SL2 PYBME32SL2	×	×	○	×	×	×	×	×
メモリ-64GB(64GB 4800 RDIMM×1)	PY-ME64SL PYBME64SL	×	×	×	○	×	×	×	×
メモリ-256GB(16GB 4800 RDIMM×16)	PYBME25SM4	×	×	×	×	○	×	×	×
メモリ-512GB(32GB 4800 RDIMM×16)	PYBME51SM3	×	×	×	×	×	○	×	×
メモリ-512GB(32GB 4800 RDIMM×16)	PYBME51SM4	×	×	×	×	×	×	○	×
メモリ-1024GB(64GB 4800 RDIMM×16)	PYBME10SM3	×	×	×	×	×	×	×	○

○: 混在可能、×: 混在不可

(*) 一般型名にて増設する場合は、混在可能です。

- (3) 物理CPU1個につき、DIMMを最低1枚搭載する必要があります。

【メモリ搭載位置】

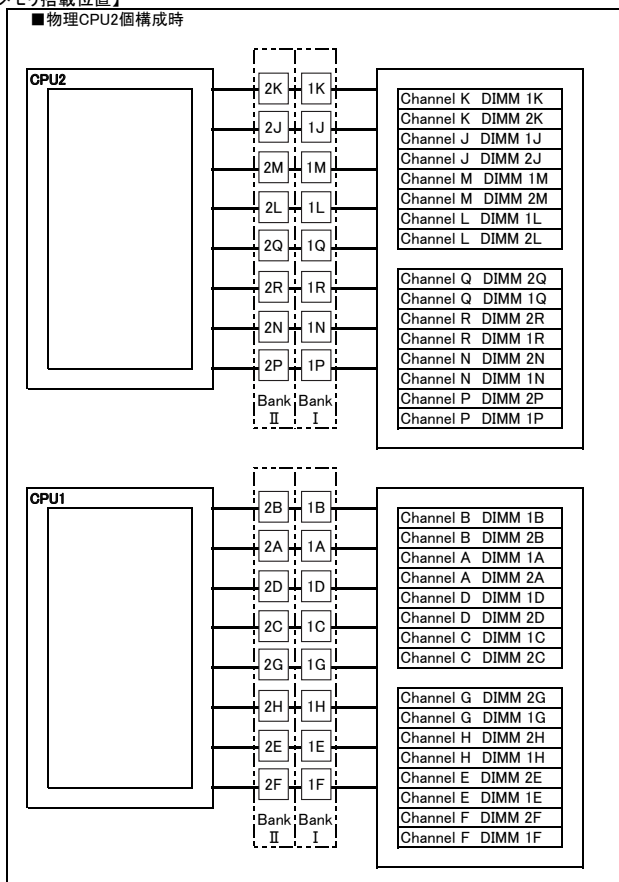

【メモリ動作クロック】

搭載CPUの メモリバス(MHz)	メモリ動作クロック(MHz)	
	RDIMM/RDIMM 3DS 4800MHz	
DIMM数	1DPC 1~8枚	2DPC 9~16枚
4800	4800	4400
4400	4400	4400
4000	4000	4000

[注1]搭載可能メモリ容量について
CPUにより搭載可能なメモリ容量が異なります。
搭載メモリ容量はOSの使用可能メモリ容量に準じます。
OSにおける使用可能メモリ容量は
留意事項編「OSにおける最大CPU数/使用可能なメモリ容量について」を参照ください。

[注2]メモリ動作クロックについて
搭載するCPU、メモリの種類や数量、BIOSの設定により、メモリ動作クロックが異なります。
最も遅いCPU、メモリに合わせて、すべてのチャンネル上のメモリ動作クロックが決まります。
詳細は下表を参照願います。

メモリの動作モードについて

メモリの動作モードについては、留意事項編「メモリ関連事項」をご確認のうえ、ご利用願います。

ベイ構成について

本モデルは、本体へのSSD/HDD搭載不可です。

ベースユニット形状	型名	搭載可能ストレージ
ラックベースユニット for CDI	PYR2537Z6X	—

PRIMERGY RX2530 M7

G

8. 外付DVD-RAM



・複数台システムに最低1台のODDが必須です。

項番	製品名	型名	価格(税別)	力	備考
H-1	スーパーマルチドライブユニット	FMV-NSM56	33,300円		インターフェース:USB2.0 Read:最大8倍速(DVD-ROM) / 最大24倍速(CD-ROM) Write:最大5倍速(DVD-RAM) / 最大6倍速(DVD±RDL/-RW) / 最大8倍速(DVD±R/+RW) ※DVD-RAM/DVD±R/DVD±RDL/DVD±RW/DVD-ROM/CD-ROMドライブ機能のみサポート ※ACアダプターの接続が必要(USBバスパワーでは使用不可)
①	USB延長ケーブル	2m PG-CBLU002	3,200円		

9. FCカード



・ETERNUS装置(FC)との接続については、ETERNUS編を参照願います。
・必ず「温度制限について」を参照のうえ、手配願います。

項番	製品名	型名	価格(税別)	力	備考
I-63	ファイバーチャネルカード (16Gbps)	PY-FC331 PYBFC331L	274,000円 274,000円		外付けFC装置接続用カード ● インターフェース:16Gbps×1 ホストバス:PCI Express3.0 機能: Fabric 相当品: Emulex LPe31000-M6
I-126	ファイバーチャネルカード (16Gbps)	PY-FC321 PYBFC321L	274,000円 274,000円		外付けFC装置接続用カード ● インターフェース:16Gbps×1 ホストバス:PCI Express3.1 機能: Fabric/FC-AL(4/8Gbps) 相当品: QLogic QLE2690
I-62	Dual port ファイバーチャネルカード (16Gbps)	PY-FC332 PYBFC332L	425,000円 425,000円		外付けFC装置接続用カード ● インターフェース:16Gbps×2 ホストバス:PCI Express3.0 機能: Fabric 相当品: Emulex LPe31002-M6
I-127	Dual port ファイバーチャネルカード (16Gbps)	PY-FC322 PYBFC322L	425,000円 425,000円		外付けFC装置接続用カード ● インターフェース:16Gbps×2 ホストバス:PCI Express3.1 機能: Fabric/FC-AL(4/8Gbps) 相当品: QLogic QLE2692
I-82	ファイバーチャネルカード (32Gbps)	PY-FC421 PYBFC421L	547,000円 547,000円		外付けFC装置接続用カード ● インターフェース:32Gbps×1 ホストバス:PCI Express4.0 機能: Fabric 相当品: Emulex LPe35000-M2
I-84	Dual port ファイバーチャネルカード (32Gbps)	PY-FC422 PYBFC422L	850,000円 850,000円		外付けFC装置接続用カード ● インターフェース:32Gbps×2 ホストバス:PCI Express4.0 機能: Fabric 相当品: Emulex LPe35002-M2
I-335	ファイバーチャネルカード (64Gbps)	PY-FC441 PYBFC441L	680,000円 680,000円		外付けFC装置接続用カード ● インターフェース:64Gbps×1 ホストバス:PCI Express4.0 機能: Fabric 相当品: Emulex LPe36000-M64
I-336	Dual port ファイバーチャネルカード (64Gbps)	PY-FC442 PYBFC442L	1,100,000円 1,100,000円		外付けFC装置接続用カード ● インターフェース:64Gbps×2 ホストバス:PCI Express4.0 機能: Fabric 相当品: Emulex LPe36002-M64

H

※ CDI は Composable Disaggregated Infrastructure の略称です。
※ HBA は Host Bus Adapter の略称です。

PRIMERGY RX2530 M7

H

10. ポート拡張オプション/LANカード



- RX2530 M7は1ポート(1000BASE-T/100BASE-TX/10BASE-T)が標準搭載されています。
- ポート拡張オプション(100GBASE×2)[PY-LA412U2/PYBLA412U2]/Dual port LANカード(100GBASE)[PY-LA412/PYBLA412L]とIB HCAカード(200Gbps)/Dual port IB HCAカード(200Gbps)/IB HCAカード(400Gbps)[PY-HC401/PYBHC401/PY-HC521/PYBHC521/PY-HC402/PYBHC402/PY-HC541/PYBHC541]を混在させることはできません。
- サポートする10GBASE-CR SFP+ケーブルについては、下記URL内のマニュアルを参照ください。
当社ホームページ(https://jp.fujitsu.com/platform/server/primergy/manual/peri_card.html)
「10GBASE-CR SFP+ケーブル、25GBASE SFP28 ケーブル、40GBASE QSFP ケーブルおよび100GBASE QSFP28 ケーブルのサポートについて」
- ポート拡張オプション/PCIeカードにSFP+/SFP28/QSFPモジュールを搭載する場合、同一製品の各ポートには同じ型名製品を搭載してください(各ポート拡張オプション/PCIeカードに対応するSFP+/SFP28/QSFPモジュールは樹系図をご確認ください)。
- カスタムメイド型名で同じ速度のポート拡張オプション/PCIeカードを同一サーバに搭載する場合、カスタムメイド型名のSFP+/SFP28/QSFPは1種類の型名しか選択できません(各ポート拡張オプション/PCIeカードに対応するSFP+/SFP28/QSFPモジュールは樹系図をご確認ください)。
- 必ず「温度制限について」を参照のうえ、手配願います。

1000BASE-T/100BASE-TX/10BASE-T (標準搭載) × 1

項番	製品名	型名	価格(税別)	力	備考
I-235	ポート拡張オプション (1000BASE-T×4)	PY-LA284U2	87,000円	●	インターフェース:1000BASE-T×4 機能:AFT/ALB 相当品:Broadcom N41T OCPv3
		PYBLA284U2	87,000円		
I-270	ポート拡張オプション (1000BASE-T×4)	PY-LA274U2	106,000円	●	インターフェース:1000BASE-T×4 機能:AFT/ALB 相当品:Intel I350-T4 OCPv3
		PYBLA274U2	106,000円		
I-273	ポート拡張オプション (10GBASE-T×2)	PY-LA342U2	322,000円	●	インターフェース:10GBASE-T×2 機能:AFT/ALB 相当品:Intel X710-T2L OCPv3 接続ケーブル:カテゴリ6a以上
		PYBLA342U2	322,000円		

項番	製品名	型名	価格(税別)	力	備考
I-275	ポート拡張オプション (10GBASE×4)	PY-LA354U2	470,000円	●	インターフェース:10GBASE×4 機能:AFT/ALB 相当品:Intel X710-DA4 OCPv3
		PYBLA354U2	470,000円		

■10GBASE-CR接続

項番	製品名	型名	価格(税別)	力	備考
I-37	Twinaxケーブル	2m PY-CBN002	32,000円	●	10GBASE-CR接続用 SFP+ケーブル
		5m PY-CBN005	47,000円		

■10GBASE-SR/1GBASE-SR接続

項番	製品名	型名	価格(税別)	力	備考
I-61	10GBASE-SR SFP+	PY-SFPS22	153,000円	●	10GBASE-SR接続用 マルチモードファイバチャネルケーブル[CBL-MLLB02/CBL-MLLB05/CBL-MLLB15/CBL-MLLC05/CBL-MLLC10/CBL-MLLC20/CBL-MLLC30/CBL-MLLC40/CBL-MLLC50/CBL-MLLE30/CBL-MLLE50/CBL-MLLE70/CBL-MLLD1A/CBL-MLLF1A/CBL-MLLF1L/CBL-MLLF1K]が使用可能
		PYBSFPS22	153,000円		
I-71	10GBASE-SR/1GBASE-SR SFP+	PY-SFPS14	230,000円	●	10GBASE-SR/1GBASE-SR接続用 マルチモードファイバチャネルケーブル[CBL-MLLB02/CBL-MLLB05/CBL-MLLB15/CBL-MLLC05/CBL-MLLC10/CBL-MLLC20/CBL-MLLC30/CBL-MLLC40/CBL-MLLC50/CBL-MLLE30/CBL-MLLE50/CBL-MLLE70/CBL-MLLD1A/CBL-MLLF1A/CBL-MLLF1L/CBL-MLLF1K]が使用可能
		PYBSFPS14	230,000円		

項番	製品名	型名	価格(税別)	力	備考
I-278	ポート拡張オプション (10GBASE×2)	PY-LA352U2	293,000円	●	インターフェース:10GBASE×2 機能:AFT/ALB 相当品:Intel X710-DA2 OCPv3
		PYBLA352U2	293,000円		

■10GBASE-CR接続

項番	製品名	型名	価格(税別)	力	備考
I-37	Twinaxケーブル	2m PY-CBN002	32,000円	●	10GBASE-CR接続用 SFP+ケーブル
		5m PY-CBN005	47,000円		

■10GBASE-SR/1GBASE-SR接続

項番	製品名	型名	価格(税別)	力	備考
I-61	10GBASE-SR SFP+	PY-SFPS22	153,000円	●	10GBASE-SR接続用 マルチモードファイバチャネルケーブル[CBL-MLLB02/CBL-MLLB05/CBL-MLLB15/CBL-MLLC05/CBL-MLLC10/CBL-MLLC20/CBL-MLLC30/CBL-MLLC40/CBL-MLLC50/CBL-MLLE30/CBL-MLLE50/CBL-MLLE70/CBL-MLLD1A/CBL-MLLF1A/CBL-MLLF1L/CBL-MLLF1K]が使用可能
		PYBSFPS22	153,000円		
I-71	10GBASE-SR/1GBASE-SR SFP+	PY-SFPS14	230,000円	●	10GBASE-SR/1GBASE-SR接続用 マルチモードファイバチャネルケーブル[CBL-MLLB02/CBL-MLLB05/CBL-MLLB15/CBL-MLLC05/CBL-MLLC10/CBL-MLLC20/CBL-MLLC30/CBL-MLLC40/CBL-MLLC50/CBL-MLLE30/CBL-MLLE50/CBL-MLLE70/CBL-MLLD1A/CBL-MLLF1A/CBL-MLLF1L/CBL-MLLF1K]が使用可能
		PYBSFPS14	230,000円		

I

I-1

※ CDI は Composable Disaggregated Infrastructure の略称です。
※ HBA は Host Bus Adapter の略称です。

PRIMERGY RX2530 M7

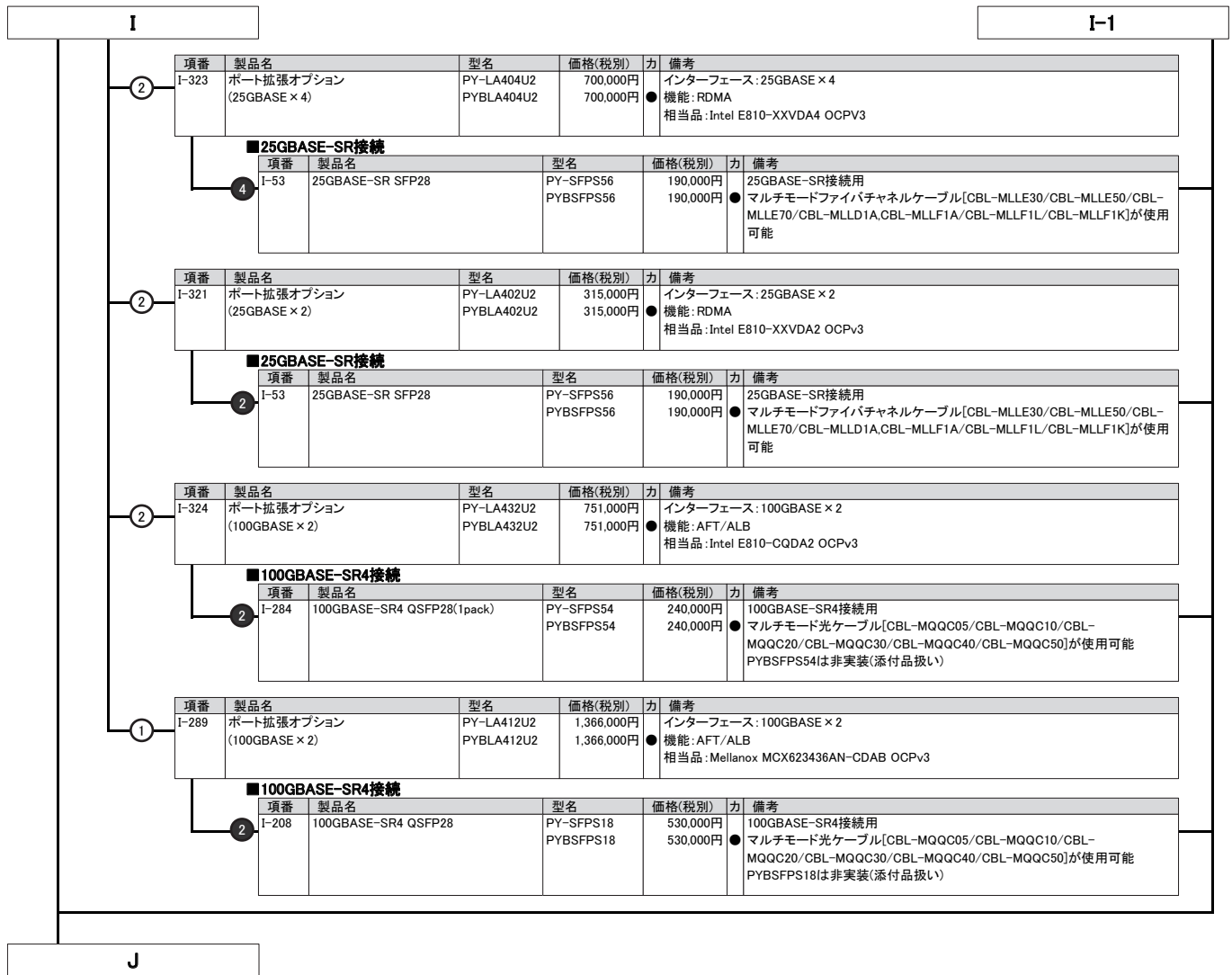

※ CDI は Composable Disaggregated Infrastructure の略称です。
 ※ HBA は Host Bus Adapter の略称です。

PRIMERGY RX2530 M7

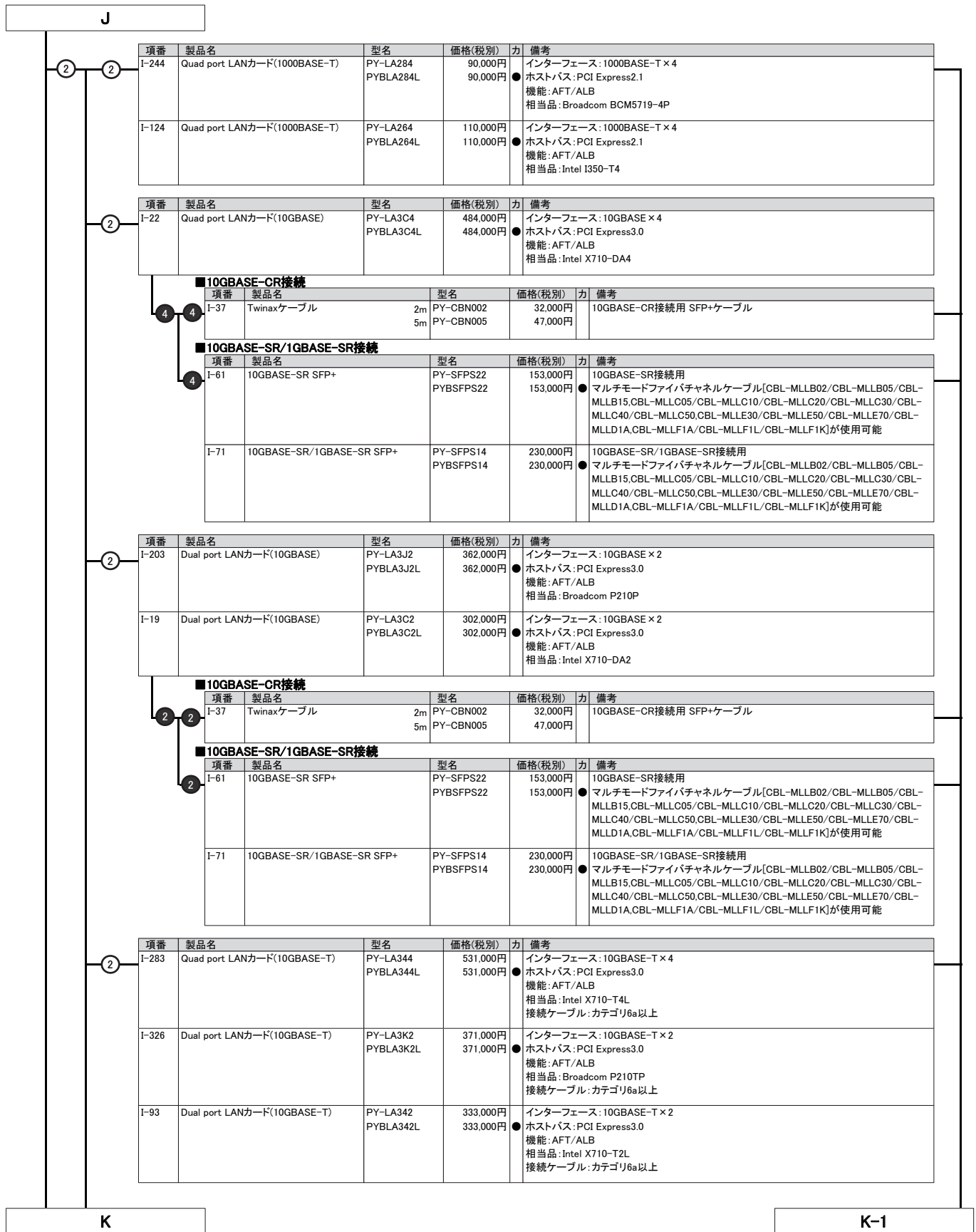

※ CDI は Composable Disaggregated Infrastructure の略称です。
※ HBA は Host Bus Adapter の略称です。

PRIMERGY RX2530 M7

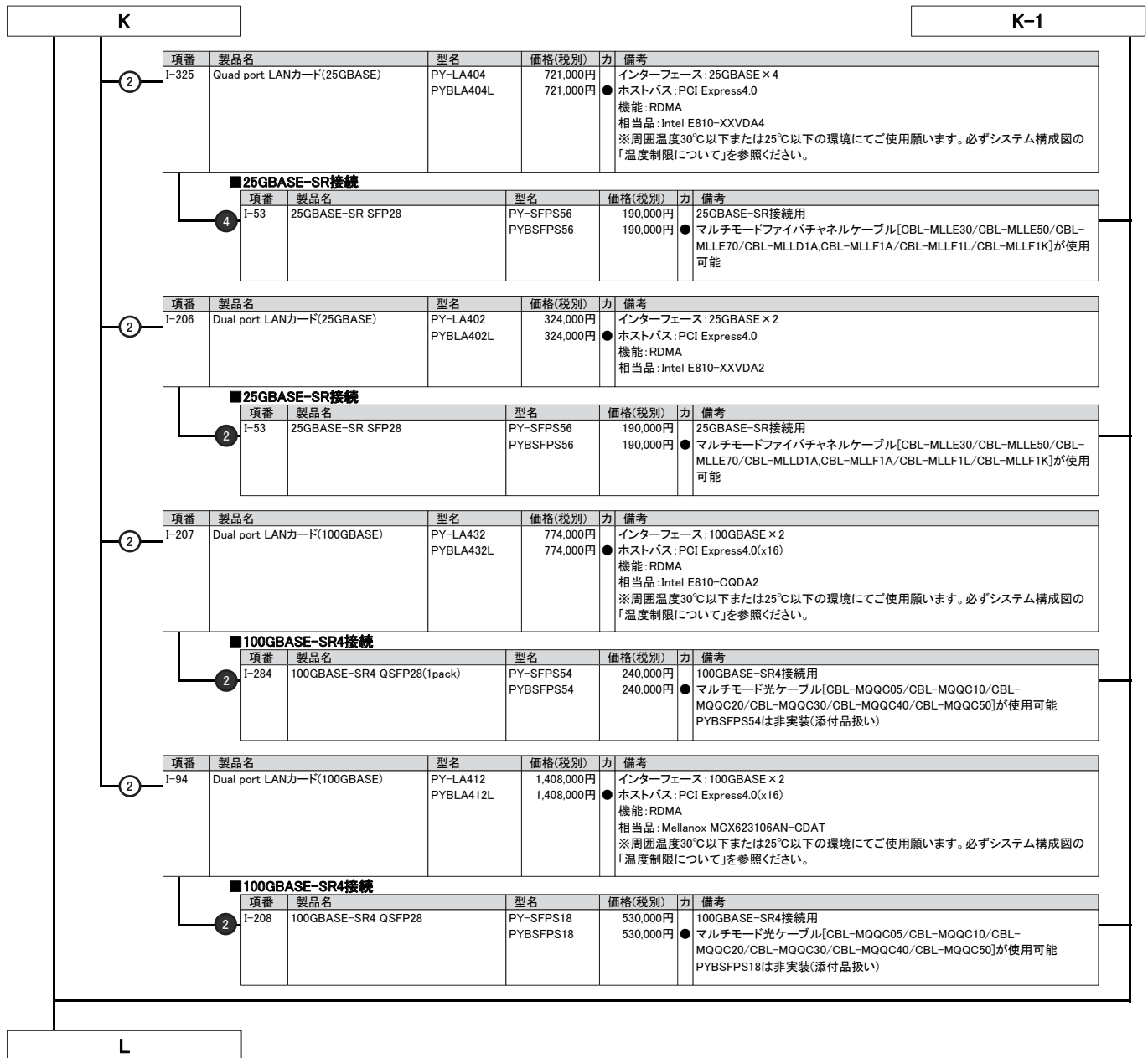

※ CDI は Composable Disaggregated Infrastructure の略称です。
 ※ HBA は Host Bus Adapter の略称です。

PRIMERGY RX2530 M7

L

11. InfiniBandカード



・IB HCAカード(200Gbps)/Dual port IB HCAカード(200Gbps)/IB HCAカード(400Gbps)[PY-HC401/PYBHC401/PY-HC521/PYBHC521/PY-HC402/PYBHC402/PY-HC541/PYBHC541]とポート拡張オプション(100GBASE x 2)[PY-LA412U2/PYBLA412U2]/Dual port LANカード(100GBASE)[PY-LA412/PYBLA412L]を混在させることはできません。
 ・AOCケーブルは使用できません。
 ・必ず「温度制限について」を参照のうえ、手配願います。

項番	製品名	型名	価格(税別)	力	備考
I-121	IB HCAカード(200Gbps)	PY-HC401	450,000円	●	インターフェース: 200Gbps(HDR) データ転送速度: 25.0GB/s デバイスポート数: 1 ホストバス: PCI Express4.0(x16) 相当品: MCX653105A-HDAT
		PYBHC401	450,000円		
I-123	Dual port IB HCAカード(200Gbps)	PY-HC402	680,000円	●	インターフェース: 200Gbps(HDR) データ転送速度: 25.0GB/s デバイスポート数: 2 ホストバス: PCI Express4.0(x16) 相当品: MCX653106A-HDAT ※周囲温度30℃以下または25℃以下の環境にてご使用願います。必ずシステム構成図の「温度制限について」を参照ください。
		PYBHC402	680,000円		

項番	製品名	型名	価格(税別)	力	備考
I-128	IB HCAカード(200Gbps)	PY-HC521	520,000円	●	インターフェース: 200Gbps(NDR) データ転送速度: 25.0GB/s デバイスポート数: 1 (OSPFインターフェース) ホストバス: PCI Express5.0(x16) 相当品: MCX75310AAS-HEAT ※周囲温度30℃以下または25℃以下の環境にてご使用願います。必ずシステム構成図の「温度制限について」を参照ください。
		PYBHC521	520,000円		

項番	製品名	型名	価格(税別)	力	備考
I-115	IB HCAカード(400Gbps)	PY-HC541	730,000円	●	インターフェース: 400Gbps(NDR) データ転送速度: 50.0GB/s デバイスポート数: 1 (OSPFインターフェース) ホストバス: PCI Express5.0(x16) 相当品: MCX75310AAS-NEAT ※周囲温度30℃以下または25℃以下の環境にてご使用願います。必ずシステム構成図の「温度制限について」を参照ください。
		PYBHC541	730,000円		

InfiniBandカードの混在条件について

製品名	型名	PY-HC401 PYBHC401	PY-HC402 PYBHC402	PY-HC521 PYBHC521	PY-HC541 PYBHC541
IB HCAカード(200Gbps)	PY-HC401 PYBHC401	○	○	×	×
Dual port IB HCAカード(200Gbps)	PY-HC402 PYBHC402	○	○	×	×
IB HCAカード(200Gbps)	PY-HC521 PYBHC521	×	×	○	×
IB HCAカード(400Gbps)	PY-HC541 PYBHC541	×	×	×	○

○: 混在可能、×: 混在不可

12. PCIe HBAカード for CDI 【必須選択オプション】[カスタムメイド専用]



・カスタムメイド型名にて必ず1つ選択してください。

項番	製品名	型名	価格(税別)	力	備考
I-159	PCIe HBAカード for CDI	PYBHB404	1,380,000円	●	ホストバス: PCI Express4.0(x16)

13. フロントベゼル(鍵付き)

1

項番	製品名	型名	価格(税別)	力	備考
I-161	フロントベゼル(鍵付き)	PY-FOP19 PYBOP19	13,000円 13,000円	●	フロントベゼル(鍵付き)

M

※ CDI は Composable Disaggregated Infrastructure の略称です。
 ※ HBA は Host Bus Adapter の略称です。

PRIMERGY RX2530 M7

M

14. シリアルポート



項番	製品名	型名	価格(税別)	力	備考
I-64	増設用シリアルポート	PY-COM10	3,200円	●	PCIeスロットにシリアルポート×1を追加 インターフェース:RS-232C×1
		PYBCOM10	3,200円		

15. サーバ管理(リモートマネジメントコントローラ)【必須選択オプション】



・リモートマネジメントコントローラアップグレード[PYBRMC44]は必須選択オプションです。
 ・ライフサイクルマネジメントライセンス&モジュール[PY-LCM14]を手配した場合、iRMC S6 advanced pack(アクティベーションキー生成用ドキュメント)またはeLCM Activation Pack(アクティベーションキー生成用ドキュメント)に記載されているTAN(アクティベーションキー生成用ID)を使用して、別途アクティベーションキーの生成作業が必要となります。
 ・アクティベーションキーの生成におきましては、インターネット環境を使用したE-mailアドレスの登録が必要となりますので、事前に環境の準備をお願いいたします。
 ・アクティベーションキーの生成時に使用したE-mailアドレスおよびiRMC S6 advanced packまたはeLCM Activation Packは、アクティベーションキーの再送信の際にも必要となりますので、紛失等のないよう管理をお願いいたします。
 ・ライフサイクルマネジメントライセンス&モジュール[PY-LCM14/PYBLCM14]をご使用にあたっては、各種留意事項がございます。
 詳細については、当社ホームページ(<https://jp.fujitsu.com/platform/server/primergy/peripheral/osopt/svs-dvd.html>)を参照ください。

項番	製品名	型名	価格(税別)	力	備考
I-164	リモートマネジメント コントローラアップグレード	PYBRMC44	50,000円	●	アドバンスドビデオリダイレクション機能、バーチャルメディア機能 <カスタムメイド型名の提供形態> ・アクティベーションキー:サーバ本体に登録された状態で出荷(※) ※サーバ本体の保証書にアクティベーションキーの記載あり

項番	製品名	型名	価格(税別)	力	備考
I-165	ライフサイクルマネジメントライセンス	PY-LCM14	20,000円	●	アップデート機能、イメージ管理機能、PrimeCollect機能 <一般型名の提供形態> ・アクティベーションキー:eLCM Activation Pack(アクティベーションキー生成用ドキュメント)に記載されたTAN(アクティベーションキー生成用ID)を使用しURLより取得 <カスタムメイド型名の提供形態> ・アクティベーションキー:サーバ本体に登録された状態で出荷(※) ※サーバ本体の保証書にアクティベーションキーの記載あり
		PYBLCM14	20,000円		

16. セキュリティチップ



項番	製品名	型名	価格(税別)	力	備考
I-329	セキュリティチップ	PY-TPM14	2,000円	●	TPM2.0モジュール(TCG準拠) ※UEFIモードのみサポートとなります。設定をご確認のうえ、ご使用ください。 ※サポート状況については、留意事項欄「セキュリティチップ(TPM)およびインテルトラステッド・エグゼキューション・テクノロジー(インテル® TXT)のサポートについて」を参照
		PYBTPM14	2,000円		

N

※ CDI は Composable Disaggregated Infrastructure の略称です。
 ※ HBA は Host Bus Adapter の略称です。

N

17. アドバンスド・サーマルオプション [カスタムメイド専用]



・PRIMERGY CDIシステムにおいて、PCIe Box (PCIe × 8) for CDIに、GPUコンピューティングカード(NVIDIA A100 80GB)[PY-GP4A10]、グラフィックスカード(NVIDIA A40)[PY-VG4A1]、VDI/GPGPUカード(NVIDIA A30)[PY-VG4A5]を搭載する場合、アドバンスド・サーマルオプション25[PYBET21]の手配が必須です。

項番	製品名	型名	価格(税別)	力	備考
Q-13	アドバンスド・サーマルオプション25	PYBET21	10,000円	●	周囲温度25°C以下の環境にてご使用願います。 必須条件については、必ずシステム構成図の「温度制限について」を参照ください。
Q-6	高性能CPU搭載オプション	PYBETA1	1,100円	●	周囲温度30°C以下の環境にてご使用願います。 必須条件については、必ずシステム構成図の「温度制限について」を参照ください。

アドバンスド・サーマルオプション/高性能CPU搭載オプション
 構成により選択不可となるオプションがあります。不可となるオプションについては、必ず「温度制限について」を参照ください。
 以下オプションは、カスタムメイド搭載して出荷することはできません。
 出荷後にオプションを追加した場合は、アドバンスド・サーマルオプション/高性能CPU搭載オプション非対応となります。

構成不可オプション(ATD25/高性能CPU搭載オプション)
 ・内蔵オプションに関しては「温度制限について」を参照ください。

外付オプション製品(UPS、KVMスイッチ、ディスプレイ等)を接続する場合、保証動作環境は外付オプション製品の温度条件に準じます。
 各オプション製品のマニュアルにて動作環境をご確認のうえ、使用ください。

注意事項
 動作保証周囲温度はサーバ前面の周囲環境温度となります。
 通常のオフィス環境(年平均使用温度25°C)でご使用された際には保守対応期間内(5年)では寿命に至らないものとして設計しておりますが、
 高温環境下での長期稼働等、お客様のご使用環境によっては、より短時間で寿命に至る場合があります。
 寿命を超えた部品については、交換が可能な場合は有償にて対応させていただきます。
 なお、上記はあくまで目安であり、保守サポート期間(5年間)内に故障しないことをお約束するものではありません。

18. キーボード/マウス



項番	製品名	型名	価格(税別)	力	備考
C-6	小型OADGキーボード(106キー-/USB)	PY-KBU1R2	15,000円		ラック搭載用OADGキーボード(106キー)。テンキーあり。USB接続、 ケーブル長:1.3m
C-1	USBマウス(光学式)	PY-MSU201	3,200円		光学式スクロール機能対応マウス、1000dpi、USB接続、 2ボタン+1ホイール、ケーブル長:1.8m、マーブルグレー色

O

※ CDI は Composable Disaggregated Infrastructure の略称です。
 ※ HBA は Host Bus Adapter の略称です。

O

19. Linux SupportDesk [カスタムメイド専用]



- ・サーバ本体と同時手配願います(出荷後のサーバ本体には適用できません)。
- ・Linux OSのサポート状況(本体/オプション)等の最新情報は、当社ホームページ(<https://jp.fujitsu.com/platform/server/primergy/software/linux/technical/support/kernel.html>)をご確認ください。
- ・サービスの詳細については、システム構成図(サービス一覧)の「SupportDesk/バック」を参照ください。
- ・各OSとゲストOSのサポート可否については、留意事項編「各OSの仮想化機能について」および「システム構成図で紹介するWeb情報」の「OSのサポート情報、動作確認情報」を参照ください。

・基本サポート

項番	製品名	型名	価格(税別)	力	備考
Q-103	SupportDesk Standard [Red Hat Enterprise Linux 基本サポート 2CPU/1ゲスト]	1年	130,900円		● サービス時間帯: 月曜～金曜 8:30～19:00(祝日および年末年始を除く) ● サポート対象範囲: ホストOS/ゲストOS ● サポートCPU数(Socket数): 2まで ● サポートゲストOS数: 1まで ★ 使用可能ハイパーバイザ: RHEL仮想マシン機能
		3年	366,300円		
		4年	476,300円		
		5年	580,800円		
Q-105	SupportDesk Standard [Red Hat Enterprise Linux 基本サポート 2CPU/4ゲスト]	3年	548,900円		● サービス時間帯: 月曜～金曜 8:30～19:00(祝日および年末年始を除く) ● サポート対象範囲: ホストOS/ゲストOS ● サポートCPU数(Socket数): 2まで ● サポートゲストOS数: 4まで ★ 使用可能ハイパーバイザ: RHEL仮想マシン機能
		4年	713,900円		
		5年	871,200円		

Linux SupportDesk [基本サポート]のサービス内容、期間、サポートOS

サービス内容

専門技術者によるホストOS(Linux)、ゲストOS(Linux)サポート(電話によるQ&A対応/問題解決支援など)、Webによる情報提供(ソフトウェアの修正情報/運用ノウハウ/サービス対応履歴など)、プロダクトIDの入手手続き代行

サービス期間

1年/3年/4年/5年(製品保証期間を含む)

サポートOS

Red Hat Enterprise Linux

・拡張サポート

項番	製品名	型名	価格(税別)	力	備考
Q-113	SupportDesk Standard [Red Hat Enterprise Linux 拡張サポート 2CPU/1ゲスト]	3年	603,900円		● サービス時間帯: 月曜～金曜 8:30～19:00(祝日および年末年始を除く) ● サポート対象範囲: ホストOS/ゲストOS ● サポートCPU数(Socket数): 2まで ● サポートゲストOS数: 1まで ★ 使用可能ハイパーバイザ: RHEL仮想マシン機能
		4年	786,500円		
		5年	958,100円		
Q-115	SupportDesk Standard [Red Hat Enterprise Linux 拡張サポート 2CPU/4ゲスト]	3年	906,400円		● サービス時間帯: 月曜～金曜 8:30～19:00(祝日および年末年始を除く) ● サポート対象範囲: ホストOS/ゲストOS ● サポートCPU数(Socket数): 2まで ● サポートゲストOS数: 4まで ★ 使用可能ハイパーバイザ: RHEL仮想マシン機能
		4年	1,179,200円		
		5年	1,437,700円		

Linux SupportDesk [拡張サポート]のサービス内容、期間、サポートOS

サービス内容

専門技術者によるホストOS(Linux)、ゲストOS(Linux)サポート(電話によるQ&A対応/問題解決支援など)、Webによる情報提供(ソフトウェアの修正情報/運用ノウハウ/サービス対応履歴など)、プロダクトID(EUSサービスを含む)の入手手続き代行

サービス期間

3年/4年/5年(製品保証期間を含む)

サポートOS

Red Hat Enterprise Linux

P

PRIMERGY RX2530 M7

P

20. ハードウェア用SupportDesk [カスタムメイド専用]



・サーバ本体と同時手配願います(出荷後のサーバ本体には適用できません)。
 ・組み合わせにより、OS用SupportDeskとハードウェア用SupportDeskを同時選択することが可能です。
 ・組み合わせの詳細については、留意事項編「OSオプション、SupportDesk、複数同時選択時の組み合わせについて」を参照ください。
 ・サービスの詳細については、システム構成図(サービス一覧)の「SupportDesk/バック」を参照ください。

項番	製品名	型名	価格(税別)	力	備考
Q-141	保証延長パック 翌営業日以降訪問修理	4年	PYBSPW4D55	100,100円	● サービス内容: ● ハードウェアトラブル時の翌営業日以降訪問修理 ★ 受付時間帯:月曜～金曜 9:00～17:00(祝日および年末年始を除く)
		5年	PYBSPW5D55	157,100円	
Q-256	SupportDesk/バック Standard	3年	PYBSPH3D55	141,000円	● サービス時間帯: 月曜～金曜 8:30～19:00(祝日および年末年始を除く) ● ●
		4年	PYBSPH4D55	202,000円	
		5年	PYBSPH5D55	255,000円	
Q-335	SupportDesk/バック 保守交換ディスク引渡プラス	3年	PYBSP3D55	160,000円	● サービス内容: ● 故障ハードディスクのお客様への引き渡し ● サービス時間帯: 月曜～金曜 8:30～19:00(祝日および年末年始を除く)
		4年	PYBSP4D55	225,000円	
		5年	PYBSP5D55	284,000円	
Q-303	SupportDesk/バック BIOS/ファームウェアアップデート・ 定期点検プラス	3年	PYBSPQ3D55	214,000円	● サービス内容: ● ハードウェアの定期点検(1回/年) ● BIOSやファームウェアのアップデート作業を代行(定期点検時) ★ サービス時間帯: 月曜～金曜 8:30～19:00(祝日および年末年始を除く)
		4年	PYBSPQ4D55	296,000円	
		5年	PYBSPQ5D55	373,000円	
Q-319	SupportDesk/バック BIOS/ファームウェアアップデート・ 定期点検・ 保守交換ディスク引渡プラス	3年	PYBSPR3D55	224,000円	● サービス内容: ● ハードウェアの定期点検(1回/年) ● BIOSやファームウェアのアップデート作業を代行(定期点検時) ● 故障ハードディスクのお客様への引き渡し ★ サービス時間帯: 月曜～金曜 8:30～19:00(祝日および年末年始を除く)
		4年	PYBSPR4D55	310,000円	
		5年	PYBSPR5D55	390,000円	

① SupportDesk のサービス内容、期間(共通)

サービス内容

- ・ハードウェアトラブル時の当日訪問修理
- ・Webによる情報提供(運用ノウハウ/サービス対応履歴など)
- ・ハードウェアの障害予兆/異常情報のOSCへのリモート通報、および通報内容の解析

サービス期間

3年/4年/5年(製品保証期間を含む)

End : PRIMERGY RX2530 M7

PRIMERGY RX2530 M7 更新履歴

版数	日付	更新箇所	更新内容
初版	2023/8/1		新規作成

Fujitsu Server PRIMERGY RX2540 M7

Fujitsu Server PRIMERGY Composable Disaggregated Infrastructure 専用モデル システム構成図



■サポートOS

PRIMERGY Composable Disaggregated Infrastructureは、以下のOSをサポートしています。
本文中のOS名称は、次のように略して表記します。

	OS名	略称
ホストOS	RedHat® Enterprise Linux 9.0	RHEL 9.0
	RedHat® Enterprise Linux 8.6	RHEL 8.6

本システム構成図に掲載されております商品※の価格体系につきましては、市場の価格に近く、お客様にわかりやすい「希望小売価格」となっております。
※ PRIMERGY 本体等
また、「標準価格」で提供している商品につきましては、本システム構成図（樹系図）では★で表示してあります。

※ CDI は Composable Disaggregated Infrastructure の略称です。
※ HBA は Host Bus Adapter の略称です。

PRIMERGY RX2540 M7

PRIMERGY RX2540 M7

本体前面

[2.5インチモデル]



2.5インチベイ(使用不可)

本体背面

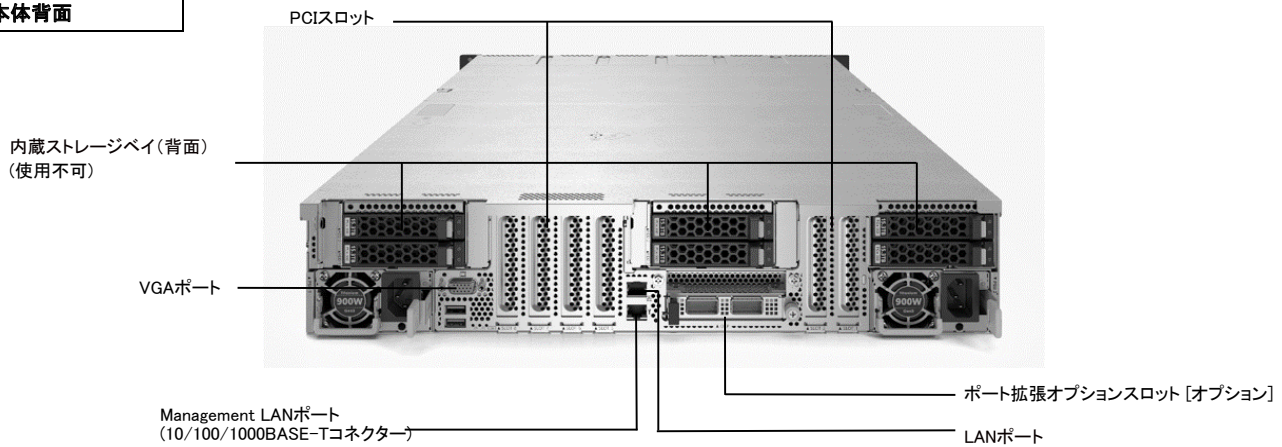

本体内部

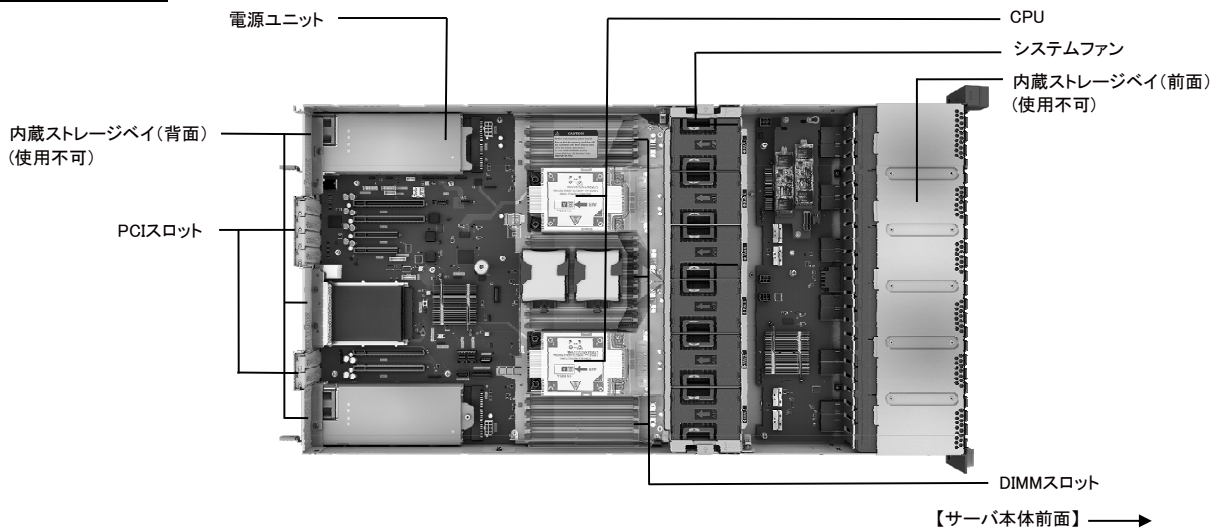

※ CDI は Composable Disaggregated Infrastructure の略称です。
 ※ HBA は Host Bus Adapter の略称です。

PRIMERGY RX2540 M7

PRIMERGY RX2540 M7 仕様

一般モデル (2.5インチモデル)		PRIMERGY RX2540 M7(2.5インチモデル)	
品名 モデル		ラックベースユニット for CDI	
ベースユニット形状		PYR254726X	
型名		2	
CPU (*1)	ソケット数	2	
	搭載可能CPU (周波数コア数/スレッド数、 3次キャッシュメモリ、 メモリバス、UPLI最大TDP)	インテル® Xeon® プロセッサー Silver 4410Y(2GHz,12C/24T,30MB,4000MHz,16GT/s,150W) / 4416+(2GHz,20C/40T,37.5MB,4000MHz,16GT/s,165W) / 4410T(2.70GHz,10C/20T,26.25MB,4000MHz,16GT/s,150W) / インテル® Xeon® プロセッサー Gold 5415+(2.90GHz,8C/16T,22.5MB,4400MHz,16GT/s,150W) / 5418Y(2GHz,24C/48T,45MB,4400MHz,16GT/s,185W) / 5420+(2GHz,28C/56T,52.5MB,4400MHz,16GT/s,205W) / 5416S(2GHz,16C/32T,30MB,4400MHz,16GT/s,150W) / 5418N(1.80GHz,24C/48T,45MB,4000MHz,16GT/s,165W) / 6426Y(2.50GHz,16C/32T,37.5MB,4800MHz,16GT/s,185W) / 6444Y(3.60GHz,16C/32T,45MB,4800MHz,16GT/s,270W) / 6442Y(2.60GHz,24C/48T,60MB,4800MHz,16GT/s,225W) / 6430(2.10GHz,32C/64T,60MB,4400MHz,16GT/s,270W) / 6438Y+(2GHz,32C/64T,60MB,4800MHz,16GT/s,205W) / 6448Y(2.10GHz,32C/64T,60MB,4800MHz,16GT/s,225W) / 6438M(2.00GHz,32C/64T,60MB,4800MHz,16GT/s,205W) / 6428N(1.80GHz,32C/64T,60MB,4000MHz,16GT/s,185W) / 6438V(2GHz,32C/64T,60MB,4800MHz,16GT/s,205W) / 6454S(2.20GHz,32C/64T,60MB,4800MHz,16GT/s,270W) / インテル® Xeon® プロセッサー Platinum 8462Y+(2.80GHz,32C/64T,60MB,4800MHz,16GT/s,300W) / 8452Y(2GHz,36C/72T,67.5MB,4800MHz,16GT/s,300W) / 8460Y+(2GHz,40C/80T,105MB,4800MHz,16GT/s,300W) / 8468(2.10GHz,48C/96T,105MB,4800MHz,16GT/s,350W) / 8470(2GHz,52C/104T,105MB,4800MHz,16GT/s,350W) / 8480-(2GHz,56C/112T,105MB,4800MHz,16GT/s,350W) / 8490H(1.90GHz,60C/120T,112.5MB,4800MHz,16GT/s,350W) / 8458P(2.70GHz,44C/88T,82.5MB,4800MHz,16GT/s,350W) / 8468V(2.40GHz,48C/96T,97.5MB,4800MHz,16GT/s,330W) /	
	チップセット	Intel® C741	
	システムボード	D3983	
	メインメモリ (*1)(*2)(*3)	搭載可能メモリ	4800 RDIMM / 4800 RDIMM 3DS
		スロット数	32 (4800 RDIMM / 4800 RDIMM 3DS)
		最大容量	2048GB (4800 RDIMM) / 8192GB (4800 RDIMM 3DS)
	画面制御機能		リモートマネジメントコントローラ内蔵、VRAM:16MB
	グラフィック表示機能 (*4)		640 × 480 / 800 × 600 / 1024 × 768 / 1280 × 1024 / 1600 × 1200ドット
	内蔵 2.5インチベイ (前面)	ベイ数	HDD/SSD: 8 [ホットプラグ対応]、PCIe SSD: 8 (*5)
最大容量		SAS HDD	—
		ニアラインSAS HDD	—
		BC-SATA HDD	—
		SAS SSD	—
		SATA SSD	—
	PCIe SSD	—	
内蔵 2.5インチベイ (背面)	ベイ数	—	
	最大容量	SAS HDD	—
		ニアラインSAS HDD	—
		BC-SATA HDD	—
		SAS SSD	—
		SATA SSD	—
PCIe SSD		—	
OSポート専用モジュール	搭載数	—	
	最大容量	M.2 Flash モジュール	
ODDベイ	ベイ数	—	
内蔵 5インチベイ	ベイ数	—	
	内蔵バックアップ装置	—	
拡張バススロット (*1)	PCI Express 4.0(x16レーン)	—	
	PCI Express 5.0(x16レーン)	4 (Low Profile) (*7)	
	PCI Express 5.0(x8レーン)	2 (Low Profile)	
ストレージコントローラ		標準搭載 [オンボードSATAコントローラ × 2]	
ネットワークインターフェース(オンボード) (*1)		標準搭載 [1ポート(1000BASE-T/100BASE-TX/10BASE-T対応)、オプション (1000BASE-T × 4/10GBASE-T × 2/10GBASE × 4/10GBASE × 2/25GBASE × 4/25GBASE × 2/100GBASE × 2)]	
インターフェース		ディスプレイ(VGAポート) × 1(背面)、シリアルポート × 1 (オプション) [D-SUB9ピン]、USB × 4(USB3.0:前面 × 2 / 背面 × 2)	
キーボード/マウス		オプション	
ハードウェア監視		コンポーネントランプ	
リモートサービス機能		ServerView Suite (iRMC、ServerView Agentless Service (*8))、オプション (Infrastructure Manager)	
専用コネクタ		標準搭載 (リモートマネジメントコントローラ)	
セキュリティチップ		Management LAN 1ポート[背面] (1000BASE-T/100BASE-TX/10BASE-T対応) オプション (TPM2.0モジュール:TCG準拠)	
電源		電源ユニット[500W / 900W / 1600W (80PLUS® Platinum認定取得) / 2200W (80PLUS® Platinum認定取得) / 2400W (80PLUS® Titanium認定取得) / 1300W (-48V DC) / 1600W (380V DC)] (最大2)	
冗長ファン	入力電圧(周波数)/入力コンセント	電源ユニット(500W/900W/1600W)の場合: AC100V(50/60Hz) / 平行2Pアース付き[NEMA 5-15準拠] (最大2) AC200V(50/60Hz) / NEMA L6-15準拠/IEC60320準拠 (最大2) 電源ユニット(2200W/2400W)の場合: AC200V(50/60Hz) / NEMA L6-20準拠/IEC60320準拠 (最大2)	
	消費電力/発熱量	AC200V: 最大2,608.6W / 9,391kJ/h、AC100V: 最大1,146W / 4,126kJ/h	
	皮相電力	2635VA(200V 環境) / 1164VA(100V 環境)	
	冗長電源ユニット	オプション (ホットプラグ対応)	
エネルギー消費効率(2021年度基準) (*9)		標準搭載 (ホットプラグ対応) 24.9 (区分2)	
外形寸法[W × D × H]		435[483(突起部含む)] × 814.8[873.1(突起部含む)] × 86.9 (2U) [mm]	
質量		最大32kg [36.5kg(ラックレール含む)]	
使用環境 (*1)		周囲温度: 10~35°C / 湿度: 8~85% (ただし結露しないこと)	
インストールOS/バンドルOS		—	
サポートOS		RHEL 9.0 / RHEL 8.6	
標準保証		3年間翌営業日以降訪問修理 (月曜~金曜、9:00~17:00 (祝日および年末年始を除く))	

(*1) 手配するオプションにより温度制限があります。必ず「温度制限について」を参照ください。
 (*2) OSにより使用可能なメモリ容量が異なります。詳細については、留意事項欄「OSにおける最大CPU数/使用可能なメモリ容量について」を参照ください。
 (*3) 1CPUあたりDIMMを6枚搭載されている場合、使用可能なDIMMの容量が、搭載しているDIMMの全容量より1GB少なくなります。
 (*4) 実際に表示可能な解像度/色数は、接続されるディスプレイの機能、およびOSにより異なります。
 (*5) 本モデルでは使用不可です。お客様データのデータを保存するためには、別途、NASストレージ装置などの外部ストレージ装置を準備いただく必要があります。
 (*6) 内蔵ODDを使用しない場合は、複数システムに最低1台、別途スーパーマールドライブユニット(FMV-NSM56)を手配する必要があります。
 (*7) PCIe(x8) フルハイトライザーカード[PY-PRE853/PYBP853/PY-PRE854/PYBP854]をPCI Express(x16)[Low Profile](スロット2/8)に搭載することで、PCI Express(x8)[Full Height](スロット3/4/9/10)を増設可能です。またはPCIe(x16) フルハイトライザーカード[PY-PRE648/PYBP648/PY-PRE649/PYBP649]をPCI Express(x16)[Low Profile](スロット2/8)に搭載することで、PCI Express(x16)[Full Height](スロット3/9)を増設可能です。
 (*8) ServerView Agentless Serviceのインストール要件は留意事項欄「サーバ監視・管理ソフトウェアについて」、当社ホームページに掲載のマニュアル「iRMC S6 - Web インターフェース」をご確認ください。
 (*9) エネルギー消費効率とは、省エネ法で定める測定方法により測定した中央演算処理装置(CPU)、補助記憶装置(ストレージ)および主記憶装置(メインメモリ)の消費電力あたりの性能を幾何平均したものです。

※本装置の通常運用時の騒音値(ISO7779に準拠した実測値)は、約53dB(A)~約78dB(A)となります。
 ファンが高速回転する電源投入時や高温環境下では、装置構成により通常運用時の騒音値を上回る場合がありますので、専用室への設置をお願いいたします。
 ※手配構成/詳細スペックについては、樹形図を参照ください。

※ CDI は Composable Disaggregated Infrastructure の略称です。
 ※ HBA は Host Bus Adapter の略称です。

PRIMERGY RX2540 M7 構成図

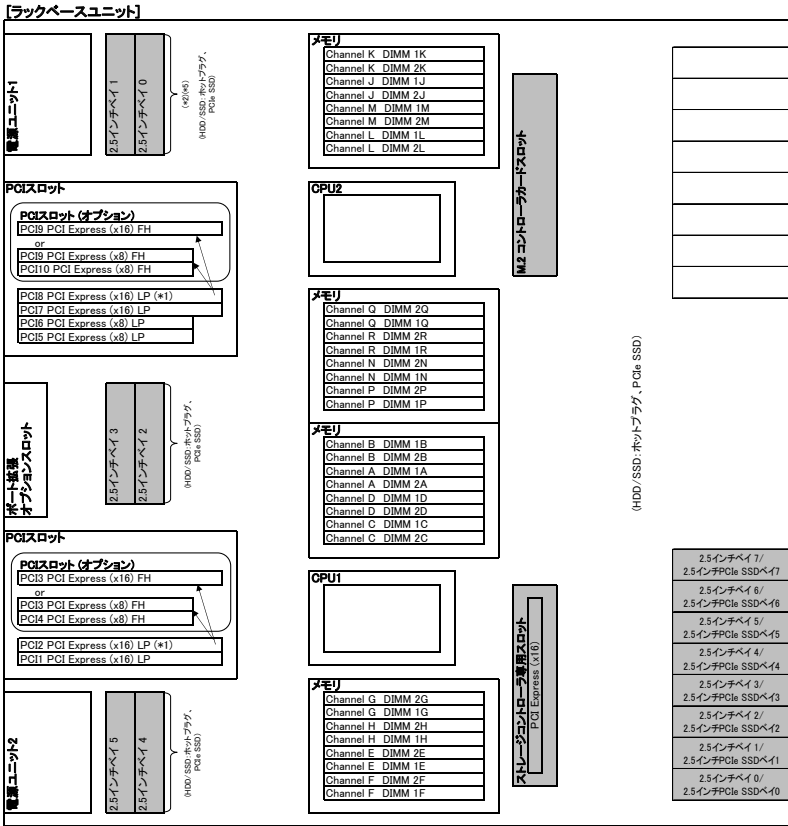

【サーバ前面】→

※網かけ部分は使用不可です。
 (*1) PCIe (x8) フルハイトライザーカード[PY-PRE853/PYBP853/PY-PRE854/PYBP854]をPCI Express(x16)[Low Profile](スロット2/8)に搭載することで、PCI Express(x8)[Full Height](スロット3/4/9/10)を増設可能です。
 またはPCIe(x16) フルハイトライザーカード[PY-PRE648/PYBP648/PY-PRE649/PYBP649]をPCI Express(x16)[Low Profile](スロット2/8)に搭載することで、PCI Express(x16)[Full Height](スロット3/9)を増設可能です。

※ CDI は Composable Disaggregated Infrastructure の略称です。
 ※ HBA は Host Bus Adapter の略称です。

PRIMERGY RX2540 M7

PRIMERGY RX2540 M7 オプションカードの搭載情報

搭載優先順位	搭載カード	PCI Express 5.0				PCI スロット										最大搭載枚数	備考										
		名称	一般型名	カスタム型名	Profile	x16 16mm	x16 16mm	x16/x8 16mm	x8 16mm	x8 16mm	x8 16mm	x16 16mm	x16 16mm	x16/x8 16mm	x8 16mm			PCI スロット									
																		1	2	3	4	5	6	7	8	9	10
																		1	2	3	4	5	6	7	8	9	10
高	ポート拡張オプション(100GBASE-T x 4)	PY-LA274U	PYBLA274U	-	-	-	-	-	-	-	-	-	-	-	-	-	1	100GBASE-T x 4追加オプション(Intel i350-T4 OCP)3相当品)									
	ポート拡張オプション(10GBASE x 4) (+10)	PY-LA354U	PYBLA354U	-	-	-	-	-	-	-	-	-	-	-	-	-	1	10GBASE x 4追加オプション(Intel X710-DA4 OCP)3相当品)									
	ポート拡張オプション(25GBASE x 4) (+6)	PY-LA404U	PYBLA404U	-	-	-	-	-	-	-	-	-	-	-	-	-	1	25GBASE x 4追加オプション(Intel E810-XXVDA4 OCP)3相当品)									
	ポート拡張オプション(10GBASE-T x 2)	PY-LA342U	PYBLA342U	-	-	-	-	-	-	-	-	-	-	-	-	-	1	10GBASE-T x 2追加オプション(Intel X710-TL OCP)3相当品)									
	ポート拡張オプション(10GBASE x 2) (+10)	PY-LA352U	PYBLA352U	-	-	-	-	-	-	-	-	-	-	-	-	-	1	10GBASE x 2追加オプション(Intel X710-DA2 OCP)3相当品)									
	ポート拡張オプション(25GBASE x 2) (+6)	PY-LA402U	PYBLA402U	-	-	-	-	-	-	-	-	-	-	-	-	-	1	25GBASE x 2追加オプション(Intel E810-XXVDA2 OCP)3相当品)									
	ポート拡張オプション(100GBASE x 2)	PY-LA432U	PYBLA432U	-	-	-	-	-	-	-	-	-	-	-	-	-	1	100GBASE x 2追加オプション(Intel E810-CODA2 OCP)3相当品)									
	ポート拡張オプション(100GBASE x 2) (+5)	PY-LA412U	PYBLA412U	-	-	-	-	-	-	-	-	-	-	-	-	-	1	100GBASE x 2追加オプション(Mellanox CX623A36AN-CDAB OCP)3相当品)									
	ポート拡張オプション(100GBASE-T x 4)	PY-LA284U	PYBLA284U	-	-	-	-	-	-	-	-	-	-	-	-	-	1	100GBASE-T x 4追加オプション(Broadcom N41T OCP)3相当品)									
	PCIe HBAカード for CDI	-	PYBH404	LP	x16	-	-	-	-	-	-	-	-	-	-	-	1										
	PCIe(x16) フルハイトライザーカード	PY-PRE648	PYBPRE648	LP	x16	-	-	-	-	-	-	-	-	-	-	-	1	PCI Express(x16)[Low Profile] x 1→PCI Express(x16)[Full Height]への変換用(右)									
	PCIe(x16) フルハイトライザーカード	PY-PRE649	PYBPRE649	LP	x16	-	-	-	-	-	-	-	-	-	-	-	1	PCI Express(x16)[Low Profile] x 1→PCI Express(x16)[Full Height]への変換用(左)									
	PCIe(x8) フルハイトライザーカード	PY-PRE853	PYBPRE853	LP	x16	-	-	-	-	-	-	-	-	-	-	-	1 (*7)	PCI Express(x8)[Low Profile] x 1→PCI Express(x8) x 2[Full Height]への変換用(右)									
	PCIe(x8) フルハイトライザーカード	PY-PRE854	PYBPRE854	LP	x16	-	-	-	-	-	-	-	-	-	-	-	1 (*7)	PCI Express(x8)[Low Profile] x 1→PCI Express(x8) x 2[Full Height]への変換用(左)									
	増設用シリアルポート	PY-COM10	PYBOM10	-	-	-	-	-	-	-	-	-	-	-	-	-	1										
	Quad port LANカード(100GBASE-T)	PY-LA264	PYBLA264L	LP	x4	-	-	-	-	-	-	-	-	-	-	-	4	Intel i350-T4相当品									
	Dual port LANカード(10GBASE) (+10)	PY-LA3C2	PYBLA3C2L	LP	x8	-	-	-	-	-	-	-	-	-	-	-	4	Intel X710-DA2相当品									
	Quad port LANカード(10GBASE) (+10)	PY-LA3C4	PYBLA3C4L	LP	x8	-	-	-	-	-	-	-	-	-	-	-	4	Intel X710-DA4相当品									
	Quad port LANカード(10GBASE-T)	PY-LA344	PYBLA344L	LP	x8	-	-	-	-	-	-	-	-	-	-	-	4 (*8)	Intel X710-T4L相当品									
	Quad port LANカード(25GBASE) (+6)	PY-LA404	PYBLA404L	LP	x8	-	-	-	-	-	-	-	-	-	-	-	5 (*9)	Intel E810-XXVDA4相当品									
	Dual port LANカード(10GBASE-T)	PY-LA342	PYBLA342L	LP	x8	-	-	-	-	-	-	-	-	-	-	-	4 (*8)	Intel X710-T2L相当品									
	Dual port LANカード(25GBASE) (+6)	PY-LA402	PYBLA402L	LP	x8	-	-	-	-	-	-	-	-	-	-	-	5 (*9)	Intel E810-XXVDA2相当品									
	Dual port LANカード(100GBASE) (+5)	PY-LA412	PYBLA412L	LP	x16	-	-	-	-	-	-	-	-	-	-	-	5	Intel E810-CODA2相当品									
	Quad port LANカード(100GBASE-T)	PY-LA284	PYBLA284L	LP	x4	-	-	-	-	-	-	-	-	-	-	-	2	Mellanox CX623A36AN-CDAT相当品									
	Dual port LANカード(10GBASE) (+10)	PY-LA3J2	PYBLA3J2L	LP	x8	-	-	-	-	-	-	-	-	-	-	-	2	Broadcom BCM5719-4P相当品									
	Dual port LANカード(10GBASE-T)	PY-LA3K2	PYBLA3K2L	LP	x8	-	-	-	-	-	-	-	-	-	-	-	2	Broadcom P210TP相当品									
	IB HCAカード(200Gbps) (+5)	PY-HC401	PYBHC401	LP	x16	-	-	-	-	-	-	-	-	-	-	-	3	Broadcom P210TP相当品									
	Dual port IB HCAカード(200Gbps) (+5)	PY-HC402	PYBHC402	LP	x16	-	-	-	-	-	-	-	-	-	-	-	3	MOX853105A-HDAT相当品									
	IB HCAカード(200Gbps) (+5)	PY-HC821	PYBHC821	LP	x16	-	-	-	-	-	-	-	-	-	-	-	3	MOX853106A-HDAT相当品									
	IB HCAカード(400Gbps) (+5)	PY-HC841	PYBHC841	LP	x16	-	-	-	-	-	-	-	-	-	-	-	3	MOX7510AAS-HEAT相当品									
	ファイバーチャネルカード(16Gbps)	PY-FC321	PYBFC321L	LP	x8	-	-	-	-	-	-	-	-	-	-	-	7	QLogic QLE2690相当品									
	Dual port ファイバーチャネルカード(16Gbps)	PY-FC322	PYBFC322L	LP	x8	-	-	-	-	-	-	-	-	-	-	-	7	QLogic QLE2692相当品									
	ファイバーチャネルカード(16Gbps)	PY-FC331	PYBFC331L	LP	x8	-	-	-	-	-	-	-	-	-	-	-	7	Emulex Lp31000-M8相当品									
	Dual port ファイバーチャネルカード(16Gbps)	PY-FC332	PYBFC332L	LP	x8	-	-	-	-	-	-	-	-	-	-	-	7	Emulex Lp31002-M8相当品									
	ファイバーチャネルカード(32Gbps)	PY-FC421	PYBFC421L	LP	x8	-	-	-	-	-	-	-	-	-	-	-	7	Emulex Lp35000-M2相当品									
	Dual port ファイバーチャネルカード(32Gbps)	PY-FC422	PYBFC422L	LP	x8	-	-	-	-	-	-	-	-	-	-	-	7	Emulex Lp35002-M2相当品									
	ファイバーチャネルカード(64Gbps)	PY-FC441	PYBFC441L	LP	x8	-	-	-	-	-	-	-	-	-	-	-	7	Emulex Lp36000-M84相当品									
	Dual port ファイバーチャネルカード(64Gbps)	PY-FC442	PYBFC442L	LP	x8	-	-	-	-	-	-	-	-	-	-	-	7	Emulex Lp36002-M84相当品									

※ Oの中の数字は各カードの工場出荷時の搭載数、○の中の数字は同種類のLP-FHを混在させる際の工場出荷時の搭載数を示します。●は標準搭載を示します。-は搭載不可を示します。右向きに搭載する場合はOのスロットであれば搭載可能です。
 (*1) PCIe(x8) フルハイトライザーカード[PY-PRE853/PYBPRE853]はPCI Express(x16)[Low Profile]スロット2に挿入し、PCI Express(x16)[Full Height]を接続可能なスロット3、4を拡張可能です。
 (*2) PCIe(x8) フルハイトライザーカード[PY-PRE854/PYBPRE854]はPCI Express(x16)[Low Profile]スロット2に挿入し、PCI Express(x16)[Full Height]を接続可能なスロット3、4を拡張可能です。
 (*3) PCIe(x16) フルハイトライザーカード[PY-PRE648/PYBPRE648]はPCI Express(x16)[Low Profile]スロット2に挿入し、PCI Express(x16)[Full Height]を接続可能なスロット3を拡張可能です。
 (*4) PCIe(x16) フルハイトライザーカード[PY-PRE649/PYBPRE649]はPCI Express(x16)[Low Profile]スロット2に挿入し、PCI Express(x16)[Full Height]を接続可能なスロット3を拡張可能です。
 (*5) IB HCAカード(200Gbps)/Dual port IB HCAカード(200Gbps)[PY-HC401/PYBHC401/PY-HC402/PYBHC402]はHCAカード(200Gbps)[PY-HC821/PYBHC821]はHCAカード(400Gbps)[PY-HC841/PYBHC841]を混在させることはできません。IB HCAカード(200Gbps)[PY-HC821/PYBHC821]はIB HCAカード(400Gbps)[PY-HC841/PYBHC841]を混在させることはできません。また、IB HCAカード(200Gbps)/Dual port IB HCAカード(200Gbps)[PY-HC401/PYBHC401/PY-HC402/PYBHC402]はHCAカード(200Gbps)[PY-HC821/PYBHC821]はHCAカード(400Gbps)[PY-HC841/PYBHC841]とポート拡張オプション(100GBASE x 2)/Dual port LANカード(100GBASE)[PY-LA432U/PY-LA412U/PY-LA412U/PYBLA412U]を混在させることはできません。
 (*6) 25GBASE-SR-SFP28[PYBSPF28]は、ポート拡張オプションから優先して搭載され、次にPCIスロット番号の昇順に搭載されます。
 (*7) PCIe(x8) フルハイトライザーカード[PY-PRE853/PYBPRE853/PY-PRE854/PYBPRE854]の搭載に限り、最大枚まで増設可能です。
 (*8) 合計4枚まで搭載可能です。
 (*9) 合計5枚まで搭載可能です。
 (*10) 10GBASE-SR-SFP[PYBSPF22]、10GBASE-SR-SFP[PYBSPF14]は、ポート拡張オプションから優先して搭載され、次にPCIスロット番号の昇順に搭載されます。

必須選択オプションについて

本モデルには必須選択オプションがあります。ベースユニットと共に、以下の製品をカスタム型名にて選択する必要があります。

必須選択オプション	必須手配数
<ul style="list-style-type: none"> ラックレール 電源ユニット 電源ケーブル ServerView Suite関連オプション CPU搭載キット(2CPU目) PCIe HBAカード for CDI リモートマネジメントコントローラアップグレード 	最低各1個
<ul style="list-style-type: none"> CPU メモリ設定オプション メモリ 	最低各2個

※各オプションの項目名に必須選択オプションの記載があります。ご確認のうえ、手配をお願いします。

※ CDI は Composable Disaggregated Infrastructure の略称です。
 ※ HBA は Host Bus Adapter の略称です。

PRIMERGY RX2540 M7

Start : PRIMERGY RX2540 M7



樹系図の見方は、「システム構成図の見方について」を参照ください。

1. 本体

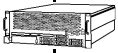

■2.5インチモデル

項番	製品名	型名	価格(税別)	力	備考
A-17	PRIMERGY RX2540 M7 ラックベースユニット for CDI	PYR2547Z6X	607,800円		ラックベースユニット[2U] CPU: オプション(2個) メモリ: オプション(最大: 32スロット) 内蔵ストレージ: 搭載不可 内蔵ODD: 搭載不可 電源: オプション(80PLUS® Platinum/Titanium認定取得)[最大数: 2] 3年保証(3年間翌営業日以降訪問修理)付

2. ラックレール【必須選択オプション】



- ・カスタムメイド型名にて必ず1つ選択してください。
- ・搭載ラックの仕様について事前に確認し、選択してください。
- ・ケーブルマネジメントアームは使用できません。

項番	製品名	型名	価格(税別)	力	備考
M-3	ラックレールキット	PY-RR0B PYBRR0B	16,000円 16,000円		可変長範囲: 559~890mm ● ラックレール長: 850mm

①

A

※ CDI は Composable Disaggregated Infrastructure の略称です。
※ HBA は Host Bus Adapter の略称です。

PRIMERGY RX2540 M7

A

3. 電源ユニット/電源ケーブル【必須選択オプション】



- ・電源ユニットは、カスタマイド型名にていずれか必ず1台以上選択してください。電源ユニット(1600W/DC380V対応)[PY-PU163D/PYBPU163D]の場合は、必ず2台選択してください。
- ・電源ケーブルは、カスタマイド型名にていずれか必ず搭載する電源ユニット数分、選択してください。同一種類のみ選択可能です。
- ・異なる仕様の電源ユニットの混在搭載はできません。同一仕様の電源ユニットを選択ください。
- ・電源ユニットの配置場所は、従来機種と異なり装置背面から見て左右に分かれた配置になっています。電源ケーブルを手配する際は電源ケーブルの配置を意識したケーブル長を選択してください。
- ・構成により、使用可能な電源ユニットが異なります。詳細については、「電源ユニットの搭載条件について」を参照ください。

電源ユニットの搭載条件について

PRIMERGY ZWAY M7シリーズより、電源ユニット搭載条件については、以下の方法でご確認ください。
消費電力計算ツールにてご希望の機器構成の消費電力を算出いただき、各電源ユニットの備考欄をもとに、適切な電源ユニットをご選択ください。

当社ホームページ「PRIMERGY サーバ消費電力/質量計算ツール」(<https://www.fujitsu.com/jp/products/computing/servers/primergy/technical/calculate/>)

十分な電源容量の電源ユニットを選択いただけない場合、高負荷運用時や、電源冗長構成時でも故障時にサーバ性能が低下したり、電源断になったりする場合がございますのでご注意ください。

<推奨>

- ・「冗長電源構成」：お客様環境の安定稼働を目的に、電源の冗長構成を推奨します。
※冗長電源構成にする場合は、同容量の電源ユニットを2台手配ください。
※電源ユニットを複数搭載される場合、工場出荷時の電源設定は「1+1冗長」で出荷となります(非冗長電源構成は非サポートです)。
- ・「システム増設を考慮した電源構成」：将来的なシステム増設の可能性を考慮いただき、「900W/1600W/2200W/2400W電源」のご使用等、余裕のある電源構成をお願いします。

■電源ユニット(AC)

【AC100V/200V】

項番	製品名	型名	価格(税別)	力	備考
K-5	電源ユニット(500W)	PY-PU501	35,000円	●	80PLUS: Platinum 最大出力: AC100/200V時 500W
		PYBPU501	35,000円		

【AC100V/200V】

項番	製品名	型名	価格(税別)	力	備考
K-7	電源ユニット(900W)	PY-PU902	40,000円	●	80PLUS: Platinum 最大出力: AC100/200V時 900W
		PYBPU902	40,000円		

【AC100V/200V】

項番	製品名	型名	価格(税別)	力	備考
K-9	電源ユニット(1600W)	PY-PU163	78,000円	●	80PLUS: Platinum 最大出力: AC100/200V時 1000W、AC200V時 1600W
		PYBPU163	78,000円		

【AC200V】

項番	製品名	型名	価格(税別)	力	備考
K-32	電源ユニット(500W)	PY-PU503	48,000円	●	80PLUS: Titanium 最大出力: AC200V時 500W
		PYBPU503	48,000円		

【AC200V】

項番	製品名	型名	価格(税別)	力	備考
K-6	電源ユニット(900W)	PY-PU901	151,000円	●	80PLUS: Titanium 最大出力: AC200V時 900W
		PYBPU901	151,000円		

【AC200V】

項番	製品名	型名	価格(税別)	力	備考
K-33	電源ユニット(1600W)	PY-PU165	98,000円	●	80PLUS: Titanium 最大出力: AC200V時 1600W
		PYBPU165	98,000円		

■電源ケーブル(AC)

・電源ユニット(500W)[PY-PU503/PYBPU503]/電源ユニット(900W)[PY-PU901/PYBPU901]/電源ユニット(1600W)[PY-PU165/PYBPU165]選択時、AC100V対応の電源ケーブルは使用できません。

【AC100Vで使用】
《NEMA 5-15P》

項番	製品名	型名	価格(税別)	力	備考
N-1	電源ケーブル(AC100V対応/0.5m)	PY-CBP103	2,100円	●	プラグ: NEMA 5-15P準拠
		PYBCBP103	2,100円		
N-2	電源ケーブル(AC100V対応/1m)	PY-CBP104	2,100円	●	プラグ: NEMA 5-15P準拠
		PYBCBP104	2,100円		
N-3	電源ケーブル(AC100V対応/1.5m)	PY-CBP105	2,100円	●	プラグ: NEMA 5-15P準拠
		PYBCBP105	2,100円		
N-5	電源ケーブル(AC100V対応/3m)	PY-CBP102	3,200円	●	プラグ: NEMA 5-15P準拠
		PYBCBP102	3,200円		

【AC200Vで使用】
《NEMA L6-15P》

項番	製品名	型名	価格(税別)	力	備考
N-6	電源ケーブル(AC200V対応/3m)	PY-CBP201	5,300円	●	プラグ: NEMA L6-15P準拠
		PYBCBP201	5,300円		

《IEC60320 C14》

項番	製品名	型名	価格(税別)	力	備考
N-11	電源ケーブル(AC200V対応/0.5m)	PY-CBP203	2,100円	●	プラグ: IEC60320 C14準拠
		PYBCBP203	2,100円		
N-12	電源ケーブル(AC200V対応/1m)	PY-CBP204	2,100円	●	プラグ: IEC60320 C14準拠
		PYBCBP204	2,100円		
N-13	電源ケーブル(AC200V対応/1.5m)	PY-CBP205	2,100円	●	プラグ: IEC60320 C14準拠
		PYBCBP205	2,100円		
N-14	電源ケーブル(AC200V対応/3m)	PY-CBP202	3,200円	●	プラグ: IEC60320 C14準拠
		PYBCBP202	3,200円		

B

B-1

※ CDI は Composable Disaggregated Infrastructure の略称です。
※ HBA は Host Bus Adapter の略称です。

PRIMERGY RX2540 M7

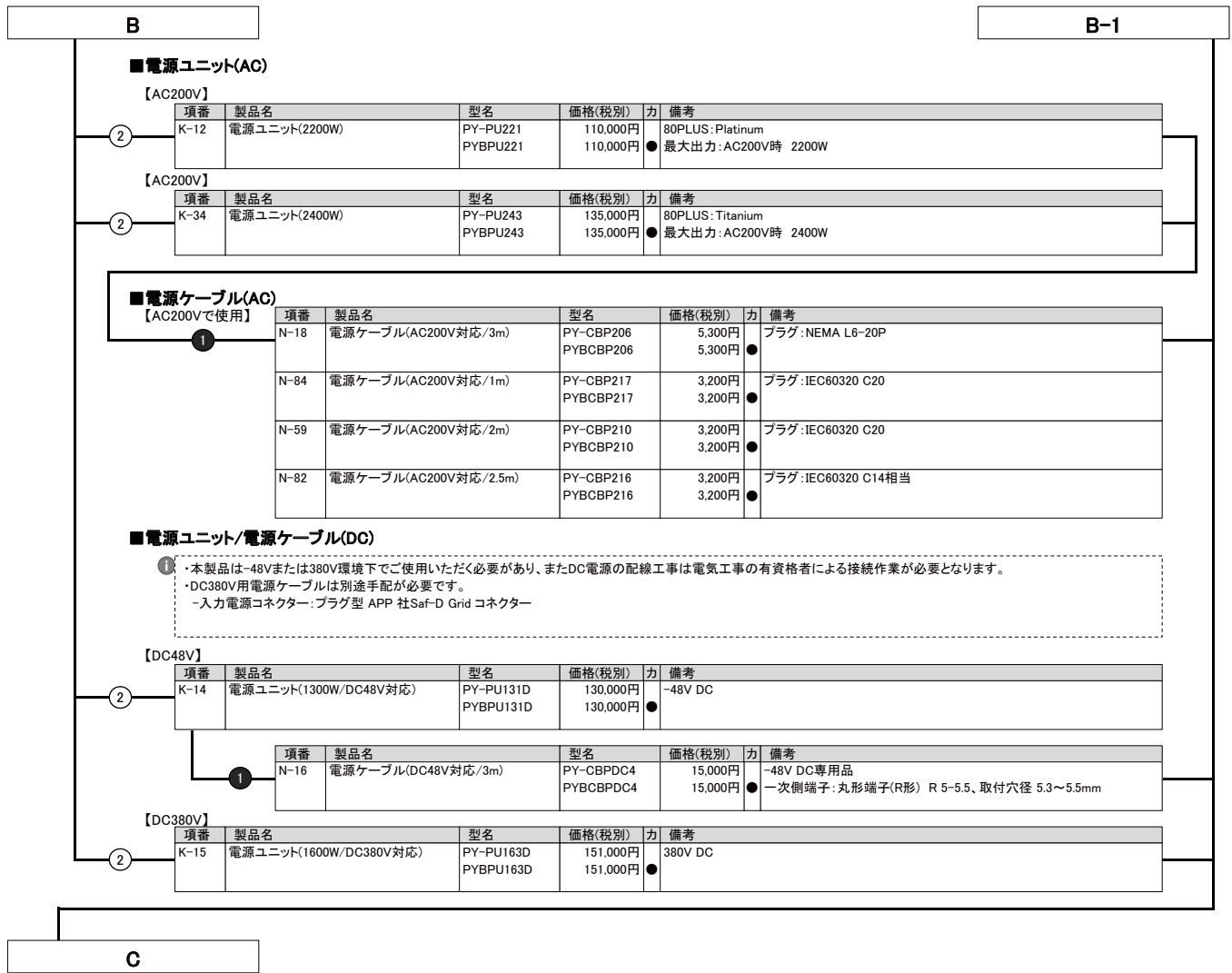

※ CDI は Composable Disaggregated Infrastructure の略称です。
 ※ HBA は Host Bus Adapter の略称です。

PRIMERGY RX2540 M7

C

4. ServerView Suite等【必須選択オプション】



・カスタムメイド型名にいずれか必ず1つ選択してください。
 ・ServerView Suiteの使用権は、サーバ本体に対し無償で付与されていますが、推奨のドライバや監視ソフト等が含まれますので、添付品の内容をご確認のうえ、以下より選択してください。

項番	製品名	型名	価格(税別)	力	備考
P-36	ServerView Suite DVD(Tools) & ドキュメント	PYBSVT3	100円	●	ServerView Suite: DVD-ROM × 1 ※DVD版数: V11.14.09よりDVD-ROM × 2 ドキュメント ・安全上のご注意 ・サポート&サービス ・クリアファイル DVD版数: V11.13.08以降の最新版
P-37	ServerView Suite DVD(Tools)	PYBSVT4	100円	●	ServerView Suite: DVD-ROM × 1 ※DVD版数: V11.14.09よりDVD-ROM × 2 ドキュメント ・安全上のご注意 DVD版数: V11.13.08以降の最新版

項番	製品名	型名	価格(税別)	力	備考
P-38	ServerView Suite ServerBooks DVD(Manual)	PYBSVM1	100円	●	ServerView Suite: DVD-ROM × 1 DVD版数: V11.13.08以降の最新版

【PRIMERGY購入後、最新版数のServerView Suiteが必要な場合(追加オプション)】

■ ツール

項番	製品名	型名	価格(税別)	力	備考
P-310	ServerView Suite DVD(Tools)	PY-SVT142	4,000円		ServerView Suite: DVD-ROM × 2 DVD版数: V14.22.12以降の最新版 Windows対応版数: Windows Server 2012, 2012 R2, 2016, 2019, 2022 RHEL対応版数: 6.10, 7.9, 8.1/8.2/8.3/8.4/8.5/8.6/8.7, 9.0/9.1 SLES対応版数: 12SP5, 15SP1/SP2/SP3/SP4

■ マニュアル

項番	製品名	型名	価格(税別)	力	備考
P-311	ServerView Suite ServerBooks DVD(Manual)	PY-SVM142	4,000円		ServerView Suite: DVD-ROM × 1 DVD版数: V14.22.12以降の最新版



ServerView Suite

24時間365日の安定稼働、導入時の確実なセットアップとシステム運用での監視を実現するサーバ運用管理ソフトウェアです。

提供形態

- ServerView Suite DVD(Tools)
 - DVD-ROM: 1枚(DVD: ソフトウェア/ドライバ) ※DVD版数がV11.14.07以前
 - DVD-ROM: 2枚(DVD: ソフトウェア/ドライバ) ※DVD版数がV11.14.09以降
- ServerView Suite ServerBooks DVD(Manual)
 - DVD-ROM: 1枚(DVD: マニュアル一式)

留意事項

- 本DVDは新機能の追加などで定期的にアップデートされ、最新バージョンが格納されます。同一モデルでも出荷時期によりDVD版数が変わる場合があります。
- 添付されるServerView Suite DVDの版数と対応機能、仕様に関する留意事項、および対象OS制限については、下記にて必ずご確認ください。
 当社ホームページ: <https://jp.fujitsu.com/platform/server/primergy/products/note/svsdvd/>
- 次の製品のみSLESをサポートします。
 - ServerView Installation Manager
 - ServerView Agentless Service
- ServerView Suite ServerBooks DVD(Manual)には、対象版数のServerView Suiteのマニュアル、およびサーバ本体や周辺オプション等のマニュアルが含まれています。一部のサーバ本体と周辺オプションのマニュアルは本DVDに含まれておらず、以下に公開されています。
 以下URLの対象版数の「追加マニュアル」をご確認ください。
 当社ホームページ: <https://jp.fujitsu.com/platform/server/primergy/products/note/svsdvd/additional-info.html>

D

※ CDI は Composable Disaggregated Infrastructure の略称です。
 ※ HBA は Host Bus Adapter の略称です。

PRIMERGY RX2540 M7

D

5. CPU【必須選択オプション】[カスタムメイド専用]

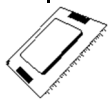

①

- ・カスタムメイド型名にいずれか必ず2つ選択してください。
- ・異なる種類のCPUを混在搭載することはできません。
- ・物理CPU1個につき、DIMMを最低1枚搭載する必要があります。
- ・必ず「温度制限について」を参照のうえ、手配願います。

項番	製品名	型名	価格(税別)	力	備考
D-55	Xeon Silver 4410Y プロセッサ (2GHz、12コア、30MB) × 1	PYBCP66XG	238,000円	●	スレッド数: 24、メモリバス: 4000MHz(最大)、UPI: 16GT/s、最大TDP: 150W ※サポートCPU構成: 2CPU
D-56	Xeon Silver 4416+ プロセッサ (2GHz、20コア、37.5MB) × 1	PYBCP66XH	440,000円	●	スレッド数: 40、メモリバス: 4000MHz(最大)、UPI: 16GT/s、最大TDP: 165W ※サポートCPU構成: 2CPU
D-57	Xeon Silver 4410T プロセッサ (2.70GHz、10コア、26.25MB) × 1	PYBCP66XF	264,000円	●	スレッド数: 20、メモリバス: 4000MHz(最大)、UPI: 16GT/s、最大TDP: 150W ※サポートCPU構成: 2CPU
D-58	Xeon Gold 5415+ プロセッサ (2.90GHz、8コア、22.5MB) × 1	PYBCP65XT	399,000円	●	スレッド数: 16、メモリバス: 4400MHz(最大)、UPI: 16GT/s、最大TDP: 150W ※サポートCPU構成: 2CPU
D-59	Xeon Gold 5418Y プロセッサ (2GHz、24コア、45MB) × 1	PYBCP65XW	493,000円	●	スレッド数: 48、メモリバス: 4400MHz(最大)、UPI: 16GT/s、最大TDP: 185W ※サポートCPU構成: 2CPU
D-60	Xeon Gold 5420+ プロセッサ (2GHz、28コア、52.5MB) × 1	PYBCP65XX	625,000円	●	スレッド数: 56、メモリバス: 4400MHz(最大)、UPI: 16GT/s、最大TDP: 205W ※サポートCPU構成: 2CPU
D-61	Xeon Gold 5418S プロセッサ (2GHz、16コア、30MB) × 1	PYBCP65XU	399,000円	●	スレッド数: 32、メモリバス: 4400MHz(最大)、UPI: 16GT/s、最大TDP: 150W ※サポートCPU構成: 2CPU
D-62	Xeon Gold 5418N プロセッサ (1.80GHz、24コア、45MB) × 1	PYBCP65XV	587,000円	●	スレッド数: 48、メモリバス: 4000MHz(最大)、UPI: 16GT/s、最大TDP: 165W ※サポートCPU構成: 2CPU
D-65	Xeon Gold 6426Y プロセッサ (2.50GHz、16コア、37.5MB) × 1	PYBCP66X2	572,000円	●	スレッド数: 32、メモリバス: 4800MHz(最大)、UPI: 16GT/s、最大TDP: 185W ※サポートCPU構成: 2CPU
D-66	Xeon Gold 6444Y プロセッサ (3.60GHz、16コア、45MB) × 1	PYBCP66XA	1,266,000円	●	スレッド数: 32、メモリバス: 4800MHz(最大)、UPI: 16GT/s、最大TDP: 270W ※サポートCPU構成: 2CPU
D-67	Xeon Gold 6442Y プロセッサ (2.60GHz、24コア、60MB) × 1	PYBCP66X9	937,000円	●	スレッド数: 48、メモリバス: 4800MHz(最大)、UPI: 16GT/s、最大TDP: 225W ※サポートCPU構成: 2CPU
D-70	Xeon Gold 6430 プロセッサ (2.10GHz、32コア、60MB) × 1	PYBCP65X2	693,000円	●	スレッド数: 64、メモリバス: 4400MHz(最大)、UPI: 16GT/s、最大TDP: 270W ※サポートCPU構成: 2CPU
D-72	Xeon Gold 6438Y+ プロセッサ (2GHz、32コア、60MB) × 1	PYBCP66X8	1,052,000円	●	スレッド数: 64、メモリバス: 4800MHz(最大)、UPI: 16GT/s、最大TDP: 205W ※サポートCPU構成: 2CPU
D-74	Xeon Gold 6448Y プロセッサ (2.10GHz、32コア、60MB) × 1	PYBCP66XC	1,252,000円	●	スレッド数: 64、メモリバス: 4800MHz(最大)、UPI: 16GT/s、最大TDP: 225W ※サポートCPU構成: 2CPU
D-76	Xeon Gold 6438M プロセッサ (2.20GHz、32コア、60MB) × 1	PYBCP66X6	1,096,000円	●	スレッド数: 64、メモリバス: 4800MHz(最大)、UPI: 16GT/s、最大TDP: 205W ※サポートCPU構成: 2CPU
D-78	Xeon Gold 6428N プロセッサ (1.80GHz、32コア、60MB) × 1	PYBCP66X3	1,071,000円	●	スレッド数: 64、メモリバス: 4000MHz(最大)、UPI: 16GT/s、最大TDP: 185W ※サポートCPU構成: 2CPU
D-80	Xeon Gold 6438N プロセッサ (2.20GHz、32コア、60MB) × 1	PYBCP66X7	1,122,000円	●	スレッド数: 64、メモリバス: 4800MHz(最大)、UPI: 16GT/s、最大TDP: 205W ※サポートCPU構成: 2CPU
D-82	Xeon Gold 6454S プロセッサ (2.20GHz、32コア、60MB) × 1	PYBCP65X3	1,057,000円	●	スレッド数: 64、メモリバス: 4800MHz(最大)、UPI: 16GT/s、最大TDP: 270W ※サポートCPU構成: 2CPU
D-84	Xeon Platinum 8462Y+ プロセッサ (2.80GHz、32コア、60MB) × 1	PYBCP66XE	2,117,000円	●	スレッド数: 64、メモリバス: 4800MHz(最大)、UPI: 16GT/s、最大TDP: 300W ※サポートCPU構成: 2CPU
D-86	Xeon Platinum 8452Y プロセッサ (2GHz、36コア、67.5MB) × 1	PYBCP65X8	1,408,000円	●	スレッド数: 72、メモリバス: 4800MHz(最大)、UPI: 16GT/s、最大TDP: 300W ※サポートCPU構成: 2CPU
D-88	Xeon Platinum 8460Y+ プロセッサ (2GHz、40コア、105MB) × 1	PYBCP65XE	1,978,000円	●	スレッド数: 80、メモリバス: 4800MHz(最大)、UPI: 16GT/s、最大TDP: 300W ※サポートCPU構成: 2CPU
D-89	Xeon Platinum 8468 プロセッサ (2.10GHz、48コア、105MB) × 1	PYBCP65XF	2,404,000円	●	スレッド数: 96、メモリバス: 4800MHz(最大)、UPI: 16GT/s、最大TDP: 350W ※サポートCPU構成: 2CPU
D-90	Xeon Platinum 8470 プロセッサ (2GHz、52コア、105MB) × 1	PYBCP65XK	3,089,000円	●	スレッド数: 104、メモリバス: 4800MHz(最大)、UPI: 16GT/s、最大TDP: 350W ※サポートCPU構成: 2CPU
D-91	Xeon Platinum 8480+ プロセッサ (2GHz、56コア、105MB) × 1	PYBCP65XN	3,535,000円	●	スレッド数: 112、メモリバス: 4800MHz(最大)、UPI: 16GT/s、最大TDP: 350W ※サポートCPU構成: 2CPU
D-94	Xeon Platinum 8490H プロセッサ (1.90GHz、60コア、112.5MB) × 1	PYBCP65XP	5,611,000円	●	スレッド数: 120、メモリバス: 4800MHz(最大)、UPI: 16GT/s、最大TDP: 350W ※サポートCPU構成: 2CPU
D-95	Xeon Platinum 8458P プロセッサ (2.70GHz、44コア、82.5MB) × 1	PYBCP65XB	2,406,000円	●	スレッド数: 88、メモリバス: 4800MHz(最大)、UPI: 16GT/s、最大TDP: 350W ※サポートCPU構成: 2CPU
D-96	Xeon Platinum 8468V プロセッサ (2.40GHz、48コア、97.5MB) × 1	PYBCP65XJ	2,373,000円	●	スレッド数: 96、メモリバス: 4800MHz(最大)、UPI: 16GT/s、最大TDP: 330W ※サポートCPU構成: 2CPU

項番	製品名	型名	価格(税別)	力	備考
D-291	CPU搭載キット(2CPU目)	PYBTKCP01	1,100円	●	2nd CPUカスタムメイド搭載時専用ヒートシンク

- ① CPU搭載キット(2CPU目)
- ・2CPU目をカスタムメイド型名で搭載する際に必要となります。

E

※ CDI は Composable Disaggregated Infrastructure の略称です。
 ※ HBA は Host Bus Adapter の略称です。

E

CPUサポートテクノロジー			
CPU	サポートテクノロジー		
	Turbo	Hyper	VT
Xeon Silver 4410Y	対応	対応	対応
Xeon Silver 4416+			
Xeon Silver 4410T			
Xeon Gold 5415+			
Xeon Gold 5418Y			
Xeon Gold 5420+			
Xeon Gold 5416S			
Xeon Gold 5418N			
Xeon Gold 6426Y			
Xeon Gold 6444Y			
Xeon Gold 6442Y			
Xeon Gold 6430			
Xeon Gold 6438Y+			
Xeon Gold 6448Y			
Xeon Gold 6438M			
Xeon Gold 6428N			
Xeon Gold 6438N			
Xeon Gold 6454S			
Xeon Platinum 8462Y+			
Xeon Platinum 8452Y			
Xeon Platinum 8460Y+			
Xeon Platinum 8468			
Xeon Platinum 8470			
Xeon Platinum 8480+			
Xeon Platinum 8490H			
Xeon Platinum 8458P			
Xeon Platinum 8468V			

Turbo: Intel® Turbo Boost Technology
 Hyper: Intel® Hyper-Threading Technology
 VT: Intel® Virtualization Technology

F

※ CDI は Composable Disaggregated Infrastructure の略称です。
 ※ HBA は Host Bus Adapter の略称です。

PRIMERGY RX2540 M7

温度制限について

搭載するCPUおよび手配するオプションにより、温度制限があります。
詳細は下表を参照願います。

[CPUグループ]

CPU	グループ
Xeon Silver 4410Y	A
Xeon Silver 4410T	
Xeon Gold 5415+	
Xeon Gold 5416S	
Xeon Silver 4416+	B
Xeon Gold 5418Y	
Xeon Gold 5420+	
Xeon Gold 5418N	
Xeon Gold 6426Y	
Xeon Gold 6438M	
Xeon Gold 6428N	
Xeon Gold 6438N	C
Xeon Gold 6442Y	
Xeon Gold 6448Y	
Xeon Gold 6444Y	D
Xeon Gold 6430	
Xeon Gold 6438Y+	
Xeon Gold 6454S	
Xeon Platinum 8462Y	
Xeon Platinum 8452Y	
Xeon Platinum 8460Y+	
Xeon Platinum 8468	
Xeon Platinum 8470	
Xeon Platinum 8480+	
Xeon Platinum 8490H	
Xeon Platinum 8458P	
Xeon Platinum 8468V	

[PCIe Level]

	オプションカード	型名	PCIe Level
LAN/FC/IB	ファイバーチャネルカード(16Gbps)	PY-FC331/PYBFC331/PYBFC331L	Level3
	ファイバーチャネルカード(16Gbps)	PY-FC321/PYBFC321/PYBFC321L	Level3
	Dual port ファイバーチャネルカード(16Gbps)	PY-FC332/PYBFC332/PYBFC332L	Level3
	Dual port ファイバーチャネルカード(16Gbps)	PY-FC322/PYBFC322/PYBFC322L	Level3
	ファイバーチャネルカード(32Gbps)	PY-FC421/PYBFC421/PYBFC421L	Level4
	Dual port ファイバーチャネルカード(32Gbps)	PY-FC422/PYBFC422/PYBFC422L	Level4
	ファイバーチャネルカード(64Gbps)	PY-FC441/PYBFC441/PYBFC441L	Level4
	Dual port ファイバーチャネルカード(64Gbps)	PY-FC442/PYBFC442/PYBFC442L	Level4
	Quad port LANカード(1000BASE-T)	PY-LA284/PYBLA284/PYBLA284L	Level1
	Quad port LANカード(1000BASE-T)	PY-LA264/PYBLA264/PYBLA264L	Level1
	Dual port LANカード(10GBASE-T)	PY-LA3K2/PYBLA3K2/PYBLA3K2L	Level5
	Quad port LANカード(10GBASE-T)	PY-LA344/PYBLA344/PYBLA344L	Level3
	Dual port LANカード(10GBASE-T)	PY-LA342/PYBLA342/PYBLA342L	Level2
	Dual port LANカード(10GBASE)	PY-LA3J2/PYBLA3J2/PYBLA3J2L	Level3
	Quad port LANカード(10GBASE)	PY-LA3C4/PYBLA3C4/PYBLA3C4L	Level3
	Dual port LANカード(10GBASE)	PY-LA3C2/PYBLA3C2/PYBLA3C2L	Level1
	Quad port LANカード(25GBASE)	PY-LA404/PYBLA404L	Level7
	Dual port LANカード(25GBASE)	PY-LA402/PYBLA402L	Level5
	Dual port LANカード(100GBASE)	PY-LA432/PYBLA432L	Level7
	Dual port LANカード(100GBASE)	PY-LA412/PYBLA412L	Level7
	IB HCAカード(200Gbps)	PY-HC401/PYBHC401	Level6
	IB HCAカード(200Gbps)	PY-HC521/PYBHC521	Level7
	Dual port IB HCAカード(200Gbps)	PY-HC402/PYBHC402	Level7
IB HCAカード(400Gbps)	PY-HC541/PYBHC541	Level7	

[OCP Tier]

	オプションカード	型名	OCP Tier
OCPv3	ポート拡張オプション(1000BASE-T × 4)	PY-LA284U/PYBLA284U	Tier2
	ポート拡張オプション(1000BASE-T × 4)	PY-LA274U/PYBLA274U	Tier1
	ポート拡張オプション(10GBASE-T × 2)	PY-LA342U/PYBLA342U	Tier2
	ポート拡張オプション(10GBASE × 4)	PY-LA354U/PYBLA354U	Tier8
	ポート拡張オプション(10GBASE × 2)	PY-LA352U/PYBLA352U	Tier2
	ポート拡張オプション(25GBASE × 4)	PY-LA404U/PYBLA404U	Tier11
	ポート拡張オプション(25GBASE × 2)	PY-LA402U/PYBLA402U	Tier8
	ポート拡張オプション(100GBASE × 2)	PY-LA432U/PYBLA432U	Tier11
	ポート拡張オプション(100GBASE × 2)	PY-LA412U/PYBLA412U	Tier12

[本モデルにおける、CPU・メモリ・オプションカード手配時の温度制限]

CPU構成	CPUグループ	メモリ種類 DIMM	オプションカード			周囲温度
			LP PCIe	FH PCIe	OCP	
2CPU	CPU A	16GB~256GB	Level1~6	Level1~7	Tier1~12	35°C (*2)
	CPU B					
	CPU C					
	CPU D					
	CPU A	16GB~256GB	Level1~7	Level1~8	Tier1~12	30°C (*1)(*2)
	CPU B					
	CPU C					
	CPU D					

(*1) 高性能CPU搭載オプション[PYBETA1]必須

(*2) PRIMERGY CDIシステムにおいて、PCIe Box (PCIe × 8) for CDIIに、GPUコンピューティングカード(NVIDIA A100 80GB)[PY-GP4A10]、グラフィックスカード(NVIDIA A40)[PY-VG4A1]、VDI/GPGPUカード(NVIDIA A30)[PY-VG4A5]を搭載する場合、アドバンスド・サーマルオプション25[PYBET21]必須
オプションカードの手配は、周囲温度30°Cのものとなります。

F

6. メモリ設定オプション【必須選択オプション】[カスタムメイド専用]



・カスタムメイド型名にて必ず2つ選択してください。
 ・必ず、留意事項編「メモリ関連事項」の「メモリの動作モードについて」を参照のうえ、手配願います。

項番	製品名	型名	価格(税別)	力	備考
Q-4	インディペンデントモード 設定サービス	PYBMMD2	10,000円	●	カスタムメイド搭載したメモリをインディペンデントモードに設定するサービス

②

7. メモリ【必須選択オプション】



・カスタムメイド型名にて、必ず2つ以上、同一メモリ型名で選択してください。
 ・1CPUあたりDIMMを6枚搭載されている場合、使用可能なDIMMの容量が、搭載しているDIMMの全容量より1GB少なくなります。
 ・BIOSでNUMA有効化を設定している場合、一部の領域を性能改善用途で使用するため、実際にお客様の使用可能な容量は本数値を下回る場合があります。
 ・必ず「メモリの搭載について」を参照のうえ、手配願います。

■4800 Registered DIMM

・単品

項番	製品名	型名	価格(税別)	力	備考
E-36	メモリ-16GB (16GB 4800 RDIMM × 1)	PY-ME16SL PYBME16SL	330,000円 330,000円	●	Rank: Single × 8
E-37	メモリ-32GB (32GB 4800 RDIMM × 1)	PY-ME32SL PYBME32SL	626,000円 626,000円	●	Rank: Dual × 8

③2

項番	製品名	型名	価格(税別)	力	備考
E-38	メモリ-32GB (32GB 4800 RDIMM × 1)	PY-ME32SL2 PYBME32SL2	626,000円 626,000円	●	Rank: Single × 4
E-39	メモリ-64GB (64GB 4800 RDIMM × 1)	PY-ME64SL PYBME64SL	1,320,000円 1,320,000円	●	Rank: Dual × 4

③2

・16枚セット

項番	製品名	型名	価格(税別)	力	備考
E-76	メモリ-256GB (16GB 4800 RDIMM × 16)	PYBME25SM4	4,488,000円	●	Rank: Single × 8
E-77	メモリ-512GB (32GB 4800 RDIMM × 16)	PYBME51SM3	8,514,000円	●	Rank: Dual × 8

②

項番	製品名	型名	価格(税別)	力	備考
E-78	メモリ-512GB (32GB 4800 RDIMM × 16)	PYBME51SM4	8,514,000円	●	Rank: Single × 4
E-79	メモリ-1024GB (64GB 4800 RDIMM × 16)	PYBME10SM3	17,952,000円	●	Rank: Dual × 4

②

■4800 Registered DIMM 3DS

項番	製品名	型名	価格(税別)	力	備考
E-40	メモリ-128GB (128GB 4800 RDIMM × 1, 3DS) ※納品は発注の約5ヶ月後となります。	PY-ME12SL PYBME12SL	2,960,000円 2,960,000円	●	Rank: Quad × 4
E-41	メモリ-256GB (256GB 4800 RDIMM × 1, 3DS) ※納品は発注の約5ヶ月後となります。	PY-ME25SL PYBME25SL	5,920,000円 5,920,000円	●	Rank: Octa × 4

③2

G

メモリの搭載について

- (1) 異なる種類のDIMM(RDIMM×4/RDIMM×8/RDIMM 3DS)は混在搭載することはできません。
- (2) RDIMMにおいて、下表の組み合わせのみ混在搭載可能です。

製品名	型名	PY-ME16SL PYBME16SL	PY-ME32SL PYBME32SL	PY-ME32SL2 PYBME32SL2	PY-ME64SL PYBME64SL	PYBME29SM4	PYBME51SM3	PYBME51SM4	PYBME10SM3
メモリ-16GB(16GB 4800 RDIMM×1)	PY-ME16SL PYBME16SL	○	×	×	×	×	×	×	×
メモリ-32GB(32GB 4800 RDIMM×1)	PY-ME32SL PYBME32SL	×	○	×	×	×	×	×	×
メモリ-32GB(32GB 4800 RDIMM×1)	PY-ME32SL2 PYBME32SL2	×	×	○	×	×	×	×	×
メモリ-64GB(64GB 4800 RDIMM×1)	PY-ME64SL PYBME64SL	×	×	×	○	×	×	×	×
メモリ-256GB(16GB 4800 RDIMM×16)	PYBME29SM4	×	×	×	×	○	×	×	×
メモリ-512GB(32GB 4800 RDIMM×16)	PYBME51SM3	×	×	×	×	○	×	×	×
メモリ-512GB(32GB 4800 RDIMM×16)	PYBME51SM4	×	×	×	×	×	○	×	×
メモリ-1024GB(64GB 4800 RDIMM×16)	PYBME10SM3	×	×	×	×	×	×	○	○

○:混在可能、×:混在不可

(*)1 一般型名にて増設する場合は、混在可能です。

- (3) 物理CPU1個につき、DIMMを最低1枚搭載する必要があります。

【メモリ搭載位置】

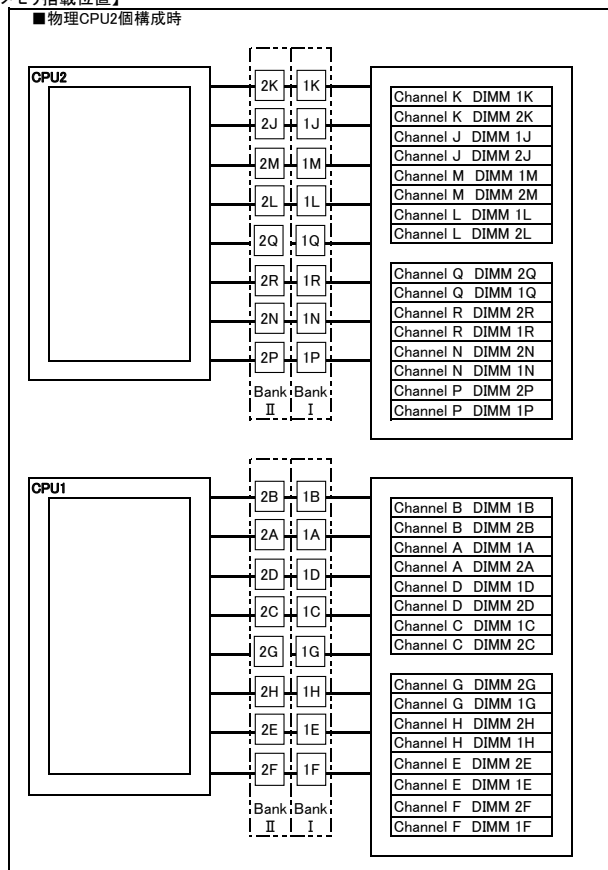

【メモリ動作クロック】

搭載CPUの メモリバス(MHz)	メモリ動作クロック(MHz)	
	RDIMM/RDIMM 3DS 4800MHz	
DIMM数	1DPC 1~8枚	2DPC 9~16枚
4800	4800	4400
4400	4400	4400
4000	4000	4000

※DPC:チャンネルあたりのDIMM数

[注1]搭載可能メモリ容量について
CPUにより搭載可能なメモリ容量が異なります。
搭載メモリ容量はOSの使用可能メモリ容量に準じます。
OSにおける使用可能メモリ容量は
留意事項編「OSにおける最大CPU数/使用可能なメモリ容量について」を参照ください。

[注2]メモリ動作クロックについて
搭載するCPU、メモリの種類や数量、BIOSの設定により、メモリ動作クロックが異なります。
最も遅いCPU、メモリに合わせて、すべてのチャンネル上のメモリ動作クロックが決まります。
詳細は下表を参照願います。

メモリの動作モードについて

メモリの動作モードについては、留意事項編「メモリ関連事項」をご確認のうえ、ご使用願います。

ベイ構成について

本モデルは、本体へのSSD/HDD搭載不可です。

ベースユニット形状	型名	前面ベイ構成	背面ベイ構成	内蔵ストレージケーブルまたはSASケーブル
ラックベースユニット for CDI	PYR2547Z6X	—	—	—

PRIMERGY RX2540 M7

G

8. 外付DVD-RAM



・複数台システムに最低1台のODDが必須です。

項番	製品名	型名	価格(税別)	カ	備考
H-1	スーパーマルチドライブユニット	FMV-NSM56	33,300円		インターフェース:USB2.0 Read:最大8倍速(DVD-ROM) / 最大24倍速(CD-ROM) Write:最大5倍速(DVD-RAM) / 最大6倍速(DVD±RDL/±RW) / 最大8倍速(DVD±R/±RW) ※DVD-RAM/DVD±R/DVD±RDL/DVD±RW/DVD-ROM/CD-ROMドライブ機能のみサポート ※ACアダプターの接続が必要(USBバスパワーでは使用不可)

項番	製品名	型名	価格(税別)	カ	備考
1	USB延長ケーブル	2m PG-CBLU002	3,200円		

9. FCカード



・ETERNUS装置(FC)との接続については、ETERNUS編を参照願います。
・必ず「温度制限について」を参照のうえ、手配願います。

項番	製品名	型名	価格(税別)	カ	備考
I-63	ファイバーチャネルカード (16Gbps)	PY-FC331 PYBFC331L	274,000円 274,000円		外付けFC装置接続用カード ● インターフェース:16Gbps × 1 ホストバス:PCI Express3.0 機能: Fabric 相当品: Emulex LPe31000-M6
I-126	ファイバーチャネルカード (16Gbps)	PY-FC321 PYBFC321L	274,000円 274,000円		外付けFC装置接続用カード ● インターフェース:16Gbps × 1 ホストバス:PCI Express3.1 機能: Fabric/FC-AL(4/8Gbps) 相当品: QLogic QLE2690
I-62	Dual port ファイバーチャネルカード (16Gbps)	PY-FC332 PYBFC332L	425,000円 425,000円		外付けFC装置接続用カード ● インターフェース:16Gbps × 2 ホストバス:PCI Express3.0 機能: Fabric 相当品: Emulex LPe31002-M6
I-127	Dual port ファイバーチャネルカード (16Gbps)	PY-FC322 PYBFC322L	425,000円 425,000円		外付けFC装置接続用カード ● インターフェース:16Gbps × 2 ホストバス:PCI Express3.1 機能: Fabric/FC-AL(4/8Gbps) 相当品: QLogic QLE2692
I-82	ファイバーチャネルカード (32Gbps)	PY-FC421 PYBFC421L	547,000円 547,000円		外付けFC装置接続用カード ● インターフェース:32Gbps × 1 ホストバス:PCI Express4.0 機能: Fabric 相当品: Emulex LPe35000-M2
I-84	Dual port ファイバーチャネルカード (32Gbps)	PY-FC422 PYBFC422L	850,000円 850,000円		外付けFC装置接続用カード ● インターフェース:32Gbps × 2 ホストバス:PCI Express4.0 機能: Fabric 相当品: Emulex LPe35002-M2
I-335	ファイバーチャネルカード (64Gbps)	PY-FC441 PYBFC441L	680,000円 680,000円		外付けFC装置接続用カード ● インターフェース:64Gbps × 1 ホストバス:PCI Express4.0 機能: Fabric 相当品: Emulex LPe36000-M64
I-336	Dual port ファイバーチャネルカード (64Gbps)	PY-FC442 PYBFC442L	1,100,000円 1,100,000円		外付けFC装置接続用カード ● インターフェース:64Gbps × 2 ホストバス:PCI Express4.0 機能: Fabric 相当品: Emulex LPe36002-M64

H

※ CDI は Composable Disaggregated Infrastructure の略称です。
※ HBA は Host Bus Adapter の略称です。

PRIMERGY RX2540 M7

H
10. ポート拡張オプション/LANカード

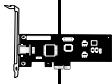

- ・RX2540 M7は1ポート(1000BASE-T/100BASE-TX/10BASE-T)が標準搭載されています。
- ・ポート拡張オプション(100GBASE × 2)/Dual port LANカード(100GBASE)[PY-LA412U/PYBLA412U/PY-LA412/PYBLA412L]とIB HCAカード(200Gbps)/Dual port IB HCAカード(200Gbps)[PY-HC401/PYBHC401/PY-HC402/PYBHC402]/IB HCAカード(200Gbps)[PY-HC521/PYBHC521]/IB HCAカード(400Gbps)[PY-HC541/PYBHC541]を混在させることはできません。
- ・サポートする10GBASE-CR SFP+ケーブルについては、下記URL内のマニュアルを参照ください。
当社ホームページ(https://jp.fujitsu.com/platform/server/primergy/manual/peri_card.html)
「10GBASE-CR SFP+ケーブル、25GBASE SFP28 ケーブル、40GBASE QSFP ケーブルおよび100GBASE QSFP28 ケーブルのサポートについて」
- ・ポート拡張オプション/PCIeカードにSFP+/SFP28/QSFPモジュールを搭載する場合、同一製品の各ポートには同じ型名製品を搭載してください(各ポート拡張オプション/PCIeカードに対応するSFP+/SFP28/QSFPモジュールは樹系図をご確認ください)。
- ・カスタムメイド型名で同じ速度のポート拡張オプション/PCIeカードを同一サーバに搭載する場合、カスタムメイド型名のSFP+/SFP28/QSFPモジュールは1種類の型名しか選択できません(各ポート拡張オプション/PCIeカードに対応するSFP+/SFP28/QSFPモジュールは樹系図をご確認ください)。
- ・必ず「温度制限について」を参照のうえ、手配願います。

1000BASE-T/100BASE-TX/10BASE-T (標準搭載) × 1

項番	製品名	型名	価格(税別)	力	備考
I-243	ポート拡張オプション (1000BASE-T × 4)	PY-LA284U	87,000円	●	インターフェース: 1000BASE-T × 4 機能: AFT/ALB 相当品: Broadcom N41T OCPv3
		PYBLA284U	87,000円		
I-96	ポート拡張オプション (1000BASE-T × 4)	PY-LA274U	106,000円	●	インターフェース: 1000BASE-T × 4 機能: AFT/ALB 相当品: Intel I350-T4 OCPv3
		PYBLA274U	106,000円		
I-97	ポート拡張オプション (10GBASE-T × 2)	PY-LA342U	322,000円	●	インターフェース: 10GBASE-T × 2 機能: AFT/ALB 相当品: Intel X710-T2L OCPv3 接続ケーブル: カテゴリ6a以上
		PYBLA342U	322,000円		

項番	製品名	型名	価格(税別)	力	備考
I-274	ポート拡張オプション (10GBASE × 4)	PY-LA354U	470,000円	●	インターフェース: 10GBASE × 4 機能: AFT/ALB 相当品: Intel X710-DA4 OCPv3
		PYBLA354U	470,000円		

■ 10GBASE-CR接続

項番	製品名	型名	価格(税別)	力	備考
I-37	Twinaxケーブル	2m PY-CBN002	32,000円	●	10GBASE-CR接続用 SFP+ケーブル
		5m PY-CBN005	47,000円		

■ 10GBASE-SR/1GBASE-SR接続

項番	製品名	型名	価格(税別)	力	備考
I-61	10GBASE-SR SFP+	PY-SFSP22	153,000円	●	10GBASE-SR接続用 マルチモードファイバチャネルケーブル[CBL-MLLB02/CBL-MLLB05/CBL-MLLB15,CBL-MLLC05/CBL-MLLC10/CBL-MLLC20/CBL-MLLC30/CBL-MLLC40/CBL-MLLC50,CBL-MLLE30/CBL-MLLE50/CBL-MLLE70/CBL-MLLD1A,CBL-MLLF1A/CBL-MLLF1L/CBL-MLLF1K]が使用可能
		PYBSFSP22	153,000円		
I-71	10GBASE-SR/1GBASE-SR SFP+	PY-SFSP14	230,000円	●	10GBASE-SR/1GBASE-SR接続用 マルチモードファイバチャネルケーブル[CBL-MLLB02/CBL-MLLB05/CBL-MLLB15,CBL-MLLC05/CBL-MLLC10/CBL-MLLC20/CBL-MLLC30/CBL-MLLC40/CBL-MLLC50,CBL-MLLE30/CBL-MLLE50/CBL-MLLE70/CBL-MLLD1A,CBL-MLLF1A/CBL-MLLF1L/CBL-MLLF1K]が使用可能
		PYBSFSP14	230,000円		

項番	製品名	型名	価格(税別)	力	備考
I-276	ポート拡張オプション (10GBASE × 2)	PY-LA352U	293,000円	●	インターフェース: 10GBASE × 2 機能: AFT/ALB 相当品: Intel X710-DA2 OCPv3
		PYBLA352U	293,000円		

■ 10GBASE-CR接続

項番	製品名	型名	価格(税別)	力	備考
I-37	Twinaxケーブル	2m PY-CBN002	32,000円	●	10GBASE-CR接続用 SFP+ケーブル
		5m PY-CBN005	47,000円		

■ 10GBASE-SR/1GBASE-SR接続

項番	製品名	型名	価格(税別)	力	備考
I-61	10GBASE-SR SFP+	PY-SFSP22	153,000円	●	10GBASE-SR接続用 マルチモードファイバチャネルケーブル[CBL-MLLB02/CBL-MLLB05/CBL-MLLB15,CBL-MLLC05/CBL-MLLC10/CBL-MLLC20/CBL-MLLC30/CBL-MLLC40/CBL-MLLC50,CBL-MLLE30/CBL-MLLE50/CBL-MLLE70/CBL-MLLD1A,CBL-MLLF1A/CBL-MLLF1L/CBL-MLLF1K]が使用可能
		PYBSFSP22	153,000円		
I-71	10GBASE-SR/1GBASE-SR SFP+	PY-SFSP14	230,000円	●	10GBASE-SR/1GBASE-SR接続用 マルチモードファイバチャネルケーブル[CBL-MLLB02/CBL-MLLB05/CBL-MLLB15,CBL-MLLC05/CBL-MLLC10/CBL-MLLC20/CBL-MLLC30/CBL-MLLC40/CBL-MLLC50,CBL-MLLE30/CBL-MLLE50/CBL-MLLE70/CBL-MLLD1A,CBL-MLLF1A/CBL-MLLF1L/CBL-MLLF1K]が使用可能
		PYBSFSP14	230,000円		

I

I-1

※ CDI は Composable Disaggregated Infrastructure の略称です。
※ HBA は Host Bus Adapter の略称です。

PRIMERGY RX2540 M7

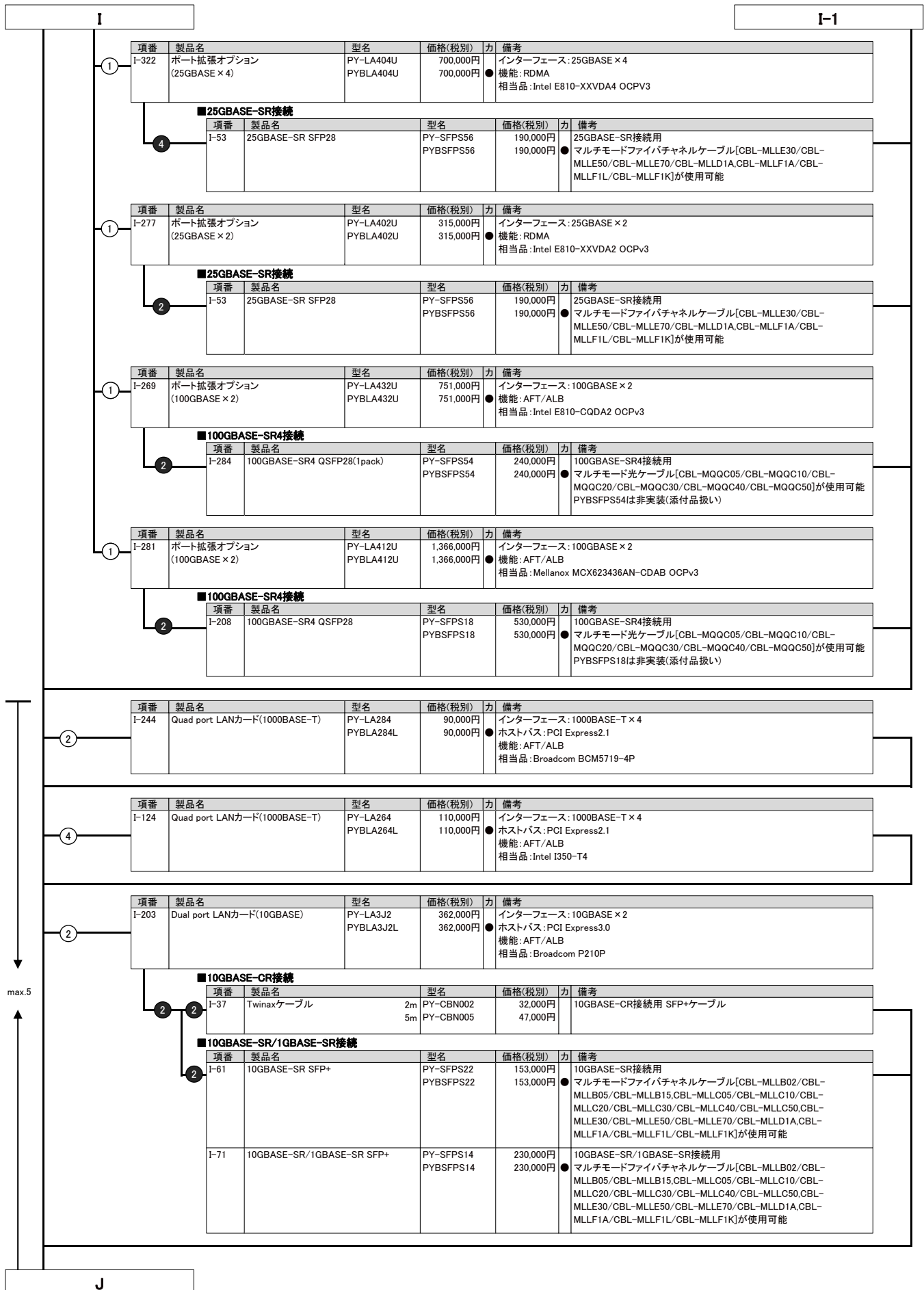

※ CDI は Composable Disaggregated Infrastructure の略称です。
 ※ HBA は Host Bus Adapter の略称です。

PRIMERGY RX2540 M7

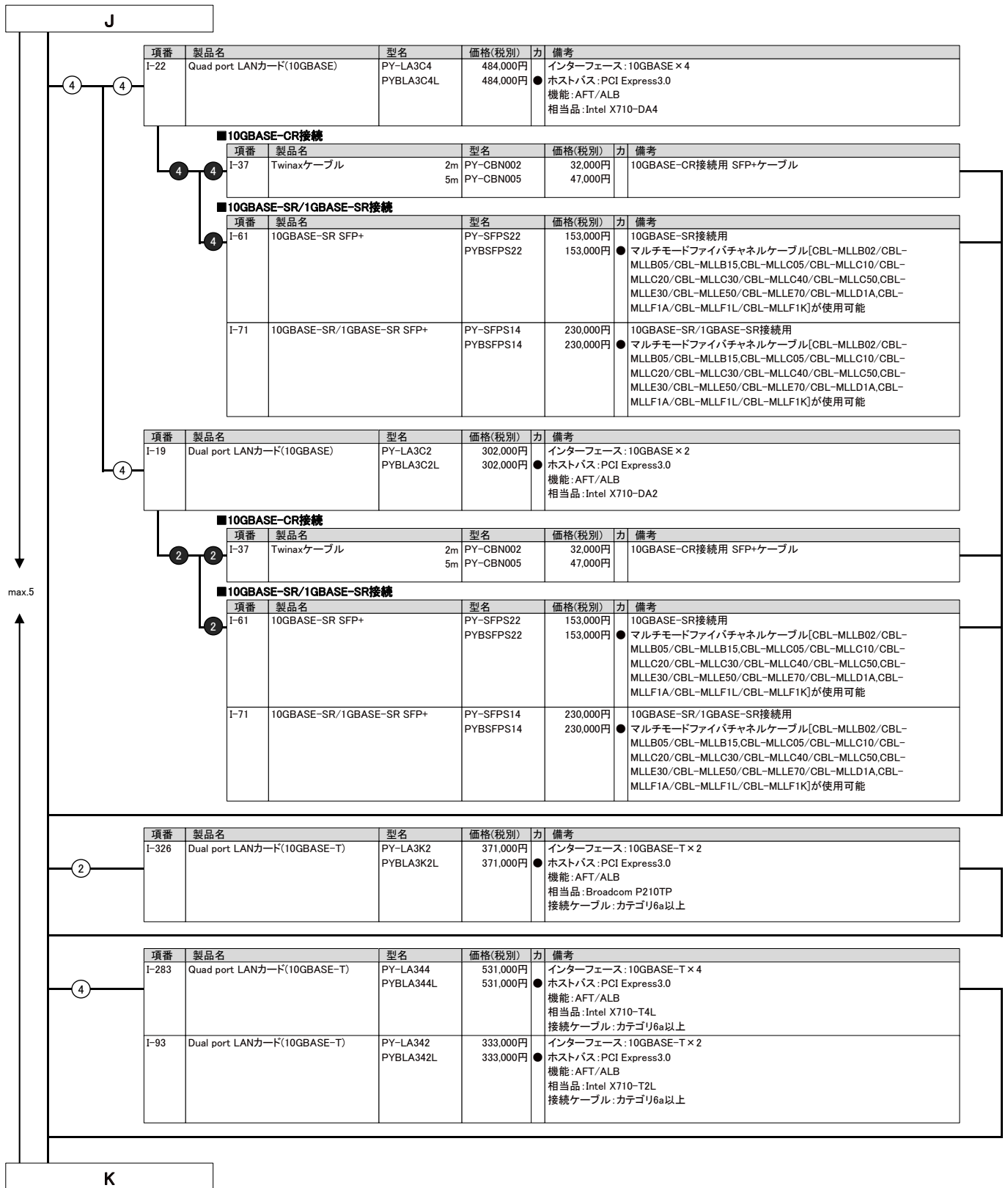

※ CDI は Composable Disaggregated Infrastructure の略称です。
 ※ HBA は Host Bus Adapter の略称です。

PRIMERGY RX2540 M7

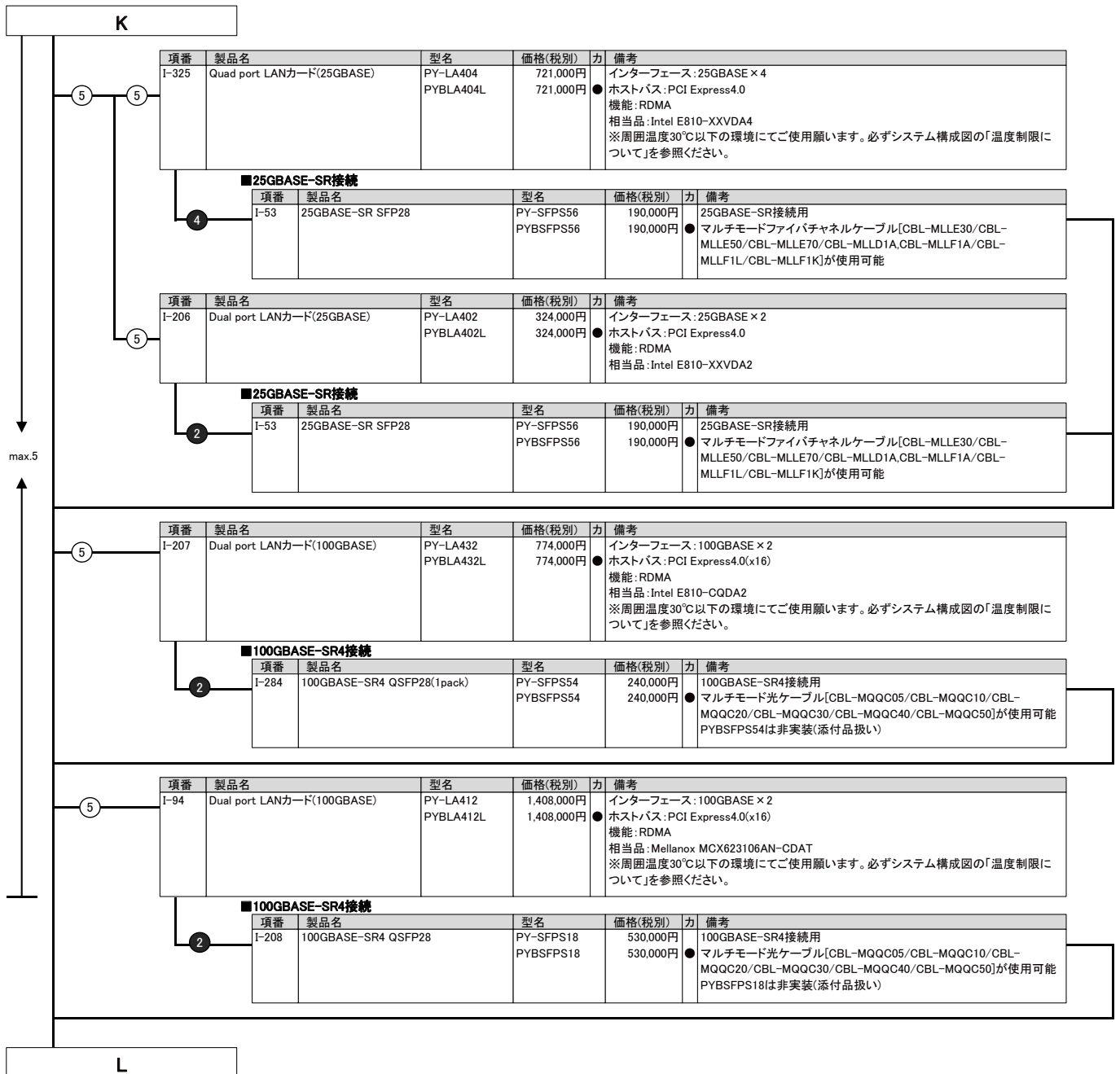

※ CDI は Composable Disaggregated Infrastructure の略称です。
 ※ HBA は Host Bus Adapter の略称です。

PRIMERGY RX2540 M7

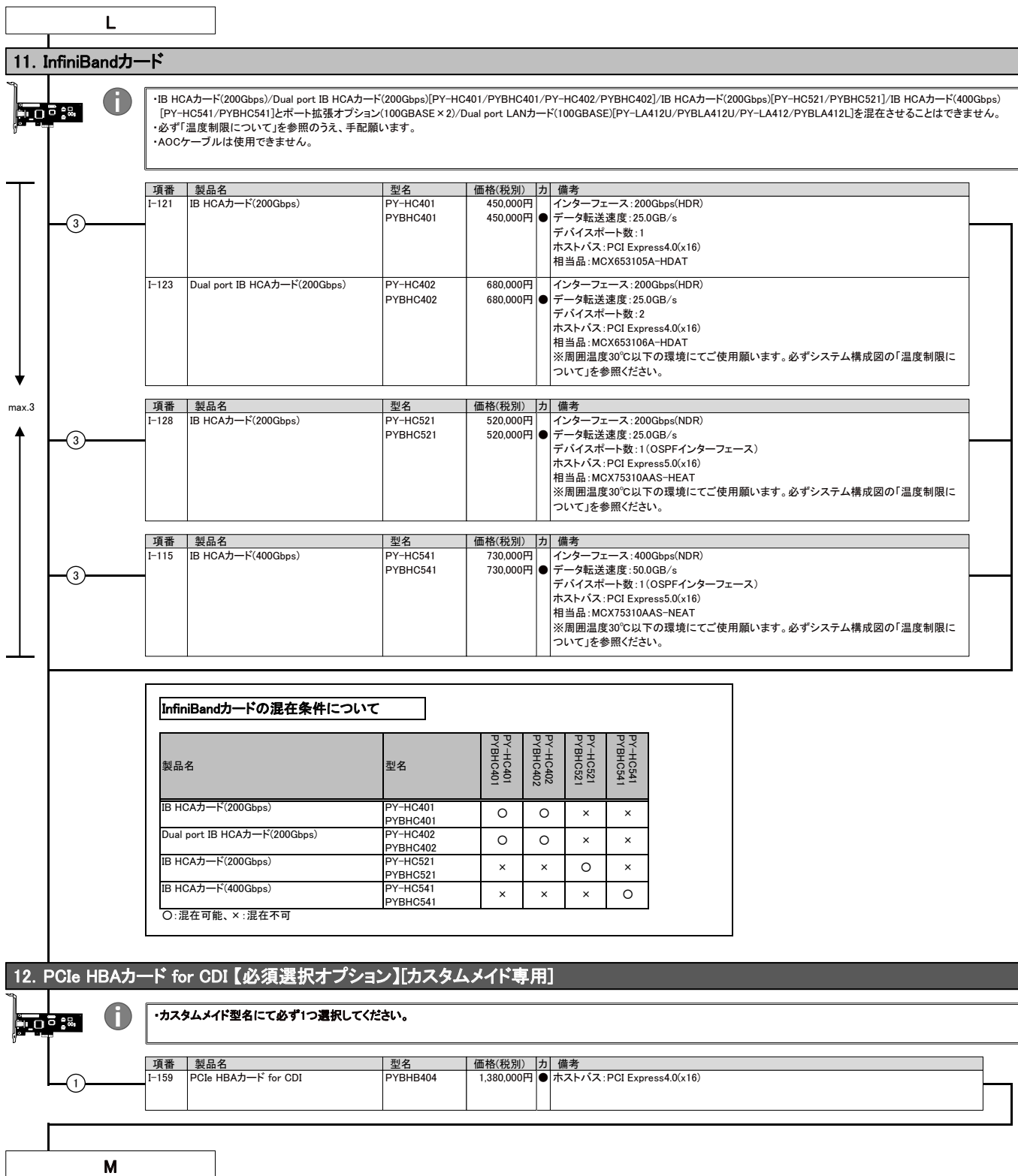

11. InfiniBandカード

・IB HCAカード(200Gbps)/Dual port IB HCAカード(200Gbps)[PY-HC401/PYBHC401/PY-HC402/PYBHC402]/IB HCAカード(200Gbps)[PY-HG521/PYBHC521]/IB HCAカード(400Gbps)[PY-HC541/PYBHC541]とポート拡張オプション(100GBASE x 2)/Dual port LANカード(100GBASE)[PY-LA412U/PYBLA412U/PY-LA412/PYBLA412L]を混在させることはできません。
 ・必ず「温度制限について」を参照のうえ、手配願います。
 ・AOCケーブルは使用できません。

項番	製品名	型名	価格(税別)	力	備考
I-121	IB HCAカード(200Gbps)	PY-HC401	450,000円	●	インターフェース: 200Gbps(HDR) データ転送速度: 25.0GB/s デバイスポート数: 1 ホストバス: PCI Express4.0(x16) 相当品: MCX653105A-HDAT
		PYBHC401	450,000円		
I-123	Dual port IB HCAカード(200Gbps)	PY-HC402	680,000円	●	インターフェース: 200Gbps(HDR) データ転送速度: 25.0GB/s デバイスポート数: 2 ホストバス: PCI Express4.0(x16) 相当品: MCX653106A-HDAT ※周囲温度30℃以下の環境にてご使用願います。必ずシステム構成図の「温度制限について」を参照ください。
		PYBHC402	680,000円		

項番	製品名	型名	価格(税別)	力	備考
I-128	IB HCAカード(200Gbps)	PY-HC521	520,000円	●	インターフェース: 200Gbps(NDR) データ転送速度: 25.0GB/s デバイスポート数: 1 (OSPFインターフェース) ホストバス: PCI Express5.0(x16) 相当品: MCX75310AAS-HEAT ※周囲温度30℃以下の環境にてご使用願います。必ずシステム構成図の「温度制限について」を参照ください。
		PYBHC521	520,000円		

項番	製品名	型名	価格(税別)	力	備考
I-115	IB HCAカード(400Gbps)	PY-HC541	730,000円	●	インターフェース: 400Gbps(NDR) データ転送速度: 50.0GB/s デバイスポート数: 1 (OSPFインターフェース) ホストバス: PCI Express5.0(x16) 相当品: MCX75310AAS-NEAT ※周囲温度30℃以下の環境にてご使用願います。必ずシステム構成図の「温度制限について」を参照ください。
		PYBHC541	730,000円		

InfiniBandカードの混在条件について

製品名	型名	PY-HC401 PYBHC401	PY-HC402 PYBHC402	PY-HG521 PYBHC521	PY-HC541 PYBHC541
IB HCAカード(200Gbps)	PY-HC401 PYBHC401	○	○	×	×
Dual port IB HCAカード(200Gbps)	PY-HC402 PYBHC402	○	○	×	×
IB HCAカード(200Gbps)	PY-HC521 PYBHC521	×	×	○	×
IB HCAカード(400Gbps)	PY-HC541 PYBHC541	×	×	×	○

○: 混在可能、×: 混在不可

12. PCIe HBAカード for CDI 【必須選択オプション】[カスタムメイド専用]

・カスタムメイド型名にて必ず1つ選択してください。

項番	製品名	型名	価格(税別)	力	備考
I-159	PCIe HBAカード for CDI	PYBHB404	1,380,000円	●	ホストバス: PCI Express4.0(x16)

※ CDI は Composable Disaggregated Infrastructure の略称です。
 ※ HBA は Host Bus Adapter の略称です。

PRIMERGY RX2540 M7

M

13. フルハイトPCIカード



・PCIe(×8)フルハイトライザーカードとPCIe(×16)フルハイトライザーカードは同時に使用できません。

項番	製品名	型名	価格(税別)	力	備考
I-43	PCIe(×8)フルハイトライザーカード	PY-PRE853 PYBPRE853	24,000円 24,000円	●	PCI Express5.0(x16)コネクタに挿入し、PCI Express5.0(x8)Full Heightスロット×2を増設可能 搭載位置:PCIスロット2
I-46	PCIe(×8)フルハイトライザーカード	PY-PRE854 PYBPRE854	24,000円 24,000円	●	PCI Express5.0(x16)コネクタに挿入し、PCI Express5.0(x8)Full Heightスロット×2を増設可能 搭載位置:PCIスロット8
I-47	PCIe(×16)フルハイトライザーカード	PY-PRE648 PYBPRE648	21,000円 21,000円	●	PCI Express5.0(x16)コネクタに挿入し、PCI Express5.0(x16)Full Heightスロット×1を増設可能 搭載位置:PCIスロット2
I-48	PCIe(×16)フルハイトライザーカード	PY-PRE649 PYBPRE649	22,000円 22,000円	●	PCI Express5.0(x16)コネクタに挿入し、PCI Express5.0(x16)Full Heightスロット×1を増設可能 搭載位置:PCIスロット8

■FCカード

・ETERNUS装置(FC)との接続については、ETERNUS編を参照願います。
・必ず「温度制限について」を参照のうえ、手配願います。

項番	製品名	型名	価格(税別)	力	備考
I-63	ファイバーチャネルカード (16Gbps)	PY-FC331 PYBFC331	274,000円 274,000円	●	外付けFC装置接続用カード インターフェース:16Gbps×1 ホストバス:PCI Express3.0 機能:Fabric 相当品:Emulex LPe31000-M6
I-126	ファイバーチャネルカード (16Gbps)	PY-FC321 PYBFC321	274,000円 274,000円	●	外付けFC装置接続用カード インターフェース:16Gbps×1 ホストバス:PCI Express3.1 機能:Fabric/FC-AL(4/8Gbps) 相当品:QLogic QLE2690
I-62	Dual port ファイバーチャネルカード (16Gbps)	PY-FC332 PYBFC332	425,000円 425,000円	●	外付けFC装置接続用カード インターフェース:16Gbps×2 ホストバス:PCI Express3.0 機能:Fabric 相当品:Emulex LPe31002-M6
I-127	Dual port ファイバーチャネルカード (16Gbps)	PY-FC322 PYBFC322	425,000円 425,000円	●	外付けFC装置接続用カード インターフェース:16Gbps×2 ホストバス:PCI Express3.1 機能:Fabric/FC-AL(4/8Gbps) 相当品:QLogic QLE2692
I-82	ファイバーチャネルカード (32Gbps)	PY-FC421 PYBFC421	547,000円 547,000円	●	外付けFC装置接続用カード インターフェース:32Gbps×1 ホストバス:PCI Express4.0 機能:Fabric 相当品:Emulex LPe35000-M2
I-84	Dual port ファイバーチャネルカード (32Gbps)	PY-FC422 PYBFC422	850,000円 850,000円	●	外付けFC装置接続用カード インターフェース:32Gbps×2 ホストバス:PCI Express4.0 機能:Fabric 相当品:Emulex LPe35002-M2
I-335	ファイバーチャネルカード (64Gbps)	PY-FC441 PYBFC441	680,000円 680,000円	●	外付けFC装置接続用カード インターフェース:64Gbps×1 ホストバス:PCI Express4.0 機能:Fabric 相当品:Emulex LPe36000-M64
I-336	Dual port ファイバーチャネルカード (64Gbps)	PY-FC442 PYBFC442	1,100,000円 1,100,000円	●	外付けFC装置接続用カード インターフェース:64Gbps×2 ホストバス:PCI Express4.0 機能:Fabric 相当品:Emulex LPe36002-M64

max.4

N

※ CDI は Composable Disaggregated Infrastructure の略称です。
※ HBA は Host Bus Adapter の略称です。

PRIMERGY RX2540 M7

N

■LANカード

- ①
- ・ポート拡張オプション(100GBASE×2)/Dual port LANカード(100GBASE)[PY-LA412U/PYBLA412U]とIB HCAカード(200Gbps)/Dual port IB HCAカード(200Gbps)[PY-HC401/PYBHC401/PY-HC402/PYBHC402]/IB HCAカード(200Gbps)[PY-HC521/PYBHC521]/IB HCAカード(400Gbps)[PY-HC541/PYBHC541]を混在させることはできません。
 - ・サポートする10GBASE-CR SFP+ケーブルについては、下記URL内のマニュアルを参照ください。
当社ホームページ(https://jp.fujitsu.com/platform/server/primergy/manual/peri_card.html)
 - ・「10GBASE-CR SFP+ケーブル、25GBASE SFP28 ケーブル、40GBASE QSFP ケーブルおよび100GBASE QSFP28 ケーブルのサポートについて」
 - ・ポート拡張オプション/PCIeカードにSFP+/SFP28/QSFPモジュールを搭載する場合、同一製品の各ポートには同じ型名製品を搭載してください(各ポート拡張オプション/PCIeカードに対応するSFP+/SFP28/QSFPモジュールは樹系図をご確認ください)。
 - ・カスタムメイド型名で同じ速度のポート拡張オプション/PCIeカードを同一サーバに搭載する場合、カスタムメイド型名のSFP+/SFP28/QSFPモジュールは1種類の型名しか選択できません(各ポート拡張オプション/PCIeカードに対応するSFP+/SFP28/QSFPモジュールは樹系図をご確認ください)。
 - ・必ず「温度制限について」を参照のうえ、手配願います。

②

項番	製品名	型名	価格(税別)	力	備考
I-244	Quad port LANカード(1000BASE-T)	PY-LA284 PYBLA284	90,000円 90,000円	●	インターフェース:1000BASE-T×4 ホストバス:PCI Express2.1 機能:AFT/ALB 相当品:Broadcom BCM5719-4P

④

項番	製品名	型名	価格(税別)	力	備考
I-124	Quad port LANカード(1000BASE-T)	PY-LA264 PYBLA264	110,000円 110,000円	●	インターフェース:1000BASE-T×4 ホストバス:PCI Express2.1 機能:AFT/ALB 相当品:Intel I350-T4

④ ②

項番	製品名	型名	価格(税別)	力	備考
I-203	Dual port LANカード(10GBASE)	PY-LA3J2 PYBLA3J2	362,000円 362,000円	●	インターフェース:10GBASE×2 ホストバス:PCI Express3.0 機能:AFT/ALB 相当品:Broadcom P210P

■10GBASE-CR接続

④ ④

項番	製品名	型名	価格(税別)	力	備考
I-37	Twinaxケーブル	2m PY-CBN002 5m PY-CBN005	32,000円 47,000円		10GBASE-CR接続用 SFP+ケーブル

■10GBASE-SR/1GBASE-SR接続

④

項番	製品名	型名	価格(税別)	力	備考
I-61	10GBASE-SR SFP+	PY-SFPS22 PYBSFPS22	153,000円 153,000円	●	10GBASE-SR接続用 マルチモードファイバチャネルケーブル[CBL-MLLB02/CBL-MLLB05/CBL-MLLB15,CBL-MLLC05/CBL-MLLC10/CBL-MLLC20/CBL-MLLC30/CBL-MLLC40/CBL-MLLC50,CBL-MLLE30/CBL-MLLE50/CBL-MLLE70/CBL-MLLD1A,CBL-MLLF1A/CBL-MLLF1L/CBL-MLLF1K]が使用可能
I-71	10GBASE-SR/1GBASE-SR SFP+	PY-SFPS14 PYBSFPS14	230,000円 230,000円	●	10GBASE-SR/1GBASE-SR接続用 マルチモードファイバチャネルケーブル[CBL-MLLB02/CBL-MLLB05/CBL-MLLB15,CBL-MLLC05/CBL-MLLC10/CBL-MLLC20/CBL-MLLC30/CBL-MLLC40/CBL-MLLC50,CBL-MLLE30/CBL-MLLE50/CBL-MLLE70/CBL-MLLD1A,CBL-MLLF1A/CBL-MLLF1L/CBL-MLLF1K]が使用可能

④

項番	製品名	型名	価格(税別)	力	備考
I-22	Quad port LANカード(10GBASE)	PY-LA3C4 PYBLA3C4	484,000円 484,000円	●	インターフェース:10GBASE×4 ホストバス:PCI Express3.0 機能:AFT/ALB 相当品:Intel X710-DA4

■10GBASE-CR接続

④ ④

項番	製品名	型名	価格(税別)	力	備考
I-37	Twinaxケーブル	2m PY-CBN002 5m PY-CBN005	32,000円 47,000円		10GBASE-CR接続用 SFP+ケーブル

■10GBASE-SR/1GBASE-SR接続

④

項番	製品名	型名	価格(税別)	力	備考
I-61	10GBASE-SR SFP+	PY-SFPS22 PYBSFPS22	153,000円 153,000円	●	10GBASE-SR接続用 マルチモードファイバチャネルケーブル[CBL-MLLB02/CBL-MLLB05/CBL-MLLB15,CBL-MLLC05/CBL-MLLC10/CBL-MLLC20/CBL-MLLC30/CBL-MLLC40/CBL-MLLC50,CBL-MLLE30/CBL-MLLE50/CBL-MLLE70/CBL-MLLD1A,CBL-MLLF1A/CBL-MLLF1L/CBL-MLLF1K]が使用可能
I-71	10GBASE-SR/1GBASE-SR SFP+	PY-SFPS14 PYBSFPS14	230,000円 230,000円	●	10GBASE-SR/1GBASE-SR接続用 マルチモードファイバチャネルケーブル[CBL-MLLB02/CBL-MLLB05/CBL-MLLB15,CBL-MLLC05/CBL-MLLC10/CBL-MLLC20/CBL-MLLC30/CBL-MLLC40/CBL-MLLC50,CBL-MLLE30/CBL-MLLE50/CBL-MLLE70/CBL-MLLD1A,CBL-MLLF1A/CBL-MLLF1L/CBL-MLLF1K]が使用可能

O

O-1

max.4

※ CDI は Composable Disaggregated Infrastructure の略称です。
※ HBA は Host Bus Adapter の略称です。

PRIMERGY RX2540 M7

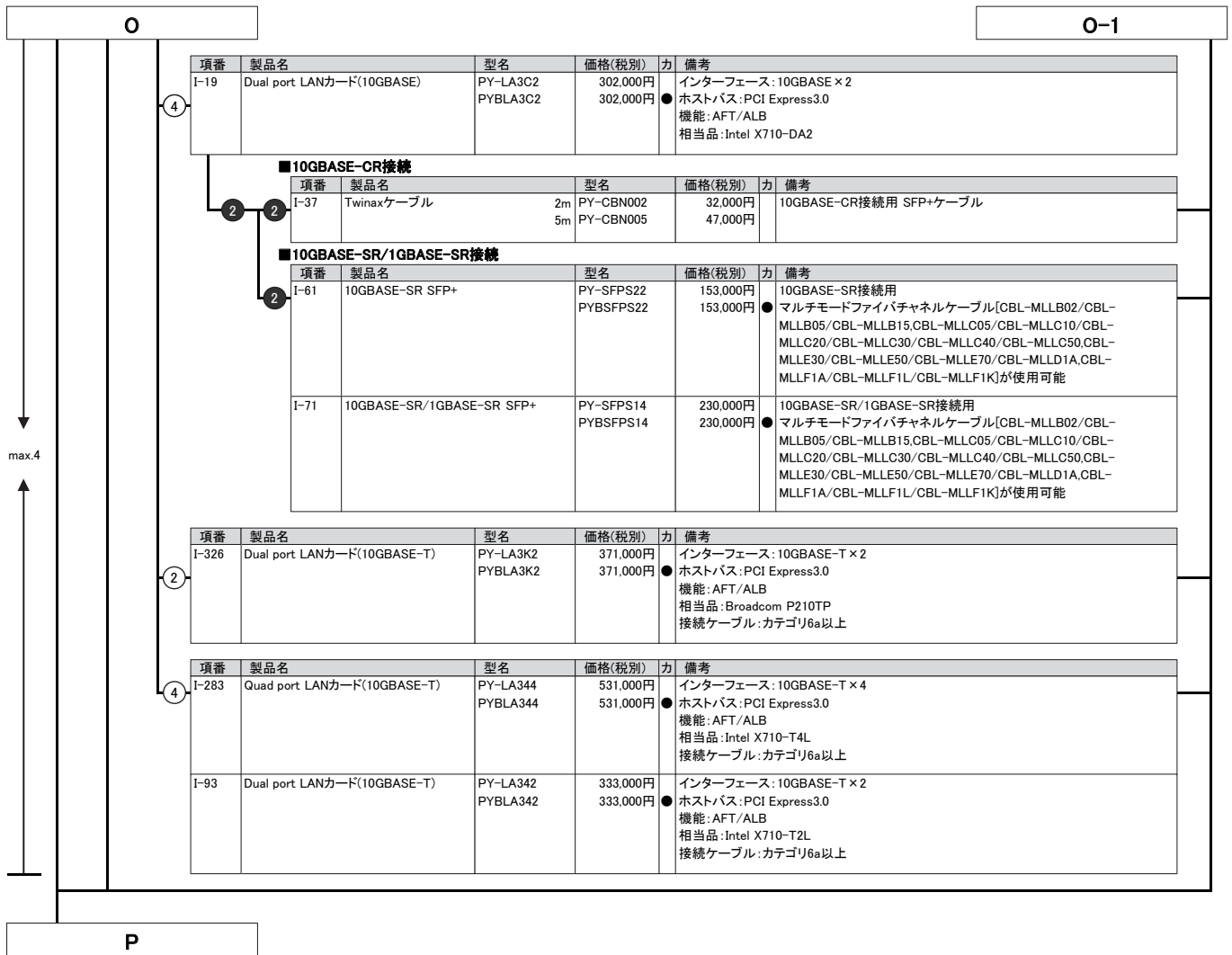

※ CDI は Composable Disaggregated Infrastructure の略称です。
 ※ HBA は Host Bus Adapter の略称です。

P

14. フロントベゼル(鍵付き)



項番	製品名	型名	価格(税別)	力	備考
I-168	フロントベゼル(鍵付き)	PY-FOP21	16,000円	●	フロントベゼル(鍵付き)
		PYBFOP21	16,000円		

15. シリアルポート



項番	製品名	型名	価格(税別)	力	備考
I-64	増設用シリアルポート	PY-COM10	3,200円	●	PCIeスロットにシリアルポート×1を追加
		PYBOCM10	3,200円		

16. サーバ管理(リモートマネジメントコントローラ)【必須選択オプション】



・リモートマネジメントコントローラアップグレード[PYBRMC44]は必須選択オプションです。
 ・ライフサイクルマネジメントライセンス[PY-LCM14]を手配した場合、iRMC S6 advanced pack(アクティベーションキー生成用ドキュメント)またはeLCM Activation Pack(アクティベーションキー生成用ドキュメント)に記載されているTAN(アクティベーションキー生成用ID)を使用して、別途アクティベーションキーの生成作業が必要となります。
 ・アクティベーションキーの生成におきましては、インターネット環境を使用したE-mailアドレスの登録が必要となりますので、事前に環境の準備をお願いいたします。
 ・アクティベーションキーの生成時に使用したE-mailアドレスおよびiRMC S6 advanced packまたはeLCM Activation Packは、アクティベーションキーの再送信の際にも必要となりますので、紛失等のないよう管理をお願いいたします。
 ・ライフサイクルマネジメントライセンス[PY-LCM14/PYBCM14]をご使用にあたっては、各種留意事項がございます。
 詳細については、当社ホームページ(<https://jp.fujitsu.com/platform/server/primergy/peripheral/osopt/svs-dvd.html>)を参照ください。

項番	製品名	型名	価格(税別)	力	備考
I-164	リモートマネジメント コントローラアップグレード	PYBRMC44	50,000円	●	アドバンスドビデオリダイレクション機能、パーチャルメディア機能
					<カスタムメイド型名の提供形態> ・アクティベーションキー: サーバ本体に登録された状態で出荷(※) ※サーバ本体の保証書にアクティベーションキーの記載あり

項番	製品名	型名	価格(税別)	力	備考
I-165	ライフサイクルマネジメントライセンス	PY-LCM14	20,000円	●	アップデート機能、イメージ管理機能、PrimeCollect機能
		PYBLCM14	20,000円		
					<一般型名の提供形態> ・アクティベーションキー: eLCM Activation Pack(アクティベーションキー生成用ドキュメント)に記載されたTAN(アクティベーションキー生成用ID)を使用しURLより取得 <カスタムメイド型名の提供形態> ・アクティベーションキー: サーバ本体に登録された状態で出荷(※) ※サーバ本体の保証書にアクティベーションキーの記載あり

17. セキュリティチップ



項番	製品名	型名	価格(税別)	力	備考
I-329	セキュリティチップ	PY-TPM14	2,000円	●	TPM2.0モジュール(TCG準拠)
		PYBTPM14	2,000円		
					※UEFIモードのみサポートとなります。設定をご確認のうえ、ご使用ください。 ※サポート状況については、留意事項編「セキュリティチップ(TPM)およびインテル・トラステッド・エグゼキューション・テクノロジー(インテル® TXT)のサポートについて」を参照

Q

※ CDI は Composable Disaggregated Infrastructure の略称です。
 ※ HBA は Host Bus Adapter の略称です。

Q

18. アドバンスド・サーマルオプション [カスタムメイド専用]



・PRIMERGY CDIシステムにおいて、PCIe Box (PCIe x 8) for CDIIに、GPUコンピューティングカード(NVIDIA A100 80GB)[PY-GP4A10]、グラフィックスカード(NVIDIA A40)[PY-VG4A1]、VDI/GPGPUカード(NVIDIA A30)[PY-VG4A5]を搭載する場合、アドバンスド・サーマルオプション25[PYBET21]の手配が必須です。

項番	製品名	型名	価格(税別)	力	備考
Q-13	アドバンスド・サーマルオプション25	PYBET21	10,000円	●	周囲温度25°C以下の環境にてご使用願います。 必須条件については、必ずシステム構成図の「温度制限について」を参照ください。
Q-6	高性能CPU搭載オプション	PYBETA1	1,100円	●	周囲温度30°C以下の環境にてご使用願います。 必須条件については、必ずシステム構成図の「温度制限について」を参照ください。

① アドバンスド・サーマルオプション/高性能CPU搭載オプション
 構成により選択不可となるオプションがあります。不可となるオプションについては、必ず「温度制限について」を参照ください。
 以下オプションは、カスタムメイド搭載して出荷することはできません。
 出荷後にオプションを追加した場合は、アドバンスド・サーマルオプション/高性能CPU搭載オプション非対応となります。

構成不可オプション(ATD25/高性能CPU搭載オプション)
 ・内蔵オプションに関しては「温度制限について」を参照ください。

外付オプション製品[LUPS、KVMスイッチ、ディスプレイ等]を接続する場合、保証動作環境は外付オプション製品の温度条件に準じます。
 各オプション製品のマニュアルにて動作環境をご確認のうえ、使用ください。

注意事項
 動作保証周囲温度はサーバ前面の周囲環境温度となります。
 通常のオフィス環境(年平均使用温度25°C)でご使用された際には保守対応期間内(5年)では寿命に至らないものとして設計しておりますが、
 高温環境下での長期稼働等、お客様のご使用環境によっては、より短時間で寿命に至る場合があります。
 寿命を超えた部品については、交換が可能な場合は有償にて対応させていただきます。
 なお、上記はあくまで目安であり、保守サポート期間(5年間)内に故障しないことをご約束するものではありません。

19. キーボード/マウス



項番	製品名	型名	価格(税別)	力	備考
C-6	小型OADGキーボード(106キー/USB)	PY-KBU1R2	15,000円		ラック搭載用OADGキーボード(106キー)。テンキーあり。USB接続、ケーブル長:1.3m
C-1	USBマウス(光学式)	PY-MSU201	3,200円		光学式スクロール機能対応マウス、1000dpi、USB接続、2ボタン+1ホイール、ケーブル長:1.8m、マーブルグレー色

R

※ CDI は Composable Disaggregated Infrastructure の略称です。
 ※ HBA は Host Bus Adapter の略称です。

R

20. Linux SupportDesk [カスタムメイド専用]



- ・サーバ本体と同時手配願います(出荷後のサーバ本体には適用できません)。
- ・Linux OSのサポート状況(本体/オプション)等の最新情報は、当社ホームページ(<https://jp.fujitsu.com/platform/server/primergy/software/linux/technical/support/kernel.html>)をご確認ください。
- ・サービスの詳細については、システム構成図(サービス一覧)の「SupportDesk/バック」を参照ください。
- ・各OSとゲストOSのサポート可否については、留意事項編「各OSの仮想化機能について」および「システム構成図で紹介するWeb情報」の「OSのサポート情報、動作確認情報」を参照ください。

・基本サポート

項番	製品名	型名	価格(税別)	力	備考
Q-103	SupportDesk Standard	1年	130,900円		● サービス時間帯: 月曜～金曜 8:30～19:00(祝日および年末年始を除く)
	[Red Hat Enterprise Linux	3年	366,300円		● サポート対象範囲: ホストOS/ゲストOS
	基本サポート 2CPU/1ゲスト]	4年	476,300円		● サポートCPU数(Socket数): 2まで
	5年	580,800円	★	● サポートゲストOS数: 1まで 使用可能ハイパーバイザ: RHEL仮想マシン機能	
Q-105	SupportDesk Standard	3年	548,900円		● サービス時間帯: 月曜～金曜 8:30～19:00(祝日および年末年始を除く)
	[Red Hat Enterprise Linux	4年	713,900円		● サポート対象範囲: ホストOS/ゲストOS
	基本サポート 2CPU/4ゲスト]	5年	871,200円	★	● サポートCPU数(Socket数): 2まで サポートゲストOS数: 4まで 使用可能ハイパーバイザ: RHEL仮想マシン機能

Linux SupportDesk [基本サポート]のサービス内容、期間、サポートOS

サービス内容

専門技術者によるホストOS(Linux)、ゲストOS(Linux)サポート(電話によるQ&A対応/問題解決支援など)、Webによる情報提供(ソフトウェアの修正情報/運用ノウハウ/サービス対応履歴など)、プロダクトIDの入手手続き代行

サービス期間

1年/3年/4年/5年(製品保証期間を含む)

サポートOS

Red Hat Enterprise Linux

・拡張サポート

項番	製品名	型名	価格(税別)	力	備考
Q-113	SupportDesk Standard	3年	603,900円		● サービス時間帯: 月曜～金曜 8:30～19:00(祝日および年末年始を除く)
	[Red Hat Enterprise Linux	4年	786,500円		● サポート対象範囲: ホストOS/ゲストOS
	拡張サポート 2CPU/1ゲスト]	5年	958,100円	★	● サポートCPU数(Socket数): 2まで サポートゲストOS数: 1まで 使用可能ハイパーバイザ: RHEL仮想マシン機能
Q-115	SupportDesk Standard	3年	906,400円		● サービス時間帯: 月曜～金曜 8:30～19:00(祝日および年末年始を除く)
	[Red Hat Enterprise Linux	4年	1,179,200円		● サポート対象範囲: ホストOS/ゲストOS
	拡張サポート 2CPU/4ゲスト]	5年	1,437,700円	★	● サポートCPU数(Socket数): 2まで サポートゲストOS数: 4まで 使用可能ハイパーバイザ: RHEL仮想マシン機能

Linux SupportDesk [拡張サポート]のサービス内容、期間、サポートOS

サービス内容

専門技術者によるホストOS(Linux)、ゲストOS(Linux)サポート(電話によるQ&A対応/問題解決支援など)、Webによる情報提供(ソフトウェアの修正情報/運用ノウハウ/サービス対応履歴など)、プロダクトID(EUSサービスを含む)の入手手続き代行

サービス期間

3年/4年/5年(製品保証期間を含む)

サポートOS

Red Hat Enterprise Linux

S

※ CDI は Composable Disaggregated Infrastructure の略称です。
※ HBA は Host Bus Adapter の略称です。

PRIMERGY RX2540 M7

S

21. ハードウェア用SupportDesk [カスタムメイド専用]



- ・サーバ本体と同時手配願います(出荷後のサーバ本体には適用できません)。
- ・組み合わせにより、OS用SupportDeskとハードウェア用SupportDeskを同時選択することが可能です。
- ・組み合わせの詳細については、留意事項欄「OSオプション、SupportDesk、複数同時選択時の組み合わせについて」を参照ください。
- ・サービスの詳細については、システム構成図(サービス一覧)の「SupportDesk/バック」を参照ください。

項番	製品名	型名	価格(税別)	力	備考
Q-142	保証延長パック 翌営業日以降訪問修理	4年 PYBSPW4D56	154,400円	★	● サービス内容: ● ハードウェアトラブル時の翌営業日以降訪問修理 ● サービス時間帯: 月曜～金曜 9:00～17:00(祝日および年末年始を除く)
		5年 PYBSPW5D56	198,800円		
Q-257	SupportDesk/バック Standard	3年 PYBSPH3D56	185,000円	★	● サービス時間帯: 月曜～金曜 8:30～19:00(祝日および年末年始を除く)
		4年 PYBSPH4D56	266,000円		
		5年 PYBSPH5D56	313,000円		
Q-336	SupportDesk/バック 保守交換ディスク引渡プラス	3年 PYBSP3D56	201,000円	★	● サービス内容: ● 故障ハードディスクのお客様への引き渡し ● サービス時間帯: 月曜～金曜 8:30～19:00(祝日および年末年始を除く)
		4年 PYBSP4D56	285,000円		
		5年 PYBSP5D56	338,000円		
Q-304	SupportDesk/バック BIOS/ファームウェアアップデート・ 定期点検プラス	3年 PYBSPQ3D56	252,000円	★	● サービス内容: ● ハードウェアの定期点検(1回/年) ● BIOSやファームウェアのアップデート作業を代行(定期点検時) ● サービス時間帯: 月曜～金曜 8:30～19:00(祝日および年末年始を除く)
		4年 PYBSPQ4D56	355,000円		
		5年 PYBSPQ5D56	426,000円		
Q-320	SupportDesk/バック BIOS/ファームウェアアップデート・ 定期点検・ 保守交換ディスク引渡プラス	3年 PYBSPR3D56	261,000円	★	● サービス内容: ● ハードウェアの定期点検(1回/年) ● BIOSやファームウェアのアップデート作業を代行(定期点検時) ● 故障ハードディスクのお客様への引き渡し ● サービス時間帯: 月曜～金曜 8:30～19:00(祝日および年末年始を除く)
		4年 PYBSPR4D56	363,000円		
		5年 PYBSPR5D56	439,000円		



SupportDesk のサービス内容、期間(共通)

サービス内容

- ・ハードウェアトラブル時の当日訪問修理
- ・Webによる情報提供(運用/ウハウ/サービス対応履歴など)
- ・ハードウェアの障害予兆/異常情報のOSCへのリモート通報、および通報内容の解析

サービス期間

3年/4年/5年(製品保証期間を含む)

End : PRIMERGY RX2540 M7

PRIMERGY RX2540 M7 更新履歴

版数	日付	更新箇所	更新内容
初版	2023/8/1		新規作成

※ CDI は Composable Disaggregated Infrastructure の略称です。
 ※ HBA は Host Bus Adapter の略称です。

Fujitsu Server PRIMERGY Composable Disaggregated Infrastructure

オプション製品 システム構成図

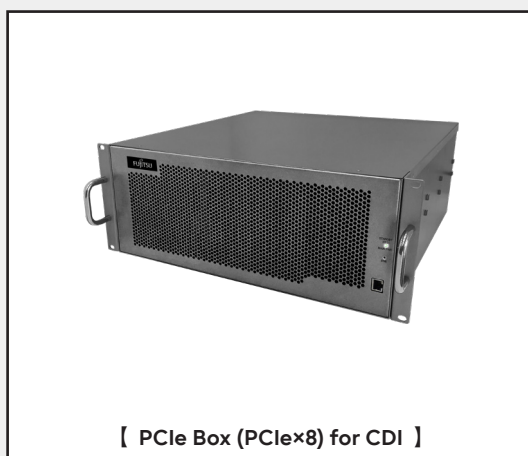

本システム構成図に掲載されております商品※の価格体系につきましては、市場の価格に近く、お客様にわかりやすい「希望小売価格」となっております。
※ PRIMERGY 本体等
また、「標準価格」で提供している商品につきましては、本システム構成図（樹系図）では★で表示してあります。

※ CDI は Composable Disaggregated Infrastructure の略称です。
※ HBA は Host Bus Adapter の略称です。

PRIMERGY CDI 仕様

■コントローラアプライアンス for CDI

品名	コントローラアプライアンス for CDI	
型名	PY-CDID	
電源	400W x 2 (冗長構成) (80PLUS® Platinum認定取得)	
入力電圧	AC200V(50/60Hz)	
外形寸法[W×D×H]	437.0 × 503.0 × 43.0 (1U) [mm]	
質量	15.2kg	
使用環境	周囲温度: 5~35°C / 湿度: 8~90% (ただし結露しないこと)	
システム冷却	4 × 40 × 28mm PWM ファン	
適合規格	電磁気の放出	FCC Class A, EN 55022 Class A, EN 61000-3-2/3-3, CISPR 22 Class A
	電磁環境耐性	EN 55024/CISPR 24, (EN 61000-4-2, EN 61000-4-3, EN 61000-4-4, EN 61000-4-5, EN 61000-4-6, EN 61000-4-8, EN 61000-4-11)
	安全規格	CSA/EN/IEC/UL 60950-1 準拠, UL 認定またはCSA 認定済み (アメリカおよびカナダ), CE Marking (欧州)

■PCIe HBAカード for CDI

品名	PCIe HBAカード for CDI	
型名	PYBHB404	
フォームファクター	PCIe 4.0 x16 ハーフハイト、ハーフレングス	
帯域幅	256GB/s	
コネクタ	PCIe x16 カードエッジコネクタ SFF-8644 コネクタ(取り付け金具付き) × 4 「PCI SIG PCI Express 外部ケーブル仕様3.0」に準拠	
取り付け金具	標準およびロープロファイルを提供	
ケーブルタイプ	SFF-8644 PCIe CMI カッパーケーブル Mini-SAS-HD カッパーケーブル	
ケーブル接続モード	エッジカードを経由した1つのx16ホスト接続から ・x16 ケーブル接続 (1つ) ・x8 ケーブル接続 (最大2つ) ・x4 ケーブル接続 (最大4つ)	
PCIe Switch	Broadcom PEX88032 ・16 GT/s 32 レーン PCI Express Gen4 スイッチ ・DMAコントローラー ・SSC分離	
スイッチのレイテンシ	150ns	
外形寸法[W×D×H]	17.19 × 167.6 × 67.3 [mm]	
質量	148g	
使用環境	周囲温度: 0~50°C / 湿度: 10~90% (ただし結露しないこと)	
消費電力	最大60W	

■PCIe ファブリックスイッチ (48port) for CDI

品名	PCIe ファブリックスイッチ (48port) for CDI	
型名	PY-SWC48	
概要	1U、PCIe Gen 4.0 スイッチ、48 ポート	
ポート数	48ポート (Gen4.0 4レーン x4)	
ポート帯域幅	16GB/s (全二重) 4レーン	
総合帯域幅	768GB/s (全二重) 48ポート	
ポートのレイテンシ	100ns	
管理ポート	PCIe 1レーン (コントローラアプライアンス for CDIを経由して接続)	
フェイルオーバー	冗長構成不可	
拡張性	複数スイッチのトポロジー	
PCIeケーブル	MiniSAS HD ケーブル	
電源	550W x 2 (冗長構成) (80PLUS® Platinum認定取得)	
入力電圧	AC200V(50/60Hz)	
消費電力	225W	
外形寸法[W×D×H]	448.0 × 400.0 × 43.0 (1U) [mm]	
質量	6.75kg	
使用環境	周囲温度: 0~35°C / 湿度: 20~80% (ただし結露しないこと)	

PRIMERGY オプション製品

■PCIe Box for CDI

品名	PCIe Box (PCIe × 8) for CDI	
型名	PY-PCD1P1	
搭載可能なPCIe カード	Dual-slot FHFL (最大8台)	
PCIe カードインターフェース	PCIe Gen 4.0 x16 レーン	
データポート	PCIe Gen 4.0 x16 レーン (2ポート)	
ポートの帯域幅	最大64GB/s (全二重)	
全体の帯域幅	最大128GB/s (全二重)	
PCIe ファブリックレイテンシ	100ns	
制御ポートコネクタ	2ポート	
PCIeケーブル	MiniSAS HD ケーブル	
電源	2600W × 2 (冗長構成) (80PLUS® Titanium認定取得)	
	入力電圧	AC200V(50/60Hz)
外形寸法[W×D×H]	436.9 × 469.9 × 177.8 (4U) [mm]	
質量	17.5kg	
使用環境	周囲温度: 0~35°C / 湿度: 10~90% (ただし結露しないこと)	
システム冷却	180CFM 120 mm ファン×3	

■PCIe SSD × 8 for CDI

品名	PCIe SSD-960GB (RI) × 8 for CDI	PCIe SSD-800GB (MU) × 8 for CDI
FJ型名	PY-PS96PG	PY-PS80PH
記憶容量	7.68TB (960GB RI × 8)	6.4TB (800GB MU × 8)
フォームファクター	スタンダードフォームファクター-FHFL カード	
NAND タイプ	TLC 3D NAND	
リード帯域幅	最大24GB/s	
ライト帯域幅	最大24GB/s	
ランダムリードIOPS (4k)	~4,000,000	
ランダムライトIOPS (4k)	~4,000,000	
リードアクセスレイテンシ	~80 μs	
ライトアクセスレイテンシ	~20 μs	
プロトコル	NVMe 1.3	
バスインターフェース	PCI Express 4.0 x16	
耐久性	最大61.53 PBW	
セキュリティ	AES データ暗号化	
外形寸法[W×D×H]	17.19 × 268.80 × 121.45 [mm]	
重量	567g	
使用環境	周囲温度: 0~55°C / 湿度: 5~95% (ただし結露しないこと)	
消費電力	アクティブ時: 約65W (平均値)	
吸排気	最小400 LFM	

※ CDI は Composable Disaggregated Infrastructure の略称です。
 ※ HBA は Host Bus Adapter の略称です。

PCIe Box (PCIe × 8) for CDI 構成図

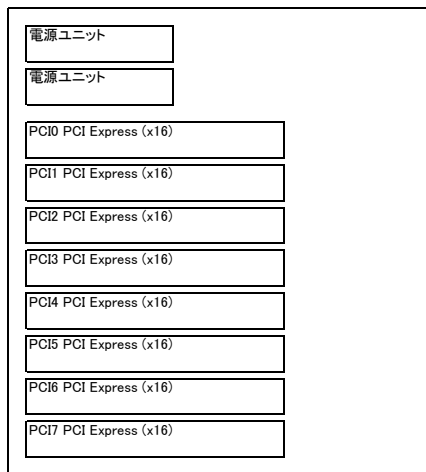

【本体前面】→

※ CDI は Composable Disaggregated Infrastructure の略称です。
※ HBA は Host Bus Adapter の略称です。

Start : PRIMERGY CDI



・PRIMERGY CDIを使用するためには、Fujitsu Server PRIMERGY Composable Disaggregated Infrastructure 専用モデルのPRIMERGY RX2530 M7本体、PRIMERGY RX2540 M7本体を1台以上手配する必要があります。
 「Fujitsu Server PRIMERGY RX2530 M7 Fujitsu Server PRIMERGY Composable Disaggregated Infrastructure 専用モデル システム構成図」、「Fujitsu Server PRIMERGY RX2540 M7 Fujitsu Server PRIMERGY Composable Disaggregated Infrastructure 専用モデル システム構成図」を参照して、サーバ本体の構成を決定してください。
 ・手配できるサーバ本体の数量については「PRIMERGY CDIの構成パターンについて」を参照ください。
 ・PRIMERGY CDI システム全体構成については、「PRIMERGY Composable Disaggregated Infrastructure システム構成について」を参照ください。

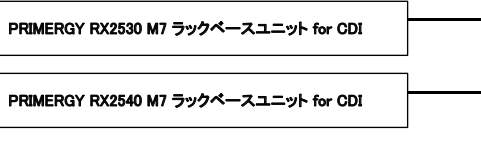

1. PCIeケーブル【必須選択オプション】



・PRIMERGY RX2530 M7/RX2540 M7本体に搭載されたPCIe HBAカード for CDIごとに、PCIeケーブル for CDI[PY-CBE038/PY-CBE037/PY-CBE036/PY-CBE035]のいずれか1種類を4本手配する必要があります。
 ・PCIe Box (PCIe × 8) for CDI[PY-PCD1P1]には、PCIeケーブル (2m) for CDI[PY-CBE036]が8本、標準添付されています。添付品とは異なる長さのケーブルを使用する場合、1台のPCIe Box (PCIe × 8) for CDI[PY-PCD1P1]につき、PCIeケーブル for CDI[PY-CBE038/PY-CBE037/PY-CBE035]のいずれか1種類を8本手配する必要があります。
 ・PCIe ファブリックスイッチ (48port) for CDI[PY-SWC48]を2台選択する構成では、PCIe ファブリックスイッチ間を、4本のPCIeケーブル for CDI[PY-CBE038/PY-CBE037/PY-CBE036/PY-CBE035]で接続する必要があります。
 ・使用するケーブル線長には制限があります。各コンポーネントとの接続に使用するPCIeケーブル for CDIの条件をご確認のうえ、以下より選択してください。
 詳細は、「PCIeケーブルの手配について」を参照ください。

92

項番	製品名	型名	価格(税別)	力	備考
N-188	PCIeケーブル (0.5m) for CDI	PY-CBE038	53,000円		PCIe ファブリックスイッチと各コンポーネントを接続するケーブル(0.5m)
N-187	PCIeケーブル (1m) for CDI	PY-CBE037	54,000円		PCIe ファブリックスイッチと各コンポーネントを接続するケーブル(1m)
N-186	PCIeケーブル (2m) for CDI	PY-CBE036	56,000円		PCIe ファブリックスイッチと各コンポーネントを接続するケーブル(2m)
N-185	PCIeケーブル (3m) for CDI	PY-CBE035	58,000円		PCIe ファブリックスイッチと各コンポーネントを接続するケーブル(3m)

2. PCIe ファブリックスイッチ【必須選択オプション】



・PCIe ファブリックスイッチ (48port) for CDI[PY-SWC48]を必ず1台以上選択してください。
 ・PRIMERGY CDI 1構成で、PCIe ファブリックスイッチ (48port) for CDI[PY-SWC48]は最大2台まで選択できます。
 詳細は、「PRIMERGY CDIの構成パターンについて」を参照ください。

2

項番	製品名	型名	価格(税別)	力	備考
O-1	PCIe ファブリックスイッチ (48port) for CDI	PY-SWC48	5,000,000円		PRIMERGY CDI PCIe Gen4 48ポートスイッチ 電源ユニット:標準2台搭載[550W × 2(冗長構成)、80Plus Platinum] 電源ケーブル:オプション

■電源ケーブル



・電源ケーブルをいずれか必ず2本選択してください。同一種類のみ選択可能です。

2

項番	製品名	型名	価格(税別)	力	備考
N-11	電源ケーブル(AC200V対応/0.5m)	PY-CBP203	2,100円		プラグ:IEC60320 C14準拠

2

項番	製品名	型名	価格(税別)	力	備考
N-12	電源ケーブル(AC200V対応/1m)	PY-CBP204	2,100円		プラグ:IEC60320 C14準拠

2

項番	製品名	型名	価格(税別)	力	備考
N-13	電源ケーブル(AC200V対応/1.5m)	PY-CBP205	2,100円		プラグ:IEC60320 C14準拠

2

項番	製品名	型名	価格(税別)	力	備考
N-14	電源ケーブル(AC200V対応/3m)	PY-CBP202	3,200円		プラグ:IEC60320 C14準拠

A

※ CDI は Composable Disaggregated Infrastructure の略称です。
 ※ HBA は Host Bus Adapter の略称です。

PRIMERGY オプション製品

A

3. PCIe BOX 【必須選択オプション】



- ・PCIe Box (PCIe × 8) for CDI [PY-PCD1P1]を必ず1台以上選択してください。
- ・PRIMERGY CDI 1構成で、PCIe Box (PCIe × 8) for CDI [PY-PCD1P1]は最大3台まで選択できます。詳細は、「PRIMERGY CDIの構成パターンについて」を参照ください。
- ・PCIe Box (PCIe × 8) for CDI [PY-PCD1P1]に、GPUコンピューティングカード(NVIDIA A100 80GB)[PY-GP4A10]、グラフィックスカード(NVIDIA A40)[PY-VG4A1]、VDI/GPGPUカード(NVIDIA A30)[PY-VG4A5]を搭載する場合、周囲温度25℃以下の環境でご使用ください。

項番	製品名	型名	価格(税別)	力	備考
0-2	PCIe Box (PCIe × 8) for CDI	PY-PCD1P1	17,000,000円		PRIMERGY CDI PCIe Gen4 8slot PCIBOX 電源ユニット:標準2台搭載[2600W × 2(冗長構成)、80Plus Titanium] PCIeケーブル(2m) for CDI:標準8本搭載 電源ケーブル:オプション

■PCIeカード

- ・1台のPCIe Box (PCIe × 8) for CDI [PY-PCD1P1]に、最大8枚のPCIeカードを搭載可能です。また、PRIMERGY CDI 1構成で、GPUコンピューティングカード(NVIDIA A100 80GB)[PY-GP4A10]/グラフィックスカード(NVIDIA A40)[PY-VG4A1]/VDI/GPGPUカード(NVIDIA A30)[PY-VG4A5]およびIB HCAカード(200Gbps)[PY-HC401]は、合計最大23枚まで選択可能です。詳細は、「PRIMERGY CDIの構成パターンについて」、「PRIMERGY CDIシステム上のPCIeデバイス(論理デバイス)について」を参照ください。
- ・搭載できるスロット・周囲温度には制限があります。詳細は「PCIe BOX for CDIへのPCIeカード搭載時の制限について」を参照ください。

項番	製品名	型名	価格(税別)	力	備考
I-319	GPUコンピューティングカード(NVIDIA A100 80GB)	PY-GP4A10	5,600,000円		GPGPUおよびVDIカード HBM2メモリ容量:80GB GPU数:6912CUDAコア ホストバス:PCI Express4.0(x16) ※VDI機能非サポート

項番	製品名	型名	価格(税別)	力	備考
I-25	グラフィックスカード(NVIDIA A40)	PY-VG4A1	1,480,000円		コア数:10,752CUDAコア メモリ容量:48GB GDDR6 インターフェース:DisplayPort × 3ポート ホストバス:PCI Express4.0(x16) ※DisplayPortは非サポート ※VDI機能非サポート

項番	製品名	型名	価格(税別)	力	備考
I-318	VDI/GPGPUカード(NVIDIA A30)	PY-VG4A5	1,320,000円		HBM2メモリ容量:24GB ホストバス:PCI Express4.0(x16) ※VDI機能非サポート

- ・GPUコンピューティングカード(NVIDIA A100 80GB)、グラフィックスカード(NVIDIA A40)、VDI/GPGPUカード(NVIDIA A30)と同数の手配が必要です。PCIe Box内でのPCIeカードの搭載スロット位置に従って、選択してください。
- ・スロット番号0~3のスロットに搭載する場合:GPUカード電源ケーブル (PCIe Box PCIe × 8用) for CDI [PY-CBG018]
- ・スロット番号4~7のスロットに搭載する場合:GPUカード電源ケーブル (PCIe Box PCIe × 8用) for CDI [PY-CBG019]

項番	製品名	型名	価格(税別)	力	備考
N-189	GPUカード電源ケーブル (PCIe Box PCIe × 8用) for CDI	PY-CBG018	15,000円		GPUコンピューティングカード(NVIDIA A100 80GB)、グラフィックスカード(NVIDIA A40)、VDI/GPGPUカード(NVIDIA A30)用電源ケーブル(22cm)
N-190	GPUカード電源ケーブル (PCIe Box PCIe × 8用) for CDI	PY-CBG019	15,000円		GPUコンピューティングカード(NVIDIA A100 80GB)、グラフィックスカード(NVIDIA A40)、VDI/GPGPUカード(NVIDIA A30)用電源ケーブル(40cm)

項番	製品名	型名	価格(税別)	力	備考
I-121	IB HCAカード(200Gbps)	PY-HC401	450,000円		インターフェース:200Gbps(HDR) データ転送速度:25.0GB/s デバイスポート数:1 ホストバス:PCI Express4.0(x16) 相当品:MCX653105A-HDAT

■PCIe SSD

- ・PRIMERGY CDI 1構成あたり、PCIe SSD-960GB (R) × 8 for CDI [PY-PS96PG]またはPCIe SSD-800GB (MU) × 8 for CDI [PY-PS80PH]を1台以上手配する必要があります。詳細は、「PRIMERGY CDIの構成パターンについて」、「PRIMERGY CDIシステム上のPCIeデバイス(論理デバイス)について」を参照ください。
- ・本製品は「有寿命部品」となり、寿命時には製品を再購入いただく必要があります。詳細については、システム運用管理者ガイドの「SSDの寿命監視」の章を参照ください。

項番	製品名	型名	価格(税別)	力	備考
F-67	PCIe SSD-960GB (R) × 8 for CDI	PY-PS96PG	2,808,000円		NAND型フラッシュメモリ 記録方式:TLC 製品クラス:Read Intensive[書き込み保証値 1.3DWPD] 用途:データ領域
F-68	PCIe SSD-800GB (MU) × 8 for CDI	PY-PS80PH	4,000,000円		NAND型フラッシュメモリ 記録方式:TLC 製品クラス:Mixed Use[書き込み保証値 1.3DWPD] 用途:データ領域

■電源ケーブル

- ・PCIe Box (PCIe × 8) for CDI [PY-PCD1P1]1台につき、電源ケーブルをいずれか必ず2本選択してください。同一種類のみ選択可能です。

項番	製品名	型名	価格(税別)	力	備考
N-59	電源ケーブル(AC200V対応/2m)	PY-CBP210	3,200円		プラグ:IEC60320 C20

項番	製品名	型名	価格(税別)	力	備考
N-82	電源ケーブル(AC200V対応/2.5m)	PY-CBP216	3,200円		プラグ:IEC60320 C14相当

B

※ CDI は Composable Disaggregated Infrastructure の略称です。
※ HBA は Host Bus Adapter の略称です。

PRIMERGY オプション製品

B

4. コントローラアプライアンス for CDI【必須選択オプション】



・コントローラアプライアンス for CDI【PY-CDID】を必ず1台選択してください。
詳細は、「PRIMERGY CDIの構成パターンについて」を参照ください。

項番	製品名	型名	価格(税別)	力	備考
0-4	コントローラアプライアンス for CDI	PY-CDID	2,280,000円		コントローラアプライアンス for CDI 電源ユニット:標準2台搭載[400W×2(冗長構成)、80Plus Platinum] PCIeケーブル(4×タイプ、2m) for CDI:標準1本搭載 電源ケーブル:オプション

■PCIeケーブル(4×タイプ)

- ① ・コントローラアプライアンス for CDI【PY-CDID】には、PCIeケーブル(4×タイプ、2m) for CDI【PY-CBE033】が1本、標準添付されています。添付品とは異なる長さのケーブルを使用する場合、または2本以上使用する場合、PCIeケーブル(4×タイプ) for CDI【PY-CBE033/PY-CBE034】を手配する必要があります。
・コントローラアプライアンス for CDI【PY-CDID】と、PRIMERGY CDI 1構成内のすべてのPCIe Box (PCIe×8) for CDI【PY-PCD1P1】、PCIe ファブリックスイッチ(48port) for CDI【PY-SWC48】を、PCIeケーブル(4×タイプ) for CDI【PY-CBE033/PY-CBE034】を使用して接続する必要があります。
詳細は、「PCIeケーブルの手配について」を参照ください。

項番	製品名	型名	価格(税別)	力	備考
N-184	PCIeケーブル(4×タイプ、1m) for CDI	PY-CBE034	96,000円		コントローラアプライアンス for CDIと各コンポーネントを接続するケーブル(1m)

項番	製品名	型名	価格(税別)	力	備考
N-183	PCIeケーブル(4×タイプ、2m) for CDI	PY-CBE033	100,000円		コントローラアプライアンス for CDIと各コンポーネントを接続するケーブル(2m)

■電源ケーブル

- ① ・電源ケーブルをいずれか必ず2本選択してください。同一種類のみ選択可能です。

項番	製品名	型名	価格(税別)	力	備考
N-11	電源ケーブル(AC200V対応/0.5m)	PY-CBP203	2,100円		プラグ:IEC60320 C14準拠

項番	製品名	型名	価格(税別)	力	備考
N-12	電源ケーブル(AC200V対応/1m)	PY-CBP204	2,100円		プラグ:IEC60320 C14準拠

項番	製品名	型名	価格(税別)	力	備考
N-13	電源ケーブル(AC200V対応/1.5m)	PY-CBP205	2,100円		プラグ:IEC60320 C14準拠

項番	製品名	型名	価格(税別)	力	備考
N-14	電源ケーブル(AC200V対応/3m)	PY-CBP202	3,200円		プラグ:IEC60320 C14準拠

C

※ CDI は Composable Disaggregated Infrastructure の略称です。
※ HBA は Host Bus Adapter の略称です。

C

5. CDI管理ソフトウェア【必須選択オプション】

■ Compose Manager for CDI メディアパック

- ① ・PRIMERGY CDI システム内の管理サーバへ、CDI管理ソフトウェア Compose Manager for CDIをインストールするために、Compose Manager for CDI メディアパックの手配が必要です。
 ・本メディアパックを使用して、2台以上の管理サーバ(PRIMERGY CDI システムを2構成以上作成する場合)へCDI管理ソフトウェアをインストールすることも可能ですが、管理サーバ1台につき、Compose Manager for CDI サーバライセンスのいずれか1本の手配が必須です。

項番	製品名	型名	価格(税別)	力	備考
P-120	Compose Manager for CDI メディアパック V1	B517J31B0	10,000円		PRIMERGY CDI管理ソフトウェア

■ Compose Manager for CDI サーバライセンス

- ① ・PRIMERGY CDI システム内の管理サーバ1台につき、Compose Manager for CDI サーバライセンスのいずれか1本の手配が必須です。

項番	製品名	型名	価格(税別)	力	備考
P-125	Compose Manager for CDI サーバライセンス (1年間平日サポート付)V1	B517J3181	75,600円		Compose Manager for CDI サーバライセンス サービス時間帯: 月曜～金曜8:30～19:00(祝日および12月30日～1月3日を除く)
P-126	Compose Manager for CDI サーバライセンス (3年間平日サポート付)V1	B517J5181	84,800円		Compose Manager for CDI サーバライセンス サービス時間帯: 月曜～金曜8:30～19:00(祝日および12月30日～1月3日を除く)
P-127	Compose Manager for CDI サーバライセンス (5年間平日サポート付)V1	B517J7181	93,800円		Compose Manager for CDI サーバライセンス サービス時間帯: 月曜～金曜8:30～19:00(祝日および12月30日～1月3日を除く)

End : PRIMERGY CDI

PRIMERGY CDIの構成パターンについて

PRIMERGY CDIで構成が可能なパターンの一覧です。以下の表の数量に従って、各装置を手配してください。

構成 (*1)	コントローラ アプライアンス for CDI [PY-CDID]	PCIe ファブリック スイッチ (48port) for CDI [PY-SWC48]	PCIe Box (PCIe × 8) for CDI [PY-PCD1P1]	RX2530 M7 / RX2540 M7 (最大) (*2)(*7)(*8)	42ラック 余りユニット数 [単位: U] (*3)(*4)	PCIeカード (最大) (*5)(*9)	PCIe SSD-960GB (RI) × 8 for CDI [PY-PS96PG]または PCIe SSD-800GB (MU) × 8 for CDI [PY-PS80PH] (最大) (*6)(*8)(*9)
(1)	1	1	1	10	18	8	8
(2)	1	1	2	8	14	16	8
(3)	1	1	3	6	12	24	7
(4)	1	2	1	16	10	8	7
(5)	1	2	2	16	4	16	6
(6)	1	2	3	16	0	24	5

- (*1) PRIMERGY CDIは、1台の42Uラック内に1構成を構築していただくことを想定しています。
- (*2) RX2530 M7またはRX2540 M7のどちらでも構成可能ですが、1台の42Uラック内に搭載可能な数量にさせていただく必要があります。(*3)(*4)と合わせて数量を決定してください。
- (*3) 42Uラック内の1構成を、1Uサーバ RX2530 M7だけで構成した場合に、ラック内で余るユニット数です。この数量を、RX2530 M7から2Uサーバ RX2540 M7に変更して構成を作成することが可能です。
- (*4) 本表で記載されている製品以外に、PRIMERGY CDIを構成するために必要となるコンポーネント(ネットワークスイッチやコンセントボックス)を考慮した余り数となっています。設置される環境によっては、これより少なくなる可能性があります。
- (*5) PRIMERGY CDI 1構成中のPCIe Box (PCIe × 8) for CDI [PY-PCD1P1]に搭載可能なPCIeカードの総数になります(PCIe SSD-960GB (RI) × 8 for CDI [PY-PS96PG]/PCIe SSD-800GB (MU) × 8 for CDI [PY-PS80PH]の数量を含みます)。
- (*6) PCIe SSD-960GB (RI) × 8 for CDI [PY-PS96PG]またはPCIe SSD-800GB (MU) × 8 for CDI [PY-PS80PH]をPRIMERGY CDI 1構成内で使用できる最大の数量になります。
- (*7) PRIMERGY CDI専用のベースユニット PRIMERGY RX2530 M7 ラックベースユニット for CDI [PYR2537Z6X]/PRIMERGY RX2540 M7 ラックベースユニット for CDI [PYR2547Z6X]を選択してください。また、カスタムメイドにて、PCIe HBAカード for CDI [PYBHB404]を必ず1枚ずつ手配してください。
- (*8) PCIe SSD-960GB (RI) × 8 for CDI [PY-PS96PG]またはPCIe SSD-800GB (MU) × 8 for CDI [PY-PS80PH]をいずれか1台手配することで、PRIMERGY RX2530 M7 ラックベースユニット for CDI [PYR2537Z6X]/PRIMERGY RX2540 M7 ラックベースユニット for CDI [PYR2547Z6X]を合わせて8台まで構成可能です。
- (*9) PCIe Box (PCIe × 8) for CDI [PY-PCD1P1]に搭載できるPCIeカードの数量です。PRIMERGY CDIシステム上で認識・構成されるPCIeデバイスの数量ではありません。

PRIMERGY CDIシステム上のPCIeデバイス(論理デバイス)について

PRIMERGY CDIシステムでは、RX2530 M7およびRX2540 M7と、PCIe Box (PCIe × 8) for CDI [PY-PCD1P1]を、PCIe ファブリックスイッチ (48port) for CDI [PY-SWC48]を経由して接続・構成します。これにより、PCIe Box (PCIe × 8) for CDI [PY-PCD1P1]に搭載されたPCIeカードを、RX2530 M7およびRX2540 M7は、PCIeデバイス(論理デバイス)として認識・使用します。各RX2530 M7およびRX2540 M7が認識・使用できるPCIeデバイス(論理デバイス)の数量や組み合わせには制限があります。

・PRIMERGY CDIシステム上で認識される、1枚あたりのPCIeカードの、PCIeデバイス(論理デバイス)の数量は、以下になります。

PCIeカード	PCIeデバイス (論理デバイス)数
PCIe SSD-960GB (RI) × 8 for CDI [PY-PS96PG] PCIe SSD-800GB (MU) × 8 for CDI [PY-PS80PH]	8
GPUコンピューティングカード(NVIDIA A100 80GB)[PY-GP4A10] グラフィックスカード(NVIDIA A40)[PY-VG4A1] VDI/GPGPUカード(NVIDIA A30)[PY-VG4A5] IB HCAカード(200Gbps)[PY-HC401]	1

・1台のRX2530 M7またはRX2540 M7に対して、PRIMERGY CDI上で認識・構成できるPCIeデバイス(論理デバイス)の数量は、以下になります。

PCIeデバイス (論理デバイス) の数量(最大)	うち、 GPUコンピューティングカード(NVIDIA A100 80GB)[PY-GP4A10] グラフィックスカード(NVIDIA A40)[PY-VG4A1] VDI/GPGPUカード(NVIDIA A30)[PY-VG4A5] の数量(最大)
28	20

・1台のRX2530 M7またはRX2540 M7には、GPUコンピューティングカード(NVIDIA A100 80GB)[PY-GP4A10]/グラフィックスカード(NVIDIA A40)[PY-VG4A1]/VDI/GPGPUカード(NVIDIA A30)[PY-VG4A5]を混在した構成を作成できません。

※ CDI は Composable Disaggregated Infrastructure の略称です。
※ HBA は Host Bus Adapter の略称です。

PCIeケーブルの手配について

■PCIeケーブル for CDI[PY-CBE035/PY-CBE036/PY-CBE037/PY-CBE038]の手配数

手配するケーブルの数量は以下になります。

(PRIMERGY RX2530 M7 ラックベースユニット for CDI[PYR2537Z6X]の台数) × 4
 +
 (PRIMERGY RX2540 M7 ラックベースユニット for CDI[PYR2547Z6X]の台数) × 4
 +
 (PCIe Box (PCIe × 8) for CDI [PY-PCD1P1]の標準添付品 [PY-CBE036](2m)を使用しない台数) × 8
 +
 4 (PCIe ファブリックスイッチ (48port) for CDI[PY-SWC48]を2台選択した場合)

■PCIeケーブル for CDI[PY-CBE035/PY-CBE036/PY-CBE037/PY-CBE038]の選択

各コンポーネントとの接続に使用するPCIeケーブル for CDIの選択には条件があります。以下の表に従って、4本単位で選択してください。

		PCIe HBAカード for CDI [PYBHB404] (RX2530 M7/RX2540 M7)に搭載	PCIe Box (PCIe × 8) for CDI [PY-PCD1P1]	PCIe ファブリックスイッチ (48port) for CDI[PY-SWC48] (PY-SWC48を2台選択した 構成の場合)
PCIe ファブリック スイッチ (48port) for CDI [PY-SWC48]	上段ポート ※	PY-CBE038(0.5m) PY-CBE037(1m) PY-CBE036(2m) PY-CBE035(3m)	PY-CBE038(0.5m) PY-CBE037(1m)	PY-CBE038(0.5m) PY-CBE037(1m) PY-CBE036(2m)
	下段ポート ※	PY-CBE038(0.5m) PY-CBE037(1m) PY-CBE036(2m) PY-CBE035(3m)	PY-CBE038(0.5m) PY-CBE037(1m) PY-CBE036(2m)	PY-CBE038(0.5m) PY-CBE037(1m) PY-CBE036(2m)

※上段ポート番号:24~47、下段ポート番号:0~23

■PCIeケーブル (4又タイプ) for CDI[PY-CBE033/PY-CBE034]の手配数

PRIMERGY CDI 1構成で必要なケーブルの数量は以下になります。

コントローラアプライアンス for CDI[PY-CDID]には、PCIeケーブル (4又タイプ、2m) for CDI[PY-CBE033]が1本、標準添付されています。添付品とは異なる長さのケーブルを使用する場合、またはPRIMERGY CDI 1構成で2本以上を使用する場合、必要となる数量のPCIeケーブル (4又タイプ) for CDI[PY-CBE033/PY-CBE034]を追加で手配してください。

PCIe ファブリックスイッチ (48port) for CDI[PY-SWC48]の台数
 +
 (PCIe Box (PCIe × 8) for CDI [PY-PCD1P1]の台数) × 2

が4以下 : 1
 が5以上8以下 : 2

PCIe BOX for CDIへのPCIeカード搭載時の制限について

- GPUコンピューティングカード(NVIDIA A100 80GB)[PY-GP4A10]、グラフィックスカード(NVIDIA A40)[PY-VG4A1]、VDI/GPGPUカード(NVIDIA A30)[PY-VG4A5]を搭載する場合、周囲温度25°C以下の環境でご使用ください。
- PCIe Box (PCIe × 8) for CDI[PY-PCD1P1]へは、以下の表に従ってPCIeカードを搭載してください。

製品名	型名	PCIスロット							
		0	1	2	3	4	5	6	7
GPUコンピューティングカード(NVIDIA A100 80GB)	PY-GP4A10	×	○	○	○	○	○	×	○
グラフィックスカード(NVIDIA A40)	PY-VG4A1	×	×	○	×	○	○	×	○
VDI/GPGPUカード(NVIDIA A30)	PY-VG4A5	○	○	○	○	○	○	○	○
IB HCAカード(200Gbps)	PY-HC401	○	○	○	○	○	○	○	○
PCIe SSD-960GB (RI) × 8 for CDI	PY-PS96PG	○	○	○	○	○	○	○	○
PCIe SSD-800GB (MU) × 8 for CDI	PY-PS80PH	○	○	○	○	○	○	○	○

○:搭載可 ×:搭載不可

※ CDI は Composable Disaggregated Infrastructure の略称です。
 ※ HBA は Host Bus Adapter の略称です。

PRIMERGY オプション製品 更新履歴

版数	日付	更新箇所	更新内容
初版	2023/8/1		新規作成