

Fujitsu Server PRIMERGY RX2530 M7

システム構成図

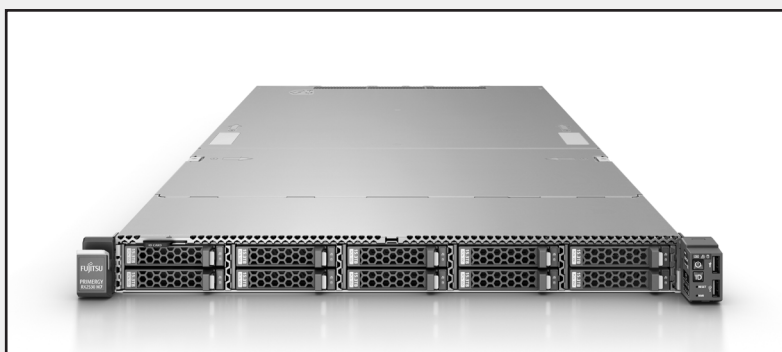

■ サポートOS

RX2530 M7 は、以下のOSをサポートしています。本文中のOS名称は、次のように略して表記します。
OSの対応状況等の最新情報は当社ホームページ
(<https://www.fujitsu.com/jp/products/computing/servers/primergy/software/>)を参照ください。

OS名	略称		
Windows Server® 2022 Standard	WS22S		Windows
Windows Server® 2022 Datacenter	WS22D		
Windows Server® 2019 Standard	WS19S		
Windows Server® 2019 Datacenter	WS19D		
Windows Server® 2019 Essentials	WS19E		
Red Hat® Enterprise Linux® 9.0 (for Intel64) 以降	RHEL9(Intel64)	RHEL	Linux
Red Hat® Enterprise Linux® 8.6 (for Intel64) 以降	RHEL8(Intel64)		
SUSE® Linux Enterprise Server 15 Service Pack 4 for AMD64 & Intel64 以降	SLES 15 (x86_64)	SLES	
VMware vSphere® ESXi 8.0 以降	(*1) vS8		VMware
VMware vSphere® ESXi 7.0 Update3 以降	(*1) vS7		

(*1)VMwareのサポート状況(本体/オプション)等の最新情報は、当社ホームページ
(<https://www.fujitsu.com/jp/products/computing/servers/primergy/software/vmware/>)をご確認ください。

本システム構成図に掲載されております商品※の価格体系につきましては、市場の価格に近く、お客様にわかりやすい「希望小売価格」となっております。
※ PRIMERGY 本体等
また、「標準価格」で提供している商品につきましては、本システム構成図（樹系図）では★で表示してあります。

PRIMERGY RX2530 M7

※ OS により接続可能装置は異なります。詳細はハードウェア一覧を参照願います。

PRIMERGY RX2530 M7 仕様

一般モデル (3.5インチモデル)

PRIMERGY	
RX2530 M7(3.5インチモデル)	
品名	PRIMERGY RX2530 M7(3.5インチモデル)
モデル	ラックベースユニット (3.5インチ HDD/SSD × 4)
ベースユニット形状	PYR2537R3N
型名	
CPU (*1)	ソケット数 2 搭載可能CPU [周波数コア数/スレッド数、3次キャッシュメモリ、メモリアドレス、最大TDP] 4410Y(2GHz,12C/24T,30MB,4000MHz,16GT/s,150W) / インテル® Xeon® プロセッサ Silver 4416(2GHz,20C/40T,37.5MB,4000MHz,16GT/s,165W) / 5420Y(2GHz,28C/56T,52.5MB,4400MHz,16GT/s,205W) / 4410T(2.70GHz,10C/20T,26.25MB,4000MHz,16GT/s,150W) / インテル® Xeon® プロセッサ Gold 5418Y(2GHz,24C/48T,45MB,4400MHz,16GT/s,185W) / 5418N(1.80GHz,24C/48T,45MB,4000MHz,16GT/s,165W) / 5416S(2GHz,16C/32T,30MB,4400MHz,16GT/s,150W) / 6444Y(3.60GHz,16C/32T,45MB,4800MHz,16GT/s,270W) / 6426Y(2.50GHz,16C/32T,37.5MB,4800MHz,16GT/s,185W) / 6430(2.10GHz,32C/64T,60MB,4400MHz,16GT/s,270W) / 6428Y(2.60GHz,24C/48T,60MB,4800MHz,16GT/s,225W) / 6448Y(2.10GHz,32C/64T,60MB,4800MHz,16GT/s,225W) / 6438Y(2GHz,32C/64T,60MB,4800MHz,16GT/s,205W) / 6428N(1.80GHz,32C/64T,60MB,4000MHz,16GT/s,185W) / 6438M(2.20GHz,32C/64T,60MB,4800MHz,16GT/s,205W) / 6454S(2.20GHz,32C/64T,60MB,4800MHz,16GT/s,270W) × 1 インテル® Xeon® プロセッサ Platinum 8462Y(2.80GHz,32C/64T,60MB,4800MHz,16GT/s,300W) / 8452Y(2GHz,36C/72T,67.5MB,4800MHz,16GT/s,300W) / 8460Y(2GHz,40C/80T,105MB,4800MHz,16GT/s,300W) / 8468(2.10GHz,48C/96T,105MB,4800MHz,16GT/s,350W) / 8470(2GHz,52C/104T,105MB,4800MHz,16GT/s,350W) / 8480(2GHz,56C/112T,105MB,4800MHz,16GT/s,350W) / 8490H(1.90GHz,60C/120T,112.5MB,4800MHz,16GT/s,350W) / 8468P(2.70GHz,44C/88T,82.5MB,4800MHz,16GT/s,350W) / 8468V(2.40GHz,48C/96T,97.5MB,4800MHz,16GT/s,330W) / 8470N(1.70GHz,52C/104T,97.5MB,4800MHz,16GT/s,300W) / インテル® Xeon® プロセッサ Bronze 3408U(1.80GHz,8C/8T,22.5MB,4000MHz,125W) / インテル® Xeon® プロセッサ Gold 5412U(2.10GHz,24C/48T,45MB,4400MHz,185W) / 6414U(2GHz,32C/64T,60MB,4800MHz,0GT/s,250W)
チップセット	Intel® C741
システムボード	D3982
メインメモリ (*1)(*2)(*3)	搭載可能メモリ 4800 RDIMM / 4800 RDIMM 3DS スロット数 16 (4800 RDIMM / 4800 RDIMM 3DS) 2CPU構成時 32 (4800 RDIMM / 4800 RDIMM 3DS) 最大容量 1024GB (4800 RDIMM) / 4096GB (4800 LRDIMM 3DS) 2048GB (4800 RDIMM) / 8192GB (4800 LRDIMM 3DS)
画面制御機能	リモートマネジメントコントローラ内蔵、VRAM:16MB (オプション適用時:最大4096MB)
グラフィック表示機能 (*4)	640 × 480 / 800 × 600 / 1024 × 768 / 1280 × 1024 / 1600 × 1200ドット
内蔵 3.5インチベイ	ベイ数 4 [ホットプラグ対応] (*1) 最大容量 SAS HDD 7.2TB ニアラインSAS HDD 7.2TB BC-SATA HDD 7.2TB SAS SSD 30.72TB SATA SSD 30.72TB
OSブート専用モジュール	搭載数 2 最大容量 M.2 Flash モジュール 1.92TB
ODDベイ	ベイ数 1 内蔵ODD (*5) オプション (Ultra Slim ODD)
拡張バススロット (*1)	PCI Express 5.0(x16レーン) 3 (Low Profile) (*6)
ストレージコントローラ	標準搭載 (オンボードSATAコントローラ × 2)
ネットワークインターフェース(オンボード) (*1)	標準搭載 [1ポート(1000BASE-T/100BASE-TX/10BASE-T折一)], オプション (1000BASE-T × 4 / 10GBASE-T × 2 / 10GBASE × 4 / 10GBASE × 2 / 25GBASE × 4 / 25GBASE × 2 / 100GBASE × 2) × 2
インターフェース	ディスプレイ (VGAポート × 1 [前面: 1 (オプション) / 背面: 1], シリアルポート × 1 (オプション) [D-SUB9ピン], USB × 4 (USB3.0: 前面 × 2 / 背面 × 2)
キーボード/マウス	オプション
ハードウェア監視	コンポーネントラップ
ソフトウェア	ServerView Suite (RMC, ServerView Agentless Service (*7)), オプション (Infrastructure Manager)
リモートサービス機能	標準搭載 (リモートマネジメントコントローラ)
専用コネクタ	Management LAN 1ポート [背面] (1000BASE-T/100BASE-TX/10BASE-T折一)
セキュリティチップ	オプション (TPM2.0モジュール:TCG準拠)
電源	電源ユニット[500W / 900W / 1600W (80PLUS® Platinum/Titanium認定取得) / 2200W (80PLUS® Platinum認定取得) / 2400W (80PLUS® Titanium認定取得) / 1300W (-48V DC) / 1600W (380V DC)] (最大2)
入力電圧(周波数)/入力コンセント	電源ユニット(500W/900W/1600W)の場合: AC100V(50/60Hz) / 平行2Pアース付き [NEMA 5-15準拠] (最大2) AC200V(50/60Hz) / NEMA L6-15準拠 / IEC60320準拠 (最大2) 電源ユニット(2200W/2400W)の場合: AC200V(50/60Hz) / NEMA L6-20準拠 / IEC60320準拠 (最大2)
消費電力/発熱量	AC200V:最大2,608.6W / 9,391kJ/h, AC100V:最大1,146W / 4,126kJ/h
皮相電力	2,635VA(200V 環境) / 1164VA(100V 環境)
冗長電源ユニット	オプション (ホットプラグ対応)
冗長ファン	標準搭載 (ホットプラグ対応)
エネルギー消費効率(2021年度基準) (*8)	24.6 (区分2)
外形寸法 [W × D × H]	435[483(突起部含む)] × 808[871(突起部含む)] × 43 (1U) [mm] 最大18.52kg [22.22kg(ラックレール含む)]
質量	
使用環境 (*1)	周囲温度: 10~35°C / 湿度: 8~85% (ただし結露しないこと)
インストールOS/バンドルOS	オプション (Windows)
サポートOS	WS22S / WS22D / WS19S / WS19D / WS19E / RHLE9(Intel®64) / RHLE8(Intel®64) / SLES 15 (x86_64) / vS8 / vS7
標準保証	3年間営業日以降訪問修理 (月曜~金曜、9:00~17:00 (祝日および年末年始を除く))

(*1) 手配するオプションにより温度制限があります。必ず「温度制限について」を参照ください。
 (*2) OSにより使用可能なメモリ容量が異なります。詳細については、留意事項欄「OSにおける最大CPU数/使用可能なメモリ容量について」を参照ください。
 (*3) 10PUあたりDIMMを6枚搭載されている場合、使用可能なDIMMの容量が、搭載しているDIMMの全容量より1GB少なくなります。
 (*4) 実際に表示可能な解像度/色数は、接続されるディスプレイの機能、およびOSにより異なります。
 (*5) 内蔵ODDを搭載しない場合は、複数台システムに最低1台、別途スーパーマールドライブユニット[FMV-NSM56]を手配する必要があります。
 (*6) 10PU構成ですべてのPCIスロットは使用できません。PCIスロット-3を使用するには、2CPU構成にする必要があります。
 (*7) ServerView Agentless Serviceのインストール要否は留意事項欄「サーバ監視・管理ソフトウェアについて」、当社ホームページに掲載のマニュアル「RMC S6 - Web インターフェース」をご確認ください。
 (*8) エネルギー消費効率とは、省エネ法で定める測定方法により測定した中央演算処理装置(CPU)、補助記憶装置(ストレージ)および主記憶装置(メインメモリ)の消費電力あたりの性能を換算平均したものです。

※本装置の通常運用時の騒音値(ISO7779に準拠した実測値)は、約52dB(A)~約74dB(A)となります。
 ファンが高速回転する電源投入時や高温環境下では、装置構成により通常運用時の騒音値を上回る場合がありますので、専用室への設置をお願いいたします。
 ※選択するベースユニット、オプション、および使用するOSの組合せ等により、手配可能な構成/詳細スペックが異なります。
 手配構成/詳細スペックについては、衛系図を参照ください。

PRIMERGY RX2530 M7

※ OS により接続可能装置は異なります。詳細はハードウェア一覧を参照願います。

一般モデル (2.5インチモデル)

品名		PRIMERGY	
モデル		RX2530 M7(2.5インチモデル)	
ベースユニット形状		ラックベースユニット (2.5インチ HDD/SSD × 8)	
型名		PYR2537R2N	
CPU (*1)	ソケット数	2	
	搭載可能CPU [周波数/コア数/スレッド数、 3次キャッシュメモリ、 メモリアドレス、最大TDP]	インテル® Xeon® プロセッサー Silver 4410Y(2GHz/12C/24T/30MB/4000MHz/16GT/s/150W) / 4416(2GHz/20C/40T/37.5MB/4000MHz/16GT/s/165W) / 4410T(2.70GHz/10C/20T/26.25MB/4000MHz/16GT/s/150W) / 4416S(2.50GHz/16C/32T/37.5MB/4000MHz/16GT/s/185W) / インテル® Xeon® プロセッサー Gold 5415+(2.90GHz/8C/16T/22.5MB/4400MHz/16GT/s/150W) / 5418Y(2GHz/24C/48T/45MB/4400MHz/16GT/s/185W) / 5420+(2GHz/28C/56T/52.5MB/4400MHz/16GT/s/205W) / 5418S(2GHz/16C/32T/30MB/4400MHz/16GT/s/150W) / 5418N(1.80GHz/24C/48T/45MB/4000MHz/16GT/s/185W) / 6426Y(2.50GHz/16C/32T/37.5MB/4000MHz/16GT/s/185W) / 6444Y(3.60GHz/16C/32T/45MB/4800MHz/16GT/s/270W) / 6442Y(2.60GHz/24C/48T/60MB/4800MHz/16GT/s/225W) / 6430(2.10GHz/32C/64T/60MB/4400MHz/16GT/s/270W) / 6438Y+(2GHz/32C/64T/60MB/4800MHz/16GT/s/205W) / 6448Y(2.10GHz/32C/64T/60MB/4800MHz/16GT/s/225W) / 6438M(2.20GHz/32C/64T/60MB/4800MHz/16GT/s/205W) / 6428N(1.80GHz/32C/64T/60MB/4000MHz/16GT/s/185W) / 6438N(2GHz/32C/64T/60MB/4800MHz/16GT/s/205W) / 6454S(2.20GHz/32C/64T/60MB/4800MHz/16GT/s/270W) × 1 インテル® Xeon® プロセッサー Platinum 8462Y+(2.80GHz/32C/64T/60MB/4800MHz/16GT/s/300W) / 8452Y(2GHz/36C/72T/67.5MB/4800MHz/16GT/s/300W) / 8460Y+(2GHz/40C/80T/105MB/4800MHz/16GT/s/300W) / 8468(2.10GHz/48C/96T/105MB/4800MHz/16GT/s/350W) / 8470(2GHz/52C/104T/105MB/4800MHz/16GT/s/350W) / 8480+(2GHz/56C/112T/105MB/4800MHz/16GT/s/350W) / 8490H(1.90GHz/80C/120T/112.5MB/4800MHz/16GT/s/350W) / 8458P(2.70GHz/44C/88T/32.5MB/4800MHz/16GT/s/350W) / 8468V(2.40GHz/48C/96T/97.5MB/4800MHz/16GT/s/330W) / 8470N(1.70GHz/52C/104T/97.5MB/4800MHz/16GT/s/300W) / インテル® Xeon® プロセッサー Bronze 3408U(1.80GHz/8C/8T/22.5MB/4000MHz/125W) / インテル® Xeon® プロセッサー Gold 5412U(2.10GHz/24C/48T/45MB/4400MHz/185W) / 6414U(2GHz/32C/64T/60MB/4800MHz/0GT/s/250W)	
チップセット		Intel® C741	
システムポート		D3982	
メインメモリ (*1)(*2)(*3)	搭載可能メモリ	4800 RDIMM / 4800 RDIMM 3DS	
	スロット数	16 (4800 RDIMM / 4800 RDIMM 3DS)	
	1CPU構成時	32 (4800 RDIMM / 4800 RDIMM 3DS)	
	2CPU構成時	1024GB (4800 RDIMM) / 4096GB (4800 LRDIMM 3DS)	
最大容量	1CPU構成時	2048GB (4800 RDIMM) / 8192GB (4800 LRDIMM 3DS)	
	2CPU構成時	リモートマネジメントコントローラ内蔵、VRAM:16MB (オプション適用時:最大4096MB)	
画面制御機能		リモートマネジメントコントローラ内蔵、VRAM:16MB (オプション適用時:最大4096MB)	
グラフィック表示機能 (*4)		640 × 480 / 800 × 600 / 1024 × 768 / 1280 × 1024 / 1600 × 1200ドット	
内蔵 2.5インチベイ (前面)	ベイ数	8 [ホットプラグ対応] (*1)	
	最大容量	SAS HDD	19.2TB
		ニアラインSAS HDD	16TB
		BC-SATA HDD	8TB
		SAS SSD	122.4TB
		SATA SSD	61.44TB
		PCIe SSD	-
OSポート専用モジュール		搭載数	2
最大容量	M.2 Flash モジュール	1.92TB	
	ベイ数	1	
拡張バススロット (*1)	PCI Express 4.0(x16レーン)	1 (ストレージコントローラ専用スロット)[Low Profile]	
	PCI Express 5.0(x16レーン)	3 [Low Profile] (*6)	
ストレージコントローラ	標準搭載 [オンボードSATAコントローラ × 2]		
ネットワークインターフェース(オンボード) (*1)	標準搭載 [1ポート(1000BASE-T/100BASE-TX/10BASE-T-TR)-]、オプション (1000BASE-T × 4/10GBASE-T × 2/10GBASE × 4/10GBASE × 2/25GBASE × 4/25GBASE × 2/100GBASE × 2) × 2		
インターフェース	ディスプレイ(VGAポート × 1[前面: 1 (オプション) / 背面: 1]、シリアルポート × 1 (オプション) [D-SUB9ピン]、USB × 4(USB3.0: 前面 × 2 / 背面 × 2)		
キーボード/マウス	オプション		
ハードウェア監視	コンポーネントランプ		
リモートサービス機能	ServerView Suite (iRMC、ServerView Agentless Service (*7)、オプション (Infrastructure Manager))		
専用コネクタ	標準搭載 (リモートマネジメントコントローラ)		
セキュリティチップ	Management LAN 1ポート[背面] (1000BASE-T/100BASE-TX/10BASE-T-TR)-		
電源	オプション (TPM2.0モジュール:TCG準拠)		
入力電圧(周波数)/入力コンセント	電源ユニット[500W / 900W / 1600W (80PLUS® Platinum/Titanium認定取得) / 2200W (80PLUS® Platinum認定取得) / 2400W (80PLUS® Titanium認定取得) / 1300W (-48V DC) / 1600W (380V DC)] (最大2)		
	電源ユニット[500W/900W/1600Wの場合: AC100V(50/60Hz) / 平行2Pアース付き (NEMA 5-15準拠) (最大2) AC200V(50/60Hz) / NEMA L6-15準拠/IEC60320準拠 (最大2)		
	電源ユニット[2200W/2400Wの場合: AC200V(50/60Hz) / NEMA L6-20準拠/IEC60320準拠 (最大2)		
	消費電力/発熱量 AC200V: 最大2,608.6W / 9,391kJ/h、AC100V: 最大1,146W / 4,126kJ/h		
皮相電力	2,635VA(200V 環境) / 1,164VA(100V 環境)		
冗長電源ユニット	オプション (ホットプラグ対応)		
冗長ファン	標準搭載 (ホットプラグ対応)		
エネルギー消費効率(2021年度基準) (*8)	24.6 (区分2)		
外形寸法 [W × D × H]	435[483(突起部含む)] × 808[871(突起部含む)] × 43 [1U] [mm]		
質量	最大18.52kg [22.22kg(ラックレール含む)]		
使用環境 (*1)	周囲温度: 10~35℃ / 湿度: 8~85% (ただし結露しないこと)		
インストールOS/バンドルOS	オプション (Windows)		
サポートOS	WS22S / WS22D / WS19S / WS19D / WS19E / RHEL9[Intel64] / RHEL8[Intel64] / SLES 15 (x86_64) / vS8 / vS7		
標準保証	3年間営業日以降訪問修理 (月曜~金曜、9:00~17:00 (祝日および年末年始を除く))		

(*1) 手配するオプションにより温度制限があります。必ず「温度制限について」を参照ください。

(*2) OSにより使用可能なメモリ容量が異なります。詳細については、留意事項欄「OSにおける最大CPU数/使用可能なメモリ容量について」を参照ください。

(*3) 10PUあたりDIMMを6枚搭載されている場合、使用可能なDIMMの容量が、搭載しているDIMMの全容量より1GB少なくなります。

(*4) 実際に表示可能な解像度/色数は、接続されるディスプレイの機能、およびOSにより異なります。

(*5) 内蔵ODDを搭載しない場合は、複数台システムに最低1台、別途スーパーママルチドライブユニット[FMV-NSM56]を手配する必要があります。

(*6) 10PU構成ですべてのPCIスロットは使用できません。PCIスロット3を使用するには、2CPU構成にする必要があります。

(*7) ServerView Agentless Serviceのインストール要否は留意事項欄「サーバ監視・管理ソフトウェアについて」、当社ホームページに掲載のマニュアル「iRMC S6 - Web インターフェース」をご確認ください。

(*8) エネルギー消費効率とは、省エネ法で定める測定方法により測定した中央演算処理装置(CPU)、補助記憶装置(ストレージ)および主記憶装置(メインメモリ)の消費電力あたりの性能を幾何平均したものです。

※本装置の通常運用時の騒音値(ISO7779に準拠した実測値)は、約52dB(A)~約74dB(A)となります。

ファンが高速回転する電源投入時や高温環境下では、装置構成により通常運用時の騒音値を上回る場合がありますので、専用室への設置をお願いします。

※選択するベースユニット、オプション、および使用するOSの組合せ等により、手配可能な構成/詳細スペックが異なります。

手配構成/詳細スペックについては、樹系図を参照ください。

PRIMERGY RX2530 M7

※ OS により接続可能装置は異なります。詳細はハードウェア一覧を参照願います。

一般モデル (2.5インチモデル)

品名		PRIMERGY	
モデル		RX2530 M7(2.5インチモデル)	
ベースユニット形状		ラックベースユニット (2.5インチ HDD/SSD × 10)	
型名		PYR2537RAN	PYR2537RCN
CPU (*1)	ソケット数	2	
	搭載可能CPU [周波数コア数/スレッド数、3次元キャッシュメモリ、メモリアドレス、最大TDP]	インテル® Xeon® プロセッサー Silver 4410Y(2GHz,12C/24T,30MB,4000MHz,16GT/s,150W) / 4416(2GHz,20C/40T,37.5MB,4000MHz,16GT/s,165W) / 4410T(2.70GHz,10C/20T,26.25MB,4000MHz,16GT/s,150W) / 4416S(2GHz,20C/40T,37.5MB,4000MHz,16GT/s,165W) / インテル® Xeon® プロセッサー Gold 5415+(2.90GHz,8C/16T,22.5MB,4400MHz,16GT/s,150W) / 5418Y(2GHz,24C/48T,45MB,4400MHz,16GT/s,185W) / 5420+(2GHz,28C/56T,52.5MB,4400MHz,16GT/s,205W) / 5416S(2GHz,16C/32T,30MB,4400MHz,16GT/s,150W) / 5418N(1.80GHz,24C/48T,45MB,4000MHz,16GT/s,165W) / 6426V(2.50GHz,16C/32T,37.5MB,4800MHz,16GT/s,185W) / 6444Y(3.60GHz,16C/32T,45MB,4800MHz,16GT/s,270W) / 6442Y(2.60GHz,24C/48T,60MB,4800MHz,16GT/s,225W) / 6430(2.10GHz,32C/64T,60MB,4400MHz,16GT/s,270W) / 6438Y+(2GHz,32C/64T,60MB,4800MHz,16GT/s,205W) / 6448Y(2.10GHz,32C/64T,60MB,4800MHz,16GT/s,225W) / 6438M(2.20GHz,32C/64T,60MB,4800MHz,16GT/s,205W) / 6428N(1.80GHz,32C/64T,60MB,4000MHz,16GT/s,185W) / 6438N(2GHz,32C/64T,60MB,4800MHz,16GT/s,205W) / 6454S(2.20GHz,32C/64T,60MB,4800MHz,16GT/s,270W) × 1 インテル® Xeon® プロセッサー Platinum 8462Y+(2.80GHz,32C/64T,60MB,4800MHz,16GT/s,300W) / 8452Y(2GHz,36C/72T,67.5MB,4800MHz,16GT/s,300W) / 8460Y+(2GHz,40C/80T,105MB,4800MHz,16GT/s,300W) / 8468(2.10GHz,48C/96T,105MB,4800MHz,16GT/s,350W) / 8470(2GHz,52C/104T,105MB,4800MHz,16GT/s,350W) / 8480+(2GHz,56C/112T,105MB,4800MHz,16GT/s,350W) / 8490N(1.90GHz,80C/120T,112.5MB,4800MHz,16GT/s,350W) / 8458P(2.70GHz,44C/88T,32.5MB,4800MHz,16GT/s,350W) / 8468V(2.40GHz,48C/96T,97.5MB,4800MHz,16GT/s,330W) / 8470N(1.70GHz,52C/104T,97.5MB,4800MHz,16GT/s,300W) / インテル® Xeon® プロセッサー Bronze 3408N(1.80GHz,8C/8T,22.5MB,4000MHz,125W) / インテル® Xeon® プロセッサー Gold 5412U(2.10GHz,24C/48T,45MB,4400MHz,185W) / 6414U(2GHz,32C/64T,60MB,4800MHz,0GT/s,250W)	
チップセット		Intel® C741	
システムポート		D3982	
メインメモリ (*1)(*2)(*3)	搭載可能メモリ	4800 RDIMM / 4800 RDIMM 3DS	
	スロット数	16 (4800 RDIMM / 4800 RDIMM 3DS)	
	1CPU構成時	32 (4800 RDIMM / 4800 RDIMM 3DS)	
	2CPU構成時	32 (4800 RDIMM / 4800 RDIMM 3DS)	
最大容量	1CPU構成時	1024GB (4800 RDIMM) / 4096GB (4800 LRDIMM 3DS)	
	2CPU構成時	2048GB (4800 RDIMM) / 8192GB (4800 LRDIMM 3DS)	
画面制御機能		リモートマネジメントコントローラ内蔵、VRAM:16MB (オプション適用時:最大4096MB)	
グラフィック表示機能 (*4)		640 × 480 / 800 × 600 / 1024 × 768 / 1280 × 1024 / 1600 × 1200ドット	
内蔵 2.5インチ ベイ (前面)	ベイ数	HDD/SSD: 10 [ホットプラグ対応] (*1)	
	最大容量	SAS HDD	24TB
		ニアラインSAS HDD	20TB
		BC-SATA HDD	10TB
		SAS SSD	153TB
		SATA SSD	76.8TB
		PCIe SSD	—
OSブート専用モジュール	搭載数	2	
	最大容量	M.2 Flash モジュール	1.92TB
ODDベイ	ベイ数	—	
	内蔵ODD (*6)	—	
拡張バススロット (*1)	PCI Express 4.0(x16レーン)	1 (ストレージコントローラ専用スロット)[Low Profile]	
	PCI Express 5.0(x16レーン)	3 [Low Profile] (*7)	
ストレージコントローラ	標準搭載 [オンボードSATAコントローラ × 1(M.2 Flash モジュール接続用)] (*8)	標準搭載 [オンボードSATAコントローラ × 2]	
ネットワークインターフェース(オンボード) (*1)	標準搭載[1ポート(1000BASE-T/100BASE-TX/10BASE-T)]、オプション (1000BASE-T × 4/10GBASE-T × 2/10GBASE × 4/10GBASE × 2/25GBASE × 4/25GBASE × 2/100GBASE × 2) × 2		
インターフェース	ディスプレイ(VGAポート) × 1 [背面: 1]、シリアルポート × 1 (オプション) [D-SUB9ピン]、USB × 4(USB3.0: 前面 × 2 / 背面 × 2)		
キーボード/マウス	オプション		
ハードウェア監視	コンポーネントランプ		
リモートサービス機能	ServerView Suite (iRMC、ServerView Agentless Service (*9))、オプション (Infrastructure Manager)		
セキュリティチップ	専用コネクタ	標準搭載 (リモートマネジメントコントローラ)	
	Management LAN 1ポート [背面] (1000BASE-T/100BASE-TX/10BASE-T) 取り	オプション (TPM2.0モジュール: TCG準拠)	
電源	電源ユニット[500W / 900W / 1600W (80PLUS® Platinum/Titanium認定取得) / 2200W (80PLUS® Platinum認定取得) / 2400W (80PLUS® Titanium認定取得) / 1300W (-48V DC) / 1600W (380V DC)] (最大2)		
冗長ファン	入力電圧(周波数)/入力コンセント	電源ユニット(500W/900W/1600W)の場合: AC100V(50/60Hz) / 平行2Pアース付き(NEMA 5-15準拠) (最大2) AC200V(50/60Hz) / NEMA L6-15準拠/IEC60320準拠 (最大2) 電源ユニット(2200W/2400W)の場合: AC200V(50/60Hz) / NEMA L6-20準拠/IEC60320準拠 (最大2)	
	消費電力/発熱量	AC200V: 最大2,608.6W / 9,391kJ/h、AC100V: 最大1,146W / 4,126kJ/h	
	皮相電力	2,635VA(200V 環境) / 1,164VA(100V 環境)	
	冗長電源ユニット	オプション (ホットプラグ対応)	
エネルギー消費効率(2021年度基準) (*10)	標準搭載 (ホットプラグ対応) 24.6 (区分2)		
外形寸法 [W×D×H]	435[483(突起部含む)] × 808[871(突起部含む)] × 43 [1U] [mm]		
質量	最大18.52kg [22.22kg(ラックレール含む)]		
使用環境 (*1)	周囲温度: 10~35℃ / 湿度: 8~85% (ただし結露しないこと)		
インストールOS/バンドルOS	オプション (Windows)		
サポートOS	WS22S / WS22D / WS19S / WS19D / WS19E / RHEL9(Intel64) / RHEL8(Intel64) / SLES 15 (x86_64) / vS8 / vS7		
標準保証	3年間営業日以降訪問修理 (月曜~金曜、9:00~17:00 (祝日および年末年始を除く))		

(*1) 手配するオプションにより温度制限があります。必ず「温度制限について」を参照ください。
 (*2) OSにより使用可能なメモリ容量が異なります。詳細については、留意事項編「OSにおける最大CPU数/使用可能なメモリ容量について」を参照ください。
 (*3) 1CPUあたりDIMMを8枚搭載されている場合、使用可能なDIMMの容量が、搭載しているDIMMの全容量より1GB少なくなります。
 (*4) 実際に表示可能な解像度/色数は、接続されるディスプレイの機能、およびOSにより異なります。
 (*5) ホットプラグの対応状況については、当社ホームページ (<https://www.fujitsu.com/jp/products/computing/servers/primergy/manual/>) のサーバ本体の個別マニュアル「ご使用上の留意・注意事項」をご確認ください。
 (*6) 内蔵ODDを搭載しない場合は、複数台システムに最低1台、別途スーパーマールドライブユニット(FMV-NSM56)を手配する必要があります。
 (*7) 1CPU構成ではすべてのPCIスロットは使用できません。PCIスロット3を使用するには、2CPU構成にする必要があります。
 (*8) 内蔵ストレージを搭載する場合、別途ストレージコントローラを手配する必要があります。手配可能なストレージコントローラについては、「ストレージコントローラと内蔵ストレージの接続について」を参照ください。
 (*9) ServerView Agentless Serviceのインストール要否は留意事項編「サーバ監視・管理ソフトウェアについて」、当社ホームページに掲載のマニュアル「iRMC S6 - Web インターフェース」をご確認ください。
 (*10) エネルギー消費効率とは、省エネ法で定める測定方法により測定した中央演算処理装置(CPU)、補助記憶装置(ストレージ)および主記憶装置(メインメモリ)の消費電力あたりの性能を幾何平均したものです。

※本装置の通常運用時の騒音値(ISO7779に準拠した実測値)は、約52dB(A)~約74dB(A)となります。
 ファンが高速回転する電源投入時や高温環境下では、装置構成により通常運用時の騒音値を上回る場合がありますので、専用室への設置をお願いいたします。
 ※選択するベースユニット、オプション、および使用するOSの組合せ等により、手配可能な構成/詳細スペックが異なります。
 手配構成/詳細スペックについては、構成図を参照ください。

PRIMERGY RX2530 M7

※ OS により接続可能装置は異なります。詳細はハードウェア一覧を参照願います。

一般モデル (2.5インチモデル)

品名		PRIMERGY		
モデル		RX2530 M7(2.5インチモデル)		
ベースユニット形状		ラックベースユニット (2.5インチ HDD/SSD × 10、SASエキスパンダー付)		
型名		PYR2537RBN		
CPU (*1)	ソケット数	2		
	搭載可能CPU [周波数コア数/スレッド数、3次キャッシュメモリ、メモリバス、UPI、最大TDP]	インテル® Xeon® プロセッサー Silver 4410Y(2GHz,12C/24T,30MB,4000MHz,16GT/s,150W) / 4416(2GHz,20C/40T,37.5MB,4000MHz,16GT/s,165W) / 4410T(2.70GHz,10C/20T,26.25MB,4000MHz,16GT/s,150W) / 4418(2.50GHz,16C/32T,37.5MB,4000MHz,16GT/s,165W) / インテル® Xeon® プロセッサー Gold 5415+(2.90GHz,8C/16T,22.5MB,4400MHz,16GT/s,150W) / 5418Y(2GHz,24C/48T,45MB,4400MHz,16GT/s,185W) / 5420+(2GHz,28C/56T,52.5MB,4400MHz,16GT/s,205W) / 5416S(2GHz,16C/32T,30MB,4400MHz,16GT/s,150W) / 5418N(1.80GHz,24C/48T,45MB,4000MHz,16GT/s,165W) / 8426V(2.50GHz,16C/32T,37.5MB,4000MHz,16GT/s,165W) / 6444Y(3.60GHz,16C/32T,45MB,4800MHz,16GT/s,270W) / 6442Y(2.60GHz,24C/48T,60MB,4800MHz,16GT/s,225W) / 6430(2.10GHz,32C/64T,60MB,4400MHz,16GT/s,270W) / 6438Y+(2GHz,32C/64T,60MB,4800MHz,16GT/s,205W) / 6448Y(2.10GHz,32C/64T,60MB,4800MHz,16GT/s,225W) / 6438M(2.20GHz,32C/64T,60MB,4800MHz,16GT/s,205W) / 6428N(1.80GHz,32C/64T,60MB,4000MHz,16GT/s,185W) / 6438M(2GHz,32C/64T,60MB,4800MHz,16GT/s,205W) / インテル® Xeon® プロセッサー Platinum 8454S(2.20GHz,32C/64T,60MB,4800MHz,16GT/s,300W) × 1 / 8452Y(2GHz,36C/72T,67.5MB,4800MHz,16GT/s,300W) / インテル® Xeon® プロセッサー Bronze 3408N(1.80GHz,8C/8T,22.5MB,4000MHz,125W) / インテル® Xeon® プロセッサー Gold 8460Y+(2GHz,40C/80T,105MB,4800MHz,16GT/s,300W) / 8468(2.10GHz,48C/96T,105MB,4800MHz,16GT/s,350W) / 8470(2GHz,52C/104T,105MB,4800MHz,16GT/s,350W) / 8480+(2GHz,56C/112T,105MB,4800MHz,16GT/s,350W) / 8490H(1.90GHz,80C/120T,112.5MB,4800MHz,16GT/s,350W) / 8458P(2.70GHz,44C/88T,32.5MB,4800MHz,16GT/s,350W) / 8468V(2.40GHz,48C/96T,97.5MB,4800MHz,16GT/s,330W) / 8470N(1.70GHz,52C/104T,97.5MB,4800MHz,16GT/s,300W) / インテル® Xeon® プロセッサー Bronze 3408N(1.80GHz,8C/8T,22.5MB,4000MHz,125W) / インテル® Xeon® プロセッサー Gold 8414U(2GHz,32C/64T,60MB,4800MHz,0GT/s,250W)		
	チップセット	Intel® C741		
	システムポート	D3982		
	メインメモリ (*1)×(*2)×(*3)	搭載可能メモリ	4800 RDIMM / 4800 RDIMM 3DS	
		スロット数	16 (4800 RDIMM / 4800 RDIMM 3DS)	
		1CPU構成時	32 (4800 RDIMM / 4800 RDIMM 3DS)	
		2CPU構成時	1024GB (4800 RDIMM) / 4096GB (4800 LRDIMM 3DS)	
	最大容量	1CPU構成時	2048GB (4800 RDIMM) / 8192GB (4800 LRDIMM 3DS)	
		2CPU構成時		
画面制御機能		リモートマネジメントコントローラ内蔵、VRAM:16MB (オプション適用時:最大4096MB)		
グラフィック表示機能 (*4)		640 × 480 / 800 × 600 / 1024 × 768 / 1280 × 1024 / 1600 × 1200ドット		
内蔵 2.5インチ ベイ (前面)	ベイ数	HDD/SSD:10 [ホットプラグ対応]、PCIe SSD:4 (*1)×(*5)×(*6)		
	最大容量	SAS HDD	24TB	
		ニアラインSAS HDD	20TB	
		BC-SATA HDD	10TB	
		SAS SSD	153TB	
		SATA SSD	76.8TB	
		PCIe SSD	61.44TB	
		OS/ブート専用モジュール	搭載数 2	
最大容量	M.2 Flash モジュール 1.92TB			
ODDベイ	ベイ数	-		
	内蔵ODD (*7)	-		
拡張バス スロット (*1)	PCI Express 4.0(x16レーン)	1 (ストレージコントローラ専用スロット)[Low Profile]		
	PCI Express 5.0(x16レーン)	3 [Low Profile] (*8)		
ストレージコントローラ	標準搭載 [オンボードSATAコントローラ × 1 (M.2 Flash モジュール接続用)] (*9)			
ネットワークインターフェース (オンボード) (*1)	標準搭載 [1ポート(1000BASE-T/10BASE-TX/10BASE-T制御)、オプション (1000BASE-T × 4/10GBASE-T × 2/10GBASE × 4/10GBASE × 2/25GBASE × 4/25GBASE × 2/100GBASE × 2) × 2]			
インターフェース	ディスプレイ(VGAポート) × 1 [背面: 1]、シリアルポート × 1 (オプション) [D-SUB9ピン]、USB × 4 (USB3.0: 前面 × 2 / 背面 × 2)			
キーボード/マウス	オプション			
ハードウェア監視	ソフトウェア	コンボネットランプ		
	リモートサービス機能	ServerView Suite (iRMC、ServerView Agentless Server) (*10)、オプション (Infrastructure Manager)		
セキュリティチップ	専用コネクタ	標準搭載 (リモートマネジメントコントローラ)		
	Management LAN 1ポート [背面] (1000BASE-T/10BASE-TX/10BASE-T制御)	オプション (TPM2.0モジュール: TCG準拠)		
電源		電源ユニット[500W / 900W / 1600W (80PLUS® Platinum/Titanium認定取得) / 2200W (80PLUS® Platinum認定取得) / 2400W (80PLUS® Titanium認定取得) / 1300W (-48V DC) / 1600W (380V DC)] (最大2)		
冗長ファン	入力電圧(周波数)/入力コンセント	電源ユニット(500W/900W/1600W)の場合: AC100V(50/60Hz) / 平行2Pアース付型(NEMA 5-15準拠) (最大2) AC200V(50/60Hz) / NEMA L6-15準拠/IEC60320準拠 (最大2) 電源ユニット(2200W/2400W)の場合: AC200V(50/60Hz) / NEMA L6-20準拠/IEC60320準拠 (最大2)		
	消費電力/発熱量	AC200V: 最大2,608.6W / 9,391kJ/h、AC100V: 最大1,146W / 4,126kJ/h		
	皮相電力	2,635VA(200V 環境) / 1164VA(100V 環境)		
	冗長電源ユニット	オプション (ホットプラグ対応) 標準搭載 (ホットプラグ対応)		
エネルギー消費効率(2021年度基準) (*11)	24.6 (区分2)			
外形寸法 [W × D × H]	435[483(突起部含む)] × 806[871(突起部含む)] × 43 (1U) [mm]			
質量	最大18.52kg [22.22kg(ラックレール含む)]			
使用環境 (*1)	周囲温度: 10~35℃ / 湿度: 8~85% (ただし結露しないこと)			
インストールOS/バンドルOS	オプション (Windows)			
サブポートOS	WS22S / WS22D / WS19S / WS19D / WS19E / RHEL9(Intel64) / RHEL8(Intel64) / SLES 15 (x86_64) / vS8 / vS7			
標準保証	3年間営業日以降訪問修理 (月曜~金曜、9:00~17:00 (祝日および年末年始を除く))			

(*1) 手配するオプションにより温度制限があります。必ず「温度制限について」を参照ください。
 (*2) OSにより使用可能なメモリ容量が異なります。詳細については、留意事項欄「OSにおける最大CPU数/使用可能なメモリ容量について」を参照ください。
 (*3) 1CPUあたりDIMMを6枚搭載されている場合、使用可能なDIMMの容量が、搭載しているDIMMの全容量より1GB少なくなります。
 (*4) 実際に表示可能な解像度/色数は、接続されるディスプレイの機能、およびOSにより異なります。
 (*5) ホットプラグの対応状況については、当社ホームページ「<https://www.fujitsu.com/jp/products/computing/servers/primergy/manual/>」のサーバ本体の個別マニュアル「ご使用上の留意・注意事項」をご確認ください。
 (*6) ストレージコントローラにより、PCIe SSDの搭載可能数が異なります。詳細については、「ベイ構成について」「ストレージコントローラと内蔵ストレージの接続について」を参照ください。
 (*7) 内蔵ODDを搭載しない場合は、複数台システムに最低1台、別途スーパーマラルチドライブユニット[FMV-NSM56]を手配する必要があります。
 (*8) 1CPU構成ではすべてのPCIスロットは使用できません。PCIスロット3を使用するには、2CPU構成にする必要があります。
 (*9) 内蔵ストレージを搭載する場合、別途ストレージコントローラを手配する必要があります。手配可能なストレージコントローラについては、「ストレージコントローラと内蔵ストレージの接続について」を参照ください。
 (*10) ServerView Agentless Serviceのインストール要件は留意事項欄「サーバ監視・管理ソフトウェアについて」、当社ホームページに掲載のマニュアル/iRMC S6 - Web インターフェース「ご確認ください」。
 (*11) エネルギー消費効率とは、省エネ法で定める測定方法により測定した中央演算処理装置(CPU)、補助記憶装置(ストレージ)および主記憶装置(メインメモリ)の消費電力あたりの性能を幾何平均したものです。

※本装置の通常運用時の騒音値(ISO7779に準拠した実測値)は、約52dB(A)~約74dB(A)となります。
 ファンが高速回転する電源投入時や高温環境下では、装置構成により通常運用時の騒音値を上回る場合がありますので、専用室への設置をお願いいたします。
 ※選択するベースユニット、オプション、および使用するOSの組合せ等により、手配可能な構成/詳細スペックが異なります。
 手配構成/詳細スペックについては、樹系図を参照ください。

PRIMERGY RX2530 M7

※ OSにより接続可能装置は異なります。詳細はハードウェア一覧を参照願います。

Short Depth筐体モデル (2.5インチモデル)

品名		PRIMERGY		
モデル		RX2530 M7(Short Depth筐体/2.5インチモデル)		
ベースユニット形状		ラックベースユニット (Short Depth筐体/2.5インチ HDD/SSD × 8)		
型名		PYR2537RDN		
CPU (*1)	ソケット数	2		
	搭載可能CPU [周波数/コア数/スレッド数、 3次キャッシュメモリ、 メモリバス、UPI、最大TDP]	4410Y(2GHz/12C/24T/30MB/4000MHz/16GT/s/150W)	インテル® Xeon® プロセッサー Silver	4416(2GHz/20C/40T/37.5MB/4000MHz/16GT/s/165W)
		4410T(2.70GHz/10C/20T/26.25MB/4000MHz/16GT/s/150W)	インテル® Xeon® プロセッサー Gold	4416S(2GHz/20C/40T/37.5MB/4000MHz/16GT/s/165W)
		5415+(2.90GHz/8C/16T/22.5MB/4400MHz/16GT/s/150W)	インテル® Xeon® プロセッサー Silver	5418Y(2GHz/24C/48T/45MB/4400MHz/16GT/s/185W)
		5420+(2GHz/28C/56T/52.5MB/4400MHz/16GT/s/205W)	インテル® Xeon® プロセッサー Silver	5418S(2GHz/16C/32T/30MB/4400MHz/16GT/s/150W)
		5418N(1.80GHz/24C/48T/45MB/4000MHz/16GT/s/165W)	インテル® Xeon® プロセッサー Silver	6426Y(2.50GHz/16C/32T/37.5MB/4800MHz/16GT/s/185W)
		6444Y(3.60GHz/16C/32T/45MB/4800MHz/16GT/s/270W)	インテル® Xeon® プロセッサー Gold	6442Y(2.60GHz/24C/48T/60MB/4800MHz/16GT/s/225W)
		6430(2.10GHz/32C/64T/60MB/4400MHz/16GT/s/270W)	インテル® Xeon® プロセッサー Silver	6438Y+(2GHz/32C/64T/60MB/4800MHz/16GT/s/205W)
		6448Y(2.10GHz/32C/64T/60MB/4800MHz/16GT/s/225W)	インテル® Xeon® プロセッサー Silver	6438M(2.20GHz/32C/64T/60MB/4800MHz/16GT/s/205W)
		6428N(1.80GHz/32C/64T/60MB/4000MHz/16GT/s/185W)	インテル® Xeon® プロセッサー Silver	6438(2GHz/32C/64T/60MB/4800MHz/16GT/s/205W)
6454S(2.20GHz/32C/64T/60MB/4800MHz/16GT/s/270W) × 1		インテル® Xeon® プロセッサー Platinum	6444U(2GHz/32C/64T/60MB/4800MHz/16GT/s/250W)	
8462Y+(2.80GHz/32C/64T/60MB/4800MHz/16GT/s/300W)	インテル® Xeon® プロセッサー Silver	8452Y(2GHz/36C/72T/67.5MB/4800MHz/16GT/s/300W)		
8460Y+(2GHz/40C/80T/105MB/4800MHz/16GT/s/300W)	インテル® Xeon® プロセッサー Silver	8468(2.10GHz/48C/96T/105MB/4800MHz/16GT/s/350W)		
8470(2GHz/52C/104T/105MB/4800MHz/16GT/s/350W)	インテル® Xeon® プロセッサー Silver	8480+(2GHz/56C/112T/105MB/4800MHz/16GT/s/350W)		
8490N(1.90GHz/80C/120T/112.5MB/4800MHz/16GT/s/350W)	インテル® Xeon® プロセッサー Silver	8458P(2.70GHz/44C/88T/32.5MB/4800MHz/16GT/s/350W)		
8468V(2.40GHz/48C/96T/97.5MB/4800MHz/16GT/s/330W)	インテル® Xeon® プロセッサー Bronze 3408N(1.80GHz/8C/8T/22.5MB/4000MHz/125W)	8470N(1.70GHz/52C/104T/97.5MB/4800MHz/16GT/s/300W)		
5412U(2.10GHz/24C/48T/45MB/4400MHz/185W)	インテル® Xeon® プロセッサー Gold			
チップセット	Intel® C741			
システムポート	D3982			
メインメモリ (*1)(*2)(*3)	搭載可能メモリ	4800 RDIMM / 4800 RDIMM 3DS		
	スロット数	1CPU構成時	16 (4800 RDIMM / 4800 RDIMM 3DS)	
	2CPU構成時	32 (4800 RDIMM / 4800 RDIMM 3DS)		
	最大容量	1CPU構成時	1024GB (4800 RDIMM) / 4096GB (4800 LRDIMM 3DS)	
2CPU構成時	2048GB (4800 RDIMM) / 8192GB (4800 LRDIMM 3DS)			
画面制御機能	リモートマネジメントコントローラ内蔵、VRAM:16MB (オプション適用時:最大4096MB)			
グラフィック表示機能 (*4)	内蔵	640 × 480 / 800 × 600 / 1024 × 768 / 1280 × 1024 / 1600 × 1200ドット		
	2.5インチ	ベイ数	8 [ホットプラグ対応] (*1)	
	最大容量	SAS HDD	9.6TB	
		ニアラインSAS HDD	—	
		BC-SATA HDD	8TB	
		SAS SSD	122.4TB	
SATA SSD		61.44TB		
PCIe SSD	—			
OS起動専用モジュール	搭載数	2		
最大容量	M.2 Flash モジュール	1.92TB		
ODDベイ	ベイ数	1		
内蔵ODD (*5)	オプション (Ultra Slim ODD)			
拡張バススロット (*1)	PCI Express 5.0(x16レーン)	3 [Low Profile] (*6)		
ストレージコントローラ	標準搭載 [オンボードSATAコントローラ × 2]			
ネットワークインターフェース(オンボード) (*1)	標準搭載 [1ポート(1000BASE-T/10BASE-TX/10BASE-T対応)]、オプション [1000BASE-T × 4/10GBASE-T × 2/10GBASE × 4/10GBASE × 2/25GBASE × 4/25GBASE × 2/100GBASE × 2] × 2			
インターフェース	ディスプレイ(VGAポート × 1[前面]、1[オプション] / 背面: 1)、シリアルポート × 1 (オプション) [D-SUB9ピン]、USB × 4(USB3.0:前面 × 2 / 背面 × 2)			
キーボード/マウス	オプション			
ハードウェア監視	コンポーネントランプ			
ソフトウェア	ServerView Suite (RMC、ServerView Agentless Service (*7))、オプション (Infrastructure Manager)			
リモートサービス機能	標準搭載 (リモートマネジメントコントローラ)			
専用コネクタ	Management LAN 1ポート[背面] (1000BASE-T/10BASE-TX/10BASE-T対応)			
セキュリティチップ	オプション (TPM2.0モジュール、TCG準拠)			
電源	電源ユニット[500W / 900W / 1600W (80PLUS® Platinum/Titanium認定取得) / 2200W (80PLUS® Platinum認定取得) / 2400W (80PLUS® Titanium認定取得) / 1300W (-48V DC) / 1600W (380V DC)] (最大2)			
	入力電圧(周波数)/入力コンセント	電源ユニット(500W/900W/1600W)の場合: AC100V(50/60Hz) / 平行2Pアース付き(NEMA 5-15準拠) (最大2) AC200V(50/60Hz) / NEMA L6-15準拠/IEC60320準拠 (最大2) 電源ユニット(2200W/2400W)の場合: AC200V(50/60Hz) / NEMA L6-20準拠/IEC60320準拠 (最大2)		
	消費電力/発熱量	AC200V: 最大2,808.6W / 9,391kJ/h、AC100V: 最大1,146W / 4,126kJ/h		
	皮相電力	2,635VA(200V 環境) / 1,164VA(100V 環境)		
冗長電源	オプション (ホットプラグ対応)			
エネルギー消費効率(2021年度基準) (*8)	標準搭載 (ホットプラグ対応)			
外形寸法[W × D × H]	435[483(突起部含む)] × 728[792(突起部含む)] × 43 (1U) [mm]			
質量	最大16.6kg [20.2kg(ラックレール含む)]			
使用環境 (*1)	周囲温度: 10~35°C / 湿度: 8~85% (ただし結露しないこと)			
インストールOS/バンドルOS	オプション (Windows)			
サポートOS	WS22S / WS22D / WS19S / WS19D / WS19E / RHEL9(Intel64) / RHEL8(Intel64) / SLES 15 (x86_64) / vS8 / vS7			
標準保証	3年間営業日以内訪問修理 (月曜～金曜、9:00～17:00 (祝日および年末年始を除く))			

(*1) 手配するオプションにより温度制限があります。必ず「温度制限について」を参照ください。

(*2) OSにより使用可能なメモリ容量が異なります。詳細については、留意事項「OSにおける最大CPU数/使用可能なメモリ容量について」を参照ください。

(*3) 1CPUあたりDIMMを6枚搭載されている場合、使用可能なDIMMの容量が、搭載しているDIMMの全容量より1GB少なくなります。

(*4) 実際に表示可能な解像度/色数は、接続されるディスプレイの機能、およびOSにより異なります。

(*5) 内蔵ODDを搭載しない場合は、複数台システムに最低1台、別途サーバーマールチドライブユニット(FMV-NSM56)を手配する必要があります。

(*6) 1CPU構成ですべてのPCIスロットは使用できません。PCIスロット3を使用するには、2CPU構成にする必要があります。

(*7) ServerView Agentless Serviceのインストール要否は留意事項「サーバ監視・管理ソフトウェアについて」、当社ホームページに掲載のマニュアル「RMC S6 - Web インターフェース」をご確認ください。

(*8) エネルギー消費効率とは、省エネ法で定める測定方法により測定した中央演算処理装置(CPU)、補助記憶装置(ストレージ)および主記憶装置(メインメモリ)の消費電力あたりの性能を幾何平均したものです。

※本装置の通常運用時の騒音値(ISO7779に準拠した実測値)は、約52dB(A)～約74dB(A)となります。

ファンが高速回転する電源投入時や高温環境下では、装置構成により通常運用時の騒音値を上回る場合がありますので、専用室への設置をお願いいたします。

※選択するベースユニット、オプション、および使用するOSの組合せ等により、手配可能な構成/詳細スペックが異なります。

手配構成/詳細スペックについては、衛系図を参照ください。

PRIMERGY RX2530 M7

※ OS により接続可能装置は異なります。詳細はハードウェア一覧を参照願います。

Short Depth筐体モデル (2.5インチモデル)

品名		PRIMERGY	
モデル		RX2530 M7(Short Depth筐体/2.5インチモデル)	
ベースユニット形状		ラックベースユニット (Short Depth筐体/2.5インチ HDD/SSD × 10)	ラックベースユニット HDD/SSD × 10/オンボードSATA、NVMe接続モデル
型名		PYR2537REN	PYR2537RFN
CPU (*1)	ソケット数	2	
	搭載可能CPU [周波数/コア数/スレッド数、 3次キャッシュメモリ、 メモリアクセス/最大TDP]	インテル® Xeon® プロセッサ Silver 4410Y(2GHz/12C/24T/30MB/4000MHz/16GT/s/150W) / 4416(2GHz/20C/40T/37.5MB/4000MHz/16GT/s/165W) / 4410T(2.70GHz/10C/20T/26.25MB/4000MHz/16GT/s/150W) / インテル® Xeon® プロセッサ Gold 5415+(2.90GHz/8C/16T/22.5MB/4400MHz/16GT/s/150W) / 5418Y(2GHz/24C/48T/45MB/4400MHz/16GT/s/185W) / 5420+(2GHz/28C/56T/52.5MB/4400MHz/16GT/s/205W) / 5416S(2GHz/16C/32T/30MB/4400MHz/16GT/s/150W) / 5418N(1.80GHz/24C/48T/45MB/4000MHz/16GT/s/185W) / 6426Y(2.50GHz/16C/32T/37.5MB/4800MHz/16GT/s/185W) / 6444Y(3.60GHz/16C/32T/45MB/4800MHz/16GT/s/270W) / 6442Y(2.60GHz/24C/48T/60MB/4800MHz/16GT/s/225W) / 6430(2.10GHz/32C/64T/60MB/4800MHz/16GT/s/270W) / 6438Y+(2GHz/32C/64T/60MB/4800MHz/16GT/s/205W) / 6448Y(2.10GHz/32C/64T/60MB/4800MHz/16GT/s/225W) / 6438M(2.20GHz/32C/64T/60MB/4800MHz/16GT/s/205W) / 6428N(1.80GHz/32C/64T/60MB/4000MHz/16GT/s/185W) / 6438N(2GHz/32C/64T/60MB/4800MHz/16GT/s/205W) / 6454S(2.20GHz/32C/64T/60MB/4800MHz/16GT/s/270W) × 1 インテル® Xeon® プロセッサ Platinum 8462Y+(2.80GHz/32C/64T/60MB/4800MHz/16GT/s/300W) / 8452Y(2GHz/36C/72T/67.5MB/4800MHz/16GT/s/300W) / 8460Y+(2GHz/40C/80T/105MB/4800MHz/16GT/s/300W) / 8468(2.10GHz/48C/96T/105MB/4800MHz/16GT/s/350W) / 8470(2GHz/52C/104T/105MB/4800MHz/16GT/s/350W) / 8480(2GHz/56C/112T/105MB/4800MHz/16GT/s/350W) / 8490H(1.90GHz/80C/120T/112.5MB/4800MHz/16GT/s/350W) / 8458P(2.70GHz/44C/88T/32.5MB/4800MHz/16GT/s/350W) / 8468V(2.40GHz/48C/96T/97.5MB/4800MHz/16GT/s/330W) / 8470N(1.70GHz/52C/104T/97.5MB/4800MHz/16GT/s/300W) / インテル® Xeon® プロセッサ Bronze 3408U(1.80GHz/8C/8T/22.5MB/4000MHz/125W) / インテル® Xeon® プロセッサ Gold 5412U(2.10GHz/24C/48T/45MB/4400MHz/185W) / 6414U(2GHz/32C/64T/60MB/4800MHz/0GT/s/250W)	
チップセット		Intel® C741	
システムボード		D3982	
メインメモリ (*1)(*2)(*3)	搭載可能メモリ	4800 RDIMM / 4800 RDIMM 3DS	
	スロット数	1CPU構成時	16 (4800 RDIMM / 4800 RDIMM 3DS)
		2CPU構成時	32 (4800 RDIMM / 4800 RDIMM 3DS)
	最大容量	1CPU構成時	1024GB (4800 RDIMM) / 4096GB (4800 LRDIMM 3DS)
	2CPU構成時	2048GB (4800 RDIMM) / 8192GB (4800 LRDIMM 3DS)	
画面制御機能		リモートマネジメントコントローラ内蔵、VRAM:16MB (オプション適用時:最大4096MB)	
グラフィック表示機能 (*4)		640 × 480 / 800 × 600 / 1024 × 768 / 1280 × 1024 / 1600 × 1200ドット	
内蔵2.5インチベイ (前面)	ベイ数	HDD/SSD:10 [ホットプラグ対応] (*1)	
	最大容量	SAS HDD	12TB
		ニアラインSAS HDD	—
		BC-SATA HDD	10TB
		SAS SSD	153TB
		SATA SSD	76.8TB
		PCIe SSD	—
		HDD/SSD:8 [ホットプラグ対応]、PCIe SSD:10 (*1)(*5)	
OSポート専用モジュール	搭載数	2	
	最大容量	M.2 Flash モジュール 1.92TB	
ODDベイ	ベイ数	—	
	内蔵ODD (*6)	—	
拡張バススロット (*1)	PCI Express 5.0(x16レーン)	3 [Low Profile] (*7)	
ストレージコントローラ		標準搭載 [オンボードSATAコントローラ × 1(M.2 Flash モジュール接続用)] (*8)	標準搭載 [オンボードSATAコントローラ × 2]
ネットワークインターフェース(オンボード) (*1)		標準搭載 [1ポート(1000BASE-T/10BASE-TX/10BASE-T統一)、オプション (1000BASE-T × 4/10GBASE-T × 2/10GBASE × 4/10GBASE × 2/25GBASE × 4/25GBASE × 2/100GBASE × 2) × 2]	標準搭載 [1ポート(1000BASE-T/10BASE-TX/10BASE-T統一)、オプション (1000BASE-T × 4/10GBASE-T × 2/10GBASE × 4/10GBASE × 2/25GBASE × 4/25GBASE × 2/100GBASE × 2) × 2]
キーボード/マウス		オプション	
ハードウェア監視		コンポーネントラップ	
リモートサービス機能	ソフトウェア	ServerView Suite (RMC、ServerView Agentless Service (*9))、オプション (Infrastructure Manager)	
	専用コネクタ	標準搭載 (リモートマネジメントコントローラ)	
セキュリティチップ		Management LAN 1ポート[背面] (1000BASE-T/10BASE-TX/10BASE-T統一)	
		オプション (TPM2.0モジュール:TCG準拠)	
電源		電源ユニット[500W / 900W / 1600W (80PLUS® Platinum認定取得) / 2200W (80PLUS® Platinum認定取得) / 2400W (80PLUS® Titanium認定取得) / 1300W (-48V DC) / 1600W (380V DC)] (最大2)	
	入力電圧(周波数)/入力コンセント	電源ユニット(500W/900W/1600W)の場合: AC100V(50/60Hz) / 平行2Pアース付き(NEMA 5-15準拠) (最大2) AC200V(50/60Hz) / NEMA L6-15準拠/IEC60320準拠 (最大2) 電源ユニット(2200W/2400W)の場合: AC200V(50/60Hz) / NEMA L6-20準拠/IEC60320準拠 (最大2)	
	消費電力/発熱量	AC200V:最大2,608.6W / 9,391kJ/h、AC100V:最大1,146W / 4,126kJ/h	
	皮相電力	2,635VA(200V 環境) / 1164VA(100V 環境)	
	冗長電源ユニット	オプション (ホットプラグ対応)	
冗長ファン		標準搭載 (ホットプラグ対応)	
エネルギー消費効率(2021年度基準) (*10)		24.6 (区分2)	
外形寸法[W×D×H]		435[483(突起部含む)] × 728[792(突起部含む)] × 43 (1U) [mm]	
質量		最大16.6kg [20.2kg(ラックレール含む)]	
使用環境 (*1)		周囲温度: 10~35°C / 湿度: 8~85% (ただし結露しないこと)	
インストールOS/バンドルOS		オプション (Windows)	
サポートOS		WS22S / WS22D / WS19S / WS19D / WS19E / RHEL9(Intel64) / RHEL8(Intel64) / SLES 15 (x86_64) / vS8 / vS7	
標準保証		3年間営業日以下随時訪問修理(月曜~金曜、9:00~17:00 (祝日および年末年始を除く))	

(*1) 手配するオプションにより温度制限があります。必ず「温度制限について」を参照ください。
 (*2) OSにより使用可能メモリ容量が異なります。詳細については、留意事項「OSにおける最大CPU数/使用可能なメモリ容量について」を参照ください。
 (*3) 1CPUあたりDIMMを6枚搭載されている場合、使用可能なDIMMの容量が、搭載しているDIMMの全容量より1GB少なくなります。
 (*4) 実際に表示可能な解像度/色数は、接続されるディスプレイの機能、およびOSにより異なります。
 (*5) ホットプラグの対応状況については、当社ホームページ(https://www.fujitsu.com/jp/products/computing/servers/primergy/manual/)のサーバ本体の個別マニュアル「ご使用上の留意・注意事項」をご確認ください。
 (*6) 内蔵ODDを搭載しない場合は、複数システムに最低1台、別途スーパーマールドライブユニット(FMV-NSM56)を手配する必要があります。
 (*7) 1CPU構成ではすべてのPCIスロットは使用できません。PCIスロット3を使用するには、2CPU構成にする必要があります。
 (*8) 内蔵ストレージを搭載する場合、別途ストレージコントローラを手配する必要があります。手配可能なストレージコントローラについては、「ストレージコントローラと内蔵ストレージの接続について」を参照ください。
 (*9) ServerView Agentless Serviceのインストール要否は留意事項「サーバ監視・管理ソフトウェアについて」、当社ホームページに掲載のマニュアル「RMC S6 - Web インターフェース」をご確認ください。
 (*10) エネルギー消費効率とは、省エネ法で定める測定方法により測定した中央演算処理装置(CPU)、補助記憶装置(ストレージ)および主記憶装置(メインメモリ)の消費電力あたりの性能を幾何平均したものです。

※本装置の通常運用時の騒音値(ISO7779に準拠した実測値)は、約52dB(A)~約74dB(A)となります。
 ファンが高速回転する電源投入時や高温環境下では、装置構成により通常運用時の騒音値を上回る場合がありますので、専用室への設置をお願いいたします。
 ※選択するベースユニット、オプション、および使用するOSの組合せ等により、手配可能な構成/詳細スペックが異なります。
 手配構成/詳細スペックについては、衛系図を参照ください。

PRIMERGY RX2530 M7

※ OS により接続可能装置は異なります。詳細はハードウェア一覧を参照願います。

PRIMERGY RX2530 M7 構成図

[3.5インチモデル/2.5インチ×8モデル]

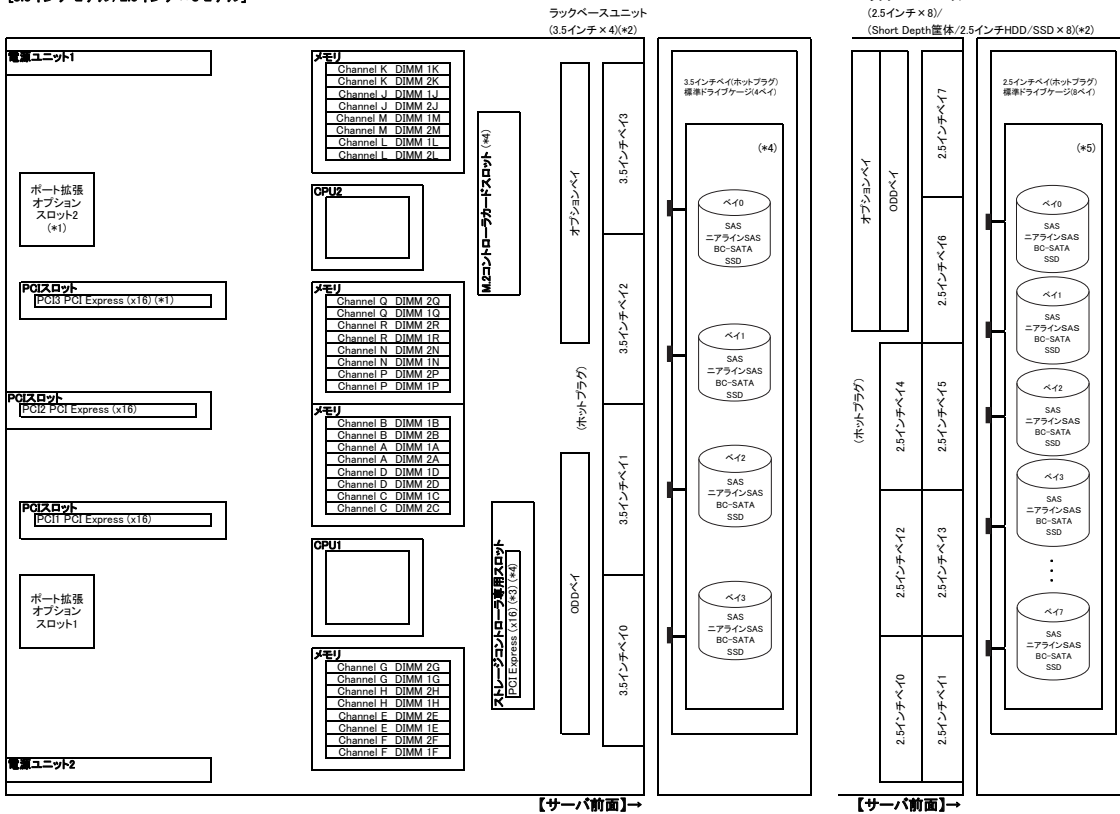

- (*) 2CPU構成時のみ使用可能です。
- (*) ベースユニットにより搭載可能なベイ構成/ストレージコントローラが異なります。詳細については、「ベイ構成について」「ストレージコントローラと内蔵ストレージの接続について」を参照ください。
- (*) 3.5インチモデル選択時は使用できません。
- (*) 2.5インチShort Depth筐体モデル選択時は使用できません。
- (*) SAS HDD/ニアラインSAS HDD/SAS SSDを搭載する場合、SASコントローラカード/SASアレイコントローラカードを手配する必要があります。

[2.5インチ×10モデル]

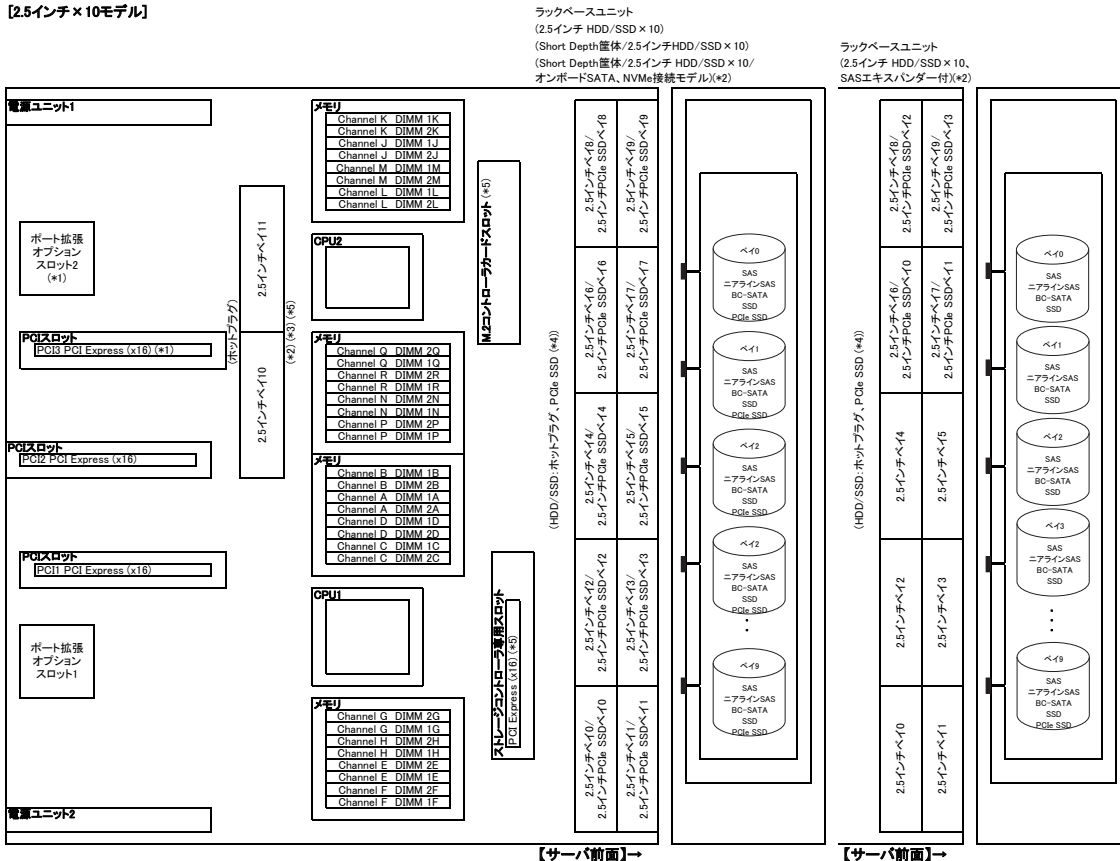

- (*) 2CPU構成時のみ使用可能です。
- (*) ベースユニットにより搭載可能なベイ構成/ストレージコントローラが異なります。詳細については、「ベイ構成について」「ストレージコントローラと内蔵ストレージの接続について」を参照ください。
- (*) 背面用ベイ追加オプション(2.5インチHDD/SSD×2)により、2.5インチ内蔵ストレージを2台増設可能です。
- (*) ホットプラグの対応状況については、当社ホームページ(<https://www.fujitsu.com/jp/products/computing/primergy/manual/>)のサーバー本体の個別マニュアル「ご使用上の留意・注意事項」をご確認ください。
- (*) 2.5インチShort Depth筐体モデル選択時は使用できません。

※ OS により接続可能装置は異なります。詳細はハードウェア一覧を参照願います。

ストレージコントローラの混在条件について

SASコントローラカード/SASアレイコントローラカードの混在条件は下記となります。

AグループとBグループは混在させることはできません。
AグループとCグループおよびBグループとCグループは混在可能です。

[Aグループ]		[Bグループ]		[Cグループ]	
製品名	型名	製品名	型名	製品名	型名
SASコントローラカード (PSAS CP600i)	PY-SC4FA/PYBSC4FAL	SASコントローラカード (PSAS CP 2100-8i)	PY-SC3MA2/PYBSC3MA2L/PYBSC3MAWL	SASコントローラカード (PSAS CP600e)	PY-SC4FAE/PYBSC4FAEL
SASアレイコントローラカード (PRAID EP640)	PY-SR4C63/PYBSR4C63L	SASアレイコントローラカード (PRAID EP 3252-8i)	PY-SR4MA1/PYBSR4MA1L	SASアレイコントローラカード (PRAID EP680e)	PY-SR4C6E/PYBSR4C6EL
SASアレイコントローラカード (PRAID EP680i)	PY-SR4C6/PYBSR4C6L	SASアレイコントローラカード (PRAID EP 3254-8i)	PY-SR4MA2/PYBSR4MA2L		
SASアレイコントローラカード (PRAID EP680i, PCIeSSD用)	PYBSR4C62L	SASアレイコントローラカード (PRAID EP 3258-16i)	PY-SR4MA3/PYBSR4MA3L		

必須選択オプションについて

本モデルには必須選択オプションがあります。ベースユニットと共に、以下の製品をカスタムメイド型名にて選択する必要があります。

必須選択オプション	必須手配数
<ul style="list-style-type: none"> ・ラックレール ・電源ユニット ・電源ケーブル ・ServerView Suite関連オプション ・CPU ・メモリ設定オプション ・メモリ ・SASコントローラカード、SASアレイコントローラカード [搭載パターン(3)(5)(7)の場合] ・内蔵ストレージケーブル [PYBCBE029/PYBCBE030] [搭載パターン(5)の場合] 	最低各1個

※搭載パターンについては「ベイ構成について」を参照ください。

※各オプションの項目名に【必須選択オプション】の記載があります。ご確認のうえ、手配をお願いします。

※ OS により接続可能装置は異なります。詳細はハードウェア一覧を参照願います。

Start : PRIMERGY RX2530 M7



樹系図の見方は、「システム構成図の見方について」を参照ください。

1. 本体



■ベースユニットについて

搭載パターン (※1)	ベースユニット形状	型名	前面ベイ	背面ベイ (2.5インチ×2)	ODDベイ	VDI/GPGPU カード
(1)	ラックベースユニット (3.5インチ HDD/SSD × 4)	PYR2537R3N	3.5インチ × 4	×	○	(*)2
(2)	ラックベースユニット (2.5インチ HDD/SSD × 8)	PYR2537R2N	2.5インチ × 8	×	○	
(3)	ラックベースユニット (2.5インチ HDD/SSD × 10)	PYR2537RAN	2.5インチ × 10	×	×	
(4)	ラックベースユニット (2.5インチ HDD/SSD × 10)	PYR2537RCN	2.5インチ × 10	×	×	
(5)	ラックベースユニット (2.5インチ HDD/SSD × 10, SASエキスパンダー付)	PYR2537RBN	2.5インチ × 10	○ (*2)	×	
(6)	ラックベースユニット (Short Depth筐体/2.5インチ HDD/SSD × 8)	PYR2537RDN	2.5インチ × 8	×	○	
(7)	ラックベースユニット (Short Depth筐体/2.5インチ HDD/SSD × 10)	PYR2537REN	2.5インチ × 10	×	×	
(8)	ラックベースユニット (Short Depth筐体/2.5インチ HDD/SSD × 10/オンボードSATA, NVMe接続モデル)	PYR2537RFN	2.5インチ × 10	×	×	

○: オプション搭載可能、×: オプション搭載不可、-: 対象外
 (*1) 搭載パターンについては「ベイ構成について」を参照ください。
 (*2) 詳細については、必ず「温度制限について」を参照ください。

■SASコントローラカード/SASアレイコントローラカード

本文中のSASコントローラカード/SASアレイコントローラカードは、次のように略して表記します。

略称	製品名
PSAS CP600i/CP 2100-8i/ PRAID EP640i/EP680i/ PRAID EP 3252-8i/EP 3254-8i/EP 3258-16i	SASコントローラカード[PY-SC4FA/PYBSC4FAL/PY-SC3MA2/PYBSC3MA2L/PYBSC3MAWL]/ SASアレイコントローラカード[PY-SR4C63/PYBSR4C63L/PY-SR4C6/PYBSR4C6L]/ SASアレイコントローラカード[PY-SR4MA1/PYBSR4MA1L/PY-SR4MA2/PYBSR4MA2L/PY-SR4MA3/PYBSR4MA3L]
PRAID EP680i NVMe	SASアレイコントローラカード[PYBSR4C62L]

※図のベイの種類は以下となります。



■3.5インチモデル

① 使用するストレージコントローラと内蔵ストレージベイ構成の組み合わせについては、「ストレージコントローラと内蔵ストレージの接続について」を参照ください。

項番	製品名	型名	価格(税別)	力	備考
A-11	PRIMERGY RX2530 M7 ラックベースユニット (3.5インチ HDD/SSD × 4)	PYR2537R3N	492,800円		ラックベースユニット(3.5インチ × 4)[1U] CPU: オプション(最大数: 2) メモリ: オプション(最大: 32スロット) 内蔵ストレージ: オプション(3.5インチ × 4ベイ) 内蔵ODD: オプション 電源: オプション(80PLUS® Platinum/Titanium認定取得)[最大数: 2] OS: オプション オンボードSATAコントローラ × 2標準, 3年保証(3年間翌営業日以降訪問修理)付

【搭載パターン(1)】

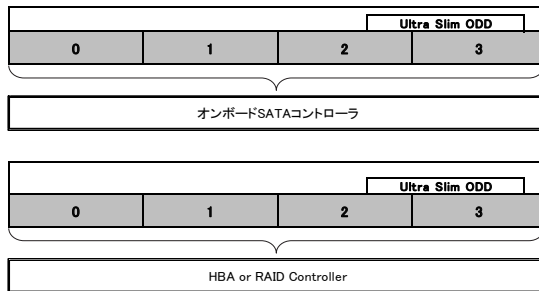

前面(HDD/SSD): オンボードSATAコントローラ

前面(HDD/SSD): PRAID EP640i/EP680iまたは
PSAS CP 2100-8iまたは
PRAID EP 3252-8i/EP 3254-8i/EP 3258-16i
(背面のPCIeスロット1へ搭載)

■2.5インチモデル

項番	製品名	型名	価格(税別)	力	備考
A-11	PRIMERGY RX2530 M7 ラックベースユニット (2.5インチ HDD/SSD × 8)	PYR2537R2N	493,800円		ラックベースユニット(2.5インチ × 8)[1U] CPU: オプション(最大数: 2) メモリ: オプション(最大: 32スロット) 内蔵ストレージ: オプション(2.5インチ × 8ベイ) 内蔵ODD: オプション 電源: オプション(80PLUS® Platinum/Titanium認定取得)[最大数: 2] OS: オプション オンボードSATAコントローラ × 2標準, 3年保証(3年間翌営業日以降訪問修理)付

【搭載パターン(2)】

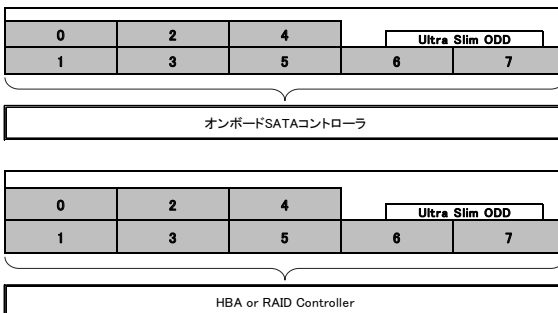

前面(HDD/SSD): オンボードSATAコントローラ

前面(HDD/SSD): PRAID EP640i/EP680iまたは
PSAS CP 2100-8iまたは
PRAID EP 3252-8i/EP 3254-8i/EP 3258-16i
(ストレージコントローラ専用スロットへ搭載)

A

A-1

※ OS により接続可能装置は異なります。詳細はハードウェア一覧を参照願います。

A
A-1

項番	製品名	型名	価格(税別)	力	備考
A-11	PRIMERGY RX2530 M7 ラックベースユニット (2.5インチ HDD/SSD × 10)	PYR2537RAN	545,800円		ラックベースユニット(2.5インチ × 10)[1U] CPU: オプション(最大数: 2) メモリ: オプション(最大: 32スロット) 内蔵ストレージ: オプション(2.5インチ × 10ベイ) 内蔵ODD: 搭載不可 電源: オプション(80PLUS® Platinum/Titanium認定取得)[最大数: 2] OS: オプション オンボードSATAコントローラ × 1 (M.2 Flash モジュール接続用)標準, 3年保証(3年間翌営業日以降訪問修理)付

【搭載パターン(3)】

0	2	4	6	8
1	3	5	7	9

前面(HDD/SSD): PRAID EP680iまたは
PRAID EP 3258-16i
(ストレージコントローラ専用スロットへ搭載)

RAID Controller

項番	製品名	型名	価格(税別)	力	備考
A-11	PRIMERGY RX2530 M7 ラックベースユニット (2.5インチ HDD/SSD × 10)	PYR2537RCN	631,800円		ラックベースユニット(2.5インチ × 10)[1U] CPU: オプション(最大数: 2) メモリ: オプション(最大: 32スロット) 内蔵ストレージ: オプション(2.5インチ × 10ベイ) 内蔵ODD: 搭載不可 電源: オプション(80PLUS® Platinum/Titanium認定取得)[最大数: 2] OS: オプション オンボードSATAコントローラ × 2標準, 3年保証(3年間翌営業日以降訪問修理)付

【搭載パターン(4)】

0	2	4	6	8
1	3	5	7	9

前面(HDD/SSD × 8): オンボードSATAコントローラ
前面(PCIe SSD × 10): オンボードPCIe

オンボードSATAコントローラ
オンボードPCIe(× 10)

項番	製品名	型名	価格(税別)	力	備考
A-11	PRIMERGY RX2530 M7 ラックベースユニット (2.5インチ HDD/SSD × 10、 SASエキスパンダー付)	PYR2537RBN	658,800円		ラックベースユニット(2.5インチ × 10)[1U] CPU: オプション(最大数: 2) メモリ: オプション(最大: 32スロット) 内蔵ストレージ(前面): オプション(2.5インチ × 10ベイ) 内蔵ストレージ(背面): オプション(2.5インチ × 2ベイ) 内蔵ODD: 搭載不可 電源: オプション(80PLUS® Platinum/Titanium認定取得)[最大数: 2] OS: オプション オンボードSATAコントローラ × 1 (M.2 Flash モジュール接続用)標準, 3年保証(3年間翌営業日以降訪問修理)付

【搭載パターン(5)-(A)】

項番	製品名	型名	価格(税別)	力	備考
N-105	内蔵ストレージケーブル (2xPCIeSSD接続)	PYBCBE029	18,000円	●	SASアレイコントローラカード用接続ケーブル

0	2	4	6	8
1	3	5	7	9

前面(HDD/SSD)/前面(PCIe SSD × 2):
PRAID EP680iまたは
PRAID EP3258-16i
(ストレージコントローラ専用スロットへ搭載)

RAID Controller (エキスパンダーあり)※
※背面ベイ(HDD/SSD)のストレージコントローラを兼用
背面用ベイ追加オプション(2.5インチHDD/SSD × 2)
10
11

【搭載パターン(5)-(B)】

項番	製品名	型名	価格(税別)	力	備考
N-104	内蔵ストレージケーブル (4xPCIeSSD接続)	PYBCBE030	20,000円	●	SASアレイコントローラカード用接続ケーブル

0	2	4	6	8
1	3	5	7	9

前面(HDD/SSD): PSAS CP600iまたは
PRAID EP640i/EP680iまたは
PSAS CP 2100-8iまたは
PRAID EP 3252-8i/EP 3254-8i/EP 3258-16i
(ストレージコントローラ専用スロットへ搭載)
前面(PCIe SSD × 4): PRAID EP680i NVMe
(背面のPCIeスロット1へ搭載)

HBA or RAID Controller (エキスパンダーあり)	RAID Controller
---------------------------------------	-----------------

B
B-1

※ OS により接続可能装置は異なります。詳細はハードウェア一覧を参照願います。

B

B-1

■Short Depth筐体モデル

項番	製品名	型名	価格(税別)	力	備考
A-11	PRIMERGY RX2530 M7 ラックベースユニット (Short Depth筐体/ 2.5インチ HDD/SSD × 8)	PYR2537RDN	493,800円		ラックベースユニット(2.5インチ × 8)[1U] CPU: オプション(最大数: 2) メモリ: オプション(最大: 32スロット) 内蔵ストレージ: オプション(2.5インチ × 8ベイ) 内蔵ODD: オプション 電源: オプション(80PLUS® Platinum/Titanium認定取得)[最大数: 2] OS: オプション オンボードSATAコントローラ × 2標準, 3年保証(3年間翌営業日以降訪問修理)付

【搭載パターン(6)】

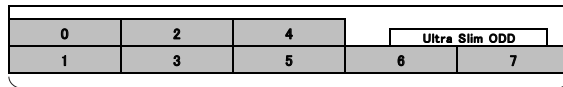

前面(HDD/SSD): オンボードSATAコントローラ

オンボードSATAコントローラ

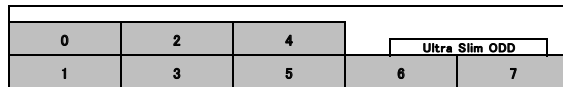

前面(HDD/SSD): PRAID EP640i/EP680iまたは
PSAS CP 2100-8iまたは
PRAID EP 3252-8i/EP 3258-8i/EP 3258-16i
(背面のPCIeスロット2へ搭載)

HBA or RAID Controller

項番	製品名	型名	価格(税別)	力	備考
A-11	PRIMERGY RX2530 M7 ラックベースユニット (Short Depth筐体/ 2.5インチ HDD/SSD × 10)	PYR2537REN	545,800円		ラックベースユニット(2.5インチ × 10)[1U] CPU: オプション(最大数: 2) メモリ: オプション(最大: 32スロット) 内蔵ストレージ: オプション(2.5インチ × 10ベイ) 内蔵ODD: 搭載不可 電源: オプション(80PLUS® Platinum/Titanium認定取得)[最大数: 2] OS: オプション オンボードSATAコントローラ × 1標準, 3年保証(3年間翌営業日以降訪問修理)付

【搭載パターン(7)】

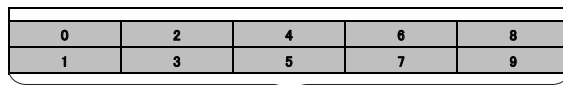

前面(HDD/SSD): PRAID EP680iまたは
PRAID EP 3258-16i
(背面のPCIeスロット2へ搭載)

RAID Controller

項番	製品名	型名	価格(税別)	力	備考
A-11	PRIMERGY RX2530 M7 ラックベースユニット (Short Depth筐体/ 2.5インチ HDD/SSD × 10/ オンボードSATA、 NVMe接続モデル)	PYR2537RFN	631,800円		ラックベースユニット(2.5インチ × 10)[1U] CPU: オプション(最大数: 2) メモリ: オプション(最大: 32スロット) 内蔵ストレージ: オプション(2.5インチ × 10ベイ) 内蔵ODD: 搭載不可 電源: オプション(80PLUS® Platinum/Titanium認定取得)[最大数: 2] OS: オプション オンボードSATAコントローラ × 2標準, 3年保証(3年間翌営業日以降訪問修理)付

【搭載パターン(8)】

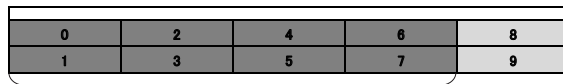

前面(HDD/SSD × 8): オンボードSATAコントローラ
前面(PCIe SSD × 10): オンボードPCIe

オンボードSATAコントローラ

オンボードPCIe(× 10)

C

C

2. ラックレール【必須選択オプション】



- ・カスタムメイド型名にて必ず1つ選択してください。
- ・搭載ラックの仕様について事前に確認し、選択してください。
- ・ケーブルマネジメントアーム[PY-RA06/PYBRA06/PY-RA01/PYBRA01]と電源ユニット(1600W/DC380V対応)[PY-PU163D/PYBPU163D]は同時搭載できません。

■2.5インチモデル/3.5インチモデルの場合

項番	製品名	型名	価格(税別)	力	備考
M-3	ラックレールキット	PY-RR0B	16,000円		可変長範囲: 559~890mm
		PYBRR0B	16,000円	●	ラックレール長: 850mm

項番	製品名	型名	価格(税別)	力	備考
M-21	ケーブルマネジメントアーム	PY-RA06	16,000円		サーバ背面のケーブルを束ねるオプション
		PYBRA06	16,000円	●	

■Short Depth筐体モデルの場合

項番	製品名	型名	価格(税別)	力	備考
M-7	ラックレールキット (ドロップイン)	PY-RRL8	28,000円		可変長範囲: 559~914mm
		PYBRRL8	28,000円	●	ラックレール長: 745.5mm

項番	製品名	型名	価格(税別)	力	備考
M-11	ラックレールキット (ドロップイン)	PY-RRL7	28,000円		可変長範囲: 559~914mm
		PYBRRL7	28,000円	●	ラックレール長: 808mm

項番	製品名	型名	価格(税別)	力	備考
M-18	ケーブルマネジメントアーム	PY-RA01	5,300円		サーバ背面のケーブルを束ねるオプション
		PYBRA01	5,300円	●	

D

D

3. 電源ユニット/電源ケーブル【必須選択オプション】



- ・電源ユニットは、カスタムメイド型名にいずれか必ず1台以上選択してください。電源ユニット(1600W/DC380V対応)[PY-PU163D/PYBPU163D]の場合は、必ず2台選択してください。
- ・電源ケーブルは、カスタムメイド型名にいずれか必ず搭載する電源ユニット数分、選択してください。同一種類のみ選択可能です。
- ・異なる仕様の電源ユニットの混在搭載はできません。同一仕様の電源ユニットを選択ください。
- ・電源ユニットの配置場所は、従来機種と異なり装置背面から見て左右に分かれた配置になっています。
- ・電源ケーブルを手配する際は電源ケーブルの配置を意識したケーブル長を選択してください。
- ・構成により、使用可能な電源ユニットが異なります。詳細については、「電源ユニットの搭載条件について」を参照ください。

電源ユニットの搭載条件について

PRIMERGY 2WAY M7シリーズより、電源ユニット搭載条件については、以下の方法でご確認ください。
消費電力計算ツールにてご希望の機器構成の消費電力を算出いただき、各電源ユニットの備考欄をもとに、適切な電源ユニットをご選択ください。

当社ホームページ「PRIMERGY サーバ消費電力/質量計算ツール」(<https://www.fujitsu.com/jp/products/computing/servers/primergy/technical/calculate/>)

十分な電源容量の電源ユニットを選択いただけない場合、高負荷運用時や、電源冗長構成時でも故障時にサーバ性能が低下したり、電源断になったりする場合がありますのでご注意ください。

<推奨>

・「冗長電源構成」: お客様環境の安定稼働を目的に、電源の冗長構成を推奨します。

※冗長電源構成にする場合は、同容量の電源ユニットを2台手配ください。

※電源ユニットを複数搭載される場合、工場出荷時の電源設定は「1+1冗長」で出荷となります(非冗長電源構成は非サポートです)。

・「システム増設を考慮した電源構成」: 将来的なシステム増設の可能性を考慮いただき、「900W/1600W/2200W/2400W電源」のご使用等、余裕のある電源構成をお願いします。

■電源ユニット(AC)

【AC100V/200V】

項番	製品名	型名	価格(税別)	力	備考
K-5	電源ユニット(500W)	PY-PU501	35,000円		80PLUS: Platinum
		PYBPU501	35,000円	●	最大出力: AC100/200V時 500W

【AC100V/200V】

項番	製品名	型名	価格(税別)	力	備考
K-7	電源ユニット(900W)	PY-PU902	40,000円		80PLUS: Platinum
		PYBPU902	40,000円	●	最大出力: AC100/200V時 900W

【AC100V/200V】

項番	製品名	型名	価格(税別)	力	備考
K-9	電源ユニット(1600W)	PY-PU163	78,000円		80PLUS: Platinum
		PYBPU163	78,000円	●	最大出力: AC100/200V時 1000W、AC200V時 1600W

【AC200V】

項番	製品名	型名	価格(税別)	力	備考
K-32	電源ユニット(500W)	PY-PU503	48,000円		80PLUS: Titanium
		PYBPU503	48,000円	●	最大出力: AC200V時 500W

【AC200V】

項番	製品名	型名	価格(税別)	力	備考
K-6	電源ユニット(900W)	PY-PU901	151,000円		80PLUS: Titanium
		PYBPU901	151,000円	●	最大出力: AC200V時 900W

【AC200V】

項番	製品名	型名	価格(税別)	力	備考
K-33	電源ユニット(1600W)	PY-PU165	98,000円		80PLUS: Titanium
		PYBPU165	98,000円	●	最大出力: AC200V時 1600W

■電源ケーブル(AC)

- ① 電源ユニット(500W)[PY-PU503/PYBPU503]/電源ユニット(900W)[PY-PU901/PYBPU901]/電源ユニット(1600W)[PY-PU165/PYBPU165]選択時、AC100V対応の電源ケーブルは使用できません。

【AC100Vで使用】

(NEMA 5-15P)

項番	製品名	型名	価格(税別)	力	備考
N-1	電源ケーブル(AC100V対応/0.5m)	PY-CBP103	2,100円		プラグ: NEMA 5-15P準拠
		PYBCBP103	2,100円	●	
N-2	電源ケーブル(AC100V対応/1m)	PY-CBP104	2,100円		プラグ: NEMA 5-15P準拠
		PYBCBP104	2,100円	●	
N-3	電源ケーブル(AC100V対応/1.5m)	PY-CBP105	2,100円		プラグ: NEMA 5-15P準拠
		PYBCBP105	2,100円	●	
N-5	電源ケーブル(AC100V対応/3m)	PY-CBP102	3,200円		プラグ: NEMA 5-15P準拠
		PYBCBP102	3,200円	●	

【AC200Vで使用】

(NEMA L6-15P)

項番	製品名	型名	価格(税別)	力	備考
N-6	電源ケーブル(AC200V対応/3m)	PY-CBP201	5,300円		プラグ: NEMA L6-15P準拠
		PYBCBP201	5,300円	●	

(IEC60320 C14)

項番	製品名	型名	価格(税別)	力	備考
N-11	電源ケーブル(AC200V対応/0.5m)	PY-CBP203	2,100円		プラグ: IEC60320 C14準拠
		PYBCBP203	2,100円	●	
N-12	電源ケーブル(AC200V対応/1m)	PY-CBP204	2,100円		プラグ: IEC60320 C14準拠
		PYBCBP204	2,100円	●	
N-13	電源ケーブル(AC200V対応/1.5m)	PY-CBP205	2,100円		プラグ: IEC60320 C14準拠
		PYBCBP205	2,100円	●	
N-14	電源ケーブル(AC200V対応/3m)	PY-CBP202	3,200円		プラグ: IEC60320 C14準拠
		PYBCBP202	3,200円	●	

E

E-1

※ OS により接続可能装置は異なります。詳細はハードウェア一覧を参照願います。

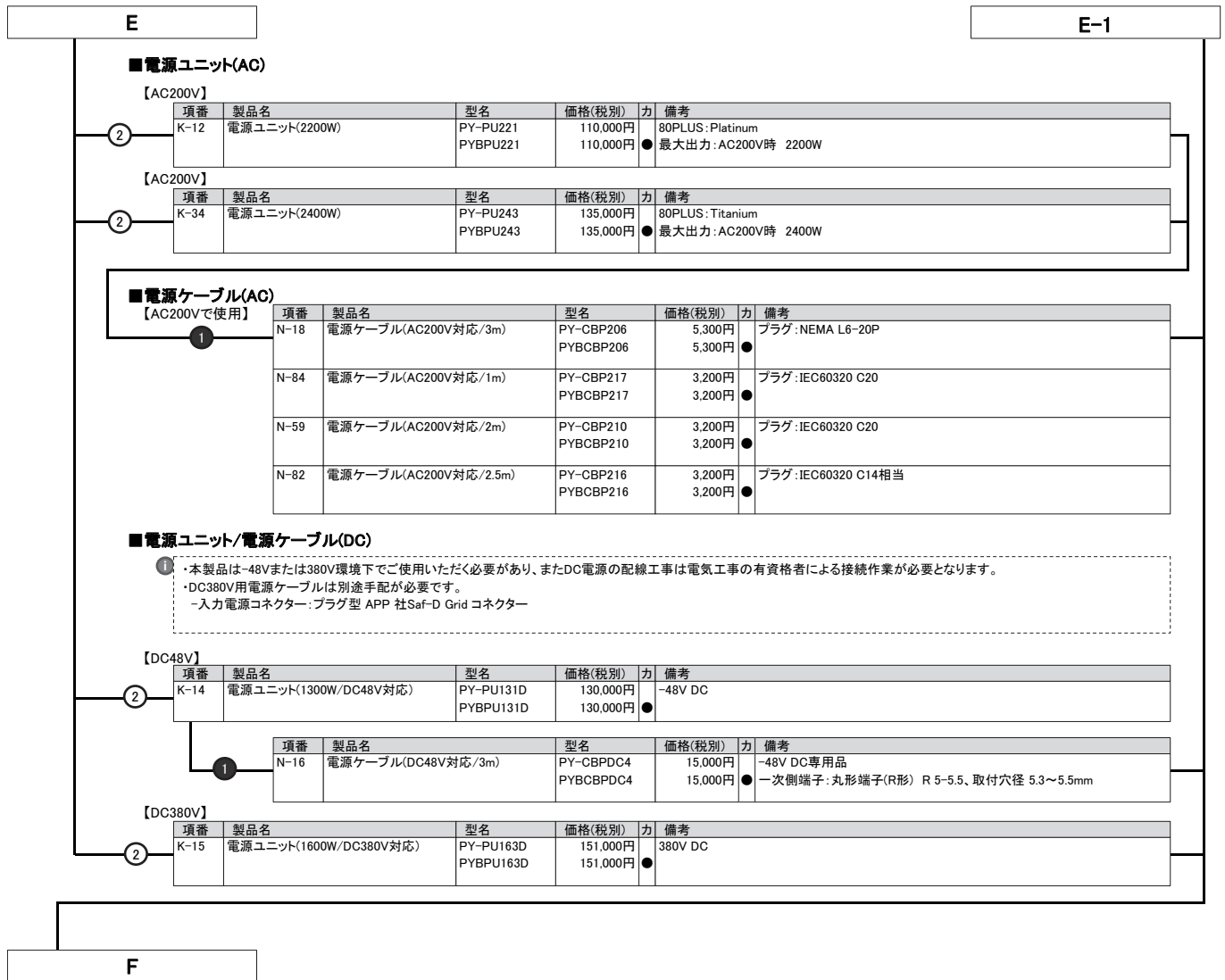

※ OS により接続可能装置は異なります。詳細はハードウェア一覧を参照願います。

F

4. ServerView Suite等【必須選択オプション】



・カスタマイズ型名にいずれか必ず1つ選択してください。

・ServerView Suiteの使用権は、サーバ本体に対し無償で付与されており、推奨のドライバや監視ソフト等が含まれますので、添付品の内容をご確認のうえ、以下より選択してください。

項番	製品名	型名	価格(税別)	力	備考
P-36	ServerView Suite DVD(Tools) & ドキュメント	PYBSVT3	100円	●	ServerView Suite: DVD-ROM × 1 ※DVD版数: V11.14.09よりDVD-ROM × 2 ドキュメント ・安全上のご注意 ・サポート&サービス ・クリアファイル DVD版数: V11.13.08以降の最新版
P-37	ServerView Suite DVD(Tools)	PYBSVT4	100円	●	ServerView Suite: DVD-ROM × 1 ※DVD版数: V11.14.09よりDVD-ROM × 2 ドキュメント ・安全上のご注意 DVD版数: V11.13.08以降の最新版

項番	製品名	型名	価格(税別)	力	備考
P-38	ServerView Suite ServerBooks DVD(Manual)	PYBSVM1	100円	●	ServerView Suite: DVD-ROM × 1 DVD版数: V11.13.08以降の最新版

【PRIMERGY購入後、最新版数のServerView Suiteが必要な場合(追加オプション)】

■ ツール

項番	製品名	型名	価格(税別)	力	備考
P-310	ServerView Suite DVD(Tools)	PY-SVT142	4,000円		ServerView Suite: DVD-ROM × 2 DVD版数: V14.22.12以降の最新版 Windows対応版数: Windows Server 2012, 2012 R2, 2016, 2019, 2022 RHEL対応版数: 6.10, 7.9, 8.1/8.2/8.3/8.4/8.5/8.6/8.7, 9.0/9.1 SLES対応版数: 12SP5, 15SP1/SP2/SP3/SP4

■ マニュアル

項番	製品名	型名	価格(税別)	力	備考
P-311	ServerView Suite ServerBooks DVD(Manual)	PY-SVM142	4,000円		ServerView Suite: DVD-ROM × 1 DVD版数: V14.22.12以降の最新版

ServerView Suite

24時間365日の安定稼働、導入時の確実なセットアップとシステム運用での監視を実現するサーバ運用管理ソフトウェアです。

提供形態

- ・ServerView Suite DVD(Tools)
 - DVD-ROM: 1枚(DVD: ソフトウェア/ドライバ) ※DVD版数がV11.14.07以前
 - DVD-ROM: 2枚(DVD: ソフトウェア/ドライバ) ※DVD版数がV11.14.09以降
- ・ServerView Suite ServerBooks DVD(Manual)
 - DVD-ROM: 1枚(DVD: マニュアル一式)

留意事項

- ・本DVDは新機能の追加などで定期的にアップデートされ、最新バージョンが格納されます。同一モデルでも出荷時期によりDVD版数が変わる場合があります。
- ・添付されるServerView Suite DVDの版数と対応機能、仕様に関する留意事項、および対象OS制限については、下記にて必ずご確認ください。
当社ホームページ: <https://jp.fujitsu.com/platform/server/primergy/products/note/svsdvd/>
- ・次の製品のみSLESをサポートします。
 - ServerView Installation Manager
 - ServerView Agentless Service
- ・ServerView Suite ServerBooks DVD(Manual)には、対象版数のServerView Suiteのマニュアル、およびサーバ本体と周辺オプション等のマニュアルが含まれています。一部のサーバ本体と周辺オプションのマニュアルは本DVDに含まれておらず、以下に公開されています。
以下URLの対象版数の「追加マニュアル」をご確認ください。
当社ホームページ: <https://jp.fujitsu.com/platform/server/primergy/products/note/svsdvd/additional-info.html>

G

G

5. Infrastructure Manager(ISM)



- ・Infrastructure Manager Advanced EditionとInfrastructure Manager Essential Editionの二種類あります。
- ・Infrastructure Manager Advanced Editionは、1年/3年/5年のSupportDeskがバンドルされるライセンス製品です。メディアバックとサーバライセンス/ノードライセンスがあります。
- ・Infrastructure Manager Essential Editionは、ライセンスは無償ですが、SupportDeskを別途購入いただくことで、「Infrastructure Managerに関するお問い合わせへの対応」や「最新版のアップデートモジュール」の入手が可能となります。
- また、Infrastructure Managerのリモート通報機能でハードウェアのリモート通報による保守を受けるには、Infrastructure ManagerのSupportDesk契約が必要です。
- ・ISMイメージはPRIMERGYダウンロードサイトからダウンロードする、または、ISMメディアバックをご購入いただくことで入手することができます。
- ・Infrastructure Managerのライセンス、SupportDeskの詳細については、留意事項編「サーバ監視・管理ソフトウェアについて」を参照ください。

■メディアバック

項番	製品名	型名	価格(税別)	力	備考
P-220	Infrastructure Manager メディアバック(ESXi) V2	B516Q93B0	11,000円 ★		Infrastructure Manager : DVD-ROM × 1
P-221	Infrastructure Manager メディアバック(Hyper-V) V2	B516QA3B0	11,000円 ★		Infrastructure Manager : DVD-ROM × 1
P-222	Infrastructure Manager メディアバック(KVM) V2	B516QB3B0	11,000円 ★		Infrastructure Manager : DVD-ROM × 1



・Infrastructure Manager Advanced EditionとInfrastructure Manager Essential Editionを同時に選択することはできません。

■Infrastructure Manager Advanced Edition サーバライセンス

項番	製品名	型名	価格(税別)	力	備考
P-130	Infrastructure Manager Advanced Edition サーバライセンス (1年間24時間サポート付) V2	B5178D481	358,200円 ★		サービス時間帯: 24時間365日 サポート対象範囲: 仮想アプライアンス
P-131	Infrastructure Manager Advanced Edition サーバライセンス (3年間24時間サポート付) V2	B5178F481	414,500円 ★		サービス時間帯: 24時間365日 サポート対象範囲: 仮想アプライアンス
P-132	Infrastructure Manager Advanced Edition サーバライセンス (5年間24時間サポート付) V2	B5178H481	470,900円 ★		サービス時間帯: 24時間365日 サポート対象範囲: 仮想アプライアンス
P-133	Infrastructure Manager Advanced Edition サーバライセンス (1年間平日サポート付) V2	B5178E481	351,100円 ★		サービス時間帯: 月曜～金曜8:30～19:00(祝日および年末年始を除く) サポート対象範囲: 仮想アプライアンス
P-134	Infrastructure Manager Advanced Edition サーバライセンス (3年間平日サポート付) V2	B5178G481	393,100円 ★		サービス時間帯: 月曜～金曜8:30～19:00(祝日および年末年始を除く) サポート対象範囲: 仮想アプライアンス
P-135	Infrastructure Manager Advanced Edition サーバライセンス (5年間平日サポート付) V2	B5178J481	435,200円 ★		サービス時間帯: 月曜～金曜8:30～19:00(祝日および年末年始を除く) サポート対象範囲: 仮想アプライアンス

■Infrastructure Manager Advanced Edition ノードライセンス

項番	製品名	型名	価格(税別)	力	備考
P-136	Infrastructure Manager Advanced Edition 1ノードライセンス (1年間24時間サポート付) V2	B5177V481	29,900円 ★		サービス時間帯: 24時間365日 サポート対象範囲: 仮想アプライアンス
P-137	Infrastructure Manager Advanced Edition 1ノードライセンス (3年間24時間サポート付) V2	B5177X481	34,700円 ★		サービス時間帯: 24時間365日 サポート対象範囲: 仮想アプライアンス
P-138	Infrastructure Manager Advanced Edition 1ノードライセンス (5年間24時間サポート付) V2	B5177Z481	39,400円 ★		サービス時間帯: 24時間365日 サポート対象範囲: 仮想アプライアンス
P-139	Infrastructure Manager Advanced Edition 1ノードライセンス (1年間平日サポート付) V2	B5177W481	29,300円 ★		サービス時間帯: 月曜～金曜8:30～19:00(祝日および年末年始を除く) サポート対象範囲: 仮想アプライアンス
P-140	Infrastructure Manager Advanced Edition 1ノードライセンス (3年間平日サポート付) V2	B5177Y481	32,900円 ★		サービス時間帯: 月曜～金曜8:30～19:00(祝日および年末年始を除く) サポート対象範囲: 仮想アプライアンス
P-141	Infrastructure Manager Advanced Edition 1ノードライセンス (5年間平日サポート付) V2	B51780481	36,400円 ★		サービス時間帯: 月曜～金曜8:30～19:00(祝日および年末年始を除く) サポート対象範囲: 仮想アプライアンス
P-142	Infrastructure Manager Advanced Edition 5ノードライセンス (1年間24時間サポート付) V2	B51787485	149,100円 ★		サービス時間帯: 24時間365日 サポート対象範囲: 仮想アプライアンス
P-143	Infrastructure Manager Advanced Edition 5ノードライセンス (3年間24時間サポート付) V2	B51789485	172,300円 ★		サービス時間帯: 24時間365日 サポート対象範囲: 仮想アプライアンス
P-144	Infrastructure Manager Advanced Edition 5ノードライセンス (5年間24時間サポート付) V2	B5178B485	195,500円 ★		サービス時間帯: 24時間365日 サポート対象範囲: 仮想アプライアンス
P-145	Infrastructure Manager Advanced Edition 5ノードライセンス (1年間平日サポート付) V2	B51788485	146,300円 ★		サービス時間帯: 月曜～金曜8:30～19:00(祝日および年末年始を除く) サポート対象範囲: 仮想アプライアンス

H

H-1

※ OS により接続可能装置は異なります。詳細はハードウェア一覧を参照願います。

H

H-1

項番	製品名	型名	価格(税別)	力	備考
P-146	Infrastructure Manager Advanced Edition 5ノードライセンス (3年間平日サポート付) V2	B5178A485	163,700円	★	サービス時間帯: 月曜～金曜8:30～19:00(祝日および年末年始を除く) サポート対象範囲: 仮想アプライアンス
P-147	Infrastructure Manager Advanced Edition 5ノードライセンス (5年間平日サポート付) V2	B5178C485	181,200円	★	サービス時間帯: 月曜～金曜8:30～19:00(祝日および年末年始を除く) サポート対象範囲: 仮想アプライアンス
P-148	Infrastructure Manager Advanced Edition 10ノードライセンス (1年間24時間サポート付) V2	B5177P48A	298,200円	★	サービス時間帯: 24時間365日 サポート対象範囲: 仮想アプライアンス
P-149	Infrastructure Manager Advanced Edition 10ノードライセンス (3年間24時間サポート付) V2	B5177R48A	344,500円	★	サービス時間帯: 24時間365日 サポート対象範囲: 仮想アプライアンス
P-150	Infrastructure Manager Advanced Edition 10ノードライセンス (5年間24時間サポート付) V2	B5177T48A	390,700円	★	サービス時間帯: 24時間365日 サポート対象範囲: 仮想アプライアンス
P-160	Infrastructure Manager Advanced Edition 10ノードライセンス (1年間平日サポート付) V2	B5177Q48A	292,400円	★	サービス時間帯: 月曜～金曜8:30～19:00(祝日および年末年始を除く) サポート対象範囲: 仮想アプライアンス
P-161	Infrastructure Manager Advanced Edition 10ノードライセンス (3年間平日サポート付) V2	B5177S48A	327,200円	★	サービス時間帯: 月曜～金曜8:30～19:00(祝日および年末年始を除く) サポート対象範囲: 仮想アプライアンス
P-162	Infrastructure Manager Advanced Edition 10ノードライセンス (5年間平日サポート付) V2	B5177U48A	361,900円	★	サービス時間帯: 月曜～金曜8:30～19:00(祝日および年末年始を除く) サポート対象範囲: 仮想アプライアンス
P-163	Infrastructure Manager Advanced Edition 20ノードライセンス (1年間24時間サポート付) V2	B5178148F	537,300円	★	サービス時間帯: 24時間365日 サポート対象範囲: 仮想アプライアンス
P-164	Infrastructure Manager Advanced Edition 20ノードライセンス (3年間24時間サポート付) V2	B5178348F	621,900円	★	サービス時間帯: 24時間365日 サポート対象範囲: 仮想アプライアンス
P-165	Infrastructure Manager Advanced Edition 20ノードライセンス (5年間24時間サポート付) V2	B5178548F	706,400円	★	サービス時間帯: 24時間365日 サポート対象範囲: 仮想アプライアンス
P-166	Infrastructure Manager Advanced Edition 20ノードライセンス (1年間平日サポート付) V2	B5178248F	526,600円	★	サービス時間帯: 月曜～金曜8:30～19:00(祝日および年末年始を除く) サポート対象範囲: 仮想アプライアンス
P-167	Infrastructure Manager Advanced Edition 20ノードライセンス (3年間平日サポート付) V2	B5178448F	589,700円	★	サービス時間帯: 月曜～金曜8:30～19:00(祝日および年末年始を除く) サポート対象範囲: 仮想アプライアンス
P-168	Infrastructure Manager Advanced Edition 20ノードライセンス (5年間平日サポート付) V2	B5178648F	652,700円	★	サービス時間帯: 月曜～金曜8:30～19:00(祝日および年末年始を除く) サポート対象範囲: 仮想アプライアンス
P-169	Infrastructure Manager Advanced Edition 100ノードライセンス (1年間24時間サポート付) V2	B5177H48N	2,387,900円	★	サービス時間帯: 24時間365日 サポート対象範囲: 仮想アプライアンス
P-170	Infrastructure Manager Advanced Edition 100ノードライセンス (3年間24時間サポート付) V2	B5177K48N	2,763,500円	★	サービス時間帯: 24時間365日 サポート対象範囲: 仮想アプライアンス
P-171	Infrastructure Manager Advanced Edition 100ノードライセンス (5年間24時間サポート付) V2	B5177M48N	3,139,200円	★	サービス時間帯: 24時間365日 サポート対象範囲: 仮想アプライアンス
P-172	Infrastructure Manager Advanced Edition 100ノードライセンス (1年間平日サポート付) V2	B5177J48N	2,340,200円	★	サービス時間帯: 月曜～金曜8:30～19:00(祝日および年末年始を除く) サポート対象範囲: 仮想アプライアンス
P-173	Infrastructure Manager Advanced Edition 100ノードライセンス (3年間平日サポート付) V2	B5177L48N	2,620,600円	★	サービス時間帯: 月曜～金曜8:30～19:00(祝日および年末年始を除く) サポート対象範囲: 仮想アプライアンス
P-174	Infrastructure Manager Advanced Edition 100ノードライセンス (5年間平日サポート付) V2	B5177N48N	2,900,900円	★	サービス時間帯: 月曜～金曜8:30～19:00(祝日および年末年始を除く) サポート対象範囲: 仮想アプライアンス

- ①
- ・サーバライセンスとノードライセンスを同時に選択してください。
 - ・ノードライセンスの購入数に上限はありません。

■ SupportDesk Standard(Infrastructure Manager Essential Edition)

項番	製品名	型名	価格(税別)	力	備考
Q-250	Infrastructure Manager Essential Edition	SV7BA003G	4,450円	★ (*)	サービス時間帯: 月曜～金曜 8:30～19:00(祝日および年末年始を除く) サポート対象範囲: 仮想アプライアンス * 月単位で自動更新(「価格」欄は月額)
Q-251	Infrastructure Manager Essential Edition	SV7BA003R	5,550円	★ (*)	サービス時間帯: 24時間365日 サポート対象範囲: 仮想アプライアンス * 月単位で自動更新(「価格」欄は月額)

I

※ OS により接続可能装置は異なります。詳細はハードウェア一覧を参照願います。

I

6. CPU【必須選択オプション】

i

- ・カスタムメイド型名にいずれか必ず1つ以上選択してください。
- ・PCIe SSDをオンボード接続にて選択する場合、2CPU構成が必須となります。
- ・異なる種類のCPUを混在搭載することはできません。
- ・物理CPU1個につき、DIMMを最低1枚搭載する必要があります。
- ・必ず「温度制限について」を参照のうえ、手配願います。

項番	製品名	型名	価格(税別)	力	備考
D-55	Xeon Silver 4410Y プロセッサ (2GHz、12コア、30MB) × 1	PY-CP66XG PYBCP66XG	238,000円 238,000円	●	スレッド数: 24、メモリバス: 4000MHz(最大)、UPI: 16GT/s、最大TDP: 150W ※サポートCPU構成: 1CPU、2CPU
D-56	Xeon Silver 4416+ プロセッサ (2GHz、20コア、37.5MB) × 1	PY-CP66XH PYBCP66XH	440,000円 440,000円	●	スレッド数: 40、メモリバス: 4000MHz(最大)、UPI: 16GT/s、最大TDP: 165W ※サポートCPU構成: 1CPU、2CPU
D-57	Xeon Silver 4410T プロセッサ (2.70GHz、10コア、26.25MB) × 1	PY-CP66XF PYBCP66XF	264,000円 264,000円	●	スレッド数: 20、メモリバス: 4000MHz(最大)、UPI: 16GT/s、最大TDP: 150W ※サポートCPU構成: 1CPU、2CPU
D-58	Xeon Gold 5415+ プロセッサ (2.90GHz、8コア、22.5MB) × 1	PY-CP65XT PYBCP65XT	399,000円 399,000円	●	スレッド数: 16、メモリバス: 4400MHz(最大)、UPI: 16GT/s、最大TDP: 150W ※サポートCPU構成: 1CPU、2CPU
D-59	Xeon Gold 5418Y プロセッサ (2GHz、24コア、45MB) × 1	PY-CP65XW PYBCP65XW	493,000円 493,000円	●	スレッド数: 48、メモリバス: 4400MHz(最大)、UPI: 16GT/s、最大TDP: 185W ※サポートCPU構成: 1CPU、2CPU
D-60	Xeon Gold 5420+ プロセッサ (2GHz、28コア、52.5MB) × 1	PY-CP65XX PYBCP65XX	625,000円 625,000円	●	スレッド数: 56、メモリバス: 4400MHz(最大)、UPI: 16GT/s、最大TDP: 205W ※サポートCPU構成: 1CPU、2CPU
D-61	Xeon Gold 5416S プロセッサ (2GHz、16コア、30MB) × 1	PY-CP65XU PYBCP65XU	399,000円 399,000円	●	スレッド数: 32、メモリバス: 4400MHz(最大)、UPI: 16GT/s、最大TDP: 150W ※サポートCPU構成: 1CPU、2CPU
D-62	Xeon Gold 5418N プロセッサ (1.80GHz、24コア、45MB) × 1	PY-CP65XV PYBCP65XV	587,000円 587,000円	●	スレッド数: 48、メモリバス: 4000MHz(最大)、UPI: 16GT/s、最大TDP: 165W ※サポートCPU構成: 1CPU、2CPU
D-65	Xeon Gold 6426Y プロセッサ (2.50GHz、16コア、37.5MB) × 1	PY-CP66X2 PYBCP66X2	572,000円 572,000円	●	スレッド数: 32、メモリバス: 4800MHz(最大)、UPI: 16GT/s、最大TDP: 185W ※サポートCPU構成: 1CPU、2CPU
D-66	Xeon Gold 6444Y プロセッサ (3.60GHz、16コア、45MB) × 1	PY-CP66XA PYBCP66XA	1,266,000円 1,266,000円	●	スレッド数: 32、メモリバス: 4800MHz(最大)、UPI: 16GT/s、最大TDP: 270W ※サポートCPU構成: 1CPU、2CPU
D-67	Xeon Gold 6442Y プロセッサ (2.60GHz、24コア、60MB) × 1	PY-CP66X9 PYBCP66X9	937,000円 937,000円	●	スレッド数: 48、メモリバス: 4800MHz(最大)、UPI: 16GT/s、最大TDP: 225W ※サポートCPU構成: 1CPU、2CPU
D-70	Xeon Gold 6430 プロセッサ (2.10GHz、32コア、60MB) × 1	PY-CP65X2 PYBCP65X2	693,000円 693,000円	●	スレッド数: 64、メモリバス: 4400MHz(最大)、UPI: 16GT/s、最大TDP: 270W ※サポートCPU構成: 1CPU、2CPU
D-72	Xeon Gold 6438+ プロセッサ (2GHz、32コア、60MB) × 1	PY-CP66X8 PYBCP66X8	1,052,000円 1,052,000円	●	スレッド数: 64、メモリバス: 4800MHz(最大)、UPI: 16GT/s、最大TDP: 205W ※サポートCPU構成: 1CPU、2CPU
D-74	Xeon Gold 6448Y プロセッサ (2.10GHz、32コア、60MB) × 1	PY-CP66XC PYBCP66XC	1,252,000円 1,252,000円	●	スレッド数: 64、メモリバス: 4800MHz(最大)、UPI: 16GT/s、最大TDP: 225W ※サポートCPU構成: 1CPU、2CPU
D-76	Xeon Gold 6438M プロセッサ (2.20GHz、32コア、60MB) × 1	PY-CP66X6 PYBCP66X6	1,096,000円 1,096,000円	●	スレッド数: 64、メモリバス: 4800MHz(最大)、UPI: 16GT/s、最大TDP: 205W ※サポートCPU構成: 1CPU、2CPU
D-78	Xeon Gold 6428N プロセッサ (1.80GHz、32コア、60MB) × 1	PY-CP66X3 PYBCP66X3	1,071,000円 1,071,000円	●	スレッド数: 64、メモリバス: 4000MHz(最大)、UPI: 16GT/s、最大TDP: 185W ※サポートCPU構成: 1CPU、2CPU
D-80	Xeon Gold 6438N プロセッサ (2GHz、32コア、60MB) × 1	PY-CP66X7 PYBCP66X7	1,122,000円 1,122,000円	●	スレッド数: 64、メモリバス: 4800MHz(最大)、UPI: 16GT/s、最大TDP: 205W ※サポートCPU構成: 1CPU、2CPU
D-82	Xeon Gold 6454S プロセッサ (2.20GHz、32コア、60MB) × 1	PY-CP65X3 PYBCP65X3	1,057,000円 1,057,000円	●	スレッド数: 64、メモリバス: 4800MHz(最大)、UPI: 16GT/s、最大TDP: 270W ※サポートCPU構成: 1CPU、2CPU
D-84	Xeon Platinum 8462Y+ プロセッサ (2.80GHz、32コア、90MB) × 1	PY-CP66XE PYBCP66XE	2,117,000円 2,117,000円	●	スレッド数: 64、メモリバス: 4800MHz(最大)、UPI: 16GT/s、最大TDP: 300W ※サポートCPU構成: 1CPU、2CPU
D-86	Xeon Platinum 8452Y プロセッサ (2GHz、36コア、67.5MB) × 1	PY-CP65X8 PYBCP65X8	1,408,000円 1,408,000円	●	スレッド数: 72、メモリバス: 4800MHz(最大)、UPI: 16GT/s、最大TDP: 300W ※サポートCPU構成: 1CPU、2CPU
D-88	Xeon Platinum 8460Y+ プロセッサ (2GHz、40コア、105MB) × 1	PY-CP65XE PYBCP65XE	1,978,000円 1,978,000円	●	スレッド数: 80、メモリバス: 4800MHz(最大)、UPI: 16GT/s、最大TDP: 300W ※サポートCPU構成: 1CPU、2CPU
D-89	Xeon Platinum 8468 プロセッサ (2.40GHz、48コア、105MB) × 1	PY-CP65XF PYBCP65XF	2,404,000円 2,404,000円	●	スレッド数: 96、メモリバス: 4800MHz(最大)、UPI: 16GT/s、最大TDP: 350W ※サポートCPU構成: 1CPU、2CPU
D-90	Xeon Platinum 8470 プロセッサ (2GHz、52コア、105MB) × 1	PY-CP65XK PYBCP65XK	3,089,000円 3,089,000円	●	スレッド数: 104、メモリバス: 4800MHz(最大)、UPI: 16GT/s、最大TDP: 350W ※サポートCPU構成: 1CPU、2CPU
D-91	Xeon Platinum 8480+ プロセッサ (2GHz、56コア、105MB) × 1	PY-CP65XN PYBCP65XN	3,535,000円 3,535,000円	●	スレッド数: 112、メモリバス: 4800MHz(最大)、UPI: 16GT/s、最大TDP: 350W ※サポートCPU構成: 1CPU、2CPU
D-94	Xeon Platinum 8490H プロセッサ (1.90GHz、60コア、112.5MB) × 1	PY-CP65XP PYBCP65XP	5,611,000円 5,611,000円	●	スレッド数: 120、メモリバス: 4800MHz(最大)、UPI: 16GT/s、最大TDP: 350W ※サポートCPU構成: 1CPU、2CPU
D-95	Xeon Platinum 8458P プロセッサ (2.70GHz、44コア、82.5MB) × 1	PY-CP65XB PYBCP65XB	2,406,000円 2,406,000円	●	スレッド数: 88、メモリバス: 4800MHz(最大)、UPI: 16GT/s、最大TDP: 350W ※サポートCPU構成: 1CPU、2CPU
D-96	Xeon Platinum 8468V プロセッサ (2.40GHz、48コア、97.5MB) × 1	PY-CP65XJ PYBCP65XJ	2,373,000円 2,373,000円	●	スレッド数: 96、メモリバス: 4800MHz(最大)、UPI: 16GT/s、最大TDP: 330W ※サポートCPU構成: 1CPU、2CPU
D-98	Xeon Platinum 8470N プロセッサ (1.70GHz、52コア、97.5MB) × 1	PY-CP65XL PYBCP65XL	3,142,000円 3,142,000円	●	スレッド数: 104、メモリバス: 4800MHz(最大)、UPI: 16GT/s、最大TDP: 300W ※サポートCPU構成: 1CPU、2CPU

J

J-1

※ OS により接続可能装置は異なります。詳細はハードウェア一覧を参照願います。

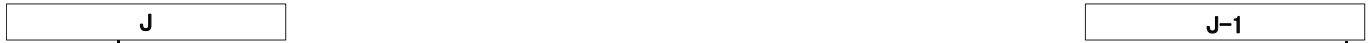

項番	製品名	型名	価格(税別)	力	備考
D-109	Xeon Bronze 3408U プロセッサ (1.80GHz、8コア、22.5MB) × 1	PYBCP65XR	175,000円	●	スレッド数: 8、メモリバス: 4000MHz(最大)、最大TDP: 125W ※サポートCPU構成: 1CPU
D-111	Xeon Gold 5412U プロセッサ (2.10GHz、24コア、45MB) × 1	PYBCP65XS	417,000円	●	スレッド数: 48、メモリバス: 4400MHz(最大)、最大TDP: 185W ※サポートCPU構成: 1CPU
D-113	Xeon Gold 6414U プロセッサ (2GHz、32コア、60MB) × 1	PYBCP65X1	748,000円	●	スレッド数: 64、メモリバス: 4800MHz(最大)、UPI: 0GT/s、最大TDP: 250W ※サポートCPU構成: 1CPU

項番	製品名	型名	価格(税別)	力	備考
D-291	CPU搭載キット(2CPU目)	PYBTKCP01	1,100円	●	2nd CPUカスタムメイド搭載時用ヒートシンク ※FANユニット同梱
D-46	CPUクーラキット (2CPU目、RX2530 M7、TDP185W以下 またはアドバンスド・サーマルオプション 40/45 非適用)	PY-TKCP88	15,000円		2nd CPU一般型名搭載時用ヒートシンク ※TDP値 185W以下のCPU、またはアドバンスド・サーマルオプション40/45非 適用
D-47	CPUクーラキット (2CPU目、RX2530 M7、TDP350W以下 またはアドバンスド・サーマルオプション 40/45 適用済)	PY-TKCP89	22,000円		2nd CPU一般型名搭載時用ヒートシンク ※TDP値 350W以下のCPU、またはアドバンスド・サーマルオプション40/45適用 済

① CPU搭載キット(2CPU目)

・2CPU目をカスタムメイド型名で搭載する際に必要となります。

CPUクーラキット(2CPU目)

・2CPU目を一般型名で手配する際に必要となります。

アドバンスド・サーマルオプション40/45の適用有無、搭載するCPUのTDP値により手配いただく型名が異なりますのでご注意ください。

・VDI/GPGPUカード(NVIDIA A2/NVIDIA L4)使用時は、CPUグループの種類に関わらず、CPUクーラキット[PY-TKCP88]に含まれるヒートシンクを使用する必要があります。

CPUグループ【CPU C】または【CPU D】をカスタムメイド型名で手配済みのお客様が、VDI/GPGPUカード(NVIDIA A2/NVIDIA L4)を一般型名にて手配し増設する場合は、CPUクーラキット[PY-TKCP88]をCPU数量分手配し、ヒートシンクを載せ替える必要があります。

CPUサポートテクノロジー

CPU	サポートテクノロジー		
	Turbo	Hyper	VT
Xeon Bronze 3408U		非対応	
Xeon Silver 4410Y			
Xeon Silver 4416+			
Xeon Silver 4410T			
Xeon Gold 5415+			
Xeon Gold 5418Y			
Xeon Gold 5420+			
Xeon Gold 5416S			
Xeon Gold 5418N			
Xeon Gold 6426Y			
Xeon Gold 6444Y			
Xeon Gold 6442Y			
Xeon Gold 6430			
Xeon Gold 6438Y+			
Xeon Gold 6448Y			
Xeon Gold 6438M	対応	対応	対応
Xeon Gold 6428N			
Xeon Gold 6438N			
Xeon Gold 6454S			
Xeon Gold 5412U			
Xeon Gold 6414U			
Xeon Platinum 8462Y+			
Xeon Platinum 8452Y			
Xeon Platinum 8460Y+			
Xeon Platinum 8468			
Xeon Platinum 8470			
Xeon Platinum 8480+			
Xeon Platinum 8490H			
Xeon Platinum 8458P			
Xeon Platinum 8468V			
Xeon Platinum 8470N			

Turbo: Intel® Turbo Boost Technology
Hyper: Intel® Hyper-Threading Technology
VT: Intel® Virtualization Technology



※ OS により接続可能装置は異なります。詳細はハードウェア一覧を参照願います。

温度制限について

本体ベースユニット、搭載するCPUおよび手配するオプションにより、温度制限があります。詳細は下表を参照願います。

[CPUグループ]

CPU	グループ
Xeon Silver 4410Y	A
Xeon Silver 4410T	
Xeon Gold 5415+	
Xeon Gold 5416S	
Xeon Bronze 3408U	
Xeon Silver 4416r	B
Xeon Gold 5418Y	
Xeon Gold 5418N	
Xeon Gold 6426Y	
Xeon Gold 6428N	
Xeon Gold 5412U	C
Xeon Gold 5420+	
Xeon Gold 6444Y	
Xeon Gold 6442Y	
Xeon Gold 6430	
Xeon Gold 6438Y+	D
Xeon Gold 6448Y	
Xeon Gold 6438M	
Xeon Gold 6438N	
Xeon Gold 6454S	
Xeon Gold 6414U	D
Xeon Platinum 8462Y+	
Xeon Platinum 8452Y	
Xeon Platinum 8460Y+	
Xeon Platinum 8468	
Xeon Platinum 8470	
Xeon Platinum 8480+	
Xeon Platinum 8490H	
Xeon Platinum 8459P	
Xeon Platinum 8468V	
Xeon Platinum 8470N	

※搭載パターンについては「ベイ構成について」を参照ください。

[PCIe Level]

RAID/SAS	オプションカード	型名	PCIe Level
RAID/SAS	SASコントローラカード(PSAS CP600e)	PY-SC4FAE/PYBSC4FAEL	Level3
	SASコントローラカード(PSAS CP600)	PY-SC4FA/PYBSC4FA	Level3
	SASコントローラカード(PSAS T100-8)	PY-SC3MA2/PYBSC3MA2L/PYBSC3MAWL	Level3
	SASアレイコントローラカード(PRAID EP640)	PY-SR4C83/PYBSR4C83L	Level3
	SASアレイコントローラカード(PRAID EP680i/PRAID EP680i、PCIeSSD用)	PY-SR4C8/PYBSR4C8L/PYBSR4C82L	Level3
	SASアレイコントローラカード(PRAID EP 3252-8i)	PY-SR4MA1/PYBSR4MA1L	Level4
	SASアレイコントローラカード(PRAID EP 3254-8i)	PY-SR4MA2/PYBSR4MA2L	Level4
	SASアレイコントローラカード(PRAID EP 3258-16i)	PY-SR4MA3/PYBSR4MA3L	Level4
	SASアレイコントローラカード(PRAID EP680e)	PY-SR4C8E/PYBSR4C8EL	Level3
	デュアルM2コントローラカード	PY-DMCP24/PYBDMCP24L	Level4
LAN/FC/IB	ファイバーチャネルカード(16Gbps)	PY-FC331/PYBFC331L	Level3
	ファイバーチャネルカード(16Gbps)	PY-FC321/PYBFC321L	Level3
	Dual port ファイバーチャネルカード(16Gbps)	PY-FC332/PYBFC332L	Level3
	Dual port ファイバーチャネルカード(16Gbps)	PY-FC322/PYBFC322L	Level3
	ファイバーチャネルカード(32Gbps)	PY-FC421/PYBFC421L	Level4
	Dual port ファイバーチャネルカード(32Gbps)	PY-FC422/PYBFC422L	Level4
	ファイバーチャネルカード(64Gbps)	PY-FC441/PYBFC441L	Level4
	Dual port ファイバーチャネルカード(64Gbps)	PY-FC442/PYBFC442L	Level4
	Quad port LANカード(1000BASE-T)	PY-LA284/PYBLA284L	Level1
	Quad port LANカード(1000BASE-T)	PY-LA284/PYBLA284L	Level1
	Dual port LANカード(10GBASE-T)	PY-LA3K2/PYBLA3K2L	Level5
	Quad port LANカード(10GBASE-T)	PY-LA344/PYBLA344L	Level3
	Dual port LANカード(10GBASE-T)	PY-LA342/PYBLA342L	Level2
	Dual port LANカード(10GBASE)	PY-LA3J2/PYBLA3J2L	Level3
	Quad port LANカード(10GBASE)	PY-LA3C4/PYBLA3C4L	Level3
	Dual port LANカード(10GBASE)	PY-LA3C2/PYBLA3C2L	Level1
	Quad port LANカード(25GBASE)	PY-LA404/PYBLA404L	Level7
	Dual port LANカード(25GBASE)	PY-LA402/PYBLA402L	Level5
	Dual port LANカード(100GBASE)	PY-LA432/PYBLA432L	Level7
	Dual port LANカード(100GBASE)	PY-LA412/PYBLA412L	Level7
IB HCAカード(200Gbps)	IB HCAカード(200Gbps)	PY-HC401/PYBHC401	Level6
	IB HCAカード(200Gbps)	PY-HC521/PYBHC521	Level7
	Dual port IB HCAカード(200Gbps)	PY-HC402/PYBHC402	Level7
	IB HCAカード(400Gbps)	PY-HC541/PYBHC541	Level7
グラフィックスカード	グラフィックスカード(NVIDIA T400)	PY-VG4T2L/PYBVG4T2L	Level3

[OCP Tier]

OCPv3	オプションカード	型名	OCP Tier
OCPv3	ポート拡張オプション(1000BASE-T x 4)	PY-LA284U2/PYBLA284U2	Tier2
	ポート拡張オプション(1000BASE-T x 4)	PY-LA274U2/PYBLA274U2	Tier1
	ポート拡張オプション(10GBASE-T x 2)	PY-LA342U2/PYBLA342U2	Tier2
	ポート拡張オプション(10GBASE x 4)	PY-LA354U2/PYBLA354U2	Tier9
	ポート拡張オプション(10GBASE x 2)	PY-LA352U2/PYBLA352U2	Tier2
	ポート拡張オプション(25GBASE x 4)	PY-LA404U2/PYBLA404U2	Tier11
	ポート拡張オプション(25GBASE x 2)	PY-LA402U2/PYBLA402U2	Tier9
	ポート拡張オプション(100GBASE x 2)	PY-LA432U2/PYBLA432U2	Tier11
	ポート拡張オプション(100GBASE x 2)	PY-LA412U2/PYBLA412U2	Tier12

[3.5インチ/2.5インチモデル手配時]

・VDI/GPGPUカード/背面ベイ追加オプション非搭載時

CPU構成	CPUグループ	メモリ種類	前面ベイ			VDI/GPGPUカード (NVIDIA A2/NVIDIA L4)	オプションカード		周囲温度
			3.5インチベイ×4	2.5インチベイ×8	2.5インチベイ×10		PCIe	OCP	
1CPU/ 2CPU	CPU A	DIMM	前面: ~4	前面: ~8	前面: ~10/背面: 0	—	Level1~6	Tier1~12	35°C(+1)
	CPU B								
	CPU C								
	CPU D								
1CPU/ 2CPU	CPU A	DIMM	前面: ~4	前面: ~8	前面: ~10/背面: 0	—	Level1~7	Tier1~12	30°C(+2)
	CPU B								
	CPU C								
	CPU D								
1CPU/ 2CPU	CPU A	DIMM	前面: ~4	前面: ~8	前面: ~10/背面: 0	—	Level1~6	Tier1~12	25°C(+3)
	CPU B								
	CPU C								
	CPU D								

(+1) Xeon Gold 6438Y+搭載時、高性能CPU搭載オプション(PYBETA1)必須

(+2) 高性能CPU搭載オプション(PYBETA1)必須

(+3) アドバンスド・サーマルオプション25(PYBET12)必須

・VDI/GPGPUカード搭載時

CPU構成	CPUグループ	メモリ種類	前面ベイ			VDI/GPGPUカード (NVIDIA A2/NVIDIA L4)	オプションカード		周囲温度
			3.5インチベイ×4	2.5インチベイ×8	2.5インチベイ×10		PCIe	OCP	
1CPU/ 2CPU	CPU A	DIMM	前面: ~4	前面: ~8	前面: ~10/背面: 0	1~3枚	Level1~7	Tier1~10	30°C(+1)
	CPU B								
	CPU C								
	CPU D								
1CPU/ 2CPU	CPU A	DIMM	前面: ~4	前面: ~8	前面: ~10/背面: 0	—	Level1~5	Tier1~11	25°C(+2)
	CPU B								
	CPU C								
	CPU D								

(+1) 高性能CPU搭載オプション(PYBETA1)必須

(+2) アドバンスド・サーマルオプション25(PYBET12)必須

・背面ベイ追加オプション搭載時

CPU構成	CPUグループ	メモリ種類	前面ベイ			VDI/GPGPUカード (NVIDIA A2/NVIDIA L4)	オプションカード		周囲温度
			3.5インチベイ×4	2.5インチベイ×8	2.5インチベイ×10		PCIe	OCP	
1CPU/ 2CPU	CPU A	DIMM	前面: ~4	前面: ~8	前面: ~10/背面: ~2	—	Level1~5	Tier1~11	30°C(+1)
	CPU B								
	CPU C								
	CPU D								
1CPU/ 2CPU	CPU A	DIMM	前面: ~4	前面: ~8	前面: ~10/背面: 0	—	Level1~4	Tier1~8	45°C
	CPU B								
	CPU C								
	CPU D								

(+1) 高性能CPU搭載オプション(PYBETA1)必須

(+2) アドバンスド・サーマルオプション25(PYBET12)必須

・ATD40適用時

CPU構成	CPUグループ	メモリ種類	前面ベイ			VDI/GPGPUカード (NVIDIA A2/NVIDIA L4)	オプションカード		周囲温度
			3.5インチベイ×4	2.5インチベイ×8	2.5インチベイ×10		PCIe	OCP	
1CPU/ 2CPU	CPU A	DIMM	前面: ~4	前面: ~8	前面: ~10/背面: 0	—	Level1~5	Tier1~9	40°C
	CPU B								
	CPU C								
	CPU D								
1CPU/ 2CPU	CPU A	DIMM	前面: ~4	前面: ~8	前面: ~10/背面: 0	—	Level1~4	Tier1~8	45°C
	CPU B								
	CPU C								
	CPU D								

非サポート

・ATD45適用時

CPU構成	CPUグループ	メモリ種類	前面ベイ			VDI/GPGPUカード (NVIDIA A2/NVIDIA L4)	オプションカード		周囲温度
			3.5インチベイ×4	2.5インチベイ×8	2.5インチベイ×10		PCIe	OCP	
1CPU/ 2CPU	CPU A	DIMM	前面: ~4	前面: ~8	前面: ~10/背面: 0	—	Level1~4	Tier1~8	45°C
	CPU B								
	CPU C								
	CPU D								
1CPU/ 2CPU	CPU A	DIMM	前面: ~4	前面: ~8	前面: ~10/背面: 0	—	Level1~4	Tier1~8	45°C
	CPU B								
	CPU C								
	CPU D								

非サポート

—: 構成不可

K

7. メモリ設定オプション【必須選択オプション】[カスタムメイド専用]



- ・カスタムメイド型名にていずれか必ず1つ以上選択してください。搭載するCPU数と同数の選択が必要です。
- ・必ず留意事項編「メモリ関連事項」の「メモリの動作モードについて」を参照のうえ、手配願います。

項番	製品名	型名	価格(税別)	力	備考
Q-4	インディペンデントモード 設定サービス	PYBMMD2	10,000円	●	カスタムメイド搭載したメモリをインディペンデントモードに設定するサービス
Q-5	ミラードチャネルモード 設定サービス	PYBMMC4	10,000円	●	カスタムメイド搭載したメモリをミラードチャネルモードに設定するサービス

8. メモリ【必須選択オプション】



- ・カスタムメイド型名にて、インディペンデントモード設定サービス選択時はいずれか必ず1つ以上、ミラードチャネルモード設定サービス選択時はいずれか必ず8つ以上、同一メモリ型名で選択してください。
- ・1CPUあたりDIMMを6枚搭載されている場合、使用可能なDIMMの容量が、搭載しているDIMMの全容量より1GB少なくなります。
- ・BIOSでNUMA有効化を設定している場合、一部の領域を性能改善用途で使用するため、実際にお客様の使用可能な容量は本数値を下回る場合があります。
- ・必ず「メモリの搭載について」を参照のうえ、手配願います。

■ 4800 Registered DIMM

・単品

項番	製品名	型名	価格(税別)	力	備考
E-36	メモリ-16GB (16GB 4800 RDIMM × 1)	PY-ME16SL	330,000円	●	Rank: Single × 8
		PYBME16SL	330,000円		
E-37	メモリ-32GB (32GB 4800 RDIMM × 1)	PY-ME32SL	626,000円	●	Rank: Dual × 8
		PYBME32SL	626,000円		

項番	製品名	型名	価格(税別)	力	備考
E-38	メモリ-32GB (32GB 4800 RDIMM × 1)	PY-ME32SL2	626,000円	●	Rank: Single × 4
		PYBME32SL2	626,000円		
E-39	メモリ-64GB (64GB 4800 RDIMM × 1)	PY-ME64SL	1,320,000円	●	Rank: Dual × 4
		PYBME64SL	1,320,000円		

・16枚セット

項番	製品名	型名	価格(税別)	力	備考
E-76	メモリ-256GB (16GB 4800 RDIMM × 16)	PYBME25SM4	4,488,000円	●	Rank: Single × 8
E-77	メモリ-512GB (32GB 4800 RDIMM × 16)	PYBME51SM3	8,514,000円	●	Rank: Dual × 8

項番	製品名	型名	価格(税別)	力	備考
E-78	メモリ-512GB (32GB 4800 RDIMM × 16)	PYBME51SM4	8,514,000円	●	Rank: Single × 4
E-79	メモリ-1024GB (64GB 4800 RDIMM × 16)	PYBME10SM3	17,952,000円	●	Rank: Dual × 4

■ 4800 Registered DIMM 3DS

項番	製品名	型名	価格(税別)	力	備考
E-40	メモリ-128GB (128GB 4800 RDIMM × 1、3DS) ※納品は発注の約5ヶ月後となります。	PY-ME12SL	2,960,000円	●	Rank: Quad × 4
		PYBME12SL	2,960,000円		
E-41	メモリ-256GB (256GB 4800 RDIMM × 1、3DS) ※納品は発注の約5ヶ月後となります。	PY-ME25SL	5,920,000円	●	Rank: Octa × 4
		PYBME25SL	5,920,000円		

L

※ OS により接続可能装置は異なります。詳細はハードウェア一覧を参照願います。

メモリの搭載について

- (1) 異なる種類のDIMM(RDIMM×4/RDIMM×8/RDIMM 3DS)は混在搭載することはできません。
 (2) RDIMMにおいて、下表の組み合わせのみ混在搭載可能です。

製品名	型名	PY-ME16SL PYBME16SL	PY-ME32SL PYBME32SL	PY-ME32SL2 PYBME32SL2	PY-ME64SL PYBME64SL	PYBME25SM4	PYBME51SM3	PYBME51SM4	PYBME10SM3
メモリ-16GB(16GB 4800 RDIMM×1)	PY-ME16SL PYBME16SL	○	×	×	×	×(*1)	×	×	×
メモリ-32GB(32GB 4800 RDIMM×1)	PY-ME32SL PYBME32SL	×	○	×	×	×	×(*1)	×	×
メモリ-32GB(32GB 4800 RDIMM×1)	PY-ME32SL2 PYBME32SL2	×	×	○	×	×	×	×(*1)	×
メモリ-64GB(64GB 4800 RDIMM×1)	PY-ME64SL PYBME64SL	×	×	×	○	×	×	×	×(*1)
メモリ-256GB(16GB 4800 RDIMM×16)	PYBME25SM4	×	×	×	×	○	×	×	×
メモリ-512GB(32GB 4800 RDIMM×16)	PYBME51SM3	×	×	×	×	×	○	×	×
メモリ-512GB(32GB 4800 RDIMM×16)	PYBME51SM4	×	×	×	×	×	×	○	×
メモリ-1024GB(64GB 4800 RDIMM×16)	PYBME10SM3	×	×	×	×	×	×	×	○

○: 混在可能、×: 混在不可

(*1) 一般型名にて増設する場合は、混在可能です。

- (3) 物理CPU1個につき、DIMMを最低1枚搭載する必要があります(DIMMを17枚以上搭載する場合は、CPUを2個搭載する必要があります)。

【メモリ搭載位置】

■物理CPU1個構成時

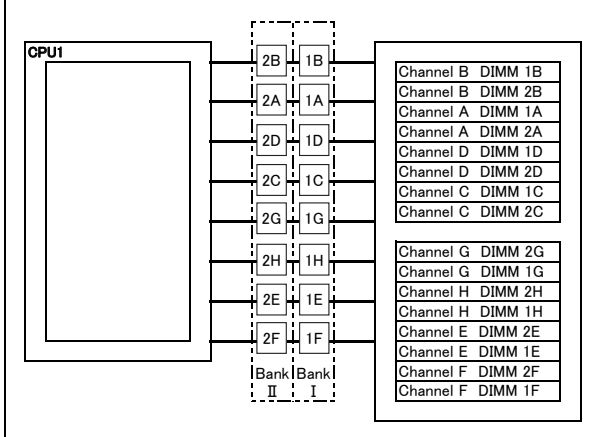

[注1]搭載可能メモリ容量について

CPUにより搭載可能なメモリ容量が異なります。
 搭載メモリ容量はOSの使用可能メモリ容量に準じます。
 OSにおける使用可能メモリ容量は
 留意事項編「OSにおける最大CPU数/使用可能メモリ容量について」を参照ください。

[注2]メモリ動作クロックについて

搭載するCPU、メモリの種類や数量、BIOSの設定により、メモリ動作クロックが異なります。
 最も遅いCPU、メモリに合わせて、すべてのチャネル上のメモリ動作クロックが決まります。
 詳細は下表を参照願います。

【メモリ動作クロック】

搭載CPUの メモリバス(MHz)	メモリ動作クロック(MHz)	
	RDIMM/RDIMM 3DS 4800MHz	2DPC 9~16枚
4800	4800	4400
4400	4400	4400
4000	4000	4000

■物理CPU2個構成時

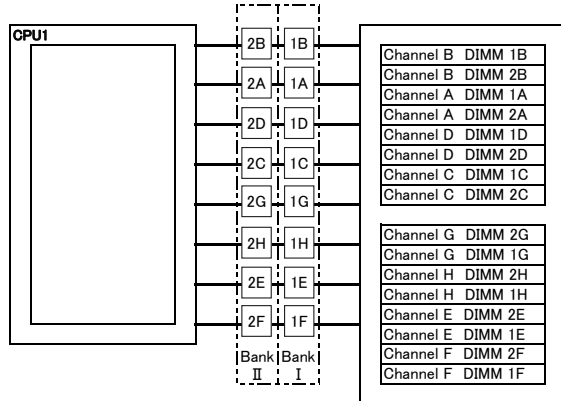
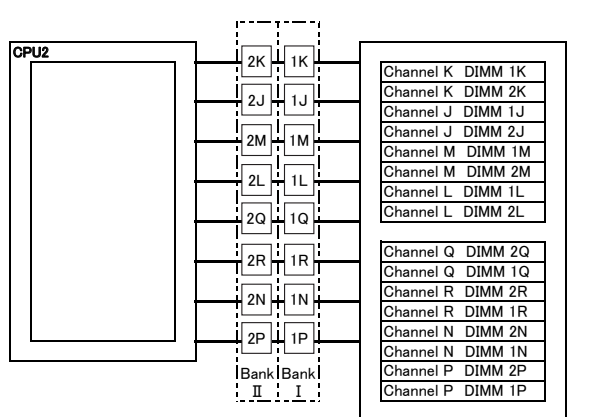

メモリの動作モードについて

メモリの動作モードについては、留意事項編「メモリ関連事項」をご確認のうえ、ご使用願います。

ベイ構成について

本モデルのベイ構成は以下のとおりです。
※型名/価格や手配の方法については、次ページ以降を参照ください。

■搭載パターンについて

ベースユニット形状	型名	搭載可能ストレージ	搭載パターン
ラックベースユニット (3.5インチ HDD/SSD × 4)	PYR2537R3N	HDD/SSD × 4	(1)
ラックベースユニット (2.5インチ HDD/SSD × 8)	PYR2537R2N	HDD/SSD × 8	(2)
ラックベースユニット (2.5インチ HDD/SSD × 10)	PYR2537RAN	HDD/SSD × 10	(3)
ラックベースユニット (2.5インチ HDD/SSD × 10)	PYR2537RCN	PCIe SSD × 10(そのうちHDD/SSD × 8)	(4)
ラックベースユニット (2.5インチ HDD/SSD × 10、SASエキスパンダー付)	PYR2537RBN	HDD/SSD × 10(そのうちHDD/SSD/PCIe SSD × 2)	(5) (A)
		HDD/SSD × 10(そのうちHDD/SSD/PCIe SSD × 4)	(B)
ラックベースユニット (Short Depth筐体/2.5インチ HDD/SSD × 8)	PYR2537RDN	HDD/SSD × 8	(6)
ラックベースユニット (Short Depth筐体/2.5インチ HDD/SSD × 10)	PYR2537REN	HDD/SSD × 10	(7)
ラックベースユニット (Short Depth筐体/2.5インチ HDD/SSD × 10/オンボードSATA、NVMe接続モデル)	PYR2537RFN	PCIe SSD × 10(そのうちHDD/SSD × 8)	(8)

【3.5インチモデルの搭載パターン】

(1) ラックベースユニット (3.5インチ HDD/SSD × 4)[PYR2537R3N]選択時

内蔵3.5インチストレージベイ × 4

				Ultra Slim ODD
3.5インチベイ	3.5インチベイ	3.5インチベイ	3.5インチベイ	

【2.5インチモデルの搭載パターン(前面)】

(2) ラックベースユニット (2.5インチ HDD/SSD × 8)[PYR2537R2N]選択時

内蔵2.5インチストレージベイ × 8

2.5インチベイ	2.5インチベイ	2.5インチベイ	Ultra Slim ODD	
2.5インチベイ	2.5インチベイ	2.5インチベイ	2.5インチベイ	2.5インチベイ

(3) ラックベースユニット (2.5インチ HDD/SSD × 10)[PYR2537RAN]選択時

内蔵2.5インチストレージベイ × 10

2.5インチベイ	2.5インチベイ	2.5インチベイ	2.5インチベイ	2.5インチベイ
2.5インチベイ	2.5インチベイ	2.5インチベイ	2.5インチベイ	2.5インチベイ

(4) ラックベースユニット (2.5インチ HDD/SSD × 10)[PYR2537RCN]選択時

内蔵2.5インチストレージベイ × 10

2.5インチベイ (*1)	2.5インチベイ (*1)	2.5インチベイ (*1)	2.5インチベイ (*1)	2.5インチベイ (*2)
2.5インチベイ (*1)	2.5インチベイ (*1)	2.5インチベイ (*1)	2.5インチベイ (*1)	2.5インチベイ (*2)

(*1) BC-SATA HDD/SATA SSD/PCIe SSD搭載可能スロットです。
(*2) PCIe SSD搭載専用スロットです。

(5) ラックベースユニット (2.5インチ HDD/SSD × 10、SASエキスパンダー付)[PYR2537RBN]選択時

内蔵2.5インチストレージベイ × 10

2.5インチベイ	2.5インチベイ	2.5インチベイ	2.5インチベイ (*1)	2.5インチベイ (*1)(*2)
2.5インチベイ	2.5インチベイ	2.5インチベイ	2.5インチベイ (*1)	2.5インチベイ (*1)(*2)

(*1) (B)の場合、HDD/SSD/PCIe SSD搭載可能スロットです。
(*2) (A)の場合、HDD/SSD/PCIe SSD搭載可能スロットです。

【2.5インチShort Depth筐体モデルの搭載パターン】

(6) ラックベースユニット (Short Depth筐体/2.5インチ HDD/SSD × 8)[PYR2537RDN]選択時

内蔵2.5インチストレージベイ × 8

2.5インチベイ	2.5インチベイ	2.5インチベイ	Ultra Slim ODD	
2.5インチベイ	2.5インチベイ	2.5インチベイ	2.5インチベイ	2.5インチベイ

(7) ラックベースユニット (Short Depth筐体/2.5インチ HDD/SSD × 10)[PYR2537REN]選択時

内蔵2.5インチストレージベイ × 10

2.5インチベイ	2.5インチベイ	2.5インチベイ	2.5インチベイ	2.5インチベイ
2.5インチベイ	2.5インチベイ	2.5インチベイ	2.5インチベイ	2.5インチベイ

(8) ラックベースユニット (Short Depth筐体/2.5インチ HDD/SSD × 10/オンボードSATA、NVMe接続モデル)[PYR2537RFN]選択時

内蔵2.5インチストレージベイ × 10

2.5インチベイ (*1)	2.5インチベイ (*1)	2.5インチベイ (*1)	2.5インチベイ (*1)	2.5インチベイ (*2)
2.5インチベイ (*1)	2.5インチベイ (*1)	2.5インチベイ (*1)	2.5インチベイ (*1)	2.5インチベイ (*2)

(*1) BC-SATA HDD/SATA SSD/PCIe SSD搭載可能スロットです。
(*2) PCIe SSD搭載専用スロットです。

【ベイ追加オプションの搭載パターン】

(9) 背面用ベイ追加オプション(2.5インチHDD/SSD × 2)[PYBBA22S5]

内蔵2.5インチストレージベイ × 2

		2.5インチベイ	2.5インチベイ
--	--	----------	----------

※ OS により接続可能装置は異なります。詳細はハードウェア一覧を参照願います。

ストレージコントローラと内蔵ストレージの接続について

ベースユニット/ベイ構成により、使用可能なストレージコントローラが異なります。詳細については、以下の「接続パターン表」を参照ください。

■ 接続パターン表

適用可能なカード	内蔵ストレージ搭載ベイ (*1)	搭載パターン (1)(2)(6)	搭載パターン (3)(7)	搭載パターン (4)(8)	搭載パターン (5)		
		3.5インチベイ (前面) 2.5インチベイ (前面)	2.5インチベイ (前面)	2.5インチベイ (前面)	(A)	(B)	
					2.5インチベイ (前面/背面)	2.5インチベイ(前面) (*3)	
					HDD/SSD × 10 (1枚目)	PCIe SSD × 4 (2枚目)	
オンボードSATAコントローラ (8port/SATA 6Gbps)	標準搭載	○	×	○	×	×	×
オンボードPCIe	標準搭載	×	×	○10ポート	×	×	×
SASコントローラカード(PASAS CP600) (16port/SAS 12Gbps)	PY-SC4FA PYBSC4FAL	×	×	×	×	○	×
SASコントローラカード(PASAS CP 2100-8) (8port/SAS 12Gbps)	PY-SC3MA2 PYBSC3MA2L	○	×	×	×	○	×
SASコントローラカード(PASAS CP 2100-8i, vSAN専用) (8port/SAS 12Gbps)	PYBSC3MAWL	○(*4)	×	×	×	○	×
SASアレイコントローラカード(PRAID EP640) (8port/4GB/SAS 12Gbps)	PY-SR4C63 PYBSR4C63L	○	×	×	×	○	×
SASアレイコントローラカード(PRAID EP680) (16port/8GB/SAS 12Gbps, 16port/8GB/PCIe 16Gbps)	PY-SR4C6 PYBSR4C6L	○	○	×	○(*2)	○	×
SASアレイコントローラカード(PRAID EP 3252-8) (8port/2GB/SAS 24Gbps)	PY-SR4MA1 PYBSR4MA1L	○	×	×	×	○	×
SASアレイコントローラカード(PRAID EP 3254-8) (8port/4GB/SAS 24Gbps)	PY-SR4MA2 PYBSR4MA2L	○	×	×	×	○	×
SASアレイコントローラカード(PRAID EP 3258-16) (16port/8GB/SAS 24Gbps)	PY-SR4MA3 PYBSR4MA3L	○	○	×	×	○	×
SASアレイコントローラカード(PRAID EP680i, PCIeSSD用) (16port/8GB/PCIe 16Gbps)	PYBSR4C62L	×	×	×	×	×	○

○:可能、×:不可、-:対象無し

(*1) 搭載パターンについては「ベイ構成について」を参照ください。

(*2) SASアレイコントローラカード1枚で、前面・背面のベイ接続可能です。

(*3) SASコントローラカード/SASアレイコントローラカードの混在条件については、「ストレージコントローラの混在条件について」を参照ください。

(*4) 搭載パターン(2)のみ手配可能です。

■ 内蔵ストレージデバイス搭載順

工場出荷時の内蔵ストレージの搭載順は下表のとおりです。

カスタムメイド型名にて内蔵ストレージを手配する場合、以下優先順で内蔵ストレージが搭載され出荷されます。ご注意ください。

SAS SSD > SATA SSD > SAS HDD > SATA HDD

ラックベースユニット (3.5インチ HDD/SSD × 4) 選択時

標準ベイ	標準ベイ			
	0	1	2	3
搭載パターン(1)	1	2	3	4

ラックベースユニット (2.5インチ HDD/SSD × 8) 選択時

標準ベイ	標準ベイ							
	0	1	2	3	4	5	6	7
搭載パターン(2)/(6)	1	2	3	4	5	6	7	8

ラックベースユニット (2.5インチ HDD/SSD × 10) 選択時

ラックベースユニット (2.5インチ HDD/SSD × 10, SASエキスパンダー付) 選択時

標準ベイ	標準ベイ										増設ベイ (背面)
	0	1	2	3	4	5	6	7	8	9	
搭載パターン(3)/(4)/(5)/(7)/(8)	1	2	3	4	5	6	7	8	9	10	-
搭載パターン(5)/(9) (*1)	1	2	3	4	5	6	7	8	9	10	11

(*1) 搭載パターン(5)-(B)の場合、背面ベイには搭載できません。

※搭載パターンについては「ベイ構成について」を参照ください。

L

9. 内蔵ODD/外付DVD-RAM



・複数台システムに最低1台のODDが必須です。
 ・内蔵ODDはラックベースユニット (3.5インチ HDD/SSD × 4)[PYR2537R3N]/ラックベースユニット (2.5インチ HDD/SSD × 8)[PYR2537R2N]/ラックベースユニット (Short Depth筐体/2.5インチ HDD/SSD × 8)[PYR2537RDN]のみ選択可能です。

項番	製品名	型名	価格(税別)	力	備考
G-8	内蔵DVD-ROMユニット	PY-DV121	9,500円	●	形状: Ultra Slimドライブ インターフェース: SATA(内部接続) Read: 最大24倍速(DVD-ROM) / 最大24倍速(CD-ROM)
		PYBDV121	9,500円		
G-9	内蔵DVD-RAMユニット	PY-DR121	12,000円	●	形状: Ultra Slimドライブ インターフェース: SATA(内部接続) Read: 最大8倍速(DVD-ROM) / 最大24倍速(CD-ROM) Write: 最大8倍速(DVD-RAM) / 最大6倍速(DVD±RDL/-RW) / 最大8倍速(DVD±R/+RW)
		PYBDR121	12,000円		
G-78	内蔵Blu-ray Writer ユニット	PY-BW121	74,000円	●	形状: Ultra Slimドライブ インターフェース: SATA(内部接続) Read: 最大6倍速(BD-ROM) / 最大8倍速(DVD-ROM) / 最大24倍速(CD-ROM) Write: 最大2倍速(BD-RE) / 最大6倍速(BD-R) / 最大5倍速(DVD-RAM)
		PYBBW121	74,000円		

項番	製品名	型名	価格(税別)	力	備考
H-1	スーパーマルチドライブユニット	FMV-NSM56	33,300円		インターフェース: USB2.0 Read: 最大8倍速(DVD-ROM) / 最大24倍速(CD-ROM) Write: 最大5倍速(DVD-RAM) / 最大6倍速(DVD±RDL/-RW) / 最大8倍速(DVD±R/+RW) ※DVD-RAM/DVD±R/DVD±RDL/DVD±RW/DVD-ROM/CD-ROMドライブ機能のみサポート ※ACアダプターの接続が必要(USB/バスパワーでは使用不可)

項番	製品名	型名	価格(税別)	力	備考
N-43	USB延長ケーブル	2m	3,200円		

M

※ OS により接続可能装置は異なります。詳細はハードウェア一覧を参照願います。

M

10. 内蔵ストレージコントローラ

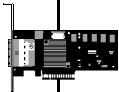

- ・SASアレイコントローラカードの自己暗号化機能をご使用される場合は、自己暗号化ドライブの手配および出荷後にお客様による設定が必要となります。
- ・使用するストレージコントローラと内蔵ストレージの接続可否および内蔵ストレージの混在可能な組み合わせについては、「内蔵ストレージ構成時の注意事項」を参照ください。
- ・使用するストレージコントローラと内蔵ストレージベイ構成の組み合わせについては、「ストレージコントローラと内蔵ストレージの接続について」を参照ください。
- ・同一のカスタムメイド型名の内蔵ストレージを追加し、RAID設定サービスを手配することにより、RAID設定を構築し出荷いたします。
- ・OSインストールオプションの手配有無によりRAID設定サービスの同時手配が必要となることがありますので、必ず「RAID設定サービスについて」を参照ください。
- ・使用するOSにより、標準搭載のリモートマネジメントコントローラ(iRMC S6)と連携し、内蔵ストレージの稼働状態およびRAID状態を監視管理することが可能です。
- ・使用するストレージコントローラにより、監視管理可能な範囲が異なりますので、詳細については、留意事項編「iRMC(リモートマネジメントコントローラ)関連」をご確認ください。
- ・内蔵ストレージコントローラを交換または増設される場合は、別途ケーブルが必要となることがあります。詳細は当社/販売パートナー担当営業までお問い合わせください。

《非アレイ接続》

【搭載パターン(1) or (2) or (4) or (6) or (8)】

オンボードSATAコントローラ (標準搭載) × 2 ※デバイスポート数: 8

《非アレイ接続》

【搭載パターン(4) or (8)】

オンボードPCIe (標準搭載)

- 1 SASコントローラカード/SASアレイコントローラカード
 - ・ベースユニットにより、使用可能なストレージコントローラが異なります。必ず「ベイ構成について」「ストレージコントローラと内蔵ストレージの接続について」を参照のうえ、手配願います。
 - ・vSAN使用時は、SASコントローラカード(PSAS CP 2100-8i、vSAN専用)[PYBSC3MAWL]の選択が必須となります。
 - ・SASコントローラカード/SASアレイコントローラカードの混在条件については、「ストレージコントローラの混在条件について」を参照ください。

- 1 SASコントローラカード(PSAS CP600i/PSAS CP 2100-8i)[PY-SC4FA/PYBSC4FAL/PY-SC3MA2/PYBSC3MA2L]
 - ・使用OS(OS機能)により、接続可能なストレージ構成、接続方式が異なります。詳細については、留意事項編「SASコントローラカードの接続方法について」を参照ください。
- 1 SASコントローラカード(PSAS CP 2100-8i、vSAN専用)[PYBSC3MAWL]
 - ・vSAN接続用です。詳細については、留意事項編「SASコントローラカードの接続方法について」を参照ください。

《非アレイ接続》

【搭載パターン (5)-B】

項番	製品名	型名	価格(税別)	力	備考
I-349	SASコントローラカード (PSAS CP600i)	PY-SC4FA	490,000円	●	内蔵ストレージ接続用カード(PSAS CP600i)
		PYBSC4FAL	490,000円		

《非アレイ/アレイ接続》

【搭載パターン(1) or (2) or (5)-B or (6)】

項番	製品名	型名	価格(税別)	力	備考
I-346	SASコントローラカード (PSAS CP 2100-8i)	PY-SC3MA2	300,000円	●	内蔵ストレージ接続用カード(PSAS CP 2100-8i)
		PYBSC3MA2L	300,000円		

《非アレイ接続》

【搭載パターン(2) or (5)-B】

- 1 vSAN接続用です。詳細については、留意事項編「SASコントローラカードの接続方法について」を参照ください。

項番	製品名	型名	価格(税別)	力	備考
I-86	SASコントローラカード (PSAS CP 2100-8i、vSAN専用)	PYBSC3MAWL	300,000円	●	vSAN接続用カード(PSAS CP 2100-8i) インターフェース: SFF8643 × 2 データ転送速度: SAS 12Gbps デバイスポート数: 8(4 × 2) ホストバス: PCI Express3.0 RAIDレベル: 0/1/1+0/5(ホットスワップ可)

N

N-1



※ OS により接続可能装置は異なります。詳細はハードウェア一覧を参照願います。

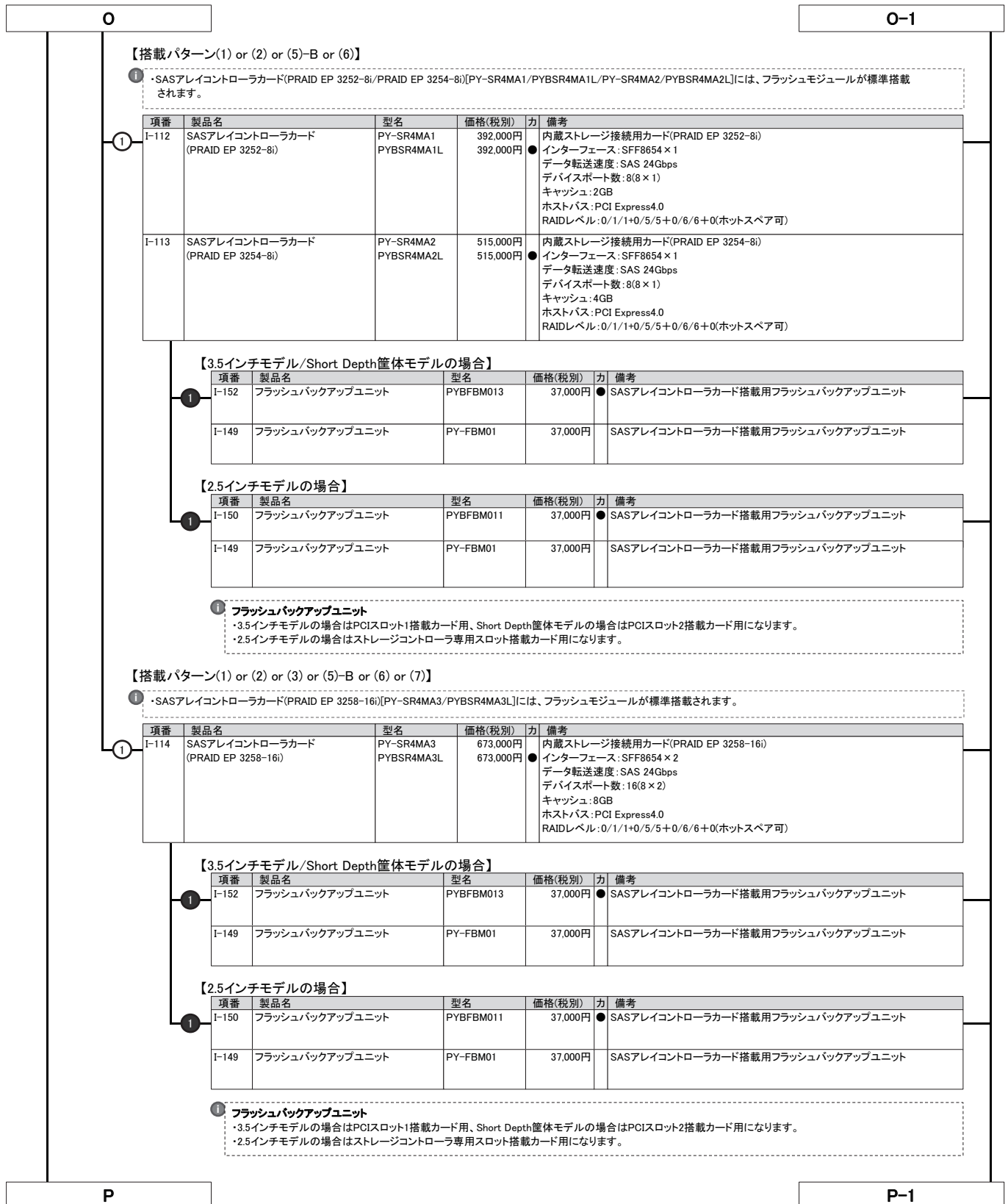

※ OS により接続可能装置は異なります。詳細はハードウェア一覧を参照願います。

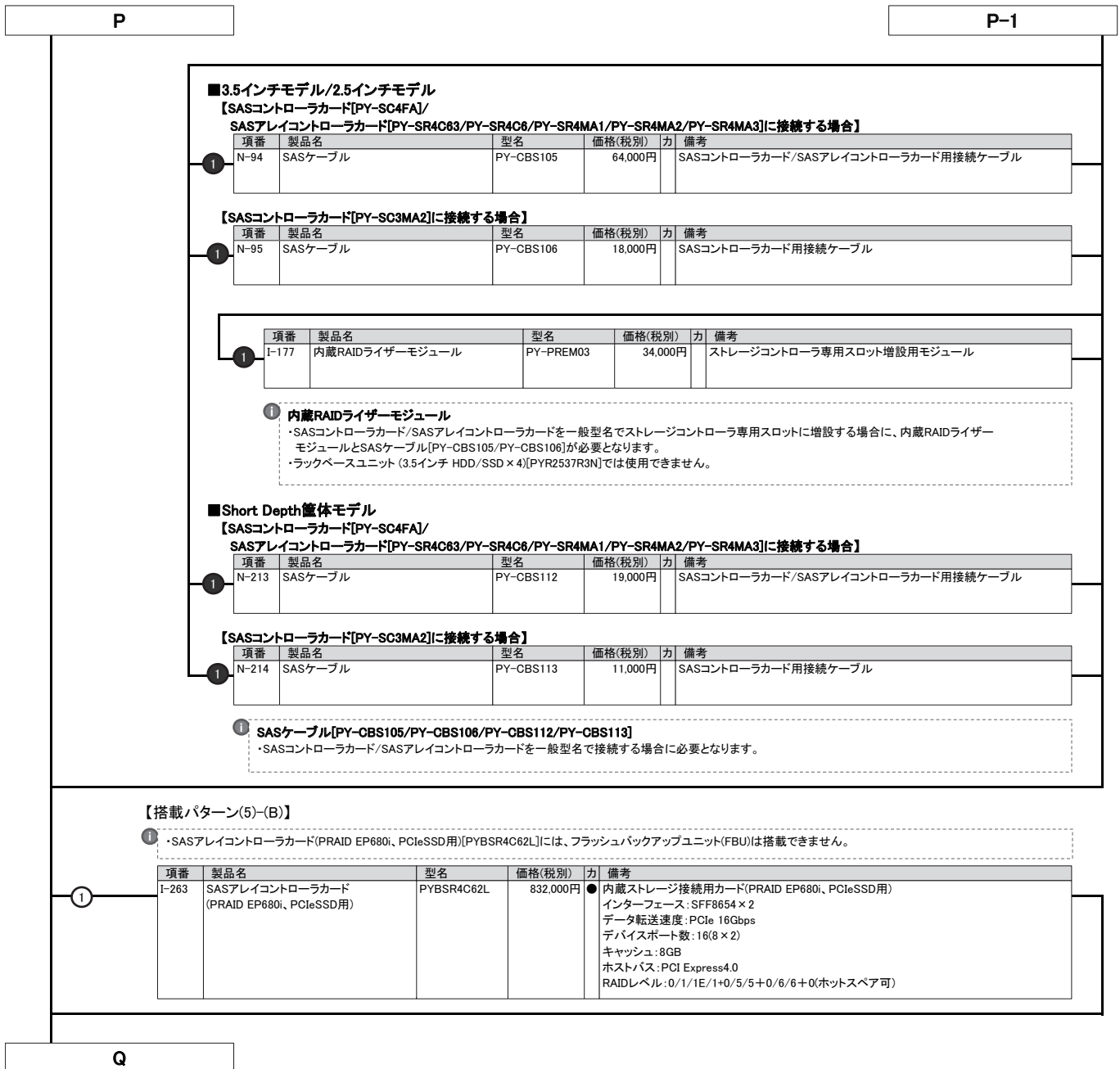

※ OS により接続可能装置は異なります。詳細はハードウェア一覧を参照願います。

Q

11. 内蔵ストレージ(3.5インチモデル)



- ・自己暗号化ドライブは、自己暗号化機能に対応したSASアレイコントローラカードの同時手配が必須です。
- ・使用するストレージコントローラと内蔵ストレージの接続可否および内蔵ストレージの混在可能な組み合わせについては、「内蔵ストレージ構成時の注意事項」を参照ください。
- ・同一のカスタムメイド型名の内蔵ストレージを追加し、RAID設定サービスを手配することにより、RAID設定を構築し出荷いたします。
- ・OSインストールオプションの手配有無によりRAID設定サービスの同時手配が必要となる場合がありますので、必ず「RAID設定サービスについて」を参照ください。
- ・お客様の構成/用途に応じて複数の内蔵ストレージから選択可能です。内蔵ストレージを選択する際の指針を含め、ストレージ関連については、当社ホームページ (https://jp.fujitsu.com/platform/server/primergy/hdd_construct/) を参照ください。
- ・カスタムメイド型名にて内蔵ストレージを手配する場合、以下優先順で内蔵ストレージが搭載され出荷されます。ご注意ください。
SAS SSD > SATA SSD > SAS HDD > SATA HDD

■ SAS HDD(SAS 12Gbps, 10krpm)[512e]

項番	製品名	型名	価格(税別)	力	備考
F-232	内蔵3.5インチケーシング付きSAS HDD -1.8TB(10krpm)	PY-TH181D6	302,000円		データ転送速度: SAS 12Gbps
		PYBTH181D6	302,000円	●	セクターサイズ: 512e 用途: システム領域/データ領域

■ SAS HDD(SAS 12Gbps, 10krpm)[512n]

項番	製品名	型名	価格(税別)	力	備考
F-787	内蔵3.5インチケーシング付きSAS HDD -300GB(10krpm)	PY-TH301E6 PYBTH301E6	82,000円 82,000円		データ転送速度: SAS 12Gbps ● セクターサイズ: 512n 用途: システム領域/データ領域
F-788	内蔵3.5インチケーシング付きSAS HDD -600GB(10krpm)	PY-TH601E6 PYBTH601E6	120,000円 120,000円		データ転送速度: SAS 12Gbps ● セクターサイズ: 512n 用途: システム領域/データ領域
F-790	内蔵3.5インチケーシング付きSAS HDD -1.2TB(10krpm)	PY-TH121E6 PYBTH121E6	196,000円 196,000円		データ転送速度: SAS 12Gbps ● セクターサイズ: 512n 用途: システム領域/データ領域

■ SAS HDD(SAS 12Gbps, 15krpm)[512n]

項番	製品名	型名	価格(税別)	力	備考
F-791	内蔵3.5インチケーシング付きSAS HDD -300GB(15krpm) ※2023年12月28日販売終息予定	PY-TH305E6	139,000円		データ転送速度: SAS 12Gbps
		PYBTH305E6	139,000円	●	セクターサイズ: 512n 用途: システム領域/データ領域
F-792	内蔵3.5インチケーシング付きSAS HDD -600GB(15krpm) ※2023年12月28日販売終息予定	PY-TH605E6	203,000円		データ転送速度: SAS 12Gbps
		PYBTH605E6	203,000円	●	セクターサイズ: 512n 用途: システム領域/データ領域
F-72	内蔵3.5インチケーシング付きSAS HDD -900GB(15krpm) ※2023年12月28日販売終息予定	PY-TH905E3 PYBTH905E3	270,000円 270,000円		データ転送速度: SAS 12Gbps ● セクターサイズ: 512n 用途: システム領域/データ領域

■ ニアラインSAS HDD(SAS 12Gbps, 7.2krpm)[512e]

項番	製品名	型名	価格(税別)	力	備考
F-877	内蔵3.5インチニアラインSAS HDD -12TB(7.2krpm)	PY-CHCT7B7	864,000円		データ転送速度: SAS 12Gbps
		PYBCHCT7B7	864,000円	●	セクターサイズ: 512e 用途: システム領域/データ領域
F-390	内蔵3.5インチニアラインSAS HDD -14TB(7.2krpm)	PY-CHET7B6	991,000円		データ転送速度: SAS 12Gbps
		PYBCHET7B6	991,000円	●	セクターサイズ: 512e 用途: システム領域/データ領域
F-53	内蔵3.5インチニアラインSAS HDD -16TB(7.2krpm)	PY-CHGT7B3	1,133,000円		データ転送速度: SAS 12Gbps
		PYBCHGT7B3	1,133,000円	●	セクターサイズ: 512e 用途: システム領域/データ領域
F-827	内蔵3.5インチニアラインSAS HDD -18TB(7.2krpm)	PY-CHJT7B2	1,274,000円		データ転送速度: SAS 12Gbps
		PYBCHJT7B2	1,274,000円	●	セクターサイズ: 512e 用途: システム領域/データ領域

■ ニアラインSAS HDD(SAS 12Gbps, 7.2krpm)[512e]<自己暗号化>

項番	製品名	型名	価格(税別)	力	備考
F-878	内蔵3.5インチニアラインSAS HDD -12TB(7.2krpm, SED) ※2023年10月以降受注開始予定	PY-CHCT7BW	1,116,000円		データ転送速度: SAS 12Gbps
		PYBCHCT7BW	1,116,000円	●	セクターサイズ: 512e 用途: システム領域/データ領域 ※自己暗号化機能あり
F-393	内蔵3.5インチニアラインSAS HDD -14TB(7.2krpm, SED) ※2023年10月以降受注開始予定	PY-CHET7BV	1,284,000円		データ転送速度: SAS 12Gbps
		PYBCHET7BV	1,284,000円	●	セクターサイズ: 512e 用途: システム領域/データ領域 ※自己暗号化機能あり
F-54	内蔵3.5インチニアラインSAS HDD -16TB(7.2krpm, SED) ※2023年10月以降受注開始予定	PY-CHGT7BT	1,468,000円		データ転送速度: SAS 12Gbps
		PYBCHGT7BT	1,468,000円	●	セクターサイズ: 512e 用途: システム領域/データ領域 ※自己暗号化機能あり
F-831	内蔵3.5インチニアラインSAS HDD -18TB(7.2krpm, SED) ※2023年10月以降受注開始予定	PY-CHJT7BT	1,650,000円		データ転送速度: SAS 12Gbps
		PYBCHJT7BT	1,650,000円	●	セクターサイズ: 512e 用途: システム領域/データ領域 ※自己暗号化機能あり

max.4

R

※ OS により接続可能装置は異なります。詳細はハードウェア一覧を参照願います。

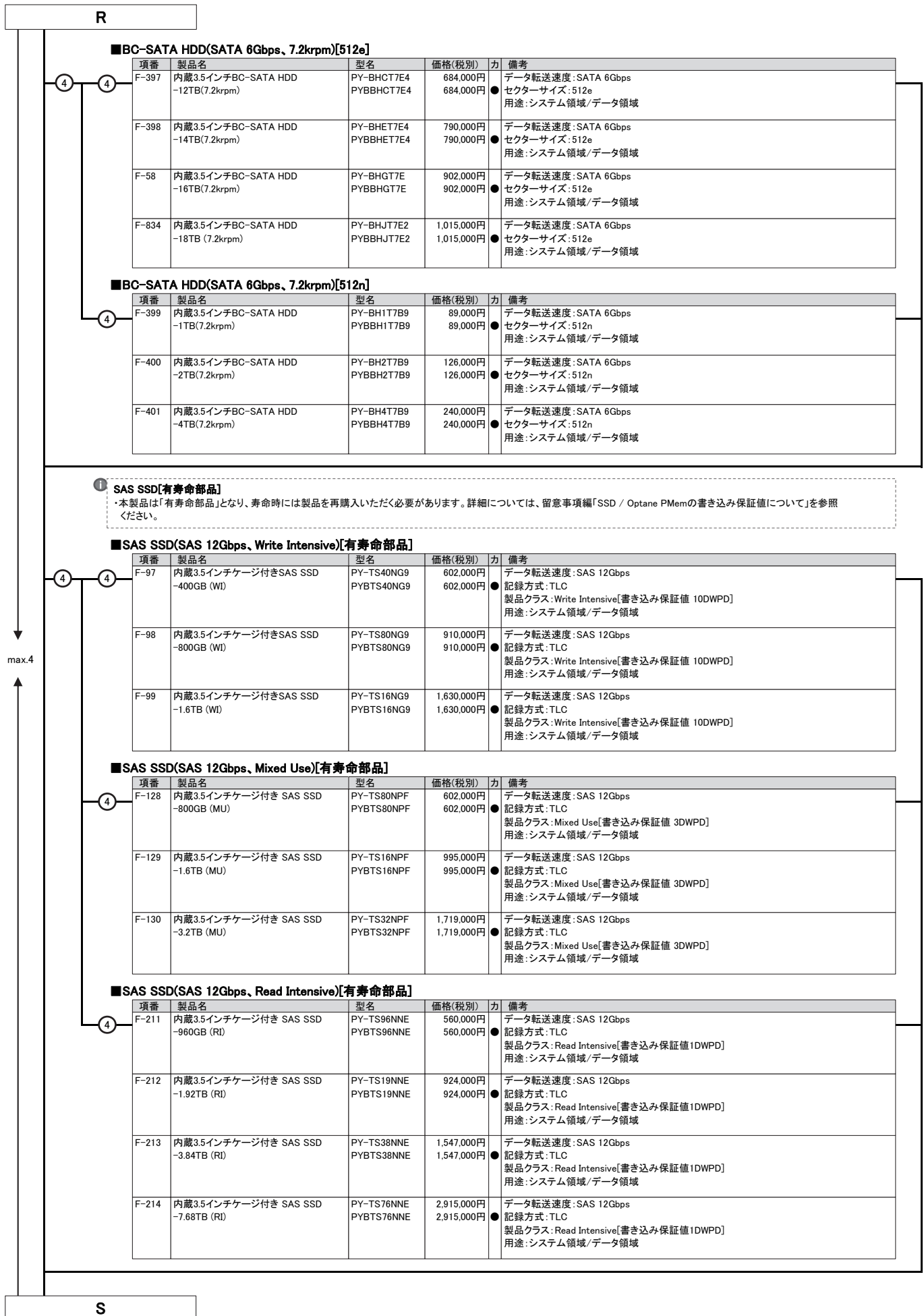

■BC-SATA HDD(SATA 6Gbps、7.2krpm)[512e]

項番	製品名	型名	価格(税別)	カ	備考
F-397	内蔵3.5インチBC-SATA HDD ~12TB(7.2krpm)	PY-BHCT7E4 PYBBHCT7E4	684,000円 684,000円		データ転送速度:SATA 6Gbps ●セクターサイズ:512e 用途:システム領域/データ領域
F-398	内蔵3.5インチBC-SATA HDD ~14TB(7.2krpm)	PY-BHET7E4 PYBBHET7E4	790,000円 790,000円		データ転送速度:SATA 6Gbps ●セクターサイズ:512e 用途:システム領域/データ領域
F-58	内蔵3.5インチBC-SATA HDD ~16TB(7.2krpm)	PY-BHGT7E PYBBHGT7E	902,000円 902,000円		データ転送速度:SATA 6Gbps ●セクターサイズ:512e 用途:システム領域/データ領域
F-834	内蔵3.5インチBC-SATA HDD ~18TB(7.2krpm)	PY-BHJT7E2 PYBBHJT7E2	1,015,000円 1,015,000円		データ転送速度:SATA 6Gbps ●セクターサイズ:512e 用途:システム領域/データ領域

■BC-SATA HDD(SATA 6Gbps、7.2krpm)[512n]

項番	製品名	型名	価格(税別)	カ	備考
F-399	内蔵3.5インチBC-SATA HDD ~1TB(7.2krpm)	PY-BH1T7B9 PYBBH1T7B9	89,000円 89,000円		データ転送速度:SATA 6Gbps ●セクターサイズ:512n 用途:システム領域/データ領域
F-400	内蔵3.5インチBC-SATA HDD ~2TB(7.2krpm)	PY-BH2T7B9 PYBBH2T7B9	126,000円 126,000円		データ転送速度:SATA 6Gbps ●セクターサイズ:512n 用途:システム領域/データ領域
F-401	内蔵3.5インチBC-SATA HDD ~4TB(7.2krpm)	PY-BH4T7B9 PYBBH4T7B9	240,000円 240,000円		データ転送速度:SATA 6Gbps ●セクターサイズ:512n 用途:システム領域/データ領域

① SAS SSD[有寿命部品]

・本製品は「有寿命部品」となり、寿命時には製品を再購入いただく必要があります。詳細については、留意事項編「SSD / Optane PMemの書き込み保証値について」を参照ください。

■SAS SSD(SAS 12Gbps、Write Intensive)[有寿命部品]

項番	製品名	型名	価格(税別)	カ	備考
F-97	内蔵3.5インチケージ付き SAS SSD ~400GB (WI)	PY-TS40NG9 PYBTS40NG9	602,000円 602,000円		データ転送速度:SAS 12Gbps ●記録方式:TLC 製品クラス:Write Intensive[書き込み保証値 10DWPD] 用途:システム領域/データ領域
F-98	内蔵3.5インチケージ付き SAS SSD ~800GB (WI)	PY-TS80NG9 PYBTS80NG9	910,000円 910,000円		データ転送速度:SAS 12Gbps ●記録方式:TLC 製品クラス:Write Intensive[書き込み保証値 10DWPD] 用途:システム領域/データ領域
F-99	内蔵3.5インチケージ付き SAS SSD ~1.6TB (WI)	PY-TS16NG9 PYBTS16NG9	1,630,000円 1,630,000円		データ転送速度:SAS 12Gbps ●記録方式:TLC 製品クラス:Write Intensive[書き込み保証値 10DWPD] 用途:システム領域/データ領域

■SAS SSD(SAS 12Gbps、Mixed Use)[有寿命部品]

項番	製品名	型名	価格(税別)	カ	備考
F-128	内蔵3.5インチケージ付き SAS SSD ~800GB (MU)	PY-TS80NPF PYBTS80NPF	602,000円 602,000円		データ転送速度:SAS 12Gbps ●記録方式:TLC 製品クラス:Mixed Use[書き込み保証値 3DWPD] 用途:システム領域/データ領域
F-129	内蔵3.5インチケージ付き SAS SSD ~1.6TB (MU)	PY-TS16NPF PYBTS16NPF	995,000円 995,000円		データ転送速度:SAS 12Gbps ●記録方式:TLC 製品クラス:Mixed Use[書き込み保証値 3DWPD] 用途:システム領域/データ領域
F-130	内蔵3.5インチケージ付き SAS SSD ~3.2TB (MU)	PY-TS32NPF PYBTS32NPF	1,719,000円 1,719,000円		データ転送速度:SAS 12Gbps ●記録方式:TLC 製品クラス:Mixed Use[書き込み保証値 3DWPD] 用途:システム領域/データ領域

■SAS SSD(SAS 12Gbps、Read Intensive)[有寿命部品]

項番	製品名	型名	価格(税別)	カ	備考
F-211	内蔵3.5インチケージ付き SAS SSD ~960GB (RI)	PY-TS96NNE PYBTS96NNE	560,000円 560,000円		データ転送速度:SAS 12Gbps ●記録方式:TLC 製品クラス:Read Intensive[書き込み保証値1DWPD] 用途:システム領域/データ領域
F-212	内蔵3.5インチケージ付き SAS SSD ~1.92TB (RI)	PY-TS19NNE PYBTS19NNE	924,000円 924,000円		データ転送速度:SAS 12Gbps ●記録方式:TLC 製品クラス:Read Intensive[書き込み保証値1DWPD] 用途:システム領域/データ領域
F-213	内蔵3.5インチケージ付き SAS SSD ~3.84TB (RI)	PY-TS38NNE PYBTS38NNE	1,547,000円 1,547,000円		データ転送速度:SAS 12Gbps ●記録方式:TLC 製品クラス:Read Intensive[書き込み保証値1DWPD] 用途:システム領域/データ領域
F-214	内蔵3.5インチケージ付き SAS SSD ~7.68TB (RI)	PY-TS76NNE PYBTS76NNE	2,915,000円 2,915,000円		データ転送速度:SAS 12Gbps ●記録方式:TLC 製品クラス:Read Intensive[書き込み保証値1DWPD] 用途:システム領域/データ領域

※ OS により接続可能装置は異なります。詳細はハードウェア一覧を参照願います。

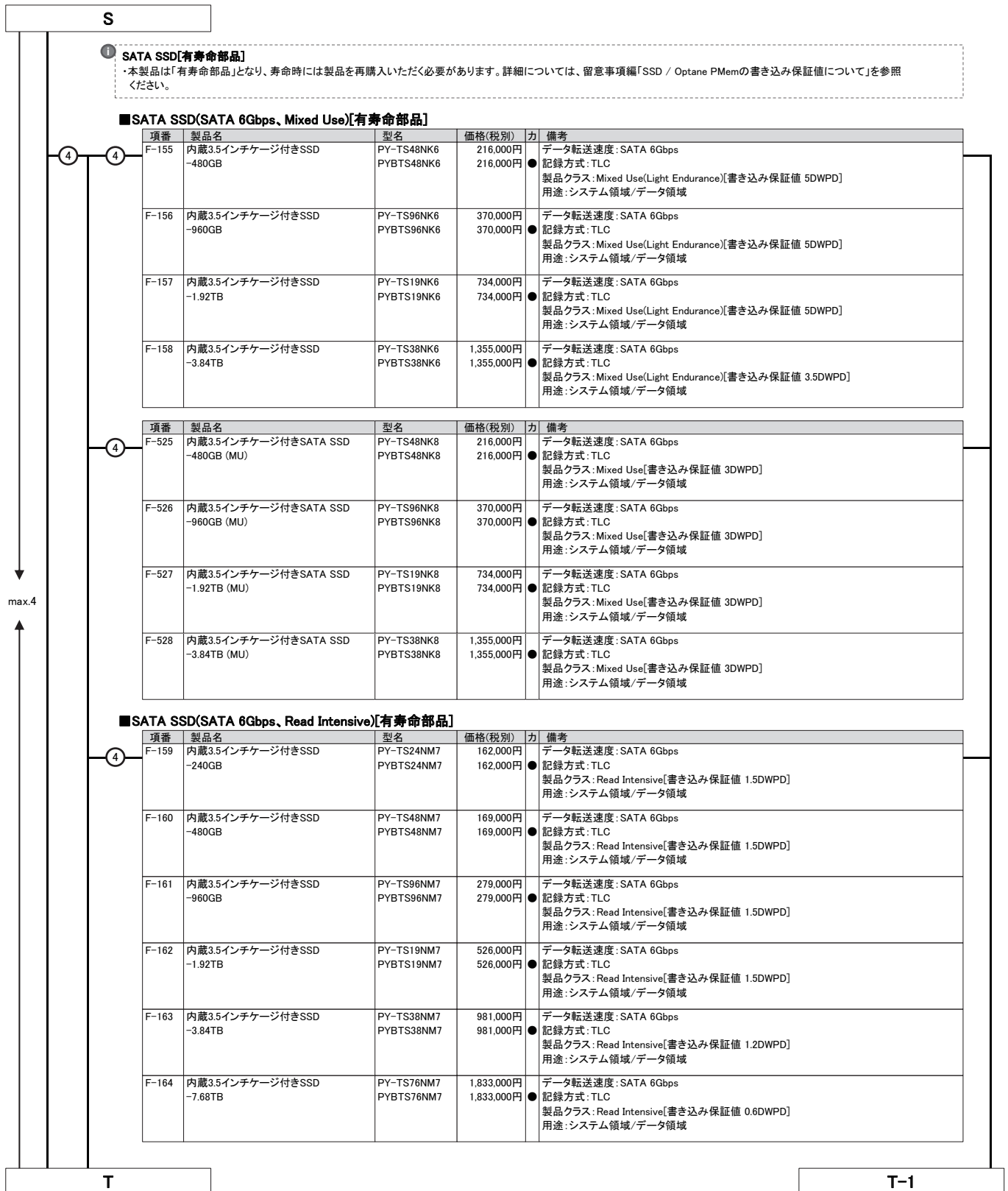

※ OS により接続可能装置は異なります。詳細はハードウェア一覧を参照願います。

項番	製品名	型名	価格(税別)	力	備考
F-541	内蔵3.5インチケーシング付きSATA SSD -240GB (RI)	PY-TS24NM9 PYBTS24NM9	162,000円 162,000円	●	データ転送速度: SATA 6Gbps 記録方式: TLC 製品クラス: Read Intensive[書き込み保証値 1DWPD] 用途: システム領域/データ領域
F-542	内蔵3.5インチケーシング付きSATA SSD -480GB (RI)	PY-TS48NM9 PYBTS48NM9	169,000円 169,000円	●	データ転送速度: SATA 6Gbps 記録方式: TLC 製品クラス: Read Intensive[書き込み保証値 1DWPD] 用途: システム領域/データ領域
F-543	内蔵3.5インチケーシング付きSATA SSD -960GB (RI)	PY-TS96NM9 PYBTS96NM9	279,000円 279,000円	●	データ転送速度: SATA 6Gbps 記録方式: TLC 製品クラス: Read Intensive[書き込み保証値 1DWPD] 用途: システム領域/データ領域
F-544	内蔵3.5インチケーシング付きSATA SSD -1.92TB (RI)	PY-TS19NM9 PYBTS19NM9	526,000円 526,000円	●	データ転送速度: SATA 6Gbps 記録方式: TLC 製品クラス: Read Intensive[書き込み保証値 1DWPD] 用途: システム領域/データ領域
F-545	内蔵3.5インチケーシング付きSATA SSD -3.84TB (RI)	PY-TS38NM9 PYBTS38NM9	981,000円 981,000円	●	データ転送速度: SATA 6Gbps 記録方式: TLC 製品クラス: Read Intensive[書き込み保証値 1DWPD] 用途: システム領域/データ領域
F-546	内蔵3.5インチケーシング付きSATA SSD -7.68TB (RI)	PY-TS76NM9 PYBTS76NM9	1,833,000円 1,833,000円	●	データ転送速度: SATA 6Gbps 記録方式: TLC 製品クラス: Read Intensive[書き込み保証値 1DWPD] 用途: システム領域/データ領域

max.4

U

12. 内蔵ストレージ(2.5インチモデル)[前面]/2.5インチベイ(背面)



- 自己暗号化ドライブは、自己暗号化機能に対応したSASアレイコントローラカードの同時手配が必須です。
- 使用するストレージコントローラと内蔵ストレージの接続可否および内蔵ストレージの混在可能な組み合わせについては、「内蔵ストレージ構成時の注意事項」を参照ください。
- 同一のカスタムメイド型名の内蔵ストレージを追加し、RAID設定サービスを手配することにより、RAID設定を構築し出荷いたします。
OSインストールオプションの手配有無によりRAID設定サービスの同時手配が必要となる場合がありますので、必ず「RAID設定サービスについて」を参照ください。
- お客様の構成/用途に応じて複数の内蔵ストレージから選択可能です。内蔵ストレージを選択する際の指針を含め、ストレージ関連については、当社ホームページ(https://jp.fujitsu.com/platform/server/primergy/hdd_construct/)を参照ください。
- カスタムメイド型名にて内蔵ストレージを手配する場合、以下優先順で内蔵ストレージが搭載され出荷されます。ご注意ください。
SAS SSD>SATA SSD>SAS HDD>SATA HDD

■ベイ追加オプション

- ラックベースユニット (2.5インチ HDD/SSD×10、SASエキスパンダー付)のみ選択可能です。
- 内蔵2.5インチストレージベイ×2を増設し、12台構成へ拡張する場合に必要です。

項番	製品名	型名	価格(税別)	力	備考
F-9	背面用ベイ追加オプション (2.5インチHDD/SSD×2)	PYBBA22S5	35,000円	●	2.5インチストレージベイ×2

■SAS HDD(SAS 12Gbps、10krpm)[512e]

項番	製品名	型名	価格(税別)	力	備考
F-231	内蔵2.5インチSAS HDD-1.8TB (10krpm)	PY-SH181D6 PYBSH181D6	302,000円 302,000円	●	データ転送速度:SAS 12Gbps セクターサイズ:512e 用途:システム領域/データ領域
F-206	内蔵2.5インチSAS HDD-2.4TB (10krpm)	PY-SH241D3 PYBSH241D3	336,000円 336,000円	●	データ転送速度:SAS 12Gbps セクターサイズ:512e 用途:システム領域/データ領域

■SAS HDD(SAS 12Gbps、10krpm)[512e]<自己暗号化>

項番	製品名	型名	価格(税別)	力	備考
F-48	内蔵2.5インチSAS HDD-1.8TB (10krpm、SED) ※2023年10月以降受注開始予定	PY-SH181DU PYBSH181DU	393,000円 393,000円	●	データ転送速度:SAS 12Gbps セクターサイズ:512e 用途:システム領域/データ領域 ※自己暗号化機能あり
F-209	内蔵2.5インチSAS HDD-2.4TB (10krpm) ※2023年10月以降受注開始予定	PY-SH241DT PYBSH241DT	437,000円 437,000円	●	データ転送速度:SAS 12Gbps セクターサイズ:512e 用途:システム領域/データ領域 ※自己暗号化機能あり

■SAS HDD(SAS 12Gbps、10krpm)[512n]

項番	製品名	型名	価格(税別)	力	備考
F-793	内蔵2.5インチSAS HDD-300GB (10krpm)	PY-SH301E6 PYBSH301E6	82,000円 82,000円	●	データ転送速度:SAS 12Gbps セクターサイズ:512n 用途:システム領域/データ領域
F-794	内蔵2.5インチSAS HDD-600GB (10krpm)	PY-SH601E6 PYBSH601E6	120,000円 120,000円	●	データ転送速度:SAS 12Gbps セクターサイズ:512n 用途:システム領域/データ領域
F-796	内蔵2.5インチSAS HDD-1.2TB (10krpm)	PY-SH121E6 PYBSH121E6	196,000円 196,000円	●	データ転送速度:SAS 12Gbps セクターサイズ:512n 用途:システム領域/データ領域

■SAS HDD(SAS 12Gbps、10krpm)[512n]<自己暗号化>

項番	製品名	型名	価格(税別)	力	備考
F-49	内蔵2.5インチSAS HDD-300GB (10krpm、SED) ※2023年10月以降受注開始予定	PY-SH301EU PYBSH301EU	106,000円 106,000円	●	データ転送速度:SAS 12Gbps セクターサイズ:512n 用途:システム領域/データ領域 ※自己暗号化機能あり
F-50	内蔵2.5インチSAS HDD-600GB (10krpm、SED) ※2023年10月以降受注開始予定	PY-SH601EU PYBSH601EU	156,000円 156,000円	●	データ転送速度:SAS 12Gbps セクターサイズ:512n 用途:システム領域/データ領域 ※自己暗号化機能あり
F-51	内蔵2.5インチSAS HDD-1.2TB (10krpm、SED) ※2023年10月以降受注開始予定	PY-SH121EU PYBSH121EU	254,000円 254,000円	●	データ転送速度:SAS 12Gbps セクターサイズ:512n 用途:システム領域/データ領域 ※自己暗号化機能あり

■SAS HDD(SAS 12Gbps、15krpm)[512n]

項番	製品名	型名	価格(税別)	力	備考
F-797	内蔵2.5インチSAS HDD-300GB (15krpm) ※2023年12月28日販売終息予定	PY-SH305E6 PYBSH305E6	139,000円 139,000円	●	データ転送速度:SAS 12Gbps セクターサイズ:512n 用途:システム領域/データ領域
F-798	内蔵2.5インチSAS HDD-600GB (15krpm) ※2023年12月28日販売終息予定	PY-SH605E6 PYBSH605E6	203,000円 203,000円	●	データ転送速度:SAS 12Gbps セクターサイズ:512n 用途:システム領域/データ領域
F-73	内蔵2.5インチSAS HDD-900GB (15krpm) ※2023年12月28日販売終息予定	PY-SH905E3 PYBSH905E3	270,000円 270,000円	●	データ転送速度:SAS 12Gbps セクターサイズ:512n 用途:システム領域/データ領域

前面ベイ
max.10 /
背面ベイ
max.2

V

※ OS により接続可能装置は異なります。詳細はハードウェア一覧を参照願います。

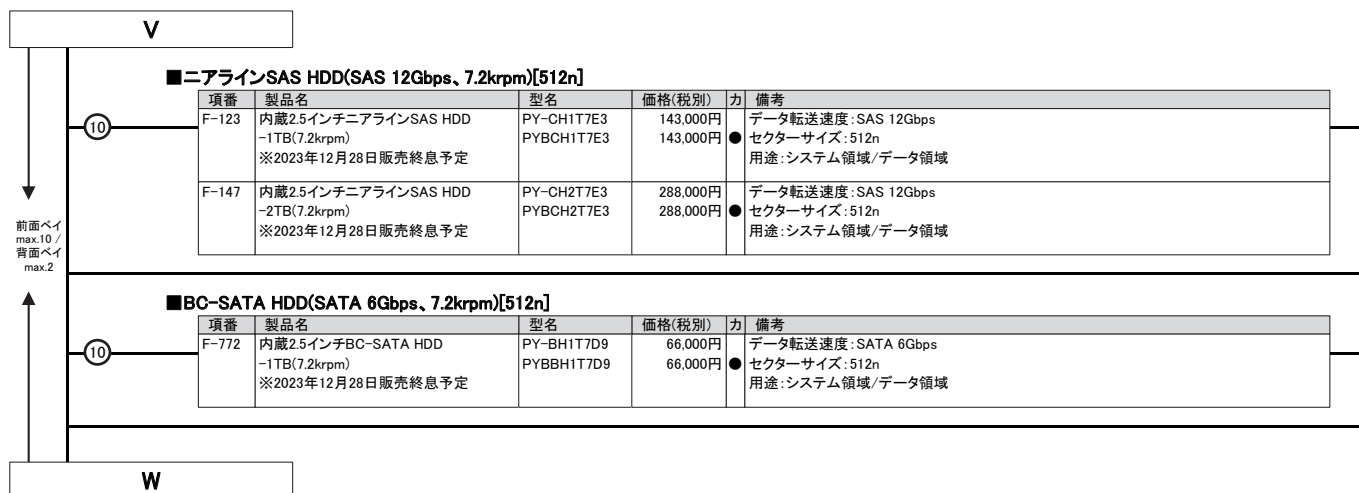

※ OS により接続可能装置は異なります。詳細はハードウェア一覧を参照願います。

W

1 SAS SSD[有寿命部品]
 ・本製品は「有寿命部品」となり、寿命時には製品を再購入いただく必要があります。詳細については、留意事項編「SSD / Optane PMemの書き込み保証値について」を参照ください。

■SAS SSD(SAS 12Gbps、Write Intensive)[有寿命部品]

項番	製品名	型名	価格(税別)	力	備考
F-102	内蔵2.5インチSAS SSD ~400GB (WI)	PY-SS40NGA PYBSS40NGA	602,000円 602,000円	●	データ転送速度: SAS 12Gbps 記録方式: TLC 製品クラス: Write Intensive[書き込み保証値 10DWPD] 用途: システム領域/データ領域
F-103	内蔵2.5インチSAS SSD ~800GB (WI)	PY-SS80NGA PYBSS80NGA	910,000円 910,000円	●	データ転送速度: SAS 12Gbps 記録方式: TLC 製品クラス: Write Intensive[書き込み保証値 10DWPD] 用途: システム領域/データ領域
F-104	内蔵2.5インチSAS SSD ~1.6TB (WI)	PY-SS16NGA PYBSS16NGA	1,630,000円 1,630,000円	●	データ転送速度: SAS 12Gbps 記録方式: TLC 製品クラス: Write Intensive[書き込み保証値 10DWPD] 用途: システム領域/データ領域

■SAS SSD(SAS 12Gbps、Write Intensive)[有寿命部品]<自己暗号化>

項番	製品名	型名	価格(税別)	力	備考
F-107	内蔵2.5インチSAS SSD ~400GB (WI, SED) ※2023年10月以降受注開始予定	PY-SS40NGW PYBSS40NGW	623,000円 623,000円	●	データ転送速度: SAS 12Gbps 記録方式: TLC 製品クラス: Write Intensive[書き込み保証値 10DWPD] 用途: システム領域/データ領域 ※自己暗号化機能あり
F-108	内蔵2.5インチSAS SSD ~800GB (WI, SED) ※2023年10月以降受注開始予定	PY-SS80NGW PYBSS80NGW	931,000円 931,000円	●	データ転送速度: SAS 12Gbps 記録方式: TLC 製品クラス: Write Intensive[書き込み保証値 10DWPD] 用途: システム領域/データ領域 ※自己暗号化機能あり
F-109	内蔵2.5インチSAS SSD ~1.6TB (WI, SED) ※2023年10月以降受注開始予定	PY-SS16NGW PYBSS16NGW	1,651,000円 1,651,000円	●	データ転送速度: SAS 12Gbps 記録方式: TLC 製品クラス: Write Intensive[書き込み保証値 10DWPD] 用途: システム領域/データ領域 ※自己暗号化機能あり

■SAS SSD(SAS 12Gbps、Mixed Use)[有寿命部品]

項番	製品名	型名	価格(税別)	力	備考
F-131	内蔵2.5インチ SAS SSD ~800GB (MU)	PY-SS80NPF PYBSS80NPF	602,000円 602,000円	●	データ転送速度: SAS 12Gbps 記録方式: TLC 製品クラス: Mixed Use[書き込み保証値 3DWPD] 用途: システム領域/データ領域
F-132	内蔵2.5インチ SAS SSD ~1.6TB (MU)	PY-SS16NPF PYBSS16NPF	995,000円 995,000円	●	データ転送速度: SAS 12Gbps 記録方式: TLC 製品クラス: Mixed Use[書き込み保証値 3DWPD] 用途: システム領域/データ領域
F-133	内蔵2.5インチ SAS SSD ~3.2TB (MU)	PY-SS32NPF PYBSS32NPF	1,719,000円 1,719,000円	●	データ転送速度: SAS 12Gbps 記録方式: TLC 製品クラス: Mixed Use[書き込み保証値 3DWPD] 用途: システム領域/データ領域
F-144	内蔵2.5インチ SAS SSD ~6.4TB (MU)	PY-SS64NPF PYBSS64NPF	3,354,000円 3,354,000円	●	データ転送速度: SAS 12Gbps 記録方式: TLC 製品クラス: Mixed Use[書き込み保証値 3DWPD] 用途: システム領域/データ領域

■SAS SSD(SAS 12Gbps、Read Intensive)[有寿命部品]

項番	製品名	型名	価格(税別)	力	備考
F-215	内蔵2.5インチ SAS SSD ~960GB (RI)	PY-SS96NNJ PYBSS96NNJ	560,000円 560,000円	●	データ転送速度: SAS 12Gbps 記録方式: TLC 製品クラス: Read Intensive[書き込み保証値 1DWPD] 用途: システム領域/データ領域
F-216	内蔵2.5インチ SAS SSD ~1.92TB (RI)	PY-SS19NNH PYBSS19NNH	924,000円 924,000円	●	データ転送速度: SAS 12Gbps 記録方式: TLC 製品クラス: Read Intensive[書き込み保証値 1DWPD] 用途: システム領域/データ領域
F-217	内蔵2.5インチ SAS SSD ~3.84TB (RI)	PY-SS38NNH PYBSS38NNH	1,547,000円 1,547,000円	●	データ転送速度: SAS 12Gbps 記録方式: TLC 製品クラス: Read Intensive[書き込み保証値 1DWPD] 用途: システム領域/データ領域
F-218	内蔵2.5インチ SAS SSD ~7.68TB (RI)	PY-SS76NNH PYBSS76NNH	2,915,000円 2,915,000円	●	データ転送速度: SAS 12Gbps 記録方式: TLC 製品クラス: Read Intensive[書き込み保証値 1DWPD] 用途: システム領域/データ領域
F-220	内蔵2.5インチ SAS SSD ~15.3TB (RI)	PY-SS15NNG PYBSS15NNG	5,733,000円 5,733,000円	●	データ転送速度: SAS 12Gbps 記録方式: TLC 製品クラス: Read Intensive[書き込み保証値 1DWPD] 用途: システム領域/データ領域

前面ベイ
max.10 /
背面ベイ
max.2

X

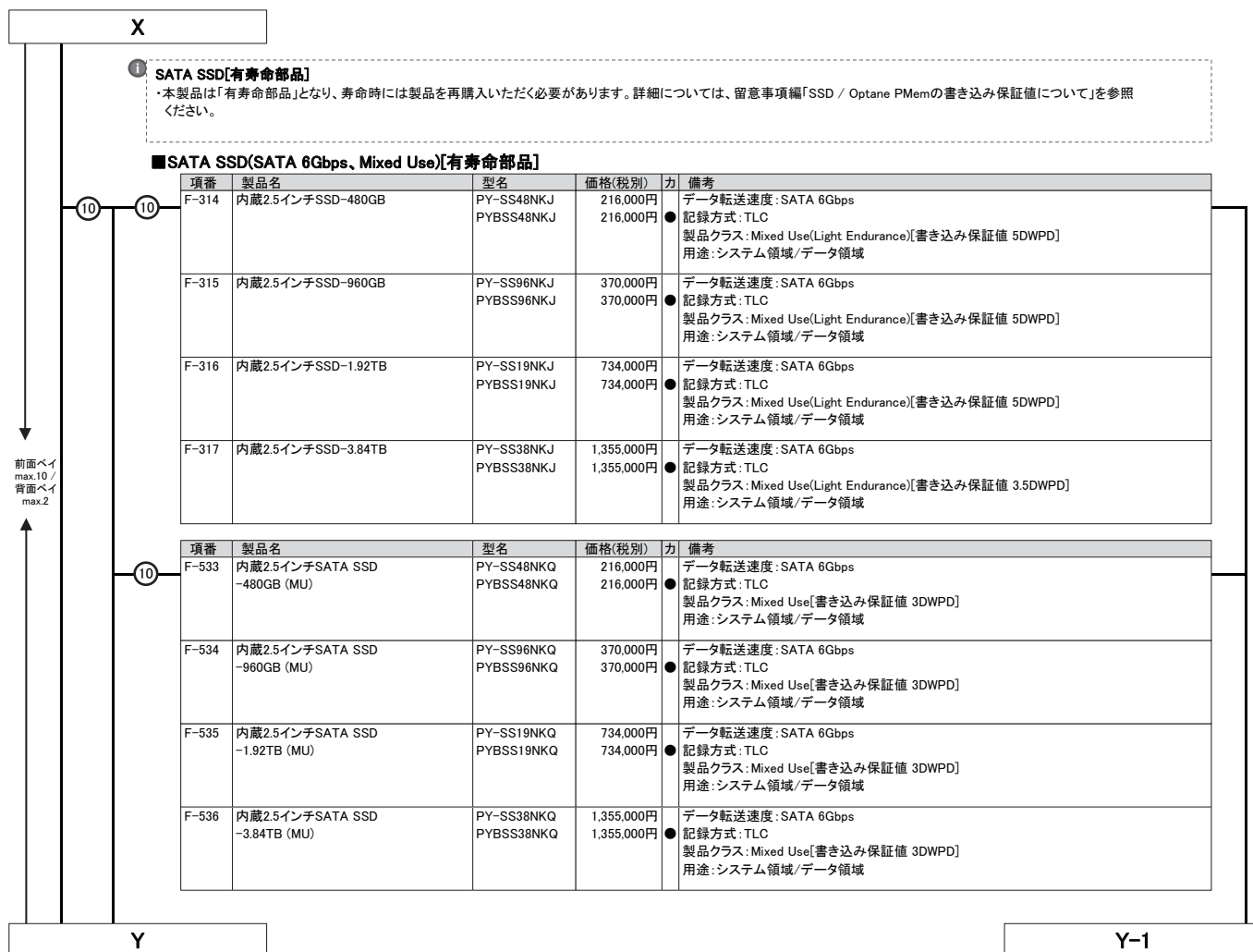

※ OS により接続可能装置は異なります。詳細はハードウェア一覧を参照願います。

Y		Y-1			
■ SATA SSD(SATA 6Gbps、Read Intensive)[有寿命部品]					
項番	製品名	型名	価格(税別)	力	備考
10 F-333	内蔵2.5インチSSD-240GB	PY-SS24NM9 PYBSS24NM9	162,000円 162,000円	●	データ転送速度:SATA 6Gbps 記録方式:TLC 製品クラス:Read Intensive[書き込み保証値 1.5DWPD] 用途:システム領域/データ領域
F-334	内蔵2.5インチSSD-480GB	PY-SS48NM9 PYBSS48NM9	169,000円 169,000円	●	データ転送速度:SATA 6Gbps 記録方式:TLC 製品クラス:Read Intensive[書き込み保証値 1.5DWPD] 用途:システム領域/データ領域
F-335	内蔵2.5インチSSD-960GB	PY-SS96NM9 PYBSS96NM9	279,000円 279,000円	●	データ転送速度:SATA 6Gbps 記録方式:TLC 製品クラス:Read Intensive[書き込み保証値 1.5DWPD] 用途:システム領域/データ領域
F-336	内蔵2.5インチSSD-1.92TB	PY-SS19NM9 PYBSS19NM9	526,000円 526,000円	●	データ転送速度:SATA 6Gbps 記録方式:TLC 製品クラス:Read Intensive[書き込み保証値 1.5DWPD] 用途:システム領域/データ領域
F-337	内蔵2.5インチSSD-3.84TB	PY-SS38NM9 PYBSS38NM9	981,000円 981,000円	●	データ転送速度:SATA 6Gbps 記録方式:TLC 製品クラス:Read Intensive[書き込み保証値 1.2DWPD] 用途:システム領域/データ領域
F-338	内蔵2.5インチSSD-7.68TB	PY-SS76NM9 PYBSS76NM9	1,833,000円 1,833,000円	●	データ転送速度:SATA 6Gbps 記録方式:TLC 製品クラス:Read Intensive[書き込み保証値 0.6DWPD] 用途:システム領域/データ領域
項番	製品名	型名	価格(税別)	力	備考
10 F-553	内蔵2.5インチSATA SSD -240GB (RI)	PY-SS24NMD PYBSS24NMD	162,000円 162,000円	●	データ転送速度:SATA 6Gbps 記録方式:TLC 製品クラス:Read Intensive[書き込み保証値 1DWPD] 用途:システム領域/データ領域
F-554	内蔵2.5インチSATA SSD -480GB (RI)	PY-SS48NMD PYBSS48NMD	169,000円 169,000円	●	データ転送速度:SATA 6Gbps 記録方式:TLC 製品クラス:Read Intensive[書き込み保証値 1DWPD] 用途:システム領域/データ領域
F-555	内蔵2.5インチSATA SSD -960GB (RI)	PY-SS96NMD PYBSS96NMD	279,000円 279,000円	●	データ転送速度:SATA 6Gbps 記録方式:TLC 製品クラス:Read Intensive[書き込み保証値 1DWPD] 用途:システム領域/データ領域
F-556	内蔵2.5インチSATA SSD -1.92TB (RI)	PY-SS19NMD PYBSS19NMD	526,000円 526,000円	●	データ転送速度:SATA 6Gbps 記録方式:TLC 製品クラス:Read Intensive[書き込み保証値 1DWPD] 用途:システム領域/データ領域
F-557	内蔵2.5インチSATA SSD -3.84TB (RI)	PY-SS38NMD PYBSS38NMD	981,000円 981,000円	●	データ転送速度:SATA 6Gbps 記録方式:TLC 製品クラス:Read Intensive[書き込み保証値 1DWPD] 用途:システム領域/データ領域
F-558	内蔵2.5インチSATA SSD -7.68TB (RI)	PY-SS76NMD PYBSS76NMD	1,833,000円 1,833,000円	●	データ転送速度:SATA 6Gbps 記録方式:TLC 製品クラス:Read Intensive[書き込み保証値 1DWPD] 用途:システム領域/データ領域
Z					

前面ベイ
max.10 /
背面ベイ
max.2

※ OS により接続可能装置は異なります。詳細はハードウェア一覧を参照願います。

Z

- ① **PCIe SSD[有寿命部品]**
- ・ラックベースユニット(2.5インチHDD/SSD × 10)[PYR2537RCN]/ラックベースユニット(2.5インチHDD/SSD × 10、SASエキスパンダー付)[PYR2537RBNのみ選択可能です。
 - ・【ラックベースユニット(2.5インチHDD/SSD × 10)[PYR2537RCN]の場合】オンボード接続のみ搭載可能です。2CPU構成にする必要があります。
 - ・RAID設定サービスの同時手配はできません。
 - ・本製品は「有寿命部品」となり、寿命時には製品を再購入いただく必要があります。詳細については、留意事項編「SSD / Optane PMemの書き込み保証値について」を参照ください。

■PCIe SSD(Write Intensive)[有寿命部品]

項番	製品名	型名	価格(税別)	カ	備考
F-892	内蔵2.5インチPCIe SSD-400GB (WI)	PY-BS40PF	1,159,000円		3D Xpoint型メモリ ● 記録方式: 3D Xpoint型メモリ 製品クラス: Write Intensive[書き込み保証値 100DWPD] 用途: システム領域/データ領域
		PYBBS40PF	1,159,000円		
F-893	内蔵2.5インチPCIe SSD-800GB (WI)	PY-BS80PF	1,984,000円		3D Xpoint型メモリ ● 記録方式: 3D Xpoint型メモリ 製品クラス: Write Intensive[書き込み保証値 100DWPD] 用途: システム領域/データ領域
		PYBBS80PF	1,984,000円		
F-894	内蔵2.5インチPCIe SSD-1.6TB (WI)	PY-BS16PF	3,614,000円		3D Xpoint型メモリ ● 記録方式: 3D Xpoint型メモリ 製品クラス: Write Intensive[書き込み保証値 100DWPD] 用途: システム領域/データ領域
		PYBBS16PF	3,614,000円		

■PCIe SSD(Mixed Use)[有寿命部品]

項番	製品名	型名	価格(税別)	カ	備考
F-403	内蔵2.5インチPCIe SSD-1.6TB (MU) ※2023年9月29日販売終息予定	PY-BS16PD6	994,000円		NAND型フラッシュメモリ ● 記録方式: TLC 製品クラス: Mixed Use[書き込み保証値 3DWPD] 用途: システム領域/データ領域
		PYBBS16PD6	994,000円		
F-406	内蔵2.5インチPCIe SSD-3.2TB (MU) ※2023年9月29日販売終息予定	PY-BS32PD6	1,834,000円		NAND型フラッシュメモリ ● 記録方式: TLC 製品クラス: Mixed Use[書き込み保証値 3DWPD] 用途: システム領域/データ領域
		PYBBS32PD6	1,834,000円		
F-409	内蔵2.5インチPCIe SSD-6.4TB (MU) ※2023年9月29日販売終息予定	PY-BS64PD6	3,500,000円		NAND型フラッシュメモリ ● 記録方式: TLC 製品クラス: Mixed Use[書き込み保証値 3DWPD] 用途: システム領域/データ領域
		PYBBS64PD6	3,500,000円		
F-412	内蔵2.5インチPCIe SSD-12.8TB (MU) ※2023年9月29日販売終息予定	PY-BS12PD6	6,860,000円		NAND型フラッシュメモリ ● 記録方式: TLC 製品クラス: Mixed Use[書き込み保証値 3DWPD] 用途: システム領域/データ領域
		PYBBS12PD6	6,860,000円		

■PCIe SSD(Read Intensive)[有寿命部品]

項番	製品名	型名	価格(税別)	カ	備考
F-416	内蔵2.5インチPCIe SSD-960GB (RI) ※2023年9月29日販売終息予定	PY-BS96PE6	351,000円		NAND型フラッシュメモリ ● 記録方式: TLC 製品クラス: Read Intensive[書き込み保証値 1DWPD] 用途: システム領域/データ領域
		PYBBS96PE6	351,000円		
F-419	内蔵2.5インチPCIe SSD-1.92TB (RI) ※2023年9月29日販売終息予定	PY-BS19PE6	655,000円		NAND型フラッシュメモリ ● 記録方式: TLC 製品クラス: Read Intensive[書き込み保証値 1DWPD] 用途: システム領域/データ領域
		PYBBS19PE6	655,000円		
F-422	内蔵2.5インチPCIe SSD-3.84TB (RI) ※2023年9月29日販売終息予定	PY-BS38PE6	1,303,000円		NAND型フラッシュメモリ ● 記録方式: TLC 製品クラス: Read Intensive[書き込み保証値 1DWPD] 用途: システム領域/データ領域
		PYBBS38PE6	1,303,000円		
F-430	内蔵2.5インチPCIe SSD-7.68TB (RI) ※2023年9月29日販売終息予定	PY-BS76PE6	2,591,000円		NAND型フラッシュメモリ ● 記録方式: TLC 製品クラス: Read Intensive[書き込み保証値 1DWPD] 用途: システム領域/データ領域
		PYBBS76PE6	2,591,000円		
F-432	内蔵2.5インチPCIe SSD-15.36TB (RI) ※2023年9月29日販売終息予定	PY-BS15PE6	5,141,000円		NAND型フラッシュメモリ ● 記録方式: TLC 製品クラス: Read Intensive[書き込み保証値 1DWPD] 用途: システム領域/データ領域
		PYBBS15PE6	5,141,000円		

前面ベイ
max.10

AA

AA

13. 内蔵ストレージ(Short Depth筐体モデル)



- 自己暗号化ドライブは、自己暗号化機能に対応したSASアレイコントローラカードの同時手配が必須です。
- 使用するストレージコントローラと内蔵ストレージの接続可否および内蔵ストレージの混在可能な組み合わせについては、「内蔵ストレージ構成時の注意事項」を参照ください。
- 同一のカスタムメイド型名の内蔵ストレージを追加し、RAID設定サービスを手配することにより、RAID設定を構築し出荷いたします。
OSインストールオプションの手配有無によりRAID設定サービスの同時手配が必要となることがありますので、必ず「RAID設定サービスについて」を参照ください。
- お客様の構成/用途に応じて複数の内蔵ストレージから選択可能です。内蔵ストレージを選択する際の指針を含め、ストレージ関連については、当社ホームページ(https://jp.fujitsu.com/platform/server/primergy/hdd_construct/)を参照ください。
- カスタムメイド型名にて内蔵ストレージを手配する場合、以下優先順で内蔵ストレージが搭載され出荷されます。ご注意ください。
SAS SSD>SATA SSD>SAS HDD>SATA HDD

■ SAS HDD(SAS 12Gbps、10krpm)[512n]

項番	製品名	型名	価格(税別)	力	備考
F-793	内蔵2.5インチSAS HDD-300GB (10krpm)	PY-SH301E6 PYBSH301E6	82,000円 82,000円	●	データ転送速度:SAS 12Gbps セクターサイズ:512n 用途:システム領域/データ領域
F-794	内蔵2.5インチSAS HDD-600GB (10krpm)	PY-SH601E6 PYBSH601E6	120,000円 120,000円	●	データ転送速度:SAS 12Gbps セクターサイズ:512n 用途:システム領域/データ領域
F-796	内蔵2.5インチSAS HDD-1.2TB (10krpm)	PY-SH121E6 PYBSH121E6	196,000円 196,000円	●	データ転送速度:SAS 12Gbps セクターサイズ:512n 用途:システム領域/データ領域

■ SAS HDD(SAS 12Gbps、10krpm)[512n]<自己暗号化>

項番	製品名	型名	価格(税別)	力	備考
F-49	内蔵2.5インチSAS HDD-300GB (10krpm、SED) ※2023年10月以降受注開始予定	PY-SH301EU PYBSH301EU	106,000円 106,000円	●	データ転送速度:SAS 12Gbps セクターサイズ:512n 用途:システム領域/データ領域 ※自己暗号化機能あり
F-50	内蔵2.5インチSAS HDD-600GB (10krpm、SED) ※2023年10月以降受注開始予定	PY-SH601EU PYBSH601EU	156,000円 156,000円	●	データ転送速度:SAS 12Gbps セクターサイズ:512n 用途:システム領域/データ領域 ※自己暗号化機能あり
F-51	内蔵2.5インチSAS HDD-1.2TB (10krpm、SED) ※2023年10月以降受注開始予定	PY-SH121EU PYBSH121EU	254,000円 254,000円	●	データ転送速度:SAS 12Gbps セクターサイズ:512n 用途:システム領域/データ領域 ※自己暗号化機能あり

■ SAS HDD(SAS 12Gbps、15krpm)[512n]

項番	製品名	型名	価格(税別)	力	備考
F-797	内蔵2.5インチSAS HDD-300GB (15krpm) ※2023年12月28日販売終息予定	PY-SH305E6 PYBSH305E6	139,000円 139,000円	●	データ転送速度:SAS 12Gbps セクターサイズ:512n 用途:システム領域/データ領域
F-798	内蔵2.5インチSAS HDD-600GB (15krpm) ※2023年12月28日販売終息予定	PY-SH605E6 PYBSH605E6	203,000円 203,000円	●	データ転送速度:SAS 12Gbps セクターサイズ:512n 用途:システム領域/データ領域
F-73	内蔵2.5インチSAS HDD-900GB (15krpm) ※2023年12月28日販売終息予定	PY-SH905E3 PYBSH905E3	270,000円 270,000円	●	データ転送速度:SAS 12Gbps セクターサイズ:512n 用途:システム領域/データ領域

■ BC-SATA HDD(SATA 6Gbps、7.2krpm)[512n]

項番	製品名	型名	価格(税別)	力	備考
F-772	内蔵2.5インチBC-SATA HDD -1TB(7.2krpm) ※2023年12月28日販売終息予定	PY-BH1T7D9 PYBBH1T7D9	66,000円 66,000円	●	データ転送速度:SATA 6Gbps セクターサイズ:512n 用途:システム領域/データ領域

AB

max.10

※ OS により接続可能装置は異なります。詳細はハードウェア一覧を参照願います。

AB

1 SAS SSD[有寿命部品]
 ・本製品は「有寿命部品」となり、寿命時には製品を再購入いただく必要があります。詳細については、留意事項編「SSD / Optane PMemの書き込み保証値について」を参照ください。

■SAS SSD(SAS 12Gbps、Write Intensive)[有寿命部品]

項番	製品名	型名	価格(税別)	力	備考
F-102	内蔵2.5インチSAS SSD ~400GB (WI)	PY-SS40NGA PYBSS40NGA	602,000円 602,000円	●	データ転送速度: SAS 12Gbps 記録方式: TLC 製品クラス: Write Intensive[書き込み保証値 10DWPD] 用途: システム領域/データ領域
F-103	内蔵2.5インチSAS SSD ~800GB (WI)	PY-SS80NGA PYBSS80NGA	910,000円 910,000円	●	データ転送速度: SAS 12Gbps 記録方式: TLC 製品クラス: Write Intensive[書き込み保証値 10DWPD] 用途: システム領域/データ領域
F-104	内蔵2.5インチSAS SSD ~1.6TB (WI)	PY-SS16NGA PYBSS16NGA	1,630,000円 1,630,000円	●	データ転送速度: SAS 12Gbps 記録方式: TLC 製品クラス: Write Intensive[書き込み保証値 10DWPD] 用途: システム領域/データ領域

■SAS SSD(SAS 12Gbps、Write Intensive)[有寿命部品]<自己暗号化>

項番	製品名	型名	価格(税別)	力	備考
F-107	内蔵2.5インチSAS SSD ~400GB (WI, SED) ※2023年10月以降受注開始予定	PY-SS40NGW PYBSS40NGW	623,000円 623,000円	●	データ転送速度: SAS 12Gbps 記録方式: TLC 製品クラス: Write Intensive[書き込み保証値 10DWPD] 用途: システム領域/データ領域 ※自己暗号化機能あり
F-108	内蔵2.5インチSAS SSD ~800GB (WI, SED) ※2023年10月以降受注開始予定	PY-SS80NGW PYBSS80NGW	931,000円 931,000円	●	データ転送速度: SAS 12Gbps 記録方式: TLC 製品クラス: Write Intensive[書き込み保証値 10DWPD] 用途: システム領域/データ領域 ※自己暗号化機能あり
F-109	内蔵2.5インチSAS SSD ~1.6TB (WI, SED) ※2023年10月以降受注開始予定	PY-SS16NGW PYBSS16NGW	1,651,000円 1,651,000円	●	データ転送速度: SAS 12Gbps 記録方式: TLC 製品クラス: Write Intensive[書き込み保証値 10DWPD] 用途: システム領域/データ領域 ※自己暗号化機能あり

■SAS SSD(SAS 12Gbps、Mixed Use)[有寿命部品]

項番	製品名	型名	価格(税別)	力	備考
F-131	内蔵2.5インチ SAS SSD ~800GB (MU)	PY-SS80NPF PYBSS80NPF	602,000円 602,000円	●	データ転送速度: SAS 12Gbps 記録方式: TLC 製品クラス: Mixed Use[書き込み保証値 3DWPD] 用途: システム領域/データ領域
F-132	内蔵2.5インチ SAS SSD ~1.6TB (MU)	PY-SS16NPF PYBSS16NPF	995,000円 995,000円	●	データ転送速度: SAS 12Gbps 記録方式: TLC 製品クラス: Mixed Use[書き込み保証値 3DWPD] 用途: システム領域/データ領域
F-133	内蔵2.5インチ SAS SSD ~3.2TB (MU)	PY-SS32NPF PYBSS32NPF	1,719,000円 1,719,000円	●	データ転送速度: SAS 12Gbps 記録方式: TLC 製品クラス: Mixed Use[書き込み保証値 3DWPD] 用途: システム領域/データ領域
F-144	内蔵2.5インチ SAS SSD ~6.4TB (MU)	PY-SS64NPF PYBSS64NPF	3,354,000円 3,354,000円	●	データ転送速度: SAS 12Gbps 記録方式: TLC 製品クラス: Mixed Use[書き込み保証値 3DWPD] 用途: システム領域/データ領域

■SAS SSD(SAS 12Gbps、Read Intensive)[有寿命部品]

項番	製品名	型名	価格(税別)	力	備考
F-215	内蔵2.5インチ SAS SSD ~960GB (RI)	PY-SS96NNJ PYBSS96NNJ	560,000円 560,000円	●	データ転送速度: SAS 12Gbps 記録方式: TLC 製品クラス: Read Intensive[書き込み保証値 1DWPD] 用途: システム領域/データ領域
F-216	内蔵2.5インチ SAS SSD ~1.92TB (RI)	PY-SS19NNH PYBSS19NNH	924,000円 924,000円	●	データ転送速度: SAS 12Gbps 記録方式: TLC 製品クラス: Read Intensive[書き込み保証値 1DWPD] 用途: システム領域/データ領域
F-217	内蔵2.5インチ SAS SSD ~3.84TB (RI)	PY-SS38NNH PYBSS38NNH	1,547,000円 1,547,000円	●	データ転送速度: SAS 12Gbps 記録方式: TLC 製品クラス: Read Intensive[書き込み保証値 1DWPD] 用途: システム領域/データ領域
F-218	内蔵2.5インチ SAS SSD ~7.68TB (RI)	PY-SS76NNH PYBSS76NNH	2,915,000円 2,915,000円	●	データ転送速度: SAS 12Gbps 記録方式: TLC 製品クラス: Read Intensive[書き込み保証値 1DWPD] 用途: システム領域/データ領域
F-220	内蔵2.5インチ SAS SSD ~15.3TB (RI)	PY-SS15NNG PYBSS15NNG	5,733,000円 5,733,000円	●	データ転送速度: SAS 12Gbps 記録方式: TLC 製品クラス: Read Intensive[書き込み保証値 1DWPD] 用途: システム領域/データ領域

AC

max.10

※ OS により接続可能装置は異なります。詳細はハードウェア一覧を参照願います。

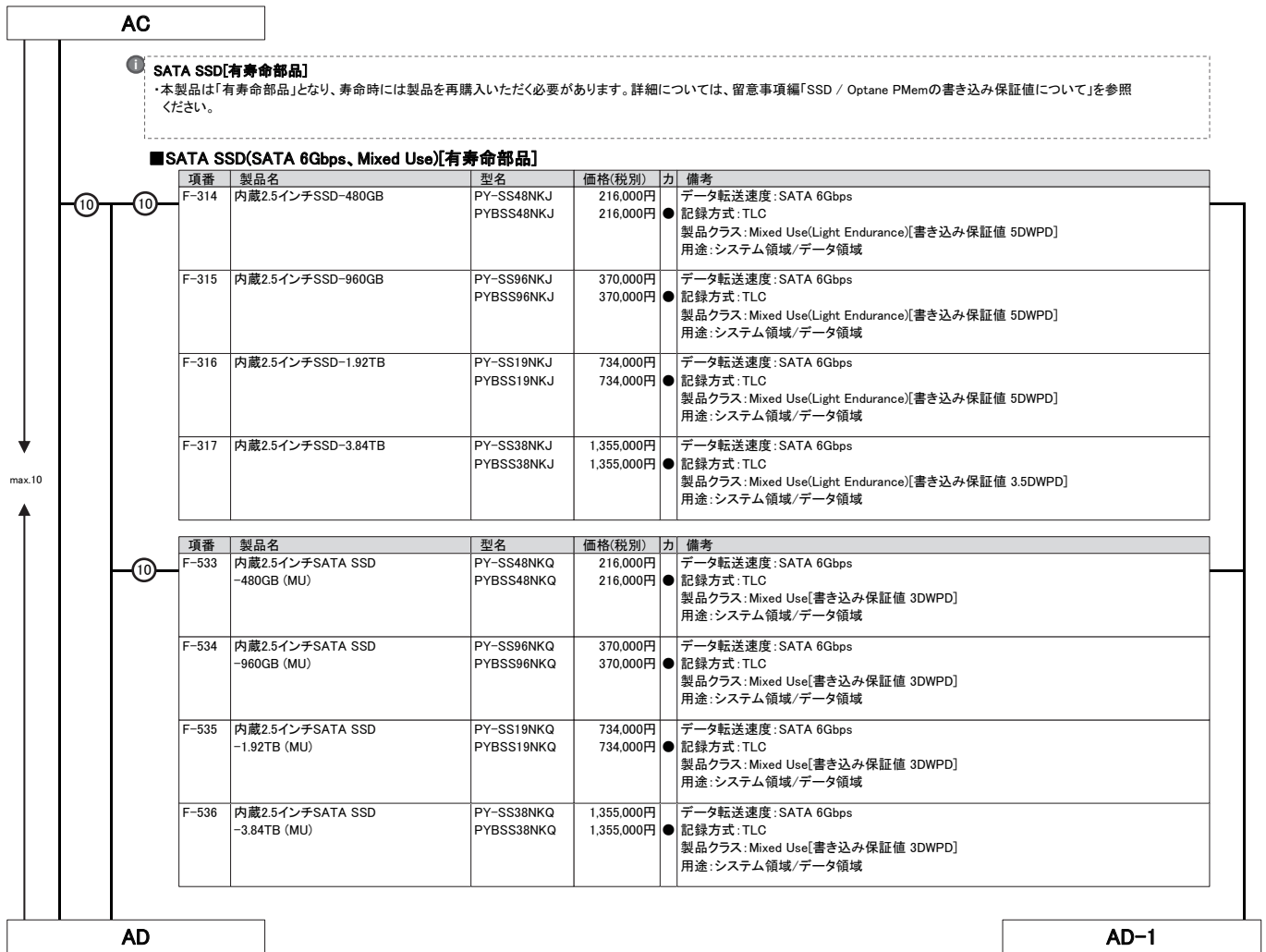

※ OS により接続可能装置は異なります。詳細はハードウェア一覧を参照願います。

AD		AD-1			
■ SATA SSD(SATA 6Gbps、Read Intensive)[有寿命部品]					
項番	製品名	型名	価格(税別)	力	備考
10 F-333	内蔵2.5インチSSD-240GB	PY-SS24NM9 PYBSS24NM9	162,000円 162,000円	●	データ転送速度:SATA 6Gbps 記録方式:TLC 製品クラス:Read Intensive[書き込み保証値 1.5DWPD] 用途:システム領域/データ領域
F-334	内蔵2.5インチSSD-480GB	PY-SS48NM9 PYBSS48NM9	169,000円 169,000円	●	データ転送速度:SATA 6Gbps 記録方式:TLC 製品クラス:Read Intensive[書き込み保証値 1.5DWPD] 用途:システム領域/データ領域
F-335	内蔵2.5インチSSD-960GB	PY-SS96NM9 PYBSS96NM9	279,000円 279,000円	●	データ転送速度:SATA 6Gbps 記録方式:TLC 製品クラス:Read Intensive[書き込み保証値 1.5DWPD] 用途:システム領域/データ領域
F-336	内蔵2.5インチSSD-1.92TB	PY-SS19NM9 PYBSS19NM9	526,000円 526,000円	●	データ転送速度:SATA 6Gbps 記録方式:TLC 製品クラス:Read Intensive[書き込み保証値 1.5DWPD] 用途:システム領域/データ領域
F-337	内蔵2.5インチSSD-3.84TB	PY-SS38NM9 PYBSS38NM9	981,000円 981,000円	●	データ転送速度:SATA 6Gbps 記録方式:TLC 製品クラス:Read Intensive[書き込み保証値 1.2DWPD] 用途:システム領域/データ領域
F-338	内蔵2.5インチSSD-7.68TB	PY-SS76NM9 PYBSS76NM9	1,833,000円 1,833,000円	●	データ転送速度:SATA 6Gbps 記録方式:TLC 製品クラス:Read Intensive[書き込み保証値 0.6DWPD] 用途:システム領域/データ領域
項番	製品名	型名	価格(税別)	力	備考
10 F-553	内蔵2.5インチSATA SSD -240GB (RI)	PY-SS24NMD PYBSS24NMD	162,000円 162,000円	●	データ転送速度:SATA 6Gbps 記録方式:TLC 製品クラス:Read Intensive[書き込み保証値 1DWPD] 用途:システム領域/データ領域
F-554	内蔵2.5インチSATA SSD -480GB (RI)	PY-SS48NMD PYBSS48NMD	169,000円 169,000円	●	データ転送速度:SATA 6Gbps 記録方式:TLC 製品クラス:Read Intensive[書き込み保証値 1DWPD] 用途:システム領域/データ領域
F-555	内蔵2.5インチSATA SSD -960GB (RI)	PY-SS96NMD PYBSS96NMD	279,000円 279,000円	●	データ転送速度:SATA 6Gbps 記録方式:TLC 製品クラス:Read Intensive[書き込み保証値 1DWPD] 用途:システム領域/データ領域
F-556	内蔵2.5インチSATA SSD -1.92TB (RI)	PY-SS19NMD PYBSS19NMD	526,000円 526,000円	●	データ転送速度:SATA 6Gbps 記録方式:TLC 製品クラス:Read Intensive[書き込み保証値 1DWPD] 用途:システム領域/データ領域
F-557	内蔵2.5インチSATA SSD -3.84TB(RI)	PY-SS38NMD PYBSS38NMD	981,000円 981,000円	●	データ転送速度:SATA 6Gbps 記録方式:TLC 製品クラス:Read Intensive[書き込み保証値 1DWPD] 用途:システム領域/データ領域
F-558	内蔵2.5インチSATA SSD -7.68TB (RI)	PY-SS76NMD PYBSS76NMD	1,833,000円 1,833,000円	●	データ転送速度:SATA 6Gbps 記録方式:TLC 製品クラス:Read Intensive[書き込み保証値 1DWPD] 用途:システム領域/データ領域
max.10		AE			

※ OS により接続可能装置は異なります。詳細はハードウェア一覧を参照願います。

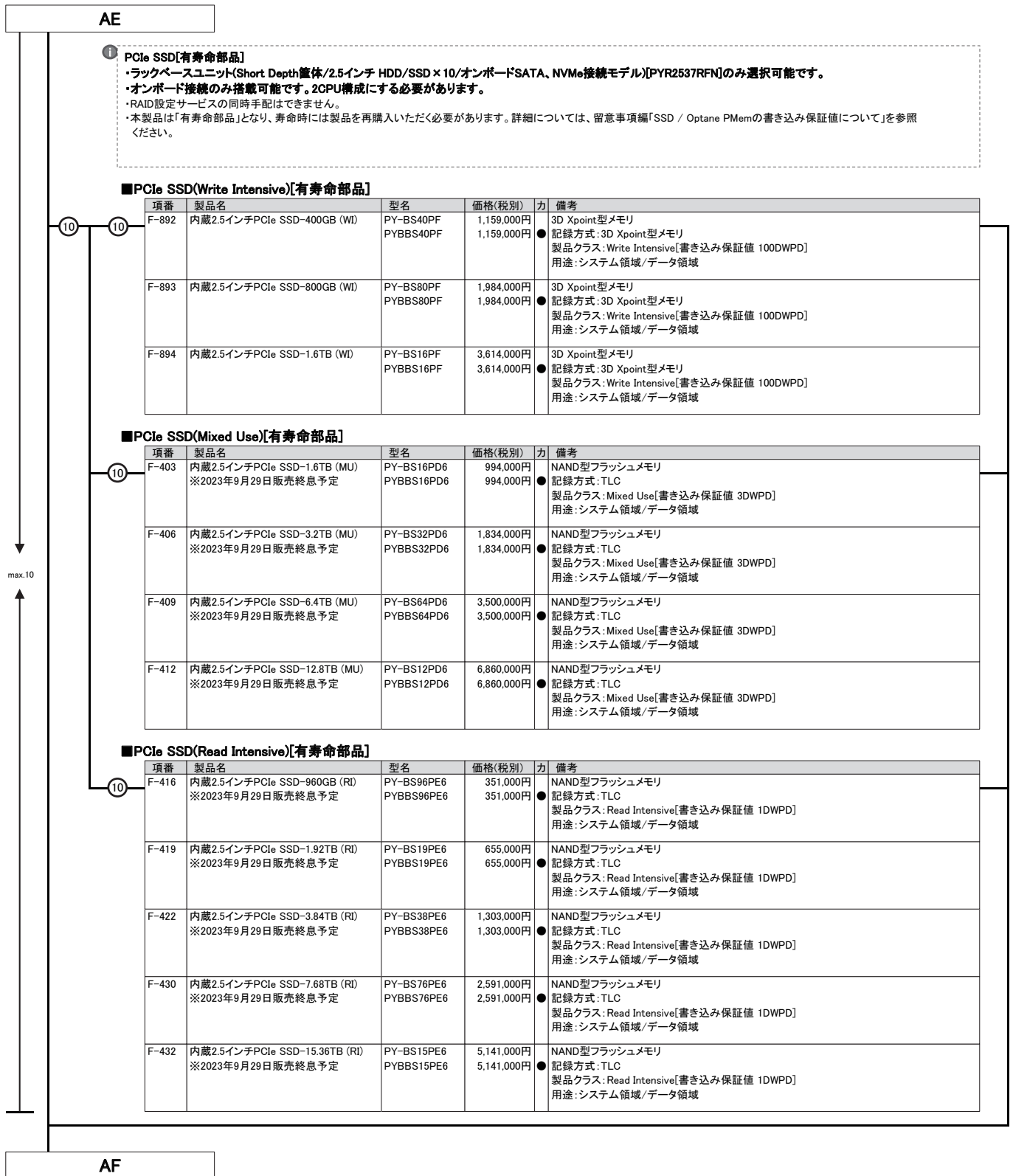

※ OS により接続可能装置は異なります。詳細はハードウェア一覧を参照願います。

内蔵ストレージ構成時の注意事項

選択する本体ベースユニット、使用するストレージコントローラにより、使用可能な内蔵ストレージ(HDD/SSD/PCIe SSD)の種類が異なる場合があります。ストレージコントローラを選択する際には、以下の仕様や接続方法を参照してご決定ください。

■A: 使用するストレージコントローラの仕様を確認

ストレージコントローラ	オンボードSATAコントローラ (SATA接続) (*1)	オンボードPCIe (NVMe接続) (*2)	SASコントローラカード		
			PY-SC4FA/PYBSC4FAL	PY-SC3MA2/PYBSC3MA2L	PYBSC3MAWL
ポート数	8	-	16	8	8
キャッシュ	-	-	-	-	-
FBU可否	-	-	-	-	-
ホットスワップ	-	-	-	-	-
非アレイ接続	○	○	○	○	○
RAID0	×	×	×	○	×
RAID1	×	×	×	○	×
RAID1E	×	×	×	×	×
RAID1+0	×	×	×	○	×
RAID5	×	×	×	×	×
RAID5+0	×	×	×	○	×
RAID6	×	×	×	×	×
RAID6+0	×	×	×	×	×

ストレージコントローラ	SASアレイコントローラカード					
	PY-SR4C63/PYBSR4C63L	PY-SR4C6/PYBSR4C6L/ PYBSR4C62L	PY-SR4MA1/PYBSR4MA1L	PY-SR4MA2/PYBSR4MA2L	PY-SR4MA3/PYBSR4MA3L	
ポート数	8	16	8	8	16	
キャッシュ	4GB	8GB	2GB	4GB	8GB	
FBU可否	○	○(*3)	○	○	○	
ホットスワップ	○	○	×	○	○	
非アレイ接続	×	×	×	×	×	
RAID0	○	○	○	○	○	
RAID1	○	○	○	○	○	
RAID1E	○	○	×	×	×	
RAID1+0	○	○	○	○	○	
RAID5	○	○	○	○	○	
RAID5+0	○	○	○	○	○	
RAID6	○	○	○	○	○	
RAID6+0	○	○	○	○	○	

- : サポート、×: 非サポート、-: 対象無し
 (*1) ラックベースユニット (2.5インチ HDD/SSD × 10)[PYR2537RAN]/ラックベースユニット(2.5インチHDD/SSD × 10、SASエキスパンダー付)[PYR2537RBN]選択時は、非サポートとなります。
 (*2) ラックベースユニット (2.5インチ HDD/SSD × 10)[PYR2537RBN]選択時のみサポート。
 (*3) SASアレイコントローラカード[PRAID EP680]、PCIeSSD用[PYBSR4C62L]はFBU搭載不可となります。

■B: 使用OSに応じたストレージコントローラの接続方法を確認

OS	内蔵ストレージ搭載ベイ(*1)	3.5/2.5インチベイ														
		搭載/パターン(1)(2)(6)			搭載/パターン(3)(7)			搭載/パターン(4)(8)			搭載/パターン(5)-A			搭載/パターン(5)-B (*5)		
		Windows	Linux	VMware	Windows	Linux	VMware	Windows	Linux	VMware	Windows	Linux	VMware	Windows	Linux	VMware
オンボードSATAコントローラ (8port/SATA 6Gbps) [非アレイ接続]	標準搭載	○	○	(*3)	×	×	×	○	○	(*3)	×	×	×	×	×	×
	標準搭載	×	×	×	×	×	×	○	○	×	×	×	×	×	×	×
オンボードPCIe [非アレイ接続]	標準搭載	×	×	×	×	×	×	○	○	(*3)	×	×	×	×	×	×
	標準搭載	×	×	×	×	×	×	○	○	×	×	×	×	×	×	×
SASコントローラカード(P/SAS CP600) (16port/SAS 12Gbps)	PY-SC4FA PYBSC4FAL	×	×	×	×	×	×	×	×	×	×	×	×	○(*2)	×	(*2)(*3)
SASコントローラカード(P/SAS CP 2100-8) (8port/SAS 12Gbps)	PY-SC3MA2 PYBSC3MA2L	○(*2)	○(*2)(*4)	○(*2)(*3)	×	×	×	×	×	×	×	×	×	○(*2)	○(*2)(*4)	○(*2)(*3)
SASコントローラカード(P/SAS CP 2100-8i, vSAN専用) (8port/SAS 12Gbps)	PYBSC3MAWL	×	×	○ (*3)(*3)(*7)	×	×	×	×	×	×	×	×	×	×	×	○(*3)(*6)
SASアレイコントローラカード(PRAID EP640) (8port/4GB/SAS 12Gbps)	PY-SR4C63 PYBSR4C63L	○	○(*4)	○(*3)	×	×	×	×	×	×	×	×	×	○	○(*4)	○(*3)
SASアレイコントローラカード(PRAID EP680) (16port/8GB/SAS 12Gbps, 16port/8GB/PCIe 16Gbps)	PY-SR4C6 PYBSR4C6L	○	○(*4)	○(*3)	○	○(*4)	○(*3)	×	×	×	○	○(*4)	○(*3)	○	○(*4)	○(*3)
SASアレイコントローラカード(PRAID EP 3252-8) (8port/2GB/SAS 24Gbps)	PY-SR4MA1 PYBSR4MA1L	○	(*4)	(*3)	×	×	×	×	×	×	×	×	×	○	(*4)	(*3)
SASアレイコントローラカード(PRAID EP 3254-8) (8port/4GB/SAS 24Gbps)	PY-SR4MA2 PYBSR4MA2L	○	(*4)	(*3)	×	×	×	×	×	×	×	×	×	○	(*4)	(*3)
SASアレイコントローラカード(PRAID EP 3258-16) (16port/8GB/SAS 24Gbps)	PY-SR4MA3 PYBSR4MA3L	○	(*4)	(*3)	○	○(*4)	(*3)	×	×	×	×	×	×	○	(*4)	(*3)
SASアレイコントローラカード(PRAID EP680i, PCIeSSD用) (16port/8GB/PCIe 16Gbps)	PYBSR4C62L	×	×	×	×	×	×	×	×	×	×	×	×	○	○(*4)	○(*3)

- : 可能、×: 不可
 (*1) 搭載/パターンについては「レイアウト構成」を参照ください。
 (*2) 接続可能なストレージ構成、接続方式については、留意事項欄「SASコントローラカードの接続方法について」を参照ください。
 (*3) VMwareのサポート状況(本体/オプション)等の最新情報は、当社ホームページ「<https://www.fujitsu.com/jp/products/computing/servers/primergy/software/primergy/vmware/>」をご確認ください。
 (*4) RHELの対応状況については、当社ホームページ「<https://jp.fujitsu.com/platform/server/primergy/software/linux/technical/support/kernel.html>」をご確認ください。
 (*5) 2.5インチ内蔵ストレージ(HDD/SSD)接続時に、SASコントローラカード(P/SAS CP600)/P/SAS CP 2100-8i/P/SAS CP 2100-8、vSAN専用[PY-SC4FA/PYBSC4FAL/PY-SC3MA2/PYBSC3MA2L/PYBSC3MAWL]またはSASアレイコントローラカード(PRAID EP640/PRAID EP680/PRAID EP 3252-8/PRAID EP 3254-8/PRAID EP 3258-16)[PY-SR4C63/PYBSR4C63L/PY-SR4C6/PYBSR4C6L/PY-SR4MA1/PYBSR4MA1L/PY-SR4MA2/PYBSR4MA2L/PY-SR4MA3/PYBSR4MA3L]を1枚手配する必要があります。
 また、PCIe SSDを手配する場合は、SASアレイコントローラカード(PRAID EP680i, PCIeSSD用)[PYBSR4C62L]を1枚手配する必要があります。
 (*6) vSAN専用です。アレイ構成不可となります。
 (*7) 搭載/パターン(2)のみ手配可能です。

※ OS により接続可能装置は異なります。詳細はハードウェア一覧を参照願います。

■C:ストレージコントローラと内蔵ストレージの接続方法を確認

内蔵ストレージの種類により、混在条件が異なる場合がありますので、下表を参照し手配をお願いします。

ストレージコントローラ		SAS HDD	ニアラインSAS HDD	BC-SATA HDD	SAS SSD(WI/MU/R)	SATA SSD(MU/R)	<自己暗号化> SAS HDD ニアラインSAS HDD SAS SSD(WI)	PCIe SSD [有寿命部品]
オンボードSATAコントローラ (8port/SATA 6Gbps) [非アレイ接続]	標準搭載	×	×	○	×	○	×	×
オンボードPCIe [非アレイ接続]	標準搭載	×	×	×	×	×	×	○
SASコントローラカード(PSAS CP600) (16port/SAS 12Gbps)	PY-SC4FA PYBSC4FAL	○	○	○	○	○	×	×
SASコントローラカード(PSAS CP 2100-8) (8port/SAS 12Gbps)	PY-SC3MA2 PYBSC3MA2L	○	○	○	○	○	×	×
SASコントローラカード(PSAS CP 2100-8i, vSAN専用) (8port/SAS 12Gbps)	PYBSC3MAWL	○	○	○	○	○	×	×
SASアレイコントローラカード(PRAID EP640) (8port/4GB/SAS 12Gbps)	PY-SR4C63 PYBSR4C63L	○	○	○	○	○	○	×
SASアレイコントローラカード(PRAID EP680) (16port/8GB/SAS 12Gbps,16port/8GB/PCIe 16Gbps)	PY-SR4C6 PYBSR4C6L	○	○	○	○	○	○	○
SASアレイコントローラカード(PRAID EP 3252-8) (8port/2GB/SAS 24Gbps)	PY-SR4MA1 PYBSR4MA1L	○	○	○	○	○	×	×
SASアレイコントローラカード(PRAID EP 3254-8) (8port/4GB/SAS 24Gbps)	PY-SR4MA2 PYBSR4MA2L	○	○	○	○	○	×	×
SASアレイコントローラカード(PRAID EP 3258-16) (16port/8GB/SAS 24Gbps)	PY-SR4MA3 PYBSR4MA3L	○	○	○	○	○	×	×
SASアレイコントローラカード(PRAID EP680i, PCIeSSD用) (16port/8GB/PCIe 16Gbps)	PYBSR4C62L	×	×	×	×	×	×	○

○:可能、×:不可、WI:Write Intensive, MU: Mixed Use, RI: Read Intensive

■D:RAID構成時の留意事項を確認

-RAIDドライバグループは、同型名の内蔵ストレージでの構成を推奨します。なお、同種類(SAS/ニアラインSAS/BC-SATA/SAS SSD/SATA SSD/PCIe SSD)、同容量/同回転数/同書き込み保証値の内蔵ストレージでの構成は可能です。
※自己暗号化機能対応の内蔵ストレージを使用する場合、RAIDドライバグループは、同型名の内蔵ストレージで構成してください。

■E:内蔵ストレージの種類による混在条件を確認

【3.5インチ内蔵ストレージの混在条件】

内蔵ストレージ	SAS HDD	ニアラインSAS HDD	BC-SATA HDD	SAS SSD	SATA SSD
SAS HDD	○	○	○	○	○
ニアラインSAS HDD	○	○	○	○	○
BC-SATA HDD	○	○	○	○	○
SAS SSD	○	○	○	○	○
SATA SSD	○	○	○	○	○

○:混在可能、×:混在不可

【2.5インチ内蔵ストレージの混在条件】

内蔵ストレージ	SAS HDD	ニアラインSAS HDD	BC-SATA HDD	SAS SSD	SATA SSD	PCIe SSD
SAS HDD	○	○	○	○	○	○
ニアラインSAS HDD	○	○	○	○	○	○
BC-SATA HDD	○	○	○	○	○	○
SAS SSD	○	○	○	○	○	○
SATA SSD	○	○	○	○	○	○
PCIe SSD	○	○	○	○	○	○

○:混在可能、×:混在不可

AF

14. RAID設定サービス [カスタムメイド専用]



●RAID設定サービスの手配時は、各RAID設定サービスを適用可能なストレージコントローラ(SASコントローラ/SASアレイドコントローラ/デュアルM.2 コントローラカード)の選択/手配が必須です。適用可能なRAID設定サービスとストレージコントローラの詳細は「RAID設定サービスについて」をご覧ください。
 ●RAID設定される内蔵ストレージ台数を超える内蔵ストレージは、カスタムメイド搭載のみ(RAID未設定)の状態でお荷されます
 ●RAID設定サービス(RAID0)手配時は、1台のみ搭載可能です。
 ●RAID設定サービスを手配時、RAID設定される内蔵ストレージ以外は、カスタムメイド搭載のみ(RAID未設定)の状態でお荷されます。

①

項番	製品名	型名	価格(税別)	力	備考
Q-282	RAID設定サービス(RAID0)	PYBAS0S2	1,000円	●	HDD/SSD専用RAID設定サービス 工場出荷時にRAID0構成を構築するサービス ・RAID設定される内蔵ストレージ台数:1台
Q-283	RAID設定サービス(RAID1)	PYBAS1S2	1,000円	●	HDD/SSD専用RAID設定サービス 工場出荷時にRAID1構成を構築するサービス ・RAID設定される内蔵ストレージ台数:2台
Q-284	RAID設定サービス(RAID1+Hotspare)	PYBAS1H2	2,000円	●	HDD/SSD専用RAID設定サービス 工場出荷時にRAID1+Hotspare構成を構築するサービス ・RAID設定される内蔵ストレージ台数:3台
Q-285	RAID設定サービス(RAID5)	PYBAS5S2	1,000円	●	HDD/SSD専用RAID設定サービス 工場出荷時にRAID5構成を構築するサービス ・RAID設定される内蔵ストレージ台数:3台以上
Q-286	RAID設定サービス(RAID5+Hotspare)	PYBAS5H2	2,000円	●	HDD/SSD専用RAID設定サービス 工場出荷時にRAID5+Hotspare構成を構築するサービス ・RAID設定される内蔵ストレージ台数:4台以上
Q-287	RAID設定サービス(RAID6)	PYBAS6S2	1,000円	●	HDD/SSD専用RAID設定サービス 工場出荷時にRAID6構成を構築するサービス ・RAID設定される内蔵ストレージ台数:4台以上
Q-288	RAID設定サービス(RAID6+Hotspare)	PYBAS6H2	2,000円	●	HDD/SSD専用RAID設定サービス 工場出荷時にRAID6+Hotspare構成を構築するサービス ・RAID設定される内蔵ストレージ台数:5台以上
Q-289	RAID設定サービス(RAID1+0)	PYBAS102	2,000円	●	HDD/SSD専用RAID設定サービス 工場出荷時にRAID1+0構成を構築するサービス ・RAID設定される内蔵ストレージ台数:4台以上(偶数台)
Q-290	RAID設定サービス(RAID1+0+Hotspare)	PYBAS1A2	3,000円	●	HDD/SSD専用RAID設定サービス 工場出荷時にRAID1+0+Hotspare構成を構築するサービス ・RAID設定される内蔵ストレージ台数:5台以上(奇数台)
Q-48	RAID設定サービス(RAID1)	PYBAS1SA2	1,000円	●	デュアルM.2 コントローラカード用M.2 Flash モジュール専用RAID設定サービス 工場出荷時にRAID1構成を構築するサービス ・RAID設定されるM.2 Flash モジュール台数:2台

AG

RAID設定サービスについて

RAID設定サービスを手配いただくことにより、工場出荷時にRAID構成を構築することが可能です(RAID設定サービスを選択できない場合でも、工場出荷後にお客様でRAID構成を構築することは可能です)。設定可能なRAID構成は、使用するストレージコントローラ、内蔵ストレージの種類、台数により異なりますので、以下を参照し手配をお願いします。

Windows OSインストールオプションと同時手配する場合は、Windows OSオプションの項に記載されている留意も併せて参照ください。

- (1) OSインストールオプションを手配する場合、以下のとおりとなります。
 - ・HDD/SSDをアレイ接続可能なSASコントローラカードまたはSASアレイコントローラカードに接続する場合、HDD/SSD専用RAID設定サービスの手配必須
 - ・M.2 Flash モジュールまたはHDD/SSDをオンボードSATAコントローラに接続する場合、RAID設定サービスの手配不可
 - ・デュアルM.2 コントローラカード(PDUAL CP100)[PYBDMCP24L]を手配する場合、デュアルM.2 コントローラカード用M.2 Flash モジュール専用RAID設定サービスの手配必須
- (2) RAID設定サービスを手配した場合、同一のカスタムメイド型名の内蔵ストレージを手配する必要があります。
- (3) 本サービスで、1筐体内に構築できるRAID構成は1つのみです(2つ目以降のRAID構成については、ITインフラデリバリーサービスの手配または別途出荷後に設定をする必要があります)。
- (4) 使用するストレージコントローラ、内蔵ストレージおよびRAID設定サービスをすべてカスタムメイド型名で同時手配する必要があります。
- (5) SASアレイコントローラカードにフラッシュバックアップユニット(FBU)を接続した構成の場合、本サービスにより構築されるRAIDロジカルドライブのライトポリシー(Write Policy)設定は Write Backで出荷されます。
- (6) SASアレイコントローラカード(PRAID EP680i、PCIeSSD用)[PYBSR4C62L]を手配した場合は、HDD/SSD専用RAID設定サービスを選択できません。PCIe SSDを接続した場合は、HDD/SSD専用RAID設定サービスを選択できません。
- (7) デュアルM.2 コントローラカード用M.2 Flash モジュール専用RAID設定サービス選択時は、デュアルM.2 コントローラカード(PDUAL CP100)[PYBDMCP24L]を同時手配する必要があります。
- (8) 選択可能なストレージコントローラとRAID設定サービスは下表のとおりです。

【OSインストールオプションが含まれない構成の場合】

適用可能なストレージコントローラ		内蔵ストレージ搭載台数				
		1台	2台	3台	4台	5台～
SASコントローラカード (PSAS CP 2100-8i) (8port/SAS 12Gbps)	PYBSC3MA2L	・RAID0 ・内蔵ストレージ搭載のみ	・RAID1 ・内蔵ストレージ搭載のみ	・RAID1 ・RAID1+Hotspare ・RAID5 ・内蔵ストレージ搭載のみ	・RAID1 ・RAID1+Hotspare ・RAID5 ・RAID5+Hotspare ・RAID1+0 ・内蔵ストレージ搭載のみ	・RAID1 ・RAID1+Hotspare ・RAID5 ・RAID5+Hotspare ・RAID1+0 ・RAID1+0+Hotspare ・内蔵ストレージ搭載のみ
SASアレイコントローラカード (PRAID EP640i) (8port/4GB/SAS 12Gbps) ※アレイ接続必須	PYBSR4C63L	・RAID0 ・内蔵ストレージ搭載のみ	・RAID1 ・内蔵ストレージ搭載のみ	・RAID1 ・RAID1+Hotspare ・RAID5 ・内蔵ストレージ搭載のみ	・RAID1 ・RAID1+Hotspare ・RAID5 ・RAID5+Hotspare ・RAID6 ・RAID1+0 ・内蔵ストレージ搭載のみ	・RAID1 ・RAID1+Hotspare ・RAID5 ・RAID5+Hotspare ・RAID6 ・RAID6+Hotspare ・RAID1+0 ・RAID1+0+Hotspare ・内蔵ストレージ搭載のみ
SASアレイコントローラカード (PRAID EP680i) (16port/8GB/SAS 12Gbps) ※アレイ接続必須	PYBSR4C6L	・RAID0 ・内蔵ストレージ搭載のみ	・RAID1 ・内蔵ストレージ搭載のみ	・RAID1 ・RAID1+Hotspare ・RAID5 ・内蔵ストレージ搭載のみ	・RAID1 ・RAID1+Hotspare ・RAID5 ・RAID5+Hotspare ・RAID6 ・RAID1+0 ・内蔵ストレージ搭載のみ	・RAID1 ・RAID1+Hotspare ・RAID5 ・RAID5+Hotspare ・RAID6 ・RAID6+Hotspare ・RAID1+0 ・RAID1+0+Hotspare ・内蔵ストレージ搭載のみ
SASアレイコントローラカード (PRAID EP 3252-8i) (8port/2GB/SAS 24Gbps) ※アレイ接続必須	PYBSR4MA1L	・RAID0 ・内蔵ストレージ搭載のみ	・RAID1 ・内蔵ストレージ搭載のみ	・RAID1 ・RAID1+Hotspare ・RAID5 ・内蔵ストレージ搭載のみ	・RAID1 ・RAID1+Hotspare ・RAID5 ・RAID5+Hotspare ・RAID6 ・RAID1+0 ・内蔵ストレージ搭載のみ	・RAID1 ・RAID1+Hotspare ・RAID5 ・RAID5+Hotspare ・RAID6 ・RAID6+Hotspare ・RAID1+0 ・RAID1+0+Hotspare ・内蔵ストレージ搭載のみ
SASアレイコントローラカード (PRAID EP 3254-8i) (8port/4GB/SAS 24Gbps) ※アレイ接続必須	PYBSR4MA2L	・RAID0 ・内蔵ストレージ搭載のみ	・RAID1 ・内蔵ストレージ搭載のみ	・RAID1 ・RAID1+Hotspare ・RAID5 ・内蔵ストレージ搭載のみ	・RAID1 ・RAID1+Hotspare ・RAID5 ・RAID5+Hotspare ・RAID6 ・RAID1+0 ・内蔵ストレージ搭載のみ	・RAID1 ・RAID1+Hotspare ・RAID5 ・RAID5+Hotspare ・RAID6 ・RAID6+Hotspare ・RAID1+0 ・RAID1+0+Hotspare ・内蔵ストレージ搭載のみ
SASアレイコントローラカード (PRAID EP 3258-16i) (16port/8GB/SAS 24Gbps) ※アレイ接続必須	PYBSR4MA3L	・RAID0 ・内蔵ストレージ搭載のみ	・RAID1 ・内蔵ストレージ搭載のみ	・RAID1 ・RAID1+Hotspare ・RAID5 ・内蔵ストレージ搭載のみ	・RAID1 ・RAID1+Hotspare ・RAID5 ・RAID5+Hotspare ・RAID6 ・RAID1+0 ・内蔵ストレージ搭載のみ	・RAID1 ・RAID1+Hotspare ・RAID5 ・RAID5+Hotspare ・RAID6 ・RAID6+Hotspare ・RAID1+0 ・RAID1+0+Hotspare ・内蔵ストレージ搭載のみ

適用可能なストレージコントローラ		M.2 Flash モジュール搭載台数	
		1台	2台
デュアルM.2 コントローラカード (PDUAL CP100) ※アレイ接続必須	PYBDMCP24L	x	・RAID1 ・M.2 Flash モジュール搭載のみ

内蔵ストレージ搭載のみ:内蔵ストレージのカスタムメイド搭載のみ(RAID設定サービス非手配時)

M.2 Flash モジュール搭載のみ:M.2 Flash モジュールのカスタムメイド搭載のみ(RAID設定サービス非手配時)

※ OS により接続可能装置は異なります。詳細はハードウェア一覧を参照願います。

【OSインストールオプションが含まれる構成の場合】

適用可能なストレージコントローラ		内蔵ストレージ搭載台数				
		1台	2台	3台	4台	5台~
SASコントローラカード (PSAS CP 2100-8i) (8port/SAS 12Gbps)	PYBSC3MA2L	・RAID0	・RAID1	・RAID1+Hotspare ・RAID5	・RAID5 ・RAID5+Hotspare ・RAID1+0	・RAID5 ・RAID5+Hotspare ・RAID1+0 (*1) ・RAID1+0+Hotspare (*2)
SASアレイコントローラカード (PRAID EP640i) (8port/4GB/SAS 12Gbps) ※アレイ接続必須	PYBSR4C63L	・RAID0	・RAID1	・RAID1 ・RAID1+Hotspare ・RAID5	・RAID1 ・RAID1+Hotspare ・RAID5 ・RAID5+Hotspare ・RAID6 ・RAID1+0	・RAID1 ・RAID1+Hotspare ・RAID5 ・RAID5+Hotspare ・RAID6 ・RAID6+Hotspare ・RAID1+0 ・RAID1+0+Hotspare
SASアレイコントローラカード (PRAID EP680i) (16port/8GB/SAS 12Gbps) ※アレイ接続必須	PYBSR4C6L	・RAID0	・RAID1	・RAID1 ・RAID1+Hotspare ・RAID5	・RAID1 ・RAID1+Hotspare ・RAID5 ・RAID5+Hotspare ・RAID6 ・RAID1+0	・RAID1 ・RAID1+Hotspare ・RAID5 ・RAID5+Hotspare ・RAID6 ・RAID6+Hotspare ・RAID1+0 ・RAID1+0+Hotspare
SASアレイコントローラカード (PRAID EP 3252-8i) (8port/2GB/SAS 24Gbps) ※アレイ接続必須	PYBSR4MA1L	・RAID0	・RAID1	・RAID1 ・RAID1+Hotspare ・RAID5	・RAID1 ・RAID1+Hotspare ・RAID5 ・RAID5+Hotspare ・RAID6 ・RAID1+0	・RAID1 ・RAID1+Hotspare ・RAID5 ・RAID5+Hotspare ・RAID6 ・RAID6+Hotspare ・RAID1+0 ・RAID1+0+Hotspare
SASアレイコントローラカード (PRAID EP 3254-8i) (8port/4GB/SAS 24Gbps) ※アレイ接続必須	PYBSR4MA2L	・RAID0	・RAID1	・RAID1 ・RAID1+Hotspare ・RAID5	・RAID1 ・RAID1+Hotspare ・RAID5 ・RAID5+Hotspare ・RAID6 ・RAID1+0	・RAID1 ・RAID1+Hotspare ・RAID5 ・RAID5+Hotspare ・RAID6 ・RAID6+Hotspare ・RAID1+0 ・RAID1+0+Hotspare
SASアレイコントローラカード (PRAID EP 3258-16i) (16port/8GB/SAS 24Gbps) ※アレイ接続必須	PYBSR4MA3L	・RAID0	・RAID1	・RAID1 ・RAID1+Hotspare ・RAID5	・RAID1 ・RAID1+Hotspare ・RAID5 ・RAID5+Hotspare ・RAID6 ・RAID1+0	・RAID1 ・RAID1+Hotspare ・RAID5 ・RAID5+Hotspare ・RAID6 ・RAID6+Hotspare ・RAID1+0 ・RAID1+0+Hotspare

適用可能なストレージコントローラ		M.2 Flash モジュール搭載台数	
		1台	2台
デュアルM.2 コントローラカード (PDUAL CP100) ※アレイ接続必須	PYBDMCP24L	x	・RAID1

内蔵ストレージ搭載のみ: 内蔵ストレージのカスタムメイド搭載のみ(RAID設定サービス非手配時)
M.2 Flash モジュール搭載のみ: M.2 Flash モジュールのカスタムメイド搭載のみ(RAID設定サービス非手配時)
(*1) RAID1+0は4~16台の偶数台時のみ手配可能です。
(*2) RAID1+0+Hotspareは5~17台の奇数台時のみ手配可能です。

AG

15. ハードディスクキャビネット [JX40 S2/JX60 S2使用]/PRIMERGY SX05 S2/PRIMERGY SX05 S3/ETERNUS装置



・JX40 S2/JX60 S2/PRIMERGY SX05 S2(SAS)/PRIMERGY SX05 S3(SAS)/ETERNUS装置(SAS)との接続および接続可能台数については、外付編/ETERNUS編を参照願います (JX40 S2/JX60 S2の接続可能台数はモデルにより異なります)。

■ハードディスクキャビネット[JX40 S2/JX60 S2]接続



・SASアレイコントローラカード(PRAID EP680e)[PY-SR4C6E/PYBSR4C6EL]には、フラッシュモジュールが標準搭載されます。
 ・使用するOSによらず、標準搭載のリモートマネジメントコントローラ(iRMC S6)と連携し、ストレージの稼働状態およびRAID状態を監視管理することが可能です。
 使用するストレージコントローラにより、監視管理可能な範囲が異なりますので、詳細については、留意事項編「iRMC(リモートマネジメントコントローラ)関連」をご確認ください。

項番	製品名	型名	価格(税別)	力	備考
I-264	SASアレイコントローラカード (PRAID EP680e)	PY-SR4C6E PYBSR4C6EL	998,000円 998,000円	●	JX40 S2/JX60 S2(ハードディスクキャビネット)接続用カード(PRAID EP680e)(自己暗号化機能対応) インターフェース:SFF8644×2 データ転送速度:SAS 12Gbps デバイスポート数:8(4×2) キャッシュ:8GB ホストバス:PCI Express4.0 RAIDレベル:0/1/1E/1+0/5/5+0/6/6+0(ホットスベア可)

2

1

項番	製品名	型名	価格(税別)	力	備考
I-265	フラッシュバックアップユニット	PY-FBR14 PYBFB14	37,000円 37,000円	●	SASアレイコントローラカード搭載用フラッシュバックアップユニット

■ハードディスクキャビネット[JX40 S2/JX60 S2]/PRIMERGY SX05 S2(SAS)/PRIMERGY SX05 S3(SAS)/ETERNUS装置(SAS)接続



・Windows記憶域スペース機能利用時のみ、JX40 S2/JX60 S2に接続可能です。

項番	製品名	型名	価格(税別)	力	備考
I-348	SASコントローラカード (PSAS CP600e)	PY-SC4FAE PYBSC4FAEL	490,000円 490,000円	●	JX40 S2/JX60 S2/外付けSAS装置接続用カード(PSAS CP600e) インターフェース:SFF8644×4 データ転送速度:SAS 12Gbps デバイスポート数:16(4×4) ホストバス:PCI Express4.0

2

AH

※ OS により接続可能装置は異なります。詳細はハードウェア一覧を参照願います。

AH

16. FCカード



・ETERNUS装置(FC)との接続については、ETERNUS編を参照願います。
 ・必ず「温度制限について」を参照のうえ、手配願います。

項番	製品名	型名	価格(税別)	力	備考
I-63	ファイバーチャネルカード (16Gbps)	PY-FC331 PYBFC331L	274,000円 274,000円	●	外付けFC装置接続用カード インターフェース: 16Gbps × 1 ホストバス: PCI Express3.0 機能: Fabric 相当品: Emulex LPe31000-M6
I-126	ファイバーチャネルカード (16Gbps)	PY-FC321 PYBFC321L	274,000円 274,000円	●	外付けFC装置接続用カード インターフェース: 16Gbps × 1 ホストバス: PCI Express3.1 機能: Fabric/FC-AL(4/8Gbps) 相当品: QLogic QLE2690
I-62	Dual port ファイバーチャネルカード (16Gbps)	PY-FC332 PYBFC332L	425,000円 425,000円	●	外付けFC装置接続用カード インターフェース: 16Gbps × 2 ホストバス: PCI Express3.0 機能: Fabric 相当品: Emulex LPe31002-M6
I-127	Dual port ファイバーチャネルカード (16Gbps)	PY-FC322 PYBFC322L	425,000円 425,000円	●	外付けFC装置接続用カード インターフェース: 16Gbps × 2 ホストバス: PCI Express3.1 機能: Fabric/FC-AL(4/8Gbps) 相当品: QLogic QLE2692
I-82	ファイバーチャネルカード (32Gbps)	PY-FC421 PYBFC421L	547,000円 547,000円	●	外付けFC装置接続用カード インターフェース: 32Gbps × 1 ホストバス: PCI Express4.0 機能: Fabric 相当品: Emulex LPe35000-M2
I-84	Dual port ファイバーチャネルカード (32Gbps)	PY-FC422 PYBFC422L	850,000円 850,000円	●	外付けFC装置接続用カード インターフェース: 32Gbps × 2 ホストバス: PCI Express4.0 機能: Fabric 相当品: Emulex LPe35002-M2
I-335	ファイバーチャネルカード (64Gbps)	PY-FC441 PYBFC441L	680,000円 680,000円	●	外付けFC装置接続用カード インターフェース: 64Gbps × 1 ホストバス: PCI Express4.0 機能: Fabric 相当品: Emulex LPe36000-M64
I-336	Dual port ファイバーチャネルカード (64Gbps)	PY-FC442 PYBFC442L	1,100,000円 1,100,000円	●	外付けFC装置接続用カード インターフェース: 64Gbps × 2 ホストバス: PCI Express4.0 機能: Fabric 相当品: Emulex LPe36002-M64

AI

AI

17. ポート拡張オプション/LANカード



- **ポート拡張オプションを2個搭載する場合、2CPU構成にする必要があります。**
- RX2530 M7は1ポート(100GBASE-T/100BASE-TX/10BASE-T)が標準搭載されています。
- ポート拡張オプション(100GBASE×2)[PY-LA412U2/PYBLA412U2]/Dual port LANカード(100GBASE)[PY-LA412/PYBLA412L]とIB HCAカード(200Gbps)/Dual port IB HCAカード(200Gbps)/IB HCAカード(400Gbps)[PY-HC401/PYBHC401/PY-HC521/PYBHC521/PY-HC402/PYBHC402/PY-HC541/PYBHC541]を混在させることはできません。
- VMware製品をご使用時は、ESXiで1Gb LAN、10Gb LANのポート数に構成可能な上限があります。
詳細については、当社ホームページ(<https://jp.fujitsu.com/platform/server/primergy/software/vmware/support/>)の以下に掲載されている「ネットワークインターフェースポート数の上限について」を参照ください。
vS8:「VMware ESXi 8 サポート版数一覧表(機種別)」
vS7:「VMware ESXi 7 サポート版数一覧表(機種別)」
- サポートする10GBASE-CR SFP+ケーブルについては、下記URL内のマニュアルを参照ください。
当社ホームページ(https://jp.fujitsu.com/platform/server/primergy/manual/peri_card.html)
「10GBASE-CR SFP+ケーブル、25GBASE SFP28 ケーブル、40GBASE QSFP ケーブルおよび100GBASE QSFP28 ケーブルのサポートについて」
ポート拡張オプション/PCIeカードにSFP+/SFP28/QSFPモジュールを搭載する場合、同一製品の各ポートには同じ型名製品を搭載してください
(各ポート拡張オプション/PCIeカードに対応するSFP+/SFP28/QSFPモジュールは樹系図をご確認ください)。
- カスタムメイド型名で同じ速度のポート拡張オプション/PCIeカードを同一サーバに搭載する場合、カスタムメイド型名のSFP+/SFP28/QSFPは1種類の型名しか選択できません
(各ポート拡張オプション/PCIeカードに対応するSFP+/SFP28/QSFPモジュールは樹系図をご確認ください)。
- Switch Embedded Teaming (SET) をご使用される場合は、同一型名のLANカードを選択いただく必要があります。
- 必ず「温度制限について」を参照のうえ、手配願います。

1000BASE-T/100BASE-TX/10BASE-T (標準搭載) × 1

項番	製品名	型名	価格(税別)	力	備考
I-235	ポート拡張オプション (1000BASE-T×4)	PY-LA284U2 PYBLA284U2	87,000円 87,000円	●	インターフェース: 1000BASE-T×4 機能: AFT/ALB 相当品: Broadcom N41T OCPv3
I-270	ポート拡張オプション (1000BASE-T×4)	PY-LA274U2 PYBLA274U2	106,000円 106,000円	●	インターフェース: 1000BASE-T×4 機能: AFT/ALB 相当品: Intel I350-T4 OCPv3
I-273	ポート拡張オプション (10GBASE-T×2)	PY-LA342U2 PYBLA342U2	322,000円 322,000円	●	インターフェース: 10GBASE-T×2 機能: AFT/ALB 相当品: Intel X710-T2L OCPv3 接続ケーブル: カテゴリ6a以上

項番	製品名	型名	価格(税別)	力	備考
I-275	ポート拡張オプション (10GBASE×4)	PY-LA354U2 PYBLA354U2	470,000円 470,000円	●	インターフェース: 10GBASE×4 機能: AFT/ALB 相当品: Intel X710-DA4 OCPv3

■ 10GBASE-CR接続

項番	製品名	型名	価格(税別)	力	備考
I-37	Twinaxケーブル	2m 5m	PY-CBN002 PY-CBN005	32,000円 47,000円	10GBASE-CR接続用 SFP+ケーブル

■ 10GBASE-SR/1GBASE-SR接続

項番	製品名	型名	価格(税別)	力	備考
I-61	10GBASE-SR SFP+	PY-SFSP22 PYBSFSP22	153,000円 153,000円	●	10GBASE-SR接続用 マルチモードファイバチャネルケーブル[CBL-MLLB02/CBL-MLLB05/CBL-MLLB15/CBL-MLLC05/CBL-MLLC10/CBL-MLLC20/CBL-MLLC30/CBL-MLLC40/CBL-MLLC50/CBL-MLLE30/CBL-MLLE50/CBL-MLLE70/CBL-MLLD1A/CBL-MLLF1A/CBL-MLLF1L/CBL-MLLF1K]が使用可能
I-71	10GBASE-SR/1GBASE-SR SFP+	PY-SFSP14 PYBSFSP14	230,000円 230,000円	●	10GBASE-SR/1GBASE-SR接続用 マルチモードファイバチャネルケーブル[CBL-MLLB02/CBL-MLLB05/CBL-MLLB15/CBL-MLLC05/CBL-MLLC10/CBL-MLLC20/CBL-MLLC30/CBL-MLLC40/CBL-MLLC50/CBL-MLLE30/CBL-MLLE50/CBL-MLLE70/CBL-MLLD1A/CBL-MLLF1A/CBL-MLLF1L/CBL-MLLF1K]が使用可能

項番	製品名	型名	価格(税別)	力	備考
I-278	ポート拡張オプション (10GBASE×2)	PY-LA352U2 PYBLA352U2	293,000円 293,000円	●	インターフェース: 10GBASE×2 機能: AFT/ALB 相当品: Intel X710-DA2 OCPv3

■ 10GBASE-CR接続

項番	製品名	型名	価格(税別)	力	備考
I-37	Twinaxケーブル	2m 5m	PY-CBN002 PY-CBN005	32,000円 47,000円	10GBASE-CR接続用 SFP+ケーブル

■ 10GBASE-SR/1GBASE-SR接続

項番	製品名	型名	価格(税別)	力	備考
I-61	10GBASE-SR SFP+	PY-SFSP22 PYBSFSP22	153,000円 153,000円	●	10GBASE-SR接続用 マルチモードファイバチャネルケーブル[CBL-MLLB02/CBL-MLLB05/CBL-MLLB15/CBL-MLLC05/CBL-MLLC10/CBL-MLLC20/CBL-MLLC30/CBL-MLLC40/CBL-MLLC50/CBL-MLLE30/CBL-MLLE50/CBL-MLLE70/CBL-MLLD1A/CBL-MLLF1A/CBL-MLLF1L/CBL-MLLF1K]が使用可能
I-71	10GBASE-SR/1GBASE-SR SFP+	PY-SFSP14 PYBSFSP14	230,000円 230,000円	●	10GBASE-SR/1GBASE-SR接続用 マルチモードファイバチャネルケーブル[CBL-MLLB02/CBL-MLLB05/CBL-MLLB15/CBL-MLLC05/CBL-MLLC10/CBL-MLLC20/CBL-MLLC30/CBL-MLLC40/CBL-MLLC50/CBL-MLLE30/CBL-MLLE50/CBL-MLLE70/CBL-MLLD1A/CBL-MLLF1A/CBL-MLLF1L/CBL-MLLF1K]が使用可能

AJ

AJ-1

※ OS により接続可能装置は異なります。詳細はハードウェア一覧を参照願います。

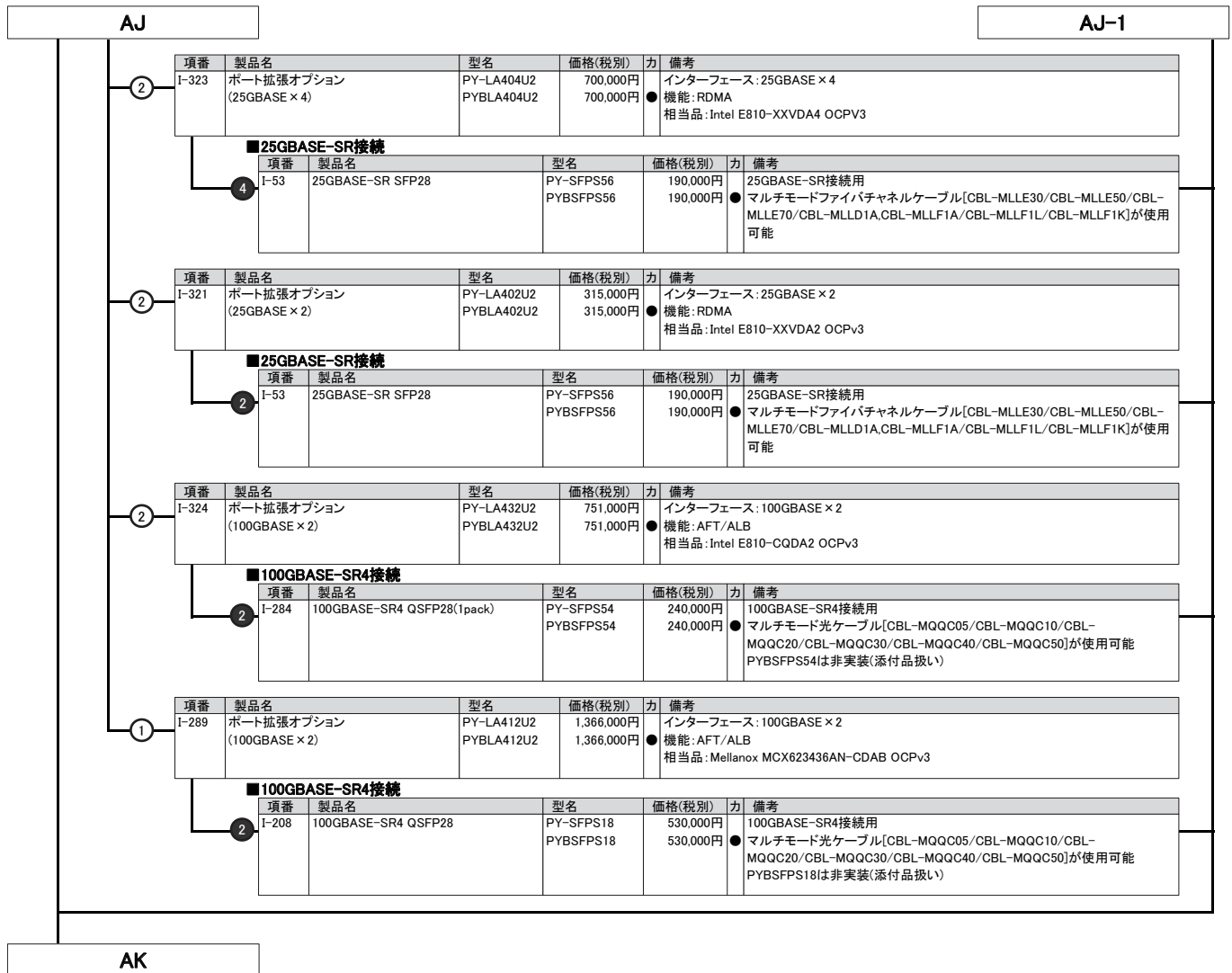

※ OS により接続可能装置は異なります。詳細はハードウェア一覧を参照願います。

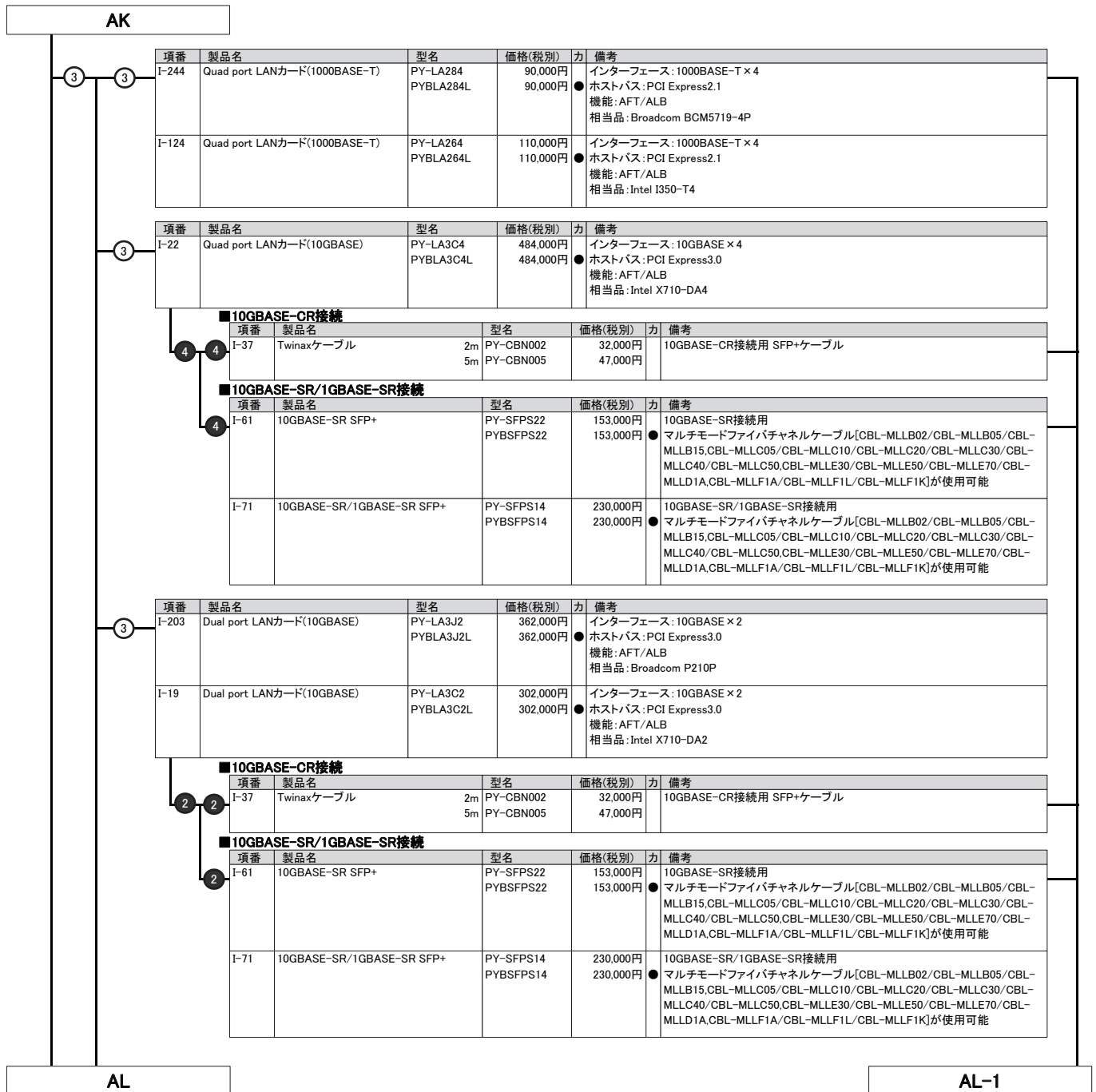

※ OS により接続可能装置は異なります。詳細はハードウェア一覧を参照願います。

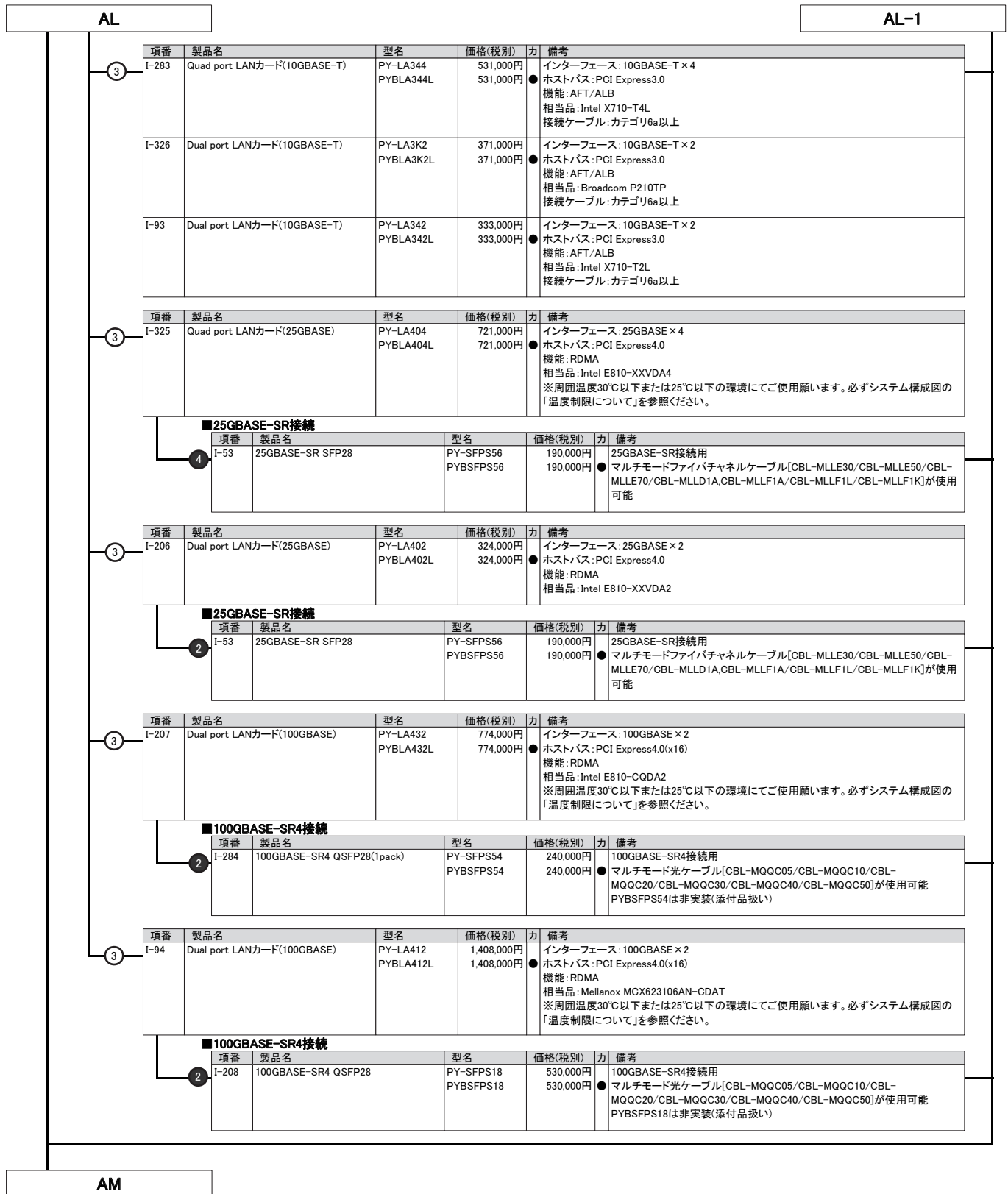

※ OS により接続可能装置は異なります。詳細はハードウェア一覧を参照願います。

AM

18. InfiniBandカード



・IB HCAカード(200Gbps)/Dual port IB HCAカード(200Gbps)/IB HCAカード(400Gbps)[PY-HC401/PYBHC401/PY-HC521/PYBHC521/PY-HC402/PYBHC402/PY-HC541/PYBHC541]とポート拡張オプション(100GBASE × 2)[PY-LA412U2/PYBLA412U2]/Dual port LANカード(100GBASE)[PY-LA412/PYBLA412L]を混在させることはできません。
 ・DACケーブル、ACCケーブルまたはAOCケーブル(20mまで)のみサポート(AOCケーブルはIB HCAカード(200Gbps/400Gbps)[PY-HC521/PYBHC521/PY-HC541/PYBHC541]のみサポート)。
 ・必ず「温度制限について」を参照のうえ、手配願います。

項番	製品名	型名	価格(税別)	力	備考
I-121	IB HCAカード(200Gbps)	PY-HC401	450,000円		インターフェース:200Gbps(HDR) ●データ転送速度:25.0GB/s デバイスポート数:1 ホストバス:PCI Express4.0(x16) 相当品:MCX653105A-HDAT
		PYBHC401	450,000円		
I-123	Dual port IB HCAカード(200Gbps)	PY-HC402	680,000円		インターフェース:200Gbps(HDR) ●データ転送速度:25.0GB/s デバイスポート数:2 ホストバス:PCI Express4.0(x16) 相当品:MCX653106A-HDAT ※周囲温度30℃以下または25℃以下の環境にてご使用願います。必ずシステム構成図の「温度制限について」を参照ください。
		PYBHC402	680,000円		

項番	製品名	型名	価格(税別)	力	備考
I-128	IB HCAカード(200Gbps)	PY-HC521	520,000円		インターフェース:200Gbps(NDR) ●データ転送速度:25.0GB/s デバイスポート数:1(OSPFインターフェース) ホストバス:PCI Express5.0(x16) 相当品:MCX75310AAS-HEAT ※周囲温度30℃以下または25℃以下の環境にてご使用願います。必ずシステム構成図の「温度制限について」を参照ください。
		PYBHC521	520,000円		

項番	製品名	型名	価格(税別)	力	備考
I-115	IB HCAカード(400Gbps)	PY-HC541	730,000円		インターフェース:400Gbps(NDR) ●データ転送速度:50.0GB/s デバイスポート数:1(OSPFインターフェース) ホストバス:PCI Express5.0(x16) 相当品:MCX75310AAS-NEAT ※周囲温度30℃以下または25℃以下の環境にてご使用願います。必ずシステム構成図の「温度制限について」を参照ください。
		PYBHC541	730,000円		

InfiniBandカードの混在条件について

製品名	型名	PY-HC401 PYBHC401	PY-HC402 PYBHC402	PY-HC521 PYBHC521	PY-HC541 PYBHC541
IB HCAカード(200Gbps)	PY-HC401 PYBHC401	○	○	×	×
Dual port IB HCAカード(200Gbps)	PY-HC402 PYBHC402	○	○	×	×
IB HCAカード(200Gbps)	PY-HC521 PYBHC521	×	×	○	×
IB HCAカード(400Gbps)	PY-HC541 PYBHC541	×	×	×	○

○:混在可能、×:混在不可

19. フロントベゼル(鍵付き)



項番	製品名	型名	価格(税別)	力	備考
I-161	フロントベゼル(鍵付き)	PY-FOP19	13,000円		フロントベゼル(鍵付き) ●
		PYBFOP19	13,000円		

20. フロントオプションベイ



■2.5インチモデル/3.5インチモデルの場合

① ・ラックベースユニット (3.5インチ HDD/SSD × 4)[PYR2537R3N]/ラックベースユニット (2.5インチ HDD/SSD × 8)[PYR2537R2N]のみ選択可能です。

項番	製品名	型名	価格(税別)	力	備考
I-1	増設用ディスプレイコネクタ	PY-VAP10	5,300円		サーバ前面にVGAポート×1を追加 ●※前面、背面VGAポートの同時使用不可 ※グラフィックスカード(NVIDIA T400)との同時適用不可
		PYBVAP10	5,300円		

■Short Depth筐体モデルの場合

① ・ラックベースユニット (Short Depth筐体/2.5インチ HDD/SSD × 8)[PYR2537RDN]のみ選択可能です。

項番	製品名	型名	価格(税別)	力	備考
I-159	増設用ディスプレイコネクタ	PY-VAP13	7,000円		サーバ前面にVGAポート×1を追加 ●※前面、背面VGAポートの同時使用不可 ※グラフィックスカード(NVIDIA T400)との同時適用不可
		PYBVAP13	7,000円		

AN

※ OS により接続可能装置は異なります。詳細はハードウェア一覧を参照願います。

AN

21. グラフィックスカード

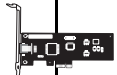

・VDI/GPGPUカード(NVIDIA A2/NVIDIA L4)[PY-VG4A8L/PYBVG4A8L/PY-VG4L1L/PYBVG4L1L]使用時は、CPUグループの種類に関わらず、CPUクーラーキット [PY-TKOPC88]に含まれるヒートシンクを使用する必要があります。
 CPUグループ【CPU C】または【CPU D】をカスタムメイド型名で手配済みのお客様が、VDI/GPGPUカード(NVIDIA A2/NVIDIA L4)を一般型名にて手配し増設する場合は、CPUクーラーキット [PY-TKOPC88]をCPU数量分手配し、ヒートシンクを載せ替える必要があります。
 ・グラフィックスカード(NVIDIA T400)、VDI/GPGPUカード(NVIDIA A2/NVIDIA L4)は1種類のみ搭載可能です。
 ・必ず「温度制限について」を参照のうえ、手配願います。

項番	製品名	型名	価格(税別)	力	備考
I-69	グラフィックスカード (NVIDIA T400)	PY-VG4T2L	36,000円		VRAM容量:4GB ●インターフェース:Mini DisplayPort × 3ポート ホストバス:PCI Express3.0(x16) ※VGAポート(装置内蔵)との同時使用不可 ※増設用ディスプレイコネクタとの同時適用不可 ※Mini DisplayPortは未サポート
		PYBVG4T2L	36,000円		

項番	製品名	型名	価格(税別)	力	備考
I-337	VDI/GPGPUカード (NVIDIA A2)	PY-VG4A8L	355,000円		●メモリ容量:16GB GDDR6 ●ホストバス:PCI Express4.0(x8) ※周囲温度30℃以下または25℃以下の環境にてご使用願います。必ずシステム構成図の「温度制限について」を参照ください。
		PYBVG4A8L	355,000円		

(A)

項番	製品名	型名	価格(税別)	力	備考
I-91	VDI/GPGPUカード (NVIDIA L4)	PY-VG4L1L	730,000円		●メモリ容量:24GB GDDR6 ●ホストバス:PCI Express4.0(x16) ※周囲温度30℃以下または25℃以下の環境にてご使用願います。必ずシステム構成図の「温度制限について」を参照ください。
		PYBVG4L1L	730,000円		

(A)



VDI用途としてのVDI/GPGPUカード(NVIDIA A2/NVIDIA L4)の使用について

- ・VDI用途としてA2/L4を使用するには、NVIDIA GRID ソフトウェアライセンス、サポートライセンスの購入が必要となります。初回購入分には、ソフトウェアライセンスとサポートライセンスの両方があります。6年目以降継続してご使用になるには、1年ごとにサポートライセンスを購入していただく必要があります。
- ・A2/L4をコンピュータカードとして使用する場合は、NVIDIA GRID ソフトウェアライセンス & サポートライセンスは不要です。
- ・本製品をVDIカードとして利用するには、ホストOSおよびゲストOSのSupportDesk契約が必須となります。
- ・本製品をVDIカードとして利用するには、vSphere Enterprise Plus以上のライセンスが必須となります。

■ NVIDIA GRID ソフトウェアライセンス & サポートライセンス(5年)

(A)

項番	製品名	型名	価格(税別)	力	備考
I-210	NVIDIA GRID 仮想PC 1CCU (5年24時間SupportDesk付)	E5155QNA3	オープン価格		
I-211	NVIDIA GRID 仮想アプリケーション 1CCU (5年24時間SupportDesk付)	E5155QNB3	オープン価格		VMware, Citrix Xenなどの仮想OS上で仮想アプリケーションを使用する場合は対象であり、物理OS上で仮想アプリケーションを使用する場合は対象外です。
I-212	NVIDIA GRID Quadro 仮想DCWS 1CCU (5年24時間SupportDesk付)	E5155QNC3	オープン価格		
I-213	NVIDIA GRID エデュケーションライセンス 1CCU (5年24時間SupportDesk付)	E5155QND3	オープン価格		本ライセンスは、教育機関向けの提供となります。



NVIDIA GRID ソフトウェアライセンス & サポートライセンス(5年)

- ・VDI/GPGPUカード(NVIDIA A2/NVIDIA L4)用のソフトウェア永久ライセンスおよび5年分のSupport Desk Standard24です。
 (1ccu=1同時ユーザ接続数)
 ※nについては、NVIDIA A2:1枚あたり最大16CCU、NVIDIA L4:1枚あたり最大24CCU

■ サポートライセンス(6年目以降更新型1年)



項番	製品名	型名	価格(税別)	力	備考
I-184	Support Desk Standard24 (ソフトウェア) NVIDIA GRID 仮想PC	SV7GG3K3S	4,500円		
I-185	Support Desk Standard24 (ソフトウェア) NVIDIA GRID 仮想アプリケーション	SV7GG3K4S	900円		VMware, Citrix Xenなどの仮想OS上で仮想アプリケーションを使用する場合は対象であり、物理OS上で仮想アプリケーションを使用する場合は対象外です。
I-186	Support Desk Standard24 (ソフトウェア) NVIDIA GRID 仮想ワークステーション	SV7GG3K5S	17,000円		
I-187	Support Desk Standard24 (ソフトウェア) NVIDIA GRID エデュケーション	SV7GG59HS	4,500円		本ライセンスは、教育機関向けの提供となります。



サポートライセンス(6年目以降更新型1年)

- ・VDI/GPGPUカード(NVIDIA A2/NVIDIA L4)用のSupport Desk Standard24(6年目以降更新型1年分)です。
 期限内に1年目でご購入したNVIDIA GRID ソフトウェアライセンスと同じ数量をご購入する必要があります。

AO

※ OS により接続可能装置は異なります。詳細はハードウェア一覧を参照願います。

AO

22. シリアルポート



項番	製品名	型名	価格(税別)	力	備考
I-64	増設用シリアルポート	PY-COM10	3,200円		PCIeスロットにシリアルポート×1を追加 ● インターフェース:RS-232C×1
		PYBCOM10	3,200円	●	

23. サーバ管理(リモートマネジメントコントローラ)



・リモートマネジメントコントローラアップグレード[PY-RMC44]またはライフサイクルマネジメントライセンス & モジュール[PY-LCM14]を手配した場合、iRMC S6 advanced pack (アクティベーションキー生成用ドキュメント)またはeLCM Activation Pack(アクティベーションキー生成用ドキュメント)に記載されているTAN(アクティベーションキー生成用ID)を使用して、別途アクティベーションキーの生成作業が必要となります。
 ・アクティベーションキーの生成におきましては、インターネット環境を使用したE-mailアドレスの登録が必要となりますので、事前に環境の準備をお願いいたします。
 ・アクティベーションキーの生成時に使用したE-mailアドレスおよびiRMC S6 advanced packまたはeLCM Activation Packは、アクティベーションキーの再送信の際にも必要となりますので、紛失等のないよう管理をお願いいたします。
 ・ライフサイクルマネジメントライセンス & モジュール[PY-LCM14/PYBLCM14]をご使用にあたっては、各種留意事項がございます。
 詳細については、当社ホームページ(<https://jp.fujitsu.com/platform/server/primergy/peripheral/osopt/svs-dvd.html>)を参照ください。

項番	製品名	型名	価格(税別)	力	備考
I-164	リモートマネジメント コントローラアップグレード	PY-RMC44	50,000円		アドバンスドビデオリダイレクション機能、パーチャルメディア機能 ● <一般型名の提供形態> ・アクティベーションキー:iRMC S6 advanced pack(アクティベーションキー生成用ドキュメント)に記載されたTAN(アクティベーションキー生成用ID)を使用しURLより取得 <カスタムメイド型名の提供形態> ・アクティベーションキー:サーバ本体に登録された状態で出荷(※) ※サーバ本体の保証書にアクティベーションキーの記載あり
		PYBRMC44	50,000円	●	

項番	製品名	型名	価格(税別)	力	備考
I-165	ライフサイクルマネジメントライセンス	PY-LCM14	20,000円		アップデート機能、イメージ管理機能、PrimeCollect機能 ● <一般型名の提供形態> ・アクティベーションキー:eLCM Activation Pack(アクティベーションキー生成用ドキュメント)に記載されたTAN(アクティベーションキー生成用ID)を使用しURLより取得 <カスタムメイド型名の提供形態> ・アクティベーションキー:サーバ本体に登録された状態で出荷(※) ※サーバ本体の保証書にアクティベーションキーの記載あり
		PYBLCM14	20,000円	●	

項番	製品名	型名	価格(税別)	力	備考
I-180	マスタブレイメントモード	PYBSSS3	1,000円	●	iRMCのデフォルトパスワード固定化オプション ・USBホストLANがデフォルトで有効となります。 ・SSH設定がデフォルトで有効となります。 ・iRMCのデフォルトパスワードの強制変更が無効となります。 ・iRMCのデフォルトパスワードを変更しない状態でRedfishによるiRMCへのフルコントロールが可能となります。

24. セキュリティチップ



・Windows Server 2022を物理環境、または仮想環境使用時のホストOSとして利用する場合はセキュリティチップ[PY-TPM14/PYBTPM14]が必須となります。
 ・Windows Server 2022を仮想環境使用時のゲストOSとして利用する場合はセキュリティチップ[PY-TPM14/PYBTPM14]を任意に手配いただけます。

項番	製品名	型名	価格(税別)	力	備考
I-329	セキュリティチップ	PY-TPM14	2,000円		TPM2.0モジュール(TCG準拠) ● ※UEFIモードのみサポートとなります。設定をご確認のうえ、ご使用ください。 ※サポート状況については、留意事項編「セキュリティチップ(TPM)およびインテル® トラステッド・エグゼキューション・テクノロジー(インテル® TXT)のサポートについて」を参照
		PYBTPM14	2,000円	●	

AP

AP

25. アドバンスド・サーマルオプション [カスタムメイド専用]



項番	製品名	型名	価格(税別)	力	備考
Q-11	アドバンスド・サーマルオプション40	PYBET03	10,000円	●	高温動作に適合するように専用の設定を適用し、内蔵オプション製品の搭載位置を指定してエアフローを最適化することにより、動作保証周囲温度を拡張するオプション 動作保証周囲温度:(通常):10~35°C ⇒ (オプション適用後):5~40°C
Q-12	アドバンスド・サーマルオプション45	PYBET52	10,000円	●	高温動作に適合するように専用の設定を適用し、内蔵オプション製品の搭載位置を指定してエアフローを最適化することにより、動作保証周囲温度を拡張するオプション 動作保証周囲温度:(通常):10~35°C ⇒ (オプション適用後):5~45°C
Q-13	アドバンスド・サーマルオプション25	PYBET21	10,000円	●	周囲温度25°C以下の環境にてご使用願います。 必須条件については、必ずシステム構成図の「温度制限について」を参照ください。
Q-6	高性能CPU搭載オプション	PYBETA1	1,100円	●	周囲温度30°C以下の環境にてご使用願います。 必須条件については、必ずシステム構成図の「温度制限について」を参照ください。

① アドバンスド・サーマルオプション/高性能CPU搭載オプション
 構成により選択不可となるオプションがあります。不可となるオプションについては、必ず「温度制限について」を参照ください。
 以下オプションは、カスタムメイド搭載して出荷することはできません。
 出荷後にオプションを追加した場合は、アドバンスド・サーマルオプション/高性能CPU搭載オプション非対応となります。

構成不可オプション(ATD40/ATD45)

- ・電源ユニット(500W)
- ・フラッシュバックアップユニット
- ・内蔵オプションに関しては「温度制限について」を参照ください。

構成不可オプション(ATD25/高性能CPU搭載オプション)

- ・内蔵オプションに関しては「温度制限について」を参照ください。

外付オプション製品[UPS、ハードディスクキャビネット(JX40 S2/JX60 S2)、バックアップキャビネット(SX05 S2/SX05 S3)、KVMスイッチ、ディスプレイ等]を接続する場合、保証動作環境は外付オプション製品の温度条件に準じます。
 各オプション製品のマニュアルにて動作環境をご確認のうえ、使用ください。

注意事項
 動作保証周囲温度はサーバ前面の周囲環境温度となります。高温環境下(40°C/45°C)での長期稼働を保証するものではありません。
 通常のオフィス環境(年平均使用温度25°C)でご使用された際には保守対応期間内(5年)では寿命に至らないものとして設計しておりますが、高温環境下での長期稼働等、お客様のご使用環境によっては、より短期間で寿命に至る場合があります。
 寿命を超えた部品については、交換が可能な場合は有償にて対応させていただきます。
 なお、上記はあくまで目安であり、保守サポート期間(5年間)内に故障しないことをお約束するものではありません。

26. キーボード/マウス



項番	製品名	型名	価格(税別)	力	備考
C-6	小型OADGキーボード(106キー/USB)	PY-KBU1R2	15,000円	●	ラック搭載用OADGキーボード(106キー)。テンキーあり。USB接続、ケーブル長:1.3m
C-1	USBマウス(光学式)	PY-MSU201	3,200円	●	光学式スクロール機能対応マウス、1000dpi、USB接続、2ボタン+1ホイール、ケーブル長:1.8m、マーブルグレー色

AQ

※ OS により接続可能装置は異なります。詳細はハードウェア一覧を参照願います。

AQ

27. OSブート専用モジュール



- ・M.2 Flash モジュールとM.2 Flash モジュール(VMware用) / M.2 Flash モジュール(NVMe接続) / VMware OSオプションは、同時選択できません。
- ・M.2用ライザーカード[PY-PREM01/PYBPREM01]とデュアルM.2 コントローラカード〔PDUAL CP100〕[PY-DMCP24/PYBDMCP24L]は同時手配できません。
- ・Short Depth筐体モデルを選択時、M.2用ライザーカード[PY-PREM01/PYBPREM01]は手配できません。

■M.2用ライザーカード 《非アレイ接続》

項番	製品名	型名	価格(税別)	力	備考
I-170	M.2用ライザーカード	PY-PREM01 PYBPREM01	26,000円 26,000円	●	M.2 Flash モジュールを2台搭載可能なPCIカードタイプのOSブート専用ライザーカード

項番	製品名	型名	価格(税別)	力	備考
F-345	M.2 Flash モジュール-240GB	PY-MF24YN4 PYBMF24YN4	128,000円 128,000円	●	データ転送速度: SATA 6Gbps 記録方式: TLC ホットプラグ: × 製品クラス: Read Intensive[書き込み保証値 1.5DWPD] 用途: システム領域
F-346	M.2 Flash モジュール-480GB	PY-MF48YN4 PYBMF48YN4	140,000円 140,000円	●	データ転送速度: SATA 6Gbps 記録方式: TLC ホットプラグ: × 製品クラス: Read Intensive[書き込み保証値 1.5DWPD] 用途: システム領域
F-348	M.2 Flash モジュール-960GB	PY-MF96YN PYBMF96YN	183,000円 183,000円	●	データ転送速度: SATA 6Gbps 記録方式: TLC ホットプラグ: × 製品クラス: Read Intensive[書き込み保証値 1.5DWPD] 用途: システム領域

項番	製品名	型名	価格(税別)	力	備考
F-347	VMware vSphere Hypervisor用 M.2 Flash モジュール(240GB)	PY-MF24NV4 PYBMF24NV4	128,000円 128,000円	●	インストールOS: なし サポートOS(*): vS6.5 Update2以降 / 6.7以降、vS7.0以降、vS8.0以降 (*各機種でのサポートするOSに準じます。 M.2 Flash モジュール容量: 240GB 添付インストールディスク: なし ※VMware専用のため、他のOSでは使用不可

項番	製品名	型名	価格(税別)	力	備考
F-11	M.2 Flash モジュール-480GB (NVMe接続)	PY-BS48PEA PYBBS48PEA	140,000円 140,000円	●	データ転送速度: PCI Express4.0 記録方式: TLC ホットプラグ: × 製品クラス: Read Intensive[書き込み保証値 0.9DWPD] 用途: システム領域
F-13	M.2 Flash モジュール-960GB (NVMe接続)	PY-BS96PEA PYBBS96PEA	183,000円 183,000円	●	データ転送速度: PCI Express4.0 記録方式: TLC ホットプラグ: × 製品クラス: Read Intensive[書き込み保証値 0.9DWPD] 用途: システム領域

① M.2 Flash モジュール-240GB/480GB/960GB、M.2 Flash モジュール-480GB/960GB(NVMe接続)
 ・本製品は「有寿命部品」となり、寿命時には製品を再購入いただく必要があります。詳細については、留意事項編「SSD / Optane PMemの書き込み保証値について」を参照ください。

VMware vSphere Hypervisor用 M.2 Flash モジュール(240GB)

- ・VMwareのサポート状況(本体/オプション)等の最新情報は、当社ホームページ
(<https://www.fujitsu.com/jp/products/computing/servers/primergy/software/vmware/>) をご確認ください。
- ・VMware環境における、サーバ監視・管理につきましては、留意事項編「サーバ監視・管理ソフトウェアについて」を参照ください。
- ・仮想環境使用時のゲストOS利用向けに、OSオプションの複数同時選択が可能です。
同時選択可能な組み合わせや最大選択数量については、留意事項編「OSオプション、SupportDesk、複数同時選択時の組み合わせについて」を参照ください。
- ・各OSとゲストOSのサポート可否については、留意事項編「各OSの仮想化機能について」および「システム構成図で紹介するWeb情報」の「OSのサポート情報、動作確認情報」を参照ください。

AR

AR-1

AR

AR-1

■デュアルM.2 コントローラカード

- ①
- デュアルM.2 コントローラカード(PDUAL CP100)[PY-DMCP24/PYBDMCP24]手配時は、M.2 Flash モジュール-240GB[PY-MF24YN4/PYBMF24YN4]/M.2 Flash モジュール-480GB[PY-MF48YN4/PYBMF48YN4]/M.2 Flash モジュール-960GB[PY-MF96YN/PYBMF96YN]/VMware vSphere Hypervisor用 M.2 Flash モジュール(240GB)[PY-MF24NV4/PYBMF24NV4]を同一型名で2台選択が必須となります。
 - OSインストールオプションを手配する場合は、RAID設定サービスの同時手配が必須です。
 - デュアルM.2 コントローラカード用M.2 Flash モジュール専用RAID設定サービス[PYBAS1SA2]を手配する場合、「RAID設定サービスについて」も併せて参照ください。

項番	製品名	型名	価格(税別)	力	備考
I-99	デュアルM.2 コントローラカード	PY-DMCP24	33,000円		M.2 Flash モジュールを2台搭載可能なPCIカードタイプのOSブート専用コントローラカード ● (PDUAL CP100) RAIDレベル:1
		PYBDMCP24L	33,000円		

項番	製品名	型名	価格(税別)	力	備考
F-345	M.2 Flash モジュール-240GB	PY-MF24YN4	128,000円		データ転送速度: SATA 6Gbps ● 記録方式: TLC ホットプラグ: × 製品クラス: Read Intensive[書き込み保証値 1.5DWPD] 用途: システム領域
		PYBMF24YN4	128,000円		

項番	製品名	型名	価格(税別)	力	備考
F-346	M.2 Flash モジュール-480GB	PY-MF48YN4	140,000円		データ転送速度: SATA 6Gbps ● 記録方式: TLC ホットプラグ: × 製品クラス: Read Intensive[書き込み保証値 1.5DWPD] 用途: システム領域
		PYBMF48YN4	140,000円		

項番	製品名	型名	価格(税別)	力	備考
F-348	M.2 Flash モジュール-960GB	PY-MF96YN	183,000円		データ転送速度: SATA 6Gbps ● 記録方式: TLC ホットプラグ: × 製品クラス: Read Intensive[書き込み保証値 1.5DWPD] 用途: システム領域
		PYBMF96YN	183,000円		

項番	製品名	型名	価格(税別)	力	備考
F-347	VMware vSphere Hypervisor用 M.2 Flash モジュール(240GB)	PY-MF24NV4	128,000円		インストールOS: なし ● サポートOS: vS7.0以降、vS8.0以降 M.2 Flash モジュール容量: 240GB 添付インストールディスク: なし ※VMware専用のため、他のOSでは使用不可
		PYBMF24NV4	128,000円		

- ②
- ①
- M.2 Flash モジュール-240GB/480GB/960GB**
- 本製品は「有寿命部品」となり、寿命時には製品を再購入いただく必要があります。詳細については、留意事項編「SSD / Optane PMemの書き込み保証値について」を参照ください。

VMware vSphere Hypervisor用 M.2 Flash モジュール(240GB)

- VMwareのサポート状況(本体/オプション)等の最新情報は、当社ホームページ (<https://www.fujitsu.com/jp/products/computing/servers/primergy/software/vmware/>) をご確認ください。
- VMware環境における、サーバ監視・管理につきましては、留意事項編「サーバ監視・管理ソフトウェアについて」を参照ください。
- 仮想環境使用時のゲストOS利用向けに、OSオプションの複数同時選択が可能です。
- 同時選択可能な組み合わせや最大選択数量については、留意事項編「OSオプション、SupportDesk、複数同時選択時の組み合わせについて」を参照ください。
- 各OSとゲストOSのサポート可否については、留意事項編「各OSの仮想化機能について」および「システム構成図で紹介するWeb情報」の「OSのサポート情報、動作確認情報」を参照ください。

AS

AS

28. Windows OSオプション



- ・**サーバ本体と同時手配願います**(Windows Server 2022 Standard Additional License、CALを除く)。
- ・Windows OSのサポート状況(本体/オプション)等の最新情報は、当社ホームページ(<https://www.fujitsu.com/jp/products/computing/servers/primergy/software/windows/>)をご確認ください。
- ・仮想環境使用時のゲストOS利用向けに、OSオプションの複数同時選択が可能です。同時選択可能な組み合わせや最大選択数量については、留意事項編「OSオプション」、SupportDesk、複数同時選択時の組み合わせについてを参照ください。
- ・各OSとゲストOSのサポート可否については、留意事項編「各OSの仮想化機能について」および「システム構成図で紹介するWeb情報」の「OSのサポート情報、動作確認情報」を参照ください。
- ・Windows Server 2022 Standard Additional Licenseは、物理/仮想サーバが搭載するすべての物理/仮想CPUコア数分をカバーするライセンスが必要です。
- ・Windows Server 2022 Datacenter Additional Licenseは、物理サーバが搭載するすべての物理CPUコア数分をカバーするライセンスが必要です。
- ・Windows Server 2022 Datacenter Additional Licenseは、カスタムメイドオプションのみでの提供となります。サーバ本体手配後に、本製品は追加手配することができませんので、サーバ本体手配時に必要なライセンス数を手配ください。
- ・Windows OSオプションにはCALが添付されておりません。使用する環境に応じて、Device CAL/User CALを別途手配する必要があります。
- ・M.2 Flash モジュール、SAS HDD/ニアラインSAS HDD/BC-SATA HDD/SAS SSD/SATA SSD、PCIe SSDとOSインストールオプションを同時手配する場合、以下の優先でOSがインストールされ出荷されます。
M.2 Flash モジュール > SAS HDD/ニアラインSAS HDD/BC-SATA HDD/SAS SSD/SATA SSD > PCIe SSD
- ・OSインストールオプションと内蔵ストレージとしてPCIe SSDのみを同時手配する場合、カスタムメイド型名で2台以上の手配はできません。

(Windows Server 2022)



- ・**Windows Server 2022を物理環境、または仮想環境使用時のホストOSとして利用する場合は、セキュリティチップ[PY-TPM14/PYBTPM14]が必須となります。**
- ・「Windows Server 2022 Standard(16コア) ダウングレードサービス付き Windows Server 2019 Standard インストール」を手配し、納品後に、物理環境でWindows Server 2022を利用する場合には、別途セキュリティチップ[PY-TPM14]を手配いただく必要があります。なお、セキュリティチップ[PY-TPM14]をサーバ機器に搭載する場合は、担当作業員による取り付け(ハードウェア設置サービス)が必須となりますので「ハードウェア設置サービス」の手配を必ずお願いいたします。
- ・お客様ご自身による取り付け作業(お客様現調)は、本体装置・オプション機器を破損させる恐れがあるため、いかなる理由においても保証対象外となりますので、ご注意ください。
- ・Windows Server 2022 Standard/Datacenterからのダウングレード権(PYBWP55/PYBWP55H/PYBWPDS9/PYBWB55/PYBWB55)については、マイクロソフトソフトウェアライセンス条項を参照ください。
マイクロソフト社ホームページ:
https://www.microsoft.com/en-us/UseTerms/OEM/WindowsServerDatacenterandStandard/2022/UseTerms_OEM_WindowsServerDatacenterandStandard_2022_Japanese.htm
- ・Windows Server 2022 Standardインストールオプション[PYBWP55/PYBWP55H/PYBWPDS9]をRAID設定サービスと同時手配する場合、SAS コントローラカード、SAS アレイコントローラカードまたはデュアルM.2 コントローラカードを手配する必要があります。

■ インストールオプション/インフラ基本導入サービス

項番	製品名	型名	価格(税別)	力	備考
P-259	Windows Server 2022 Standard(16コア) インストール	PYBWP55	オープン価格	●	Windows Server® 2022 Standard (16コア)インストール 構成品: <添付インストールディスク> ・Windows Server® 2022 Standard
P-262	Windows Server 2022 Standard(16コア/Hyper-V) インストール	PYBWP55H	オープン価格	●	Windows Server® 2022 Standard (16コア)インストール (Hyper-V設定済み) 構成品: <添付インストールディスク> ・Windows Server® 2022 Standard
P-265	Windows Server 2022 Standard Additional License(2コア)	PY-WAS5 PYBWAS5	オープン価格	●	<添付品> ・Windows Server® 2022 Standard (2コア)ライセンス証書
P-266	Windows Server 2022 Standard Additional License(4コア)	PY-WAS52 PYBWAS52	オープン価格	●	<添付品> ・Windows Server® 2022 Standard (4コア)ライセンス証書
P-267	Windows Server 2022 Standard Additional License(16コア)	PY-WAS53 PYBWAS53	オープン価格	●	<添付品> ・Windows Server® 2022 Standard (16コア)ライセンス証書
Q-365	OS基本導入 (Windows Server 2022 Standard)	PYBDK3003	オープン価格	●	・Windows Server 2022 Standardの開封および基本設定 ・当社保守/運用支援ツール(ServerView Agentless等)のインストール ・当社指定のOSセキュリティ更新プログラムの適用 ・システムパーティション領域100GB
Q-90	システムパーティション領域拡張(+50GB)	PYBDKP003	オープン価格	●	・システムパーティション領域を50GB追加 最大で3つまで同時手配可能
Q-87	基本システムパーティション領域変更-60GB	PYBDKP001	オープン価格	●	・システムパーティション領域を100GBから60GBに変更



- ・**OS基本導入**
- ・OS基本導入の詳細については、システム構成図(サービス一覧)を参照ください。
- ・システムパーティション領域拡張と基本システムパーティション領域変更は同時選択できません。

AT

AT-1

※ OS により接続可能装置は異なります。詳細はハードウェア一覧を参照願います。

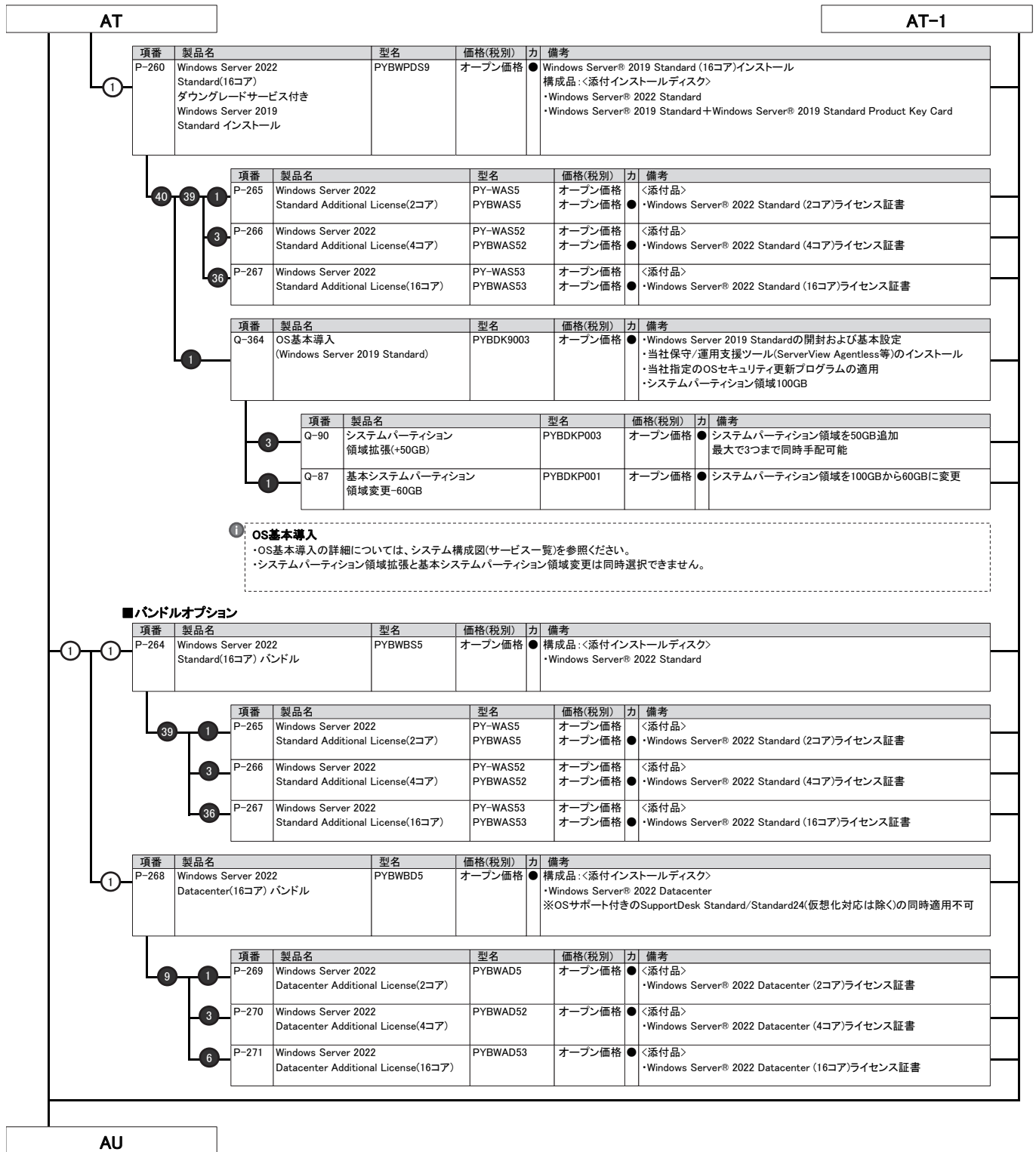

※ OS により接続可能装置は異なります。詳細はハードウェア一覧を参照願います。

AU

- ① ・Windows Server 2022 CAL バンドルオプションは、PRIMERGY本体と同時手配したWindows OSオプションに対してのみ適用可能です(ご購入済みのPRIMERGYへの適用を含む)。
 ・Windows Server 2022 CAL、Windows Server 2022 Remote Desktop Services CAL バンドルオプションの一般型名に、最大選択数量制限はありません。カスタムメイド型名の最大選択数量以上のCALが必要な場合は、一般型名で不足分を手配ください。
 ・組み合わせの詳細については、留意事項欄「OSオプション、SupportDesk、複数同時選択時の組み合わせについて」を参照ください。

《Windows Server 2022 CAL》

■ CAL

項番	製品名	型名	価格(税別)	力	備考
P-273	Windows Server 2022 1 Device CAL	PY-WCD01C	オープン価格	●	<添付品> ・Windows Server® 2022 Client Access License (1 Device)ライセンス証書
		PYBWCD01C	オープン価格		
P-274	Windows Server 2022 5 Device CAL	PY-WCD05C	オープン価格	●	<添付品> ・Windows Server® 2022 Client Access License (5 Device)ライセンス証書
		PYBWCD05C	オープン価格		
P-275	Windows Server 2022 10 Device CAL	PY-WCD10C	オープン価格	●	<添付品> ・Windows Server® 2022 Client Access License (10 Device)ライセンス証書
		PYBWCD10C	オープン価格		
P-276	Windows Server 2022 50 Device CAL	PY-WCD50C	オープン価格	●	<添付品> ・Windows Server® 2022 Client Access License (50 Device)ライセンス証書
		PYBWCD50C	オープン価格		
P-277	Windows Server 2022 100 Device CAL	PY-WCD1HC	オープン価格	●	<添付品> ・Windows Server® 2022 Client Access License (100 Device)ライセンス証書
		PYBWCD1HC	オープン価格		

項番	製品名	型名	価格(税別)	力	備考
P-278	Windows Server 2022 1 User CAL	PY-WCU01C	オープン価格	●	<添付品> ・Windows Server® 2022 Client Access License (1 User)ライセンス証書
		PYBWCU01C	オープン価格		
P-279	Windows Server 2022 5 User CAL	PY-WCU05C	オープン価格	●	<添付品> ・Windows Server® 2022 Client Access License (5 User)ライセンス証書
		PYBWCU05C	オープン価格		
P-280	Windows Server 2022 10 User CAL	PY-WCU10C	オープン価格	●	<添付品> ・Windows Server® 2022 Client Access License (10 User)ライセンス証書
		PYBWCU10C	オープン価格		
P-281	Windows Server 2022 50 User CAL	PY-WCU50C	オープン価格	●	<添付品> ・Windows Server® 2022 Client Access License (50 User)ライセンス証書
		PYBWCU50C	オープン価格		
P-282	Windows Server 2022 100 User CAL	PY-WCU1HC	オープン価格	●	<添付品> ・Windows Server® 2022 Client Access License (100 User)ライセンス証書
		PYBWCU1HC	オープン価格		

■ RDS CAL

項番	製品名	型名	価格(税別)	力	備考
P-283	Windows Server 2022 Remote Desktop Services 1 Device CAL	PY-WCD01D	オープン価格	●	<添付品> ・Windows Server® 2022 Remote Desktop Services Client Access License (1 Device) ライセンス証書
		PYBWCD01D	オープン価格		
P-284	Windows Server 2022 Remote Desktop Services 5 Device CAL	PY-WCD05D	オープン価格	●	<添付品> ・Windows Server® 2022 Remote Desktop Services Client Access License (5 Device) ライセンス証書
		PYBWCD05D	オープン価格		
P-285	Windows Server 2022 Remote Desktop Services 10 Device CAL	PY-WCD10D	オープン価格	●	<添付品> ・Windows Server® 2022 Remote Desktop Services Client Access License (10 Device) ライセンス証書
		PYBWCD10D	オープン価格		
P-286	Windows Server 2022 Remote Desktop Services 50 Device CAL	PY-WCD50D	オープン価格	●	<添付品> ・Windows Server® 2022 Remote Desktop Services Client Access License (50 Device) ライセンス証書
		PYBWCD50D	オープン価格		
P-287	Windows Server 2022 Remote Desktop Services 100 Device CAL	PY-WCD1HD	オープン価格	●	<添付品> ・Windows Server® 2022 Remote Desktop Services Client Access License (100 Device) ライセンス証書
		PYBWCD1HD	オープン価格		

項番	製品名	型名	価格(税別)	力	備考
P-288	Windows Server 2022 Remote Desktop Services 1 User CAL	PY-WCU01D	オープン価格	●	<添付品> ・Windows Server® 2022 Remote Desktop Services Client Access License (1 User)ライセンス 証書
		PYBWCU01D	オープン価格		
P-289	Windows Server 2022 Remote Desktop Services 5 User CAL	PY-WCU05D	オープン価格	●	<添付品> ・Windows Server® 2022 Remote Desktop Services Client Access License (5 User)ライセンス 証書
		PYBWCU05D	オープン価格		
P-290	Windows Server 2022 Remote Desktop Services 10 User CAL	PY-WCU10D	オープン価格	●	<添付品> ・Windows Server® 2022 Remote Desktop Services Client Access License (10 User)ライセンス 証書
		PYBWCU10D	オープン価格		
P-291	Windows Server 2022 Remote Desktop Services 50 User CAL	PY-WCU50D	オープン価格	●	<添付品> ・Windows Server® 2022 Remote Desktop Services Client Access License (50 User)ライセンス 証書
		PYBWCU50D	オープン価格		
P-292	Windows Server 2022 Remote Desktop Services 100 User CAL	PY-WCU1HD	オープン価格	●	<添付品> ・Windows Server® 2022 Remote Desktop Services Client Access License (100 User)ライセン ス証書
		PYBWCU1HD	オープン価格		

AV

AV

- 「Microsoft SQL Server 2022/2019 Standard バンドル」、「Microsoft SQL Server 2022/2019 Standard(4コア) バンドル」は、旧バージョンのインストールディスクが添付されません。ダウンロード権を利用して、旧バージョンを利用する場合には、別途メディアキットを手配いただく必要があります。
- Microsoft SQL Server 2022/2019 CAL バンドルオプションの一般型名に、最大選択数量制限はありません。カスタムメイド型名の最大選択数量以上のCALが必要な場合は、一般型名で不足分を手配ください。
- Microsoft SQL Server 2022とMicrosoft SQL Server 2019は同時選択できません。
- 組み合わせの詳細については、留意事項編「OSオプション、SupportDesk、複数同時選択時の組み合わせについて」を参照ください。

《Microsoft SQL Server 2022》

■バンドルオプション

① SQLコアライセンスモデルの手配について

- 物理OS環境で使用する場合は、全物理コア数分のコアライセンスが必要です。また、1CPUあたり最小4コアライセンスが必要です。物理サーバに搭載している全物理コア数が24コアを超える場合は、物理OS環境では使用いただけません。
- 仮想OS環境で使用する場合は、仮想コア数が24コア以下の環境で使用してください。その環境に割り当てた仮想コア数分のコアライセンスが必要です。また、1仮想OS環境あたり最小4コアライセンスが必要です。
- 1サーバ上の物理OS環境や複数の仮想OS環境で使用する場合は、それぞれの環境毎に必要なコアライセンス数を計算して合計します。ただし、手配可能なコアライセンス数の上限は24コアです。
- 製品は4コアライセンスまたは2コアライセンスとなっており、必要コアライセンス数と手配数は一致しないためご注意ください。
- そのほかの、SQL Server 2022 Standard の機能、スケール上限などについては下記を参照ください。
(<https://learn.microsoft.com/ja-jp/sql/sql-server/editions-and-components-of-sql-server-2022?view=sql-server-ver16>)

項番	製品名	型名	価格(税別)	力	備考
P-73	Microsoft SQL Server 2022 Standard(4コア) バンドル	PYBWBLS1	オープン価格	●	構成品: <添付インストールディスク> ・Microsoft® SQL Server® 2022 Standard ※本製品はコアライセンスモデルです。
P-74	Microsoft SQL Server 2022 Standard Additional License(2コア) バンドル	PYBWAL5	オープン価格	●	<添付品> ・Microsoft® SQL Server® 2022 Standard (2コア)ライセンス証書 ※5コア構成以上動作させる場合に追加手配が必要
P-72	Microsoft SQL Server 2022 Standard バンドル	PYBWBLS	オープン価格	●	構成品: <添付インストールディスク> ・Microsoft® SQL Server® 2022 Standard ※本製品はサーバ/CALライセンスモデルです。

■CAL

項番	製品名	型名	価格(税別)	力	備考
P-75	Microsoft SQL Server 2022 1 Device CAL	PY-WCD01E PYBWC01E	オープン価格 オープン価格	●	<添付品> ・Microsoft® SQL Server® 2022 Client Access License (1 Device)ライセンス証書
P-76	Microsoft SQL Server 2022 5 Device CAL	PY-WCD05E PYBWC05E	オープン価格 オープン価格	●	<添付品> ・Microsoft® SQL Server® 2022 Client Access License (5 Device)ライセンス証書
P-77	Microsoft SQL Server 2022 10 Device CAL	PY-WCD10E PYBWC10E	オープン価格 オープン価格	●	<添付品> ・Microsoft® SQL Server® 2022 Client Access License (10 Device)ライセンス証書
P-78	Microsoft SQL Server 2022 1 User CAL	PY-WCU01E PYBWC01E	オープン価格 オープン価格	●	<添付品> ・Microsoft® SQL Server® 2022 Client Access License (1 User)ライセンス証書
P-82	Microsoft SQL Server 2022 5 User CAL	PY-WCU05E PYBWC05E	オープン価格 オープン価格	●	<添付品> ・Microsoft® SQL Server® 2022 Client Access License (5 User)ライセンス証書
P-84	Microsoft SQL Server 2022 10 User CAL	PY-WCU10E PYBWC10E	オープン価格 オープン価格	●	<添付品> ・Microsoft® SQL Server® 2022 Client Access License (10 User)ライセンス証書

max.7

AW

AW

《Microsoft SQL Server 2019》

■バンドルオプション

① SQLコライセンスモデルの手配について

- ・物理OS環境で使用する場合は、全物理コア数分のコアライセンスが必要です。また、1CPUあたり最小4コアライセンスが必要です。物理サーバに搭載している全物理コア数が24コアを超える場合は、物理OS環境では使用いただけません。
- ・仮想OS環境で使用する場合は、仮想コア数が24コア以下の環境で使用してください。
- ・その環境に割り当てた仮想コア数分のコアライセンスが必要です。また、1仮想OS環境あたり最小4コアライセンスが必要です。
- ・1サーバ上の物理OS環境や複数の仮想OS環境で使用する場合は、それぞれの環境毎に必要なコアライセンス数を計算して合計します。ただし、手配可能なコアライセンス数の上限は24コアです。
- ・製品は4コアライセンスまたは2コアライセンスとなっており、必要コアライセンス数と手配数は一致しないためご注意ください。
- ・そのほかの、SQL Server 2019 Standard の機能、スケール上限などについては下記を参照ください。
(<https://learn.microsoft.com/ja-jp/sql-server/editions-and-components-of-sql-server-2019?view=sql-server-ver16>)

項番	製品名	型名	価格(税別)	力	備考
P-22	Microsoft SQL Server 2019 Standard(4コア) バンドル	PYBWB91	オープン価格	●	構成品: <添付インストールディスク> ・Microsoft® SQL Server® 2019 Standard ※本製品はコアライセンスモデルです。 ※2023年6月30日販売終息、2024年1月4日最終納期

項番	製品名	型名	価格(税別)	力	備考
P-23	Microsoft SQL Server 2019 Standard Additional License(2コア) バンドル	PYBWB9	オープン価格	●	<添付品> ・Microsoft® SQL Server® 2019 Standard (2コア)ライセンス証書 ※5コア構成以上動作させる場合に追加手配が必要 ※2023年6月30日販売終息、2024年1月4日最終納期

項番	製品名	型名	価格(税別)	力	備考
P-21	Microsoft SQL Server 2019 Standard バンドル	PYBWB9	オープン価格	●	構成品: <添付インストールディスク> ・Microsoft® SQL Server® 2019 Standard ※本製品はサーバ/CALライセンスモデルです。 ※2023年6月30日販売終息、2024年1月4日最終納期

■CAL

項番	製品名	型名	価格(税別)	力	備考
P-27	Microsoft SQL Server 2019 1 Device CAL	PY-WCD01S PYBWC01S	オープン価格 オープン価格	●	<添付品> ・Microsoft® SQL Server® 2019 Client Access License (1 Device)ライセンス証書 ※2023年6月30日販売終息、2024年1月4日最終納期
P-28	Microsoft SQL Server 2019 5 Device CAL	PY-WCD05S PYBWC05S	オープン価格 オープン価格	●	<添付品> ・Microsoft® SQL Server® 2019 Client Access License (5 Device)ライセンス証書 ※2023年6月30日販売終息、2024年1月4日最終納期
P-29	Microsoft SQL Server 2019 10 Device CAL	PY-WCD10S PYBWC10S	オープン価格 オープン価格	●	<添付品> ・Microsoft® SQL Server® 2019 Client Access License (10 Device)ライセンス証書 ※2023年6月30日販売終息、2024年1月4日最終納期

項番	製品名	型名	価格(税別)	力	備考
P-30	Microsoft SQL Server 2019 1 User CAL	PY-WCU01S PYBWC01S	オープン価格 オープン価格	●	<添付品> ・Microsoft® SQL Server® 2019 Client Access License (1 User)ライセンス証書 ※2023年6月30日販売終息、2024年1月4日最終納期
P-31	Microsoft SQL Server 2019 5 User CAL	PY-WCU05S PYBWC05S	オープン価格 オープン価格	●	<添付品> ・Microsoft® SQL Server® 2019 Client Access License (5 User)ライセンス証書 ※2023年6月30日販売終息、2024年1月4日最終納期
P-32	Microsoft SQL Server 2019 10 User CAL	PY-WCU10S PYBWC10S	オープン価格 オープン価格	●	<添付品> ・Microsoft® SQL Server® 2019 Client Access License (10 User)ライセンス証書 ※2023年6月30日販売終息、2024年1月4日最終納期

《Windows Server OS / Microsoft SQL Server メディアキット》

- ① ・Windows OS / Microsoft SQLをダウングレード/ダウンエディションして使用する場合に必要となる「インストールメディア/Product key」です。「メディアキット」にはライセンスが含まれておりませんので、Windows Server OS / Microsoft SQL Server ライセンスが含まれているWindows Server OS インストール/バンドルオプション、Microsoft SQL Server バンドルオプションと同時にご購入されるお客様へのみ提供可能となります。「メディアキット」のみでの手配はできません。
- ・Windows Server 2016は物理環境では非サポートOSとなります。そのため、Windows Server 2016 メディアキットは仮想環境においての、ダウングレード/ダウンエディション用途としての提供となります。
- ・組み合わせの詳細については、留意事項「OSオプション、SupportDesk、複数同時選択時の組み合わせについて」を参照ください。

項番	製品名	型名	価格(税別)	力	備考
P-293	Windows Server 2022 Standard メディアキット	PYBWB52	オープン価格	●	構成品: Windows Server 2022 Standard媒体+Product Key Card
P-114	Windows Server 2019 Standard メディアキット	PYBWB592	オープン価格	●	構成品: Windows Server 2019 Standard媒体+Product Key Card
P-296	Windows Server 2019 Datacenter メディアキット	PYBWB94	オープン価格	●	構成品: Windows Server 2019 Datacenter媒体+Product Key Card
P-154	Windows Server 2016 Standard メディアキット	PYBWB62	オープン価格	●	構成品: Windows Server 2016 Standard媒体+Product Key Card
P-115	Windows Server 2016 Datacenter メディアキット	PYBWB62	オープン価格	●	構成品: Windows Server 2016 Datacenter媒体+Product Key Card

項番	製品名	型名	価格(税別)	力	備考
P-39	Microsoft SQL Server 2019 Standard メディアキット	PYBWB92	オープン価格	●	構成品: Microsoft SQL Server 2019媒体+Product Key Card
P-33	Microsoft SQL Server 2017 Standard メディアキット	PYBWB72	オープン価格	●	構成品: Microsoft SQL Server 2017媒体+Product Key Card
P-79	Microsoft SQL Server 2016 Standard メディアキット	PYBWB62	オープン価格	●	構成品: Microsoft SQL Server 2016媒体+Product Key Card

AX

※ OS により接続可能装置は異なります。詳細はハードウェア一覧を参照願います。

AX

29. Windows SupportDesk [カスタムメイド専用]



- ・サーバ本体と同時手配願います(出荷後のサーバ本体には適用できません)。
- ・組み合わせにより、異なるOS用のSupportDeskが複数選択可能です。
- ・組み合わせの詳細については、留意事項編「OSオプション、SupportDesk、複数同時選択時の組み合わせについて」を参照ください。
- ・サービスの詳細については、システム構成図(サービス一覧)の「SupportDesk/バック」を参照ください。
- ・各OSとゲストOSのサポート可否については、留意事項編「各OSの仮想化機能について」および「システム構成図で紹介するWeb情報」の「OSのサポート情報、動作確認情報」を参照ください。
- ・SupportDeskのホスト対象OSは、各機種の手配するOSに準じます。

項番	製品名	型名	価格(税別)	力	備考
Q-79	SupportDesk Standard (Windows Server Standard)	3年 PYBSPS3D02	88,000円	★	● サービス時間帯: 月曜～金曜 8:30～19:00(祝日および年末年始を除く) ● サポート対象範囲: ホストOS ● 【ホスト対象OS】 ・Windows Server 2022 / 2019 / 2016 / 2012 R2 / 2012 Standard ・Windows Server IoT 2022 / 2019 for Storage Standard ・Windows Storage Server 2016 / 2012 R2 Standard ・Windows Server 2012 R2 / 2012 Foundation ・Windows Server 2022 / 2019 / 2016 / 2012 R2 / 2012 Essentials
		4年 PYBSPS4D02	101,200円		
		5年 PYBSPS5D02	111,100円		
Q-80	SupportDesk Standard24 (Windows Server Standard)	3年 PYBSPS3A02	99,000円	★	● サービス時間帯: 24時間365日 ● サポート対象範囲: ホストOS ● 【ホスト対象OS】 ・Windows Server 2022 / 2019 / 2016 / 2012 R2 / 2012 Standard ・Windows Server IoT 2022 / 2019 for Storage Standard ・Windows Storage Server 2016 / 2012 R2 Standard ・Windows Server 2012 R2 / 2012 Foundation ・Windows Server 2022 / 2019 / 2016 / 2012 R2 / 2012 Essentials
		4年 PYBSPS4A02	117,700円		
		5年 PYBSPS5A02	133,100円		
Q-81	SupportDesk Standard (Windows Server Standard 仮想化対応)	3年 PYBSPT3D02	200,200円	★	● サービス時間帯: 月曜～金曜 8:30～19:00(祝日および年末年始を除く) ● サポート対象範囲: ホストOS/ゲストOS ● 【ホスト対象OS/ゲスト対象OS】 ・Windows Server 2022 / 2019 / 2016 / 2012 R2 / 2012 Standard ・Windows Server IoT 2022 / 2019 for Storage Standard ・Windows Storage Server 2016 / 2012 R2 Standard ・Windows Server 2022 / 2019 / 2016 / 2012 R2 / 2012 Essentials ※ホストOS/ゲストOSの組み合わせは、富士通でサポート可能な組み合わせに限る
		4年 PYBSPT4D02	261,800円		
		5年 PYBSPT5D02	326,700円		
Q-82	SupportDesk Standard24 (Windows Server Standard 仮想化対応)	3年 PYBSPT3A02	272,800円	★	● サービス時間帯: 24時間365日 ● サポート対象範囲: ホストOS/ゲストOS ● 【ホスト対象OS/ゲスト対象OS】 ・Windows Server 2022 / 2019 / 2016 / 2012 R2 / 2012 Standard ・Windows Server IoT 2022 / 2019 for Storage Standard ・Windows Storage Server 2016 / 2012 R2 Standard ・Windows Server 2022 / 2019 / 2016 / 2012 R2 / 2012 Essentials ※ホストOS/ゲストOSの組み合わせは、富士通でサポート可能な組み合わせに限る
		4年 PYBSPT4A02	355,300円		
		5年 PYBSPT5A02	445,500円		
Q-297	SupportDesk Standard (Windows Server Datacenter 仮想化対応 32コア未満)	3年 PYBSPV3D04	363,000円	★	● サービス時間帯: 月曜～金曜 8:30～19:00(祝日および年末年始を除く) ● サポート対象範囲: ホストOS/ゲストOS ● 【ホスト対象OS/ゲスト対象OS】 ・Windows Server 2022 / 2019 / 2016 / 2012 R2 / 2012 Standard ・Windows Server 2022 / 2019 / 2016 / 2012 R2 / 2012 Datacenter ※ホストOS/ゲストOSの組み合わせは、富士通でサポート可能な組み合わせに限る
		4年 PYBSPV4D04	473,000円		
		5年 PYBSPV5D04	591,800円		
Q-298	SupportDesk Standard24 (Windows Server Datacenter 仮想化対応 32コア未満)	3年 PYBSPV3A04	493,900円	★	● サービス時間帯: 24時間365日 ● サポート対象範囲: ホストOS/ゲストOS ● 【ホスト対象OS/ゲスト対象OS】 ・Windows Server 2022 / 2019 / 2016 / 2012 R2 / 2012 Standard ・Windows Server 2022 / 2019 / 2016 / 2012 R2 / 2012 Datacenter ※ホストOS/ゲストOSの組み合わせは、富士通でサポート可能な組み合わせに限る
		4年 PYBSPV4A04	643,500円		
		5年 PYBSPV5A04	806,300円		
Q-299	SupportDesk Standard (Windows Server Datacenter 仮想化対応 32コア以上)	3年 PYBSPV3D05	726,000円	★	● サービス時間帯: 月曜～金曜 8:30～19:00(祝日および年末年始を除く) ● サポート対象範囲: ホストOS/ゲストOS ● 【ホスト対象OS/ゲスト対象OS】 ・Windows Server 2022 / 2019 / 2016 / 2012 R2 / 2012 Standard ・Windows Server 2022 / 2019 / 2016 / 2012 R2 / 2012 Datacenter ※ホストOS/ゲストOSの組み合わせは、富士通でサポート可能な組み合わせに限る
		4年 PYBSPV4D05	946,000円		
		5年 PYBSPV5D05	1,183,600円		
Q-300	SupportDesk Standard24 (Windows Server Datacenter 仮想化対応 32コア以上)	3年 PYBSPV3A05	987,800円	★	● サービス時間帯: 24時間365日 ● サポート対象範囲: ホストOS/ゲストOS ● 【ホスト対象OS/ゲスト対象OS】 ・Windows Server 2022 / 2019 / 2016 / 2012 R2 / 2012 Standard ・Windows Server 2022 / 2019 / 2016 / 2012 R2 / 2012 Datacenter ※ホストOS/ゲストOSの組み合わせは、富士通でサポート可能な組み合わせに限る
		4年 PYBSPV4A05	1,287,000円		
		5年 PYBSPV5A05	1,611,500円		



Windows SupportDeskのサービス内容、期間

サービス内容

- ・専門技術者によるOSサポート(電話によるQ&A対応/問題解決支援など)。
- ・Webによる情報提供(ソフトウェアの修正情報/運用ノウハウ/サービス対応履歴など)

サービス期間

- ・3年/4年/5年(製品保証期間を含む)

AY

AY

30. Linux SupportDesk [カスタムメイド専用]



- ・サーバ本体と同時手配願います(出荷後のサーバ本体には適用できません)。
- ・Linux OSのサポート状況(本体/オプション)等の最新情報は、当社ホームページ(<https://jp.fujitsu.com/platform/server/primergy/software/linux/technical/support/kernel.html>)をご確認ください。
- ・Linux仮想環境において、ゲストOSにWindows OS をインストールする場合、PRIMERGY 本体にインストールまたはバンドルしてお届けするWindows OSオプション(PY型名)に添付されるインストールメディアは利用できません。別途、パッケージ製品やボリュームライセンス製品のインストールメディアをご使用ください。
- ・組み合わせにより、異なるOS用のSupportDeskが複数選択可能です。
- ・組み合わせの詳細については、留意事項編「OSオプション、SupportDesk、複数同時選択時の組み合わせについて」を参照ください。
- ・サービスの詳細については、システム構成図(サービス一覧)の「SupportDeskパック」を参照ください。
- ・各OSとゲストOSのサポート可否については、留意事項編「各OSの仮想化機能について」および「システム構成図で紹介するWeb情報」の「OSのサポート情報、動作確認情報」を参照ください。

・基本サポート

項番	製品名	型名	価格(税別)	力	備考
Q-103	SupportDesk Standard [Red Hat Enterprise Linux 基本サポート 2CPU/1ゲスト]	1年	PYBSPR1D02	130,900円	● サービス時間帯: 月曜～金曜 8:30～19:00(祝日および年末年始を除く) ● サポート対象範囲: ホストOS/ゲストOS ● サポートCPU数(Socket数): 2まで ● サポートゲストOS数: 1まで ★ 使用可能ハイパーバイザ: RHEL仮想マシン機能
		3年	PYBSPR3D02	366,300円	
		4年	PYBSPR4D02	476,300円	
		5年	PYBSPR5D02	580,800円	
Q-104	SupportDesk Standard24 [Red Hat Enterprise Linux 基本サポート 2CPU/1ゲスト]	1年	PYBSPR1A02	195,800円	● サービス時間帯: 24時間365日 ● サポート対象範囲: ホストOS/ゲストOS ● サポートCPU数(Socket数): 2まで ● サポートゲストOS数: 1まで ★ 使用可能ハイパーバイザ: RHEL仮想マシン機能
		3年	PYBSPR3A02	548,900円	
		4年	PYBSPR4A02	713,900円	
		5年	PYBSPR5A02	871,200円	
Q-105	SupportDesk Standard [Red Hat Enterprise Linux 基本サポート 2CPU/4ゲスト]	3年	PYBSPK3D02	548,900円	● サービス時間帯: 月曜～金曜 8:30～19:00(祝日および年末年始を除く) ● サポート対象範囲: ホストOS/ゲストOS ● サポートCPU数(Socket数): 2まで ● サポートゲストOS数: 4まで ★ 使用可能ハイパーバイザ: RHEL仮想マシン機能
		4年	PYBSPK4D02	713,900円	
		5年	PYBSPK5D02	871,200円	
Q-106	SupportDesk Standard24 [Red Hat Enterprise Linux 基本サポート 2CPU/4ゲスト]	3年	PYBSPK3A02	822,800円	● サービス時間帯: 24時間365日 ● サポート対象範囲: ホストOS/ゲストOS ● サポートCPU数(Socket数): 2まで ● サポートゲストOS数: 4まで ★ 使用可能ハイパーバイザ: RHEL仮想マシン機能
		4年	PYBSPK4A02	1,071,400円	
		5年	PYBSPK5A02	1,306,800円	
Q-126	SupportDesk Standard [Red Hat Enterprise Linux VDC 基本サポート 2CPU/ ゲスト無制限(ゲスト専用)]	3年	PYBSPD3D03	1,098,900円	● サービス時間帯: 月曜～金曜 8:30～19:00(祝日および年末年始を除く) ● サポート対象範囲: ゲストOS ● サポートCPU数(Socket数): 2まで ● サポートゲストOS数: 無制限 ★ 使用可能ハイパーバイザ: VMware/Hyper-V(ハイパーバイザのサポートは対象外)
		4年	PYBSPD4D03	1,428,900円	
		5年	PYBSPD5D03	1,742,400円	
Q-127	SupportDesk Standard24 [Red Hat Enterprise Linux VDC 基本サポート 2CPU/ ゲスト無制限(ゲスト専用)]	3年	PYBSPD3A03	1,646,700円	● サービス時間帯: 24時間365日 ● サポート対象範囲: ゲストOS ● サポートCPU数(Socket数): 2まで ● サポートゲストOS数: 無制限 ★ 使用可能ハイパーバイザ: VMware/Hyper-V(ハイパーバイザのサポートは対象外)
		4年	PYBSPD4A03	2,143,900円	
		5年	PYBSPD5A03	2,613,600円	
Q-111	SupportDesk Standard [Red Hat Enterprise Linux 基本サポート 2ゲスト(ゲスト専用)]	3年	PYBSPN3D02	366,300円	● サービス時間帯: 月曜～金曜 8:30～19:00(祝日および年末年始を除く) ● サポート対象範囲: ゲストOS ● サポートCPU数(Socket数): 無制限 ● サポートゲストOS数: 2まで ★ 使用可能ハイパーバイザ: VMware/Hyper-V(ハイパーバイザのサポートは対象外)
		4年	PYBSPN4D02	476,300円	
		5年	PYBSPN5D02	580,800円	
Q-112	SupportDesk Standard24 [Red Hat Enterprise Linux 基本サポート 2ゲスト(ゲスト専用)]	3年	PYBSPN3A02	548,900円	● サービス時間帯: 24時間365日 ● サポート対象範囲: ゲストOS ● サポートCPU数(Socket数): 無制限 ● サポートゲストOS数: 2まで ★ 使用可能ハイパーバイザ: VMware/Hyper-V(ハイパーバイザのサポートは対象外)
		4年	PYBSPN4A02	713,900円	
		5年	PYBSPN5A02	871,200円	

Linux SupportDesk [基本サポート]のサービス内容、期間、サポートOS

サービス内容

専門技術者によるホストOS(Linux)、ゲストOS(Linux)サポート(電話によるQ&A対応/問題解決支援など)、Webによる情報提供(ソフトウェアの修正情報/運用ノウハウ/サービス対応履歴など)、プロダクトIDの入手手続き代行

サービス期間

1年/3年/4年/5年(製品保証期間を含む)

サポートOS

Red Hat Enterprise Linux

AZ

AZ-1

※ OS により接続可能装置は異なります。詳細はハードウェア一覧を参照願います。

AZ

AZ-1

・拡張サポート

項番	製品名	型名	価格(税別)	力	備考
Q-113	SupportDesk Standard	3年	603,900円	★	● サービス時間帯: 月曜～金曜 8:30～19:00(祝日および年末年始を除く) ● サポート対象範囲: ホストOS/ゲストOS ● サポートCPU数(Socket数): 2まで ● サポートゲストOS数: 1まで ● 使用可能ハイパーバイザ: RHEL仮想マシン機能
	[Red Hat Enterprise Linux	4年	786,500円		
	拡張サポート 2CPU/1ゲスト]	5年	958,100円		
Q-114	SupportDesk Standard24	3年	906,400円	★	● サービス時間帯: 24時間365日 ● サポート対象範囲: ホストOS/ゲストOS ● サポートCPU数(Socket数): 2まで ● サポートゲストOS数: 1まで ● 使用可能ハイパーバイザ: RHEL仮想マシン機能
	[Red Hat Enterprise Linux	4年	1,179,200円		
	拡張サポート 2CPU/1ゲスト]	5年	1,437,700円		
Q-115	SupportDesk Standard	3年	906,400円	★	● サービス時間帯: 月曜～金曜 8:30～19:00(祝日および年末年始を除く) ● サポート対象範囲: ホストOS/ゲストOS ● サポートCPU数(Socket数): 2まで ● サポートゲストOS数: 4まで ● 使用可能ハイパーバイザ: RHEL仮想マシン機能
	[Red Hat Enterprise Linux	4年	1,179,200円		
	拡張サポート 2CPU/4ゲスト]	5年	1,437,700円		
Q-116	SupportDesk Standard24	3年	1,358,500円	★	● サービス時間帯: 24時間365日 ● サポート対象範囲: ホストOS/ゲストOS ● サポートCPU数(Socket数): 2まで ● サポートゲストOS数: 4まで ● 使用可能ハイパーバイザ: RHEL仮想マシン機能
	[Red Hat Enterprise Linux	4年	1,768,800円		
	拡張サポート 2CPU/4ゲスト]	5年	2,156,000円		
Q-128	SupportDesk Standard	3年	1,811,700円	★	● サービス時間帯: 月曜～金曜 8:30～19:00(祝日および年末年始を除く) ● サポート対象範囲: ゲストOS ● サポートCPU数(Socket数): 2まで ● サポートゲストOS数: 無制限 ● 使用可能ハイパーバイザ: VMware/Hyper-V(ハイパーバイザのサポートは対象外)
	[Red Hat Enterprise Linux VDC	4年	2,358,400円		
	拡張サポート 2CPU/ ゲスト無制限(ゲスト専用)]	5年	2,875,400円		
Q-129	SupportDesk Standard24	3年	2,717,000円	★	● サービス時間帯: 24時間365日 ● サポート対象範囲: ゲストOS ● サポートCPU数(Socket数): 2まで ● サポートゲストOS数: 無制限 ● 使用可能ハイパーバイザ: VMware/Hyper-V(ハイパーバイザのサポートは対象外)
	[Red Hat Enterprise Linux VDC	4年	3,536,500円		
	拡張サポート 2CPU/ ゲスト無制限(ゲスト専用)]	5年	4,312,000円		
Q-121	SupportDesk Standard	3年	603,900円	★	● サービス時間帯: 月曜～金曜 8:30～19:00(祝日および年末年始を除く) ● サポート対象範囲: ゲストOS ● サポートCPU数(Socket数): 無制限 ● サポートゲストOS数: 2まで ● 使用可能ハイパーバイザ: VMware/Hyper-V(ハイパーバイザのサポートは対象外)
	[Red Hat Enterprise Linux	4年	786,500円		
	拡張サポート 2ゲスト(ゲスト専用)]	5年	958,100円		
Q-122	SupportDesk Standard24	3年	906,400円	★	● サービス時間帯: 24時間365日 ● サポート対象範囲: ゲストOS ● サポートCPU数(Socket数): 無制限 ● サポートゲストOS数: 2まで ● 使用可能ハイパーバイザ: VMware/Hyper-V(ハイパーバイザのサポートは対象外)
	[Red Hat Enterprise Linux	4年	1,179,200円		
	拡張サポート 2ゲスト(ゲスト専用)]	5年	1,437,700円		

① Linux SupportDesk [拡張サポート]のサービス内容、期間、サポートOS

サービス内容

専門技術者によるホストOS(Linux)、ゲストOS(Linux)サポート(電話によるQ&A対応/問題解決支援など)、Webによる情報提供(ソフトウェアの修正情報/運用ノウハウ/サービス対応履歴など)、プロダクトID(EUSサービスを含む)の入手手続き代行

サービス期間

3年/4年/5年(製品保証期間を含む)

サポートOS

Red Hat Enterprise Linux

BA

BA

31. VMware OSオプション



- ・VMware vSphere 7やVMware vCenter Server 7をご利用の場合には、VMware vSphere 8やVMware vCenter Server 8のライセンス製品を購入し、ライセンスをダウングレードしてください。
- ・32コアを超えるコア数のCPU選択時にはVMware vSphere 8のライセンスはCPU1個あたり2本(2CPU分)必要となります。
- ・VMwareのサポート状況(本体/オプション)等の最新情報は、当社ホームページ(<https://www.fujitsu.com/jp/products/computing/servers/primergy/software/vmware/>)をご確認ください。
- ・VMware環境における、サーバ監視・管理につきましては、留意事項編「サーバ監視・管理ソフトウェアについて」を参照ください。
- ・仮想環境使用時のゲストOS利用向けに、OSオプションの複数同時選択が可能です。
同時選択可能な組み合わせや最大選択数量については、留意事項編「OSオプション、SupportDesk、複数同時選択時の組み合わせについて」を参照ください。
- ・各OSとゲストOSのサポート可否については、留意事項編「各OSの仮想化機能について」および「システム構成図で紹介するWeb情報」の「OSのサポート情報、動作確認情報」を参照ください。

■仮想化基盤ソフト

項番	製品名	型名	価格(税別)	力	備考
P-175	VMware vSphere 8 Standard 1CPU(32コア) 1年間平日サポート付	B515ZHD81	265,800円		VMware vSphere® 8 Standard [1CPU(32コア)ライセンス] SupportDesk 1年間平日サポートバンドル サービス時間帯: 月曜～金曜 8:30～19:00(祝日および年末年始を除く)
P-176	VMware vSphere 8 Standard 1CPU(32コア) 1年間24時間サポート付	B51613D81	303,300円		VMware vSphere® 8 Standard [1CPU(32コア)ライセンス] SupportDesk 1年間24時間サポートバンドル サービス時間帯: 24時間365日
P-177	VMware vSphere 8 Standard 1CPU(32コア) 5年間平日サポート付	B515ZHD85	471,900円		VMware vSphere® 8 Standard [1CPU(32コア)ライセンス] SupportDesk 5年間平日サポートバンドル サービス時間帯: 月曜～金曜 8:30～19:00(祝日および年末年始を除く)
P-178	VMware vSphere 8 Standard 1CPU(32コア) 5年間24時間サポート付	B51613D85	609,100円		VMware vSphere® 8 Standard [1CPU(32コア)ライセンス] SupportDesk 5年間24時間サポートバンドル サービス時間帯: 24時間365日
P-179	VMware vSphere 8 Enterprise Plus 1CPU(32コア) 1年間平日サポート付	B5162PD81	960,400円		VMware vSphere® 8 Enterprise Plus [1CPU(32コア)ライセンス] SupportDesk 1年間平日サポートバンドル サービス時間帯: 月曜～金曜 8:30～19:00(祝日および年末年始を除く)
P-180	VMware vSphere 8 Enterprise Plus 1CPU(32コア) 1年間24時間サポート付	B5162QD81	1,105,300円		VMware vSphere® 8 Enterprise Plus [1CPU(32コア)ライセンス] SupportDesk 1年間24時間サポートバンドル サービス時間帯: 24時間365日
P-181	VMware vSphere 8 Enterprise Plus 1CPU(32コア) 5年間平日サポート付	B5162PD85	1,892,100円		VMware vSphere® 8 Enterprise Plus [1CPU(32コア)ライセンス] SupportDesk 5年間平日サポートバンドル サービス時間帯: 月曜～金曜 8:30～19:00(祝日および年末年始を除く)
P-182	VMware vSphere 8 Enterprise Plus 1CPU(32コア) 5年間24時間サポート付	B5162QD85	2,515,500円		VMware vSphere® 8 Enterprise Plus [1CPU(32コア)ライセンス] SupportDesk 5年間24時間サポートバンドル サービス時間帯: 24時間365日

■ VMware vSphere 8 Standard / Enterprise Plusのサービス内容、期間

サービス内容

専門技術者によるOS(VMware)サポート(電話によるQ&A対応/問題解決支援など)、
Webによる情報提供(ソフトウェアの修正情報/運用ノウハウ/サービス対応履歴など)

サービス期間

1年、5年

■OS管理ソフトウェア等

項番	製品名	型名	価格(税別)	力	備考
P-183	VMware vCenter Server 8 Standard 1年間平日サポート付	B515VEC81	1,450,700円		VMware vCenter Server® 8 Standard SupportDesk 1年間平日サポートバンドル サービス時間帯: 月曜～金曜 8:30～19:00(祝日および年末年始を除く)
P-184	VMware vCenter Server 8 Standard 1年間24時間サポート付	B51619C81	1,639,100円		VMware vCenter Server® 8 Standard SupportDesk 1年間24時間サポートバンドル サービス時間帯: 24時間365日
P-185	VMware vCenter Server 8 Standard 5年間平日サポート付	B515VEC85	2,760,300円		VMware vCenter Server® 8 Standard SupportDesk 5年間平日サポートバンドル サービス時間帯: 月曜～金曜 8:30～19:00(祝日および年末年始を除く)
P-186	VMware vCenter Server 8 Standard 5年間24時間サポート付	B51619C85	3,611,700円		VMware vCenter Server® 8 Standard SupportDesk 5年間24時間サポートバンドル サービス時間帯: 24時間365日

■ VMware vCenter Server 8 Standardのサービス内容、期間

サービス内容

専門技術者によるOS(VMware)サポート(電話によるQ&A対応/問題解決支援など)、
Webによる情報提供(ソフトウェアの修正情報/運用ノウハウ/サービス対応履歴など)

サービス期間

1年、5年

BB

BB

32. ハードウェア用SupportDesk [カスタムメイド専用]



- ・サーバ本体と同時手配願います(出荷後のサーバ本体には適用できません)。
- ・組み合わせにより、OS用SupportDeskとハードウェア用SupportDeskを同時選択することが可能です。
- ・組み合わせの詳細については、留意事項編「OSオプション、SupportDesk、複数同時選択時の組み合わせについて」を参照ください。
- ・サービスの詳細については、システム構成図(サービス一覧)の「SupportDesk/バック」を参照ください。

項番	製品名	型名	価格(税別)	力	備考
Q-141	保証延長バック 翌営業日以降訪問修理	4年	PYBSPW4D55	100,100円	● サービス内容: ● ハードウェアトラブル時の翌営業日以降訪問修理 ● ハードウェアトラブル時の翌営業日以降訪問修理 受付時間帯:月曜～金曜 9:00～17:00(祝日および年末年始を除く)
		5年	PYBSPW5D55	157,100円	
Q-256	SupportDesk/バック Standard	3年	PYBSPH3D55	141,000円	● サービス時間帯: 月曜～金曜 8:30～19:00(祝日および年末年始を除く)
		4年	PYBSPH4D55	202,000円	
		5年	PYBSPH5D55	255,000円	
Q-266	SupportDesk/バック Standard24	3年	PYBSPH3A55	185,000円	● サービス時間帯: 24時間365日
		4年	PYBSPH4A55	263,000円	
		5年	PYBSPH5A55	332,000円	
Q-335	SupportDesk/バック 保守交換ディスク引渡プラス	3年	PYBSP3D55	160,000円	● サービス内容: ● 故障ハードディスクのお客様への引き渡し ● サービス時間帯: 月曜～金曜 8:30～19:00(祝日および年末年始を除く)
		4年	PYBSP4D55	225,000円	
		5年	PYBSP5D55	284,000円	
Q-343	SupportDesk/バック 保守交換ディスク引渡プラス24	3年	PYBSP3A55	201,000円	● サービス内容: ● 故障ハードディスクのお客様への引き渡し ● サービス時間帯: 24時間365日
		4年	PYBSP4A55	284,000円	
		5年	PYBSP5A55	357,000円	
Q-303	SupportDesk/バック BIOS/ファームウェアアップデート・ 定期点検プラス	3年	PYBSPQ3D55	214,000円	● サービス内容: ● ハードウェアの定期点検(1回/年) ● BIOSやファームウェアのアップデート作業を代行(定期点検時) ● サービス時間帯: 月曜～金曜 8:30～19:00(祝日および年末年始を除く)
		4年	PYBSPQ4D55	296,000円	
		5年	PYBSPQ5D55	373,000円	
Q-311	SupportDesk/バック BIOS/ファームウェアアップデート・ 定期点検プラス24	3年	PYBSPQ3A55	275,000円	● サービス内容: ● ハードウェアの定期点検(1回/年) ● BIOSやファームウェアのアップデート作業を代行(定期点検時) ● サービス時間帯: 24時間365日
		4年	PYBSPQ4A55	383,000円	
		5年	PYBSPQ5A55	480,000円	
Q-319	SupportDesk/バック BIOS/ファームウェアアップデート・ 定期点検・ 保守交換ディスク引渡プラス	3年	PYBSPR3D55	224,000円	● サービス内容: ● ハードウェアの定期点検(1回/年) ● BIOSやファームウェアのアップデート作業を代行(定期点検時) ● 故障ハードディスクのお客様への引き渡し ● サービス時間帯: 月曜～金曜 8:30～19:00(祝日および年末年始を除く)
		4年	PYBSPR4D55	310,000円	
		5年	PYBSPR5D55	390,000円	
Q-327	SupportDesk/バック BIOS/ファームウェアアップデート・ 定期点検・ 保守交換ディスク引渡プラス24	3年	PYBSPR3A55	283,000円	● サービス内容: ● ハードウェアの定期点検(1回/年) ● BIOSやファームウェアのアップデート作業を代行(定期点検時) ● 故障ハードディスクのお客様への引き渡し ● サービス時間帯: 24時間365日
		4年	PYBSPR4A55	392,000円	
		5年	PYBSPR5A55	491,000円	

SupportDesk のサービス内容、期間(共通)

サービス内容

- ・ハードウェアトラブル時の当日訪問修理
- ・Webによる情報提供(運用ノウハウ/サービス対応履歴など)
- ・ハードウェアの障害予兆/異常情報のOSCへのリモート通報、および通報内容の解析

サービス期間

3年/4年/5年(製品保証期間を含む)

End : PRIMERGY RX2530 M7

PRIMERGY RX2530 M7 更新履歴

版数	日付	更新箇所	更新内容
9版	2023/9/5	表「PRIMERGY RX2530 M7 オプションカードの搭載情報」	増設用シリアルポートの型名修正
8版	2023/8/1	PRIMERGY RX2530 M7 仕様 9. 内蔵ODD/外付DVD-RAM	スーパーマルチドライブユニットの型名変更
7版	2023/7/25		7月エンハンス内容の反映
6版	2023/5/23		5月エンハンス内容の反映
5版	2023/4/25	11. 内蔵ストレージ(3.5インチモデル) 12. 内蔵ストレージ(2.5インチモデル) 20. グラフィックスカード	自己暗号化ドライブの品名に受注開始日を記載 グラフィックスカード(NVIDIA T400)[PY-VG4T2L/PYBVG4T2L]の備考にMini DisplayPort未サポートを追加
4版	2023/4/4	26. OSポート専用モジュール	インフォメーションのM.2用ライザーカードの型名修正
3版	2023/3/15	PRIMERGY RX2530 M7 仕様 図「PRIMERGY RX2530 M7 構成図」 表「PRIMERGY RX2530 M7 オプションカードの搭載情報」	ストレージコントローラ専用スロットのレーンを修正
		PRIMERGY RX2530 M7 仕様 8. メモリ	メインメモリに関する注記およびインフォメーション修正
		PRIMERGY RX2530 M7 仕様	転送速度に関する注記削除
		27. Windows OSオプション	Windows Server 2022 インストールオプション[PYWPS5/PYWPS5H/PYWPS9]に受注開始予定日を記載
2版	2023/3/10	PRIMERGY RX2530 M7 仕様 3. 電源ユニット/電源ケーブル	皮相電力の値を修正 電源ユニット(2400W)[PY-PU243/PYBPU243]の価格を記載
初版	2023/3/9		新規作成