

Fujitsu Server PRIMERGY RX2540 M7

システム構成図



■ サポートOS

RX2540 M7 は、以下のOSをサポートしています。本文中のOS名称は、次のように略して表記します。
OSの対応状況等の最新情報は当社ホームページ
(<https://www.fujitsu.com/jp/products/computing/servers/primergy/software/>)を参照ください。

OS名	略称		
Windows Server® 2022 Standard	WS22S		Windows
Windows Server® 2022 Datacenter	WS22D		
Windows Server® IoT 2022 for Storage Standard	WSI22SS		
Windows Server® 2019 Standard	WS19S		
Windows Server® 2019 Datacenter	WS19D		
Windows Server® 2019 Essentials	WS19E		
Red Hat® Enterprise Linux® 9.0 (for Intel64) 以降	RHEL9(Intel64)	RHEL	Linux
Red Hat® Enterprise Linux® 8.6 (for Intel64) 以降	RHEL8(Intel64)		
SUSE® Linux Enterprise Server 15 Service Pack 4 for AMD64 & Intel64 以降	SLES 15 (x86_64)	SLES	
VMware vSphere® ESXi 8.0 以降	(*1) vS8		VMware
VMware vSphere® ESXi 7.0 Update3 以降	(*1) vS7		

(*1)VMwareのサポート状況(本体/オプション)等の最新情報は、当社ホームページ

(<https://www.fujitsu.com/jp/products/computing/servers/primergy/software/vmware/>)をご確認ください。

本システム構成図に掲載されております商品※の価格体系につきましては、市場の価格に近く、お客様にわかりやすい「希望小売価格」となっております。
※ PRIMERGY 本体等
また、「標準価格」で提供している商品につきましては、本システム構成図（樹系図）では★で表示してあります。

PRIMERGY RX2540 M7

本体前面

[3.5インチモデル]



3.5インチベイ

[2.5インチモデル]



2.5インチベイ

本体背面

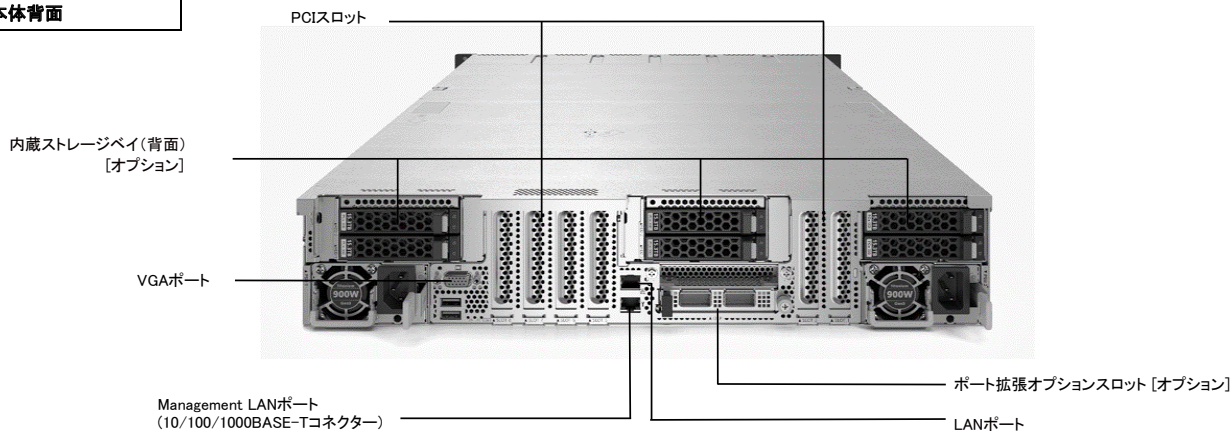

本体内部

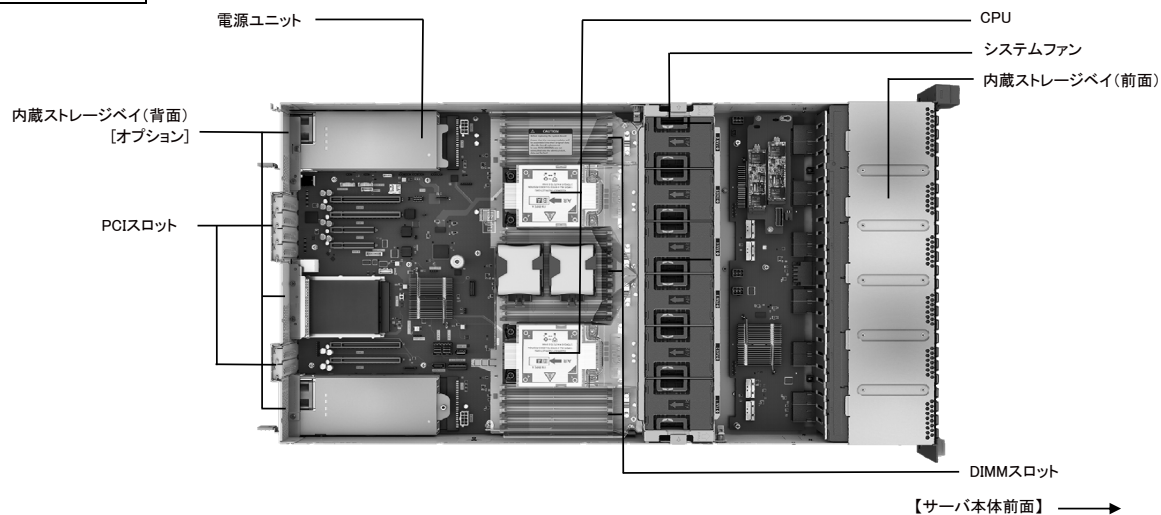

※ OS により接続可能装置は異なります。詳細はハードウェア一覧を参照願います。

PRIMERGY RX2540 M7 仕様

一般モデル (3.5インチモデル)

品名 モデル		PRIMERGY RX2540 M7(3.5インチモデル)	
ベースユニット形状		ラックベースユニット (3.5インチ HDD/SSD×10)	ラックベースユニット (3.5インチ HDD/SSD×12, SASエキスパンダー付)
型名		PYR2547R3N	PYR2547RAN
CPU (*1)	ソケット数	2	
搭載可能CPU (周波数、コア数/スレッド数、 3次キャッシュメモリ、 メモリアス、UPI最大TDP)		インテル® Xeon® プロセッサ - Silver 4410Y(2GHz,12C/24T,30MB,4000MHz,16GT/s,150W) / 4416*(2GHz,20C/40T,37.5MB,4000MHz,16GT/s,165W) / 4410T(2.70GHz,10C/20T,26.25MB,4000MHz,16GT/s,150W) インテル® Xeon® プロセッサ - Gold 5415*(2.90GHz,8C/16T,22.5MB,4400MHz,16GT/s,150W) / 5418Y(2GHz,24C/48T,45MB,4400MHz,16GT/s,185W) / 5420*(2GHz,28C/56T,52.5MB,4400MHz,16GT/s,205W) / 5418S(2GHz,16C/32T,30MB,4400MHz,16GT/s,150W) / 5418N(1.80GHz,24C/48T,45MB,4000MHz,16GT/s,165W) / 6426Y(2.50GHz,16C/32T,37.5MB,4800MHz,16GT/s,185W) / 6444Y(3.60GHz,16C/32T,45MB,4800MHz,16GT/s,270W) / 6442Y(2.60GHz,24C/48T,60MB,4800MHz,16GT/s,225W) / 6430(2.10GHz,32C/64T,60MB,4400MHz,16GT/s,270W) / 6438Y*(2GHz,32C/64T,60MB,4800MHz,16GT/s,205W) / 6448Y(2.10GHz,32C/64T,60MB,4800MHz,16GT/s,225W) / 6438M(2.20GHz,32C/64T,60MB,4800MHz,16GT/s,205W) / 6428N(1.80GHz,32C/64T,60MB,4000MHz,16GT/s,185W) / 6438N(2GHz,32C/64T,60MB,4800MHz,16GT/s,205W) / インテル® Xeon® プロセッサ - Platinum 6454S(2.20GHz,32C/64T,60MB,4800MHz,16GT/s,270W) × 1 インテル® Xeon® プロセッサ - Bronze 8462Y*(2.80GHz,32C/64T,60MB,4800MHz,16GT/s,300W) / 8452Y(2GHz,36C/72T,67.5MB,4800MHz,16GT/s,300W) / 8460Y*(2GHz,40C/80T,105MB,4800MHz,16GT/s,300W) / 8468(2.10GHz,48C/96T,105MB,4800MHz,16GT/s,350W) / 8470(2GHz,52C/104T,105MB,4800MHz,16GT/s,350W) / 8480*(2GHz,56C/112T,105MB,4800MHz,16GT/s,350W) / 8490H(1.90GHz,60C/120T,112.5MB,4800MHz,16GT/s,350W) / 8458P(2.70GHz,44C/88T,82.5MB,4800MHz,16GT/s,350W) / 8488V(2.40GHz,48C/96T,97.5MB,4800MHz,16GT/s,330W) インテル® Xeon® プロセッサ - Bronze 3408U(1.80GHz,8C/8T,22.5MB,4000MHz,125W) / インテル® Xeon® プロセッサ - Gold 6414U(2GHz,32C/64T,60MB,4800MHz,0GT/s,250W)	
チップセット		Intel® C741	
システムボード		D3983	
メインメモリ (*2)(*3)	搭載可能メモリ	4800 RDIMM / 4800 RDIMM 3DS	
	スロット数	16 (4800 RDIMM / 4800 RDIMM 3DS)	
	最大容量	1024GB (4800 RDIMM) / 4096GB (4800 RDIMM 3DS)	
		2048GB (4800 RDIMM) / 8192GB (4800 RDIMM 3DS)	
画面制御機能		リモートマネジメントコントローラ内蔵、VRAM:16MB (オプション適用時:最大4096MB)	
グラフィック表示機能 (*4)		640 × 480 / 800 × 600 / 1024 × 768 / 1280 × 1024 / 1600 × 1200ドット	
内蔵 3.5インチベイ (前面)	ベイ数	10 [ホットプラグ対応] (*1)(*5)	
	最大容量	12 [ホットプラグ対応] (*1)	
		SAS HDD 24TB	
		ニアラインSAS HDD 180TB	
		BC-SATA HDD 180TB	
		SAS SSD 76.8TB	
		SATA SSD 76.8TB	
内蔵 2.5インチベイ (背面) (*1)	ベイ数	HDD/SSD:6 (オプション適用時) [ホットプラグ対応]、PCIe SSD:6 (オプション適用時) (*6)	
	最大容量	SAS HDD 14.4TB	
		ニアラインSAS HDD 12TB	
		BC-SATA HDD 12TB	
		SAS SSD 91.8TB	
		SATA SSD 46.08TB	
		PCIe SSD 9.6TB	
OS起動専用モジュール	搭載数	2	
	最大容量	M.2 Flash モジュール 1.92TB	
ODDベイ	ベイ数	1	
	内蔵ODD (*7)	オプション (Ultra Slim ODD)	
拡張バススロット (*1)(*8)		PCI Express 4.0(x16レーン) 1 (ストレージコントローラ専用スロット) (Low Profile)	
		PCI Express 5.0(x16レーン) 4 (Low Profile) (*9)	
		PCI Express 5.0(x8レーン) 2 (Low Profile)	
ストレージコントローラ		標準搭載 [オンボードSATAコントローラ×2]	標準搭載 [オンボードSATAコントローラ×1][M.2 Flash モジュール接続用] (*10)
ネットワークインターフェース(オンボード) (*1)		標準搭載[1ポート(1000BASE-T/100BASE-TX/10BASE-T 1ポート)、オプション (1000BASE-T×4/10GBASE-T×2/10GBASE×4/10GBASE×2/25GBASE×2/100GBASE×2)]	
インターフェース		ディスプレイ(VGAポート×2)前面: 1 (オプション) / 背面: 1、シリアルポート×1 (オプション) [D-SUB9ピン]、USB×4(USB3.0:前面×2 / 背面×2)	
キーボード/マウス		オプション	
ハードウェア監視		コンポーネントランプ	
リモートサービス機能		ServerView Suite (iRMC, ServerView Agentless Service (*11))、オプション (Infrastructure Manager)	
セキュリティチップ		標準搭載 (リモートマネジメントコントローラ) Management LAN 1ポート(背面) [1000BASE-T/100BASE-TX/10BASE-T 1ポート]	
電源		オプション (TPM2.0モジュール、TCG準拠)	
電源ユニット[500W / 900W / 1600W (80PLUS® Platinum/Titanium認定取得) / 2200W (80PLUS® Platinum認定取得) / 2400W (80PLUS® Titanium認定取得) / 1300W (-48V DC) / 1600W (380V DC)] (最大2)	入力電圧(周波数)/入力コンセント	電源ユニット(500W/900W/1600W)の場合: AC100V(50/60Hz) / 平行2Pアース付き[NEMA 5-15準拠] (最大2) AC200V(50/60Hz) / NEMA L6-15準拠/IEC60320準拠 (最大2) 電源ユニット(2200W/2400W)の場合: AC200V(50/60Hz) / NEMA L6-20準拠/IEC60320準拠 (最大2)	
	消費電力/発熱量	AC200V:最大2,608.6W / 9,391kJ/h、AC100V:最大1,146W / 4,126kJ/h	
	皮相電力	2635VA(200V 環境) / 1164VA(100V 環境)	
	冗長電源ユニット	オプション (ホットプラグ対応)	
冗長ファン		標準搭載 (ホットプラグ対応)	
エネルギー消費効率(2021年度基準) (*12)		24.9 (区分2)	
外形寸法 [W×D×H]		435[483(突起部含む)] × 814.8[873.1(突起部含む)] × 86.9 [2U] [mm]	
質量		最大32kg [36.5kg(ラックレール含む)]	
使用環境 (*1)		周囲温度: 10~35℃ / 湿度: 8~85% (ただし結露しないこと)	
インストールOS/バンドルOS		オプション (Windows)	
サポートOS		WS22S / WS22D / WS122SS / WS19S / WS19D / WS19E / RHEL9(Intel64) / RHEL8(Intel64) / SLES 15 (x86_64) / vS8 / vS7	
標準保証		3年間翌営業日以降訪問修理 (月曜～金曜、9:00～17:00 (祝日および年末年始を除く))	

(*1) 手配するオプションにより温度制限があります。必ず「温度制限について」を参照ください。

(*2) OSにより使用可能なメモリ容量が異なります。詳細については、留意事項欄「OSにおける最大CPU数/使用可能なメモリ容量について」を参照ください。

(*3) 1CPUあたりDIMMを6枚搭載されている場合、使用可能なDIMMの容量が、搭載しているDIMMの全容量より1GB少なくなります。

(*4) 実際に表示可能な解像度/色数は、接続されるディスプレイの機能、およびOSにより異なります。

(*5) ストレージコントローラにより、ストレージの接続可能数異なります。詳細については、「ストレージコントローラと内蔵ストレージの接続について」を参照ください。

(*6) ホットプラグの対応状況については、当社ホームページ「<https://www.fujitsu.com/jp/products/computing/servers/primergy/manual/>」のサーバ本体の個別マニュアル「ご使用上の留意・注意事項」をご確認ください。

(*7) 内蔵ODDを接続しない場合は、接続台システムに最低1台、別途スーパーマールドライブユニット「PMV-NSM55」を手配する必要があります。

(*8) 1CPU構成ですべてのPCIスロットは使用できません。PCIスロット5~10を使用するには、2CPU構成にする必要があります。

(*9) PCIe(x8) フルハイトライザードカード「PY-PR853/PYBP853/PY-PR854/PYBP854」をPCI Express(x16) [Low Profile] スロット2/8)に搭載することで、PCI Express(x8) [Full Height] スロット3/4/9/10)を増設可能です。またはPCIe(x16) フルハイトライザードカード「PY-PR648/PYBP648/PY-PR649/PYBP649」をPCI Express(x16) [Low Profile] スロット2/8)に搭載することで、PCI Express(x16) [Full Height] スロット3/9)を増設可能です。

(*10) 内蔵ストレージを接続する場合、別途ストレージコントローラを手配する必要があります。手配可能なストレージコントローラについては、「ストレージコントローラと内蔵ストレージの接続について」を参照ください。

(*11) ServerView Agentless Serviceのインストール要否は留意事項欄「サーバ監視・管理ソフトウェアについて」、当社ホームページに掲載のマニュアル「iRMC S8 - Web インターフェース」をご確認ください。

(*12) エネルギー消費効率とは、省エネ法で定める測定方法により測定した中央演算処理装置(CPU)、補助記憶装置(ストレージ)および主記憶装置(メインメモリ)の消費電力あたりの性能を幾何平均したものです。

※本装置の通常運用時の騒音値(ISO7779に準拠した実測値)は、約53dB(A)～約78dB(A)となります。

ファンが高速回転する電源投入時や高温環境下では、装置構成により通常運用時の騒音値を上回る場合がありますので、専用室への設置をお願いいたします。

※選択するベースユニット、オプション、および使用するOSの組合せ等により、手配可能な構成/詳細スペックが異なります。

手配構成/詳細スペックについては、樹形図を参照ください。

※ OS により接続可能装置は異なります。詳細はハードウェア一覧を参照願います。

一般モデル (3.5インチモデル)

品名		PRIMERGY	
モデル		RX2540 M7(3.5インチモデル)	
ベースユニット形状		ラックベースユニット (3.5インチ HDD/SSD × 6, GPU搭載用)	
型名		PYR2547RLN	
CPU (*1)	ソケット数	2	
搭載可能CPU (倍速数・コア数/スレッド数、 32KBキャッシュメモ、 メモリバス、UPI最大TDP)		インテル® Xeon® プロセッサ Silver 4410Y(2GHz,12C/24T,30MB,4000MHz,16GT/s,150W) / 4416+(2GHz,20C/40T,37.5MB,4000MHz,16GT/s,165W) / 4410T(2.70GHz,10C/20T,26.25MB,4000MHz,16GT/s,150W) インテル® Xeon® プロセッサ Gold 5415+(2.90GHz,8C/16T,22.5MB,4400MHz,16GT/s,150W) / 5418Y(2GHz,24C/48T,45MB,4400MHz,16GT/s,185W) / 5420+(2GHz,28C/56T,52.5MB,4400MHz,16GT/s,205W) / 5416S(2GHz,16C/32T,30MB,4400MHz,16GT/s,150W) / 5418N(1.80GHz,24C/48T,45MB,4000MHz,16GT/s,165W) / 5426Y(2.50GHz,16C/32T,37.5MB,4000MHz,16GT/s,185W) / 6444Y(3.60GHz,16C/32T,45MB,4800MHz,16GT/s,270W) / 6442Y(2.60GHz,24C/48T,60MB,4800MHz,16GT/s,225W) / 6430(2.10GHz,32C/64T,60MB,4400MHz,16GT/s,270W) / 6438Y+(2GHz,32C/64T,60MB,4800MHz,16GT/s,205W) / 6448Y(2.10GHz,32C/64T,60MB,4800MHz,16GT/s,225W) / 6438M(2.0GHz,32C/64T,60MB,4800MHz,16GT/s,205W) / 6428N(1.80GHz,32C/64T,60MB,4000MHz,16GT/s,185W) / 6438N(2GHz,32C/64T,60MB,4800MHz,16GT/s,205W) / 6454S(2.20GHz,32C/64T,60MB,4800MHz,16GT/s,270W) × 1 インテル® Xeon® プロセッサ Platinum 8462Y+(2.80GHz,32C/64T,60MB,4800MHz,16GT/s,300W) / 8452Y(2GHz,36C/72T,67.5MB,4800MHz,16GT/s,300W) / 8460Y+(2GHz,40C/80T,105MB,4800MHz,16GT/s,300W) / 8468(2.10GHz,48C/96T,97.5MB,4800MHz,16GT/s,350W) / 8470(2GHz,52C/104T,105MB,4800MHz,16GT/s,350W) / 8480+(2GHz,56C/112T,105MB,4800MHz,16GT/s,350W) / 8490H(1.90GHz,60C/120T,112.5MB,4800MHz,16GT/s,350W) / 8458P(2.70GHz,44C/88T,82.5MB,4800MHz,16GT/s,350W) / 8468V(2.40GHz,48C/96T,97.5MB,4800MHz,16GT/s,330W) / 8468V(2.40GHz,48C/96T,97.5MB,4800MHz,16GT/s,330W) / インテル® Xeon® プロセッサ Bronze 3408U(1.80GHz,8C/8T,22.5MB,4000MHz,125W) / インテル® Xeon® プロセッサ Gold 5412U(2.10GHz,24C/48T,45MB,4400MHz,185W) / 6414U(2GHz,32C/64T,60MB,4800MHz,0GT/s,250W)	
チップセット		Intel® C741	
システムボード		D3983	
メインメモリ (*2)(*3)	搭載可能メモリ	4800 RDIMM / 4800 RDIMM 3DS	
	スロット数	16 (4800 RDIMM / 4800 RDIMM 3DS)	
	2CPU構成時	32 (4800 RDIMM / 4800 RDIMM 3DS)	
	最大容量	1024GB (4800 RDIMM) / 4096GB (4800 RDIMM 3DS)	
	1CPU構成時	2048GB (4800 RDIMM) / 8192GB (4800 RDIMM 3DS)	
	2CPU構成時	2048GB (4800 RDIMM) / 8192GB (4800 RDIMM 3DS)	
画面制御機能		リモートマネジメントコントローラ内蔵、VRAM:16MB	
グラフィック表示機能 (*4)		640 × 480 / 800 × 600 / 1024 × 768 / 1280 × 1024 / 1600 × 1200ドット	
内蔵 3.5インチベイ (前面)	ベイ数	6 [ホットプラグ対応]	
	最大容量	SAS HDD 14.4TB	
		ニアラインSAS HDD 108TB	
		BC-SATA HDD 108TB	
		SAS SSD 46.08TB	
		SATA SSD 46.08TB	
内蔵 2.5インチベイ (背面)	ベイ数	-	
	最大容量	SAS HDD -	
		ニアラインSAS HDD -	
		BC-SATA HDD -	
		SAS SSD -	
		SATA SSD -	
		PCIe SSD -	
PCIスロット	スロット数	-	
	最大容量	PCIe SSD -	
OSブート専用モジュール	搭載数	2	
	最大容量	M.2 Flash モジュール 1.92TB	
ODDベイ	ベイ数	1	
	内蔵ODD (*5)	オプション (Ultra Slim ODD)	
拡張バススロット (*1)(*6)	PCI Express 4.0(x16レーン)	1 (ストレージコントローラ専用スロット) (Low Profile)	
	PCI Express 5.0(x16レーン)	3 (Low Profile) / 1 (Full Height) (*7)	
	PCI Express 5.0(x8レーン)	2 (Low Profile)	
ストレージコントローラ		標準搭載 [オンボードSATAコントローラ × 2]	
ネットワークインターフェース (オンボード)		標準搭載 [1ポート(100BASE-T/100BASE-TX/10BASE-T 10G) / オプション (100BASE-T × 4 / 10GBASE-T × 2 / 10GBASE × 4 / 10GBASE × 2 / 25GBASE × 2 / 100GBASE × 2)]	
インターフェース		ディスプレイ(VGAポート × 2)前面: 1 (オプション) / 背面: 1、シリアルポート × 1 (オプション) [D-SUB9ピン]、USB × 4 (USB3.0: 前面 × 2 / 背面 × 2)	
キーボード/マウス		オプション	
ハードウェア監視		コンボネットランプ	
	ソフトウェア	ServerView Suite (iRMC, ServerView Agentless Service (*8))、オプション (Infrastructure Manager)	
リモートサービス機能		標準搭載 (リモートマネジメントコントローラ)	
	専用コネクタ	Management LAN 1ポート(背面) (100BASE-T/100BASE-TX/10BASE-T 10G)	
セキュリティチップ		オプション (TPM2.0モジュール・TCG準拠)	
電源		電源ユニット(500W / 900W / 1600W (80PLUS® Platinum/Titanium認定取得) / 2200W (80PLUS® Platinum認定取得) / 2400W (80PLUS® Titanium認定取得) / 1300W (-48V DC) / 1600W (380V DC)) (最大)	
	入力電圧(周波数)/入力コンセント	電源ユニット(500W/900W/1600W)の場合: AC100V(50/60Hz) / 平行2Pアース付き(NEMA 5-15準拠) (最大2) AC200V(50/60Hz) / NEMA L6-15準拠/IEC60320準拠 (最大2) 電源ユニット(2200W/2400W)の場合: AC200V(50/60Hz) / NEMA L6-20準拠/IEC60320準拠 (最大2)	
	消費電力/発熱量	AC200V:最大2,608.6W / 9,391kJ/h、AC100V:最大1,146W / 4,128kJ/h	
	皮相電力	2635VA(200V 環境) / 1164VA(100V 環境)	
	冗長電源ユニット	オプション (ホットプラグ対応)	
冗長ファン		標準搭載 (ホットプラグ対応)	
エネルギー消費効率(2021年度基準) (*9)		24.9 (区分2)	
外形寸法[W × D × H]		435[483(突起部含む)] × 814.8[873.1(突起部含む)] × 86.9 (2U) [mm]	
質量		最大32kg [36.5kg(ラックレール含む)]	
使用環境 (*1)		周囲温度: 10~30°C / 湿度: 8~85% (ただし結露しないこと)	
インストールOS/コントロールOS		オプション (Windows)	
サポートOS (*10)		WS22S / WS22D / WS22SS / WS19S / WS19D / WS19E / RHEL8(Intel64) / RHEL8(Intel64) / SLES 15 (x86_64) / vS8 / vS7	
標準保証		3年間翌営業日以降訪問修理 (月曜~金曜、9:00~17:00 (祝日および年末年始を除く))	

(*1) 手配するオプションにより温度制限があります。必ず「温度制限について」を参照ください。

(*2) OSにより使用可能なメモリ容量が異なります。詳細については、留意事項欄「OSにおける最大CPU数/使用可能なメモリ容量について」を参照ください。

(*3) 1CPUあたりDIMMを6枚搭載されている場合、使用可能なDIMMの容量が、搭載しているDIMMの全容量より1GB少なくなります。

(*4) 実際に表示可能な解像度/色数は、接続されるディスプレイの機能、およびOSにより異なります。

(*5) 内蔵ODDを搭載しない場合は、複数台システムに最低1台、別途スーパーマールドライブユニット[PMV-NSM55]を手配する必要があります。

(*6) 1CPU構成ですべてのPCIスロットは使用できません。PCIスロット5~10を使用するには、2CPU構成にする必要があります。

(*7) GPGPUカード搭載キットが1つ標準搭載されています。GPGPUカード搭載キットの2つ目は、オプション搭載可能です。

オプションのGPGPUカード搭載キット[PY-TKMXK/PYBTMXK]をPCI Express(x16)[Low Profile](スロット8)に挿入し、PCI Express(x16)[Full Height](スロット9)が使用可能です。

(*8) ServerView Agentless Serviceのインストール要件は留意事項欄「サーバ監視・管理ソフトウェアについて」、当社ホームページに掲載のマニュアル「iRMC S6 - Web インターフェース」をご確認ください。

(*9) エネルギー消費効率とは、省エネ法で定める測定方法により測定した中央演算処理装置(CPU)、補助記憶装置(ストレージ)および主記憶装置(メインメモリ)の消費電力あたりの性能を幾何平均したものです。

(*10) サポートするOSは、搭載するGPGPUカードにより異なります。

※本装置の通常運用時の騒音値(ISO7779に準拠した実測値)は、約53dB(A)~約78dB(A)となります。

ファンが高速回転する電源投入時や高温環境下では、装置構成により通常運用時の騒音値を上回る場合がありますので、専用室への設置をお願いいたします。

※選択するベースユニット、オプション、および使用するOSの組合せ等により、手配可能な構成/詳細スペックが異なります。

手配構成/詳細スペックについては、樹形図を参照ください。

※ OS により接続可能装置は異なります。詳細はハードウェア一覧を参照願います。

一般モデル (2.5インチモデル)

品名		PRIMERGY RX2540 M7(2.5インチモデル)	
ベースユニット形状		ラックベースユニット (2.5インチ HDD/SSD × 16)	ラックベースユニット (2.5インチ HDD/SSD × 16, SASエキスパンダー付)
型名		PYR2547R2N	PYR2547RBN
CPU (*1)		2	
搭載可能CPU (周波数コア数/スレッド数 3次キャッシュメモリ メモリアスUP,最大TDP)		インテル® Xeon® プロセッサ Silver 4410Y(2GHz,12C/24T,30MB,4000MHz,16GT/s,150W) / 4416*(2GHz,20C/40T,37.5MB,4000MHz,16GT/s,165W) / 4410T(2.70GHz,10C/20T,26.25MB,4000MHz,16GT/s,150W) / インテル® Xeon® プロセッサ Gold 5415*(2.90GHz,8C/16T,22.5MB,4400MHz,16GT/s,150W) / 5418Y(2GHz,24C/48T,45MB,4400MHz,16GT/s,185W) / 5420*(2GHz,28C/56T,52.5MB,4400MHz,16GT/s,205W) / 5416S(2GHz,16C/32T,30MB,4400MHz,16GT/s,150W) / 5418N(1.80GHz,24C/48T,45MB,4000MHz,16GT/s,165W) / 6426Y(2.50GHz,16C/32T,37.5MB,4800MHz,16GT/s,185W) / 6444Y(3.60GHz,16C/32T,45MB,4800MHz,16GT/s,270W) / 6442Y(2.60GHz,24C/48T,60MB,4800MHz,16GT/s,225W) / 6430(2.10GHz,32C/64T,60MB,4400MHz,16GT/s,270W) / 6438Y*(2GHz,32C/64T,60MB,4800MHz,16GT/s,205W) / 6448Y(2.10GHz,32C/64T,60MB,4800MHz,16GT/s,225W) / 6438M(2.20GHz,32C/64T,60MB,4800MHz,16GT/s,205W) / 6428N(1.80GHz,32C/64T,60MB,4000MHz,16GT/s,185W) / 6438N(2GHz,32C/64T,60MB,4800MHz,16GT/s,205W) / 6454S(2.20GHz,32C/64T,60MB,4800MHz,16GT/s,270W) × 1 インテル® Xeon® プロセッサ Platinum 8462Y*(2.80GHz,32C/64T,60MB,4800MHz,16GT/s,300W) / 8452Y(2GHz,36C/72T,67.5MB,4800MHz,16GT/s,300W) / 8460Y*(2GHz,40C/80T,105MB,4800MHz,16GT/s,300W) / 8468(2.10GHz,48C/96T,105MB,4800MHz,16GT/s,350W) / 8470(2GHz,52C/104T,105MB,4800MHz,16GT/s,350W) / 8480*(2GHz,56C/112T,105MB,4800MHz,16GT/s,350W) / 8490H(1.90GHz,60C/120T,112.5MB,4800MHz,16GT/s,350W) / 8458P(2.70GHz,44C/88T,82.5MB,4800MHz,16GT/s,350W) / インテル® Xeon® プロセッサ Bronze 6488V(2.40GHz,48C/96T,97.5MB,4800MHz,16GT/s,330W) / インテル® Xeon® プロセッサ Bronze 3408R(1.80GHz,8C/8T,22.5MB,4000MHz,125W) / インテル® Xeon® プロセッサ Gold 5412U(2.10GHz,24C/48T,45MB,4400MHz,185W) / 6414U(2GHz,32C/64T,60MB,4800MHz,0GT/s,250W)	
チップセット		Intel® C741	
システムボード		D3983	
メインメモリ (*2)(*3)		搭載可能メモリ 4800 RDIMM / 4800 RDIMM 3DS スロット数 1CPU構成時 16 (4800 RDIMM / 4800 RDIMM 3DS) 2CPU構成時 32 (4800 RDIMM / 4800 RDIMM 3DS) 最大容量 1CPU構成時 1024GB (4800 RDIMM) / 4096GB (4800 RDIMM 3DS) 2CPU構成時 2048GB (4800 RDIMM) / 8192GB (4800 RDIMM 3DS)	
画面制御機能		リモートマネジメントコントローラ内蔵、VRAM:16MB (オプション適用時:最大4096MB)	
グラフィック表示機能 (*4)		640 × 480 / 800 × 600 / 1024 × 768 / 1280 × 1024 / 1600 × 1200ドット	
内蔵 2.5インチベイ (前面)		ベイ数 16 [ホットプラグ対応] (*5) 最大容量 SAS HDD 38.4TB ニアラインSAS HDD 32TB BC-SATA HDD 32TB SAS SSD 244.8TB SATA SSD 122.88TB PCIe SSD -	
内蔵 2.5インチベイ (背面) (*1)		ベイ数 PCIe SSD:4 (オプション適用時) - 最大容量 SAS HDD - ニアラインSAS HDD - BC-SATA HDD - SAS SSD - SATA SSD - PCIe SSD 61.44TB	
OSサポート専用モジュール		搭載数 2 最大容量 M.2 Flash モジュール 1.92TB	
ODDベイ		ベイ数 1 内蔵ODD (*6) オプション (Ultra Slim ODD)	
内蔵 6インチベイ		ベイ数 1 内蔵バックアップ装置 オプション	
拡張バススロット (*1)(*7)		PCI Express 4.0(x16レーン) 1 (ストレージコントローラ専用スロット) (Low Profile) PCI Express 5.0(x16レーン) 4 (Low Profile) (*8) PCI Express 5.0(x8レーン) 2 (Low Profile)	
ストレージコントローラ		標準搭載 [オンボードSATAコントローラ × 2]	
ネットワークインターフェース(オンボード) (*1)		標準搭載 [1ポート(1000BASE-T/100BASE-TX/10BASE-T 1つ)、オプション (1000BASE-T × 4/10GBASE-T × 2/10GBASE × 4/10GBASE × 2/25GBASE × 2/100GBASE × 2)]	
インターフェース		ディスプレイ(VGAポート × 2)前面: 1 (オプション) / 背面: 1, シリアルポート × 1 (オプション) [D-SUB9ピン], USB × 4(USB3.0:前面 × 2 / 背面 × 2)	
キーボード/マウス		オプション	
ハードウェア監視		コンポーネントランプ	
リモートサービス機能		ソフトウェア ServerView Suite (iRMC, ServerView Agentless Service (*10)), オプション (Infrastructure Manager) 標準搭載 (リモートマネジメントコントローラ) 専用コネクタ Management LAN 1ポート[背面] (1000BASE-T/100BASE-TX/10BASE-T 1つ)	
セキュリティデッド		オプション (TPM2.0モジュール:TCG準拠)	
電源		電源ユニット[500W / 900W / 1600W (80PLUS® Platinum/Titanium認定取得) / 2200W (80PLUS® Platinum認定取得) / 2400W (80PLUS® Titanium認定取得) / 1300W (-48V DC) / 1600W (380V DC)] (最大2)	
入力電圧(周波数)/入力コンセント		電源ユニット500W/900W/1600Wの場合 AC100V(50/60Hz) / 非アース付電源(NEMA 5-15準拠) (最大2) AC200V(50/60Hz) / NEMA L6-15準拠/IEC60320準拠 (最大2) 電源ユニット2200W/2400Wの場合 AC200V(50/60Hz) / NEMA L6-20準拠/IEC60320準拠 (最大2)	
消費電力/発熱量		AC200V:最大2,608.6W / 9,391kJ/h, AC100V:最大1,146W / 4,126kJ/h	
指相電力		2635VA(200V 環境) / 1164VA(100V 環境)	
冗長電源ユニット		オプション (ホットプラグ対応)	
冗長ファン		標準搭載 (ホットプラグ対応)	
エネルギー消費効率(2021年度基準) (*11)		24.9 (区分2)	
外形寸法[W×D×H]		435[483(突起部含む)] × 814.8[873.1(突起部含む)] × 86.9 (2U) [mm] 最大32kg [36.5kg(ラックレール含む)]	
質量		24.9 (区分2)	
使用環境 (*1)		周囲温度: 10~35℃ / 湿度: 8~85% (ただし結露しないこと)	
インストールOS/バンドルOS		オプション (Windows)	
サポートOS		WS22S / WS22D / WS22SS / WS19S / WS19D / WS19E / RHEL9(Intel64) / RHEL8(Intel64) / SLES 15 (x86_64) / vS8 / vS7	
標準保証		3年間翌営業日以降訪問修理 (月曜~金曜、9:00~17:00 (祝日および年末年始を除く))	

(*1) 手配するオプションにより温度制限があります。必ず「温度制限について」を参照ください。
 (*2) OSにより使用可能なメモリ容量が異なります。詳細については、留意事項「OSにおける最大CPU数/使用可能なメモリ容量について」を参照ください。
 (*3) 1CPUあたりDIMMを6枚搭載されている場合、使用可能なDIMMの容量が、搭載しているDIMMの全容量より1GB少なくなります。
 (*4) 実際に表示可能な解像度/色数は、接続されるディスプレイの機能、およびOSにより異なります。
 (*5) ストレージコントローラにより、ストレージの接続可能数が異なります。詳細については、「ストレージコントローラと内蔵ストレージの接続について」を参照ください。
 (*6) 内蔵ODDを搭載しない場合は、複数台システムに最低1台、別途スーパードライブユニット「MV-NMS5」を手配する必要があります。
 (*7) ODD構成ですべてのODDスロットは使用できません。PCIスロット5~10を使用するには、2CPU構成にする必要があります。
 (*8) PCIe(x8)フルハイブリッドカード「PY-PRE853/PY-PRE854/PY-PRE854/PY-PRE854」はPCI Express(x16)[Low Profile]スロット2/8)に搭載することで、PCI Express(x8)[Full Height]スロット3/4/9/10)を増設可能です。またはPCIe(x16)フルハイブリッドカード「PY-PRE648/PY-PRE649/PY-PRE649/PY-PRE649」はPCI Express(x16)[Low Profile]スロット2/8)に搭載することで、PCI Express(x16)[Full Height]スロット3/9)を増設可能です。
 (*9) 内蔵ストレージを搭載する場合、別途ストレージコントローラを手配する必要があります。手配可能なストレージコントローラについては、「ストレージコントローラと内蔵ストレージの接続について」を参照ください。
 (*10) ServerView Agentless Serviceのインストール要否は留意事項「サーバ監視・管理ソフトウェアについて」、当社ホームページに掲載のマニュアル「iRMC S6 - Web インターフェース」をご確認ください。
 (*11) エネルギー消費効率とは、省エネ法で定める測定方法により測定した中央演算処理装置(CPU)、補助記憶装置(ストレージ)および主記憶装置(メインメモリ)の消費電力あたりの性能を幾何平均したものです。

※本装置の通常運用時の騒音値(ISO7779に準拠した実測値)は、約53dB(A)~約78dB(A)となります。
 ファンが高速回転する電源投入時や高温環境下では、装置構成により通常運用時の騒音値を上回る場合がありますので、専用室への設置をお願いいたします。
 ※選択するベースユニット、オプション、および使用するOSの組合せ等により、手配可能な構成/詳細スペックが異なります。
 手配構成/詳細スペックについては、樹形図を参照ください。

※ OS により接続可能装置は異なります。詳細はハードウェア一覧を参照願います。

一般モデル (2.5インチモデル)

品名		PRIMERGY	
モデル		RX2540 M7(2.5インチモデル)	
ベースユニット形状		ラックベースユニット (2.5インチ HDD/SSD × 24)	ラックベースユニット (2.5インチ HDD/SSD × 24, SASエキスパンダー付)
型名		PYR2547REN	PYR2547RGN
CPU (*)		ソケット数: 2	
搭載可能CPU (周波数コア数/スレッド数 3次キャッシュメモリ メモリスAS,UPI,最大TDP)		インテル® Xeon® プロセッサ Silver 4410Y(2GHz,12C/24T,30MB,4000MHz,16GT/s,150W) / 4416*(2GHz,20C/40T,37.5MB,4000MHz,16GT/s,165W) / 4410T(2.70GHz,10C/20T,26.25MB,4000MHz,16GT/s,150W) / インテル® Xeon® プロセッサ Gold 5415*(2.90GHz,8C/16T,22.5MB,4400MHz,16GT/s,150W) / 5418(1.80GHz,24C/48T,45MB,4000MHz,16GT/s,165W) / 5416S(2GHz,16C/32T,30MB,4400MHz,16GT/s,150W) / 5418N(1.80GHz,24C/48T,45MB,4000MHz,16GT/s,165W) / 5416Y(2.50GHz,16C/32T,37.5MB,4800MHz,16GT/s,185W) / 5418N(1.80GHz,24C/48T,45MB,4000MHz,16GT/s,165W) / 6442Y(2.60GHz,24C/48T,60MB,4800MHz,16GT/s,225W) / 6444Y(3.60GHz,16C/32T,45MB,4800MHz,16GT/s,270W) / 6430(2.10GHz,32C/64T,60MB,4800MHz,16GT/s,270W) / 6438Y*(2GHz,32C/64T,60MB,4800MHz,16GT/s,205W) / 6448Y(2.10GHz,32C/64T,60MB,4800MHz,16GT/s,225W) / 6438M(2.20GHz,32C/64T,60MB,4800MHz,16GT/s,205W) / 6428N(1.80GHz,32C/64T,60MB,4000MHz,16GT/s,185W) / 6454S(2.20GHz,32C/64T,60MB,4800MHz,16GT/s,270W) × 1 インテル® Xeon® プロセッサ Platinum 8462Y*(2.80GHz,32C/64T,60MB,4800MHz,16GT/s,300W) / 8452Y(2GHz,36C/72T,67.5MB,4800MHz,16GT/s,300W) / 8460Y*(2GHz,40C/80T,105MB,4800MHz,16GT/s,300W) / 8468(2.10GHz,48C/96T,105MB,4800MHz,16GT/s,350W) / 8470(2GHz,52C/104T,105MB,4800MHz,16GT/s,350W) / 8480*(2GHz,56C/112T,105MB,4800MHz,16GT/s,350W) / 8458P(2.70GHz,44C/88T,82.5MB,4800MHz,16GT/s,350W) / 8490H(1.90GHz,60C/120T,112.5MB,4800MHz,16GT/s,350W) / 8468V(2.40GHz,48C/96T,97.5MB,4800MHz,16GT/s,330W) / 8408U(1.80GHz,8C/8T,22.5MB,4000MHz,125W) (*13) インテル® Xeon® プロセッサ Bronze 3408U(1.80GHz,8C/8T,22.5MB,4000MHz,125W) (*13) / インテル® Xeon® プロセッサ Gold / 6414U(2GHz,32C/64T,60MB,4800MHz,0GT/s,250W) (*13)	
チップセット		Intel® C741	
システムボード		D3983	
メインメモリ (*2)(*3)		4800 RDIMM / 4800 RDIMM 3DS	
搭載可能メモリ		16 (4800 RDIMM / 4800 RDIMM 3DS)	
スロット数		32 (4800 RDIMM / 4800 RDIMM 3DS)	
ICPU構成時		1024GB (4800 RDIMM) / 4096GB (4800 RDIMM 3DS)	
最大容量		2048GB (4800 RDIMM) / 8192GB (4800 RDIMM 3DS)	
2CPU構成時		4096GB (4800 RDIMM) / 16384GB (4800 RDIMM 3DS)	
画面制御機能		リモートマネジメントコントローラ内蔵、VRAM: 16MB (オプション適用時: 最大4096MB)	
グラフィック表示機能 (*4)		640 × 480 / 800 × 600 / 1024 × 768 / 1280 × 1024 / 1600 × 1200ドット	
内蔵 2.5インチベイ (前面)		ベイ数: HDD/SSD: 24 [ホットプラグ対応] (*5)	
最大容量		57.6TB	
SAS HDD		48TB	
ニアラインSAS HDD		48TB	
BC-SATA HDD		367.2TB	
SAS SSD		184.32TB	
SATA SSD		-	
PCIe SSD		-	
内蔵 2.5インチベイ (背面) (*1)		ベイ数: HDD/SSD: 6 (オプション適用時) [ホットプラグ対応]、PCIe SSD: 6 (オプション適用時) (*5)(*6)	
最大容量		14.4TB	
SAS HDD		12TB	
ニアラインSAS HDD		12TB	
BC-SATA HDD		91.8TB	
SAS SSD		46.08TB	
SATA SSD		92.16TB	
PCIe SSD		-	
OSブート専用モジュール		搭載数: 2 最大容量: M.2 Flash モジュール 1.92TB	
ODDベイ		ベイ数: 内蔵ODD (*7) -	
内蔵 5インチベイ		ベイ数: 内蔵バックアップ装置 -	
拡張バススロット (*1)(*8)		PCI Express 4.0(x16レーン) 1 (ストレージコントローラ専用スロット) (Low Profile) PCI Express 5.0(x16レーン) 4 (Low Profile) (*9) PCI Express 5.0(x8レーン) 2 (Low Profile)	
ストレージコントローラ		標準搭載 [オンボードSATAコントローラ × 1 (M.2 Flash モジュール接続用)] (*10)	
ネットワークインターフェース (オンボード) (*1)		標準搭載 [1ポート(1000BASE-T/100BASE-TX/10BASE-T-択一)、オプション (1000BASE-T × 4/10GBASE-T × 2/10GBASE × 4/10GBASE × 2/25GBASE × 2/100GBASE × 2)]	
インターフェース		ディスプレイ(VGAポート) × 1 [背面]、シリアルポート × 1 (オプション) [D-SUB9ピン]、USB × 4 (USB3.0: 前面 × 2 / 背面 × 2)	
キーボード/マウス		オプション	
ハードウェア監視		コンポーネント	
ソフトウェア		ServerView Suite (RMC, ServerView Agentless Service (*11))、オプション (Infrastructure Manager)	
リモートサービス機能		標準搭載 (リモートマネジメントコントローラ)	
専用コネクタ		Management LAN 1ポート [背面] (1000BASE-T/100BASE-TX/10BASE-T-択一)	
セキュリティチップ		オプション (TPM2.0モジュール: TCG準拠)	
電源		電源ユニット(500W / 900W / 1600W (80PLUS® Platinum認定取得) / 2200W (80PLUS® Platinum認定取得) / 2400W (80PLUS® Titanium認定取得) / 1300W (-48V DC) / 1600W (380V DC)) (最大2)	
入力電圧(周波数)/入力コンセント		電源ユニット(500W/900W/1600W)の場合: AC100V(50/60Hz) / 平行2P-A型付着 [NEMA 5-15準拠] (最大2) AC200V(50/60Hz) / NEMA L6-15準拠/IEC60320準拠 (最大2) 電源ユニット(2200W/2400W)の場合: AC200V(50/60Hz) / NEMA L6-20準拠/IEC60320準拠 (最大2)	
消費電力/発熱量		AC200V: 最大2,608.6W / 9,391kJ/h、AC100V: 最大1,146W / 4,126kJ/h	
皮相電力		2635VA(200V 環境) / 1164VA(100V 環境)	
冗長電源ユニット		オプション (ホットプラグ対応)	
冗長ファン		標準搭載 (ホットプラグ対応)	
エネルギー消費効率(2021年度基準) (*12)		24.9 (区分2)	
外形寸法 [W × D × H]		435[483(突起部含む)] × 814.8[873.1(突起部含む)] × 86.9 (2U) [mm]	
質量		最大32kg [36.5kg(ラックレール含む)]	
使用環境 (*1)		周囲温度: 10~35°C / 湿度: 8~85% (ただし結露しないこと)	
インストールOS/バッドルOS		オプション (Windows)	
サブポートOS		WS22S / WS22D / WS22SS / WS19S / WS19D / WS19E / RHEL9(Intel64) / SLES 15 (x86_64) / vS8 / vS7	
標準保証		3年間翌営業日以降訪問修理 (月曜~金曜、9:00~17:00 (祝日および年末年始を除く))	

(*1) 手配するオプションにより温度制限があります。必ず「温度制限について」を参照ください。
 (*2) OSにより使用可能なメモリ容量が異なります。詳細については、留意事項「OSにおける最大CPU数/使用可能なメモリ容量について」を参照ください。
 (*3) ICPUあたりDIMMを6枚搭載されている場合、使用可能なDIMMの容量が、搭載しているDIMMの全容量より1GB少なくなります。
 (*4) 実際に表示可能な解像度/色数は、接続されるディスプレイの機能、およびOSにより異なります。
 (*5) ホットプラグの対応状況については、当社ホームページ(<https://www.fujitsu.com/jp/products/computing/servers/primergy/manual/>)のサーバ本体の個別マニュアル「ご使用上の留意・注意事項」をご確認ください。
 (*6) ストレージコントローラにより、ストレージの接続可能数が異なります。詳細については、「ストレージコントローラと内蔵ストレージの接続について」を参照ください。
 (*7) 内蔵ODDを搭載しない場合は、複数台システムに最長1台、別途スーパーマールチドライブユニット[FMV-NSM55]を手配する必要があります。
 (*8) ICPU構成ではすべてのPCIスロットは使用できません。PCIスロット5~10を使用するには、2CPU構成にする必要があります。
 (*9) PCI(x8) フラッシュライターカード [PY-PRR853] / PYBPRR853 / PY-PRR854 / PYBPRR854をPCI Express(x16) [Low Profile] スロット2/8に搭載することで、PCI Express(x8) スロット3/4/9/10を増設可能です。またはPCI(x16) フラッシュライターカード [PY-PRR648] / PYBPRR648 / PY-PRR649 / PYBPRR649をPCI Express(x16) [Low Profile] スロット2/8に搭載することで、PCI Express(x16) スロット3/9を増設可能です。
 (*10) 内蔵ストレージを搭載する場合、別途ストレージコントローラを手配する必要があります。手配可能なストレージコントローラについては、「ストレージコントローラと内蔵ストレージの接続について」を参照ください。
 (*11) ServerView Agentless Serviceのインストール要件は留意事項「サーバ監視・管理ソフトウェアについて」、当社ホームページに掲載のマニュアル「RMC S6 - Web インターフェース」をご確認ください。
 (*12) エネルギー消費効率とは、省エネ法で定める測定方法により測定した中央演算処理装置(CPU)、補助記憶装置(ストレージ)および主記憶装置(メインメモリ)の消費電力あたりの性能を幾何平均したものです。
 (*13) ラックベースユニット (2.5インチ HDD/SSD × 24) [PYR2547REN] の場合、選択できません。

※本装置の通常運用時の騒音値(ISO7779に準拠した実測値)は、約53dB(A)~約78dB(A)となります。
 ファンが高速回転する電源投入時や高温環境下では、装置構成により通常運用時の騒音値を上回る場合がありますので、専用室への設置をお願いいたします。
 ※選択するベースユニット、オプション、および使用するOSの組合せ等により、手配可能な構成/詳細スペックが異なります。
 手配構成/詳細スペックについては、樹形図を参照ください。

PRIMERGY RX2540 M7

※ OS により接続可能装置は異なります。詳細はハードウェア一覧を参照願います。

一般モデル (2.5インチモデル)

品名		PRIMERGY		
モデル		RX2540 M7(2.5インチモデル)		
ベースユニット形状		ラックベースユニット (2.5インチ HDD/SSD/PCIeSSD × 8)	ラックベースユニット (2.5インチ HDD/SSD × 8+2.5インチ PCIe SSD × 4)	
型名		PYR2547RCN	PYR2547RDN	
CPU (*)	ソケット数	2		
搭載可能CPU (周波数コア数/スレッド数 3次キャッシュメモリ メモリスASUP最大TDP)	インテル® Xeon® プロセッサ - Silver	4410Y(2GHz,12C/24T,30MB,4000MHz,16GT/s,150W) / 4416*(2GHz,20C/40T,37.5MB,4000MHz,16GT/s,165W) / 4410T(2.70GHz,10C/20T,26.25MB,4000MHz,16GT/s,150W)		
	インテル® Xeon® プロセッサ - Gold	5415*(2.90GHz,8C/16T,22.5MB,4400MHz,16GT/s,150W) / 5418Y(2GHz,24C/48T,45MB,4400MHz,16GT/s,185W) / 5420*(2GHz,28C/56T,52.5MB,4400MHz,16GT/s,205W) / 5418S(2GHz,16C/32T,30MB,4400MHz,16GT/s,150W) / 5418N(1.80GHz,24C/48T,45MB,4000MHz,16GT/s,165W) / 6442Y(2.50GHz,24C/48T,37.5MB,4800MHz,16GT/s,185W) / 6444Y(3.60GHz,16C/32T,45MB,4800MHz,16GT/s,270W) / 6442Y(2.60GHz,24C/48T,60MB,4800MHz,16GT/s,225W) / 6430(2.10GHz,32C/64T,60MB,4400MHz,16GT/s,270W) / 6438Y*(2GHz,32C/64T,60MB,4800MHz,16GT/s,205W) / 6448Y(2.10GHz,32C/64T,60MB,4800MHz,16GT/s,225W) / 6438M(2.20GHz,32C/64T,60MB,4800MHz,16GT/s,205W) / 6428N(1.80GHz,32C/64T,60MB,4000MHz,16GT/s,185W) / 6438N(2GHz,32C/64T,60MB,4800MHz,16GT/s,205W) / 6454S(2.20GHz,32C/64T,60MB,4800MHz,16GT/s,270W) × 1		
チップセット	インテル® Xeon® プロセッサ - Platinum	8462Y*(2.80GHz,32C/64T,60MB,4800MHz,16GT/s,300W) / 8452Y(2GHz,36C/72T,67.5MB,4800MHz,16GT/s,300W) / 8460Y*(2GHz,40C/80T,105MB,4800MHz,16GT/s,300W) / 8468(2.10GHz,48C/96T,105MB,4800MHz,16GT/s,350W) / 8470(2GHz,52C/104T,105MB,4800MHz,16GT/s,350W) / 8480*(2GHz,56C/112T,105MB,4800MHz,16GT/s,350W) / 8458P(2.70GHz,44C/88T,82.5MB,4800MHz,16GT/s,350W) / 8488V(2.40GHz,48C/96T,97.5MB,4800MHz,16GT/s,330W)		
	インテル® Xeon® プロセッサ - Bronze	3408U(1.80GHz,8C/8T,22.5MB,4000MHz,125W) / 6414U(2GHz,32C/64T,60MB,4800MHz,0GT/s,250W)		
システムボード	Intel® C741			
メインメモリ (*)	搭載可能メモリ	4800 RDIMM / 4800 RDIMM 3DS		
	スロット数	1CPU構成時	16 (4800 RDIMM / 4800 RDIMM 3DS)	
		2CPU構成時	32 (4800 RDIMM / 4800 RDIMM 3DS)	
	最大容量	1CPU構成時	1024GB (4800 RDIMM) / 4096GB (4800 RDIMM 3DS)	
	2CPU構成時	2048GB (4800 RDIMM) / 8192GB (4800 RDIMM 3DS)		
画面制御機能	リモートマネジメントコントローラ内蔵、VRAM: 16MB (オプション適用時・最大4096MB)			
グラフィック表示機能 (*)	840 × 480 / 800 × 600 / 1024 × 768 / 1280 × 1024 / 1600 × 1200ドット			
内蔵 2.5インチベイ (前面)	ベイ数	HDD/SSD: 8 [ホットプラグ対応]、PCIe SSD: 16 (オプション適用時) (*)		
	最大容量	SAS HDD	19.2TB	HDD/SSD: 8 [ホットプラグ対応]、PCIe SSD: 8 (オプション適用時) (*)
		ニアラインSAS HDD	16TB	19.2TB
		BC-SATA HDD	16TB	16TB
		SAS SSD	122.4TB	16TB
		SATA SSD	61.44TB	122.4TB
		PCIe SSD	245.76TB	61.44TB
122.88TB				
内蔵 2.5インチベイ (背面) (*)	ベイ数	-		
	最大容量	SAS HDD	-	-
		ニアラインSAS HDD	-	-
		BC-SATA HDD	-	-
		SAS SSD	-	-
		SATA SSD	-	-
		PCIe SSD	-	-
-				
OSブート専用モジュール	搭載数	2		
	最大容量	M.2 Flash モジュール	1.92TB	
ODDベイ	ベイ数	-		
	内蔵ODD (*)	-		
内蔵 6インチベイ	ベイ数	-		
	内蔵バックアップ装置	-		
拡張バススロット (*)	PCI Express 4.0(x16レーン)	-		
	PCI Express 5.0(x16レーン)	4 (Low Profile) (*)		
	PCI Express 5.0(x8レーン)	2 (Low Profile)		
ストレージコントローラ	標準搭載 [オンボードSATAコントローラ × 2]		標準搭載 [オンボードSATAコントローラ × 2] (*)	
ネットワークインターフェース(オンボード) (*)	標準搭載 [1ポート(1000BASE-T/100BASE-TX/10BASE-T 1ポート)、オプション (1000BASE-T × 4/10GBASE-T × 2/10GBASE × 2/25GBASE × 2/100GBASE × 2)]			
インターフェース	ディスプレイ(VGAポート) × 2(前面: 1 (オプション) / 背面: 1)、シリアルポート × 1 (オプション) [D-SUB9ピン]、USB × 4(USB3.0: 前面 × 2 / 背面 × 2)			
キーボード/マウス	オプション			
ハードウェア監視	コンボネットワークランプ			
リモートサービス機能	ソフトウェア	ServerView Suite (iRMC, ServerView Agentless Service (*)1)、オプション (Infrastructure Manager)		
	専用コネクタ	標準搭載 (リモートマネジメントコントローラ)		
セキュリティチップ	Management LAN 1ポート[背面] (1000BASE-T/100BASE-TX/10BASE-T 1ポート)			
電源	オプション (TPM2.0モジュール・TCG準拠)			
電源	電源ユニット[500W / 800W / 1600W (80PLUS® Platinum/Titanium認定取得) / 2200W (80PLUS® Platinum認定取得) / 2400W (80PLUS® Titanium認定取得) / 1300W (-48V DC) / 1600W (380V DC)] (最大2)	電源ユニット[500W/800W/1600W]の場合: AC100V(50/60Hz) / 単相2P2A-スチア付[NEMA 5-15準拠] (最大2)		
		AC200V(50/60Hz) / NEMA L6-15準拠/IEC60320準拠 (最大2)		
		電源ユニット[2200W/2400W]の場合: AC200V(50/60Hz) / NEMA L6-20準拠/IEC60320準拠 (最大2)		
		消費電力/発熱量 AC200V: 最大2,608.6W / 9,991kJ/h、AC100V: 最大1,146W / 4,126kJ/h		
		皮相電力 2635VA(230V 環境) / 1164VA(100V 環境)		
	冗長電源ユニット オプション (ホットプラグ対応)			
冗長ファン	オプション (ホットプラグ対応)			
エネルギー消費効率(2021年度基準) (*)2	標準搭載 (ホットプラグ対応)			
外形寸法[W×D×H]	435[483(突起部含む)] × 814.8[873.1(突起部含む)] × 86.9 (2U) [mm]			
質量	最大32kg [36.5kg(ラックレール含む)]			
使用環境 (*)	周囲温度: 10~35°C / 湿度: 8~85% (ただし結露しないこと)			
インストールOS/バンドルOS	オプション (Windows)			
サポートOS	WS22S / WS22D / WS22SS / WS19S / WS19D / WS19E / RHEL9(Intel64) / RHEL8(Intel64) / SLES 15 (x86_64) / vS8 / vS7			
標準保証	3年間翌営業日以降訪問修理 (月曜~金曜、9:00~17:00 (祝日および年末年始を除く))			

(*)1 手配するオプションにより温度制限があります。必ず「温度制限について」を参照ください。
 (*)2 OSにより使用可能なメモリ容量が異なります。詳細については、留意事項欄「OSにおける最大CPU数/使用可能なメモリ容量について」を参照ください。
 (*)3 1CPUあたりDIMMを6枚搭載されている場合、使用可能なDIMMの容量が、搭載しているDIMMの全容量より1GB少なくなります。
 (*)4 実際に表示可能な解像度/色数は、接続されるディスプレイの機能、およびOSにより異なります。
 (*)5 ストレージコントローラにより、ストレージの接続可能数が異なります。詳細については、「ストレージコントローラと内蔵ストレージの接続について」を参照ください。
 (*)6 ホットプラグの対応状況については、当社ホームページ「<https://www.fujitsu.com/jp/products/computing/servers/primergy/manual/>」のサーバ本体の個別マニュアル「ご使用上の留意・注意事項」をご確認ください。
 (*)7 内蔵ODDを搭載しない場合は、複数台システムに最低1台、別途サーバーモデルにオプション[PMV-NSM5]を手配する必要があります。
 (*)8 1CPU構成ではすべてODDは使用できません。PCIスロット5~10を使用するには、2CPU構成にする必要があります。
 (*)9 PCIe(x8) フルハイブリッドカード[PY-PR853/PY-PR854/PY-PR854]をPCI Express(x8) [Full Height] スロット3/4/9/10を増設可能です。またはPCIe(x16) フルハイブリッドカード[PY-PR648/PY-PR649/PY-PR649]をPCI Express(x16) [Low Profile] スロット2/8に搭載することで、PCI Express(x8) [Full Height] スロット3/9/10を増設可能です。
 (*)10 SASアレイコントローラカード[PRAD EP880、PCIeSSD用[PYBSR4C82L]を1枚手配する必要があります。
 (*)11 ServerView Agentless Serviceのインストール要件は留意事項欄「サーバ監視・管理ソフトウェアについて」、当社ホームページに掲載のマニュアル「iRMC S6 - Web インターフェース」をご確認ください。
 (*)12 エネルギー消費効率とは、省エネ法で定める測定方法により測定した中央演算処理装置(CPU)、補助記憶装置(ストレージ)および主記憶装置(メインメモリ)の消費電力あたりの性能を幾何平均したものです。

※本装置の通常運用時の騒音値(ISO7791に準拠した実測値)は、約53dB(A)~約78dB(A)となります。
 ファンが高回転する電源投入時や高温環境下では、装置構成により通常運用時の騒音値を上回る場合がありますので、専用室への設置をお願いいたします。
 ※選択するベースユニット、オプション、および使用するOSの組合せ等により、手配可能な構成/詳細スペックが異なります。
 手配構成/詳細スペックについては、樹系図を参照ください。

※ OS により接続可能装置は異なります。詳細はハードウェア一覧を参照願います。

一般モデル (2.5インチモデル)

品名		PRIMERGY	
モデル		RX2540 M7(2.5インチモデル)	
ベースユニット形状		ラックベースユニット (2.5インチ PCIe SSD x 24)	
型名		PYR2547RHN	
CPU (*1)	ソケット数	2	
	搭載可能CPU (周波数・コア数/スレッド数・3次元キャッシュメモリ・メモリアスUPL最大TDP)	インテル® Xeon® プロセッサー Silver 4410Y(2GHz,12C/24T,30MB,4000MHz,16GT/s,150W) / 4416*(2GHz,20C/40T,37.5MB,4000MHz,16GT/s,165W) / 4410T(2.70GHz,10C/20T,26.25MB,4000MHz,16GT/s,150W) / インテル® Xeon® プロセッサー Gold 5415*(2.90GHz,8C/16T,22.5MB,4400MHz,16GT/s,150W) / 5418Y(2GHz,24C/48T,45MB,4400MHz,16GT/s,185W) / 5420*(2GHz,28C/56T,52.5MB,4400MHz,16GT/s,205W) / 5416S(2GHz,16C/32T,30MB,4400MHz,16GT/s,150W) / 5418N(1.80GHz,24C/48T,45MB,4000MHz,16GT/s,165W) / 6426Y(2.50GHz,16C/32T,37.5MB,4800MHz,16GT/s,185W) / 6444Y(3.60GHz,16C/32T,45MB,4800MHz,16GT/s,270W) / 6442Y(2.60GHz,24C/48T,60MB,4800MHz,16GT/s,225W) / 6430*(2.10GHz,32C/64T,60MB,4400MHz,16GT/s,270W) / 6438Y*(2GHz,32C/64T,60MB,4800MHz,16GT/s,205W) / 6448Y(2.10GHz,32C/64T,60MB,4800MHz,16GT/s,225W) / 6438M(2.20GHz,32C/64T,60MB,4800MHz,16GT/s,205W) / 6428N(1.80GHz,32C/64T,60MB,4000MHz,16GT/s,185W) / 6454S(2.20GHz,32C/64T,60MB,4800MHz,16GT/s,270W) x 1 / インテル® Xeon® プロセッサー Platinum 8462Y*(2.80GHz,32C/64T,60MB,4800MHz,16GT/s,300W) / 8452Y(2GHz,36C/72T,67.5MB,4800MHz,16GT/s,300W) / 8460Y*(2GHz,40C/80T,105MB,4800MHz,16GT/s,300W) / 8468(2.10GHz,48C/96T,105MB,4800MHz,16GT/s,350W) / 8470(2GHz,52C/104T,105MB,4800MHz,16GT/s,350W) / 8480*(2GHz,56C/112T,105MB,4800MHz,16GT/s,350W) / 8490H(1.90GHz,60C/120T,112.5MB,4800MHz,16GT/s,350W) / 8488Y(2.40GHz,48C/96T,97.5MB,4800MHz,16GT/s,330W)	
チップセット		Intel® C741	
システムボード		D3983	
メインメモリ (*2)(*3)	搭載可能メモリ	4800 RDIMM / 4800 RDIMM 3DS	
	スロット数	2CPU構成時 32 (4800 RDIMM / 4800 RDIMM 3DS)	
	最大容量	2048GB (4800 RDIMM) / 8192GB (4800 RDIMM 3DS)	
画面制御機能		リモートマネジメントコントローラ内蔵、VRAM: 16MB (オプション適用時: 最大4096MB)	
グラフィック表示機能 (*4)		640 x 480 / 800 x 600 / 1024 x 768 / 1280 x 1024 / 1600 x 1200ドット	
内蔵 2.5インチベイ (前面)	ベイ数	PCIe SSD: 24 (*5)	
	最大容量	SAS HDD	—
		ニアラインSAS HDD	—
		BC-SATA HDD	—
		SAS SSD	—
		SATA SSD	—
		PCIe SSD	368.64TB
内蔵 2.5インチベイ (背面) (*1)	ベイ数	HDD/SSD: 6 (オプション適用時) [ホットプラグ対応]、PCIe SSD: 6 (オプション適用時) (*5)	
	最大容量	SAS HDD	14.4TB
		ニアラインSAS HDD	12TB
		BC-SATA HDD	12TB
		SAS SSD	91.8TB
		SATA SSD	46.08TB
		PCIe SSD	92.16TB
OSブート専用モジュール	搭載数	2	
	最大容量	M.2 Flash モジュール 1.92TB	
ODDベイ	ベイ数	—	
	内蔵ODD (*6)	—	
内蔵 5インチベイ	ベイ数	—	
	内蔵バックアップ装置	—	
拡張バススロット (*1)	PCI Express 5.0(x16レーン)	4 (Low Profile) (*7)	
	PCI Express 5.0(x8レーン)	2 (Low Profile)	
ストレージコントローラ	標準搭載 [2.5インチPCIe SSD用スイッチボード(24ポート)、オンボードSATAコントローラ x 1 (M.2 Flash モジュール接続用)]		
ネットワークインターフェース(オンボード) (*1)	標準搭載 [1ポート(1000BASE-T/100BASE-TX/10BASE-T 1ポート)、オプション (1000BASE-T x 4/10GBASE-T x 2/10GBASE x 4/10GBASE x 2/25GBASE x 2/100GBASE x 2)]		
インターフェース	ディスプレイ(VGAポート) x 1 [背面]、シリアルポート x 1 (オプション) [D-SUB9ピン]、USB x 4 (USB3.0: 前面 x 2 / 背面 x 2)		
キーボード/マウス	オプション		
ハードウェア監視	コンポーネントラップ		
	ソフトウェア	ServerView Suite (iRMC, ServerView Agentless Service (*8))、オプション (Infrastructure Manager)	
リモートサービス機能	専用コネクタ		
セキュリティチップ	Management LAN 1ポート [背面] (1000BASE-T/100BASE-TX/10BASE-T 1ポート)		
電源	電源ユニット [500W / 900W / 1600W (80PLUS® Platinum/Titanium認定取得) / 2200W (80PLUS® Platinum認定取得) / 2400W (80PLUS® Titanium認定取得) / 1300W (-48V DC) / 1600W (380V DC)] (最大2)		
冗長ファン	入力電圧(周波数)/入力コンセント	電源ユニット [500W/900W/1600W] の場合: AC100V(50/60Hz) / 平行2Pアース付き (NEMA 5-15準拠) (最大2) AC200V(50/60Hz) / NEMA L6-15準拠/IEC60320準拠 (最大2) 電源ユニット [2200W/2400W] の場合: AC200V(50/60Hz) / NEMA L6-20準拠/IEC60320準拠 (最大2)	
	消費電力/発熱量	AC200V: 最大2,608.6W / 9,391kJ/h、AC100V: 最大1,146W / 4,126kJ/h	
	皮相電力	2635VA(200V 環境) / 1164VA(100V 環境)	
	冗長電源ユニット	オプション (ホットプラグ対応)	
エネルギー消費効率(2021年度基準) (*9)	標準搭載 (ホットプラグ対応)		
外形寸法 [W x D x H]	24.9 (区分2)		
質量	435[突起部含む] x 814[突起部含む] x 86.9 (2U) [mm]		
使用環境 (*1)	最大32kg [36.5kg(ラックレール含む)]		
	周囲温度: 10~35°C / 湿度: 8~85% (ただし結露しないこと)		
インストールOS/バンドルOS	オプション (Windows)		
サポートOS	WS22S / WS22D / WSI22SS / WS19S / WS19D / WS19E / RHEL9(Intel64) / RHEL8(Intel64) / SLES 15 (x86_64) / vS8 / vS7		
標準保証	3年間翌営業日以降訪問修理 (月曜~金曜、9:00~17:00 (祝日および年末年始を除く))		

(*1) 手配するオプションにより温度制限があります。必ず「温度制限について」を参照ください。
 (*2) OSにより使用可能なメモリ容量が異なります。詳細については、留意事項欄「OSにおける最大CPU数/使用可能なメモリ容量について」を参照ください。
 (*3) CPUあたりDIMMを複数搭載されている場合、使用可能なDIMMの容量が、搭載しているDIMMの全容量より1GB少なくなります。
 (*4) 実際の表示可能な解像度/色数は、接続されるディスプレイの機能、およびOSにより異なります。
 (*5) ホットプラグの対応状況については、当社ホームページ「<https://www.fujitsu.com/jp/products/computing/servers/primergy/manual/>」のサーバ本体の個別マニュアル「ご使用上の留意・注意事項」をご確認ください。
 (*6) 内蔵ODDを搭載しない場合は、複数台システムに最低1台、別途スーパーマールドライブユニット[FMV-NSM55]を手配する必要があります。
 (*7) PCIe(x8) フルハイトライザカード[PY-PRE853/PYBP853/PY-PRE854/PYBP854]をPCI Express(x16) [Low Profile] (スロット2/8) に搭載することで、PCI Express(x8) [Full Height] (スロット3/4/9/10) を増設可能です。またはPCIe(x16) フルハイトライザカード[PY-PRE648/PYBP648/PY-PRE649/PYBP649]をPCI Express(x16) [Low Profile] (スロット2/8) に搭載することで、PCI Express(x16) [Full Height] (スロット3/9) を増設可能です。
 (*8) ServerView Agentless Serviceのインストール要否は留意事項欄「サーバ監視・管理ソフトウェアについて」、当社ホームページに掲載の「RMC S6 - Web インターフェース」をご確認ください。
 (*9) エネルギー消費効率とは、省エネ法で定める測定方法により測定した中央演算処理装置(CPU)、補助記憶装置(ストレージ)および主記憶装置(メインメモリ)の消費電力あたりの性能を幾何平均したものです。

※本装置の通常運用時の騒音値(ISO7779に準拠した実測値)は、約53dB(A)~約78dB(A)となります。
 ファンが高速回転する電源投入時や高温環境下では、装置構成により通常運用時の騒音値を上回る場合がありますので、専用室への設置をお願いいたします。
 ※選択するベースユニット、オプション、および使用するOSの組合せ等により、手配可能な構成/詳細スペックが異なります。
 手配構成/詳細スペックについては、樹系図を参照ください。

Fujitsu Server PRIMERGY

PRIMERGY RX2540 M7

※ OS により接続可能装置は異なります。詳細はハードウェア一覧を参照願います。

一般モデル (2.5インチモデル)

PRIMERGY RX2540 M7(2.5インチモデル)		PRIMERGY RX2540 M7(2.5インチモデル)	
ベースユニット形状		ラックベースユニット (2.5インチ HDD/SSD × 16, SASエクスパンダー付、GPU搭載用)	ラックベースユニット (2.5インチ HDD/SSD/PCIeSSD × 8, GPU搭載用)
型名		PYR2547RJN	
CPU (*1)		2	
搭載可能CPU (周波数コア数/スレッド数 3次キャッシュメモリ メモリアス、UPI最大TDP)	ソケット数	2	
	搭載可能CPU	インテル® Xeon® プロセッサ Silver 4410Y(2GHz,12C/24T,30MB,4000MHz,16GT/s,150W) / 4416*(2GHz,20C/40T,37.5MB,4000MHz,16GT/s,165W) / 4410T(2.70GHz,10C/20T,26.25MB,4000MHz,16GT/s,150W) / インテル® Xeon® プロセッサ Gold 5415*(2.90GHz,8C/16T,22.5MB,4400MHz,16GT/s,150W) / 5418Y(2GHz,24C/48T,45MB,4400MHz,16GT/s,185W) / 5420*(2GHz,28C/56T,52.5MB,4400MHz,16GT/s,205W) / 5416S(2GHz,16C/32T,30MB,4400MHz,16GT/s,150W) / 5418N(1.80GHz,24C/48T,45MB,4000MHz,16GT/s,165W) / 6426Y(2.50GHz,16C/32T,37.5MB,4800MHz,16GT/s,185W) / 6444Y(3.60GHz,16C/32T,45MB,4800MHz,16GT/s,270W) / 6442Y(2.60GHz,24C/48T,60MB,4800MHz,16GT/s,225W) / 6430(2.10GHz,32C/64T,60MB,4400MHz,16GT/s,270W) / 6438Y*(2GHz,32C/64T,60MB,4800MHz,16GT/s,205W) / 6448Y(2.10GHz,32C/64T,60MB,4800MHz,16GT/s,225W) / 6438M(2.20GHz,32C/64T,60MB,4800MHz,16GT/s,205W) / 6428N(1.80GHz,32C/64T,60MB,4000MHz,16GT/s,185W) / 6438N(2GHz,32C/64T,60MB,4800MHz,16GT/s,205W) / 6454S(2.20GHz,32C/64T,60MB,4800MHz,16GT/s,270W) × 1 インテル® Xeon® プロセッサ Platinum 8462Y*(2.80GHz,32C/64T,60MB,4800MHz,16GT/s,300W) / 8452Y(2GHz,36C/72T,67.5MB,4800MHz,16GT/s,300W) / 8460Y*(2GHz,40C/80T,105MB,4800MHz,16GT/s,300W) / 8468(2.10GHz,48C/96T,97.5MB,4800MHz,16GT/s,350W) / 8470(2GHz,52C/104T,105MB,4800MHz,16GT/s,350W) / 8480*(2GHz,56C/112T,105MB,4800MHz,16GT/s,350W) / 8490H(1.90GHz,60C/120T,112.5MB,4800MHz,16GT/s,350W) / 8488P(2.70GHz,44C/88T,82.5MB,4800MHz,16GT/s,350W) / 8468V(2.40GHz,48C/96T,97.5MB,4800MHz,16GT/s,330W) / 8468V(2.40GHz,48C/96T,97.5MB,4800MHz,16GT/s,330W) / インテル® Xeon® プロセッサ Bronze 3408U(1.80GHz,8C/16T,22.5MB,4000MHz,125W) / インテル® Xeon® プロセッサ Gold 5412U(2.10GHz,24C/48T,45MB,4400MHz,185W) / 6414U(2GHz,32C/64T,60MB,4800MHz,0GT/s,250W)	
チップセット		Intel® C741	
システムボード		D3983	
メインメモリ (*2)(*3)	搭載可能メモリ	4800 RDIMM / 4800 RDIMM 3DS	
	スロット数	16 (4800 RDIMM / 4800 RDIMM 3DS)	
	1CPU構成時	32 (4800 RDIMM / 4800 RDIMM 3DS)	
	2CPU構成時	1024GB (4800 RDIMM) / 4096GB (4800 RDIMM 3DS)	
最大容量	1CPU構成時	2048GB (4800 RDIMM) / 8192GB (4800 RDIMM 3DS)	
	2CPU構成時	リモートマネジメントコントローラ内蔵、VRAM:16MB	
画面制御機能			
グラフィック表示機能 (*4)		640 × 480 / 800 × 600 / 1024 × 768 / 1280 × 1024 / 1600 × 1200ドット	
内蔵2.5インチベイ (前面)	ベイ数	16 [ホットプラグ対応]	
	最大容量	SAS HDD	19.2TB
		ニアラインSAS HDD	16TB
		BC-SATA HDD	16TB
		SAS SSD	122.4TB
		SATA SSD	61.44TB
		PCIe SSD	245.76TB
内蔵2.5インチベイ (背面)	ベイ数	-	
	最大容量	SAS HDD	-
		ニアラインSAS HDD	-
		BC-SATA HDD	-
		SAS SSD	-
		SATA SSD	-
		PCIe SSD	-
PCIスロット	スロット数	-	
	最大容量	PCIe SSD	
OSブート専用モジュール	搭載数	2	
	最大容量	M.2 Flash モジュール 1.92TB	
ODDベイ	ベイ数	1	
	内蔵ODD (*6)	オプション (Ultra Slim ODD)	
内蔵5インチベイ	ベイ数	1	
	内蔵バックアップ装置	オプション	
拡張バススロット (*1)(*7)	PCI Express 4.0(x8レーン)	1 (ストレージコントローラ専用スロット) (Low Profile)	
	PCI Express 5.0(x16レーン)	3 (Low Profile) / 1 (Full Height) (*8)	
	PCI Express 5.0(x8レーン)	2 (Low Profile)	
ストレージコントローラ	標準搭載 [オンボードSATAコントローラ × 1(内蔵ODD/M.2 Flash モジュール接続用)] (*9)		標準搭載 [オンボードSATAコントローラ × 2]
ネットワークインターフェース(オンボード)	標準搭載 [1ポート(1000BASE-T/100BASE-TX/10BASE-T 1ポート)、オプション (1000BASE-T × 4/10GBASE-T × 2/10GBASE × 4/10GBASE × 2/25GBASE × 2/100GBASE × 2)]		
インターフェース	ディスプレイ(VGAポート × 2[前面: 1 (オプション) / 背面: 1]、シリアルポート × 1 (オプション) [D-SUB9ピン]、USB × 4(USB3.0: 前面 × 2 / 背面 × 2)		
キーボード/マウス	オプション		
ハードウェア監視	コンポーネントランプ		
リモートサービス機能	ソフトウェア	ServerView Suite (iRMC, ServerView Agentless Service (*10)、オプション (Infrastructure Manager)	
	専用コネクタ	標準搭載 (リモートマネジメントコントローラ) Management LAN 1ポート[背面] (1000BASE-T/100BASE-TX/10BASE-T 1ポート)	
セキュリティチップ	オプション (TPM2.0モジュール・TCG準拠)		
電源	電源ユニット[500W / 900W / 1600W (80PLUS® Platinum認定取得) / 2200W (80PLUS® Platinum認定取得) / 2400W (80PLUS® Titanium認定取得) / 1300W (-48V DC) / 1600W (380V DC)] (最大2)		
	入力電圧(周波数)/入力コンセント	電源ユニット(500W/900W/1600W)の場合: AC100V(50/60Hz) / 平行2Pアース付き(NEMA 5-15準拠) (最大2) AC200V(50/60Hz) / NEMA L6-15準拠/IEC60320準拠 (最大2) 電源ユニット(2200W/2400W)の場合: AC200V(50/60Hz) / NEMA L6-20準拠/IEC60320準拠 (最大2)	
	消費電力/発熱量	AC200V: 最大2,608.6W / 9,391kJ/h、AC100V: 最大1,146W / 4,128kJ/h	
	反相電力	2635VA(200V 環境) / 1164VA(100V 環境)	
冗長電源ユニット	オプション (ホットプラグ対応)		
冗長ファン	標準搭載 (ホットプラグ対応) 24.9 (区分2)		
エネルギー消費効率(2021年度基準) (*11)	435(483(突起部含む)) × 814.8(873.1(突起部含む)) × 86.9 (2U) [mm]		
外形寸法[W × D × H]	最大32kg [36.5kg(ラックレール含む)]		
質量	周囲温度: 10~30°C / 湿度: 8~85% (ただし結露しないこと)		
使用環境 (*1)	オプション (Windows)		
インストールOS/バンドルOS	WS22S / WS22D / WS22SS / WS19S / WS19D / WS19E / RHEL9(Intel64) / RHEL8(Intel64) / SLES 15 (x86_64) / vS8 / vS7		
サポートOS (*12)	標準保証 3年間翌営業日より随時訪問修理 (月曜~金曜、9:00~17:00 (祝日および年末年始を除く))		

(*1) 手配するオプションにより温度制限があります。必ず「温度制限について」を参照ください。
 (*2) OSにより使用可能なメモリ容量が異なります。詳細については、留意事項「OSにおける最大CPU数/使用可能なメモリ容量について」を参照ください。
 (*3) 1CPUあたりDIMMを6枚搭載されている場合、使用可能なDIMMの容量が、搭載されているDIMMの全容量より1GB少なくなります。
 (*4) 実際に表示可能な解像度/色数は、接続されるディスプレイの機能、およびOSにより異なります。
 (*5) ホットプラグの対応状況については、当社ホームページ「<https://www.fujitsu.com/jp/products/computing/servers/primergy/manual/>」のサーバ本体の個別マニュアル「ご使用上の留意・注意事項」をご確認ください。
 (*6) 内蔵ODDを搭載しない場合は、複数台システムに最低1台、別途スーパーマールドライブユニット「FMV-NSM55」を手配する必要があります。
 (*7) 1CPU構成ですべてのPCIスロットは使用できません。PCIスロット5~10を使用するには、2CPU構成にする必要があります。
 (*8) GPGPUカード搭載キットが1つ標準搭載されています。GPGPUカード搭載キットの2つ目は、オプションで搭載可能です。
 オプションのGPGPUカード搭載キット「PY-TKM0K/PYBTM0K」をPCI Express(x16)[Low Profile](スロット8)に挿入し、PCI Express(x16)[Full Height](スロット9)が使用可能です。
 (*9) 内蔵ストレージを接続する場合、別途ストレージコントローラを手配する必要があります。手配可能なストレージコントローラについては、「ストレージコントローラと内蔵ストレージの接続について」を参照ください。
 (*10) ServerView Agentless Serviceのインストール要件は留意事項「サーバ監視・管理ソフトウェアについて」、当社ホームページに掲載のマニュアル「RMC S6 - Web インターフェース」をご確認ください。
 (*11) エネルギー消費効率とは、省エネ法で定める測定方法により測定した中央演算処理装置(CPU)、補助記憶装置(ストレージ)および主記憶装置(メインメモリ)の消費電力あたりの性能を幾何平均したものです。
 (*12) サポートするOSは、搭載するGPGPUカードにより異なります。

※本装置の通常運用時の騒音値(SO7779に準拠した実測値)は、約53dB(A)~約78dB(A)となります。
 ファンが高速回転する電源投入時や高温環境下では、装置構成により通常運用時の騒音値を上回る場合がありますので、専用室への設置をお願いいたします。
 ※選択するベースユニット、オプション、および使用するOSの組合せ等により、手配可能な構成/詳細スペックが異なります。
 手配構成/詳細スペックについては、樹形図を参照ください。

※ OSにより接続可能装置は異なります。詳細はハードウェア一覧を参照願います。

PRIMERGY RX2540 M7 構成図

[3.5インチモデル]

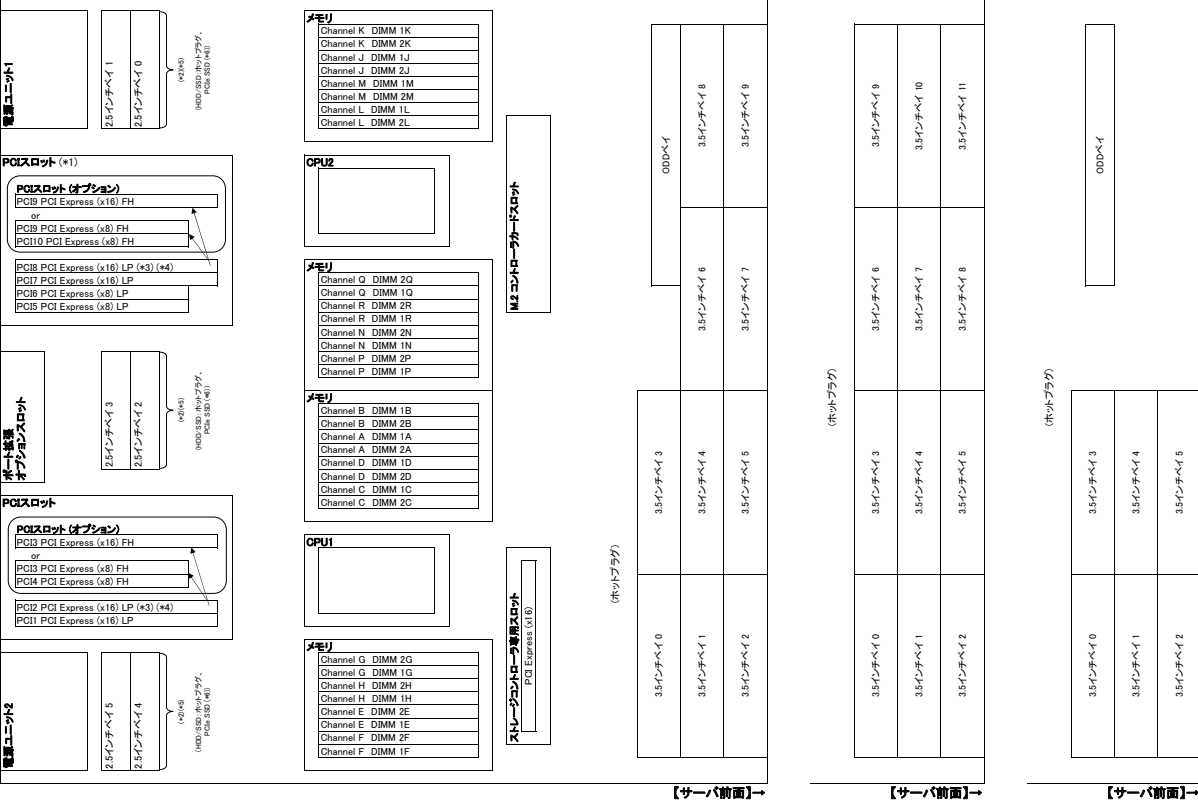

- (*) 2CPU構成時のみ使用可能です。
- (2) ベースユニットにより搭載可能なベイ構成/ストレージコントローラが異なります。詳細については、「ベイ構成について」「ストレージコントローラと内蔵ストレージの接続について」を参照ください。
- (3) PCIe(x8) フルハイブリッドカード[PY-PRE853/PYBP853/PY-PRE854/PYBP854]をPCI Express(x16)[Low Profile]スロット2/8)に搭載することで、PCI Express(x8)[Full Height]スロット3/4/9/10)を増設可能です。またはPCIe(x16) フルハイブリッドカード[PY-PRE648/PYBP648/PY-PRE649/PYBP649]をPCI Express(x16)[Low Profile]スロット2/8)に搭載することで、PCI Express(x16)[Full Height]スロット3/9)を増設可能です。
- (4) ラックベースユニット(3.5インチ HDD/SSD x 6, GPU搭載用[PYR2547RLN])は、GPUカード搭載キットが1つ標準搭載、2つ目はオプション搭載可能です。オプションのGPUカード搭載キット[PY-TKMX0K/PYBTMXX0K]をPCI Express(x16)[Low Profile]スロット8)に搭載することで、PCI Express(x16)[Full Height]スロット8)が使用可能です。
- (5) ベイ追加オプション(2.5インチHDD/SSD x 4)、ベイ追加オプション(2.5インチPCIe SSD x 2)、ベイ追加オプション(2.5インチPCIe SSD x 4)により、2.5インチ内蔵ストレージを6台増設可能です。
- (6) ネットプラグの対応状況については、当社ホームページ(https://www.fujitsu.com/jp/products/computing/servers/primergy/manual/)のサーバ本体の個別マニュアル「ご使用上の留意・注意事項」をご確認ください。

[2.5インチモデル]

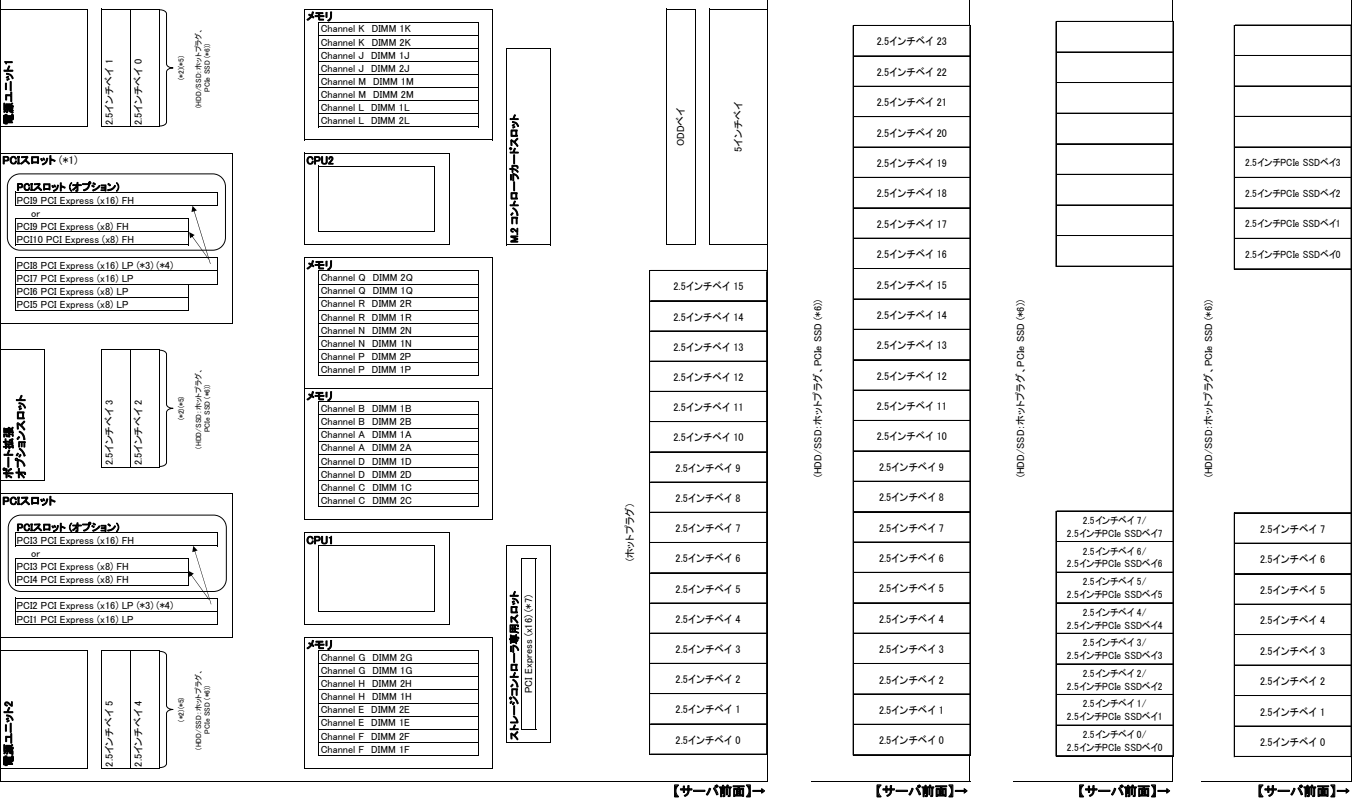

- (*) 2CPU構成時のみ使用可能です。
- (2) ベースユニットにより搭載可能なベイ構成/ストレージコントローラが異なります。詳細については、「ベイ構成について」「ストレージコントローラと内蔵ストレージの接続について」を参照ください。
- (3) PCIe(x8) フルハイブリッドカード[PY-PRE853/PYBP853/PY-PRE854/PYBP854]をPCI Express(x16)[Low Profile]スロット2/8)に搭載することで、PCI Express(x8)[Full Height]スロット3/4/9/10)を増設可能です。またはPCIe(x16) フルハイブリッドカード[PY-PRE648/PYBP648/PY-PRE649/PYBP649]をPCI Express(x16)[Low Profile]スロット2/8)に搭載することで、PCI Express(x16)[Full Height]スロット3/9)を増設可能です。
- (4) ラックベースユニット(2.5インチ HDD/SSD x 16, SASエキスパンダー、GPU搭載用[PYR2547RLN]/ラックベースユニット(2.5インチ HDD/SSD/PCIeSSD x 8, GPU搭載用[PYR2547RKN])は、GPUカード搭載キットが1つ標準搭載、2つ目はオプション搭載可能です。オプションのGPUカード搭載キット[PY-TKMX0K/PYBTMXX0K]をPCI Express(x16)[Low Profile]スロット8)に搭載することで、PCI Express(x16)[Full Height]スロット8)が使用可能です。
- (5) ベイ追加オプション(2.5インチHDD/SSD x 4)、ベイ追加オプション(2.5インチPCIe SSD x 2)、ベイ追加オプション(2.5インチPCIe SSD x 4)により、2.5インチ内蔵ストレージを6台増設可能です。
- (6) ネットプラグの対応状況については、当社ホームページ(https://www.fujitsu.com/jp/products/computing/servers/primergy/manual/)のサーバ本体の個別マニュアル「ご使用上の留意・注意事項」をご確認ください。
- (7) ストレージコントローラ専用スロットです(ラックベースユニット(2.5インチ HDD/SSD/PCIeSSD x 8)[PYR2547RKN]/ラックベースユニット(2.5インチ PCIe SSD x 24)[PYR2547RKN]/ラックベースユニット(2.5インチ HDD/SSD/PCIeSSD x 8, GPU搭載用[PYR2547RKN]を除く)。

PRIMERGY RX2540 M7

※ OS により接続可能装置は異なります。詳細はハードウェア一覧を参照願います。

PRIMERGY RX2540 M7 オプションカードの搭載情報

Table with columns for card name, model, part number, and compatibility. Includes sub-tables for PCI slots (PCI Express 5.0, PCI Express 3.0) and card types (PCI Express, PCI, SATA, etc.).

※ OS により接続可能装置は異なります。詳細はハードウェア一覧を参照願います。

Start : PRIMERGY RX2540 M7



樹系図の見方は、「システム構成図の見方について」を参照ください。

1. 本体



■ベースユニットについて

搭載パターン (※1)	ベースユニット形状	型名	前面ベイ	背面ベイ (2.5インチ×4)/ (2.5インチ×2)	ODD ベイ	内蔵 5インチ ベイ	フルハイト ライザーカード	GPUカード 搭載キット
(1)	ラックベースユニット (3.5インチ HDD/SSD × 10)	PYR2547R3N	3.5インチ × 10	×	○	×	制限なし	—
(2)	ラックベースユニット (3.5インチ HDD/SSD × 12, SASエクスパンダー付)	PYR2547RAN	3.5インチ × 12	○ (*2)	×	×	制限なし	—
(3)	ラックベースユニット (3.5インチ HDD/SSD × 6, GPU搭載用)	PYR2547RLN	3.5インチ × 6	×	○	×	—	(*2)
(4)	ラックベースユニット (2.5インチ HDD/SSD × 16)	PYR2547R2N	2.5インチ × 16	○ (*2)	○	○	制限なし	—
(5)	ラックベースユニット (2.5インチ HDD/SSD × 16, SASエクスパンダー付)	PYR2547RBN	2.5インチ × 16	×	○	○	制限なし	—
(6)	ラックベースユニット (2.5インチ HDD/SSD/PCIeSSD × 8)	PYR2547RCN	2.5インチ × 8	×	×	×	制限なし	—
(7)	ラックベースユニット (2.5インチ HDD/SSD × 8 + 2.5インチ PCIe SSD × 4)	PYR2547RDN	2.5インチ × 8	×	×	×	制限なし	—
(8)	ラックベースユニット (2.5インチ HDD/SSD × 24)	PYR2547REN	2.5インチ × 24	○ (*2)	×	×	制限なし	—
(9)	ラックベースユニット (2.5インチ HDD/SSD × 24, SASエクスパンダー付)	PYR2547RGN	2.5インチ × 24	○ (*2)	×	×	制限なし	—
(10)	ラックベースユニット (2.5インチ PCIe SSD × 24)	PYR2547RHN	2.5インチ × 24	○ (*2)	×	×	制限なし	—
(11)	ラックベースユニット (2.5インチ HDD/SSD × 16, SASエクスパンダー付, GPU搭載用)	PYR2547RJN	2.5インチ × 16	×	○	○	—	(*2)
(12)	ラックベースユニット (2.5インチ HDD/SSD/PCIeSSD × 8, GPU搭載用)	PYR2547RKN	2.5インチ × 8	×	×	×	—	(*2)

○: オプション搭載可能, ×: オプション搭載不可, —: 対象外

(※1) 搭載パターンについては「ベイ構成について」を参照ください。

(*2) 必ず「温度制限について」を参照ください。

■SASコントローラカード/SASアレイコントローラカード

本文中のSASコントローラカード/SASアレイコントローラカードは、次のように略して表記します。

略称	製品名
PSAS CP 2100-8i/PR RAID EP640i/ PR RAID EP 3252-8i/EP 3254-8i	SASコントローラカード[PY-SC3MA2/PYBSC3MA2]/SASアレイコントローラカード[PY-SR4C63/PYBSR4C63L/PY-SR4MA1/PYBSR4MA1L/ PY-SR4MA2/PYBSR4MA2]
PSAS CP600i/ PR RAID EP680i/PR RAID EP 3258-16i	SASコントローラカード[PY-SC4FA/PYBSC4FAL]/SASアレイコントローラカード[PY-SR4C6/PYBSR4C6L/PY-SR4MA3/PYBSR4MA3L]
PR RAID EP680i NVMe	SASアレイコントローラカード[PYBSR4C62L]

※図のベイの種類は以下となります。

SAS/SATA	PCIe	SAS/SATA/PCIe combo
----------	------	---------------------

■3.5インチモデル



使用するストレージコントローラと内蔵ストレージベイ構成の組み合わせについては、「ストレージコントローラと内蔵ストレージの接続について」を参照ください。

項番	製品名	型名	価格(税別)	力	備考
A-12	PRIMERGY RX2540 M7 ラックベースユニット (3.5インチ HDD/SSD × 10)	PYR2547R3N	642,800円		ラックベースユニット(3.5インチ)[2U] CPU: オプション(最大数: 2) メモリ: オプション(最大: 32スロット) 内蔵ストレージ: オプション(3.5インチ × 10ベイ) 内蔵ODD: オプション 電源: オプション(80PLUS® Platinum/Titanium認定取得)[最大数: 2] OS: オプション オンボードSATAコントローラ × 2標準 3年保証(3年間翌営業日以降訪問修理)付

【搭載パターン(1)】

0	3	Ultra Slim ODD
1	4	
2	5	7

オンボードSATAコントローラ, 8channel HBA or RAID Controller

前面(HDD/SSD): オンボードSATAコントローラまたは
PR RAID EP640iまたは
PSAS CP 2100-8iまたは
PR RAID EP 3252-8i/EP 3254-8i
(ストレージコントローラ専用スロットへ搭載)

0	3	Ultra Slim ODD	8
1	4		
2	5	7	9

16channel RAID Controller

前面(HDD/SSD): PR RAID EP680iまたは
PR RAID EP 3258-16i
(ストレージコントローラ専用スロットへ搭載)

項番	製品名	型名	価格(税別)	力	備考
A-12	PRIMERGY RX2540 M7 ラックベースユニット (3.5インチ HDD/SSD × 12, SASエクスパンダー付)	PYR2547RAN	624,800円		ラックベースユニット(3.5インチ)[2U] CPU: オプション(最大数: 2) メモリ: オプション(最大: 32スロット) 内蔵ストレージ(前面): オプション(3.5インチ × 12ベイ) 内蔵ストレージ(背面): オプション(2.5インチ × 6ベイ) 内蔵ODD: 搭載不可 電源: オプション(80PLUS® Platinum/Titanium認定取得)[最大数: 2] OS: オプション オンボードSATAコントローラ × 1 (M.2 Flash モジュール接続用)標準 3年保証(3年間翌営業日以降訪問修理)付

【搭載パターン(2)】

0	3	6	9
1	4	7	10
2	5	8	11

8channel HBA or RAID Controller(エクスパンダーあり) ※



前面/背面(HDD/SSD): PR RAID EP640iまたは
PSAS CP 2100-8iまたは
PR RAID EP 3252-8i/EP 3254-8i
(ストレージコントローラ専用スロットへ搭載)

背面(PCIe SSD × 4, × 2): 2.5インチPCIe SSD用リザーブカード
(背面のPCIeスロットへ搭載)

背面(PCIe SSD × 4): PR RAID EP680i NVMe
(背面のPCIeスロットへ搭載)

A

A-1

※ OS により接続可能装置は異なります。詳細はハードウェア一覧を参照願います。

A

A-1

項番	製品名	型名	価格(税別)	力	備考
A-12	PRIMERGY RX2540 M7 ラックベースユニット (3.5インチ HDD/SSD × 6、 GPU搭載用)	PYR2547RLN	555,800円		ラックベースユニット(3.5インチ)[2U] CPU: オプション(最大数: 2) メモリ: オプション(最大: 32スロット) 内蔵ストレージ: オプション(3.5インチ × 6ベイ) 内蔵ODD: オプション 電源: オプション(80PLUS® Platinum/Titanium認定取得)[最大数: 2] OS: オプション オンボードSATAコントローラ × 2標準。 GPGPUカード搭載キット × 1標準。 3年保証(3年間翌営業日以降訪問修理)付

【搭載パターン(3)】

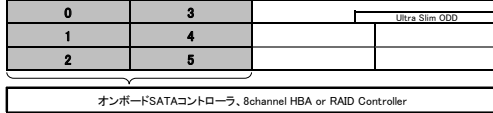

前面(HDD/SSD): オンボードSATAコントローラまたは
PRAID EP640または
PSAS CP 2100-8iまたは
PRAID EP 3252-8i/EP 3254-8i
(ストレージコントローラ専用スロットへ搭載)

■2.5インチモデル

項番	製品名	型名	価格(税別)	力	備考
A-12	PRIMERGY RX2540 M7 ラックベースユニット (2.5インチ HDD/SSD × 16)	PYR2547R2N	549,800円		ラックベースユニット(2.5インチ)[2U] CPU: オプション(最大数: 2) メモリ: オプション(最大: 32スロット) 内蔵ストレージ(前面): オプション(2.5インチ × 16ベイ) 内蔵ストレージ(背面): オプション(2.5インチ × 4ベイ) 内蔵ODD: オプション 電源: オプション(80PLUS® Platinum/Titanium認定取得)[最大数: 2] OS: オプション オンボードSATAコントローラ × 2標準。 3年保証(3年間翌営業日以降訪問修理)付

【搭載パターン(4)】

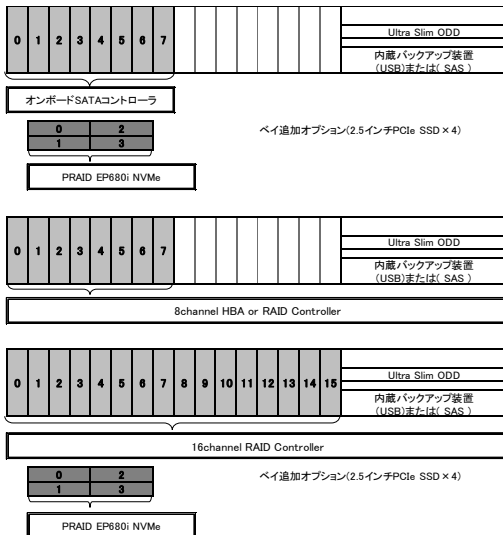

前面(HDD/SSD): オンボードSATAコントローラ

背面(Pcie SSD × 4): PRAID EP680i NVMe
(背面のPCIeスロットへ搭載)

前面(HDD/SSD): PRAID EP640または
PSAS CP 2100-8iまたは
PRAID EP 3252-8i/EP 3254-8i
(ストレージコントローラ専用スロットへ搭載)

前面(HDD/SSD): PRAID EP680iまたは
PRAID EP 3258-16i
(ストレージコントローラ専用スロットへ搭載)

背面(Pcie SSD × 4): PRAID EP680i NVMe
(背面のPCIeスロットへ搭載)

<Dual RAID構成>

■SASケーブル[PYBCBS092]選択時

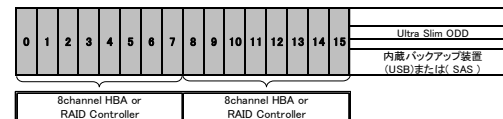

前面(HDD/SSD): 2xPRAID EP640または
2xPSAS CP 2100-8iまたは
2xPRAID EP 3252-8i/EP 3254-8i
(ストレージコントローラ専用スロット、背面のPCIeスロットへ搭載)

項番	製品名	型名	価格(税別)	力	備考
A-12	PRIMERGY RX2540 M7 ラックベースユニット (2.5インチ HDD/SSD × 16、 SASエキスパンダー付)	PYR2547RBN	637,800円		ラックベースユニット(2.5インチ)[2U] CPU: オプション(最大数: 2) メモリ: オプション(最大: 32スロット) 内蔵ストレージ: オプション(2.5インチ × 16ベイ) 内蔵ODD: オプション 電源: オプション(80PLUS® Platinum/Titanium認定取得)[最大数: 2] OS: オプション オンボードSATAコントローラ × 1(内蔵ODD/M.2 Flash モジュール接続用)標準。 3年保証(3年間翌営業日以降訪問修理)付

【搭載パターン(5)】

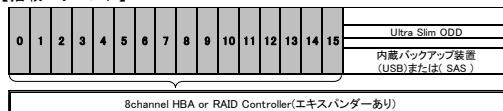

前面(HDD/SSD): PRAID EP640または
PSAS CP 2100-8iまたは
PRAID EP 3252-8i/EP 3254-8i
(ストレージコントローラ専用スロットへ搭載)

B

B-1

※ OS により接続可能装置は異なります。詳細はハードウェア一覧を参照願います。

B

B-1

項番	製品名	型名	価格(税別)	カ	備考
A-12	PRIMERGY RX2540 M7 ラックベースユニット (2.5インチ HDD/SSD/PCIeSSD × 8)	PYR2547RCN	607,800円		ラックベースユニット(2.5インチ)[2U] CPU: オプション(最大数: 2) メモリ: オプション(最大: 32スロット) 内蔵ストレージ: オプション(標準: 2.5インチ × 8ベイ、最大: 2.5インチ × 16ベイ) 内蔵ODD: 搭載不可 電源: オプション(80PLUS® Platinum/Titanium認定取得)[最大数: 2] OS: オプション オンボードSATAコントローラ × 2標準 3年保証(3年間翌営業日以降訪問修理)付

【搭載パターン(6)】



オンボードSATAコントローラ、
8channel HBA or RAID Controller
オンボードPCIe

前面(HDD/SSD/PCIeSSD): オンボードPCIe+
オンボードSATAコントローラまたは
PRAID EP640iまたは
PSAS CP 2100-8iまたは
PRAID EP 3252-8i/EP 3254-8i
(背面のPCIeスロットへ搭載)



オンボードSATAコントローラ、
8channel HBA or RAID Controller
オンボードPCIe

オンボードPCIe
ベイ追加オプション(2.5インチPCIe SSD × 8)

前面(HDD/SSD/PCIeSSD): オンボードPCIe+
オンボードSATAコントローラまたは
PRAID EP640iまたは
PSAS CP 2100-8iまたは
PRAID EP 3252-8i/EP 3254-8i
(背面のPCIeスロットへ搭載)
前面(PCIeSSD): オンボードPCIe

項番	製品名	型名	価格(税別)	カ	備考
A-12	PRIMERGY RX2540 M7 ラックベースユニット (2.5インチ HDD/SSD × 8+ 2.5インチ PCIe SSD × 4)	PYR2547RDN	597,800円		ラックベースユニット(2.5インチ)[2U] CPU: オプション(最大数: 2) メモリ: オプション(最大: 32スロット) 内蔵ストレージ: オプション(標準: 2.5インチ × 12ベイ、最大: 2.5インチ × 16ベイ) 内蔵ODD: 搭載不可 電源: オプション(80PLUS® Platinum/Titanium認定取得)[最大数: 2] OS: オプション オンボードSATAコントローラ × 2標準 3年保証(3年間翌営業日以降訪問修理)付

【搭載パターン(7)】



オンボードSATAコントローラ、
8channel RAID Controller

PRAID EP680i
NVMe

前面(HDD/SSD): オンボードSATAコントローラまたは
PRAID EP640i
(ストレージコントローラ専用スロットへ搭載)
前面(PCIe SSD × 4): PRAID EP680i NVMe
(背面のPCIeスロットへ搭載)



オンボードSATAコントローラ、
8channel RAID Controller

PRAID EP680i
NVMe PRAID EP680i
NVMe

前面(HDD/SSD): オンボードSATAコントローラまたは
PRAID EP640i
(ストレージコントローラ専用スロットへ搭載)
前面(PCIe SSD × 4): 2 × PRAID EP680i NVMe
(背面のPCIeスロットへ搭載)

ベイ追加オプション(2.5インチPCIe SSD × 4)

項番	製品名	型名	価格(税別)	カ	備考
A-12	PRIMERGY RX2540 M7 ラックベースユニット (2.5インチ HDD/SSD × 24)	PYR2547REN	600,800円		ラックベースユニット(2.5インチ)[2U] CPU: オプション(最大数: 2) メモリ: オプション(最大: 32スロット) 内蔵ストレージ(前面): オプション(2.5インチ × 24ベイ) 内蔵ストレージ(背面): オプション(2.5インチ × 6ベイ) 内蔵ODD: 搭載不可 電源: オプション(80PLUS® Platinum/Titanium認定取得)[最大数: 2] OS: オプション オンボードSATAコントローラ × 1(M.2 Flash モジュール接続用)標準 3年保証(3年間翌営業日以降訪問修理)付

【搭載パターン(8)】

<Triple RAID構成>

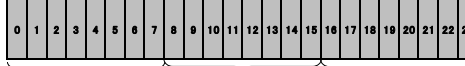

8channel HBA or RAID Controller 8channel HBA or RAID Controller 8channel HBA or RAID Controller

前面(HDD/SSD): 3 × PRAID EP640iまたは
3 × PSAS CP 2100-8iまたは
3 × PRAID EP 3252-8i/EP 3254-8i
(ストレージコントローラ専用スロット、背面のPCIeスロットへ搭載)

<Dual RAID構成>

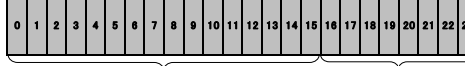

16channel RAID Controller 16channel RAID Controller※

前面/背面(HDD/SSD): 2 × PRAID EP680iまたは
2 × PRAID EP 3258-16i
(ストレージコントローラ専用スロット、背面のPCIeスロットへ搭載)

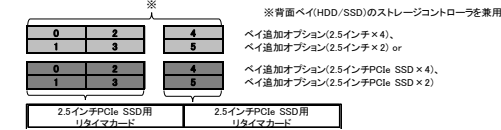

背面(PCIe SSD × 4、× 2): 2.5インチPCIe SSD用リタイマカード
(背面のPCIeスロットへ搭載)

C

C-1

※ OS により接続可能装置は異なります。詳細はハードウェア一覧を参照願います。

C

C-1

項番	製品名	型名	価格(税別)	力	備考
A-12	PRIMERGY RX2540 M7 ラックベースユニット (2.5インチ HDD/SSD × 24、 SASエキスパンダー付)	PYR2547RGN	674,800円		ラックベースユニット(2.5インチ)[2U] CPU: オプション(最大数: 2) メモリ: オプション(最大: 32スロット) 内蔵ストレージ(前面): オプション(2.5インチ × 24ベイ) 内蔵ストレージ(背面): オプション(2.5インチ × 6ベイ) 内蔵ODD: 搭載不可 電源: オプション(80PLUS® Platinum/Titanium認定取得)[最大数: 2] OS: オプション オンボードSATAコントローラ × 1(M.2 Flash モジュール接続用)標準、 3年保証(3年間翌営業日以降訪問修理)付

【搭載パターン(9)】

<構成1>

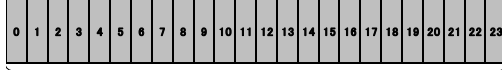

※ ※背面ベイ(HDD/SSD)のストレージコントローラを兼用

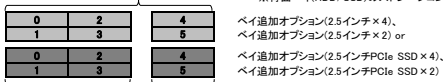

前面/背面(HDD/SSD): PRAID EP640または
PSAS CP 2100-8iまたは
PRAID EP 3252-8i/EP 3254-8i
(ストレージコントローラ専用スロットへ搭載)

背面(PCIe SSD × 4、× 2): 2.5インチPCIe SSD用リタイマカード
(背面のPCIeスロットへ搭載)

<構成2>

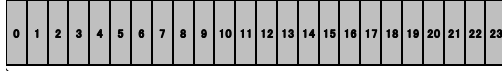

※ ※背面ベイ(HDD/SSD)のストレージコントローラを兼用

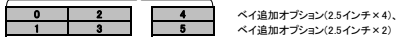

前面/背面(HDD/SSD): PSAS CP600または
PRAID EP680i
(ストレージコントローラ専用スロットへ搭載)

前面(HDD/SSD): PRAID EP 3258-16i
(ストレージコントローラ専用スロットへ搭載)

項番	製品名	型名	価格(税別)	力	備考
A-12	PRIMERGY RX2540 M7 ラックベースユニット (2.5インチ PCIe SSD × 24)	PYR2547RHN	986,800円		ラックベースユニット(2.5インチ)[2U] CPU: オプション(最大数: 2) メモリ: オプション(最大: 32スロット) 内蔵ストレージ(前面): オプション(2.5インチ × 24ベイ) 内蔵ストレージ(背面): オプション(2.5インチ × 6ベイ) 内蔵ODD: 搭載不可 電源: オプション(80PLUS® Platinum/Titanium認定取得)[最大数: 2] OS: オプション 2.5インチPCIe SSD用スイッチボード(24ポート)/オンボードSATAコントローラ × 1(M.2 Flash モジュール接続用)標準、 3年保証(3年間翌営業日以降訪問修理)付

【搭載パターン(10)】

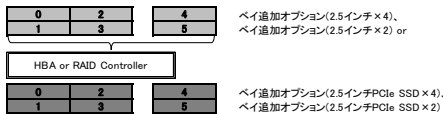

前面(PCIe SSD × 24): 2.5インチPCIe SSD用スイッチボード

背面(HDD/SSD × 4、× 2): PRAID EP640または
PSAS CP 2100-8iまたは
PRAID EP 3252-8i/EP 3254-8i
(背面のPCIeスロットへ搭載)

背面(PCIe SSD × 4、× 2): 2.5インチPCIe SSD用リタイマカード
(背面のPCIeスロットへ搭載)

項番	製品名	型名	価格(税別)	力	備考
A-12	PRIMERGY RX2540 M7 ラックベースユニット (2.5インチ HDD/SSD × 16、 SASエキスパンダー付、 GPU搭載用)	PYR2547RJN	650,800円		ラックベースユニット(2.5インチ)[2U] CPU: オプション(最大数: 2) メモリ: オプション(最大: 32スロット) 内蔵ストレージ: オプション(2.5インチ × 16ベイ) 内蔵ODD: オプション 電源: オプション(80PLUS® Platinum/Titanium認定取得)[最大数: 2] OS: オプション オンボードSATAコントローラ × 1(内蔵ODD/M.2 Flash モジュール接続用)標準、 GPGPUカード搭載キット × 1標準、 3年保証(3年間翌営業日以降訪問修理)付

【搭載パターン(11)】

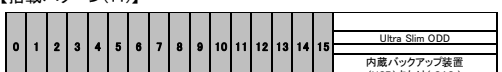

※ ※背面ベイ(HDD/SSD)のストレージコントローラを兼用

前面(HDD/SSD): PRAID EP640または
PSAS CP 2100-8iまたは
PRAID EP 3252-8i/EP 3254-8i
(ストレージコントローラ専用スロットへ搭載)

D

D-1

※ OS により接続可能装置は異なります。詳細はハードウェア一覧を参照願います。

D
D-1

項番	製品名	型名	価格(税別)	力	備考
A-12	PRIMERGY RX2540 M7 ラックベースユニット (2.5インチ HDD/SSD/PCIeSSD × 8、 GPU搭載用)	PYR2547RKN	618,800円		ラックベースユニット(2.5インチ) [2U] CPU: オプション(最大数: 2) メモリ: オプション(最大: 32スロット) 内蔵ストレージ: オプション(標準: 2.5インチ × 8ベイ、最大: 2.5インチ × 16ベイ) 内蔵ODD: 搭載不可 電源: オプション(80PLUS® Platinum/Titanium認定取得) [最大数: 2] OS: オプション オンボードSATAコントローラ × 2標準、 GPGPUカード搭載キット × 1標準。 3年保証(3年間翌営業日以降訪問修理)付

【搭載パターン(12)】

0	1	2	3	4	5	6	7
---	---	---	---	---	---	---	---

オンボードSATAコントローラ、
8channel HBA or RAID Controller

オンボードPCIe

前面(HDD/SSD/PCIeSSD): オンボードPCIe+
オンボードSATAコントローラまたは
RAID EP640iまたは
PSAS CP 2100-8iまたは
RAID EP 3252-8i/EP 3254-8i
(背面のPCIeスロットへ搭載)

0	1	2	3	4	5	6	7
---	---	---	---	---	---	---	---

オンボードSATAコントローラ、
8channel HBA or RAID Controller

オンボードPCIe

0	1	2	3	4	5	6	7
---	---	---	---	---	---	---	---

オンボードPCIe

ベイ追加オプション(2.5インチPCIe SSD × 8)

前面(HDD/SSD/PCIeSSD): オンボードPCIe+
オンボードSATAコントローラまたは
RAID EP640iまたは
PSAS CP 2100-8iまたは
RAID EP 3252-8i/EP 3254-8i
(背面のPCIeスロットへ搭載)

前面(PCIeSSD): オンボードPCIe

2. ラックレール【必須選択オプション】



- ・カスタムメイド型名にいずれか必ず1つ選択してください。
- ・搭載ラックの仕様について事前に確認し、選択してください。
- ・ケーブルマネジメントアーム(PY-RA05/PYBRA05)と電源ユニット(1600W/DC380V対応)[PY-PU163D/PYBPU163D]は同時搭載できません。

項番	製品名	型名	価格(税別)	力	備考
M-3	ラックレールキット	PY-RR0B PYBRROB	16,000円 16,000円		可変長範囲: 559~890mm ● ラックレール長: 850mm
M-4	ケーブルマネジメントアーム	PY-RA05 PYBRA05	10,000円 10,000円		● サーバ背面のケーブルを束ねるオプション

E

※ OS により接続可能装置は異なります。詳細はハードウェア一覧を参照願います。

E

3. 電源ユニット/電源ケーブル【必須選択オプション】



- ・電源ユニットは、カスタムメイド型名にいずれか必ず1台以上選択してください。電源ユニット(1800W/DC380V対応)[PY-PU163D/PYBPU163D]の場合は、必ず2台選択してください。
- ・電源ケーブルは、カスタムメイド型名にいずれか必ず搭載する電源ユニット数分、選択してください。同一種類のみ選択可能です。
- ・異なる仕様の電源ユニットの混在搭載はできません。同一仕様の電源ユニットを選択ください。
- ・電源ユニットの配置場所は、従来機種と異なり装置背面から見て左右に分かれた配置になっています。
- ・電源ケーブルを手配する際は電源ケーブルの配置を意図したケーブル長を選択してください。
- ・構成により、使用可能な電源ユニットが異なります。詳細については、「電源ユニットの搭載条件について」を参照ください。

電源ユニットの搭載条件について

PRIMERGY 2WAY M7シリーズより、電源ユニット搭載条件については、以下の方法でご確認ください。
消費電力計算ツールにてご希望の機器構成の消費電力を算出いただき、各電源ユニットの備考欄をもとに、適切な電源ユニットをご選択ください。

当社ホームページ「PRIMERGY サーバ消費電力/質量計算ツール」(<https://www.fujitsu.com/jp/products/computing/servers/primergy/technical/calculate/>)

十分な電源容量の電源ユニットを選択いただけない場合、高負荷運用時や、電源冗長構成時でも故障時にサーバ性能が低下したり、電源断になったりする場合がありますのでご注意ください。

＜推奨＞

- ・「冗長電源構成」：お客様環境の安定稼働を目的に、電源の冗長構成を推奨します。
※冗長電源構成にする場合は、同容量の電源ユニットを2台手配ください。
- ・※電源ユニットを複数搭載される場合、工場出荷時の電源設定は「1+1冗長」で出荷となります(非冗長電源構成は非サポートです)。
- ・「システム増設を考慮した電源構成」：将来的なシステム増設の可能性を考慮いただき、「900W/1600W/2200W/2400W電源」のご使用等、余裕のある電源構成をお願いします。

■電源ユニット(AC)

【AC100V/200V】

項番	製品名	型名	価格(税別)	力	備考
K-5	電源ユニット(500W)	PY-PU501	35,000円	●	80PLUS: Platinum ● 最大出力: AC100/200V時 500W
		PYBPU501	35,000円		

【AC100V/200V】

項番	製品名	型名	価格(税別)	力	備考
K-7	電源ユニット(900W)	PY-PU902	40,000円	●	80PLUS: Platinum ● 最大出力: AC100/200V時 900W
		PYBPU902	40,000円		

【AC100V/200V】

項番	製品名	型名	価格(税別)	力	備考
K-9	電源ユニット(1600W)	PY-PU163	78,000円	●	80PLUS: Platinum ● 最大出力: AC100/200V時 1000W、AC200V時 1600W
		PYBPU163	78,000円		

【AC200V】

項番	製品名	型名	価格(税別)	力	備考
K-32	電源ユニット(500W)	PY-PU503	48,000円	●	80PLUS: Titanium ● 最大出力: AC200V時 500W
		PYBPU503	48,000円		

【AC200V】

項番	製品名	型名	価格(税別)	力	備考
K-6	電源ユニット(900W)	PY-PU901	151,000円	●	80PLUS: Titanium ● 最大出力: AC200V時 900W
		PYBPU901	151,000円		

【AC200V】

項番	製品名	型名	価格(税別)	力	備考
K-33	電源ユニット(1600W)	PY-PU165	98,000円	●	80PLUS: Titanium ● 最大出力: AC200V時 1600W
		PYBPU165	98,000円		

■電源ケーブル(AC)



- ・電源ユニット(500W)[PY-PU503/PYBPU503]/電源ユニット(900W)[PY-PU901/PYBPU901]/電源ユニット(1600W)[PY-PU165/PYBPU165]選択時、AC100V対応の電源ケーブルは使用できません。

【AC100Vで使用】

(NEMA 5-15P)

項番	製品名	型名	価格(税別)	力	備考
N-1	電源ケーブル(AC100V対応/0.5m)	PY-CBP103	2,100円	●	プラグ: NEMA 5-15P準拠
		PYBCBP103	2,100円		
N-2	電源ケーブル(AC100V対応/1m)	PY-CBP104	2,100円	●	プラグ: NEMA 5-15P準拠
		PYBCBP104	2,100円		
N-3	電源ケーブル(AC100V対応/1.5m)	PY-CBP105	2,100円	●	プラグ: NEMA 5-15P準拠
		PYBCBP105	2,100円		
N-5	電源ケーブル(AC100V対応/3m)	PY-CBP102	3,200円	●	プラグ: NEMA 5-15P準拠
		PYBCBP102	3,200円		

【AC200Vで使用】

(NEMA L6-15P)

項番	製品名	型名	価格(税別)	力	備考
N-6	電源ケーブル(AC200V対応/3m)	PY-CBP201	5,300円	●	プラグ: NEMA L6-15P準拠
		PYBCBP201	5,300円		

【IEC60320 C14】

項番	製品名	型名	価格(税別)	力	備考
N-11	電源ケーブル(AC200V対応/0.5m)	PY-CBP203	2,100円	●	プラグ: IEC60320 C14準拠
		PYBCBP203	2,100円		
N-12	電源ケーブル(AC200V対応/1m)	PY-CBP204	2,100円	●	プラグ: IEC60320 C14準拠
		PYBCBP204	2,100円		
N-13	電源ケーブル(AC200V対応/1.5m)	PY-CBP205	2,100円	●	プラグ: IEC60320 C14準拠
		PYBCBP205	2,100円		
N-14	電源ケーブル(AC200V対応/3m)	PY-CBP202	3,200円	●	プラグ: IEC60320 C14準拠
		PYBCBP202	3,200円		

F

F-1

※ OS により接続可能装置は異なります。詳細はハードウェア一覧を参照願います。

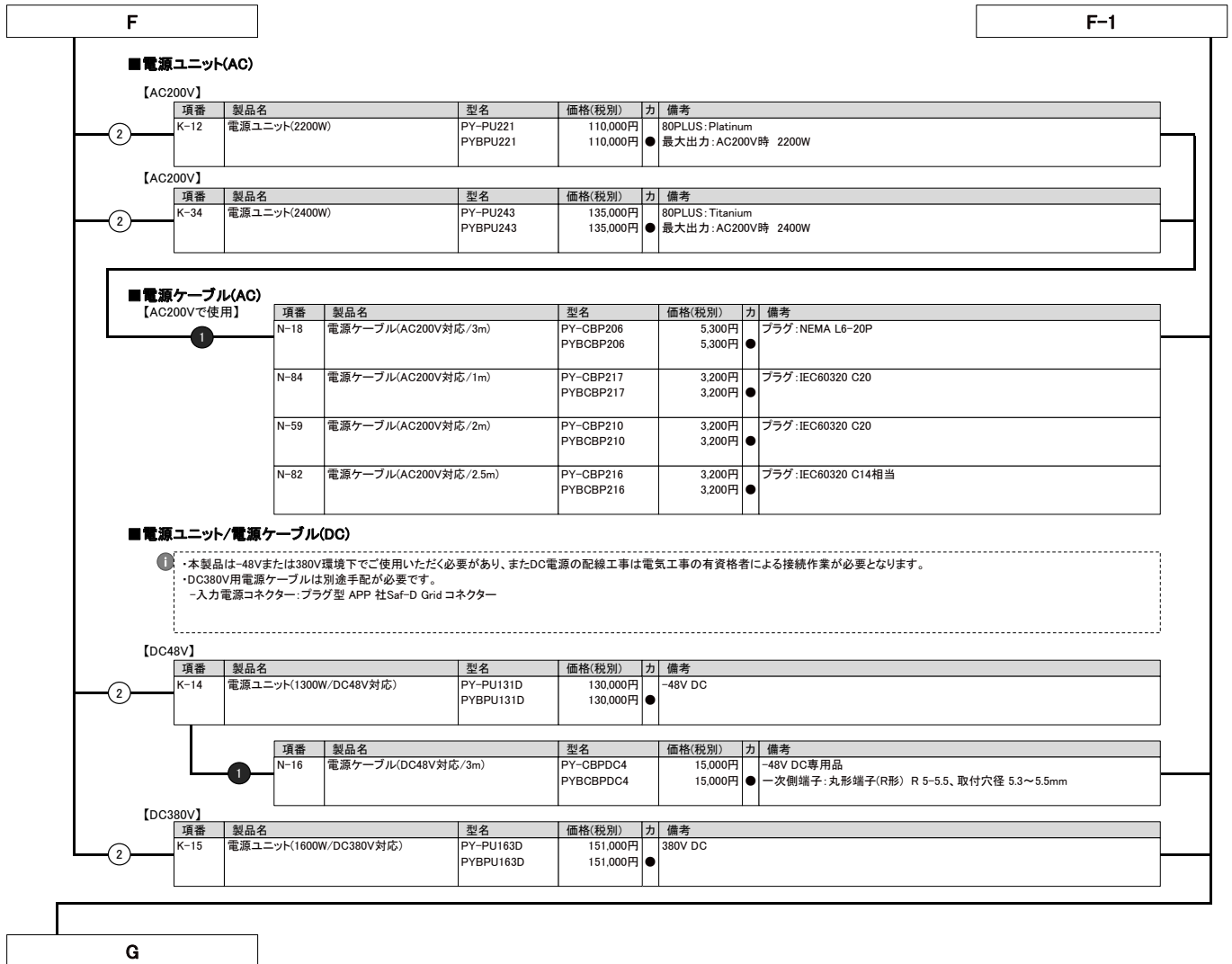

※ OS により接続可能装置は異なります。詳細はハードウェア一覧を参照願います。

G

4. ServerView Suite等【必須選択オプション】



・カスタムメイド型名にいずれか必ず1つ選択してください。

・ServerView Suiteの使用権は、サーバ本体に対し無償で付与されておりますが、推奨のドライバや監視ソフト等が含まれますので、添付品の内容をご確認のうえ、以下より選択してください。

項番	製品名	型名	価格(税別)	力	備考
P-36	ServerView Suite DVD(Tools) & ドキュメント	PYBSVT3	100円	●	ServerView Suite: DVD-ROM × 1 ※DVD版数: V11.14.09よりDVD-ROM × 2 ドキュメント ・安全上のご注意 ・サポート&サービス ・クリアファイル DVD版数: V11.13.08以降の最新版
P-37	ServerView Suite DVD(Tools)	PYBSVT4	100円	●	ServerView Suite: DVD-ROM × 1 ※DVD版数: V11.14.09よりDVD-ROM × 2 ドキュメント ・安全上のご注意 DVD版数: V11.13.08以降の最新版

項番	製品名	型名	価格(税別)	力	備考
P-38	ServerView Suite ServerBooks DVD(Manual)	PYBSVM1	100円	●	ServerView Suite: DVD-ROM × 1 DVD版数: V11.13.08以降の最新版

【PRIMERGY購入後、最新版数のServerView Suiteが必要な場合(追加オプション)】

■ ツール

項番	製品名	型名	価格(税別)	力	備考
P-310	ServerView Suite DVD(Tools)	PY-SVT142	4,000円		ServerView Suite: DVD-ROM × 2 DVD版数: V14.22.12以降の最新版 Windows対応版数: Windows Server 2012, 2012 R2, 2016, 2019, 2022 RHEL対応版数: 6.10, 7.9, 8.1/8.2/8.3/8.4/8.5/8.6/8.7, 9.0/9.1 SLES対応版数: 12SP5, 15SP1/SP2/SP3/SP4

■ マニュアル

項番	製品名	型名	価格(税別)	力	備考
P-311	ServerView Suite ServerBooks DVD(Manual)	PY-SVM142	4,000円		ServerView Suite: DVD-ROM × 1 DVD版数: V14.22.12以降の最新版



ServerView Suite

24時間365日の安定稼働、導入時の確実なセットアップとシステム運用での監視を実現するサーバ運用管理ソフトウェアです。

提供形態

- ServerView Suite DVD(Tools)
 - DVD-ROM: 1枚(DVD: ソフトウェア/ドライバ) ※DVD版数がV11.14.07以前
 - DVD-ROM: 2枚(DVD: ソフトウェア/ドライバ) ※DVD版数がV11.14.09以降
- ServerView Suite ServerBooks DVD(Manual)
 - DVD-ROM: 1枚(DVD: マニュアル一式)

留意事項

- 本DVDは新機能の追加などで定期的にアップデートされ、最新バージョンが格納されます。同一モデルでも出荷時期によりDVD版数が変わる場合があります。
- 添付されるServerView Suite DVDの版数と対応機能、仕様に関する留意事項、および対象OS制限については、下記にて必ずご確認ください。
当社ホームページ: <https://jp.fujitsu.com/platform/server/primergy/products/note/svsdvd/>
- 次の製品のみSLESをサポートします。
 - ServerView Installation Manager
 - ServerView Agentless Service
- ServerView Suite ServerBooks DVD(Manual)には、対象版数のServerView Suiteのマニュアル、およびサーバ本体や周辺オプション等のマニュアルが含まれています。一部のサーバ本体と周辺オプションのマニュアルは本DVDに含まれておらず、以下に公開されています。以下URLの対象版数の「追加マニュアル」をご確認ください。
当社ホームページ: <https://jp.fujitsu.com/platform/server/primergy/products/note/svsdvd/additional-info.html>

H

H

5. Infrastructure Manager(ISM)



- Infrastructure Manager Advanced EditionとInfrastructure Manager Essential Editionの二種類あります。
- Infrastructure Manager Advanced Editionは、1年/3年/5年のSupportDeskがバンドルされるライセンス製品です。メディアパックとサーバライセンス/ノードライセンスがあります。
- Infrastructure Manager Essential Editionは、ライセンスは無償ですが、SupportDeskを別途購入いただくことで、「Infrastructure Managerに関するお問い合わせへの対応」や「最新版のアップデートモジュール」の入手が可能となります。
- また、Infrastructure Managerのリモート通報機能でハードウェアのリモート通報による保守を受けるには、Infrastructure ManagerのSupportDesk契約が必要です。
- ISMイメージはPRIMERGYダウンロードサイトからダウンロードする。または、ISMメディアパックをご購入いただくことで入手することができます。
- Infrastructure Managerのライセンス、SupportDeskの詳細については、留意事項編「サーバ監視・管理ソフトウェアについて」を参照ください。

■メディアパック

項番	製品名	型名	価格(税別)	力	備考
P-220	Infrastructure Manager メディアパック(ESXi) V2	B516Q93B0	10,000円 ★		Infrastructure Manager : DVD-ROM × 1
P-221	Infrastructure Manager メディアパック(Hyper-V) V2	B516QA3B0	10,000円 ★		Infrastructure Manager : DVD-ROM × 1
P-222	Infrastructure Manager メディアパック(KVM) V2	B516QB3B0	10,000円 ★		Infrastructure Manager : DVD-ROM × 1



Infrastructure Manager Advanced EditionとInfrastructure Manager Essential Editionを同時に選択することはできません。

■Infrastructure Manager Advanced Edition サーバライセンス

項番	製品名	型名	価格(税別)	力	備考
P-130	Infrastructure Manager Advanced Edition サーバライセンス (1年間24時間サポート付) V2	B5178D481	325,600円 ★		サービス時間帯: 24時間365日 サポート対象範囲: 仮想アプライアンス
P-131	Infrastructure Manager Advanced Edition サーバライセンス (3年間24時間サポート付) V2	B5178F481	376,900円 ★		サービス時間帯: 24時間365日 サポート対象範囲: 仮想アプライアンス
P-132	Infrastructure Manager Advanced Edition サーバライセンス (5年間24時間サポート付) V2	B5178H481	428,100円 ★		サービス時間帯: 24時間365日 サポート対象範囲: 仮想アプライアンス
P-133	Infrastructure Manager Advanced Edition サーバライセンス (1年間平日サポート付) V2	B5178E481	319,200円 ★		サービス時間帯: 月曜～金曜8:30～19:00(祝日および年末年始を除く) サポート対象範囲: 仮想アプライアンス
P-134	Infrastructure Manager Advanced Edition サーバライセンス (3年間平日サポート付) V2	B5178G481	357,400円 ★		サービス時間帯: 月曜～金曜8:30～19:00(祝日および年末年始を除く) サポート対象範囲: 仮想アプライアンス
P-135	Infrastructure Manager Advanced Edition サーバライセンス (5年間平日サポート付) V2	B5178J481	395,600円 ★		サービス時間帯: 月曜～金曜8:30～19:00(祝日および年末年始を除く) サポート対象範囲: 仮想アプライアンス

■Infrastructure Manager Advanced Edition ノードライセンス

項番	製品名	型名	価格(税別)	力	備考
P-136	Infrastructure Manager Advanced Edition 1ノードライセンス (1年間24時間サポート付) V2	B5177V481	27,200円 ★		サービス時間帯: 24時間365日 サポート対象範囲: 仮想アプライアンス
P-137	Infrastructure Manager Advanced Edition 1ノードライセンス (3年間24時間サポート付) V2	B5177X481	31,500円 ★		サービス時間帯: 24時間365日 サポート対象範囲: 仮想アプライアンス
P-138	Infrastructure Manager Advanced Edition 1ノードライセンス (5年間24時間サポート付) V2	B5177Z481	35,700円 ★		サービス時間帯: 24時間365日 サポート対象範囲: 仮想アプライアンス
P-139	Infrastructure Manager Advanced Edition 1ノードライセンス (1年間平日サポート付) V2	B5177W481	26,600円 ★		サービス時間帯: 月曜～金曜8:30～19:00(祝日および年末年始を除く) サポート対象範囲: 仮想アプライアンス
P-140	Infrastructure Manager Advanced Edition 1ノードライセンス (3年間平日サポート付) V2	B5177Y481	29,900円 ★		サービス時間帯: 月曜～金曜8:30～19:00(祝日および年末年始を除く) サポート対象範囲: 仮想アプライアンス
P-141	Infrastructure Manager Advanced Edition 1ノードライセンス (5年間平日サポート付) V2	B51780481	33,100円 ★		サービス時間帯: 月曜～金曜8:30～19:00(祝日および年末年始を除く) サポート対象範囲: 仮想アプライアンス
P-142	Infrastructure Manager Advanced Edition 5ノードライセンス (1年間24時間サポート付) V2	B51787485	135,700円 ★		サービス時間帯: 24時間365日 サポート対象範囲: 仮想アプライアンス
P-143	Infrastructure Manager Advanced Edition 5ノードライセンス (3年間24時間サポート付) V2	B51789485	157,000円 ★		サービス時間帯: 24時間365日 サポート対象範囲: 仮想アプライアンス
P-144	Infrastructure Manager Advanced Edition 5ノードライセンス (5年間24時間サポート付) V2	B5178B485	178,400円 ★		サービス時間帯: 24時間365日 サポート対象範囲: 仮想アプライアンス
P-145	Infrastructure Manager Advanced Edition 5ノードライセンス (1年間平日サポート付) V2	B51788485	133,000円 ★		サービス時間帯: 月曜～金曜8:30～19:00(祝日および年末年始を除く) サポート対象範囲: 仮想アプライアンス

I

I-1

※ OS により接続可能装置は異なります。詳細はハードウェア一覧を参照願います。

I

I-1

項番	製品名	型名	価格(税別)	力	備考
P-146	Infrastructure Manager Advanced Edition 5ノードライセンス (3年間平日サポート付) V2	B5178A485	148,900円	★	サービス時間帯: 月曜～金曜8:30～19:00(祝日および年末年始を除く) サポート対象範囲: 仮想アプライアンス
P-147	Infrastructure Manager Advanced Edition 5ノードライセンス (5年間平日サポート付) V2	B5178C485	164,800円	★	サービス時間帯: 月曜～金曜8:30～19:00(祝日および年末年始を除く) サポート対象範囲: 仮想アプライアンス
P-148	Infrastructure Manager Advanced Edition 10ノードライセンス (1年間24時間サポート付) V2	B5177P48A	271,400円	★	サービス時間帯: 24時間365日 サポート対象範囲: 仮想アプライアンス
P-149	Infrastructure Manager Advanced Edition 10ノードライセンス (3年間24時間サポート付) V2	B5177R48A	314,000円	★	サービス時間帯: 24時間365日 サポート対象範囲: 仮想アプライアンス
P-150	Infrastructure Manager Advanced Edition 10ノードライセンス (5年間24時間サポート付) V2	B5177T48A	356,700円	★	サービス時間帯: 24時間365日 サポート対象範囲: 仮想アプライアンス
P-160	Infrastructure Manager Advanced Edition 10ノードライセンス (1年間平日サポート付) V2	B5177Q48A	266,000円	★	サービス時間帯: 月曜～金曜8:30～19:00(祝日および年末年始を除く) サポート対象範囲: 仮想アプライアンス
P-161	Infrastructure Manager Advanced Edition 10ノードライセンス (3年間平日サポート付) V2	B5177S48A	297,900円	★	サービス時間帯: 月曜～金曜8:30～19:00(祝日および年末年始を除く) サポート対象範囲: 仮想アプライアンス
P-162	Infrastructure Manager Advanced Edition 10ノードライセンス (5年間平日サポート付) V2	B5177U48A	329,800円	★	サービス時間帯: 月曜～金曜8:30～19:00(祝日および年末年始を除く) サポート対象範囲: 仮想アプライアンス
P-163	Infrastructure Manager Advanced Edition 20ノードライセンス (1年間24時間サポート付) V2	B5178148F	488,500円	★	サービス時間帯: 24時間365日 サポート対象範囲: 仮想アプライアンス
P-164	Infrastructure Manager Advanced Edition 20ノードライセンス (3年間24時間サポート付) V2	B5178348F	565,300円	★	サービス時間帯: 24時間365日 サポート対象範囲: 仮想アプライアンス
P-165	Infrastructure Manager Advanced Edition 20ノードライセンス (5年間24時間サポート付) V2	B5178548F	642,100円	★	サービス時間帯: 24時間365日 サポート対象範囲: 仮想アプライアンス
P-166	Infrastructure Manager Advanced Edition 20ノードライセンス (1年間平日サポート付) V2	B5178248F	478,700円	★	サービス時間帯: 月曜～金曜8:30～19:00(祝日および年末年始を除く) サポート対象範囲: 仮想アプライアンス
P-167	Infrastructure Manager Advanced Edition 20ノードライセンス (3年間平日サポート付) V2	B5178448F	536,100円	★	サービス時間帯: 月曜～金曜8:30～19:00(祝日および年末年始を除く) サポート対象範囲: 仮想アプライアンス
P-168	Infrastructure Manager Advanced Edition 20ノードライセンス (5年間平日サポート付) V2	B5178648F	593,400円	★	サービス時間帯: 月曜～金曜8:30～19:00(祝日および年末年始を除く) サポート対象範囲: 仮想アプライアンス
P-169	Infrastructure Manager Advanced Edition 100ノードライセンス (1年間24時間サポート付) V2	B5177H48N	2,170,800円	★	サービス時間帯: 24時間365日 サポート対象範囲: 仮想アプライアンス
P-170	Infrastructure Manager Advanced Edition 100ノードライセンス (3年間24時間サポート付) V2	B5177K48N	2,512,200円	★	サービス時間帯: 24時間365日 サポート対象範囲: 仮想アプライアンス
P-171	Infrastructure Manager Advanced Edition 100ノードライセンス (5年間24時間サポート付) V2	B5177M48N	2,853,700円	★	サービス時間帯: 24時間365日 サポート対象範囲: 仮想アプライアンス
P-172	Infrastructure Manager Advanced Edition 100ノードライセンス (1年間平日サポート付) V2	B5177J48N	2,127,400円	★	サービス時間帯: 月曜～金曜8:30～19:00(祝日および年末年始を除く) サポート対象範囲: 仮想アプライアンス
P-173	Infrastructure Manager Advanced Edition 100ノードライセンス (3年間平日サポート付) V2	B5177L48N	2,382,300円	★	サービス時間帯: 月曜～金曜8:30～19:00(祝日および年末年始を除く) サポート対象範囲: 仮想アプライアンス
P-174	Infrastructure Manager Advanced Edition 100ノードライセンス (5年間平日サポート付) V2	B5177N48N	2,637,100円	★	サービス時間帯: 月曜～金曜8:30～19:00(祝日および年末年始を除く) サポート対象範囲: 仮想アプライアンス

- ①
- ・サーバライセンスとノードライセンスを同時に選択してください。
 - ・ノードライセンスの購入数に上限はありません。

■SupportDesk Standard(Infrastructure Manager Essential Edition)

項番	製品名	型名	価格(税別)	力	備考
Q-250	Infrastructure Manager Essential Edition	SV7BA003G	4,450円	★ (*)	サービス時間帯: 月曜～金曜 8:30～19:00(祝日および年末年始を除く) サポート対象範囲: 仮想アプライアンス * 月単位で自動更新(「価格」欄は月額)
Q-251	Infrastructure Manager Essential Edition	SV7BA003R	5,550円	★ (*)	サービス時間帯: 24時間365日 サポート対象範囲: 仮想アプライアンス * 月単位で自動更新(「価格」欄は月額)

J

J

6. CPU【必須選択オプション】

i

・カスタムメイド型名にいずれか必ず1つ以上選択してください。
 ・ラックベースユニット (2.5インチHDD/SSD × 24)[PYR2547REN]/ラックベースユニット (2.5インチPCIe SSD × 24)[PYR2547RHN]選択時は、2CPU構成が必須となります。
 ・ラックベースユニット (2.5インチ HDD/SSD/PCIeSSD × 8)[PYR2547RGN]/ラックベースユニット (2.5インチ HDD/SSD/PCIeSSD × 8、GPU搭載用)[PYR2547RKN]で、ベイ追加オプション (2.5インチPCIe SSD × 8)[PYBBA28P8]を選択する場合、ラックベースユニット(2.5インチHDD/SSD × 8+2.5インチPCIe SSD × 4)[PYR2547RDN]でベイ追加オプション(2.5インチPCIe SSD × 4)[PYBBA24PN]を選択する場合は、2CPU構成が必須となります。
 ・異なる種類のCPUを混在搭載することはできません。
 ・物理CPU1個につき、DIMMを最低1枚搭載する必要があります。
 ・必ず「温度制限について」を参照のうえ、手配願います。

2

項番	製品名	型名	価格(税別)	力	備考
D-55	Xeon Silver 4410Y プロセッサ (2GHz、12コア、30MB) × 1	PY-CP66XG PYBOP66XG	238,000円 238,000円	●	スレッド数:24、メモリバス:4000MHz(最大)、UPI:16GT/s、最大TDP:150W ※サポートCPU構成:1CPU、2CPU
D-56	Xeon Silver 4416+ プロセッサ (2GHz、20コア、37.5MB) × 1	PY-CP66XH PYBOP66XH	440,000円 440,000円	●	スレッド数:40、メモリバス:4000MHz(最大)、UPI:16GT/s、最大TDP:165W ※サポートCPU構成:1CPU、2CPU
D-57	Xeon Silver 4410T プロセッサ (2.70GHz、10コア、26.25MB) × 1	PY-CP66XF PYBOP66XF	264,000円 264,000円	●	スレッド数:20、メモリバス:4000MHz(最大)、UPI:16GT/s、最大TDP:150W ※サポートCPU構成:1CPU、2CPU
D-58	Xeon Gold 5415+ プロセッサ (2.90GHz、8コア、22.5MB) × 1	PY-CP65XT PYBOP65XT	399,000円 399,000円	●	スレッド数:16、メモリバス:4400MHz(最大)、UPI:16GT/s、最大TDP:150W ※サポートCPU構成:1CPU、2CPU
D-59	Xeon Gold 5418Y プロセッサ (2GHz、24コア、45MB) × 1	PY-CP65XW PYBOP65XW	493,000円 493,000円	●	スレッド数:48、メモリバス:4400MHz(最大)、UPI:16GT/s、最大TDP:185W ※サポートCPU構成:1CPU、2CPU
D-60	Xeon Gold 5420+ プロセッサ (2GHz、28コア、52.5MB) × 1	PY-CP65XX PYBOP65XX	625,000円 625,000円	●	スレッド数:56、メモリバス:4400MHz(最大)、UPI:16GT/s、最大TDP:205W ※サポートCPU構成:1CPU、2CPU
D-61	Xeon Gold 5416S プロセッサ (2GHz、16コア、30MB) × 1	PY-CP65XU PYBOP65XU	399,000円 399,000円	●	スレッド数:32、メモリバス:4400MHz(最大)、UPI:16GT/s、最大TDP:150W ※サポートCPU構成:1CPU、2CPU
D-62	Xeon Gold 5418N プロセッサ (1.80GHz、24コア、45MB) × 1	PY-CP65XV PYBOP65XV	587,000円 587,000円	●	スレッド数:48、メモリバス:4000MHz(最大)、UPI:16GT/s、最大TDP:165W ※サポートCPU構成:1CPU、2CPU
D-65	Xeon Gold 6426Y プロセッサ (2.50GHz、16コア、37.5MB) × 1	PY-CP66X2 PYBOP66X2	572,000円 572,000円	●	スレッド数:32、メモリバス:4800MHz(最大)、UPI:16GT/s、最大TDP:185W ※サポートCPU構成:1CPU、2CPU
D-66	Xeon Gold 6444Y プロセッサ (3.60GHz、16コア、45MB) × 1	PY-CP66XA PYBOP66XA	1,266,000円 1,266,000円	●	スレッド数:32、メモリバス:4800MHz(最大)、UPI:16GT/s、最大TDP:270W ※サポートCPU構成:1CPU、2CPU
D-67	Xeon Gold 6442Y プロセッサ (2.60GHz、24コア、60MB) × 1	PY-CP66X9 PYBOP66X9	937,000円 937,000円	●	スレッド数:48、メモリバス:4800MHz(最大)、UPI:16GT/s、最大TDP:225W ※サポートCPU構成:1CPU、2CPU
D-70	Xeon Gold 6430 プロセッサ (2.10GHz、32コア、60MB) × 1	PY-CP65X2 PYBOP65X2	693,000円 693,000円	●	スレッド数:64、メモリバス:4400MHz(最大)、UPI:16GT/s、最大TDP:270W ※サポートCPU構成:1CPU、2CPU
D-72	Xeon Gold 6438Y+ プロセッサ (2GHz、32コア、60MB) × 1	PY-CP66X8 PYBOP66X8	1,052,000円 1,052,000円	●	スレッド数:64、メモリバス:4800MHz(最大)、UPI:16GT/s、最大TDP:205W ※サポートCPU構成:1CPU、2CPU
D-74	Xeon Gold 6448Y プロセッサ (2.10GHz、32コア、60MB) × 1	PY-CP66XC PYBOP66XC	1,252,000円 1,252,000円	●	スレッド数:64、メモリバス:4800MHz(最大)、UPI:16GT/s、最大TDP:225W ※サポートCPU構成:1CPU、2CPU
D-76	Xeon Gold 6438M プロセッサ (2.20GHz、32コア、60MB) × 1	PY-CP66X6 PYBOP66X6	1,096,000円 1,096,000円	●	スレッド数:64、メモリバス:4800MHz(最大)、UPI:16GT/s、最大TDP:205W ※サポートCPU構成:1CPU、2CPU
D-78	Xeon Gold 6428N プロセッサ (1.80GHz、32コア、60MB) × 1	PY-CP66X3 PYBOP66X3	1,071,000円 1,071,000円	●	スレッド数:64、メモリバス:4000MHz(最大)、UPI:16GT/s、最大TDP:185W ※サポートCPU構成:1CPU、2CPU
D-80	Xeon Gold 6438N プロセッサ (2.20GHz、32コア、60MB) × 1	PY-CP66X7 PYBOP66X7	1,122,000円 1,122,000円	●	スレッド数:64、メモリバス:4800MHz(最大)、UPI:16GT/s、最大TDP:205W ※サポートCPU構成:1CPU、2CPU
D-82	Xeon Gold 6454S プロセッサ (2.20GHz、32コア、60MB) × 1	PY-CP65X3 PYBOP65X3	1,057,000円 1,057,000円	●	スレッド数:64、メモリバス:4800MHz(最大)、UPI:16GT/s、最大TDP:270W ※サポートCPU構成:1CPU、2CPU
D-84	Xeon Platinum 8462Y+ プロセッサ (2.80GHz、32コア、60MB) × 1	PY-CP66XE PYBOP66XE	2,117,000円 2,117,000円	●	スレッド数:64、メモリバス:4800MHz(最大)、UPI:16GT/s、最大TDP:300W ※サポートCPU構成:1CPU、2CPU
D-86	Xeon Platinum 8452Y プロセッサ (2GHz、36コア、67.5MB) × 1	PY-CP65X8 PYBOP65X8	1,408,000円 1,408,000円	●	スレッド数:72、メモリバス:4800MHz(最大)、UPI:16GT/s、最大TDP:300W ※サポートCPU構成:1CPU、2CPU
D-88	Xeon Platinum 8460Y+ プロセッサ (2GHz、40コア、105MB) × 1	PY-CP65XE PYBOP65XE	1,978,000円 1,978,000円	●	スレッド数:80、メモリバス:4800MHz(最大)、UPI:16GT/s、最大TDP:300W ※サポートCPU構成:1CPU、2CPU
D-89	Xeon Platinum 8468 プロセッサ (2.10GHz、48コア、105MB) × 1	PY-CP65XF PYBOP65XF	2,404,000円 2,404,000円	●	スレッド数:96、メモリバス:4800MHz(最大)、UPI:16GT/s、最大TDP:350W ※サポートCPU構成:1CPU、2CPU
D-90	Xeon Platinum 8470 プロセッサ (2GHz、52コア、105MB) × 1	PY-CP65XK PYBOP65XK	3,089,000円 3,089,000円	●	スレッド数:104、メモリバス:4800MHz(最大)、UPI:16GT/s、最大TDP:350W ※サポートCPU構成:1CPU、2CPU
D-91	Xeon Platinum 8480+ プロセッサ (2GHz、56コア、105MB) × 1	PY-CP65XN PYBOP65XN	3,535,000円 3,535,000円	●	スレッド数:112、メモリバス:4800MHz(最大)、UPI:16GT/s、最大TDP:350W ※サポートCPU構成:1CPU、2CPU
D-94	Xeon Platinum 8490H プロセッサ (1.90GHz、60コア、112.5MB) × 1	PY-CP65XP PYBOP65XP	5,611,000円 5,611,000円	●	スレッド数:120、メモリバス:4800MHz(最大)、UPI:16GT/s、最大TDP:350W ※サポートCPU構成:1CPU、2CPU
D-95	Xeon Platinum 8458P プロセッサ (2.70GHz、44コア、82.5MB) × 1	PY-CP65XB PYBOP65XB	2,406,000円 2,406,000円	●	スレッド数:88、メモリバス:4800MHz(最大)、UPI:16GT/s、最大TDP:350W ※サポートCPU構成:1CPU、2CPU
D-96	Xeon Platinum 8468V プロセッサ (2.40GHz、48コア、97.5MB) × 1	PY-CP65XJ PYBOP65XJ	2,373,000円 2,373,000円	●	スレッド数:96、メモリバス:4800MHz(最大)、UPI:16GT/s、最大TDP:330W ※サポートCPU構成:1CPU、2CPU

K

K-1

※ OS により接続可能装置は異なります。詳細はハードウェア一覧を参照願います。

項番	製品名	型名	価格(税別)	力	備考
D-109	Xeon Bronze 3408U プロセッサ (1.80GHz、8コア、22.5MB) × 1	PYBCP85XR	175,000円	●	スレッド数: 8、メモリバス: 4000MHz(最大)、最大TDP: 125W ※サポートCPU構成: 1CPU
D-111	Xeon Gold 5412U プロセッサ (2.10GHz、24コア、45MB) × 1	PYBCP85XS	417,000円	●	スレッド数: 48、メモリバス: 4400MHz(最大)、最大TDP: 185W ※サポートCPU構成: 1CPU
D-113	Xeon Gold 6414U プロセッサ (2GHz、32コア、60MB) × 1	PYBCP85X1	748,000円	●	スレッド数: 64、メモリバス: 4800MHz(最大)、UPI: 0GT/s、最大TDP: 250W ※サポートCPU構成: 1CPU

項番	製品名	型名	価格(税別)	力	備考
D-291	CPU搭載キット(2CPU目)	PYBTKCP01	1,100円	●	2nd CPUカスタムメイド搭載時用ヒートシンク
D-48	CPUクーラーキット (2CPU目、RX2540 M7、GPU非搭載用)	PY-TKCP091	20,000円		2nd CPU一般型名搭載時用ヒートシンク ※GPU非搭載用
D-49	CPUクーラーキット (2CPU目、RX2540 M7、GPU搭載済用)	PY-TKCP090	22,000円		2nd CPU一般型名搭載時用ヒートシンク ※GPU搭載モデル[PYR2547RLN/PYR2547RJN/PYR2547RKN]用

① **CPU搭載キット(2CPU目)**
 ・2CPU目をカスタムメイド型名で搭載する際に必要となります。

CPUクーラーキット(2CPU目)
 ・2CPU目を一般型名で手配する際に必要となります。
 GPU搭載の有無により手配いただく型名が異なりますのでご注意ください。

CPU	サポートテクノロジー		
	Turbo	Hyper	VT
Xeon Bronze 3408U		非対応	
Xeon Silver 4410Y			
Xeon Silver 4416+			
Xeon Silver 4410T			
Xeon Gold 5415+			
Xeon Gold 5418Y			
Xeon Gold 5420+			
Xeon Gold 5416S			
Xeon Gold 5418N			
Xeon Gold 6426Y			
Xeon Gold 6444Y			
Xeon Gold 6442Y			
Xeon Gold 6430			
Xeon Gold 6438Y+			
Xeon Gold 6448Y	対応	対応	対応
Xeon Gold 6438M			
Xeon Gold 6428N			
Xeon Gold 6438N			
Xeon Gold 6454S			
Xeon Gold 5412U			
Xeon Gold 6414U			
Xeon Platinum 8462Y+			
Xeon Platinum 8452Y			
Xeon Platinum 8460Y+			
Xeon Platinum 8468			
Xeon Platinum 8470			
Xeon Platinum 8480+			
Xeon Platinum 8490H			
Xeon Platinum 8458P			
Xeon Platinum 8468V			

Turbo: Intel® Turbo Boost Technology
 Hyper: Intel® Hyper-Threading Technology
 VT: Intel® Virtualization Technology

※ OS により接続可能装置は異なります。詳細はハードウェア一覧を参照願います。

温度制限について

本体ベースユニット、搭載するCPUおよび手配するオプションにより、温度制限があります。詳細は下表を参照願います。

[CPUグループ]

CPU	グループ
Xeon Bronze 3408U	A
Xeon Silver 4410Y	
Xeon Silver 4410T	
Xeon Gold 5415+	
Xeon Gold 5416S	
Xeon Silver 4416+	B
Xeon Gold 5418Y	
Xeon Gold 5420+	
Xeon Gold 5418N	
Xeon Gold 6426Y	
Xeon Gold 6438M	C
Xeon Gold 6428N	
Xeon Gold 6438N	
Xeon Gold 5412U	
Xeon Gold 6442Y	
Xeon Gold 6448Y	D
Xeon Gold 6414U	
Xeon Gold 6444Y	
Xeon Gold 6430	
Xeon Gold 6438Y+	
Xeon Gold 6454S	
Xeon Platinum 8462Y	
Xeon Platinum 8452Y	
Xeon Platinum 8460Y+	
Xeon Platinum 8468	
Xeon Platinum 8470	
Xeon Platinum 8480+	
Xeon Platinum 8490H	
Xeon Platinum 8458P	
Xeon Platinum 8468V	

※搭載パターンについては「レイアウト」を参照ください。

[PCIe Level]

オプションカード	型名	PCIe Level	
RAID/SAS	SASコントローラカード(PSAS CP600e)	PY-SC4FAE/PYBSC4FAE/PYBSC4FAEL	Level3
	SASコントローラカード(PSAS CP600)	PY-SC4FA/PYBSC4FA/PYBSC4FA2L	Level3
	SASコントローラカード(PSAS CP 2100-8)	PY-SC3MA2/PYBSC3MA2L	Level3
	SASアレイコントローラカード(PRAID EP640)	PY-SR4C63/PYBSR4C63L	Level3
	SASアレイコントローラカード(PRAID EP680/PRAID EP680、PCIeSSD用)	PY-SR4C6/PYBSR4C6L/PYBSR4C62L	Level3
	SASアレイコントローラカード(PRAID EP 3252-8)	PY-SR4MA1/PYBSR4MA1L	Level4
	SASアレイコントローラカード(PRAID EP 3254-8)	PY-SR4MA2/PYBSR4MA2L	Level4
	SASアレイコントローラカード(PRAID EP 3258-16)	PY-SR4MA3/PYBSR4MA3L	Level4
	SASアレイコントローラカード(PRAID EP680e)	PY-SR4C6E/PYBSR4C6E/PYBSR4C6EL	Level3
	LAN/FC/IB	ファイバーチャネルカード(16Gbps)	PY-FC331/PYBFC331/PYBFC331L
ファイバーチャネルカード(16Gbps)		PY-FC321/PYBFC321/PYBFC321L	Level3
Dual port ファイバーチャネルカード(16Gbps)		PY-FC332/PYBFC332/PYBFC332L	Level3
Dual port ファイバーチャネルカード(16Gbps)		PY-FC322/PYBFC322/PYBFC322L	Level3
ファイバーチャネルカード(32Gbps)		PY-FC421/PYBFC421/PYBFC421L	Level4
Dual port ファイバーチャネルカード(32Gbps)		PY-FC422/PYBFC422/PYBFC422L	Level4
ファイバーチャネルカード(64Gbps)		PY-FC441/PYBFC441/PYBFC441L	Level4
Dual port ファイバーチャネルカード(64Gbps)		PY-FC442/PYBFC442/PYBFC442L	Level4
Quad port LANカード(100GBASE-T)		PY-LA284/PYBLA284/PYBLA284L	Level1
Quad port LANカード(100GBASE-T)		PY-LA264/PYBLA264/PYBLA264L	Level1
Dual port LANカード(100GBASE-T)		PY-LA3K2/PYBLA3K2/PYBLA3K2L	Level5
Quad port LANカード(100GBASE-T)		PY-LA344/PYBLA344/PYBLA344L	Level3
Dual port LANカード(100GBASE-T)		PY-LA342/PYBLA342/PYBLA342L	Level2
Dual port LANカード(100GBASE)		PY-LA3J2/PYBLA3J2/PYBLA3J2L	Level3
Quad port LANカード(100GBASE)		PY-LA3C4/PYBLA3C4/PYBLA3C4L	Level3
Dual port LANカード(100GBASE)		PY-LA3C2/PYBLA3C2/PYBLA3C2L	Level1
Quad port LANカード(25GBASE)		PY-LA404/PYBLA404L	Level7
Dual port LANカード(25GBASE)		PY-LA402/PYBLA402L	Level5
Dual port LANカード(100GBASE)		PY-LA432/PYBLA432L	Level7
Dual port LANカード(100GBASE)		PY-LA412/PYBLA412L	Level7
IB HCAカード(200Gbps)		PY-HC401/PYBHC401	Level6
IB HCAカード(200Gbps)		PY-HC521/PYBHC521	Level7
Dual port IB HCAカード(200Gbps)		PY-HC402/PYBHC402	Level7
IB HCAカード(400Gbps)	PY-HC541/PYBHC541	Level7	
グラフィックスカード	グラフィックスカード(NVIDIA T400)	PY-VG4T2L/PYBVG4T2L	Level3

[OCP Tier]

オプションカード	型名	OCP Tier	
OCPv3	ポート拡張オプション(100GBASE-T x 4)	PY-LA284U/PYBLA284U	Tier2
	ポート拡張オプション(100GBASE-T x 4)	PY-LA274U/PYBLA274U	Tier1
	ポート拡張オプション(10GBASE-T x 2)	PY-LA342U/PYBLA342U	Tier2
	ポート拡張オプション(10GBASE x 4)	PY-LA354U/PYBLA354U	Tier8
	ポート拡張オプション(10GBASE x 2)	PY-LA352U/PYBLA352U	Tier2
	ポート拡張オプション(25GBASE x 4)	PY-LA404U/PYBLA404U	Tier11
	ポート拡張オプション(25GBASE x 2)	PY-LA402U/PYBLA402U	Tier8
	ポート拡張オプション(100GBASE x 2)	PY-LA432U/PYBLA432U	Tier11
	ポート拡張オプション(100GBASE x 2)	PY-LA412U/PYBLA412U	Tier12

[3.5インチモデル手配時]

・VDI/GPGPUカード(NVIDIA A2)、PCIe Level10以上、OCP Tier10以上のカード非搭載時

CPU構成	CPUグループ	メモリ種類	前面ベイ		VDI/GPGPUカード(NVIDIA A2)	オプションカード			周囲温度
			DIMM	3.5インチベイ x 10		3.5インチベイ/背面ベイ	LP PCIe	FH PCIe	
1CPU/ 2CPU	CPU A	16GB~256GB	前面:0~10	前面:12/背面:0	-	Level1~4	Level1~4	Tier1~8	35°C
	CPU B								
	CPU C								
	CPU D								
1CPU/ 2CPU	CPU A	16GB~256GB	前面:0~10	前面:12/背面:0	-	Level1~5	Level1~5	Tier1~9	30°C (*1)
	CPU B								
	CPU C								
	CPU D								

(*1) 高性能CPU搭載オプション(PYBETA1)必須

・VDI/GPGPUカード(NVIDIA A2)、PCIe Level10以上、OCP Tier10以上のカード搭載時

CPU構成	CPUグループ	メモリ種類	前面ベイ		VDI/GPGPUカード(NVIDIA A2)	オプションカード			周囲温度
			DIMM	3.5インチベイ x 10		3.5インチベイ/背面ベイ	LP PCIe	FH PCIe	
1CPU/ 2CPU	CPU A	16GB~256GB	前面:0~6	前面:6/背面:0	PY-VG4A8L/PYBVG4A8L:1~4 PY-VG4A8/PYBVG4A8:1~2	Level1~7	Level1~8	Tier1~10	30°C (*1)
	CPU B								
	CPU C								
	CPU D								

(*1) 高性能CPU搭載オプション(PYBETA1)必須

(*2) アドバンスド・サーマルオプション25(PYBET21)必須

・背面ベイ搭載時

CPU構成	CPUグループ	メモリ種類	前面ベイ		VDI/GPGPUカード(NVIDIA A2)	オプションカード			周囲温度
			DIMM	3.5インチベイ x 10		3.5インチベイ/背面ベイ	LP PCIe	FH PCIe	
1CPU/ 2CPU	CPU A	16GB~256GB	-	前面:0~12/ 背面:1~6 (*2)	-	Level1~4	Level1~4	Tier1~8	30°C (*1)
	CPU B								
	CPU C								
	CPU D								

(*1) 高性能CPU搭載オプション(PYBETA1)必須

(*2) 内蔵2.5インチPCIe SSD-1.6TB/3.2TB/6.4TB/12.8TB (MU)[PY-BS16PD6/PYBS16PD6/PY-BS32PD6/PYBS32PD6/PY-BS64PD6/PYBS64PD6/PY-BS12PD6/PYBS12PD6]/内蔵2.5インチPCIe SSD-960GB/1.92TB/3.84TB/7.68TB/15.36TB(RU)[PY-BS96PE6/PYBS96PE6/PY-BS19PE6/PYBS19PE6/PY-BS38PE6/PYBS38PE6/PY-BS76PE6/PYBS76PE6/PY-BS15PE6/PYBS15PE6]は非サポートとなります。

※ OS により接続可能装置は異なります。詳細はハードウェア一覧を参照願います。

・ATD40適用時

CPU構成	CPUグループ	メモリ種類	前面ベイ/背面ベイ		VDI/GPGPUカード(NVIDIA A2)	オプションカード			周囲温度
		DIMM	3.5インチベイ×10	3.5インチベイ×12		LP PCIe	FH PCIe	OCF	
1CPU/ 2CPU	CPU A	16GB~256GB	前面:0~6	前面:0~6/背面:0	-	Level1~3	Level1~3	Tier1~7	40℃
	CPU B								
	CPU C								
	CPU D								
非サポート									

・ATD45適用時

CPU構成	CPUグループ	メモリ種類	前面ベイ/背面ベイ		VDI/GPGPUカード(NVIDIA A2)	オプションカード			周囲温度
		DIMM	3.5インチベイ×10	3.5インチベイ×12		LP PCIe	FH PCIe	OCF	
1CPU/ 2CPU	CPU A	16GB~256GB	前面:0~6	前面:0~6/背面:0	-	Level1~2	Level1~2	Tier1~6	45℃
	CPU B								
	CPU C								
	CPU D								
非サポート									

[2.5インチモデル手配時]

・VDI/GPGPUカード(NVIDIA A2)、背面ベイ非搭載時

CPU構成	CPUグループ	メモリ種類	前面ベイ/背面ベイ		VDI/GPGPUカード(NVIDIA A2)	オプションカード			周囲温度
		DIMM	2.5インチベイ×8/16	2.5インチベイ×24		LP PCIe	FH PCIe	OCF	
1CPU/ 2CPU	CPU A	16GB~256GB	前面:0~16/背面:0	前面:0~24/背面:0	-	Level1~6	Level1~7	Tier1~12	35℃
	CPU B								
	CPU C								
	CPU D								
1CPU/ 2CPU	CPU A	16GB~256GB	前面:0~16/背面:0	前面:0~24/背面:0	-	Level1~7	Level1~8	Tier1~12	30℃ (*1)
	CPU B								
	CPU C								
	CPU D								

(*1) 高性能CPU搭載オプション[PYBETA1]必須

・VDI/GPGPUカード(NVIDIA A2)搭載時

CPU構成	CPUグループ	メモリ種類	前面ベイ/背面ベイ		VDI/GPGPUカード(NVIDIA A2)	オプションカード			周囲温度
		DIMM	2.5インチベイ×8/16	2.5インチベイ×24		LP PCIe	FH PCIe	OCF	
1CPU/ 2CPU	CPU A	16GB~256GB	前面:0~16/背面:0	前面:0~24/背面:0	PY-VG4A8L/PYBVG4A8L:1~4 PY-VG4A8/PYBVG4A8:1~2	Level1~6	Level1~7	Tier1~10	30℃ (*1) 25℃ (*2)
	CPU B								
	CPU C								
	CPU D								

(*1) 高性能CPU搭載オプション[PYBETA1]必須

(*2) アド/ハインド-サマルオプション25[PYBET21]必須

・背面ベイ搭載時

CPU構成	CPUグループ	メモリ種類	前面ベイ/背面ベイ		VDI/GPGPUカード(NVIDIA A2)	オプションカード			周囲温度
		DIMM	2.5インチベイ×8/16	2.5インチベイ×24		LP PCIe	FH PCIe	OCF	
1CPU/ 2CPU	CPU A	16GB~256GB	前面:0~16/背面:1~6	前面:0~24/背面:1~6	-	Level1~6	Level1~6	Tier1~12 (*2)	30℃ (*1)
	CPU B								
	CPU C								
	CPU D								

(*1) 高性能CPU搭載オプション[PYBETA1]必須

(*2) ラックベースユニット (2.5インチ PCIe SSD x 24)[PYR2547RH]にて、ベイ追加オプション(2.5インチ HDD/SSD x 4)[PYBBA24SE]/ベイ追加オプション(2.5インチ PCIe SSD x 4)[PYBBA24PL]搭載時、Tier12のOCF cardが非サポートとなります。

・背面用ベイに内蔵2.5インチPCIe SSD-1.8TB/3.2TB/6.4TB/12.8TB (MU)[PY-BS16PD6/PYBS16PD6/PY-BS32PD6/PYBS32PD6/PY-BS64PD6/PYBS64PD6/PY-BS12PD6/PYBS12PD6]/内蔵2.5インチPCIe SSD-900GB/1.92TB/3.84TB/7.68TB/15.36TB(RU)[PY-BS90PE6/PYBS90PE6/PY-BS18PE6/PYBS18PE6/PY-BS38PE6/PYBS38PE6/PY-BS76PE6/PYBS76PE6/PY-BS15PE6/PYBS15PE6]搭載時

CPU構成	CPUグループ	メモリ種類	前面ベイ/背面ベイ		VDI/GPGPUカード(NVIDIA A2)	オプションカード			周囲温度
		DIMM	2.5インチベイ×16	2.5インチベイ×24		LP PCIe	FH PCIe	OCF	
1CPU/ 2CPU	CPU A	16GB~256GB	前面:0~16/背面:1~6	前面:0~24/背面:1~6	-	Level1~6	Level1~6	Tier1~11	30℃ (*1)
	CPU B								
	CPU C								
	CPU D								

(*1) 高性能CPU搭載オプション[PYBETA1]必須

・ATD40適用時

CPU構成	CPUグループ	メモリ種類	前面ベイ/背面ベイ		VDI/GPGPUカード(NVIDIA A2)	オプションカード			周囲温度
		DIMM	2.5インチベイ×8/16	2.5インチベイ×24		LP PCIe	FH PCIe	OCF	
1CPU/ 2CPU	CPU A	16GB~256GB	前面:0~16/背面:0	前面:0~24/背面:0	-	Level1~5	Level1~5	Tier1~9	40℃
	CPU B								
	CPU C								
	CPU D								

・ATD45適用時

CPU構成	CPUグループ	メモリ種類	前面ベイ/背面ベイ		VDI/GPGPUカード(NVIDIA A2)	オプションカード			周囲温度
		DIMM	2.5インチベイ×8/16	2.5インチベイ×24		LP PCIe	FH PCIe	OCF	
1CPU/ 2CPU	CPU A	16GB~256GB	前面:0~16/背面:0	前面:0~24/背面:0	-	Level1~4	Level1~4	Tier1~8	45℃
	CPU B								
	CPU C								
	CPU D								
非サポート									

[3.5インチモデル/2.5インチモデル]

・ラックベースユニット(GPU搭載用)手配時

CPU構成	CPUグループ	メモリ種類	前面ベイ		オプションカード			周囲温度
		DIMM	3.5インチベイ×6	2.5インチベイ×8/×16	LP PCIe	FH PCIe	OCF	
1CPU/ 2CPU	CPU A	16GB~256GB	前面:0~6	前面:0~16	Level1~6	(*2)	Tier1~9	30℃ (*1)
	CPU B							
	CPU C							
	CPU D							
1CPU/ 2CPU	CPU A	16GB~256GB	前面:0~6	前面:0~16	Level1~7	(*2)	Tier1~10	25℃ (*3)
	CPU B							
	CPU C							
	CPU D							

(*1) 高性能CPU搭載オプション[PYBETA1]必須

(*2) GFX/GPUカードのみサポート可能

(*3) アド/ハインド-サマルオプション25[PYBET21]必須

L

7. メモリ設定オプション【必須選択オプション】[カスタムメイド専用]



・カスタムメイド型名にいずれか必ず1つ以上選択してください。搭載するCPU数と同数の選択が必要です。
 ・必ず、留意事項編「メモリ関連事項」の「メモリの動作モード」についてを参照のうえ、手配願います。

項番	製品名	型名	価格(税別)	力	備考
Q-4	インディペンデントモード 設定サービス	PYBMMD2	10,000円	●	カスタムメイド搭載したメモリをインディペンデントモードに設定するサービス
Q-5	ミラードチャンネルモード 設定サービス	PYBMCC4	10,000円	●	カスタムメイド搭載したメモリをミラードチャンネルモードに設定するサービス

8. メモリ【必須選択オプション】



・カスタムメイド型名にて、インディペンデントモード設定サービス選択時はいずれか必ず1つ以上、ミラードチャンネルモード設定サービス選択時はいずれか必ず8つ以上、
 同一メモリ型名で選択してください。

・1CPUあたりDIMMを6枚搭載されている場合、使用可能なDIMMの容量が、搭載しているDIMMの全容量より1GB少なくなります。
 ・BIOSでNUMA有効化を設定している場合、一部の領域を性能改善用途で使用するため、実際にお客様の使用可能な容量は本数値を下回る場合があります。
 ・必ず「メモリの搭載について」を参照のうえ、手配願います。

■ 4800 Registered DIMM

・単品

項番	製品名	型名	価格(税別)	力	備考
E-36	メモリ-16GB (16GB 4800 RDIMM × 1)	PY-ME16SL	330,000円	●	Rank: Single × 8
		PYBME16SL	330,000円	●	
E-37	メモリ-32GB (32GB 4800 RDIMM × 1)	PY-ME32SL	626,000円	●	Rank: Dual × 8
		PYBME32SL	626,000円	●	

項番	製品名	型名	価格(税別)	力	備考
E-38	メモリ-32GB (32GB 4800 RDIMM × 1)	PY-ME32SL2	626,000円	●	Rank: Single × 4
		PYBME32SL2	626,000円	●	
E-39	メモリ-64GB (64GB 4800 RDIMM × 1)	PY-ME64SL	1,320,000円	●	Rank: Dual × 4
		PYBME64SL	1,320,000円	●	

・16枚セット

項番	製品名	型名	価格(税別)	力	備考
E-76	メモリ-256GB (16GB 4800 RDIMM × 16)	PYBME25SM4	4,488,000円	●	Rank: Single × 8
		PYBME51SM3	8,514,000円	●	
E-77	メモリ-512GB (32GB 4800 RDIMM × 16)	PYBME51SM3	8,514,000円	●	Rank: Dual × 8
		PYBME10SM3	17,952,000円	●	

項番	製品名	型名	価格(税別)	力	備考
E-78	メモリ-512GB (32GB 4800 RDIMM × 16)	PYBME51SM4	8,514,000円	●	Rank: Single × 4
		PYBME10SM3	17,952,000円	●	
E-79	メモリ-1024GB (64GB 4800 RDIMM × 16)	PYBME10SM3	17,952,000円	●	Rank: Dual × 4

■ 4800 Registered DIMM 3DS

項番	製品名	型名	価格(税別)	力	備考
E-40	メモリ-128GB (128GB 4800 RDIMM × 1、3DS) ※納品は発注の約5ヶ月後となります。	PY-ME12SL	2,960,000円	●	Rank: Quad × 4
		PYBME12SL	2,960,000円	●	
E-41	メモリ-256GB (256GB 4800 RDIMM × 1、3DS) ※納品は発注の約5ヶ月後となります。	PY-ME25SL	5,920,000円	●	Rank: Octa × 4
		PYBME25SL	5,920,000円	●	

M

※ OS により接続可能装置は異なります。詳細はハードウェア一覧を参照願います。

メモリの搭載について

- (1) 異なる種類のDIMM(RDIMM × 4 / RDIMM × 8 / RDIMM 3DS)は混在搭載することはできません。
 (2) RDIMMにおいて、下表の組み合わせのみ混在搭載可能です。

製品名	型名	PY-ME16SL PYBME16SL	PY-ME32SL PYBME32SL	PY-ME32SL2 PYBME32SL2	PY-ME64SL PYBME64SL	PYBME25SM4	PYBME51SM3	PYBME51SM4	PYBME10SM3
メモリ-16GB(16GB 4800 RDIMM × 1)	PY-ME16SL PYBME16SL	○	×	×	×	×	×	×	×
メモリ-32GB(32GB 4800 RDIMM × 1)	PY-ME32SL PYBME32SL	×	○	×	×	×	×	×	×
メモリ-32GB(32GB 4800 RDIMM × 1)	PY-ME32SL2 PYBME32SL2	×	×	○	×	×	×	×	×
メモリ-64GB(64GB 4800 RDIMM × 1)	PY-ME64SL PYBME64SL	×	×	×	○	×	×	×	×
メモリ-256GB(16GB 4800 RDIMM × 16)	PYBME25SM4	×	×	×	×	○	×	×	×
メモリ-512GB(32GB 4800 RDIMM × 16)	PYBME51SM3	×	×	×	×	×	○	×	×
メモリ-512GB(32GB 4800 RDIMM × 16)	PYBME51SM4	×	×	×	×	×	×	○	×
メモリ-1024GB(64GB 4800 RDIMM × 16)	PYBME10SM3	×	×	×	×	×	×	×	○

○:混在可能、×:混在不可
 (*1) 一般型名にて増設する場合は、混在可能です。

- (3) 物理CPU1個につき、DIMMを最低1枚搭載する必要があります(DIMMを17枚以上搭載する場合は、CPUを2個搭載する必要があります)。

【メモリ搭載位置】

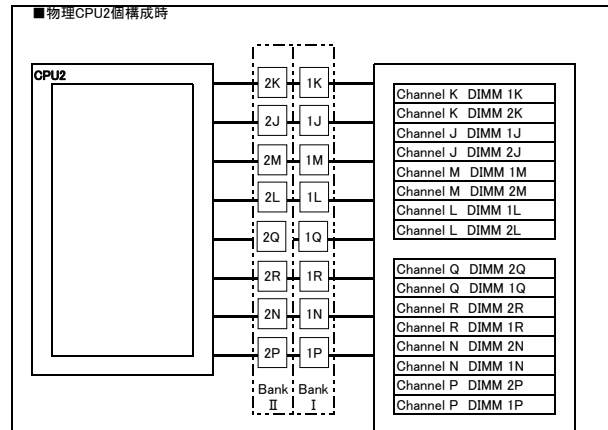
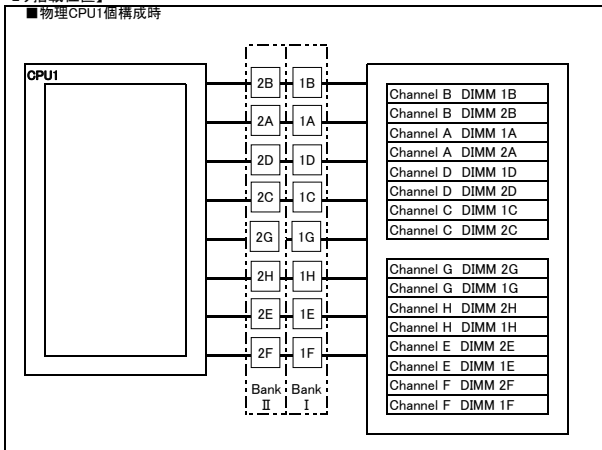

[注1]搭載可能メモリ容量について
 CPUにより搭載可能なメモリ容量が異なります。
 搭載メモリ容量はOSの使用可能メモリ容量に準じます。
 OSにおける使用可能メモリ容量は
 留意事項編「OSにおける最大CPU数/使用可能なメモリ容量について」を参照ください。

[注2]メモリ動作クロックについて
 搭載するCPU、メモリの種類や数量、BIOSの設定により、メモリ動作クロックが異なります。
 最も遅いCPU、メモリに合わせて、すべてのチャンネル上のメモリ動作クロックが決まります。
 詳細は下表を参照願います。

【メモリ動作クロック】

搭載CPUの メモリバス(MHz)	メモリ動作クロック(MHz)	
	RDIMM/RDIMM 3DS 4800MHz	
DIMM数	1DPC 1~8枚	2DPC 9~16枚
	4800	4400
4400	4400	4400
4000	4000	4000

※DPC:チャンネルあたりのDIMM数

メモリの動作モードについて

メモリの動作モードについては、留意事項編「メモリ関連事項」をご確認のうえ、ご使用願います。

※ OS により接続可能装置は異なります。詳細はハードウェア一覧を参照願います。

背面用ベイ追加オプション、フルハイトライザーカードの搭載条件について

背面用のベイ追加オプション、フルハイトライザーカード搭載時は、搭載するベイ構成に制限があります。
 背面用のベイ追加オプション手配時、周囲温度30°C以下の環境にてご使用願います。必ず「温度制限について」を参照ください。
 搭載可能なベイ構成は下表のとおりです。

■背面用のベイ追加オプション、フルハイトライザーカード搭載時のベイ構成条件

ベイ構成 (*1) (*2)		ベイ追加オプション	ベイ追加オプション	ベイ追加オプション	ベイ追加オプション	PCIe (x8)
		(2.5インチ HDD/SSD x 4)	(2.5インチ HDD/SSD x 2)	(2.5インチPCIe SSD x 4)	(2.5インチPCIe SSD x 2)	フルハイトライザーカード/ PCIe (x16) フルハイトライザーカード
3.5インチモデル	搭載パターン(1)	×	×	×	×	○
	搭載パターン(2)	○	○	○	○ (*3)	○
	搭載パターン(3)	×	×	×	×	×
2.5インチモデル	搭載パターン(4)	×	×	○ (*4)	×	○
	搭載パターン(5)	×	×	×	×	○
	搭載パターン(6)	×	×	×	×	○
	搭載パターン(7)	×	×	×	×	○
	搭載パターン(8)	○ (*5)	○ (*5)	○ (*3)(*5)	○ (*3)(*5)	○
	搭載パターン(9)	○	○	○ (*3)(*6)	○ (*3)(*6)	○
	搭載パターン(10)	○	○	○ (*3)	○ (*3)	○
	搭載パターン(11)	×	×	×	×	×
	搭載パターン(12)	×	×	×	×	×

○: 搭載可能、×: 搭載不可、-: 対象なし

(*1) 搭載パターン/使用可能なストレージコントローラについては「ベイ構成について」「ストレージコントローラと内蔵ストレージの接続について」を参照ください。

(*2) ベイ追加オプション(2.5インチ HDD/SSD x 4)[PYBBA24SE]/ベイ追加オプション(2.5インチPCIe SSD x 4)[PYBBA24PL]/ベイ追加オプション(2.5インチ HDD/SSD x 2)[PY-BA24SF/PYBBA24SF]/ベイ追加オプション(2.5インチPCIe SSD x 2)
 [PY-BA24PM/PYBBA24PM]選択時は、PCIe (x 8) フルハイトライザーカード[PY-PRE853/PYBPRE853/PY-PRE854/PYBPRE854]/PCIe (x 16) フルハイトライザーカード[PY-PRE648/PYBPRE648/PY-PRE649/PYBPRE649]は使用できません。

(*3) 2.5インチPCIe SSD用リタイマカードのみ接続可

(*4) 内蔵ストレージケーブル(オンボード SATA接続)[PYBCBT013]または内蔵ストレージケーブル(16ch SASカード接続)[PYBBS104]手配時、使用可

(*5) 内蔵ストレージケーブル(16ch SASカード接続)[PYBBS104]手配時、使用可

(*6) 内蔵ストレージケーブル(8ch SASカード接続)[PYBBS103]手配時、使用可

※ OS により接続可能装置は異なります。詳細はハードウェア一覧を参照願います。

ストレージコントローラと内蔵ストレージの接続について

ベースユニット/ベイ構成により、使用可能なストレージコントローラ/内蔵ストレージケーブル/SASケーブルが異なります。詳細については、以下の「接続パターン表」を参照ください。

■接続パターン表

・3.5インチベイ

内蔵ストレージ搭載ベイ (*1)	搭載パターン (1)			搭載パターン (2)				搭載パターン (3)		
	3.5インチベイ(前面)	3.5インチベイ(前面)	2.5インチベイ(背面)	3.5インチベイ(前面)	ベイ追加オプション (2.5インチストレージ×4) / (2.5インチストレージ×2)搭載(背面)	ベイ追加オプション (2.5インチPCIe SSD×4)搭載(背面)	ベイ追加オプション (2.5インチPCIe SSD×2)搭載(背面)	ベイ追加オプション (2.5インチPCIe SSD×4)搭載(背面)	3.5インチベイ(前面)	2.5インチベイ(背面)
適用可能なカード(背面)	×8 (*2)	×10 (*3)		×12	CP 2100-8i; EP640; EP 3252-8i; EP 3254-8i	2.5インチPCIe SSD用リタイマカード	2.5インチPCIe SSD用リタイマカード	PYBSR4C62L	×6 (*2)	
適用可能なカード(前面)										
オンボードSATAコントローラ (8port/SATA 6Gbps)	標準搭載	○	×	—	×	—	—	—	○	—
オンボードPCIe	標準搭載	×	×	—	×	—	—	—	×	—
SASコントローラカード (PSAS CP600)(16port/SAS 12Gbps)	PY-SC4FA PYBSC4FAL	×	×	—	×	—	—	—	×	—
SASコントローラカード (PSAS CP 2100-8i)(8port/SAS 12Gbps)	PY-SC3MA2 PYBSC3MA2L	○	×	—	○	○ (*4)	○	○	×	○
SASアレイコントローラカード (PRAID EP640)(8port/4GB/SAS 12Gbps)	PY-SR4C63 PYBSR4C63L	○	×	—	○	○ (*4)	○	○	○	○
SASアレイコントローラカード (PRAID EP680)(16port/8GB/SAS 12Gbps)	PY-SR4C6 PYBSR4C6L	×	○	—	×	—	—	—	×	—
SASアレイコントローラカード (PRAID EP 3252-8i)(8port/2GB/SAS 24Gbps)	PY-SR4MA1 PYBSR4MA1L	○	×	—	○	○ (*4)	○	○	×	○
SASアレイコントローラカード (PRAID EP 3254-8i)(8port/4GB/SAS 24Gbps)	PY-SR4MA2 PYBSR4MA2L	○	×	—	○	○ (*4)	○	○	×	○
SASアレイコントローラカード (PRAID EP 3258-16i)(16port/8GB/SAS 24Gbps)	PY-SR4MA3 PYBSR4MA3L	×	○	—	×	—	—	—	×	—
SASアレイコントローラカード (PRAID EP680i, PCIeSSD用) (16port/8GB/PCIe 16bps)	PYBSR4C62L	×	×	—	×	×	×	×	×	—
2.5インチPCIe SSD用リタイマカード	PY-PC501L PYBPC501L	×	×	—	×	×	×	×	×	—

- :可能, ×:不可, —:対象無し
 (*1) 搭載パターンについては「ベイ構成について」を参照ください。
 (*2) 内蔵ストレージケーブル(オンボード SATA接続)[PYB0BT013]または内蔵ストレージケーブル(8ch SASカード接続)[PYBCBS103]の手配が必須です。
 (*3) 内蔵ストレージケーブル(16ch SASカード接続)[PYBCBS104]の手配が必須です。
 (*4) SASコントローラカード/SASアレイコントローラカード1枚で、前面・背面のベイを接続可能です。

・2.5インチベイ×16

内蔵ストレージ搭載ベイ (*1)	搭載パターン (4)			搭載パターン (5) (11)	
	2.5インチベイ(前面)		ベイ追加オプション (2.5インチPCIe SSD×4) 搭載(背面)	2.5インチベイ(前面)	2.5インチベイ(前面)
適用可能なカード(背面)	×8 (*2)	Single RAID ×16 (*3)	PYBSR4C62L	Dual RAID ×16 (*4)	×16
適用可能なカード(前面)					
オンボードSATAコントローラ (8port/SATA 6Gbps)	標準搭載	○	×	○	×
オンボードPCIe	標準搭載	×	×	—	×
SASコントローラカード (PSAS CP600)(16port/SAS 12Gbps)	PY-SC4FA PYBSC4FAL	×	×	—	×
SASコントローラカード (PSAS CP 2100-8i)(8port/SAS 12Gbps)	PY-SC3MA2 PYBSC3MA2L	○	×	×	○
SASアレイコントローラカード (PRAID EP640)(8port/4GB/SAS 12Gbps)	PY-SR4C63 PYBSR4C63L	○	×	×	○
SASアレイコントローラカード (PRAID EP680)(16port/8GB/SAS 12Gbps)	PY-SR4C6 PYBSR4C6L	×	○	○	×
SASアレイコントローラカード (PRAID EP 3252-8i)(8port/2GB/SAS 24Gbps)	PY-SR4MA1 PYBSR4MA1L	○	×	×	○
SASアレイコントローラカード (PRAID EP 3254-8i)(8port/4GB/SAS 24Gbps)	PY-SR4MA2 PYBSR4MA2L	○	×	×	○
SASアレイコントローラカード (PRAID EP 3258-16i)(16port/8GB/SAS 24Gbps)	PY-SR4MA3 PYBSR4MA3L	×	○	×	×
SASアレイコントローラカード (PRAID EP680i, PCIeSSD用) (16port/8GB/PCIe 16bps)	PYBSR4C62L	×	×	—	×
2.5インチPCIe SSD用リタイマカード	PY-PC501L PYBPC501L	×	×	—	×

- :可能, ×:不可, —:対象無し
 (*1) 搭載パターンについては「ベイ構成について」を参照ください。
 (*2) 内蔵ストレージケーブル(オンボード SATA接続)[PYB0BT013]または内蔵ストレージケーブル(8ch SASカード接続)[PYBCBS103]の手配が必須です。
 (*3) 内蔵ストレージケーブル(16ch SASカード接続)[PYBCBS104]の手配が必須です。
 (*4) 同種のSASコントローラカード/SASアレイコントローラカードを2枚手配が必須です。また、SASケーブル[PYBCBS092]の手配が必須です。

※ OS により接続可能装置は異なります。詳細はハードウェア一覧を参照願います。

・2.5インチ HDD/SSD/PCIeSSD × 8

内蔵ストレージ搭載ベイ (*1)		搭載パターン (6)/(12)		
		2.5インチ HDD/SSD (前面)	2.5インチ PCIe SSD (前面)	ベイ追加オプション (2.5インチPCIe SSD × 6)搭載 (前面)
適用可能なカード(前面)		× 8 (*2)	× 8	
オンボードSATAコントローラ (8port/SATA 6Gbps)	標準搭載	○	—	—
オンボードPCIe	標準搭載	×	○	○
SASコントローラカード (PSAS CP600)(16port/SAS 12Gbps)	PY-SC4FA PYBSC4FAL	×	—	—
SASコントローラカード (PSAS CP 2100-8)(8port/SAS 12Gbps)	PY-SC3MA2 PYBSC3MA2L	○	—	—
SASアレイコントローラカード (PRAID EP640)(8port/4GB/SAS 12Gbps)	PY-SR4C63 PYBSR4C63L	○	—	—
SASアレイコントローラカード (PRAID EP680)(16port/8GB/SAS 12Gbps)	PY-SR4C6 PYBSR4C6L	×	—	—
SASアレイコントローラカード (PRAID EP 3252-8)(8port/2GB/SAS 24Gbps)	PY-SR4MA1 PYBSR4MA1L	○	—	—
SASアレイコントローラカード (PRAID EP 3254-8)(8port/4GB/SAS 24Gbps)	PY-SR4MA2 PYBSR4MA2L	○	—	—
SASアレイコントローラカード (PRAID EP 3258-16)(16port/8GB/SAS 24Gbps)	PY-SR4MA3 PYBSR4MA3L	×	—	—
SASアレイコントローラカード (PRAID EP680i, PCIeSSD用) (16port/8GB/PCIe 16Gbps)	PYBSR4C62L	×	—	—
2.5インチPCIe SSD用 リタイマカード	PY-PC501L PYBPC501L	×	—	—

○:可能、×:不可、—:対象無し

(*1) 搭載パターンについては「ベイ構成について」を参照ください。

(*2) 内蔵ストレージケーブル(オンボード SATA接続)[PYBCBT013]または内蔵ストレージケーブル(8ch SASカード接続)[PYBCBS103]の手配が必須です。

・2.5インチ HDD/SSD × 8+2.5インチ PCIe SSD × 4

内蔵ストレージ搭載ベイ (*1)		搭載パターン (7)			
		標準搭載 2.5インチPCIe SSD × 4 (前面)		ベイ追加オプション (2.5インチPCIe SSD × 4)搭載 (前面)	
標準搭載 2.5インチ HDD/SSD × 8 (前面) (*2)		PYBSR4C62L	2.5インチ PCIe SSD用 リタイマカード	PYBSR4C62L	2.5インチ PCIe SSD用 リタイマカード
オンボードSATAコントローラ (8port/SATA 6Gbps)	標準搭載	○	○	×	○
オンボードPCIe	標準搭載	×	—	—	—
SASコントローラカード (PSAS CP600)(16port/SAS 12Gbps)	PY-SC4FA PYBSC4FAL	×	—	—	—
SASコントローラカード (PSAS CP 2100-8)(8port/SAS 12Gbps)	PY-SC3MA2 PYBSC3MA2L	×	—	—	—
SASアレイコントローラカード (PRAID EP640)(8port/4GB/SAS 12Gbps)	PY-SR4C63 PYBSR4C63L	○	○	×	○
SASアレイコントローラカード (PRAID EP680)(16port/8GB/SAS 12Gbps)	PY-SR4C6 PYBSR4C6L	×	—	—	—
SASアレイコントローラカード (PRAID EP 3252-8)(8port/2GB/SAS 24Gbps)	PY-SR4MA1 PYBSR4MA1L	×	—	—	—
SASアレイコントローラカード (PRAID EP 3254-8)(8port/4GB/SAS 24Gbps)	PY-SR4MA2 PYBSR4MA2L	×	—	—	—
SASアレイコントローラカード (PRAID EP 3258-16)(16port/8GB/SAS 24Gbps)	PY-SR4MA3 PYBSR4MA3L	×	—	—	—
SASアレイコントローラカード (PRAID EP680i, PCIeSSD用) (16port/8GB/PCIe 16Gbps)	PYBSR4C62L	×	—	—	—
2.5インチPCIe SSD用 リタイマカード	PY-PC501L PYBPC501L	×	—	—	—

○:可能、×:不可、—:対象無し

(*1) 搭載パターンについては「ベイ構成について」を参照ください。

(*2) 内蔵ストレージケーブル(オンボード SATA接続)[PYBCBT013]または内蔵ストレージケーブル(8ch SASカード接続)[PYBCBS103]の手配が必須です。

※ OS により接続可能装置は異なります。詳細はハードウェア一覧を参照願います。

・2.5インチベイ×24

内蔵ストレージ搭載ベイ(*)		搭載パターン (8)					
		Triple RAID構成			Dual RAID構成		
		2.5インチ ベイ(前面)	2.5インチ ベイ(背面)	2.5インチ ベイ(前面)	ベイ 追加オプション (2.5インチスト レージ×4/ 2.5インチスト レージ×2)搭載 (背面)	ベイ 追加オプション (2.5インチPCIe SSD×4)搭載 (背面)	ベイ 追加オプション (2.5インチPCIe SSD×2)搭載 (背面)
適用可能なカード(背面)		×24 (*2)		×24 (*3)	EP680i EP 3258-16i	2.5インチ PCIe SSD用 リタイマカード	2.5インチ PCIe SSD用 リタイマカード
適用可能なカード(前面)							
オンボードSATAコントローラ (8port/SATA 6Gbps)	標準搭載	×	—	×	—	—	—
オンボードPCIe	標準搭載	×	—	×	—	—	—
SASコントローラカード (PSAS CP600i)(16port/SAS 12Gbps)	PY-SC4FA PYBSC4FAL	×	—	×	—	—	—
SASコントローラカード (PSAS CP 2100-8i)(8port/SAS 12Gbps)	PY-SC3MA2 PYBSC3MA2L	○	—	×	—	×	×
SASアレイコントローラカード (PRAID EP640i)(8port/4GB/SAS 12Gbps)	PY-SR4C63 PYBSR4C63L	○	—	×	—	×	×
SASアレイコントローラカード (PRAID EP680i)(16port/8GB/SAS 12Gbps)	PY-SR4C6 PYBSR4C6L	×	—	○	○ (*4)	○	○
SASアレイコントローラカード (PRAID EP 3252-8i)(8port/2GB/SAS 24Gbps)	PY-SR4MA1 PYBSR4MA1L	○	—	×	—	×	×
SASアレイコントローラカード (PRAID EP 3254-8i)(8port/4GB/SAS 24Gbps)	PY-SR4MA2 PYBSR4MA2L	○	—	×	—	×	×
SASアレイコントローラカード (PRAID EP 3258-16i)(16port/8GB/SAS 24Gbps)	PY-SR4MA3 PYBSR4MA3L	×	—	○	○ (*4)	○	○
SASアレイコントローラカード (PRAID EP680i, PCIeSSD用) (16port/8GB/PCIe 16bps)	PYBSR4C62L	×	—	×	—	—	—
2.5インチPCIe SSD用 リタイマカード	PY-PC501L PYBPC501L	×	—	×	—	—	—

○:可能、×:不可、—:対象無し

(*)1 搭載パターンについては「ベイ構成について」を参照ください。

(*)2 同種のSASコントローラカード/SASアレイコントローラカードを3枚手配が必須です。また、内蔵ストレージケーブル(8ch SASカード接続)[PYBCBS103]の手配が必須です。

(*)3 同種のSASアレイコントローラカードを2枚手配が必須です。また、内蔵ストレージケーブル(16ch SASカード接続)[PYBCBS104]の手配が必須です。

(*)4 SASアレイコントローラカード1枚(2枚目)で、前面・背面のベイを接続可能です。

・2.5インチベイ×24(SASエキスパンダー付)

内蔵ストレージ搭載ベイ(*)		搭載パターン (9)					
		構成1			構成2		
		2.5インチ HDD/SSD (前面)	ベイ 追加オプション (2.5インチスト レージ×4/ 2.5インチスト レージ×2)搭載 (背面)	ベイ 追加オプション (2.5インチPCIe SSD×4)搭載 (背面)	ベイ 追加オプション (2.5インチPCIe SSD×2)搭載 (背面)	2.5インチ HDD/SSD (前面)	ベイ 追加オプション (2.5インチスト レージ×4/ 2.5インチスト レージ×2)搭載 (背面)
適用可能なカード(背面)		×24 (*2)	CP 2100-8i EP640i EP 3252-8i EP 3254-8i	2.5インチ PCIe SSD用 リタイマカード	2.5インチ PCIe SSD用 リタイマカード	×24 (*3)	PSAS CP600 EP680i
適用可能なカード(前面)							
オンボードSATAコントローラ (8port/SATA 6Gbps)	標準搭載	×	—	—	—	×	—
オンボードPCIe	標準搭載	—	—	—	—	×	—
SASコントローラカード (PSAS CP600i)(16port/SAS 12Gbps)	PY-SC4FA PYBSC4FAL	×	—	—	—	○	○ (*4)
SASコントローラカード (PSAS CP 2100-8i)(8port/SAS 12Gbps)	PY-SC3MA2 PYBSC3MA2L	○	○ (*4)	○	○	×	—
SASアレイコントローラカード (PRAID EP640i)(8port/4GB/SAS 12Gbps)	PY-SR4C63 PYBSR4C63L	○	○ (*4)	○	○	×	—
SASアレイコントローラカード (PRAID EP680i)(16port/8GB/SAS 12Gbps)	PY-SR4C6 PYBSR4C6L	×	—	—	—	○	○ (*4)
SASアレイコントローラカード (PRAID EP 3252-8i)(8port/2GB/SAS 24Gbps)	PY-SR4MA1 PYBSR4MA1L	○	○ (*4)	○	○	×	—
SASアレイコントローラカード (PRAID EP 3254-8i)(8port/4GB/SAS 24Gbps)	PY-SR4MA2 PYBSR4MA2L	○	○ (*4)	○	○	×	—
SASアレイコントローラカード (PRAID EP 3258-16i)(16port/8GB/SAS 24Gbps)	PY-SR4MA3 PYBSR4MA3L	×	—	—	—	○	×
SASアレイコントローラカード (PRAID EP680i, PCIeSSD用) (16port/8GB/PCIe 16bps)	PYBSR4C62L	×	—	—	—	×	—
2.5インチPCIe SSD用 リタイマカード	PY-PC501L PYBPC501L	×	—	—	—	×	—

○:可能、×:不可、—:対象無し

(*)1 搭載パターンについては「ベイ構成について」を参照ください。

(*)2 内蔵ストレージケーブル(8ch SASカード接続)[PYBCBS103]の手配が必須です。

(*)3 内蔵ストレージケーブル(16ch SASカード接続)[PYBCBS104]の手配が必須です。

(*)4 SASコントローラカード/SASアレイコントローラカード1枚で、前面・背面のベイを接続可能です。

※ OS により接続可能装置は異なります。詳細はハードウェア一覧を参照願います。

・2.5インチ PCIe SSD × 24

内蔵ストレージ搭載ベイ(※1)		搭載パターン (10)						
	2.5インチ ベイ(前面)	ベイ追加オプション (2.5インチストレージ×4)/(2.5インチストレージ×2)搭載(背面)						
適用可能なカード(背面)	—	PY-S04FA PYBSC4FAL	PY-S03MA2 PYBSC3MA2L	PY-SR4C63 PYBSR4C63L	PY-SR4C6 PYBSR4C6L	PY-SR4MA1 PYBSR4MA1L	PY-SR4MA2 PYBSR4MA2L	PY-SR4MA3 PYBSR4MA3L
適用可能なカード(前面)	—							
2.5インチPCIe SSD用スイッチボード (24ポート)	標準搭載	○	×	○	○	×	○	×

内蔵ストレージ搭載ベイ(※1)		搭載パターン (10)	
		ベイ 追加オプション (2.5インチPCIe SSD×4)搭載 (背面)	ベイ 追加オプション (2.5インチPCIe SSD×2)搭載 (背面)
適用可能なカード(背面)	2.5インチ PCIe SSD用 リタイムカード	2.5インチ PCIe SSD用 リタイムカード	2.5インチ PCIe SSD用 リタイムカード
適用可能なカード(前面)	—	—	—
2.5インチPCIe SSD用スイッチボード (24ポート)	標準搭載	○	○

○:可能, ×:不可, —:対象無し
 (※1) 搭載パターンについては「ベイ構成について」を参照ください。

■内蔵ストレージデバイス搭載順

工場出荷時の内蔵ストレージの搭載順は下表のとおりです。
 カスタムメイド型名にて内蔵ストレージを手配する場合、以下優先順で内蔵ストレージが搭載され出荷されます。ご注意ください。
 SAS SSD>SATA SSD>SAS HDD>SATA HDD

ラックベースユニット (3.5インチ HDD/SSD × 10) 選択時

	標準ベイ									
	0	1	2	3	4	5	6	7	8	9
搭載パターン(1)(※1)	1	2	3	4	5	6	7	8	9	10

(※1) 内蔵ストレージケーブル(オンボード SATA接続)[PYBCB0103]/内蔵ストレージケーブル(8ch SASカード接続)[PYBCB103]に接続するときは、標準ベイの8-9には搭載されません。

ラックベースユニット (3.5インチ HDD/SSD × 12) 選択時

	標準ベイ												増設ベイ(背面)					
	0	1	2	3	4	5	6	7	8	9	10	11	0	1	2	3	4	5
搭載パターン(2)	1	2	3	4	5	6	7	8	9	10	11	12	—	—	—	—	—	—
搭載パターン(2)+(C)/(E)	1	2	3	4	5	6	7	8	9	10	11	12	13	14	15	16	—	—
搭載パターン(2)+(C)/(E)+(D)/(F)	1	2	3	4	5	6	7	8	9	10	11	12	13	14	15	16	17	18

ラックベースユニット (3.5インチ HDD/SSD × 6, GPU搭載用) 選択時

	標準ベイ											
	0	1	2	3	4	5	6	7	8	9	10	11
搭載パターン(3)	1	2	3	4	5	6	—	—	—	—	—	—

ラックベースユニット (2.5インチ HDD/SSD × 16)/ラックベースユニット (2.5インチ HDD/SSD × 16, SASエキスパンダー付)/ラックベースユニット (2.5インチ HDD/SSD × 16, SASエキスパンダー付, GPU搭載用) 選択時

	標準ベイ															増設ベイ(背面)				
	0	1	2	3	4	5	6	7	8	9	10	11	12	13	14	15	0	1	2	3
搭載パターン(4)/(5)/(11)(※1)	1	2	3	4	5	6	7	8	9	10	11	12	13	14	15	16	—	—	—	—
搭載パターン(4)+(E)	1	2	3	4	5	6	7	8	9	10	11	12	13	14	15	16	17	18	19	20

(※1) ラックベースユニット(2.5インチHDD/SSD×16)[PYR2547R2N]選択時は、内蔵ストレージケーブル(オンボード SATA接続)[PYBCB0103]/内蔵ストレージケーブル(8ch SASカード接続)[PYBCB103]に接続するときは、標準ベイの8-15には搭載されません。

ラックベースユニット (2.5インチ HDD/SSD/PCIeSSD × 8)/ラックベースユニット (2.5インチ HDD/SSD/PCIeSSD × 8, GPU搭載用) 選択時

	標準ベイ								増設ベイ(前面)							
	HDD/SSD				PCIe SSD				PCIe SSD				PCIe SSD			
	0	1	2	3	4	5	6	7	0	1	2	3	4	5	6	7
搭載パターン(6)/(12)	1	2	3	4	5	6	7	8	—	—	—	—	—	—	—	—
搭載パターン(6)/(12)+(B)	1	2	3	4	5	6	7	8	9	10	11	12	13	14	15	16

ラックベースユニット (2.5インチ HDD/SSD × 8+2.5インチ PCIe SSD × 4) 選択時

	標準ベイ											増設ベイ(前面)								
	HDD/SSD				PCIe SSD							PCIe SSD								
	0	1	2	3	4	5	6	7	8	9	10	11	0	1	2	3	4	5	6	7
搭載パターン(7)	1	2	3	4	5	6	7	8	9	10	11	12	—	—	—	—	—	—	—	—
搭載パターン(7)+(A)	1	2	3	4	5	6	7	8	9	10	11	12	13	14	15	16	—	—	—	—

ラックベースユニット (2.5インチ HDD/SSD × 24)/ラックベースユニット (2.5インチ HDD/SSD × 24, SASエキスパンダー付)/ラックベースユニット (2.5インチ PCIe SSD × 24) 選択時

	標準ベイ																								増設ベイ(背面)					
	0	1	2	3	4	5	6	7	8	9	10	11	12	13	14	15	16	17	18	19	20	21	22	23	0	1	2	3	4	5
搭載パターン(8)/(9)/(10)	1	2	3	4	5	6	7	8	9	10	11	12	13	14	15	16	17	18	19	20	21	22	23	24	—	—	—	—	—	—
搭載パターン(8)/(9)/(10)+(C)/(E)	1	2	3	4	5	6	7	8	9	10	11	12	13	14	15	16	17	18	19	20	21	22	23	24	25	26	27	28	—	—
搭載パターン(8)/(9)/(10)+(C)/(E)+(D)/(F)	1	2	3	4	5	6	7	8	9	10	11	12	13	14	15	16	17	18	19	20	21	22	23	24	25	26	27	28	29	30

※搭載パターンについては「ベイ構成について」を参照ください。

M

9. ベイ追加オプション



・ラックベースユニット (3.5インチ HDD/SSD × 10)[PYR2547R3N]、ラックベースユニット (3.5インチ HDD/SSD × 6、GPU搭載用)[PYR2547RLN]/ラックベースユニット (2.5インチ HDD/SSD × 16、SASエキスパンダー付)[PYR2547RBN]/ラックベースユニット (2.5インチ HDD/SSD × 16、SASエキスパンダー付、GPU搭載用)[PYR2547RJN]の場合、ベイ追加オプションは選択できません。

■3.5インチモデル(前面)

【搭載パターン(2)】 ラックベースユニット (3.5インチ HDD/SSD × 12、SASエキスパンダー付)[PYR2547RAN]選択時

N-(A)

■2.5インチモデル(前面)

【搭載パターン(4)】 ラックベースユニット (2.5インチ HDD/SSD × 16)[PYR2547R2N]選択時

N-(A)

<Dual RAID構成>

- ① 前面ベイを、同種のSASコントローラカード(PSAS CP 2100-80)[PY-SC3MA2/PYBSC3MA2L]またはSASアレイコントローラカード(PRAID EP640/PRAID EP 3252-8/PRAID EP 3254-8)[PY-SR4C63/PYBSR4C63L/PY-SR4MA1/PYBSR4MA1L/PY-SR4MA2/PYBSR4MA2L]2枚構成で接続する場合に選択が必要です。

項番	製品名	型名	価格(税別)	力	備考
① N-70	SASケーブル	PYBCBS092	500円	●	SASケーブル

【搭載パターン(6)】 ラックベースユニット (2.5インチ HDD/SSD/PCIeSSD × 8)[PYR2547RCN]選択時

【搭載パターン(12)】 ラックベースユニット (2.5インチ HDD/SSD/PCIeSSD × 8、GPU搭載用)[PYR2547RKN]選択時

【搭載パターン(B)】

- ① CPUは2個搭載必須です。
- ・内蔵2.5インチPCIe SSDベイ×8を増設する場合に選択が必要です。

項番	製品名	型名	価格(税別)	力	備考
① F-38	ベイ追加オプション (2.5インチPCIe SSD × 8)	PYBBA28P8	45,000円	●	2.5インチPCIe SSDベイ × 8

【搭載パターン(7)】 ラックベースユニット (2.5インチ HDD/SSD × 8+2.5インチ PCIe SSD × 4)[PYR2547RDN]選択時

【搭載パターン(A)】

- ① CPUは2個搭載必須です。
- ・内蔵2.5インチPCIe SSDベイ×4を増設する場合に選択が必要です。

項番	製品名	型名	価格(税別)	力	備考
① F-44	ベイ追加オプション (2.5インチPCIe SSD × 4)	PYBBA24PN	25,000円	●	2.5インチPCIe SSDベイ × 4

【搭載パターン(8)】 ラックベースユニット (2.5インチ HDD/SSD × 24)[PYR2547REN]選択時

【搭載パターン(10)】 ラックベースユニット (2.5インチ PCIe SSD × 24)[PYR2547RHN]選択時

- ① CPUは2個搭載必須です。

N-(A)

【搭載パターン(9)】 ラックベースユニット (2.5インチ HDD/SSD × 24、SASエキスパンダー付)[PYR2547RGN]選択時

N-(A)

N

N-1

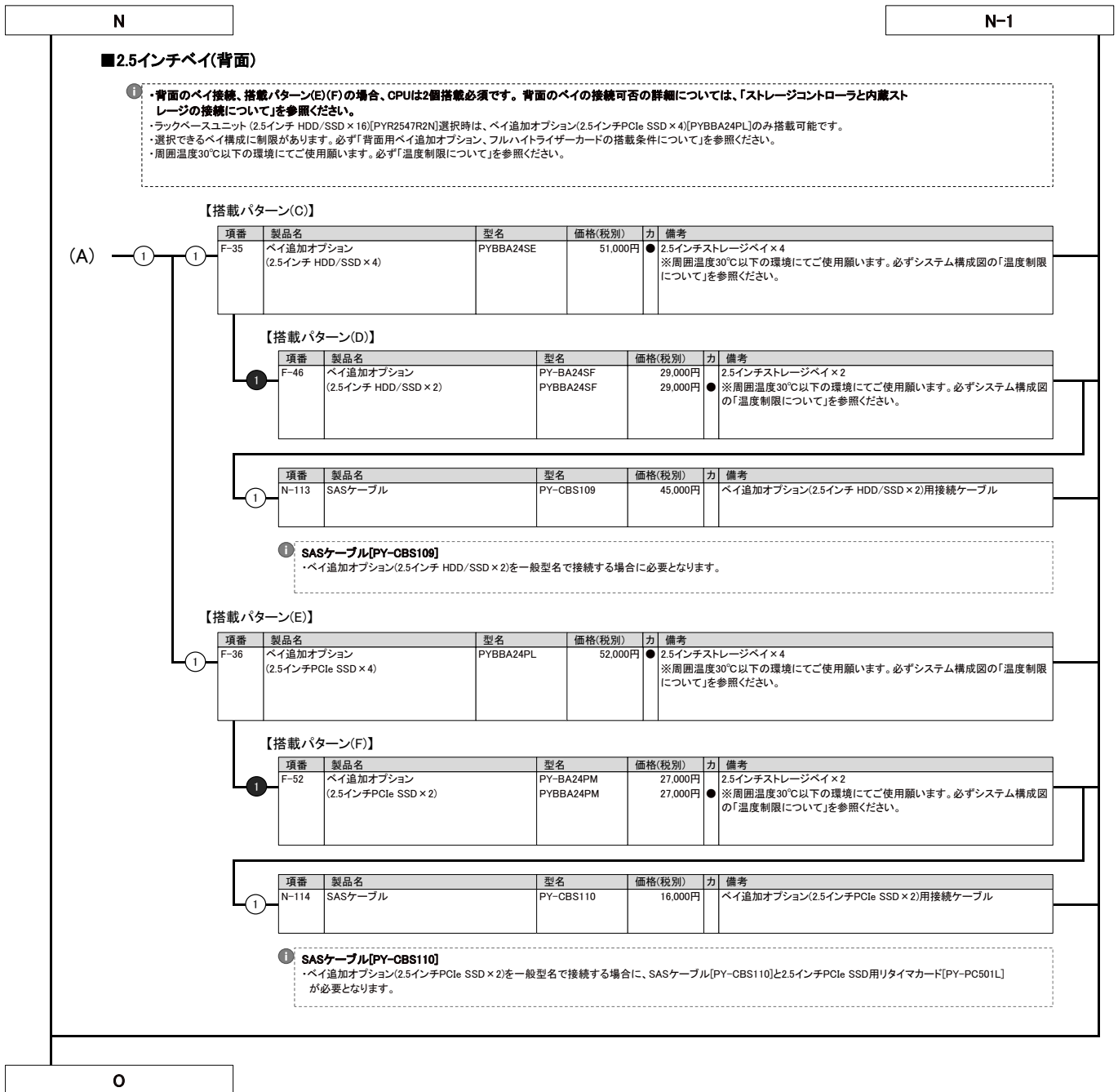

※ OS により接続可能装置は異なります。詳細はハードウェア一覧を参照願います。

O

10. 内蔵バックアップ装置 [5インチベイ使用]



・内蔵バックアップ装置(内蔵データカートリッジドライブユニットを除く)をWindows OSでご使用になる場合は、別途バックアップソフトウェアが必要です。
Windows OSをご使用になる場合は、必ずバックアップソフトウェアの対応状況をご確認のうえ、ご使用ください。
Windows OSの対応状況等の最新情報は、当社ホームページ(<https://www.fujitsu.com/jp/products/computing/servers/primergy/software/windows/>)をご確認ください。

【搭載パターン(4) or (5) or (11)】

■内蔵バックアップ装置(SAS)を搭載する場合



・SASコントローラカードの手配必須です。
・SASコントローラカード/SASアレイコントローラカードの混在条件は、「ストレージコントローラの混在条件について」をご参照ください。

項番	製品名	型名	価格(税別)	力	備考
I-349	SASコントローラカード (PSAS CP600)	PY-SC4FA PYBSC4FA2L	490,000円 490,000円	●	内蔵ストレージ/SASバックアップ装置接続用カード(PSAS CP600) ● インターフェース: SFF8654 × 2 データ転送速度: SAS 12Gbps デバイスポート数: 16(8 × 2) ホストバス: PCI Express4.0

項番	製品名	型名	価格(税別)	力	備考
G-17	内蔵LTO9ユニット	PY-LT911 PYBLT911	1,655,000円 1,655,000円	●	容量: 最大18.0TB(圧縮時は約2.5倍) ● インターフェース: SAS 12Gbps 使用可能媒体: Ultrium 9/8
G-14	内蔵LTO8ユニット	PY-LT811 PYBLT811	1,182,000円 1,182,000円	●	容量: 最大12.0TB(圧縮時は約2.5倍) ● インターフェース: SAS 6Gbps 使用可能媒体: Ultrium 8/7
G-13	内蔵LTO7ユニット	PY-LT711 PYBLT711	1,060,000円 1,060,000円	●	容量: 最大6.0TB(圧縮時は約2.5倍) ● インターフェース: SAS 6Gbps 使用可能媒体: Ultrium 7/6/5(Ultrium 5はRead機能のみ)

■内蔵バックアップ装置(USB)を搭載する場合

項番	製品名	型名	価格(税別)	力	備考
G-71	内蔵データカートリッジ ドライブユニット	PY-RD111 PYBRD111	39,000円 40,000円	●	使用可能媒体: 4/3/2/1TB、500/320/160/120/80/40GB ● インターフェース: USB3.0

項番	製品名	型名	価格(税別)	力	備考
G-75	データカートリッジRDX 500GB	PY-RDC50A	オープン価格		記憶容量: 500GB
G-76	データカートリッジRDX 1TB	PY-RDC1TA	オープン価格		記憶容量: 1TB
G-77	データカートリッジRDX 2TB	PY-RDC2TA	オープン価格		記憶容量: 2TB
G-15	データカートリッジRDX 4TB	PY-RDC4TA	オープン価格		記憶容量: 4TB

11. 内蔵ODD/外付DVD-RAM



・複数台システムに最低1台のODDが必須です。
・内蔵ODDは3.5インチストレージベイ×6/3.5インチストレージベイ×10/2.5インチストレージベイ×16構成のみ選択可能です。

項番	製品名	型名	価格(税別)	力	備考
G-8	内蔵DVD-ROMユニット	PY-DV121 PYBDV121	9,500円 9,500円	●	形状: Ultra Slimドライブ ● インターフェース: SATA(内部接続) Read: 最大8倍速(DVD-ROM) / 最大24倍速(CD-ROM)
G-9	内蔵DVD-RAMユニット	PY-DR121 PYBDR121	12,000円 12,000円	●	形状: Ultra Slimドライブ ● インターフェース: SATA(内部接続) Read: 最大8倍速(DVD-ROM) / 最大24倍速(CD-ROM) Write: 最大5倍速(DVD-RAM) / 最大6倍速(DVD±RDL/±RW) / 最大8倍速(DVD±R/±RW)
G-78	内蔵Blu-ray Writer ユニット	PY-BW121 PYBBW121	74,000円 74,000円	●	形状: Ultra Slimドライブ ● インターフェース: SATA(内部接続) Read: 最大6倍速(BD-ROM) / 最大8倍速(OVD-ROM) / 最大24倍速(CD-ROM) Write: 最大2倍速(BD-RE) / 最大6倍速(BD-R) / 最大5倍速(DVD-RAM)

項番	製品名	型名	価格(税別)	力	備考
H-4	スーパーマルチドライブユニット	FMV-NSM55	33,300円		インターフェース: USB2.0 Read: 最大8倍速(DVD-ROM) / 最大24倍速(CD-ROM) Write: 最大5倍速(DVD-RAM) / 最大6倍速(DVD±RDL/±RW) / 最大8倍速(DVD±R/±RW) ※DVD-RAM/DVD±R/DVD±RDL/DVD±RW/DVD-ROM/CD-ROMドライブ機能のみサポート ※ACアダプターの接続が必要(USBバスパワーでは使用不可)

項番	製品名	型名	価格(税別)	力	備考
N-43	USB延長ケーブル	2m PG-CBLU002	3,200円		

P

P

12. 内蔵ストレージコントローラ(3.5インチモデル)[前面]/2.5インチベイ(背面)

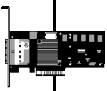

- ・2.5インチベイ(背面)に内蔵ストレージを搭載時は、別途SASアレイコントローラカード/2.5インチPCIe SSD用リタイムカードを手配する必要があります。ただし、前面ベイ接続用SASコントローラカード/SASアレイコントローラカード1枚で、前面・背面のベイを接続可能な場合もあります。使用するストレージコントローラと内蔵ストレージベイ構成、内蔵ストレージケーブルの組み合わせについては、「ストレージコントローラと内蔵ストレージの接続について」を参照のうえ、手配願います。
- ・SASアレイコントローラカードの自己暗号化機能をご使用される場合は、自己暗号化ドライブの手配および出荷後にお客様による設定が必要となります。
- ・使用するストレージコントローラと内蔵ストレージの接続可否および内蔵ストレージの混在可能な組み合わせについては、「内蔵ストレージ構成時の注意事項」を参照ください。
- ・使用するストレージコントローラと内蔵ストレージベイ構成、内蔵ストレージケーブルの組み合わせについては、「ストレージコントローラと内蔵ストレージの接続について」を参照ください。
- ・同一のカスタムメイド型名の内蔵ストレージを追加し、RAID設定サービスを手配することにより、RAID設定を構築し出荷いたします。
- ・OSインストールオプションの手配有無によりRAID設定サービスの同時手配が必要となることがありますので、必ず「RAID設定サービスについて」を参照ください。
- ・使用するOSによらず、標準搭載のリモートマネジメントコントローラ(RMC S6)と連携し、内蔵ストレージの稼働状態およびRAID状態を監視管理することが可能です。
- ・使用するストレージコントローラにより、監視管理可能な範囲が異なりますので、詳細については、留意事項編「RMC(リモートマネジメントコントローラ)関連」をご確認ください。
- ・内蔵ストレージコントローラを交換または増設される場合は、別途ケーブルが必要となることがあります。詳細は当社/販売パートナー担当営業までお問い合わせください。

《非アレイ接続》

【搭載パターン(1) or (3)】

オンボードSATAコントローラ (標準搭載) × 2 ※デバイスポート数: 8



- ・SASコントローラカード/SASアレイコントローラカード
- ・ベースユニット/ベイ構成により、使用可能なストレージコントローラ/内蔵ストレージケーブル/SASケーブルが異なります。必ず「ベイ構成について」「ストレージコントローラと内蔵ストレージの接続について」を参照のうえ、手配願います。
- ・SASコントローラカード/SASアレイコントローラカードの混在条件については、「ストレージコントローラの混在条件について」を参照ください。

《非アレイ/アレイ接続》

【搭載パターン(1) or (2) or (3)】



- ・使用OS(OS機能)により、接続可能なストレージ構成、接続方式が異なります。詳細については、留意事項編「SASコントローラカードの接続方法について」を参照ください。

項番	製品名	型名	価格(税別)	力	備考
I-346	SASコントローラカード (PSAS CP 2100-8)	PY-SC3MA2	300,000円	●	内蔵ストレージ接続用カード(PSAS CP 2100-8) インターフェース: SFF8643 × 2 データ転送速度: SAS 12Gbps デバイスポート数: 8(4 × 2) ホストバス: PCI Express3.0 RAIDレベル: 0/1/1+0/5(ホットスベア可)
		PYBSC3MA2L	300,000円		

《アレイ接続》

【搭載パターン(1) or (2) or (3)】



- ・SASアレイコントローラカード(PRAID EP640i)[PY-SR4C63/PYBSR4C63L]には、フラッシュモジュールが標準搭載されます。

項番	製品名	型名	価格(税別)	力	備考
I-352	SASアレイコントローラカード (PRAID EP640i)	PY-SR4C63	700,000円	●	内蔵ストレージ接続用カード(PRAID EP640i)(自己暗号化機能対応) インターフェース: SFF8654 × 1 データ転送速度: SAS 12Gbps デバイスポート数: 8(8 × 1) キャッシュ: 4GB ホストバス: PCI Express4.0 RAIDレベル: 0/1/1E/1+0/5/5+0/6/6+0(ホットスベア可)
		PYBSR4C63L	700,000円		

【ストレージコントローラ専用スロットに接続する場合[ラックベースユニット(GPU搭載用)除く]】

項番	製品名	型名	価格(税別)	力	備考
I-153	フラッシュバックアップユニット	PY-FBR19	37,000円	●	SASアレイコントローラカード搭載用フラッシュバックアップユニット
		PYBFBR19	37,000円		

【背面のPCIeスロットに接続する場合はラックベースユニット(GPU搭載用)の場合】

項番	製品名	型名	価格(税別)	力	備考
I-50	フラッシュバックアップユニット	PYBFBR132	37,000円	●	SASアレイコントローラカード搭載用フラッシュバックアップユニット
I-54	フラッシュバックアップユニット	PY-FBR13	37,000円		SASアレイコントローラカード搭載用フラッシュバックアップユニット

Q

Q-1

※ OS により接続可能装置は異なります。詳細はハードウェア一覧を参照願います。

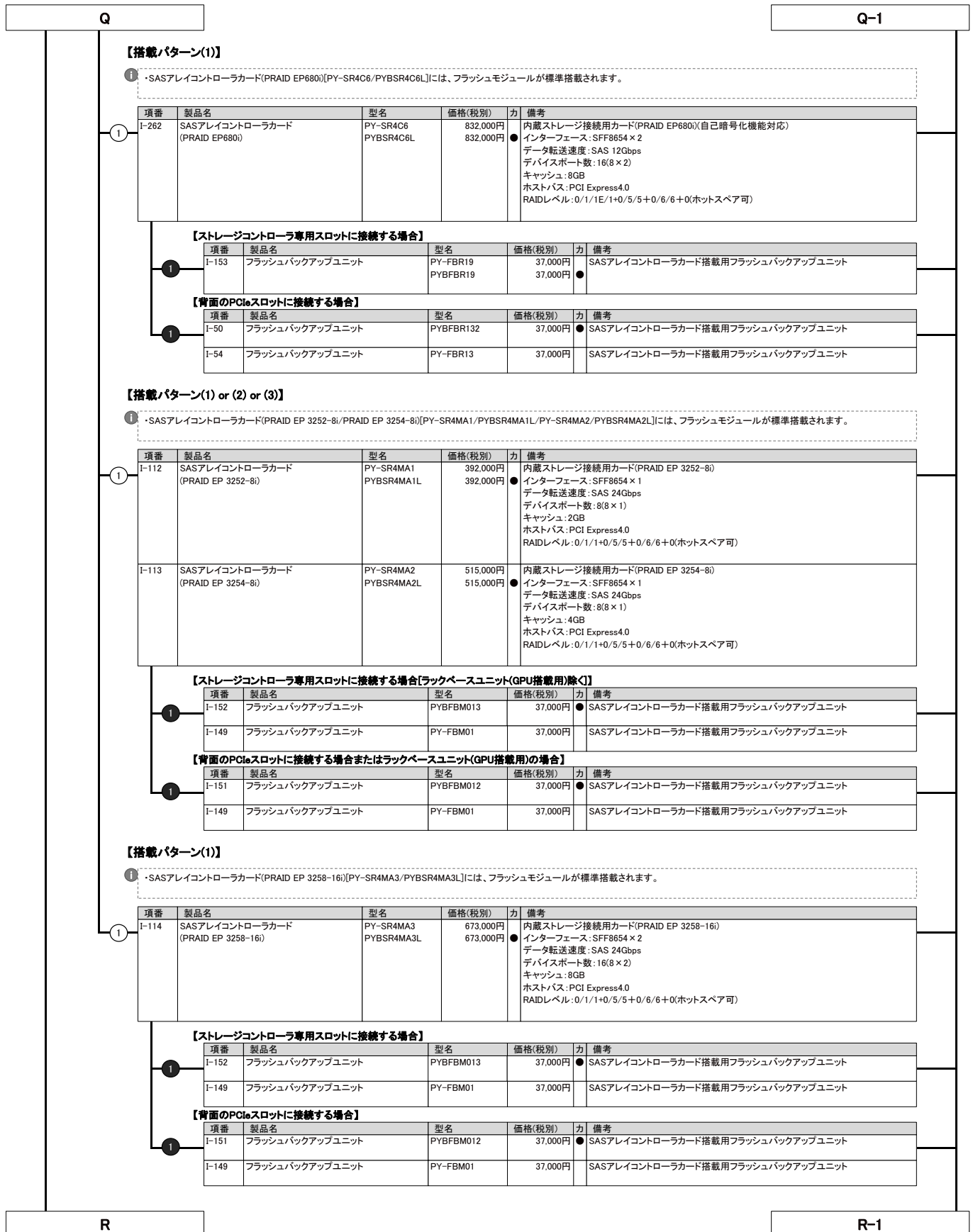

※ OS により接続可能装置は異なります。詳細はハードウェア一覧を参照願います。

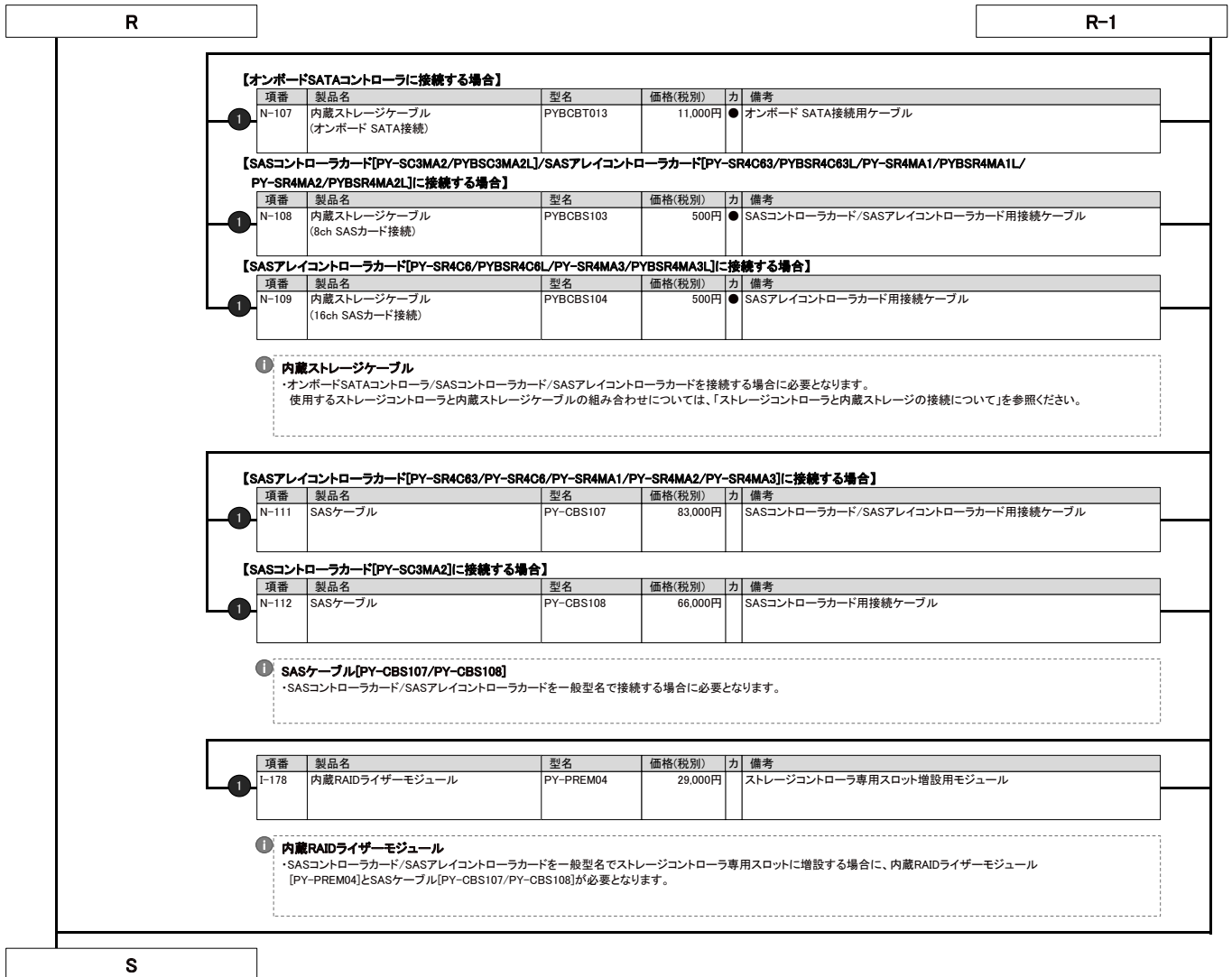

※ OS により接続可能装置は異なります。詳細はハードウェア一覧を参照願います。



※ OS により接続可能装置は異なります。詳細はハードウェア一覧を参照願います。

T

13. 内蔵ストレージ(3.5インチモデル)[前面]



- ・自己暗号化ドライブは、自己暗号化機能に対応したSASアレイコントローラカードの同時手配が必須です。
- ・使用するストレージコントローラと内蔵ストレージの接続可否および内蔵ストレージの混在可能な組み合わせについては、「内蔵ストレージ構成時の注意事項」を参照ください。
- ・同一のカスタムメイド型名の内蔵ストレージを追加し、RAID設定サービスを手配することにより、RAID設定を構築し出荷いたします。
- OSインストールオプションの手配有無によりRAID設定サービスの同時手配が必要となることがありますので、必ず「RAID設定サービスについて」を参照ください。
- ・お客様の構成/用途に応じて複数の内蔵ストレージから選択可能です。内蔵ストレージを選択する際の指針を含め、ストレージ関連については、当社ホームページ(https://jp.fujitsu.com/platform/server/primergy/hdd_construct/)を参照ください。
- ・カスタムメイド型名にて内蔵ストレージを手配する場合、以下優先順で内蔵ストレージが搭載され出荷されます。ご注意ください。
SAS SSD>SATA SSD>SAS HDD>SATA HDD

■SAS HDD(SAS 12Gbps、10krpm)[512e]

項番	製品名	型名	価格(税別)	力	備考
F-232	内蔵3.5インチケージ付きSAS HDD -1.8TB(10krpm)	PY-TH181D6	302,000円		データ転送速度: SAS 12Gbps ●セクターサイズ: 512e 用途: システム領域/データ領域
		PYBTH181D6	302,000円		
F-190	内蔵3.5インチケージ付きSAS HDD -2.4TB(10krpm)	PY-TH241D	336,000円		データ転送速度: SAS 12Gbps ●セクターサイズ: 512e 用途: システム領域/データ領域
		PYBTH241D	336,000円		

■SAS HDD(SAS 12Gbps、10krpm)[512n]

項番	製品名	型名	価格(税別)	力	備考
F-787	内蔵3.5インチケージ付きSAS HDD -300GB(10krpm)	PY-TH301E6	82,000円		データ転送速度: SAS 12Gbps ●セクターサイズ: 512n 用途: システム領域/データ領域
		PYBTH301E6	82,000円		
F-788	内蔵3.5インチケージ付きSAS HDD -600GB(10krpm)	PY-TH601E6	120,000円		データ転送速度: SAS 12Gbps ●セクターサイズ: 512n 用途: システム領域/データ領域
		PYBTH601E6	120,000円		
F-790	内蔵3.5インチケージ付きSAS HDD -1.2TB(10krpm)	PY-TH121E6	196,000円		データ転送速度: SAS 12Gbps ●セクターサイズ: 512n 用途: システム領域/データ領域
		PYBTH121E6	196,000円		

■SAS HDD(SAS 12Gbps、15krpm)[512n]

項番	製品名	型名	価格(税別)	力	備考
F-791	内蔵3.5インチケージ付きSAS HDD -300GB(15krpm)	PY-TH305E6	139,000円		データ転送速度: SAS 12Gbps ●セクターサイズ: 512n 用途: システム領域/データ領域
		PYBTH305E6	139,000円		
F-792	内蔵3.5インチケージ付きSAS HDD -600GB(15krpm)	PY-TH605E6	203,000円		データ転送速度: SAS 12Gbps ●セクターサイズ: 512n 用途: システム領域/データ領域
		PYBTH605E6	203,000円		
F-72	内蔵3.5インチケージ付きSAS HDD -900GB(15krpm)	PY-TH905E3	270,000円		データ転送速度: SAS 12Gbps ●セクターサイズ: 512n 用途: システム領域/データ領域
		PYBTH905E3	270,000円		

■ニアラインSAS HDD(SAS 12Gbps、7.2krpm)[512e]

項番	製品名	型名	価格(税別)	力	備考
F-877	内蔵3.5インチニアラインSAS HDD -12TB(7.2krpm)	PY-CHCT7B7	864,000円		データ転送速度: SAS 12Gbps ●セクターサイズ: 512e 用途: システム領域/データ領域
		PYBCHCT7B7	864,000円		
F-390	内蔵3.5インチニアラインSAS HDD -14TB(7.2krpm)	PY-CHET7B6	991,000円		データ転送速度: SAS 12Gbps ●セクターサイズ: 512e 用途: システム領域/データ領域
		PYBCHET7B6	991,000円		
F-53	内蔵3.5インチニアラインSAS HDD -16TB(7.2krpm)	PY-CHGT7B3	1,133,000円		データ転送速度: SAS 12Gbps ●セクターサイズ: 512e 用途: システム領域/データ領域
		PYBCHGT7B3	1,133,000円		
F-827	内蔵3.5インチニアラインSAS HDD -18TB(7.2krpm)	PY-CHJT7B2	1,274,000円		データ転送速度: SAS 12Gbps ●セクターサイズ: 512e 用途: システム領域/データ領域
		PYBCHJT7B2	1,274,000円		

■ニアラインSAS HDD(SAS 12Gbps、7.2krpm)[512e]<自己暗号化>

項番	製品名	型名	価格(税別)	力	備考
F-878	内蔵3.5インチニアラインSAS HDD -12TB(7.2krpm, SED) ※2023年7月以降受注開始予定	PY-CHCT7BW	1,116,000円		データ転送速度: SAS 12Gbps ●セクターサイズ: 512e 用途: システム領域/データ領域 ※自己暗号化機能あり
		PYBCHCT7BW	1,116,000円		
F-393	内蔵3.5インチニアラインSAS HDD -14TB(7.2krpm, SED) ※2023年7月以降受注開始予定	PY-CHET7BV	1,284,000円		データ転送速度: SAS 12Gbps ●セクターサイズ: 512e 用途: システム領域/データ領域 ※自己暗号化機能あり
		PYBCHET7BV	1,284,000円		
F-54	内蔵3.5インチニアラインSAS HDD -16TB(7.2krpm, SED) ※2023年7月以降受注開始予定	PY-CHGT7BT	1,468,000円		データ転送速度: SAS 12Gbps ●セクターサイズ: 512e 用途: システム領域/データ領域 ※自己暗号化機能あり
		PYBCHGT7BT	1,468,000円		
F-831	内蔵3.5インチニアラインSAS HDD -18TB(7.2krpm, SED) ※2023年7月以降受注開始予定	PY-CHJT7BT	1,650,000円		データ転送速度: SAS 12Gbps ●セクターサイズ: 512e 用途: システム領域/データ領域 ※自己暗号化機能あり
		PYBCHJT7BT	1,650,000円		

U

max.12

※ OS により接続可能装置は異なります。詳細はハードウェア一覧を参照願います。

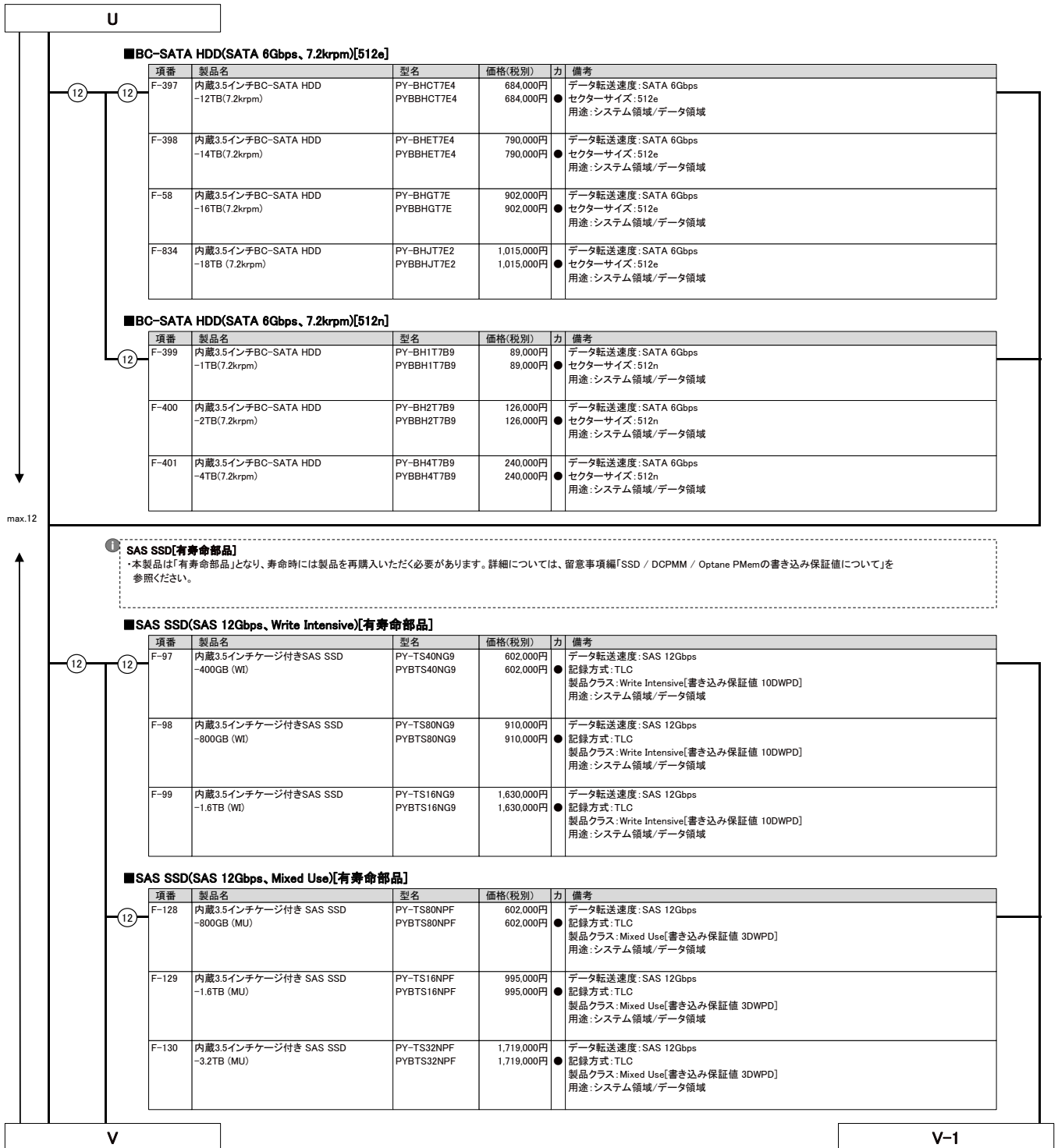

※ OS により接続可能装置は異なります。詳細はハードウェア一覧を参照願います。

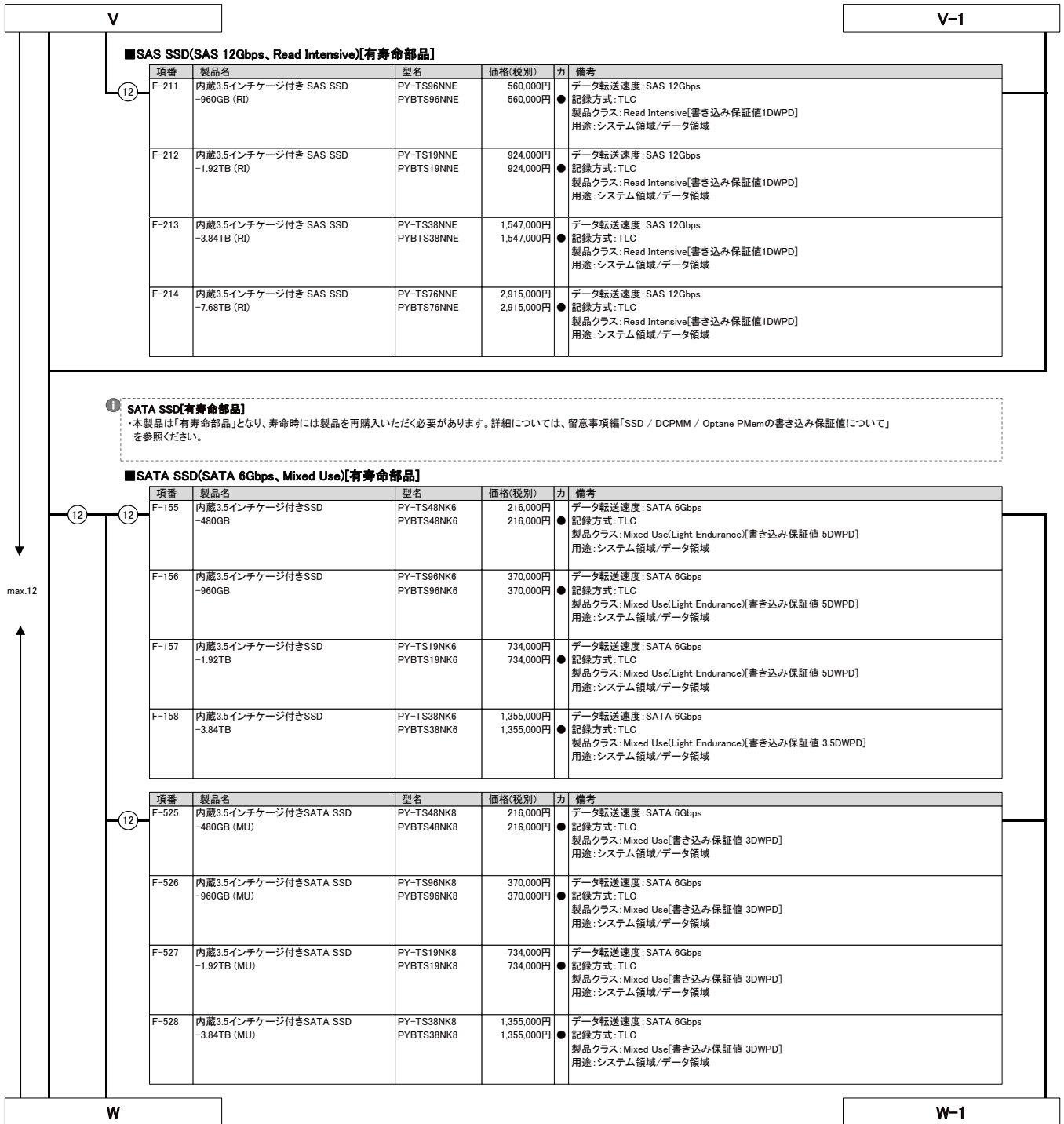

※ OS により接続可能装置は異なります。詳細はハードウェア一覧を参照願います。

W				W-1	
■SATA SSD(SATA 6Gbps, Read Intensive)[有寿命部品]					
項番	製品名	型名	価格(税別)	力	備考
12 F-159	内蔵3.5インチケージ付きSSD -240GB	PY-TS24NM7 PYBTS24NM7	162,000円 162,000円	●	データ転送速度: SATA 6Gbps ● 記録方式: TLC 製品クラス: Read Intensive[書き込み保証値 1.5DWPD] 用途: システム領域/データ領域
F-160	内蔵3.5インチケージ付きSSD -480GB	PY-TS48NM7 PYBTS48NM7	169,000円 169,000円	●	データ転送速度: SATA 6Gbps ● 記録方式: TLC 製品クラス: Read Intensive[書き込み保証値 1.5DWPD] 用途: システム領域/データ領域
F-161	内蔵3.5インチケージ付きSSD -960GB	PY-TS96NM7 PYBTS96NM7	279,000円 279,000円	●	データ転送速度: SATA 6Gbps ● 記録方式: TLC 製品クラス: Read Intensive[書き込み保証値 1.5DWPD] 用途: システム領域/データ領域
F-162	内蔵3.5インチケージ付きSSD -1.92TB	PY-TS19NM7 PYBTS19NM7	526,000円 526,000円	●	データ転送速度: SATA 6Gbps ● 記録方式: TLC 製品クラス: Read Intensive[書き込み保証値 1.5DWPD] 用途: システム領域/データ領域
F-163	内蔵3.5インチケージ付きSSD -3.84TB	PY-TS38NM7 PYBTS38NM7	981,000円 981,000円	●	データ転送速度: SATA 6Gbps ● 記録方式: TLC 製品クラス: Read Intensive[書き込み保証値 1.2DWPD] 用途: システム領域/データ領域
F-164	内蔵3.5インチケージ付きSSD -7.68TB	PY-TS76NM7 PYBTS76NM7	1,833,000円 1,833,000円	●	データ転送速度: SATA 6Gbps ● 記録方式: TLC 製品クラス: Read Intensive[書き込み保証値 0.6DWPD] 用途: システム領域/データ領域
項番	製品名	型名	価格(税別)	力	備考
12 F-541	内蔵3.5インチケージ付きSATA SSD -240GB (RI)	PY-TS24NM9 PYBTS24NM9	162,000円 162,000円	●	データ転送速度: SATA 6Gbps ● 記録方式: TLC 製品クラス: Read Intensive[書き込み保証値 1DWPD] 用途: システム領域/データ領域
F-542	内蔵3.5インチケージ付きSATA SSD -480GB (RI)	PY-TS48NM9 PYBTS48NM9	169,000円 169,000円	●	データ転送速度: SATA 6Gbps ● 記録方式: TLC 製品クラス: Read Intensive[書き込み保証値 1DWPD] 用途: システム領域/データ領域
F-543	内蔵3.5インチケージ付きSATA SSD -960GB (RI)	PY-TS96NM9 PYBTS96NM9	279,000円 279,000円	●	データ転送速度: SATA 6Gbps ● 記録方式: TLC 製品クラス: Read Intensive[書き込み保証値 1DWPD] 用途: システム領域/データ領域
F-544	内蔵3.5インチケージ付きSATA SSD -1.92TB (RI)	PY-TS19NM9 PYBTS19NM9	526,000円 526,000円	●	データ転送速度: SATA 6Gbps ● 記録方式: TLC 製品クラス: Read Intensive[書き込み保証値 1DWPD] 用途: システム領域/データ領域
F-545	内蔵3.5インチケージ付きSATA SSD -3.84TB (RI)	PY-TS38NM9 PYBTS38NM9	981,000円 981,000円	●	データ転送速度: SATA 6Gbps ● 記録方式: TLC 製品クラス: Read Intensive[書き込み保証値 1DWPD] 用途: システム領域/データ領域
F-546	内蔵3.5インチケージ付きSATA SSD -7.68TB (RI)	PY-TS76NM9 PYBTS76NM9	1,833,000円 1,833,000円	●	データ転送速度: SATA 6Gbps ● 記録方式: TLC 製品クラス: Read Intensive[書き込み保証値 1DWPD] 用途: システム領域/データ領域
X					

max.12

X

14. 内蔵ストレージコントローラ(2.5インチモデル)[前面]/2.5インチベイ(背面)

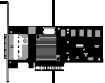

- ・2.5インチベイ(背面)に内蔵ストレージを搭載時は、別途SASアレイコントローラカード/2.5インチPCIe SSD用リタイマカードを手配する必要があります。ただし、前面ベイ接続用SASコントローラカード/SASアレイコントローラカード1枚で、前面・背面のベイを接続可能な場合もあります。使用するストレージコントローラと内蔵ストレージベイ構成、内蔵ストレージケーブルの組み合わせについては、必ず「ストレージコントローラと内蔵ストレージの接続について」を参照のうえ、手配願います。
- ・SASアレイコントローラカードの自己暗号化機能をご使用される場合は、自己暗号化ドライブの手配および出荷後にお客様による設定が必要となります。
- ・使用するストレージコントローラと内蔵ストレージの接続可否および内蔵ストレージの混在可能な組み合わせについては、「内蔵ストレージ構成時の注意事項」を参照ください。
- ・同一のカスタムメイド型名の内蔵ストレージを追加し、RAID設定サービスを手配することにより、RAID設定を構築し出荷いたします。
- OSインストールオプションの手配有無によりRAID設定サービスの同時手配が必要となることがありますので、必ず「RAID設定サービスについて」を参照ください。
- ・内蔵ストレージ用のSASコントローラカードおよびSASアレイコントローラカードを複数枚手配時、HDD/SSD専用RAID設定サービスを選択できません。
- ・使用するOSによらず、標準搭載のリモートマネジメントコントローラ(RMC S6)と連携し、内蔵ストレージの稼働状態およびRAID状態を監視管理することが可能です。
- ・使用するストレージコントローラにより、監視管理可能な範囲が異なりますので、詳細については、留意事項編「RMC(リモートマネジメントコントローラ)関連」をご確認ください。
- ・内蔵ストレージコントローラを交換または増設される場合は、別途ケーブルが必要となることがあります。詳細は当社/販売パートナー担当営業までお問い合わせください。

《非アレイ接続》

【搭載パターン(4) or (6) or (7) or (12)】

オンボードSATAコントローラ (標準搭載) × 2 ※デバイスポート数: 8

《非アレイ接続》

【搭載パターン(6) or (12) or (A)】

オンボードPCIe (標準搭載)

《非アレイ接続》

【搭載パターン(10)】

2.5インチPCIe SSD用スイッチボード(24ポート)(本体に標準搭載)

《非アレイ接続》

【搭載パターン(E) or (F)】

- ① 2.5インチPCIe SSD用リタイマカード選択時、CPUは2個搭載必須です。
- ・2.5インチPCIe SSD用リタイマカード1枚選択時、PCIe SSDが1台以上、2.5インチPCIe SSD用リタイマカード2枚選択時、PCIe SSDが5台以上必須です。

項番	製品名	型名	価格(税別)	力	備考
I-120	2.5インチPCIe SSD用リタイマカード	PY-PC501L PYBPC501L	53,000円 53,000円		内蔵2.5インチPCIe SSD接続用リタイマカード ● ホストバス: PCI Express 5.0(x16)

項番	製品名	型名	価格(税別)	力	備考
N-115	SASケーブル	PY-CBS111	13,000円		2.5インチPCIe SSD用リタイマカード用接続ケーブル

① SASケーブル

- ・2.5インチPCIe SSD用リタイマカードの2枚目増設時、2.5インチPCIe SSD用リタイマカードを一般型で接続する場合に必要となります。

Y

※ OS により接続可能装置は異なります。詳細はハードウェア一覧を参照願います。

Y

- ① SASコントローラカード/SASアレイコントローラカード
- ・ベースユニット/ベイ構成により、使用可能なストレージコントローラ/内蔵ストレージケーブル/SASケーブルが異なります。必ず「ベイ構成について」「ストレージコントローラと内蔵ストレージの接続について」を参照のうえ、手配願います。
 - ・SASコントローラカード/SASアレイコントローラカードの混在条件については、「ストレージコントローラの混在条件について」を参照ください。

《非アレイ接続》

【搭載パターン(9)】

- ① ・使用OS(OS機能)により、接続可能なストレージ構成、接続方式が異なります。詳細については、留意事項欄「SASコントローラカードの接続方法について」を参照ください。

項番	製品名	型名	価格(税別)	力	備考
I-349	SASコントローラカード (PSAS CP600)	PY-SC4FA	490,000円		● 内蔵ストレージ/SASバックアップ装置接続用カード(PSAS CP600) インターフェース: SFF8654 × 2 データ転送速度: SAS 12Gbps デバイスポート数: 16(8 × 2) ホストバス: PCI Express4.0
		PYBSC4FAL	490,000円		

《アレイ接続》

【搭載パターン(4) or (8) or (9)】

- ① ・SASアレイコントローラカード(PRAID EP680)[PY-SR4C6/PYBSR4C6L]には、フラッシュモジュールが標準搭載されます。

項番	製品名	型名	価格(税別)	力	備考
I-262	SASアレイコントローラカード (PRAID EP680)	PY-SR4C6	832,000円		● 内蔵ストレージ接続用カード(PRAID EP680)(自己暗号化機能対応) インターフェース: SFF8654 × 2 データ転送速度: SAS 12Gbps デバイスポート数: 16(8 × 2) キャッシュ: 8GB ホストバス: PCI Express4.0 RAIDレベル: 0/1/1E/1+0/5/5+0/6/6+0(ホットスペア可)
		PYBSR4C6L	832,000円		

【ストレージコントローラ専用スロットに接続する場合】

項番	製品名	型名	価格(税別)	力	備考
I-153	フラッシュバックアップユニット	PY-FBR19	37,000円		● SASアレイコントローラカード搭載用フラッシュバックアップユニット
		PYBFB19	37,000円		

【背面のPCIeスロットに接続する場合】

項番	製品名	型名	価格(税別)	力	備考
I-50	フラッシュバックアップユニット	PYBFB132	37,000円		● SASアレイコントローラカード搭載用フラッシュバックアップユニット
I-54	フラッシュバックアップユニット	PY-FBR13	37,000円		SASアレイコントローラカード搭載用フラッシュバックアップユニット

【搭載パターン(4) or (8) or (9)】

- ① ・SASアレイコントローラカード(PRAID EP 3258-16i)[PY-SR4MA3/PYBSR4MA3L]には、フラッシュモジュールが標準搭載されます。

項番	製品名	型名	価格(税別)	力	備考
I-114	SASアレイコントローラカード (PRAID EP 3258-16i)	PY-SR4MA3	673,000円		● 内蔵ストレージ接続用カード(PRAID EP 3258-16i) インターフェース: SFF8654 × 2 データ転送速度: SAS 24Gbps デバイスポート数: 16(8 × 2) キャッシュ: 8GB ホストバス: PCI Express4.0 RAIDレベル: 0/1/1+0/5/5+0/6/6+0(ホットスペア可)
		PYBSR4MA3L	673,000円		

【ストレージコントローラ専用スロットに接続する場合】

項番	製品名	型名	価格(税別)	力	備考
I-152	フラッシュバックアップユニット	PYBFBM013	37,000円		● SASアレイコントローラカード搭載用フラッシュバックアップユニット
		PY-FBM01	37,000円		

【背面のPCIeスロットに接続する場合】

項番	製品名	型名	価格(税別)	力	備考
I-151	フラッシュバックアップユニット	PYBFBM012	37,000円		● SASアレイコントローラカード搭載用フラッシュバックアップユニット
I-149	フラッシュバックアップユニット	PY-FBM01	37,000円		SASアレイコントローラカード搭載用フラッシュバックアップユニット

Z

Z-1

※ OS により接続可能装置は異なります。詳細はハードウェア一覧を参照願います。

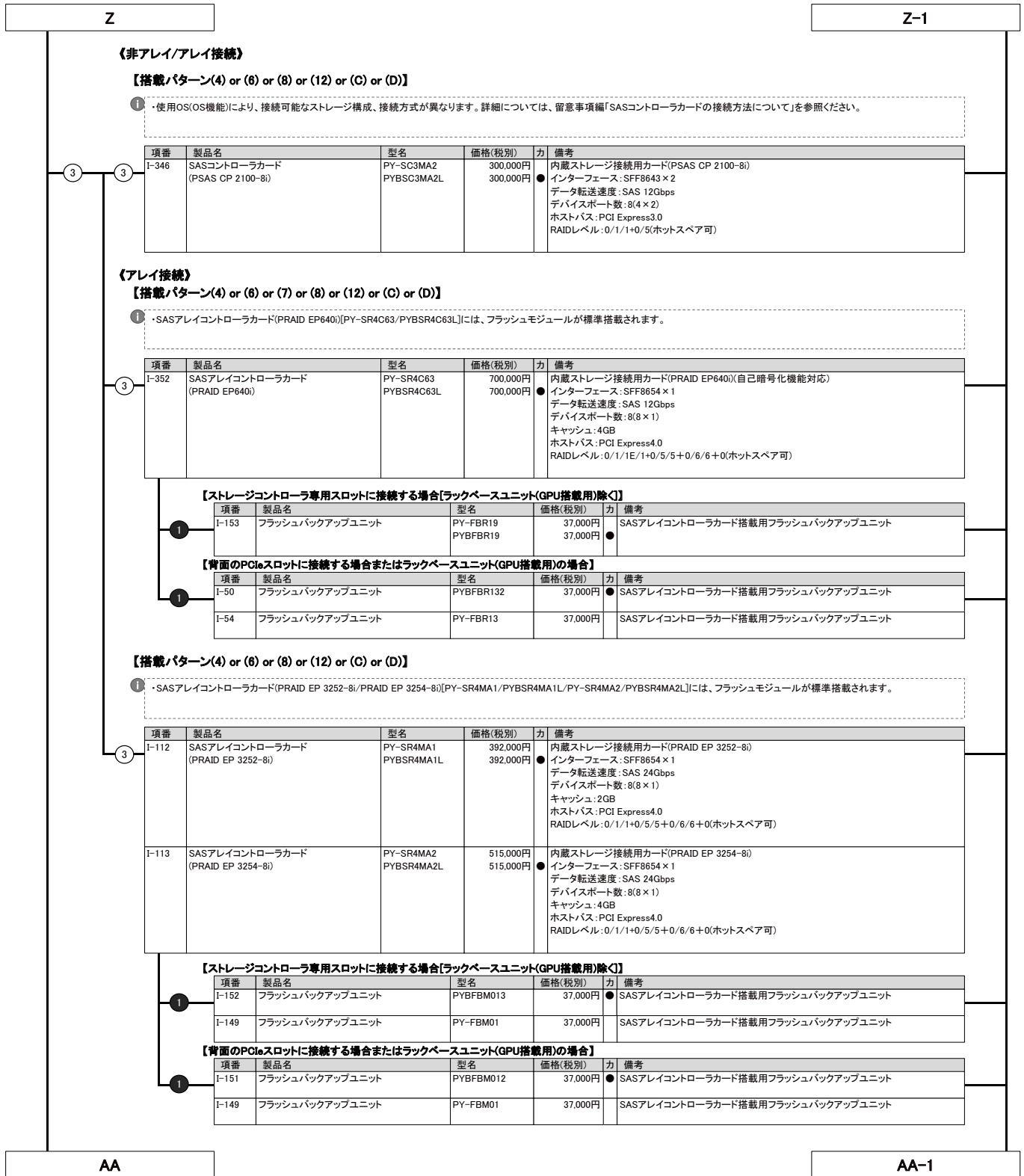

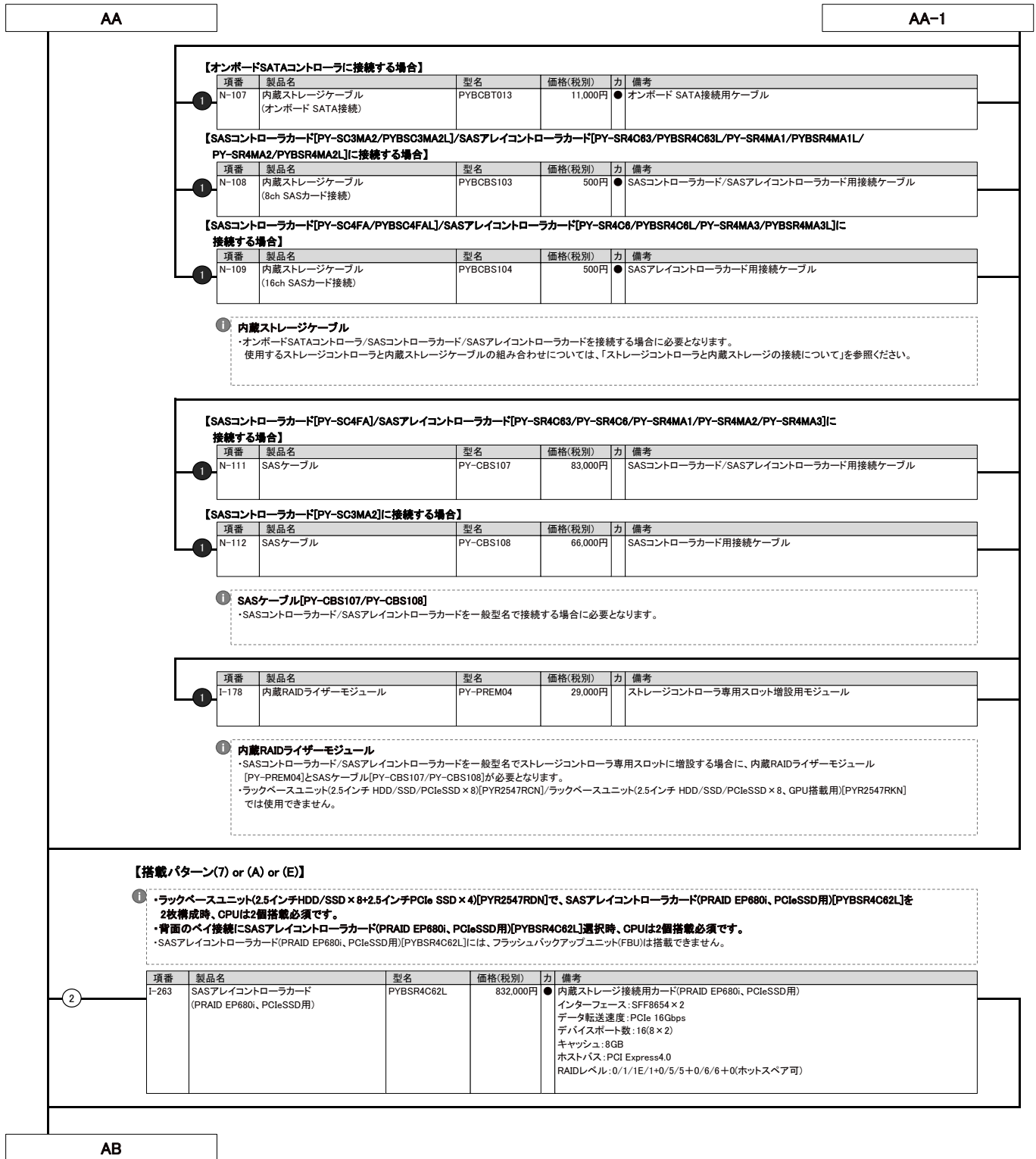

※ OS により接続可能装置は異なります。詳細はハードウェア一覧を参照願います。

AB

15. 内蔵ストレージ(2.5インチモデル)[前面]/2.5インチベイ(背面)



- ・自己暗号化ドライブは、自己暗号化機能に対応したSASアレイコントローラカードの同時手配が必須です。
- ・使用するストレージコントローラと内蔵ストレージの接続可否および内蔵ストレージの混在可能な組み合わせについては、「内蔵ストレージ構成時の注意事項」を参照ください。
- ・同一のカスタムメイド型名の内蔵ストレージを追加し、RAID設定サービスを手配することにより、RAID設定を構築し出荷いたします。
- OSインストールオプションの手配有無によりRAID設定サービスの同時手配が必要となる場合がありますので、必ず「RAID設定サービスについて」を参照ください。
- ・お客様の構成/用途に応じて複数の内蔵ストレージから選択可能です。内蔵ストレージを選択する際の指針を含め、ストレージ関連については、当社ホームページ(https://jp.fujitsu.com/platform/server/primergy/hdd_construct/)を参照ください。
- ・カスタムメイド型名にて内蔵ストレージを手配する場合、以下優先順で内蔵ストレージが搭載され出荷されます。ご注意ください。
SAS SSD>SATA SSD>SAS HDD>SATA HDD

■SAS HDD(SAS 12Gbps、10krpm)[512e]

項番	製品名	型名	価格(税別)	力	備考
F-231	内蔵2.5インチSAS HDD-1.8TB (10krpm)	PY-SH181D6 PYBSH181D6	302,000円 302,000円	●	データ転送速度: SAS 12Gbps セクターサイズ: 512e 用途: システム領域/データ領域
F-206	内蔵2.5インチSAS HDD-2.4TB (10krpm)	PY-SH241D3 PYBSH241D3	336,000円 336,000円	●	データ転送速度: SAS 12Gbps セクターサイズ: 512e 用途: システム領域/データ領域

■SAS HDD(SAS 12Gbps、10krpm)[512e]<自己暗号化>

項番	製品名	型名	価格(税別)	力	備考
F-48	内蔵2.5インチSAS HDD-1.8TB (10krpm、SED) ※2023年7月以降受注開始予定	PY-SH181DU PYBSH181DU	393,000円 393,000円	●	データ転送速度: SAS 12Gbps セクターサイズ: 512e 用途: システム領域/データ領域 ※自己暗号化機能あり
F-209	内蔵2.5インチSAS HDD-2.4TB (10krpm) ※2023年7月以降受注開始予定	PY-SH241DT PYBSH241DT	437,000円 437,000円	●	データ転送速度: SAS 12Gbps セクターサイズ: 512e 用途: システム領域/データ領域 ※自己暗号化機能あり

■SAS HDD(SAS 12Gbps、10krpm)[512n]

項番	製品名	型名	価格(税別)	力	備考
F-793	内蔵2.5インチSAS HDD-300GB (10krpm)	PY-SH301E6 PYBSH301E6	82,000円 82,000円	●	データ転送速度: SAS 12Gbps セクターサイズ: 512n 用途: システム領域/データ領域
F-794	内蔵2.5インチSAS HDD-600GB (10krpm)	PY-SH601E6 PYBSH601E6	120,000円 120,000円	●	データ転送速度: SAS 12Gbps セクターサイズ: 512n 用途: システム領域/データ領域
F-796	内蔵2.5インチSAS HDD-1.2TB (10krpm)	PY-SH121E6 PYBSH121E6	196,000円 196,000円	●	データ転送速度: SAS 12Gbps セクターサイズ: 512n 用途: システム領域/データ領域

■SAS HDD(SAS 12Gbps、10krpm)[512n]<自己暗号化>

項番	製品名	型名	価格(税別)	力	備考
F-49	内蔵2.5インチSAS HDD-300GB (10krpm、SED) ※2023年7月以降受注開始予定	PY-SH301EU PYBSH301EU	106,000円 106,000円	●	データ転送速度: SAS 12Gbps セクターサイズ: 512n 用途: システム領域/データ領域 ※自己暗号化機能あり
F-50	内蔵2.5インチSAS HDD-600GB (10krpm、SED) ※2023年7月以降受注開始予定	PY-SH601EU PYBSH601EU	156,000円 156,000円	●	データ転送速度: SAS 12Gbps セクターサイズ: 512n 用途: システム領域/データ領域 ※自己暗号化機能あり
F-51	内蔵2.5インチSAS HDD-1.2TB (10krpm、SED) ※2023年7月以降受注開始予定	PY-SH121EU PYBSH121EU	254,000円 254,000円	●	データ転送速度: SAS 12Gbps セクターサイズ: 512n 用途: システム領域/データ領域 ※自己暗号化機能あり

■SAS HDD(SAS 12Gbps、15krpm)[512n]

項番	製品名	型名	価格(税別)	力	備考
F-797	内蔵2.5インチSAS HDD-300GB (15krpm)	PY-SH305E6 PYBSH305E6	139,000円 139,000円	●	データ転送速度: SAS 12Gbps セクターサイズ: 512n 用途: システム領域/データ領域
F-798	内蔵2.5インチSAS HDD-600GB (15krpm)	PY-SH605E6 PYBSH605E6	203,000円 203,000円	●	データ転送速度: SAS 12Gbps セクターサイズ: 512n 用途: システム領域/データ領域
F-73	内蔵2.5インチSAS HDD-900GB (15krpm)	PY-SH905E3 PYBSH905E3	270,000円 270,000円	●	データ転送速度: SAS 12Gbps セクターサイズ: 512n 用途: システム領域/データ領域

前面ベイ
max.24 /
背面ベイ
max.6

AC

※ OS により接続可能装置は異なります。詳細はハードウェア一覧を参照願います。

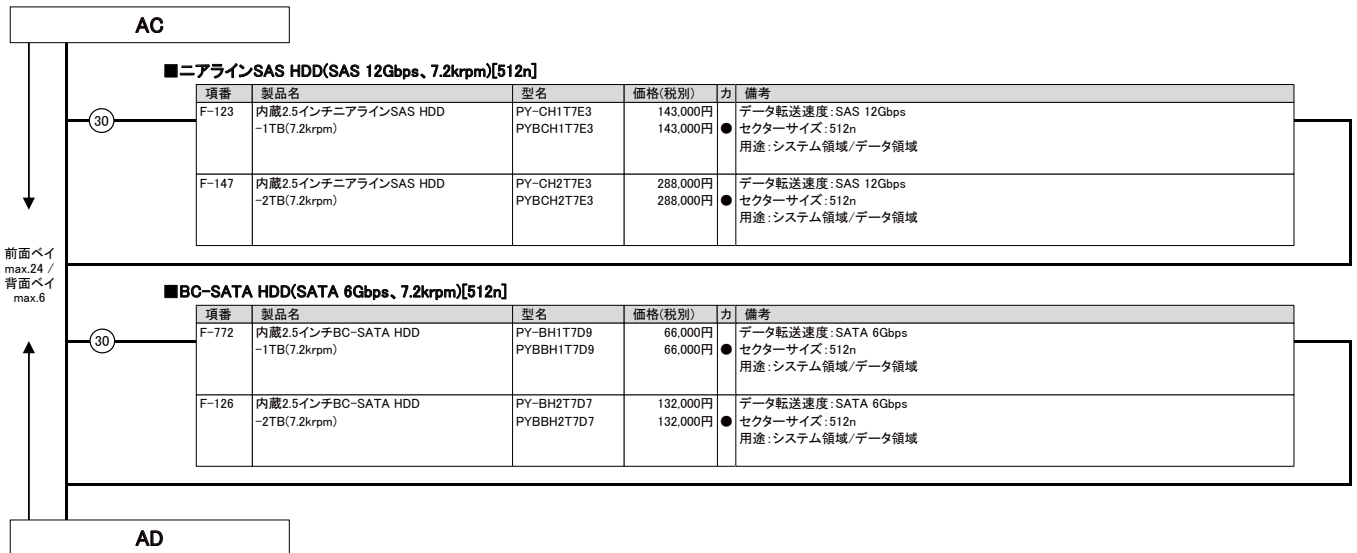

※ OS により接続可能装置は異なります。詳細はハードウェア一覧を参照願います。

AD

1 SAS SSD[有寿命部品]

・本製品は「有寿命部品」となり、寿命時には製品を再購入いただく必要があります。詳細については、留意事項欄「SSD / DOPMM / Optane PMemの書き込み保証値について」を参照ください。

■SAS SSD(SAS 12Gbps, Write Intensive)[有寿命部品]

項番	製品名	型名	価格(税別)	力	備考
F-102	内蔵2.5インチSAS SSD -400GB (WI)	PY-SS40NGA PYBSS40NGA	602,000円 602,000円	●	データ転送速度: SAS 12Gbps ● 記録方式: TLC 製品クラス: Write Intensive[書き込み保証値 10DWPD] 用途: システム領域/データ領域
F-103	内蔵2.5インチSAS SSD -800GB (WI)	PY-SS80NGA PYBSS80NGA	910,000円 910,000円	●	データ転送速度: SAS 12Gbps ● 記録方式: TLC 製品クラス: Write Intensive[書き込み保証値 10DWPD] 用途: システム領域/データ領域
F-104	内蔵2.5インチSAS SSD -1.6TB (WI)	PY-SS16NGA PYBSS16NGA	1,630,000円 1,630,000円	●	データ転送速度: SAS 12Gbps ● 記録方式: TLC 製品クラス: Write Intensive[書き込み保証値 10DWPD] 用途: システム領域/データ領域

■SAS SSD(SAS 12Gbps, Write Intensive)[有寿命部品]<自己暗号化>

項番	製品名	型名	価格(税別)	力	備考
F-107	内蔵2.5インチSAS SSD -400GB (WI, SED) ※2023年7月以降受注開始予定	PY-SS40NGW PYBSS40NGW	623,000円 623,000円	●	データ転送速度: SAS 12Gbps ● 記録方式: TLC 製品クラス: Write Intensive[書き込み保証値 10DWPD] 用途: システム領域/データ領域 ※自己暗号化機能あり
F-108	内蔵2.5インチSAS SSD -800GB (WI, SED) ※2023年7月以降受注開始予定	PY-SS80NGW PYBSS80NGW	931,000円 931,000円	●	データ転送速度: SAS 12Gbps ● 記録方式: TLC 製品クラス: Write Intensive[書き込み保証値 10DWPD] 用途: システム領域/データ領域 ※自己暗号化機能あり
F-109	内蔵2.5インチSAS SSD -1.6TB (WI, SED) ※2023年7月以降受注開始予定	PY-SS16NGW PYBSS16NGW	1,651,000円 1,651,000円	●	データ転送速度: SAS 12Gbps ● 記録方式: TLC 製品クラス: Write Intensive[書き込み保証値 10DWPD] 用途: システム領域/データ領域 ※自己暗号化機能あり

■SAS SSD(SAS 12Gbps, Mixed Use)[有寿命部品]

項番	製品名	型名	価格(税別)	力	備考
F-131	内蔵2.5インチSAS SSD -800GB (MU)	PY-SS80NPF PYBSS80NPF	602,000円 602,000円	●	データ転送速度: SAS 12Gbps ● 記録方式: TLC 製品クラス: Mixed Use[書き込み保証値 3DWPD] 用途: システム領域/データ領域
F-132	内蔵2.5インチSAS SSD -1.6TB (MU)	PY-SS16NPF PYBSS16NPF	995,000円 995,000円	●	データ転送速度: SAS 12Gbps ● 記録方式: TLC 製品クラス: Mixed Use[書き込み保証値 3DWPD] 用途: システム領域/データ領域
F-133	内蔵2.5インチSAS SSD -3.2TB (MU)	PY-SS32NPF PYBSS32NPF	1,719,000円 1,719,000円	●	データ転送速度: SAS 12Gbps ● 記録方式: TLC 製品クラス: Mixed Use[書き込み保証値 3DWPD] 用途: システム領域/データ領域
F-144	内蔵2.5インチSAS SSD -6.4TB (MU)	PY-SS64NPF PYBSS64NPF	3,354,000円 3,354,000円	●	データ転送速度: SAS 12Gbps ● 記録方式: TLC 製品クラス: Mixed Use[書き込み保証値 3DWPD] 用途: システム領域/データ領域

■SAS SSD(SAS 12Gbps, Read Intensive)[有寿命部品]

項番	製品名	型名	価格(税別)	力	備考
F-215	内蔵2.5インチSAS SSD -960GB (RI)	PY-SS96NNJ PYBSS96NNJ	560,000円 560,000円	●	データ転送速度: SAS 12Gbps ● 記録方式: TLC 製品クラス: Read Intensive[書き込み保証値 1DWPD] 用途: システム領域/データ領域
F-216	内蔵2.5インチSAS SSD -1.92TB (RI)	PY-SS19NNH PYBSS19NNH	924,000円 924,000円	●	データ転送速度: SAS 12Gbps ● 記録方式: TLC 製品クラス: Read Intensive[書き込み保証値 1DWPD] 用途: システム領域/データ領域
F-217	内蔵2.5インチSAS SSD -3.84TB (RI)	PY-SS38NNH PYBSS38NNH	1,547,000円 1,547,000円	●	データ転送速度: SAS 12Gbps ● 記録方式: TLC 製品クラス: Read Intensive[書き込み保証値 1DWPD] 用途: システム領域/データ領域
F-218	内蔵2.5インチSAS SSD -7.68TB (RI)	PY-SS76NNH PYBSS76NNH	2,915,000円 2,915,000円	●	データ転送速度: SAS 12Gbps ● 記録方式: TLC 製品クラス: Read Intensive[書き込み保証値 1DWPD] 用途: システム領域/データ領域
F-220	内蔵2.5インチSAS SSD -15.3TB (RI)	PY-SS15NNG PYBSS15NNG	5,733,000円 5,733,000円	●	データ転送速度: SAS 12Gbps ● 記録方式: TLC 製品クラス: Read Intensive[書き込み保証値 1DWPD] 用途: システム領域/データ領域

前面ベイ
max.24 /
背面ベイ
max.6

AE

※ OS により接続可能装置は異なります。詳細はハードウェア一覧を参照願います。

AE

① SATA SSD[有寿命部品]

・本製品は「有寿命部品」となり、寿命時には製品を再購入いただく必要があります。詳細については、留意事項「SSD / DCPMM / Optane PMemの書き込み保証値について」を参照ください。

■SATA SSD(SATA 6Gbps, Mixed Use)[有寿命部品]

項番	製品名	型名	価格(税別)	力	備考
F-314	内蔵2.5インチSSD-480GB	PY-SS48NKJ PYBSS48NKJ	216,000円 216,000円	●	データ転送速度: SATA 6Gbps 記録方式: TLC 製品クラス: Mixed Use(Light Endurance)[書き込み保証値 5DWPD] 用途: システム領域/データ領域
F-315	内蔵2.5インチSSD-960GB	PY-SS96NKJ PYBSS96NKJ	370,000円 370,000円	●	データ転送速度: SATA 6Gbps 記録方式: TLC 製品クラス: Mixed Use(Light Endurance)[書き込み保証値 5DWPD] 用途: システム領域/データ領域
F-316	内蔵2.5インチSSD-1.92TB	PY-SS19NKJ PYBSS19NKJ	734,000円 734,000円	●	データ転送速度: SATA 6Gbps 記録方式: TLC 製品クラス: Mixed Use(Light Endurance)[書き込み保証値 5DWPD] 用途: システム領域/データ領域
F-317	内蔵2.5インチSSD-3.84TB	PY-SS38NKJ PYBSS38NKJ	1,355,000円 1,355,000円	●	データ転送速度: SATA 6Gbps 記録方式: TLC 製品クラス: Mixed Use(Light Endurance)[書き込み保証値 3.5DWPD] 用途: システム領域/データ領域

項番	製品名	型名	価格(税別)	力	備考
F-533	内蔵2.5インチSATA SSD -480GB (MU)	PY-SS48NKQ PYBSS48NKQ	216,000円 216,000円	●	データ転送速度: SATA 6Gbps 記録方式: TLC 製品クラス: Mixed Use[書き込み保証値 3DWPD] 用途: システム領域/データ領域
F-534	内蔵2.5インチSATA SSD -960GB (MU)	PY-SS96NKQ PYBSS96NKQ	370,000円 370,000円	●	データ転送速度: SATA 6Gbps 記録方式: TLC 製品クラス: Mixed Use[書き込み保証値 3DWPD] 用途: システム領域/データ領域
F-535	内蔵2.5インチSATA SSD -1.92TB (MU)	PY-SS19NKQ PYBSS19NKQ	734,000円 734,000円	●	データ転送速度: SATA 6Gbps 記録方式: TLC 製品クラス: Mixed Use[書き込み保証値 3DWPD] 用途: システム領域/データ領域
F-536	内蔵2.5インチSATA SSD -3.84TB (MU)	PY-SS38NKQ PYBSS38NKQ	1,355,000円 1,355,000円	●	データ転送速度: SATA 6Gbps 記録方式: TLC 製品クラス: Mixed Use[書き込み保証値 3DWPD] 用途: システム領域/データ領域

■SATA SSD(SATA 6Gbps, Read Intensive)[有寿命部品]

項番	製品名	型名	価格(税別)	力	備考
F-333	内蔵2.5インチSSD-240GB	PY-SS24NM9 PYBSS24NM9	162,000円 162,000円	●	データ転送速度: SATA 6Gbps 記録方式: TLC 製品クラス: Read Intensive[書き込み保証値 1.5DWPD] 用途: システム領域/データ領域
F-334	内蔵2.5インチSSD-480GB	PY-SS48NM9 PYBSS48NM9	169,000円 169,000円	●	データ転送速度: SATA 6Gbps 記録方式: TLC 製品クラス: Read Intensive[書き込み保証値 1.5DWPD] 用途: システム領域/データ領域
F-335	内蔵2.5インチSSD-960GB	PY-SS96NM9 PYBSS96NM9	279,000円 279,000円	●	データ転送速度: SATA 6Gbps 記録方式: TLC 製品クラス: Read Intensive[書き込み保証値 1.5DWPD] 用途: システム領域/データ領域
F-336	内蔵2.5インチSSD-1.92TB	PY-SS19NM9 PYBSS19NM9	526,000円 526,000円	●	データ転送速度: SATA 6Gbps 記録方式: TLC 製品クラス: Read Intensive[書き込み保証値 1.5DWPD] 用途: システム領域/データ領域
F-337	内蔵2.5インチSSD-3.84TB	PY-SS38NM9 PYBSS38NM9	981,000円 981,000円	●	データ転送速度: SATA 6Gbps 記録方式: TLC 製品クラス: Read Intensive[書き込み保証値 1.2DWPD] 用途: システム領域/データ領域
F-338	内蔵2.5インチSSD-7.68TB	PY-SS76NM9 PYBSS76NM9	1,833,000円 1,833,000円	●	データ転送速度: SATA 6Gbps 記録方式: TLC 製品クラス: Read Intensive[書き込み保証値 0.6DWPD] 用途: システム領域/データ領域

AF

AF-1

前面ベイ
max.24 /
背面ベイ
max.6

※ OS により接続可能装置は異なります。詳細はハードウェア一覧を参照願います。

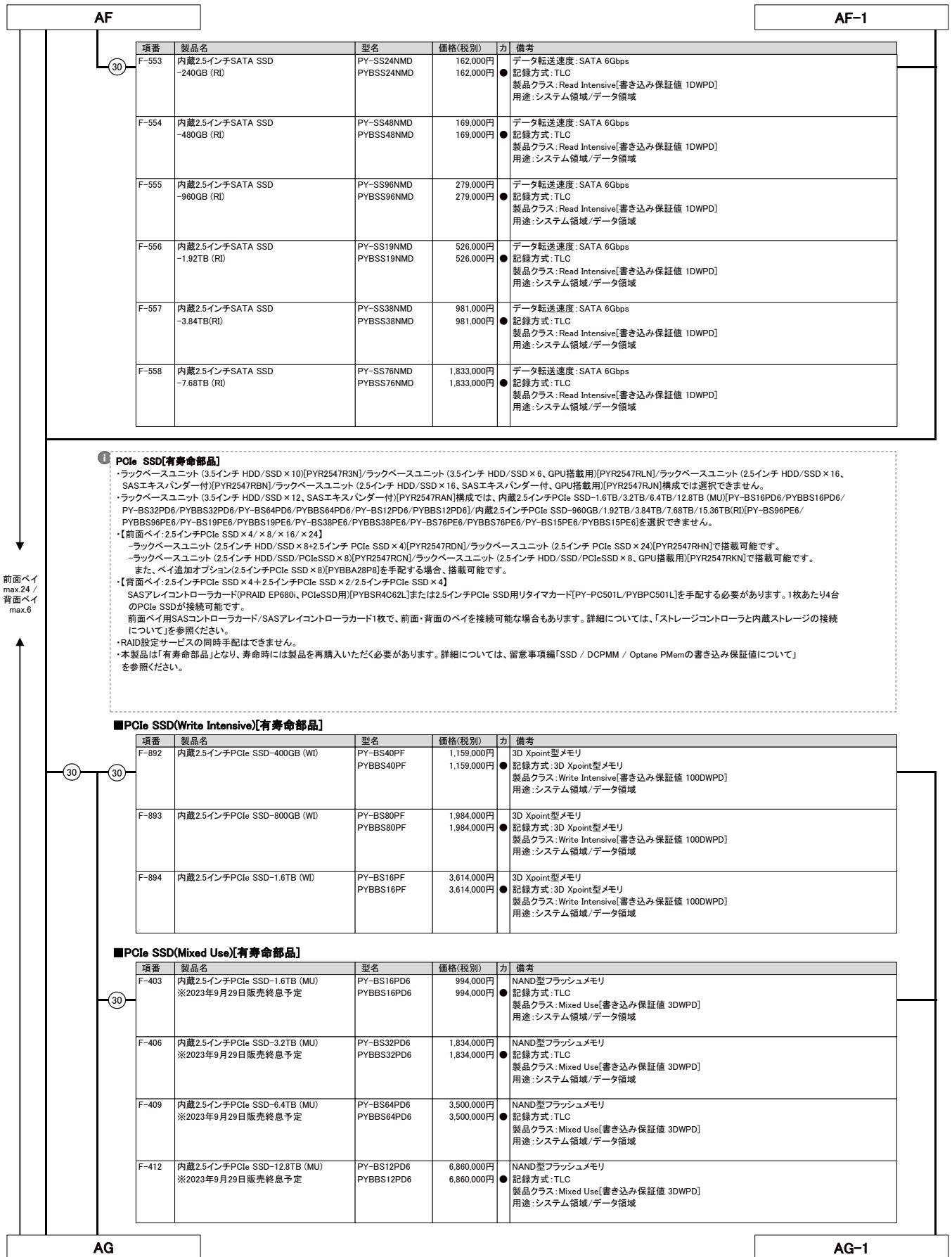

項番	製品名	型名	価格(税別)	力	備考
F-553	内蔵2.5インチSATA SSD -240GB (R)	PY-SS24NMD PYBSS24NMD	162,000円 162,000円	●	データ転送速度: SATA 6Gbps ● 記録方式: TLC 製品クラス: Read Intensive[書き込み保証値 1DWPD] 用途: システム領域/データ領域
F-554	内蔵2.5インチSATA SSD -480GB (R)	PY-SS48NMD PYBSS48NMD	169,000円 169,000円	●	データ転送速度: SATA 6Gbps ● 記録方式: TLC 製品クラス: Read Intensive[書き込み保証値 1DWPD] 用途: システム領域/データ領域
F-555	内蔵2.5インチSATA SSD -960GB (R)	PY-SS96NMD PYBSS96NMD	279,000円 279,000円	●	データ転送速度: SATA 6Gbps ● 記録方式: TLC 製品クラス: Read Intensive[書き込み保証値 1DWPD] 用途: システム領域/データ領域
F-556	内蔵2.5インチSATA SSD -1.92TB (R)	PY-SS19NMD PYBSS19NMD	526,000円 526,000円	●	データ転送速度: SATA 6Gbps ● 記録方式: TLC 製品クラス: Read Intensive[書き込み保証値 1DWPD] 用途: システム領域/データ領域
F-557	内蔵2.5インチSATA SSD -3.84TB (R)	PY-SS38NMD PYBSS38NMD	981,000円 981,000円	●	データ転送速度: SATA 6Gbps ● 記録方式: TLC 製品クラス: Read Intensive[書き込み保証値 1DWPD] 用途: システム領域/データ領域
F-558	内蔵2.5インチSATA SSD -7.68TB (R)	PY-SS76NMD PYBSS76NMD	1,833,000円 1,833,000円	●	データ転送速度: SATA 6Gbps ● 記録方式: TLC 製品クラス: Read Intensive[書き込み保証値 1DWPD] 用途: システム領域/データ領域

1 PCIe SSD[有寿命部品]

- ・ラックベースユニット (3.5インチ HDD/SSD × 10)[PYR2547R3N]/ラックベースユニット (3.5インチ HDD/SSD × 6, GPU搭載用)[PYR2547RLN]/ラックベースユニット (2.5インチ HDD/SSD × 16, SASエクスパンダー付)[PYR2547RBN]/ラックベースユニット (2.5インチ HDD/SSD × 16, SASエクスパンダー付, GPU搭載用)[PYR2547RJN]構成では選択できません。
- ・ラックベースユニット (3.5インチ HDD/SSD × 12, SASエクスパンダー付)[PYR2547RAN]構成では、内蔵2.5インチPCIe SSD-1.6TB/3.2TB/6.4TB/12.8TB (MU)[PY-BS16PD6/PYBBS16PD6/PY-BS32PD6/PYBBS32PD6/PY-BS64PD6/PYBBS64PD6/PY-BS12PD6/PYBBS12PD6]/内蔵2.5インチPCIe SSD-960GB/1.92TB/3.84TB/7.68TB/15.36TB(RU)[PY-BS96PE6/PYBBS96PE6/PY-BS19PE6/PYBBS19PE6/PY-BS38PE6/PYBBS38PE6/PY-BS76PE6/PYBBS76PE6/PY-BS15PE6/PYBBS15PE6]を選択できません。
- ・【前面ベイ: 2.5インチPCIe SSD × 4 / × 8 / × 16 / × 24】
 - ・ラックベースユニット (2.5インチ HDD/SSD × 8+2.5インチ PCIe SSD × 4)[PYR2547RDN]/ラックベースユニット (2.5インチ PCIe SSD × 24)[PYR2547RHN]で搭載可能です。
 - ・ラックベースユニット (2.5インチ HDD/SSD/PCIeSSD × 8)[PYR2547RCN]/ラックベースユニット (2.5インチ HDD/SSD/PCIeSSD × 8, GPU搭載用)[PYR2547RKN]で搭載可能です。
- また、ベイ追加オプション(2.5インチPCIe SSD × 8)[PYBBA28P8]を手配する場合、搭載可能です。
- ・【背面ベイ: 2.5インチPCIe SSD × 4+2.5インチPCIe SSD × 2/2.5インチPCIe SSD × 4】
 - ・SASアレイコントローラカード(PRAID EP800, PCIeSSD用)[PYBSR4C62L]または2.5インチPCIe SSD用リタイマカード[PY-PC501L/PYBPC501L]を手配する必要があります。1枚あたり4台のPCIe SSDが接続可能です。
 - ・前面ベイ用SASコントローラカード/SASアレイコントローラカード1枚で、前面・背面のベイを接続可能な場合もあります。詳細については、「ストレージコントローラと内蔵ストレージの接続について」を参照ください。
- ・RAID設定サービスの同時手配はできません。
- ・本製品は「有寿命部品」となり、寿命時には製品を再購入いただく必要があります。詳細については、留意事項編「SSD / DCPMM / Optane PMemの書き込み保証値について」を参照ください。

■PCIe SSD(Write Intensive)[有寿命部品]

項番	製品名	型名	価格(税別)	力	備考
F-892	内蔵2.5インチPCIe SSD-400GB (W)	PY-BS40PF PYBBS40PF	1,159,000円 1,159,000円	●	3D Xpoint型メモリ ● 記録方式: 3D Xpoint型メモリ 製品クラス: Write Intensive[書き込み保証値 100DWPD] 用途: システム領域/データ領域
F-893	内蔵2.5インチPCIe SSD-800GB (W)	PY-BS80PF PYBBS80PF	1,984,000円 1,984,000円	●	3D Xpoint型メモリ ● 記録方式: 3D Xpoint型メモリ 製品クラス: Write Intensive[書き込み保証値 100DWPD] 用途: システム領域/データ領域
F-894	内蔵2.5インチPCIe SSD-1.6TB (W)	PY-BS16PF PYBBS16PF	3,614,000円 3,614,000円	●	3D Xpoint型メモリ ● 記録方式: 3D Xpoint型メモリ 製品クラス: Write Intensive[書き込み保証値 100DWPD] 用途: システム領域/データ領域

■PCIe SSD(Mixed Use)[有寿命部品]

項番	製品名	型名	価格(税別)	力	備考
F-403	内蔵2.5インチPCIe SSD-1.6TB (MU) ※2023年9月29日販売終了予定	PY-BS16PD6 PYBBS16PD6	994,000円 994,000円	●	NAND型フラッシュメモリ ● 記録方式: TLC 製品クラス: Mixed Use[書き込み保証値 3DWPD] 用途: システム領域/データ領域
F-406	内蔵2.5インチPCIe SSD-3.2TB (MU) ※2023年9月29日販売終了予定	PY-BS32PD6 PYBBS32PD6	1,834,000円 1,834,000円	●	NAND型フラッシュメモリ ● 記録方式: TLC 製品クラス: Mixed Use[書き込み保証値 3DWPD] 用途: システム領域/データ領域
F-409	内蔵2.5インチPCIe SSD-6.4TB (MU) ※2023年9月29日販売終了予定	PY-BS64PD6 PYBBS64PD6	3,500,000円 3,500,000円	●	NAND型フラッシュメモリ ● 記録方式: TLC 製品クラス: Mixed Use[書き込み保証値 3DWPD] 用途: システム領域/データ領域
F-412	内蔵2.5インチPCIe SSD-12.8TB (MU) ※2023年9月29日販売終了予定	PY-BS12PD6 PYBBS12PD6	6,860,000円 6,860,000円	●	NAND型フラッシュメモリ ● 記録方式: TLC 製品クラス: Mixed Use[書き込み保証値 3DWPD] 用途: システム領域/データ領域

※ OS により接続可能装置は異なります。詳細はハードウェア一覧を参照願います。

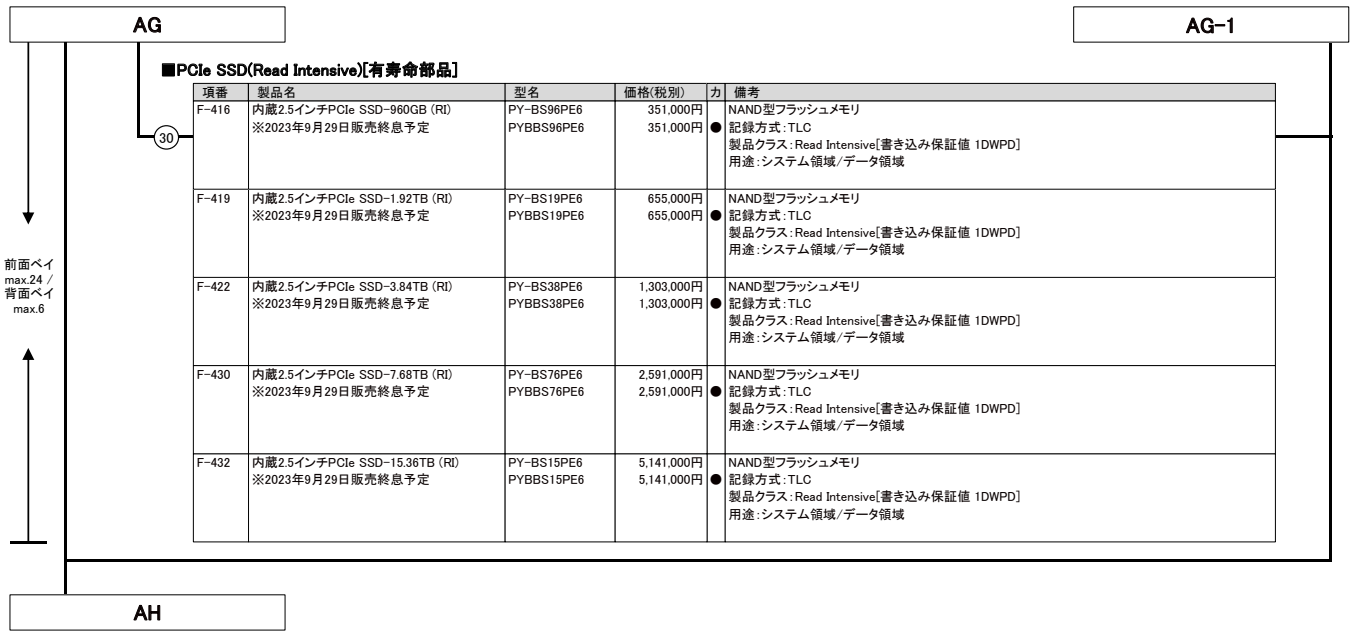

※ OS により接続可能装置は異なります。詳細はハードウェア一覧を参照願います。

内蔵ストレージ構成時の注意事項

選択する本体ベースユニット、使用するストレージコントローラにより、使用可能な内蔵ストレージ(HDD/SSD/PCIe SSD)の種類が異なる場合があります。ストレージコントローラを選択する際には、以下の仕様や接続方法を参照してください。

■A: 使用するストレージコントローラの仕様を確認

ストレージコントローラ	オンボードSATAコントローラ (SATA接続)	オンボードPCIe (NVMe接続)	SASコントローラカード	
	標準	標準	PY-SC4FA/PYBSC4FAL	PY-SC3MA2/PYBSC3MA2L
ポート数	8	— (*1)	16	8
メモリアクセス	—	—	—	—
FBIU可否	—	—	—	—
ホットスワップ	×	—	—	○
非アレイ接続	○	○	○	○
RAID0	×	×	×	○
RAID1	×	×	×	○
RAID1E	×	×	×	×
RAID1+0	×	×	×	○
RAID5	×	×	×	○
RAID5+0	×	×	×	×
RAID6	×	×	×	×
RAID6+0	×	×	×	×

ストレージコントローラ	SASアレイコントローラカード				
	PY-SR4C63/PYBSR4C63L	PY-SR4C6/PYBSR4C6L/ PYBSR4C62L	PY-SR4MA1/PYBSR4MA1L	PY-SR4MA2/PYBSR4MA2L	PY-SR4MA3/PYBSR4MA3L
ポート数	8	16	8	8	16
メモリアクセス	4GB	8GB	2GB	4GB	8GB
FBIU可否	○	○ (*2)	○	○	○
ホットスワップ	○	○	○	○	○
非アレイ接続	×	×	×	×	×
RAID0	○	○	○	○	○
RAID1	○	○	○	○	○
RAID1E	○	○	×	×	×
RAID1+0	○	○	○	○	○
RAID5	○	○	○	○	○
RAID5+0	○	○	○	○	○
RAID6	○	○	○	○	○
RAID6+0	○	○	○	○	○

○: サポート、×: 非サポート、—: 対象無し
 (*1) 接続可能なドライブ台数は、ベースユニットおよび搭載するCPUの台数により異なります。
 (*2) SASアレイコントローラカード(PRAID EP880、PCIeSSD用) [PYBSR4C62L] はFBIU搭載不可となります。

■B: 使用OSに応じたストレージコントローラの接続方法を確認

OS	標準搭載	内蔵ストレージ搭載ベイ (*1)																			
		搭載パターン(1)(4)				搭載パターン(2)(5)(11)				搭載パターン(3)				搭載パターン(6)(12)				搭載パターン(7)			
		Windows	Linux	VMware	Windows	Linux	VMware	Windows	Linux	VMware	Windows	Linux	VMware	Windows	Linux	VMware					
オンボードSATAコントローラ (8port/SATA 6Gbps) [非アレイ接続]	標準搭載	○	○	(*5)	×	×	×	○	○	(*5)	○	○	(*5)	○	○	(*5)					
オンボードPCIe [非アレイ接続]	標準搭載	×	×	×	×	×	×	×	×	×	○	○	(*5)	×	×	×					
2.5インチPCIe SSD用 スイッチボード(24port) [非アレイ接続]	標準搭載	×	×	×	×	×	×	×	×	×	×	×	×	×	×	×					
2.5インチPCIe SSD用 リタイマカード [非アレイ接続]	PY-PC901L PYBPC901L	×	×	×	×	×	×	×	×	×	×	×	×	×	×	×					
SASコントローラカード (PSAS CP9000) (16port/SAS 12Gbps)	PY-SC4FA PYBSC4FAL	×	×	×	×	×	×	×	×	×	×	×	×	×	×	×					
SASコントローラカード (PSAS CP 2100-8) (8port/SAS 12Gbps)	PY-SC3MA2 PYBSC3MA2L	○ (*4)	○ (*4)(*6)	(*4)(*5)	○ (*4)	○ (*4)(*6)	(*4)(*5)	○ (*4)	○ (*4)(*6)	(*4)(*5)	○ (*4)	○ (*4)(*6)	(*4)(*5)	×	×	×					
SASアレイコントローラカード (PRAID EP840) (8port/4GB/SAS 12Gbps)	PY-SR4C63 PYBSR4C63L	○	○ (*6)	(*5)	○	○ (*6)	(*5)	○	○ (*6)	(*5)	○	○ (*6)	(*5)	○	○ (*6)	(*5)					
SASアレイコントローラカード (PRAID EP880) (16port/8GB/SAS 12Gbps)	PY-SR4C6 PYBSR4C6L	○	○ (*6)	(*5)	○	×	×	×	×	×	×	×	×	×	×	×					
SASアレイコントローラカード (PRAID EP 3252-8) (8port/2GB/SAS 24Gbps)	PY-SR4MA1 PYBSR4MA1L	○	(*6)	(*5)	○	(*6)	(*5)	○	(*6)	(*5)	○	(*6)	(*5)	×	×	×					
SASアレイコントローラカード (PRAID EP 3254-8) (8port/4GB/SAS 24Gbps)	PY-SR4MA2 PYBSR4MA2L	○	(*6)	(*5)	○	(*6)	(*5)	○	(*6)	(*5)	○	(*6)	(*5)	×	×	×					
SASアレイコントローラカード (PRAID EP 3255-16) (16port/8GB/SAS 24Gbps)	PY-SR4MA3 PYBSR4MA3L	○	(*6)	(*5)	×	×	×	×	×	×	×	×	×	×	×	×					
SASアレイコントローラカード (PRAID EP880、PCIeSSD用) (16port/8GB/PCIe 16Gbps)	PYBSR4C62L	×	×	×	×	×	×	×	×	×	×	×	×	×	○ (*6)	(*5)					

○: 可能、×: 不可

OS	標準搭載	内蔵ストレージ搭載ベイ (*1)									
		2.5インチベイ(前面)			2.5インチベイ(背面)			2.5インチベイ(背面)			
		Windows	Linux	VMware	Windows	Linux	VMware	Windows	Linux	VMware	
オンボードSATAコントローラ (8port/SATA 6Gbps) [非アレイ接続]	標準搭載	×	×	×	×	×	×	×	×	×	×
オンボードPCIe [非アレイ接続]	標準搭載	×	×	×	×	×	×	×	×	×	×
2.5インチPCIe SSD用 スイッチボード(24port) [非アレイ接続]	標準搭載	×	×	×	○	○	(*5)	×	×	×	×
2.5インチPCIe SSD用 リタイマカード [非アレイ接続]	PY-PC901L PYBPC901L	×	×	×	×	×	×	×	×	○	(*5)
SASコントローラカード (PSAS CP9000) (16port/SAS 12Gbps)	PY-SC4FA PYBSC4FAL	○ (*7)	×	(*5)(*7)	×	×	×	○	×	(*5)	×
SASコントローラカード (PSAS CP 2100-8) (8port/SAS 12Gbps)	PY-SC3MA2 PYBSC3MA2L	○ (*4)	○ (*4)(*6)	(*4)(*5)	×	×	×	○ (*4)	○ (*4)(*6)	(*4)(*5)	×
SASアレイコントローラカード (PRAID EP840) (8port/4GB/SAS 12Gbps)	PY-SR4C63 PYBSR4C63L	○	○ (*6)	(*5)	×	×	×	○	○ (*6)	(*5)	×
SASアレイコントローラカード (PRAID EP880) (16port/8GB/SAS 12Gbps)	PY-SR4C6 PYBSR4C6L	○	○ (*6)	(*5)	×	×	×	○	○ (*6)	(*5)	×
SASアレイコントローラカード (PRAID EP 3252-8) (8port/2GB/SAS 24Gbps)	PY-SR4MA1 PYBSR4MA1L	○	(*6)	(*5)	×	×	×	○	(*6)	(*5)	×
SASアレイコントローラカード (PRAID EP 3254-8) (8port/4GB/SAS 24Gbps)	PY-SR4MA2 PYBSR4MA2L	○	(*6)	(*5)	×	×	×	○	(*6)	(*5)	×
SASアレイコントローラカード (PRAID EP 3255-16) (16port/8GB/SAS 24Gbps)	PY-SR4MA3 PYBSR4MA3L	○	(*6)	(*5)	×	×	×	×	×	×	×
SASアレイコントローラカード (PRAID EP880、PCIeSSD用) (16port/8GB/PCIe 16Gbps)	PYBSR4C62L	×	×	×	×	×	×	×	×	○	(*6)

○: 可能、×: 不可

- (*)1 搭載パターンについては「ベイ構成について」を参照ください。
- (*)2 搭載パターン(2)(8)(9)の場合、SASコントローラカード/SASアレイコントローラカード1枚で、前面・背面のベイを接続可能です。
- (*)3 搭載パターン(10)の場合、背面のベイ接続に、別途 SASコントローラカード/SASアレイコントローラカードの手配が必要です。
- (*)4 搭載パターン(2)(4)の場合、SASアレイコントローラカード(PRAID EP880、PCIeSSD用) [PYBSR4C62L] の手配が必要です(搭載パターン(E)のみ、搭載パターン(F)は不可となります)。
- (*)5 搭載パターン(8)(9)(10)の場合、2.5インチPCIe SSD用リタイマカードの手配が必要です。
- (*)6 接続可能なストレージ構成、接続方式については、留意事項欄「SASコントローラカードの接続方法について」を参照ください。
- (*)7 VMwareのサポート状況(本体/オプション)等の最新情報は、当社ホームページ [<https://www.fujitsu.com/jp/products/computing/servers/primergy/software/vmware/>] をご確認ください。
- (*)8 FUELの対応状況については、当社ホームページ [<https://jp.fujitsu.com/platform/server/primergy/software/linux/technical/support/kernel.html>] をご確認ください。
- (*)9 搭載パターン(8)の場合、不可となります。

※ OS により接続可能装置は異なります。詳細はハードウェア一覧を参照願います。

■C:ストレージコントローラと内蔵ストレージの接続方法を確認

内蔵ストレージの種類により、混在条件が異なる場合がありますので、下表を参照し手配をお願いします。

ストレージコントローラ		SAS HDD ニアラインSAS HDD	BC-SATA HDD	SAS SSD(WI/MU/RI) [有寿命部品]	SATA SSD(MU/RI) [有寿命部品]	<自己番号化> SAS HDD ニアラインSAS HDD SAS SSD(WI) [有寿命部品]	PCIe SSD [有寿命部品]
オンボードSATAコントローラ (8port/SATA 6Gbps) [非アレイ接続]	標準搭載	x	○	x	○	x	x
オンボードSAS (非アレイ接続)	標準搭載	x	x	x	x	x	○
2.5インチPCIe SSD用 スイッチボード(24port) [非アレイ接続]	標準搭載	x	x	x	x	x	○
2.5インチPCIe SSD用 リタイマカード [非アレイ接続]	PY-PC501L PYBPC501L	x	x	x	x	x	○
SASコントローラカード (PSAS CP6000) [16port/SAS 12Gbps]	PY-SC4FA PYBSC4FAL	○	○	○	○	x	x
SASコントローラカード (PSAS CP 2100-8) [8port/SAS 12Gbps]	PI-SC3MA2 PYBSC3MA2L	○	○	○	○	x	x
SASアレイコントローラカード (PRAID EP640) [8port/40B/SAS 12Gbps]	PY-SR4C3 PYBSR4C3L	○	○	○	○	○	x
SASアレイコントローラカード (PRAID EP680) [16port/80B/SAS 12Gbps]	PY-SR4C6 PYBSR4C6L	○	○	○	○	○	x
SASアレイコントローラカード (PRAID EP 3252-8) [8port/20B/SAS 24Gbps]	PY-SR4MA1 PYBSR4MA1L	○	○	○	○	x	x
SASアレイコントローラカード (PRAID EP 3254-8) [8port/40B/SAS 24Gbps]	PY-SR4MA2 PYBSR4MA2L	○	○	○	○	x	x
SASアレイコントローラカード (PRAID EP 3258-16) [16port/80B/SAS 24Gbps]	PY-SR4MA3 PYBSR4MA3L	○	○	○	○	x	x
SASアレイコントローラカード (PRAID EP680、PCIeSSD用) [16port/80B/PCIe 16Gbps]	PYBSR4C62L	x	x	x	x	x	○

○:可能、×:不可、WI:Write Intensive、MU:Mixed Use、RI:Read Intensive

■D:RAID構成時の留意事項を確認

・RAIDドライブグループは、同型名の内蔵ストレージでの構成を推奨します。なお、同種類(SAS/ニアラインSAS/BC-SATA/SAS SSD/SATA SSD/PCIe SSD)、同容量/同回転数/同書き込み保証値の内蔵ストレージでの構成は可能です。
※自己番号化機能対応の内蔵ストレージを使用する場合、RAIDドライブグループは、同型名の内蔵ストレージで構成してください。

■E:内蔵ストレージの種類による混在条件を確認

【3.5インチ内蔵ストレージの混在条件】

内蔵ストレージ	SAS HDD	ニアラインSAS HDD	BC-SATA HDD	SAS SSD	SATA SSD
SAS HDD	○	○	○	○	○
ニアラインSAS HDD	○	○	○	○	○
BC-SATA HDD	○	○	○	○	○
SAS SSD	○	○	○	○	○
SATA SSD	○	○	○	○	○

○:混在可能、×:混在不可

【2.5インチ内蔵ストレージの混在条件】

内蔵ストレージ	SAS HDD	ニアラインSAS HDD	BC-SATA HDD	SAS SSD	SATA SSD	PCIe SSD
SAS HDD	○	○	○	○	○	○
ニアラインSAS HDD	○	○	○	○	○	○
BC-SATA HDD	○	○	○	○	○	○
SAS SSD	○	○	○	○	○	○
SATA SSD	○	○	○	○	○	○
PCIe SSD	○	○	○	○	○	○

○:混在可能、×:混在不可

AH

16. RAID設定サービス [カスタムメイド専用]



・RAID設定サービスの手配時は、各RAID設定サービスを適用可能なストレージコントローラ(SASコントローラ/SASアレイコントローラ/デュアルM.2 コントローラカード)の選択/手配が必須です。適用可能なRAID設定サービスとストレージコントローラの詳細は「RAID設定サービスについて」をご覧ください。
 ・ラックベースユニット(2.5インチ PCIe SSD × 24)[PYR2547RHN]の場合は、HDD/SSD専用RAID設定サービスを選択できません。
 ・RAID設定される内蔵ストレージ台数を超える内蔵ストレージは、カスタムメイド搭載のみ(RAID未設定)の状態出荷されます(RAID設定サービス(RAID0)手配時は、1台のみ搭載可能です)。
 ・RAID設定サービスを手配時、RAID設定される内蔵ストレージ以外は、カスタムメイド搭載のみ(RAID未設定)の状態出荷されます。

項番	製品名	型名	価格(税別)	カ	備考
Q-282	RAID設定サービス(RAID0)	PYBAS0S2	1,000円	●	HDD/SSD専用RAID設定サービス 工場出荷時にRAID0構成を構築するサービス ・RAID設定される内蔵ストレージ台数:1台
Q-283	RAID設定サービス(RAID1)	PYBAS1S2	1,000円	●	HDD/SSD専用RAID設定サービス 工場出荷時にRAID1構成を構築するサービス ・RAID設定される内蔵ストレージ台数:2台
Q-284	RAID設定サービス(RAID1+Hotspare)	PYBAS1H2	2,000円	●	HDD/SSD専用RAID設定サービス 工場出荷時にRAID1+Hotspare構成を構築するサービス ・RAID設定される内蔵ストレージ台数:3台
Q-285	RAID設定サービス(RAID5)	PYBAS5S2	1,000円	●	HDD/SSD専用RAID設定サービス 工場出荷時にRAID5構成を構築するサービス ・RAID設定される内蔵ストレージ台数:3台以上
Q-286	RAID設定サービス(RAID5+Hotspare)	PYBAS5H2	2,000円	●	HDD/SSD専用RAID設定サービス 工場出荷時にRAID5+Hotspare構成を構築するサービス ・RAID設定される内蔵ストレージ台数:4台以上
Q-287	RAID設定サービス(RAID6)	PYBAS6S2	1,000円	●	HDD/SSD専用RAID設定サービス 工場出荷時にRAID6構成を構築するサービス ・RAID設定される内蔵ストレージ台数:4台以上
Q-288	RAID設定サービス(RAID6+Hotspare)	PYBAS6H2	2,000円	●	HDD/SSD専用RAID設定サービス 工場出荷時にRAID6+Hotspare構成を構築するサービス ・RAID設定される内蔵ストレージ台数:5台以上
Q-289	RAID設定サービス(RAID1+0)	PYBAS102	2,000円	●	HDD/SSD専用RAID設定サービス 工場出荷時にRAID1+0構成を構築するサービス ・RAID設定される内蔵ストレージ台数:4~16台(偶数台)
Q-290	RAID設定サービス(RAID1+0+Hotspare)	PYBAS1A2	3,000円	●	HDD/SSD専用RAID設定サービス 工場出荷時にRAID1+0+Hotspare構成を構築するサービス ・RAID設定される内蔵ストレージ台数:5~17台(奇数台)
Q-48	RAID設定サービス(RAID1)	PYBAS1SA2	1,000円	●	デュアルM.2 コントローラカード用M.2 Flash モジュール専用RAID設定サービス 工場出荷時にRAID1構成を構築するサービス ・RAID設定されるM.2 Flash モジュール台数:2台

AI

※ OS により接続可能装置は異なります。詳細はハードウェア一覧を参照願います。

RAID設定サービスについて

RAID設定サービスを手配いただくことにより、工場出荷時にRAID構成を構築することが可能です(RAID設定サービスを選択できない場合でも、工場出荷後にお客様でRAID構成を構築することは可能です)。設定可能なRAID構成は、使用するストレージコントローラ、内蔵ストレージの種類、台数により異なりますので、以下を参照し手配をお願いします。

Windows OSインストールオプションと同時手配する場合は、Windows OSオプションの項に記載されている留意も併せて参照ください。

- (1) OSインストールオプションを手配する場合、以下のとおりとなります。
 - ・HDD/SSDをアレイ接続可能なSASコントローラカードまたはSASアレイコントローラカードに接続する場合、HDD/SSD専用RAID設定サービスの手配必須
 - ・M.2 Flash モジュールまたはHDD/SSDをオンボードSATAコントローラに接続する場合、RAID設定サービスの手配不可
 - ・デュアルM.2 コントローラカード(PDUAL CP100)[PYBDMCP24L]を手配する場合、デュアルM.2 コントローラカード用M.2 Flash モジュール専用RAID設定サービスの手配必須
- (2) RAID設定サービスを手配した場合、同一のカスタムメイド型名の内蔵ストレージを手配する必要があります。
- (3) 本サービスで、1筐体内に構築できるRAID構成は1つのみです(2つ目以降のRAID構成については、ITインフラデリバリーサービスの手配または別途出荷後に設定をする必要があります)。
- (4) 使用するストレージコントローラ、内蔵ストレージおよびRAID設定サービスをすべてカスタムメイド型名で同時手配する必要があります。
- (5) SASアレイコントローラカードにフラッシュバックアップユニット(FBU)を接続した構成の場合、本サービスにより構築されるRAIDロジカルドライブのライトポリシー(Write Policy)設定はWrite Backで出荷されます。
- (6) 内蔵ストレージ用のSASコントローラカードおよびSASアレイコントローラカードを複数枚手配時、HDD/SSD専用RAID設定サービスを選択できません。
- (7) SASアレイコントローラカード(PRAID EP680)、PCIeSSD用[PYBSR4C62L]を手配した場合は、HDD/SSD専用RAID設定サービスを選択できません。
- (8) デュアルM.2 コントローラカード用M.2 Flash モジュール専用RAID設定サービス選択時は、デュアルM.2 コントローラカード(PDUAL CP100)[PYBDMCP24L]を同時手配する必要があります。
- (9) 選択可能なストレージコントローラとRAID設定サービスは下表のとおりです。

【OSインストールオプションが含まれない構成の場合】

適用可能なストレージコントローラ		内蔵ストレージ搭載台数				
		1台	2台	3台	4台	5台～
SASコントローラカード (PSAS CP 2100-8i) (8port/SAS 12Gbps)	PYBSC3MA2L	・RAID0 ・内蔵ストレージ搭載のみ	・RAID1 ・内蔵ストレージ搭載のみ	・RAID1 ・RAID1+Hotspare ・RAID5 ・内蔵ストレージ搭載のみ	・RAID1 ・RAID1+Hotspare ・RAID5 ・RAID5+Hotspare ・RAID1+0 ・内蔵ストレージ搭載のみ	・RAID1 ・RAID1+Hotspare ・RAID5 ・RAID5+Hotspare ・RAID1+0 ・RAID1+0+Hotspare ・内蔵ストレージ搭載のみ
SASアレイコントローラカード (PRAID EP640) (8port/4GB/SAS 12Gbps) ※アレイ接続必須	PYBSR4C63L	・RAID0 ・内蔵ストレージ搭載のみ	・RAID1 ・内蔵ストレージ搭載のみ	・RAID1 ・RAID1+Hotspare ・RAID5 ・内蔵ストレージ搭載のみ	・RAID1 ・RAID1+Hotspare ・RAID5 ・RAID5+Hotspare ・RAID6 ・RAID1+0 ・内蔵ストレージ搭載のみ	・RAID1 ・RAID1+Hotspare ・RAID5 ・RAID5+Hotspare ・RAID6 ・RAID6+Hotspare ・RAID1+0 ・RAID1+0+Hotspare ・内蔵ストレージ搭載のみ
SASアレイコントローラカード (PRAID EP680) (16port/8GB/SAS 12Gbps) ※アレイ接続必須	PYBSR4C6L	・RAID0 ・内蔵ストレージ搭載のみ	・RAID1 ・内蔵ストレージ搭載のみ	・RAID1 ・RAID1+Hotspare ・RAID5 ・内蔵ストレージ搭載のみ	・RAID1 ・RAID1+Hotspare ・RAID5 ・RAID5+Hotspare ・RAID6 ・RAID1+0 ・内蔵ストレージ搭載のみ	・RAID1 ・RAID1+Hotspare ・RAID5 ・RAID5+Hotspare ・RAID6 ・RAID6+Hotspare ・RAID1+0 ・RAID1+0+Hotspare ・内蔵ストレージ搭載のみ
SASアレイコントローラカード (PRAID EP 3252-8i) (8port/2GB/SAS 24Gbps) ※アレイ接続必須	PYBSR4MA1L	・RAID0 ・内蔵ストレージ搭載のみ	・RAID1 ・内蔵ストレージ搭載のみ	・RAID1 ・RAID1+Hotspare ・RAID5 ・内蔵ストレージ搭載のみ	・RAID1 ・RAID1+Hotspare ・RAID5 ・RAID5+Hotspare ・RAID6 ・RAID1+0 ・内蔵ストレージ搭載のみ	・RAID1 ・RAID1+Hotspare ・RAID5 ・RAID5+Hotspare ・RAID6 ・RAID6+Hotspare ・RAID1+0 ・RAID1+0+Hotspare ・内蔵ストレージ搭載のみ
SASアレイコントローラカード (PRAID EP 3254-8i) (8port/4GB/SAS 24Gbps) ※アレイ接続必須	PYBSR4MA2L	・RAID0 ・内蔵ストレージ搭載のみ	・RAID1 ・内蔵ストレージ搭載のみ	・RAID1 ・RAID1+Hotspare ・RAID5 ・内蔵ストレージ搭載のみ	・RAID1 ・RAID1+Hotspare ・RAID5 ・RAID5+Hotspare ・RAID6 ・RAID1+0 ・内蔵ストレージ搭載のみ	・RAID1 ・RAID1+Hotspare ・RAID5 ・RAID5+Hotspare ・RAID6 ・RAID6+Hotspare ・RAID1+0 ・RAID1+0+Hotspare ・内蔵ストレージ搭載のみ
SASアレイコントローラカード (PRAID EP 3258-16i) (16port/8GB/SAS 24Gbps) ※アレイ接続必須	PYBSR4MA3L	・RAID0 ・内蔵ストレージ搭載のみ	・RAID1 ・内蔵ストレージ搭載のみ	・RAID1 ・RAID1+Hotspare ・RAID5 ・内蔵ストレージ搭載のみ	・RAID1 ・RAID1+Hotspare ・RAID5 ・RAID5+Hotspare ・RAID6 ・RAID1+0 ・内蔵ストレージ搭載のみ	・RAID1 ・RAID1+Hotspare ・RAID5 ・RAID5+Hotspare ・RAID6 ・RAID6+Hotspare ・RAID1+0 ・RAID1+0+Hotspare ・内蔵ストレージ搭載のみ

適用可能なストレージコントローラ		M.2 Flash モジュール搭載台数	
		1台	2台
デュアルM.2 コントローラカード (PDUAL CP100) ※アレイ接続必須	PYBDMCP24L	×	・RAID1 ・M.2 Flash モジュール 搭載のみ

内蔵ストレージ搭載のみ: 内蔵ストレージのカスタムメイド搭載のみ(RAID設定サービス非手配時)

M.2 Flash モジュール搭載のみ: M.2 Flash モジュールのカスタムメイド搭載のみ(RAID設定サービス非手配時)

※ OS により接続可能装置は異なります。詳細はハードウェア一覧を参照願います。

【OSインストールオプションが含まれる構成の場合】

適用可能なストレージコントローラ		内蔵ストレージ搭載台数				
		1台	2台	3台	4台	5台～
SASコントローラカード (PSAS CP 2100-8i) (8port/SAS 12Gbps)	PYBSC3MA2L	・RAID0	・RAID1	・RAID1+Hotspare ・RAID5	・RAID5 ・RAID5+Hotspare ・RAID1+0	・RAID5 ・RAID5+Hotspare ・RAID1+0 (*1) ・RAID1+0+Hotspare (*2)
SASアレイコントローラカード (PRAID EP640i) (8port/4GB/SAS 12Gbps) ※アレイ接続必須	PYBSR4C63L	・RAID0	・RAID1	・RAID1 ・RAID1+Hotspare ・RAID5	・RAID1 ・RAID1+Hotspare ・RAID5 ・RAID5+Hotspare ・RAID6 ・RAID1+0	・RAID1 ・RAID1+Hotspare ・RAID5 ・RAID5+Hotspare ・RAID6 ・RAID6+Hotspare ・RAID1+0 ・RAID1+0+Hotspare
SASアレイコントローラカード (PRAID EP680i) (16port/8GB/SAS 12Gbps) ※アレイ接続必須	PYBSR4C6L	・RAID0	・RAID1	・RAID1 ・RAID1+Hotspare ・RAID5	・RAID1 ・RAID1+Hotspare ・RAID5 ・RAID5+Hotspare ・RAID6 ・RAID1+0	・RAID1 ・RAID1+Hotspare ・RAID5 ・RAID5+Hotspare ・RAID6 ・RAID6+Hotspare ・RAID1+0 ・RAID1+0+Hotspare
SASアレイコントローラカード (PRAID EP 3252-8i) (8port/2GB/SAS 24Gbps) ※アレイ接続必須	PYBSR4MA1L	・RAID0	・RAID1	・RAID1 ・RAID1+Hotspare ・RAID5	・RAID1 ・RAID1+Hotspare ・RAID5 ・RAID5+Hotspare ・RAID6 ・RAID1+0	・RAID1 ・RAID1+Hotspare ・RAID5 ・RAID5+Hotspare ・RAID6 ・RAID6+Hotspare ・RAID1+0 ・RAID1+0+Hotspare
SASアレイコントローラカード (PRAID EP 3254-8i) (8port/4GB/SAS 24Gbps) ※アレイ接続必須	PYBSR4MA2L	・RAID0	・RAID1	・RAID1 ・RAID1+Hotspare ・RAID5	・RAID1 ・RAID1+Hotspare ・RAID5 ・RAID5+Hotspare ・RAID6 ・RAID1+0	・RAID1 ・RAID1+Hotspare ・RAID5 ・RAID5+Hotspare ・RAID6 ・RAID6+Hotspare ・RAID1+0 ・RAID1+0+Hotspare
SASアレイコントローラカード (PRAID EP 3258-16i) (16port/8GB/SAS 24Gbps) ※アレイ接続必須	PYBSR4MA3L	・RAID0	・RAID1	・RAID1 ・RAID1+Hotspare ・RAID5	・RAID1 ・RAID1+Hotspare ・RAID5 ・RAID5+Hotspare ・RAID6 ・RAID1+0	・RAID1 ・RAID1+Hotspare ・RAID5 ・RAID5+Hotspare ・RAID6 ・RAID6+Hotspare ・RAID1+0 ・RAID1+0+Hotspare
適用可能なストレージコントローラ		M.2 Flash モジュール搭載台数				
		1台	2台			
デュアルM.2 コントローラカード (PDUAL CP100) ※アレイ接続必須	PYBDMCP24L	x	・RAID1			

(*1) RAID1+0は4～16台の偶数台時のみ手配可能です。
(*2) RAID1+0+Hotspareは5～17台の奇数台時のみ手配可能です。

AI

17. ハードディスクキャビネット [JX40 S2/JX60 S2使用]/PRIMERGY SX05 S2(SAS)/ETERNUS装置(SAS)



・JX40 S2/JX60 S2/PRIMERGY SX05 S2(SAS)/ETERNUS装置(SAS)との接続および接続可能台数については、外付編/ETERNUS編を参照願います (JX40 S2/JX60 S2の接続可能台数はモデルにより異なります)。
 ・SASコントローラカード/SASアレイコントローラカードの混在条件については、「ストレージコントローラの混在条件について」を参照ください。

■ハードディスクキャビネット[JX40 S2/JX60 S2]接続



・SASアレイコントローラカード(PRAID EP680e)[PY-SR4C6E/PYBSR4C6EL]には、フラッシュモジュールが標準搭載されます。
 ・使用するOSによらず、標準搭載のリモートマネジメントコントローラ(RMC S6)と連携し、ストレージの稼働状態およびRAID状態を監視管理することが可能です。使用するストレージコントローラにより、監視管理可能な範囲が異なりますので、詳細については、留意事項編「RMC(リモートマネジメントコントローラ)関連」をご確認ください。

項番	製品名	型名	価格(税別)	力	備考
I-264	SASアレイコントローラカード (PRAID EP680e)	PY-SR4C6E PYBSR4C6EL	998,000円 998,000円		JX40 S2/JX60 S2(ハードディスクキャビネット)接続用カード(PRAID EP680e)(自己暗号化機能対応) ● インターフェース: SFF8644 × 2 データ転送速度: SAS 12Gbps デバイスポート数: 8(4 × 2) キャッシュ: 8GB ホストバス: PCI Express 4.0 RAIDレベル: 0/1/1E/1+0/5/5+0/6/6+0(ホットスベア可)

②

項番	製品名	型名	価格(税別)	力	備考
I-50	フラッシュバックアップユニット	PYBFBRI32	37,000円		● SASアレイコントローラカード搭載用フラッシュバックアップユニット
I-54	フラッシュバックアップユニット	PY-FBR13	37,000円		SASアレイコントローラカード搭載用フラッシュバックアップユニット

①

■ハードディスクキャビネット[JX40 S2/JX60 S2]/PRIMERGY SX05 S2(SAS)/ETERNUS装置(SAS)接続



・Windows記憶域スペース機能利用時のみ、JX40 S2/JX60 S2に接続可能です。

項番	製品名	型名	価格(税別)	力	備考
I-348	SASコントローラカード (PSAS CP600e)	PY-SC4FAE PYBSC4FAEL	490,000円 490,000円		JX40 S2/JX60 S2/外付付SAS装置接続用カード(PSAS CP600e) ● インターフェース: SFF8644 × 4 データ転送速度: SAS 12Gbps デバイスポート数: 16(4 × 4) ホストバス: PCI Express 4.0

②

AJ

AJ

18. FCカード



・ETERNUS装置(FC)との接続については、ETERNUS編を参照願います。
 ・必ず「温度制限について」を参照のうえ、手配願います。

6

項番	製品名	型名	価格(税別)	力	備考
I-63	ファイバーチャネルカード (16Gbps)	PY-FC331 PYBFC331L	274,000円 274,000円	●	外付けFC装置接続用カード インターフェース:16Gbps×1 ホストバス:PCI Express3.0 機能: Fabric 相当品: Emulex LPe31000-M6
I-126	ファイバーチャネルカード (16Gbps)	PY-FC321 PYBFC321L	274,000円 274,000円	●	外付けFC装置接続用カード インターフェース:16Gbps×1 ホストバス:PCI Express3.1 機能: Fabric/FC-AL(4/8Gbps) 相当品: QLogic QLE2690
I-62	Dual port ファイバーチャネルカード (16Gbps)	PY-FC332 PYBFC332L	425,000円 425,000円	●	外付けFC装置接続用カード インターフェース:16Gbps×2 ホストバス:PCI Express3.0 機能: Fabric 相当品: Emulex LPe31002-M6
I-127	Dual port ファイバーチャネルカード (16Gbps)	PY-FC322 PYBFC322L	425,000円 425,000円	●	外付けFC装置接続用カード インターフェース:16Gbps×2 ホストバス:PCI Express3.1 機能: Fabric/FC-AL(4/8Gbps) 相当品: QLogic QLE2692
I-82	ファイバーチャネルカード (32Gbps)	PY-FC421 PYBFC421L	547,000円 547,000円	●	外付けFC装置接続用カード インターフェース:32Gbps×1 ホストバス:PCI Express4.0 機能: Fabric 相当品: Emulex LPe35000-M2
I-84	Dual port ファイバーチャネルカード (32Gbps)	PY-FC422 PYBFC422L	850,000円 850,000円	●	外付けFC装置接続用カード インターフェース:32Gbps×2 ホストバス:PCI Express4.0 機能: Fabric 相当品: Emulex LPe35002-M2
I-335	ファイバーチャネルカード (64Gbps)	PY-FC441 PYBFC441L	680,000円 680,000円	●	外付けFC装置接続用カード インターフェース:64Gbps×1 ホストバス:PCI Express4.0 機能: Fabric 相当品: Emulex LPe36000-M64
I-336	Dual port ファイバーチャネルカード (64Gbps)	PY-FC442 PYBFC442L	1,100,000円 1,100,000円	●	外付けFC装置接続用カード インターフェース:64Gbps×2 ホストバス:PCI Express4.0 機能: Fabric 相当品: Emulex LPe36002-M64

AK

※ OS により接続可能装置は異なります。詳細はハードウェア一覧を参照願います。

AK

19. ポート拡張オプション/LANカード



- ・RX2540 M7は1ポート(1000BASE-T/100BASE-TX/10BASE-T)が標準搭載されています。
- ・ポート拡張オプション(100GBASE×2)/Dual port LANカード(100GBASE)[PY-LA412U/PYBLA412U/PY-LA412/PYBLA412L]とIB HCAカード(200Gbps)/Dual port IB HCAカード(200Gbps) [PY-HC401/PYBHC401/PY-HC402/PYBHC402]/IB HCAカード(200Gbps)[PY-HC521/PYBHC521]/IB HCAカード(400Gbps)[PY-HC541/PYBHC541]を混在させることはできません。
- ・VMware製品をご使用時は、ESXiで1Gb LAN、10Gb LANのポート数に構成可能な上限があります。
- ・詳細については、当社ホームページ(<https://jp.fujitsu.com/platform/server/primergy/software/vmware/support/>)の以下に掲載されている「ネットワークインターフェースポート数の上限について」を参照ください。
vS8:「VMware ESXi 8 サポート版数一覧表(機種別)」
vS7:「VMware ESXi 7 サポート版数一覧表(機種別)」
- ・サポートする10GBASE-CR SFP+ケーブルについては、下記URL内のマニュアルを参照ください。
当社ホームページ(https://jp.fujitsu.com/platform/server/primergy/manual/peri_card.html)
「10GBASE-CR SFP+ケーブル、25GBASE SFP28 ケーブル、40GBASE QSFP ケーブルおよび100GBASE QSFP28 ケーブルのサポートについて」
- ・ポート拡張オプション/PCIeカードにSFP+/SFP28/QSFPモジュールを搭載する場合、同一製品の各ポートには同じ型名製品を搭載してください(各ポート拡張オプション/PCIeカードに対応するSFP+/SFP28/QSFPモジュールは樹系図をご確認ください)。
- ・カスタムメイド型名で同じ速度のポート拡張オプション/PCIeカードを同一サーバに搭載する場合、カスタムメイド型名のSFP+/SFP28/QSFPモジュールは1種類の型名しか選択できません(各ポート拡張オプション/PCIeカードに対応するSFP+/SFP28/QSFPモジュールは樹系図をご確認ください)。
- ・Switch Embedded Teaming (SET) をご使用される場合は、同一型名のLANカードを選択いただく必要があります。
- ・必ず「温度制限について」を参照のうえ、手配願います。

1000BASE-T/100BASE-TX/10BASE-T (標準搭載) × 1

項番	製品名	型名	価格(税別)	力	備考
I-243	ポート拡張オプション (1000BASE-T × 4)	PY-LA284U PYBLA284U	87,000円 87,000円	●	インターフェース:1000BASE-T × 4 機能:AFT/ALB 相当品:Broadcom N41T OCPv3
I-96	ポート拡張オプション (1000BASE-T × 4)	PY-LA274U PYBLA274U	106,000円 106,000円	●	インターフェース:1000BASE-T × 4 機能:AFT/ALB 相当品:Intel I350-T4 OCPv3
I-97	ポート拡張オプション (10GBASE-T × 2)	PY-LA342U PYBLA342U	322,000円 322,000円	●	インターフェース:10GBASE-T × 2 機能:AFT/ALB 相当品:Intel X710-T2L OCPv3 接続ケーブル:カテゴリ6a以上

項番	製品名	型名	価格(税別)	力	備考
I-274	ポート拡張オプション (10GBASE × 4)	PY-LA354U PYBLA354U	470,000円 470,000円	●	インターフェース:10GBASE × 4 機能:AFT/ALB 相当品:Intel X710-DA4 OCPv3

■10GBASE-CR接続

項番	製品名	型名	価格(税別)	力	備考
I-37	Twinaxケーブル	2m PY-CBN002 5m PY-CBN005	32,000円 47,000円		10GBASE-CR接続用 SFP+ケーブル

■10GBASE-SR/1GBASE-SR接続

項番	製品名	型名	価格(税別)	力	備考
I-61	10GBASE-SR SFP+	PY-SFPS22 PYBSFPS22	153,000円 153,000円	●	10GBASE-SR接続用 マルチモードファイバチャネルケーブル[CBL-MLLB02/CBL-MLLB05/CBL-MLLB15/CBL-MLLC05/CBL-MLLC10/CBL-MLLC20/CBL-MLLC30/CBL-MLLC40/CBL-MLLC50/CBL-MLLE30/CBL-MLLE50/CBL-MLLE70/CBL-MLLD1A/CBL-MLLF1A/CBL-MLLF1L/CBL-MLLF1K]が使用可能
I-71	10GBASE-SR/1GBASE-SR SFP+	PY-SFPS14 PYBSFPS14	230,000円 230,000円	●	10GBASE-SR/1GBASE-SR接続用 マルチモードファイバチャネルケーブル[CBL-MLLB02/CBL-MLLB05/CBL-MLLB15/CBL-MLLC05/CBL-MLLC10/CBL-MLLC20/CBL-MLLC30/CBL-MLLC40/CBL-MLLC50/CBL-MLLE30/CBL-MLLE50/CBL-MLLE70/CBL-MLLD1A/CBL-MLLF1A/CBL-MLLF1L/CBL-MLLF1K]が使用可能

項番	製品名	型名	価格(税別)	力	備考
I-276	ポート拡張オプション (10GBASE × 2)	PY-LA352U PYBLA352U	293,000円 293,000円	●	インターフェース:10GBASE × 2 機能:AFT/ALB 相当品:Intel X710-DA2 OCPv3

■10GBASE-CR接続

項番	製品名	型名	価格(税別)	力	備考
I-37	Twinaxケーブル	2m PY-CBN002 5m PY-CBN005	32,000円 47,000円		10GBASE-CR接続用 SFP+ケーブル

■10GBASE-SR/1GBASE-SR接続

項番	製品名	型名	価格(税別)	力	備考
I-61	10GBASE-SR SFP+	PY-SFPS22 PYBSFPS22	153,000円 153,000円	●	10GBASE-SR接続用 マルチモードファイバチャネルケーブル[CBL-MLLB02/CBL-MLLB05/CBL-MLLB15/CBL-MLLC05/CBL-MLLC10/CBL-MLLC20/CBL-MLLC30/CBL-MLLC40/CBL-MLLC50/CBL-MLLE30/CBL-MLLE50/CBL-MLLE70/CBL-MLLD1A/CBL-MLLF1A/CBL-MLLF1L/CBL-MLLF1K]が使用可能
I-71	10GBASE-SR/1GBASE-SR SFP+	PY-SFPS14 PYBSFPS14	230,000円 230,000円	●	10GBASE-SR/1GBASE-SR接続用 マルチモードファイバチャネルケーブル[CBL-MLLB02/CBL-MLLB05/CBL-MLLB15/CBL-MLLC05/CBL-MLLC10/CBL-MLLC20/CBL-MLLC30/CBL-MLLC40/CBL-MLLC50/CBL-MLLE30/CBL-MLLE50/CBL-MLLE70/CBL-MLLD1A/CBL-MLLF1A/CBL-MLLF1L/CBL-MLLF1K]が使用可能

AL

AL-1

※ OS により接続可能装置は異なります。詳細はハードウェア一覧を参照願います。

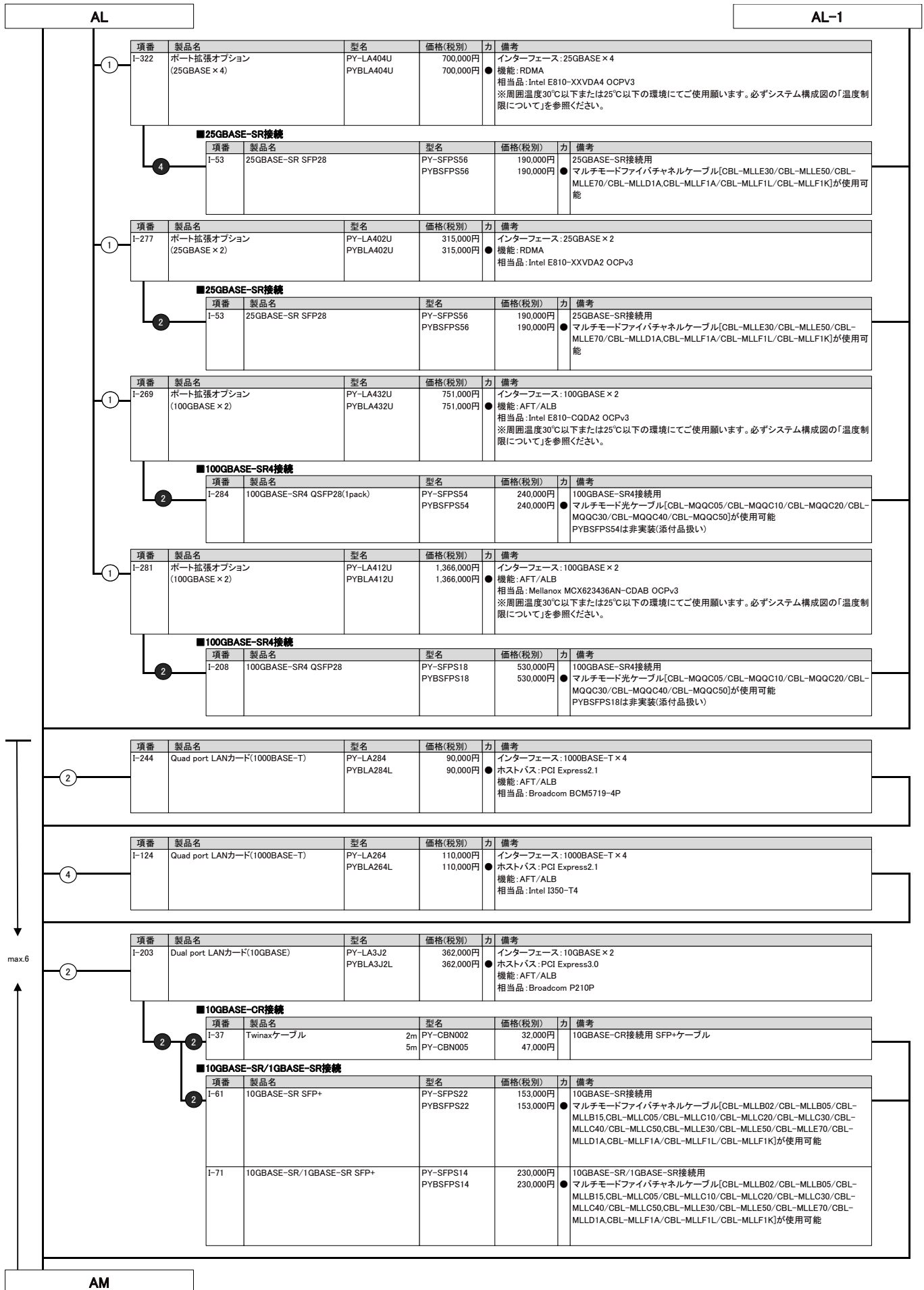

※ OS により接続可能装置は異なります。詳細はハードウェア一覧を参照願います。

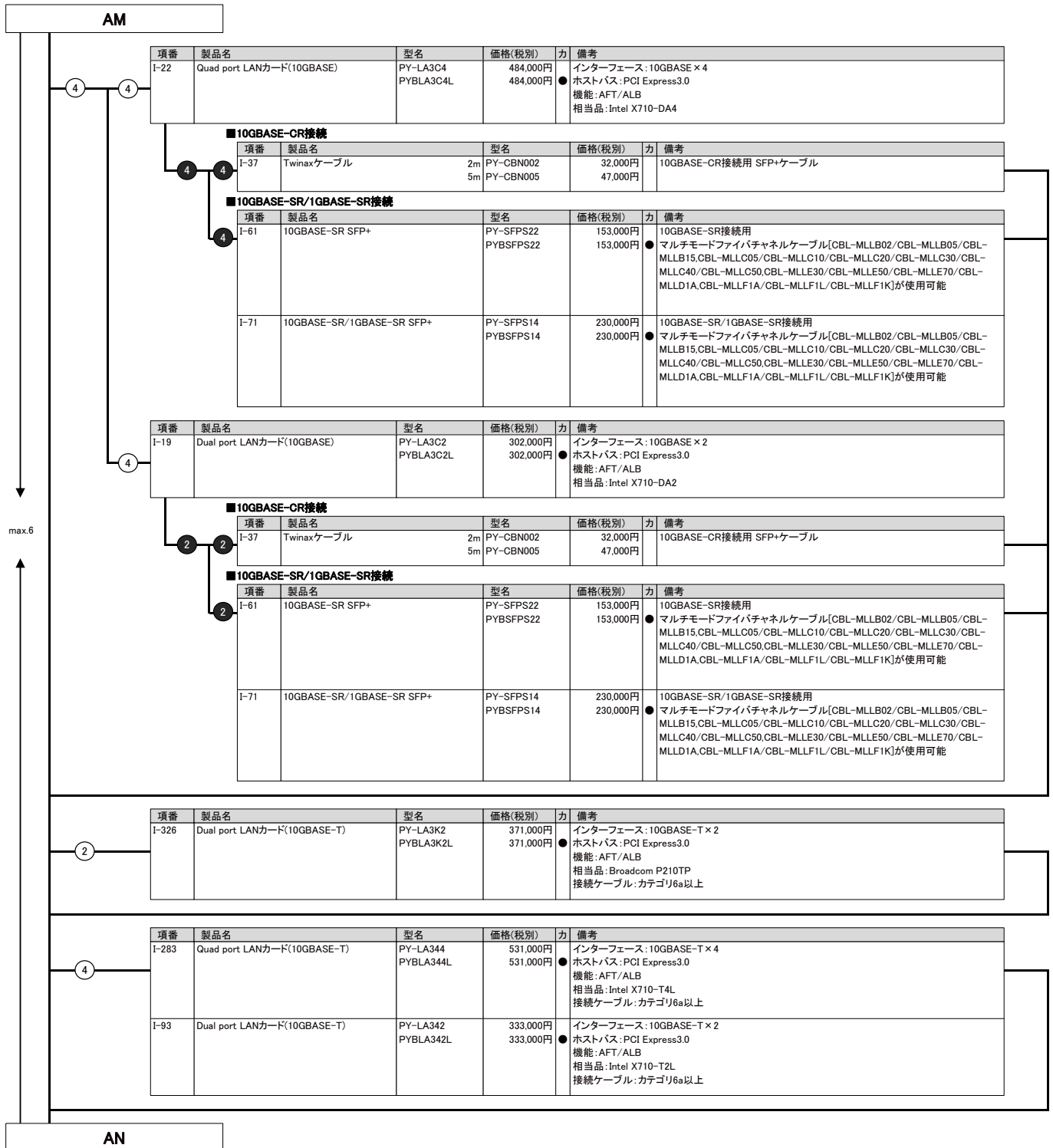

※ OS により接続可能装置は異なります。詳細はハードウェア一覧を参照願います。

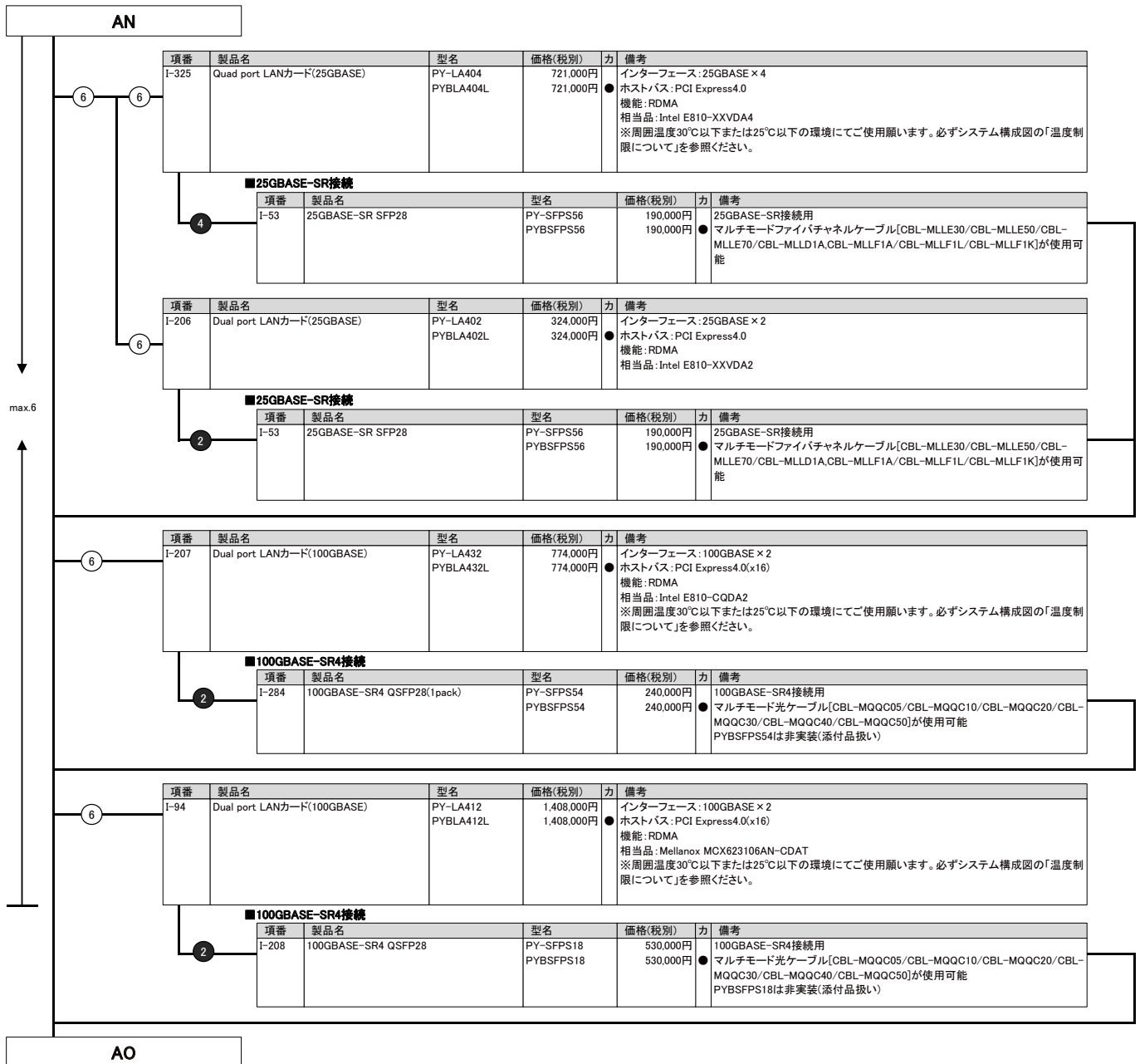

※ OS により接続可能装置は異なります。詳細はハードウェア一覧を参照願います。

AO

20. InfiniBandカード



・IB HCAカード(200Gbps)/Dual port IB HCAカード(200Gbps)[PY-HC401/PYBHC401/PY-HC402/PYBHC402]/IB HCAカード(200Gbps)[PY-HC521/PYBHC521]/IB HCAカード(400Gbps) [PY-HC541/PYBHC541]とポート拡張オプション(100GBASE × 2)/Dual port LANカード(100GBASE)[PY-LA412U/PYBLA412U/PY-LA412/PYBLA412L]を混在させることはできません。
 ・必ず「温度制限について」を参照のうえ、手配願います。
 ・AOCケーブルは使用できません。

項番	製品名	型名	価格(税別)	力	備考
I-121	IB HCAカード(200Gbps)	PY-HC401 PYBHC401	450,000円 450,000円	●	インターフェース: 200Gbps(HDR) データ転送速度: 25.0GB/s デバイスポート数: 1 ホストバス: PCI Express 4.0(x16) 相当品: MCX653105A-HDAT ※周囲温度30°C以下または25°C以下の環境にてご使用願います。必ずシステム構成図の「温度制限について」を参照ください。
I-123	Dual port IB HCAカード(200Gbps)	PY-HC402 PYBHC402	680,000円 680,000円	●	インターフェース: 200Gbps(HDR) データ転送速度: 25.0GB/s デバイスポート数: 2 ホストバス: PCI Express 4.0(x16) 相当品: MCX653106A-HDAT ※周囲温度30°C以下または25°C以下の環境にてご使用願います。必ずシステム構成図の「温度制限について」を参照ください。

項番	製品名	型名	価格(税別)	力	備考
I-128	IB HCAカード(200Gbps)	PY-HC521 PYBHC521	520,000円 520,000円	●	インターフェース: 200Gbps(NDR) データ転送速度: 25.0GB/s デバイスポート数: 1 (OSPFインターフェース) ホストバス: PCI Express 5.0(x16) 相当品: MCX75310AAS-HEAT ※周囲温度30°C以下または25°C以下の環境にてご使用願います。必ずシステム構成図の「温度制限について」を参照ください。

項番	製品名	型名	価格(税別)	力	備考
I-115	IB HCAカード(400Gbps)	PY-HC541 PYBHC541	730,000円 730,000円	●	インターフェース: 400Gbps(NDR) データ転送速度: 50.0GB/s デバイスポート数: 1 (OSPFインターフェース) ホストバス: PCI Express 5.0(x16) 相当品: MCX75310AAS-NEAT ※周囲温度30°C以下または25°C以下の環境にてご使用願います。必ずシステム構成図の「温度制限について」を参照ください。

max.4

4

4

4

InfiniBandカードの混在条件について

製品名	型名	PY-HC401	PY-HC402	PY-HC521	PY-HC541
		PYBHC401	PYBHC402	PYBHC521	PYBHC541
IB HCAカード(200Gbps)	PY-HC401 PYBHC401	○	○	×	×
Dual port IB HCAカード(200Gbps)	PY-HC402 PYBHC402	○	○	×	×
IB HCAカード(200Gbps)	PY-HC521 PYBHC521	×	×	○	×
IB HCAカード(400Gbps)	PY-HC541 PYBHC541	×	×	×	○

○: 混在可能、×: 混在不可

AP

※ OS により接続可能装置は異なります。詳細はハードウェア一覧を参照願います。

AP

21. フルハイトPCIカード



- ・ベイ追加オプション(2.5インチ HDD/SSD × 4)[PYBBA24SE]/ベイ追加オプション(2.5インチPCIe SSD × 4)[PYBBA24PL]/ベイ追加オプション(2.5インチ HDD/SSD × 2)[PY-BA24SF/PYBBA24SF]/ベイ追加オプション(2.5インチPCIe SSD × 2)[PY-BA24PM/PYBBA24PM]適用時は、PCIe(× 8)フルハイトライザーカード[PY-PRE853/PYBPRE853/PY-PRE854/PYBPRE854]/PCIe(× 16)フルハイトライザーカード[PY-PRE648/PYBPRE648/PY-PRE649/PYBPRE649]は選択できません。
- ・PCIe(× 8)フルハイトライザーカードとPCIe(× 16)フルハイトライザーカードは同時に使用できません。
- ・ラックベースユニット(3.5インチ HDD/SSD × 6, GPU搭載用)[PYR2547RLN]/ラックベースユニット(2.5インチ HDD/SSD × 16, SASエキスパンダー付, GPU搭載用)[PYR2547RJN]/ラックベースユニット(2.5インチ HDD/SSD/PCIeSSD × 8, GPU搭載用)[PYR2547RKN]では、PCIe(× 8)フルハイトライザーカード/PCIe(× 16)フルハイトライザーカードが選択できません。

項番	製品名	型名	価格(税別)	力	備考
I-43	PCIe(× 8)フルハイトライザーカード	PY-PRE853 PYBPRE853	24,000円 24,000円	●	PCI Express5.0(x16)コネクタに挿入し、PCI Express5.0(x8)Full Heightスロット × 2を増設可能 搭載位置:PCIスロット2

項番	製品名	型名	価格(税別)	力	備考
I-46	PCIe(× 8)フルハイトライザーカード	PY-PRE854 PYBPRE854	24,000円 24,000円	●	PCI Express5.0(x16)コネクタに挿入し、PCI Express5.0(x8)Full Heightスロット × 2を増設可能 搭載位置:PCIスロット8

項番	製品名	型名	価格(税別)	力	備考
I-47	PCIe(× 16)フルハイトライザーカード	PY-PRE648 PYBPRE648	21,000円 21,000円	●	PCI Express5.0(x16)コネクタに挿入し、PCI Express5.0(x16)Full Heightスロット × 1を増設可能 搭載位置:PCIスロット2

項番	製品名	型名	価格(税別)	力	備考
I-48	PCIe(× 16)フルハイトライザーカード	PY-PRE649 PYBPRE649	22,000円 22,000円	●	PCI Express5.0(x16)コネクタに挿入し、PCI Express5.0(x16)Full Heightスロット × 1を増設可能 搭載位置:PCIスロット8

AT

■ハードディスクキャビネット[JX40 S2/JX60 S2]接続

- ・SASアレイコントローラカード(PRAID EP680e)[PY-SR4C6E/PYBSR4C6E]には、フラッシュモジュールが標準搭載されます。
- ・使用するOSによらず、標準搭載のリモートマネジメントコントローラ(RMC S6)と連携し、ストレージの稼働状態およびRAID状態を監視管理することが可能です。使用するストレージコントローラにより、監視管理可能な範囲が異なりますので、詳細については、留意事項編「RMC(リモートマネジメントコントローラ)関連」をご確認ください。
- ・SASコントローラカード/SASアレイコントローラカードの混在条件については、「ストレージコントローラの混在条件について」を参照ください。

項番	製品名	型名	価格(税別)	力	備考
I-264	SASアレイコントローラカード (PRAID EP680e)	PY-SR4C6E PYBSR4C6E	998,000円 998,000円	●	JX40 S2/JX60 S2(ハードディスクキャビネット)接続用カード(PRAID EP680e)(自己暗号化機能対応) インターフェース:SFF8644 × 2 データ転送速度:SAS 12Gbps デバイスポート数:8(4 × 2) キャッシュ:8GB ホストバス:PCI Express4.0 RAIDレベル:0/1/1E/1+0/5/5+0/6/6+0(ホストスペア可)

項番	製品名	型名	価格(税別)	力	備考
I-50	フラッシュバックアップユニット	PYBFB132	37,000円	●	SASアレイコントローラカード搭載用フラッシュバックアップユニット
I-54	フラッシュバックアップユニット	PY-FBR13	37,000円	●	SASアレイコントローラカード搭載用フラッシュバックアップユニット

■ハードディスクキャビネット[JX40 S2/JX60S2]/PRIMERGY SX05 S2(SAS)/ETERNUS装置(SAS)接続

- ・Windows記憶域スペース機能利用時のみ、JX40 S2/JX60S2に接続可能です。
- ・SASコントローラカード/SASアレイコントローラカードの混在条件については、「ストレージコントローラの混在条件について」を参照ください。

項番	製品名	型名	価格(税別)	力	備考
I-348	SASコントローラカード (PSAS CP600e)	PY-SC4FAE PYBSC4FAE	490,000円 490,000円	●	JX40 S2/JX60 S2/外付けSAS装置接続用カード(PSAS CP600e) インターフェース:SFF8644 × 4 データ転送速度:SAS 12Gbps デバイスポート数:16(4 × 4) ホストバス:PCI Express4.0

AQ

max.4

※ OS により接続可能装置は異なります。詳細はハードウェア一覧を参照願います。

AQ

■FCカード

- ① ・ETERNUS装置(FC)との接続については、ETERNUS編を参照願います。
必ず「温度制限について」を参照のうえ、手配願います。

項番	製品名	型名	価格(税別)	力	備考
I-63	ファイバーチャネルカード (16Gbps)	PY-FC331 PYBFC331	274,000円 274,000円	●	外付けFC装置接続用カード インターフェース: 16Gbps × 1 ホストバス: PCI Express 3.0 機能: Fabric 相当品: Emulex LPe31000-M6
I-126	ファイバーチャネルカード (16Gbps)	PY-FC321 PYBFC321	274,000円 274,000円	●	外付けFC装置接続用カード インターフェース: 16Gbps × 1 ホストバス: PCI Express 3.1 機能: Fabric/FC-AL(4/8Gbps) 相当品: QLogic QLE2690
I-62	Dual port ファイバーチャネルカード (16Gbps)	PY-FC332 PYBFC332	425,000円 425,000円	●	外付けFC装置接続用カード インターフェース: 16Gbps × 2 ホストバス: PCI Express 3.0 機能: Fabric 相当品: Emulex LPe31002-M6
I-127	Dual port ファイバーチャネルカード (16Gbps)	PY-FC322 PYBFC322	425,000円 425,000円	●	外付けFC装置接続用カード インターフェース: 16Gbps × 2 ホストバス: PCI Express 3.1 機能: Fabric/FC-AL(4/8Gbps) 相当品: QLogic QLE2692
I-82	ファイバーチャネルカード (32Gbps)	PY-FC421 PYBFC421	547,000円 547,000円	●	外付けFC装置接続用カード インターフェース: 32Gbps × 1 ホストバス: PCI Express 4.0 機能: Fabric 相当品: Emulex LPe35000-M2
I-84	Dual port ファイバーチャネルカード (32Gbps)	PY-FC422 PYBFC422	850,000円 850,000円	●	外付けFC装置接続用カード インターフェース: 32Gbps × 2 ホストバス: PCI Express 4.0 機能: Fabric 相当品: Emulex LPe35002-M2
I-335	ファイバーチャネルカード (64Gbps)	PY-FC441 PYBFC441	680,000円 680,000円	●	外付けFC装置接続用カード インターフェース: 64Gbps × 1 ホストバス: PCI Express 4.0 機能: Fabric 相当品: Emulex LPe36000-M64
I-336	Dual port ファイバーチャネルカード (64Gbps)	PY-FC442 PYBFC442	1,100,000円 1,100,000円	●	外付けFC装置接続用カード インターフェース: 64Gbps × 2 ホストバス: PCI Express 4.0 機能: Fabric 相当品: Emulex LPe36002-M64

■LANカード

- ① ・ポート拡張オプション(10GBASE × 2)/Dual port LANカード(10GBASE)[PY-LA412U/PYBLA412U]とIB HCAカード(200Gbps)/Dual port IB HCAカード(200Gbps)[PY-HC401/PYBHC401/PY-HC402/PYBHC402]/IB HCAカード(200Gbps)[PY-HC521/PYBHC521]/IB HCAカード(400Gbps)[PY-HC541/PYBHC541]を混在させることはできません。
・VMware製品をご使用時は、ESXiで1Gb LAN、10Gb LANのポート数に構成可能な上限があります。
詳細については、当社ホームページ(<https://jp.fujitsu.com/platform/server/primergy/software/vmware/support/>)の以下に掲載されている「ネットワークインターフェースポート数の上限について」を参照ください。
vS8:「VMware ESXi 8 サポート版数一覧表(機種別)」
vS7:「VMware ESXi 7 サポート版数一覧表(機種別)」
・サポートする10GBASE-CR SFP+ケーブルについては、下記URL内のマニュアルを参照ください。
当社ホームページ(https://jp.fujitsu.com/platform/server/primergy/manual/peri_card.html)
「10GBASE-CR SFP+ケーブル、25GBASE SFP28 ケーブル、40GBASE QSFP ケーブルおよび100GBASE QSFP28 ケーブルのサポートについて」
・ポート拡張オプション/PCIeカードにSFP+/SFP28/QSFPモジュールを搭載する場合、同一製品の各ポートには同じ型名製品を搭載してください(各ポート拡張オプション/PCIeカードに対応するSFP+/SFP28/QSFPモジュールは樹系図をご確認ください)。
・カスタムメイド型名で同じ速度のポート拡張オプション/PCIeカードを同一サーバに搭載する場合、カスタムメイド型名のSFP+/SFP28/QSFPモジュールは1種類の型名しか選択できません(各ポート拡張オプション/PCIeカードに対応するSFP+/SFP28/QSFPモジュールは樹系図をご確認ください)。
・Switch Embedded Teaming (SET) をご使用される場合は、同一型名のLANカードを選択いただく必要があります。
・必ず「温度制限について」を参照のうえ、手配願います。

項番	製品名	型名	価格(税別)	力	備考
I-244	Quad port LANカード(1000BASE-T)	PY-LA284 PYBLA284	90,000円 90,000円	●	インターフェース: 1000BASE-T × 4 ホストバス: PCI Express 2.1 機能: AFT/ALB 相当品: Broadcom BCM5719-4P

項番	製品名	型名	価格(税別)	力	備考
I-124	Quad port LANカード(1000BASE-T)	PY-LA264 PYBLA264	110,000円 110,000円	●	インターフェース: 1000BASE-T × 4 ホストバス: PCI Express 2.1 機能: AFT/ALB 相当品: Intel I350-T4

AR

※ OS により接続可能装置は異なります。詳細はハードウェア一覧を参照願います。

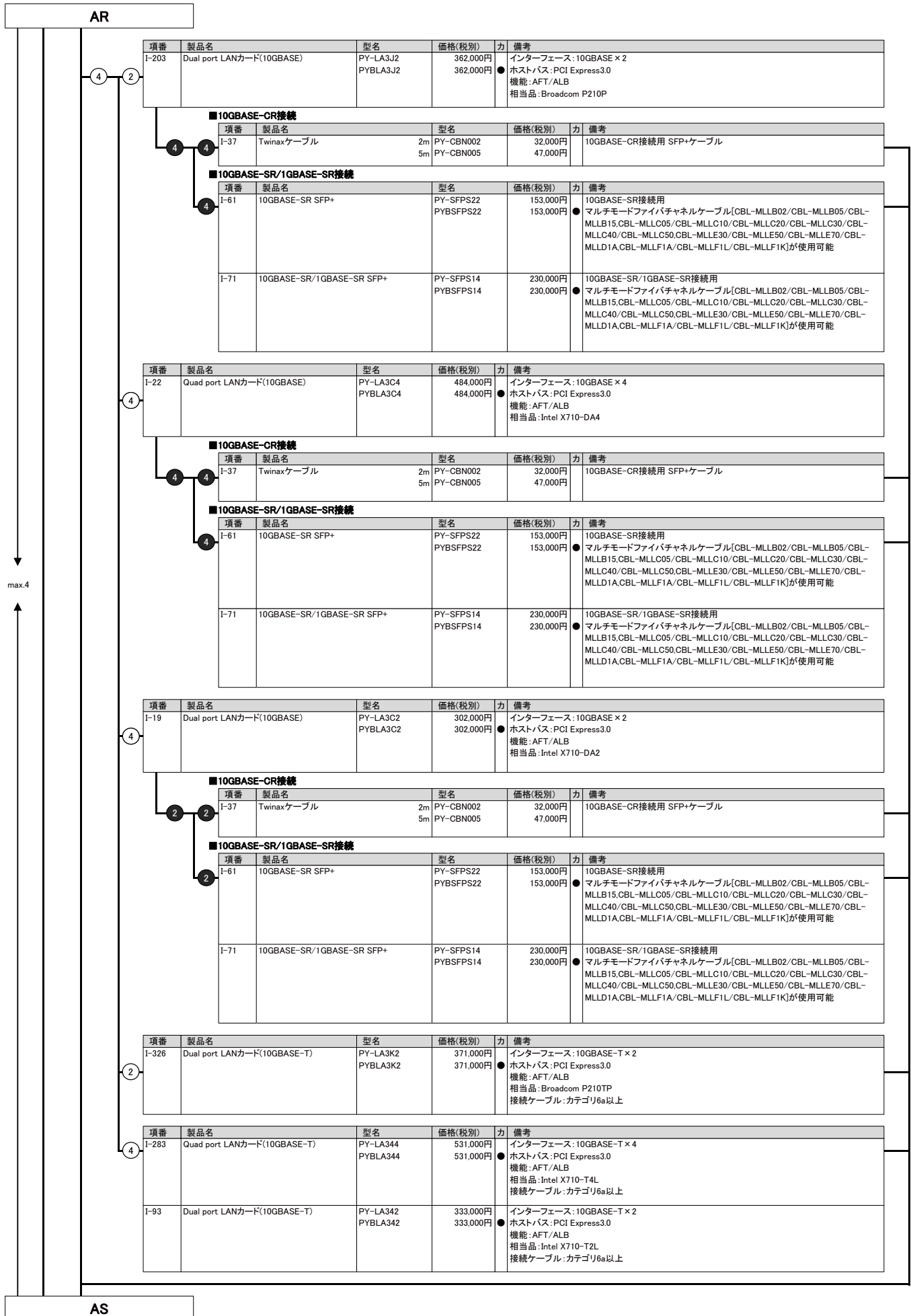

※ OS により接続可能装置は異なります。詳細はハードウェア一覧を参照願います。

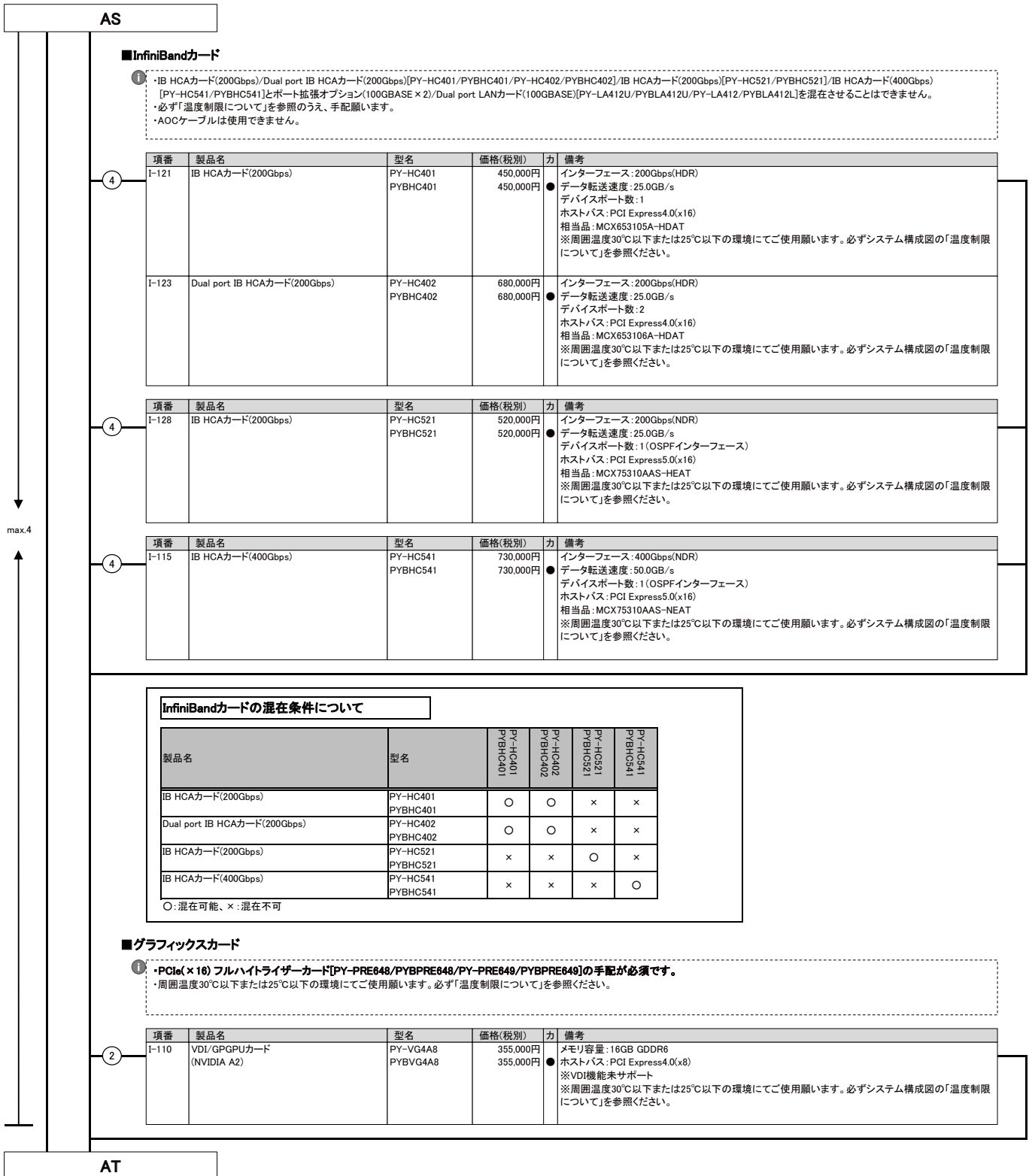

AS

■ InfiniBandカード

- ① IB HCAカード(200Gbps)/Dual port IB HCAカード(200Gbps)[PY-HC401/PYBHC401/PY-HC402/PYBHC402]/IB HCAカード(200Gbps)[PY-HC521/PYBHC521]/IB HCAカード(400Gbps)[PY-HC541/PYBHC541]とポート拡張オプション(100GBASE x 2)/Dual port LANカード(100GBASE)[PY-LA412U/PYBLA412U/PY-LA412/PYBLA412L]を混在させることはできません。
- 必ず「温度制限について」を参照のうえ、手配願います。
- AOCケーブルは使用できません。

項番	製品名	型名	価格(税別)	力	備考
④ I-121	IB HCAカード(200Gbps)	PY-HC401	450,000円	●	インターフェース: 200Gbps(HDR) データ転送速度: 25.0GB/s デバイスポート数: 1 ホストバス: PCI Express4.0(x16) 相当品: MCX653105A-HDAT ※周囲温度30℃以下または25℃以下の環境にてご使用願います。必ずシステム構成図の「温度制限について」を参照ください。
		PYBHC401	450,000円		
I-123	Dual port IB HCAカード(200Gbps)	PY-HC402	680,000円	●	インターフェース: 200Gbps(HDR) データ転送速度: 25.0GB/s デバイスポート数: 2 ホストバス: PCI Express4.0(x16) 相当品: MCX653106A-HDAT ※周囲温度30℃以下または25℃以下の環境にてご使用願います。必ずシステム構成図の「温度制限について」を参照ください。
		PYBHC402	680,000円		

項番	製品名	型名	価格(税別)	力	備考
④ I-128	IB HCAカード(200Gbps)	PY-HC521 PYBHC521	520,000円 520,000円	●	インターフェース: 200Gbps(NDR) データ転送速度: 25.0GB/s デバイスポート数: 1 (OSPFインターフェース) ホストバス: PCI Express5.0(x16) 相当品: MCX75310AAS-HEAT ※周囲温度30℃以下または25℃以下の環境にてご使用願います。必ずシステム構成図の「温度制限について」を参照ください。

項番	製品名	型名	価格(税別)	力	備考
④ I-115	IB HCAカード(400Gbps)	PY-HC541 PYBHC541	730,000円 730,000円	●	インターフェース: 400Gbps(NDR) データ転送速度: 50.0GB/s デバイスポート数: 1 (OSPFインターフェース) ホストバス: PCI Express5.0(x16) 相当品: MCX75310AAS-NEAT ※周囲温度30℃以下または25℃以下の環境にてご使用願います。必ずシステム構成図の「温度制限について」を参照ください。

InfiniBandカードの混在条件について

製品名	型名	PY-HC401 PYBHC401	PY-HC402 PYBHC402	PY-HC521 PYBHC521	PY-HC541 PYBHC541
IB HCAカード(200Gbps)	PY-HC401 PYBHC401	○	○	×	×
Dual port IB HCAカード(200Gbps)	PY-HC402 PYBHC402	○	○	×	×
IB HCAカード(200Gbps)	PY-HC521 PYBHC521	×	×	○	×
IB HCAカード(400Gbps)	PY-HC541 PYBHC541	×	×	×	○

○: 混在可能、×: 混在不可

■ グラフィックスカード

- ① PCIe(x16) フルハイトライザーカード[PY-PRE648/PYBPRE648/PY-PRE649/PYBPRE649]の手配が必須です。
- 周囲温度30℃以下または25℃以下の環境にてご使用願います。必ず「温度制限について」を参照ください。

項番	製品名	型名	価格(税別)	力	備考
② I-110	VDI/GPGPUカード (NVIDIA A2)	PY-VG4A8 PYBVG4A8	355,000円 355,000円	●	メモリ容量: 16GB GDDR6 ホストバス: PCI Express4.0(x8) ※VDI機能未サポート ※周囲温度30℃以下または25℃以下の環境にてご使用願います。必ずシステム構成図の「温度制限について」を参照ください。

AT

※ OS により接続可能装置は異なります。詳細はハードウェア一覧を参照願います。

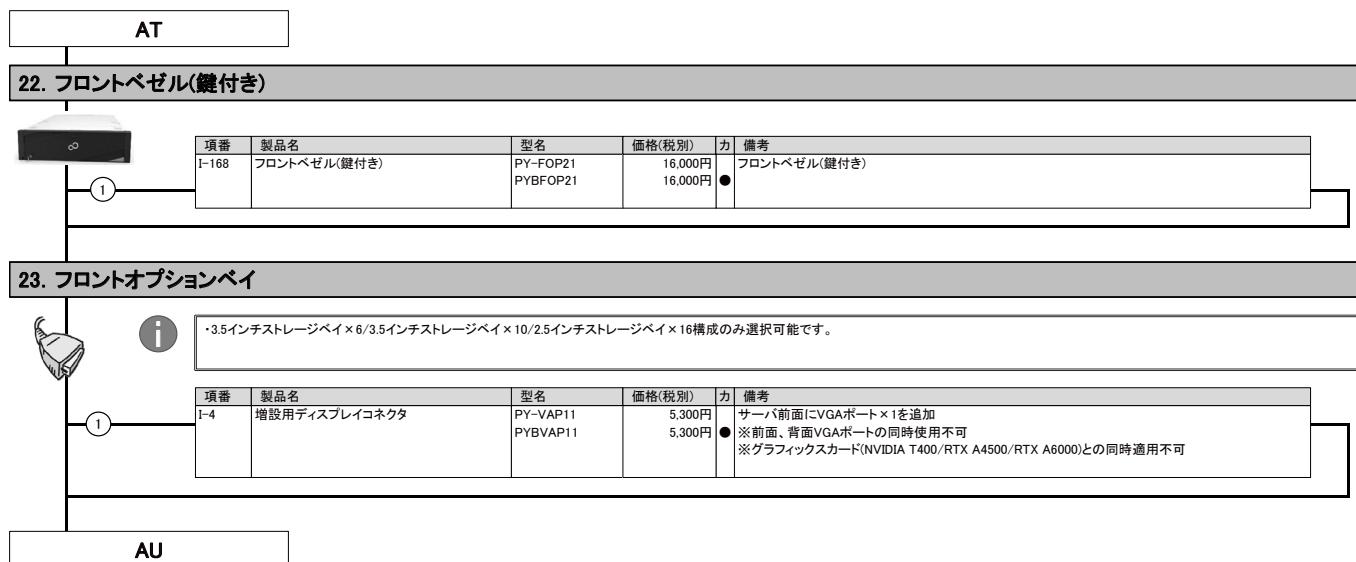

※ OS により接続可能装置は異なります。詳細はハードウェア一覧を参照願います。

AU

24. グラフィックスカード

【搭載パターン(1) or (2) or (4) or (5) or (6) or (7) or (8) or (9) or (10)】

- 1 ラックベースユニット【搭載パターン(1) or (2) or (4) or (5) or (6) or (7) or (8) or (9) or (10)】を選択してください。
- グラフィックスカード(NVIDIA T400)/VDI/GPGPUカード(NVIDIA A2)は1種類のみ搭載可能です。
- VDI/GPGPUカード(NVIDIA A2)は、周囲温度30°C以下または25°C以下の環境にてご使用願います。必ず「温度制限について」を参照ください。

項番	製品名	型名	価格(税別)	力	備考
I-69	グラフィックスカード (NVIDIA T400)	PY-VG4T2L	36,000円	●	VRAM容量: 4GB インターフェース: Mini DisplayPort × 3ポート ホストバス: PCI Express3.0(x16) ※VGAポート(装置内蔵)との同時使用不可 ※増設用ディスプレイコネクタとの同時適用不可 ※Mini DisplayPortは未サポート
		PYBVG4T2L	36,000円		

項番	製品名	型名	価格(税別)	力	備考
I-337	VDI/GPGPUカード (NVIDIA A2)	PY-VG4A8L	355,000円	●	メモリ容量: 16GB GDDR6 ホストバス: PCI Express4.0(x8) ※VDI機能未サポート ※周囲温度30°C以下または25°C以下の環境にてご使用願います。必ずシステム構成図の「温度制限について」を参照ください。
		PYBVG4A8L	355,000円		

【搭載パターン(3) or (11) or (12)】

- 1 ラックベースユニット【搭載パターン(3) or (11) or (12)】を選択してください。
- グラフィックスカード(NVIDIA RTX A4500/NVIDIA RTX A6000/NVIDIA A40)、VDIグラフィックスカード(NVIDIA A16)、VDI/GPGPUカード(NVIDIA A30)、GPUコンピューティングカード(NVIDIA H100/NVIDIA A100 80GB)は1種類のみ搭載可能です。
- GPGPUカード搭載キットが1つ標準搭載されています。2つ目は、オプション手配が必要です。
- グラフィックスカード(NVIDIA RTX A4500/NVIDIA RTX A6000/NVIDIA A40)、VDIグラフィックスカード(NVIDIA A16)、VDI/GPGPUカード(NVIDIA A30)、GPUコンピューティングカード(NVIDIA H100/NVIDIA A100 80GB)1枚につき、GPGPUカード搭載キットを1つ選択してください。
- GPUカード電源ケーブルは、カード1枚につき1つ選択してください。
- 周囲温度30°C以下または25°C以下の環境にてご使用願います。必ず「温度制限について」を参照ください。

GPGPUカード搭載キット(標準搭載)

項番	製品名	型名	価格(税別)	力	備考
N-90	GPGPUカード搭載キット	PY-TKMX0K	25,000円	●	PCI Express5.0(x16)コネクタに挿入し、グラフィックスカード(NVIDIA RTX A4500/RTX A6000/NVIDIA A40) × 1、VDIグラフィックスカード(NVIDIA A16) × 1、VDI/GPGPUカード(NVIDIA A30) × 1、GPUコンピューティングカード(NVIDIA H100/NVIDIA A100 80GB) × 1を搭載可能 エアダクト、PCIカードホルダー ・搭載位置: PCIスロット8 ※周囲温度30°C以下または25°C以下の環境にてご使用願います。必ずシステム構成図の「温度制限について」を参照ください。
		PYBTKMX0K	25,000円		

項番	製品名	型名	価格(税別)	力	備考
N-23	GPUカード電源ケーブル	PY-CBG015	4,000円	●	グラフィックスカード(NVIDIA RTX A4500)用電源ケーブル
		PYBCBG015	4,000円		

項番	製品名	型名	価格(税別)	力	備考
I-109	グラフィックスカード (NVIDIA RTX A4500)	PY-VG4A7	520,000円	●	コア数: 7168CUDAコア メモリ容量: 20GB GDDR6 インターフェース: DisplayPort × 4ポート ホストバス: PCI Express4.0(x16) ※VGAポート(装置内蔵)との同時使用不可 ※周囲温度30°C以下または25°C以下の環境にてご使用願います。必ずシステム構成図の「温度制限について」を参照ください。 ※DisplayPortは未サポート
		PYBVG4A7	520,000円		

項番	製品名	型名	価格(税別)	力	備考
N-26	GPUカード電源ケーブル	PY-CBG014	4,000円	●	GPUコンピューティングカード(NVIDIA H100)用電源ケーブル
		PYBCBG014	4,000円		

項番	製品名	型名	価格(税別)	力	備考
I-89	GPUコンピューティングカード (NVIDIA H100)	PY-GP4H11	8,800,000円	●	GPGPUおよびVDIカード HBM2eメモリ容量: 80GB ホストバス: PCI Express5.0(x16) ※VDI機能非サポート ※周囲温度30°C以下または25°C以下の環境にてご使用願います。必ずシステム構成図の「温度制限について」を参照ください。
		PYBGP4H11	8,800,000円		

AV

AV-1

※ OS により接続可能装置は異なります。詳細はハードウェア一覧を参照願います。

AV		AV-1				
1	項番	製品名	型名	価格(税別)	力	備考
	N-30	GPUカード電源ケーブル	PY-CBG016 PYBCBG016	4,000円 4,000円		●グラフィックスカード(NVIDIA RTX A6000/NVIDIA A40)、VDIグラフィックスカード(NVIDIA A16)、VDI/GPGPUカード(NVIDIA A30)、GPUコンピューティングカード(NVIDIA A100 80GB)用電源ケーブル
1	項番	製品名	型名	価格(税別)	力	備考
	I-24	グラフィックスカード (NVIDIA RTX A6000)	PY-VG4A2 PYBVG4A2	810,000円 810,000円		●コア数:10,752CUDAコア ●メモリ容量:48GB GDDR6 インターフェース:DisplayPort×4ポート ホストバス:PCI Express4.0(x16) ※VGAポート(装置内蔵)との同時使用不可 ※VDI機能未サポート ※周囲温度30℃以下または25℃以下の環境にてご使用願います。必ずシステム構成図の「温度制限について」を参照ください。 ※DisplayPortは未サポート
1	項番	製品名	型名	価格(税別)	力	備考
	I-25	グラフィックスカード (NVIDIA A40)	PY-VG4A1 PYBVG4A1	1,480,000円 1,480,000円		●コア数:10,752CUDAコア ●メモリ容量:48GB GDDR6 インターフェース:DisplayPort×3ポート ホストバス:PCI Express4.0(x16) ※DisplayPortは非サポート ※VDI機能未サポート ※周囲温度30℃以下または25℃以下の環境にてご使用願います。必ずシステム構成図の「温度制限について」を参照ください。
1	項番	製品名	型名	価格(税別)	力	備考
	I-320	VDIグラフィックスカード (NVIDIA A16)	PY-VG4A4 PYBVG4A4	920,000円 920,000円		●メモリ容量:64GB GDDR6 ●ホストバス:PCI Express4.0(x16) ※周囲温度30℃以下または25℃以下の環境にてご使用願います。必ずシステム構成図の「温度制限について」を参照ください。
1	項番	製品名	型名	価格(税別)	力	備考
	I-318	VDI/GPGPUカード (NVIDIA A30)	PY-VG4A5 PYBVG4A5	1,320,000円 1,320,000円		●HBM2メモリ容量:24GB ●ホストバス:PCI Express4.0(x16) ※VDI機能非サポート ※周囲温度30℃以下または25℃以下の環境にてご使用願います。必ずシステム構成図の「温度制限について」を参照ください。
1	項番	製品名	型名	価格(税別)	力	備考
	I-319	GPUコンピューティングカード (NVIDIA A100 80GB)	PY-GP4A10 PYBGP4A10	5,600,000円 5,600,000円		●GPGPUおよびVDIカード ●HBM2メモリ容量:80GB GPU数:6912CUDAコア ホストバス:PCI Express4.0(x16) ※VDI機能非サポート ※周囲温度30℃以下または25℃以下の環境にてご使用願います。必ずシステム構成図の「温度制限について」を参照ください。
AW						

AW

25. シリアルポート



・本オプションは、搭載パターン(6)のTriple RAID構成(ラックベースユニット (2.5インチ HDD/SSD × 24)[PYR2547REN]かつ内蔵ストレージケーブル(8ch SASカード接続)[PYBCBS103])では使用できません。

項番	製品名	型名	価格(税別)	力	備考
I-64	増設用シリアルポート	PY-COM10	3,200円	●	PCIeスロットにシリアルポート × 1を追加 インターフェース:RS-232C × 1
		PYBOCM10	3,200円		

26. サーバ管理(リモートマネジメントコントローラ)



・リモートマネジメントコントローラアップグレード[PY-RMC44]またはライフサイクルマネジメントライセンス[PY-LCM14]を手配した場合、iRMC S6 advanced pack(アクティベーションキー生成用ドキュメント)またはeLCM Activation Pack(アクティベーションキー生成用ドキュメント)に記載されているTAN(アクティベーションキー生成ID)を使用して、別途アクティベーションキーの生成作業が必要となります。
 ・アクティベーションキーの生成におきましては、インターネット環境を使用したE-mailアドレスの登録が必要となりますので、事前に環境の準備をお願いいたします。
 ・アクティベーションキーの生成時に使用したE-mailアドレスおよびiRMC S6 advanced packまたはeLCM Activation Packは、アクティベーションキーの再送信の際にも必要となりますので、紛失等のないよう管理をお願いいたします。
 ・ライフサイクルマネジメントライセンス[PY-LCM14/PYBCM14]をご使用にあたっては、各種留意事項がございます。
 詳細については、当社ホームページ(<https://jp.fujitsu.com/platform/server/primergy/peripheral/osopt/svs-dvd.html>)を参照ください。

項番	製品名	型名	価格(税別)	力	備考
I-164	リモートマネジメント コントローラアップグレード	PY-RMC44	50,000円	●	アドバンスドビデオリダイレクション機能、バーチャルメディア機能 <一般型名の提供形態> ・アクティベーションキー:iRMC S6 advanced pack(アクティベーションキー生成用ドキュメント)に記載されたTAN(アクティベーションキー生成ID)を使用しURLより取得 <カスタムメイド型名の提供形態> ・アクティベーションキー:サーバ本体に登録された状態で出荷(※) ※サーバ本体の保証書にアクティベーションキーの記載あり
		PYBRMC44	50,000円		

項番	製品名	型名	価格(税別)	力	備考
I-165	ライフサイクルマネジメントライセンス	PY-LCM14	20,000円	●	アップデート機能、イメージ管理機能、PrimeCollect機能 <一般型名の提供形態> ・アクティベーションキー:eLCM Activation Pack(アクティベーションキー生成用ドキュメント)に記載されたTAN(アクティベーションキー生成ID)を使用しURLより取得 <カスタムメイド型名の提供形態> ・アクティベーションキー:サーバ本体に登録された状態で出荷(※) ※サーバ本体の保証書にアクティベーションキーの記載あり
		PYBLCM14	20,000円		

27. セキュリティチップ



・Windows Server 2022/Windows Server IoT 2022 for Storage Standardを物理環境、または仮想環境使用時のホストOSとして利用する場合はセキュリティチップ [PY-TPM14/PYBTPM14]が必須となります。
 ・Windows Server 2022を仮想環境使用時のゲストOSとして利用する場合はセキュリティチップ[PY-TPM14/PYBTPM14]を任意に手配いただけます。

項番	製品名	型名	価格(税別)	力	備考
I-329	セキュリティチップ	PY-TPM14	2,000円	●	TPM2.0モジュール(TCG準拠) ※UEFIモードのみサポートとなります。設定をご確認のうえ、ご使用ください。 ※サポート状況については、留意事項欄「セキュリティチップ(TPM)およびインテルトラステッド・エグゼキューション・テクノロジー(インテル® TXT)のサポートについて」を参照
		PYBTPM14	2,000円		

AX

AX

28. アドバンスド・サーマルオプション [カスタムメイド専用]



項番	製品名	型名	価格(税別)	力	備考
Q-11	アドバンスド・サーマルオプション40	PYBET03	10,000円	●	高温動作に適合するように専用の設定を適用し、内蔵オプション製品の搭載位置を指定してエアフローを最適化することにより、動作保証周囲温度を拡張するオプション 動作保証周囲温度:(通常):10~35°C ⇒ (オプション適用後):5~40°C
Q-12	アドバンスド・サーマルオプション45	PYBET52	10,000円	●	高温動作に適合するように専用の設定を適用し、内蔵オプション製品の搭載位置を指定してエアフローを最適化することにより、動作保証周囲温度を拡張するオプション 動作保証周囲温度:(通常):10~35°C ⇒ (オプション適用後):5~45°C
Q-13	アドバンスド・サーマルオプション25	PYBET21	10,000円	●	周囲温度25°C以下の環境にてご使用願います。 必須条件については、必ずシステム構成図の「温度制限について」を参照ください。
Q-6	高性能CPU搭載オプション	PYBETA1	1,100円	●	周囲温度30°C以下の環境にてご使用願います。 必須条件については、必ずシステム構成図の「温度制限について」を参照ください。

① アドバンスド・サーマルオプション/高性能CPU搭載オプション

構成により選択不可となるオプションがあります。不可となるオプションについては、必ず「温度制限について」を参照ください。
以下オプションは、カスタムメイド搭載して出荷することはできません。
出荷後にオプションを追加した場合は、アドバンスド・サーマルオプション/高性能CPU搭載オプション非対応となります。

構成不可オプション(ATD25/ATD40/ATD45)

- ・フラッシュバックアップユニット
- ・内蔵オプションに関しては「温度制限について」を参照ください。

構成不可オプション(高性能CPU搭載オプション)

- ・内蔵オプションに関しては「温度制限について」を参照ください。

外付オプション製品[UPS、ハードディスクキャビネット(JX40 S2/JX60 S2)、バックアップキャビネット(SX05 S2)、KVMスイッチ、ディスプレイ等)を接続する場合、保証動作環境は外付オプション製品の温度条件に準じます。
各オプション製品のマニュアルにて動作環境をご確認のうえ、使用ください。

注意事項

動作保証周囲温度はサーバ前面の周囲環境温度となります。高温環境下(40/45°C)での長期稼働を保証するものではありません。
通常のオフィス環境(年平均使用温度25°C)でご使用された際には保守対応期間内(5年)では寿命に至らないものとして設計しておりますが、高温環境下での長期稼働等、お客様の使用環境によっては、より短期間で寿命に至る場合があります。
寿命を超えた部品については、交換可能な場合は有償にて対応させていただきます。
なお、上記はあくまで目安であり、保守サポート期間(5年間)内に故障しないことをお約束するものではありません。

AY

※ OS により接続可能装置は異なります。詳細はハードウェア一覧を参照願います。

AY

29. キーボード/マウス



項番	製品名	型名	価格(税別)	力	備考
C-6	小型OADGキーボード(106キー/USB)	PY-KBU1R2	15,000円		ラック搭載用OADGキーボード(106キー)。テンキーあり。USB接続、ケーブル長:1.3m
C-1	USBマウス(光学式)	PY-MSU201	3,200円		光学式スクロール機能対応マウス、1000dpi、USB接続、2ボタン+1ホイール、ケーブル長:1.8m、マーブルグレー色

30. OSブート専用モジュール



・M.2 Flash モジュールとM.2 Flash モジュール(Vmware用) / M.2 Flash モジュール(NVMe接続) / Vmware OSオプションは、同時選択できません。
 ・M.2用ライザーカード[PY-PREM02/PYBPREM02]とデュアルM.2コントローラカード[PDUAL_OP100][PY-DMCP24/PYBDMCP24]は同時手配できません。

■M.2用ライザーカード 《非アレイ接続》

項番	製品名	型名	価格(税別)	力	備考
I-171	M.2用ライザーカード	PY-PREM02 PYBPREM02	26,000円 26,000円		M.2 Flash モジュールを2台搭載可能なPCIカードタイプのOSブート専用ライザーカード

項番	製品名	型名	価格(税別)	力	備考
F-345	M.2 Flash モジュール-240GB	PY-MF24YN4 PYBMF24YN4	128,000円 128,000円		データ転送速度:SATA 6Gbps ●記録方式:TLC ホットプラグ:× 製品クラス:Read Intensive[書き込み保証値 1.5DWPD] 用途:システム領域
F-346	M.2 Flash モジュール-480GB	PY-MF48YN4 PYBMF48YN4	140,000円 140,000円		データ転送速度:SATA 6Gbps ●記録方式:TLC ホットプラグ:× 製品クラス:Read Intensive[書き込み保証値 1.5DWPD] 用途:システム領域
F-348	M.2 Flash モジュール-960GB	PY-MF96YN PYBMF96YN	183,000円 183,000円		データ転送速度:SATA 6Gbps ●記録方式:TLC ホットプラグ:× 製品クラス:Read Intensive[書き込み保証値 1.5DWPD] 用途:システム領域

項番	製品名	型名	価格(税別)	力	備考
F-347	VMware vSphere Hypervisor用 M.2 Flash モジュール(240GB)	PY-MF24NV4 PYBMF24NV4	128,000円 128,000円		インストールOS:なし ●サポートOS(*):vS6.5 Update2以降 / 6.7以降、vS7.0以降、vS8.0以降 (*各機種のサポートするOSに準じます。 M.2 Flash モジュール容量:240GB 添付インストールディスク:なし ※VMware専用のため、他のOSでは使用不可

項番	製品名	型名	価格(税別)	力	備考
F-11	M.2 Flash モジュール-480GB (NVMe接続)	PY-BS48PEA PYBBS48PEA	140,000円 140,000円		データ転送速度:PCI Express4.0 ●記録方式:TLC ホットプラグ:× 製品クラス:Read Intensive[書き込み保証値 0.9DWPD] 用途:システム領域
F-13	M.2 Flash モジュール-960GB (NVMe接続)	PY-BS96PEA PYBBS96PEA	183,000円 183,000円		データ転送速度:PCI Express4.0 ●記録方式:TLC ホットプラグ:× 製品クラス:Read Intensive[書き込み保証値 0.9DWPD] 用途:システム領域

① **M.2 Flash モジュール-240GB/480GB/960GB、M.2 Flash モジュール-480GB/960GB(NVMe接続)**
 ・本製品は「有寿命部品」となり、寿命時には製品を再購入いただく必要があります。詳細については、留意事項編「SSD / DOPMM / Optane PMemの書き込み保証値について」を参照ください。

VMware vSphere Hypervisor用 M.2 Flash モジュール(240GB)

- ・VMwareのサポート状況(本体/オプション)等の最新情報は、当社ホームページ (<https://www.fujitsu.com/jp/products/computing/servers/primergy/software/vmware/>) をご確認ください。
- ・VMware環境における、サーバ監視・管理につきましては、留意事項編「サーバ監視・管理ソフトウェアについて」を参照ください。
- ・仮想環境使用時のゲストOS利用向けに、OSオプションの複数同時選択が可能です。
- ・同時選択可能な組み合わせや最大選択数量については、留意事項編「OSオプション、SupportDesk、複数同時選択時の組み合わせについて」を参照ください。
- ・各OSとゲストOSのサポート可否については、留意事項編「各OSの仮想化機能について」および「システム構成図で紹介するWeb情報」の「OSのサポート情報、動作確認情報」を参照ください。

AZ

AZ-1

※ OS により接続可能装置は異なります。詳細はハードウェア一覧を参照願います。

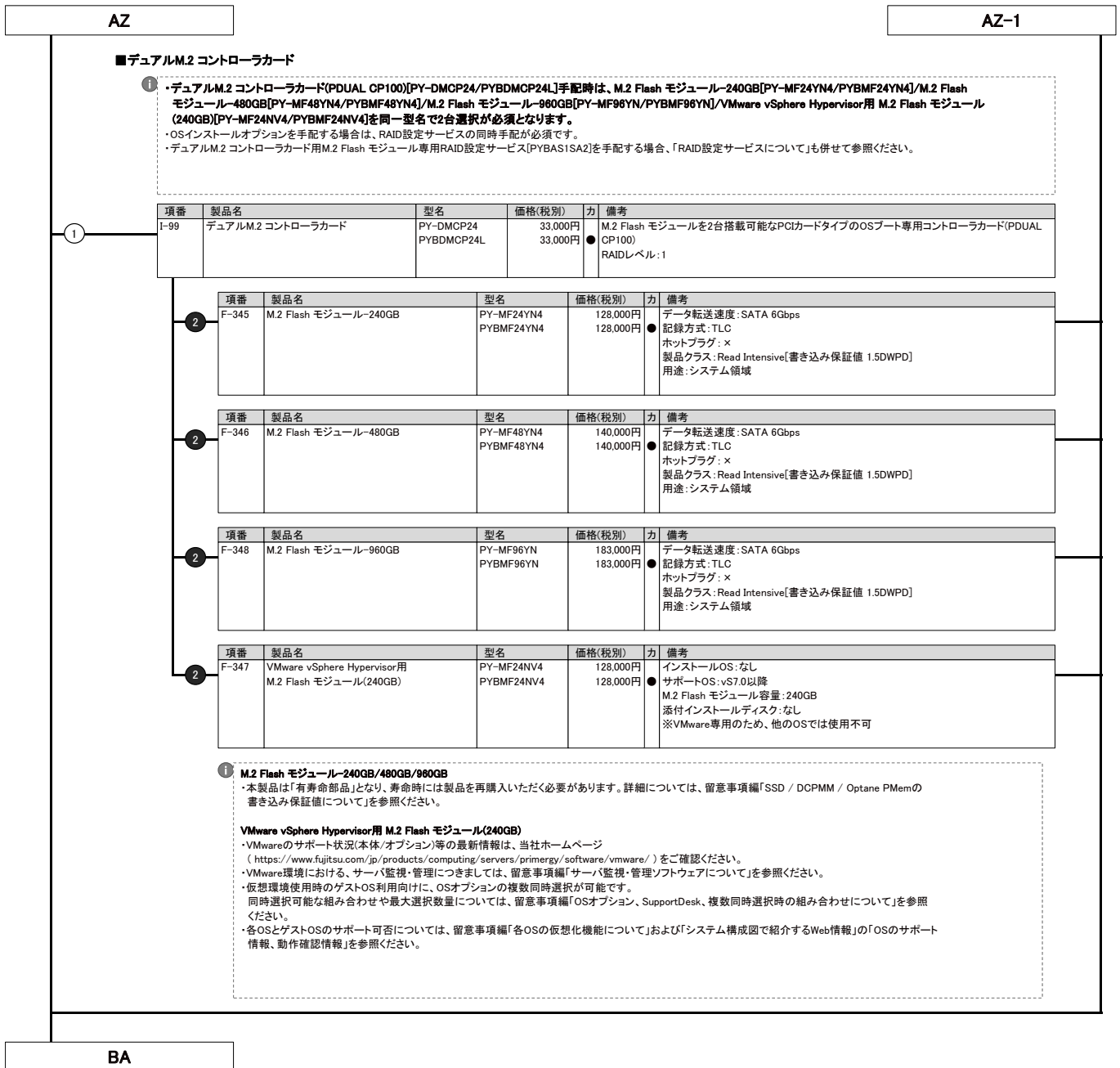

BA

31. Windows OSオプション



- ・**サーバ本体と同時手配願います**(Windows Server 2022 Standard Additional License、CALを除く)。
- ・Windows OSのサポート状況(本体/オプション)等の最新情報は、当社ホームページ (<https://www.fujitsu.com/jp/products/computing/servers/primergy/software/windows/>) をご確認ください。
- ・仮想環境使用時のゲストOS利用向けに、OSオプションの複数同時選択が可能です。
- ・同時選択可能な組み合わせや最大選択数量については、留意事項欄「OSオプション、SupportDesk、複数同時選択時の組み合わせについて」を参照ください。
- ・各OSとゲストOSのサポート可否については、留意事項欄「各OSの仮想化機能について」および「システム構成図で紹介するWeb情報」の「OSのサポート情報、動作確認情報」を参照ください。
- ・Windows Server 2022 Standard Additional Licenseは、物理/仮想サーバが搭載するすべての物理/仮想CPUコア数分をカバーするライセンスが必要です。
- ・Windows Server 2022 Datacenter Additional Licenseは、物理サーバが搭載するすべての物理CPUコア数分をカバーするライセンスが必要です。
- ・Windows Server 2022 Datacenter Additional Licenseは、カスタムメイドオプションのみでの提供となります。サーバ本体手配後に、本製品は追加手配することができませんので、サーバ本体手配時に必要なライセンス数を手配ください。
- ・Windows OSオプションにはCALが添付されておりません。使用する環境に応じて、Device CAL/User CALを別途手配する必要があります。
- ・M.2 Flash モジュール、SAS HDD/ニアラインSAS HDD/BC-SATA HDD/SAS SSD/SATA SSD、PCIe SSDとOSインストールオプションを同時手配する場合、以下の優先度がOSがインストールされ出荷されます。
M.2 Flash モジュール > SAS HDD/ニアラインSAS HDD/BC-SATA HDD/SAS SSD/SATA SSD > PCIe SSD
- ・OSインストールオプションと内蔵ストレージとしてPCIe SSDのみを同時手配する場合、カスタムメイド型名で2台以上の手配はできません。

(Windows Server 2022)

- ・**Windows Server 2022を物理環境、または仮想環境使用時のホストOSとして利用する場合は、セキュリティチップ[PY-TPM14/PYBTPM14]が必須となります。**
- ・「Windows Server 2022 Standard(16コア) ダウングレードサービス付きWindows Server 2019 Standard インストール」を手配し、納品後に、物理環境でWindows Server 2022を利用する場合には、別途セキュリティチップ[PY-TPM14]を手配いただく必要があります。
なお、セキュリティチップ[PY-TPM14]をサーバ機器に搭載する場合は、担当作業員による取り付け(ハードウェア設置サービス)が必須となりますので「ハードウェア設置サービス」の手配を必ずお願いいたします。
- ・お客様自身による取り付け作業(お客様現調)は、本体装置・オプション機器を破損させる恐れがあるため、いかなる理由においても保証対象外となりますので、ご注意ください。
- ・Windows Server 2022 Standard/Datacenterからのダウングレード権[PYBWPS5/PYBWPS5H/PYBWPS9/PYWBSS5/PYWBSS5H/PYWBSS9/PYWBSS9H]については、マイクロソフトソフトウェアライセンス条項を参照ください。
マイクロソフト社ホームページ：
https://www.microsoft.com/en-us/UseTerms/OEM/WindowsServerDatacenterandStandard/2022/UseTerms_OEM_WindowsServerDatacenterandStandard_2022_Japanese.htm
- ・Windows Server 2022 Standardインストールオプション[PYBWPS5/PYBWPS5H/PYBWPS9/PYWBSS5/PYWBSS5H/PYWBSS9/PYWBSS9H]をRAID設定サービスと同時手配する場合、SASコントローラカード、SAS アレイコントローラカードまたはデュアルM.2 コントローラカードを手配する必要があります。

■インストールオプション/インフラ基本導入サービス

項番	製品名	型名	価格(税別)	力	備考
P-259	Windows Server 2022 Standard(16コア) インストール	PYBWPS5	オープン価格	●	Windows Server® 2022 Standard (16コア)インストール 構成品:<添付インストールディスク> ・Windows Server® 2022 Standard
P-262	Windows Server 2022 Standard(16コア/Hyper-V) インストール	PYBWPS5H	オープン価格	●	Windows Server® 2022 Standard (16コア)インストール (Hyper-V設定済み) 構成品:<添付インストールディスク> ・Windows Server® 2022 Standard

項番	製品名	型名	価格(税別)	力	備考
P-265	Windows Server 2022 Standard Additional License(2コア)	PY-WAS5 PYBWAS5	オープン価格 オープン価格	●	<添付品> ・Windows Server® 2022 Standard (2コア)ライセンス証書
P-266	Windows Server 2022 Standard Additional License(4コア)	PY-WAS52 PYBWAS52	オープン価格 オープン価格	●	<添付品> ・Windows Server® 2022 Standard (4コア)ライセンス証書
P-267	Windows Server 2022 Standard Additional License(16コア)	PY-WAS53 PYBWAS53	オープン価格 オープン価格	●	<添付品> ・Windows Server® 2022 Standard (16コア)ライセンス証書

項番	製品名	型名	価格(税別)	力	備考
Q-365	OS基本導入 (Windows Server 2022 Standard)	PYBDK3003	オープン価格	●	・Windows Server 2022 Standardの開封および基本設定 ・当社保守/運用支援ツール(ServerView Agentless等)のインストール ・当社指定のOSセキュリティ更新プログラムの適用 ・システムパーティション領域100GB

項番	製品名	型名	価格(税別)	力	備考
Q-90	システムパーティション領域拡張(+50GB)	PYBDKP003	オープン価格	●	・システムパーティション領域を50GB追加 最大で3つまで同時手配可能
Q-87	基本システムパーティション領域変更-60GB	PYBDKP001	オープン価格	●	・システムパーティション領域を100GBから60GBに変更

- ・**OS基本導入**
- ・OS基本導入の詳細については、システム構成図(サービス一覧)を参照ください。
- ・システムパーティション領域拡張と基本システムパーティション領域変更は同時選択できません。

BB

BB-1

※ OS により接続可能装置は異なります。詳細はハードウェア一覧を参照願います。

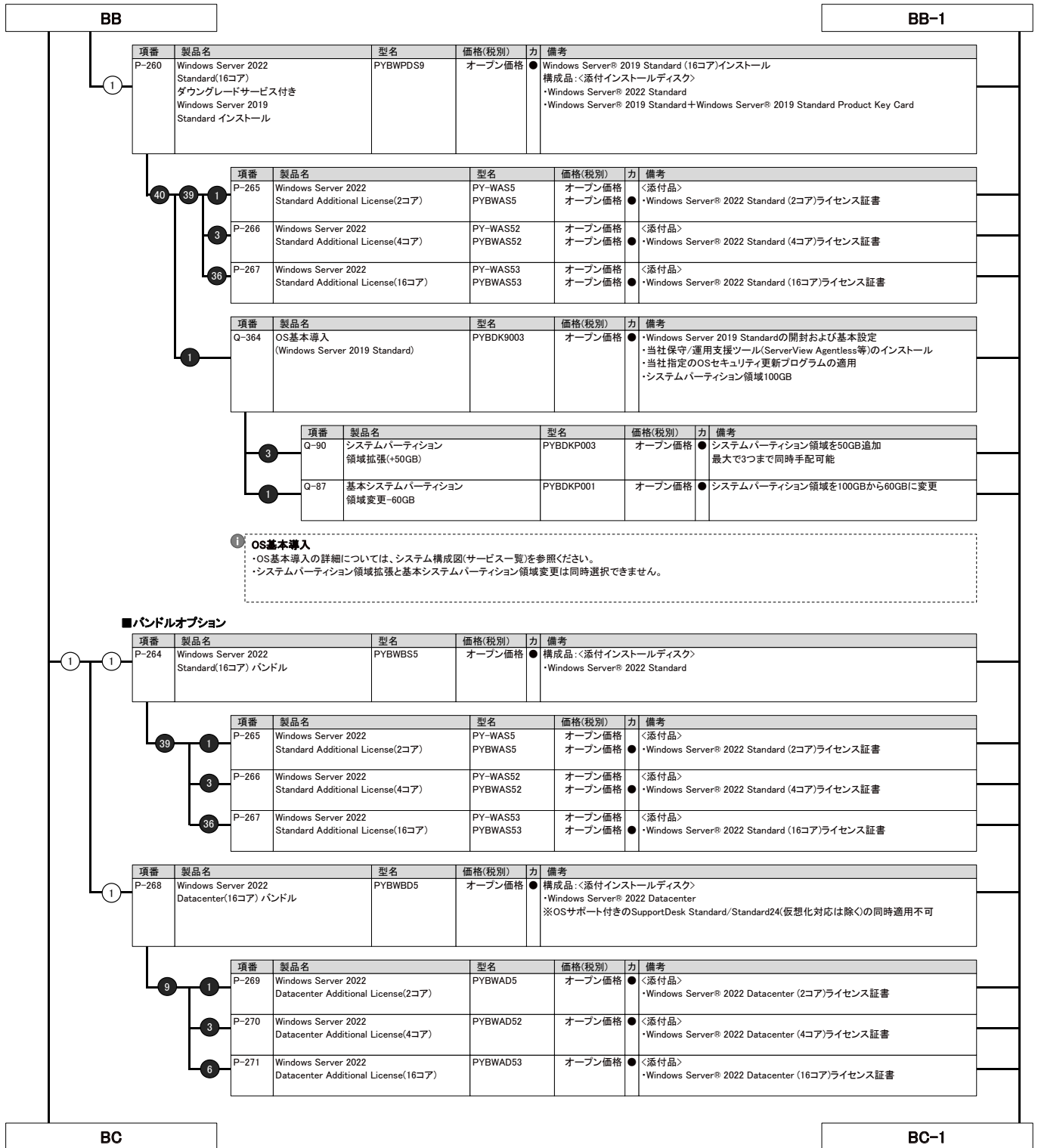

※ OS により接続可能装置は異なります。詳細はハードウェア一覧を参照願います。

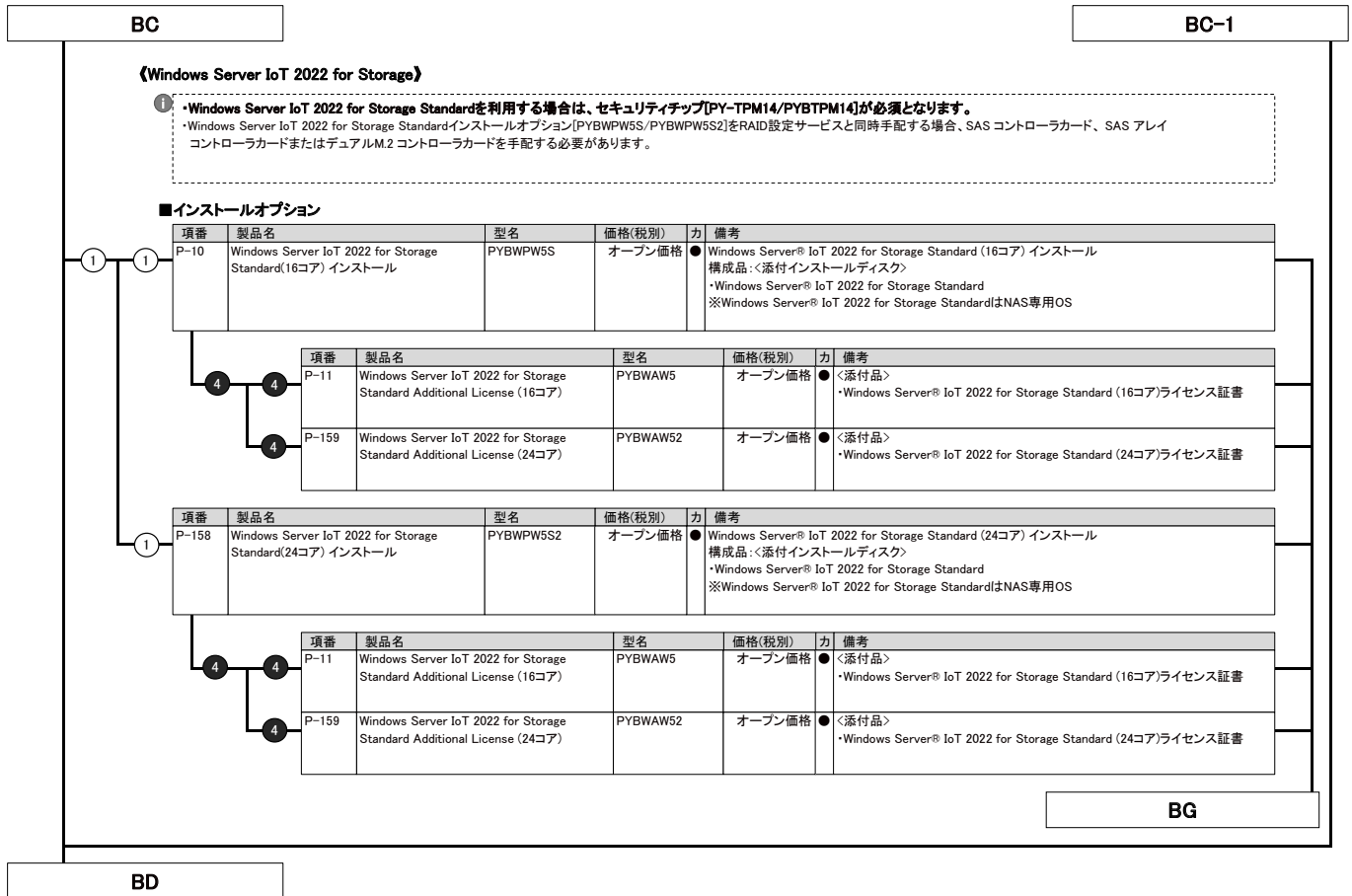

※ OS により接続可能装置は異なります。詳細はハードウェア一覧を参照願います。

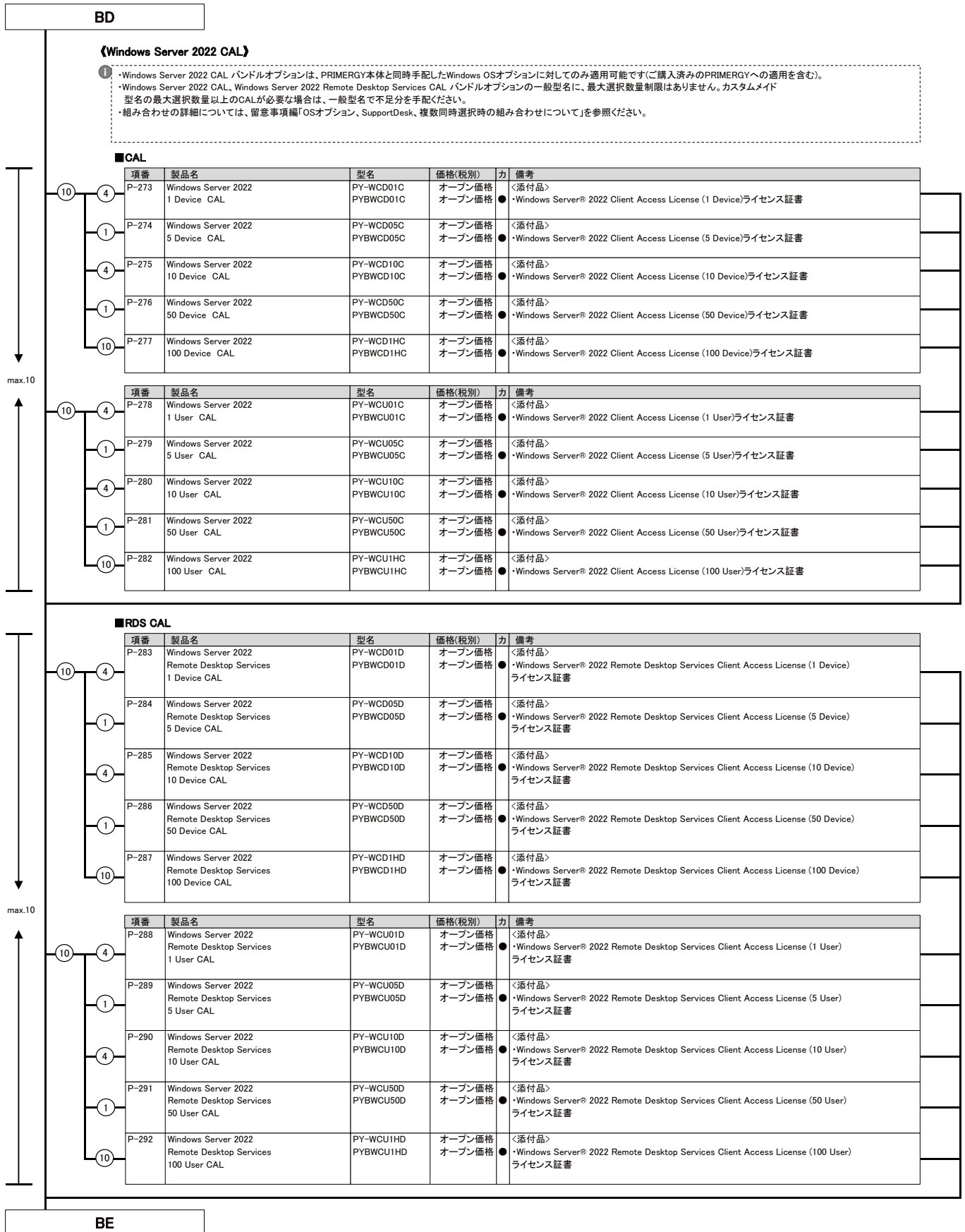

BE

- ① 「Microsoft SQL Server 2022/2019 Standard バンドル」、「Microsoft SQL Server 2022/2019 Standard(4コア) バンドル」は、旧バージョンのインストールディスクが添付されません。ダウンロード権を利用して、旧バージョンを利用する場合には、別途メディアキットを手配いただく必要があります。
- Microsoft SQL Server 2022/2019 CAL バンドルオプションの一般型名に、最大選択数量制限はありません。カスタムメイド型名の最大選択数量以上のCALが必要な場合は、一般型名で不足分を手配ください。
 - Microsoft SQL Server 2022とMicrosoft SQL Server 2019は同時選択できません。
 - 組み合わせの詳細については、留意事項編「OSオプション、SupportDesk、複数同時選択時の組み合わせについて」を参照ください。

【Microsoft SQL Server 2022】

■ バンドルオプション

① SQLコアライセンスモデルの手配について

- 物理OS環境で使用する場合は、全物理コア数分のコアライセンスが必要です。また、1CPUあたり最小4コアライセンスが必要です。
- 物理サーバに搭載している全物理コア数が24コアを超える場合は、物理OS環境では使用いただけません。
- 仮想OS環境で使用する場合は、仮想コア数が24コア以下の環境で使用してください。
- その環境に割り当てた仮想コア数分のコアライセンスが必要です。また、1仮想OS環境あたり最小4コアライセンスが必要です。
- サーバ上の物理OS環境や複数の仮想OS環境で使用する場合は、それぞれの環境毎に必要なコアライセンス数を計算して合計します。
- ただし、手配可能なコアライセンス数の上限は24コアです。
- 製品は4コアライセンスまたは2コアライセンスとなっており、必要コアライセンス数と手配数は一致しないためご注意ください。
- そのほかの、SQL Server 2022 Standard の機能、スケール上限などについては下記を参照ください。
- (<https://learn.microsoft.com/ja-jp/sql/sql-server/editions-and-components-of-sql-server-2022?view=sql-server-ver16>)

項番	製品名	型名	価格(税別)	力	備考
① P-73	Microsoft SQL Server 2022 Standard(4コア) バンドル	PYWBL51	オープン価格	●	構成品: <添付インストールディスク> ・Microsoft® SQL Server® 2022 Standard ※本製品はコアライセンスモデルです。

項番	製品名	型名	価格(税別)	力	備考
⑩ P-74	Microsoft SQL Server 2022 Standard Additional License(2コア) バンドル	PYWAL5	オープン価格	●	<添付品> ・Microsoft® SQL Server® 2022 Standard (2コア)ライセンス証書 ※5コア構成以上動作させる場合に追加手配が必要

項番	製品名	型名	価格(税別)	力	備考
① P-72	Microsoft SQL Server 2022 Standard バンドル	PYWBL5	オープン価格	●	構成品: <添付インストールディスク> ・Microsoft® SQL Server® 2022 Standard ※本製品はサーバ/CALライセンスモデルです。

■ CAL

項番	製品名	型名	価格(税別)	力	備考
⑦ P-75	Microsoft SQL Server 2022 1 Device CAL	PY-WCD01E PYBWCD01E	オープン価格 オープン価格	<添付品> ●	<添付品> ・Microsoft® SQL Server® 2022 Client Access License (1 Device)ライセンス証書
P-76	Microsoft SQL Server 2022 5 Device CAL	PY-WCD05E PYBWCD05E	オープン価格 オープン価格	<添付品> ●	<添付品> ・Microsoft® SQL Server® 2022 Client Access License (5 Device)ライセンス証書
P-77	Microsoft SQL Server 2022 10 Device CAL	PY-WCD10E PYBWCD10E	オープン価格 オープン価格	<添付品> ●	<添付品> ・Microsoft® SQL Server® 2022 Client Access License (10 Device)ライセンス証書

項番	製品名	型名	価格(税別)	力	備考
⑦ P-78	Microsoft SQL Server 2022 1 User CAL	PY-WCU01E PYBWCU01E	オープン価格 オープン価格	<添付品> ●	<添付品> ・Microsoft® SQL Server® 2022 Client Access License (1 User)ライセンス証書
P-82	Microsoft SQL Server 2022 5 User CAL	PY-WCU05E PYBWCU05E	オープン価格 オープン価格	<添付品> ●	<添付品> ・Microsoft® SQL Server® 2022 Client Access License (5 User)ライセンス証書
P-84	Microsoft SQL Server 2022 10 User CAL	PY-WCU10E PYBWCU10E	オープン価格 オープン価格	<添付品> ●	<添付品> ・Microsoft® SQL Server® 2022 Client Access License (10 User)ライセンス証書

max.7

BF

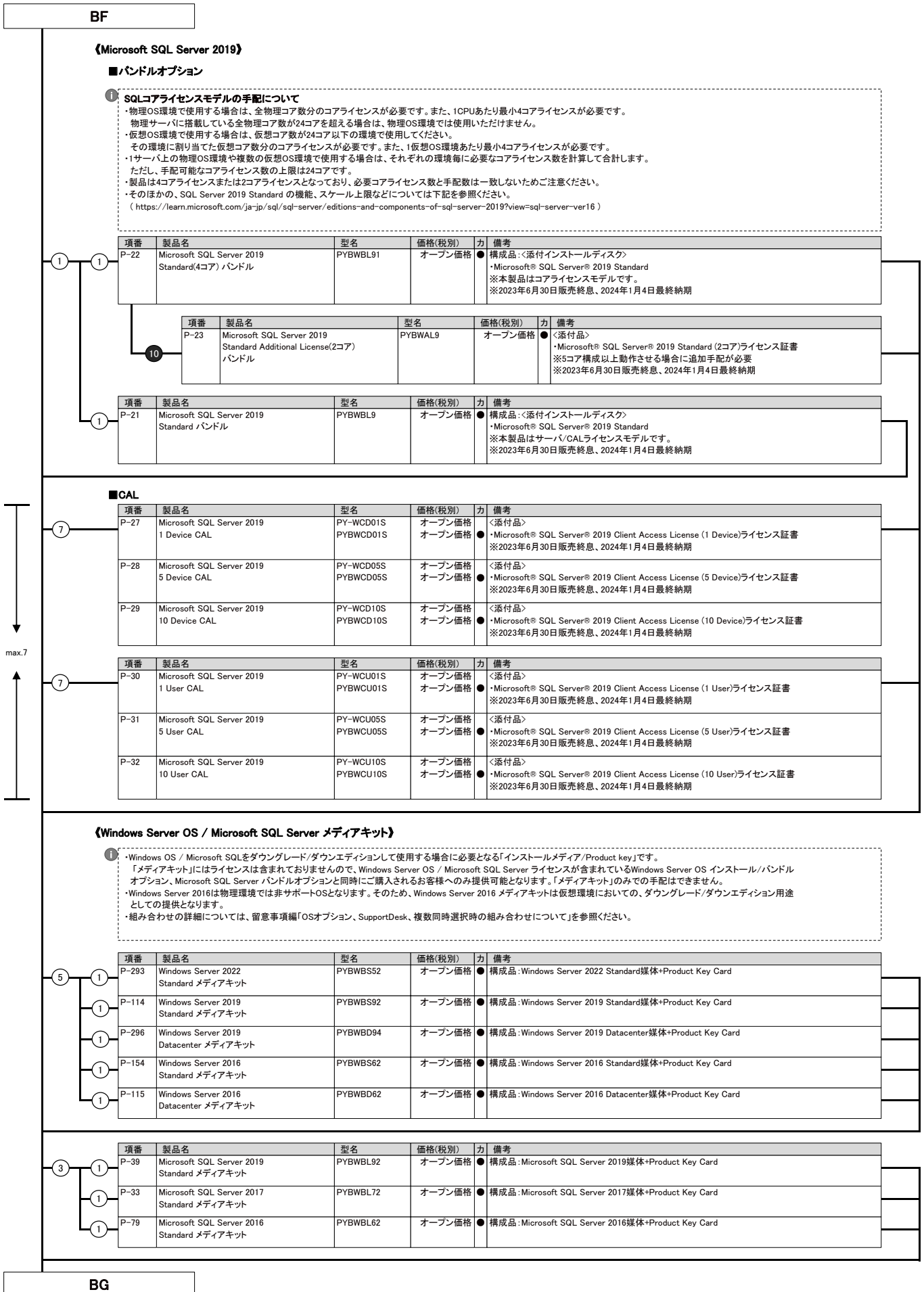

※ OS により接続可能装置は異なります。詳細はハードウェア一覧を参照願います。

BG

32. Windows SupportDesk [カスタムメイド専用]



- ・サーバ本体と同時手配願います(出荷後のサーバ本体には適用できません)。
- ・組み合わせにより、異なるOS用のSupportDeskが複数選択可能です。
- ・組み合わせの詳細については、留意事項欄「OSオプション、SupportDesk、複数同時選択時の組み合わせについて」を参照ください。
- ・サービスの詳細については、システム構成図(サービス一覧)の「SupportDesk/バック」を参照ください。
- ・各OSとゲストOSのサポート可否については、留意事項欄「各OSの仮想化機能について」およびシステム構成図で紹介するWeb情報「OSのサポート情報、動作確認情報」を参照ください。
- ・SupportDeskのホスト対象OSは、各機種のサポートするOSに準じます。

項番	製品名	型名	価格(税別)	力	備考
Q-79	SupportDesk Standard (Windows Server Standard)	3年	88,000円	★	● サービス時間帯: 月曜～金曜 8:30～19:00(祝日および年末年始を除く) ● サポート対象範囲: ホストOS ● 【ホスト対象OS】 ・Windows Server 2022 / 2019 / 2016 / 2012 R2 / 2012 Standard ・Windows Server IoT 2022 / 2019 for Storage Standard ・Windows Storage Server 2016 / 2012 R2 Standard ・Windows Server 2012 R2 / 2012 Foundation ・Windows Server 2022 / 2019 / 2016 / 2012 R2 / 2012 Essentials
		4年	101,200円		
		5年	111,100円		
Q-80	SupportDesk Standard24 (Windows Server Standard)	3年	99,000円	★	● サービス時間帯: 24時間365日 ● サポート対象範囲: ホストOS ● 【ホスト対象OS】 ・Windows Server 2022 / 2019 / 2016 / 2012 R2 / 2012 Standard ・Windows Server IoT 2022 / 2019 for Storage Standard ・Windows Storage Server 2016 / 2012 R2 Standard ・Windows Server 2012 R2 / 2012 Foundation ・Windows Server 2022 / 2019 / 2016 / 2012 R2 / 2012 Essentials
		4年	117,700円		
		5年	133,100円		
Q-81	SupportDesk Standard (Windows Server Standard 仮想化対応)	3年	200,200円	★	● サービス時間帯: 月曜～金曜 8:30～19:00(祝日および年末年始を除く) ● サポート対象範囲: ホストOS/ゲストOS ● 【ホスト対象OS/ゲスト対象OS】 ・Windows Server 2022 / 2019 / 2016 / 2012 R2 / 2012 Standard ・Windows Server IoT 2022 / 2019 for Storage Standard ・Windows Storage Server 2016 / 2012 R2 Standard ・Windows Server 2022 / 2019 / 2016 / 2012 R2 / 2012 Essentials ※ホストOS/ゲストOSの組み合わせは、富士通でサポート可能な組み合わせに限る
		4年	261,800円		
		5年	326,700円		
Q-82	SupportDesk Standard24 (Windows Server Standard 仮想化対応)	3年	272,800円	★	● サービス時間帯: 24時間365日 ● サポート対象範囲: ホストOS/ゲストOS ● 【ホスト対象OS/ゲスト対象OS】 ・Windows Server 2022 / 2019 / 2016 / 2012 R2 / 2012 Standard ・Windows Server IoT 2022 / 2019 for Storage Standard ・Windows Storage Server 2016 / 2012 R2 Standard ・Windows Server 2022 / 2019 / 2016 / 2012 R2 / 2012 Essentials ※ホストOS/ゲストOSの組み合わせは、富士通でサポート可能な組み合わせに限る
		4年	355,300円		
		5年	445,500円		
Q-297	SupportDesk Standard (Windows Server Datacenter 仮想化対応 32コア未満)	3年	363,000円	★	● サービス時間帯: 月曜～金曜 8:30～19:00(祝日および年末年始を除く) ● サポート対象範囲: ホストOS/ゲストOS ● 【ホスト対象OS/ゲスト対象OS】 ・Windows Server 2022 / 2019 / 2016 / 2012 R2 / 2012 Standard ・Windows Server 2022 / 2019 / 2016 / 2012 R2 / 2012 Datacenter ※ホストOS/ゲストOSの組み合わせは、富士通でサポート可能な組み合わせに限る
		4年	473,000円		
		5年	591,800円		
Q-298	SupportDesk Standard24 (Windows Server Datacenter 仮想化対応 32コア未満)	3年	493,900円	★	● サービス時間帯: 24時間365日 ● サポート対象範囲: ホストOS/ゲストOS ● 【ホスト対象OS/ゲスト対象OS】 ・Windows Server 2022 / 2019 / 2016 / 2012 R2 / 2012 Standard ・Windows Server 2022 / 2019 / 2016 / 2012 R2 / 2012 Datacenter ※ホストOS/ゲストOSの組み合わせは、富士通でサポート可能な組み合わせに限る
		4年	643,500円		
		5年	806,300円		
Q-299	SupportDesk Standard (Windows Server Datacenter 仮想化対応 32コア以上)	3年	726,000円	★	● サービス時間帯: 月曜～金曜 8:30～19:00(祝日および年末年始を除く) ● サポート対象範囲: ホストOS/ゲストOS ● 【ホスト対象OS/ゲスト対象OS】 ・Windows Server 2022 / 2019 / 2016 / 2012 R2 / 2012 Standard ・Windows Server 2022 / 2019 / 2016 / 2012 R2 / 2012 Datacenter ※ホストOS/ゲストOSの組み合わせは、富士通でサポート可能な組み合わせに限る
		4年	946,000円		
		5年	1,183,600円		
Q-300	SupportDesk Standard24 (Windows Server Datacenter 仮想化対応 32コア以上)	3年	987,800円	★	● サービス時間帯: 24時間365日 ● サポート対象範囲: ホストOS/ゲストOS ● 【ホスト対象OS/ゲスト対象OS】 ・Windows Server 2022 / 2019 / 2016 / 2012 R2 / 2012 Standard ・Windows Server 2022 / 2019 / 2016 / 2012 R2 / 2012 Datacenter ※ホストOS/ゲストOSの組み合わせは、富士通でサポート可能な組み合わせに限る
		4年	1,287,000円		
		5年	1,611,500円		

Windows SupportDeskのサービス内容、期間

サービス内容

専門技術者によるOSサポート(電話によるQ&A対応/問題解決支援など)、
Webによる情報提供(ソフトウェアの修正情報/運用/ウハウ/サービス対応履歴など)

サービス期間

3年/4年/5年(製品保証期間を含む)

BH

※ OS により接続可能装置は異なります。詳細はハードウェア一覧を参照願います。

BH

33. Linux SupportDesk [カスタムメイド専用]



- ・サーバ本体と同時手配願います(出荷後のサーバ本体には適用できません)。
- ・Linux OSのサポート状況(本体/オプション)等の最新情報は、当社ホームページ(<https://jp.fujitsu.com/platform/server/primergy/software/linux/technical/support/kernel.html>)をご確認ください。
- ・Linux仮想環境において、ゲストOSにWindows OSをインストールする場合、PRIMERGY 本体にインストールまたはバンドルしてお届けするWindows OSオプション(PY型名)に添付されるインストールメディアは利用できません。別途、パッケージ製品やボリュームライセンス製品のインストールメディアをご使用ください。
- ・組み合わせにより、異なるOS用のSupportDeskが複数選択可能です。
- ・組み合わせの詳細については、留意事項欄「OSオプション、SupportDesk、複数同時選択時の組み合わせについて」を参照ください。
- ・サービスの詳細については、システム構成図(サービス一覧)の「SupportDeskパック」を参照ください。
- ・各OSとゲストOSのサポート可否については、留意事項欄「各OSの仮想化機能について」および「システム構成図で紹介するWeb情報」の「OSのサポート情報、動作確認情報」を参照ください。

基本サポート

項番	製品名	型名	価格(税別)	力	備考	
Q-103	SupportDesk Standard [Red Hat Enterprise Linux 基本サポート 2CPU/1ゲスト]	1年	PYBSPR1D02	130,900円	● サービス時間帯: 月曜～金曜 8:30～19:00(祝日および年末年始を除く) ● サポート対象範囲: ホストOS/ゲストOS ● サポートCPU数(Socket数): 2まで ● サポートゲストOS数: 1まで ★ 使用可能ハイパーバイザ: RHEL仮想マシン機能	
		3年	PYBSPR3D02	366,300円		
		4年	PYBSPR4D02	476,300円		
		5年	PYBSPR5D02	580,800円		
Q-104	SupportDesk Standard24 [Red Hat Enterprise Linux 基本サポート 2CPU/1ゲスト]	1年	PYBSPR1A02	195,800円	● サービス時間帯: 24時間365日 ● サポート対象範囲: ホストOS/ゲストOS ● サポートCPU数(Socket数): 2まで ● サポートゲストOS数: 1まで ★ 使用可能ハイパーバイザ: RHEL仮想マシン機能	
		3年	PYBSPR3A02	548,900円		
		4年	PYBSPR4A02	713,900円		
		5年	PYBSPR5A02	871,200円		
Q-105	SupportDesk Standard [Red Hat Enterprise Linux 基本サポート 2CPU/4ゲスト]	3年	PYBSPK3D02	548,900円	● サービス時間帯: 月曜～金曜 8:30～19:00(祝日および年末年始を除く) ● サポート対象範囲: ホストOS/ゲストOS ● サポートCPU数(Socket数): 2まで ● サポートゲストOS数: 4まで ★ 使用可能ハイパーバイザ: RHEL仮想マシン機能	
		4年	PYBSPK4D02	713,900円		
		5年	PYBSPK5D02	871,200円		
Q-106	SupportDesk Standard24 [Red Hat Enterprise Linux 基本サポート 2CPU/4ゲスト]	3年	PYBSPK3A02	822,800円	● サービス時間帯: 24時間365日 ● サポート対象範囲: ホストOS/ゲストOS ● サポートCPU数(Socket数): 2まで ● サポートゲストOS数: 4まで ★ 使用可能ハイパーバイザ: RHEL仮想マシン機能	
		4年	PYBSPK4A02	1,071,400円		
		5年	PYBSPK5A02	1,306,800円		
Q-126	SupportDesk Standard [Red Hat Enterprise Linux VDC 基本サポート 2CPU/ ゲスト無制限(ゲスト専用)]	3年	PYBSPD3D03	1,098,900円	● サービス時間帯: 月曜～金曜 8:30～19:00(祝日および年末年始を除く) ● サポート対象範囲: ゲストOS ● サポートCPU数(Socket数): 2まで ● サポートゲストOS数: 無制限 ★ 使用可能ハイパーバイザ: VMware/Hyper-V(ハイパーバイザのサポートは対象外)	
		4年	PYBSPD4D03	1,428,900円		
		5年	PYBSPD5D03	1,742,400円		
Q-127	SupportDesk Standard24 [Red Hat Enterprise Linux VDC 基本サポート 2CPU/ ゲスト無制限(ゲスト専用)]	3年	PYBSPD3A03	1,646,700円	● サービス時間帯: 24時間365日 ● サポート対象範囲: ゲストOS ● サポートCPU数(Socket数): 2まで ● サポートゲストOS数: 無制限 ★ 使用可能ハイパーバイザ: VMware/Hyper-V(ハイパーバイザのサポートは対象外)	
		4年	PYBSPD4A03	2,143,900円		
		5年	PYBSPD5A03	2,613,600円		
Q-111	SupportDesk Standard [Red Hat Enterprise Linux 基本サポート 2ゲスト(ゲスト専用)]	3年	PYBSPN3D02	366,300円	● サービス時間帯: 月曜～金曜 8:30～19:00(祝日および年末年始を除く) ● サポート対象範囲: ゲストOS ● サポートCPU数(Socket数): 無制限 ● サポートゲストOS数: 2まで ★ 使用可能ハイパーバイザ: VMware/Hyper-V(ハイパーバイザのサポートは対象外)	
		4年	PYBSPN4D02	476,300円		
		5年	PYBSPN5D02	580,800円		
Q-112	SupportDesk Standard24 [Red Hat Enterprise Linux 基本サポート 2ゲスト(ゲスト専用)]	3年	PYBSPN3A02	548,900円	● サービス時間帯: 24時間365日 ● サポート対象範囲: ゲストOS ● サポートCPU数(Socket数): 無制限 ● サポートゲストOS数: 2まで ★ 使用可能ハイパーバイザ: VMware/Hyper-V(ハイパーバイザのサポートは対象外)	
		4年	PYBSPN4A02	713,900円		
		5年	PYBSPN5A02	871,200円		

Linux SupportDesk [基本サポート]のサービス内容、期間、サポートOS

サービス内容

専門技術者によるホストOS(Linux)、ゲストOS(Linux)サポート(電話によるQ&A対応/問題解決支援など)、Webによる情報提供(ソフトウェアの修正情報/運用ノウハウ/サービス対応履歴など)、プロダクトIDの入手手続き代行

サービス期間

1年/3年/4年/5年(製品保証期間を含む)

サポートOS

Red Hat Enterprise Linux

BI

BI-1

※ OS により接続可能装置は異なります。詳細はハードウェア一覧を参照願います。

BI

BI-1

① 拡張サポート

項番	製品名	型名	価格(税別)	力	備考	
Q-113	SupportDesk Standard [Red Hat Enterprise Linux 拡張サポート 2CPU/1ゲスト]	3年	PYBSPR3DE2	603,900円	★	● サービス時間帯: 月曜～金曜 8:30～19:00(祝日および年末年始を除く) ● サポート対象範囲: ホストOS/ゲストOS ● サポートCPU数(Socket数): 2まで ● サポートゲストOS数: 1まで 使用可能ハイパーバイザ: RHEL仮想マシン機能
		4年	PYBSPR4DE2	786,500円		
		5年	PYBSPR5DE2	958,100円		
Q-114	SupportDesk Standard24 [Red Hat Enterprise Linux 拡張サポート 2CPU/1ゲスト]	3年	PYBSPR3AE2	906,400円	★	● サービス時間帯: 24時間365日 ● サポート対象範囲: ホストOS/ゲストOS ● サポートCPU数(Socket数): 2まで ● サポートゲストOS数: 1まで 使用可能ハイパーバイザ: RHEL仮想マシン機能
		4年	PYBSPR4AE2	1,179,200円		
		5年	PYBSPR5AE2	1,437,700円		
Q-115	SupportDesk Standard [Red Hat Enterprise Linux 拡張サポート 2CPU/4ゲスト]	3年	PYBSPK3DE2	906,400円	★	● サービス時間帯: 月曜～金曜 8:30～19:00(祝日および年末年始を除く) ● サポート対象範囲: ホストOS/ゲストOS ● サポートCPU数(Socket数): 2まで ● サポートゲストOS数: 4まで 使用可能ハイパーバイザ: RHEL仮想マシン機能
		4年	PYBSPK4DE2	1,179,200円		
		5年	PYBSPK5DE2	1,437,700円		
Q-116	SupportDesk Standard24 [Red Hat Enterprise Linux 拡張サポート 2CPU/4ゲスト]	3年	PYBSPK3AE2	1,358,500円	★	● サービス時間帯: 24時間365日 ● サポート対象範囲: ホストOS/ゲストOS ● サポートCPU数(Socket数): 2まで ● サポートゲストOS数: 4まで 使用可能ハイパーバイザ: RHEL仮想マシン機能
		4年	PYBSPK4AE2	1,768,800円		
		5年	PYBSPK5AE2	2,156,000円		
Q-128	SupportDesk Standard [Red Hat Enterprise Linux VDC 拡張サポート 2CPU/ ゲスト無制限(ゲスト専用)]	3年	PYBSPD3DE3	1,811,700円	★	● サービス時間帯: 月曜～金曜 8:30～19:00(祝日および年末年始を除く) ● サポート対象範囲: ゲストOS ● サポートCPU数(Socket数): 2まで ● サポートゲストOS数: 無制限 使用可能ハイパーバイザ: VMware/Hyper-V(ハイパーバイザのサポートは対象外)
		4年	PYBSPD4DE3	2,358,400円		
		5年	PYBSPD5DE3	2,875,400円		
Q-129	SupportDesk Standard24 [Red Hat Enterprise Linux VDC 拡張サポート 2CPU/ ゲスト無制限(ゲスト専用)]	3年	PYBSPD3AE3	2,717,000円	★	● サービス時間帯: 24時間365日 ● サポート対象範囲: ゲストOS ● サポートCPU数(Socket数): 2まで ● サポートゲストOS数: 無制限 使用可能ハイパーバイザ: VMware/Hyper-V(ハイパーバイザのサポートは対象外)
		4年	PYBSPD4AE3	3,536,500円		
		5年	PYBSPD5AE3	4,312,000円		
Q-121	SupportDesk Standard [Red Hat Enterprise Linux 拡張サポート 2ゲスト(ゲスト専用)]	3年	PYBSPN3DE2	603,900円	★	● サービス時間帯: 月曜～金曜 8:30～19:00(祝日および年末年始を除く) ● サポート対象範囲: ゲストOS ● サポートCPU数(Socket数): 無制限 ● サポートゲストOS数: 2まで 使用可能ハイパーバイザ: VMware/Hyper-V(ハイパーバイザのサポートは対象外)
		4年	PYBSPN4DE2	786,500円		
		5年	PYBSPN5DE2	958,100円		
Q-122	SupportDesk Standard24 [Red Hat Enterprise Linux 拡張サポート 2ゲスト(ゲスト専用)]	3年	PYBSPN3AE2	906,400円	★	● サービス時間帯: 24時間365日 ● サポート対象範囲: ゲストOS ● サポートCPU数(Socket数): 無制限 ● サポートゲストOS数: 2まで 使用可能ハイパーバイザ: VMware/Hyper-V(ハイパーバイザのサポートは対象外)
		4年	PYBSPN4AE2	1,179,200円		
		5年	PYBSPN5AE2	1,437,700円		

① Linux SupportDesk [拡張サポート]のサービス内容、期間、サポートOS

サービス内容

専門技術者によるホストOS(Linux)、ゲストOS(Linux)サポート(電話によるQ&A対応/問題解決支援など)、
Webによる情報提供(ソフトウェアの修正情報/運用ノウハウ/サービス対応履歴など)、プロダクトID(EUSサービスを含む)の入手手続き代行

サービス期間

3年/4年/5年(製品保証期間を含む)

サポートOS

Red Hat Enterprise Linux

BJ

BJ

34. VMware OSオプション



- ・VMware vSphere 7やVMware vCenter Server 7をご利用の場合には、VMware vSphere 8やVMware vCenter Server 8のライセンス製品を購入し、ライセンスをダウングレードしてください。
- ・32コアを超えるコア数のCPU選択時にはVMware vSphere 8のライセンスはCPU1個あたり2本(2CPU分)必要となります。
- ・VMwareのサポート状況(本体/オプション)等の最新情報は、当社ホームページ(<https://www.fujitsu.com/jp/products/computing/servers/primergy/software/vmware/>)にてご確認ください。
- ・VMware環境における、サーバ監視・管理につきましては、留意事項「サーバ監視・管理ソフトウェアについて」を参照ください。
- ・仮想環境使用時のゲストOS利用向けに、OSオプションの複数同時選択が可能です。
- ・同時選択可能な組み合わせや最大選択数量については、留意事項「OSオプション、SupportDesk、複数同時選択時の組み合わせについて」を参照ください。
- ・各OSとゲストOSのサポート可否については、留意事項「各OSの仮想化機能について」および「システム構成図で紹介するWeb情報」の「OSのサポート情報、動作確認情報」を参照ください。

■仮想化基盤ソフト

項番	製品名	型名	価格(税別)	力	備考
P-175	VMware vSphere 8 Standard 1CPU(32コア) 1年間平日サポート付	B515ZHD81	265,800円		VMware vSphere® 8 Standard [1CPU(32コア)ライセンス] SupportDesk 1年間平日サポートバンドル サービス時間帯: 月曜～金曜 8:30～19:00(祝日および年末年始を除く)
P-176	VMware vSphere 8 Standard 1CPU(32コア) 1年間24時間サポート付	B51613D81	303,300円		VMware vSphere® 8 Standard [1CPU(32コア)ライセンス] SupportDesk 1年間24時間サポートバンドル サービス時間帯: 24時間365日
P-177	VMware vSphere 8 Standard 1CPU(32コア) 5年間平日サポート付	B515ZHD85	471,900円		VMware vSphere® 8 Standard [1CPU(32コア)ライセンス] SupportDesk 5年間平日サポートバンドル サービス時間帯: 月曜～金曜 8:30～19:00(祝日および年末年始を除く)
P-178	VMware vSphere 8 Standard 1CPU(32コア) 5年間24時間サポート付	B51613D85	609,100円		VMware vSphere® 8 Standard [1CPU(32コア)ライセンス] SupportDesk 5年間24時間サポートバンドル サービス時間帯: 24時間365日
P-179	VMware vSphere 8 Enterprise Plus 1CPU(32コア) 1年間平日サポート付	B5162PD81	960,400円		VMware vSphere® 8 Enterprise Plus [1CPU(32コア)ライセンス] SupportDesk 1年間平日サポートバンドル サービス時間帯: 月曜～金曜 8:30～19:00(祝日および年末年始を除く)
P-180	VMware vSphere 8 Enterprise Plus 1CPU(32コア) 1年間24時間サポート付	B5162QD81	1,105,300円		VMware vSphere® 8 Enterprise Plus [1CPU(32コア)ライセンス] SupportDesk 1年間24時間サポートバンドル サービス時間帯: 24時間365日
P-181	VMware vSphere 8 Enterprise Plus 1CPU(32コア) 5年間平日サポート付	B5162PD85	1,892,100円		VMware vSphere® 8 Enterprise Plus [1CPU(32コア)ライセンス] SupportDesk 5年間平日サポートバンドル サービス時間帯: 月曜～金曜 8:30～19:00(祝日および年末年始を除く)
P-182	VMware vSphere 8 Enterprise Plus 1CPU(32コア) 5年間24時間サポート付	B5162QD85	2,515,500円		VMware vSphere® 8 Enterprise Plus [1CPU(32コア)ライセンス] SupportDesk 5年間24時間サポートバンドル サービス時間帯: 24時間365日

- 1 VMware vSphere 8 Standard / Enterprise Plusのサービス内容、期間**
- サービス内容**
 専門技術者によるOS(VMware)サポート(電話によるQ&A対応/問題解決支援など)、
 Webによる情報提供(ソフトウェアの修正情報/運用ノウハウ/サービス対応履歴など)
- サービス期間**
 1年、5年

■OS管理ソフトウェア等

項番	製品名	型名	価格(税別)	力	備考
P-183	VMware vCenter Server 8 Standard 1年間平日サポート付	B515VEC81	1,450,700円		VMware vCenter Server® 8 Standard SupportDesk 1年間平日サポートバンドル サービス時間帯: 月曜～金曜 8:30～19:00(祝日および年末年始を除く)
P-184	VMware vCenter Server 8 Standard 1年間24時間サポート付	B51619C81	1,639,100円		VMware vCenter Server® 8 Standard SupportDesk 1年間24時間サポートバンドル サービス時間帯: 24時間365日
P-185	VMware vCenter Server 8 Standard 5年間平日サポート付	B515VEC85	2,760,300円		VMware vCenter Server® 8 Standard SupportDesk 5年間平日サポートバンドル サービス時間帯: 月曜～金曜 8:30～19:00(祝日および年末年始を除く)
P-186	VMware vCenter Server 8 Standard 5年間24時間サポート付	B51619C85	3,611,700円		VMware vCenter Server® 8 Standard SupportDesk 5年間24時間サポートバンドル サービス時間帯: 24時間365日

- 1 VMware vCenter Server 8 Standardのサービス内容、期間**
- サービス内容**
 専門技術者によるOS(VMware)サポート(電話によるQ&A対応/問題解決支援など)、
 Webによる情報提供(ソフトウェアの修正情報/運用ノウハウ/サービス対応履歴など)
- サービス期間**
 1年、5年

BK

※ OS により接続可能装置は異なります。詳細はハードウェア一覧を参照願います。

BK

35. ハードウェア用SupportDesk [カスタムメイド専用]



- ・サーバ本体と同時手配願います(出荷後のサーバ本体には適用できません)。
- ・組み合わせにより、OS用SupportDeskとハードウェア用SupportDeskを同時選択することが可能です。
- ・組み合わせの詳細については、留意事項欄「OSオプション、SupportDesk、複数同時選択時の組み合わせについて」を参照ください。
- ・サービスの詳細については、システム構成図(サービス一覧)の「SupportDesk/バック」を参照ください。

項番	製品名	型名	価格(税別)	力	備考
Q-142	保証延長バック 翌営業日以降訪問修理	4年 PYBSPW4D56	154,400円	●	サービス内容: ● ハードウェアトラブル時の翌営業日以降訪問修理 ● ハードウェアトラブル時の翌営業日以降訪問修理 受付時間帯:月曜～金曜 9:00～17:00(祝日および年末年始を除く)
		5年 PYBSPW5D56	198,800円		
Q-257	SupportDesk/バック Standard	3年 PYBSPH3D56	185,000円	●	サービス時間帯: 月曜～金曜 8:30～19:00(祝日および年末年始を除く)
		4年 PYBSPH4D56	266,000円		
		5年 PYBSPH5D56	313,000円		
Q-267	SupportDesk/バック Standard24	3年 PYBSPH3A56	253,000円	●	サービス時間帯: 24時間365日
		4年 PYBSPH4A56	360,000円		
		5年 PYBSPH5A56	455,000円		
Q-336	SupportDesk/バック 保守交換ディスク引渡プラス	3年 PYBSP3D56	201,000円	●	サービス内容: ● 故障ハードディスクのお客様への引き渡し ● サービス時間帯: 月曜～金曜 8:30～19:00(祝日および年末年始を除く)
		4年 PYBSP4D56	285,000円		
		5年 PYBSP5D56	338,000円		
Q-344	SupportDesk/バック 保守交換ディスク引渡プラス24	3年 PYBSP3A56	266,000円	●	サービス内容: ● 故障ハードディスクのお客様への引き渡し ● サービス時間帯: 24時間365日
		4年 PYBSP4A56	376,000円		
		5年 PYBSP5A56	472,000円		
Q-304	SupportDesk/バック BIOS/ファームウェアアップデート・ 定期点検プラス	3年 PYBSPQ3D56	252,000円	●	サービス内容: ● ハードウェアの定期点検(1回/年) ● BIOSやファームウェアのアップデート作業を代行(定期点検時) サービス時間帯: 月曜～金曜 8:30～19:00(祝日および年末年始を除く)
		4年 PYBSPQ4D56	355,000円		
		5年 PYBSPQ5D56	426,000円		
Q-312	SupportDesk/バック BIOS/ファームウェアアップデート・ 定期点検プラス24	3年 PYBSPQ3A56	337,000円	●	サービス内容: ● ハードウェアの定期点検(1回/年) ● BIOSやファームウェアのアップデート作業を代行(定期点検時) サービス時間帯: 24時間365日
		4年 PYBSPQ4A56	470,000円		
		5年 PYBSPQ5A56	591,000円		
Q-320	SupportDesk/バック BIOS/ファームウェアアップデート・ 定期点検・ 保守交換ディスク引渡プラス	3年 PYBSPR3D56	261,000円	●	サービス内容: ● ハードウェアの定期点検(1回/年) ● BIOSやファームウェアのアップデート作業を代行(定期点検時) ● 故障ハードディスクのお客様への引き渡し サービス時間帯: 月曜～金曜 8:30～19:00(祝日および年末年始を除く)
		4年 PYBSPR4D56	363,000円		
		5年 PYBSPR5D56	439,000円		
Q-328	SupportDesk/バック BIOS/ファームウェアアップデート・ 定期点検・ 保守交換ディスク引渡プラス24	3年 PYBSPR3A56	341,000円	●	サービス内容: ● ハードウェアの定期点検(1回/年) ● BIOSやファームウェアのアップデート作業を代行(定期点検時) ● 故障ハードディスクのお客様への引き渡し サービス時間帯: 24時間365日
		4年 PYBSPR4A56	475,000円		
		5年 PYBSPR5A56	597,000円		

SupportDesk のサービス内容、期間(共通)

サービス内容

- ・ハードウェアトラブル時の当日訪問修理
- ・Webによる情報提供(運用ノウハウ/サービス対応履歴など)
- ・ハードウェアの障害予兆/異常情報のOSCへのリモート通報、および通報内容の解析

サービス期間

3年/4年/5年(製品保証期間を含む)

End : PRIMERGY RX2540 M7

