

Fujitsu Server PRIMERGY CX2560 M6

システム構成図

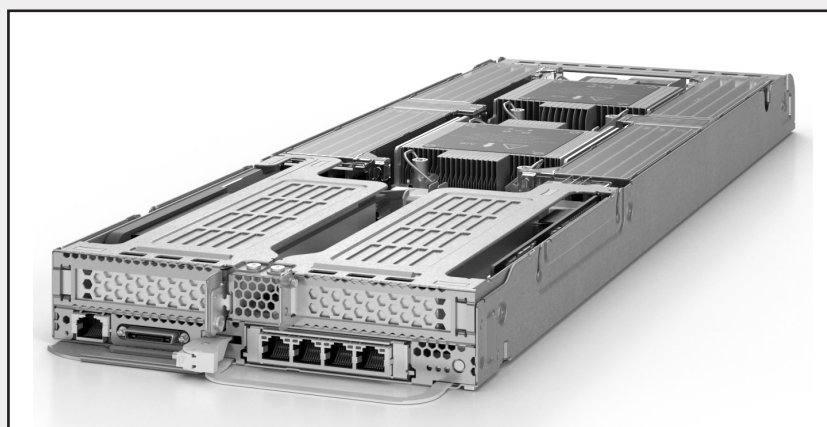

■サポートOS

CX2560 M6 は、以下のOSをサポートしています。本文中のOS名称は、次のように略して表記します。

OSの対応状況等の最新情報は当社ホームページ

(<https://www.fujitsu.com/jp/products/computing/servers/primergy/software/>)を参照ください。

OS名	略称		
Windows Server® 2019 Standard	WS19S		Windows
Windows Server® 2019 Datacenter	WS19D		
Windows Server® 2019 Essentials	WS19E		
Red Hat® Enterprise Linux® 9.0 (for Intel64) 以降	RHEL9(Intel64)	RHEL	Linux
Red Hat® Enterprise Linux® 8.2 (for Intel64) 以降	RHEL8(Intel64)		
Red Hat® Enterprise Linux® 7.9 (for Intel64) 以降	RHEL7(Intel64)		
SUSE® Linux Enterprise Server 15 Service Pack 2 for AMD64 & Intel64 以降	SLES 15 (x86_64)	SLES	
VMware vSphere® ESXi 8.0 以降	(*) vS8		VMware
VMware vSphere® ESXi 7.0 Update2 以降	(*) vS7		
VMware vSphere® ESXi 6.7 Update3 以降	(*) vS6		

(*1) VMwareのサポート状況(本体/オプション)等の最新情報は、当社ホームページ

(<https://www.fujitsu.com/jp/products/computing/servers/primergy/software/vmware/>)にてご確認ください。

本システム構成図に掲載されております商品※の価格体系につきましては、市場の価格に近く、お客様にわかりやすい「希望小売価格」となっております。
 ※ PRIMERGY 本体等
 また、「標準価格」で提供している商品につきましては、本システム構成図（樹系図）では★で表示してあります。

PRIMERGY CX2560 M6

本体内部

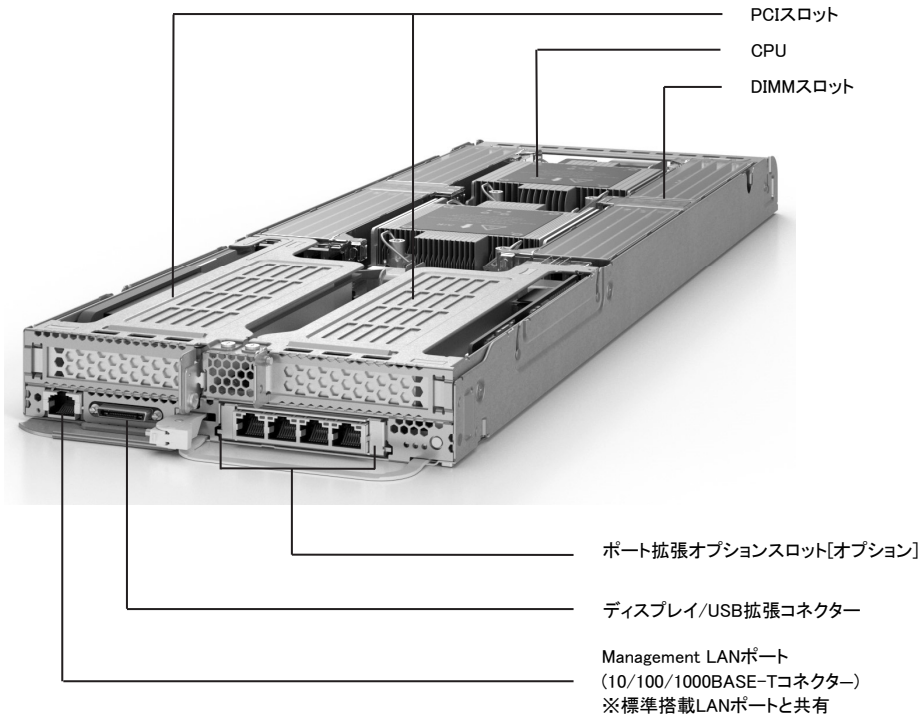

※ OS により接続可能装置は異なります。詳細はハードウェア一覧を参照願います。

PRIMERGY CX2560 M6 サーバノード仕様

品名 モデル		PRIMERGY CX2560 M6	
ベースユニット形状		ノードサーバベースユニット (空冷/2.5インチ HDD/SSD × 6)	ノードサーバベースユニット (空冷/2.5インチ HDD/SSD × 2)
型名		PYC2566RAN	PYC2566RDN
CPU (*1)	ソケット数	2	
	最大TDP値	135W	
搭載可能CPU (周波数/コア数/スレッド数、 3次キャッシュメモリ/メモリバス、 UPI最大TDP)		インテル® Xeon® プロセッサ Silver 4309Y(2.80GHz/8C/16T、12MB、2667MHz、10.4GT/s、105W) / 4310(2.10GHz/12C/24T、18MB、2667MHz、10.4GT/s、120W) / 4314(2.40GHz/16C/32T、24MB、2667MHz、10.4GT/s、135W)	
チップセット		Intel® C621A	
システムボード		D3894	
メインメモリ (*1)(*2)	搭載可能メモリ	3200 RDIMM / 3200 LRDIMM	
	スロット数	1CPU構成時	8 (3200 RDIMM / 3200 LRDIMM)
		2CPU構成時	16 (3200 RDIMM / 3200 LRDIMM)
	最大容量	1CPU構成時	512GB (3200 RDIMM) / 1024GB (3200 LRDIMM)
2CPU構成時		1024GB (3200 RDIMM) / 2048GB (3200 LRDIMM)	
画面制御機能		リモートマネジメントコントローラ内蔵、VRAM: 8MB	
グラフィック表示機能 (*3)		640 × 480 / 800 × 600 / 1024 × 768 / 1152 × 864 / 1280 × 1024 / 1600 × 1200 / 1920 × 1080ドット	
OSブート専用 モジュール (*1)	搭載数	2	
	最大容量	M.2 Flash モジュール 1.92TB	
拡張バススロット (*1)	PCI Express 4.0(x16レーン)	2 (Low Profile) (*4)	
ストレージコントローラ		標準搭載 (オンボード/SATAコントローラ × 2)	
SATAインターフェース (オンボード)		SATA × 6ポート、M.2 SSD接続用 × 2ポート	
ネットワークインターフェース(オンボード) (*1)		標準搭載 [1ポート(10GBASE-T/100GBASE-T/100BASE-TX折-)]、 オプション適用時 (100GBASE-T × 4/10GBASE-T × 2/10GBASE × 4/10GBASE × 2/25GBASE × 2/100GBASE × 2)	
インターフェース (*5)		ディスプレイ(VGAポート) × 1、USB × 2(USB3.0: 背面 × 2)	
キーボード/マウス		オプション	
ハードウェア監視		-	
リモートサービス機能	ソフトウェア	ServerView Suite (ServerView Operations Manager & ServerView Agents)、オプション (Infrastructure Manager)	
	専用コネクタ	標準搭載 (リモートマネジメントコントローラ) Management LAN 1ポート[背面] (1000BASE-T/100BASE-TX/10BASE-T折-) [標準搭載LANポートと共有]	
セキュリティチップ		オプション (TPM2.0モジュール: TCG準拠)	
電源		DC12V	
エネルギー消費効率(2021年度基準) (*6)		23.8 (区分2)	
外形寸法[W × D × H]		193.5 × 572.8 × 40.0 (mm)	
質量		最大4.9kg	
使用環境 (*1)		周囲温度: 10~30℃ / 湿度: 10~85% (ただし結露しないこと)	
インストールOS/バンドルOS		オプション (Windows / RHEL / VMware)	
サポートOS		WS19S / WS19D / WS19E / RHEL9(Intel64) / RHEL8(Intel64) / RHEL7(Intel64) / SLES 15 (x86_64) / vS8 / vS7 / vS6	
標準保証		3年間翌営業日以降訪問修理 (月曜~金曜、9:00~17:00 (祝日および年末年始を除く))	

(*1) 搭載するCPU/メモリ容量/その他オプションにより温度制限があります。必ず「温度制限について」を参照ください。
 (*2) OSにより使用可能なメモリ容量が異なります。詳細については、留意事項欄「OSにおける最大CPU数/使用可能なメモリ容量について」を参照ください。
 (*3) 実際に表示可能な解像度/色数は、接続されるディスプレイの機能、およびOSにより異なります。
 (*4) PCIe(×16) ライザーカード左右セット(PYBPRE628)を適用することで、PCIスロットが1スロット使用可能になります。
 PCIe(×16) ライザーカード左右セット(PYBPRE629)またはPCIe(×16) ライザーカード(右)PY-PR629を適用することで、PCIスロットが2スロット使用可能になります。
 (*5) ディスプレイ/USB拡張コネクタからディスプレイ/USB拡張ケーブル(オプション)を接続することにより使用することができます。
 (*6) エネルギー消費効率とは、省エネ法で定める測定方法により測定した中央演算処理装置(CPU)、補助記憶装置(ストレージ)および主記憶装置(メインメモリ)の消費電力あたりの性能を幾何平均したものです。

※ サーバノードはホットプラグ対応のため、活性保守交換が可能となっております。サーバノードのオプション増設作業や保守作業において、サーバノードをシャーシより取り外した場合、シャーシに搭載されている一部のサーバノードの冷却が不十分となるため、そのサーバノードにおいて一時的にスロットリング機能が有効となり、性能を低下させて動作いたしますが、オプション増設作業や保守作業が終了し、シャーシ内に4台のサーバノードを搭載した状態に戻すことにより、通常の状態に復旧いたします。
 ※ 選択するベースユニット、オプション、および使用するOSの組合せ等により、手配可能な構成/詳細スペックが異なります。手配構成/詳細スペックについては、樹系図をご参照ください。

※ OS により接続可能装置は異なります。詳細はハードウェア一覧を参照願います。

品名 モデル		PRIMERGY CX2560 M6	
ベースユニット形状		ノードサーバベースユニット (空冷/2.5インチ SSD × 6)	ノードサーバベースユニット (空冷/2.5インチ SSD × 2)
型名		PYC2566RCN	PYC2566REN
CPU (*1)	ソケット数	2	
	最大TDP値	165W	
搭載可能CPU (周波数/コア数/スレッド数、 3次キャッシュメモリ、メモリバス、 UPI、最大TDP)		インテル® Xeon® プロセッサ Silver / 4310(2.10GHz/12C/24T/18MB/2667MHz/10.4GT/s/120W) / 4316(2.30GHz/20C/40T/30MB/2667MHz/10.4GT/s/150W) / インテル® Xeon® プロセッサ Gold / 5315Y(3.20GHz/4C/6C/8T/12T/16T/12MB/2933MHz/11.2GT/s/140W) / 5317(3GHz/12C/24T/18MB/2933MHz/11.2GT/s/150W) / 5318Y(2.10GHz/22C/24C/24C/44T/48T/48T/36MB/2933MHz/11.2GT/s/165W) / 5318S(2.10GHz/24C/48T/36MB/2933MHz/11.2GT/s/165W)	
チップセット		Intel® C621A	
システムボード		D3894	
メインメモリ (*1)(*2)	搭載可能メモリ	3200 RDIMM / 3200 LRDIMM / 3200 Optane PMem	
	スロット数	1CPU構成時	12 (3200 RDIMM / 3200 LRDIMM) / 8 (3200 RDIMM) + 4 (3200 Optane PMem)
		2CPU構成時	24 (3200 RDIMM / 3200 LRDIMM) / 16 (3200 RDIMM) + 8 (3200 Optane PMem)
	最大容量	1CPU構成時	768GB (3200 RDIMM) / 1536GB (3200 LRDIMM) / 1024GB (3200 RDIMM + 3200 Optane PMem)
	2CPU構成時	1536GB (3200 RDIMM) / 3072GB (3200 LRDIMM) / 2048GB (3200 RDIMM + 3200 Optane PMem)	
画面制御機能		リモートマネジメントコントローラ内蔵、VRAM: 8MB	
グラフィック表示機能 (*3)		640 × 480 / 800 × 600 / 1024 × 768 / 1152 × 864 / 1280 × 1024 / 1600 × 1200 / 1920 × 1080ドット	
OS/サーバ専用 モジュール (*1)		搭載数	2
		最大容量	M.2 Flash モジュール 1.92TB
拡張バススロット (*1)		PCI Express 4.0(x16レーン)	
ストレージコントローラ		2 (Low Profile) (*4)	
SATAインターフェース (オンボード)		標準搭載 (オンボードSATAコントローラ × 2)	
ネットワークインターフェース(オンボード) (*1)		SATA × 6ポート、M.2 SSD接続用 × 2ポート	
インターフェース (*5)		標準搭載 [1ポート(10GBASE-T/1000BASE-T/100BASE-TX 1ポート)]、 オプション 適用時 (1000BASE-T × 4/10GBASE-T × 2/10GBASE × 4/10GBASE × 2/25GBASE × 2/100GBASE × 2)	
キーボード/マウス		ディスプレイ(VGAポート) × 1、USB × 2(USB3.0 背面 × 2)	
ハードウェア監視		オプション	
リモートサービス機能		ソフトウェア ServerView Suite (ServerView Operations Manager & ServerView Agents)、オプション (Infrastructure Manager)	
		専用コネクタ 標準搭載 (リモートマネジメントコントローラ) Management LAN 1ポート[背面] (1000BASE-T/100BASE-TX/10BASE-T 1ポート) [標準搭載LANポートと共有]	
セキュリティチップ		オプション (TPM2.0モジュール: TCG準拠)	
電源		入力電圧 DC12V	
エネルギー消費効率(2021年度基準) (*6)		23.8 (区分2)	
外形寸法[W × D × H]		193.5 × 572.8 × 40.0 (mm)	
質量		最大4.9kg	
使用環境 (*1)		周囲温度: 10~35°C / 湿度: 10~85% (ただし結露しないこと)	
インストールOS/バンドルOS		オプション (Windows / RHEL / VMware)	
サポートOS		WS19S / WS19D / WS19E / RHEL9(Intel64) / RHEL8(Intel64) / RHEL7(Intel64) / SLES 15 (x86_64) / vS8 / vS7 / vS6	
標準保証		3年間営業日以降訪問修理 (月曜~金曜、9:00~17:00 (祝日および年末年始を除く))	

(*1) 搭載するCPU/メモリ容量/その他オプションにより温度制限があります。必ず「温度制限について」を参照ください。

(*2) OSにより使用可能なメモリ容量が異なります。詳細については、留意事項編「OSにおける最大CPU数/使用可能なメモリ容量について」を参照ください。

(*3) 実際に表示可能な解像度/色数は、接続されるディスプレイの機能、およびOSにより異なります。

(*4) PCIe(x16) ライザーカード左右セット[PYBP628]を適用することで、PCIスロットが1スロット使用可能になります。

PCIe(x16) ライザーカード左右セット[PYBP627]またはPCIe(x16) ライザーカード(右)[PY-PRE629]を適用することで、PCIスロットが2スロット使用可能になります。

(*5) ディスプレイ/USB拡張コネクタからディスプレイ/USB拡張ケーブル(オプション)を接続することにより使用することができます。

(*6) エネルギー消費効率とは、省エネ法で定める測定方法により測定した中央演算処理装置(CPU)、補助記憶装置(ストレージ)および主記憶装置(メインメモリ)の消費電力あたりの性能を幾何平均したものです。

※ サーバノードはホットプラグ対応のため、活性保守交換が可能となっております。サーバノードのオプション増設作業や保守作業において、サーバノードをシャーンより取り外した場合は、シャーンに搭載されている一部のサーバノードの冷却が不十分となるため、そのサーバノードにおいて一時的にスロットリング機能が有効となり、性能を低下させて動作いたしますが、オプション増設作業や保守作業が終了し、シャーン内に4台のサーバノードを搭載した状態に戻すことにより、通常の状態に復旧いたします。

※ 選択するベースユニット、オプション、および使用するOSの組合せ等により、手配可能な構成/詳細スペックが異なります。手配構成/詳細スペックについては、樹系図をご参照ください。

※ OS により接続可能装置は異なります。詳細はハードウェア一覧を参照願います。

品名		PRIMERGY	
モデル		CX2560 M6	
ベースユニット形状		ノードサーバベースユニット (空冷/2.5インチ PCIe SSD × 6)	
型名		PYC2566RBN	
GPU (*1)	ソケット数	2	
	最大TDP値	165W	
	搭載可能CPU (周波数/コア数/スレッド数、 3次キャッシュメモリ、メモリバス、 UPI、最大TDP)	インテル® Xeon® プロセッサ Silver 4309Y(2.80GHz/8C/16T/12MB/2667MHz/10.4GT/s/105W) / 4310(2.10GHz/12C/24T/18MB/2667MHz/10.4GT/s/120W) / 4314(2.40GHz/16C/32T/24MB/2667MHz/10.4GT/s/135W) / 4318(2.30GHz/20C/40T/30MB/2667MHz/10.4GT/s/150W) /	
		インテル® Xeon® プロセッサ Gold 5315Y(3.20GHz/4C/8C/8T/12T/16T/12MB/2933MHz/11.2GT/s/140W) / 5317(3GHz/12C/24T/18MB/2933MHz/11.2GT/s/150W) / 5318Y(2.10GHz/22C/24C/24C/44T/48T/48T/36MB/2933MHz/11.2GT/s/165W) / 5318S(2.10GHz/24C/48T/36MB/2933MHz/11.2GT/s/165W)	
チップセット		Intel® C621A	
システムボード		D3894	
メインメモリ (*1)(*2)	搭載可能メモリ	3200 RDIMM / 3200 LRDIMM / 3200 Optane PMem	
	スロット数	2CPU構成時 24 (3200 RDIMM / 3200 LRDIMM) / 16 (3200 RDIMM) + 8 (3200 Optane PMem)	
	最大容量	2CPU構成時 1536GB (3200 RDIMM) / 3072GB (3200 LRDIMM) / 2048GB (3200 RDIMM + 3200 Optane PMem)	
画面制御機能		リモートマネジメントコントローラ内蔵、VRAM: 6MB	
グラフィック表示機能 (*3)		640 × 480 / 800 × 600 / 1024 × 768 / 1152 × 864 / 1280 × 1024 / 1600 × 1200 / 1920 × 1080ドット	
OSブート専用 モジュール (*1)	搭載数	2	
	最大容量	M.2 Flash モジュール 1.92TB	
拡張バススロット (*1)		PCI Express 4.0(x16レーン) 2 (Low Profile) (*4)	
ストレージコントローラ		標準搭載 (オンボードPCIe × 6ポート)	
SATAインターフェース (オンボード)		M.2 SSD接続用 × 2ポート	
ネットワークインターフェース(オンボード) (*1)		標準搭載 [1ポート(10GBASE-T/100BASE-T/100BASE-TX折一)]、 オプション適用時 (1000BASE-T × 4/10GBASE-T × 2/10GBASE × 4/10GBASE × 2/25GBASE × 2)	
インターフェース (*5)		ディスプレイ(VGAポート) × 1、USB × 2(USB3.0 背面 × 2)	
キーボード/マウス		オプション	
ハードウェア監視		-	
リモートサービス機能	ソフトウェア	ServerView Suite (ServerView Operations Manager & ServerView Agents)、オプション (Infrastructure Manager)	
	専用コネクタ	標準搭載 (リモートマネジメントコントローラ) Management LAN 1ポート[背面] (1000BASE-T/100BASE-TX/10BASE-T折一) [標準搭載LANポートと共有]	
セキュリティチップ		オプション (TPM2.0モジュール: TCG準拠)	
電源		入力電圧 DC12V	
エネルギー消費効率(2021年度基準) (*6)		23.8 (区分2)	
外形寸法[W × D × H]		193.5 × 572.8 × 40.0 (mm)	
質量		最大4.9kg	
使用環境 (*1)		周囲温度: 10~35℃ / 湿度: 10~85% (ただし結露しないこと)	
インストールOS/ハンドルOS		オプション (Windows / RHEL / VMware)	
サポートOS		WS19S / WS19D / WS19E / RHEL9(Intel64) / RHEL8(Intel64) / RHEL7(Intel64) / SLES 15 (x86_64) / vS8 / vS7 / vS6	
標準保証		3年間翌営業日以降訪問修理 (月曜~金曜、9:00~17:00 (祝日および年末年始を除く))	

(*1) 搭載するCPU/メモリ容量/その他オプションにより温度制限があります。必ず「温度制限について」を参照ください。

(*2) OSにより使用可能なメモリ容量が異なります。詳細については、留意事項欄「OSにおける最大CPU数/使用可能なメモリ容量について」を参照ください。

(*3) 実際に表示可能な解像度/色数は、接続されるディスプレイの機能、およびOSにより異なります。

(*4) PCIe(x16) ライザーカード左右セット(PYBP628)を適用することで、PCIスロットが1スロット使用可能になります。

PCIe(x16) ライザーカード左右セット(PYBP627)またはPCIe(x16) ライザーカード(右)(PY-PR629)を適用することで、PCIスロットが2スロット使用可能になります

(*5) ディスプレイ/USB拡張コネクタからディスプレイ/USB拡張ケーブル(オプション)を接続することにより使用することができます。

(*6) エネルギー消費効率とは、省エネ法で定める測定方法により測定した中央演算処理装置(CPU)、補助記憶装置(ストレージ)および主記憶装置(メインメモリ)の消費電力あたりの性能を幾何平均したものです。

※ サーバノードはホットプラグ対応のため、活性保守交換が可能となっております。サーバノードのオプション増設作業や保守作業において、サーバノードをシャシより取り外した場合、シャシに搭載されている一部のサーバノードの冷却が不十分となるため、そのサーバノードにおいて一時的にスロットリング機能が有効となり、性能を低下させて動作いたしますが、オプション増設作業や保守作業が終了し、シャシ内に4台のサーバノードを搭載した状態に戻すことにより、通常の状態に復旧いたします。

※ 選択するベースユニット、オプション、および使用するOSの組合せ等により、手配可能な構成/詳細スペックが異なります。手配構成/詳細スペックについては、樹系図をご参照ください。

※ OS により接続可能装置は異なります。詳細はハードウェア一覧を参照願います。

PRIMERGY CX2560 M6 構成図

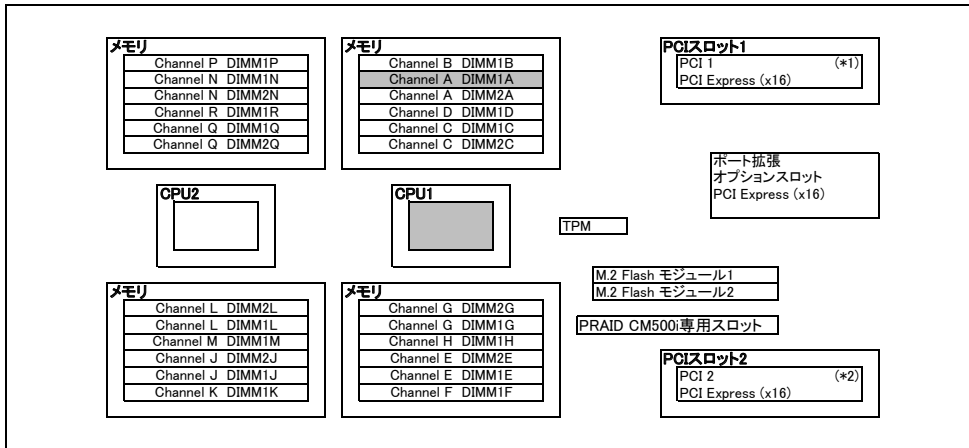

■ 必須選択オプション

(*1) PCIe(×16) ライザーカード左右セット[PYBPPE627]またはPCIe(×16) ライザーカード(右)[PY-PRE629]を適用すると、PCIスロット1が使用可能。
 (*2) PCIe(×16) ライザーカード左右セット[PYBPPE627]またはPCIe(×16) ライザーカード左右セット[PYBPPE628]を適用すると、PCIスロット2が使用可能。

※ OS により接続可能装置は異なります。詳細はハードウェア一覧を参照願います。

PRIMERGY CX2560 M6 オプションカードの搭載情報

搭載優先順位	搭載カード				ポート拡張スロット	PCIスロット		最大搭載枚数	備考 (*6)	
	名称	一般型名	カスタムメイド型名	バス仕様		PCI Express 4.0				
						x16レーン	x16レーン LowProfile			
										1 (*1)
高	ポート拡張オプション(1000BASE-T × 4) (*2)	PY-LA284U2	PYBLA284U2		①	-	-	1	1000BASE-T × 4追加オプション(Broadcom N41T OCPv3相当品)	
	ポート拡張オプション(1000BASE-T × 4) (*2)	PY-LA274U2	PYBLA274U2		①	-	-	1	1000BASE-T × 4追加オプション(Intel I350-T4 OCPv3相当品)	
	ポート拡張オプション(10GBASE-T × 2) (*2)	PY-LA342U2	PYBLA342U2		①	-	-	1	10GBASE × 2追加オプション(Intel X710-T2L OCPv3相当品)	
	ポート拡張オプション(10GBASE × 2) (*2)(*4)	PY-LA352U2	PYBLA352U2		①	-	-	1	10GBASE × 2追加オプション(Intel X710-DA2 OCPv3相当品)	
	ポート拡張オプション(10GBASE × 4) (*2)(*4)	PY-LA354U2	PYBLA354U2		①	-	-	1	10GBASE × 4追加オプション(Intel X710-DA4 OCPv3相当品)	
	ポート拡張オプション(25GBASE × 2) (*2)(*5)	PY-LA402U2	PYBLA402U2		①	-	-	1	25GBASE × 2追加オプション(Intel E810-XXVDA2 OCPv3相当品)	
	ポート拡張オプション(25GBASE × 2) (*2)(*3)(*4)	PY-LA3F2U2	PYBLA3F2U2		①	-	-	1	25GBASE × 2追加オプション(Mellanox CX4621A-ACAB OCPv3相当品)	
	ポート拡張オプション(100GBASE × 2) (*2)	PY-LA432U2	PYBLA432U2		①	-	-	1	100GBASE × 2追加オプション(Intel E810-CQDA2 OCPv3相当品)	
	SASコントローラカード (PSAS CP503)(8port/SAS 12Gbps)	PY-SC3FB	PYBSC3FBL	PCI Express (x8)	-	①	-	1	1	内蔵ストレージ接続用
	SASアレイコントローラカード (PSAS CP503i_vSAN専用)(8port/SAS 12Gbps)	PY-SC3FBV	PYBSC3FBVL	PCI Express (x8)	-	①	-	1	1	内蔵ストレージ接続用(vSAN専用)
SASアレイコントローラカード (PRAID CP500)(8port/SAS 12Gbps)	PY-SR3FB	PYBSR3FBL	PCI Express (x8)	-	①	-	1	1	内蔵ストレージ接続用(自己暗号化機能対応)	
SASアレイコントローラカード (PRAID EP520)(8port/2GB/SAS 12Gbps)	PY-SR3C52	PYBSR3C52L	PCI Express (x8)	-	①	-	1	1	内蔵ストレージ接続用(自己暗号化機能対応)	
SASアレイコントローラカード (PRAID EP540)(16port/4GB/SAS 12Gbps)	PY-SR3C54	PYBSR3C54L	PCI Express (x8)	-	①	-	1	1	内蔵ストレージ接続用(自己暗号化機能対応)	
SASアレイコントローラカード (PRAID EP580)(16port/8GB/SAS 12Gbps)	PY-SR3C58	PYBSR3C58L	PCI Express (x8)	-	①	-	1	1	内蔵ストレージ接続用(自己暗号化機能対応)	
SASコントローラカード (PSAS CP500e)(8port/SAS 12Gbps)	PY-SC3FBE	PYBSC3FBEL	PCI Express (x8)	-	②	①	1	1	JX40 S2/外付けSAS装置接続用	
SASアレイコントローラカード (PRAID EP540e)(8port/4GB/SAS 12Gbps)	PY-SR3C5E	PYBSR3C5EL	PCI Express (x8)	-	②	①	1	1	JX40 S2接続用(自己暗号化機能対応)	
Quad port LANカード(1000BASE-T) (*2)	PY-LA264	PYBLA264L	PCI Express (x4)	-	②	①	2	2	Intel I350-T4相当品	
Dual port LANカード(10GBASE-T) (*2)	PY-LA342	PYBLA342L	PCI Express (x8)	-	②	①	2	2	Intel X710-T2L相当品	
Quad port LANカード(10GBASE-T) (*2)	PY-LA344	PYBLA344L	PCI Express (x8)	-	②	①	2	2	Intel X710-T4L相当品	
Dual port LANカード(10GBASE) (*2)(*4)	PY-LA3C2	PYBLA3C2L	PCI Express (x8)	-	②	①	2	2	Intel X710-DA2相当品	
Quad port LANカード(10GBASE) (*2)(*4)	PY-LA3C4	PYBLA3C4L	PCI Express (x8)	-	②	①	2	2	Intel X710-DA4相当品	
Dual port LANカード(25GBASE) (*2)(*5)	PY-LA402	PYBLA402L	PCI Express (x8)	-	②	①	2	2	Intel E810-XXVDA2相当品	
Dual port LANカード(25GBASE) (*2)(*3)	PY-LA3E22	PYBLA3E22L	PCI Express (x8)	-	②	①	2	2	Mellanox CX4121A-ACAT相当品	
Dual port LANカード(100GBASE) (*2)	PY-LA432	PYBLA432L	PCI Express (x16)	-	②	①	2	2	Intel E810-CQDA2相当品	
Dual port LANカード(100GBASE) (*2)(*3)	PY-LA412	PYBLA412L	PCI Express (x16)	-	②	①	2	2	Mellanox CX623106AN-CDAT相当品	
Dual port LANカード(10GBASE-T) (*2)	PY-LA3K2	PYBLA3K2L	PCI Express (x8)	-	②	①	2	2	Broadcom P210TP相当品	
Dual port LANカード(10GBASE) (*2)(*4)	PY-LA3J2	PYBLA3J2L	PCI Express (x8)	-	②	①	2	2	Broadcom P210P相当品	
Quad port LANカード(1000BASE-T) (*2)	PY-LA284	PYBLA284L	PCI Express (x4)	-	②	①	2	2	Broadcom BCM5719-4P相当品	
デュアルM.2 コントローラカード(PDUAL CP100)	PY-DMCP24	PYBDMCP24L	PCI Express (x2)	-	①	-	1	1	M.2 Flash モジュール搭載用	
ファイバーチャネルカード(16Gbps)	PY-FC331	PYBFC331L	PCI Express (x8)	-	②	①	2	2	Emulex LPe31000-M6相当品	
Dual port ファイバーチャネルカード(16Gbps)	PY-FC332	PYBFC332L	PCI Express (x8)	-	②	①	2	2	Emulex LPe31002-M6相当品	
ファイバーチャネルカード(32Gbps)	PY-FC421	PYBFC421L	PCI Express (x8)	-	②	①	2	2	Emulex LPe35000-M2相当品	
Dual port ファイバーチャネルカード(32Gbps)	PY-FC422	PYBFC422L	PCI Express (x8)	-	②	①	2	2	Emulex LPe35002-M2相当品	
Dual port ファイバーチャネルカード(64Gbps)	PY-FC442	PYBFC442L	PCI Express (x8)	-	②	①	2	2	Emulex LPe36002-M6相当品	
ファイバーチャネルカード(64Gbps)	PY-FC441	PYBFC441L	PCI Express (x8)	-	②	①	2	2	Emulex LPe36000-M6相当品	
IB HCAカード(200Gbps) (*3)	PY-HC401	PYBHC401	PCI Express (x16)	-	②	①	2	2	MCX653105A-HDAT相当品	

※○の中の数字は工場出荷時の搭載順を示す。一は搭載不可を示す。出荷後に搭載する場合は○のポートであれば搭載可能である。

(*1) PCIe (x16) ライザーカード左右セット[PYBPPE027]を適用することで、PCIスロット1およびPCIスロット2が使用可能になります。
 PCIe (x16) ライザーカード左右セット[PYBPPE028]を適用することで、PCIスロット2が使用可能になります。
 PCIe (x16) ライザーカード(右)[PY-PPE029]を適用することで、PCIスロット1が使用可能になります。

(*2) VMware製品をご使用時は、ESXiで1Gb LAN、10Gb LANのポート数に構成可能な上限があります。
 詳細については、当社ホームページ(https://jp.fujitsu.com/platform/server/primergy/software/vmware/support/)の以下に掲載されている「ネットワークインターフェース ポート数の上限について」を参照ください。
 vS:「VMware ESXi 6 サポート版数一覧表(機種別)」
 vS7:「VMware ESXi 7 サポート版数一覧表(機種別)」
 vS6:「VMware ESXiサポート版数一覧表(オプション・周辺機器)」

(*3) ポート拡張オプション(25GBASE × 2)[PY-LA3F2U2/PYBLA3F2U2]/Dual port LANカード(100GBASE)/(25GBASE)[PY-LA3E22/PYBLA3E22L/PY-LA412/PYBLA412L]とIB HCAカード(200Gbps)[PY-HC401/PYBHC401]を混在させることはできません。

(*4) 10GBASE-SR SFP+ [PYBSFSP22]、10GBASE-SR/10GBASE-SR SFP+ [PYBSFSP14]は、ポート拡張オプションから優先して搭載され、次にPCIスロット番号の昇順に搭載されます。

(*5) 25GBASE-SR SFP28 [PYBSFSP56]は、ポート拡張オプションから優先して搭載され、次にPCIスロット番号の昇順に搭載されます。

(*6) Windows Server 2016から提供された機能 Switch Embedded Teaming (SET) をご使用される場合は、同一型名のLANカードを選択いただく必要があります。

必須選択オプションについて

本モデルには必須選択オプションがあります。ベースユニットと共に、以下の製品をカスタムメイド型名にて選択する必要があります。

必須選択オプション	必須手配数
<ul style="list-style-type: none"> シャーシ搭載オプションまたは梱包オプション CPU CPUクーラキット メモリ設定オプション メモリ PCIe (x16) ライザーカード ベイ追加オプションまたは内蔵2.5インチストレージダミートレイ (*1) (ノードサーバベースユニット(空冷/2.5インチ PCIe SSD × 6)は2.5インチストレージベイが標準搭載されているため不要) 	最低各1個
<ul style="list-style-type: none"> ノードサーバベースユニット(空冷/2.5インチ PCIe SSD × 6)選択時 CPU CPUクーラキット メモリ設定オプション メモリ 	最低各2個

(*1) 梱包オプション選択時、ベイ追加オプションおよび内蔵2.5インチストレージダミートレイ手配不可。

※各オプションの項目名に【必須選択オプション】の記載があります。ご確認のうえ、手配をお願いします。

※ OS により接続可能装置は異なります。詳細はハードウェア一覧を参照願います。

Start : PRIMERGY CX2560 M6



樹系図の見方は、「システム構成図の見方について」を参照ください。

1. 本体



■ ノードサーバベースユニットについて

ベースユニット形状	型名	最大 DIMM 枚数	最大 TDP 値	最大 周囲温度	HDD 台数	SSD 台数	PCIe SSD 台数	合計 ストレージ 台数
ノードサーバベースユニット (空冷/2.5インチ HDD/SSD × 6)	PYC2566RAN	16枚	135W	30°C (*1)	6	6	2	6
	PYC2566RDN	16枚	135W	30°C (*1)	2	2	2	2
ノードサーバベースユニット (空冷/2.5インチ SSD × 6)	PYC2566RCN	16枚	165W	30°C (*1)	×	6	2	6
			140W	35°C (*1)	×	6	2	6
	24枚	140W	30°C (*1)	×	6	2	6	
		120W	35°C (*1)	×	6	2	6	
ノードサーバベースユニット (空冷/2.5インチ SSD × 2)	PYC2566REN	16枚	165W	30°C (*1)	×	2	2	2
			140W	35°C (*1)	×	2	2	2
	24枚	140W	30°C (*1)	×	2	2	2	
		120W	35°C (*1)	×	2	2	2	
ノードサーバベースユニット (空冷/2.5インチ PCIe SSD × 6)	PYC2566RBN	16枚	165W	30°C (*1)	×	×	6	6
			140W	35°C (*1)	×	×	6	6
	24枚	140W	30°C (*1)	×	×	6	6	
		120W	35°C (*1)	×	×	6	6	

(*1) 必ず「温度制限について」を参照ください。

項番	製品名	型名	価格(税別)	力	備考
A-8	PRIMERGY CX2560 M6 ベースユニット (空冷/2.5インチ HDD/SSD × 6)	PYC2566RAN	261,800円		ノードサーバベースユニット (ハーフワイド、1U) CPU: オプション(最大数: 2) メモリ: オプション(最大: 16スロット) OS: オプション オンボードSATAコントローラ × 2標準, 内蔵ストレージ: オプション(2.5インチ × 6ベイ), 3年保証(3年間翌営業日以降訪問修理)付
A-8	PRIMERGY CX2560 M6 ベースユニット (空冷/2.5インチ HDD/SSD × 2)	PYC2566RDN	239,800円		ノードサーバベースユニット (ハーフワイド、1U) CPU: オプション(最大数: 2) メモリ: オプション(最大: 16スロット) OS: オプション オンボードSATAコントローラ × 2標準, 内蔵ストレージ: オプション(2.5インチ × 2ベイ), 3年保証(3年間翌営業日以降訪問修理)付
A-8	PRIMERGY CX2560 M6 ベースユニット (空冷/2.5インチ SSD × 6)	PYC2566RCN	261,800円		ノードサーバベースユニット (ハーフワイド、1U) CPU: オプション(最大数: 2) メモリ: オプション(最大: 24スロット) OS: オプション オンボードSATAコントローラ × 2標準, 内蔵ストレージ: オプション(2.5インチ × 6ベイ), 3年保証(3年間翌営業日以降訪問修理)付
A-8	PRIMERGY CX2560 M6 ベースユニット (空冷/2.5インチ SSD × 2)	PYC2566REN	239,800円		ノードサーバベースユニット (ハーフワイド、1U) CPU: オプション(最大数: 2) メモリ: オプション(最大: 24スロット) OS: オプション オンボードSATAコントローラ × 2標準, 内蔵ストレージ: オプション(2.5インチ × 2ベイ), 3年保証(3年間翌営業日以降訪問修理)付
A-8	PRIMERGY CX2560 M6 ベースユニット (空冷/2.5インチ PCIe SSD × 6)	PYC2566RBN	238,000円		ノードサーバベースユニット (ハーフワイド、1U) CPU: オプション(最大数: 2) メモリ: オプション(最大: 24スロット) OS: オプション オンボードPCIe × 6標準, 内蔵ストレージ: オプション(2.5インチ × 6ベイ), 3年保証(3年間翌営業日以降訪問修理)付

2. シャーシ搭載オプション/梱包オプション【必須選択オプション】[カスタムメイド専用]



・カスタムメイド型名にいずれか必ず1つ選択してください。

項番	製品名	型名	価格(税別)	力	備考
S-27	シャーシ搭載オプション (2.5インチ)	PYBSSL6	1,000円	●	サーバノード搭載出荷オプション 対象シャーシと同時手配したサーバノードを同時手配することにより、シャーシに搭載して出荷
S-13	梱包オプション (2.5インチ)	PYBSSP6	1,000円	●	サーバノード個装オプション サーバノードを個装して出荷

A

A

3. ServerView Suite等



・ServerView Suiteの使用権は、サーバ本体に対し無償で付与されていますが、推奨のドライバや監視ソフト等が含まれますので、添付品の内容をご確認のうえ、以下より選択してください。

【PRIMERGY購入後、最新版数のServerView Suiteが必要な場合(追加オプション)】

■ ツール

項番	製品名	型名	価格(税別)	力	備考
P-1	ServerView Suite DVD(Tools)	PY-SVT136	4,000円		ServerView Suite: DVD-ROM × 2 DVD版数: V13.21.09 Windows対応版数: Windows Server 2012, 2012 R2, 2016, 2019, 2022 RHEL対応版数: 7.7/7.8/7.9, 8.1/8.2/8.3/8.4 SLES対応版数: 12SP5, 15SP1/SP2/SP3
P-294	ServerView Suite DVD(Tools)	PY-SVT141	4,000円		ServerView Suite: DVD-ROM × 2 DVD版数: V14.22.08 Windows対応版数: Windows Server 2012, 2012 R2, 2016, 2019, 2022 RHEL対応版数: 7.8/7.9, 8.1/8.2/8.3/8.4/8.5, 9.0 SLES対応版数: 12SP5, 15SP1/SP2/SP3
P-310	ServerView Suite DVD(Tools)	PY-SVT142	4,000円		ServerView Suite: DVD-ROM × 2 DVD版数: V14.22.12以降の最新版 Windows対応版数: Windows Server 2012, 2012 R2, 2016, 2019, 2022 RHEL対応版数: 7.9, 8.1/8.2/8.3/8.4/8.5, 9.0 SLES対応版数: 12SP5, 15SP1/SP2/SP3

■ マニュアル

項番	製品名	型名	価格(税別)	力	備考
P-2	ServerView Suite ServerBooks DVD(Manual)	PY-SVM136	4,000円		ServerView Suite: DVD-ROM × 1 DVD版数: V13.21.09
P-295	ServerView Suite ServerBooks DVD(Manual)	PY-SVM141	4,000円		ServerView Suite: DVD-ROM × 1 DVD版数: V14.22.08
P-311	ServerView Suite ServerBooks DVD(Manual)	PY-SVM142	4,000円		ServerView Suite: DVD-ROM × 1 DVD版数: V14.22.12以降の最新版



ServerView Suite

24時間365日の安定稼働、導入時の確実なセットアップとシステム運用での監視を実現するサーバ運用管理ソフトウェアです。

提供形態

- ・ServerView Suite DVD(Tools)
 - DVD-ROM: 2枚(DVD: ソフトウェア/ドライバ)
- ・ServerView Suite ServerBooks DVD(Manual)
 - DVD-ROM: 1枚(DVD: マニュアル一式)

留意事項

- ・本DVDは新機能の追加などで定期的にアップデートされ、最新バージョンが格納されます。同一モデルでも出荷時期によりDVD版数が変わる場合があります。
- ・添付されるServerView Suite DVDの版数と対応機能、仕様に関する留意事項および対象OS制限については、下記にて必ずご確認ください。
当社ホームページ: <https://jp.fujitsu.com/platform/server/primergy/products/note/svsdvd/>
- ・次の製品のみSLESをサポートします。
 - ServerView Installation Manager
 - ServerView Agents
 - ServerView Agentless Service
 - ServerView RAID Manager
- ・ServerView Suite ServerBooks DVD(Manual)には、対象版数のServerView Suiteのマニュアル、およびサーバ本体や周辺オプション等のマニュアルが含まれています。一部のサーバ本体と周辺オプションのマニュアルは本DVDに含まれておらず、以下に公開されています。
以下URLの対象版数の「追加マニュアル」をご確認ください。
当社ホームページ: <https://jp.fujitsu.com/platform/server/primergy/products/note/svsdvd/additional-info.html>

B

B

4. Infrastructure Manager(ISM)



- ・Infrastructure Manager Advanced EditionとInfrastructure Manager Essential Editionの二種類あります。
- ・Infrastructure Manager Advanced Editionは、1年/3年/5年のSupportDeskがバンドルされるライセンス製品です。メディアバックとサーバライセンス/ノードライセンスがあります。
- ・Infrastructure Manager Essential Editionは、ライセンスは無償ですが、SupportDeskを別途購入いただくことで、「Infrastructure Managerに関するお問い合わせへの対応」や「最新版のアップデートモジュール」の入手が可能となります。
- また、Infrastructure Managerのリモート通報機能でハードウェアのリモート通報による保守を受けるには、Infrastructure ManagerのSupportDesk契約が必要です。
- ・ISMイメージはPRIMERGYダウンロードサイトからダウンロードする、または、ISMメディアバックをご購入いただくことで入手することができます。
- ・Infrastructure Managerのライセンス、SupportDeskの詳細については、留意事項編「サーバ監視・管理ソフトウェアについて」を参照ください。

■メディアバック

項番	製品名	型名	価格(税別)	力	備考
P-220	Infrastructure Manager メディアバック(ESX) V2	B516Q93B0	10,000円	★	Infrastructure Manager : DVD-ROM × 1
P-221	Infrastructure Manager メディアバック(Hyper-V) V2	B516QA3B0	10,000円	★	Infrastructure Manager : DVD-ROM × 1
P-222	Infrastructure Manager メディアバック(KVM) V2	B516QB3B0	10,000円	★	Infrastructure Manager : DVD-ROM × 1



- ・Infrastructure Manager Advanced EditionとInfrastructure Manager Essential Editionを同時に選択することはできません。

■Infrastructure Manager Advanced Edition サーバライセンス

項番	製品名	型名	価格(税別)	力	備考
P-130	Infrastructure Manager Advanced Edition サーバライセンス (1年間24時間サポート付) V2	B5178D481	325,600円	★	サービス時間帯: 24時間365日 サポート対象範囲: 仮想アプライアンス
P-131	Infrastructure Manager Advanced Edition サーバライセンス (3年間24時間サポート付) V2	B5178F481	376,900円	★	サービス時間帯: 24時間365日 サポート対象範囲: 仮想アプライアンス
P-132	Infrastructure Manager Advanced Edition サーバライセンス (5年間24時間サポート付) V2	B5178H481	428,100円	★	サービス時間帯: 24時間365日 サポート対象範囲: 仮想アプライアンス
P-133	Infrastructure Manager Advanced Edition サーバライセンス (1年間平日サポート付) V2	B5178E481	319,200円	★	サービス時間帯: 月曜～金曜8:30～19:00(祝日および年末年始を除く) サポート対象範囲: 仮想アプライアンス
P-134	Infrastructure Manager Advanced Edition サーバライセンス (3年間平日サポート付) V2	B5178G481	357,400円	★	サービス時間帯: 月曜～金曜8:30～19:00(祝日および年末年始を除く) サポート対象範囲: 仮想アプライアンス
P-135	Infrastructure Manager Advanced Edition サーバライセンス (5年間平日サポート付) V2	B5178J481	395,600円	★	サービス時間帯: 月曜～金曜8:30～19:00(祝日および年末年始を除く) サポート対象範囲: 仮想アプライアンス

■Infrastructure Manager Advanced Edition ノードライセンス

項番	製品名	型名	価格(税別)	力	備考
P-136	Infrastructure Manager Advanced Edition 1ノードライセンス (1年間24時間サポート付) V2	B5177V481	27,200円	★	サービス時間帯: 24時間365日 サポート対象範囲: 仮想アプライアンス
P-137	Infrastructure Manager Advanced Edition 1ノードライセンス (3年間24時間サポート付) V2	B5177X481	31,500円	★	サービス時間帯: 24時間365日 サポート対象範囲: 仮想アプライアンス
P-138	Infrastructure Manager Advanced Edition 1ノードライセンス (5年間24時間サポート付) V2	B5177Z481	35,700円	★	サービス時間帯: 24時間365日 サポート対象範囲: 仮想アプライアンス
P-139	Infrastructure Manager Advanced Edition 1ノードライセンス (1年間平日サポート付) V2	B5177W481	26,600円	★	サービス時間帯: 月曜～金曜8:30～19:00(祝日および年末年始を除く) サポート対象範囲: 仮想アプライアンス
P-140	Infrastructure Manager Advanced Edition 1ノードライセンス (3年間平日サポート付) V2	B5177Y481	29,900円	★	サービス時間帯: 月曜～金曜8:30～19:00(祝日および年末年始を除く) サポート対象範囲: 仮想アプライアンス
P-141	Infrastructure Manager Advanced Edition 1ノードライセンス (5年間平日サポート付) V2	B51780481	33,100円	★	サービス時間帯: 月曜～金曜8:30～19:00(祝日および年末年始を除く) サポート対象範囲: 仮想アプライアンス
P-142	Infrastructure Manager Advanced Edition 5ノードライセンス (1年間24時間サポート付) V2	B51787485	135,700円	★	サービス時間帯: 24時間365日 サポート対象範囲: 仮想アプライアンス
P-143	Infrastructure Manager Advanced Edition 5ノードライセンス (3年間24時間サポート付) V2	B51789485	157,000円	★	サービス時間帯: 24時間365日 サポート対象範囲: 仮想アプライアンス
P-144	Infrastructure Manager Advanced Edition 5ノードライセンス (5年間24時間サポート付) V2	B5178B485	178,400円	★	サービス時間帯: 24時間365日 サポート対象範囲: 仮想アプライアンス
P-145	Infrastructure Manager Advanced Edition 5ノードライセンス (1年間平日サポート付) V2	B51788485	133,000円	★	サービス時間帯: 月曜～金曜8:30～19:00(祝日および年末年始を除く) サポート対象範囲: 仮想アプライアンス

C

C-1

※ OS により接続可能装置は異なります。詳細はハードウェア一覧を参照願います。

C

C-1

項番	製品名	型名	価格(税別)	力	備考
P-146	Infrastructure Manager Advanced Edition 5ノードライセンス (3年間平日サポート付) V2	B5178A485	148,900円	★	サービス時間帯: 月曜～金曜8:30～19:00(祝日および年末年始を除く) サポート対象範囲: 仮想アプライアンス
P-147	Infrastructure Manager Advanced Edition 5ノードライセンス (5年間平日サポート付) V2	B5178C485	164,800円	★	サービス時間帯: 月曜～金曜8:30～19:00(祝日および年末年始を除く) サポート対象範囲: 仮想アプライアンス
P-148	Infrastructure Manager Advanced Edition 10ノードライセンス (1年間24時間サポート付) V2	B5177P48A	271,400円	★	サービス時間帯: 24時間365日 サポート対象範囲: 仮想アプライアンス
P-149	Infrastructure Manager Advanced Edition 10ノードライセンス (3年間24時間サポート付) V2	B5177R48A	314,000円	★	サービス時間帯: 24時間365日 サポート対象範囲: 仮想アプライアンス
P-150	Infrastructure Manager Advanced Edition 10ノードライセンス (5年間24時間サポート付) V2	B5177T48A	356,700円	★	サービス時間帯: 24時間365日 サポート対象範囲: 仮想アプライアンス
P-160	Infrastructure Manager Advanced Edition 10ノードライセンス (1年間平日サポート付) V2	B5177Q48A	266,000円	★	サービス時間帯: 月曜～金曜8:30～19:00(祝日および年末年始を除く) サポート対象範囲: 仮想アプライアンス
P-161	Infrastructure Manager Advanced Edition 10ノードライセンス (3年間平日サポート付) V2	B5177S48A	297,900円	★	サービス時間帯: 月曜～金曜8:30～19:00(祝日および年末年始を除く) サポート対象範囲: 仮想アプライアンス
P-162	Infrastructure Manager Advanced Edition 10ノードライセンス (5年間平日サポート付) V2	B5177U48A	329,800円	★	サービス時間帯: 月曜～金曜8:30～19:00(祝日および年末年始を除く) サポート対象範囲: 仮想アプライアンス
P-163	Infrastructure Manager Advanced Edition 20ノードライセンス (1年間24時間サポート付) V2	B5178148F	488,500円	★	サービス時間帯: 24時間365日 サポート対象範囲: 仮想アプライアンス
P-164	Infrastructure Manager Advanced Edition 20ノードライセンス (3年間24時間サポート付) V2	B5178348F	565,300円	★	サービス時間帯: 24時間365日 サポート対象範囲: 仮想アプライアンス
P-165	Infrastructure Manager Advanced Edition 20ノードライセンス (5年間24時間サポート付) V2	B5178548F	642,100円	★	サービス時間帯: 24時間365日 サポート対象範囲: 仮想アプライアンス
P-166	Infrastructure Manager Advanced Edition 20ノードライセンス (1年間平日サポート付) V2	B5178248F	478,700円	★	サービス時間帯: 月曜～金曜8:30～19:00(祝日および年末年始を除く) サポート対象範囲: 仮想アプライアンス
P-167	Infrastructure Manager Advanced Edition 20ノードライセンス (3年間平日サポート付) V2	B5178448F	536,100円	★	サービス時間帯: 月曜～金曜8:30～19:00(祝日および年末年始を除く) サポート対象範囲: 仮想アプライアンス
P-168	Infrastructure Manager Advanced Edition 20ノードライセンス (5年間平日サポート付) V2	B5178648F	593,400円	★	サービス時間帯: 月曜～金曜8:30～19:00(祝日および年末年始を除く) サポート対象範囲: 仮想アプライアンス
P-169	Infrastructure Manager Advanced Edition 100ノードライセンス (1年間24時間サポート付) V2	B5177H48N	2,170,800円	★	サービス時間帯: 24時間365日 サポート対象範囲: 仮想アプライアンス
P-170	Infrastructure Manager Advanced Edition 100ノードライセンス (3年間24時間サポート付) V2	B5177K48N	2,512,200円	★	サービス時間帯: 24時間365日 サポート対象範囲: 仮想アプライアンス
P-171	Infrastructure Manager Advanced Edition 100ノードライセンス (5年間24時間サポート付) V2	B5177M48N	2,853,700円	★	サービス時間帯: 24時間365日 サポート対象範囲: 仮想アプライアンス
P-172	Infrastructure Manager Advanced Edition 100ノードライセンス (1年間平日サポート付) V2	B5177J48N	2,127,400円	★	サービス時間帯: 月曜～金曜8:30～19:00(祝日および年末年始を除く) サポート対象範囲: 仮想アプライアンス
P-173	Infrastructure Manager Advanced Edition 100ノードライセンス (3年間平日サポート付) V2	B5177L48N	2,382,300円	★	サービス時間帯: 月曜～金曜8:30～19:00(祝日および年末年始を除く) サポート対象範囲: 仮想アプライアンス
P-174	Infrastructure Manager Advanced Edition 100ノードライセンス (5年間平日サポート付) V2	B5177N48N	2,637,100円	★	サービス時間帯: 月曜～金曜8:30～19:00(祝日および年末年始を除く) サポート対象範囲: 仮想アプライアンス

- ①
- ・サーバライセンスとノードライセンスを同時に選択してください。
 - ・ノードライセンスの購入数に上限はありません。

■ SupportDesk Standard(Infrastructure Manager Essential Edition)

項番	製品名	型名	価格(税別)	力	備考
Q-250	Infrastructure Manager Essential Edition	SV7BA003G	3,670円	★ (*)	サービス時間帯: 月曜～金曜 8:30～19:00(祝日および年末年始を除く) サポート対象範囲: 仮想アプライアンス * 月単位で自動更新(「価格」欄は月額)
Q-251	Infrastructure Manager Essential Edition	SV7BA003R	4,580円	★ (*)	サービス時間帯: 24時間365日 サポート対象範囲: 仮想アプライアンス * 月単位で自動更新(「価格」欄は月額)

D

※ OS により接続可能装置は異なります。詳細はハードウェア一覧を参照願います。

D

5. CPU【必須選択オプション】

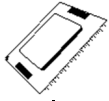

- ・カスタムメイド型名にていずれか必ず1つ選択してください。
- ・ノードサーバーベースユニット(空冷/2.5インチ PCIe SSD × 6)選択時は、2CPU構成が必須となります。
- ・異なる種類のCPUを混在搭載することはできません。
- ・物理CPU1個につき、DIMMを最低1枚搭載する必要があります。
- ・必ず「温度制限について」を参照のうえ、手配願います。

【1CPU目】

■ノードサーバーベースユニット(空冷/2.5インチ HDD/SSD × 6)/(空冷/2.5インチ HDD/SSD × 2)

項番	製品名	型名	価格(税別)	力	備考
D-150	Xeon Silver 4309Y プロセッサ (2.80GHz、8コア、12MB) × 1	PYBCP62XG	238,000円	●	スレッド数: 16、メモリバス: 2667MHz(最大)、UPI: 10.4GT/s、最大TDP: 105W ※サポートCPU構成: 1CPU、2CPU
D-151	Xeon Silver 4310 プロセッサ (2.10GHz、12コア、18MB) × 1	PYBCP62XH	238,000円	●	スレッド数: 24、メモリバス: 2667MHz(最大)、UPI: 10.4GT/s、最大TDP: 120W ※サポートCPU構成: 1CPU、2CPU
D-152	Xeon Silver 4314 プロセッサ (2.40GHz、16コア、24MB) × 1	PYBCP62XJ	329,000円	●	スレッド数: 32、メモリバス: 2667MHz(最大)、UPI: 10.4GT/s、最大TDP: 135W ※サポートCPU構成: 1CPU、2CPU

■ノードサーバーベースユニット(空冷/2.5インチ SSD × 6)/(空冷/2.5インチ SSD × 2)/(空冷/2.5インチ PCIe SSD × 6)

項番	製品名	型名	価格(税別)	力	備考
D-150	Xeon Silver 4309Y プロセッサ (2.80GHz、8コア、12MB) × 1	PYBCP62XG	238,000円	●	スレッド数: 16、メモリバス: 2667MHz(最大)、UPI: 10.4GT/s、最大TDP: 105W ※サポートCPU構成: 1CPU、2CPU
D-151	Xeon Silver 4310 プロセッサ (2.10GHz、12コア、18MB) × 1	PYBCP62XH	238,000円	●	スレッド数: 24、メモリバス: 2667MHz(最大)、UPI: 10.4GT/s、最大TDP: 120W ※サポートCPU構成: 1CPU、2CPU
D-152	Xeon Silver 4314 プロセッサ (2.40GHz、16コア、24MB) × 1	PYBCP62XJ	329,000円	●	スレッド数: 32、メモリバス: 2667MHz(最大)、UPI: 10.4GT/s、最大TDP: 135W ※サポートCPU構成: 1CPU、2CPU
D-153	Xeon Silver 4316 プロセッサ (2.30GHz、20コア、30MB) × 1	PYBCP62XK	429,000円	●	スレッド数: 40、メモリバス: 2667MHz(最大)、UPI: 10.4GT/s、最大TDP: 150W ※サポートCPU構成: 1CPU、2CPU
D-154	Xeon Gold 5315Y プロセッサ (3.20GHz、4/6/8コア、12MB) × 1	PYBCP62XL	384,000円	●	スレッド数: 8/12/16、メモリバス: 2933MHz(最大)、UPI: 11.2GT/s、最大TDP: 140W ※サポートCPU構成: 1CPU、2CPU
D-155	Xeon Gold 5317 プロセッサ (3GHz、12コア、18MB) × 1	PYBCP62XM	407,000円	●	スレッド数: 24、メモリバス: 2933MHz(最大)、UPI: 11.2GT/s、最大TDP: 150W ※サポートCPU構成: 1CPU、2CPU
D-156	Xeon Gold 5318Y プロセッサ (2.10GHz、22/24/24コア、36MB) × 1	PYBCP62XP	493,000円	●	スレッド数: 44/48/48、メモリバス: 2933MHz(最大)、UPI: 11.2GT/s、最大TDP: 165W ※サポートCPU構成: 1CPU、2CPU
D-172	Xeon Gold 5318S プロセッサ (2.10GHz、24コア、36MB) × 1	PYBCP62XN	624,000円	●	スレッド数: 48、メモリバス: 2933MHz(最大)、UPI: 11.2GT/s、最大TDP: 165W ※サポートCPU構成: 1CPU、2CPU

項番	製品名	型名	価格(税別)	力	備考
D-317	CPUクーラキット (1CPU目、CX2560 M6、TDP140W以下)	PYBTKCPC72	13,000円	●	1st CPUカスタムメイド型名搭載時専用ヒートシンク ※TDP値 140W以下のCPU用 ※最大メモリ搭載可能数: 12枚
D-318	CPUクーラキット (1CPU目、CX2550 M6/CX2560 M6、TDP165W以下)	PYBTKCPC71	13,000円	●	1st CPUカスタムメイド型名搭載時専用ヒートシンク ※TDP値 165W以下のCPU用 ※最大メモリ搭載可能数: 8枚

① CPUクーラキット(1CPU目)

- ・1CPU目を手配する際に必要となります。
- ・CPUのTDP値およびメモリの搭載数により手配いただく型名が異なりますのでご注意ください。

E

F

※ OS により接続可能装置は異なります。詳細はハードウェア一覧を参照願います。

E

【2CPU目】

■ノードサーバベースユニット (空冷/2.5インチ HDD/SSD × 6)/(空冷/2.5インチ HDD/SSD × 2)

項番	製品名	型名	価格(税別)	力	備考
D-150	Xeon Silver 4309Y プロセッサ (2.80GHz、8コア、12MB) × 1	PY-CP62XG PYBCP62XG	238,000円 238,000円	●	スレッド数: 16、メモリバス: 2667MHz(最大)、UPI: 10.4GT/s、最大TDP: 105W ※サポートCPU構成: 1CPU、2CPU
D-151	Xeon Silver 4310 プロセッサ (2.10GHz、12コア、18MB) × 1	PY-CP62XH PYBCP62XH	238,000円 238,000円	●	スレッド数: 24、メモリバス: 2667MHz(最大)、UPI: 10.4GT/s、最大TDP: 120W ※サポートCPU構成: 1CPU、2CPU
D-152	Xeon Silver 4314 プロセッサ (2.40GHz、16コア、24MB) × 1	PY-CP62XJ PYBCP62XJ	329,000円 329,000円	●	スレッド数: 32、メモリバス: 2667MHz(最大)、UPI: 10.4GT/s、最大TDP: 135W ※サポートCPU構成: 1CPU、2CPU

■ノードサーバベースユニット (空冷/2.5インチ SSD × 6)/(空冷/2.5インチ SSD × 2)/(空冷/2.5インチ PCIe SSD × 6)

項番	製品名	型名	価格(税別)	力	備考
D-150	Xeon Silver 4309Y プロセッサ (2.80GHz、8コア、12MB) × 1	PY-CP62XG PYBCP62XG	238,000円 238,000円	●	スレッド数: 16、メモリバス: 2667MHz(最大)、UPI: 10.4GT/s、最大TDP: 105W ※サポートCPU構成: 1CPU、2CPU
D-151	Xeon Silver 4310 プロセッサ (2.10GHz、12コア、18MB) × 1	PY-CP62XH PYBCP62XH	238,000円 238,000円	●	スレッド数: 24、メモリバス: 2667MHz(最大)、UPI: 10.4GT/s、最大TDP: 120W ※サポートCPU構成: 1CPU、2CPU
D-152	Xeon Silver 4314 プロセッサ (2.40GHz、16コア、24MB) × 1	PY-CP62XJ PYBCP62XJ	329,000円 329,000円	●	スレッド数: 32、メモリバス: 2667MHz(最大)、UPI: 10.4GT/s、最大TDP: 135W ※サポートCPU構成: 1CPU、2CPU
D-153	Xeon Silver 4316 プロセッサ (2.30GHz、20コア、30MB) × 1	PY-CP62XK PYBCP62XK	429,000円 429,000円	●	スレッド数: 40、メモリバス: 2667MHz(最大)、UPI: 10.4GT/s、最大TDP: 150W ※サポートCPU構成: 1CPU、2CPU
D-154	Xeon Gold 5315Y プロセッサ (3.20GHz、4/6/8コア、12MB) × 1	PY-CP62XL PYBCP62XL	384,000円 384,000円	●	スレッド数: 8/12/16、メモリバス: 2933MHz(最大)、UPI: 11.2GT/s、最大TDP: 140W ※サポートCPU構成: 1CPU、2CPU
D-155	Xeon Gold 5317 プロセッサ (3GHz、12コア、18MB) × 1	PY-CP62XM PYBCP62XM	407,000円 407,000円	●	スレッド数: 24、メモリバス: 2933MHz(最大)、UPI: 11.2GT/s、最大TDP: 150W ※サポートCPU構成: 1CPU、2CPU
D-156	Xeon Gold 5318Y プロセッサ (2.10GHz、22/24/24コア、36MB) × 1	PY-CP62XP PYBCP62XP	493,000円 493,000円	●	スレッド数: 44/48/48、メモリバス: 2933MHz(最大)、UPI: 11.2GT/s、最大TDP: 165W ※サポートCPU構成: 1CPU、2CPU
D-172	Xeon Gold 5318S プロセッサ (2.10GHz、24コア、36MB) × 1	PY-CP62XN PYBCP62XN	624,000円 624,000円	●	スレッド数: 48、メモリバス: 2933MHz(最大)、UPI: 11.2GT/s、最大TDP: 165W ※サポートCPU構成: 1CPU、2CPU

項番	製品名	型名	価格(税別)	力	備考
D-319	CPUクーラーキット (2CPU目、CX2560 M6、TDP140W以下)	PY-TKPC62 PYBTKPC62	13,000円 13,000円	●	2nd CPU搭載時用ヒートシンク ※TDP値 140W以下のCPU用 ※最大メモリ搭載可能数: 24枚
D-320	CPUクーラーキット (2CPU目、CX2550 M6/CX2560 M6、 TDP165W以下)	PY-TKPC61 PYBTKPC61	13,000円 13,000円	●	2nd CPU搭載時用ヒートシンク ※TDP値 165W以下のCPU用 ※最大メモリ搭載可能数: 16枚

① CPUクーラーキット(2CPU目)

*2CPU目を手配する際に必要となります。
CPUのTDP値およびメモリの搭載数により手配いただく型名が異なりますのでご注意ください。

CPUサポートテクノロジー

CPU	サポートテクノロジー		
	Turbo	Hyper	VT
Xeon Silver 4309Y	対応	対応	対応
Xeon Silver 4310			
Xeon Silver 4314			
Xeon Silver 4316			
Xeon Gold 5315Y			
Xeon Gold 5317			
Xeon Gold 5318Y			
Xeon Gold 5318S			

Turbo: Intel® Turbo Boost Technology
Hyper: Intel® Hyper-Threading Technology
VT: Intel® Virtualization Technology

F

温度制限について

搭載するCPU/メモリ容量/その他オプションにより温度制限があります。詳細は下表を参照願います。

- <最大周囲温度>
 35: 周囲温度は最大35°Cです。
 30: 周囲温度は最大30°Cです。
 25: 周囲温度は最大25°Cです。
- <注意事項>
 (1) サーバノードに2つ以上のオプションが選択された場合、最も低い“最大周囲温度”が適用されます。
 例: PCIe LAN 1とPCIe LAN 4が選択された場合、PCIe LAN 4の温度制限が適用されます。
 (2) 最も低い“最大周囲温度”がシャーンに適用されます。
 例: ノード1=最大35°C、ノード2=最大35°C、ノード3=最大30°C、ノード4=最大30°C
 この場合、周囲温度は最大30°Cになります。

[CPUグループ]

CPU	グループ
Xeon Silver 4309Y(2.80GHz、8コア、105W)	A
Xeon Silver 4310(2.10GHz、12コア、120W)	A
Xeon Silver 4314(2.40GHz、16コア、135W)	B
Xeon Silver 4316(2.30GHz、20コア、150W)	D
Xeon Gold 5315Y(3.20GHz、4/6/8コア、140W)	C
Xeon Gold 5317(3GHz、12コア、150W)	D
Xeon Gold 5318Y(2.10GHz、22/24/24コア、165W)	D
Xeon Gold 5318S(2.10GHz、24コア、165W)	D

[CPUクーラキットグループ]

CPUクーラキット	グループ
CPUクーラキット(1CPU目、TDP140W以下)	1
CPUクーラキット(1CPU目、TDP165W以下)	2

[オプショングループ]

	オプションカード	型名	オプショングループ
LAN	Quad port LANカード(1000BASE-T)	PY-LA284/PYBLA284L	PCIe LAN 1
	Quad port LANカード(1000BASE-T)	PY-LA264/PYBLA264L	PCIe LAN 1
	Quad port LANカード(10GBASE-T)	PY-LA344/PYBLA344L	PCIe LAN 1
	Dual port LANカード(10GBASE-T)	PY-LA3K2/PYBLA3K2L	PCIe LAN 1
	Dual port LANカード(10GBASE-T)	PY-LA342/PYBLA342L	PCIe LAN 1
	Quad port LANカード(10GBASE)	PY-LA3C4/PYBLA3C4L	PCIe LAN 2
	Dual port LANカード(10GBASE)	PY-LA3J2/PYBLA3J2L	PCIe LAN 2
	Dual port LANカード(10GBASE)	PY-LA3C2/PYBLA3C2L	PCIe LAN 2
	Dual port LANカード(25GBASE)	PY-LA402/PYBLA402L	PCIe LAN 3
	Dual port LANカード(25GBASE)	PY-LA3E22/PYBLA3E22L	PCIe LAN 3
	Dual port LANカード(100GBASE)[AOC(Active Optical Cable)使用時]	PY-LA432/PYBLA432L	PCIe LAN 3
	Dual port LANカード(100GBASE)[DAC(Direct Attach Cable)使用時]	PY-LA432/PYBLA432L	PCIe LAN 6
	Dual port LANカード(100GBASE)[AOC(Active Optical Cable)使用時]	PY-LA412/PYBLA412L	PCIe LAN 4
	Dual port LANカード(100GBASE)[DAC(Direct Attach Cable)使用時]	PY-LA412/PYBLA412L	PCIe LAN 5
LAN (OCP)	ポート拡張オプション(1000BASE-T × 4)	PY-LA284U2/PYBLA284U2	OCP LAN 1
	ポート拡張オプション(1000BASE-T × 4)	PY-LA274U2/PYBLA274U2	OCP LAN 1
	ポート拡張オプション(10GBASE-T × 2)	PY-LA342U2/PYBLA342U2	OCP LAN 1
	ポート拡張オプション(10GBASE × 4)	PY-LA354U2/PYBLA354U2	OCP LAN 2
	ポート拡張オプション(10GBASE × 2)	PY-LA352U2/PYBLA352U2	OCP LAN 2
	ポート拡張オプション(25GBASE × 2)	PY-LA402U2/PYBLA402U2	OCP LAN 4
	ポート拡張オプション(25GBASE × 2)	PY-LA3F2U2/PYBLA3F2U2	OCP LAN 3
	ポート拡張オプション(100GBASE × 2)[AOC(Active Optical Cable)使用時]	PY-LA432U2/PYBLA432U2	OCP LAN 4
ポート拡張オプション(100GBASE × 2)[DAC(Direct Attach Cable)使用時]	PY-LA432U2/PYBLA432U2	OCP LAN 5	
M.2	M.2 Flash モジュール-240GB	PY-MF24YN4/PYBMF24YN4	M.2 1
	VMware vSphere Hypervisor用M.2 Flash モジュール(240GB)	PY-MF24NV4/PYBMF24NV4	M.2 1
	M.2 Flash モジュール-480GB	PY-MF48YN4/PYBMF48YN4	M.2 1
	M.2 Flash モジュール-960GB	PY-MF96YN/PYBMF96YN	M.2 1
FC	ファイバーチャネルカード(16Gbps)	PY-FC331/PYBFC331L	PCIe FC 1
	Dual port ファイバーチャネルカード(16Gbps)	PY-FC332/PYBFC332L	PCIe FC 1
	ファイバーチャネルカード(32Gbps)	PY-FC421/PYBFC421L	PCIe FC 1
	Dual port ファイバーチャネルカード(32Gbps)	PY-FC422/PYBFC422L	PCIe FC 1
	ファイバーチャネルカード(64Gbps)	PY-FC441/PYBFC441L	PCIe FC 1
	Dual port ファイバーチャネルカード(64Gbps)	PY-FC442/PYBFC442L	PCIe FC 1
IB	IB HCA 200Gb 1 channel HDR[AOC(Active Optical Cable)使用時]	PY-HC401/PYBHC401	PCIe IB 1
	IB HCA 200Gb 1 channel HDR[DAC(Direct Attach Cable)使用時]	PY-HC401/PYBHC401	PCIe IB 2
RAID	SASアレイコントローラカード(PRAID EP520)	PY-SR3C52/PYBSR3C52L	PCIe RAID 1
	SASアレイコントローラカード(PRAID EP540)	PY-SR3C54/PYBSR3C54L	PCIe RAID 1
	SASアレイコントローラカード(PRAID EP580)	PY-SR3C58/PYBSR3C58L	PCIe RAID 1
	SASアレイコントローラカード(PRAID EP540e)	PY-SR3C5E/PYBSR3C5EL	PCIe RAID 1
	SASアレイコントローラカード(PRAID CP500)	PY-SR3FB/PYBSR3FBL	PCIe RAID 1
	SASコントローラカード(PSAS CP503)	PY-SC3FB/PYBSC3FBL	PCIe RAID 1
	SASコントローラカード(PSAS CP503i、vSAN専用)	PY-SC3FBV/PYBSC3FBVL	PCIe RAID 1
	SASコントローラカード(PSAS CP500e)	PY-SC3FBE/PYBSC3FBEL	PCIe RAID 1
	SASアレイコントローラカード(PRAID CM500)	PY-SR3G1/PYBSR3G1	dedicated RAID
	Optane Pmem	メモリ-128GB(128GB 3200 Optane PMem × 1)/メモリ-512GB(128GB 3200 Optane PMem × 4)	PYBME12PAK/PYBME51PAM

※ OS により接続可能装置は異なります。詳細はハードウェア一覧を参照願います。

[ノードサーバベースユニット (空冷/2.5インチ HDD/SSD×6)手配時]

・CPUキットグループ:1、CPUグループ:A/B搭載時

オプション グループ	メモリ容量				
	128GB	64GB	32GB	16GB	8GB
PCIe LAN 1	非サポート	非サポート	30	30	30
PCIe LAN 2			30	30	30
PCIe LAN 3			非サポート	非サポート	非サポート
PCIe LAN 4			非サポート	非サポート	非サポート
PCIe LAN 5			非サポート	25	25
PCIe LAN 6			25	25	25
OCF LAN 1			30	30	30
OCF LAN 2			非サポート	25	25
OCF LAN 3			非サポート	非サポート	非サポート
OCF LAN 4			非サポート	非サポート	非サポート
OCF LAN 5			非サポート	25	25
M.2_1			25	25	25
PCIe FC_1			30	30	30
PCIe RAID_1			30	30	30
dedicated RAID			30	30	30
PCIe IB_1			非サポート	非サポート	非サポート
PCIe IB_2			25	25	25
Pmem_1			非サポート	非サポート	非サポート

[ノードサーバベースユニット (空冷/2.5インチ HDD/SSD×2)手配時]

・CPUキットグループ:1、CPUグループ:A/B搭載時

オプション グループ	メモリ容量				
	128GB	64GB	32GB	16GB	8GB
PCIe LAN 1	非サポート	30	30	30	30
PCIe LAN 2		30	30	30	30
PCIe LAN 3		非サポート	25	25	25
PCIe LAN 4		非サポート	非サポート	25	25
PCIe LAN 5		非サポート	25	30	30
PCIe LAN 6		25	30	30	30
OCF LAN 1		30	30	30	30
OCF LAN 2		25	30	30	30
OCF LAN 3		非サポート	25	30	30
OCF LAN 4		非サポート	非サポート	25	25
OCF LAN 5		非サポート	25	30	30
M.2_1		25	30	30	30
PCIe FC_1		30	30	30	30
PCIe RAID_1		30	30	30	30
dedicated RAID		30	30	30	30
PCIe IB_1		非サポート	25	25	25
PCIe IB_2		25	30	30	30
Pmem_1		非サポート	非サポート	非サポート	非サポート

[ノードサーバベースユニット (空冷/2.5インチ SSD×6)/ノードサーバベースユニット (空冷/2.5インチ PCIe SSD×6)手配時]

・CPUキットグループ:1、CPUグループ:D搭載時
・CPUキットグループ:2、CPUグループ:B/C搭載時

オプション グループ	メモリ容量				
	128GB	64GB	32GB	16GB	8GB
PCIe LAN 1	非サポート	30	30	30	30
PCIe LAN 2		非サポート	30	30	30
PCIe LAN 3		非サポート	非サポート	非サポート	非サポート
PCIe LAN 4		非サポート	非サポート	非サポート	非サポート
PCIe LAN 5		非サポート	非サポート	25	25
PCIe LAN 6		非サポート	25	25	25
OCF LAN 1		30	30	30	30
OCF LAN 2		非サポート	非サポート	25	25
OCF LAN 3		非サポート	非サポート	非サポート	非サポート
OCF LAN 4		非サポート	非サポート	非サポート	非サポート
OCF LAN 5		非サポート	非サポート	25	25
M.2_1		非サポート	25	25	25
PCIe FC_1		35	30	30	30
PCIe RAID_1		30	30	30	30
dedicated RAID		30	30	30	30
PCIe IB_1		非サポート	非サポート	非サポート	非サポート
PCIe IB_2		非サポート	25	25	25
Pmem_1		25	25	25	非サポート

・CPUキットグループ:1、CPUグループ:A/B/C搭載時
・CPUキットグループ:2、CPUグループ:A搭載時

オプション グループ	メモリ容量				
	128GB	64GB	32GB	16GB	8GB
PCIe LAN 1	非サポート	35	35	35	35
PCIe LAN 2		非サポート	35	35	35
PCIe LAN 3		非サポート	非サポート	非サポート	非サポート
PCIe LAN 4		非サポート	非サポート	非サポート	非サポート
PCIe LAN 5		非サポート	非サポート	25	25
PCIe LAN 6		非サポート	25	25	25
OCF LAN 1		35	35	35	35
OCF LAN 2		非サポート	非サポート	25	25
OCF LAN 3		非サポート	非サポート	非サポート	非サポート
OCF LAN 4		非サポート	非サポート	非サポート	非サポート
OCF LAN 5		非サポート	非サポート	25	25
M.2_1		非サポート	25	25	25
PCIe FC_1		25	35	35	35
PCIe RAID_1		35	35	35	35
dedicated RAID		35	35	35	35
PCIe IB_1		非サポート	非サポート	非サポート	非サポート
PCIe IB_2		非サポート	25	25	25
Pmem_1		25	25	25	非サポート

[ノードサーバベースユニット (空冷/2.5インチ SSD×2)手配時]

・CPUキットグループ:1、CPUグループ:D搭載時
・CPUキットグループ:2、CPUグループ:B/C搭載時

オプション グループ	メモリ容量				
	128GB	64GB	32GB	16GB	8GB
PCIe LAN 1	25	30	30	30	30
PCIe LAN 2	25	30	30	30	30
PCIe LAN 3	非サポート	非サポート	25	25	25
PCIe LAN 4	非サポート	非サポート	非サポート	25	25
PCIe LAN 5	非サポート	非サポート	25	30	30
PCIe LAN 6	25	25	30	30	30
OCF LAN 1	25	30	30	30	30
OCF LAN 2	非サポート	25	30	30	30
OCF LAN 3	非サポート	非サポート	25	30	30
OCF LAN 4	非サポート	非サポート	非サポート	25	25
OCF LAN 5	非サポート	非サポート	25	30	30
M.2_1	非サポート	25	30	30	30
PCIe FC_1	25	30	30	30	30
PCIe RAID_1	25	30	30	30	30
dedicated RAID	25	30	30	30	30
PCIe IB_1	非サポート	非サポート	25	25	25
PCIe IB_2	25	25	30	30	30
Pmem_1	25	30	30	30	非サポート

・CPUキットグループ:1、CPUグループ:A/B/C搭載時
・CPUキットグループ:2、CPUグループ:A搭載時

オプション グループ	メモリ容量				
	128GB	64GB	32GB	16GB	8GB
PCIe LAN 1	25	35	35	35	35
PCIe LAN 2	25	35	35	35	35
PCIe LAN 3	非サポート	非サポート	25	25	25
PCIe LAN 4	非サポート	非サポート	非サポート	25	25
PCIe LAN 5	非サポート	非サポート	25	35	35
PCIe LAN 6	25	25	35	35	35
OCF LAN 1	25	35	35	35	35
OCF LAN 2	非サポート	25	35	35	35
OCF LAN 3	非サポート	非サポート	25	35	35
OCF LAN 4	非サポート	非サポート	非サポート	25	25
OCF LAN 5	非サポート	非サポート	25	35	35
M.2_1	非サポート	25	35	35	35
PCIe FC_1	25	35	35	35	35
PCIe RAID_1	25	35	35	35	35
dedicated RAID	25	35	35	35	35
PCIe IB_1	非サポート	非サポート	25	25	25
PCIe IB_2	25	25	35	35	35
Pmem_1	25	35	35	35	非サポート

F

6. メモリ設定オプション【必須選択オプション】[カスタムメイド専用]



- ・カスタムメイド型名にていずれか必ず1つ以上選択してください。搭載するCPU数と同数の選択が必要です。
- ・必ず、留意事項編「メモリ関連事項」の「メモリの動作モードについて」を参照のうえ、手配願います。

項番	製品名	型名	価格(税別)	力	備考
Q-4	インディペンデントモード 設定サービス	PYBMM2	10,000円	●	カスタムメイド搭載したメモリをインディペンデントモードに設定するサービス
Q-5	ミラードチャネルモード 設定サービス	PYBMMC4	10,000円	●	カスタムメイド搭載したメモリをミラードチャネルモードに設定するサービス

7. メモリ【必須選択オプション】



- ・カスタムメイド型名にて、インディペンデントモード設定サービス選択時はいずれか必ず1つ以上、ミラードチャネルモード設定サービス選択時はいずれか必ず8つ以上、**同一メモリ型名で選択してください(3200 Optane PMemを除きます)**。
- ・1CPUあたりDIMMを6枚搭載している場合、使用可能なメモリ容量は搭載しているDIMMの全容量より1GB少なくなります。
- ・BIOSでNUMA有効化を設定している場合、一部の領域を性能改善用途で使用するため、実際にお客様の使用可能な容量は本数値を下回る場合があります。
- ・3200 Optane PMemは、一部の領域を管理用途で使用するため、実際にお客様の使用可能な容量は本数値を下回る場合があります。
- ・3200 Optane PMemの使用条件については、留意事項編「Optane PMem関連」を参照ください。
- ・3200 Optane PMemは「有寿命部品」となり、寿命時には製品を再購入いただく必要があります。詳細については、留意事項編「SSD / DCPMM / Optane PMemの書き込み保証値について」を参照ください。
- ・Silver 4309Y/4310/4316手配時、3200 Optane PMemは選択できません。
- ・必ず「温度制限について」「メモリの搭載について」を参照のうえ、手配願います。

■ 3200 Registered DIMM

項番	製品名	型名	価格(税別)	力	備考
E-20	メモリ-8GB (8GB 3200 RDIMM × 1)	PY-ME08SJ	155,000円	●	Rank: Single × 8
		PYBME08SJ	155,000円	●	
E-21	メモリ-16GB (16GB 3200 RDIMM × 1)	PY-ME16SJ	330,000円	●	Rank: Dual × 8
		PYBME16SJ	330,000円	●	

項番	製品名	型名	価格(税別)	力	備考
E-22	メモリ-16GB (16GB 3200 RDIMM × 1)	PY-ME16SJ2	330,000円	●	Rank: Single × 4
		PYBME16SJ2	330,000円	●	
E-23	メモリ-32GB (32GB 3200 RDIMM × 1)	PY-ME32SJ	672,000円	●	Rank: Dual × 4
		PYBME32SJ	672,000円	●	
E-24	メモリ-64GB (64GB 3200 RDIMM × 1)	PY-ME64SJ	1,344,000円	●	Rank: Dual × 4
		PYBME64SJ	1,344,000円	●	

■ 3200 Load Reduced DIMM

項番	製品名	型名	価格(税別)	力	備考
E-28	メモリ-64GB (64GB 3200 LRDIMM × 1)	PY-ME64EH	1,800,000円	●	Rank: Quad × 4
		PYBME64EH	1,800,000円	●	
E-29	メモリ-128GB (128GB 3200 LRDIMM × 1)	PY-ME12EH	3,600,000円	●	Rank: Quad × 4 ※カスタムメイド型名選択時、内蔵ストレージは一般型名での手配が必要
		PYBME12EH	3,600,000円	●	

■ 3200 Optane Pmem

項番	製品名	型名	価格(税別)	力	備考
E-64	メモリ-128GB (128GB 3200 Optane PMem × 1)	PY-ME12PAQ	595,000円	●	書き込み保証値: 292PBW

G

G-1

※ OS により接続可能装置は異なります。詳細はハードウェア一覧を参照願います。

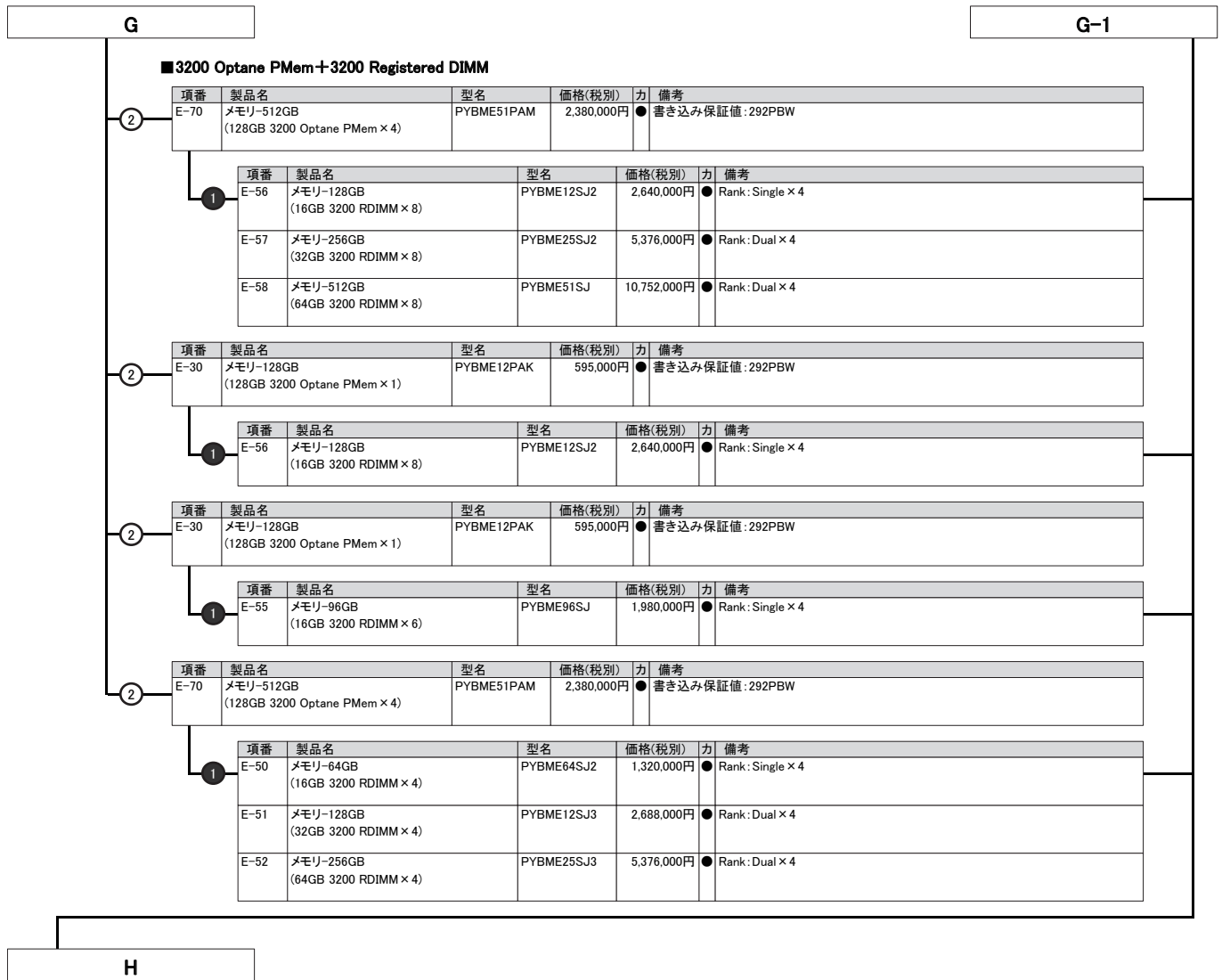

※ OS により接続可能装置は異なります。詳細はハードウェア一覧を参照願います。

メモリの搭載について

- (1) 異なる種類のDIMM(RDIMIM×4/RDIMM×8/LRDIMM)は混在搭載することはできません。
 (2) RDIMMにおいて、下表の組み合わせのみ混在搭載可能です。

製品名	型名	PY-ME08SJ PYBME08SJ	PY-ME16SJ PYBME16SJ	PY-ME16SJ2 PYBME16SJ2	PY-ME32SJ PYBME32SJ	PY-ME64SJ PYBME64SJ
メモリ-8GB(8GB 3200 RDIMM×1)	PY-ME08SJ PYBME08SJ	○	○(*1)	×	×	×
メモリ-16GB(16GB 3200 RDIMM×1)	PY-ME16SJ PYBME16SJ	○(*1)	○	×	×	×
メモリ-16GB(16GB 3200 RDIMM×1)	PY-ME16SJ2 PYBME16SJ2	×	×	○	○(*1)	○(*1)
メモリ-32GB(32GB 3200 RDIMM×1)	PY-ME32SJ PYBME32SJ	×	×	○(*1)	○	○(*1)
メモリ-64GB(64GB 3200 RDIMM×1)	PY-ME64SJ PYBME64SJ	×	×	○(*1)	○(*1)	○

○:混在可能、×:混在不可

(*1) 混在可能な条件は、留意事項編「メモリ関連事項」の「メモリの動作モードについて」を参照ください。

- (3) 物理CPU1個につき、DIMMを最低1枚搭載する必要があります(DIMMを13枚以上搭載する場合は、CPUを2個搭載する必要があります)。

【メモリ搭載位置】

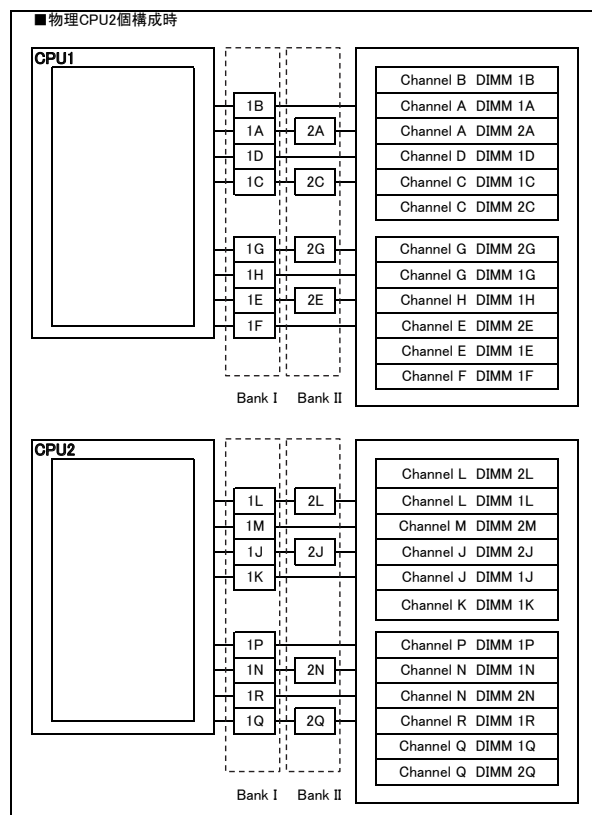
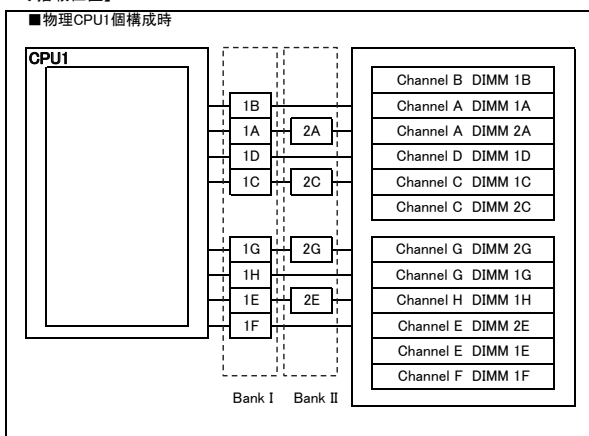

[注1]搭載可能メモリ容量について

CPUにより搭載可能なメモリ容量が異なります。搭載メモリ容量はOSの使用可能メモリ容量に準じます。OSにおける使用可能メモリ容量は留意事項編「OSにおける最大CPU数/使用可能なメモリ容量について」を参照ください。

[注2]メモリ動作クロックについて

搭載するCPU、メモリの種類や数量、BIOSの設定により、メモリ動作クロックが異なります。最も遅いCPU、メモリに合わせて、すべてのチャンネル上のメモリ動作クロックが決まります。詳細は下表を参照願います。

【メモリ動作クロック】

搭載CPUの メモリバス(MHz)	メモリ動作クロック(MHz)			
	RDIMM 3200MHz		LRDIMM 3200MHz	
電圧設定(BIOS)	1.2V			
DIMM数	1DPC 1~8枚	2DPC 9~12枚	1DPC 1~8枚	2DPC 9~12枚
2933	2933	2933	2933	2933
2667	2667	2667	2667	2667

※DPC:チャンネルあたりのDIMM数

メモリの動作モードについて

メモリの動作モードについては、留意事項編「メモリ関連事項」をご確認のうえ、ご使用願います。

※ OS により接続可能装置は異なります。詳細はハードウェア一覧を参照願います。

H

8. ストレージベイ【必須選択オプション】



・搭載出荷オプション選択時、カスタムメイド型名にいずれか必ず1つ選択してください。梱包オプション選択時、カスタムメイド型名は選択できません。
 ・ノードサーバベースユニット(空冷/2.5インチPCIe SSD × 6)はシャーシに2.5インチストレージベイが標準搭載されているため、選択する必要はありません。

項番	製品名	型名	価格(税別)	力	備考
F-459	ベイ追加オプション (2.5インチHDD/SSD × 6)	PY-BA26S3 PYBBA26S3	30,000円 30,000円	●	2.5インチストレージベイ × 6
F-460	内蔵2.5インチストレージダミートレイ	PY-DMT04 PYBDMT04	1,000円 1,000円	●	2.5インチストレージベイを使用しない場合のダミートレイ

9. ライザーカード【必須選択オプション】



・カスタムメイド型名にいずれか必ず1つ選択してください。

項番	製品名	型名	価格(税別)	力	備考
I-299	PCIe(× 16) ライザーカード左右セット	PYBPRE627	30,000円	●	PCIスロット1,2が使用可能 ※CPU1に接続
I-300	PCIe(× 16) ライザーカード左右セット	PYBPRE628	10,000円	●	PCIスロット2が使用可能 ※CPU1に接続
I-301	PCIe(× 16) ライザーカード(右)	PY-PRE629	30,000円	●	PCIスロット1が使用可能 ※CPU1に接続

I

※ OS により接続可能装置は異なります。詳細はハードウェア一覧を参照願います。

I

10. 内蔵ストレージコントローラ



- ・SASコントローラカードまたはSASアレイコントローラカードを搭載時、PCIe(×16)ライザーカード左右セット[PYBP627]またはPCIe(×16)ライザーカード(右)[PY-PRE629]が必須となります(SASアレイコントローラカード(PRAID CM500)[PY-SR3G1/PYBSR3G1]を除く)。
- ・ノードサーバーベースユニット(空冷/2.5インチ PCIe SSD × 6)は内蔵ストレージコントローラを選択できません(SASアレイコントローラカード(PRAID CM500)[PY-SR3G1/PYBSR3G1]を除く)。
- ・SASアレイコントローラカードの自己暗号化機能をご使用される場合は、自己暗号化ドライブの手配および出荷後にお客様による設定が必要となります。
- ・使用するストレージコントローラと内蔵ストレージの接続可否および内蔵ストレージの混在可能な組み合わせについては、「内蔵ストレージ構成時の注意事項」を参照ください。
- ・同一のカスタムメイド型の内蔵ストレージを追加し、RAID設定サービスを手配することにより、RAID設定を構築し出荷いたします。詳細については、「RAID設定サービスについて」を参照ください。
- ・使用するOSによらず、標準搭載のリモートマネジメントコントローラ(RMC S5)と連携し、内蔵ストレージの稼働状態およびRAID状態を監視管理することが可能です。使用するストレージコントローラにより、監視管理可能な範囲が異なりますので、詳細については、留意事項編「RMC(リモートマネジメントコントローラ)関連」をご確認ください。
- ・オンボードSATAコントローラのソフトウェアRAID機能を有効にした構成の場合、仮想化環境ではご使用になれません。
- ・必ず「温度制限について」を参照のうえ、手配願います。

《非アレイ/アレイ接続》

オンボードSATAコントローラ (標準搭載) ※デバイスポート数: 6
※RAIDレベル: 0/1/1+0(ホットスペア可)

《非アレイ接続》

オンボードPCIe (本体に標準搭載) ※デバイスポート数: 6

- ① オンボードSATAコントローラにBC-SATA HDD/SATA SSDを接続時、SATAケーブルの手配が必要です。

項番	製品名	型名	価格(税別)	力	備考
N-162	SATAケーブル	PY-CBT007 PYBCBT007	13,000円 13,000円	●	内蔵ストレージ接続用ケーブル

《非アレイ接続》

- ① 使用OS(OS機能)により、接続可能なストレージ構成、接続方式が異なります。詳細については、留意事項編「SASコントローラカードの接続方法について」を参照ください。

項番	製品名	型名	価格(税別)	力	備考
I-32	SASコントローラカード (PSAS CP503i)	PY-SC3FB	337,000円	●	内蔵ストレージ接続用カード(PSAS CP503i) インターフェース: SFF8643 × 2 データ転送速度: SAS 12Gbps デバイスポート数: 8(4 × 2) ホストバス: PCI Express3.1
		PYBSC3FBL	337,000円		

- ① vSAN接続用です。詳細については、留意事項編「SASコントローラカードの接続方法について」を参照ください。

項番	製品名	型名	価格(税別)	力	備考
I-302	SASコントローラカード (PSAS CP503i、vSAN専用)	PY-SC3FBV PYBSC3FBVL	337,000円 337,000円	●	vSAN接続用カード(PSAS CP503i) インターフェース: SFF8643 × 2 データ転送速度: SAS 12Gbps デバイスポート数: 8(4 × 2) ホストバス: PCI Express3.1

《アレイ接続》

項番	製品名	型名	価格(税別)	力	備考
I-33	SASアレイコントローラカード (PRAID CP500i)	PY-SR3FB PYBSR3FBL	356,000円 356,000円	●	内蔵ストレージ接続用カード(PRAID CP500i)(自己暗号化機能対応) インターフェース: SFF8643 × 2 データ転送速度: SAS 12Gbps デバイスポート数: 8(4 × 2) ホストバス: PCI Express3.1 RAIDレベル: 0/1/1+0/5/5+0(ホットスペア可)

J

J-1

※ OS により接続可能装置は異なります。詳細はハードウェア一覧を参照願います。

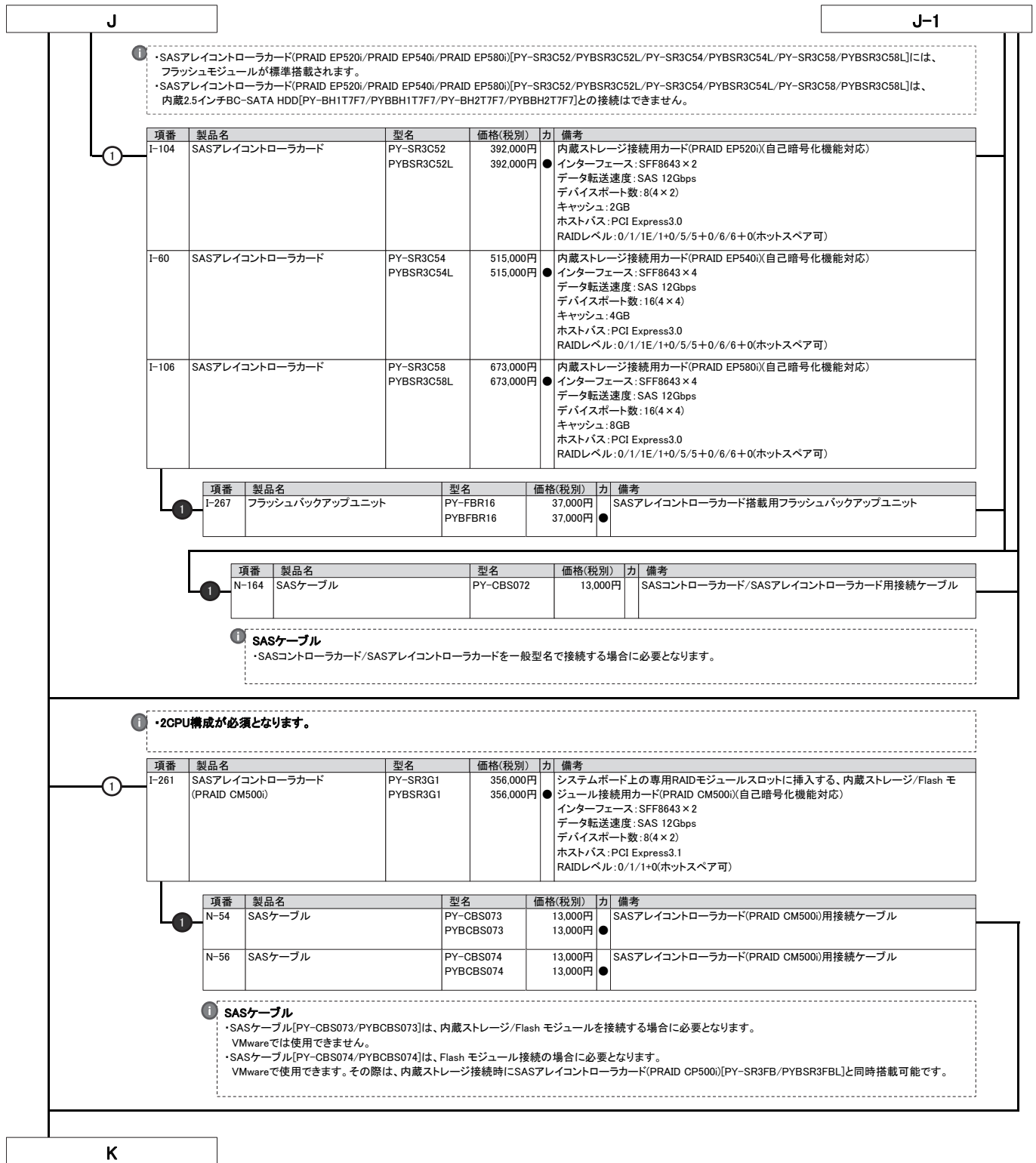

※ OS により接続可能装置は異なります。詳細はハードウェア一覧を参照願います。

K

11. 内蔵ストレージ



- ・自己暗号化ドライブは、自己暗号化機能に対応したSASアレイコントローラカードの同時手配が必須です。
- ・ベイ追加オプション(2.5インチストレージ×6)選択時のみ搭載可能です(ノードサーバベースユニット(空冷/2.5インチ PCIe SSD×6)を除きます)。
- ・梱包オプション選択時、カスタムメイド型名の内蔵ストレージは選択できません。
- ・使用するストレージコントローラと内蔵ストレージの接続可否および内蔵ストレージの混在可能な組み合わせについては、「内蔵ストレージ構成時の注意事項」を参照ください。
- ・同一のカスタムメイド型名の内蔵ストレージを追加し、RAID設定サービスを手配することにより、RAID設定を構築し出荷いたします。
- ・詳細については「RAID設定サービスについて」を参照ください。
- ・お客様の構成/用途に応じて複数の内蔵ストレージから選択可能です。内蔵ストレージを選択する際の指針を含め、ストレージ関連については、当社ホームページ(https://jp.fujitsu.com/platform/server/primergy/hdd_construct/)を参照ください。
- ・カスタムメイド型名にて内蔵ストレージを手配する場合、以下優先順で内蔵ストレージが搭載され出荷されます。ご注意ください。
SAS SSD>SATA SSD>SAS HDD>SATA HDD

■ SAS HDD(SAS 12Gbps、10krpm)[512e]

項番	製品名	型名	価格(税別)	力	備考
F-782	内蔵2.5インチSAS HDD-600GB (10krpm)	PY-SH601D6 PYBSH601D6	120,000円 120,000円		データ転送速度: SAS 12Gbps ● セクターサイズ: 512e 用途: システム領域/データ領域
F-802	内蔵2.5インチSAS HDD-900GB (10krpm)	PY-SH901D6 PYBSH901D6	151,000円 151,000円		データ転送速度: SAS 12Gbps ● セクターサイズ: 512e 用途: システム領域/データ領域
F-230	内蔵2.5インチSAS HDD-1.2TB (10krpm)	PY-SH121D6 PYBSH121D6	196,000円 196,000円		データ転送速度: SAS 12Gbps ● セクターサイズ: 512e 用途: システム領域/データ領域

■ SAS HDD(SAS 12Gbps、10krpm)[512n]

項番	製品名	型名	価格(税別)	力	備考
F-795	内蔵2.5インチSAS HDD-900GB (10krpm)	PY-SH901E6 PYBSH901E6	151,000円 151,000円		データ転送速度: SAS 12Gbps ● セクターサイズ: 512n 用途: システム領域/データ領域
F-796	内蔵2.5インチSAS HDD-1.2TB (10krpm)	PY-SH121E6 PYBSH121E6	196,000円 196,000円		データ転送速度: SAS 12Gbps ● セクターサイズ: 512n 用途: システム領域/データ領域

■ SAS HDD(SAS 12Gbps、10krpm)[512n]<自己暗号化>

項番	製品名	型名	価格(税別)	力	備考
F-49	内蔵2.5インチSAS HDD-300GB (10krpm、SED)	PY-SH301EU PYBSH301EU	106,000円 106,000円		データ転送速度: SAS 12Gbps ● セクターサイズ: 512n 用途: システム領域/データ領域 ※自己暗号化機能あり
F-51	内蔵2.5インチSAS HDD-1.2TB (10krpm、SED)	PY-SH121EU PYBSH121EU	254,000円 254,000円		データ転送速度: SAS 12Gbps ● セクターサイズ: 512n 用途: システム領域/データ領域 ※自己暗号化機能あり

■ SAS HDD(SAS 12Gbps、15krpm)[512n]

項番	製品名	型名	価格(税別)	力	備考
F-797	内蔵2.5インチSAS HDD-300GB (15krpm)	PY-SH305E6 PYBSH305E6	139,000円 139,000円		データ転送速度: SAS 12Gbps ● セクターサイズ: 512n 用途: システム領域/データ領域
F-798	内蔵2.5インチSAS HDD-600GB (15krpm)	PY-SH605E6 PYBSH605E6	203,000円 203,000円		データ転送速度: SAS 12Gbps ● セクターサイズ: 512n 用途: システム領域/データ領域
F-73	内蔵2.5インチSAS HDD-900GB (15krpm)	PY-SH905E3 PYBSH905E3	270,000円 270,000円		データ転送速度: SAS 12Gbps ● セクターサイズ: 512n 用途: システム領域/データ領域

■ ニアラインSAS HDD(SAS 12Gbps、7.2krpm)[512n]

項番	製品名	型名	価格(税別)	力	備考
F-123	内蔵2.5インチニアラインSAS HDD -1TB(7.2krpm)	PY-CH1T7E3 PYBCH1T7E3	143,000円 143,000円		データ転送速度: SAS 12Gbps ● セクターサイズ: 512n 用途: システム領域/データ領域
F-147	内蔵2.5インチニアラインSAS HDD -2TB(7.2krpm)	PY-CH2T7E3 PYBCH2T7E3	288,000円 288,000円		データ転送速度: SAS 12Gbps ● セクターサイズ: 512n 用途: システム領域/データ領域

max.6

L

※ OS により接続可能装置は異なります。詳細はハードウェア一覧を参照願います。

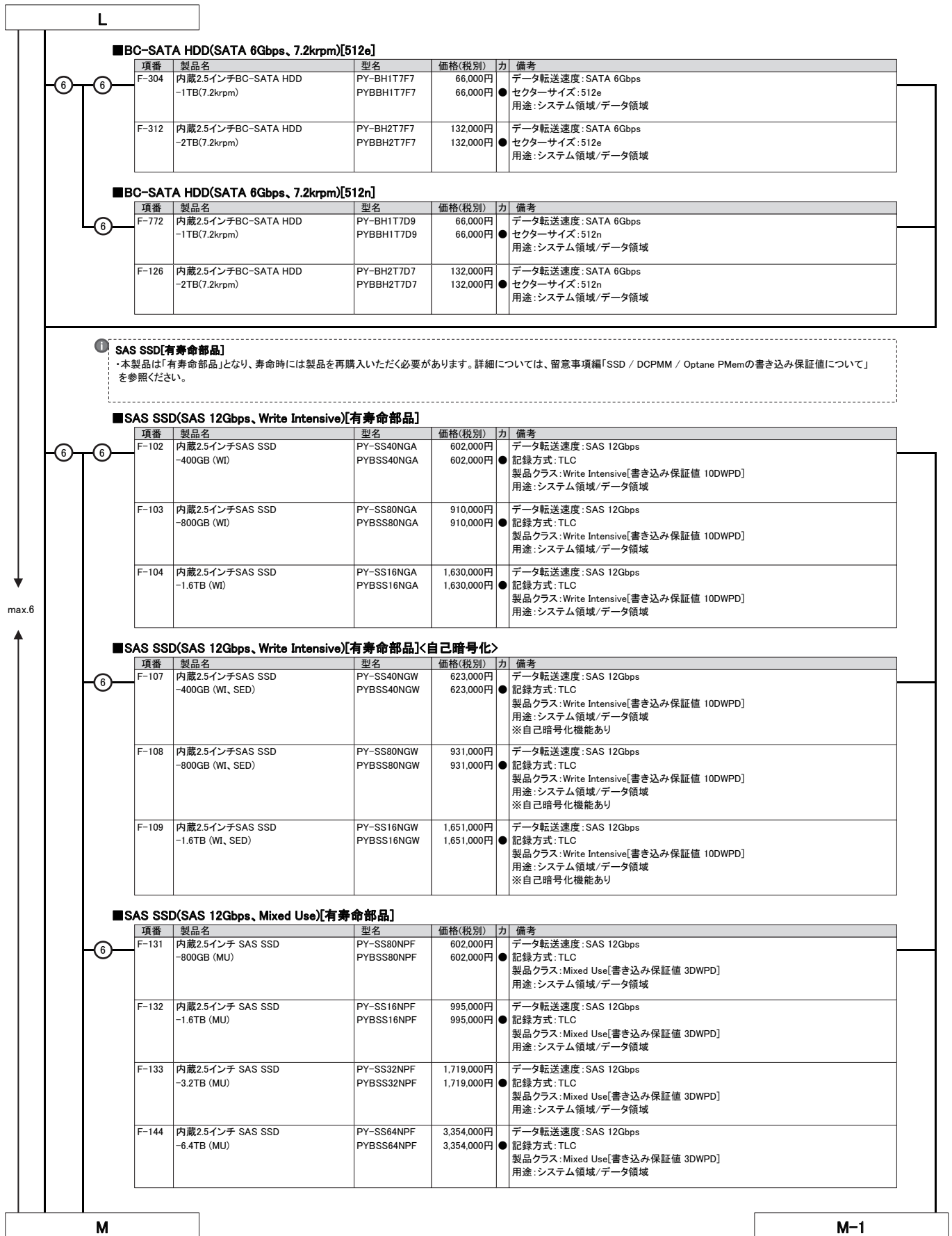

※ OS により接続可能装置は異なります。詳細はハードウェア一覧を参照願います。

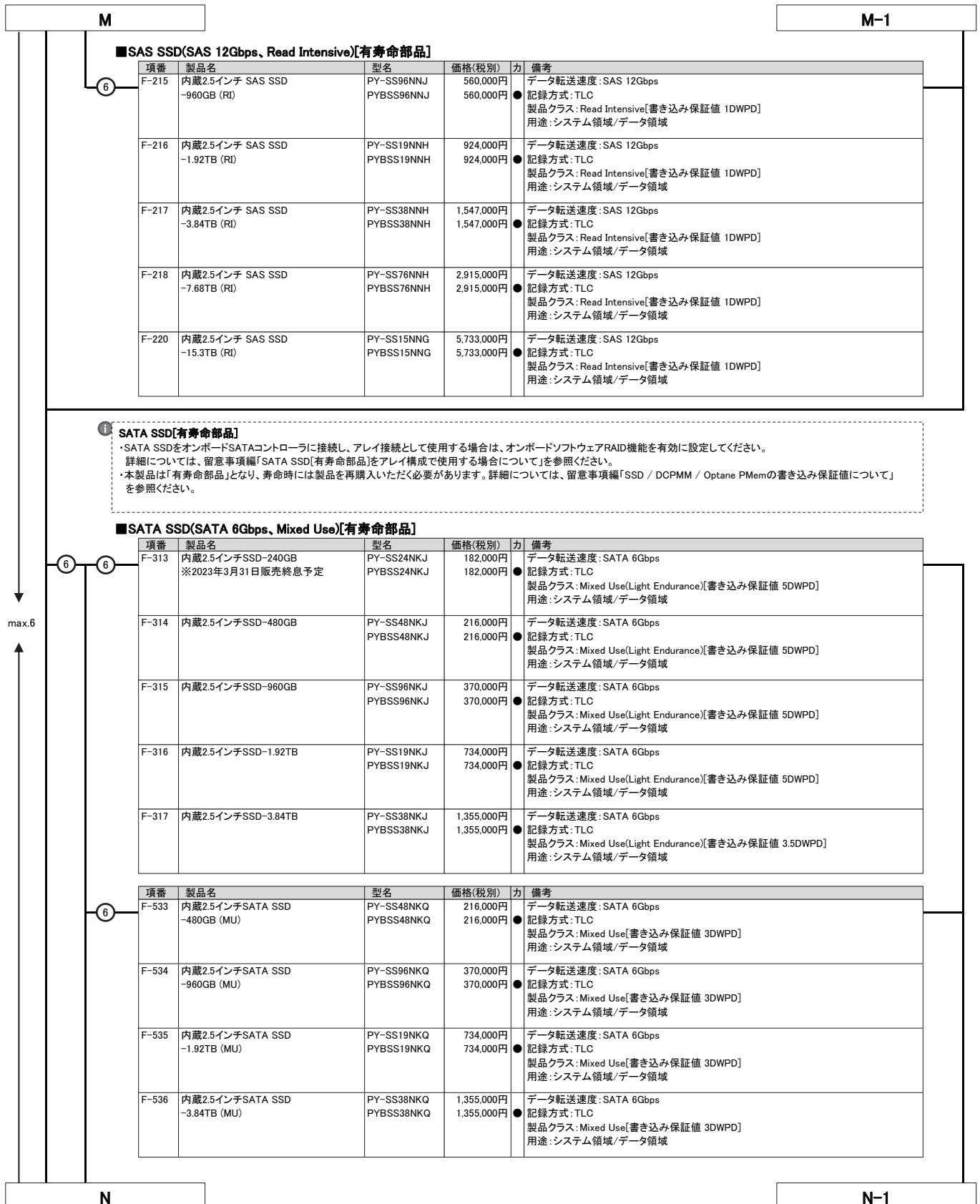

※ OS により接続可能装置は異なります。詳細はハードウェア一覧を参照願います。

N				N-1		
■ SATA SSD(SATA 6Gbps、Read Intensive)[有寿命部品]						
項番	製品名	型名	価格(税別)	力	備考	
6	F-333	内蔵2.5インチSSD-240GB	PY-SS24NM9 PYBSS24NM9	162,000円 162,000円	●	データ転送速度: SATA 6Gbps 記録方式: TLC 製品クラス: Read Intensive[書き込み保証値 1.5DWPD] 用途: システム領域/データ領域
	F-334	内蔵2.5インチSSD-480GB	PY-SS48NM9 PYBSS48NM9	169,000円 169,000円	●	データ転送速度: SATA 6Gbps 記録方式: TLC 製品クラス: Read Intensive[書き込み保証値 1.5DWPD] 用途: システム領域/データ領域
	F-335	内蔵2.5インチSSD-960GB	PY-SS96NM9 PYBSS96NM9	279,000円 279,000円	●	データ転送速度: SATA 6Gbps 記録方式: TLC 製品クラス: Read Intensive[書き込み保証値 1.5DWPD] 用途: システム領域/データ領域
	F-336	内蔵2.5インチSSD-1.92TB	PY-SS19NM9 PYBSS19NM9	526,000円 526,000円	●	データ転送速度: SATA 6Gbps 記録方式: TLC 製品クラス: Read Intensive[書き込み保証値 1.5DWPD] 用途: システム領域/データ領域
	F-337	内蔵2.5インチSSD-3.84TB	PY-SS38NM9 PYBSS38NM9	981,000円 981,000円	●	データ転送速度: SATA 6Gbps 記録方式: TLC 製品クラス: Read Intensive[書き込み保証値 1.2DWPD] 用途: システム領域/データ領域
max.6						
6	F-553	内蔵2.5インチSATA SSD -240GB (RI)	PY-SS24NMD PYBSS24NMD	162,000円 162,000円	●	データ転送速度: SATA 6Gbps 記録方式: TLC 製品クラス: Read Intensive[書き込み保証値 1DWPD] 用途: システム領域/データ領域
	F-554	内蔵2.5インチSATA SSD -480GB (RI)	PY-SS48NMD PYBSS48NMD	169,000円 169,000円	●	データ転送速度: SATA 6Gbps 記録方式: TLC 製品クラス: Read Intensive[書き込み保証値 1DWPD] 用途: システム領域/データ領域
	F-555	内蔵2.5インチSATA SSD -960GB (RI)	PY-SS96NMD PYBSS96NMD	279,000円 279,000円	●	データ転送速度: SATA 6Gbps 記録方式: TLC 製品クラス: Read Intensive[書き込み保証値 1DWPD] 用途: システム領域/データ領域
	F-556	内蔵2.5インチSATA SSD -1.92TB (RI)	PY-SS19NMD PYBSS19NMD	526,000円 526,000円	●	データ転送速度: SATA 6Gbps 記録方式: TLC 製品クラス: Read Intensive[書き込み保証値 1DWPD] 用途: システム領域/データ領域
	F-557	内蔵2.5インチSATA SSD -3.84TB(RI)	PY-SS38NMD PYBSS38NMD	981,000円 981,000円	●	データ転送速度: SATA 6Gbps 記録方式: TLC 製品クラス: Read Intensive[書き込み保証値 1DWPD] 用途: システム領域/データ領域
	F-558	内蔵2.5インチSATA SSD -7.68TB (RI)	PY-SS76NMD PYBSS76NMD	1,833,000円 1,833,000円	●	データ転送速度: SATA 6Gbps 記録方式: TLC 製品クラス: Read Intensive[書き込み保証値 1DWPD] 用途: システム領域/データ領域
O						

※ OS により接続可能装置は異なります。詳細はハードウェア一覧を参照願います。

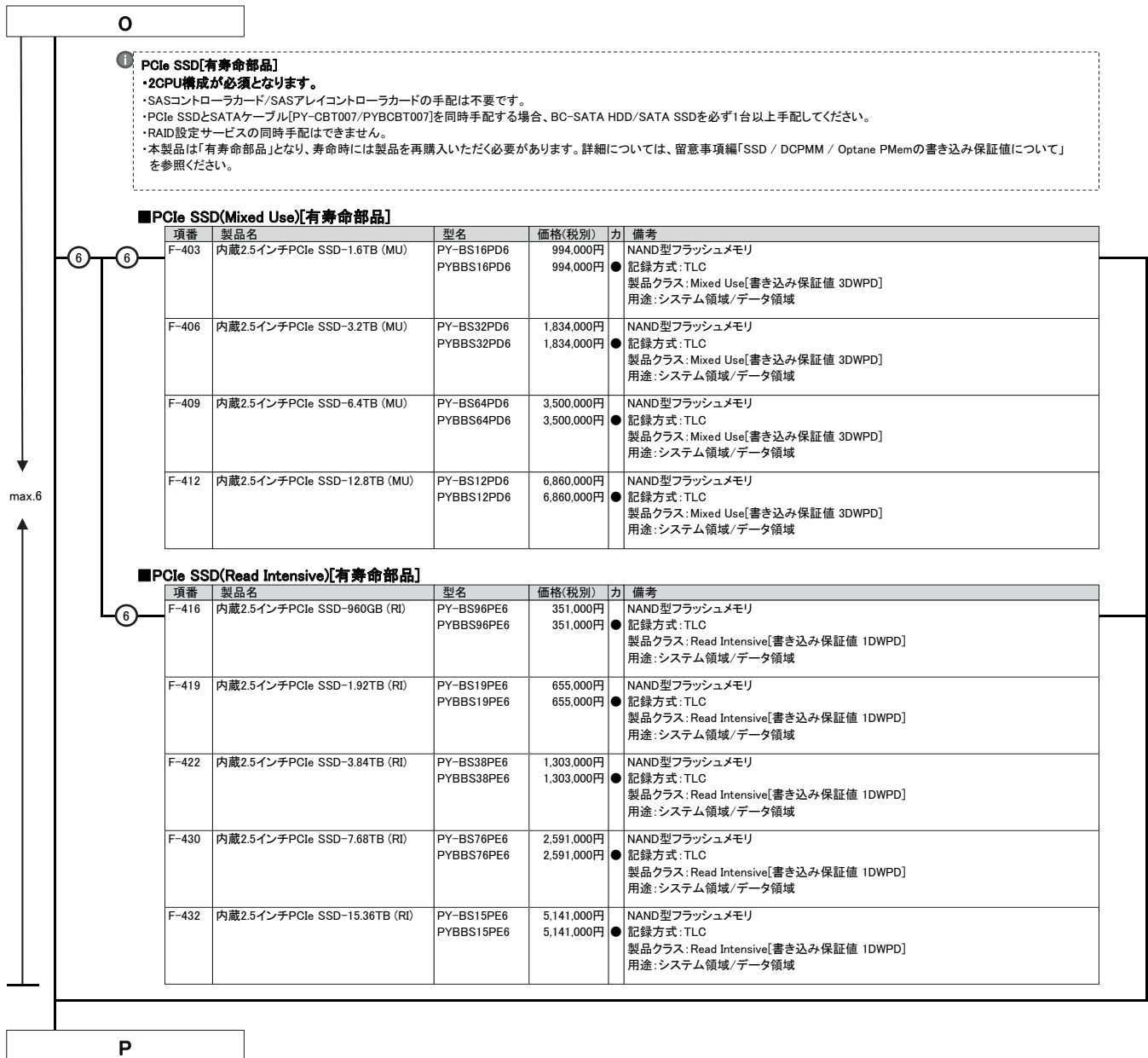

内蔵ストレージ構成時の注意事項

選択する本体ベースユニット、使用するストレージコントローラにより、使用可能な内蔵ストレージ(HDD/SSD/PCIe SSD)の種類が異なる場合があります。また、内蔵ストレージの種類により、混在条件が異なる場合がありますので、下表を参照し手配をお願いします。

■A: 使用するストレージコントローラの仕様を確認

ストレージコントローラ	オンボードソフトウェアRAID (SATA接続)	オンボードソフトウェアRAID (NVMe接続)	SASコントローラカード	SASアレイコントローラカード		
型名	Intel VROC (SATA RAID) (標準)	Intel VROC (VMD NVMe RAID) (標準)	PY-SC3FB/PYBSC3FBL/PY-SC3FBV/PYBSC3FBVL	PY-SR3FB/PYBSR3FBL	PY-SR3G1/PYBSR3G1	PY-SR3C52/PYBSR3C52L
仕様						
ポート数	6	6	8	8	8	8
キャッシュ	-	-	-	-	-	2GB
BBU/FBU可否	-	-	-	-	-	○
ホットスワップ	○(*1)	-	-	○	○	○
非アレイ接続	○	○	○	×	×	×
RAID0	○	-	×	○	○	○
RAID1	○	-	×	○	○	○
RAID1E	×	×	×	×	×	○
RAID1+0	○	-	×	○	○	○
RAID5	×	-	×	○	×	○
RAID5+0	×	×	×	○	×	○
RAID6	×	×	×	○	×	○
RAID6+0	×	×	×	○	×	○

ストレージコントローラ	SASアレイコントローラカード	
型名	PY-SR3C54/PYBSR3C54L	PY-SR3C58/PYBSR3C58L
仕様		
ポート数	16	16
キャッシュ	4GB	8GB
BBU/FBU可否	○	○
ホットスワップ	○	○
非アレイ接続	×	×
RAID0	○	○
RAID1	○	○
RAID1E	○	○
RAID1+0	○	○
RAID5	○	○
RAID5+0	○	○
RAID6	○	○
RAID6+0	○	○

○: サポート、×: 非サポート、-: 対象無し

(*1) お使いのオペレーティングシステムにより、ホットスワップ機能について制限事項があります。詳細については、当社ホームページ (<https://www.fujitsu.com/jp/products/computing/servers/primergy/manual/>) 「Intel® Virtual RAID on CPU (Intel® VROC)ご使用上の留意・注意事項」をご確認ください。

■B: 使用OSに応じたストレージコントローラと内蔵ストレージの接続方法を確認

OS	Windows	Linux	VMware
オンボードSATAコントローラ (6ポート/SATA 6Gbps) [非アレイ接続]	標準搭載	○	○
オンボードSATAコントローラ Intel VROC (SATA RAID) (6ポート/ソフトウェアRAID/SATA 6Gbps) [非アレイ/アレイ接続]	標準搭載	○(*1)	○(*2)
オンボードPCIe(6ポート) [非アレイ接続]	標準搭載	○	○(*6)
SASコントローラカード(PSAS CP503i) (8ポート/SAS 12Gbps)	PY-SC3FB PYBSC3FBL	×	×
SASコントローラカード(PSAS CP503i、vSAN専用) (8ポート/SAS 12Gbps)	PY-SC3FBV PYBSC3FBVL	×	×
SASアレイコントローラカード(PRAID CP500i) (8ポート/SAS 12Gbps)	PY-SR3FB PYBSR3FBL	○	○(*5)
SASアレイコントローラカード(PRAID CM500i) (8ポート/SAS 12Gbps)	PY-SR3G1 PYBSR3G1	○	○(*5)
SASアレイコントローラカード(PRAID EP520i) (8ポート/2GB/SAS 12Gbps)	PY-SR3C52 PYBSR3C52L	○	○(*5)
SASアレイコントローラカード(PRAID EP540i) (16ポート/4GB/SAS 12Gbps)	PY-SR3C54 PYBSR3C54L	○	○(*5)
SASアレイコントローラカード(PRAID EP580i) (16ポート/8GB/SAS 12Gbps)	PY-SR3C58 PYBSR3C58L	○	○(*5)

○: 可能、×: 不可

(*1) Hyper-V(Windows)の仮想化環境ではご使用になれません。

(*2) Linuxの仮想化環境ではご使用になれません。

(*3) RHELの対応状況については、当社ホームページ (<https://jp.fujitsu.com/platform/server/primergy/software/linux/technical/support/kernel.html>) をご確認ください。

(*4) vSAN専用です。アレイ構成不可となります。

(*5) VMwareのサポート状況(本体/オプション)等の最新情報は、当社ホームページ (<https://www.fujitsu.com/jp/products/computing/servers/primergy/software/vmware/>) をご確認ください。

(*6) RHEL7.9との組み合わせで注意事項があります。詳細は当社ホームページ (<https://jp.fujitsu.com/platform/server/primergy/software/linux/technical/support/kernel.html>) のRHEL7留意事項を参照ください。

※ OS により接続可能装置は異なります。詳細はハードウェア一覧を参照願います。

ストレージコントローラ		SAS HDD ニアラインSAS HDD	BC-SATA HDD	SAS SSD(WI/MU/RI) [有寿命部品]	SATA SSD(MU/RI) [有寿命部品]	<自己暗号化> SAS HDD SAS HDD(WI) [有寿命部品]	PCIe SSD [有寿命部品]
オンボードSATAコントローラ (6ポート/SATA 6Gbps) [非アレイ接続]	標準搭載	×	○	×	○	×	×
オンボードSATAコントローラ Intel VROC (SATA RAID) (6ポート/ソフトウェアRAID/SATA 6Gbps) [非アレイ/アレイ接続]	標準搭載	×	○	×	○	×	×
オンボードPCIe(6ポート) [非アレイ接続]	標準搭載	×	×	×	×	×	○
SASコントローラカード(PSAS CP503i) (8ポート/SAS 12Gbps)	PY-SC3FB PYBSC3FBL	○	○	○	○	×	×
SASコントローラカード(PSAS CP503i、vSAN専用) (8ポート/SAS 12Gbps)	PY-SC3FBV PYBSC3FBVL	○	○	○	○	×	×
SASアレイコントローラカード(PRAID CP500) (8ポート/SAS 12Gbps)	PY-SR3FB PYBSR3FBL	○	○	○	○	○	×
SASアレイコントローラカード(PRAID CM500) (8ポート/SAS 12Gbps)	PY-SR3G1 PYBSR3G1	○	○	○	○	○	×
SASアレイコントローラカード(PRAID EP520) (8ポート/2GB/SAS 12Gbps)	PY-SR3C52 PYBSR3C52L	○	○(*1)	○	○	○	×
SASアレイコントローラカード(PRAID EP540) (16ポート/4GB/SAS 12Gbps)	PY-SR3C54 PYBSR3C54L	○	○(*1)	○	○	○	×
SASアレイコントローラカード(PRAID EP580) (16ポート/8GB/SAS 12Gbps)	PY-SR3C58 PYBSR3C58L	○	○(*1)	○	○	○	×

○:可能、×:不可、WI:Write Intensive、MU: Mixed Use、RI: Read Intensive

(*1) 内蔵2.5インチBC-SATA HDD[PY-BH1T7F7/PYBBH1T7F7/PY-BH2T7F7/PYBBH2T7F7]との接続はできません。

■C: RAID構成時の留意事項を確認

・RAIDドライブグループは、同型名の内蔵ストレージでの構成を推奨します。なお、同種類(SAS/ニアラインSAS/BC-SATA/SAS SSD/SATA SSD)、同容量/同回転数/同書き込み保証値の内蔵ストレージでの構成は可能です。
※自己暗号化機能対応の内蔵ストレージを使用する場合、RAIDドライブグループは、同型名の内蔵ストレージで構成してください。

■D: 内蔵ストレージの種類による混在条件を確認

内蔵ストレージ	SAS HDD	ニアラインSAS HDD	BC-SATA HDD	SAS SSD	SATA SSD	PCIe SSD
SAS HDD	○	○	○	○	○	○
ニアラインSAS HDD	○	○	○	○	○	○
BC-SATA HDD	○	○	○	○	○	○
SAS SSD	○	○	○	○	○	○
SATA SSD	○	○	○	○	○	○
PCIe SSD	○	○	○	○	○	○

○:混在可能、×:混在不可

P

12. RAID設定サービス [カスタムメイド専用]



- RAID設定サービスの手配時は、各RAID設定サービスを適用可能なストレージコントローラ(オンボードSATAコントローラ/SASアレイコントローラ/デュアルM.2コントローラカード)の選択/手配が必須です。適用可能なRAID設定サービスとストレージコントローラの詳細は「RAID設定サービスについて」をご覧ください。
- ノードサーバー/ベースユニット(空冷/2.5インチ PCIe SSD × 6)は、RAID設定サービスを選択できません。
- RAID設定される内蔵ストレージ台数を超える内蔵ストレージは、カスタムメイド搭載のみ(RAID未設定)の状態でお届けされます(RAID設定サービス(RAID0)手配時は、1台のみ搭載可能です)。
- M.2 Flash モジュール専用RAID設定サービスを手配時、RAID設定されるM.2 Flash モジュール以外の内蔵ストレージは、カスタムメイド搭載のみ(RAID未設定)の状態でお届けされます。
- HDD/SSD専用RAID設定サービスとM.2 Flash モジュール専用RAID設定サービスの同時手配はできません。
- 梱包オプション選択時、HDD/SSD専用RAID設定サービスは選択できません。

項番	製品名	型名	価格(税別)	力	備考
Q-282	RAID設定サービス(RAID0)	PYBAS0S2	1,000円	●	HDD/SSD専用RAID設定サービス 工場出荷時にRAID0構成を構築するサービス ・RAID設定される内蔵ストレージ台数:1台
Q-283	RAID設定サービス(RAID1)	PYBAS1S2	1,000円	●	HDD/SSD専用RAID設定サービス 工場出荷時にRAID1構成を構築するサービス ・RAID設定される内蔵ストレージ台数:2台
Q-284	RAID設定サービス(RAID1+Hot spare)	PYBAS1H2	2,000円	●	HDD/SSD専用RAID設定サービス 工場出荷時にRAID1+Hot spare構成を構築するサービス ・RAID設定される内蔵ストレージ台数:3台
Q-285	RAID設定サービス(RAID5)	PYBAS5S2	1,000円	●	HDD/SSD専用RAID設定サービス 工場出荷時にRAID5構成を構築するサービス ・RAID設定される内蔵ストレージ台数:3台以上
Q-286	RAID設定サービス(RAID5+Hot spare)	PYBAS5H2	2,000円	●	HDD/SSD専用RAID設定サービス 工場出荷時にRAID5+Hot spare構成を構築するサービス ・RAID設定される内蔵ストレージ台数:4台以上
Q-287	RAID設定サービス(RAID6)	PYBAS6S2	1,000円	●	HDD/SSD専用RAID設定サービス 工場出荷時にRAID6構成を構築するサービス ・RAID設定される内蔵ストレージ台数:3台以上(*)
Q-288	RAID設定サービス(RAID6+Hot spare)	PYBAS6H2	2,000円	●	HDD/SSD専用RAID設定サービス 工場出荷時にRAID6+Hot spare構成を構築するサービス ・RAID設定される内蔵ストレージ台数:4台以上(*)
Q-289	RAID設定サービス(RAID1+0)	PYBAS102	2,000円	●	HDD/SSD専用RAID設定サービス 工場出荷時にRAID1+0構成を構築するサービス ・RAID設定される内蔵ストレージ台数:4台以上(偶数台)(*)
Q-290	RAID設定サービス(RAID1+0+Hot spare)	PYBAS1A2	3,000円	●	HDD/SSD専用RAID設定サービス 工場出荷時にRAID1+0+Hot spare構成を構築するサービス ・RAID設定される内蔵ストレージ台数:5台以上台(奇数台)(*)
Q-45	RAID設定サービス(RAID1)	PYBAS1SM2	1,000円	●	M.2 Flash モジュール専用RAID設定サービス 工場出荷時にRAID1構成を構築するサービス ・RAID設定されるM.2 Flash モジュール台数:2台
Q-48	RAID設定サービス(RAID1)	PYBAS1SA2	1,000円	●	デュアルM.2 コントローラカード用M.2 Flash モジュール専用RAID設定サービス 工場出荷時にRAID1構成を構築するサービス ・RAID設定されるM.2 Flash モジュール台数:2台

(*) 適用するストレージコントローラ種により、設定可能なストレージ台数が異なります。詳細については各機種種の「RAID設定サービスについて」を参照ください。

Q

RAID設定サービスについて

RAID設定サービスを手配いただくことにより、工場出荷時にRAID構成を構築することが可能です(RAID設定サービスを選択できない場合でも、工場出荷後にお客様でRAID構成を構築することは可能です)。設定可能なRAID構成は、使用するストレージコントローラ、内蔵ストレージの種類、台数により異なりますので、以下を参照し手配をお願いします。

- (1) RAID設定サービスを手配した場合、同一のカスタムメイド型名の内蔵ストレージ、デュアルM.2 コントローラカード用M.2 Flash モジュールを手配する必要があります。
- (2) 本サービスで構築できるRAID構成は、1サーバノードに接続された内蔵ストレージにつき、1つのみです。
(2つ目以降のRAID構成については、ITインフラデリバリーサービスの手配または別途出荷後に設定をする必要があります)。
- (3) 使用するストレージコントローラ、内蔵ストレージおよびRAID設定サービスを全てカスタムメイド型名で同時手配する必要があります。
- (4) SASアレイコントローラカードにフラッシュバックアップユニット(FBU)を接続した構成の場合、本サービスにより構築されるRAIDロジカルドライブのライトポリシー(Write Policy)設定はWrite Backで出荷されます。
- (5) デュアルM.2 コントローラカード用M.2 Flash モジュール専用RAID設定サービス選択時は、デュアルM.2 コントローラカード(PDUAL CP100)[PYBDMCP24L]を同時手配する必要があります。
- (6) M.2 Flash モジュール専用RAID設定サービス手配時は、SASアレイコントローラカード(PRAID CM500)[PYBSR3G1]および同一型名の2台のM.2 Flash モジュールの同時手配が必要です。
- (7) 選択可能なRAID設定サービスは下表のとおりです。

適用可能なストレージコントローラ		内蔵ストレージ搭載台数				
		1台	2台	3台	4台	5台～
オンボードSATAコントローラ Intel VROC (SATA RAID) (8ポート/ソフトウェアRAID/ SATA 6Gbps)	標準搭載	・内蔵ストレージ搭載のみ	・RAID1 ・内蔵ストレージ搭載のみ	・RAID1 ・内蔵ストレージ搭載のみ	・RAID1 ・RAID1+0 ・内蔵ストレージ搭載のみ	×
SASアレイコントローラカード (PRAID CP500) (8ポート/SAS 12Gbps) ※アレイ接続必須	PYBSR3FBL	・RAID0 ・内蔵ストレージ搭載のみ	・RAID1 ・内蔵ストレージ搭載のみ	・RAID1 ・RAID1+Hotspare ・RAID5 ・内蔵ストレージ搭載のみ	・RAID1 ・RAID1+Hotspare ・RAID5 ・RAID5+Hotspare ・RAID1+0 ・内蔵ストレージ搭載のみ	・RAID1 ・RAID1+Hotspare ・RAID5 ・RAID5+Hotspare ・RAID1+0 ・RAID1+0+Hotspare ・内蔵ストレージ搭載のみ
SASアレイコントローラカード (PRAID CM500) (8ポート/SAS 12Gbps) ※アレイ接続必須	PYBSR3G1	・RAID0 ・内蔵ストレージ搭載のみ	・RAID1 ・内蔵ストレージ搭載のみ	・RAID1 ・内蔵ストレージ搭載のみ	・RAID1 ・RAID1+0 ・内蔵ストレージ搭載のみ	・RAID1 ・RAID1+0 ・内蔵ストレージ搭載のみ
SASアレイコントローラカード (PRAID EP520) (8ポート/2GB/SAS 12Gbps) ※アレイ接続必須	PYBSR3C52L	・RAID0 ・内蔵ストレージ搭載のみ	・RAID1 ・内蔵ストレージ搭載のみ	・RAID1 ・RAID1+Hotspare ・RAID5 ・RAID6 ・内蔵ストレージ搭載のみ	・RAID1 ・RAID1+Hotspare ・RAID5 ・RAID5+Hotspare ・RAID6 ・RAID6+Hotspare ・RAID1+0 ・内蔵ストレージ搭載のみ	・RAID1 ・RAID1+Hotspare ・RAID5 ・RAID5+Hotspare ・RAID6 ・RAID6+Hotspare ・RAID1+0 ・RAID1+0+Hotspare ・内蔵ストレージ搭載のみ
SASアレイコントローラカード (PRAID EP540) (16ポート/4GB/SAS 12Gbps) ※アレイ接続必須	PYBSR3C54L	・RAID0 ・内蔵ストレージ搭載のみ	・RAID1 ・内蔵ストレージ搭載のみ	・RAID1 ・RAID1+Hotspare ・RAID5 ・RAID6 ・内蔵ストレージ搭載のみ	・RAID1 ・RAID1+Hotspare ・RAID5 ・RAID5+Hotspare ・RAID6 ・RAID6+Hotspare ・RAID1+0 ・内蔵ストレージ搭載のみ	・RAID1 ・RAID1+Hotspare ・RAID5 ・RAID5+Hotspare ・RAID6 ・RAID6+Hotspare ・RAID1+0 ・RAID1+0+Hotspare ・内蔵ストレージ搭載のみ
SASアレイコントローラカード (PRAID EP580) (16ポート/8GB/SAS 12Gbps) ※アレイ接続必須	PYBSR3C58L	・RAID0 ・内蔵ストレージ搭載のみ	・RAID1 ・内蔵ストレージ搭載のみ	・RAID1 ・RAID1+Hotspare ・RAID5 ・RAID6 ・内蔵ストレージ搭載のみ	・RAID1 ・RAID1+Hotspare ・RAID5 ・RAID5+Hotspare ・RAID6 ・RAID6+Hotspare ・RAID1+0 ・内蔵ストレージ搭載のみ	・RAID1 ・RAID1+Hotspare ・RAID5 ・RAID5+Hotspare ・RAID6 ・RAID6+Hotspare ・RAID1+0 ・RAID1+0+Hotspare ・内蔵ストレージ搭載のみ

適用可能なストレージコントローラ		M.2 Flash モジュール搭載台数	
		1台	2台
SASアレイコントローラカード (PRAID CM500) (8ポート/SAS 12Gbps) ※アレイ接続必須	PYBSR3G1	×	・RAID1 ・M.2 Flash モジュール 搭載のみ
デュアルM.2 コントローラカード (PDUAL CP100) ※アレイ接続必須	PYBDMCP24L	×	・RAID1 ・M.2 Flash モジュール 搭載のみ

内蔵ストレージ搭載のみ:内蔵ストレージのカスタムメイド搭載のみ(RAID設定サービス非手配時)
M.2 Flash モジュール搭載のみ:M.2 Flash モジュールのカスタムメイド搭載のみ(RAID設定サービス非手配時)

Q

13. ハードディスクキャビネット[JX40 S2使用]/ETERNUS装置(SAS)



- ・SASコントローラカードまたはSASアレイコントローラカードを搭載時、2CPU構成にする必要があります。
- ・JX40 S2/ETERNUS装置(SAS)との接続および接続可能台数については、外付編/ETERNUS編を参照願います(JX40 S2の接続可能台数はモデルにより異なります)。
- ・必ず「温度制限について」を参照のうえ、手配願います。

■ハードディスクキャビネット[JX40 S2]接続



- ・使用するOSによらず、標準搭載のリモートマネジメントコントローラ(RMC S5)と連携し、ストレージの稼働状態およびRAID状態を監視管理することが可能です。使用するストレージコントローラにより、監視管理可能な範囲が異なりますので、詳細については、留意事項編「RMC(リモートマネジメントコントローラ)関連」をご確認ください。

項番	製品名	型名	価格(税別)	力	備考
I-59	SASアレイコントローラカード	PY-SR3C5E PYBSR3C5EL	515,000円 515,000円	●	JX40 S2/JX60 S2(ハードディスクキャビネット)接続用カード(PRAID EP540e)(自己暗号化機能対応) インターフェース:SFF8644 × 2 データ転送速度:SAS 12Gbps デバイスポート数:8(4 × 2) キャッシュ:4GB ホストバス:PCI Express3.0 RAIDレベル:0/1/1E/1+0/5/5+0/6/6+0(ホットスベア可)

■ハードディスクキャビネット[JX40 S2]/ETERNUS装置(SAS)接続



- ・Windows記憶域スペース機能利用時のみ、JX40 S2に接続可能です。

項番	製品名	型名	価格(税別)	力	備考
I-31	SASコントローラカード (PSAS CP500e)	PY-SC3FBE PYBSC3FBEL	436,000円 436,000円	●	JX40 S2/JX60 S2/外付けSAS装置接続用カード(PSAS CP500e) インターフェース:SFF8644 × 2 データ転送速度:SAS 12Gbps デバイスポート数:8(4 × 2) ホストバス:PCI Express3.1

14. FCカード



- ・ETERNUS装置(FC)との接続については、ETERNUS編を参照願います。
- ・必ず「温度制限について」を参照のうえ、手配願います。

項番	製品名	型名	価格(税別)	力	備考
I-63	ファイバーチャネルカード (16Gbps)	PY-FC331 PYBFC331L	274,000円 274,000円	●	外付けFC装置接続用カード インターフェース:16Gbps × 1 ホストバス:PCI Express3.0 機能:Fabric 相当品:Emulex LPe31000-M6
I-62	Dual port ファイバーチャネルカード (16Gbps)	PY-FC332 PYBFC332L	425,000円 425,000円	●	外付けFC装置接続用カード インターフェース:16Gbps × 2 ホストバス:PCI Express3.0 機能:Fabric 相当品:Emulex LPe31002-M6
I-82	ファイバーチャネルカード (32Gbps)	PY-FC421 PYBFC421L	547,000円 547,000円	●	外付けFC装置接続用カード インターフェース:32Gbps × 1 ホストバス:PCI Express4.0 機能:Fabric 相当品:Emulex LPe35000-M2
I-84	Dual port ファイバーチャネルカード (32Gbps)	PY-FC422 PYBFC422L	850,000円 850,000円	●	外付けFC装置接続用カード インターフェース:32Gbps × 2 ホストバス:PCI Express4.0 機能:Fabric 相当品:Emulex LPe35002-M2
I-335	ファイバーチャネルカード (64Gbps)	PY-FC441 PYBFC441L	680,000円 680,000円	●	外付けFC装置接続用カード インターフェース:64Gbps × 1 ホストバス:PCI Express4.0 機能:Fabric 相当品:Emulex LPe36000-M64
I-336	Dual port ファイバーチャネルカード (64Gbps)	PY-FC442 PYBFC442L	1,100,000円 1,100,000円	●	外付けFC装置接続用カード インターフェース:64Gbps × 2 ホストバス:PCI Express4.0 機能:Fabric 相当品:Emulex LPe36002-M64

R

※ OS により接続可能装置は異なります。詳細はハードウェア一覧を参照願います。

R

15. ポート拡張オプション/LANカード

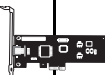

- CX2560 M6は1ポート(10GBASE-T/1000BASE-T/100BASE-TX)が標準搭載されています。
- ポート拡張オプション(25GBASE×2)[PY-LA3F2U2/PYBLA3F2U2]/Dual port LANカード(100GBASE)/(25GBASE)[PY-LA3E22/PYBLA3E22L/PY-LA412/PYBLA412L]とIB HCAカード(200Gbps)[PY-HC401/PYBHC401]を混在させることはできません。
- ポート拡張オプション(1000BASE-T×4)[PY-LA274U2/PYBLA274U2]は、CX2560 M6搭載時に(Wake on Lan)機能が使用できません。
- VMware製品をご使用時は、ESXiで1Gb LAN、10Gb LANのポート数に構成可能な上限があります。
詳細については、当社ホームページ(<https://jp.fujitsu.com/platform/server/primergy/software/vmware/support/>)の以下に掲載されている「ネットワークインターフェースポート数の上限について」を参照ください。
vS8:「VMware ESXi 8 サポート版数一覧表(機種別)」
vS7:「VMware ESXi 7 サポート版数一覧表(機種別)」
vS6:「VMware ESXi サポート版数一覧表(オプション・周辺機器)」
- サポートする10GBASE-CR SFP+ケーブルについては、下記URL内のマニュアルをご参照ください。
当社ホームページ(https://jp.fujitsu.com/platform/server/primergy/manual/peri_card.html)
「10GBASE-CR SFP+ケーブル、25GBASE SFP28 ケーブル、40GBASE QSFP ケーブルおよび100GBASE QSFP28 ケーブルのサポートについて」
- ポート拡張オプション/PCIeカードにSFP+/SFP28/QSFPモジュールを搭載する場合、同一製品の各ポートには同じ型名製品を搭載してください
(各ポート拡張オプション/PCIeカードに対応するSFP+/SFP28/QSFPモジュールは樹形図をご確認ください)。
- カスタムメイド型名で同じ速度のポート拡張オプション/PCIeカードを同一サーバに搭載する場合、カスタムメイド型名のSFP+/SFP28/QSFPモジュールは1種類の型名しか選択できません(各ポート拡張オプション/PCIeカードに対応するSFP+/SFP28/QSFPモジュールは樹形図をご確認ください)。
- Windows Server 2016から提供された機能Switch Embedded Server (SET) をご使用される場合は、同一型名のLANカードを選択いただく必要があります。
- 必ず「温度制限について」を参照のうえ、手配願います。

10GBASE-T/1000BASE-T/100BASE-TX (標準搭載) × 1

項番	製品名	型名	価格(税別)	力	備考
I-235	ポート拡張オプション (1000BASE-T×4)	PY-LA284U2	87,000円		インターフェース:1000BASE-T×4 ●機能:AFT/ALB 相当品:Broadcom N41T OCPv3
		PYBLA284U2	87,000円		
I-270	ポート拡張オプション (1000BASE-T×4)	PY-LA274U2	106,000円		インターフェース:1000BASE-T×4 ●機能:AFT/ALB 相当品:Intel I350-T4 OCPv3
		PYBLA274U2	106,000円		
I-273	ポート拡張オプション (10GBASE-T×2)	PY-LA342U2	322,000円		インターフェース:10GBASE-T×2 ●機能:AFT/ALB 相当品:Intel X710-T2L OCPv3 接続ケーブル:カテゴリ6a以上
		PYBLA342U2	322,000円		

項番	製品名	型名	価格(税別)	力	備考
I-275	ポート拡張オプション (10GBASE×4)	PY-LA354U2	470,000円		インターフェース:10GBASE×4 ●機能:AFT/ALB 相当品:Intel X710-DA4 OCPv3
		PYBLA354U2	470,000円		

■10GBASE-CR接続

項番	製品名	型名	価格(税別)	力	備考
I-37	Twinaxケーブル	2m PY-CBN002	32,000円		10GBASE-CR接続用 SFP+ケーブル
		5m PY-CBN005	47,000円		

■10GBASE-SR/1GBASE-SR接続

項番	製品名	型名	価格(税別)	力	備考
I-61	10GBASE-SR SFP+	PY-SFSP22	153,000円		10GBASE-SR接続用 ●マルチモードファイバチャネルケーブル[CBL-MLLB02/CBL-MLLB05/CBL-MLLB15,CBL-MLLC05/CBL-MLLC10/CBL-MLLC20/CBL-MLLC30/CBL-MLLC40/CBL-MLLC50,CBL-MLLE30/CBL-MLLE50/CBL-MLLE70/CBL-MLLD1A,CBL-MLLF1A/CBL-MLLF1L/CBL-MLLF1K]が使用可能
		PYBSFSP22	153,000円		
I-71	10GBASE-SR/1GBASE-SR SFP+	PY-SFSP14	230,000円		10GBASE-SR/1GBASE-SR接続用 ●マルチモードファイバチャネルケーブル[CBL-MLLB02/CBL-MLLB05/CBL-MLLB15,CBL-MLLC05/CBL-MLLC10/CBL-MLLC20/CBL-MLLC30/CBL-MLLC40/CBL-MLLC50,CBL-MLLE30/CBL-MLLE50/CBL-MLLE70/CBL-MLLD1A,CBL-MLLF1A/CBL-MLLF1L/CBL-MLLF1K]が使用可能
		PYBSFSP14	230,000円		

項番	製品名	型名	価格(税別)	力	備考
I-278	ポート拡張オプション (10GBASE×2)	PY-LA352U2	293,000円		インターフェース:10GBASE×2 ●機能:AFT/ALB 相当品:Intel X710-DA2 OCPv3
		PYBLA352U2	293,000円		

■10GBASE-CR接続

項番	製品名	型名	価格(税別)	力	備考
I-37	Twinaxケーブル	2m PY-CBN002	32,000円		10GBASE-CR接続用 SFP+ケーブル
		5m PY-CBN005	47,000円		

■10GBASE-SR/1GBASE-SR接続

項番	製品名	型名	価格(税別)	力	備考
I-61	10GBASE-SR SFP+	PY-SFSP22	153,000円		10GBASE-SR接続用 ●マルチモードファイバチャネルケーブル[CBL-MLLB02/CBL-MLLB05/CBL-MLLB15,CBL-MLLC05/CBL-MLLC10/CBL-MLLC20/CBL-MLLC30/CBL-MLLC40/CBL-MLLC50,CBL-MLLE30/CBL-MLLE50/CBL-MLLE70/CBL-MLLD1A,CBL-MLLF1A/CBL-MLLF1L/CBL-MLLF1K]が使用可能
		PYBSFSP22	153,000円		
I-71	10GBASE-SR/1GBASE-SR SFP+	PY-SFSP14	230,000円		10GBASE-SR/1GBASE-SR接続用 ●マルチモードファイバチャネルケーブル[CBL-MLLB02/CBL-MLLB05/CBL-MLLB15,CBL-MLLC05/CBL-MLLC10/CBL-MLLC20/CBL-MLLC30/CBL-MLLC40/CBL-MLLC50,CBL-MLLE30/CBL-MLLE50/CBL-MLLE70/CBL-MLLD1A,CBL-MLLF1A/CBL-MLLF1L/CBL-MLLF1K]が使用可能
		PYBSFSP14	230,000円		

S

S-1

※ OS により接続可能装置は異なります。詳細はハードウェア一覧を参照願います。

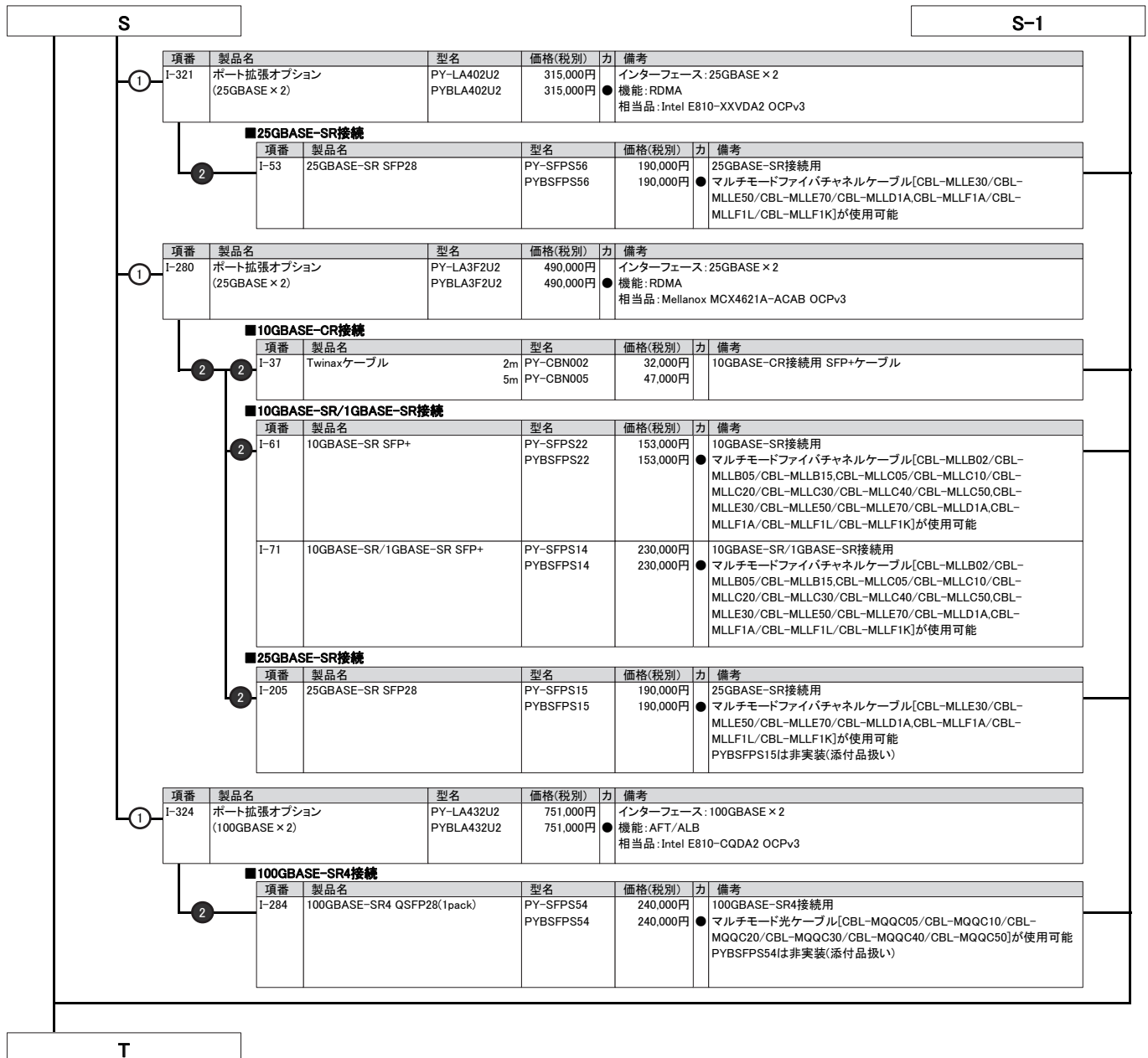

※ OS により接続可能装置は異なります。詳細はハードウェア一覧を参照願います。

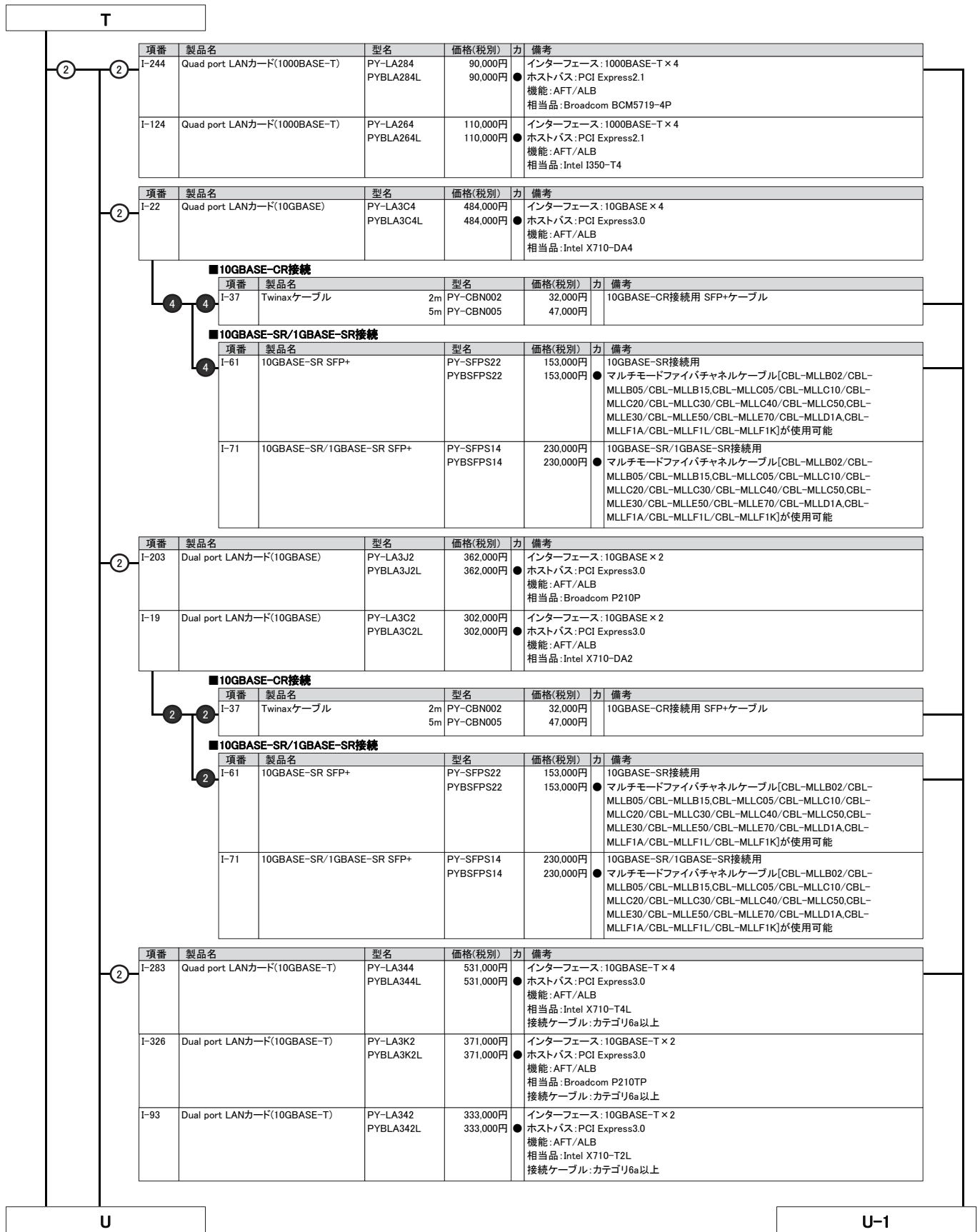

※ OS により接続可能装置は異なります。詳細はハードウェア一覧を参照願います。

項番	製品名	型名	価格(税別)	力	備考
② I-206	Dual port LANカード(25GBASE)	PY-LA402 PYBLA402L	324,000円 324,000円	●	インターフェース: 25GBASE × 2 ● ホストバス: PCI Express 4.0 機能: RDMA 相当品: Intel E810-XXVDA2
■25GBASE-SR接続					
② I-53	25GBASE-SR SFP28	PY-SFSP56 PYBSFSP56	190,000円 190,000円	●	25GBASE-SR接続用 ● マルチモードファイバチャネルケーブル[CBL-MLLE30/CBL-MLLE50/CBL-MLLE70/CBL-MLLD1A,CBL-MLLF1A/CBL-MLLF1L/CBL-MLLF1K]が使用可能
② I-200	Dual port LANカード(25GBASE)	PY-LA3E22 PYBLA3E22L	504,000円 504,000円	●	インターフェース: 25GBASE × 2 ● ホストバス: PCI Express 3.0 機能: RDMA 相当品: Mellanox MCX4121A-ACAT
■10GBASE-CR接続					
② I-37	Twinaxケーブル	2m 5m	PY-CBN002 PY-CBN005	32,000円 47,000円	10GBASE-CR接続用 SFP+ケーブル
■10GBASE-SR/1GBASE-SR接続					
② I-61	10GBASE-SR SFP+	PY-SFSP22	153,000円	●	10GBASE-SR接続用 ● マルチモードファイバチャネルケーブル[CBL-MLLB02/CBL-MLLB05/CBL-MLLB15,CBL-MLLC05/CBL-MLLC10/CBL-MLLC20/CBL-MLLC30/CBL-MLLC40/CBL-MLLC50,CBL-MLLE30/CBL-MLLE50/CBL-MLLE70/CBL-MLLD1A,CBL-MLLF1A/CBL-MLLF1L/CBL-MLLF1K]が使用可能
I-71	10GBASE-SR/1GBASE-SR SFP+	PY-SFSP14	230,000円	●	10GBASE-SR/1GBASE-SR接続用 ● マルチモードファイバチャネルケーブル[CBL-MLLB02/CBL-MLLB05/CBL-MLLB15,CBL-MLLC05/CBL-MLLC10/CBL-MLLC20/CBL-MLLC30/CBL-MLLC40/CBL-MLLC50,CBL-MLLE30/CBL-MLLE50/CBL-MLLE70/CBL-MLLD1A,CBL-MLLF1A/CBL-MLLF1L/CBL-MLLF1K]が使用可能
■25GBASE-SR接続					
② I-205	25GBASE-SR SFP28	PY-SFSP15 PYBSFSP15	190,000円 190,000円	●	25GBASE-SR接続用 ● マルチモードファイバチャネルケーブル[CBL-MLLE30/CBL-MLLE50/CBL-MLLE70/CBL-MLLD1A,CBL-MLLF1A/CBL-MLLF1L/CBL-MLLF1K]が使用可能 PYBSFSP15は非実装(添付品扱い)
② I-207	Dual port LANカード(100GBASE)	PY-LA432 PYBLA432L	774,000円 774,000円	●	インターフェース: 100GBASE × 2 ● ホストバス: PCI Express 4.0(x16) 機能: RDMA 相当品: Intel E810-CQDA2
■100GBASE-SR4接続					
② I-284	100GBASE-SR4 QSFP28(1pack)	PY-SFSP54 PYBSFSP54	240,000円 240,000円	●	100GBASE-SR4接続用 ● マルチモード光ケーブル[CBL-MQQC05/CBL-MQQC10/CBL-MQQC20/CBL-MQQC30/CBL-MQQC40/CBL-MQQC50]が使用可能 PYBSFSP54は非実装(添付品扱い)
② I-94	Dual port LANカード(100GBASE)	PY-LA412 PYBLA412L	1,408,000円 1,408,000円	●	インターフェース: 100GBASE × 2 ● ホストバス: PCI Express 4.0(x16) 機能: RDMA 相当品: Mellanox MCX623106AN-CDAT
■100GBASE-SR4接続					
② I-208	100GBASE-SR4 QSFP28	PY-SFSP18 PYBSFSP18	530,000円 530,000円	●	100GBASE-SR4接続用 ● マルチモード光ケーブル[CBL-MQQC05/CBL-MQQC10/CBL-MQQC20/CBL-MQQC30/CBL-MQQC40/CBL-MQQC50]が使用可能 PYBSFSP18は非実装(添付品扱い)

16. InfiniBandカード



・PY-HC401/PYBHC401とPY-LA3F2U2/PYBLA3F2U2/PY-LA3E22/PYBLA3E22L/PY-LA412/PYBLA412Lを混在させることはできません。
・必ず「温度制限について」を参照のうえ、手配願います。

項番	製品名	型名	価格(税別)	力	備考
② I-121	IB HCAカード(200Gbps)	PY-HC401 PYBHC401	450,000円 450,000円	●	インターフェース: 200Gbps(HDR) ● データ転送速度: 25.0GB/s デバイスポート数: 1 ホストバス: PCI Express 4.0(x16) 相当品: MCX653105A-HDAT

※ OS により接続可能装置は異なります。詳細はハードウェア一覧を参照願います。

V

17. サーバ管理(リモートマネジメントコントローラ)



・リモートマネジメントコントローラアップグレード[PY-RMC42]またはライフサイクルマネジメントライセンス[PY-LCM13]を手配した場合、iRMC S4 advanced pack(アクティベーションキー生成用ドキュメント)またはeLCM Activation Pack(アクティベーションキー生成用ドキュメント)に記載されているTAN(アクティベーションキー生成用ID)を使用して、別途アクティベーションキーの生成作業が必要となります。
 ・アクティベーションキーの生成におきましては、インターネット環境を使用したE-mailアドレスの登録が必要となりますので、事前に環境の準備をお願いいたします。
 ・アクティベーションキーの生成時に使用したE-mailアドレスおよびiRMC S4 advanced packまたはeLCM Activation Packは、アクティベーションキーの再送信の際にも必要となりますので、紛失等のないよう管理をお願いいたします。
 ・ライフサイクルマネジメントライセンス[PY-LCM13/PYBCM13]をご使用にあたっては、各種留意事項がございます。
 詳細については、当社ホームページ(<https://jp.fujitsu.com/platform/server/primergy/peripheral/osopt/svs-dvd.html>)を参照ください。

項番	製品名	型名	価格(税別)	力	備考
I-80	リモートマネジメント コントローラアップグレード	PYBRMC41	50,000円	●	アドバンスドビデオリダイレクション機能、バーチャルメディア機能 <提供形態> ・アクティベーションキー:サーバ本体に登録された状態で出荷(※) ※2014年2月出荷分よりサーバ本体の保証書にアクティベーションキーの記載あり

項番	製品名	型名	価格(税別)	力	備考
I-134	ライフサイクルマネジメントライセンス	PYBLCM13	20,000円	●	アップデート機能、イメージ管理機能、PrimeCollect機能 <カスタムメイド型名の提供形態> ・アクティベーションキー:サーバ本体に登録された状態で出荷(※) ※サーバ本体の保証書にアクティベーションキーの記載あり

項番	製品名	型名	価格(税別)	力	備考
I-77	リモートマネジメント コントローラアップグレード	PY-RMC42	50,000円	●	アドバンスドビデオリダイレクション機能、バーチャルメディア機能 <提供形態> ・アクティベーションキー:iRMC S4 advanced pack(アクティベーションキー生成用ドキュメント)に記載されたTAN(アクティベーションキー生成用ID)を使用しURLより取得

項番	製品名	型名	価格(税別)	力	備考
I-134	ライフサイクルマネジメントライセンス	PY-LCM13	20,000円	●	アップデート機能、イメージ管理機能、PrimeCollect機能 <一般型名の提供形態> ・アクティベーションキー:eLCM Activation Pack(アクティベーションキー生成用ドキュメント)に記載されたTAN(アクティベーションキー生成用ID)を使用しURLより取得

18. セキュリティチップ



・セキュリティチップはOSによって使用可能な製品が異なります。使用OSに合わせた製品を手配ください。

項番	製品名	型名	価格(税別)	力	備考
I-294	セキュリティチップ ※2023年2月28日販売終息予定	PY-TPM11 PYBTPM11	2,000円 2,000円	●	TPM2.0モジュール(TCG準拠) ※UEFIモードのみサポートとなります。設定をご確認のうえ、ご使用ください。 ※サポート状況については、留意事項編「セキュリティチップ(TPM)およびインテルトラステッド・エグゼキューション・テクノロジー(インテル® TXT)のサポートについて」を参照
I-333	セキュリティチップ	PY-TPM15 PYBTPM15	7,000円 7,000円	●	TPM2.0モジュール(TCG準拠) ※UEFIモードのみサポートとなります。設定をご確認のうえ、ご使用ください。 ※サポート状況については、留意事項編「セキュリティチップ(TPM)およびインテルトラステッド・エグゼキューション・テクノロジー(インテル® TXT)のサポートについて」を参照

19. DVD-ROM/ディスプレイ



・複数台システムに最低1台のODDが手配必須です。
 ・サーバノードでディスプレイ/キーボード/マウス等使用するには、ディスプレイ/USB拡張ケーブルが必要です。本ケーブルはシャーシ設置場所に最低1本必要です。
 ・ディスプレイ/USB拡張ケーブルはOSインストール時などの一時的な接続用途に使用し、通常稼働での利用等、長期間の接続は推奨しません。

項番	製品名	型名	価格(税別)	力	備考
S-26	ディスプレイ/USB拡張ケーブル	PY-CBD013	11,000円	●	ディスプレイおよびUSB機器(キーボード/マウス/ODDなど)接続ケーブル、ディスプレイ(VGAポート)×1、USB3.0×2

項番	製品名	型名	価格(税別)	力	備考
N-43	USB延長ケーブル	2m PG-CBLU002	3,200円	●	

項番	製品名	型名	価格(税別)	力	備考
H-4	スーパーマルチドライブユニット	FMV-NSM55	33,300円	●	インターフェース:USB2.0 Read:最大8倍速(DVD-ROM) / 最大24倍速(CD-ROM) Write:最大5倍速(DVD-RAM) / 最大6倍速(DVD±RDL/-RW) / 最大8倍速(DVD±R/+RW) ※DVD-RAM/DVD±R/DVD±RDL/DVD±RW/DVD-ROM/CD-ROMドライブ機能のみサポート ※ACアダプターの接続が必要(USBバスパワーでは使用不可)
C-6	小型OADGキーボード(106キー/USB)	PY-KBU1R2	15,000円	●	ラック搭載用OADGキーボード(106キー)。テンキーあり。USB接続、ケーブル長:1.3m
C-1	USBマウス(光学式)	PY-MSU201	3,200円	●	光学式スクロール機能対応マウス、1000dpi、USB接続、2ボタン+1ホイール、ケーブル長:1.8m、マープルグレー色

ディスプレイ

W

W

20. OSブート専用モジュール



- ・M.2 Flash モジュールとM.2 Flash モジュール(VMware用) / VMware OSオプションは、同時選択できません。
- ・必ず「温度制限について」を参照のうえ、手配願います。

■ M.2 Flash モジュール 《非アレイ/アレイ接続》



- ・システムボード上の専用ポート(SATAポート×2)に挿入する、OSブート専用のFlashモジュールです。
- ・RAID設定サービスを手配する場合、「RAID設定サービスについて」も併せて参照ください。
- ・本製品は「有寿命部品」となり、寿命時には製品を再購入いただく必要があります。詳細については、留意事項編「SSD / DCPMM / Optane PMemの書き込み保証値について」を参照ください。
- ・オンボードSATAコントローラのソフトウェアRAID機能を有効にした構成にM.2 Flashモジュールを搭載する場合、仮想化環境ではご使用になれません。

項番	製品名	型名	価格(税別)	力	備考
F-345	M.2 Flash モジュール-240GB	PY-MF24YN4 PYBMF24YN4	128,000円 128,000円	●	データ転送速度: SATA 6Gbps 記録方式: TLC ホットプラグ: × 製品クラス: Read Intensive[書き込み保証値 1.5DWPD] 用途: システム領域
F-346	M.2 Flash モジュール-480GB	PY-MF48YN4 PYBMF48YN4	140,000円 140,000円	●	データ転送速度: SATA 6Gbps 記録方式: TLC ホットプラグ: × 製品クラス: Read Intensive[書き込み保証値 1.5DWPD] 用途: システム領域
F-348	M.2 Flash モジュール-960GB	PY-MF96YN PYBMF96YN	183,000円 183,000円	●	データ転送速度: SATA 6Gbps 記録方式: TLC ホットプラグ: × 製品クラス: Read Intensive[書き込み保証値 1.5DWPD] 用途: システム領域

■ M.2 Flash モジュール(VMware用) 《非アレイ接続》



- ・システムボード上の専用ポート(SATAポート×2)に挿入する、OSブート専用のFlashモジュールです。
- ・M.2 Flash モジュール(VMware用)のアレイ構成はご使用いただけません。
- ・本製品には、VMware vSphereのライセンスおよびサポートは含まれておりません。別途購入してください。
- ・VMwareのサポート状況(本体/オプション)等の最新情報は、当社ホームページ(<https://www.fujitsu.com/jp/products/computing/servers/primergy/software/vmware/>) をご確認ください。
- ・VMware環境における、サーバ監視・管理につきましては、留意事項編「サーバ監視・管理ソフトウェアについて」を参照ください。
- ・仮想環境使用時のゲストOS利用向けに、OSオプションの複数同時選択が可能です。
- ・同時選択可能な組み合わせや最大選択数量については、留意事項編「OSオプション、SupportDesk、複数同時選択時の組み合わせについて」を参照ください。
- ・各OSとゲストOSのサポート可否については、留意事項編「各OSの仮想化機能について」および「システム構成図で紹介するWeb情報」の「OSのサポート情報、動作確認情報」を参照ください。

項番	製品名	型名	価格(税別)	力	備考
F-347	VMware vSphere Hypervisor用 M.2 Flash モジュール(240GB)	PY-MF24NV4 PYBMF24NV4	128,000円 128,000円	●	インストールOS: なし サポートOS(*): vS6.5 Update2以降 / 6.7以降、vS7.0以降、vS8.0以降 (*各機種のサポートするOSに準じます。 M.2 Flash モジュール容量: 240GB 添付インストールディスク: なし ※VMware専用のため、他のOSでは使用不可
F-522	VMware vSphere Hypervisor 7.0 Update2用 M.2 Flash モジュール(240GB)	PYBMF24NV9	128,000円	●	VMware vSphere Hypervisor 7.0 がインストールされたM.2 Flash モジュールをシステム ボードに搭載して、出荷 インストールOS: VMware vSphere Hypervisor 7.0 Update2 サポートOS: vS7.0 Update2以降 M.2 Flash モジュール容量: 240GB 添付インストールディスク: なし ※VMware専用のため、他のOSでは使用不可
F-837	VMware vSphere Hypervisor 7.0 Update3用 M.2 Flash モジュール(240GB)	PYBMF24NVB	128,000円	●	VMware vSphere Hypervisor 7.0 がインストールされたM.2 Flash モジュールをシステム ボードに搭載して、出荷 インストールOS: VMware vSphere Hypervisor 7.0 Update3 サポートOS: vS7.0 Update3以降 M.2 Flash モジュール容量: 240GB 添付インストールディスク: なし ※VMware専用のため、他のOSでは使用不可

X

X-1



Y

21. Windows OSオプション



- ・サーバ本体と同時手配願います(Windows Server 2019 Standard Additional License、CALを除く)。
- ・Windows OSのサポート状況(本体/オプション)等の最新情報は、当社ホームページ(<https://www.fujitsu.com/jp/products/computing/servers/primergy/software/windows/>)にてご確認ください。
- ・仮想環境使用時のゲストOS利用向けに、OSオプションの複数同時選択が可能です。同時選択可能な組み合わせや最大選択数量については、留意事項編「OSオプション、SupportDesk、複数同時選択時の組み合わせについて」を参照ください。
- ・各OSとゲストOSのサポート可否については、留意事項編「各OSの仮想化機能について」および「システム構成図で紹介するWeb情報」の「OSのサポート情報、動作確認情報」を参照ください。
- ・Windows Server 2019 Standard Additional Licenseは、物理/仮想サーバが搭載するすべての物理/仮想CPUコア数をカバーするライセンスが必要です。
- ・Windows Server 2019 Datacenter Additional Licenseは、物理サーバが搭載するすべての物理CPUコア数をカバーするライセンスが必要です。
- ・Windows Server 2019 Datacenter Additional Licenseは、カスタムメイドオプションのみでの提供となります。サーバ本体手配後に、本製品は追加手配することができませんので、サーバ本体手配時に必要なライセンス数を手配ください。
- ・Windows OSオプションにはCALが添付されておりません。使用する環境に応じて、Device CAL/User CALを別途手配する必要があります(Windows Server 2019 Essentials 除く)。

《Windows Server 2019》

Windows Server 2019 Standard/Datacenterからのダウングレード権[PYBWB93/PYBWB93]

ダウングレード権については、マイクロソフトソフトウェアライセンス条項を参照してください。

マイクロソフト社ホームページ:

https://www.microsoft.com/en-us/Use/terms/OEM/WindowsServer2019/DatacenterAndStandard/Use/terms_OEM_WindowsServer2019_DatacenterAndStandard_Japanese.htm

■バンドルオプション

項番	製品名	型名	価格(税別)	力	備考
①	P-304	Windows Server 2019 Standard(16コア) バンドル	オープン価格	●	構成品: <添付インストールディスク> ・Windows Server® 2019 Standard ※2023年3月31日販売終息、2023年7月4日最終納期

項番	製品名	型名	価格(税別)	力	備考
①	P-86	Windows Server 2019 Standard Additional License(2コア)	オープン価格	●	<添付品> ・Windows Server® 2019 Standard (2コア)ライセンス証書 ※2023年3月31日販売終息、2023年7月4日最終納期
③	P-87	Windows Server 2019 Standard Additional License(4コア)	オープン価格	●	<添付品> ・Windows Server® 2019 Standard (4コア)ライセンス証書 ※2023年3月31日販売終息、2023年7月4日最終納期
④	P-88	Windows Server 2019 Standard Additional License(16コア)	オープン価格	●	<添付品> ・Windows Server® 2019 Standard (16コア)ライセンス証書 ※2023年3月31日販売終息、2023年7月4日最終納期

項番	製品名	型名	価格(税別)	力	備考
①	P-305	Windows Server 2019 Datacenter(16コア) バンドル	オープン価格	●	構成品: <添付インストールディスク> ・Windows Server® 2019 Datacenter ※OSサポート付きのSupportDesk Standard/Standard24(仮想化対応は除く)の同時適用不可 ※2023年3月31日販売終息、2023年7月4日最終納期

項番	製品名	型名	価格(税別)	力	備考
①	P-90	Windows Server 2019 Datacenter Additional License(2コア)	オープン価格	●	<添付品> ・Windows Server® 2019 Datacenter (2コア)ライセンス証書 ※2023年3月31日販売終息、2023年7月4日最終納期
③	P-91	Windows Server 2019 Datacenter Additional License(4コア)	オープン価格	●	<添付品> ・Windows Server® 2019 Datacenter (4コア)ライセンス証書 ※2023年3月31日販売終息、2023年7月4日最終納期
②	P-92	Windows Server 2019 Datacenter Additional License(16コア)	オープン価格	●	<添付品> ・Windows Server® 2019 Datacenter (16コア)ライセンス証書 ※2023年3月31日販売終息、2023年7月4日最終納期

項番	製品名	型名	価格(税別)	力	備考
①	P-306	Windows Server 2019 Essentials バンドル	オープン価格	●	構成品: <添付インストールディスク> ・Windows Server® 2019 Essentials ※2023年3月31日販売終息、2023年7月4日最終納期

Z

Z

- ①
- ・Windows Server 2022/2019 CAL バンドルオプションは、PRIMERGY本体と同時手配したWindows OSオプションに対してのみ適用可能です(ご購入済みのPRIMERGYへの適用を含む)。
 - ・Windows Server 2022/2019 CAL、Windows Server 2022/2019 Remote Desktop Services CAL バンドルオプションの一般型名に、最大選択数量制限はありません。カスタムメイド型名の最大選択数量以上のCALが必要な場合は、一般型名で不足分を手配ください。
 - ・Windows Server 2022 CALとWindows Server 2019 CALは同時選択できません。
 - ・組み合わせの詳細については、留意事項欄「OSオプション、SupportDesk、複数同時選択時の組み合わせについて」を参照ください。

《Windows Server 2022 CAL》

■CAL

項番	製品名	型名	価格(税別)	カ	備考
P-273	Windows Server 2022 1 Device CAL	PY-WCD01C	オープン価格		<添付品> ・Windows Server® 2022 Client Access License (1 Device)ライセンス証書
P-274	Windows Server 2022 5 Device CAL	PY-WCD05C	オープン価格		<添付品> ・Windows Server® 2022 Client Access License (5 Device)ライセンス証書
P-275	Windows Server 2022 10 Device CAL	PY-WCD10C	オープン価格		<添付品> ・Windows Server® 2022 Client Access License (10 Device)ライセンス証書
P-276	Windows Server 2022 50 Device CAL	PY-WCD50C	オープン価格		<添付品> ・Windows Server® 2022 Client Access License (50 Device)ライセンス証書
P-277	Windows Server 2022 100 Device CAL	PY-WCD1HC	オープン価格		<添付品> ・Windows Server® 2022 Client Access License (100 Device)ライセンス証書

項番	製品名	型名	価格(税別)	カ	備考
P-278	Windows Server 2022 1 User CAL	PY-WCU01C	オープン価格		<添付品> ・Windows Server® 2022 Client Access License (1 User)ライセンス証書
P-279	Windows Server 2022 5 User CAL	PY-WCU05C	オープン価格		<添付品> ・Windows Server® 2022 Client Access License (5 User)ライセンス証書
P-280	Windows Server 2022 10 User CAL	PY-WCU10C	オープン価格		<添付品> ・Windows Server® 2022 Client Access License (10 User)ライセンス証書
P-281	Windows Server 2022 50 User CAL	PY-WCU50C	オープン価格		<添付品> ・Windows Server® 2022 Client Access License (50 User)ライセンス証書
P-282	Windows Server 2022 100 User CAL	PY-WCU1HC	オープン価格		<添付品> ・Windows Server® 2022 Client Access License (100 User)ライセンス証書

■RDS CAL

項番	製品名	型名	価格(税別)	カ	備考
P-283	Windows Server 2022 Remote Desktop Services 1 Device CAL	PY-WCD01D	オープン価格		<添付品> ・Windows Server® 2022 Remote Desktop Services Client Access License (1 Device)ライセンス証書
P-284	Windows Server 2022 Remote Desktop Services 5 Device CAL	PY-WCD05D	オープン価格		<添付品> ・Windows Server® 2022 Remote Desktop Services Client Access License (5 Device)ライセンス証書
P-285	Windows Server 2022 Remote Desktop Services 10 Device CAL	PY-WCD10D	オープン価格		<添付品> ・Windows Server® 2022 Remote Desktop Services Client Access License (10 Device)ライセンス証書
P-286	Windows Server 2022 Remote Desktop Services 50 Device CAL	PY-WCD50D	オープン価格		<添付品> ・Windows Server® 2022 Remote Desktop Services Client Access License (50 Device)ライセンス証書
P-287	Windows Server 2022 Remote Desktop Services 100 Device CAL	PY-WCD1HD	オープン価格		<添付品> ・Windows Server® 2022 Remote Desktop Services Client Access License (100 Device)ライセンス証書

項番	製品名	型名	価格(税別)	カ	備考
P-288	Windows Server 2022 Remote Desktop Services 1 User CAL	PY-WCU01D	オープン価格		<添付品> ・Windows Server® 2022 Remote Desktop Services Client Access License (1 User)ライセンス証書
P-289	Windows Server 2022 Remote Desktop Services 5 User CAL	PY-WCU05D	オープン価格		<添付品> ・Windows Server® 2022 Remote Desktop Services Client Access License (5 User)ライセンス証書
P-290	Windows Server 2022 Remote Desktop Services 10 User CAL	PY-WCU10D	オープン価格		<添付品> ・Windows Server® 2022 Remote Desktop Services Client Access License (10 User)ライセンス証書
P-291	Windows Server 2022 Remote Desktop Services 50 User CAL	PY-WCU50D	オープン価格		<添付品> ・Windows Server® 2022 Remote Desktop Services Client Access License (50 User)ライセンス証書
P-292	Windows Server 2022 Remote Desktop Services 100 User CAL	PY-WCU1HD	オープン価格		<添付品> ・Windows Server® 2022 Remote Desktop Services Client Access License (100 User)ライセンス証書

AA

※ OS により接続可能装置は異なります。詳細はハードウェア一覧を参照願います。

AB

《Microsoft SQL Server 2019》

- 1 「Microsoft SQL Server 2019 Standard バンドル」、「Microsoft SQL Server 2019 Standard(4コア) バンドル」は、旧バージョンのインストールディスクが添付されません。ダウングレード権を利用して、旧バージョンを利用する場合には、別途メディアキットを手配いただく必要があります。
- Microsoft SQL Server 2019 CAL バンドルオプションの一般型名に、最大選択数量制限はありません。カスタムメイド型名の最大選択数量以上のCALが必要な場合は、一般型名で不足分を手配ください。
- 組み合わせの詳細については、留意事項欄「OSオプション、SupportDesk、複数同時選択時の組み合わせについて」を参照ください。

■バンドルオプション

1 SQLコアライセンスの手配について

- 物理OS環境で使用する場合は、全物理コア数分のコアライセンスが必要です。また、1CPUあたり最小4コアライセンスが必要です。
- 仮想OS環境で使用する場合は、その環境に割り当てた仮想コア数分のコアライセンスが必要です。また、1仮想OS環境あたり最小4コアライセンスが必要です。
- 1サーバ上の物理OS環境や複数の仮想OS環境で使用する場合は、それぞれの環境毎に必要なコアライセンス数を計算して合計します。
- 製品は4コアライセンスまたは2コアライセンスとなっており、必要コアライセンス数と手配数は一致しないためご注意ください。
- SQL Server 2019 Standardの1インスタンスあたりの制限として、CPUは4ソケットまたは24コアのいずれか小さいほうまで、メモリは128GBまでです。

項番	製品名	型名	価格(税別)	力	備考
P-22	Microsoft SQL Server 2019 Standard(4コア) バンドル	PYBWBLL91	オープン価格	●	構成品: <添付インストールディスク> ・Microsoft® SQL Server® 2019 Standard ※本製品はコアライセンスモデルです。 ※2023年6月30日販売終息、2024年1月4日最終納期
P-23	Microsoft SQL Server 2019 Standard Additional License(2コア) バンドル	PYBWAL9	オープン価格	●	<添付品> ・Microsoft® SQL Server® 2019 Standard (2コア)ライセンス証書 ※5コア構成以上動作させる場合に追加手配が必要 ※2023年6月30日販売終息、2024年1月4日最終納期
P-21	Microsoft SQL Server 2019 Standard バンドル	PYBWBLL9	オープン価格	●	構成品: <添付インストールディスク> ・Microsoft® SQL Server® 2019 Standard ※本製品はサーバ/CALライセンスモデルです。 ※2023年6月30日販売終息、2024年1月4日最終納期

■CAL

項番	製品名	型名	価格(税別)	力	備考
P-27	Microsoft SQL Server 2019 1 Device CAL	PY-WCD01S PYBWC01S	オープン価格 オープン価格	●	<添付品> ・Microsoft® SQL Server® 2019 Client Access License (1 Device)ライセンス証書 ※2023年6月30日販売終息、2024年1月4日最終納期
P-28	Microsoft SQL Server 2019 5 Device CAL	PY-WCD05S PYBWC05S	オープン価格 オープン価格	●	<添付品> ・Microsoft® SQL Server® 2019 Client Access License (5 Device)ライセンス証書 ※2023年6月30日販売終息、2024年1月4日最終納期
P-29	Microsoft SQL Server 2019 10 Device CAL	PY-WCD10S PYBWC10S	オープン価格 オープン価格	●	<添付品> ・Microsoft® SQL Server® 2019 Client Access License (10 Device)ライセンス証書 ※2023年6月30日販売終息、2024年1月4日最終納期
P-30	Microsoft SQL Server 2019 1 User CAL	PY-WCU01S PYBWC01S	オープン価格 オープン価格	●	<添付品> ・Microsoft® SQL Server® 2019 Client Access License (1 User)ライセンス証書 ※2023年6月30日販売終息、2024年1月4日最終納期
P-31	Microsoft SQL Server 2019 5 User CAL	PY-WCU05S PYBWC05S	オープン価格 オープン価格	●	<添付品> ・Microsoft® SQL Server® 2019 Client Access License (5 User)ライセンス証書 ※2023年6月30日販売終息、2024年1月4日最終納期
P-32	Microsoft SQL Server 2019 10 User CAL	PY-WCU10S PYBWC10S	オープン価格 オープン価格	●	<添付品> ・Microsoft® SQL Server® 2019 Client Access License (10 User)ライセンス証書 ※2023年6月30日販売終息、2024年1月4日最終納期

max.7

AC

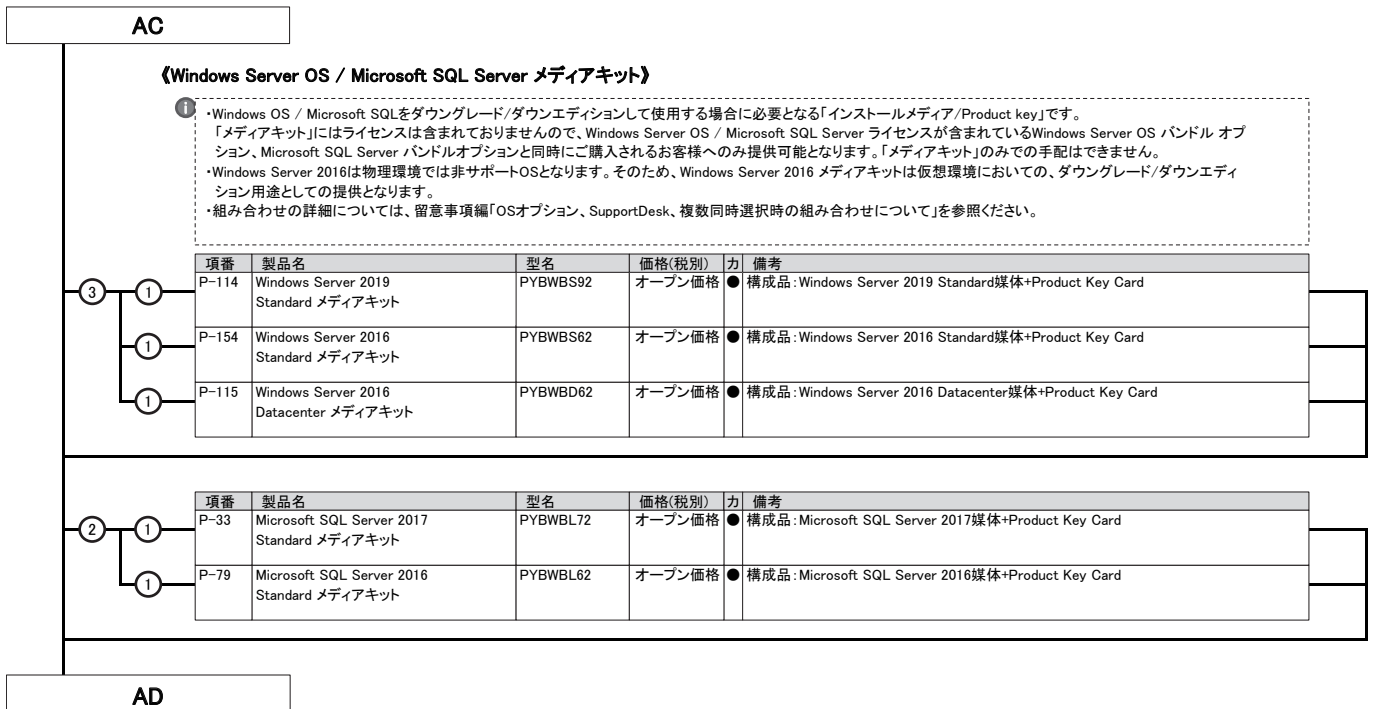

※ OS により接続可能装置は異なります。詳細はハードウェア一覧を参照願います。

AD

22. Windows SupportDesk [カスタムメイド専用]



- ・**サーバ本体と同時手配願います**(出荷後のサーバ本体には適用できません)。
- ・組み合わせにより、異なるOS用のSupportDeskが複数選択可能です。
- ・組み合わせの詳細については、留意事項欄「OSオプション、SupportDesk、複数同時選択時の組み合わせについて」を参照ください。
- ・サービスの詳細については、システム構成図(サービス一覧)の「SupportDesk/バック」を参照ください。
- ・各OSとゲストOSのサポート可否については、留意事項欄「各OSの仮想化機能について」および「システム構成図で紹介するWeb情報」の「OSのサポート情報、動作確認情報」を参照ください。
- ・SupportDeskのホスト対象OSは、各機種種のサポートするOSに準じます。

項番	製品名	型名	価格(税別)	力	備考
Q-79	SupportDesk Standard (Windows Server Standard)	3年 PYBSPS3D02	80,000円	★	● サービス時間帯: 月曜～金曜 8:30～19:00(祝日および年末年始を除く) ● サポート対象範囲: ホストOS ● 【ホスト対象OS】 ・Windows Server 2022 / 2019 / 2016 / 2012 R2 / 2012 Standard ・Windows Server IoT 2022 / 2019 for Storage Standard ・Windows Storage Server 2016 / 2012 R2 Standard ・Windows Server 2012 R2 / 2012 Foundation ・Windows Server 2022 / 2019 / 2016 / 2012 R2 / 2012 Essentials
		4年 PYBSPS4D02	92,000円		
		5年 PYBSPS5D02	101,000円		
Q-80	SupportDesk Standard24 (Windows Server Standard)	3年 PYBSPS3A02	90,000円	★	● サービス時間帯: 24時間365日 ● サポート対象範囲: ホストOS ● 【ホスト対象OS】 ・Windows Server 2022 / 2019 / 2016 / 2012 R2 / 2012 Standard ・Windows Server IoT 2022 / 2019 for Storage Standard ・Windows Storage Server 2016 / 2012 R2 Standard ・Windows Server 2012 R2 / 2012 Foundation ・Windows Server 2022 / 2019 / 2016 / 2012 R2 / 2012 Essentials
		4年 PYBSPS4A02	107,000円		
		5年 PYBSPS5A02	121,000円		
Q-81	SupportDesk Standard (Windows Server Standard 仮想化対応)	3年 PYBSPT3D02	182,000円	★	● サービス時間帯: 月曜～金曜 8:30～19:00(祝日および年末年始を除く) ● サポート対象範囲: ホストOS/ゲストOS ● 【ホスト対象OS/ゲスト対象OS】 ・Windows Server 2022 / 2019 / 2016 / 2012 R2 / 2012 Standard ・Windows Server IoT 2022 / 2019 for Storage Standard ・Windows Storage Server 2016 / 2012 R2 Standard ・Windows Server 2022 / 2019 / 2016 / 2012 R2 / 2012 Essentials ※ホストOS/ゲストOSの組み合わせは、富士通でサポート可能な組み合わせに限る
		4年 PYBSPT4D02	238,000円		
		5年 PYBSPT5D02	297,000円		
Q-82	SupportDesk Standard24 (Windows Server Standard 仮想化対応)	3年 PYBSPT3A02	248,000円	★	● サービス時間帯: 24時間365日 ● サポート対象範囲: ホストOS/ゲストOS ● 【ホスト対象OS/ゲスト対象OS】 ・Windows Server 2022 / 2019 / 2016 / 2012 R2 / 2012 Standard ・Windows Server IoT 2022 / 2019 for Storage Standard ・Windows Storage Server 2016 / 2012 R2 Standard ・Windows Server 2022 / 2019 / 2016 / 2012 R2 / 2012 Essentials ※ホストOS/ゲストOSの組み合わせは、富士通でサポート可能な組み合わせに限る
		4年 PYBSPT4A02	323,000円		
		5年 PYBSPT5A02	405,000円		
Q-297	SupportDesk Standard (Windows Server Datacenter 仮想化対応 32コア未満)	3年 PYBSPV3D04	330,000円	★	● サービス時間帯: 月曜～金曜 8:30～19:00(祝日および年末年始を除く) ● サポート対象範囲: ホストOS/ゲストOS ● 【ホスト対象OS/ゲスト対象OS】 ・Windows Server 2022 / 2019 / 2016 / 2012 R2 / 2012 Standard ・Windows Server 2022 / 2019 / 2016 / 2012 R2 / 2012 Datacenter ※ホストOS/ゲストOSの組み合わせは、富士通でサポート可能な組み合わせに限る
		4年 PYBSPV4D04	430,000円		
		5年 PYBSPV5D04	538,000円		
Q-298	SupportDesk Standard24 (Windows Server Datacenter 仮想化対応 32コア未満)	3年 PYBSPV3A04	449,000円	★	● サービス時間帯: 24時間365日 ● サポート対象範囲: ホストOS/ゲストOS ● 【ホスト対象OS/ゲスト対象OS】 ・Windows Server 2022 / 2019 / 2016 / 2012 R2 / 2012 Standard ・Windows Server 2022 / 2019 / 2016 / 2012 R2 / 2012 Datacenter ※ホストOS/ゲストOSの組み合わせは、富士通でサポート可能な組み合わせに限る
		4年 PYBSPV4A04	585,000円		
		5年 PYBSPV5A04	733,000円		
Q-299	SupportDesk Standard (Windows Server Datacenter 仮想化対応 32コア以上)	3年 PYBSPV3D05	660,000円	★	● サービス時間帯: 月曜～金曜 8:30～19:00(祝日および年末年始を除く) ● サポート対象範囲: ホストOS/ゲストOS ● 【ホスト対象OS/ゲスト対象OS】 ・Windows Server 2022 / 2019 / 2016 / 2012 R2 / 2012 Standard ・Windows Server 2022 / 2019 / 2016 / 2012 R2 / 2012 Datacenter ※ホストOS/ゲストOSの組み合わせは、富士通でサポート可能な組み合わせに限る
		4年 PYBSPV4D05	860,000円		
		5年 PYBSPV5D05	1,076,000円		
Q-300	SupportDesk Standard24 (Windows Server Datacenter 仮想化対応 32コア以上)	3年 PYBSPV3A05	898,000円	★	● サービス時間帯: 24時間365日 ● サポート対象範囲: ホストOS/ゲストOS ● 【ホスト対象OS/ゲスト対象OS】 ・Windows Server 2022 / 2019 / 2016 / 2012 R2 / 2012 Standard ・Windows Server 2022 / 2019 / 2016 / 2012 R2 / 2012 Datacenter ※ホストOS/ゲストOSの組み合わせは、富士通でサポート可能な組み合わせに限る
		4年 PYBSPV4A05	1,170,000円		
		5年 PYBSPV5A05	1,465,000円		

1 Windows SupportDeskのサービス内容、期間

サービス内容

専門技術者によるOSサポート(電話によるQ&A対応/問題解決支援など)、
Webによる情報提供(ソフトウェアの修正情報/運用ノウハウ/サービス対応履歴など)

サービス期間

3年/4年/5年(製品保証期間を含む)

AE

AE

23. Linux OSオプション/SupportDesk [カスタムメイド専用]



- ・**サーバ本体と同時手配願います**(出荷後のサーバ本体には適用できません)。
- ・Linux OSのサポート状況(本体/オプション)等の最新情報は、当社ホームページ(<https://jp.fujitsu.com/platform/server/primergy/software/linux/technical/support/kernel.html>)にてご確認ください。
- ・Linux仮想環境において、ゲストOSにWindows OSをインストールする場合、PRIMERGY 本体にインストールまたはバンドルしてお届けするWindows OSオプション(PY型名)に添付されるインストールメディアは利用できません。別途、パッケージ製品やボリュームライセンス製品のインストールメディアをご使用ください。

Linux SupportDesk



- ・組み合わせにより、異なるOS用のSupportDeskが複数選択可能です。
- ・組み合わせの詳細については、留意事項編「OSオプション、SupportDesk、複数同時選択時の組み合わせについて」を参照ください。
- ・サービスの詳細については、システム構成図(サービス一覧)の「SupportDesk/バック」を参照ください。
- ・各OSとゲストOSのサポート可否については、留意事項編「各OSの仮想化機能について」および「システム構成図で紹介するWeb情報」の「OSのサポート情報、動作確認情報」を参照ください。

基本サポート

項番	製品名	型名	価格(税別)	力	備考
Q-103	SupportDesk Standard [Red Hat Enterprise Linux 基本サポート 2CPU/1ゲスト]	1年 PYBSPR1D02	119,000円	★	● サービス時間帯: 月曜～金曜 8:30～19:00(祝日および年末年始を除く) ● サポート対象範囲: ホストOS/ゲストOS ● サポートCPU数(Socket数): 2まで ● サポートゲストOS数: 1まで ★ 使用可能ハイパーバイザ: RHEL仮想マシン機能
		3年 PYBSPR3D02	333,000円		
		4年 PYBSPR4D02	433,000円		
		5年 PYBSPR5D02	528,000円		
Q-104	SupportDesk Standard24 [Red Hat Enterprise Linux 基本サポート 2CPU/1ゲスト]	1年 PYBSPR1A02	178,000円	★	● サービス時間帯: 24時間365日 ● サポート対象範囲: ホストOS/ゲストOS ● サポートCPU数(Socket数): 2まで ● サポートゲストOS数: 1まで ★ 使用可能ハイパーバイザ: RHEL仮想マシン機能
		3年 PYBSPR3A02	499,000円		
		4年 PYBSPR4A02	649,000円		
		5年 PYBSPR5A02	792,000円		
Q-105	SupportDesk Standard [Red Hat Enterprise Linux 基本サポート 2CPU/4ゲスト]	3年 PYBSPK3D02	499,000円	★	● サービス時間帯: 月曜～金曜 8:30～19:00(祝日および年末年始を除く) ● サポート対象範囲: ホストOS/ゲストOS ● サポートCPU数(Socket数): 2まで ● サポートゲストOS数: 4まで ★ 使用可能ハイパーバイザ: RHEL仮想マシン機能
		4年 PYBSPK4D02	649,000円		
		5年 PYBSPK5D02	792,000円		
Q-106	SupportDesk Standard24 [Red Hat Enterprise Linux 基本サポート 2CPU/4ゲスト]	3年 PYBSPK3A02	748,000円	★	● サービス時間帯: 24時間365日 ● サポート対象範囲: ホストOS/ゲストOS ● サポートCPU数(Socket数): 2まで ● サポートゲストOS数: 4まで ★ 使用可能ハイパーバイザ: RHEL仮想マシン機能
		4年 PYBSPK4A02	974,000円		
		5年 PYBSPK5A02	1,188,000円		
Q-126	SupportDesk Standard [Red Hat Enterprise Linux VDC 基本サポート 2CPU/ ゲスト無制限(ゲスト専用)]	3年 PYBSPD3D03	999,000円	★	● サービス時間帯: 月曜～金曜 8:30～19:00(祝日および年末年始を除く) ● サポート対象範囲: ゲストOS ● サポートCPU数(Socket数): 2まで ● サポートゲストOS数: 無制限 ★ 使用可能ハイパーバイザ: VMware/Hyper-V(ハイパーバイザのサポートは対象外)
		4年 PYBSPD4D03	1,299,000円		
		5年 PYBSPD5D03	1,584,000円		
Q-127	SupportDesk Standard24 [Red Hat Enterprise Linux VDC 基本サポート 2CPU/ ゲスト無制限(ゲスト専用)]	3年 PYBSPD3A03	1,497,000円	★	● サービス時間帯: 24時間365日 ● サポート対象範囲: ゲストOS ● サポートCPU数(Socket数): 2まで ● サポートゲストOS数: 無制限 ★ 使用可能ハイパーバイザ: VMware/Hyper-V(ハイパーバイザのサポートは対象外)
		4年 PYBSPD4A03	1,949,000円		
		5年 PYBSPD5A03	2,376,000円		
Q-111	SupportDesk Standard [Red Hat Enterprise Linux 基本サポート 2ゲスト(ゲスト専用)]	3年 PYBSPN3D02	333,000円	★	● サービス時間帯: 月曜～金曜 8:30～19:00(祝日および年末年始を除く) ● サポート対象範囲: ゲストOS ● サポートCPU数(Socket数): 無制限 ● サポートゲストOS数: 2まで ★ 使用可能ハイパーバイザ: VMware/Hyper-V(ハイパーバイザのサポートは対象外)
		4年 PYBSPN4D02	433,000円		
		5年 PYBSPN5D02	528,000円		
Q-112	SupportDesk Standard24 [Red Hat Enterprise Linux 基本サポート 2ゲスト(ゲスト専用)]	3年 PYBSPN3A02	499,000円	★	● サービス時間帯: 24時間365日 ● サポート対象範囲: ゲストOS ● サポートCPU数(Socket数): 無制限 ● サポートゲストOS数: 2まで ★ 使用可能ハイパーバイザ: VMware/Hyper-V(ハイパーバイザのサポートは対象外)
		4年 PYBSPN4A02	649,000円		
		5年 PYBSPN5A02	792,000円		



Linux SupportDesk [基本サポート]のサービス内容、期間、サポートOS

サービス内容

専門技術者によるホストOS(Linux)、ゲストOS(Linux)サポート(電話によるQ&A対応/問題解決支援など)、Webによる情報提供(ソフトウェアの修正情報/運用ノウハウ/サービス対応履歴など)、プロダクトIDの入手手続き代行

サービス期間

1年/3年/4年/5年(製品保証期間を含む)

サポートOS

Red Hat Enterprise Linux

AF

AF-1

※ OS により接続可能装置は異なります。詳細はハードウェア一覧を参照願います。

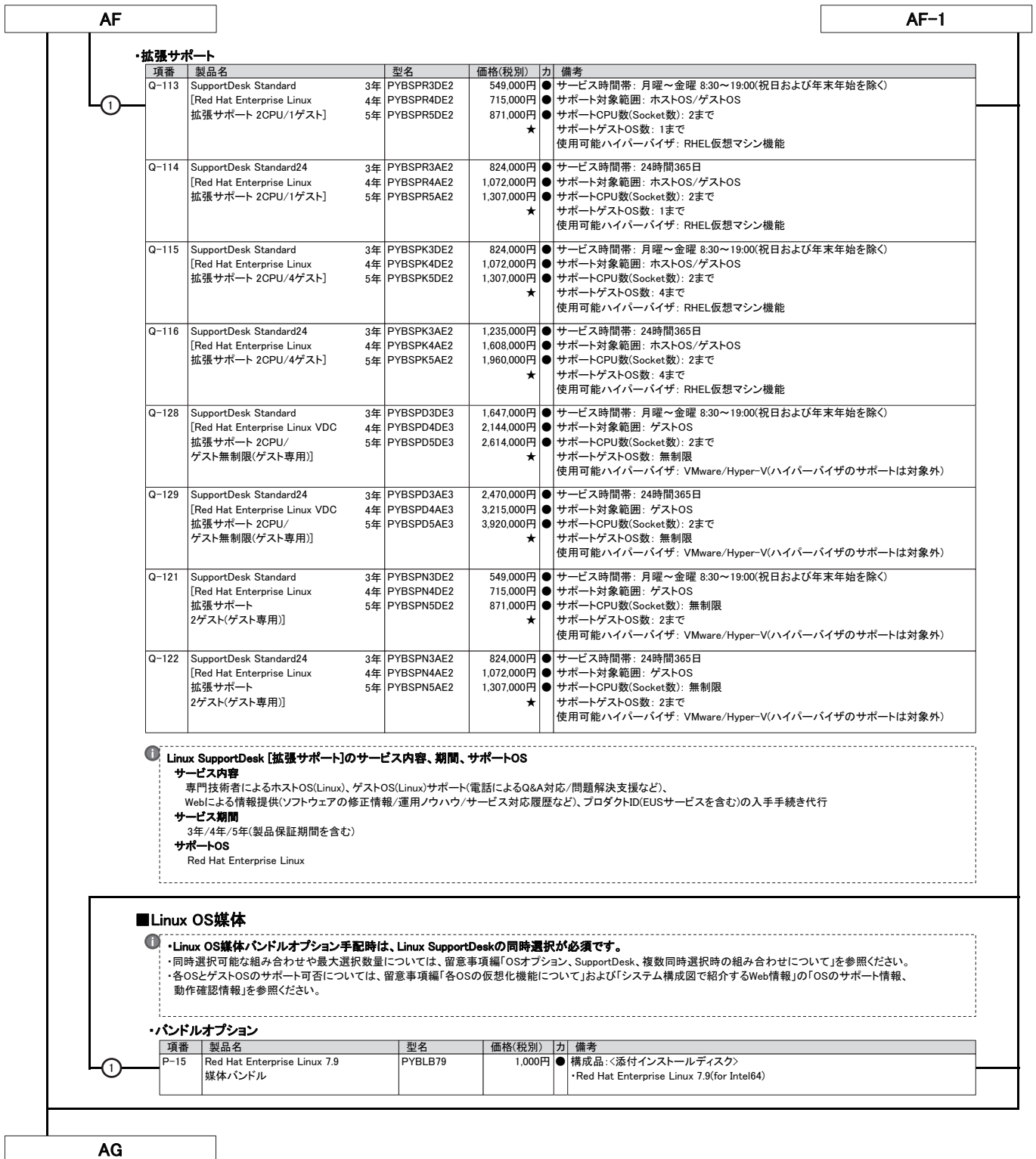

① 拡張サポート

項番	製品名	型名	価格(税別)	力 備考
Q-113	SupportDesk Standard	3年 PYBSPR3DE2	549,000円	● サービス時間帯: 月曜～金曜 8:30～19:00(祝日および年末年始を除く) ● サポート対象範囲: ホストOS/ゲストOS ● サポートCPU数(Socket数): 2まで ● サポートゲストOS数: 1まで ● 使用可能ハイパーバイザ: RHEL仮想マシン機能
	[Red Hat Enterprise Linux 拡張サポート 2CPU/1ゲスト]	4年 PYBSPR4DE2	715,000円	
	5年 PYBSPR5DE2	871,000円		
Q-114	SupportDesk Standard24	3年 PYBSPR3AE2	824,000円	● サービス時間帯: 24時間365日 ● サポート対象範囲: ホストOS/ゲストOS ● サポートCPU数(Socket数): 2まで ● サポートゲストOS数: 1まで ● 使用可能ハイパーバイザ: RHEL仮想マシン機能
	[Red Hat Enterprise Linux 拡張サポート 2CPU/1ゲスト]	4年 PYBSPR4AE2	1,072,000円	
	5年 PYBSPR5AE2	1,307,000円		
Q-115	SupportDesk Standard	3年 PYBSPK3DE2	824,000円	● サービス時間帯: 月曜～金曜 8:30～19:00(祝日および年末年始を除く) ● サポート対象範囲: ホストOS/ゲストOS ● サポートCPU数(Socket数): 2まで ● サポートゲストOS数: 4まで ● 使用可能ハイパーバイザ: RHEL仮想マシン機能
	[Red Hat Enterprise Linux 拡張サポート 2CPU/4ゲスト]	4年 PYBSPK4DE2	1,072,000円	
	5年 PYBSPK5DE2	1,307,000円		
Q-116	SupportDesk Standard24	3年 PYBSPK3AE2	1,235,000円	● サービス時間帯: 24時間365日 ● サポート対象範囲: ホストOS/ゲストOS ● サポートCPU数(Socket数): 2まで ● サポートゲストOS数: 4まで ● 使用可能ハイパーバイザ: RHEL仮想マシン機能
	[Red Hat Enterprise Linux 拡張サポート 2CPU/4ゲスト]	4年 PYBSPK4AE2	1,608,000円	
	5年 PYBSPK5AE2	1,960,000円		
Q-128	SupportDesk Standard	3年 PYBSPD3DE3	1,647,000円	● サービス時間帯: 月曜～金曜 8:30～19:00(祝日および年末年始を除く) ● サポート対象範囲: ゲストOS ● サポートCPU数(Socket数): 2まで ● サポートゲストOS数: 無制限 ● 使用可能ハイパーバイザ: VMware/Hyper-V(ハイパーバイザのサポートは対象外)
	[Red Hat Enterprise Linux VDC 拡張サポート 2CPU/ ゲスト無制限(ゲスト専用)]	4年 PYBSPD4DE3	2,144,000円	
	5年 PYBSPD5DE3	2,614,000円		
Q-129	SupportDesk Standard24	3年 PYBSPD3AE3	2,470,000円	● サービス時間帯: 24時間365日 ● サポート対象範囲: ゲストOS ● サポートCPU数(Socket数): 2まで ● サポートゲストOS数: 無制限 ● 使用可能ハイパーバイザ: VMware/Hyper-V(ハイパーバイザのサポートは対象外)
	[Red Hat Enterprise Linux VDC 拡張サポート 2CPU/ ゲスト無制限(ゲスト専用)]	4年 PYBSPD4AE3	3,215,000円	
	5年 PYBSPD5AE3	3,920,000円		
Q-121	SupportDesk Standard	3年 PYBSPN3DE2	549,000円	● サービス時間帯: 月曜～金曜 8:30～19:00(祝日および年末年始を除く) ● サポート対象範囲: ゲストOS ● サポートCPU数(Socket数): 無制限 ● サポートゲストOS数: 2まで ● 使用可能ハイパーバイザ: VMware/Hyper-V(ハイパーバイザのサポートは対象外)
	[Red Hat Enterprise Linux 拡張サポート 2ゲスト(ゲスト専用)]	4年 PYBSPN4DE2	715,000円	
	5年 PYBSPN5DE2	871,000円		
Q-122	SupportDesk Standard24	3年 PYBSPN3AE2	824,000円	● サービス時間帯: 24時間365日 ● サポート対象範囲: ゲストOS ● サポートCPU数(Socket数): 無制限 ● サポートゲストOS数: 2まで ● 使用可能ハイパーバイザ: VMware/Hyper-V(ハイパーバイザのサポートは対象外)
	[Red Hat Enterprise Linux 拡張サポート 2ゲスト(ゲスト専用)]	4年 PYBSPN4AE2	1,072,000円	
	5年 PYBSPN5AE2	1,307,000円		

① Linux SupportDesk [拡張サポート]のサービス内容、期間、サポートOS

サービス内容

専門技術者によるホストOS(Linux)、ゲストOS(Linux)サポート(電話によるQ&A対応/問題解決支援など、Webによる情報提供(ソフトウェアの修正情報/運用ノウハウ/サービス対応履歴など)、プロダクトID(EUSサービスを含む)の入手手続き代行)

サービス期間

3年/4年/5年(製品保証期間を含む)

サポートOS

Red Hat Enterprise Linux

■Linux OS媒体

① Linux OS媒体バンドルオプション手配時は、Linux SupportDeskの同時選択が必須です。

・同時選択可能な組み合わせや最大選択数量については、留意事項欄「OSオプション、SupportDesk、複数同時選択時の組み合わせについて」を参照ください。
・各OSとゲストOSのサポート可否については、留意事項欄「各OSの仮想化機能について」および「システム構成図で紹介するWeb情報」の「OSのサポート情報、動作確認情報を参照ください。

・バンドルオプション

項番	製品名	型名	価格(税別)	力 備考
P-15	Red Hat Enterprise Linux 7.9 媒体バンドル	PYBLB79	1,000円	● 構成品:<添付インストールディスク> ・Red Hat Enterprise Linux 7.9(for Intel64)

AG

AG

24. VMware OSオプション



- ・VMware vSphere 6/7やVMware vCenter Server 6/7をご利用の場合には、VMware vSphere 8やVMware vCenter Server 8のライセンス製品を購入し、ライセンスをダウンロードしてください。
- ・VMwareのサポート状況(本体/オプション)等の最新情報は、当社ホームページ(<https://www.fujitsu.com/jp/products/computing/servers/primergy/software/vmware/>)にてご確認ください。
- ・VMware環境における、サーバ監視・管理につきましては、留意事項編「サーバ監視・管理ソフトウェアについて」を参照ください。
- ・仮想環境使用時のゲストOS利用向けに、OSオプションの複数同時選択が可能です。
- ・同時選択可能な組み合わせや最大選択数量については、留意事項編「OSオプション、SupportDesk、複数同時選択時の組み合わせについて」を参照ください。
- ・各OSとゲストOSのサポート可否については、留意事項編「各OSの仮想化機能について」および「システム構成図で紹介するWeb情報」の「OSのサポート情報、動作確認情報」を参照ください。

■仮想化基盤ソフト

項番	製品名	型名	価格(税別)	力	備考
P-60	VMware vSphere 8 Standard 1CPU(32コア) 1年間平日サポート付	B515ZHC81	259,000円		VMware vSphere® 8 Standard [1CPU(32コア)ライセンス] SupportDesk 1年間平日サポートバンドル サービス時間帯: 月曜～金曜 8:30～19:00(祝日および年末年始を除く)
P-61	VMware vSphere 8 Standard 1CPU(32コア) 1年間24時間サポート付	B51613C81	293,100円		VMware vSphere® 8 Standard [1CPU(32コア)ライセンス] SupportDesk 1年間24時間サポートバンドル サービス時間帯: 24時間365日
P-62	VMware vSphere 8 Standard 1CPU(32コア) 5年間平日サポート付	B515ZHC85	444,900円		VMware vSphere® 8 Standard [1CPU(32コア)ライセンス] SupportDesk 5年間平日サポートバンドル サービス時間帯: 月曜～金曜 8:30～19:00(祝日および年末年始を除く)
P-63	VMware vSphere 8 Standard 1CPU(32コア) 5年間24時間サポート付	B51613C85	570,000円		VMware vSphere® 8 Standard [1CPU(32コア)ライセンス] SupportDesk 5年間24時間サポートバンドル サービス時間帯: 24時間365日
P-64	VMware vSphere 8 Enterprise Plus 1CPU(32コア) 1年間平日サポート付	B5162PC81	940,000円		VMware vSphere® 8 Enterprise Plus [1CPU(32コア)ライセンス] SupportDesk 1年間平日サポートバンドル サービス時間帯: 月曜～金曜 8:30～19:00(祝日および年末年始を除く)
P-65	VMware vSphere 8 Enterprise Plus 1CPU(32コア) 1年間24時間サポート付	B5162QC81	1,072,300円		VMware vSphere® 8 Enterprise Plus [1CPU(32コア)ライセンス] SupportDesk 1年間24時間サポートバンドル サービス時間帯: 24時間365日
P-66	VMware vSphere 8 Enterprise Plus 1CPU(32コア) 5年間平日サポート付	B5162PC85	1,796,800円		VMware vSphere® 8 Enterprise Plus [1CPU(32コア)ライセンス] SupportDesk 5年間平日サポートバンドル サービス時間帯: 月曜～金曜 8:30～19:00(祝日および年末年始を除く)
P-67	VMware vSphere 8 Enterprise Plus 1CPU(32コア) 5年間24時間サポート付	B5162QC85	2,361,200円		VMware vSphere® 8 Enterprise Plus [1CPU(32コア)ライセンス] SupportDesk 5年間24時間サポートバンドル サービス時間帯: 24時間365日

① VMware vSphere 8 Standard / Enterprise Plusのサービス内容、期間

サービス内容

専門技術者によるOS(VMware)サポート(電話によるQ&A対応/問題解決支援など、Webによる情報提供(ソフトウェアの修正情報/運用ノウハウ/サービス対応履歴など)

サービス期間

1年、5年

■OS管理ソフトウェア等

項番	製品名	型名	価格(税別)	力	備考
P-68	VMware vCenter Server 8 Standard 1年間平日サポート付	B515VEB81	1,419,300円		VMware vCenter Server® 8 Standard SupportDesk 1年間平日サポートバンドル サービス時間帯: 月曜～金曜 8:30～19:00(祝日および年末年始を除く)
P-69	VMware vCenter Server 8 Standard 1年間24時間サポート付	B51619B81	1,591,200円		VMware vCenter Server® 8 Standard SupportDesk 1年間24時間サポートバンドル サービス時間帯: 24時間365日
P-70	VMware vCenter Server 8 Standard 5年間平日サポート付	B515VEB85	2,620,200円		VMware vCenter Server® 8 Standard SupportDesk 5年間平日サポートバンドル サービス時間帯: 月曜～金曜 8:30～19:00(祝日および年末年始を除く)
P-71	VMware vCenter Server 8 Standard 5年間24時間サポート付	B51619B85	3,393,000円		VMware vCenter Server® 8 Standard SupportDesk 5年間24時間サポートバンドル サービス時間帯: 24時間365日

① VMware vCenter Server 8 Standardのサービス内容、期間

サービス内容

専門技術者によるOS(VMware)サポート(電話によるQ&A対応/問題解決支援など、Webによる情報提供(ソフトウェアの修正情報/運用ノウハウ/サービス対応履歴など)

サービス期間

1年、5年

AH

※ OS により接続可能装置は異なります。詳細はハードウェア一覧を参照願います。

AH

25. ハードウェア用SupportDesk [カスタムメイド専用]



- ・サーバ本体と同時手配願います(出荷後のサーバ本体には適用できません)。
- ・組み合わせにより、OS用SupportDeskとハードウェア用SupportDeskを同時選択することが可能です。
- ・組み合わせの詳細については、留意事項欄「OSオプション、SupportDesk、複数同時選択時の組み合わせについて」を参照ください。
- ・サービスの詳細については、システム構成図(サービス一覧)の「SupportDesk/バック」を参照ください。

項番	製品名	型名	価格(税別)	力	備考
Q-262	SupportDesk/バック Standard	3年 PYBSPH3D5A	120,000円	●	● サービス時間帯: 月曜～金曜 8:30～19:00(祝日および年末年始を除く)
		4年 PYBSPH4D5A	190,000円	●	
		5年 PYBSPH5D5A	249,000円	●	
				★	
Q-272	SupportDesk/バック Standard24	3年 PYBSPH3A5A	163,000円	●	● サービス時間帯: 24時間365日
		4年 PYBSPH4A5A	259,000円	●	
		5年 PYBSPH5A5A	341,000円	●	
				★	
Q-340	SupportDesk/バック 保守交換ディスク引渡プラス	3年 PYBSP3D5A	137,000円	●	● サービス内容: ● 故障ハードディスクのお客様への引き渡し ● サービス時間帯: 月曜～金曜 8:30～19:00(祝日および年末年始を除く)
		4年 PYBSP4D5A	211,000円	●	
		5年 PYBSP5D5A	274,000円	●	
				★	
Q-348	SupportDesk/バック 保守交換ディスク引渡プラス24	3年 PYBSP3A5A	178,000円	●	● サービス内容: ● 故障ハードディスクのお客様への引き渡し ● サービス時間帯: 24時間365日
		4年 PYBSP4A5A	277,000円	●	
		5年 PYBSP5A5A	362,000円	●	
				★	
Q-308	SupportDesk/バック BIOS/ファームウェアアップデート・ 定期点検プラス	3年 PYBSPQ3D5A	178,000円	●	● サービス内容: ● ハードウェアの定期点検(1回/年) ● BIOSやファームウェアのアップデート作業を代行(定期点検時) ● サービス時間帯: 月曜～金曜 8:30～19:00(祝日および年末年始を除く)
		4年 PYBSPQ4D5A	263,000円	●	
		5年 PYBSPQ5D5A	340,000円	●	
				★	
Q-316	SupportDesk/バック BIOS/ファームウェアアップデート・ 定期点検プラス24	3年 PYBSPQ3A5A	234,000円	●	● サービス内容: ● ハードウェアの定期点検(1回/年) ● BIOSやファームウェアのアップデート作業を代行(定期点検時) ● サービス時間帯: 24時間365日
		4年 PYBSPQ4A5A	349,000円	●	
		5年 PYBSPQ5A5A	453,000円	●	
				★	
Q-324	SupportDesk/バック BIOS/ファームウェアアップデート・ 定期点検・ 保守交換ディスク引渡プラス	3年 PYBSPR3D5A	194,000円	●	● サービス内容: ● ハードウェアの定期点検(1回/年) ● BIOSやファームウェアのアップデート作業を代行(定期点検時) ● 故障ハードディスクのお客様への引き渡し ● サービス時間帯: 月曜～金曜 8:30～19:00(祝日および年末年始を除く)
		4年 PYBSPR4D5A	284,000円	●	
		5年 PYBSPR5D5A	367,000円	●	
				★	
Q-332	SupportDesk/バック BIOS/ファームウェアアップデート・ 定期点検・ 保守交換ディスク引渡プラス24	3年 PYBSPR3A5A	248,000円	●	● サービス内容: ● ハードウェアの定期点検(1回/年) ● BIOSやファームウェアのアップデート作業を代行(定期点検時) ● 故障ハードディスクのお客様への引き渡し ● サービス時間帯: 24時間365日
		4年 PYBSPR4A5A	368,000円	●	
		5年 PYBSPR5A5A	477,000円	●	
				★	

SupportDesk のサービス内容、期間(共通)

サービス内容

- ・ハードウェアトラブル時の当日訪問修理
- ・Webによる情報提供(運用ノウハウ/サービス対応履歴など)
- ・ハードウェアの障害予兆/異常情報のOSCへのリモート通報、および通報内容の解析

サービス期間

3年/4年/5年(製品保証期間を含む)

End : PRIMERGY CX2560 M6

PRIMERGY CX2560 M6 更新履歴

版数	日付	更新箇所	更新内容
8版	2023/1/24		1月エンハンス内容の反映
7版	2022/11/8	12. RAID設定サービス	インフォメーションの修正
6版	2022/10/25		10月エンハンス内容の反映
5版	2022/7/26		7月エンハンス内容の反映
4版	2022/4/19		4月エンハンス内容の反映
3版	2022/2/3		2月エンハンス内容の反映
2版	2021/11/4		価格改定
初版	2021/10/19		新規作成