

FUJITSU Server PRIMERGY RX2540 M6

システム構成図



■サポートOS

RX2540 M6 は、以下のOSをサポートしています。本文中のOS名称は、次のように略して表記します。
OSの対応状況等の最新情報は当社ホームページ

(<https://www.fujitsu.com/jp/products/computing/servers/primergy/software/>)を参照ください。

OS名	略称		
Windows Server® 2022 Standard (*1)	WS22S	Windows	
Windows Server® 2022 Datacenter (*1)	WS22D		
Windows Server® 2019 Standard	WS19S		
Windows Server® 2019 Datacenter	WS19D		
Windows Server® 2016 Standard	WS16S		
Windows Server® 2016 Datacenter	WS16D		
Red Hat® Enterprise Linux® 8.2 (for Intel64) 以降	RHEL8(Intel64)	RHEL	Linux
Red Hat® Enterprise Linux® 7.9 (for Intel64) 以降	RHEL7(Intel64)		
SUSE® Linux Enterprise Server 15 Service Pack 2 for AMD64 & Intel64 以降	SLES 15 (x86_64)	SLES	
VMware vSphere® ESXi 7.0 Update2 以降 (*2)	vS7		VMware
VMware vSphere® ESXi 6.7 Update3 以降 (*2)	vS6		

(*1)Windows Server 2022の対応時期と状況については、

当社ホームページ(<http://www.fujitsu.com/jp/products/computing/servers/primergy/software/windows/support/2022/>)を
ご確認いただきますようお願いいたします。

(*2)VMwareのサポート状況(本体/オプション)等の最新情報は、当社ホームページ

(<https://www.fujitsu.com/jp/products/computing/servers/primergy/software/vmware/>)にてご確認ください。

本システム構成図に掲載されております商品※の価格体系
につきましては、市場の価格に近く、お客様にわかりやすい
「希望小売価格」となっております。
※ PRIMERGY 本体等
また、「標準価格」で提供している商品につきましては、
本システム構成図(樹系図)では★で表示してあります。

PRIMERGY RX2540 M6

本体前面

[3.5インチモデル]



3.5インチベイ

[2.5インチモデル]

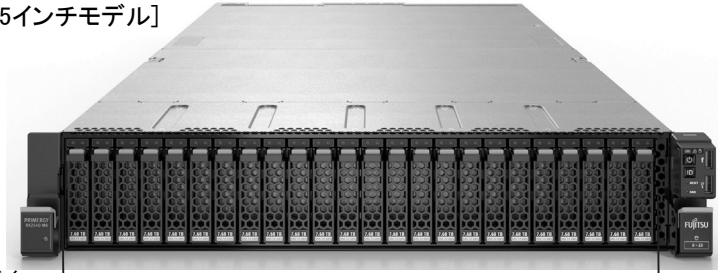

2.5インチベイ

[EDSFF NVMeモデル]

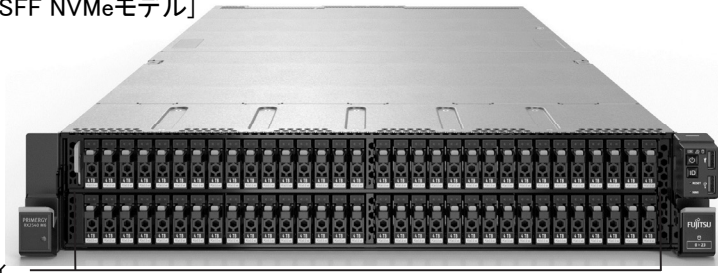

EDSFF NVMeベイ

本体背面

PCIスロット

内蔵ストレージベイ(背面)
[オプション]

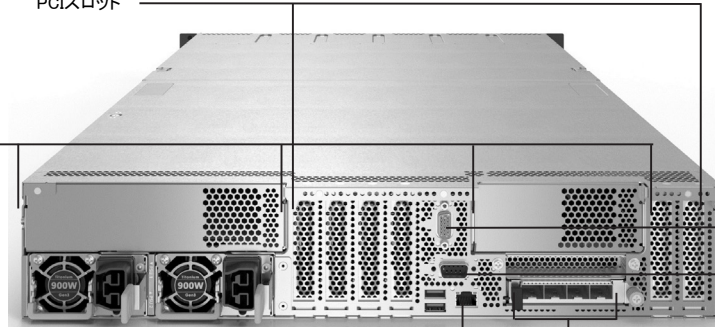

シリアルポート [オプション]

ディスプレイポート

ポート拡張オプションスロット [オプション]

Management LANポート
(10/100/1000BASE-Tコネクタ)

本体内部

電源ユニット

CPU

内蔵ストレージベイ(背面)
[オプション]

システムファン

内蔵ストレージベイ(前面)

PCIスロット

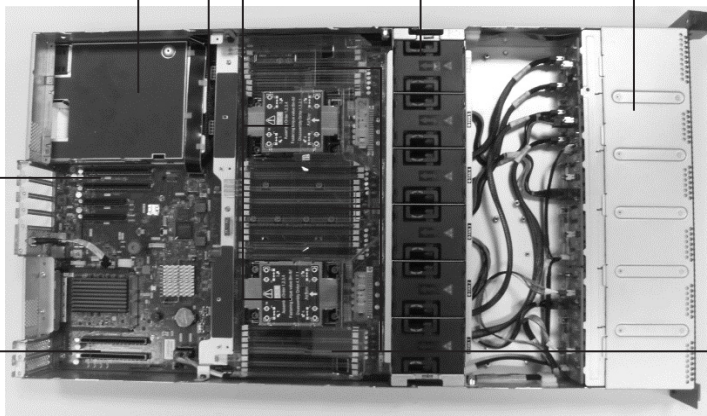

DIMMスロット

【サーバ本体前面】→

FUJITSU Server PRIMERGY

PRIMERGY RX2540 M6

※ OS により接続可能装置は異なります。詳細はハードウェア一覧を参照願います。

PRIMERGY RX2540 M6 仕様

一般モデル (3.5インチモデル)

品名		PRIMERGY RX2540 M6(3.5インチモデル)	
ベースユニット形状		ラックベースユニット (3.5インチ HDD/SSD × 10)	
型名		PYR2546R3N	
CPU (*1)	ソケット数	2	
	搭載可能CPU (周波数コア数/スレッド数、 3次元キャッシュメモリ、 メモリス、UPI最大TDP)	インテル® Xeon® プロセッサー Silver 4309Y(2.80GHz/8C/12T/12MB/2667MHz/10.4GT/s/105W) / 4310(2.10GHz/12C/24T/18MB/2667MHz/10.4GT/s/120W) / 4314(2.40GHz/16C/32T/24MB/2667MHz/10.4GT/s/135W) / 4316(2.30GHz/20C/40T/30MB/2667MHz/10.4GT/s/150W) / インテル® Xeon® プロセッサー Gold 5315Y(3.20GHz/4C/6C/8C/8T/12T/16T/12MB/2933MHz/11.2GT/s/140W) / 5317(3GHz/12C/24T/18MB/2933MHz/11.2GT/s/150W) / 5318Y(2.10GHz/22C/24C/24C/44T/48T/48T/36MB/2933MHz/11.2GT/s/185W) / 5320(2.20GHz/26C/52T/39MB/2933MHz/11.2GT/s/185W) / 5318S(2.10GHz/24C/48T/36MB/2933MHz/11.2GT/s/185W) / 5318S(2.10GHz/24C/48T/36MB/2933MHz/11.2GT/s/185W) / 6334(3.60GHz/8C/16T/18MB/3200MHz/11.2GT/s/165W) / 6326(2.90GHz/16C/32T/24MB/3200MHz/11.2GT/s/185W) / 6346(3.10GHz/16C/32T/36MB/3200MHz/11.2GT/s/205W) / 6354(3GHz/18C/36T/39MB/3200MHz/11.2GT/s/205W) / 6336Y(2.40GHz/8C/12C/24C/16T/24T/48T/36MB/3200MHz/11.2GT/s/185W) / 6342(2.80GHz/24C/48T/36MB/3200MHz/11.2GT/s/230W) / 6330(2GHz/28C/56T/42MB/2933MHz/11.2GT/s/205W) / 6348(2.80GHz/28C/56T/42MB/3200MHz/11.2GT/s/235W) / 6338(2GHz/32C/64T/48MB/3200MHz/11.2GT/s/205W) / 6338T(2.10GHz/24C/48T/36MB/3200MHz/11.2GT/165W) / 6330N(2.20GHz/28C/56T/42MB/2667MHz/11.2GT/165W) / インテル® Xeon® プロセッサー Platinum 8352Y(2.20GHz/32C/24C/16C/64T/48T/32T/48MB/3200MHz/11.2GT/s/205W) / 8358(2.60GHz/32C/64T/48MB/3200MHz/11.2GT/s/250W) / 8362(2.80GHz/32C/64T/48MB/3200MHz/11.2GT/s/265W) / 8360Y(2.40GHz/24C/32C/36C/48T/64T/72T/54MB/3200MHz/11.2GT/s/250W) / 8368(2.40GHz/38C/76T/57MB/3200MHz/11.2GT/s/270W) / 8380(2.30GHz/40C/80T/60MB/3200MHz/11.2GT/s/270W) / 8352W(2.10GHz/36C/72T/54MB/2933MHz/11.2GT/s/195W) / 8358P(2.60GHz/32C/64T/48MB/3200MHz/11.2GT/s/240W) / 8352M(2.30GHz/32C/64T/48MB/3200MHz/11.2GT/s/185W) / 8352P(2.60GHz/32C/64T/48MB/3200MHz/11.2GT/s/185W) / インテル® Xeon® プロセッサー Gold 6312U(2.40GHz/24C/48T/36MB/3200MHz/11.2GT/s/185W) / 6314U(2.30GHz/32C/64T/48MB/3200MHz/11.2GT/s/205W) /	
チップセット		Intel® C621A	
システムボード		D3891	
メインメモリ (*1)(*2)(*3)	搭載可能メモリ	3200 RDIMM / 3200 RDIMM 3DS / 3200 LRDIMM / 3200 Optane PMem	
	スロット数	16 (3200 RDIMM / 3200 RDIMM 3DS / 3200 LRDIMM) / 8 (3200 RDIMM / 3200 RDIMM 3DS) + 8 (3200 Optane PMem)	
	最大容量	2CPU構成時 32 (3200 RDIMM / 3200 RDIMM 3DS / 3200 LRDIMM) / 16 (3200 RDIMM / 3200 RDIMM 3DS) + 16 (3200 Optane PMem)	
		1CPU構成時 1024GB (3200 RDIMM) / 4096GB (3200 RDIMM 3DS) / 2048GB (3200 LRDIMM) / 4608GB (3200 RDIMM + 3200 Optane PMem) / 6144GB (3200 RDIMM 3DS + 3200 Optane PMem)	
		2CPU構成時 2048GB (3200 RDIMM) / 8192GB (3200 RDIMM 3DS) / 4096GB (3200 LRDIMM) / 9216GB (3200 RDIMM + 3200 Optane PMem) / 12288GB (3200 RDIMM 3DS + 3200 Optane PMem)	
画面制御機能		リモートマネジメントコントローラ内蔵、VRAM: 16MB (オプション適用時: 最大2048MB)	
グラフィック表示機能 (*4)		640 × 480 / 800 × 600 / 1024 × 768 / 1280 × 1024 / 1600 × 1200ドット	
内蔵3.5インチベイ (前面)	ベイ数	10 [ホットプラグ対応] (*1)(*5)	
	最大容量	24TB	
		ニアラインSAS HDD 180TB	
		BC-SATA HDD 180TB	
		SAS SSD 76.8TB	
		SATA SSD 76.8TB	
OSブート専用モジュール	搭載数	M.2 Flash モジュール 2	
		デュアルマイクロSD Flash モジュール 1	
	最大容量	M.2 Flash モジュール 960GB	
		デュアルマイクロSD Flash モジュール 64GB (64GB × 2 RAID1)	
ODDベイ	ベイ数	1	
	内蔵ODD (*6)	オプション (Ultra Slim ODD)	
拡張バススロット (*1)(*7)		PCI Express 4.0/3.0(x8レーン) (*8) 1 (ストレージコントローラ専用スロット) (Low Profile)	
		PCI Express 4.0/3.0(x16レーン) (*8) 4 (Low Profile) (*9)	
		PCI Express 4.0/3.0(x8レーン) (*8) 2 (Low Profile)	
ストレージコントローラ		標準搭載 [オンボードSATAコントローラ × 2]	
ネットワークインターフェース(オンボード) (*1)		オプション (1000BASE-T × 4/10GBASE-T × 2/10GBASE × 4/10GBASE × 2/25GBASE × 2/100GBASE × 2)	
インターフェース		ディスプレイ(アナログRGB) × 2(前面: 1 (オプション) / 背面: 1), シリアルポート × 1 (オプション) [D-SUB9ピン], USB × 6(USB3.0: 前面 × 2 / 背面 × 2 / 内部 × 2)	
キーボード/マウス		オプション	
ハードウェア監視		コンポネントラップ	
	ソフトウェア	ServerView Suite (ServerView Operations Manager & ServerView Agents), オプション (Infrastructure Manager)	
リモートサービス機能		標準搭載 (リモートマネジメントコントローラ)	
	専用コネクタ	Management LAN 1ポート(背面) (1000BASE-T/100BASE-TX/10BASE-T 1ポート)	
セキュリティチップ		オプション (TPM2.0モジュール、TCG準拠)	
電源		電源ユニット(500W / 1600W / 2200W (80PLUS® Platinum認定取得) / 900W (80PLUS® Platinum/Titanium認定取得) / 1300W (-48V DC) / 1600W (380V DC)) (最大2)	
	入力電圧(周波数)/入力コンセント	電源ユニット(500W/900W/1600W)の場合 AC100V(50/60Hz) / 平行2Pアース付き(NEMA 5-15準拠) (最大2) AC200V(50/60Hz) / NEMA L6-15準拠/IEC60320準拠 (最大2) 電源ユニット(2200W)の場合: AC200V(50/60Hz) / NEMA L6-20準拠/IEC60320準拠 (最大2)	
	消費電力/発熱量	AC200V: 最大2.191W / 7.887kJ/h, AC100V: 最大1.154W / 4.153kJ/h	
	皮相電力	2570VA(200V 環境) / 1252VA(100V 環境)	
	冗長電源ユニット	オプション (ホットプラグ対応)	
冗長ファン		標準搭載 (ホットプラグ対応)	
エネルギー消費効率(2021年度基準) (*10)		20.1 (区分2)	
外形寸法[W × D × H]		435[482.5(突起部含む)] × 800[873.1(突起部含む)] × 86.9 (2U) [mm]	
質量		最大32kg [36.2kg(ラックレール含む)]	
使用環境 (*1)		周囲温度: 10~35°C (オプション適用時: 5~45°C) / 湿度: 10~85% (ただし結露しないこと)	
インストールOS/バンドルOS		オプション (Windows / RHEL / VMware)	
サポートOS		WS22S / WS22D / WS19S / WS19D / WS16S / WS16D / RHEL8(Intel64) / RHEL7(Intel64) / SLES 15 (x86_64) / vS7 / vS6	
標準保証		3年間営業日以降訪問修理 (月曜~金曜、9:00~17:00 (祝日および年末年始を除く))	

(*1) 手配するオプションにより温度制限があります。また、その際、搭載可能なメモリ種類/ストレージ台数/オプションカードが異なります。必ず「温度制限について」を参照ください。
 (*2) OSにより使用可能なメモリ容量が異なります。詳細については、留意事項編「OSにおける最大CPU数/使用可能なメモリ容量について」を参照ください。
 (*3) DIMMスロット 1A/1BのすべてにDIMMを搭載している場合、使用可能なDIMMの容量が、搭載しているDIMMの全容量より1GB少なくなります。
 (*4) 実際に表示可能な解像度/色数は、接続されるディスプレイの機能、およびOSにより異なります。
 (*5) ストレージコントローラにより、ストレージの接続可能数があります。詳細については、「ストレージコントローラと内蔵ストレージの接続について」を参照ください。
 (*6) 内蔵ODDを搭載しない場合は、複数台システムに最低1台、別途スーパーマルチドライブユニット(FMV-NSM55)を手配する必要があります。
 (*7) 1CPU構成ではすべてのPCIスロットは使用できません。PCIスロット5~10を使用するには、2CPU構成にする必要があります。
 (*8) 転送速度は搭載CPUにより異なります。
 (*9) PCIe(x8) フルハイトライザーカードをPCI Express(x16) [Low Profile] (スロット2/8) に搭載することで、PCI Express(x8) [Full Height] (スロット3/4/9/10) を増設可能です。
 (*10) エネルギー消費効率とは、省エネ法で定める測定方法により測定した中央演算処理装置(CPU)、補助記憶装置(ストレージ)および主記憶装置(メインメモリ)の消費電力あたりの性能を幾何平均したものです。

※本装置の通常運用時の騒音値(ISO7779に準拠した実測値)は、約55dB(A)~約86dB(A)となります。
 ファンが高速回転する電源投入時や高温環境下では、装置構成により通常運用時の騒音値を上回る場合がありますので、専用室への設置をお願いいたします。
 ※選択するベースユニット、オプション、および使用するOSの組合せ等により、手配可能な構成/詳細スペックが異なります。
 手配構成/詳細スペックについては、樹形図をご参照ください。

FUJITSU Server PRIMERGY

PRIMERGY RX2540 M6

※ OS により接続可能装置は異なります。詳細はハードウェア一覧を参照願います。

一般モデル (3.5インチモデル)

品名		PRIMERGY	
モデル		RX2540 M6(3.5インチモデル)	
ベースユニット形状		ラックベースユニット (3.5インチ HDD/SSD × 12)	ラックベースユニット (3.5インチ HDD/SSD × 12, SAS エキスパンダー付)
型名		PYR2546RAN	PYR2546RBN
CPU (*1)		ソケット数 2	
搭載可能CPU (周波数/コア数/スレッド数、 3次キャッシュメモリ、 メモリスバス、UPI、最大TDP)		インテル® Xeon® プロセッサー Silver 4309Y(2.80GHz/8C/16T/12MB/2667MHz/10.4GT/s/105W) / 4310(2.10GHz/12C/24T/18MB/2667MHz/10.4GT/s/120W) / 4314(2.40GHz/16C/32T/24MB/2667MHz/10.4GT/s/135W) / 4316(2.30GHz/20C/40T/30MB/2667MHz/10.4GT/s/150W) / インテル® Xeon® プロセッサー Gold 5315Y(3.20GHz/4C/8C/8T/12T/16T/12MB/2933MHz/11.2GT/s/140W) / 5317(3GHz/12C/24T/18MB/2933MHz/11.2GT/s/150W) / 5318Y(2.10GHz/22C/24C/24C/44T/48T/48T/36MB/2933MHz/11.2GT/s/165W) / 5320(2.20GHz/26C/52T/39MB/2933MHz/11.2GT/s/185W) / 5318S(2.10GHz/24C/48T/36MB/2933MHz/11.2GT/s/165W) / 6326(2.90GHz/16C/32T/24MB/3200MHz/11.2GT/s/185W) / 6334(3.60GHz/8C/16T/18MB/3200MHz/11.2GT/s/165W) / 6354(3GHz/18C/36T/39MB/3200MHz/11.2GT/s/205W) / 6346(3.10GHz/16C/32T/36MB/3200MHz/11.2GT/s/205W) / 6342(2.80GHz/24C/48T/36MB/3200MHz/11.2GT/s/230W) / 6336Y(2.40GHz/8C/12C/24C/16T/24T/48T/36MB/3200MHz/11.2GT/s/185W) / 6348(2.60GHz/28C/56T/42MB/3200MHz/11.2GT/s/235W) / 6330(2GHz/28C/56T/42MB/2933MHz/11.2GT/s/205W) / 6338T(2.10GHz/24C/48T/36MB/3200MHz/11.2GT/1.65W) / 6338(2GHz/32C/64T/48MB/3200MHz/11.2GT/s/205W) / 6330N(2.20GHz/28C/56T/42MB/2667MHz/11.2GT/1.65W) / インテル® Xeon® プロセッサー Platinum 8352Y(2.20GHz/32C/24C/16C/64T/48T/32T/48MB/3200MHz/11.2GT/s/205W) / 8358(2.60GHz/32C/64T/48MB/3200MHz/11.2GT/s/250W) / 8362(2.80GHz/32C/64T/48MB/3200MHz/11.2GT/s/265W) / 8360Y(2.40GHz/24C/32C/36C/48T/64T/72T/54MB/3200MHz/11.2GT/s/250W) / 8368(2.40GHz/38C/76T/57MB/3200MHz/11.2GT/s/270W) / 8380(2.30GHz/40C/80T/60MB/3200MHz/11.2GT/s/270W) / 8352V(2.10GHz/36C/72T/54MB/2933MHz/11.2GT/s/195W) / 8358P(2.60GHz/32C/64T/48MB/3200MHz/11.2GT/s/240W) / 8352M(2.30GHz/32C/64T/48MB/3200MHz/11.2GT/s/185W) / インテル® Xeon® プロセッサー Gold 6312U(2.40GHz/24C/48T/36MB/3200MHz/11.2GT/s/185W) / 6314U(2.30GHz/32C/64T/48MB/3200MHz/11.2GT/s/205W) /	
チップセット		Intel® C621A	
システムボード		D3891	
メインメモリ (*1)(*2)(*3)		搭載可能メモリ 3200 RDIMM / 3200 RDIMM 3DS / 3200 LRDIMM / 3200 Optane PMem スロット数 1CPU構成時 16 (3200 RDIMM / 3200 RDIMM 3DS / 3200 LRDIMM) / 8 (3200 RDIMM / 3200 RDIMM 3DS) + 8 (3200 Optane PMem) 2CPU構成時 32 (3200 RDIMM / 3200 RDIMM 3DS / 3200 LRDIMM) / 16 (3200 RDIMM / 3200 RDIMM 3DS) + 16 (3200 Optane PMem) 最大容量 1CPU構成時 1024GB (3200 RDIMM) / 4096GB (3200 RDIMM 3DS) / 2048GB (3200 LRDIMM) / 4608GB (3200 RDIMM + 3200 Optane PMem) / 6144GB (3200 RDIMM 3DS + 3200 Optane PMem) 2CPU構成時 2048GB (3200 RDIMM) / 8192GB (3200 RDIMM 3DS) / 4096GB (3200 LRDIMM) / 9216GB (3200 RDIMM + 3200 Optane PMem) / 12288GB (3200 RDIMM 3DS + 3200 Optane PMem)	
画面制御機能		リモートマネジメントコントローラ内蔵、VRAM:16MB (オプション適用時:最大2048MB)	
グラフィック表示機能 (*4)		640 × 480 / 800 × 600 / 1024 × 768 / 1280 × 1024 / 1600 × 1200ドット	
内蔵 3.5インチベイ (前面)		ベイ数 12 [ホットプラグ対応] (*1) 最大容量 SAS HDD 28.8TB ニアラインSAS HDD 216TB BC-SATA HDD 216TB SAS SSD 92.16TB SATA SSD 92.16TB	
OSブート専用モジュール		搭載数 M.2 Flash モジュール 2 デュアルマイクロSD Flash モジュール 1 最大容量 M.2 Flash モジュール 960GB デュアルマイクロSD Flash モジュール 64GB (64GB × 2 RAID1)	
ODDベイ		ベイ数 — 内蔵ODD (*5) —	
拡張バススロット (*1)(*6)		PCI Express 4.0/3.0(x8レーン) (*7) 1 (ストレージコントローラ専用スロット) (Low Profile) PCI Express 4.0/3.0(x16レーン) (*7) 4 (Low Profile) (*8) PCI Express 4.0/3.0(x8レーン) (*7) 2 (Low Profile)	
ストレージコントローラ		オプション、標準搭載 [オンボードSATAコントローラ × 1(M.2 Flash モジュール接続用)]	
ネットワークインターフェース(オンボード) (*1)		オプション (1000BASE-T × 4/10GBASE-T × 2/10GBASE × 4/10GBASE × 2/25GBASE × 2/100GBASE × 2)	
インターフェース		ディスプレイ(アナログRGB) × 1(背面)、シリアルポート × 1(オプション) [D-SUB9ピン]、USB × 6(USB3.0:前面 × 2 / 背面 × 2 / 内部 × 2)	
キーボード/マウス		オプション	
ハードウェア監視		コンポーネントランプ	
リモートサービス機能		ServerView Suite (ServerView Operations Manager & ServerView Agents)、オプション (Infrastructure Manager) 標準搭載 (リモートマネジメントコントローラ)	
セキュリティチップ		専用コネクタ Management LAN 1ポート(背面) (1000BASE-T/10GBASE-TX/10GBASE-T折一) オプション (TPM2.0モジュール、TCG準拠)	
電源		電源ユニット[500W / 1600W / 2200W (80PLUS® Platinum認定取得) / 900W (80PLUS® Platinum/Titanium認定取得) / 1300W (-48V DC) / 1600W (380V DC)] (最大2) 入力電圧(周波数/入力コンセント) 電源ユニット(500W/900W/1600W)の場合: AC100V(50/60Hz) / 平行2Pアース付き(NEMA 5-15準拠) (最大2) AC200V(50/60Hz) / NEMA L6-15準拠/IEC60320準拠 (最大2) 電源ユニット(2200W)の場合: AC200V(50/60Hz) / NEMA L6-20準拠/IEC60320準拠 (最大2)	
消費電力/発熱量		AC200V:最大2.191W / 7.887kJ/h、AC100V:最大1.154W / 4.153kJ/h	
皮相電力		2570VA(200V 環境) / 1252VA(100V 環境)	
冗長電源ユニット		オプション (ホットプラグ対応)	
冗長ファン		標準搭載 (ホットプラグ対応)	
エネルギー消費効率(2021年度基準) (*9)		20.1 (区分2)	
外形寸法[W × D × H]		435[482.5(突起部含む)] × 800[873.1(突起部含む)] × 86.9 (2U) [mm]	
質量		最大32kg [36.2kg(ラックレール含む)]	
使用環境 (*1)		周囲温度: 10~35°C (オプション適用時:5~45°C) / 湿度: 10~85% (ただし結露しないこと)	
インストールOS/バンドルOS		オプション (Windows / RHEL / VMware)	
サポートOS		WS22S / WS22D / WS19S / WS19D / WS16S / WS16D / RHEL8(Intel64) / RHEL7(Intel64) / SLES 15 (x86_64) / vS7 / vS6	
標準保証		3年間営業日以内随時修理 (月曜~金曜、9:00~17:00 (祝日および年末年始を除く))	

(*1) 手配するオプションにより温度制限があります。また、その際、搭載可能なメモリ種類/ストレージ台数/オプションカードが異なります。必ず「温度制限について」を参照ください。
 (*2) OSにより使用可能なメモリ容量が異なります。詳細については、留意事項欄「OSにおける最大CPU数/使用可能なメモリ容量について」を参照ください。
 (*3) DIMMスロット 1A/1BのすべてにDIMMを搭載している場合、使用可能なDIMMの容量が、搭載しているDIMMの全容量より1GB少なくなります。
 (*4) 実際に表示可能な解像度/色数は、接続されるディスプレイの機能、およびOSにより異なります。
 (*5) 内蔵ODDを搭載しない場合は、複数台システムに最低1台、別途スーパーマルチドライブユニット(FMV-NSM55)を手配する必要があります。
 (*6) 1CPU構成ではすべてのPCIスロットは使用できません。PCIスロット5~10を使用するには、2CPU構成にする必要があります。
 (*7) 転送速度は搭載CPUにより異なります。
 (*8) PCIe(x8) フルハイトライザーカードをPCI Express(x16)[Low Profile]スロット(2/8)に搭載することで、PCI Express(x8)[Full Height]スロット(3/4/9/10)を増設可能です。
 (*9) エネルギー消費効率とは、省エネ法で定める測定方法により測定した中央演算処理装置(CPU)、補助記憶装置(ストレージ)および主記憶装置(メインメモリ)の消費電力あたりの性能を幾何平均したものです。

※本装置の通常運用時の騒音値(ISO7779)に準拠した実測値は、約55dB(A)~約86dB(A)となります。
 ファンが高速回転する電源投入時や高温環境下では、装置構成により通常運用時の騒音値を上回る場合がありますので、専用室への設置をお願いいたします。
 ※選択するベースユニット、オプション、および使用するOSの組合せ等により、手配可能な構成/詳細スペックが異なります。
 手配構成/詳細スペックについては、樹系図をご参照ください。

FUJITSU Server PRIMERGY

PRIMERGY RX2540 M6

※ OS により接続可能装置は異なります。詳細はハードウェア一覧を参照願います。

一般モデル (2.5インチモデル)

品名		PRIMERGY	
モデル		RX2540 M6(2.5インチモデル)	
ベースユニット形状		ラックベースユニット (2.5インチ HDD/SSD×16)	ラックベースユニット (2.5インチ HDD/SSD×16、SASエクスパンダー付)
型名	PFRなし PFRあり	PYR2546R2N PYR2546RCN	PYR2546RDN PYR2546REN
CPU (*1)	ソケット数	2	
	搭載可能CPU (周波数コア数/スレッド数、 3次キャッシュメモリ、 メモリバス/PLI最大TDP)	インテル® Xeon® プロセッサ Silver 4309Y(2.80GHz/8C/16T/12MB/2667MHz/10.4GT/s/105W) / 4310(2.10GHz/12C/24T/18MB/2667MHz/10.4GT/s/120W) / 4314(2.40GHz/16C/32T/24MB/2667MHz/10.4GT/s/135W) / 4316(2.30GHz/20C/40T/30MB/2667MHz/10.4GT/s/150W) / インテル® Xeon® プロセッサ Gold 5315Y(3.20GHz/4C/8C/8T/12T/16T/12MB/2933MHz/11.2GT/s/140W) / 5317(3GHz/12C/24T/18MB/2933MHz/11.2GT/s/150W) / 5318Y(2.10GHz/22C/24C/24C/44T/48T/48T/36MB/2933MHz/11.2GT/s/165W) / 5320(2.0GHz/26C/52T/39MB/2933MHz/11.2GT/s/185W) / 5318S(2.10GHz/24C/48T/36MB/2933MHz/11.2GT/s/165W) / 5326(2.90GHz/16C/32T/24MB/3200MHz/11.2GT/s/185W) / 6348(3.10GHz/16C/32T/36MB/3200MHz/11.2GT/s/205W) / 6354(3GHz/18C/36T/39MB/3200MHz/11.2GT/s/205W) / 6336Y(2.40GHz/8C/12C/24C/16T/24T/48T/36MB/3200MHz/11.2GT/s/185W) / 6342(2.80GHz/24C/48T/36MB/3200MHz/11.2GT/s/230W) / 6330(2GHz/28C/56T/42MB/2933MHz/11.2GT/s/205W) / 6348(2.60GHz/28C/56T/42MB/3200MHz/11.2GT/s/235W) / 6338(2GHz/32C/64T/48MB/3200MHz/11.2GT/s/205W) / 6338T(2.10GHz/24C/48T/36MB/3200MHz/11.2GT/165W) / 6330N(2.20GHz/28C/56T/42MB/2667MHz/11.2GT/165W) / インテル® Xeon® プロセッサ Platinum 8352Y(2.20GHz/32C/24C/16C/64T/48T/32T/48MB/3200MHz/11.2GT/s/205W) / 8358(2.60GHz/32C/64T/48MB/3200MHz/11.2GT/s/250W) / 8362(2.80GHz/32C/64T/48MB/3200MHz/11.2GT/s/265W) / 8360Y(2.40GHz/24C/32C/36C/48T/64T/72T/54MB/3200MHz/11.2GT/s/250W) / 8368(2.40GHz/38C/76T/57MB/3200MHz/11.2GT/s/270W) / 8380(2.30GHz/40C/80T/60MB/3200MHz/11.2GT/s/270W) / 8352V(2.10GHz/36C/72T/54MB/2933MHz/11.2GT/s/195W) / 8358P(2.60GHz/32C/64T/48MB/3200MHz/11.2GT/s/240W) / 8352M(2.30GHz/32C/64T/48MB/3200MHz/11.2GT/s/185W) / インテル® Xeon® プロセッサ Gold 6312U(2.40GHz/24C/48T/36MB/3200MHz/11.2GT/s/185W) / 6314U(2.30GHz/32C/64T/48MB/3200MHz/11.2GT/s/205W)	
チップセット	Intel® C621A		
システムボード	D3891		
メインメモリ (*1)(*2)(*3)	搭載可能メモリ	3200 RDIMM / 3200 RDIMM 3DS / 3200 LRDIMM / 3200 Optane PMem	
	スロット数	1CPU構成時 16 (3200 RDIMM / 3200 RDIMM 3DS / 3200 LRDIMM) / 8 (3200 RDIMM / 3200 RDIMM 3DS) + 8 (3200 Optane PMem)	
	2CPU構成時	32 (3200 RDIMM / 3200 RDIMM 3DS / 3200 LRDIMM) / 16 (3200 RDIMM / 3200 RDIMM 3DS) + 16 (3200 Optane PMem)	
	最大容量	1CPU構成時 1024GB (3200 RDIMM) / 4096GB (3200 RDIMM 3DS) / 2048GB (3200 LRDIMM) / 4608GB (3200 RDIMM + 3200 Optane PMem) / 6144GB (3200 RDIMM 3DS + 3200 Optane PMem)	
	2CPU構成時	2048GB (3200 RDIMM) / 8192GB (3200 RDIMM 3DS) / 4096GB (3200 LRDIMM) / 9216GB (3200 RDIMM + 3200 Optane PMem) / 12288GB (3200 RDIMM 3DS + 3200 Optane PMem)	
画面制御機能	リモートマネジメントコントローラ内蔵、VRAM:16MB (オプション適用時:最大2048MB)		
グラフィック表示機能 (*4)	640 × 480 / 800 × 600 / 1024 × 768 / 1280 × 1024 / 1600 × 1200ドット		
内蔵 2.5インチベイ (前面)	ベイ数	16 [ホットプラグ対応] (*5)	
	最大容量	SAS HDD 38.4TB	
		SAS SSD 244.8TB	
		SATA SSD 122.88TB	
		PCIe SSD -	
内蔵 2.5インチベイ (背面) (*1)	ベイ数	PCIe SSD: 6 (オプション適用時) (*6) HDD/SSD: 6 (オプション適用時) [ホットプラグ対応]、PCIe SSD: 6 (オプション適用時) (*6)	
	最大容量	- 14.4TB	
		- 91.8TB	
		- 46.08TB	
		92.16TB	
OSブート専用モジュール	搭載数	M.2 Flash モジュール 2	
		デュアルマイクロSD Flash モジュール 1	
	最大容量	M.2 Flash モジュール 960GB	
		デュアルマイクロSD Flash モジュール 64GB (64GB × 2 RAID1)	
ODDベイ	ベイ数	1	
	内蔵ODD (*7)	オプション (Ultra Slim ODD)	
内蔵 5インチベイ	ベイ数	1	
	内蔵バックアップ装置	オプション	
拡張バススロット (*1)(*8)	PCI Express 4.0/3.0(x8レーン) (*9)	1 (ストレージコントローラ専用スロット) (Low Profile)	
	PCI Express 4.0/3.0(x16レーン) (*9)	4 (Low Profile) (*10)	
	PCI Express 4.0/3.0(x8レーン) (*9)	2 (Low Profile)	
ストレージコントローラ	標準搭載 [オンボードSATAコントローラ×2] オプション、標準搭載 [オンボードSATAコントローラ×1(内蔵ODD/M.2 Flash モジュール接続用)]		
ネットワークインターフェース(オンボード) (*1)	オプション (1000BASE-T × 4/10GBASE-T × 2/10GBASE × 4/10GBASE × 2/25GBASE × 2/100GBASE × 2)		
インターフェース	ディスプレイ(アナログRGB) × 2(前面: 1 (オプション) / 背面: 1)、シリアルポート × 1 (オプション) [D-SUB9ピン]、USB × 6(USB3.0: 前面 × 2 / 背面 × 2 / 内部 × 2)		
キーボード/マウス	オプション		
ハードウェア監視	コンポーネントラップ		
	ソフトウェア	ServerView Suite (ServerView Operations Manager & ServerView Agents)、オプション (Infrastructure Manager)	
リモートサービス機能	標準搭載 (リモートマネジメントコントローラ)		
	専用コネクタ	Management LAN 1ポート[背面] (1000BASE-T/100BASE-TX/10BASE-T 択一)	
セキュリティチップ	オプション (TPM2.0モジュール、TCG準拠)		
電源	電源ユニット[500W / 1600W / 2200W (80PLUS® Platinum認定取得) / 900W (80PLUS® Platinum/Titanium認定取得) / 1300W (-48V DC) / 1600W (380V DC)] (最大2)		
	入力電圧(周波数)/入力コンセント	電源ユニット(500W/900W/1600W)の場合: AC100V(50/60Hz) / 平行2Pアース付き[NEMA 5-15準拠] (最大2) AC200V(50/60Hz) / NEMA L6-15準拠/IEC60320準拠 (最大2) 電源ユニット(2200W)の場合: AC200V(50/60Hz) / NEMA L6-20準拠/IEC60320準拠 (最大2)	
	消費電力/発熱量	AC200V: 最大2.191W / 7.887kJ/h、AC100V: 最大1.154W / 4.153kJ/h	
	皮相電力	2570VA(200V 環境) / 1252VA(100V 環境)	
	冗長電源ユニット	オプション (ホットプラグ対応)	
冗長ファン	標準搭載 (ホットプラグ対応)		
エネルギー消費効率(2021年度基準) (*11)	20.1 (区分2)		
外形寸法[W×D×H]	435[482.5(突起部含む)] × 800[873.1(突起部含む)] × 86.9 (2U) [mm]		
質量	最大32kg [36.2kg(ラックレール含む)]		
使用環境 (*1)	周囲温度: 10~35°C (オプション適用時: 5~45°C) / 湿度: 10~85% (ただし結露しないこと)		
インストールOS/バンドルOS	オプション (Windows / RHEL / VMware)		
サポートOS	WS22S / WS22D / WS19S / WS19D / WS16S / WS16D / RHEL8[Intel64] / RHEL7[Intel64] / SLES 15 (x86_64) / vS7 / vS6		
標準保証	3年間営業日 以降訪問修理 (月曜~金曜、9:00~17:00 (祝日および年末年始を除く))		

(*1) 手配するオプションにより温度制限があります。また、その際、搭載可能なメモリ種類/ストレージ台数/オプションカードが異なります。必ず「温度制限について」を参照ください。
 (*2) OSにより使用可能なメモリ容量が異なります。詳細については、留意事項欄「OSにおける最大CPU数/使用可能なメモリ容量について」を参照ください。
 (*3) DIMMスロット 1A/1BのすべてにDIMMを搭載している場合、使用可能なDIMMの容量が、搭載しているDIMMの全容量より1GB少なくなります。
 (*4) 実際に表示可能な解像度/色数は、接続されるディスプレイの機能、およびOSにより異なります。
 (*5) ストレージコントローラにより、ストレージの接続可能数が異なります。詳細については、「ストレージコントローラと内蔵ストレージの接続について」を参照ください。
 (*6) ホットプラグの対応状況については、当社ホームページ「<https://www.fujitsu.com/jp/products/computing/servers/primergy/manual/>」のサーバ本体の個別マニュアル「ご使用上の留意・注意事項」をご確認ください。
 (*7) 内蔵ODDを搭載しない場合は、複数台システムに最低1台、別途スーパーマールドライブユニット(FMV-NSM5)を手配する必要があります。
 (*8) 1CPU構成ですべてのPCIスロットは使用できません。PCIスロット5~10を使用するには、2CPU構成にする必要があります。
 (*9) 転送速度は搭載CPUにより異なります。
 (*10) PCIe(x8)フルハイトライザードカードをPCI Express(x16) [Low Profile] スロット2/8)に搭載することで、PCI Express(x8) [Full Height] スロット3/4/9/10を増設可能です。
 (*11) エネルギー消費効率とは、省エネ法で定める測定方法により測定した中央演算処理装置(CPU)、補助記憶装置(ストレージ)および主記憶装置(メインメモリ)の消費電力あたりの性能を幾何平均したものです。

※本装置の通常運用時の騒音値(ISO7779)に準拠した実測値は、約55dB(A)~約86dB(A)となります。
 ファンが高速回転する電源投入時や高温環境下では、装置構成により通常運用時の騒音値を上回る場合がありますので、専用室への設置をお願いいたします。
 ※選択するベースユニット、オプション、および使用するOSの組合せ等により、手配可能な構成/詳細スペックが異なります。
 手配構成/詳細スペックについては、樹形図をご参照ください。

FUJITSU Server PRIMERGY

PRIMERGY RX2540 M6

※ OS により接続可能装置は異なります。詳細はハードウェア一覧を参照願います。

一般モデル (2.5インチモデル)

品名		PRIMERGY	
モデル		RX2540 M6(2.5インチモデル)	
ベースユニット形状		ラックベースユニット (2.5インチ HDD/SSD × 24)	ラックベースユニット (2.5インチ HDD/SSD × 24, SASエクスパンダー付)
型名		PYR2546RFN	PYR2546RGN
CPU (*1)	ソケット数	2	
搭載可能CPU (周波数コア数/スレッド数、 3次元キャッシュメモリ、 メモリアスUPL最大TDP)		インテル® Xeon® プロセッサ Silver 4309Y(2.80GHz/8C/16T/12MB/2667MHz/10.4GT/s/105W) / 4310(2.10GHz/12C/24T/18MB/2667MHz/10.4GT/s/120W) / 4314(2.40GHz/16C/32T/24MB/2667MHz/10.4GT/s/135W) / 4316(2.30GHz/20C/40T/30MB/2667MHz/10.4GT/s/150W) / インテル® Xeon® プロセッサ Gold 5315Y(3.20GHz/4C/6C/8T/12T/16T/12MB/2933MHz/11.2GT/s/140W) / 5317(3GHz/12C/24T/18MB/2933MHz/11.2GT/s/150W) / 5318Y(2.10GHz/22C/24C/24C/44T/48T/48T/36MB/2933MHz/11.2GT/s/185W) / 5320(2.20GHz/26C/32T/39MB/2933MHz/11.2GT/s/185W) / 5318S(2.10GHz/24C/48T/36MB/2933MHz/11.2GT/s/165W) / 6334(3.60GHz/8C/16T/18MB/3200MHz/11.2GT/s/165W) / 6326(2.90GHz/16C/32T/24MB/3200MHz/11.2GT/s/185W) / 6346(3.10GHz/16C/32T/36MB/3200MHz/11.2GT/s/205W) / 6354(3GHz/18C/36T/39MB/3200MHz/11.2GT/s/205W) / 6336Y(2.40GHz/8C/12C/24C/16T/24T/48T/36MB/3200MHz/11.2GT/s/185W) / 6342(2.80GHz/24C/48T/36MB/3200MHz/11.2GT/s/230W) / 6330(2GHz/28C/56T/42MB/2933MHz/11.2GT/s/205W) / 6348(2.60GHz/28C/56T/42MB/3200MHz/11.2GT/s/235W) / 6338(2GHz/32C/64T/48MB/3200MHz/11.2GT/s/205W) / 6338T(2.10GHz/24C/48T/36MB/3200MHz/11.2GT/165W) / 6330N(2.20GHz/28C/56T/42MB/2667MHz/11.2GT/165W) / インテル® Xeon® プロセッサ Platinum 8352Y(2.20GHz/32C/24C/16C/64T/48T/32T/48MB/3200MHz/11.2GT/s/205W) / 8358(2.60GHz/32C/64T/48MB/3200MHz/11.2GT/s/250W) / 8342(2.80GHz/32C/64T/48MB/3200MHz/11.2GT/s/265W) / 8360Y(2.40GHz/24C/32C/36C/48T/64T/72T/54MB/3200MHz/11.2GT/s/250W) / 8368(2.40GHz/38C/76T/57MB/3200MHz/11.2GT/s/270W) / 8380(2.30GHz/40C/80T/60MB/3200MHz/11.2GT/s/270W) / 8352V(2.10GHz/36C/72T/54MB/2933MHz/11.2GT/s/195W) / 8358P(2.60GHz/32C/64T/48MB/3200MHz/11.2GT/s/240W) / 8352M(2.30GHz/32C/64T/48MB/3200MHz/11.2GT/s/185W) / インテル® Xeon® プロセッサ Gold 6312U(2.40GHz/24C/48T/36MB/3200MHz/11.2GT/s/185W) (*12) / 6314U(2.30GHz/32C/64T/48MB/3200MHz/11.2GT/s/205W) (*12)	
チップセット		Intel® C621A	
システムボード		D3891	
メインメモリ (*1)(*2)(*3)	搭載可能メモリ	3200 RDIMM / 3200 RDIMM 3DS / 3200 LRDIMM / 3200 Optane PMem	
	スロット数	1CPU構成時	16 (3200 RDIMM / 3200 RDIMM 3DS / 3200 LRDIMM) / 8 (3200 RDIMM / 3200 RDIMM 3DS) + 8 (3200 Optane PMem)
	2CPU構成時	32 (3200 RDIMM / 3200 RDIMM 3DS / 3200 LRDIMM) / 16 (3200 RDIMM / 3200 RDIMM 3DS) + 16 (3200 Optane PMem)	
	最大容量	1CPU構成時	1024GB (3200 RDIMM) / 4096GB (3200 RDIMM 3DS) / 2048GB (3200 LRDIMM) / 4608GB (3200 RDIMM + 3200 Optane PMem)
2CPU構成時	2048GB (3200 RDIMM) / 8192GB (3200 RDIMM 3DS) / 4096GB (3200 LRDIMM) / 8192GB (3200 RDIMM + 3200 Optane PMem) / 12288GB (3200 RDIMM 3DS + 3200 Optane PMem)		
画面制御機能		リモートマネジメントコントローラ内蔵、VRAM: 16MB (オプション適用時: 最大2048MB)	
グラフィック表示機能 (*4)		640 × 480 / 800 × 600 / 1024 × 768 / 1280 × 1024 / 1600 × 1200ドット	
内蔵 2.5インチベイ (前面)	ベイ数	HDD/SSD: 24 [ホットプラグ対応]、PCIe SSD: 8 (オプション適用時) (*1)(*5)(*6)	
	最大容量	SAS HDD	57.6TB
	SAS SSD	367.2TB	
	SATA SSD	184.32TB	
PCIe SSD	122.88TB		
内蔵 2.5インチベイ (背面) (*1)	ベイ数	HDD/SSD: 6 (オプション適用時) [ホットプラグ対応]、PCIe SSD: 6 (オプション適用時) (*5)(*6)	
	最大容量	SAS HDD	14.4TB
	SAS SSD	91.8TB	
	SATA SSD	46.08TB	
PCIe SSD	92.16TB		
OSポート専用モジュール	搭載数	M.2 Flash モジュール	2
	最大容量	デュアルマイクロSD Flash モジュール	1
ODDベイ	ベイ数	—	
	内蔵ODD (*7)	—	
内蔵 6インチベイ	ベイ数	—	
	内蔵バックアップ装置	—	
拡張バススロット (*1)(*8)	PCI Express 4.0/3.0(x8レーン) (*9)	1 (ストレージコントローラ専用スロット) (Low Profile)	
	PCI Express 4.0/3.0(x16レーン) (*9)	4 (Low Profile) (*10)	
	PCI Express 4.0/3.0(x8レーン) (*9)	2 (Low Profile)	
ストレージコントローラ	オプション、標準搭載 [オプションSATAコントローラ × 1(M.2 Flash モジュール接続用)]		
ネットワークインターフェース(オンボード) (*1)	オプション [1000BASE-T × 4/10GBASE-T × 2/10GBASE × 4/10GBASE × 2/25GBASE × 2/100GBASE × 2]		
インターフェース	ディスプレイ(アナログRGB) × 1[背面]、シリアルポート × 1 (オプション) [D-SUB9ピン]、USB × 6(USB3.0: 前面 × 2 / 背面 × 2 / 内部 × 2)		
キーボード/マウス	オプション		
ハードウェア監視	コンポーネントラップ		
リモートサービス機能	ServerView Suite (ServerView Operations Manager & ServerView Agents)、オプション (Infrastructure Manager)		
セキュリティチップ	標準搭載	リモートマネジメントコントローラ	
	専用コネクタ	Management LAN 1ポート[背面板] (1000BASE-T/100BASE-TX/10BASE-T 統一)	
電源	電源ユニット(TPM2.0モジュール: TCG準拠)		
入力電圧(周波数)/入力コンセント	電源ユニット[500W / 1600W / 2200W (80PLUS® Platinum認定取得) / 900W (80PLUS® Platinum/Titanium認定取得) / 1300W (-48V DC) / 1600W (380V DC)] (最大2)		
	電源ユニット(500W/900W/1600W)の場合:		
	AC100V(50/60Hz) / 平行2Pアース付き(NEMA 5-15準拠) (最大2)		
	AC200V(50/60Hz) / NEMA L6-15準拠/IEC60320準拠 (最大2)		
電源ユニット(2200W)の場合:			
AC200V(50/60Hz) / NEMA L6-20準拠/IEC60320準拠 (最大2)			
消費電力/発熱量	AC200V: 最大2.191W / 7.887kJ/h、AC100V: 最大1.154W / 4.153kJ/h		
圧相電力	2570VA(200V 環境) / 1252VA(100V 環境)		
冗長電源ユニット	オプション (ホットプラグ対応)		
冗長ファン	標準搭載 (ホットプラグ対応)		
エネルギー消費効率(2021年度基準) (*11)	20.1 (区分2)		
外形寸法[W × D × H]	435[482.5(突起部含む)] × 800[873.1(突起部含む)] × 86.9 (2U) [mm]		
質量	最大32kg [36.2kg(ラックレール含む)]		
使用環境 (*1)	周囲温度: 10~35℃ (オプション適用時: 5~45℃) / 湿度: 10~85% (ただし結露しないこと)		
インストールOS/バンドルOS	オプション (Windows / RHEL / VMware)		
サブポートOS	WS22S / WS22D / WS19S / WS19D / WS16S / WS16D / RHEL8(Intel64) / RHEL7(Intel64) / SLES 15 (x86_64) / vS7 / vS6		
標準保証	3年間営業日以降訪問修理 (月曜~金曜、9:00~17:00 (祝日および年末年始を除く))		

(*1) 手配するオプションにより温度制限があります。また、その際、搭載可能なメモリ種類/ストレージ台数/オプションカードが異なります。必ず「温度制限について」を参照ください。
 (*2) OSにより使用可能なメモリ容量が異なります。詳細については、留意事項欄「OSにおける最大CPU数/使用可能なメモリ容量について」を参照ください。
 (*3) DIMMSロット 1A/1BのすべてにDIMMを搭載している場合、使用可能なDIMMの容量が、搭載しているDIMMの全容量より1GB少なくなります。
 (*4) 実際に表示可能な解像度/色数は、接続されるディスプレイの機能、およびOSにより異なります。
 (*5) ホットプラグの対応状況については、当社ホームページ(<https://www.fujitsu.com/jp/products/computing/servers/primergy/manual/>)のサーバ本体の個別マニュアル「ご使用上の留意・注意事項」をご確認ください。
 (*6) ストレージコントローラ、SAS/PCIeケーブル[PYBCBS014/PYBCBS015]の有無により、ストレージの搭載可能数および種類が異なります。詳細については、「ストレージコントローラと内蔵ストレージの接続について」を参照ください。
 (*7) 内蔵ODDを搭載しない場合は、複数台システムに最低1台、別途スーパーマールドライブユニット[FMV-NSM55]を手配する必要があります。
 (*8) 1CPU構成ですべてのPCIスロットは使用できません。PCIスロット5~10を使用するには、2CPU構成にする必要があります。
 (*9) 転送速度は搭載CPUにより異なります。
 (*10) PCIe(x8) フルハイトライザードをPCI Express(x16)[Low Profile](スロット2/8)に搭載することで、PCI Express(x8)[Full Height](スロット3/4/9/10)を増設可能です。
 (*11) エネルギー消費効率とは、省エネ法で定める測定方法により測定した中央演算処理装置(CPU)、補助記憶装置(ストレージ)および主記憶装置(メインメモリ)の消費電力あたりの性能を幾何平均したものです。
 (*12) ラックベースユニット(2.5インチ HDD/SSD × 24)[PYR2546RFN]の場合、選択できません。

※本装置の通常運用時の騒音値(ISO7779に準拠した実測値)は、約55dB(A)~約86dB(A)となります。
 ファンが高速回転する電源投入時や高温環境下では、装置構成により通常運用時の騒音値を上回る場合がありますので、専用室への設置をお願いいたします。
 ※選択するベースユニット、オプション、および使用するOSの組合せ等により、手配可能な構成/詳細スペックが異なります。
 手配構成/詳細スペックについては、樹形図をご参照ください。

FUJITSU Server PRIMERGY

PRIMERGY RX2540 M6

※ OS により接続可能装置は異なります。詳細はハードウェア一覧を参照願います。

一般モデル (2.5インチモデル)

品名		PRIMERGY RX2540 M6(2.5インチモデル)		
モデル		ラックベースユニット (2.5インチ PCIe SSD × 24)		
ベースユニット形状		PYR2546RHN		
型名		2		
CPU (*1)	ソケット数	2		
	搭載可能CPU (周波数コア数/スレッド数、 3次キャッシュメモリ、 メモリアス、UPL最大TDP)	インテル® Xeon® プロセッサ Silver インテル® Xeon® プロセッサ Gold インテル® Xeon® プロセッサ Platinum		
	4309Y(2.80GHz,8C/16T,12MB,2667MHz,10.4GT/s,105W)	/	4310I(2.10GHz,12C/24T,18MB,2667MHz,10.4GT/s,120W)	/
	4314(2.40GHz,16C/32T,24MB,2667MHz,10.4GT/s,135W)	/	4316(2.30GHz,20C/40T,30MB,2667MHz,10.4GT/s,150W)	/
	5315Y(3.20GHz,4C/6C/8T/12T/16T,12MB,2933MHz,11.2GT/s,140W)	/	5317(3GHz,12C/24T,18MB,2933MHz,11.2GT/s,150W)	/
	5318Y(2.10GHz,22C/24C/24C/44T/48T,36MB,2933MHz,11.2GT/s,165W)	/	5320(2.20GHz,26C/52T,39MB,2933MHz,11.2GT/s,185W)	/
	6334(3.60GHz,8C/16T,18MB,3200MHz,11.2GT/s,165W)	/	6326(2.80GHz,16C/32T,24MB,3200MHz,11.2GT/s,185W)	/
	6346(3.10GHz,16C/32T,36MB,3200MHz,11.2GT/s,205W)	/	6354(3GHz,18C/36T,39MB,3200MHz,11.2GT/s,205W)	/
	6336Y(2.40GHz,8C/12C/24C/16T/24T/48T,36MB,3200MHz,11.2GT/s,185W)	/	6342(2.80GHz,24C/48T,36MB,3200MHz,11.2GT/s,230W)	/
	6330(2GHz,28C/56T,42MB,2933MHz,11.2GT/s,205W)	/	6348(2.60GHz,28C/56T,42MB,3200MHz,11.2GT/s,235W)	/
6338(2GHz,32C/64T,48MB,3200MHz,11.2GT/s,205W)	/	6338T(2.10GHz,24C/48T,36MB,3200MHz,11.2GT/s,165W)	/	
6330N(2.20GHz,28C/56T,42MB,2667MHz,11.2GT/s,165W)	/	8358(2.60GHz,32C/64T,48MB,3200MHz,11.2GT/s,250W)	/	
8352Y(2.20GHz,32C/24C/16C/64T/48T/32T,48MB,3200MHz,11.2GT/s,205W)	/	8360Y(2.40GHz,24C/32C/36C/48T/64T/72T,54MB,3200MHz,11.2GT/s,250W)	/	
8362(2.80GHz,32C/64T,48MB,3200MHz,11.2GT/s,265W)	/	8380(2.30GHz,40C/80T,60MB,3200MHz,11.2GT/s,270W)	/	
8368(2.40GHz,38C/76T,57MB,3200MHz,11.2GT/s,270W)	/	8358P(2.60GHz,32C/64T,48MB,3200MHz,11.2GT/s,240W)	/	
8352(2.10GHz,36C/72T,54MB,2933MHz,11.2GT/s,195W)	/	8352M(2.30GHz,32C/64T,48MB,3200MHz,11.2GT/s,185W)	/	
チップセット		Intel® C621A		
システムボード		D3891		
メインメモリ (*1)(*2)(*3)	搭載可能メモリ	3200 RDIMM / 3200 RDIMM 3DS / 3200 LRDIMM / 3200 Optane PMem		
	スロット数	32 (3200 RDIMM / 3200 RDIMM 3DS / 3200 LRDIMM) / 16 (3200 RDIMM / 3200 RDIMM 3DS) + 16 (3200 Optane PMem)		
最大容量	2CPU構成時	2048GB (3200 RDIMM) / 8192GB (3200 RDIMM 3DS) / 4096GB (3200 LRDIMM) / 9216GB (3200 RDIMM + 3200 Optane PMem) / 12288GB (3200 RDIMM 3DS + 3200 Optane PMem)		
	2CPU構成時	リモートマネジメントコントローラ内蔵、VRAM:16MB (オプション適用時:最大2048MB)		
画面制御機能		リモートマネジメントコントローラ内蔵、VRAM:16MB (オプション適用時:最大2048MB)		
グラフィック表示機能 (*4)		640 × 480 / 800 × 600 / 1024 × 768 / 1280 × 1024 / 1600 × 1200ドット		
内蔵 2.5インチベイ (前面)	ベイ数	PCIe SSD:24 (*1)(*5)		
	最大容量	SAS HDD	—	
		SAS SSD	—	
		SATA SSD	—	
PCIe SSD	368.64TB			
内蔵 2.5インチベイ (背面) (*1)	ベイ数	HDD/SSD:6 (オプション適用時) [ホットプラグ対応]、PCIe SSD:6 (オプション適用時) (*5)		
	最大容量	SAS HDD	14.4TB	
		SAS SSD	91.8TB	
		SATA SSD	46.08TB	
PCIe SSD	92.16TB			
OSブート専用モジュール	搭載数	M.2 Flash モジュール 2 デュアルマイクロSD Flash モジュール 1		
	最大容量	M.2 Flash モジュール 960GB デュアルマイクロSD Flash モジュール 64GB (64GB × 2 RAID1)		
ODDベイ	ベイ数	—		
	内蔵ODD (*6)	—		
内蔵 6インチベイ	ベイ数	—		
	内蔵バックアップ装置	—		
拡張バススロット (*1)	PCI Express 4.0/3.0(x16レーン) (*7)	4 (Low Profile) (*8)		
	PCI Express 4.0/3.0(x8レーン) (*7)	2 (Low Profile)		
ストレージコントローラ		標準搭載 [2.5インチPCIe SSD用スイッチボード(24ポート)、オンボードSATAコントローラ×1(M.2 Flash モジュール接続用)]		
ネットワークインターフェース(オンボード) (*1)		オプション [1000BASE-T × 4/10GBASE-T × 2/10GBASE × 4/10GBASE × 2/25GBASE × 2/100GBASE × 2]		
インターフェース		ディスプレイ(アナログRGB) × [前面]、シリアルポート × 1 (オプション) [D-SUB9ピン]、USB × 6(USB3.0:前面 × 2 / 背面 × 2 / 内部 × 2)		
キーボード/マウス		オプション		
ハードウェア監視		コンポーネントラップ		
リモートサービス機能	ソフトウェア	ServerView Suite (ServerView Operations Manager & ServerView Agents)、オプション (Infrastructure Manager)		
	専用コネクタ	標準搭載 (リモートマネジメントコントローラ) Management LAN 1ポート[背面] [1000BASE-T/10GBASE-TX/10GBASE-T 1ポート]		
セキュリティチップ		オプション (TPM2.0モジュール、TCG準拠)		
電源		電源ユニット[500W / 1600W / 2200W (80PLUS® Platinum認定取得) / 900W (80PLUS® Platinum/Titanium認定取得) / 1300W (-48V DC) / 1800W (380V DC)] (最大2)		
入力電圧(周波数)/入力コンセント	電源ユニット(500W/900W/1600W)の場合	AC100V(50/60Hz) / 平行2Pアース付き[NEMA 5-15準拠] (最大2) AC200V(50/60Hz) / NEMA L6-15準拠/IEC60320準拠 (最大2)		
	電源ユニット(2200W)の場合	AC200V(50/60Hz) / NEMA L6-20準拠/IEC60320準拠 (最大2)		
	消費電力/発熱量	AC200V:最大2,191W / 7,887kJ/h、AC100V:最大1,154W / 4,153kJ/h		
皮相電力	2570VA(200V 環境) / 1252VA(100V 環境)			
冗長電源ユニット	オプション (ホットプラグ対応)			
冗長ファン		標準搭載 (ホットプラグ対応)		
エネルギー消費効率(2021年度基準) (*9)		20.1 (区分2)		
外形寸法[W × D × H]		435[482.5(突起部含む)] × 800[873.1(突起部含む)] × 86.9 (2U) [mm]		
質量		最大32kg [36.2kg(ラックレール含む)]		
使用環境 (*1)		周囲温度: 10~35℃ (オプション適用時:5~45℃) / 湿度: 10~85% (ただし結露しないこと)		
インストールOS/バンドルOS		オプション (Windows / RHEL / VMware)		
サポートOS		WS22S / WS22D / WS19S / WS19D / WS16S / WS16D / RHEL8(Intel64) / RHEL7(Intel64) / SLES 15 (x86_64) / vS7 / vS6		
標準保証		3年間営業日以下随時修理 (月曜~金曜、9:00~17:00 (祝日および年末年始を除く))		

- (*1) 手配するオプションにより温度制限があります。また、その際、搭載可能なメモリ種類/ストレージ台数/オプションカードが異なります。必ず「温度制限について」を参照ください。
- (*2) OSにより使用可能なメモリ容量が異なります。詳細については、留意事項編「OSにおける最大CPU数/使用可能なメモリ容量について」を参照ください。
- (*3) DIMMスロット IA/IBのすべてにDIMMを搭載している場合、使用可能なDIMMの容量が、搭載しているDIMMの全容量より1GB少なくなります。
- (*4) 実際の表示可能な解像度/色数は、接続されるディスプレイの機能、およびOSにより異なります。
- (*5) ホットプラグの対応状況については、当社ホームページ (<https://www.fujitsu.com/jp/products/computing/servers/primergy/manual/>) のサーバ本体の個別マニュアル「ご使用上の留意・注意事項」をご確認ください。
- (*6) 内蔵ODDを搭載しない場合は、複数台システムに最低1台、別途スーパーマールドライブユニット[FMV-NSM55]を手配する必要があります。
- (*7) 転送速度は搭載CPUにより異なります。
- (*8) PCIe(x8) フルハイトライザードをPCI Express(x16)[Low Profile](スロット2/8)に搭載することで、PCI Express(x8)[Full Height](スロット3/4/9/10)を増設可能です。
- (*9) エネルギー消費効率とは、省エネ法で定める測定方法により測定した中央演算処理装置(CPU)、補助記憶装置(ストレージ)および主記憶装置(メインメモリ)の消費電力あたりの性能を算出したものです。

※本装置の通常運用時の騒音値(ISO7719に準拠した実測値)は、約55dB(A)~約86dB(A)となります。
ファンが高速回転する電源投入時や高温環境下では、装置構成により通常運用時の騒音値を上回る場合がありますので、専用室への設置をお願いいたします。
※選択するベースユニット、オプション、および使用するOSの組合せ等により、手配可能な構成/詳細スペックが異なります。
手配構成/詳細スペックについては、樹系図をご参照ください。

FUJITSU Server PRIMERGY

PRIMERGY RX2540 M6

※ OS により接続可能装置は異なります。詳細はハードウェア一覧を参照願います。

一般モデル (EDSFF NVMeモデル)

品名		PRIMERGY RX2540 M6(EDSFF NVMeモデル)	
モデル		ラックベースユニット (EDSFF NVMe × 64)	
ベースユニット形状		PYR2546RBN	
型名		2	
CPU (*1)(*2)	ソケット数	2	
		搭載可能CPU (周波数コア数/スレッド数、3次キャッシュメモリ) メモリバス、UPI最大TOP)	
		インテル® Xeon® プロセッサ Silver	
		4309Y(2.80GHz,8C/16T,12MB,2667MHz,10.4GT/s,105W)	4310(2.10GHz,12C/24T,18MB,2667MHz,10.4GT/s,120W)
		4314(2.40GHz,16C/32T,24MB,2667MHz,10.4GT/s,135W)	4316(2.30GHz,20C/40T,30MB,2667MHz,10.4GT/s,150W)
		インテル® Xeon® プロセッサ Gold	
		5315Y(3.20GHz,4C/6C/8C/8T/12T/16T,12MB,2933MHz,11.2GT/s,140W)	5317(3GHz,12C/24T,18MB,2933MHz,11.2GT/s,150W)
		5318Y(2.10GHz,22C/24C/24C/44T/48T/48T,36MB,2933MHz,11.2GT/s,165W)	5320(2.20GHz,26C/52T,39MB,2933MHz,11.2GT/s,185W)
			5318S(2.10GHz,24C/48T/36MB,2933MHz,11.2GT/s,165W)
		6334(3.60GHz,8C/16T,18MB,3200MHz,11.2GT/s,165W)	6326(2.90GHz,16C/32T,24MB,3200MHz,11.2GT/s,185W)
		6346(3.10GHz,16C/32T,36MB,3200MHz,11.2GT/s,205W)	6354(3GHz,18C/36T,39MB,3200MHz,11.2GT/s,205W)
		6336Y(2.40GHz,8C/12C/24C/16T/24T/48T,36MB,3200MHz,11.2GT/s,185W)	6342(2.80GHz,24C/48T,36MB,3200MHz,11.2GT/s,230W)
		6330(2GHz,28C/56T,42MB,2933MHz,11.2GT/s,205W)	6348(2.60GHz,28C/56T,42MB,3200MHz,11.2GT/s,235W)
		6338(2GHz,32C/64T,48MB,3200MHz,11.2GT/s,205W)	6338T(2.10GHz,24C/48T,36MB,3200MHz,11.2GT,165W)
			6330N(2.20GHz,28C/56T,42MB,2667MHz,11.2GT,165W)
		インテル® Xeon® プロセッサ Platinum	
		8352Y(2.20GHz,32C/24C/16C/64T/48T/32T,48MB,3200MHz,11.2GT/s,205W)	8358(2.60GHz,32C/64T,48MB,3200MHz,11.2GT/s,250W)
		8362(2.80GHz,32C/64T,48MB,3200MHz,11.2GT/s,265W)	8360Y(2.40GHz,24C/32C/36C/48T/64T/72T,54MB,3200MHz,11.2GT/s,250W)
		8368(2.40GHz,38C/76T,57MB,3200MHz,11.2GT/s,270W)	8380(2.30GHz,40C/80T,80MB,3200MHz,11.2GT/s,270W)
		8352V(2.10GHz,36C/72T,54MB,2933MHz,11.2GT/s,195W)	8358P(2.60GHz,32C/64T,48MB,3200MHz,11.2GT/s,240W)
			8352M(2.30GHz,32C/64T,48MB,3200MHz,11.2GT/s,185W)
		インテル® Xeon® プロセッサ Gold	
		6312U(2.40GHz,24C/48T,36MB,3200MHz,11.2GT/s,185W)	6314U(2.30GHz,32C/64T,48MB,3200MHz,11.2GT/s,205W)
チップセット		Intel® C621A	
システムボード		D3891	
メインメモリ (*2)(*3)(*4)	搭載可能メモリ	3200 RDIMM / 3200 RDIMM 3DS / 3200 LRDIMM / 3200 Optane PMem	
		16 (3200 RDIMM / 3200 RDIMM 3DS / 3200 LRDIMM) / 8 (3200 RDIMM / 3200 RDIMM 3DS) + 8 (3200 Optane PMem)	
		32 (3200 RDIMM / 3200 RDIMM 3DS / 3200 LRDIMM) / 16 (3200 RDIMM / 3200 RDIMM 3DS) + 16 (3200 Optane PMem)	
		1024GB (3200 RDIMM) / 4096GB (3200 RDIMM 3DS) / 2048GB (3200 LRDIMM) / 4608GB (3200 RDIMM + 3200 Optane PMem) / 6144GB (3200 RDIMM 3DS + 3200 Optane PMem)	
最大容量	1CPU構成時	2048GB (3200 RDIMM) / 8192GB (3200 RDIMM 3DS) / 4096GB (3200 LRDIMM) / 9216GB (3200 RDIMM + 3200 Optane PMem) / 12288GB (3200 RDIMM 3DS + 3200 Optane PMem)	
	2CPU構成時	リモートマネジメントコントローラ内蔵、VRAM:16MB (オプション適用時:最大2048MB)	
画面制御機能		リモートマネジメントコントローラ内蔵、VRAM:16MB (オプション適用時:最大2048MB)	
グラフィック表示機能 (*5)		640 × 480 / 800 × 600 / 1024 × 768 / 1280 × 1024 / 1600 × 1200ドット	
内蔵 EDSFF NVMe ベイ	ベイ数	64 (*2)(*6)	
	最大容量	PCIe SSD 256TB	
OSブート専用モジュール	搭載数	M.2 Flash モジュール 2	
	最大容量	デュアルマイクロSD Flash モジュール 1	
ODDベイ	ベイ数	—	
	内蔵ODD (*7)	—	
内蔵 5インチベイ	ベイ数	—	
	内蔵バックアップ装置	—	
拡張バススロット (*2)(*8)	PCI Express 4.0/3.0(x16レーン) (*9)	4 (Low Profile) (*10)	
	PCI Express 4.0/3.0(x8レーン) (*9)	2 (Low Profile)	
ストレージコントローラ		標準搭載 [EDSFF SSD用スイッチボード(64ポート)、オンボードSATAコントローラ × 1 (M.2 Flash モジュール接続用)]	
ネットワークインターフェース(オンボード) (*2)		オプション [1000BASE-T × 4 / 10GBASE-T × 2 / 10GBASE × 4 / 10GBASE × 2 / 25GBASE × 2 / 100GBASE × 2]	
インターフェース		ディスプレイ(アナログRGB) × 1 [背面]、シリアルポート × 1 (オプション) [D-SUB9ピン]、USB × 6 (USB3.0: 前面 × 2 / 背面 × 2 / 内部 × 2)	
キーボード/マウス		オプション	
ハードウェア監視		コンポーネントラップ	
リモートサービス機能		ServerView Suite (ServerView Operations Manager & ServerView Agents)、オプション (Infrastructure Manager)	
専用コネクタ		標準搭載 (リモートマネジメントコントローラ) Management LAN 1ポート [背面] [1000BASE-T / 100BASE-TX / 10BASE-T 択一]	
セキュリティチップ		オプション (TPM2.0モジュール、TCG準拠)	
電源		電源ユニット[500W / 1600W / 2200W (80PLUS® Platinum認定取得) / 900W (80PLUS® Platinum/Titanium認定取得) / 1300W (-48V DC) / 1600W (380V DC)] (最大2)	
入力電圧(周波数)/入力コンセント		電源ユニット[500W/900W/1600W]の場合: AC100V(50/60Hz) / 単相2Pアース付き [NEMA 5-15準拠] (最大2) AC200V(50/60Hz) / NEMA L6-15準拠/IEC60320準拠 (最大2) 電源ユニット[2200W]の場合: AC200V(50/60Hz) / NEMA L6-20準拠/IEC60320準拠 (最大2)	
消費電力/発熱量		AC200V: 最大2,191W / 7,887kJ/h, AC100V: 最大1,154W / 4,153kJ/h	
反相電力		2570VA(200V 環境) / 1252VA(100V 環境)	
冗長電源ユニット		オプション (ホットプラグ対応)	
冗長ファン		標準搭載 (ホットプラグ対応)	
エネルギー消費効率(2021年度基準) (*11)		20.1 (区分2)	
外形寸法 [W × D × H]		435[482.5(突起部含む)] × 800[873.1(突起部含む)] × 86.9 (2U) [mm]	
質量		最大32kg [36.2kg(ラックレール含む)]	
使用環境 (*2)		周囲温度: 10~35℃ (オプション適用時: 5~45℃) / 湿度: 10~85% (ただし結露しないこと)	
インストールOS/バッドルOS		オプション (Windows / VMware)	
サポートOS		WS22S / WS22D / WS19S / WS19D / WS16S / WS16D / RHEL8(Intel64) / RHEL7(Intel64) / SLES 15 (x86_64) / vS7 / vS6	
標準保証		3年間営業日以降訪問修理 (月曜~金曜、9:00~17:00 (祝日および年末年始を除く))	

- (*1) 内蔵ストレージ(EDSFF NVMe)を3台以上選択時、2CPU構成が必須となります。
- (*2) 本体ベースユニット、搭載するCPUにより、温度制限があります。また、その際、構成可能なメモリ種類/ストレージ台数/オプションカードが異なります。必ず「温度制限について」を参照ください。
- (*3) OSにより使用可能なメモリ容量が異なります。詳細については、留意事項欄[OS]における最大CPU数/使用可能なメモリ容量についてを参照ください。
- (*4) DIMMスロット 1A/1BのすべてにDIMMを搭載している場合、使用可能なDIMMの容量が、搭載しているDIMMの全容量より1GB少なくなります。
- (*5) 実際に表示可能な解像度/色数は、接続されるディスプレイの機能、およびOSにより異なります。
- (*6) ホットプラグの対応状況については、当社ホームページ(<https://www.fujitsu.com/jp/products/computing/servers/primergy/manual/>)のサーバ本体の個別マニュアル「ご使用上の留意・注意事項」をご確認ください。
- (*7) 内蔵ODDを搭載しない場合は、複数システムに最低1台、別途スーパーマルチドライブユニット[FMV-NSM5]を手配する必要があります。
- (*8) 1CPU構成ですべてのPOEスロットは使用できません。POEスロット5~10を使用するには、2CPU構成にする必要があります。
- (*9) 転送速度は搭載CPUにより異なります。
- (*10) PCIe(x8)フルハイブリッドカードをPCI Express(x16)[Low Profile](スロット2/8)に搭載することで、PCI Express(x8)[Full Height](スロット3/4/9/10)を増設可能です。
- (*11) エネルギー消費効率は、省エネ法で定める測定方法により測定した中央演算処理装置(CPU)、補助記憶装置(ストレージ)および記憶装置(メインメモリ)の消費電力あたりの性能を幾何平均したものです。

※本装置の通常運用時の騒音値(ISO7779に準拠した実測値)は、約55dB(A)~約86dB(A)となります。
 ファンが高速回転する電源投入時や高温環境下では、装置構成により通常運用時の騒音値を上回る場合がありますので、専用室への設置をお願いいたします。
 ※選択するベースユニット、オプション、および使用するOSの組合せ等により、手配可能な構成/詳細スペックが異なります。
 手配構成/詳細スペックについては、樹形図をご参照ください。

※ OS により接続可能装置は異なります。詳細はハードウェア一覧を参照願います。

PRIMERGY RX2540 M6 構成図

[3.5インチモデル]

ドライブベイ(8ベイ)構成時 (*2)

ドライブベイ(12ベイ)構成時 (*2)

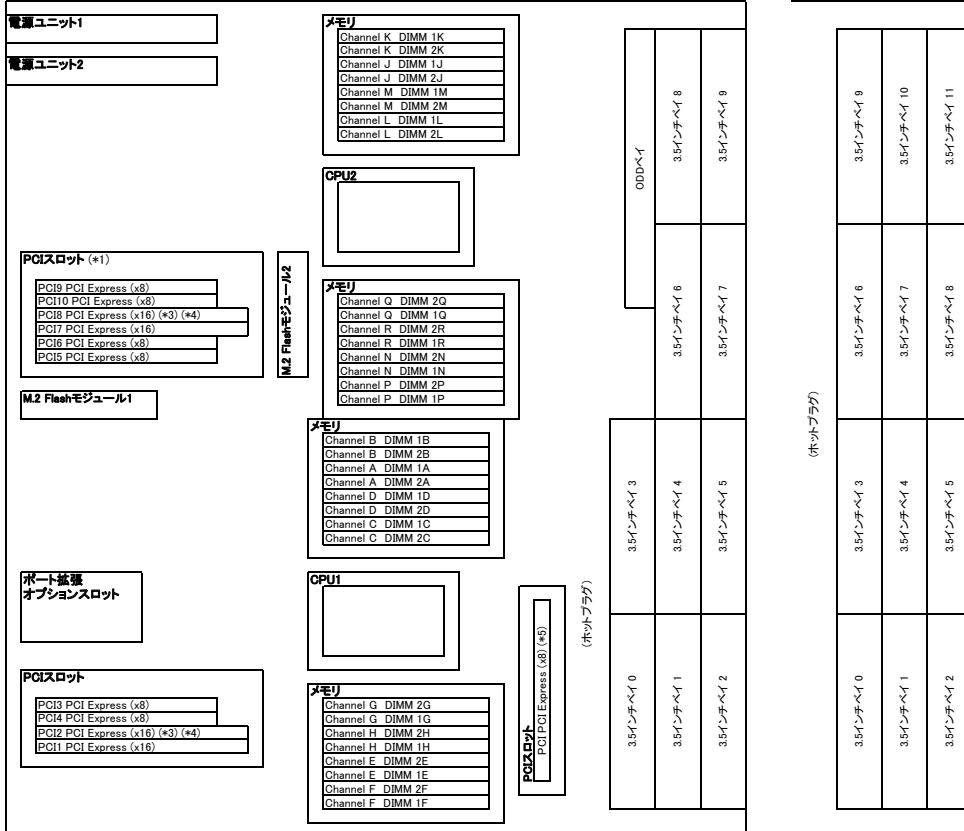

【サーバ前面】→

【サーバ前面】→

- (*)1 2CPU構成時のみ使用可能です。
- (*)2 ベースユニットにより搭載可能なベイ構成/ストレージコントローラが異なります。詳細については、「ベイ構成について」「ストレージコントローラと内蔵ストレージの接続について」を参照ください。
- (*)3 PCIe(x8) フルハイトライザーカードをPCI Express(x16)[Low Profile](スロット2/8)に搭載することで、PCI Express(x8)[Full Height](スロット3/4/9/10)を増設可能です。
- (*)4 GPGPUカード搭載キット(右)[PYBTKMX08]をPCI Express(x16)[Low Profile](スロット2)に挿入し、PCI Express(x16)[Full Height](スロット3)が使用可能です。GPGPUカード搭載キット(左)[PY-TKMX09/PYBTKMX09]をPCI Express(x16)[Low Profile](スロット8)に挿入し、PCI Express(x16)[Full Height](スロット9)が使用可能です。
- (*)5 ストレージコントローラ専用スロットです。

[2.5インチモデル]

ドライブベイ(16ベイ)構成時 (*2)

ドライブベイ(24ベイ)構成時 (*2)

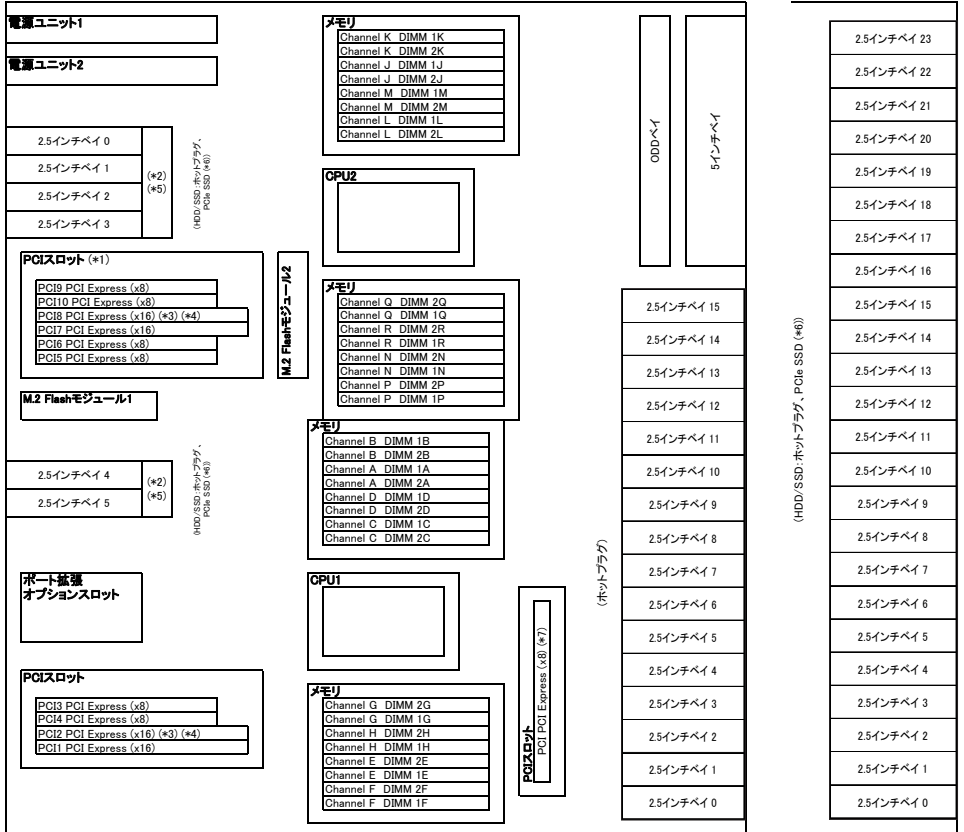

【サーバ前面】→

【サーバ前面】→

- (*)1 2CPU構成時のみ使用可能です。
- (*)2 ベースユニットにより搭載可能なベイ構成/ストレージコントローラが異なります。詳細については、「ベイ構成について」「ストレージコントローラと内蔵ストレージの接続について」を参照ください。
- (*)3 PCIe(x8) フルハイトライザーカードをPCI Express(x16)[Low Profile](スロット2/8)に搭載することで、PCI Express(x8)[Full Height](スロット3/4/9/10)を増設可能です。
- (*)4 GPGPUカード搭載キット(右)[PYBTKMX08]をPCI Express(x16)[Low Profile](スロット2)に挿入し、PCI Express(x16)[Full Height](スロット3)が使用可能です。GPGPUカード搭載キット(左)[PY-TKMX09/PYBTKMX09]をPCI Express(x16)[Low Profile](スロット8)に挿入し、PCI Express(x16)[Full Height](スロット9)が使用可能です。
- (*)5 背面用ベイ追加オプション(2.5インチHDD/SSD x 4)/背面用ベイ追加オプション(2.5インチPCIe SSD x 4)/背面用ベイ追加オプション(2.5インチPCIe SSD x 2)により、2.5インチ内蔵ストレージを6台増設可能です。
- (*)6 ホットプラグの対応状況については、当社ホームページ (<https://www.fujitsu.com/jp/products/computing/servers/primergy/manual/>) のサーバ本体の個別マニュアル「ご使用上の留意・注意事項」をご確認いただきますようお願いいたします。
- (*)7 ストレージコントローラ専用スロットです。

※ OS により接続可能装置は異なります。詳細はハードウェア一覧を参照願います。

Start : PRIMERGY RX2540 M6



樹系図の見方は、「システム構成図の見方について」を参照ください。

1. 本体



■ベースユニットについて

搭載パターン (※1)	ベースユニット形状	型名	前面ベイ	背面ベイ (2.5インチ×4) (2.5インチ×2)	ODD ベイ	内蔵 5インチ ベイ	最大 TDP値	オプション適用時の最大TDP値				
								ATD40	ATD45	背面ベイ オプション	フルハイト ライザーカード	GPUカード 搭載キット
(1)	ラックベースユニット (3.5インチ HDD/SSD × 10)	PYR2546R3N	3.5インチ × 10	×	○	×	270W	165W (※2)	135W (※2)	—	制限なし	(※2)
(2)	ラックベースユニット (3.5インチ HDD/SSD × 12)	PYR2546RAN	3.5インチ × 12	×	×	×				—	制限なし	—
(3)	ラックベースユニット (3.5インチ HDD/SSD × 12, SASエキスパンダー付)	PYR2546RBN	3.5インチ × 12	×	×	×				—	制限なし	—
(4)(5)	ラックベースユニット (2.5インチ HDD/SSD × 16)	PYR2546R2N	2.5インチ × 16	○	○	○				(※2)	制限なし	(※2)
	ラックベースユニット (2.5インチ HDD/SSD × 16, Platform Firmware Resilience対応)	PYR2546R3N										
(6)	ラックベースユニット (2.5インチ HDD/SSD × 16, SASエキスパンダー付)	PYR2546R2N	2.5インチ × 16	○	○	○				(※2)	制限なし	(※2)
	ラックベースユニット (2.5インチ HDD/SSD × 16, SASエキスパンダー付、Platform Firmware Resilience対応)	PYR2546REN										
(7)(8)(9)	ラックベースユニット (2.5インチ HDD/SSD × 24)	PYR2546RFN	2.5インチ × 24	○	×	×				(※2)	制限なし	—
(10)(11)	ラックベースユニット (2.5インチ HDD/SSD × 24, SASエキスパンダー付)	PYR2546RGN	2.5インチ × 24	○	×	×				(※2)	制限なし	—
(12)	ラックベースユニット (2.5インチ PCIe SSD × 24)	PYR2546RHN	2.5インチ × 24	○	×	×				(※2)	制限なし	—
(13)	ラックベースユニット (EDSFF NVMe × 64)	PYR2546R6N	EDSFF NVMe × 64	—	×	×	—	制限なし	—			

○: オプション搭載可能, ×: オプション搭載不可, —: 対象外
 (※1) 搭載パターンについては「ベイ構成について」を参照ください。
 (※2) 必ず「温度制限について」を参照ください。

■SASコントローラカード/SASアレイコントローラカード

本文中のSASコントローラカード/SASアレイコントローラカードは、次のように略して表記します。

略称	製品名
CP50xi/EP520i	SASコントローラカード[PY-SC3FB/PYBSC3FBL/PY-SC3FBV/PYBSC3FBVL]/SASアレイコントローラカード[PY-SR3FB/PYBSR3FBL/PY-SR3C52/PYBSR3C52L]
EP540i/EP580i/EP680i	SASアレイコントローラカード[PY-SR3C55/PYBSR3C55L/PY-SR3C58/PYBSR3C58L/PY-SR4C6/PYBSR4C6L]
EP540i/EP580i/EP680i NVMe	SASアレイコントローラカード[PYBSR3C56L/PYBSR3C59L/PYBSR3C62L]

■3.5インチモデル

項番	製品名	型名	価格(税別)	力	備考
A-6	PRIMERGY RX2540 M6 ラックベースユニット (3.5インチ HDD/SSD × 10)	PYR2546R3N	296,800円		ラックベースユニット(3.5インチ)[2U] CPU: オプション(最大数: 2) メモリ: オプション(最大: 32スロット) 内蔵ストレージ: オプション(3.5インチ × 10ベイ) 内蔵ODD: オプション 電源: オプション(80PLUS® Platinum/Titanium認定取得)[最大数: 2] OS: オプション オンボードSATAコントローラ × 2標準, 3年保証(3年間翌営業日以降訪問修理)付

【搭載パターン(1)】

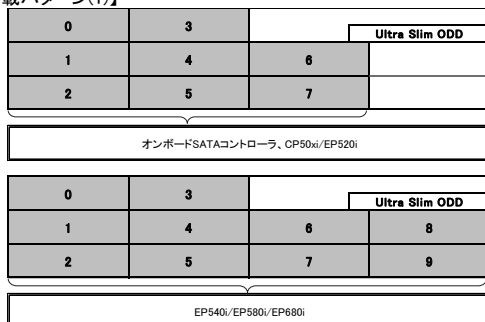

項番	製品名	型名	価格(税別)	力	備考
A-6	PRIMERGY RX2540 M6 ラックベースユニット (3.5インチ HDD/SSD × 12)	PYR2546RAN	305,800円		ラックベースユニット(3.5インチ)[2U] CPU: オプション(最大数: 2) メモリ: オプション(最大: 32スロット) 内蔵ストレージ: オプション(3.5インチ × 12ベイ) 内蔵ODD: 搭載不可 電源: オプション(80PLUS® Platinum/Titanium認定取得)[最大数: 2] OS: オプション オンボードSATAコントローラ × 1(M.2 Flash モジュール接続用)標準, 3年保証(3年間翌営業日以降訪問修理)付

【搭載パターン(2)】



A

A-1

※ OS により接続可能装置は異なります。詳細はハードウェア一覧を参照願います。

A

項番	製品名	型名	価格(税別)	力	備考
A-6	PRIMERGY RX2540 M6 ラックベースユニット (3.5インチ HDD/SSD × 12、 SASエキスパンダー付)	PYR2546RBN	313,800円		ラックベースユニット(3.5インチ)[2U] CPU: オプション(最大数: 2) メモリ: オプション(最大: 32スロット) 内蔵ストレージ: オプション(3.5インチ × 12ベイ) 内蔵ODD: 搭載不可 電源: オプション(80PLUS® Platinum/Titanium認定取得)[最大数: 2] OS: オプション オンボードSATAコントローラ × 1(M.2 Flash モジュール接続用)標準、 3年保証(3年間翌営業日以降訪問修理)付

【搭載パターン(3)】

0	3	6	9
1	4	7	10
2	5	8	11

CP50xi/EP520i(エキスパンダーあり)

■2.5インチモデル

項番	製品名	型名	価格(税別)	力	備考
A-6	PRIMERGY RX2540 M6 ラックベースユニット (2.5インチ HDD/SSD × 16)	PYR2546R2N	305,800円		ラックベースユニット(2.5インチ)[2U] CPU: オプション(最大数: 2) メモリ: オプション(最大: 32スロット) 内蔵ストレージ(前面): オプション(2.5インチ × 16ベイ) 内蔵ストレージ(背面): オプション(2.5インチ × 6ベイ) 内蔵ODD: オプション 電源: オプション(80PLUS® Platinum/Titanium認定取得)[最大数: 2] OS: オプション オンボードSATAコントローラ × 2標準、 3年保証(3年間翌営業日以降訪問修理)付
A-6	PRIMERGY RX2540 M6 ラックベースユニット (2.5インチ HDD/SSD × 16、 Platform Firmware Resilience対応)	PYR2546RCN	305,800円		ラックベースユニット(2.5インチ)[2U] CPU: オプション(最大数: 2) メモリ: オプション(最大: 32スロット) 内蔵ストレージ(前面): オプション(2.5インチ × 16ベイ) 内蔵ストレージ(背面): オプション(2.5インチ × 6ベイ) 内蔵ODD: オプション 電源: オプション(80PLUS® Platinum/Titanium認定取得)[最大数: 2] OS: オプション オンボードSATAコントローラ × 2標準、 3年保証(3年間翌営業日以降訪問修理)付

【搭載パターン(4)】

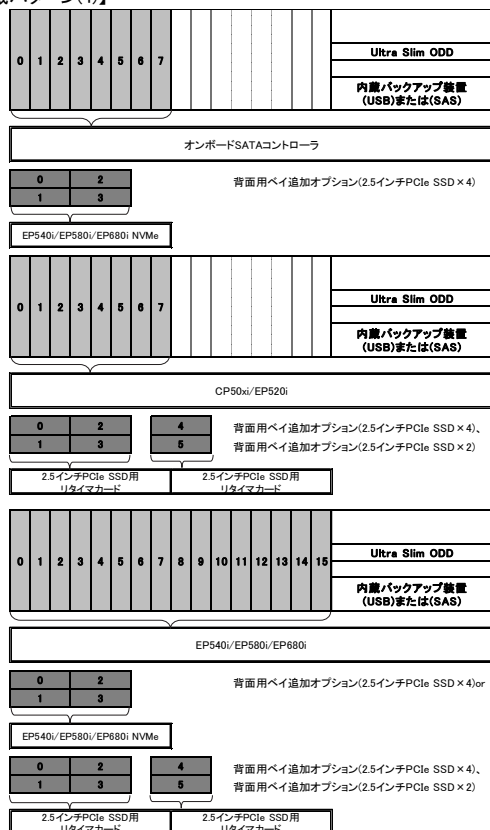

B

A-1

【搭載パターン(5)】

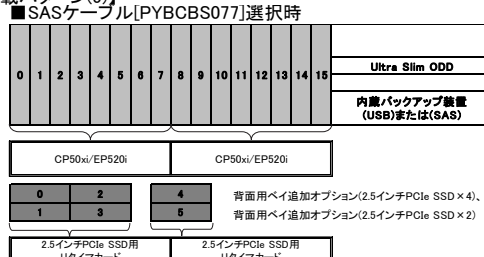

B-1

※ OS により接続可能装置は異なります。詳細はハードウェア一覧を参照願います。

B

項番	製品名	型名	価格(税別)	力	備考
A-6	PRIMERGY RX2540 M6 ラックベースユニット (2.5インチ HDD/SSD × 16、 SASエキスパンダー付)	PYR2546RDN	350,800円		ラックベースユニット(2.5インチ)[2U] CPU: オプション(最大数: 2) メモリ: オプション(最大: 32スロット) 内蔵ストレージ(前面): オプション(2.5インチ × 16ベイ) 内蔵ストレージ(背面): オプション(2.5インチ × 6ベイ) 内蔵ODD: オプション 電源: オプション(80PLUS® Platinum/Titanium認定取得)[最大数: 2] OS: オプション オンボードSATAコントローラ × 1(内蔵ODD/M.2 Flash モジュール接続用)標準、 3年保証(3年間翌営業日以降訪問修理)付
A-6	PRIMERGY RX2540 M6 ラックベースユニット (2.5インチ HDD/SSD × 16、 SASエキスパンダー付、 Platform Firmware Resilience対応)	PYR2546REN	350,800円		ラックベースユニット(2.5インチ)[2U] CPU: オプション(最大数: 2) メモリ: オプション(最大: 32スロット) 内蔵ストレージ(前面): オプション(2.5インチ × 16ベイ) 内蔵ストレージ(背面): オプション(2.5インチ × 6ベイ) 内蔵ODD: オプション 電源: オプション(80PLUS® Platinum/Titanium認定取得)[最大数: 2] OS: オプション オンボードSATAコントローラ × 1(内蔵ODD/M.2 Flash モジュール接続用)標準、 3年保証(3年間翌営業日以降訪問修理)付

【搭載パターン(6)】

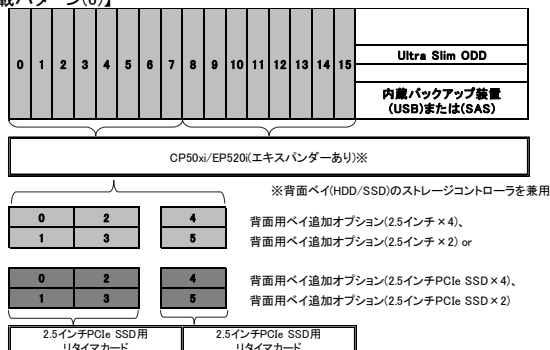

項番	製品名	型名	価格(税別)	力	備考
A-6	PRIMERGY RX2540 M6 ラックベースユニット (2.5インチ HDD/SSD × 24)	PYR2546RFN	321,800円		ラックベースユニット(2.5インチ)[2U] CPU: オプション(最大数: 2) メモリ: オプション(最大: 32スロット) 内蔵ストレージ(前面): オプション(2.5インチ × 24ベイ) 内蔵ストレージ(背面): オプション(2.5インチ × 6ベイ) 内蔵ODD: 搭載不可 電源: オプション(80PLUS® Platinum/Titanium認定取得)[最大数: 2] OS: オプション オンボードSATAコントローラ × 1(M.2 Flash モジュール接続用)標準、 3年保証(3年間翌営業日以降訪問修理)付

【搭載パターン(7)】

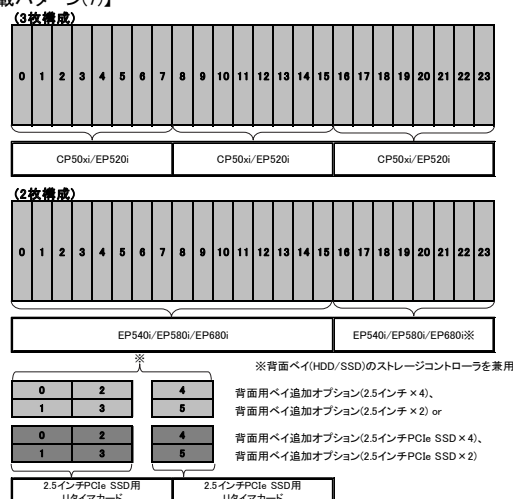

【搭載パターン(9)】

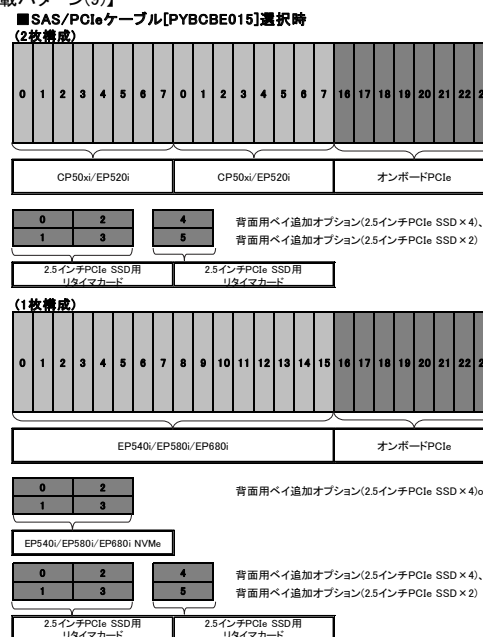

【搭載パターン(8)】

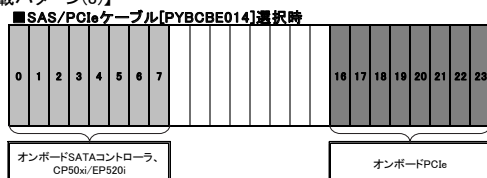

C

C-1

※ OS により接続可能装置は異なります。詳細はハードウェア一覧を参照願います。

C

C-1

項番	製品名	型名	価格(税別)	力	備考
A-6	PRIMERGY RX2540 M6 ラックベースユニット (2.5インチ HDD/SSD × 24、 SASエキスパンダー付)	PYR2546RGN	355,800円		ラックベースユニット(2.5インチ)[2U] CPU: オプション(最大数: 2) メモリ: オプション(最大: 32スロット) 内蔵ストレージ(前面): オプション(2.5インチ × 24ベイ) 内蔵ストレージ(背面): オプション(2.5インチ × 6ベイ) 内蔵ODD: 搭載不可 電源: オプション(80PLUS® Platinum/Titanium認定取得)[最大数: 2] OS: オプション オンボードSATAコントローラ × 1(M.2 Flash モジュール接続用)標準, 3年保証(3年間翌営業日以降訪問修理)付

【搭載パターン(10)】

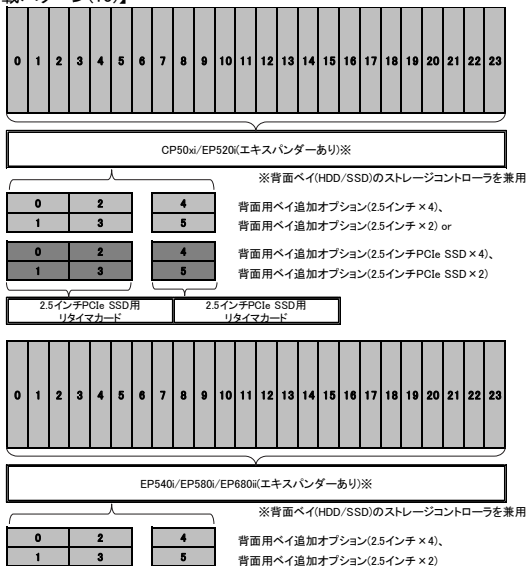

【搭載パターン(11)】

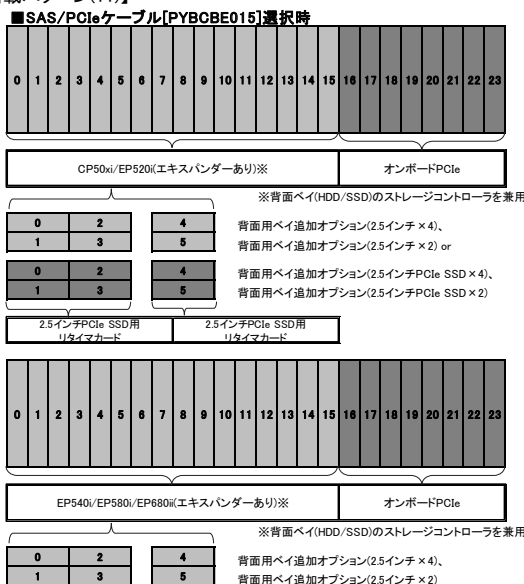

項番	製品名	型名	価格(税別)	力	備考
A-6	PRIMERGY RX2540 M6 ラックベースユニット (2.5インチ PCIe SSD × 24)	PYR2546RHN	544,800円		ラックベースユニット(2.5インチ)[2U] CPU: オプション(最大数: 2) メモリ: オプション(最大: 32スロット) 内蔵ストレージ(前面): オプション(2.5インチ × 24ベイ) 内蔵ストレージ(背面): オプション(2.5インチ × 6ベイ) 内蔵ODD: 搭載不可 電源: オプション(80PLUS® Platinum/Titanium認定取得)[最大数: 2] OS: オプション 2.5インチPCIe SSD用スイッチボード(24ポート)/オンボードSATAコントローラ × 1(M.2 Flash モジュール接続用)標準, 3年保証(3年間翌営業日以降訪問修理)付

【搭載パターン(12)】

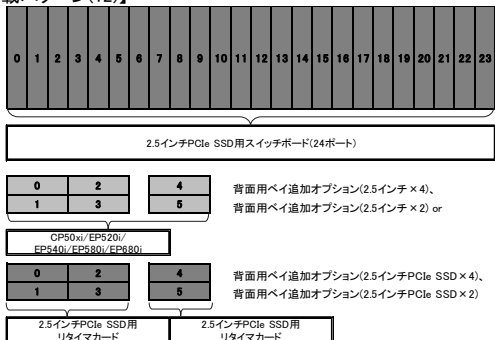

D

D-1

※ OS により接続可能装置は異なります。詳細はハードウェア一覧を参照願います。

D
D-1

■EDSFF NVMeモデル

項番	製品名	型名	価格(税別)	力	備考
A-6	PRIMERGY RX2540 M6 ラックベースユニット (EDSFF NVMe × 64)	PYR2546R6N	809,800円		ラックベースユニット(2.5インチ)[2U] CPU: オプション(最大数: 2) メモリ: オプション(最大: 32スロット) 内蔵ストレージ: オプション(EDSFF NVMe × 64ベイ) 内蔵ODD: 搭載不可 電源: オプション(80PLUS® Platinum/Titanium認定取得)[最大数: 2] OS: オプション EDSFF SSD用スイッチボード(64ポート)/オンボードSATAコントローラ × 1(M.2 Flash モジュール接続用)標準, 3年保証(3年間翌営業日以降訪問修理)付

【搭載パターン(13)】

0	1	2	3	4	5	6	7	8	9	10	11	12	13	14	15	16	17	18	19	20	21	22	23	24	25	26	27	28	29	30	31	32	33	34	35	36	37	38	39	40	41	42	43	44	45	46	47
16	17	18	19	20	21	22	23	24	25	26	27	28	29	30	31	32	33	34	35	36	37	38	39	40	41	42	43	44	45	46	47	48	49	50	51	52	53	54	55	56	57	58	59	60	61	62	63

EDSFF SSD用スイッチボード(64ポート)

2. ラックレール 【必須選択オプション】



- ・カスタムメイド型名にていずれか必ず1つ選択してください。
- ・搭載ラックの仕様について事前に確認し、選択してください。
- ・ケーブルマネジメントアームと電源ユニット(1600W/DC380V対応)は同時搭載できません。

項番	製品名	型名	価格(税別)	力	備考
M-3	ラックレールキット	PY-RR0B PYBRR0B	16,000円 16,000円		可変長範囲: 559~890mm ● ラックレール長: 850mm

項番	製品名	型名	価格(税別)	力	備考
M-4	ケーブルマネジメントアーム	PY-RA05 PYBRA05	10,000円 10,000円		● サーバ背面のケーブルを束ねるオプション

E

E

3. 電源ユニット/電源ケーブル 【必須選択オプション】



- ・電源ユニットは、カスタムメイド型名にていずれか必ず1台以上選択してください。電源ユニット(1600W/DC380V対応)の場合は、必ず2台選択してください。
- ・電源ケーブルは、カスタムメイド型名にていずれか必ず搭載する電源ユニット数分、選択してください。同一種類のみ選択可能です。
- ・異なる仕様の電源ユニットの混在搭載はできません。同一仕様の電源ユニットを選択ください。
- ・構成により、使用可能な電源ユニットが異なります。詳細については、「電源ユニットの搭載条件について」を参照ください。

■電源ユニット(AC)

【AC100V/200V】

項番	製品名	型名	価格(税別)	力	備考
K-5	電源ユニット(500W)	PY-PU501	35,000円	●	80PLUS: Platinum
		PYBPU501	35,000円		

【AC100V/200V】

項番	製品名	型名	価格(税別)	力	備考
K-7	電源ユニット(900W)	PY-PU902	40,000円	●	80PLUS: Platinum
		PYBPU902	40,000円		

【AC100V/200V】

項番	製品名	型名	価格(税別)	力	備考
K-9	電源ユニット(1600W)	PY-PU163	78,000円	●	80PLUS: Platinum
		PYBPU163	78,000円		

【AC200V】

項番	製品名	型名	価格(税別)	力	備考
K-6	電源ユニット(900W)	PY-PU901	151,000円	●	80PLUS: Titanium
		PYBPU901	151,000円		

■電源ケーブル(AC)



- ・電源ユニット(900W)[PY-PU901/PYBPU901]選択時、AC100V対応の電源ケーブルは使用できません。

【AC100Vで使用】
《NEMA 5-15P》

項番	製品名	型名	価格(税別)	力	備考
N-1	電源ケーブル(AC100V対応/0.5m)	PY-CBP103	2,100円	●	プラグ: NEMA 5-15P準拠
		PYBCBP103	2,100円		
N-2	電源ケーブル(AC100V対応/1m)	PY-CBP104	2,100円	●	プラグ: NEMA 5-15P準拠
		PYBCBP104	2,100円		
N-3	電源ケーブル(AC100V対応/1.5m)	PY-CBP105	2,100円	●	プラグ: NEMA 5-15P準拠
		PYBCBP105	2,100円		
N-5	電源ケーブル(AC100V対応/3m)	PY-CBP102	3,200円	●	プラグ: NEMA 5-15P準拠
		PYBCBP102	3,200円		

【AC200Vで使用】
《NEMA L6-15P》

項番	製品名	型名	価格(税別)	力	備考
N-6	電源ケーブル(AC200V対応/3m)	PY-CBP201	5,300円	●	プラグ: NEMA L6-15P準拠
		PYBCBP201	5,300円		

《IEC60320 C14》

項番	製品名	型名	価格(税別)	力	備考
N-11	電源ケーブル(AC200V対応/0.5m)	PY-CBP203	2,100円	●	プラグ: IEC60320 C14準拠
		PYBCBP203	2,100円		
N-12	電源ケーブル(AC200V対応/1m)	PY-CBP204	2,100円	●	プラグ: IEC60320 C14準拠
		PYBCBP204	2,100円		
N-13	電源ケーブル(AC200V対応/1.5m)	PY-CBP205	2,100円	●	プラグ: IEC60320 C14準拠
		PYBCBP205	2,100円		
N-14	電源ケーブル(AC200V対応/3m)	PY-CBP202	3,200円	●	プラグ: IEC60320 C14準拠
		PYBCBP202	3,200円		

F

F-1

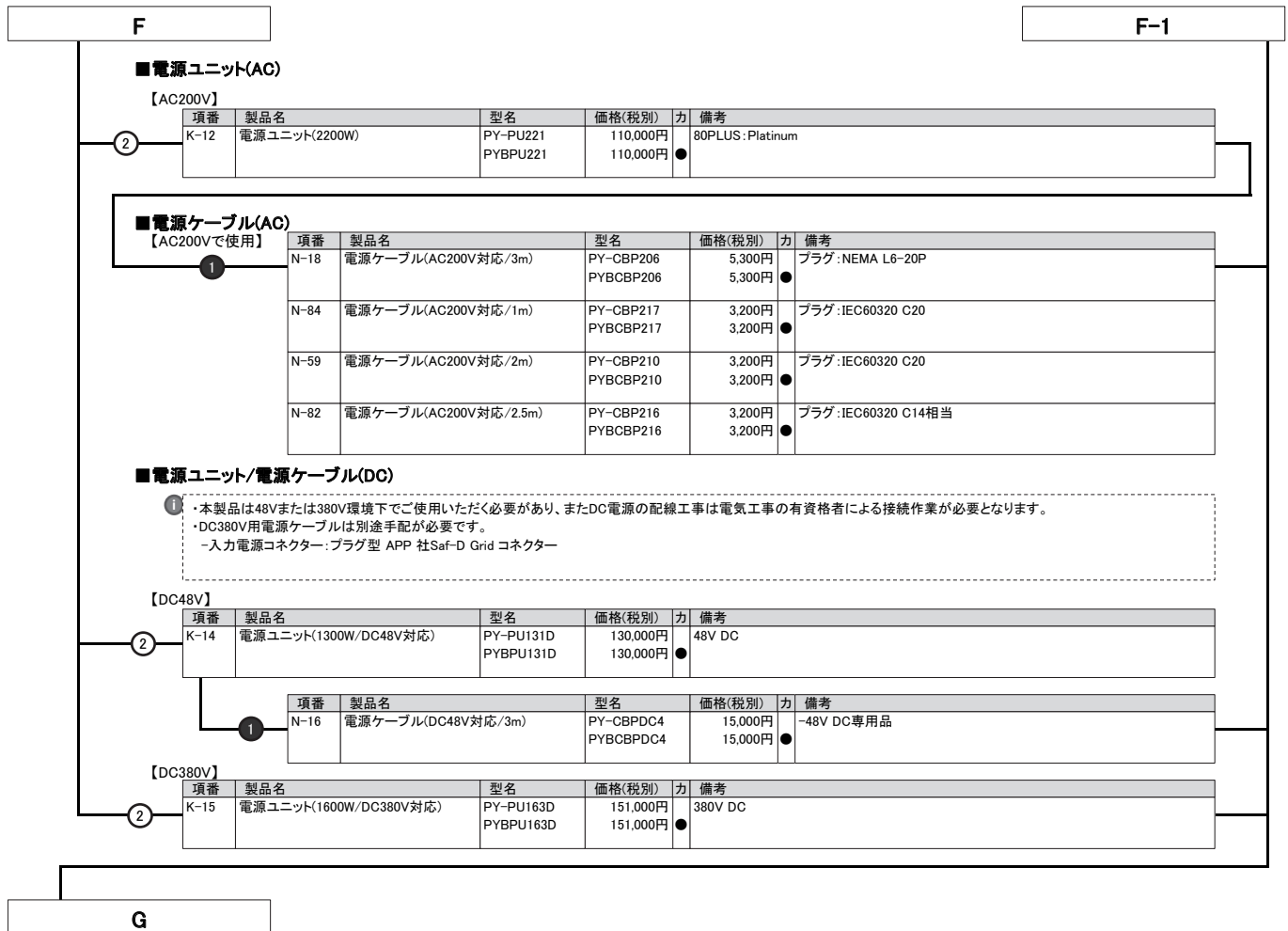

電源ユニットの搭載条件について

CPU搭載数/CPUのTDP値/メモリ種類/メモリ搭載枚数/ストレージ台数/グラフィックスカード(NVIDIA Quadro RTX4000/NVIDIA RTX A6000/NVIDIA A40)、VDI/GPGPUカード、GPUコンピューティングカード/選択できるベイ構成等の機器構成により、必須となる電源ユニットの種類および環境が異なります。下表を参照のうえ、将来的なシステム増設の可能性も考慮いただき、適切な電源ユニット容量を選択ください。

<推奨>

・「冗長電源構成」: お客様環境の安定稼働を目的に、電源の冗長構成を推奨します。

※冗長電源構成にする場合は、同容量の電源ユニットを2台手配ください。

※電源ユニットを複数搭載される場合、工場出荷時の電源設定は「1+1冗長」で出荷となります(非冗長電源構成は非サポートです)。

・「システム増設を考慮した電源構成」: 将来的なシステム増設の可能性を考慮いただき、余裕のある電源構成をお願いします。

■CPUのTDP(Thermal Design Power)値

~165W	Silver 4309Y/4310/4314/4316, Gold 5315Y/5317/5318Y/5318S/6334/6338T/6330N
185W~205W	Gold 5320/6326/6346/6354/6336Y/6330/6338/6312U/6314U, Platinum 8352Y/8352V/8352M
230W~270W	Gold 6342/6348, Platinum 8358/8362/8360Y/8368/8380/8358P

■電源ユニット必須条件

【パターン記号】

記号	凡例
◎	900W(100V/200V)/1600W(100V/200V)/1300W(DC48V)/1600W(DC380V)/2200W(200V)いずれも選択可
○	1300W(DC48V)/1600W(100V/200V)/1600W(DC380V)/2200W(200V)いずれも選択可
●	1300W(DC48V)/1600W(200V)/1600W(DC380V)/2200W(200V)いずれも選択可
△	1600W(200V)/1600W(DC380V)/2200W(200V)いずれも選択可
▲	2200W(200V)必須
-	対象構成無し
x	構成不可

[3.5インチモデル/2.5インチモデル手配時]

・グラフィックスカード(NVIDIA Quadro RTX4000/NVIDIA RTX A6000/NVIDIA A40)、VDI/GPGPUカード(NVIDIA A10/NVIDIA Tesla T4)、GPUコンピューティングカード非搭載の場合

Optane PMem非手配時

CPU構成	TDP値	ストレージ台数	メモリ(DIMM枚数)			
			1-8枚	9-16枚	17-24枚	25-32枚
1CPU	~165W	1-8台	◎	◎		
		9-12台	◎	○		
		13-16台	○	○		
		17-20台	○	●		
		21-24台	●	●		
	~225W	1-8台	◎	◎		
		9-12台	○	○	-	-
		13-16台	○	●		
		17-24台	●	●		
	~270W	1-4台	◎	◎		
		5-8台	◎	○		
		9-12台	○	●		
13-24台		●	●			
2CPU	~165W	1-4台	●	●	●	●
		5-8台	●	●	●	△
		9-12台	●	●	△	△
		13-20台	△	△	△	△
		21-24台	△	△	△	▲
		25-28台	△	△	▲	▲
	~225W	29-30台	▲	▲	▲	▲
		1-12台	●	●	●	△
		5-12台	△	△	△	△
		13-16台	△	△	△	▲
		17-20台	△	△	▲	▲
		21-30台	▲	▲	▲	▲
	~270W	1-8台	△	△	△	△
		9-12台	△	△	△	▲
		13-16台	△	△	▲	▲
		17-30台	▲	▲	▲	▲(*)

(*)DIMM256GBは搭載不可

Optane PMem手配時

CPU構成	TDP値	ストレージ台数	メモリ(DIMM枚数・Optane PMem枚数)					
			4枚・4枚	6枚・1枚	8枚・1枚	8枚・4枚	12枚・2枚	8枚・8枚
1CPU	~165W	1-8台	◎	◎	◎	◎	◎	◎
		9-12台	◎	◎	◎	◎	◎	○
		13-16台	○	○	○	○	○	○
		17-24台	●	●	●	●	●	●
	~225W	1-4台	◎	◎	◎	◎	◎	◎
		5-8台	◎	◎	◎	◎	◎	○
		9-12台	○	○	○	○	○	○
		13-16台	○	○	○	○	○	●
	~270W	17-24台	●	●	●	●	●	●
		1-4台	◎	◎	◎	◎	◎	◎
		5-8台	◎	◎	◎	○	○	○
		9-12台	○	○	○	○	○	○
13-24台	●	●	●	●	●	●		

※ OS により接続可能装置は異なります。詳細はハードウェア一覧を参照願います。

CPU構成	TDP値	ストレージ台数	メモリ(DIMM枚数・Optane PMem枚数)					
			8枚・8枚	12枚・2枚	16枚・2枚	16枚・8枚	24枚・4枚	16枚・16枚
2CPU	~165W	1-20台	△	△	△	△	△	△
		21-24台	△	△	△	△	△	△
		25-30台	▲	△	△	▲	▲	▲
	~225W	1-8台	△	△	△	△	△	△
		9-12台	△	△	△	△	△	▲
		13-20台	△	△	△	△	▲	▲
	~270W	21-24台	▲	△	△	▲	▲	▲
		25-30台	▲	△	▲	▲	▲	▲
		1-4台	△	△	△	△	△	△
		5-8台	△	△	△	△	△	▲
		9-12台	△	△	△	▲	▲	▲
		13-20台	▲	△	△	▲	▲	▲
		21-28台	▲	▲	▲	▲	▲	
		29-30台	▲	▲	▲	▲	×	

・VDI/GPGPUカード(NVIDIA Tesla T4)搭載の場合
Optane PMem非手配時

CPU構成	TDP値	VDI/GPGPUカード	ストレージ台数	メモリ(DIMM枚数)			
				1-8枚	9-16枚	17-24枚	25-32枚
2CPU	~165W	1枚	1-8台	●	●	●	●
			9-12台	●	●	●	△
			13-16台	△	△	△	△
		2枚	1-6台	●	●	●	●
			7-8台	●	●	●	△
			9-16台	△	△	△	△
		3枚	1-4台	●	●	●	△
			5-6台	●	●	△	△
			7-8台	●	△	△	△
		4枚	9-16台	△	△	△	△
			1-4台	●	△	△	△
			5-12台	△	△	△	△
		5、6枚	13-16台	△	△	△	▲
			1-8台	△	△	△	△
			9-16台	▲	▲	▲	▲

Optane PMem手配時

CPU構成	TDP値	VDI/GPGPUカード	ストレージ台数	メモリ(DIMM枚数・Optane PMem枚数)						
				8枚・8枚	12枚・2枚	16枚・2枚	16枚・8枚	24枚・4枚	16枚・16枚	
2CPU	~165W	1枚	1-16台	△	△	△	△	△	△	
			2枚	1-12台	△	△	△	△	△	△
				13-16台	△	△	△	△	△	▲
		3枚	1-8台	△	△	△	△	△	△	
			9-12台	△	△	△	△	△	▲	
			13-16台	△	△	△	▲	△	▲	
		4枚	1-6台	△	△	△	△	△	△	
			7-12台	△	△	△	△	△	▲	
			13-16台	▲	△	△	▲	▲	▲	
		5枚	1-8台	△	△	△	△	△	▲	
			9-12台	▲	△	△	▲	▲	▲	
			13-16台	▲	▲	▲	▲	▲	▲	
		6枚	1-4台	△	△	△	△	△	▲	
			5-6台	△	△	△	▲	△	▲	
			7-8台	▲	△	△	▲	▲	▲	
				9-16台	▲	▲	▲	▲	▲	

・グラフィックスカード(NVIDIA Quadro RTX4000)、VDI/GPGPUカード(NVIDIA A10)搭載の場合
Optane PMem非手配時

CPU構成	TDP値	グラフィックスカード/ VDI/GPGPUカード	ストレージ台数	メモリ(DIMM枚数)			
				1-8枚	9-16枚	17-24枚	25-32枚
2CPU	~165W	1枚	1-4台	○	○	●	●
			5-6台	○	●	●	●
			7-12台	●	●	●	●
		2枚	13-16台	●	●	●	△
			1-8台	●	●	△	●
			9-12台	●	●	△	△
	~205W(*)	1枚	13-16台	△	△	△	△
			1-8台	●	●	●	●
			9-12台	●	●	●	△
		2枚	13-16台	●	△	△	△
			1-4台	●	●	●	●
			5-6台	●	●	●	△
		7-8台	●	●	△	△	
		9-16台	△	△	△	△	

Optane PMem手配時

CPU構成	TDP値	グラフィックスカード/ VDI/GPGPUカード	ストレージ台数	メモリ(DIMM枚数・Optane PMem枚数)						
				8枚・8枚	12枚・2枚	16枚・2枚	16枚・8枚	24枚・4枚	16枚・16枚	
2CPU	~165W		1枚	1-16台	△	△	△	△	△	△
			2枚	1-12台	△	△	△	△	△	△
				13-16台	△	△	△	△	△	▲
	~205W(*)		1枚	1-16台	△	△	△	△	△	△
			2枚	1-8台	△	△	△	△	△	△
				9-16台	△	△	△	△	△	▲

(*) Xeon Gold 6346 プロセッサ選択不可

※ OS により接続可能装置は異なります。詳細はハードウェア一覧を参照願います。

・GPUコンピューティングカード(NVIDIA A100)搭載の場合

Optane PMem非手配時

CPU構成	TDP値	GPUコンピューティングカード	ストレージ台数	メモリ(DIMM枚数)			
				1-8枚	9-16枚	17-24枚	25-32枚
2CPU	~165W	1枚	1-8台	●	●	●	●
			9-12台	●	△	△	△
			13-16台	△	△	△	△
		2枚	1-8台	△	△	△	△
			9-12台	△	△	△	▲
			13-16台	▲	▲	▲	▲
	~205W(*)	1枚	1-4台	●	●	●	●
			5-6台	●	●	●	△
			7-8台	●	△	△	△
		2枚	9-16台	△	△	△	△
			1-6台	△	△	△	△
			7-8台	△	△	△	▲
9-16台	▲	▲	▲	▲			

Optane PMem手配時

CPU構成	TDP値	GPUコンピューティングカード	ストレージ台数	メモリ(DIMM枚数・Optane PMem枚数)					
				8枚・8枚	12枚・2枚	16枚・2枚	16枚・8枚	24枚・4枚	16枚・16枚
2CPU	~165W	1枚	1-12台	△	△	△	△	△	△
			13-16台	△	△	△	△	△	▲
			1-6台	△	△	△	△	△	▲
		2枚	7-8台	△	△	△	▲	△	▲
			9-12台	▲	△	△	▲	▲	▲
			13-16台	▲	▲	▲	▲	▲	▲
	~205W(*)	1枚	1-8台	△	△	△	△	△	△
			9-16台	△	△	△	△	△	▲
			1-4台	△	△	△	▲	△	▲
		2枚	5-8台	▲	△	△	▲	▲	▲
			9-16台	▲	▲	▲	▲	▲	▲

(*) Xeon Gold 6346 プロセッサ-選択不可

・グラフィックスカード(NVIDIA RTX A6000/A40)搭載の場合

Optane PMem非手配時

CPU構成	TDP値	グラフィックスカード	ストレージ台数	メモリ(DIMM枚数)			
				1-8枚	9-16枚	17-24枚	25-32枚
2CPU	~165W	1枚	1-6台	●	●	●	●
			7-8台	●	●	●	△
			9-16台	△	△	△	△
		2枚	1-6台	△	△	△	△
			7-8台	△	△	△	▲
			9-16台	▲	▲	▲	▲
	~205W(*)	1枚	1-4台	●	●	●	△
			5-6台	●	△	△	△
			7-16台	△	△	△	△
		2枚	1-4台	△	△	△	▲
			5-6台	△	▲	▲	▲
			7-16台	▲	▲	▲	▲

Optane PMem手配時

CPU構成	TDP値	グラフィックスカード	ストレージ台数	メモリ(DIMM枚数・Optane PMem枚数)					
				8枚・8枚	12枚・2枚	16枚・2枚	16枚・8枚	24枚・4枚	16枚・16枚
2CPU	~165W	1枚	1-12台	△	△	△	△	△	△
			13-16台	△	△	△	△	△	▲
			1-4台	△	△	△	▲	△	▲
		2枚	5-8台	▲	△	△	▲	▲	▲
			9-16台	▲	▲	▲	▲	▲	▲
			1-8台	△	△	△	△	△	△
	~205W(*)	1枚	9-12台	△	△	△	△	△	▲
			13-16台	△	△	△	△	△	▲
			1-4台	▲	△	△	▲	▲	▲
		2枚	5-12台	▲	▲	▲	▲	▲	▲
			13-16台	▲	▲	▲	▲	▲	×

(*) Xeon Gold 6346 プロセッサ-選択不可

[EDSFF NVMeモデル手配時]

・VDI/GPGPUカード(NVIDIA Tesla T4)非搭載の場合

Optane PMem非手配時

CPU構成	TDP値	ストレージ台数	メモリ(DIMM枚数)			
			1-8枚	9-16枚	17-24枚	25-32枚
1CPU	~165W	1-24台	◎	◎		
		25-32台	○	○		
		1-16台	◎	◎		
	~225W	17-24台	○	○		
		25-32台	●	●	-	-
		1-8台	◎	◎		
	~270W	9-16台	◎	○		
		17-24台	○	○		
		25-32台	●	●		
2CPU	~165W	1-64台	▲	▲	▲	▲
		1-48台	▲	▲	▲	▲
		49-56台	▲	▲	▲	▲(*)
	~225W	57-64台	▲	▲	▲(*)	▲(*)
		1-40台	▲	▲	▲	▲
		41-48台	▲	▲	▲	▲(*)
	~270W	49-56台	▲	▲	▲(*)	▲(*)
		57-64台	▲	▲(*)	×	×

(*)DIMM256GBは搭載不可

※ OS により接続可能装置は異なります。詳細はハードウェア一覧を参照願います。

Optane PMem手配時

CPU構成	TDP値	ストレージ台数	メモリ(DIMM枚数・Optane PMem枚数)					
			4枚・4枚	6枚・1枚	8枚・1枚	8枚・4枚	12枚・2枚	8枚・8枚
1CPU	~165W	1-16台	◎	◎	◎	◎	◎	◎
		17-24台	○	○	○	○	○	○
		25-32台	●	●	●	●	●	●
	~225W	1-8台	◎	◎	◎	◎	◎	◎
		9-16台	◎	◎	◎	◎	◎	○
		17-24台	○	○	○	○	○	●
	~270W	25-32台	●	●	●	●	●	●
		1-8台	◎	◎	◎	◎	◎	○
		9-16台	○	○	○	○	○	○
		17-32台	●	●	●	●	●	

CPU構成	TDP値	ストレージ台数	メモリ(DIMM枚数・Optane PMem枚数)					
			8枚・8枚	12枚・2枚	16枚・2枚	16枚・8枚	24枚・4枚	16枚・16枚
2CPU	~165W	1-24台	△	△	△	△	△	△
		25-40台	△	△	△	△	△	▲
		41-56台	▲	▲	▲	▲	▲	▲
		57-64台	▲	▲	▲	▲	▲	×
		1-16台	△	△	△	△	△	△
	~225W	17-24台	△	△	△	△	△	▲
		25-48台	▲	▲	▲	▲	▲	▲
		49-56台	▲	▲	▲	▲	▲	×
		57-64台	▲	▲	▲	×	▲	×
		1-8台	△	△	△	△	△	△
	~270W	9-16台	△	△	△	△	△	▲
		17-24台	△	△	△	▲	▲	▲
		25-40台	▲	▲	▲	▲	▲	▲
		41-48台	▲	▲	▲	▲	▲	×
		49-56台	▲	▲	▲	×	▲	×
		57-64台	×	×	×	×	×	

・VDI/GPGPUカード(NVIDIA Tesla T4)搭載の場合

Optane PMem非手配時

CPU構成	TDP値	VDI/GPGPUカード	ストレージ台数	メモリ(DIMM枚数)			
				1-8枚	9-16枚	17-24枚	25-32枚
1CPU	~165W	1枚	1-16台	◎	◎	-	-
			17-24台	○	○		
			25-32台	●	●		
		2枚	1-8台	◎	◎		
			9-16台	○	○		
			17-24台	○	●		
2CPU	~165W	1枚	1-40台	△	△	△	△
			41-48台	△	▲	▲	▲
			49-64台	▲	▲	▲	▲
		2枚	1-32台	△	△	△	△
			23-40台	△	△	▲	▲
			41-64台	▲	▲	▲	▲
		3枚	1-24台	△	△	△	△
			25-32台	△	△	△	▲
			33-56台	▲	▲	▲	▲
		4枚	57-64台	▲	▲	×	×
			1-24台	△	△	△	△
			25-48台	▲	▲	▲	▲
		5枚	49-56台	▲	▲	▲	×
			57-64台	×	×	×	×
			1-16台	△	△	△	△
			17-24台	△	▲	▲	▲
			25-48台	▲	▲	▲	▲
			49-64台	×	×	×	×
		6枚	1-8台	△	△	△	△
			9-16台	△	△	▲	▲
			17-40台	▲	▲	▲	▲
			41-48台	▲	×	×	×
			49-64台	×	×	×	×
					49-64台	×	×

※ OS により接続可能装置は異なります。詳細はハードウェア一覧を参照願います。

Optane PMem手配時

CPU構成	TDP値	VDI/GPGPU カード	ストレージ台数	メモリ(DIMM枚数・Optane PMem枚数)					
				4枚・4枚	6枚・1枚	8枚・1枚	8枚・4枚	12枚・2枚	8枚・8枚
1CPU	~165W	1枚	1-24台	○	○	○	○	○	●
			25-32台	●	●	●	●	●	●
		2枚	1-16台	○	○	○	○	○	●
			17-32台	●	●	●	●	●	●

CPU構成	TDP値	VDI/GPGPU カード	ストレージ台数	メモリ(DIMM枚数・Optane PMem枚数)						
				8枚・8枚	12枚・2枚	16枚・2枚	16枚・8枚	24枚・4枚	16枚・16枚	
2CPU	~165W	1枚	1-32台	△	△	△	△	△	▲	
			33-56台	▲	▲	▲	▲	▲	▲	
			57-64台	▲	▲	▲	▲	▲	×	
			2枚	1-24台	△	△	△	△	△	▲
				25-48台	▲	▲	▲	▲	▲	▲
				49-56台	▲	▲	▲	▲	▲	×
		3枚	57-64台	×	▲	▲	×	×	×	
			1-24台	△	△	△	△	△	▲	
			25-40台	▲	▲	▲	▲	▲	▲	
			41-48台	▲	▲	▲	▲	▲	×	
		4枚	49-56台	▲	▲	▲	×	▲	×	
			57-64台	×	×	×	×	×	×	
			1-16台	△	△	△	△	△	▲	
			17-32台	▲	▲	▲	▲	▲	▲	
			33-48台	▲	▲	▲	▲	▲	×	
		5枚	49-56台	×	▲	▲	×	×	×	
			57-64台	×	×	×	×	×	×	
			1-8台	△	△	△	△	△	▲	
			9-32台	▲	▲	▲	▲	▲	▲	
			33-40台	▲	▲	▲	▲	▲	×	
			41-48台	×	▲	▲	×	×	×	
		6枚	49-64台	×	×	×	×	×	×	
			1-8台	△	△	△	△	△	▲	
			9-24台	▲	▲	▲	▲	▲	▲	
			25-32台	▲	▲	▲	▲	▲	×	
			33-40台	▲	▲	▲	×	▲	×	
		41-64台	×	×	×	×	×	×		

G

4. ServerView Suite等 【必須選択オプション】



・カスタムメイド型名にていずれか必ず1つ選択してください。

・ServerView Suiteの使用権は、サーバ本体に対し無償で付与されていますが、推奨のドライバや監視ソフト等が含まれますので、添付品の内容をご確認のうえ、以下より選択してください。

項番	製品名	型名	価格(税別)	力	備考
P-36	ServerView Suite DVD(Tools) & ドキュメント	PYBSVT3	100円	●	ServerView Suite: DVD-ROM × 1 ※DVD版数: V11.14.09よりDVD-ROM × 2 ドキュメント ・安全上のご注意 ・サポート&サービス ・クリアファイル DVD版数: V11.13.08以降の最新版
P-37	ServerView Suite DVD(Tools)	PYBSVT4	100円	●	ServerView Suite: DVD-ROM × 1 ※DVD版数: V11.14.09よりDVD-ROM × 2 ドキュメント ・安全上のご注意 DVD版数: V11.13.08以降の最新版
P-38	ServerView Suite ServerBooks DVD(Manual)	PYBSVM1	100円	●	ServerView Suite: DVD-ROM × 1 DVD版数: V11.13.08以降の最新版

【PRIMERGY購入後、最新版数のServerView Suiteが必要な場合(追加オプション)】

■ ツール

項番	製品名	型名	価格(税別)	力	備考
P-1	ServerView Suite DVD(Tools)	PY-SVT136	4,000円		ServerView Suite: DVD-ROM × 2 DVD版数: V13.21.06以降 Windows対応版数: Windows Server 2012, 2012 R2, 2016, 2019, 2022 RHEL対応版数: 7.7/7.8/7.9, 8.1/8.2/8.3/8.4 SLES対応版数: 12SP5, 15SP1/SP2/SP3
P-294	ServerView Suite DVD(Tools)	PY-SVT141	4,000円		ServerView Suite: DVD-ROM × 2 DVD版数: V14.21.11以降の最新版 Windows対応版数: Windows Server 2012, 2012 R2, 2016, 2019, 2022 RHEL対応版数: 7.8/7.9, 8.1/8.2/8.3/8.4 SLES対応版数: 12SP5, 15SP1/SP2/SP3

■ マニュアル

項番	製品名	型名	価格(税別)	力	備考
P-2	ServerView Suite ServerBooks DVD(Manual)	PY-SVM136	4,000円		ServerView Suite: DVD-ROM × 1 DVD版数: V13.21.06以降
P-295	ServerView Suite ServerBooks DVD(Manual)	PY-SVM141	4,000円		ServerView Suite: DVD-ROM × 1 DVD版数: V14.21.11以降の最新版



ServerView Suite

24時間365日の安定稼働、導入時の確実なセットアップとシステム運用での監視を実現するサーバ運用管理ソフトウェアです。

提供形態

- ・ServerView Suite DVD(Tools)
 - DVD-ROM: 1枚(DVD:ソフトウェア/ドライバ) ※DVD版数がV11.14.07以前
 - DVD-ROM: 2枚(DVD:ソフトウェア/ドライバ) ※DVD版数がV11.14.09以降
- ・ServerView Suite ServerBooks DVD(Manual)
 - DVD-ROM: 1枚(DVD:マニュアル式)

留意事項

- ・本DVDは新機能の追加などで定期的にアップデートされ、最新バージョンが格納されます。同一モデルでも出荷時期によりDVD版数が変わる場合があります。
- ・添付されるServerView Suite DVDの版数と対応機能、仕様に関する留意事項、および対象OS制限については、下記にて必ずご確認ください。
当社ホームページ: <https://jp.fujitsu.com/platform/server/primergy/products/note/svsdvd/>
- ・次の製品のみSLESをサポートします。
 - ServerView Installation Manager
 - ServerView Agents
 - ServerView Agentless Service
 - ServerView RAID Manager
- ・ServerView Suite ServerBooks DVD(Manual)には、対象版数のServerView Suiteのマニュアル、およびサーバ本体や周辺オプション等のマニュアルが含まれています。一部のサーバ本体と周辺オプションのマニュアルは本DVDに含まれておらず、以下に公開されています。以下URLの対象版数の「追加マニュアル」をご確認ください。
当社ホームページ: <https://jp.fujitsu.com/platform/server/primergy/products/note/svsdvd/additional-info.html>

H

H

5. Infrastructure Manager(ISM)



- ・Infrastructure Manager Advanced EditionとInfrastructure Manager Essential Editionの二種類あります。
- ・Infrastructure Manager Advanced Editionは、1年/3年/5年のSupportDeskがバンドルされるライセンス製品です。メディアパックとサーバライセンス/ノードライセンスがあります。
- ・Infrastructure Manager Essential Editionは、ライセンスは無償ですが、SupportDeskを別途購入いただくことで、「Infrastructure Manager」に関するお問い合わせへの対応」や「最新版のアップデートモジュール」の入手が可能となります。
- また、Infrastructure Managerのリモート通報機能でハードウェアのリモート通報による保守を受けるには、Infrastructure ManagerのSupportDesk契約が必要です。
- ・ISMイメージはPRIMERGYダウンロードサイトからダウンロードする、または、ISMメディアパックをご購入いただくことで入手することができます。
- ・Infrastructure Managerのライセンス、SupportDeskの詳細については、留意事項編「サーバ監視・管理ソフトウェアについて」を参照ください。

■メディアパック

項番	製品名	型名	価格(税別)	力	備考
P-220	Infrastructure Manager メディアパック(ESXi) V2	B516Q93B0	10,000円	★	Infrastructure Manager : DVD-ROM × 1
P-221	Infrastructure Manager メディアパック(Hyper-V) V2	B516QA3B0	10,000円	★	Infrastructure Manager : DVD-ROM × 1
P-222	Infrastructure Manager メディアパック(KVM) V2	B516QB3B0	10,000円	★	Infrastructure Manager : DVD-ROM × 1



- ・Infrastructure Manager Advanced EditionとInfrastructure Manager Essential Editionを同時に選択することはできません。

■Infrastructure Manager Advanced Edition サーバライセンス

項番	製品名	型名	価格(税別)	力	備考
P-223	Infrastructure Manager Advanced Edition サーバライセンス (1年間24時間サポート付) V2	B5178D381	323,300円	★	サービス時間帯: 24時間365日 サポート対象範囲: 仮想アプライアンス
P-224	Infrastructure Manager Advanced Edition サーバライセンス (3年間24時間サポート付) V2	B5178F381	369,900円	★	サービス時間帯: 24時間365日 サポート対象範囲: 仮想アプライアンス
P-225	Infrastructure Manager Advanced Edition サーバライセンス (5年間24時間サポート付) V2	B5178H381	416,400円	★	サービス時間帯: 24時間365日 サポート対象範囲: 仮想アプライアンス
P-226	Infrastructure Manager Advanced Edition サーバライセンス (1年間平日サポート付) V2	B5178E381	317,400円	★	サービス時間帯: 月曜～金曜8:30～19:00(祝日および年末年始を除く) サポート対象範囲: 仮想アプライアンス
P-227	Infrastructure Manager Advanced Edition サーバライセンス (3年間平日サポート付) V2	B5178G381	352,200円	★	サービス時間帯: 月曜～金曜8:30～19:00(祝日および年末年始を除く) サポート対象範囲: 仮想アプライアンス
P-228	Infrastructure Manager Advanced Edition サーバライセンス (5年間平日サポート付) V2	B5178J381	386,900円	★	サービス時間帯: 月曜～金曜8:30～19:00(祝日および年末年始を除く) サポート対象範囲: 仮想アプライアンス

■Infrastructure Manager Advanced Edition ノードライセンス

項番	製品名	型名	価格(税別)	力	備考
P-229	Infrastructure Manager Advanced Edition 1ノードライセンス (1年間24時間サポート付) V2	B5177V381	26,900円	★	サービス時間帯: 24時間365日 サポート対象範囲: 仮想アプライアンス
P-230	Infrastructure Manager Advanced Edition 1ノードライセンス (3年間24時間サポート付) V2	B5177X381	30,800円	★	サービス時間帯: 24時間365日 サポート対象範囲: 仮想アプライアンス
P-231	Infrastructure Manager Advanced Edition 1ノードライセンス (5年間24時間サポート付) V2	B5177Z381	34,600円	★	サービス時間帯: 24時間365日 サポート対象範囲: 仮想アプライアンス
P-232	Infrastructure Manager Advanced Edition 1ノードライセンス (1年間平日サポート付) V2	B5177W381	26,500円	★	サービス時間帯: 月曜～金曜8:30～19:00(祝日および年末年始を除く) サポート対象範囲: 仮想アプライアンス
P-233	Infrastructure Manager Advanced Edition 1ノードライセンス (3年間平日サポート付) V2	B5177Y381	29,300円	★	サービス時間帯: 月曜～金曜8:30～19:00(祝日および年末年始を除く) サポート対象範囲: 仮想アプライアンス
P-234	Infrastructure Manager Advanced Edition 1ノードライセンス (5年間平日サポート付) V2	B51780381	32,200円	★	サービス時間帯: 月曜～金曜8:30～19:00(祝日および年末年始を除く) サポート対象範囲: 仮想アプライアンス
P-235	Infrastructure Manager Advanced Edition 5ノードライセンス (1年間24時間サポート付) V2	B51787385	134,700円	★	サービス時間帯: 24時間365日 サポート対象範囲: 仮想アプライアンス
P-236	Infrastructure Manager Advanced Edition 5ノードライセンス (3年間24時間サポート付) V2	B51789385	154,100円	★	サービス時間帯: 24時間365日 サポート対象範囲: 仮想アプライアンス
P-237	Infrastructure Manager Advanced Edition 5ノードライセンス (5年間24時間サポート付) V2	B5178B385	173,500円	★	サービス時間帯: 24時間365日 サポート対象範囲: 仮想アプライアンス
P-238	Infrastructure Manager Advanced Edition 5ノードライセンス (1年間平日サポート付) V2	B51788385	132,300円	★	サービス時間帯: 月曜～金曜8:30～19:00(祝日および年末年始を除く) サポート対象範囲: 仮想アプライアンス

I

I-1

I

I-1

項番	製品名	型名	価格(税別)	力	備考
P-239	Infrastructure Manager Advanced Edition 5ノードライセンス (3年間平日サポート付) V2	B5178A385	146,700円	★	サービス時間帯: 月曜～金曜8:30～19:00(祝日および年末年始を除く) サポート対象範囲: 仮想アプライアンス
P-240	Infrastructure Manager Advanced Edition 5ノードライセンス (5年間平日サポート付) V2	B5178C385	161,100円	★	サービス時間帯: 月曜～金曜8:30～19:00(祝日および年末年始を除く) サポート対象範囲: 仮想アプライアンス
P-241	Infrastructure Manager Advanced Edition 10ノードライセンス (1年間24時間サポート付) V2	B5177P38A	269,400円	★	サービス時間帯: 24時間365日 サポート対象範囲: 仮想アプライアンス
P-242	Infrastructure Manager Advanced Edition 10ノードライセンス (3年間24時間サポート付) V2	B5177R38A	308,100円	★	サービス時間帯: 24時間365日 サポート対象範囲: 仮想アプライアンス
P-243	Infrastructure Manager Advanced Edition 10ノードライセンス (5年間24時間サポート付) V2	B5177T38A	346,900円	★	サービス時間帯: 24時間365日 サポート対象範囲: 仮想アプライアンス
P-244	Infrastructure Manager Advanced Edition 10ノードライセンス (1年間平日サポート付) V2	B5177Q38A	264,500円	★	サービス時間帯: 月曜～金曜8:30～19:00(祝日および年末年始を除く) サポート対象範囲: 仮想アプライアンス
P-245	Infrastructure Manager Advanced Edition 10ノードライセンス (3年間平日サポート付) V2	B5177S38A	293,400円	★	サービス時間帯: 月曜～金曜8:30～19:00(祝日および年末年始を除く) サポート対象範囲: 仮想アプライアンス
P-246	Infrastructure Manager Advanced Edition 10ノードライセンス (5年間平日サポート付) V2	B5177U38A	322,400円	★	サービス時間帯: 月曜～金曜8:30～19:00(祝日および年末年始を除く) サポート対象範囲: 仮想アプライアンス
P-247	Infrastructure Manager Advanced Edition 20ノードライセンス (1年間24時間サポート付) V2	B5178138F	485,000円	★	サービス時間帯: 24時間365日 サポート対象範囲: 仮想アプライアンス
P-248	Infrastructure Manager Advanced Edition 20ノードライセンス (3年間24時間サポート付) V2	B5178338F	554,800円	★	サービス時間帯: 24時間365日 サポート対象範囲: 仮想アプライアンス
P-249	Infrastructure Manager Advanced Edition 20ノードライセンス (5年間24時間サポート付) V2	B5178538F	624,600円	★	サービス時間帯: 24時間365日 サポート対象範囲: 仮想アプライアンス
P-250	Infrastructure Manager Advanced Edition 20ノードライセンス (1年間平日サポート付) V2	B5178238F	476,100円	★	サービス時間帯: 月曜～金曜8:30～19:00(祝日および年末年始を除く) サポート対象範囲: 仮想アプライアンス
P-251	Infrastructure Manager Advanced Edition 20ノードライセンス (3年間平日サポート付) V2	B5178438F	528,200円	★	サービス時間帯: 月曜～金曜8:30～19:00(祝日および年末年始を除く) サポート対象範囲: 仮想アプライアンス
P-252	Infrastructure Manager Advanced Edition 20ノードライセンス (5年間平日サポート付) V2	B5178638F	580,400円	★	サービス時間帯: 月曜～金曜8:30～19:00(祝日および年末年始を除く) サポート対象範囲: 仮想アプライアンス
P-253	Infrastructure Manager Advanced Edition 100ノードライセンス (1年間24時間サポート付) V2	B5177H38N	2,155,200円	★	サービス時間帯: 24時間365日 サポート対象範囲: 仮想アプライアンス
P-254	Infrastructure Manager Advanced Edition 100ノードライセンス (3年間24時間サポート付) V2	B5177K38N	2,465,600円	★	サービス時間帯: 24時間365日 サポート対象範囲: 仮想アプライアンス
P-255	Infrastructure Manager Advanced Edition 100ノードライセンス (5年間24時間サポート付) V2	B5177M38N	2,776,000円	★	サービス時間帯: 24時間365日 サポート対象範囲: 仮想アプライアンス
P-256	Infrastructure Manager Advanced Edition 100ノードライセンス (1年間平日サポート付) V2	B5177J38N	2,115,900円	★	サービス時間帯: 月曜～金曜8:30～19:00(祝日および年末年始を除く) サポート対象範囲: 仮想アプライアンス
P-257	Infrastructure Manager Advanced Edition 100ノードライセンス (3年間平日サポート付) V2	B5177L38N	2,347,500円	★	サービス時間帯: 月曜～金曜8:30～19:00(祝日および年末年始を除く) サポート対象範囲: 仮想アプライアンス
P-258	Infrastructure Manager Advanced Edition 100ノードライセンス (5年間平日サポート付) V2	B5177N38N	2,579,100円	★	サービス時間帯: 月曜～金曜8:30～19:00(祝日および年末年始を除く) サポート対象範囲: 仮想アプライアンス

- ①
- ・サーバーライセンスとノードライセンスを同時に選択してください。
 - ・ノードライセンスの購入数に上限はありません。

■ SupportDesk Standard(Infrastructure Manager Essential Edition)

項番	製品名	型名	価格(税別)	力	備考
Q-250	Infrastructure Manager Essential Edition	SV7BA003G	3,670円	★ (*)	サービス時間帯: 月曜～金曜 8:30～19:00(祝日および年末年始を除く) サポート対象範囲: 仮想アプライアンス * 月単位で自動更新(「価格」欄は月額)
Q-251	Infrastructure Manager Essential Edition	SV7BA003R	4,580円	★ (*)	サービス時間帯: 24時間365日 サポート対象範囲: 仮想アプライアンス * 月単位で自動更新(「価格」欄は月額)

J

J

6. CPU 【必須選択オプション】



i

- ・カスタムメイド型名にていずれか必ず1つ以上選択してください。
- ・ラックベースユニット (2.5インチHDD/SSD × 24)/[PYR2546RFN]/ラックベースユニット (2.5インチPCIe SSD × 24)[PYR2546RHN]選択時は、2CPU構成が必須となります。
- ・ラックベースユニット (2.5インチHDD/SSD × 24、SASエキスパンダー付)/[PYR2546RGN]で、SAS/PCIeケーブル[PYBCBE015]を選択する場合はラックベースユニット (EDSFF NVMe × 64)/[PYR2546R6N]で、内蔵ストレージ(EDSFF NVMe)を33台以上選択する場合またはラックベースユニット (EDSFF NVMe × 64)/[PYR2546R6N]で、内蔵ストレージ(EDSFF NVMe)を33台以上選択する場合、2CPU構成が必須となります。
- ・128GB/256GB 3200 RDIMM 3DS、256GB/512GB 3200 Optane PMem選択時は、2CPU構成が必須となります。
- ・異なる種類のCPUを混在搭載することはできません。
- ・物理CPU1個につき、DIMMを最低1枚搭載する必要があります。
- ・必ず「温度制限について」を参照のうえ、手配願います。

項番	製品名	型名	価格(税別)	力	備考
D-150	Xeon Silver 4309Y プロセッサ (2.80GHz、8コア、12MB) × 1	PY-CP62XG PYBCP62XG	183,000円 183,000円	●	スレッド数: 16、メモリバス: 2667MHz(最大)、UPI: 10.4GT/s、最大TDP: 105W ● ※サポートCPU構成: 1CPU、2CPU
D-151	Xeon Silver 4310 プロセッサ (2.10GHz、12コア、18MB) × 1	PY-CP62XH PYBCP62XH	183,000円 183,000円	●	スレッド数: 24、メモリバス: 2667MHz(最大)、UPI: 10.4GT/s、最大TDP: 120W ● ※サポートCPU構成: 1CPU、2CPU
D-152	Xeon Silver 4314 プロセッサ (2.40GHz、16コア、24MB) × 1	PY-CP62XJ PYBCP62XJ	253,000円 253,000円	●	スレッド数: 32、メモリバス: 2667MHz(最大)、UPI: 10.4GT/s、最大TDP: 135W ● ※サポートCPU構成: 1CPU、2CPU
D-153	Xeon Silver 4316 プロセッサ (2.30GHz、20コア、30MB) × 1	PY-CP62XK PYBCP62XK	330,000円 330,000円	●	スレッド数: 40、メモリバス: 2667MHz(最大)、UPI: 10.4GT/s、最大TDP: 150W ● ※サポートCPU構成: 1CPU、2CPU
D-154	Xeon Gold 5315Y プロセッサ (3.20GHz、4/6/8コア、12MB) × 1	PY-CP62XL PYBCP62XL	295,000円 295,000円	●	スレッド数: 8/12/16、メモリバス: 2933MHz(最大)、UPI: 11.2GT/s、最大TDP: 140W ● ※サポートCPU構成: 1CPU、2CPU
D-155	Xeon Gold 5317 プロセッサ (3GHz、12コア、18MB) × 1	PY-CP62XM PYBCP62XM	313,000円 313,000円	●	スレッド数: 24、メモリバス: 2933MHz(最大)、UPI: 11.2GT/s、最大TDP: 150W ● ※サポートCPU構成: 1CPU、2CPU
D-156	Xeon Gold 5318Y プロセッサ (2.10GHz、22/24/24コア、36MB) × 1	PY-CP62XP PYBCP62XP	379,000円 379,000円	●	スレッド数: 44/48/48、メモリバス: 2933MHz(最大)、UPI: 11.2GT/s、最大TDP: 165W ● ※サポートCPU構成: 1CPU、2CPU
D-157	Xeon Gold 5320 プロセッサ (2.20GHz、26コア、39MB) × 1	PY-CP62XQ PYBCP62XQ	463,000円 463,000円	●	スレッド数: 52、メモリバス: 2933MHz(最大)、UPI: 11.2GT/s、最大TDP: 185W ● ※サポートCPU構成: 1CPU、2CPU
D-172	Xeon Gold 5318S プロセッサ (2.10GHz、24コア、36MB) × 1	PY-CP62XN PYBCP62XN	480,000円 480,000円	●	スレッド数: 48、メモリバス: 2933MHz(最大)、UPI: 11.2GT/s、最大TDP: 165W ● ※サポートCPU構成: 1CPU、2CPU
D-161	Xeon Gold 6334 プロセッサ (3.60GHz、8コア、18MB) × 1	PY-CP62XU PYBCP62XU	653,000円 653,000円	●	スレッド数: 16、メモリバス: 3200MHz(最大)、UPI: 11.2GT/s、最大TDP: 165W ● ※サポートCPU構成: 1CPU、2CPU
D-158	Xeon Gold 6326 プロセッサ (2.90GHz、16コア、24MB) × 1	PY-CP62XT PYBCP62XT	440,000円 440,000円	●	スレッド数: 32、メモリバス: 3200MHz(最大)、UPI: 11.2GT/s、最大TDP: 185W ● ※サポートCPU構成: 1CPU、2CPU
D-159	Xeon Gold 6346 プロセッサ (3.10GHz、16コア、36MB) × 1	PY-CP62X5 PYBCP62X5	678,000円 678,000円	●	スレッド数: 32、メモリバス: 3200MHz(最大)、UPI: 11.2GT/s、最大TDP: 205W ● ※サポートCPU構成: 1CPU、2CPU
D-160	Xeon Gold 6354 プロセッサ (3GHz、18コア、39MB) × 1	PY-CP62X7 PYBCP62X7	721,000円 721,000円	●	スレッド数: 36、メモリバス: 3200MHz(最大)、UPI: 11.2GT/s、最大TDP: 205W ● ※サポートCPU構成: 1CPU、2CPU
D-163	Xeon Gold 6336Y プロセッサ (2.40GHz、8/12/24コア、36MB) × 1	PY-CP62XV PYBCP62XV	526,000円 526,000円	●	スレッド数: 16/24/48、メモリバス: 3200MHz(最大)、UPI: 11.2GT/s、最大TDP: 185W ● ※サポートCPU構成: 1CPU、2CPU
D-162	Xeon Gold 6342 プロセッサ (2.80GHz、24コア、36MB) × 1	PY-CP62XR PYBCP62XR	745,000円 745,000円	●	スレッド数: 48、メモリバス: 3200MHz(最大)、UPI: 11.2GT/s、最大TDP: 230W ● ※サポートCPU構成: 1CPU、2CPU
D-164	Xeon Gold 6330 プロセッサ (2GHz、28コア、42MB) × 1	PY-CP62X3 PYBCP62X3	504,000円 504,000円	●	スレッド数: 56、メモリバス: 2933MHz(最大)、UPI: 11.2GT/s、最大TDP: 205W ● ※サポートCPU構成: 1CPU、2CPU
D-165	Xeon Gold 6348 プロセッサ (2.60GHz、28コア、42MB) × 1	PY-CP62X6 PYBCP62X6	963,000円 963,000円	●	スレッド数: 56、メモリバス: 3200MHz(最大)、UPI: 11.2GT/s、最大TDP: 235W ● ※サポートCPU構成: 1CPU、2CPU
D-166	Xeon Gold 6338 プロセッサ (2GHz、32コア、48MB) × 1	PY-CP62X4 PYBCP62X4	770,000円 770,000円	●	スレッド数: 64、メモリバス: 3200MHz(最大)、UPI: 11.2GT/s、最大TDP: 205W ● ※サポートCPU構成: 1CPU、2CPU
D-175	Xeon Gold 6338T プロセッサ (2.10GHz、24コア、36MB) × 1	PY-CP62XW PYBCP62XW	808,000円 808,000円	●	スレッド数: 48、メモリバス: 3200MHz(最大)、UPI: 11.2GT/s、最大TDP: 165W ● ※サポートCPU構成: 1CPU、2CPU
D-174	Xeon Gold 6330N プロセッサ (2.20GHz、28コア、42MB) × 1	PY-CP62XY PYBCP62XY	598,000円 598,000円	●	スレッド数: 56、メモリバス: 2667MHz(最大)、UPI: 11.2GT/s、最大TDP: 165W ● ※サポートCPU構成: 1CPU、2CPU
D-167	Xeon Platinum 8352Y プロセッサ (2.20GHz、32/24/16コア、48MB) × 1	PY-CP62X9 PYBCP62X9	1,082,000円 1,082,000円	●	スレッド数: 64/48/32、メモリバス: 3200MHz(最大)、UPI: 11.2GT/s、最大TDP: 205W ● ※サポートCPU構成: 1CPU、2CPU
D-168	Xeon Platinum 8358 プロセッサ (2.60GHz、32コア、48MB) × 1	PY-CP62XA PYBCP62XA	1,238,000円 1,238,000円	●	スレッド数: 64、メモリバス: 3200MHz(最大)、UPI: 11.2GT/s、最大TDP: 250W ● ※サポートCPU構成: 1CPU、2CPU
D-311	Xeon Platinum 8362 プロセッサ (2.80GHz、32コア、48MB) × 1	PY-CP64X1 PYBCP64X1	1,708,000円 1,708,000円	●	スレッド数: 64、メモリバス: 3200MHz(最大)、UPI: 11.2GT/s、最大TDP: 265W ● ※サポートCPU構成: 1CPU、2CPU
D-169	Xeon Platinum 8360Y プロセッサ (2.40GHz、24/32/36コア、54MB) × 1	PY-CP62XC PYBCP62XC	1,474,000円 1,474,000円	●	スレッド数: 48/64/72、メモリバス: 3200MHz(最大)、UPI: 11.2GT/s、最大TDP: 250W ● ※サポートCPU構成: 1CPU、2CPU
D-170	Xeon Platinum 8368 プロセッサ (2.40GHz、38コア、57MB) × 1	PY-CP62XD PYBCP62XD	1,849,000円 1,849,000円	●	スレッド数: 76、メモリバス: 3200MHz(最大)、UPI: 11.2GT/s、最大TDP: 270W ● ※サポートCPU構成: 1CPU、2CPU
D-171	Xeon Platinum 8380 プロセッサ (2.30GHz、40コア、60MB) × 1	PY-CP62XF PYBCP62XF	2,376,000円 2,376,000円	●	スレッド数: 80、メモリバス: 3200MHz(最大)、UPI: 11.2GT/s、最大TDP: 270W ● ※サポートCPU構成: 1CPU、2CPU
D-176	Xeon Platinum 8352V プロセッサ (2.10GHz、36コア、54MB) × 1	PY-CP62X8 PYBCP62X8	1,082,000円 1,082,000円	●	スレッド数: 72、メモリバス: 2933MHz(最大)、UPI: 11.2GT/s、最大TDP: 195W ● ※サポートCPU構成: 1CPU、2CPU
D-177	Xeon Platinum 8358P プロセッサ (2.60GHz、32コア、48MB) × 1	PY-CP62XB PYBCP62XB	1,238,000円 1,238,000円	●	スレッド数: 64、メモリバス: 3200MHz(最大)、UPI: 11.2GT/s、最大TDP: 240W ● ※サポートCPU構成: 1CPU、2CPU
D-312	Xeon Platinum 8352M プロセッサ (2.30GHz、32コア、48MB) × 1	PY-CP64X2 PYBCP64X2	1,211,000円 1,211,000円	●	スレッド数: 64、メモリバス: 3200MHz(最大)、UPI: 11.2GT/s、最大TDP: 185W ● ※サポートCPU構成: 1CPU、2CPU

K

K-1

※ OS により接続可能装置は異なります。詳細はハードウェア一覧を参照願います。

項番	製品名	型名	価格(税別)	力	備考
D-180	Xeon Gold 6312U プロセッサ (2.40GHz、24コア、36MB)×1	PYBCP62XS	453,000円	●	スレッド数: 48、メモリバス: 3200MHz(最大)、UPI: 11.2GT/s、最大TDP: 185W ※サポートCPU構成: 1CPU
D-179	Xeon Gold 6314U プロセッサ (2.30GHz、32コア、48MB)×1	PYBCP62X2	766,000円	●	スレッド数: 64、メモリバス: 3200MHz(最大)、UPI: 11.2GT/s、最大TDP: 205W ※サポートCPU構成: 1CPU

項番	製品名	型名	価格(税別)	力	備考
D-291	CPU搭載キット(2CPU目)	PYBTKCP01	1,100円	●	2nd CPUカスタムメイド搭載時用ヒートシンク
D-183	CPUクーラキット (2CPU目、RX2540 M6、GPU非搭載用)	PY-TKCP83	46,000円		2nd CPU一般型名搭載時用ヒートシンク ※GPU非搭載用
D-184	CPUクーラキット (2CPU目、RX2540 M6、GPU搭載済用)	PY-TKCP84	46,000円		2nd CPU一般型名搭載時用ヒートシンク ※GPU搭載済用

① CPU搭載キット(2CPU目)
 ・2CPU目をカスタムメイド型名で搭載する際に必要となります。

CPUクーラキット(2CPU目)
 ・2CPU目を一般型名で手配する際に必要となります。
 GPU搭載の有無により手配いただく型名が異なりますのでご注意ください。

CPUサポートテクノロジー			
CPU	サポートテクノロジー		
	Turbo	Hyper	VT
Xeon Silver 4309Y			
Xeon Silver 4310			
Xeon Silver 4314			
Xeon Silver 4316			
Xeon Gold 5315Y			
Xeon Gold 5317			
Xeon Gold 5318Y			
Xeon Gold 5320			
Xeon Gold 5318S			
Xeon Gold 6334			
Xeon Gold 6326			
Xeon Gold 6346			
Xeon Gold 6354			
Xeon Gold 6336Y			
Xeon Gold 6342			
Xeon Gold 6330	対応	対応	対応
Xeon Gold 6348			
Xeon Gold 6338			
Xeon Gold 6338T			
Xeon Gold 6330N			
Xeon Platinum 8352Y			
Xeon Platinum 8358			
Xeon Platinum 8362			
Xeon Platinum 8360Y			
Xeon Platinum 8368			
Xeon Platinum 8380			
Xeon Platinum 8352V			
Xeon Platinum 8358P			
Xeon Platinum 8352M			
Xeon Gold 6312U			
Xeon Gold 6314U			

Turbo: Intel® Turbo Boost Technology
 Hyper: Intel® Hyper-Threading Technology
 VT: Intel® Virtualization Technology

※ OS により接続可能装置は異なります。詳細はハードウェア一覧を参照願います。

温度制限について

本体ベースユニット、搭載するCPUおよび手配するオプションにより、温度制限があります。また、その際、構成可能なメモリ種類/ストレージ台数/オプションカードが異なります。詳細は下表を参照願います。

[CPUグループ]

CPU	3.5インチベイ×10/×12 2.5インチベイ×16/×24	EDSFF NVMeベイ×64	
Xeon Silver 4309Y	A	A	
Xeon Silver 4310			
Xeon Silver 4314			
Xeon Silver 4316			
Xeon Gold 5315Y	B	B	
Xeon Gold 5317			
Xeon Gold 5318Y			
Xeon Gold 5318S			
Xeon Gold 6338T			
Xeon Gold 6330N			
Xeon Gold 5320			
Xeon Gold 6326	C	C	
Xeon Gold 6336Y			
Xeon Gold 6330			
Xeon Gold 6338			
Xeon Platinum 8352Y			
Xeon Platinum 8352V			
Xeon Platinum 8352M			
Xeon Gold 6312U			
Xeon Gold 6314U			
Xeon Gold 6346			F
Xeon Gold 6354			
Xeon Gold 6348			
Xeon Platinum 8358			D
Xeon Platinum 8360Y			
Xeon Platinum 8368			
Xeon Platinum 8380			
Xeon Gold 6334	F		
Xeon Gold 6342			
Xeon Platinum 8362			
Xeon Platinum 8358P			

※搭載パターンについては「ベイ構成について」を参照ください。

[3.5インチモデル手配時]

•GPGPUカード搭載キット、VDI/GPGPUカード(NVIDIA Tesla T4)/Dual port IB HCAカード(200Gbps)/PY-HC402/PYBHC402非搭載時

CPU構成	CPUグループ	メモリ種類		前面ベイ		GPGPUカード搭載キット	VDI/GPGPUカード Dual port IB HCAカード(200Gbps)	オプションカード		周囲温度
		DIMM	Optane PMem	3.5インチベイ×10	3.5インチベイ×12			PCIe	OCP	
1CPU	CPU A	128GB LRDIMM, 8GB~64GB	128GB	前面:6	前面:6	-	-	Level1~3	Tier1~7	35°C
	CPU B									
	CPU C									
	CPU D									
2CPU	CPU A	8GB~256GB	128GB~512GB	前面:6	前面:6	-	-	Level1~3	Tier1~7	35°C
	CPU B									
	CPU C									
	CPU D									
2CPU	CPU A	64GB RDIMM, 8GB~32GB	非サポート	前面:7~10	前面:7~12	-	-	Level1~2	Tier1~3	35°C
	CPU B									

•VDI/GPGPUカード(NVIDIA Tesla T4)/Dual port IB HCAカード(200Gbps)/PY-HC402/PYBHC402搭載時

CPU構成	CPUグループ	メモリ種類		前面ベイ		GPGPUカード搭載キット	VDI/GPGPUカード Dual port IB HCAカード(200Gbps)	オプションカード		周囲温度
		DIMM	Optane PMem	3.5インチベイ×10	3.5インチベイ×12			PCIe	OCP	
1CPU	CPU A	非サポート(2CPU構成のみ使用可)								
	CPU B									
	CPU C									
	CPU D									
2CPU	CPU A	8GB~64GB	128GB	前面:6	前面:6	-	PY-VG3T4L/PYBVG3T4L:1~6 PY-HC402/PYBHC402:1~2	Level1~5	Tier1~8	30°C
	CPU B									
	CPU C									
	CPU D									

•ATD40適用時

CPU構成	CPUグループ	メモリ種類		前面ベイ		GPGPUカード搭載キット	VDI/GPGPUカード Dual port IB HCAカード(200Gbps)	オプションカード		周囲温度
		DIMM	Optane PMem	3.5インチベイ×10	3.5インチベイ×12			PCIe	OCP	
1CPU	CPU A	非サポート(2CPU構成のみ使用可)								
	CPU B									
	CPU C									
	CPU D									
2CPU	CPU A	8GB~64GB	128GB	前面:6	前面:6	-	-	Level1~3	Tier1~5	40°C
	CPU B									
	CPU C									
	CPU D									

•ATD45適用時

CPU構成	CPUグループ	メモリ種類		前面ベイ		GPGPUカード搭載キット	VDI/GPGPUカード Dual port IB HCAカード(200Gbps)	オプションカード		周囲温度
		DIMM	Optane PMem	3.5インチベイ×10	3.5インチベイ×12			PCIe	OCP	
1CPU	CPU A	非サポート(2CPU構成のみ使用可)								
	CPU B									
	CPU C									
	CPU D									
2CPU	CPU A	8GB~32GB	非サポート	前面:6	前面:6	-	-	Level1~2	Tier1~4	45°C
	CPU B									
	CPU C									
	CPU D									

[3.5インチモデル/2.5インチモデル手配時]

•GPGPUカード搭載キット搭載時

CPU構成	CPUグループ	メモリ種類		前面ベイ		GPGPUカード搭載キット	VDI/GPGPUカード Dual port IB HCAカード(200Gbps)	オプションカード		周囲温度
		DIMM	Optane PMem	3.5インチベイ×10	2.5インチベイ×16			PCIe	OCP	
1CPU	CPU A	非サポート(2CPU構成のみ使用可)								
	CPU B									
	CPU C									
	CPU D									
2CPU	CPU A	8GB~64GB	128GB ~ 512GB	前面:6	前面:16	1~2	PY-VG3T4L/PYBVG3T4L:0 PY-HC402/PYBHC402:0~2	Level1~5	Tier1~8	30°C
	CPU B									
	CPU C									
	CPU D									

※ OS により接続可能装置は異なります。詳細はハードウェア一覧を参照願います。

[2.5インチモデル手配時]

・GPGPUカード搭載キット、VDI/GPGPUカード(NVIDIA Tesla T4)/Dual port IB HCAカード(200Gbps)[PY-HC402/PYBHC402]/背面用ベイ追加オプション非搭載時

CPU構成	CPUグループ	メモリ種類		前面ベイ/背面ベイ		GPGPUカード搭載キット	VDI/GPGPUカード Dual port IB HCAカード(200Gbps)	オプションカード		周囲温度
		DIMM	Optane PMem	2.5インチベイ×16	2.5インチベイ×24			PCIe	OCF	
1CPU	CPU A	128GB LRDIMM, 8GB~64GB	128GB	前面:16/背面:0	前面:16/背面:0	-	-	Level1~4	Tier1~7	35℃
	CPU B									
	CPU C									
	CPU D									
2CPU	CPU A	128GB LRDIMM, 8GB~64GB	128GB	-	前面:17~24/背面:0	-	-	Level1~3	Tier1~7	35℃
	CPU B									
	CPU C									
	CPU D									
2CPU	CPU A	8GB~256GB	128GB~512GB	前面:16/背面:0	前面:16/背面:0	-	-	Level1~4	Tier1~7	35℃
	CPU B									
	CPU C									
	CPU D									
2CPU	CPU A	128GB LRDIMM, 8GB~64GB	128GB~512GB	-	前面:17~24/背面:0	-	-	Level1~3	Tier1~7	35℃
	CPU B									
	CPU C									
	CPU D									

・背面用ベイ追加オプション搭載時

CPU構成	CPUグループ	メモリ種類		前面ベイ/背面ベイ		GPGPUカード搭載キット	VDI/GPGPUカード Dual port IB HCAカード(200Gbps)	オプションカード		周囲温度
		DIMM	Optane PMem	2.5インチベイ×16	2.5インチベイ×24			PCIe	OCF	
1CPU	CPU A	非サポート(2CPU構成のみ使用可)								
	CPU B									
	CPU C									
	CPU D									
2CPU	CPU A	84GB RDIMM	128GB	前面:16/背面:1~6	前面:24/背面:1~6	-	PY-VG3T4L/PYBVG3T4L.0 PY-HC402/PYBHC402.0~2	Level1~5	Tier1~8	30℃
	CPU B									
	CPU C									
	CPU D									
非サポート										

・VDI/GPGPUカード(NVIDIA Tesla T4)/Dual port IB HCAカード(200Gbps)[PY-HC402/PYBHC402]搭載時

CPU構成	CPUグループ	メモリ種類		前面ベイ/背面ベイ		GPGPUカード搭載キット	VDI/GPGPUカード Dual port IB HCAカード(200Gbps)	オプションカード		周囲温度
		DIMM	Optane PMem	2.5インチベイ×16	2.5インチベイ×24			PCIe	OCF	
1CPU	CPU A	非サポート(2CPU構成のみ使用可)								
	CPU B									
	CPU C									
	CPU D									
2CPU	CPU A	8GB~64GB	128GB	前面:16/背面:0	前面:24/背面:0	-	PY-VG3T4L/PYBVG3T4L.1~6 PY-HC402/PYBHC402.1~2	Level1~5	Tier1~8	30℃
	CPU B									
	CPU C									
	CPU D									
非サポート										

・ATD40適用時

CPU構成	CPUグループ	メモリ種類		前面ベイ/背面ベイ		GPGPUカード搭載キット	VDI/GPGPUカード Dual port IB HCAカード(200Gbps)	オプションカード		周囲温度
		DIMM	Optane PMem	2.5インチベイ×16	2.5インチベイ×24			PCIe	OCF	
1CPU	CPU A	非サポート(2CPU構成のみ使用可)								
	CPU B									
	CPU C									
	CPU D									
2CPU	CPU A	8GB~64GB	128GB	前面:16/背面:0	前面:16/背面:0	-	-	Level1~3	Tier1~5	40℃
	CPU B									
	CPU C									
	CPU D									
非サポート										

・ATD45適用時

CPU構成	CPUグループ	メモリ種類		前面ベイ/背面ベイ		GPGPUカード搭載キット	VDI/GPGPUカード Dual port IB HCAカード(200Gbps)	オプションカード		周囲温度
		DIMM	Optane PMem	2.5インチベイ×16	2.5インチベイ×24			PCIe	OCF	
1CPU	CPU A	非サポート(2CPU構成のみ使用可)								
	CPU B									
	CPU C									
	CPU D									
2CPU	CPU A	8GB~32GB	非サポート	前面:16/背面:0	前面:16/背面:0	-	-	Level1~2	Tier1~4	45℃
	CPU B									
	CPU C									
	CPU D									
非サポート										

[EDSFF NVMeモデル手配時]

・VDI/GPGPUカード(NVIDIA Tesla T4)/Dual port IB HCAカード(200Gbps)[PY-HC402/PYBHC402]非搭載時

CPU構成	CPUグループ	メモリ種類		前面ベイ	VDI/GPGPUカード Dual port IB HCAカード(200Gbps)	オプションカード		周囲温度
		DIMM	Optane PMem	EDSFF NVMeベイ×64		PCIe	OCF	
1CPU	CPU A	128GB LRDIMM, 8GB~64GB	128GB	前面:32	-	Level1~4	Tier1~7	35℃
	CPU B							
	CPU C							
	CPU D							
2CPU	CPU A	8GB~256GB	128GB~512GB	前面:32	-	Level1~4	Tier1~7	35℃
	CPU B							
	CPU C							
	CPU D							
2CPU	CPU A	128GB LRDIMM, 8GB~64GB	128GB~512GB	前面:33~64	-	Level1~3	Tier1~7	35℃
	CPU B							
	CPU C							
	CPU E							

・VDI/GPGPUカード(NVIDIA Tesla T4)/Dual port IB HCAカード(200Gbps)[PY-HC402/PYBHC402]搭載時

CPU構成	CPUグループ	メモリ種類		前面ベイ	VDI/GPGPUカード Dual port IB HCAカード(200Gbps)	オプションカード		周囲温度
		DIMM	Optane PMem	EDSFF NVMeベイ×64		PCIe	OCF	
1CPU	CPU A	8GB~64GB	128GB	前面:32	PY-VG3T4L/PYBVG3T4L.1~2 PY-HC402/PYBHC402.1~2	Level1~5	Tier1~8	30℃
	CPU B							
	CPU C							
	CPU F							
非サポート(2CPU構成のみ使用可)								
2CPU	CPU A	8GB~64GB	128GB	前面:64	PY-VG3T4L/PYBVG3T4L.1~6 PY-HC402/PYBHC402.1~2	Level1~5	Tier1~8	30℃
	CPU B							
	CPU E							
	CPU F							
非サポート								

※ OS により接続可能装置は異なります。詳細はハードウェア一覧を参照願います。

・ATD40適用時

CPU構成	CPUグループ	メモリ種類		前面ベイ	VDI/GPGPUカード Dual port IB HCAカード(200Gbps)	オプションカード		周囲温度
		DIMM	Optane PMem			PCIe	OCF	
1CPU	CPU A	非サポート(2CPU構成のみ使用可)						
	CPU B							
	CPU C							
	CPU E							
	CPU F							
2CPU	CPU A	8GB~64GB	128GB	前面:32	—	Level1~3	Tier1~5	40°C
	CPU B	非サポート						
	CPU C							
	CPU E							
	CPU F							

・ATD45適用時

CPU構成	CPUグループ	メモリ種類		前面ベイ	VDI/GPGPUカード Dual port IB HCAカード(200Gbps)	オプションカード		周囲温度
		DIMM	Optane PMem			PCIe	OCF	
1CPU	CPU A	非サポート(2CPU構成のみ使用可)						
	CPU B							
	CPU C							
	CPU E							
	CPU F							
2CPU	CPU A	8GB~32GB	非サポート	前面:32	—	Level1~2	Tier1~4	45°C
	CPU B	非サポート						
	CPU C							
	CPU E							
	CPU F							

—:構成不可

[PCIe Level]

オプションカード		型名	PCIe Level
RAID/SAS	SASコントローラカード(PSAS CP503i)	PY-SC3FB/PY-SC3FBV/PYBSC3FBL/PYBSC3FBVL/PYBSC3FB1L	Level2
	SASアレイコントローラカード(PRAID CP500i)	PY-SR3FB/PYBSR3FBL	Level2
	SASアレイコントローラカード	PY-SR3C52/PYBSR3C52L	Level3
	SASアレイコントローラカード	PY-SR3C55/PYBSR3C55L/PYBSR3C56L	Level3
	SASアレイコントローラカード	PY-SR3C58/PYBSR3C58L/PYBSR3C59L	Level3
	SASアレイコントローラカード(PRAID EP680i)	PY-SR4C6/PYBSR4C6L/PYBSR4C62L	Level3
	SASコントローラカード(PSAS CP500e)	PY-SC3FBE/PYBSC3FBE/PYBSC3FBEL	Level2
	SASアレイコントローラカード	PY-SR3C5E/PYBSR3C5E/PYBSR3C5EL	Level3
LAN/FC/IB	ファイバーチャネルカード(16Gbps)	PY-FC331/PYBFC331/PYBFC331L	Level3
	Dual port ファイバーチャネルカード(16Gbps)	PY-FC332/PYBFC332/PYBFC332L	Level3
	ファイバーチャネルカード(32Gbps)	PY-FC421/PYBFC421/PYBFC421L	Level3
	Dual port ファイバーチャネルカード(32Gbps)	PY-FC422/PYBFC422/PYBFC422L	Level3
	ファイバーチャネルカード(16Gbps)	PY-FC321/PYBFC321/PYBFC321L	Level3
	Dual port ファイバーチャネルカード(16Gbps)	PY-FC322/PYBFC322/PYBFC322L	Level3
	ファイバーチャネルカード(32Gbps)	PY-FC411/PYBFC411/PYBFC411L	Level4
	Dual port ファイバーチャネルカード(32Gbps)	PY-FC412/PYBFC412/PYBFC412L	Level4
	Quad port LANカード(1000BASE-T)	PY-LA264/PYBLA264/PYBLA264L	Level1
	Dual port LANカード(10GBASE-T)	PY-LA342/PYBLA342/PYBLA342L	Level2
	Quad port LANカード(10GBASE-T)	PY-LA344/PYBLA344/PYBLA344L	Level2
	Dual port LANカード(10GBASE)	PY-LA3G2/PYBLA3G2/PYBLA3G2L	Level1
	Quad port LANカード(10GBASE)	PY-LA3G4/PYBLA3G4/PYBLA3G4L	Level3
	Dual port LANカード(25GBASE)	PY-LA402/PYBLA402/PYBLA402L	Level2
	Dual port LANカード(100GBASE)	PY-LA432/PYBLA432L	Level4
	Dual port LANカード(25GBASE)	PY-LA3E22/PYBLA3E22/PYBLA3E22L	Level4
	IB HCAカード(200Gbps)	PY-HC401/PYBHC401	Level4
	Dual port IB HCAカード(200Gbps)	PY-HC402/PYBHC402	Level5

[OCF Tier]

オプションカード		型名	OCF Tier
OCFv3	ポート拡張オプション(1000BASE-T x 4)	PY-LA274U/PYBLA274U	Tier1
	ポート拡張オプション(10GBASE-T x 2)	PY-LA342U/PYBLA342U	Tier2
	ポート拡張オプション(10GBASE x 2)	PY-LA352U/PYBLA352U	Tier1
	ポート拡張オプション(10GBASE x 4)	PY-LA354U/PYBLA354U	Tier1
	ポート拡張オプション(25GBASE x 2)	PY-LA402U/PYBLA402U	Tier3
	ポート拡張オプション(100GBASE x 2)	PY-LA432U/PYBLA432U	Tier3
	ポート拡張オプション(25GBASE x 2)	PY-LA3F2U/PYBLA3F2U	Tier3

L

7. メモリ設定オプション 【必須選択オプション】[カスタムメイド専用]



- ・カスタムメイド型名にていずれか必ず1つ以上選択してください。搭載するCPU数と同数の選択が必要です。
- ・必ず、留意事項編「メモリ関連事項」の「メモリの動作モードについて」を参照のうえ、手配願います。

項番	製品名	型名	価格(税別)	力	備考
Q-4	インディペンデントモード 設定サービス	PYBMM2	10,000円	●	カスタムメイド搭載したメモリをインディペンデントモードに設定するサービス
Q-5	ミラードチャネルモード 設定サービス	PYBMMC4	10,000円	●	カスタムメイド搭載したメモリをミラードチャネルモードに設定するサービス

8. メモリ 【必須選択オプション】



- ・カスタムメイド型名にて、インディペンデントモード設定サービス選択時はいずれか必ず1つ以上、ミラードチャネルモード設定サービス選択時はいずれか必ず8つ以上、同一メモリ型名で選択してください(3200 Optane PMemを除きます)。
- ・DIMMスロット 1A/1BのすべてにDIMMを搭載している場合、使用可能なDIMMの容量が、搭載しているDIMMの全容量より1GB少なくなります。
- ・BIOSでNUMA有効化を設定している場合、一部の領域を性能改善用途で使用するため、実際にお客様の使用可能な容量は本数値を下回る場合があります。
- ・3200 Optane PMemは、一部の領域を管理用途で使用するため、実際にお客様の使用可能な容量は本数値を下回る場合があります。
- ・3200 Optane PMemの使用条件については、留意事項編「Optane PMem関連」を参照ください。
- ・3200 Optane PMemは「有寿命部品」となり、寿命時には製品を再購入いただく必要があります。詳細については、留意事項編「SSD / DCPMM / Optane PMemの書き込み保証値について」を参照ください。
- ・Silver 4309Y/4310/4316手配時、3200 Optane PMemは選択できません。
- ・必ず「メモリの搭載について」を参照のうえ、手配願います。

■ 3200 Registered DIMM

・単品

項番	製品名	型名	価格(税別)	力	備考
E-20	メモリ-8GB (8GB 3200 RDIMM × 1)	PY-ME08SJ PYBME08SJ	155,000円 155,000円	●	Rank: Single × 8
E-21	メモリ-16GB (16GB 3200 RDIMM × 1)	PY-ME16SJ PYBME16SJ	330,000円 330,000円	●	Rank: Dual × 8

項番	製品名	型名	価格(税別)	力	備考
E-22	メモリ-16GB (16GB 3200 RDIMM × 1)	PY-ME16SJ2 PYBME16SJ2	330,000円 330,000円	●	Rank: Single × 4
E-23	メモリ-32GB (32GB 3200 RDIMM × 1)	PY-ME32SJ PYBME32SJ	672,000円 672,000円	●	Rank: Dual × 4
E-24	メモリ-64GB (64GB 3200 RDIMM × 1)	PY-ME64SJ PYBME64SJ	1,344,000円 1,344,000円	●	Rank: Dual × 4

・16枚セット

項番	製品名	型名	価格(税別)	力	備考
E-16	メモリ-128GB (8GB 3200 RDIMM × 16)	PYBME12SJ4	2,108,000円	●	Rank: Single × 8
E-17	メモリ-256GB (16GB 3200 RDIMM × 16)	PYBME25SJ4	4,488,000円	●	Rank: Dual × 8

項番	製品名	型名	価格(税別)	力	備考
E-18	メモリ-256GB (16GB 3200 RDIMM × 16)	PYBME25SJ5	4,488,000円	●	Rank: Single × 4
E-19	メモリ-512GB (32GB 3200 RDIMM × 16)	PYBME51SJ3	9,139,000円	●	Rank: Dual × 4

■ 3200 Registered DIMM 3DS

項番	製品名	型名	価格(税別)	力	備考
E-26	メモリ-128GB (128GB 3200 RDIMM × 1、3DS)	PY-ME12SJ PYBME12SJ	2,960,000円 2,960,000円	●	Rank: Quad × 4
E-27	メモリ-256GB (256GB 3200 RDIMM × 1、3DS)	PY-ME25SJ PYBME25SJ	5,920,000円 5,920,000円	●	Rank: Octa × 4

■ 3200 Load Reduced DIMM

項番	製品名	型名	価格(税別)	力	備考
E-28	メモリ-64GB (64GB 3200 LRDIMM × 1)	PY-ME64EH PYBME64EH	1,800,000円 1,800,000円	●	Rank: Quad × 4
E-29	メモリ-128GB (128GB 3200 LRDIMM × 1)	PY-ME12EH PYBME12EH	3,600,000円 3,600,000円	●	Rank: Quad × 4

■ 3200 Optane PMem

項番	製品名	型名	価格(税別)	力	備考
E-64	メモリ-128GB (128GB 3200 Optane PMem × 1)	PY-ME12PAQ	595,000円		書き込み保証値: 292PBW
E-65	メモリ-256GB (256GB 3200 Optane PMem × 1)	PY-ME25PAQ	2,197,000円		書き込み保証値: 497PBW
E-66	メモリ-512GB (512GB 3200 Optane PMem × 1)	PY-ME51PAQ	6,987,000円		書き込み保証値: 410PBW

M

M-1

※ OS により接続可能装置は異なります。詳細はハードウェア一覧を参照願います。

M		M-1			
■3200 Optane PMem+3200 Registered DIMM/3200 Registered DIMM 3DS					
②	E-67	メモリ-256GB (128GB 3200 Optane PMem × 2)	PYBME25PAL 1,190,000円	力 備考 ●書き込み保証値:292PBW	
	①	E-61	メモリ-192GB (16GB 3200 RDIMM × 12)	PYBME19SJ2 3,960,000円	力 備考 ● Rank: Single × 4
②	E-68	メモリ-512GB (256GB 3200 Optane PMem × 2)	PYBME51PAL 4,394,000円	力 備考 ●書き込み保証値:497PBW	
	①	E-61	メモリ-192GB (16GB 3200 RDIMM × 12)	PYBME19SJ2 3,960,000円	力 備考 ● Rank: Single × 4
		E-62	メモリ-384GB (32GB 3200 RDIMM × 12)	PYBME38SJ2 8,064,000円	力 備考 ● Rank: Dual × 4
②	E-69	メモリ-1024GB (512GB 3200 Optane PMem × 2)	PYBME10PAL 13,974,000円	力 備考 ●書き込み保証値:410PBW	
	①	E-61	メモリ-192GB (16GB 3200 RDIMM × 12)	PYBME19SJ2 3,960,000円	力 備考 ● Rank: Single × 4
		E-62	メモリ-384GB (32GB 3200 RDIMM × 12)	PYBME38SJ2 8,064,000円	力 備考 ● Rank: Dual × 4
		E-63	メモリ-768GB (64GB 3200 RDIMM × 12)	PYBME76SJ2 16,128,000円	力 備考 ● Rank: Dual × 4
②	E-73	メモリ-1024GB (128GB 3200 Optane PMem × 8)	PYBME10PAP 4,760,000円	力 備考 ●書き込み保証値:292PBW	
	①	E-56	メモリ-128GB (16GB 3200 RDIMM × 8)	PYBME12SJ2 2,640,000円	力 備考 ● Rank: Single × 4
		E-57	メモリ-256GB (32GB 3200 RDIMM × 8)	PYBME25SJ2 5,376,000円	力 備考 ● Rank: Dual × 4
		E-58	メモリ-512GB (64GB 3200 RDIMM × 8)	PYBME51SJ 10,752,000円	力 備考 ● Rank: Dual × 4
		E-59	メモリ-1024GB (128GB 3200 RDIMM × 8、3DS)	PYBME10SJ 23,680,000円	力 備考 ● Rank: Quad × 4
②	E-74	メモリ-2048GB (256GB 3200 Optane PMem × 8)	PYBME20PAP 17,576,000円	力 備考 ●書き込み保証値:497PBW	
	①	E-56	メモリ-128GB (16GB 3200 RDIMM × 8)	PYBME12SJ2 2,640,000円	力 備考 ● Rank: Single × 4
		E-57	メモリ-256GB (32GB 3200 RDIMM × 8)	PYBME25SJ2 5,376,000円	力 備考 ● Rank: Dual × 4
		E-58	メモリ-512GB (64GB 3200 RDIMM × 8)	PYBME51SJ 10,752,000円	力 備考 ● Rank: Dual × 4
		E-59	メモリ-1024GB (128GB 3200 RDIMM × 8、3DS)	PYBME10SJ 23,680,000円	力 備考 ● Rank: Quad × 4
		E-60	メモリ-2048GB (256GB 3200 RDIMM × 8、3DS)	PYBME20SJ 47,360,000円	力 備考 ● Rank: Octa × 4
②	E-75	メモリ-4096GB (512GB 3200 Optane PMem × 8)	PYBME40PAP 55,896,000円	力 備考 ●書き込み保証値:410PBW	
	①	E-57	メモリ-256GB (32GB 3200 RDIMM × 8)	PYBME25SJ2 5,376,000円	力 備考 ● Rank: Dual × 4
		E-58	メモリ-512GB (64GB 3200 RDIMM × 8)	PYBME51SJ 10,752,000円	力 備考 ● Rank: Dual × 4
		E-59	メモリ-1024GB (128GB 3200 RDIMM × 8、3DS)	PYBME10SJ 23,680,000円	力 備考 ● Rank: Quad × 4
		E-60	メモリ-2048GB (256GB 3200 RDIMM × 8、3DS)	PYBME20SJ 47,360,000円	力 備考 ● Rank: Octa × 4
N		N-1			

N		N-1						
②	①	項番	製品名	型名	価格(税別)	力	備考	
	E-70	メモリ-512GB (128GB 3200 Optane PMem × 4)	PYBME51PAM	2,380,000円	●	書き込み保証値:292PBW		
	①	項番	製品名	型名	価格(税別)	力	備考	
		E-56	メモリ-128GB (16GB 3200 RDIMM × 8)	PYBME12SJ2	2,640,000円	●	Rank: Single × 4	
		E-57	メモリ-256GB (32GB 3200 RDIMM × 8)	PYBME25SJ2	5,376,000円	●	Rank: Dual × 4	
		E-58	メモリ-512GB (64GB 3200 RDIMM × 8)	PYBME51SJ	10,752,000円	●	Rank: Dual × 4	
	②	①	項番	製品名	型名	価格(税別)	力	備考
		E-71	メモリ-1024GB (256GB 3200 Optane PMem × 4)	PYBME10PAM	8,788,000円	●	書き込み保証値:497PBW	
		①	項番	製品名	型名	価格(税別)	力	備考
			E-56	メモリ-128GB (16GB 3200 RDIMM × 8)	PYBME12SJ2	2,640,000円	●	Rank: Single × 4
E-57			メモリ-256GB (32GB 3200 RDIMM × 8)	PYBME25SJ2	5,376,000円	●	Rank: Dual × 4	
E-58			メモリ-512GB (64GB 3200 RDIMM × 8)	PYBME51SJ	10,752,000円	●	Rank: Dual × 4	
E-59			メモリ-1024GB (128GB 3200 RDIMM × 8, 3DS)	PYBME10SJ	23,680,000円	●	Rank: Quad × 4	
②		①	項番	製品名	型名	価格(税別)	力	備考
		E-72	メモリ-2048GB (512GB 3200 Optane PMem × 4)	PYBME20PAM	27,948,000円	●	書き込み保証値:410PBW	
		①	項番	製品名	型名	価格(税別)	力	備考
	E-56		メモリ-128GB (16GB 3200 RDIMM × 8)	PYBME12SJ2	2,640,000円	●	Rank: Single × 4	
	E-57		メモリ-256GB (32GB 3200 RDIMM × 8)	PYBME25SJ2	5,376,000円	●	Rank: Dual × 4	
	E-58		メモリ-512GB (64GB 3200 RDIMM × 8)	PYBME51SJ	10,752,000円	●	Rank: Dual × 4	
	E-59		メモリ-1024GB (128GB 3200 RDIMM × 8, 3DS)	PYBME10SJ	23,680,000円	●	Rank: Quad × 4	
	E-60		メモリ-2048GB (256GB 3200 RDIMM × 8, 3DS)	PYBME20SJ	47,360,000円	●	Rank: Octa × 4	
	②	①	項番	製品名	型名	価格(税別)	力	備考
		E-30	メモリ-128GB (128GB 3200 Optane PMem × 1)	PYBME12PAK	595,000円	●	書き込み保証値:292PBW	
①		項番	製品名	型名	価格(税別)	力	備考	
E-56		メモリ-128GB (16GB 3200 RDIMM × 8)	PYBME12SJ2	2,640,000円	●	Rank: Single × 4		
②		①	項番	製品名	型名	価格(税別)	力	備考
		E-31	メモリ-256GB (256GB 3200 Optane PMem × 1)	PYBME25PAK	2,197,000円	●	書き込み保証値:497PBW	
		①	項番	製品名	型名	価格(税別)	力	備考
			E-56	メモリ-128GB (16GB 3200 RDIMM × 8)	PYBME12SJ2	2,640,000円	●	Rank: Single × 4
			E-57	メモリ-256GB (32GB 3200 RDIMM × 8)	PYBME25SJ2	5,376,000円	●	Rank: Dual × 4
		②	①	項番	製品名	型名	価格(税別)	力
	E-32		メモリ-512GB (512GB 3200 Optane PMem × 1)	PYBME51PAK	6,987,000円	●	書き込み保証値:410PBW	
	①		項番	製品名	型名	価格(税別)	力	備考
			E-56	メモリ-128GB (16GB 3200 RDIMM × 8)	PYBME12SJ2	2,640,000円	●	Rank: Single × 4
			E-57	メモリ-256GB (32GB 3200 RDIMM × 8)	PYBME25SJ2	5,376,000円	●	Rank: Dual × 4
E-58			メモリ-512GB (64GB 3200 RDIMM × 8)	PYBME51SJ	10,752,000円	●	Rank: Dual × 4	
O			O-1					

※ OS により接続可能装置は異なります。詳細はハードウェア一覧を参照願います。

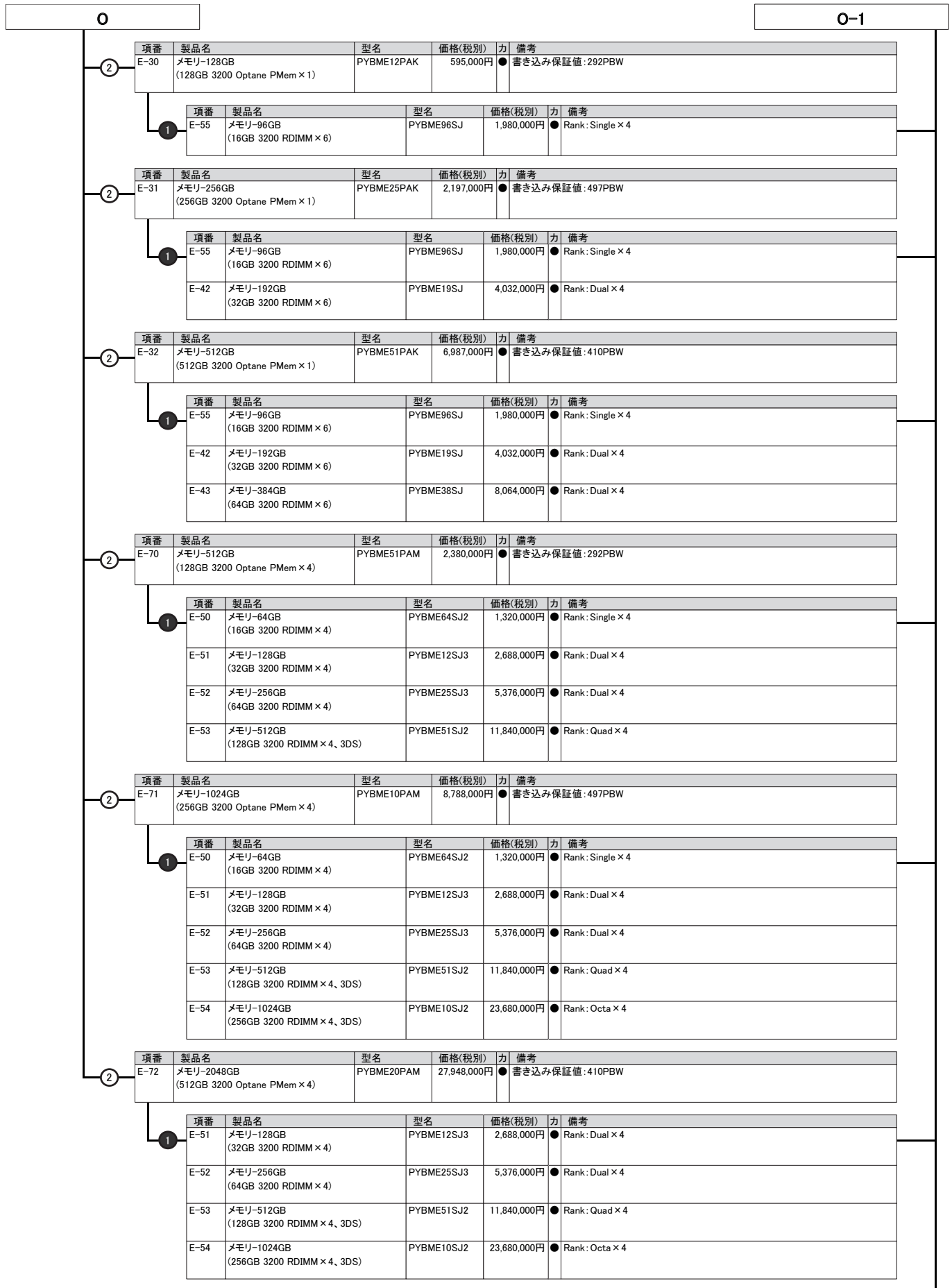

メモリの搭載について

- (1) 異なる種類のDIMM(RDIMMM × 4/RDIMMM × 8/RDIMMM 3DS/LRDIMMM)は混在搭載することはできません。
 (2) RDIMMMにおいて、下表の組み合わせのみ混在搭載可能です。

製品名	型名	PY-ME08SJ PYBME08SJ	PY-ME16SJ PYBME16SJ	PY-ME16SJ2 PYBME16SJ2	PY-ME32SJ PYBME32SJ	PY-ME64SJ PYBME64SJ	PYBME12SJ4	PYBME24SJ4	PYBME25SJ5	PYBME51SJ3
メモリ-8GB(8GB 3200 RDIMMM × 1)	PY-ME08SJ PYBME08SJ	○	×	×	×	×	×	×	×	×
メモリ-16GB(16GB 3200 RDIMMM × 1)	PY-ME16SJ PYBME16SJ	×	○	×	×	×	×	×	×	×
メモリ-16GB(16GB 3200 RDIMMM × 1)	PY-ME16SJ2 PYBME16SJ2	×	×	○	×	×	×	×	×	×
メモリ-32GB(32GB 3200 RDIMMM × 1)	PY-ME32SJ PYBME32SJ	×	×	×	○	×	×	×	×	×
メモリ-64GB(64GB 3200 RDIMMM × 1)	PY-ME64SJ PYBME64SJ	×	×	×	×	○	×	×	×	×
メモリ-128GB(8GB 3200 RDIMMM × 16)	PYBME12SJ4	×	×	×	×	×	○	×	×	×
メモリ-256GB(16GB 3200 RDIMMM × 16)	PYBME24SJ4	×	×	×	×	×	×	○	×	×
メモリ-256GB(16GB 3200 RDIMMM × 16)	PYBME25SJ5	×	×	×	×	×	×	×	○	×
メモリ-512GB(32GB 3200 RDIMMM × 16)	PYBME51SJ3	×	×	×	×	×	×	×	×	○

○:混在可能、×:混在不可

- (3) 物理CPU1個につき、DIMMを最低1枚搭載する必要があります(DIMMを17枚以上搭載する場合は、CPUを2個搭載する必要があります)。

【メモリ搭載位置】

■物理CPU1個構成時

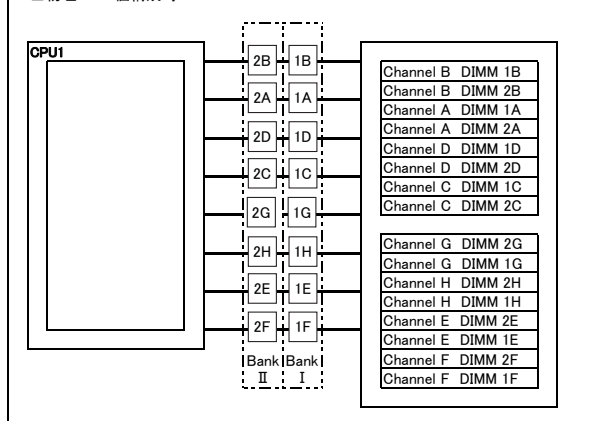

[注1]搭載可能メモリ容量について
 CPUにより搭載可能なメモリ容量が異なります。
 搭載メモリ容量はOSの使用可能メモリ容量に準じます。
 OSにおける使用可能メモリ容量は
 留意事項編「OSにおける最大CPU数/使用可能なメモリ容量について」を参照ください。

[注2]メモリ動作クロックについて
 搭載するCPU、メモリの種類や数量、BIOSの設定により、メモリ動作クロックが異なります。
 最も遅いCPU、メモリに合わせて、すべてのチャンネル上のメモリ動作クロックが決まります。
 詳細は下表を参照願います。

【メモリ動作クロック】

・RDIMMM/RDIMMM 3DS/LRDIMMMのみ

搭載CPUの メモリバス(MHz)	メモリ動作クロック(MHz)			
	RDIMMM/RDIMMM 3DS 3200MHz		LRDIMMM 3200MHz	
電圧設定(BIOS)	1.2V			
DIMMM数	1DPC 1~8枚	2DPC 9~16枚	1DPC 1~8枚	2DPC 9~16枚
3200	3200	3200	3200	3200
2933	2933	2933	2933	2933
2667	2667	2667	2667	2667

・RDIMMM/RDIMMM 3DS+Optane PMem

搭載CPUの メモリバス(MHz)	メモリ動作クロック(MHz)	
	RDIMMM/RDIMMM 3DS 3200MHz	
電圧設定(BIOS)	1.2V	
DIMMM数	1DPC 1~8枚	2DPC 9~16枚
3200	3200	2933
2933	2933	2933
2667	2667	2667

1DPC:チャンネルにインストールされるOptane PMemは1つだけです。
 2DPC:RDIMMM/RDIMMM 3DSとOptane PMemがそれぞれ1つずつチャンネルに取り付けられます。

※DPC:チャンネルあたりのDIMMM数

■物理CPU2個構成時

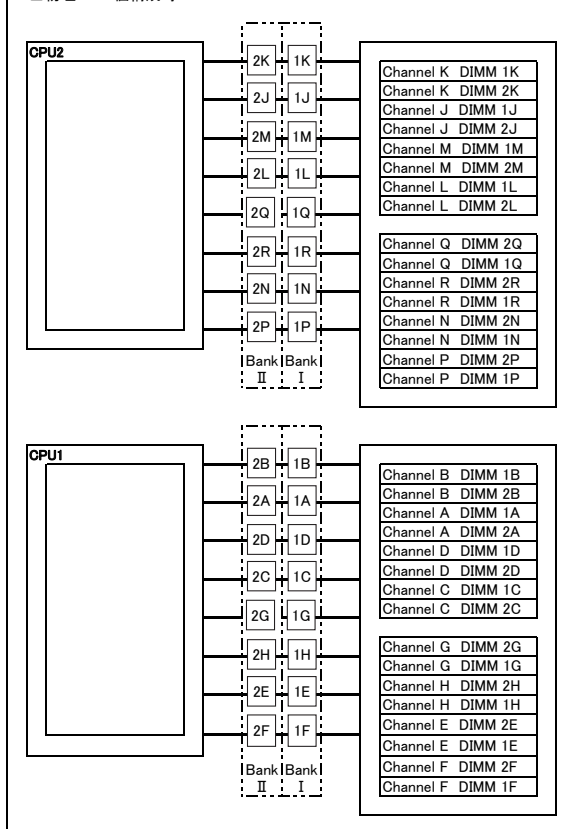

メモリの動作モードについて

メモリの動作モードについては、留意事項編「メモリ関連事項」をご確認のうえ、ご使用願います。

背面用ベイ追加オプション、フルハイトライザーカードおよびGPGPUカード搭載キットの搭載条件について

背面用ベイ追加オプション、フルハイトライザーカードおよびGPGPUカード搭載キット搭載時は、搭載するベイ構成に制限があります。
背面用ベイ追加オプションおよびGPGPUカード搭載キット手配時、周囲温度30℃以下の環境にてご使用願います。必ず「温度制限について」を参照ください。
搭載可能なベイ構成は下表のとおりです。

■背面用ベイ追加オプション、フルハイトライザーカードおよびGPGPUカード搭載キット搭載時のベイ構成条件

ベイ構成 (*1) (*2)	背面用ベイ追加オプション (2.5インチストレージ × 4)	背面用ベイ追加オプション (2.5インチストレージ × 2)	背面用ベイ追加オプション (2.5インチPCIe SSD × 4)	背面用ベイ追加オプション (2.5インチPCIe SSD × 2) (*3)	フルハイトライザーカード(右)/ フルハイトライザーカード(左)	GPGPUカード搭載キット(右)/ GPGPUカード搭載キット(左)
3.5インチモデル	搭載パターン(1)	x	x	x	○	○
	搭載パターン(2)	x	x	x	○	x
	搭載パターン(3)	x	x	x	○	x
2.5インチモデル	搭載パターン(4)	x	x	○	○	○
	搭載パターン(5)	x	x	○ (*3)	○	○
	搭載パターン(6)	○	○	○ (*3)	○	○
	搭載パターン(7)	○ (*4)	○ (*4)	○ (*3)(*4)	○ (*4)	x
	搭載パターン(8)	x	x	x	x	x
	搭載パターン(9)	x	x	○	○	x
	搭載パターン(10)	○	○	○ (*3)(*5)	○ (*5)	x
	搭載パターン(11)	○	○	○ (*3)(*5)	○ (*5)	x
	搭載パターン(12)	○	○	○ (*3)	○	x
	EDSFF NVMeモデル	搭載パターン(13)	—	—	—	○

○: 搭載可能、x: 搭載不可、—: 対象なし

(*1) 搭載パターン/使用可能なストレージコントローラについては「ベイ構成について」「ストレージコントローラと内蔵ストレージの接続について」を参照ください。

(*2) 背面用ベイ追加オプション(2.5インチHDD/SSD × 2)[PY-BA22S4/PYBBA22S4]または背面用ベイ追加オプション(2.5インチPCIe SSD × 2)[PY-BA22P2/PYBBA22P2]選択時、PCIe(× 8)フルハイトライザーカード(右)[PY-PRE845/PYBPRE845]/PCIe(× 8)フルハイトライザーカード(左)[PY-PRE846/PYBPRE846]は使用できません。背面用ベイ追加オプション(2.5インチHDD/SSD × 4)[PYBBA24S3]または背面用ベイ追加オプション(2.5インチPCIe SSD × 4)[PYBBA24PF]のみ選択時、PCIe(× 8)フルハイトライザーカード(左)[PY-PRE846/PYBPRE846]は使用できません。

背面用ベイ追加オプション(2.5インチHDD/SSD × 4)/背面用ベイ追加オプション(2.5インチHDD/SSD × 2)/背面用ベイ追加オプション(2.5インチPCIe SSD × 4)/背面用ベイ追加オプション(2.5インチPCIe SSD × 2)とGPGPUカード搭載キット(右)/GPGPUカード搭載キット(左)は同時に使用できません。

また、PCIe(× 8)フルハイトライザーカード(右)/PCIe(× 8)フルハイトライザーカード(左)とGPGPUカード搭載キット(右)/GPGPUカード搭載キット(左)は同時に使用できません。

(*3) 2.5インチPCIe SSD用リタイマカードのみ接続可

(*4) 前面ベイを同種のSASアレイコントローラカード2枚構成で接続する場合、使用可

(*5) 前面/背面ベイをSASコントローラカードまたはSASアレイコントローラカード[PY-SR3FB/PYBSR3FBL/PY-SR3C52/PYBSR3C52L]に接続する場合、使用可

ストレージコントローラと内蔵ストレージの接続について

■ 接続パターン表

適用可能なカード(前面)	内蔵ストレージ搭載ベイ(*)	搭載パターン (1)		搭載パターン (2)		搭載パターン (3)	
		3.5インチベイ(前面)	2.5インチベイ(背面)	3.5インチベイ(前面)	2.5インチベイ(背面)	3.5インチベイ(前面)	2.5インチベイ(背面)
オンボードSATAコントローラ (8port/SATA 6Gbps)	標準搭載	○ (*2)	—	×	—	×	—
SASコントローラカード (PSAS CP503)(8port/SAS 12Gbps)	PY-SC3FB PYBSC3FB	×	—	×	—	○	—
SASコントローラカード (PSAS CP503i, vSAN専用)(8port/SAS 12Gbps)	PY-SC3FBV PYBSC3FBVL	×	—	×	—	×	—
SASアレイコントローラカード (PRAID CP500)(8port/SAS 12Gbps)	PY-SR3FB PYBSR3FB	○ (*2)	—	×	—	○	—
SASアレイコントローラカード (8port/2GB/SAS 12Gbps)	PY-SR3C52 PYBSR3C52L	○ (*2)	—	×	—	○	—
SASアレイコントローラカード (10port/4GB/SAS 12Gbps)	PY-SR3C55 PYBSR3C55L	○	—	○	—	×	—
SASアレイコントローラカード (10port/8GB/SAS 12Gbps)	PY-SR3C58 PYBSR3C58L	○	—	○	—	×	—
SASアレイコントローラカード (PRAID EP680i)(16port/8GB/SAS 12Gbps)	PY-SR4C6 PYBSR4C6L	○	—	○	—	×	—
SASアレイコントローラカード (4port/4GB/PCIe 8Gbps)	PYBSR3C56L	×	—	×	—	×	—
SASアレイコントローラカード (4port/8GB/PCIe 8Gbps)	PYBSR3C59L	×	—	×	—	×	—
SASアレイコントローラカード (PRAID EP680i, PCIeSSD用) (16port/8GB/PCIe 16bps)	PYBSR4C62L	×	—	×	—	×	—
2.5インチPCIe SSD用リタイマカード	PYBPC404L	×	—	×	—	×	—

○:可能、×:不可、—:対象無し
 (*1) 搭載パターンについては「ベイ構成について」を参照ください。
 (*2) 3.5インチ(HDD/SSD)は8台まで搭載可能です。

適用可能なカード(前面)	内蔵ストレージ搭載ベイ(*)	搭載パターン (4)		
		2.5インチベイ(前面)	背面用ベイ追加オプション (2.5インチPCIe SSD × 4)搭載	背面用ベイ追加オプション (2.5インチPCIe SSD × 2)搭載
オンボードSATAコントローラ (8port/SATA 6Gbps)	標準搭載	○ (*2)	○	×
SASコントローラカード (PSAS CP503)(8port/SAS 12Gbps)	PY-SC3FB PYBSC3FB	×	—	—
SASコントローラカード (PSAS CP503i, vSAN専用)(8port/SAS 12Gbps)	PY-SC3FBV PYBSC3FBVL	×	—	—
SASアレイコントローラカード (PRAID CP500)(8port/SAS 12Gbps)	PY-SR3FB PYBSR3FB	○ (*2)	×	○
SASアレイコントローラカード (8port/2GB/SAS 12Gbps)	PY-SR3C52 PYBSR3C52L	○ (*2)	×	○
SASアレイコントローラカード (10port/4GB/SAS 12Gbps)	PY-SR3C55 PYBSR3C55L	○	○	○ (*3)
SASアレイコントローラカード (10port/8GB/SAS 12Gbps)	PY-SR3C58 PYBSR3C58L	○	○	○ (*3)
SASアレイコントローラカード (PRAID EP680i)(16port/8GB/SAS 12Gbps)	PY-SR4C6 PYBSR4C6L	○	○	○ (*3)
SASアレイコントローラカード (4port/4GB/PCIe 8Gbps)	PYBSR3C56L	×	—	—
SASアレイコントローラカード (4port/8GB/PCIe 8Gbps)	PYBSR3C59L	×	—	—
SASアレイコントローラカード (PRAID EP680i, PCIeSSD用) (16port/8GB/PCIe 16bps)	PYBSR4C62L	×	—	—
2.5インチPCIe SSD用リタイマカード	PYBPC404L	×	—	—

○:可能、×:不可、—:対象無し
 (*1) 搭載パターンについては「ベイ構成について」を参照ください。
 (*2) 2.5インチ(HDD/SSD)は8台まで搭載可能です。
 (*3) SASアレイコントローラカード[PYBSR3C56L/PYBSR3C59L/PYBSR4C62L]と2.5インチPCIe SSD用リタイマカードは混在させることはできません。

適用可能なカード(前面)	内蔵ストレージ搭載ベイ(*)	搭載パターン (5)		
		Dual RAID (*2)	背面用ベイ追加オプション (2.5インチPCIe SSD × 4)搭載	背面用ベイ追加オプション (2.5インチPCIe SSD × 2)搭載
オンボードSATAコントローラ (8port/SATA 6Gbps)	標準搭載	×	—	—
SASコントローラカード (PSAS CP503)(8port/SAS 12Gbps)	PY-SC3FB PYBSC3FB	×	—	—
SASコントローラカード (PSAS CP503i, vSAN専用)(8port/SAS 12Gbps)	PY-SC3FBV PYBSC3FBVL	×	—	—
SASアレイコントローラカード (PRAID CP500)(8port/SAS 12Gbps)	PY-SR3FB PYBSR3FB	○	×	○
SASアレイコントローラカード (8port/2GB/SAS 12Gbps)	PY-SR3C52 PYBSR3C52L	○	×	○
SASアレイコントローラカード (10port/4GB/SAS 12Gbps)	PY-SR3C55 PYBSR3C55L	×	—	—
SASアレイコントローラカード (10port/8GB/SAS 12Gbps)	PY-SR3C58 PYBSR3C58L	×	—	—
SASアレイコントローラカード (PRAID EP680i)(16port/8GB/SAS 12Gbps)	PY-SR4C6 PYBSR4C6L	×	—	—
SASアレイコントローラカード (4port/4GB/PCIe 8Gbps)	PYBSR3C56L	×	—	—
SASアレイコントローラカード (4port/8GB/PCIe 8Gbps)	PYBSR3C59L	×	—	—
SASアレイコントローラカード (PRAID EP680i, PCIeSSD用) (16port/8GB/PCIe 16bps)	PYBSR4C62L	×	—	—
2.5インチPCIe SSD用リタイマカード	PYBPC404L	×	—	—

○:可能、×:不可、—:対象無し
 (*1) 搭載パターンについては「ベイ構成について」を参照ください。
 (*2) 同種のSASアレイコントローラカードを2枚手配が必須です。また、SASケーブル[PYBCBS077]の手配が必須です。

※ OS により接続可能装置は異なります。詳細はハードウェア一覧を参照願います。

内蔵ストレージ搭載ベイ (*1)		搭載パターン (6)				
		2.5インチ ベイ(前面)	背面用ベイ 追加オプション (2.5インチスト レージ×4)/(2.5 インチストレ ージ×2)搭載	背面用ベイ 追加 オプション (2.5インチPCIe SSD × 4) 搭載	背面用ベイ 追加オプション (2.5インチPCIe SSD × 2) 搭載	背面用ベイ 追加オプション (2.5インチPCIe SSD × 2) 搭載
適用可能なカード(背面)			CP90xi EP520i	PYBSR3C56L PYBSR3C59L PYBSR4C62L	2.5インチ PCIe SSD用 リタイマカード	2.5インチ PCIe SSD用 リタイマカード
適用可能なカード(前面)						
オンボードSATAコントローラ (8port/SATA 6Gbps)	標準搭載	×	—	—	—	—
SASコントローラカード (PSAS CP503i)(8port/SAS 12Gbps)	PY-SC3FB PYBSC3FBL	○	○ (*2)	×	○	○
SASコントローラカード (PSAS CP503i、vSAN専用)(8port/SAS 12Gbps)	PY-SC3FBV PYBSC3FBVL	×	—	—	—	—
SASアレイコントローラカード (PRAID CP500i)(8port/SAS 12Gbps)	PY-SR3FB PYBSR3FBL	○	○ (*2)	×	○	○
SASアレイコントローラカード (8port/2GB/SAS 12Gbps)	PY-SR3C52 PYBSR3C52L	○	○ (*2)	×	○	○
SASアレイコントローラカード (16port/4GB/SAS 12Gbps)	PY-SR3C55 PYBSR3C55L	×	—	—	—	—
SASアレイコントローラカード (16port/8GB/SAS 12Gbps)	PY-SR3C58 PYBSR3C58L	×	—	—	—	—
SASアレイコントローラカード (PRAID EP680i)(16port/8GB/SAS 12Gbps)	PY-SR4C6 PYBSR4C6L	×	—	—	—	—
SASアレイコントローラカード (4port/4GB/PCIe 8Gbps)	PYBSR3C56L	×	—	—	—	—
SASアレイコントローラカード (4port/8GB/PCIe 8Gbps)	PYBSR3C59L	×	—	—	—	—
SASアレイコントローラカード (PRAID EP680i、PCIeSSD用) (16port/8GB/PCIe 16bps)	PYBSR4C62L	×	—	—	—	—
2.5インチPCIe SSD用 リタイマカード	PYBPC404L	×	—	—	—	—

○:可能、×:不可、—:対象無し

(*1) 搭載パターンについては「ベイ構成について」を参照ください。

(*2) SASコントローラカード/SASアレイコントローラカード1枚で、前面・背面のベイを接続可能です。

内蔵ストレージ搭載ベイ (*1)		搭載パターン (7)					
		2.5インチ ベイ(前面)	背面用ベイ 追加オプション (2.5インチスト レージ×4)/(2.5 インチストレ ージ×2)搭載	背面用ベイ 追加 オプション (2.5インチPCIe SSD × 4) 搭載	背面用ベイ 追加オプション (2.5インチPCIe SSD × 2) 搭載	背面用ベイ 追加オプション (2.5インチPCIe SSD × 2) 搭載	背面用ベイ 追加オプション (2.5インチPCIe SSD × 2) 搭載
適用可能なカード(背面)							
適用可能なカード(前面)							
オンボードSATAコントローラ (8port/SATA 6Gbps)	標準搭載	×	×	—	—	—	—
SASコントローラカード (PSAS CP503i)(8port/SAS 12Gbps)	PY-SC3FB PYBSC3FBL	×	×	—	—	—	—
SASコントローラカード (PSAS CP503i、vSAN専用)(8port/SAS 12Gbps)	PY-SC3FBV PYBSC3FBVL	○ (*4)	×	×	×	×	×
SASアレイコントローラカード (PRAID CP500i)(8port/SAS 12Gbps)	PY-SR3FB PYBSR3FBL	○	×	×	×	×	×
SASアレイコントローラカード (8port/2GB/SAS 12Gbps)	PY-SR3C52 PYBSR3C52L	○	×	×	×	×	×
SASアレイコントローラカード (16port/4GB/SAS 12Gbps)	PY-SR3C55 PYBSR3C55L	×	○	○ (*5)	×	○	○
SASアレイコントローラカード (16port/8GB/SAS 12Gbps)	PY-SR3C58 PYBSR3C58L	×	○	○ (*5)	×	○	○
SASアレイコントローラカード (PRAID EP680i)(16port/8GB/SAS 12Gbps)	PY-SR4C6 PYBSR4C6L	×	○	○ (*5)	×	○	○
SASアレイコントローラカード (4port/4GB/PCIe 8Gbps)	PYBSR3C56L	×	×	—	—	—	—
SASアレイコントローラカード (4port/8GB/PCIe 8Gbps)	PYBSR3C59L	×	×	—	—	—	—
SASアレイコントローラカード (PRAID EP680i、PCIeSSD用) (16port/8GB/PCIe 16bps)	PYBSR4C62L	×	×	—	—	—	—
2.5インチPCIe SSD用 リタイマカード	PYBPC404L	×	×	—	—	—	—

○:可能、×:不可、—:対象無し

(*1) 搭載パターンについては「ベイ構成について」を参照ください。

(*2) 同種のSASコントローラカード/SASアレイコントローラカードを3枚手配が必須です。

(*3) 同種のSASアレイコントローラカードを2枚手配が必須です。

(*4) vSAN使用時は非アレイとなります。

(*5) SASアレイコントローラカード1枚(2枚目)で、前面・背面のベイを接続可能です。

※ OS により接続可能装置は異なります。詳細はハードウェア一覧を参照願います。

内蔵ストレージ搭載ベイ (*1)		搭載パターン (8)			搭載パターン (9)					
		2.5インチ HDD/SSD × 8 (前面)	2.5インチPCIe SSD × 8 (前面) (*2)	2.5インチベイ(背面)	2.5インチ HDD/SSD × 16 (前面)		2.5インチPCIe SSD × 8 (前面) (*4)	背面用ベイ追加オプション (2.5インチPCIe SSD × 4)搭載		背面用ベイ追加オプション (2.5インチPCIe SSD × 2)搭載
					Dual RAID (*3)	Single RAID				
適用可能なカード(前面/背面)		-	-	-	-	-	-	PYBSR3C56L PYBSR3C59L PYBSR4C62L	2.5インチPCIe SSD用 リタイムカード	2.5インチPCIe SSD用 リタイムカード
適用可能なカード(前面)										
オンボードSATAコントローラ (8port/SATA 6Gbps)	標準搭載	○	-	-	×	×	-	-	-	-
SASコントローラカード (PSAS CP503i)(8port/SAS 12Gbps)	PY-SC3FB PYBSC3FBL	×	-	-	×	×	-	-	-	-
SASコントローラカード (PSAS CP503i、vSAN専用)(8port/SAS 12Gbps)	PY-SC3FBV PYBSC3FBVL	○	-	-	○(*5)	×	-	×	○	○
SASアレイコントローラカード (PRAID CP500i)(8port/SAS 12Gbps)	PY-SR3FB PYBSR3FBL	○	-	-	○	×	-	×	○	○
SASアレイコントローラカード (8port/2GB/SAS 12Gbps)	PY-SR3C52 PYBSR3C52L	○	-	-	○	×	-	×	○	○
SASアレイコントローラカード (16port/4GB/SAS 12Gbps)	PY-SR3C55 PYBSR3C55L	×	-	-	×	○	-	○	○	○(*6)
SASアレイコントローラカード (16port/8GB/SAS 12Gbps)	PY-SR3C58 PYBSR3C58L	×	-	-	×	○	-	○	○	○(*6)
SASアレイコントローラカード (PRAID EP680i)(16port/8GB/SAS 12Gbps)	PY-SR4C6 PYBSR4C6L	×	-	-	×	○	-	○	○	○(*6)
SASアレイコントローラカード (4port/4GB/PCIe 8Gbps)	PYBSR3C56L	×	-	-	×	×	-	-	-	-
SASアレイコントローラカード (4port/8GB/PCIe 8Gbps)	PYBSR3C59L	×	-	-	×	×	-	-	-	-
SASアレイコントローラカード (PRAID EP680i、PCIeSSD用) (16port/8GB/PCIe 16bps)	PYBSR4C62L	×	-	-	×	×	-	-	-	-
2.5インチPCIe SSD用 リタイムカード	PYBPC404L	×	-	-	×	×	-	-	-	-

○:可能、×:不可、-:対象無し

(*1) 搭載パターンについては「ベイ構成について」を参照ください。

(*2) SAS/PCIeケーブル[PYBCBE014]の手配が必須です。

(*3) 同種のSASコントローラカード/SASアレイコントローラカードを2枚手配が必須です。

(*4) SAS/PCIeケーブル[PYBCBE015]の手配が必須です。

(*5) vSAN使用時は非アレイとなります。

(*6) SASアレイコントローラカード[PYBSR3C56L/PYBSR3C59L/PYBSR4C62L]と2.5インチPCIe SSD用リタイムカードは混在させることはできません。

内蔵ストレージ搭載ベイ (*1)		搭載パターン (10)(11)					
		2.5インチ HDD/SSD × 24 (前面) (*2)	2.5インチPCIe SSD × 8 (前面) (*3)	背面用ベイ追加オプション (2.5インチストレージ×4)/(2.5インチストレージ×2)搭載	背面用ベイ追加オプション (2.5インチPCIe SSD × 4)搭載		背面用ベイ追加オプション (2.5インチPCIe SSD × 2)搭載
					2.5インチPCIe SSD用 リタイムカード	2.5インチPCIe SSD用 リタイムカード	
適用可能なカード(背面)		-	-	-	-	-	-
適用可能なカード(前面)							
オンボードSATAコントローラ (8port/SATA 6Gbps)	標準搭載	×	-	-	-	-	-
SASコントローラカード (PSAS CP503i)(8port/SAS 12Gbps)	PY-SC3FB PYBSC3FBL	○	-	○(*4)	×	○	○
SASコントローラカード (PSAS CP503i、vSAN専用)(8port/SAS 12Gbps)	PY-SC3FBV PYBSC3FBVL	○	-	○(*4)	×	○	○
SASアレイコントローラカード (PRAID CP500i)(8port/SAS 12Gbps)	PY-SR3FB PYBSR3FBL	○	-	○(*4)	×	○	○
SASアレイコントローラカード (8port/2GB/SAS 12Gbps)	PY-SR3C52 PYBSR3C52L	○	-	○(*4)	×	○	○
SASアレイコントローラカード (16port/4GB/SAS 12Gbps)	PY-SR3C55 PYBSR3C55L	○	-	○(*4)	-	-	-
SASアレイコントローラカード (16port/8GB/SAS 12Gbps)	PY-SR3C58 PYBSR3C58L	○	-	○(*4)	-	-	-
SASアレイコントローラカード (PRAID EP680i)(16port/8GB/SAS 12Gbps)	PY-SR4C6 PYBSR4C6L	○	-	○(*4)	-	-	-
SASアレイコントローラカード (4port/4GB/PCIe 8Gbps)	PYBSR3C56L	×	-	-	-	-	-
SASアレイコントローラカード (4port/8GB/PCIe 8Gbps)	PYBSR3C59L	×	-	-	-	-	-
SASアレイコントローラカード (PRAID EP680i、PCIeSSD用) (16port/8GB/PCIe 16bps)	PYBSR4C62L	×	-	-	-	-	-
2.5インチPCIe SSD用 リタイムカード	PYBPC404L	×	-	-	-	-	-

○:可能、×:不可、-:対象無し

(*1) 搭載パターンについては「ベイ構成について」を参照ください。

(*2) SAS/PCIeケーブル[PYBCBE015]を手配時、2.5インチ HDD/SSDベイは16となります。

(*3) SAS/PCIeケーブル[PYBCBE015]の手配が必須です。

(*4) SASコントローラカード/SASアレイコントローラカード1枚で、前面・背面のベイを接続可能です。

内蔵ストレージ搭載ベイ (*1)		搭載パターン (12)										
		2.5インチベイ(前面)	背面用ベイ追加オプション (2.5インチストレージ×4)/(2.5インチストレージ×2)搭載								背面用ベイ追加オプション (2.5インチPCIe SSD × 4)搭載	背面用ベイ追加オプション (2.5インチPCIe SSD × 2)搭載
			PY-SC3FB PYBSC3FBL	PY-SC3FBV PYBSC3FBVL	PY-SR3FB PYBSR3FBL	PY-SR3C52 PYBSR3C52L	PY-SR3C55 PYBSR3C55L	PY-SR3C58 PYBSR3C58L	PY-SR4C6 PYBSR4C6L	2.5インチPCIe SSD用 リタイムカード		
適用可能なカード(背面)		-	-	-	-	-	-	-	-	-	-	-
適用可能なカード(前面)												
2.5インチPCIe SSD用スイッチボード(24ポート)	標準搭載	○	×	×	○	○	○	○	○	○	○	○

○:可能、×:不可、-:対象無し

(*1) 搭載パターンについては「ベイ構成について」を参照ください。

内蔵ストレージ搭載ベイ (*1)		搭載パターン (13)
		EDSFF NVMe ベイ
適用可能なカード(前面)		
EDSFF SSD用スイッチボード(64ポート)	標準搭載	○

○:可能、×:不可、-:対象無し

(*1) 搭載パターンについては「ベイ構成について」を参照ください。

P

9. ベイ追加オプション



・ラックベースユニット (3.5インチ HDD/SSD × 10)[PYR2546R3N]、ラックベースユニット (3.5インチ HDD/SSD × 12)[PYR2546RAN]、ラックベースユニット (3.5インチ HDD/SSD × 12、SASエキスパンダー付)[PYR2546RBN]、ラックベースユニット (EDSFF NVMe × 64)[PYR2546R6N]の場合、ベイ追加オプションは選択できません。

■2.5インチモデル(前面)

【搭載パターン(4)】 ラックベースユニット (2.5インチ HDD/SSD × 16)[PYR2546R2N/PYR2546RCN]選択時

Q-(A)

【搭載パターン(5)】

① ・前面ベイを、SASアレイコントローラカード[PY-SR3FB/PYBSR3FBL/PY-SR3C52/PYBSR3C52L]2枚構成で接続する場合に選択が必要です。

項番	製品名	型名	価格(税別)	力	備考
① N-46	SASケーブル	PYBCBS077	13,000円	●	SASケーブル

Q-(A)

【搭載パターン(7)】 ラックベースユニット (2.5インチ HDD/SSD × 24)[PYR2546RFN]選択時

① ・CPUは2個搭載必須です。

Q-(A)

【搭載パターン(8)】

① ・内蔵2.5インチHDD/SSD × 24を内蔵2.5インチHDD/SSD × 8と内蔵2.5インチPCIe SSDベイ × 8に変換する場合に選択が必要です。

項番	製品名	型名	価格(税別)	力	備考
① N-47	SAS/PCIeケーブル	PYBCBE014	20,000円	●	SAS/PCIeケーブル

【搭載パターン(9)】

① ・内蔵2.5インチHDD/SSD × 24を内蔵2.5インチHDD/SSD × 16と内蔵2.5インチPCIe SSDベイ × 8に変換する場合に選択が必要です。

項番	製品名	型名	価格(税別)	力	備考
① N-48	SAS/PCIeケーブル	PYBCBE015	20,000円	●	SAS/PCIeケーブル

Q-(A)

【搭載パターン(10)】 ラックベースユニット (2.5インチ HDD/SSD × 24、SASエキスパンダー付)[PYR2546RGN]選択時

Q-(A)

【搭載パターン(11)】

① ・CPUは2個搭載必須です。
・内蔵2.5インチHDD/SSD × 24を内蔵2.5インチHDD/SSD × 16と内蔵2.5インチPCIe SSDベイ × 8に変換する場合に選択が必要です。

項番	製品名	型名	価格(税別)	力	備考
① N-48	SAS/PCIeケーブル	PYBCBE015	20,000円	●	SAS/PCIeケーブル

Q-(A)

【搭載パターン(6)】 ラックベースユニット (2.5インチ HDD/SSD × 16、SASエキスパンダー付)[PYR2546RDN]選択時

Q-(A)

【搭載パターン(12)】 ラックベースユニット (2.5インチ PCIe SSD × 24)[PYR2546RHN]選択時

① ・CPUは2個搭載必須です。

Q-(A)

Q

Q-1

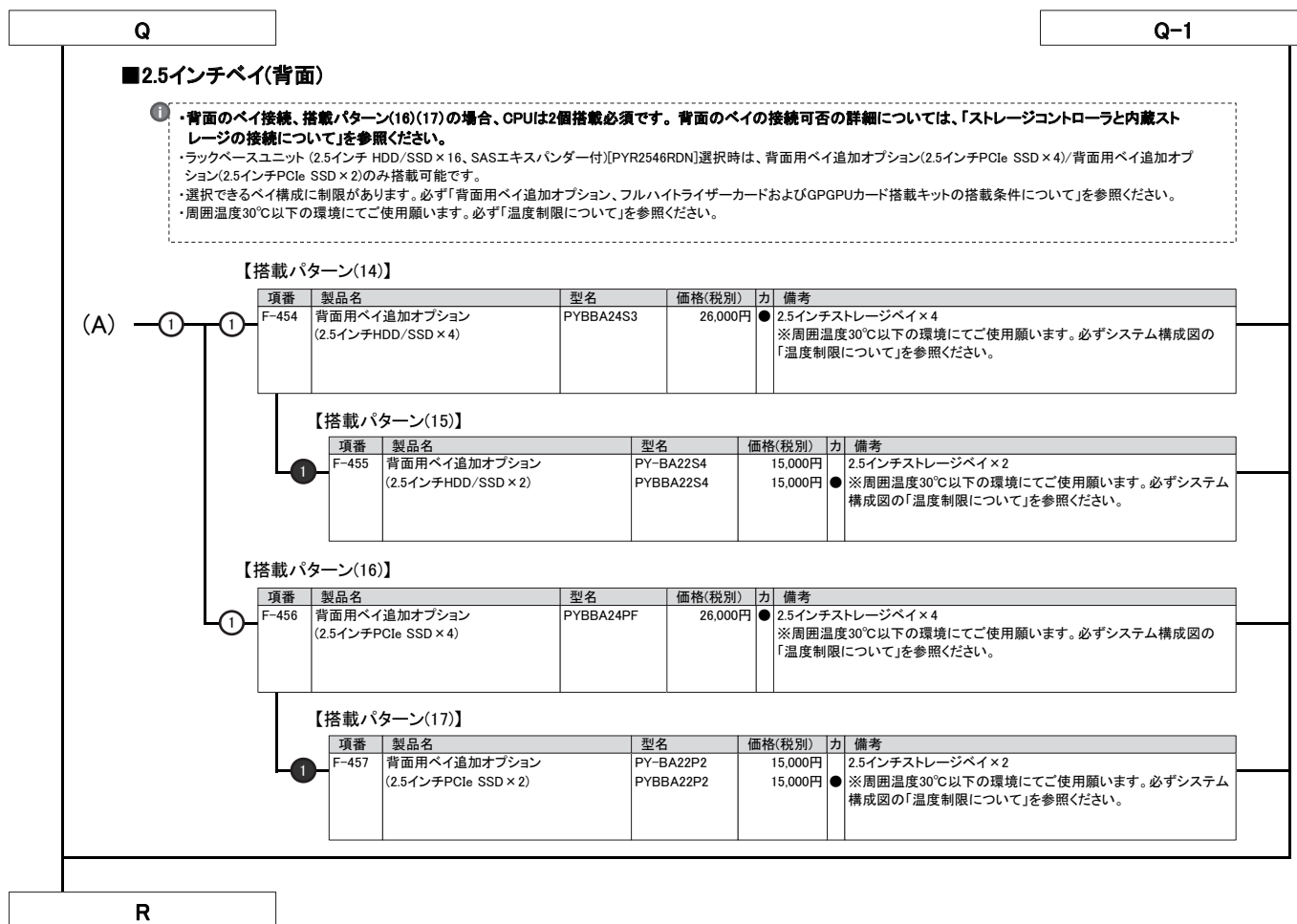

R

10. 内蔵バックアップ装置 [5インチベイ使用]



- ・内蔵バックアップ装置(内蔵データカートリッジドライブユニットを除く)をWindows OSでご使用になる場合は、別途バックアップソフトウェアが必要です。Windows OSをご使用になる場合は、必ずバックアップソフトウェアの対応状況をご確認のうえ、ご使用ください。
- ・Windows OSの対応状況等の最新情報は、当社ホームページ(<https://www.fujitsu.com/jp/products/computing/servers/primergy/software/windows/>)をご確認ください。
- ・Windows OSをご使用になる場合は、SASコントローラカード[PY-SC3FB/PYBSC3FB1L]のドライババージョン2.61.29.00以降をご使用ください。

【搭載パターン(4) or (5) or (6)】

■内蔵バックアップ装置(SAS)を搭載する場合

①

- ・SASコントローラカードの手配必須です。

項番	製品名	型名	価格(税別)	力	備考
I-32	SASコントローラカード (PSAS CP503)	PY-SC3FB	85,000円	●	SAS/バックアップ装置接続用カード インターフェース: SFF8643 × 2 データ転送速度: SAS 12Gbps デバイスポート数: 8(4 × 2) ホストバス: PCI Express 3.1
		PYBSC3FB1L	85,000円		

項番	製品名	型名	価格(税別)	力	備考
G-14	内蔵LTO8ユニット	PY-LT811	1,182,000円	●	容量: 最大12.0TB(圧縮時は約2.5倍) インターフェース: SAS 6Gbps 使用可能媒体: Ultrium 8/7
		PYBLT811	1,182,000円		
G-13	内蔵LTO7ユニット	PY-LT711	1,060,000円	●	容量: 最大6.0TB(圧縮時は約2.5倍) インターフェース: SAS 6Gbps 使用可能媒体: Ultrium 7/6/5(Ultrium 5はRead機能のみ)
		PYBLT711	1,060,000円		
G-52	内蔵LTO6ユニット ※2021年12月27日販売終息予定	PY-LT611	819,000円	●	容量: 最大2.5TB(圧縮時は約2.5倍) インターフェース: SAS 6Gbps 使用可能媒体: Ultrium 6/5/4(Ultrium 4はRead機能のみ)
		PYBLT611	819,000円		

■内蔵バックアップ装置(USB)を搭載する場合

①

- ・デュアルマイクロSD Flash モジュール(64GB × 2、RAID1付)[PY-MD6401/PYBMD6401]/VMware vSphere Hypervisor 7.0 Update2用 デュアルマイクロSD Flash モジュール(64GB × 2、RAID1付)[PYBMD640C]と同時搭載できません。

項番	製品名	型名	価格(税別)	力	備考
G-71	内蔵データカートリッジ ドライブユニット	PY-RD111	39,000円	●	使用可能媒体: 4/3/2/1TB、500/320/160/120/80/40GB インターフェース: USB3.0
		PYBRD111	40,000円		

項番	製品名	型名	価格(税別)	力	備考
G-75	データカートリッジRDX 500GB	PY-RDC50A	オープン価格		記憶容量: 500GB
G-76	データカートリッジRDX 1TB	PY-RDC1TA	オープン価格		記憶容量: 1TB
G-77	データカートリッジRDX 2TB	PY-RDC2TA	オープン価格		記憶容量: 2TB
G-15	データカートリッジRDX 4TB	PY-RDC4TA	オープン価格		記憶容量: 4TB

11. 内蔵ODD/外付DVD-RAM



- ・複数台システムに最低1台のODDが必須です。
- ・内蔵ODDは3.5インチストレージベイ × 10/2.5インチストレージベイ × 16構成のみ選択可能です。

項番	製品名	型名	価格(税別)	力	備考
G-8	内蔵DVD-ROMユニット	PY-DV121	9,500円	●	形状: Ultra Slimドライブ インターフェース: SATA(内部接続) Read: 最大8倍速(DVD-ROM) / 最大24倍速(CD-ROM)
		PYBDV121	9,500円		
G-9	内蔵DVD-RAMユニット	PY-DR121	12,000円	●	形状: Ultra Slimドライブ インターフェース: SATA(内部接続) Read: 最大8倍速(DVD-ROM) / 最大24倍速(CD-ROM) Write: 最大5倍速(DVD-RAM) / 最大6倍速(DVD±RDL/-RW) / 最大8倍速(DVD±R/+RW)
		PYBDR121	12,000円		
G-78	内蔵Blu-ray Writer ユニット	PY-BW121	74,000円	●	形状: Ultra Slimドライブ インターフェース: SATA(内部接続) Read: 最大6倍速(BD-ROM) / 最大8倍速(DVD-ROM) / 最大24倍速(CD-ROM) Write: 最大2倍速(BD-RE) / 最大6倍速(BD-R) / 最大5倍速(DVD-RAM)
		PYBBW121	74,000円		

項番	製品名	型名	価格(税別)	力	備考
H-4	スーパーマルチドライブユニット	FMV-NSM55	29,800円		インターフェース: USB2.0 Read: 最大8倍速(DVD-ROM) / 最大24倍速(CD-ROM) Write: 最大5倍速(DVD-RAM) / 最大6倍速(DVD±RDL/-RW) / 最大8倍速(DVD±R/+RW) ※DVD-RAM/DVD±R/DVD±RDL/DVD±RW/DVD-ROM/CD-ROMドライブ機能のみサポート ※ACアダプターの接続が必要(USB/バスパワーでは使用不可)

項番	製品名	型名	価格(税別)	力	備考
N-43	USB延長ケーブル	2m PG-CBLU002	3,200円		

S

S

12. 内蔵ストレージコントローラ(3.5インチモデル)[前面]

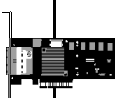

- ・使用するストレージコントローラと内蔵ストレージの接続可否および内蔵ストレージの混在可能な組み合わせについては、「内蔵ストレージ構成時の注意事項」を参照ください。
- ・使用するストレージコントローラと内蔵ストレージベイ構成の組み合わせについては、「ストレージコントローラと内蔵ストレージの接続について」を参照ください。
- ・同一のカスタムメイド型名の内蔵ストレージを追加し、RAID設定サービスを手配することにより、RAID設定を構築し出荷いたします。
OSインストールオプションの手配有無によりRAID設定サービスの同時手配が必要となることがありますので、必ず「RAID設定サービスについて」を参照ください。
- ・使用するOSによらず、標準搭載のリモートマネジメントコントローラ(iRMC S5)と連携し、内蔵ストレージの稼働状態およびRAID状態を監視管理することが可能です。
使用するストレージコントローラにより、監視管理可能な範囲が異なりますので、詳細については、留意事項編「iRMC(リモートマネジメントコントローラ)関連」をご確認ください。
- ・内蔵ストレージコントローラを交換または増設される場合は、別途ケーブルが必要となることがあります。詳細は当社/販売パートナー担当営業までお問い合わせください。
- ・オンボードSATAコントローラのソフトウェアRAID機能を有効にした構成の場合、仮想化環境ではご使用になれません。
- ・2個目のフラッシュ/バックアップユニットとデュアルマイクロSD Flash モジュール(64GB×2、RAID1付)[PY-MD6401/PYBMD6401]/VMware vSphere Hypervisor 7.0 Update2用デュアルマイクロSD Flash モジュール(64GB×2、RAID1付)[PYBMD640C]は、同時搭載できません。

《非アレイ/アレイ接続》

【搭載パターン(1)】

オンボードSATAコントローラ (標準搭載) × 2 ※デバイスポート数: 8
※RAIDレベル: 0/1/1+0(ホットスベア可)

- 1 SASコントローラカード/SASアレイコントローラカード
 - ・【ラックベースユニット (3.5インチ HDD/SSD × 10)[PYR2546R3N]の場合】
内蔵ストレージを9台以上搭載する場合にSASアレイコントローラカード[PY-SR3C55/PYBSR3C55L/PY-SR3C58/PYBSR3C58L/PY-SR4C6/PYBSR4C6L]の選択が必須となります。
 - ・【ラックベースユニット (3.5インチ HDD/SSD × 12)[PYR2546RAN]の場合】
SASアレイコントローラカード[PY-SR3C55/PYBSR3C55L/PY-SR3C58/PYBSR3C58L/PY-SR4C6/PYBSR4C6L]の選択が必須となります。
 - ・【ラックベースユニット (3.5インチ HDD/SSD × 12、SASエキスパンダー付)[PYR2546RBN]の場合】
SASコントローラカード[PY-SC3FB/PYBSC3FBL]またはSASアレイコントローラカード[PY-SR3FB/PYBSR3FBL/PY-SR3C52/PYBSR3C52L]の選択が必須となります。

《非アレイ接続》

【搭載パターン(3)】

- 1 ・使用OS(OS機能)により、接続可能なストレージ構成、接続方式が異なります。詳細については、留意事項編「SASコントローラカードの接続方法について」を参照ください。

項番	製品名	型名	価格(税別)	力	備考
I-32	SASコントローラカード (PSAS CP503)	PY-SC3FB	85,000円	●	内蔵ストレージ接続用カード インターフェース: SFF8643 × 2 データ転送速度: SAS 12Gbps デバイスポート数: 8(4 × 2) ホストバス: PCI Express3.1
		PYBSC3FBL	85,000円		

《アレイ接続》

【搭載パターン(1) or (3)】

項番	製品名	型名	価格(税別)	力	備考
I-33	SASアレイコントローラカード (PRAID CP500)	PY-SR3FB	90,000円	●	内蔵ストレージ接続用カード(自己暗号化機能対応) インターフェース: SFF8643 × 2 データ転送速度: SAS 12Gbps デバイスポート数: 8(4 × 2) ホストバス: PCI Express3.1 RAIDレベル: 0/1/1+0/5/5+0(ホットスベア可)
		PYBSR3FBL	90,000円		

T

T-1

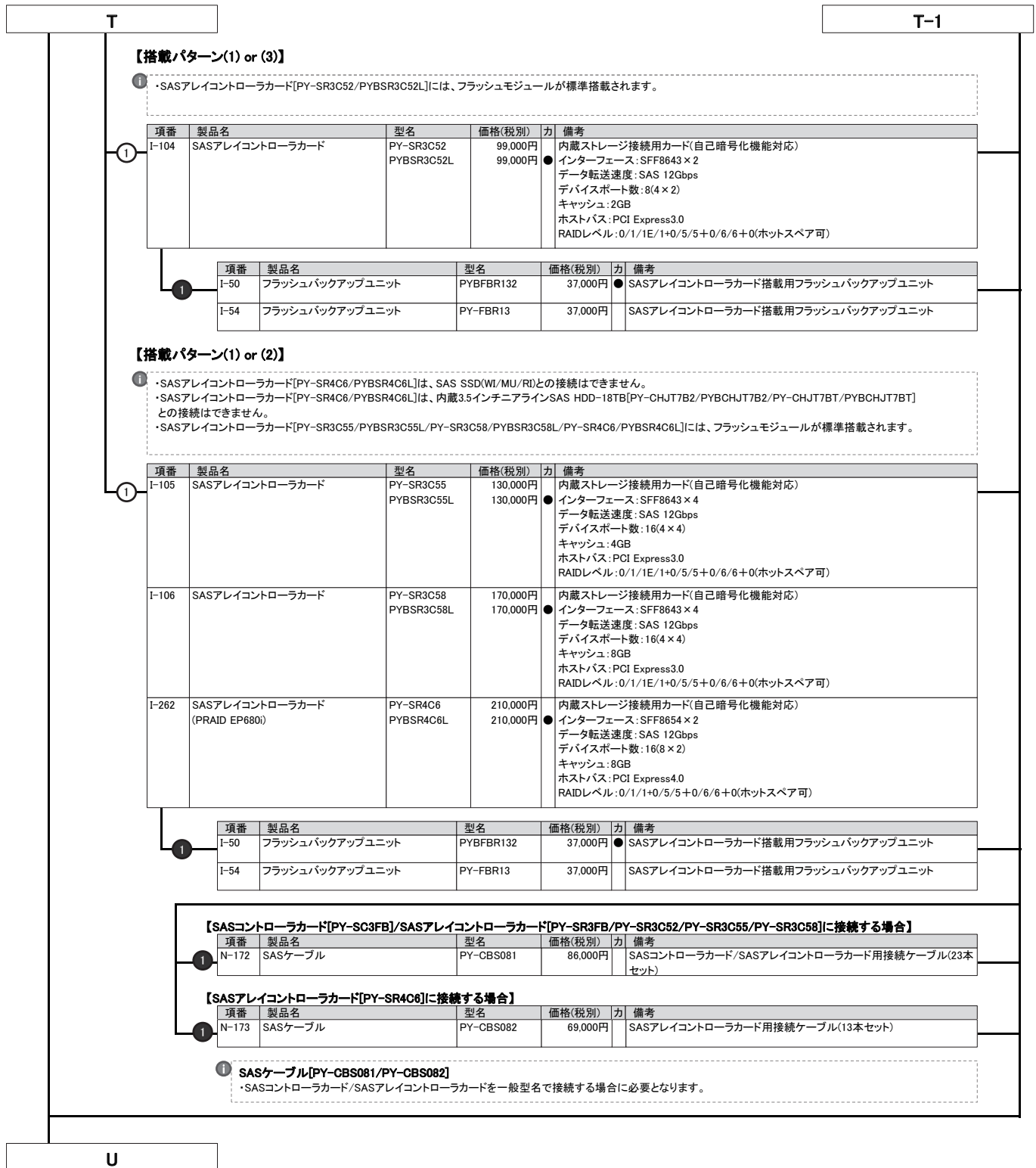

U

13. 内蔵ストレージ(3.5インチモデル)[前面]



- ・自己暗号化ドライブは、自己暗号化機能に対応したSASアレイコントローラカードの同時手配が必須です。
- ・使用するストレージコントローラと内蔵ストレージの接続可否および内蔵ストレージの混在可能な組み合わせについては、「内蔵ストレージ構成時の注意事項」を参照ください。
- ・同一のカスタムメイド型名の内蔵ストレージを追加し、RAID設定サービスを手配することにより、RAID設定を構築し出荷いたします。
- OSインストールオプションの手配有無によりRAID設定サービスの同時手配が必要となることがありますので、必ず「RAID設定サービスについて」を参照ください。
- ・お客様の構成/用途に応じて複数の内蔵ストレージから選択可能です。内蔵ストレージを選択する際の指針を含め、ストレージ関連については、当社ホームページ(https://jp.fujitsu.com/platform/server/primergy/hdd_construct/)を参照ください。

■ SAS HDD(SAS 12Gbps、10krpm)[512e]

項番	製品名	型名	価格(税別)	力	備考
F-232	内蔵3.5インチケージ付きSAS HDD -1.8TB(10krpm)	PY-TH181D6 PYBTH181D6	252,000円 252,000円	●	データ転送速度: SAS 12Gbps セクターサイズ: 512e 用途: システム領域/データ領域
F-78	内蔵3.5インチケージ付きSAS HDD -1.8TB(10krpm)	PY-TH181D7 PYBTH181D7	252,000円 252,000円	●	データ転送速度: SAS 12Gbps セクターサイズ: 512e 用途: システム領域/データ領域
F-190	内蔵3.5インチケージ付きSAS HDD -2.4TB(10krpm)	PY-TH241D PYBTH241D	280,000円 280,000円	●	データ転送速度: SAS 12Gbps セクターサイズ: 512e 用途: システム領域/データ領域
F-83	内蔵3.5インチケージ付きSAS HDD -2.4TB(10krpm)	PY-TH241D7 PYBTH241D7	280,000円 280,000円	●	データ転送速度: SAS 12Gbps セクターサイズ: 512e 用途: システム領域/データ領域

■ SAS HDD(SAS 12Gbps、10krpm)[512n]

項番	製品名	型名	価格(税別)	力	備考
F-787	内蔵3.5インチケージ付きSAS HDD -300GB(10krpm)	PY-TH301E6 PYBTH301E6	68,000円 68,000円	●	データ転送速度: SAS 12Gbps セクターサイズ: 512n 用途: システム領域/データ領域
F-788	内蔵3.5インチケージ付きSAS HDD -600GB(10krpm)	PY-TH601E6 PYBTH601E6	100,000円 100,000円	●	データ転送速度: SAS 12Gbps セクターサイズ: 512n 用途: システム領域/データ領域
F-85	内蔵3.5インチケージ付きSAS HDD -600GB(10krpm)	PY-TH601E7 PYBTH601E7	100,000円 100,000円	●	データ転送速度: SAS 12Gbps セクターサイズ: 512n 用途: システム領域/データ領域
F-790	内蔵3.5インチケージ付きSAS HDD -1.2TB(10krpm)	PY-TH121E6 PYBTH121E6	163,000円 163,000円	●	データ転送速度: SAS 12Gbps セクターサイズ: 512n 用途: システム領域/データ領域
F-86	内蔵3.5インチケージ付きSAS HDD -1.2TB(10krpm)	PY-TH121E7 PYBTH121E7	163,000円 163,000円	●	データ転送速度: SAS 12Gbps セクターサイズ: 512n 用途: システム領域/データ領域

■ SAS HDD(SAS 12Gbps、15krpm)[512n]

項番	製品名	型名	価格(税別)	力	備考
F-791	内蔵3.5インチケージ付きSAS HDD -300GB(15krpm)	PY-TH305E6 PYBTH305E6	116,000円 116,000円	●	データ転送速度: SAS 12Gbps セクターサイズ: 512n 用途: システム領域/データ領域
F-792	内蔵3.5インチケージ付きSAS HDD -600GB(15krpm)	PY-TH605E6 PYBTH605E6	169,000円 169,000円	●	データ転送速度: SAS 12Gbps セクターサイズ: 512n 用途: システム領域/データ領域
F-72	内蔵3.5インチケージ付きSAS HDD -900GB(15krpm)	PY-TH905E3 PYBTH905E3	225,000円 225,000円	●	データ転送速度: SAS 12Gbps セクターサイズ: 512n 用途: システム領域/データ領域

■ ニアラインSAS HDD(SAS 12Gbps、7.2krpm)[512e]

項番	製品名	型名	価格(税別)	力	備考
F-388	内蔵3.5インチニアラインSAS HDD -6TB(7.2krpm)	PY-CH6T7B9 PYBCH6T7B9	380,000円 380,000円	●	データ転送速度: SAS 12Gbps セクターサイズ: 512e 用途: システム領域/データ領域
F-775	内蔵3.5インチニアラインSAS HDD -8TB(7.2krpm)	PY-CH8T7B7 PYBCH8T7B7	494,000円 494,000円	●	データ転送速度: SAS 12Gbps セクターサイズ: 512e 用途: システム領域/データ領域
F-389	内蔵3.5インチニアラインSAS HDD -12TB(7.2krpm)	PY-CHCT7B6 PYBCHCT7B6	720,000円 720,000円	●	データ転送速度: SAS 12Gbps セクターサイズ: 512e 用途: システム領域/データ領域
F-827	内蔵3.5インチニアラインSAS HDD -18TB(7.2krpm)	PY-CHJT7B2 PYBCHJT7B2	1,274,000円 1,274,000円	●	データ転送速度: SAS 12Gbps セクターサイズ: 512e 用途: システム領域/データ領域

■ ニアラインSAS HDD(SAS 12Gbps、7.2krpm)[512e]<自己暗号化>

項番	製品名	型名	価格(税別)	力	備考
F-391	内蔵3.5インチニアラインSAS HDD -6TB(7.2krpm, SED)	PY-CH6T7BU PYBCH6T7BU	370,000円 370,000円	●	データ転送速度: SAS 12Gbps セクターサイズ: 512e 用途: システム領域/データ領域 ※自己暗号化機能あり
F-776	内蔵3.5インチニアラインSAS HDD -8TB(7.2krpm)	PY-CH8T7BU PYBCH8T7BU	642,000円 642,000円	●	データ転送速度: SAS 12Gbps セクターサイズ: 512e 用途: システム領域/データ領域 ※自己暗号化機能あり
F-392	内蔵3.5インチニアラインSAS HDD -12TB(7.2krpm, SED)	PY-CHCT7BV PYBCHCT7BV	930,000円 930,000円	●	データ転送速度: SAS 12Gbps セクターサイズ: 512e 用途: システム領域/データ領域 ※自己暗号化機能あり
F-831	内蔵3.5インチニアラインSAS HDD -18TB(7.2krpm, SED)	PY-CHJT7BT PYBCHJT7BT	1,650,000円 1,650,000円	●	データ転送速度: SAS 12Gbps セクターサイズ: 512e 用途: システム領域/データ領域 ※自己暗号化機能あり

max.10/12

V

V-1

V		V-1					
■ニアラインSAS HDD(SAS 12Gbps、7.2krpm)[512n]							
12	項番	製品名	型名	価格(税別)	力	備考	
	F-394	内蔵3.5インチニアラインSAS HDD -2TB(7.2krpm)	PY-CH2T7G4 PYBCH2T7G4	126,000円 126,000円		●データ転送速度:SAS 12Gbps ●セクターサイズ:512n 用途:システム領域/データ領域	
	F-395	内蔵3.5インチニアラインSAS HDD -4TB(7.2krpm)	PY-CH4T7G4 PYBCH4T7G4	239,000円 239,000円		●データ転送速度:SAS 12Gbps ●セクターサイズ:512n 用途:システム領域/データ領域	
■BC-SATA HDD(SATA 6Gbps、7.2krpm)[512e]							
12	12	項番	製品名	型名	価格(税別)	力	備考
		F-396	内蔵3.5インチBC-SATA HDD -6TB(7.2krpm)	PY-BH6T7E9 PYBBH6T7E9	285,000円 285,000円		●データ転送速度:SATA 6Gbps ●セクターサイズ:512e 用途:システム領域/データ領域
		F-778	内蔵3.5インチBC-SATA HDD -8TB(7.2krpm)	PY-BH8T7E4 PYBBH8T7E4	380,000円 380,000円		●データ転送速度:SATA 6Gbps ●セクターサイズ:512e 用途:システム領域/データ領域
		F-397	内蔵3.5インチBC-SATA HDD -12TB(7.2krpm)	PY-BHCT7E4 PYBBHCT7E4	570,000円 570,000円		●データ転送速度:SATA 6Gbps ●セクターサイズ:512e 用途:システム領域/データ領域
		F-834	内蔵3.5インチBC-SATA HDD -18TB(7.2krpm)	PY-BHJT7E2 PYBBHJT7E2	1,015,000円 1,015,000円		●データ転送速度:SATA 6Gbps ●セクターサイズ:512e 用途:システム領域/データ領域
■BC-SATA HDD(SATA 6Gbps、7.2krpm)[512n]							
12	項番	製品名	型名	価格(税別)	力	備考	
	F-399	内蔵3.5インチBC-SATA HDD -1TB(7.2krpm)	PY-BH1T7B9 PYBBH1T7B9	74,000円 74,000円		●データ転送速度:SATA 6Gbps ●セクターサイズ:512n 用途:システム領域/データ領域	
	F-400	内蔵3.5インチBC-SATA HDD -2TB(7.2krpm)	PY-BH2T7B9 PYBBH2T7B9	105,000円 105,000円		●データ転送速度:SATA 6Gbps ●セクターサイズ:512n 用途:システム領域/データ領域	
	F-401	内蔵3.5インチBC-SATA HDD -4TB(7.2krpm)	PY-BH4T7B9 PYBBH4T7B9	200,000円 200,000円		●データ転送速度:SATA 6Gbps ●セクターサイズ:512n 用途:システム領域/データ領域	
max.10/12							
① SAS SSD[有寿命部品] 本製品は「有寿命部品」となり、寿命時には製品を再購入いただく必要があります。詳細については、留意事項編「SSD / DCPMM / Optane PMemの書き込み保証値について」を参照ください。							
■SAS SSD(SAS 12Gbps、Write Intensive)[有寿命部品]							
12	12	項番	製品名	型名	価格(税別)	力	備考
		F-97	内蔵3.5インチケージ付きSAS SSD -400GB (WI)	PY-TS40NG9 PYBTS40NG9	430,000円 430,000円		●データ転送速度:SAS 12Gbps ●記録方式:TLC ●製品クラス:Write Intensive[書き込み保証値 10DWPD] 用途:システム領域/データ領域
		F-98	内蔵3.5インチケージ付きSAS SSD -800GB (WI)	PY-TS80NG9 PYBTS80NG9	650,000円 650,000円		●データ転送速度:SAS 12Gbps ●記録方式:TLC ●製品クラス:Write Intensive[書き込み保証値 10DWPD] 用途:システム領域/データ領域
		F-99	内蔵3.5インチケージ付きSAS SSD -1.6TB (WI)	PY-TS16NG9 PYBTS16NG9	1,164,000円 1,164,000円		●データ転送速度:SAS 12Gbps ●記録方式:TLC ●製品クラス:Write Intensive[書き込み保証値 10DWPD] 用途:システム領域/データ領域
■SAS SSD(SAS 12Gbps、Mixed Use)[有寿命部品]							
12	項番	製品名	型名	価格(税別)	力	備考	
	F-128	内蔵3.5インチケージ付きSAS SSD -800GB (MU)	PY-TS80NPF PYBTS80NPF	430,000円 430,000円		●データ転送速度:SAS 12Gbps ●記録方式:TLC ●製品クラス:Mixed Use[書き込み保証値 3DWPD] 用途:システム領域/データ領域	
	F-129	内蔵3.5インチケージ付きSAS SSD -1.6TB (MU)	PY-TS16NPF PYBTS16NPF	711,000円 711,000円		●データ転送速度:SAS 12Gbps ●記録方式:TLC ●製品クラス:Mixed Use[書き込み保証値 3DWPD] 用途:システム領域/データ領域	
	F-130	内蔵3.5インチケージ付きSAS SSD -3.2TB (MU)	PY-TS32NPF PYBTS32NPF	1,228,000円 1,228,000円		●データ転送速度:SAS 12Gbps ●記録方式:TLC ●製品クラス:Mixed Use[書き込み保証値 3DWPD] 用途:システム領域/データ領域	
W		W-1					

W

W-1

■SAS SSD(SAS 12Gbps、Read Intensive)[有寿命部品]

項番	製品名	型名	価格(税別)	力	備考
F-211	内蔵3.5インチケージ付き SAS SSD -960GB (RI)	PY-TS96NNE PYBTS96NNE	400,000円 400,000円	●	データ転送速度: SAS 12Gbps ● 記録方式: TLC 製品クラス: Read Intensive[書き込み保証値 1DWPD] 用途: システム領域/データ領域
F-212	内蔵3.5インチケージ付き SAS SSD -1.92TB (RI)	PY-TS19NNE PYBTS19NNE	660,000円 660,000円	●	データ転送速度: SAS 12Gbps ● 記録方式: TLC 製品クラス: Read Intensive[書き込み保証値 1DWPD] 用途: システム領域/データ領域
F-213	内蔵3.5インチケージ付き SAS SSD -3.84TB (RI)	PY-TS38NNE PYBTS38NNE	1,105,000円 1,105,000円	●	データ転送速度: SAS 12Gbps ● 記録方式: TLC 製品クラス: Read Intensive[書き込み保証値 1DWPD] 用途: システム領域/データ領域
F-214	内蔵3.5インチケージ付き SAS SSD -7.68TB (RI)	PY-TS76NNE PYBTS76NNE	2,082,000円 2,082,000円	●	データ転送速度: SAS 12Gbps ● 記録方式: TLC 製品クラス: Read Intensive[書き込み保証値 1DWPD] 用途: システム領域/データ領域

① SATA SSD[有寿命部品]

・SATA SSDをオンボードSATAコントローラに接続し、非アレイ接続として使用する場合は、オンボードソフトウェアRAID機能を有効に設定してください。
詳細については、留意事項編「SATA SSD[有寿命部品]をアレイ構成で使用する場合について」を参照ください。
・本製品は「有寿命部品」となり、寿命時には製品を再購入いただく必要があります。詳細については、留意事項編「SSD / DCPMM / Optane PMemの書き込み保証値について」を参照ください。

■SATA SSD(SATA 6Gbps、Mixed Use)[有寿命部品]

項番	製品名	型名	価格(税別)	力	備考
F-154	内蔵3.5インチケージ付きSSD -240GB	PY-TS24NK6 PYBTS24NK6	130,000円 130,000円	●	データ転送速度: SATA 6Gbps ● 記録方式: TLC 製品クラス: Mixed Use(Light Endurance)[書き込み保証値 5DWPD] 用途: システム領域/データ領域
F-155	内蔵3.5インチケージ付きSSD -480GB	PY-TS48NK6 PYBTS48NK6	154,000円 154,000円	●	データ転送速度: SATA 6Gbps ● 記録方式: TLC 製品クラス: Mixed Use(Light Endurance)[書き込み保証値 5DWPD] 用途: システム領域/データ領域
F-156	内蔵3.5インチケージ付きSSD -960GB	PY-TS96NK6 PYBTS96NK6	264,000円 264,000円	●	データ転送速度: SATA 6Gbps ● 記録方式: TLC 製品クラス: Mixed Use(Light Endurance)[書き込み保証値 5DWPD] 用途: システム領域/データ領域
F-157	内蔵3.5インチケージ付きSSD -1.92TB	PY-TS19NK6 PYBTS19NK6	524,000円 524,000円	●	データ転送速度: SATA 6Gbps ● 記録方式: TLC 製品クラス: Mixed Use(Light Endurance)[書き込み保証値 5DWPD] 用途: システム領域/データ領域
F-158	内蔵3.5インチケージ付きSSD -3.84TB	PY-TS38NK6 PYBTS38NK6	968,000円 968,000円	●	データ転送速度: SATA 6Gbps ● 記録方式: TLC 製品クラス: Mixed Use(Light Endurance)[書き込み保証値 3.5DWPD] 用途: システム領域/データ領域

■SATA SSD(SATA 6Gbps、Read Intensive)[有寿命部品]

項番	製品名	型名	価格(税別)	力	備考
F-159	内蔵3.5インチケージ付きSSD -240GB	PY-TS24NM7 PYBTS24NM7	116,000円 116,000円	●	データ転送速度: SATA 6Gbps ● 記録方式: TLC 製品クラス: Read Intensive[書き込み保証値 1.5DWPD] 用途: システム領域/データ領域
F-160	内蔵3.5インチケージ付きSSD -480GB	PY-TS48NM7 PYBTS48NM7	121,000円 121,000円	●	データ転送速度: SATA 6Gbps ● 記録方式: TLC 製品クラス: Read Intensive[書き込み保証値 1.5DWPD] 用途: システム領域/データ領域
F-161	内蔵3.5インチケージ付きSSD -960GB	PY-TS96NM7 PYBTS96NM7	199,000円 199,000円	●	データ転送速度: SATA 6Gbps ● 記録方式: TLC 製品クラス: Read Intensive[書き込み保証値 1.5DWPD] 用途: システム領域/データ領域
F-162	内蔵3.5インチケージ付きSSD -1.92TB	PY-TS19NM7 PYBTS19NM7	376,000円 376,000円	●	データ転送速度: SATA 6Gbps ● 記録方式: TLC 製品クラス: Read Intensive[書き込み保証値 1.5DWPD] 用途: システム領域/データ領域
F-163	内蔵3.5インチケージ付きSSD -3.84TB	PY-TS38NM7 PYBTS38NM7	701,000円 701,000円	●	データ転送速度: SATA 6Gbps ● 記録方式: TLC 製品クラス: Read Intensive[書き込み保証値 1.2DWPD] 用途: システム領域/データ領域
F-164	内蔵3.5インチケージ付きSSD -7.68TB	PY-TS76NM7 PYBTS76NM7	1,309,000円 1,309,000円	●	データ転送速度: SATA 6Gbps ● 記録方式: TLC 製品クラス: Read Intensive[書き込み保証値 0.6DWPD] 用途: システム領域/データ領域

X

max.10/12

X

14. 内蔵ストレージコントローラ(2.5インチモデル)[前面]/2.5インチベイ(背面)

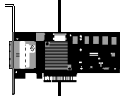

- ・2.5インチベイ(背面)に内蔵ストレージを搭載時は、別途SASアレイコントローラカード/2.5インチPCIe SSD用リタイマカードを手配する必要があります。ただし、前面ベイ接続用SASコントローラカード/SASアレイコントローラカード1枚で、前面・背面のベイを接続可能な場合もあります。使用するストレージコントローラと内蔵ストレージの接続可否および内蔵ストレージの混在可能な組み合わせについては、「ストレージコントローラと内蔵ストレージの接続について」を参照のうえ、手配願います。
- ・使用するストレージコントローラと内蔵ストレージの構成の組み合わせについては、必ず「RAID設定サービスの混在可能な組み合わせについては、「内蔵ストレージ構成時の注意事項」を参照ください。
- ・同一のカスタムメイド型名の内蔵ストレージを追加し、RAID設定サービスを手配することにより、RAID設定を構築し出荷いたします。
- ・OSインストールオプションの手配有無によりRAID設定サービスの同時手配が必要となることがありますので、必ず「RAID設定サービスについて」を参照ください。
- ・内蔵ストレージ用のSASコントローラカードおよびSASアレイコントローラカードを複数枚手配時、HDD/SSD専用RAID設定サービスを選択できません。
- ・使用するOSによらず、標準搭載のリモートマネジメントコントローラ(iRMC S5)と連携し、内蔵ストレージの稼働状態およびRAID状態を監視管理することが可能です。使用するストレージコントローラにより、監視管理可能な範囲が異なりますので、詳細については、留意事項編「iRMC(リモートマネジメントコントローラ)関連」をご確認ください。
- ・内蔵ストレージコントローラを交換または増設される場合は、別途ケーブルが必要となることがあります。詳細は当社/販売パートナー担当営業までお問い合わせください。
- ・オンボードSATAコントローラのソフトウェアRAID機能を有効にした構成の場合、仮想化環境ではご使用になれません。
- ・2個目のフラッシュバックアップユニットとデュアルマイクロSD Flash モジュール(64GB × 2、RAID1付)[PY-MD6401/PYBMD6401]/VMware vSphere Hypervisor 7.0 Update2用デュアルマイクロSD Flash モジュール(64GB × 2、RAID1付)[PYBMD640C]は、同時搭載できません。

《非アレイ/アレイ接続》

【搭載パターン(4) or (8)】

オンボードSATAコントローラ (標準搭載) × 2 ※デバイスポート数: 8
※RAIDレベル: 0/1/1+0(ホットスペア可)

《非アレイ接続》

【搭載パターン(12)】

2.5インチPCIe SSD用スイッチボード(24ポート)(本体に標準搭載)



SASコントローラカード/SASアレイコントローラカード

・[ラックベースユニット (2.5インチ HDD/SSD × 16)][PYR2546R2N/PYR2546RCN]の場合

＜SASケーブル[PYBCBS077]なし＞

内蔵ストレージを9台以上搭載する場合にSASアレイコントローラカード[PY-SR3C55/PYBSR3C55L/PY-SR3C58/PYBSR3C58L/PY-SR4C6/PYBSR4C6L]の選択が必須となります。

＜SASケーブル[PYBCBS077]選択時＞

同種のSASアレイコントローラカード[PY-SR3FB/PYBSR3FBL/PY-SR3C52/PYBSR3C52L]が2枚選択が必須となります。

・[ラックベースユニット (2.5インチ HDD/SSD × 16、SASエキスパンダー付)[PYR2546RDN/PYR2546REN]の場合

SASコントローラカード[PY-SC3FB/PYBSC3FBL]またはSASアレイコントローラカード[PY-SR3FB/PYBSR3FBL/PY-SR3C52/PYBSR3C52L]の選択が必須となります。SASコントローラカード[PY-SC3FB/PYBSC3FBL]またはSASアレイコントローラカード[PY-SR3FB/PYBSR3FBL/PY-SR3C52/PYBSR3C52L]1枚で、前面・背面(2.5インチHDD/SSD × 4/2.5インチHDD/SSD × 2)のベイを使用可能です。

・[ラックベースユニット (2.5インチ HDD/SSD × 24)][PYR2546RFN]の場合

＜SAS/PCIeケーブル[PYBCBE014/PYBCBE015]なし＞

Triple RAID構成時は同種のSASコントローラカード[PY-SC3FBV/PYBSC3FBVL]またはSASアレイコントローラカード[PY-SR3FB/PYBSR3FBL/PY-SR3C52/PYBSR3C52L]が3枚、Dual RAID構成時は同種のSASアレイコントローラカード[PY-SR3C55/PYBSR3C55L/PY-SR3C58/PYBSR3C58L/PY-SR4C6/PYBSR4C6L]が2枚選択が必須となります。SASアレイコントローラカード[PY-SR3C55/PYBSR3C55L/PY-SR3C58/PYBSR3C58L/PY-SR4C6/PYBSR4C6L]1枚(2枚目)で、前面・背面(2.5インチHDD/SSD × 4/2.5インチHDD/SSD × 2)のベイを使用可能です。

＜SAS/PCIeケーブル[PYBCBE015]選択時＞

Dual RAID構成時は同種のSASコントローラカード[PY-SC3FBV/PYBSC3FBVL]またはSASアレイコントローラカード[PY-SR3FB/PYBSR3FBL/PY-SR3C52/PYBSR3C52L]が2枚、Single RAID構成時はSASアレイコントローラカード[PY-SR3C55/PYBSR3C55L/PY-SR3C58/PYBSR3C58L/PY-SR4C6/PYBSR4C6L]が1枚選択が必須となります。

・[ラックベースユニット (2.5インチ HDD/SSD × 24、SASエキスパンダー付)[PYR2546RGN]の場合

SASコントローラカード[PY-SC3FB/PYBSC3FBL/PY-SC3FBV/PYBSC3FBVL]またはSASアレイコントローラカード[PY-SR3FB/PYBSR3FBL/PY-SR3C52/PYBSR3C52L/PY-SR3C55/PYBSR3C55L/PY-SR3C58/PYBSR3C58L/PY-SR4C6/PYBSR4C6L]が必須となります。SASコントローラカード[PY-SC3FB/PYBSC3FBL/PY-SC3FBV/PYBSC3FBVL]またはSASアレイコントローラカード[PY-SR3FB/PYBSR3FBL/PY-SR3C52/PYBSR3C52L/PY-SR3C55/PYBSR3C55L/PY-SR3C58/PYBSR3C58L/PY-SR4C6/PYBSR4C6L]1枚で、前面・背面(2.5インチHDD/SSD × 4/2.5インチHDD/SSD × 2)のベイを使用可能です。

・vSAN使用時は、SASコントローラカード[PY-SC3FBV/PYBSC3FBVL]の選択が必須となります。

・SASアレイコントローラカード[PYBSR3C55L/PYBSR3C59L/PYBSR4C62L]と2.5インチPCIe SSD用リタイマカードを混在させることはできません。

《非アレイ接続》

【搭載パターン(6) or (10) or (11)】



・使用OS(OS機能)により、接続可能なストレージ構成、接続方式が異なります。詳細については、留意事項編「SASコントローラカードの接続方法について」を参照ください。

項番	製品名	型名	価格(税別)	力	備考
I-32	SASコントローラカード (PSAS CP503i)	PY-SC3FB	85,000円		内蔵ストレージ接続用カード ● インターフェース: SFF8643 × 2 データ転送速度: SAS 12Gbps デバイスポート数: 8(4 × 2) ホストバス: PCI Express3.1
		PYBSC3FBL	85,000円		

【搭載パターン(7) or (8) or (9) or (10) or (11)】



・vSAN接続用です。詳細については、留意事項編「SASコントローラカードの接続方法について」を参照ください。

項番	製品名	型名	価格(税別)	力	備考
I-302	SASコントローラカード (PSAS OP503i、vSAN専用)	PY-SC3FBV	85,000円		vSAN接続用カード ● インターフェース: SFF8643 × 2 データ転送速度: SAS 12Gbps デバイスポート数: 8(4 × 2) ホストバス: PCI Express3.1
		PYBSC3FBVL	85,000円		

Y

Y-1

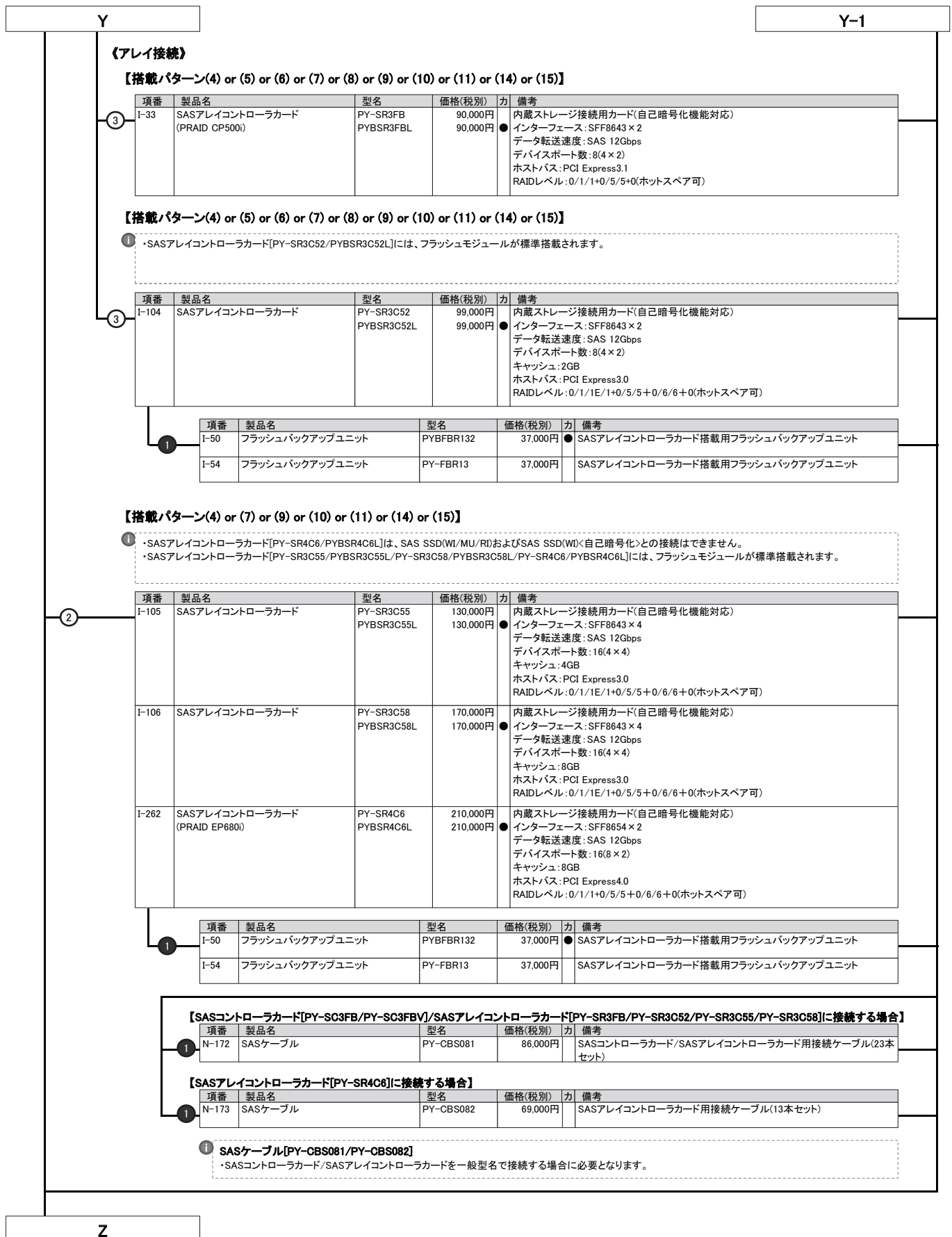

Z

【搭載パターン(16)】

- ①
- ・SASアレイコントローラカード[PYBSR3C56L/PYBSR3C59L/PYBSR4C62L]選択時、CPUは2個搭載必須です。
 - ・SASアレイコントローラカード[PYBSR3C56L/PYBSR3C59L/PYBSR4C62L]には、フラッシュモジュールが標準搭載されます。

項番	製品名	型名	価格(税別)	カ	備考
I-226	SASアレイコントローラカード	PYBSR3C56L	130,000円	●	内蔵ストレージ接続用カード インターフェース:SFF8643×4 データ転送速度:PCIe 8Gbps デバイスポート数:4 キャッシュ:4GB ホストバス:PCI Express3.0 RAIDレベル:0/1/1E/1+0/5/5+0/6/6+0(ホットスベア可)
I-227	SASアレイコントローラカード	PYBSR3C59L	170,000円	●	内蔵ストレージ接続用カード インターフェース:SFF8643×4 データ転送速度:PCIe 8Gbps デバイスポート数:4 キャッシュ:8GB ホストバス:PCI Express3.0 RAIDレベル:0/1/1E/1+0/5/5+0/6/6+0(ホットスベア可)
I-263	SASアレイコントローラカード (PRAID EP680i、PCIeSSD用)	PYBSR4C62L	210,000円	●	内蔵ストレージ接続用カード インターフェース:SFF8654×2 データ転送速度:PCIe 16Gbps デバイスポート数:16(8×2) キャッシュ:8GB ホストバス:PCI Express4.0 RAIDレベル:0/1/1+0/5/5+0/6/6+0(ホットスベア可)

《非アレイ接続》

【搭載パターン(16) or (17)】

- ②
- ・2.5インチPCIe SSD用リタイムカード選択時、CPUは2個搭載必須です。
 - ・2.5インチPCIe SSD用リタイムカード1枚選択時、PCIe SSDが1台以上、2.5インチPCIe SSD用リタイムカード2枚選択時、PCIe SSDが5台以上必須です。

項番	製品名	型名	価格(税別)	カ	備考
I-268	2.5インチPCIe SSD用リタイムカード	PYBPC404L	53,000円	●	内蔵2.5インチPCIe SSD接続用リタイムカード ホストバス:PCI Express4.0(x16)

AA

AA

15. 内蔵ストレージ(2.5インチモデル)[前面]/2.5インチベイ(背面)



- ・自己暗号化ドライブは、自己暗号化機能に対応したSASアレイコントローラカードの同時手配が必要です。
- ・使用するストレージコントローラと内蔵ストレージの接続可否および内蔵ストレージの混在可能な組み合わせについては、「内蔵ストレージ構成時の注意事項」を参照ください。
- ・同一のカスタムメイド型名の内蔵ストレージを追加し、RAID設定サービスを手配することにより、RAID設定を構築し出荷いたします。
- OSインストールオプションの手配有無によりRAID設定サービスの同時手配が必要となることがありますので、必ず「RAID設定サービスについて」を参照ください。
- ・お客様の構成/用途に応じて複数の内蔵ストレージから選択可能です。内蔵ストレージを選択する際の指針を含め、ストレージ関連については、当社ホームページ (https://jp.fujitsu.com/platform/server/primergy/hdd_construct/) を参照ください。

■ SAS HDD(SAS 12Gbps、10krpm)[512e]

項番	製品名	型名	価格(税別)	力	備考
F-802	内蔵2.5インチSAS HDD-900GB (10krpm)	PY-SH901D6 PYBSH901D6	126,000円 126,000円	●	データ転送速度: SAS 12Gbps セクターサイズ: 512e 用途: システム領域/データ領域
F-231	内蔵2.5インチSAS HDD-1.8TB (10krpm)	PY-SH181D6 PYBSH181D6	252,000円 252,000円	●	データ転送速度: SAS 12Gbps セクターサイズ: 512e 用途: システム領域/データ領域
F-145	内蔵2.5インチSAS HDD-1.8TB (10krpm)	PY-SH181D8 PYBSH181D8	252,000円 252,000円	●	データ転送速度: SAS 12Gbps セクターサイズ: 512e 用途: システム領域/データ領域
F-206	内蔵2.5インチSAS HDD-2.4TB (10krpm)	PY-SH241D3 PYBSH241D3	280,000円 280,000円	●	データ転送速度: SAS 12Gbps セクターサイズ: 512e 用途: システム領域/データ領域
F-146	内蔵2.5インチSAS HDD-2.4TB (10krpm)	PY-SH241D8 PYBSH241D8	280,000円 280,000円	●	データ転送速度: SAS 12Gbps セクターサイズ: 512e 用途: システム領域/データ領域

■ SAS HDD(SAS 12Gbps、10krpm)[512e]<自己暗号化>

項番	製品名	型名	価格(税別)	力	備考
F-48	内蔵2.5インチSAS HDD-1.8TB (10krpm、SED)	PY-SH181DU PYBSH181DU	327,600円 327,600円	●	データ転送速度: SAS 12Gbps セクターサイズ: 512e 用途: システム領域/データ領域 ※自己暗号化機能あり
F-165	内蔵2.5インチSAS HDD-1.8TB (10krpm、SED)	PY-SH181DV PYBSH181DV	327,600円 327,600円	●	データ転送速度: SAS 12Gbps セクターサイズ: 512e 用途: システム領域/データ領域 ※自己暗号化機能あり
F-209	内蔵2.5インチSAS HDD-2.4TB (10krpm)	PY-SH241DT PYBSH241DT	364,000円 364,000円	●	データ転送速度: SAS 12Gbps セクターサイズ: 512e 用途: システム領域/データ領域 ※自己暗号化機能あり
F-166	内蔵2.5インチSAS HDD-2.4TB (10krpm、SED)	PY-SH241DV PYBSH241DV	364,000円 364,000円	●	データ転送速度: SAS 12Gbps セクターサイズ: 512e 用途: システム領域/データ領域 ※自己暗号化機能あり

■ SAS HDD(SAS 12Gbps、10krpm)[512n]

項番	製品名	型名	価格(税別)	力	備考
F-793	内蔵2.5インチSAS HDD-300GB (10krpm)	PY-SH301E6 PYBSH301E6	68,000円 68,000円	●	データ転送速度: SAS 12Gbps セクターサイズ: 512n 用途: システム領域/データ領域
F-794	内蔵2.5インチSAS HDD-600GB (10krpm)	PY-SH601E6 PYBSH601E6	100,000円 100,000円	●	データ転送速度: SAS 12Gbps セクターサイズ: 512n 用途: システム領域/データ領域
F-167	内蔵2.5インチSAS HDD-600GB (10krpm)	PY-SH601EB PYBSH601EB	100,000円 100,000円	●	データ転送速度: SAS 12Gbps セクターサイズ: 512n 用途: システム領域/データ領域
F-795	内蔵2.5インチSAS HDD-900GB (10krpm)	PY-SH901E6 PYBSH901E6	126,000円 126,000円	●	データ転送速度: SAS 12Gbps セクターサイズ: 512n 用途: システム領域/データ領域
F-796	内蔵2.5インチSAS HDD-1.2TB (10krpm)	PY-SH121E6 PYBSH121E6	163,000円 163,000円	●	データ転送速度: SAS 12Gbps セクターサイズ: 512n 用途: システム領域/データ領域
F-168	内蔵2.5インチSAS HDD-1.2TB (10krpm)	PY-SH121EB PYBSH121EB	163,000円 163,000円	●	データ転送速度: SAS 12Gbps セクターサイズ: 512n 用途: システム領域/データ領域

AB

AB-1

max.
4/6/16/24

※ OS により接続可能装置は異なります。詳細はハードウェア一覧を参照願います。

AB		AB-1				
■ SAS HDD(SAS 12Gbps、10krpm)[512n]<自己暗号化>						
24	項番	製品名	型名	価格(税別)	カ	備考
	F-49	内蔵2.5インチSAS HDD-300GB (10krpm、SED)	PY-SH301EU PYBSH301EU	88,400円 88,400円		データ転送速度:SAS 12Gbps ●セクターサイズ:512n 用途:システム領域/データ領域 ※自己暗号化機能あり
	F-50	内蔵2.5インチSAS HDD-600GB (10krpm、SED)	PY-SH601EU PYBSH601EU	130,000円 130,000円		データ転送速度:SAS 12Gbps ●セクターサイズ:512n 用途:システム領域/データ領域 ※自己暗号化機能あり
	F-188	内蔵2.5インチSAS HDD-600GB (10krpm、SED)	PY-SH601EV PYBSH601EV	130,000円 130,000円		データ転送速度:SAS 12Gbps ●セクターサイズ:512n 用途:システム領域/データ領域 ※自己暗号化機能あり
	F-51	内蔵2.5インチSAS HDD-1.2TB (10krpm、SED)	PY-SH121EU PYBSH121EU	211,900円 211,900円		データ転送速度:SAS 12Gbps ●セクターサイズ:512n 用途:システム領域/データ領域 ※自己暗号化機能あり
	F-189	内蔵2.5インチSAS HDD-1.2TB (10krpm、SED)	PY-SH121EV PYBSH121EV	211,900円 211,900円		データ転送速度:SAS 12Gbps ●セクターサイズ:512n 用途:システム領域/データ領域 ※自己暗号化機能あり
■ SAS HDD(SAS 12Gbps、15krpm)[512n]						
24	項番	製品名	型名	価格(税別)	カ	備考
	F-797	内蔵2.5インチSAS HDD-300GB (15krpm)	PY-SH305E6 PYBSH305E6	116,000円 116,000円		データ転送速度:SAS 12Gbps ●セクターサイズ:512n 用途:システム領域/データ領域
	F-798	内蔵2.5インチSAS HDD-600GB (15krpm)	PY-SH605E6 PYBSH605E6	169,000円 169,000円		データ転送速度:SAS 12Gbps ●セクターサイズ:512n 用途:システム領域/データ領域
	F-73	内蔵2.5インチSAS HDD-900GB (15krpm)	PY-SH905E3 PYBSH905E3	225,000円 225,000円		データ転送速度:SAS 12Gbps ●セクターサイズ:512n 用途:システム領域/データ領域
max. 4/6/16/24		AC				

AC

①

SAS SSD[有寿命部品]

・本製品は「有寿命部品」となり、寿命時には製品を再購入いただく必要があります。詳細については、留意事項編「SSD / DCPMM / Optane PMemの書き込み保証値について」を参照ください。

■SAS SSD(SAS 12Gbps, Write Intensive)[有寿命部品]

項番	製品名	型名	価格(税別)	力	備考
F-102	内蔵2.5インチSAS SSD ~400GB (WI)	PY-SS40NGA PYBSS40NGA	430,000円 430,000円	●	データ転送速度: SAS 12Gbps 記録方式: TLC 製品クラス: Write Intensive[書き込み保証値 10DWPD] 用途: システム領域/データ領域
F-103	内蔵2.5インチSAS SSD ~800GB (WI)	PY-SS80NGA PYBSS80NGA	650,000円 650,000円	●	データ転送速度: SAS 12Gbps 記録方式: TLC 製品クラス: Write Intensive[書き込み保証値 10DWPD] 用途: システム領域/データ領域
F-104	内蔵2.5インチSAS SSD ~1.6TB (WI)	PY-SS16NGA PYBSS16NGA	1,164,000円 1,164,000円	●	データ転送速度: SAS 12Gbps 記録方式: TLC 製品クラス: Write Intensive[書き込み保証値 10DWPD] 用途: システム領域/データ領域

■SAS SSD(SAS 12Gbps, Write Intensive)[有寿命部品]<自己暗号化>

項番	製品名	型名	価格(税別)	力	備考
F-107	内蔵2.5インチSAS SSD ~400GB (WI, SED)	PY-SS40NGW PYBSS40NGW	445,000円 445,000円	●	データ転送速度: SAS 12Gbps 記録方式: TLC 製品クラス: Write Intensive[書き込み保証値 10DWPD] 用途: システム領域/データ領域 ※自己暗号化機能あり
F-108	内蔵2.5インチSAS SSD ~800GB (WI, SED)	PY-SS80NGW PYBSS80NGW	665,000円 665,000円	●	データ転送速度: SAS 12Gbps 記録方式: TLC 製品クラス: Write Intensive[書き込み保証値 10DWPD] 用途: システム領域/データ領域 ※自己暗号化機能あり
F-109	内蔵2.5インチSAS SSD ~1.6TB (WI, SED)	PY-SS16NGW PYBSS16NGW	1,179,000円 1,179,000円	●	データ転送速度: SAS 12Gbps 記録方式: TLC 製品クラス: Write Intensive[書き込み保証値 10DWPD] 用途: システム領域/データ領域 ※自己暗号化機能あり

■SAS SSD(SAS 12Gbps, Mixed Use)[有寿命部品]

項番	製品名	型名	価格(税別)	力	備考
F-131	内蔵2.5インチ SAS SSD ~800GB (MU)	PY-SS80NPF PYBSS80NPF	430,000円 430,000円	●	データ転送速度: SAS 12Gbps 記録方式: TLC 製品クラス: Mixed Use[書き込み保証値 3DWPD] 用途: システム領域/データ領域
F-132	内蔵2.5インチ SAS SSD ~1.6TB (MU)	PY-SS16NPF PYBSS16NPF	711,000円 711,000円	●	データ転送速度: SAS 12Gbps 記録方式: TLC 製品クラス: Mixed Use[書き込み保証値 3DWPD] 用途: システム領域/データ領域
F-133	内蔵2.5インチ SAS SSD ~3.2TB (MU)	PY-SS32NPF PYBSS32NPF	1,228,000円 1,228,000円	●	データ転送速度: SAS 12Gbps 記録方式: TLC 製品クラス: Mixed Use[書き込み保証値 3DWPD] 用途: システム領域/データ領域
F-144	内蔵2.5インチ SAS SSD ~6.4TB (MU)	PY-SS64NPF PYBSS64NPF	2,396,000円 2,396,000円	●	データ転送速度: SAS 12Gbps 記録方式: TLC 製品クラス: Mixed Use[書き込み保証値 3DWPD] 用途: システム領域/データ領域

■SAS SSD(SAS 12Gbps, Read Intensive)[有寿命部品]

項番	製品名	型名	価格(税別)	力	備考
F-215	内蔵2.5インチ SAS SSD ~960GB (RI)	PY-SS96NNJ PYBSS96NNJ	400,000円 400,000円	●	データ転送速度: SAS 12Gbps 記録方式: TLC 製品クラス: Read Intensive[書き込み保証値 1DWPD] 用途: システム領域/データ領域
F-216	内蔵2.5インチ SAS SSD ~1.92TB (RI)	PY-SS19NNH PYBSS19NNH	660,000円 660,000円	●	データ転送速度: SAS 12Gbps 記録方式: TLC 製品クラス: Read Intensive[書き込み保証値 1DWPD] 用途: システム領域/データ領域
F-217	内蔵2.5インチ SAS SSD ~3.84TB (RI)	PY-SS38NNH PYBSS38NNH	1,105,000円 1,105,000円	●	データ転送速度: SAS 12Gbps 記録方式: TLC 製品クラス: Read Intensive[書き込み保証値 1DWPD] 用途: システム領域/データ領域
F-218	内蔵2.5インチ SAS SSD ~7.68TB (RI)	PY-SS76NNH PYBSS76NNH	2,082,000円 2,082,000円	●	データ転送速度: SAS 12Gbps 記録方式: TLC 製品クラス: Read Intensive[書き込み保証値 1DWPD] 用途: システム領域/データ領域
F-220	内蔵2.5インチ SAS SSD ~15.3TB (RI)	PY-SS15NNG PYBSS15NNG	4,095,000円 4,095,000円	●	データ転送速度: SAS 12Gbps 記録方式: TLC 製品クラス: Read Intensive[書き込み保証値 1DWPD] 用途: システム領域/データ領域

AD

max.
4/6/16/24

※ OS により接続可能装置は異なります。詳細はハードウェア一覧を参照願います。

AD

①

SATA SSD[有寿命部品]

- ・SATA SSDをオンボードSATAコントローラに接続し、非アレイ接続として使用する場合は、オンボードソフトウェアRAID機能を有効に設定してください。詳細については、留意事項編「SATA SSD[有寿命部品]をアレイ構成で使用する場合について」を参照ください。
- ・本製品は「有寿命部品」となり、寿命時には製品を再購入いただく必要があります。詳細については、留意事項編「SSD / DCPMM / Optane PMemの書き込み保証値について」を参照ください。

■SATA SSD(SATA 6Gbps、Mixed Use)[有寿命部品]

項番	製品名	型名	価格(税別)	力	備考
F-313	内蔵2.5インチSSD-240GB	PY-SS24NKJ PYBSS24NKJ	130,000円 130,000円	●	データ転送速度: SATA 6Gbps 記録方式: TLC 製品クラス: Mixed Use(Light Endurance)[書き込み保証値 5DWPD] 用途: システム領域/データ領域
F-314	内蔵2.5インチSSD-480GB	PY-SS48NKJ PYBSS48NKJ	154,000円 154,000円	●	データ転送速度: SATA 6Gbps 記録方式: TLC 製品クラス: Mixed Use(Light Endurance)[書き込み保証値 5DWPD] 用途: システム領域/データ領域
F-315	内蔵2.5インチSSD-960GB	PY-SS96NKJ PYBSS96NKJ	264,000円 264,000円	●	データ転送速度: SATA 6Gbps 記録方式: TLC 製品クラス: Mixed Use(Light Endurance)[書き込み保証値 5DWPD] 用途: システム領域/データ領域
F-316	内蔵2.5インチSSD-1.92TB	PY-SS19NKJ PYBSS19NKJ	524,000円 524,000円	●	データ転送速度: SATA 6Gbps 記録方式: TLC 製品クラス: Mixed Use(Light Endurance)[書き込み保証値 5DWPD] 用途: システム領域/データ領域
F-317	内蔵2.5インチSSD-3.84TB	PY-SS38NKJ PYBSS38NKJ	968,000円 968,000円	●	データ転送速度: SATA 6Gbps 記録方式: TLC 製品クラス: Mixed Use(Light Endurance)[書き込み保証値 3.5DWPD] 用途: システム領域/データ領域

■SATA SSD(SATA 6Gbps、Read Intensive)[有寿命部品]

項番	製品名	型名	価格(税別)	力	備考
F-333	内蔵2.5インチSSD-240GB	PY-SS24NM9 PYBSS24NM9	116,000円 116,000円	●	データ転送速度: SATA 6Gbps 記録方式: TLC 製品クラス: Read Intensive[書き込み保証値 1.5DWPD] 用途: システム領域/データ領域
F-334	内蔵2.5インチSSD-480GB	PY-SS48NM9 PYBSS48NM9	121,000円 121,000円	●	データ転送速度: SATA 6Gbps 記録方式: TLC 製品クラス: Read Intensive[書き込み保証値 1.5DWPD] 用途: システム領域/データ領域
F-335	内蔵2.5インチSSD-960GB	PY-SS96NM9 PYBSS96NM9	199,000円 199,000円	●	データ転送速度: SATA 6Gbps 記録方式: TLC 製品クラス: Read Intensive[書き込み保証値 1.5DWPD] 用途: システム領域/データ領域
F-336	内蔵2.5インチSSD-1.92TB	PY-SS19NM9 PYBSS19NM9	376,000円 376,000円	●	データ転送速度: SATA 6Gbps 記録方式: TLC 製品クラス: Read Intensive[書き込み保証値 1.5DWPD] 用途: システム領域/データ領域
F-337	内蔵2.5インチSSD-3.84TB	PY-SS38NM9 PYBSS38NM9	701,000円 701,000円	●	データ転送速度: SATA 6Gbps 記録方式: TLC 製品クラス: Read Intensive[書き込み保証値 1.2DWPD] 用途: システム領域/データ領域
F-338	内蔵2.5インチSSD-7.68TB	PY-SS76NM9 PYBSS76NM9	1,309,000円 1,309,000円	●	データ転送速度: SATA 6Gbps 記録方式: TLC 製品クラス: Read Intensive[書き込み保証値 0.6DWPD] 用途: システム領域/データ領域

AE

max.
4/6/16/24

AE

1 PCIe SSD[有寿命部品]

・2CPU構成が必須となります。

・ラックベースユニット (3.5インチ HDD/SSD × 10)/ラックベースユニット (3.5インチ HDD/SSD × 12)構成では選択できません。

・【前面ベイ:2.5インチPCIe SSD × 8】

ラックベースユニット (2.5インチ HDD/SSD × 24)[PYR2546RFN]で、SAS/PCIeケーブル[PYBCBE014またはPYBCBE015]を選択、またはラックベースユニット (2.5インチ HDD/SSD × 24、SASエキスパンダー付)[PYR2546RGN]で、SAS/PCIeケーブル[PYBCBE015]を選択する場合、搭載可能です。

・【背面ベイ:2.5インチPCIe SSD × 4 + 2.5インチPCIe SSD × 2】

SASアレイコントローラカード[PYBSR3C56L/PYBSR3C59L/PYBSR4C62L]、2.5インチPCIe SSD用リタイマカードを手配する必要があります。

1枚あたり4台のPCIe SSDが接続可能です。

前面ベイ用SASコントローラカード/SASアレイコントローラカード1枚で、前面・背面のベイを接続可能な場合もあります。詳細については、「ストレージコントローラと内蔵ストレージの接続について」を参照ください。

・RAID設定サービスの同時手配はできません。

・本製品は「有寿命部品」となり、寿命時には製品を再購入いただく必要があります。詳細については、留意事項編「SSD / DCPMM / Optane PMemの書き込み保証値について」を参照ください。

■PCIe SSD(Write Intensive)[有寿命部品]

項番	製品名	型名	価格(税別)	力	備考
F-106	内蔵2.5インチPCIe SSD-750GB	PY-BS08PF PYBBS08PF	1,410,000円 1,410,000円		3D Xpoint型メモリ ● 記録方式: 3D Xpoint型メモリ 製品クラス: Write Intensive(Mainstream Endurance)[書き込み保証値 30DWPD] 用途: システム領域/データ領域

■PCIe SSD(Mixed Use)[有寿命部品]

項番	製品名	型名	価格(税別)	力	備考
F-799	内蔵2.5インチPCIe SSD-1.6TB	PY-BS16PD3 PYBBS16PD3	710,000円 710,000円		NAND型フラッシュメモリ ● 記録方式: TLC 製品クラス: Mixed Use(Light Endurance)[書き込み保証値 4.1DWPD] 用途: システム領域/データ領域
F-800	内蔵2.5インチPCIe SSD-3.2TB	PY-BS32PD3 PYBBS32PD3	1,310,000円 1,310,000円		NAND型フラッシュメモリ ● 記録方式: TLC 製品クラス: Mixed Use(Light Endurance)[書き込み保証値 3.7DWPD] 用途: システム領域/データ領域
F-801	内蔵2.5インチPCIe SSD-6.4TB	PY-BS64PD3 PYBBS64PD3	2,500,000円 2,500,000円		NAND型フラッシュメモリ ● 記録方式: TLC 製品クラス: Mixed Use(Light Endurance)[書き込み保証値 3.1DWPD] 用途: システム領域/データ領域

項番	製品名	型名	価格(税別)	力	備考
F-403	内蔵2.5インチPCIe SSD-1.6TB (MU)	PY-BS16PD6 PYBBS16PD6	710,000円 710,000円		NAND型フラッシュメモリ ● 記録方式: TLC 製品クラス: Mixed Use[書き込み保証値 3DWPD] 用途: システム領域/データ領域
F-406	内蔵2.5インチPCIe SSD-3.2TB (MU)	PY-BS32PD6 PYBBS32PD6	1,310,000円 1,310,000円		NAND型フラッシュメモリ ● 記録方式: TLC 製品クラス: Mixed Use[書き込み保証値 3DWPD] 用途: システム領域/データ領域
F-409	内蔵2.5インチPCIe SSD-6.4TB (MU)	PY-BS64PD6 PYBBS64PD6	2,500,000円 2,500,000円		NAND型フラッシュメモリ ● 記録方式: TLC 製品クラス: Mixed Use[書き込み保証値 3DWPD] 用途: システム領域/データ領域
F-412	内蔵2.5インチPCIe SSD-12.8TB (MU)	PY-BS12PD6 PYBBS12PD6	4,900,000円 4,900,000円		NAND型フラッシュメモリ ● 記録方式: TLC 製品クラス: Mixed Use[書き込み保証値 3DWPD] 用途: システム領域/データ領域

■PCIe SSD(Read Intensive)[有寿命部品]

項番	製品名	型名	価格(税別)	力	備考
F-811	内蔵2.5インチPCIe SSD-1TB	PY-BS1TPE3 PYBBS1TPE3	261,000円 261,000円		NAND型フラッシュメモリ ● 記録方式: TLC 製品クラス: Read Intensive[書き込み保証値 1DWPD] 用途: システム領域/データ領域
F-812	内蔵2.5インチPCIe SSD-2TB	PY-BS2TPE3 PYBBS2TPE3	488,000円 488,000円		NAND型フラッシュメモリ ● 記録方式: TLC 製品クラス: Read Intensive[書き込み保証値 0.7DWPD] 用途: システム領域/データ領域

項番	製品名	型名	価格(税別)	力	備考
F-416	内蔵2.5インチPCIe SSD-960GB (R)	PY-BS96PE6 PYBBS96PE6	251,000円 251,000円		NAND型フラッシュメモリ ● 記録方式: TLC 製品クラス: Read Intensive[書き込み保証値 1DWPD] 用途: システム領域/データ領域
F-419	内蔵2.5インチPCIe SSD-1.92TB (R)	PY-BS19PE6 PYBBS19PE6	468,000円 468,000円		NAND型フラッシュメモリ ● 記録方式: TLC 製品クラス: Read Intensive[書き込み保証値 1DWPD] 用途: システム領域/データ領域
F-422	内蔵2.5インチPCIe SSD-3.84TB (R)	PY-BS38PE6 PYBBS38PE6	931,000円 931,000円		NAND型フラッシュメモリ ● 記録方式: TLC 製品クラス: Read Intensive[書き込み保証値 1DWPD] 用途: システム領域/データ領域
F-430	内蔵2.5インチPCIe SSD-7.68TB (R)	PY-BS76PE6 PYBBS76PE6	1,851,000円 1,851,000円		NAND型フラッシュメモリ ● 記録方式: TLC 製品クラス: Read Intensive[書き込み保証値 1DWPD] 用途: システム領域/データ領域
F-432	内蔵2.5インチPCIe SSD-15.36TB (R)	PY-BS15PE6 PYBBS15PE6	3,672,000円 3,672,000円		NAND型フラッシュメモリ ● 記録方式: TLC 製品クラス: Read Intensive[書き込み保証値 1DWPD] 用途: システム領域/データ領域

AF

max.
4/6/16/24
(PCIe SSD
max.4/6/
8/24)

AF

16. 内蔵ストレージ(EDSFF NVMeモデル)



- ・内蔵E1.S形状PCIe SSDを33台以上搭載する場合、2CPU構成にする必要があります。
- ・使用するストレージコントローラと内蔵ストレージの接続可否および内蔵ストレージの混在可能な組み合わせについては、「内蔵ストレージ構成時の注意事項」を参照ください。
- ・お客様の構成/用途に応じて複数の内蔵ストレージから選択可能です。内蔵ストレージを選択する際の指針を含め、ストレージ関連については、当社ホームページ(https://jp.fujitsu.com/platform/server/primergy/hdd_construct/)を参照ください。

《非アレイ接続》

【搭載パターン(13)】

EDSFF SSD用スイッチボード(64ポート)(本体に標準搭載)

■E1.S形状PCIe SSD(Read Intensive)[有寿命部品]



E1.S形状PCIe SSD[有寿命部品]

- ・RAID設定サービスの同時手配はできません。
- ・本製品は「有寿命部品」となり、寿命時には製品を再購入いただく必要があります。詳細については、留意事項編「SSD / DCPMM / Optane PMemの書き込み保証値について」を参照ください。

項番	製品名	型名	価格(税別)	力	備考
F-444	内蔵E1.S形状 PCIe SSD-4TB (RI)	PY-E140PE	970,000円		NAND型フラッシュメモリ ● 記録方式:TLC 製品クラス:Read Intensive[書き込み保証値 0.46DWPD] 用途:システム領域/データ領域
		PYBE140PE	970,000円		

64

AG

※ OS により接続可能装置は異なります。詳細はハードウェア一覧を参照願います。

内蔵ストレージ構成時の注意事項

選択する本体ベースユニット、使用するストレージコントローラにより、使用可能な内蔵ストレージ(HDD/SSD/PCIe SSD)の種類が異なる場合があります。
また、内蔵ストレージの種類により、混在条件が異なる場合がありますので、下表を参照し手配をお願いします。

■A: 使用するストレージコントローラの仕様を確認

ストレージコントローラ	オンボードSATAコントローラ (ソフトウェアRAID)	SASコントローラカード			SASアレイコントローラカード			
		PY-SC3FB/PYBSC3FBL	PY-SC3FBV/PYBSC3FBVL	PY-SR3FB/PYBSR3FBL	PY-SR3C52/PYBSR3C52L	PY-SR3C55/PYBSR3C55L/ PYBSR3C56L	PY-SR3C58/PYBSR3C58L/ PYBSR3C59L	PY-SR4C6/PYBSR4C6L/ PYBSR4C62L
ポート数	8	8	8	8	8	16 (*2)	16 (*2)	16
キャッシュ	-	-	-	-	2GB	4GB	8GB	8GB
BBU/FBU可否	-	-	-	-	FBU搭載可	FBU搭載可 (*2)	FBU搭載可 (*2)	FBU搭載可 (*3)
ホットスワップ	○ (*1)	-	-	○	○	○	○	○
非アレイ接続	○	○	○	○	○	○	○	○
RAID0	○	○	○	○	○	○	○	○
RAID1	○	○	○	○	○	○	○	○
RAID1E	○	○	○	○	○	○	○	○
RAID1+0	○	○	○	○	○	○	○	○
RAID5	○	○	○	○	○	○	○	○
RAID5+0	○	○	○	○	○	○	○	○
RAID6	○	○	○	○	○	○	○	○
RAID6+0	○	○	○	○	○	○	○	○

○: サポート、×: 非サポート、-: 対象無し

(*1) お使いのオペレーティングシステムにより、ホットスワップの使用可否が異なります。詳細については、当社ホームページ(https://jp.fujitsu.com/platform/server/primergy/manual/perf_card.html)「Intel® Virtual RAID on CPU (Intel® VROC)ご使用上の留意・注意事項」

(*2) PYBSR3C55L/PYBSR3C56LはFBU搭載不可となります。

(*3) PYBSR4C62LはFBU搭載不可となります。

■B: 使用OSに応じたストレージコントローラと内蔵ストレージの接続方法を確認

OS	標準搭載	3.5/2.5インチベイ(前面)														
		搭載パターン(1)(4)			搭載パターン(2)			搭載パターン(3)(5)(6)			搭載パターン(7)(9)(10)(11)			搭載パターン(8)		
OS	標準搭載	Windows	Linux	VMware	Windows	Linux	VMware	Windows	Linux	VMware	Windows	Linux	VMware	Windows	Linux	VMware
オンボードSATAコントローラ (8ポート/SATA 6Gbps) [非アレイ接続]	標準搭載	○	○	○ (*5)	×	×	×	×	×	×	×	×	×	○	○	○ (*5)
オンボードSATAコントローラ (8ポート/ソフトウェアRAID/ SATA 6Gbps) [非アレイ/アレイ接続]	標準搭載	○ (*2)(*11)	○ (*3)	×	×	×	×	×	×	×	×	×	×	○ (*2)(*11)	○ (*3)	×
Z.5インチPCIe SSD用 スイッチポート(24ポート)	標準搭載	×	×	×	×	×	×	×	×	×	×	×	×	×	×	×
EDSFF SSD用 スイッチポート(64ポート)	標準搭載	×	×	×	×	×	×	×	×	×	×	×	×	×	×	×
SASコントローラカード (P/SAS OP503) (8ポート/SAS 12Gbps)	PY-SC3FB PYBSC3FBL	×	×	×	×	×	×	○ (*4)(*10)	×	×	○ (*4)(*10)	×	×	×	×	×
SASコントローラカード (P/SAS OP503, vSAN専用) (8ポート/SAS 12Gbps)	PY-SC3FBV PYBSC3FBVL	×	×	×	×	×	×	×	×	×	×	×	○ (*5)(*9)	×	×	○ (*5)(*9)
SASアレイコントローラカード (P/RAID EP500) (8ポート/SAS 12Gbps)	PY-SR3FB PYBSR3FBL	○	○	○ (*5)	×	×	×	○	○	○ (*5)	○	○	○ (*5)	○	○	○ (*5)
SASアレイコントローラカード (8ポート/2GB/SAS 12Gbps)	PY-SR3C52 PYBSR3C52L	○	○	○ (*5)	×	×	×	○	○	○ (*5)	○	○	○ (*5)	○	○	○ (*5)
SASアレイコントローラカード (16ポート/4GB/SAS 12Gbps)	PY-SR3C55 PYBSR3C55L	○	○	○ (*5)	○	○	○ (*5)	×	×	×	○	○	○ (*5)	×	×	×
SASアレイコントローラカード (16ポート/8GB/SAS 12Gbps)	PY-SR3C58 PYBSR3C58L	○	○	○ (*5)	○	○	○ (*5)	×	×	×	○	○	○ (*5)	×	×	×
SASアレイコントローラカード (16ポート/8GB/SAS 12Gbps) [非アレイ/アレイ接続]	PY-SR4C6 PYBSR4C6L	○	○	○ (*5)	○	○	○ (*5)	×	×	×	○	○	○ (*5)	×	×	×
SASアレイコントローラカード (4ポート/4GB/PCIe 8Gbps)	PYBSR3C56L	×	×	×	×	×	×	×	×	×	×	×	×	×	×	×
SASアレイコントローラカード (4ポート/8GB/PCIe 8Gbps)	PYBSR3C59L	×	×	×	×	×	×	×	×	×	×	×	×	×	×	×
SASアレイコントローラカード (P/RAID EP880, PCIe SSD用) (16ポート/8GB/PCIe 16Gbps) Z.5インチPCIe SSD用 リタイマカード	PYBSR4C62L PYBPC404L	×	×	×	×	×	×	×	×	×	×	×	×	×	×	×

○: 可能、×: 不可

OS	標準搭載	2.5インチベイ(前面)			EDSFF NVMeベイ			2.5インチベイ(背面)					
		搭載パターン(12)			搭載パターン(13)			搭載パターン(14)(15) (*6)			搭載パターン(16)(17) (*7)		
OS	標準搭載	Windows	Linux	VMware	Windows	Linux	VMware	Windows	Linux	VMware	Windows	Linux	VMware
オンボードSATAコントローラ (8ポート/SATA 6Gbps) [非アレイ接続]	標準搭載	×	×	×	×	×	×	×	×	×	×	×	×
オンボードSATAコントローラ (8ポート/ソフトウェアRAID/ SATA 6Gbps) [非アレイ/アレイ接続]	標準搭載	×	×	×	×	×	×	×	×	×	×	×	×
Z.5インチPCIe SSD用 スイッチポート(24ポート)	標準搭載	○	○ (*8)	(*5)	×	×	×	×	×	×	×	×	×
EDSFF SSD用 スイッチポート(64ポート)	標準搭載	×	×	×	○	○ (*8)	(*5)	×	×	×	×	×	×
SASコントローラカード (P/SAS OP503) (8ポート/SAS 12Gbps)	PY-SC3FB PYBSC3FBL	×	×	×	×	×	×	×	×	×	×	×	×
SASコントローラカード (P/SAS OP503, vSAN専用) (8ポート/SAS 12Gbps)	PY-SC3FBV PYBSC3FBVL	×	×	×	×	×	×	×	×	×	×	×	×
SASアレイコントローラカード (P/RAID EP500) (8ポート/SAS 12Gbps)	PY-SR3FB PYBSR3FBL	×	×	×	×	×	×	○	○	○ (*5)	×	×	×
SASアレイコントローラカード (8ポート/2GB/SAS 12Gbps)	PY-SR3C52 PYBSR3C52L	×	×	×	×	×	×	○	○	○ (*5)	×	×	×
SASアレイコントローラカード (16ポート/4GB/SAS 12Gbps)	PY-SR3C55 PYBSR3C55L	×	×	×	×	×	×	○	○	○ (*5)	×	×	×
SASアレイコントローラカード (16ポート/8GB/SAS 12Gbps)	PY-SR3C58 PYBSR3C58L	×	×	×	×	×	×	○	○	○ (*5)	×	×	×
SASアレイコントローラカード (P/RAID EP880) (16ポート/8GB/SAS 12Gbps) [非アレイ/アレイ接続]	PY-SR4C6 PYBSR4C6L	×	×	×	×	×	×	○	○	○ (*5)	×	×	×
SASアレイコントローラカード (4ポート/4GB/PCIe 8Gbps)	PYBSR3C56L	×	×	×	×	×	×	×	×	×	○	○ (*8)	○ (*5)
SASアレイコントローラカード (4ポート/8GB/PCIe 8Gbps)	PYBSR3C59L	×	×	×	×	×	×	×	×	×	○	○ (*8)	○ (*5)
SASアレイコントローラカード (P/RAID EP880, PCIe SSD用) (16ポート/8GB/PCIe 16Gbps) Z.5インチPCIe SSD用 リタイマカード	PYBSR4C62L PYBPC404L	×	×	×	×	×	×	×	×	×	○	○ (*8)	○ (*5)

○: 可能、×: 不可

(*1) 搭載パターンについては「レイアウト」を参照ください。

(*2) Hyper-V/Windowsの仮想化環境ではご使用になりません。

(*3) Linuxの仮想化環境ではご使用になりません。

(*4) Windows Serverを使用される際はドライババージョン2.61.29.0以降をご使用ください。接続可能なストレージ構成、接続方式については、留意事項編「SASコントローラカードの接続方法について」を参照ください。

(*5) VMwareのサポート状況(本体、オプション)等の最新情報は、当社ホームページ(<https://www.fujitsu.com/jp/products/computing/servers/primergy/software/vmware/>)にてご確認ください。

(*6) 搭載パターン(12)の場合、背面のベイ接続に、別途 SASアレイコントローラカードの手配が必要です。

搭載パターン(8)(7)(10)(11)の場合、SASアレイコントローラカード1枚で、前面・背面のベイを接続可能です。

搭載パターン(3)(6)(7)(10)(11)の場合、2.5インチPCIe SSD用リタイマカードの手配が必要です。

搭載パターン(4)(9)の場合、SASアレイコントローラカード(PYBSR3C56L/PYBSR3C59L/PYBSR4C62L)または2.5インチPCIe SSD用リタイマカードの手配が必要です。

(*8) RHELの対応状況については、当社ホームページ(<https://jp.fujitsu.com/platform/server/primergy/software/linux/technical/support/kernel.html>)をご確認ください。

(*9) vSAN専用です。アレイ構成不可となります。

(*10) 搭載パターン(16)(17)の場合、不可となります。

(*11) Windows Serverを使用される際はドライババージョン7.5.12.1012以降をご使用ください。

※ OS により接続可能装置は異なります。詳細はハードウェア一覧を参照願います。

ストレージコントローラ		SAS HDD ニアラインSAS HDD	BC-SATA HDD	SAS SSD(WI/MU/RI) [有寿命部品]	SATA SSD(MU/RI) [有寿命部品]	<自己暗号化> SAS HDD ニアラインSAS HDD SAS SSD(WI) [有寿命部品]	PCIe SSD [有寿命部品]	E1.S形状PCIe SSD [有寿命部品]
オンボードSATAコントローラ (8ポート/SATA 6Gbps) [非アレイ接続]	標準搭載	×	○	×	○	×	×	×
オンボードSATAコントローラ (8ポート/ソフトウェアRAID) SATA 6Gbps) [非アレイ/アレイ接続]	標準搭載	×	○	×	○	×	×	×
2.5インチPCIe SSD用 スイッチボード(24ポート)	標準搭載	×	×	×	×	×	○	×
EDSFF SSD用 スイッチボード(64ポート)	標準搭載	×	×	×	×	×	×	○
SASコントローラカード (PSAS CP503) (8ポート/SAS 12Gbps)	PY-SC3FB PYBSC3FBL	○	○	○	○	×	×	×
SASコントローラカード (PSAS CP500、/SAN専用) (8ポート/SAS 12Gbps)	PY-SC3FBV PYBSC3FBVL	○	○	○	○	×	×	×
SASアレイコントローラカード (PRAID CP500) (8ポート/SAS 12Gbps)	PY-SR3FB PYBSR3FBL	○	○	○	○	○	×	×
SASアレイコントローラカード (8ポート/2GB/SAS 12Gbps)	PY-SR3C52 PYBSR3C52L	○	○	○	○	○	×	×
SASアレイコントローラカード (16ポート/4GB/SAS 12Gbps、 4ポート/4GB/PCIe 8Gbps)	PY-SR3C55 PYBSR3C55L	○	○	○	○	○	×	×
SASアレイコントローラカード (16ポート/8GB/SAS 12Gbps、 4ポート/8GB/PCIe 8Gbps)	PY-SR3C58 PYBSR3C58L	○	○	○	○	○	×	×
SASアレイコントローラカード (PRAID EP680) (16ポート/8GB/SAS 12Gbps)	PY-SR4C6 PYBSR4C6L	○ (*2)	○	×	○	○ (*1)(*2)	×	×
SASアレイコントローラカード (4ポート/4GB/PCIe 8Gbps)	PYBSR3C56L	×	×	×	×	×	○	×
SASアレイコントローラカード (4ポート/8GB/PCIe 8Gbps)	PYBSR3C59L	×	×	×	×	×	○	×
SASアレイコントローラカード (PRAID EP680、PCIe SSD用) (16ポート/8GB/PCIe 16Gbps)	PYBSR4C62L	×	×	×	×	×	○	×
2.5インチPCIe SSD用 リタイムカード	PYBPC404L	×	×	×	×	×	○	×

○: 可能、×: 不可、WI: Write Intensive、MU: Mixed Use、RI: Read Intensive
 (*1) SAS SSD(WI)(自己暗号化)との接続はできません。
 (*2) 内蔵3.5インチニアラインSAS HDD-18TB[PY-CHJT7B2/PYBCHJT7B2/PY-CHJT7BT/PYBCHJT7BT]との接続はできません。

■C: RAID構成時の留意事項を確認

・RAIDドライブグループは、同型名の内蔵ストレージでの構成を推奨します。なお、同種類(SAS/ニアラインSAS/BC-SATA/SAS SSD/SATA SSD/PCIe SSD)、同容量/同回転数/同書き込み保証値の内蔵ストレージでの構成は可能です。
 ※自己暗号化機能対応の内蔵ストレージを使用する場合、RAIDドライブグループは、同型名の内蔵ストレージで構成してください。

■D: 内蔵ストレージの種類による混在条件を確認

【3.5インチ内蔵ストレージ(ストレージコントローラ内)の混在条件】

内蔵ストレージ	SAS HDD	ニアラインSAS HDD	BC-SATA HDD	SAS SSD	SATA SSD
SAS HDD	○	○	○	○	○
ニアラインSAS HDD	○	○	○	○	○
BC-SATA HDD	○	○	○	○	○
SAS SSD	○	○	○	○	○
SATA SSD	○	○	○	○	○

○: 混在可能、×: 混在不可

【2.5インチ内蔵ストレージ(ストレージコントローラ内)の混在条件】

内蔵ストレージ	SAS HDD	SAS SSD	SATA SSD	PCIe SSD
SAS HDD	○	○	○	○
SAS SSD	○	○	○	○
SATA SSD	○	○	○	○
PCIe SSD	○	○	○	○

○: 混在可能、×: 混在不可

AG

17. RAID設定サービス [カスタムメイド専用]



- ・ラックベースユニット(2.5インチ PCIe SSD × 24)[PYR2546RHN]/ラックベースユニット(EDSFF NVMe × 64)[PYR2546R6N]の場合、またはラックベースユニット (2.5インチ HDD/SSD × 16、SASエキスパンダー付)[PYR2546RDN/PYR2546REN]/ラックベースユニット (2.5インチ HDD/SSD × 24、SASエキスパンダー付)[PYR2546RGN]と背面用ベイ追加オプション(2.5インチ PCIe SSD × 4)[PYBBA24PF]または背面用ベイ追加オプション(2.5インチPCIe SSD × 2)[PYBBA22P2]を同時手配した場合は、HDD/SSD専用RAID設定サービスを選択できません。
- ・RAID設定される内蔵ストレージ台数を超える内蔵ストレージは、カスタムメイド搭載のみ(RAID未設定)の状態でお届けされます (RAID設定サービス(RAID0)手配時は、1台のみ搭載可能です)。
- ・RAID設定サービス(RAID0)/(RAID1+Hotspare)/(RAID1+0+Hotspare)手配時は、SASアレイコントローラカードの手配が必須です。
- ・M.2 Flash モジュール専用RAID設定サービスを手配時、RAID設定されるM.2 Flash モジュール以外の内蔵ストレージは、カスタムメイド搭載のみ(RAID未設定)の状態でお届けされます。
- ・HDD/SSD専用RAID設定サービスとM.2 Flash モジュール専用RAID設定サービスの同時手配はできません。
- ・M.2 Flash モジュール専用RAID設定サービスとWindows Server 2019 Standard(16コア/Hyper-V)インストール[PYBWPS9H]の同時手配はできません。

項番	製品名	型名	価格(税別)	力	備考
Q-282	RAID設定サービス(RAID0)	PYBAS0S2	1,000円	●	HDD/SSD専用RAID設定サービス 工場出荷時にRAID0構成を構築するサービス ・RAID設定される内蔵ストレージ台数:1台
Q-283	RAID設定サービス(RAID1)	PYBAS1S2	1,000円	●	HDD/SSD専用RAID設定サービス 工場出荷時にRAID1構成を構築するサービス ・RAID設定される内蔵ストレージ台数:2台
Q-284	RAID設定サービス(RAID1+Hotspare)	PYBAS1H2	2,000円	●	HDD/SSD専用RAID設定サービス 工場出荷時にRAID1+Hotspare構成を構築するサービス ・RAID設定される内蔵ストレージ台数:3台
Q-285	RAID設定サービス(RAID5)	PYBAS5S2	1,000円	●	HDD/SSD専用RAID設定サービス 工場出荷時にRAID5構成を構築するサービス ・RAID設定される内蔵ストレージ台数:3台以上
Q-286	RAID設定サービス(RAID5+Hotspare)	PYBAS5H2	2,000円	●	HDD/SSD専用RAID設定サービス 工場出荷時にRAID5+Hotspare構成を構築するサービス ・RAID設定される内蔵ストレージ台数:4台以上
Q-287	RAID設定サービス(RAID6)	PYBAS6S2	1,000円	●	HDD/SSD専用RAID設定サービス 工場出荷時にRAID6構成を構築するサービス ・RAID設定される内蔵ストレージ台数:3台以上
Q-288	RAID設定サービス(RAID6+Hotspare)	PYBAS6H2	2,000円	●	HDD/SSD専用RAID設定サービス 工場出荷時にRAID6+Hotspare構成を構築するサービス ・RAID設定される内蔵ストレージ台数:4台以上
Q-289	RAID設定サービス(RAID1+0)	PYBAS102	2,000円	●	HDD/SSD専用RAID設定サービス 工場出荷時にRAID1+0構成を構築するサービス ・RAID設定される内蔵ストレージ台数:4~16台(偶数台)
Q-290	RAID設定サービス(RAID1+0+Hotspare)	PYBAS1A2	3,000円	●	HDD/SSD専用RAID設定サービス 工場出荷時にRAID1+0+Hotspare構成を構築するサービス ・RAID設定される内蔵ストレージ台数:5~17台(奇数台)
Q-45	RAID設定サービス(RAID1)	PYBAS1SM2	1,000円	●	M.2 Flash モジュール専用RAID設定サービス 工場出荷時にRAID1構成を構築するサービス ・RAID設定されるM.2 Flash モジュール台数:2台

AH

RAID設定サービスについて

RAID設定サービスを手配いただくことにより、工場出荷時にRAID構成を構築することが可能です(RAID設定サービスを選択できない場合でも、工場出荷後にお客様でRAID構成を構築することは可能です)。設定可能なRAID構成は、使用するストレージコントローラ、内蔵ストレージの種類、台数により異なりますので、以下を参照し手配をお願いします。Windows OSインストールオプションと同時手配する場合は、Windows OSオプションの項に記載されている留意も併せて参照ください。

- OSインストールオプションを手配する場合、以下のとおりとなります。
M.2 Flash モジュール1台手配時、HDD/SSD専用RAID設定サービスのみ手配可能
M.2 Flash モジュール2台手配時、M.2 Flash モジュール専用RAID設定サービスの手配必須
上記以外は、HDD/SSD専用RAID設定サービスの手配必須
- OSインストールオプションを手配しない場合、以下のとおりとなります。
M.2 Flash モジュール2台手配時、HDD/SSD専用RAID設定サービスまたはM.2 Flash モジュール専用RAID設定サービスを手配可能
上記以外の場合は、HDD/SSD専用RAID設定サービスのみ手配可能
- RAID設定サービスを手配した場合、同一のカスタマイズ型名の内蔵ストレージ、M.2 Flash モジュールを手配する必要があります。
- 本サービスで、1筐体内に構築できるRAID構成は1つのみです(2つ以降のRAID構成については、ITインフラデリバリーサービスの手配または別途出荷後に設定をする必要があります)。
- 使用するストレージコントローラ、内蔵ストレージおよびRAID設定サービスをすべてカスタマイズ型名で同時手配する必要があります。
- SASアレイコントローラカードにフラッシュバックアップユニット(FBU)を接続した構成の場合、本サービスにより構築されるRAIDロジカルドライブのライトポリシー(Write Policy)設定はWrite Backで出荷されます。
- 内蔵ストレージ用のSASコントローラカードおよびSASアレイコントローラカードを複数枚手配時、HDD/SSD専用RAID設定サービスを選択できません。
- SASアレイコントローラカード(PYBSR3C56L/PYBSR3C59L/PYBSR4C62L)を手配した場合は、HDD/SSD専用RAID設定サービスを選択できません。
- 選択可能なRAID設定サービスは下表のとおりです。

【OSインストールオプションが含まれない構成の場合】

適用可能なストレージコントローラ		内蔵ストレージ搭載台数				
		1台	2台	3台	4台	5台～
オンボードSATAコントローラ (8ポート/ソフトウェアRAID/ SATA 6Gbps)	標準搭載	・内蔵ストレージ搭載のみ	・RAID1 ・内蔵ストレージ搭載のみ	・RAID1 ・内蔵ストレージ搭載のみ	・RAID1 ・RAID1+0 ・内蔵ストレージ搭載のみ	×
SASアレイコントローラカード (PRAID CP500) (8ポート/SAS 12Gbps) ※アレイ接続必須	PYBSR3FBL	・RAID0 ・内蔵ストレージ搭載のみ	・RAID1 ・内蔵ストレージ搭載のみ	・RAID1 ・RAID1+Hotspare ・RAID5 ・内蔵ストレージ搭載のみ	・RAID1 ・RAID1+Hotspare ・RAID5 ・RAID5+Hotspare ・RAID1+0 ・内蔵ストレージ搭載のみ	・RAID1 ・RAID1+Hotspare ・RAID5 ・RAID5+Hotspare ・RAID1+0 ・RAID1+0+Hotspare ・内蔵ストレージ搭載のみ
SASアレイコントローラカード (8ポート/SAS 12Gbps) ※アレイ接続必須	PYBSR3C52L	・RAID0 ・内蔵ストレージ搭載のみ	・RAID1 ・内蔵ストレージ搭載のみ	・RAID1 ・RAID1+Hotspare ・RAID5 ・RAID6 ・内蔵ストレージ搭載のみ	・RAID1 ・RAID1+Hotspare ・RAID5 ・RAID5+Hotspare ・RAID6 ・RAID6+Hotspare ・RAID1+0 ・内蔵ストレージ搭載のみ	・RAID1 ・RAID1+Hotspare ・RAID5 ・RAID5+Hotspare ・RAID6 ・RAID6+Hotspare ・RAID1+0 ・RAID1+0+Hotspare ・内蔵ストレージ搭載のみ
SASアレイコントローラカード (16ポート/4GB/SAS 12Gbps) ※アレイ接続必須	PYBSR3C55L	・RAID0 ・内蔵ストレージ搭載のみ	・RAID1 ・内蔵ストレージ搭載のみ	・RAID1 ・RAID1+Hotspare ・RAID5 ・RAID6 ・内蔵ストレージ搭載のみ	・RAID1 ・RAID1+Hotspare ・RAID5 ・RAID5+Hotspare ・RAID6 ・RAID6+Hotspare ・RAID1+0 ・内蔵ストレージ搭載のみ	・RAID1 ・RAID1+Hotspare ・RAID5 ・RAID5+Hotspare ・RAID6 ・RAID6+Hotspare ・RAID1+0 ・RAID1+0+Hotspare ・内蔵ストレージ搭載のみ
SASアレイコントローラカード (16ポート/8GB/SAS 12Gbps) ※アレイ接続必須	PYBSR3C58L	・RAID0 ・内蔵ストレージ搭載のみ	・RAID1 ・内蔵ストレージ搭載のみ	・RAID1 ・RAID1+Hotspare ・RAID5 ・RAID6 ・内蔵ストレージ搭載のみ	・RAID1 ・RAID1+Hotspare ・RAID5 ・RAID5+Hotspare ・RAID6 ・RAID6+Hotspare ・RAID1+0 ・内蔵ストレージ搭載のみ	・RAID1 ・RAID1+Hotspare ・RAID5 ・RAID5+Hotspare ・RAID6 ・RAID6+Hotspare ・RAID1+0 ・RAID1+0+Hotspare ・内蔵ストレージ搭載のみ
SASアレイコントローラカード (PRAID EP680) (16ポート/8GB/SAS 12Gbps) ※アレイ接続必須	PYBSR4C6L	・RAID0 ・内蔵ストレージ搭載のみ	・RAID1 ・内蔵ストレージ搭載のみ	・RAID1 ・RAID1+Hotspare ・RAID5 ・RAID6 ・内蔵ストレージ搭載のみ	・RAID1 ・RAID1+Hotspare ・RAID5 ・RAID5+Hotspare ・RAID6 ・RAID6+Hotspare ・RAID1+0 ・内蔵ストレージ搭載のみ	・RAID1 ・RAID1+Hotspare ・RAID5 ・RAID5+Hotspare ・RAID6 ・RAID6+Hotspare ・RAID1+0 ・RAID1+0+Hotspare ・内蔵ストレージ搭載のみ
適用可能なストレージコントローラ		M.2 Flash モジュール搭載台数				
		1台	2台			
オンボードSATAコントローラ (8ポート/ソフトウェアRAID/ SATA 6Gbps)	標準搭載	・M.2 Flash モジュール 搭載のみ	・RAID1 ・M.2 Flash モジュール 搭載のみ			

※ OS により接続可能装置は異なります。詳細はハードウェア一覧を参照願います。

【OSインストールオプションが含まれる構成の場合】

適用可能なストレージコントローラ		内蔵ストレージ搭載台数				
		1台	2台	3台	4台	5台~
オンボードSATAコントローラ (8ポート/ソフトウェアRAID/ SATA 6Gbps)	標準搭載	・内蔵ストレージ搭載のみ	・RAID1	×	・RAID1+0	×
SASアレイコントローラカード (PRAID CP500) (8ポート/SAS 12Gbps) ※アレイ接続必須	PYBSR3FBFL	・RAID0	・RAID1	・RAID1 ・RAID1+Hotspare ・RAID5	・RAID1 ・RAID1+Hotspare ・RAID5 ・RAID5+Hotspare ・RAID1+0	・RAID1 ・RAID1+Hotspare ・RAID5 ・RAID5+Hotspare ・RAID1+0 ・RAID1+0+Hotspare
SASアレイコントローラカード (8ポート/SAS 12Gbps) ※アレイ接続必須	PYBSR3C52L	・RAID0	・RAID1	・RAID1 ・RAID1+Hotspare ・RAID5 ・RAID6	・RAID1 ・RAID1+Hotspare ・RAID5 ・RAID5+Hotspare ・RAID6 ・RAID6+Hotspare ・RAID1+0	・RAID1 ・RAID1+Hotspare ・RAID5 ・RAID5+Hotspare ・RAID6 ・RAID6+Hotspare ・RAID1+0 ・RAID1+0+Hotspare
SASアレイコントローラカード (16ポート/4GB/SAS 12Gbps) ※アレイ接続必須	PYBSR3C55L	・RAID0	・RAID1	・RAID1 ・RAID1+Hotspare ・RAID5 ・RAID6	・RAID1 ・RAID1+Hotspare ・RAID5 ・RAID5+Hotspare ・RAID6 ・RAID6+Hotspare ・RAID1+0	・RAID1 ・RAID1+Hotspare ・RAID5 ・RAID5+Hotspare ・RAID6 ・RAID6+Hotspare ・RAID1+0 ・RAID1+0+Hotspare
SASアレイコントローラカード (16ポート/8GB/SAS 12Gbps) ※アレイ接続必須	PYBSR3C58L	・RAID0	・RAID1	・RAID1 ・RAID1+Hotspare ・RAID5 ・RAID6	・RAID1 ・RAID1+Hotspare ・RAID5 ・RAID5+Hotspare ・RAID6 ・RAID6+Hotspare ・RAID1+0	・RAID1 ・RAID1+Hotspare ・RAID5 ・RAID5+Hotspare ・RAID6 ・RAID6+Hotspare ・RAID1+0 ・RAID1+0+Hotspare
SASアレイコントローラカード (PRAID EP680) (16ポート/8GB/SAS 12Gbps) ※アレイ接続必須	PYBSR4C6L	・RAID0	・RAID1	・RAID1 ・RAID1+Hotspare ・RAID5 ・RAID6	・RAID1 ・RAID1+Hotspare ・RAID5 ・RAID5+Hotspare ・RAID6 ・RAID6+Hotspare ・RAID1+0	・RAID1 ・RAID1+Hotspare ・RAID5 ・RAID5+Hotspare ・RAID6 ・RAID6+Hotspare ・RAID1+0 ・RAID1+0+Hotspare
		1台	2台			
オンボードSATAコントローラ (8ポート/ソフトウェアRAID/ SATA 6Gbps)	標準搭載	・M.2 Flash モジュール 搭載のみ	・RAID1			

内蔵ストレージ搭載のみ: 内蔵ストレージのカスタムメイド搭載のみ(RAID設定サービス非手配時)
M.2 Flash モジュール搭載のみ: M.2 Flash モジュールのカスタムメイド搭載のみ(RAID設定サービス非手配時)

AH

18. ハードディスクキャビネット [JX40 S2/JX60 S2使用]/PRIMERGY SX05 S2(SAS)/ETERNUS装置(SAS)



- ・JX40 S2/JX60 S2/PRIMERGY SX05 S2(SAS)/ETERNUS装置(SAS)との接続および接続可能台数については、外付編/ETERNUS編を参照願います (JX40 S2/JX60 S2の接続可能台数はモデルにより異なります)。
- ・2個目のフラッシュバックアップユニットとデュアルマイクロSD Flash モジュール(64GB×2、RAID1付)[PY-MD6401/PYBMD6401]/VMware vSphere Hypervisor 7.0 Update2用デュアルマイクロSD Flash モジュール(64GB×2、RAID1付)[PYBMD640C]は、同時搭載できません。

■ハードディスクキャビネット[JX40 S2/JX60 S2]接続



- ・SASアレイコントローラカード[PY-SR3C5E/PYBSR3C5EL]には、フラッシュモジュールが標準搭載されます。
- ・使用するOSによらず、標準搭載のリモートマネジメントコントローラ(RMC S5)と連携し、ストレージの稼働状態およびRAID状態を監視管理することが可能です。使用するストレージコントローラにより、監視管理可能な範囲が異なりますので、詳細については、留意事項編「RMC(リモートマネジメントコントローラ)関連」をご確認ください。

項番	製品名	型名	価格(税別)	カ	備考
I-59	SASアレイコントローラカード	PY-SR3C5E	130,000円		JX40 S2/JX60 S2(ハードディスクキャビネット)接続用カード(自己暗号化機能対応) ● インターフェース: SFF8644×2 データ転送速度: SAS 12Gbps デバイスポート数: 8(4×2) キャッシュ: 4GB ホストバス: PCI Express3.0 RAIDレベル: 0/1/1E/1+0/5/5+0/6/6+0(ホットスベア可)
		PYBSR3C5EL	130,000円		

項番	製品名	型名	価格(税別)	カ	備考
I-50	フラッシュバックアップユニット	PYBFB132	37,000円	●	SASアレイコントローラカード搭載用フラッシュバックアップユニット
I-54	フラッシュバックアップユニット	PY-FBR13	37,000円		SASアレイコントローラカード搭載用フラッシュバックアップユニット

■ハードディスクキャビネット[JX40 S2/JX60 S2]/PRIMERGY SX05 S2(SAS)/ETERNUS装置(SAS)接続



- ・Windows記憶域スペース機能利用時のみ、JX40 S2/JX60 S2に接続可能です。

項番	製品名	型名	価格(税別)	カ	備考
I-31	SASコントローラカード (PSAS CP500e)	PY-SC3FBE	110,000円		JX40 S2/JX60 S2/外付けSAS装置接続用カード ● インターフェース: SFF8644×2 データ転送速度: SAS 12Gbps デバイスポート数: 8(4×2) ホストバス: PCI Express3.1
		PYBSC3FBEL	110,000円		

19. FCカード



- ・ETERNUS装置(FC)との接続については、ETERNUS編を参照願います。
- ・必ず「温度制限について」を参照のうえ、手配願います。

項番	製品名	型名	価格(税別)	カ	備考
I-63	ファイバーチャネルカード (16Gbps)	PY-FC331	228,000円		外付けFC装置接続用カード ● インターフェース: 16Gbps×1 ホストバス: PCI Express3.0 機能: Fabric 相当品: Emulex LPe31000-M6
		PYBFC331L	228,000円		
I-126	ファイバーチャネルカード (16Gbps)	PY-FC321	228,000円		外付けFC装置接続用カード ● インターフェース: 16Gbps×1 ホストバス: PCI Express3.1 機能: Fabric/FC-AL(4/8Gbps) 相当品: QLogic QLE2690
		PYBFC321L	228,000円		
I-62	Dual port ファイバーチャネルカード (16Gbps)	PY-FC332	354,000円		外付けFC装置接続用カード ● インターフェース: 16Gbps×2 ホストバス: PCI Express3.0 機能: Fabric 相当品: Emulex LPe31002-M6
		PYBFC332L	354,000円		
I-127	Dual port ファイバーチャネルカード (16Gbps)	PY-FC322	354,000円		外付けFC装置接続用カード ● インターフェース: 16Gbps×2 ホストバス: PCI Express3.1 機能: Fabric/FC-AL(4/8Gbps) 相当品: QLogic QLE2692
		PYBFC322L	354,000円		
I-82	ファイバーチャネルカード (32Gbps)	PY-FC421	456,000円		外付けFC装置接続用カード ● インターフェース: 32Gbps×1 ホストバス: PCI Express4.0 機能: Fabric 相当品: Emulex LPe35000-M2
		PYBFC421L	456,000円		
I-83	ファイバーチャネルカード (32Gbps)	PY-FC411	456,000円		外付けFC装置接続用カード ● インターフェース: 32Gbps×1 ホストバス: PCI Express4.0 機能: Fabric 相当品: QLogic QLE2770
		PYBFC411L	456,000円		
I-84	Dual port ファイバーチャネルカード (32Gbps)	PY-FC422	708,000円		外付けFC装置接続用カード ● インターフェース: 32Gbps×2 ホストバス: PCI Express4.0 機能: Fabric 相当品: Emulex LPe35002-M2
		PYBFC422L	708,000円		
I-85	Dual port ファイバーチャネルカード (32Gbps)	PY-FC412	708,000円		外付けFC装置接続用カード ● インターフェース: 32Gbps×2 ホストバス: PCI Express4.0 機能: Fabric 相当品: QLogic QLE2772
		PYBFC412L	708,000円		

AI

AI

20. ポート拡張オプション/LANカード



- PY-LA3F2U/PYBLA3F2U/PY-LA3E22/PYBLA3E22LとPY-HC401/PYBHC401/PY-HC402/PYBHC402を混在させることはできません。
- ポート拡張オプション(1000BASE-T×4)[PY-LA274U/PYBLA274U]は、RX2540 M6搭載時に(Wake on Lan)機能が使用できません。
- VMware製品をご使用時は、ESXiで1Gb LAN、10Gb LANのポート数に構成可能な上限があります。
詳細については、当社ホームページ(<https://jp.fujitsu.com/platform/server/primermy/software/vmware/support/>)のvS7:「VMware ESXi 7 サポート版数一覧表(機種別) / vS6:「VMware ESXiサポート版数一覧表(オプション・周辺機器)」に掲載されている「ネットワークインターフェース ポート数の上限について」を参照ください。
- サポートする10GBASE-CR SFP+ケーブルについては、下記URL内のマニュアルをご参照ください。
当社ホームページ(https://jp.fujitsu.com/platform/server/primermy/manual/peri_card.html)
- 「10GBASE-CR SFP+ケーブル、25GBASE SFP28 ケーブル、40GBASE QSFP ケーブルおよび100GBASE QSFP28 ケーブルのサポートについて」
- ポート拡張オプション/PCIeカードにSFP+/SFP28/QSFPモジュールを搭載する場合、同一製品の各ポートには同じ型名製品を搭載してください(各ポート拡張オプション/PCIeカードに対応するSFP+/SFP28/QSFPモジュールは樹系図をご確認ください)。
- カスタムメイド型名で同じ速度のポート拡張オプション/PCIeカードを同一サーバに搭載する場合、カスタムメイド型名のSFP+/SFP28/QSFPモジュールは1種類の型名しか選択できません(各ポート拡張オプション/PCIeカードに対応するSFP+/SFP28/QSFPモジュールは樹系図をご確認ください)。
- Windows Server 2016から提供された機能 Switch Embedded Teaming (SET) をご使用される場合は、同一型名のLANカードを選択いただく必要があります。
- 必ず「温度制限について」を参照のうえ、手配願います。

項番	製品名	型名	価格(税別)	力	備考
I-96	ポート拡張オプション (1000BASE-T×4)	PY-LA274U	59,000円	●	インターフェース:1000BASE-T×4 機能:AFT/ALB 相当品:Intel I350-T4 OCPv3
		PYBLA274U	59,000円		
I-97	ポート拡張オプション (10GBASE-T×2)	PY-LA342U	179,000円	●	インターフェース:10GBASE-T×2 機能:AFT/ALB 相当品:Intel X710-T2L OCPv3 接続ケーブル:カテゴリ6a以上
		PYBLA342U	179,000円		

項番	製品名	型名	価格(税別)	力	備考
I-274	ポート拡張オプション (10GBASE×4)	PY-LA354U	261,000円	●	インターフェース:10GBASE×4 機能:AFT/ALB 相当品:Intel X710-DA4 OCPv3
		PYBLA354U	261,000円		

■10GBASE-CR接続

項番	製品名	型名	価格(税別)	力	備考
I-37	Twinaxケーブル	2m PY-CBN002	32,000円	●	10GBASE-CR接続用 SFP+ケーブル
		5m PY-CBN005	47,000円		

■10GBASE-SR/1GBASE-SR接続

項番	製品名	型名	価格(税別)	力	備考
I-61	10GBASE-SR SFP+	PY-SFSP22	153,000円	●	10GBASE-SR接続用 マルチモードファイバチャネルケーブル[CBL-MLLB02/CBL-MLLB05/CBL-MLLB15,CBL-MLLC05/CBL-MLLC10/CBL-MLLC20/CBL-MLLC30/CBL-MLLC40/CBL-MLLC50,CBL-MLLE30/CBL-MLLE50/CBL-MLLE70/CBL-MLLD1A,CBL-MLLF1A/CBL-MLLF1L/CBL-MLLF1K]が使用可能
		PYBSFSP22	153,000円		
I-71	10GBASE-SR/1GBASE-SR SFP+	PY-SFSP14	230,000円	●	10GBASE-SR/1GBASE-SR接続用 マルチモードファイバチャネルケーブル[CBL-MLLB02/CBL-MLLB05/CBL-MLLB15,CBL-MLLC05/CBL-MLLC10/CBL-MLLC20/CBL-MLLC30/CBL-MLLC40/CBL-MLLC50,CBL-MLLE30/CBL-MLLE50/CBL-MLLE70/CBL-MLLD1A,CBL-MLLF1A/CBL-MLLF1L/CBL-MLLF1K]が使用可能
		PYBSFSP14	230,000円		

項番	製品名	型名	価格(税別)	力	備考
I-276	ポート拡張オプション (10GBASE×2)	PY-LA352U	163,000円	●	インターフェース:10GBASE×2 機能:AFT/ALB 相当品:Intel X710-DA2 OCPv3
		PYBLA352U	163,000円		

■10GBASE-CR接続

項番	製品名	型名	価格(税別)	力	備考
I-37	Twinaxケーブル	2m PY-CBN002	32,000円	●	10GBASE-CR接続用 SFP+ケーブル
		5m PY-CBN005	47,000円		

■10GBASE-SR/1GBASE-SR接続

項番	製品名	型名	価格(税別)	力	備考
I-61	10GBASE-SR SFP+	PY-SFSP22	153,000円	●	10GBASE-SR接続用 マルチモードファイバチャネルケーブル[CBL-MLLB02/CBL-MLLB05/CBL-MLLB15,CBL-MLLC05/CBL-MLLC10/CBL-MLLC20/CBL-MLLC30/CBL-MLLC40/CBL-MLLC50,CBL-MLLE30/CBL-MLLE50/CBL-MLLE70/CBL-MLLD1A,CBL-MLLF1A/CBL-MLLF1L/CBL-MLLF1K]が使用可能
		PYBSFSP22	153,000円		
I-71	10GBASE-SR/1GBASE-SR SFP+	PY-SFSP14	230,000円	●	10GBASE-SR/1GBASE-SR接続用 マルチモードファイバチャネルケーブル[CBL-MLLB02/CBL-MLLB05/CBL-MLLB15,CBL-MLLC05/CBL-MLLC10/CBL-MLLC20/CBL-MLLC30/CBL-MLLC40/CBL-MLLC50,CBL-MLLE30/CBL-MLLE50/CBL-MLLE70/CBL-MLLD1A,CBL-MLLF1A/CBL-MLLF1L/CBL-MLLF1K]が使用可能
		PYBSFSP14	230,000円		

項番	製品名	型名	価格(税別)	力	備考
I-277	ポート拡張オプション (25GBASE×2)	PY-LA402U	175,000円	●	インターフェース:25GBASE×2 機能:RDMA 相当品:Intel E810-XXVDA2 OCPv3
		PYBLA402U	175,000円		

■25GBASE-SR接続

項番	製品名	型名	価格(税別)	力	備考
I-53	25GBASE-SR SFP28	PY-SFSP56	190,000円	●	25GBASE-SR接続用 マルチモードファイバチャネルケーブル[CBL-MLLE30/CBL-MLLE50/CBL-MLLE70/CBL-MLLD1A,CBL-MLLF1A/CBL-MLLF1L/CBL-MLLF1K]が使用可能
		PYBSFSP56	190,000円		

AJ

AJ-1

※ OS により接続可能装置は異なります。詳細はハードウェア一覧を参照願います。

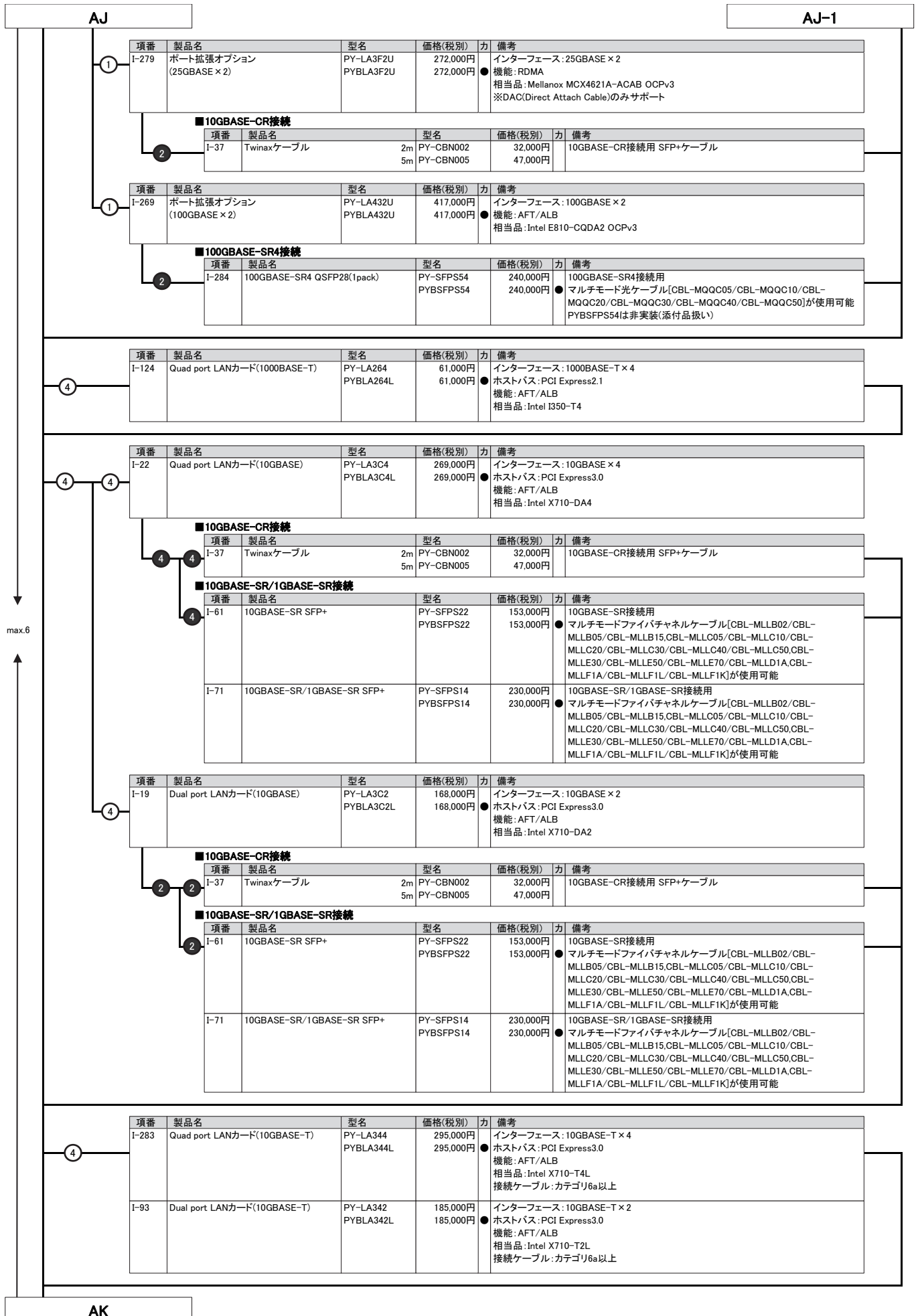

※ OS により接続可能装置は異なります。詳細はハードウェア一覧を参照願います。

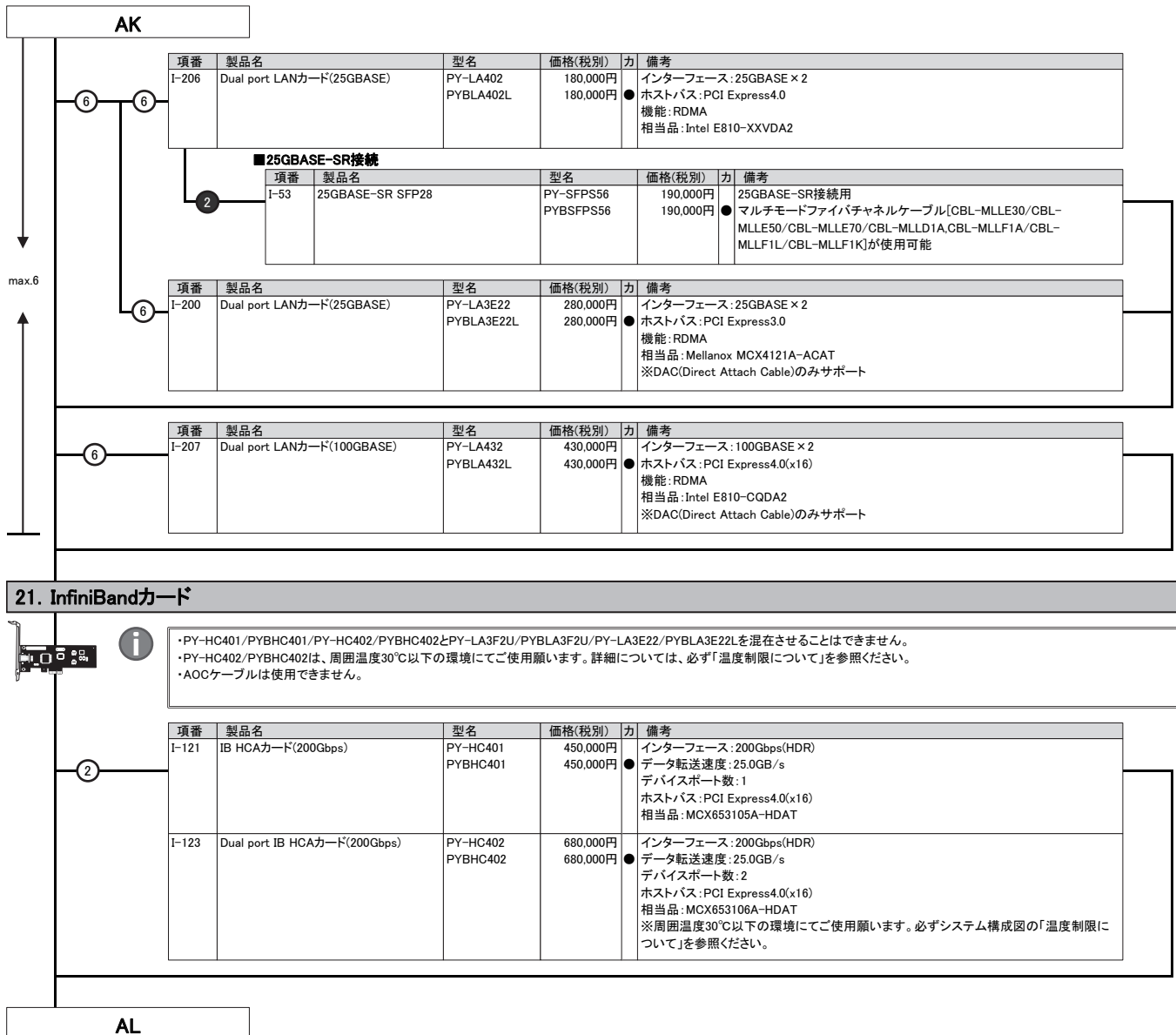

AL

22. フルハイトPCIカード



- ・PCIe(×8) フルハイトライザーカードの一般型名をご購入の際には、少なくとも1枚のフルハイトPCIカードを搭載する必要があります。
- ・PCIe(×8) フルハイトライザーカードのカスタムメイド型名をご購入の際には、少なくとも1枚のフルハイトPCIカードを同時手配する必要があります。
- ・背面用ベイ追加オプション(2.5インチHDD/SSD×2)[PY-BA22S4/PYBBA22S4]/背面用ベイ追加オプション(2.5インチPCIe SSD×2)[PY-BA22P2/PYBBA22P2]適用時は、PCIe(×8) フルハイトライザーカード(右)[PY-PRE845/PYBPRE845]/PCIe(×8) フルハイトライザーカード(左)[PY-PRE846/PYBPRE846]は選択できません。
- ・背面用ベイ追加オプション(2.5インチHDD/SSD×4)[PYBBA24S3]/背面用ベイ追加オプション(2.5インチPCIe SSD×4)[PYBBA24PF]適用時は、PCIe(×8) フルハイトライザーカード(左)[PY-PRE846/PYBPRE846]は選択できません。
- ・PCIe(×8) フルハイトライザーカード(右)/PCIe(×8) フルハイトライザーカード(左)とGGPUカード搭載キット(右)/GGPUカード搭載キット(左)は同時に選択できません。

項番	製品名	型名	価格(税別)	力	備考
I-287	PCIe(×8) フルハイトライザーカード(右)	PY-PRE845 PYBPRE845	16,000円 16,000円	●	PCI Express4.0(x16)コネクターに挿入し、PCI Express4.0(x8)Full Heightスロット×2を増設可能 搭載位置:PCIスロット2

項番	製品名	型名	価格(税別)	力	備考
I-288	PCIe(×8) フルハイトライザーカード(左)	PY-PRE846 PYBPRE846	16,000円 16,000円	●	PCI Express4.0(x16)コネクターに挿入し、PCI Express4.0(x8)Full Heightスロット×2を増設可能 搭載位置:PCIスロット8

AO

■ハードディスクキャビネット[JX40 S2/JX60 S2]接続

- ①
- ・SASアレイコントローラカード[PY-SR3C5E/PYBSR3C5E]には、フラッシュモジュールが標準搭載されます。
 - ・使用するOSによらず、標準搭載のリモートマネジメントコントローラ(RMC S5)と連携し、ストレージの稼働状態およびRAID状態を監視することが可能です。
 - ・使用するストレージコントローラにより、監視可能な範囲が異なりますので、詳細については、留意事項編「RMC(リモートマネジメントコントローラ)関連」をご確認ください。
 - ・2個目のフラッシュバックアップユニットとデュアルマイクロSD Flash モジュール(64GB×2、RAID1付)[PY-MD6401/PYBMD6401]/VMware vSphere Hypervisor 7.0 Update2用デュアルマイクロSD Flash モジュール(64GB×2、RAID1付)[PYBMD640C]は、同時搭載できません。

項番	製品名	型名	価格(税別)	力	備考
I-59	SASアレイコントローラカード	PY-SR3C5E PYBSR3C5E	130,000円 130,000円	●	JX40 S2/JX60 S2(ハードディスクキャビネット)接続用カード(自己暗号化機能対応) インターフェース:SFF8644×2 データ転送速度:SAS 12Gbps デバイスポート数:8(4×2) キャッシュ:4GB ホストバス:PCI Express3.0 RAIDレベル:0/1/1E/1+0/5/5+0/6/6+0(ホットスワップ可)

項番	製品名	型名	価格(税別)	力	備考
I-50	フラッシュバックアップユニット	PYBFB132	37,000円	●	SASアレイコントローラカード搭載用フラッシュバックアップユニット
I-54	フラッシュバックアップユニット	PY-FBR13	37,000円		SASアレイコントローラカード搭載用フラッシュバックアップユニット

■ハードディスクキャビネット[JX40 S2/JX60S2]/PRIMERGY SX05 S2(SAS)/ETERNUS装置(SAS)接続

- ①
- ・Windows記憶域スペース機能利用時のみ、JX40 S2/JX60S2に接続可能です。

項番	製品名	型名	価格(税別)	力	備考
I-31	SASコントローラカード (PSAS CP500e)	PY-SC3FBE PYBSC3FBE	110,000円 110,000円	●	JX40 S2/JX60 S2/外付けSAS装置接続用カード インターフェース:SFF8644×2 データ転送速度:SAS 12Gbps デバイスポート数:8(4×2) ホストバス:PCI Express3.1

AM

max.4

AM

■FCカード

- ① ・ETERNUS装置(FC)との接続については、ETERNUS編を参照願います。
 ・必ず「温度制限について」を参照のうえ、手配願います。

項番	製品名	型名	価格(税別)	力	備考
I-63	ファイバーチャネルカード (16Gbps)	PY-FC331 PYBFC331	228,000円 228,000円	●	外付けFC装置接続用カード インターフェース:16Gbps×1 ホストバス:PCI Express3.0 機能:Fabric 相当品:Emulex LPe31000-M6
I-126	ファイバーチャネルカード (16Gbps)	PY-FC321 PYBFC321	228,000円 228,000円	●	外付けFC装置接続用カード インターフェース:16Gbps×1 ホストバス:PCI Express3.1 機能:Fabric/FC-AL(4/8Gbps) 相当品:QLogic QLE2690
I-62	Dual port ファイバーチャネルカード (16Gbps)	PY-FC332 PYBFC332	354,000円 354,000円	●	外付けFC装置接続用カード インターフェース:16Gbps×2 ホストバス:PCI Express3.0 機能:Fabric 相当品:Emulex LPe31002-M6
I-127	Dual port ファイバーチャネルカード (16Gbps)	PY-FC322 PYBFC322	354,000円 354,000円	●	外付けFC装置接続用カード インターフェース:16Gbps×2 ホストバス:PCI Express3.1 機能:Fabric/FC-AL(4/8Gbps) 相当品:QLogic QLE2692
I-82	ファイバーチャネルカード (32Gbps)	PY-FC421 PYBFC421	456,000円 456,000円	●	外付けFC装置接続用カード インターフェース:32Gbps×1 ホストバス:PCI Express4.0 機能:Fabric 相当品:Emulex LPe35000-M2
I-83	ファイバーチャネルカード (32Gbps)	PY-FC411 PYBFC411	456,000円 456,000円	●	外付けFC装置接続用カード インターフェース:32Gbps×1 ホストバス:PCI Express4.0 機能:Fabric 相当品:QLogic QLE2770
I-84	Dual port ファイバーチャネルカード (32Gbps)	PY-FC422 PYBFC422	708,000円 708,000円	●	外付けFC装置接続用カード インターフェース:32Gbps×2 ホストバス:PCI Express4.0 機能:Fabric 相当品:Emulex LPe35002-M2
I-85	Dual port ファイバーチャネルカード (32Gbps)	PY-FC412 PYBFC412	708,000円 708,000円	●	外付けFC装置接続用カード インターフェース:32Gbps×2 ホストバス:PCI Express4.0 機能:Fabric 相当品:QLogic QLE2772

■LANカード

- ① ・PY-LA3F2U/PYBLA3F2U/PY-LA3E22/PYBLA3E22とPY-HC401/PYBHC401/PY-HC402/PYBHC402を混在させることはできません。
 ・VMware製品をご使用時は、ESXiで1Gb LAN、10Gb LANのポート数に構成可能な上限があります。
 詳細については、当社ホームページ(<https://jp.fujitsu.com/platform/server/primergy/software/vmware/support/>)のvS7:「VMware ESXi 7 サポート版数一覧表 (機種別)」/vS6:「VMware ESXiサポート版数一覧表(オプション・周辺機器)」に掲載されている「ネットワークインターフェース ポート数の上限について」を参照ください。
 ・サポートする10GBASE-CR SFP+ケーブルについては、下記URL内のマニュアルをご参照ください。
 当社ホームページ(https://jp.fujitsu.com/platform/server/primergy/manual/peri_card.html)
 「10GBASE-CR SFP+ケーブル、25GBASE SFP28 ケーブル、40GBASE QSFP ケーブルおよび100GBASE QSFP28 ケーブルのサポートについて」
 ・PCIeカードにSFP+/SFP28/QSFPモジュールを搭載する場合、同一製品の各ポートには同じ型名製品を搭載してください
 (各PCIeカードに対応するSFP+/SFP28/QSFPモジュールは樹系図をご確認ください)。
 ・カスタムメイド型名で同じ速度のPCIeカードを同一サーバに搭載する場合、カスタムメイド型名のSFP+/SFP28/QSFPモジュールは1種類の型名しか選択できません
 (各PCIeカードに対応するSFP+/SFP28/QSFPモジュールは樹系図をご確認ください)。
 ・Windows Server 2016から提供された機能 Switch Embedded Teaming (SET) をご使用される場合は、同一型名のLANカードを選択いただく必要があります。
 ・必ず「温度制限について」を参照のうえ、手配願います。

項番	製品名	型名	価格(税別)	力	備考
I-124	Quad port LANカード(1000BASE-T)	PY-LA264 PYBLA264	61,000円 61,000円	●	インターフェース:1000BASE-T×4 ホストバス:PCI Express2.1 機能:AFT/ALB 相当品:Intel I350-T4

AN

※ OS により接続可能装置は異なります。詳細はハードウェア一覧を参照願います。

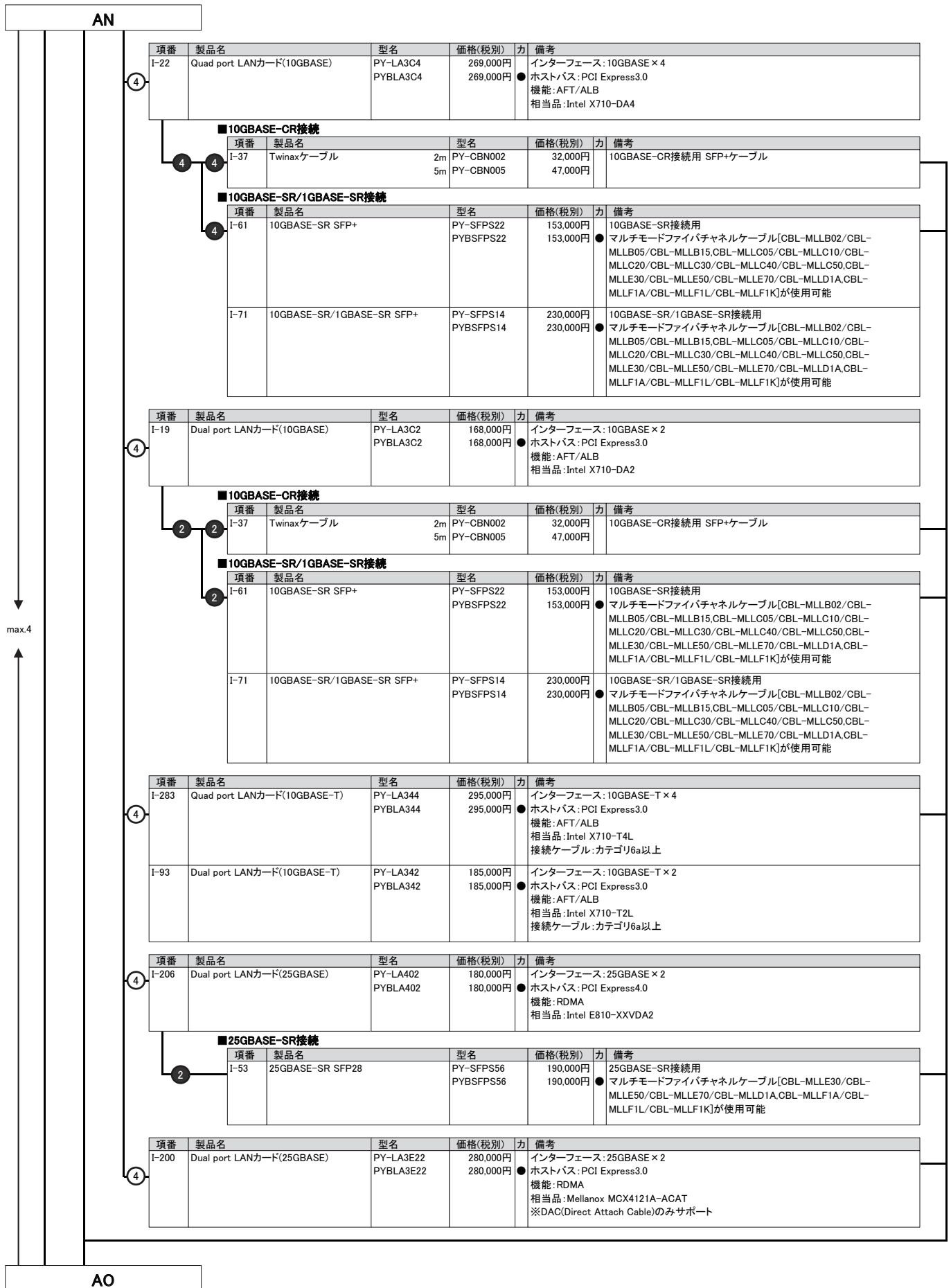

※ OS により接続可能装置は異なります。詳細はハードウェア一覧を参照願います。

AO

max.4

2

■ InfiniBandカード

①

- PY-HC401/PYBHC401/PY-HC402/PYBHC402とPY-LA3F2U/PYBLA3F2U/PY-LA3E22/PYBLA3E22を混在させることはできません。
- PY-HC402/PYBHC402は、周囲温度30°C以下の環境にてご使用願います。必ず「温度制限について」を参照ください。
- AOCケーブルは使用できません。

項番	製品名	型名	価格(税別)	力	備考
I-121	IB HCAカード(200Gbps)	PY-HC401 PYBHC401	450,000円 450,000円		● インターフェース:200Gbps(HDR) ● データ転送速度:25.0GB/s デバイスポート数:1 ホストバス:PCI Express4.0(x16) 相当品:MCX653105A-HDAT
I-123	Dual port IB HCAカード(200Gbps)	PY-HC402 PYBHC402	680,000円 680,000円		● インターフェース:200Gbps(HDR) ● データ転送速度:25.0GB/s デバイスポート数:2 ホストバス:PCI Express4.0(x16) 相当品:MCX653106A-HDAT ※周囲温度30°C以下の環境にてご使用願います。必ずシステム構成図の「温度制限について」を参照ください。

23. フロントベゼル(鍵付き)

①

項番	製品名	型名	価格(税別)	力	備考
I-292	フロントベゼル(鍵付き)	PY-FOP07 PYBFOP07	15,000円 15,000円		● フロントベゼル(鍵付き)

24. フロントオプションベイ

①

①

・3.5インチストレージベイ×10/2.5インチストレージベイ×16構成のみ選択可能です。

項番	製品名	型名	価格(税別)	力	備考
I-298	増設用ディスプレイコネクタ	PY-VAP05 PYBVAP05	5,300円 5,300円		● サーバ前面にディスプレイポート×1を追加 ※前面、背面ディスプレイポートの同時使用不可 ※グラフィックスカード(NVIDIA Quadro P400)との同時適用不可

AP

AP

25. グラフィックスカード

項番	製品名	型名	価格(税別)	力	備考
I-152	グラフィックスカード (NVIDIA Quadro P400) ※2022年3月31日販売終息予定	PY-VG302L	22,000円		VRAM容量: 2048MB ● インターフェース: Mini DisplayPort × 3ポート ホストバス: PCI Express3.0(x16) ※オンボードディスプレイポートとの同時使用不可 ※増設用ディスプレイコネクタとの同時適用不可
		PYBVG302L	22,000円		

項番	製品名	型名	価格(税別)	力	備考
N-52	Mini DisplayPort-VGA変換ケーブル	PY-CBD012	6,000円		● Mini DisplayPortをVGAポートに変換するケーブル
		PYBCBD012	6,000円		
N-51	Mini DisplayPort-DVI変換ケーブル	PY-CBD011	6,000円		● Mini DisplayPortをDVIポートに変換するケーブル
		PYBCBD011	6,000円		

① ・グラフィックスカード(NVIDIA Quadro RTX4000/NVIDIA RTX A6000/NVIDIA A40)、VDI/GPGPUカード、GPUコンピューティングカードは1種類のみ搭載可能です。

【搭載パターン(1) or (4) or (5) or (6)】

① ・2CPU構成必須となります。

- GPGPUカード搭載キット手配時、周囲温度30°C以下の環境にてご使用願います。必ず「温度制限について」を参照ください。
- グラフィックスカード(NVIDIA Quadro RTX4000/NVIDIA RTX A6000/NVIDIA A40)、VDI/GPGPUカード(NVIDIA A10)、GPUコンピューティングカード1枚につき、GPGPUカード搭載キットを1つ選択してください。また、グラフィックスカード(NVIDIA RTX A6000/NVIDIA A40)、GPUコンピューティングカードの場合、さらに、1枚につきGPGPUカード搭載キット(PY-TKMX07/PYBTKMX07)を1つ選択してください。
- CPUのTDP値、メモリの種類、選択できるベイ構成、電源ユニットの種類および環境に制限があります。必ず「電源ユニットの搭載条件について」を参照ください。
- 背面用ベイ追加オプション(2.5インチHDD/SSD × 4)/背面用ベイ追加オプション(2.5インチHDD/SSD × 2)/背面用ベイ追加オプション(2.5インチPCIe SSD × 4)/背面用ベイ追加オプション(2.5インチPCIe SSD × 2)とGPGPUカード搭載キット(右)/GPGPUカード搭載キット(左)は同時に使用できません。
- PCIe(x8) フルハイトライザーカード(右)/PCIe(x8) フルハイトライザーカード(左)とGPGPUカード搭載キット(右)/GPGPUカード搭載キット(左)は同時に使用できません。

項番	製品名	型名	価格(税別)	力	備考
N-37	GPGPUカード搭載キット(右)	PYBTKMX08	11,000円		● PCI Express4.0(x16)コネクタに挿入し、VDI/GPGPUカード(NVIDIA A10) × 1、グラフィックスカード(NVIDIA Quadro RTX4000/RTX A6000/A40) × 1、GPUコンピューティングカード × 1を搭載可能 エアダクト、PCIカードホルダー、GPUカード用電源ケーブル ・搭載位置: PCIスロット2 ※周囲温度30°C以下の環境にてご使用願います。必ずシステム構成図の「温度制限について」を参照ください。

項番	製品名	型名	価格(税別)	力	備考
N-38	GPGPUカード搭載キット(左)	PY-TKMX09	11,000円		● PCI Express4.0(x16)コネクタに挿入し、VDI/GPGPUカード(NVIDIA A10) × 1、グラフィックスカード(NVIDIA Quadro RTX4000/RTX A6000/A40) × 1、GPUコンピューティングカード × 1を搭載可能 エアダクト、PCIカードホルダー、GPUカード用電源ケーブル ・搭載位置: PCIスロット8 ※周囲温度30°C以下の環境にてご使用願います。必ずシステム構成図の「温度制限について」を参照ください。
		PYBTKMX09	11,000円		

項番	製品名	型名	価格(税別)	力	備考
I-46	VDI/GPGPUカード (NVIDIA A10) ※2022年3月31日販売終息予定	PY-VG4A10	810,000円		● メモリ容量: 24GB GDDR6 ● ホストバス: PCI Express4.0(x16) ※周囲温度30°C以下の環境にてご使用願います。必ずシステム構成図の「温度制限について」を参照ください。
		PYBVG4A10	810,000円		

AR-(A)

項番	製品名	型名	価格(税別)	力	備考
I-5	グラフィックスカード (NVIDIA Quadro RTX4000) ※2022年3月31日販売終息予定	PY-VG347	240,000円		● コア数: 2304CUDAコア ● メモリ容量: 8GB GDDR6 インターフェース: DisplayPort × 3ポート ホストバス: PCI Express3.0(x16) ※オンボードディスプレイポートとの同時使用不可 ※ディスプレイポートは未サポート ※周囲温度30°C以下の環境にてご使用願います。必ずシステム構成図の「温度制限について」を参照ください。
		PYBVG347	240,000円		

AQ

AQ-1

※ OS により接続可能装置は異なります。詳細はハードウェア一覧を参照願います。

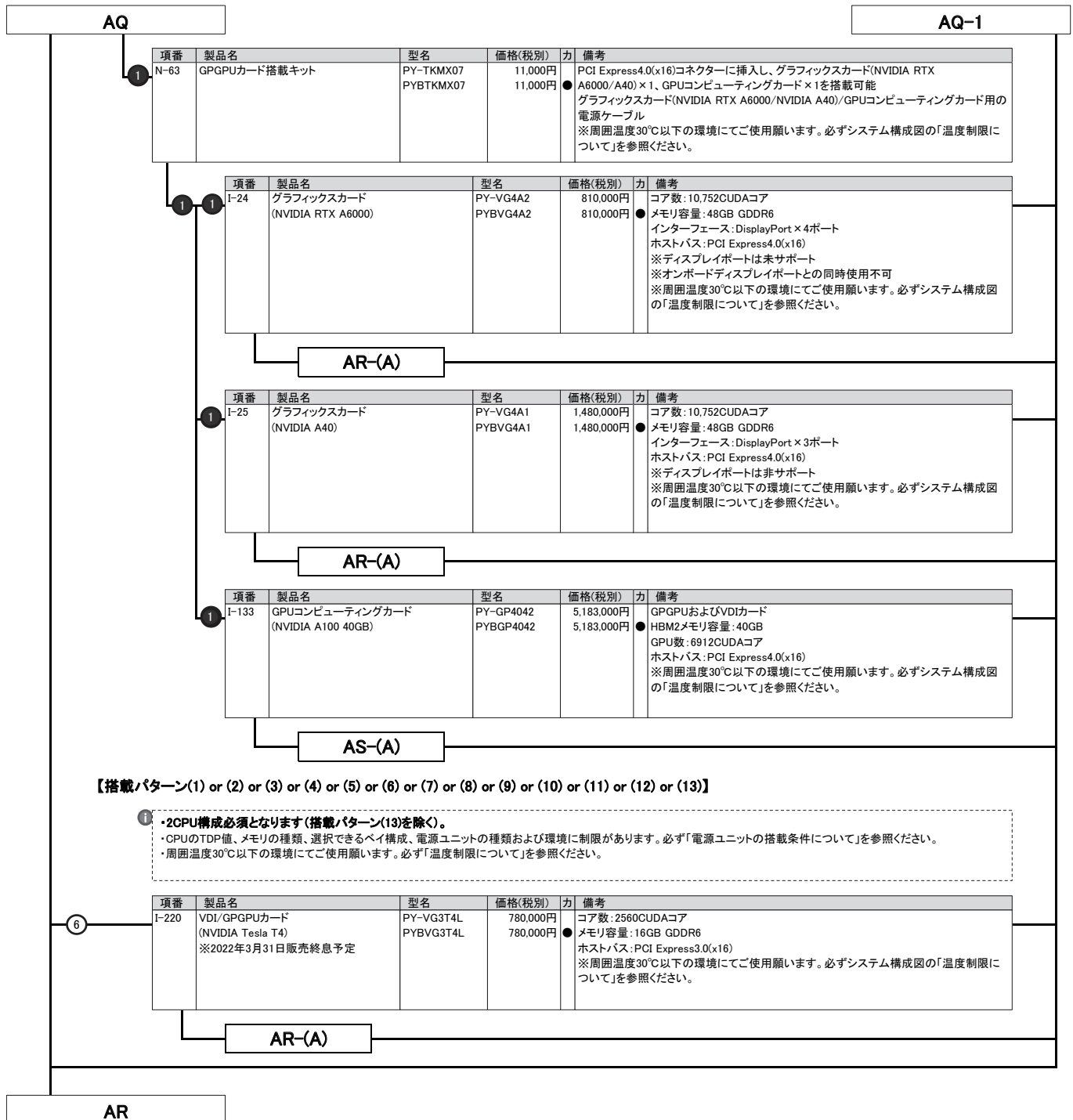

AR

- i** VDI用途としてのグラフィックスカード(NVIDIA RTX A6000/NVIDIA A40)、VDI/GPGPUカード(NVIDIA A10/NVIDIA Tesla T4)の使用について
- ・VDI用途としてRTX A6000/A40/A10/Tesla T4を使用するには、NVIDIA GRID ソフトウェアライセンス、サポートライセンスの購入が必要となります。初回購入分には、ソフトウェアライセンスとサポートライセンスの両方がついています。6年目以降継続してご使用になるには、1年ごとにサポートライセンスを購入していただく必要があります。
 - ・RTX A6000/A40/A10/Tesla T4をコンピューティングカードとして使用する場合は、NVIDIA GRID ソフトウェアライセンス&サポートライセンスは不要です。

■NVIDIA GRID ソフトウェアライセンス&サポートライセンス(5年)

(A) — n — n — n — n

項番	製品名	型名	価格(税別)	力	備考
I-210	NVIDIA GRID 仮想PC 1CCU (5年24時間SupportDesk付)	E5155QNA3	オープン価格		
I-211	NVIDIA GRID 仮想アプリケーション 1CCU (5年24時間SupportDesk付)	E5155QNB3	オープン価格		VMware, Citrix Xenなどの仮想OS上で仮想アプリケーションを使用する場合は対象であり、物理OS上で仮想アプリケーションを使用する場合は対象外です。
I-212	NVIDIA GRID Quadro 仮想DCWS 1CCU (5年24時間SupportDesk付)	E5155QNC3	オープン価格		
I-213	NVIDIA GRID エデュケーションライセンス 1CCU (5年24時間SupportDesk付)	E5155QND3	オープン価格		本ライセンスは、教育機関向けの提供となります。

i NVIDIA GRID ソフトウェアライセンス&サポートライセンス(5年)

- ・グラフィックスカード(NVIDIA RTX A6000/NVIDIA A40)、VDI/GPGPUカード(NVIDIA A10/NVIDIA Tesla T4)用のソフトウェア永久ライセンスおよび5年分のSupport Desk Standard24です。
- (1ccu=1同時ユーザ接続数)
- ※nについては、RTX A6000/A40:1枚あたり最大32CCU、A10:1枚あたり最大24CCU、Tesla T4:1枚あたり最大16CCU

■サポートライセンス(6年目以降更新型1年)

項番	製品名	型名	価格(税別)	力	備考
I-184	Support Desk Standard24 (ソフトウェア) NVIDIA GRID 仮想PC	SV7GG3K3S	4,500円		
I-185	Support Desk Standard24 (ソフトウェア) NVIDIA GRID 仮想アプリケーション	SV7GG3K4S	900円		VMware, Citrix Xenなどの仮想OS上で仮想アプリケーションを使用する場合は対象であり、物理OS上で仮想アプリケーションを使用する場合は対象外です。
I-186	Support Desk Standard24 (ソフトウェア) NVIDIA GRID 仮想ワークステーション	SV7GG3K5S	17,000円		
I-187	Support Desk Standard24 (ソフトウェア) NVIDIA GRID エデュケーション	SV7GG59HS	4,500円		本ライセンスは、教育機関向けの提供となります。

i サポートライセンス(6年目以降更新型1年)

- ・グラフィックスカード(NVIDIA RTX A6000/NVIDIA A40)、VDI/GPGPUカード(NVIDIA A10/NVIDIA Tesla T4)用のSupport Desk Standard24(6年目以降更新用1年分)です。
- 期限内に1年目でご購入したNVIDIA GRID ソフトウェアライセンスと同じ数量をご購入する必要があります。

AS

AS

- ① **VDI用途としてのGPUコンピューティングカード(NVIDIA A100 40GB)の使用について**
- VDI用途としてA100を使用するには、仮想コンピューティングサーバ ソフトウェアライセンス、サポートライセンスの購入が必要となります。初回購入分には、ソフトウェアライセンスとサポートライセンスの両方がついてきます。2年/4年/6年目以降継続してご使用になるには、1年ごとにサポートライセンスを購入していただく必要があります。
 - A100をコンピューティングカードとして使用する場合は、仮想コンピューティングサーバ ソフトウェアライセンス & サポートライセンスは不要です。

■仮想コンピューティングサーバ ソフトウェアライセンス & サポートライセンス(1年/3年/5年)

(A)

①

項番	製品名	型名	価格(税別)	力	備考
I-306	(新規用)仮想コンピューティングサーバ 1GPU SDK1Y24H付	E5155QNE1	オープン価格		
I-307	(新規用)仮想コンピューティングサーバ 1GPU SDK3Y24H付	E5155QNE2	オープン価格		
I-308	(新規用)仮想コンピューティングサーバ 1GPU SDK5Y24H付	E5155QNE3	オープン価格		
I-309	(新規用)仮想コンピューティングサーバ エデュケーションライセンス 1GPU SDK1Y24H付	E5155QNF1	オープン価格		本ライセンスは、教育機関向けの提供となります。
I-310	(新規用)仮想コンピューティングサーバ エデュケーションライセンス 1GPU SDK3Y24H付	E5155QNF2	オープン価格		本ライセンスは、教育機関向けの提供となります。
I-311	(新規用)仮想コンピューティングサーバ エデュケーションライセンス 1GPU SDK5Y24H付	E5155QNF3	オープン価格		本ライセンスは、教育機関向けの提供となります。

- ① **仮想コンピューティングサーバ ソフトウェアライセンス & サポートライセンス(1年/3年/5年)**
- GPUコンピューティングカード(NVIDIA A100 40GB)用のソフトウェアサブスクリプションライセンスおよび1年/3年/5年分のSupport Desk Standard24です。
 - 物理GPUカード数: 搭載枚数1枚の場合、1ライセンス

■サポートライセンス(2年/4年/6年目以降更新型1年)

項番	製品名	型名	価格(税別)	力	備考
I-312	(更新用)仮想コンピューティングサーバ 1GPU SDK1Y24H付	E5155QNE4	オープン価格		
I-313	(更新用)仮想コンピューティングサーバ エデュケーションライセンス 1GPU SDK1Y24H付	E5155QNF4	オープン価格		本ライセンスは、教育機関向けの提供となります。

- ① **サポートライセンス(2年/4年/6年目以降更新型1年)**
- GPUコンピューティングカード(NVIDIA A100 40GB)用のSupport Desk Standard24(2年/4年/6年目以降更新用1年分)です。期限内に1年目でご購入した仮想コンピューティングサーバ ソフトウェアライセンスと同じ種類の製品をご購入する必要があります。
 - 物理GPUカード数: 搭載枚数1枚の場合、1ライセンス

AT

AT

26. シリアルポート



項番	製品名	型名	価格(税別)	力	備考
I-296	増設用シリアルポート	PY-COM08 PYBCOM08	3,200円 3,200円	●	背面パネルにシリアルポート×1を追加 インターフェース:RS-232C×1

27. サーバ管理(リモートマネジメントコントローラ)



・リモートマネジメントコントローラアップグレード[PY-RMC42]またはライフサイクルマネジメントライセンス[PY-LCM13]を手配した場合、iRMC S4 advanced pack(アクティベーションキー生成ドキュメント)またはeLCM Activation Pack(アクティベーションキー生成ドキュメント)に記載されているTAN(アクティベーションキー生成ID)を使用して、別途アクティベーションキーの生成作業が必要となります。

・アクティベーションキーの生成におきましては、インターネット環境を使用したE-mailアドレスの登録が必要となりますので、事前に環境の準備をお願いいたします。

・アクティベーションキーの生成時に使用したE-mailアドレスおよびiRMC S4 advanced packまたはeLCM Activation Packは、アクティベーションキーの再送信の際にも必要となりますので、紛失等のないよう管理をお願いいたします。

・ライフサイクルマネジメントライセンス[PY-LCM13/PYBCM13]をご使用にあたっては、各種留意事項がございます。

詳細については、当社ホームページ(<https://jp.fujitsu.com/platform/server/primergy/peripheral/osopt/svs-dvd.html>)を参照ください。

項番	製品名	型名	価格(税別)	力	備考
I-80	リモートマネジメントコントローラアップグレード	PYBRMC41	50,000円	●	アドバンスドビデオリダイレクション機能、バーチャルメディア機能 <提供形態> ・アクティベーションキー:サーバ本体に登録された状態で出荷(※) ※2014年2月出荷分よりサーバ本体の保証書にアクティベーションキーの記載あり

項番	製品名	型名	価格(税別)	力	備考
I-134	ライフサイクルマネジメントライセンス	PYBLCM13	20,000円	●	アップデート機能、イメージ管理機能、PrimeCollect機能 <カスタムメイド型名の提供形態> ・アクティベーションキー:サーバ本体に登録された状態で出荷(※) ※サーバ本体の保証書にアクティベーションキーの記載あり

項番	製品名	型名	価格(税別)	力	備考
I-77	リモートマネジメントコントローラアップグレード	PY-RMC42	50,000円	●	アドバンスドビデオリダイレクション機能、バーチャルメディア機能 <提供形態> ・アクティベーションキー:iRMC S4 advanced pack(アクティベーションキー生成ドキュメント)に記載されたTAN(アクティベーションキー生成ID)を使用LURLより取得

項番	製品名	型名	価格(税別)	力	備考
I-134	ライフサイクルマネジメントライセンス	PY-LCM13	20,000円	●	アップデート機能、イメージ管理機能、PrimeCollect機能 <一般型名の提供形態> ・アクティベーションキー:eLCM Activation Pack(アクティベーションキー生成ドキュメント)に記載されたTAN(アクティベーションキー生成ID)を使用LURLより取得

28. セキュリティチップ



・Windows Server 2022をお使いになる場合はセキュリティチップ[PY-TPM14/PYBTPM14]が必要です。

項番	製品名	型名	価格(税別)	力	備考
I-36	セキュリティチップ	PY-TPM09 PYBTPM09	1,100円 1,100円	●	TPM2.0モジュール(TCG準拠) ※UEFIモードのみサポートとなります。設定をご確認のうえ、ご使用ください。 ※サポート状況については、留意事項編「セキュリティチップ(TPM)およびインテル トラス テッド・エグゼキュション・テクノロジー(インテル® TXT)のサポートについて」を参照
I-329	セキュリティチップ	PY-TPM14 PYBTPM14	2,000円 2,000円	●	TPM2.0モジュール(TCG準拠) ※Windows Server 2022用 ※UEFIモードのみサポートとなります。設定をご確認のうえ、ご使用ください。 ※サポート状況については、留意事項編「セキュリティチップ(TPM)およびインテル トラス テッド・エグゼキュション・テクノロジー(インテル® TXT)のサポートについて」を参照

AU

AU

29. アドバンスド・サーマルオプション [カスタムメイド専用]



・2CPU構成が必須となります。

項番	製品名	型名	価格(税別)	力	備考
Q-11	アドバンスド・サーマルオプション40	PYBET03	10,000円	●	高温動作に適合するように専用の設定を適用し、内蔵オプション製品の搭載位置を指定してエアフローを最適化することにより、動作保証周囲温度を拡張するオプション 動作保証周囲温度:(通常):10~35°C ⇒ (オプション適用後):5~40°C
Q-12	アドバンスド・サーマルオプション45	PYBET52	10,000円	●	高温動作に適合するように専用の設定を適用し、内蔵オプション製品の搭載位置を指定してエアフローを最適化することにより、動作保証周囲温度を拡張するオプション 動作保証周囲温度:(通常):10~35°C ⇒ (オプション適用後):5~45°C

アドバンスド・サーマルオプション

構成により選択不可となるオプションがあります。不可となるオプションについては、必ず「温度制限について」を参照ください。
以下オプションは、カスタムメイド搭載して出荷することはできません。
出荷後にオプションを追加した場合は、アドバンスド・サーマルオプション非対応となります。

構成不可オプション(ATD40/ATD45)

- ・フラッシュバックアップユニット
- ・ATD40/ATD45適用時に記載のないオプション(「温度制限について」を参照ください)

外付オプション製品[UPS、ハードディスクキャビネット(JX40 S2/JX60 S2)、バックアップキャビネット(SX05 S2)、KVMスイッチ、ディスプレイ等]を接続する場合、保証動作環境は外付オプション製品の温度条件に準じます。
各オプション製品のマニュアルにて動作環境をご確認のうえ、使用ください。

注意事項

動作保証周囲温度はサーバ前面の周囲環境温度となります。高温環境下(40/45°C)での長期稼働を保証するものではありません。
通常のオフィス環境(年平均使用温度25°C)でご使用された際には保守対応期間内(5年)では寿命に至らないものとして設計しておりますが、高温環境下での長期稼働等、お客様のご使用環境によっては、より短時間で寿命に至る場合があります。
寿命を超えた部品については、交換が可能な場合は有償にて対応させていただきます。
なお、上記はあくまで目安であり、保守サポート期間(5年間)内に故障しないことをお約束するものではありません。

30. キーボード/マウス



項番	製品名	型名	価格(税別)	力	備考
C-5	小型OADGキーボード(106キー/USB) ※2022年3月31日販売終了予定	PY-KBU1R1	15,000円		ラック搭載用OADGキーボード(106キー)。テンキーあり。USB接続、ケーブル長:1.2m (ケーブルルート変更により1.5m)
C-1	USBマウス(光学式)	PY-MSU201	3,200円		光学式スクロール機能対応マウス、1000dpi、USB接続、2ボタン+1ホイール、ケーブル長:1.8m、マーブルグレー色

AV

AV

31. OSブート専用モジュール



・M.2 Flash モジュールとM.2 Flash モジュール(VMware用) / デュアルマイクロSD Flash モジュール(VMware用) / VMware OSオプションは、同時選択できません。

■M.2 Flash モジュール (非アレイ/アレイ接続)

- ①
- ・システムボード上の専用ポート(SATAポート×2)に挿入する、OSブート専用のFlashモジュールです。
 - ・RAID設定サービスまたはOSインストールオプションを手配する場合、「RAID設定サービスについて」も併せて参照ください。
 - ・本製品は「有寿命部品」となり、寿命時には製品を再購入いただく必要があります。詳細については、留意事項編「SSD / DCPMM / Optane PMemの書き込み保証値について」を参照ください。
 - ・オンボードSATAコントローラのソフトウェアRAID機能を有効にした構成にM.2 Flashモジュールを搭載する場合、仮想化環境ではご使用になれません。

項番	製品名	型名	価格(税別)	力	備考
F-345	M.2 Flash モジュール-240GB	PY-MF24YN4 PYBMF24YN4	128,000円 128,000円	●	データ転送速度:SATA 6Gbps 記録方式:TLC ホットプラグ:× 製品クラス:Read Intensive[書き込み保証値 1.5DWPD] 用途:システム領域
F-346	M.2 Flash モジュール-480GB	PY-MF48YN4 PYBMF48YN4	140,000円 140,000円	●	データ転送速度:SATA 6Gbps 記録方式:TLC ホットプラグ:× 製品クラス:Read Intensive[書き込み保証値 1.5DWPD] 用途:システム領域

■M.2 Flash モジュール(VMware用) (非アレイ接続)

- ①
- ・システムボード上の専用ポート(SATAポート×2)に挿入する、OSブート専用のFlashモジュールです。
 - ・M.2 Flash モジュール(VMware用)のアレイ構成はご使用いただけません。
 - ・本製品には、VMware vSphereのライセンスおよびサポートは含まれておりません。別途購入してください。
 - ・VMwareのサポート状況(本体/オプション)等の最新情報は、当社ホームページ(<https://www.fujitsu.com/jp/products/computing/servers/primergy/software/vmware/>)にてご確認ください。
 - ・VMware環境における、サーバ監視・管理につきましては、留意事項編「サーバ監視・管理ソフトウェアについて」を参照ください。
 - ・仮想環境使用時のゲストOS利用向けに、OSオプションの複数同時選択が可能です。
 - 同時選択可能な組み合わせや最大選択数量については、留意事項編「OSオプション、SupportDesk、複数同時選択時の組み合わせについて」を参照ください。
 - ・各OSとゲストOSのサポート可否については、留意事項編「各OSの仮想化機能について」および「システム構成図で紹介するWeb情報」の「OSのサポート情報、動作確認情報」を参照ください。

項番	製品名	型名	価格(税別)	力	備考
F-347	VMware vSphere Hypervisor用 M.2 Flash モジュール(240GB)	PY-MF24NV4 PYBMF24NV4	128,000円 128,000円	●	インストールOS:なし サポートOS(*):vS6.5 Update2以降 / 6.7以降、vS7.0以降 (*各機種のサポートするOSに準じます。 M.2 Flash モジュール容量:240GB 添付インストールディスク:なし ※VMware専用のため、他のOSでは使用不可
F-522	VMware vSphere Hypervisor 7.0 Update2用 M.2 Flash モジュール(240GB)	PYBMF24NV9	128,000円	●	VMware vSphere Hypervisor 7.0 がインストールされたM.2 Flash モジュールをシステムボードに搭載して、出荷 インストールOS:VMware vSphere Hypervisor 7.0 Update2 サポートOS: vS7.0 Update2以降 M.2 Flash モジュール容量:240GB 添付インストールディスク:なし ※VMware専用のため、他のOSでは使用不可

■デュアルマイクロSD Flash モジュール(VMware用)

- ①
- ・システムボード上のUSB専用ポートに挿入する、OSブート専用のFlashモジュールです。
 - ・マイクロSD 64GB×2をRAID1で構成しています。
 - ・iRMCでの管理が必要となります。
 - ・内蔵データカートリッジドライブユニットと同時搭載できません。
 - ・2個目のフラッシュバックアップユニットと同時搭載できません。
 - ・本製品には、VMware vSphereのライセンスおよびサポートは含まれておりません。別途購入してください。
 - ・VMwareのサポート状況(本体/オプション)等の最新情報は、当社ホームページ(<http://www.fujitsu.com/jp/products/computing/servers/primergy/software/vmware/>)にてご確認ください。
 - ・VMware環境における、サーバ監視・管理につきましては、留意事項編「サーバ監視・管理ソフトウェアについて」を参照ください。
 - ・仮想環境使用時のゲストOS利用向けに、OSオプションの複数同時選択が可能です。
 - 同時選択可能な組み合わせや最大選択数量については、留意事項編「OSオプション、SupportDesk、複数同時選択時の組み合わせについて」を参照ください。
 - ・各OSとゲストOSのサポート可否については、留意事項編「各OSの仮想化機能について」および「システム構成図で紹介するWeb情報」の「OSのサポート情報、動作確認情報」を参照ください。

項番	製品名	型名	価格(税別)	力	備考
F-87	デュアルマイクロSD Flash モジュール (64GB×2、RAID1付)	PY-MD6401 PYBMD6401	54,000円 54,000円	●	インストールOS:なし サポートOS(*):vS6.0 Update3以降 / 6.5 Update1以降 / 6.7以降、vS7.0以降 (*各機種のサポートするOSに準じます。 デュアルマイクロSD Flash モジュール容量:64GB (64GB×2 RAID1) 添付インストールディスク:なし ※VMware専用のため、他のOSでは使用不可
F-524	VMware vSphere Hypervisor 7.0 Update2用 デュアルマイクロSD Flash モジュール (64GB×2、RAID1付)	PYBMD640C	54,000円	●	VMware vSphere Hypervisor 7.0 がインストールされたデュアルマイクロSD Flash モジュールをシステムボードに搭載して、出荷 インストールOS:VMware vSphere Hypervisor 7.0 Update2 サポートOS: vS7.0 Update2以降 デュアルマイクロSD Flash モジュール容量:64GB (64GB×2 RAID1) 添付インストールディスク:なし ※VMware専用のため、他のOSでは使用不可

AW

AW

32. Windows OSオプション



- ・サーバ本体と同時手配願います(Windows Server 2022/2019 Standard Additional License、CALを除く)。
- ・Windows OSのサポート状況(本体/オプション)等の最新情報は、当社ホームページ(<https://www.fujitsu.com/jp/products/computing/servers/primergy/software/windows/>)にてご確認ください。
- ・仮想環境使用時のゲストOS利用向けに、OSオプションの複数同時選択が可能です。
同時選択可能な組み合わせや最大選択数については、留意事項編「OSオプション、SupportDesk、複数同時選択時の組み合わせについて」を参照ください。
- ・各OSとゲストOSのサポート可否については、留意事項編「各OSの仮想化機能について」および「システム構成図で紹介するWeb情報」の「OSのサポート情報、動作確認情報」を参照ください。
- ・Windows Server 2022/2019 Standard Additional Licenseは、物理/仮想サーバが搭載するすべての物理/仮想CPUコア数分をカバーするライセンスが必要です。
- ・Windows Server 2022/2019 Datacenter Additional Licenseは、物理サーバが搭載するすべての物理CPUコア数分をカバーするライセンスが必要です。
- ・Windows Server 2022/2019 Datacenter Additional Licenseは、カスタムメイドオプションのみでの提供となります。サーバ本体手配後に、本製品は追加手配することができません、サーバ本体手配時に必要なライセンス数を手配ください。
- ・Windows OSオプションにはCALが添付されておりません。使用する環境に応じて、Device CAL/User CALを別途手配する必要があります。
- ・M.2 Flash モジュール、SAS HDD/ニアラインSAS HDD/BC-SATA HDD/SAS SSD/SATA SSD、PCIe SSDとOSインストールオプションを同時手配する場合、以下の優先度でOSがインストールされ出荷されます。
M.2 Flash モジュール > SAS HDD/ニアラインSAS HDD/BC-SATA HDD/SAS SSD/SATA SSD > PCIe SSD
- ・OSインストールオプションと内蔵ストレージとしてPCIe SSDのみを同時手配する場合、カスタムメイド型名で2台以上の手配はできません。

《Windows Server 2022》



- ・Windows Server 2022 OSオプションを手配する場合、セキュリティテック[PYBTPM14]も同時手配してください。

- ・Windows Server 2022 Standard/Datacenterからのダウングレード権[PYWBBS5/PYWBDS5]

ダウングレード権については、マイクロソフトソフトウェアライセンス条項を参照してください。

マイクロソフト社ホームページ:

https://www.microsoft.com/en-us/UseTerms/OEM/WindowsServerDatacenterandStandard/2022/UseTerms_OEM_WindowsServerDatacenterandStandard_2022_Japanese.htm

■バンドルオプション

項番	製品名	型名	価格(税別)	力	備考
P-264	Windows Server 2022 Standard(16コア) バンドル	PYWBBS5	オープン価格	●	構成品: <添付インストールディスク> ・Windows Server® 2022 Standard

項番	製品名	型名	価格(税別)	力	備考
P-265	Windows Server 2022 Standard Additional License(2コア)	PY-WAS5 PYBWAS5	オープン価格 オープン価格	●	<添付品> ・Windows Server® 2022 Standard (2コア)ライセンス証書
P-266	Windows Server 2022 Standard Additional License(4コア)	PY-WAS52 PYBWAS52	オープン価格 オープン価格	●	<添付品> ・Windows Server® 2022 Standard (4コア)ライセンス証書
P-267	Windows Server 2022 Standard Additional License(16コア)	PY-WAS53 PYBWAS53	オープン価格 オープン価格	●	<添付品> ・Windows Server® 2022 Standard (16コア)ライセンス証書

項番	製品名	型名	価格(税別)	力	備考
P-268	Windows Server 2022 Datacenter(16コア) バンドル	PYWBDS5	オープン価格	●	構成品: <添付インストールディスク> ・Windows Server® 2022 Datacenter ※OSサポート付きのSupportDesk Standard/Standard24(仮想化対応は除く)の同時適用不可

項番	製品名	型名	価格(税別)	力	備考
P-269	Windows Server 2022 Datacenter Additional License(2コア)	PYBWAD5	オープン価格	●	<添付品> ・Windows Server® 2022 Datacenter (2コア)ライセンス証書
P-270	Windows Server 2022 Datacenter Additional License(4コア)	PYBWAD52	オープン価格	●	<添付品> ・Windows Server® 2022 Datacenter (4コア)ライセンス証書
P-271	Windows Server 2022 Datacenter Additional License(16コア)	PYBWAD53	オープン価格	●	<添付品> ・Windows Server® 2022 Datacenter (16コア)ライセンス証書

AX

AX-1

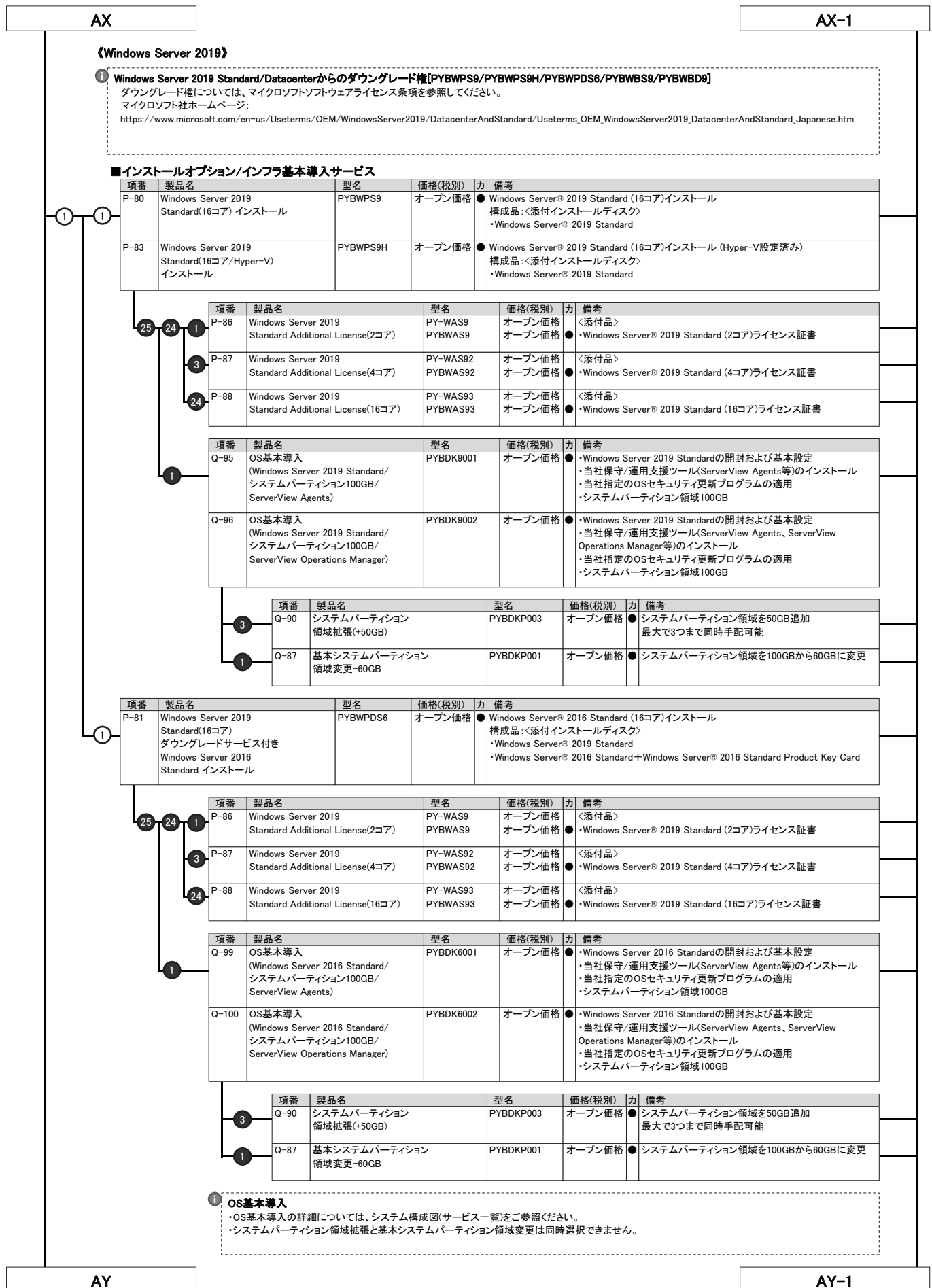

※ OS により接続可能装置は異なります。詳細はハードウェア一覧を参照願います。

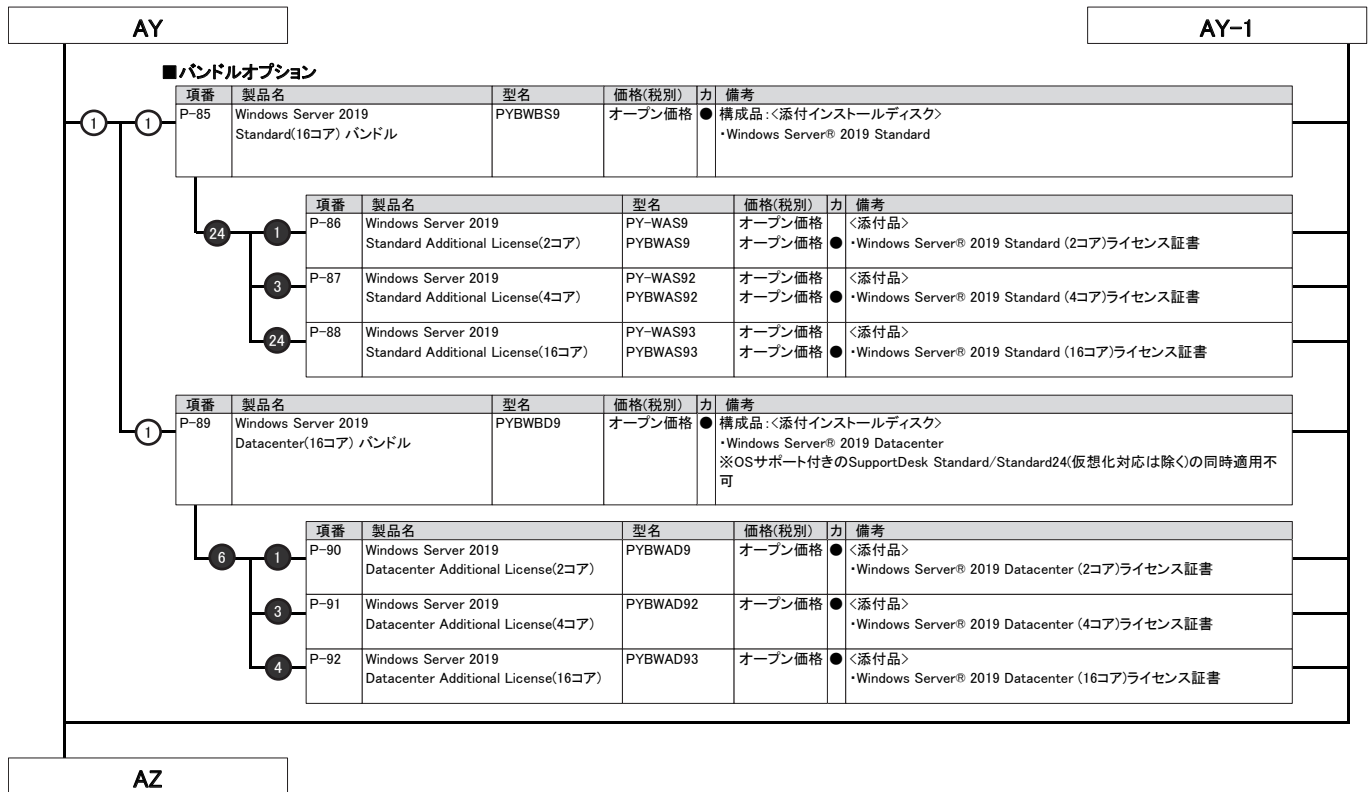

※ OS により接続可能装置は異なります。詳細はハードウェア一覧を参照願います。

AZ

- ① Windows Server 2022/2019 CAL バンドルオプションは、PRIMERGY本体と同時手配したWindows OSオプションに対してのみ適用可能です(ご購入済みのPRIMERGYへの適用を含む)。
- Windows Server 2022/2019 CAL、Windows Server 2022/2019 Remote Desktop Services CAL バンドルオプションの一般型名に、最大選択数量制限はありません。カスタムメイド型名の最大選択数量以上のCALが必要な場合は、一般型名で不足分を手配ください。
- Windows Server 2022 CALとWindows Server 2019 CALは同時選択できません。
- 組み合わせの詳細については、留意事項欄「OSオプション、SupportDesk、複数同時選択時の組み合わせについて」を参照ください。

《Windows Server 2022 CAL》

■ CAL

項番	製品名	型名	価格(税別)	力	備考	
⑩	④	P-273	Windows Server 2022 1 Device CAL	PY-WCD01C PYBWCD01C	オープン価格 オープン価格	＜添付品＞ ● Windows Server® 2022 Client Access License (1 Device)ライセンス証書
		P-274	Windows Server 2022 5 Device CAL	PY-WCD05C PYBWCD05C	オープン価格 オープン価格	＜添付品＞ ● Windows Server® 2022 Client Access License (5 Device)ライセンス証書
		P-275	Windows Server 2022 10 Device CAL	PY-WCD10C PYBWCD10C	オープン価格 オープン価格	＜添付品＞ ● Windows Server® 2022 Client Access License (10 Device)ライセンス証書
		P-276	Windows Server 2022 50 Device CAL	PY-WCD50C PYBWCD50C	オープン価格 オープン価格	＜添付品＞ ● Windows Server® 2022 Client Access License (50 Device)ライセンス証書
		P-277	Windows Server 2022 100 Device CAL	PY-WCD1HC PYBWCD1HC	オープン価格 オープン価格	＜添付品＞ ● Windows Server® 2022 Client Access License (100 Device)ライセンス証書

項番	製品名	型名	価格(税別)	力	備考	
⑩	④	P-278	Windows Server 2022 1 User CAL	PY-WCU01C PYBWCU01C	オープン価格 オープン価格	＜添付品＞ ● Windows Server® 2022 Client Access License (1 User)ライセンス証書
		P-279	Windows Server 2022 5 User CAL	PY-WCU05C PYBWCU05C	オープン価格 オープン価格	＜添付品＞ ● Windows Server® 2022 Client Access License (5 User)ライセンス証書
		P-280	Windows Server 2022 10 User CAL	PY-WCU10C PYBWCU10C	オープン価格 オープン価格	＜添付品＞ ● Windows Server® 2022 Client Access License (10 User)ライセンス証書
		P-281	Windows Server 2022 50 User CAL	PY-WCU50C PYBWCU50C	オープン価格 オープン価格	＜添付品＞ ● Windows Server® 2022 Client Access License (50 User)ライセンス証書
		P-282	Windows Server 2022 100 User CAL	PY-WCU1HC PYBWCU1HC	オープン価格 オープン価格	＜添付品＞ ● Windows Server® 2022 Client Access License (100 User)ライセンス証書

■ RDS CAL

項番	製品名	型名	価格(税別)	力	備考	
⑩	④	P-283	Windows Server 2022 Remote Desktop Services 1 Device CAL	PY-WCD01D PYBWCD01D	オープン価格 オープン価格	＜添付品＞ ● Windows Server® 2022 Remote Desktop Services Client Access License (1 Device)ライセンス証書
		P-284	Windows Server 2022 Remote Desktop Services 5 Device CAL	PY-WCD05D PYBWCD05D	オープン価格 オープン価格	＜添付品＞ ● Windows Server® 2022 Remote Desktop Services Client Access License (5 Device)ライセンス証書
		P-285	Windows Server 2022 Remote Desktop Services 10 Device CAL	PY-WCD10D PYBWCD10D	オープン価格 オープン価格	＜添付品＞ ● Windows Server® 2022 Remote Desktop Services Client Access License (10 Device)ライセンス証書
		P-286	Windows Server 2022 Remote Desktop Services 50 Device CAL	PY-WCD50D PYBWCD50D	オープン価格 オープン価格	＜添付品＞ ● Windows Server® 2022 Remote Desktop Services Client Access License (50 Device)ライセンス証書
		P-287	Windows Server 2022 Remote Desktop Services 100 Device CAL	PY-WCD1HD PYBWCD1HD	オープン価格 オープン価格	＜添付品＞ ● Windows Server® 2022 Remote Desktop Services Client Access License (100 Device)ライセンス証書

項番	製品名	型名	価格(税別)	力	備考	
⑩	④	P-288	Windows Server 2022 Remote Desktop Services 1 User CAL	PY-WCU01D PYBWCU01D	オープン価格 オープン価格	＜添付品＞ ● Windows Server® 2022 Remote Desktop Services Client Access License (1 User)ライセンス証書
		P-289	Windows Server 2022 Remote Desktop Services 5 User CAL	PY-WCU05D PYBWCU05D	オープン価格 オープン価格	＜添付品＞ ● Windows Server® 2022 Remote Desktop Services Client Access License (5 User)ライセンス証書
		P-290	Windows Server 2022 Remote Desktop Services 10 User CAL	PY-WCU10D PYBWCU10D	オープン価格 オープン価格	＜添付品＞ ● Windows Server® 2022 Remote Desktop Services Client Access License (10 User)ライセンス証書
		P-291	Windows Server 2022 Remote Desktop Services 50 User CAL	PY-WCU50D PYBWCU50D	オープン価格 オープン価格	＜添付品＞ ● Windows Server® 2022 Remote Desktop Services Client Access License (50 User)ライセンス証書
		P-292	Windows Server 2022 Remote Desktop Services 100 User CAL	PY-WCU1HD PYBWCU1HD	オープン価格 オープン価格	＜添付品＞ ● Windows Server® 2022 Remote Desktop Services Client Access License (100 User)ライセンス証書

BA

※ OS により接続可能装置は異なります。詳細はハードウェア一覧を参照願います。

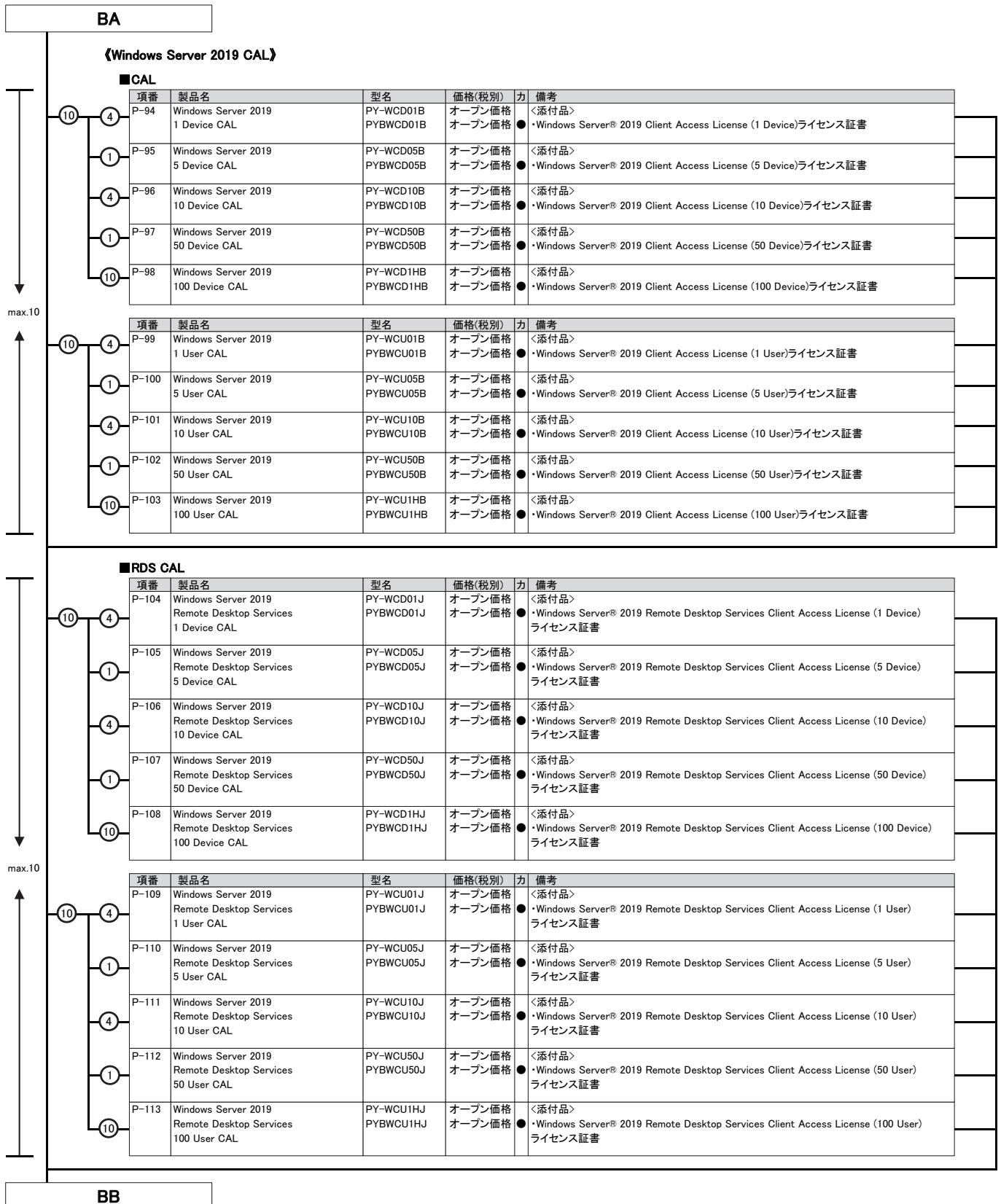

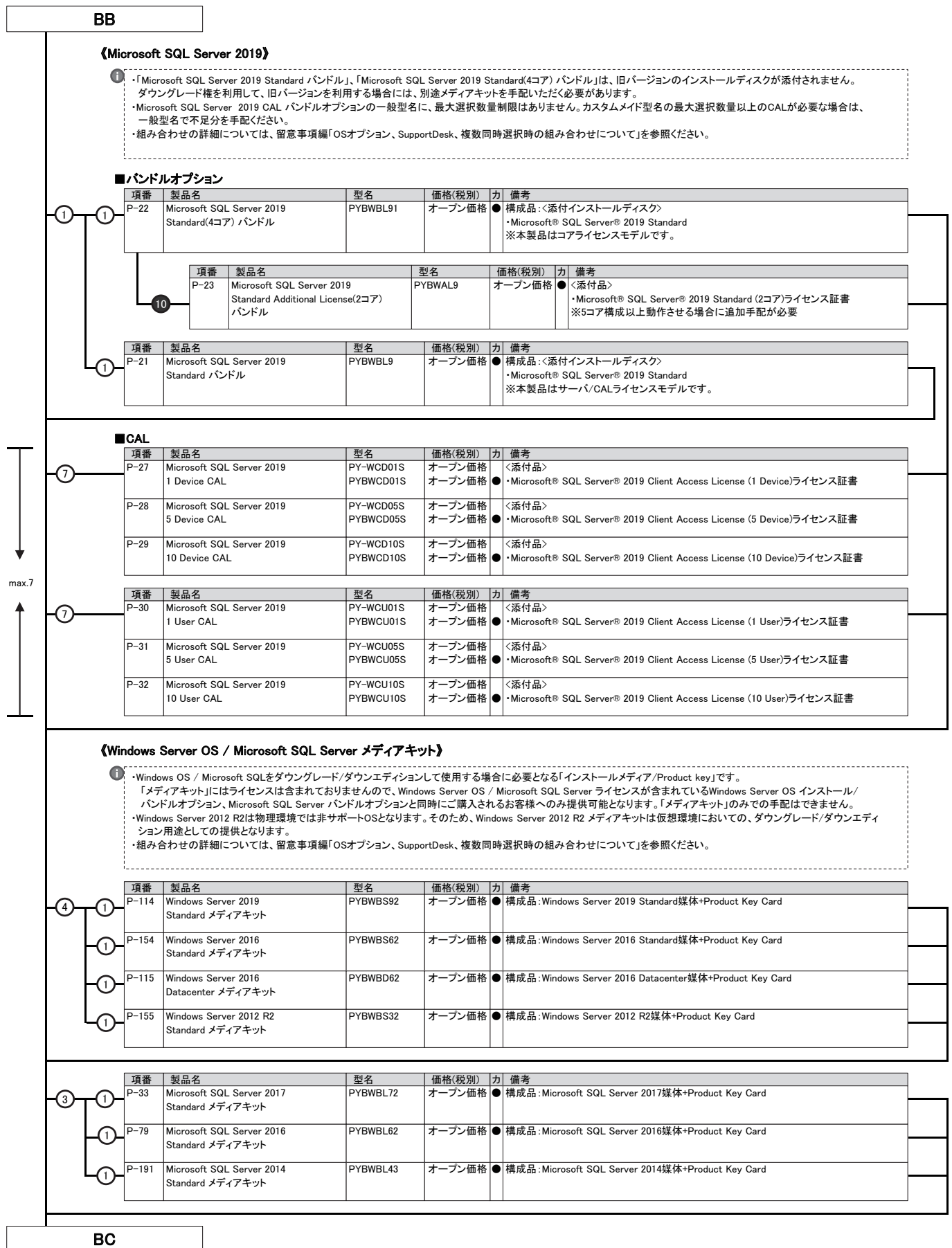

BC

33. Windows SupportDesk [カスタムメイド専用]



- ・サーバ本体と同時に手配願います(出荷後のサーバ本体には適用できません)。
- ・組み合わせにより、異なるOS用のSupportDeskが複数選択可能です。
- ・組み合わせの詳細については、留意事項編「OSオプション、SupportDesk、複数同時選択時の組み合わせについて」を参照ください。
- ・サービスの詳細については、システム構成図(サービースペック)の「SupportDesk/バック」を参照ください。
- ・各OSとゲストOSのサポート可否については、留意事項編「各OSの仮想化機能について」および「システム構成図で紹介するWeb情報」の「OSのサポート情報、動作確認情報」を参照ください。
- ・SupportDeskのホスト対象OSは、各機種のサポートするOSに準じます。

項番	製品名	型名	価格(税別)	力	備考
Q-79	SupportDesk Standard (Windows Server Standard)	3年	73,000円	★	● サービス時間帯: 月曜～金曜 8:30～19:00(祝日および年末年始を除く) ● サポート対象範囲: ホストOS ● 【ホスト対象OS】 ・Windows Server 2022 / 2019 / 2016 / 2012 R2 / 2012 Standard ・Windows Server IoT 2019 for Storage Standard ・Windows Storage Server 2016 / 2012 R2 Standard ・Windows Server 2012 R2 / 2012 Foundation ・Windows Server 2019 / 2016 / 2012 R2 / 2012 Essentials
		4年	84,000円		
		5年	92,000円		
Q-80	SupportDesk Standard24 (Windows Server Standard)	3年	82,000円	★	● サービス時間帯: 24時間365日 ● サポート対象範囲: ホストOS ● 【ホスト対象OS】 ・Windows Server 2022 / 2019 / 2016 / 2012 R2 / 2012 Standard ・Windows Server IoT 2019 for Storage Standard ・Windows Storage Server 2016 / 2012 R2 Standard ・Windows Server 2012 R2 / 2012 Foundation ・Windows Server 2019 / 2016 / 2012 R2 / 2012 Essentials
		4年	97,000円		
		5年	110,000円		
Q-81	SupportDesk Standard (Windows Server Standard 仮想化対応)	3年	165,000円	★	● サービス時間帯: 月曜～金曜 8:30～19:00(祝日および年末年始を除く) ● サポート対象範囲: ホストOS/ゲストOS ● 【ホスト対象OS/ゲスト対象OS】 ・Windows Server 2022 / 2019 / 2016 / 2012 R2 / 2012 Standard ・Windows Server IoT 2019 for Storage Standard ・Windows Storage Server 2016 / 2012 R2 Standard ・Windows Server 2019 / 2016 / 2012 R2 / 2012 Essentials ※ホストOS/ゲストOSの組み合わせは、富士通でサポート可能な組み合わせに限る
		4年	216,000円		
		5年	270,000円		
Q-82	SupportDesk Standard24 (Windows Server Standard 仮想化対応)	3年	225,000円	★	● サービス時間帯: 24時間365日 ● サポート対象範囲: ホストOS/ゲストOS ● 【ホスト対象OS/ゲスト対象OS】 ・Windows Server 2022 / 2019 / 2016 / 2012 R2 / 2012 Standard ・Windows Server IoT 2019 for Storage Standard ・Windows Storage Server 2016 / 2012 R2 Standard ・Windows Server 2019 / 2016 / 2012 R2 / 2012 Essentials ※ホストOS/ゲストOSの組み合わせは、富士通でサポート可能な組み合わせに限る
		4年	294,000円		
		5年	368,000円		
Q-297	SupportDesk Standard (Windows Server Datacenter 仮想化対応 32コア未満)	3年	300,000円	★	● サービス時間帯: 月曜～金曜 8:30～19:00(祝日および年末年始を除く) ● サポート対象範囲: ホストOS/ゲストOS ● 【ホスト対象OS/ゲスト対象OS】 ・Windows Server 2022 / 2019 / 2016 / 2012 R2 / 2012 Standard ・Windows Server 2022 / 2019 / 2016 / 2012 R2 / 2012 Datacenter ※ホストOS/ゲストOSの組み合わせは、富士通でサポート可能な組み合わせに限る
		4年	391,000円		
		5年	489,000円		
Q-298	SupportDesk Standard24 (Windows Server Datacenter 仮想化対応 32コア未満)	3年	408,000円	★	● サービス時間帯: 24時間365日 ● サポート対象範囲: ホストOS/ゲストOS ● 【ホスト対象OS/ゲスト対象OS】 ・Windows Server 2022 / 2019 / 2016 / 2012 R2 / 2012 Standard ・Windows Server 2022 / 2019 / 2016 / 2012 R2 / 2012 Datacenter ※ホストOS/ゲストOSの組み合わせは、富士通でサポート可能な組み合わせに限る
		4年	532,000円		
		5年	666,000円		
Q-299	SupportDesk Standard (Windows Server Datacenter 仮想化対応 32コア以上)	3年	600,000円	★	● サービス時間帯: 月曜～金曜 8:30～19:00(祝日および年末年始を除く) ● サポート対象範囲: ホストOS/ゲストOS ● 【ホスト対象OS/ゲスト対象OS】 ・Windows Server 2022 / 2019 / 2016 / 2012 R2 / 2012 Standard ・Windows Server 2022 / 2019 / 2016 / 2012 R2 / 2012 Datacenter ※ホストOS/ゲストOSの組み合わせは、富士通でサポート可能な組み合わせに限る
		4年	782,000円		
		5年	978,000円		
Q-300	SupportDesk Standard24 (Windows Server Datacenter 仮想化対応 32コア以上)	3年	816,000円	★	● サービス時間帯: 24時間365日 ● サポート対象範囲: ホストOS/ゲストOS ● 【ホスト対象OS/ゲスト対象OS】 ・Windows Server 2022 / 2019 / 2016 / 2012 R2 / 2012 Standard ・Windows Server 2022 / 2019 / 2016 / 2012 R2 / 2012 Datacenter ※ホストOS/ゲストOSの組み合わせは、富士通でサポート可能な組み合わせに限る
		4年	1,064,000円		
		5年	1,332,000円		



Windows SupportDeskのサービス内容、期間

サービス内容

- ・専門技術者によるOSサポート(電話によるQ&A対応/問題解決支援など)。
- ・Webによる情報提供(ソフトウェアの修正情報/運用ノウハウ/サービス対応履歴など)

サービス期間

3年/4年/5年(製品保証期間を含む)

BD

BD

34. Linux OSオプション/SupportDesk [カスタムメイド専用]



- ・サーバ本体と同時に手配願います(出荷後のサーバ本体には適用できません)。
- ・Linux OSのサポート状況(本体/オプション)等の最新情報は、当社ホームページ(<https://jp.fujitsu.com/platform/server/primergy/software/linux/technical/support/kernel.html>)にてご確認ください。
- ・Linux仮想環境において、ゲストOSにWindows OSをインストールする場合、PRIMERGY 本体にインストールまたはバンドルしてお届けするWindows OSオプション(PY型名)に添付されるインストールメディアは利用できません。別途、パッケージ製品やボリュームライセンス製品のインストールメディアをご使用ください。

■Linux SupportDesk



- ・組み合わせにより、異なるOS用のSupportDeskが複数選択可能です。組み合わせの詳細については、留意事項欄「OSオプション、SupportDesk、複数同時選択時の組み合わせについて」を参照ください。
- ・サービスの詳細については、システム構成図(サービス一覧)の「SupportDesk/パック」を参照ください。
- ・各OSとゲストOSのサポート可否については、留意事項欄「各OSの仮想化機能について」および「システム構成図で紹介するWeb情報」の「OSのサポート情報、動作確認情報」を参照ください。

■基本サポート

項番	製品名	型名	価格(税別)	力	備考
Q-103	SupportDesk Standard [Red Hat Enterprise Linux 基本サポート 2CPU/1ゲスト]	1年	PYBSPR1D02	108,000円	● サービス時間帯: 月曜～金曜 8:30～19:00(祝日および年末年始を除く) ● サポート対象範囲: ホストOS/ゲストOS ● サポートCPU数(Socket数): 2まで ● サポートゲストOS数: 1まで ★ 使用可能ハイパーバイザ: RHEL仮想マシン機能
		3年	PYBSPR3D02	302,400円	
		4年	PYBSPR4D02	393,600円	
		5年	PYBSPR5D02	480,000円	
Q-104	SupportDesk Standard24 [Red Hat Enterprise Linux 基本サポート 2CPU/1ゲスト]	1年	PYBSPR1A02	162,000円	● サービス時間帯: 24時間365日 ● サポート対象範囲: ホストOS/ゲストOS ● サポートCPU数(Socket数): 2まで ● サポートゲストOS数: 1まで ★ 使用可能ハイパーバイザ: RHEL仮想マシン機能
		3年	PYBSPR3A02	453,600円	
		4年	PYBSPR4A02	590,400円	
		5年	PYBSPR5A02	720,000円	
Q-105	SupportDesk Standard [Red Hat Enterprise Linux 基本サポート 2CPU/4ゲスト]	3年	PYBSPK3D02	453,600円	● サービス時間帯: 月曜～金曜 8:30～19:00(祝日および年末年始を除く) ● サポート対象範囲: ホストOS/ゲストOS ● サポートCPU数(Socket数): 2まで ● サポートゲストOS数: 4まで ★ 使用可能ハイパーバイザ: RHEL仮想マシン機能
		4年	PYBSPK4D02	590,400円	
		5年	PYBSPK5D02	720,000円	
Q-106	SupportDesk Standard24 [Red Hat Enterprise Linux 基本サポート 2CPU/4ゲスト]	3年	PYBSPK3A02	680,400円	● サービス時間帯: 24時間365日 ● サポート対象範囲: ホストOS/ゲストOS ● サポートCPU数(Socket数): 2まで ● サポートゲストOS数: 4まで ★ 使用可能ハイパーバイザ: RHEL仮想マシン機能
		4年	PYBSPK4A02	885,600円	
		5年	PYBSPK5A02	1,080,000円	
Q-126	SupportDesk Standard [Red Hat Enterprise Linux VDC 基本サポート 2CPU/ ゲスト無制限(ゲスト専用)]	3年	PYBSPD3D03	908,000円	● サービス時間帯: 月曜～金曜 8:30～19:00(祝日および年末年始を除く) ● サポート対象範囲: ゲストOS ● サポートCPU数(Socket数): 2まで ● サポートゲストOS数: 無制限 ★ 使用可能ハイパーバイザ: VMware/Hyper-V(ハイパーバイザのサポートは対象外)
		4年	PYBSPD4D03	1,181,000円	
		5年	PYBSPD5D03	1,440,000円	
Q-127	SupportDesk Standard24 [Red Hat Enterprise Linux VDC 基本サポート 2CPU/ ゲスト無制限(ゲスト専用)]	3年	PYBSPD3A03	1,361,000円	● サービス時間帯: 24時間365日 ● サポート対象範囲: ゲストOS ● サポートCPU数(Socket数): 2まで ● サポートゲストOS数: 無制限 ★ 使用可能ハイパーバイザ: VMware/Hyper-V(ハイパーバイザのサポートは対象外)
		4年	PYBSPD4A03	1,772,000円	
		5年	PYBSPD5A03	2,160,000円	
Q-111	SupportDesk Standard [Red Hat Enterprise Linux 基本サポート 2ゲスト(ゲスト専用)]	3年	PYBSPN3D02	302,400円	● サービス時間帯: 月曜～金曜 8:30～19:00(祝日および年末年始を除く) ● サポート対象範囲: ゲストOS ● サポートCPU数(Socket数): 無制限 ● サポートゲストOS数: 2まで ★ 使用可能ハイパーバイザ: VMware/Hyper-V(ハイパーバイザのサポートは対象外)
		4年	PYBSPN4D02	393,600円	
		5年	PYBSPN5D02	480,000円	
Q-112	SupportDesk Standard24 [Red Hat Enterprise Linux 基本サポート 2ゲスト(ゲスト専用)]	3年	PYBSPN3A02	453,600円	● サービス時間帯: 24時間365日 ● サポート対象範囲: ゲストOS ● サポートCPU数(Socket数): 無制限 ● サポートゲストOS数: 2まで ★ 使用可能ハイパーバイザ: VMware/Hyper-V(ハイパーバイザのサポートは対象外)
		4年	PYBSPN4A02	590,400円	
		5年	PYBSPN5A02	720,000円	



Linux SupportDesk [基本サポート]のサービス内容、期間、サポートOS

サービス内容

専門技術者によるホストOS(Linux)、ゲストOS(Linux)サポート(電話によるQ&A対応/問題解決支援など)、Webによる情報提供(ソフトウェアの修正情報/運用ノウハウ/サービス対応履歴など)、プロダクトIDの入手手続き代行

サービス期間

1年/3年/4年/5年(製品保証期間を含む)

サポートOS

Red Hat Enterprise Linux

BE

BE-1

※ OS により接続可能装置は異なります。詳細はハードウェア一覧を参照願います。

BE		BE-1	
・拡張サポート			
項番	製品名	型名	価格(税別) カ 備考
Q-113	SupportDesk Standard [Red Hat Enterprise Linux 拡張サポート 2CPU/1ゲスト]	5年 PYBSPR5DE2	792,000円 ★ ● サービス時間帯: 月曜～金曜 8:30～19:00(祝日および年末年始を除く) サポート対象範囲: ホストOS/ゲストOS サポートCPU数(Socket数): 2まで サポートゲストOS数: 1まで 使用可能ハイパーバイザ: RHEL仮想マシン機能
Q-114	SupportDesk Standard24 [Red Hat Enterprise Linux 拡張サポート 2CPU/1ゲスト]	5年 PYBSPR5AE2	1,188,000円 ★ ● サービス時間帯: 24時間365日 サポート対象範囲: ホストOS/ゲストOS サポートCPU数(Socket数): 2まで サポートゲストOS数: 1まで 使用可能ハイパーバイザ: RHEL仮想マシン機能
Q-115	SupportDesk Standard [Red Hat Enterprise Linux 拡張サポート 2CPU/4ゲスト]	5年 PYBSPK5DE2	1,188,000円 ★ ● サービス時間帯: 月曜～金曜 8:30～19:00(祝日および年末年始を除く) サポート対象範囲: ホストOS/ゲストOS サポートCPU数(Socket数): 2まで サポートゲストOS数: 4まで 使用可能ハイパーバイザ: RHEL仮想マシン機能
Q-116	SupportDesk Standard24 [Red Hat Enterprise Linux 拡張サポート 2CPU/4ゲスト]	5年 PYBSPK5AE2	1,782,000円 ★ ● サービス時間帯: 24時間365日 サポート対象範囲: ホストOS/ゲストOS サポートCPU数(Socket数): 2まで サポートゲストOS数: 4まで 使用可能ハイパーバイザ: RHEL仮想マシン機能
Q-128	SupportDesk Standard [Red Hat Enterprise Linux VDC 拡張サポート 2CPU/ ゲスト無制限(ゲスト専用)]	5年 PYBSPD5DE3	2,376,000円 ★ ● サービス時間帯: 月曜～金曜 8:30～19:00(祝日および年末年始を除く) サポート対象範囲: ゲストOS サポートCPU数(Socket数): 2まで サポートゲストOS数: 無制限 使用可能ハイパーバイザ: VMware/Hyper-V(ハイパーバイザのサポートは対象外)
Q-129	SupportDesk Standard24 [Red Hat Enterprise Linux VDC 拡張サポート 2CPU/ ゲスト無制限(ゲスト専用)]	5年 PYBSPD5AE3	3,564,000円 ★ ● サービス時間帯: 24時間365日 サポート対象範囲: ゲストOS サポートCPU数(Socket数): 2まで サポートゲストOS数: 無制限 使用可能ハイパーバイザ: VMware/Hyper-V(ハイパーバイザのサポートは対象外)
Q-121	SupportDesk Standard [Red Hat Enterprise Linux 拡張サポート 2ゲスト(ゲスト専用)]	5年 PYBSPN5DE2	792,000円 ★ ● サービス時間帯: 月曜～金曜 8:30～19:00(祝日および年末年始を除く) サポート対象範囲: ゲストOS サポートCPU数(Socket数): 無制限 サポートゲストOS数: 2まで 使用可能ハイパーバイザ: VMware/Hyper-V(ハイパーバイザのサポートは対象外)
Q-122	SupportDesk Standard24 [Red Hat Enterprise Linux 拡張サポート 2ゲスト(ゲスト専用)]	5年 PYBSPN5AE2	1,188,000円 ★ ● サービス時間帯: 24時間365日 サポート対象範囲: ゲストOS サポートCPU数(Socket数): 無制限 サポートゲストOS数: 2まで 使用可能ハイパーバイザ: VMware/Hyper-V(ハイパーバイザのサポートは対象外)
<p>① Linux SupportDesk [拡張サポート]のサービス内容、期間、サポートOS</p> <p>サービス内容 専門技術者によるホストOS(Linux)、ゲストOS(Linux)サポート(電話によるQ&A対応/問題解決支援など)、Webによる情報提供(ソフトウェアの修正情報/運用ノウハウ/サービス対応履歴など)、プロダクトID(EUSサービスを含む)の入手手続き代行</p> <p>サービス期間 5年(製品保証期間を含む)</p> <p>サポートOS Red Hat Enterprise Linux</p>			
<p>■ Linux OS媒体</p> <p>① Linux OS媒体/バンドルオプション手配時は、Linux SupportDeskの同時手配が必須です。</p> <ul style="list-style-type: none"> 同時選択可能な組み合わせや最大選択数量については、留意事項編「OSオプション、SupportDesk、複数同時選択時の組み合わせについて」を参照ください。 各OSとゲストOSのサポート可否については、留意事項編「各OSの仮想化機能について」および「システム構成図で紹介するWeb情報」の「OSのサポート情報、動作確認情報」を参照ください。 			
・バンドルオプション			
項番	製品名	型名	価格(税別) カ 備考
P-14	Red Hat Enterprise Linux 8.2 媒体バンドル	PYBLB82	1,000円 ● 構成品: <添付インストールディスク> ・Red Hat Enterprise Linux 8.2(for Intel64)
P-15	Red Hat Enterprise Linux 7.9 媒体バンドル	PYBLB79	1,000円 ● 構成品: <添付インストールディスク> ・Red Hat Enterprise Linux 7.9(for Intel64)
BF			

BF

35. VMware OSオプション



- ・VMware vSphere 6やVMware vCenter Server 6をご利用の場合には、VMware vSphere 7やVMware vCenter Server 7のライセンス製品を購入し、ライセンスをダウングレードしてください。
- ・32コアを超えるコア数のCPU選択時にはVMware vSphere 7のライセンスはCPU1個あたり2本(2CPU分)必要となります。
- ・VMwareのサポート状況(本体/オプション)等の最新情報は、当社ホームページ(<https://www.fujitsu.com/jp/products/computing/servers/primergy/software/vmware/>)にてご確認ください。
- ・VMware環境における、サーバ監視・管理につきましては、留意事項編「サーバ監視・管理ソフトウェアについて」を参照ください。
- ・仮想環境使用時のゲストOS利用向けに、OSオプションの複数同時選択が可能です。
- 同時選択可能な組み合わせや最大選択数量については、留意事項編「OSオプション、SupportDesk、複数同時選択時の組み合わせについて」を参照ください。
- ・各OSとゲストOSのサポート可否については、留意事項編「各OSの仮想化機能について」および「システム構成図で紹介するWeb情報」の「OSのサポート情報、動作確認情報」を参照ください。

■仮想化基盤ソフト

項番	製品名	型名	価格(税別)	力	備考
P-40	VMware vSphere 7 Standard 1CPU(32コア) 1年間平日サポート付	B515ZHA81	229,300円		VMware vSphere® 7 Standard [1CPU(32コア)ライセンス] SupportDesk 1年間平日サポートバンドル サービス時間帯: 月曜～金曜 8:30～19:00(祝日および年末年始を除く)
P-41	VMware vSphere 7 Standard 1CPU(32コア) 1年間24時間サポート付	B51613A81	257,400円		VMware vSphere® 7 Standard [1CPU(32コア)ライセンス] SupportDesk 1年間24時間サポートバンドル サービス時間帯: 24時間365日
P-42	VMware vSphere 7 Standard 1CPU(32コア) 5年間平日サポート付	B515ZHA85	381,900円		VMware vSphere® 7 Standard [1CPU(32コア)ライセンス] SupportDesk 5年間平日サポートバンドル サービス時間帯: 月曜～金曜 8:30～19:00(祝日および年末年始を除く)
P-43	VMware vSphere 7 Standard 1CPU(32コア) 5年間24時間サポート付	B51613A85	485,400円		VMware vSphere® 7 Standard [1CPU(32コア)ライセンス] SupportDesk 5年間24時間サポートバンドル サービス時間帯: 24時間365日
P-44	VMware vSphere 7 Enterprise Plus 1CPU(32コア) 1年間平日サポート付	B5162PA81	839,700円		VMware vSphere® 7 Enterprise Plus [1CPU(32コア)ライセンス] SupportDesk 1年間平日サポートバンドル サービス時間帯: 月曜～金曜 8:30～19:00(祝日および年末年始を除く)
P-45	VMware vSphere 7 Enterprise Plus 1CPU(32コア) 1年間24時間サポート付	B5162QA81	949,200円		VMware vSphere® 7 Enterprise Plus [1CPU(32コア)ライセンス] SupportDesk 1年間24時間サポートバンドル サービス時間帯: 24時間365日
P-46	VMware vSphere 7 Enterprise Plus 1CPU(32コア) 5年間平日サポート付	B5162PA85	1,556,900円		VMware vSphere® 7 Enterprise Plus [1CPU(32コア)ライセンス] SupportDesk 5年間平日サポートバンドル サービス時間帯: 月曜～金曜 8:30～19:00(祝日および年末年始を除く)
P-47	VMware vSphere 7 Enterprise Plus 1CPU(32コア) 5年間24時間サポート付	B5162QA85	2,022,200円		VMware vSphere® 7 Enterprise Plus [1CPU(32コア)ライセンス] SupportDesk 5年間24時間サポートバンドル サービス時間帯: 24時間365日

① VMware vSphere 7 Standard / Enterprise Plusのサービス内容、期間

サービス内容

専門技術者によるOS(VMware)サポート(電話によるQ&A対応/問題解決支援など)、
Webによる情報提供(ソフトウェアの修正情報/運用ノウハウ/サービス対応履歴など)

サービス期間

1年、5年

■OS管理ソフトウェア等

項番	製品名	型名	価格(税別)	力	備考
P-48	VMware vCenter Server 7 Standard 1年間平日サポート付	B515VE981	1,391,500円		VMware vCenter Server® 7 Standard SupportDesk 1年間平日サポートバンドル サービス時間帯: 月曜～金曜 8:30～19:00(祝日および年末年始を除く)
P-49	VMware vCenter Server 7 Standard 1年間24時間サポート付	B51619981	1,547,700円		VMware vCenter Server® 7 Standard SupportDesk 1年間24時間サポートバンドル サービス時間帯: 24時間365日
P-50	VMware vCenter Server 7 Standard 5年間平日サポート付	B515VE985	2,492,600円		VMware vCenter Server® 7 Standard SupportDesk 5年間平日サポートバンドル サービス時間帯: 月曜～金曜 8:30～19:00(祝日および年末年始を除く)
P-51	VMware vCenter Server 7 Standard 5年間24時間サポート付	B51619985	3,194,600円		VMware vCenter Server® 7 Standard SupportDesk 5年間24時間サポートバンドル サービス時間帯: 24時間365日

① VMware vCenter Server 7 Standardのサービス内容、期間

サービス内容

専門技術者によるOS(VMware)サポート(電話によるQ&A対応/問題解決支援など)、
Webによる情報提供(ソフトウェアの修正情報/運用ノウハウ/サービス対応履歴など)

サービス期間

1年、5年

BG

