

FUJITSU Server PRIMERGY RX2450 M1

システム構成図



■サポートOS

RX2450 M1 は、以下のOSをサポートしています。本文中のOS名称は、次のように略して表記します。

OSの対応状況等の最新情報は当社ホームページ

(<https://www.fujitsu.com/jp/products/computing/servers/primergy/software/>)を参照ください。

OS名	略称		
Windows Server® 2019 Standard	(*1)	WS19S	Windows
Windows Server® 2019 Datacenter	(*1)	WS19D	
Red Hat® Enterprise Linux® 8.3 (for Intel64) 以降	(*2)	RHEL8(Intel64)	Linux
SUSE® Linux Enterprise Server 15 Service Pack 2 for AMD64 & Intel64 以降		SLES 15 (x86_64)	
VMware vSphere® ESXi 7.0 Update1 以降	(*3)	vS7	VMware
VMware vSphere® ESXi 6.7 Update3 以降	(*3)	vS6	

(*1)AMD EPYC プロセッサ搭載サーバを使用する場合のライセンス手配注意については、
留意事項編「マイクロソフト社製ソフトウェア製品使用時の留意事項について」を参照ください。

(*2)AMD64に対応しています。

(*3)VMwareのサポート状況(本体/オプション)等の最新情報は、当社ホームページ

(<https://www.fujitsu.com/jp/products/computing/servers/primergy/software/vmware/>)にてご確認ください。

本システム構成図に掲載されております商品※の価格体系につきましては、市場の価格に近く、お客様にわかりやすい「希望小売価格」となっております。
※ PRIMERGY 本体等
また、「標準価格」で提供している商品につきましては、本システム構成図（樹系図）では★で表示してあります。

※ OS により接続可能装置は異なります。詳細はハードウェア一覧を参照願います。

PRIMERGY RX2450 M1

本体前面



本体背面

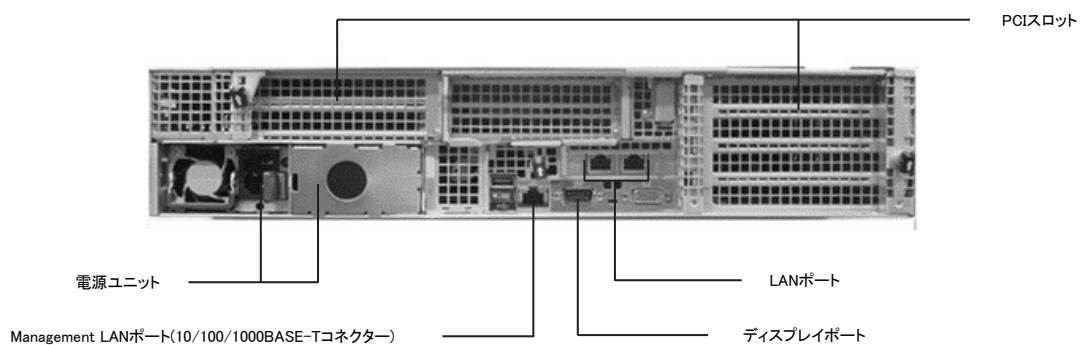

本体内部

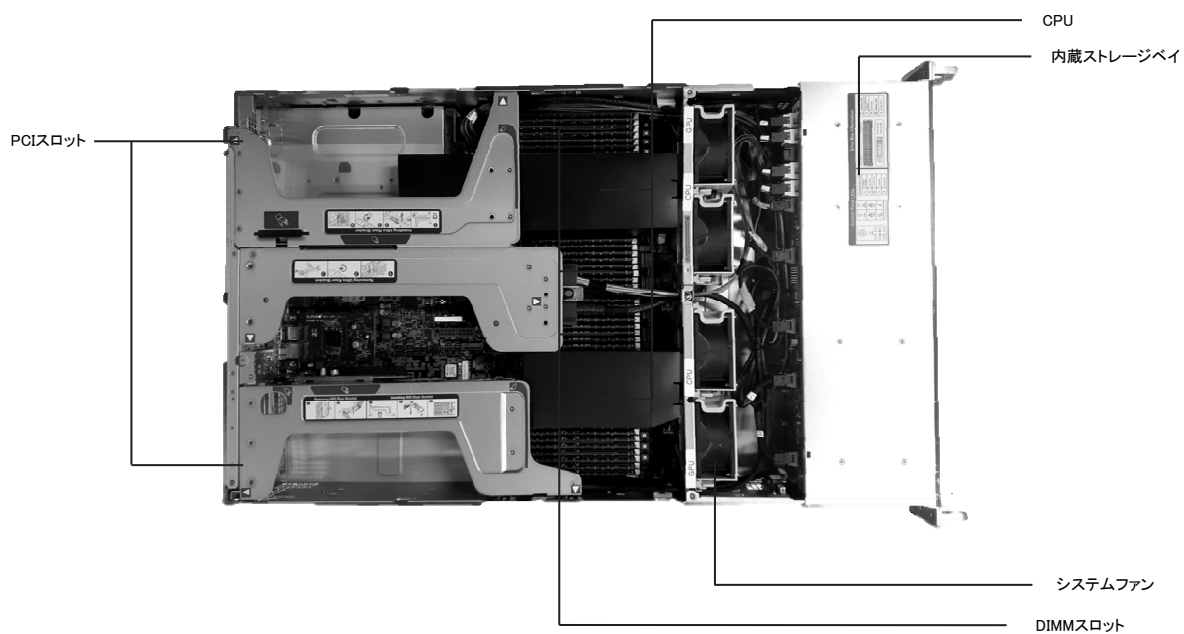

【サーバ本体前面】 →

PRIMERGY RX2450 M1 仕様	
一般モデル	
品名 モデル	PRIMERGY RX2450 M1
ベースユニット形状	PRIMERGY RX2450 M1 ラックベースユニット (2.5インチ HDD/SSD × 20/1600W電源 × 2)
型名	PYR2451 RAT
CPU (*1)	ソケット数 2 AMD EPYC™ プロセッサ 7252 (3.10GHz, 8C/16T, 64MB, 3200MHz, 120W) / 7262 (3.20GHz, 8C/16T, 128MB, 3200MHz, 155W) / 7F32 (3.70GHz, 8C/16T, 128MB, 3200MHz, 180W) / 7F52 (3.5GHz, 16C/32T, 256MB, 3200MHz, 240W) / 7282 (2.80GHz, 16C/32T, 64MB, 3200MHz, 120W) / 7302 (3GHz, 16C/32T, 128MB, 3200MHz, 155W) / 7352 (2.30GHz, 24C/48T, 128MB, 3200MHz, 155W) / 7402 (2.80GHz, 24C/48T, 128MB, 3200MHz, 180W) / 7F72 (3.20GHz, 24C/48T, 192MB, 3200MHz, 240W) / 7452 (2.35GHz, 32C/64T, 128MB, 3200MHz, 155W) / 7502 (2.50GHz, 32C/64T, 128MB, 3200MHz, 180W) / 7552 (2.20GHz, 48C/96T, 192MB, 3200MHz, 200W) / 7642 (2.30GHz, 48C/96T, 256MB, 3200MHz, 225W) / 7702 (2GHz, 64C/128T, 256MB, 3200MHz, 200W) / 7742 (2.25GHz, 64C/128T, 256MB, 3200MHz, 225W) / 7H12 (2.60GHz, 64C/128T, 256MB, 3200MHz, 280W) / 72F3 (3.70GHz, 8C/16T, 256MB, 3200MHz, 180W) / 7343 (3.20GHz, 16C/32T, 128MB, 3200MHz, 190W) / 7443 (2.85GHz, 24C/48T, 128MB, 3200MHz, 200W) / 74F3 (3.20GHz, 24C/48T, 256MB, 3200MHz, 240W) / 7453 (2.75GHz, 28C/56T, 64MB, 3200MHz, 225W) / 7513 (2.60GHz, 32C/64T, 128MB, 3200MHz, 200W) / 75F3 (2.95GHz, 32C/64T, 256MB, 3200MHz, 280W) / 7643 (2.30GHz, 48C/96T, 256MB, 3200MHz, 225W) / 7763 (2.45GHz, 64C/128T, 256MB, 3200MHz, 280W)
チップセット	—
システムボード	—
メインメモリ (*2)	搭載可能メモリ 3200 RDIMM / 3200 LRDIMM スロット数 (2CPU構成) 32 (3200 RDIMM / 3200 LRDIMM) 最大容量 (2CPU構成) 2048GB (3200 RDIMM) / 4096GB (3200 LRDIMM)
画面制御機能	リモートマネジメントコントローラ内蔵、VRAM: 32MB
グラフィック表示機能 (*3)	640 × 480 / 800 × 600 / 1024 × 768 / 1280 × 1024 / 1600 × 1200 / 1920 × 1200ドット
内蔵2.5インチベイ	ベイ数 SATA HDD/SSD: 16 [ホットプラグ対応]、PCIe SSD: 4 (*4) 最大容量 SAS HDD — ニアラインSAS HDD — BC-SATA HDD 32TB SATA SSD 122.88TB PCIe SSD 61.44TB
ODDベイ	ベイ数 — 内蔵ODD (*5) —
拡張バススロット	PCI Express 4.0(x16レーン) 4 (Full Height)
ストレージコントローラ	オンボードSATAコントローラ
ネットワークインターフェース(オンボード)	標準搭載[2ポート(1000BASE-T/100BASE-TX/10BASE-T択一)]
インターフェース	ディスプレイ(アナログRGB) × 1[背面]、シリアルポート(D-SUB9ピン) × 1[背面]、USB × 2(USB3.0: 背面 × 2)
キーボード/マウス	オプション
ハードウェア監視	—
ソフトウェア	オプション (Infrastructure Manager)
リモートサービス機能	標準搭載 (リモートマネジメントコントローラ) 専用コネクタ Management LAN 1ポート[背面] (1000BASE-T/100BASE-TX/10BASE-T択一)
セキュリティチップ	—
電源 (*6)	標準搭載 [電源ユニット<1600W> (80PLUS® Platinum認定取得): 1 (最大2) 入力電圧(周波数)/入力コンセント AC100V(50/60Hz) / 平行2Pアース付き[NEMA 5-15準拠] (最大2) AC200V(50/60Hz) / NEMA L6-15準拠/IEC60320準拠 (最大2) 消費電力/発熱量 AC200V: 最大1489W / 5360.4kJ/h、AC100V: 最大988W / 3556.8kJ/h 冗長電源ユニット オプション (ホットプラグ対応)
冗長ファン	標準搭載 (ホットプラグ非対応)
エネルギー消費効率(2021年度基準) (*7)	31.8 (区分2)
外形寸法[W × D × H]	437 × 705.3 × 89 (2U) [mm] (突起部を含まない)
質量	最大26kg [32kg(ラックレール含む)]
使用環境	周囲温度: 10~35°C (*8) / 湿度: 10~85% (ただし結露しないこと)
インストールOS/バンドルOS	オプション (VMware)
サポートOS	WS19S (*9) / WS19D (*9) / RHEL8(Intel64) / SLES 15 (x86_64) / vS7 / vS6
標準保証	3年間翌営業日以降訪問修理 (月曜~金曜、9:00~17:00 (祝日および年末年始を除く))

(*1) グラフィックスカード(NVIDIA RTX A6000/NVIDIA A40)、GPUコンピューティングカードを搭載する場合は、CPUのTDP値200W以下の環境にてご使用願います。

(*2) OSにより使用可能なメモリ容量が異なります。詳細については、留意事項編「OSにおける最大CPU数/使用可能なメモリ容量について」を参照ください。

(*3) 実際に表示可能な解像度/色数は、接続されるディスプレイの機能、およびOSにより異なります。

(*4) ホットプラグの対応状況については、当社ホームページ(<https://www.fujitsu.com/jp/products/computing/servers/primergy/manual/>)のサーバ本体の個別マニュアル「ご使用上の留意・注意事項」をご確認いただきますようお願いいたします。

(*5) 内蔵ODDを搭載しない場合は、複数台システムに最低1台、別途スーパーマールドライブユニット[FMV-NSM55]を手配する必要があります。

(*6) グラフィックスカード(NVIDIA RTX A6000/NVIDIA A40)、GPUコンピューティングカードをAC100Vでご使用の場合は、電源ユニットが2台必要になります。

(*7) エネルギー消費効率とは、省エネ法で定める測定方法により測定した中央演算処理装置(CPU)、補助記憶装置(ストレージ)および主記憶装置(メインメモリ)の消費電力あたりの性能を幾何平均したものです。

(*8) 搭載するグラフィックスカードにより温度制限があります。必ず「温度制限について」を参照ください。

(*9) AMD EPYC プロセッサ搭載サーバを使用する場合はライセンス手配注意については、留意事項編「マイクロソフト社製ソフトウェア製品使用時の留意事項について」を参照ください。

※本装置の通常運用時の騒音値(ISO7779に準拠した実測値)は、約48dB(A)~約62dB(A)となります。

ファンが高速回転する電源投入時や高温環境下では、装置構成により通常運用時の騒音値を上回る場合がありますので、専用室への設置を推奨いたします。

オフィスへの設置の際には、設置環境に十分ご注意ください。ご購入をお願いいたします。

※選択するベースユニット、オプション、および使用するOSの組合せ等により、手配可能な構成/詳細スペックが異なります。

手配構成/詳細スペックについては、樹系図をご参照ください。

※ OS により接続可能装置は異なります。詳細はハードウェア一覧を参照願います。

一般モデル

品名		PRIMERGY RX2450 M1		
モデル		ラックベースユニット (2.5インチ HDD/SSD × 24/1600W電源 × 2)		
ベースユニット形状		ラックベースユニット (2.5インチ HDD/SSD × 24/1600W電源 × 2)		
型名		PYR2451RBT	PYR2451RCT	PYR2451RDT
CPU (*1)	ソケット数	2		
	搭載可能CPU (周波数,コア数/スレッド数, 3次キャッシュメモリ, メモリバス,最大TDP)	AMD EPYC™ プロセッサ 7252 (3.10GHz,8C/16T,64MB,3200MHz,120W) / 7262 (3.20GHz,8C/16T,128MB,3200MHz,155W) / 7F32 (3.70GHz,8C/16T,128MB,3200MHz,180W) / 7F52 (3.5GHz,16C/32T,256MB,3200MHz,240W) / 7282 (2.80GHz,16C/32T,64MB,3200MHz,120W) / 7302 (3GHz,16C/32T,128MB,3200MHz,155W) / 7352 (2.30GHz,24C/48T,128MB,3200MHz,155W) / 7402 (2.80GHz,24C/48T,128MB,3200MHz,180W) / 7F72 (3.20GHz,24C/48T,192MB,3200MHz,240W) / 7452 (2.35GHz,32C/64T,128MB,3200MHz,155W) / 7502 (2.50GHz,32C/64T,128MB,3200MHz,180W) / 7552 (2.20GHz,48C/96T,192MB,3200MHz,200W) / 7642 (2.30GHz,48C/96T,256MB,3200MHz,225W) / 7702 (2GHz,64C/128T,256MB,3200MHz,200W) / 7742 (2.25GHz,64C/128T,256MB,3200MHz,225W) / 7H12 (2.60GHz,64C/128T,256MB,3200MHz,280W) / 72F3 (3.70GHz,8C/16T,256MB,3200MHz,180W) / 7343 (3.20GHz,16C/32T,128MB,3200MHz,190W) / 7443 (2.85GHz,24C/48T,128MB,3200MHz,200W) / 74F3 (3.20GHz,24C/48T,256MB,3200MHz,240W) / 7453 (2.75GHz,28C/56T,64MB,3200MHz,225W) / 7513 (2.60GHz,32C/64T,128MB,3200MHz,200W) / 75F3 (2.95GHz,32C/64T,256MB,3200MHz,280W) / 7643 (2.30GHz,48C/96T,256MB,3200MHz,225W) / 7763 (2.45GHz,64C/128T,256MB,3200MHz,280W)		
チップセット		-		
システムボード		-		
メインメモリ (*2)	搭載可能メモリ	3200 RDIMM / 3200 LRDIMM		
	スロット数 (2CPU構成)	32 (3200 RDIMM / 3200 LRDIMM)		
	最大容量 (2CPU構成)	2048GB (3200 RDIMM) / 4096GB (3200 LRDIMM)		
画面制御機能		リモートマネジメントコントローラ内蔵、VRAM: 32MB		
グラフィック表示機能 (*3)		640 × 480 / 800 × 600 / 1024 × 768 / 1280 × 1024 / 1600 × 1200 / 1920 × 1200ドット		
内蔵2.5インチベイ	ベイ数	(SATA HDD/SSD: 16、HDD/SSD: 4) [ホットプラグ対応]、PCIe SSD: 4 (*4)		
	最大容量	SAS HDD	4.8TB	
		ニアラインSAS HDD	8TB	
		BC-SATA HDD	40TB	
		SATA SSD	153.6TB	
		PCIe SSD	61.44TB	
ODDベイ	ベイ数	-		
	内蔵ODD (*5)	-		
拡張バススロット	PCI Express 4.0(x16レーン)	4 (Full Height)		
ストレージコントローラ	オンボードSATAコントローラ (*6)	オンボードSATAコントローラ (*7)	オプション (*8)	
ネットワークインターフェース(オンボード)	標準搭載[2ポート(1000BASE-T/100BASE-TX/10BASE-T択一)]			
インターフェース	ディスプレイ(アナログRGB) × 1[背面]、シリアルポート(D-SUB9ピン) × 1[背面]、USB × 2(USB3.0: 背面 × 2)			
キーボード/マウス	オプション			
ハードウェア監視	-			
	ソフトウェア	オプション (Infrastructure Manager)		
リモートサービス機能	標準搭載 (リモートマネジメントコントローラ)			
	専用コネクタ	Management LAN 1ポート[背面] (1000BASE-T/100BASE-TX/10BASE-T択一)		
セキュリティチップ		-		
電源 (*9)	標準搭載 [電源ユニット<1600W> (80PLUS® Platinum認定取得)]: 1 (最大2)			
	入力電圧(周波数)/入力コンセント	AC100V(50/60Hz) / 平行2Pアース付き(NEMA 5-15準拠) (最大2)		
		AC200V(50/60Hz) / NEMA L6-15準拠/IEC60320準拠 (最大2)		
	消費電力/発熱量	AC200V: 最大1489W / 5360.4kJ/h、AC100V: 最大988W / 3556.8kJ/h		
冗長電源ユニット	オプション (ホットプラグ対応)			
冗長ファン	標準搭載 (ホットプラグ非対応)			
エネルギー消費効率(2021年度基準) (*10)	31.8 (区分2)			
外形寸法[W×D×H]	437 × 705.3 × 89 (2U) [mm] (突起部を含まない)			
質量	最大26kg [32kg(ラックレール含む)]			
使用環境	周囲温度: 10~35°C (*11) / 湿度: 10~85% (ただし結露しないこと)			
インストールOS/バンドルOS	オプション (VMware)			
サポートOS	WS19S (*12) / WS19D (*12) / RHEL8(Intel64) / SLES 15 (x86_64) / vS7 / vS6			
標準保証	3年間翌営業日以降訪問修理(月曜~金曜、9:00~17:00(祝日および年末年始を除く))			

(*1) グラフィックスカード(NVIDIA RTX A6000/NVIDIA A40)、GPUコンピューティングカードを搭載する場合は、CPUのTDP値200W以下の環境にてご使用願います。

(*2) OSにより使用可能なメモリ容量が異なります。詳細については、留意事項編「OSにおける最大CPU数/使用可能なメモリ容量について」を参照ください。

(*3) 実際に表示可能な解像度/色数は、接続されるディスプレイの機能、およびOSにより異なります。

(*4) ホットプラグの対応状況については、当社ホームページ(<https://www.fujitsu.com/jp/products/computing/servers/primergy/manual/>)のサーバ本体の個別マニュアル「ご使用上の留意・注意事項」をご確認いただきますようお願いいたします。

(*5) 内蔵ODDを搭載しない場合は、複数台システムに最低1台、別途スーパーマルチドライブユニット[FMV-NSM55]を手配する必要があります。

(*6) SASコントローラカード[PY-SC3FB2/PYBSC3FB2]またはSASアレイコントローラカード[PY-SR3C52/PYBSR3C52]1枚を手配する必要があります。

(*7) SASコントローラカード[PY-SC3FB2/PYBSC3FB2]またはSASアレイコントローラカード[PY-SR3C52/PYBSR3C52]2枚、またはSASアレイコントローラカード[PY-SR3C54/PYBSR3C54/PY-SR3C58/PYBSR3C58]1枚を手配する必要があります。

(*8) SASアレイコントローラカード[PY-SR3C54/PYBSR3C54/PY-SR3C58/PYBSR3C58]2枚を手配する必要があります。

(*9) グラフィックスカード(NVIDIA RTX A6000/NVIDIA A40)、GPUコンピューティングカードをAC100Vでご使用の場合は、電源ユニットが2台必要になります。

(*10) エネルギー消費効率とは、省エネ法で定める測定方法により測定した中央演算処理装置(CPU)、補助記憶装置(ストレージ)および主記憶装置(メインメモリ)の消費電力あたりの性能を幾何平均したものです。

(*11) 搭載するグラフィックスカードにより温度制限があります。必ず「温度制限について」を参照ください。

(*12) AMD EPYC プロセッサ搭載サーバを使用する場合のライセンス手配注意については、留意事項編「マイクロソフト社製ソフトウェア製品使用時の留意事項について」を参照ください。

※本装置の通常運用時の騒音値(ISO7779に準拠した実測値)は、約48dB(A)~約62dB(A)となります。

ファンが高速回転する電源投入時や高温環境下では、装置構成により通常運用時の騒音値を上回る場合がありますので、専用室への設置を推奨いたします。

オフィスへの設置の際には、設置環境に十分ご注意のうえ、ご導入をお願いいたします。

※選択するベースユニット、オプション、および使用するOSの組合せ等により、手配可能な構成/詳細スペックが異なります。

手配構成/詳細スペックについては、樹系図をご参照ください。

※ OS により接続可能装置は異なります。詳細はハードウェア一覧を参照願います。

PRIMERGY RX2450 M1 構成図

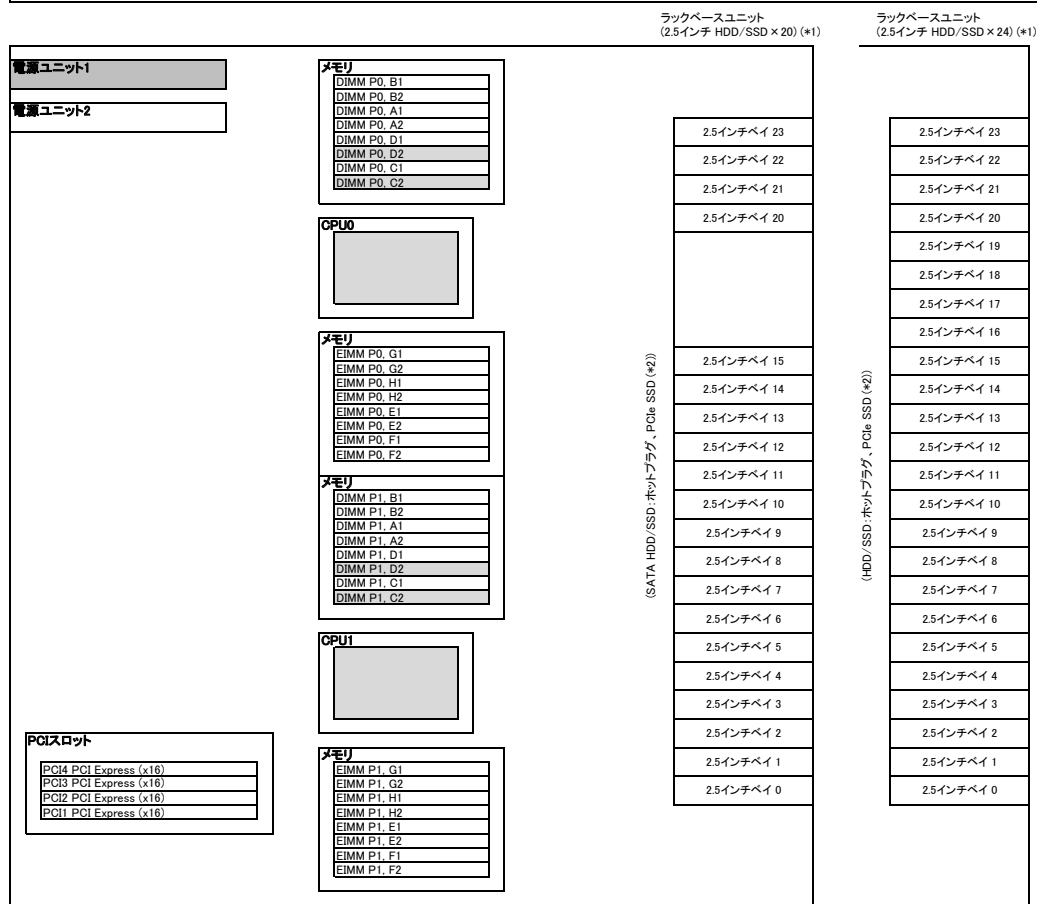

■ 標準搭載
□ 必須選択オプション

(*1) ベースユニットによりストレージコントローラが異なります。詳細については、「1. 本体」 「ストレージコントローラと内蔵ストレージの接続について」を参照ください。
 (*2) ホットプラグの対応状況については、当社ホームページ(<https://www.fujitsu.com/jp/products/computing/servers/primergy/manual/>)のサーバ本体の個別マニュアル「ご使用上の留意・注意事項」をご確認いただきますようお願いいたします。

※ OS により接続可能装置は異なります。詳細はハードウェア一覧を参照願います。

PRIMERGY RX2450 M1 オプションカードの搭載情報

搭載 優先 順位	搭載カード				PCIスロット				最大搭載枚数	備考		
					1	2	3	4				
	名称	一般型名	カスタムメイド 型名	バス仕様	PCI Express 4.0 x16レーン Full Height							
↑ 高	SASアレイコントローラカード (16port/8GB/SAS 12Gbps)	PY-SR3C58	PYBSR3C58	PCI Express (x8)	-	②	-	①	2 (*4)	内蔵ストレージ接続用		
	SASアレイコントローラカード (16port/4GB/SAS 12Gbps)	PY-SR3C54	PYBSR3C54	PCI Express (x8)	-	②	-	①	2 (*4)			
	SASアレイコントローラカード (8port/2GB/SAS 12Gbps)	PY-SR3C52	PYBSR3C52	PCI Express (x8)	-	②	-	①	2 (*4)		内蔵ストレージ接続用	
	SASコントローラカード (PSAS CP503i)(8port/SAS 12Gbps)	PY-SC3FB2	PYBSC3FB2	PCI Express (x8)	-	②	-	①	2 (*4)		内蔵ストレージ接続用	
	↓ 低	GPUコンピューティングカード (NVIDIA A100 40GB)	PY-GP4042	PYBGP4042	PCI Express (x16)	②	-	①	-	2	2 (*1)	
		グラフィックスカード (NVIDIA RTX A6000)	PY-VG4A2	PYBVG4A2	PCI Express (x16)	②	-	①	-	2		
		グラフィックスカード(NVIDIA A40)	PY-VG4A1	PYBVG4A1	PCI Express (x16)	②	-	①	-	2		
		Dual port LANカード(1000BASE-T) (*2)	PY-LA262	PYBLA262	PCI Express (x4)	①	②	③	④	4		4
		Quad port LANカード(1000BASE-T) (*2)	PY-LA264	PYBLA264	PCI Express (x4)	①	②	③	④	4		
		Dual port LANカード(10GBASE) (*2)	PY-LA3C2	PYBLA3C2	PCI Express (x8)	①	②	③	④	4		
		Dual port LANカード(10GBASE-T) (*2)	PY-LA3D2	PYBLA3D2	PCI Express (x4)	①	②	③	④	4		
		Quad port LANカード(10GBASE) (*2)	PY-LA3C4	PYBLA3C4	PCI Express (x8)	①	②	③	④	4		
		Dual port LANカード(25GBASE) (*2)(*3)	PY-LA3E22	PYBLA3E22	PCI Express (x8)	①	②	③	④	4		
		Dual port LANカード(25GBASE) (*2)	PY-LA3E23	PYBLA3E23	PCI Express (x8)	①	②	③	④	4		
		Quad port LANカード(10GBASE-T) (*2)	PY-LA3E4	PYBLA3E4	PCI Express (x8)	①	②	③	④	4		
		Quad port LANカード(10GBASE-T) (*2)	PY-LA344	PYBLA344	PCI Express (x8)	①	②	③	④	4		
		Dual port LANカード(10GBASE-T) (*2)	PY-LA342	PYBLA342	PCI Express (x8)	①	②	③	④	4		
		Dual port LANカード(100GBASE) (*2)	PY-LA432	PYBLA432	PCI Express (x16)	①	②	③	④	4		
		Dual port LANカード(100GBASE) (*2)(*3)	PY-LA412	PYBLA412	PCI Express (x16)	①	②	③	④	4		
		IB HCAカード(100Gbps) (*3)(*5)	PY-HC341	PYBHC341	PCI Express (x16)	①	②	③	④	4		
Dual port IB HCAカード(100Gbps) (*3)(*5)	PY-HC342	PYBHC342	PCI Express (x16)	①	②	③	④	4				
IB HCAカード(200Gbps) (*3)(*5)	PY-HC401	PYBHC401	PCI Express (x16)	①	②	③	④	4				

※ ○の中の数字は各カードの工場出荷時の搭載順を示す。-は搭載不可を示す。出荷後に搭載する場合は○のスロットであれば搭載可能です。

(*1) このグループのカードは1種類のみ搭載可能です。

(*2) VMware製品をご使用時は、ESXiで1Gb LAN、10Gb LANのポート数に構成可能な上限があります。

詳細については、当社ホームページ(<https://jp.fujitsu.com/platform/server/primergy/software/vmware/support/>)のvS7:「VMware ESXi 7 サポート版数一覧表(機種別)」/vS6:「VMware ESXi サポート版数一覧表(オプション・周辺機器)」に掲載されている「ネットワークインターフェース ポート数の上限について」を参照ください。

(*3) PY-LA3E22/PYBLA3E22/PY-LA412/PYBLA412とPY-HC341/PYBHC341/PY-HC342/PYBHC342/PY-HC401/PYBHC401を混在させることはできません。

(*4) SASコントローラカード[PY-SC3FB2/PYBSC3FB2]またはSASアレイコントローラカード[PY-SR3C52/PYBSR3C52/PY-SR3C54/PYBSR3C54/PY-SR3C58/PYBSR3C58]は合計2枚まで搭載可能です。複数枚選択する場合、同種のカードのみ選択可能です。

(*5) InfiniBandカードは、同一型名のみ搭載可能です。

必須選択オプションについて

本モデルには必須選択オプションがあります。ベースユニットと共に、以下の製品をカスタムメイド型名にて選択する必要があります。

必須選択オプション	必須手配数
・電源ケーブル	1本
・CPU	1個
・メモリ	最低4枚 (*1)
・SASコントローラカード/SASアレイコントローラカード [搭載パターン(2)の場合]	1枚
・SASコントローラカード/SASアレイコントローラカード [搭載パターン(3)の場合]	最低1枚
・SASアレイコントローラカード [搭載パターン(4)の場合]	2枚

(*1) 最大限の性能を引き出すためにメモリ16枚以上の搭載を推奨いたします。

※搭載パターンについては「1. 本体」を参照ください。

※各オプションの項目名に「必須選択オプション」の記載があります。ご確認のうえ、手配をお願いします。

※ OS により接続可能装置は異なります。詳細はハードウェア一覧を参照願います。

Start : PRIMERGY RX2450 M1



樹系図の見方は、「システム構成図の見方について」を参照ください。

1. 本体



項番	製品名	型名	価格(税別)	力	備考
A-54	PRIMERGY RX2450 M1 ラックベースユニット (2.5インチ HDD/SSD × 20/ 1600W電源 × 2)	PYR2451RAT	704,800円		ラックベースユニット(2.5インチ)[2U] CPU: オプション(最大数: 1) メモリ: オプション(最大: 32スロット) 内蔵ストレージ: オプション(2.5インチ × 20ベイ) 内蔵ODD: 搭載不可 OS: オプション オンボードSATAコントローラ標準, 1600W電源 × 1標準(80PLUS® Platinum認定取得)[最大数: 2], ラックレールキット × 1標準, 3年保証(3年間翌営業日以降訪問修理)付

【搭載パターン(1)】SASコントローラカード/SASアレイコントローラカードなし構成

※ SATA HDD/SSD SAS/SATA HDD/SSD PCIe SSD



項番	製品名	型名	価格(税別)	力	備考
A-54	PRIMERGY RX2450 M1 ラックベースユニット (2.5インチ HDD/SSD × 24/ 1600W電源 × 2)	PYR2451RBT	726,800円		ラックベースユニット(2.5インチ)[2U] CPU: オプション(最大数: 1) メモリ: オプション(最大: 32スロット) 内蔵ストレージ: オプション(2.5インチ × 24ベイ) 内蔵ODD: 搭載不可 OS: オプション オンボードSATAコントローラ標準, 1600W電源 × 1標準(80PLUS® Platinum認定取得)[最大数: 2], ラックレールキット × 1標準, 3年保証(3年間翌営業日以降訪問修理)付

【搭載パターン(2)】SASコントローラカード[PY-SC3FB2/PYBSC3FB2]またはSASアレイコントローラカード[PY-SR3C52/PYBSR3C52]1枚構成

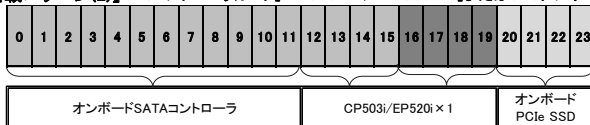

項番	製品名	型名	価格(税別)	力	備考
A-54	PRIMERGY RX2450 M1 ラックベースユニット (2.5インチ HDD/SSD × 24/ 1600W電源 × 2)	PYR2451RCT	726,800円		ラックベースユニット(2.5インチ)[2U] CPU: オプション(最大数: 1) メモリ: オプション(最大: 32スロット) 内蔵ストレージ: オプション(2.5インチ × 24ベイ) 内蔵ODD: 搭載不可 OS: オプション オンボードSATAコントローラ標準, 1600W電源 × 1標準(80PLUS® Platinum認定取得)[最大数: 2], ラックレールキット × 1標準, 3年保証(3年間翌営業日以降訪問修理)付

【搭載パターン(3)】SASコントローラカード[PY-SC3FB2/PYBSC3FB2]またはSASアレイコントローラカード[PY-SR3C52/PYBSR3C52]2枚、またはSASアレイコントローラカード[PY-SR3C54/PYBSR3C54/PY-SR3C58/PYBSR3C58]1枚構成

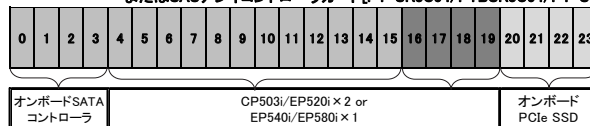

項番	製品名	型名	価格(税別)	力	備考
A-54	PRIMERGY RX2450 M1 ラックベースユニット (2.5インチ HDD/SSD × 24/ 1600W電源 × 2)	PYR2451RDT	726,800円		ラックベースユニット(2.5インチ)[2U] CPU: オプション(最大数: 1) メモリ: オプション(最大: 32スロット) 内蔵ストレージ: オプション(2.5インチ × 24ベイ) 内蔵ODD: 搭載不可 OS: オプション 1600W電源 × 1標準(80PLUS® Platinum認定取得)[最大数: 2], ラックレールキット × 1標準, 3年保証(3年間翌営業日以降訪問修理)付

【搭載パターン(4)】SASアレイコントローラカード[PY-SR3C54/PYBSR3C54/PY-SR3C58/PYBSR3C58]2枚構成

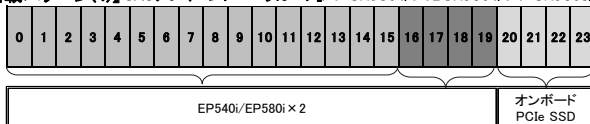

A

※ OS により接続可能装置は異なります。詳細はハードウェア一覧を参照願います。

A

2. 電源ユニット/電源ケーブル 【必須選択オプション】



■電源ユニット

電源ユニット<1600W>(標準搭載)

項番	製品名	型名	価格(税別)	力	備考
K-27	電源ユニット(1600W)	PY-PU164	98,000円		80PLUS:Platinum
		PYBPU164	98,000円	●	

■電源ケーブル

① 標準搭載電源分およびカスタムメイド型名にて必ず搭載する電源ユニット数分、選択してください。同一種類のみ選択可能です。

【AC100Vで使用】
《NEMA 5-15P》

項番	製品名	型名	価格(税別)	力	備考
N-165	電源ケーブル(AC100V対応/3m)	PY-CBP112	3,200円		プラグ:NEMA 5-15P準拠
		PYBCBP112	3,200円	●	

【AC200Vで使用】
《NEMA L6-15P》

項番	製品名	型名	価格(税別)	力	備考
N-6	電源ケーブル(AC200V対応/3m)	PY-CBP201	5,300円		プラグ:NEMA L6-15P準拠
		PYBCBP201	5,300円	●	

《IEC60320 C14》

項番	製品名	型名	価格(税別)	力	備考
N-11	電源ケーブル(AC200V対応/0.5m)	PY-CBP203	2,100円		プラグ:IEC60320 C14準拠
		PYBCBP203	2,100円	●	
N-12	電源ケーブル(AC200V対応/1m)	PY-CBP204	2,100円		プラグ:IEC60320 C14準拠
		PYBCBP204	2,100円	●	
N-13	電源ケーブル(AC200V対応/1.5m)	PY-CBP205	2,100円		プラグ:IEC60320 C14準拠
		PYBCBP205	2,100円	●	
N-14	電源ケーブル(AC200V対応/3m)	PY-CBP202	3,200円		プラグ:IEC60320 C14準拠
		PYBCBP202	3,200円	●	

B

B

3. Infrastructure Manager(ISM)



- ・Infrastructure Manager Advanced EditionとInfrastructure Manager Essential Editionの二種類あります。
- ・Infrastructure Manager Advanced Editionは、1年/3年/5年のSupportDeskがバンドルされるライセンス製品です。メディアバックとサーバライセンス/ノードライセンスがあります。
- ・Infrastructure Manager Essential Editionは、ライセンスは無償ですが、SupportDeskを別途購入いただくことで、「Infrastructure Managerに関するお問い合わせへの対応」や「最新版のアップデートモジュール」の入手が可能となります。
- また、Infrastructure Managerのリモート通報機能でハードウェアのリモート通報による保守を受けるには、Infrastructure ManagerのSupportDesk契約が必要です。
- ・ISMイメージはPRIMERGYダウンロードサイトからダウンロードする、または、ISMメディアバックをご購入いただくことで入手することができます。
- ・Infrastructure Managerのライセンス、SupportDeskの詳細については、留意事項編「サーバ監視・管理ソフトウェアについて」を参照ください。

■メディアバック

項番	製品名	型名	価格(税別)	力	備考
P-220	Infrastructure Manager メディアバック(ESXi) V2	B516Q93B0	10,000円 ★		Infrastructure Manager : DVD-ROM × 1
P-221	Infrastructure Manager メディアバック(Hyper-V) V2	B516QA3B0	10,000円 ★		Infrastructure Manager : DVD-ROM × 1
P-222	Infrastructure Manager メディアバック(KVM) V2	B516QB3B0	10,000円 ★		Infrastructure Manager : DVD-ROM × 1



1 Infrastructure Manager Advanced EditionとInfrastructure Manager Essential Editionを同時に選択することはできません。

■Infrastructure Manager Advanced Edition サーバライセンス

項番	製品名	型名	価格(税別)	力	備考
P-223	Infrastructure Manager Advanced Edition サーバライセンス (1年間24時間サポート付) V2	B5178D381	323,300円 ★		サービス時間帯: 24時間365日 サポート対象範囲: 仮想アプライアンス
P-224	Infrastructure Manager Advanced Edition サーバライセンス (3年間24時間サポート付) V2	B5178F381	369,900円 ★		サービス時間帯: 24時間365日 サポート対象範囲: 仮想アプライアンス
P-225	Infrastructure Manager Advanced Edition サーバライセンス (5年間24時間サポート付) V2	B5178H381	416,400円 ★		サービス時間帯: 24時間365日 サポート対象範囲: 仮想アプライアンス
P-226	Infrastructure Manager Advanced Edition サーバライセンス (1年間平日サポート付) V2	B5178E381	317,400円 ★		サービス時間帯: 月曜～金曜8:30～19:00(祝日および年末年始を除く) サポート対象範囲: 仮想アプライアンス
P-227	Infrastructure Manager Advanced Edition サーバライセンス (3年間平日サポート付) V2	B5178G381	352,200円 ★		サービス時間帯: 月曜～金曜8:30～19:00(祝日および年末年始を除く) サポート対象範囲: 仮想アプライアンス
P-228	Infrastructure Manager Advanced Edition サーバライセンス (5年間平日サポート付) V2	B5178J381	386,900円 ★		サービス時間帯: 月曜～金曜8:30～19:00(祝日および年末年始を除く) サポート対象範囲: 仮想アプライアンス

■Infrastructure Manager Advanced Edition ノードライセンス

項番	製品名	型名	価格(税別)	力	備考
P-229	Infrastructure Manager Advanced Edition 1ノードライセンス (1年間24時間サポート付) V2	B5177V381	26,900円 ★		サービス時間帯: 24時間365日 サポート対象範囲: 仮想アプライアンス
P-230	Infrastructure Manager Advanced Edition 1ノードライセンス (3年間24時間サポート付) V2	B5177X381	30,800円 ★		サービス時間帯: 24時間365日 サポート対象範囲: 仮想アプライアンス
P-231	Infrastructure Manager Advanced Edition 1ノードライセンス (5年間24時間サポート付) V2	B5177Z381	34,600円 ★		サービス時間帯: 24時間365日 サポート対象範囲: 仮想アプライアンス
P-232	Infrastructure Manager Advanced Edition 1ノードライセンス (1年間平日サポート付) V2	B5177W381	26,500円 ★		サービス時間帯: 月曜～金曜8:30～19:00(祝日および年末年始を除く) サポート対象範囲: 仮想アプライアンス
P-233	Infrastructure Manager Advanced Edition 1ノードライセンス (3年間平日サポート付) V2	B5177Y381	29,300円 ★		サービス時間帯: 月曜～金曜8:30～19:00(祝日および年末年始を除く) サポート対象範囲: 仮想アプライアンス
P-234	Infrastructure Manager Advanced Edition 1ノードライセンス (5年間平日サポート付) V2	B51780381	32,200円 ★		サービス時間帯: 月曜～金曜8:30～19:00(祝日および年末年始を除く) サポート対象範囲: 仮想アプライアンス
P-235	Infrastructure Manager Advanced Edition 5ノードライセンス (1年間24時間サポート付) V2	B51787385	134,700円 ★		サービス時間帯: 24時間365日 サポート対象範囲: 仮想アプライアンス
P-236	Infrastructure Manager Advanced Edition 5ノードライセンス (3年間24時間サポート付) V2	B51789385	154,100円 ★		サービス時間帯: 24時間365日 サポート対象範囲: 仮想アプライアンス
P-237	Infrastructure Manager Advanced Edition 5ノードライセンス (5年間24時間サポート付) V2	B5178B385	173,500円 ★		サービス時間帯: 24時間365日 サポート対象範囲: 仮想アプライアンス
P-238	Infrastructure Manager Advanced Edition 5ノードライセンス (1年間平日サポート付) V2	B51788385	132,300円 ★		サービス時間帯: 月曜～金曜8:30～19:00(祝日および年末年始を除く) サポート対象範囲: 仮想アプライアンス

C

C-1

C

C-1

項番	製品名	型名	価格(税別)	力	備考
P-239	Infrastructure Manager Advanced Edition 5ノードライセンス (3年間平日サポート付) V2	B5178A385	146,700円	★	サービス時間帯: 月曜～金曜8:30～19:00(祝日および年末年始を除く) サポート対象範囲: 仮想アプライアンス
P-240	Infrastructure Manager Advanced Edition 5ノードライセンス (5年間平日サポート付) V2	B5178C385	161,100円	★	サービス時間帯: 月曜～金曜8:30～19:00(祝日および年末年始を除く) サポート対象範囲: 仮想アプライアンス
P-241	Infrastructure Manager Advanced Edition 10ノードライセンス (1年間24時間サポート付) V2	B5177P38A	269,400円	★	サービス時間帯: 24時間365日 サポート対象範囲: 仮想アプライアンス
P-242	Infrastructure Manager Advanced Edition 10ノードライセンス (3年間24時間サポート付) V2	B5177R38A	308,100円	★	サービス時間帯: 24時間365日 サポート対象範囲: 仮想アプライアンス
P-243	Infrastructure Manager Advanced Edition 10ノードライセンス (5年間24時間サポート付) V2	B5177T38A	346,900円	★	サービス時間帯: 24時間365日 サポート対象範囲: 仮想アプライアンス
P-244	Infrastructure Manager Advanced Edition 10ノードライセンス (1年間平日サポート付) V2	B5177Q38A	264,500円	★	サービス時間帯: 月曜～金曜8:30～19:00(祝日および年末年始を除く) サポート対象範囲: 仮想アプライアンス
P-245	Infrastructure Manager Advanced Edition 10ノードライセンス (3年間平日サポート付) V2	B5177S38A	293,400円	★	サービス時間帯: 月曜～金曜8:30～19:00(祝日および年末年始を除く) サポート対象範囲: 仮想アプライアンス
P-246	Infrastructure Manager Advanced Edition 10ノードライセンス (5年間平日サポート付) V2	B5177U38A	322,400円	★	サービス時間帯: 月曜～金曜8:30～19:00(祝日および年末年始を除く) サポート対象範囲: 仮想アプライアンス
P-247	Infrastructure Manager Advanced Edition 20ノードライセンス (1年間24時間サポート付) V2	B5178138F	485,000円	★	サービス時間帯: 24時間365日 サポート対象範囲: 仮想アプライアンス
P-248	Infrastructure Manager Advanced Edition 20ノードライセンス (3年間24時間サポート付) V2	B5178338F	554,800円	★	サービス時間帯: 24時間365日 サポート対象範囲: 仮想アプライアンス
P-249	Infrastructure Manager Advanced Edition 20ノードライセンス (5年間24時間サポート付) V2	B5178538F	624,600円	★	サービス時間帯: 24時間365日 サポート対象範囲: 仮想アプライアンス
P-250	Infrastructure Manager Advanced Edition 20ノードライセンス (1年間平日サポート付) V2	B5178238F	476,100円	★	サービス時間帯: 月曜～金曜8:30～19:00(祝日および年末年始を除く) サポート対象範囲: 仮想アプライアンス
P-251	Infrastructure Manager Advanced Edition 20ノードライセンス (3年間平日サポート付) V2	B5178438F	528,200円	★	サービス時間帯: 月曜～金曜8:30～19:00(祝日および年末年始を除く) サポート対象範囲: 仮想アプライアンス
P-252	Infrastructure Manager Advanced Edition 20ノードライセンス (5年間平日サポート付) V2	B5178638F	580,400円	★	サービス時間帯: 月曜～金曜8:30～19:00(祝日および年末年始を除く) サポート対象範囲: 仮想アプライアンス
P-253	Infrastructure Manager Advanced Edition 100ノードライセンス (1年間24時間サポート付) V2	B5177H38N	2,155,200円	★	サービス時間帯: 24時間365日 サポート対象範囲: 仮想アプライアンス
P-254	Infrastructure Manager Advanced Edition 100ノードライセンス (3年間24時間サポート付) V2	B5177K38N	2,465,600円	★	サービス時間帯: 24時間365日 サポート対象範囲: 仮想アプライアンス
P-255	Infrastructure Manager Advanced Edition 100ノードライセンス (5年間24時間サポート付) V2	B5177M38N	2,776,000円	★	サービス時間帯: 24時間365日 サポート対象範囲: 仮想アプライアンス
P-256	Infrastructure Manager Advanced Edition 100ノードライセンス (1年間平日サポート付) V2	B5177J38N	2,115,900円	★	サービス時間帯: 月曜～金曜8:30～19:00(祝日および年末年始を除く) サポート対象範囲: 仮想アプライアンス
P-257	Infrastructure Manager Advanced Edition 100ノードライセンス (3年間平日サポート付) V2	B5177L38N	2,347,500円	★	サービス時間帯: 月曜～金曜8:30～19:00(祝日および年末年始を除く) サポート対象範囲: 仮想アプライアンス
P-258	Infrastructure Manager Advanced Edition 100ノードライセンス (5年間平日サポート付) V2	B5177N38N	2,579,100円	★	サービス時間帯: 月曜～金曜8:30～19:00(祝日および年末年始を除く) サポート対象範囲: 仮想アプライアンス

- ①
- ・サーバライセンスとノードライセンスを同時に選択してください。
 - ・ノードライセンスの購入数に上限はありません。

■ SupportDesk Standard(Infrastructure Manager Essential Edition)

項番	製品名	型名	価格(税別)	力	備考
Q-250	Infrastructure Manager Essential Edition	SV7BA003G	3,670円	★ (*)	サービス時間帯: 月曜～金曜 8:30～19:00(祝日および年末年始を除く) サポート対象範囲: 仮想アプライアンス * 月単位で自動更新(「価格」欄は月額)
Q-251	Infrastructure Manager Essential Edition	SV7BA003R	4,580円	★ (*)	サービス時間帯: 24時間365日 サポート対象範囲: 仮想アプライアンス * 月単位で自動更新(「価格」欄は月額)

D

D

4. CPU 【必須選択オプション】 【カスタムメイド専用】

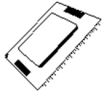

・カスタムメイド型名にていずれか必ず1つ選択してください。

項番	製品名	型名	価格(税別)	力	備考
D-321	EPYC プロセッサ 7252 (3.10GHz/8コア/64MB) × 2	PY-CPL3A9 PYBCPL3A9	324,000円 324,000円	●	スレッド数: 16、メモリバス: 3200MHz(最大)、最大TDP: 120W サポートCPU構成: 2CPU
D-322	EPYC プロセッサ 7262 (3.20GHz/8コア/128MB) × 2	PY-CPL3A7 PYBCPL3A7	390,000円 390,000円	●	スレッド数: 16、メモリバス: 3200MHz(最大)、最大TDP: 155W サポートCPU構成: 2CPU
D-323	EPYC プロセッサ 7F32 (3.70GHz/8コア/128MB) × 2	PY-CPL3A3 PYBCPL3A3	1,416,000円 1,416,000円	●	スレッド数: 16、メモリバス: 3200MHz(最大)、最大TDP: 180W サポートCPU構成: 2CPU
D-324	EPYC プロセッサ 7F52 (3.50GHz/16コア/256MB) × 2	PY-CPL3AC PYBCPL3AC	2,086,000円 2,086,000円	●	スレッド数: 32、メモリバス: 3200MHz(最大)、最大TDP: 240W サポートCPU構成: 2CPU
D-325	EPYC プロセッサ 7282 (2.80GHz/16コア/64MB) × 2	PY-CPL3A8 PYBCPL3A8	446,000円 446,000円	●	スレッド数: 32、メモリバス: 3200MHz(最大)、最大TDP: 120W サポートCPU構成: 2CPU
D-326	EPYC プロセッサ 7302 (3GHz/16コア/128MB) × 2	PY-CPL3A6 PYBCPL3A6	662,000円 662,000円	●	スレッド数: 32、メモリバス: 3200MHz(最大)、最大TDP: 155W サポートCPU構成: 2CPU
D-327	EPYC プロセッサ 7352 (2.30GHz/24コア/128MB) × 2	PY-CPL3A5 PYBCPL3A5	916,000円 916,000円	●	スレッド数: 48、メモリバス: 3200MHz(最大)、最大TDP: 155W サポートCPU構成: 2CPU
D-328	EPYC プロセッサ 7402 (2.80GHz/24コア/128MB) × 2	PY-CPL3A2 PYBCPL3A2	1,208,000円 1,208,000円	●	スレッド数: 48、メモリバス: 3200MHz(最大)、最大TDP: 180W サポートCPU構成: 2CPU
D-329	EPYC プロセッサ 7F72 (3.20GHz/24コア/192MB) × 2	PY-CPL3AB PYBCPL3AB	1,640,000円 1,640,000円	●	スレッド数: 48、メモリバス: 3200MHz(最大)、最大TDP: 240W サポートCPU構成: 2CPU
D-330	EPYC プロセッサ 7452 (2.35GHz/32コア/128MB) × 2	PY-CPL3A4 PYBCPL3A4	1,372,000円 1,372,000円	●	スレッド数: 64、メモリバス: 3200MHz(最大)、最大TDP: 155W サポートCPU構成: 2CPU
D-331	EPYC プロセッサ 7502 (2.50GHz/32コア/128MB) × 2	PY-CPL3A1 PYBCPL3A1	1,760,000円 1,760,000円	●	スレッド数: 64、メモリバス: 3200MHz(最大)、最大TDP: 180W サポートCPU構成: 2CPU
D-332	EPYC プロセッサ 7552 (2.20GHz/48コア/192MB) × 2	PY-CPL3AG PYBCPL3AG	2,700,000円 2,700,000円	●	スレッド数: 96、メモリバス: 3200MHz(最大)、最大TDP: 200W サポートCPU構成: 2CPU
D-333	EPYC プロセッサ 7642 (2.30GHz/48コア/256MB) × 2	PY-CPL3AF PYBCPL3AF	3,120,000円 3,120,000円	●	スレッド数: 96、メモリバス: 3200MHz(最大)、最大TDP: 225W サポートCPU構成: 2CPU
D-334	EPYC プロセッサ 7702 (2GHz/64コア/256MB) × 2	PY-CPL3AE PYBCPL3AE	4,160,000円 4,160,000円	●	スレッド数: 128、メモリバス: 3200MHz(最大)、最大TDP: 200W サポートCPU構成: 2CPU
D-335	EPYC プロセッサ 7742 (2.25GHz/64コア/256MB) × 2	PY-CPL3AD PYBCPL3AD	4,700,000円 4,700,000円	●	スレッド数: 128、メモリバス: 3200MHz(最大)、最大TDP: 225W サポートCPU構成: 2CPU
D-336	EPYC プロセッサ 7H12 (2.60GHz/64コア/256MB) × 2	PY-CPL3AA PYBCPL3AA	4,894,000円 4,894,000円	●	スレッド数: 128、メモリバス: 3200MHz(最大)、最大TDP: 280W サポートCPU構成: 2CPU
D-337	EPYC プロセッサ 72F3 (3.7GHz/8コア/256MB) × 2	PY-CPL4A1 PYBCPL4A1	1,564,000円 1,564,000円	●	スレッド数: 16、メモリバス: 3200MHz(最大)、最大TDP: 180W サポートCPU構成: 2CPU
D-338	EPYC プロセッサ 7343 (3.2GHz/16コア/128MB) × 2	PY-CPL4A3 PYBCPL4A3	998,000円 998,000円	●	スレッド数: 32、メモリバス: 3200MHz(最大)、最大TDP: 190W サポートCPU構成: 2CPU
D-339	EPYC プロセッサ 7443 (2.85GHz/24コア/128MB) × 2	PY-CPL4A6 PYBCPL4A6	1,282,000円 1,282,000円	●	スレッド数: 48、メモリバス: 3200MHz(最大)、最大TDP: 200W サポートCPU構成: 2CPU
D-340	EPYC プロセッサ 74F3 (3.2GHz/24コア/256MB) × 2	PY-CPL4A8 PYBCPL4A8	1,850,000円 1,850,000円	●	スレッド数: 48、メモリバス: 3200MHz(最大)、最大TDP: 240W サポートCPU構成: 2CPU
D-341	EPYC プロセッサ 7453 (2.75GHz/28コア/64MB) × 2	PY-CPL4A7 PYBCPL4A7	1,024,000円 1,024,000円	●	スレッド数: 56、メモリバス: 3200MHz(最大)、最大TDP: 225W サポートCPU構成: 2CPU
D-342	EPYC プロセッサ 7513 (2.6GHz/32コア/128MB) × 2	PY-CPL4A9 PYBCPL4A9	1,814,000円 1,814,000円	●	スレッド数: 64、メモリバス: 3200MHz(最大)、最大TDP: 200W サポートCPU構成: 2CPU
D-343	EPYC プロセッサ 75F3 (2.95GHz/32コア/256MB) × 2	PY-CPL4AB PYBCPL4AB	3,106,000円 3,106,000円	●	スレッド数: 64、メモリバス: 3200MHz(最大)、最大TDP: 280W サポートCPU構成: 2CPU
D-344	EPYC プロセッサ 7643 (2.30GHz/48コア/256MB) × 2	PY-CPL4AC PYBCPL4AC	3,194,000円 3,194,000円	●	スレッド数: 96、メモリバス: 3200MHz(最大)、最大TDP: 225W サポートCPU構成: 2CPU
D-345	EPYC プロセッサ 7763 (2.45GHz/64コア/256MB) × 2	PY-CPL4AF PYBCPL4AF	5,160,000円 5,160,000円	●	スレッド数: 128、メモリバス: 3200MHz(最大)、最大TDP: 280W サポートCPU構成: 2CPU

E

E

5. メモリ 【必須選択オプション】



・カスタムメイド型名にて同一メモリを4枚、8枚、16枚または32枚選択してください(グラフィックスカードを搭載する場合、同一メモリを16枚または32枚選択してください)。
 ・必ず「メモリの搭載について」を参照のうえ、手配願います。

■ 3200 Registered DIMM

項番	製品名	型名	価格(税別)	力	備考
E-175 32	メモリ-16GB (16GB 3200 RDIMM × 1)	PY-ME16SK2	330,000円		Rank: Dual × 8
		PYBME16SK2	330,000円	●	
E-176 32	メモリ-16GB (16GB 3200 RDIMM × 1)	PY-ME16SK	330,000円		Rank: Single × 4
		PYBME16SK	330,000円	●	
E-177 32	メモリ-32GB (32GB 3200 RDIMM × 1)	PY-ME32SK	672,000円		Rank: Single × 4
		PYBME32SK	672,000円	●	
E-178 32	メモリ-64GB (64GB 3200 RDIMM × 1)	PY-ME64SK	1,344,000円		Rank: Dual × 4
		PYBME64SK	1,344,000円	●	

■ 3200 Load Reduced DIMM

項番	製品名	型名	価格(税別)	力	備考
E-179 32	メモリ-64GB (64GB 3200 LRDIMM × 1)	PY-ME64EJ	1,800,000円		Rank: Quad × 4
		PYBME64EJ	1,800,000円	●	
E-180 32	メモリ-128GB (128GB 3200 LRDIMM × 1)	PY-ME12EJ	3,600,000円		Rank: Quad × 4
		PYBME12EJ	3,600,000円	●	

F

メモリの搭載について

(1) RDIMMにおいて、下表の組み合わせのみ混在搭載可能です。

製品名	型名	PY-ME16SK2 PYBME16SK2	PY-ME16SK PYBME16SK	PY-ME32SK PYBME32SK	PY-ME64SK PYBME64SK
メモリ-16GB(16GB 3200 RDIMM × 1)	PY-ME16SK2 PYBME16SK2	○	×	×	×
メモリ-16GB(16GB 3200 RDIMM × 1)	PY-ME16SK PYBME16SK	×	○	×	×
メモリ-32GB(32GB 3200 RDIMM × 1)	PY-ME32SK PYBME32SK	×	×	○	×
メモリ-64GB(64GB 3200 RDIMM × 1)	PY-ME64SK PYBME64SK	×	×	×	○

○:混在可能、×:混在不可

【メモリ搭載位置】

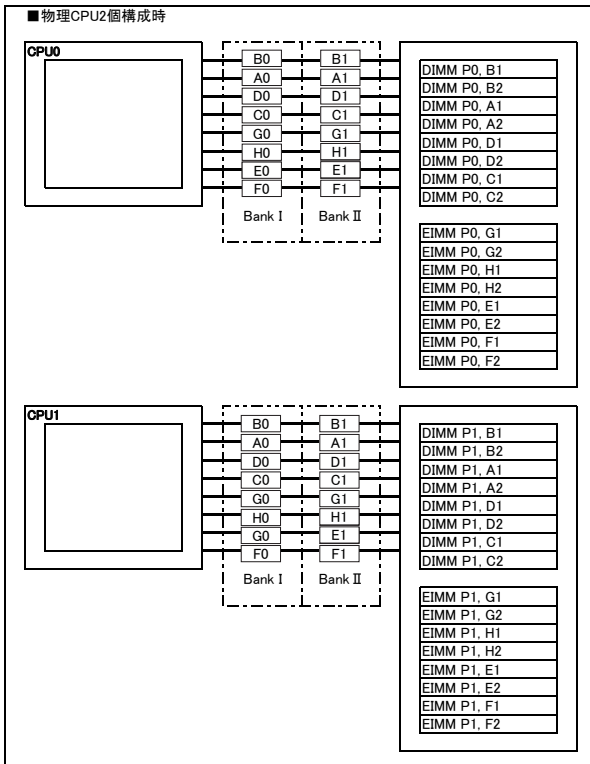

[注]搭載可能メモリ容量について
 搭載メモリ容量はOSの使用可能メモリ容量に準じます。
 OSにおける使用可能メモリ容量は留意事項編「OSにおける最大CPU数/使用可能なメモリ容量について」を参照ください。

【メモリ動作クロック】

搭載CPUの メモリバス(MHz)	メモリ動作クロック(MHz)	
	RDIMM/LRDIMM 3200MHz	
電圧設定(BIOS)	1.2V	
DIMM数	2DPC 4,8,16枚	2DPC 32枚
	3200	2933

※DPC:チャンネルあたりのDIMM数

※ OS により接続可能装置は異なります。詳細はハードウェア一覧を参照願います。

ストレージコントローラと内蔵ストレージの接続について

■ 接続パターン表

内蔵ストレージ搭載ベイ (*1)		搭載パターン(1)	搭載パターン(2)	搭載パターン(3)	搭載パターン(4)
適用可能なストレージコントローラ	標準搭載				
オンボードSATAコントローラ (16port/SATA 6Gbps)		○	○	○	×
SASコントローラカード (PSAS CP503)(8port/SAS 12Gbps)	PY-SC3FB2 PYBSG3FB2	×	○	○ (*2)	×
SASアレイコントローラカード (8port/2GB/SAS 12Gbps)	PY-SR3C52 PYBSR3C52	×	○	○ (*2)	×
SASアレイコントローラカード (16port/4GB/SAS 12Gbps)	PY-SR3C54 PYBSR3C54	×	×	○	○ (*2)
SASアレイコントローラカード (16port/8GB/SAS 12Gbps)	PY-SR3C58 PYBSR3C58	×	×	○	○ (*2)

○:可能、×:不可

(*1) 搭載パターンについては「1. 本体」を参照ください。

(*2) 同種のSASコントローラカード/SASアレイコントローラカードを2枚手配が必須です。

■ 内蔵ストレージデバイス搭載順

工場出荷時の内蔵ストレージの搭載順は下表のとおりです。

	標準ベイ																							
	SATA HDD/SSDのみ															HDD/SSD				PCIe SSD				
	0	1	2	3	4	5	6	7	8	9	10	11	12	13	14	15	16	17	18	19	20	21	22	23
搭載パターン(1)	1	2	3	4	5	6	7	8	9	10	11	12	13	14	15	16	-	-	-	-	17	18	19	20
搭載パターン(2)/(3)/(4)	17	18	19	20	13	14	15	16	9	10	11	12	5	6	7	8	1	2	3	4	21	22	23	24

※搭載パターンについては「1. 本体」を参照ください。

F

6. 外付DVD-RAM



・複数台システムに最低1台のODDが必須です。

項番	製品名	型名	価格(税別)	カ	備考
H-4	スーパーマルチドライブユニット	FMV-NSM55	29,800円		インターフェース:USB2.0 Read:最大8倍速(DVD-ROM) / 最大24倍速(CD-ROM) Write:最大5倍速(DVD-RAM) / 最大6倍速(DVD±RDL/-RW) / 最大8倍速(DVD±R/+RW) ※DVD-RAM/DVD±R/DVD±RDL/DVD±RW/DVD-ROM/CD-ROMドライブ機能のみサポート ※ACアダプターの接続が必要(USB/バスパワーでは使用不可)
N-43	USB延長ケーブル	2m PG-CBLU002	3,200円		

7. 内蔵ストレージコントローラ



・使用するストレージコントローラと内蔵ストレージの接続可否および内蔵ストレージの混在可能な組み合わせについては、「内蔵ストレージ構成時の注意事項」を参照ください。

《非アレイ接続》

【搭載パターン(1) or (2) or (3)】

オンボードSATAコントローラ(標準搭載) ※デバイスポート数:16

- ① SASコントローラカード/SASアレイコントローラカード
- ・[ラックベースユニット(2.5インチ HDD/SSD × 24/1800W電源 × 2)[PYR2451RBT]の場合]
SASコントローラカード[PY-SC3FB2/PYBSC3FB2]またはSASアレイコントローラカード[PY-SR3C52/PYBSR3C52]1枚の選択が必須となります。
 - ・[ラックベースユニット(2.5インチ HDD/SSD × 24/1800W電源 × 2)[PYR2451RCT]の場合]
同種のSASコントローラカード[PY-SC3FB2/PYBSC3FB2]またはSASアレイコントローラカード[PY-SR3C52/PYBSR3C52]2枚、またはSASアレイコントローラカード[PY-SR3C54/PYBSR3C54/PY-SR3C58/PYBSR3C58]1枚の選択が必須となります。
 - ・[ラックベースユニット(2.5インチ HDD/SSD × 24/1800W電源 × 2)[PYR2451RDT]の場合]
同種のSASアレイコントローラカード[PY-SR3C54/PYBSR3C54/PY-SR3C58/PYBSR3C58]2枚の選択が必須となります。

《非アレイ接続》

【搭載パターン(2) or (3)】

- ① 使用OS(OS機能)により、接続可能なストレージ構成、接続方式が異なります。詳細については、留意事項編「SASコントローラカードの接続方法について」を参照ください。

項番	製品名	型名	価格(税別)	カ	備考
I-8	SASコントローラカード (PSAS CP503)	PY-SC3FB2 PYBSC3FB2	85,000円 85,000円		内蔵ストレージ接続用カード インターフェース:SFF8643 × 2 データ転送速度:SAS 12Gbps デバイスポート数:8(4 × 2) ホストバス:PCI Express3.1

《アレイ接続》

【搭載パターン(2) or (3)】

項番	製品名	型名	価格(税別)	カ	備考
I-104	SASアレイコントローラカード	PY-SR3C52 PYBSR3C52	99,000円 99,000円		内蔵ストレージ接続用カード インターフェース:SFF8643 × 2 データ転送速度:SAS 12Gbps デバイスポート数:8(4 × 2) キャッシュ:2GB ホストバス:PCI Express3.0 RAIDレベル:0/1/1E/1+0/5/5+0/6/6+0(ホットスベア可)

【搭載パターン(3) or (4)】

項番	製品名	型名	価格(税別)	カ	備考
I-60	SASアレイコントローラカード	PY-SR3C54 PYBSR3C54	130,000円 130,000円		内蔵ストレージ接続用カード インターフェース:SFF8643 × 4 データ転送速度:SAS 12Gbps デバイスポート数:16(4 × 4) キャッシュ:4GB ホストバス:PCI Express3.0 RAIDレベル:0/1/1E/1+0/5/5+0/6/6+0(ホットスベア可)
I-106	SASアレイコントローラカード	PY-SR3C58 PYBSR3C58	170,000円 170,000円		内蔵ストレージ接続用カード インターフェース:SFF8643 × 4 データ転送速度:SAS 12Gbps デバイスポート数:16(4 × 4) キャッシュ:8GB ホストバス:PCI Express3.0 RAIDレベル:0/1/1E/1+0/5/5+0/6/6+0(ホットスベア可)

項番	製品名	型名	価格(税別)	カ	備考
N-169	SASケーブル	PY-CBS078	30,000円		SASコントローラカード/SASアレイコントローラカード用接続ケーブル(2本セット)

① SASケーブル

・SASコントローラカード/SASアレイコントローラカードを一般型名で接続する場合に必要となります。

G

G

8. 内蔵ストレージ



・使用するストレージコントローラと内蔵ストレージの接続可否および内蔵ストレージの混在可能な組み合わせについては、「内蔵ストレージ構成時の注意事項」を参照ください。
 ・お客様の構成/用途に応じて複数の内蔵ストレージから選択可能です。内蔵ストレージを選択する際の指針を含め、ストレージ関連については、当社ホームページ(https://jp.fujitsu.com/platform/server/primergy/hdd_construct/)を参照ください。

■ SAS HDD(SAS 12Gbps、10krpm)[512n]

項番	製品名	型名	価格(税別)	力	備考
F-848	内蔵2.5インチSAS HDD-300GB (10krpm)	PY-SH301E9 PYBSH301E9	82,000円 82,000円	●	データ転送速度:SAS 12Gbps セクターサイズ:512n 用途:システム領域/データ領域
F-849	内蔵2.5インチSAS HDD-600GB (10krpm)	PY-SH601E9 PYBSH601E9	120,000円 120,000円	●	データ転送速度:SAS 12Gbps セクターサイズ:512n 用途:システム領域/データ領域
F-850	内蔵2.5インチSAS HDD-1.2TB (10krpm)	PY-SH121E9 PYBSH121E9	196,000円 196,000円	●	データ転送速度:SAS 12Gbps セクターサイズ:512n 用途:システム領域/データ領域

■ SAS HDD(SAS 12Gbps、15krpm)[512n]

項番	製品名	型名	価格(税別)	力	備考
F-851	内蔵2.5インチSAS HDD-300GB (15krpm)	PY-SH305E8 PYBSH305E8	139,000円 139,000円	●	データ転送速度:SAS 12Gbps セクターサイズ:512n 用途:システム領域/データ領域
F-852	内蔵2.5インチSAS HDD-600GB (15krpm)	PY-SH605E8 PYBSH605E8	203,000円 203,000円	●	データ転送速度:SAS 12Gbps セクターサイズ:512n 用途:システム領域/データ領域
F-853	内蔵2.5インチSAS HDD-900GB (15krpm)	PY-SH905E8 PYBSH905E8	270,000円 270,000円	●	データ転送速度:SAS 12Gbps セクターサイズ:512n 用途:システム領域/データ領域

■ ニアラインSAS HDD(SAS 12Gbps、7.2krpm)[512n]

項番	製品名	型名	価格(税別)	力	備考
F-854	内蔵2.5インチニアラインSAS HDD -1TB(7.2krpm)	PY-CH1T7E6 PYBCH1T7E6	143,000円 143,000円	●	データ転送速度:SAS 12Gbps セクターサイズ:512n 用途:システム領域/データ領域
F-855	内蔵2.5インチニアラインSAS HDD -2TB(7.2krpm)	PY-CH2T7E6 PYBCH2T7E6	288,000円 288,000円	●	データ転送速度:SAS 12Gbps セクターサイズ:512n 用途:システム領域/データ領域

■ BC-SATA HDD(SATA 6Gbps、7.2krpm)[512n]

項番	製品名	型名	価格(税別)	力	備考
F-856	内蔵2.5インチBC-SATA HDD -1TB(7.2krpm)	PY-BH1T7DB PYBBH1T7DB	66,000円 66,000円	●	データ転送速度:SATA 6Gbps セクターサイズ:512n 用途:システム領域/データ領域
F-857	内蔵2.5インチBC-SATA HDD -2TB(7.2krpm)	PY-BH2T7DB PYBBH2T7DB	132,000円 132,000円	●	データ転送速度:SATA 6Gbps セクターサイズ:512n 用途:システム領域/データ領域

① SATA SSD[有寿命部品]

・本製品は「有寿命部品」となり、寿命時には製品を再購入いただく必要があります。

■ SATA SSD(SATA 6Gbps、Read Intensive)[有寿命部品]

項番	製品名	型名	価格(税別)	力	備考
F-858	内蔵2.5インチSATA SSD -240GB(RI)	PY-SS24NMB PYBSS24NMB	162,000円 162,000円	●	データ転送速度:SATA 6Gbps 記録方式:TLC 製品クラス:Read Intensive[書き込み保証値 1.5DWPD] 用途:システム領域/データ領域
F-859	内蔵2.5インチSATA SSD -480GB(RI)	PY-SS48NMB PYBSS48NMB	169,000円 169,000円	●	データ転送速度:SATA 6Gbps 記録方式:TLC 製品クラス:Read Intensive[書き込み保証値 1.5DWPD] 用途:システム領域/データ領域
F-860	内蔵2.5インチSATA SSD -960GB(RI)	PY-SS96NMB PYBSS96NMB	279,000円 279,000円	●	データ転送速度:SATA 6Gbps 記録方式:TLC 製品クラス:Read Intensive[書き込み保証値 1.5DWPD] 用途:システム領域/データ領域
F-861	内蔵2.5インチSATA SSD -1.92TB(RI)	PY-SS19NMB PYBSS19NMB	526,000円 526,000円	●	データ転送速度:SATA 6Gbps 記録方式:TLC 製品クラス:Read Intensive[書き込み保証値 1.5DWPD] 用途:システム領域/データ領域
F-862	内蔵2.5インチSATA SSD -3.84TB(RI)	PY-SS38NMB PYBSS38NMB	981,000円 981,000円	●	データ転送速度:SATA 6Gbps 記録方式:TLC 製品クラス:Read Intensive[書き込み保証値 1.2DWPD] 用途:システム領域/データ領域
F-863	内蔵2.5インチSATA SSD -7.68TB (RI)	PY-SS76NMB PYBSS76NMB	1,833,000円 1,833,000円	●	データ転送速度:SATA 6Gbps 記録方式:TLC 製品クラス:Read Intensive[書き込み保証値 0.6DWPD] 用途:システム領域/データ領域

H

max.20/24

※ OS により接続可能装置は異なります。詳細はハードウェア一覧を参照願います。

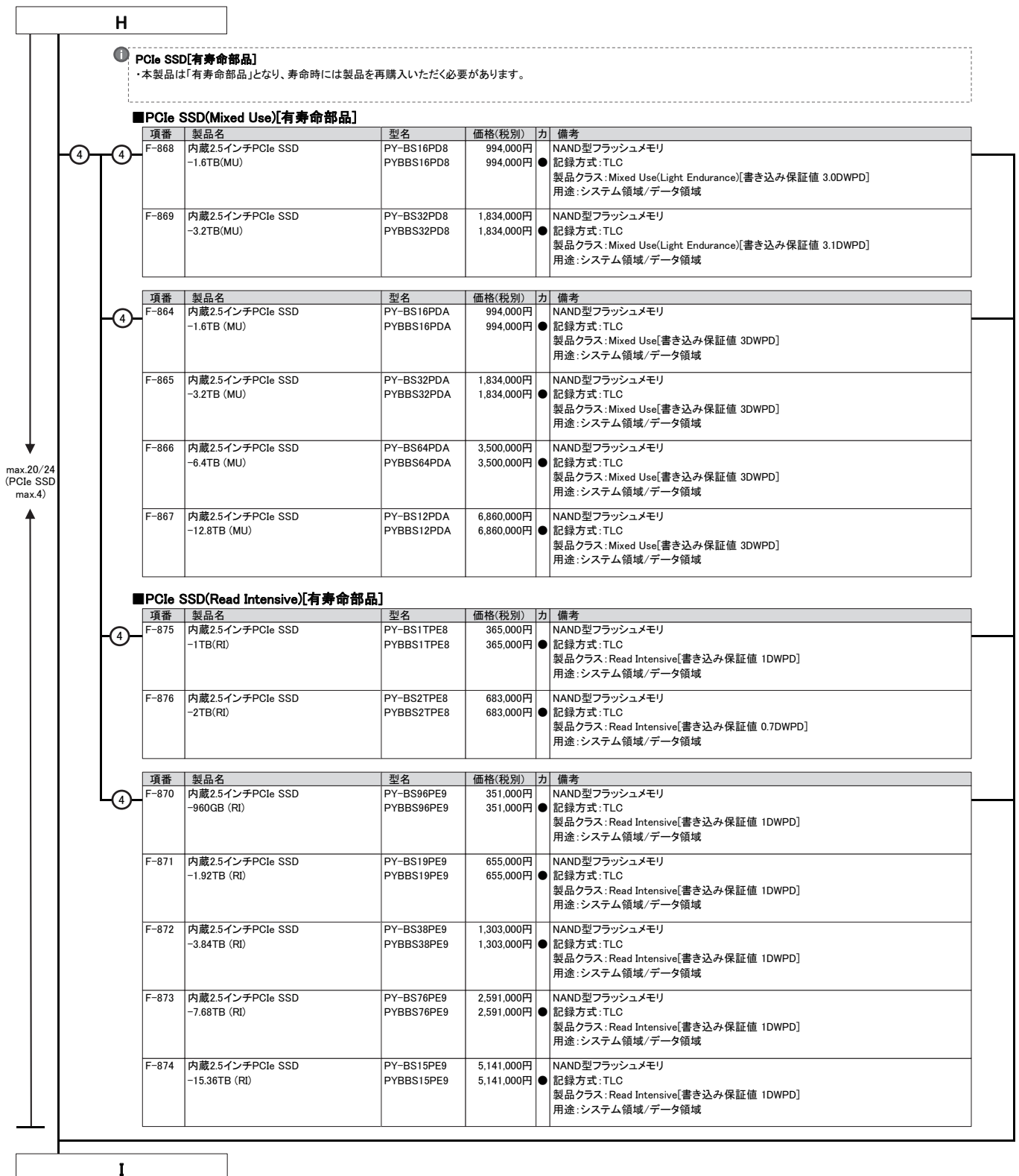

内蔵ストレージ構成時の注意事項

選択する本体ベースユニット、使用するストレージコントローラにより、使用可能な内蔵ストレージ(HDD/SSD)の種類が異なる場合があります。また、内蔵ストレージの種類により、混在条件が異なる場合がありますので、下表を参照し手配をお願いします。

■A: 使用するストレージコントローラの仕様を確認

ストレージコントローラ	オンボード SATAコントローラ	SASコントローラカード	SASアレイコントローラカード		
型名	標準	PY-SC3FB2/PYBSC3FB2	PY-SR3C52/PYBSR3C52	PY-SR3C54/PYBSR3C54	PY-SR3C58/PYBSR3C58
ポート数	16	8	8	16	16
キャッシュ	-	-	2GB	4GB	8GB
BBU/FBU可否	-	-	×	×	×
ホットスワップ	-	-	○	○	○
非アレイ接続	○	○	×	×	×
RAID0	×	×	○	○	○
RAID1	×	×	○	○	○
RAID1E	×	×	○	○	○
RAID1+0	×	×	○	○	○
RAID5	×	×	○	○	○
RAID5+0	×	×	○	○	○
RAID6	×	×	○	○	○
RAID6+0	×	×	○	○	○

○: サポート、×: 非サポート、-: 対象無し

■B: 使用OSに応じたストレージコントローラと内蔵ストレージの接続方法を確認

内蔵ストレージ搭載ベイト(*1)	OS	搭載パターン(1)			搭載パターン(2)			搭載パターン(3)			搭載パターン(4)		
		Windows	Linux	VMware	Windows	Linux	VMware	Windows	Linux	VMware	Windows	Linux	VMware
オンボードSATAコントローラ (16ポート/SATA 6Gbps) [非アレイ接続]	標準搭載	○	○	○(*2)	○	○	○(*2)	○	○	○(*2)	×	×	×
SASコントローラカード (PSAS OP503) (8ポート/SAS 12Gbps)	PY-SC3FB2 PYBSC3FB2	×	×	×	×	×	○(*2)	×	×	○(*2)	×	×	×
SASアレイコントローラカード (8ポート/2GB/SAS 12Gbps)	PY-SR3C52 PYBSR3C52	×	×	×	○	○	○(*2)	○	○	○(*2)	×	×	×
SASアレイコントローラカード (16ポート/4GB/SAS 12Gbps)	PY-SR3C54 PYBSR3C54	×	×	×	×	×	×	○	○	○(*2)	○	○	○(*2)
SASアレイコントローラカード (16ポート/8GB/SAS 12Gbps)	PY-SR3C58 PYBSR3C58	×	×	×	×	×	×	○	○	○(*2)	○	○	○(*2)

○: 可能、×: 不可

(*1) 搭載パターンについては「1. 本体」を参照ください。

(*2) VMwareのサポート状況(本体/オプション)等の最新情報は、当社ホームページ (<https://www.fujitsu.com/jp/products/computing/servers/primergy/software/vmware/>)にてご確認ください。

ストレージコントローラ	SAS HDD	ニアラインSAS HDD	BC-SATA HDD	SATA SSD(RI) [有寿命部品]
オンボードSATAコントローラ (16ポート/SATA 6Gbps) [非アレイ接続]	×	×	○	○
SASコントローラカード (PSAS OP503) (8ポート/SAS 12Gbps)	○	○	○	○
SASアレイコントローラカード (8ポート/2GB/SAS 12Gbps)	○	○	○	○
SASアレイコントローラカード (16ポート/4GB/SAS 12Gbps)	○	○	○	○
SASアレイコントローラカード (16ポート/8GB/SAS 12Gbps)	○	○	○	○

○: 可能、×: 不可、RI: Read Intensive

■C: RAID構成時の留意事項を確認

RAIDドライブグループは、同型名の内蔵ストレージでの構成を推奨します。なお、同種類(SAS/ニアライン SAS/BC-SATA/SATA SSD)、同容量/同回転数/同書き込み保証値の内蔵ストレージでの構成は可能です。

■D: 内蔵ストレージの種類による混在条件を確認

内蔵ストレージ	SAS HDD	ニアラインSAS HDD	BC-SATA HDD	SATA SSD
SAS HDD	○	○	○	○
ニアラインSAS HDD	○	○	○	○
BC-SATA HDD	○	○	○	○
SATA SSD	○	○	○	○

○: 混在可能、×: 混在不可

I

9. LANカード



・RX2450 M1は2ポート(1000BASE-T/100BASE-TX/10BASE-T)が標準搭載されています。
 ・PY-LA3E22/PYBLA3E22/PY-LA412/PYBLA412とPY-HC341/PYBHC341/PY-HC342/PYBHC342/PY-HC401/PYBHC401を混在させることはできません。
 ・VMware製品をご使用時は、ESXiで1Gb LAN、10Gb LANのポート数に構成可能な上限があります。
 詳細については、当社ホームページ(<https://jp.fujitsu.com/platform/server/primergy/software/vmware/support/>)のvS7:「VMware ESXi 7 サポート版数一覧表(機種別)」/
 vS6:「VMware ESXiサポート版数一覧表(オプション・周辺機器)」に掲載されている「ネットワークインターフェース ポート数の上限について」を参照ください。
 ・サポートする10GBASE-CR SFP+ケーブルについては、下記URL内のマニュアルをご参照ください。
 当社ホームページ(https://jp.fujitsu.com/platform/server/primergy/manual/peri_card.html)
 「10GBASE-CR SFP+ケーブル、25GBASE SFP28 ケーブル、40GBASE QSFP ケーブルおよび100GBASE QSFP28 ケーブルのサポートについて」
 ・PCIeカードにSFP+/SFP28/QSFPモジュールを搭載する場合、同一製品の各ポートには同じ型名製品を搭載してください
 (各PCIeカードに対応するSFP+/SFP28/QSFPモジュールは樹系図をご確認ください)。
 ・カスタムメイド型名で同じ速度のPCIeカードを同一サーバに搭載する場合、カスタムメイド型名のSFP+/SFP28/QSFPは1種類の型名しか選択できません
 (各PCIeカードに対応するSFP+/SFP28/QSFPモジュールは樹系図をご確認ください)。

1000BASE-T/100BASE-TX/10BASE-T (標準搭載) × 2

項番	製品名	型名	価格(税別)	力	備考
I-124	Quad port LANカード(1000BASE-T)	PY-LA264	61,000円	4	インターフェース:1000BASE-T × 4 ● ホストバス:PCI Express2.1 機能:AFT/ALB 相当品:Intel I350-T4
		PYBLA264	61,000円		
I-125	Dual port LANカード(1000BASE-T)	PY-LA262	40,000円	4	インターフェース:1000BASE-T × 2 ● ホストバス:PCI Express2.1 機能:AFT/ALB 相当品:Intel I350-T2
		PYBLA262	40,000円		

項番	製品名	型名	価格(税別)	力	備考
I-22	Quad port LANカード(10GBASE)	PY-LA3C4	269,000円	4	インターフェース:10GBASE × 4 ● ホストバス:PCI Express3.0 機能:AFT/ALB 相当品:Intel X710-DA4
		PYBLA3C4	269,000円		

■ 10GBASE-CR接続

項番	製品名	型名	価格(税別)	力	備考
I-37	Twinaxケーブル	2m	32,000円	4	10GBASE-CR接続用 SFP+ケーブル
		5m	47,000円		

■ 10GBASE-SR/1GBASE-SR接続

項番	製品名	型名	価格(税別)	力	備考
I-71	10GBASE-SR/1GBASE-SR SFP+	PY-SFPS14	230,000円	4	10GBASE-SR/1GBASE-SR接続用 ● マルチモードファイバチャネルケーブル[CBL-MLLB02/CBL-MLLB05/CBL-MLLB15/CBL-MLLC05/CBL-MLLC10/CBL-MLLC20/CBL-MLLC30/CBL-MLLC40/CBL-MLLC50/CBL-MLLE30/CBL-MLLE50/CBL-MLLE70/CBL-MLLD1A/CBL-MLLF1A/CBL-MLLF1L/CBL-MLLF1K]が使用可能
		PYBSFPS14	230,000円		

項番	製品名	型名	価格(税別)	力	備考
I-19	Dual port LANカード(10GBASE)	PY-LA3C2	168,000円	4	インターフェース:10GBASE × 2 ● ホストバス:PCI Express3.0 機能:AFT/ALB 相当品:Intel X710-DA2
		PYBLA3C2	168,000円		

■ 10GBASE-CR接続

項番	製品名	型名	価格(税別)	力	備考
I-37	Twinaxケーブル	2m	32,000円	2	10GBASE-CR接続用 SFP+ケーブル
		5m	47,000円		

■ 10GBASE-SR/1GBASE-SR接続

項番	製品名	型名	価格(税別)	力	備考
I-71	10GBASE-SR/1GBASE-SR SFP+	PY-SFPS14	230,000円	2	10GBASE-SR/1GBASE-SR接続用 ● マルチモードファイバチャネルケーブル[CBL-MLLB02/CBL-MLLB05/CBL-MLLB15/CBL-MLLC05/CBL-MLLC10/CBL-MLLC20/CBL-MLLC30/CBL-MLLC40/CBL-MLLC50/CBL-MLLE30/CBL-MLLE50/CBL-MLLE70/CBL-MLLD1A/CBL-MLLF1A/CBL-MLLF1L/CBL-MLLF1K]が使用可能
		PYBSFPS14	230,000円		

項番	製品名	型名	価格(税別)	力	備考
I-11	Quad port LANカード(10GBASE-T)	PY-LA3E4	295,000円	4	インターフェース:10GBASE-T × 4 ● ホストバス:PCI Express3.0 機能:AFT/ALB 相当品:Intel X710-T4 接続ケーブル:カテゴリ6a以上
		PYBLA3E4	295,000円		
I-283	Quad port LANカード(10GBASE-T)	PY-LA344	295,000円	4	インターフェース:10GBASE-T × 4 ● ホストバス:PCI Express3.0 機能:AFT/ALB 相当品:Intel X710-T4L 接続ケーブル:カテゴリ6a以上
		PYBLA344	295,000円		
I-18	Dual port LANカード(10GBASE-T)	PY-LA3D2	158,000円	4	インターフェース:10GBASE-T × 2 ● ホストバス:PCI Express3.0 機能:AFT/ALB 相当品:Intel X550-T2 接続ケーブル:カテゴリ6a以上
		PYBLA3D2	158,000円		
I-93	Dual port LANカード(10GBASE-T)	PY-LA342	185,000円	4	インターフェース:10GBASE-T × 2 ● ホストバス:PCI Express3.0 機能:AFT/ALB 相当品:Intel X710-T2L 接続ケーブル:カテゴリ6a以上
		PYBLA342	185,000円		

J

J-1

※ OS により接続可能装置は異なります。詳細はハードウェア一覧を参照願います。

J		J-1																			
④	I-201	Dual port LANカード(25GBASE)	<table border="1"> <thead> <tr> <th>項番</th> <th>製品名</th> <th>型名</th> <th>価格(税別)</th> <th>力</th> <th>備考</th> </tr> </thead> <tbody> <tr> <td></td> <td></td> <td>PY-LA3E23</td> <td>230,000円</td> <td></td> <td rowspan="2">インターフェース: 25GBASE × 2 ● ホストバス: PCI Express3.0 機能: AFT/ALB 相当品: Intel XXV710-DA2</td> </tr> <tr> <td></td> <td></td> <td>PYBLA3E23</td> <td>230,000円</td> <td></td> </tr> </tbody> </table>	項番	製品名	型名	価格(税別)	力	備考			PY-LA3E23	230,000円		インターフェース: 25GBASE × 2 ● ホストバス: PCI Express3.0 機能: AFT/ALB 相当品: Intel XXV710-DA2			PYBLA3E23	230,000円		
項番	製品名	型名	価格(税別)	力	備考																
		PY-LA3E23	230,000円		インターフェース: 25GBASE × 2 ● ホストバス: PCI Express3.0 機能: AFT/ALB 相当品: Intel XXV710-DA2																
		PYBLA3E23	230,000円																		
	■10GBASE-SR接続																				
	②	I-71	10GBASE-SR/1GBASE-SR SFP+	<table border="1"> <thead> <tr> <th>項番</th> <th>製品名</th> <th>型名</th> <th>価格(税別)</th> <th>力</th> <th>備考</th> </tr> </thead> <tbody> <tr> <td></td> <td></td> <td>PY-SFPS14</td> <td>230,000円</td> <td></td> <td>10GBASE-SR/1GBASE-SR接続用 マルチモードファイバチャネルケーブル[CBL-MLLB02/CBL-MLLB05/CBL-MLLB15.CBL-MLLC05/CBL-MLLC10/CBL-MLLC20/CBL-MLLC30/CBL-MLLC40/CBL-MLLC50.CBL-MLLE30/CBL-MLLE50/CBL-MLLE70/CBL-MLLD1A.CBL-MLLF1A/CBL-MLLF1L/CBL-MLLF1K]が使用可能</td> </tr> </tbody> </table>	項番	製品名	型名	価格(税別)	力	備考			PY-SFPS14	230,000円		10GBASE-SR/1GBASE-SR接続用 マルチモードファイバチャネルケーブル[CBL-MLLB02/CBL-MLLB05/CBL-MLLB15.CBL-MLLC05/CBL-MLLC10/CBL-MLLC20/CBL-MLLC30/CBL-MLLC40/CBL-MLLC50.CBL-MLLE30/CBL-MLLE50/CBL-MLLE70/CBL-MLLD1A.CBL-MLLF1A/CBL-MLLF1L/CBL-MLLF1K]が使用可能					
項番	製品名	型名	価格(税別)	力	備考																
		PY-SFPS14	230,000円		10GBASE-SR/1GBASE-SR接続用 マルチモードファイバチャネルケーブル[CBL-MLLB02/CBL-MLLB05/CBL-MLLB15.CBL-MLLC05/CBL-MLLC10/CBL-MLLC20/CBL-MLLC30/CBL-MLLC40/CBL-MLLC50.CBL-MLLE30/CBL-MLLE50/CBL-MLLE70/CBL-MLLD1A.CBL-MLLF1A/CBL-MLLF1L/CBL-MLLF1K]が使用可能																
④	I-200	Dual port LANカード(25GBASE)	<table border="1"> <thead> <tr> <th>項番</th> <th>製品名</th> <th>型名</th> <th>価格(税別)</th> <th>力</th> <th>備考</th> </tr> </thead> <tbody> <tr> <td></td> <td></td> <td>PY-LA3E22</td> <td>280,000円</td> <td></td> <td rowspan="2">インターフェース: 25GBASE × 2 ● ホストバス: PCI Express3.0 機能: RDMA 相当品: Mellanox MCX4121A-ACAT</td> </tr> <tr> <td></td> <td></td> <td>PYBLA3E22</td> <td>280,000円</td> <td></td> </tr> </tbody> </table>	項番	製品名	型名	価格(税別)	力	備考			PY-LA3E22	280,000円		インターフェース: 25GBASE × 2 ● ホストバス: PCI Express3.0 機能: RDMA 相当品: Mellanox MCX4121A-ACAT			PYBLA3E22	280,000円		
項番	製品名	型名	価格(税別)	力	備考																
		PY-LA3E22	280,000円		インターフェース: 25GBASE × 2 ● ホストバス: PCI Express3.0 機能: RDMA 相当品: Mellanox MCX4121A-ACAT																
		PYBLA3E22	280,000円																		
	■10GBASE-CR接続																				
	②	I-37	Twinaxケーブル	<table border="1"> <thead> <tr> <th>項番</th> <th>製品名</th> <th>型名</th> <th>価格(税別)</th> <th>力</th> <th>備考</th> </tr> </thead> <tbody> <tr> <td></td> <td></td> <td>PY-CBN002</td> <td>32,000円</td> <td></td> <td rowspan="2">10GBASE-CR接続用 SFP+ケーブル</td> </tr> <tr> <td></td> <td></td> <td>PY-CBN005</td> <td>47,000円</td> <td></td> </tr> </tbody> </table>	項番	製品名	型名	価格(税別)	力	備考			PY-CBN002	32,000円		10GBASE-CR接続用 SFP+ケーブル			PY-CBN005	47,000円	
項番	製品名	型名	価格(税別)	力	備考																
		PY-CBN002	32,000円		10GBASE-CR接続用 SFP+ケーブル																
		PY-CBN005	47,000円																		
	■10GBASE-SR/1GBASE-SR接続																				
	②	I-71	10GBASE-SR/1GBASE-SR SFP+	<table border="1"> <thead> <tr> <th>項番</th> <th>製品名</th> <th>型名</th> <th>価格(税別)</th> <th>力</th> <th>備考</th> </tr> </thead> <tbody> <tr> <td></td> <td></td> <td>PY-SFPS14</td> <td>230,000円</td> <td></td> <td>10GBASE-SR/1GBASE-SR接続用 マルチモードファイバチャネルケーブル[CBL-MLLB02/CBL-MLLB05/CBL-MLLB15.CBL-MLLC05/CBL-MLLC10/CBL-MLLC20/CBL-MLLC30/CBL-MLLC40/CBL-MLLC50.CBL-MLLE30/CBL-MLLE50/CBL-MLLE70/CBL-MLLD1A.CBL-MLLF1A/CBL-MLLF1L/CBL-MLLF1K]が使用可能</td> </tr> </tbody> </table>	項番	製品名	型名	価格(税別)	力	備考			PY-SFPS14	230,000円		10GBASE-SR/1GBASE-SR接続用 マルチモードファイバチャネルケーブル[CBL-MLLB02/CBL-MLLB05/CBL-MLLB15.CBL-MLLC05/CBL-MLLC10/CBL-MLLC20/CBL-MLLC30/CBL-MLLC40/CBL-MLLC50.CBL-MLLE30/CBL-MLLE50/CBL-MLLE70/CBL-MLLD1A.CBL-MLLF1A/CBL-MLLF1L/CBL-MLLF1K]が使用可能					
項番	製品名	型名	価格(税別)	力	備考																
		PY-SFPS14	230,000円		10GBASE-SR/1GBASE-SR接続用 マルチモードファイバチャネルケーブル[CBL-MLLB02/CBL-MLLB05/CBL-MLLB15.CBL-MLLC05/CBL-MLLC10/CBL-MLLC20/CBL-MLLC30/CBL-MLLC40/CBL-MLLC50.CBL-MLLE30/CBL-MLLE50/CBL-MLLE70/CBL-MLLD1A.CBL-MLLF1A/CBL-MLLF1L/CBL-MLLF1K]が使用可能																
④	I-94	Dual port LANカード(100GBASE)	<table border="1"> <thead> <tr> <th>項番</th> <th>製品名</th> <th>型名</th> <th>価格(税別)</th> <th>力</th> <th>備考</th> </tr> </thead> <tbody> <tr> <td></td> <td></td> <td>PY-LA412</td> <td>782,000円</td> <td></td> <td rowspan="2">インターフェース: 100GBASE × 2 ● ホストバス: PCI Express4.0(x16) 機能: RDMA 相当品: Mellanox MCX623106AN-CDAT</td> </tr> <tr> <td></td> <td></td> <td>PYBLA412</td> <td>782,000円</td> <td></td> </tr> </tbody> </table>	項番	製品名	型名	価格(税別)	力	備考			PY-LA412	782,000円		インターフェース: 100GBASE × 2 ● ホストバス: PCI Express4.0(x16) 機能: RDMA 相当品: Mellanox MCX623106AN-CDAT			PYBLA412	782,000円		
項番	製品名	型名	価格(税別)	力	備考																
		PY-LA412	782,000円		インターフェース: 100GBASE × 2 ● ホストバス: PCI Express4.0(x16) 機能: RDMA 相当品: Mellanox MCX623106AN-CDAT																
		PYBLA412	782,000円																		
	■100GBASE-SR4接続																				
	②	I-208	100GBASE-SR4 QSFP28	<table border="1"> <thead> <tr> <th>項番</th> <th>製品名</th> <th>型名</th> <th>価格(税別)</th> <th>力</th> <th>備考</th> </tr> </thead> <tbody> <tr> <td></td> <td></td> <td>PY-SFPS18</td> <td>530,000円</td> <td></td> <td rowspan="2">100GBASE-SR4接続用 マルチモード光ケーブル[CBL-MQQC05/CBL-MQQC10/CBL-MQQC20/CBL-MQQC30/CBL-MQQC40/CBL-MQQC50]が使用可能 PYBSFPS18は非実装(添付品扱い)</td> </tr> <tr> <td></td> <td></td> <td>PYBSFPS18</td> <td>530,000円</td> <td></td> </tr> </tbody> </table>	項番	製品名	型名	価格(税別)	力	備考			PY-SFPS18	530,000円		100GBASE-SR4接続用 マルチモード光ケーブル[CBL-MQQC05/CBL-MQQC10/CBL-MQQC20/CBL-MQQC30/CBL-MQQC40/CBL-MQQC50]が使用可能 PYBSFPS18は非実装(添付品扱い)			PYBSFPS18	530,000円	
項番	製品名	型名	価格(税別)	力	備考																
		PY-SFPS18	530,000円		100GBASE-SR4接続用 マルチモード光ケーブル[CBL-MQQC05/CBL-MQQC10/CBL-MQQC20/CBL-MQQC30/CBL-MQQC40/CBL-MQQC50]が使用可能 PYBSFPS18は非実装(添付品扱い)																
		PYBSFPS18	530,000円																		
④	I-207	Dual port LANカード(100GBASE)	<table border="1"> <thead> <tr> <th>項番</th> <th>製品名</th> <th>型名</th> <th>価格(税別)</th> <th>力</th> <th>備考</th> </tr> </thead> <tbody> <tr> <td></td> <td></td> <td>PY-LA432</td> <td>430,000円</td> <td></td> <td rowspan="2">インターフェース: 100GBASE × 2 ● ホストバス: PCI Express4.0(x16) 機能: RDMA 相当品: Intel E810-CQDA2 ※DAC(Direct Attach Cable)のみサポート</td> </tr> <tr> <td></td> <td></td> <td>PYBLA432</td> <td>430,000円</td> <td></td> </tr> </tbody> </table>	項番	製品名	型名	価格(税別)	力	備考			PY-LA432	430,000円		インターフェース: 100GBASE × 2 ● ホストバス: PCI Express4.0(x16) 機能: RDMA 相当品: Intel E810-CQDA2 ※DAC(Direct Attach Cable)のみサポート			PYBLA432	430,000円		
項番	製品名	型名	価格(税別)	力	備考																
		PY-LA432	430,000円		インターフェース: 100GBASE × 2 ● ホストバス: PCI Express4.0(x16) 機能: RDMA 相当品: Intel E810-CQDA2 ※DAC(Direct Attach Cable)のみサポート																
		PYBLA432	430,000円																		

10. InfiniBandカード

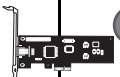

・InfiniBandカードは、同一型名のみ搭載可能です。
・PY-HC341/PYBHC341/PY-HC342/PYBHC342/PY-HC401/PYBHC401とPY-LA3E22/PYBLA3E22/PY-LA412/PYBLA412を混在させることはできません。

④	I-230	IB HCAカード(100Gbps)	<table border="1"> <thead> <tr> <th>項番</th> <th>製品名</th> <th>型名</th> <th>価格(税別)</th> <th>力</th> <th>備考</th> </tr> </thead> <tbody> <tr> <td></td> <td></td> <td>PY-HC341</td> <td>280,000円</td> <td></td> <td rowspan="2">インターフェース: 100Gbps(HDR) ● データ転送速度: 12.5GB/s デバイスポート数: 1 ホストバス: PCI Express3.0(x16) 相当品: MCX653105A-ECAT</td> </tr> <tr> <td></td> <td></td> <td>PYBHC341</td> <td>280,000円</td> <td></td> </tr> </tbody> </table>	項番	製品名	型名	価格(税別)	力	備考			PY-HC341	280,000円		インターフェース: 100Gbps(HDR) ● データ転送速度: 12.5GB/s デバイスポート数: 1 ホストバス: PCI Express3.0(x16) 相当品: MCX653105A-ECAT			PYBHC341	280,000円	
項番	製品名	型名	価格(税別)	力	備考															
		PY-HC341	280,000円		インターフェース: 100Gbps(HDR) ● データ転送速度: 12.5GB/s デバイスポート数: 1 ホストバス: PCI Express3.0(x16) 相当品: MCX653105A-ECAT															
		PYBHC341	280,000円																	
④	I-232	Dual port IB HCAカード(100Gbps)	<table border="1"> <thead> <tr> <th>項番</th> <th>製品名</th> <th>型名</th> <th>価格(税別)</th> <th>力</th> <th>備考</th> </tr> </thead> <tbody> <tr> <td></td> <td></td> <td>PY-HC342</td> <td>470,000円</td> <td></td> <td rowspan="2">インターフェース: 100Gbps(HDR) ● データ転送速度: 12.5GB/s デバイスポート数: 2 ホストバス: PCI Express3.0(x16) 相当品: MCX653106A-ECAT</td> </tr> <tr> <td></td> <td></td> <td>PYBHC342</td> <td>470,000円</td> <td></td> </tr> </tbody> </table>	項番	製品名	型名	価格(税別)	力	備考			PY-HC342	470,000円		インターフェース: 100Gbps(HDR) ● データ転送速度: 12.5GB/s デバイスポート数: 2 ホストバス: PCI Express3.0(x16) 相当品: MCX653106A-ECAT			PYBHC342	470,000円	
項番	製品名	型名	価格(税別)	力	備考															
		PY-HC342	470,000円		インターフェース: 100Gbps(HDR) ● データ転送速度: 12.5GB/s デバイスポート数: 2 ホストバス: PCI Express3.0(x16) 相当品: MCX653106A-ECAT															
		PYBHC342	470,000円																	
④	I-121	IB HCAカード(200Gbps)	<table border="1"> <thead> <tr> <th>項番</th> <th>製品名</th> <th>型名</th> <th>価格(税別)</th> <th>力</th> <th>備考</th> </tr> </thead> <tbody> <tr> <td></td> <td></td> <td>PY-HC401</td> <td>450,000円</td> <td></td> <td rowspan="2">インターフェース: 200Gbps(HDR) ● データ転送速度: 25.0GB/s デバイスポート数: 1 ホストバス: PCI Express4.0(x16) 相当品: MCX653105A-HDAT</td> </tr> <tr> <td></td> <td></td> <td>PYBHC401</td> <td>450,000円</td> <td></td> </tr> </tbody> </table>	項番	製品名	型名	価格(税別)	力	備考			PY-HC401	450,000円		インターフェース: 200Gbps(HDR) ● データ転送速度: 25.0GB/s デバイスポート数: 1 ホストバス: PCI Express4.0(x16) 相当品: MCX653105A-HDAT			PYBHC401	450,000円	
項番	製品名	型名	価格(税別)	力	備考															
		PY-HC401	450,000円		インターフェース: 200Gbps(HDR) ● データ転送速度: 25.0GB/s デバイスポート数: 1 ホストバス: PCI Express4.0(x16) 相当品: MCX653105A-HDAT															
		PYBHC401	450,000円																	

K

K

11. グラフィックスカード



・グラフィックスカード(NVIDIA RTX A6000/NVIDIA A40)、GPUコンピューティングカード(NVIDIA A100 40GB)を搭載する場合は、CPUのTDP値200W以下の環境にてご使用願います。
また、同一メモリを16枚または32枚選択してください。
・グラフィックスカード(NVIDIA RTX A6000/NVIDIA A40)、GPUコンピューティングカード(NVIDIA A100 40GB)は1種類のみ搭載可能です。
・必ず「温度制限について」を参照のうえ、手配願います。

項番	製品名	型名	価格(税別)	力	備考
I-24	グラフィックスカード (NVIDIA RTX A6000)	PY-VG4A2	810,000円	●	コア数: 10,752CUDAコア メモリ容量: 48GB GDDR6 インターフェース: DisplayPort × 4ポート ホストバス: PCI Express4.0(x16) ※ディスプレイポートは未サポート ※オンボードディスプレイポートとの同時使用不可 ※周囲温度30°C以下の環境にてご使用願います。必ずシステム構成図の「温度制限について」を参照ください。
		PYBVG4A2	810,000円		

項番	製品名	型名	価格(税別)	力	備考
N-28	DisplayPort-VGA変換ケーブル	PY-CBD009	6,000円	●	DisplayPortをVGAポートに変換するケーブル
N-29	DisplayPort-DVI変換ケーブル	PY-CBD010	6,000円		
		PYBCBD009	6,000円		
		PYBCBD010	6,000円		DisplayPortをDVIポートに変換するケーブル

L-(A)

項番	製品名	型名	価格(税別)	力	備考
I-25	グラフィックスカード (NVIDIA A40)	PY-VG4A1	1,480,000円	●	コア数: 10,752CUDAコア メモリ容量: 48GB GDDR6 インターフェース: DisplayPort × 3ポート ホストバス: PCI Express4.0(x16) ※ディスプレイポートは非サポート ※周囲温度25°C以下の環境にてご使用願います。必ずシステム構成図の「温度制限について」を参照ください。
		PYBVG4A1	1,480,000円		

L-(A)

項番	製品名	型名	価格(税別)	力	備考
I-133	GPUコンピューティングカード (NVIDIA A100 40GB)	PY-GP4042	5,183,000円	●	GPGPUおよびVDIカード HBM2メモリ容量: 40GB GPU数: 6912CUDAコア ホストバス: PCI Express4.0(x16) ※周囲温度30°C以下の環境にてご使用願います。必ずシステム構成図の「温度制限について」を参照ください。
		PYBGP4042	5,183,000円		

M-(A)

項番	製品名	型名	価格(税別)	力	備考
N-167	GPGPUカード搭載キット	PY-TKMX0C	48,000円		グラフィックスカード(NVIDIA RTX A6000/NVIDIA A40)/GPUコンピューティングカード用の電源ケーブル

① GPGPUカード搭載キット[PY-TKMX0C]

・グラフィックスカード(NVIDIA RTX A6000/NVIDIA A40)、GPUコンピューティングカード(NVIDIA A100 40GB)を一般型名で手配する場合に必要なです。

温度制限について

搭載するグラフィックスカードにより、温度制限があります。
詳細は下表を参照願います。

< 最大周囲温度 >

- 35: 周囲温度は最大35°Cです。
- 30: 周囲温度は最大30°Cです。
- 25: 周囲温度は最大25°Cです。

製品名	型名	周囲温度
グラフィックスカード(NVIDIA RTX A6000)	PY-VG4A2/PYBVG4A2	30
GPUコンピューティングカード(NVIDIA A100 40GB)	PY-GP4042/PYBGP4042	30
グラフィックスカード(NVIDIA A40)	PY-VG4A1/PYBVG4A1	25

L

L

- i VDI用途としてのグラフィックスカード(NVIDIA RTX A6000/NVIDIA A40)の使用について**
- ・VDI用途としてRTX A6000/A40を使用するには、NVIDIA GRID ソフトウェアライセンス、サポートライセンスの購入が必要となります。初回購入分には、ソフトウェアライセンスとサポートライセンスの両方がついています。6年目以降継続してご使用になるには、1年ごとにサポートライセンスを購入していただく必要があります。
 - ・RTX A6000/A40をコンピューティングカードとして使用する場合は、NVIDIA GRID ソフトウェアライセンス&サポートライセンスは不要です。

■NVIDIA GRID ソフトウェアライセンス&サポートライセンス(5年)

項番	製品名	型名	価格(税別)	力	備考
I-210	NVIDIA GRID 仮想PC 1CCU (5年24時間SupportDesk付)	E5155QNA3	オープン価格		
I-211	NVIDIA GRID 仮想アプリケーション 1CCU (5年24時間SupportDesk付)	E5155QNB3	オープン価格		VMware, Citrix Xenなどの仮想OS上で仮想アプリケーションを使用する場合は対象であり、物理OS上で仮想アプリケーションを使用する場合は対象外です。
I-212	NVIDIA GRID Quadro 仮想DCWS 1CCU (5年24時間SupportDesk付)	E5155QNC3	オープン価格		
I-213	NVIDIA GRID エデュケーションライセンス 1CCU (5年24時間SupportDesk付)	E5155QND3	オープン価格		本ライセンスは、教育機関向けの提供となります。

- i NVIDIA GRID ソフトウェアライセンス&サポートライセンス(5年)**
- ・グラフィックスカード(NVIDIA RTX A6000/NVIDIA A40)用のソフトウェア永久ライセンスおよび5年分のSupport Desk Standard24です。(1ccu=1同時ユーザ接続数)
 - ※nについては、RTX A6000/A40:1枚あたり最大32CCU

■サポートライセンス(6年目以降更新型1年)

項番	製品名	型名	価格(税別)	力	備考
I-184	Support Desk Standard24 (ソフトウェア) NVIDIA GRID 仮想PC	SV7GG3K3S	4,500円		
I-185	Support Desk Standard24 (ソフトウェア) NVIDIA GRID 仮想アプリケーション	SV7GG3K4S	900円		VMware, Citrix Xenなどの仮想OS上で仮想アプリケーションを使用する場合は対象であり、物理OS上で仮想アプリケーションを使用する場合は対象外です。
I-186	Support Desk Standard24 (ソフトウェア) NVIDIA GRID 仮想ワークステーション	SV7GG3K5S	17,000円		
I-187	Support Desk Standard24 (ソフトウェア) NVIDIA GRID エデュケーション	SV7GG59HS	4,500円		本ライセンスは、教育機関向けの提供となります。

- i サポートライセンス(6年目以降更新型1年)**
- ・グラフィックスカード(NVIDIA RTX A6000/NVIDIA A40)用のSupport Desk Standard24(6年目以降更新用1年分)です。期限内に1年目でご購入したNVIDIA GRID ソフトウェアライセンスと同じ数量をご購入する必要があります。

M

M

- ① **VDI用途としてのGPUコンピューティングカード(NVIDIA A100 40GB)の使用について**
- ・VDI用途としてA100を使用するには、仮想コンピューティングサーバソフトウェアライセンス、サポートライセンスの購入が必要となります。初回購入分には、ソフトウェアライセンスとサポートライセンスの両方がついています。2年/4年/6年目以降継続してご使用になるには、1年ごとにサポートライセンスを購入していただく必要があります。
 - ・A100をコンピューティングカードとして使用する場合は、仮想コンピューティングサーバソフトウェアライセンス&サポートライセンスは不要です。

■仮想コンピューティングサーバソフトウェアライセンス&サポートライセンス(1年/3年/5年)

(A)

①

項番	製品名	型名	価格(税別)	力	備考
I-306	(新規用)仮想コンピューティングサーバ 1GPU SDK1Y24H付	E5155QNE1	オープン価格		
I-307	(新規用)仮想コンピューティングサーバ 1GPU SDK3Y24H付	E5155QNE2	オープン価格		
I-308	(新規用)仮想コンピューティングサーバ 1GPU SDK5Y24H付	E5155QNE3	オープン価格		
I-309	(新規用)仮想コンピューティングサーバ エデュケーションライセンス 1GPU SDK1Y24H付	E5155QNF1	オープン価格		本ライセンスは、教育機関向けの提供となります。
I-310	(新規用)仮想コンピューティングサーバ エデュケーションライセンス 1GPU SDK3Y24H付	E5155QNF2	オープン価格		本ライセンスは、教育機関向けの提供となります。
I-311	(新規用)仮想コンピューティングサーバ エデュケーションライセンス 1GPU SDK5Y24H付	E5155QNF3	オープン価格		本ライセンスは、教育機関向けの提供となります。

- ① **仮想コンピューティングサーバソフトウェアライセンス&サポートライセンス(1年/3年/5年)**
- ・GPUコンピューティングカード(NVIDIA A100 40GB)用のソフトウェアサブスクリプションライセンスおよび1年/3年/5年分のSupport Desk Standard24です。
 - ・物理GPUカード数: 搭載枚数1枚の場合、1ライセンス

■サポートライセンス(2年/4年/6年目以降更新型1年)

項番	製品名	型名	価格(税別)	力	備考
I-312	(更新用)仮想コンピューティングサーバ 1GPU SDK1Y24H付	E5155QNE4	オープン価格		
I-313	(更新用)仮想コンピューティングサーバ エデュケーションライセンス 1GPU SDK1Y24H付	E5155QNF4	オープン価格		本ライセンスは、教育機関向けの提供となります。

- ① **サポートライセンス(2年/4年/6年目以降更新型1年)**
- ・GPUコンピューティングカード(NVIDIA A100 40GB)用のSupport Desk Standard24(2年/4年/6年目以降更新型1年分)です。期限内に1年目でご購入した仮想コンピューティングサーバソフトウェアライセンスと同じ種類の製品をご購入する必要があります。
 - ・物理GPUカード数: 搭載枚数1枚の場合、1ライセンス

12. キーボード/マウス



項番	製品名	型名	価格(税別)	力	備考
C-5	小型OADGキーボード(106キー/USB) ※2022年3月31日販売終息予定	PY-KBU1R1	15,000円		ラック搭載用OADGキーボード(106キー)。テンキーあり。USB接続、ケーブル長: 1.2m (ケーブルルート変更により1.5m)
C-1	USBマウス(光学式)	PY-MSU201	3,200円		光学式スクロール機能対応マウス、1000dpi、USB接続、2ボタン+1ホイール、ケーブル長: 1.8m、マーブルグレー色

N

N

13. Windows SupportDesk [カスタムメイド専用]



- ・サーバ本体と同時手配願います(出荷後のサーバ本体には適用できません)。
- ・組み合わせにより、異なるOS用のSupportDeskが複数選択可能です。
- ・組み合わせの詳細については、留意事項編「OSオプション、SupportDesk、複数同時選択時の組み合わせについて」を参照ください。
- ・サービスの詳細については、システム構成図(サービス一覧)の「SupportDesk/バック」を参照ください。
- ・各OSとゲストOSのサポート可否については、留意事項編「各OSの仮想化機能について」および「システム構成図で紹介するWeb情報」の「OSのサポート情報、動作確認情報」を参照ください。
- ・SupportDeskのホスト対象OSは、各機種のサポートするOSに準じます。

項番	製品名	型名	価格(税別)	力 備考
Q-79	SupportDesk Standard (Windows Server Standard)	3年 PYBSPS3D02	73,000円	● サービス時間帯: 月曜～金曜 8:30～19:00(祝日および年末年始を除く) ● サポート対象範囲: ホストOS ● 【ホスト対象OS】 ★ ・Windows Server 2022 / 2019 / 2016 / 2012 R2 / 2012 Standard ・Windows Server IoT 2019 for Storage Standard ・Windows Storage Server 2016 / 2012 R2 Standard ・Windows Server 2012 R2 / 2012 Foundation ・Windows Server 2019 / 2016 / 2012 R2 / 2012 Essentials
		4年 PYBSPS4D02	84,000円	
		5年 PYBSPS5D02	92,000円	
Q-80	SupportDesk Standard24 (Windows Server Standard)	3年 PYBSPS3A02	82,000円	● サービス時間帯: 24時間365日 ● サポート対象範囲: ホストOS ● 【ホスト対象OS】 ★ ・Windows Server 2022 / 2019 / 2016 / 2012 R2 / 2012 Standard ・Windows Server IoT 2019 for Storage Standard ・Windows Storage Server 2016 / 2012 R2 Standard ・Windows Server 2012 R2 / 2012 Foundation ・Windows Server 2019 / 2016 / 2012 R2 / 2012 Essentials
		4年 PYBSPS4A02	97,000円	
		5年 PYBSPS5A02	110,000円	
Q-81	SupportDesk Standard (Windows Server Standard 仮想化対応)	3年 PYBSPT3D02	165,000円	● サービス時間帯: 月曜～金曜 8:30～19:00(祝日および年末年始を除く) ● サポート対象範囲: ホストOS/ゲストOS ● 【ホスト対象OS/ゲスト対象OS】 ★ ・Windows Server 2022 / 2019 / 2016 / 2012 R2 / 2012 Standard ・Windows Server IoT 2019 for Storage Standard ・Windows Storage Server 2016 / 2012 R2 Standard ・Windows Server 2019 / 2016 / 2012 R2 / 2012 Essentials ※ホストOS/ゲストOSの組み合わせは、富士通でサポート可能な組み合わせに限る
		4年 PYBSPT4D02	216,000円	
		5年 PYBSPT5D02	270,000円	
Q-82	SupportDesk Standard24 (Windows Server Standard 仮想化対応)	3年 PYBSPT3A02	225,000円	● サービス時間帯: 24時間365日 ● サポート対象範囲: ホストOS/ゲストOS ● 【ホスト対象OS/ゲスト対象OS】 ★ ・Windows Server 2022 / 2019 / 2016 / 2012 R2 / 2012 Standard ・Windows Server IoT 2019 for Storage Standard ・Windows Storage Server 2016 / 2012 R2 Standard ・Windows Server 2019 / 2016 / 2012 R2 / 2012 Essentials ※ホストOS/ゲストOSの組み合わせは、富士通でサポート可能な組み合わせに限る
		4年 PYBSPT4A02	294,000円	
		5年 PYBSPT5A02	368,000円	
Q-297	SupportDesk Standard (Windows Server Datacenter 仮想化対応 32コア未満)	3年 PYBSPV3D04	300,000円	● サービス時間帯: 月曜～金曜 8:30～19:00(祝日および年末年始を除く) ● サポート対象範囲: ホストOS/ゲストOS ● 【ホスト対象OS/ゲスト対象OS】 ★ ・Windows Server 2022 / 2019 / 2016 / 2012 R2 / 2012 Standard ・Windows Server 2022 / 2019 / 2016 / 2012 R2 / 2012 Datacenter ※ホストOS/ゲストOSの組み合わせは、富士通でサポート可能な組み合わせに限る
		4年 PYBSPV4D04	391,000円	
		5年 PYBSPV5D04	489,000円	
Q-298	SupportDesk Standard24 (Windows Server Datacenter 仮想化対応 32コア未満)	3年 PYBSPV3A04	408,000円	● サービス時間帯: 24時間365日 ● サポート対象範囲: ホストOS/ゲストOS ● 【ホスト対象OS/ゲスト対象OS】 ★ ・Windows Server 2022 / 2019 / 2016 / 2012 R2 / 2012 Standard ・Windows Server 2022 / 2019 / 2016 / 2012 R2 / 2012 Datacenter ※ホストOS/ゲストOSの組み合わせは、富士通でサポート可能な組み合わせに限る
		4年 PYBSPV4A04	532,000円	
		5年 PYBSPV5A04	666,000円	
Q-299	SupportDesk Standard (Windows Server Datacenter 仮想化対応 32コア以上)	3年 PYBSPV3D05	600,000円	● サービス時間帯: 月曜～金曜 8:30～19:00(祝日および年末年始を除く) ● サポート対象範囲: ホストOS/ゲストOS ● 【ホスト対象OS/ゲスト対象OS】 ★ ・Windows Server 2022 / 2019 / 2016 / 2012 R2 / 2012 Standard ・Windows Server 2022 / 2019 / 2016 / 2012 R2 / 2012 Datacenter ※ホストOS/ゲストOSの組み合わせは、富士通でサポート可能な組み合わせに限る
		4年 PYBSPV4D05	782,000円	
		5年 PYBSPV5D05	978,000円	
Q-300	SupportDesk Standard24 (Windows Server Datacenter 仮想化対応 32コア以上)	3年 PYBSPV3A05	816,000円	● サービス時間帯: 24時間365日 ● サポート対象範囲: ホストOS/ゲストOS ● 【ホスト対象OS/ゲスト対象OS】 ★ ・Windows Server 2022 / 2019 / 2016 / 2012 R2 / 2012 Standard ・Windows Server 2022 / 2019 / 2016 / 2012 R2 / 2012 Datacenter ※ホストOS/ゲストOSの組み合わせは、富士通でサポート可能な組み合わせに限る
		4年 PYBSPV4A05	1,064,000円	
		5年 PYBSPV5A05	1,332,000円	



Windows SupportDeskのサービス内容、期間

サービス内容

専門技術者によるOSサポート(電話によるQ&A対応/問題解決支援など)、
Webによる情報提供(ソフトウェアの修正情報/運用ノウハウ/サービス対応履歴など)

サービス期間

3年/4年/5年(製品保証期間を含む)

O

O

14. VMware OSオプション



- ・VMware vSphere 6やVMware vCenter Server 6をご利用の場合には、VMware vSphere 7やVMware vCenter Server 7のライセンス製品を購入し、ライセンスをダウングレードしてください。
- ・32コアを超えるコア数のCPU選択時にはVMware vSphere 7のライセンスはCPU1個あたり2本(2CPU分)必要となります。
- ・VMwareのサポート状況(本体/オプション)等の最新情報は、当社ホームページ(<https://www.fujitsu.com/jp/products/computing/servers/primergy/software/vmware/>)にてご確認ください。
- ・VMware環境における、サーバ監視・管理につきましては、留意事項編「サーバ監視・管理ソフトウェアについて」を参照ください。
- ・仮想環境使用時のゲストOS利用向けに、OSオプションの複数同時選択が可能です。
- 同時選択可能な組み合わせや最大選択数量については、留意事項編「OSオプション、SupportDesk、複数同時選択時の組み合わせについて」を参照ください。
- ・各OSとゲストOSのサポート可否については、留意事項編「各OSの仮想化機能について」および「システム構成図で紹介するWeb情報」の「OSのサポート情報、動作確認情報」を参照ください。

■仮想化基盤ソフト

項番	製品名	型名	価格(税別)	力	備考
P-40	VMware vSphere 7 Standard 1CPU(32コア) 1年間平日サポート付	B515ZHA81	229,300円		VMware vSphere® 7 Standard [1CPU(32コア)ライセンス] SupportDesk 1年間平日サポートバンドル サービス時間帯: 月曜～金曜 8:30～19:00(祝日および年末年始を除く)
P-41	VMware vSphere 7 Standard 1CPU(32コア) 1年間24時間サポート付	B51613A81	257,400円		VMware vSphere® 7 Standard [1CPU(32コア)ライセンス] SupportDesk 1年間24時間サポートバンドル サービス時間帯: 24時間365日
P-42	VMware vSphere 7 Standard 1CPU(32コア) 5年間平日サポート付	B515ZHA85	381,900円		VMware vSphere® 7 Standard [1CPU(32コア)ライセンス] SupportDesk 5年間平日サポートバンドル サービス時間帯: 月曜～金曜 8:30～19:00(祝日および年末年始を除く)
P-43	VMware vSphere 7 Standard 1CPU(32コア) 5年間24時間サポート付	B51613A85	485,400円		VMware vSphere® 7 Standard [1CPU(32コア)ライセンス] SupportDesk 5年間24時間サポートバンドル サービス時間帯: 24時間365日
P-44	VMware vSphere 7 Enterprise Plus 1CPU(32コア) 1年間平日サポート付	B5162PA81	839,700円		VMware vSphere® 7 Enterprise Plus [1CPU(32コア)ライセンス] SupportDesk 1年間平日サポートバンドル サービス時間帯: 月曜～金曜 8:30～19:00(祝日および年末年始を除く)
P-45	VMware vSphere 7 Enterprise Plus 1CPU(32コア) 1年間24時間サポート付	B5162QA81	949,200円		VMware vSphere® 7 Enterprise Plus [1CPU(32コア)ライセンス] SupportDesk 1年間24時間サポートバンドル サービス時間帯: 24時間365日
P-46	VMware vSphere 7 Enterprise Plus 1CPU(32コア) 5年間平日サポート付	B5162PA85	1,556,900円		VMware vSphere® 7 Enterprise Plus [1CPU(32コア)ライセンス] SupportDesk 5年間平日サポートバンドル サービス時間帯: 月曜～金曜 8:30～19:00(祝日および年末年始を除く)
P-47	VMware vSphere 7 Enterprise Plus 1CPU(32コア) 5年間24時間サポート付	B5162QA85	2,022,200円		VMware vSphere® 7 Enterprise Plus [1CPU(32コア)ライセンス] SupportDesk 5年間24時間サポートバンドル サービス時間帯: 24時間365日

■ VMware vSphere 7 Standard / Enterprise Plusのサービス内容、期間

サービス内容

専門技術者によるOS(VMware)サポート(電話によるQ&A対応/問題解決支援など)、
Webによる情報提供(ソフトウェアの修正情報/運用ノウハウ/サービス対応履歴など)

サービス期間

1年、5年

■ OS管理ソフトウェア等

項番	製品名	型名	価格(税別)	力	備考
P-48	VMware vCenter Server 7 Standard 1年間平日サポート付	B515VE981	1,391,500円		VMware vCenter Server® 7 Standard SupportDesk 1年間平日サポートバンドル サービス時間帯: 月曜～金曜 8:30～19:00(祝日および年末年始を除く)
P-49	VMware vCenter Server 7 Standard 1年間24時間サポート付	B51619981	1,547,700円		VMware vCenter Server® 7 Standard SupportDesk 1年間24時間サポートバンドル サービス時間帯: 24時間365日
P-50	VMware vCenter Server 7 Standard 5年間平日サポート付	B515VE985	2,492,600円		VMware vCenter Server® 7 Standard SupportDesk 5年間平日サポートバンドル サービス時間帯: 月曜～金曜 8:30～19:00(祝日および年末年始を除く)
P-51	VMware vCenter Server 7 Standard 5年間24時間サポート付	B51619985	3,194,600円		VMware vCenter Server® 7 Standard SupportDesk 5年間24時間サポートバンドル サービス時間帯: 24時間365日

■ VMware vCenter Server 7 Standardのサービス内容、期間

サービス内容

専門技術者によるOS(VMware)サポート(電話によるQ&A対応/問題解決支援など)、
Webによる情報提供(ソフトウェアの修正情報/運用ノウハウ/サービス対応履歴など)

サービス期間

1年、5年

P

P

15. ハードウェア用SupportDesk [カスタムメイド専用]



- ・サーバ本体と同時手配願います(出荷後のサーバ本体には適用できません)。
- ・組み合わせにより、OS用SupportDeskとハードウェア用SupportDeskを同時選択することが可能です。
- ・組み合わせの詳細については、留意事項編「OSオプション、SupportDesk、複数同時選択時の組み合わせについて」を参照ください。
- ・サービスの詳細については、システム構成図(サービス一覧)の「SupportDesk/バック」を参照ください。

項番	製品名	型名	価格(税別)	力	備考
Q-362	SupportDesk/バック Standard	3年 PYBSPH3D5G	271,600円	●	サービス時間帯: 月曜～金曜 8:30～19:00(祝日および年末年始を除く)
		4年 PYBSPH4D5G	375,000円	●	
		5年 PYBSPH5D5G	478,400円	●	
				★	
Q-363	SupportDesk/バック Standard24	3年 PYBSPH3A5G	367,000円	●	サービス時間帯: 24時間365日
		4年 PYBSPH4A5G	502,200円	●	
		5年 PYBSPH5A5G	637,400円	●	
				★	

**SupportDesk のサービス内容、期間****サービス内容**

- ・ハードウェアトラブル時の当日訪問修理
- ・Webによる情報提供(運用ノウハウ/サービス対応履歴など)
- ・ハードウェアの障害予兆/異常情報のOSCへのリモート通報、および通報内容の解析

サービス期間

3年/4年/5年(製品保証期間を含む)

End : PRIMERGY RX2450 M1

