

80  
1941-2021

YEARS OF AV INNOVATION

peerless-AV®

peerless-AV®  
Driving Technology Through Innovation



Professionelle Halterungen und AV-Lösungen





***We're celebrating a great achievement!***

## **QUEEN'S AWARD WINNER 2020: INTERNATIONAL TRADE**

Peerless-AV wurde mit dem „Queen's Award for Enterprise 2020“ für internationalen Handel ausgezeichnet und damit für seine herausragenden Leistungen im Bereich des Auslandsvertriebs geehrt.

Die Anerkennung mit dieser prestigeträchtigen Auszeichnung zeigt die Fortschritte, die das Unternehmen in den letzten Jahren unternommen hat. Peerless-AV ist jetzt in den meisten EU-Ländern vertreten und hat kürzlich in neue Märkte expandiert, darunter mehrere interessante Gebiete im Nahen Osten und neue Möglichkeiten in Afrika. Dies hat dazu geführt, dass der Gesamtanteil der exportierten Waren auf ein außergewöhnliches Niveau gestiegen ist.

"Wir sind natürlich hocheifrig, diese prestigeträchtige königliche Auszeichnung zu erhalten, da sie die harte Arbeit und das Engagement anerkennt, die wir in die Entwicklung unseres internationalen Geschäfts investiert haben. Ich bin zuversichtlich, dass diese angesehene Auszeichnung und ihr weltweit anerkanntes Symbol unser Exportgeschäft und das weltweite Ansehen von Peerless-AV zu neuen Höhen führen werden" - Keith Dutch, Managing Director EMEA, Peerless-AV



**XTREME™ OUTDOOR-DISPLAYS**

Xtreme™ Übersicht & Standards	10-11
Xtreme™ Features	12
Xtreme™ Spezifikationen	13

**OUTDOOR-KIOSK UND GEHÄUSE**

Outdoor Digital Signage Boards	14
Outdoor Xtreme™ Smart City Kiosk	15
Outdoor Gehäuse und Wandhalterungen	16-17

**KIOSK-SORTIMENT**

Hochformat-Totem-Kiosk	18-19
Querformat- und Wandkiosk	20-21
Kundenspezifische Finish-Optionen	21

**dvLED-MONTAGELÖSUNGEN**

SEAMLESS Überblick	22
Virtueller dvLED-Halterung-Konfigurator	23
SEAMLESS Kitted-Serie	24-27
dvLED Unterkonstruktionen und Universal Trim Kit	28
SEAMLESS Bespoke-Serie	29

**DIGITAL SIGNAGE-HALTERUNGEN**

Funktionen und Vorteile von Videowandhalterungen	30
Supreme-Videowandhalterung	31
Full-Service- & Quick Release-Videowandhalterung	32
Großformatige & Ultra-Slim Videowandhalterung	33
Flache Videowandhalterungen	34
Videowand-Rollwagen und -Ständer	35
Menütafel-Halterung	36
Displayhalterungen im Einzelhandel	37
Säulen- und I-Beam-Halterungen	38
Media-Player-Halterungen	39

**FLACHBILDSCHIRM-WANDHALTERUNGEN**

Ultra Slim™	40-41
SmartMount®	42-43
Paramount™	44-45

**SPEZIELLE WANDHALTERUNGEN**

Sperrbare Wandhalterungen	46
Spezielle Wandhalterungen	47
Wandeinbau-Gehäuse und -Halterungen	48

**ZUBEHÖR**

Adapterplatten und AV-Zubehör	49
-------------------------------	----

**ROLLWAGEN UND BODENSTÄNDER**

Motorisierter Rollwagen	50
Mobiler Rollwagen für Microsoft® Surface™ Hub 2 und Samsung Flip 2	51
Flachbildschirm-Rollwagen	52
Bodenständer und Zubehör	53

**MODULARSERIE**

Übersicht über die Twin Pole - Modularserie	54-55
Twin Pole - Single Unit-Anwendungen	56-57
Twin Pole - Videowand-Anwendungen	58-59
Single Pole - Modularserie	60-61

**PROJEKTORHALTERUNGEN**

Single Pole Modular-Kits	62-63
Schwerbelastbare Projektorhalterungen	64
Projektorhalterungen	65

**MONITOR- UND TABLETHALTERUNGEN**

Freistehende Tischhalterungen	66
Desktop-, Wand- und Tablethalterungen	67

**FLACHBILDSCHIRM-DECKENHALTERUNGEN**

Deckenhalterungen für mehrere Bildschirme	68
Deckenhalterungen für LCD-Screens	69

**PRO-DECKENBEFESTIGUNGSKIT**

Deckenhalterung für Projektoren und Flachbildschirmssysteme	70
---	----



# IN-HOUSE-KOMPETENZ

Unabhängig davon, ob es sich um einen umfassenden globalen Einsatz oder ein benutzerdefiniertes Projekt handelt, arbeitet Peerless-AV mit einem Netzwerk von Wiederverkäufern, Integratoren, Beratern, Spezialisten und Händlern in einer Reihe von Gebieten in der Region EMEA zusammen, um sichere und erfolgreiche Installationen zu realisieren.

Langjährige Beziehungen zu allen führenden OEMs, haben es dem Unternehmen ermöglicht, mit den Marktveränderungen Schritt zu halten und gemeinsam innovative neue Produkte zu entwickeln, die sich in die neueste Technologie integrieren lassen.

Die Einbeziehung von spezialisierten Mitarbeitern für die Geschäftsentwicklung in das Team hat zum Wachstum der Produktdivision 'Emerging Technology' beigetragen. Bereiche wie Outdoor-, Kiosk- und LED-Anwendungen wurden mit innovativen, qualitativ hochwertigen, sicherheitsgeprüften Produkten und außergewöhnlichem Kundenservice weiterentwickelt.



# UMWELTVERPFLICHTUNGEN

Peerless-AV hat im Jahr 2020 die Zertifizierung nach ISO 14001:2015 für das Umweltmanagementsystem (EMS) erhalten. In Übereinstimmung mit dem Standard hat Peerless-AV alle für seine Geschäftstätigkeit relevanten Umweltaspekte und -auswirkungen berücksichtigt, einschließlich, aber nicht beschränkt auf Luftverschmutzung, Boden- und Wasserverschmutzung, Nutzung von Rohstoffen, natürlichen Ressourcen, Energie, Abfallerzeugung und Klimawandel und andere Ressourcennutzung und -effizienzen.



# dvLED-MONTAGELÖSUNGEN

Peerless-AV ist mit den 'Kitted'- und 'Bespoke' dvLED-Montagesystemen für den Innen- und Außenbereich führend auf dem LED-Markt. Diese Systeme sind nicht nur schnell und einfach zu installieren, sondern auch qualitätsgesichert, sowie modular für einfachen Transport und Schadensverhütung. Sie sind präzisionsgefertigt mit displayspezifischen Adaptern und Montagemustern, engen Toleranzen, Abstandhaltern für Wandplatten und der Einstellmöglichkeit der X-, Y- und Z-Achse.

Weitere Informationen finden Sie auf Seite 22

# UNTERNEHMENSGESCHICHTE UND PRODUKTMEILENSTEINE VON PEERLESS-AV

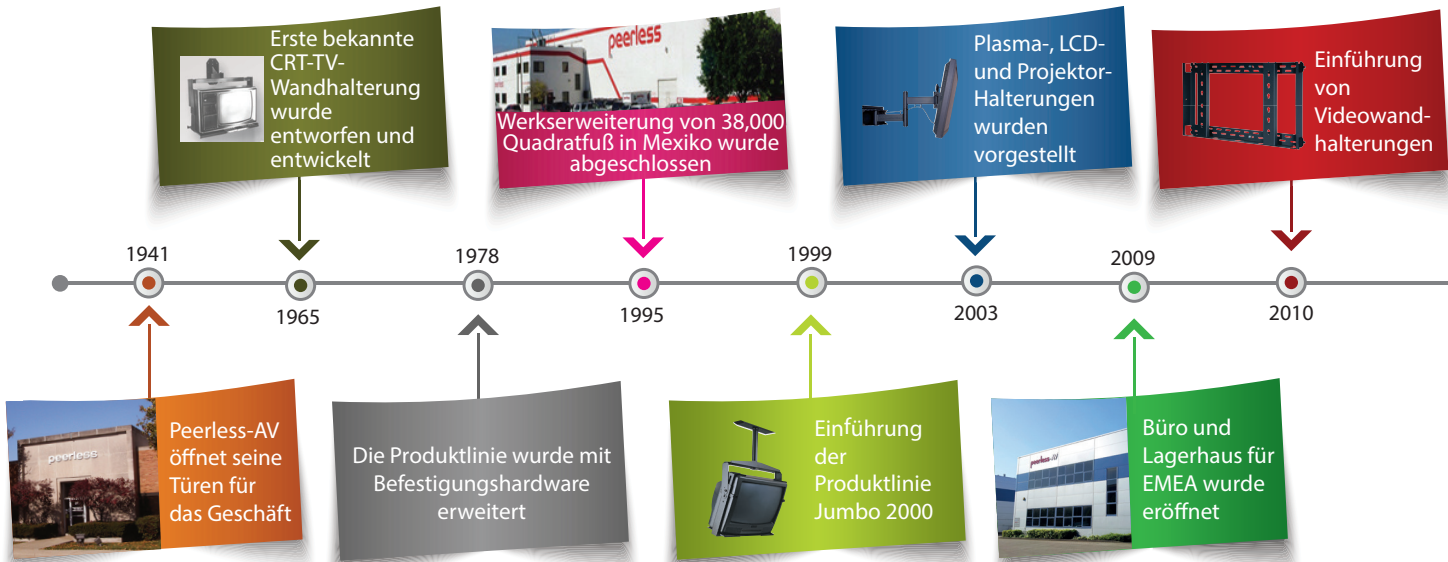



## KIOSK-SORTIMENT

Wählen Sie aus einem vielseitigen Sortiment an schlanken, flachen und ansprechenden Standard-Kiosk-Gehäusen oder erstellen Sie eine völlig einzigartige Kiosk-Lösung für jede Anwendung und jeden Markt - Unternehmen, Bildungseinrichtungen, Schnellrestaurants, Gaststätten, Stadien, Einzelhandel und vieles mehr. Unsere Kioske sind in jeder Hinsicht anpassbar - von der Größe und den Spezifikationen bis hin zu kundenspezifischen Farben und Vinylfolien. Wenn Sie es visionieren können, werden wir Ihre Vorstellungen wahr machen.

Weitere Informationen finden Sie auf Seite 18



## OUTDOOR-DISPLAYS

Unsere Allwetter-Outdoor-Displays haben sich in äußerst erfolgreichen, beispielhaften Installationen in der EMEA-Region bewährt, z. B. in Museen, Besucherattraktionen, Unternehmensbüros, Skigebieten, Ladestationen für Elektrofahrzeuge, kundenspezifischen Wayfinding-Kiosken für den Außenbereich und vielem mehr. Die neue High Bright-Reihe bietet eine Lichtleistung von 2500 Nits mit den Schutzarten IP66, NEMA 6 und IK10 sowie den breitesten Betriebstemperaturbereich, der das ganze Jahr über die Erwartungen der Kunden übertrifft, und eröffnet neue und spannende Möglichkeiten für Digital Signage.

Weitere Informationen finden Sie auf Seite 10



# Peerless-AV's Veranstaltungen

## Ein neues AV-Erlebnis

Im September 2021 veranstaltete Peerless-AV seine erste Fachmesse im Lord's Cricket Ground in London. Es waren ein paar fantastische Tage mit persönlichem Networking und Technologiepräsentationen, mit großartigem Feedback der Besucher über neue Technologien, Produkte und Qualität, und das alles in einer ikonischen Umgebung. Peerless-AV ist stolz darauf, die Unterstützung der AV-Industrie bei der Durchführung dieser Veranstaltung zu haben - eine Premiere für uns.



peerless-AV®

**A NEW AV EXPERIENCE**

**SHOWCASE + NETWORKING: AM 16. UND 17. SEPTEMBER 2021**

Nach über einem Jahr virtueller Treffen und Zusammenarbeit bot die von Peerless-AV organisierte und durchgeführte Veranstaltung "A New AV Experience Showcase & Networking Event" den Partnern die Möglichkeit, ihre neuesten Innovationen und Technologien an einem bequemen, zentralen Ort einem Publikum zu präsentieren, das sich über die Neuheiten in der Welt der AV und Digital Signage informieren wollte. Die Veranstaltung zog eine Mischung aus Beratern, Endverbrauchern und Wiederverkäufern aus ganz Großbritannien an.



Zusätzlich zu unserer eigenen Veranstaltung in Großbritannien stellen wir auch auf den jährlich stattfindenden internationalen Messen aus, unter anderem:



# Peerless-AV Fallstudien

## Projekte in aller Welt

Sehen Sie sich unsere ausführlichen Fallstudien auf der Website ([www.peerless-av.com](http://www.peerless-av.com)) an und laden Sie sie herunter, um mehr über Peerless-AV-Installationen in verschiedenen Marktsektoren und an verschiedenen Standorten zu erfahren.

### FIRST AMERICANS MUSEUM 📍 OKLAHOMA, AMERIKA

Das First Americans Museum in Oklahoma entführt die Gäste mit einem massiven dvLED-Videowandsystem in ein immersives Geschichtenerzählerlebnis.

Erste Gespräche begannen im Jahr 2018 über den Bau einer riesigen, hängenden und gekrümmten Direct-View LED-Videowand, die das Zentrum des Museums umschließen soll. Ziel war es, einen Versammlungsraum für Live-Musik und Performances zu schaffen, der das Zentrum eines Stammesdorfes nachahmt und den "Austausch von Ideen" ermöglichte.

Peerless-AV wurde aufgrund seiner Flexibilität, Kosteneffizienz, innovativen technischen Fähigkeiten und seines hervorragenden Kundendienstes ausgewählt. Das Peerless-AV SEAMLESS Bespoke dvLED-Montagesystem, das speziell für dieses Projekt entwickelt wurde, bietet Kompatibilität und exklusive Unterstützung für die 192 Absen Acclaim 2,5 mm dvLED-Panels.



### GEMEINDE VON BUSSIGNY 📍 BUSSIGNY, SCHWEIZ

Die Schweizer Stadtverwaltung von Bussigny hat Outdoor-Kioske zur Kommunikation mit den Bürgern installiert. Am Hauptbahnhof von Bussigny wurden zwei KOF555 mit 55" Xtreme-Displays installiert, ein dritter im Stadtzentrum und ein vierter im Norden.

„Peerless-AV war eine großartige Unterstützung bei diesem Projekt, indem es eine erfolgreiche Outdoor-Lösung und durchgehend technische Beratung bereitstellte. Die Gemeinde von Bussigny beabsichtigt, in diesem Jahr weitere Kioske für den Außenbereich zu installieren, und wir werden sicherlich auch in Zukunft bei weiteren Projekten mit Peerless-AV zusammenarbeiten.“

- Grégoire Galland, CEO, SOLMANI SA

### IMPERIAL COLLEGE LONDON 📍 LONDON, ENGLAND

Das Imperial College London, eine der weltweit führenden Universitäten, hat eine neue Installation für seine Business School fertiggestellt.

Die SmartMount® Full-Service-Videowandhalterungen mit Schnelllösefunktion (DSVW765-LQR) von Peerless-AV wurden aufgrund ihrer zeitsparenden Eigenschaften wie einfacher Installation und präziser Einstellbarkeit als Montagelösung für die 32 Panels ausgewählt. Die Videowände sind in Holzrahmen eingelassen, so dass die Benutzer mit Hilfe der Schnelllösefunktion der Halterung das Display für Service- und Wartungsarbeiten von der Wand abnehmen können, indem sie leicht auf die Vorderseite des Displays drücken.



# Digital Signage



Digital Signage hat einen Einfluss auf fast jeden vertikalen Markt, unabhängig davon, ob es für die Kommunikation mit Gästen, Kunden, Mitarbeitern, Studenten oder anderen verwendet wird. Während die Ermittlung des Bedarfs an Digital Signage in der Regel der erste Schritt ist, ist die Bewertung der Lösungen, die Ihren Zielen am besten entsprechen und wie Sie erfolgreich umsetzen können, ebenso wichtig.

Peerless-AV ist Experte für Digital Signage mit Tausenden von Installationen auf der ganzen Welt; in Hotels, Gastronomiebetrieben, Einzelhandelsgeschäften, Einkaufszentren, Stadien, Museen, Firmenbüros, Universitäten, Kontrollräumen, Flughäfen, Bahnhöfen usw.

Von Standardprodukten über speziell entwickelte Wandhalterungen bis hin zu Full-Service-Videowandhalterungen und Outdoor-Halterungen, ist Peerless-AV mit einem umfassenden Angebot an hochwertigen Lösungen für jede Umgebung marktführend.

# Bildung und Training



Die Fertigungskapazitäten von Peerless-AV, kombiniert mit der engen Zusammenarbeit mit den führenden Display-OEMs und einem scharfen Blick auf zukünftige Technologietrends, haben es dem Unternehmen ermöglicht, an vorderster Front bei der Entwicklung neuer Produkte zu bleiben, insbesondere in den Bereichen Bildungs- und Unternehmensmarkt.

Viele Peerless-AV-Halterungen, Trolleys und Ständer für Monitore, Projektoren, interaktive Whiteboards und die neuen digitalen E-Boards sind in Lern-, Schulungs- und Kollaborationseinrichtungen installiert und helfen Benutzern, von verbesserter Ergonomie, Sicherheit, Mobilität und ultimativer Flexibilität beim Betrachten zu profitieren.

Die verschiedenen Wandhalterungs- oder Mobillösungen wurden speziell für den Benutzer entwickelt und passen gleichzeitig perfekt zur Ästhetik des Produkts, für ein professionelles Aussehen und Finish.

**PRODUKT-SPOTLIGHT**

## DS-VW775-QR

### Supreme Full-Service-Videowandhalterung mit Schnellöse-Funktion

Die Supreme Full-Service-Videowandhalterung von Peerless-AV hebt die Messlatte der Spitzenleistung mit einem erweiterten Funktionsumfang, der auf einfache Installation und Displayausrichtung konzipiert ist.

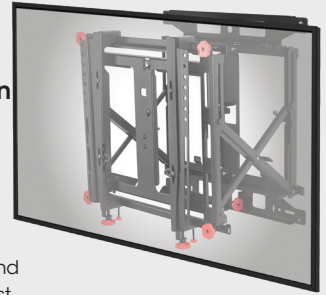

**BILDSCHIRMGRÖßE**  
46" - 60"



**MAX. BELASTUNG**  
57 kg (125lb)



**VESA®**  
400 x 400 mm  
bis zu 600 x 400 mm



Schneller Druck löst Schnellspann-Mechanismus aus



8-Punkt-Feinjustierung



Quer- oder Hochformat

Weitere Informationen finden Sie auf Seite 31

**PRODUKT-SPOTLIGHT**

## SR560-FLIP2

### Mobiler Rollwagen mit drehbarer Schnittstelle

Der mobile Rollwagen von Peerless-AV wurde entwickelt, um die Features und Funktionalität des 55- und 65-Zoll-Samsung-Flip 2-Displays zu unterstützen.



**BILDSCHIRMGRÖßE**  
Entwickelt für das Samsung 55" und 65" Flip 2



**MAX. BELASTUNG**  
32 kg (70lb)



**VESA®**  
Bis zu 400 x 400 mm



Einfache Drehung vom Quer- ins Hochformat



Negative Neigung von 0° oder 4,5° bietet eine ergonomische Plattform



Flexible Displaypositionierung

Weitere Informationen finden Sie auf Seite 51

Peerless-AV bietet eine große Auswahl an ‚marktspezifischen‘ Befestigungslösungen. In diesem Katalog sind die Highlights der Produktpalette dargestellt. Wenden Sie sich an Peerless-AV, um einen speziellen Katalog für einen bestimmten Marktsektor anzufordern, oder besuchen Sie [www.peerless-av.com](http://www.peerless-av.com) für weitere Informationen



# Unternehmen und Büro



LED ist im Unternehmensbereich auf dem Vormarsch und ersetzt nach und nach LCD in Sitzungssälen, Besprechungsräumen und Empfangsbereichen. Große Organisationen installieren dvLED-Videowände, die kreative Grenzen überschreiten, um ihre Markenkampagnen zu unterstützen und eine maximale Wirkung zu erzielen. Die Anwendungen reichen von einfachen Flat-to-Wall 130"-165" FHD-Wänden, bei denen der Endbenutzer ein klares Statement abgeben möchte, bis hin zu riesigen und maßgeschneiderten Videowänden in jeder Größe, Form oder Konfiguration.

Unser LED-Expertenteam beherrscht spezielle Design- und Installationstechniken, um große Installationen auf Anhieb richtig zu machen. Wir sind in der Lage, jeden Schritt des Weges durch unser SEAMLESS dvLED-Integrationsprogramm zu unterstützen; wir koordinieren Berater, Generalunternehmer, Bauingenieure, Bauunternehmer, Installationsteam, Hersteller und Endverbraucher.

# Einzelhandel und Gewerbe



Einzelhändler müssen sich neuen Herausforderungen stellen, um im aktuellen Geschäftsklima wettbewerbsfähig zu bleiben. Viele wollen nur einmal installieren und die Investition so lange wie möglich nutzen. Deshalb entscheiden sie sich für herausragende AV-Technologien, die nicht nur die Kunden in die Geschäfte locken, sondern auch höchste Zuverlässigkeit und Langlebigkeit bieten.

Peerless-AV-Produkte helfen Einzelhändlern und Handelsunternehmen bei der Umsetzung ihrer digitalen Kommunikationsstrategien, sei es Informationserfassung und Wegfindung über Touchscreen-Kioske oder Verkaufsförderung mit Wow-Faktor über großformatige Hochformat-Displays.

Unser Indoor Kiosk-Sortiment kann je nach Bedarf mit individueller Farbe oder Vinylfolie kundenspezifisch gestaltet werden. Unsere Montagesysteme für LCD- und LED-Videowände bieten ein Höchstmaß an Qualität mit unübertroffenen zeitsparenden Funktionen wie Präzisionseinstellung und Wartungsfreundlichkeit.

**PRODUKT-SPOTLIGHT**

**DS-LEDA27-4X4**

**SEAMLESS Kitted Flat dvLED Montagesystem für Absen Acclaim, Acclaim Plus, Acclaim Pro und Icon**

Das flache dvLED-Montagesystem der Peerless-AV SEAMLESS Kitted-Serie wurde exklusiv für die Absen Direct View LED-Displays entwickelt und bietet ein schlankes, platzsparendes und ästhetisch ansprechendes Design für mehrere Konfigurationen. Mit integriertem Kabelmanagement, "Easy-hang"-Hardware und einem leichten Aluminiumrahmen können Integratoren schnell und einfach die perfekte Videowand erstellen.



**MODULARES DESIGN**  
Entwerfen und bauen Sie eine Lösung genau nach Ihrer Konfiguration und Ihren Spezifikationen

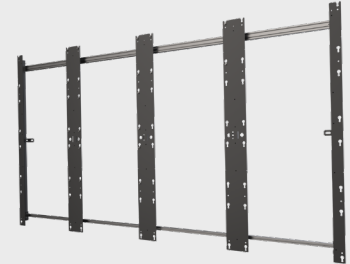

**TIEFENEINSTELLUNG**  
Die gesamte Halterung erzeugt eine flache Ebene, unabhängig von Wandfehlern



**HÖHENEINSTELLUNG**  
Überwindet Installationsunebenheiten, um sicherzustellen, dass die LED-Pixel korrekt ausgerichtet sind



**PRÄZISIONSTECHNIK**  
Überwindet enge Toleranzen und die Abstandhalter für die Wandplatten gewährleisten, dass die Module richtig positioniert sind

Weitere Informationen finden Sie auf Seite 22

**PRODUKT-SPOTLIGHT**

**KIPC2555-EUK**

**Indoor-Hochformatkiosk**

Erleben Sie die Eleganz des Hochformatkiosks von Peerless-AV, der für die neuesten LED-Displays und Touchscreen-Panels mit einer Tiefe von bis zu 4-Zoll ausgelegt ist. Von der Unterhaltung bis zur Wegweisung ist dieser Kiosk eine ideale Lösung für verschiedene Anwendungsbereiche im Innenbereich, einschließlich Unternehmen, Einzelhandel und Gastgewerbe.



**BILDSCHIRMGRÖßE**  
40" bis 65"



**MAX. BELASTUNG**  
56 kg (125lb)



Interne Mikro-einstellungen



Made in UK, Verkürzung der Lieferzeiten



Kundenspezifische Farboptionen

Weitere Informationen finden Sie auf Seite 19

Peerless-AV bietet eine große Auswahl an ‚marktspezifischen‘ Befestigungslösungen. In diesem Katalog sind die Highlights der Produktpalette dargestellt. Wenden Sie sich an Peerless-AV, um einen speziellen Katalog für einen bestimmten Marktsektor anzufordern, oder besuchen Sie [www.peerless-av.com](http://www.peerless-av.com) für weitere Informationen.

# Xtreme™ übertrifft Erwartungen

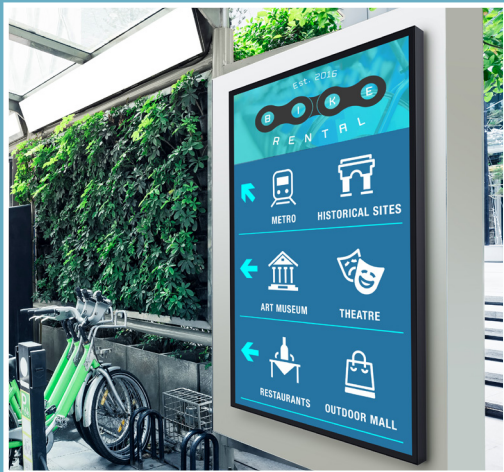

Es wurde noch nie ein tageslichttaugliches Outdoor-Display gebaut, das den rauen Elementen im Außenbereich so standhält, wie das Xtreme™ High Bright Outdoor-Display von Peerless-AV®. Die Xtreme High Bright-Displays bieten unübertroffene Funktionen und sind die perfekte Digital Signage- oder Entertainment-Lösung für jede professionelle Anwendung. Neben erstklassiger Videoqualität im Außenbereich bietet die Xtreme High Bright Outdoor-Displayserie von Peerless-AV auch Dauerhaftigkeit und Langlebigkeit sowie eine zweijährige Garantie.

Die Xtreme High Bright-Displays werden Ihr Geschäft auf ein neues Niveau bringen.



The AVard  
2021  
Winner

Category:  
Entertainment &  
Infotainment

Peerless AV Xtreme High  
Bright Outdoor Display

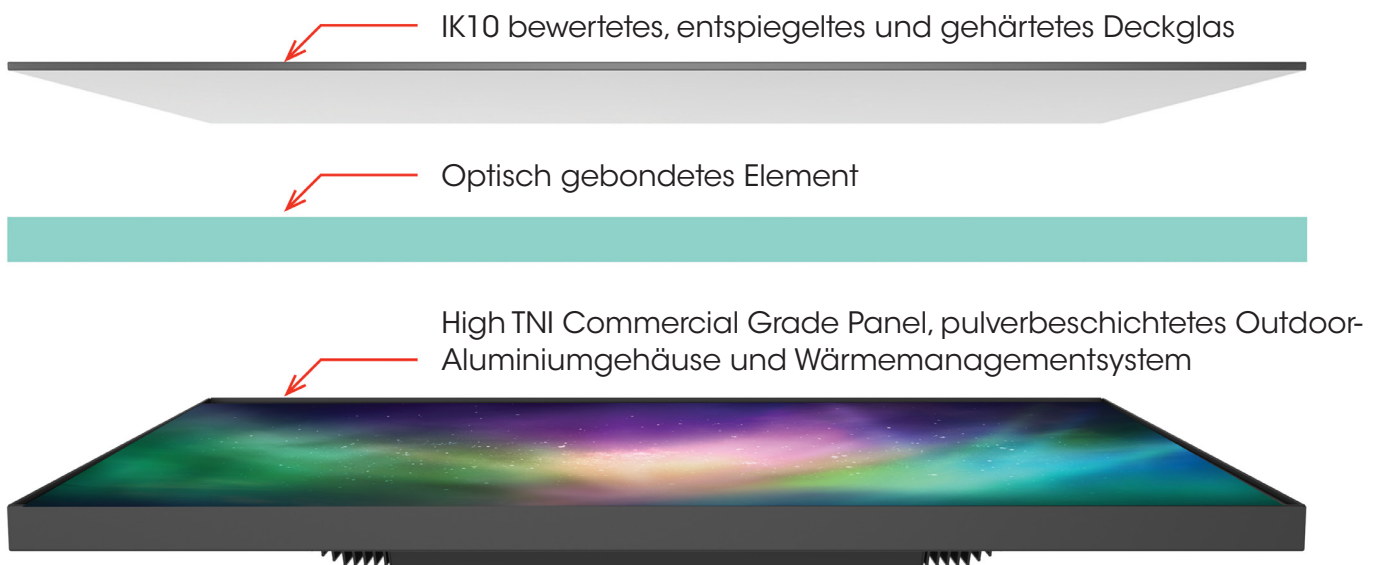

Bestimmende Elemente eines kommerziellen Outdoor-Displays

## High TNI Commercial Display

Verhindert isotrope Stromausfälle

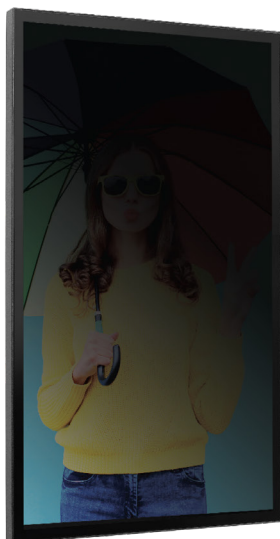

Ohne High TNI Panel

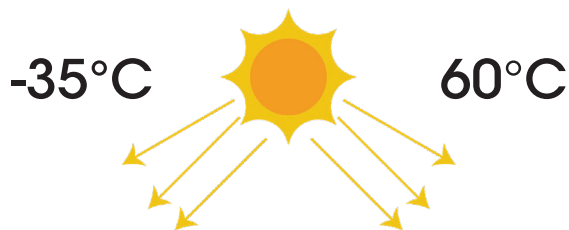

Ohne einen erweiterten Wärmewert für das LCD-Panel selbst, ist die Wahrscheinlichkeit eines isotropen Stromausfalls ziemlich groß. Um Panel-Blackouts zu vermeiden, muss ein Panel mit hohem TNI-Wert verwendet werden, wenn ein Display jemals in direktem Sonnenlicht betrieben werden soll.



Mit High TNI Panel

# Optical Bonding-Technologie

Beim optischen Bonden wird das Deckglas auf die LCD-Zelle laminiert

## REFRAKTION

Bei einem Display mit einem Luftspalt ohne optisches Bonding kann das vom LCD-Modul selbst erzeugte Licht auf das LCD zurückreflektiert werden, was eine Lichtbrechung verursacht und das wahrgenommene Kontrastverhältnis beeinträchtigt. Durch die optische Bonding-Technik kann der Betrachter ein höheres Kontrastverhältnis wahrnehmen, wodurch dunkle Bilder dunkel bleiben und nicht verwaschen erscheinen.

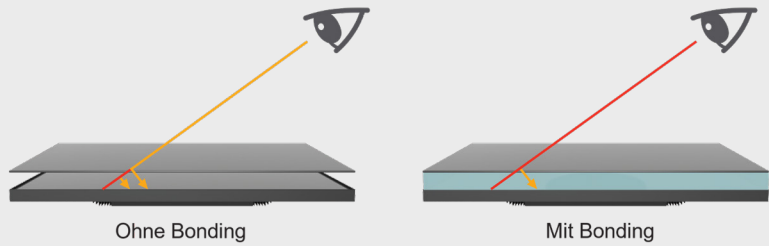

## SPIEGELUNG

Wenn Sie eine Glasscheibe vor einem Display verwenden, haben Sie 3 Reflexionspunkte: Vorderseite des Deckglases, Rückseite des Deckglases und Vorderseite des LCD-Moduls. Durch das Optical Bonding werden zwei von drei Reflexionspunkten beseitigt. Dadurch werden Parallaxenprobleme reduziert und der Bereich der Betrachtungswinkel vergrößert, was wiederum dazu führt, dass die Augen weniger ermüdet werden, als bei Bildschirmen, die diese Technologie nicht verwenden.

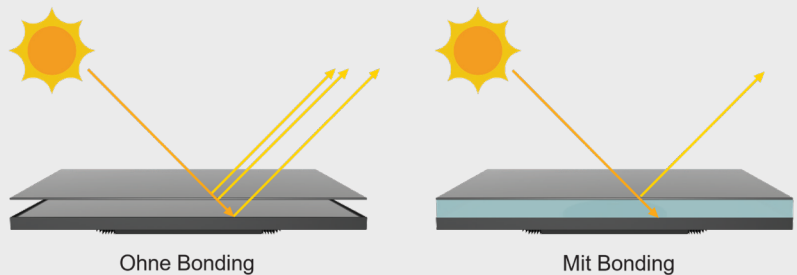

## EINHEIT MIT LUFTSPALT

Das optische Bonding schützt das Display vor Kondensation in feuchten Umgebungen. Durch das Füllen des Hohlraums zwischen dem Deckglas und der Innenblende entsteht kein Luftspalt mehr, der die Fähigkeit zur Ansammlung von Kondenswasser fördern kann.

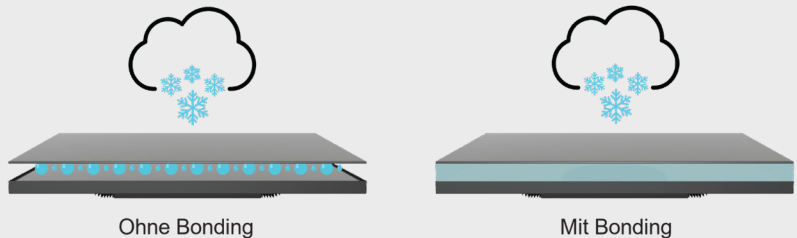

## IK10-BEWERTETES SICHERHEITSGLAS

Die Robustheit des Displays geht noch einen Schritt weiter, da das Deckglas vollständig gehärtet, entspiegelt und IK10\* bewertet ist. Die IK10-Bewertung besagt, dass der Bildschirm 20J Aufprallenergie überlebt und somit perfekt für den öffentlichen Raum geeignet ist.

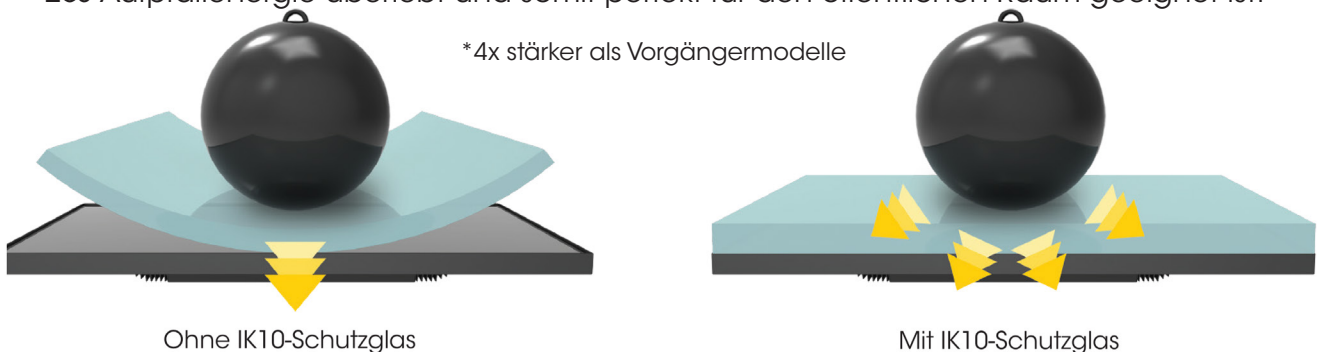

NEU



Technische Spezifikationen	
Artikelnummer	Bildschirm
XHB554-EUK	55" Xtreme™ High Bright Outdoor-Display
XHB653-EUK	65" Xtreme™ High Bright Outdoor-Display

Alle Xtreme™ High Bright Outdoor-Displays sind mit dem XACE Outdoor Media Cabinet kompatibel. Weitere Informationen finden Sie auf Seite 16



**WETTERSICHERE TECHNOLOGIE**

Die Xtreme™ High Bright-Displays verfügen über ein vollständig abgedichtetes, IP66-zertifiziertes Design und ein patentiertes thermisches Entlüftungssystem. Sie sind wartungsarm und sind vollständig gegen Wasser, Staub, Feuchtigkeit und sogar Insekten geschützt.

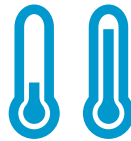

**BRANCHENFÜHRENDER TEMPERATURBEREICH**

Mit einem Betriebstemperaturbereich Von -35°C bis +60°C sind die Xtreme™ High Bright-Displays so konzipiert worden, dass sie das ganze Jahr über funktionieren können, ohne sich vor extrem heißen oder kalten Temperaturwellen zu fürchten.



**WIDERSTANDSFÄHIGES, IK10-BEWERTETES SICHERHEITSGLAS**

Das robuste, antireflektierende, stoßfeste und IK10-bewertete Sicherheitsglas des Xtreme™ High Bright-Displays schützt den Bildschirm vollständig vor Vandalismus und Schmutz.



**WIRKLICH SONNENTAUGLICH**

Das Xtreme™ High Bright-Display ist optisch gebondet, was das wahrgenommene Kontrastverhältnis erhöht und die Blendung reduziert und eine hervorragende Bildqualität auch bei direkter Sonneneinstrahlung bietet.



**'MANAGED SERVICES'-KOMPATIBEL**

Fern- und lokale Überwachung wird über eine IP-fähige Benutzeroberfläche unterstützt, so dass Netzwerk-Betriebszentren in der Lage sind, Echtzeitdiagnosen anzuzeigen und Leistungsnachweise von Xtreme™ High Bright-Displays zu messen.



**HIGH BRIGHT AUSGANG**

Die Xtreme™ High Bright-Linie kommerzieller Displays bietet eine Lichtleistung von 2500 Nits, um gegen starke Umgebungslichtbedingungen geschützt zu sein. Der Umgebungslichtsensor passt die Helligkeit des Displays automatisch an, um den Stromverbrauch zu optimieren und das Seherlebnis zu verbessern.



# Beyond CURRENT TECHNOLOGY

## LCD Display

BILDSCHIRMGRÖßE	XHB554-EUK: 1386 mm Diagonal XHB653-EUK: 1638 mm Diagonal
PIXELABSTAND	XHB554-EUK: .63 X .63 mm XHB653-EUK: .74 x .74 mm
SEITENVERHÄLTNIS	16:9
AUFLÖSUNG	1920 x 1080
FARBENTIEFE	10Bit (1.07 Milliarden Farben)
HELLIGKEIT	2,500 cd/m <sup>2</sup>
HINTERGRUNDBELEUCHTUNG	Automatisch (Umgebungslichtsensor)
KONTRASTVERHÄLTNIS	4000:1
BETRACHTUNGSWINKEL	178° Vertikal/Horizontal
REAKTIONSZEIT	8 ms (Grey to Grey)
BILDWIEDERHOLRATE	60 Hz

## Umwelt

BETRIEBSTEMPERATUR	-35°C - 60°C (-31°F - 140°F)
BETRIEBSSTUNDEN	24/7
IP-BEWERTUNG	IP66
REGULATORY	FCC Class A, cULus, CE, UKCA

## Display Features

Umgebungslichtsensor, Display-Überwachung mit Warnmeldungen (Temperatur, Luftfeuchtigkeit, Stromverbrauch), IP-Steuerung, automatische Quellenumschaltung (Fail-Over), Pixelverschiebung, Stromverbrauchsplanung, wöchentliche Aufzeichnung von Parametern

## Technische Daten

GRÖßE (B X H X T)	XHB554-EUK: 1272 x 743 x 101 mm XHB653-EUK: 1491 x 866 x 131 mm
FARBE	Schwarz
GLAS	IK10-bewertet, gehärtet und entspiegelt
VESA®-NORM	600 x 400 mm, 600 x 600 mm
NETTOGEWICHT	XHB554-EUK: 44.9 kg XHB653-EUK: 69.8 kg
INPUT-FACH (B X H X T)	XHB554-EUK: 377 x 122 X 30 mm XHB653-EUK: 306 x 127 x 56 mm

## Garantie

GARANTIE ABDECKUNG	2 Jahre
--------------------	---------

## Input/Output-Verbindungen

HDMI INPUT	HDMI (x2), 480i, 480p, 720p, 1080i, 1080p
CVBS INPUT	3.5 mm (x1)
DISPLAYPORT	DP (x1)
ANALOGER AUDIOAUSGANG	3.5 mm Kopfhörer-Jack (x1)
DIGITALER AUDIOAUSGANG	Optisch (x1)
USB DATENEINGANG	USB 2.0 A (x1) [Audio, Video, Text & Foto]
RS232 INPUT	3.5 mm TRS Jack
12VDC 2.5A OUTPUT	2.5 mm (x1)
USB POWER 5VDC 2.4A OUTPUT	USB 2.0 A (x1)
IR EXTENDER	3.5 mm (x1)
UMGEBUNGSLICHT SENSOR EXTENDER	3.5 mm (x1)
LAN INPUT	RJ-45 (x1)

## Strom

AC INPUT	100 VAC bis 240 VAC, 50 bis 60 Hz
ENERGIEVERBRAUCH (MAX / TYPISCH)	XHB554-EUK: 364W / 308W XHB653-EUK: 335W / 298W

# Outdoor-Kiosk und Gehäuse



Wenn Sie sorgenfreie digitale Beschilderung für den Außenbereich installieren möchten, ist Peerless-AV Ihre umfassende Quelle für Kioske, digitale Menütafeln und Halterungen, die extremen Witterungsbedingungen standhalten und rund um die Uhr in einer Vielzahl von unbeaufsichtigten Anwendungen zuverlässig funktionieren.

Unsere Smart City Kiosks und digitalen Outdoor Menu Boards bieten eine robuste Lösung, die Unternehmen – ob in den Bereichen QSR, Kommunalverwaltung, Unternehmen, Transport oder Attraktionen – hilft, sich effektiver und effizienter mit ihrem Publikum zu verbinden und zu kommunizieren. Vertrauen Sie den Experten, um eine sichere, erfolgreiche Installation mit minimalem Wartungs- und Betriebsaufwand zu gewährleisten, da die Beschilderung mit wenigen Klicks aus der Ferne geändert und aktualisiert werden kann. Unsere Halterungen sind nach UL2442-Sicherheitsstandards getestet und zum Schutz vor Witterungseinflüssen e-beschichtet, um eine zuverlässige, langfristige Display-Halterungslösung in jeder Außenumgebung zu bieten.

## Outdoor Digital Signage Boards

**NEU**

Steigern Sie die Drive-In-Verkäufe und fördern Sie die Bestelleffizienz mit den universellen digitalen Outdoor-Menüboards von Peerless-AV, die für 55 Zoll großen Peerless-AV und LG Outdoor-Displays entwickelt wurden. Diese allwettertauglichen Außengeräte bieten niedrige Betriebskosten, ein modulares Design und eine einfache Installation durch zwei Personen. Durch die Umstellung auf Digitaltechnik mit den digitalen Outdoor-Menüboards von Peerless-AV müssen Sie die statischen Menüinhalte im Laufe des Tages nicht mehr manuell aktualisieren. Stattdessen kann der digitale Inhalt per Fernzugriff und in Echtzeit aktualisiert werden, was ein reibungsloses Drive-In-Erlebnis für die Kunden und ein effizienteres Restaurant schafft.

- Elegantes, minimalistisches Design zum Schutz der Displays und internen Geräten bei gleichzeitiger Betonung der Ästhetik des Drive-Ins
- Konzipiert für die gängigen 8-Zoll-Grundplatten-Befestigungsschablone, mit 30° Rotationsmöglichkeit, um den besten Betrachtungswinkel für Ihre Kunden zu ermöglichen
- UL 48 zertifiziert
- Sockel nach Schutzart IP54 entwickelt und getestet

KOF555-3-EUK



■ **Sicherheit vor Ort**  
Sicherheitsverschlüsse verhindern unbefugten Zugriff und Vandalismus

■ **Ultraflaches Design**  
Elegant und stilvoll, aber dennoch robust genug, um in jeder Außenanwendung für den 24/7-Einsatz installiert zu werden

■ **Modulare Konstruktion**  
Displays werden ganz einfach von vorne installiert, um passen sich perfekt in Reihe

■ **Sockel**  
Ermöglicht die Montage auf dem vorhandenen Fundament, so dass kein neuer Beton gegossen werden muss\*

\*Solange es die Anforderungen an Widerstandsfähigkeit bei Windlast erfüllt.

Erstellen Sie eine vollständig integrierte Drive-In-Lösung mit einer Vielzahl von Optionen:

- Lautsprecher/Mikrofon-Kit (KOF-OPT-SPK)
- Kontaktieren Sie den Vertrieb für weitere Informationen
- Lüfter für Medienlagerung (KOF-OPT-FAN-EUK)
  - Internes Media-Player-Regal (KOF-OPT-SHELF)
  - Montagehalterungen für Peerless-AV® XHB554 (KOF-OPT-553BRKTS) Wird bei Bestellungen von XHB554-EUK mitgeliefert

Unterstützt 55" Digital Signage Outdoor-Displays von LG und Peerless-AV



Digitale Outdoor-Menüboards von Peerless-AV® unterstützen ein oder auch zwei Displays



### Technische Spezifikationen

Modell	Bildschirmgröße	Anzahl der Displays	Ext. Größe (B x H x T)	Produktgewicht
KOF555-1-EUK	55" - Peerless-AV XHB554-EUK, LG 55XE4F	Einzel	721 x 1922 x 321 mm	60 kg
KOF555-2-EUK	55" - Peerless-AV XHB554-EUK, LG 55XE4F	2-fach	1452 x 1922 x 321 mm	74 kg
KOF555-3-EUK	55" - Peerless-AV XHB554-EUK, LG 55XE4F	3-fach	2184 x 1922 x 321 mm	88 kg



## Smart City Kiosk

Ersetzen Sie die statische Beschilderung durch den preisgekrönten Smart City Kiosk von Peerless-AV, um die Öffentlichkeit besser anzusprechen und digitale Inhalte jederzeit und überall reibungslos zu aktualisieren. Mit dem Fokus auf Funktionalität und Ästhetik wurde der Smart City Kiosk so konzipiert, dass er modern, zugänglich und praktisch ist und den Strapazen des täglichen Gebrauchs standhält.

### Hervorragende Lesbarkeit

Zwischen Display und Kiosk wird keine zusätzliche Glasschicht benötigt, um Blendung zu vermeiden

### Medien-Stauraum

Schützt elektronische Komponenten mit einer Nenntemperatur von 10°C über der lokalen Lufttemperatur mit Filtern und Kühlgebläsen (getestet nach Schutzart IP54)

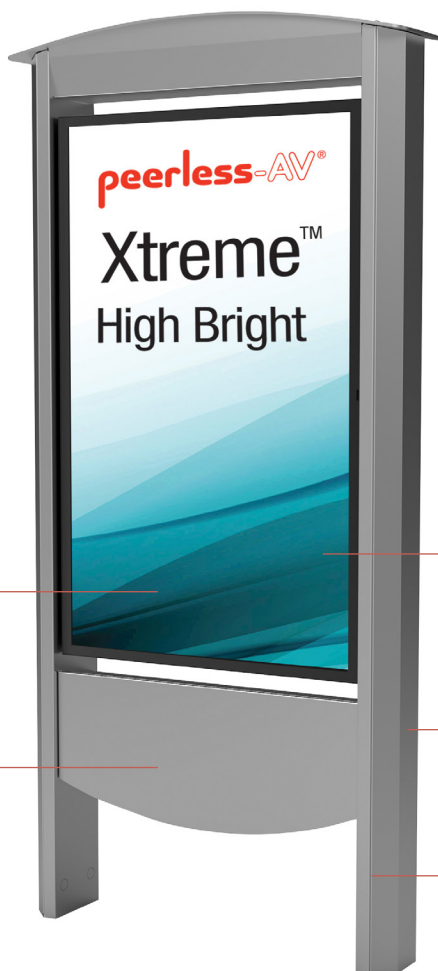

**Betriebstemperaturbereich des Displays:**  
-35°C bis 60°C  
(-31°F - 140°F)

### Display mit Schutzart IP66

Vollständig abgedichtete Konstruktion verhindert das Eindringen von Fremdkörpern wie Wasser, Staub, Feuchtigkeit und Insekten in das Display

### Ultraschlankes Design

Elegantes, minimalistisches Design schützt und belüftet das Display und ist gleichzeitig robust genug, um in jeder Anwendung installiert zu werden

### Stabil und robust

Festgeschraubte Konstruktion, die einer Windstärke von bis zu 225 km/h standhält

- Beinhaltet das Peerless-AV® 55" (XHB554-EUK) Xtreme™ High Bright Outdoor-Display
- Elegantes, minimalistisches Design schützt und belüftet Displays und Geräte
- Zwischen Display und Gehäuse wird keine zusätzliche Glasschicht benötigt, um Blendung zu vermeiden
- Getestet bei einer Windgeschwindigkeit von bis zu 225 km/h
- Umgebungslichtsensor passt die Bildschirmhelligkeit automatisch an die Lichtverhältnisse an
- Schlank und elegant, aber robust genug, um in jeder Anwendung installiert zu werden
- Medien-Stauraum. Schützt elektronische Komponenten mit einer Nenntemperatur von 10°C über der lokalen Lufttemperatur mit Filtern und Kühlgebläsen (getestet nach Schutzart IP54)

Weitere Informationen zu unserer Xtreme™ High Bright Outdoor-Displayauswahl finden Sie auf Seite 12

### Technische Spezifikationen

Modell	Bildschirm	Ext. Größe (B x H x T)	Displayfenster	Produktgewicht
KOP2555(-S)-XHB-EUK	55" XHB554-EUK	899 x 2091 x 216 mm	738 x 1272 mm	160 kg (352lb)

## Outdoor Smart City Kiosk für **SAMSUNG**

- Samsung OHF-Display im Lieferumfang nicht enthalten
- Unterstützt Samsung 55"-Displays (OH55F & OH55A) und bietet so maximale Flexibilität
- Elegantes, minimalistisches Design schützt und belüftet Displays und Geräte
- Zwischen Display und Gehäuse wird keine zusätzliche Glasschicht benötigt, um Blendung zu vermeiden
- Getestet bei einer Windgeschwindigkeit von bis zu 225 km/h
- Einfaches Hinzufügen zusätzlicher Technologiekomponenten für erweiterte Funktionalität, wie IR-Touch-Overlays, Kameras, Router, Antennen und mehr
- Medien-Stauraum. Schützt elektronische Komponenten mit einer Nenntemperatur von 10°C über der lokalen Lufttemperatur mit Filtern und Kühlgebläsen (getestet nach Schutzart IP54)



**Betriebstemperaturbereich  
des Displays:**  
**-30°C bis 50°C**  
(-22°F to 122°F)



Technische Spezifikationen		
Modell	Kompatibles Samsung-Display	Abmessungen
KOP2555-OHF-EUK	55" (OH55F & OH55A)	899 x 2091 x 216 mm

### Flache Outdoor-Wandhalterung

- Speziell für den Außeneinsatz konzipiert und aus wetterfesten Materialien gefertigt
- Horizontale Positionierung bis zu 189 mm
- Das offene Wandplattendesign ermöglicht uneingeschränkten Zugang zur Wand, wodurch die Verwaltung von Elektrik und Kabel vereinfacht wird
- Aufklappbare Adapter erleichtern die Installation von Hardware auf der Rückseite des Displays
- Hook-and-Hang™-Installation bedeutet, dass das Display leicht von einer einzigen Person installiert werden kann
- Im Lieferumfang des XHB652 und UV862 enthalten. Montieren Sie den UV862 im Querformat oder das XHB652 im Quer- oder Hochformat

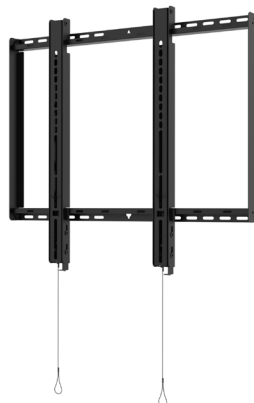

Technische Spezifikationen			
Artikel-Nr.	Displaygröße	Max. Gewicht	Montagemuster
ESF686	65-86"	91 kg (200lb)	VESA® bis zu 700 x 600 mm

### Flache und neigbare korrosionsbeständige Halterung im Hochformat

- Speziell für den Außeneinsatz konzipiert und aus wetterfesten Materialien gefertigt
- Das offene Wandplattendesign ermöglicht uneingeschränkten Zugang zur Wand, wodurch die Verwaltung von Elektrik und Kabel vereinfacht wird
- Universalhalterung für Displays mit Montagemustern bis zu 450 x 745 mm (17,73" B x 29,31" H) und bis zu 400 x 600 mm VESA®-kompatibel
- Universelle Display-Adapter lassen sich für eine schnelle Installation einfach in die Wandplatte einhängen
- Sicherheitshebel gewährleistet die sichere Befestigung des Displays an der Wandplatte
- Niedriges Profil ermöglicht saubere Installation dank eines Displayabstands von nur 45 mm ab Wand



Technische Spezifikationen			
Artikel-Nr.	Displaygröße	Max. Gewicht	Montagemuster
ESF655P (Flach)	42-80"	68 kg (150lbs)	Bis zu 400 x 600 mm
EST655P (Neigbar)	42-80"	68 kg (150lbs)	Bis zu 400 x 600 mm

### Korrosionsbeständige Wandhalterung mit Neigefunktion

- Hergestellt aus korrosionsbeständigen Materialien für Witterungsbeständigkeit
- One-Touch™-Neigungswinkel-Verstellung von +15/-5°, mit optionaler Arretierung des Neigungswinkels in 5-Grad-Schritten
- Horizontale Bildschirm Anpassung bis zu 203 mm für eine bessere Displaypositionierung
- Wandabstand: 67 mm (2.64")
- Doppel-Bolzen-Befestigung mit 16", 20" und 24" Bolzenplatzierungen
- Manipulationssichere Beschläge sind Standard und bieten auch Platz für optionale Vorhängeschlösser
- Inklusive Befestigungsmaterial für Holz, Beton oder Schlackensteine



Technische Spezifikationen			
Artikel-Nr.	Displaygröße	Max. Gewicht	Montagemuster
EPT650	32-75"	79 kg (175lbs)	Bis zu 600 x 400 mm

### Korrosionsbeständige Wandhalterung mit Neigefunktion

- Für den Innen- und Außenbereich, wo Korrosionsschutz und Wetterbeständigkeit erforderlich sind
- Neigungswinkel um +15° nach vorne und -5° nach hinten anpassbar für optimalen Blickwinkel
- Niedriges Profil ermöglicht saubere Installation dank eines Displayabstands von nur 53 mm ab Wand
- Montage an Holzständerwerk, Beton, Schlacken- oder Porenbeton
- Inklusive aller notwendigen Wand- und Display-Befestigungselemente



Technische Spezifikationen			
Artikel-Nr.	Displaygröße	Max. Gewicht	Montagemuster
EPT630	22-40"	36 kg (80lbs)	VESA® 100 mm



## Xtreme™ Active Climate Control-Gehäuse

- Schützt elektronische Komponenten vor äußeren Einflüssen
- 2 interne Steckdosen
- Unterstützt elektronische Geräte bis zu 380 x 253 x 87 mm (14.95" x 10.00" x 3.42")
- Vollständig abgedichtete Konstruktion. Mit der Schutzart IP66 sind die Geräte vor dem Eindringen von Flüssigkeiten und Partikeln geschützt
- Herausnehmbares, internes Montagefach für eine einfache und saubere Integration
- Das thermoelektrische System regelt automatisch die interne Temperatur, um die Geräte in extremen Umgebungen sicher zu halten:
- Aktivierung der Gerätekühlung bei 29 °C
- Aktivierung der Geräteheizung bei 1,7 °C



### Technische Spezifikationen

Artikel-Nr.	Unterstützt Geräte bis zu	Montagelochmuster
XACE-02-EUK	380 x 253 x 87 mm (14.95" x 10.00" x 3.42")	VESA® 100 x 100 mm

## Gelenkige Outdoor-Wandhalterung

- Wetterfest durch korrosionsbeständige Materialien
- Universelles Modell kann von 114 mm bis auf 577 mm ab der Wand ausgefahren werden
- Offenes Wandplattendesign für leichteren Servicezugang und eine ästhetische Erscheinung
- Das universelle Montagemuster passt zu einer Vielzahl von Display-Montagemustern
- IncreLok™-Neigung ermöglicht die Einstellung von +15°/-5°
- Enthält sämtliche erforderliche Befestigungs-Hardware zur Wand- und Displaymontage



## Korrosionsbeständige Gelenkhalterung

- Hergestellt aus korrosionsbeständigen Materialien für Witterungsbeständigkeit
- Doppelarmkonstruktion für zusätzliche Stärke und reibungslose Bewegung auf größeren Displays
- Das Universalmodell kann von 113 mm bis 710 mm von der Wand ausgefahren werden
- Minimalistischer Platzbedarf für die Wandplatte für besseren Zugang zur Wand und verbesserte Ästhetik
- Integrierte Kabelführung bietet ausreichend Platz zur Unterbringung der Kabel für eine professionelle und diskrete Installation
- IncreLok™-Neigung ermöglicht die Einstellung von +15°/-5°



### Technische Spezifikationen

Artikel-Nr.	Displaygröße	Farbe	Max. Gewicht	Montagemuster
EPA762PU	42-75"	Schwarz	68 kg (150lbs)	Bis zu 600 x 400 mm

### Technische Spezifikationen

Artikel-Nr.	Displaygröße	Farbe	Max. Gewicht	Montagemuster
ESA763PU	32-86"	Schwarz	91 kg (200lbs)	Bis zu 600 x 400 mm

## LG Neigbare Outdoor-Wandhalterungen

- Speziell für den Außenbereich entwickelt und aus wetterfesten Materialien hergestellt
- Adapter lassen sich zur schnellen Montage problemlos an der Wandplatte einhaken
- IncreLok™-Neigefunktion arretiert das Display bei 0, 2 oder 4-Grad
- Schnörkelloses Design verbirgt Kabel und Hardware innerhalb der geschlossenen Wandplatte für eine saubere Installation
- Sicherheitshardware verhindert Manipulationen und Diebstahl
- Luftleitbleche helfen, Abgas von der Ansaugluft zu trennen



### Technische Spezifikationen

Modell	Kompatibler LG-Bildschirm	Ausrichtung
EWL-49XE4F	49XE4F (49")	Querformat
EWP-49XE4F	49XE4F (49")	Hochformat
EWL-55XE4F	55XE4F (55")	Querformat
EWP-55XE4F	55XE4F (55")	Hochformat

## Windsichere, neigbare Wandhalterung

- Hergestellt aus wetterfesten Materialien mit spezieller Elektrottauchlackierung (wie in der Automobilindustrie verwendet) zum Schutz vor Korrosion
- Halterung ist bei Aktivierung des Neigewinkel-Arretiermechanismus bis zu 177 km/h windbeständig
- Einfach vorzunehmende Neigewinkel-Arretiereinstellungen von 0°, 2°, 5°, 10° und 15° ermöglichen den perfekten Betrachtungswinkel in jeder Höhe
- Hook-and-Hang-Design ermöglicht einfache und schnelle Installation bei jeder Einstellung
- Universallochmuster bis zu VESA® 600 x 400 mm

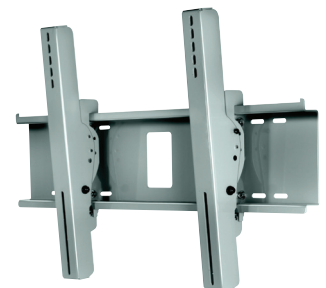

### Technische Spezifikationen

Artikel-Nr.	Displaygröße	Max. Gewicht	Montagemuster
EWMU	32-65"	91 kg (200lbs)	Bis zu 720 x 449 mm

# Indoor-Informations- und Wayfinding-Kiosks



Sie können jeden unserer Kioske farblich nach Ihren Vorstellungen gestalten lassen, damit er perfekt Ihren Markenrichtlinien entspricht oder sich nahtlos in das Dekor an Ihrem Standort einfügt.

Da neue interaktive Technologien wie Touch- und Gestensteuerungen, dynamische Medien und mobile Geräte traditionelle, statische Informationsprodukte auf so vielen verschiedenen vertikalen Märkten ersetzen, ist es kein Wunder, dass als Reaktion auf diese neuen Möglichkeiten passende Montagelösungen entwickelt werden mussten. Daher präsentieren wir jetzt das elegante Digital Signage-Kiosksortiment von Peerless-AV, das für die neuesten ultraschmalen LED-Displays und Touchscreen-Panels in Formaten von 40 bis 65-Zoll konzipiert wurde.

Wählen Sie aus einem vielseitigen Angebot an schlanken und attraktiven Kioskgehäusen, die bei Ihrem Zielpublikum garantiert Eindruck machen. Ob für Werbung, als digitales Verzeichnis oder als Wegweiser – diese Lösungen eignen sich ideal für Wirtschaft, öffentliches Transportwesen, Gastgewerbe, Bildung, Unternehmen, Krankenhäuser, Einzelhandel, Einkaufszentren und viele andere Anwendungsbereiche.

Unser komplettes Angebot beinhaltet Lösungen für einzelne- und Back-to-Back-Displays im Hoch- oder Querformat. Ergänzt wird dieses Sortiment durch eine umfassende Auswahl dezenter, an der Wand angebrachter oder in der Wand versenkter Kioske für ultraschmale Bildschirme im Format von 40- bis 55-Zoll und mit einer Tiefe von bis zu 57 mm.

Unsere Produkte werden serienmäßig in Silberausführung geliefert; kundenspezifische Lackierungen und Vinylhüllen, die sich in ein vorhandenes Dekor einfügen oder bestimmte Branding-Anforderungen von Kunden erfüllen, sind jedoch ebenfalls eine Option.

Nähere Informationen und Preisangebote erhalten Sie von Peerless-AV unter Tel.: +44 (0)1923 200 100 oder [sales@peerless-av.co.uk](mailto:sales@peerless-av.co.uk).

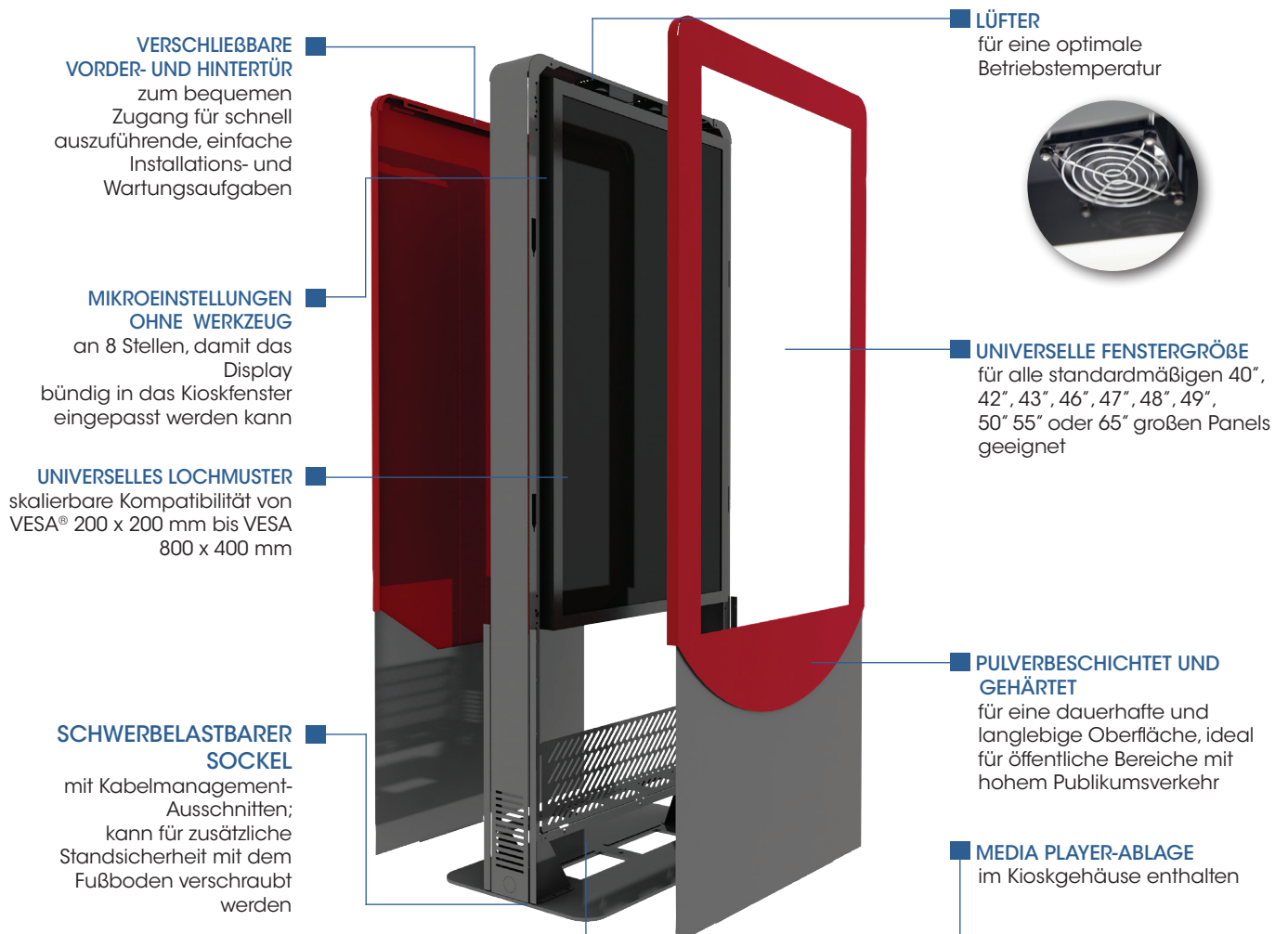

## Universeller Kiosk-Bodenständer für den Innenbereich im Hochformat



- Für Displays mit bis zu einer Tiefe von 101 mm (4")
- Abnehmbare, zweigeteilte Türen ermöglichen bequemen Zugang zu wartungspflichtigen Bauteilen
- Interne MikroEinstellungspunkte ermöglichen die schnelle Positionierung und bündige Einpassung des Displays im Kioskfenster
- Zwei flüsterleise, thermostatgesteuerte Lüfter, die vom Bildschirm und den Komponenten erzeugte Wärme nach außen abführen und so eine optimale Innentemperatur gewährleisten
- Gleichschließende Schösser verhindern den Diebstahl und die Manipulation von Display und Komponenten
- Internes Komponentenfach ermöglicht die ordentliche Lagerung von Media Player und Kabeln für ein sauberes, professionelles Erscheinungsbild
- Flacher Standfuß kann freistehend oder für mehr Standsicherheit am Boden befestigt eingesetzt werden und ermöglicht den Zugriff auf Strom- und Datenkabel
- Unterstützt ein breites Spektrum ästhetischer Optionen wie Glas/ Acryl, Multifarben, Vinylhüllen, usw. für optimale Unterstützung der Markenstrategie oder des Erscheinungsbilds

Technische Spezifikationen				
Modell	Displaygröße	Kiosk-Abmessungen	Höhe bis Displaymitte	Display-Fenster
KIPC2540-EUK	40"	711 x 1835 x 457 mm	1278 mm	500 x 888 mm
KIPC2542-EUK	42"	711 x 1835 x 457 mm	1267 mm	525 x 933 mm
KIPC2543-EUK	43"	711 x 1835 x 457 mm	1262 mm	537 x 955 mm
KIPC2546-EUK	46"	787 x 1835 x 457 mm	1212 mm	574 x 1021 mm
KIPC2547-EUK	47"	787 x 1835 x 457 mm	1207 mm	587 x 1043 mm
KIPC2548-EUK	48"	787 x 1835 x 457 mm	1201 mm	599 x 1066 mm
KIPC2549-EUK	49"	864 x 1987 x 483 mm	1311 mm	613 x 1087 mm
KIPC2550-EUK	50"	864 x 1987 x 483 mm	1306 mm	626 x 1109 mm
KIPC2555-EUK	55"	864 x 1987 x 483 mm	1275 mm	686 x 1220 mm
KIPC2565-EUK	65"	1016 x 2194 x 533 mm	1654 mm	813 x 1441 mm

## Universeller Back-To-Back Kiosk-Bodenständer für den Innenbereich im Hochformat



- Geeignet für ultradünne Bildschirme mit einer Tiefe von bis zu 46\* mm, wobei das schlanke, gewölbte Kioskdesign betont wird
- Entworfen mit architektonischem Aluminium und einer 3/8-Zoll Standfußplatte aus Stahl, das Stabilität, Festigkeit und Korrosionsschutz bietet
- Zwei flüsterleise, thermostatgesteuerte Lüfter, die vom Bildschirm und den Komponenten erzeugte Wärme nach außen abführen und so eine optimale Innentemperatur gewährleisten
- Interne MikroEinstellungspunkte ermöglichen die schnelle Positionierung und bündige Einpassung des Displays im Kioskfenster
- Gesicherte Türen bieten bequemen Zugang zum Display, zum Media Player und anderen inneren Bauteilen für eine einfache Installation und Wartung
- Unterstützt ein breites Spektrum ästhetischer Optionen wie Multifarben, Vinylhüllen, usw. für optimale Unterstützung der Markenstrategie

\*Es sind auch dickere Modelle erhältlich (KIPC25 % B-3-EUK) für Bildschirme mit einer Tiefe von bis zu 76 mm

Technische Spezifikationen				
Modell	Displaygröße	Kiosk-Abmessungen	Displayfenster	Farbe
KIPC2540B-EUK	40"	711 x 1835 x 457 mm	500 x 888 mm	Silber, Schwarz oder benutzerdefiniert
KIPC2542B-EUK	42"	711 x 1835 x 457 mm	525 x 933 mm	Silber, Schwarz oder benutzerdefiniert
KIPC2543B-EUK	43"	711 x 1835 x 457 mm	537 x 955 mm	Silber, Schwarz oder benutzerdefiniert
KIPC2546B-EUK	46"	787 x 1835 x 457 mm	574 x 1021 mm	Silber, Schwarz oder benutzerdefiniert
KIPC2547B-EUK	47"	787 x 1835 x 457 mm	587 x 1043 mm	Silber, Schwarz oder benutzerdefiniert
KIPC2548B-EUK	48"	787 x 1835 x 457 mm	599 x 1066 mm	Silber, Schwarz oder benutzerdefiniert
KIPC2549B-EUK	49"	864 x 1987 x 483 mm	613 x 1087 mm	Silber, Schwarz oder benutzerdefiniert
KIPC2550B-EUK	50"	864 x 1987 x 483 mm	626 x 1109 mm	Silber, Schwarz oder benutzerdefiniert
KIPC2555B-EUK	55"	864 x 1987 x 483 mm	686 x 1220 mm	Silber, Schwarz oder benutzerdefiniert
KIPC2565B-EUK	65"	1016 x 2194 x 533 mm	813 x 1441 mm	Silber, Schwarz oder benutzerdefiniert

# Sanduhrförmiger Querformat-Kiosk

- Entwickelt, um die neuesten Touchscreen- und Digital Signage-Displays (Tiefe bis zu 89 mm) in einem eleganten Standkiosk unterzubringen
- Modernes, sanduhrförmiges Gehäuse mit geschwungener, ausziehbarer Displayabdeckung
- Bündige Einpassung des Displays im Kioskenster für ein ordentliches Aussehen
- Unaufdringliches, elegantes Design. Der flache Boden des Kiosks kann freistehend oder mit dem Boden verschraubt werden
- Interne Komponentenablage zur sauberen Aufbewahrung von Media Player und Kabel für ein professionelles Erscheinungsbild (interne Größe 215 x 317 x 101 mm)
- Leistungsstarke, hochwertige Pulverbeschichtung schützt das Gerät und verlängert die Lebensdauer des Produkts um Jahre
- Standardmäßig in glänzendem Schwarz und Silber erhältlich. Unterstützt ein breites Spektrum ästhetischer Optionen wie kundenspezifische Farben, Vinylverpackungen, usw. für die optimale Unterstützung der Markenstrategie oder des Erscheinungsbilds
- Als Diebstahlschutz verfügt der Kiosk über Sechskantschrauben



Technische Spezifikationen			
Modell	Displaygröße	Max. Belastung	Ext. Größe (B x H x T)
KILH540-EUK	40"	34 kg (75lb)	1063 x 1362 x 470 mm
KILH542-EUK	42"	34 kg (75lb)	1063 x 1362 x 470 mm
KILH543-EUK	43"	34 kg (75lb)	1063 x 1362 x 470 mm
KILH546-EUK	46"	34 kg (75lb)	1174 x 1389 x 470 mm
KILH547-EUK	47"	34 kg (75lb)	1174 x 1389 x 470 mm
KILH548-EUK	48"	34 kg (75lb)	1174 x 1389 x 470 mm
KILH549-EUK	49"	34 kg (75lb)	1221 x 1398 x 470 mm
KILH550-EUK	50"	34 kg (75lb)	1221 x 1398 x 470 mm
KILH555-EUK	55"	34 kg (75lb)	1332 x 1426 x 470 mm

# Wandkiosk

- Einstellungen ohne Werkzeug an 8 Punkten zur schnellen Positionierung und bündigen Einpassung des Displays im Kioskenster
- Geeignet für ultraflache Displays mit einer Tiefe von bis zu 50 mm (2") bei gleichzeitiger Betonung des flachen Kioskdesigns
- Flache Ausführung ermöglicht einen Wandabstand von 101 mm
- Mit Scharnieren versehener, verschließbarer oberer Rahmen bietet größere Sicherheit und einfachen Zugang zum Display und anderen inneren Komponenten für eine einfache Wartung
- Thermostatgesteuerte Umwälzlüfter sorgen für den richtigen Luftstrom im Kiosk
- Das Kiosk wird für eine vereinfachte Installation vormontiert ausgeliefert
- Kundenspezifische Größen für kleinere und größere Displays erhältlich
- Unterstützt ein breites Spektrum ästhetischer Optionen wie kundenspezifische Farben, Vinylhüllen, usw. für die optimale Unterstützung der Markenstrategie oder des Erscheinungsbilds in der Umgebung



KIL647-EUK  
(Kundenspezifische Farbe)



Technische Spezifikationen				
Modell	Displaygröße	Max. Gewicht	Ext. Größe (B x H x T)	VESA®
KIP640-EUK	40" Hochformat	34 kg (75lb)	688 x 1124 x 100 mm	200 x 200 Bis zu 400 x 600 mm
KIP642-EUK	42" Hochformat		688 x 1124 x 100 mm	
KIP643-EUK	43" Hochformat		688 x 1124 x 100 mm	
KIP646-EUK	46" Hochformat		739 x 1223x 100 mm	
KIP647-EUK	47" Hochformat		739 x 1223x 100 mm	
KIP648-EUK	48" Hochformat		739 x 1223x 100 mm	
KIP649-EUK	49" Hochformat		851 x 1399 x 100 mm	
KIP655-EUK	55" Hochformat		851 x 1399 x 100 mm	
KIL640-EUK	40" Querformat	34 kg (75lb)	1105 x 686 x 101 mm	200 x 200 Bis zu 600 x 400 mm
KIL642-EUK	42" Querformat		1105 x 686 x 101 mm	
KIL643-EUK	43" Querformat		1105 x 686 x 101 mm	
KIL646-EUK	46" Querformat		1219 x 737 x 101 mm	
KIL647-EUK	47" Querformat		1219 x 737 x 101 mm	
KIL648-EUK	48" Querformat		1219 x 737 x 101 mm	
KIL649-EUK	49" Querformat		1422 x 866 x 101 mm	
KIL655-EUK	55" Querformat		1422 x 866 x 101 mm	

# Wandeinbau-Kiosk

- Einstellungen ohne Werkzeug an 8 Punkten zur schnellen Positionierung und bündigen Einpassung des Displays im Kioskenster
- Geeignet für Displays mit einer Tiefe von 78 mm (3.10"), die dennoch in Standard-Holzständerwände passen
- Abnehmbare Frontabdeckung und herausziehbare Halterung bieten einfachen Zugang zum Display und anderen inneren Komponenten für eine einfache Wartung
- Flache Ausführung ermöglicht einen Wandabstand von nur 25 mm
- Das Kiosk wird für eine vereinfachte Installation vormontiert ausgeliefert
- Unterstützt ein breites Spektrum ästhetischer Optionen wie kundenspezifische Farben, Vinylhüllen, usw. für die optimale Unterstützung der Markenstrategie oder des Erscheinungsbilds in der Umgebung
- Kundenspezifische Größen für kleinere und größere Displays erhältlich

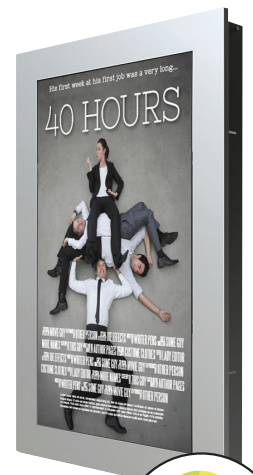

KIL746-S-EUK



Technische Spezifikationen				
Modell	Displaygröße	Max. Gewicht	Ext. Größe (B x H x T)	VESA®
KIP740-EUK	40" Hochformat	34 kg (75lb)	749 x 1140 x 128 mm	200 x 200 Bis zu 400 x 600 mm
KIP742-EUK	42" Hochformat		749 x 1140 x 128 mm	
KIP743-EUK	43" Hochformat		749 x 1140 x 128 mm	
KIP746-EUK	46" Hochformat		825 x 1261 x 128 mm	
KIP747-EUK	47" Hochformat		825 x 1261 x 128 mm	
KIP748-EUK	48" Hochformat		825 x 1261 x 128 mm	
KIP749-EUK	49" Hochformat		912 x 1452 x 128 mm	
KIP755-EUK	55" Hochformat		912 x 1452 x 128 mm	
KIL740-EUK	40" Querformat	34 kg (75lb)	1153 x 734 x 131 mm	200 x 200 Bis zu 600 x 400 mm
KIL742-EUK	42" Querformat		1153 x 734 x 131 mm	
KIL743-EUK	43" Querformat		1153 x 734 x 131 mm	
KIL746-EUK	46" Querformat		1280 x 809 x 131 mm	
KIL747-EUK	47" Querformat		1280 x 809 x 131 mm	
KIL748-EUK	48" Querformat		1280 x 809 x 131 mm	
KIL749-EUK	49" Querformat		1471 x 898 x 131 mm	
KIL755-EUK	55" Querformat		1471 x 898 x 131 mm	

# Quer-/Hochformat-Kiosk

**NEU**

- Geeignet für die meisten 15-, 22-, oder 32-Zoll-Displays
- Eine breite Palette an kundenspezifischen ästhetischen Optionen ist ebenfalls erhältlich; zu den Optionen gehören individuelle Farbausführungen, Vinyl-Logos, Wraps, usw.
- Montieren Sie das Display im Hoch- oder Querformat, um es Ihren Digital Signage-Anforderungen anzupassen
- Elegantes Kiosk-Gehäuse ermöglicht die ultimative Flexibilität bei der Platzierung
- Leistungsstarke, hochwertige Pulverbeschichtung schützt das Gerät und verlängert die Lebensdauer des Produkts um Jahre
- Getestet nach UL-Sicherheitsnormen
- Interne Komponentenablage: Sichere Aufbewahrung von Media-Playern, Routern und anderen Komponenten
- Internes Kabelmanagement sorgt für ein ästhetisch ansprechendes Erscheinungsbild
- Gesicherte hintere Türen schützen vor Diebstahl und ermöglichen einen bequemen Zugang zum Display und anderen internen Komponenten für eine einfache Wartung
- Flacher, rechteckiger Standfuß mit einem unauffälligen und eleganten Design kann freistehend oder für mehr Standsicherheit am Boden befestigt eingesetzt werden



Technische Spezifikationen			
Modell	Displaygröße	Max. Gewicht	Ext. Größe (B x H x T)
KIP522-EUK	15" 22" oder 32"	22.6 kg (50lb)	333 x 1357 x 406 mm

## Passen Sie Ihren Kiosk an

### Kundenspezifische Farbgestaltung



Sie erhalten einen Kiosk, der in der von Ihnen gewünschten Farbe ausgeführt ist und damit perfekt Ihren Markenrichtlinien entspricht bzw. sich nahtlos in das Dekor und die visuelle Gestaltung des vorgesehenen Standorts einfügt. Die einzelnen Komponenten sind wie bei einem serienmäßiger Peerless-AV Kiosk pulverbeschichtet und werden komplett montiert geliefert.

### Vinyllogo/-grafik

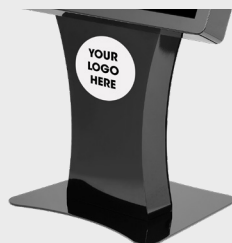

Unsere Kioskmodelle sind serienmäßig in einer schwarzen oder silberfarbenen (-S) Pulverlackbeschichtung erhältlich, an der dann eine Vinylgrafik angebracht werden kann. Dabei kann es sich u. a. um ein Firmenlogo, eine Werbebotschaft oder ein Produktbild handeln.

### Vinyl-Komplettumhüllung

Um eine Werbeaussage ohne jegliche Kompromisse zu kreieren, können Sie Ihre Botschaft in Form einer vollständigen Vinylumhüllung, die Sie ganz nach Ihren Wünschen „bemalen“ können. Die möglichen Designs sind lediglich durch Ihre Vorstellungskraft begrenzt.

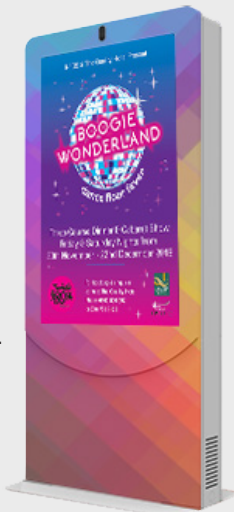

Peerless-AV bietet auch zusätzliche Technologiekomponenten für erhöhte Funktionalität an

### Lautsprecher

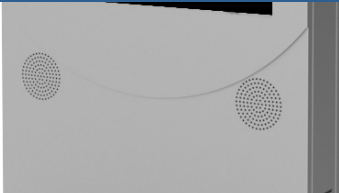

Fügen Sie Lautsprecher hinzu, um die Kommunikation mit dem Endbenutzer zu verbessern.

### Kamera



Fügen Sie eine Kamera hinzu, um Echtzeitvideos aufzunehmen und die Interaktivität zu verbessern.

### Rollbarer Sockel



Fügen Sie einen Sockel mit Lenkrollen hinzu, um die Bewegung zu erleichtern.

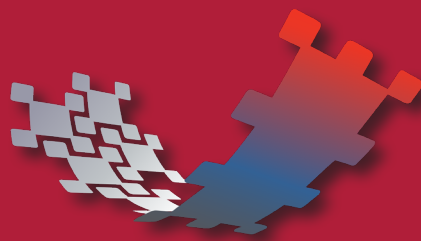

# SEAMLESS

BY

peerless-AV®

Mit mehr als 80 Jahren Erfahrung in der audiovisuellen Industrie hat uns unser Engagement für die Entwicklung von Spitzentechnologie und richtungsweisenden Lösungen in den Status des innovativsten Marktführers der Branche erhoben. Unser engagiertes SEAMLESS dvLED Solutions-Team setzt die Messlatte für qualitativ hochwertiges Design und erreicht dabei die Spitze der ästhetischen Ergebnisse. Zu unserer dynamischen Gruppe von LED-Profis gehören Bau- und Maschinenbauingenieure, Produktmanager, Projektmanager, Installateure sowie Vertriebs- und Servicepersonal. Das gesamte Peerless-AV® LED-Solutions-Team ist bei jedem Schritt dabei, um sicherzustellen, dass jeder Kunde die SEAMLESS-Produktunterstützung und -Service erhält.

## SEAMLESS KITTED

Die neue Kitted-Serie ist ideal für Installationen, die LED-Videowände in Full- oder Ultra-HD-Auflösung benötigen, oder auch für eine ganz spezielle Konfiguration. Die dvLED-Montagesysteme werden alle in Kits mit vormontierten Teilen für eine schnelle und unkomplizierte Installation geliefert. Die Kitted-Serie eignet sich perfekt für größere, wirkungsvolle Videowände in nahezu allen Anwendungsszenarien in Unternehmen, Bildungswesen, Gastgewerbe, Einzelhandel, Transportwesen und anderen Bereichen, in denen Anpassungsflexibilität erforderlich ist, um eine perfekte Pixelausrichtung auf einer unvollständigen, unebenen oder kreativ herausfordernden Wandoberfläche zu erreichen.

## SEAMLESS BESPOKE

Mit der Bespoke-Serie sind der Kreativität keine Grenzen gesetzt. Eine Installation, bei der die LED nicht direkt an einer Wand montiert werden kann und eine Unterkonstruktion benötigt wird, ist ein perfektes Beispiel dafür, wo maßgeschneiderte dvLED-Montagesysteme ins Spiel kommen. Die Bespoke-Serie ist in der Regel für extragroße oder kleinere, komplexere Installationen gedacht, die Flexibilität für das Wickeln der LED um Ecken, Kurven und das Erstellen von Winkeln ermöglichen, wo höchste Präzision und Toleranzen erforderlich sind. Maßgeschneiderte Lösungen können auch für besondere Anforderungen erstellt werden, z. B. um starken Vibrationen oder seismischen Aktivitäten standzuhalten.



EXPERTEN-  
TEAM



MARKETING-  
UNTERSTÜTZUNG



KUNDENSPEZIFISCHE  
LÖSUNGEN



DEDIZIERTE LED-  
MONTAGELÖSUNGEN



PRÄZISIONS-  
TECHNIK



LEICHTE  
KONSTRUKTION



INSTALLATIONS-  
FREUNDLICH



ZERTIFIZIERTES  
TRAINING

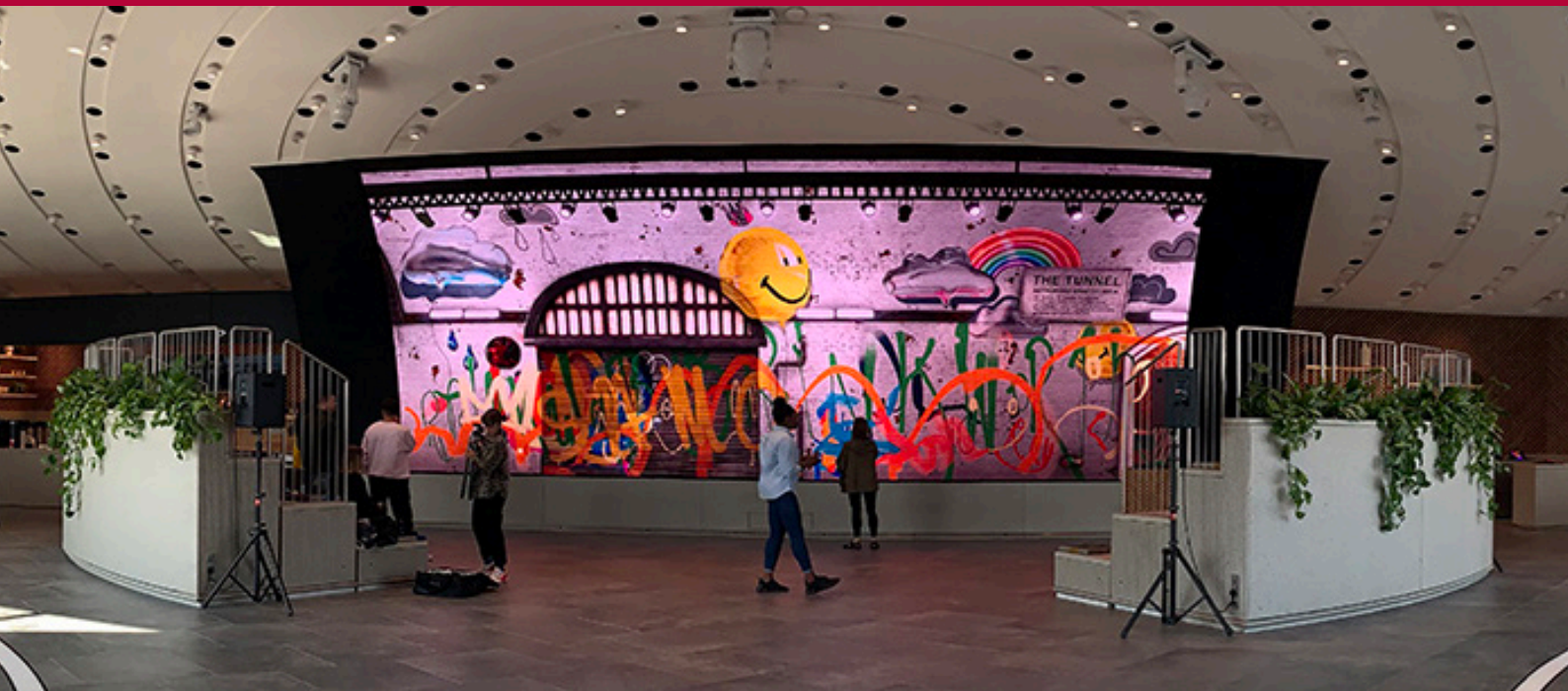

## VIRTUELLER dvLED-HALTERUNG-KONFIGURATOR

Mit dem Peerless-AV-Online-Konfigurator können Sie schnell und einfach eine ideale Montageanordnung für jede Anwendung und Anforderung erstellen und festlegen. Mit detaillierten Informationen zu den meistverkauften LED-Marken und ihren Displays können Benutzer eine genaue Struktur erstellen, die zum späteren Nachschlagen gespeichert und Peerless-AV zur Angebotsabgabe vorgelegt werden kann. Besuchen Sie die Webseite, um Ihre perfekte dvLED-Konfiguration unter [www.peerless-av.com](http://www.peerless-av.com) zu erstellen.

### • Erster Schritt

Erstellen Sie eine neue Konfiguration oder geben Sie eine vorherige Konfigurations-ID an

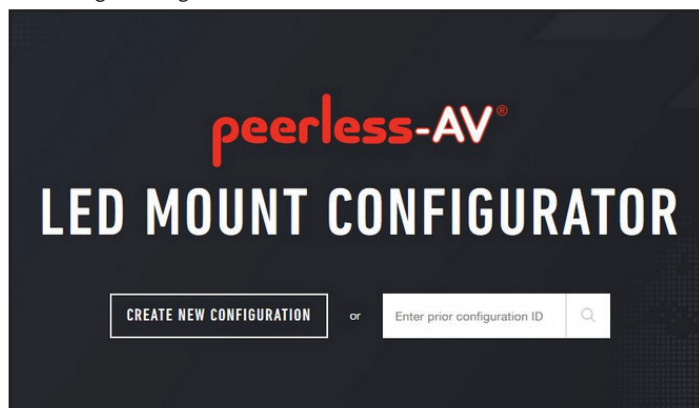

### • Zweiter Schritt

Wählen Sie die Marke der LED-Module aus, die Sie verwenden werden

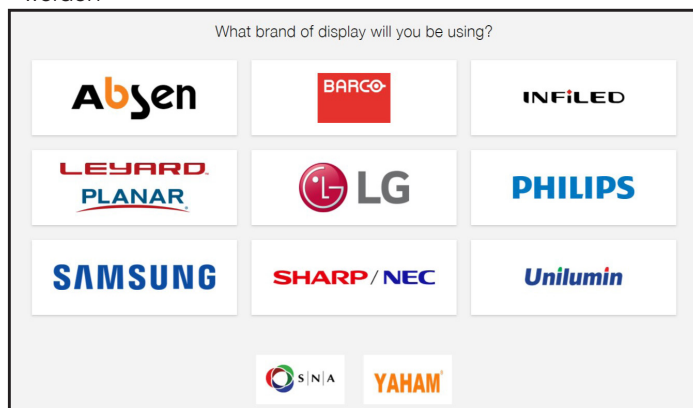

### • Dritter Schritt

Bearbeiten Sie Ihre Spezifikationen und konfigurieren Sie Ihre perfekte LED-Lösung

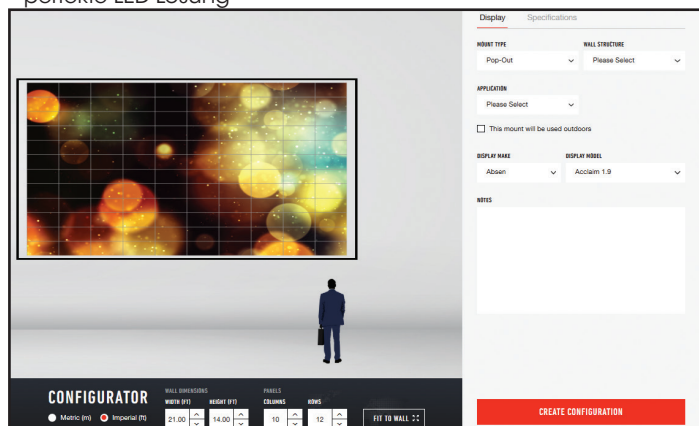

### • Vierter Schritt

Details prüfen, dann speichern oder ein Angebot anfordern

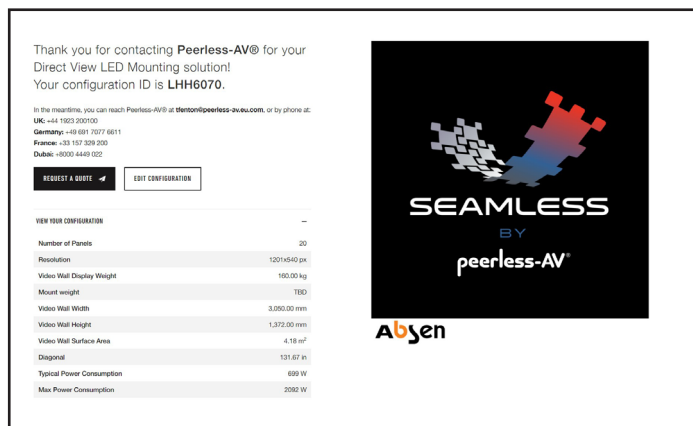



## SEAMLESS KITTED

## Vorkonfigurierte dvLED-Halterung

Peerless-AV bietet spezielle Montagelösungen an, die ausschließlich für die Kompatibilität mit den Produkten von den führenden LED Signage-Anbietern entwickelt wurden. Jede Lösung ist mit den gleichen installationsfreundlichen Funktionen ausgestattet, um die Montage so schnell und einfach wie möglich zu gestalten. Damit sind sie die ideale Halterung für die Erstellung großer Videowände in Firmenlobbys, Stadien, Flughäfen, Einkaufszentren, Bahnhöfen, Kontrollräumen und vielen weiteren Anwendungen. Peerless-AV bietet vorkonfigurierte Kits für jedes Display für Full- und Ultra HD-Auflösungen sowie die Möglichkeit, jede maßgeschneiderte Konfiguration außerhalb dieser Standardgrößen zu ermöglichen.

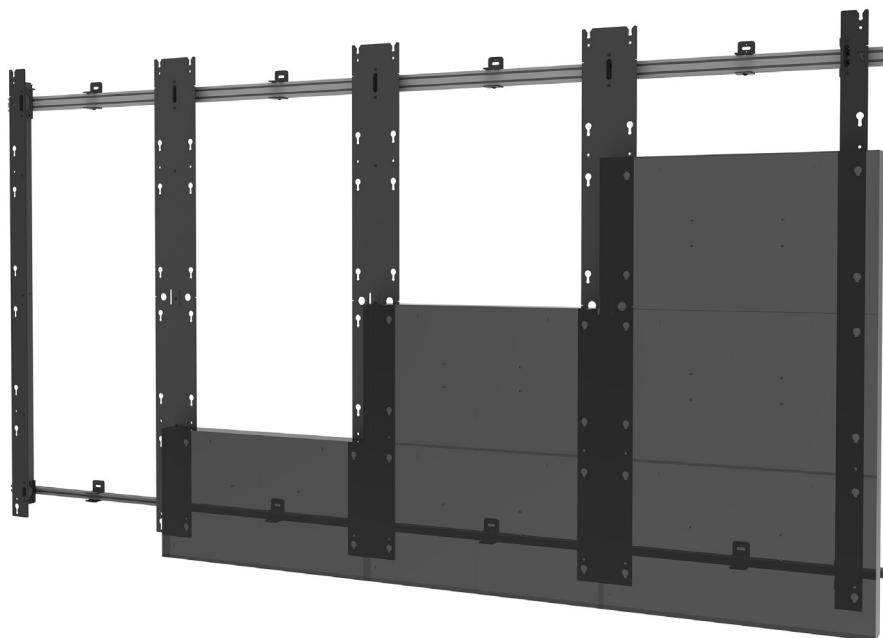

### HÖHENEINSTELLUNG

Überwindet Unebenheiten bei der Installation, um sicherzustellen, dass die LED-Pixel richtig ausgerichtet sind



### TIEFENEINSTELLUNG

Die gesamte Halterung erzeugt unabhängig von Wandunebenheiten eine flache Ebene



### LEICHTBAU-AUSFÜHRUNG

Aluminiumrahmen ist einfacher zu installieren und minimiert die Wandbelastung



### SCHNELLE MONTAGE

Vorbestimmte Adapterschienenpositionen beschleunigen die Montage und minimieren die Fehler



### MODULARES DESIGN

Unbegrenzte Videowand-Displaykonfigurationen verfügbar



### FEINMECHANIK

Enge Toleranzen und Abstandhalter für die Wandplatte stellen sicher, dass die Kacheln richtig positioniert sind

**NEC PHILIPS SONY**

**Unilumin Absen BARCO**

**SAMSUNG INFILED LG**



	Modell-Nr.	Full HD Größe	Ultra HD Größe
<b>KIT-LÖSUNGEN FÜR DIE ACCLAIM-SERIE</b>			
	A2712	DS-LEDA27-4X4	DS-LEDA27-8X8
	A2715	DS-LEDA27-5X5	DS-LEDA27-10X10
	A2719	DS-LEDA27-6X6	DS-LEDA27-12X12
	A2725	DS-LEDA27-8X8	DS-LEDA27-16X16
<b>KIT-LÖSUNGEN FÜR DIE XT-SERIE</b>			
	XT0.9	DS-LEDBXT-3X3	DS-LEDBXT-6X6
	XT1.2	DS-LEDBXT-4X4	DS-LEDBXT-8X8
	XT1.5	DS-LEDBXT-5X5	DS-LEDBXT-10X10
	XT1.9	DS-LEDBXT-6X6	DS-LEDBXT-12X12
<b>KIT-LÖSUNGEN FÜR DIE WP-SERIE</b>			
	WP0.9	DS-LEDWP-3X3	DS-LEDWP-6X6
	WP1.2	DS-LEDWP-4X4	DS-LEDWP-8X8
	WP1.5	DS-LEDWP-5X5	DS-LEDWP-10X10
	WP1.8	DS-LEDWP-6X6	DS-LEDWP-12X12
	WP2.5	DS-LEDWP-8X8	DS-LEDWP-16X16
<b>KIT-LÖSUNGEN FÜR DIE LAS-SERIE</b>			
	LAS012	DS-LEDL27-4X4	DS-LEDL27-8X8
	LAS015	DS-LEDL27-5X5	DS-LEDL27-10X10
	LAS018	DS-LEDL27-6X6	DS-LEDL27-12X12
	LAS025	DS-LEDL27-8X8	DS-LEDL27-16X16
	LSAB009	DS-LEDLSAA-3X3	DS-LEDLSAA-6X6
	LSAA012	DS-LEDLSAA-4X4	DS-LEDLSAA-8X8
	LSCB015	DS-LEDLSCB-5X5	DS-LEDLSCB-10X10
	LSCB018	DS-LEDLSCB-6X6	DS-LEDLSCB-12X12
	LSCB025	DS-LEDLSCB-8X8	DS-LEDLSCB-16X16

	Modell-Nr.	Full HD Größe	Ultra HD Größe
<b>KIT-LÖSUNGEN FÜR DIE TVF-SERIE</b>			
 <p><b>PHILIPS</b></p>	27BDL9112	DS-LED27BDL-4X4	DS-LED27BDL-8X8
	27BDL9115	DS-LED27BDL-5X5	DS-LED27BDL-10X10
	27BDL9119	DS-LED27BDL-6X6	DS-LED27BDL-12X12
<b>KIT-LÖSUNGEN FÜR DIE TVF-SERIE</b>			
 <p><b>PLANAR</b></p>	TVF1.2	DS-LEDTVF-4X4	DS-LEDTVF-8X8
	TVF1.5	DS-LEDTVF-5X5	DS-LEDTVF-10X10
	TVF1.8	DS-LEDTVF-6X6	DS-LEDTVF-12X12
	TVF2.5	DS-LEDTVF-8X8	DS-LEDTVF-16X16
<b>KIT-LÖSUNGEN FÜR DIE IER- IFR- UND IWJ-SERIE</b>			
 <p><b>SAMSUNG</b></p>	IE015R / IF015R	DS-LEDIER-3X3	DS-LEDIER-6X6
	IE020R / IF020R	DS-LEDIER-4X4	DS-LEDIER-8X8
	IE025R / IF025R	DS-LEDIER-4X5	DS-LEDIER-10X10
<b>KIT-LÖSUNGEN FÜR DIE SONY CRYSTAL B- UND C-SERIE</b>			
 <p><b>SONY</b></p>	ZRD-B12A / ZRD-C12A	DS-LEDZRD-4X4	DS-LEDZRD-8X8
	ZRD-B15A / ZRD-C15A	DS-LEDZRD-5X5	DS-LEDZRD-10X10
<b>KIT-LÖSUNGEN FÜR DIE UPANELS-SERIE</b>			
 <p><b>Unilumin</b></p>	Upanel0.9S	DS-LEDUPS-3X3	DS-LEDUPS-6X6
	Upanel1.2S	DS-LEDUPS-4X4	DS-LEDUPS-8X8
	Upanel1.5S	DS-LEDUPS-5X5	DS-LEDUPS-10X10
	Upanel1.9S	DS-LEDUPS-6X6	DS-LEDUPS-12X12
<b>DS-LEDTK</b>	Universal-Trim-Kit für dvLED mit einer Tiefe von 89 mm bis 150 mm		

## Pop-Out LED-Videowandhalterung

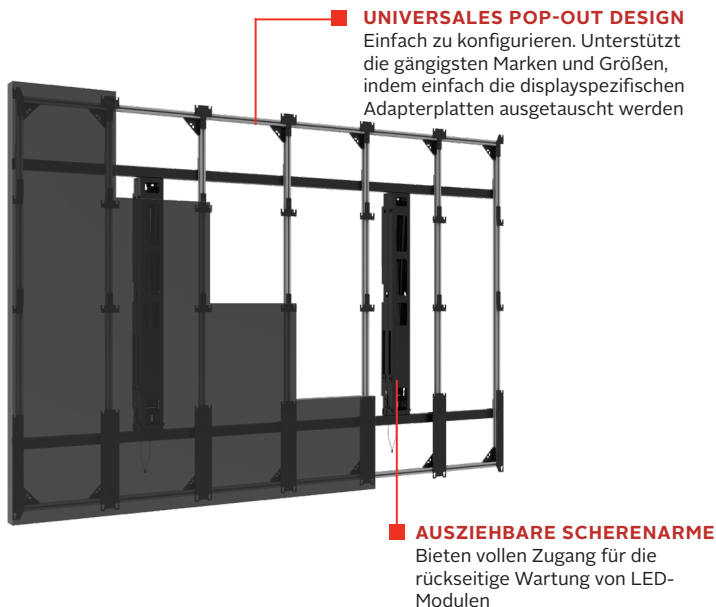

Das Pop-Out LED-Videowand-Halterungssystem verfügt unter anderem über eine Kabelführung „Easy-hang“-Hardware und einen Pop-Out-Mechanismus für die schnelle und einfache Installation und Wartung. Die optionalen ausfahrbaren Scherenarme bewegen die Halterung von der Wand weg, damit Techniker genügend Platz haben, um auf der Rückseite der LED-Paneele Servicearbeiten durchzuführen. Der leichte Aluminiumrahmen kann einfach installiert werden und minimiert die Wandbelastung, während die integrierte Kabelführung für eine saubere Erscheinung sorgt.

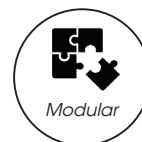

- Der Pop-out-Mechanismus lässt die Halterung um 762 mm von der Wand ausfahren und bietet dem Techniker ausreichend Platz für die Wartung und Instandhaltung der dvLED-Displays
- Saubere und ästhetisch ansprechende Installation basierend auf einem schlanken, platzsparenden Design
- Durch integrierte Drei-Achsen-Feinjustierung kann die gesamte Videowand lotrecht eingestellt werden, sobald alle dvLED-Displays montiert sind
- Modulares Design ist anpassbar an verschiedene dvLED-Marken und unbegrenzte Display-Konfigurationen
- Kabelmanagement über Rahmen und Adapter für ein professionelles Finish

## Flat-To-Wall LED-Videowandhalterung

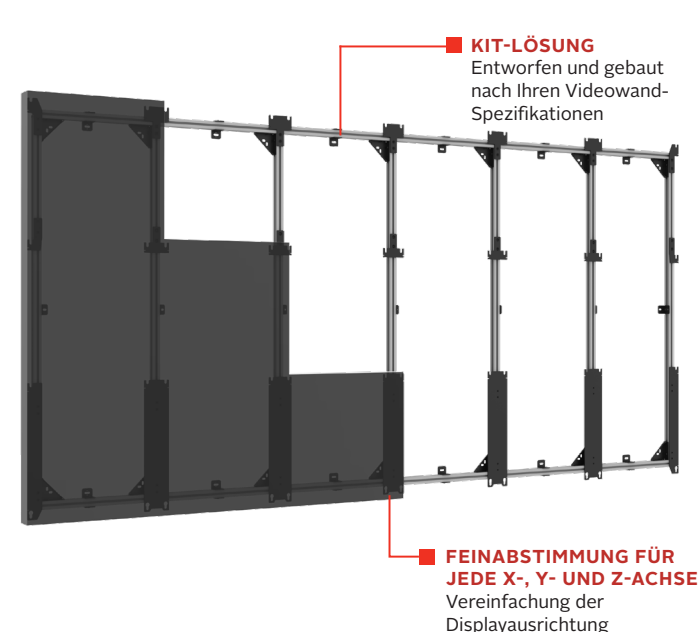

Das flache LED-Videowand-Befestigungssystem von Peerless-AV bietet eine flache, platzsparende und ästhetisch ansprechende Erscheinung. Das Design ist anpassungsfähig, sodass verschiedene Größen und Marken von LED-Displays unterstützt werden. Diese Lösung wurde gemäß Ihren Bildschirmspezifikationen entworfen und hergestellt und an Ihre Videowandkonfiguration angepasst. Erstellen Sie schnell und einfach die perfekte Direct-View LED-Videowand für eine Unternehmenslobby, ein Schaufenster, eine Konzerthalle oder ein Casino mit dem flachen LED-Wandmontagesystem von Peerless-AV.

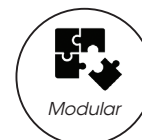

- Schlankes, ästhetisch ansprechendes Design hält das Display nah an der Wand für eine diskrete Installation
- Tiefenverstellbare Wandplatte schafft eine ebene Fläche für die gesamte Halterung, unabhängig von Wandunebenheiten
- Der modulare Aufbau ist an verschiedene dvLED-Marken und unbegrenzte Displaykonfigurationen anpassbar
- Easy-Hang-Installation mit den mitgelieferten Wandklammern vor der Befestigung an der Wand
- Leichter Aluminiumrahmen ist einfacher zu installieren und minimiert die Wandbelastung ohne Beeinträchtigung der strukturellen Integrität

# dvLED Unterbau-Befestigungslösungen

NEU

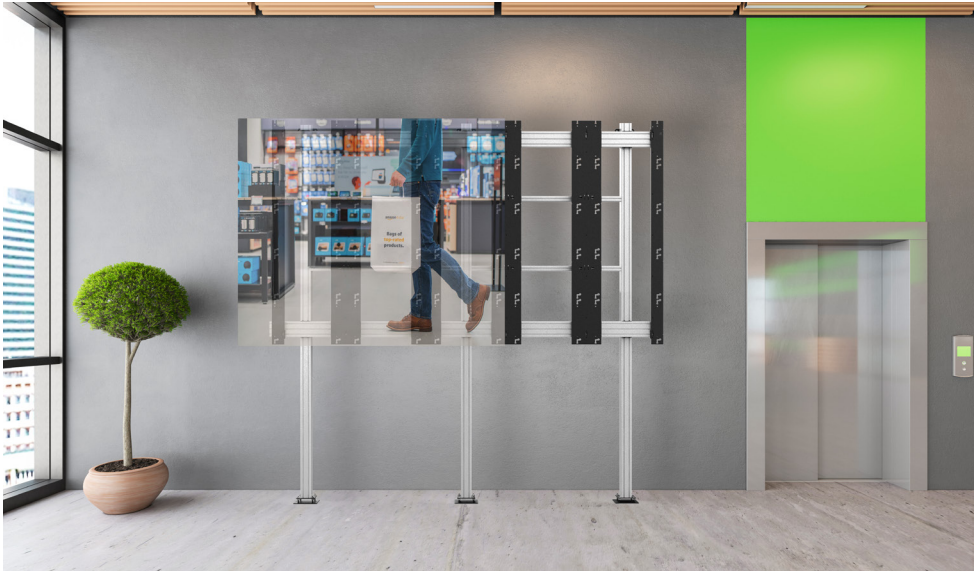

Wenn es um die Montage von dvLED geht, sind einige wichtige Aspekte zu beachten, wie, dass nicht immer die perfekte ebene Oberfläche für die Montage zur Verfügung steht; eine Wand, die statisch stabil genug ist, um die Gewichtslast zu tragen; die allgemeine Ästhetik der Installation. Peerless-AV bietet eine Reihe von Unterbau-Befestigungslösungen zur Unterstützung der SEAMLESS Kitted-Produktpalette, um eine vollständig stabile, flache und ebene Oberfläche zu gewährleisten, auf der die Primärstruktur montiert werden kann. Mit der Vierfach-Säulen-Nivellierung, der Drei-Achsen-Einstellung, den dazugehörigen Anbauteilen und dem fachkundigen dvLED-Designteam von Peerless-AV, das die Design- und Installationstechniken beherrscht, ist jede komplexe oder große Installation möglich.

Unterkonstruktion geeignet für:

- Mobilen Trolley
- Freistehende Lösungen
- Podest-Ständer
- Boden-Wand
- Boden-Decke
- Abgehängte Decke

## Universal Trim Kit - Für dvLED-Videowände mit einer Tiefe von 89 mm bis 150 mm

NEU



Vervollkommen Sie Ihre nächste dvLED-Videowandinstallation, indem Sie das Peerless-AV® Universal-Trim-Kit hinzufügen. Dieses elegante Zubehör wurde entwickelt, um die unansehnlichen Seiten von dvLED-Displays abzudecken und der Videowand eine saubere Erscheinung zu verleihen. Das universelle und in der Tiefe anpassbare Design des Trim-Kits wird an der Wand befestigt, so dass es jede Videowand mit einer Tiefe von 89 mm bis 150 mm vollständig umschließen kann. Das Trim-Kit ist in verschiedenen Größen erhältlich, die vor Ort auf Länge geschnitten werden können. Es ist eine leichte, einfache zu installierende Lösung, um jedes Mal eine nahtlose Erscheinung von dvLED zu erzielen.



- Ästhetisch ansprechendes Trim-Kit vervollständigt die Videowand, indem es die unansehnlichen Seiten des dvLED-Displays abdeckt
- Mit den Optionen für Trimmabschnitte, die solide und zu 70% belüftet sind, können Sie die perfekte Kombination für Ihre Videowandinstallation auswählen\*
- Das universelle und tiefenverstellbare Design wird an der Wand befestigt und umschließt Videowände mit einer Tiefe von 89 mm bis 150 mm
- Das Trim-Kit kann vor Ort auf Länge geschnitten werden, so dass es gelagert und sofort versendet werden kann
- Abschnitte mit den Maßen 5', 6' und 8' sind in einfach zu handhabenden Kartonröhren verpackt

\* Der Kunde ist dafür verantwortlich, dass die ausgewählte Belüftung den Anforderungen der Videowand entspricht.

### Technische Spezifikationen

Größe	Solide	70% entlüftet
5' (38 x 89-150 x 1524 mm)	DS-LEDTK-5S	DS-LEDTK-5V
6' (38 x 89-150 x 1829 mm)	DS-LEDTK-6S	DS-LEDTK-6V
8' (38 x 89-150 x 2438 mm)	DS-LEDTK-8S	DS-LEDTK-8V



## SEAMLESS BESPOKE Kundenspezifische dvLED-Halterungen

Mit der Bespoke-Serie sind der Kreativität keine Grenzen gesetzt. Eine Installation, bei der die LED nicht direkt an einer Wand montiert werden kann und eine Unterkonstruktion benötigt wird, ist ein perfektes Beispiel dafür, wenn die Bespoke-dvLED-Montagesysteme ins Spiel kommen. Bespoke ist in der Regel für extragroße oder kleinere, komplexere Installationen gedacht, die Flexibilität für das Anbringen von LED an Ecken, Kurven und das Erstellen von Winkeln ermöglichen, wo höchste Präzision und Toleranzen erforderlich sind. Maßgeschneiderte Lösungen können auch für besondere Anforderungen erstellt werden, z. B. um starken Vibrationen oder seismischen Aktivitäten standzuhalten.



Kontaktieren Sie noch heute unser engagiertes dvLED-Spezialistenteam, um Ihr nächstes Projekt zu besprechen, oder besuchen Sie [LEDConfigurator@peerless-av.com](mailto:LEDConfigurator@peerless-av.com) und erfahren Sie, wie Peerless-AV Ihre Vision unterstützen kann.

+44 (0) 1923 200 100  
[sales@peerless-av.eu.com](mailto:sales@peerless-av.eu.com)

# Digital Signage Montagelösungen



Brillanz in der digitalen Beschilderung beginnt mit herausragenden Inhalten und der richtigen Bildschirmplatzierung.

Die Montagelösungen von Peerless-AV sind an Tausenden von Standorten auf der ganzen Welt im Einsatz. Systemintegratoren, Installationsexperten und Netzwerkadministratoren vertrauen seit Jahrzehnten auf Qualität und Langlebigkeit der Halterungen von Peerless-AV und wissen zu schätzen, wie einfach sie zu montieren sind.

Von den Standardprodukten bis hin zu Sonderanfertigungen - Peerless-AV ist wegweisend für die digitale Beschilderung mit seiner Ästhetik, Logistik und kreativen, qualitativ hochwertigen Lösungen für jede Anforderung.

Peerless-AV kennt die Herausforderungen, vor denen Installationsfachkräfte und Systemintegratoren stehen. Unsere Erfahrung auf dem Markt hat zur Entwicklung von Halterungen voller innovativer Funktionen geführt, die die Installationszeit um bis zu 60% reduzieren.

Alle Videowandhalterungen von Peerless-AV verfügen über die Möglichkeit, bildschirmspezifische Abstandhalter zu verwenden, die an die Abmessungen einzelner Modelle angepasst werden, um Kalkulationen vor Ort zu vermeiden und so jederzeit eine perfekte Displayausrichtung zu gewährleisten.

Zusätzliche Funktionen gewährleisten einen einfachen Zugang für Service und Wartung, was zu einer benutzerfreundlichen Erfahrung beiträgt.

Vertrauen Sie Peerless-AV, um Ihnen mit seinen innovativen Befestigungslösungen bei der Gestaltung herausragender Digital Signage-Lösungen zu helfen. Nähere Informationen über weitere verfügbare Digital Signage-Produkte erhalten Sie von der Peerless-AV-Vertriebsabteilung unter der Tel.: +44 (0) 1923 200 100

## ZEITSPARENDE FUNKTIONEN

**- SIE SPAREN BIS ZU 60% DER INSTALLATIONSZEIT**

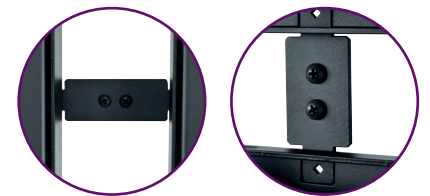
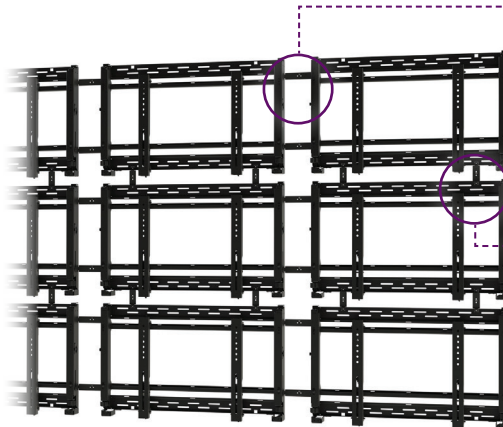

### KUNDENSPEZIFISCHE ABSTANDHALTER

Modularer Aufbau mit optionalen, individuellen bildschirmspezifischen Abstandhaltern. Keine langwierigen Messungen und Berechnungen vor Ort erforderlich.

### SCHLÜSSELLOCH-WANDPLATTE

Schlüsselloch-Wandplatte mit einfacher Aufhängung beschleunigt die Positionierung der Halterung und ermöglicht die Installation durch eine einzelne Person.

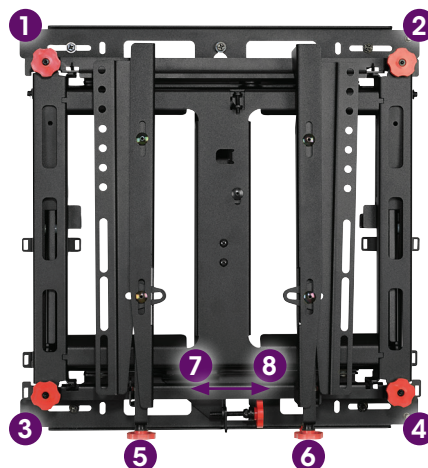
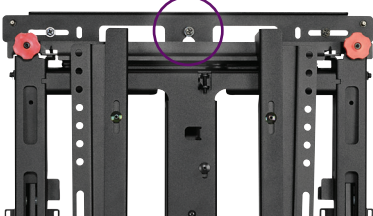

### 8-PUNKT-FEINJUSTIERUNG

Einfache, werkzeuglose Mikroereinstellungen an 8 Punkten

Eckverstellung vorwärts und rückwärtst

Vertikale Verstellung



Punkte 1-4

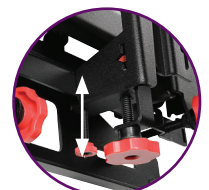

Punkte 5 und 6

# Supreme Full-Service-Videowandhalterung mit Schnelllösefunktion Für Flachbildschirme 46 bis 60-Zoll - Querformat/Hochformat



- Der Schnelllösemechanismus, der durch einen leichten Druck ausgelöst wird, bietet bequemen Zugriff auf das Display
- Option für Sicherheitshardware verhindert Manipulationen und Diebstahl
- Für Bildschirme im Hoch- und Querformat
- Modularer Halter für unbegrenzte Videowand-Displaykonfigurationen
- Integrierte Kabelmanagement-Verbindungselemente vereinfachen die Verkabelung zwischen Displays
- Kompatibel mit separat erhältlichen ACC-Adapter zur Umwandlung zu VESA® 600 x 400 mm und 800 x 400 mm Montagemuster
- Werkzeuglose, seitliche MikroEinstellung bietet Anpassungen um 38 mm auf der X, Y und Z-Achse
- Schlüsseloch-Wandplatte mit einfacher Aufhängung beschleunigt die Positionierung der Halterung und ermöglicht die Installation durch eine einzelne Person

### Präzision ohne Aufwand

Verkürzen Sie die Installations- und Arbeitszeit, indem Sie durch einfaches Drehen der Knöpfe den optimalen Bildwinkel einstellen.

DS-VW775

### Schnelllöse-Funktion

Federbelasteter 'Push-Release'-Mechanismus für den schnellen und bequemen Zugriff auf das Display.

### Kundenspezifische Abstandhalter

DS-VWRS wiederverwendbare Display-Wandabstandhalter eliminieren Installationsberechnungen vor Ort.

#### Technische Spezifikationen

Artikel-Nr.	Displaygröße	Farbe	Max. Gewicht	Wandabstand	Montagemuster
DS-VW775-QR	46-60"	Schwarz	57 kg (125lbs)	80-118 mm ohne Adapter (eingefahren) 99-137 mm mit Adapter (eingefahren) 351 mm ohne Adapter (ausgefahren) 370 mm mit Adapter (ausgefahren)	Bis zu VESA 400 x 400 mm ohne Adapter Bis zu VESA 600 x 400 mm mit Adapter
DS-VW775	46-60"	Schwarz	57 kg (125lbs)	80-118 mm ohne Adapter (eingefahren) 99-137 mm mit Adapter (eingefahren) 356 mm ohne Adapter (ausgefahren) 375 mm mit Adapter (ausgefahren)	Bis zu VESA 400 x 400 mm ohne Adapter Bis zu VESA 600 x 400 mm mit Adapter

## Full-Service-Videowandhalterung Querformat



- Modularer Halter für unbegrenzte Videowand-Displaykonfigurationen
- Werkzeuglose MikroEinstellungen an 8 Punkten gewährleisten eine nahtlose Ausrichtung der Displays
- Displays lassen sich mit dem federbelasteten Mechanismus sicher an der Wand einklinken
- Displays und Halterungen schließen bündig mit der Wand ab und bieten ein sauberes horizontales Erscheinungsbild
- Ausfahr-/Ausklappfunktion für einen schnellen Wartungs-/Reparaturzugang
- Integrierte Kabelmanagement-Verbindungselemente vereinfachen die Verkabelung zwischen Displays
- Durch spezielle Wandplatten-Abstandhalter entfallen Schätzungen und Installationsberechnungen vor Ort
- Erweiterte Kompatibilität mit dem ACC-V900X ermöglicht die Verwendung von VESA®-Lochmustern bis zu 900 x 400/700 x 900 mm
- Kompatibel mit der Media Player-Montagehalterung DS-ACC770 und Kabelauslöser-Kit DS-ACC765



### Technische Spezifikationen

Artikel-Nr.	Displaygröße	Farbe	Max. Gewicht	Wandabstand	Montagemuster
DS-VW765-LAND	40 - 65"	Schwarz	57 kg (125lbs)	78 - 97 mm (eingefahren) 294 mm (ausgefahren)	Bis zu VESA® 700 x 400 mm
DS-VWSxxx	Wenden Sie sich an Peerless-AV, um bildschirmsspezifische Abstandhalter zu erhalten				

## Full-service Videowandhalterung mit Schnelllösefunktion Für Flachbildschirme bis zu 65-Zoll - Querformat



- Der einfach zu benutzende Auslösemechanismus ermöglicht einen schnellen Wartungszugang, selbst bei Wandeinbaulösungen, und der federbelastete Mechanismus lässt das Display sicher wieder einklinken
- Die Schnelllösefunktion kann mit einer Verriegelungsschraube außer Kraft gesetzt werden, wenn sie nicht benötigt wird
- Die Gesamttiefe entspricht den bestehenden Modellen VW765/VW665, sodass Videowandanordnungen aus gemischten Produkten möglich sind
- Die Schlittenausfahrkraft kann dem Gewicht des Displays angepasst werden
- Modularer Halter für unbegrenzte Videowand-Displaykonfigurationen
- Werkzeuglose MikroEinstellungen an 8 Punkten gewährleisten eine nahtlose Ausrichtung der Displays
- Schlüsselloch-Wandplatte mit einfacher Aufhängung beschleunigt die Positionierung der Halterung und ermöglicht die Installation durch eine einzelne Person
- Durch spezielle Wandplatten-Abstandhalter entfallen Schätzungen und Installationsberechnungen vor Ort
- Erweiterte Kompatibilität mit dem ACC-V900X ermöglicht die Verwendung von VESA®-Lochmustern bis zu 900 x 400/700 x 900 mm
- Kompatibel mit der DS-ACC770 Media Player-Montagehalterung, um Mediaplayer hinter einer Full-Service-Videowand zu befestigen

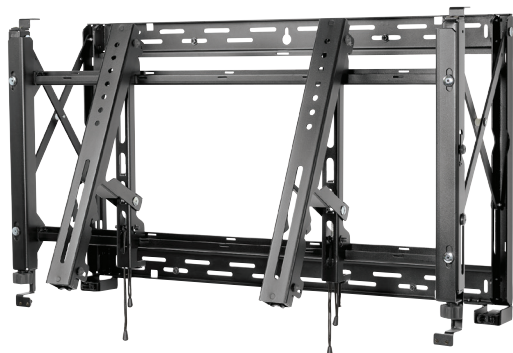

### Technische Spezifikationen

Artikel-Nr.	Displaygröße	Farbe	Max. Gewicht	Wandabstand	Montagemuster
DS-VW765-LQR	46 - 65"	Schwarz	57 kg (125lbs)	78 - 97 mm (eingefahren) 294 mm (ausgefahren)	Bis zu VESA® 700 x 400 mm



# Großformat-Videowandhalterung mit Schnelllösefunktion Für Flachbildschirme bis zu 98-Zoll



- Der einfach zu benutzende Auslösemechanismus ermöglicht einen schnellen Wartungszugang, selbst bei Wandeinbaulösungen, und der federbelastete Mechanismus lässt das Display sicher wieder einklinken
- Die Schnelllösefunktion kann mit einer Verriegelungsschraube außer Kraft gesetzt werden, wenn sie nicht benötigt wird
- Universaladapter ermöglichen die Benutzung von VESA®-Muster bis zu 600 x 600 mm im Hoch- und Querformat
- Die Schlittenausfahrkraft kann dem Gewicht des Displays angepasst werden
- Modularer Halter für unbegrenzte Videowand-Displaykonfigurationen
- Werkzeuglose Mikroereinstellungen an 8 Punkten gewährleisten eine nahtlose Ausrichtung der Displays
- Integrierte Kabelmanagement-Verbindungselemente vereinfachen die Verkabelung zwischen Displays
- Schlüsselloch-Wandplatte mit einfacher Aufhängung beschleunigt die Positionierung der Halterung und ermöglicht die Installation durch eine einzelne Person
- Optionales Zubehör ACC-V900X ermöglicht die Benutzung von VESA®-Lochmuster bis zu 900 x 600 mm / 600 x 900 mm für Quer- oder Hochformatausrichtung.



## Technische Spezifikationen

Artikel-Nr.	Displaygröße	Farbe	Max. Gewicht	Wandabstand	Montagemuster
DS-VW795-QR	65 - 98"	Schwarz	102 kg (225lbs)	93-113 mm (eingefahren) 410 mm (ausgefahren)	Bis zu VESA® 600 x 600 mm

# Ultraschlanke Videowandhalterung mit Schnelllösefunktion Für Flachbildschirme bis zu 65-Zoll - Quer-/Hochformat

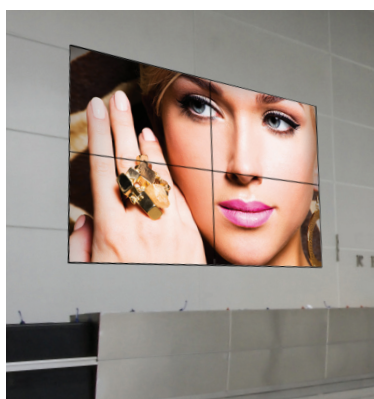

- Ultraflaches Design mit einem Abstand von nur 48 mm von der Wand passt ideal zu den neuesten Ultraflachbildschirmen und gewährleistet eine elegante Videowandinstallation
- Schnelllösemechanismus ermöglicht bequemen Zugang zum Display
- Die Schnelllösefunktion kann mit einer Verriegelungsschraube deaktiviert werden um ein versehentliches Auslösen zu vermeiden
- Display wird für einen erleichterten Zugang automatisch in eine negative Kipp-Position ausgefahren
- Durch werkzeuglose Mikrokorrekturen an 8 Punkten kann die Halterung Unebenheiten in der Wand ausgleichen, um ein nahtlose Videowand zu erzeugen
- Displays können im Quer- und Hochformat angebracht werden
- Modularer Halter für unbegrenzte Videowand-Displaykonfigurationen
- Integrierte Kabelmanagement-Verbindungselemente vereinfachen die Verkabelung zwischen Displays
- Schlüsselloch-Wandplatte mit einfacher Aufhängung beschleunigt die Positionierung der Halterung und ermöglicht die Installation durch eine einzelne Person
- Durch wiederverwendbare spezielle Wandplatten-Abstandhalter entfallen Schätzungen und Installationsberechnungen vor Ort
- Mit den separat erhältlichen Adaptern ACC-V600X kompatibel, die eine Konvertierung zum VESA®-Lochmuster 600 x 400 mm ermöglichen



## Technische Spezifikationen

Artikel-Nr.	Displaygröße	Farbe	Max. Gewicht	Wandabstand	Montagemuster
DS-VW755S	46 - 65"	Schwarz	36 kg (80lbs)	48-67 mm (eingefahren) 328 mm (ausgefahren)	Bis zu VESA® 400 x 400 mm

## Ultraschlanke Videowandhalterung

- Modulare Ausführung ermöglicht unbegrenzte Videowand-Displaykonfigurationen
- Die eigens für spezifische Bildschirme konstruierten Wandplatten-Abstandhalter sorgen für Perfektion am Installationsort und machen Abstandsberechnungen überflüssig
- Schnelle und einfache Bildschirmausrichtung durch horizontale Einstellung
- Ultraschlanke Design erzeugt ein stromlinienförmiges Profil mit einer Tiefe von nur 17,5 mm
- Strapazierfähige Verriegelungsschienen halten den Bildschirm fest und gewährleisten eine sichere Installation
- Sicherheits-Befestigungsteile zur Verhinderung von Manipulationen und Schaden im Lieferumfang enthalten
- Kompatibilität mit VESA®-Lochmustern von 200 x 200 mm bis 600 x 400 mm in 100 mm-Schritten – Unterstützung zusätzlicher Muster mit den entsprechenden Adapterplatten



Technische Spezifikationen

Artikel-Nr.	Displaygröße	Max. Gewicht	Montagemuster
DS-VW650	40"+	34 kg (75lbs)	Bis zu VESA® 600 x 400 mm
DS-VWSxxx	Informationen über bildschirmspezifische Abstandhalter erhalten Sie von Peerless-AV		

## Flache Videowandhalterung

- Modulare Halterung für unbegrenzte Videowand-Displaykonfigurationen
- Werkzeuglose Mikroereinstellungen an 8 Punkten gewährleisten eine nahtlose Ausrichtung der Bildschirme
- Durch spezielle Wandplatten-Abstandhalter entfallen Installationskalkulationen vor Ort
- Integrierte Kabelmanagement-Verbindungselemente vereinfachen die Verkabelung zwischen Displays
- Displays und Halterungen schließen bündig mit der Wand ab und bieten ein sauberes Erscheinungsbild
- Sicherheits-Befestigungsteile zur Verhinderung von Manipulationen und Diebstahl im Lieferumfang enthalten
- Von 200 x 200 bis 700 x 400 mm verstellbare VESA®-Lochmuster mit PLP-Adapterplatten von Peerless-AV kompatibel
- Kompatibel mit den DS-VW765-LAND Full-Service-Videowandhalterungen von Peerless-AV



Technische Spezifikationen

Artikel-Nr.	Displaygröße	Max. Gewicht	Montagemuster
DS-VW665	40-65"	57 kg (125lbs)	Bis zu VESA® 700 x 400 mm
DS-VWSxxx	Informationen über bildschirmspezifische Abstandhalter erhalten Sie von Peerless-AV		

## Universelle 2x2-Videowandhalterung

- Einzelpaketlösung für 2x2 Videowandhalterung, Lieferung in einem Karton (1200 x 454 x 127 mm)
- Schnelle und einfache Montage und Ausrichtung von Displays durch horizontale Einstellung
- Mit den meisten Displays (mit schmalen Bildschirmrahmen) der Größe 46" bis 55" kompatibel
- Sicherheitsschrauben zur Verhinderung von Manipulationen und Diebstahl im Lieferumfang enthalten
- Die dünne Ausführung hat eine Tiefe von nur 59 mm
- Vollständige VESA®-Konformität – Für garantierte Übereinstimmung die Kompatibilitätsformel beachten

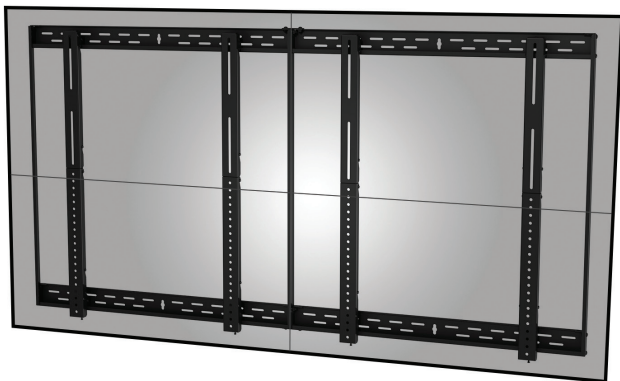

DS-VW655-2X2

Technische Spezifikationen

Artikel-Nr.	Displaygröße	Max. Gewicht	Montagelochmuster
DS-VW655-2X2	46-55"	272 kg (600lbs)	Universal

## Universelle 2x2-Deckenhalterung

- An der Decke montierte 2x2 Videowandlösung für Flachbildschirme der Größe 40" - 55"
- Unterstützt VESA®-Befestigungsmuster 200 x 200 bis 600 x 400 mm; Unterstützung zusätzlicher Lochmuster mit den entsprechenden Adapterplatten
- Neigungswinkelooptionen von 5°, 10°, 15° und 20° für einen idealen Betrachtungswinkel in jeder Höhe
- Werkzeuglose Mikrokorrekturen an 8 Punkten ermöglichen eine präzise Displayausrichtung
- Kompatibilität mit serienmäßigen Säulen- und Deckenplatten von Peerless-AV bedeutet ein breites Spektrum von Montageoptionen
- Sicherheits-Befestigungsteile zur Verhinderung von Manipulationen und Schaden im Lieferumfang enthalten



Technische Spezifikationen

Artikel-Nr.	Displaygröße	Max. Gewicht	Montagelochmuster
DS-VWT955-2X2	40-55"	182 kg (400lbs)	Universal bis zu 600 x 400

# Videowand-Rollwagen und -Podestständer

## Für 2x2, 3x2, 4x2, 1x3, 3x3 und 4x3-Konfigurationen



Die Videowand-Rollwagen und -Ständer von Peerless-AV repräsentieren Innovation auf einem neuen Niveau. Die modulare Videowand-Podesthalterung von Peerless-AV beinhaltet zahlreiche hilfreiche Funktionsmerkmale, die die zusätzlichen Werkzeuge und Befestigungsteile überflüssig machen, gleichzeitig aber auch die Sicherheit und professionelle Erscheinung Ihrer Anwendung sicherstellen. Durch werkzeuglose Mikrojustierungen an 8 Punkten ist ein präzises und müheloses Einstellen der Displays möglich. Das integrierte Kabelmanagement und die Medienablageoption erzeugen ein sauberes, professionelles Erscheinungsbild und stellen einen sicheren, zentralen Ort für die Unterbringung Ihrer Komponenten zur Verfügung.

- Für ein schnelles Auf- und Abbauen entwickelt – das ideale Produkt für vorübergehende Beschilderungen und für Rental & Staging
- Präzisionsfertigung mit hochwertigen Materialien für eine robuste Ausführung mit einer Tragfähigkeit von über 400 kg (3x3-Modell)
- Aluminiumrahmen trägt zu einer Reduzierung des Gesamtgewichts und der Versandkosten bei; darüber hinaus unterstützt er die Rollwagenbewegung selbst bei bereits aufgestellten Displays
- Kompatibilität mit VESA® 200 x 200 bis zu 600 x 400 mm

**MIKROEINSTELLUNG OHNE WERKZEUG**  
Einfache, werkzeuglose Mikrojustierungen an acht Punkten gewährleisten eine nahtlose Ausrichtung der Displays

**SCHNELLVERRIEGELUNG**  
klinkt die Displays automatisch in die Montageschienen ein und ermöglicht somit eine schnelle und einfache Montage

**SCHNELLES AUF- UND ABBAUEN**  
Konstruktion verkürzt Installationsdauer und reduziert Kosten

**DIREKTE VERSCHRAUBUNG**  
in Beton ohne Notwendigkeit zusätzlicher Verbindungen mit Wand oder Decke

**NIVELLIERFÜßE**  
Erhältlich als Ersatz für Rollenfüße an den Trolley-Modellen ACC310WVC4 / ACC310WVC6

**ALUMINIUMRAHMEN**  
reduziert Gesamtgewicht und Versandkosten und unterstützt die Manövrierbarkeit des Wagens (Rollwagenmodelle)

**KABELMANAGEMENT**  
durch rückseitige, einstellbare Kabelführungshalterung für ein professionelles Erscheinungsbild

**STAUPLATZ FÜR MEDIENGERÄTE**  
Fach auf der Rückseite bietet eine sichere und zentrale Ablagemöglichkeit für eine saubere Erscheinung

*2x2 Videowand-Ständer auch als doppelseitige (back-to-back) Version erhältlich, DS-S560-B2X2. Weitere Informationen finden Sie auf unserer Webseite.*

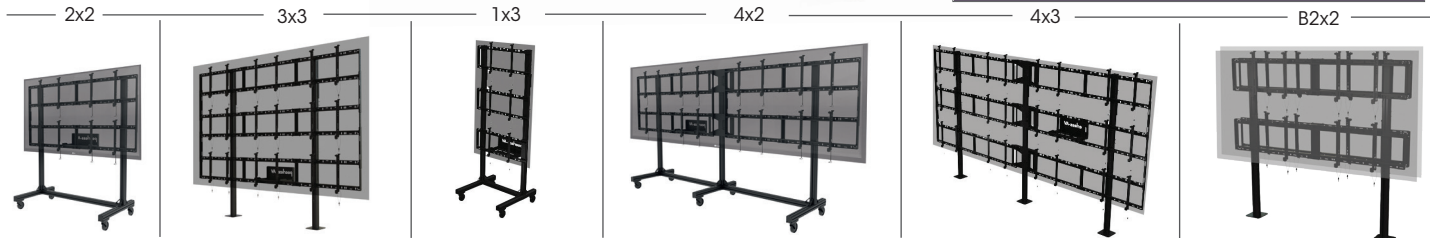

Technische Spezifikationen				
Artikel-Nr.	Displaygröße	Max. Gewicht	Montagemuster	Konfiguration
DS-C560-2X2/DS-S560-2X2	46" bis 60" *	227 kg	Bis VESA® 600 x 400	2x2
DS-C555-3X2/DS-S555-3X2	46" bis 55" *	272 kg	Bis VESA® 600 x 400	3x2, 2x2
DS-C555-4X2/DS-S555-4X2	46" bis 55" *	363 kg	Bis VESA® 600 x 400	4x2, 3x2, 2x2
DS-C560-1X3/DS-S560-1X3	46" bis 60" *	170 kg	Bis VESA® 600 x 400	1x3
DS-C555-3X3/DS-S555-3X3	46" bis 55" *	409 kg	Bis VESA® 600 x 400	3x3, 3x2, 2x2
DS-C555-4X3/DS-S555-4X3	46" bis 55" *	545 kg	Bis VESA® 600 x 400	4x3, 4x2, 3x3, 3x2, 2x2
DS-S560-B2X2	46" bis 60"	363 kg	Bis VESA® 600 x 400	Back-to-Back 2x2

\* Maximale Displaytiefe 127 mm (5")

# Halterung für digitale Menütafel

Einfache Auswahl, einfache Installation, einfach nahtlos



Erweitern Sie Ihre Optionen für lineare Display-Installationen mit dem neuen digitalen Menüboard-System von Peerless-AV. Dieses innovative System ermöglicht die einfache Auswahl einer Ihren spezifischen Anforderungen entsprechenden Halterung; darüber hinaus ist eine unkomplizierte Installation gewährleistet, was die nahtlose Inline-Anordnung von Flachbildschirmen zur Folge hat.

Diese nahtlose Mehrfachdisplay-Montagelösung, die praktisch jede digitale Beschilderung bzw. jedes Menüboard-System unterstützt, von Doppelbildschirmen bis zu unbegrenzt vielen Reihen mit Bildschirmen, bietet eine Vielzahl von Installationsmöglichkeiten für jeden Markt – von Mehrfachdisplays mit unterschiedlichen Informationen bis hin zu Menü-Displays für Schnellrestaurants.

**8-PUNKT-MIKROEINSTELLUNG**  
ermöglicht eine Displayausrichtung entlang der X-, Y- und Z-Achse auch nach der Installation

**VERBINDUNGSFÄHIGE WANDPLATTEN**  
ermöglichen eine durchgängige Befestigungsfäche

**WERKZEUGLOSE HÖHENVERSTELLUNG**  
Für die Nivellierung und Displayausrichtung nach der Installation

**PRÄZISIONSNEIGUNG**  
Die zwischen 0° und 15° arretierbare Neigung gewährleistet, dass alle Displays den gleichen Neigungswinkel aufweisen

**BEQUEMERE KABELZUGANG**  
Stabiler Kickständer fixiert das Display bei Wartungsarbeiten in einem sicheren Abstand zur Wand

**SCHNELLVERBINDUNGSRIEDEL**  
rastet bei der Montage des Displays sicher in die Wandplatte ein, um eine schnelle Einrichtung zu gewährleisten

**HORIZONTALE EINSTELLUNG**  
Für ein nahtloses Erscheinungsbild



Umwandlung einer Wandhalterung in eine Deckenhalterung durch Adapter: ACC-MBC ACC-MBF

**ACC-MB0800/2200/3500/3875 und DS-MBZA**  
Zusätzliche Menütafel-Wandplatten können verwendet werden, um die Montagefläche für die Kompatibilität mit größeren Displays zu erweitern.  
Für weitere Details besuchen Sie [www.peerless-av.com](http://www.peerless-av.com)

## Deckenhalterung 2x1 und 3x1 Kits

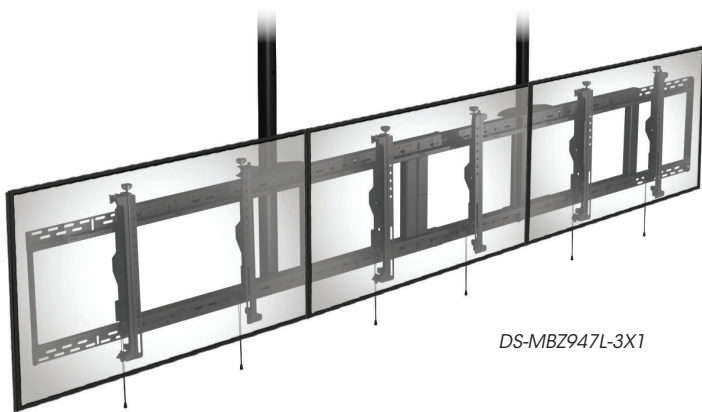

DS-MBZ947L-3X1

Das digitale Menüboard-System von Peerless-AV ist auch als Deckenhalterungssatz mit den gleichen Leistungsmerkmalen und Vorteilen erhältlich, was eine schnelle und intuitive Installation gewährleistet. Alle Modelle sind mit standardmäßigen Verlängerungssäulen- und Deckenplattenoptionen kompatibel, womit eventuelle Schwierigkeiten aufgrund verschiedener Halterungsvarianten überwunden sind.

Die Sätze beinhalten 2x1- und 3x1-Konfigurationen für 42" und 47" Bildschirme im Querformat. Alle Modelle ermöglichen umfassende Einstellungen an 8 Punkten, einschließlich vertikaler Verschiebungen auf jeder Display-Adapterhalterung für eine Nivellierung und Feinabstimmung der Höhe auch nach der Installation.

Mit den Neigungswinkel-Arretiereinstellungen an jedem Adapterarm kann sichergestellt werden, dass alle Displays im gleichen Winkel angebracht werden, womit für eine einheitliche Erscheinung gesorgt ist.

Technische Spezifikationen					
Modell	Displaygröße	Ausrichtung	Max. Gewicht	Montagelochmuster	Leistungsmerkmale
DS-MBZ642L	40" bis 42"	Querformat	45 kg (100lb)	880 x 400 mm (34.65 x 15.75")	Vollständige Neigungs-, Höhen- und werkzeuglose 8-Punkt-Mikro-einstellung
DS-MBZ647L	46" bis 65"	Querformat	45 kg (100lb)	975 x 400 mm (38.4 x 15.75")	
DS-MBZ647P	42" bis 65"	Hochformat	45 kg (100lb)	550 x 400 mm (21.65 x 15.75")	
DS-MBZ942L-2X1	40" bis 42"	Querformat	91 kg (200lb)	1769 x 400 mm (69.65 x 15.75")	Doppel-Display-Deckenhalterung - Vollständige Neigungs-, Höhen- und werkzeuglose 8-Punkt-Mikro-einstellung
DS-MBZ947L-2X1	46" bis 48"	Querformat	91 kg (200lb)	1960 x 400 mm (77.15 x 15.75")	
DS-MBZ942L-3X1	40" bis 42"	Querformat	136 kg (300lb)	2658 x 400 mm (104.65 x 15.75")	Dreifach-Display-Deckenhalterung - Vollständige Neigungs-, Höhen- und werkzeuglose 8-Punkt-Mikro-einstellung
DS-MBZ947L-3X1	46" bis 48"	Querformat	136 kg (300lb)	2944 x 400 mm (115.9 x 15.75")	

# SmartMount Display-Kabelhalterung Für zwischen Boden und Decke aufgehängte Bildschirme

Die Boden-Decke-Kabelhalterung von Peerless-AV ist die ideale Digital Signage-Befestigungslösung für Schaufenster, um digitale Inhalte auf unaufdringliche Art und Weise zu präsentieren. Da Sie den Bildschirm an einer beliebigen Position entlang der Seile platzieren und dabei zwischen Hoch- und Querformat wählen können, ist diese Lösung unglaublich vielseitig und lässt sich an zahlreiche Anwendungsmöglichkeiten im Handel anpassen. Lassen Sie sich von Peerless-AV dabei unterstützen, um ein faszinierendes Kundenerlebnis zu schaffen.

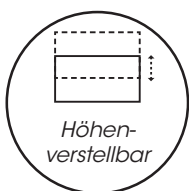

**DECKENBEFESTIGUNG**  
mit selbstsichernden Kwik-Loc™-Kabelverbindern für die einfache und schnelle Verbindung an Dachbalken oder Streben

**DISPLAYAUSRICHTUNG**  
Lösungen, die die Bildschirmmontage sowohl im Quer- als auch im Hochformat ermöglichen, sind erhältlich

**BODEN-DECKE**  
Montagelösung für einen Flachbildschirm an beliebiger Stelle entlang der Kabel - ideal für Schaufenster

**KABELSPANNUNG**  
Mitgelieferte Spannschlösser sorgen für Kabelspannung und halten das Display gerade



## Technische Spezifikationen

Artikel-Nr.	Displaygröße	Max. Gewicht	Montagelochmuster
DSF265L	46" bis 65" Querformat	29.5 kg (65lbs)	Bis zu VESA® 600 mm horizontal
DSF265P	46" bis 65" Hochformat		Bis zu VESA® 400 mm horizontal

# Boden- und Decken-Displayhalterung für Schaufenster Für **SAMSUNG** OM55N-D doppelseitiges Display

Die Peerless-AV Boden- und Decken-Displayhalterungen für Schaufenster wurden exklusiv für die Samsung OMN-D-Serie entwickelt. Diese schlanke, doppelseitige Halterung ist die ideale Lösung, um auffällige Digital Signage-Inhalte zu präsentieren, die sowohl innerhalb als auch außerhalb eines Schaufensters sichtbar sind.

Mit einer Vielzahl von installationsfreundlichen Funktionen, einschließlich verdeckter Kabelführung für ein professionelles Erscheinungsbild, kann diese vielseitige Lösung an eine breite Palette von Einzelhandels- und kommerziellen Anwendungen angepasst werden.



**LEICHT MONTIERBAR**  
an Holzbalken oder Beton mit mitgelieferter Hardware

**VERDECKTES KABELMANAGEMENT**  
Für eine elegante und professionelle Erscheinung

**SCHLANKES PROFIL**  
Die Halterung ergänzt das elegante Erscheinungsbild des Samsung-Displays



### ACC-OMD-FLOOR

Zubehör für freistehenden Sockel auch erhältlich.  
Weitere Details finden Sie unter [www.peerless-av.com](http://www.peerless-av.com)

## Technische Spezifikationen

Artikel-Nr.	Kompatibel mit	Boden- oder Deckenmontage	Höhe
DS-OM55ND-FLOOR	55" Samsung OM55N-D	Boden	65" (1650 mm) ab Displaymitte
DS-OM55ND-CEIL	55" Samsung OM55N-D	Decke	53" (1350 mm) ab Displaymitte

# Runde Säulenhalterung

## Für Digital Signage-Displays

Die runde Säulenhalterung von Peerless-AV® ist die perfekte Lösung für die Befestigung von Digital Signage-Displays in Innenräumen an runden Säulen mit einer Größe von 200-800 mm (7,9" bis 31,5").

Die CMAL bietet eine Vielzahl von Funktionen für eine sichere und einfache Installation und ist mit fast allen SmartMount®-Produkten von Peerless-AV kompatibel, einschließlich Quer- und Hochformathalterungen. Die runde Säulenhalterung ist ideal für Stadien, Arenen und vieles mehr und bietet eine Lösung zum Anbringen von Digital Signage-Displays an Säulen mit unterschiedlichem Durchmesser.

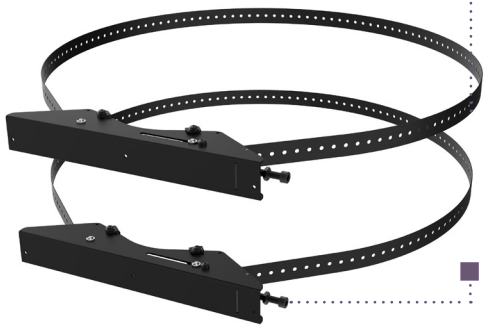

**AUF LÄNGE GESCHNITTENES STAHLBAND**  
Einfaches Zuschneiden der Bänder vor Ort, um sie an den Umfang der Säule anzupassen

**FÜR SICHERHEIT KONSTRUIERT**  
Kontermuttern sorgen dafür, dass sich die Umreifung mit der Zeit nicht lockert



### Technische Spezifikationen

Artikel-Nr.	Max. Gewicht	Kompatibler Säulendurchmesser	Kompatible Peerless-AV Produkte
CMAL	102 kg (225lb)	200 – 800 mm (7.9" bis 31.5")	SF16D, SF640(P), SF650(P), SF660(P), SF670(P), SF680(P), ST16D, ST640(P), ST650(P), ST660(P), ST670(P), ST680(P), SP740P, SP746P, SA740P, SA752PU, SA761PU, SA771PU, SFP680, STP680

# I-Beam Halterung

## Für Digital-Signage-Displays

**NEU**

Die Peerless-AV® I-Beam-Halterung ist die perfekte Lösung für die Befestigung von Displays an I-Trägern unterschiedlicher Größe, sowohl im Innen- als auch im Außenbereich. Dieses Produkt kann in Fertigungsanwendungen im Innenbereich verwendet werden, um digitale Dashboards in der Produktionshalle zu erstellen, sodass KPI-Berichte, Six-Sigma-Initiativen oder sogar Markeninhalte bei Kundenbesuchen angezeigt werden können. Das korrosionsbeständige Design der Halterung ermöglicht den Einsatz im Freien in Stadien, Arenen oder Parkhäusern mit begrenztem Platz für die Wandmontage.

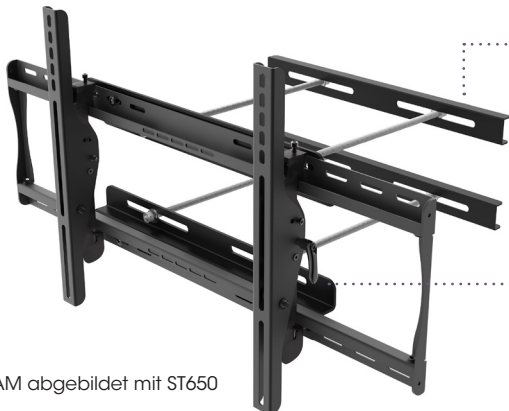

**GEWINDESTANGEN NACH MAß**  
Gewindestangen (im Lieferumfang enthalten) können auf Länge geschnitten werden, um eine Vielzahl von I-Träger-Tiefen anzupassen

**UNTERSTÜTZT MONTAGELÖSUNGEN FÜR QUER- UND HOCHFORMAT**

IMAM abgebildet mit ST650

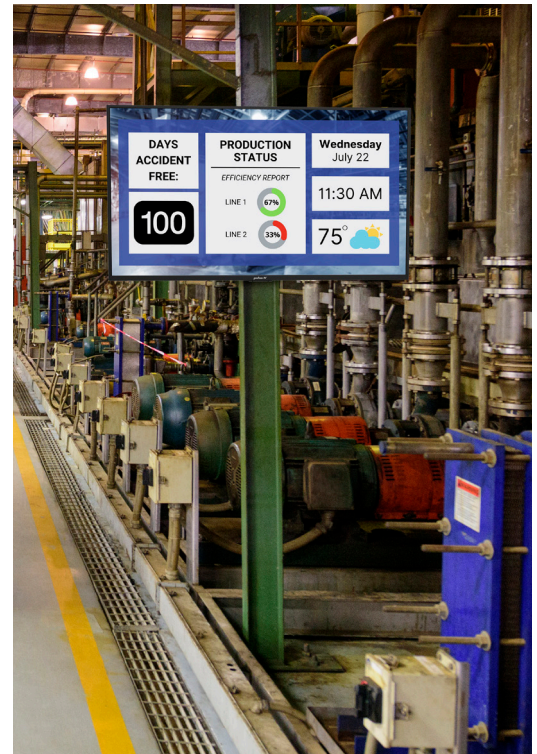

### Technische Spezifikationen

Artikelnummer	Max. Gewicht	Kompatible Beams	Kompatible Peerless-AV-Produkte
IMAM	102 kg (225lb)	Bis zu 12" breite Beams	Indoor: SF630, SF632, SF640, SF650, SF660, ST630, ST632, ST640, ST650, ST660, SP730P, SP740P, SP746PU, SA730P, SA740P, SA746PU, PF630, PF632, PF640, PF650, PF660, PT630, PT632, PT640, PT650, PT660, PP730P, PP740P, PA730P, PA740P, PA746P
IMAL		Für 12" bis 24,5" breite Beams	Outdoor: EPT640, EPT650, EWMU, ESF655P, EST655P

## Media Player-Halter

### Flache-/Neigbare Wandhalterung mit Mediengerät-Ablage

- Für 40 bis 60-Zoll Bildschirme
- Mit VESA®-Lochmustern von 200 x 100 bis 400 x 400 mm kompatibel
- ACC-V900X für 600 x 400 mm, 800 x 400 mm und 900 x 400 mm-Montagemuster erhältlich
- Display kann in Hoch- oder Querformatausrichtung befestigt werden
- Kontinuierlicher Kippbereich von 0 bis 10 Grad oder in Schritten von 0, 3,5 und 7 Grad
- Gesamtgröße: 470 x 436 x 72 mm



Modell	Interne Lagerung	Max. VESA®	Max. Gewicht	Wand/Decke
DST660	305x330x61 mm	400x400 mm*	57 kg	Wand

### Flache-/Neigbare Wand-/Deckenhalterung mit Mediengerät-Ablage

- Für 26 bis 60-Zoll Bildschirme
  - Eingebaute Adapterplatte unterstützt VESA® 100 x 100, 200 x 100, 200 x 200 und 300 x 300 mm\*
  - Universalbefestigung in Hoch- oder Querformat
  - Integrierte 360-Grad-Schwenkfunktion ermöglicht Einstellung des idealen Betrachtungswinkels (Deckenmontage)
  - Kippbereich bis zu 20 Grad
  - Gesamtgröße: 473 x 388 x 109 mm
- \*Adapter für größere VESA®-Muster erhältlich



Modell	Interne Lagerung	Max. VESA®	Max. Gewicht	Wand/Decke
DST360	381x229x76 mm	300x300 mm*	68 kg	Wand & Decke

### Neigbare Wandhalterung mit Mediengerät-Ablage

- Für 25 bis 60-Zoll Bildschirme
- Kompatibilität mit VESA® 100, 100 x 200, 200 x 100, 200 x 200 mm\* bis zu M6
- Neigungswinkel von 0°, 5° und 10°
- Das Mediengerät kann entfernt und gewartet werden, ohne dass der Flachbildschirm abgebaut werden muss
- Das Mediengerät ist von unten zugänglich, ohne dass das Display entfernt werden muss
- Bildschirme können im Hoch- und Querformat befestigt werden

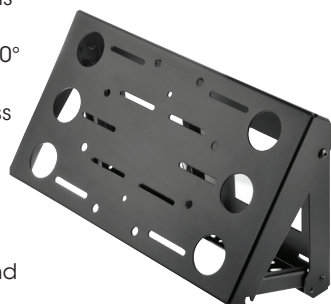

\*PLP-Adapterplatte bietet Kompatibilität mit größeren Lochmustern

Modell	Interne Lagerung	Max. VESA®	Max. Gewicht	Wand/Decke
DS509	378x229x51 mm	200x200 mm*	91 kg	Wand

### Neigbare Wandhalterung mit Mediengerät-Ablage

- Für 27 bis 60-Zoll Bildschirme
- Kompatibilität mit VESA® 100, 100 x 200, 200 x 100, 200 x 200 mm\* bis zu M6
- Neigungswinkel von 0°, 5° und 10°
- Das Mediengerät kann entfernt und gewartet werden, ohne dass der Flachbildschirm abgebaut werden muss
- Das Mediengerät ist von unten zugänglich, ohne dass das Display entfernt werden muss
- Bildschirme können im Hoch- und Querformat befestigt werden

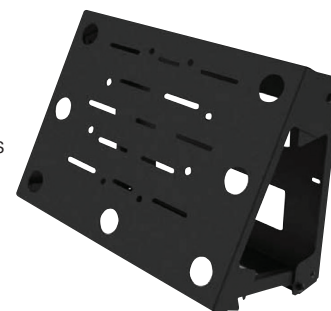

\*PLP-Adapterplatte bietet Kompatibilität mit größeren Lochmustern

Modell	Interne Lagerung	Max. VESA®	Max. Gewicht	Wand/Decke
DS508	378x337x100 mm	200x200 mm*	91 kg	Wand

### Flache/Neigbare Universal-Deckenhalterung mit Mediengerät-Ablage (40-95")

- Für 40 bis 95-Zoll Bildschirme
- Universalbefestigung im Hoch- oder Querformat
- Für VESA®-Montagemuster 200 x 200, 300 x 300, 400 x 200, 400 x 300 und 400 x 400 mm\*
- Ratschen-Neigemechanismus von 0° bis 15° vereinfacht die Installation
- Gesamtgröße: 437 x 439 x 97 mm
- Abnehmbare hintere Abdeckung für einfachen Zugang zum Media Player, ohne dass das Display abgenommen werden muss



\*ACC-V900X-Adapter ermöglicht die Verwendung von Lochmustern: 600 x 400 mm, 800 x 400 mm und 900 x 400 mm

Modell	Interne Lagerung	Max. VESA®	Max. Gewicht	Wand/Decke
DST995	406x279x83 mm	400x400 mm*	102 kg	Decke

### Media Player-Halter Zubehör

- Für 32 bis 60-Zoll Bildschirme
- Mit einer Vielzahl von Peerless-Dreh- und Gelenkwandhalterungen kompatibel
- Option zur Direktmontage an der Wand
- Kompatibilität mit VESA® 100 x 100, 200 x 100 und 200 x 200 mm\*
- Gesamtgröße: 312 x 310 x 92 mm
- Aufklappfunktion für schnellen Wartungs-/Reparaturzugriff ohne Abnehmen des Displays
- Ausrichtung des Displays im Quer- oder Hochformat



\* PLP-kompatibel für größere Lochmuster

Modell	Interne Lagerung	Max. VESA®	Max. Gewicht	Wand/Decke
DSX750	254 x 304 x 64 mm	200x200 mm*	90 kg	Wand

# Ultra Slim™



Die Produktreihe Ultra-Slim wurde speziell als Ergänzung der neuesten Ultra-Flachbildschirme (mit einer Tiefe von max. 50,8 mm) konstruiert und entwickelt. Diese ultraflachen Bildschirme, die Jahr für Jahr schmaler werden, benötigen eine Wandhalterung, die den Bildschirm so nah wie möglich an der Wand positioniert.

Dies ist das flachste Sortiment von Montagelösungen, einschließlich der Optionen: flach anliegend, flach mit Verriegelung, neigbar und voll gelenkig, die allesamt das gleiche Flachdesign aufweisen und trotz außergewöhnlicher Merkmale und Funktionen nach der Anbringung an der Wand nahezu unsichtbar sind.

Mit der diskretesten Wandhalterung, die je entwickelt wurde, versetzt Ihr neues Display jeden Betrachter ins Staunen.

**What Plasma & LCD TV BEST BUY**  
★★★★★



## Ultra Slim™ Gelenkige Wandhalterungen

Abgebildetes Modell: SUA771PU

■ **Vertikale Verstellbarkeit** um bis zu 13 mm zur Nivellierung nach der Installation und zur Feineinstellung der Höhenposition

■ **Display-Rollwinkel** von bis zu 5 Grad zur werkzeuglosen Bildschirmnivellierung nach der Installation

■ **Arm** kann um bis zu 47 mm von der Wand eingefahren und bis auf einen Abstand von 631 mm ausgefahren werden

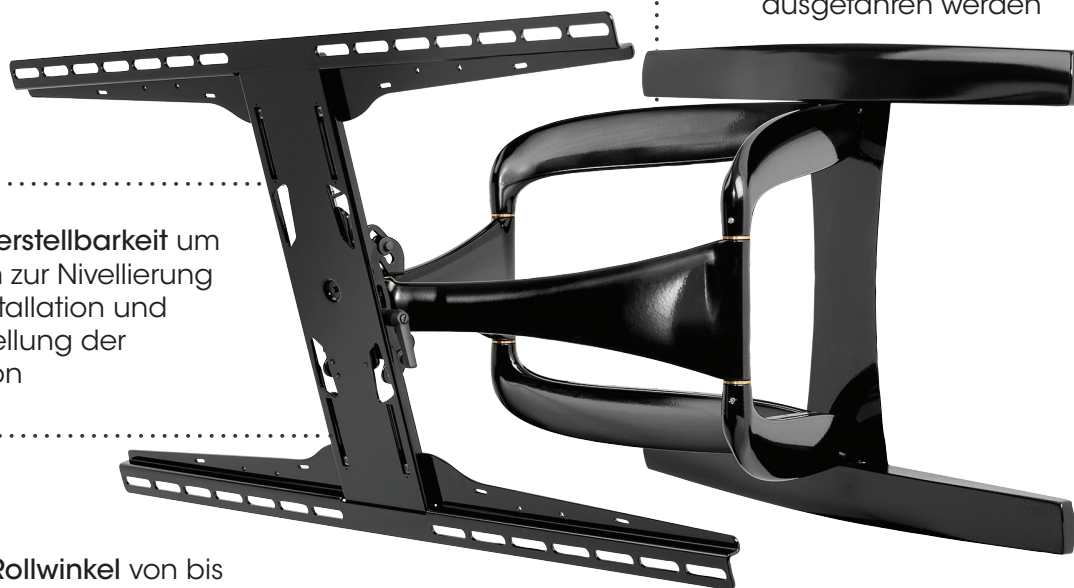

■ **Integriertes Kabelmanagement** für ein sauberes, professionelles Aussehen nach der Installation



■ **One-Touch™-Neigemechanismus** ermöglicht Verstellungen um +15/-5° ohne Werkzeug

Die Peerless-AV® Universal-Ultra-Slim-Gelenkwandhalterung ist eine der dünnsten Wandhalterungen auf dem Markt und wurde ausschließlich für ultradünne Displays entwickelt. Die SUA771PU verfügt über eine Zwei-Arm-Konstruktion und ist robust genug, um größere Displays in jeder Position - im Quer- oder Hochformat - festzuhalten. Gleichzeitig bietet sie ein ultraflaches Profil.

Eine innovative I-förmige Adapterplatte erleichtert den Zugriff auf die Rückseite des Displays und sorgt dafür, dass die Hardware nicht sichtbar ist. Außerdem verfügt sie über ein internes Kabelmanagement, das für einen sauberen, professionellen Look sorgt, der nahtlos von der Wand zum Display übergeht. Mit seinem glänzenden schwarzen Finish passt der SUA771PU zu jedem Dekor.



# Ultra Slim™ -Flache Halterungen mit Verriegelung

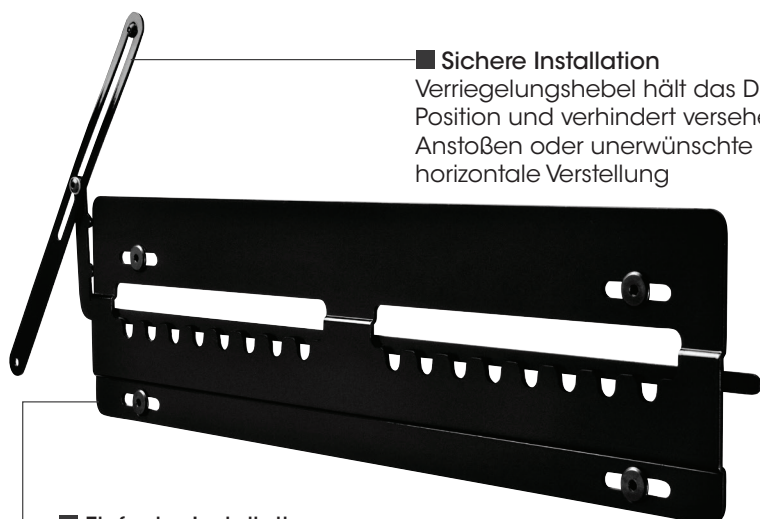











■ **Sichere Installation**  
Verriegelungshebel hält das Display in Position und verhindert versehentliches Anstoßen oder unerwünschte horizontale Verstellung

Abgebildetes Modell: SUF641

■ **Einfache Installation**  
Die Halterung einfach anbringen, das Display befestigen und den Verriegelungshebel hineinschieben

■ **Ultraschmales Design**  
Mit einer Tiefe von nur 5 mm verschwindet die Halterung praktisch hinter dem Bildschirm

	FLACH	FLACH, VERRIEGELBAR	GELENKIG
<b>MEDIUM</b> Ultraschmal	peerless-AV®	peerless-AV®	SUA740P  VESA® 200x100 mm, 200
<b>MEDIUM-LARGE</b> Ultraschmal	SUF640P  Bis zu VESA® 400x400 mm	SUF641  Bis zu VESA® 400 mm	SUA747PU  Bis zu VESA® 400x400 mm
<b>LARGE</b> Ultraschmal	SUF650P  Bis zu VESA® 600x400 mm	SUF651  Bis zu VESA® 700 mm	SUA761PU  Bis zu VESA® 600x400 mm
<b>X-LARGE</b> Ultraschmal	SUF660P  Bis zu VESA® 800x400 mm	SUF661  Bis zu VESA® 800 mm	SUA771PU  Bis zu VESA® 800x400 mm

Artike-Nr.	Displaygröße	Max. Gewicht	Neigewinkel	Schwenkwinkel	Drehwinkel	Höhenverstellung	Abstand zur Wand eingefahren - ausgefahren	Montagelochmuster
SUA740P	32-43"	27 kg (60lbs)	+15/-5°	±90°	±5°	±12.7 mm (1/2")	44 mm - 628 mm	VESA® 200 x 100 mm, 200 x 200 mm
SUF640P	37-50"	68 kg (150lbs)	-	-	-	-	8 mm	Universal bis zu 450 x 402 mm
SUF641	24-50"	68 kg (150lbs)	-	-	-	-	5 mm	75 bis 425 mm (in Schritten von 25 mm)
SUA747PU	32-50"	27 kg (60lbs)	+15/-5°	±90°	±5°	±12.7 mm (1/2")	47 mm - 631 mm	Universal bis zu 400 x 400 mm
SUF650P	37-75"	68 kg (150lbs)	-	-	-	-	8 mm	Universal bis zu 742 x 449 mm
SUF651	37-75"	68 kg (150lbs)	-	-	-	-	5 mm	150 bis 700 mm (in Schritten von 25 mm)
SUA761PU	37-65"	36 kg (80lbs)	+15/-5°	±90°	±5°	±12.7 mm (1/2")	47 mm - 631 mm	Universal bis zu 600 x 400 mm
SUF660P	40-80"	68 kg (150lbs)	-	-	-	-	8 mm	Universal bis zu 825 x 449 mm
SUF661	40-80"	57 kg (125lbs)	-	-	-	-	5mm	150 bis 800 mm (in Schritten von 25 mm)
SUA771PU	42-90"	57 kg (125lbs)	+15/-5°	±45°	-	±12.7 mm (1/2")	47 mm - 631 mm	Universal bis zu 800 x 400 mm

# SMARTMOUNT®



SmartMount ist einfach die vielseitigste und am einfachsten zu installierende Halterung mit vielen cleveren Funktionen. Sie repräsentiert ein komplettes Sortiment an LCD-, LED- und Plasmabildschirm-Halterungen, die jede professionelle AV-Installation unterstützen.

Ob für eine Bar oder einen Nachtclub, für einen Sitzungssaal oder ein Klassenzimmer: Alle SmartMount-Produkte basieren auf einem intelligenten Design, das für jede professionelle AV-Installation enorme Vorteile mit sich bringt. Viele Modelle ermöglichen die Ausrichtung eines Displays im Hoch- wie auch im Querformat, wodurch sie sich für digitale Beschilderungszwecke ideal eignen.

SmartMount-Modelle sind in einer robusten schwarzen Ausführung erhältlich, die die modernen AV-Ausrüstungen ergänzt. Für das ultimative AV-Erlebnis wählen Sie SmartMount!

	FLACH	NEIGBAR	DREHBAR	GELENKIG
<b>SMALL</b> 10-29" VESA® 75,100	SF630P 	ST630P 	SP730P 	SA730P 
<b>MEDIUM</b> 22-43" VESA® 75,100, 200x100, 200	SF632P 	ST632P 	SP740P 	SA740P 
<b>MEDIUM-LARGE</b> 32-50" Bis zu VESA® 400x400 mm	SF640P 	ST640P 	SP746PU 	SA746PU 
<b>LARGE</b> 39-75" Bis zu 700x400 mm	SF650P 	ST650P 	SA752PU 37-55" Bildschirme Bis zu VESA® 600x400 mm	
<b>X-LARGE</b> 39-80" Bis zu VESA® 800x400 mm	SF660P 	ST660P 	SA761PU 39-75" Bildschirme Bis zu VESA® 600x400 mm	
<b>XX-LARGE</b> 46-90" Bis zu 800x400 mm	SF670P 	ST670P 	SA771PU 46-90" Bildschirme Bis zu VESA® 800x400 mm	
<b>XXX-LARGE</b> 60-98" Bis zu 1000x600 mm	SF680P 	ST680P 	peerless-AV® 	

**ACC918** Sicherheits-Befestigungsteile für Halterungen mit den VESA®-Lochmustern 75, 100 und 200 x 100 mm

**ACC925** Sicherheits-Befestigungsteile für VESA®-Lochmuster 200 x 200 mm bis zu VESA®-Lochmuster 800 x 400 mm



**ACC-WMVCs**

Videokonferenz-Regalzubehör kann über oder unter dem Display für eine perfekte Positionierung angehoben oder abgesenkt werden. Max. Belastung: 6.8 kg

Kompatibel mit:  
Flach anliegende Halterung: SF640P bis SF660P  
Neigbare Halterung: ST640P bis ST660P  
Gelenkige Halterung: SA752PU bis SA771PU



**Minimiert Wandplattenfläche** für einen verbesserten Zugang zur Wand und ein optisch ansprechendes Design

**Doppelarmausführung** für zusätzliche Stabilität und gleichmäßige Bewegungen größerer Bildschirme

**Vertikale Verstellung um ±13 mm** zur Feinabstimmung der Bildschirmposition

**I-Rahmen-Display-Adapterplatte**  
 Offenes Design ermöglicht eine einfache Kabelführung

**Drehwinkelverstellung um ±5°** zum Nivellieren des Bildschirms an der Wand

**Bildschirmrotation** vom Hoch- ins Querformat, ohne dass das Display von der Halterung abgenommen werden muss

**One-Touch™-Neigefunktion** ermöglicht das Neigen des Displays um +15°/-5° ohne jedes Werkzeug

**Integriertes Kabelmanagement** bietet reichlich Platz für Kabel und ermöglicht eine professionelle, unauffällige Installation

**Arm kann von 79 mm** (eingefahrte Position) bis auf einen Abstand von 676 mm von der Wand ausgefahren werden



**Flach anliegend - Hochformat SFP680**  
 Displaygröße: 46"-90"  
 Max. Gewicht: 158 kg (350lbs)  
 VESA: bis zu 400 x 600 mm

- Horizontale und vertikale Anpassung
- Zugbänder zum schnellen Entfernen
- Integrierte Wartungsstützen



**Neigbar - Hochformat STP680**  
 Displaygröße: 46"-90"  
 Max. Gewicht: 158 kg (350lbs)  
 VESA: bis zu 400 x 600 mm

- Einstellbarer Neigungswinkel von -5° bis 15°
- Horizontale und vertikale Anpassung
- Zugbänder zum schnellen Entfernen
- Integrierte Wartungsstützen

Artikel-Nr.	Displaygröße	Max. Belastung	Neigewinkel	Schwenkwinkel	Drehwinkel	Höhenverstellung	Armiänge	Montagelochmuster
SF630P	10-29"	36 kg (80lbs)	-	-	-	-	-	VESA® 75 und 100
ST630P	10-29"	36 kg (80lbs)	+15/-5°	-	-	-	-	VESA® 75 und 100
SP730P	10-29"	11 kg (25lbs)	±35°	±90°	±5°	-	251 mm	VESA® 75 und 100
SA730P	10-29"	11 kg (25lbs)	±35°	±90°	±5°	-	432 mm	VESA® 75 und 100
SF632P	22-43"	52 kg (115lbs)	-	-	-	-	-	VESA® 75, 100, 200x100, 200
ST632P	22-43"	52 kg (115lbs)	+15/-5°	-	-	-	-	VESA® 75, 100, 200x100, 200
SP740P	22-43"	36 kg (80lbs)	+15/-5°	±90°	±5°	±12.7 mm	301 mm	VESA® 75, 100, 200x100, 200
SA740P	22-43"	36 kg (80lbs)	+15/-5°	±90°	±5°	±12.7 mm	554 mm	VESA® 100, 200x100, 200
SF640P	32-50"	68 kg (150lbs)	-	-	-	6.3 mm	-	Universal bis zu 400x400 mm
ST640P	32-50"	68 kg (150lbs)	+15/-5°	-	-	6.3 mm	-	Universal bis zu 400x400 mm
SP746PU	32-50"	36 kg (80lbs)	+15/-5°	±90°	±5°	±12.7 mm	312 mm	Universal bis zu 400x400 mm
SA746PU	32-50"	36 kg (80lbs)	+15/-5°	±90°	±5°	±12.7 mm	564 mm	Universal bis zu 400x400 mm
SF650P	39-75"	79 kg (175lbs)	-	-	-	6.3 mm	-	Universal bis zu 742x405 mm
ST650P	39-75"	79 kg (175lbs)	+15/-5°	-	-	6.3 mm	-	Universal bis zu 742x405 mm
SA752PU	37-55"	42 kg (90lbs)	+15/-5°	±90°	±5°	±12.7 mm	672 mm	Universal bis zu 600x400 mm
SF660P	39-80"	91 kg (200lbs)	-	-	-	6.3 mm	-	Universal bis zu 824x405 mm
ST660P	39-80"	91 kg (200lbs)	+15/-5°	-	-	6.3 mm	-	Universal bis zu 824x405 mm
SA761PU	39-75"	57 kg (125lbs)	+15/-5°	±90°	±5°	±12.7 mm	676 mm	Universal bis zu 600x400 mm
SF670P	46-90"	113 kg (250lbs)	-	-	-	6.3 mm	-	Universal bis zu 895x450 mm
ST670P	46-90"	113 kg (250lbs)	+15/-5°	-	-	6.3 mm	-	Universal bis zu 895x450 mm
SA771PU	46-90"	68 kg (150lbs)	+15/-5°	±90°	±5°	±12.7 mm	676 mm	Universal bis zu 800x400 mm
SFP680	46-90"	158 kg (350lbs)	-	-	-	-	-	Universal bis zu 494x650 mm
STP680	46-90"	158 kg (350lbs)	+15/-5°	-	-	-	-	Universal bis zu 455x650 mm
SF680P	60-98"	158 kg (350lbs)	-	-	-	6.3 mm	-	Universal bis zu 1100x650 mm
ST680P	60-98"	158 kg (350lbs)	+15/-5°	-	-	6.3 mm	-	Universal bis zu 1061x650 mm



Mit Paramount von Peerless-AV wird die Auswahl der richtigen Halterung für Ihren Bildschirm zum Kinderspiel ... genauso wie die Installation!

Alle Paramount-Produkte wurden so entwickelt, dass sie von einem Installationsfachmann mühelos und schnell angebracht werden können. Die elegante, schwarze Hochglanzausführung passt perfekt zum Design moderner LCD- und LED-Displays.

Wenn Sie eine zuverlässige und robuste Wandhalterung brauchen, sind Sie mit dem umfassenden Paramount-Sortiment bestens bedient.



**HOOK-AND-HANG-INSTALLATION**

Das Display lässt sich von einer einzigen Person problemlos montieren

**FLEXIBLE MONTAGE-OPTIONEN**

Anbringung an Holz, Beton, Betonformsteinen oder Porenbeton

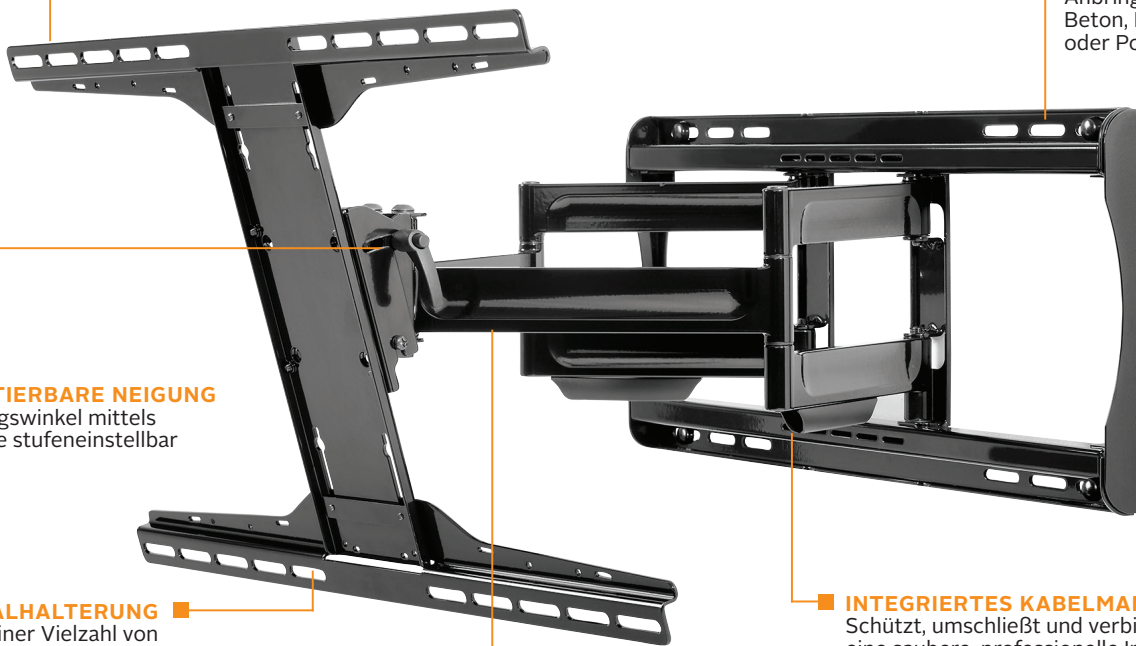

**ARRETIERBARE NEIGUNG**

Neigungswinkel mittels Ratsche stufeneinstellbar

**UNIVERSALHALTERUNG**

Passt zu einer Vielzahl von Montagemustern

**AUSFAHRLÄNGE VON BIS ZU 542 MM**

Für den perfekten Betrachtungswinkel

**INTEGRIERTES KABELMANAGEMENT**

Schützt, umschließt und verbirgt Kabel für eine saubere, professionelle Installation

Empfohlenes Zubehör

ACC918

Sicherheits-Befestigungsteile für Halterungen mit den VESA® Lochmustern 75, 100 und 200 x 100 mm

ACC925

Sicherheits-Befestigungsteile für VESA®-Lochmuster 200 x 200 mm bis zu VESA®-Lochmuster 800 x 400 mm















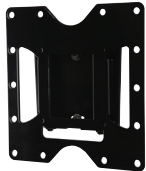







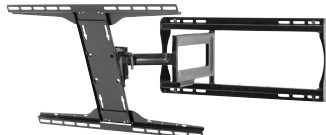

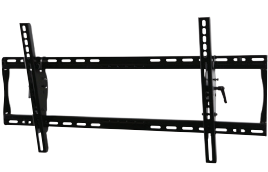

ACC-WMVCS

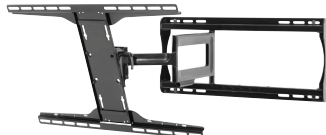
Videokonferenz-Regalzubehör kann über oder unter dem Display für eine perfekte Positionierung angehoben oder abgesenkt werden. Max. Belastung: 6.8 kg

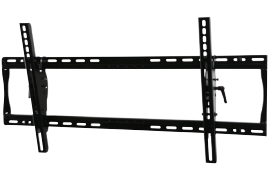
Kompatibel mit:  
Flach anliegende Halterung: PF640 bis PF660  
Neigbare Halterung: PT640 bis PT660  
Gelenkige Halterung: PA750 und PA762

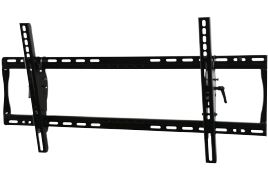

	FLACH	NEIGBAR	DREHBAR	GELENKIG
<b>SMALL</b> 10-29" VESA® 75/100	PF630 	PT630 	PP730 	PA730 
	PF632 	PT632 	PP740 	PA740 
<b>MEDIUM</b> 22-43" VESA® 200x200	PF640 	PT640 	peerless-AV®	PA746  32-50° VESA® 400x400 mm
	PF650 	PT650 		PA750 
<b>LARGE</b> 32-46" Bis zu VESA® 400x300 mm	PF660 	PT660 	PA762  Bis zu VESA® 600x400 mm	
	PF650 	PT650 	PA750 	
<b>X- LARGE</b> 39-75" Bis zu VESA® 600x400 mm	PF660 	PT660 	PA762  Bis zu VESA® 600x400 mm	
	PF660 	PT660 	PA762  Bis zu VESA® 600x400 mm	

Artikel-Nr.	Displaygröße	Max. Gewicht	Neigewinkel	Drehwinkel	Rollwinkel	Armverlängerung	Montagemuster
PF630	10-29"	23 kg (50lbs)	-	-	-	-	VESA® 75, 100
PT630	10-29"	23 kg (50lbs)	+15/-5°	-	-	-	VESA® 75, 100
PP730	10-29"	11 kg (25lbs)	±15°	±90°	±5°	188 mm	VESA® 75, 100
PA730	10-29"	11 kg (25lbs)	±15°	±90°	±5°	377 mm	VESA® 75, 100
PF632	22-43"	36 kg (80lbs)	-	-	-	-	VESA® 75, 100, 200x100, 200
PT632	22-43"	36 kg (80lbs)	+15/-5°	-	-	-	VESA® 75, 100, 200x100, 200
PP740	22-43"	36 kg (80lbs)	+15/-5°	±90°	±7°	207 mm	VESA® 100, 200x100, 200
PA740	22-43"	36 kg (80lbs)	+15/-5°	±90°	±7°	379 mm	VESA® 100, 200x100, 200
PF640	32-46"	45 kg (100lbs)	-	-	-	-	Universal bis zu 450x305 mm
PT640	32-46"	45 kg (100lbs)	+15/-5°	-	-	-	Universal bis zu 450x305 mm
PA746	32-50"	36 kg (80lbs)	+15/-5°	90°	±5°	383 mm	VESA® bis zu 400x400 mm
PF650	39-75"	68 kg (150lbs)	-	-	-	-	Universal bis zu 742x405 mm
PT650	39-75"	68 kg (150lbs)	+15/-5°	-	-	-	Universal bis zu 750x405 mm
PA750	39-75"	45 kg (100lbs)	+15/-5°	90°	±5°	542 mm	Bis zu VESA® 600x400 mm
PF660	39-90"	91 kg (200lbs)	-	-	-	-	Universal bis zu 825x405 mm
PT660	39-90"	91 kg (200lbs)	+15/-5°	-	-	-	Universal bis zu 832x405 mm
PA762	39-90"	68 kg (150lbs)	±15°	±90°	±5°	542 mm	Bis zu VESA® 600x400 mm

# Verriegelbare Wandhalterungen

Die mit Sicherheitsverriegelung ausgestatteten Halterungen von Peerless-AV bieten die nächste Sicherheitsstufe innerhalb des Wandhalterungssortiments mit einem Sicherheitsriegel und einem Vorhängeschloss.

Dieses in 3 Größen erhältliche Sortiment (als Flach anliegende-, Kipp- und Hochformat-Montagelösung) zeichnet sich durch einen hohen Abschreckeffekt aus, damit Diebstähle von 22 bis 75-Zoll großen Displays in öffentlichen Bereichen, wo die Sicherheit ein gewisses Problem darstellt, verhindert werden.

**Breitbildschirm-Kompatibilität**  
mit maximierten Montagemustern; die Modelle 635 und 640 sind für Bildschirme im Quer- und Hochformat geeignet

**Seitenverstellung** zur Positionierung des Bildschirms nach Wunsch

**Increment™** - Spezialfunktion ermöglicht Bildschirm-Neigungswinkel von -5°, 0°, 5°, 10° und 15°

**Ramplock™-Funktion**  
der Verriegelungsschiene reduziert Bildschirmbewegungen und Vibrationen nach ihrer Aktivierung

**Einfach anzubringender Verriegelungsriegel** kann von beiden Seiten eingesetzt werden

**Ratschenknöpfe** ermöglichen kontinuierliche Einstellungen des Neigewinkels um +15°/-5

**Im Lieferumfang enthaltenes Vorhängeschloss** sorgt für visuelle Abschreckung potenzieller Diebe

	QUERFORMAT		HOCHFORMAT	
	FLACH	NEIGBAR	FLACH	NEIGBAR
<b>MEDIUM</b> Displaygröße 22"-43"	PFL635 	PTL635 	PFL635 	PTL635 
<b>MEDIUM-LARGE</b> Displaygröße 32"-60"	PFL640 	PTL640 	PFL640 	PTL640 
<b>LARGE</b> Displaygröße 37"-75"	PFL650 	PTL650 	PFLP650 	PTLP650 

Artikel-Nr.	Displaygröße	Ausrichtung	Max. Belastung	Montagemuster
PFL635	22"-43"	Querformat / Hochformat	56 kg (125lbs)	Bis zu VESA® 200 x 200 mm
PTL635	22"-43"	Querformat / Hochformat	56 kg (125lbs)	Bis zu VESA® 200 x 200 mm
PFL640	32"-60"	Querformat / Hochformat	68 kg (150lbs)	Bis zu VESA® 400 x 400 mm
PTL640	32"-60"	Querformat / Hochformat	68 kg (150lbs)	Bis zu VESA® 400 x 400 mm
PFL650	37"-75"	Querformat	79 kg (175lbs)	Bis zu VESA® 700 x 400 mm
PTL650	37"-75"	Querformat	79 kg (175lbs)	Bis zu VESA® 700 x 400 mm
PFLP650	37"-75"	Hochformat	68 kg (150lbs)	Bis zu VESA® 400 x 700 mm
PTLP650	37"-75"	Hochformat	68 kg (150lbs)	Bis zu VESA® 400 x 700 mm

## Gelenkige Doppelarm-Halterung der Serie PLA

- Drei Drehpunkte mit bis zu 180° Schwenkbarkeit für eine vielseitige Positionierung des Displays
- Arm kann bis auf einen Abstand von 826 mm von der Wand ausgefahren werden (Modell PLAV70-UNL)
- One-Touch-Neigung von +10/-5° für einen idealen Bildschirmwinkel
- Display-Nivellierung nach der Installation mit einem Drehwinkel von ±7°
- PLAV-Modelle ermöglichen eine vertikale Verstellung um ±25 mm nach der Installation
- Mehrere Arm-Fixierpositionen in Abständen von 66 mm für seitliche Display-Bewegungen



Abgebildetes Modell: PLAV70-UNL

Technische Spezifikationen			
Artikel-Nr.	Displaygröße	Max. Gewicht	Montagemuster
PLA50-UNL	37-80"	68 kg (150lbs)	Bis zu 700 x 400 mm
PLA60-UNL	37-95"	79 kg (175lbs)	Bis zu 700 x 400 mm
PLAV60-UNL	37-95"	79 kg (175lbs)	Bis zu 700 x 400 mm
PLAV70-UNL	42-95"	91 kg (200lbs)	Bis zu 700 x 400 mm

## Wandhalterung für das Gastgewerbe

- Einfache Installation auf zwei Metallbolzen, Holz oder Beton (alle Befestigungen werden mitgeliefert)
- Einzigartiges Kabelführungssystem
- Abdeckungen lassen sich zur Wartung der STB/Kabel-Box leicht entfernen, ohne dass Arm oder TV entfernt werden müssen
- Das innovative Design der I-förmigen Adapterplatte verhindert, dass Verbindungen auf der Rückseite des Displays blockiert werden
- Kann an der Wand befestigt werden oder diskret in die Wand eingelassen werden
- ±90° nach links oder rechts schwenkbar, bis zu 5° Neigung nach unten, um Gästen das perfekte Bilderlebnis zu ermöglichen (HA746-STB)
- Integrierte Schwenkfunktion um bis zu ±30° ermöglicht verstellbare Betrachtungswinkel (HPF650)
- Erhöhte Display-Flexibilität durch Quer- oder Hochformat-Montageoptionen

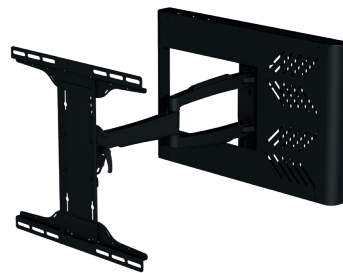

HA746-STB



HPF650

Technische Spezifikationen			
Artikel-Nr.	Displaygröße	Max. Gewicht	Montagemuster
HA746-STB	43-55"	36 kg (80lbs)	Bis zu VESA® 400 x 400 mm
HPF650	32-55"	27 kg (60lbs)	Bis zu VESA® 400 x 400 mm

## Wandhalterungen mit Ausfahr-/Schwenkmechanismus

- Das ideale Produkt für digitale Beschilderung und Anwendungen im Gastgewerbe (z. B. für Videowände), wenn der Bildschirm in die Wand eingelassen werden muss
- SP850-UNL beinhaltet eine Adapterhalterung für Displays bis zu einer Größe von 80-Zoll
- Arm kann bis auf einen Abstand von 271 mm von der Wand ausgefahren werden
- Ausfahr-Schwenk-Mechanismus mit einer Rotation von max. 90° (±45° nach links und nach rechts)
- Arretierbare Neigungswinkeleinstellungen bei 0°, 5° und 10°
- Integriertes Kabelmanagement
- ±1°-Drehwinkel für die horizontale Bildschirmausrichtung während der Installation
- Inbegriffene Sicherungsriegel beschränkt die optionale Schwenkbewegung zu einer Seite
- Lock Key™-Installationswerkzeug ermöglicht ein sicheres Ausfahren des Arms zur Montage des Bildschirms
- Schwarze Ausführung



Abgebildetes Modell: SP850-UNL

\*Für größere Bildschirme ist evtl. ein zusätzlicher Adapter erforderlich

Technische Spezifikationen				
Artikel-Nr.	Displaygröße	Farbe	Max. Gewicht	Montagemuster
SP850	32-80"	Schwarz	68 kg (150lbs)	VESA® 100, 200x100 mm*
SP850-V2X2	26-65"	Schwarz	68 kg (150lbs)	VESA® 200x200 mm*
SP850-UNL	32-80"	Schwarz	68 kg (150lbs)	Universal bis zu 700 x 400 mm

## Schwenkbare Universal-Wandhalterung für das Gastgewerbe

- Bis zu 90 Grad ausschwenkbar für verschiedene Blickwinkel und schnellen Wartungszugang
- Wandplatte und Scharnierabdeckungen sorgen für einen ästhetisch ansprechenden Look
- Universalhalterung für die VESA®-Montagemuster 200 x 200, 300 x 300 und 400 x 400 mm
- Nach links oder rechts aufklappbar für eine flexible Platzierung
- Einfache Installation auf Metall-/Holzbalken im Abstand von 16" oder 24" und auf Beton
- Passt perfekt zum LG STB-5500 mit dem optionalen Zubehör ACC166 Set-Top-Box-Halter



Technische Spezifikationen			
Artikel-Nr.	Displaygröße	Max. Gewicht	Montagemuster
HPF665	55-75"	27 kg	200 x 200, 300 x 300 und 400 x 400 mm

## In-Wall Box für Strom- und AV-Komponenten

Die neuen Wandeinbaukasten von Peerless-AV sind so konzipiert, dass sie bei jeder Installation ultimative Flexibilität bieten. Der abnehmbare Verkleidungsring ermöglicht die Montage vor oder nach der Installation der Trockenbauwand. Flexible Montageoptionen ermöglichen die Befestigung an zwei Bolzen, einem einzelnen Bolzen oder nur an der Trockenbauwand.

- Montage zwischen 406 mm (16") Ständerwerk, an einem einzelnen Bolzen oder direkt in einer Trockenbauöffnung
- Knock-outs für 19 mm (3/4"), 25.4 mm (1.0"), 31.7 mm (1.25") und 38.1 mm (1.5") Leitungen
- Einstellbarer Verkleidungsring ermöglicht die Verwendung von 9,5 mm - 19 mm dicken Trockenbauwänden
- Abnehmbarer Verkleidungsring ermöglicht Vorbau- oder Nachrüstinstallationen
- Integrierte Kabelbinderpositionen
- Trockenbauklemmen ermöglichen den Einbau der In-Wall-Box in Trockenbauwände ohne Stützen
- Modulare Montageplatten. Abnehmbare obere und untere Platten erleichtern die Installation, da die Verdrahtung außerhalb des Gehäuses erfolgen kann



IB14X9-W

### Technische Spezifikationen

Artikel-Nr.	Ausschnittmaß	Farbe	Max. Gewicht
IB14X9-W	365 x 238 mm (14.4" x 9.4")	Weiß	11.3 kg (25lb) 4.5 kg (10lb) (Nur Trockenbauwand)
IB14X14-W	365 x 365 mm (14.4" x 14.4")		11.3 kg (25lb) 4.5 kg (10lb) (Nur Trockenbauwand)

## Gelenkhalterung mit Wandeinbaukasten

- Bis zu ±90° seitlich schwenkbar
- Zusätzliche ±5°-Drehwinkeleinstellung für die werkzeuglose Nivellierung des Displays nach der Installation
- Bis zu 13 mm (±0,5") vertikale Einstellung für die Nivellierung nach der Installation und die Feinabstimmung der Höhe
- Montageoptionen im Hoch- oder Querformat erhöhen die Vielseitigkeit des Displays
- Montage zwischen 406 mm Zapfen-Mittelpunkte, an einem einzelnen Bolzen oder direkt in einer Trockenbauöffnung
- Knock-outs für 19 mm, 25.4 mm, 31.7 mm und 38.1 mm Leitungen
- Ausschnittmaß: 365 x 365 mm (14.4" x 14.4")

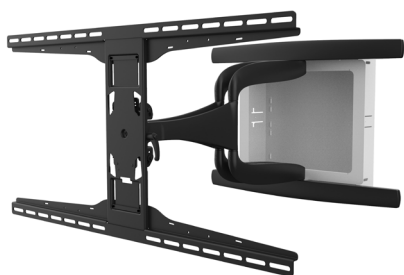

### Technische Spezifikationen

Artikel-Nr.	Displaygröße	Max. Gewicht	VESA®
IM771PU	42" - 90" Ultraschlanke Displays	Halterung: 56.7 kg In-Wall-Box: 11.3 kg	800 x 400 mm VESA®-Adapter

## Gelenkhalterung mit Wandeinbaukasten

- Bis zu ±90° seitlich schwenkbar
- Zusätzliche ±5°-Drehwinkel-Einstellung für die werkzeuglose Nivellierung des Displays nach der Installation
- Bis zu 13 mm (±0,5") vertikale Einstellung für die Nivellierung nach der Installation und die Feinabstimmung der Höheneinstellung
- Montageoptionen im Quer- oder Hochformat erhöhen die Vielseitigkeit des Displays
- Montage zwischen 406 mm (16") Ständerwerk, an einem einzelnen Bolzen oder direkt in einer Trockenbauöffnung
- Knock-outs für 19 mm, 25.4 mm, 31.7 mm und 38.1 mm Leitungen
- Ausschnittmaß: 365 x 365 mm (14.4" x 14.4")
- Hindernisfreier Wandeinbaukasten bietet ausreichend Platz und Zugänglichkeit zu den Geräten

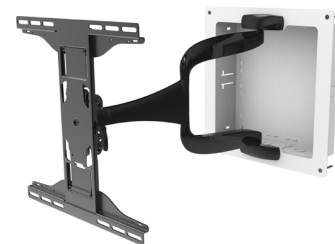

### Technische Spezifikationen

Artikel-Nr.	Displaygröße	Max. Gewicht	VESA®
IM747PU	37" - 65" Ultra Thin Displays	Halterung: 36.3 kg In-Wall Box: 11.3 kg	400 x 400 mm VESA®-Adapter

## Abdeckung für 14"x9" und 14"x14" Wandeinbaukasten

Die Peerless-AV® In-Wall-Box-Abdeckungen sind die perfekte Ergänzung, um Ihre Wandeinbaukasten-Installationen sauber zu halten und zu sichern.

- Vollständig versiegelt
- Enthält (4) Vorprägungen für die Einführung/Ausführung von Kabeln und/oder die Belüftung
- Enthält (2) Öffnungen mit abnehmbaren Kunststoffkappen für externe WiFi-Antennen
- Farblich passend zu den Peerless-AV® Wandeinbaukasten-Modellen für eine komplette Installation



IB14X9C-W abgebildet mit IB14X9-W

### Technische Spezifikationen

Artikel-Nr.	Kompatibel mit:	Abmessungen
IB14X9C-W	IB14X9-W In-Wall-Box	362 x 229 x 1.27 mm
IB14X14C-W	IB14X14-W In-Wall-Box	362 x 362 x 1.27 mm

## Montageplatte zur Sicherung von Geräten in Wandeinbaukästen

Der IBMP ist eine flexible Montagelösung für kleine AV-Komponenten, die versteckt werden müssen. Er kann an verschiedenen Peerless-AV® In-Wall-Boxen und Montagelösungen angebracht werden.

- Einfaches Stapeln mehrerer AV-Geräte
- Kann verwendet werden, um überschüssiges Kabel zu bündeln, um das Herunterhängen von Kabel zu verhindern
- Mehrere Öffnungen ermöglichen es, Komponenten zu verschrauben oder mit Kabelbindern zu befestigen
- Kann horizontal oder vertikal in den 14" x 14" großen Wandeinbaukästen montiert werden
- Der IBMP kann einfach mit nur einer Schraube installiert oder entfernt werden



### Technische Spezifikationen

Artikel-Nr.	Farbe	Max. Gewicht
IBMP	Weiß	2.27 kg



## Universal-Adapterplatten



PLP-UNL

\* Aktuelle Modelle und Verfügbarkeit entnehmen Sie unserer Webseite

Modell	Displaygröße	Gewicht	VESA®-Muster
PLP-UNM	22-50"	68 kg	400x400 mm
PLP-UNL	32-90"	68 kg	600x400 mm

## Spezial-Adapterplatten

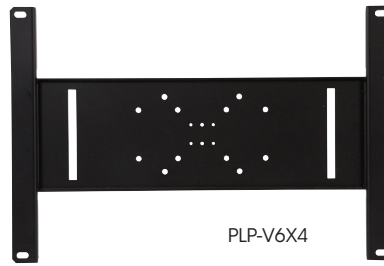

PLP-V6X4

Modell	VESA®-Muster	Modell	VESA®-Muster
PLP-V100	100x100 mm	PLP-V4X3	400x300 mm
PLP-V2X1	200x100 mm	PLP-V4X4	400x400 mm
PLP-V2X2	200x200 mm	PLP-V6X2	600x200 mm
PLP-V3X2	300x200 mm	PLP-V6X4	600x400 mm
PLP-V3X3	300x300 mm	PLP-V6X6	600x600 mm
PLP-V4X2	400x200 mm	PLP-V8X4	800x400 mm
		PLP-V9X6	900x600 mm

## Adapterschienen-Zubehör

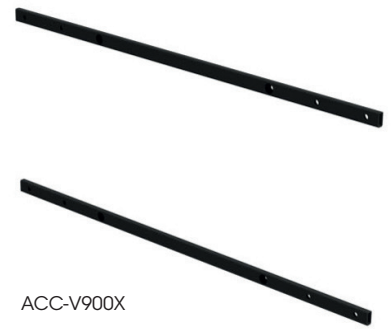

ACC-V900X

Modell	Max. Gewicht	Montagemuster
ACC-V600800	57 kg	Konvertiert 400 x 400 in 600 x 400 und 600 x 400 in 800 x 400 mm
ACC-V600X	59 kg	Konvertiert 400 x 400 in 600 x 400 mm
ACC-V900X	68 kg	Konvertiert 400 mm und 500 mm Breite/Höhe in 600 mm, 800 mm oder 900 mm Breite/Höhe

## Einbau-Zubehörbox

- Das flache Design passt hinter die dünnsten Halterungen und Flachbildschirme
- Komponenten-kabel innerhalb der Wand verlegt
- Schlankes Design macht äußere Kabelabdeckungen überflüssig
- Inklusive Kabelbinder und Kabeldurchführung für einen geordneten Look
- Konstruktion aus dickem, kaltgewalztem Stahl



IBA3

Modell	Abmessung (B x H x T)	Farbe
IBA2	Nutzfläche: 333 x 244 x 96 mm Gesamtmaß: 442 x 279 x 96 mm	Schwarz glänzend Weiß (IBA2-W)
IBA3	Nutzfläche: 333 x 110 x 96 mm Gesamtmaß: 442 x 146 x 96 mm	Schwarz glänzend Weiß (IBA3-W)
IBA4-W	Nutzfläche: 82 x 124 x 55 mm	Weiß

## Befestigungs-Erweiterungen



ACC2X1

- Vergrößert das Lochmuster von VESA® 75- und 100-mm-Halterungen auf einschl. 200 x 100 mm
- Mit den Modellen PF630, PT630, PP730, PA730, SF630P, ST630P, SP730P und SA730P kompatibel



ACC4X4

- Vergrößert das Lochmuster von VESA® 200 x 200-mm-Halterungen auf einschl. 300 x 200, 300 x 300, 400 x 300, und 400 x 400 mm
- Mit den Modellen PF632, PT632, PP740, PA740, SF632P, ST632P, SP740P und SA740P kompatibel

## Universeller Soundbar-Halterungssatz

- Für Soundbars mit Montagelochabständen bis 1000 mm (39.4")
- Befestigungsteile zum Anbringen von Soundbars mit Schlüssellochern oder Gewindeanschlüssen inbegriffen
- Höhenverstellbarkeit für die perfekte Soundbar-Platzierung

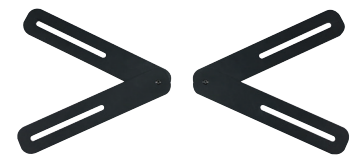

**Artikel-Nr.:** ACSBR1  
**Farbe:** Schwarz  
**Max. Gewicht:** 9 kg (20lb)  
**Abmessungen:** 268 x 13 x 38 mm

## Einzeldisplay-AV-Wandsystem mit Glasablage



ACCSH200

ACCSH300

- Robustes Ablageregal aus gehärtetem Glas
- Belastbare Aluminium-Ablagehalterung kann zur Aufnahme von AV-Komponenten auf jede gewünschte Höhe eingestellt werden
- Kabelmanagement-System sorgt für eine verdeckte, ordentliche Kabelführung
- Tragfähigkeit von max. 13 kg pro Regal
- Im Lieferumfang enthaltene Libelle ermöglicht eine schnelle, einfache Montage

## Universale AV-Komponentenhalterung

- Unterstützt AV-Komponenten bis zu 2 kg
- Kann an verschiedene Wandflächen, Peerless-AV-Produkte oder direkt an das VESA®-Muster des Fernsehers montiert werden
- Enthält (2) Antikratz-Schutzeinlagen, um das Gerät zu polstern, während es in dessen Position gehalten wird
- Beinhaltet (2) Klettverschlüsse, um das Gerät an der Komponentenhalterung zu befestigen

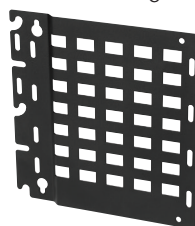

**Artikel-Nr.:** ACC-UCM  
**Farbe:** Schwarz  
**Max. Gewicht:** 2 kg (5lb)  
**Abmessungen:** 213 x 222 x 9 mm

## Mersive Solstice Pod-Halterung

- Speziell für Mersive Solstice Pod
- Wand-, Tisch- und Service-Rack-Montage für zusätzliche Vielseitigkeit
- Das flache Design mit einer Einbautiefe von nur 34 mm gewährleistet eine diskrete Installation
- Kompatibel mit Nano-Kensington-Schloss für zusätzliche Sicherheit
- Einfacher Zugang für Servicearbeiten



**Artikel-Nr.:** ACC-MSP  
**Farbe:** Schwarz  
**Abmessungen:** 220 x 242.7 x 34 mm

# Rollwagen und Ständer



Die attraktiven und eleganten Rollwagen und Ständer von Peerless- AV ermöglichen eine ideale Display-Betrachtungsposition und fügen sich in das Dekor jeder Umgebung ein – ob Sitzungsräume, Schulungsräume, Eingangsbereiche, Klassenzimmer, Auditorien oder Ausstellungssäle. Mithilfe eines umfassenden Sortiments von Zubehörprodukten kann jeder Ständer den jeweiligen Anforderungen angepasst werden – egal ob bei einer Videokonferenz in einem Sitzungsraum oder für eine Präsentation auf einem Messegelände.

Alle Modelle verfügen über ein internes Kabelmanagement, um alle unansehnlichen Kabel für eine saubere Erscheinung zu verbergen, und sind optional mit diebstahlsicherer Bildschirmhalterung für zusätzliche Sicherheit in öffentlichen Bereichen ausgestattet. Zu den Leistungsmerkmalen bestimmter Modelle gehört die Möglichkeit, zur Anbringung zusätzlicher Bildschirme (in einer Stapel- oder Back-to-Back-Konfiguration) zusätzliche Adapter einzubauen sowie Höhenverstellungen entlang der gesamten Hauptsäule vorzunehmen. Diese vielseitige und anpassungsfähige Produktreihe ist die ideale Lösung für alle Ihre Anforderungen an freistehende und mobile AV- und VC-Systeme.

## Motorisierter Trolley für 50- bis 98-Zoll-Displays

**NEU**

**DRUCKSENSOR**  
Eingebauter Drucksensor für zusätzliche Sicherheit (Höhenverstellung stoppt umgehend, sollte ein Gegendruck spürbar)

**HÖHENVERSTELLBAR**  
500 mm Verfahrweg, von 1 m bis 1,5 m

**EINFACHE MANÖVRIERBARKEIT**  
7,6 cm große und feststellbare Rollen bieten eine einfache und sichere Manövrierfähigkeit

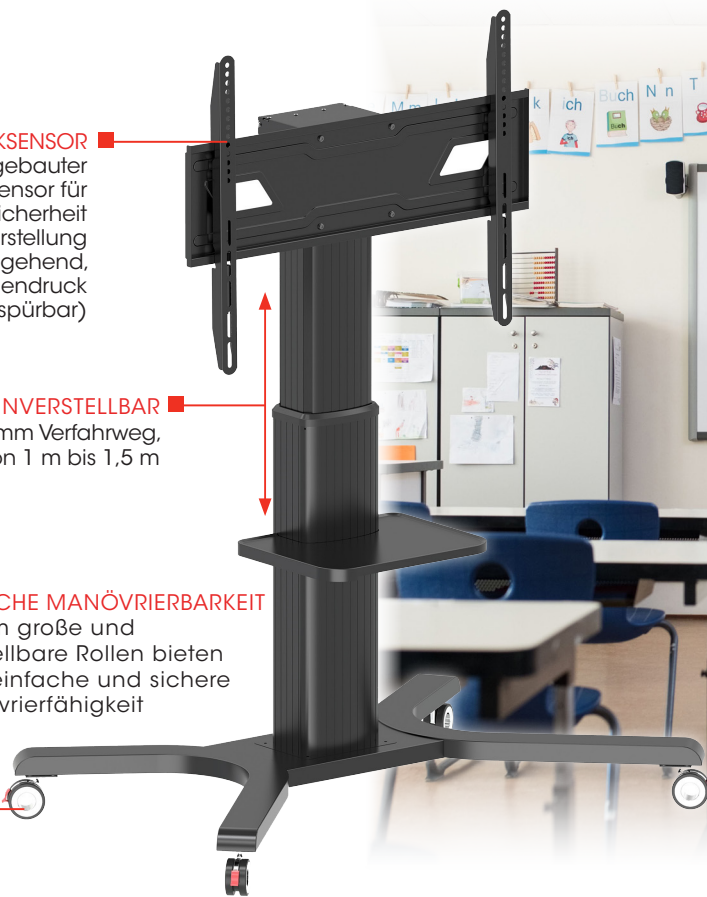

- Die Höhe des Bildschirms lässt sich um einen Hub von 50 cm verstellen und eignet sich somit hervorragend für die Anwendung von Touch-Screen-Applikationen
- Die Höhenverstellung ist als Knopfleiste und Digitalanzeige auf der Rückseite zu finden und ist fest im Gerät integriert. So wird vermieden, dass eine externe Fernbedienung versehentlich verloren geht. Die Höheneinstellung kann mit einer Memory-Funktion gespeichert werden, um die gewünschte Displayhöhe, für stehendes oder sitzendes Publikum, vor einzustellen
- Inklusive kostenlosem Ablageregal, welches sich sowohl an der Rückseite oder Vorderseite montieren lässt
- Ein wichtiger Sicherheitsaspekt: der Rollwagen ist mit einem „PRESSOR SENSOR“ ausgestattet, d.h. die Höhenverstellung stoppt umgehend, sollte ein Gegendruck spürbar sein, z.B. ein Kind darunter steht. Dies ist ein wichtiger Sicherheitsaspekt für höhenverstellbare Rollwagen, die in Schulen oder ähnlichen Einrichtungen eingesetzt werden

### Technische Spezifikationen

Artikel-Nr.	Displaygröße	Max. Gewicht	Farbe	Montagelochmuster
PR598-M	50" bis 98"	130 kg (286lb) Display 4 kg (8.8lb) Medienregal	Schwarz	100 x 100 bis zu 800 x 600 mm



## Mobiler Rollwagen mit Rotationsschnittstelle für 55" (WM55H, WM55R) und 65" (WM65R) Samsung Flip 2



- Displays können für eine ideale Betrachtungshöhe von bis zu 1,5 m ab Bildschirmmitte an beliebiger Stelle entlang der Säule angebracht werden \*zum Zeitpunkt der Installation
- Die Schnittstelle dreht das Display reibungslos vom Quer- ins Hochformat und bietet gleichzeitig die Stabilität für ein Touch-Display
- Die drehbare Schnittstelle hält das Display in einem Winkel von 0° oder -4,5°, um die Ergonomie und eine natürlichere Schreiboberfläche zu fördern
- Der Zugang zum Kabelmanagement bietet Routing-Optionen auf beiden Seiten der Halterung für Strom und Daten
- Manövriert leicht auf 102-mm-Lenkrollen, zwei davon sind arretierbar. Enthält auch 4 Kunststoffunterlagen, wenn die Rollen nicht benötigt werden
- Vormontierter Sockel bietet Steifigkeit, Stabilität und schnelle Montage
- Die glänzend weiße Pulverbeschichtung entspricht genau der Oberfläche des Samsung Flip
- 400 x 400 VESA® und M8-Hardware in benutzerdefinierter Länge sorgen für die richtige Befestigung des Samsung Flip

### Technische Spezifikationen

Artikel-Nr.	Lösung	Displaygröße	Max. Gewicht	Drehung	Farbe	Montagelochmuster
SR560-FLIP2	Trolley	55" oder 65" Samsung Flip	41 kg	90°	Glänzend weiß	400 x 400 mm
RMI3-FLIP2	Wandhalterung					

**NEU**

## SmartMount®-Rollwagen für das 50.5" Microsoft® Surface™ Hub 2S/2X

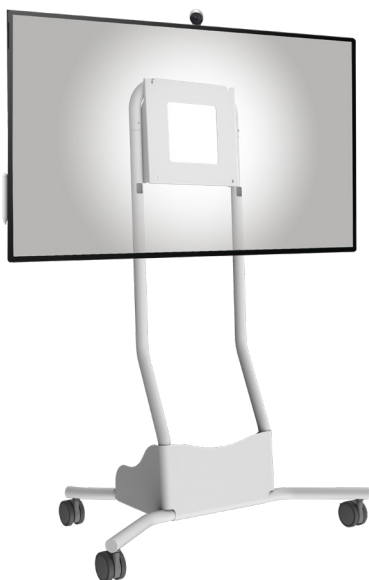

- Das Display kann vertikal entlang der Säule in einer Höhe von 1219 - 1524 mm über dem Boden angebracht werden. Die Einstellung erfolgt in 76-mm-Schritten \*zum Zeitpunkt der Installation
- Das Display kann im Hoch- oder Querformat montiert werden \*zum Zeitpunkt der Installation
- Spezielle Halterung passend für das Montagemuster (350 x 350 mm) des Microsoft® Surface™ Hub 2S/2X und enthält die Befestigungsschrauben für die richtige Tiefe
- Stellen Sie Ihr Display auf einen ergonomischen Neigungswinkel von -4,5° für eine natürliche Schreibfläche oder von 0° für Standardinteraktion
- Offener Rahmenadapter bietet die erforderlichen Abstände für I/O-Anschlüsse und für die entfernbare Computer-Cartridge
- Offener Stauraum für Kabel und andere Komponenten (508 mm x 207 mm)
- Integriertes Kabelmanagement schützt und verbirgt Kabel für eine saubere, professionelle Installation
- Die mattweiße Pulverbeschichtung des Rollwagens ergänzt sich farblich ideal zum Microsoft® Surface™ Hub 2S/2X
- Eck-Stoßstangen verhindern Schäden an Türen und Wänden beim Bewegen oder Lagern des Rollwagens

### Technische Spezifikationen

Artikel-Nr.	Lösung	Displaygröße	Max. Gewicht	Farbe	Montagelochmuster
SR560-HUB2	Trolley	50.5" Microsoft® Surface™ Hub 2S und 2X	29.5 kg	Weiß	350 x 350 mm
SF640-HUB2	Wandhalterung		36.3 kg	Weiß	350 x 350 mm
SR598-HUB2	Trolley	85" Microsoft® Surface™ Hub 2S und 2X	136.1 kg	Schwarz	200 x 200 bis zu 900 x 600 mm
SF680P-HUB2	Wandhalterung		158 kg	Schwarz	1100 x 650 mm



## VC-Rollwagen für zwei 40 bis 65-Zoll-Displays

- Displays können für eine ideale Betrachtungshöhe von bis zu 1,5 m ab Bildschirmmitte an beliebiger Stelle entlang der Säule angebracht werden
- Negativer Neigungswinkel von 5° gewährleistet die gerade Ausrichtung des Displays
- Integriertes Kabelmanagement schützt und verbirgt Kabel für eine saubere, professionelle Installation
- Kamerahalterung und Geräteablage sind nach Belieben verstellbar
- Manövriert leicht auf 102-mm-Lenkrollen, zwei davon sind arretierbar
- Vollständig verschweißter Sockel bietet Kompaktheit und Stabilität und ermöglicht eine schnelle Montage
- Schwarze Pulverbeschichtung macht Fingerabdrücke und Staub unsichtbar



### Technische Spezifikationen

Artikel-Nr.	Displaygröße	Max. Gewicht	Montagelochmuster
SR555M	40"-65"	34 kg pro Display	Bis zu VESA® 600 x 400 mm

## Großformat-Rollwagen für 55 bis 98+ Zoll-Displays

- Displays können für eine ideale Betrachtungshöhe von bis zu 1,5 m ab Bildschirmmitte an beliebiger Stelle entlang der Säule angebracht werden
- Negativer Neigungswinkel von 5° gewährleistet die gerade Ausrichtung auch der größten Displays
- Integriertes Kabelmanagement schützt und verbirgt Kabel für eine saubere, professionelle Installation
- Manövriert leicht auf 102-mm-Lenkrollen, zwei davon sind arretierbar
- Vormontierter Sockel bietet Kompaktheit und ermöglicht einen schnellen Zusammenbau
- Schwarze Pulverbeschichtung macht Fingerabdrücke und Staub unsichtbar
- Optionale Ablage (ACC-MS) kann beliebig auf den Säulen positioniert werden



### Technische Spezifikationen

Artikel-Nr.	Displaygröße	Max. Gewicht	Montagelochmuster
SR598	55"-98"	136 kg (300lbs)	Bis zu VESA® 900x600 mm

## Rollwagen für 32 bis 75-Zoll-Displays

- Display und Ablageregal können an jeder beliebigen Stelle entlang der Säule positioniert werden, um eine ideale Sichthöhe zu erreichen (bis zu 1,5 m ab Displaymitte)
- Negativer Neigungswinkel von bis zu 5-Grad gewährleistet die gerade Ausrichtung des Displays
- Integriertes Kabelmanagement schützt und verbirgt Kabel für eine saubere, professionelle Installation
- Erhältlich mit Metall-Ablageregal (SR560M) oder mit Glasregal aus gehärtetem Glas (SR560G)
- Manövriert leicht auf 102-mm-Lenkrollen, zwei davon sind arretierbar
- Vormontierter Sockel bietet Kompaktheit und ermöglicht eine schnelle Montage
- Schwarze Pulverbeschichtung macht Fingerabdrücke und Staub unsichtbar



### Technische Spezifikationen

Artikel-Nr.	Displaygröße	Max. Gewicht	Montagelochmuster
SR560M SR560G	32"-75"	68 kg (150lbs)	VESA® 600x400 mm

## Rollwagen für 32 bis 75-Zoll-Displays

- Werkzeuglose Höhenverstellung um 500 mm ermöglicht die Positionierung der Display-Mitte in einem Bereich zwischen 1 und 1,5 m
- Negativer Neigungswinkel von bis zu 5-Grad gewährleistet die gerade Ausrichtung des Displays
- Integriertes Kabelmanagement schützt und verbirgt Kabel für eine saubere, professionelle Installation
- Manövriert leicht auf 102-mm-Lenkrollen, zwei davon sind arretierbar
- Vormontierter Sockel bietet Kompaktheit und ermöglicht eine schnelle Montage
- Stoßfänger schützen Wände und Türöffnungen vor Beschädigungen
- Schwarze Pulverbeschichtung macht Fingerabdrücke und Staub unsichtbar



### Technische Spezifikationen

Artikel-Nr.	Displaygröße	Max. Gewicht	Montagelochmuster
SR575M	32"-75"	68 kg (150lbs)	Bis zu VESA® 600x400 mm

## Videokonferenz-Lösung für zwei 55 bis 80-Zoll-Displays

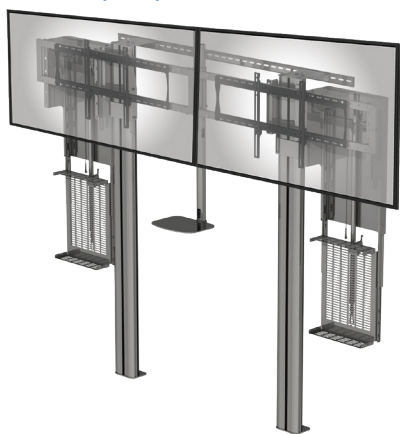

- Die Kabel verlaufen diskret durch die Pfosten für ein sauberes, übersichtliches Aussehen
- Flexibles Design ermöglicht die Befestigung sowohl auf einem Doppelboden als auch auf einem Betonboden
- Vertikale MikroEinstellung, Nivellierung und Displayausrichtung nach der Installation
- Stellen Sie die Displayhöhe an beliebiger Stelle entlang der Säule für den perfekten Betrachtungswinkel ein
- Höhenverstellbares Kamera-Ablagegerät bietet Flexibilität bei der Montage größerer Displays oder bei der Einstellung des Betrachtungswinkels
- Zwei 2RU-Rack-Ablageeinheiten lassen sich für Servicearbeiten bequem unter dem Display absenken

### Technische Spezifikationen

Artikel-Nr.	Displaygröße	Max. Gewicht	Montagemuster
VCM580	2 x 55-80"	152 kg (335lbs)	Bis zu 600x400 mm

## Kiosk-Ständer für 32 bis 75-Zoll-Displays



- Neigbar um +90° von der horizontalen in die vertikale Ebene für Kiosk- und interaktive Anwendungen
- Sichere Media Player-Aufbewahrung unter dem Display mit einfachem Zugang zum Gerät, ohne dass das Display abgenommen werden muss
- Kabelein- und -ausgänge auf beiden Seiten an beliebigen Stellen entlang der Säule; die Kabel werden von einer HighTech-Polymerabdeckung gesichert
- Sockel bietet ein sicheres Fundament für Touch-Anwendungen
- Texturierte schwarze Pulverbeschichtung macht Fingerabdrücke und Staub unsichtbar

### Technische Spezifikationen

Artikel-Nr.	Displaygröße	Max. Gewicht	Montagemuster
SS575K	32-75"	68 kg (150lbs)	Bis zu VESA® 600x400 mm

## Bodenständer für 32 bis 75-Zoll-Displays



- Display kann an jeder beliebigen Stelle entlang der Säule positioniert werden, um eine ideale Sichthöhe zu erreichen (bis zu 1,5 m ab Displaymitte)
- Negativer Neigungswinkel von 5-Grad gewährleistet die gerade Ausrichtung des Displays
- Integriertes Kabelmanagement schützt und verbirgt Kabel für eine saubere, professionelle Installation
- Breiter Sockel verhindert ein versehentliches Umkippen
- Schwarze Pulverbeschichtung macht Fingerabdrücke und Staub unsichtbar
- Offener Displayadapter verhindert Behinderungen der Display-Eingänge

### Technische Spezifikationen

Artikel-Nr.	Displaygröße	Max. Gewicht	Montagemuster
SS560F	32-75"	68 kg (150lbs)	Bis zu VESA® 600x400 mm

## Bodenständer für Back-to-Back Displays



- Display-Adapter für Einzel- oder Back-to-Back-Displaybefestigung bis zu VESA 200 x 200 mm
- Größere Lochmuster erfordern einen zusätzlichen PLP-Adapter
- Stufenlose Display-Höhenverstellung auf 1,80-m-Säule für die perfekte Betrachtungshöhe
- Media Player-Gehäuse im Sockel (Modell FPZ670)
- Integriertes Kabelmanagement für eine saubere und ordentliche Erscheinung
- Ausrichtung im Quer- oder Hochformat

### Technische Spezifikationen

Artikel-Nr.	Displaygröße	Max. Gewicht	Montagemuster
FPZ-670	Bis zu 90"	90 kg pro Display	Bis zu VESA® 200 x 200 mm
FPZ-600	Bis zu 70"	90 kg pro Display	Bis zu VESA® 200 x 200 mm

## Zubehör für Rollwagen und Ständer

### ACC-MS

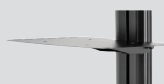

Metall-Ablageplatte für SR-Rollwagen und SS-Ständer  
Max. Gewicht 4.5 kg (10lb) pro Ablageplatte

### ACC-GS1



Ablageplatte aus gehärtetem Glas für SR-Rollwagen und SS-Ständer  
Max. Gewicht 4.5 kg (10lb) pro Ablageplatte

### ACC-LA

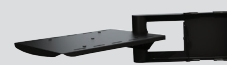

Metall-Laptop-Ablage für SR-Rollwagen und SS-Ständer  
Max. Gewicht 4.5 kg (10lb) pro Ablageplatte

### ACC-VCS



Videokonferenz-Ablageplatte für Rollwagen und SS-Ständer  
Max. Gewicht: 2.3 kg (5lb) pro Ablageplatte

### ACC-MSF-W



Metallregal auf der Rückseite für den mobilen Rollwagen SR560-FLIP2  
Max. Gewicht 4.5 kg (10lb) pro Ablage

### ACC116



Metallregal auf der Rückseite für den mobilen Rollwagen SR560-HUB2  
Max. Gewicht 4.5 kg (10lb) pro Ablage

### ACC979



SmartMount SR Trolley-Rollfüße Zubehör-Kit  
4-er Lenkrollen-Set, (zwei arretierbar)

### ACC310



Verstellbarer Fuß für SmartMount Trolleys und Ständer  
Ermöglicht eine Einstellung von 25 mm für unebene Böden

### ACC-BPR



Stoßfänger-Zubehör für SR Trolleys  
Entwickelt, um Schäden an Türen oder Wänden zu vermeiden

# Twin Pole-Modularserie

## Flachbildschirm-Montagesystem



Große AV-Installationen können viel Zeit und Mühe kosten. Peerless-AV ist der festen Überzeugung, dass größer – sowohl was das Bildschirmformat als auch die Zahl der Displays betrifft – nicht unbedingt auch komplizierter bedeutet. In enger Zusammenarbeit mit Installationsfachkräften und Systemintegratoren bemühen wir uns mit der Doppelstangen-Modularserie, dem Installationspersonal die Arbeit so einfach wie möglich zu gestalten, um fortwährende Verbesserungen der Vielseitigkeit und Gebrauchsfreundlichkeit unserer Produkte zu erreichen.

Die Komponenten dieser Serie rund um die beiden 50-mm-Säulen können zur Erfüllung verschiedenster Anforderungen miteinander kombiniert werden – von einem deckenmontierten Einzeldisplay bis zu einer vom Fußboden zur Decke reichenden Videowandkonfiguration mit einer unbegrenzten Anzahl von Bildschirmen. Dank einer geringen Anzahl von Bestandseinheiten und einer einfachen, intuitiven Methode zur Auswahl der benötigten Teile könnte eine kundenspezifische, ideal auf Ihr nächstes Projekt zugeschnittene Konfiguration der Modularserie kaum einfacher sein.

Damit Sie sich keine Sorgen machen müssen, werden alle Produkte dieser Serie nach den höchsten UL-Anforderungen an die Sicherheit von Halterungen getestet – sie müssen das Vierfache ihrer Nennlast tragen können. Durch eine Vielzahl innovativer Funktionsmerkmale wie die schrittweise Einstellung des Neigungswinkels und Back-to-Back-Display-Optionen entstehen dem Endbenutzer zahlreiche Vorteile; darüber hinaus gewährleisten sie, dass diese Halterungen die flexibelsten und am leichtesten zu installierenden Produkte auf dem Markt sind.

### DOPPELSTANGENDESIGN

gewährleistet eine stabile und sichere Befestigungsbasis, wobei jedes System für eine maximale Traglast von 192 kg ausgelegt ist

### UNIVERSALBEFESTIGUNG

Für Flachbildschirme von 46" bis 90", bis zu VESA® 600 x 400 mm (Adapter für andere Lochmuster sind erhältlich)

### BACK-TO-BACK

Option für das einfache und wirkungsvolle Erstellen eines doppelseitigen Displays innerhalb eines einzigen Systems

### HOCHFORMAT/QUERFORMAT

Displayausrichtung in beiden Formaten mit einem einzigen Bildschirmadapter oder mit spezifischen Videowandoptionen

### MONTAGEBAUSÄTZE

für die Bildschirmbefestigung; Für Displays in öffentlichen Bereichen sind darüber hinaus verschiedene Sicherheitsoptionen erhältlich

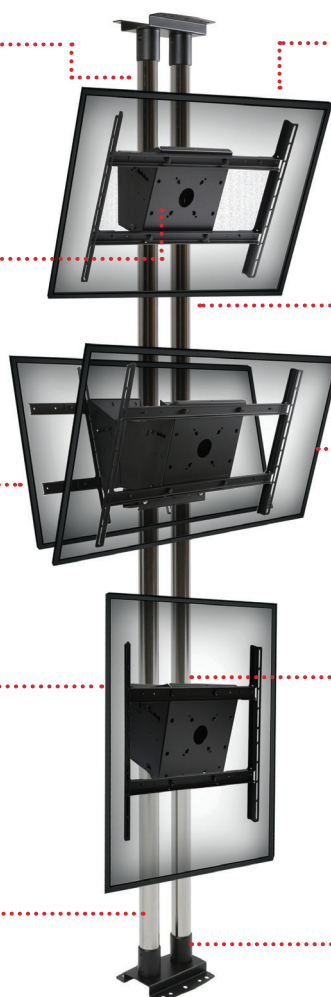

### MEHRERE DISPLAYS

können in jedem System installiert und an beliebiger Stelle entlang der gesamten Länge der Säule positioniert werden

### BELIEBIGE LÄNGEN

Die einzelnen Röhren können auf kürzere Längen geschnitten werden, und durch das Verbinden mehrerer Röhren miteinander sind auch Verlängerungen möglich

### HALTBARE OBERFLÄCHENBEHANDLUNG

mit pulverbeschichteten schwarzen Komponenten und einem verzinkten Chromüberzug verhindert Korrosion und ist gegen Kratzer und Absplitterungen beständig

### EINSTELLUNG DES NEIGEWINKELS

von +20° bis -5° mit festen Einstellungen in Schritten von je 5° für einen perfekten und einheitlichen Betrachtungswinkel

### MODERNE VISUELLE GESTALTUNG

für ein sauberes Erscheinungsbild mit Bodenplattenabdeckungen und Kabelmanagement innerhalb der Röhre

# Twin Pole-Modularserie

## Wählen Sie Ihr Design aus!

Je nach Ihren spezifischen Anforderungen gibt es zwei Möglichkeiten, Ihre Modularserie-Lösung zu konfigurieren: die Anwendung von nur einer einzigen Doppelstangen-Einheit (mit einem oder mehreren Displays) oder mehrerer Doppelstangeneinheiten, an denen jeweils mehrere Bildschirme als Kombination angebracht sind, sodass eine Videowand entsteht.

### Einzelanwendung



Ein in 4 verschiedenen Montageoptionen erhältliches Doppelstangensystem mit Einzel- oder Mehrfach-Displays in Hochformat, Querformat oder Back-to-Back-Ausrichtung, mit dem Bildschirmadapter MOD-UNL.

### Videowand-Anwendung



In 3 verschiedenen Montageoptionen erhältliche Kombination mehrerer Doppelstangensysteme; mehrere Displays werden mithilfe eines serienmäßigen Bildschirmadapters oder speziellen Videowandhalterungen in Hoch- oder Querformat montiert.

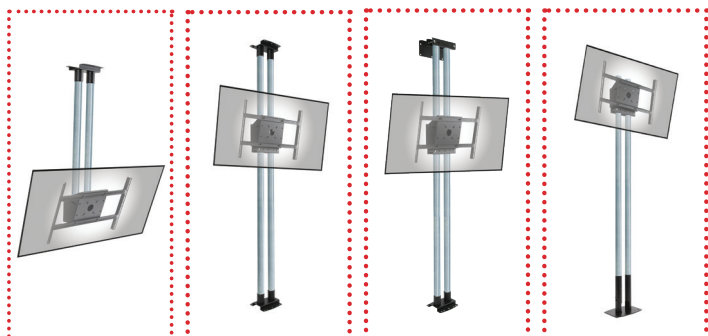

- 1 Deckenmontage-system
- 2 Boden-Decke-Montage-system
- 3 Boden-Wand-Montage-system
- 4 Freistehendes Montage-system

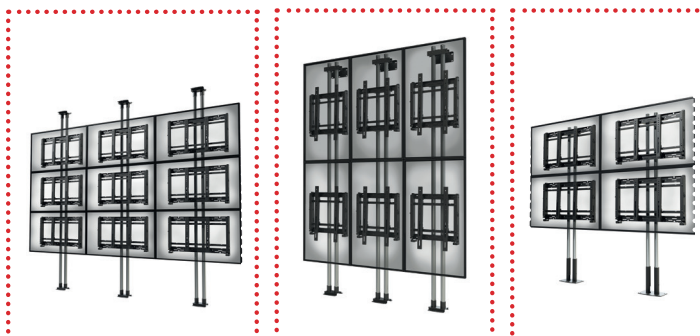

- 1 Boden-Decke-Videowand-Montagesystem
- 2 Boden-Wand-Videowand-Montagesystem
- 3 Freistehendes Videowand-Montagesystem

## Konfigurationshilfe für die Twin Pole-Modularserie

Unsere Konfigurationshilfe für die Modularserie ist ein Online-Tool, das die Auswahl der richtigen Halterungen geradezu revolutioniert. Dieses Tool vereinfacht das Spezifikationsverfahren und bietet Anwendern einen umfassenden, rationalisierten Prozess für die Planung und den Bau ihrer idealen Doppelstangen-Einheit oder Doppelstangen-Videowand.

Durch Klicken auf die entsprechende Option werden detaillierte Informationen und Produktspezifikationen sowie Angaben zu Zubehörprodukten angezeigt; die zukunftssichere Daten-Software des Tools gewährleistet, dass die angezeigten Informationen stets auf dem neuesten Stand sind.

Mehr dazu finden Sie im Bereich „Installations Corner“ unserer Website.

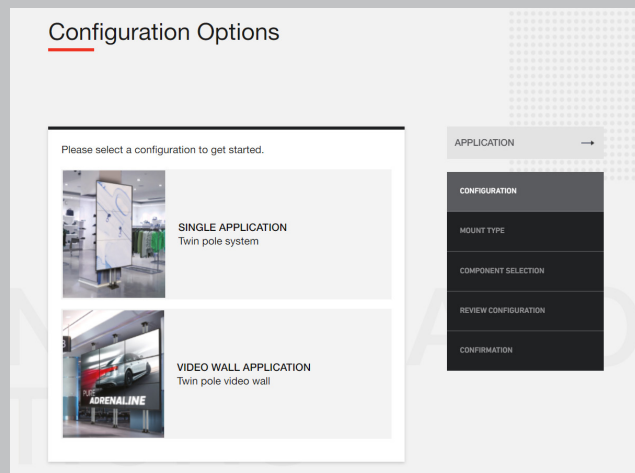

# Boden-Wand-System



VESA® bis zu 600x400 mm



Max. Gewicht 96 kg pro Display  
192 kg Gesamtgewicht bei 3 m Länge

Wenn nur wenig Platz zur Verfügung steht, können Sie eine aufsehenerregende visuelle Präsentation an einer Wand oder im Rahmen einer mit einer Säule oder einem Pfeiler ausgerichteten Totem-Konfiguration schaffen. Die unauffällige Wandhalterung MOD-WP2 fixiert jeden Bildschirm in einem Abstand von lediglich 172 mm von der Wand; sie ermöglicht eine Feineinstellung um  $\pm 22$  mm, um auf einfache Weise sicherzustellen, dass die Säulen vertikal installiert werden.

## FÜR DAS ABGEBILDETE BEISPIEL ERFORDERLICHE KOMPONENTEN



MOD-FPMS2 Einzelbildschirm-Montagehalterung



MOD-CPF2 Schwerbelastbare Fußboden-/ Deckenplatte



MOD-ASC2 Display-Aufstockungsklemme



MOD-P200 Verzinkte 2-m-Stange

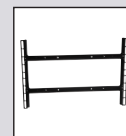

MOD-UNL2 Universal-Bildschirmadapter



MOD-WP2 Wandbefestigung

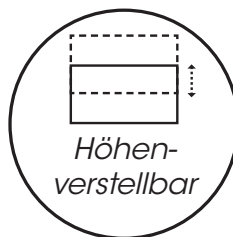

### MOD-ASC2 DISPLAY-AUFSTOCKUNGSKLEMME

Fixiert die Displayposition entlang der Stange

### MOD-WP2 WANDBEFESTIGUNG

Befestigt Doppelstangen parallel zur Wand

### MOD-FPMS2 EINZELDISENHALTERUNG

mit Neigungseinstellung für den idealen Betrachtungswinkel

### MOD-P200 STANGEN

Verzinkte Stangen mit einer Länge von 2 m und einem Durchmesser von 50 mm

### MOD-UNL2 (LARGE 46-90") BILDSCHIRMADAPTER

Universal-Bildschirmadapter  
Bildschirmausrichtung im Quer- oder Hochformat

### MOD-CPF2 FUßBODENPLATTE

Zur Befestigung an Holz- oder Betonböden. Abdeckung optional erhältlich. (MOD-ACF2)

## Freistehendes System

Diese vielseitige, freistehende Konfiguration ist ideal für eine Vielzahl von Anwendungen, von Schaufensterauslagen im Einzelhandel bis hin zu Werbe-, Informations- und Wegweisungspunkten in Einkaufszentren und Freizeitkomplexen. Dank der optionalen Back-to-Back-Bildschirmaufstellung können Benutzer ihre Anzeigefläche im Vergleich zum Gebrauch eines Einzel-Displays verdoppeln und damit eine maximale Wirkung erzielen.

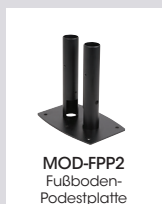

MOD-FPP2 Fußboden-Podestplatte

Entfernen Sie die MOD-WP2-Wandbefestigung und tauschen Sie die MOD-CPF2 Bodenplatte für MOD-FPP2 Fußboden-Podestplatte aus, um ein freistehendes System zu erstellen.



# Konfigurieren Sie Ihre individuelle Doppelstangen-Display-Lösung durch Auswahl der benötigten Komponenten in fünf einfachen Schritten

<p><b>1</b></p>	<p><b>Decken-/Wand-/Bodenplatte auswählen</b></p>		<p><b>Schwerbelastbare Decken-/Bodenplatte</b> MOD-CPF2 Zur Befestigung an Beton- und Holzbalkendecken. Max. Gewicht: 192 kg (422lbs)</p>	<p><b>2</b></p>	<p><b>Säulenlänge und Zubehör auswählen</b></p>		<p><b>Verlängerungsrohre</b> MOD-P100 1.0 m (39") lang, MOD-P150 1.5 m (59") lang, MOD-P200 2.0 m (78") lang, MOD-P300 3.0 m (118") lang</p>
	<p><b>Deckenplattenabdeckung</b> MOD-ACF2 Abdeckung für MOD-CPF2 Decken-/Bodenplatte</p>		<p><b>Rohr-Endkappensatz</b> MOD-ACAP (Schwarz) Satz enthält 2 Stück Für saubere Rohrenden</p>				
	<p><b>Wandplatte</b> MOD-WP2 Einstellungen: +/- 22.2 mm</p>		<p><b>Trim Disc</b> MOD-ATD-W (Weiß) Passt um die Stange und verdeckt raue Stellen, die beim Schneiden in der Zwischendecke entstehen</p>				
	<p><b>Doppel-T-Träger-Deckenplatte</b> MOD-CPI2 Komplett einstellbar für Doppel-T-Träger mit einer Breite von 85 - 250 mm Neigungswinkel: +/- 60°, Max. Gewicht: 192 kg</p>		<p><b>Stangen-Verbindungsschiene</b> MOD-ÄPC Verbindet 2 Stangen mit 50 mm Durchmesser</p>				
	<p><b>Fußboden-Podestplatte</b> MOD-FPP2 Freistehende Anwendungen können für noch mehr Sicherheit angeschraubt werden Max. Gewicht: 192 kg (422lbs)</p>		<p><b>Stangen-Bohrvorrichtung</b> MOD-ADF (Schwarz) Ermöglicht das Festlegen und Markieren neuer Montagelöcher, die in neu geschnittene 50-mm-Stangen gebohrt werden müssen</p>				
<p><b>3</b></p>	<p><b>Display-Konfigurationsadapter</b></p>		<p><b>Display-Aufstockungsklemme</b> MOD-ASC2 (Schwarz) Wird an die Verlängerungsstange festgeklemmt, um das Aufeinanderstapeln mehrerer Bildschirme zu ermöglichen Max. Gewicht: 96 kg (211lb)</p>	<p><b>4</b></p>	<p><b>Erforderliche Display-/Medienbox-Halterung</b></p>		<p><b>Universal-Displayadapter</b> MOD-UNL2 Displaygröße: 46" - 90" Max. VESA®: 600 x 400 mm Max. Gewicht: 96 kg (211lb)</p>
	<p><b>Halterung für einen Bildschirm</b> MOD-FPMS2 Neigungswinkel: +20/ -5° VESA®: 75/100/200 x 200 mm Max. Gewicht: 96 kg (211lb)</p>	<p><b>5</b></p>	<p><b>Optional erhältlich</b></p>		<p><b>Medienbox-Halter</b> MOD-MBM (Nur MOD-FPMS2) Max. Gewicht: 4.55 kg (10lb) Max. Innenabmessungen: 195 x 195 x 35 mm</p>		
	<p><b>Back-to-Back Displayhalterung</b> MOD-FPMD2 Neigungswinkel: +20/ -5° VESA®: 75/100/200 x 200 mm Max. Gewicht: 192 kg (411lb)</p>		<p><b>Medienbox-Halter</b> MOD-MBL (Nur MOD-FPMS2) Max. Gewicht: <i>Auf Anfrage</i> Max. Innenabmessungen: 254 x 304 x 64 mm</p>				

# Boden-Decke-Videowand-System



VESA® bis zu 700x400 mm



Max. Gewicht 57 kg pro Display  
192 kg Gesamtgewicht bei 2m Länge

Dies ist die ultimative Lösung für die Erstellung einer großformatigen Videowand, bei der die einzige Einschränkung der Abstand vom Boden zur Decke ist. Mit den Videowand-Halterungsadaptern, die die Möglichkeit der horizontalen Verschiebung und der 8-Punkt-Mikrokorrektur für die ultimative Feinabstimmung bieten, können Sie an jedem Doppelstangensystem mehrere Bildschirme anbringen und diese in kürzester Zeit perfekt ausrichten.

## FÜR DAS ABGEBILDETE BEISPIEL ERFORDERLICHE KOMPONENTEN



6x MOD-P300  
Verchromte  
3-m-Stange



9x MOD-AWM2  
Videowand-  
Halterungsadapter



9x DS-VW765-LQR  
Videowandhalterung



6x MOD-CPF2  
Schwerbelastbare  
Fußboden-/  
Deckenplatte

Beispiel: DS-VW765-LQR

**MIKROEINSTELLUNG**  
Werkzeuglose Feinabstimmung an 8 Punkten gewährleistet eine nahtlose Ausrichtung der einzelnen Displays

**DS-VW765-LAND  
HORIZONTALVERSCHIEBUNG**  
Seitliche Einstellung zur bündigen Displayausrichtung

**DS-VW765-LQR**  
Hochformat-Schnelllösehalterung für Flachbildschirme von 46" bis 65"

**DS-VW765-LQR  
QUICK RELEASE**  
Einfacher Druckmechanismus kann für einen einfachen Zugriff und zur Wartung ganz ausgefahren werden

**MOD-P300  
STANGEN**  
Verchromte Stangen mit 3 m Länge und 50 mm Durchmesser

**MOD-AWM2**  
Videowand-Halterungsadapter kann an jeder Stelle entlang der Säulen angebracht werden

**MOD-CPF2 BODEN-/  
DECKENPLATTE**  
Zur Befestigung an Holz oder Beton  
Optionale Abdeckung (MOD-ACF2)

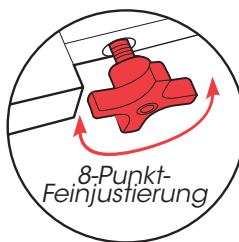

## Freistehendes System

Diese flexible, freistehende Konfiguration bietet eine schnelle und wirkungsvolle Methode für die Erstellung einer spektakulären Videowandkonfiguration in einem breiten Spektrum von Anwendungen und Umgebungen. Beim Einsatz in öffentlichen Bereichen ist die Sicherheit des Systems gewährleistet, indem die Fußbodenplatte festgeschraubt werden kann; außerdem können die Bildschirme mit entsprechenden Befestigungselementen gesichert werden.



Tauschen Sie die MOD-CPF2 Bodenplatten für MOD-FPP2 Fußboden-Podestplatten aus, um ein freistehendes Videowandssystem zu erstellen.

# Konfigurieren Sie Ihre individuelle Doppelstangen-Videowandlösung durch Auswahl der benötigten Komponenten in vier einfachen Schritten

## 1 Decken-/Wand-/Bodenplatte auswählen

	<p><b>Schwerbelastbare Decken-/Bodenplatte</b> MOD-CPF2</p> <p>Zur Befestigung an Beton- und Holzbalkendecken. Max. Gewicht: 192 kg</p>
	<p><b>Deckenplattenabdeckung</b> MOD-ACF2</p> <p>Abdeckung für Decken-/Fußbodenplatte MOD-CPF2</p>
	<p><b>Wandplatte</b> MOD-WP2</p> <p>Einstellung: +/- 22.2 mm</p>
	<p><b>Doppel-T-Träger-Deckenplatte</b> MOD-CPI2</p> <p>Komplett einstellbar für Doppel-T-Träger mit einer Breite von 85 - 250 mm Neigungswinkel: +/- 60°, Max. Gewicht: 192 kg</p>
	<p><b>Fußboden-Podestplatte</b> MOD-FPP2</p> <p>Freistehende Anwendungen können für noch mehr Sicherheit angeschraubt eingesetzt werden Max. Gewicht: 192 kg (422lbs)</p>

## 2 Säulenlänge und Zubehör auswählen

	<p><b>Verlängerungsröhre</b></p> <p>MOD-P100 1.0 m (39") lang, MOD-P150 1.5 m (59") lang, MOD-P200 2.0 m (78") lang, MOD-P300 3.0 m (118") lang</p>
	<p><b>Rohr-Endkappensatz</b> MOD-ACAP (Schwarz)</p> <p>Satz enthält 2 Stück Für saubere Rohrenden</p>
	<p><b>Trim-Disc</b> MOD-ATD-W (Weiß)</p> <p>Passt um die Stange und verdeckt raue Stellen, die beim Schneiden in der Zwischendecke entstehen</p>
	<p><b>Stangen-Verbindungsschiene</b> MOD-APC</p> <p>Verbindet 2 Stangen mit 50 mm Durchmesser</p>
	<p><b>Stangen-Bohrvorrichtung</b> MOD-ADF (Schwarz)</p> <p>Ermöglicht das Festlegen und Markieren neuer Montagelöcher, die in neu geschnittene 50-mm-Stangen gebohrt werden müssen</p>

## 3 Bildschirmkonfigurationsadapter

	<p><b>Wandhalterungsadapter</b> MOD-AWM2</p> <p>Videowandhalterungs-Adapter kann an jeder Stelle entlang der Säulen angebracht werden</p>
---	---

## 4 Erforderliche Bildschirmhalterung/ Medien-Box

	<p><b>Querformat-Videowandhalterung mit Quick Release</b> DS-VW765-LQR</p> <p>Full-Service-Halterung mit Quick Release. Displaygröße: 46-65", Max. Gewicht: 57 kg, VESA-Lochmuster: Bis zu 700 x 400 mm</p>
	<p><b>Querformat-Videowandhalterung</b> DS-VW765-LAND</p> <p>Full-Service-Halterung mit Ausziehfunktion Displaygröße: 40-65", Max. Gewicht: 57 kg, VESA-Lochmuster: Bis zu 700 x 400 mm</p>
	<p><b>Supreme-Videowandhalterung</b> DS-VW775</p> <p>Full-Service-Halterung mit Ausziehfunktion Displaygröße: 46-60", Max. Gewicht: 57 kg, VESA-Lochmuster: Bis zu 600 x 400 mm</p>
	<p><b>Supreme-Videowandhalterung Mit Quick Release</b> DS-VW775-QR</p> <p>Full-Service-Halterung mit Quick Release Displaygröße: 46-60", Max. Gewicht: 57 kg, VESA-Lochmuster: Bis zu 600 x 400 mm</p>

### Konfigurationshilfe für die Doppelstangen-Modularserie

Erstellen Sie mit unserem Modularserie-Konfigurator ein System, das perfekt auf Ihre Anforderungen zugeschnitten ist. Dieses Online-Tool wurde entwickelt, um Benutzern einen umfassenden, rationalisierten und einfachen Prozess für die Gestaltung und den Bau ihrer idealen Doppelstangeneinheit oder Doppelstangen-Videowand zu bieten.

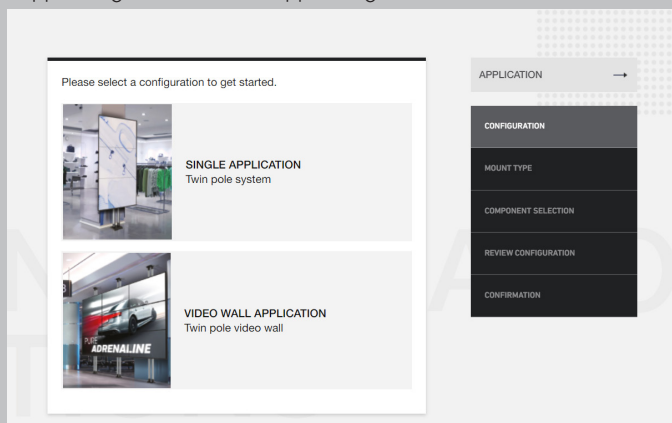

Weitere Informationen finden Sie unter [www.peerless-av.com](http://www.peerless-av.com) im Bereich 'Design Tools'

# Modularserie Flachbildschirm-Kits



Peerless-AV ist ständig um Verbesserungen der Flexibilität und Benutzerfreundlichkeit seiner Produkte bemüht. Anhand des Feedbacks von Installationsexperten und Systemintegratoren wissen wir, dass der Markt eine Produktpalette braucht, die auf der Basis einer begrenzten Anzahl von Bestandseinheiten eine Vielzahl von Anforderungen erfüllen kann. Daher haben wir mit der Modularserie eine universelle Deckenhalterungslösung eingeführt, die aus etwa zwanzig verschiedenen Komponenten besteht.

Das speziell für professionelle AV-Installationen in Großbritannien entwickelte Modulsystem wird mit den gleichen hochwertigen Materialien wie alle Peerless-Halterungen hergestellt – die lange Haltbarkeit ist damit gewährleistet. Damit Sie sich keine Sorgen machen müssen, werden alle Produkte nach den höchsten UL-Sicherheitsanforderungen getestet. Sie beinhalten eine Vielzahl von speziell für Flachbildschirmhalterungen entwickelten, innovativen Funktionsmerkmalen und Vorteilen, z. B. voreingestellte Neigewinkel und Optionen für das Befestigen mehrerer Bildschirme. Damit sind sie die vielseitigsten und am einfachsten zu installierenden Produkte auf dem Markt.

## MOD-FPSKITxxx / MOD-FPSKITxxx-CPF

### Flachbildschirm-Deckenhalterung-Kit

MOD-FPSKITxxx beinhaltet:

- 1 x MOD-CPC
- 1 x MOD-Pxxx \*\*
- 1 x MOD-FPMS
- 1 x MOD-UNL

MOD-FPSKITxxx-CPF beinhaltet:

- 1 x MOD-CPF
- 1 x MOD-Pxxx \*\*
- 1 x MOD-FPMS
- 1 x MOD-UNL

\*\* Artikelnummer der Stangen hängt von der erforderlichen Säulenlänge ab

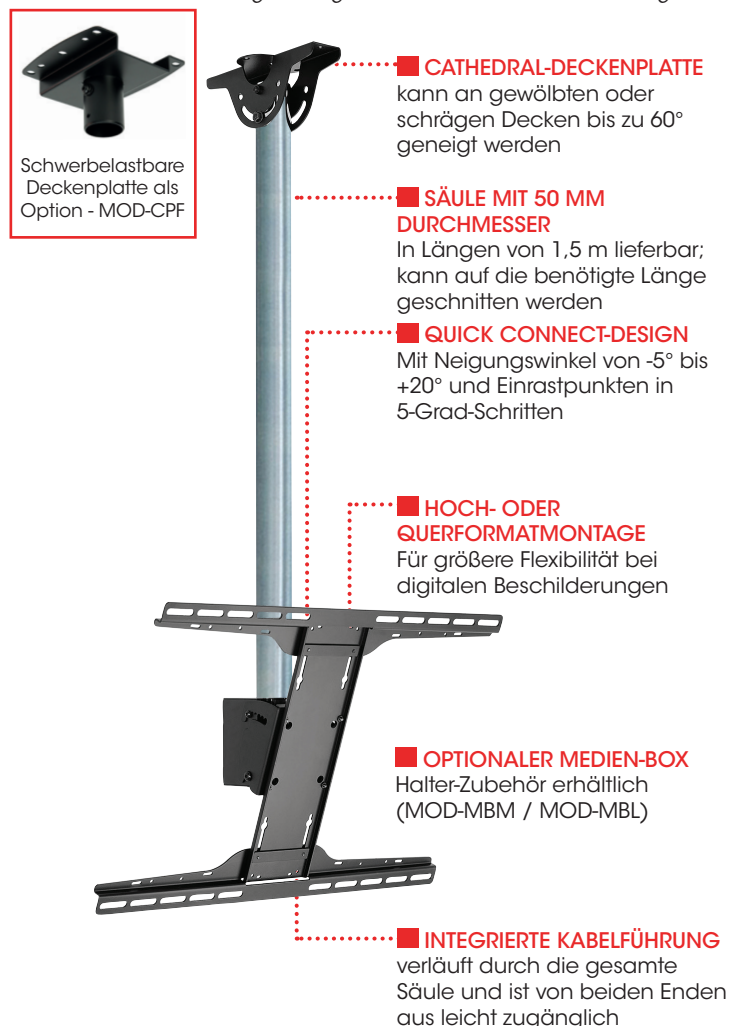

## MOD-FCSKIT300

### Boden-Decke-Montage-Kit 3m

MOD-FCSKIT300 beinhaltet:

- 2 x MOD-CPF: Schwerbelastbare flache Decken-/Bodenplatte
- 1 x MOD-P300: Verchromte 3-m-Verlängerungssäule
- 1 x MOD-ASC: Display-Aufstockungsklemme
- 1 x MOD-FPMS: Einzelbildschirmhalterung
- 1 x MOD-UNL: Großer Universaladapter

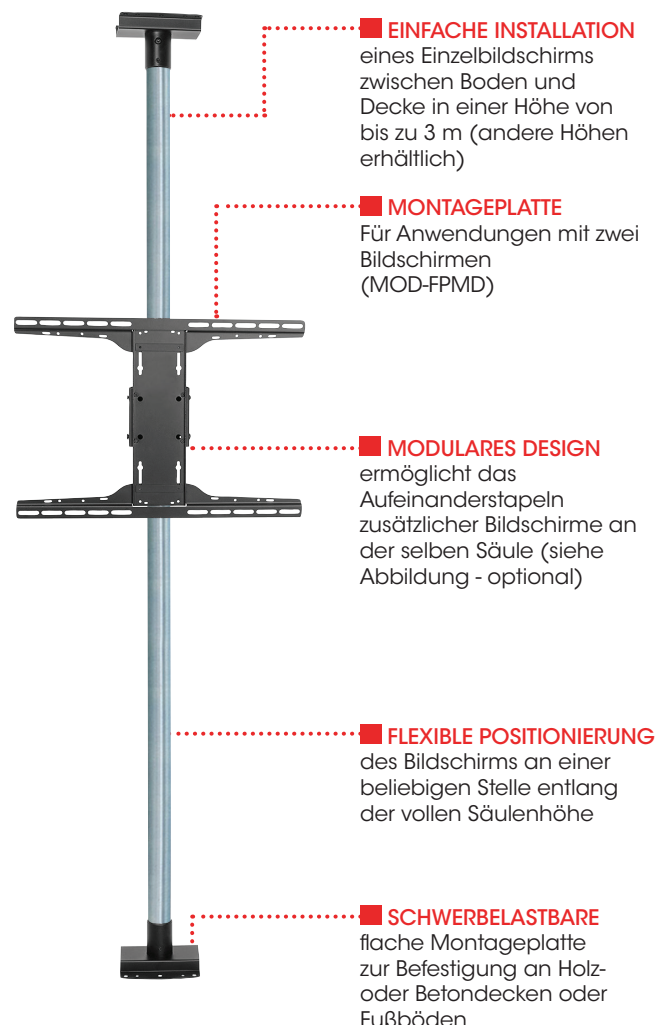

# Konfigurieren Sie Ihre individuelle Lösung in vier einfachen Schritten

## 1 Decken-/Wand-/Bodenplatte auswählen

	<p><b>Schwerbelastbare Decken-/Bodenplatte</b>                  MOD-CPF (Schwarz) MOD-CPF-W (Weiß)                  Zur Befestigung an Beton- und Holzbalkendecken.                  Max. Gewicht: 170 kg (374lbs)</p>
	<p><b>Deckenplattenabdeckung</b>                  MOD-ACF (Schwarz) MOD-ACF-W (Weiß)                  Abdeckung für Decken-/Fußbodenplatte (MOD-CPF)</p>
	<p><b>Cathedral-Deckenplatte</b>                  MOD-CPC (Schwarz) MOD-CPC-W (Weiß)                  Zur Befestigung an Beton- und Holzbalkendecken                  Neigung: +/- 60°, Max. Gewicht: 120 kg (264lbs)</p>
	<p><b>Doppel-T-Träger-Deckenplatte</b>                  MOD-CPI (Schwarz)                  Voll einstellbar für Doppel-T-Träger mit einer Breite von 85 - 250 mm                  Neigung: +/- 60°, Max. Gewicht: 120 kg (264lbs)</p>
	<p><b>Klemmbügel-Zubehörsatz</b>                  MOD-AUB (Schwarz)                  Wird um Rohre, Traversen usw. mit einem Durchmesser von 40 bis 85 mm festgeklemmt.                  An MOD-CPC und MOD-CPF anpassbar                  Max. Gewicht: 120 kg (264lbs)</p>

## 2 Säulenlänge und Zubehör auswählen

	<p><b>Verlängerungssäulen</b>                  MOD-P100 1.0 m (39")                  MOD-P150 1.5 m (59")                  MOD-P200 2.0 m (78")                  MOD-P300 3.0 m (118")                  Ebenso in Weiß (fügen Sie '-W' zu Artikelnummer hinzu) und Schwarz (fügen Sie '-B' zu Artikelnummer hinzu) erhältlich</p>
	<p><b>Trim Disc</b>                  MOD-ATD-W (Weiß)                  Passt um die Stange und verdeckt raue Stellen, die beim Schneiden in der Zwischendecke entstehen</p>
	<p><b>Stangen-Verbindungsschiene</b>                  MOD-APC                  Verbindet 2 Stangen mit 50 mm Durchmesser</p>
	<p><b>Stangen-Bohrvorrichtung</b>                  MOD-ADF (Schwarz)                  Ermöglicht das Festlegen und Markieren neuer Montagelöcher, die in neu geschnittene 50-mm-Stangen gebohrt werden müssen</p>

## 3 Display-Konfigurationsadapter

	<p><b>Halterung für einen Bildschirm</b>                  MOD-FPMS (Schwarz) MOD-FPMS-W (Weiß)                  Displaygröße: 10" bis 65" (je nach Bildschirmadapter)                  VESA®-Lochmuster: 75/100 kompatibel                  Max. Gewicht: 100 kg (220lbs)                  Neigung: +20/-5°, Schwenkung: 360°</p>
	<p><b>Back-to-Back-Bildschirmhalterung</b>                  MOD-FPMD (Schwarz) MOD-FPMD-W (Weiß)                  Displaygröße: 10" bis 65" (je nach Bildschirmadapter)                  VESA®-Lochmuster: 75/100 kompatibel                  Max. Gewicht: 170 kg (374lbs)                  Neigung: +20/-5° Schwenkung: 360°</p>
	<p><b>Display-Aufstockungsklemme</b>                  MOD-ASC (Schwarz) MOD-ASC-W (Weiß)                  Wird an die Verlängerungsstange festgeklemmt, um das Aufeinanderstapeln mehrerer Einzelbildschirme oder von zwei Back-to-Back-Displays zu ermöglichen.                  Max. Belastung: 85 kg (187lbs)</p>

## 4 Erforderliche Bildschirmhalterung / Medien-Box

	<p><b>Großer Universaladapter</b>                  MOD-UNL                  Displaygröße: 32" - 75" Flachbildschirme                  VESA®-Lochmuster: Bis zu 600 x 400 (B x H)                  Max. Gewicht: 60 kg (132lbs)</p>
	<p><b>Mittelgroßer Universaladapter</b>                  MOD-UNM                  Displaygröße: 22" - 50" LCD-Screens                  VESA®-Lochmuster: Bis zu 400 x 400 (B x H)                  Max. Gewicht: 60 kg (132lbs)</p>
	<p><b>Medienbox-Halter</b>                  MOD-MBM (Nur MOD-FPMS)                  Media Player-Montage-Zubehör                  Für Mini Computer und AC-Netzteil</p>
	<p><b>Medienbox-Halter</b>                  MOD-MBL (Nur MOD-FPMS)                  Media Player-Halterzubehör zum Gebrauch mit modularer Einzelbildschirmhalterung                  MOD-FPMS</p>
	<p><b>VESA-Adapter 200 x 100</b>                  ACC-V2x1                  Displaygröße: bis zu 26"                  VESA-Lochmuster: 200 x 100                  Max. Gewicht: 30 kg (66lbs)</p>
	<p><b>VESA-Adapter 200 x 200</b>                  ACC-V2X2                  Displaygröße: Bis zu 22" - 40"                  VESA-Lochmuster: 200 x 200, 200 x 100                  Max. Gewicht: 52 kg (115lbs)</p>

Kits - Artikel-Nr.	Praktische Einzelpaketlösungen
MOD-FPSKIT100	Einzeldisplay, 1m-Decken-Kit, Deckenplatte (Cathedral)
MOD-FPSKIT150	Einzeldisplay, 1.5m-Decken-Kit, Deckenplatte (Cathedral)
MOD-FPSKIT200	Einzeldisplay, 2m-Decken-Kit, Deckenplatte (Cathedral)
MOD-FPSKIT100-CPF	Einzeldisplay, 1m-Decken-Kit, flache Deckenplatte
MOD-FPSKIT150-CPF	Einzeldisplay, 1.5m-Decken-Kit, flache Deckenplatte
MOD-FPSKIT200-CPF	Einzeldisplay, 2m-Decken-Kit, flache Deckenplatte
MOD-FCSKIT300	Einzeldisplay, 3m-Boden-Decken-Kit, flache Deckenplatte

# Modularserie Projektorhalterung-Set



Peerless-AV ist ständig um Verbesserungen der Flexibilität und Benutzerfreundlichkeit seiner Produkte bemüht. Anhand des Feedbacks von Installationsexperten und Systemintegratoren wissen wir, dass der Markt eine Produktpalette braucht, die auf der Basis einer begrenzten Anzahl von Bestandseinheiten eine Vielzahl von Anforderungen erfüllen kann. Die Modularserie wurde als eine universelle Deckenhalterungslösung mit verschiedenen Komponentenoptionen entwickelt, die das gesamte Projektorhaltungsassortiment abdecken.

Dies ist ein unglaublich flexibles System, bei dem man die benötigte Deckenplatte und Säulenlänge auswählen und mit verschiedenen Projektorhalterungen und Adapterplatten verwenden kann. Und um das Ganze noch einfacher zu gestalten, hat Peerless-AV ein Set in einem einzigen Paket zusammengestellt, das für zahlreiche professionelle Installationen die perfekte Lösung ist. Die Modularserie, die mit hochwertigsten Materialien hergestellt und nach Standards getestet wird, die weit über die Anforderungen unserer Branche hinausgehen, bietet garantierte Haltbarkeit und Sicherheit.

## MOD-PJF2KIT100-B MOD-PJF2KIT150-B Modularserie PJF2 Projektor-Deckenhalterung-Set

- 1 x MOD-CPC: Deckenplatte (Cathedral)
- 1 x MOD-Pxxx:\* Schwarze Verlängerungssäule (1m) oder (1.5m)
- 1 x MOD-ATA: Projektorhalterung-Adapter
- 1 x PJF2: PJF2 Projektorhalterung

\* Art. Nr. der Säule hängt von Säulenlänge ab

- Cathedral-Deckenplatte kann bei Anwendung an gewölbten oder schrägen Decken bis zu  $\pm 60^\circ$  geneigt werden
- Konfigurierbare Projektorinstallation mit einer Höhe von 1 m oder 1,5 m
- Universal-Spider®-Adapter für nahezu alle Projektoren mit einem Gewicht von bis zu 22 kg (50lb)
- Die Kugelgelenkkonstruktion ermöglicht eine einfache Einstellung der Neigung, Drehung und Schwenkung
- Spezifikationen:  
Neigung:  $\pm 15^\circ$   
Drehwinkel:  $\pm 15^\circ$   
Schwenkung:  $360^\circ$   
Alle mit formschlüssiger Verriegelung bei jedem Grad



Schwerbelastbare Deckenplatte als Option - CPF

## MOD-PJF2KIT100-CPF-B MOD-PJF2KIT150-CPF-B Modularserie PJF2 Projektor-Deckenhalterung-Set

- 1 x MOD-CPF: Deckenplatte
- 1 x MOD-Pxxx:\* Schwarze Verlängerungssäule (1m) oder (1.5m)
- 1 x MOD-ATA: Projektorhalterung-Adapter
- 1 x PJF2: PJF2 Projektorhalterung

\* Art. Nr. der Säule hängt von Säulenlänge ab

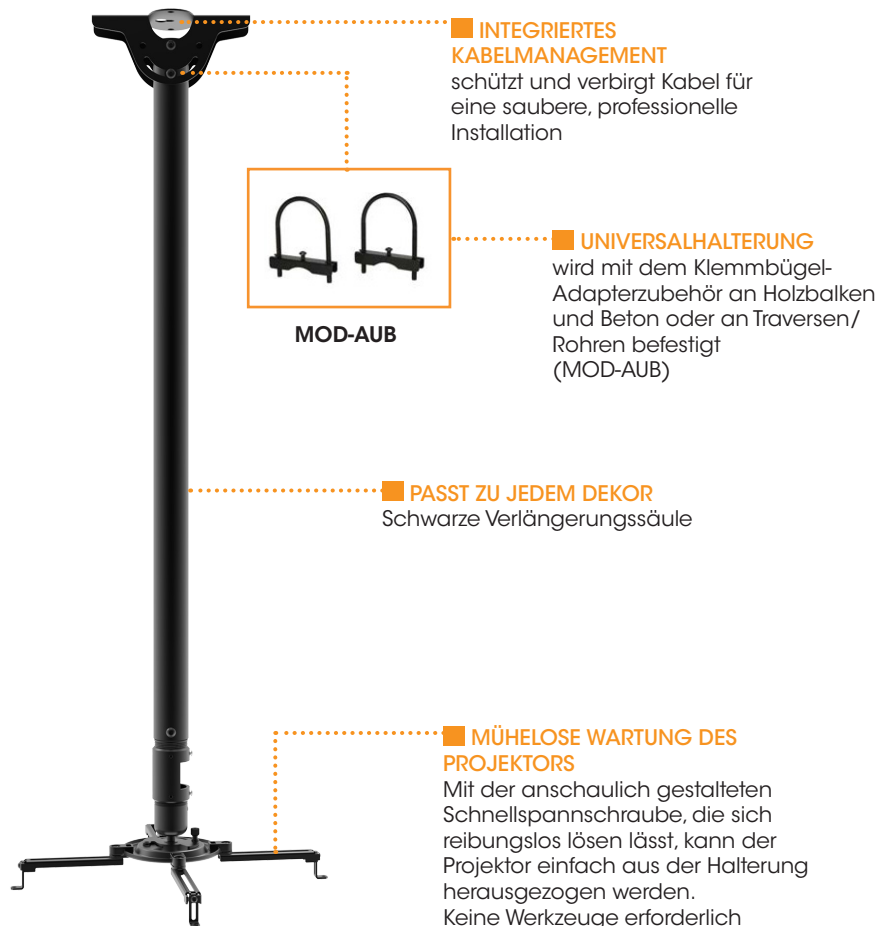

# Konfigurieren Sie Ihre individuelle Lösung in vier einfachen Schritten

## 1 Deckenplatte auswählen

	<p><b>Schwerbelastbare Decken-/Bodenplatte</b>                  MOD-CPF (Schwarz) MOD-CPF-W (Weiß)                  Zur Befestigung an Beton- und Holzbalkendecken                  Max. Gewicht: 170 kg (374lbs)</p>
	<p><b>Deckenplattenabdeckung</b>                  MOD-ACF (Schwarz) MOD-ACF-W (Weiß)                  Abdeckung für Decken-/Fußbodenplatte (MOD-CPF)</p>
	<p><b>,Cathedral'-Deckenplatte</b>                  MOD-CPC (Schwarz) MOD-CPC-W (Weiß)                  Zur Befestigung an Beton- und Holzbalkendecken                  Neigung: +/- 60°, Max. Gewicht: 120 kg (264lbs)</p>
	<p><b>Doppel-T-Träger-Deckenplatte</b>                  MOD-CPI (Schwarz)                  Voll einstellbar für Doppel-T-Träger mit einer Breite von 85 - 250 mm                  Neigung: +/- 60°, Max. Gewicht: 120 kg (264lbs)</p>
	<p><b>Klemmbügel-Zubehörsatz</b>                  MOD-AUB (Schwarz)                  Wird um Röhre, Traversen usw. mit einem Durchmesser von 40 bis 85 mm festgeklemmt.                  An MOD-CPC und MOD-CPF anpassbar                  Max. Gewicht: 120 kg (264lbs)</p>

## 2 Säulenlänge und Zubehör auswählen

	<p><b>Verlängerungssäule</b>                  MOD-P100 1.0 m (39")                  MOD-P150 1.5 m (59")                  MOD-P200 2.0 m (78")                  MOD-P300 3.0 m (118")                  Ebenso in Weiß (fügen Sie '-W' zu Artikelnummer hinzu) und Schwarz (fügen Sie '-B' zu Artikelnummer hinzu) erhältlich</p>
	<p><b>Trim-Disc</b>                  MOD-ATD-W (Weiß)                  Passt um die Stange und verdeckt raue Stellen, die beim Schneiden in der Zwischendecke entstehen</p>
	<p><b>Stangen-Verbindungsschiene</b>                  MOD-APC                  Verbindet 2 Stangen mit 50 mm Durchmesser</p>
	<p><b>Stangen-Bohrvorrichtung</b>                  MOD-ADF (Schwarz)                  Ermöglicht das Festlegen und Markieren neuer Montagelöcher, die in neu geschnittene 50-mm-Stangen gebohrt werden müssen</p>

## 3 Projektor-Adapterplatte

	<p><b>Projektorhalterung-Adapter</b>                  MOD-ATA                  Adapter für den Gebrauch von PRG-UNV, PRGS-UNV mit modularen Verlängerungsrohren</p>
---	---

Kits - Artikel-Nr.	Praktische Single-Box-Lösungen
MOD-PJF2KIT100-B	Kit beinhaltet: 1 x MOD-CPC ,Cathedral' Deckenplatte 1 x MOD-P100-B 1.0 m Verlängerungssäule 1 x MOD-ATA Projektorhalterung- Adapter 1 x PJF2 Projektorhalterung 1 x ACC850 Säulenverbinder mit Kabelverwaltung
MOD-PJF2KIT150-B	Kit beinhaltet: 1 x MOD-CPC ,Cathedral'-Deckenplatte 1 x MOD-P150-B 1.5 m Verlängerungssäule 1 x MOD-ATA Projektorhalterung- Adapter 1 x PJF2 Projektorhalterung 1 x ACC850 Säulenverbinder mit Kabelverwaltung
MOD-PJF2KIT100-CPF-B	Kit beinhaltet: 1 x MOD-CPF Deckenplatte 1 x MOD-P100-B 1 m Verlängerungssäule 1 x MOD-ATA Projektorhalterung- Adapter 1 x PJF2 Projektorhalterung 1 x ACC850 Säulenverbinder mit Kabelverwaltung
MOD-PJF2KIT150-CPF-B	Kit beinhaltet: 1 x MOD-CPF Deckenplatte 1 x MOD-P150-B 1.5 m Verlängerungssäule 1 x MOD-ATA Projektorhalterung- Adapter 1 x PJF2 Projektorhalterung 1 x ACC850 Säulenverbinder mit Kabelverwaltung

## 4 Benötigte Projektorhalterung

	<p><b>PRG Projektorhalterung</b>                  PRG-UNV (Schwarz) Auch in Weiß (-W) erhältlich                  Neigung: ±20° Drehung: 360° Rollwinkel: ±10°                  Max. Gewicht: 22 kg (50lbs)                  Montagemuster: Universal bis zu 448 mm</p>
	<p><b>PRGS Projektorhalterung</b>                  PRGS-UNV (Schwarz) Auch in Silber (-S) und Weiß (-W) erhältlich                  Neigung: +15°/-20° Drehung: 360° Rollwinkel: ±5°                  Max. Gewicht: 22 kg (50lbs)                  Montagemuster: Universal bis zu 448 mm</p>
	<p><b>PJF2 Projektorhalterung</b>                  PJF2-UNV (Schwarz) Auch in Silber (-S) erhältlich                  Neigung: ±15° Drehung: 360° Rollwinkel: ±15°                  Max. Gewicht: 22 kg (50lbs)                  Montagemuster: Universal bis zu 448 mm</p>
	<p><b>Schwerbelastbare Projektorhalterung</b>                  PJR125-EUK (Schwarz)                  Neigung: +15°/-5°, Drehung: 360° Rollwinkel: +/-5°                  Max. Gewicht: 57 kg (125lbs)</p>
	<p><b>Projektorgehäuse*</b>                  PE1120 (Schwarz) Auch in Weiß (-W) erhältlich (Siehe Abbildung)                  *enthält keine Projektorhalterung                  Sicherheit und schützt praktisch jeden Projektor und jede Halterung bis zu 508 x 508 x 280 mm (B x T x H)</p>

## PJR250 Schwerbelastbare Projektorhalterung



\* Abgebildet:  
PAP250-NEC1  
dedizierte  
Adapterplatte

- Vorinstallierte Ausführung reduziert die Installationszeit
- Schieben Sie den Projektor von einer Seite zur anderen bis zu 3" für eine perfekte Bildausrichtung
- Spezielle Adapterplatten reduzieren ein Durchbiegen des Projektors und vereinfachen Justierungen
- Das Kabelmanagement ermöglicht eine verdeckte Kabelführung durch die Projektorhalterung
- Ein Sicherheitskabel ist im Lieferumfang enthalten, um eine zweite Sicherheitsstufe zu bieten
- Mehrere Positionen sind integriert, um die Verkabelung von der Säule zum Projektor zu sichern
- Das Hook-and-Hang™-Design ermöglicht die problemlose Befestigung von schweren Projektoren
- ± 1,5 Zoll (38 mm) seitliche Verschiebung ist in die Halterung eingebaut
- Arretieren Sie den Projektor in jedem Winkel mit den Einstellschrauben
- Geeignet für ADD%, AEC%, EXT%, MOD%-Verlängerungssäulen von Peerless-AV®

Technische Spezifikationen			
Artikel-Nr.	Neigung, Drehung, Schwenkung	Farbe	Max. Gewicht
PJR250	+15°/-5°, ±5°, 360°	Schwarz	113 kg (250lb)

### Dedizierte Adapterplatten

Artikelnummer	Kompatibel mit:
PAP250-CHRISTIE1	Dedizierte Adapterplatte für folgende Projektormodelle Roadster HD6K-M, HD10K-M, HD-14KM, WU7K-M, WU12K-M, WU14K-M und HS D13WU-HS, D13HD-HS
PAP250-CHRISTIE2	Dedizierte Adapterplatte für folgende Projektormodelle: Crimson HD25, Crimson WU25
PAP250-CHRISTIE3	Dedizierte Adapterplatte für folgende Projektormodelle: Boxer2K20, 2K25, 2K30, 30, 4K20, 4K30
PAP250-BARCO1	Dedizierte Adapterplatte für folgende Projektormodelle: UDX Series
PAP250-NEC1	Dedizierte Adapterplatte für folgende Projektormodelle: NP-PX1004UL-B, NP-PX1004UL-BK, NP-PX1004UL-W, NP-PX1004UL-WH, NP-PX803UL-B-18, NP-PX803UL-BK, NP-PX803UL-W, NP-PX803UL-WH, PX750CM, NC1000C, NC1000C-IMS, NC1100L-A, NC1201L-A, NC1201L-IMS, NC1700L-IMS, NP-PH1201QL, NP-PH1202HL, NP-PH1202HL1 und PH1000U
PAP250-PANA1	Dedizierte Adapterplatte für folgende Projektormodelle: Panasonic PT-DZ21K2, PT-DS20K2, PT-DW17K2, PT-DZ16K2, PT-EX12K, PT-RQ13K, PT-RZ12K und PT-RS11K
PAP250-PANA2	Dedizierte Adapterplatte für folgende Projektormodelle: Panasonic PT-DZ13K, DS12K, DW11K und DZ10K
PAP250-PANA3	Dedizierte Adapterplatte für folgende Projektormodelle: Panasonic PT-EX16K, PT-RQ32K, PT-RZ31K und RS30K

## PJR125-EUK / PJR125-POR-EUK Schwerbelastbare Projektorhalterung



- Vorinstallierte Ausführung reduziert die Installationszeit
- Beinhaltet sechs universelle Montagebeine (vier vorinstalliert)
- Universal-Adapterplatte lässt sich bis auf 648 mm erweitern und eignet sich damit für die meisten Projektoren
- Kabelmanagement ermöglicht eine verdeckte Kabelführung durch die Projektorhalterung
- Flache Ausführung sorgt für ein ästhetisch ansprechendes Aussehen
- Hook-and-Hang™-Design ermöglicht die problemlose Befestigung von schweren Projektoren
- Geeignet für ADD%, AEC%, EXT%, MOD%-Verlängerungssäulen von Peerless-AV®



Technische Spezifikationen				
Artikel-Nr.	Neigung, Drehung, Schwenkung	Farbe	Ausrichtung	Max. Gewicht
PJR125-EUK	+15°/-5°, +/-5°, 360°	Schwarz	Querformat	57 kg (125lb)
PJR125-POR-EUK	Querformat: +/-100°, +/-6°, 360° Hochformat: +/-20°, +/-100°, 360° Boden: +10/-190°, +/-20°, 360°	Schwarz	Querformat, Hochformat, Boden	57 kg (125lb)



## Short Throw Projektorhalterung

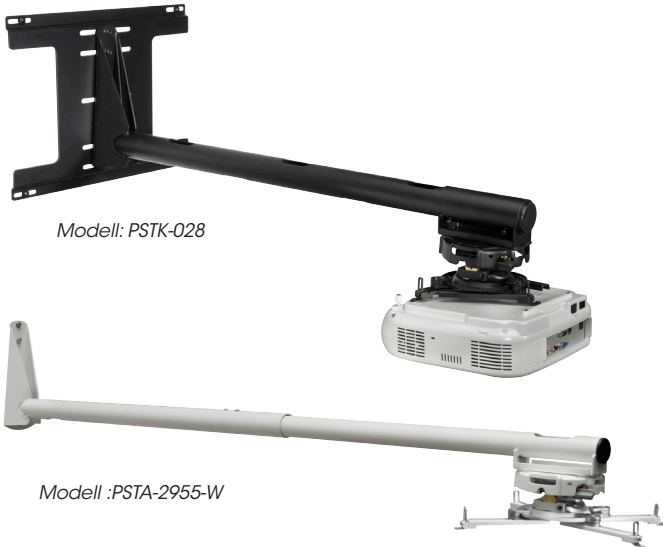

Modell: PSTK-028

Modell: PSTA-2955-W

- Design mit Teleskoparm ermöglicht zahlreiche Montagepositionen mit praktischen Sperren an jeder Position
- PSTA-028: Verlängerung 152-838 mm / PSTK-028: Verlängerung 163-849 mm
- PSTA-2955: Verlängerung 940-1563 mm / PSTK-2955: Verlängerung 950-1574 mm
- Für eine ordentliche, professionelle Erscheinung ermöglichen Zugangsöffnungen eine interne Kabelführung, um Kabel zu schützen und verbergen
- Einschließlich PRGS-UNV-Projektorhalterung mit Präzisionseinstellknöpfen zur Ausrichtung und Steuerung von Neigung und Drehung
- Vorinstallierte Sicherheitsschrauben sperren den Short-Throw-Arm und verhindern Manipulationen
- PSTK-Modelle verfügen über eine vergrößerte Wandplatte mit zusätzlichen Befestigungspunkten und eine seitliche Anpassung für eine optimale Armausrichtung
- Erhältlich in Schwarz und Weiß (-W)

Technische Spezifikationen				
Artikel-Nr.	Neigung, Schwenkung	Farbe	Max. Gewicht	Montagemuster
PSTA-028	+15°/-20°, ±5°	Schwarz / Weiß	22 kg (50lb)	Bis zu 448 mm
PSTK-028	+15°/-20°, ±5°	Schwarz / Weiß	22 kg (50lb)	Bis zu 448 mm
PSTA-2955	+15°/-20°, ±5°	Schwarz / Weiß	15 kg (35lb)	Bis zu 448 mm
PSTK-2955	+15°/-20°, ±5°	Schwarz / Weiß	15 kg (35lb)	Bis zu 448 mm

## PRG Projektorhalterung

- Das zum Patent angemeldete Präzisionszahnrad ermöglicht eine ImageLock™-Ausrichtung, um die Bildposition genau zu halten – Absinken und Verschiebungen werden so völlig vermieden
- Zwei Regler zur Einstellung des Neigungs- und Rollwinkels – mit einem Kreuzschlitzschraubendreher oder von Hand
- Spider®-Universal-Adapterplatte lässt sich bis auf 448 mm erweitern und eignet sich damit für die meisten Projektoren
- Zur bündigen Deckenmontage oder zur Verwendung mit Verlängerungsstangen und Platten
- Schnelllösemechanismus zur einfachen Wartung des Projektors
- Vorinstallierte Sicherheitsschrauben mit Einstellregler verhindern Manipulationen
- Das Kabelmanagement ermöglicht eine verdeckte Kabelführung durch die Projektorhalterung
- In schwarzer und weißer (-W) Ausführung erhältlich



Mit den modularen Deckenhalterungs-Kits und Pro Deckenhalterungs-Kits von Peerless-AV kompatibel

Technische Spezifikationen				
Artikel-Nr.	Neigung/Schwenkung/Rollwinkel	Farbe	Max. Gewicht	Montagemuster
PRG-UNV	±20°, 360°, ±10°	Schwarz oder Weiß	22 kg (50lbs)	Universal (bis zu 448 mm)

## PRGS Projektorhalterung

- Zwei Einstellknöpfe zur Steuerung der Bildausrichtung bei Neigung und Drehung halten die Bildposition präzise fest und eliminieren praktisch jeden Durchhang oder Drift
- Vorinstallierte Sicherheitsschrauben bieten die Möglichkeit der Neige- und Drehwinkelverriegelung, um Manipulationen und versehentliche Verstellungen zu verhindern
- Flache Ausführung ermöglicht eine mit der Decke bündig abschließende Anbringung des Projektors
- Erzielen Sie eine punktgenaue Bildausrichtung durch einfaches Drehen der Einstellknöpfe
- von Hand oder mit einem Kreuzschlitzschraubendreher
- Schnellspannschraube ermöglicht ein reibungsloses Herausziehen des Projektors aus der Halterung
- "U"-förmige Halterung für einfache Kabelführung
- Beinhaltet eine Spider® Universal-Adapterplatte, die sich auf bis zu 448 mm (17,63") ausdehnen lässt und ist passend für die meisten Projektormodelle



Technische Spezifikationen				
Artikel-Nr.	Neigung/Schwenkung/Rollwinkel	Farbe	Max. Gewicht	Montagemuster
PRGS-UNV	+15°/-20°, 360°, ±5°	Schwarz, Weiß oder Silber	22 kg (50lbs)	Universal (bis zu 448 mm)

## PJF2 Projektorhalterung

- Einstellung an nur einem Punkt ermöglicht eine schnelle Bildausrichtung
- Spezifikationen: Neigungswinkel: ±15°, Drehwinkel: ±15°, Schwenkwinkel: 360° - alle mit formschlüssiger Arretierung in jedem Winkel
- Mühelose Wartung mit Schnellöse-Daumenschraube für ein einfaches Hinein- und Herausziehen des Projektors in die/aus der Halterung. Kein Werkzeug erforderlich.
- Tragende Deckenplatte für bündig abschließende Installationen im Lieferumfang enthalten
- 38 mm große Kabelzugriffsöffnung ermöglicht eine verdeckte Kabelführung durch die Projektorhalterung
- Vorinstallierte Sicherheitsschrauben an allen Verbindungspunkten
- Spider®-Universal-Adapterplatte lässt sich bis auf 448 mm erweitern und eignet sich damit für die meisten Projektoren



Technische Spezifikationen				
Artikel-Nr.	Neigung/Schwenkung/Rollwinkel	Farbe	Max. Gewicht	Montagemuster
PJF2-UNV	±15°, 360°, ±15°	Schwarz oder Silber	22 kg (50lbs)	Universal (bis zu 448 mm)

## PE1120 Projektorgehäuse

- Sichert und schützt praktisch jeden Projektor und jede Halterung bis zu 508 x 508 x 280 mm (BxTxH)
- Für Nachrüstungen geeignet, ohne die vorhandene Installation zu verändern
- Einstellschienen ermöglichen die Platzierung der Projektorlinse
- Zur Verwendung mit Projektorhalterungen, Deckenplatten und Verlängerungssäulen von Peerless-AV
- 'Hook-n-Hang'-Funktion ermöglicht eine freihändige Bedienung während der Installation oder Wartung des Projektors
- Projektorhalterung wird separat verkauft
- In schwarzer und weißer (-W) Ausführung erhältlich



Technische Spezifikationen				
Artikel-Nr.	Neigung/Schwenkung/Rollwinkel	Farbe	Max. Gewicht	Montagemuster
PE1120	N/A	Schwarz oder Weiß	N/A	508 x 508 x 280 mm (B x T x H)

# Tisch- und Wandhalterungen



Die Tischhalterungen von Peerless-AV ermöglichen eine flexible Anbringung von einem oder zwei Monitoren mit unbegrenzten Montageoptionen auf jeder Tisch- oder Arbeitsfläche.

Diese Produktreihe dient als Ersatz für die von Monitorherstellern serienmäßig bereitgestellten Ständern. Zu den Hauptmerkmalen zählt die attraktive Ausführung rund um die Gelenkarme aus poliertem Aluminium mit Chrom- und schwarzen Hochglanzeffekten.

Für eine saubere und professionelle Installation verfügen alle Produkte über ein integriertes Kabelmanagement, um Kabel zu schützen und zu verbergen.

## 1x2 Freistehende Tischhalterung für 24- bis 49-Zoll Ultra-Wide Curved Monitore

NEU

Der freistehende 1x2-Desktop-Ständer von Peerless-AV bietet eine sichere, funktionale und bequeme Befestigungslösung für ultrabreite, gebogene Monitore von 24-Zoll bis 49-Zoll, die sich ideal für Gaming und Streaming, Sicherheitsanwendungen, Kontrollräume und Trading eignen. Das einzigartige Design ermöglicht das Stapeln von zwei Monitoren in einem 1x2-Layout, um die Möglichkeit zu maximieren, mehrere Quellen gleichzeitig anzuzeigen. Ein eingebauter Einstellknopf ermöglicht es dem Benutzer, die Monitore präzise zu positionieren, um Lücken zwischen den Einfassungen zu eliminieren. Der schlanke Sockel bietet einen stabilen Halt für die montierten Monitore und ein sauberes Aussehen, das ideal für jeden Arbeitsbereich ist.

- Universelles Design für 24" bis 49" ultrabreite, gebogene oder flache Monitore mit 75 x 75 oder 100 x 100 mm VESA®-Muster
- Das interne Kabelmanagement verbirgt alle Kabel für eine saubere und übersichtliche Installation
- Flacher, freistehender Sockel für bequemes Aufstellen
- Hook-and-Hang™-Adapter helfen, die Installations- und Wartungszeit zu reduzieren, und ermöglichen den schnellen Austausch von Monitoren

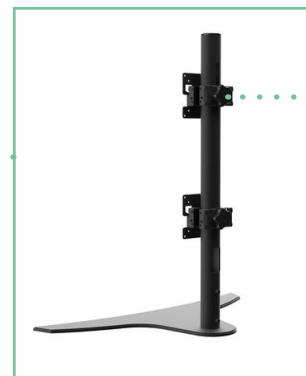

**HÖHENVERSTELLBARE KONSTRUKTION**  
Der obere Monitor kann entlang der Säule vertikal verstellt werden, um den richtigen Abstand für das Stapeln von zwei Monitoren zu schaffen



### Technische Spezifikationen

Artikel-Nr.	Abmessungen	Max. Gewicht	Oberfläche	Farbe
LCT650SD	704 x 757 x 365 mm	27.2 kg (60lb)	Kratzfestes geschmolzenes Epoxidharz	Mattschwarz

## Monitorständer mit Tischhalterung

- Geeignet für unterschiedliche Monitorgewichte von 3,8 kg bis 8,1 kg (8,4 lb bis 17,8 lb)
- Kompatibel mit VESA®-Montagemustern 75 x 75 mm und 100 x 100 mm
- Das Display kann vom Quer- ins Hochformat gedreht werden
- Kabelmanagement-Clips gewährleisten eine ordentliche Kabelführung
- 32 cm Höhenverstellung, 55,88 cm Armauslage, +45°/-90° Neigungswinkel, 180° Drehung und 360° Rotation
- Geeignet für Tischplattenstärken von 5 bis 55 mm



### Technische Spezifikationen

Artikel-Nr.	Monitorgröße	Befestigung
LCT620A	Bis zu 38"	Klemmhalterung
LCT620A-G	Bis zu 38"	Tischdurchführung

## Gelenkige Wandhalterung

- Geeignet für unterschiedliche Monitorgewichte von 3,8 kg bis 8,1 kg (8,4 lb bis 17,8 lb)
- Kompatibel mit VESA®-Montagemustern 75 x 75 mm und 100 x 100 mm
- Das Display kann vom Quer- ins Hochformat gedreht werden
- Kabelmanagement-Clips gewährleisten eine ordentliche Kabelführung
- 32 cm Höhenverstellung, 55,88 cm Armauslage, +45°/-90° Neigungswinkel, 180° Drehung und 360° Rotation
- Wandmontage. Platzieren Sie Monitore dort, wo sie gebraucht werden, auch ohne Schreibtisch



### Technische Spezifikationen

Artikel-Nr.	Monitorgröße	Befestigung
LCW620A	Bis zu 38"	Wandhalterung

## Tischhalterung für zwei Monitore

- Geeignet für unterschiedliche Monitorgewichte von 3,8 kg bis 8,1 kg (8,4 lb bis 17,8 lb)
- Kompatibel mit VESA®-Montagemustern 75 x 75 mm und 100 x 100 mm
- 32 cm Höhenverstellung, 55,88 cm Armauslage, +45°/-90° Neigungswinkel, 180° Drehung und 360° Rotation
- Das Display kann vom Quer- ins Hochformat gedreht werden
- Kabelmanagement-Clips gewährleisten eine ordentliche Kabelführung



### Technische Spezifikationen

Artikel-Nr.	Monitorgröße	Befestigung
LCT620AD	Bis zu 38"	Klemmhalterung
LCT620AD-G	Bis zu 38"	Tischdurchführung

## Universaler Tablet-Halter

- Verstellbare Höhe und Breite ermöglichen eine Universallösung für die meisten Tablets
- Einfache Anbringung an jeder 75 x 75-mm-VESA®-Halterung
- Elegante, attraktive Abdeckung
- Erhältlich in Schwarz als Ergänzung zum Tablet-Design



### Technische Spezifikationen

Artikel-Nr.	Max. Gewicht	Farbe
PTM200	2.27 kg (5lbs)	Schwarz

## Universale Tisch-Tablethalterung

- Verstellbare Höhe und Breite ermöglichen eine Universallösung für die meisten Tablets
- Elegante, attraktive Abdeckung
- ±30° One-Touch™-Neige- und Schwenkwinkel-einstellung
- Drehwinkel von 360° gestattet Wechsel von Quer- zu Hochformat
- Verriegelungsoption mit diebstahlsicheren Sicherheitsschrauben
- Passend zum optischen Design des Tablets in schwarzer oder weißer (-W) Ausführung erhältlich



### Technische Spezifikationen

Artikel-Nr.	Max. Gewicht	Farbe
PTM400	2.27 kg (5lbs)	Schwarz/Weiß
PTM400S	2.27 kg (5lbs)	Schwarz/Weiß

## Bodenständer für iPad-Tablets

- Leichte und haltbare Beschilderungslösung für gelegentlichen oder dauerhaften Gebrauch
- Für Tablets wie iPad2, iPad3, iPad Air oder iPad mit Retina-Display optimiert
- Schnelles Drehen vom Quer- ins Hochformat durch Herausziehen des Federsteckers
- Integriertes Kabelmanagement sorgt für ein attraktives Erscheinungsbild
- Inbus-Sicherheitsschrauben fixieren das Tablet im Gehäuse
- Der Sockel kann frei im Raum stehen oder für mehr Standsicherheit mit dem Boden verschraubt werden



### Technische Spezifikationen

Artikel-Nr.	Max. Gewicht	Farbe
PTS510I	2.3 kg (5lbs)	Schwarz / Silber / Weiß

## Tischhalterung für Einzeldisplay

- Tischklemmen- und Durchtisch-Befestigungsoption
- Aluminiumguss-Arm für Stabilität und Haltbarkeit
- Neigungswinkel: ±40 Grad
- Schwenkwinkel: 180 Grad
- Drehwinkel: 360 Grad
- Höhenverstellbarkeit um 320 mm entlang der Säule
- Kabelmanagement-Clips gewährleisten eine ordentliche Kabelführung
- **VESA® 75, 100**



### Technische Spezifikationen

Artikel-Nr.	Displaygröße	Max. Gewicht
LCT100S	12-30"	9 kg (20lbs)

## Tisch-Schwenkhalterung für Displays bis zu 47-Zoll

- Sichere, funktionelle und elegante Tischhalterung für Anwendungen im Gastgewerbe
- Integrierte Schwenkfunktion bis 360° ermöglicht einen optimalen Betrachtungswinkel
- Sockel wird zur Erhöhung der Standsicherheit angeschraubt
- Verstellbare Höhe für mehr Flexibilität
- Integriertes Kabelmanagement durch die Halterung bis hinunter zur Montagefläche
- Sicherheitsschrauben verhindern Manipulationen und Diebstahl
- **VESA® 200 x100, 200 x 200**



### Technische Spezifikationen

Artikel-Nr.	Displaygröße	Max. Gewicht
HP447	32-47"	34 kg (75lbs)

## Tisch-Schwenkhalterung für Displays bis zu 55-Zoll

- Sichere, funktionelle und elegante Tischhalterung für Anwendungen im Gastgewerbe
- Integrierte Schwenkfunktion bis 360° ermöglicht einen optimalen Betrachtungswinkel
- Sockel wird zur Erhöhung der Standsicherheit angeschraubt
- Verstellbare Höhe für mehr Flexibilität
- Integriertes Kabelmanagement durch die Halterung bis hinunter zur Montagefläche
- Sicherheitsschrauben verhindern Manipulationen und Diebstahl
- **Bis zu VESA® 400 x 400**



### Technische Spezifikationen

Artikel-Nr.	Displaygröße	Max. Gewicht
HP455	32-55"	34 kg (75lbs)



Diese Multi-Display-Deckenhalterungen sind mit Teleskoparmen ausgestattet, die mehrere Displays in gleichmäßigen Abständen in einer kreisförmigen Konfiguration halten. So können Sie eine Lösung schaffen, die von jeder Position aus betrachtet werden kann. Dank der einstellbaren Tiefe an jedem Arm kann der Installateur den Abstand zwischen den einzelnen Displays so einstellen, dass er den Anforderungen der jeweiligen Anwendung gerecht wird.

- Universalhalterung passt zu Displays mit Lochmustern bis 730 x 405 mm
- Neigungswinkel von 0° bis 20° und Schwenkwinkel von 360° zum Zeitpunkt der Installation für eine ideale Platzierung des Displays und den optimalen Betrachtungswinkel
- Die Teleskoparme ermöglichen den gewünschten Displayabstand: entweder nahtlos nebeneinander liegend oder mit gleichmäßigem Abstand zwischen den Displays
- Jedes Display individuell +/-20° schwenkbar für perfekte Positionierung
- Untere Abdeckung mit effektivem Kabelmanagement gewährleistet ein attraktives Erscheinungsbild bei Betrachtung von unten
- Mit einem breiten Sortiment an Deckenplatten und Säulen von Peerless-AV kompatibel

## UNABHÄNGIGE SCHWENKUNG DER DISPLAYS

Jedes Display kann individuell bis zu ±20° in die optimale Position gedreht werden

## EINSTELLBARER BETRACHTUNGSWINKEL

0 bis 20-Grad Neigung für den perfekten Betrachtungswinkel

## EINSTELLBARER DISPLAYABSTAND

Teleskoparme passen sich mit Displaybreite an

## DREIFACH UND HEXAGONAL

Optionen ebenfalls erhältlich

## HERVORRAGENDE ÄSTHETIK

Untere Abdeckung verbirgt die Kabel

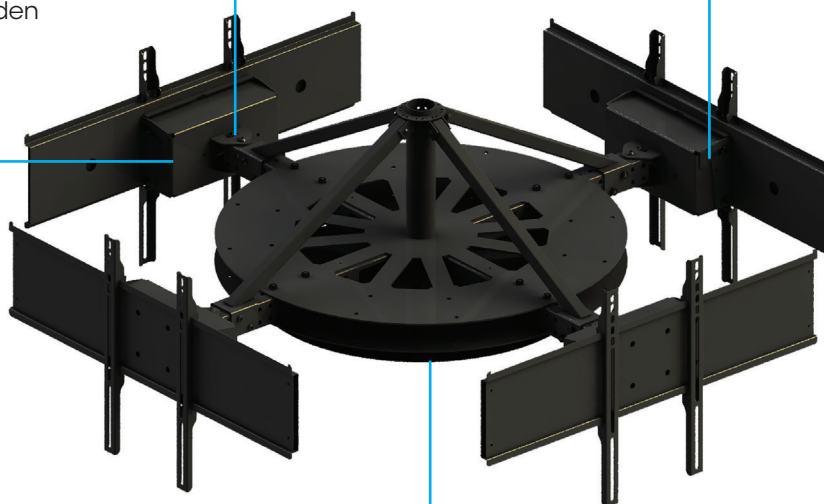

DST980-3 (Deckenhalterung – 3 Displays)



DST975-4 (Deckenhalterung – 4 Displays)

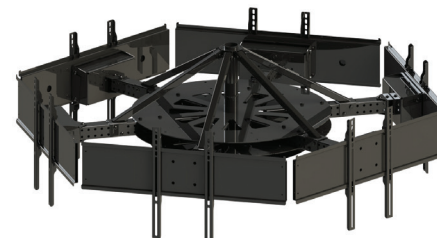

DST942-6 (Deckenhalterung – 6 Displays)

### Technische Spezifikationen

Artikel-Nr.	Displaygröße	Max. Gewicht	Farbe	Neigung	Montagemuster
DST980-3	37-80"	225 kg (495lbs)	Schwarz	0° - +20°	Universal bis zu 730 x 405 mm
DST975-4	37-75"	227 kg (500lbs)	Schwarz	0° - +20°	Universal bis zu 730 x 405 mm
DST942-6	37-42"	218 kg (480lbs)	Schwarz	0° - +20°	Universal bis zu 730 x 405 mm

## Schwenkbare Dual-Display - Deckenhalterung



- Ideal für digitale Beschilderungsanwendungen mit zwei Bildschirmen auf einer einzigen Säule
- Unabhängige Schwenk- und Neigungsbewegungen ermöglichen das Einstellen jedes Displays auf den perfekten Betrachtungswinkel
- Im Lieferumfang enthaltene Universal-Adapterplatte eignet sich für die meisten Displays der Größe 40 - 70 Zoll
- Mit einem umfassenden Sortiment an Deckenplatten und Säulen von Peerless-AV kompatibel (für Details siehe Seite 78)
- Einhänge-Displayadapter ermöglicht eine schnelle und einfache Montage



Technische Spezifikationen				
Artikel-Nr.	Displaygröße	Farbe	Max. Gewicht	Montagemuster
DST970X2	40-70"	Schwarz	113 kg (250lbs)	VESA bis zu 600x400 mm

## Back-2-Back Display - Deckenhalterung



- Für zwei 40" bis 65"-Displays, die doppelseitig in einem statischen Neigungswinkel von 20° angebracht werden
- Abnehmbare Seitenwände verbergen Media Player und Kabel
- Zwei Regale zur Unterbringung von Computern in Standardgröße
- Kabel werden durch die Halterung und Säule geführt
- Werkseitige Ausstattung mit Universal-Befestigungen für Lochmuster bis 730 x 405 mm
- Sicherheits-Befestigungsteile zur Verhinderung von Manipulationen und Verlust im Lieferumfang enthalten
- Mit einem umfassenden Sortiment von Deckenplatten und Säulen von Peerless-AV kompatibel (für Details siehe Seite 78)



Technische Spezifikationen				
Artikel-Nr.	Displaygröße	Farbe	Max. Gewicht	Montagemuster
DST965	40-65"	Schwarz	136 kg (300lb)	VESA bis zu 700x400 mm

## Dual-Display In-Line - Deckenhalterung



- Einzelwandplatte stellt sicher, dass sich die Vorderseiten beider Bildschirme auf derselben Ebene befinden
- Halterung mit einfachem Schiebe-Design gewährleistet eine sichere Befestigung des Bildschirms an der Wandplatte
- Universaladapter für die Bildschirme lassen sich zur schnellen Montage problemlos auf der Wandplatte einhaken
- Horizontale Verstellung ermöglicht ein einfaches Zusammenschieben der Bildschirme
- Großer Neigungswinkel-Einstellbereich von 0 bis 20 Grad
- Mit einem umfassenden Sortiment an Deckenplatten und -Säulen von Peerless-AV kompatibel (für Details siehe Seite 78)



Technische Spezifikationen				
Artikel-Nr.	Displaygröße	Farbe	Max. Gewicht	Montagemuster
DST940	37"-46"	Schwarz	68 kg (150lbs)	Universal bis zu 1650 x 405 mm

## Back-2-Back Dual-Display In-Line - Deckenhalterung



- Displays lassen sich zur schnellen Montage leicht auf der Wandplatte einhaken
- Robustes Design gewährleistet eine sichere Befestigung des Bildschirms an der Adapterplatte
- Universaladapter für Bildschirme der Größe 37" bis 46" lassen sich zur schnellen Montage problemlos auf der Wandplatte einhaken
- Großer Neigungswinkel-Einstellbereich von 0 bis 20 Grad
- Einzelwandplatte stellt sicher, dass sich die Vorderseiten beider Bildschirme auf derselben Ebene befinden
- Adapter mit einfachem Schiebe-Design ermöglichen ein nahtloses Zusammenschieben der Displays für ein professionelles Erscheinungsbild

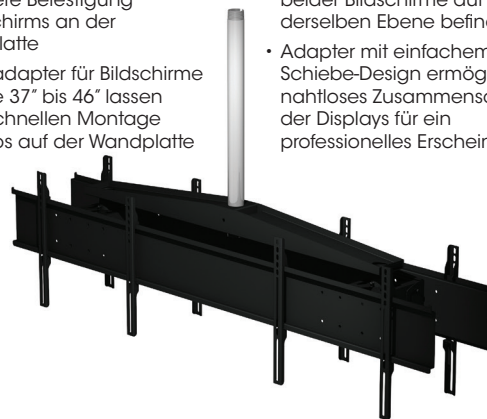

Technische Spezifikationen				
Artikel-Nr.	Displaygröße	Farbe	Max. Gewicht	Montagemuster
DST940-BTB	37"-46"	Schwarz	136 kg (300lbs)	Universal bis zu 1650 x 405 mm

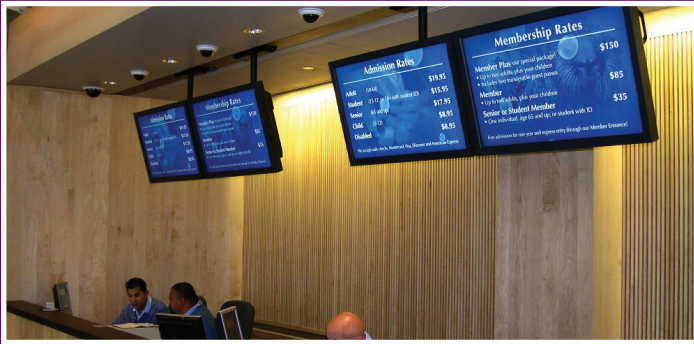

Peerless-AV bietet ein umfassendes Sortiment an Deckenhalterungen für Projektoren und Flachbildschirme in gewerblichen und privaten Anwendungen. Neben der in Großbritannien entwickelten „Modulare Serie“ führen wir spezielle professionelle Lösungen in unserem Angebot, mit zusätzlichen Optionen und mehr Flexibilität für jede Installation.

Eine Auswahl von für bestimmte Deckenarten konstruierten Deckenplatten wird mit Verlängerungsstangen (mit Gewindeenden) verbunden, die ein schnelles und sicheres Zusammenfügen ermöglichen. Das System wird mit einem Sortiment an Adapter- und Halterungslösungen für Projektoren als auch für Einzel- und Doppelflachbildschirme sowie mit Zubehörprodukten vervollständigt, die dem Ganzen den letzten Schliff verleihen.

Eine kurze Auswahlhilfe finden Sie in der Tabelle unten.

## VERLÄNGERUNG VON DER DECKE

### Standard-Deckenplatten

**ACC570**



Max. Gewicht  
68 kg (150lbs)

**ACC560**



Max. Gewicht  
22 kg (49lbs)

### Antivibrations-Deckenplatten

**ACC840**



Für  
Holzbalkendecken  
Max. Gewicht  
27 kg (60lbs)

**ACC845**



Für Unistrut-Decken  
Max. 27 kg (60lbs)  
Zur Befestigung an  
41 x 41 mm-Unistrut

## DOPPEL-T-TRÄGER-/TRAVERSEN- UND UNISTRUT-ANWENDUNGEN

### Doppel-T-Träger-/ Traversen-Adapter

**ACC558/559**



ACC558: 102-204 mm  
Doppel-T-Träger  
ACC559: 178-305 mm  
Doppel-T-Träger  
Beide Modelle  
max. 113 kg (250lbs)

**ACC557**



Runde, quadratische,  
rechteckige oder I-Beam  
Traversen bis zu 76 x 76 mm,  
max. 544 kg (1200lbs)

**DCT100**



Runde, quadratische,  
rechteckige oder I-Beam  
Traversen bis zu 76 x 76 mm,  
max. 136 kg (300lbs)

### Unistrut-Platten

**CMJ300/310**

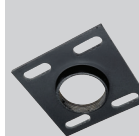

Für Unistrut 102 mm  
(CMJ300) oder 203mm  
(CMJ310) Abstand  
zwischen Schlitzen,  
Max. Gewicht 113 kg  
(249lbs)

**ACC550**



Abstand zwischen  
Schlitzen,  
Max. Gewicht 113 kg  
(249lbs)

**ACC-CCP (HD)**



Standard ACC-CCP  
Max. 68 kg (150lbs)  
Schwerlastbar ACC-CCP HD  
Max. 227kg (500lbs)

**CMJ470/480/490**



CMJ470: 16"-Balken  
CMJ480: 20"-Balken  
CMJ490: 24"-Balken  
Alle Modelle  
Max. 136 kg (300lbs)

**HINWEIS:** Bitte achten Sie darauf, dass die von Ihnen ausgewählte Deckenplatte für die kombinierte Belastung durch alle Ausrüstungs- und Halterungskomponenten ausgelegt ist.

## VERLÄNGERUNGSSÄULE

Verstellbar



Artikel-Nr.	Länge	Artikel-Nr.	Länge
AEC006009(-S)(-W)	152-228 mm (6"-9")	AEC0406(-S)(-W)	1.22-1.83 m (4'-6')
AEC009012(-S)(-W)	228-304 mm (9"-12")	AEC0507(-S)(-W)	1.52-2.13 m (5'-7')
AEC012018(-S)(-W)	304-457 mm (12"-18")	AEC0608(-S)(-W)	1.83-2.44 m (6'-8')
AEC018024(-S)(-W)	457-609 mm (18"-24")	AEC0810(-S)(-W)	2.44-3.05 m (8'-10')
AEC0203(-S)(-W)	609-914 mm (2'-3')	AEC1012(-S)(-W)	3.05-3.66 m (10'-12')
AEC0305(-S)(-W)	914 mm-1.52 m (3'-5')		

## PROJEKTORHALTERUNG

**PRG-UNV**



Max. Gewicht : 22 kg (50lbs)  
Neigung: +15/-20°, Drehung: 360°, Roll ±10°  
Universal-Montagemuster bis zu 448 mm

**PRGS-UNV**



Max. Gewicht : 22 kg (50lbs)  
Neigung: +15/-20°, Drehung: 360°, Roll ±5°  
Universal-Montagemuster bis zu 448 mm

**PJF2-UNV**



Max. Gewicht : 22 kg (50lbs)  
Neigung: ±15°, Drehung: 360°, Rollwinkel: ±5°  
Universal-Montagemuster bis zu 448 mm

**PJR125-EUK / PJR125-POR-EUK**



Max. Gewicht : 57 kg (125lbs)  
Universal-Adapterplatte lässt sich bis auf 648 mm-Montagemuster erweitern um den meisten Projektoren anzupassen

## DISPLAY-BEFESTIGUNG

**PLCM-2**

Für Einzeldisplay geeignet



Displaygröße: bis zu 90"  
Max. Gewicht: 68 kg (150lbs)  
Drehung / Neigung: 360° / 20°

**PLB-1**

Für Back-to-Back Dual-Flachbildschirme



Displaygröße: bis zu 90"  
Max. Gewicht: 136 kg (300lbs)  
Schwenkung/ Neigung: 360° / 20°

## DISPLAY-ADAPTERPLATTE

**PLP-UNM**



Mittelgroße Universal-I-Frame Adapterplatte  
Displaygröße : 22-50"  
Max. Gewicht : 68 kg (150lbs)  
Montagemuster : Bis zu 400 x 400 mm

**PLP-UNL**



Große Universal-I-Frame Adapterplatte  
Displaygröße : 32-90"  
Max. Gewicht : 68kg (150lbs)  
Montagemuster : Bis zu 600 x 400 mm

# Nomenklatur

Peerless-AV verwendet ein konsistentes und logisches Artikel-Nummerierungssystem, um Kunden beim Verstehen der individuellen Merkmale und Spezifikationen jedes Modells innerhalb eines Sortiments oder einer Produktkategorie zu unterstützen.



## HALTERUNGEN

Produktlinie	Funktionalität	Ausrichtung	Fläche	Displaygröße	Suffix
<b>S</b>	Smart Mount	<b>F</b> Flat	<b>L</b> Landscape	<b>4</b> Desktop	<b>xx</b> 65 (65") <b>CI</b> Chrome
<b>P</b>	Peerless-AV Pro (Paramount)	<b>T</b> Tilt	<b>P</b> Portrait	<b>5</b> Trolley/Stand/Pedestal	<b>Vxxx</b> VESA (2x2, 4x4, 6x2 etc) <b>S</b> Silver
<b>H/HP</b>	Hospitality	<b>A</b> Articulating		<b>6</b> Wall (Flat/Tilt)	<b>UNL</b> Universal Large <b>W</b> White
<b>MIS</b>	Custom (Miscellaneous)	<b>P</b> Pivot/Swivel		<b>7</b> Wall (Pull-out/Articulating)	<b>UNV</b> Universal <b>L</b> Locking
<b>SU</b>	Ultra Thin	<b>X</b> Attachment/Holder/Cover		<b>8</b> Corner	<b>S</b> Security (optional)
<b>LCT</b>	Small Monitor (table/desk)	<b>L</b> Lock-down		<b>9</b> Ceiling	<b>P</b> Phillips head
<b>PLP</b>	Peerless-AV Plate (Display-adapter)				<b>PU</b> Phillips screws/universal

Beispiel:

**SF650P:**  
**S** Smart Mount  
**F** Flach  
**6** = Wand (Flat)  
**50"** Displaygröße  
**P** Phillips Head



Beispiel:

**SUA747PU:**  
**SU** Ultra Thin  
**A** Articulating  
**7** = Wand (pull-out)  
**47"** Displaygröße  
**PU** Phillips Screws



## DIGITAL SIGNAGE HALTERUNGEN

Produktlinie	Funktionalität	Fläche	Displaygröße	Suffix
<b>DS</b>	Digital Signage	<b>C</b> Cart (Trolley)	<b>2</b> Other/Misc. (Column Shelf)	<b>xx</b> 65 (65") <b>LAND</b> Landscape
		<b>S</b> Stand	<b>5</b> Trolley / Stand	<b>LQR</b> Landscape quick release
		<b>MBZ</b> Menu Board	<b>6</b> Wall (Flat/Tilt)	<b>PQR</b> Portrait quick release
		<b>VW</b> Video Wall	<b>7</b> Wall (Pull-out/Articulating)	<b>QR</b> Quick release
		<b>VWT</b> Video Wall (Tilt)	<b>8</b> Corner	<b>S</b> Slim
		<b>VWS</b> Video Wall Spacer	<b>9</b> Ceiling	
		<b>VWRS</b> Video Wall Reusable Spacer		

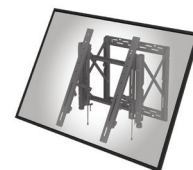

Beispiel:

**DS-VW765-LQR:**  
**D** Digital Signage  
**V** Video Wall  
**7** = Wand  
**65"** Displaygröße  
**L** Landscape  
**Q** Quick Release

## KIOSKS (K)

Umgebung	Ausrichtung	Design	Revision	Fläche	Displaygröße	Sonstiges	Markt
<b>I</b>	Indoor	<b>L</b> Landscape	<b>H</b> Hourglass	<b>2</b> 2. Generation	<b>4</b> Desktop	<b>xx</b> Displaygröße	<b>B</b> Back-to-back <b>EUK</b> EMEA-Modell
<b>O</b>	Outdoor	<b>P</b> Portrait	<b>C</b> Curved corner	<b>3</b> 3. Generation	<b>5</b> Stand/Pedestal		<b>XTR</b> Xtreme Display
					<b>6</b> On-Wall		<b>OHF</b> Samsung Display
					<b>7</b> In-Wall		<b>3</b> 3" depth Display

Beispiel:

**KIP2548-EUK:**  
**K** Kiosk  
**I** Indoor  
**P** Portrait  
**2** 2nd Gen  
**5** = Ständer  
**48"** Displaygröße  
**EUK** EMEA-Modell



## ROLLWAGEN UND STÄNDER



Typ	Fest oder bewegbar	Fläche	Displaygröße	Regal
<b>S</b>	Smart Mount	<b>R</b> Rolling (Rollfüße)	<b>5</b> Stand/Pedestal	<b>xx</b> Displaygröße <b>Null</b> no shelf inc (kein Regal)
<b>VCM</b>	Video Conference	<b>S</b> Stand		<b>G</b> inc glass shelf (Glasregal)
				<b>M</b> inc metal shelf (Metall-Regal)
				<b>E</b> Enclosure (Gehäuse)
				<b>K</b> Kiosk style (halbe Höhe)



Beispiel:

**SR560G:**  
**S** Smart Mount  
**R** Rolling  
**5** = Ständer  
**60"** Displaygröße  
**G** Glasregal





 [peerless-av.eu.com](http://peerless-av.eu.com)  
 +44 (0) 1923 200 100  
 [sales@peerless-av.co.uk](mailto:sales@peerless-av.co.uk)

 Twitter: @PeerlessAVEU  
 LinkedIn: Peerless-AV EMEA  
 Vimeo: PeerlessAVEMEA

© 2022 Peerless Industries, Inc. Alle Rechte vorbehalten. E&OE  
 Peerless-AV ist ständig bestrebt, neue Produkte zu entwickeln und bestehende Produkte zu verbessern. Wir behalten uns daher das Recht vor, Produktdesigns, Spezifikationen und Modellnummern ohne vorherige Ankündigung zu ändern oder zu überarbeiten. Alle Marken, Produktnamen und Schlagwörter sind Warenzeichen oder eingetragene Warenzeichen der jeweiligen Eigentümer.



Special Departures					
Flight	Destination	Time	Flight	Destination	Time
WS 001	Wien/Hongkong	12:20	MI 002	Miami	04:20
PS 015	Paris	14:00	ZH 011	Zürich	05:00
LN 044	London	14:40	PS 015	Toronto	05:20
BK 034	Bangkok	15:35	CH 044	Chicago	06:25
MS 014	Moscow	16:10	AT 000	Atlanta	06:45
RY 100	New York	17:55	RIJ 001	Rijai	10:10
		18:05	AM 183	Amsterdam	11:00

