

BRAVIA

GAMME PROFESSIONNELLE

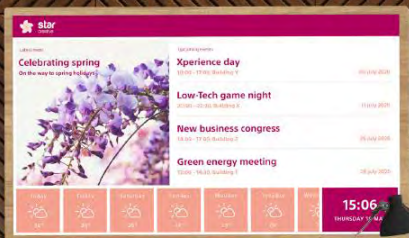

SONY



Jun 2020

| | |
|---------------------------|----|
| Avantages | 3 |
| Moniteurs 24/7 | 4 |
| Full HD | 6 |
| 4K Entrée de gamme | 7 |
| 4K Milieu de gamme | 8 |
| 4K LCD Haut de gamme | 9 |
| 4K OLED | 10 |
| 8K | 11 |
| Crystal LED | 12 |
| Résumé de la gamme | 14 |
| Solutions intégrées | 15 |
| Solutions en option | 20 |
| Surfaces tactiles | 22 |
| Cadres de finition | 24 |
| Bornes | 26 |
| Totems | 28 |
| Chariots & Supports fixes | 30 |
| Garantie & Extensions | 32 |

Nouveautés:

Gamme Bravia 2020



20 nouveaux modèles



Design amélioré



Nouvelles fonctionnalités



Performances et sécurité améliorés



Prix plus agressifs



Et toujours: Echange à neuf 3 ans

BRAVIA

Écrans professionnels BRAVIA



Des écrans de qualité supérieure conçus pour les professionnels



LE MEILLEUR DES TECHNOLOGIES GRAND PUBLIC

- **L'excellence en matière de son et d'image**
- Conception haut de gamme

LE MEILLEUR DES TECHNOLOGIES PROFESSIONNELLES

- **Portrait/Paysage***
- **IP intégré**
- **Solutions professionnelles intégrées**
- **Mode professionnel puissant**
- **Très faible taux de défaillance**

LE MEILLEUR DES SERVICES PROFESSIONNELS

- **Garantie 3 ans avec service d'échange à neuf**
- Possibilité de développer des **logiciels et outils personnalisés**
- Devis pour **tout type de services**
- Compatible nativement avec **TEOS Manage** et **TEOS Connect**
- Possibilité de **personnaliser les écrans (tactilisation / cadres...)**

* Sauf gamme OLED

BZ35F



FW-43BZ35F FW-43BZ35F/TC* FW-43BZ35F/TM**

- 4K HDR
- 505 cd/m²
- Mode professionnel
- 24 h/24 et 7 j/7
- « Edge LED »
- Pas de tuner TV
- Android 9, stockage 16 Go
- Portrait/Paysage
- Contrôle IP/RS232C
- HDMI x 4
- 76 W
- Echange à neuf - 3 ans
- VESA 100 x 200
- Pied de table inclus

FW-75BZ35F FW-75BZ35F/TC* FW-75BZ35F/TM**

- 620 cd/m²
- 149 W
- VESA 400 x 300

FW-49BZ35F FW-49BZ35F/TC* FW-49BZ35F/TM**

- 88 W
- VESA 200 x 200

FW-85BZ35F FW-85BZ35F/TC* FW-85BZ35F/TM**

- 620 cd/m²
- 233 W
- VESA 400 x 400

FW-55BZ35F FW-55BZ35F/TC* FW-55BZ35F/TM**

- 620 cd/m²
- 103 W
- VESA 300 x 200

FW-65BZ35F FW-65BZ35F/TC* FW-65BZ35F/TM**

- 620 cd/m²
- 120 W
- VESA 300 x 300



Compatibles nativement avec

Echange à neuf pendant 3 ans



PrimeSupportPro

BZ35F



Forte luminosité



La série BZ35FH est dotée d'une luminosité de 620 candelas ce qui permet une excellente lisibilité de l'image, en toutes circonstances

De nombreux accessoires dédiés à la gamme BZ35F :



Totems



Cadres tactiles



Cadres de finition

SU-WL450/PSE
Support mural « Slim »
Du 32 au 65 pouces



SU-WL500/PSE
Support mural
Du 75 au 85 pouces



CAB-VGAHDMI1
VGA > HDMI
Alimenté en USB



CAB-RSJA1
Câble jack RS-232C
0,5M



WE6/W6F

FWD-32WE615/T

32"

- HD-Ready
- 350 cd/m²
- Mode professionnel
- 18/7
- Edge LED
- Frame Dimming
- Tuner TV
- Linux, Mémoire 4Go
- Paysage
- Contrôle IP
- HDMI x 2
- 35 W
- Echange à neuf - 3 ans
- VESA 100 x 200
- Pied de table inclus

FWD-43W66F/T

43"

- Full HD
- 350 cd/m²
- 46 W
- VESA 200 x 200

FWD-50W66F/T

50"

- Full HD
- 350 cd/m²
- 79 W
- VESA 200 x 200

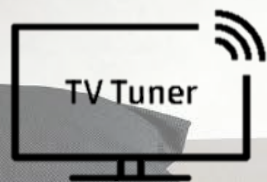

Compatibles via le lecteur TEP-X96 avec



TEOS

Echange à neuf pendant 3 ans

PrimeSupportPro

SU-WL450/PSE
Support mural « Slim »
Du 32 au 65 pouces



SU-WL500/PSE
Support mural
Du 75 au 85 pouces



X70H

FWD-43X70H/T

43"

- 4K HDR
- 393 cd/m²
- Mode professionnel
- 18/7
- Edge LED - Frame Dimming
- Tuner TV
- Linux, Mémoire 4Go
- Paysage
- Contrôle IP
- HDMI x 4
- 66 W
- Echange à neuf - 3 ans
- VESA 100 x 200
- Pied de table inclus

FWD-49X70H/T

49"

- 393 cd/m²
- 75 W
- VESA 200 x 200

FWD-55X70H/T

55"

- 393 cd/m²
- 110 W
- VESA 200 x 200

FWD-65X70H/T

65"

- 393 cd/m²
- 151 W
- VESA 300 x 300

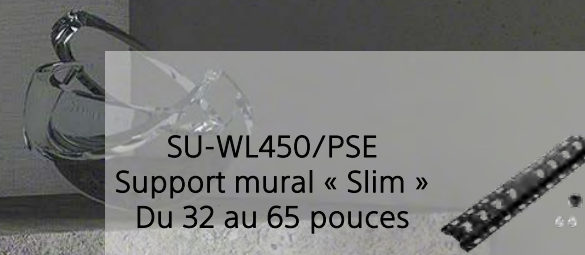

SU-WL450/PSE
Support mural « Slim »
Du 32 au 65 pouces

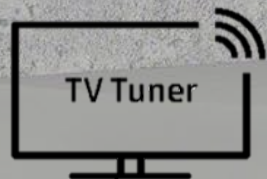

Compatibles via le lecteur TEP-X96 avec

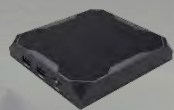

Echange à neuf pendant 3 ans

PrimeSupportPro

SU-WL500/PSE
Support mural
Du 75 au 85 pouces



X80H

FWD-43X80H/T

43"

- 4K HDR
- 440 cd/m²
- Mode professionnel
- Direct LED
- Frame Dimming
- Processeur X1
- Tuner TV
- Android 9
- Apple Airplay 2
- Homekit
- Mémoire 16Go
- Portrait/Paysage
- Contrôle IP
- HDMI x 4
- 66 W
- Echange à neuf - 3 ans
- VESA 100 x 200
- Pied de table inclus

FWD-49X80H/T

49"

- 430 cd/m²
- 74 W
- VESA 200 x 200

FWD-55X80H/T

55"

- 610 cd/m²
- 114 W
- VESA 300 x 300

FWD-65X80H/T

65"

- 560 cd/m²
- 137 W
- VESA 300 x 300

FWD-75X80H/T

75"

- 500 cd/m²
- 227 W
- VESA 300 x 300

FWD-85X80H/T

85"

- 560 cd/m²
- 235 W
- VESA 300 x 300

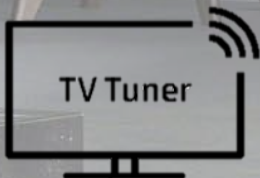
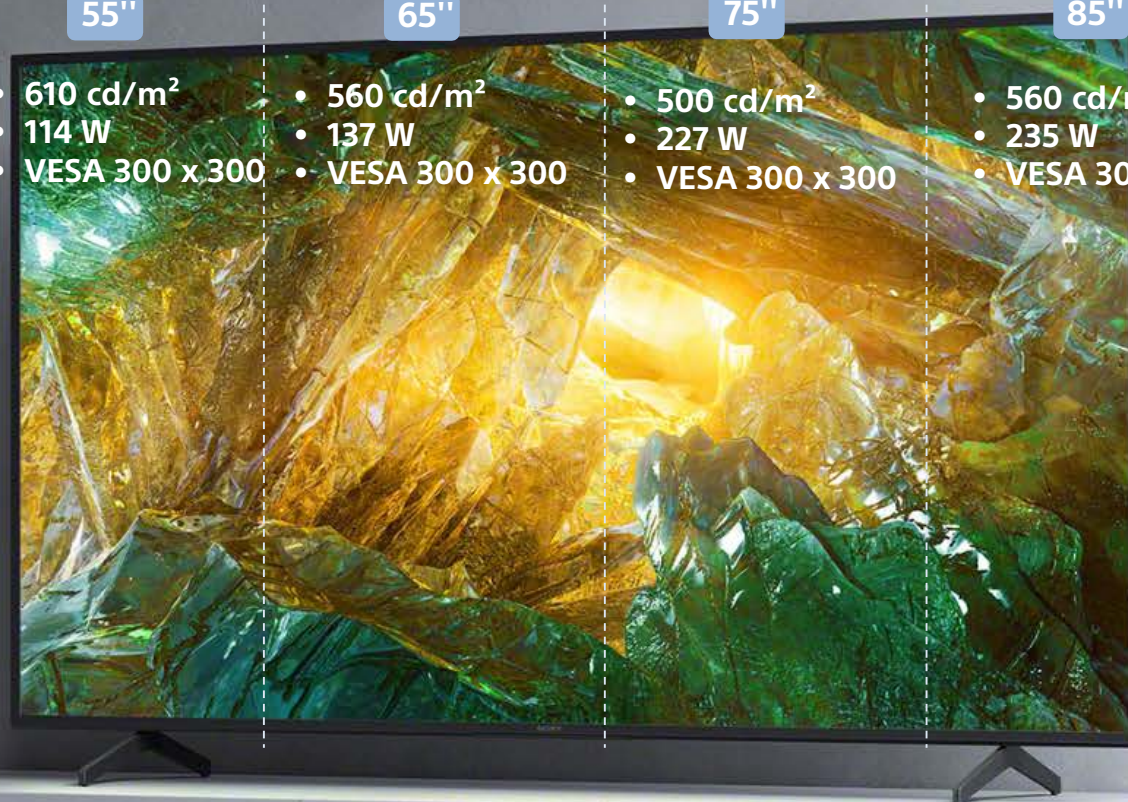

Compatible nativement avec



Echange à neuf pendant 3 ans

PrimeSupportPro

SU-WL450/PSE
Support mural « Slim »
Du 32 au 65 pouces



SU-WL500/PSE
Support mural
Du 75 au 85 pouces



X95H

| FWD-55X95H/T 55" | FWD-65X95H/T 65" | FWD-75X95H/T 75" |
|--|---|---|
| <ul style="list-style-type: none"> • 4K HDR • Mode professionnel • 18/7 • Direct LED - Local Dimming (Full Array LED) • Processeur X1 Ultimate • Tuner TV • Android 9 • Apple Airplay, Homekit • Portrait / Paysage • Contrôle IP • HDMI x 4 • Echange à neuf - 3 ans • 760 cd/m² • 166 W • VESA 300 x 300 • Pied de table inclus | <ul style="list-style-type: none"> • 670 cd/m² • 200 W • VESA 300 x 300 | <ul style="list-style-type: none"> • 670 cd/m² • 247 W • VESA 300 x 300 |

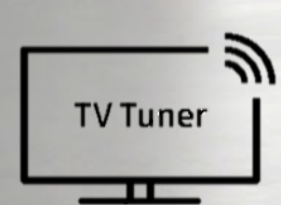

Compatible nativement avec Echange à neuf pendant 3 ans

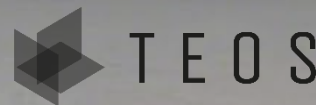

PrimeSupportPro

SU-WL500/PSE
Support mural
Du 75 au 85 pouces



SU-WL450/PSE
Support mural « Slim »
Du 32 au 65 pouces



BRAVIA PRO – A8 / AG9 – OLED

SONY

A8/AG9

FWD-55A8/T

55"

- 4K HDR
- Technologie OLED
- Mode professionnel
- Tuner TV
- Processeur X1 Ultimate
- Android 9
- Apple Airplay, Homekit
- Contrôle IP
- HDMI x 4
- W
- VESA 300 x 300
- Pied de table inclus

FWD-65A8/T

65"

- W
- VESA 300 x 300

FWD-55A9G/T

77"

- 132 W
- VESA 300 x 300

FWD-65A9G/T

55"

- 169W
- VESA 300 x 300

FWD-77A9G/T

65"

- 211 W
- VESA 300 x 300

OLED

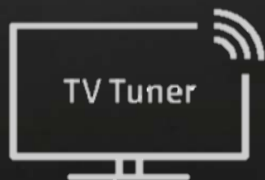

Acoustic
Surface
Audio



Compatibles nativement avec



Echange à neuf pendant 3 ans

PrimeSupportPro

SU-WL450/PSE
Support mural « Slim »
Du 32 au 65 pouces



Z8H / Z9G

FWD-75Z8H/T

75"

- 8K HDR
- Mode professionnel
- 18/7
- Direct LED- Local Dimming (Full Array LED)
- Processeur X1 Ultimate
- Tuner TV
- Android 9
- Apple Airplay, Homekit
- Portrait / Paysage
- Contrôle IP
- HDMI x 4
- Echange à neuf - 3 ans
- 166 W
- VESA
- Pied de table inclus

FWD-85Z8H/T

85"

- 636 W
- VESA

FWD-98Z9G/T

98"

- 787 cd/m²
- Direct LED (Backlight Master Drive)
- 802 W
- VESA 600 x 400
- Pied de table inclus
- Pied de sol inclus

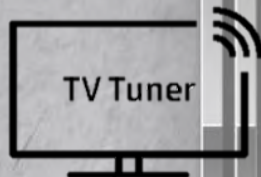

Compatible nativement avec



Echange à neuf pendant 3 ans

PrimeSupport Pro





Ecran Crystal-LED 16K x 4K installé chez Shiseido

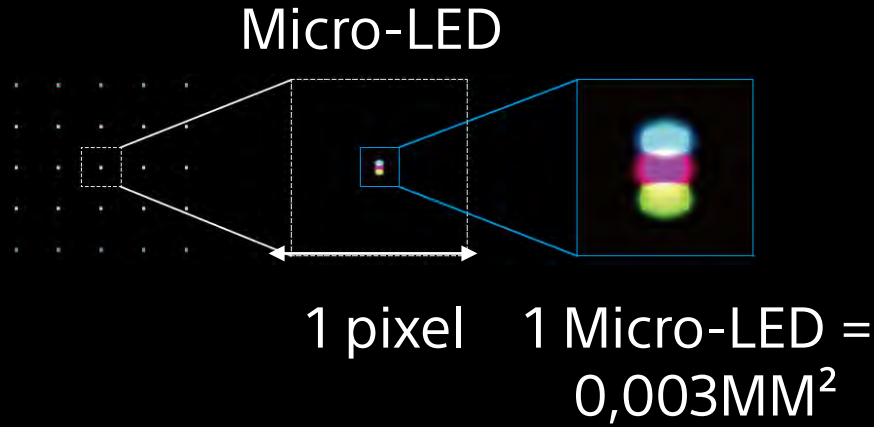

Module ZRD-2

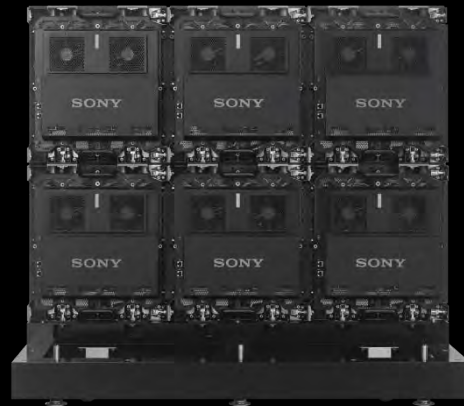

Assemblés et alignés par SONY avec une précision de quelques microns, ils permettent de réaliser des écrans sur mesure d'une qualité inégalée.

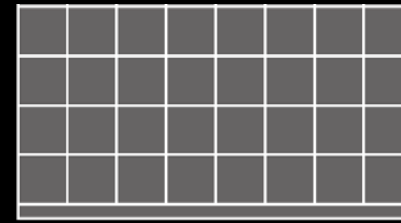

146 Pouces

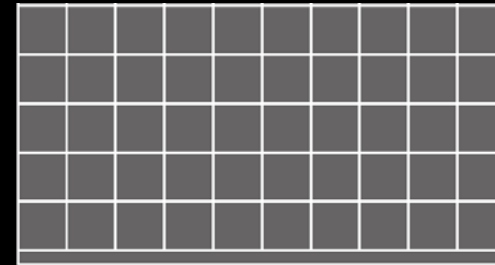

182 Pouces

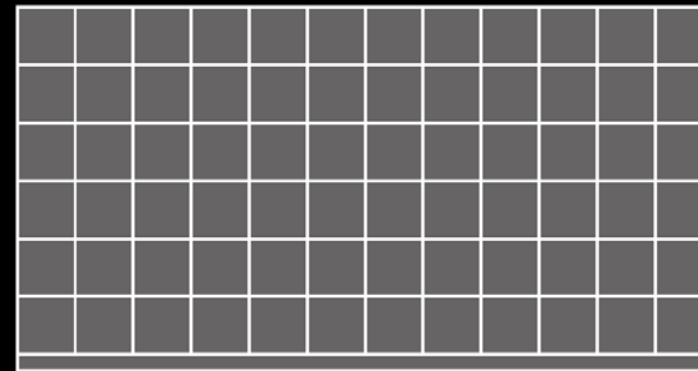

219 Pouces

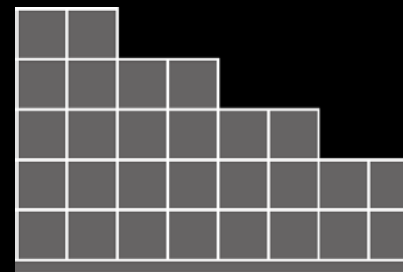

Custom

Gamme BRAVIA Pro 2020

| | 8K LCD | 4K OLED | | 4K LCD | | | | 2K |
|---------------------------------|---|--|----|---------------------------------|---------------------------|----------------------------|----------------------------|-----------------------|
| | | | | | | | | |
| | ZG9/ZH8 | AG9 | A8 | XH9 | BZ35F | XH8 | XH7 | WE6/WG6 |
| Taille | 75 | 55 | 55 | 55 | 43 | 43 | 43 | 32 |
| | 85 | 65 | 65 | 65 | 49 | 49 | 49 | 43 |
| | 98 | 77 | | 75 | 55 | 55 | 55 | 50 |
| | | | | | 65 | 65 | 65 | |
| Image | 8K HDR | OLED - 4K HDR (HDR10/HLG/Dobly Vision) | | 4K HDR (HDR10/HLG/Dobly Vision) | | | 4K HDR (HDR10/HLG) | 2K HDR (HDR10/HLG) |
| | > 700 cd/m ² | NC | | 670-760 cd/m ² | 505-620 cd/m ² | 430-610 cd/m ² | 393 cd/m ² | 350 cd/m ² |
| Spécifications Pro | Apple AirPlay | | | | | | | |
| | X1 Ultimate | | | | X1 | | | |
| | Android 9.0 OS | | | | | | Linux OS | |
| | 18/7 | | | | 24/7 | | 18/7 | |
| | Paysage | | | | Paysage / Portrait | | Paysage | |
| | Mode Professionnel avancé | | | | | | Mode Professionnel basique | |
| | Contrôle IP | | | | | | | |
| | R5232C | | | | | | | |
| Compatible nativement avec TEOS | | | | | | Player TEOS TEP-X96 requis | | |
| Autres | Consommation électrique extrêmement faible | | | | | | | |
| | Echange à neuf gratuit pendant 3 ans, dès le premier pixel mort. Extension 5 ans possible | | | | | | | |
| | Tuner TV | | | | Pas de Tuner TV | | Tuner TV | |

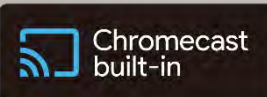

**Tous les modèles à l'exception des séries BZ35F et des modèles non Android XH7 & WE6/WF6*



Crestron Connected est maintenant supporté et embarqué dans les écrans BRAVIA Pro Android*

**Tous les modèles à l'exception des séries non Android XH7 & WE6/WF6*



Le protocole de sécurité 802.1X est maintenant disponible pour les écrans BRAVIA Professionnel



HDMI & VGA auto wake-up



auto

wake-up

HDMI & VGA auto wake-up:

Détection automatique du signal entrant*

**Tous les modèles à l'exception des séries non Android XH7 & WE6/WF6*

logitech



Compatibilité native avec les solutions de visioconférence Logitech



Mise à jour à distance

Devenez géographiquement indépendant et mettez à jour le firmware de vos écrans à distance via un réseau IP*

**Nécessite TEOS Manage*



Plateforme Android*:

- Accès au Play Store Android
- Installez vos propres APK
- Démarrez l'écran BRAVIA Pro sur l'application de votre choix

**Tous les modèles à l'exception des séries non Android XH7 & WE6/WF6*

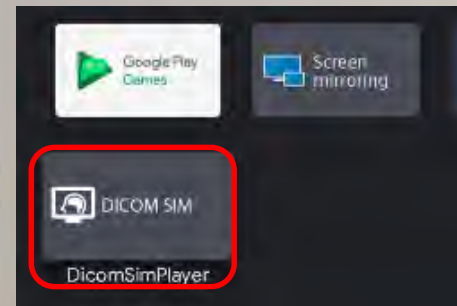

Diffusez des images médicales respectant le standard **DICOM**

** Pour la série BZ40H uniquement. Mode de simulation, ne peut-être utilisé pour des diagnostics.*

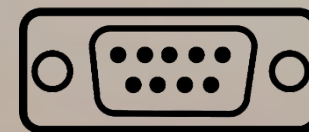

Pilotez facilement les écrans BRAVIA Pro, en **IP** ou en **RS232***



Extron

CONNECTS WITH
Control4
CERTIFIED



** Pilotage RS232 uniquement pour les séries BZ35F et BZ40H. Câble Jack vers RS232 nécessaire (CAB-RSJA1).*

Réalisez un affichage dynamique simple, sans frais ni boîtiers supplémentaires



LECTEUR MULTIMEDIA

- Solution d'affichage dynamique d'entrée de gamme
- Lisez des vidéos et d'autres contenus multimédia directement en USB
- Diffusez votre contenu en boucle sur les options disponibles
- Compatible avec la 4K native (HEVC)
- A utiliser en association avec le minuteur de l'écran BRAVIA pour la mise sous/hors tension automatique

Un écran d'accueil chaleureux et personnalisé. La technologie se fait oublier.



T E O S MEETING DISPLAY

- Éliminez les écrans noirs inutiles en les personnalisant (fond d'écran, nom de la salle et diffusion d'agendas).
- Passez automatiquement à la bonne entrée lorsqu'un câble est connecté
- Bloquez l'accès aux réglages des écrans.

TEOS MANAGE Une productivité accrue grâce à un environnement de travail répondant aux besoins de l'ensemble des collaborateurs.

Supervisez votre bureau

TEOS Manage

Une interface web unique afin de contrôler l'ensemble des dispositifs audiovisuels



La réservation de salle sur mesure

TEOS Book

Gagnez du temps et optimisez l'usage de vos salles de réunion grâce à une solution de réservation de salle interactive.



TEOS Mobile

Gérez vos réunions, où que vous soyez depuis l'application TEOS Mobile qui combine la réservation de salles, le contrôle des équipements en salle de réunion et le mirroring



Facilitez les visites

TEOS Reception

Une réception professionnelle grâce à TEOS Reception permettant aux visiteurs de s'enregistrer et aux collaborateurs d'être prévenus



TEOS Wayfinding

Déplacez vous facilement et trouvez des espaces disponibles



TEOS Survey

Collectez les avis des collaborateurs et des visiteurs grâce à une plateforme de sondage modulable.

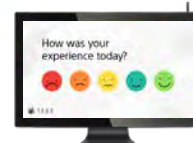

Maitrisez vos réunions

TEOS Meeting Display

Rendez vos écrans de salles de réunion plus accueillants grâce à un contenu dédié.

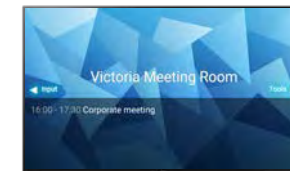

TEOS Connect

Partagez du contenu sans fil sur vos écrans



TEOS Room Control

Contrôlez et créez des scénarios pour les dispositifs de vos salles de réunion connectés à TEOS.



Communiquez clairement

TEOS Signage

Créez et diffusez des contenus attractifs et interactifs grâce à la solution d'affichage dynamique intégrée à TEOS.



TEOS TV

Implémentez une chaîne d'entreprise, diffusez vos conférences en direct sur les écrans de votre bâtiment.



TEOS Videowall

Editez du contenu afin de le jouer sur des murs d'images, quelque-soit leur configuration



Les collaborateurs peuvent partager du contenu sans fils, sans dongle.



Partage de contenu sans fils

Les collaborateurs et les visiteurs peuvent partager le contenu de leurs PC ou Mac à l'écran de la salle de réunion.

Pour cela, il suffit de sélectionner l'écran de diffusion et rentrer le code s'affichant à l'écran.

TEOS Connect est disponible sous forme de licence via la référence TEC-SC100 ou en version préinstallée sur les gammes BRAVIA Pro BZ35F et BZ40H (Voir page 5)





SURFACES TACTILES

Nos surfaces tactiles faciles à installer transforment les écrans professionnels BRAVIA en écrans tactiles interactifs, essentiels pour renforcer la participation des clients, fournir des informations claires aux visiteurs et permettre une coopération plus efficace au sein des espaces de travail professionnels et éducatifs.

Bénéficiez d'une large gamme d'options de surfaces adaptées à tous les budgets et besoins opérationnels.



SURFACES TACTILES



| Technologie tactile | Nombre de points tactiles (XX) | Temps de réponse | Précision max. des points tactiles | Durabilité de la surface tactile | Entrée alimentation | Alimentation | Température de fonctionnement | Stockage Température | Humidité de fonctionnement | Humidité de stockage |
|---------------------|--------------------------------|------------------|------------------------------------|----------------------------------|--|--------------|-------------------------------|----------------------|----------------------------|----------------------|
| IR | 2 / 10 / 16 / 40 | 3 – 10 ms | 1mm | Illimitée | USBHID. Aucun pilote d'installation requis | <2 W | -20 °C – 70 °C | -40 °C – 85 °C | 10 à 90 % HR | 10 à 90 % HR |
| Capacitive projetée | 10 | 5 – 16 ms | 3 mm | Illimitée | USBHID. Aucun pilote d'installation requis | <2 W | -20 °C – 60 °C | -20 °C – 60 °C | 10 à 90 % HR | 10 à 90 % HR |

| | Diagonale | Compatibilité | Dimensions du cadre | Épaisseur du verre | Surface (L x H x P en mm) | Emballage (L x H x P en mm) | Poids de la surface (environ) | Poids de l'emballage (environ) |
|--------------------------------------|-----------|---------------|---------------------|--------------------|---------------------------|-----------------------------|-------------------------------|--------------------------------|
| Surfaces tactiles infrarouges | | | | | | | | |
| TO-43BZ35F-IRXX | 43 pouces | FW-43BZ35F | 25 mm | 3 mm | 997 x 584 x 30 | 1080 x 600 x 150 | 7 kg | 11 kg |
| TO-49BZ35F-IRXX | 49 pouces | FW-49BZ35F | 25 mm | 3 mm | 1126 x 660 x 30 | 1260 x 760 x 150 | 9 kg | 13 kg |
| TO-55BZ35F-IRXX | 55 pouces | FW-55BZ35F | 25 mm | 3 mm | 1262 x 736 x 30 | 1380 x 860 x 150 | 12 kg | 15 kg |
| TO-65BZ35F-IRXX | 65 pouces | FW-65BZ35F | 25 mm | 4 mm | 1489 x 864 x 36 | 1615 x 990 x 150 | 18 kg | 21 kg |
| TO-75BZ35F-IRXX | 75 pouces | FW-75BZ35F | 25 mm | 4 mm | 1708 x 988 x 30 | 1870 x 1150 x 150 | 30 kg | 35 kg |
| TO-85BZ35F-IRXX | 85 pouces | FW-85BZ35F | 27 mm | 4 mm | 1968 x 1160 x 30 | 2090 x 1280 x 150 | 50 kg | 58 kg |
| Surfaces tactiles capacitives | | | | | | | | |
| TO-43BZ35F-CAXX | 43 pouces | FW-43BZ35F | 25 mm | 3 mm | 1009 x 597 x 60 | 1080 x 600 x 150 | 7,5 kg | 11 kg |
| TO-49BZ35F-CAXX | 49 pouces | FW-49BZ35F | 25 mm | 3 mm | 1139 x 669 x 60 | 1260 x 760 x 150 | 9,5 kg | 13 kg |
| TO-55BZ35F-CAXX | 55 pouces | FW-55BZ35F | 25 mm | 3 mm | 1272 x 747 x 60 | 1380 x 860 x 150 | 12,5 kg | 15 kg |
| TO-65BZ35F-CAXX | 65 pouces | FW-65BZ35F | 25 mm | 4 mm | 1502 x 877 x 60 | 1615 x 990 x 150 | 18,5 kg | 21 kg |
| TO-75BZ35F-CAXX | 75 pouces | FW-75BZ35F | 25 mm | 4 mm | 1757 x 1035 x 65 | 1870 x 1150 x 150 | 30,5 kg | 35 kg |
| TO-85BZ35F-CAXX | 85 pouces | FW-85BZ35F | 30 mm | 4 mm | 1987 x 1167 x 63 | 2090 x 1280 x 150 | 40 kg | 45 kg |

STYLETS & CÂBLE D'EXTENSION IR

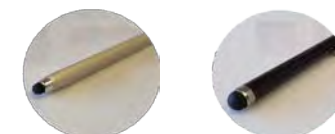

| | Coloris | Matériau du boîtier | Matériau de latête | Clip | Diamètre | Longueur | Poids du corps |
|---------------|-------------------|---------------------|--------------------|------|----------|----------|----------------|
| Styler | | | | | | | |
| PEN-HE | Aluminium anodisé | Alliage d'aluminium | Maillage | Oui | 9,7 mm | 140 mm | 22 g |
| PEN-LE | Noir | Alliage d'aluminium | Caoutchouc | Non | 9 mm | 115 mm | 10 g |

| Câble extension IR | Description |
|--------------------|--|
| CAB-IR-EXT | Câble d'extension IR pour cadre tactile. Permet de conserver l'usage de la télécommande BRAVIA |



CADRES DE FINITION

- Cadres en métal avec ou sans surface en verre non tactile
- Cache en bois sans verre
- Protection contre la poussière et les traces de doigts
- Disponibles dans toutes les couleurs sur demande
- Compatibles avec : écrans BRAVIA des séries BZ35, ZG9, XG7 et XG8 ; tablettes TEOS Book 10 pouces et 22 pouces

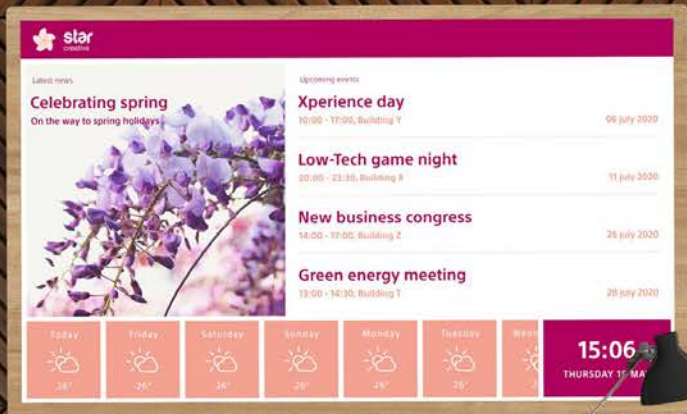

Cadres de finition



| | Diagonale | Compatibilité | Dimensions du cadre | Surface (L x H x P en mm) | Emballage (L x H x P en mm) | Poids de la surface(environ) | Poids de l'emballage(environ) |
|---------------------|-----------|---------------|---------------------|------------------------------|--------------------------------|---------------------------------|----------------------------------|
| Caches avant | | | | | | | |
| FC-10DSQPL/W | 10pouces | TEB-10DSQPL | 15/ 20 mm | 257 x 183 x 25 | 280 x 205 x 50 | 0,5 kg | 2 kg |
| FC-43BZ35F/W | 43pouces | FW-43BZ35F | 25 mm | 1002 x 590 x 20 | 1050 x 640 x 50 | 1,8kg | 3 kg |
| FC-49BZ35F/W | 49pouces | FW-49BZ35F | 25 mm | 1134 x 665 x 20 | 1185 x 715 x 50 | 1,9kg | 3 kg |
| FC-55BZ35F/W | 55pouces | FW-55BZ35F | 25 mm | 1262 x 732 x 20 | 1310 x 780 x 50 | 2 kg | 3 kg |
| FC-65BZ35F/W | 65pouces | FW-65BZ35F | 25 mm | 1480 x 855 x 20 | 1530 x 905 x 50 | 2,5 kg | 3,5 kg |
| FC-75BZ35F/W | 75pouces | FW-75BZ35F | 25 mm | 1704 x 982 x 21 | 1750 x 1030 x 50 | 4 kg | 5 kg |
| FC-85BZ35F/W | 85pouces | FW-85BZ35F | 25 mm | 1930 x 1111x 21 | 1980 x 1160 x 50 | 4,5 kg | 5,5 kg |

Cadres de finition avec contrôleur RS-232 intégré

- Permet un contrôle total de l'écran sans avoir besoin d'une télécommande
- Cadre blanc élégant sans cache en verre
- Fixation latérale pour un accès facile
- Compatible avec les écrans BRAVIA de la série BZ35 et d'autres références sur demande



| Couvercles de commande | | | | | | | |
|-------------------------------|-----------|---------------|---------------------|------------------------------|--------------------------------|---------------------------------|----------------------------------|
| | Diagonale | Compatibilité | Dimensions du cadre | Surface (L x H x P en mm) | Emballage (L x H x P en mm) | Poids de la surface(environ) | Poids de l'emballage(environ) |
| CC-43BZ35F/W | 43pouces | FW-43BZ35F | 25 mm | 1002 x 590 x 30 | 1050 x 640 x 50 | 1,8kg | 3 kg |
| CC-49BZ35F/W | 49pouces | FW-49BZ35F | 25 mm | 1134 x 665 x 30 | 1185 x 715 x 50 | 1,9kg | 3 kg |
| CC-55BZ35F/W | 55pouces | FW-55BZ35F | 25 mm | 1262 x 732 x 30 | 1310 x 780 x 50 | 2 kg | 3 kg |
| CC-65BZ35F/W | 65pouces | FW-65BZ35F | 25 mm | 1480 x 855 x 30 | 1530 x 905 x 50 | 2,5 kg | 3,5 kg |
| CC-75BZ35F/W | 75pouces | FW-75BZ35F | 25 mm | 1704 x 982 x 30 | 1750 x 1030 x 50 | 4 kg | 5 kg |
| CC-85BZ35F/W | 85pouces | FW-85BZ35F | 25 mm | 1930 x 1111x 30 | 1980 x 1160 x 50 | 4,5 kg | 5,5 kg |



BORNES

- Solution idéale pour les bornes d'assistance interactives dans les points de vente et les espaces publics, les espaces de réception, les environnements professionnels et pédagogiques
- Disponibles avec surface infrarouge, capacitive ou non tactile, selon vos besoins
- Les bornes capacitives sont également disponibles en design mince
- Compatibles avec les écrans BRAVIA de la série BZ35 et d'autres modèles sur demande



Borne capacitive mince



Borne pour tablette



Borne classique

BORNES

| Technologie tactile | Nombre de points tactiles (XX) | Temps de réponse | Précision max. des points tactiles | Durabilité de la surface tactile | Entrée alimentation | Alimentation | Température de fonctionnement | Stockage Température | Humidité de fonctionnement | Humidité de stockage |
|---------------------|--------------------------------|------------------|------------------------------------|----------------------------------|--|--------------|-------------------------------|----------------------|----------------------------|----------------------|
| IR | 10 | 3 – 10 ms | 1 mm | Illimitée | USBHID. Aucun pilote d'installation requis | <2 W | -20 °C – 70 °C | -40 °C – 85 °C | 10 à 90 % HR | 10 à 90 % HR |
| Capacitive projetée | 10 | 5 – 16 ms | 3 mm | Illimitée | USBHID. Aucun pilote d'installation requis | <2 W | -20 °C – 60 °C | -20 °C – 60 °C | 10 à 90 % HR | 10 à 90 % HR |

| | Diagonale | Compatibilité | Côté du cadre | Haut du cadre | Épaisseur du verre | Surface (L x H x P en mm) | Emballage (L x H x P en mm) | Poids de la surface (environ) | Poids de l'emballage (environ) |
|---|-----------|---------------|---------------|---------------|--------------------|---------------------------|-----------------------------|-------------------------------|--------------------------------|
| Bornes non tactiles | | | | | | | | | |
| KIO-10DSQPL-NT | 10 pouces | TEB-10DSQPL | 60 mm | 60 mm | 3 mm | 280 x 1065 x 300 | 280 x 1165 x 300 | 15 kg | 40 kg |
| KIO-22DSK-NT | 22 pouces | TEB-22DSK | 60 mm | 60 mm | 3 mm | 400 x 1140 x 450 | 400 x 1240 x 450 | 25 kg | 45 kg |
| KIO-32WE6-NT | 32 pouces | FWD-32WE615/T | 60 mm | 60 mm | 3 mm | 807 x 1125 x 500 | 807 x 1225 x 500 | 30 kg | 60 kg |
| KIO-43BZ35F-NT | 43 pouces | FW-43BZ35F | 60 mm | 60 mm | 3 mm | 1060 x 1160 x 580 | 1060 x 1260 x 580 | 35 kg | 70 kg |
| KIO-49BZ35F-NT | 49 pouces | FW-49BZ35F | 60 mm | 60 mm | 3 mm | 1190 x 1180 x 650 | 1190 x 1280 x 650 | 40 kg | 75 kg |
| KIO-55BZ35F-NT | 55 pouces | FW-55BZ35F | 60 mm | 60 mm | 3 mm | 1323 x 1200 x 650 | 1323 x 1300 x 650 | 45 kg | 80 kg |
| KIO-65BZ35F-NT | 65 pouces | FW-65BZ35F | 60 mm | 60 mm | 4 mm | 1553 x 1230 x 750 | 1553 x 1330 x 750 | 50 kg | 85 kg |
| KIO-75BZ35F-NT | 75 pouces | FW-75BZ35F | 60 mm | 60 mm | 4 mm | 1810 x 1270 x 800 | 1810 x 1370 x 800 | 55 kg | 90 kg |
| Bornes capacitives | | | | | | | | | |
| KIO-32WE6-CA10 | 32 pouces | FWD-32WE615/T | 60 mm | 60 mm | 3 mm | 807 x 1125 x 500 | 807 x 1225 x 500 | 35 kg | 60 kg |
| KIO-43BZ35F-CA10 | 43 pouces | FW-43BZ35F | 60 mm | 60 mm | 3 mm | 1060 x 1160 x 580 | 1060 x 1260 x 580 | 40 kg | 70 kg |
| KIO-49BZ35F-CAC10 | 49 pouces | FW-49BZ35F | 60 mm | 60 mm | 3 mm | 1190 x 1180 x 650 | 1190 x 1280 x 650 | 45 kg | 75 kg |
| KIO-55BZ35F-CA10 | 55 pouces | FW-55BZ35F | 60 mm | 60 mm | 3 mm | 1323 x 1200 x 650 | 1323 x 1300 x 650 | 50 kg | 80 kg |
| KIO-65BZ35F-CA10 | 65 pouces | FW-65BZ35F | 60 mm | 60 mm | 4 mm | 1553 x 1230 x 750 | 1553 x 1330 x 750 | 55 kg | 85 kg |
| KIO-75BZ35F-CA10 | 75 pouces | FW-75BZ35F | 60 mm | 60 mm | 4 mm | 1810 x 1270 x 800 | 1810 x 1370 x 800 | 60 kg | 90 kg |
| Bornes infrarouges | | | | | | | | | |
| KIO-32WE6-IR10 | 32 pouces | FWD-32WE615/T | 60 mm | 60 mm | 3 mm | 807 x 1125 x 500 | 807 x 1225 x 500 | 35 kg | 60 kg |
| KIO-43BZ35F-IR10 | 43 pouces | FW-43BZ35F | 60 mm | 60 mm | 3 mm | 1060 x 1160 x 580 | 1060 x 1260 x 580 | 40 kg | 70 kg |
| KIO-49BZ35F-IR10 | 49 pouces | FW-49BZ35F | 60 mm | 60 mm | 3 mm | 1190 x 1180 x 650 | 1190 x 1280 x 650 | 45 kg | 75 kg |
| KIO-55BZ35F-IR10 | 55 pouces | FW-55BZ35F | 60 mm | 60 mm | 3 mm | 1323 x 1200 x 650 | 1323 x 1300 x 650 | 50 kg | 80 kg |
| KIO-65BZ35F-IR10 | 65 pouces | FW-65BZ35F | 60 mm | 60 mm | 4 mm | 1553 x 1230 x 750 | 1553 x 1330 x 750 | 55 kg | 85 kg |
| KIO-75BZ35F-IR10 | 75 pouces | FW-75BZ35F | 60 mm | 60 mm | 4 mm | 1810 x 1270 x 800 | 1810 x 1370 x 800 | 60 kg | 90 kg |
| Bornes Capacitives Version Mince | | | | | | | | | |
| SK-32WE6-CA10 | 32 pouces | FWD-32WE615/T | | | | | | | |
| SK-43BZ35F-CA10 | 43 pouces | FW-43BZ35F | | | | | | | |
| SK-49BZ35F-CA10 | 49 pouces | FW-49BZ35F | | | | | | | |
| SK-55BZ35F-CA10 | 55 pouces | FW-55BZ35F | | | | 1450 x 1330 x 747 | | | |
| SK-65BZ35F-CA10 | 65 pouces | FW-65BZ35F | | | | 1560 x 1550 x 847 | | | |
| SK-75BZ35F-CA10 | 75 pouces | FW-75BZ35F | | | | | | | |

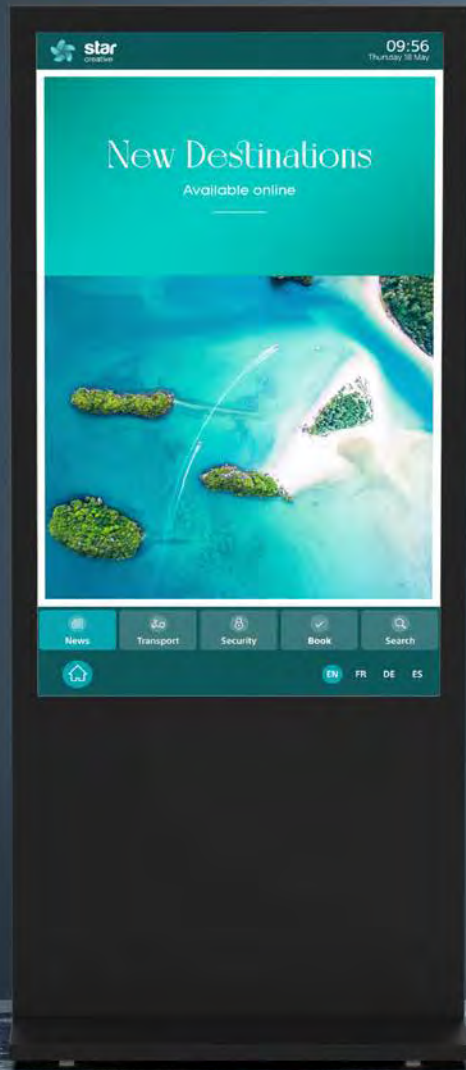

TOTEMS

- Solution idéale pour les écrans d'affichage dans les points de vente et les espaces publics, les espaces de réception, les environnements professionnels et pédagogiques
- Disponibles avec surface infrarouge, capacitive ou non tactile, selon vos besoins
- Compatibles avec les écrans BRAVIA BZ35 et XG8
- Totems recto ou recto/verso disponibles

TOTEMS

Remarque : les caractéristiques techniques du totem recto/verso sont disponibles sur demande



| | Diagonale | Compatibilité | Dimensions du cadre | Haut du cadre | Haut du verre | Surface (L x H x P en mm) | Emballage (L x H x P en mm) | Poids de l'emballage (environ) | Poids de l'emballage (environ) |
|------------------------------------|-----------|---------------|---------------------|---------------|---------------|------------------------------|--------------------------------|-----------------------------------|-----------------------------------|
| Totems non tactiles | | | | | | | | | |
| TOT-43BZ35F-NT | 43 pouces | FW-43BZ35F | 67 mm | 70 mm | 3 mm | 700 x 1922 x 500 | 2000 x 700 x 700 | 30 kg | 40 kg |
| TOT-49BZ35F-NT | 49 pouces | FW-49BZ35F | 67 mm | 70 mm | 3 mm | 770 x 1987 x 550 | 2000 x 700 x 750 | 42 kg | 50 kg |
| TOT-55BZ35F-NT | 55 pouces | FW-55BZ35F | 69 mm | 69 mm | 3 mm | 845 x 2002 x 600 | 2000 x 700 x 850 | 47 kg | 60 kg |
| TOT-65BZ35F-NT | 65 pouces | FW-65BZ35F | 69 mm | 69 mm | 4 mm | 975 x 2002 x 600 | 2000 x 700 x 950 | 65 kg | 75 kg |
| TOT-75BZ35F-NT | 75 pouces | FW-75BZ35F | 70 mm | 69 mm | 4 mm | 1100 x 1985 x 600 | 2000 x 700 x 1100 | 72 kg | 80 kg |
| Totems tactiles capacitifs | | | | | | | | | |
| TOT-43BZ35F-CAXX | 43 pouces | FW-43BZ35F | 67 mm | 70 mm | 3 mm | 700 x 1922 x 500 | 2000 x 700 x 700 | 30 kg | 40 kg |
| TOT-49BZ35F-CAXX | 49 pouces | FW-49BZ35F | 67 mm | 70 mm | 3 mm | 770 x 1987 x 550 | 2000 x 700 x 750 | 42 kg | 50 kg |
| TOT-55BZ35F-CAXX | 55 pouces | FW-55BZ35F | 69 mm | 69 mm | 3 mm | 845 x 2002 x 600 | 2000 x 700 x 850 | 47 kg | 60 kg |
| TOT-65BZ35F-CAXX | 65 pouces | FW-65BZ35F | 69 mm | 69 mm | 4 mm | 975 x 2002 x 600 | 2000 x 700 x 950 | 65 kg | 75 kg |
| TOT-75BZ35F-CAXX | 75 pouces | FW-75BZ35F | 70 mm | 69 mm | 4 mm | 1100 x 1985 x 600 | 2000 x 700 x 1100 | 72 kg | 80 kg |
| Totems tactiles infrarouges | | | | | | | | | |
| TOT-43BZ35F-IRXX | 43 pouces | FW-43BZ35F | 67 mm | 70 mm | 3 mm | 670 x 1850 x 600 | 2000 x 700 x 700 | 30 kg | 40 kg |
| TOT-49BZ35F-IRXX | 49 pouces | FW-49BZ35F | 67 mm | 70 mm | 3 mm | 745 x 1915 x 600 | 2000 x 700 x 750 | 42 kg | 50 kg |
| TOT-55BZ35F-IRXX | 55 pouces | FW-55BZ35F | 69 mm | 69 mm | 3 mm | 825 x 1985 x 600 | 2000 x 700 x 850 | 47 kg | 60 kg |
| TOT-65BZ35F-IRXX | 65 pouces | FW-65BZ35F | 69 mm | 69 mm | 4 mm | 948 x 1985 x 600 | 2000 x 700 x 950 | 65 kg | 75 kg |
| TOT-75BZ35F-IRXX | 75 pouces | FW-75BZ35F | 70 mm | 69 mm | 4 mm | 1075 x 1985 x 600 | 2000 x 700 x 1100 | 72 kg | 80 kg |

CHARIOTS ET SUPPORTS DE TABLE



- Solution idéale pour les environnements professionnels et pédagogiques où il est nécessaire d'ajuster ou déplacer les écrans dans différentes salles
- Les chariots sont disponibles avec un déplacement vertical de 50 cm ou 70 cm et un support inclinable réglable
- Les supports de table sont disponibles avec un déplacement vertical de 50 cm
- Disponibles en aluminium gris ou en noir intégral
- Convient aux écrans professionnels BRAVIA de 43 à 98 pouces

CHARIOTS ET SUPPORTS FIXES

| | Taille adaptée | Description | Horizontale VESA | Distance entre le centre et le sol | Capacité de charge | Largeur / hauteur / profondeur |
|--------------------------------------|------------------------------|--|-----------------------------------|------------------------------------|--------------------|--------------------------------------|
| Chariots et supports de table | | | | | | |
| TRO-MH-50 | Écrans BRAVIA 43 à 98 pouces | Chariot à réglage en hauteur motorisé, avec déplacement vertical de 50 cm | 200 mm – 800 mm / 200 mm – 600 mm | 1140 mm – 1640 mm | 150 kg | 1042 mm / 1460 mm – 1960 mm / 731mm |
| TRO-MH-50/B | Écrans BRAVIA 43 à 98 pouces | Chariot à réglage en hauteur motorisé, avec déplacement vertical de 50 cm, noir | 200 mm – 800 mm / 200 mm – 600 mm | 1140 mm – 1640 mm | 150 kg | 1042 mm / 1460 mm – 1960 mm / 731mm |
| TRO-MHT-70 | Écrans BRAVIA 43 à 75 pouces | Chariot à réglage en hauteur motorisé avec socle de moniteur inclinable, déplacement vertical de 70 cm | 400 mm – 800 mm / 200 mm – 600 mm | 676 mm – 1376 mm | 150 kg | 1340 mm / 996 mm – 1696 mm / 794 mm |
| TRO-MHT-70/B | Écrans BRAVIA 43 à 75 pouces | Chariot à réglage en hauteur motorisé avec socle de moniteur inclinable, déplacement vertical de 70 cm, noir | 400 mm – 800 mm / 200 mm – 600 mm | 676 mm – 1376 mm | 150 kg | 1340 mm / 996 mm – 1696 mm / 794 mm |
| TS-MH-50 | Écrans BRAVIA 43 à 98 pouces | Support d'écran motorisé, déplacement vertical de 50 cm | 200 mm – 800 mm / 200 mm – 600 mm | 1207 mm – 1707 mm | 150 kg | 730 mm / 1527 mm – 2 027 mm / 530 mm |
| TS-MH-50/B | Écrans BRAVIA 43 à 98 pouces | Support d'écran motorisé, déplacement vertical de 50 cm, noir | 200 mm – 800 mm / 200 mm – 600 mm | 1207 mm – 1707 mm | 150 kg | 730 mm / 1527 mm – 2 027 mm / 530 mm |

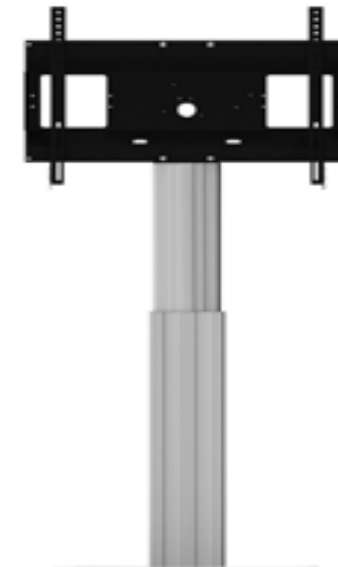
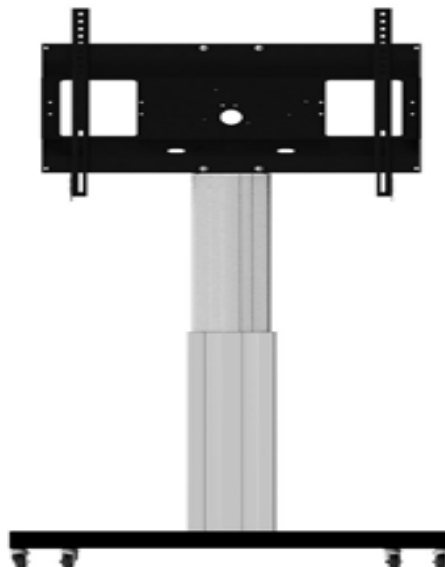
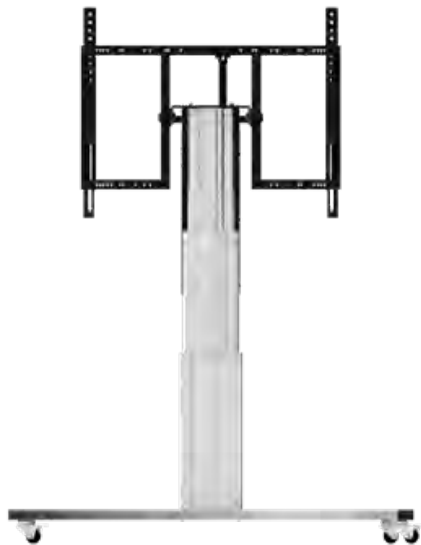

Garantie en standard

- Echange à neuf systématique pendant 3 ans, dès le premier pixel mort
- Assistance téléphonique gratuite

PrimeSupportPro

 01 86 99 55 93 - primesupport@eu.sony.com

PrimeSupport

Accédez à des conseils d'experts, à une maintenance personnalisée et à des services de réparation grâce à nos contrats de service.



01 86 99 55 93 - primesupport@eu.sony.com

Garantie en option PrimeSupportElite

| Produits | Garantie | Prise en charge | | | Support | | | Référence |
|------------------|--------------------------------------|--------------------------|------------|---------|------------------|-------------------------|------------|-----------------|
| | | Durée | Réparation | Echange | Appareil de prêt | Assistance téléphonique | Logistique | |
| Bravia Pro | Inclus | 3 Ans | ✓ | ✓ | ✗ | ✓ | ✓ | STANDARD |
| FW-43BZ35F & /TM | PrimeSupportElite Optionnelle | + 2 ans Total = 5 ans | ✓ | ✓ | ✗ | ✓ | ✓ | PSP.FW43BZ35.2X |
| FW-49BZ35F & /TM | | | | | | | | PSP.FW49BZ35.2X |
| FW-55BZ35F & /TM | | | | | | | | PSP.FW55BZ35.2X |
| FW-65BZ35F & /TM | | | | | | | | PSP.FW65BZ35.2X |
| FW-75BZ35F & /TM | | | | | | | | PSP.FW75BZ35.2X |
| FW-85BZ35F & /TM | | | | | | | | PSP.FW85BZ35.2X |



01 86 99 55 93 - primesupport@eu.sony.com

Garantie en option PrimeSupportElite

| Produits | Garantie | Prise en charge | | | Support | | | Référence |
|---------------|---|--------------------------|------------|---------|------------------|-------------------------|------------|-----------------|
| | | Durée | Réparation | Echange | Appareil de prêt | Assistance téléphonique | Logistique | |
| Bravia Pro | Inclus | 3 Ans | ✓ | ✓ | ✗ | ✓ | ✓ | STANDARD |
| FWD-32WE615/T | PrimeSupportElite Optionnelle | + 2 ans Total = 5 ans | ✓ | ✓ | ✗ | ✓ | ✓ | |
| FWD-43W66F/T | | | | | | | | |
| FWD-50W66F/T | | | | | | | | |
| FWD-43X70H/T | | | | | | | | PSP.FDWXHL43.2X |
| FWD-49X70H/T | | | | | | | | PSP.FDWXHL49.2X |
| FWD-55X70H/T | | | | | | | | PSP.FDWXHL55.2X |
| FWD-65X70H/T | | | | | | | | PSP.FDWXHL65.2X |
| FWD-43X80H/T | | | | | | | | PSP.FDWXH43.2X |
| FWD-49X80H/T | | | | | | | | PSP.FDWXH49.2X |
| FWD-55X80H/T | | | | | | | | PSP.FDWXH55.2X |
| FWD-65X80H/T | | | | | | | | PSP.FDWXH65.2X |
| FWD-75X80H/T | | | | | | | | PSP.FDWXH75.2X |
| FWD-85X80H/T | | | | | | | | PSP.FDWXH85.2X |

01 86 99 55 93 - primesupport@eu.sony.com

Garantie en option PrimeSupportElite

| Produits | Garantie | Prise en charge | | | Support | | | Référence |
|-------------|----------------------------------|--------------------------|------------|---------|------------------|-------------------------|------------|-----------------|
| | | Durée | Réparation | Echange | Appareil de prêt | Assistance téléphonique | Logistique | |
| Bravia Pro | Inclus | 3 Ans | ✓ | ✓ | ✗ | ✓ | ✓ | STANDARD |
| FWD-75Z8H/T | PrimeSupportElite Optionnelle | + 2 ans Total = 5 ans | ✓ | ✓ | ✗ | ✓ | ✓ | PSP.FDWZ8H75.2X |
| FWD-85Z8H/T | | | | | | | | PSP.FDWZ8H85.2X |
| FWD-98Z9G/T | | | | | | | | PSP.FW9G-98.2X |
| FWD-55A8/T | | | | | | | | PSP.FWOL-55.2X |
| FWD-55A9G/T | | | | | | | | PSP.FWOL-65.2X |
| FWD-65A8/T | | | | | | | | PSP.FWOL-65.2X |
| FWD-65A9G/T | | | | | | | | PSP.FWOL-77.2X |
| FWD-77A9G/T | | | | | | | | PSP.FWOL-77.2X |

SONY

© 2020 Sony Corporation.

Tous droits réservés. La reproduction de tout ou partie de ce document sans autorisation préalable est interdite. Les caractéristiques et les spécifications peuvent être modifiées sans préavis. Toutes les valeurs non métriques sont approximatives. « Sony » est une marque déposée de Sony Corporation. Toutes les autres marques appartiennent à leurs propriétaires respectifs.

Sauf erreur ou omission.

www.pro.sony  @SonyDisplays

Suivez-nous sur  LinkedIn

