



**Hewlett Packard
Enterprise**

HPE ProLiant ML30 Gen10 Plus

システム構成図

2024 年 4 月 25 日



オンライン構成ツール iQuote <http://www.hpe.com/jp/iquote>

HPE ProLiant ML30 Gen10 Plus

OVERVIEW

・ 共通仕様一覧	3
・ モデル固有仕様一覧	4

構成ツリー

・ ProLiant 本体	7
・ キーボード、マウス	8
・ メモリ	8
・ DVD ドライブ	9
・ エア バッフル / ファン	9
・ RAID コントローラー	10
- オンボード	10
- PCI カード	11
・ ハードドライブ	17
- LFF ハードドライブ	17
- LFF SATA ドライブ	19
- LFF SAS ドライブ	19
- SFF ハードドライブ	20
- SFF SATA ドライブ	22
- SFF SAS ドライブ	23
- ノンホットプラグ ハードドライブ	25
- M.2 SATA SSD	25
・ NVMe	26
- NVMe OS Boot Device	26
- M.2 NVMe SSD	27
・ RDX ドライブ	28
・ テープドライブ	29
・ ネットワーク アダプター (1GbE)	31
- オンボード	31
- PCI Express スロット用ネットワークアダプター (1GbE)	31
・ ネットワーク アダプター (10GbE / 25GbE)	32
- PCI Express スロット用ネットワークアダプター (10GbE / 25GbE)	32
- DAC ケーブルとトランシーバー	34
・ サーバー マネージメント	36
・ サーバー OS	40
・ USB	43
・ 電源	44
・ その他 H/W オプション	45
・ サポート サービス	46

System View

・ 前面 / 背面図	52
・ 拡張スロット仕様	53

メモリ ガイド

・ メモリ構成ガイド	54
・ 各モデル メモリ構成チャート	55

付録

・ BTO モデルと CTO モデルのプロセッサ一覧	56
----------------------------	----

HPE ProLiant ML30 Gen10 Plus

共通仕様情報

製品名	HPE ProLiant ML30 Gen10 Plus	
プロセッサ タイプ	インテル Xeon E-2300、Pentium G6405 プロセッサ、最大 1 基	
メモリ タイプ	DDR4 アンバッファ DIMM、最大 4 枚	
チップセット	インテル C256	
オプティカル ドライブ	オプション	
リムーバブル ベイ	2	
ハードドライブ	モデル固有仕様情報を参照	
拡張スロット	標準 4 (フルハイット/フルレングス PCI Express Gen4 x16 (x16 コネクタ) × 1、フルハイット/フルレングス PCI Express Gen3 x4 (x16 コネクタ) × 1、フルハイット/ハーフレングス PCI Express Gen3 x4 (x8 コネクタ) × 2)	
RAID コントローラー用 FBWC ホルダー	標準 0、オプションで 1	
ネットワーク	Ethernet 1Gb 2-port BASE-T BCM5720 Network Adapter	
リモート管理機能	Integrated Lights-Out 5 (iLO 5)	
外部インターフェイス	シリアル(RS-232C、DB-9) ³ 、モニター、USB 2.0 × 1 (前面 1)、USB 3.0 × 6 (前面 1、背面 4、内部 1)、RJ-45 × 2 (NIC 専用 × 1、NIC と iLO 5 マネージメント ポート共有 × 1)、iLO 5 リモート管理用 RJ-45 × 1 ³	
バックアップ機器	内蔵 RDX ドライブ、内蔵テープ ドライブ ⁴ 、外部バックアップ機器 対応	
グラフィックス	32 ビット カラー : 1920 × 1200	
電源	100-120 V (50 / 60 Hz) / 200-240 V (50 / 60 Hz)	
省エネ法に基づくエネルギー消費効率 (SERT Ver.2.0) ^{*1}	13 (区分 1)	
ファン	モデル固有仕様情報を参照	
サイズ(WxDxH)	175 × 490 × 370 mm (ゴム脚、フロントベゼル含む)、梱包サイズ : 499 × 599 × 337 mm	
フォーム ファクター	タワー型	
重量	17.6 kg (最大)	
音響ノイズ	29 dBA	
環境条件	動作時	温度 : 10 ~ 35 °C 湿度 : 8 ~ 90 % ただし結露しないこと。拡張許容動作温度(40・45°C) に対応 ^{*5}
	保管時	温度 : -30 ~ 60 °C 湿度 : 5 ~ 95 % ただし結露しないこと
OS サポート ^{*2}	Windows Server 2022 Hyper-V/Essentials/Standard/Datacenter、Windows Server 2019 Hyper-V/Essentials/Standard/Datacenter、Red Hat Enterprise Linux、SUSE Linux Enterprise Server、VMware vSphere ^{*6}	
標準保証	3 年間パーツ保証 ^{*7} 、3 年間翌営業日オンサイト サービス(月曜日～金曜日 9:00～17:00、祝祭日および年末年始を除く)	

* 1 : エネルギー消費効率とは、中央演算処理装置、補助記憶装置及び主記憶装置の消費電力あたりの性能を幾何平均して得られる数値です。

* 2 : OS のサポート詳細については、右記 Web サイトのマトリクスを参照してください。 <http://www.hpe.com/info/ossupport>
動作確認済み Linux ディストリビューションは右記 Web サイトを参照してください。 <http://www.hpe.com/jp/linux>

* 3 : オプションの iLO 専用ポート/M.2 ポート/Serial ポート増設キットが必要です。

* 4 : ノンホットプラグ LFF モデルでは、内蔵テープ ドライブの接続に必要な Smart アレイ E208i-p SR Gen10 コントローラーがサポートされないため、内蔵テープドライブは搭載不可となります。

* 5 : 拡張許容動作温度(ASHRAE A3(40°C)、A4(45°C)) に対応するには、複数のオプションの組み合わせで構成条件があります。構成条件の詳細は下記 Web サイトのガイドラインを必ず参照してください。

https://support.hpe.com/hpesc/public/docDisplay?docLocale=en_US&docId=a00026969en_us

* 6 : VMware は、Xeon E プロセッサのみサポート

* 7 : SATA HDD および 7.2krpm SAS HDD は、搭載されるシステムの標準保証期間にかかわらず 1 年間の標準保証が適用されます。

また、SSD (M.2 を含む) の標準保証期間は、3 年間または保証使用量に達したときのいずれか早い方となります。

製品の詳細については右記 Web サイトを参照してください。 <http://www.hpe.com/jp/proliant>

ノンホットプラグ LFF モデル

[ストレージ ベイ]

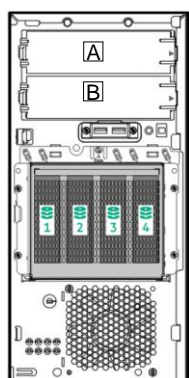

A、B オプション



1~4



ノンホットプラグ LFF モデル固有仕様情報

製品名		HPE ProLiant ML30 Gen10 Plus
モデル名		E-2314 1P4C 16G NHP 4LFF VROC
製品番号		P44718-291
プロセッサ	プロセッサ タイプ	インテル Xeon E-2314 プロセッサ 2.80 GHz
	標準搭載数	1P / 4C
	マルチプロセッサ対応	—
	キャッシュメモリ / CPU	1×8 MB L3 キャッシュ
	Hyper-Threading(HT) / Turbo Boost(TB)対応	— / TB
最大メモリ動作速度		3200 MT/s
メモリ サイズ	標準	16 GB (16GB PC4-3200AA-E UDIMM×1)
	最大	128 GB (UDIMM)
ディスク コントローラー		Intel VROC SATA Software RAID コントローラー (オンボード)
ハードドライブ	ドライブ ベイ	4 (3.5 インチ LFF ノンホットプラグ SATA)
	標準	ディスクレス
	最大(内蔵)	16 TB (4 TB SATA×4 台)
	最大(外付)	外部接続対応の Smart アレイの構成に依存
参考消費電力値(100 V 時) *1		204 W
参考入力電流値*1		2.05 A (100 V) / 1.1 A (200 V)
電源	パワーサプライ	350W ノンホットプラグ パワーサプライ×1(オプションでホットプラグ対応パワーサプライと交換可能)
	付属コード	100V NEMA 5-15P (2m)×1、(200V 用はオプション)
ファン		システムファン 1 個、ヒートシンクファン 1 個、ノンリダンダント構成、オプションで PCI ファン 1 個追加可能
付属品		—

*1: 参考消費電力値、参考入力電流値は、プロセッサ×1、標準搭載と同種のメモリ×4、SATA 4TB HDD×4 台、PCI Express I/O カード×2 枚、電源 2 個の構成で Power Advisor の Utilization 設定を 100% で算出した参考値です。実際の構成により値が変動しますので、想定される消費電力、およびパワーサプライの冗長化可否については、必ず下記 Web サイトより HPE Power Advisor オンライン版で、Utilization 設定を 100% に設定の上、個別に算出してください。 <https://poweradvisorext.it.hpe.com/>

製品の詳細については右記 Web サイトを参照してください。 <http://www.hpe.com/ip/proliant>

ホットプラグ LFF モデル 〔ストレージ ベイ〕

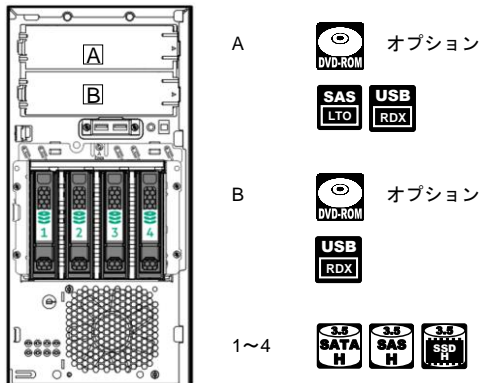

ホットプラグ LFF モデル固有仕様情報

製品名		HPE ProLiant ML30 Gen10 Plus
モデル名		E-2314 1P4C 16G 4LFF VROC
製品番号		P44720-291
プロセッサ	プロセッサ タイプ	インテル Xeon E-2314 プロセッサ 2.80 GHz
	標準搭載数	1P / 4C
	マルチプロセッサ対応	—
	キャッシュメモリ / CPU	1 × 8 MB L3 キャッシュ
	Hyper-Threading(HT) / Turbo Boost(TB)対応	— / TB
	最大メモリ動作速度	3200 MT/s
メモリ サイズ	標準	16 GB (16GB PC4-3200AA-E UDIMM × 1)
	最大	128 GB (UDIMM)
RAID コントローラー		Intel VROC SATA Software RAID コントローラー (オンボード)
ハードドライブ	ドライブ ベイ	4 (3.5 インチ LFF LP ホットプラグ対応 SATA / SAS*2)
	標準	ディスクレス
	最大(内蔵)	80 TB (20 TB SATA × 4 台) / 80 TB (20 TB SAS × 4 台)
	最大(外付)	外部接続対応の Smart アレイの構成に依存
参考消費電力値(100 V 時)*1		207 W
参考入力電流値*1		2.07 A (100 V) / 1.11 A (200 V)
電源	パワーサプライ	350W ノンホットプラグ パワーサプライ × 1 (オプションでホットプラグ対応パワーサプライと交換可能)
	付属コード	100V NEMA 5-15P (2m) × 1、(200V 用はオプション)
ファン		システムファン 1 個、ヒートシンクファン 1 個、PCI ファン 1 個、ノンリダンダント構成
付属品		—

*1: 参考消費電力値、参考入力電流値は、プロセッサ × 1、標準搭載と同種のメモリ × 4、SATA 4TB HDD × 4 台、PCI Express I/O カード × 2 枚、電源 2 個の構成で Power Advisor の Utilization 設定を 100% で算出した参考値です。実際の構成により値が変動しますので、想定される消費電力、およびパワーサプライの冗長化可否については、必ず下記 Web サイトより HPE Power Advisor オンライン版で、Utilization 設定を 100% に設定の上、個別に算出してください。 <https://poweradvvisor.ext.it.hpe.com/>

*2: SAS ドライブには、オプションの RAID コントローラーが必要です。

製品の詳細については右記 Web サイトを参照してください。 <http://www.hpe.com/jp/proliant>

ホットプラグ SFF モデル

[ストレージ ベイ]

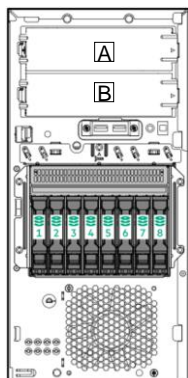

A  オプション



B  オプション



1~8* 

* 標準搭載の Intel VROC SATA Software RAID コントローラーでは、4 台のみ接続可能

ホットプラグ SFF モデル固有仕様情報

製品名		HPE ProLiant ML30 Gen10 Plus
モデル名		E-2314 1P4C 16G 8SFF VROC RPS
製品番号		P44722-291
プロセッサ	プロセッサ タイプ	インテル Xeon E-2314 プロセッサ 2.80 GHz
	標準搭載数	1P / 4C
	マルチプロセッサ対応	—
	キャッシュメモリ / CPU	1 × 8 MB L3 キャッシュ
	Hyper-Threading(HT) / Turbo Boost(TB)対応	— / TB
	最大メモリ動作速度	3200 MT/s
メモリ サイズ	標準	16 GB (16GB PC4-3200AA-E UDIMM × 1)
	最大	128 GB (UDIMM)
RAID コントローラー		Intel VROC SATA Software RAID コントローラー (オンボード)
ハードドライブ	ドライブ ベイ	標準 4、最大 8* ² (2.5 インチ SFF ベーシックキャリア ホットプラグ対応 SAS* ³ / SATA)
	標準	ディスクレス
	最大(内蔵)	122.88 TB (15.36 TB SAS × 8 台) / 61.44 TB (7.68 TB SATA × 8 台)
	最大(外付)	外部接続対応の Smart アレイの構成に依存
参考消費電力値(100 V 時)* ¹		220 W
参考入力電流値* ¹		2.21 A (100 V) / 1.18 A (200 V)
電源	パワーサプライ	ホットプラグ対応 500W パワーサプライ × 1
	付属コード	100V NEMA 5-15P (2m) × 1、(200V 用はオプション)
ファン		システムファン 1 個、ヒートシンクファン 1 個、PCI ファン 1 個、ノンリダント構成
付属品		—

*1: 参考消費電力値、参考入力電流値は、プロセッサ × 1、標準搭載と同種のメモリ × 4、SAS 900GB HDD × 8 台、PCI Express I/O カード × 2 枚、電源 2 個の構成で Power Advisor の Utilization 設定を 100% で算出した参考値です。実際の構成により値が変動しますので、想定される消費電力、およびパワーサプライの冗長化可否については、必ず下記 Web サイトより HPE Power Advisor オンライン版で、Utilization 設定を 100% に設定の上、個別に算出してください。 <https://poweradvisor.it.hpe.com/>

*2: 標準の Intel VROC SATA Software RAID コントローラーでは、SFF ドライブは 4 ドライブのみ使用可能です。8SFF ドライブを使用するには、オプションの RAID コントローラーの追加が必要です。詳細はハードドライブの項目を参照してください。

*3: SAS ドライブには、オプションの RAID コントローラーが必要です。

製品の詳細については右記 Web サイトを参照してください。 <http://www.hpe.com/jp/proliant>

HPE ProLiant ML30 Gen10 Plus システム構成図

* OS のサポート詳細については、右記 Web サイトのマトリクスを確認してください。 <http://www.hpe.com/info/ossupport>

* 各 Linux ディストリビューション使用時の構成、注意事項については、Linux 構成だけの例外事項等もありますので、詳細は日本ヒューレット・パッカートの Linux ホームページ(<http://www.hpe.com/jp/linux>)の「ハードウェア」の項目をご覧ください。

ノンホットプラグ LFF モデル

ProLiant ML30 Gen10 Plus
Xeon E-2314 2.8GHz 1P4C 16GB メモリ
ノンホットプラグ SATA/4LFF Intel VROC 350W 電源 タワーモデル
P44718-291 324,000 円 (税抜価格)

ホットプラグ LFF モデル

ProLiant ML30 Gen10 Plus
Xeon E-2314 2.8GHz 1P4C 16GB メモリ
ホットプラグ 4LFF Intel VROC 350W 電源 タワーモデル
P44720-291 363,000 円 (税抜価格)

ホットプラグ SFF モデル

ProLiant ML30 Gen10 Plus
Xeon E-2314 2.8GHz 1P4C 16GB メモリ
ホットプラグ 8SFF Intel VROC 500W 電源 タワー-RPS 対応モデル
P44722-291 474,000 円 (税抜価格)

◆キーボード、マウスは標準添付されておりません。USB 接続のキーボード、マウスを別途購入ください。
◆OS のインストールに必要な各種デバイス ドライバー、ProLiant 用ユーティリティ等は、x64 版 Windows の場合、iLO Management Engine 内の Intelligent Provisioning(旧 SmartStart)に含まれています。
iLO Management Engine については、右記 Web サイトを参照してください。 <http://www.hpe.com/jp/servers/ilo>
また、その他の OS の場合には、Service Pack for ProLiant に含まれています。下記 Web サイトよりダウンロードの上、ご使用ください。
http://www.hpe.com/jp/servers/spp_dl

キーボード、マウス



USB 日本語版キーボード/マウスキット
631360-B21 3,000 円 (税抜価格)

- * ML30 Gen10 Plus には標準添付されていません。
必要な場合、別途購入ください。
- * USB 日本語版(109A)キーボードと USB 光学式マウス(各 1 個)

メモリ



アンバッファ DIMM (UDIMM)

8GB 1Rx8 PC4-3200AA-E Standard メモリ キット
P43016-B21 58,000 円 (税抜価格)

- * シングルランク アンバッファ DIMM (UDIMM)

16GB 1Rx8 PC4-3200AA-E Standard メモリ キット
P43019-B21 98,000 円 (税抜価格)

- * 全モデルに 1 枚標準搭載
- * シングルランク アンバッファ DIMM (UDIMM)

32GB 2Rx8 PC4-3200AA-E Standard メモリ キット
P43022-B21 204,000 円 (税抜価格)

- * デュアルランク アンバッファ DIMM (UDIMM)
- * 8GB、16GB メモリキットと混在不可

- ◆UDIMM のみサポートします。
- ◆ProLiant ML30 Gen10 Plus では、プロセッサあたり 2 チャンルのメモリ チャンルを持ちます。
- ◆各メモリ キットは 1 枚の DIMM オプションです。各メモリ チャンルには、アンバッファ DIMM(UDIMM)を 2 枚まで実装できます。(合計 4 枚)
8GB と 16GB の UDIMM はサイズの異なるメモリ キットの混在が可能ですが、**32GB の UDIMM は他の容量の UDIMM と混在できません。**
- ◆最大 128GB のメモリを構成可能です。
- ◆少なくとも 1 つの DIMM を実装する必要があります。
- ◆各チャンネルの DIMM は、注文仕様生産モデル(CTO モデル)で提供の Pentium G6405 プロセッサ搭載モデルは 2666MT/s、Xeon E-2300 プロセッサ搭載モデルは 3200T/s で動作可能です。ただし、Xeon E-2300 プロセッサ搭載モデルで 1 つのメモリ チャンルに 2 枚のデュアルランク メモリ搭載の場合には 2933T/s で動作となります。
- ◆最適なメモリ性能を得るには、全てのメモリ チャンルで DIMM を均等に構成することを推奨します。
- ◆OS により最大メモリ容量に制限があります。
- ◆巻末のメモリ構成ガイドを参照ください。

DVD ドライブ



ML30 Gen10 オプティカル ドライブケース
P06309-B21 6,000 円 (税抜価格)

- * ML30 Gen10 Plus に内蔵 DVD ドライブを搭載する際に必要なオプション
- * このケース 1 つで内蔵 DVD ドライブ 1 台搭載可能
- * Intel VROC SATA Software RAID コントローラーの SATA ポートを 1 つ使用
- * 内蔵 DVD ドライブはサーバー本体に 1 台のみ搭載可能

9.5mm SATA DVD-ROM ドライブ
726536-B21 14,000 円 (税抜価格)

- * 最大読み出し速度 8 倍速相当の DVD-ROM ドライブとして、または最大読み出し速度 24 倍速相当の CD-ROM ドライブとして使用可能です。

9.5mm SATA DVD-RW ドライブ
726537-B21 18,000 円 (税抜価格)

- * 最大動作速度は次の通りです。
CD-R 書込 24 倍/CD-RW 書込 16 倍/
CD-ROM 読出 24 倍/DVD-ROM 読出 8 倍/
DVD+R 書込 8 倍/DVD-R 書込 8 倍/
DVD+RW 書込 8 倍/DVD-RW 書込 6 倍/
DVD+R DL 書込 6 倍速/DVD-R DL 書込 6 倍速/
DVD-RAM 書込 5 倍速
- * Roxio 製ライティング ソフトウェア標準添付

外付け USB DVD ドライブ

外付け USB DVD ドライブ
701498-B21 16,000 円 (税抜価格)

- * USB 2.0 対応
- * ProLiant サーバーでは、最大読み出し速度 8 倍速相当の DVD-ROM ドライブとして、または最大読み出し速度 24 倍速相当の CD-ROM ドライブとして使用可能です。
- * このドライブには書き込み機能がありますが、ProLiant サーバーでは、読み出し機能のみサポートします。
- * バスパワー方式(別途電源不要)、USB ケーブル付属

- ◆内蔵 DVD ドライブは最大 1 台搭載可能です。
- ◆内蔵 DVD ドライブ、内蔵 RDX リムーバブル ディスク、内蔵 LTO ドライブは、ML30 Gen10 Plus には合わせて 2 台搭載可能です。

エア バッフル / ファン

ML30 Gen10 PCI ファン/バッフルキット
P06303-B21 10,000 円 (税抜価格)

- * ホットプラグ LFF / SFF モデルに標準搭載、追加不要
- * ノンホットプラグ LFF モデルで、PCI Express スロットに Smart アレイ E208e-p SR Gen10 コントローラーと 1GbE ネットワーク アダプター **以外のカード**を搭載する際に必要なオプション

RAID コントローラー



RAID コントローラー比較表

製品型番	製品名 (略称)	税抜価格	対応スロット	規格	ドライブ接続数	ポート数	キャッシュサイズ	論理ドライブ	RAID レベル	Smart キャッシュ
—	Intel VROC SATA	—	オンボード	6Gb SATA	4*1	SATA ポート × 4*1	—	—	0、1、1+0、5、オンライン スペア	—
830824-B21	P408i-p	94,000 円	PCIe Gen3 x8	12Gb SAS / 6Gb SATA	8*2	内部 x4 Mini SAS × 2	2GB FBWC*3	64	0、1、1+0、5、5+0、6、6+0、1 ADM、10 ADM、オンライン スペア	オプション*4
804405-B21	P408e-p	141,000 円	PCIe Gen3 x8	12Gb SAS / 6Gb SATA	外部機器に依存	外部 x4 MiniSAS HD (SFF8644) × 2	4GB FBWC*3			
804394-B21	E208i-p	47,000 円	PCIe Gen3 x8	12Gb SAS / 6Gb SATA	8*2	内部 x4 Mini SAS × 2	—	64	0、1、1+0、5、オンライン スペア	—
804398-B21	E208e-p	55,000 円	PCIe Gen3 x8	12Gb SAS / 6Gb SATA	外部機器に依存	外部 x4 MiniSAS HD (SFF8644) × 2				
P06367-B21	MR416 i-p	292,000 円	PCIe Gen4 x8	12Gb SAS / 6Gb SATA / NVMe	8*2	内部 x8 Slim SAS × 2	4GB FBWC*3	64	0、1、1+0、5、5+0、6、6+0、オンライン スペア	—
P26324-B21	MR216 i-p	203,000 円	PCIe Gen4 x8	12Gb SAS / 6Gb SATA / NVMe			—		0、1、1+0、オンライン スペア	

*1: ハードドライブへの接続数のみ記載

*2: LFF モデルでは最大 4 台

*3: キャッシュを搭載するコントローラーは、別途 Smart ストレージ バッテリーまたは Smart ストレージ ハイブリッド キャパシターが必要です。

*4: Smart キャッシュに対応するには、別途 Smart キャッシュ 1 サーバライセンスが必要

全モデル標準

Intel VROC SATA Software RAID コントローラー (内部接続専用、オンボード)

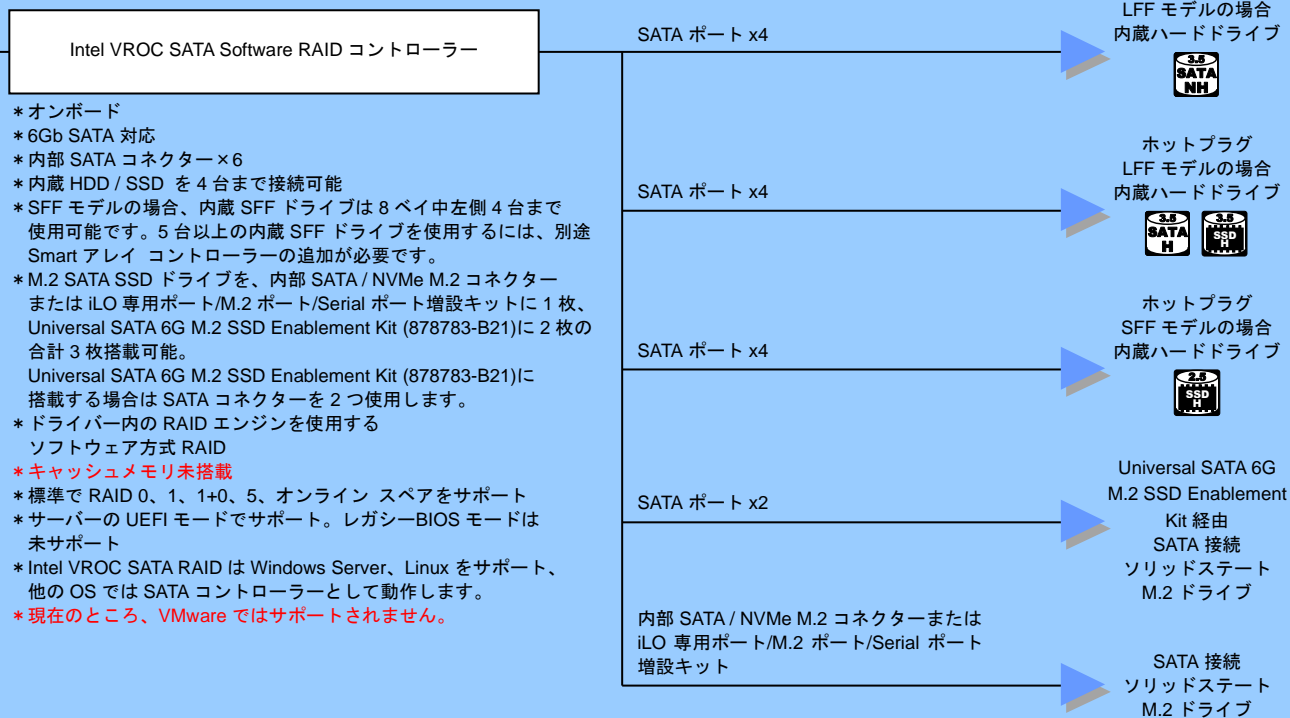

- ◆ Intel VROC SATA Software RAID コントローラーは、Smart アレイの RAID エンジンがドライバーにより提供されるソフトウェア方式 RAID です。RAID の処理に CPU 負荷がかかります。
- ◆ キャッシュ非搭載のため、処理性能を重視する場合は Smart アレイ P シリーズを推奨します。
- ◆ Intel VROC SATA Software RAID コントローラーで 8 ベイ SFF(2.5 型) ドライブパッケージと接続した場合、**内蔵 SFF ドライブは 4 台まで使用可能です。5 台以上の内蔵 SFF ドライブを使用するには、別途 Smart アレイ コントローラーの追加が必要です。**
- ◆ Self-encrypting ドライブ(自己暗号化ドライブ、SED)は、Intel VROC および Smart アレイ P408 / E208 コントローラーではサポートされません。

ホットプラグモデル オプション
Smart アレイ P408i-p SR Gen10 コントローラー (内部接続専用)

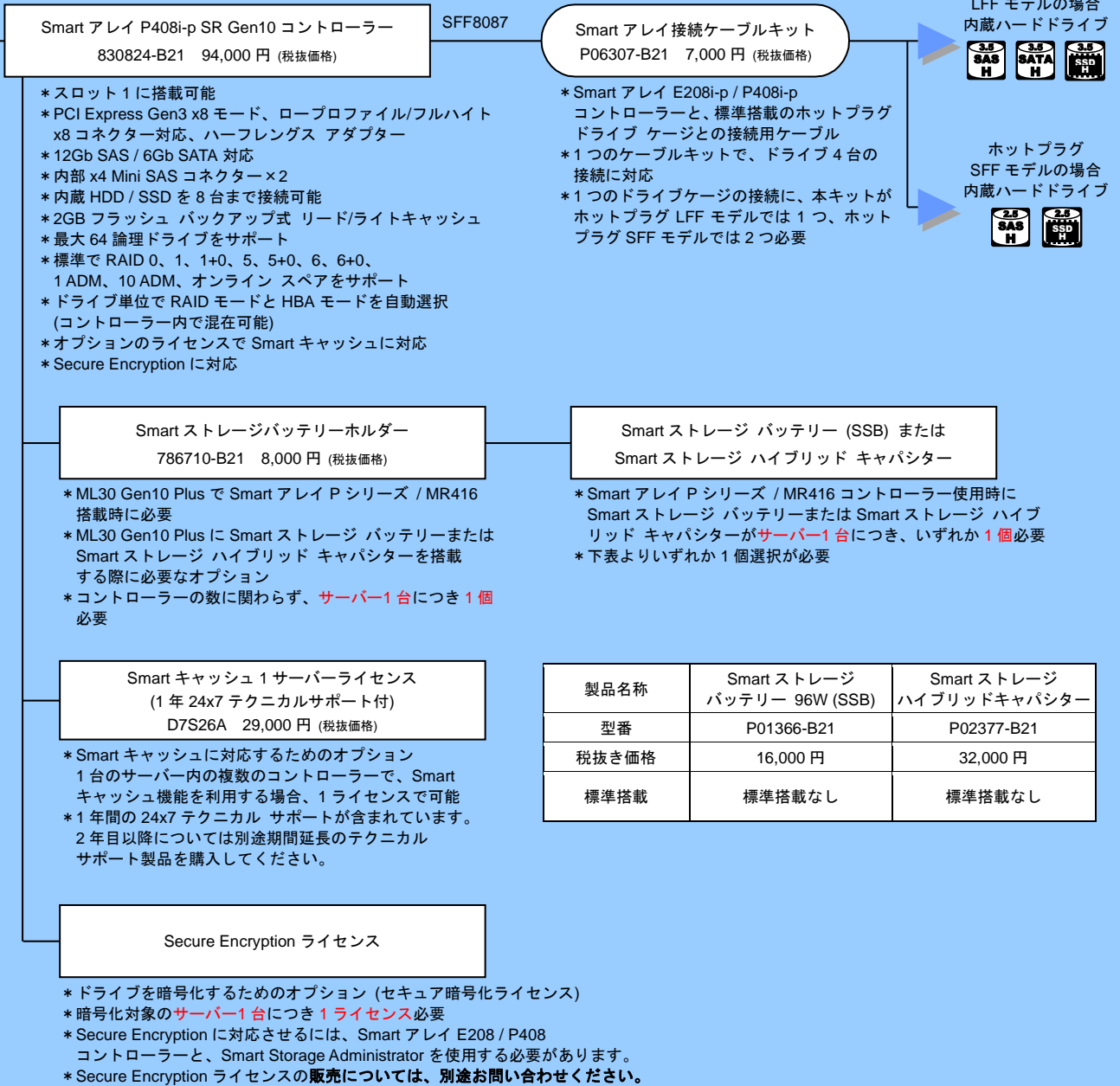

◆ノンホットプラグ LFF モデルでは、Smart アレイ P408i / E208i / MegaRAID MR416i / MR216i コントローラーはサポートされません。

◆Smart アレイ P408i-p / Mega RAID MR416i-p / MR216i-p コントローラーは、ML30 Gen10 Plus ではいずれかをサーバーあたり 1 枚のみ搭載可能です。また、それ以外の RAID コントローラーも含めた場合、ML30 Gen10 Plus ではサーバーあたり合わせて 2 枚まで搭載可能です。

◆RAID コントローラーの FBWC のバッテリーまたはキャパシターは、ProLiant Gen10 サーバー本体に合計 1 個まで搭載可能です。
バッテリーは 1 個で全て、キャパシターは 1 個で 3 枚まで、サーバーに搭載する Smart アレイ コントローラーの FBWC に対応します。

◆Smart アレイ E208 / P408 コントローラーは、ドライブ単位で RAID モードと HBA モードを自動選択し、コントローラー内で混在可能です。RAID モードでは HPE 製ドライバーを、HBA モードでは OS 標準のドライバーを使用するモードです。

◆Smart キャッシュは、よく使うデータを SSD にキャッシュし、それ以外のデータを HDD に保存することで全体のストレージ性能の高速化を図るコントローラーベースのソリューションです。
Smart キャッシュは、1 つの Smart アレイコントローラーあたり設定可能な Smart キャッシュのサイズや 1 つの Smart キャッシュボリュームに割り当てられる最大サイズに制限があります。Smart キャッシュの機能の詳細については、以下の Web サイトのユーザーガイドを参照ください。
https://support.hpe.com/hpesc/public/docDisplay?docId=a00019059ja_jp&page=GUID-F06FEB72-2FE7-46C9-8867-5070CDCC7315.html

◆ライセンス製品については、同梱される Entitlement Certificate (ライセンス権利付与書)でライセンス キー取得が必要

◆RAID 1 ADM (Advanced Data Mirroring)は、3 台のドライブでミラーリングを構成し、1 台のドライブが故障した場合でも冗長性を維持することが可能です。

◆RAID 10 ADM は、RAID 1 ADM のボリューム 2 つをストライプセットにし、アクセスを向上させるものです。(HDD / SSD の必要台数は 6 台)

◆Self-encrypting ドライブ (自己暗号化ドライブ、SED)は、Intel VROC および Smart アレイ P408 / E208 コントローラーではサポートされません。

ホットプラグモデル オプション

Smart アレイ E208i-p SR Gen10 コントローラー (内部接続専用)

Smart アレイ E208i-p SR Gen10 コントローラー
804394-B21 47,000 円 (税抜価格)

SFF8087

- * PCI Express Gen3 x8 モード、ロープロファイル/フルハイット x8 コネクター対応、ハーフレングス アダプター
- * 12Gb SAS / 6Gb SATA 対応
- * 内部 x4 Mini SAS コネクター×2
- * 内蔵 HDD / SSD を 8 台まで接続可能
- * 最大 64 論理ドライブをサポート
- * 内蔵 SAS テープドライブをサポート
- * **キャッシュメモリ未搭載**
- * 標準で RAID 0、1、1+0、5、オンライン スペアをサポート
- * ドライブ単位で RAID モードと HBA モードを自動選択 (コントローラー内で混在可能)
- * Secure Encryption に対応

Secure Encryption ライセンス

- * ドライブを暗号化するためのオプション (セキュア暗号化ライセンス)
- * 暗号化対象のサーバー1 台につき 1 ライセンス必要
- * Secure Encryption に対応させるには、Smart アレイ E208 / P408 コントローラーと、Smart Storage Administrator を使用する必要があります。
- * Secure Encryption ライセンスの販売については、別途お問い合わせください。

Smart アレイ接続ケーブルキット
P06307-B21 7,000 円 (税抜価格)

- * Smart アレイ E208i-p / P408i-p コントローラーと、標準搭載のホットプラグ ドライブ ケージとの接続用ケーブル
- * 1 つのケーブルキットで、ドライブ 4 台の接続に対応
- * 1 つのドライブケージの接続に、本キットがホットプラグ LFF モデルでは 1 つ、ホットプラグ SFF モデルでは 2 つ必要

ホットプラグ LFF モデルの場合
内蔵ハードドライブ



ホットプラグ SFF モデルの場合
内蔵ハードドライブ



内蔵テープ装置



- ◆ ノンホットプラグ LFF モデルでは、Smart アレイ P408i / E208i / MegaRAID MR416i / MR216i コントローラーはサポートされません。
- ◆ Smart アレイ P408i-p / Mega RAID MR416i-p / MR216i-p コントローラーは、ML30 Gen10 Plus ではないずれかをサーバーあたり 1 枚のみ搭載可能です。また、それ以外の RAID コントローラーも含めた場合、ML30 Gen10 Plus ではサーバーあたり合わせて 2 枚まで搭載可能です。
- ◆ Smart アレイ E208 / P408 コントローラーは、ドライブ単位で RAID モードと HBA モードを自動選択し、コントローラー内で混在可能です。RAID モードでは HPE 製ドライバーを、HBA モードでは OS 標準のドライバーを使用するモードです。
- ◆ キャッシュメモリ未搭載のため、処理性能を重視する場合は Smart アレイ P シリーズを推奨します。
- ◆ ライセンス製品については、同梱される Entitlement Certificate (ライセンス権利付与書) でライセンス キー取得が必要
- ◆ Self-encrypting ドライブ (自己暗号化ドライブ、SED) は、Intel VROC および Smart アレイ P408 / E208 コントローラーではサポートされません。

ホットプラグモデル オプション

MegaRAID MR416i-p コントローラー (内部接続専用)

Broadcom MegaRAID MR416i-p NVMe/SAS
12G Controller for HPE Gen10 Plus
P06367-B21 292,000 円 (税抜価格)

SFF
8654

- * スロット 1 に搭載可能
- * PCI Express Gen4 x8 モード、フルハイト x8 コネクタ対応、ハーフレングス アダプター
- * 16Gb NVMe / 12Gb SAS / 6Gb SATA に対応する、Tri-Mode コントローラー
- * 内部 x8 Slim SAS コネクタ×2
- * 内蔵 HDD / SSD を 8 台まで接続可能
- * 4GB フラッシュ バックアップ式 リード/ライトキャッシュ
- * 最大 64 論理ドライブをサポート
- * 標準で RAID 0、1、1+0、5、5+0、6、6+0、オンライン スペアをサポート
- * ドライブ単位で RAID モードと HBA モードを自動選択 (コントローラー内で混在可能)

ML30 Gen10 Plus
Broadcom ケーブルキット
P57104-B21 15,000 円 (税抜価格)

- * ホットプラグモデルで Tri-Mode コントローラー(MR416 / MR216) を使用する際に必要なケーブル キット
- * 1 本のケーブルでドライブ 4 台の接続に対応
- * LFF モデルでは 1 つ、SFF モデルでは 2 つの購入が必要

ホットプラグ
LFF モデルの場合
内蔵ハードドライブ



ホットプラグ
SFF モデルの場合
内蔵ハードドライブ



Smart ストレージバッテリーホルダー
786710-B21 8,000 円 (税抜価格)

- * ML30 Gen10 Plus で Smart アレイ P シリーズ / MR416 搭載時に必要
- * ML30 Gen10 Plus に Smart ストレージ バッテリーまたは Smart ストレージ ハイブリッド キャパシターを搭載する際に必要なオプション
- * コントローラーの数に関わらず、サーバー 1 台につき 1 個必要

Smart ストレージ バッテリー (SSB) または
Smart ストレージ ハイブリッド キャパシター

- * Smart アレイ P シリーズ / MR416 コントローラー使用時に Smart ストレージ バッテリーまたは Smart ストレージ ハイブリッド キャパシターがサーバー 1 台につき、いずれか 1 個必要
- * 下表よりいずれか 1 個選択が必要

製品名称	Smart ストレージ バッテリー 96W (SSB)	Smart ストレージ ハイブリッドキャパシター
型番	P01366-B21	P02377-B21
税抜き価格	16,000 円	32,000 円
標準搭載	標準搭載なし	標準搭載なし

- ◆ ノンホットプラグ LFF モデルでは、Smart アレイ P408i / E208i / MegaRAID MR416i / MR216i コントローラーはサポートされません。
- ◆ Smart アレイ P408i-p / Mega RAID MR416i-p / MR216i-p コントローラーは、ML30 Gen10 Plus ではいずれかをサーバーあたり 1 枚のみ搭載可能です。また、それ以外の RAID コントローラーも含めた場合、ML30 Gen10 Plus ではサーバーあたり合わせて 2 枚まで搭載可能です。
- ◆ RAID コントローラーの FBWC のバッテリーまたはキャパシターは、ProLiant Gen10 サーバー本体に合計 1 個まで搭載可能です。
バッテリーは 1 個で全て、キャパシターは 1 個で 3 枚まで、サーバーに搭載する Smart アレイ コントローラーの FBWC に対応します。
- ◆ MegaRAID MR416 / MR216 コントローラーは、ドライブ単位で RAID モードと HBA モードを自動選択し、コントローラー内で混在可能です。
- ◆ SSD を使用する場合、MegaRAID Storage Administrator (MRSA) ユーティリティのドライブ情報で定期的に SSD の保証使用量 (推定寿命) をご確認ください。

ホットプラグモデル オプション

MegaRAID MR216i-p コントローラー (内部接続専用)

Broadcom MegaRAID MR216i-p NVMe/SAS 12G
Controller for HPE Gen10 Plus
P26324-B21 203,000 円 (税抜価格)

SFF
8654

ML30 Gen10 Plus
Broadcom ケーブルキット
P57104-B21 15,000 円 (税抜価格)

- * スロット 1 に搭載可能
- * PCI Express Gen4 x8 モード、フルハイト x8 コネクタ対応、ハーフレングス アダプター
- * 16Gb NVMe / 12Gb SAS / 6Gb SATA に対応する、Tri-Mode コントローラー
- * 内部 x8 Slim SAS コネクタ × 2
- * 内蔵 HDD / SSD を 8 台まで接続可能
- * **キャッシュメモリ未搭載**
- * 最大 64 論理ドライブをサポート
- * 標準で RAID 0、1、1+0、オンライン スペアをサポート
- * ドライブ単位で RAID モードと HBA モードを自動選択 (コントローラー内で混在可能)

- * ホットプラグモデルで Tri-Mode コントローラー (MR416 / MR216) を使用する際に必要なケーブル キット
- * 1 本のケーブルでドライブ 4 台の接続に対応
- * LFF モデルでは 1 つ、SFF モデルでは 2 つの購入が必要

ホットプラグ
LFF モデルの場合
内蔵ハードドライブ



ホットプラグ
SFF モデルの場合
内蔵ハードドライブ



- ◆ ノンホットプラグ LFF モデルでは、Smart アレイ P408i / E208i / MegaRAID MR416i / MR216i コントローラーはサポートされません。
- ◆ Smart アレイ P408i-p / Mega RAID MR416i-p / MR216i-p コントローラーは、ML30 Gen10 Plus ではいずれかをサーバーあたり 1 枚のみ搭載可能です。また、それ以外の RAID コントローラーも含めた場合、ML30 Gen10 Plus ではサーバーあたり合わせて 2 枚まで搭載可能です。
- ◆ MegaRAID MR416 / MR216 コントローラーは、ドライブ単位で RAID モードと HBA モードを自動選択し、コントローラー内で混在可能です。
- ◆ SSD を使用する場合、MegaRAID Storage Administrator (MRSA) ユーティリティのドライブ情報で定期的に SSD の保証使用量 (推定寿命) をご確認ください。

全モデル オプション

Smart アレイ P408e-p SR Gen10 コントローラー (外部接続専用)

Smart アレイ P408e-p SR Gen10 コントローラー
804405-B21 141,000 円 (税抜価格)

- * PCI Express Gen3 x8 モード、ロープロファイル/フルハイト x8 コネクタ対応、ハーフレングス アダプター
- * 12Gb SAS / 6Gb SATA 対応
- * 外部 x4 MiniSAS HD コネクタ(SFF8644) × 2
- * 外部 SAS テープドライブをサポート
- * 4GB フラッシュ バックアップ式 リード/ライトキャッシュ
- * MSA 接続の場合、RAID 機能は MSA 側で提供
- * 最大 64 論理ドライブをサポート
- * 標準で RAID 0、1、1+0、5、5+0、6、6+0、1 ADM、10 ADM、オンライン スペアをサポート
- * ドライブ単位で RAID モードと HBA モードを自動選択 (コントローラー内で混在可能)
- * オプションのライセンスで Smart キャッシュに対応
- * Secure Encryption に対応

SFF8644

SFF8644

ディスク
エンクロージャー編
(D3x10)、
ストレージ製品
システム構成図
MSA Gen6



単体テープ
ドライブ編、
テープ
オートローダー
/ライブラリ編



Smart ストレージバッテリーホルダー
786710-B21 8,000 円 (税抜価格)

- * ML30 Gen10 Plus で Smart アレイ P シリーズ / MR416 搭載時に必要
- * ML30 Gen10 Plus に Smart ストレージ バッテリーまたは Smart ストレージ ハイブリッド キャパシターを搭載する際に必要なオプション
- * コントローラーの数に関わらず、**サーバー1台につき1個** 必要

Smart ストレージ バッテリー (SSB) または
Smart ストレージ ハイブリッド キャパシター

- * Smart アレイ P シリーズ / MR416 コントローラー使用時に Smart ストレージ バッテリーまたは Smart ストレージ ハイブリッド キャパシターが**サーバー1台につき、いずれか1個** 必要
- * 下表よりいずれか1個選択が必要

Smart キャッシュ 1 サーバーライセンス
(1年 24x7 テクニカルサポート付)
D7S26A 29,000 円 (税抜価格)

- * Smart キャッシュに対応するためのオプション
1台のサーバー内の複数のコントローラーで、Smart キャッシュ機能を利用する場合、1ライセンスで可能
- * 1年間の 24x7 テクニカル サポートが含まれています。
2年目以降については別途期間延長のテクニカル サポート製品を購入してください。

製品名称	Smart ストレージ バッテリー 96W (SSB)	Smart ストレージ ハイブリッドキャパシター
型番	P01366-B21	P02377-B21
税抜き価格	16,000 円	32,000 円
標準搭載	標準搭載なし	標準搭載なし

Secure Encryption ライセンス

- * ドライブを暗号化するためのオプション (セキュア暗号化ライセンス)
- * 暗号化対象の**サーバー1台につき1ライセンス** 必要
- * Secure Encryption に対応させるには、Smart アレイ E208 / P408 コントローラーと、Smart Storage Administrator を使用する必要があります。
- * Secure Encryption ライセンスの販売については、別途お問い合わせください。

- ◆**ノンホットプラグ LFF モデルで、PCI Express スロットに Smart アレイ E208e-p SR Gen10 コントローラーと 1GbE ネットワーク アダプター以外のカードを搭載する場合、ML30 Gen10 PCI ファン/パッドキット(P06303-B21)が必要です。**
- ◆ Smart アレイ P408i-p / Mega RAID MR416i-p / MR216i-p コントローラーは、ML30 Gen10 Plus ではいずれかをサーバーあたり 1 枚のみ搭載可能です。また、それ以外の RAID コントローラーも含めた場合、ML30 Gen10 Plus ではサーバーあたり合わせて 2 枚まで搭載可能です。
- ◆ RAID コントローラーの FBWC のバッテリーまたはキャパシターは、ProLiant Gen10 サーバー本体に合計 1 個まで搭載可能です。
バッテリーは1個で全て、キャパシターは1個で3枚まで、サーバーに搭載する Smart アレイ コントローラーの FBWC に対応します。
- ◆ Smart アレイ E208 / P408 コントローラーは、ドライブ単位で RAID モードと HBA モードを自動選択し、コントローラー内で混在可能です。RAID モードでは HPE 製ドライバーを、HBA モードでは OS 標準のドライバーを使用するモードです。
- ◆ Smart キャッシュは、よく使うデータを SSD にキャッシュし、それ以外のデータを HDD に保存することで全体のストレージ性能の高速化を図るコントローラーベースのソリューションです。
Smart キャッシュは、1つの Smart アレイコントローラーあたり設定可能な Smart キャッシュのサイズや1つの Smart キャッシュボリュームに割り当てられる最大サイズに制限があります。Smart キャッシュの詳細については、以下の Web サイトのユーザーガイドを参照ください。
https://support.hpe.com/hpsc/public/docDisplay?docId=a00019059ja_jp&page=GUID-F06FEB72-2FE7-46C9-8867-5070CDCC7315.html
- ◆ ライセンス製品については、同梱される Entitlement Certificate (ライセンス権利付与書)でライセンス キー取得が必要
- ◆ RAID 1 ADM (Advanced Data Mirroring)は、3台のドライブでミラーリングを構成し、1台のドライブが故障した場合でも冗長性を維持することが可能です。
- ◆ RAID 10 ADM は、RAID 1 ADM のボリューム 2 つをストライプセットにし、アクセスを向上させるものです。(HDD / SSD の必要台数は 6 台)
- ◆ Self-encrypting ドライブ (自己暗号化ドライブ、SED)は、Intel VROC および Smart アレイ P408 / E208 コントローラーではサポートされません。

全モデル オプション

Smart アレイ E208e-p SR Gen10 コントローラー (外部接続専用)

Smart アレイ E208e-p SR Gen10 コントローラー
804398-B21 55,000 円 (税抜価格)

- * PCI Express Gen3 x8 モード、ロープロファイル/フルハイット x8 コネクター対応、ハーフレングス アダプター
- * 12Gb SAS / 6Gb SATA 対応
- * 外部 x4 MiniSAS HD コネクター(SFF8644) × 2
- * 外部 SAS テープドライブをサポート
- * MSA 接続の場合、RAID 機能は MSA 側で提供
- * **キャッシュメモリ未搭載**
- * 最大 64 論理ドライブをサポート
- * 標準で RAID 0、1、1+0、5、オンライン スペアをサポート
- * ドライブ単位で RAID モードと HBA モードを自動選択 (コントローラー内で混在可能)
- * Secure Encryption に対応

Secure Encryption ライセンス

- * ドライブを暗号化するためのオプション (セキュア暗号化ライセンス)
- * 暗号化対象の **サーバー1台につき 1 ライセンス** 必要
- * Secure Encryption に対応させるには、Smart アレイ E208 / P408 コントローラーと、Smart Storage Administrator を使用する必要があります。
- * Secure Encryption ライセンスの販売については、別途お問い合わせください。

SFF8644

SFF8644

ディスク
エンクロージャー編
(D3x10)、
ストレージ製品
システム構成図
MSA Gen6



単体テープ
ドライブ編、
テープ
オートローダー
/ライブラリ編



- ◆ Smart アレイ P408e-p / E208e-p コントローラーは、ML30 Gen10 Plus ではサーバーあたり合わせて 1 枚まで搭載可能です。
- ◆ Smart アレイ P408i-p / Mega RAID MR416i-p / MR216i-p コントローラーは、ML30 Gen10 Plus ではいずれかをサーバーあたり 1 枚のみ搭載可能です。また、それ以外の RAID コントローラーも含めた場合、ML30 Gen10 Plus ではサーバーあたり合わせて 2 枚まで搭載可能です。
- ◆ Smart アレイ E208 / P408 コントローラーは、ドライブ単位で RAID モードと HBA モードを自動選択し、コントローラー内で混在可能です。RAID モードでは HPE 製ドライバーを、HBA モードでは OS 標準のドライバーを使用するモードです。
- ◆ キャッシュ未搭載のため、処理性能を重視する場合は Smart アレイ P シリーズを推奨します。
- ◆ ライセンス製品については、同梱される Entitlement Certificate (ライセンス権利付与書) でライセンス キー取得が必要
- ◆ Self-encrypting ドライブ (自己暗号化ドライブ、SED) は、Intel VROC および Smart アレイ P408 / E208 コントローラーではサポートされません。

ハードドライブ



ホットプラグ LFF モデルの場合 標準
Intel VROC SATA Software RAID コントローラー接続



Intel VROC SATA Software RAID コントローラー接続

ホットプラグ対応
LP LFF SAS / SATA ドライブケース

- * ホットプラグ LFF モデルに標準搭載
- * ホットプラグ対応 LP LFF(3.5 インチ)SAS / SATA の HDD / SSD を 4 台搭載可能
- * 標準搭載の Intel VROC SATA Software RAID コントローラーに接続済み

LFF(3.5")SATA 接続 ハードディスクドライブ
次々頁の表を参照

LFF(3.5")SATA 接続 ソリッドステートドライブ
次々頁の表を参照

HDD 用ブランク パネル

LFF (3.5) LP HDD ベイ用ブランクパネル
807878-B21 3,000 円 (税抜価格)

- * 標準のドライブケースに 3 個標準搭載済み
- * ドライブベイの空きスロットを塞ぐためのオプション (ドライブ ベイに空きがある場合には、必ずブランク パネルで空きスロットを塞いでください。)

- ◆ SSD を使用する場合、Smart Storage Administrator に含まれる SmartSSD Wear Gauge ユーティリティにて定期的に SSD の保証使用量をご確認ください。
- ◆ SAS/SATA の HDD/SSD の混在は可能ですが、同じアレイ グループ内では SAS/SATA および HDD/SSD の混在はできません。
- ◆ ML30 Gen10 Plus をサポートする OS は、512e 対応ドライブをサポートしております。
- ◆ 512e 対応ドライブは、4KiB ネイティブ アクセスでブートするには、UEFI モードが必要です。
- ◆ 現在システム構成図に記載のホットプラグ対応ドライブは、HPE 独自の技術となる、ファームウェアの改ざんやウィルスの混入など外部からの攻撃を防止するための電子署名付きファームウェア Digitally Signed Firmware (DS) を実装し、セキュリティ機能が強化されたドライブです。
- ◆ SATA / SAS、HDD / SSD のドライブを選定する上で、SATA と SAS の I/F の特徴、HDD と SSD の特徴、SSD の種類と特徴については、下記 Web サイト「内蔵ストレージ」を参照ください。
<https://h50146.www5.hpe.com/products/servers/proliant/storage/diskstorage.html>
- ◆ 大容量の RAID ボリュームを構成する場合、RAID 障害復旧後のリビルドに長時間を要します。その間冗長性が失われますので、特に SATA HDD 利用時は HDD 2 本の障害にも対応する RAID 6 (ADG) でのご利用を強く推奨します。
- ◆ SATA HDD および 7.2krpm SAS HDD の標準保証は、システムの標準保証期間にかかわらず 1 年間となります。また、SSD の標準保証期間は、3 年間または保証使用量に達したときのいずれか早い方となります。
- ◆ SSD におけるドライブ選定に必要な保証使用量、性能値などの情報は、下記 Web サイト「SSD 仕様比較表」を参照ください。
http://h50146.www5.hpe.com/products/servers/proliant/system_pdf/ssd_spec.xlsx

ホットプラグ LFF モデルの場合 オプション

MegaRAID MR416i / MR216i、Smart アレイ P408i / E208i コントローラー接続

 MegaRAID
 MR416i / MR216i、
 Smart アレイ
 P408i / E208i
 コントローラー
 接続

ホットプラグ対応
 LP LFF SAS / SATA ドライブケース

- * ホットプラグ LFF モデルに標準搭載
- * ホットプラグ対応 LP LFF(3.5 インチ)SAS / SATA の HDD / SSD を 4 台搭載可能
- * 標準搭載の Intel VROC SATA Software RAID コントローラーに接続済み、他のコントローラーでは接続変更が必要

LFF(3.5")SATA 接続 ハードディスクドライブ
 次頁の表を参照

LFF(3.5")SATA 接続 ソリッドステートドライブ
 次頁の表を参照

LFF(3.5")SAS 接続 ハードディスクドライブ
 次頁の表を参照

LFF(3.5")SAS 接続 ソリッドステートドライブ
 次頁の表を参照

HDD 用ブランク パネル

LFF (3.5) LP HDD ベイ用ブランクパネル
 807878-B21 3,000 円 (税抜価格)

- * 標準のドライブケースに 3 個標準搭載済み
- * ドライブベイの空きスロットを塞ぐためのオプション (ドライブ ベイに空きがある場合には、必ずブランク パネルで空きスロットを塞いでください。)

- ◆ SSD を使用する場合、Smart Storage Administrator に含まれる SmartSSD Wear Gauge ユーティリティにて定期的に SSD の保証使用量をご確認ください。
- ◆ SAS/SATA の HDD/SSD の混在は可能ですが、同じアレイ グループ内では SAS/SATA および HDD/SSD の混在はできません。
- ◆ ML30 Gen10 Plus をサポートする OS は、512e 対応ドライブをサポートしております。
- ◆ 512e 対応ドライブは、4KiB ネイティブ アクセスでブートするには、UEFI モードが必要です。
- ◆ 現在システム構成図に記載のホットプラグ対応ドライブは、HPE 独自の技術となる、ファームウェアの改ざんやウィルスの混入など外部からの攻撃を防止するための電子署名付きファームウェア Digitally Signed Firmware (DS) を実装し、セキュリティ機能が強化されたドライブです。
- ◆ SATA / SAS、HDD / SSD のドライブを選定する上で、SATA と SAS の I/F の特徴、HDD と SSD の特徴、SSD の種類と特徴については、下記 Web サイト「内蔵ストレージ」を参照ください。
<https://h50146.www5.hpe.com/products/servers/proliant/storage/diskstorage.html>
- ◆ 大容量の RAID ボリュームを構成する場合、RAID 障害復旧後のリビルドに長時間を要します。その間冗長性が失われますので、特に SATA HDD 利用時は HDD 2 本の障害にも対応する RAID 6 (ADG) でのご利用を強く推奨します。
- ◆ SATA HDD および 7.2krpm SAS HDD の標準保証は、システムの標準保証期間にかかわらず 1 年間となります。また、SSD の標準保証期間は、3 年間または保証使用量に達したときのいずれか早い方となります。
- ◆ SSD におけるドライブ選定に必要な保証使用量、性能値などの情報は、下記 Web サイト「SSD 仕様比較表」を参照ください。
http://h50146.www5.hpe.com/products/servers/proliant/system_pdf/ssd_spec.xlsx

LFF モデル用ドライブ

製品型番	製品名	税抜価格	備考
3.5 インチ(LFF) ホットプラグ 6Gb SATA ハードディスクドライブ			
861686-B21	1TB 7.2krpm LP 3.5 型 6G SATA DS ハードディスクドライブ	37,000 円	
861681-B21	2TB 7.2krpm LP 3.5 型 6G SATA DS ハードディスクドライブ	65,000 円	
861683-B21	4TB 7.2krpm LP 3.5 型 6G SATA DS ハードディスクドライブ	103,000 円	
834028-B21	8TB 7.2krpm LP 3.5 型 6G SATA 512e DS ハードディスクドライブ	194,000 円	
3.5 インチ(LFF) ホットプラグ 6Gb SATA 512e 対応ハードディスクドライブ			
861742-B21	6TB 7.2krpm LP 3.5 型 6G SATA 512e DS ハードディスクドライブ	149,000 円	
881787-B21	12TB 7.2krpm LP 3.5 型 6G SATA 512e ヘリウム DS ハードディスクドライブ	290,000 円	
P23449-B21	16TB 7.2krpm LP 3.5 型 6G SATA 512e ヘリウム DS ISE ハードディスクドライブ	398,000 円	
P37678-B21	18TB 7.2krpm LP 3.5 型 6G SATA 512e ヘリウム DS ISE ハードディスクドライブ	450,000 円	
P53554-B21	20TB 7.2krpm LP 3.5 型 6G SATA 512e ヘリウム DS ISE ハードディスクドライブ	609,000 円	
3.5 インチ(LFF) ホットプラグ 6Gb SATA RI SSD			
P47808-B21	HPE 960GB SATA 6G Read Intensive LFF LPC Multi Vendor SSD	176,000 円	Multi Vendor 供給製品
3.5 インチ(LFF) ホットプラグ 12Gb SAS ハードディスクドライブ			
833926-B21	2TB 7.2krpm LP 3.5 型 12G SAS DS ハードディスクドライブ	87,000 円	* 標準パーツ保証 1 年 * SATA HDD 同様のノン・ミッション クリティカルな使用用途を推奨
833928-B21	4TB 7.2krpm LP 3.5 型 12G SAS DS ハードディスクドライブ	132,000 円	
3.5 インチ(LFF) ホットプラグ 12Gb SAS 512e 対応ハードディスクドライブ			
861746-B21	6TB 7.2krpm LP 3.5 型 12G SAS 512e DS ハードディスクドライブ	159,000 円	* 標準パーツ保証 1 年 * SATA HDD 同様のノン・ミッション クリティカルな使用用途を推奨
834031-B21	8TB 7.2krpm LP 3.5 型 12G SAS 512e DS ハードディスクドライブ	197,000 円	
881781-B21	12TB 7.2krpm LP 3.5 型 12G SAS 512e ヘリウム DS ハードディスクドライブ	302,000 円	
P09155-B21	14TB 7.2krpm LP 3.5 型 12G SAS 512e ヘリウム DS ハードディスクドライブ	377,000 円	
P23608-B21	16TB 7.2krpm LP 3.5 型 12G SAS 512e ヘリウム DS ISE ハードディスクドライブ	410,000 円	
P53553-B21	20TB 7.2krpm LP 3.5 型 12G SAS 512e ヘリウム DS ISE ハードディスクドライブ	650,000 円	

* グレー色は在庫限定

- ◆製品名に Multi Vendor とある SSD は、複数のドライブ製造元から供給を受ける SSD 製品です。Multi Vendor SSD は、複数の製造元より供給されるため、単一製造元で供給される HPE SSD 製品より、安定した供給と長い販売期間での提供が可能です。なお、Multi Vendor SSD は製造元によって性能に差異があるため、各製造元モデルの最小性能 (DWPD、IOPS、Sequential) と最大消費電力を本製品の仕様としています。
- ◆製品名に ISE とある HDD は、データ保護を目的として設計された Instant Secure Erase (ISE) 機能を搭載しています。ISE とは、データを書き込みした際の暗号化キーを削除して初期化し、データを簡単かつ永久に即時に読み取り不可にする機能です。
- ◆SSD におけるドライブ選定に必要な保証使用量、性能値などの情報は、下記 Web サイト「SSD 仕様比較表」を参照ください。
http://h50146.www5.hpe.com/products/servers/proliant/system_pdf/ssd_spec.xlsx

ホットプラグ SFF モデルの場合 標準

Intel VROC SATA Software RAID コントローラー接続



ホットプラグ対応
BC SFF SAS / SATA ドライブケース

- * ホットプラグ SFF モデルに標準搭載
- * ホットプラグ対応ベーシックキャリア SFF (2.5 インチ)SAS / SATA の HDD / SSD を 8 台搭載可能、ただし **Intel VROC SATA Software RAID コントローラーとの接続の場合は 4 台まで搭載可能**
- * 標準搭載の Intel VROC SATA Software RAID コントローラーに接続済み

SFF(2.5")SATA 接続 ソリッドステートドライブ
次々頁の表を参照

HDD 用ブランクパネル

SFF(2.5")HDD ベイ用ブランクパネル
666987-B21 1,000 円 (税抜価格)

- * SFF モデル標準装備のドライブケースには 7 個標準搭載済み
- * ドライブベイの空きスロットを塞ぐためのオプション (ディスクレスなど搭載ディスクが少ない構成で、ドライブ ベイに空きがある場合には、必ずブランクパネルで空きスロットを塞いでください。)

- ◆ **Intel VROC SATA Software RAID コントローラー**で 8 ベイ SFF(2.5 型) ドライブケースと接続した場合、**内蔵 SFF ドライブは 4 台まで使用可能**です。**5 台以上の内蔵 SFF ドライブ**を使用するには、別途 Smart アレイ コントローラーの**追加が必要**です。
- ◆ SSD を使用する場合、Smart Storage Administrator に含まれる SmartSSD Wear Gauge ユーティリティにて定期的に SSD の保証使用量をご確認ください。
- ◆ SAS/SATA の HDD/SSD の混在は可能ですが、同じアレイ グループ内では SAS/SATA および HDD/SSD の混在はできません。
- ◆ ML30 Gen10 Plus をサポートする OS は、512e 対応ドライブをサポートしております。
- ◆ 512e 対応ドライブは、4KiB ネイティブ アクセスでブートするには、UEFI モードが必要です。
- ◆ 現在システム構成図に記載のホットプラグ対応ドライブは、HPE 独自の技術となる、ファームウェアの改ざんやウィルスの混入など外部からの攻撃を防止するための電子署名付きファームウェア Digitally Signed Firmware (DS) を実装し、セキュリティ機能が強化されたドライブです。
- ◆ Secure Encryption を使用してドライブを暗号化するには、Smart アレイ P408 / E208 コントローラーと、Secure Encryption ライセンスが必要です。Secure Encryption ライセンスの販売については、別途お問い合わせください。
- ◆ Self-encrypting ドライブ(自己暗号化ドライブ、SED)は、Intel VROC および Smart アレイ P408 / E208 コントローラーではサポートされません。
- ◆ SATA / SAS、HDD / SSD のドライブを選定する上で、SATA と SAS の I/F の特徴、HDD と SSD の特徴、SSD の種類と特徴については、下記 Web サイトの「ハードディスクドライブ (HDD)」の項の説明を参照ください。
<https://h50146.www5.hpe.com/products/servers/proliant/storage/diskstorage.html>
- ◆ 大容量の RAID ボリュームを構成する場合、RAID 障害復旧後のリビルドに長時間を要します。その間冗長性が失われますので、特に SATA HDD 利用時は HDD 2 本の障害にも対応する RAID 6 (ADG)でのご利用を強く推奨します。
- ◆ SATA HDD および 7.2krpm SAS HDD の標準保証は、システムの標準保証期間にかかわらず 1 年間となります。また、SSD の標準保証期間は、3 年間または保証使用量に達したときのいずれか早い方となります。
- ◆ SSD におけるドライブ選定に必要な保証使用量、性能値などの情報は、下記 Web サイト「SSD 仕様比較表」を参照ください。
http://h50146.www5.hpe.com/products/servers/proliant/system_pdf/ssd_spec.xlsx

ホットプラグ SFF モデルの場合 オプション

MegaRAID MR416i / MR216i、Smart アレイ P408i / E208i コントローラー接続

 MegaRAID
MR416i / MR216i、
Smart アレイ
P408i / E208i
コントローラー
接続

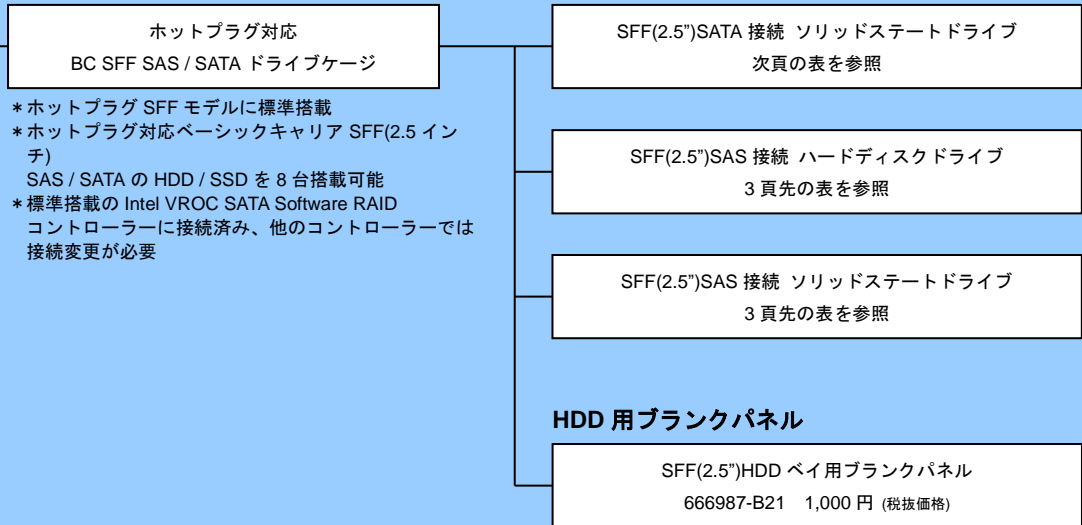

- * SFF モデル標準装備のドライブケースには 7 個搭載済み
- * ドライブベイの空きスロットを塞ぐためのオプション
(ディスクレスなど搭載ディスクが少ない構成で、
ドライブ ベイに空きがある場合には、必ずブランク
パネルで空きスロットを塞いでください。)

- ◆SSD を使用する場合、Smart Storage Administrator に含まれる SmartSSD Wear Gauge ユーティリティにて定期的に SSD の保証使用量をご確認ください。
- ◆SAS/SATA の HDD/SSD の混在は可能ですが、同じアレイ グループ内では SAS/SATA および HDD/SSD の混在はできません。
- ◆ML30 Gen10 Plus をサポートする OS は、512e 対応ドライブをサポートしております。
- ◆512e 対応ドライブは、4KiB ネイティブ アクセスでブートするには、UEFI モードが必要です。
- ◆現在システム構成図に記載のホットプラグ対応ドライブは、HPE 独自の技術となる、ファームウェアの改ざんやウィルスの混入など外部からの攻撃を防止するための電子署名付きファームウェア Digitally Signed Firmware (DS) を実装し、セキュリティ機能が強化されたドライブです。
- ◆Secure Encryption を使用してドライブを暗号化するには、Smart アレイ P408 / E208 コントローラーと、Secure Encryption ライセンスが必要です。Secure Encryption ライセンスの販売については、別途お問い合わせください。
- ◆Self-encrypting ドライブ(自己暗号化ドライブ、SED)は、Intel VROC および Smart アレイ P408 / E208 コントローラーではサポートされません。
- ◆SATA / SAS、HDD / SSD のドライブを選定する上で、SATA と SAS の I/F の特徴、HDD と SSD の特徴、SSD の種類と特徴については、下記 Web サイトの「ハードディスクドライブ (HDD)」の項の説明を参照ください。
<https://h50146.www5.hpe.com/products/servers/proliant/storage/diskstorage.html>
- ◆大容量の RAID ボリュームを構成する場合、RAID 障害復旧後のリビルドに長時間を要します。その間冗長性が失われますので、特に SATA HDD 利用時は HDD 2 本の障害にも対応する RAID 6 (ADG)でのご利用を強く推奨します。
- ◆SATA HDD および 7.2krpm SAS HDD の標準保証は、システムの標準保証期間にかかわらず 1 年間となります。また、SSD の標準保証期間は、3 年間または保証使用量に達したときのいずれか早い方となります。
- ◆SSD におけるドライブ選定に必要な保証使用量、性能値などの情報は、下記 Web サイト「SSD 仕様比較表」を参照ください。
http://h50146.www5.hpe.com/products/servers/proliant/system_pdf/ssd_spec.xlsx

SFF SATA ドライブ

製品型番	製品名	税抜価格	備考
2.5 インチ(SFF) ホットプラグ 6Gb SATA MU SSD			
P40502-B21	HPE 480GB SATA 6G Mixed Use SFF BC Multi Vendor SSD	78,000 円	Multi Vendor 供給製品
P40503-B21	HPE 960GB SATA 6G Mixed Use SFF BC Multi Vendor SSD	155,000 円	Multi Vendor 供給製品
P40504-B21	HPE 1.92TB SATA 6G Mixed Use SFF BC Multi Vendor SSD	309,000 円	Multi Vendor 供給製品
P58248-B21	HPE 1.92TB SATA 6G Mixed Use SFF BC Self-encrypting 5400M SSD	680,000 円	自己暗号化ドライブ(SED)
P40505-B21	HPE 3.84TB SATA 6G Mixed Use SFF BC Multi Vendor SSD	618,000 円	Multi Vendor 供給製品
2.5 インチ(SFF) ホットプラグ 6Gb SATA RI SSD			
P40496-B21	HPE 240GB SATA 6G Read Intensive SFF BC Multi Vendor SSD	46,000 円	Multi Vendor 供給製品
P40497-B21	HPE 480GB SATA 6G Read Intensive SFF BC Multi Vendor SSD	66,000 円	Multi Vendor 供給製品
P63886-B21	HPE 480GB SATA 6G Read Intensive SFF BC PM893a SSD	138,000 円	
P40498-B21	HPE 960GB SATA 6G Read Intensive SFF BC Multi Vendor SSD	109,000 円	Multi Vendor 供給製品
P40499-B21	HPE 1.92TB SATA 6G Read Intensive SFF BC Multi Vendor SSD	216,000 円	Multi Vendor 供給製品
P58240-B21	HPE 1.92TB SATA 6G Read Intensive SFF BC Self-encrypting 5400P SSD	434,000 円	自己暗号化ドライブ(SED)
P40500-B21	HPE 3.84TB SATA 6G Read Intensive SFF BC Multi Vendor SSD	432,000 円	Multi Vendor 供給製品
P63910-B21	HPE 3.84TB SATA 6G Read Intensive SFF BC PM893a SSD	808,000 円	
P40501-B21	HPE 7.68TB SATA 6G Read Intensive SFF BC Multi Vendor SSD	863,000 円	Multi Vendor 供給製品

- ◆Self-encrypting ドライブ(自己暗号化ドライブ、SED) は、AES ハードウェア暗号化エンジンを搭載した自己暗号化ドライブで、ストレージ メディアに書き込まれるデータをデータ転送と同時に暗号化し、電源が失われるとドライブをロックすることでアクセス制御を提供します。SED における暗号鍵の取扱い等の詳細については、右記の資料を参照ください。 <https://www.hpe.com/psnow/doc/a50004902enw>
- ◆Self-encrypting ドライブ(自己暗号化ドライブ、SED)は、Intel VROC および Smart アレイ P408 / E208 コントローラーではサポートされません。
- ◆製品名に Multi Vendor とある SSD は、複数のドライブ製造元から供給を受ける SSD 製品です。Multi Vendor SSD は、複数の製造元より供給されるため、単一製造元で供給される HPE SSD 製品より、安定した供給と長い販売期間での提供が可能です。なお、Multi Vendor SSD は製造元によって性能に差異があるため、各製造元モデルの最小性能 (DWPD、IOPS、Sequential) と最大消費電力を本製品の仕様としています。
- ◆SSD におけるドライブ選定に必要な保証使用量、性能値などの情報は、下記 Web サイト「SSD 仕様比較表」を参照ください。
http://h50146.www5.hpe.com/products/servers/proliant/system_pdf/ssd_spec.xlsx

SFF SAS ドライブ

製品型番	製品名	税抜価格	備考
2.5 インチ(SFF) ホットプラグ 12Gb SAS ハードディスクドライブ			
P40430-B21	HPE 300GB SAS 12G 10K SFF BC HDD	63,000 円	
P28028-B21	HPE 300GB SAS 12G 15K SFF BC HDD	98,000 円	
P53561-B21	HPE 600GB SAS 12G 10K SFF BC HDD	104,000 円	
P53560-B21	HPE 600GB SAS 12G 15K SFF BC HDD	187,000 円	
P40432-B21	HPE 900GB SAS 12G 15K SFF BC HDD	211,000 円	
P28586-B21	HPE 1.2TB SAS 12G 10K SFF BC HDD	168,000 円	
2.5 インチ(SFF) ホットプラグ 12Gb SAS 512e 対応 ハードディスクドライブ			
P53562-B21	HPE 1.8TB SAS 12G 10K SFF BC 512e HDD	248,000 円	
P28352-B21	HPE 2.4TB SAS 12G 10K SFF BC 512e HDD	280,000 円	
2.5 インチ(SFF) ホットプラグ 12Gb / 24Gb SAS MU SSD			
P49047-B21	HPE 800GB SAS 24G Mixed Use SFF BC Multi Vendor SSD	307,000 円	Multi Vendor 供給製品
P40510-B21	HPE 960GB SAS 12G Mixed Use SFF BC Value SAS Multi Vendor SSD	208,000 円	Multi Vendor 供給製品
P49049-B21	HPE 1.6TB SAS 24G Mixed Use SFF BC Multi Vendor SSD	509,000 円	Multi Vendor 供給製品
P63871-B21	HPE 1.6TB SAS 24G Mixed Use SFF BC Self-encrypting FIPS PM7 SSD	639,000 円	自己暗号化ドライブ(SED)
P49053-B21	HPE 3.2TB SAS 24G Mixed Use SFF BC Multi Vendor SSD	821,000 円	Multi Vendor 供給製品
P49057-B21	HPE 6.4TB SAS 24G Mixed Use SFF BC Multi Vendor SSD	1,560,000 円	Multi Vendor 供給製品
2.5 インチ(SFF) ホットプラグ 12Gb / 24Gb SAS RI SSD			
P40506-B21	HPE 960GB SAS 12G Read Intensive SFF BC Value SAS Multi Vendor SSD	149,000 円	Multi Vendor 供給製品
P49029-B21	HPE 960GB SAS 24G Read Intensive SFF BC Multi Vendor SSD	307,000 円	Multi Vendor 供給製品
P49031-B21	HPE 1.92TB SAS 24G Read Intensive SFF BC Multi Vendor SSD	509,000 円	Multi Vendor 供給製品
P49035-B21	HPE 3.84TB SAS 24G Read Intensive SFF BC Multi Vendor SSD	821,000 円	Multi Vendor 供給製品
P63875-B21	HPE 3.84TB SAS 24G Read Intensive SFF BC Self-encrypting FIPS PM7 SSD	1,081,000 円	自己暗号化ドライブ(SED)
P49041-B21	HPE 7.68TB SAS 24G Read Intensive SFF BC Multi Vendor SSD	1,560,000 円	Multi Vendor 供給製品
P49045-B21	HPE 15.36TB SAS 24G Read Intensive SFF BC Multi Vendor SSD	3,160,000 円	Multi Vendor 供給製品

- ◆Self-encrypting ドライブ(自己暗号化ドライブ、SED) は、AES ハードウェア暗号化エンジンを搭載した自己暗号化ドライブで、ストレージ メディアに書き込まれるデータをデータ転送と同時に暗号化し、電源が失われるとドライブをロックすることでアクセス制御を提供します。SED における暗号鍵の取扱い等の詳細については、右記の資料を参照ください。 <https://www.hpe.com/psnow/doc/a50004902enw>
- ◆Self-encrypting ドライブ(自己暗号化ドライブ、SED)は、Intel VROC および Smart アレイ P408 / E208 コントローラーではサポートされません。
- ◆製品名に Multi Vendor とある SSD は、複数のドライブ製造元から供給を受ける SSD 製品です。Multi Vendor SSD は、複数の製造元より供給されるため、単一製造元で供給される HPE SSD 製品より、安定した供給と長い販売期間での提供が可能です。なお、Multi Vendor SSD は製造元によって性能に差異があるため、各製造元モデルの最小性能 (DWPD、IOPS、Sequential) と最大消費電力を本製品の仕様としています。
- ◆SSD におけるドライブ選定に必要な保証使用量、性能値などの情報は、下記 Web サイト「SSD 仕様比較表」を参照ください。
http://h50146.www5.hpe.com/products/servers/proliant/system_pdf/ssd_spec.xlsx

ノンホットプラグモデルの場合

 Intel VROC SATA
 Software RAID
 コントローラー接続

**ノンホットプラグ
 4LFF ドライブケース**
 * ノンホットプラグモデルに標準搭載
 * ノンホットプラグ LFF(3.5 インチ)SATA の
 HDD を 4 台搭載可能
 * ノンホットプラグモデルに Intel VROC SATA
 Software RAID コントローラーとドライブ接続用
 ケーブル標準添付

LFF ノンホットプラグ HDD

LFF 6Gb SATA 対応ドライブ (ミッドライン クラス)

1TB 7.2krpm ノンホットプラグ
 3.5 型 6G SATA ハードディスクドライブ
 801882-B21 29,000 円 (税抜価格)

4TB 7.2krpm ノンホットプラグ
 3.5 型 6G SATA ハードディスクドライブ
 801888-B21 104,000 円 (税抜価格)

HDD クラスの用途の具体例

HDD クラス	エントリー	ミッドライン
用途	・ ブート用 ・ バックアップ用	大容量が必要とされる バックアップ、アーカイブ用

- ◆ProLiant ML30 Gen10 Plus ノンホットプラグ モデルでは、最大 4 台のノンホットプラグ SATA HDD を搭載可能です。
- ◆10k / 15k rpm SAS HDD は高いパフォーマンス、連続稼働性が要求される一般的なストレージ用途に最適です。また、7.2krpm SAS HDD、SATA HDD、RI SSD は利用頻度の少ないデータの一時保存用、ディスク バックアップ用として設計されています。システムの用途、使用環境に応じて、適切なドライブの規格を選定いただくことをお勧めします。SATA / SAS、HDD / SSD のドライブを選定する上で、SATA と SAS の I/F の特徴、HDD と SSD の特徴、SSD の種類と特徴については、下記 Web サイト「内蔵ストレージ」を参照ください。
<https://h50146.www5.hpe.com/products/servers/proliant/storage/diskstorage.html>
- ◆大容量の RAID ボリュームを構成する場合、RAID 障害復旧後のリビルドに長時間を要します。その間冗長性が失われますので、特に SATA HDD 利用時は HDD 2 本の障害にも対応する RAID 6 (ADG) でのご利用を強く推奨します。
- ◆SATA HDD の標準保証は、システムの標準保証期間にかかわらず 1 年間となります。

SATA 接続 ソリッドステート M.2 ドライブ (最大 3 台)

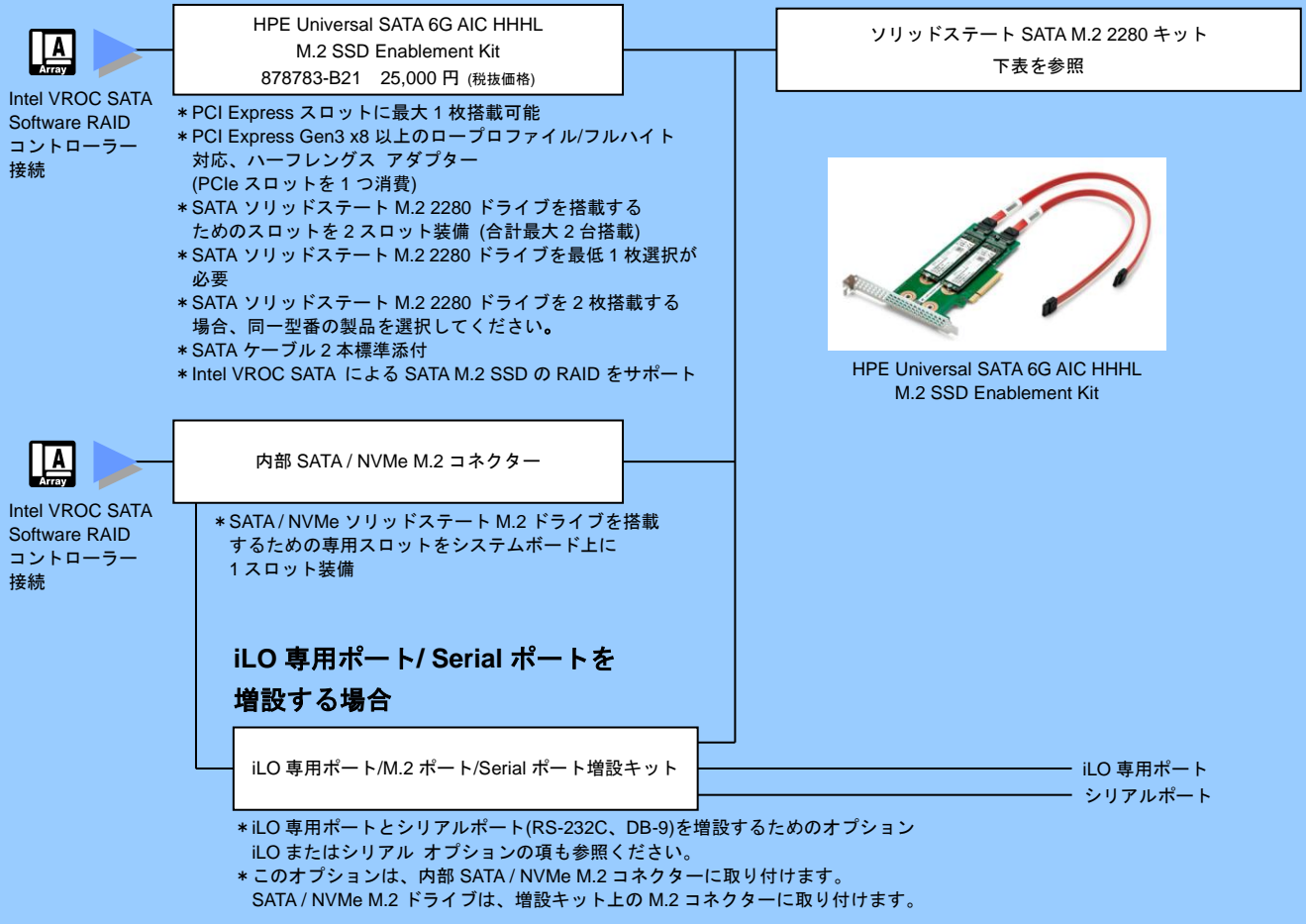

製品型番	製品名	税抜価格	備考
SATA ソリッドステート M.2 2280 ドライブ RI シリーズ			
P47818-B21	HPE 480GB SATA 6G Read Intensive M.2 Multi Vendor SSD	131,000 円	Multi Vendor 供給製品

- ◆ **ノンホットプラグ LFF モデルで、PCI Express スロットに Smart アレイ E208e-p SR Gen10 コントローラーと 1GbE ネットワーク アダプター以外のカードを搭載する場合、ML30 Gen10 PCI ファン/パッフルキット(P06303-B21)が必要です。**
- ◆ ML30 Gen10 Plus では、内部 SATA / NVMe M.2 コネクタまたは iLO 専用ポート / M.2 ポート / Serial ポート増設キットに **SATA または NVMe の M.2 ドライブのいずれかを最大 1 枚**、HPE Universal SATA 6G AIC HHHL M.2 SSD Enablement Kit に SATA ソリッドステート M.2 ドライブを最大 2 枚搭載可能です。
- ◆ PCI Express スロット用の HPE Universal SATA 6G AIC HHHL M.2 SSD Enablement Kit では、システムボード上の Intel VROC SATA Software RAID コントローラーの SATA コネクタを、ソリッドステート M.2 ドライブを 1 枚搭載の場合は 1 ポート、2 枚搭載の場合は 2 ポート使用します。
- ◆ ML30 Gen10 Plus では、Intel VROC SATA Software RAID コントローラーを使用してソリッドステート M.2 2280 ドライブ RI シリーズに接続した場合、SATA M.2 SSD の RAID をサポートします。
- ◆ OS Disk として、Boot 用、Swap 用として使用可能
- ◆ 上記 M.2 ドライブは、HPE 独自の技術となる、ファームウェアの改ざんやウィルスの混入など外部からの攻撃を防止するための電子署名付きファームウェア Digitally Signed Firmware (DS) を実装し、セキュリティ機能が強化されたドライブです。
- ◆ 製品名に Multi Vendor とある SSD は、複数のドライブ製造元から供給を受ける SSD 製品です。Multi Vendor SSD は、複数の製造元より供給されるため、単一製造元で供給される HPE SSD 製品より、安定した供給と長い販売期間での提供が可能です。なお、Multi Vendor SSD は製造元によって性能に差異があるため、各製造元モデルの最小性能 (DWPDP、IOPS、Sequential) と最大消費電力を本製品の仕様としています。
- ◆ ソリッドステート M.2 ドライブの標準保証期間は、3 年間または保証使用量に達した時のいずれか早い方となります。
- ◆ SSD におけるドライブ選定に必要な保証使用量、性能値などの情報は、下記 Web サイト「SSD 仕様比較表」を参照ください。
http://h50146.www5.hpe.com/products/servers/proliant/system_pdf/ssd_spec.xlsx

NVMe



NVMe OS Boot Device コントローラー

NS204i-p NVMe PCIe3 OS ブートデバイス
P12965-B21 147,000 円 (税抜価格)

- * PCI Express Gen3 x4 モード、ロープロファイル/フルハイト x8 コネクター対応、ハーフレングス アダプター
- * 480GB RI NVMe DS M.2 SSD 2 枚をコントローラーがミラーリングを行い、1 つの NVMe ドライブとして使用するオプション
- * OS 起動専用
- * 標準搭載の 480GB RI NVMe DS M.2 SSD のみサポート
- * UEFI モードのみサポート
- * 最大 1 枚搭載可能

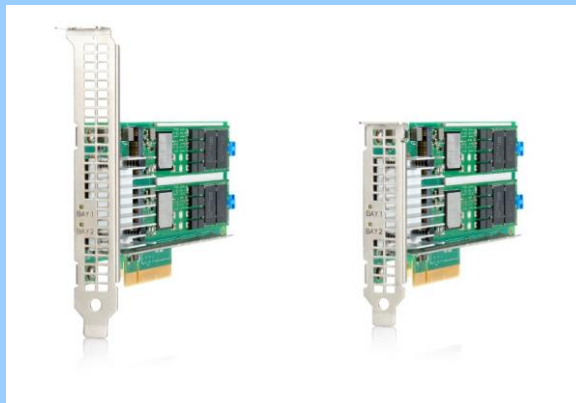

NS204i-p NVMe PCIe3 OS ブートデバイス
左：フルハイト PCI ブラケット装着時
右：ロープロファイル PCI ブラケット装着時

- ◆ **ノンホットプラグ LFF モデルで、PCI Express スロットに Smart アレイ E208e-p SR Gen10 コントローラーと 1GbE ネットワーク アダプター以外のカードを搭載する場合、ML30 Gen10 PCI ファン/パッフルキット(P06303-B21)が必要です。**
- ◆ NS204i-p Boot Device のサポートする OS は、以下になります。(以下は ML30 Gen10 Plus 本体ではなく、NS204i-p のサポート OS です。)
 - ・ サポート OS : Windows Server 2016 以降、Red Hat Enterprise Linux x64 7.7 以降、8.0 以降、SUSE Linux Enterprise Server x64 12 SP4 以降、15 SP1 以降、VMWare vSphere 6.7 U3 以降、7.0 U1 以降
- ◆ Boot 用 OS ドライブとして使用可能
- ◆ NS204i-p に搭載されている NVMe M.2 SSD は、HPE 独自の技術となる、ファームウェアの改ざんやウィルスの混入など外部からの攻撃を防止するための電子署名付きファームウェア Digitally Signed Firmware (DS) を実装し、セキュリティ機能が強化されたドライブです。
- ◆ NVMe M.2 SSD の標準保証期間は、3 年間または保証使用量に達した時のいずれか早い方となります。
- ◆ 注文仕様生産モデル(CTO モデル)で提供の Pentium G6405 プロセッサ搭載モデルでは、NS204i-p Boot Device はサポートされません。

NVMe 接続 ソリッドステート M.2 ドライブ (最大 1 台)

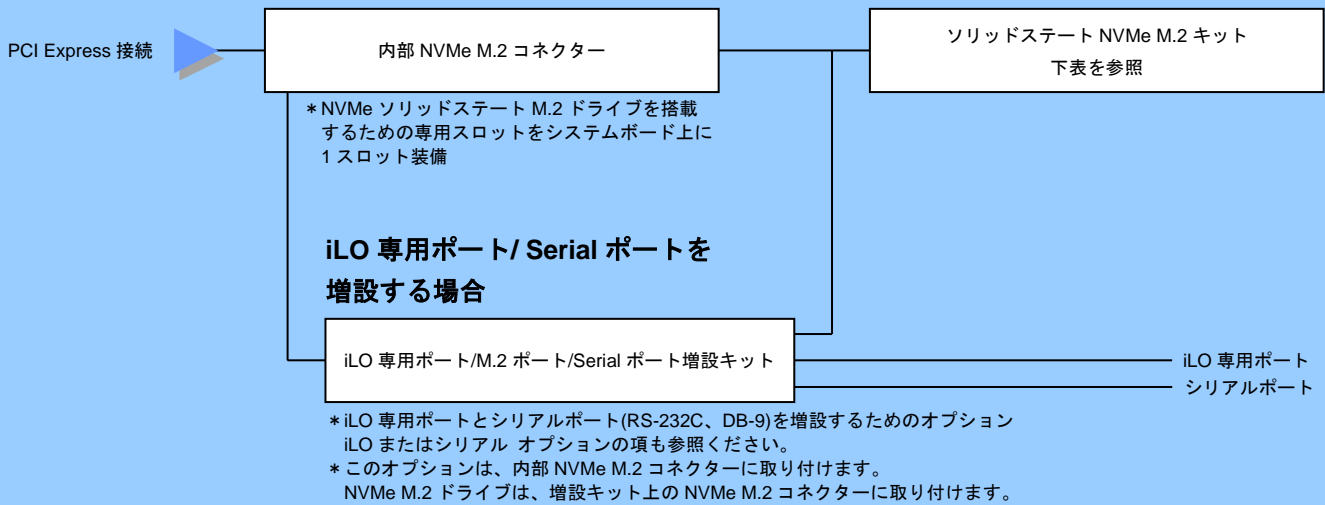

製品型番	製品名	税抜価格	備考
NVMe ソリッドステート M.2 ドライブ RI シリーズ			
P40513-B21	HPE 480GB NVMe Gen3 Mainstream Performance Read Intensive M.2 Multi Vendor SSD	100,000 円	Multi Vendor 供給製品
P69543-B21	HPE 480GB NVMe Gen4 Mainstream Performance Read Intensive M.2 PM9A3 SSD	215,000 円	
P40514-B21	HPE 960GB NVMe Gen3 Mainstream Performance Read Intensive M.2 Multi Vendor SSD	174,000 円	Multi Vendor 供給製品
P40515-B21	HPE 1.92TB NVMe Gen3 Mainstream Performance Read Intensive M.2 Multi Vendor SSD	304,000 円	Multi Vendor 供給製品

- ◆ノンホットプラグ LFF モデルで、PCI Express スロットに Smart アレイ E208e-p SR Gen10 コントローラーと 1GbE ネットワーク アダプター以外のカードを搭載する場合、ML30 Gen10 PCI ファン/パッフルキット(P06303-B21)が必要です。
- ◆ML30 Gen10 Plus では、内部 SATA / NVMe M.2 コネクタまたは iLO 専用ポート/M.2 ポート/Serial ポート増設キットに SATA または NVMe の M.2 ドライブのいずれかを最大 1 枚、HPE Universal SATA 6G AIC HHHL M.2 SSD Enablement Kit に SATA ソリッドステート M.2 ドライブを最大 2 枚搭載可能です。
- ◆ML30 Gen10 Plus では、NVMe ソリッドステート M.2 ドライブは PCI Express Gen3 x2 モードで動作します。
- ◆OS Disk として、Boot 用として使用可能 (UEFI モードのみ)
- ◆上記 M.2 ドライブは、HPE 独自の技術となる、ファームウェアの改ざんやウィルスの混入など外部からの攻撃を防止するための電子署名付きファームウェア Digitally Signed Firmware (DS) を実装し、セキュリティ機能が強化されたドライブです。
- ◆製品名に Multi Vendor とある SSD は、複数のドライブ製造元から供給を受ける SSD 製品です。Multi Vendor SSD は、複数の製造元より供給されるため、単一製造元で供給される HPE SSD 製品より、安定した供給と長い販売期間での提供が可能です。なお、Multi Vendor SSD は製造元によって性能に差異があるため、各製造元モデルの最小性能 (DWPD、IOPS、Sequential) と最大消費電力を本製品の仕様としています。
- ◆NVMe ソリッドステート M.2 ドライブの標準保証期間は、3 年間または保証使用量に達した時のいずれか早い方となります。
- ◆NVMe ドライブや SSD におけるドライブ選定に必要な保証使用量、性能値などの情報は、下記 Web サイト「SSD 仕様比較表」を参照ください。
http://h50146.www5.hp.com/products/servers/proliant/system_pdf/ssd_spec.xlsx



RDX ドライブ



RDX リムーバブル ディスク(USB 接続)

内部 USB
ポート接続

ML30 Gen10 Plus リダundant パワーサプライ
バックプレーン搭載時

内蔵バックアップドライブ用 電源ケーブル
851615-B21 5,000 円 (税抜価格)

- * 350W ノンホットプラグ パワーサプライ搭載時に、内蔵 RDX / テープドライブに電源ケーブルを接続するために必要なキット
- * 搭載する RDX / テープドライブあたり 1 個必要

RDX USB 3.0
ドッキング ステーション (内蔵型)
C8S06A 30,000 円 (税抜価格)

- * USB 3.0 対応
- * カートリッジ未添付
- * 内部標準 USB ポート接続用ケーブルを標準添付
- * ハーフハイト(1 ベイ占有)

各カートリッジは、全てのモデルで利用可能

RDX 500GB リムーバブルディスク
バックアップ カートリッジ
Q2042A 40,000 円 (税抜価格)

- * 500GB RDX カートリッジ 1 本

RDX 1TB リムーバブルディスク
バックアップ カートリッジ
Q2044A 60,000 円 (税抜価格)

- * 1TB RDX カートリッジ 1 本

RDX 2TB リムーバブルディスク
バックアップ カートリッジ
Q2046A 80,000 円 (税抜価格)

- * 2TB RDX カートリッジ 1 本

RDX 4TB リムーバブルディスク
バックアップ カートリッジ
Q2048A 120,000 円 (税抜価格)

- * 4TB RDX カートリッジ 1 本

- ◆内蔵 RDX リムーバブル ディスクは、ML30 Gen10 Plus には 1 台のみ搭載可能です。
また、RDX USB 3.0 ドッキング ステーション (内蔵型) と 32GB microSD RAID 1 USB ドライブは、どちらか 1 つのみ搭載可能です。
- ◆内蔵 DVD ドライブ、内蔵 RDX リムーバブル ディスク、内蔵 LTO ドライブは、ML30 Gen10 Plus には合わせて 2 台搭載可能です。
- ◆RDX リムーバブル ディスクは、内部 USB ポート接続となります。

テープドライブ



ホットプラグモデル オプション
LTO ドライブ(SAS 接続)

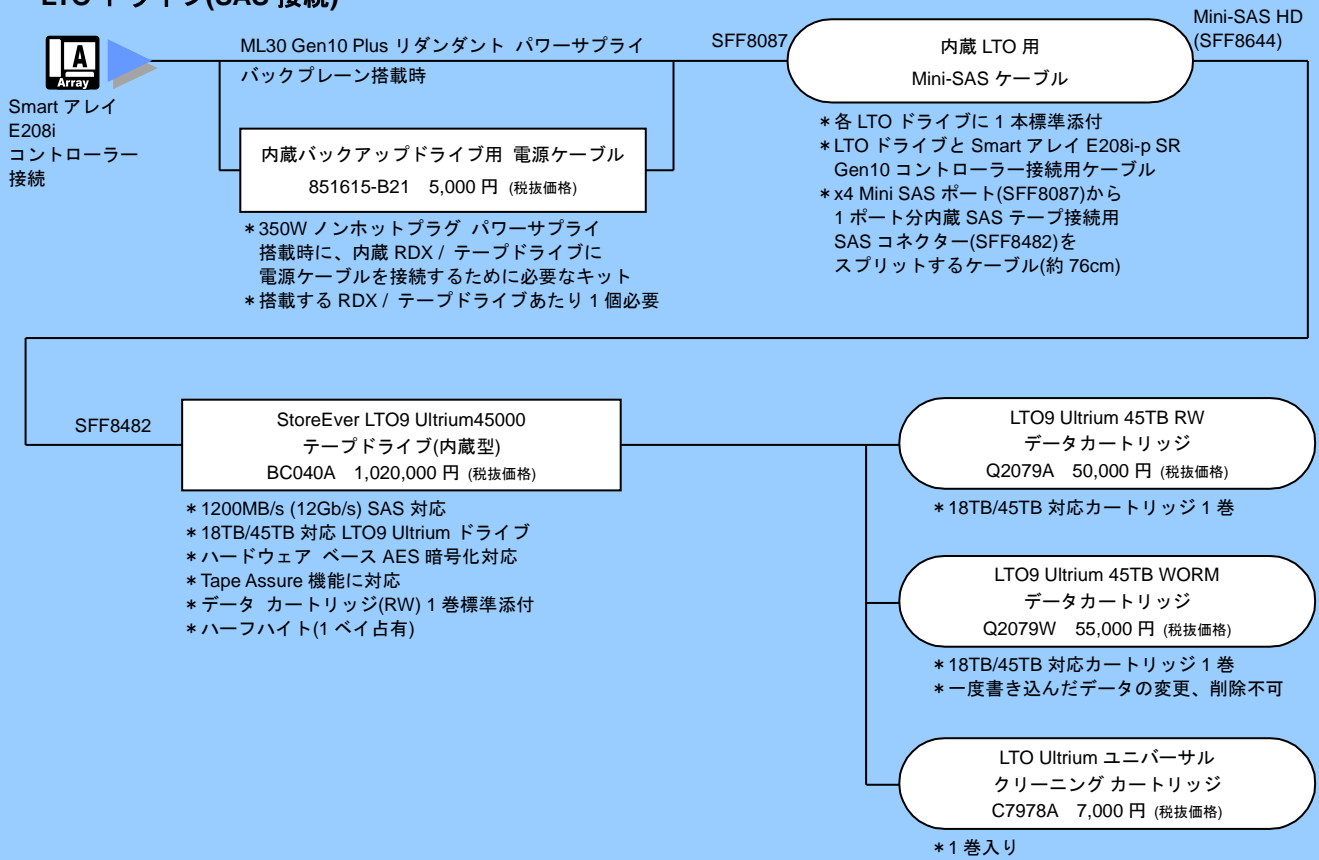

- ◆内蔵テープドライブは、ML30 Gen10 Plus には 1 台のみ搭載可能です。
- ◆内蔵 DVD ドライブ、内蔵 RDX リムーバブル ディスク、内蔵 LTO ドライブは、ML30 Gen10 Plus には合わせて 2 台搭載可能です。
- ◆SAS の LTO テープドライブとの接続には、Smart アレイ E208i-p SR Gen10 コントローラーが必要です。ノンホットプラグ LFF モデルでは、Smart アレイ E208i-p SR Gen10 コントローラーはサポート外のため、SAS の LTO テープドライブは搭載できません。
- ◆ML30 Gen10 Plus では、内蔵ハードドライブ接続用と内蔵テープドライブ接続用の Smart アレイ コントローラーはそれぞれ別にする必要があります。
- ◆各ドライブのサポートする OS とコントローラーの組み合わせについては、下記 Web サイトの Compatibility Matrix を参照してください。
<https://www.hpe.com/storage/StoreEverSupportMatrix>

ホットプラグモデル オプション LTO ドライブ(SAS 接続)

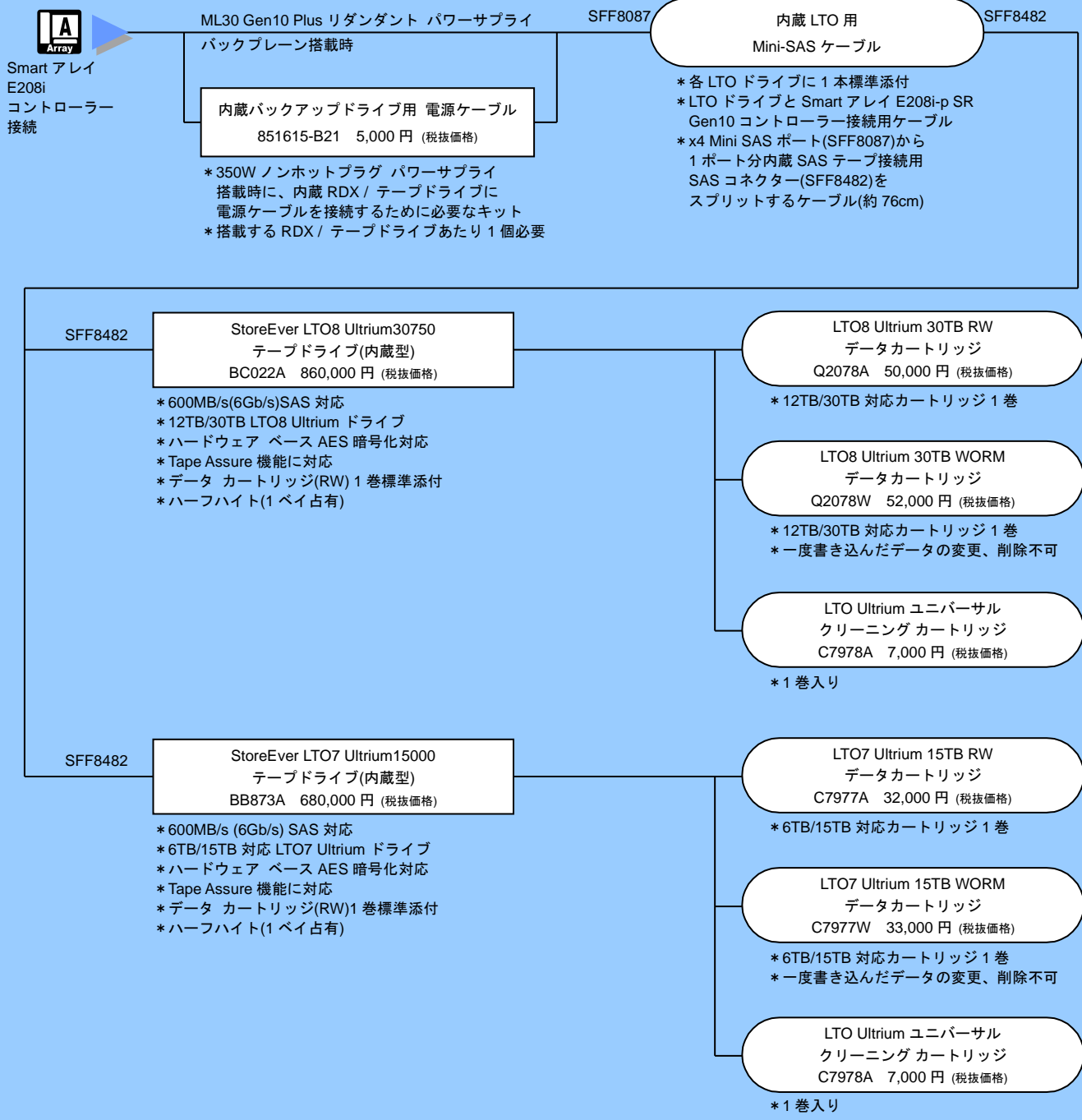

- ◆内蔵テープドライブは、ML30 Gen10 Plus には 1 台のみ搭載可能です。
- ◆内蔵 DVD ドライブ、内蔵 RDX リムーバブル ディスク、内蔵 LTO ドライブは、ML30 Gen10 Plus には合わせて 2 台搭載可能です。
- ◆SAS の LTO テープドライブとの接続には、Smart アレイ E208i-p SR Gen10 コントローラーが必要です。ノンホットプラグ LFF モデルでは、Smart アレイ E208i-p SR Gen10 コントローラーはサポート外のため、SAS の LTO テープドライブは搭載できません。
- ◆ML30 Gen10 Plus では、内蔵ハードドライブ接続用と内蔵テープドライブ接続用の Smart アレイ コントローラーはそれぞれ別にする必要があります。
- ◆各ドライブのサポートする OS とコントローラーの組み合わせについては、下記 Web サイトの Compatibility Matrix を参照してください。
<https://www.hpe.com/storage/StoreEverSupportMatrix>

ネットワーク アダプター (1GbE)



Ethernet 1Gb ネットワーク アダプター 一覧表

製品型番	製品名(略称)	税抜価格	PCIe バス	コネクタ	対応伝送速度	製造元アダプター	
—	1Gb 2-port BASE-T BCM5720	—	オンボード	RJ-45	10Base-T, 100Base-TX, 1000Base-T	Broadcom	BCM5720
P21106-B21	1Gb 4p BASE-T I350-T4	65,000 円	Gen2 x4	RJ-45	10Base-T, 100Base-TX, 1000Base-T	Intel	I350-T4
P51178-B21	BCM 5719 1Gb 4p BASE-T	69,000 円	Gen2 x4	RJ-45	10Base-T, 100Base-TX, 1000Base-T	Broadcom	BCM5719-4P

* 各 NIC の特徴については以下を参照ください。

オンボード Ethernet ネットワーク アダプター

Ethernet 1Gb 2-port BASE-T BCM5720 Network Adapter

RJ-45 コネクタ イーサネット(10Base-T, 100Base-TX, 1000Base-T × 2)

* Broadcom 製コントローラー(BCM5720)搭載

▶ HPE Networking 製品カタログ

PCI Express スロット用ネットワーク アダプター (1GbE)

1GbE ネットワーク アダプター

Intel I350-T4 Ethernet 1Gb 4-port BASE-T Adapter for HPE
P21106-B21 65,000 円 (税抜価格)

RJ-45 コネクタ イーサネット(10Base-T, 100Base-TX, 1000Base-T × 4)

* PCI Express Gen2 x4 モード、ロープロファイル/フルハイト x4 コネクタ対応、ハーフレングス アダプター
* インテル製アダプター (I350-T4)
* Intel I350-T4 NIC においては、サーバー本体のファン動作に注意が必要です。下記共通コメントを参照ください。

Broadcom BCM5719 Ethernet 1Gb 4-port Base-T Adapter for HPE
P51178-B21 69,000 円 (税抜価格)

RJ-45 コネクタ イーサネット(10Base-T, 100Base-TX, 1000Base-T × 4)

* PCI Express Gen2 x4 モード、ロープロファイル/フルハイト x4 コネクタ対応、ハーフレングス アダプター
* Broadcom 製アダプター (BCM5719-4P)



Intel I350-T4 Ethernet 1Gb 4-port BASE-T Adapter for HPE

◆ Intel I350-T4 Ethernet 1Gb 4-port BASE-T Adapter (P21106-B21) を HPE ProLiant Gen10 Plus サーバーに搭載した場合、温度測定機能の違いにより、ファンが高速で動作します。詳細は、以下の顧客向け通知を参照ください。
https://support.hpe.com/hpesc/public/docDisplay?docId=a00126095ja_ip

ネットワーク アダプター (10GbE / 25GbE)



Ethernet ネットワーク アダプター 一覧表

製品型番	製品名(略称)	税抜価格	PCIe バス	コネクタ	対応伝送速度	製造元アダプター	
P26253-B21	BCM 57416 10GbE 2p BASE-T	105,000 円	Gen3 x8	RJ-45	10GBase-T, 1000Base-T	Broadcom	BCM57416
P28787-B21	INT X710 10GbE 2p SFP+	101,000 円	Gen3 x8	SFP+	10GbE SFP+	Intel	X710-DA2
P26259-B21	BCM 57412 10GbE 2p SFP+	91,000 円	Gen3 x8	SFP+	10GbE SFP+	Broadcom	BCM57412
P26262-B21	BCM 57414 10/25GbE 2p SFP28	112,000 円	Gen3 x8	SFP28	25GbE SFP28 / 10GbE SFP+	Broadcom	BCM57414
P08443-B21	INT E810-XXVDA2 10/25GbE 2p SFP28	152,000 円	Gen4 x8	SFP28	25GbE SFP28 / 10GbE SFP+	Intel	E810-XXVDA2

*各 NIC の特徴、DAC ケーブル / トランシーバーなどのオプション製品の情報については次頁以降を参照ください。

PCI Express スロット用ネットワーク アダプター (10GbE / 25GbE)

10GbE ネットワーク アダプター

Broadcom BCM57416 Ethernet 10Gb 2-port BASE-T Adapter for HPE P26253-B21 105,000 円 (税抜価格)	RJ-45 コネクタ	イーサネット (10GBase-T, 1000Base-T × 2)
---	---------------	---------------------------------------

- * PCI Express Gen3 x8 モード、ロープロファイル/フルハイト x8 コネクタ対応、ハーフレングス アダプター
- * Broadcom 製アダプター (BCM57416)
- * SR-IOV、GENEVE、VXLAN、NVGRE、RoCE に対応
- * 10Gb 転送には、Cat 6 以上のツイステペアケーブルが必要(Cat 6A 以上を推奨)

HPE Networking
製品カタログ



Ethernet 10Gb 2-port
BASE-T Adapter

10GbE SFP+ネットワーク アダプター

Intel X710-DA2 Ethernet 10Gb 2-port SFP+ Adapter for HPE P28787-B21 101,000 円 (税抜価格)	SFP+ コネクタ	イーサネット (10GbE SFP+ × 2)
--	--------------	----------------------------

- * PCI Express Gen3 x8 モード、ロープロファイル/フルハイト x8 コネクタ対応、ハーフレングス アダプター
- * Intel 製アダプター (X710-DA2)
- * SFP+ 2 ポートを装備
- * 10GbE SFP+ DAC / AOC ケーブル、トランシーバー、1GbE SFP トランシーバーに対応、対応するケーブル/トランシーバーは、次の項の対応表を参照ください。
- * iSCSI Boot (UEFI モードのみ)、SR-IOV、GENEVE、VXLAN、NVGRE に対応

DAC ケーブルと
トランシーバー



Ethernet 10Gb 2-port
SFP+ Adapter

Broadcom BCM57412 Ethernet 10Gb 2-port SFP+ Adapter for HPE P26259-B21 91,000 円 (税抜価格)	SFP+ コネクタ	イーサネット (10GbE SFP+ × 2)
--	--------------	----------------------------

- * PCI Express Gen3 x8 モード、ロープロファイル/フルハイト x8 コネクタ対応、ハーフレングス アダプター
- * Broadcom 製アダプター (BCM57412)
- * SFP+ 2 ポートを装備
- * 10GbE SFP+ DAC / AOC ケーブル、トランシーバー、1GbE SFP トランシーバーに対応、対応するケーブル/トランシーバーは、次の項の対応表を参照ください。
- * SR-IOV、GENEVE、VXLAN、NVGRE、RoCE に対応

◆ノンホットプラグ LFF モデルで、PCI Express スロットに Smart アレイ E208e-p SR Gen10 コントローラーと 1GbE ネットワーク アダプター以外のカードを搭載する場合、ML30 Gen10 PCI ファン/パッフルキット(P06303-B21)が必要です。

PCI Express スロット用ネットワーク アダプター (10GbE / 25GbE)(続き)

25GbE ネットワーク アダプター

Broadcom BCM57414 Ethernet 10/25Gb
2-port SFP28 Adapter for HPE
P26262-B21 112,000 円 (税抜価格)

SFP28 コネクタ イーサネット
(25GbE SFP28 / 10GbE SFP+ ×2)

DAC ケーブルと
トランシーバー

- * PCI Express Gen3 x8 モード、
ロープロファイル/フルハイト x8 コネクタ対応、ハーフレングス アダプター
- * Broadcom 製アダプター (BCM57414)
- * SFP28 2 ポートを装備
- * 25GbE SFP28、10GbE SFP+ DAC / AOC ケーブル、トランシーバーに対応、
対応するケーブル/トランシーバーは、次の項の対応表を参照ください。
- * SR-IOV、GENEVE、VXLAN、NVGRE、RoCE に対応

Intel E810-XXVDA2 Ethernet 10/25Gb
2-port SFP28 Adapter for HPE
P08443-B21 152,000 円 (税抜価格)

SFP28 コネクタ イーサネット
(25GbE SFP28 / 10GbE SFP+ ×2)



Ethernet 10/25Gb 2-port
SFP28 Adapter

- * PCI Express Gen4 x8 モード、
ロープロファイル/フルハイト x8 コネクタ対応、ハーフレングス アダプター
- * Intel 製アダプター (E810-XXVDA2)
- * SFP28 2 ポートを装備
- * 25GbE SFP28、10GbE SFP+ DAC / AOC ケーブル、トランシーバーに対応、
対応するケーブル/トランシーバーは、次の項の対応表を参照ください。
- * SR-IOV、GENEVE、VXLAN、NVGRE、RoCE に対応
- * UEFI モードのみサポート

◆ノンホットプラグ LFF モデルで、PCI Express スロットに Smart アレイ E208e-p SR Gen10 コントローラーと 1GbE ネットワーク アダプター以外のカードを搭載する場合、ML30 Gen10 PCI ファン/パッフルキット(P06303-B21)が必要です。

DAC ケーブルとトランシーバー

10GbE SFP+ ネットワーク アダプター用 DAC / AOC ケーブルとトランシーバー

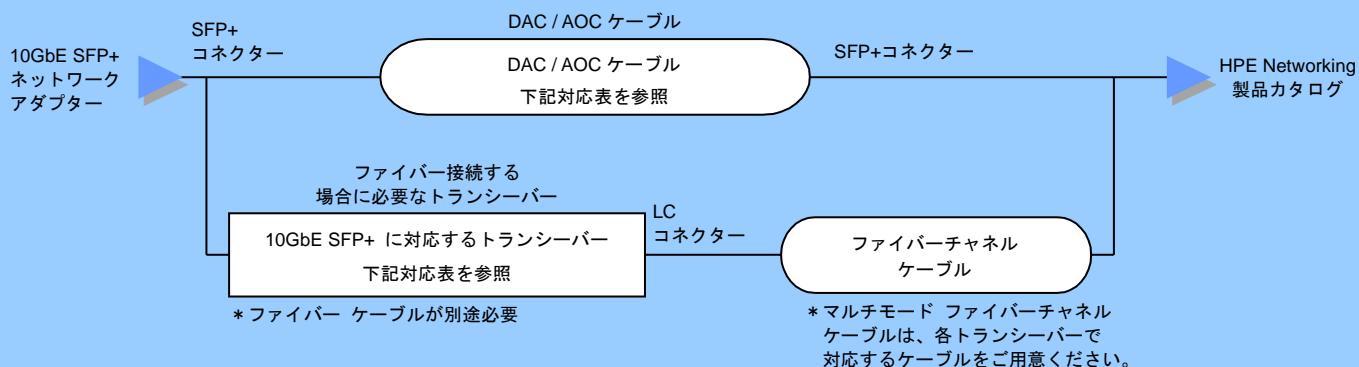

10G SFP+ SFP+ DAC Cable



10Gb SR SFP+ モジュール

下記対応表を参照し、PCI Express の 10GbE SFP+ NIC でサポートする長さの DAC / AOC ケーブルまたは、サポートするトランシーバーを選択ください。

DAC / AOC ケーブルとトランシーバーの各ネットワーク アダプター対応表

製品名	型番	税抜価格	SFP+ X710	SFP+ BCM57412
			P28787-B21	P26259-B21
10GbE SFP+ DAC / AOC ケーブル				
10GbE SFP+ 銅線ケーブル	3m	487655-B21	23,000 円	—
	5m	537963-B21	27,000 円	—
Aruba 10G SFP+ to SFP+ DAC Cable	1m	J9281D	31,000 円	○
	3m	J9283D	42,000 円	○
	7m	J9285D	57,000 円	○
トランシーバー(SFP+)				
10GbE SR SFP+モジュール	455883-B21	90,000 円	○	○
10GbE LR SFP+モジュール	455886-B21	150,000 円	○	○
10GBase-T SFP+ トランシーバー	813874-B21	190,000 円	—	○
1000Base-SX SFP モジュール	453151-B21	44,000 円	○	○

- * 上記 DAC ケーブル、トランシーバーの対応については NIC 側のサポート状況になります。
- DAC / AOC ケーブルについては、接続されるスイッチ側を確認のうえ、**双方がサポートするものを選択ください。**
- * AOC ケーブルとは、光ケーブルの両端にトランシーバーが一体化したケーブルです。

10/25GbE SFP28 ネットワーク アダプター用 DAC / AOC ケーブル

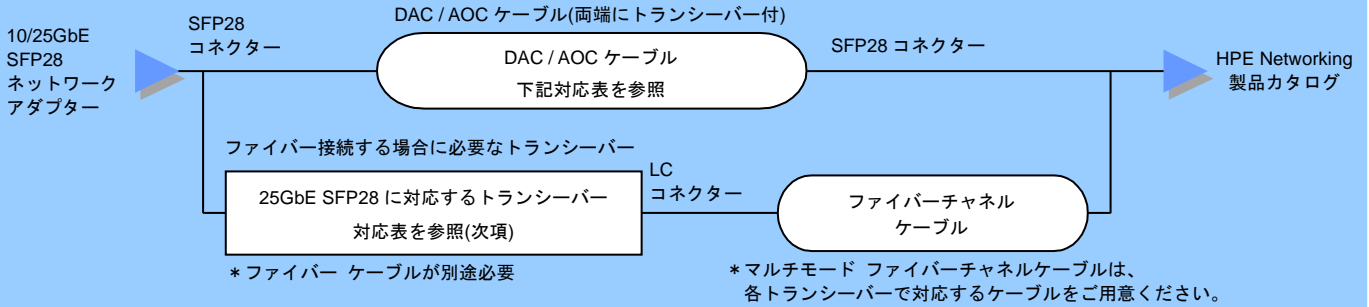

25Gb SFP28 to SFP28 DAC ケーブル



25Gb SFP28 SR 100m LC トランシーバー

下記対応表を参照し、PCI Express の 25GbE SFP28 NIC でサポートする長さの DAC / AOC ケーブル選択ください。

DAC / AOC ケーブルの各ネットワーク アダプター対応表

製品名	長さ	型番	税抜価格	SFP28 BCM57414	SFP28 E810-XXVDA2
				P26262-B21	P08443-B21
25GbE SFP28 DAC / AOC ケーブル					
M-series 25Gb SFP28/SFP28 DAC ケーブル*1	0.5m	R4G18A	22,000 円	○	○
	1m	R4G19A	28,000 円	○	○
25Gb SFP28 to SFP28 DAC ケーブル	3m	844477-B21	37,000 円	○	○
	5m	844480-B21	43,000 円	○	○
25GbE SFP28 to SFP28 AOC ケーブル	7m	844483-B21	188,000 円	○	○
	15m	845396-B21	212,000 円	○	○
Aruba 25G SFP28 to SFP28 DAC Cable	0.65m	JL487A	38,000 円	○	○
	3m	JL488A	55,000 円	○	○
	5m	JL489A	71,000 円	○	○
Aruba 25G SFP28 to SFP28 AOC Cable	3m	R0M44A	107,000 円	—	○
	15m	R0Z21A	119,000 円	—	○
100Gb QSFP28 to 4xSFP28 DAC/AOC ケーブル					
100Gb QSFP28 to 4xSFP28 DAC ケーブル	3m	845416-B21	100,000 円	—	—
100Gb QSFP28 to 4xSFP28 AOC ケーブル	7m	845420-B21	352,000 円	—	—
	15m	845424-B21	381,000 円	—	—
10GbE SFP+ DAC / AOC ケーブル					
10GbE SFP+ 銅線ケーブル	3m	487655-B21	23,000 円	○	○
	5m	537963-B21	27,000 円	○	○
Aruba 10G SFP+ to SFP+ DAC Cable	1m	J9281D	31,000 円	○	○
	3m	J9283D	42,000 円	○	○
	7m	J9285D	57,000 円	○	○

* 1 : M シリーズ スイッチとの接続のみサポートされます。

* 上記 DAC / AOC ケーブルの対応については NIC 側のサポート状況になります。

上記以外の DAC / AOC ケーブルについては、接続されるスイッチ側を確認のうえ、**双方がサポートするものを選択ください。**

* AOC ケーブルとは、光ケーブルの両端にトランシーバーが一体化したケーブルです。

* 100Gb QSFP28 to 4xSFP28 DAC / AOC ケーブルは、1つの 100Gb QSFP28 ポートを 4つの 25Gb SFP28 ケーブルコネクターに分岐させるケーブルです。

10/25GbE SFP28 ネットワーク アダプター用トランシーバー

下記対応表を参照し、PCI Express の 25GbE SFP28 NIC でサポートするトランシーバーを選択ください。

トランシーバーの各ネットワーク アダプター対応表

製品名	型番	税抜価格	SFP28 BCM57414	SFP28 E810- XXVDA2
			P26262-B21	P08443-B21
トランシーバー(SFP28 / SFP+)				
25Gb SFP28 SR100m LC トランシーバー	845398-B21	241,000 円	○	○
Aruba 25G SFP28 LC LR 10km SMF Transceiver	JL486A	689,000 円	—	○
10GbE SR SFP+ モジュール	455883-B21	90,000 円	○	○
10GbE LR SFP+ モジュール	455886-B21	150,000 円	○	○
10GBase-T SFP+ トランシーバー	813874-B21	190,000 円	○	—
Aruba 10G SFP+ LC SR 300m MMF Transceiver	J9150D	234,000 円	—	○
1000Base-SX SFP モジュール	453151-B21	44,000 円	—	—
1000Base-T SFP モジュール	453154-B21	33,000 円	—	—

* 上記トランシーバーの対応については NIC 側のサポート状況になります。

サーバー マネージメント



統合管理ソフトウェア

HPE OneView Advanced ライセンス

OneView Advanced 1 サーバーライセンス(3年 24x7 サポート付)
E5Y34A 88,000 円 (税抜価格)

- * OneView で 1 台のサーバーを管理できるライセンス
- * iLO Advanced Pack のライセンスを含む。
- * 3 年間の 24x7 テクニカル サポートおよびアップデート権付
- * このライセンス キットにはメディアは含まれません。
無償ダウンロードにて入手してください。

OneView Advanced iLO Advanced なし
1 サーバーライセンス(3年 24x7 サポート付)
P8B24A 73,000 円 (税抜価格)

- * OneView で 1 台のサーバーを管理できるライセンス
- * iLO Advanced Pack ライセンスは含みません。iLO Advanced の機能を使用しないサーバー用の価格を抑えたライセンス
- * 3 年間の 24x7 テクニカル サポートおよびアップデート権付
- * このライセンス キットにはメディアは含まれません。
無償ダウンロードにて入手してください。

- ◆HPE OneView は、複雑なサーバー、ストレージ、ネットワークのインフラストラクチャーをシンプル、効率的に統合管理するソフトウェアです。サーバー向けの資産管理、監視、アラート等の機能を無償で提供する OneView Standard と、プロファイル設定、ストレージ管理、電力管理など先進的な管理が可能な OneView Advanced があります。
- ◆HPE OneView には次の特長があります。
 - ・「1 ツール、1 ビュー」をコンセプトに、1 つに統合化された管理プラットフォーム
 - ・各種設定に関する社内ポリシーやベストプラクティスの定型化と、自動展開によるプロビジョニングの高速化
 - ・ユーザー独自の管理ツールや業界標準ソフトウェアとのオープンな統合が可能なアーキテクチャー
- ◆OneView がサポートする H/W については、下記 OneView のサポート マトリクスを参照ください。
<https://www.hpe.com/info/oneview/docs>
- ◆OneView のライセンス オプション キットには、ソフトウェアを収録した DVD メディアは含まれていません。OneView の DVD イメージは、下記 Web サイトから無償でダウンロード可能です。
<https://myenterpriselicense.hpe.com/cwp-ui/free-software/>
- ◆OneView は、仮想アプライアンスとして提供されます。OneView 6.4 では、VMware vSphere (ESXi) 6.5u3 以上、Windows Server 2016 以上の Hyper-V、RHEL 7.7 以上の KVM のいずれかの仮想プラットフォームが必要です。
- ◆ライセンス製品については、同梱される Entitlement Certificate (ライセンス権利付与書) でライセンス キー取得が必要です。
- ◆HPE 管理ソフトウェアの詳細は以下 Web サイトを参照してください。また、これらソフトウェア製品のインストールサービス、サポート期間延長のテクニカル サポート製品など詳しくは、ProLiant ソフトウェア編システム構成図も合わせて参照してください。
<http://www.hpe.com/jp/insight>

リモート管理ソフトウェア

Integrated Lights-Out 5 (iLO 5)

- * オンボード
- * 共有マネージメント ポート対応(標準設定)
- * ハードウェア ベース AES 暗号化可能
- * iLO 5 の標準機能には、IRC テキストモード、仮想シリアルコンソール、仮想電源ボタン、仮想インジケータなどがあります。オプションを購入しライセンスを入力することで、グラフィカル リモート コンソールや仮想メディア等の機能を拡張できます。

iLO 専用ポート/M.2 ポート/Serial ポート増設キット
P06687-B21 15,000 円 (税抜価格)

- * iLO 専用ポート/シリアルポート(RS-232C、DB-9)を増設するためのオプション

イーサネット(10Base-T, 100Base-TX, 1000Base-T×1)

オンボード NIC へ

HPE Networking
製品カタログ

Integrated Lights-Out Advanced Pack 1 サーバ ライセンス
(1年 24x7 テクニカルサポート&アップデート権付)
512485-B21 54,000 円 (税抜価格)

- * Integrated Lights-Out 5 (iLO 5)の機能拡張するためのライセンス
- * 拡張機能のグラフィカル リモート コンソールと仮想メディア機能等が利用可能、ファームウェア v1.40 以上を適用することで、より強固なセキュリティの確保を実現するための旧 iLO Advanced Premium Security Edition ライセンスの機能が利用可能
- * 1年間の 24x7 テクニカル サポートが含まれています。1年を超える保守が必要な場合には、3年保守バンドル製品 (BD505A)をご購入ください。

iLO Advanced 1 サーバ ライセンス
(3年 24x7 テクニカルサポート&アップデート権付)
BD505A 65,000 円 (税抜価格)

- * Integrated Lights-Out 5 (iLO 5)の機能拡張するためのライセンス
- * 拡張機能のグラフィカル リモート コンソールと仮想メディア機能等が利用可能、ファームウェア v1.40 以上を適用することで、より強固なセキュリティの確保を実現するための旧 iLO Advanced Premium Security Edition ライセンスの機能が利用可能
- * 3年間の 24x7 テクニカル サポートが含まれています。4年目以降については別途期間延長のテクニカル サポート製品をご購入ください。

- ◆ iLO Management Engine は、リモートでのサーバーの制御および管理機能のほか、サーバーのセットアップから監視 / 診断 / 遠隔サポートまで、サーバーのライフサイクル全般の支援を行う機能を提供します。
- ◆ iLO Management Engine で提供される機能は次のとおりです。
 - ・ Integrated Lights-Out 5 (iLO 5 リモート管理)
 - ・ Intelligent Provisioning (旧 Smart Start サーバ セットアップ)
 - ・ Agentless Management (モニタリング)
 - ・ Active Health System (診断)
- ◆ サーバ本体や OS の状態に依存することなく、管理者のデスクトップからキーボード/マウスを使用して、サーバの操作を行うことが可能です。
- ◆ メディア不要のサーバ セットアップ、OS 上のエージェント不要の監視、自動でのハードウェア情報のログ収集、障害情報の通報等が可能です。
- ◆ iLO Advanced のオプション ライセンスで機能を拡張できます。iLO 各エディションの機能の違いの詳細は、下記の資料を参照ください。「[HPE ProLiant Gen8、Gen9、Gen10 サーバの HPE iLO の標準機能およびライセンスが必要な機能](#)」、「[適切な HPE iLO ライセンスの選択](#)」
- ◆ ライセンス製品については、同梱される Entitlement Certificate (ライセンス権利付与書)でライセンス キー取得が必要
- ◆ 詳細は下記 Web サイトを参照してください。
<http://www.hpe.com/jp/servers/ilo>
- ◆ 保守がバンドルされたソフトウェア製品については、同じ型番を複数購入いただいても、保守期間は合計とはなりません。2年、および端数月の保守契約をご希望される場合は、別途次年度保守契約として提供しております。

セキュリティ オプション

Trusted Platform Module (TPM) 2.0 モジュール

- * 全モデル標準搭載 (オンボード)
- * 業界標準規格 TPM 2.0 に準拠した小型セキュリティ チップ

TPM 2.0 の機能

機能	Y / N
Microsoft Windows Server 2012 以上の対応 以下の機能のサポート ・ Measured Boot ・ BitLocker ・ Remote attestation	Y
TCG 最新暗号化アルゴリズムおよび 最新ハッシュアルゴリズム(SHA-256)対応	Y
Linux での trusted boot 対応	N
VMware 上の Intel TXT 対応	N
UEFI モードでの動作対応	Y
レガシーBIOS モードでの動作対応	N

- ◆ 秘密鍵生成、データ暗号化、デジタル署名、プラットフォーム完全性検証などが可能
- ◆ OS が対応している必要があります。
- ◆ サーバーに搭載された TPM をユーザーが除去・交換することはできません。

サーバーOS



サポートがバンドルされている HPE OEM OS 製品

Red Hat Enterprise Linux Server 製品 (RHEL)

- * RHEL OS ライセンスには、以下の種類があります。
 - ・ 物理サーバーの 2 ソケット単位または仮想サーバーの 2 ゲスト OS 単位
 - ・ 物理サーバーの 2 ソケット+4 ゲスト OS
 - ・ 無制限 ゲスト OS
- サポート期間：1 年 / 3 年 / 5 年、サポート時間：24 時間 / 標準時間
- * OS だけでなく、アドオン オプション製品もあります。
- * SAP アプリケーションに最適化された Red Hat Enterprise Linux for SAP Applications もあります。
- * 詳細は ProLiant ソフトウェア編システム構成図を参照してください。

SUSE Linux Enterprise Server 製品 (SLES)

- * SLES OS ライセンスには、以下の種類があります。
 - ・ ハイパーバイザーとしての利用を含まない、物理サーバーの 2 ソケット単位または仮想サーバーの 2 ゲスト OS 単位
 - ・ SUSE Linux の Xen/KVM 上で稼働させる無制限数のゲスト OS
- サポート期間：1 年 / 3 年 / 5 年、サポート時間：24 時間 / 標準時間
- * SAP アプリケーションに最適化された SUSE Linux Enterprise Server for SAP もあります。
- * 詳細は ProLiant ソフトウェア編システム構成図を参照してください。

VMware 製品

- * vSphere 各エディション、vCenter 製品、vCloud 製品、VDI ソリューション製品、サポート期間：1 年 / 3 年 / 5 年、サポート時間：24 時間などの HPE OEM 版 VMware 製品があります。
- * 詳細は ProLiant ソフトウェア編システム構成図を参照してください。
- なお、vCloud 製品については、別途お問い合わせください。

ProLiant
ソフトウェア編
システム構成図



Microsoft Windows 製品は、次頁を参照してください。

サポートがバンドルされていない HPE OEM OS 製品

Microsoft Windows Server 製品

サポート サービス
保守サービス



- * HPE ではバンドルパッケージ版として HPE OEM 版 Windows Server 2022 を提供しています。
- HPE OEM 版 Windows Server OS は、ProLiant サーバーとの同時購入が必要です。(Standard エディション用追加ライセンスを除く)**
- * 使用用途、形態に合わせ、各 ProLiant サーバーが対応するエディションのライセンスを購入ください。
- * HPE OEM 版 Windows Server OS の標準サポートは 90 日間ソフトウェア無償保証のみとなります。
ニーズに合わせて有償サポートのテクニカル サポート製品を購入ください。
- * **Windows Server 2022 の Datacenter / Standard エディションには CAL が含まれません。合わせて購入ください。**
- * 各製品の詳しくは ProLiant ソフトウェア編システム構成図を参照してください。

HPE OEM 版 Windows Server 2022 OS 製品

- * Windows Server 2022 Datacenter および Standard エディションは**コア ライセンス**となります。**搭載する CPU / コア数に合わせて、ベース製品の 16 コア ライセンス製品にコア追加ライセンス製品を加えて、サーバーに搭載するすべての物理コアに搭載コア数ライセンスが必要**となりますのでご注意ください。サーバーに搭載した CPU の**合計コア数分のコア ライセンス (搭載コア数ライセンス)**が**最低必要**です。
- * Windows Server 2022 Standard エディションで仮想化環境を使用する場合、**搭載コア数ライセンス毎に 2 仮想インスタンス**となります。仮想インスタンスの数により、搭載コア数ライセンス単位で、コア追加ライセンスを購入ください。
例) 2CPU、計 24 コアのサーバーの場合で、4 仮想インスタンスを稼働させる場合、16 コア ベース ライセンス + 32 コア追加ライセンスが必要 (24 × 2 = 計 48 コア分)
- * Windows Server 2022 Essentials エディションはサーバー ライセンスとなります。
また、Windows Server 2022 Essentials エディションは**1P10C までのプロセッサ**制限があります。
- * 詳しくは ProLiant ソフトウェア編システム構成図を参照してください。

Windows Server 2022 Datacenter / Standard エディション ベース ライセンス			
製品番号 (ROK)	製品名	提供形態	備考
P46123-371	Windows Server 2022 Datacenter 16 コア ライセンス ROK	サーバーと同時購入が必要	・販売店にてバンドル(ROK)
P46128-291	Windows Server 2022 Datacenter 16 コア ライセンス再割当権付き ROK		・販売店にてバンドル(ROK) ・再割当権付き (90 日間はライセンス移動不可)
P46171-371	Windows Server 2022 Standard 16 コア ライセンス ROK		・販売店にてバンドル(ROK)
Windows Server 2022 Datacenter / Standard エディション コア追加 ライセンス			
P46212-B21	Windows Server 2022 Datacenter 16 コア追加ライセンス	サーバーと DC ベース ライセンスと同時購入が必要	-
P46213-B21	Windows Server 2022 Datacenter 4 コア追加ライセンス		
P46214-B21	Windows Server 2022 Datacenter 2 コア追加ライセンス		
P46195-B21	Windows Server 2022 Standard 16 コア追加ライセンス	サーバーと別途単体での購入も可能	・再割当権付き (90 日間はライセンス移動不可)
P46196-B21	Windows Server 2022 Standard 4 コア追加ライセンス		
P46199-B21	Windows Server 2022 Standard 2 コア追加ライセンス		
Windows Server 2022 Essentials エディション サーバー ライセンス			
P46172-371	Windows Server 2022 Essentials 10 コアライセンス ROK	サーバーと同時購入が必要	・販売店にてバンドル(ROK) ・CAL 不要 ・1P かつ 10C までのサーバー用ライセンス

- * Datacenter / Standard エディションのベース ライセンス製品および Essentials エディションには、日本語版ソフトウェア メディア キットとキーを含みます。(コア追加ライセンス製品には含まれません。)
- * Windows Server 2019 ダウングレード キットは、別型番での別売となります。
詳しくは ProLiant ソフトウェア編システム構成図を参照してください。

Windows Server 2022 の Datacenter / Standard エディションには CAL が含まれません。

次頁より合わせて購入ください。

旧バージョン Windows Server OS 製品は、ダウングレード権をご利用ください。

詳しくは ProLiant ソフトウェア編システム構成図を参照してください。

Windows Server 2022 CAL 製品

HPE 提供 Windows Server 2022 CAL 製品

製品番号	製品名	提供形態	備考
P46191-B21	Windows Server 2022 CAL 1 ユーザー	単体での 購入も可能	・ Windows Server 2022 アクセス用 CAL ・ Windows Server 2019 / 2016 / 2012 へのアクセスも可能
P46215-B21	Windows Server 2022 CAL 5 ユーザー		
P46217-B21	Windows Server 2022 CAL 10 ユーザー		
P46219-B21	Windows Server 2022 CAL 50 ユーザー		
P46194-B21	Windows Server 2022 CAL 1 デバイス		
P46216-B21	Windows Server 2022 CAL 5 デバイス		
P46218-B21	Windows Server 2022 CAL 10 デバイス		
P46220-B21	Windows Server 2022 CAL 50 デバイス		
P46221-B21	Windows Server 2022 RDS CAL 5 ユーザー		
P46222-B21	Windows Server 2022 RDS CAL 5 デバイス		
			・ Windows Server 2022 用 Remote Desktop Service CAL ・ Windows Server 2019 / 2016 / 2012 へのアクセスも可能

* Windows Server 2022 の Datacenter / Standard エディションには CAL が含まれません。合わせて購入ください。

USB

内部 USB ポート

- * オンボード
- * 外部からアクセスできないサーバー内部 USB ポートを標準装備
- * USB キー、USB メモリが使用可能
- * アプリケーション認証などのセキュリティ キーや USB キーからの OS ブートに対応

OS ブート対応 USB フラッシュメディア

32GB microSD RAID 1 USB ドライブ
P21868-B21 76,000 円 (税抜価格)

- * 32GB microSDHC フラッシュメディア 2 枚をキット自身がミラーリングを行い、USB ドライブキーとして使用するオプション
- * OS は含まれていません。(空メディア)
右記コメントのダウンロード サイトより入手ください。
- * ソフトウェア テクニカル サポートは含まれておりません。必要に応じて OS のテクニカル サポート製品を購入ください。
- * 標準搭載の 32GB microSD カードのみサポート
- * UEFI モードのみサポート
- * VMware ESXi 7.0 以降で、フラッシュメディアの使用は VMware 側で非推奨となり、お勧めできません。
- * RDX USB 3.0 ドッキング ステーション (内蔵型) と 32GB microSD RAID 1 USB ドライブは、どちらか 1 つのみ搭載可能です。

- ◆ USB / SD フラッシュ メディアに仮想化プラットフォームの OS のブート イメージをインストールし、サーバー内部の USB ポート / SD スロットに装着することにより、仮想化プラットフォーム専用 HDD / SSD を用意する事無く、サーバー組み込み型の仮想化ソリューションが構築可能です。
- ◆ HPE OEM 版 VMware 製品、および OS 用テクニカル サポート製品の詳細は、ProLiant ソフトウェア編システム構成図を参照ください。
- ◆ OS のサポートについては、下記 Web サイトの OS サポートマトリクスを参照ください。
<http://www.hpe.com/info/ossupport>
- ◆ VMware ESXi、vSphere をご利用の場合、下記 Web サイトからイメージをダウンロードし、フラッシュ メディアにロードして利用ください。 <https://www.hpe.com/info/esxidownload>



microSD RAID 1 USB ドライブ

電源



- ◆オプションの電源には 100V 用電源コードが付属しません。必要に応じて電源コード オプションから選択してください。
- ◆ProLiant ML30 Gen10 Plus には、100V 用 NEMA 5-15P プラグ電源コード(2m)が 1 本標準添付

パワーサプライ

350W ノンホットプラグ パワーサプライ

- * LFF モデルに標準搭載 (最大 1 個)、非冗長構成
- * 最大出力 : AC100 / 200V 時 350W

ML30 Gen10 Plus リダンダントパワーサプライ バックプレーン
P45209-B21 41,000 円 (税抜価格)

- * SFF モデルに標準搭載(最大 1 個)
- * パワーサプライの冗長構成に必要な
- * FS パワーサプライ搭載用ケーシング
- * FS パワーサプライ オプション キット選択時に必須
- * 最大 1 個搭載可能(FS パワーサプライを 2 個サポート)
- * 350W ノンホットプラグ パワーサプライ標準搭載モデル (ホットプラグ/ノンホットプラグ LFF モデル)では、標準搭載のノンホットプラグ パワーサプライと交換になります。

500W FS Platinum LH パワーサプライ
865408-B21 47,000 円 (税抜価格)

- * SFF モデルに標準搭載
- * 最大出力 : AC100 / 200V 時 500W
- * 80PLUS Platinum 認定取得 高効率パワーサプライ
- * 200V PDU、UPS 接続用 IEC C13-14 電源コード(2m)1 本標準添付

800W FS Titanium LH パワーサプライ
865438-B21 76,000 円 (税抜価格)

- * 標準搭載のパワーサプライと交換になります。
- * 最大出力 : AC200V 時 800W
- * 100V 非対応
- * 80PLUS Titanium 認定取得 高効率パワーサプライ
- * 200V PDU、UPS 接続用 IEC C13-14 電源コード(2m)1 本標準添付

- ◆異なるパワーサプライの混在構成はできません。標準搭載以外のパワーサプライを使用する場合、標準搭載のパワーサプライと交換になります。
- ◆想定される消費電力については HPE Power Advisor にて確認してください。HPE Power Advisor は、下記 Web サイトよりオンライン版を利用してください。 <https://poweradvisorext.it.hpe.com/>
- ◆サーバーのパワーサプライの選択、PDU や元電源のサイジングの際は、100% Utilization の算出値を使用してください。
- ◆80PLUS Silver / Gold / Platinum / Titanium 認定については下記 Web サイト(英語)を参照してください。 <http://www.80plus.com>

電源コード

- ◆ML30 Gen10 Plus には、200V 用電源コードが付属しておりません。200V 環境でご利用の場合は、別途 200V 用電源コードが必要となります。
- ◆標準添付以外の電源コードは下の表より選択してください。

100V 用 C13 – NEMA 5-15P 電源コード		
2m、ブラック	AF572A	2,000 円
200V 用 C13-14 電源ケーブル		
4.5 フィート(1.35m)、ブラック	142257-006	2,000 円
2m、ブラック	A0K02A	2,000 円
2m、グレー	AF573A	3,000 円
10 フィート(3m)、ブラック	142257-003	2,000 円
200V 用 C13 – NEMA 6-15P 電源コード		
3.6m、ブラック	A0N33A	6,000 円

- * この表内の価格は税抜価格です。
- * ラック搭載時、サーバーを前面に引き出す際には、ケーブル長により、電源コードをサーバーから外す必要があります。

その他 H/W オプション

iLO 専用ポート/M.2 ポート/Serial ポート増設キット
P06687-B21 15,000 円 (税抜価格)

* iLO 専用ポート/シリアルポート(RS-232C、DB-9)を増設するためのオプション

ML Gen10 ラック搭載キット
874578-B21 39,000 円 (税抜価格)

* ML30 Gen10 Plus タワー型システムを、ラックに搭載するためのトレイ キット
* 四角穴および丸穴キャビネット対応の長さ調節可能なスライド式のユニバーサル ラックレールおよびケーブル マネジメント アームが含まれます。
* ML30 Gen10 Plus をラックマウントした場合、約 5U を占有(キット含む)

サポート サービス



インストレーション サービス

HPE インストレーション サービス ProLiant ML30 Gen10 Plus 用

製品名	型番	税抜価格	サービス内容
インストレーション ハードウェア設置 標準時間 ProLiant DL/ML/MicroServer サーバー用	U4554E	55,000 円	<ul style="list-style-type: none"> サーバー筐体内蔵用オプション ハードウェア製品組込み サーバー筐体設置またはラックへのラッキング 同時購入され同時設置されるサーバー用モニター製品、コンソール スイッチ設置 RAID コントローラーによる RAID セット ディスク構成設定 Integrated Lights-Out(iLO)へのネットワーク インターフェイス設定 iLO Advanced Pack キー適用 <p>(注 1) サーバー新規ラッキングに伴う既存ラック側のレイアウト変更作業は対象外です。 (注 2) 新規サーバーが対象です。 (注 3) 導入済みサーバーへのオプション増設作業につきましては、個別見積りとなりますので別途弊社担当営業へお問い合わせください。</p>
<p>* インストレーション サービス受付時間： HPE インストレーション サービスを購入後、サービスを当社受付先までお申込みいただく必要があります。 月曜日～金曜日/8:45～17:30 (祝祭日および年末年始を除く) 受付時間以降のお申込み分につきましては翌営業日受付扱いとさせていただきます。</p> <p>* インストレーション サービス提供時間：月曜日～金曜日/8:45～17:30 (祝祭日および年末年始を除く) * 詳細は右記 Web サイトを参照してください。 https://www.hpe.com/jp/supportservices-inst</p>			

OS のインストレーションについては、下記スタートアップ サービスもしくは ProLiant ソフトウェア編システム構成図を参照ください。

スタートアップ サービス

HPE スタートアップ サービス ProLiant ML30 Gen10 Plus 用

製品名	型番	税抜価格	サービス内容
スタートアップ 標準時間 ProLiant DL/ML サーバー用	U4555E	133,000 円	<p>ハードウェア設置 (現地対応)</p> <ul style="list-style-type: none"> サーバー筐体内蔵用オプション ハードウェア製品組込み サーバー筐体設置またはラックへのラッキング 同時購入され同時設置されるサーバー用モニター製品、コンソール スイッチ設置 RAID コントローラーによる RAID セット ディスク構成設定 Integrated Lights-Out(iLO)へのネットワーク インターフェイス設定 iLO Advanced Pack キー適用 <p>(注 1) サーバー新規ラッキングに伴う既存ラック側のレイアウト変更作業は対象外です。 (注 2) 新規サーバーが対象です。 (注 3) 導入済みサーバーへのオプション増設作業につきましては、個別見積りとなりますので別途弊社担当営業へお問い合わせください。</p> <p>ソフトウェア作業</p> <ul style="list-style-type: none"> リモートによる OS (Windows Server もしくは Red Hat Enterprise Linux のいずれか) のインストレーション(作業中のエンジニアの立会/待機はありません) <p>前提条件</p> <ul style="list-style-type: none"> リモートツール (My Room, Teams など) を使用できる、外部ネットワークへ接続可能な環境が整っていること OS のメディアの準備ができていること iLO 経由で OS リモートインストールのために、iLO Advanced Pack が購入されていること
<p>* スタートアップ サービス受付時間： HPE スタートアップ サービスを購入後、サービスを当社受付先までお申込みいただく必要があります。 月曜日～金曜日/8:45～17:30 (祝祭日および年末年始を除く) 受付時間以降のお申込み分につきましては翌営業日受付扱いとさせていただきます。</p> <p>* スタートアップ サービス提供時間：月曜日～金曜日/8:45～17:30 (祝祭日および年末年始を除く) * 詳細は右記 Web サイトを参照してください。 https://www.hpe.com/jp/supportservices-inst</p>			

SUSE Linux Enterprise Server および VMware vSphere の OS インストレーション サービスについては、ProLiant ソフトウェア編システム構成図を参照ください。

保守サービス

標準保証：

- ◆標準保証は、3年間パーツ保証、3年間翌営業日オンサイト サービスです。
ただし、SATA HDD および 7.2krpm SAS HDD は、搭載されるシステムの標準保証期間にかかわらず 1年間の標準保証が適用されます。また、M.2 を含む SSD、NVMe ドライブの標準保証期間は、3年間または保証使用量に達したときのいずれか早い方となります。
標準保証についての詳細は、右記 Web サイトを参照ください。 https://www.hpe.com/jp/support/warranty_server
- ◆修理受付時間、診断サービス提供時間、オンサイト提供時間は、月曜日～金曜日 9:00～17:00(祝祭日および年末年始を除く)となります。
- ◆緊急性の高いサポート対応をご希望の場合には、HPE 保守サービスを購入ください。

HPE サポートセンター

- ◆お客様が IT 管理に必要な情報をすべて集約した、サポート専用のポータルサイトです。
- ◆標準保証から無償でご利用いただけます。保守サービスを購入・登録することでより多くの機能をご利用いただけるようになります。
- ◆標準保証の場合、HPE へのお問い合わせや修理のご依頼は HPE サポートセンターからご連絡いただきますので、製品ご購入時には HPE サポートセンターのアカウントをお早めにご登録ください。
- ◆緊急性の高いサポート対応をご希望の場合には、HPE 保守サービスを購入ください。

HPE 保守サービスのラインナップ：お客様に最適な保守サービスをお選びいただくために

保守期間の延長

Tech Care Basic* (9x5 受付, 翌日対応)	Tech Care Basic 4H (9x5 受付, 4 時間対応)	Tech Care Essential (24x7 受付, 4 時間対応)
HPE サポートセンターの活用、故障ドライブ返却不要等のオプション追加によりさらなるサービス拡充		
ソフトウェア製品向け保守サービス 電話による技術支援 (機能/インストール/問題の特定/解決のサポート) とソフトウェア アップデート		
標準保証 (翌営業日オンサイト)	ハードウェア製品向け保守サービス 切り分けと既知解決策の提供、一般的なテクニカル ガイダンス、ソフトウェア開発元への取次	
基本のハードウェア修理サービス エンジニアによる訪問修理サービス		

サービス提供時間帯の拡張、オンサイト受付時間の短縮、サポート範囲の拡大

* Tech Care Basic は個別見積になる製品がございます。
* 各サービスの詳細は右記を参照ください。 <https://www.hpe.com/jp/supportservices-proliant>

各サービスの内容比較一覧

サポート内容	製品保証	Tech Care Basic *1 Tech Care Basic 4H *1	Tech Care Essential *1
障害発生事前回避型サービス/プロアクティブサービス			
一般的なテクニカル ガイダンス	×	○	○
ビデオ ライブラリ	×	○	○
エキスパートによるフォーラム対応	×	○	○
HPE サポートセンター 4つのダッシュボード *2,3	×	○	○
障害発生後対処型サービス/リアクティブサービス			
重大障害への初動対応	×	×	15分以内*4
自動通報*5	○	○	○
ソフトウェア製品向け保守サービス			
新バージョンの使用許諾	×	○	○
インストール方法に関する電話サポート	購入後 90 日間*6	○	○
機能および運用に関するサポート	×	○	○
ソフトウェア既知解決策の提供	×	○	○
ソフトウェアベンダーへのエスカレーション	×	○	○
ハードウェア製品向け保守サービス			
オンサイト応答時間：4 時間対応オプション	×	○	○
サービス受付時間：24x7 オプション	×	×	○
サービス期間延長：4 年/5 年/6 年/7 年オプション	×	○	○
故障ドライブ返却不要オプション	×	○	○
リモート障害診断およびサポート	○	○	○
オンサイト サポート	○*7	○	○
部品の提供	○	○	○
オンライン リモート サポート	○	○	○
ハードウェア、ISV ソフトウェアの障害切り分け支援*6	×	○	○
ソフトウェア既知解決策の提供*6	×	○	○
ソフトウェアベンダーへの調査依頼取り次ぎ*6	×	○	○

*1：一部のストレージ製品については、ソフトウェア、ハードウェア一体のサービスとして提供します。
 *2：サービスのご利用には HPE サポートセンターからサポート契約のリンクが必要で、詳細につきましては右記 Web サイトを参照ください。 https://support.hpe.com/hpsc/doc/public/display?docId=emr_na-c04070658
 *3：対象ソフトウェア製品は Microsoft Windows Server、Red Hat Enterprise Linux、SUSE Linux Enterprise Server、VMware vSphere ESX / ESXi です。詳細につきましては右記 Web サイトを参照ください。 <https://www.hpe.com/jp/supportlist-sw>
 *4：インシデント重大度レベルが重大度 1 の時 (重大なビジネス上への影響がある状態) に限り対応いたします。
 *5：当社と当社製品を接続してサービスを提供するためのリモート サポート ツール (GreenLake for Compute Ops Management、OneView リモートサポート、Insight Remote Support、3PAR リモート サポートのいずれか) の導入が必要です。プロアクティブ サービスはリモートからリモート サポート ツール、電子メール、FTP、電話等を用いて提供されます。
 *6：ProLiant サーバーに限定したサービスであり、ストレージ製品には提供されません。対象のソフトウェア製品は、HPE で OEM 販売をしている Microsoft、SUSE、Red Hat、VMware および Insight ソフトウェアなどの HPE 製品です。必要に応じてお客様に代わりソフトウェア開発元へ対応依頼を代行します。代行を行うのは SUSE、Red Hat、VMware に対してのみです。詳細は右記 Web サイトを参照ください。 <https://www.hpe.com/jp/supportlist-sw>
 *7：オンサイト保証の製品に限ります。詳細については右記 Web サイトを参照ください。 <https://www.hpe.com/jp/supportservices-proliant>

HPE ハードウェア向け保守サービス

サービス名	受付対応時間	年数	型番	税抜価格	サービス内容
ProLiant ML30 Gen10 Plus 用 HPE 保守サービス					
Tech Care Essential	24x7、 4 時間対応	3 年	H75V7E	71,100 円	<電話対応> ・エキスパートによる電話サポート ・応答時間：24 時間 365 日
		4 年	HS8G0E	115,000 円	
		5 年	H77V8E	158,600 円	
		6 年	H78Q6E	250,800 円	
		7 年	H78R0E	321,900 円	
Tech Care Essential 故障ドライブ返却不要	24x7、 4 時間対応	3 年	H76K0E	83,900 円	<オンサイト対応> ・対象ハードウェア製品に対するオンサイト ハードウェア サポート ・応答時間：24 時間 365 日 4 時間応答
		4 年	HS8G1E	131,300 円	
		5 年	H77V9E	178,700 円	
		6 年	H78Q7E	274,100 円	
Tech Care Basic 4H	9x5 (標準時間) 4 時間対応	3 年	H75V0E	54,500 円	<電話対応> ・エキスパートによる電話サポート ・応答時間：月曜日～金曜日 8:45～17:30（当社休日を除く）
		4 年	HS6P5E	93,100 円	
		5 年	HS8G9E	131,300 円	
Tech Care Basic 4H 故障ドライブ返却不要	9x5 (標準時間) 4 時間対応	3 年	H75V1E	67,400 円	<オンサイト対応> ・対象ハードウェア製品に対するオンサイト ハードウェア サポート ・応答時間：営業日 4 時間応答
		4 年	HS8F8E	109,400 円	
		5 年	HS8H0E	151,300 円	

- ◆保証使用量が設定されている SSD (M.2 を含む)において、ハードウェア保守サービス契約の期間内は、保証使用量に達していない場合、ハードウェア保守サービスでカバーされます。保証使用量に達した場合、それぞれハードウェア保守サービスのサービス仕様で規定される部品の提供から除外されます。
- ◆故障ドライブ返却不要オプションは、通常のハードウェア保守サービスでは、修理交換により取り外された部品は HPE の所有となりますが、本サービスでは、交換により取り外された HD (ハードディスクドライブ) を HPE の所有とせず、お客様の所有とする権利を付与します。具体的には、通常のハードウェア保守サービスに加え、交換作業担当者が修理交換後の当該 HD を持ち帰らずにお客様にお引渡しするサービスです。
- ◆Smart キャッシュや iLO Advanced Pack 等のファームウェアを利用した製品についてのテクニカル サポートは、ハードウェア保守サービスには含まれません。これらのソフトウェア製品については、ハードウェア保守サービスとあわせてソフトウェア テクニカル サポート サービスを購入ください。
- ◆サーバー製品本体用のハードウェア保守に含まれるサービス範囲は本体および本体筐体内に内蔵されるオプション製品の他、HPE 製 UPS および HPE 製のラックマウント型のモニターとなります。デスクトップ型モニターについてはサーバー製品本体用のハードウェア保守のサービス範囲に含まれません。外付けオプション製品については各システム構成図を参照ください。
- ◆お客様登録申請はハードウェア製品本体購入後、速やかに完了していただく必要があります。
- ◆保守サービスの提供期間は製品本体購入日より数えて、3/4/5/6/7 年間となります。(製品本体購入日が保証開始日となります)
- ◆オンサイト サービスおよび 24 時間 7 日間オンサイト サービスのご提供地域および応答時間に関しては地理的制限等があります。また、原則としてオンサイト サービスが提供できる地域は、弊社が定めております離島などサービス拠点から遠隔地への出張とならない場合のみとさせていただきます。対応可能地域については右記 Web サイトを参照ください。 https://www.hpe.com/jp/onsite_areamap
- ◆オンサイト対応可能地域以外のお客様は、弊社サービス拠点まで製品をお持込みいただき、修理完了後にお引取りいただくか、もしくは別途有償にてオンサイト サービスを承ります。
- ◆ソフトウェア テクニカル サポート サービスの詳細は下記サポート サービスの Web サイトを参照ください。
<https://www.hpe.com/jp/supportservices-sw>

ソフトウェア テクニカル サポート サービスについては、次頁以降を参照ください。

HPE ソフトウェア テクニカル サポート サービス

保守サービス製品	対象製品	Tech Care Essential		
		4年	5年	
iLO Advanced Pack 1 サーバーライセンス (3年 24x7 テクニカルサポート&アップデート権付) 用	BD505A	HW2P6E 3,400 円	HW2P7E 6,700 円	
OneView Advanced 1 サーバーライセンス (3年 24x7 サポート付) 用	E5Y34A	HW3M8E 11,600 円	HW3M9E 22,700 円	
OneView Advanced iLO Advanced なし 1 サーバーライセンス (3年 24x7 サポート付) 用	P8B24A	HW3N4E 9,800 円	HW3N5E 19,500 円	
保守サービス製品	対象製品	Tech Care Essential		
		3年	4年	5年
Smart キャッシュ 1 サーバー ライセンス (1年 24x7 テクニカルサポート付) 用	D7S26A	HW2R3E 7,400 円	HW2Y3E 11,000 円	HW2R4E 14,700 円

* Smart キャッシュや iLO Advanced Pack 等のファームウェアを利用した製品についてのテクニカル サポートは、ハードウェア保守サービスには含まれません。これらのソフトウェア製品については、ハードウェア保守サービスとあわせてソフトウェア テクニカル サポート サービスを購入ください。
* 24x7 ソフトウェア サポートがバンドルされた製品のサポート期間は 1年間または 3年間のみとなっております。
上記製品を購入いただくことにより、1年間または 3年間のソフトウェア サポート(テクニカル サポート(電話支援)およびアップデート権)の期間を拡張します。

* この表内の価格は税抜価格です。

Windows Server 2022 用ソフトウェア テクニカル サポート サービス

保守サービス製品名	対象製品番号	Tech Care Essential		
		3年	4年	5年
Microsoft Windows Server 2022 Datacenter (16Core) 用	P46123-371	HW2X2E 766,400 円	HW2X3E 1,018,400 円	HW2X4E 1,270,300 円
Microsoft Windows Server 2022 Datacenter (16Core 追加) 用	P46212-B21	HW2Z0E 385,100 円	HW2Z2E 511,600 円	HW2Z3E 638,200 円
Microsoft Windows Server 2022 Datacenter (4Core 追加)用	P46213-B21	HW2Y2E 96,300 円	HW2Y7E 127,900 円	HW2Y8E 159,600 円
Microsoft Windows Server 2022 Datacenter (2Core 追加)用	P46214-B21	HW2X7E 48,100 円	HW2X8E 63,900 円	HW2Y0E 79,700 円
Microsoft Windows Server 2022 Standard (16Core) 用	P46171-371	HW2V3E 155,500 円	HW2V4E 206,600 円	HW2V6E 257,700 円
Microsoft Windows Server 2022 Standard (16Core 追加) 用	P46195-B21	HW2W8E 85,200 円	HW2W9E 113,200 円	HW2X0E 141,200 円
Microsoft Windows Server 2022 Standard (4Core 追加) 用	P46196-B21	HW2W2E 22,200 円	HW2W4E 29,500 円	HW2W5E 36,800 円
Microsoft Windows Server 2022 Standard (2Core 追加) 用	P46199-B21	HW2V8E 11,100 円	HW2V9E 14,700 円	HW2W0E 18,400 円
Microsoft Windows Server 2022 Essentials (10Core) 用	P46172-371	HW2Z5E 59,300 円	HW2Z6E 78,800 円	HW2Z7E 98,100 円

* この表内の価格は税抜価格です。

* ダウングレード権にて、購入された OS ライセンスと使用される OS のバージョンやエディションが異なる場合でも、購入された OS ライセンス用の保守契約を購入することが必要となります。

* 購入される Windows Server 2022 のコア ライセンス製品の購入数に対して、各保守契約を複数購入することが必要です。

(各コアライセンス製品の数=各コア製品用サポート サービス数、例：2 コア追加ライセンスには、2 コア追加ライセンス用の保守製品)

Windows Server 2022 Datacenter / Standard 16 コア ライセンスのベース製品と 16 コア追加ライセンス製品では、異なるサポート サービス製品となります。クライアント アクセス ライセンス数、仮想サーバー数は、上記サポート サービスでは、考慮する必要はありません。

* 上記サポート サービス製品において保守サービス対象製品の詳細、およびサポートライフ サイクルは下記 Web サイトの対象製品リストを参照ください。

<https://www.hpe.com/jp/supportlist-sw>

* Windows Server 2022 用ソフトウェア テクニカル サポート製品の保守対象は、OS & APP 用となり、Microsoft Windows Server 2022 OS のほか、SQL Server、Exchange Server、SharePoint Server Standard、Backup アプリケーションなどを保守サービス対象に含みます。

OS & APP 用のソフトウェア テクニカル サポート サービスの詳細については、ProLiant ソフトウェア編システム構成図を参照ください。サービス対象製品の詳細、およびサポート ライフ サイクルは右記 Web サイトの対象製品リストを参照ください。 <https://www.hpe.com/jp/supportlist-sw>

その他の OS 製品用ソフトウェア テクニカル サポート サービスについては、ProLiant ソフトウェア編システム構成図を参照ください。

◆ソフトウェア テクニカル サポート サービスの詳細は下記サポート サービスの Web サイトを参照ください。

<https://www.hpe.com/jp/supportservices-sw>

HPE サービス クレジット

当社規定のプロアクティブ サービス メニューから、お客様に必要なサービスを選択し、自由に組み合わせることができるプリペイド式のサービスパッケージです。

トレーニングを積んだ経験豊富なエンジニアによる、お客様の障害事前予防を支援するための数多くのプロアクティブ サービスメニューを用意しており、ご購入いただいたクレジット数に応じてサービスの選択が可能です。

当社のリモート クレジット アドバイザーはお客様のサービス メニューの選択を支援します。

サービス メニューの詳細は、右記 Web サイトの選択可能なサービス メニューをご確認ください。 <https://www.hpe.com/jp/support-credit>

サービス提供時間：月曜日～金曜日／8:45～17:30

* 祝祭日および年末年始 (12/30 ~ 1/3) を除く

* リモート クレジット アドバイザーの窓口対応時間は標準業務時間に準じます。

* 上記時間外にプロアクティブ サービスを提供する場合 1.5 倍のクレジットが必要です。

保守サービス製品名	型番	税抜価格	サービス内容
HPE サービスクレジット 1 年間 10 クレジット	U7EN6E	282,000 円	1 年間に 10 クレジット分のサービスを選択可能
HPE サービスクレジット 1 年間 30 クレジット	U7EP0E	846,000 円	1 年間に 30 クレジット分のサービスを選択可能
HPE サービスクレジット 3 年間 30 クレジット	U7EN7E	813,000 円	3 年間に 30 クレジット分のサービスを選択可能
HPE サービスクレジット 3 年間 90 クレジット	U7EP1E	2,439,000 円	3 年間に 90 クレジット分のサービスを選択可能
HPE サービスクレジット 4 年間 40 クレジット	U7EN8E	1,062,000 円	4 年間に 40 クレジット分のサービスを選択可能
HPE サービスクレジット 4 年間 120 クレジット	U7EP2E	3,186,000 円	4 年間に 120 クレジット分のサービスを選択可能
HPE サービスクレジット 5 年間 50 クレジット	U7EN9E	1,300,000 円	5 年間に 50 クレジット分のサービスを選択可能
HPE サービスクレジット 5 年間 150 クレジット	U7EP3E	3,900,000 円	5 年間に 150 クレジット分のサービスを選択可能

* この表内の価格は税抜価格です。

HPE サポートセンター

HPE サポートセンターは、HPE 製品サポートに特化した無償の専用ポータルサイトです。 <https://support.hpe.com/>

トラブルコールからハードウェア機器構成、保守契約管理、ファームウェアダウンロードなど、保守・管理に必要な情報を一元管理いただけます。

主な機能 (抜粋)

- ◆ ケース作成・管理 (自動通報されたケースも一元管理)
- ◆ 保守契約の管理
- ◆ プッシュ型アラート表示
- ◆ チャットサポート
- ◆ 製品アラート情報
- ◆ マニュアル、ファームウェア ダウンロード
- ◆ 製品/サポート/ケースに関する詳細をまとめたダッシュボード

ご利用開始までの 2 ステップ

1. 上記ポータルサイトの URL より、アカウント登録・サインイン
2. ご利用 HPE 製品と契約の登録

お問い合わせ

使用方法などのお問い合わせは、HPE サポートセンターのサイト画面右上の「ヘルプ」マークの「ヘルプ」からお願いします。
サインインなしでもご利用いただけます

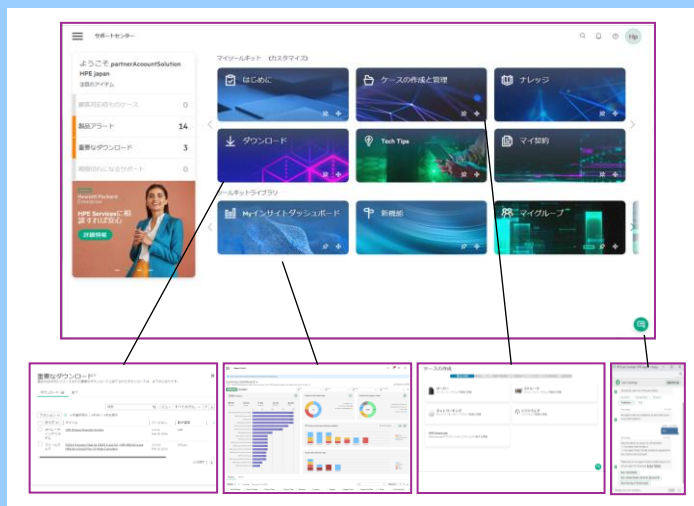

HPE サポートセンター トップ画面と各種機能画面(抜粋)

トレーニング サービス

HPE Training Credits 製品トレーニング サービス概要 :

- ◆HPE 教育サービスでは、HPE Training Credits で受講いただける ProLiant / Hybrid IT 製品トレーニングを用意しています。
当社の ProLiant サーバーの優れた性能や信頼性を活かすためには、IT スタッフの研修は必須です。
研修自体は日々の運用を改善するものではありませんが、IT マネージャーが直面しているもっとも重要なリスクや想定外のダウンタイムの削減に貢献できます。当社ではシステム構築から管理まで、以下の様々なレベルの研修を提供します。
 - ・初心者向けトレーニング
 - ・保守エンジニア向けトレーニング
 - ・システム構築向けトレーニング
 - ・当社のテクノロジーを活用した仮想化ソリューション
- ◆HPE 教育サービスの ProLiant / Hybrid IT 製品トレーニングは、全てのトレーニングで当社のトレーニングセンターの実機を使いながら演習を行います。実際に機器を使用いただくことで、学んだ知識をすぐに現場で活かせるよう工夫されています。
- ◆当社のサーバーを導入したが、もう少し詳しく機能を学びたい、新しい機能を活用したいなど、お客様の様々なご要望にお答えします。
ProLiant / Hybrid IT 製品トレーニング コースの詳細は、下記 Web サイトを参照ください。
<http://www.hpe.com/jp/education-blade>
- ◆トレーニング受講には、受講日程、受講者が確定していなくても購入いただける、有効期限 1 年間の HPE Training Credits 教育製品をお勧めします。
受講日数単位で購入いただける製品と、受講料の額面単位で購入いただける製品の 2 つのタイプを用意しています。
どちらも購入いただけますと受講登録用紙が納品され、その登録用紙にてご都合の良い日程で申し込みいただけます。
HPE Training Credits 教育サービス製品の詳細は、下記 Web サイトを参照ください。
http://www.hpe.com/jp/education_cp
- ◆HPE 教育サービス製品の問い合わせ、申し込みは以下の窓口をご利用ください。
HPE 教育サービス問い合わせ窓口
電子メール : dl1.cec@hpe.com TEL : 0120-929176 (月～金 : 9:00～12:00、13:00～17:00、土日、祝祭日、年末年始および 5/1 は除く)

受講日数単位の受講権利金 HPE Training Credits 製品

製品名	型番	税抜価格	サービス内容
HPE Training Credits ProLiant / Hybrid IT 製品 トレーニング 1 日分受講権利金用	HF385E	65,000 円	HPE 教育サービス ProLiant / Hybrid IT 製品定期コースの 1 日分受講権利金 受講日数分の購入により受講が可能

* 購入例 : 2 日間コースの場合、型番 HF385E を 2 個購入で 2 日間コースを受講いただけます。

額面金額単位の受講権利金 HPE Training Credits 製品

(定期コースに必要な金額分を以下の 3 製品を組み合わせることで受講が可能)

製品名	型番	税抜価格	サービス内容
HPE Training Credits 教育サービス受講権利金 100,000 円分用	U4993E	100,000 円	教育サービスで主催コース(含 ProLiant / Hybrid IT 製品コース) が受講可能な 100,000 円分の受講権利金
HPE Training Credits 教育サービス受講権利金 50,000 円分用	UC818E	50,000 円	教育サービスで主催コース(含 ProLiant / Hybrid IT 製品コース) が受講可能な 50,000 円分の受講権利金
HPE Training Credits 教育サービス受講権利金 1,000 円分用	YS69101	1,000 円	教育サービスで主催コース(含 ProLiant / Hybrid IT 製品コース) が受講可能な 1,000 円分の受講権利金

* 購入例 : 150,000 円コースの場合、型番 U4993E を 1 個、型番 UC818E を 1 個、合計 2 個の購入で受講いただけます。

System View

ノンホットプラグ LFF モデル前面図

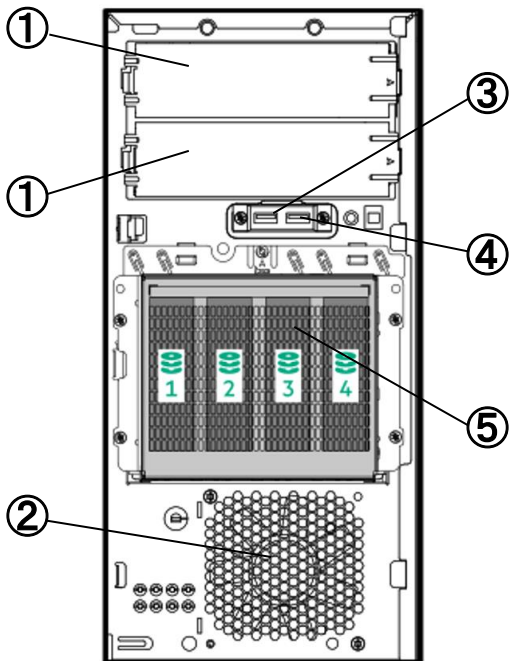

- ① リムーバブル メディア ベイ
- ② PCI ファン (オプション)
- ③ USB 3.0 ポート×1
- ④ USB 2.0 ポート×1
- ⑤ ノンホットプラグ LFF ハードドライブ ベイ

ホットプラグ LFF モデル前面図

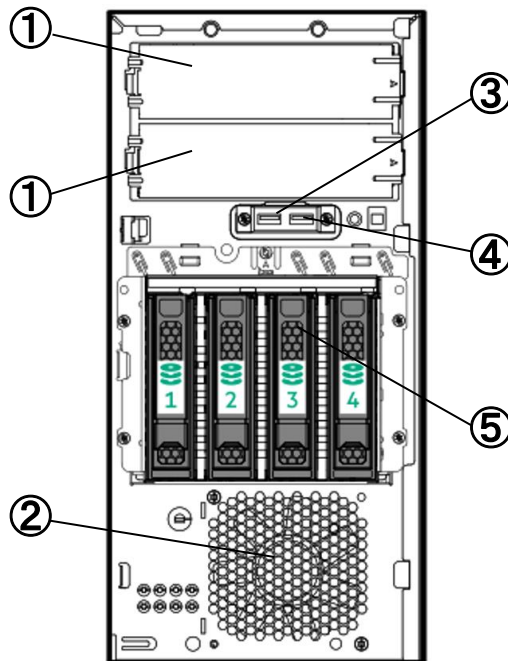

- ① リムーバブル メディア ベイ
- ② PCI ファン
- ③ USB 3.0 ポート×1
- ④ USB 2.0 ポート×1
- ⑤ ホットプラグ対応 LFF LP ハードドライブ ベイ



System View

ホットプラグ SFF モデル前面図

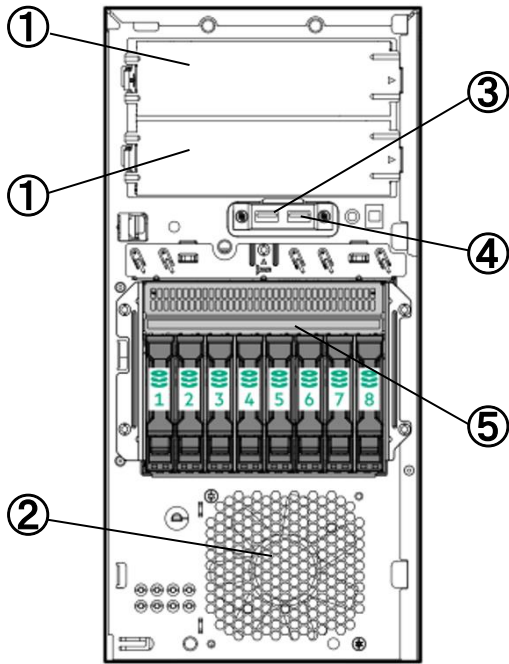

- ① リムーバブル メディア ベイ
- ② PCI ファン
- ③ USB 3.0 ポート×1
- ④ USB 2.0 ポート×1
- ⑤ ホットプラグ対応 SFF BC ハードドライブ ベイ

全モデル共通 背面図

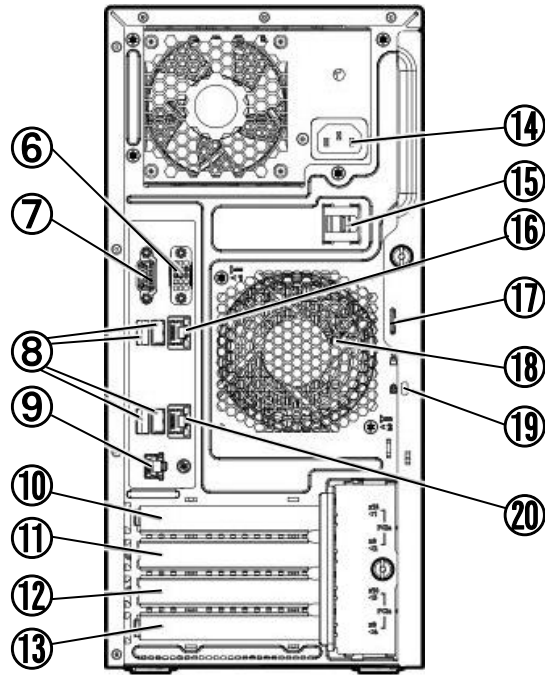

- ⑥ シリアル ポート (オプション)
- ⑦ ビデオ ポート
- ⑧ USB 3.0 ポート×4
- ⑨ iLO マネージメント RJ-45 ポート (オプション)
- ⑩～⑬ 拡張スロット
- ⑭ ノンホットプラグ パワー サプライ
- ⑮ 電源コード クリップ
- ⑯ NIC1 / 共有 iLO マネージメント RJ-45 ポート
- ⑰ パドロック アイ
- ⑱ システム ファン
- ⑲ ケンジントン ロック ホール
- ⑳ NIC2 RJ-45 ポート

PCI 拡張スロット仕様

図番	スロット ナンバー	バス タイプ	コネクタ タイプ	スロット形状	スロット占有状況
⑩	スロット 1	PCI Express Gen4 x16	x16 コネクタ	フルハイト/フルレングス	
⑪	スロット 2	PCI Express Gen3 x4	x8 コネクタ	フルハイト/ハーフレングス	
⑫	スロット 3	PCI Express Gen3 x4	x16 コネクタ	フルハイト/フルレングス	
⑬	スロット 4	PCI Express Gen3 x4	x8 コネクタ	フルハイト/ハーフレングス	

* 注文仕様生産モデル(CTO モデル)で提供の Pentium G6405 プロセッサ搭載モデルでは、スロット 1 のバスタイプは PCI Express Gen3 対応となります。

HPE ProLiant ML30 Gen10 Plus サーバー メモリ構成ガイド

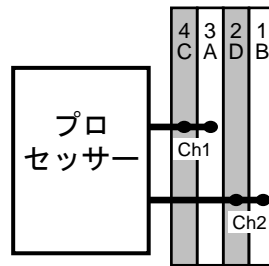

ProLiant ML30 Gen10 Plus サーバーの
プロセッサとメモリ スロットのレイアウト

- ・ 4 メモリ スロットのサーバー：
 - プロセッサあたり 2 本のメモリ チャンネルがあります。
 - 各メモリ チャンネルには 2 つの DIMM スロットがあり、全部で合計 4 スロットあります。
 - 1 つのプロセッサのメモリ チャンネルでは、3A、1B、4C、2D のスロット順で DIMM を取り付けてください。
- ・ UDIMM のみサポートします。
- ・ 32GB 2R メモリと 8GB または 16GB 1R メモリは混在できません。
- ・ 最適なメモリ性能を得るには、全てのメモリ チャンネルで DIMM を均等に構成することを推奨します。
- ・ 1 つのチャンネルではランク数の多い DIMM から先に取り付けてください。

日本ヒューレット・パカードが提供するメモリ オプションは以下のとおりです。

アンバッファ DIMM(UDIMM)、1.2V 動作メモリ

- ・ 8GB 1Rx8 PC4-3200AA-E Standard メモリ キット P43016-B21
- ・ 16GB 1Rx8 PC4-3200AA-E Standard メモリ キット P43019-B21
- ・ 32GB 2Rx8 PC4-3200AA-E Standard メモリ キット P43022-B21

MEMORY

HPE ProLiant ML30 Gen10 Plus サーバー

全モデル

標準メモリ

16GB のデュアルランク PC4-3200 UDIMM のメモリ キットが 1 枚搭載されています。

スロット	チャンネル 1		チャンネル 2	
	4C	3A	2D	1B
16GB	—	16GB	—	—

標準メモリにオプション メモリを追加した場合 (その 1)

オプションの PC4-3200 UDIMM のメモリ キットをチャンネル 2 に追加することで、効率の良いメモリ アクセスができます。各メモリ チャンネルの構成は同じにすることが推奨されます。

スロット	チャンネル 1		チャンネル 2	
	4C	3A	2D	1B
32GB	—	16GB	—	16GB

標準メモリにオプション メモリを追加した場合 (その 2)

オプションの PC4-3200 UDIMM のメモリ キットを空きスロットに追加することで、効率の良いメモリ アクセスができます。各メモリ チャンネルの構成は同じにすることが推奨されます。

スロット	チャンネル 1		チャンネル 2	
	4C	3A	2D	1B
64GB	16GB	16GB	16GB	16GB

標準メモリをオプション メモリと交換した場合

標準搭載の 16GB メモリ × 1 をオプションの UDIMM のメモリ キットと交換すると、最大 128GB のメモリが搭載できます。

スロット	チャンネル 1		チャンネル 2	
	4C	3A	2D	1B
128GB	32GB	32GB	32GB	32GB

注：この図は可能なメモリ構成をすべて表したものではありません。

HPE ProLiant ML30 Gen10 Plus

標準カタログ BTO 構成モデル (BTO モデル、本システム構成図掲載) と [注文仕様生産モデル \(CTO モデル\)](#) で提供するプロセッサ一覧

製品名 (略称)	税抜価格	コア数	周波数	TDP	BTO モデル	CTO モデル	備考
Pentium G6405 4.1GHz 1P2C	33,000 円	2	4.1GHz	58W		○	PCI Express は Gen3 対応
Xeon E-2314 2.8GHz 1P4C	70,000 円	4	2.8GHz	65W	NL / L / S	○	
Xeon E-2324G 3.1GHz 1P4C	79,000 円	4	3.1GHz	65W		○	
Xeon E-2334 3.4GHz 1P4C	89,000 円	4	3.4GHz	65W		○	
Xeon E-2374G 3.7GHz 1P4C	115,000 円	4	3.7GHz	80W		○	
Xeon E-2336 2.9GHz 1P6C	110,000 円	6	2.9GHz	65W		○	
Xeon E-2356G 3.2GHz 1P6C	119,000 円	6	3.2GHz	80W		○	
Xeon E-2386G 3.5GHz 1P6C	177,000 円	6	3.5GHz	95W		○	
Xeon E-2378 2.6GHz 1P8C	151,000 円	8	2.6GHz	65W		○	
Xeon E-2378G 2.8GHz 1P8C	201,000 円	8	2.8GHz	80W		○	
Xeon E-2388G 3.2GHz 1P8C	218,000 円	8	3.2GHz	95W		○	

* BTO モデルの項目の、NL はノンホットプラグ LFF モデル、L はホットプラグ LFF モデル、S はホットプラグ SFF モデルを表します。