

PORTIER ET
CONTRÔLE D'ACCÈS

FERMETURE
ET VERROUILLAGE

AUTOMATISME
DU BÂTIMENT

ALARME INTRUSION

VIDÉOPROTECTION

ALARME INCENDIE
ET TECHNIQUE



CATALOGUE 2020
2021

SÉCURITÉ EN HABITATIONS
INDIVIDUELLES ET COLLECTIVES

Chers clients,

Vous avez dans les mains notre dernier catalogue thématique 2020, solutions de sécurité pour l'habitat résidentiel.

En complément de nos deux catalogues "Solutions sécurité tertiaire - sonorisation" et "Antennes Télécom Datacom", celui-ci représente le dernier volet d'un triptyque qui je l'espère, tiendra une place de choix dans votre bibliothèque professionnelle.

Il sort après trois mois d'un ralentissement économique majeur lié à la maladie qui a touché toute la planète, nos entreprises, nos familles et nos modes de vie.

Nos équipes ont travaillé dur pour vous offrir un outil qui vous permette de rebondir après cette période de doute, et d'angoisse pour certains.

Ce catalogue est le symbole de notre volonté d'aller de l'avant, pour vous offrir des solutions métiers toujours pertinentes, toujours placées en prix comme en technologie. Soyez persuadé qu'après l'épreuve que nous avons vécue, nous sommes plus que jamais à vos côtés.

Plusieurs marques rejoignent nos sélections.

En alarme intrusion, la marque AJAX est désormais distribuée par notre réseau. Elle est la start up géniale par excellence, qui a su renouveler l'alarme résidentielle comme personne.

En éclairage de sécurité, deux marques nous rejoignent pour former un quatuor exceptionnel dans la diversité et les technologies tout Led : BLOC.TECH - EATON - URA - ZEMPER.

Enfin, FENOTEK, fabricant français d'interphone sans fil pour villas propose un produit novateur et très tendance.

De nombreuses autres nouveautés jalonnent ce catalogue dédié à l'univers du résidentiel et vous permettront d'accéder à une offre produit toujours plus riche et innovante pour faire face aux défis de terrain auxquels vous êtes quotidiennement confrontés.

J'espère que cette publication saura vous inspirer, tout comme le support indéfectible de nos équipes que le plus volumineux des catalogues ne remplacera jamais. Francofa Eurodis, ce sont 150 personnes à vos côtés dans 19 agences dynamiques maillant l'ensemble du territoire national. Un service de qualité avant et après-vente, un site web 24h/24 où vos commandes sont traitées en priorité, 10.000 produits stockés. Francofa Eurodis, ce sont aussi 20 personnes sur notre plateforme logistique centralisée qui traitent 2000 lignes jour, où toute commande disponible passée avant 15h est livrée le lendemain avant 13h, une hotline qui vous assure au quotidien une assistance personnalisée.

Incubateur d'innovations, Francofa Eurodis est le leader des solutions globales de systèmes de communication et sécurité courants faibles.

Je vous laisse découvrir notre nouveau catalogue "Sécurité en habitations individuelles et collectives 2020" que votre attaché commercial se fera un plaisir de vous détailler.

François MERLE
Directeur Général

SOMMAIRE GÉNÉRAL

PORTIER ET CONTRÔLE D'ACCÈS RÉSIDENTIEL.....	3
FERMETURE ET VERROUILLAGE	73
AUTOMATISME DU BÂTIMENT.....	101
ALARME INTRUSION	123
VIDÉOPROTECTION.....	185
ALARME INCENDIE ET TECHNIQUE.....	207
FILS ET CÂBLES.....	247
FOURNITURES GÉNÉRALES.....	255
INDEX.....	263

LA TRANQUILLITÉ ALLIÉE AU Wi-Fi.

KIT JO TM Passez au JO 2.0*

1 Moniteur mains-libres

- Wi-Fi intégré
- Ecran tactile 7"
- **Mémoire d'images**
- **Pas de mail enregistré (respect RGPD)**
- **Fonction WPS** (connexion automatique sécurisée)
- Appel jusqu'à 8 smartphones*

1 Platine saillie ou encastrée

**Gamme JO
évidemment**

Interphonie de sécurité
pour le résidentiel



AIPHONE
www.aiphone.fr

* Smartphone(s) non fourni(s)
Application compatible iOS et Android

PORTIER ET CONTRÔLE D'ACCÈS

CARILLONS ET PORTIER INDIVIDUEL.....	4
PORTIER COLLECTIF RÉSIDENTIEL.....	17
PORTIER TÉLÉPHONIQUE RÉSIDENTIEL.....	39
PORTIER IP RÉSIDENTIEL COLLECTIF	44
CONTRÔLE D'ACCÈS RÉSIDENTIEL	46
CÂBLES.....	67
ALIMENTATIONS - BATTERIES.....	69



CARILLONS ET PORTIER INDIVIDUEL

CARILLONS



Carillons radio Urmet



URM42300	Kit carillon radio RONDO - flash - portée 200 m en champs libre Alimentation par piles	Ø 110 x P 40 mm	A
URM43330	Kit carillon radio sans pile OLO - 25 mélodies - 433 Mhz - 80 dB - portée 100 m en champs libre Alimentation 230V		B
URM43331	Récepteur / répéteur additionnel OLO - extension de portée de 50 m en champs libre Alimentation 230 V		C
URM43332	Emetteur additionnel OLO - IP 55 A énergie cinétique sans pile		D
URM43549	Kit carillon radio - flash - détecteur de mouvement - 20 mélodies - 868 Mhz - portée 500 m en champs libre Alimentation par piles		E
URM43551	Kit carillon radio - flash - 20 mélodies - 868 Mhz - 80 dB - portée 500 m en champs libre Alimentation par piles		F
URM43559	Carillon flash additionnel pour URM43549 et URM43551 - 868 Mhz - 20 mélodies - 80 dB - portée 500 m en champs libre Alimentation par piles		G
URM43320	Bouton additionnel pour URM43549 - URM43551 et URM43559		H
URM43118	Kit carillon radio - flash - PMR Alimentation par piles ou 8 / 12 - Vac / Vdc	H 180 x L 140 x P 80 mm	I

Carillons filaires Urmet



URM44179	Carillon filaire Alimentation 230 V	H 183 x L 115 x P 53 mm
URM44172	Carillon filaire - transfo intégré Alimentation 12 V	H 183 x L 115 x P 53 mm

Carillons vidéo Aiphone



AIPWL11	Carillon vidéo DECT Appels sur combiné vidéo DECT. Prévoir 6 piles AA LRO6 pour la platine	H 125 x L 95 x P 33 mm
---------	--	---------------------------

Carillons vidéo Comelit Immotec



COMKITVISTO	Carillon vidéo connecté - wifi Appels sur smartphone	H 136 x L 45 x P 30 mm	A
COMKITVISTO/C	Carillon vidéo connecté - wifi - alimentation - sonnette Appels sur smartphone	H 136 x L 45 x P 30 mm	B

CARILLONS ET PORTIER INDIVIDUEL

KITS AUDIO

PORTIER
ET CONTRÔLE D'ACCÈS

Kits audio Aiphone



AIPDA1AS	Kit audio - 1 BP - saillie Extension : 1 sonnerie supplémentaire	Façade : H 175 x L 100 mm	A
AIPDBS1AP	Kit audio - 1 BP - saillie - mains libres Extension : 5 combinés max	Façade : H 175 x L 100 mm	B
AIPDB2INT	Kit audio - 1 BP - saillie - mains libres - 2 postes Extension : 5 combinés max	Façade : H 175 x L 100 mm	C
AIPKITDB2	Kit audio - 2 BP - saillie - mains libres Extension : 5 combinés max	Façade : H 175 x L 100 mm	D
AIPDB1MD	Poste maitre - audio - mains libres	H 185 x L 80 x P 27 mm	E
AIPDB1SD	Poste secondaire - audio - mains libres	H 185 x L 80 x P 27 mm	E

FERMETURE
ET VERROUILLAGE

AUTOMATISME
DU BÂTIMENT

Kits audio Bitron Golmar



BITGAS1220SII	Kit audio - 1 BP - saillie Extension : 2 combinés max	Façade : H 183 x L 96 mm	A
BITGT1772VD	Combiné supplémentaire pour GAS1220SII	H 235 x L 88 x P 85 mm	B

ALARME INTRUSION

VIDÉOPROTECTION

Kits audio Legrand



BTI364211	Kit audio - 1 BP - saillie - mains libres - CK2 extension : 5 combinés max	Façade : H 176 x L 98 mm	A
BTI331650	Poste audio supplémentaire - mains libres - pour kit 364211	H 124 x L 128 x P 27 mm	B

ALARME INCENDIE
ET TECHNIQUE

Kits audio Comelit Immotec



COMKAE0061	Kit audio - 1 BP - saillie - inox	Façade : H 135 x L 95 mm
-------------------	--------------------------------------	--------------------------------

Kits audio Fermax



FER4920	Kit audio - 1 BP - encastré	Façade : H 128 x L 130 mm
----------------	--------------------------------	------------------------------

FILS ET CABLES

FOURNITURES
GÉNÉRALES

CARILLONS ET PORTIER INDIVIDUEL

KITS AUDIO



Kits audio Urmét

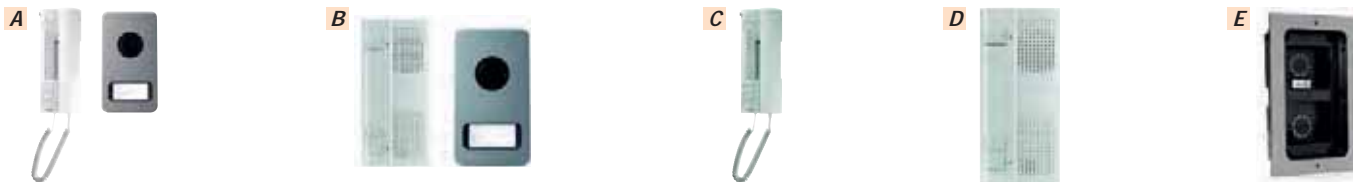

URM1122/31	Kit audio - 1 BP - saillie - zamak Extension : 4 combinés max	Façade : H 185 x L 99 mm	A
URM1122/61	Kit audio - 1 BP - saillie - mains-libres - zamak Extension : 4 combinés max	Façade : H 185 x L 99 mm	B
URM1129/52	Poste audio supplémentaire - pour kit 1122/31	H 225 x L 90 x P 50 mm	C
URM1122/62	Poste audio supplémentaire - pour kit 1122/61	H 195 x L 90 x P 40 mm	D
URM1122/60	Boîtier d'encastrement pour platine zamak		E

KITS VIDÉO



Kits vidéo Panasonic



PNSVLSWD501EX	Kit vidéo - saillie - moniteur principal 5" mains libres tactile - mémoire d'image - zoom + combiné secondaire DECT vidéo Extensions : 2 platines - 6 DECT - 2 répéteurs - 4 caméras	Façade : H 169 x L 118 mm	A
PNSVLSWD501UEX	Kit vidéo - encastré - moniteur principal 5" mains libres tactile - mémoire d'image - zoom + combiné secondaire DECT vidéo Extensions : 2 platines - 6 DECT - 2 répéteurs - 4 caméras.	Façade : H 169 x L 118 mm	B
PNSVLV554EX	Platine vidéo - saillie - pour kit VLSWD501	Façade : H 169 x L 118 mm	C
PNSVLV554UEX	Platine vidéo - encastré - pour kit VLSWD501	Façade : H 169 x L 118 mm	C
PNSVLWD613EX	Combiné secondaire vidéo DECT - 2,2"	H 173 x L 52 x P 30 mm	D
PNSVLWD812EX	Caméra de surveillance DECT Éclairage led blanche - détection thermique - détection de mouvement	H 160 x L 118 x P 290 mm	E
PNSVLFKD2EX	Répéteur de signal DECT	H 82 x L 111 x P 30 mm	F

CARILLONS ET PORTIER INDIVIDUEL

KITS VIDÉO

Kits vidéo Aiphone



AIPJOS1VW	Kit vidéo - 1 BP - saillie - moniteur 7" Wifi - mémoire d'image	Façade : H 173 x L 98 mm	Nouveau	A
AIPJOS1V	Kit vidéo - 1 BP - saillie - moniteur 7" - touches sensibles Extension : 1 moniteur supplémentaire	Façade : H 173 x L 98 mm		B
AIPJOS1F	Kit vidéo - 1 BP - encastré - moniteur 7" - touches sensibles Extension : 1 moniteur supplémentaire	Façade : H 209 x L 135 mm		C
AIPJ02SDV	Kit vidéo - 2 BP - saillie - moniteur 7" - touches sensibles Extension : 1 moniteur supplémentaire par appel	Façade : H 243 x L 118 mm		D
AIPJPS4AEDF	Kit video - 1 BP - encastre - antivandal - moniteur 7" tactile - zoom - mémoire Extensions : 4 platines - 8 moniteurs - interface IP ou téléphonique	Façade : H 209 x L 135 mm		E
AIPJPS4AEDV	Kit video - 1 BP - saillie - antivandal - moniteur 7" tactile - zoom - mémoire Extensions : 4 platines - 8 moniteurs - interface IP ou téléphonique	Façade : H 173 x L 98 mm		F
AIPJPS4AEDFL	Kit video - 1 BP - accessibilité - antivandal - moniteur 7" tactile - zoom - mémoire Extensions : 4 platines - 8 moniteurs - interface IP ou téléphonique	Façade : H 309 x L 150 mm		G

Accessoires kits Aiphone

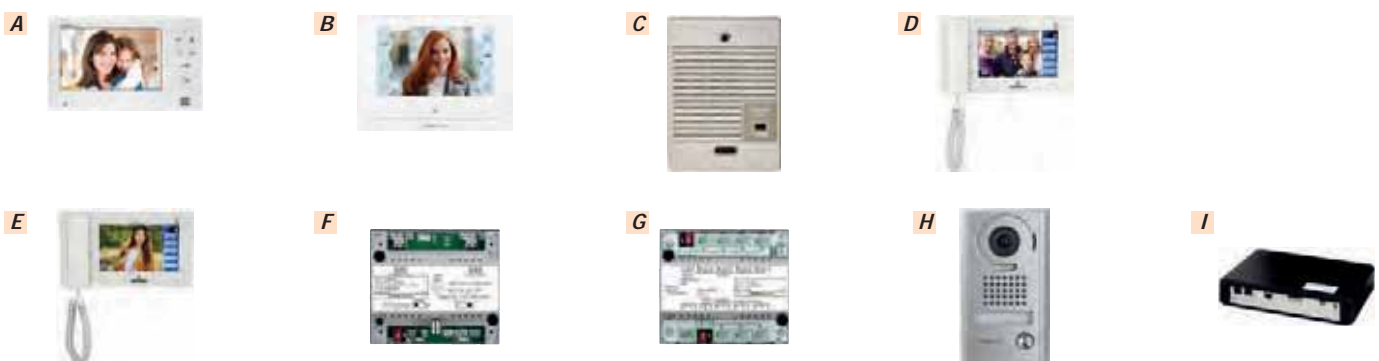

AIPJ01FD	Moniteur secondaire JO - 7" - touches sensitive -	H 130 x L 230 x P 21 mm		A
AIPJ01MDW	Moniteur 7" Wifi - touches sensibles - mémoire d'image	H 155 x L 210 x P 21 mm	Nouveau	B
AIPJ01R2	Repetiteur d appel carillon filaire	H 120 x L 88 x P 29 mm		C
AIPJP4HD	Moniteur secondaire pour kit JP	H 145 x L 255 x P 48 mm		D
AIPJP4MED	Moniteur maître pour kit JP	H 145 x L 255 x P 48 mm		E
AIPJPWBA	Ampli de ligne ou interface cctv pour kit JP			F
AIPJP8Z	Distributeur 7 postes JP			G
AIPJPDV	Platine JP video - saillie - zoom	Façade : H 173 x L 98 mm		H
AIPJPTLIIPA	Interface ip pour JP4MED - jusqu'à 3 smartphones (ou tablettes)			I

CARILLONS ET PORTIER INDIVIDUEL

KITS VIDÉO



Kits vidéo Bitron Golmar



BITGS5110ART7W	Kit vidéo Soul - 1 BP - saillie - moniteur 7" Wifi - tactile - contrôle d'accès - mémoire d'image Extensions : 2 platines - 4 moniteurs - 2 cameras. Application G2 Call	Façade : H 170 x L 90 mm	Nouveau	A
BITGS5110ART4	Kit vidéo Soul - 1 BP - saillie - moniteur 4" mains libres - contrôle d'accès - mémoire d'image	Façade : H 170 x L 90 x 27 mm	Nouveau	B
BITGS5110ART7	Kit vidéo Soul - 1 BP - saillie - moniteur 7" mains libres - contrôle d'accès - mémoire d'image	Façade : H 170 x L 90 x 27 mm	Nouveau	C
BITGS5220/ART4	Kit vidéo SOUL - 2 BP - saillie - moniteurs ART 4" - mains libres - contrôle d'accès		Nouveau	D
BITGS5220/ART7	Kit vidéo SOUL - 2 BP - saillie - moniteurs ART 7" - mains libres - contrôle d'accès		Nouveau	E
BITGS5220/ART7W	Kit vidéo SOUL - 2 BP - saillie - moniteurs ART 7" Wifi - tactile - mains libres - contrôle d'accès		Nouveau	F
BITGFAART7W	Alimentation supplémentaire pour moniteur BITGFAART7W		Nouveau	G
BITGSOUL2	Platine de rue SOUL - saillie - zamac - 2 BP		Nouveau	H
BITGTAGSET5	Pack de 5 badges de proximité - pour kits Soul		Nouveau	I
BITGVISSOUL	Visière pour platine de kit SOUL		Nouveau	J



Accessoires kits Bitron Golmar



BITGSMGB2	Module de transfert GSM - Gb2	H 90 x L 73 x P 60 mm		A
BITGSOUL1	Platine vidéo supplémentaire - 1 BP - saillie - pour kits Soul	Façade : H 170 x L 90 x 27 mm	Nouveau	B
BITGART7G2P	Moniteur supplémentaire ART7 - mains libres - 7" - mémoire vidéo		Nouveau	C
BITGART7WG2P	Moniteur supplémentaire ART7W - mains libres - 7" - Wifi - tactile - mémoire vidéo		Nouveau	D
BITGART4G2P	Moniteur supplémentaire ART4 - mains libres - 4" - mémoire vidéo		Nouveau	E

Toujours Connecté Et Encore Plus Loin avec

le système BUS G2+ et les KITS VIDÉO SOUL



Application G2Call pour les versions connectées



- Jusqu'à 4 appels
- Jusqu'à 4 platines
- Version connectée 
- Pilotage de caméra
- Contrôle d'accès par badges



➔ **800 mètres** ➔

Entre la platine de rue et le moniteur le plus éloigné*

- Mémoire d'images et vidéo
- Moniteur 7" tactile WiFi
- Moniteurs 4.3" et 7"
- Systèmes évolutifs

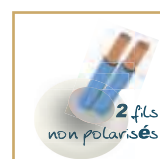
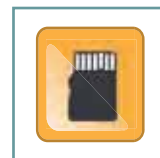

Les applications KITS SOUL système G2+



Petits collectifs
4 logements



Entrée très éloignée



Villas



Bureaux

CARILLONS ET PORTIER INDIVIDUEL

KITS VIDÉO

Kits vidéo Legrand



BTIBT364618	Kit vidéo - 1 BP - saillie - Classe 100 - moniteur 5" - mains libres Platine Linéa 2000		Nouveau	A
BTIBT364614	Kit vidéo - 1 BP - saillie - Classe 100 - moniteur 5" - Wifi - mains libres - contrôle d'accès Platine Linéa 3000 - 5 badges prox + 2 tags + 1 badge maitre	Façade : H 190 x L 100 mm	Nouveau	B
BTIBT363511	Kit vidéo - 1 BP - saillie - Classe 300 - moniteur 7" - mains libres Platine Linéa 3000	Façade : H 190 x L 100 mm	Nouveau	C
BTIBT363611	Kit vidéo - 1 BP - saillie - Classe 300 - moniteur 7" - mains libres - contrôle d'accès - mémoire d'image Platine Linéa 3000 - 5 badges prox + 2 tags + 1 badge maitre	Façade : H 190 x L 100 mm		D
BTIBT363911	Kit vidéo - 1 BP - saillie - Classe 300 - moniteur 7" Wifi - mains libres - contrôle d'accès - mémoire d'image Platine Linéa 3000 - 5 badges prox + 2 tags + 1 badge maitre	Façade : H 190 x L 100 mm		E

Postes et moniteurs Legrand

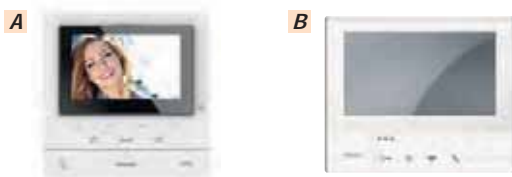

BTIBT344662	Moniteur vidéo - Classe 100 V16B - 5" - mains libres - basic		Nouveau	A
BTIBT344682	Moniteur vidéo - Classe 100 X16E - 5" - mains libres - Wifi - évolué - 4 touches configurables - professions libérales		Nouveau	A
BTI344612	Moniteur vidéo - Classe 300 V13E - 7" - mains libres - tactile - réglage et coupure sonnerie - professions libérales			B
BTIBT344642	Moniteur vidéo - Classe 300 X13E - 7" - mains libres - Wifi - tactile - mémoire d'image - réglage et coupure sonnerie - professions libérales Compatible caméras Netatmo			B

Accessoires Kits legrand



BTIBT343081	Platine vidéo supplémentaire	Façade : H 190 x L 100 mm		A
BTIBT343091	Platine vidéo supplémentaire avec contrôle d'accès	Façade : H 190 x L 100 mm		B
BTIBT343051	Visère anti-pluie pour kit Classe 100 - 300 - Linéa 3000			C
BTIBT343061	Accessoire d'encastrement pour kit Classe 100 - 300 - Linéa 3000 A associer a BTI350020			D
BTI350020	Boitier d'encastrement pour kit Classe 100 - 300 Linéa 3000 A associer a BTI343061			E

CARILLONS ET PORTIER INDIVIDUEL

KITS VIDÉO



Kits vidéo Urmet



URM1723/71	Kit vidéo Note 2 - 1 BP - saillie - moniteur 7" - mains libres - tactile - mémoire vidéo - contrôle d'accès - synthèse vocale - 8 commandes domotiques Yokis intégrées Extensions max : 2 platines - 4 moniteurs - 4 cameras	Façade : H 180 x L 99 mm	A
URM1722/83	Kit vidéo Mini Note 2 - 1 BP - saillie - moniteur 4,3" - mains libres - 2 commandes Yokis en option Extensions max : 1 platine - 4 moniteurs	Façade : H 180 x L 99 mm	B
URM1722/85	Kit vidéo Mini Note + - 1 BP - saillie - moniteur 7" - mains libres - 8 commandes Yokis intégrées Extensions max : 1 platine - 4 moniteurs	Façade : H 180 x L 99 mm	C



Accessoires kits Urmet



URM1723/73	Moniteur supplémentaire kit Note 2	A
URM1723/22	Alimentation pour moniteur supplémentaire kit Note 2 Nécessaire à partir du 3e moniteur	B
URM1723/11	Platine supplémentaire kit Note 2	C
URM1723/51	Interface 2 platines + booster de bus pour kit Note 2	D
URM1723/58	Interface de transfert sur smartphone Call Me pour kit Note 2	E
URM1723/102	Lot de 6 badges pour kit Note 2	F
URM1723/69	Interface CCTV pour kit Note 2	G
URM1083/24	Alimentation 24 Vcc - 0,42 A - rail din	H
URM1722/88	Moniteur supplémentaire kit Mini Note 2	I
URM1722/87	Moniteur supplémentaire kit Mini Note +	J
URM1722/111A	Platine de rue supplémentaire pour kit Mini Note 2 et Mini Note +	K
URM1722/22	Alimentation pour moniteur supplémentaire kit Mini Note + Nécessaire à partir du 3e moniteur	B
URM1722/58	Interface de transfert sur smartphone Call Me pour kit Mini note 2 et Mini Note +	E

PORTIER
ET CONTRÔLE D'ACCÈS

FERMETURE
ET VERROUILLAGE

AUTOMATISME
DU BÂTIMENT

ALARME INTRUSION

VIDÉOPROTECTION

ALARME INCENDIE
ET TECHNIQUE

FILS ET CÂBLES

FOURNITURES
GÉNÉRALES

CARILLONS ET PORTIER INDIVIDUEL

KITS VIDÉO

Kits vidéo Comelit Immotec



COM8451V/BM	Kit vidéo Quadra - 1 BP - saillie - moniteur 4,3" Mini mains libres - Wifi Extensions max : 2 platines - 4 moniteurs - 3 cameras	Façade : H 195 x L 95 X P 23 mm		A
COM8461IBM	Kit vidéo Quadra - 1 BP - saillie - moniteur 4,3" mains libres Icona Extensions max : 2 platines - 4 moniteurs - 3 cameras	Façade : H 195 x L 95 X P 23 mm		B
COM8461MBM	Kit vidéo Quadra - 1 BP - saillie - moniteur 4,3" Mini avec combiné Extensions max : 2 platines - 4 moniteurs - 3 cameras	Façade : H 195 x L 95 X P 23 mm		C
COM8461VBM	Kit vidéo Quadra - 1 BP - saillie - moniteur 4,3" Mini mains libres Extensions max : 2 platines - 4 moniteurs - 3 cameras	Façade : H 195 x L 95 X P 23 mm		D
COM8461XBM	Kit vidéo Quadra - 1 BP - saillie - moniteur 7" Maxi mains libres Extensions max : 2 platines - 4 moniteurs - 3 cameras	Façade : H 195 x L 95 X P 23 mm		E
COM4893	Platine vidéo supplémentaire Quadra 1boutons	Façade : H 195 x L 95 X P 23 mm		F
COM1404	Commutateurs 2 entrées pour kit Quadra			G
COM1409	Accessoire pour caméras déportées			H
COMKVS2011/ALX	Kit vidéo Switch - 1 BP - encastré - inox - moniteur 4,3" Wifi - reconnaissance faciale. Compatible avec enceinte Alexa d'Amazon Echo pour ouverture de la porte. (enceinte fournie dans le kit).	Façade : H 263 x L 150 x P 2.5 mm	Nouveau	I
COMKVS2011KP/ALX	Kit vidéo Switch - 1 BP - clavier codé - encastré - inox - moniteur 4.3" Wifi - reconnaissance faciale. Compatible avec enceinte Alexa d'Amazon Echo pour ouverture de la porte. (enceinte fournie dans le kit).	Façade : H 263 x L 150 x P 2.5 mm	Nouveau	J

Kits vidéo Soone



S00VK1251S	Kit vidéo - 1 BP - saillie - moniteur 4,3" - inox antivandal	Façade : H 205 x L 135 x P 45 mm		A
S00VK1351S	Kit vidéo - 1 BP - saillie - moniteur 4,3" - inox antivandal - clavier - lecteur proximité	Façade : H 425 x L 165 x P 80 mm		B

“Alexa, Ouvre la porte”

Découvrez les kits compatibles avec **amazon echo** inclus.



Art. KVS2011/ALX
KIT SWITCH
MINI MAINS LIBRES WI-FI



Art. KVS2011KP/ALX
KIT SWITCH ET CLAVIER
MINI MAINS LIBRES WI-FI

- Visualisation des appels du vidéophone sur smartphone / tablette
- Kit Plug & Play, P2P
- Connexion entre le smartphone et le moniteur en quelques étapes
- Moniteur de 4,3" 16:9 avec une connexion WiFi intégrée
- Reconnaissance faciale avec ouverture de porte automatique
- Platine de rue avec épaisseur de la plaque, 2,5 mm certifiée IK08
- Dimensions: Mini Mains Libres Wi-Fi 115 x 160 x 22 mm
Switch 262,7 x 150 x 2,5 mm

www.comelitgroup.com

Comelit
Immotec

CARILLONS ET PORTIER INDIVIDUEL

KITS VIDÉO

Kits vidéo Fermax



FER1401	Kit vidéo Way - 1 BP - saillie - moniteur 7" - mains libres - tactile - mémoire d'image Extensions max : 2 platines - 2 moniteurs	Façade : H 155 x L 95 mm	A
FER1402	Kit vidéo Way - 2 BP - saillie - moniteur 7" - mains libres - tactile - mémoire d'image Extensions max : 2 platines - 2 moniteurs par appel	Façade : H 155 x L 95 mm	B
FER1431	Kit vidéo Way Fi - 1 BP - saillie - moniteur 7" Wifi - mains libres - tactile - mémoire d'image Extensions max : 2 moniteurs	Façade : H 164 x L 94 mm	C
FER1412	Moniteur supplémentaire pour kit Way	H 131 x L 225 x P 18 mm	D
FER1416	Platine supplémentaire pour kit Way	Façade : H 155 x L 95 mm	E
FER1419	Commutateur de platines		F
FER1418	Relais way pour ouverture d'une seconde porte		G
FER1435	Moniteur supplémentaire pour kit WayFi	H 154 x L 222 x P 10 mm	H

Kits vidéo Vimar France



VIMK40930	Kit vidéo - 1 BP - saillie - moniteur 7" mains libres - touches sensibles	Façade : H 163 x L 95 mm	A
VIMK40935	Kit vidéo - 1 BP - saillie - moniteur 7" mains libres - tactile - mémoire vidéo	Façade : H 163 x L 95 mm	B
VIMK40507G01	Kit vidéo - 1 BP - encastré - moniteur 7" mains libres - WIFI - tactile - mémoire vidéo	Façade : H 161 x 99,5 mm	C

KITS AUDIO VIDÉO GSM

Kit vidéo GSM Fenotek



FEN36FENPRO4G

Kit vidéo GSM Hi Pro S500 - 4G prépayée 5 ans - 1 BP - saillie - gestion et contrôle d'accès via QR Code - détection de présence - sirène 92 dB - carillon sans fil.

Hi) PRO S500

Vidéophone connecté

Installation simplifiée.

Prêt à poser.



Ouverture à distance



Surveillance intelligente



Système de clés virtuelles



Internet 4G inclus



FENOTEK®

WWW.FENOTEK.PRO

Conçu et assemblé en France

CARILLONS ET PORTIER INDIVIDUEL

KITS AUDIO VIDÉO GSM



Kits audio vidéo GSM Soone

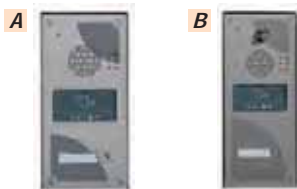

SOOKAEG001	Kit audio GSM - 1 BP - inox - saillie - lecteur proximité - récepteur HF intégré -PMR - libre d'opérateur (prévoir abonnement). Contenu du kit : 1 platine + 1 alimentation + 2 badges	H 300 x L 125 x P 45 mm	A
SOOKAEG001A	Kit audio GSM - 1 BP - inox - saillie - lecteur proximité - récepteur HF intégré -PMR - prépayé 10 ans. Contenu du kit : 1 platine + 1 alimentation + 2 badges	H 300 x L 125 x P 45 mm	-
SOOKVS001	Kit vidéo GSM - 1 BP - inox - saillie - lecteur proximité - récepteur HF intégré - PMR - libre d'opérateur (prévoir abonnement). Contenu du kit : 1 platine + 1 alimentation + 4 badges + 1 télécommande	H 300 x L 125 x P 45 mm	B
SOOKVS001V	Kit vidéo GSM - 1 BP - inox - saillie - lecteur proximité - récepteur HF intégré - PMR - prépayé audio / vidéo 10 ans. Contenu du kit : 1 platine + 1 alimentation + 4 badges + 1 télécommande	H 300 x L 125 x P 45 mm	-



Kits audio GSM Intratone



INT050101	Kit audio GSM - 1 BP - saillie - récepteur HF intégré - prépayé 15 ans	H 206 x L 88 x P35 mm	A
INT050102	Kit audio GSM - 1 BP - saillie - clavier codé - récepteur HF intégré - prépayé 15 ans	H 206 x L 88 x P35 mm	B
INT050103	Kit audio GSM - 2 BP - saillie - récepteur HF intégré - prépayé 15 ans	H 206 x L 88 x P35 mm	C

PORTIER COLLECTIF RÉSIDENTIEL

URMET



Platines Urmel 2 Voice à défilement

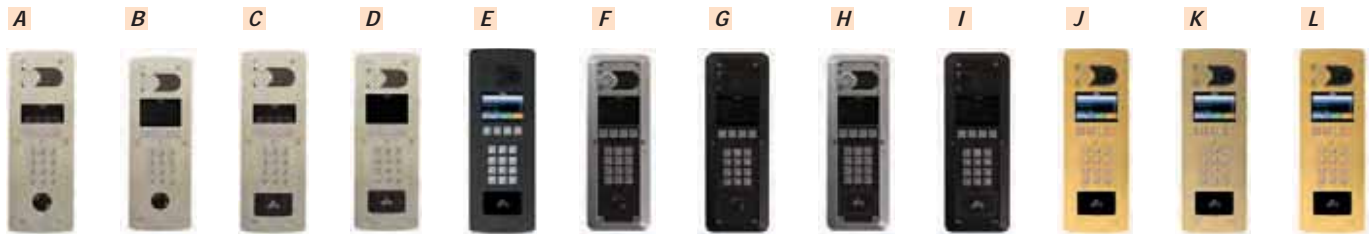

A	URMD83/I	Platine vidéo défilement - 2voice - inox - afficheur 2 lignes - percement Vigik	Façade : H 430 x L 150 mm	A
B	URMD83/IG	Platine vidéo défilement - 2voice - inox - afficheur graphique - percement Vigik	Façade : H 430 x L 150 mm	B
C	URMD83/ILP	Platine vidéo défilement - 2voice - inox - afficheur 2 lignes - lecteur Vigik plat	Façade : H 430 x L 150 mm	C
D	URMD83/IGLP	Platine vidéo défilement - 2voice - inox - afficheur graphique - lecteur Vigik plat	Façade : H 430 x L 150 mm	D
E	URMD83/IGLP/PVDA	Platine vidéo défilement - 2voice - inox - afficheur graphique - lecteur Vigik plat - anthracite	Façade : H 430 x L 150 mm	E
F	URMD83/ZG	Platine vidéo défilement - 2voice - zamac - afficheur graphique - percement Vigik - grise	Façade : H 430 x L 150 mm	F
G	URMD83/ZGA	Platine vidéo défilement - 2voice - zamac - afficheur graphique - percement Vigik - noire	Façade : H 430 x L 150 mm	G
H	URMD83/ZGLP	Platine vidéo défilement - 2voice - zamac - afficheur graphique - lecteur Vigik plat - grise	Façade : H 430 x L 150 mm	H
I	URMD83/ZGLPA	Platine vidéo défilement - 2voice - zamac - afficheur graphique - lecteur Vigik plat - noire	Façade : H 430 x L 150 mm	I
J	URMD83/IGLP/PVDD	Platine vidéo défilement - 2voice - inox doré - afficheur graphique - lecteur Vigik plat	Façade : H 430 x L 150 mm	J
K	URMD83/AGLP/CH	Platine vidéo défilement - 2voice - alu Champagne - afficheur graphique - lecteur Vigik plat	Façade : H 430 x L 150 mm	K
L	URMD83/LGLP	Platine vidéo défilement - 2voice - laiton massif - afficheur graphique - lecteur Vigik plat	Façade : H 430 x L 150 mm	L



Platines Urmel 2 Voice à boutons

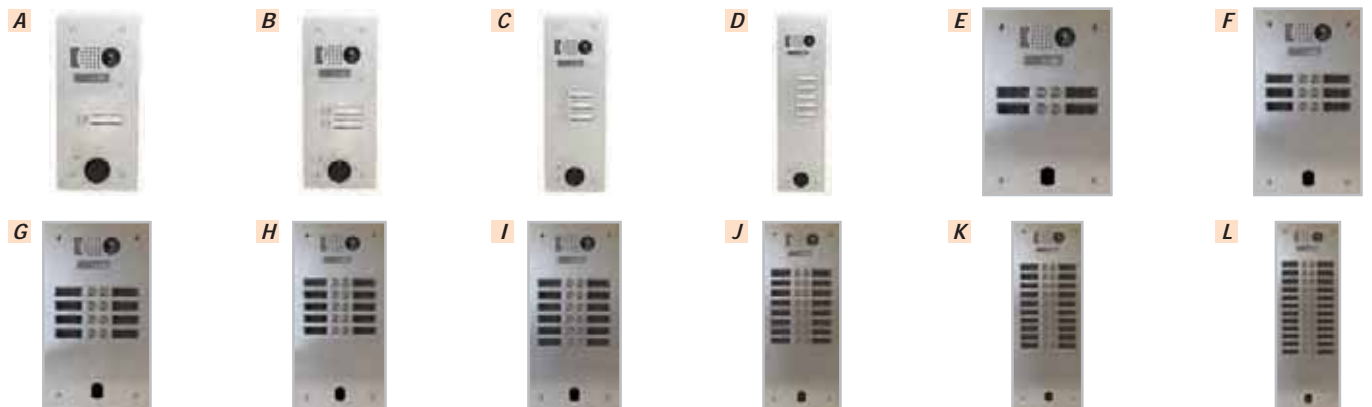

A	URMV83/101	platine vidéo - 2voice - alu - 1 Bp - 1 rangée - percement Vigik	Façade : H 270 x L 123 mm	A
B	URMV83/102	platine vidéo - 2voice - alu - 2 Bp - 1 rangée - percement Vigik	Façade : H 293 x L 123 mm	B
C	URMV83/103	platine vidéo - 2voice - alu - 3 Bp - 1 rangée - percement Vigik	Façade : H 362 x L 123 mm	C
C	URMV83/104	platine vidéo - 2voice - alu - 4 Bp - 1 rangée - percement Vigik	Façade : H 362 x L 123 mm	C
D	URMV83/105	platine vidéo - 2voice - alu - 5 Bp - 1 rangée - percement Vigik	Façade : H 454 x L 123 mm	D
D	URMV83/106	platine vidéo - 2voice - alu - 6 Bp - 1 rangée - percement Vigik	Façade : H 454 x L 123 mm	D
E	URMV83/204	Platine vidéo - 2voice - alu - 4 Bp - 2 rangées - percement Vigik	Façade : H 247 x L 180 mm	E
F	URMV83/206	Platine vidéo - 2voice - alu - 6 Bp - 2 rangées - percement Vigik	Façade : H 293 x L 180 mm	F
G	URMV83/208	Platine vidéo - 2voice - alu - 8 Bp - 2 rangées - percement Vigik	Façade : H 293 x L 180 mm	G
H	URMV83/210	Platine vidéo - 2voice - alu - 10 Bp - 2 rangées - percement Vigik	Façade : H 339 x L 180 mm	H
I	URMV83/212	Platine vidéo - 2voice - alu - 12 Bp - 2 rangées - percement Vigik	Façade : H 339 x L 180 mm	I
J	URMV83/214	Platine vidéo - 2voice - alu - 14 Bp - 2 rangées - percement Vigik	Façade : H 385 x L 180 mm	J
J	URMV83/216	Platine vidéo - 2voice - alu - 16 Bp - 2 rangées - percement Vigik	Façade : H 385 x L 180 mm	J
K	URMV83/218	Platine vidéo - 2voice - alu - 18 Bp - 2 rangées - percement Vigik	Façade : H 431 x L 180 mm	K
K	URMV83/220	Platine vidéo - 2voice - alu - 20 Bp - 2 rangées - percement Vigik	Façade : H 431 x L 180 mm	K
L	URMV83/222	Platine vidéo - 2voice - alu - 22 Bp - 2 rangées - percement Vigik	Façade : H 477 x L 180 mm	L
L	URMV83/224	Platine vidéo - 2voice - alu - 24 Bp - 2 rangées - percement Vigik	Façade : H 477 x L 180 mm	L

PORTIER COLLECTIF RÉSIDENTIEL

URMET



Postes et moniteurs Urmét 2 Voice

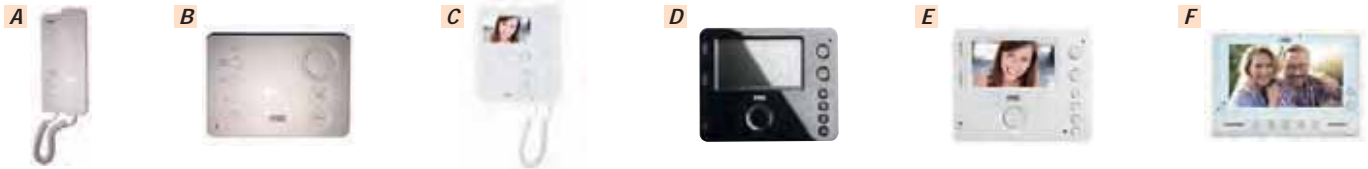

URM1183/4	Poste audio Miro - 2voice - réglage et coupure sonnerie	H 200 x L 90 x P 52 mm	A
URM1183/5	Poste audio Miro - 2voice - professions libérales - réglage et coupure sonnerie	H 200 x L 90 x P 52 mm	A
URM1183/7	Poste audio Miro - 2voice - mains libres - réglage et coupure sonnerie	H 80 x L 110 x P 20 mm	B
URM1750/1	Moniteur vidéo Miro - 2voice - 4,3" - réglage et coupure sonnerie	H 198 x L 172 x P 54 mm	C
URM1750/5	Moniteur vidéo Miro - 2voice - 4,3" - mains libres - noir - réglage et coupure sonnerie	H 130 x L 160 x P 26 mm	D
URM1750/16	Moniteur vidéo Miro - 2voice - 4,3" - mains libres - blanc - réglage et coupure sonnerie - fonctions Yokis intégrées	H 130 x L 160 x P 26 mm	E
URM1719/1	Moniteur vidéo Modò - 2voice - 7" - mains libres - réglage et coupure sonnerie	H 142 x L 202 x P 22 mm	F



Alimentations Urmét 2 Voice



URM1083/20	Alimentation système - 2voice - 48 Vcc - 1,6 A - rail din - 10 modules	H 90 x L 180 x P 80 mm	A
URM1083/24	Alimentation 24 Vcc - 0,42 A - rail din		B
URMAL12/2DIN	Alimentation 12 Vcc - 2 A - rail din - 8 modules		C



Accessoires Urmét 2 Voice



URM1083/55	Distributeur - 2voice - audio / vidéo - 4 sorties		A
URM1083/57	Distributeur - 2voice - audio / vidéo - 8 sorties		B
URM1083/50	Interface de colonne - 2voice		C
URM1083/75	interface - 2voice - 4 platines principales		C
URM1083/76	Interface - 2voice - 16 platines principales		D
URM1083/80	Relais bus configurable - 2voice		E
URM1083/8	Digitalisateur audio - 2voice		F
URM1083/17	Extension - 2voice - 16 Bp		G
URMC83/2R	Carte 2 relais - 2voice		H
URM1083/58	Module Call Me - 2voice - transfert d'appel sur smartphone Compatible tous postes et moniteurs 2voice		I
URM1072/59	Sonnerie supplémentaire - 2voice Prévoir pile 9 volts	H 80 x L 80 x P 32	J
URM1083/90	Cable 2 Voice - bobine de 100 m		K
URM1083/95	Cable 2 Voice - touret de 500 m		L
URMRC40C2	Porte étiquette simple - platine série 83		M
URMRC41C2	Porte étiquette double - platine série 83		N



L'interphone avec ou sans fil c'est **Urmet**



Hybride
filaire/GSM
gardez le choix !



100%
GSM
Kit tout compris



Réception des appels sur
smartphone ou téléphone fixe



App gratuite



**Besoin d'un conseil, d'un devis ?
Contactez-nous au
01 55 85 84 00, choix 1.**

PORTIER COLLECTIF RÉSIDENTIEL

URMET



Produits Urmét Bibus - Maintenance



URM98170100	Platine vidéo défilement - Bibus - inox - afficheur 2 lignes - percement Vigik	Façade : H 450 x L 150 mm	A
URM98171100	Platine vidéo défilement - Bibus - inox - afficheur graphique - percement Vigik	Façade : H 460 x L 190 mm	B
URM98171110	Platine vidéo défilement - Bibus - inox - afficheur graphique - Vigik plat	Façade : H 500 x L 190 mm	C
URM98150000	Platine audio défilement - Bibus - inox - afficheur 2 lignes - percement Vigik	Façade : H 260 x L 150 mm	D
URM98150100	Platine audio défilement - Bibus - inox - afficheur 2 lignes - clavier codé - percement Vigik	Façade : H 360 x L 150 mm	D
URM1074/20	Alimentation vidéo Bibus		E
URM12012400	Alimentation Bibus - multi-tensions		F
URM1074/55	Distributeur vidéo - Bibus - 4 sorties		G
URM1172/42	Poste audio - Bibus - réglage et coupure sonnerie		H
URM1740/40	Moniteur vidéo Signo - Bibus - 4,3" - réglage et coupure sonnerie		I
URM1740/954	Etrier Signo - Bibus		J
URM1750/4	Moniteur vidéo Miro - Bibus - 4,3" - mains libres - réglage et coupure sonnerie		K
URM1072/19A	Micro HP digitaliseur - Bibus - standard		L
URM1072/19AH	Micro HP digitaliseur - Bibus - prédisposé accessibilité		L
URM1072/24	Alimentation - coupleur Bibus		M
URM1795/40	Distributeur vidéo - Bibus - 4 colonnes		N
URM789/3	Alimentation - 18 Vcc - pour moniteur supplémentaire		O

PORTIER COLLECTIF RÉSIDENTIEL

URMET



Autres produits Urmel Maintenance



URM1130/11	Poste Audio 4+N ronfleur	A
URM1130/65	Poste Audio 4+N ronfleur + pédale	-
URM1142/20	Poste audio - 2 fils - Easy 2 Wire - réglage volume	B
URM1150	Poste audio - Miro - 4 + N	C
URM1150/35	Poste audio - Miro - 1 + N	D
URM1150/351	Poste audio - Miro - 1 + N - réglage et coupure sonnerie	D
URM1035/67	Micro HP 1 + N	E
URM1035	Barette 4 secrets - système 1 + N	F
URM5150/500	Micro HP 4 + N	G
URMRC40C	Porte étiquette simple - platine série 655	H
URMRC41C	Porte étiquette double - platine série 655	I
URMRC70C	Bloc contact - bouton simple - série 655 Pour platine 1 rangée de boutons	J
URMRC71C	Bloc contact - bouton double - série 655 Pour platine 2 ou 4 rangées de boutons	K
URM6367	Lampe navette - 15 V - 3 W - serie 655	L
URM6368	Lampe navette - led bleue - serie 655 Blister 2 lampes	M
URM4812/10	Bouton porte etiquette complet	N
URMBA/22	Bouton poussoir - inox - diametre 18mm	O
URMBA/23	Bouton poussoir - inox - diametre 19mm	-
URM9401/FL	Flash tempo pour malentendant	P
URM9855	Sonnerie supplémentaire - 12 V - réglage volume	Q
URM9904/1	Outil special avec manche	R
URM9000/230	Alimentation 12 Vca - 18 Va - rail din - 3 modules Pour système 1 + N ou contrôle d'accès	S
URM786/11	Alimentation - 34 Va - rail din - 3 modules Pour système 4 + N	T
URM9501/6	Alimentation secourue - 12 V - 787/1 Pour système 4 + N	U
URMAL12/5A	Alimentation 12 Vdc - 4 A - rail din - 4 modules	V
URMAL12/5AS	Alimentation secourue - 12 Vdc - 5 A	W
URM8500/2	Alimentation 12 Vdc - 1 A - rail din - 1 module	X

PORTIER
ET CONTRÔLE D'ACCÈS

FERMETURE
ET VERROUILLAGE

AUTOMATISME
DU BÂTIMENT

ALARME INTRUSION

VIDÉOPROTECTION

ALARME INCENDIE
ET TECHNIQUE

FILS ET CABLES

FOURNITURES
GÉNÉRALES

PORTIER COLLECTIF RÉSIDENTIEL

COMELIT IMMOTEC



Platines Comelit



COMPIC6BM/SBC	Platine vidéo défilement - PIC6 - inox - afficheur graphique - lecteur Vigik plat - boucle magnétique - SBC Module 4680BM	Façade : H 352 x L 160 mm	A
COMPIC6BM/SBC1	Platine vidéo défilement - PIC6 - inox - afficheur graphique - lecteur Vigik plat - boucle magnétique - SBC1 Module 4681BM	Façade : H 352 x L 160 mm	A
COMPIC6L/SBC	Platine vidéo défilement - PIC6 Light - inox - afficheur graphique - lecteur Vigik plat - SBC Module 4680C	Façade : H 352 x L 160 mm	B
COMPIC6L/SBC1	Platine vidéo défilement - PIC6 Light - inox - afficheur graphique - lecteur Vigik plat - SBC1 Module 4681	Façade : H 352 x L 160 mm	B
COMPIC6LG/SBC	Platine vidéo défilement - PIC6 Light - inox - afficheur graphique - lecteur Vigik plat - goujon - SBC Module 4680C	Façade : H 352 x L 160 mm	-
COMPIC6LG/SBC1	Platine vidéo défilement - PIC6 Light - inox - afficheur graphique - lecteur Vigik plat - goujon - SBC1 Module 4681	Façade : H 352 x L 160 mm	-
COMPIC6LT25/SBC	Platine vidéo défilement - PIC6 Light - inox - afficheur graphique - lecteur Vigik plat + 2e percement - SBC Module 4680C	Façade : H 420 x L 183 mm	C
COMPIC6LT25/SBC1	Platine vidéo défilement - PIC6 Light - inox - afficheur graphique - lecteur Vigik plat + 2e percement - SBC1 Module 4681	Façade : H 420 x L 183 mm	C
COMPIC6VE	Visière encastrée pour platine PIC6		-
COMPIC6VS	Visière saillie pour platine PIC6		D



Postes et moniteurs Comelit

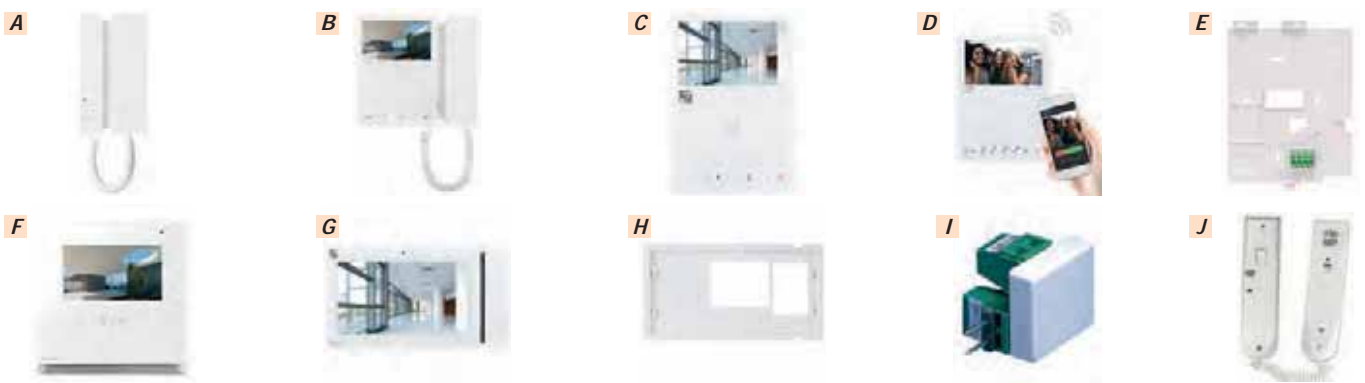

COM2708W	Combiné audio - Mini - Simplebus audio	A
COM2738W	Combiné audio - Mini - Simplebus audio / vidéo	A
COM6701WBM	Moniteur vidéo - Mini - 4,3" - combiné - Simplebus	B
COM6721WBM	Moniteur vidéo - Mini - 4,3" - mains libres - Simplebus	C
COM6741WBM	Moniteur vidéo - Mini - 4,3" - mains libres - Wifi - Simplebus	Nouveau D
COM6710	Support / étrier pour moniteurs Mini	E
COM6601WBM	Moniteur vidéo - Icona - 4,3" - mains libres - Simplebus - touches sensibles	F
COM6801WBM	Moniteur vidéo - Maxi - 7" - mains libres - touches sensibles	G
COM6820	Support / étrier pour moniteurs Maxi	H
COM12142C	Borne de raccordement SBC / SBC1	I
COMPI202/IS	Combiné audio - 1 + N - réglage et coupure sonnerie Maintenance installations Immotec	J

PORTIER COLLECTIF RÉSIDENTIEL

COMELIT IMMOTEC



Alimentations Comelit

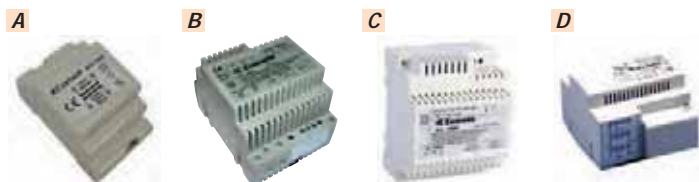

COM1200	Alimentation 12 Vca - 10 Va - rail din - 3 modules	A
COM1395	Alimentation 12 Vca - 60 Va - rail din - 4 modules	B
COM1595	Alimentation 33 Vdc - 1,2 A - rail din - 4 modules Pour micro HP : 1622 / 4680 / 4680C	C
COM4399	Alimentation 12 Vdc - 4 A - rail din - 6 modules	D

Accessoires Comelit



COM4680C	Module audio / vidéo - pour platine SBC - PIC5 / PIC6 Fonctionne avec alimentation 1595 + 4888C	A
COM4681	Module audio / vidéo - pour platine SBC1 Fonctionne avec alimentation 1595 + 1210 (sans centrale 4888C)	B
COM4660C	Module audio / vidéo - pour platine PIC4 SBC Fonctionne avec alimentation 1395	A
COM4888	Centrale vidéo - N / B	C
COM4888C	Centrale vidéo - couleur	C
COM1224A	Commutateur vidéo SBC1	D
COM1424	Commutateur vidéo SBC	D
COM4834/9	Répartiteur - 9 sorties - SBC	E
COM1256	Relais programmable - SBC / SBC1	F
COM1602	Micro HP SBC - Ikall	G
COM1622	Micro HP SBC	H
COM1105	Micro HP - PC8 - appel ronfleur	I
COMPI411	Micro HP - pour poste PI202/IS	-
COM4577/100	Cable 1 paire torsadée - bobine 100 m - SBC / SBC1	J
COM4577/500	Cable 1 paire torsadée - touret 500 m - SBC / SBC1	J

PORTIER
ET CONTRÔLE D'ACCÈS

FERMETURE
ET VERROUILLAGE

AUTOMATISME
DU BÂTIMENT

ALARME INTRUSION

VIDÉOPROTECTION

ALARME INCENDIE
ET TECHNIQUE

FILS ET CABLES

FOURNITURES
GÉNÉRALES

PORTIER COLLECTIF RÉSIDENTIEL

LEGRAND

Platines Legrand

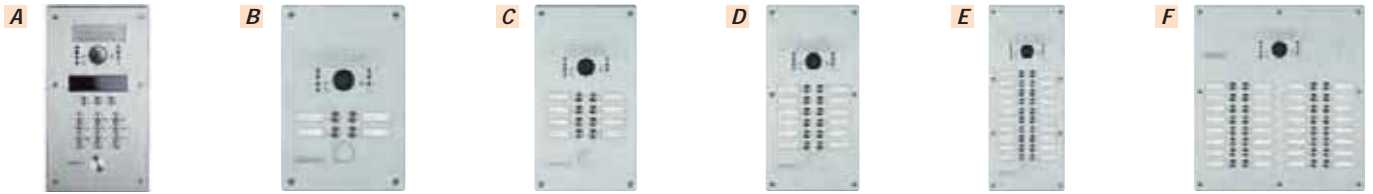

BTI308040	Platine vidéo défilement - inox - percement Vigik	Façade : H 330 x L 180 mm	A
BTI308001	Platine vidéo - 1 a 4 Bp - alu - percement Vigik	Façade : H 270 x L 180 mm	B
BTI308002	Platine vidéo - 5 a 8 Bp - alu - percement Vigik	Façade : H 330 x L 180 mm	C
BTI308003	Platine vidéo - 9 a 12 Bp - alu - percement Vigik	Façade : H 360 x L 180 mm	D
BTI308004	Platine vidéo - 13 a 20 Bp - alu - percement Vigik	Façade : H 440 x L 180 mm	E
BTI308005	Platine vidéo - 21 a 32 Bp - alu - percement Vigik	Façade : H 370 x L 340 mm	F

Postes et moniteurs Legrand

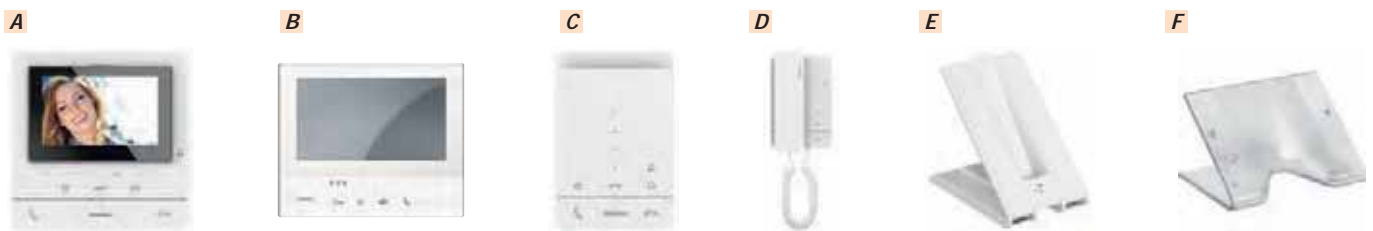

BTIBT344662	Moniteur vidéo - Classe 100 V16B - 5" - mains libres - basic	Nouveau	A
BTIBT344672	Moniteur vidéo - Classe 100 V16E - 5" - mains libres - évolué - 4 touches configurables - professions libérales	Nouveau	A
BTIBT344682	Moniteur vidéo - Classe 100 X16E - 5" - mains libres - Wifi - évolué - 4 touches configurables - professions libérales	Nouveau	A
BTI344612	Moniteur vidéo - Classe 300 V13E - 7" - mains libres - tactile - réglage et coupure sonnerie - professions libérales		B
BTIBT344642	Moniteur vidéo - Classe 300 X13E - 7" - mains libres - Wifi - tactile - mémoire d'image - réglage et coupure sonnerie - professions libérales Compatible caméras Netatmo		B
BTIBT344282	Poste audio - Classe 100 - mains libres - professions libérales - 4 touches configurables - réglage et coupure sonnerie		C
BTIBT344292	Poste audio - Classe 100 - professions libérales - 4 touches configurables - réglage et coupure sonnerie		D
BTIBT344692	Support de table pour poste et moniteur Classe 100 Prévoir 2 supports pour 1 moniteur		E
BTI344632	Support de table pour moniteur Classe 300		F

Alimentations Legrand



BTI346050	Alimentation 27 V - 1,2 A + adaptateur vidéo - rail din - 6 modules	A
BTI346020	Alimentation supplémentaire - 27 V - 1,2 A - rail din - 2 modules	B

PORTIER COLLECTIF RÉSIDENTIEL

LEGRAND

PORTIER
ET CONTRÔLE D'ACCÈS

Accessoires Legrand



BTI346841	Distributeur vidéo - 2 fils - 4 sorties	A
BTI346851	Module d'extension pour installation bus 2 fils - rail din - 4 modules	B
BTI306065	Kit de codification - 20 postes	C
BTI3501K	Kit de codification - 99 postes	D
BTI346210	Relais auxiliaire - contact sec - fonctions auxiliaires - rail din - 2 modules	E
BTI346230	Relais pour gache 12 Vdc - rail din - 2 modules	F
BTI346250	Relais contacts secs - gaches à rupture ou ventouses A intégrer dans la platine	G
BTIF441	Mixer vidéo - 4 platines - rail din - 4 modules	H
BTI347400	Interface coaxiale - bus 2 fils	I

FERMETURE
ET VERROUILLAGE

AUTOMATISME
DU BÂTIMENT

ALARME INTRUSION

Maintenance Legrand



BTI342630	Module défilement de noms - bus 2 fils	A
BTI351300	Module caméra - micro HP + 2 Bp - bus 2 fils	B
BTI346991	Micro HP - universel - bus 2 fils	C
BTI001041	Micro HP - série 600	D
BTIBT344232	Poste audio - Sprint - appel porte palière - réglage et coupure sonnerie	E
BTI344242	Poste audio - Sprint - réglage et coupure sonnerie	E
BTI344824	Moniteur vidéo - Swing - 4" - réglage et coupure sonnerie	F
BTI002721	Alimentation - série 600	G
BTI002159	Poste audio - sans secret	H

VIDÉOPROTECTION

ALARME INCENDIE
ET TECHNIQUE

FILS ET CABLES

FOURNITURES
GÉNÉRALES

PORTIER COLLECTIF RÉSIDENTIEL

AIPHONE

Platines Aiphone



AIPGDMBLVN	Platine vidéo défilement - inox - afficheur graphique - percement Vigik - boucle magnétique - lecteur NFC Prévoir boîtier d'encastrement AIPGT4B	Façade : H 425 x L 150 mm	A
AIPGTBVH	Platine vidéo défilement - modulaire - percement Vigik - boucle magnétique Prévoir 2 boîtiers d'encastrement AIPGF3B	Façade : H 320 x L 270 mm	B
AIPGTBVH1P	Platine vidéo - 1 Bp - modulaire - boucle magnétique	Façade : H 425 x L 135 mm	C
AIPPGTBCH	Façade - alu Champagne - pour platine AIPGDMBLVN	Façade : H 425 x L 150 mm	D
AIPGF3B	Boîtier d'encastrement - 3 modules		E
AIPGT4B	Boîtier d'encastrement - 4 modules		F

Postes et moniteurs Aiphone



AIPGT1A	Poste audio - mains libres - professions libérales - réglage et coupure sonnerie	A
AIPGT1D	Poste audio - professions libérales - réglage et coupure sonnerie - boucle magnétique	B
AIPGT1M3L	Moniteur vidéo - 3,5" - mains libres - boucle magnétique	C
AIPGT1C7L	Moniteur vidéo - 7" - mains libres - boucle magnétique	D
AIPGT2CL	Moniteur vidéo - 3,5" - mains libres - boucle magnétique - zoom - mémoire d'image	E

Alimentations Aiphone

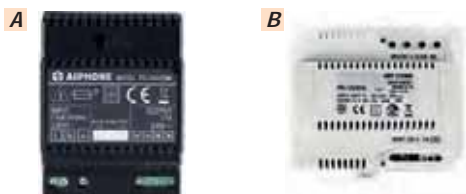

AIPPS2420DM	Alimentation 24 Vdc - 2 A - rail din - 4 modules	A
AIPPS1225DM	Alimentation 12 Vdc - 2,5 A - rail din - 4 modules	A
AIPPS1250DIN	Alimentation 12 Vdc - 5 A - rail din - 6 modules	B

PORTIER COLLECTIF RÉSIDENTIEL

AIPHONE

Accessoires Aiphone

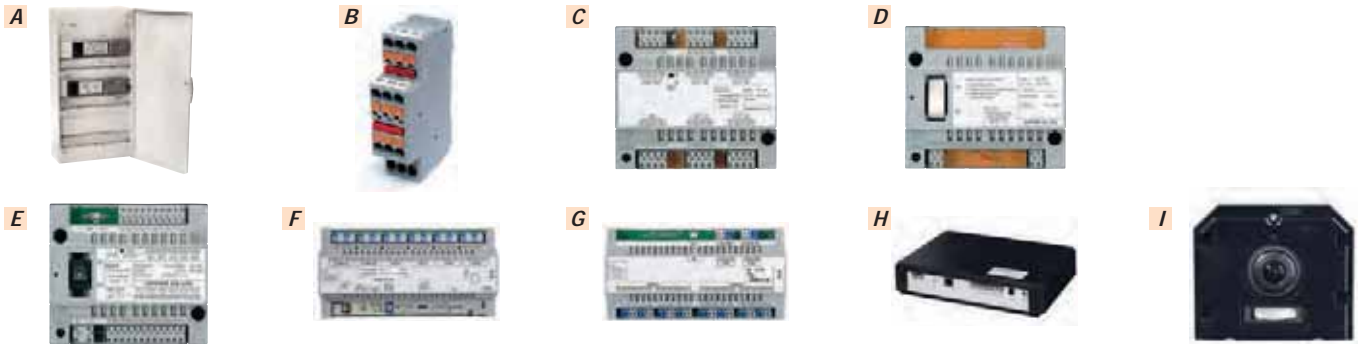

AIPGTMCV313	Tableau monté / câblé - 3 x 13 modules - disjoncteur + centrales audio / vidéo + alimentations	A
AIPGFC	Boitier de distribution - rail din - 1 module	B
AIPGT4Z	Distributeur vidéo - 4 sorties - rail din - 7 modules	C
AIPGTBC	Centrale audio - rail din - 7 modules Jusqu'à 48 postes	D
AIPGTVBC	Centrale vidéo - rail din - 7 modules Jusqu'à 48 moniteurs	E
AIPGTBCXBN	Centrale audio supplémentaire - rail din - 12 modules Extension de 49 a 500 postes	F
AIPGTVBX	Centrale vidéo supplémentaire - rail din - 12 modules Extension de 49 a 500 moniteurs	G
AIPGTLIIP	Interface téléphonique - gamme GT - alimentation 12 Vdc fournie	H
AIPGTVB	Module caméra	I

FERMAX

Platines Fermax



FER5529	Platine vidéo défilement - Marine - inox - afficheur graphique - percement Vigik - Duox	Façade : H 420 x L 150 mm	A
FER7387	Platine vidéo défilement - Cityline - alu - afficheur graphique - percement Vigik - Duox	Façade : H 389 x L 130 mm	B
FER55298	Platine vidéo défilement - Marine - inox doré - afficheur graphique - percement Vigik - Duox	Façade : H 420 x L 150 mm	C
FER3163BUS	Platine vidéo défilement - Marine - inox - Hexact	Façade : H 350 x L 150 mm	D
FER8858	Boitier d'encastrement S8 - platine 7387	H 375 x L 115 x 45 mm	E
FER7068	Boitier saillie S8 - platine 7387	H 389 x L 115 x 33 mm	F
FER4654	Boitier saillie Marine	H 423 x L 154 x 96 mm	G

Alimentations Fermax



FER4830	Alimentation 18 Vdc - 3,5 A - rail din	A
FER3244	Module adaptateur pour alimentation Duox	B
FER4813	Alimentation 12 Vdc - 2 A - rail din	A



PORTIER
ET CONTRÔLE D'ACCÈS

FERMETURE
ET VERROUILLAGE

AUTOMATISME
DU BÂTIMENT

ALARME INTRUSION

VIDÉOPROTECTION

ALARME INCENDIE
ET TECHNIQUE

FILS ET CABLES

FOURNITURES
GÉNÉRALES

PORTIER COLLECTIF RÉSIDENTIEL

FERMAX

Postes et moniteurs Fermax



FER9455	Moniteur vidéo - Veo - 4,3" - mémoire d'image - réglage et coupure sonnerie - boucle magnétique	A
FER9456	Moniteur vidéo - Veo - 4,3" - WIFI - mémoire d'image - réglage et coupure sonnerie - boucle magnétique	Nouveau B
FER9458	Moniteur vidéo - Veo Xs - 4,3" - mains libres - mémoire d'image - réglage et coupure sonnerie - boucle magnétique	C
FER9459	Moniteur vidéo - Veo Xs - 4,3" - mains libres - WIFI - mémoire d'image - réglage et coupure sonnerie - boucle magnétique	Nouveau D
FER9447	Connecteur Veo / Veo Xs Duox 4.0 - pour moniteur WIFI	E
FER9410	Support de bureau Veo	F
FER9420	Support de bureau Veo Xs	-
FER3421	Poste audio Loft - Duox	G
FER3422	Poste audio Loft - Duox - profession libérale - réglage et coupure sonnerie	H
FER3430	Poste audio Loft - Duox - mains libres - profession libérale - réglage et coupure sonnerie	I
FER9413	Poste audio - conciergerie - écran tactile	J

Accessoires Fermax

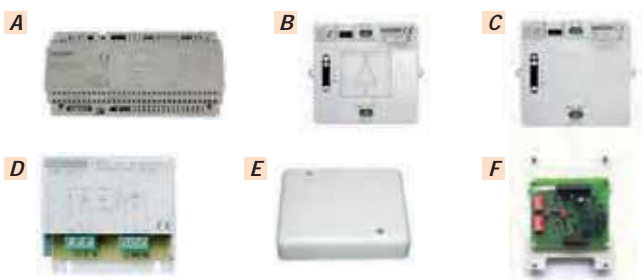

FER3255	Adaptateur de ligne Duox	-
FER3253	Régénérateur Duox - 2 sorties	A
FER3256	Régénérateur Duox - 1 sortie	B
FER3259	Régénérateur Duox - multicanal - 1 sortie	C
FER2013	Relais pour fonctions supplémentaires	D
FERDH10	Décodeur Hexact - 10 sorties	E
FERCPPS	Carte Hexact - platine principale et secondaire	F

Produits Fermax Maintenance



FER3390	Poste audio Loft - Ads	A
FER3391	Poste audio Loft - Ads - réglage et coupure sonnerie	B
FER3393	Poste audio Loft - 4 + N	A
FER3396	Poste audio Loft - Bus2	A
FER3397	Poste audio Loft - Bus2 - réglage et coupure sonnerie	B
FER50017	Poste audio Citymax - 1 + N - réglage et coupure sonnerie	C
FER50097	Poste audio Loft - 2 fils non polarisés	B



FERMAX

Les moniteurs VEO et VEO-XS dotés de la technologie DUOX de Fermax possèdent désormais une CONNEXION WiFi intégrée dans le moniteur: profitez d'une technologie de pointe dans votre vie de tous les jours!

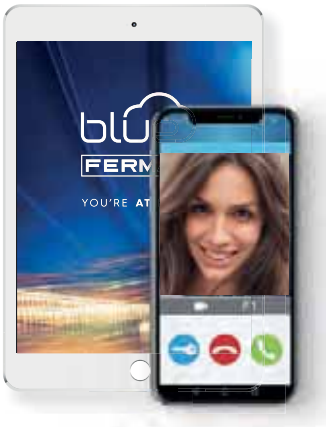

Smartphone / Tablette



DUOX by FERMAX

PORTIER COLLECTIF RÉSIDENTIEL

VIMAR FRANCE



Platines Vimar France

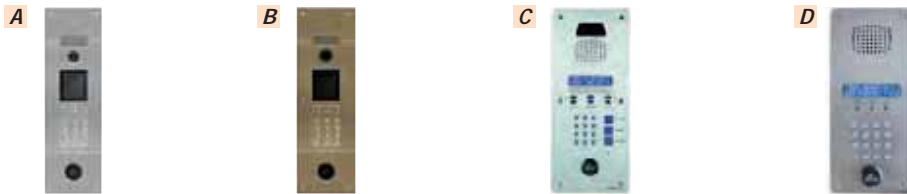

VIM40401	Platine vidéo défilement - Pixel Up - inox - afficheur graphique - boucle magnétique - Bus 2 fils Elvox - lecteur Vigik 4 fils Prévoir centrale : VIMHEXACTCOMLOG ou VIMHEXACTPLUS	Façade : H 460 x L 145 mm	A
VIM40403	Platine vidéo défilement - Pixel Up - laiton - afficheur graphique - boucle magnétique - Bus 2 fils Elvox - lecteur Vigik 4 fils Prévoir centrale : VIMHEXACTCOMLOG ou VIMHEXACTPLUS	Façade : H 460 x L 145 mm	B
VIMPLATHD2MIXCOM	Platine vidéo défilement - HD2 - inox - lecteur Vigik 4 fils Prévoir centrale : VIMHEXACTCOMLOG	Façade H 431 x L 180 mm	C
VIMPLATHD2MIXPLUS	Platine vidéo défilement - HD2 - inox - mini centrale Vigik	Façade H 431 x L 180 mm	C
VIMPLATHDLITEMIXCOM	Platine vidéo défilement - HDLITE - inox - caméra pinhole - lecteur Vigik 4 fils Prévoir centrale : VIMHEXACTCOMLOG	Façade : H 339 x L 150 mm	D
VIMPLATHDLITEMIXPLUS	Platine vidéo défilement - HDLITE - inox - caméra pinhole - mini centrale Vigik	Façade : H 339 x L 150 mm	D



Postes et moniteurs Vimar France

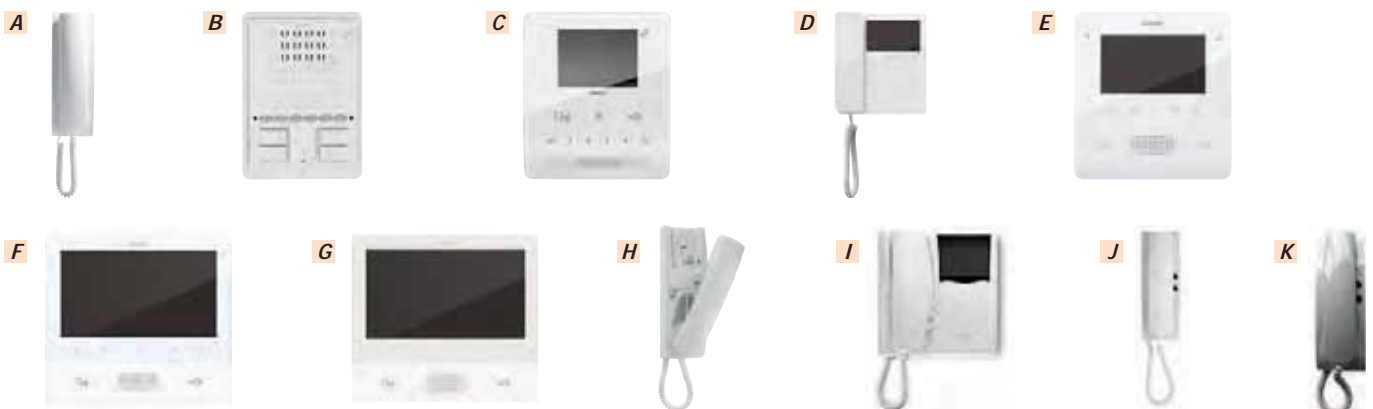

VIM88791D	Poste audio - Bus 2 fils Elvox - boucle auditive Bus 2 fils Elvox	A
VIM6901D	Poste audio - Bus 2 fils Elvox - mains libres - boucle auditive Bus 2 fils Elvox	B
VIM7539	Moniteur vidéo TAB FREE - 3,5" - mains libres - Bus 2 fils Elvox - réglage et coupure sonnerie - boucle magnétique Bus 2 fils Elvox	C
VIM7548	Moniteur vidéo TAB - 4,3" - Bus 2 fils Elvox - réglage et coupure sonnerie - boucle magnétique Bus 2 fils Elvox	D
VIM7559	Moniteur vidéo TAB FREE - 4,3" - mains libres - Bus 2 fils Elvox - réglage et coupure sonnerie - boucle magnétique Bus 2 fils Elvox	E
VIM40505	Moniteur vidéo TAB FREE - 7" - mains libres - Bus 2 fils Elvox - réglage et coupure sonnerie - boucle magnétique Bus 2 fils Elvox	F
VIM40507	Moniteur vidéo TAB S - 7" - mains libres - WIFI - Bus 2 fils Elvox - réglage et coupure sonnerie - boucle magnétique Bus 2 fils Elvox	G
VIM8877/FD	Poste audio - 1 + N - réglage et coupure sonnerie - boucle magnétique Bus Hexact	H
VIM6328CD	Moniteur vidéo - Giotto - Bus Hexact - 3,5" - réglage et coupure sonnerie - boucle magnétique Bus Hexact	I
VIM8870/081	Poste audio - 4 + N - ronfleur - avec secret	J
VIM8871	Poste audio - 4 + N - ronfleur - sans secret	K

PIXEL UP

INDICE
DE PROTEZIONE



PIXEL UP et TAB 7S.

Les systèmes portier-vidéo ont eux aussi adopté Internet.

Disponibile nella tecnologia 2 Fili Plus, la platinina visiofonica Pixel Up con Vigik, associata al portier-vidéo TAB 7S, permette di ricevere delle chiamate video direttamente su un smartphone. Realizzata in acciaio inox 316 e caratterizzata da una linea ultra plate di 3 mm d'epaisseur, Pixel Up afficha un design sobrio e elegante. Elle dispose d'un capteur haute sensibilit , d'un clavier alphanum rique et d'un  cran couleurs r tro clair  qui affiche un r pertoire pouvant contenir 800 noms.

PORTIER COLLECTIF RÉSIDENTIEL

VIMAR FRANCE



Alimentations Vimar France

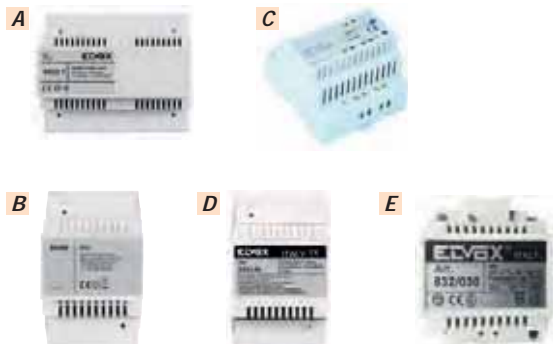

VIM69221	Alimentation principale - Bus 2 fils Elvox - 28 Vdc Bus 2 fils Elvox	A
VIM6923	Alimentation supplémentaire - Bus 2 fils Elvox - 28 Vdc Bus 2 fils Elvox	B
VIMH692201	Alimentation principale - Bus Hexact - Bus Hexact	-
VIMAR5HD	Alimentation 12 vdc - 5 A	C
VIM831	Alimentation pour maintenance - installation 5 fils ronfleur	D
VIM832/030	Alimentation 12 Vac - 30 Va	E



Accessoires Vimar France

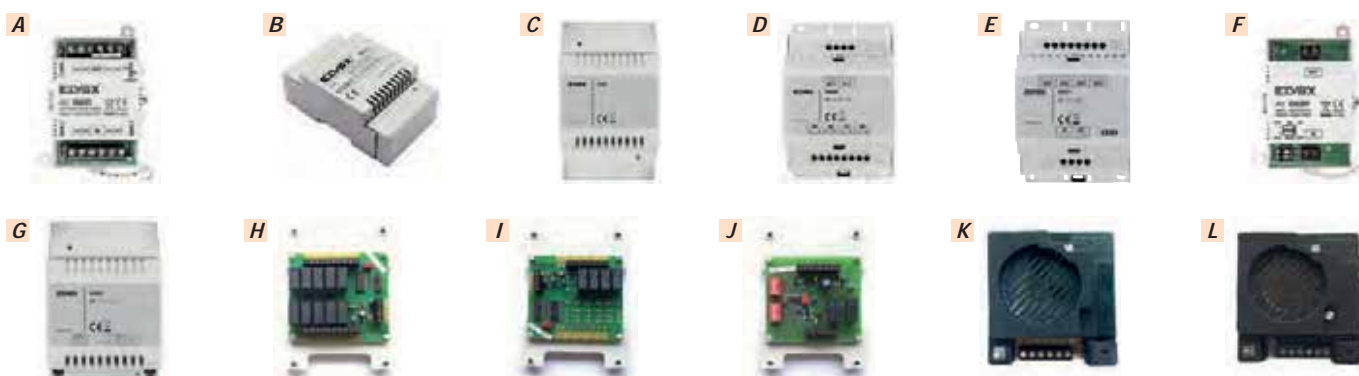

VIM692D	Distributeur vidéo passif - Bus 2 fils Elvox - 4 sorties Bus 2 fils Elvox	A
VIM692D2	Distributeur video actif - bus 2 fils Elvox - 4 sorties - autoalimenté par le bus Bus 2 fils Elvox	B
VIM692S	Séparateur - platine principale / secondaire - Bus 2 fils Elvox Bus 2 fils Elvox	C
VIM69MX	Commutateur - 4 platines en parallele - Bus 2 fils Elvox Bus 2 fils Elvox	D
VIM69DV	Répartiteur de colonne montante - 4 lignes montantes indépendantes - Bus 2 fils Elvox Bus 2 fils Elvox	E
VIM692M	Amplificateur de colonne montante - Bus 2 fils Elvox Bus 2 fils Elvox	F
VIM69RS	Interface d'extension - 200 postes / moniteurs Bus 2 fils Elvox	G
VIMDECOD	Décodeur Hexact - 10 sorties Bus Hexact	H
VIMDECOD4	Décodeur Hexact - 4 sorties Bus Hexact	I
VIMCARTEPPS	Carte Hexact - platine principale / secondaire Bus Hexact	J
VIM930A	Micro HP - 4 + N - capsule micro débrochable	K
VIM930D	Micro HP - 1 + N	L

PORTIER COLLECTIF RÉSIDENTIEL

BITRON GOLMAR

PORTIER
ET CONTRÔLE D'ACCÈS

Platines Bitron Golmar

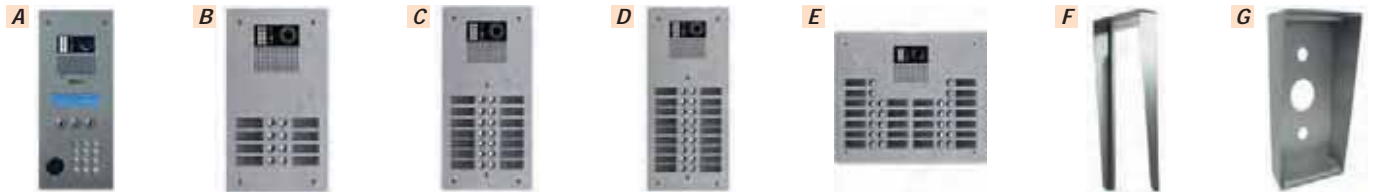

BITGT06220HEG	Platine vidéo défilement - inox - percement Vigik - gestion Hexact	Façade : H 375 x L 150 mm	A
BITGT06200PRA	Platine vidéo défilement - inox - percement Vigik - gestion autonome	Façade : H 375 x L 150 mm	A
BITGT06200PRG	Platine vidéo défilement - inox - percement Vigik - gestion Proximan	Façade : H 375 x L 150 mm	A
BITGTV62208	Platine vidéo - alu - 8 Bp - 2 rangées - percement Vigik	Façade : H 316 x L 180 mm	B
BITGTV62210	Platine vidéo - alu - 10 Bp - 2 rangées - percement Vigik	Façade : H 339 x L 180 mm	B
BITGTV62212	Platine vidéo - alu - 12 Bp - 2 rangées - percement Vigik	Façade : H 362 x L 180 mm	C
BITGTV62214	Platine vidéo - alu - 14 Bp - 2 rangées - percement Vigik	Façade : H 385 x L 180 mm	C
BITGTV62216	Platine vidéo - alu - 16 Bp - 2 rangées - percement Vigik	Façade : H 408 x L 180 mm	D
BITGTV62218	Platine vidéo - alu - 18 Bp - 2 rangées - percement Vigik	Façade : H 431 x L 180 mm	D
BITGTV62420	Platine vidéo - alu - 20 Bp - 4 rangées - percement Vigik	Façade : H 270 x L 340 mm	E
BITGTV62424	Platine vidéo - alu - 24 Bp - 4 rangées - percement Vigik	Façade : H 293 x L 340 mm	E
BITGACVGT062	Visière inox - platine GTO6200		F
BITGAPGT062	Boitier saillie + visière inox - platine GTO6200		G

FERMETURE
ET VERROUILLAGE

AUTOMATISME
DU BÂTIMENT

Postes et moniteurs Bitron Golmar



BITGNHEAGB2	Poste audio Nhea - mains libres - Gb2 - réglage et coupure sonnerie		A
BITGT562	Poste audio Tekna - Gb2 - réglage et coupure sonnerie		B
BITGVESTA2SEGB2H	Moniteur vidéo - Vesta2 - 4,3" - mains libres - Gb2 - profession libérale		C
BITGVESTA7SEGB2H	Moniteur vidéo - Vesta7 - 7" - mains libres - Gb2 - profession libérale Touches sensibles	H 138 x L 210 x P 19 mm	D
BITUAV1407/004	Poste audio - T Line - 1 + N - réglage et coupure sonnerie		E

ALARME INTRUSION

VIDÉOPROTECTION

ALARME INCENDIE
ET TECHNIQUE

Alimentations Bitron Golmar



BITGFAGB2A	Alimentation Gb2 - standard - rail din	A
BITGFAGB2	Alimentation Gb2 - installation avec module mémoire - rail din	A
BITGTF104	Alimentation 12 Vca - 18 Va - rail din	B
BITTAL2012R2M	Alimentation 12 Vdc - 2 A - rail din	C

FILS ET CABLES

FOURNITURES
GÉNÉRALES

PORTIER COLLECTIF RÉSIDENTIEL

BITRON GOLMAR



Accessoires Bitron Golmar

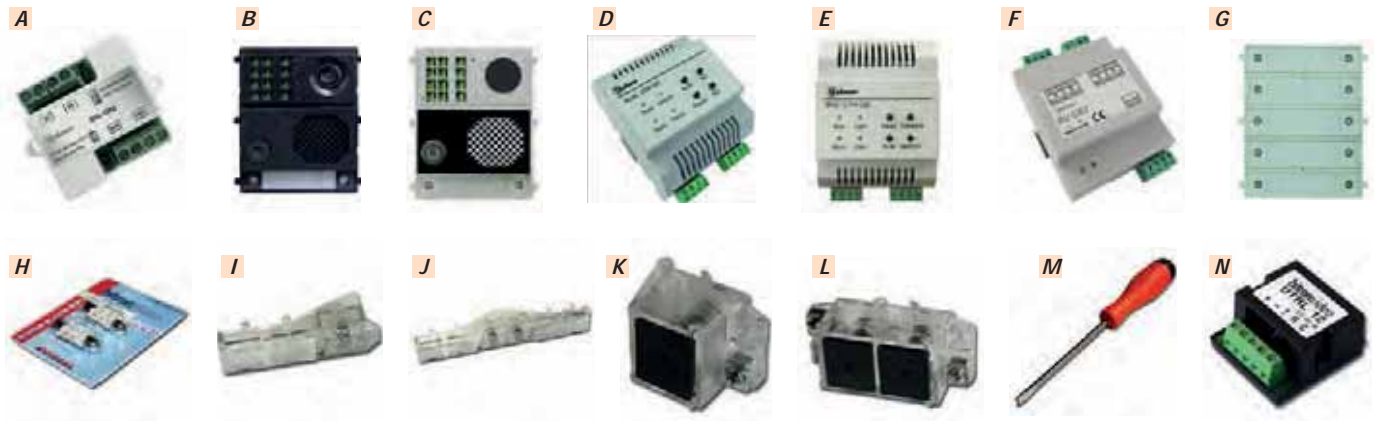

BITGD2LGB2	Répartiteur vidéo - 2 directions	A
BITGEL632GB2B	Groupe audio / vidéo Gb2	B
BITGEL642GB2	Groupe audio Gb2	C
BITGGSMGB2	Module de transfert GSM - Gb2	H 90 x L 73 x P 60 mm
BITGMMGB2	Module mémoire collectif - Gb2	D
BITGRDGB2	Ampli et régénérateur de signal - Gb2	E
BITGRUGB2	Relais pour platine secondaire a défilement	F
BITGEL610D	Interface de cablage 5 ou 10 boutons Nexa	G
BITUAK7076102	Blister 2 lampes navettes leds bleues	H
BITUAK7076204	Blister 2 lampes navettes leds blanches	H
BITURC40	Module porte-étiquette simple	I
BITURC41	Module porte-étiquette double	J
BITURC70C	Contact fond de platine - simple	K
BITURC71C	Contact fond de platine - double	L
BITURC99	Tournevis 2 tous	M
BITUTRL12	Relais 12 Vac / Vdc - 10 A	N

PORTIER COLLECTIF RÉSIDENTIEL

TONNA ACCESS



Platines Tonna Access



TON645057	Platine vidéo défilement - inox - afficheur 2 lignes - perçement Vigik	Façade : H 430 x L 130 mm	A
TON645621	Platine vidéo défilement - inox - afficheur 2 lignes - perçement Vigik	Façade : H 430 x L 150 mm	B
TON645635	Platine vidéo défilement - inox - caméra pinhole - afficheur 2 lignes - perçement Vigik	Façade : H 430 x L 150 mm	C



Postes et moniteurs Tonna Access



TON641930	Poste audio - Epure - 2 fils - réglage volume - coupure sonnerie	A
TON641931	Poste audio - Epure - 2 fils - réglage volume - coupure sonnerie - boucle magnétique	A
TON641900	Poste audio - Ellipse - 2 fils - appel modulé / ronfleur - réglage et coupure sonnerie	B
TON641901	Poste audio - Ellipse - 2 fils - réglage et coupure sonnerie	C
TON641000	Poste audio - 702 - 2 fils - ronfleur	-
TON682526	Moniteur vidéo - 4" - mains libres - réglage et coupure sonnerie - boucle magnétique	D
TON682528	Moniteur vidéo - 4" - réglage et coupure sonnerie - boucle magnétique	E



Alimentations Tonna Access

TON641301	Alimentation - 12 Vac - 1,4 A - rail din	A
TON641303	Alimentation - 24 Vdc - 2,5 A - rail din	A
TON648132	Alimentation - 13,5 Vdc - 3 A - rail din	B
TON682530	Alimentation - 14 Vdc - 1,8 A - 1 pour 20 moniteurs - rail din	C



Accessoires Tonna Access

TON641681	Micro HP - C15B - petit modèle - 1 + N	A
TON641710	Micro HP - C15 standard - inox - 1 + N	B
TON682513	Module audio / vidéo - synthèse vocale	C
TON648260	Relais pour platine - NO / NF	D
TON648370	Porte étiquette double	E
TON696500	Décodeur Hexact 10 sorties	F
TON696506	Décodeur vidéo - 6 sorties	G
TON696508	décodeur audio / vidéo - 10 sorties	H



PORTIER COLLECTIF RÉSIDENTIEL

NORALSY



Platines Noralsy

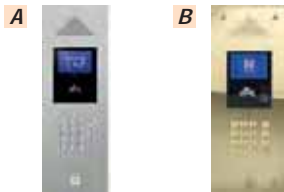

NORNPH300BR	Platine vidéo défilement - Andy NPH300 - inox - afficheur graphique - lecteur Vigik plat	Façade : H 400 x L 160 mm	A
NORNPH300L	Platine vidéo défilement - Andy NPH300 - laiton - afficheur graphique - lecteur Vigik plat	Façade : H 400 x L 160 mm	B



Postes et moniteurs Noralsy



NORAGATAVCBF	Moniteur vidéo - Agata - 3,5" - réglage et coupure sonnerie	A
NORPEVBI	Moniteur vidéo - Perla - 3,5" - mains libres - réglage et coupure sonnerie	B
NORFUTURAX1WH	Moniteur vidéo - Futura - 7" mains libres - tactile - réglage et coupure sonnerie	C
NORAGATAC	Poste audio - Agata - bus 2 fils	D
NORAGATACF	Poste audio - Agata - bus 2 fils - réglage et coupure sonnerie	E
NORPECBI	Poste audio - Perla - bus 2 fils - mains libres - réglage et coupure sonnerie	F
NORAGATAC200	Poste audio - Agata - système 200 - 4 fils	G
NORYC/241F	Poste audio - 1 + N - réglage et coupure sonnerie	-



Alimentations Noralsy

NORAR122	Alimentation 12 V - 2 A - rail din	A
NORAR125	Alimentation 12 V - 5 A - rail din	B
NORARD122	Alimentation 12 V - 2 A - rail din	C
NORVA200	Alimentation principale - système 300	-
NORVAS1000	Alimentation supplémentaire - système 300	-



Accessoires Noralsy

NORXA301LR	Centrale d'alimentation - système 300	A
NORXDV304	Distributeur audio / vidéo - 4 sorties - système 300	B
NORXDV304A	Distributeur audio / vidéo - 4 sorties amplifiées - système 300	C
NORXAV300	Unité de modulation vidéo - système 300	D
NORXDV303	Distributeur vidéo - bi-directionnel - système 300	E
NORXAS301	Amplificateur de bus - régénération des signaus - système 300	-
NORRIR300LR	Répétiteur pour lignes Bus Lon RS485 - système 300	F
NORICB300LR	Sélecteur de bloc - système 300	G
NORIPC301LR	Interface de programmation PC pour système 300	H
NORZDPONT	Pont de diode	-



PORTIER COLLECTIF RÉSIDENTIEL

CAME

Gamme d'interphonie Bus 2 fils Camé - BPT pour installations collectives

Platines Came



CAM001FRU0141	Platine vidéo défilement - inox - encastrée - monobloc - percement Vigik	A
CAM001FRU0143	Platine vidéo défilement - inox - saillie - monobloc - percement Vigik	-

Postes et moniteurs Came



CAM60240050	Poste audio - Agata C - réglage sonnerie	A
CAM60540010	Poste audio - Perla AC - mains libres - réglage et coupure sonnerie	B
CAM62100430	Moniteur vidéo - Agata VC/BF - 3,5" - réglage et coupure sonnerie	C
CAM62100230	Moniteur vidéo - Perla VC/PEV/BI - 3,5" - mains libres	D
CAM62100590	Moniteur vidéo - Futura X1 - 7" - mains libres - réglage et coupure sonnerie	E
CAM840CH0050	Moniteur vidéo - XTS 7 Wifi - 7" - mains libres - mémoire vidéo - réglage et coupure sonnerie - professions libérales	F

Alimentations et accessoires Came

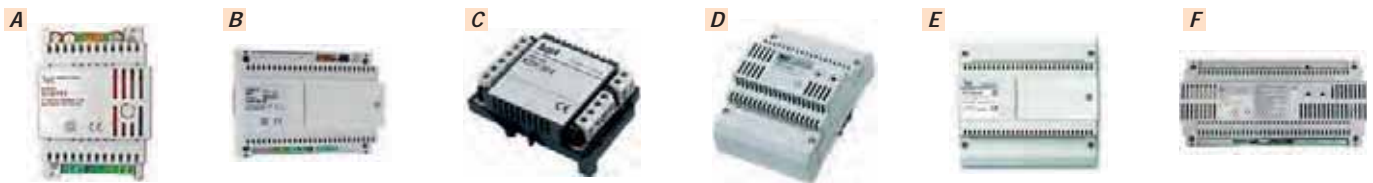

CAM62700011	Alimentation - VAS/101 - 18 Vdc - 1 A - rail din	A
CAM62703310	Alimentation - VAS/100.30 - 18 Vdc - 1,7 A - rail din	B
CAM62821300	Distributeur vidéo - XDV/304 - 4 sorties	C
CAM62825800	Distributeur vidéo - XDV/304A - 4 sorties amplifiées	D
CAM62704701	Amplificateur de bus - XAS/301.01	E
CAM62700030	Module bus - VA/01 - pour 3 platines max.	F

PORTIER
ET CONTRÔLE D'ACCÈS

FERMETURE
ET VERROUILLAGE

AUTOMATISME
DU BÂTIMENT

ALARME INTRUSION

VIDÉOPROTECTION

ALARME INCENDIE
ET TECHNIQUE

FILS ET CABLES

FOURNITURES
GÉNÉRALES

PORTIER COLLECTIF RÉSIDENTIEL

TEGUI

Produits de maintenance pour anciennes installations Tegui

Produits maintenance Tegui



TEG090022	Micro HP - EGF22	A
TEG090121	Micro HP - EGF21	B
TEG090125	Micro HP - 2 fils - Teguibus	-
TEG374200	Poste audio - T71 - 4+N	C
TEG374220	Poste audio - T72 - 2 fils - Teguibus	D
TEG374250	Poste audio - T73 - 1+N	C
TEG374420	Moniteur N/B - M72	E
TEG374442	Etrier - M72	F
TEG090654	Ensemble digital - E54 - Teguibus	-
TEG090631	Alimentation - E31 - 1+N	G
TEG375002	Alimentation - E32 - 2 fils - Teguibus	H
TEG090634	Alimentation - E34 - 4+N	I
TEG375005	Alimentation vidéo - E35	H

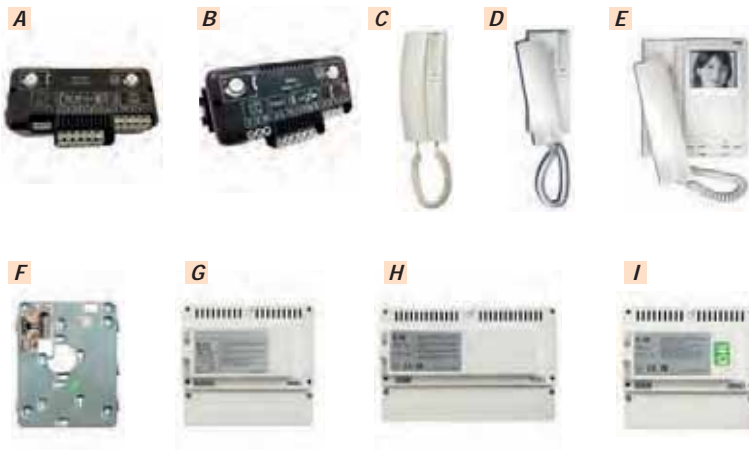

POSTES UNIVERSELS

Postes universels compatibles avec différentes marques et générations d'installations



Urmet



URM1133/15	Poste audio - universel - 2 ou 5 fils - ronfleur et électronique - réglage et coupure sonnerie
------------	--



Comelit Immotec



COM2703U	Poste audio - universel - 4 + N - réglage et coupure sonnerie
----------	---



Legrand



BTI334262	Poste audio - universel - 2 ou 5 fils - ronfleur et électronique - réglage et coupure sonnerie
-----------	--



Bitron Golmar



BITUAV1407/010	Poste audio - universel - 2 ou 5 fils - ronfleur et électronique - réglage et coupure sonnerie
----------------	--



Fermax



FER3399	Poste audio - universel - 4 + N
---------	---------------------------------

Autres postes universels



NORYC/251	Poste audio - universel - 4 + N
-----------	---------------------------------

PORTIER TÉLÉPHONIQUE RÉSIDENTIEL

PORTIER TÉLÉPHONIQUE GSM



Portier téléphonique GSM Intratone

Intratone précurseur et leader de l'interphonie sur réseau GSM

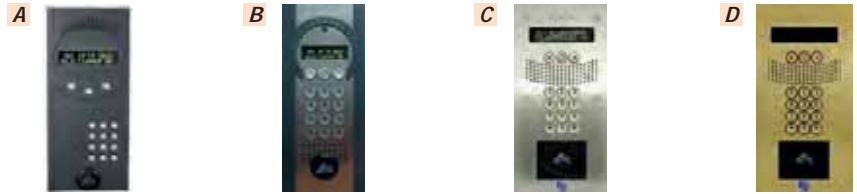

INT010101	Platine vidéo défilement - Intracode - zamak - saillie	Façade : H 320 x L 140 mm	A
INT010103	Pack platine vidéo défilement - Intracode - zamak - saillie + centrale Vigik 2 portes - 4000 noms	Façade : H 320 x L 140 mm	A
INT010104	Pack platine vidéo défilement - Intracode - zamak - saillie + centrale Vigik 1 porte - 100 noms	Façade : H 320 x L 140 mm	A
INT020127	Pack platine vidéo défilement - spéciale rénovation + centrale Vigik 1 porte - 100 noms	Façade : H 270 x L 120 mm	B
INT020182	Platine vidéo défilement - V4 - inox - lecteur Vigik plat - boucle magnétique	Façade : H 300 x L 150 mm	C
INT020183	Platine vidéo défilement - V4 - laiton - lecteur Vigik plat - boucle magnétique	Façade : H 300 x L 150 mm	D
INT020184	Pack platine vidéo défilement - V4 - inox - boucle magnétique + centrale Vigik 1 porte - 100 noms	Façade : H 300 x L 150 mm	C
INT020185	Pack platine vidéo défilement - V4 - inox - boucle magnétique + centrale Vigik 2 portes - 4000 noms	Façade : H 300 x L 150 mm	C
INT020186	Pack platine vidéo défilement - V4 - laiton - boucle magnétique + centrale Vigik 1 porte - 100 noms	Façade : H 300 x L 150 mm	C
INT020192	Pack platine vidéo défilement - V4 - coffre à clés - inox - boucle magnétique + centrale Vigik 2 portes - 4000 noms	Façade : H 490 x L 150 mm	C
INT020193	Pack platine vidéo défilement - V4 - coffre à clés - inox - boucle magnétique + centrale Vigik 1 porte - 100 noms	Façade : H 490 x L 150 mm	C

Intratone platines à boutons abonnement audio inclus

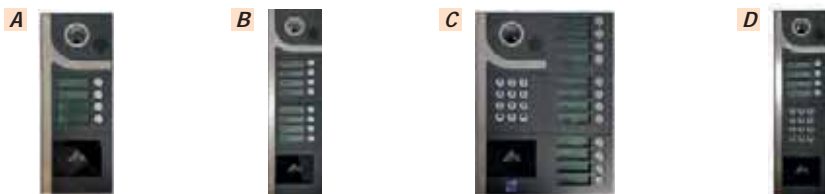

INT290001	Pack prépayé platine 4 Bp - lecteur Vigik mains libres + centrale 1 porte Abonnement audio 15 ans inclus	Façade : H 300 x L 118 mm	A
INT290002	Pack prépayé platine 8 Bp - lecteur Vigik mains libres + centrale 1 porte Abonnement audio 15 ans inclus	Façade : H 400 x L 118 mm	B
INT290003	Pack prépayé platine 12 Bp - lecteur Vigik mains libres + centrale 1 porte Abonnement audio 15 ans inclus	Façade : H 300 x L 225 mm	C
INT290004	Pack prépayé platine 16 Bp - lecteur Vigik mains libres + centrale 1 porte Abonnement audio 15 ans inclus	Façade : H 300 x L 225 mm	-
INT290007	Pack prépayé platine 4 Bp - lecteur Vigik mains libres - clavier codé + centrale 1 porte Abonnement audio 15 ans inclus	Façade : H 400 x L 118 mm	D
INT290008	Pack prépayé platine 8 Bp - lecteur Vigik mains libres - clavier codé + centrale 1 porte Abonnement audio 15 ans inclus	Façade : H 300 x L 225 mm	-
INT290009	Pack prépayé platine 12 Bp - lecteur Vigik mains libres - clavier codé + centrale 1 porte Abonnement audio 15 ans inclus	Façade : H 300 x L 225 mm	-
INT290010	Pack prépayé platine 16 Bp - lecteur Vigik mains libres - clavier codé + centrale 1 porte Abonnement audio 15 ans inclus	Façade : H 400 x L 225 mm	-
INT250010	Option vidéo par bouton		-

PORTIER
ET CONTRÔLE D'ACCÈS

FERMETURE
ET VERROUILLAGE

AUTOMATISME
DU BÂTIMENT

ALARME INTRUSION

VIDÉOPROTECTION

ALARME INCENDIE
ET TECHNIQUE

FILS ET CÂBLES

FOURNITURES
GÉNÉRALES

INTRATONE

pousse le bouton
encore plus loin



Fini les morceaux de papiers scotchés, les noms raturés sur les étiquettes... Avec un bouton et un écran LCD par résident, l'interphone à boutons allie esthétique et efficacité ! Avec sa gamme d'interphones à boutons, **INTRATONE combine les avantages de la gestion à distance en temps réel** (création/suppression de badges, modification du nom d'un résident, gestion des plages horaires), **et la praticité d'un interphone à porte-étiquettes traditionnel.**

INTRATONE

INTERPHONES ET SOLUTIONS DE CONTRÔLE D'ACCÈS SANS FIL

www.intratone.fr

PORTIER TÉLÉPHONIQUE RÉSIDENTIEL

PORTIER TÉLÉPHONIQUE GSM



Intratone tableaux d'affichage



INT110102	Tableau d'affichage - écran 15" - intérieur - encastré
INT110103	Tableau d'affichage - écran 15" - extérieur - étanche - saillie
INT110104	Tableau d'affichage - écran 15" - intérieur - saillie

Portier téléphonique GSM Soone



Soone solution GSM avec ou sans abonnement

SOOVRD500	Pack platine vidéo défilement - inox - saillie - lecteur Vigik plat - pour abonnement Contenu du pack : 1 platine SOOVRD500 + 1 alimentation SO05A12 + 1 antenne GSM	Façade : H 400 x L 150	A
SOOPVL002	Pack prépayé vidéo de démarrage pour 5 logements sur 2 ans		-
SOOASV002	Pack prépayé vidéo pour 1 logement supplémentaire sur 2 ans		-
SOOPVL005	Pack prépayé vidéo de démarrage pour 5 logements sur 5 ans		-
SOOASV005	Pack prépayé vidéo pour 1 logement supplémentaire sur 5 ans		-
SOOPVL010	Pack prépayé vidéo de démarrage pour 5 logements sur 10 ans		-
SOOASV010	Pack prépayé vidéo pour 1 logement supplémentaire sur 10 ans		-
SOOPVL015	Pack prépayé vidéo de démarrage pour 5 logements sur 15 ans		-
SOOASV015	Pack prépayé vidéo pour 1 logement supplémentaire sur 15 ans		-

Portier téléphonique GSM Noralsy



Nouvelle gamme Noralsy d'interphonie GSM - 4G Pro et 4G Mini

NORDTP4GA	Kit 4G Mini - platine vidéo défilement - alu - caméra invisible - lecteur Vigik plat - modem 4G intégré - écran TFT 2,9" + centrale Vigik 1 porte NOREVE196X3	Façade : H 270 x L 120 mm	A
NORDTP4GD	Kit 4G Mini - platine vidéo défilement - alu doré - caméra invisible - lecteur Vigik plat - modem 4G intégré - écran TFT 2,9" + centrale Vigik 1 porte NOREVE196X3	Façade : H 270 x L 120 mm	B
NORDTP4GN	Kit 4G Mini - platine vidéo défilement - alu noir mate - caméra invisible - lecteur Vigik plat - modem 4G intégré - écran TFT 2,9" + centrale Vigik 1 porte NOREVE196X3	Façade : H 270 x L 120 mm	C
NORDTP4G01	Kit 4G Pro - platine vidéo défilement - inox brossé - caméra invisible - lecteur Vigik plat - boucle magnétique - modem 4G intégré - écran TFT 3,5" + centrale Vigik 1 porte NOREVE196X3	Façade : H 350 x L 160 mm	D
NORDTP4G11	Kit 4G Pro - platine vidéo défilement - inox brossé - caméra grand angle avec éclairage led - lecteur Vigik plat - boucle magnétique - modem 4G intégré - écran TFT 3,5" + centrale Vigik 1 porte NOREVE196X3	Façade : H 350 x L 160 mm	E
NORDTP4G13	Kit 4G Pro - platine vidéo défilement - laiton - caméra grand angle avec éclairage led - lecteur Vigik plat - boucle magnétique - modem 4G intégré - écran TFT 3,5" + centrale Vigik 1 porte NOREVE196X3	Façade : H 350 x L 160 mm	F

PORTIER TÉLÉPHONIQUE RÉSIDENTIEL

PORTIER TÉLÉPHONIQUE GSM



Pack Tel 2 Voice - abonnement mensuel

Tel 2 Voice est une fonction de l'interphonie hybride 2 Voice permettant au résidant de recevoir son appel sur le téléphone fixe (audio) ou sur son smartphone (vidéo). Platine non fournie

URMPBASE2V/1PT25	Pack de base Tel 2 Voice - centrale 1 porte - lecteur T25VK2 - alimentation Contenu du pack : 1 x URMIPCV1083 - 1 x URMT25VK2 - 1 x URM1083/20
URMPBASE2V/1PLP	Pack de base Tel 2 Voice - centrale 1 porte - alimentation - (pour platine avec lecteur plat) Contenu du pack : 1 x URMIPCV1083 - 1 x URM1083/20
URMPBASE2V/2PT25	Pack de base Tel 2 Voice - centrale 2 portes - lecteur T25VK2 - alimentations Contenu du pack : 1 x URMIPCV2083 - 1 x URMT25VK2 - 1 x URM1083/20 - 1 x URMAL12/2DIN
URMPBASE2V/2PLP	Pack de base Tel 2 Voice - centrale 2 portes - alimentations - (pour platine avec lecteur plat) Contenu du pack : 1 x URMIPCV2083 - 1 x URM1083/20 - 1 x URMAL12/2DIN
URMPBASE2V/4PT25	Pack de base Tel 2 Voice - centrale 4 portes - lecteur T25VK2 - alimentations Contenu du pack : 1 x URMIPCV4083 - 1 x URMT25VK2 - 1 x URM1083/20 - 1 x URMAL12/2DIN
URMPBASE2V/4PLP	Pack de base Tel 2 Voice - centrale 4 portes - alimentations - (pour platine avec lecteur plat) Contenu du pack : 1 x URMIPCV4083 - 1 x URM1083/20 - 1 x URMAL12/2DIN



Pack complet Tel 2 Voice prépayé 1 an



URMPCT2V0150/1	Pack complet Tel 2 Voice 1 an - 50 logements - 1 platine inox URMD83/I + 1 centrale Vigik 1 porte + 1 tete de lecture T25 + 1 alimentation + 1 modem configuré + abonnement 1 an
-----------------------	--

Packs Tel 2 Voice prépayés

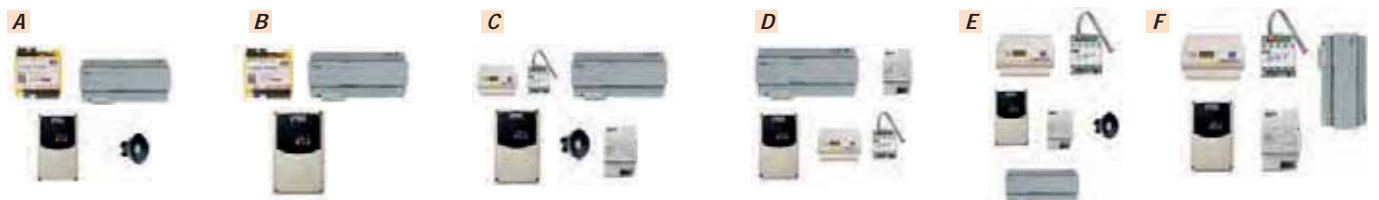

Différents packs : 2 ans - 10 ans - 15 ans.
Valables pour 15 logements. Platine non fournie

Packs 2 ans	Packs 10 ans	Packs 15 ans		
URMPPT2V02015/1PT25	URMPPT2V10015/1PT25	URMPPT2V15015/1PT25	1 centrale 1 porte - tete de lecture Vigik T25 Pour platine avec percement Vigik	A
URMPPT2V02015/1PLP	URMPPT2V10015/1PLP	URMPPT2V15015/1PLP	1 centrale 1 porte Pour platine équipée d'un lecteur plat	B
URMPPT2V02015/2PT25	URMPPT2V10015/2PT25	URMPPT2V15015/2PT25	1 centrale 2 portes - tete de lecture Vigik T25 Pour platine avec percement Vigik	C
URMPPT2V02015/2PLP	URMPPT2V10015/2PLP	URMPPT2V15015/2PLP	1 centrale 2 portes Pour platine équipée d'un lecteur plat	D
URMPPT2V02015/4PT25	URMPPT2V10015/4PT25	URMPPT2V15015/4PT25	1 centrale 4 portes - tete de lecture Vigik T25 Pour platine avec percement Vigik	E
URMPPT2V02015/4PLP	URMPPT2V10015/4PLP	URMPPT2V15015/4PLP	1 centrale 4 portes Pour platine équipée d'un lecteur plat	F

PORTIER TÉLÉPHONIQUE RÉSIDENTIEL

PORTIER TÉLÉPHONIQUE GSM



Abonnements Tel 2 Voice pour 1 logement supplémentaire

URMPPT2V02PR/1SUP	Abonnement Tel 2 Voice 2 ans - pour 1 logement supplémentaire
URMPPT2V10PR/1SUP	Abonnement Tel 2 Voice 10 ans - pour 1 logement supplémentaire
URMPPT2V15PR/1SUP	Abonnement Tel 2 Voice 15 ans - pour 1 logement supplémentaire



Portier téléphonique 100% GSM Urmet - LISA

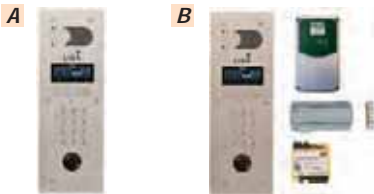

URMDLISA/I	Platine vidéo défilement GSM - LISA - inox - afficheur 2 lignes - percement Vigik	Nouveau	A
URMPCL/1PT25	Pack LISA platine URMDLISA/I + URMIPCV1083 + URMT25VK2 + URMAL12/2DIN + MODEM 4G	Nouveau	B
URMPCL/2PT25	Pack LISA platine URMDLISA/I + URMIPCV2083 + URMT25VK2 + URMAL12/2DIN + MODEM 4G	Nouveau	-
URMPCL/4PT25	Pack LISA platine URMDLISA/I + URMIPCV4083 + URMT25VK2 + URMAL12/2DIN + MODEM 4G	Nouveau	-
URMABOLISA15/015	Abonnement LISA de base 15 ans pour 15 logements	Nouveau	-
URMABOLISA15/1SUP	Abonnement LISA de 15 ans pour 1 logement supplémentaire	Nouveau	-
URMABOLISA15PR/1SUP	Abonnement LISA de 15 ans pour platine principale pour 1 logements supplémentaire	Nouveau	-

PORTIER ET CONTRÔLE D'ACCÈS

FERMETURE ET VERROUILLAGE

AUTOMATISME DU BÂTIMENT

ALARME INTRUSION

VIDÉOPROTECTION

ALARME INCENDIE ET TECHNIQUE

FILS ET CABLES

FOURNITURES GÉNÉRALES

PORTIER IP RÉSIDENTIEL COLLECTIF

PORTIER IP COLLECTIF



Urmet HBS



Home Book System : interphonie IP pour l'habitat connecté, permettant la diffusion de messages personnalisés sur l'écran du résident, l'intercommunication entre résidents, l'affichage des consommations énergétiques du logement, le pilotage centralisé depuis le moniteur des volets roulants et de la lumière grâce à la domotique radio Yokis. Compatible Wiser Link et Home Link Solution Smart Confort de Schneider Electric.

URMPHBSI	Platine vidéo défilement IP - HBS - inox - afficheur graphique - percement Vigik	Façade : H 440 x L 160 mm	A
URMPHBSILP	Platine vidéo défilement IP - HBS - inox - afficheur graphique - lecteur Vigik plat	Façade : H 440 x L 160 mm	B
URMPHBSZN	Platine vidéo défilement IP - HBS - zamak noir - afficheur graphique - percement Vigik	Façade : H 452 x L 160 mm	C
URMPHBSZNL	Platine vidéo défilement IP - HBS - zamak noir - afficheur graphique - lecteur Vigik plat	Façade : H 452 x L 160 mm	D
URMSHBS24M	Switch - PoE - 24 ports		E
URMSHBS6M	Switch - PoE - 6 ports		F
URMSHBS6MC01	Switch - PoE - 3 logements - Wiserlink IP		G
URMSHBS24MC01	Switch - PoE - 12 logements - Wiserlink IP		H
URMMHBSV2	Moniteur vidéo IP - HBS - 7" - tactile - mémoire vidéo - RT2012		I
URMSTHBS	Support de table pour moniteur HBS		J
URMCHBS	Concentrateur énergie RT2012		K
URMDWHBS	Dongle Wiser pour moniteur HBS Compatible Wiser Schneider		L

Soone



SOOVM500D	Pack platine vidéo défilement - IP - inox - lecteur Vigik plat Contenu du pack : 1 platine SOOVM500D + 1 alimentation S005A12 + 1 antenne GSM. Prépayé DATA 10 ans pour mise à jour à distance des noms et du contrôle d'accès.		A
SOOSWPOE4	Switch 4 ports 100 MB POE + 2 ports 100 MB - 60 W		B
SOOSWPOE8	Switch 8 ports 100 MB POE + 2 ports 100 MB - 60 W		C
SOOM7010	Moniteur IP - 7" tactile - blanc		D
SOOM7020	Moniteur IP - 7" tactile - inox		E

PORTIER IP RÉSIDENTIEL COLLECTIF

PORTIER IP COLLECTIF

PORTIER
ET CONTRÔLE D'ACCÈS

Comelit Immotec VIP



FERMETURE
ET VERROUILLAGE

AUTOMATISME
DU BÂTIMENT

ALARME INTRUSION

VIP système full IP permettant l'installation sur réseau LAN dédié ou existant.

COMPIC6BMVIP	Platine vidéo défilement IP - VIP - inox - afficheur graphique - lecteur Vigik plat	Façade : H 352 x L 160 mm	A
COM6722W	Moniteur vidéo IP - VIP - Mini - 4,3" - mains libres		B
COM6742W	Moniteur vidéo IP - VIP - Mini - 4,3" - mains libres - Wifi		C
COM6602WBM	Moniteur vidéo IP - VIP - Icona - 4,3" - mains libres - mémoire vidéo		D
COM6802WBM	Moniteur vidéo IP - VIP - Maxi - 7" - mains libres - mémoire vidéo		E
COM6813W	Moniteur vidéo IP - VIP - Maxi Android - 7" - mains libres - mémoire vidéo	Nouveau	F
COM1454	Dongle VIP - réception des appels sur PC		G
COM1952	Centrale de conciergerie - VIP - audio et vidéo		H
COM1440	Distributeur d'étage - VIP - 4 directions		I
COM1441	Alimentation de colonne - VIP		J
COM1451A	Alimentation - VIP - Poe - pour moniteurs		K
COM1452	Interface - VIP - connexion a distance		L
COM1456B	Gateway multi-utilisateurs permettant la réception des appels sur smartphone		M
COM1456G	Interface - VIP - intégration SIP		N

VIDÉOPROTECTION

ALARME INCENDIE
ET TECHNIQUE

FILS ET CABLES

FOURNITURES
GÉNÉRALES

CONTRÔLE D'ACCÈS RÉSIDENTIEL

VIGIK URMET



Kits et centrales Urmets autonomes



URMVIT25M	Kit Vigik - autonome - 1 porte - badge maître - 1500 badges	A
URMVIT25M3	Kit Vigik - autonome - 1 porte - 1000 badges	B
URMVITHF	Centrale Hf - autonome - 2 portes - 868 Mhz - anti passback - 1500 télécommandes	C

Kits et centrales Urmets compatibles 2 Voice



URMKCV1083	Kit Vigik - lecture / écriture - 1 porte	A
URMCV1083	Centrale Vigik - lecture / écriture - 1 porte - 5000 badges - gestion interphonie 2 Voice	B
URMCV2083	Centrale Vigik - lecture / écriture - 2 portes - 5000 badges - gestion interphonie 2 Voice	C
URMCV4083	Centrale Vigik - lecture / écriture - 4 portes - 5000 badges - gestion interphonie 2 Voice	C
URMCVHFLE	Centrale HF - lecture / écriture - 2 portes - 868 Mhz - 5000 télécommandes	D
URMIPCV1083R	Kit centrale Vigik 1 porte + module IP + routeur ADSL Gestion à distance en temps réel via ADSL	E
URMIPCV1083	Kit centrale Vigik 1 porte - module IP intégré Gestion à distance en temps réel via ADSL ou GPRS	B
URMIPCV2083R	Kit centrale Vigik 2 portes + module IP + routeur ADSL Gestion à distance en temps réel via ADSL	F
URMIPCV2083	Kit centrale Vigik 2 portes + module IP Gestion à distance en temps réel via ADSL ou GPRS	G
URMIPCV4083R	Kit centrale Vigik 4 portes + module IP + routeur ADSL Gestion à distance en temps réel via ADSL	F
URMIPCV4083	Kit centrale Vigik 4 portes + module IP Gestion à distance en temps réel via ADSL ou GPRS	G
URMIPCVHF	Centrale HF - 2 portes - module IP intégré Gestion à distance en temps réel via ADSL ou GPRS	D

CONTRÔLE D'ACCÈS RÉSIDENTIEL

VIGIK URMET



Kits et centrales Urmets compatibles Bibus



URMCV1S2	Centrale Vigik - lecture / écriture - 1 porte - gestion interphonie Bibus	A
URMKCV1S2	Kit Vigik - lecture / écriture - 1 porte	B
URMCV2	Centrale Vigik - lecture / écriture - 2 portes - gestion interphonie Bibus	C
URMCV4	Centrale Vigik - lecture / écriture - 4 portes - gestion interphonie Bibus	D
URMIPCV1S2R	Kit centrale Vigik 1 porte + module IP + routeur ADSL	E
URMIPCV1S2	Kit centrale Vigik 1 porte - module IP intégré	A
URMIPCV2R	Kit centrale Vigik 2 portes + module IP + routeur ADSL	F
URMIPCV2	Kit centrale Vigik 2 portes + module IP	G
URMIPCV4R	Kit centrale Vigik 4 portes + module IP + routeur ADSL	F
URMIPCV4	Kit centrale Vigik 4 portes + module IP	G

PORTIER
ET CONTRÔLE D'ACCÈS

FERMETURE
ET VERROUILLAGE

AUTOMATISME
DU BÂTIMENT

ALARME INTRUSION

VIDÉOPROTECTION

ALARME INCENDIE
ET TECHNIQUE

FILS ET CÂBLES

FOURNITURES
GÉNÉRALES

CONTRÔLE D'ACCÈS RÉSIDENTIEL

VIGIK URMET



Têtes et lecteurs Urmets



URMT25VK2	Tete de lecture Vigik - 2 fils - format T25	A
URME/VGKP/2F	Lecteur Vigik plat - 2 fils - inox - a encastrer	B
URMLEC/VGK2FS	Lecteur Vigik plat - 2 fils - inox - saillie	C
URMLEC/AL2FS	Lecteur résident - alu - 2 fils - saillie	D
URMREC/433/2F	Récepteur radio - 433 Mhz - 2 fils	E
URMREC/868/2F	Récepteur radio - 868 Mhz - 2 fils	E
URMT25VK3	Lecteur Vigik - 2 fils - format T25 - maintenance platine DB - Bibus	F
URMT25VGK	Lecteur Vigik - 125 Khz - maintenance Passan	G

Badges Urmets



URMMEMOPROX	Badge de proximité Vigik - 13,56 Mhz - noir	A
URMMEMOPROX/B	Badge de proximité Vigik -13,56 Mhz - bleu	B
URMMEMOPROX/BC	Badge de proximité Vigik -13,56 Mhz - blanc	C
URMMEMOPROX/J	Badge de proximité Vigik - 13,56 Mhz - jaune	D
URMMEMOPROX/O	Badge de proximité Vigik - 13,56 Mhz - orange	E
URMMEMOPROX/R	Badge de proximité Vigik - 13,56 Mhz - rouge	F
URMMEMOPROX/V	Badge de proximité Vigik - 13,56 Mhz - vert	G
URMMEMOPROX4K	Badge de transfert de noms sur centrale connectée a une platine de rue	H
URMSTARPROX2	Badge Vigik - 125 Khz - Starprox - maintenance	I

Télécommandes Urmets



URMMEMOBIP4B	Télécommande - bi technologie - 868 Mhz + 13,56 Mhz - 4 canaux	A
URMMEMOBIP4B433	Télécommande - bi technologie - 433 Mhz + 13,56 Mhz - 4 canaux	B
URMEHFP4B	Télécommande - bi technologie - 868 Mhz + 125 Khz - 4 canaux	C
URMEHFP4B433	Télécommande - bi technologie - 433 Mhz + 125 Khz - 4 canaux	D

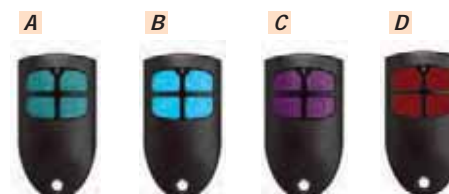

CONTRÔLE D'ACCÈS RÉSIDENTIEL

VIGIK URMET



Accessoires VIGIK Urmet



URMEXT16IP	Extension de liaison RS485 de 8 a 16 centrales	A
URMEXT8IP	Extension de liaison RS485 de 4 a 8 centrales	A
URM18971013	Modem GPRS - 10 ans - mise a jour illimitée - pour contrôle d'accès en temps réel	B
URM18971014	Modem GPRS - 2 ans - mise a jour illimitée - pour contrôle d'accès en temps réel	B
URM18971015	Modem GPRS - 1 an - mise a jour illimitée - pour contrôle d'accès en temps réel	C
URM18970001	Encodeur de badges et télécommandes - USB	D
URM18970002	Encodeur de badges et télécommandes - RS232	E
URM18970003	Encodeur de badges et télécommandes light - USB	F
URMKIT/WEB	Kit d'administration - 1 carte maitre pour création de base de données - 2 badges d'accès Visiosoft web	G
URMPROX/WEB	Carte maitre pour création de base de données	H
URMCLE/WEB	Lot de 2 badges d'accès Visiosoft web	I
URMANT/433/2	Antenne déportée 433 Mhz + cable	J
URMANT/868	Antenne déportée 868 Mhz + cable	J
URMCLAI/2P	Clavier infrarouge de programmation - anciennes installations	K
URMCLAI/PROX	Terminal de programmation - proximité et infrarouge	L
URMCOR/USB/RS232	Adaptateur RS232 / USB	M
URMCOR/VIT25	Cordon de liaison PC vers VIT25M et VIT25M3	-

VIGIK COMELIT IMMOTEC

Badges Comelit



COMCLEB	Badge de proximité Vigik -13,56 Mhz - bleu	A
COMCLEJ	Badge de proximité Vigik -13,56 Mhz - jaune	B
COMCLEO	Badge de proximité Vigik -13,56 Mhz - orange	C
COMCLER	Badge de proximité Vigik -13,56 Mhz - rouge	D
COMCLEV	Badge de proximité Vigik -13,56 Mhz - vert	E
COMCLEG	Badge de proximité Vigik -13,56 Mhz - gris	F
COMCLEGB	Badge de proximité Vigik -13,56 Mhz - gris / bleu	G
COMCLEGJ	Badge de proximité Vigik -13,56 Mhz - gris / jaune	H
COMCLEGO	Badge de proximité Vigik -13,56 Mhz - gris / orange	I

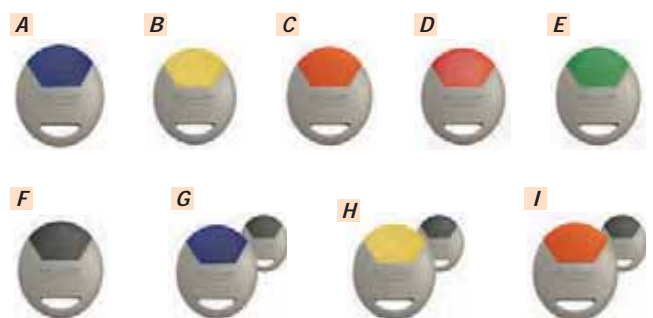

CONTRÔLE D'ACCÈS RÉSIDENTIEL

VIGIK COMELIT IMMOTEC



Kits et centrales Comelit

A

COMACMR	Kit Vigik - lecture / écriture - 1 porte - 65000 badges Gestion sur site web residor.org	
COMACMRC	Centrale Vigik - lecture / écriture - 1 porte - pour clavier SKRV Gestion sur site web residor.org	
COMACMRST	Centrale Vigik - lecture / écriture - 1 porte - 65000 badges - pour platine PIC6 Gestion sur site web residor.org	
COMACMRIP	Kit Vigik - lecture / écriture - 1 porte - 65000 badges - IP Gestion sur site web residor.org	
COMACM5002	Kit vigik - autonome - 1 porte - 1000 badges Gestion logiciel monoposte Resilight	
COMACML	Kit vigik - autonome - 1 porte - 65000 badges Gestion sur site web Lagune.fr	
COMACMHFB	Centrale HF - lecture / écriture - 1 porte Gestion sur site web residor.org	
COMUG2R	Centrale Vigik - lecture / écriture - 2 portes - rail din Gestion sur site web residor.org	
COMUG4R	Centrale Vigik - lecture / écriture - 4 portes - rail din Gestion sur site web residor.org	

Têtes et lecteurs Comelit



COMVGLECT3	Tete de lecture Vigik - format T25
------------	------------------------------------

Télécommandes Comelit



COMEHF8684B	Télécommande - bi technologie - 868 Mhz + 13,56 Mhz - 4 canaux - bleu	A
COMEHF8684J	Télécommande - bi technologie - 868 Mhz + 13,56 Mhz - 4 canaux - jaune	B

Accessoires Vigik Comelit

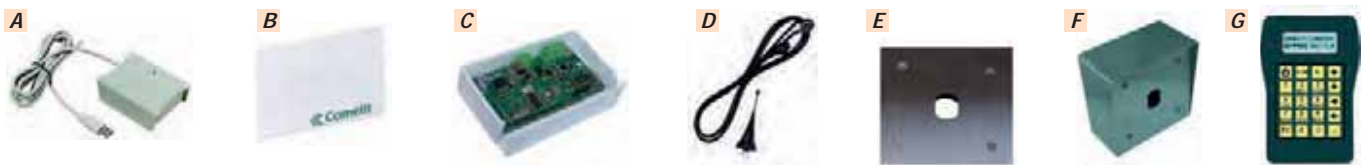

COMENCODU	Encodeur de badges et télécommandes - USB et Série	A
COMSK9553	Lot de 5 cartes pour configuration des centrales ACM	B
COMRHF868EXT	Récepteur HF - 868 Mhz - antenne intégrée	C
COMANT868	Antenne déportée - 868 Mhz - avec support	D
COMBOIT/ENC/T25	Boitier inox - encastré - percement Vigik	E
COMBOITSAILLIEVIGI	Boitier inox - saillie - percement Vigik	F
COMKEYPROG	Terminal de programmation	G

CONTRÔLE D'ACCÈS RÉSIDENTIEL

VIGIK ET INTRABOX INTRATONE

PORTIER
ET CONTRÔLE D'ACCÈS

Kits et centrales Intratone



INT030101	Centrale Vigik - temps réel - 2 portes - 7000 badges - gestion interphonie 4000 noms	A
INT120109	Carte d'extension - 2 portes supplémentaires - pour centrale INTO30101	B
INT030102	Centrale Vigik - temps réel - 1 porte - 1000 badges - gestion interphonie 100 noms	C
INT030103	Centrale Vigik - lecture / écriture - 1 porte - 2500 badges	D
INT030104	Kit Vigik - light - 1 porte - 1000 badges	E

FERMETURE
ET VERROUILLAGE

AUTOMATISME
DU BÂTIMENT

Intrabox

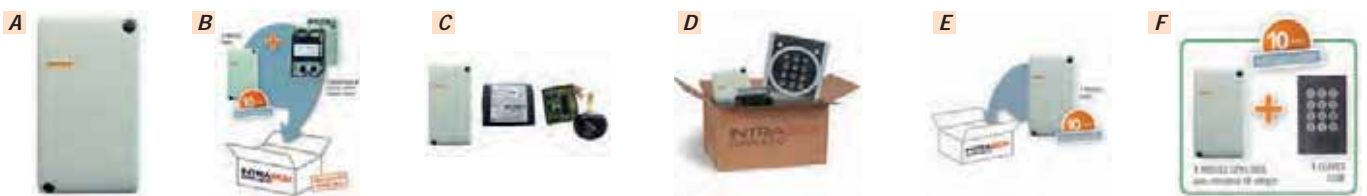

INT060129	Pack Intrabox Mini HF - 1 récepteur HF - 2 portes - 10 000 télécommandes + 1 module GPRS Mise a jour DATA illimitées 10 ans	A
INT060101	Pack Intrabox HF - 1 module GPRS avec récepteur HF intégré - 2 portes - 10 000 télécommandes Mise a jour DATA illimitées 10 ans	B
INT060102	Pack Intrabox Vigik - 1 module GPRS + 1 centrale Vigik INTO30102 + 1 tete de lecture INTO40104 Mise a jour DATA illimitées 10 ans	C
INT060104	Pack Intrabox clavier et Vigik - 1 module GPRS + 1 clavier inox + 1 centrale Vigik INTO30102 + 1 tete de lecture INTO40104 Mise a jour DATA illimitées 10 ans	D
INT060107	Pack Intrabox alerte technique - 1 module GPRS avec 1 entrée contact pour alerte technique Mise a jour DATA illimitées 10 ans	E
INT060130	Pack Intrabox HF + clavier - 1 module GPRS avec récepteur HF intégré + 1 mini clavier codé INTO40107 Mise a jour DATA illimitées 10 ans	F

ALARME INTRUSION

VIDÉOPROTECTION

ALARME INCENDIE
ET TECHNIQUE

Têtes et lecteurs Intratone



INT040104	Tete de lecture Vigik - format T25	A
INT040108	Lecteur Vigik mains libres - inox - a encastrer	B
INT120158	Boitier inox sailli - pour lecteur INTO40108	-

FILS ET CABLES

FOURNITURES
GÉNÉRALES

CONTRÔLE D'ACCÈS RÉSIDENTIEL

VIGIK ET INTRABOX INTRATONE



Badges Intratone

INT080101	Badge de proximité Vigik -13,56 Mhz - noir	A
INT080102	Badge de proximité Vigik -13,56 Mhz - gris	B
INT080103	Badge de proximité Vigik -13,56 Mhz - bleu	C
INT080104	Badge de proximité Vigik -13,56 Mhz - rouge	D
INT080105	Badge de proximité Vigik -13,56 Mhz - jaune	E
INT080106	Badge de proximité Vigik -13,56 Mhz - vert	F
INT080107	Badge de proximité Vigik -13,56 Mhz - marron	G
INT080108	Badge de proximité Vigik -13,56 Mhz - orange	H
INT080109	Badge de proximité Vigik -13,56 Mhz - violet	I
INT080110	Badge de proximité Vigik -13,56 Mhz - ivoire	J
INT080120	Badge de proximité Vigik - mains libres - noir	K
INT080121	Badge de proximité Vigik - mains libres - gris	L
INT080122	Badge de proximité Vigik - mains libres - bleu	M
INT080123	Badge de proximité Vigik - mains libres - rouge	N
INT080124	Badge de proximité Vigik - mains libres - jaune	O
INT080125	Badge de proximité Vigik - mains libres - vert	P
INT080126	Badge de proximité Vigik - mains libres - marron	Q
INT080127	Badge de proximité Vigik - mains libres - orange	R
INT080128	Badge de proximité Vigik - mains libres - violet	S
INT080129	Badge de proximité Vigik - mains libres - ivoire	T



Télécommandes Intratone



INT090101	Télécommande - 868 Mhz - 2 canaux	A
INT090115	Télécommande - bi-technologie - 868 Mhz + 13,56 Mhz - 4 canaux - noire	B
INT090116	Télécommande - bi-technologie - 868 Mhz + 13,56 Mhz - 4 canaux - bleue	C
INT090117	Télécommande - bi-technologie - 868 Mhz + 13,56 Mhz - 4 canaux - rouge	D
INT090118	Télécommande - bi-technologie - 868 Mhz + 13,56 Mhz - 4 canaux - jaune	E
INT090119	Télécommande - bi-technologie - 868 Mhz + 13,56 Mhz - 4 canaux - verte	F



Accessoires Vigik Intratone



INT060112	Module de transmission - 3G DATA - mises a jour illimitées 15 ans	A
INT060124	Module de transmission - GPRS - mises a jour illimitées 10 ans	B
INT070101	Récepteur HF - 868 Mhz - 2 portes - antenne déportée - rail din - pose en interieur - anti passback	C
INT070106	Récepteur HF - 868 Mhz - 2 portes - antenne intégrée - étanche - pose en extérieur	D
INT120111	Terminal de programmation - portatif - gestion centrales 1 porte	E
INT120115	Programmeur de badges - télécommandes - cartes mémoires - USB	F
INT160101	Armoire a clés - module principal - écran tactile + lecteur - capacité 24 trousseaux - module 3G DATA Mise a jour DATA illimitées 12 ans	G
INT160102	Armoire a clés - module additionnel - capacité 32 trousseaux Max : 15 modules additionnels	H
INT080116	Boite de 30 étiquettes Etikronik (porte clé électronique) pour armoire a clés	I
INT120107	Boitier Vigik - inox - sailli	J

CONTRÔLE D'ACCÈS RÉSIDENTIEL

VIGIK FERMAX

Kits et centrales Fermax



FERCHE	Centrale Vigik Hexact Com - lecture / écriture et temps réel - 2 portes - extensible a 4 portes - connexion module 3G Gestion de l'interphonie	A
FERCVE	Centrale Vigik Hexact - lecture / écriture - 2 portes - extensible a 4 portes Gestion de l'interphonie	B
FERMCVE	Kit mini centrale Vigik Hexact - lecture / écriture - 1 porte Gestion de l'interphonie	C
FERMCVEHF	Kit mini centrale HF Hexact - 868 Mhz - lecture / écriture - 1000 télécommandes	D
FERHEXACTLIGHT2	Kit mini centrale Vigik Hexact light - autonome - 1 porte - 1000 badges	E

Têtes et lecteurs Fermax

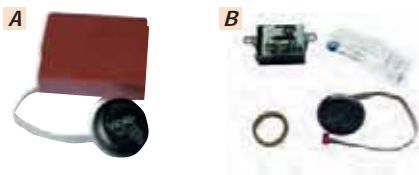

FERLVS	Tete de lecture Vigik Hexact - format T25 - pour centrale FERCVE	A
FERLHS	Tete de lecture Vigik Hexact Com - format T25 - pour centrale FERCHE	B

Badges Fermax



FERHEXACLE	Badge de proximité Vigik -13,56 Mhz - noir	A
FERHEXACLEB	Badge de proximité Vigik -13,56 Mhz - bleu	B
FERHEXACLEJ	Badge de proximité Vigik -13,56 Mhz - jaune	C
FERHEXACLER	Badge de proximité Vigik -13,56 Mhz - rouge	D
FERHEXACLEV	Badge de proximité Vigik -13,56 Mhz - vert	E
FERHEXACLEM	Badge de proximité Vigik -13,56 Mhz - marron	F

Télécommandes Fermax



FERTH4BP	Télécommande - bi-technologie - 868 Mhz + 13,56 Mhz - 4 canaux - noire	A
FERTHB4BP	Télécommande - bi-technologie - 868 Mhz + 13,56 Mhz - 4 canaux - bleue	B
FERTHJ4BP	Télécommande - bi-technologie - 868 Mhz + 13,56 Mhz - 4 canaux - jaune	C
FERTHR4BP	Télécommande - bi-technologie - 868 Mhz + 13,56 Mhz - 4 canaux - rouge	D
FERTHV4BP	Télécommande - bi-technologie - 868 Mhz + 13,56 Mhz - 4 canaux - verte	E

Accessoires Vigik Fermax



FERCXTH	Carte d'extension Hexact Com - 2 portes supplémentaires - pour centrale FERCHE	A
FERC2T	Carte d'extension Hexact - 2 portes supplémentaires - pour centrale FERCVE	B
FERCHGSM	Module de tansmission - 3G - mises a jour illimités 12 ans	C
FERRHE	Récepteur HF Hexact - 868 Mhz	D
FERTPH	Terminal de prgrammation - portatif - gestion centrales 1 porte	E
FERPGRUSB	Programmateur de badges et télécommandes - USB	F
FERCGH	Carte gestionnaire Hexact	G
FERCVRS2	Convertisseur pour mise a jour des centarles	-



CONTRÔLE D'ACCÈS RÉSIDENTIEL

VIGIK TONNA ACCESS



Kits et centrales Tonna Access



TON696020	Centrale Vigik Hexact Com - lecture / écriture et temps réel - 2 portes - extensible a 4 portes - connexion module 3G	A
TON696001	Centrale Vigik Hexact - lecture / écriture - 2 portes - extensible a 4 portes	B
TON696018	Mini centrale Vigik Hexact - lecture / écriture - 1 porte	C
TON696030	Mini centrale HF Hexact - 868 Mhz - lecture / écriture - 1000 télécommandes	D

Têtes et lecteurs Tonna Access



TON696130	Tete de lecture Vigik Hexact - format T25 - pour centrale TON696001	A
TON696132	Tete de lecture Vigik Hexact Com - format T25 - pour centrale TON696020	B

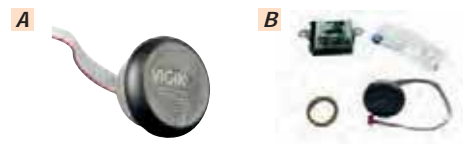

Badges Tonna Access



TON696550	Badge de proximité Vigik -13,56 Mhz - noir	A
TON696551	Badge de proximité Vigik -13,56 Mhz - rouge	B
TON696552	Badge de proximité Vigik -13,56 Mhz - vert	C
TON696553	Badge de proximité Vigik -13,56 Mhz - bleu	D
TON696559	Badge de proximité Vigik -13,56 Mhz - jaune	E

Télécommandes Tonna Access



TON696540	Télécommande - bi-technologie - 868 Mhz + 13,56 Mhz - 4 canaux - noire	A
TON696541	Télécommande - bi-technologie - 868 Mhz + 13,56 Mhz - 4 canaux - rouge	B
TON696542	Télécommande - bi-technologie - 868 Mhz + 13,56 Mhz - 4 canaux - verte	C

Accessoires Vigik Tonna Access

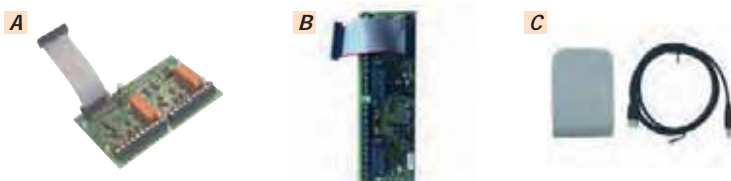

TON696120	Carte d'extension Hexact - 2 portes supplémentaires - pour centrale TON696001	A
TON696121	Carte d'extension Hexact Com - 2 portes supplémentaires - pour centrale TON696020	B
TON696535	Terminal de programmation - portatif - gestion centrales 1 porte	C
TON696545	Module de transmission - 3G - mises a jour illimités 12 ans	-

CONTRÔLE D'ACCÈS RÉSIDENTIEL

VIGIK AIPHONE

Kits et centrales Aiphone



AIPHECOMGSM	Centrale Vigik Hexact Com - lecture / écriture et temps réel - 2 portes - extensible a 4 portes - connexion module 3G	A
AIPHEPLUS	Mini centrale Vigik Hexact - lecture / écriture - 1 porte	B
AIPHELIGHT2	Mini centrale Vigik Hexact light - autonome - 1 porte - 1000 badges	C



Têtes et lecteurs Aiphone



AIPHELECOMT25	Tete de lecture Vigik Hexact Com - format T25 - pour centrale AIPHECOMGSM
----------------------	---

Badges Aiphone



AIPHECV2B	Badge de proximité Vigik -13,56 Mhz - bleu	A
AIPHECV2G	Badge de proximité Vigik -13,56 Mhz - gris	B
AIPHECV2J	Badge de proximité Vigik -13,56 Mhz - jaune	C
AIPHECV2N	Badge de proximité Vigik -13,56 Mhz - noir	D
AIPHECV2R	Badge de proximité Vigik -13,56 Mhz - rouge	E
AIPHECV2V	Badge de proximité Vigik -13,56 Mhz - vert	F

Télécommandes Aiphone



AIPHETELB	Télécommande - bi-technologie - 868 Mhz + 13,56 Mhz - 4 canaux - bleue	A
AIPHETELJ	Télécommande - bi-technologie - 868 Mhz + 13,56 Mhz - 4 canaux - jaune	B
AIPHETELN	Télécommande - bi-technologie - 868 Mhz + 13,56 Mhz - 4 canaux - noire	C
AIPHETELR	Télécommande - bi-technologie - 868 Mhz + 13,56 Mhz - 4 canaux - rouge	D
AIPHETELV	Télécommande - bi-technologie - 868 Mhz + 13,56 Mhz - 4 canaux - verte	E

Accessoires Vigik Aiphone



AIPHEXTCOMGSM	Carte d'extension Hexact Com - 2 portes supplémentaires - pour centrale TON696020	A
AIPHETERMPROG	Terminal de programmation - portatif - gestion centrales 1 porte	B
AIPHECGEST	Carte gestionnaire Hexact	C
AIPHERECEPT868	Récepteur HF Hexact - 868 Mhz	D
AIPHEPPUSBHF	Programmeur de badges et télécommandes - USB	E

CONTRÔLE D'ACCÈS RÉSIDENTIEL

VIGIK VIMAR FRANCE



Kits et centrales Vimar France



VIMHEXACTCOMLOG	Centrale Vigik Hexact Com - lecture / écriture et temps réel - 2 portes - extensible a 4 portes - connexion module 3G	A
VIMPACK/CA/LOG	Centrale Vigik Hexact - lecture / écriture - 2 portes - extensible a 4 portes	B
VIMBOIT/ECO/PLUS	Kit mini centrale Vigik Hexact - lecture / écriture - 1 porte	C
VIMBOIT/HF/PLUS	Kit mini centrale HF Hexact - 868 Mhz - lecture / écriture - 1000 télécommandes	D
VIMTLIGHT2	Kit mini centrale Vigik Hexact light - autonome - 1 porte - 1000 badges	E



Têtes et lecteurs Vimar France

VIMTET25COM	Tete de lecture Vigik Hexact Com - format T25 - pour centrale VIMHEXACTCOMLOG	A	
VIMTET/25	Tete de lecture Vigik Hexact - format T25 - pour centrale VIMPACK/CA/LOG	B	
VIMBEMACROHDCOM	Lecteur Vigik Hexact Com - inox - encastré	C	

Bages Vimar France



VIMCH1B	Badge de proximité Vigik -13,56 Mhz - bleu	A
VIMCH2J	Badge de proximité Vigik -13,56 Mhz - jaune	B
VIMCH3N	Badge de proximité Vigik -13,56 Mhz - noir	C
VIMCH4R	Badge de proximité Vigik -13,56 Mhz - rouge	D
VIMCH5V	Badge de proximité Vigik -13,56 Mhz - vert	E
VIMCH6G	Badge de proximité Vigik -13,56 Mhz - gris	F
VIMCH7M	Badge de proximité Vigik -13,56 Mhz - marron	G

Télécommandes Vimar France



VIMTLHF4C1B	Télécommande - bi-technologie - 868 Mhz + 13,56 Mhz - 4 canaux - bleue	A
VIMTLHF4C2J	Télécommande - bi-technologie - 868 Mhz + 13,56 Mhz - 4 canaux - jaune	B
VIMTLHF4C3N	Télécommande - bi-technologie - 868 Mhz + 13,56 Mhz - 4 canaux - noire	C
VIMTLHF4C4R	Télécommande - bi-technologie - 868 Mhz + 13,56 Mhz - 4 canaux - rouge	D
VIMTLHF4C5V	Télécommande - bi-technologie - 868 Mhz + 13,56 Mhz - 4 canaux - verte	E

Accessoires Vigik Vimar France



VIMC34PCOM	Carte d'extension Hexact Com - 2 portes supplémentaires - pour centrale VIMHEXACTCOMLOG	A
VIMC34P	Carte d'extension Hexact - 2 portes supplémentaires - pour centrale VIMPACK/CA/LOG	B
VIMKRE868HF	Récepteur HF Hexact - 868 Mhz - 2 relais - étanche	-
VIMTERPROG	Terminal de programmation - portatif - gestion centrales 1 porte	C
VIMENCODUSBHF	Programmeur de badges et télécommandes - USB	D
VIMCARTG	Carte gestionnaire Hexact	E

CONTRÔLE D'ACCÈS RÉSIDENTIEL

VIGIK BITRON GOLMAR



Kits et centrales Bitron Golmar



BITTHEXAC14	Kit mini centrale Vigik Hexact - lecture / écriture - 1 porte	A
BITTHEXAC34	Centrale Vigik Hexact Com - lecture/écriture et temps réel - 2 portes - extensible à 4 portes - connexion module 3G	B
BITTHEXALT2	Kit mini centrale Vigik Hexact light - autonome - 1 porte - 1000 badges	C
BITUAV0151/095	Kit mini centrale Vigik light FDI - autonome - 1 porte - 1000 badges	D
BITUAV0151/E03	Kit mini centrale Vigik FDI - lecture / écriture - 1 porte	E
BITUAV0151/E05	Centrale Vigik FDI - lecture / écriture - 2 portes - gestion interphonie GB2	F
BITUAV0151/E06	Centrale Vigik FDI - lecture / écriture - 4 portes - gestion interphonie GB2	G



Têtes et lecteurs Bitron Golmar



BITUAV0151/E56	Tete de lecture Vigik FDI - format T25	A
BITTHEXALECC	Tete de lecture Vigik Hexact Com - format T25 - pour centrale BITTHEXAC34	-



Badges Bitron Golmar

BITTHEXACLE	Badge de proximité Vigik - Hexact - 13,56 Mhz - noir	A
BITUAV015112	Badge de proximité Vigik - FDI - 13,56 Mhz - noir	B
BITUAV0151015	Télécommande Bi-technologie - 4 touches - 868 Mhz	-
BITUAV015112B	Badge de proximité Vigik - FDI - 13,56 Mhz - bleu	C
BITUAV015112V	Badge de proximité Vigik - FDI - 13,56 Mhz - vert	D
BITUAV015112R	Badge de proximité Vigik - FDI - 13,56 Mhz - rouge	E
BITUAV015112J	Badge de proximité Vigik - FDI - 13,56 Mhz - jaune	F

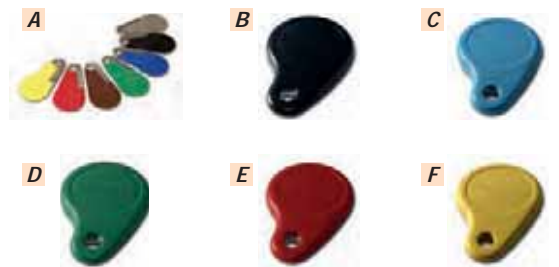

Accessoires Vigik Bitron Golmar

BITUAV0151/013	Récepteur radio FDI - 868 Mhz	-
BITUAV0151/100	Antenne déportée FDI - 868 Mhz	-
BITUAV0151E11P	Encodeur de badges et télécommandes - FDI - USB	-
BITUAV0151W1	Kit d'administration - 1 carte maitre pour création de base de données - 2 badges d'accès B-SOFTWEB	-
BITTFACVGK	Façade inox 85 x 85 avec percement T25 - pot de 60 - ou Boitier saillie TAPTO7/A	H 85 x L 85 x P 1,5 mm -
BITTAPT07A	Boitier inox de mise en saillie pour TFACVGK	H 87 x L 87 x P 52 mm A



CONTRÔLE D'ACCÈS RÉSIDENTIEL

VIGIK NORALSY



Kits et centrales Noralsy

A		B		C		D		E	
NORDEVE196T	Kit mini centrale Vigik X2 - autonome - 1 porte - 3000 badges Programmation par NORTELUB ou badge maitre								A
NOREVE196	Mini centrale Vigik X2 - autonome - 1 porte - 3000 badges (prévoir tete de lecture) Programmation par NORTELUB ou badge maitre								B
NORDEVE196X3T	Kit mini centrale Vigik X3 - temps réel ou lecture / écriture ou autonome - 1 porte - 3000 badges.								C
NORDEVE196XMBS	Kit mini centrale Vigik X3 - temps réel ou lecture / écriture ou autonome - 1 porte - 3000 badges - lecteur makrolon en boitier sailli inox.								D
NOREVE196X3	Mini centrale Vigik X3 - temps réel ou lecture / écriture ou autonome - 1 porte - 300 badges (prévoir tete de lecture)								E



Lecteurs Noralsy

NORLEVETPON2	Tete de lecture - format T25 - pour centrale NOREVE...
NORLEVEMPON2	Tete de lecture - format makrolon antivandal - pour centrale NOREVE...
NORLHF8681	Récepteur HF - 868 Mhz - 1 relais - gestion autonome - 2000 télécommandes - boitier étanche.
NORLHF868RS1	Récepteur HF - 868 Mhz - 1 relais - gestion temps réel - 2000 télécommandes - boitier étanche.
NORLHF42A	Récepteur HF - 433 Mhz - 1 relais - gestion lecture / écriture - antenne déportée

Badges Noralsy



A		B	
NORKCP6000	Badge de proximité Vigik - turquoise - gestion lecture / écriture		A
NORKCP6000T	Badge de proximité Vigik - turquoise - gestion lecture / écriture - pastilles de couleurs fournies		A
NORKCP8000	Badge de proximité Vigik - noir - gestion autonome ou temps réel - numéros suivis		B

Télécommandes Noralsy



	NORTELP8688	Télécommande bi-technologie - 868 Mhz - gestion autonome ou temps réel - numéros suivis
	NORTELP8686	Télécommande bi-technologie - 868 Mhz - gestion lecture / écriture

Accessoires Vigik Noralsy



A		NORTELUB	Télécommande de programmation	A
		NORLECKU2	Encodeur de badges et télécommandes - USB	-

CONTRÔLE D'ACCÈS RÉSIDENTIEL

VIGIK LEGRAND

PORTIER
ET CONTRÔLE D'ACCÈS

Kits et centrales Legrand



A		B		C		D	
BTIBT348043	Kit mini centrale Vigik Hexact light - autonome - 1 porte - 1000 badges					A	
BTIBT348042	Kit mini centrale Vigik Hexact plus - lecture / écriture - 1 porte					B	
BTIBT348041	Centrale Vigik Hexact Com - lecture / écriture et temps réel - 2 portes - extensible a 4 portes - connexion module 3G					C	
BTIBT348702	Carte d'extension Hexact Com - 2 portes supplémentaires - pour centrale BTIBT348041					D	

FERMETURE
ET VERROUILLAGE

AUTOMATISME
DU BÂTIMENT

Têtes et lecteurs Legrand



A		B	
BTIBT348701	Tête de lecture Vigik Hexact Com - format T25 - 4 fils - pour centrale BTIBT348041		A
BTIBT348044	Récepteur HF Hexact - 868 Mhz - 2 relais - étanche - antenne intégrée		B

ALARME INTRUSION

Badges Legrand



A	B	C	D	E	
BTIBT348241	Badge de proximité Vigik -13,56 Mhz - noir	A	BTIBT348242	Badge de proximité Vigik -13,56 Mhz - vert	B
BTIBT348243	Badge de proximité Vigik -13,56 Mhz - bleu	C	BTIBT348244	Badge de proximité Vigik -13,56 Mhz - gris	D
BTIBT348245	Badge de proximité Vigik -13,56 Mhz - rouge	E			

Télécommandes Legrand



A	B	C	D	E
BTIBT348247	Télécommande - bi-technologie - 868 Mhz + 13,56 Mhz - 4 canaux - noire		A	
BTIBT348248	Télécommande - bi-technologie - 868 Mhz + 13,56 Mhz - 4 canaux - rouge		B	
BTIBT348249	Télécommande - bi-technologie - 868 Mhz + 13,56 Mhz - 4 canaux - verte		C	
BTIBT348251	Télécommande - bi-technologie - 868 Mhz + 13,56 Mhz - 4 canaux - jaune		D	
BTIBT348252	Télécommande - bi-technologie - 868 Mhz + 13,56 Mhz - 4 canaux - bleue		E	

VIDÉOPROTECTION

ALARME INCENDIE
ET TECHNIQUE

Accessoires Vigik Legrand



A		B		C		D	
BTIBT348500	Interface de communication - Hexact / Legrand - mise a jour de l'afficheur via le badge A chiffrer pour toute installation a défilement					Nouveau	A
BTIBT348408	Programmateur de badges et télécommandes - USB						B
BTIBT348409	Terminal de programmation - portatif - gestion centrales 1 porte						C
BTIBT348253	Carte gestionnaire Hexact						D

FILS ET CABLES

FOURNITURES
GÉNÉRALES

CONTRÔLE D'ACCÈS RÉSIDENTIEL

VIGIK SOONE

Kits et centrales Soone

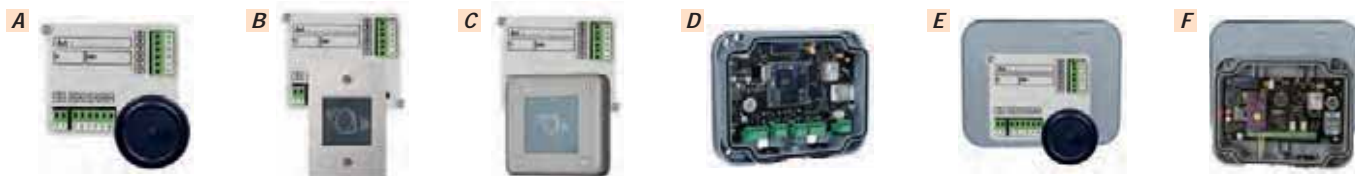

SOOCA3020	Kit mini centrale Vigik - tete de lecture format T25 - 1 porte - autonome badge maitre ou réseau	<i>A</i>
SOOCA3125	Kit mini centrale Vigik - tete de lecture plate - 1 porte - encastrée - inox - autonome badge maitre ou réseau	<i>B</i>
SOOCA3025	Kit mini centrale Vigik - tete de lecture plate - 1 porte - saillie - inox - autonome badge maitre ou réseau	<i>C</i>
SOOCA4010	Centrale de contrôle d'accès GSM « temps réel » - DATA prépayées 10 ans - 16 périphériques réseau max.	<i>D</i>
SOOCA2010	Kit Vigik 1 porte avec centrale GPRS «temps réel» - lecteur plat - saillie - inox - prépayé 10 ans.	-
SOOCA2020	Kit Vigik 1 porte avec centrale GPRS «temps réel» - lecteur format T25 - encastré - prépayé 10 ans.	<i>E</i>
SOOCA2030	Récepteur radio avec centrale GPRS «temps réel» - 2 canaux - 433 Mhz - prépayé 10 ans.	<i>F</i>

Badges Soone



SOOCA0300	Badge de proximité Vigik - 13,56 Mhz - bleu	<i>A</i>
SOOCA0310	Badge de proximité Vigik - 13,56 Mhz - vert	<i>B</i>
SOOCA0320	Badge de proximité Vigik - 13,56 Mhz - jaune	<i>C</i>
SOOCA0330	Badge de proximité Vigik - 13,56 Mhz - gris	<i>D</i>
SOOCA0340	Badge de proximité Vigik - 13,56 Mhz - rouge	<i>E</i>

Télécommandes Soone



SOOCA0100	Télécommande - bi-technologie - 433 Mhz + 13,56 Mhz - 3 canaux + 1 canal mains libres.	<i>A</i>
SOOCA0200	Télécommande - bi-technologie - 433 Mhz + 13,56 Mhz - 4 canaux.	<i>B</i>

Plus qu'un nom, la référence des solutions intelligentes de sécurisation d'immeubles.



01

SooneAccess

Gamme complète de portier filaire et GSM, elle facilite la gestion des accès à l'habitation. L'interface permet l'édition des badges et la gestion des codes d'accès. Lorsque le résident est absent, SooneAccess retransmet les appels sur le smartphone, permettant de visualiser l'interlocuteur et d'autoriser ou non l'accès en toute sécurité.



02

SooneBox collectif

Véritable armoire à colis connectée et fusionnée aux boîtes aux lettres, SooneBox facilite la réception et la gestion des colis en vous avertissant par SMS de chaque livraison. Conciergerie de hall d'immeuble, elle offre un beau volume de consigne et crée du lien social entre les résidents.



03

SooneDisplay

Grâce à ce tableau d'affichage connecté, le hall d'immeuble dispose d'une information constamment actualisée, gérée à distance et en temps réel.



04

SooneBox individuel

Boîte aux lettres connectée, SooneBox vous appelle pour la réception de vos colis. Utilisée en mode consigne, elle permet la dépose d'objets et de prestations à domicile, disponibles 24/24h.



05

SooneTools

La gamme SooneTools bénéficie de toute une gamme d'accessoires de mise en œuvre (bornes, coffrets, potelets, ...).

NEW

2020 - GAMME DE CASIERS CONNECTÉS

NEW

Innovation, fabrication, implication...

Un "tout-en-un" qui fait notre différence.

20%

R&D

40
ans

d'expérience



Fabrication
Française



Adresse

ZA de la Varenne
70190 Beaumotte Aubertans



Téléphone

Tél. : 03 84 68 39 00
Fax : 03 84 68 38 30



Web

soone.io
contact@soone.io

CONTRÔLE D'ACCÈS RÉSIDENTIEL

RELAIS COLIS CONNECTÉ

Relais colis connecté individuel



Sonne box individuelle connectée pour la réception de vos colis 24h/24h

Fonctionnement :

1 - Dépôt du colis

La Soone box individuelle est équipée d'un lecteur Vigik pour que la poste accède à l'ouverture de la box. Celle-ci est équipée d'un kit GSM audio qui sert à ouvrir la box à distance. Le livreur lance un appel, et vous lui ouvrez la box grâce à votre smartphone. L'ouverture peut également se faire au travers d'un code envoyé à votre livreur habituel.

2 - Retrait du colis

Le retrait du colis peut se faire soit par clé mécanique sécurisée, par code, ou via votre smartphone.

La Soone box est réalisée en acier Magnelis offrant une résistance à la corrosion 10 fois supérieure à l'acier galvanisé.

Elle est livrée fonctionnelle avec sa carte SIM prépayée 2 ans.

Disponible en 27 teintes RAL différentes.



SOORCI002	Relais colis individuel Soone Box Kit audio GSM – lecteur Vigik – clavier codé – électro-verrou – portillon Magnelis 15/10e et coffre Magnelis 10/10e.	H 571 x L 577 x P 390 mm	Nouveau
------------------	---	--------------------------	----------------

Relais colis connecté collectif



Soone Box collective connectée pour le retrait des colis 24h/24h

Fonctionnement :

1 - Dépôt du colis

Sélection du résident et d'une case de dépôt accessible sur l'écran tactile antivandale.

Après validation du dépôt, le résident reçoit un SMS** comportant le numéro de case et un code personnel de retrait.

2 - Retrait du colis

Saisie du code reçu par SMS** et ouverture de la case concernée.

** l'identification peut être renforcée via le badge résident par exemple.

La Soone Box SOORCC002 est la version de départ que vous pourrez faire évoluer en fonction de vos besoins (ajout de cases de dépôt de différentes tailles, ou de boîtes aux lettres sécurisées)

Un configurateur est disponible sur soone.io.

La gestion se fait à distance et en temps réel grâce au bloc GSM avec carte SIM prépayée 2 ans.

Disponible en 27 teintes RAL différentes.



SOORCC002	Relais colis collectif Soone Box Écran tactile antivandale – lecteur Vigik – 6 cases en version de base – 1 XS / 2 S / 1 M / 1 L / 1 XL – modulaire et évolutif - option visière rejet d'eau pour le modèle extérieur. Portillon Magnelis 20/10e et coffre Magnelis 15/10e	H 1900 x L 1104 x P 390 mm	Nouveau
------------------	---	----------------------------	----------------

CONTRÔLE D'ACCÈS RÉSIDENTIEL

CLAVIERS CODÉS

Urmet



URMCE20ZG54	Encastré - 2 relais - 22 codes - zamac gris - percement Vigik + obturateur - 12 Vdc / Vac	H.206 x L.104 mm	Nouveau	A
URMCE20ZC54	Encastré - 2 relais - 22 codes - zamac champagne - percement Vigik + obturateur - 12 Vdc / Vac	H.206 x L.104 mm	Nouveau	B
URMCE20ZA54	Encastré - 2 relais - 22 codes - zamac anthracite - percement Vigik + obturateur - 12 Vdc / Vac	H.206 x L.104 mm	Nouveau	C
URM141202	Saillie - 2 relais - 100 codes - ABS - contact anti-arrachement - buzzer Touches rétro-éclairées - 12 / 24 Vdc	H.120 x L.80 x P.36 mm		D
URM141212	Saillie - 2 relais - 100 codes - zamak - contact anti-arrachement - buzzer touches rétro-éclairées - 12 / 24 Vdc	H.120 x L.80 x P.36 mm		E
URMCE20A4	Encastré - 2 relais - 22 codes - alu touches rétro-éclairées + braille - 12 Vdc	H.215 x L.104 mm		F
URMCE20A54	Encastré - 2 relais - 22 codes - alu - percement Vigik touches rétro-éclairées + braille - 12 Vdc	H.260 x L.104 mm		G
URMCE20A64	Encastré - 2 relais - 22 codes - alu - percement Vigik + emplacement 2e percement touches rétro-éclairées + braille - 12 Vdc	H.330 x L.104 mm		H
URMCE20D54	Encastré - 2 relais - 22 codes - alu doré - percement Vigik touches rétro-éclairées + braille - 12 Vdc	H.260 x L.104 mm		I
URMCE20I54	Encastré - 2 relais - 22 codes - inox - percement Vigik touches rétro-éclairées + braille - 12 Vdc	H.260 x L.104 mm		J
URMCE20I64	Encastré - 2 relais - 22 codes - inox - percement Vigik + emplacement touches rétro-éclairées + braille - 12 Vdc	H.330 x L.104 mm		K
URMBSA30	Boîtier saillie pour CE20A4			L
URMBSAPT30	Boîtier saillie pour CE20A54			L
URMBSZG20	Boîtier saillie pour clavier CE20ZG54 - gris			-
URMBSZC20	Boîtier saillie pour clavier CE20ZC54 - champagne			-
URMBSZA20	Boîtier saillie pour clavier CE20ZA54 - anthracite			-

Aiphone

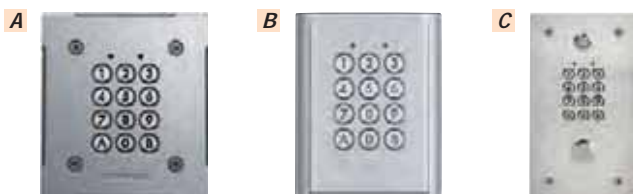

AIPAC10F	Encastré - 2 relais - 100 codes - métal	H.125 x L.98 mm	A
AIPAC10S	Saillie - 2 relais - 100 codes - métal	H.132 x L.117 mm	B
AIPICIE3	Encastré - 2 relais - 100 codes - inox	H.224 x L.123 mm	C

CONTRÔLE D'ACCÈS RÉSIDENTIEL

CLAVIERS CODÉS

Bitron Golmar



BITTSEC100	Saillie - 2 relais - 99 codes - alu - contact anti-arrachement	H.120 x L.90 x P.45 mm	A
BITTSEC303E	Encastré - 2 relais - 99 codes - alu - percement Vigik + obturateur	H.178 x L.110 mm	B

Legrand



BTI005292	Saillie - 2 relais - 100 codes - zamak	H.140 x L.85 x P.28 mm	A
BTI005311	Encastré - 1 relais - 100 codes - alu	H.270 x L.120 mm	B

Comelit Immotec



COMCLIE500	Encastré - 2 relais - 500 codes - inox	H.290 x L.110 mm	A
COMSKB	Saillie - 2 relais - 100 codes - zamak Touches rétro-éclairées - 12 / 24 Vac - 12 / 35 Vdc	H.104 x L.80 x P.19 mm	B
COMSKRV	Saillie - 2 relais - 100 codes - zamak - tête Vigik montée - prévoir ACMRC Touches rétro-éclairées - 12 / 24 Vac - 12 / 35 Vdc	H.104 x L.80 x P.19 mm	C
COMBOITENCSKRV	Boîtier inox encastré pour SKRV Touches rétro-éclairées - 12 / 24 Vac - 12 / 35 Vdc		-

Intratone



Touches rétro-éclairées - 12 / 24 - Vac / Vdc



INT100201	Saillie - 2 relais - 40 codes - alu - percement Vigik + obturateur	H.270 x L.120 x P.24 mm	A
INT100202	Saillie - 2 relais - 40 codes - alu doré - percement Vigik + obturateur	H.270 x L.120 x P.24 mm	B
INT100203	Encastré - 2 relais - 40 codes - alu - percement Vigik + obturateur	H.270 x L.120 x P.24 mm	A
INT100204	Encastré - 2 relais - 40 codes - alu doré - percement Vigik + obturateur	H.270 x L.120 x P.24 mm	B
INT100311	Encastré - 2 relais - 60 codes - alu - lecteur Vigik mains libres + centrale 1 porte - 12 / 24 - Vac / Vdc	H 270 x L 120 x P 24 mm	Nouveau C
INT100312	Encastré - 2 relais - 60 codes - alu doré - lecteur Vigik mains libres + centrale 1 porte - 12 / 24 - Vac / Vdc	H 270 x L 120 x P 24 mm	Nouveau D

CONTRÔLE D'ACCÈS RÉSIDENTIEL

CLAVIERS CODÉS

PORTIER
ET CONTRÔLE D'ACCÈS

FERMETURE
ET VERROUILLAGE

AUTOMATISME
DU BÂTIMENT

ALARME INTRUSION

VIDÉOPROTECTION

ALARME INCENDIE
ET TECHNIQUE

FILS ET CÂBLES

FOURNITURES
GÉNÉRALES

ACIE



Touches rétro-éclairées - 12 / 24 - Vac / Vdc

ACICL3C	Saillie - 2 relais - 60 codes - alu	H.110 x L.85 x P.30 mm	A
ACICLRF	Saillie - 2 relais - 60 codes - alu - récepteur radio 868 Mhz	H.110 x L.85 x P.30 mm	B
ACISU2	Saillie - 2 relais - 60 codes - polycarbonate	H.105 x L.85 x P.40 mm	C
ACISU2SABTME	Saillie - 2 relais - 60 codes - inox	H.105 x L.85 x P.40 mm	D
ACISU4	Saillie - 4 relais - 28 codes - polycarbonate	H.105 x L.85 x P.40 mm	C
ACISUNS	Saillie - 2 relais - 250 codes - alu - électronique dépotée	H.105 x L.85 x P.22 mm	E
ACICL2C	Saillie - 1 relais - 250 codes - metal - contact anti-arrachement	H.165 x L.43 x P.27 mm	F
ACICLMI2C	Saillie - 1 relais - 250 codes - metal - contact anti-arrachement - lecteur proximité Mifare Desfire	H.165 x L.43 x P.27 mm	G
ACICLBL2C	Saillie - 1 relais - 250 codes - metal - contact anti-arrachement - lecteur Bluetooth	H.165 x L.43 x P.27 mm	H

Noralsy



Touches rétro-éclairées + braille - 12 Vac / Vdc

NORPTA410	Encastré - 1 relais - 90 codes - alu - percement Vigik + obturateur - 12 / 24 - Vdc / Vac	H 270 x L 120 mm	Nouveau	A
NORPTD410	Encastré - 1 relais - 90 codes - alu doré - percement Vigik + obturateur - 12 / 24 - Vdc / Vac	H 270 x L 120 mm	Nouveau	B
NORPTN410	Encastré - 1 relais - 90 codes - alu noir - percement Vigik + obturateur - 12 / 24 - Vdc / Vac	H 270 x L 120 mm	Nouveau	C
NORPCA287	Encastré - 1 relais - 30 codes - alu	H.190 x L.120 x P.15 mm		D
NORPCD288	Encastré - 1 relais - 30 codes - alu doré	H.190 x L.120 x P.15 mm		E
NORPTA287	Encastré - 1 relais - 30 codes - alu - percement Vigik + obturateur	H.270 x L.120 x P.15 mm		F
NORPTD288	Encastré - 1 relais - 30 codes - alu doré - percement Vigik + obturateur	H.270 x L.120 x P.15 mm		G
NORPCA327RS	Encastré - 2 relais - 90 codes - alu - synthèse vocale	H.216 x L.120 x P.25 mm		-
NORBAPC	Cadre applique pour PCA287	H.190 x L.120 x P.40 mm		H
NORBAPS	Cadre applique pour PTA287	H.270 x L.120 x P.40 mm		I
NORBOPC	Cadre applique doré pour PCD288	H.190 x L.120 x P.40 mm		J
NORBOPS	Cadre applique doré pour PTD288	H.270 x L.120 x P.40 mm		K

CONTRÔLE D'ACCÈS RÉSIDENTIEL

CLAVIERS CODÉS

Fermax



A	B	C			
			FER4794	Encastré - 2 relais - 100 codes - inox - percement Vigik Touches rétro-éclairées - 12 Vdc	H.233 x L.115 mm A
			FERCHR412	Encastré - 2 relais - 40 codes - alu - percement Vigik + obturateur touches rétro-éclairées - 12 / 24 - Vac / Vdc	H.270 x L.120 x P.24 mm B
			FERCHR414	Encastré - 2 relais - 40 codes - alu - centrale Vigik light touches rétro-éclairées - 12 / 24 - Vac / Vdc	H.270 x L.120 x P.24 mm C
			FERCHR408	Saillie - 2 relais - 40 codes - alu - percement Vigik + obturateur touches rétro-éclairées - 12 / 24 - Vac / Vdc	H.270 x L.120 x P.24 mm B

CDVI



Touches rétro-éclairées

A	B	C	D	E	F		
CDVDI100E							Encastré - 2 relais - 100 codes - inox - percement Vigik + obturateur 12 / 24 Vac - 12 / 48 Vdc H.260 x L.100 mm A
	CDVDGA						Saillie - 2 relais - 100 codes - zamak 12 / 24 Vac - 12 / 48 Vdc H.120 x L.98 x L.25 mm B
		CDVGALEOBT					Saillie - 3 relais - 100 codes - métal - Bluetooth - électronique déportée 12 / 24 Vac - 12 / 48 Vdc H.110 x L.75 x P.15 mm C
			CDVGALEOR				Saillie - 1 relais - 22 codes - radio 433 Mhz Pile Lithium 3,6 V H.110 x L.75 x P.15 mm D
				CDVKCIENSBP			Saillie - 2 relais - 100 codes - inox 12 / 24 Vac - 12 / 48 Vdc H.140 x L.85 x P.20 mm E
					CDVPROFIL100EC		Saillie - 2 relais - 100 codes - inox - étroit - électronique déportée 12 / 24 Vac - 12 / 48 Vdc H.165 x L.43 x P.27 mm F
						CDVCIDI	Boitier saillie - inox - pour CDVDI100E H 265 x L 115 x P 65 mm Nouveau -

Sewosy



A	B			
			Saillie - 2 relais - 1000 codes - lecteur proximité 125 Khz. Touches rétro-éclairées - 12 / 24 - Vac / Vdc.	
		SEWKR1000	Modèle standard 3 colonnes	H.120 x L.76 x P.28 mm A
		SEWKRN1000	Modèle étroit 2 colonnes	H.165 x L.45 x P.22 mm B

Izyx Systems

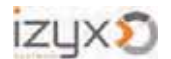

A	B	C		
IZYAXK320C2EM			Saillie - 2 relais - 999 codes - lecteur 125 Khz - zamac - touches rétro-éclairées - 12 / 24 - Vdc / Vac - connexion par câble de 2 m.	H.115 x L.76 x P.24 mm A
	IZYAXK420C2EM		Saillie - étroit - 2 relais - 999 codes - lecteur 125 Khz - zamac - touches rétro-éclairées - 12 / 24 - Vdc / Vac - connexion par câble de 2 m.	H.135 x L.55 x P.24 mm B
		IZYASK210C2EM	Saillie - étroit - 1 relais - 999 codes - lecteur 125 Khz - ABS noir - touches rétro-éclairées - 12 / 24 - Vdc / Vac - connexion par câble de 2m.	H.123 x L.50 x P.24 mm C

CÂBLES

CÂBLES SÉRIE SYT

Pour liaisons numériques haut débit à l'intérieur d'un bâtiment.

Câbles SYT1 - 5/10ème - CCA

SELECTION

Ame monobrin 5/10ème en aluminium cuivré -AWG24 - Gaine en PVC gris.



CUISYT1P5G100K	1 Paire - Couronne de 100 mètres
CUISYT1P5G500K	1 Paire - Touret de 500 mètres
CUISYT2P5G100K	2 Paires - Couronne de 100 mètres
CUISYT2P5G500K	2 Paires - Touret de 500 mètres
CUISYT3P5G100K	3 Paires - Couronne de 100 mètres
CUISYT3P5G500K	3 Paires - Touret de 500 mètres
CUISYT5P5G100K	5 Paires - Couronne de 100 mètres
CUISYT5P5G500K	5 Paires - Touret de 500 mètres
CUISYT7P5G100K	7 Paires - Couronne de 100 mètres
CUISYT7P5G500K	7 Paires - Touret de 500 mètres

Câbles SYT1 - 8/10ème - CCA

SELECTION

Ame monobrin en aluminium cuivré - AWG20 - Gaine en PVC gris.



CUISYT1P8G100K	1 Paire - Couronne de 100 mètres
CUISYT1P8G500K	1 Paire - Touret de 500 mètres
CUISYT2P8G100K	2 Paires - Couronne de 100 mètres
CUISYT2P8G500K	2 Paires - Touret de 500 mètres
CUISYT3P8G100K	3 Paires - Couronne de 100 mètres
CUISYT3P8G500K	3 Paires - Touret de 500 mètres
CUISYT5P8G100K	5 Paires - Couronne de 100 mètres
CUISYT5P8G500K	5 Paires - Touret de 500 mètres
CUISYT7P8G100K	7 Paires - Couronne de 100 mètres
CUISYT7P8G500R	7 Paires - Touret de 500 mètres

Câbles SYT1 - Haute Qualité - 5/10ème - CU

SELECTION

Ame monobrin 5/10ème en cuivre - AWG24 - Gaine en PVC gris.



CUISYT1P5G100R	1 Paire - Couronne de 100 mètres
CUISYT2P5G100R	2 Paires - Couronne de 100 mètres
CUISYT3P5G100R	3 Paires - Couronne de 100 mètres
CUISYT5P5G100R	5 Paires - Couronne de 100 mètres
CUISYT7P5G100R	7 Paires - Couronne de 100 mètres
CUISYT10P5G100R	10 Paires - Couronne de 100 mètres
CUISYT15P5G100R	15 Paires - Couronne de 100 mètres
CUISYT21P5G100R	21 Paires - Couronne de 100 mètres
CUISYT30P5G100R	30 Paires - Couronne de 100 mètres

Câbles SYT1 - Haute Qualité - 8/10ème - CU

SELECTION

Ame monobrin 8/10ème en cuivre - AWG20 - Gaine en PVC gris.



CUISYT1P8G100R	1 Paire - Couronne de 100 mètres
CUISYT1P8G500R	1 Paire - Touret de 500 mètres
CUISYT2P8G100R	2 Paires - Couronne de 100 mètres
CUISYT2P8G500R	2 Paires - Touret de 500 mètres
CUISYT3P8G100R	3 Paires - Couronne de 100 mètres
CUISYT3P8G500R	3 Paires - Touret de 500 mètres
CUISYT5P8G100R	5 Paires - Couronne de 100 mètres
CUISYT5P8G500R	5 Paires - Touret de 500 mètres
CUISYT7P8G100R	7 Paires - Couronne de 100 mètres
CUISYT10P8G100R	10 Paires - Couronne de 100 mètres
CUISYT15P8G100R	15 Paires - Couronne de 100 mètres
CUISYT21P8G100R	21 Paires - Couronne de 100 mètres
CUISYT30P8G100R	30 Paires - Couronne de 100 mètres

CÂBLES

CÂBLES COURANTS FAIBLES RIGIDES

Câbles EV6 rigides - 6/10ème - CCA

SELECTION

Câbles multiconducteurs rigides avec écran dans une gaine de couleur blanche. Ame monobrin en aluminium cuivré.

CUIEV6R406AE100K	4 conducteurs - Couronne de 100 mètres
CUIEV6R406AE500K	4 conducteurs - Touret de 500 mètres
CUIEV6R606AE100K	6 conducteurs - Couronne de 100 mètres
CUIEV6R606AE500K	6 conducteurs - Touret de 500 mètres



Câbles EV6 rigides Haute Qualité - 6/10ème - CU

SELECTION

Câbles multiconducteurs rigides avec écran dans une gaine de couleur blanche. Ame monobrin en cuivre avec écran AWG240.

CUIEV6R406AE100R	4 conducteurs - Ø 3.6mm - Couronne de 100 mètres
CUIEV6R606AE100R	6 conducteurs - Ø 4,0mm - Couronne de 100 mètres
CUIEV6R606AE500R	6 conducteurs - Ø 4.0mm - Touret de 500 mètres



CÂBLES ÉLECTRIQUES COURANT FORT

Câbles électriques R2V (ou R02V)

SELECTION

Pour les installations domestiques et industrielles (câble universel) - Ame monobrin rigide en cuivre - Gaine PVC noire.

CUIRO2V2G1.5N100	2 x 1.5 mm ² - Couronne de 100 mètres
CUIRO2V3G1.5N100	3 x 1.5 mm ² - Couronne de 100 mètres
CUIRO2V3G1.5N500	3 x 1.5 mm ² - Touret de 500 mètres
CUIRO2V3G2.5N50	3 x 2.5 mm ² - Couronne de 50 mètres
CUIRO2V3G2.5N100	3 x 2.5 mm ² - Couronne de 100 mètres
CUIRO2V3G2.5N500	3 x 1.5 mm ² - Touret de 500 mètres
CUIRO2V5G1.5N50	5 x 1.5 mm ² - Couronne de 50 mètres



ALIMENTATIONS - BATTERIES

ALIMENTATIONS

Alimentations rail DIN

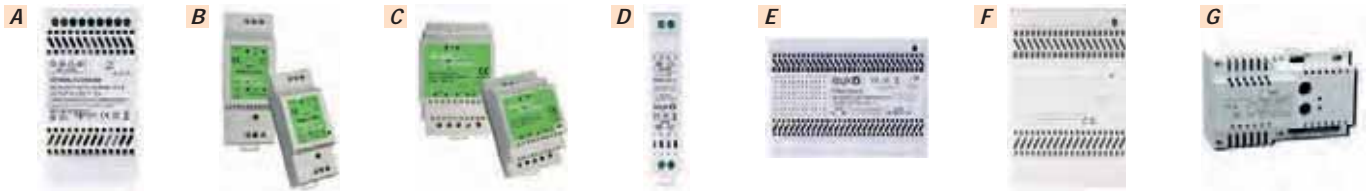

Alimentation modulaire à découpage

EPWAL12V5A3M	ENERGY POWER	Tension d'entrée : 200 / 240 Vac - Tension de sortie : 12 Vdc - intensité / Puissance : 5A / 60W - 3 Modules	52,5 x 93 x 65 mm	Nouveau	A
EPWJS3012M2	ENERGY POWER	Tension d'entrée : 190 / 264 Vac - Tension de sortie : 12 Vdc - Intensité / Puissance 2.5A / 30W - 2 modules	36 x 94 x 70 mm		B
EPWJS4512M3	ENERGY POWER	Tension d'entrée : 190 / 264 Vac - Tension de sortie : 12 Vdc - Intensité / Puissance : 3.75A / 45W - 3 modules	53 x 94 x 70 mm		C
EPWJS4524M3	ENERGY POWER	Tension d'entrée : 190 / 264 Vac - Tension de sortie : 24 Vdc - Intensité / Puissance : 1.88A / 45W - 3 modules	53 x 94 x 70 mm		C
EPWJS6024M3	ENERGY POWER	Tension d'entrée : 90 / 264 Vac - Tension de sortie : 24 Vdc - Intensité / Puissance : 2.5A / 60W - 3 modules	53 x 94 x 70 mm		C
IZYPSDX12015	IZYX	Tension d'entrée : 100 / 240 Vac - Tension de sortie : 12 Vdc - Intensité / Puissance : 1.5A / 18W - 1 module	17,5 x 93 x 60 mm		D
IZYPSDX12084	IZYX	Tension d'entrée : 100 / 240 Vac - Tension de sortie : 12 Vdc - Intensité / Puissance : 8.4A / 100W - 7 modules	122,5 x 93 x 60 mm		E
IZYPSDX48014	IZYX	Tension d'entrée : 180 / 264 Vac - Tension de sortie : 48 Vdc - Intensité / Puissance : 1.4A / 66W - 5 modules	87,5 x 93 x 60 mm		F
CDVARD12	CDVI	Tension d'entrée : 230 Vac - Tension de sortie : 12 Vdc - Intensité nominale 1.5A - 8 modules	143 x 91 x 63 mm		G

Alimentations diverses et transformateurs



SEWADE12015	SEWOSY	Alimentation miniature ronde encastrable dans un pot de 60. Tension entrée / sortie : 100-240Vac / 12Vdc - Intensité / Puissance : 1.5A/18W - Sortie filaire.	48 x 26 x 49,5 mm		A
IZYPSEB1215	IZYX	Alimentation miniature boîtier compact - Tension entrée / sortie : 100-240Vac / 12Vdc - Intensité / Puissance : 1.5A/18W - bornes à vis	51,5 x 32 x 48,5 mm		B
LKS02B12W12	SÉLECTION	Alimentation / convertisseur miniature - Tension entrée / sortie : 220-230Vac / 12Vdc - Intensité / Puissance : 1A/12W - Tension constante	90 x 22 x 40 mm		C

PORTIER
ET CONTRÔLE D'ACCÈS

FERMETURE
ET VERROUILLAGE

AUTOMATISME
DU BÂTIMENT

ALARME INTRUSION

VIDÉOPROTECTION

ALARME INCENDIE
ET TECHNIQUE

FILS ET CABLES

FOURNITURES
GÉNÉRALES

ALIMENTATIONS - BATTERIES

ALIMENTATIONS



Alimentations secourues en coffret - Sewosy

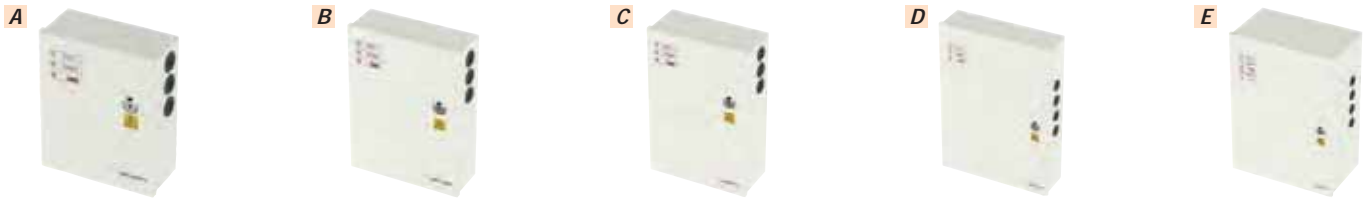

SEWAD1203R	Tension entrée / sortie : 110 - 240 Vac / 12 Vdc - Intensité / Puissance : 3A / 36W - Coffret métal avec serrure	1 Kg	163 x 74 x 203 mm	A
SEWAD1205R	Tension entrée / sortie : 110 - 240 Vac / 12 Vdc - Intensité / Puissance : 5A / 60W - Coffret métal avec serrure	1,40 Kg	196 x 74 x 264 mm	B
SEWAD1205GR	Tension entrée / sortie : 110 - 240 Vac / 12 Vdc - Intensité / Puissance : 5A / 60W - Coffret métal grand modèle avec serrure	1,90 Kg	195 x 90 x 295 mm	C
SEWAD1210R	Tension entrée / sortie : 110 - 240 Vac / 12 Vdc - Intensité / Puissance : 10A / 120W - Coffret métal avec serrure	3,90 Kg	285 x 87 x 395 mm	C
SEWAD24025R	Tension entrée / sortie : 110 - 240 Vac / 24 Vdc - Intensité / Puissance : 2,5A / 60W - Coffret métal avec serrure	4,10 Kg	285 x 87 x 395 mm	D
SEWAD2405R	Tension entrée / sortie : 110 - 240 Vac / 24 Vdc - Intensité / Puissance : 5A / 120W - Coffret métal avec serrure	4,60 Kg	285 x 87 x 395 mm	D
SEWAD2410R	Tension entrée / sortie : 110 - 240 Vac / 24 Vdc - Intensité / Puissance : 10A / 240W - Coffret métal avec serrure	5,05 Kg	286 x 166 x 395 mm	E

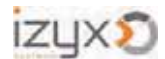

Alimentations secourues en coffret - Izyx

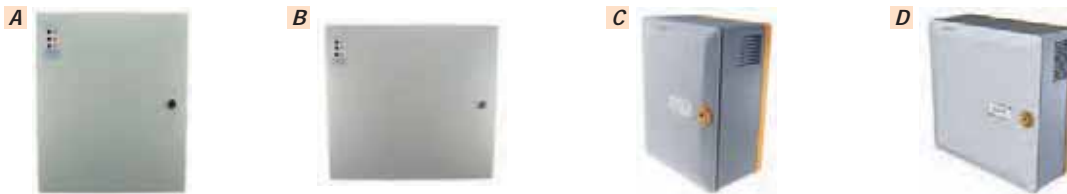

IZYPSX6001210	Tension entrée / sortie : 100 - 240 Vac / 13,8 Vdc - Intensité / Puissance : 10A / 120W - Coffret métal avec serrure	5,6 Kg	320 x 174 x 390 mm	A
IZYPSX7004805	Tension entrée / sortie : 100 - 240 Vac / 55,2 Vdc - Intensité / Puissance : 5A / 240W - Coffret métal avec serrure	6,9 Kg	420 x 184 x 390 mm	B
IZYRSX1203C	Tension entrée / sortie : 200 - 240 Vac / 12 Vdc - intensité / puissance : 3A / 41,4 W - coffret ABS - capacité batterie 1 x 7,2 Ah - autoprotection a l'ouverture.		H 223 x L 173 x P 103 mm	Nouveau C
IZYRSX1205C	Tension entrée / sortie : 200 - 240 Vac / 12 Vdc - intensité / puissance : 5A / 69 W - coffret ABS - capacité batterie 1 x 7,2 Ah - autoprotection a l'ouverture.		H 223 x L 173 x P 103 mm	Nouveau C
IZYRSX1205CPLUS	Tension entrée / sortie : 200 - 240 Vac / 12 Vdc - intensité / puissance : 5A / 69 W - coffret ABS - capacité batterie 2 x 7,2 Ah ou 1 x 18 Ah - autoprotection a l'ouverture.		H 265 x L 271 x P 103 mm	Nouveau D
IZYRSX24015C	Tension entrée / sortie : 200 - 240 Vac / 24 Vdc - intensité / puissance : 1,5A / 41,4 W - coffret ABS - capacité batterie 2 x 7,2 Ah - autoprotection a l'ouverture.		H 265 x L 271 x P 103 mm	Nouveau D
IZYRSX24025C	Tension entrée / sortie : 200 - 240 Vac / 24 Vdc - intensité / puissance : 2,5A / 69 W - coffret ABS - capacité batterie 2 x 7,2 Ah - autoprotection a l'ouverture.		H 265 x L 271 x P 103 mm	Nouveau -
IZYRSX2405C	Tension entrée / sortie : 200 - 240 Vac / 24 Vdc - intensité / puissance : 5A / 138 W - coffret ABS - capacité batterie 2 x 7,2 Ah - autoprotection a l'ouverture.		H 265 x L 271 x P 103 mm	Nouveau D

ALIMENTATIONS - BATTERIES

ALIMENTATIONS

Autres alimentations secourues en coffret

Permettent d'alimenter des appareils électriques nécessitant une autonomie en cas de coupure secteur (Contrôle d'accès, Vidéo-protection, gâches électriques,...)



ACIPAC524	ACIE	Tension entrée / sortie : 230 Vac / 27,6 Vdc - Intensité / Puissance : 5A / ~120W - Coffret métal avec serrure		285 x 120 x 395 mm	A
CDVBS60	CDVI	Tension entrée / sortie : 230 Vac / 12 Vdc - Intensité / Puissance : 1,5A / ~18W - Coffret ABS avec fermeture à vis - Equipée d'une batterie 7A/h		207 x 120 x 195 mm	B
CDVBS602	CDVI	Tension entrée / sortie : 230 Vac / 12 Vdc - Intensité / Puissance : 2,5A / ~30W - Coffret ABS avec fermeture à vis - Equipée d'une batterie 7A/h		207 x 120 x 195 mm	B
EPWMB6012B	ENERGY POWER	Tension entrée / sortie : 90 - 264 Vac / 13,8 Vdc - Intensité / Puissance : 5A / 60W - Coffret métal avec fermeture à vis	1,2 Kg	160 x 72 x 204 mm	C
EPWMB6024B	ENERGY POWER	Tension entrée / sortie : 90 - 264 Vac / 27,6 Vdc - Intensité / Puissance : 2,5A / 60W - Coffret métal avec fermeture à vis	1,7 Kg	160 x 72 x 312 mm	C

BATTERIES AU PLOMB

Batteries 12 Volts

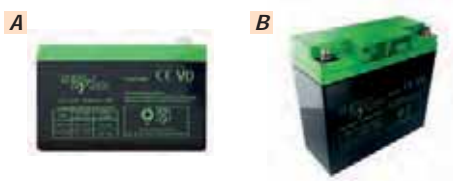

Sans entretien - Flamme retardante : Bac UL94 V0 - Cosses standard de type F1

EPW12V7.2AH	12 Volts / 7.2Ah - Capacité nominale 7,2Ah / 0,35A : 20h à 1,80V / élément (+25°C)	2,05 Kg	151 x 65 x 93,5 mm	A
EPW12V18AH	12 Volts / 18Ah - Capacité nominale 18Ah / 0,9A : 20h à 1,80V / élément (+25°C)	5,32 Kg	181 x 77 x 167,5 mm	B



Pourquoi nous choisir ?



Fabricant français
depuis 20 ans



Innovation
Département R&D intégré



4 Gammes complètes



Service client

● Verrouillage

● Contrôle d'accès

● Accessoires

● Sécurité incendie



Une marque dédiée aux clients !

MAX FOR YOU est une nouvelle marque, créée par Sewosy, vous garantissant la constance et la pérennité d'un service unique. Ce nouveau logo symbolise visuellement notre engagement. **Chaque jour, l'équipe Sewosy donne le maximum pour vous !**

Suivez-Nous sur
LinkedIn et sur www.sewosy.com

FERMETURE ET VERROUILLAGE

GÂCHES ÉLECTRIQUES.....	74
FERME-PORTES.....	78
SERRURES ÉLECTRIQUES ET MOTO VERROUS.....	79
VENTOUSES, POIGNÉES ET BANDEAUX.....	81
VERROUILLAGE EXTÉRIEUR.....	87
ISSUES DE SECOURS - PORTES COUPE FEU - COMPARTIMENTAGE.....	89
ACCESSOIRES DE VERROUILLAGE ET DE SYSTÈMES DE FERMETURE.....	91



GÂCHES ÉLECTRIQUES

GÂCHES EN APPLIQUE À ÉMISSION

Beugnot gâches standard / à émission

BEUGNOT



Bronze - 12 Vac / Vdc

BEUBE10111000	N° 1 droite tirante - double empennage	H.88 x L.50 mm	A
BEUBE10121000	N° 1 gauche tirante - double empennage	H.88 x L.50 mm	B
BEUBE10611000	N° 3 droite tirante - double empennage	H.120 x L.50 mm	C
BEUBE10621000	N° 3 gauche tirante - double empennage	H.120 x L.50 mm	-
BEUBE11211000	N° 7 droite tirante - simple empennage	H.158 x L.50 mm	D
BEUBE11221000	N° 7 gauche tirante - simple empennage	H.158 x L.50 mm	-
BEUBE11511000	N° 12 droite tirante - simple empennage	H.158 x L.24 mm	-
BEUBE11911000	N° 15 droite tirante - simple empennage	H.120 x L.50 mm	E

CDVI gâches réversibles à émission

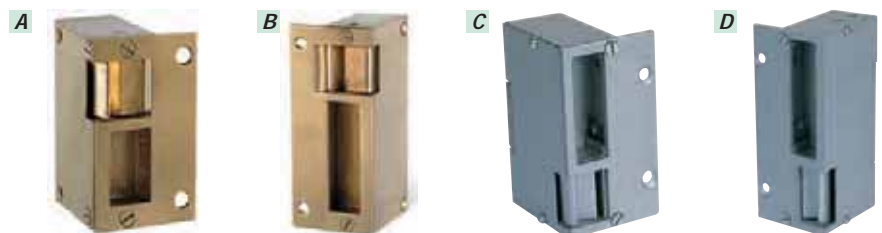
Double empennage.
12 Vac / Vdc.

CDVGBR9011	Horizontale Bronze	H.90 x L.50 mm	A
CDVGBR9012	Horizontale - contact stationnaire Bronze	H.90 x L.50 mm	A
CDVGBR12011	Verticale Bronze	H.120 x L.50 mm	B
CDVGBR12012	Verticale - contact stationnaire Bronze	H.120 x L.50 mm	B
CDVGARH12	Horizontale Alu	H.90 x L.50 mm	C
CDVGARHT12	Horizontale - contact stationnaire Alu	H.90 x L.50 mm	C
CDVGARV12	Verticale Alu	H.120 x L.50 mm	D
CDVGARVT12	Verticale - contact stationnaire Alu	H.120 x L.50 mm	D

GÂCHES ÉLECTRIQUES

GÂCHES EN APPLIQUE À RUPTURE

Beugnot gâches à rupture / électro-inverse

BEUGNOT

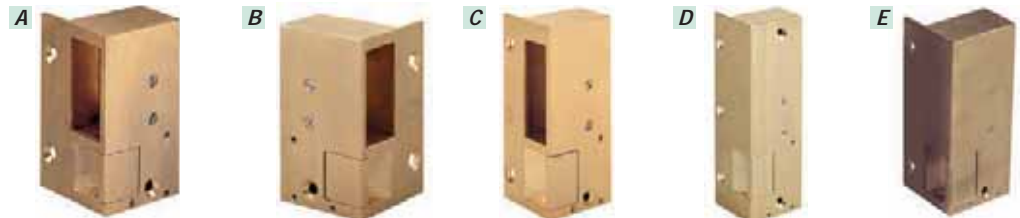

Bronze - 12 Vdc

BEUBE10111600	N° 1 droite tirante - double empennage	H.88 x L.50 mm	A
BEUBE10121600	N° 1 gauche tirante - double empennage	H.88 x L.50 mm	B
BEUBE10611600	N° 3 droite tirante - double empennage	H.120 x L.50 mm	C
BEUBE10621600	N° 3 gauche tirante - double empennage	H.120 x L.50 mm	-
BEUBE11211600	N° 7 droite tirante - simple empennage	H.158 x L.50 mm	D
BEUBE11221600	N° 7 gauche tirante - simple empennage	H.158 x L.50 mm	-
BEUBE11511600	N° 12 droite tirante - simple empennage	H.158 x L.24 mm	-
BEUBE11911600	N° 15 droite tirante - simple empennage	H.120 x L.50 mm	E

CDVI gâches réversibles à rupture

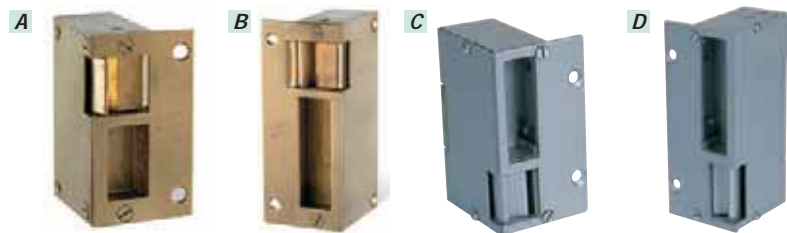
 CDVI
Security to Access

Double empennage - 12 Vdc

CDVGBR9047	Horizontale Bronze	H.90 x L.50 mm	A
CDVGBR12047	Verticale Bronze	H.120 x L.50 mm	B
CDVGARHI12	Horizontale Alu	H.90 x L.50 mm	C
CDVGARVI12	Verticale Alu	H.120 x L.50 mm	D

GÂCHES À ENCASTRER À EMISSION

EFF gâches standard / à émission

ASSA ABLOY



Zinc 10 - 24 Vdc

EFFSPE71	Symétrique - standard - multi-tensions	H.75 x L.20,5 x P.28 mm	A
EFFSPE71RR	Symétrique - contact de position - multi-tensions	H.75 x L.20,5 x P.28 mm	B
EFFSPE74	Symétrique - contact stationnaire - multi-tensions	H.75 x L.20,5 x P.28 mm	C

GÂCHES ÉLECTRIQUES

GÂCHES À ENCASTRER À ÉMISSION



CDVI gâches standard / à émission

12 Vac / Vdc

CDVSR12	Symétrique - standard	H.75 x L.20,5 x P.28 mm	
CDVSTR12	Symétrique - contact stationnaire	H.75 x L.20,5 x P.28 mm	
CDVSTRINV12	Symétrique - contact stationnaire invisible	H.75 x L.20,5 x P.28 mm	
CDVT290SR12	Symétrique - standard - tétière double empennage	H.75 x L.20,5 x P.28 mm	
CDVT290STR12	Symétrique - contact stationnaire - tétière double empennage	H.75 x L.20,5 x P.28 mm	
CDVT290SDTR12	Symétrique - contact stationnaire - déblocage manuel - tétière double empennage	H.75 x L.20,5 x P.28 mm	
CDVT290STRINV12	Symétrique - contact stationnaire invisible - tétière double empennage	H.75 x L.20,5 x P.28 mm	

GÂCHES À ENCASTRER À RUPTURE



EFF gâches à rupture



Symétrique - standard

EFFSPE7312V	12 Vdc	H.75 x L.20,5 x P.28 mm
EFFSPE7324V	24 Vdc	H.75 x L.20,5 x P.28 mm
EFFSPE73RR12V	Contact de position 12 Vdc	H.75 x L.20,5 x P.28 mm
EFFSPE73RR24V	Contact de position 24 Vdc	H.75 x L.20,5 x P.28 mm



CDVI gâches à rupture



Symétrique - standard - tétière double empennage

CDVT290SIR12	12 Vdc	H.75 x L.20,5 x P.28 mm
CDVT290SIR24	24 Vdc	H.75 x L.20,5 x P.28 mm

GÂCHES ÉLECTRIQUES

GÂCHES À ENCASTRER ÉMISSION / RUPTURE



Izyx Systems gâche universelle



IZYESU900

Symétrique - rupture - émission
12 / 24 - Vac / Vdc

H.80 x L.20 x P.28 mm

TÉTIÈRES

Tétières simple empennage

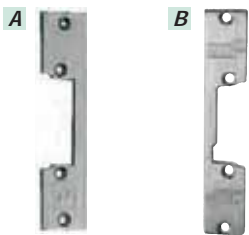

Matériau : inox

EFF0610635	EFF EFF	110 mm	H.110 x L.24 x P.3 mm	A
CDVT11	CDVI	130 mm	H.130 x L.25 x P.3 mm	B

Tétières double empennage

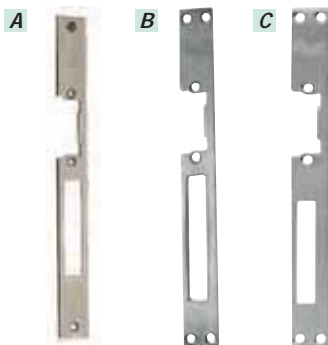

Matériau : inox

EFF06445351	EFF EFF		H.250 x L.25 x P.3 mm	A
CDVT290	CDVI	meneau 17 mm	H.250 x L.25 x P.3 mm	B
CDVT21	CDVI	meneau 35 mm	H.250 x L.25 x P.3 mm	C

GÂCHES ÉLECTRIQUES

GÂCHES POUR PORTES ANTI-PANIQUE



Gâches à émission

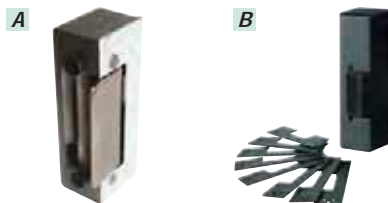

Gâches anti-panique.
12 Vac / Vdc

CDVMECATP12	A encastrer	H.100 x L.50 x P.31 mm	A
CDVGAP12	Kit avec entretoise	H.100 x L.50 x P.31 mm	B

Gâches à rupture

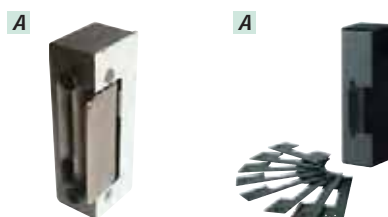

Gâches anti-panique.
12 Vac / Vdc

CDVMECATPI12	A encastrer	H.100 x L.50 x P.31 mm	A
CDVGAPI12	Kit avec entretoise	H.100 x L.50 x P.31 mm	B

FERME-PORTES

FERME-PORTES

Bras standards / compas



GR0150111	GROOM	GR150 Force 2 - 3 - 4 Plage d'ouverture jusqu'à 180° côté paumelles Conforme EN 1154 Dimension max de la porte : 110 mm Argent	L.222 x H.44 x P.40 mm	A
ISE372100003	ISEO	IS60 Force 2 - 3 - 4 Argent	L.228 x H.69 x P.51 mm	-

Bras coulisse / glissière



GROGR400511	GROOM	GR400 Force 3 Plage d'ouverture jusqu'à 180° côté paumelles Dimension max de la porte : 950 mm EN 1154 Argent	L.240 x H.60 x P.46 mm	A
ISE373150003	ISEO	IS65 Force 3 Argent	L.232 x H.68 x P.48,5 mm	-

SERRURES ÉLECTRIQUES ET MOTO VERROUS

ÉLECTRO-SERRURES

CDVI



CDVDX200I	Electro-serrure à pêne piston inox 12 / 24 Vdc	H.212 x L.22 x P.45 mm	A
CDVKDX200	Kit de mise en saillie DX200I		B

Sewosy



SEWSPP3T2C	Electro-serrure à pêne piston inox 12 / 24 Vdc	H.210 x L.25 x P.41 mm
-------------------	---	------------------------

Izyx Systems

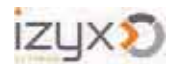

IZYDBM1500EC	Electro-serrure à pêne piston inox 12 / 24 Vdc	H.200 x L.25 x P.33,5 mm	A
IZYDBM1500EC SH	Kit de mise en saillie DBM1500EC	H.207 x L.46 x P.44 mm	B

Opera



12 / 24 Vdc



OPE2560025	Electro-verrou à rupture - axe 25 mm	H.320 x L.25 x P.45 mm	A
OPE2560030	Electro-verrou à rupture - axe 30 mm	H.320 x L.25 x P.45 mm	A
OPE2580025	Electro-verrou à émission - axe 25 mm	H.320 x L.25 x P.45 mm	B
OPE2580030	Electro-verrou à émission - axe 30 mm	H.320 x L.25 x P.45 mm	B
OPE2580830	Electro-verrou à émission - axe 30 mm - carré 8 mm	H.320 x L.25 x P.45 mm	B
OPE2590025	Electro-verrou à émission - axe 25 mm - pêne 1/2 tour	H.320 x L.25 x P.45 mm	C
OPE2591025	Electro-verrou à rupture - axe 25 mm - pêne 1/2 tour	H.320 x L.25 x P.45 mm	C
OPE2591025C	Electro-verrou à rupture - axe 25 mm - pêne 1/2 tour - version Chabat	H.320 x L.25 x P.45 mm	C

ELECTRO-POIGNÉES

Opera



OPE40820	Electro-poignée pour barre anti-panique à rupture 12 / 24 - Vac / Vdc	H.234 x L.55 x P.38 mm
OPE00429	Plaque d'adaptation pour barre anti-panique	

SERRURES ÉLECTRIQUES ET MOTO VERROUS

MOTO-VERROUS

CDVI



12 Vdc

CDVMVA	Décondamnation électrique	H.60 x L.126 x P.36 mm	A
CDVMVM	Décondamnation électrique et manuelle	H.60 x L.126 x P.36 mm	B
CDVMVM2C	Décondamnation électrique et manuelle - 2 cylindres	H.60 x L.126 x P.36 mm	C

ISEO

**ISE52N015**

Serrure électrique universelle - saillie - 12Vac
 - émission - bouton et cylindre réversibles - axe
 réglable - 3 clés fournies.

H 106 x L 130 x P 62 mm

Nouveau

VENTOUSES, POIGNÉES ET BANDEAUX

VENTOUSES



Ventouses à encastrer CDVI



CDVC3M11	300 Kg 12 / 24 Vdc	H.228 x L.38 x P.27 mm	A
CDV3ER	300 Kg - relais 12 / 24 Vdc	H.228 x L.39 x P.27 mm	B
CDV3E35R	300 Kg - 35,5 mm - relais 12 / 24 Vdc	H.228 x L.35,5 x P.27 mm	C

Ventouses à encastrer Sewosy



SEWEF300ENCCA	300 Kg 12 / 24 Vdc	H.227 x L.37,7 x P.27 mm	A
SEWEF30035ENCCTCCA	300 Kg - 35,5 mm - relais 12 / 24 Vdc	H.228 x L.35,5 x P.27 mm	B

Ventouses à encastrer Comelit



COM1476	300 Kg 12 / 24 Vdc	H.228 x L.38 x P.27 mm
---------	-----------------------	------------------------

Ventouses en applique Sewosy



SEWEF300CTC	300 Kg - NFS - led 12 / 24 Vdc	H.250 x L.48,4 x P.26 mm	A
SEWEF550CTC	500 Kg - NFS - led 12 / 24 Vdc	H.266 x L.76 x P.40,5 mm	B
SEWEF300L	Equerre L pour ventouse 300 Kg	H.250 x L.48 x P.26 mm	C
SEWEF550L	Equerre L pour ventouse 500 Kg	H.250 x L.48 x P.30 mm	D
SEWEF300550Z	Equerre Z pour ventouse 300 / 500 Kg	H.185 x L.118 x P.55 mm	E
SEWEF300C	Capot alu pour ventouse 300 Kg	H.128,5 x L.266 x P.89 mm	F
SEWEF550C	Capot alu pour ventouse 500 Kg	H.157 x L.282 x P.102 mm	G

VENTOUSES, POIGNÉES ET BANDEAUX

VENTOUSES



Ventouses en applique CDVI



CDVC3S11	300 Kg - led 12 / 24 Vdc	H.250 x L.43 x P.27 mm	A
CDV3SR	300 Kg - lumineuse - relais 12 / 24 Vdc	H.254 x L.45 x P.28 mm	B
CDVC5S11	500 Kg - led 12 / 24 Vdc	H.266 x L.67 x P.41 mm	C
CDV5SR	500 Kg - lumineuse - relais 12 / 24 Vdc	H.254 x L.50 x P.30 mm	D
CDVL3L4	Equerre L 500 Kg	H.248 x L.50 x P.30 mm	E
CDVL5	Equerre L 300 / 400 Kg	H.266 x L.76 x P.38 mm	F
CDVARMP300	Contre-plaque 300 Kg	H.185 x L.38 x P.11 mm	G
CDVARMP500	Contre-plaque 500 Kg	H.185 x L.60 x P.12 mm	H
CDVZ3Z4Z5	Equerre Z 300 / 400 / 500 Kg	H.185 x L.50 x P.50,5 mm	J
CDVAMA3	Accessoire de fixation de contre-plaque 300 Kg	H.197 x L.50 x P.15 mm	K
CDVAMA5	Accessoire de fixation de contre-plaque 500 Kg	H.197 x L.72 x P.15 mm	K
CDVKVU	Kit de visserie pour ventouses		L



Ventouses à cisaillement



CDVPWM25ER	800 Kg - encastrer 12 / 24 Vdc	H.242 x L.25 x P.25 mm	A
CDVPWM25SR	800 Kg - saillie 12 / 24 Vdc	H.251 x L.29 x P.48,5 mm	B
CDVCZ3000	1500 Kg - encastrer 12 / 24 Vdc	H.230 x L.30 x P.27 mm	C
CDVKCZ3000	Kit de mise en saillie pour CZ3000	H.234,5 x L.35,5 x P.42 mm	D

VENTOUSES, POIGNÉES ET BANDEAUX

POIGNÉES VENTOUSES



Poignées ventouses CDVI

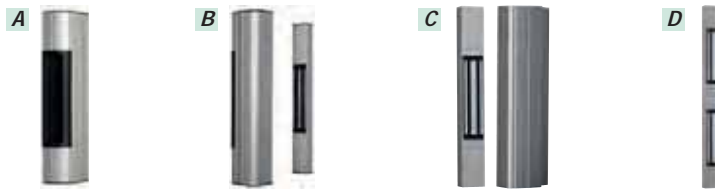

CDVP300RP	1 x 300 Kg - lumineuse - 400 mm - relais 12 / 24 Vdc	H.400 x L.105 x P.63,2 mm	A
CDVP600RP	2 x 300 Kg - lumineuse - 600 mm - relais 12 / 24 / 48 Vdc	H.600 x L.105 x P.63,2 mm	B
CDVPB0400RN	1 x 400 Kg - 400 mm - relais 12 / 24 Vdc	H.400 x L.126 x P.68 mm	C
CDVPB0800RN60	2 x 400 Kg - 600 mm - relais 12 / 24 / 48 Vdc	H.600 x L.126 x P.68 mm	D
CDVP300EVO	1 x 300 Kg - 500 mm - lumineuse - sélection automatique de tension 12 à 48 Vdc - NFS61937 - antirémanent électronique	H 500 x L 105 x P 63 mm	Nouveau -
CDVP400EVO	1 x 400 Kg - 500 mm - lumineuse - sélection automatique de tension 12 à 48 Vdc - NFS61937 - antirémanent électronique	H 500 x L 126 x P 68 mm	Nouveau -
CDVP600EVO	2 x 300 Kg - 700 mm - lumineuse - sélection automatique de tension 12 à 48 Vdc - NFS61937 - antirémanent électronique	H 700 x L 105 x P 63 mm	Nouveau -
CDVP800EVO	2 x 400 Kg - 700 mm - lumineuse - sélection automatique de tension 12 à 48 Vdc - NFS61937 - antirémanent électronique	H 700 x L 126 x P 68 mm	Nouveau -

Poignées ventouses Groom



GROGRS341251	1 x 300 Kg - 400 mm - relais - argent 12 / 24 / 48 Vdc	H.400 x L.103 x P.67,5 mm
GROGRS341255	1 x 300 Kg - 400 mm - relais - noir RAL 9005 12 / 24 / 48 Vdc	H.400 x L.103 x P.67,5 mm
GROGRS341257	1 x 300 Kg - 400 mm - relais - blanc RAL 9010 12 / 24 / 48 Vdc	H.400 x L.103 x P.67,5 mm
GROGRS342251	2 x 300 Kg - 800 mm - relais - argent 12 / 24 / 48 Vdc	H.800 x L.103 x P.67,5 mm
GROGRS342255	2 x 300 Kg - 800 mm - relais - noir RAL 9005 12 / 24 / 48 Vdc	H.800 x L.103 x P.67,5 mm
GROGRS342257	2 x 300 Kg - 800 mm - relais - blanc RAL 9010 12 / 24 / 48 Vdc	H.800 x L.103 x P.67,5 mm

Poignées ventouses Sewosy

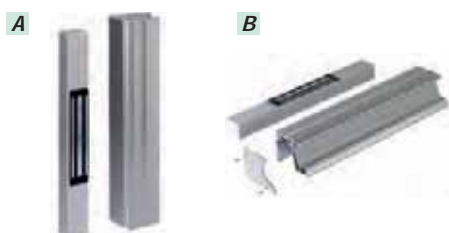

SEWCPREG240AS	1 x 300 Kg - 400 mm 12 / 24 Vdc	H.400 x L.90,4 x P.70 mm	A
SEWCPREG260AS	2 x 300 Kg - 600 mm 12 / 24 Vdc	H.600 x L.90,4 x P.70 mm	B

**SECURITE,
QUALITE ET SIMPLICITE**



Une **nouvelle gamme** de **BANDEAUX** et **POIGNÉES** ventouses répondant à toutes les configurations.

Personnalisation possible avec les dimensions et couleurs de votre choix...



- Poignée à triple position de clippage (hermétique, tirage toute hauteur ou poignée plastique intégrée) limitant la force exercée lors de tentatives d'arrachement.
- Câblage aisé poteau technique recevant les ventouses, accessible, permettant un câblage aisé
- Capot de protection du support clippable après câblage
- Ventouses vissées à l'arrière du support (indémontabilité par la façade et résistance optimisée)
- Rétro éclairage vert (libre) et bleu (verrouillé)
- Dispositif d'anti-rémanence électronique éliminant les bruits fonctionnels et les salissures
- Bornier d'entrée freevoltage télécommande CMSI (Norme NFS61-937) avec switch via le contact sec NO de décondamnation
- Signalisation (C-NO-NF)



BBGP2V

Boitier bris de glace vert

Références produits :

- BO600EVO** Bandeau avec 2 ventouses de 300 kg
- BO900EVO** Bandeau avec 3 ventouses de 300 kg
- P300EVO** Poignée avec 1 ventouse de 300 kg
- P600EVO** Poignée avec 2 ventouses de 300 kg

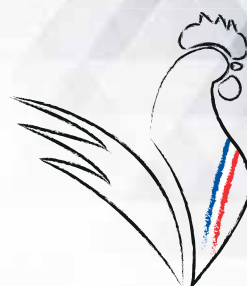

* garantie 10 ans

VENTOUSES, POIGNÉES ET BANDEAUX

POIGNÉES VENTOUSES

Poignées ventouses Izyx Systems



IZYEMDH300X	H 300 x L 105 x P 58 mm	A
IZYEMDH600X	H 600 x L 105 x P 58 mm	B

BANDEAUX VENTOUSES

Bandeaux ventouses CDVI



CDVB0600RP	2 x 300 Kg - 2500 mm - relais 12 / 24 / 48 Vdc	H.2500 x L.105 x P.63 mm	A
CDVB0900RP	3 x 300 Kg - 2500 mm - relais 12 / 24 / 48 Vdc	H.2500 x L.105 x P.63 mm	B
CDVB0800RN	2 x 400 Kg - 2500 mm - relais 12 / 24 / 48 Vdc	H.2500 x L.126 x P.68 mm	C
CDVB01200RN	3 x 400 Kg - 2500 mm - relais 12 / 24 Vdc	H.2500 x L.126 x P.68 mm	D
CDVB0600RH	2 x 300 Kg - horizontal - 925 mm - relais 12 / 24 Vdc	H.105 x L.925 x P.63 mm	E
CDVB0600RPOPTION	2 x 300 Kg - 2500 mm - relais - spécial RAL et coupe 12 / 24 / 48 Vdc	H.2500 x L.105 x P.63 mm	F
CDVB0800RNSPECIAL	2 x 400 Kg - 2500 mm - relais 12 / 24 / 48 Vdc	H.2500 x L.126 x P.68 mm	C
CDVCOUPEBANDEAU	Option coupe sur bandeau (longueur a préciser)		-
CDVRAL	Option teinte RAL sur bandeau (N° RAL a préciser)		G
CDVB0600RPOPTION9005	2 x 300 Kg - 2500 mm - relais + teinte RAL 9005 12 / 24 / 48 Vdc	H.2500 x L.105 x P.63 mm	-
CDVB0600RPOPTION9010	2 x 300 Kg - 2500 mm - relais + teinte RAL 9010 12 / 24 / 48 Vdc	H.2500 x L.105 x P.63 mm	-
CDVB0800RNSPECIAL9005	2 x 400 Kg - 2500 mm - relais 12 / 24 / 48 Vdc	H.2500 x L.126 x P.68 mm	-
CDVB0800RNSPECIAL9010	2 x 400 Kg - 2500 mm - relais 12 / 24 / 48 Vdc	H.2500 x L.126 x P.68 mm	-
CDVB0600EVO	2 x 300 Kg - 2500 mm - lumineux - sélection automatique de tension 12 à 48 Vdc - NFS61937 - antirémanent électronique	H 2500 x L 105 x P 63 mm	Nouveau H
CDVB0800EVO	2 x 400 Kg - 2500 mm - lumineux - sélection automatique de tension 12 à 48 Vdc - NFS61937 - antirémanent électronique	H 2500 x L 126 x P 68 mm	Nouveau -
CDVB0900EVO	3 x 300 Kg - 2500 mm - lumineux - sélection automatique de tension 12 à 48 Vdc - NFS61937 - antirémanent électronique	H 2500 x L 105 x P 63 mm	Nouveau H
CDVB01200EVO	4 x 300 Kg - 2500 mm - lumineux - sélection automatique de tension 12 à 48 Vdc - NFS61937 - antirémanent électronique	H 2500 x L 105 x P 63 mm	Nouveau -
CDVB01600EVO	4 x 400 Kg - 2500 mm - lumineux - sélection automatique de tension 12 à 48 Vdc - NFS61937 - antirémanent électronique	H 2500 x L 126 x P 68 mm	Nouveau -

VENTOUSES, POIGNÉES ET BANDEAUX

BANDEAUX VENTOUSES



Bandeaux ventouses Groom GRS339



GROGRS343251	Poignée anti-vandalisme prête à poser, sans découpe 2 x 300 Kg - relais - couleur argent Conforme NFS 61-937 en 24 et 48 Vdc 12 / 24 / 48 Vdc automatique RAL sur demande	H.2100 x L.103 x P.67,5 mm
GROGRS343255	2 x 300 Kg - 2100 mm - relais - noir RAL 9005 12 / 24 / 48 Vdc	H.2100 x L.103 x P.67,5 mm
GROGRS343257	2 x 300 Kg - 2100 mm - relais - blanc RAL 9010 12 / 24 / 48 Vdc	H.2100 x L.103 x P.67,5 mm
GROGRS344251	2 x 300 Kg - 2500 mm - relais - argent 12 / 24 / 48 Vdc	H.2500 x L.103 x P.67,5 mm
GROGRS344255	2 x 300 Kg - 2500 mm - relais - noir RAL 9005 12 / 24 / 48 Vdc	H.2500 x L.103 x P.67,5 mm
GROGRS344257	2 x 300 Kg - 2500 mm - relais - blanc RAL 9010 12 / 24 / 48 Vdc	H.2500 x L.103 x P.67,5 mm
GROGRS344351	3 x 300 Kg - 2500 mm - relais - argent 12 / 24 / 48 Vdc	H.2500 x L.103 x P.67,5 mm
GROGRS344451	4 x 300 Kg - 2500 mm - relais - argent 12 / 24 / 48 Vdc	H.2500 x L.103 x P.67,5 mm
GROGRS345251	5 x 300 Kg - 2500 mm - relais - argent 12 / 24 / 48 Vdc	H.3000 x L.103 x P.67,5 mm



Bandeaux ventouses Sewosy

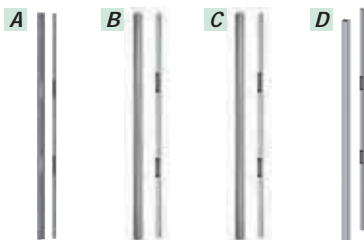

SEWCPREG2N250AS	2 x 300 Kg - 2500 mm - relais - pré-percé 12 / 24 Vdc	H.2500 x L.90 x P.70 mm	A
SEWCPREG2220AS	2 x 300 Kg - 2200 mm - relais 12 / 24 Vdc	H.2200 x L.90 x P.70 mm	B
SEWCPREG2250AS	2 x 300 Kg - 2500 mm - relais 12 / 24 Vdc	H.2500 x L.90 x P.70 mm	C
SEWCPREG2300AS	2 x 400 Kg - 3000 mm - relais 12 / 24 Vdc	H.3000 x L.90 x P.70 mm	D

VERROUILLAGE EXTÉRIEUR

VERROUILLAGE EXTÉRIEUR CDVI



Gâche électrique étanche CDVI



CDVT2GE12D	Asymétrique - IP65 - tétière double empennage - droite 12 Vdc	H.100 x L.20 x P.37 mm
CDVT2GE12G	Asymétrique - IP65 - tétière double empennage - gauche 12 Vdc	H.100 x L.20 x P.37 mm

Ventouses saillie inox CDVI



CDVI300ER	300 Kg - encastrer - inox - relais 12 / 24 Vdc	H.228 x L.38 x P.28 mm	A
CDVI400SR	400 Kg - saillie - inox - relais 12 / 24 Vdc	H.230 x L.43,5 x P.30 mm	B
CDVI500E	500 Kg - encastrer - inox - relais 12 / 24 Vdc	H.288 x L.64 x P.37 mm	C
CDVI500SR	500 Kg - saillie - inox - relais 12 / 24 Vdc	H.230 x L.61 x P.42 mm	B

VERROUILLAGE EXTÉRIEUR

VERROUILLAGE EXTÉRIEUR LOCINOX

Serrures et gâches de portails Locinox

LOCINOX

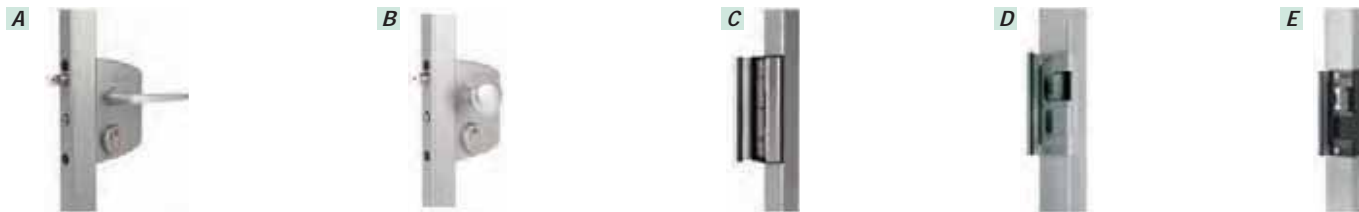

LOCLAKQ40U2ZILV	Serrure mécanique extérieure pour portail battant - réglage 40 / 60 mm	H.160 x L.75 x P.31 mm	A
LOCLAKQ60U2ZILV	Serrure mécanique extérieure pour portail battant - réglage 60 / 80 mm	H.160 x L.75 x P.31 mm	A
LOCLEKQU440	Serrure électrique extérieure pour portail battant - réglage 40 / 60 mm 12 Vac / Vdc	H.160 x L.90 x P.31 mm	B
LOCLEKQU460	Serrure électrique extérieure pour portail battant - réglage 60 / 80 mm 12 Vac / Vdc	H.160 x L.90 x P.31 mm	B
LOCSAKLALUMQF	Gâche pour serrure extérieure de portail battant	H.168 x L.48 x P.54 mm	C
LOCSEE	Gâche électrique émission 12 Vac / Vdc	H.231 x L.73 x P.17 mm	D
LOCSEER	Gâche électrique rupture 12 Vdc	H.231 x L.73 x P.17 mm	E

Serrures à codes Locinox

LOCINOX



LOCLMKQ40V2	Serrure à code mécanique extérieure pour portail battant - réglage 40 / 60 mm	H.215 x L.92 x P.120 mm
LOCLMKQ60V2	Serrure à code mécanique extérieure pour portail battant - réglage 60 / 80 mm	H.215 x L.92 x P.120 mm

Poignées ventouses Locinox

LOCINOX



LOCMAG2500	250 Kg - extérieure - poignée de tirage 12 / 24 Vdc	H.233 x L.102 x P.84 mm	A
LOCMAG5000	500 Kg - extérieure - poignée de tirage 12 / 24 Vdc	H.243 x L.130 x P.90 mm	A
LOCMAGMAG2500	250 Kg - extérieure 12 / 24 Vdc	H.233 x L.68 x P.98 mm	B
LOCMAGMAG5000	500 Kg - extérieure 12 / 24 Vdc	H.243 x L.95 x P.118 mm	B

Ferme-portes et verrous de sol Locinox

LOCINOX



LOCSAMSON2	Ferme-porte hydraulique polyvalent - extérieure Ouverture 150° - 150 Kg - 2 m		A
LOCVERTICLOSESTD	Ferme porte hydraulique pour charnière 90° - extérieure Ouverture 180° - 120 Kg - 1,20 m		B
LOCVERTICLOSERAIL	Ferme porte hydraulique pour charnière 180° - extérieure Ouverture 180° - 150 Kg - 1,20 m		C
LOCELECTRADROP	Verrou de sol électrique motorisé - course 115 mm 24 Vdc	H.585 x L.45,5 x P.65 mm	D

ISSUES DE SECOURS - PORTES COUPE FEU - COMPARTIMENTAGE

ÉQUIPEMENTS PORTES COUPE-FEU

Iseo bandeaux ajustables

ISEO

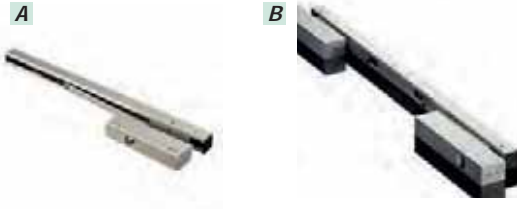

BCS2000 Bandeau compact de sécurité.
24 / 48 Vdc - rupture.

ISE380302N3	1 vantail - 950 mm - force 3	A
ISE380302N5	1 vantail - 1250 mm - force 3 / 5	A
ISE380310N3	Double vantail - 1900 mm - force 3	B
ISE380310N5	Double vantail - 2500 mm - force 3 / 5	B

BARRES ANTI-PANIQUE

Iseo barre

ISEO



Barres anti-panique - Idea barre coupe feu_x000D_Gris métal.

ISE9411113774A	1 point latéral	H.145 x L.1130 mm	A
ISE9413113774A	2/3 points haut / bas	H.2270 x L.1130 mm	B
ISE9416113774A	2/3 points lateraux	H.2270 x L.1130 mm	B

Iseo push

ISEO



Barre anti-panique - Idea push coupe feu. Gris métal.

ISE942108477TA	1 point latéral	H.145 x L.840 mm	A
ISE942308477TA	2/3 points Haut / bas	H.2245 x L.840 mm	B
ISE942608477TA	2/3 points latéral	H.2245 x L.840 mm	B

Accessoires barres Iseo

ISEO



ISE94091207E	Béquille électronique Trim Tronic - câble 5 m - 2 leds - 1/2 cylindre 12 Vdc	H.195 x L.115,5 x P.75 mm	A
ISE94011007T	Module extérieur pour gamme Idea - béquille - 1/2 cylindre Gris métal	H.136 x L.118 x P.69 mm	B
ISE94012007T	Module extérieur pour gamme Idea - bouton tournant - 1/2 cylindre Gris métal	H.136 x L.36 x P.45 mm	C
ISE94200060	Micro-interrupteur pour Idea push		D
ISE94100060	Micro-interrupteur pour Idea barre		E

ISSUES DE SECOURS - PORTES COUPE FEU - COMPARTIMENTAGE

VERROUS MOTORISÉS

Verrous motorisés Groom GRS 620



GROGRS623330	Verrou motorisé 2 penes - DAS NFS 61937 - encastré - 1 ventail 12 / 24 / 48 Vdc	H.38 x L.565 x P.42 mm
GROGRS623320	Verrou motorisé 2 penes - DAS NFS 61937 - encastré - 2 vantaux - compact 12 / 24 / 48 Vdc	
GROGRS628300	Kit de pose en applique pour modèle compact 2 vantaux	
GROGRS628302	Kit de pose en applique pour modèle compact 2 vantaux - rallonge 40 mm	



Verrous électromécaniques Groom GRS 100



GROGRS100411	Verrou électromécanique pour issue de secours - DAS NFS 61937 - reversible 24 / 48 Vdc	H.58 x L.218 x P.82,5 mm
GROGRS192401	Kit de pose pour porte affleurante	



GÂCHES ÉLECTRIQUES POUR ISSUES DE SECOURS

CDVI gâches encastrées GISIP



DAS NFS 61937



CDVGISIP24DL	Rupture - droite - tétière 24 Vdc	H.134 x L.23,5 x P.40 mm
CDVGISIP24DR	Rupture - gauche - tétière 24 Vdc	H.134 x L.23,5 x P.40 mm
CDVGISIP48DR	Rupture - droite - tétière 48 Vdc	H.134 x L.23,5 x P.40 mm
CDVGISIP48DL	Rupture - gauche - tétière 48 Vdc	H.134 x L.23,5 x P.40 mm

Groom gâches encastrées GRS 700



GROGRS753101	Rupture - droite - DAS NFS 61937 24 Vdc	H.139 x L.24 x P.39 mm
GROGRS752101	Rupture - gauche - DAS NFS 61938 24 Vdc	H.139 x L.24 x P.39 mm
GROGRS753201	Rupture - droite - DAS NFS 61939 48 Vdc	H.139 x L.24 x P.39 mm
GROGRS752201	Rupture - gauche - DAS NFS 61940 48 Vdc	H.139 x L.24 x P.39 mm
GROGRS743442	Tétière inox - bouts carrés - droite	H.200 x L.25 x P.3
GROGRS742442	Tétière inox - bouts carrés - gauche	H.200 x L.25 x P.3
GROGRS743543	Tétière inox - bouts ronds - droite	H.200 x L.27 x P.3 mm
GROGRS742543	Tétière inox - bouts ronds - gauche	H.200 x L.27 x P.3 mm
GROGRS731312	Serrure opposée pour GRS700 - reversible - bouts carrés	H.110 x L.24 x P.37 mm
GROGRS731311	Serrure opposée pour GRS700 - reversible - bouts ronds	H.110 x L.24 x P.37 mm



ACCESSOIRES DE VERROUILLAGE ET DE SYSTÈMES DE FERMETURE

COMMANDE DE DÉVERROUILLAGE / ISSUE DE SECOURS

Déclencheurs manuels à membrane déformable pour ouverture immédiate de porte

Sewosy



Marquage «Ouverture Porte»



SEWDMV1	Déclencheur manuel vert 1 contact IP 40 / Livré avec 2 clés / Capot de protection en option	H.85 x L.85 x P.55 mm	A
SEWDMV2	Déclencheur manuel vert 2 contacts IP 40 / Livré avec 2 clés / Capot de protection en option	H.85 x L.85 x P.55 mm	B
SEWDMC	Capot de protection pour déclencheur manuel		C
SEWDMK	Clé de réarmement pour déclencheur manuel série DM		D

Neutronic



Marquage «Ouverture Porte»

NEU4710V3	Déclencheur manuel vert 1 contact IP 40 - IK07 / Fourni avec 2 clés	H.87 x L.87 x P.53 mm	
NEU4711V3	Déclencheur manuel vert 2 contacts IP 40 - IK07 / Fourni avec 2 clés	H.87 x L.87 x P.53 mm	
NEU4710V3C	Déclencheur manuel vert 1 contact / Capot de protection IP 40 - IK07 / Fourni avec 2 clés	H.87 x L.87 x P.53 mm	
NEU4712V3C	Déclencheur manuel vert 1 contact / Sonore et lumineux / Capot de protection Led + buzzer/ IP 40 - IK07 / Fourni avec 2 clés	H.87 x L.87 x P.53 mm	
NEU4713V3C	Déclencheur manuel vert 1 contact / Modèle étanche IP 65 - IK07 / Fourni avec 2 clés	H.87 x L.87 x P.53 mm	
NEU4714V3C	Déclencheur manuel vert 2 contacts / Modèle étanche IP 65 - IK07 / Fourni avec 2 clés	H.87 x L.87 x P.53 mm	

Izyx



Marquage «Déverrouillage Porte»



IZYRCP300G	IZYX SYSTEMS	Déclencheur manuel vert 3 contacts IP 42	H.86 x L.86 x P.40,5 mm	A
IZYRCP310G	IZYX SYSTEMS	Déclencheur manuel vert 3 contacts / Sonore et lumineux Led et Buzzer / IP 42	H.86 x L.86 x P.40,5 mm	B
IZYRCP310G	IZYX SYSTEMS	Capot de protection double action pour déclencheurs manuels RCP300/310		C
IZYRCP310G	IZYX SYSTEMS	Clé de réarmement pour déclencheurs manuels RCP300/310		D

ACCESSOIRES DE VERROUILLAGE ET DE SYSTÈMES DE FERMETURE

BOUTONS POUSSOIRS DE SORTIE

SOONE boutons poussoirs standard



Boutons poussoirs lumineux - Montés sur façade ou en boîtier saillie avec gravage «Porte»



SOOPL80/NFL	Bouton NO/NF monté sur plaque inox 80 x 40mm Vis Torx / Boîtier saillie inox en option : GIN-BS80	H.80 x L.80 x P.48 mm	A
SOOPL11NFL	Bouton NO/NF monté sur plaque inox 110 x 110mm Vis Torx / Boîtier inox en option : BE110 / BS110	H.110 x L.110 x P.48 mm	B
SOOPL40/NFL	Bouton NO/NF monté sur plaque inox 100 x 40mm Vis Torx / Boîtier saillie inox en option : GIN-BS40	H.100 x L.40 x P.48 mm	C
SOOBS80NFL	Bouton NO/NF en boîtier saillie inox / façade 80 x 40mm Vis Torx	H.80 x L.40 x P.48 mm	D
SOOBS11/NFL	Bouton NO/NF en boîtier saillie inox / façade 110 x 110mm Vis Torx	H.110 x L.110 x P.48 mm	E
SOONONFLUM	Bouton NO-NF seul / pré-cablé / diamètre : 19mm		F

SOONE boutons poussoirs conforme à la loi PMR



Boutons poussoirs lumineux - Montés sur façade ou en boîtier saillie avec gravage Braille + texte «Porte»

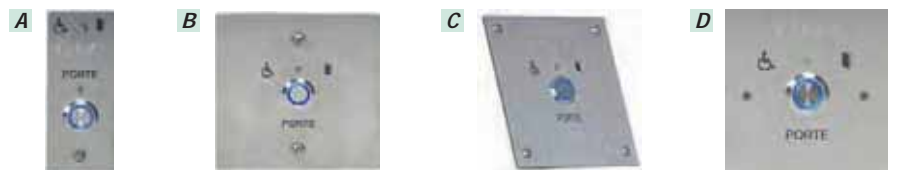

SOOPL40NFLH	Bouton NO/NF monté sur plaque inox 100 x 40mm (épaisseur 20/10ème) 2 Vis Torx / Boîtier saillie inox en option : GIN-BS40	H.100 x L.40 x P.48 mm	A
SOOPL11/NFLH	Bouton NO/NF monté sur plaque inox 110 x 110mm (épaisseur 20/10ème) 2 vis Torx / Boîtier saillie inox en option : GIN-BS110	H.110 x L.110 x P.48 mm	B
SOOPL11/NFLH4	Bouton NO/NF monté sur plaque inox 110 x 110mm (épaisseur 20/10ème) 4 vis Torx / Boîtier saillie inox en option : GIN-BS110	H.110 x L.110 x P.48 mm	C
SOOBS11NFLH	Bouton NO/NF en boîtier saillie inox / façade 110 x 110mm (épaisseur 20/10ème)	H.110 x L.110 x P.48 mm	-
SOOPL10NFLH	Bouton NO/NF monté sur plaque inox 100 x 100mm (épaisseur 20/10ème) Idéal installation encastré en pot de 60mm profondeur 50mm	H.110 x L.110 x P.48 mm	D
SOOPL10NFLHT	Bouton NO/NF temporisé sur plaque inox 100 x 100mm (épaisseur 20/10ème) Idéal installation encastré en pot de 60mm profondeur 50mm	H.110 x L.110 x P.48 mm	D

SOONE accessoires boutons poussoirs



Boîtiers saillie et plaques en inox

SOOBS40	Boîtier saillie inox pour façade 100 x 40mm (série PL40)	H.113 x L.43 x P.43 mm	A
SOOBS80	Boîtier saillie inox pour façade 80 x 40mm (série PL80)	H.80 x L.43 x P.43 mm	B
SOOBS110	Boîtier saillie inox pour façade 110 x 110mm (série PL11)	H.113 x L.113 x P.50 mm	C
SOOBS11/PP	Boîtier saillie avec plaque inox 110 x 110mm pré-percée T25	H.113 x L.113 x P.50 mm	D
SOOPL11/PP	Plaque inox 110 x 110mm Pré-percée T25	H.110 x L.110 mm	E
SOOPL60PP	Plaque inox 160 x 60mm Pré-percée T25	H.120 x L.60	F
SOOPL80PP	Plaque inox 80 x 80mm Pré-percée T25	H.80 x L.80 mm	G
SOOOUT3P	Outil pour vis 3 points		H

ACCESSOIRES DE VERROUILLAGE ET DE SYSTÈMES DE FERMETURE

BOUTONS POUSSOIRS DE SORTIE



CDVI boutons poussoirs

Bouton poussoir de sortie et accessoires



CDVBPNONFCLE	Bouton NO en plastique blanc avec gravure «clé + door exit» Montage en applique	H.85 x L.85 x P.17 mm	A
CDVBP/NO/NF/CAB	Bouton NO/NF sur plaque inox 38 x 80mm pré-cablé Boîtier pour mise en saillie en option Réf CDV-CBP	H.80 x L.38 x P.30 mm	B
CDVBPNONFCHOCCABHV	bouton NO/NF de type «choc» sur plaque inox 38 x 80mm pré-cablé Boîtier pour mise en saillie en option Réf CDV-CBP	H.80 x L.38 x P.30 mm	C
CDVCBP	Boîtier saillie inox pour bouton poussoir sur plaque 38 x 80mm Pour modèles BPNONFxxx	H.83,7 x L.41,7 x P.45,5 mm	D



Sewosy boutons poussoirs

Boutons de sortie ABS et inox



SEWPBAL1	Bouton NO/NC ABS blanc led bicolore rouge/verte Marquage symbole «Clé» / Montage encastré possible sur pot 60mm	H.87 x L.87 x P.26 mm	A
SEWPBAL2	Bouton PMR NO/NC ABS blanc led bicolore rouge/verte et buzzer Marquage Braille + texte «Porte» / Montage encastré possible sur pot 60mm	H.87 x L.87 x P.26 mm	B
SEWPB19NO+NCB126FSI	Bouton NO/NC lumineux bleu sur plaque inox 90 x 35mm pré-cablé Marquage symboles «Clés» et «doigt»	H.90 x L.40 x P.34 mm	C
SEWPB19BBL3EB12	Bouton PMR lumineux bleu sur plaque inox 90 x 35mm buzzer led et tempo Marquage Braille + symbole «clé» / Raccordt sur bornier / Boîtier en option PBH1	H.90 x L.40 x P.34 mm	D
SEWPB19BBL3B12	Bouton PMR lumineux bleu sur plaque inox 80 x 80mm buzzer led et tempo Marquage Braille + symbole «clé» / Raccordt sur bornier / Boîtier en option PBH2	H.80 x L.80 x P.40 mm	E
SEWPB19BBL3	Bouton PMR sur plaque inox 80 x 80mm buzzer led et tempo Marquage Braille + symbole «clé» / Raccordt sur bornier / Boîtier en option PBH2	H.80 x L.80 x P.40 mm	F
SEWPBH1	Boîtier applique inox pour bouton sur plaque étroite 90 x 35mm	H.94 x L.38,3 x P.52 mm	G
SEWPBH2	Boîtier applique inox pour bouton sur plaque carrée 80 x 80mm	H.83,5 x L.83,5 x P.52 mm	H
SEWPB22MBBL	Bouton PMR champignon - sur plaque inox 80 x 80 mm -encastré pot de 60 - braille - buzzer - led - électronique déportée - tempo intégrée - raccordement sur bornier.	H 80 x L 80 mm	Nouveau I
SEWPB22MBBLE	Bouton PMR champignon - étroit - sur plaque inox 90 x 35 mm - braille - buzzer - led - électronique déportée - tempo intégrée - raccordement sur bornier.	H 90 x L 35 mm	Nouveau J

ACCESSOIRES DE VERROUILLAGE ET DE SYSTÈMES DE FERMETURE

BOUTONS POUSSOIRS DE SORTIE



Izyx Systems boutons poussoirs

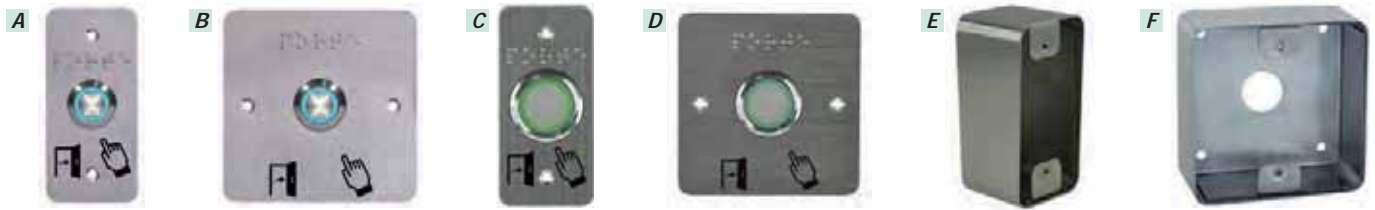

Bouton de sortie en acier inoxydable

IZYSS19B12P101	Bouton NO/NC halo lumineux bleu sur plaque étroite Marquage Braille et symbole / IP 65 / Raccdt sur bornier / Boîtier saillie en option SSH100	H.84,5 x L.39,5 x P.42 mm	A
IZYSS19B12P201	Bouton NO/NC halo lumineux bleu sur plaque carré Marquage Braille et symbole / IP 65 / Raccdt sur bornier / Boîtier saillie en option SSH200	H.80 x L.80 x P.36 mm	B
IZYSS25PMRP125	Bouon PMR NO/NC lumineux bleu/vert sur plaque étroite avec buzzer et tempo Marquage Braille et symbole / IP 65 / Raccdt sur bornier / Boîtier saillie en option SSH100	H.84,5 x L.39,5 x P.38 mm	C
IZYSS25PMRP225	Bouon PMR NO/NC lumineux bleu/vert sur plaque carrée avec buzzer et tempo Marquage Braille et symbole / IP 65 / Raccdt sur bornier / Boîtier saillie en option SSH200	H.80 x L.80 x L.38 mm	D
IZYSSH100	Boîtier applique en acier inoxydable pour bouton plaque étroite	H.87 x L.42 x P.42 mm	E
IZYSSH200	Boîtier applique en acier inoxydable pour bouton plaque carrée	H.82,5 x L.82,5 x P.42 mm	F



Bitron Golmar boutons poussoirs



Boutons de sortie et façade inox

BITTT03INH	Bouton PMR NO/NF sonore et lumineux rouge/vert sur façade 85 x 40mm Marquage Braille et «Porte» / Boîtier pour pose en saillie Réf TAPT-03	H.85 x L.40 x P.45 mm	A
BITTT03INHSA	Bouton PMR NO/NF sonore et lumineux rouge/vert en boîtier saillie Gravage Braille et Marquage «Porte»	H.85 x L.40 x P.45 mm	B
BITTT07INH	Bouton PMR NO/NF sonore et lumineux rouge/vert sur façade 85 x 85mm Gravage Braille et Marquage «Porte»	H.85 x L.85 x P.45 mm	C
BITTAPT07	Boîtier saillie inox pour façade 85 x 85mm	H.85 x L.85 x P.42 mm	D
BITTXBPNO/NF	Bouton NO/NF seul pré-cablé		E
BITTXBPNONFE	Bouton NO/NF seul lumineux et pré-cablé		F
BITUXBPINOX	poussoir inox diamètre 18mm + boîtier pour encastrement		G

ACCESSOIRES DE VERROUILLAGE ET DE SYSTÈMES DE FERMETURE

BOUTONS POUSSOIRS DE SORTIE

Comelit boutons poussoirs



Boutons de sortie et façade inox antivandale



COMBP203L	Bouton NO/NF lumineux sur façade 100 x 100mm Gravage Braille et Marquage «Porte» / 4 vis antivandales	H.100 x L.100 mm	A
COMBP204L	Bouton NO/NF lumineux sur façade 35 x 60mm Gravage Braille et Marquage «Porte» / 2 vis / Option boîtier saillie BP/04S	H.60 x L.35 mm	B
COMBP308L	Bouton NO/NF sonore et lumineux sur façade 100 x 100mm Gravage Braille et Marquage «Porte» / 4 vis antivandales	H.100 x L.100 mm	-
COMBP/04S	Boîtier pour montage en saillie de bouton sur façade 35 x 60mm	H.60 x L.35 mm	C

Urmet boutons poussoirs



Boutons de sortie inox brossé épaisseur 2,5 mm ou zamac



URM13040020	Bouton NO/NF lumineux sur façade 100 x 100mm Marquage «Porte»	H.100 x L.100 mm	A
URMBA/OF/90LH	Bouton PMR NO/NF sonore et lumineux sur façade 90 x 90mm Marquage Braille et «porte» / IP54 IK09 / Compatible pot de 60mm	H.90 x L.90 mm	B
URMBA/OF/LH	Bouton PMR NO/NF sonore et lumineux sur façade 100 x 60mm Marquage Braille et «porte» / IP67 IK08	H.100 x L.60 mm	C

Fermax

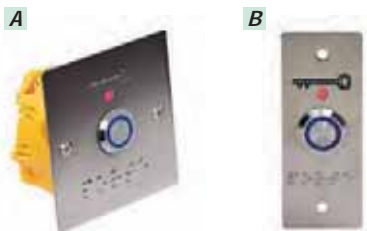

Boutons de sortie montés façade en inox

FERBPNH	Bouton lumineux et sonore sur façade 80 x 80mm Marquage Braille / Symbole «Clé» / Option boîtier saillie réf : BPNH/BS	H.80 x L.80 mm	A
FERBPNHE	Bouton sur façade 35 x 90mm Marquage Braille / Symbole «Clé» / Option boîtier saillie réf : BPNH/E/BS	H.90 x L.35 mm	B

Legrand



Bouton de sortie en inox

BTI005522	Bouton NO/NF sonore et lumineux sur façade pré-câblé Marquage «Porte» / A encastrer en pot 65mm	H.96 x L.81 mm	
-----------	--	----------------	---

ACCESSOIRES DE VERROUILLAGE ET DE SYSTÈMES DE FERMETURE

BOUTONS DE SORTIE ET CAPTEURS INFRAROUGE



CDVI



Boutons de sortie infrarouge avec façade inox

CDVVHESF	Bouton de sortie infrarouge NO/NC sonore et visuel version encastrée Portée 25 / 50cm	H.82 x L. 82 mm
CDVVHES	Bouton de sortie infrarouge NO/NC sonore et visuel version applique Portée 25 / 50cm	H.87 x L.95 x P.50 mm

Izyx Systems

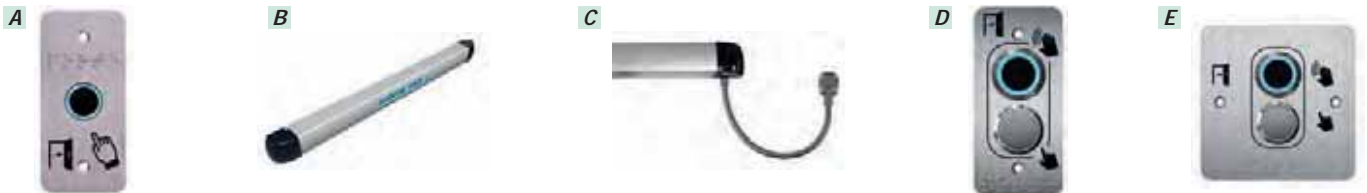

Capteurs infrarouge sans contact

IZYIRS19P101	Capteur IR lumineux bleu/vert sur plaque étroite 39,5x84,5mm Marquage Braille / Symbole «Porte et doigt» / Boîtier SSH100 pour montage en saillie	A
IZYIRS19BP101	Capteur IR sonore et lumineux bleu/vert sur plaque étroite 39,5x84,5mm Marquage Braille / Symbole «Porte et doigt» / Boîtier SSH100 pour montage en saillie	Nouveau A
IZYSPB85010	Barre contact PMR - tempo et buzzer réglable - indicateur lumineux - braille - alu - autonome ou pilotable - 12 / 24 Vdc - réversible	Nouveau B
IZYSPB85010DLV60	Barre contact PMR - passage de câble antivandal - tempo et buzzer réglable - indicateur lumineux - braille - alu - autonome ou pilotable - 12 / 24 Vdc - réversible	Nouveau C
IZYIRS19PMRP102	Bouton PMR double – NO/NF + capteur IR lumineux bleu / vert sur plaque étroite 39.5 x 84.5 mm Marquage braille + symbole – relais temporisé Boîtier SSH100 pour montage en saillie	Nouveau D
IZYIRS19PMRP202	Bouton PMR double – NO/NF + capteur IR lumineux bleu / vert sur plaque 80 x 80 mm Marquage braille + symbole – relais temporisé Boîtier SSH200 pour montage en saillie	Nouveau E



IRS19PMRP102



IRS19PMRP202



IRS19P101



IRS19P201



IRS38P231



IRS19



IRS38 / IRS38TL



Conforme à la réglementation PMR



Zones d'application

- Bâtiments tertiaires
- Logements collectifs
- Hôpitaux
- EHPAD
- Mairies
- Industries
- Restaurants
- Retail
-

Mise en oeuvre

- Portes
- Portails
- Automatismes

Capteur Infrarouge PMR

Découvrez la gamme infrarouge ►

dans votre agence et sur <https://link.izyx-systems.com/irs>



FABRICANT INNOVANT

Le capteur infrarouge permet, quelque soit le domaine d'activité, de déclencher sans contact une commande de votre système. Demande d'ouverture de porte, borne d'appel..

ACCESSOIRES DE VERROUILLAGE ET DE SYSTÈMES DE FERMETURE

POTELETS ET BORNES

Potelets SOONE

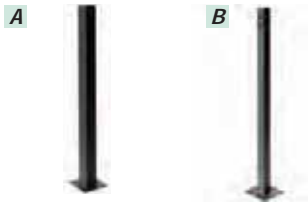

Potelets de parking en acier électrozingué (RAL 7016)

SOOPOT1M	Potelet hauteur 1 mètre tube carré de 80mm Nu à percer et à équiper	H.1000 x L.80 x P.80 mm	A
SOOPOT1MNFL	Potelet hauteur 1 mètre tube carré de 50mm Equipé d'un bouton poussoir lumineux PMR	H.1000 x L.50 x P.50 mm	B

Bornes SOONE



Bornes de parking en acier électrozingué (RAL 7016)

SOOBORN120	Borne hauteur 1,20m équipée d'une visière Fournie avec 1 façade nue de 200 x 130 mm à équiper	H.1200 x L.160 x P.100 mm	A
SOOBORN120DEP	Borne hauteur 1,20m avec bras déporté à 120° équipée d'une visière Fournie avec 1 façade nue de 200 x 130 mm à équiper	H.1200 x L.160 x P.100 mm	B
SOOBORN160	Borne hauteur 1,60m équipée d'une visière et d'une trappe de visite à l'arrière Fournie avec 1 façade nue de 455 x 160 mm à équiper	H.1600 x L.250 x P.140 mm	C
SOOBORN160L	Borne hauteur 1,60m sans visière équipée d'une trappe de visite à l'arrière Fournie avec 1 façade nue de 455 x 160 mm à équiper	H.1600 x L.250 x P.140 mm	D
SOOBORN250	Borne hauteur 2,50m avec 2 emplacements avec visière et une trappe à l'arrière Fournie avec 2 façades nues de 455 x 160 mm à équiper	H.2500 x L.250 x P.140 mm	E

CONTACTS DE PORTE

Contacts de porte

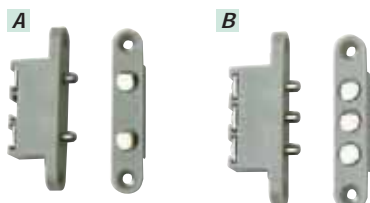

Contacts à ressort 2 ou 3 plots (permet le lien électrique avec le système de verrouillage)

CDVC2P	Contact à encastrer 2 plots chromés / ABS gris	A
CDVC3P	Contact à encastrer 3 plots chromés / ABS gris	B

ACCESSOIRES DE VERROUILLAGE ET DE SYSTÈMES DE FERMETURE

FLEXIBLES ET PASSAGE DE CÂBLE

Flexibles de porte

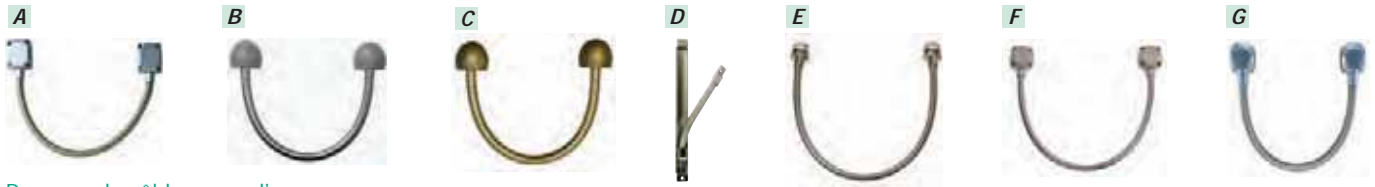

Passage de câble en applique

CDVGF45	CDVI	Flexible en métal / Longueur : 450mm / Diamètre 9/13mm Diamètre de la gaine (intérieur / extérieur) : 9/13 mm	Ø 13 x 450 mm	A
CDVFLEX30	CDVI	Flexible en inox / Longueur : 300mm / Diamètre 7/10,6mm Diamètre de la gaine (intérieur / extérieur) : 7/10,6 mm	Ø 10,6 x 300 mm	B
CDVFLEX60	CDVI	Flexible en inox / Longueur : 600mm / Diamètre 7/10,6mm Diamètre de la gaine (intérieur / extérieur) : 7/10,6 mm	Ø 10,6 x 600 mm	B
CDVFLEXDORE	CDVI	Flexible en inox doré / Longueur : 300mm / Diamètre 7/10,6mm Diamètre de la gaine (intérieur / extérieur) : 7/10,6 mm	Ø 10,6 x 300 mm	C
CDVDL400	CDVI	Flexible invisible en métal pour porte ouvrante à 90° / Longueur : 210mm Embouts inox	210 mm	D
SEWDLR110	SEWOSY	Flexible avec gaine inox renforcée / Longueur 500mm - Diam 10/13mm Embouts en zamak / Diamètre de la gaine (int / ext) : 10/13 mm	Ø 13 x 500 mm	E
SEWDLR110EC	SEWOSY	Flexible avec gaine inox renforcée / Longueur 500mm - Diam 10/13mm Embouts carrés en zamak / Diamètre de la gaine (int / ext) : 10/13 mm	Ø 13 x 500 mm	F
IZYDLV40	IZYX SYSTEMS	Flexible en acier zingué longueur 400mm Diamètre 9,5/12,5 mm Embouts zamak / Diamètre de la gaine (int / ext) : 9,5/12,5 mm	Ø 12,5 x 400 mm	G
LOCDVKHD450	LOCINOX	Flexible antivandal - inox tressé - 450 mm - extérieur		

CONTACTEURS À CLÉS

Contacteurs à clé universels



Montage en saillie ou encastré pour 1/2 cylindre européen à paneton réglable

CDVAP1NONF	CDVI	Contacteur 1 contact NO/NF - Montage en applique 1/2 cylindre européen en option	H.73,5 x L.73,5 x P.45 mm	A
CDVENS1NONF	CDVI	Contacteur 1 contact NO/NF - Montage en encastré 1/2 cylindre européen en option	H.75 x L.75 x P.65 mm	B
CDVCAC/S	CDVI	Contacteur en inox 4 contact NO/NF (droite/gauche) - Montage en applique 1/2 cylindre européen en option	H.82 x L.40 x P.45 mm	C
CDVCACE	CDVI	Contacteur en inox 4 contact NO/NF (droite/gauche) - Montage en encastré 1/2 cylindre européen en option	H.95 x L.60 x P.38 mm	D
IZYKCB200EC	IZYX SYSTEMS	Contacteur en métal 2 contact NO/NF - Montage en saillie/encastré Livré avec 1/2 cylindre européen + 3 clés	H.85 x L.85 x P.60 mm	E



ATS



**MOTEUR TÉLÉSCOPIQUE UNIVERSEL
24V ET 230V POUR PORTAILS BATTANTS
JUSQU'À 5 M MAX. OU 1000 KG MAX.**

ATS est la motorisation pour portails battants qui peut être installée dans toutes les conditions, même sur les poteaux de grandes dimensions (cote C jusqu'à 200 mm). Il offre de nombreuses possibilités d'installation grâce à sa flexibilité et son moteur s'adapte à tout type d'installation. Idéal pour l'usage intensif, il se prête aussi bien à l'usage individuel que collectif.

NOUVEAU



CONNECT

LA TECHNOLOGIE DU FUTUR POUR VOTRE ENTREPRISE

CONNECT est la technologie CAME qui vous permet de gérer tous vos clients et toutes vos installations à distance avec un dispositif mobile ou depuis votre PC au bureau.

Tous les automatismes sont reliés les uns aux autres et peuvent être gérés par un seul dispositif qui permet le contrôle à distance de l'installation, le diagnostic complet du système et le contrôle des éventuelles anomalies.

Grâce à CONNECT, vous pouvez développer votre activité en offrant un service de maintenance efficace et continu, une assistance à distance et une intervention rapide en cas de mauvais fonctionnement.



CONNECT

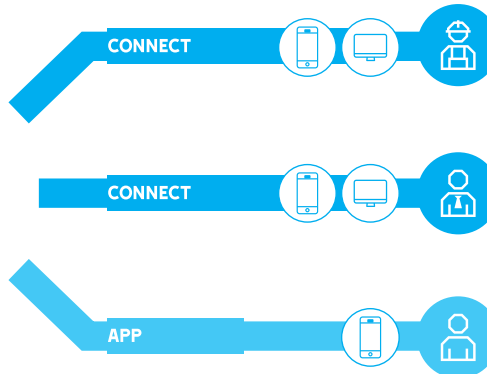

INSTALLATEUR

Configuration
Contrôle
Entretien

ADMINISTRATEUR

Gestion
des utilisateurs
Suivi
Maintenance

UTILISATEUR FINAL

Contrôle



AUTOMATISME DU BÂTIMENT

MOTORISATION	102
DOMOTIQUE RÉSIDENIELLE	119



MOTORISATION

PORTES PIÉTONNES

Systèmes de motorisation pour portes piétonnes battantes, à un ou deux vantaux.

Pose en intérieur coté paumelles ou opposé aux paumelles avec le bras à glissière, ou compas.

La fonction auto est particulièrement adaptée à l'ouverture de la porte sans contact, à l'aide d'un radar hyperfréquence. Vous pouvez également contrôler l'accès sans contact au travers d'un lecteur de badge longue distance, ou d'un récepteur radio.

Différents modèles sont proposés en fonction de la taille et du poids de la porte.

Kits d'automatisme CAME pour portes piétonnes battantes



CAM001FRU0113	Kit fluo SW - bras tirant (glissiere) Porte jusqu'à 200 Kg - EN 16 005 - EN 18 650 - radar hyperfréquence	A
CAM001FRU0114	Kit fluo SW - bras articulé poussant (compas) Porte jusqu'à 200 Kg - EN 16 005 - EN 18 650 - radar hyperfréquence	B
CAM001FRU0115	Kit fluo SW - bras tirant (glissiere) Porte jusqu'à 300 Kg - EN 16 005 - EN 18 650 - radar hyperfréquence	A
CAM001FRU0116	Kit fluo SW - bras articulé poussant (compas) Porte jusqu'à 300 Kg - EN 16 005 - EN 18 650 - radar hyperfréquence	B

Kits d'automatismes GROOM pour portes piétonnes battantes



GROGRA240201	Groomatic 2400 - bras a glissière - porte 100 Kg et 1100 mm de large
GROGRA460201	Groomatic 4600 - bras a glissière - porte 250 Kg et 1400 mm de large
GROGRA249300	Kit DAS pour Groomatic 2400 / 4600 - NFS 61 937 en 24 / 48 Vdc - selection automatique de tension
GROGRA249610	Carte full energie Groomatic 2400 - ouverture / fermeture 60° par seconde
GROGRA249620	Carte full énergie Groomatic 4600 - ouverture / fermeture 60° par seconde

Kits d'automatisme FAAC pour portes piétonnes battantes



FAABOX950P	BOX 950N - bras articulé poussant (compas) Porte jusqu'à 1400 mm - version standard - 24 Vdc - EN 16 005 - radar hyperfréquence	A
FAABOX950T	BOX 950N - bras articulé tirant (glissière) Porte jusqu'à 1400 mm - version standard - 24 Vdc - EN 16 005 - radar hyperfréquence	A
FAABOX950PA	BOX 950N - bras articulé poussant (compas) Porte jusqu'à 1400 mm - version accessibilité - 24 Vdc - EN 16 005 - radar hyperfréquence	-
FAABOX950TA	BOX 950N - bras articulé tirant (glissière) Porte jusqu'à 1400 mm - version accessibilité - 24 Vdc - EN 16 005 - radar hyperfréquence	-

Kits d'automatismes CDVI pour portes piétonnes battantes

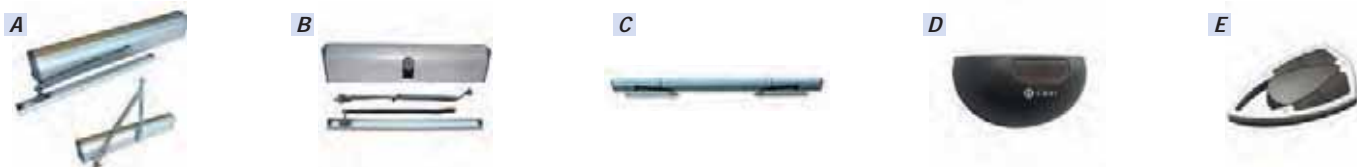

CDVDWSR102UCD	Digiway universel - 1 vantail - tirant et poussant Porte jusqu'à 200 Kg et 1500 mm - EN 16 005 - récepteur 433 Mhz intégré - 230 V	A
CDVDWPD102U17CD	Digiway universel - 2 vantaux - tirant et poussant - 230 V Portes jusqu'à 120 Kg et 1700 mm - récepteur 433 Mhz et batterie de secours intégrés	B
CDVDWPD102U18CD	Digiway universel - 2 vantaux - tirant et poussant - 230 V Portes jusqu'à 120 Kg et 1800 mm - récepteur 433 Mhz et batterie de secours intégrés	C
CDVDWD1000	Radar de détection longue portée pour ouverture automatique - 12 / 24 - Vdc / Vac	D
CDVERN	Télécommande HF - 433 Mhz - 4 canaux	E

MOTORISATION

PORTAILS BATTANTS

Kits d'automatisme CAME pour portails battants

CAME



CAM001U1855	Kit FAST 70 - battant - bras articulés - connectable - 2,3 m par vantail - 200 Kg - 24 Vdc Cote C max 200 mm - armoire ZL65 - 433 Mhz	2 motoréducteurs - 2 télécommandes - 1 paire de photocellules - 1 antenne - 1 carte radio embrochable 433 Mhz - 1 clignotant	A
CAM8K01MB008	Kit FAST 70 - battant - bras articulés - connectable - 2,3 m par vantail - 200 Kg - 24 Vdc Cote C max 300 mm - armoire ZL65 - 433 Mhz	2 motoréducteurs - 2 télécommandes - 1 paire de photocellules - 1 antenne - 1 carte radio embrochable 433 Mhz - 1 clignotant	B
CAM001U1872	Kit FAST 70 - battant - bras articulés - connectable - 2,3 m par vantail - 200 Kg - 230 V Cote C max 200 mm - armoire ZF1N - 433 Mhz	2 motoréducteurs - 1 télécommande - 1 paire de photocellules - 1 carte radio embrochable 433 Mhz - 1 clignotant	C
CAM001UOPB1000	Kit FIRSTLINE - battant - bras articulés - 2 m par vantail - 250 Kg - 24 Vdc Cote C max 150 mm (250 mm avec bras 801XC0070) - armoire ZL60 - 868 Mhz	2 motoréducteurs - 2 télécommandes - 1 paire de photocellules - 1 carte radio embrochable 868 Mhz - 1 clignotant	D
CAM8K01MP006	Kit AXI - battant - vis sans fin - connectable - 2,5 m par vantail - 300 Kg - 24 Vdc Armoire 002ZL65 - 433 Mhz	2 motoréducteurs - 2 télécommandes - 1 paire de photocellules - 1 carte radio embrochable 433 Mhz - 1 clignotant - 1 armoire déportée	E
CAM8K01MP017	Kit AXO - battant - vis sans fin - connectable - 3 m par vantail - 500 Kg - 24 Vdc Armoire 002ZLJ24 - 433 Mhz - butées mécaniques	2 motoréducteurs - 2 télécommandes - 1 paire de photocellules - 1 antenne - 1 carte radio embrochable 433 Mhz - 1 clignotant - 1 armoire déportée	F
CAMUOPP6000	Kit FIRSTLINE - battant - vis sans fin - 2,2 m par vantail - 250 Kg - 24 Vdc Armoire 002ZL60 - 868 Mhz	2 motoréducteurs - 2 télécommandes - 1 paire de photocellules - 1 carte radio embrochable 868 Mhz - 1 clignotant - 1 armoire déportée	G
CAM001U1641	Kit KRONO - battant - vis sans fin - 3 m par vantail - 300 Kg - 230 V Armoire 002ZA3P - 433 Mhz - usage résidentiel - idéal pour portails en fer forgé	2 motoréducteurs - 2 télécommandes - 1 paire de photocellules - 1 carte radio embrochable 433 Mhz - 1 clignotant - 1 armoire déportée	H
CAM8K01MP026	ATS Connect - battant - 230 V - moteurs télescopiques - universels - irréversibles - encodeur - Système de déverrouillage - 3 m par vantail - 400 Kg - connectable Cote C max 200 mm	2 moteurs - 2 télécommandes - 1 paire de photocellules - 1 antenne - 1 armoire déportée - 1 carte radio embrochable - 1 clignotant	Nouveau I
CAM8K01MP027	ATS Connect - battant - 24 Vdc - moteurs télescopiques - universels - irréversibles - encodeur - Système de déverrouillage - 3 m par vantail - 400 Kg - connectable Cote C max 200 mm.	Contenu du kit : 2 moteurs - 2 télécommandes - 1 paire de photocellules - 1 antenne - 1 armoire déportée - 1 carte radio embrochable - 1 clignotant	Nouveau J

MOTORISATION

PORTAILS BATTANTS

Kits d'automatisme FAAC pour portails battants



	A	B	C	D			
FAA104575144					Kit ENERGY - battant - bras articulés - connectable - 2 m par vantail - 200 Kg - 24 Vdc Carte E024S ready connect - 868 Mhz	2 motoréducteurs - 2 télécommandes - 1 paire de photocellules - 1 carte radio 868 Mhz - 1 clignotant.	A
FAA105998144					Kit HANDY - battant - vis sans fin - connectable - 2,3 m par vantail - 24 Vdc Carte E024S et E124 ready connect - 868 Mhz	2 motoréducteurs - 2 télécommandes - 1 paire de photocellules - 1 carte radio 868 Mhz - 1 clignotant - 1 armoire déportée.	B
FAA105633145					Kit LEADER - battant - vis sans fin - connectable - 1,80 m par vantail - 230 V Carte E045 et E145 ready connect - 868 Mhz - hydraulique	2 motoréducteurs - 2 télécommandes - 1 paire de photocellules inox - 1 carte radio 868 Mhz - 1 clignotant - 1 armoire déportée - 2 Safecoder fin de courses	C
FAA104156					Kit LONGMASTER - battant - vis sans fin - connectable - 4 m par vantail - 24 Vdc Carte E045 et E024S ready connect - 868 Mhz	2 motoréducteurs - 2 télécommandes - 1 paire de photocellules inox - 1 carte radio 868 Mhz - 1 clignotant - 1 armoire déportée - 2 Safecoder fin de courses	D

Kits d'automatisme NICE pour portails battants

Nice

	A	B	C	D			
NICHOPPBKCE					Kit HOPPKIT - battant - bras articulés - 2,40 m par vantail - 250 Kg - 24 Vdc 433 Mhz - bi-directionnelle	2 motoréducteurs - 2 télécommandes - 1 paire de photocellules - 1 clignotant	A
NICHYKEBKCE					Kit HYKEKIT - battant - bras articulés - 3,50 m par vantail - 300 Kg - 24 Vdc 433 Mhz - bi-directionnelle	2 motoréducteurs - 2 télécommandes - 1 paire de photocellules - 1 clignotant	B
NICTOONA4024BDKCE					Kit TOONAKIT - battant - vis sans fin - 3 m par vantail - 500 Kg - 24 Vdc 433 Mhz - bi-directionnelle	2 motoréducteurs - 2 télécommandes - 1 paire de photocellules - 1 carte radio 433 Mhz - 1 clignotant - 1 armoire déportée - 1 selecteur a clé.	C
NICWINGO4024BDKCE					Kit WINGOKIT - battant - vis sans fin - 2 m par vantail - 400 Kg - 24 Vdc 433 Mhz - bi-directionnelle	2 motoréducteurs - 2 télécommandes - 1 paire de photocellules - 1 carte radio 433 Mhz - 1 clignotant - 1 armoire déportée - 1 selecteur a clé.	D

Kits d'automatisme BFT pour portails battants



	A	B	C			
BFTR930150-00003				Kit VIRGO SMART - battant - bras articulés - 200 Kg - 2 m par vantail - 24 Vdc	2 motoréducteurs - 1 armoire de commande - 2 télécommandes - 1 paire de photocellules avec clignotants intégrés.	A
BFTR93532900005				Kit KUSTOS ULTRA - battant - vis sans fin - 500 Kg - 4 m par vantail - 24 Vdc	2 motoréducteurs - 1 armoire de commande - 2 télécommandes - 1 paire de photocellules avec clignotants intégrés.	B
BFTR93532600002				Kit IGEEA ULTRA - battant - bras articulés - 250 Kg - 2,5 m par vantail - 24 Vdc - ouverture 125°	2 motoréducteurs - 1 armoire de commande - 2 télécommandes - 1 paire de photocellules avec clignotants intégrés.	C
BFPT125020				Kit de batteries de secours pour Virgo/ Kustos/ Igea		-

MOTORISATION

PORTAILS ENTERRÉS

Kits d'automatisme CAME pour portails battants enterrés



CAM8K01MI005	Kit FROG - battant - enterré - connectable - 3,50 m par vantail - 400 Kg - 230 V Armoire 002ZM3E - 433 Mhz	2 motoréducteurs - 2 caissons de fondation - 2 télécommandes - 1 paire de photocellules - 1 carte radio embrochable 433 Mhz - 1 antenne - 1 clignotant - 2 dispositifs de déblocage - 1 armoire de commande.	A
CAM001U1990	Kit FROG A24 - battant - enterré - connectable - 3,50 m par vantail - 400 Kg - 24 Vdc Armoire 002ZL19N - 433 Mhz	2 motoréducteurs - 2 caissons de fondation - 2 télécommandes - 1 paire de photocellules - 1 carte radio embrochable 433 Mhz - 1 antenne - 1 clignotant - 2 dispositifs de déblocage - 1 armoire de commande.	B

Kits d'automatisme FAAC pour portails battants enterrés



FAA106747144	Kit POWER INTEGRAL - battant - enterré - connectable - 3,50 m par vantail - 500 Kg - 24 Vdc Armoire E024S ready connect - 868 Mhz	2 motoréducteurs - 2 caissons de fondation avec système de déverrouillage - 2 télécommandes - 1 paire de photocellules - 1 carte radio embrochable 868 Mhz - 1 clignotant - 1 armoire de commande.
--------------	--	--

Kits d'automatisme NICE pour portails battants enterrés



NICMFAB3024KCE	Kit XFABKIT - battant - enterré - 2,30 m par vantail - 400 Kg - 24 Vdc 433 Mhz - bi-directionnelle	2 motoréducteurs - 2 caissons de fondation - 2 télécommandes - 1 paire de photocellules - 1 clignotant - 1 armoire de commande
----------------	---	--

Kits d'automatisme BFT pour portails battants enterrés



BFTR93014500002	Kit - ELI - battant - enterré - 400 Kg - 3,5 m par vantail - 24 Vdc	2 motoréducteurs - 1 armoire de commande - 2 télécommandes - 1 paire de photocellules avec clignotants intégrés.	
BFTR93012900003	Kit - ELI - battant - enterré - 400 Kg - 3,5 m par vantail - 230 V	2 motoréducteurs - 1 armoire de commande - 2 télécommandes - 1 paire de photocellules - 1 clignotant de mouvement.	
BFTN733398	Caisson de fondation - inox - ELI - (1 par moteur)		

MOTORISATION

PORTAILS COULISSANTS

Kits d'automatisme CAME pour portails coulissants



CAM8K01MS003	Kit BXV400 - coulissant - connectable - 14 m - 400 Kg - 24 Vdc - 433 Mhz Carte ZN7	1 motoréducteur - 2 télécommandes - 1 carte radio embrochable 433 Mhz - 1 paire de photocellules - 1 clignotant.	A
CAM8K01MS004	Kit BXV600 - coulissant - connectable - 18 m - 600 Kg - 24 Vdc - 433 Mhz Carte ZN7	1 motoréducteur - 2 télécommandes - 1 carte radio embrochable 433 Mhz - 1 paire de photocellules - 1 clignotant.	B
CAMUOPS2000	Kit FIRSTLINE - coulissant - 10 m - 400 Kg - 24 Vdc - 868 Mhz Carte ZN6	1 motoréducteur - 2 télécommandes - 1 carte radio embrochable 868 Mhz - 1 paire de photocellules - 1 clignotant.	C
CAM001U2593	Kit BX74 - coulissant - 14 m - 400 Kg - 230 V - 433 Mhz Carte ZD2	1 motoreducteur - 1 télécommande - 1 carte radio embrochable 433 Mhz - 1 paire de photocellules - 1 clignotant.	D
CAM001U2643	Kit BX78 - coulissant - 14 m - 800 Kg - 230 V - 433 Mhz Carte ZD2	1 motoreducteur - 2 télécommande - 1 carte radio embrochable 433 Mhz - 1 paire de photocellules - 1 clignotant - 1 antenne.	E
CAMCGZP	Crémaillère - nylon et fibre - noyau acier 10 x 10 mm - trous et entretoises de fixation - M4 tronçon 1 mètre		F
CAMCGZ	Crémaillère - acier zingué - 22 x 22 mm - a souder - M4 tronçon 1 mètre		G
CAMCGZS	Crémaillère - acier zingué - 30 x 8 mm - trous et entretoises de fixation - M4 tronçon 1 mètre		H

Kits d'automatisme NICE pour portails coulissants



NICRB400BDKCE	Kit ROBUSKIT400 - coulissant - 400 Kg - 24 Vdc - 433 Mhz	1 motoréducteur - 2 télécommandes - 1 paire de photocellules - 1 clignotant	A
NICRB600BDKCE	Kit ROBUSKIT600 - coulissant - 600 Kg - 24 Vdc - 433 Mhz	1 motoréducteur - 2 télécommandes - 1 paire de photocellules - 1 clignotant	B
NICROA6	Crémaillère - nylon acier - 25 x 20 mm - trous de fixation - M4 tronçon 1 mètre		C

MOTORISATION

PORTAILS COULISSANTS

Kits d'automatisme FAAC pour portails coulissants



FAA105999144	Kit CYCLO - coulissant - connectable - 400 Kg - 24 Vdc - 868 Mhz Carte E721 ready connect	1 motoréducteur - 2 télécommandes - 1 carte radio embrochable 868 Mhz - 1 paire de photocellules - 1 clignotant.	A
FAA10599914	Kit CYCLO - coulissant - connectable - 800 Kg - 24 Vdc - 868 Mhz Carte E721 ready connect	1 motoréducteur - 2 télécommandes - 1 carte radio embrochable 868 Mhz - 1 paire de photocellules - 1 clignotant.	B
FAA105653144	Kit PRATICO - coulissant - connectable - 600 Kg - 230 V - 868 Mhz - bain d'huile Carte 780D ready connect	1 motoréducteur - 2 télécommandes - 1 carte radio embrochable 868 Mhz - 1 paire de photocellules inox - 1 clignotant.	C
FAABX844Z16	Kit BOX844 - coulissant - connectable - 1800 Kg - 230 V - bain d'huile Carte 780D ready connect	1 motoréducteur - 1 plaque de fondation - 1 cylindre de verrouillage à clé.	D
FAA719308	Crémaillère - acier zingué - 30 x 12 mm - à souder - M4 tronçon 1 mètre		E
FAA719309001	Crémaillère - nylon acier - 30 x 20 mm - 4 trous de fixations et attaches - M4 tronçon 1 mètre		F
FAA719309002	Crémaillère - nylon acier - 30 x 20 mm - 6 trous de fixations et attaches - M4 tronçon 1 mètre		G

Kits d'automatisme BFT pour portails coulissants



BFTR925305-00002	Kit - PRO DEIMOS ULTRA - coulissant - 400 Kg - 24 Vdc	1 motoreducteur - 1 carte radio embrochable 433 Mhz - 2 télécommandes - 1 paire de photocellules avec clignotants intégrés	A
BFTR92530700002	Kit - PRO DEIMOS ULTRA - coulissant - 600 Kg - 24 Vdc	1 motoreducteur - 1 carte radio embrochable 433 Mhz - 2 télécommandes - 1 paire de photocellules avec clignotants intégrés	B
BFTR92529500001	Kit - ARES ULTRA - coulissant - 1000 Kg - 24 Vdc	1 motoreducteur - 1 carte radio embrochable 433 Mhz - 2 télécommandes - 1 paire de photocellules - 1 clignotant de mouvement	C
BFTD221073	Crémaillère - nylon - trame acier		D
BFTP125035	Kit de batteries de secours - DEIMOS / ARES		E

PORTIER ET CONTRÔLE D'ACCÈS

FERMETURE ET VERROUILLAGE

AUTOMATISME DU BÂTIMENT

ALARME INTRUSION

VIDÉOPROTECTION

ALARME INCENDIE ET TECHNIQUE

FILS ET CABLES

FOURNITURES GÉNÉRALES

MOTORISATION

PORTES DE GARAGE

Kits d'automatisme CAME pour portes de garage



CAM8K01MV011	Kit VERPLUS - porte de garage - connectable - force 1000 N - 24 Vdc - 433 Mhz Prévoir guide a chaine ou courroie : CAM001V0679 ou CAM001V0685	1 moteur - 1 carte radio embrochable 433 Mhz - 1 télécommande	A
CAM8K01MV012	Kit VERPLUS - porte de garage - connectable - force 1300 N - 24 Vdc - 433 Mhz Prévoir guide a chaine ou courroie : CAM001V0679 ou CAM001V0685	1 moteur - 1 carte radio embrochable 433 Mhz - 1 télécommande - 1 antenne	B
CAM001V0679	Guide a chaine - VERPLUS - 3,02 m		C
CAM001V0685	Guide a courroie - VERPLUS - 3,02 m		C
CAM001U461XK	Kit V6000 - porte de garage - force 600 N - 24 Vdc - 433 Mhz Prévoir guide a chaine : CAM001V06001	1 moteur - 1 carte radio embrochable 433 Mhz - 1 télécommande	D
CAM001V06001	Guide a chaine - V6000 - 3,02 m		E

Kits d'automatisme FAAC pour portes de garage



FAA105665	Kit DOLPHIN D600 - porte de garage - force 600 N - 433 Mhz - 24 Vdc Carte E600 ready connect - prévoir guide a chaine	1 moteur - 1 carte radio embrochable 868 Mhz - 2 télécommandes.	A
FAA10566514	Kit DOLPHIN D700HS - porte de garage - force 700 N - 433 Mhz - 24 Vdc - ouverture rapide Carte E700 ready connect - prévoir guide a chaine	1 moteur - 1 carte radio embrochable 868 Mhz - 1 télécommande.	B
FAA105666144	Kit DOLPHIN D1000 - porte de garage - 1000 N - 433 Mhz - 24 Vdc Carte E1000 ready connect - prévoir guide a chaine	1 moteur - 1 carte radio embrochable 868 Mhz - 1 télécommande.	C
FAA390125	Guide a chaine - 3 m		D
FAA390131	Guide a chaine - 3,60 m		D

Kit d'automatisme NICE pour portes de garage



NICSPIN20BDKCE	Kit SPINBUSKIT - porte de garage - force 650 N - 433 Mhz bi-directionnelle - 230 V - rail 3 x 1 m fourni	1 moteur - 1 carte radio embrochable 433 Mhz - 1 télécommande - 3 x 1 m rail.	
-----------------------	--	---	---

MOTORISATION

PORTES DE GARAGE



Kits d'automatisme BFT pour portes de garage



BFTR88100300001	Kit BOTTICELLI - porte de garage - force 650N - 433 Mhz -24 Vdc - guide a chaine 2 x 1450 mm	1 opérateur - 1 carte radio embrochable 433 Mhz - 1 télécommande - 1 guide a chaine	A
BFTR88100300011	Kit BOTTICELLI - porte de garage - force 850N - 433 Mhz -24 Vdc - guide a chaine 2 x 1450 mm - centrale avec afficheur	1 opérateur - 1 carte radio embrochable 433 Mhz - 1 télécommande - 1 guide a chaine	B
BFTP125006	Kit de batteries de secours pour BOTTICELLI		C

BARRIÈRES AUTOMATIQUES

Barrières levantes CAME



CAM001FRU0119	Kit barrière levante G2080EZ - connectable - passage jusqu'à 5,60 m - lisse 100 mm x 6000 mm - 24 Vdc Prévoir en options : leds pour lisse - carte radio - paire de photocellules + supports - détecteur + boucle magnétique - carte branchement batteries	1 barrière avec clignotant intégré - 1 lisse - 1 ressort d'équilibre - 1 appui fixe pour lisse - 1 sachet bandes rouges réfléchissantes - 1 renfort interne pour lisse.	A
CAM001FRU0120	Kit barrière levante G3750 - passage jusqu'à 3,75 m - lisse 60 mm x 4200 mm - 24 Vdc Prévoir en options : appui pour lisse - carte radio - paire de photocellules + supports - détecteur + boucle magnétique - carte branchement batteries	1 barrière - 1 lisse - 1 ressort d'équilibre - 1 clignotant + support - 1 sachet bandes rouges réfléchissantes - 1 renfort interne pour lisse.	B
CAM001G4040EZ	Barrière GUARD4 - connectable - encodeur intégré - acier zingué peint - 24 Vdc - max 3,75 m		C
CAM001G02807	Appui fixe pour lisse		D
CAM001G03750	Lisse pour barrière GUARD4 - longueur 4 m		E
CAM001G028401	Cordon lumineux leds GUARD4		F
CAM001G028402	Cable de connexion pour cordon lumineux		G
CAM001G2080EZ	Barrière GUARD8 - connectable - encodeur intégré - acier zingué peint - 24 Vdc - max 7,60 m		H
CAM001G04000	Lisse tubulaire pour barrière GUARD8 - longueur 4 m		I
CAM001G06000	Lisse tubulaire pour barrière GUARD8 - longueur 6 m		I

PORTIER
ET CONTRÔLE D'ACCÈS

FERMETURE
ET VERROUILLAGE

AUTOMATISME
DU BÂTIMENT

ALARME INTRUSION

VIDÉOPROTECTION

ALARME INCENDIE
ET TECHNIQUE

FILS ET CABLES

FOURNITURES
GÉNÉRALES





MOTORISATION

BARRIÈRES AUTOMATIQUES

Kits barrières levantes FAAC

A 	B 	C 
FAABOXB614S Kit B614 - passage jusqu'à 4 m - lisse 75 mm x 4300 mm - 24 Vdc Prévoir en options : appui pour lisse - carte radio - paire de photocellules + supports - détecteur + boucle magnétique - carte branchement batteries	1 barrière - 1 plaque de fondation - 1 lisse - 1 flasque de fixation - 1 ressort d'équilibrage - 1 patte d'attache double ressorts - adhésifs réfléchissants	A
FAABOXB680H6M Kit B680H - passage jusqu'à 5,60 m - lisse 85 mm x 6000 mm - 24 Vdc Prévoir en options : carte radio - paire de photocellules + supports - détecteur + boucle magnétique - carte branchement batteries	1 barrière - 1 plaque de fondation - 1 lisse - 1 flasque de fixation - 1 ressort d'équilibrage - 1 appui fixe pour lisse + plaque de fondation - 1 lisse 4 m - 1 extension lisse 2,30 m - 1 support de jonction de lisse - adhésifs réfléchissants.	B
FAABOXB680H8M Kit B680H - passage jusqu'à 7,60 m - lisse 85 mm x 8000 mm - 24 Vdc Prévoir en options : carte radio - paire de photocellules + supports - détecteur + boucle magnétique - carte branchement batteries	1 barrière - 1 plaque de fondation - 1 lisse - 1 flasque de fixation - 1 ressort d'équilibrage - 1 appui fixe pour lisse + plaque de fondation - 1 lisse 4 m - 1 extension lisse 4,30 m - 1 support de jonction de lisse - adhésifs réfléchissant.	C

Barrières levantes NICE

A 	B 	C 	D 
NICM3BAR Barrière MBAR - passage 3 m - 24 Vdc Détecteur de boucle intégré			A
NICM5BAR Barrière MBAR - passage 5 m - 24 Vdc Détecteur de boucle intégré			B
NICM7BAR Barrière MBAR - passage 7 m - 24 Vdc Détecteur de boucle intégré			B
NICXBA15 Lisse - alu laquée - 69 x 92 x 3150 mm - pour M3BAR			C
NICXBA14 Lisse - alu laquée - 69 x 92 x 4150 mm - pour M5BAR			C
NICXBA5 Lisse - alu laquée - 69 x 92 x 5150 mm - pour M7BAR			C
NICXBA7 Clignotant à intégrer sous capot MBAR			D

MOTORISATION

BORNES AUTOMATIQUES

Borne escamotable CAME



CAM8K24AJ001	Borne escamotable G6 - fonte 11 mm - RAL 7016 - 24 Vdc - IP67 - diamètre 250 mm - hauteur 600 mm	1 coffrage a sceller - 1 borne G6HE - 1 bandeau réfléchissant - 1boitier de commande - 1 accessoire de cablage.
---------------------	--	---

Bornes escamotables FAAC



FAABOXJ200	Kit borne escamotable J200HA - acier 6 mm - RAL 7021 - diamètre 200 mm - hauteur 600 mm	1 borne J200HA - 1 cable 815 - kit de déblocage avec pressostat - 1 kit led - 1 coffret de gestion J275	A
FAA116007	Borne escamotable J275HA - acier 7 mm - RAL 7021 - couronne lumineuse led - diamètre 275 mm - hauteur 800 mm		B
FAA1161001	Puit pour borne escamotable J275 - 600 mm		C
FAA1161011	Réhausse complémentaire pour puit J275 - 200 mm		-
FAA116300	Coffret de gestion JE275 - pilotage de 4 bornes		-

VOLETS ROULANTS / BATTANTS

Kits d'automatisme CAME pour volets roulants

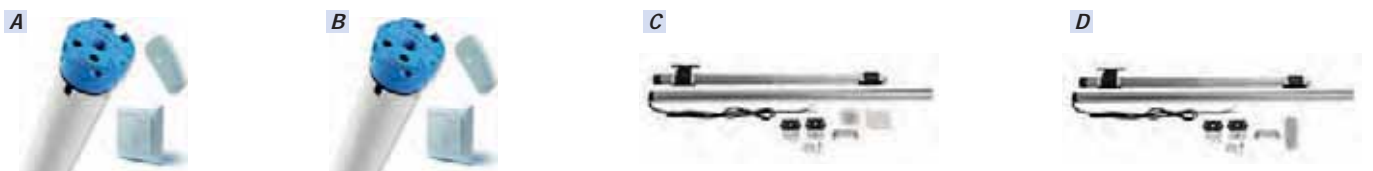

CAM001UY0032	Kit volets roulants MONDRIAN 5 - filaire - 30 Nm - diamètre 45 mm - volet de 900 a 1700 mm	1 moteur tubulaire - 1 interrupteur double a encastrer	A
CAM001UY0033	Kit volets roulants MONDRIAN 5 - radio - 30 Nm - diamètre 45 mm - volet de 900 a 1700 mm	1 moteur tubulaire - 1 récepteur radio 433 Mhz - 1 émetteur mural TX1	B
CAM001UY0062	Kit volets roulants MONDRIAN 4 - filaire - 10 Nm - diamètre 35 mm - volet de 650 a 1880 mm	1 moteur tubulaire - 1 interrupteur double a encastrer	C
CAM001UY0063	Kit volets roulants MONDRIAN 4 - radio - 10 Nm - diamètre 35 mm - volet de 650 a 1880 mm	1 moteur tubulaire - 1 récepteur radio 433 Mhz - 1 émetteur mural TX1	D

MOTORISATION

VOLETS ROULANTS / BATTANTS

Kits d'automatisme FAAC pour volets roulants



FAA143211	Kit volets roulants TM2 - filaire - 15 Nm - volet de 700 a 1700 mm (2450 mm avec rallonge)	1 moteur tubulaire - 1 interrupteur filaire - 1 jeu d'adaptateur	A
FAA143212	Kit volets roulants TM2 - filaire - 30 Nm - volet de 700 a 1700 mm (2450 mm avec rallonge)	1 moteur tubulaire - 1 interrupteur filaire - 1 jeu d'adaptateur	-
FAA143213	Kit volets roulants TM2 - radio - 15 Nm - volet de 740 a 1740 mm (2490 avec rallonge)	1 moteur tubulaire - 1 récepteur radio intégré - 1 télécommande 433 Mhz - 1 jeu d'adaptateur	B
FAA143214	Kit volets roulants TM2 - radio - 30 Nm - volet de 740 a 1740 mm (2490 avec rallonge)	1 moteur tubulaire - 1 récepteur radio intégré - 1 télécommande 433 Mhz - 1 jeu d'adaptateur	-
FAA132218	Rallonge TM2 - 1500 mm - tube octogonal - diamètre 60 mm		C

Kits d'automatisme CAME pour volets battants



CAM001FR1333	Kit volets battants SYSTEM UP - filaire - 230 V - moteurs droite et gauche	1 moteur droit - 1 moteur gauche - 1 interrupteur	A
CAM001FR1336	Kit volets battants SYSTEM UP - radio - 230 V - moteurs droite et gauche	1 moteur droit - 1 moteur gauche - 1 télécommande 433 Mhz	A
CAM001FR1339	Kit volets battants SYSTEM UP - filaire - 24 Vdc - moteurs droite et gauche	1 moteur droit - 1 moteur gauche - 1 télécommande 433 Mhz - (prévoir alimentation 24 Vdc / 4 A)	B
CAM001FR1342	Kit volets battants SYSTEM UP - radio - 24 Vdc - moteurs droite et gauche	1 moteur droit - 1 moteur gauche - 1 télécommande 433 Mhz - (prévoir alimentation 24 Vdc / 4 A)	C

Kits d'automatisme FAAC pour volets battants

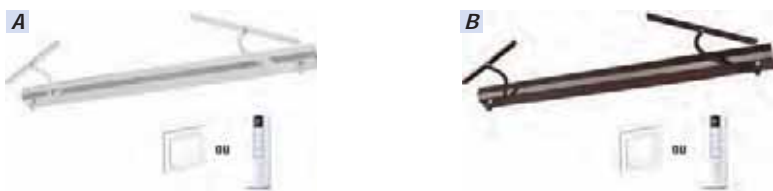

FAA105765	Kit volets battants NIGHT & DAY - filaire - 230 V - blanc 9010	1 opérateur - 2 bras de transmissions - 1 interrupteur double a encastrer	A
FAA105766	Kit volets battants NIGHT & DAY - filaire - 230 V - marron 8017	1 opérateur - 2 bras de transmissions - 1 interrupteur double a encastrer	B
FAA105760	Kit volets battants NIGHT & DAY - radio - 230 V - blanc 9010	1 opérateur - 2 bras de transmissions - 1 récepteur radio intégré - 1 télécommande 433 Mhz	A
FAA105761	Kit volets battants NIGHT & DAY - radio - 230 V - marron 8017	1 opérateur - 2 bras de transmissions - 1 récepteur radio intégré - 1 télécommande 433 Mhz	B

MOTORISATION

ACCESSOIRES DE MOTORISATION

Système de gestion à distance CAME



CAM806SA0110	CAME KEY - passerelle d'accès local pour configuration et maintenance via l'application CAME SETUP	A
CAM8K06SA001	Kit de connexion - passerelle ethernet RETH001 + module esclave RSLV001 radio	B
CAM001UR042	Module Connect Gateway - configurable en Wifi - LAN - GSM - pour gestion a distance	-

Télécommandes CAME



CAM001TOP432EE	Télécommande 433 Mhz - 2 touches - code fixe	A
CAM001TOP434EE	Télécommande 433 Mhz - 4 touches - code fixe	B
CAM001TOP862EE	Télécommande 868 Mhz - 2 touches - code fixe	C
CAM001TOP864EE	Télécommande 868 Mhz - 4 touches - code fixe	D

Télécommandes bi-fréquences CAME



Télécommandes bi-fréquences 433 / 868 Mhz

CAM806TS0090	2 touches - code fixe - grise Code fixe = touches noires	A
CAM806TS0092	2 touches - code fixe - noire Code fixe = touches noires	B
CAM806TS0100	4 touches - code fixe - grise Code fixe = touches noires	C
CAM806TS0102	4 touches - code fixe - noire Code fixe = touches noires	D
CAM806TS0110	2 touches - rolling code - grise Rolling code : touche blanches	E
CAM806TS0112	2 touches - rolling code - noire Rolling code : touche blanches	F
CAM806TS0120	2 touches - rolling code - grise Rolling code : touche blanches	G
CAM806TS0122	2 touches - rolling code - noire Rolling code : touche blanches	H

Photocellules CAME



CAM001DIR10	Paire de photocellules DIR10 - rayon infrarouge synchronisé - saillie - portée 10 m - ABS - 12 / 24 - Vac / Vdc	A
CAM001DNF10	Paire de photocellules FIRSTLINE - rayon infrarouge - saillie - portée 10 m - ABS	B
CAM001DELTAE	Paire de photocellules DELTA-E - rayon infrarouge - saillie - portée 20 m - 12 / 24 - Vac / Vdc	C
CAM001DELTAI	Paire de photocellules DELTA-I - rayon infrarouge - encastrée - portée 20 m - 12 / 24 - Vac / Vdc	D

Kits de commande radio CAME



CAM001TRA03	Kit de commande radio 433 Mhz - 12 / 24 - Vac / Vdc	1 récepteur radio bi-canal 433 Mhz IP54 - 1 antenne - 1 câble RG58 5 m - 2 télécommandes	A
CAM001TRA04	Kit de commande radio 433 Mhz - 230 V - pour volet roulant	1 armoire de commande - 1 carte radio embrochable 433 Mhz - 2 télécommandes	B

MOTORISATION

ACCESSOIRES DE MOTORISATION

Profils de sécurité CAME

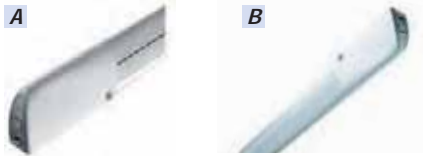

CAM001DFWN1500	Profil de sécurité - mécanique a cable - hauteur 1,50 m	A
CAM001DFWN1700	Profil de sécurité - mécanique a cable - hauteur 1,70 m	A
CAM001DFWN2000	Profil de sécurité - mécanique a cable - hauteur 2,00 m	B
CAM001FR1101	Pont radio pour profil de sécurité	-

Clignotants de mouvement

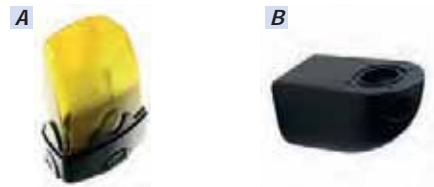

CAM001KLED	Clignotant de mouvement - led - ABS - 230 V	A
CAM001KLED24	Clignotant de mouvement - led - ABS - 24 Vdc	A
CAM001KIAROS	Support mural pour clignotant de mouvement	B

Autres accessoires CAME



CAM806SL0210	Sélecteur BLUETOOTH - 15 utilisateurs - 12 / 24 - Vac / Vdc - pose saillie Ouverture du portail via application CAME AUTOMATIONBT - compatible toutes marques	A
CAM001TOPA433N	Antenne déportée - 433 Mhz - (prévoir cable RG58)	B
CAM001TOPA862N	Antenne déportée - 868 Mhz - (prévoir cable RG58)	C
CAM001TOPRG58	Cable RG58 pour cablage antenne déportée (vendu au metre)	D
CAM001DIRL	Colonnnettes alu - hauteur 500 mm - pour CAM001DIR10	E
CAM001DELTAB	Colonnnettes alu - hauteur 500 mm - pour CAM001DELTAE	F
CAM001FR0957	Boitier de commande Pompier - triangle 11 mm - rouge - saillie	G
CAM001FR0955	Clé triangle 11 mm - pour boitier Pompier	H
CAM001AF43S	Carte radiofréquence - 433 Mhz - embrochable	I
CAM001AF868	Carte radiofréquence - 868 Mhz - embrochable	J
CAM001RE432M	Récepteur bi-canal - 433 Mhz - extérieur IP 54 - 12 / 24 Vac	K
CAM001RE862M	Récepteur bi-canal - 868 Mhz - extérieur IP 54 - 12 / 24 Vac	K

MOTORISATION

ACCESSOIRES DE MOTORISATION

Télécommandes FAAC

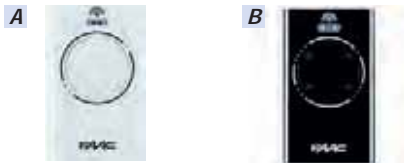

Simply automatic.

FAA787009	Télécommande 868 Mhz - 2 touches - blanche	A
FAA7870091	Télécommande 868 Mhz - 2 touches - noire	B
FAA787010	Télécommande 868 Mhz - 4 touches - blanche	A
FAA7870101	Télécommande 868 Mhz - 4 touches - noire	B

Photocellules FAAC



Simply automatic.

FAA785102	Paire de photocellules XP20D - saillie - portée 20 m - orientable 180° - 12 / 24 - Vdc / Vac - IP54	A
FAA785103	Paire de photocellules XP20BD - saillie - Bus 2 Easy non polarisé - portée 20 m - orientable 180° - 12 / 24 - Vdc / Vac - IP54	A
FAA785104	Paire de photocellules XP20WD - saillie - sans fil - portée 20 m - orientable 180° - 12 / 24 - Vdc / Vac - IP54	A
FAA785105	Paire de photocellules XP30 - saillie - portée 30 m - 24 Vac / Vdc - IP54	B
FAA785106	Paire de photocellules XP30 - saillie - Bus 2 Easy non polarisé - portée 30 m - 24 Vac / Vdc - IP54	-
FAAFOTIR30	Paire de photocellules antivandales FOTIR - saillie - portée 30 m - orientable 180° - IP54	C

Autres accessoires FAAC



Simply automatic.

FAA410023	Clignotant de mouvement - led - IP55 - 230 V	A
FAA410024	Clignotant de mouvement - led - IP55 - 24 Vdc	B
FAA401028	Colonnettes alu - hauteur 575 mm	C
FAA401039	Colonnettes double alu - hauteur 1115 mm	D
FAAK787749	Récepteur bi-canal XR868C - 868 Mhz - antenne incorporée - 12 / 24 - Vac / Vdc - IP44	E
FAAK787750	Récepteur quadri-canal XR868C - 868 Mhz - antenne incorporée - 12 / 24 - Vac / Vdc - IP44	E
FAA787828	Récepteur bi-canal RP868SLH - embrochable - 868 Mhz - antenne incorporée	F
FAA412006	Antenne déportée 868 Mhz - câble de 5 m	G
FAA736427	Tranche de sécurité a cable M60 - hauteur 2 m	H
FAA736428	Tranche de sécurité a cable M60 - hauteur 2,5 m	I
FAA390923	Kit batterie de secours XBAT24 pour automatisme	J
FAA714017	Bidon d'huile haute performance FAAC HP - pour verin hydraulique - 1 litre	K
FAAMATRIXS	Controleur de boucle a induction - monocanal - 12 / 24 - Vac / Vdc	L
FAAMATRIXD	Controleur de boucle a induction - binocanal - 12 / 24 - Vac / Vdc	-

MOTORISATION

ACCESSOIRES DE MOTORISATION

Récepteurs NICE

Nice



A	NICOXIBD	Récepteur radio embrochable bidirectionnel - 433 Mhz - 4 canaux	A
B	NICOXILR	Récepteur radio embrochable bidirectionnel - 433 Mhz - 4 canaux - longue portée technologie LoRa	B
C	NICOXI	Récepteur embrochable - ONE - 433 Mhz - 4 canaux	C
D	NICOXIFM	Récepteur embrochable - ONE - 868 Mhz - 4 canaux	D
E	NICOX2	Récepteur pré-cablé - ONE - universel - 433 Mhz - 2 canaux	E
E	NICOX2T	Récepteur pré-cablé - ONE - universel - 433 Mhz - 2 canaux - répéteur oncorporé	E
F	NICFLOX2	Récepteur - FLO - 433 Mhz - 2 canaux - code fixe	F
F	NICFLOX2R	Récepteur - FLO - 433 Mhz - 2 canaux - rolling code	F
G	NICFLOX12	Récepteur embrochable - FLO - 433 Mhz - 2 canaux - code fixe	G
H	NICFLOX12R	Récepteur embrochable - FLO - 433 Mhz - 2 canaux - rolling code	H

Photocellules NICE

Nice

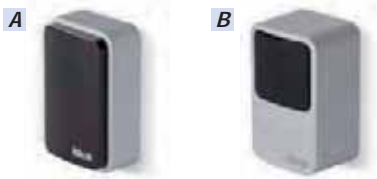

A	NICEPM	Paire de photocellules - ERA M	A
B	NICEPMAO	Paire de photocellules - ERA M - orientable 30° - antivandale	B
B	NICEPMAOB	Paire de photocellules - ERA M - orientable 30° - antivandale - Bluebus	B

Télécommandes NICE

Nice



A	NICON3LR	Télécommande bidirectionnelle - 433 Mhz - 3 canaux + 1 touche de retour d'état de l'automatisme	-
A	NICON3EBD	Télécommande bidirectionnelle - 433 Mhz - technologie LoRa longue portée - 3 canaux + 1 touche de retour d'état de l'automatisme	A
B	NICFLO1	Télécommande - FLO - 433 Mhz - 1 canal	B
C	NICFLO2	Télécommande - FLO - 433 Mhz - 2 canaux	C
D	NICFLO4	Télécommande - FLO - 433 Mhz - 4 canaux	D
C	NICFLO2RS	Télécommande - FLOR S - 433 Mhz - 4 canaux - rolling code	C
E	NICFLO4RS	Télécommande - FLOR S - 433 Mhz - 4 canaux - rolling code	E
F	NICON2E	Télécommande Era one - 433 Mhz - 2 canaux	F
G	NICON4E	Télécommande Era one - 433 Mhz - 4 canaux	G
F	NICON2EFM	Télécommande Era one - 868 Mhz - 2 canaux	F

MOTORISATION

ACCESSOIRES DE MOTORISATION







Autres accessoires NICE

Nice

A		B		C		D		E	
NICIT4WIFI	Kit interface WIFI pour le contrôle des automatismes Nice possédant une connectique BusT4 via smartphone		1 interface WIFI - 1 câble Bus T4 - 1 adaptateur IBT4N						A
NICCORE	Interface WIFI et radio pour la gestion et le contrôle des automatismes et dispositifs Nice,								B
NICELAC	Clignotant de mouvement - led - 230 V - antenne 433 Mhz intégrée								C
NICELDC	Clignotant de mouvement - led - 12 / 36 Vdc - antenne 433 Mhz intégrée								C
NICPPH3	Colonnettes alu - hauteur 500 mm								D
NICPPH4	Colonnettes double alu - hauteur 1000 mm								E

Accessoires BFT



A		B		C		D		E		F		G	
BFTP111494	Carte d'extension - B EBA - Wifi Gateway - pilotage des automatismes via application U Control												A
BFTD111904	Télécommande - MITTO - 433 Mhz - 2 canaux												B
BFTD111906	Télécommande - MITTO - 433 Mhz - 4 canaux												C
BFTP121024	Clavier codé radio - 433 Mhz - touches à effleurements												D
BFTD11367400001	Récepteur bi-canal - 433 Mhz - boîtier extérieur												E
BFTD11380700002	Récepteur bi-canal - 433 Mhz - embrochable - 230 V												-
BFTP111528	Paire de photocellules orientables THEA - clignotants de mouvements intégré - 24 Vac / Vdc												F
BFTP903018	Paire de colonnettes pour THEA - hauteur 522 mm												G

PORTIER
ET CONTRÔLE D'ACCÈSFERMETURE
ET VERROUILLAGEAUTOMATISME
DU BÂTIMENT

ALARME INTRUSION

VIDÉOPROTECTION

ALARME INCENDIE
ET TECHNIQUE

FILS ET CÂBLES

FOURNITURES
GÉNÉRALES

MOTORISATION

ACCESSOIRES DE MOTORISATION

Télécommandes PRASTEL

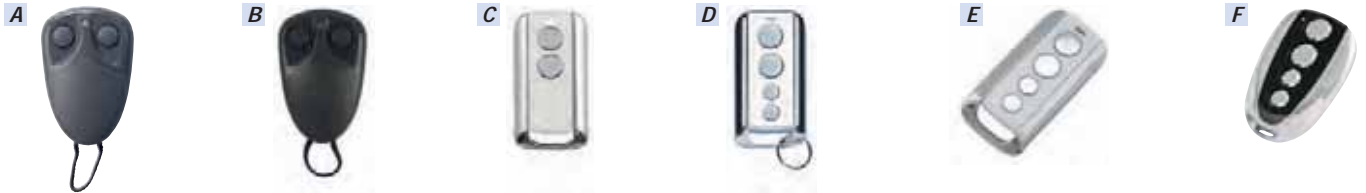

PRAMPSDT2	Télécommande bi-technologie - 433 Mhz + 125 Khz - 2 touches - rolling code	A
PRAMPSTP2EXP	Télécommande 433 Mhz - 2 canaux - rolling code	B
PRASLIM2E	Télécommande 433 Mhz - 2 canaux - rolling code - métal	C
PRASLIM4E	Télécommande 433 Mhz - 4 canaux - rolling code - métal	D
PRASLIM4EDT	Télécommande bi-technologie - 433 Mhz + 125 Khz - 4 canaux - rolling code - métal	E
PRATC4E	Télécommande 433 Mhz - 4 canaux - rolling code - contour métal - compatible tous récepteurs Prastel	F

Récepteurs PRASTEL

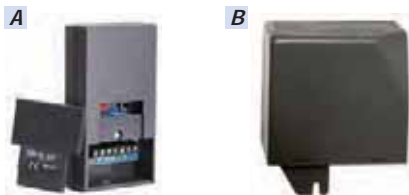

PRAMR1EXP	Récepteur mono-canal - 433 Mhz - intérieur IP44 - 1000 codes - 12 / 24 - Vac / Vdc	A
PRAMR2EXP	Récepteur bi-canal - 433 Mhz - extérieur IP55 - 1000 codes - 12 / 24 - Vac / Vdc	B
PRAMR4EXP	Récepteur quadri-canal - 433 Mhz - extérieur IP55 - 1000 codes - 12 / 24 - Vac / Vdc	B

Autres accessoires PRASTEL



PRAFEBOLIGHT	Clignotant de mouvement - led - 12 / 24 / 230 V	A
PRACMM200	Profil de sécurité - mécanique à câble - 2 m	B
PRATCO7KIT	Kit pont radio 868 Mhz pour profil de sécurité	C
PRAFT30AV	Paire de photocellules antivandales - saillie - portée 30 m - orientable 180° - 12 / 24 - Vac / Vdc	D
PRAMLX220BZ	Détecteur de boucle magnétique - 1 canal - 230 V - rail din	E
PRAMLX24V	Détecteur de boucle magnétique - 1 canal - 12 / 24 - Vac / Vdc - rail din	F
PRAWIRE1	Boucle magnétique assemblée - périmètre 6 m + 15 m de câble	G
PRAWIRE2	Boucle magnétique assemblée - périmètre 10 m + 15 m de câble	G

DOMOTIQUE RÉSIDENIELLE

MICROMODULES YOKIS

PORTIER
ET CONTRÔLE D'ACCÈS

FERMETURE
ET VERROUILLAGE

AUTOMATISME
DU BÂTIMENT

ALARME INTRUSION

VIDÉOPROTECTION

ALARME INCENDIE
ET TECHNIQUE

FILS ET CABLES

FOURNITURES
GÉNÉRALES



Kits micromodules

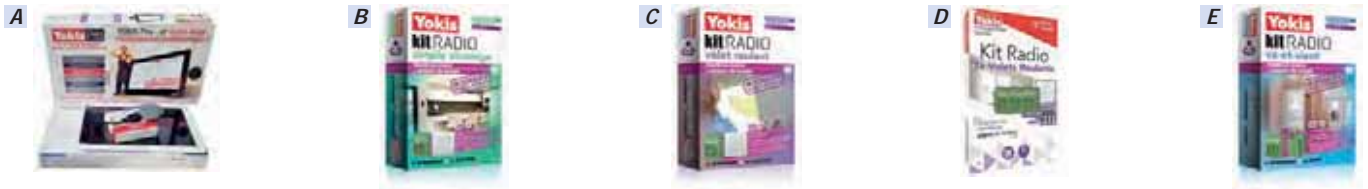

YOKKITYPRO	Kit de programmation pour la configuration et validation des systèmes radio Yokis	1 tablette 10» Android - 1 clé USB Yokey - 1 application YokisPro	A
YOKKITRDIOSAP	Kit Radio Power - simple allumage	1 YOKMTR2000ERP - 1 YOKTLM1T45P	B
YOKKITRADIOVRP	Kit Radio Power - volet roulant	1 YOKMVR500ERP - 1 YOKTLM1T45	C
YOKKITRADIO3VRP	Kit Radio Power - 3 volets roulants	3 YOKMVR500ERP - 3 YOKR12M - 1 YOKTLM2T45P	D
YOKKITRADIOVVP	Kit Radio Power - va et vient	1 YOKMTR2000ERP - 2 YOKE2BPP	E

Télérupteurs



YOKMTR2000E	Télérupteur temporisable - 2000 W - 10 A - encastré	A
YOKMTR2000ERP	Télérupteur Radio Power temporisable - 2000 W - 10 A - encastré	B
YOKMTR2000ERPX	Télérupteur Radio Power temporisable - 2000 W - 10 A - antenne externe - encastré	C
YOKMTR2000MRP	Télérupteur Radio Power temporisable - 2000 W - 10 A - modulaire	D
YOKMTR2000MRPX	Télérupteur Radio Power temporisable - 2000 W - 10 A - modulaire - antenne externe	E

Micromodules volets roulants



YOKMVR500E	Micromodule volet roulant - filaire - 500 W - encastré	A
YOKMVR500ERP	Micromodule volet roulant Radio Power - 500 W - encastré	B
YOKMVR500ERPX	Micromodule volet roulant Radio Power - 500 W - encastré - antenne externe	C
YOKMVR500MRP	Micromodule volet roulant Radio Power - 500 W - modulaire	-
YOKMVR500MRPX	Micromodule volet roulant Radio Power - 500 W - modulaire - antenne externe	-

Téléviateurs temporisables



YOKMTV500E	Téléviateur temporisable - 500 W sans neutre - filaire - encastré	A
YOKMTV500M	Téléviateur temporisable - 500 W sans neutre - filaire - modulaire	B
YOKMTV500ERP	Téléviateur temporisable - 500 W avec neutre - Radio Power - encastré	-
YOKMTV300MRP	Téléviateur temporisable - 300 W avec neutre - Radio Power - modulaire	-

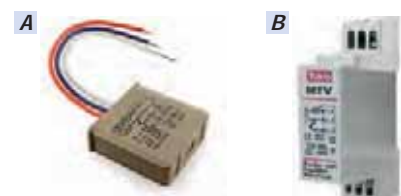

DOMOTIQUE RÉSIDENIELLE

MICROMODULES YOKIS



Télécommandes multifonctions

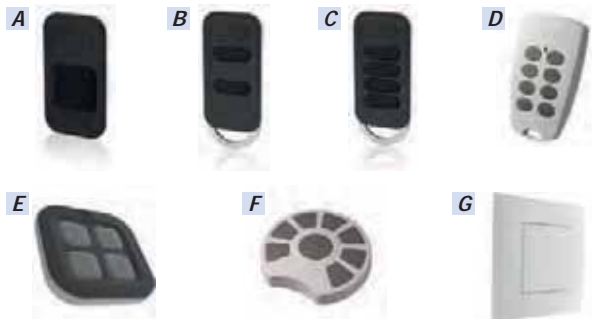

YOKTLC1TP	Télécommande multifonctions - 1 canal	A
YOKTLC2TP	Télécommande multifonctions - 2 canaux	B
YOKTLC4TP	Télécommande multifonctions - 4 canaux	C
YOKTLC8CP	Télécommande multifonctions - 8 canaux	D
YOKGALET4TP	Télécommande galet multifonctions - 4 canaux	E
YOKGALET8TP	Télécommande galet multifonctions - 8 canaux	F
YOKTLM1T45P	Télécommande multifonctions - 1 canal - murale	G
YOKTLM2T45P	Télécommande multifonctions - 2 canaux - murale	-
YOKTLM4T45P	Télécommande multifonctions - 4 canaux - murale	-

Autres modules Yokis

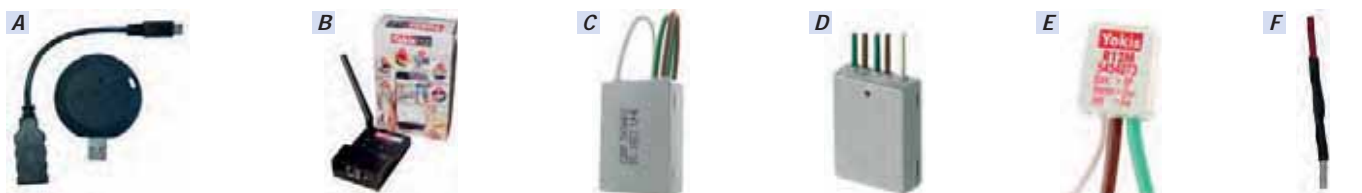

YOKYOKEY	Antenne avec interface USB - Permet la communication radio entre l'application YokisPro et l'installation	A
YOKYOKISHUB	HUB IP / radio - Permet à l'utilisateur de commander les modules du système au travers de l'application YnO en local ou depuis l'extérieur	B
YOKMAU500ERP	Module Radio Power - automatisme de portail - compatible FAAC Module permettant de piloter et paramétrer une motorisation FAAC depuis un émetteur Yokis ou l'application Yokis YnO	-
YOKMAU500ERPX	Module Radio Power - automatisme de portail - antenne externe - compatible FAAC Module permettant de piloter et paramétrer une motorisation FAAC depuis un émetteur Yokis ou l'application Yokis YnO	-
YOKE2BPP	Émetteur Radio Power - 2 canaux - encastré	C
YOKE2BPPX	Émetteur Radio Power - 2 canaux - antenne externe - encastré	-
YOKE4BPP	Émetteur Radio Power - 4 canaux - encastré	D
YOKR12M	Interface pour bouton double	E
YOKD600V	Diode pour centralisation par fil pilote	F
YOKCHR3W	Charge résistive 3 W pour ampoules éco et led	-

DOMOTIQUE LEGRAND

Kits domotique Legrand



LEG067700	Pack de démarrage installation connectée - finition Céliane blanc	1 commande générale sans fil départ / arrivée - 1 prise connectée 16A + passerelle WIFI	A
LEG067770	Pack de démarrage installation connectée - finition Céliane titane	1 commande générale sans fil départ / arrivée - 1 prise connectée 16A + passerelle WIFI	B
LEG067630	Pack extension connecté éclairage - finition Céliane blanc	1 prise de courant 16A connectée - 1 commande sans fil d'éclairage et de prises - 1 interrupteur connecté a option variateur.	C
LEG067631	Pack extension connecté éclairage - finition Céliane titane	1 prise de courant 16A connectée - 1 commande sans fil d'éclairage et de prises - 1 interrupteur connecté a option variateur.	D
LEG067638	Pack prises connectées - finition Céliane blanc	3 prises de courant 16A connectées	E
LEG067639	Pack prises connectées - finition Céliane titane	3 prises de courant 16A connectées	F

DOMOTIQUE RÉSIDENIELLE

DOMOTIQUE LEGRAND

Modules Legrand complémentaires



LEG067721	Interrupteur filaire simple - connecté - option variation - finition Céliane blanc	A
LEG067771	Interrupteur filaire simple - connecté - option variation - finition Céliane titane	B
LEG067723	Commande simple - sans fil - éclairage et prises - finition Céliane blanc	C
LEG067773	Commande simple - sans fil - éclairage et prises - finition Céliane titane	D
LEG067724	Commande double - sans fil - éclairage et prises - finition Céliane blanc	E
LEG067774	Commande double - sans fil - éclairage et prises - finition Céliane titane	F
LEG067725	Prise de courant connecté - 16 A - finition Céliane blanc Mesure de la puissance instantanée et suivi de la consommation	G
LEG067775	Prise de courant connecté - 16 A - finition Céliane titane Mesure de la puissance instantanée et suivi de la consommation	H
LEG067726	Interrupteur connecté pour volet roulant - finition Céliane blanc	I
LEG067776	Interrupteur connecté pour volet roulant - finition Céliane titane	J
LEG067646	Commande sans fil pour centralisation des volets roulants - finition Céliane blanc	K
LEG067647	Commande sans fil pour centralisation des volets roulants - finition Céliane titane	L
LEG064872	Commande générale sans fil - départ / arrivée - finition Céliane blanc	M
LEG064873	Commande générale sans fil - départ / arrivée - finition Céliane titane	N
LEG064884	Commande sans fil - lever / coucher - finition Céliane blanc	O
LEG064885	Commande sans fil - lever / coucher - finition Céliane titane	P
LEG064887	Prise de courant mobile 16 A - enfichage dans prise existante	Q
LEG064888	Micromodule pour éclairage connecté - 300 W	R
LEG067697	Micromodule pour volet roulant connecté	S

DEMAIN ... FIN DES LIGNES RTC

SWITCH'GSM
IP 3G

SWITCH'GSM IP - 3G
LA SOLUTION LA PLUS
PERFORMANTE DU MARCHÉ

2018

4^{ÈME} TRIMESTRE

Arrêt commercial des
ouvertures de nouvelles
lignes analogiques RTC

2019

2020

2021

À PARTIR DE 2022
Début de la fermeture
technique des services

2022

- > Data IP par GSM et liaison Ethernet protocole DC 09
- > Nouveau module GSM fonctionnant en 3G/2G
- > Programmation par synthèse vocale et Web serveur



www.altec-atls.fr



ALARME INTRUSION

ALARMES RADIO	124
ALARMES MIXTES FILAIRE/RADIO	149
DÉTECTION INTÉRIEURE FILAIRE	161
DÉTECTION EXTÉRIEURE FILAIRE.....	166
SIRÈNES.....	172
TRANSMETTEURS	175
ACCESSOIRES	180



ALARMES RADIO

DSC - WIRELESS PREMIUM

Les centrales DSC Wireless Premium offrent une communication radio 868 MHz sécurisée entre les dispositifs et la centrale grâce à une technologie anti-interférence et contre le blocage des fréquences.

Autonomie des piles jusqu'à 8 ans des dispositifs pour réduire les coûts de remplacement des piles.

Portée fiable jusqu'à 2 km qui limite la nécessité de répéteurs dans les grands établissements.

Protection contre les outils d'analyse et les attaques numériques par un cryptage AES à 128 bits.

Système d'alarme évolutif avec une gamme complète et élargie de périphériques de sécurité anti-intrusion et contre les risques domestiques (malaise/santé, incendie, inondation, gaz, température...).

Solution de vérification visuelle la plus sophistiquée grâce à ses caméras intégrées aux détecteurs qui sont activées au moment où une alarme est déclenchée (max 10 détecteurs caméra).

Centrales Wireless Premium



	DSCWP8010	DSCWP8030	DSCWP8033
Zones	30	64	64
Détecteurs avec caméra	10	10	15
Partitions	3	3	3
Utilisateurs	8	48	48
Badges de proximité	8	32	32
Télécommandes	8	32	32
Boutons panique (PG8938)	15	15	15
Claviers	8	32 (dont 10 claviers WK250 max)	32 (dont 10 claviers WK250 max)
Sirènes	4	8	8
Répéteurs	4	4	4
Clavier intégré à la centrale	Oui	Oui	Non
Sirène intégrée à la centrale	Oui	Oui	Non
Synthèse vocale intégrée à la centrale	Non	Oui	Non
Lecteur de proximité intégré à la centrale	Non	Non	Oui
Entrées filaires	1	1	1
Sorties filaires	1 sortie PGM	1 sortie Sirène	1 sortie Sirène
Journal d'évènements	250	1 000	1 000
Batterie de secours	12 heures	24 heures	24 heures
Transmission	Digitale (Contact ID, SIA)	Vocale, Digitale (Contact ID, SIA)	Vocale, Digitale (Contact ID, SIA)
Modes de transmission	RTC (intégré), GSM/GPRS (option), IP (option)	RTC (intégré), GSM/GPRS (option), IP (option)	RTC (intégré), GSM/GPRS (option), IP (option)
Application utilisateur "CONNECT ALARM"	Oui (via Powerlink ou GSM350)	Oui (via Powerlink ou GSM350)	Oui (via Powerlink ou GSM350)
Application installateur "ALARM INSTALL"	Oui (via Powerlink ou GSM350)	Oui (via Powerlink ou GSM350)	Oui (via Powerlink ou GSM350)

ALARMES RADIO

DSC - WIRELESS PREMIUM

Kits Wireless Premium standard



Kits pour installation d'alarme intrusion radio traditionnelle

DSCPREMIUM10KIT	Contient : 1x Centrale WP8010 1x Détecteur IRP 12 mètres PG8904 1x Contact d'ouverture PG8945 1x Télécommande PG8929	
DSCPREMIUM30KIT	Contient : 1x Centrale WP8030 1x Détecteur IRP PG8904 1x Contact d'ouverture PG8945 1x Télécommande PG8929	
DSCPREMIUM33KIT2	Contient : 1x Centrale WP8033 1x Clavier WK250 3x Badges MPT 1x Détecteur IRP PG8914 1x Contact d'ouverture PG8303 1x Télécommande PG8929NF	

Kits Wireless Premium avec levée de doute image



Kits pour installation d'alarme intrusion radio avec vérification vidéo

DSCPREMIUM10KITVERIF	Contient : 1x Centrale DSCWP8010 1x Détecteur IRP 12 mètres PG8904 1x Contact d'ouverture PG8945 1x Télécommande PG8929 1x Transmetteur IP POWERLINK 1x Détecteur IRP / caméra PG8934P	
DSCPREMIUM30KITVERIF	Contient : 1x Centrale DSCWP8030 1x Détecteur IRP PG8904 1x Contact d'ouverture PG8945 1x Télécommande PG8929 1x Transmetteur IP POWERLINK 1x Détecteur IRCAM PG8934P	
DSCPREMIUM33KITVERIF2	Contient : 1x Centrale DSCWP8033 1x Clavier WK250 3x Badges MPT 1x Détecteur IRP PG8914 1x Contact d'ouverture PG8303 1x Télécommande PG8929NF 1x Transmetteur IP POWERLINK 1x Détecteur IRCAM PG8934P	

ALARMES RADIO



DSC - WIRELESS PREMIUM

Modules de transmission

DSC

Répéteur radio

DSC

DSCGSM350	Transmission GSM/GPRS Antenne intégrée Transmission Digitale et IP vers télésurveilleur Transmission SMS et Vocale vers utilisateur Connexion à l'application smartphone	
DSCPOWERLINK	Transmission IP vers télésurveilleur Connexion à l'application smartphone	

	Alimentation 230V Batterie de secours 48h Pack piles lithium fourni
DSCPG8920EU	

Claviers et badges

DSC

Les claviers sont équipés
d'un lecteur de badges



DSCWK141	Touches mécanique en silicone 1 pile CR123 fournie	A
DSCWK160	Ecran tactile 4 piles LR6/AA fournies	B
DSCWK250	Affichage LCD Touches mécaniques design Sirène intégrée 4 piles LR6/AA fournies Pour l'utilisation et la programmation du système	C
DSCMPT	Mini badge de proximité Couleur aléatoire	D
DSCMPT8	Mini badge de proximité Sachet de 8 unités de couleurs différentes	D

Télécommandes

DSC

Confirmation de la commande par signal sonore et LED

DSCPG8938NF	Bouton panique NF&A2P type 2 1 pile CR2032 fournie Autonomie 5 ans		
DSCPG8949	2 boutons Armement Total, Désarmement 1 pile CR2032 fournie Autonomie 5 ans		
DSCPG8939	4 boutons Armement Total/Partiel, Désarmement 1 touche paramétrable 1 pile CR2032 fournie Autonomie 8 ans		
DSCPG8929NF	4 boutons Indique l'état de la centrale Armement Total/Partiel, Désarmement 1 touche paramétrable NF&A2P 1 pile CR2032 fournie Autonomie 5 ans		

ALARMES RADIO

DSC - WIRELESS PREMIUM

Contacts d'ouverture radio

DSC



DSCPG8303	Extra plat 1 pile CR2450 fournie Autonomie 6 ans	67 x 31 x 11 mm	Nouveau	A
DSCPG8303BR	Extra plat Marron 1 pile CR2450 fournie Autonomie 6 ans	67 x 31 x 11 mm	Nouveau	B
DSCPG8945NF	Entrée universelle NF&A2P 1 pile CR123 fournie Autonomie 8 ans	81 x 32 x 25 mm		C
DSCPG8945BR	Entrée universelle Marron 1 pile CR123 fournie Autonomie 8 ans	81 x 32 x 25 mm		D
DSCPG8935	Détection de chocs Entrée universelle 1 pile CR123 fournie Autonomie 5 ans	118 x 27 x 30 mm		E
DSCPG8312	Usage extérieur (IP66) Large espacement d'ouverture (44,5 mm sur bois et 31,8 mm sur métal) Antimasque Autoprotégé (ouverture/arrachement) Entrée câblée auxiliaire (NO/NF/RFL) Température de fonctionnement : -40°C à +66°C Possibilité de peindre son boîtier externe 2 piles lithium AA fournies Autonomie 5 ans	105 x 52 x 35 mm	Nouveau	F

Détecteurs caméra radio





DSC

Technologie infrarouge

Portée 12 mètres

Caméra couleur / noir et blanc

Prend 10 photos sur 5 secondes

DSCPG8934	Pour installation en intérieur Micro pour levée de doute audio (enregistrement clip audio de 5 secondes) Pack piles lithium fourni Autonomie 4 ans			
DSCPG8934PNF	Pour installation en intérieur Micro pour levée de doute audio (enregistrement clip audio de 5 secondes) Immunité aux animaux 38 kg NF&A2P Pack piles lithium fourni Autonomie 4 ans			
DSCPG8944	Pour installation en extérieur 8 capteurs à miroir Antimasque Hauteur de pose 3 mètres Immunité aux animaux 18 kg 2 piles CR17450 fournies Autonomie 3 ans			

ALARMES RADIO

DSC - WIRELESS PREMIUM

Détecteurs de sécurité intrusion radio



DSCPG8914	Détecteur IRP volumétrique Portée 12 mètres Immunité aux animaux 38kg 1 pile CR123 fournie Autonomie 6 ans		
DSCPG8924	Détecteur IRP rideau Portée 2/4/6 mètres 1 pile CR123 fournie Autonomie 7 ans		
DSCPG8974NF	Détecteur IRP à miroir Portée 15 mètres Antimasque NF&A2P 1 pile CR123 fournie Autonomie 7 ans		
DSCPG8974P	Détecteur IRP à miroir Portée 15 mètres Antimasque Immunité aux animaux 18kg 1 pile CR123 fournie Autonomie 7 ans		
DSCPG8984NF	Détecteur double technologie à miroir Portée 15 mètres Antimasque NF&A2P 1 pile CR123 fournie Autonomie 5 ans		
DSCPG8984P	Détecteur double technologie à miroir Portée 15 mètres Antimasque Immunité aux animaux 18kg 1 pile CR123 fournie Autonomie 5 ans		
DSCPG8862	Détecteur IRP plafond Détection à 360° Portée 10 mètres de diamètre Hauteur de pose 2 à 4 mètres Immunité aux animaux 18kg 1 pile CR123 fournie Autonomie 5 ans		
DSCPG8902	Détecteur IRP extérieur rideau Portée 8 mètres Capteur à miroir Antimasque Immunité aux animaux 18kg Détection en fonction du sens de passage (gauche, droite ou les deux) 2 piles CR123 fournies Autonomie 3 ans		
DSCPG8994	Détecteur IRP extérieur Portée 12 mètres 8 capteurs à miroir Antimasque Hauteur de pose 3 mètres Immunité aux animaux 18kg 2 piles CR123 fournies Autonomie 3 ans		
DSCPG8922	Détecteur de bris de verre Distance 6 mètres Prévoir testeur de détecteurs de bris de verre (réf : TESTEUR) 1 pile CR123 fournie Autonomie 5 ans		

Nouveau

ALARMES RADIO

DSC - WIRELESS PREMIUM

DéTECTEURS DE sÉCURITÉ DOMESTIQUE RADIO

DSC

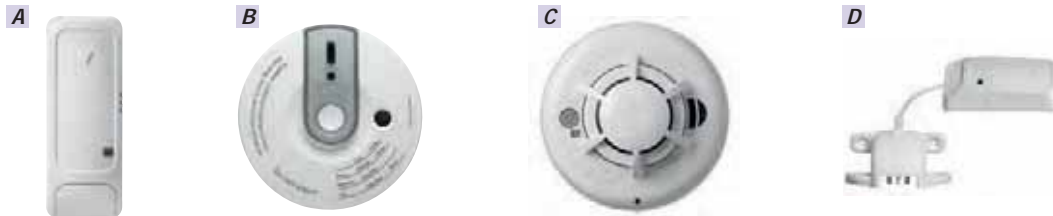

DSCPG8905	DéTECTEUR DE TEMPÉRATURE Tolérance -20°C à +50°C 1 pile CR123 fournie Autonomie 7 ans	A
DSCPG8905SONDE	Sonde filaire Pour détection en milieu humide ou en dehors de la tolérance du détecteur PG8905 Tolérance -30°C à +70°C	-
DSCPG8913	DéTECTEUR DE MONOXYDE DE CARBONE Led d'état Avertisseur 85dB 1 pile CR123 fournie Autonomie 1 an	B
DSCPG8936	DéTECTEUR DE FUMÉE ET DE CHALEUR Certifié DAAF EN14604 Led d'état Avertisseur 85dB Fonction sirène intérieure intrusion (avec centrales WP) 1 DAAF certifié EN14604 est obligatoire dans chaque habitation depuis le 8 mars 2015 3 piles AAA fournies Autonomie 3 ans	C
DSCPG8985	DéTECTEUR D'INONDATION 1 pile CR123 fournie Autonomie 8 ans	D

Extension d'entrées filaires

DSC

DSCIOXPANDER8	Module d'extension d'entrées/sorties filaires et d'interphonie 8 entrées/sorties filaires programmables Permet le raccordement d'un micro/haut-parleur filaire pour interphonie full duplex avec un PC de télésurveillance Compatible avec centrales WP8033 version 19.2 ou supérieure	
----------------------	---	---

Sirènes radio

DSC

Puissance 110 dB
4 tonalités
Pack piles lithium fourni
Autonomie 8 ans



DSCPG8901BNF	Sirène intérieure Flash blanc NF&A2P	161 x 161 x 50 mm		A
DSCPG8911A	Sirène extérieure Flash orange Indice de protection IP55	295 x 186 x 63mm		B

ALARMES RADIO

DSC - ALEXOR

Gamme radio bidirectionnelle
Idéale pour les installations traditionnelles (résidentiel et petits commerces)
Transmission vocale et digitale

Kits Alexor

DSC



La centrale PC9155 gère :

- . 32 zones radio
- . 16 télécommandes
- . 16 codes utilisateurs
- . 4 claviers déportés
- . 4 sirènes (intérieures et/ou extérieures)

Elle dispose de :

- . Transmetteur digital et vocal
- . Sirène 85 dB intégrée
- . 2 entrées/sorties programmables
- . Autoprotégée (ouverture et arrachement)
- . Alimentation de secours de 24 heures (prévoir batterie 12V/2,2Ah)

DSCALEXORKIT

Kit Alexor comprenant :

- . 1 centrale PC9155
- . 1 clavier avec lecteur de badge WT5500P
- . 2 détecteurs IRP WS4904P
- . 1 contact d'ouverture WS4975W
- . 1 télécommande WT4989
- . 1 badge de proximité PT4

Détecteurs de sécurité intrusion radio

DSC



DSCWS4904P

Détecteur IRP radio 12 x 12m
Comptage d'impulsion
Traitement numérique des signaux
Immunité aux animaux jusqu'à 27kg
Autoprotégé (ouverture et arrachement)
1 pile CR123 fournie

Répéteur radio

DSC

DSCWS4920EU

Connexion jusqu'à 32 périphériques radio unidirectionnels (références WS/WLS)
Test d'emplacement tient compte du bruit et de l'interférence
Voyants d'état de l'alimentation, de la batterie et du brouillage RF
Autoprotégé (ouverture et arrachement)
Pile incluse pour alimentation de secours 24 heures
Alimentation 230 Vca
Jusqu'à 4 répéteurs radio par centrale



Claviers et badges

DSC

DSCWT5500P

Clavier radio bidirectionnel + lecteur de badges
Ecran LCD rétroéclairé (2 lignes de 16 caractères)
Autoprotégé (ouverture et arrachement)
Multiples sonneries de carillon de porte
Capteur d'éclairage ambiant
Affichage de la température extérieure (via sirène extérieure)
4 piles AA fournies



DSCWT5500XEU

Alimentation secteur pour clavier WT5500P
Tension d'alimentation 4,5V



DSCPT4

Badge de proximité pour WT5500P
Armement/désarmement de la centrale



ALARMES RADIO

DSC - ALEXOR

Télécommandes



DSCWS4938	Télécommande panique 1 touche « agression » 2 piles CR2025 fournies	A
DSCWLS4939EU	Télécommande 4 fonctions 4 touches programmables 2 piles CR2025 fournies	B
DSCWT4989	Télécommande bidirectionnelle Ecran LCD à icônes rétroéclairé Confirmation visuelle et sonore des mises en /mises hors service 4 boutons de fonction programmables Jusqu'à 6 fonctions programmables Indication du statut de l'installation 2 piles CR2032 fournies	C

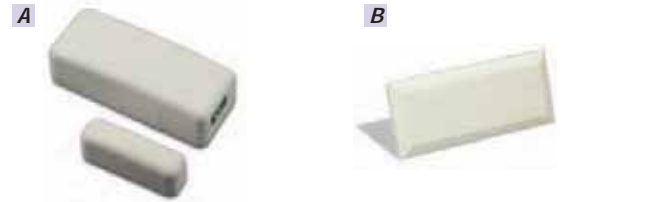

Contacts d'ouverture



DSCWS4945W	Contact d'ouverture radio Emetteur universel intégré via entrée pour contact NF Autoprotégé (ouverture) 1 pile CR2 fournie	A
DSCWS4975W	Contact d'ouverture radio extra plat 1 pile CR2032 fournie	B



DéTECTEURS DE SÉCURITÉ DOMESTIQUE RADIO



DSCWS4913EU	DéTECTEUR DE MONOXYDE DE CARBONE RADIO LED et avertisseur sonore 85dB intégrés 2 piles CR123 fournies	
DSCWS4936EU	DéTECTEUR OPTIQUE DE FUMÉE RADIO LED et avertisseur sonore 85dB intégrés 2 piles CR123 fournies	
DSCWS4985	DéTECTEUR D'INONDATION RADIO Autoprotégé (ouverture et arrachement) Câble de 1,80m compris 1 pile CR2 fournie	

Sirènes radio



DSCWT4901	Sirène intérieure bidirectionnelle radio Puissance 85 dB Signale : les alarmes, les carillons de porte, les délais d'entrée et de sortie et les défauts Autoprotégée (ouverture et arrachement) 4 piles LR6/AA fournies	84 x 127 x 29 mm	
DSCWT4911P	Sirène extérieure bidirectionnelle à Flash radio Puissance 105 dB Confirmation visuelle et sonore des mises en /mises hors service Sonde de température permettant aux claviers d'afficher la température extérieure Autoprotégée (ouverture et arrachement) Indice de protection aux intempéries IP34 Température de fonctionnement : -35°C à +70°C 1 pile lithium fournie	280 x 216 x 46 mm	

AJAX

Systeme de sécurité radio de haute qualité,
réservé aux professionnels



Système
d'alarme



Protection
incendie



Détection
des inondations



Automatisme



Intégration
de caméra vidéo

ALARMES RADIO

AJAX

Les centrales d'alarme anti-intrusion Ajax sont idéales pour des installations dans les milieux résidentiels, commerces, bureaux et petit tertiaire.

Les centrales sont nativement dotées des technologies IP/2G/3G/Wifi pour communiquer vers le cloud ou le centre de télésurveillance.

La qualité de la radio bidirectionnelle 868 MHz « Jeweller » dispose d'une portée radio jusqu'à 2Km et d'avoir une autonomie des piles jusqu'à 7 ans.

Centrales Ajax HUB



	AJAX HUB	AJAX HUB2	AJAX HUB+
Nb périphériques (détecteurs, claviers, sirènes, téléco etc.)	100	100	150
Portée radio	Jusqu'à 2000m	Jusqu'à 2000m	Jusqu'à 2000m
Nombre de répéteurs	1	5	5
Nombre d'utilisateurs	50	50	99
Code utilisateur	Confirmation du code par le n° utilisateur : par exemple, l'utilisateur 2 a le code 1111 alors son code d'armement au clavier est 02*1111. Le code clavier du 3° utilisateur est : 03*code 4 chiffres du 3° utilisateur		
Partitions	9	9	25
Compatible PIRCAM (autosurveillance/télésurveillance)	Non	Oui	Non
Scénarios	5	32	64
RTC	Non	Non	Non
IP	Natif	Natif	Natif
Wifi	Non	Non	Natif
GSM/GPRS/3G	Natif GSM/2G (1 SIM)	Natif GSM/2G (2 SIM)	Natif GSM/2G/3G (2 SIM)
Connectique pour antenne déportée	Non	Oui	Oui
SMS	Oui	Oui	Oui
Vocal	Non (appels mais pas de message vocal)	Non (appels mais pas de message vocal)	Non (appels mais pas de message vocal)
Secours batterie	Li-Ion 2 Ah,15 heures	Li-Ion 2 Ah,15 heures	Li-Ion 2 Ah,15 heures
Afficheur LED	Non	Non	Non
Afficheur LCD	Non	Non	Non
Clavier intégré	Non	Non	Non
Sirène intégrée	Non	Non	Non
Entrée filaire	0	0	0
Sortie filaire	0	0	0
Mise en service automatique	Oui	Oui	Oui
Protocole IP	SIA DC09, Contact ID	SIA DC09, Contact ID	SIA DC09, Contact ID
Levée de doute vidéo	Non	Oui (en cours d'intégration ESI/Azur Soft)	Non
Levée de doute audio	Non	Non	Non
Marques intégrées dans l'application	Dahua / Hikvision/ UNV/Safire	Dahua / Hikvision/ UNV/Safire	Dahua / Hikvision/ UNV/Safire
Nombre de flux (caméras/DVR)	10	25	50
Facilité d'intégration	+ + + + +	+ + + + +	+ + + + +
Certification	EN 50131 Grade 2	EN 50131 Grade 2	EN 50131 Grade 2

ALARMES RADIO

AJAX

Kits Ajax HUB standards

AJAX



AJASTARTERKIT/W	Kit STARTER KIT comprenant : 1x Centrale HUB 1x Détecteur MOTION PROTECT 1x Contact d'ouverture DOOR PROTECT 1x Télécommande SPACE CONTROL	blanc	Nouveau	A
AJASTARTERKIT/B	Kit STARTER KIT comprenant : 1x Centrale HUB 1x Détecteur MOTION PROTECT 1x Contact d'ouverture DOOR PROTECT 1x Télécommande SPACE CONTROL	noir	Nouveau	B
AJASTARTERKITPLUS/W	Kit STARTER KIT PLUS comprenant : 1x Centrale HUB PLUS 1x Détecteur MOTION PROTECT 1x Contact d'ouverture DOOR PROTECT 1x Télécommande SPACE CONTROL	blanc	Nouveau	C
AJASTARTERKITPLUS/B	Kit STARTER KIT PLUS comprenant : 1x Centrale HUB PLUS 1x Détecteur MOTION PROTECT 1x Contact d'ouverture DOOR PROTECT 1x Télécommande SPACE CONTROL	noir	Nouveau	D

Kits Ajax HUB avec levée de doute image

AJAX

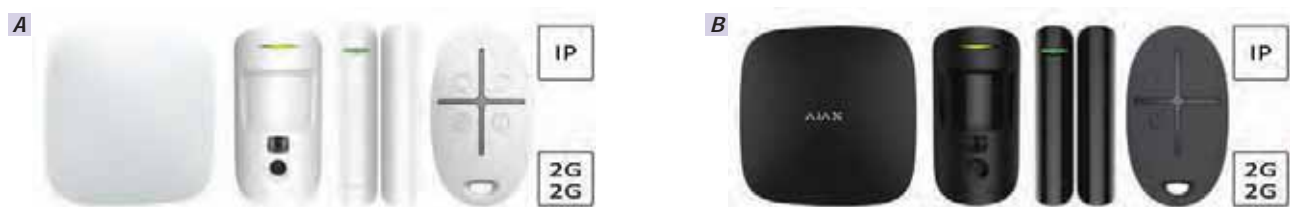

AJASTARTERKITCAM/W	Kit STARTER KIT CAM comprenant : 1x Centrale HUB 2 1x Détecteur MOTIONCAM 1x Contact d'ouverture DOOR PROTECT 1x Télécommande SPACE CONTROL	blanc	Nouveau	A
AJASTARTERKITCAM/B	Kit STARTER KIT CAM comprenant : 1x Centrale HUB 2 1x Détecteur MOTIONCAM 1x Contact d'ouverture DOOR PROTECT 1x Télécommande SPACE CONTROL	noir	Nouveau	B

ALARMES RADIO

AJAX

Claviers et badges

AJAX

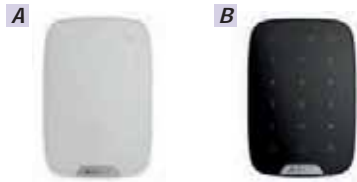

AJAKEYPAD/W	Touches sensibles Affichage LED 4 piles AAA fournies Autonomie 2 ans Blanc	blanc	150 x 103 x 14 mm	Nouveau	A
AJAKEYPAD/B	Touches sensibles Affichage LED 4 piles AAA fournies Autonomie 2 ans Noir	noir	150 x 103 x 14 mm	Nouveau	B

Télécommandes

AJAX

1 pile CR2032 fournie
Autonomie 5 ans



AJABUTTON/W	1 touche programmable Fonction : Panique ou Commande d'action (sortie, scénario)	blanche	47 x 35 x 13 mm	Nouveau	A
AJABUTTON/B	1 touche programmable Fonction : Panique ou Commande d'action (sortie, scénario)	noire	47 x 35 x 13 mm	Nouveau	B
AJASPACECONTROL/W	4 touches Fonctions : Armement Total/Partiel, Désarmement, Panique	blanche	65 x 37 x 10 mm	Nouveau	C
AJASPACECONTROL/B	4 touches Fonctions : Armement Total/Partiel, Désarmement, Panique	noire	65 x 37 x 10 mm	Nouveau	D

Contacts d'ouverture

AJAX

Entrée universelle
2 aimants fournis
Distance d'ouverture : 1 cm (petit aimant) ou 2 cm (grand aimant)
1 pile CR123 fournie

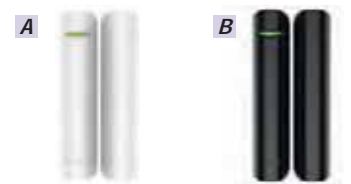

AJADOORPROTECT/W	Autonomie 7 ans	blanc	Ø 20x90 mm	Nouveau	A
AJADOORPROTECT/B	Autonomie 7 ans	noir	Ø 20x90 mm	Nouveau	B
AJADOORPROTECTPLUS/W	Capteur de vibration et d'inclinaison. Autonomie 5 ans	blanc	Ø 20x90 mm	Nouveau	A
AJADOORPROTECTPLUS/B	Capteur de vibration et d'inclinaison. Autonomie 5 ans	noir	Ø 20x90 mm	Nouveau	B

Détecteurs caméra

AJAX



Portée 12 mètres
Immunité aux animaux 20 kg ou 50 cm de haut
2 piles CR123 fournies
Autonomie 3 ans

AJAMOTIONCAM/W	blanc	135 x 70 x 60 mm	Nouveau	A
AJAMOTIONCAM/B	noir	135 x 70 x 60 mm	Nouveau	B

ALARMES RADIO

AJAX

DéTECTEURS intrusion



A	B	C	D	E	F	G
AJAMOTIONPROTECT/W	AJAMOTIONPROTECT/B	AJAMOTIONPROTECTPLUS/W	AJAMOTIONPROTECTPLUS/B	AJAGLASSPROTECT/W	AJAGLASSPROTECT/B	AJAMOTIONPROTECTOUTDOOR/W
		Détecteur IRP volumétrique Portée 12 mètres Immunité aux animaux 20 kg ou 50 cm de haut. 1 pile CR123 fournie Autonomie 7 ans	Détecteur IRP volumétrique Portée 12 mètres Immunité aux animaux 20 kg ou 50 cm de haut. 1 pile CR123 fournie Autonomie 7 ans	Détecteur double technologie Portée 12 mètres Immunité aux animaux 20 kg ou 50 cm de haut. 1 pile CR123 fournie Autonomie 5 ans	Détecteur double technologie Portée 12 mètres Immunité aux animaux 20 kg ou 50 cm de haut. 1 pile CR123 fournie Autonomie 5 ans	Détecteur IRP rideau Portée 6 à 15 mètres 1 pile CR123 fournie Autonomie 3 ans
		blanc	noir	blanc	noir	blanc
		110 x 65 x 50 mm	110 x 65 x 50 mm	110 x 65 x 50 mm	110 x 65 x 50 mm	134 x 44 x 36 mm
		Nouveau	Nouveau	Nouveau	Nouveau	Nouveau
		A	B			C
		Détecteur IRP rideau Portée 6 à 15 mètres 1 pile CR123 fournie Autonomie 3 ans	Détecteur IRP rideau Portée 6 à 15 mètres 1 pile CR123 fournie Autonomie 3 ans	Détecteur IRP et de bris de vitre Portée IRP 12 mètres/88,5° Portée bris de vitre 9 mètres/180° Immunité aux animaux 20 kg ou 50 cm de haut. 1 pile CR123 fournie Autonomie 5 ans	Détecteur IRP et de bris de vitre Portée IRP 12 mètres/88,5° Portée bris de vitre 9 mètres/180° Immunité aux animaux 20 kg ou 50 cm de haut. 1 pile CR123 fournie Autonomie 5 ans	Détecteur de bris de vitre Portée 9 mètres/180° . 1 pile CR123 fournie Autonomie 7 ans
		blanc	noir	blanc	noir	blanc
		134 x 44 x 36 mm	134 x 44 x 36 mm	110 x 65 x 50 mm	110 x 65 x 50 mm	Ø 20 x 90 mm
		Nouveau	Nouveau	Nouveau	Nouveau	Nouveau
		C	D	A	B	E
		Détecteur IRP extérieur Portée 3 à 15 mètres Hauteur d'installation entre 0,8 m et 1,3 m Immunité aux animaux 80 cm de haut Alimentation 5/28V possible (conso 200 mA). 2 piles CR123 fournies Autonomie 5 ans				
		blanc				
		183 x 70 x 65 mm				
		Nouveau				
		G				

ALARMES RADIO

AJAX

DéTECTEURS DOMESTIQUES



A	B	C	D
			
AJAFIREPROTECT/W	AJAFIREPROTECT/B	AJAFIREPROTECTPLUS/W	AJAFIREPROTECTPLUS/B
Détecteur de fumée et de chaleur Limite de température maximale 60 °C Niveau de pression sonore 85dB Certifié EN14604. 2 piles CR2 et 1 pile CR2032 fournies Autonomie 4 ans	Détecteur de fumée et de chaleur Limite de température maximale 60 °C Niveau de pression sonore 85dB Certifié EN14604. 2 piles CR2 et 1 pile CR2032 fournies Autonomie 4 ans	Détecteur de fumée, chaleur et de monoxyde de carbone Limite de température maximale 60 °C Niveau de pression sonore 85dB. 2 piles CR2 et 1 pile CR2032 fournies Autonomie 4 ans	Détecteur de fumée, chaleur et de monoxyde de carbone Limite de température maximale 60 °C Niveau de pression sonore 85dB. 2 piles CR2 et 1 pile CR2032 fournies Autonomie 4 ans
blanc	noir	blanc	noir
132 x 132 x 31 mm	132 x 132 x 31 mm	132 x 132 x 31 mm	132 x 132 x 31 mm
Nouveau	Nouveau	Nouveau	Nouveau
A	B	C	D
AJALEAKSPROTECT/W	AJALEAKSPROTECT/B		
Détecteur d'inondation 2 piles AAA fournies Autonomie 5 ans	Détecteur d'inondation 2 piles AAA fournies Autonomie 5 ans		
blanc	noir		
56 x 56 x 14 mm	56 x 56 x 14 mm		
Nouveau	Nouveau		
C	D		

PORTIER
ET CONTRÔLE D'ACCÈSFERMETURE
ET VERROUILLAGEAUTOMATISME
DU BÂTIMENT

ALARME INTRUSION

VIDÉOPROTECTION

ALARME INCENDIE
ET TECHNIQUE

FILS ET CÂBLES

FOURNITURES
GÉNÉRALES

ALARMES RADIO

AJAX



Sirènes radio

AJAX

A	B	C	D	
				
AJAHOMESIREN/W	Sirène intérieure Niveau sonore 81/105dB Autoprotégée 2 piles CR123 fournies Autonomie 5 ans	blanche	75 x 76 x 27 mm	Nouveau A
AJAHOMESIREN/B	Sirène intérieure Niveau sonore 81/105dB Autoprotégée 2 piles CR123 fournies Autonomie 5 ans	noire	75 x 76 x 27 mm	Nouveau B
AJASTREETSIREN/W	Sirène flash extérieure/intérieure Niveau sonore 85/113 dB Indice de protection IP54 Protection par accéléromètre Température de fonctionnement : de -25°C à +50°C Alimentation par piles fournies ou 12V (1,5A) 4 piles CR123 fournies Autonomie 5 ans	blanche	200 x 200 x 51 mm	Nouveau C
AJASTREETSIREN/B	Sirène flash extérieure/intérieure Niveau sonore 85/113 dB Indice de protection IP54 Protection par accéléromètre Température de fonctionnement : de -25°C à +50°C Alimentation par piles fournies ou 12V (1,5A) 4 piles CR123 fournies Autonomie 5 ans	noire	200 x 200 x 51 mm	Nouveau D

Domotique

AJAX

A	B	C		
				
AJARELAY	Relais de basse tension télécommandé Courant de charge maxi : 5/24Vdc, 13/230Vac Alimentation 7/24 V	noir	39 x 33 x 18 mm	Nouveau A
AJAWALLSWITCH/B	Relais de puissance télécommandé Courant de charge maximum 13 A Fonction de compteur d'électricité Contrôle des paramètres de consommation d'énergie (courant, tension, puissance consommée) Alimentation 110/230Vac	noir	39 x 33 x 18 mm	Nouveau A
AJASOCKET/W	Prise électrique télécommandée Courant de charge max : 11 A (continu), 13 A (jusqu'à 5 s) Contrôle de consommation d'énergie (courant, tension, consommation électrique) Alimentation 230 V	blanche	65,5 x 45 x 45 mm	Nouveau B
AJASOCKET/B	Prise électrique télécommandée Courant de charge max : 11 A (continu), 13 A (jusqu'à 5 s) Contrôle de consommation d'énergie (courant, tension, consommation électrique) Alimentation 230 V	noire	65,5 x 45 x 45 mm	Nouveau C

ALARMES RADIO

AJAX

Autres périphériques



A	B	C	D
			
AJAREX/W	Répéteur radio Alimentation 110/230 V Pack piles lithium fourni Autonomie 35 heures		blanc 163 x 163 x 36 mm Nouveau A
AJAREX/B	Répéteur radio Alimentation 110/230 V Pack piles lithium fourni Autonomie 35 heures		noir 163 x 163 x 36 mm Nouveau B
AJATRANSMITTER	Emetteur radio universel Spécifique pour détecteurs extérieurs faible consommation universels 1 entrée alarme 1 entrée autoprotection Sortie d'alimentation 3,3Vdc Température de fonctionnement : de -25°C à + 50°C 3 piles CR123 fournies		100 x 39 x 22 mm Nouveau C
AJAOCBRIDGEPLUS	Récepteur radio pour centrales filaires/hybrides tierces Capacité 99 détecteurs 8 sorties d'alarme 8 sorties défauts techniques Boucles : NO/NC, EOL, 2EOL Alimentation : 8/14V Compatible avec : . MotionProtect . MotionProtect Plus . CombiProtect . DoorProtect . FireProtect		95 x 92 x 18 mm Nouveau D

PORTIER
ET CONTRÔLE D'ACCÈSFERMETURE
ET VERROUILLAGEAUTOMATISME
DU BÂTIMENT

ALARME INTRUSION

VIDÉOPROTECTION

ALARME INCENDIE
ET TECHNIQUE

FILS ET CÂBLES

FOURNITURES
GÉNÉRALES

ALARMES RADIO

ELECTRONICS LINE - ICONNECT

Gamme radio bidirectionnelle 868 Mhz

Fonctionnalités de gestion à distance avancées - applications web et pour smartphone

Levée de doute par l'image

Prise de photo sur demande en temps réel

Clip vidéo sur intrusion et visionable en streaming (caméra IP)

Technologie radio FM bidirectionnelle sécurisée

Modules de communication IP/GSM/GPRS ou IP/RTC

Communication vocale bidirectionnelle déclenchée par un évènement - duplex/simplex via GSM ou RTC



Kits I-connect

La centrale i-Connect gère :

- . 32 zones radio (max 8 détecteurs IRP/Caméra)
- . 19 télécommandes
- . 32 codes utilisateurs
- . 4 claviers déportés
- . 4 sirènes (intérieures et/ou extérieures)

Elle dispose de :

- . Clavier (mise en/hors service, programmation)
- . Sirène 110 dB
- . Transmetteur Digital et vocal
- . Transmetteur IP
- . Transmetteur GSM/GPRS ou RTC
- . 2 entrées/sorties programmables
- . Autoprotégée (ouverture et arrachement)
- . Batterie de sauvegarde 7,2V/1,5Ah

SECEM081ICON868

Kit GSM/GPRS/IP comprenant :

- . 1 détecteur IRP EL5845P
- . 1 contact d'ouverture EL4801
- . 1 télécommande EL4714



SECEM061ICON868V2

Kit GSM/GPRS/IP avec levée de doute photo comprenant :

- . 2 détecteurs IRP/Caméra EL4855PI
- . 1 contact d'ouverture EL4801
- . 1 télécommande EL4714



Organes de commande



3 types d'armement : total, partiel, périmétrique.



SECEL4714	Télécommande multifonctions 1 touche SOS Indicateur de statut et retour d'information de MES/MHS Pile lithium 3V fournie	A
SECEL4727	Clavier LCD bidirectionnel radio Autoprotection Report vocal et visuel du statut d'armement Pour pilotage et programmation de la centrale 4 piles 1.5V au lithium fournies	B

Répéteur radio



SECEL4635	Répéteur radio Autoprotégé Prévoir alimentation secteur 9V (SECMD090D100VE) Jusqu'à 4 répéteurs par centrale Batterie de secours 3,6V/1000mAh fournie	
SECMD090D100VE	Alimentation 9V/1Ah pour répéteur EL4635	

ALARMES RADIO

ELECTRONICS LINE - ICONNECT



Levée de doute video

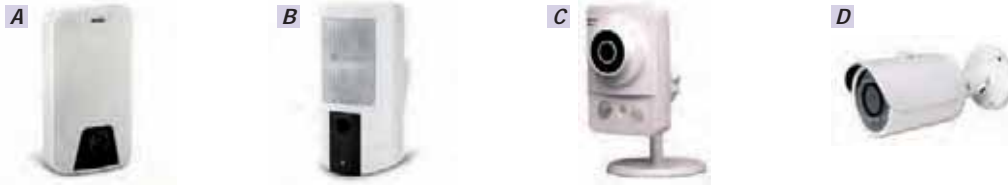

SECEL4855PI	Détecteur IRP/Caméra radio Portée détection IRP 11m Portée prise d'image 10m Immunité aux animaux jusqu'à 45Kg Vision nocturne avec 2 LED infrarouge 2 piles CR123 fournies	A
SECEL5835DC	Détecteur double technologie/Caméra extérieur radio Portée 15 mètres Immunité aux animaux jusqu'à 70cm Antimasque 3 piles CR123 fournies	Nouveau B
SECEL5855IN	Caméra IP Wifi intérieure Objectif 1,3 Megapixel Couleur HD Slot pour carte SD pour enregistrement de clip sur intrusion LED Infrarouge Micro et HP intégrés	C
SECEL5855OUT	Caméra IP extérieure Objectif 1.3 Megapixel Couleur HD Connectique PoE Vision Jour/Nuit LED IR 30m Prévoir alimentation RVPS0000000A	D



Sirènes radio

SECEL4723	Sirène intérieure bidirectionnelle radio Puissance 105 dB 4 piles CR123 fournies	Ø 180mm	
SECEL4726	Sirène extérieure bidirectionnelle radio Puissance 109 dB Autoprotection : ouverture et arrachement 4 piles CR123 fournies	273 x 230 x 64 mm	

ALARMES RADIO

ELECTRONICS LINE - ICONNECT



Détection



SECEL4801	Contact d'ouverture radio Entrée filaire pour émetteur radio universel Autoprotection à l'arrachement Données transmises : alarme, effraction, batterie faible, supervision 1 pile CR123 fournie	80x35x22mm	A
SECEL5845P	Détecteur IRP radio Portée de 16m Immunité aux animaux jusqu'à 45kg Compensation infrarouge adaptative de température Possibilité de désactiver la LED 2 piles CR123 fournies		B
SECEL5803	Détecteur de fumée et chaleur radio Montage au plafond Certifié EN14604 (DAAF)		C
SECEL4800	Détecteur IRP extérieur radio Portée 12 m 2 capteurs IRP pour éliminer les fausses alertes Immunité aux animaux jusqu'à 11 kg Indice de protection IP65 Rotule de fixation optionnelle 2 piles CR123 fournies		D
SECEL5835	Détecteur double technologie extérieur radio Portée 15 mètres Immunité aux animaux jusqu'à 70cm Antimasque		Nouveau E



Extension de zones filaire

SECEL4770	Extension 8 zones filaires + 2 sorties PGM Jusqu'à 2 extensions par centrale Permet de passer de 32 zones radio en : <ul style="list-style-type: none"> . 24 zones radio + 8 zones filaires . 16 zones radio + 16 zones filaires 2 sorties relais programmables Prévoir batterie de secours (12V/7Ah) et alimentation (SECEL432PS0000A)	
SECEL432PS0000A	Alimentation 12 V 1,5A pour extension filaire EL4770	

ALARMES RADIO

ADETEC - CW32

Système autonome 100% sans fil idéal pour sites non alimentés en 220V tels que :

- . Chantiers
- . Bateaux
- . Logements secondaires
- . Hangars, fermes

Fréquence radio bidirectionnelle sécurisée pour confirmation de la mise en marche et/ou arrêt sur claviers, télécommandes et sirènes

Kit CW32



La centrale CW32 gère :

- . 32 zones radio
- . 15 codes
- . 10 télécommandes
- . 10 claviers
- . 4 sirènes (intérieures et/ou extérieures)

Elle dispose de :

- . Clavier (mise en/hors service, programmation)
- . Sirène
- . Transmetteur RTC (Digital et vocal)
- . Transmetteur GSM/GPRS (Digital, Vocal et SMS)
- . 8 zones filaires
- . Alimentation par piles ou secteur 220V

- . Autoprotégée (ouverture et arrachement)
- Programmation facile guidée vocalement
- Auto programmation des périphériques
- Transmission GSM et RTC
- Alertes SMS et/ou Vocales

ADE000T06397

- Kit CW32 iPack comprenant :
- . 1 transmetteur GSM
 - . 1 détecteur IRP 700IRA801
 - . 1 contact d'ouverture 700DM0801
 - . 1 télécommande 700TLC802

Clavier



ADE700CLA812

- Clavier radio bidirectionnel
- Affichage LED
- Touches rétro éclairées
- Autoprotection (arrachement)
- 1 pile ½ AA fournie
- Autonomie 3 ans

Nouveau

Télécommandes



ADE700TLC811

- Télécommande unidirectionnelle
- 5 fonctions
- 1 pile CR2032 fournie
- Autonomie 5 ans

A

ADE700TLC802

- Télécommande bidirectionnelle
- 5 fonctions
- Indique l'état des partitions
- Acquittement sonore
- 1 pile CR2032 fournie
- Autonomie 3 ans

Nouveau

B

Domotique



ADE700PCC801

- Prise de courant commandée bidirectionnelle
- Commande par liaison radio



ALARMES RADIO

ADETEC - CW32





Détection

ADE700DM0811	Contact d'ouverture radio Autoprotection (arrachement) 1 pile ½ AA fournie Autonomie 3 ans	
ADE700IRA811	Détecteur IRP 12m radio Immunité aux animaux jusqu'à 18kg Autoprotection (arrachement) 1 pile LR6/AA fournie Autonomie 5 ans	
ADE700ERU811	Emetteur universel radio 1 pile ½ AA fournie Autonomie 3 ans	<p style="color: red; text-align: center;">Nouveau</p> 



Sirènes

ADE700SRE803	Sirène extérieure radio bidirectionnelle avec flash Puissance acoustique 110 dB 1 pack piles fournie Autonomie 3 ans	
ADE700SRI803	Sirène intérieure radio bidirectionnelle Puissance acoustique 105 dB 4 piles LR20 fournies Autonomie 3 ans	

ALARMES RADIO

PÉRIPHÉRIQUES RADIO UNIVERSELS

DéTECTEURS extérieurs à infrarouge passif volumétrique



	OPSVXIR	OPSVXSRAMW	OPSHX40RAMF
Marque	OPTEX	OPTEX	OPTEX
Champ de détection	Volumétrique	Volumétrique	Volumétrique
Type de capteur	Fresnel	Fresnel	Fresnel
Portée	12m (90°)	12m (90°)	12m x 12m (85°)
Antimasque	Non	Oui	Oui
Immunité aux animaux	Oui	Oui	Oui
Alimentation	3V à 9V	3V à 9V	3V à 7,2V
Indice de protection	IP55	IP55	IP55
Hauteur d'installation	Entre 0,8m et 1,2m	Entre 0,8m et 1,2m	Entre 2,5m et 3m
Température de fonctionnement	De -25°C à +60°C	De -25°C à +60°C	De -20°C à +60°C
Couleur	Blanc	Blanc	Blanc
Autres versions	OPSVXIRAM : Antimasque	OPSVXSRAM : Noir	-
Repère	A	B	C

	OPSQXIR	OPSWXIR	OPSWXSRAM	TAKTX114FR
Marque	OPTEX	OPTEX	OPTEX	TAKEX
	Nouveau	Nouveau	Nouveau	
Champ de détection	Volumétrique	Volumétrique	Volumétrique	Volumétrique
Type de capteur	Fresnel	Fresnel	Fresnel	Fresnel
Portée	12m (120°)	2,5m à 12m (180°)	2,5m à 12m (180°)	2 faisceaux de 12m (90°)
Antimasque	Non	Non	Oui	Non
Immunité aux animaux	Oui	Oui	Oui	Oui
Alimentation	3V	3V à 3,6V	3V à 3,6V	2,3V à 10V
Indice de protection	IP54	IP55	IP55	IP55
Hauteur d'installation	Entre 0,8m et 2,7m	Entre 0,8m et 1,2m	Entre 0,8m et 2m	Entre 0,8m et 1,2m
Température de fonctionnement	De -40°C à +60°C	De -30°C à +60°C	De -30°C à +60°C	De -20°C à +50°C
Couleur	Blanc	Blanc	Blanc	Blanc
Autres versions	-	OPSWXIRAM : Antimasque	-	-
Repère	D	E	F	G

QX Infinity, alliance de l'élégance et de la performance



La série QX Infinity (QXI) est une gamme de détecteurs extérieurs infrarouge (PIR) et double technologie offrant une zone de détection à 120° avec une portée de 12 m. Éléphants et compacts, les détecteurs QXI sont discrets et conviennent parfaitement à tout bâtiment, résidentiel ou commercial, et permettent une détection fiable avec une immunité aux animaux.

www.optex-europe.com/fr

Les plus du QXI :

- 2 hauteurs de pose : entre 2,2 - 2,7m ou 0,8 - 1,2m
- Spécial animaux
- Existe en double technologie et faible consommation
- Anti-masque

ALARMES RADIO

PÉRIPHÉRIQUES RADIO UNIVERSELS

DéTECTEURS extérieurs à infrarouge passif rideau

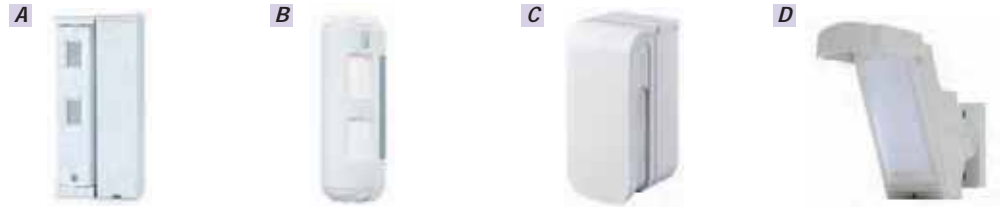

	OPSFTNRF	OPSBX80NRF	OPSBXSRW	OPSHX80RAMF
Champ de détection	Rideau	Rideau	Rideau	Rideau
Type de capteur	Fresnel	Fresnel	Fresnel	Fresnel
Portée	2m à 5m	2m à 12m de chaque côté	2,5m à 12m de chaque côté	24m x 2m
Antimasque	Non	Non	Non	Oui
Immunité aux animaux	Oui	Oui	Oui	Oui
Alimentation	2,5V à 10V	2,5V à 10V	3V à 9V	3V à 7,2V
Indice de protection	IP55	IP55	IP54	IP55
Hauteur d'installation	Entre 0,8m et 1,2m	Entre 0,8m et 1,2m	Entre 0,8m et 1,2m	Entre 2,5m et 3m
Température de fonctionnement	De -20°C à +60°C	De -20°C à +60°C	De -30°C à +60°C	De -20°C à +60°C
Couleur	Blanc	Blanc	Blanc	Blanc
Autres versions	OPSFTNRPT : Immunité aux animaux OPSFTNRAMF : Antimasque	-	OPSBXSRAMW : Antimasque OPSBXSR : Noir OPSBXSRAM : Noir et antimasque	-
Repère	A	B	C	D

Barrières IR



Barrières à infrarouge actif faible consommation pour applications radio
 4 fréquences de transmission
 Discriminateur de brouillard
 Alimentation 3,6V
 Indice de protection IP55
 Température de fonctionnement -20°C à +60°C
 Prévoir piles et émetteurs universels radio pour liaison avec la centrale
 Livrées par paire (1x émettrice + 1x réceptrice)



OPSAX100TFRF	Portée 30m 2 faisceaux Contrôle automatique de gain	A
OPSAX200TFRF	Portée 60m 2 faisceaux Contrôle automatique de gain	A
OPSSL350QFRC	Portée 100m 4 faisceaux	B

ALARMES RADIO

PÉRIPHÉRIQUES RADIO UNIVERSELS

DéTECTEURS extérieurs double technologie

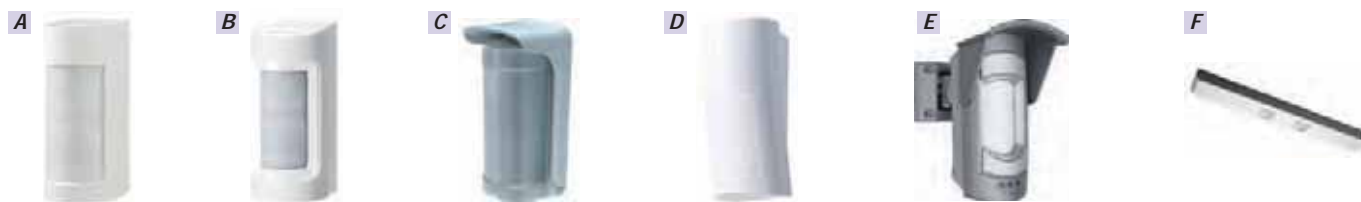

	OPSVXIRDAM	OPSVXSRDAMX8W	DUEVIPERDTK
Marque	OPTEX	OPTEX	DUEVI
		Nouveau	Nouveau
Champ de détection	Volumétrique	Volumétrique	Volumétrique ou Rideau
Type de capteur	Fresnel	Fresnel	Fresnel
Portée	12m (90°)	12m (90°)	12m
Antimasque	Oui	Oui	Oui
Immunité aux animaux	Oui	Oui	Oui
Alimentation	3V à 9V	3V à 9V	6V
Indice de protection	IP55	IP55	IP54
Hauteur d'installation	De 0,8m à 1,2m	De 0,8m à 1,2m	De 1,4m à 2,2m
Température de fonctionnement	De -20°C à +45°C	De -20°C à +45°C	De -40°C à +70°C
Couleur	Blanc	Blanc	Blanc
Autres versions	-	OPSVXSRDAMX8 : Noir	-
Repère	A	B	C

	OPSQXIRDTX8	AVSOUTSPIDERDTWSUB	DUEEWALLDTK
Marque	OPTEX	AVS ELECTRONICS	DUEVI
	Nouveau		
Champ de détection	Volumétrique	Volumétrique ou Rideau	Rideau
Type de capteur	Fresnel	Fresnel	Fresnel
Portée	12m (120°)	15m volumétrique ou 23m en rideau	3m
Antimasque	Oui	Oui	Non
Immunité aux animaux	Oui	Oui	Non
Alimentation	3V	Pack lithium fourni	7,2V - Pack piles CR123A fourni
Indice de protection	IP54	IP65	IP54
Hauteur d'installation	Entre 0,8m et 2,7m	2,7m	3m
Température de fonctionnement	De -40°C à +45°C	De -20°C à +55°C	De -40°C à +70°C
Couleur	Blanc	Blanc	Blanc
Autres versions	-	-	-
Repère	D	E	F

ALARMES MIXTES FILAIRE/RADIO

DSC - NEO

Centrales mixtes 100% flexibles (de 100% filaire à 100% radio) :
 . Jusqu'à 128 zones filaires et/ou radio

Certification NF&A2P Type 2 @ (Cybersécurité)

Levée de doute vidéo :

- . Intérieure
- . Extérieure
- . En cas d'alarme, agression, défaut technique (incendie, température)

La gamme radio la plus complète et la plus performante du marché :

- . Portée radio 2 kilomètres
- . Autonomie jusqu'à 8 ans
- . Claviers / Sirènes / Détecteurs intérieur et extérieur / Répéteurs

3 modes de transmission :

- . Digitale (RTC)
- . SMS (GSM)
- . IP (Ethernet ou 3G)

Application utilisateur multi-site gratuite (Connect Alarm)

Rapidité de programmation et de maintenance :

- . Clavier / PC / Locale / A distance

Logiciels installateur et utilisateur :

- . Télé-maintenance/ Télé-gestion

Centrales NEO NF&A2P@



Centrales mixtes

Transmission digitale intégrée (Contact ID, SIA)

Gestion 10 détecteurs photo (intérieurs et/ou extérieurs)

Alimentation 12V / 700mA

Coffret auto-protégé (ouverture et arrachement) avec emplacement pour :

- . 1 carte de transmission
 - . 3 modules HSM2xxx (extension d'entrées/sorties, alimentation bus)
 - . 1 batterie 12V/18Ah
- NF&A2P Type 2 @ (Cybersécurité)



DSCNE0016NFCYB	Centrale 6 zones extensibles à 16
DSCNE0064NFCYB	Centrale 8 zones extensibles à 64
DSCNE0128NFCYB	Centrale 8 zones extensibles à 128

Centrales DSC Neo



	DSCNE0016NFCYB	DSCNE0064NFCYB	DSCNE0128NFCYB
Entrées sur la carte mère / maximum	6 / 16	8 / 64	8 / 128
Zones radio maximum	16	64	128
Zones totales maximum (filaires/radio)	16	64	128
Détecteurs photo	10	10	10
Partitions	2	8	8
Codes utilisateur	47 + code maître	499 + code maître	999 + code maître
Claviers (filaires/radio)	8	8	16
Badges de proximité	47	499	999
Télécommandes	16	32	32
Sirènes radio	4	8	16
Répéteurs radio	4	8	8
Sorties PGM intégrées	"PGM 1 = 50 mA PGM 2 = 300 mA"	"PGM 1, 3, 4 = 50 mA PGM 2 = 300 mA"	"PGM 1, 3, 4 = 50 mA PGM 2 = 300 mA"
Sorties PGM max	"16 x 50 mA (HSM2208) 4 x 500 mA (HSM2204NF)"	"64 x 50 mA (HSM2208) 12 x 500 mA (HSM2204NF)"	"128 x 50 mA (HSM2208) 16 x 500 mA (HSM2204NF)"
Journal d'évènements	500	500	1000
Dimensions coffret (HxLxP)	385 x 330 x 98 mm	385 x 330 x 98 mm	385 x 330 x 98 mm
Batterie (non fournie)	1x 12V/18Ah (EPW12V18AH)	1x 12V/18Ah (EPW12V18AH)	1x 12V/18Ah (EPW12V18AH)
Certification	NF&A2P Type 2 @	NF&A2P Type 2 @	NF&A2P Type 2 @

ALARMES MIXTES FILAIRE/RADIO

DSC - NEO

Transmission



Cartes de transmission et de connexion à distance :

- . secours de ligne RTC (en protocole IP)
- . transmission IP et/ou SMS
- . levée de doute vidéo
- . accès à l'application smartphone
- . programmation à distance
- . télémaintenance
- . télégestion

Certification NF&A2P Type 2 @ (Cybersécurité) :

- . fiabilité et sécurité de la transmission IP
- . signal non déformé, ni brouillé, ni décrypté
- . protection contre les attaques numériques (hacking)

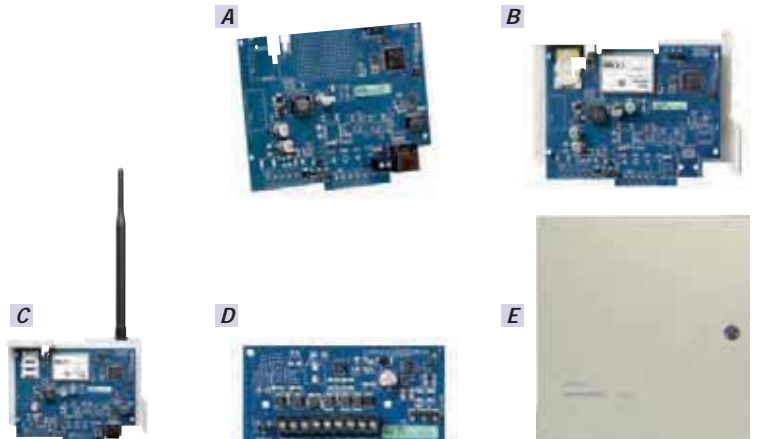

DSCCTL280NF	Carte de transmission IP Transmission IP sur réseau Ethernet Secours de ligne RTC sur réseaux Ethernet (protocole IP)		A
DSC3G2080NF	Carte de transmission GSM/3G Transmission IP sur réseau 3G Transmission SMS sur réseau GSM Secours de ligne RTC en 3G (protocole IP) Antenne GSM fournie		B
DSCCTL2803GNF	Carte de transmission IP/GSM/3G Transmission IP sur réseaux Ethernet et/ou 3G Transmission SMS sur réseau GSM Secours de ligne RTC sur réseaux Ethernet et/ou 3G (protocole IP) Secours défaut Ethernet en 3G (protocole IP) Antenne GSM fournie		C
DSCPC422	Module déport transmetteurs jusqu'à 15m Déport jusqu'à 300m avec alimentation HSM2300 ou HSM2204NF Prévoir coffret DSCPC5003C		D
DSCPC5003C	Coffret metal pour module PCL422 + transmetteur		E

Modules d'extension



DSCHSM2108NF	Module d'extension 8 entrées NF&A2P type 2		A
DSCHSM2208NF	Module d'extension 8 sorties NF&A2P type 2		B
DSCPC5001CP	Coffret plastique pour HSM2108NF/HSM2208NF		C
DSCPC5006C	Coffret pour modules HSM2xxx Emplacement pour 3 modules HSM2108NF/HSM2208NF NF&A2P type 2		D
DSCR-1	Relais 1RT 12V/5A		E
DSCRM1C	Carte relais 1RT 12V/5A		F

ALARMES MIXTES FILAIRE/RADIO

DSC - NEO

Claviers filaires ou radio

DSC

Claviers de commande pour :

- . l'utilisation
- . la programmation
- . la maintenance



DSCNEOLCDNF	Clavier LCD Affichage 2 lignes de 16 caractères 1 entrée filaire NF&A2P type 2		
DSCNEOLCDPNF	Clavier LCD Affichage 2 lignes de 16 caractères Lecteur de badge intégré 1 entrée filaire 1 badge fourni NF&A2P type 2		
DSCNEOLCDWPVNF	Clavier LCD radio Affichage 2 lignes de 16 caractères Synthèse vocale Lecteur de badge intégré NF&A2P 1 badge fourni 4 piles LR6/AA fournies		
DSCNEOTOUCH	Clavier à écran tactile 7" Lecteur de badge intégré 1 badge fourni		
DSCNEOTOUCHNOIR	Clavier à écran tactile 7" noir Lecteur de badge intégré 1 badge fourni		

Alimentations bus

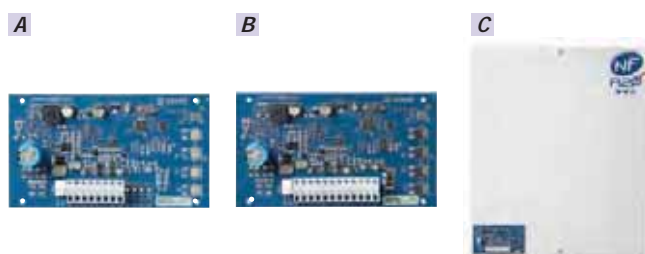
DSC





Alimentation des éléments (périphériques bus ou non)
Extension du bus de 500 mètres

DSCHSM2300	Carte d'alimentation bus 12V/1A		A
DSCHSM2204NF	Carte d'alimentation bus 12V/1A 4 sorties 12V/500mA programmables Sortie O1 supervisée NF&A2P type 2		B
DSCHSM2204CNF	Coffret d'alimentation bus 12V/1A 4 sorties 12V/500mA programmables Sortie O1 supervisée NF&A2P type 2		C

Interpellation et levée de doute audio

DSC



DSCHSM2955RNF	Carte de télé-interpellation NF&A2P type 2		A
DSCPC5961NF	Micro - Haut-Parleur Discret NF&A2P type 2		B
DSCPC5964	Micro - Haut-Parleur Piezzo pour meilleure diffusion sonore		C

ALARMES MIXTES FILAIRE/RADIO

DSC - NEO

Récepteurs et répéteur radio



Activent 100% des capacités radio de la centrale
 1 seul récepteur radio admis par centrale
 Fréquence radio 868 MHz bi-directionnelle
 Portée radio 2 kilomètres
 Extension de la couverture radio via répéteurs DSCPG8920EU
 Technologies FHSS : basculement de sous-fréquences
 Technologie AMRT (Accès Multiple par Répartition Temporelle)
 Gestion puissance d'émission et chemin(s) d'accès
 Immunité aux interférences
 Cryptage 128-bit AES
 Protection "renifleur"
 NF&A2P Type 2



DSCHSM2HOST8NF	Récepteur radio bus	161 x 161 x 50 mm	A
DSCNEOLCDRFPNF	Clavier LCD bus avec récepteur radio intégré Lecteur de badge intégré 1 entrée filaire 1 badge de proximité fourni		B
DSCPG8920EU	Alimentation 230V Batterie de secours 48h Pack piles lithium fourni	161 x 161 x 50 mm	A

Télécommandes



Confirmation de la commande
par signal sonore et LED



DSCPG8938NF	Bouton panique NF&A2P type 2 1 pile CR2032 fournie Autonomie 5 ans		A
DSCPG8949	2 boutons Armement Total, Désarmement 1 pile CR2032 fournie Autonomie 5 ans		B
DSCPG8939	4 boutons Armement Total/Partiel, Désarmement 1 touche paramétrable 1 pile CR2032 fournie Autonomie 8 ans		C
DSCPG8929NF	4 boutons Indique l'état de la centrale Armement Total/Partiel, Désarmement 1 touche paramétrable NF&A2P 1 pile CR2032 fournie Autonomie 5 ans		D

ALARMES MIXTES FILAIRE/RADIO

DSC - NEO

Contacts d'ouverture radio

DSC





DSCPG8303	Extra plat 1 pile CR2450 fournie Autonomie 6 ans	67 x 31 x 11 mm	Nouveau	A
DSCPG8303BR	Extra plat Marron 1 pile CR2450 fournie Autonomie 6 ans	67 x 31 x 11 mm	Nouveau	B
DSCPG8945NF	Entrée universelle NF&A2P 1 pile CR123 fournie Autonomie 8 ans	81 x 32 x 25 mm		C
DSCPG8945BR	Entrée universelle Marron 1 pile CR123 fournie Autonomie 8 ans	81 x 32 x 25 mm		D
DSCPG8935	Détection de chocs Entrée universelle 1 pile CR123 fournie Autonomie 5 ans	118 x 27 x 30 mm		E
DSCPG8312	Usage extérieur (IP66) Large espacement d'ouverture (44,5 mm sur bois et 31,8 mm sur métal) Antimasque Autoprotégé (ouverture/arrachement) Entrée câblée auxiliaire (NO/NF/RFL) Température de fonctionnement : -40°C à +66°C Possibilité de peindre son boîtier externe 2 piles lithium AA fournies Autonomie 5 ans	105 x 52 x 35 mm	Nouveau	F

DéTECTEURS caméra radio

DSC

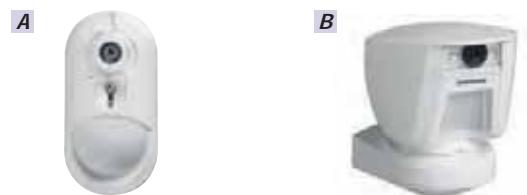
Technologie infrarouge
Portée 12 mètres
Caméra couleur / noir et blanc
Prend 10 photos sur 5 secondes















DSCPG8934	Pour installation en intérieur Micro pour levée de doute audio (enregistrement clip audio de 5 secondes) Pack piles lithium fourni Autonomie 4 ans			A
DSCPG8934PNF	Pour installation en intérieur Micro pour levée de doute audio (enregistrement clip audio de 5 secondes) Immunité aux animaux 38 kg NF&A2P Pack piles lithium fourni Autonomie 4 ans			A
DSCPG8944	Pour installation en extérieur 8 capteurs à miroir Antimasque Hauteur de pose 3 mètres Immunité aux animaux 18 kg 2 piles CR17450 fournies Autonomie 3 ans			B

ALARMES MIXTES FILAIRE/RADIO

DSC - NEO

DéTECTEURS DE sÉCURITÉ intrusion radio

DSC

DSCPG8914	DÉTECTEUR IRP volumétrique Portée 12 mètres Immunité aux animaux 38kg 1 pile CR123 fournie Autonomie 6 ans		
DSCPG8924	DÉTECTEUR IRP rideau Portée 2/4/6 mètres 1 pile CR123 fournie Autonomie 7 ans		
DSCPG8974NF	DÉTECTEUR IRP à miroir Portée 15 mètres Antimasque NF&A2P 1 pile CR123 fournie Autonomie 7 ans		
DSCPG8974P	DÉTECTEUR IRP à miroir Portée 15 mètres Antimasque Immunité aux animaux 18kg 1 pile CR123 fournie Autonomie 7 ans		
DSCPG8984NF	DÉTECTEUR double technologie à miroir Portée 15 mètres Antimasque NF&A2P 1 pile CR123 fournie Autonomie 5 ans		
DSCPG8984P	DÉTECTEUR double technologie à miroir Portée 15 mètres Antimasque Immunité aux animaux 18kg 1 pile CR123 fournie Autonomie 5 ans		
DSCPG8862	DÉTECTEUR IRP plafond Détection à 360° Portée 10 mètres de diamètre Hauteur de pose 2 à 4 mètres Immunité aux animaux 18kg 1 pile CR123 fournie Autonomie 5 ans		
DSCPG8902	DÉTECTEUR IRP extérieur rideau Portée 8 mètres Capteur à miroir Antimasque Immunité aux animaux 18kg Détection en fonction du sens de passage (gauche, droite ou les deux) 2 piles CR123 fournies Autonomie 3 ans	Nouveau	
DSCPG8994	DÉTECTEUR IRP extérieur Portée 12 mètres 8 capteurs à miroir Antimasque Hauteur de pose 3 mètres Immunité aux animaux 18kg 2 piles CR123 fournies Autonomie 3 ans		
DSCPG8922	DÉTECTEUR de bris de verre Distance 6 mètres Prévoir testeur de détecteurs de bris de verre (réf : TESTEUR) 1 pile CR123 fournie Autonomie 5 ans		

ALARMES MIXTES FILAIRE/RADIO

DSC - NEO



DéTECTEURS DE sÉCURITÉ DOMESTIQUE RADIO

DSC

DSCPG8905	DÉTECTEUR DE TEMPÉRATURE Tolérance -20°C à +50°C 1 pile CR123 fournie Autonomie 7 ans	
DSCPG8905SONDE	SONDE FILAIRE Pour détection en milieu humide ou en dehors de la tolérance du détecteur PG8905 Tolérance -30°C à +70°C	-
DSCPG8913	DÉTECTEUR DE MONOXYDE DE CARBONE Led d'état Avertisseur 85dB 1 pile CR123 fournie Autonomie 1 an	
DSCPG8936	DÉTECTEUR DE FUMÉE ET DE CHALEUR Certifié DAAF EN14604 Led d'état Avertisseur 85dB Fonction sirène intérieure intrusion (avec centrales WP) 1 DAAF certifié EN14604 est obligatoire dans chaque habitation depuis le 8 mars 2015 3 piles AAA fournies Autonomie 3 ans	
DSCPG8985	DÉTECTEUR D'INONDATION 1 pile CR123 fournie Autonomie 8 ans	

SirÈNES RADIO

DSC

A		B		Puissance 110 dB 4 tonalités Pack piles lithium fourni Autonomie 8 ans
DSCPG8901BNF	Sirène intérieure Flash blanc NF&A2P	161 x 161 x 50 mm		A
DSCPG8911A	Sirène extérieure Flash orange Indice de protection IP55	295 x 186 x 63mm		B

PORTIER
ET CONTRÔLE D'ACCÈSFERMETURE
ET VERROUILLAGEAUTOMATISME
DU BÂTIMENT

ALARME INTRUSION

VIDÉOPROTECTION

ALARME INCENDIE
ET TECHNIQUE

FILS ET CABLES

FOURNITURES
GÉNÉRALES

ALARMES MIXTES FILAIRE/RADIO

BENTEL - ABSOLUTA

Centrales mixtes jusqu'à 104 zones filaires et 32 zones radio

Contrôle du système à distance :

- . application smartphone (Apple et Android)
- . menu vocal
- . interphonie "Ecoute/Interpellation"



Gestion des sorties automatisée :

- . pilotage jusqu'à 3 actions (sorties, appel, SMS, e-mails) depuis n'importe quel évènement
- . jusqu'à 50 sorties programmables : polarité, durée, oscillation et déclenchement d'actions
- . toutes les entrées de la centrale peuvent être utilisées pour des finalités domotiques
- . calendrier qui permet de définir jusqu'à 8 séquences automatiques d'armement/désarmement par jour par partition
- . 20 différents calendriers avec 8 activations par jour

Communication :

- . transmission vocale intégrée (personnalisable point par point et pour chaque évènement)
- . transmission digitale intégrée (Contact ID et SIA via ligne RTC)
- . interphonie full duplex intégrée
- . transmission IP et e-mails
- . transmission vocale et SMS

Certification EN 50131 Grade 2 et Grade 3



Centrales Bentel Absoluta

	BENABSOLUTA016	BENABSOLUTA042P	BENABSOLUTA104
Entrées sur la carte mère / maximum	8 / 16	8 / 42	8 / 104
Zones radio maximum	32	32	32
Zones totales maximum (filaires + radio)	32	42	104
Codes utilisateur	31	63	127
Codes installateur	2	2	2
Claviers	8	8	16
Badges de proximité	64	128	250
Télécommandes	16	16	16
Lecteurs de proximité	16	32	32
Sorties	6	20	50
Extension d'entrées/sorties	16/16	32/16	32/16
Alimentations BUS	4	4	4
Partitions	8	8	16
Calendriers	16	16	16
Messages vocaux	206	206	206
Numéros téléphoniques	32	32	32
Adresses e-mail	32	32	32
Evènements	2000	2000	2000
Application smartphone ABSOLUTA-APP	Oui	Oui	Oui
Armement via DTMF	Oui	Oui	Oui
Armement via SMS	Oui	Oui	Oui
Boucles à triple équilibrage	Non	Non	Non
Certification EN 50131	Grade 2	Grade 2	Grade 2

ALARMES MIXTES FILAIRE/RADIO

BENTEL - ABSOLUTA

Centrales



BENABSOLUTA016	Centrale 8 zones extensibles à 16 zones filaires et 32 zones radio Coffret plastique pour batterie 12V/7Ah, alimentation 13,8V/2,6A	A
BENABSOLUTA016M	Centrale 8 zones extensibles à 16 zones filaires et 32 zones radio Coffret métal pour batterie 12V/17Ah, alimentation 13,8V/2,6A	B
BENABSOLUTA042P	Centrale 8 zones extensibles à 16 zones filaires et 32 zones radio Coffret plastique pour batterie 12V/7Ah, alimentation 13,8V/2,6A	A
BENABSOLUTA042M	Centrale 8 zones extensibles à 16 zones filaires et 32 zones radio Coffret métal pour batterie 12V/17Ah, alimentation 13,8V/2,6A	B
BENABSOLUTA104	Centrale 8 zones extensibles à 104 zones filaires et 32 zones radio Coffret métal pour batterie 12V/17Ah, alimentation 13,8V/5,4A	B
BENUSB5M	Cordon de programmation Connectique USB A / USB A Longueur 5m	

Transmission



A		B		C		D		E	
BENABSIP	<p>Transmetteur IP Transmissions IP vers baies de réception Surgard Fonctions utilisateur : . liaison avec l'application smartphone . envoi e-mail sur événement</p> <p>Fonctions installateur : . mise à jour/téléchargement de la programmation à distance via logiciel (BOSS) Enfichable sur la carte mère de la centrale</p>								A
BENABSGSM	<p>Transmetteur GSM/GPRS/SMS Prévoir antenne (ABSAM ou ABSAK) Transmissions d'alarmes : . en digital (Contact ID) . en vocal . en GSM et en RTC simultanément</p> <p>Fonctions utilisateur: . liaison avec l'application smartphone . armement/désarmement par SMS . activation de sorties par SMS . activation de sorties par reconnaissance de l'appelant</p> <p>Fonctions installateur: . mise à jour/téléchargement de la programmation à distance via logiciel (BOSS) Enfichable sur la carte mère de la centrale</p>								B
BENABSAK	<p>Antenne GSM pour transmetteur ABSGSM A visser sur coffret ABS Connecteur à visser SMA</p>								C
BENABSAM	<p>Antenne GSM pour transmetteur ABSGSM Base aimantée pour pose sur centrale Absoluta en coffret métal Longueur de câble 25cm Support métallique pour fixation murale Connecteur à visser SMA</p>								D
BENABSVAP11N	<p>Passerelle Wifi pour transmetteur ABSIP Alimentée par le transmetteur</p>								E

ALARMES MIXTES FILAIRE/RADIO

BENTEL - ABSOLUTA

Micro / haut-parleur

**BENAS100**

Micro/haut-parleur full duplex
Ecoute/interpellation par le
télésurveilleur/utilisateur
Diffusion de messages vocaux
personnalisables sur évènement



Modules d'extension

**A****B****BENMINOUT**

Module d'extension 6 entrées/sorties
programmables
Sorties collecteur ouvert
Livré dans coffret plastique

A**BENBRM0412**

Module relais
4 sorties NO/NF 8A/230V
Livré dans coffret plastique

B

Claviers



Claviers de
commande pour :
. l'utilisation
. la programmation
. La maintenance

A**B****C****D****E****BENCLASSIKA**

Clavier LCD avec clapet
Ecran 2 lignes de 16 caractères
3 LED d'état

A**BENTWHITE**

Clavier LCD 2 lignes de 16 caractères
Lecteur de proximité intégré
3 entrées/sorties incluses
Touches en silicone

B**BENPREMIUM**

Clavier LCD 2 lignes de 16 caractères
Lecteur de proximité intégré
3 entrées/sorties incluses
Touches design en plastique

C**BENTBLACK**

Clavier LCD 2 lignes de 16 caractères
Lecteur de proximité intégré
3 entrées/sorties incluses
Touches en silicone
Couleur noire

D**BENMTOUCH**

Clavier à écran tactile couleur 7"
Utilisation ludique et intuitive
Fonction cadre photo numérique
Personnalisation de l'interface et du fond d'écran

E

Alimentations bus



Alimentation des éléments bus (claviers, lecteurs de badge)
Alimentation des périphériques supplémentaires (sirènes, détecteurs, ventouses etc.)
Augmente la distance du BUS de 500m
Supervision par la centrale
Une seule alimentation par ligne de BUS
Emplacement pour batterie 12V/17Ah

BENBXM1230B

Coffret d'alimentation bus 12V/3A

240 x 348 x 97 mm

BENBXM1250B

Coffret d'alimentation bus 12V/5A

241 x 348 x 97 mm

ALARMES MIXTES FILAIRE/RADIO

BENTEL - ABSOLUTA

Lecteurs de proximité



Lecteurs de badge bus
Désarmement du système
2 modes d'armement
3 LEDs d'état

Les badges de proximité sont compatibles avec tous les lecteurs de proximité y compris ceux des claviers (PROXI, ECLIPSE2, PREMIUM, T-BLACK, T-WHITE)

BENPROXI2	Lecteur de badge saillie Application intérieure/extérieure Indice de protection IP34	
BENECLIPSE2	Lecteur de badge à encastrer Encastrement dans pot de d'électricité Ø 60mm Dimension 1/2 module Esthétique Bticino Living Light Prévoir kit enjoliveur ECLIPSE2ENJOL	
BENECLIPSE2ENJOL	Kit enjoliveur pour lecteur de badge Eclipse2 Esthétique Bticino Living Light blanc Comprend : . Plaque de fixation au pot de 60mm . Cade enjoliveur . Obturateur 1/2 module	
BENPROXIMINI	Badge de proximité design Dimensions 50 x 30 mm	
BENPROXITAGB	Badge de proximité format jeton Couleur noir	
BENPROXITAGG	Badge de proximité format jeton Couleur gris	
BENPROXITAGW	Badge de proximité format jeton Couleur blanc	
BENPROXICARTE	Badge de proximité format carte de crédit	
BENSAT	Badge de proximité format clé électronique	

ALARMES MIXTES FILAIRE/RADIO

BENTEL - ABSOLUTA

Indicateurs d'état



Led rouge
Alimentation 12V

BENRILED12	Rouge fixe	83 x 83 x 26 mm
BENRILED12F	Rouge clignotant	83 x 83 x 26 mm

Périphériques radio







Fréquence radio 868 MHz

BENVRX32868	Récepteur Gère jusqu'à 32 zones radio et 16 télécommandes		<i>A</i>
BENKMC20	Contact d'ouverture extra-plat 1 pile CR2032 fournie	57 x 25 x 5 mm	<i>B</i>
BENKMC10	Contact d'ouverture Entrée NF pour émetteur universel Autoprotégé (ouverture et arrachement) 1 pile CR2 fournie	75 x 31 x 22 mm	<i>C</i>
BENKMD20	Détecteur infrarouge Portée 12 x 12m Immunité aux animaux (27kg) Autoprotégé (ouverture et arrachement) 1 pile CR123 fournie		<i>D</i>
BENKRP10	Télécommande panique 2 piles CR2025 fournies		<i>E</i>
BENKRC10	Télécommande multifonctions 4 touches programmables 2 piles CR2025 fournies		<i>F</i>

DÉTECTION INTÉRIEURE FILAIRE

CONTACTS D'OUVERTURE

Contacts en saillie avec bornier de raccordement

A	B	C		
				
HONEMPS85W	HONEYWELL	Contact à bornier 5 bornes de raccordement Espacement de 20mm Boîtier en ABS	64 x 7 x 7 mm	A
STL1087TN	SENTROL	Contact à bornier inverseur 3 bornes de raccordement Espacement de 19mm Boîtier en plastique	63 x 19 x 13 mm	B
STLIM9700	SENTROL	Contact à bornier 6 bornes de raccordement Espacement de 25mm NF&A2P type 2	65 x 26 x 16 mm	 C

Contacts en saillie avec câble de raccordement

A	B	C	D	E	F	G
						
STLIM1820FX	SENTROL	Contact miniature avec câble de 85cm (2 conducteurs) Espacement de 14mm Boîtier en plastique	22 x 14 x 6 mm	A		
STLIM1920TI	SENTROL	Contact plat extra-fin avec câble de 85cm (2 conducteurs) Espacement de 21mm Boîtier en plastique	65 x 7,5 x 3 mm	B		
SCA460FR	EATON - SCANTRONIC	Contact avec câble de 1,2m (4 conducteurs) Espacement de 21 / 24mm Boîtier en aluminium NF&A2P Type 2	80 x 19 x 16,5 mm	 C		
STLIM1440FE	SENTROL	Contact avec câble de 2m (4 conducteurs) Espacement de 15mm Boîtier en plastique NF&A2P Type 2	35 x 14 x 10 mm	 D		
STLIM1440FEL	SENTROL	Contact avec câble de 5m (4 conducteurs) Espacement de 15mm Boîtier en plastique NF&A2P Type 2	35 x 14 x 10 mm	 E		
STLIM1640PSG	SENTROL	Contact avec câble de 60cm (4 conducteurs) Espacement de 35 mm Boîtier en polycarbonate NF&A2P Type 2	72 x 23 x 17 mm	 F		
STLIM1640PAG	SENTROL	Contact avec câble de 60cm (4 conducteurs) Câble protégé par gaine métallique Espacement de 35 mm Boîtier en polycarbonate NF&A2P Type 2	72 x 23 x 17 mm	 G		

Contacts pour volets roulants



Permet de laisser un volet entrouvert tout en sécurisant l'ouvrant simultanément
Contient une cordelette lie la première lame du volet roulant à une roue qui détecte l'ascension du volet roulant même si ce dernier est entrouvert

KSNDVOLETRoulant

DÉTECTION INTÉRIEURE FILAIRE

CONTACTS D'OUVERTURE

Contacts encastrés



STLIM1340FE	<p>Contact avec câble de 2m (4 conducteurs) Pour huisserie en PVC Aimant sailli Espacement de 15mm Diamètre Ø 8mm Boitier en plastique NF&A2P Type 2</p>	Ø 8 x 35 mm		
STLIM1340TI	<p>Contact avec câble de 2m (4 conducteurs) Pour huisserie en bois Aimant encastré Espacement de 15mm Diamètre Ø 8mm Boitier en plastique NF&A2P Type 2</p>	Ø 8 x 35 mm		
STLIM1340TIL	<p>Contact avec câble de 5m (4 conducteurs) Pour huisserie en bois Aimant encastré Espacement de 15mm Diamètre Ø 8mm Boitier en plastique NF&A2P Type 2</p>	Ø 8 x 35 mm		

Sabots de sol

STLUC2202	SENTROL	<p>Câble de 45cm Câble protégé par gaine métallique Espacement 38 mm Boitier en aluminium</p>	89 x 39 x 11 mm	
SCA450FR	EATON - SCANTRONIC	<p>Câble de 1,2m (4 conducteurs) Câble protégé par gaine métallique Espacement 35 mm Boitier en aluminium NF&A2P Type 2</p>	180 x 45 x 14 mm	
STLIM1740FE	SENTROL	<p>Câble de 60cm (4 conducteurs) Câble protégé par gaine métallique Espacement 54 mm Boitier en aluminium NF&A2P Type 2</p>	175 x 50 x 13 mm	

DÉTECTION INTÉRIEURE FILAIRE

DÉTECTEURS INFRAROUGE PASSIF

Portée 12 mètres

DSCLC100PI	DSC	<p>Portée de détection 12 x 16 m Immunité aux animaux modulable de 15 à 25 kg Réglage de la sensibilité Compensation en température Autoprotection à l'ouverture Hauteur d'installation : 2,4 m Autoprotection à l'ouverture</p>		
BOSISCBPR2W12	BOSCH	<p>Portée de détection 12 x 12 m Compensation de température Bornier de câblage débrochable Carte électronique protégée dans capot avant Boîtier à verrouillage automatique Niveau à bulle intégré Autoprotection à l'ouverture NF&A2P Type 2</p>		
BOSISCBPR2WP12	BOSCH	<p>Portée de détection 12 x 12 m Immunité aux animaux jusqu'à 20 kg Compensation de température Bornier de câblage débrochable Carte électronique protégée dans capot avant Boîtier à verrouillage automatique Niveau à bulle intégré Autoprotection à l'ouverture NF&A2P Type 2</p>		
HONIS3012	HONEYWELL	<p>Portée 12 x 17 m Electronique enfichable Carte électronique protégée dans capot avant Fonction immunité aux petits animaux sélectionnable Compensation de température à double pente Autoprotection à l'ouverture NF&A2P Type 2</p>		
OPSRXCSTF	OPTEX	<p>Portée 12x12m Immunité aux animaux Réglage de sensibilité H/M/L Rotule fournie Autoprotection à l'ouverture NF&A2P Type 2</p>		
VANPDMI12	VANDERBILT	<p>Portée 12 x 12m Détection à miroir Résistances intégrées Bornier débrochable Carte électronique protégée dans capot avant Basse consommation 2,5mA Autoprotection à l'ouverture NF&A2P Type 2</p>		

DÉTECTION INTÉRIEURE FILAIRE

DÉTECTEURS INFRAROUGE PASSIF

Accessoires, rotules et supports de fixation



BOSB3353	BOSCH	Supports pivots pour détecteurs Bosch Conditionné par 3 unités	A
BOSB338	BOSCH	Support plafond avec rotule pour détecteurs Bosch	B
DSCLCL1ST	DSC	Rotule murale/plafond pour détecteurs LC100PI et LC104PIMWWNF	C
OPSA3	OPTEX	Rotule murale/plafond pour détecteurs RX/CX/FX/DX/MX	D
VANPOC20	VANDERBILT	Miroir rideau 20 mètres pour détecteur PDM-I12 Conditionné par 4 unités	E
VANPOCL	VANDERBILT	Clip immunité aux animaux pour détecteurs PDM-I12	F
VANPZMBG2	VANDERBILT	Rotule murale/plafond pour détecteurs PDMI12/18	G

DÉTECTEURS DOUBLE TECHNOLOGIE

Portée 12 mètres

BOSISCBDL2WP12HE	BOSCH	Portée de détection 12 x 12 m Immunité aux animaux Compensation de température Bornier de câblage débrochable Carte électronique protégée dans capot avant Boîtier à verrouillage automatique Niveau à bulle intégré Autoprotection à l'ouverture NF&A2P Type 2		Nouveau	
OPSRXCCTX8F	OPTEX	Portée 12 x 12m Immunité aux animaux Compensation de température Rotule fournie NF&A2P Type 2			
VANPDMIXE12	VANDERBILT	Portée 12 x 12m Détection à miroir Résistances intégrées Bornier débrochable Carte électronique protégée dans capot avant Basse consommation 4,8 mA Autoprotection à l'ouverture NF&A2P Type 2			
HONDT8012F5	HONEYWELL	Portée 12 x 17m Electronique enfichable Carte électronique protégée dans capot avant Immunité aux petits animaux jusqu'à 45 kg Compensation de température à double pente Autoprotection à l'ouverture NF&A2P Type 2			

DÉTECTION INTÉRIEURE FILAIRE

DÉTECTEURS D'INCENDIE / MONOXYDE DE CARBONE

Détecteurs d'incendie

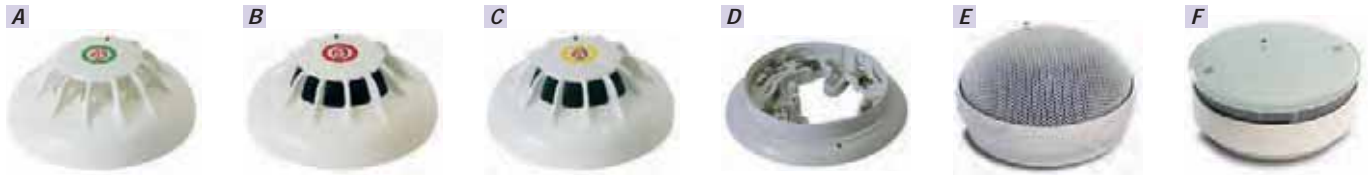

BEN601HR	BENTEL	Détecteur thermovélosymétrique de chaleur Déclenche suite à une hausse de chaleur ou à 60°C Fixation murale	Ø 109 mm x Hauteur 43 mm	A
BEN601P	BENTEL	Détecteur optique de fumée Fixation murale	Ø 109 mm x Hauteur 43 mm	B
BEN601PH	BENTEL	Détecteur optique de fumée et de chaleur Fixation murale	Ø 109 mm x Hauteur 43 mm	C
BENMUBRV	BENTEL	Embase relais pour détecteurs 601C/P/PH/HR	Ø 109 mm x Hauteur 43 mm	D
KSNNEBULA12V	KSENIA	Détecteur optique de fumée Design enceinte Fixation murale ou plafond	Ø 95 mm x Hauteur 21 mm	E
KSNNEBULACRISTAL12V	KSENIA	Détecteur optique de fumée Design verre dépoli Fixation murale ou plafond	Ø 112 mm x Hauteur 37 mm	F

Détecteurs de monoxyde de carbone



BEN601CH	Détecteur de monoxyde de carbone et de température Détection thermovélosymétrique de chaleur Fixation murale	Ø 109 mm x Hauteur 43 mm	
-----------------	--	--------------------------	---

DÉTECTION EXTÉRIEURE FILAIRE

DÉTECTEURS INFRAROUGE PASSIF

Détection volumétrique



	OPSHX40F	OPSLX402F	OPSVXIST	OPSVXSAMW
Marque	OPEX	OPEX	OPEX	OPEX
Champ de détection	Volumétrique	Volumétrique	Volumétrique	Volumétrique
Type de capteur	Fresnel	Fresnel	Fresnel	Fresnel
Portée	12m x 12m (85°)	12m (120°)	12m (90°)	12m (90°)
Antimasque	Non	Non	Non	Oui
Immunité aux animaux	Oui	Non	Oui	Oui
Indice de protection	IP55	IP54	IP55	IP55
Hauteur d'installation	Entre 2,5m et 3m	2,5m	Entre 0,8m et 1,2m	Entre 0,8m et 1,2m
Température de fonctionnement	De -20°C à +60°C	De -20°C à +50°C	De -25°C à +60°C	De -25°C à +60°C
Couleur	Blanc	Blanc	Blanc	Blanc
Autres versions	OPSHX40AMF : Antimasque	-	OPSVXIAM : Antimasque	OPSVXSAM : Noir
Repère	A	B	C	D

	OPSQXIST	OPSWXIST	OPSWXSAM	TAKMS12FE
Marque	OPEX	OPEX	OPEX	TAKEX
Champ de détection	Volumétrique	Volumétrique	Volumétrique	Volumétrique
Type de capteur	Fresnel	Fresnel	Fresnel	Miroir
Portée	12m (120°)	2,5m à 12m (180°)	2,5m à 12m (180°)	2 faisceaux de 12m (90°)
Antimasque	Non	Non	Oui	Non
Immunité aux animaux	Oui	Oui	Oui	Oui
Indice de protection	IP54	IP55	IP55	IP55
Hauteur d'installation	Entre 0,8m et 2,7m	Entre 0,8m et 1,2m	Entre 0,8m et 2m	Entre 0,8m et 1,2m
Température de fonctionnement	De -40°C à +60°C	De -30°C à +60°C	De -30°C à +60°C	De -20°C à +50°C
Couleur	Blanc	Blanc	Blanc	Blanc (lentilles noires pour immunité reflets, lumière, UV)
Autres versions	-	OPSWXIAM : Antimasque	-	-
Repère	E	F	G	H

DÉTECTION EXTÉRIEURE FILAIRE

DÉTECTEURS INFRAROUGE PASSIF

Détection rideau

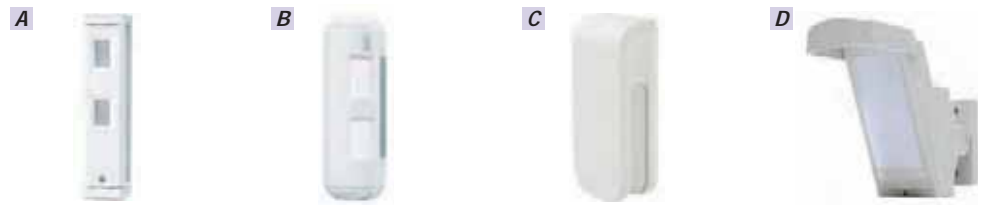

	OPSFTNSTF	OPSBX80NF	OPSBXSSTW	OPSHX80NF
Champ de détection	Rideau	Rideau	Rideau	Rideau
Type de capteur	Fresnel	Fresnel	Fresnel	Fresnel
Portée	2m à 5m	2m à 12m de chaque côté	2,5m à 12m de chaque côté	24m x 2m
Antimasque	Non	Non	Non	Non
Immunité aux animaux	Oui	Oui	Oui	Oui
Indice de protection	IP55	IP55	IP54	IP55
Hauteur d'installation	Entre 0,8m et 1,2m	Entre 0,8m et 1,2m	Entre 0,8m et 1,2m	Entre 2,5m et 3m
Température de fonctionnement	De -20°C à +60°C	De -20°C à +50°C	De -30°C à +60°C	De -20°C à +60°C
Couleur	Blanc	Blanc	Blanc	Blanc
Autres versions	OPSFTNAMF : Antimasque	-	OPSBXSAMW : Antimasque OPSBXSST : Noir OPSBXSAM : Noir et antimasque	OPSHX80NAMF : Antimasque
Repère	A	B	C	D

DÉTECTION EXTÉRIEURE FILAIRE

DÉTECTEURS DOUBLE TECHNOLOGIE

Détection volumétrique



	OPSHX40DAMF	OPSVXIDAM	OPSVXSDAMX8W
Marque	OPTEX	OPTEX	OPTEX
Champ de détection	Volumétrique	Volumétrique	Volumétrique
Type de capteur	Fresnel	Fresnel	Fresnel
Portée	12m (85°)	12m (90°)	12m (90°)
Antimasque	Oui	Non	Oui
Immunité aux animaux	Oui	Oui	Oui
Indice de protection	IP55	IP55	IP55
Hauteur d'installation	3m	De 0,8m à 1,2m	De 0,8m à 1,2m
Température de fonctionnement	De -40°C à +60°C	De -25°C à +60°C	De -20°C à +45°C
Couleur	Blanc	Blanc	Blanc
Autres versions	-	-	OPSVXSDAMX8 : Noir
Autres versions	-	OPSVXSRDAMX8 : Noir	-
Repère	A	B	C

	OPSQXIDTX8	RISWATCHOUT	AVSOUTSPIDERDT
Marque	OPTEX Nouveau	RISCO	AVS ELECTRONICS
Champ de détection	Volumétrique	Volumétrique ou Rideau	Volumétrique ou Rideau
Type de capteur	Fresnel	Fresnel	Fresnel
Portée	12m (120°)	15m volumétrique ou 15m/23m en rideau	15m volumétrique ou 15m/23m en rideau
Antimasque	Oui	Oui	Oui
Immunité aux animaux	Oui	Oui	Oui
Indice de protection	IP54	IP65	IP65
Hauteur d'installation	Entre 0,8m et 2,7m	2,7m	2,7m
Température de fonctionnement	De -40°C à +45°C	De -30°C à +60°C	De -20°C à +55°C
Couleur	Blanc	Blanc	Blanc
Autres versions	-	-	-
Autres versions	-	-	-
Repère	D	E	F

PUISSANCE & CONTRÔLE

DÉTECTEURS EXTÉRIEURS

QUADRI-TECHNOLOGIE



TECHNOLOGIE
A CONTRÔLE DIGITAL

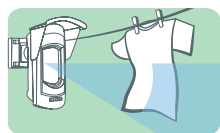
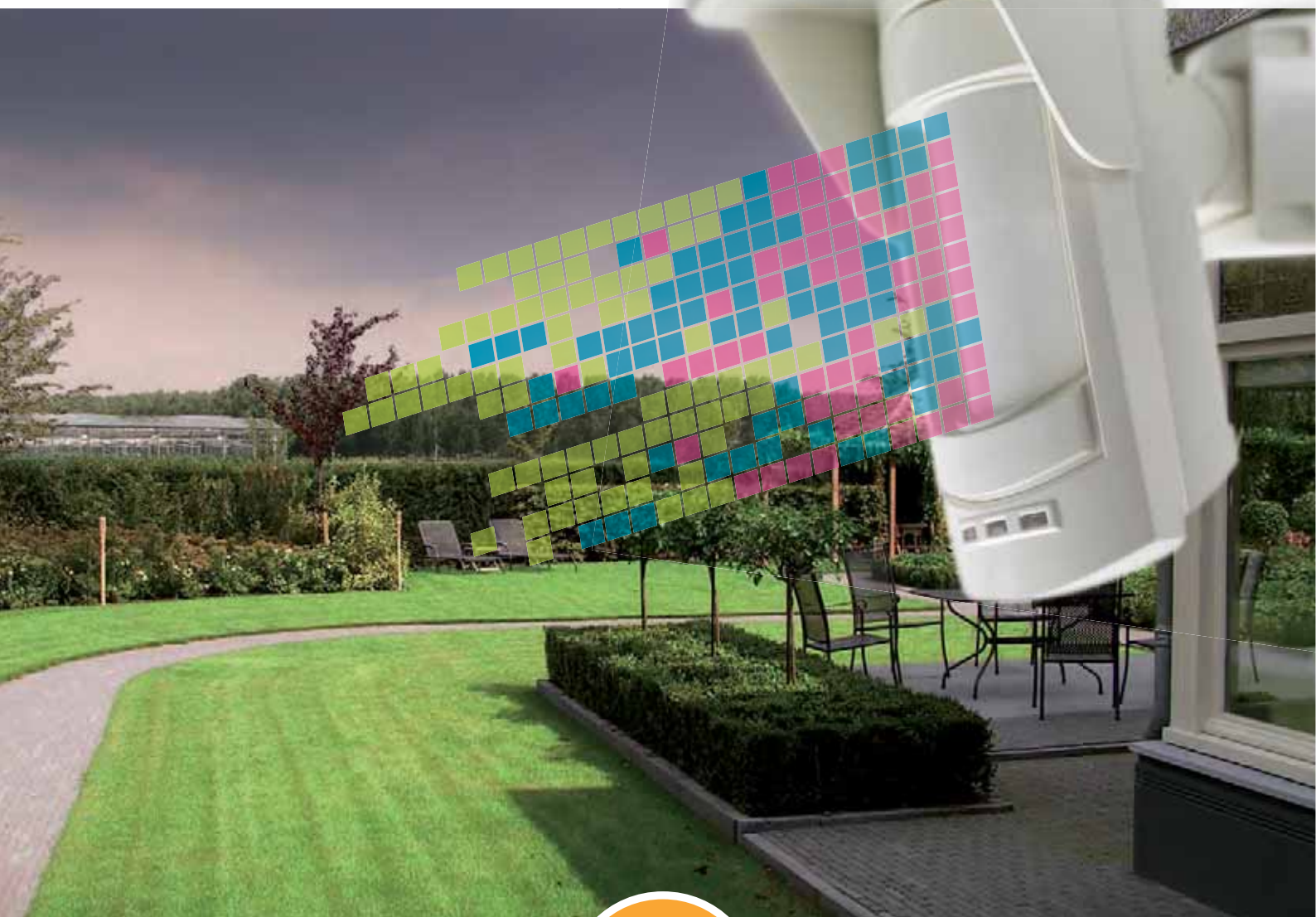

outSpider



Détecteurs périmétriques

BILO ELETTRONICA
AUS electronics
FABRIQUANT ITALIEN DE SÉCURITÉ

DÉTECTION EXTÉRIEURE FILAIRE

DÉTECTEURS DOUBLE TECHNOLOGIE

Accessoires OUTSPIDER



AVSSMOUT	Fixation murale 90°	A
AVSSPOUT	Fixation poteau	B
AVSSTOUT	Fixation avec passage gaine ICTA Ø20mm	C
AVSUBOUT	Câble USB pour maintenance et programmation par pc	-

Détection rideau

	AVSONEDT	KSNKVELUMEXT
Marque	AVS ELECTRONICS	KSENIA
Champ de détection	Rideau	Rideau
Type de capteur	Fresnel	Fresnel
Portée	12m	12m
Antimasque	Oui	Non
Immunité aux animaux	Non	Non
Indice de protection	IP54	IP54
Hauteur d'installation	De 1,9m à 2,2 m	De 2,10m à 2,30m
Température de fonctionnement	De -25°C à +55°C	De -20°C à +55°C
Couleur	Blanc	Blanc
Repère	A	B



DÉTECTION EXTÉRIEURE FILAIRE

BARRIÈRES INFRAROUGE

Barrières IR discrètes PRODATEC Sentinel 8



Portée 8 mètres
Fine et discrète : 22x22mm
Recoupable en hauteur
Température de fonctionnement : -20°C à +55°C
Indice de protection IP54

PDT25081016	3 faisceaux (3 émetteurs + 3 récepteurs) Hauteur 50cm
PDT25081017	3 faisceaux (3 émetteurs + 3 récepteurs) Hauteur 1m
PDT25081018	5 faisceaux (5 émetteurs + 5 récepteurs) Hauteur 1,5m
PDT25081019	7 faisceaux (7 émetteurs + 7 récepteurs) Hauteur 2m

Barrières IR discrètes PRODATEC Sentinel 80



Portée 80 mètres
Synchronisation optique
Support orientable
Chauffage intégré
Température de fonctionnement : -25°C à +55°C
Indice de protection IP55

PDT25011002	2 faisceaux (2 émetteurs + 2 récepteurs) Hauteur 0,40m
PDT25011006	4 faisceaux (4 émetteurs + 4 récepteurs) Hauteur 1,1m
PDT25011008	4 faisceaux (4 émetteurs + 4 récepteurs) Hauteur 1,6m
PDT25011010	4 faisceaux (4 émetteurs + 4 récepteurs) Hauteur 2m

Barrières IR OPTEX AX...TNF



Double faisceaux
Compensation automatique de gain
Température de fonctionnement :
-35° à +60°C
Indice de protection IP65

OPSAX70TNF	Portée 20m
OPSAX130TNF	Portée 40m
OPSAX200TNF	Portée 60m

Barrières IR TAKEX PB...TK



Double faisceaux
Immunité à la lumière blanche jusqu'à 50 000 lux
Compensation automatique de gain en cas de brouillard, gel,
neige ou pluie
Température de fonctionnement : -25°C à +60°C
Indice de protection IP55

TAKPB30TK	Portée 30m
TAKPB60TK	Portée 60m
TAKPB100TK	Portée 100m

SIRÈNES

SIRÈNES INTÉRIEURES

Sirènes filaires

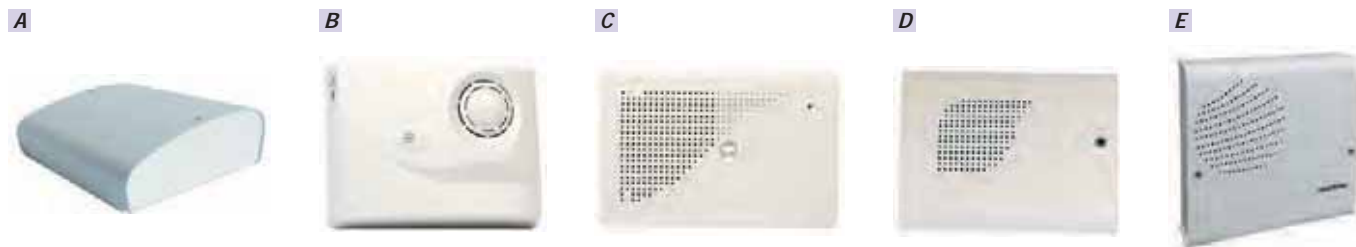

ATLSIMAX	ALTEC	<p>Puissance 117 dB Boîtier en acier Autoprotection à l'ouverture et à l'arrachement Protège la centrale avec l'énergie puisée sur sa batterie (12V/2Ah) Pas de déclenchement à la mise sous tension 2 entrées de déclenchement avec modulations différentes (intrusion – discontinue) 2 sorties de défaut par l'alimentation déportée et la batterie Autoalimentée par batterie 12V/2Ah NF&A2P Type 3</p>	191 x 176 x 68 mm		A
ATLSIRYNX	ALTEC	<p>Puissance 114 dB Boîtier en ABS Autoprotection à l'ouverture et à l'arrachement Protège la centrale avec l'énergie puisée sur sa batterie (12V/2Ah) Pas de déclenchement à la mise sous tension 2 entrées de déclenchement avec modulations différentes (intrusion – discontinue) 2 sorties de défaut par l'alimentation déportée et la batterie Autoalimentée par batterie 12V/2Ah NF&A2P Type 3</p>	245 x 187 x 68 mm		B
ATLTHEVOICEINT	ALTEC	<p>Sirène et diffuseur de messages vocaux Puissance 110dB (90dB pour diffusion de messages) Boîtier en ABS 1 entrée sirène dédiée 1 entrée M/A avec diffusion de 2 messages (apparition/disparition) 4 entrées pour diffusion de messages ou modulation Messages enregistrables ou enregistrés Fonction triple déclenchement (pour générateur de fumée) Mode bus pour une synchronisation de la diffusion Autoalimentée par batterie 12V/2Ah Version adaptée au PPMS</p>	245 x 187 x 68 mm		B
ATLSIBOX	ALTEC	<p>Puissance 99 dB ou 106 dB Boîtier en ABS Autoprotection à l'ouverture et à l'arrachement Consommation et puissance réglables Alimentation via centrale ou autoalimentation par pile/accumulateur 9V</p>	113 x 172 x 47,5 mm		C
ATLSX	ALTEC	<p>Puissance 99 dB ou 106 dB Boîtier en acier Autoprotection à l'ouverture Consommation et puissance réglables Alimentation via centrale ou autoalimentation par pile/accumulateur 9V</p>	111 x 155 x 42,5 mm		D
ELKHP375M	ELKRON	<p>Puissance 117dB Boîtier acier Autoprotection à l'ouverture et à l'arrachement Blocage à la première mise sous tension Protection contre l'inversion de polarités (batterie et alimentation) 2 modalités de sonnerie différentes Autoalimentée par batterie 12V/2Ah NF&A2P Type 2</p>	184 x 200 x 65 mm		E

SIRÈNES

SIRÈNES INTÉRIEURES



Sirènes radio

Fréquence 868 MHz bidirectionnelle
 Fonction répéteur intégré dans les sirènes
 Gestion de l'autoprotection
 Gestion de la fonction Marche / Arrêt
 Report de la fonction Marche / Arrêt
 Supervision de la radio
 Gestion de l'information pile basse

A



B



ATLSIRYNXRF	Puissance 100 dB 2 types de modulation Retard de déclenchement sur alarme possible Boîtier en ABS Autoprotection à l'ouverture et à l'arrachement 2 piles 3,6V/13Ah fournies Autonomie 3 ans	245 x 187 x 68 mm	A
ATLPIOTERF	Module de commande pour sirènes radio bidirectionnelles Gestion de 16 sirènes Autoprotection à l'ouverture et à l'arrachement Programmation par écran LCD 2 entrées configurables en polarité positive/négative et apparition/disparition 2 entrée paramétrables 3 sorties configurables en apparition/disparition de 0V 1 sortie défaut de supervision (collecteur ouvert 50 mA) 1 sortie piles basses sirènes (collecteur ouvert 50 mA) 1 sortie piles basses pilotes (collecteur ouvert 50 mA) Alimentation 12V Secours via 4 accus rechargeables Ni-Mh AAA (non fournis)		B

SIRÈNES EXTÉRIEURES



Sirènes radio



Fréquence 868 MHz bidirectionnelle
 Fonction répéteur intégré dans les sirènes
 Gestion de l'autoprotection
 Gestion de la fonction Marche / Arrêt
 Report de la fonction Marche / Arrêt
 Supervision de la radio
 Gestion de l'information pile basse

ATLSIRUSRF	Puissance 100 dB Flash lumineux à LED Report sonore et/ou lumineux de la fonction M/A 2 types de modulation Retard de déclenchement sur alarme possible Boîtier en polycarbonate Autoprotection à l'ouverture et à l'arrachement Température de fonctionnement : - 25 °C à +70 °C Indice de protection IP43 2 piles 3,6V/13Ah fournies Autonomie 3 ans	187 x 245 x 85 mm	
-------------------	--	-------------------	--

SIRÈNES

SIRÈNES EXTÉRIEURES

Sirènes filaires



ATLSIREXF	ALTEC	<p>Puissance 107 dB Boîtier en aluminium injecté Flash à LED très haute luminosité Autoprotection à l'ouverture et à l'arrachement Fonction indicateur Marche/Arrêt Report sonore et lumineux réglables Limitation du courant de charge ou direct Température de fonctionnement : -25° C à +70° C Indice de protection IP44 NF&A2P Type 3</p>	242 x 183 x 82 mm		A
ATLSIREX	ALTEC	<p>Puissance 107 dB Boîtier en aluminium injecté Autoprotection à l'ouverture et à l'arrachement Fonction indicateur Marche/Arrêt Report sonore réglable Limitation du courant de charge ou direct Température de fonctionnement : -25° C à +70° C Indice de protection IP44 NF&A2P Type 3</p>	242 x 183 x 82 mm		B
ATLSIRUS	ALTEC	<p>Puissance 107 dB Boîtier en polycarbonate Flash à LED très haute luminosité Autoprotection à l'ouverture et à l'arrachement Fonction indicateur Marche/Arrêt Report sonore et lumineux réglables Limitation du courant de charge ou direct Température de fonctionnement : -25° C à +70° C Indice de protection IP44 NF A2P Type 3</p>	245 x 187 x 86 mm		C
ATLTHEVOICEEXT	ALTEC	<p>Sirène et diffuseur de messages vocaux Puissance 107dB Boîtier en ABS 1 entrée sirène dédiée 1 entrée M/A avec diffusion de 2 messages (apparition/disparition) 4 entrées pour diffusion de messages ou modulation Messages enregistrables ou enregistrés Fonction triple déclenchement (pour générateur de fumée) Mode bus pour une synchronisation de la diffusion... Version adaptée au PPMS</p>	245 x 187 x 86 mm		C
ELKHPA700P	ELKRON	<p>Puissance 110 dB Boîtier en ABS Flash à LED Autoprotection à l'ouverture et à l'arrachement Fonction indicateur Marche/Arrêt Température de fonctionnement : -25° C à +70° C Indice de protection IP44 NF A2P Type 3</p>	203 x 253 x 87 mm		D
ELKHPA700M	ELKRON	<p>Puissance 110 dB Boîtier en aluminium moulé sous pression Flash à LED Autoprotection à l'ouverture et à l'arrachement Fonction indicateur Marche/Arrêt Température de fonctionnement : -25° C à +70° C Indice de protection IP44 NF A2P Type 3</p>	203 x 253 x 87 mm		E

TRANSMETTEURS

TRANSMETTEURS IP

Transmetteurs IP







ADE000ADG100	ADETEC	<p>Passerelle téléphonique RTC/VoIP Transmission VoIP : transmissions digitale/vocale traditionnelles sur réseau IP Transmission IP (protocole SIA DC 05) 1 port RJ11 (FXO) 2 ports RJ11 (FXS, équipement + retour téléphone) 1 port RJ45 (ethernet) 2 Entrées TOR 2 Sorties PGM</p>	185 x 170 x50 mm	A
ADE000GSM104	ADETEC	Module GSM/2G pour passerelle RTC/VoIP 000ADG100		B
ADE000GSM105	ADETEC	Module GSM/3G pour passerelle RTC/VoIP 000ADG100		B
ATLSWITCHGSMIP3G12V	ALTEC	<p>Passerelle GSM/IP/2G/3G Fonctionnement autonome ou en secours de ligne RTC Transmission IP avec secours 2G/3G Transformation de protocoles digitaux (ContactID, SIA, Cesa) au format IP (SIA DC-09) Transmetteur de SMS (2 SMS vers 32 numéros) Télécommande à distance 2 entrées 2 sorties Recherche meilleur réseau GSM Suppression code PIN Mémoire d'événements horodatée avec niveau du réseau Programmation par assistance vocale ou Web serveur Mise à jour du firmware à distance Alimentation 9/15V</p>	220 x 150 x 64 mm	Nouveau C
ATLSWITCHGSMIP3G230V	ALTEC	<p>Passerelle GSM/IP/2G/3G Fonctionnement autonome ou en secours de ligne RTC Transmission IP avec secours 2G/3G Transformation de protocoles digitaux (ContactID, SIA, Cesa) au format IP (SIA DC-09) Transmetteur de SMS (2 SMS vers 32 numéros) Télécommande à distance 2 entrées 3 sorties Recherche meilleur réseau GSM Suppression code PIN Mémoire d'événements horodatée avec niveau du réseau Programmation par assistance vocale ou Web serveur Mise à jour du firmware à distance Alimentation 230V Batterie de secours 12V/2Ah (non fournie)</p>	310 x 243 x 98 mm	Nouveau D
TRKE16T	TRIKDIS	<p>Interface pour application Cloud universelle Permet de commander une ancienne installation à distance Compatible avec toute centrale disposant d'une transmission RTC en Contact ID (connexion à la ligne téléphonique de la centrale) Application Protegus : • Disponible Android et Apple et Webserveur • Etat du système d'alarme • Armement/Désarmement du système d'alarme • Report d'événements via notifications push • Journal d'événements</p>	60 x 77 x 25 mm	E

TRANSMETTEURS

TRANSMETTEURS GSM

Transmetteurs GSM

Secours de ligne RTC

ADE000T06424	ADETEC	<p>Protocoles vocal / digital / SMS 8 entrées 1 entrée marche/arrêt 4 sorties 32 messages enregistrables par l'utilisateur 32 SMS 4 numéros Programmation locale ou à distance</p>	215 x 232 x 54 mm	
BENBGS210	BENDEL	<p>Protocoles digital / SMS / IP (Surgard) Transmission SMS point part point (alarmes, défauts, mise en/hors service etc.) 3 Entrées / Sorties programmables 8 numéros pour transmission 32 numéros pour activation de sorties Activation des sorties sur réception d'appel ou de SMS</p>	101 x 186 x 41 mm	
BENBGS220	BENDEL	<p>Protocoles vocal / digital / SMS / IP (Surgard) Transmission vocale et SMS point part point (alarmes, défauts, mise en/hors service etc.) 6 Entrées / Sorties programmables 8 numéros pour transmission 32 numéros pour activation de sorties Activation des sorties sur réception d'appel ou de SMS Batterie de secours 3.7V/2.7AH BGSBAT (non fournie)</p>	101 x 186 x 41 mm	
BENBGSBAT	BENDEL	Batterie lithium 3,7V/2,7Ah pour transmetteur BGS220		
TRKG16T	TRIKDIS	<p>Interface pour application cloud universelle et transmission SMS Permet de commander une ancienne installation à distance Compatible avec toute centrale disposant d'une transmission RTC en Contact ID (connexion à la ligne téléphonique de la centrale) Application Protegus : • Disponible Android et Apple et Webserveur • Etat du système d'alarme • Armement/Désarmement du système d'alarme • Report d'évènements via notifications push • Journal d'évènements Report d'alarmes et d'évènements par messages SMS : • Alarme point à point • Mise en/hors service • Défauts</p>	60 x 77 x 25 mm	

Cartes SIM



Cartes SIM dédiées M TO M (machine to machine)

AFOSIMSFR12	<p>Pack 1 an de communications prépayées Réseau SFR Détail du forfait mensuel : . 30 minutes de voix (vocal/digital) - Ou 150 SMS - Ou 50 Mo</p>		
AFOSIMSFR12PLUS	<p>Pack 1 an de communications prépayées Réseau SFR Détail du forfait mensuel : . 60 minutes de voix (vocal/digital) - Ou 300 SMS - Ou 200 Mo Carte SIM prédécoupée SIM/MicroSIM</p>	Nouveau	

WAVEGATEWAY

Passerelle RTC - IP via le réseau Sigfox

Assurez la continuité de service des transmetteurs analogiques après l'arrêt du RTC.

Le WaveGateway émule une ligne analogique et utilise le réseau Sigfox® pour assurer la transmission vers la télésurveillance en IP : SIA DC 09



Programmation et pilotage :

- 🔌 2 Entrées logiques
- 🌡️ 1 sonde de température
- 📶 1 sortie télécommande



Transformation du protocole analogique au format IP : SIA DC 09



Compatible avec tous les transmetteurs analogiques du marché (CESA, CID, SIA)



Plug and Play : Reconnaissance automatique des protocoles entrants



Le + Sécurité : Réseau Sigfox Insensible aux brouilleurs et perturbations du réseau GSM



TRANSMETTEURS

TRANSMETTEURS GSM

Antennes GSM



TRKANT01S	TRIKDIS	Mini-antenne à visser Sans câble Connecteurs SMB	<i>A</i>
BENANT502	BENTEL	Antenne universelle Base aimantée Support métallique Connecteurs SMA/SMB Longueur câble : 2m	<i>B</i>
TRKANTGSM	TRIKDIS	Antenne universelle discrète Autocollante Connecteur SMA Longueur câble : 2,5m	<i>C</i>
ATLCAPTPLUS	ALTEC	Antenne déportée pour SWITCHGSM&GPRS/230 Support métallique Longueur câble : 3m	<i>D</i>
BENANT515	BENTEL	Antenne universelle pour application extérieure Base aimantée Support métallique Connecteurs SMA/SMB Longueur câble : 15m	<i>E</i>



TRANSMETTEURS SIGFOX

Sigfox est un réseau radio 868MHz très basse fréquence dédié aux objets connectés (IOT) qui permet de très longues portées (plusieurs kilomètres).

Cette technologie radio couvre 99% du territoire français et s'affranchit de tous les opérateurs de communication IP (box internet) ou mobile (réseaux GSM/2G/3G/4G...).

Les objets connectés au réseau Sigfox sont assujettis à des abonnements qui peuvent varier selon l'usage et le fabricant.

Transmetteurs SIGFOX



ADE000AWG100	ADETEC	WaveGateway Transformation de protocoles digitaux (ContactID, SIA, Cesa) au format IP (SIA DC-09) Reconnaissance automatique des protocoles entrants 2 entrées 1 sortie programmable Sonde de température Programmation via serveur web Alimentation 10 à 15 Vdc Antenne fournie	120 x 55 x 25 mm	
J2CMUTAKOM	J2C	Transformation du protocoles digital (ContactID) au format IP (SIA DC-09) 4 entrées Entrée analogique Entrée pour batterie de secours (3,4 à 4,6 Vdc) Programmation via serveur web Alimentation 8 à 16 Vdc Antenne fournie	95 x 61 x 17 mm	

TRANSMETTEURS

TÉLÉ-ASSISTANCE ET INTERPHONIE





Téléassistance

A		B		C	
ATLRECEPTYS	Récepteur radio 433 Mhz 2 sorties relais Gestion jusqu'à 20 EMETYS			172 x 113 x 47 mm	A
ATLVOXAPPEL2	Transmetteur vocal et digital Gestion jusqu'à 12 EMETYS 18 messages vocaux 8 numéros d'appel (4 en vocal, 4 en digital) 3 boutons d'appels en face avant URGENCE, SERVICE, FAMILLE 2 entrées Dialogue en mains libres ou par alternat Protocoles digitaux : Cesa 200 Bauds, Contact ID, SIA, Sériee Livré avec batterie de secours 24h			182 x 112 x 42 mm	B
ATLEMETYS	Emetteur étanche Supports type montre et médaillon fournis 1 pile CR 2032 fournie Nombre d'émissions estimé : 10 000				C

Interphonie





ATLHPVOX	Micro / Haut parleur pour interphonie Réglage du volume du haut-parleur Réglage de la sensibilité du micro Jusqu'à 4 modules en parallèle Autoprotection à l'ouverture	113 x 172 x 47,5 mm	
ATLMICROTRVOX	Microphone pré-amplifié Réglage de la sensibilité du micro Auto protection à l'ouverture	75 x 75 x 35 mm	

ACCESSOIRES

BOITES DE RACCORDEMENT

Boîtes de raccordement



SLA9869020032	SLAT	3 paires Autoprotection à l'ouverture	53 x 90 x 30 mm	A
STLBC4007	SENTROL	5 bornes à vis Autoprotection à l'ouverture NF&A2P Type 3	80 x 23 x 10 mm	 B
VANKPD051	VANDERBILT	7 bornes à vis Autoprotection à l'ouverture	80 x 23 x 17 mm	C
SLA9869120072	SLAT	7 paires Autoprotection à l'ouverture	89 x 144 x 32 mm	D
STLBC4010	SENTROL	8 bornes à vis Autoprotection à l'ouverture NF&A2P Type 3	60 x 50 x 24 mm	 E

FILTRES ADSL ET PARAFONDRE

Altec



ATLBO14	Parafoudre Télécom Protection de l'installation téléphonique contre la foudre Conçu sans varistance Boîtier en ABS	109 x 85 x 41 mm	
ATLADSL-BOX	Filtre ADSL et parafoudre alimentaté par pile Protection du transmetteur téléphonique en tête de ligne de façon à ce qu'il reste prioritaire Fonctionnement autonome Boîtier en ABS 1 pile CR 123 fournie Autonomie 5 ans	109 x 85 x 41 mm	
ATLBO-ADSL	Filtre ADSL et parafoudre Télécom Protection de l'installation téléphonique contre la foudre Installation du transmetteur téléphonique en tête de ligne de façon à ce qu'il reste prioritaire Autoprotection à l'ouverture et à l'arrachement Boîtier en ABS	109 x 85 x 41 mm	

ACCESSOIRES

CARTES RELAIS ET FLASH À LED



Cartes relais



ATLCI2RT	Carte relais 2RT 5A /250VAC avec bornier à vis Commande positive ou négative très faible courant	A
ATLLCFER+	Carte relais multifonctions Possibilité d'utiliser 2 fonctions simultanément 17 fonctions disponibles au choix 1 entrée de surveillance secteur temporisable 1 entrée de surveillance de ligne téléphonique temporisable 1 entrée de surveillance batterie à seuil réglable et temporisable 2 entrées configurables en positif ou négatif 2 relais de sortie 1 RT	B
ATLMINI-RT	Carte miniature équipée de 2RT- 2A / 24VDC avec bornier à vis Commande positive ou négative très faible courant	C

ACCESSOIRES

ALIMENTATIONS POUR APPLICATIONS ALARME INTRUSION

Alimentations 12V en boîtier

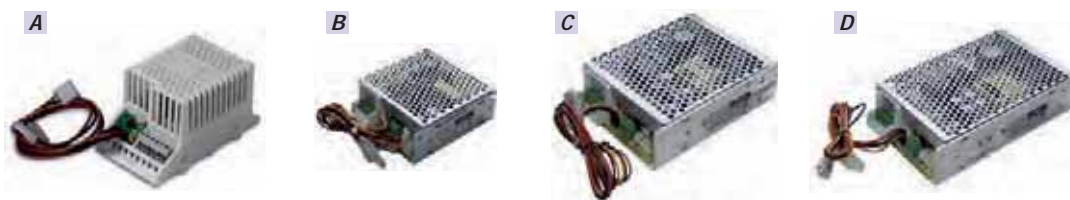

Alimentation chargeur

BENBAQ15	Bloc d'alimentation plastique. Tension d'entrée : 230 Vac - Tension de sortie : 13,8 Vdc - Intensité nominale 1,5A	0,20 Kg	125 x 42 x 72 mm	A
BENBAW35T12	Bloc d'alimentation métallique. Tension d'entrée : 90 /260 Vac - Tension de sortie : 13,8 Vdc - Intensité nominale 2,6A	0,37 Kg	36 x 96 x 98 mm	B
BENBAW50T12	Bloc d'alimentation métallique. Tension d'entrée : 90 /260 Vac - Tension de sortie : 13,8 Vdc - Intensité nominale 3,6A	0,45 Kg	38 x 129 x 98 mm	C
BENBAW75T12	Bloc d'alimentation métallique. Tension d'entrée : 90 /260 Vac - Tension de sortie : 13,8 Vdc - Intensité nominale 5,4A	0,5 Kg	38 x 159 x 97 mm	D

Alimentations en coffret - Application alarme intrusion



ATLAL02ECO	ALTEC	Tension entrée / sortie : 230 Vac / 13,7 Vdc - Courant de sortie : 2A - Coffret ABS autoprotégé ouverture et arrachement	2 Kg	310 x 98 x 243 mm	A
ATLAL02	ALTEC	Tension entrée / sortie : 90-260 Vac / 13,8 Vdc - Courant de sortie : 2,6A - Coffret métallique (pour batterie 15A/h)	4,7 Kg	250 X 95 X 350 mm	B
BENBX35Q	BENTEL	Tension entrée / sortie : 230 Vac / 13,7 Vdc - Courant de sortie : 2A - Coffret métallique autoprotégé à l'ouverture		195 x 90 x 300 mm	C
BENBXM1230	BENTEL	Tension entrée / sortie : 230 Vac / 13,8 Vdc - Courant de sortie : 3A - Coffret métallique autoprotégé avec leds	2,8 Kg	240 x 97 x 348 mm	D
BENBXM1250	BENTEL	Tension entrée / sortie : 230 Vac / 13,8 Vdc - Courant de sortie : 5A - Coffret métallique autoprotégé avec leds	2,9 Kg	240 x 97 x 348 mm	D
BENBXM2425	BENTEL	Tension entrée / sortie : 230 Vac / 27,6 Vdc - Courant de sortie : 2,5A - Coffret métallique avec leds	5 Kg	383 x 97 x 408 mm	E
BENBXM2450	BENTEL	Tension entrée / sortie : 230 Vac / 27,6 Vdc - Courant de sortie : 5A - Coffret métallique avec leds	5 Kg	383 x 97 x 408 mm	E

ACCESSOIRES

ALIMENTATIONS POUR APPLICATIONS ALARME INTRUSION

Coffrets seuls

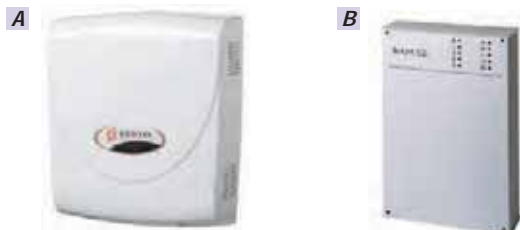

Livrés sans alimentation

BENBOXP	coffret plastique vide	319 x 92 x 352 mm	A
BENBXM	coffret métallique vide	240 x 97 x 348 mm	B

BATTERIES AU PLOMB

Batteries 12 Volts



Sans entretien - Flamme retardante : Bac UL94 V0 - Cosses standard de type F1

EPW12V1.3S	12 Volts / 1.3Ah - Capacité nominale 1,3Ah / 0,6A : 20h à 1,80V / élément (+25°C)	0,57 Kg	97 x 43 x 52 mm	A
EPW12V2.2AH	12 Volts / 2.2Ah - Capacité nominale 2,2Ah / 0,11A : 20h à 1,80V / élément (+25°C)	0,80 Kg	178 x 35 x 60 mm	B
EPW12V3.3AH	12 Volts / 3.3Ah - Capacité nominale 3,3Ah / 0,16A : 20h à 1,80V / élément (+25°C)	1,35 Kg	134 x 67 x 60,5 mm	C
EPW12V5AH	12 Volts / 5Ah - Capacité nominale 5Ah / 0,27A : 20h à 1,80V / élément (+25°C)	1,62 Kg	90 x 70 x 101 mm	D
EPW12V7.2AH	12 Volts / 7.2Ah - Capacité nominale 7,2Ah / 0,35A : 20h à 1,80V / élément (+25°C)	2,05 Kg	151 x 65 x 93,5 mm	E
EPW12V8.5AH	12 Volts / 8.5Ah - Capacité nominale 8,5Ah / 0,42A : 20h à 1,80V / élément (+25°C)	2,45 Kg	151 x 65 x 93,5 mm	F
EPW12V12AH	12 Volts / 12Ah - Capacité nominale 12Ah / 0,6A : 20h à 1,80V / élément (+25°C)	3,60 Kg	151 x 98 x 95 mm	G
EPW12V18AH	12 Volts / 18Ah - Capacité nominale 18Ah / 0,9A : 20h à 1,80V / élément (+25°C)	5,32 Kg	181 x 77 x 167,5 mm	H

ACCESSOIRES

CÂBLES COURANTS FAIBLES MULTICONDUCTEURS NON PAIRÉS SOUPLES ET RIGIDES

Câbles EV6 souples multiconducteurs - CCA

SELECTION

Ame multibrin en aluminium cuivré - Gaine extérieure en PVC Blanc. Câble avec écran et fil de déchirement.

CUIEV6S422AE100K	2 paires / 4 conducteurs 0.22mm ² - Couronne de 100 mètres
CUIEV6S422AE500K	4 conducteurs 0.22mm ² - Touret de 500 mètres
CUIEV6S622AE100K	6 conducteurs 0.22mm ² - Couronne de 100 mètres
CUIEV6S622AE500K	6 conducteurs 0.22mm ² - Touret de 500 mètres



Câbles EV6 souples Haute Qualité - multiconducteurs - CU

SELECTION

Ame multibrin en cuivre - Gaine extérieure en PVC Blanc. Câble avec écran et fil de déchirement.

CUIEV6S422AE100R	4 conducteurs 0.22mm ² - Ø 3.8mm - Couronne de 100 mètres
CUIEV6S422AE500R	4 conducteurs 0.22mm ² - Ø 3.8mm - Touret de 500 mètres
CUIEV6S622AE100R	6 conducteurs 0.22mm ² - Ø 4.4mm - Couronne de 100 mètres
CUIEV6S622AE500R	6 conducteurs 0.22mm ² - Ø 4.4mm - Touret de 500 mètres
CUIEV6S1022AE100R	10 conducteurs 0.22mm ² - Ø 5.5mm - Touret de 500 mètres



Câbles EV6 rigides - 6/10ème - CCA

SELECTION

Câbles multiconducteurs rigides avec écran dans une gaine de couleur blanche. Ame monobrin en aluminium cuivré.

CUIEV6R406AE100K	4 conducteurs - Couronne de 100 mètres
CUIEV6R406AE500K	4 conducteurs - Touret de 500 mètres
CUIEV6R606AE100K	6 conducteurs - Couronne de 100 mètres
CUIEV6R606AE500K	6 conducteurs - Touret de 500 mètres



Câbles EV6 rigides Haute Qualité - 6/10ème - CU

SELECTION

Câbles multiconducteurs rigides avec écran dans une gaine de couleur blanche. Ame monobrin en cuivre avec écran AWG240.

CUIEV6R406AE100R	4 conducteurs - Ø 3.6mm - Couronne de 100 mètres
CUIEV6R606AE100R	6 conducteurs - Ø 4,0mm - Couronne de 100 mètres
CUIEV6R606AE500R	6 conducteurs - Ø 4.0mm - Touret de 500 mètres

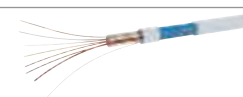

VIDÉOPROTECTION

VIDÉO IP.....	186
SOLUTIONS THERMIQUES PROTECTION EXTERIEURE	194
VIDÉO HD SUR COAX - HDCVI	195
MONITEURS VIDÉO ET SOLUTIONS D’AFFICHAGE	196
ACCESSOIRES ET COMPLÉMENT D’INSTALLATION	197
TRANSMISSION DISTRIBUTION ET DÉPORT VIDÉO.....	198
CORDONS CONNECTIQUES ET OUTILS	201
CÂBLES.....	202
ALIMENTATIONS ET ONDULEURS	205



VIDÉO IP

MINIDÔMES IP

Une sélection dont les résolutions sont soigneusement étudiées : les produits 2MP et 4MP que nous avons mis en avant sont excellents. Et pour des besoins très spécifiques, des capteurs de 6MP à 12MP sont proposés.

Caméras IP à intelligence artificielle embarquée



A	B	C	D
DAHDHPCFW5241TASPV	DAHDHPCFW4239TASE	DAHDHPCFW5442TASLED	DAHDHPCFW5442TASENI
Caméra IP AI (Comptage, périmètre, visage, métadate) «Active Deterence» (sirène intégrée avec projecteur lumière blanche visible 10m), 2MP, Led IR 50m, 2.8mm, WDR haute performance E 120dB, alarmes, H265+, slot SD, IP67, 12Vcc/POE . Compatible NVR Série5	Caméra IP AI (Comptage, visage), «full color» 2MP, 3,6mm, micro intégré, WDR haute performance 120dB, alarmes, H265+, slot SD, IP67, 12Vcc/ePOE Compatible NVR Série5	Caméra IP AI (Comptage, périmètre, visage, métadate), «full color» et «Active Deterence» (projecteur lumière blanche visible 17m), 4MP, 2.8mm, WDR haute performance 120dB, alarmes, H265+, slot SD, IP67, 12Vcc/POE Compatible NVR Série5	Caméra IP AI (Comptage, périmètre, visage, métadate), «full color», 4MP, 2.8mm, WDR haute performance 120dB, alarmes, H265+, slot SD, IP67, 12Vcc/ePOE. Compatible NVR Série5
Longueur 244 mm	Longueur 244 mm	Longueur 244 mm	Longueur 244 mm
Nouveau A	Nouveau B	Nouveau C	Nouveau D

Caméras pinhole IP



A	B	C	D
DAHDHPCUM4001	DAHDHPCUM8431E1	DAHDHPCUM8431L1	DAHDHPCUM8431L4
Caméra autonome 1MP, focale 3.6mm, sensibilité 0.01lux, audio, 12Vcc	Boîtier pour caméras pinhole 4MP, audio, slot SD, H265+,WDR 120dB, fonctions IVS, masquages, 12Vcc/POE Le boîtier nécessite l'achat d'une caméra DAHDHPCUM8431Lx	Caméra 4MP cylindrique, 2.8mm (83°), optique tête épingle, câble de 8 mètres fourni, POE La caméra nécessite l'achat d'un boîtier DAHDHPCUM8431E1	Caméra 4MP cubique, 2.8mm (83°), optique tête épingle, câble de 8 mètres fourni, POE La caméra nécessite l'achat d'un boîtier DAHDHPCUM8431E1
30x30x21,7mm	110x83x24mm	30x31x32.4mm	30x31x32.4mm
A	B	C	D

Les caméras PINEHOLES sont des produits idéals pour une installation en toute discrétion. La gamme Dahua permet de choisir quel type et quelle forme de caméra vous souhaitez utiliser, elle sera ensuite reliée à un boîtier électronique.

Caméras bullets IP E-POE



	La technologie E-POE permet de connecter votre produit E-POE à plus de 200 mètres d'un enregistreur E-POE en utilisant un câblage réseau classique CAT6. Caméras munies d'un slot SD - IP67 - IVS - Détection faciale - 12V/EPOE
DAHDHPCFW5431EZE	Caméra IP 4MP, Led 50m, 2.7-13.5mm
DAHDHPCFW5831EZE	Caméra IP 8MP, Led 50m, 2.7-13.5mm
DAHDHPCFW5431EZ5E	Caméra IP 4MP, Led 100m, zoom 5x
	273.2x95x95mm
	273.2x95x95mm
	273.2x95x95mm

VIDÉO IP

MINIDÔMES IP

Caméras bullets IP 1MP et 2MP

A	B	C	D
			
DAHDHIPCHFW2231TZS	DAHUA	Caméra IP 2MP@ 25ips, Led 60m, varifocale motorisé 2.7-13.5mm, franchissement de ligne, intrusion, WDR haute performance 120dB, alarmes, H265+, slot SD, IP67, 12Vcc/POE	244.1×79×75.9mm A
DAHDHIPCHFW4231SP036B	DAHUA	Caméra IP 2MP, extérieur led 30m, Starlight, focale fixe 3.6mm, WDR haute performance 120dB, Smart detection, IP67, 12Vcc/POE	161.9×69.8×69.8mm B
COVIPCAM061A	COMELIT	Caméra 1MP, varifocale 2.8-12mm, H264, Led 25m, IP66, 12Vcc	600g 250x113mm C
COVIPCAM102C	COMELIT	Caméra 2MP, focale fixe 3.6mm, H264, Led 15m, IP66, 12Vcc	400g 167x66mm D

Caméras bullets IP 4MP



A	B	C	
			
DAHDHIPCHFW5431EZ5	DAHUA	Caméra IP 4MP, H265+, WDR 120dB, zoom motorisé 5x (7-35mm), audio, alarme, slot SD, IVS, détection faciale, IP67, Led 100m, 12Vcc/POE (compatible EPOE)	273.2×95×95mm A
DAHDHIPCHFW4431ES	DAHUA	Caméra IP 4MP, Led 40m, focale fixe 3.6mm, WDR haute performance 120dB, Smart detection, IP67, 12Vcc/POE	180×70×70mm B
DAHDHIPCHFW2431TZS	DAHUA	Caméra IP 4MP@ 25ips, Led 60m, varifocale motorisé 2.7-13.5mm, WDR haute performance 120dB, alarmes, H265+, slot SD, franchissement de ligne, intrusion, IP67, 12Vcc/POE (nb : résolution 4MP = affichage en mode 16/9" sans déformation d'image)	79xH.75x244mm C

Minidômes fixes IP 1MP et 2MP

A	B	C	
			
DAHDHIPCHDW4231MP036B	DAHUA	Minidôme IP 2MP, extérieur, Led 30m, Starlight, focale fixe 3.6mm, WDR haute performance 120dB, IP67, fonctions intelligentes IVS, 12Vcc/POE	Ø93.4×79.4mm A
DAHDHIPCHDBW2231RZ	DAHUA	Minidôme IP 2MP, extérieur antivandale Led 30m, WDR 120dB, varifocale motorisé 2.7-13.5mm, IP67/IK10, 12Vcc/POE	Ø122×88.9mm B
COVIPCAM069A	COMELIT	Minidôme 2MP 2.8-12mm Led 30m IP66 IK10 12Vcc/POE	Ø145mm C

VIDÉO IP

MINIDÔMES IP



Minidômes fixes IP 4MP



DAHDHIPCDBW2431RZ	Minidôme IP 4MP@ 20ips, extérieur, Led 50m, WDR 120dB, H265+, varifocale motorisé 2.7-13.5mm, IP67/IK10, micro SD 12Vcc/POE	Ø122×P.88.9mm	A
DAHDHIPCDB4431GAS	Minidôme IP 4MP@ 25ips, intérieur encastrable, focale fixe 2.8mm, WDR haute performance 120dB, IK08, fonctions intelligentes IVS, 12Vcc/POE (encastrement en faux-plafond, diamètre passage 75mm, diamètre apparent total 93mm)	Ø93×116.5mm	B
DAHDHIPCDBW4431FAS	Minidôme IP 4MP @ 25ips, extérieur Led 20m focale fixe 2.8mm WDR haute performance 120dB, carte micro SD, micro audio intégré, IP67/IK10, IVS, 12Vcc/POE (chassis plat)	Ø106×50.3mm	C
DAHDHIPCDDW2431RZ	Minidôme IP 4MP@ 20ips, extérieur Led 50m, WDR 120dB, H265+, varifocale motorisé 2.7-13.5mm, IP67, micro SD 12Vcc/POE	Ø122x102mm	D
DAHDHIPCDDW4431MP036B	Minidôme IP 4MP@ 20ips, extérieur Led 30m, focale fixe 3.6mm, WDR haute performance 120dB, fonctions intelligentes IVS, 12Vcc/POE	Ø93.4×79.4mm	E
DAHDHIPCDDW5431RZE	Minidôme IP, 4MP, Led 50m, 120dB, SD slot 2.7-13.5mm, IVS, détection faciale, 12V/EPOE	Ø122×104mm	F

Caméras panoramiques 360° et 180° IP



DAHDHIPCWB81230	DAHUA	Minidôme 360°, 12MP@25 ips, H265, extérieur IP67, antivandale IK10, Led 10m, DWDR, audio, carte SD, fonctions IVS, 12Vcc/POE (Les différents affichages "Dewrapping" de ce produit 360° sont intégrés dans les enregistreurs série 6xx.)	Ø149.8×47.7mm	A
DAHDHIPCWB8630	DAHUA	Minidôme 360°, 6MP@25 ips, Starlight, extérieur IP67, antivandale IK10, Led 10m, DWDR, audio, carte SD, fonctions IVS, 12Vcc/POE (Les différents affichages "Dewrapping" de ce produit 360° sont intégrés dans les enregistreurs série 6xx.)	Ø149.8×50.7mm	A
INT230101	INTRATONE	Caméra Seebox 360°, carte SD 64Go, enregistrement HD 24H/24 + module communication 3G/4G incluant 10 ans de notification, IP67 IK10,12Vcc/24Vdc 2A	Caméra Ø177x69mm - Support mural Ø177x219x129mm	B
INT240101	INTRATONE	Pack incluant la caméra Seebox 360°, carte SD 64Go, enregistrement HD 24H/24 + module communication 3G/4G incluant 10 ans de notification, IP67 IK10,12Vcc/24Vdc 2A Le pack inclut la caméra INTR230101 Seeseebox 360° ainsi que les 10 ans de notification + 5 ans de forfait de téléchargement	Caméra Ø177x69mm - Support mural Ø177x219x129mm	B
BOSNCN90022F1	BOSCH	Caméra d'angle, blindée, full HD 1080P, grand angle 45°, IK10 IP65, Led 9m, 12Vcc/24Vac/POE Caméra blindée à disposer dans un coin plafond / mur	240x146x169mm	C

VIDÉO IP

CAMÉRAS PTZ IP

Dômes PTZ IP





A	B	C	D
			
DAHDHSD29204TGN			
Minidôme IP PTZ, 2MP, 4x (2.7-11mm), IVS, détection faciale, design intérieur, Led 30m, WDR 120dB, jour/nuit, slot SD, 12Vcc/POE+fourni sans alimentation & sans support (option : prévoir support PFA103 + PFB302S)		Ø132,7x116,5mm	A
DAHDHSD49131IHC			
Dôme IP PTZ, 1MP 720P, Starlight, zoom 31x (4.8-150mm), IVS, détection faciale, 1 entrée audio, 2/1 entrées/sortie alarme, led longue distance 100m, IP66, 12Vcc 3A - prévoir alimentation (fourni avec support mural)		Ø170x155mm	B
DAHDHSD42212THN			
Minidôme IP PTZ, 2MP, 12x, 5.3-64mm, IVS, détection faciale, extérieur, antivandale, IK10/IP66, jour/nuit, slot SD, WDR 120dB, 24Vac/POE+ fourni avec alimentation, sans support (option : prévoir support PFA102 + PFB302S) NB : pas de Led IR		Ø170x155mm	C
DAHDHSD42C212THN			
Minidôme IP PTZ intérieur à encastrer, 2MP, 12x, 5.3-64mm, IVS, détection faciale, extérieur, antivandale, IK10/IP66, jour/nuit, slot SD, WDR 120dB, 24Vac/POE+ fourni avec alimentation, sans support (option : prévoir support PFA102 + PFB302S) NB : pas de Led IR		Ø170x155mm	D

CAMÉRAS IP WIFI

Caméras cube wifi

A	B	C	
			
DAHDHIPCK26	DAHUA		
Caméra IP cube, Wifi, 2MP, focale fixe, 2.8mm, Led 10m, micro SD, HP, slot HD, 12Vcc		Ø78.5x127.8mm	A
COVWICAM191A	COMELIT		
Caméra Wifi, 2MP, 3.6mm, Led 10m, SD et sortie composite, intérieure, 12Vcc		85x73mm	B
COVWICAM020A	COMELIT		
Caméra IP Wifi 1MP 720P, batterie rechargeable, LED 10m, micro et haut parleur, focale fixe 2.6mm, support magnétique intégré, alimentation fournie. Accessoires en option : caisson étanche (réf. COVBRKW01) et support caméra type Bracket (réf. COVBRK01).		73x48x89mm	C

Caméras bullet wifi



A	B	C	
			
URV1099/205	URMET		
Caméra Wifi, 2MP extérieur, 3,6mm, Led, 12Vcc fournie. (Pour kit Wifi Urmet)			A
DAHDHIPCHF1435SPW0280B	DAHUA		
Caméra Wifi, 4MP, extérieur, Led, 2.8mm, micro SD, 12Vcc			B
COVWIBCAMS02FBSP	COMELIT		
Caméra Wifi, 2MP extérieur, 3,6mm, Led, 12Vcc fournie. (Pour kit Wifi Comelit)			C

VIDÉO IP

CAMÉRAS IP WIFI

Minidômes wifi



DAHDHIPCA46P	Minidôme Wifi, PTZ, 4MP, intérieur, H.265, Led 10m, 2.8mm, 355° Pan, 90° Tilt, SD, Smart tracking, audio/micro, 12Vcc	94 × 94 × 94mm	
DAHDHIPCHDBW1230EPAW0360B	Minidôme Wifi, 2MP extérieur, Led 3.6mm, micro SD alarme, audio, 12Vcc/POE	Ø109.9×81mm	
DAHDHIPCHDBW1430EPAW0280B	Minidôme Wifi, 4MP extérieur, Led 2.8mm, micro SD alarme, audio 12Vcc/POE	Ø109.9×81mm	

ENREGISTREURS IP

Enregistreurs IP 4 voies

A		B	
DAHDHNVR4104HSP4K	DAHUA	NVR 4 flux POE, bande passante 80Mb/s, supporte 8MP, 1 port HDMI, 1 port VGA, 1 Sata, 2 x USB, IVS, 1 port RJ45, H.265/ H.264	Compact 1U - 260×47.6×224.9mm A
COVIPNVR104FPOE	COMELIT	NVR 4 flux, 2MP, 4 voies POE, équipé d'un HDD 1 To	260x210x45mm B

Enregistreurs IP 8 voies

A		B	
DAHDHNVR42088P4K	DAHUA	NVR 8 flux POE, bande passante 200Mb/s, supporte Fisheye & 12MP (sans Dewrap : le Dewrap nécessite un PC et Smart pss) , 1 port HDMI, VGA, 2 Sata, 2xUSB, alarmes, IVS, 1 port Gigabit	1U, L.375×H.53×P.327.5mm A
COVIPNVR108FPOESL	COMELIT	NVR 8 flux 2MP POE	360x250x48mm B

Enregistreurs IP 16 voies

A		B		C	
DAHDHNVR421616P4K	DAHUA	NVR 16 flux POE, bande passante 200Mb/s, supporte Fisheye & 12MP (sans Dewrap : le Dewrap nécessite un PC et Smart pss) , 1 port HDMI, VGA, 2 Sata, 2xUSB, alarmes, IVS, 1 port Gigabit	2U, 440×450.1×95mm	A	
DAHDHNVR481616P4K	DAHUA	NVR 16 flux POE, bande passante 200Mb/s, supporte Fisheye & 12MP (sans Dewrap : le Dewrap nécessite un PC et Smart pss) , 1 port HDMI, VGA, 8 Sata, 2xUSB, alarmes, IVS, 1 port Gigabit	2U, 440×450.1×95mm	B	
COVIPNVR116ESL	COMELIT	NVR 16 flux, 2MP		C	

VIDÉO IP

ENREGISTREURS IP

Enregistreurs IP E-POE



A	B
	
DAHDHNVR52088P4KS2E	NVR 4K, 8 flux IP, all ports support ePOE & EoC, bande passante 320Mb/s, supporte Fisheye et Dewrap & 12MP, 1 port HDMI, 1port VGA, 2 sata, 2xUSB, alarmes, 1 port Gigabit, H.265+/H.264+
	1U, 375x326.5x53mm A
DAHDHNVR52168P4KS2E	NVR 4K, 16 flux IP, 1-8 ports support ePOE & EoC, bande passante 320Mb/s, supporte Fisheye et Dewrap & 12MP, 1 port HDMI, 1 port VGA, 2 Sata, 2xUSB, alarmes, 1 port Gigabit, H.265+/H.264+
	1U, 375x326.5x53mm A
DAHDHNVR523216P4KS2E	NVR 4K, 32 flux IP, 1-8 ports support ePOE & EoC, bande passante 320Mb/s, supporte Fisheye et Dewrap & 12MP, 1 port HDMI, 1port VGA, 2 Sata, 2xUSB, alarmes, 1 port Gigabit, H.265+/H.264+
	1U, 375x326.5x53mm B

Enregistreurs IP Wifi



	DAHDHNVR4104HSW	NVR Wifi, 4 flux IP, bande passante 80Mb/s, supporte 5MP, 1 port HDMI, 1 port VGA, 1 Sata, 2 x USB, IVS, 1 port RJ45, H.264	260x246.4x47.6mm
--	------------------------	---	------------------

KITS COMPLETS IP

Kits IP wifi

A	B		
			
URV1098/800	URMET	Composition du kit : - 1 NVR Wifi (portée maximale 50m en interne, 200m en externe) - 1 HDD 1 To monté - 2 caméras bullets (focales fixes 3.6mm) déjà appairées à l'enregistreur - Alimentations	A
COVWIKIT004S02NB	COMELIT	Kit complet Wifi 4 caméras 2MP 3.6mm extérieur led 25m + NVR + 1 HDD 1To	B

VIDÉO IP

DISQUES DURS

Disques durs



SGTST1000VX005	HDD 1To 24h/7j SKYHAWK Full HD RAID Sata 6Gbs
SGTST2000VX008	HDD 2To 24h/7j SKYHAWK Full HD RAID Sata 6Gbs
SGTST3000VX010	HDD 3To 24h/7j SKYHAWK Full HD RAID Sata 6Gbs
SGTST4000VX007	HDD 4To 24h/7j SKYHAWK Full HD RAID Sata 6Gbs
SGTST6000VX0023	HDD 6To 24h/7j SKYHAWK Full HD RAID Sata 6Gbs
SGTST8000VX0022	HDD 8To 24h/7j SKYHAWK Full HD RAID Sata 6Gbs
SGTST10000VX0004	HDD 10To 24h/7j SKYHAWK Full HD RAID Sata 6Gbs



SWITCHS IP

Switchs IP - EPOE ET POE



DAHDHPFL21064ET96	Switch 4 PORTS EPOE 10/100 + 2 gigabits - PORTS 1,2,3 : 30W, PORT 4 : 60W ; Budget total de 90 à 96W. Transmission maximale : 800m via UTP selon paramétrages bandes passantes	150mm×100mm×30mm	A
DAHDHLR221816ET240	Switch 16 PORTS POE et EPOE 10/100 : 8 ports PoE & 8 ports ePoE + 2 gigabits - PORTS 1,2 : 60W, autres ports : 30W ; Budget total de 240W Transmission maximale : 800m via UTP selon paramétrages bandes passantes	440mm x300mm x44mm	B
DAHDHLR222624ET360	Switch 16 PORTS POE et EPOE 10/100 : 8 ports PoE & 8 ports ePoE + 2 gigabits - PORTS 1,2 : 60W, autres ports : 30W ; Budget total de 240W. Transmission maximale : 800m via UTP selon paramétrages bandes passantes	440mm x300mm x44mm	C

APPLICATIONS GLOBALES

Surveillance de température corporelle par caméra thermique Dahua

- Précis
- Sans-contact
- Rapide



- Une surveillance précise, sûre et efficace
- Dépistage sans contact et un passage rapide
- Détection multiple et accès efficace
- Alerte visuelle pour signaler une alarme et faciliter la captation de température multi-points
- Détection intelligente et automatique d'absence de port d'un masque

Modèles recommandés



DH-TPC-BF5421-T
DH-TPC-BF3221-T

Corp noir



DHI-IVSS7008-11



DHI-NVR5216-16P-I



DSS Express/Pro

DAHUA TECHNOLOGY FRANCE

49 rue Auguste Perret, 94000 Créteil, France

Tel : 01 48 53 70 53

Email : sales.france@dahuatech.com / support.france@dahuatech.com

www.dahuasecurity.com



SOLUTIONS THERMIQUES PROTECTION EXTERIEURE

SOLUTION THERMIQUE HIK

Caméras IP thermiques HIK portée 10 à 30 mètres



HIKDS2TD21173	Caméra IP thermique courte portée 15 mètres, résolution capteur 160X120, focale 3mm alimentation POE	A
HIKDS2TD21176	Caméra IP thermique courte portée 30 mètres, résolution capteur 160X120, focale 6mm alimentation POE	A
HIKDS2TD26173	Caméra IP bispectrum courte portée 15 mètres, résolution capteur 160X120, focale thermique 3mm, focale «spectre visible» 4mm, alimentation POE	B
HIKDS2TD26176	Caméra IP bispectrum courte portée 30 mètres, résolution capteur 160X120, focale thermique 6mm, focale «spectre visible», alimentation POE	B
HIKDS2TD12172	Minidome IP bispectrum courte portée 10 mètres, résolution capteur 160X120, focale 2mm, alimentation POE	C
HIKDS2TD12173	Minidome IP bispectrum courte portée 15 mètres, résolution capteur 160X120, focale 3mm, alimentation POE	C
HIKDS2TD12176	Minidome IP bispectrum courte portée 30 mètres, résolution capteur 160X120, focale 6mm, alimentation POE	C
HIKDS2TD21367	Focale 7mm POE	A
HIKDS2TD213610	Focale 10mm POE	A
HIKDS2TD213615	Focale 15mm POE	A
HIKDS2TD213625	Focale 25mm POE	A
HIKDS2TD213635	Focale 35mm POE	A
HIKDS2TD233650	Caméra IP thermique haute résolution capteur 384X288 (qualité Projet), focale 50mm, alimentation POE	D

Enregistreur numérique IP HIK



L'utilisation d'un simple NVR est possible dans les cas très simples (courte distance, environnement sans feuillages, etc..) qui ne nécessitent pas un boîtier d'analyse spécifique de type Foxstream.

HIKDS7716NII416P	Enregistreur IP 16 flux 1.2MP, 4 Sata, 2 HDMI, 1 VGA, 1 composite, entrées sorties alarmes, 1,5U.	
-------------------------	---	---

SOLUTION THERMIQUE DAHUA

Caméras IP thermiques DAHUA



Ces caméras nécessitent l'utilisation d'un système d'analyse de type Foxstream



DAHHTPCBF2221TB7F8	Caméra IP bi spectrum thermique et vidéo, Thermographique courte portée 15 mètres, focale thermique 7mm, focale «spectre visible» 8mm, speaker et lumière blanche en cas d'intrusion, alimentation POE	A
DAHHTPCBF2221TB3F4	Caméra IP bi spectrum thermique et vidéo, thermographique courte portée 15 mètres, focale thermique 3mm, focale «spectre visible» 4mm, speaker et lumière blanche en cas d'intrusion, alimentation POE	A
DAHHTPCBF5401B7	Caméra IP thermique haute résolution capteur 336X256 (qualité Projet), focale 7mm, alimentation POE	B
DAHHTPCBF5401B13	Camera IP thermique haute résolution capteur 336X256 (qualité Projet), focale 13mm, alimentation POE	B
DAHHTPCBF5401B25	Camera IP thermique haute résolution capteur 336X256 (qualité Projet), focale 25mm, alimentation POE	B
DAHHTPCBF5401B35	Caméra IP thermique haute résolution capteur 336X256 (qualité Projet), focale 35mm, alimentation POE	B

VIDÉO HD SUR COAX - HDCVI

CAMÉRAS FIXES HDCVI

Caméras bullets HDCVI



DAHDHHACHFW2241EA	Caméra 2.1MP 1080P, haute performance contre-jour WDR 120dB, jour/nuit, objectif fixe 3.6mm, Smart Led 40m, IP67,12Vcc	180×70×70mm	
DAHDHHACHFW2241TZA	Caméra 2.1MP 1080P, Starlight, jour/nuit, varifocale 2.7-13.5mm motorisé, haute performance contre-jour WDR 120dB, Smart Led longue distance 60m, IP66,12Vcc	244.1×90.4×90.4mm	



Minidômes fixes HDCVI 2MP



A		B		C	
DAHDHHACHDBW2241FA28	Minidôme, 2MP, jour/nuit, objectif fixe 2.8mm, 0.005lux, Led longue distance 20m, IP67, 12Vcc			Ø106×50.3mm	A
DAHDHHACHDBW2241RZ	Minidôme antivandale, 2.1MP 1080P, haute performance contre-jour, WDR 120dB, jour/nuit, varifocale 2.7-13.5mm motorisé, Smart Led 30m, IP66/IK10, sortie mixte HD + analogique, 12Vcc			Ø106×50.3mm	B
DAHDHHACHDW2241M	Minidôme, 2MP 1080P, haute performance contre-jour, WDR 120dB, jour/nuit, objectif fixe 3.6mm, Smart Led 30m, IP67/IK10, sortie mixte HD + analogique, 12Vcc			Ø93.4×79.4mm	C

Minidômes fixes HDCVI 4MP et 5MP



DAHDHHACHDBW2401RZDP	Minidôme antivandale, 4MP et 1080P haute performance contre-jour, WDR 120dB, jour/nuit, varifocale 2.7-12mm motorisé, Smart Led 30m, IP66/IK10, double sorties HD + analogique, 12Vcc/24Vac	Ø122×88.9mm	
DAHDHHACHDW2501TZADP	Minidôme antivandale, 5MP, 4MP et 1080P haute performance contre-jour, WDR 120dB, jour/nuit, varifocale 2.7-13,5mm motorisé, Smart Led 60m, IP67, double sorties HD + analogique, 12Vcc/24Vac.	122mmx107mm	
DAHDHHACHDBW2401E28	Minidôme 4MP et 1080P, haute performance contre-jour, WDR 120dB, jour/nuit, objectif fixe 2.8mm, Smart Led 30m, IP67 IK10, double sorties HD + analogique,12Vcc	Ø109.9×81.0mm	

VIDÉO HD SUR COAX - HDCVI

ENREGISTREURS HDCVI

Enregistreurs HDCVI 4 voies



DAHDHXVR7104HE4KL	4 voies mini PENTABRID HDCVI/IP/analogique, 5MP, 4MP et 2MP, 4 entrées + 2 voies IP possibles (32Mbps), 1 HDMI, 1 VGA (spot configurable), entrées/sortie audio, alarmes, H265+, 1 RS485, 2 USB, 2 ports HDD, P2P, IVS, 1 port RJ45	325x255x55mm	
--------------------------	---	--------------	---

Enregistreurs HDCVI 8 voies



DAHDHXVR7208A4KL	8 voies PENTABRID HDCVI/IP/analogique, 5MP, 4MP et 2MP, 8 entrées + 8 voies IP possibles (64Mbps), 1 HDMI, 1 VGA (spot configurable), entrées/sortie audio, alarmes, H265+, 1 RS485, 2 USB, 2 ports HDD, P2P, IVS, 1 port Gigabit	375x287x53mm	
-------------------------	---	--------------	---

Enregistreurs HDCVI 16 voies





DAHDHXVR7216A4KL	16 voies PENTABRID HDCVI/IP/analogique 5MP, 4MP et 2MP, 16 entrées + 8 voies IP possibles (128Mbps), 1 HDMI, 1 VGA (SPOT configurable), entrées/sortie audio, Alarmes, H265+, 1 RS485, 2 USB, 2 Ports HDD, P2P, IVS, 1 Port Gigabit	375 x 287X 53mm	
-------------------------	---	-----------------	---

MONITEURS VIDÉO ET SOLUTIONS D'AFFICHAGE

MONITEURS DE TEST IP

Moniteurs de test IP



A		DAHDHPFM900	Moniteur 4" de contrôle IP et HDCVI / analogique. Il fournit une alimentation en POE et permet de paramétrer tous les produits vidéo, y compris les dômes PTZ (RS485). Il permet également de tester le trafic réseau (snif/ping).	190x113x37mm	A
B		DAHDHPFM907	Moniteur tactile Wifi 7" de contrôle pour formats IP et HD sur coax : IP/ HDCVI / AHD / TVI / analogique.	235mm x 135mm x 45mm	B

MONITEURS

Moniteurs jusqu'à 17 pouces

SELECTION



	COPPDXM114	Tablette 14.1", FULL HD, norme Vesa 100, haut parleur 2 X 2W, entrée HDMI, 12Vcc fournie Produit fourni sans support	335x227x25mm
---	-------------------	---	--------------

TRANSMISSION DISTRIBUTION ET DÉPORT VIDÉO

TRANSMISSION ET DÉPORTS VIDÉO FILAIRE



Booster IP sur câblage réseau

A	B	C		
				
VERVORORL	Booster IP 100 mètres, modèle intérieur, cascadable, via câblage réseau RJ45 câble cat5/6, passif (pas d'alimentation)	105x40x22mm	A	
VERVORORLXT	Booster IP 100 mètres, modèle extérieur IP66, cascadable, via câblage réseau RJ45 câble cat5/6, passif (pas d'alimentation)	210x50x31mm	B	
VERVORORM	Booster IP version POE, modèle intérieur, 100 mètres cascadable, via câblage réseau RJ45, passif (pas d'alimentation)	105x40x22mm	A	
VERVORORMXT	Booster IP version POE, modèle extérieur IP66, 100 mètres cascadable, via câblage réseau RJ45, passif (pas d'alimentation)	210x50x31mm	B	
VERVLS1PB	Booster IP POE très longue distance 600 mètres via câblage réseau RJ45, prévoir alimentation	120x36x23mm	C	

Déport sur cable coax

A	B	C	D	E	F	G	H		
									
ELBS11161BO	ELBAC	Mini balun 75/100 Ohms sur câble coax							A
ELBS47005BK	ELBAC	Kit émetteur-récepteur IP POE sur câble coax ou sur RJ45 2 fils, 100 à 300 mètres, alimentation POE ou 48V à prévoir	63x82x25mm X2						B
ELBS16104BO	ELBAC	Kit vidéo, switch 4 émetteurs avec entrées RJ45/sorties BNC et 1 récepteur 4 entrées BNC/1 sortie RJ45 LAN, sur coax IDEF61 100 mètres, alimentation fournie	Récepteur 125x121x30mm - Emetteur 69x25x22mm						C
ELBS16850BO	ELBAC	Kit émetteur-récepteur, Vidéo IP + vidéo Pal, sur coax 300 mètres (IDEF61) à 500 mètres (IDEF110), alimentations fournies	49x112x25mm X2						D
ELBS16901BK	ELBAC	Kit émetteur-récepteur (S16901), Vidéo IP, sur coax 1800 mètres (IDEF110), ou via câblage réseau RJ45 sur 1200 mètres, alimentations fournies	109x121x30mm						E
VERVHWHW	VERACITY	Transmetteur vidéo IP sur coax (300 à 500 mètres) 12Vcc/24Vdc, alimentation non fournie	104x54x24mm						F
VERVHWHWPSB	VERACITY	Récepteur vidéo IP et POE 25w sur coax (300 a 500 mètres) POE ou 57V, alimentation non fournie	104x54x24mm						G
VERVHWHWPSC	VERACITY	Émetteur vidéo IP et POE 25w sur coax (300 a 500m), POE ou 57V, alimentation non fournie	104x54x24mm						G
VERVHWHWQ	VERACITY	Transmetteur vidéo IP POE 4 flux sur coax (300 a 500m) 12Vcc/24Vdc, alimentation non fournie	110x91x32mm						H

TRANSMISSION DISTRIBUTION ET DÉPORT VIDÉO

TRANSMISSION ET DÉPORTS VIDÉO FILAIRE

Les déports et les boosters permettent d'étendre les longueurs de câbles, pour les différents équipements HDMI, VGA, USB et vidéo analogique, mais également pour les câblages vidéo IP cat5/6.

Déports signal HDMI



ELBS18150BK	ELBAC	Kit déport HDMI via câblage réseau RJ45 sur grande longueur de 120 mètres, alimentations fournies	67x170x27mm et 67x130x27mm	A
ELBS14900B0	ELBAC	Kit déport HDMI via câblage réseau RJ45 sur longueur de 50 mètres, alimentations fournies	67x91x27mm et 67x120x27mm	B
ELBS24400B0	ELBAC	Répéteur HDMI 1 entrée 1 sortie (Permet un câblage de 20 mètres en entrée HDMI + 20 mètres en sortie HDMI)	40x25x50mm	C
ELBS15008BK	ELBAC	Kit déport HDMI et USB1 via câblage réseau RJ45 sur grande longueur de 120 mètres, alimentations fournies	125x30x125mm X2	D
COPATEVE800ATG	ATEN	Kit déport HDMI via câblage réseau RJ45 60 mètres, alimentations fournies	90x24x50mm X2	E
COPATEVE803	ATEN	Kit déport HDMI et USB via 2 câbles distincts réseau RJ45 sur 40 mètres, alimentations fournies	90x24x57mm X2	F
ERA7984	ERARD	Kit déport HDMI et Ethernet via câblage réseau RJ45 sur 50 mètres, alimentations fournies	77x64x25mm X2	G
ERA7976	ERARD	Kit déport HDMI et Ethernet via câblage réseau RJ45 sur 80 mètres, alimentations fournies	111x75x23mm X2	H

Déports sur câblage réseau - paires torsadées



Déports des signaux VIDÉO, USB, VGA



ACVACBAL1C	ACIE	Baluns vidéo analogique émetteur et récepteur câble UTP (100 mètres)		A
ACVACBAL3C	ACIE	Baluns vidéo analogique émetteur et récepteur câble UTP vidéo et audio (100 mètres)		B
ELBS26004B0	ELBAC	Kit déport USB2 via câblage réseau RJ45 sur 70 mètres, alimentation fournie	60x70x27mm et 25x25x240mm	C
ELBS12100B0	ELBAC	Déport VGA émetteur (prévoir récepteur ELBS12101B0) via câblage réseau, 2 départs RJ45 sur 300 mètres, boucle VGA en local, alimentation fournie	125x30x76mm	D
ELBS12101B0	ELBAC	Déport VGA récepteur (prévoir émetteur ELBS12100B0) via câblage réseau 1 arrivée RJ45, boucle RJ45 en local, sur 300 mètres, alimentation fournie	88x30x96mm	E

TRANSMISSION DISTRIBUTION ET DÉPORT VIDÉO

TRANSMISSION ET DÉPORTS VIDÉO FILAIRE



Booster IP sur câblage réseau

A	B	C		
				
VERVORORL	Booster IP 100 mètres, modèle intérieur, cascadable, via câblage réseau RJ45 câble cat5/6, passif (pas d'alimentation)	105x40x22mm	A	
VERVORORLXT	Booster IP 100 mètres, modèle extérieur IP66, cascadable, via câblage réseau RJ45 câble cat5/6, passif (pas d'alimentation)	210x50x31mm	B	
VERVORORM	Booster IP version POE, modèle intérieur, 100 mètres cascadable, via câblage réseau RJ45, passif (pas d'alimentation)	105x40x22mm	A	
VERVORORMXT	Booster IP version POE, modèle extérieur IP66, 100 mètres cascadable, via câblage réseau RJ45, passif (pas d'alimentation)	210x50x31mm	B	
VERVLS1PB	Booster IP POE très longue distance 600 mètres via câblage réseau RJ45, prévoir alimentation	120x36x23mm	C	

Déport sur cable coax



ELBS11161B0	ELBAC	Mini balun 75/100 Ohms sur câble coax		A
ELBS47005BK	ELBAC	Kit émetteur-récepteur IP POE sur câble coax ou sur RJ45 2 fils, 100 à 300 mètres, alimentation POE ou 48V à prévoir	63x82x25mm X2	B
ELBS16104B0	ELBAC	Kit vidéo, switch 4 émetteurs avec entrées RJ45/sorties BNC et 1 récepteur 4 entrées BNC/1 sortie RJ45 LAN, sur coax IDEF61 100 mètres, alimentation fournie	Récepteur 125x121x30mm - Emetteur 69x25x22mm	C
ELBS16850B0	ELBAC	Kit émetteur-récepteur, Vidéo IP + vidéo Pal, sur coax 300 mètres (IDEF61) à 500 mètres (IDEF110), alimentations fournies	49x112x25mm X2	D
ELBS16901BK	ELBAC	Kit émetteur-récepteur (S16901), Vidéo IP, sur coax 1800 mètres (IDEF110), ou via câblage réseau RJ45 sur 1200 mètres, alimentations fournies	109x121x30mm	E
VERVHWHW	VERACITY	Transmetteur vidéo IP sur coax (300 à 500 mètres) 12Vcc/24Vdc, alimentation non fournie	104x54x24mm	F
VERVHWHWPSB	VERACITY	Récepteur vidéo IP et POE 25w sur coax (300 a 500 mètres) POE ou 57V, alimentation non fournie	104x54x24mm	G
VERVHWHWPSC	VERACITY	Émetteur vidéo IP et POE 25w sur coax (300 a 500m), POE ou 57V, alimentation non fournie	104x54x24mm	G
VERVHWHWQ	VERACITY	Transmetteur vidéo IP POE 4 flux sur coax (300 a 500m) 12Vcc/24Vdc, alimentation non fournie	110x91x32mm	H







TRANSMISSION DISTRIBUTION ET DÉPORT VIDÉO

DISTRIBUTEURS - SÉLECTEURS - AMPLIFICATEURS - CONVERTISSEURS

HDMI



Alimentations fournies

ELBS24102BO	Distributeur HDMI 1 entrée/ 2 sorties	94x61x15mm	
ELBS24104BO	Distributeur HDMI 1 entrée/ 4 sorties	150x64x17mm	
ELBS24108BO	Distributeur HDMI 1 entrée/ 8 sorties	280x25x136mm	
ELBS24231BO	Sélecteur HDMI 3 entrées/ 1 sorties	80x18x58mm	
ELBS24342BO	Sélecteur HDMI 4 entrées/ 2 sorties	260x25x110mm	
ERA7970	Distributeur HDMI 1 x 2 sorties amplifiées, connectique en OR	84x45x15mm	

Vidéo analogique et HD - VGA



VIDVD4.8P	VIDEOTEC	Distributeur vidéo 4 entrées/ 8 sorties	A
VIDVD8.16PR	VIDEOTEC	Distributeur vidéo 8 entrées / 16 sorties	B
VISVQCM4	VISTA	Quadravision cyclique avec entrées/sorties looping	238x209x57mm C
ELBS27102BO	ELBAC	Amplificateur de signal HDCVI/HDTV/AHD/PAL 1 entrée / 2 sorties, alimentation fournie	57x49x42mm D
ELBS27104BO	ELBAC	Amplificateur de signal HDCVI/HDTV/AHD/PAL 1 entrée / 4 sorties, alimentation fournie	138x29x86mm E
ELBS12002BO	ELBAC	Convertisseur BNC>VGA 50hz/60hz, alimentation fournie Conçu pour l'affichage de caméra vidéo PAL vers un écran informatique	88x33x96mm F
ELBS12010BO	ELBAC	Convertisseur VGA>BNC 50hz, avec boucle VGA en local, alimentation fournie Conçu pour l'affichage d'un produit VGA informatique sur un écran vidéo standard PAL	125x95x30mm G

CORDONS CONNECTIQUES ET OUTILS

CORDONS

Cordons HDMI 2.0



Compatibles 4K

ELB290200X001	1 mètre
ELB290200X0015	1,50 mètre
ELB290200X002	2 mètres
ELB290200X003	3 mètres
ELB290200X005	5 mètres
ELB290200X010	10 mètres
ELB290200X015	15 mètres - amplificateur intégré : sens IN/OUT à respecter
ELB290200X020	Cordon HDMI 2.0 - 20 mètres - compatible 4K - amplificateur intégré : sens IN/OUT à respecter



CONNECTIQUE

Connectique vidéo



ELB960101S03	ELBAC	Fiche d'alimentation Jack Mâle avec bornier 25Vac maximum	A
ELB960102S03	ELBAC	Fiche d'alimentation Femelle 5.5 x 2.1 mm 25Vac maximum	B
AXIBNC/FF	AXITRONIC	Adaptateur BNC Femelle/Femelle	C
AXIBNCT	AXITRONIC	Fiche BNC en T Femelle/Femelle/Mâle	D
AXIBNCKX6F	AXITRONIC	Fiche BNC Femelle à sertir pour câble KX6	E
VISBNC5	VISTA	Fiche BNC Mâle à sertir pour câble KX6	F
AXIBNCKX6	AXITRONIC	Fiche BNC Mâle à sertir pour câble KX6/7.25	E
AXIBNCVCB100	AXITRONIC	Fiche BNC Mâle à sertir pour câble VCB100	G
AXIDMSE875HQ	AXITRONIC	Fiche BNC Mâle à sertir 75 ohms pour câble KX8	E
AXIDVCB100SN	AXITRONIC	Fiche BNC Mâle droite à sertir pour KX100 économique	H
ELB953181K02	ELBAC	BNC Mâle à compression pour IDEF61	I
ELB953205K02	ELBAC	Fiche BNC Mâle à compression pour câbles KX6 et IDEF80	J
ELB953206K02	ELBAC	Fiche BNC Mâle compression pour câble COAXK100V500K	K
ELB969181K05	ELBAC	Fiche BNC Mâle sans outil pour câble IDEF61	L
ELB970181K03	ELBAC	Fiche BNC Mâle à sertir pour câble IDEF61	H
AXIM75BN	AXITRONIC	Manchon BNC noir pour câbles KX6/RG59B/UVCB75/PW75	M
AXIM75BV	AXITRONIC	Manchon BNC vert pour câbles KX6/RG59B/UVCB75/PW75	M
ELB942545S0	ELBAC CABLE	Plug RJ45 CAT6 FTP AWG26/24 - manchon intégré	N
VDIRJ45SOC6	LIEN'K	Plug RJ45 CAT6 UTP AWG26/24 - manchon intégré	O

CORDONS CONNECTIQUES ET OUTILS

OUTILS

Dénudeuses et pinces

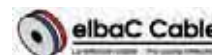

ELB998002B0	Dénudeuse 2 lames 6mm pour câbles IDEF61 et COAXK100V500K	A
ELB999070B0	Pince à sertir pour BNC/KX6/HR6/VN6R	B
ELB999002B0	Pince à compression pour F/BNC	C

CÂBLES

COAXIAUX VIDÉOSURVEILLANCE

Pour la transmission des signaux vidéo analogiques et numériques.

Câbles mini coax vidéo HDCVI (Vidéo seule ou Vidéo + alimentation)

SELECTION

Câble de nouvelle génération pour la vidéo-protection PAL AHD CVI TVI (âme monobrin en cuivre). 75 Ohms.

COARXIDEF61	Câble dual : mini coax 0,29mm ² + Câble alimentation 2 x 0,75mm ² - Gaine PVC noire Ø 4.5 + 5,4mm Conditionnement : Dévidoir de 200 mètres	15,3 Kg	
COAIDEF61	Mini coax 0,29mm ² - Gaine PVC bleue Ø 4.5 mm. Conditionnement : Bobine de 200 mètres	4,5 Kg	

Câbles composites Vidéo + Alimentation

Composé d'un câble coaxial KX6 75 Ohms et
d'un câble d'alimentation souple HO5VVF.



COARX169205R1	ELBAC	Câble dual/nappe : KX6 + 2 X 0,75mm ² - PVC noir Ø 6.1 mm - Dévidoir de 150 mètres	14,2 Kg	A
COARX169205W2	ELBAC	Câble dual/nappe : KX6 + 2 X 0,75mm ² - PVC noir Ø 6.1 mm - Dévidoir de 250 mètres	23 Kg	A
COARX30N100K	SELECTION	Câble rond : KX6 + 2 x 0.75mm ² - PVC extra souple noir Ø 12mm- Dévidoir de 100 mètres		B
COARX30N250K	SELECTION	Câble dual : KX6 + 2 x 0.75mm ² - 2 gaines PVC noir Ø 6.1 mm + Ø 5,4 mm - Touret de 250 mètres		C
COARX30N500K	SELECTION	Câble rond : KX6 + 2 x 0.75mm ² - PVC extra souple noir Ø 12mm - Touret de 500 mètres		B

Câbles KX6 75 Ohms

SELECTION

Transmission du signal vidéo analogique jusqu'à 100m. Ame multibrins en Aluminium cuivré - CCA.

COAKX6V100K	Gaine PVC verte - Diamètre 6mm - Bobine de 100 mètres
COAKX6V500K	Câble PVC verte - Diamètre 6mm - Touret de 500 mètres



CÂBLES

COAXIAUX VIDÉOSURVEILLANCE

Câbles KX6 75 Ohms Haute Qualité

SELECTION

Transmission du signal vidéo analogique jusqu'à 100m. Ame multibrins en Cuivre 7 x 0,20mm - CU.

COAKX6V100R	Gaine PVC verte de diamètre 6,1mm - Couronne de 100 mètres
COAKX6V500R	Gaine PVC verte de diamètre 6,1mm - Touret de 500 mètres



Câbles KX8 75 Ohms Haute Qualité

SELECTION

Transmission du signal vidéo analogique jusqu'à 500m. Ame multibrins en Cuivre 7 x 0,40mm - CU.

COAKX8V500R	Gaine PVC verte de diamètre 10,3mm - Touret de 500 mètres
--------------------	---



Câble XK100 75 Ohms Haute Qualité

SELECTION

Transmission de signaux analogique et numérique sur de longues distances (jusqu'à 1000m).
Ame multibrin en Cuivre 7 x 0,40mm - CU.

COAXK100V500K	Gaine PVC verte - Diamètre 6,95mm - Touret de 500 mètres
----------------------	--



Câbles RG 58 - 50 Ohms

SELECTION

Transmission de signaux RF (Radio fréquence) et les réseaux informatiques.
Ame multibrins en cuivre étamé - CU.

COARG58N100R	RG 58 - Gaine PVC noire - Diamètre ~5mm - Couronne de 100 mètres
---------------------	--



CÂBLES RÉSEAUX LAN

Câbles Réseaux LAN Catégorie 6 - U/UTP

ELBAC

Utilisation maximum 70 mètres / Supportent les protocoles IP jusqu'à 1 Gbits/sec. 1 x 4 paires -
Gaine petit diamètre LSZH.

ELB250504R3	Gaine ivoire de diamètre 4,6mm - Conditionnement : Box de 305 mètres
ELB250504W5	Gaine ivoire de diamètre 4,6mm - Conditionnement : Touret de 500 mètres



Câbles Réseaux LAN Catégorie 6 - F/UTP

SELECTION

Supportent les protocoles IP jusqu'à 1 Gbits/sec. Gaine LSZH.

CUICAT6FUTP1X4100LZ	1 x 4 paires. Gaine blanche diamètre 7mm - 250 Mhz - Bobine de 100 mètres
CUICAT6FUTP1X4B305LZ	1 x 4 paires. Gaine blanche diamètre 7mm - 250 Mhz - Box de 305 mètres
CUICAT6FUTP1X4500LZ	1 x 4 paires. Gaine blanche diamètre 7mm - 250 Mhz - Touret de 500 mètres
CUICAT6FUTP1X41000LZ	Gaine blanche diamètre 7mm - 250 Mhz - Conditionnement : Touret de 1000 mètres



CÂBLES

CÂBLES RÉSEAUX LAN

Câble Réseaux LAN Catégorie 6 - F/UTP

Supportent les protocoles IP jusqu'à 1 Gbits/sec. 2x4 paires -
Gaine LSZH.



CUICAT6FUTP2X4500LZ	SELECTION	2 x 4 paires. Gaine blanche diamètre 7 x 14mm - 250 Mhz - Touret de 500 mètres	A
MMCCX68SH5	MMC	Gaine bleue diamètre 7 x 14,5mm - 350 Mhz - Conditionnement : Touret de 500 mètres	B

Câbles Réseaux LAN Catégorie 6A - U/FTP

SELECTION

Supportent les protocoles IP jusqu'à 10 Gbits/sec. Gaine LSOH.



CUICAT6AUFTP1X4500LZ	1 x 4 paires. Gaine blanche diamètre 7,4mm - Touret de 500 mètres
CUICAT6AUFTP1X4500LZ	1 x 4 paires. Gaine blanche diamètre 7,4mm - Touret de 500 mètres

Câbles Réseaux LAN Catégorie 6A - Haute Qualité - F/FTP



Supportent les protocoles IP jusqu'à 10 Gbits/sec. Gaine LSZH. 555 Mhz.

MMCF5554SH1	Gaine violette diamètre 7,4mm - 555 Mhz - Conditionnement : Bobine de 100 mètres
MMCF5554SHB	Gaine violette diamètre 7,4mm - 555 Mhz - Conditionnement : Box de 305 mètres
MMCF5554SH5	1 x 4 paires. Gaine violette diamètre 7,4mm - Touret de 500 mètres. Disponible également en conditionnement de 100 mètres et box de 305 mètres
MMCF5554SH10	Gaine violette diamètre 7,4mm - 555 Mhz - Conditionnement : Touret de 1000 mètres



Câbles Réseaux LAN CAT 6A - F/FTP

Supportent les protocoles IP jusqu'à 10 Gbits/sec. 2 x 4 paires.

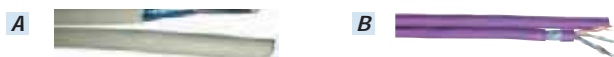

CUICAT6AUFTP2X4500LZ	SELECTION	2 x 4 paires - Gaine blanche diamètre 7,4 x 15,3mm - Touret de 500 mètres	A
MMCF5558SH5	MMC	2 x 4 paires. Gaine violette diamètre 7,4 x 15,3mm - Touret de 500 mètres	B

Câbles spéciaux Réseaux LAN CAT6/6A - Utilisation à l'extérieur 1x4 paires



MMCCX64PE	MMC	Câble CAT6 F/UTP 350 Mhz - Gaine PE noire diamètre 7mm - Touret de 1000 mètres	A
MMCS254ARPE	MMC	Câble armé CAT6A U/FTP 525 Mhz - Gaine PE noire diamètre 10,3mm - Touret de 500 mètres	B
NEX10251534	NEXANS	Câble CAT6A S/FTP - Gaine PE noire diamètre 6mm - Box 305 mètres	C

Câble autoporté Réseaux LAN CAT6A - Utilisation à l'extérieur 1x4 paires

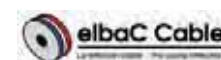

ELB259545W5	Câble CAT6A U/FTP 500 Mhz - Gaine noire LSZH diamètre 500Mhz - Touret de 500 mètres
--------------------	---



ALIMENTATIONS ET ONDULEURS

ALIMENTATIONS

Alimentations diverses et transformateurs

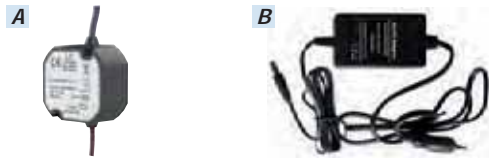

SEWADE12015	SEWOSY	Alimentation miniature ronde encastrable dans un pot de 60. Tension entrée / sortie : 100-240Vac / 12Vdc - Intensité / Puissance : 1.5A/18W - Sortie filaire.	120 g	48 x 26 x 49,5 mm	A
EPW12D2000	ENERGY POWER	Alimentation bloc moulé. Tension entrée / sortie : 96-264Vac / 12Vdc - Intensité / Puissance : 2A/24W - Prise secteur / Sortie fiche DC	350 g	95 x 30 x 45 mm	B

Alimentations multivoies en coffret - Applications vidéo

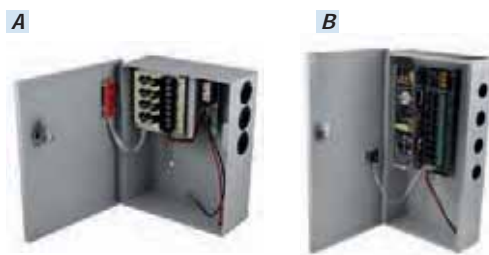

De 4 à 10 sorties protégées par fusible - Coffret métal avec serrure.

ACIACCCP4C	4 sorties secourues - Tension entrée / sortie : 220 Vac / 12 Vdc - Intensité / Puissance : 3A / ~36W	163 x 74 x 203 mm	A
ACIACCCP9C	9 sorties secourues - Tension entrée / sortie : 220 Vac / 12 Vdc - Intensité / Puissance : 8A / ~96W	195 x 75 x 360 mm	B

ONDULEURS

Onduleurs de secours en boîtier



Technologie Line-Interactif - Applications : Informatique bureautique, Habitation individuelle, PME-PMI

NITPB700LCD	Modèle Powerboxx - Afficheur LCD - Tension d'entrée 220/240Vac - Sortie 700VA / 420W - 8 prises FR - Capacité batterie 12V/7,2Ah	5,3 Kg	166 x 288 x 118 mm	A
NITPB1000LCD	Modèle Powerboxx - Afficheur LCD - Tension d'entrée 220/240Vac - Sortie 1000VA / 600W - 8 prises FR - Capacité batterie 12V/9Ah	6,5 Kg	167 x 288 x 118 mm	A
NITBU600E	Modèle BU - Tension d'entrée 220/240Vac - Sortie 600VA / 360W - 3 prises FR - Capacité batterie 1 x 12V/6Ah	3,8 Kg	158 x 240 x 91,5 mm	B
NITBU1000E	Modèle BU - Tension d'entrée 220/240Vac - Sortie 1000VA / 600W - 3 prises FR - Capacité batterie 2 x 12V/6Ah	6,9 kg	190 x 290 x 110,5 mm	C

LA GAMME HABITATION LA PLUS PUISSANTE ET POLYVALENTE DU MARCHÉ



MADE IN FRANCE



ALARME INCENDIE ET TECHNIQUE

DÉTECTION HABITATION	208
ALARMES INCENDIE	210
SYSTÈMES DE DÉSENFUMAGE.....	212
ALARMES TECHNIQUES	217
ECLAIRAGE DE SÉCURITÉ.....	220
FILS ET CÂBLES.....	245

BLOC+TECH

 cordia

FINSECUR

FireAngel

 LUMINOX

 neutronic
SECURITÉ MÉTRISÉE

 NUGELEC

 PANOL

 ura

 ZEMPER
FRANCE

DÉTECTION HABITATION

DÉTECTEURS AVERTISSEURS AUTONOMES DE FUMÉE (DAAF)

Tous les logements (individuel, collectif, vide ou occupé...) sont concernés par l'installation obligatoire d'un DAAF. Celui-ci a pour mission de détecter la fumée puis de transmettre un signal clair d'alarme pour permettre aux occupants de l'habitation de se mettre en sécurité au plus tôt. L'obligation d'installer au moins un détecteur normalisé dans le logement (de préférence, dans la circulation ou le dégagement desservant les chambres) incombe à son propriétaire. La présence du marquage « CE » est obligatoire.

DAAF Fire Angel



CDAST620FRT	DAAF - NF / EN 14604 - pile lithium scellée - autonomie et garantie 10 ans	162 g	Ø 136 x P.48 mm	A
CDADDAF0630	DAAF radio - EN 14604 - pile lithium 3 V scellée - autonomie 10 ans - garantie 5 ans. Capacité 50 détecteurs max dans le réseau.	162 g	Ø 136 x P.48 mm	B
CDADPSM0630	Kit DAAF radio pour sourds et malentendants. Contenu du kit : 1 DAAF radio CDADDAF0630 + 1 récepteur avec coussin vibreur.			C

DÉTECTEURS DE CO, DÉTECTEURS DE GAZ

Détecteurs CO

Le détecteur avertisseur autonome de monoxyde de carbone (DAACO) enclenche son alarme en présence de monoxyde de carbone émis par la mauvaise combustion d'un appareil de chauffage (chaudière, cheminée, poêle, etc...). Il se pose à hauteur des voies respiratoires. Son système de détection est électrochimique.



CDADDMC1012	FIRE ANGEL	Détecteur autonome de monoxyde de carbone - autonomie et garantie 10 ans - EN 50291 et NF DAACO	90 g	L.110 x H.70 x P.35 mm	A
CDADDMC0003	CORDIA	Détecteur monoxyde de carbone - 230 volts - EN 50291 - sortie relais pour commandes asservissement ou alarme technique - garantie 1 an.		L.76 x H.150 x P.45 mm	B
CDADDMC2310	FIRE ANGEL	Détecteur autonome de monoxyde de carbone radio - pile lithium scellée - autonomie 10 ans - garantie 5 ans Compatible avec gamme radio CDADDAF0630 et CDADPSM0630 Capacité 50 détecteurs max dans le réseau.	186 g	L.114 x H.94 x P.40 mm	C

Détecteur avertisseur de gaz 230 V



Ces dispositifs détectent le gaz naturel ou le propane et le butane bien avant la limite inférieure d'explosion. Ils émettent alors une sonnerie puissante et donnent une indication visuelle par Led. Ils sont équipés d'une sortie relais pour commande d'électrovannes et sont conformes à la norme EN 50194.

CDADDMC1012	Détecteur de gaz naturel - 230 V - EN 50194 - sortie relais pour commande électrovanne.	L.76 x H.150 x P.45 mm
CDADDMC0003	Détecteur de propane et butane - 230 V - EN 50194 - sortie relais pour commande électrovanne.	L.76 x H.150 x P.45 mm

DÉTECTEURS DE FUMÉE À TECHNOLOGIE MULTI-CAPTEUR UNIQUE : FIABILITÉ ET EFFICACITÉ RENFORCÉES

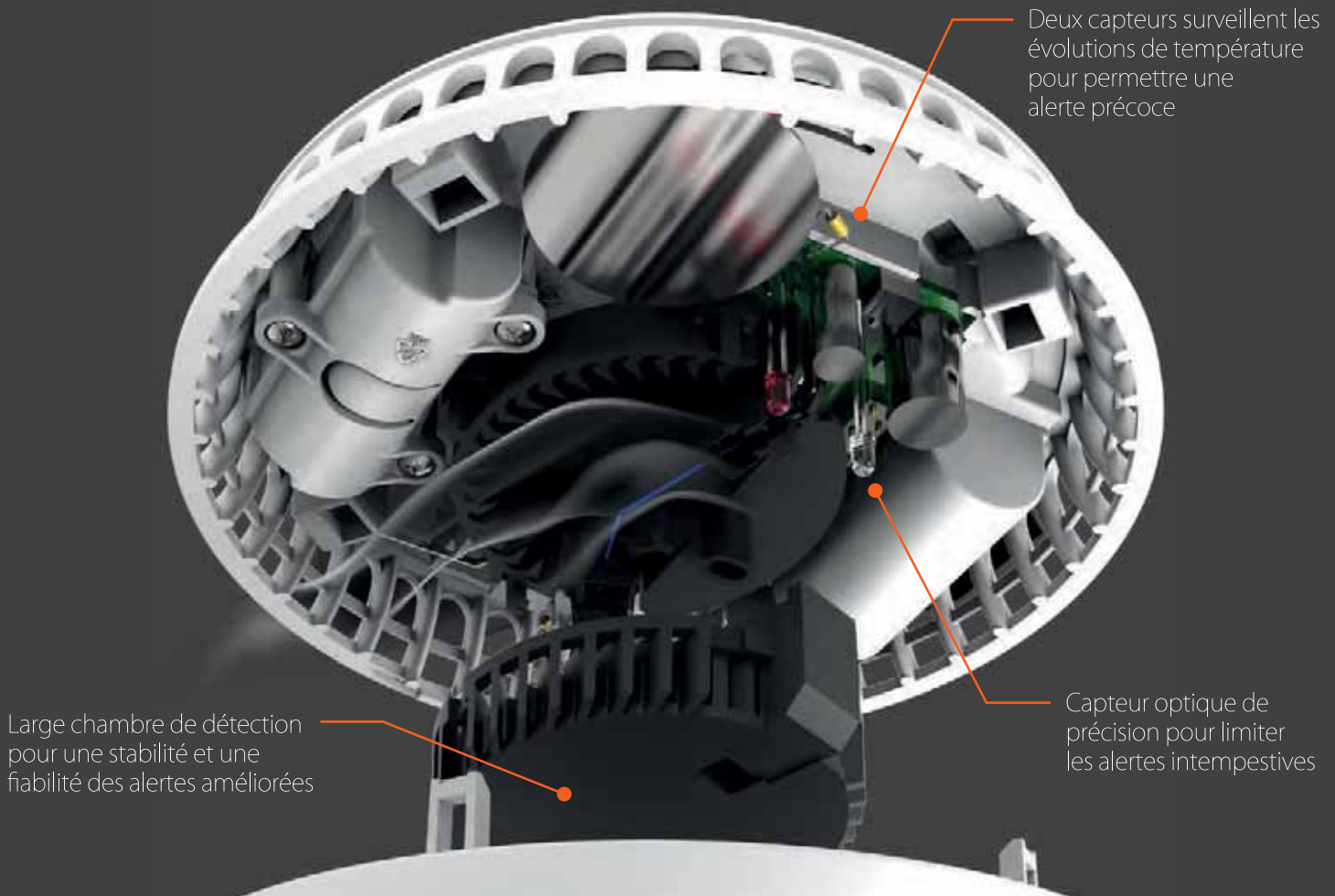

FireAngel révolutionne la sécurité domestique en proposant une protection intelligente contre **les incendies et le monoxyde de carbone**.



CE NF
DéTECTEURS de fumée



DéTECTEURS de chaleur



CE NF
DéTECTEURS de monoxyde de carbone



Solutions connectées



- Solutions certifiées et esthétiques de sécurité incendie domestique
- Installation facile
- Large éventail de technologies brevetées
- Option d'interconnexion sans fil

ALARMES INCENDIE

DÉTECTEURS AUTONOMES DÉCLENCHEURS (DAD)

Le DAD permet de détecter localement à partir d'un ou deux éléments sensibles identiques des phénomènes relevant de l'incendie et à assurer la commande directe d'un organe asservi tel que : - l'ouverture d'un exutoire de fumée - la fermeture des portes coupe-feu - la fermeture de clapets coupe-feu dans une gaine de conditionnement d'air.

DAD Finsecur



A		B		C	
FINCARAIBES1	DAD secours - Caraïbes - livré avec 2 batteries 12 V - 1,2 Ah - conforme NFS 61 961 - alimentation 230 V 1 boucle de 2 détecteurs max - 1 boucle de 2 déclencheurs manuels max - 1 sortie de télécommande 24 V à rupture - 6 W (3 organes asservis max).			L 195 x H 205 x P 70 mm	A
FINNEMOBCM214	Boîtier de commande manuelle BCM pour DAD			L 90 x H 90 x P 35 mm	B
FINSEXTANTDOC	Détecteur optique de fumée conventionnel - fourni avec son socle			Ø 110 x H 60 mm	C

DAD Neutronic



A		B		C		D	
NEUDADS4T1	DAD secours S4T1 - livré avec 2 batteries 12 V - 1,2 Ah - conforme NFS 61 961 - alimentation 230 V 1 boucle de 2 détecteurs max - 1 boucle de 2 déclencheurs manuels max - 1 sortie de télécommande 24 V à rupture - 4 W (3 organes asservis max).			L 200 x H 180 x P 72 mm	A		
NEUDADBRD	Boîtier de réarmement à distance - conforme NFS 61 961				B		
NEUBCM4710R1	Boîtier de commande manuelle BCM pour DAD				C		
NEUOX8	Détecteur optique de fumée conventionnel - fourni avec son socle				D		

DAD Nugelec



A		B		C		D	
NUG31141	DAD secours BC6 - livré avec 1 batteries 12 V - 4 Ah - conforme NFS 61 961 - alimentation 230 V 1 boucle de 2 détecteurs max - 1 boucle de 2 déclencheurs manuels max - 1 sortie de télécommande 24 V à rupture - 6 W			L 191 x H 180 x P 95 mm	A		
NUG30246	Détecteur optique de fumée conventionnel S3000				B		
NUG30255	Socle pour détecteur S3000				C		
NUG30342A	Boîtier de commande manuel BCM3000 pour DAD				D		
NUG37006	Boîtier de réarmement à distance BRD pour DAD - bouton à clé 2 positions à rappel				-		

ALARMES INCENDIE

DÉCLENCHEURS MANUEL DÉSENFUMAGE

Le déclencheur manuel est utilisé dans un système de désenfumage en habitation collectif. Il est situé à chaque niveau dans la cage d'escalier et est à raccorder au boîtier d'étage. Ce dernier gère les différents organes de l'installation et les communique à la centrale de désenfumage. La détection de fumée ou l'appui sur un déclencheur manuel engendre l'ouverture de trappes de désenfumage situées au même niveau, pour évacuer les fumées produites par l'incendie. Il est réservé aux services de secours.

DM Finsecur



FINNEMOD	Déclencheur manuel rouge conventionnel pour centrale de désenfumage	A
FINCPDMNEMO	Capot de protection pour DM série Némo	B
FINACCDM203	Lot de 10 clés de réarmement pour DM série Némo	C

DM Nugelec



NUG30342	Déclencheur manuel rouge conventionnel pour centrale de désenfumage	A
NUG30081	Capot de protection pour DM	B
NUG30083	Sachet de 10 clés de réarmement pour DM	C

DM Neutronic



NEU4710R2	Déclencheur manuel rouge conventionnel pour centrale de désenfumage	A
NEU4710R2C	Déclencheur manuel rouge conventionnel pour centrale de désenfumage + capot de protection	B
NEU4700	Capot de protection pour DM	C
NEUCLEDM	Clé de réarmement pour DM	D

Protection DM Cordia



Protection des déclencheurs manuels
et dissuasion des actes malveillants



CDAACPD1203	Coque de protection DM rouge incendie ou désenfumage - encastré	250 g	L.120 x H.190 x P.33 mm	A
CDAACPD1003	Coque de protection DM rouge incendie ou désenfumage - saillie	300 g	L.120 x H.190 x P.70 mm	B
CDAACPD1013	Coque de protection DM rouge incendie ou désenfumage - saillie + sirène	300 g	L.120 x H.190 x P.70 mm	B
CDAACPD1103	Coque de protection DM rouge incendie ou désenfumage - saillie étanche	300 g	L.120 x H.190 x P.70 mm	B
CDAAKCR0409	Kit de 9 clés de réarmement multi-marques pour DM			C

SYSTÈMES DE DÉSENFUMAGE

TABLEAUX DE DÉSENFUMAGE

Cet équipement gère le désenfumage des circulations sur un ou deux conduits. Le nombre de niveaux sur chaque conduit peut être différent mais le nombre total de niveaux est de 16 ou 32 en fonction des modèles. A chaque niveau, un boîtier d'étage gère les informations de son étage (position de volets de désenfumage, DAS, DM, détecteurs, etc...) et les communique au tableau de désenfumage. Celui-ci gère les ventilateurs d'extraction de fumée, via un boîtier de commande d'extraction (1 par conduit), avec si nécessaire l'ouverture d'un tirage naturel en cas de non fonctionnement du groupe d'extraction.

Tableaux Finsecur

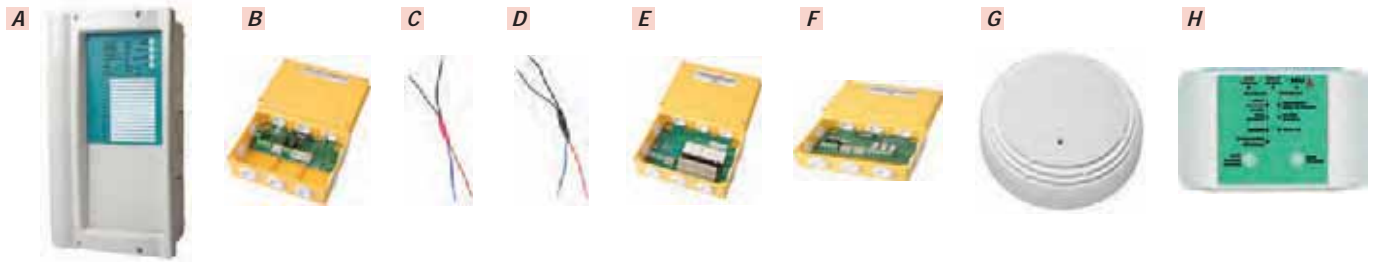

FINEGEE2	Tableau de désenfumage Egée 2 - pour immeubles d'habitation - capacité 1 x 16 niveaux ou 2 x 8 niveaux Alimentation 230 V - source secondaire 2 batteries 12 V / 7 Ah - tension de service 24 Vdc - gestion du non-stop ascenseur avec boîtier BNS 4 max - gestion d'un groupe d'extraction motorisé avec boîtier BCE	L 265 x H 482 x P 120 mm	A
FINBEA	Boîtier d'étage BEA pour tableau de désenfumage Egée 2 permettant le raccordement des détecteurs optiques, des déclencheurs manuels et des volets de désenfumage 10 détecteurs max par boîtier - 10 DM max par boîtier - 7 volets max par boîtier (au delà de 7 volets il faut utiliser un BEAP ainsi qu'une AES).	L 190 x H 150 x P 90 mm	B
FINBEAP	Boîtier d'étage de puissance : (installation comprenant plus de 7 volet par niveau) Prévoir alimentation externe	L 190 x H 150 x P 90 mm	B
FINIQFL	Quadripole fin de ligne dernier volet desenfumage (rouge)		C
FINIQI	Quadripole intermédiaire par volet desenfumage (noir)		D
FINBNS	Boîtier non-stop ascenseur 16 relais pour Egée 2 - 4 max par centrale.		E
FINBCE	Boîtier de commande extracteur pour centrale Egée 2 2 max par installation (1 par colonne)		F
FINSEXTANTDOC	Détecteur optique de fumée conventionnel - fourni avec son socle	Ø 110 x H 60 mm	G
FINAVISO	Tableau de report pour Egée 2		H

Tableaux Nugelec



NUG35150	Tableau de désenfumage TD3000 pour immeubles d'habitation - capacité 1 x 16 étages ou 2 cantons de 16 étages Alimentation 230 V - source secondaire 2 batteries 12 V / 4 Ah - tension de service 24 Vdc - gestion du non-stop ascenseur avec boîtier INSA3000 - gestion de tourelles de désenfumage avec boîtier IT3000 - 1 voyant d'indication par niveaux.	L 270 x H 395 x P 110 mm	A
NUG35151	Interface d'étage IE3000 pour tableau de désenfumage TD3000 10 détecteurs max par boîtier - 10 DM max par boîtier - 2 sorties 24 Vdc pour volets à émission (2 x 10 W max)		B
NUG35152	Interface pour tourelle IT3000 pour tableau désenfumage TD3000		B
NUG35153	Interface pour non-stop ascenseur INSA pour tableau désenfumage		-
NUG35154	Modules de lignes ML12K pour interface d'étage IE3000 (lot de 5 pièces)		B
NUG30246	Détecteur optique de fumée conventionnel S3000		C
NUG30255	Socle pour détecteur S3000		D

FINSECUR

Comment déployer
efficacement une solution
de désenfumage pour
immeuble d'habitation ?

Tableau de désenfumage
pour immeuble d'habitation

EGÉE II

L'EGÉE II est prévue pour être installée dans une gaine technique,
dans les immeubles de 1 à 16 niveaux avec 1 ou 2 cages d'escaliers.

L'EGÉE II est la solution éprouvée pour la gestion du désenfumage
des immeubles d'habitation.



Retrouvez l'ensemble des solutions incendie sur finsecur.com

SYSTÈMES DE DÉSENFUMAGE

TABLEAUX DE DÉSENFUMAGE



Tableaux Neutronic CDLED



NEUCDLED	Centrale de désenfumage a led et afficheur lcd 1 x 16 étages ou 2 x 16 étages avec boitiers phantomes Alimentation 230 V - source secondaire 2 batteries 12 V / 7 Ah - tension de service 24 Vdc - gestion du non-stop ascenseur avec boitier CDNSALED - gestion de tourelles de désenfumage avec boitier CDTOURLED - gestion de diffuseurs sonores et lumineux avec boitier CDBELEDLAS - afficheur LCD permettant le diagnostic automatique avec informations détaillées sur l'afficheur.	L 254 x H 510 x 90 mm	A
NEUCDBELED	Boitier d'étage pour CDLED permettant le raccordement des détecteurs optiques, des déclencheurs manuels, et des volets de désenfumage. 10 volets max par boitier		B
NEUCDMI	Module intermediaire de commande de DAS pour centrale de desenfumage		-
NEUCDMF	Module fin de ligne de commande de DAS pour centrale de desenfumage		-
NEUCDBEDASE	Module de commande de DAS a émission - a ajouter au dela de 10 volets - jusqu'à 30 volets. Prévoir alimentation externe		-
NEUCDNSALED	Boitier interface non stop ascenseur - 4 max par centrale		C
NEUCDTOURLED	boitier interface tourelle - 5 max		C
NEUCBELEDLAS	Boitier d'étage avec option permettant la gestion de diffuseurs sonores et lumineux		-

Tableau Neutronic CDZ



NEUCDZ	Centrale de désenfumage paramétrable CDZ pour bâtiments d'habitation - capacité 1 x 32 étages ou 2 x 16 étages Alimentation 230 V - source secondaire 2 batteries 12 V / 7 Ah - tension de service 24 Vdc - gestion du non-stop ascenseur avec boitier CDZNSA - gestion de tourelles de désenfumage avec boitier CDZTOUR - gestion de diffuseurs sonores et lumineux avec boitier CDZBELAS - afficheur LCD permettant le diagnostic automatique avec informations détaillées sur l'afficheur.	L 254 x H 510 x 90 mm	A
NEUCDZBE	Boitier d'étage pour centrale désenfumage CDZ permettant le raccordement des détecteurs optiques, des déclencheurs manuels, et des volets de désenfumage		B
NEUCDZBELAS	Boitier d'étage sortie avertisseurs centrale désenfumage cdz		B
NEUCDZNSA	Boitier non stop ascenseur pour centrale désenfumage cdz		B
NEUCDZTOUR	Boitier de commande d'interface tourelle pour centrale cdz		B
NEUOX8	Détecteur optique de fumée conventionnel - fourni avec son socle		C
NEUSTILIC	Diffuseur sonore - classe B		D
NEUSTILICFLASH	Diffuseur sonore et lumineux - Classe B		E

SYSTÈMES DE DÉSENFUMAGE

VOLETS DE DÉSENFUMAGE

Les volets sont destinés au désenfumage des bâtiments d'habitation et sont qualifiés coupe-feu 1H avec ou sans grille d'habillage. Le déclenchement est réalisé par une bobine à émission de courant raccordée dans le boîtier de raccordement. Ces volets sont constitués : - d'un cadre en tôle d'acier galvanisé, - d'un entourage en matériau réfractaire sans amiante, - d'un vantail en matériau réfractaire sans amiante pivotant sur des charnières. Plusieurs dimensions sont disponibles (nous contacter).

Volets Panol



PANU42025	Précadre à sceller ou fixation par vis dans le conduit de désenfumage	L.380 x H.658 mm	
PANU420251	Précadre à sceller ou fixation par vis dans le conduit de désenfumage	L.400 x H.630 mm	
PANV42010LGT	Volet de désenfumage à portillon pour bâtiments d'habitation - coupe feu 1 heure EI60S - 1 vantail - 24 Vdc à émission - passage libre 20,1 dm ²	L 380 x H 658 mm	
PANV42010LGT1	Volet de désenfumage à portillon pour bâtiments d'habitation - coupe feu 1 heure EI60S - 1 vantail - 24 Vdc à émission - passage libre 20,3 dm ²	L 400 x H 630 mm	
PANA41469	Grille d'habillage pour volet - GPV20 - alu anodisé - fixation par vis - noyau amovible	L 380 x H 658 mm	
PANA414691	Grille d'habillage pour volet - GPV20 - alu anodisé - fixation par vis - noyau amovible	L 400 x H 630 mm	

SYSTÈMES DE DÉSENFUMAGE

TREUILS ET COFFRETS

Systèmes mécaniques pour exutoire



A		CDAGTRM0001	Treuil mécanique NF de désenfumage - dispositif de commande manuelle pour l'ouverture des exutoires - boîtier métallique - epoxy rouge	L.94 x H.248 x P.122 mm	A
B		CDAGKEE0001	Kit treuil mécanique NF de désenfumage Contenu du kit : 1 treuil mécanique + 6 barres de tube acier tulipé 0,50 m + 15 m de câble acier 2,4 mm + 2 poulies de renvoi sous carter + 1 poulie de sortie de costière.		B

Systèmes à déclenchement pneumatique



A		CDAGTRP0001	Treuil pneumatique de désenfumage DAC - dispositif de commande pour l'ouverture des exutoires - ouverture manuelle ou par ordre pneumatique - module pneumatique livré monté dans le treuil.	L.94 x H.248 x P.122 mm	A
B		CDAGKIP0001	Kit pneumatique de désenfumage - permet d'équiper en pneumatique une installation mécanique Contenu du kit : 1 coffret CO2 avec 3 cartouches de 15 g + 1 module pneumatique + 1 couronne de cuivre de 25 m		B
C		CDAGCCC0027	Coffret CO2 NF - dispositif de commande manuelle a sortie pneumatique - poste de commande assure l'ouverture de tous types de DAS - cartouches CO2 de 15 a 30 grammes	L.67 x H.213 x P.50 mm	C
D		CDAGCCC0100	Coffret CO2 NF - dispositif de commande manuelle a sortie pneumatique - poste de commande assure l'ouverture de tous types de DAS - cartouches CO2 de 60 a 100 grammes	L.102 x H.281 x P.160 mm	C
		CDAGCCC0500	Coffret CO2 NF - dispositif de commande manuelle a sortie pneumatique - poste de commande assure l'ouverture de tous types de DAS - cartouches CO2 de 300 a 500 grammes	L.175 x H.533 x P.110 mm	D

Système à déclenchement électrique



CDAGTER0024	Treuil électrique NF de désenfumage - dispositif de commande pour l'ouverture et la fermeture des exutoires - l'ouverture se fait soit manuellement soit par un ordre électrique provenant d'un DAD - 24 V a rupture.	L.94 x H.248 x P.122 mm
--------------------	---	-------------------------

Système à déclenchement électro-pneumatique



CDAGTEP0001	Treuil électro-pneumatique NF de désenfumage - dispositif de commande pour l'ouverture et la fermeture des exutoires - l'ouverture se fait soit manuellement, soit par ordre pneumatique provenant d'un coffret CO2, soit par ordre électrique provenant d'un DAD 24 V a rupture.	L.94 x H.248 x P.122 mm
--------------------	---	-------------------------

ALARMES TECHNIQUES

ALARMES TECHNIQUES

Les tableaux d'alarmes techniques sont utilisés dans tout type de bâtiments pour signaler les défauts techniques d'une installation (chaufferies, ascenseurs, locaux techniques, etc.). Les informations d'entrées sont de type contact libre de tout potentiel normalement ouvert ou fermé. Un relais de synthèse permet de connecter le coffret à tout système extérieur (transmetteur téléphonique, GTC, etc.).

Alarmes techniques Finsecur - Gamme Tasman



Cette gamme de coffrets d'alarmes techniques, de 2 à 32 voies, est d'un design discret et conforme à la ligne de la gamme Finsecur. La face avant permet d'inscrire en regard des voyants de signalisation les libellés des zones ou alarmes reportées. Les coffrets intègrent une alimentation secourue par batterie avec signalisation spécifique de défaut secteur ou batterie. Un report individuel pour chaque direction est possible en option.

FINTASMAN2	Tableau d'alarmes techniques 2 défauts	L 164 x H 109 x P 54 mm	A
FINTASMAN4V2	Tableau d'alarmes techniques 4 défauts	L 164 x H 109 x P 54 mm	B
FINTASMAN8V2	Tableau d'alarmes techniques 8 défauts	L 210 x H 280 x P 75 mm	C
FINTASMAN8RV2	Tableau d'alarmes techniques 8 sorties relais	L 210 x H 280 x P 75 mm	C
FINTASMAN16V2	Tableau d'alarmes techniques 16 défauts	L 210 x H 280 x P 75 mm	D
FINTASMAN16RV2	Tableau d'alarmes techniques 16 sorties relais	L 210 x H 280 x P 75 mm	D
FINTASMAN32V2	Tableau d'alarmes techniques 32 défauts	L 210 x H 280 x P 75 mm	E
FINTASMAN32RV2	Tableau d'alarmes techniques 32 sorties relais	L 210 x H 280 x P 75 mm	E
FINTASMAN16RV2PACK	Pack d'alarmes techniques composé de : 1 tableau d'alarmes techniques 16 défauts + 1 tableau d'alarmes techniques 16 sorties relais		D
FINTASMAN32RV2PACK	Pack d'alarmes techniques composé de : 1 tableau d'alarmes techniques 32 défauts + 1 tableau d'alarmes techniques 32 sorties relais		D

Alarmes techniques Neutronic - Gamme Tesla





Gamme complète et traditionnelle (signal sonore et lumineux par ligne de détection) de tableaux d'alarmes techniques de 2 à 64 zones : Esthétique adaptée à tous les environnements, temporisation des entrées et des contacts secs, conception des boîtiers facilitant le passage de câbles, encombrement réduit.

NEUATT2	Tableau d'alarmes techniques 2 défauts	L 145 x H 145 x P 74 mm	A
NEUATT2R	Tableau d'alarmes techniques 2 défauts + 2 sorties relais	L 145 x H 145 x P 74 mm	A
NEUATT4	Tableau d'alarmes techniques 4 défauts	L 150 x H 265 x P 53 mm	B
NEUATT4R	Tableau d'alarmes techniques 4 défauts + 4 sorties relais	L 150 x H 265 x P 53 mm	B
NEUATT8	Tableau d'alarmes techniques 8 défauts	L 150 x H 265 x P 53 mm	B
NEUATT8R	Tableau d'alarmes techniques 8 défauts + 8 sorties relais	L 150 x H 265 x P 53 mm	B
NEUATT16	Tableau d'alarmes techniques 16 défauts	L 150 x H 265 x P 53 mm	B
NEUAT16R	Tableau d'alarmes techniques 16 défauts + 16 sorties relais	L 217 x H 367 x P 65 mm	C
NEUAT32	Tableau d'alarmes techniques 32 défauts	L 217 x H 367 x P 65 mm	D
NEUAT32R	Tableau d'alarmes techniques 32 défauts + 32 sorties relais	L 217 x H 367 x P 65 mm	D
NEUAT48	Tableau d'alarmes techniques 48 défauts	L 430 x H 345 x P 60 mm	E
NEUAT48R	Tableau d'alarmes techniques 48 défauts + 48 sorties relais	L 430 x H 345 x P 60 mm	-
NEUAT64	Tableau d'alarmes techniques 64 défauts	L 430 x H 345 x P 60 mm	-
NEUAT64R	Tableau d'alarmes techniques 64 défauts + 64 sorties relais	L 430 x H 345 x P 60 mm	-
NEUBRAT1	Boîtier de report d'alarmes techniques pour gamme AT		-

ALARMES TECHNIQUES

ALARMES TECHNIQUES

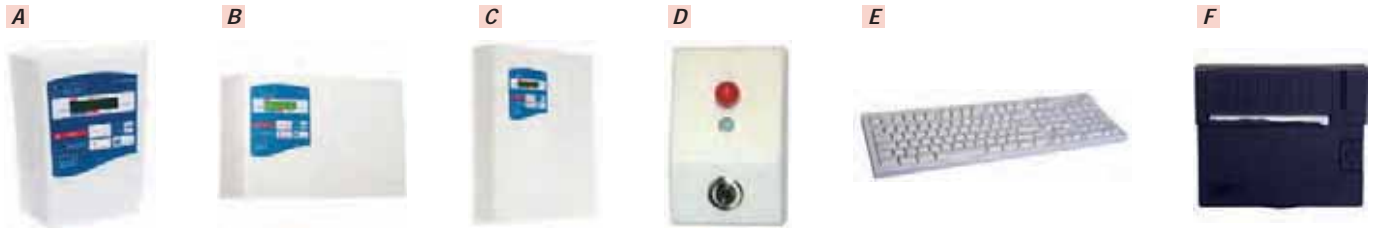
Alarmes techniques avec afficheur LCD Neutronic - Gamme ATLCD



Sa fonction est de détecter et de signaler jusqu'à 255 défauts techniques et anomalies d'une installation. Les événements sont affichés sur un écran LCD et sont gardés en mémoire. Ils peuvent aussi être imprimés simultanément au fil de l'eau sur une imprimante (en option).

NEUATLCD16	Tableau technique 16 défauts avec afficheur LCD	L 180 x H 215 x P 67 mm	Nouveau	A
NEUATLCD16R	Tableau technique 16 défauts + 16 sorties relais avec afficheur LCD	L 367 x H 217 x P 65 mm	Nouveau	B
NEUATLCD32	Tableau technique 32 défauts avec afficheur LCD	L 367 x H 217 x P 65 mm	Nouveau	B
NEUATLCD32R	Tableau technique 32 défauts + 32 sorties relais avec afficheur LCD	L 345 x H 430 x P 60 mm	Nouveau	C
NEUATLCD48	Tableau technique 48 défauts avec afficheur LCD	L 367 x H 217 x P 65 mm	-	-
NEUATLCD48R	Tableau technique 48 défauts + 48 sorties relais avec afficheur LCD	L 345 x H 430 x P 60 mm	-	-
NEUATLCD64	Tableau technique 64 défauts avec afficheur LCD	L 367 x H 217 x P 65 mm	-	-
NEUATLCD64R	Tableau technique 64 défauts + 64 sorties relais avec afficheur LCD	L 345 x H 430 x P 60 mm	-	-
NEUBRAT1	Boîtier de report d'alarmes techniques pour gamme ATLCD		Nouveau	D
NEUCLAV1	Clavier pour ATLCD		Nouveau	E
NEUIMPR1	Imprimante pour ATLCD		Nouveau	F

Transmission radio d'alarmes techniques



La gamme 700R est le complément idéal à tout système filaire pour la transmission radio hertzienne d'informations ou d'alarmes (Asservissement et commande à distance) lorsque la mise en œuvre de câbles est impossible (route à traverser, murs à percer, passage inaccessible, etc.). Ce système peut être utilisé pour transmettre l'état de 1 à 4 contacts normalement fermés ou ouverts, pour des commandes à distance, des asservissements ou pour transmettre des alarmes techniques.

SCA768REUR50	Récepteur 8 canaux radio extensible à 32. Possibilité de coupler jusqu'à 7 tableau SAT en réseau	L 265 x H 163 x 81 mm	A
SCA769REUR50	Extension 8 canaux pour 768R Possibilité de coupler jusqu'à 7 tableau SAT en réseau	L 163 x H 265 x 81mm	-
SCA8600EUR00	Carte 8 sorties relais pour 768R et 769R Possibilité de coupler jusqu'à 7 tableau SAT en réseau	L 60 x H 130 x 20mm	B
SCA797REUR00	Antenne intérieure et extérieure demi onde + support + coax de 3 mètres	H 200 x 22mm	C
SCA794REUR00	Antenne intérieure et extérieure 8 demi onde accordée + support + coax de 3 mètres	H 600 x 30mm	D
SCAAL01	Alimentation secourue 12 Vdc / 1 A pour 786R Prévoir batterie 12 V / 7 Ah	L 242 x H 236 x 86mm	-
SCA703REUR00	Émetteur universel 4 canaux Alimentation 12 Volts (via 11703887) ou avec 2 piles alcalines LR6 (non fournies)	152 x 104 x 30	E
SCA11703887	Alimentation 12 Vdc / 600 mA pour SCA703R		-
SCA770REUR00	Répéteur radio 8 détecteurs / émetteurs	L 208 x H 122 x 42	-

ALARMES TECHNIQUES

ALARMES TECHNIQUES

Alarmes techniques Nugelec - Gammes SAT et CAT

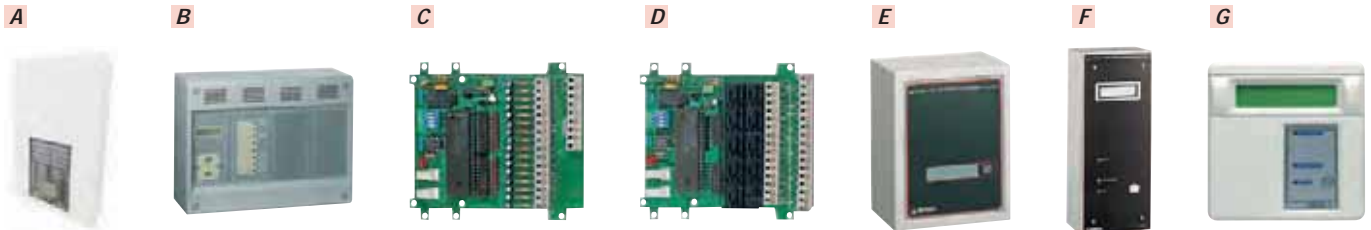

Gamme SAT : Une solution simple (système filaire) pour la gestion de 5 à 30 défauts techniques. Chaque défaut est ramené à la centrale par une liaison 2 conducteurs. Gamme CAT La solution pour les installations de taille moyenne à importante. Ce consigneur d'alarmes permet la gestion et la signalisation jusqu'à 256 défauts techniques transmis à la centrale à l'aide d'un bus de communication. Le raccordement peut être filaire, bus ou mixte filaire/bus.

NUG32162	Tableau d'alarmes techniques SAT - 2 défauts Possibilité de coupler jusqu'à 7 tableau SAT en réseau	L 204 x H 204 x P 65 mm	-
NUG32163	Tableau d'alarmes techniques SAT - 4 défauts Possibilité de coupler jusqu'à 7 tableau SAT en réseau	L 204 x H 204 x P 65 mm	-
NUG32164	Tableau d'alarmes techniques SAT - 8 défauts Possibilité de coupler jusqu'à 7 tableau SAT en réseau	L 204 x H 204 x P 65 mm	A
NUG32070	Consignateur d'alarmes techniques - CAT2M - 96 défauts max - livré sans carte - 6 cartes max de 16 défauts ou 10 sorties relais - afficheur LCD pour visualisation en texte clair - sortie RS232 pour imprimante	L 406 x H 306 x P 136 mm	B
NUG32075	Carte optionnelle pour consigneur CAT2M - 16 entrées défauts techniques		C
NUG32077	Carte optionnelle pour consigneur CAT2M - 10 sorties relais pour asservissements		D
NUG32078	Boîtier déporté pour consigneur CAT2M - 16 entrées défauts techniques		E
NUG32079	Boîtier déporté pour consigneur CAT2M - 10 sorties relais pour asservissements		F
NUG32042	Tableau de renvoi basic Compatible avec tableau de la gamme SAT et Consigneur CAT2M	L 125 x H 125 x P 30 mm	-
NUG32045	Tableau de renvoi - afficheur LCD 2 lignes pour identification des défauts Compatible avec tableau de la gamme SAT et Consigneur CAT2M	L 125 x H 125 x P 30 mm	G
NUG32056	Tableau de renvoi - 10 voyants rouges de défauts Compatible uniquement avec tableaux SAT 2-4-8 défauts	L 125 x H 125 x P 30 mm	-
NUG32040	Boîtier ronfleur et lumineux permettant le renvoi à distance de l'information d'alarme issue d'un tableau d'alarmes techniques.	H 64 x L 62 x P 19 mm	-
NUG32041	Boîtier de renvoi pour la signalisation de synthèse des informations d'alarme. Comprend 1 ronfleur, 1 voyant rouge, 1 poussoir et un "test acquit"	H 64 x L 62 x P 19 mm	-

DÉTECTION TECHNIQUE

Locaux à poubelles



CDATKDE0102	Kit de détection et d'extinction pour locaux à poubelles Kit comprenant : 1 centrale d'ex permettant l'extinction + 1 alimentation secourue + 1 électrovanne + 1 détecteur de chaleur et sa grille de protection + 1 rampe d'extinction inox évolutive d'une longueur de 2 m équipée de 2 buses avec raccords 3/8" permettant l'extension du système	A
CDATEES0001	Rampe supplémentaire longueur 1 mètre pour TKDE0102	B
CDATEES0002	Rampe supplémentaire longueur 2 mètres pour TKDE0102	C

ECLAIRAGE DE SÉCURITÉ

BAEH - BLOC AUTONOME D'ÉCLAIRAGE POUR HABITATION

A la différence des autres bâtiments, dans l'habitation, en cas d'incendie, il faut rester chez soi et attendre les secours. Les bâtiments d'habitations de plus de 3 étages doivent être équipés d'un éclairage de sécurité qui assure juste une fonction de confort en cas de coupure de courant ou d'alarme incendie (Autonomie : Flux de 8Lm minimum pendant 5h). C'est un simple éclairage, sans pictogramme obligatoire.

Conditions: Immeubles de 3 étages minimum (et obligation de BAES dans les sous sol de 100m² ou plus).

Où : Du Rdc au dernier étage, sur chaque palier et dans les escalier.

BAEH - Bloc autonome d'éclairage pour habitation

Tout LED.

Classe II.

Alimentation 230V - 50Hz.

Application : Résidentiel habitation.



	LUM10244	URA110236	BLOE1H5H02544TC
Marque	LUMINOX	URA	BLOC TECH
Modèle	STD 2 - 8	URALIGHT	SERIE S
Nouveauté	-	Nouveauté	Nouveauté
Flux lumineux (en lumen)	8	20	8
Test automatique SATI	Non	Non	Oui
Fonction compatibilité telecommande** Legrand/URA/Eaton/Luminox/Kaufel/ABB/Vertiv....	Non	Non	Oui
Fonction Visibilité améliorée	Non	Non	Oui
Patère translucide multi entrée cables et perçages	Non	Non	Oui
Niveau à bulle intégré	Non	Non	Non
Nombre de leds	Strip LED	4	7
Autonomie	5H	5H	5H (>10H réel)
Batterie	Ni-Cd 3,6V - 0,8A/H	Ni-Cd 2,4V - 0,8Ah	LifePO4 3.2V 1.5A/h
Référence batterie	LUM11071	URA111906	BL0LIFEPO432V15AH
Durée de vie (Garantie batterie incluse)	2 ans	2 ans	5 ans
Nombre de cycles avec performance >80%	200	200	1500
Consommation (W)	2	1,3	1,2
Étanchéité	IP42	IP42	IP44
Protection	IK07	IK07	IK08
Resistance au fil incandescent 850° C	Oui	Oui	Oui
Pictogrammes Universels	Non option LUMSL23A	Non option URA956970	Oui (universel)
Conformité à la norme Français NF	Oui	Oui	Oui
Connexions rapides	Oui (0,5 à 2,5mm ²)	Oui	Oui (LLNN 2x4 ports)
Dimensions (Largeur x hauteur x épaisseur)	270 x 119 x 49	244 x 109 x 57	269 x 144 x 40
Matière	Polycarbonate	Plastique	Polycarbonate
Couleur	Blanc RAL 9003	Blanc RAL 9003	Blanc RAL 9003
Options couleurs	Non	Non	Noir Mat RAL 9005 Gris foncé RAL 7015 Tous RAL sur devis
Grille de protection constructeur	LUM10418	URA1680001	-
Grille de protection CORDIA	CDAAGPB0004	CDAAGPB0004	CDAAGPB0004
Grille de protection certifiée IK10 CORDIA	CDAAGPIO010	CDAAGPIO010	CDAAGPIO010
Accessoire pour montage plafond en drapeau	LUM10480	Non	BLOFLAGDBLS
Accessoire pour montage encastré	LUM10413	Non	BLORMOUNTS
Version étanche IP65*	LUM10246	Non	BLOE1H5H02565TC
Repère	A	B	C

* Non compatible avec les accessoires en option.

** Voir tableau complet dans les fiches constructeurs.

ECLAIRAGE DE SÉCURITÉ

BAEH - BLOC AUTONOME D'ÉCLAIRAGE POUR HABITATION

Nota : Nous ne présentons plus de blocs à lampes incandescentes. Pour du SAV, tous les blocs LED sont compatibles avec des lignes de blocs anciens modèles à incandescence.

Retrouvez le tableau comparatif des BAES en pages 226 et 227.



BAEH - Bloc autonome d'éclairage pour habitation

Tout LED.
Classe II.
Alimentation 230V - 50Hz.
Application : Résidentiel habitation.

D



E



F



	LUM16151	URA113013	ZEMLXF3017EX
Marque	LUMINOX	URA	ZEMPER
Modèle	ULTRALED 2 - 8	URAONE	XENA FLAT
Nouveauté	Nouveauté	-	Nouveauté
Flux lumineux (en lumen)	8	8	8
Test automatique SATI	Oui	Oui	Oui
Fonction compatibilité telecommande** Legrand/URA/Eaton/Luminox/Kaufel/ABB/Vertiv....	Non	Non	Non
Fonction Visibilité améliorée	Oui	Non	Non
Patère translucide multi entrée cables et perçages	Oui	Non	Non
Niveau à bulle intégré	Oui	Non	Non
Nombre de leds	Strip LED	4	Strip LED
Autonomie	5H	5H	5H
Batterie	LifePO 3.2V 0,6A/h	Ni-Cd 2,4V - 0,8Ah	NiCd 3.6V 0.8A/h
Référence batterie	LUMFTBAT1	URA111906	ZEMBCN036
Durée de vie (Garantie batterie incluse)	4 ans	2 ans	2 ans
Nombre de cycles avec performance >80%	800	200	200
Consommation (W)	0,65	1,4	1,2
Étanchéité	IP43	IP42	IP42
Protection	IK07	IK07	IK04
Resistance au fil incandescent 850° C	Oui	Oui	Oui
Pictogrammes Universels	Oui (universel)	Oui	Oui (universel)
Conformité à la norme Français NF	Oui NF environnement	Oui	Oui NF environnement
Connexions rapides	Oui (0,5 à 2,5mm ²)	Non	Non
Dimensions (Largeur x hauteur x épaisseur)	228 x 120 x 34	210 x 110 x 41	260 x 114 x 39
Matière	Polycarbonate	Polycarbonate	Polycarbonate
Couleur	Blanc RAL 9003	Blanc RAL 9003	Blanc RAL 9003
Options couleurs	Noir Mat RAL 9005 Gris foncé RAL 7015 Argent Brillant RAL 9007	Non	Non
Grille de protection constructeur	LUM10418	URA1680001	ZEMAGV120NM
Grille de protection CORDIA	CDAAGPB0004	CDAAGPB0004	CDAAGPB0004
Grille de protection certifiée IK10 CORDIA	CDAAGPIO010	CDAAGPIO010	CDAAGPIO010
Accessoire pour montage plafond en drapeau	INCLUS	URA168202	ZEM90091NMF
Accessoire pour montage encastré	LUM10634	URA168113	ZEMAMDO041
Version étanche IP65*	LUM16104	URA117438 (Modèle URAPROOF)	ZEMLXF3017EX + ZEMKAPE0065
Repère	D	E	F

ECLAIRAGE DE SÉCURITÉ

BAEH - BLOC AUTONOME D'ÉCLAIRAGE POUR HABITATION

BAEH Luminox



LUM10244	BAEH standard STD 2-8 Luminox	A
LUM10246	BAEH standard STD 2-8 étanche Luminox	A
LUM16151	BAEH SATI Ultraled 2-8 Luminox	Nouveau B

BAEH URA



URA110236	BAEH standard URALIGHT URA	Nouveau	A
URA113013	BAEH SATI URAONE URA		B
URA117438	BAEH SATI URAPROOF URA		C

BAEH Bloc Tech



BLOE1H5H02544TC	BAEH SATI Serie S Bloc Tech	Nouveau
BLOE1H5H02565TC	BAEH SATI Serie S étanche Bloc Tech	Nouveau

BAEH Zemper



ZEMLXF3017EX	BAEH SATI Xena Flat Zemper	Nouveau	A
ZEMKAPE0065	Kit enveloppe étanche pour Xena Flat	Nouveau	B

Batteries pour BAEH

LUM11071	LUMINOX	Batterie Ni-Cd 3,6V - 0,8A/H
LUMFTBAT1	LUMINOX	Batterie LifePO 3.2V 0,6A/h
URA111906	URA	Batterie Ni-Cd 2,4V - 0,8Ah
BLOLIFEPO432V15AH	BLOC TECH	Batterie LifePO4 3.2V 1.5A/h
ZEMBCN036	ZEMPER	Batterie NiCd 3.6V - 0.8A/h

Grilles de protection pour BAEH

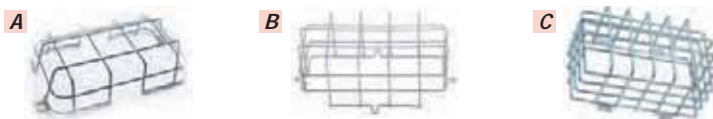

LUM10418	LUMINOX	Grille de protection pour BAES et BAEH Luminox	A
URA168001	URA	Grille de protection pour BAES et BAEH URA	-
ZEMAGV120NM	ZEMPER	Grille de protection pour BAES et BAEH Xena Zemper	-
CDAAGPB0004	CORDIA	Grille de protection universelle pour blocs de secours	L.290 x H.160 x P.125 mm B
CDAAGPI0010	CORDIA	Grille de protection IK10 universelle pour blocs de secours	L.350 x H.200 x P.125 mm C

Accessoires BAEH pour montage plafond en drapeau

LUM10480	LUMINOX	Kit de montage drapeau BAES et BAEH Luminox	A
BLOFLAGDBLS	BLOC TECH	Kit de montage drapeau BAES et BAEH Bloc Tech	B
URA168202	URA	Kit de montage drapeau BAES et BAEH URA	C
ZEM90091NMF	ZEMPER	Kit de montage drapeau pour Xena Flat Zemper	D

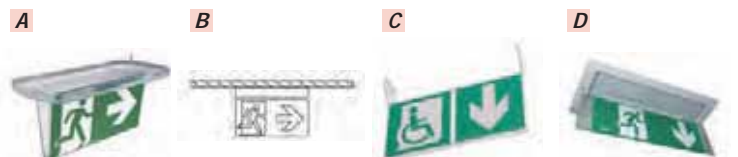

ULTRALED 2

Une nouvelle vision de la sécurité



Plus facile à gérer



1 référence unique pour pose murale ou plafond

Plus simple à installer



Patère en nid d'abeille
9 entrées bi-matière
Niveau intégré

Meilleure visibilité



Éclairage dynamique
Éclairage homogène

Plus durable



BBC : Consommation : 0,65W
Certifié NF Environnement

EATON

Powering Business Worldwide



Consultez notre page produit !

ECLAIRAGE DE SÉCURITÉ

BAEH - BLOC AUTONOME D'ÉCLAIRAGE POUR HABITATION

Accessoires pour montage encastré des BAEH



LUM10413	LUMINOX	Cadre d'encastrement pour Uniled 2 et STD 2-8 Luminox	A
BLORMOUNTS	BLOC TECH	Cadre d'encastrement pour blocs de secours Serie S Bloc Tech	B
LUM10634	LUMINOX	Cadre d'encastrement pour Ultraled 2 Luminox	C
URA168113	URA	Cadre d'encastrement pour Uraone URA	D
ZEMAMD0041	ZEMPER	Cadre d'encastrement pour Xena Flat Zemper	E

Maintenance des blocs de secours

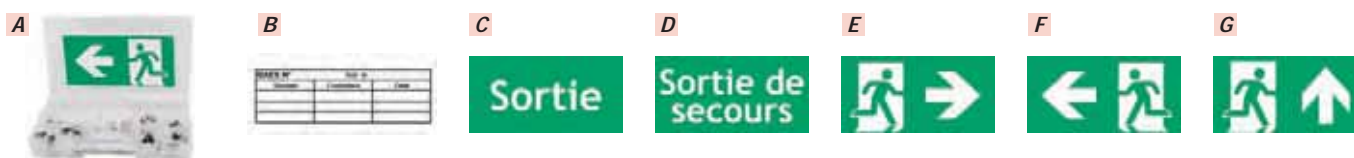

CDAAKMB0001	Kit maintenance BAES et BAEH contenant : - 25 lampes témoins (différents modèles) - 10 lampes de secours (différents modèles) - 8 étiquettes adhésives de signalisation pour BAES (différents modèles) - 1 lot d'étiquettes de vérification BAES, Réf. SEVI2570	L.250 x H.40 x P.140 mm	A
CDASEVI2570	Étiquette de vérification pour BAES et BAEH - Conforme NF C 71-830. Lot de 100.	L. 70 x H.25 mm	B
CDASEVV1011	Vinyle sortie - L.200 x H.100 mm - Lot de 10		C
CDASEVV1012	Vinyle sortie de secours - L.200 x H.100 mm - Lot de 10		D
CDASEVV1014	Vinyle sortie droite - L.200 x H.100 mm - Lot de 10		E
CDASEVV1015	Vinyle sortie gauche - L.200 x H.100 mm - Lot de 10		F
CDASEVV1016	Vinyle sortie en face - L.200 x H.100 mm - Lot de 10		G

En installation vous n'avez pas
de temps à perdre

BLOC  **TECH**

Gamme BLOC.TECH Modèle 5
BAES, BAEH et bi-fonction BAES-BAEH



Installable en surface ou encastrable full LED
Fond translucide pour installation ultra rapide
Batterie Lithium LiFePO4 haute performance
Plastique Polycarbonate facile à percer, ne fissure pas, résistance UV
Fonction triple-NF pour une visibilité maximale en cas d'évacuation de jour
2x connecteurs rapides 4 ports pour ligne de télécommande et secteur
Garantie 5 ans



BAES Ambiance 14 LED



BAES avec accessoire drapeau



BAES Evacuation 7 LED

Les blocs BLOC.TECH sont compatibles* avec les télécommandes
Legrand, Ura, EATON/Luminos, ABB/Kaufel et Vertiv.

* voir tableau des compatibilités garanties BLOC.TECH



Équipement garanti sans Cadmium

ECLAIRAGE DE SÉCURITÉ

BAES - BLOC AUTONOME D'ÉCLAIRAGE DE SÉCURITÉ

Les établissements recevant du public (ERP) ou des travailleurs (ERT) doivent être équipés d'un éclairage de sécurité. Il assure deux fonctions: L'évacuation en cas de danger (incendie...) Un éclairage d'appoint en cas de coupure de courant. Il doit permettre: L'évacuation sûre et facile des personnes vers l'extérieur Les manœuvres de sécurité et l'intervention des secours.

Conditions: ERP : local pouvant accueillir plus de 50 personnes ou dont la surface est supérieure à 300m² par niveau (ou 100m² par sous sol). ERT : Tous locaux.

Où : dans les couloirs et dégagements, tous les 15m maximum. Ils doivent assurer un flux de 45Lm minimum. Dans les parkings, installation d'un BAES en partie haute (>1,5m), un en partie basse (<0,50m munie d'une grille) tous les 15m maximum permettant un éclairage minimum de 5Lm/m².

BAES - Bloc autonome d'éclairage de sécurité

Tout LED.

Classe II.

Alimentation 230V - 50Hz.

Application : résidentiel habitation (sous sols et parking), tertiaire (immeuble de bureaux, magasins, administrations), industriel (entrepôts et usines).



	BLOE1S1H02544TC	LUM16179	LUM16125
Marque	BLOC TECH	LUMINOX	LUMINOX
Modèle	SERIE S	UNILED 2 - 45	ULTRALED 2 - 45
Nouveauté	Nouveauté	-	Nouveauté
Flux lumineux (en lumen)	45 (143 réel)	45	45
Test automatique SATI	Oui	Oui	Oui
Fonction compatibilité telecommande** Legrand/URA/Eaton/Luminox/Kaufel/ABB/Vertiv....	Oui	Non	Non
Fonction Visibilité + (pleine lumière)	Oui	Non	Oui
Patère translucide multi entrée cables et perçages	Oui	Non	Oui
Niveau à bulle intégré	Non	Non	Oui
Nombre de leds	7	Strip LED	Strip LED
Autonomie	1H	1H	1H
Batterie	LifePO4 3.2V 1.5A/h	Ni-Cd 3,6V - 0,8A/H	LifePO 3.2V 0,6A/h
Référence batterie	BLOLIFEPO432V15AH	LUM11071	LUMFTBAT1
Durée de vie (Garantie batterie incluse)	5 ans	2 ans	4 ans
Nombre de cycles avec performance >80%	1500	200	800
Consommation (W)	1,2	1,6	0,65
Étanchéité	IP44	IP42	IP43
Protection	IK08	IK07	IK07
Resistance au fil incandescent 850° C	Oui	Oui	Oui
Pictogramme livré	Oui (universel)	Oui (universel)	Oui (universel)
Conformité à la norme Français NF	Oui	Oui	Oui NF environnement
Connexions rapides	Oui (LLNN 2x4 ports)	Oui (0,5 à 2,5mm ²)	Oui (0,5 à 2,5mm ²)
Dimensions (Largeur x hauteur x épaisseur)	269 x 144 x 40	270 x 120 x 50	228 x 120 x 34
Couleur	Blanc RAL 9003	Blanc RAL 9003	Blanc RAL 9003
Options couleurs	Oui (Tout RAL sur devis)	Non	Noir Mat RAL 9005 Gris foncé RAL 7015 Argent Brillant RAL 9007
Grille de protection constructeur	-	LUM10418	LUM10418
Grille de protection CORDIA	CDAAGPB0004	CDAAGPB0004	CDAAGPB0004
Grille de protection certifiée IK10 CORDIA	CDAAGPIO010	CDAAGPIO010	CDAAGPIO010
Accessoire pour montage plafond en drapeau	BLOFLAGDBLS	LUM10480	INCLUS
Accessoire pour montage encastré	BLORMOUNTS	LUM10413	LUM10634
Version étanche IP65* (locaux humides, coursives, escaliers de secours)	BLOE1S1H02565TC	LUM16178	LUM16105
Télécommande	BLOTRCMFU	LUM10313	LUM10312
Repère	A	B	C

* Non compatible avec les accessoires en option.

** Voir tableau complet dans les fiches constructeurs.

ECLAIRAGE DE SÉCURITÉ

BAES - BLOC AUTONOME D'ÉCLAIRAGE DE SÉCURITÉ

Nota : Nous ne présentons plus de blocs à lampes incandescentes. Pour du SAV, tous les blocs LED sont compatibles avec des lignes de blocs anciens modèles à incandescence. En cas de besoin, il reste à notre tarif la version BAES manuel à lampe incandescente URA110000.

BAES - Bloc autonome d'éclairage de sécurité

Tout LED.

Classe II.

Alimentation 230V - 50Hz.

Application : résidentiel habitation (sous sols et parking), tertiaire (immeuble de bureaux, magasins, administrations), industriel (entrepôts et usines).

D



E



F



	URA111013	ZEMLXF3045EX	ZEMLTS3050EX
Marque	URA	ZEMPER	ZEMPER
Modèle	URAO NE	XENA FLAT	TOLEDO
Nouveauté	-	Nouveauté	-
Flux lumineux (en lumen)	45	45	45
Test automatique SATI	Oui	Oui	Oui
Fonction compatibilité telecommande** Legrand/URA/Eaton/Luminos/Kaufel/ABB/Vertiv....	Non	Non	Non
Fonction Visibilité + (pleine lumière)	Non	Non	Non
Patère translucide multi entrée cables et perçages	Non	Non	Non
Niveau à bulle intégré	Non	Non	Non
Nombre de leds	4	Strip LED	Strip LED
Autonomie	1H	1H	5H
Batterie	Ni-Cd 2,4V - 0,8Ah	NiCd 3.6V 0.3A/h	NiCd 3.6V 0.3A/h
Référence batterie	URA111906	ZEMBCN037	ZEMBCN037
Durée de vie (Garantie batterie incluse)	2 ans	2 ans	2 ans
Nombre de cycles avec performance >80%	200	200	200
Consommation (W)	1,4	0,85	1,2
Étanchéité	IP42	IP42	IP44
Protection	IK07	IK04	IK07
Resistance au fil incandescent 850° C	Oui	Oui	Oui
Pictogramme livré	Oui (universel)	Oui (universel)	Oui (universel)
Conformité à la norme Français NF	Oui	Oui NF environnement	Oui NF environnement
Connexions rapides	Non	Non	Non
Dimensions (Largeur x hauteur x épaisseur)	210 x 110 x 41	260 x 114 x 39	220 x 136 x 44
Couleur	Blanc RAL 9003	Blanc	Blanc
Options couleurs	Non	Non	Non
Grille de protection constructeur	URA168001	ZEMAGV120NM	ZEMAGT000
Grille de protection CORDIA	CDAAGPB0004	CDAAGPB0004	CDAAGPB0004
Grille de protection certifiée IK10 CORDIA	CDAAGPIO010	CDAAGPIO010	CDAAGPIO010
Accessoire pour montage plafond en drapeau	URA168202	ZEM90091NMF	ZEMABX0091
Accessoire pour montage encastré	URA168113	ZEMAMD0041	ZEMAET0081
Version étanche IP65* (locaux humides, coursives, escaliers de secours)	URA117418 (URAPROOF)	ZEMLXF3045EX + ZEMKAPE0065	ZEMLTE3050EX
Télécommande	URA140011	ZEMTMS300	ZEMTMS300
Repère	D	E	F

ECLAIRAGE DE SÉCURITÉ

BAES - BLOC AUTONOME D'ÉCLAIRAGE DE SÉCURITÉ

BAES Bloc Tech

BLOC TECH



BLOE1S1H02544TC	BAES SATI Serie S Bloc Tech	Nouveau
BLOE1S1H02565TC	BAEH SATI Serie S étanche Bloc Tech	Nouveau

BAES Luminox

EATON
Luminox

LUM16179	BAES SATI Uniled Luminox		A
LUM16178	BAES SATI Uniled étanche Luminox		A
LUM16125	BAES SATI Ultraled Luminox	Nouveau	B
LUM16105	BAES SATI Ultraled étanche Luminox	Nouveau	-

BAES URA

ura



URA111013	BAES SATI Uraone URA		A
URA117418	BAES SATI Uraproof URA		B

BAES Zemper

ZEMPER
FRANCE

ZEMLXF3045EX	BAES SATI Xena Flat Zemper	Nouveau	A
ZEMKAPE0065	Kit enveloppe étanche pour Xena Flat	Nouveau	B
ZEMLTS3050EX	BAES SATI Toledo Zemper		C
ZEMLTE3050EX	BAES SATI Toledo étanche Zemper		C

Batteries pour BAES

BLOLIFEPO432V15AH	BLOC TECH	Batterie LifePO4 3.2V 1.5A/h
LUM11071	LUMINOX	Batterie Ni-Cd 3,6V - 0,8A/H
LUMFTBAT1	LUMINOX	Batterie LifePO 3.2V 0,6A/h
URA111906	URA	Batterie Ni-Cd 2,4V - 0,8Ah
ZEMBCN037	ZEMPER	Batterie NiCd 3.6V - 0.3A/h

Grilles de protection pour BAES

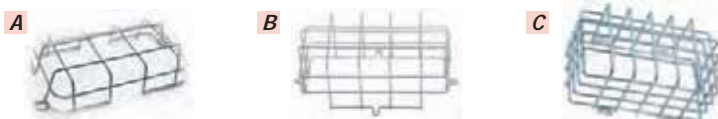

LUM10418	LUMINOX	Grille de protection pour BAES et BAEH Luminox		A
URA168001	URA	Grille de protection pour BAES et BAEH URA		-
ZEMAGV120NM	ZEMPER	Grille de protection pour BAES et BAEH Xena Zemper		-
ZEMAGT000	ZEMPER	Grille de protection pour BAES et BAEH Toledo Zemper		-
CDAAGPB0004	CORDIA	Grille de protection universelle pour blocs de secours	L.290 x H.160 x P.125 mm	B
CDAAGPI0010	CORDIA	Grille de protection IK10 universelle pour blocs de secours	L.350 x H.200 x P.125 mm	C

ECLAIRAGE DE SÉCURITÉ

BAES - BLOC AUTONOME D'ÉCLAIRAGE DE SÉCURITÉ





Accessoires BAES pour montage plafond en drapeau

A	B	C	D	E
				
BLOFLAGDBLS	BLOC TECH	Kit de montage drapeau BAES et BAEH Bloc Tech		A
LUM10480	LUMINOX	Kit de montage drapeau BAES et BAEH Luminox		B
URA168202	URA	Kit de montage drapeau BAES et BAEH URA		C
ZEM90091NMF	ZEMPER	Kit de montage drapeau pour Xena Flat Zemper		D
ZEMABX0091	ZEMPER	Kit de montage drapeau pour Toledo Zemper		E

Accessoires pour montage encastré des BAES







A	B	C	D	E	F
					
BLORMOUNTS	BLOC TECH	Cadre d'encastrement pour blocs de secours Serie S Bloc Tech			A
LUM10413	LUMINOX	Cadre d'encastrement pour Uniled 2 et STD 2-8 Luminox			B
LUM10634	LUMINOX	Cadre d'encastrement pour Ultraled 2 Luminox			C
URA168113	URA	Cadre d'encastrement pour Uraone URA			D
ZEMAMDD041	ZEMPER	Cadre d'encastrement pour Xena Flat Zemper			E
ZEMAETO081	ZEMPER	Cadre d'encastrement pour Toledo Zemper			F

Télécommandes pour BAES

A	B	C	D	E
				
BLOTRCMFU	BLOC TECH	Télécommande Bloc Tech universelle		Nouveau A
LUM10313	LUMINOX	Télécommande Luminox électronique pour BAES		B
LUM10312	LUMINOX	Télécommande Luminox universelle pour BAES		C
URA140011	URA	Télécommande URA pour blocs SATI		D
ZEMTMS300	ZEMPER	Télécommande Zemper pour système standard SATI/ZDW		E

Maintenance des blocs de secours



A	B	C	D	E	F	G
						
CDAAKMB0001	Kit maintenance BAES et BAEH contenant : - 25 lampes témoins (différents modèles) - 10 lampes de secours (différents modèles) - 8 étiquettes adhésives de signalisation pour BAES (différents modèles) - 1 lot d'étiquettes de vérification BAES, Réf. SEVI2570				L.250 x H.40 x P.140 mm	A
CDASEVI2570	Étiquette de vérification pour BAES et BAEH - Conforme NF C 71-830. Lot de 100.				L.70 x H.25 mm	B
CDASEVV1011	Vinyle sortie - L.200 x H.100 mm - Lot de 10					C
CDASEVV1012	Vinyle sortie de secours - L.200 x H.100 mm - Lot de 10					D
CDASEVV1014	Vinyle sortie droite - L.200 x H.100 mm - Lot de 10					E
CDASEVV1015	Vinyle sortie gauche - L.200 x H.100 mm - Lot de 10					F
CDASEVV1016	Vinyle sortie en face - L.200 x H.100 mm - Lot de 10					G

ECLAIRAGE DE SÉCURITÉ

BAES AMBIANCE ET ANTI-PANIQUE SATI

En plus des BAES installés dans les circulations, il permet de générer un éclairage de sécurité important (flux supérieur à 360lm) uniformément dans des ERP/ERT pour aider à l'évacuation en cas de coupure secteur ou d'alarme incendie.

Conditions: Local ou hall pouvant accueillir plus de 100 personnes par niveau (ou 50 personnes en sous sol).

Où : Dans les salles et halls, uniformément répartis sur la surface des locaux (distance entre blocs max: 4 fois la hauteur de pose) pour assurer au minimum un flux de 5Lm/m².

BAES ambiance et anti-panique SATI

BAES auto-testables autonomes tout LED.

Classe II.

Alimentation 230V - 50Hz.

Application : ERP et ERT (Bureaux, musées, salles de spectacles, commerces, aéroports, gares, établissements scolaires).

A



B



C



	BLOA1S1H35044TC	BLOA1S1H450TC	LUM10763
Marque	BLOC TECH	BLOC TECH	LUMINOX
Modèle	SERIE S	SERIE I	UNILED 2 - 400
Nouveauté	Nouveauté	Nouveauté	-
Flux lumineux (en lumen)	390	520	360
Test automatique SATI	Oui	Oui	Oui
Fonction compatibilité telecommande**	Oui	Oui	Non
Legrand/URA/Eaton/Luminox/Kaufel/ABB/Vertiv....	Oui	Oui	Non
Fonction Répartition lumineuse par lentille optique	Option (nous consulter)	Option (nous consulter)	Non
Patère translucide multi entrée cables et perçages	Oui	Non	Non
Niveau à bulle intégré	Non	Non	Non
Nombre de leds	14	2	Strip LED
Autonomie	1H	1H	1H
Batterie	LifePO4 3.2V 1.5A/h	LifePO4 3.2V 1.5A/h	Ni-Cd 3,6V - 1,7A/H
Référence batterie	BLOLIFEPO432V15AH	BLOLIFEPO432V15AH	LUM11072
Durée de vie (Garantie batterie incluse)	5 ans	5 ans	2 ans
Nombre de cycles avec performance > 80%	1500	1500	200
Consommation (W)	1,2	0,3	1,9
Étanchéité	IP44	IP65	IP42
Protection	IK08	IK06	IK07
Resistance au fil incandescent 850 ° C	Oui	Oui	Oui
Pictogramme livré	Non	Non	Non
Conformité à la norme Français NF	Oui	Oui	Oui NF environnement
Connexions rapides	Oui (LLNN 2x4 ports)	Oui (LLNN 2x4 ports)	Oui (0,5 à 2,5mm ²)
Dimensions (Largeur x hauteur x épaisseur)	269 x 144 x 40	Ø170	270 x 119 x 49
Couleur	Blanc RAL 9003	Blanc RAL 9003	Blanc RAL 9003
Options couleurs	Oui (Tout RAL sur devis)	Oui (Tout RAL sur devis)	Non
Grille de protection constructeur	-	-	LUM10418
Grille de protection CORDIA	CDAAGPD006	-	CDAAGPD006
Grille de protection certifiée IK10 CORDIA	CDAAGPIO010	CDAAGPIO010	CDAAGPIO010
Accessoire pour montage plafond en drapeau	Non	Non	Non
Accessoire pour montage encastré	BLORMOUNTS	BLORMOUNTI	LUM10413
Version étanche IP65* (locaux humides, coursives, escaliers de secours)	BLOA1S1H35065TC	Inclus modèle étanche en standard	LUM10767
Télécommande	BLOTRCMFU	BLOTRCMFU	LUM10313
Repère	A	B	C

* Non compatible avec les accessoires en option.

** Voir tableau complet dans les fiches constructeurs.

ECLAIRAGE DE SÉCURITÉ

Nota : La sélection ci-dessous représente les modèles les plus courants, nous consulter pour les modèles architecturaux : formes (ronds, carrés) matières (métal, verre).

BAES ambiance et anti-panique SATI

BAES auto-testables autonomes tout LED.

Classe II.

Alimentation 230V - 50Hz.

Application : ERP et ERT (Bureaux, musées, salles de spectacles, commerces, aéroports, gares, établissements scolaires).

D



E



F



	LUM16143	URA111227	ZEMLXF3400EX
Marque	LUMINOX	URA	ZEMPER
Modèle	ULTRALED 2 - 400	URAONE	XENA FLAT
Nouveauté	Nouveauté	-	Nouveauté
Flux lumineux (en lumen)	400	320	450
Test automatique SATI	Oui	Oui	Oui
Fonction compatibilité telecommande** Legrand/URA/Eaton/Luminox/Kaufel/ABB/Vertiv....	Non	Non	Non
Fonction Répartition lumineuse par lentille optique	Oui	Non	Non
Patère translucide multi entrée cables et perçages	Oui	Non	Non
Niveau à bulle intégré	Oui	Non	Non
Nombre de leds	Strip LED	4	12 leds x 0,5w
Autonomie	1H	1H	1H
Batterie	LifePO 3.2V 3A/h	Ni-MH 4,8V - 2,2Ah Cs S	NiCd 4.8V 1.6A/h
Référence batterie	LUMFTBATLL3	URA111907	ZEMBNN048
Durée de vie (Garantie batterie incluse)	4 ans	2 ans	2 ans
Nombre de cycles avec performance > 80%	800	200	200
Consommation (W)	0,6	0,7	1,5
Étanchéité	IP43	IP42	IP42
Protection	IK07	IK07	IK04
Resistance au fil incandescent 850° C	Oui	Oui	Oui
Pictogramme livré	Non	Oui (universel)	Non
Conformité à la norme Français NF	Oui NF environnement	Oui	Oui NF environnement
Connexions rapides	Oui (0,5 à 2,5mm ²)	Oui	Non
Dimensions (Largeur x hauteur x épaisseur)	228 x 120 x 31,2	210 x 110 x 41	260 x 114 x 39
Couleur	Blanc RAL 9003	Blanc RAL 9003	Blanc
Options couleurs	Noir Mat RAL 9005 Gris foncé RAL 7015 Argent Brillant RAL 9007	Non	Non
Grille de protection constructeur	LUM10418	URA168001	ZEMAGV120NM
Grille de protection CORDIA	CDAAGPD006	CDAAGPD006	CDAAGPD006
Grille de protection certifiée IK10 CORDIA	CDAAGPIO010	CDAAGPIO010	CDAAGPIO010
Accessoire pour montage plafond en drapeau	Non	Non	ZEM90091NMF
Accessoire pour montage encastré	LUM10634	URA168113	ZEMAMD0041
Version étanche IP65* (locaux humides, coursives, escaliers de secours)	-	URA117428 (modèle URAPROOF)	ZEMLXF3400EX + ZEMKAPE0065
Télécommande	LUM10312	URA140012	ZEMTMS300
Repère	D	E	F

ECLAIRAGE DE SÉCURITÉ

BAES AMBIANCE ET ANTI-PANIQUE SATI

BAES ambiance Bloc Tech

BLOC TECH



BLOA1S1H35044TC	BAES ambiance SATI Serie S Bloc Tech	Nouveau	A
BLOA1S1H35065TC	BAEH ambiance SATI Serie S étanche Bloc Tech	Nouveau	A
BLOA1S1H450TC	BAEH ambiance SATI Serie I étanche Bloc Tech	Nouveau	B

BAES ambiance Luminox

EATON
Luminox

LUM10763	BAES ambiance SATI Uniled 2-400 Luminox		A
LUM10767	BAES ambiance SATI Uniled 2-400 étanche Luminox		A
LUM16143	BAES ambiance SATI Ultraled 2-400 Luminox	Nouveau	B

BAES ambiance URA

ura



URA111227	BAES ambiance SATI Uraone URA		A
URA117428	BAES ambiance SATI Uraproof URA		B

BAES ambiance Zemper

ZEMPER
FRANCE

ZEMLXF3400EX	BAES ambiance SATI Xena Flat Zemper	Nouveau	A
ZEMKAPE0065	Kit enveloppe étanche pour Xena Flat	Nouveau	B

Batteries pour BAES ambiance

BLOLIFEPO432V15AH	BLOC TECH	Batterie LifePO4 3.2V 1.5A/h	
LUM11072	LUMINOX	Batterie Ni-Cd 3,6V - 1,7A/h	
LUMFTBATLL3	LUMINOX	Batterie LifePO 3.2V - 3A/h	
URA111907	URA	Batterie Ni-MH 4,8V - 2,2Ah Cs S	
ZEMBN048	ZEMPER	Batterie NiCd 4.8V - 1.6A/h	

Grilles de protection pour BAES ambiance



LUM10418	LUMINOX	Grille de protection pour BAES et BAEH Luminox		A
URA168001	URA	Grille de protection pour BAES et BAEH URA		-
ZEMAGV120NM	ZEMPER	Grille de protection pour BAES et BAEH Xena Zemper		-
CDAAGPD0006	CORDIA	Grille de protection universelle pour BAES anti-panique	L.415 x H.210 x P.110 mm	B
CDAAGPI0010	CORDIA	Grille de protection IK10 universelle pour blocs de secours	L.350 x H.200 x P.125 mm	C

Accessoires BAES ambiance pour montage plafond en drapeau

ZEMPER
FRANCE

ZEM90091NMF	Kit de montage drapeau pour Xena Flat Zemper
-------------	--

ECLAIRAGE DE SÉCURITÉ

BAES AMBIANCE ET ANTI-PANIQUE SATI

Accessoires pour montage encastré des BAES ambiance



BLORMOUNTS	BLOC TECH	Cadre d'encastrement pour blocs de secours Serie S Bloc Tech	A
BLORMOUNTI	BLOC TECH	Cadre d'encastrement pour Serie I Bloc Tech	B
LUM10413	LUMINOX	Cadre d'encastrement pour Uniled 2 et STD 2-8 Luminox	C
LUM10634	LUMINOX	Cadre d'encastrement pour Ultraled 2 Luminox	D
URA168113	URA	Cadre d'encastrement pour Uraone URA	E
ZEMAMD0041	ZEMPER	Cadre d'encastrement pour Xena Flat Zemper	F

Télécommandes pour BAES ambiance



BLOTRCMFU	BLOC TECH	Télécommande Bloc Tech universelle	Nouveau	A
LUM10313	LUMINOX	Télécommande Luminox électronique pour BAES		B
LUM10312	LUMINOX	Télécommande Luminox universelle pour BAES		C
URA140012	URA	Télécommande URA pour blocs multi-fonctions		D
ZEMTMS300	ZEMPER	Télécommande Zemper pour système standard SATI/ZDW		E

Maintenance des blocs de secours

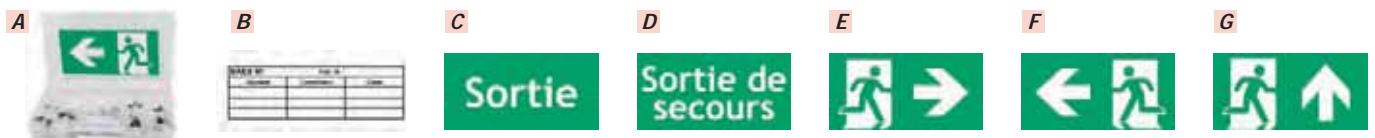

CDAAKMB0001	Kit maintenance BAES et BAEH contenant : - 25 lampes témoins (différents modèles) - 10 lampes de secours (différents modèles) - 8 étiquettes adhésives de signalisation pour BAES (différents modèles) - 1 lot d'étiquettes de vérification BAES, Réf. SEVI2570	L.250 x H.40 x P.140 mm	A
CDASEVI2570	Étiquette de vérification pour BAES et BAEH - Conforme NF C 71-830. Lot de 100.	L.70 x H.25 mm	B
CDASEVV1011	Vinyle sortie - L.200 x H.100 mm - Lot de 10		C
CDASEVV1012	Vinyle sortie de secours - L.200 x H.100 mm - Lot de 10		D
CDASEVV1014	Vinyle sortie droite - L.200 x H.100 mm - Lot de 10		E
CDASEVV1015	Vinyle sortie gauche - L.200 x H.100 mm - Lot de 10		F
CDASEVV1016	Vinyle sortie en face - L.200 x H.100 mm - Lot de 10		G

ECLAIRAGE DE SÉCURITÉ

BAES + BAEH BI-FONCTION LOCAUX À SOMMEIL

Pour les établissements qui ne possèdent pas de source de remplacement (Groupe électrogène), l'éclairage d'évacuation doit être complété par un éclairage d'habitation pour pallier aux coupures de courant. On utilise des blocs bi fonctions: En cas de coupure secteur, la partie BAEH est en fonction, la partie BAES en veille (mode éclairage de confort). En cas d'alarme incendie, la fonction BAES est enclenchée pour permettre un éclairage d'évacuation, les manœuvres de sécurité et l'intervention des secours.

Conditions : tout ERP intégrant du couchage.

Où : dans les couloirs et dégagements, tous les 15m maximum. Ils doivent assurer un flux de 45Lm minimum en mode BAES, 8Lm minimum en mode BAEH. Dans les parkings, installation d'un BAES en partie haute (>1,5m), un en partie basse (<0,50m munie d'une grille) tous les 15m maximum permettant un éclairage minimum de 5Lm/m².

BAES + BAEH bi-fonction locaux à sommeil

Tout LED.

Classe II.

Alimentation 230V - 50Hz.

Application : ERP intégrant du couchage :

Hôtels - maisons de retraite - EHPAD - internats - centres de vacances - hôpitaux.

A



B



	BLOESH1502544TC	LUM16101
Marque	BLOC TECH	LUMINOX
Modèle	SERIE S	ULTRALED JOUR II
Nouveauté	Nouveauté	Nouveauté
Flux lumineux (en lumen)	143Lm (BAES) + 8Lm (BAEH)	45Lm (BAES) + 8Lm (BAEH)
Test automatique SATI	Oui	Oui
Fonction compatibilité telecommande** Legrand/URA/Eaton/Luminox/Kaufel/ABB/Vertiv...	Oui	Non
Fonction Visibilité améliorée	Oui	Oui
Patère translucide multi entrée cables et perçages	Oui	Oui
Niveau à bulle intégré	Non	Oui
Nombre de leds	4+2	8+4
Autonomie en fonction BAES	1H	1H
Autonomie en fonction BAEH	5H	5H
Batteries	2 x LifePO4 3.2V 1.5A/h	2 packs Ni-Cd 3.6V 0.6A
Référence batterie	BLOLIFEPO432V15AH	LUM11048
Durée de vie (Garantie batterie incluse)	5 ans	4 ans
Nombre de cycles avec performance >80%	1500	200
Consommation (W)	1,2	0,98
Étanchéité	IP44	IP43
Protection	IK08	IK08
Pictogrammes	Oui (universel)	Oui (universel)
Conformité à la norme Français NF	Oui	Oui NF environnement
Connexions rapides	Oui (LLNN 2x4 ports)	Oui (0,5 à 2,5mm²)
Dimensions (Largeur x hauteur x épaisseur)	269 x 144 x 40	214 x 105 x 44
Matière	Polycarbonate	Polycarbonate
Couleur	Blanc RAL 9003	Blanc RAL 9003
Options couleurs	Oui (Tout RAL sur devis)	Non
Grille de protection constructeur	-	LUM10418
Grille de protection CORDIA	CDAAGPB0004	CDAAGPB0004
Grille de protection certifiée IK10 CORDIA	CDAAGPIO010	CDAAGPIO010
Accessoire pour montage plafond en drapeau	BLOFLAGDBLS	LUM10540
Accessoire pour montage encastré	BLORMOUNTS	LUM10534
Version étanche IP65* (locaux humides, coursives, escaliers de secours)	BLOESH1502565TC	LUM16152
Télécommande	BLOTRCMFU	LUM10312
Repère	A	B

* Non compatible avec les accessoires en option.

** Voir tableau complet dans les fiches constructeurs.

ECLAIRAGE DE SÉCURITÉ

BAES + BAEH BI-FONCTION LOCAUX À SOMMEIL

Nota : La sélection ci-dessous représente les modèles les plus courants, nous consulter pour les modèles architecturaux : formes (ronds, carrés) matières (métal, verre).

Nous ne présentons plus de blocs à lampes incandescentes. Pour du SAV, tous les blocs LED sont compatibles avec des lignes de blocs anciens modèles à incandescence.

Retrouvez le tableau comparatif des BAES en pages 226 et 227.



BAES + BAEH bi-fonction locaux à sommeil

Tout LED.

Classe II.

Alimentation 230V - 50Hz.

Application : ERP intégrant du couchage :

Hôtels - maisons de retraite - EHPAD - internats - centres de vacances - hôpitaux.

C



D



	URA111248	ZEMLTS3001BX
Marque	URA	ZEMPER
Modèle	URAONE	TOLEDO
Nouveauté	Nouveauté	-
Flux lumineux (en lumen)	45Lm (BAES) + 8Lm (BAEH)	55Lm (BAES) + 10Lm (BAEH)
Test automatique SATI	Oui	Oui
Fonction compatibilité telecommande** Legrand/URA/Eaton/Luminos/Kaufel/ABB/Vertiv...	Non	Non
Fonction Visibilité améliorée	Non	Non
Patère translucide multi entrée cables et perçages	Non	Non
Niveau à bulle intégré	Non	Non
Nombre de leds	4+4	18+4
Autonomie en fonction BAES	1H	1H
Autonomie en fonction BAEH	5H	5H
Batteries	2 packs Ni-Cd 2,4V - 0,8Ah	2 packs Ni-Cd 2,4V - 1,6Ah
Référence batterie	2 X URA111906	-
Durée de vie (Garantie batterie incluse)	2 ans	2 ans
Nombre de cycles avec performance >80%	200	200
Consommation (W)	2,6	1,2
Étanchéité	IP42	IP44
Protection	IK07	IK07
Pictogrammes	Oui (universel)	Oui (universel)
Conformité à la norme Français NF	Oui	Oui
Connexions rapides	Oui	Non
Dimensions (Largeur x hauteur x épaisseur)	210 x 110 x 41	220 x 136 x 44
Matière	Plastique	Polycarbonate
Couleur	Blanc RAL 9003	Blanc
Options couleurs	Non	Non
Grille de protection constructeur	URA168001	ZEMAGT000
Grille de protection CORDIA	CDAAGPB0004	CDAAGPB0004
Grille de protection certifiée IK10 CORDIA	CDAAGPIO010	CDAAGPIO010
Accessoire pour montage plafond en drapeau	URA168202	ZEMABX0091
Accessoire pour montage encastré	URA168113	ZEMAETO081
Version étanche IP65* (locaux humides, coursives, escaliers de secours)	URA117448 (Modèle URAPROOF)	ZEMLTE3001BX
Télécommande	URA140012	ZEMTMU300
Repère	C	D

ECLAIRAGE DE SÉCURITÉ

BAES + BAEH BI-FONCTION LOCAUX À SOMMEIL

BAES+BAEH Bloc Tech



BLOESH1502544TC	BAES+BAEH SATI Serie S Bloc Tech	Nouveau
BLOESH1502565TC	BAES+BAEH SATI Serie S étanche Bloc Tech	Nouveau

BAES+BAEH Luminox

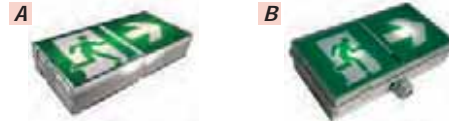

LUM16101	BAES+BAEH SATI Ultraled Jour II Luminox	Nouveau	A
LUM16152	BAES+BAEH SATI Ultraled Jour II étanche Luminox	Nouveau	B

BAES+BAEH URA



URA111248	BAES+BAEH SATI Uraone URA	Nouveau	A
URA117448	BAES+BAEH SATI Uraproof URA	Nouveau	B

BAES+BAEH Zemper

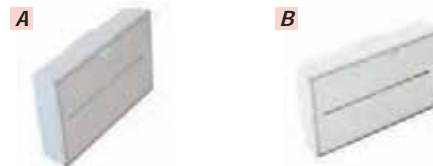

ZEMLTS3001BX	BAES+BAEH SATI Toledo Zemper		A
ZEMLTE3001BX	BAES+BAEH SATI Toledo étanche Zemper		B

Batteries pour BAES + BAEH bi-fonction

BLOLIFEPO432V15AH	BLOC TECH	Batterie LifePO4 3.2V 1.5A/h
LUM11048	LUMINOX	Batterie Ni-Cd 3.6V - 0.6A
URA111906	URA	Batterie Ni-Cd 2,4V - 0,8Ah

Grilles de protection pour BAES + BAEH bi-fonction

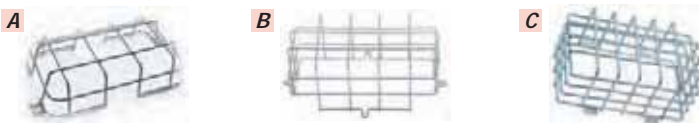

LUM10418	LUMINOX	Grille de protection pour BAES et BAEH Luminox	A
URA168001	URA	Grille de protection pour BAES et BAEH URA	-
ZEMAGT000	ZEMPER	Grille de protection pour BAES et BAEH Toledo Zemper	-
CDAAGPB0004	CORDIA	Grille de protection universelle pour blocs de secours	L.290 x H.160 x P.125 mm B
CDAAGPI0010	CORDIA	Grille de protection IK10 universelle pour blocs de secours	L.350 x H.200 x P.125 mm C

Accessoires BAES + BAEH bi-fonction pour montage plafond en drapeau



BLOFLAGDBLS	BLOC TECH	Kit de montage drapeau BAES et BAEH Bloc Tech	A
LUM10540	LUMINOX	Kit de montage drapeau blocs locaux à sommeil Luminox	B
URA168202	URA	Kit de montage drapeau BAES et BAEH URA	C
ZEMABX0091	ZEMPER	Kit de montage drapeau pour Toledo Zemper	D

ECLAIRAGE DE SÉCURITÉ

BAES + BAEH BI-FONCTION LOCAUX À SOMMEIL

Accessoires pour montage encastré des BAES + BAEH bi-fonction



BLORMOUNTS	BLOC TECH	Cadre d'encastrement pour blocs de secours Serie S Bloc Tech	A
LUM10534	LUMINOX	Cadre d'encastrement pour Ultraled Jour II Luminox	B
URA168113	URA	Cadre d'encastrement pour Uraone URA	C
ZEMAET0081	ZEMPER	Cadre d'encastrement pour Toledo Zemper	D

Télécommandes pour BAES + BAEH bi-fonction

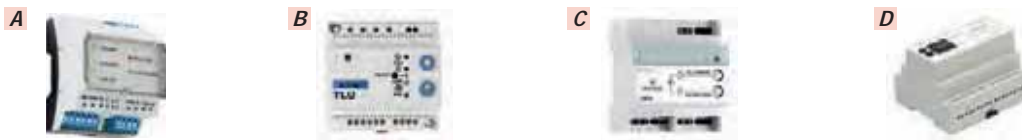

BLOTRCMFU	BLOC TECH	Télécommande Bloc Tech universelle	Nouveau	A
LUM10312	LUMINOX	Télécommande Luminox universelle pour BAES		B
URA140012	URA	Télécommande URA pour blocs multi-fonctions		C
ZEMTMU300	ZEMPER	Télécommande Zemper pour BAES et blocs bi-fonctions		D

Maintenance des blocs de secours

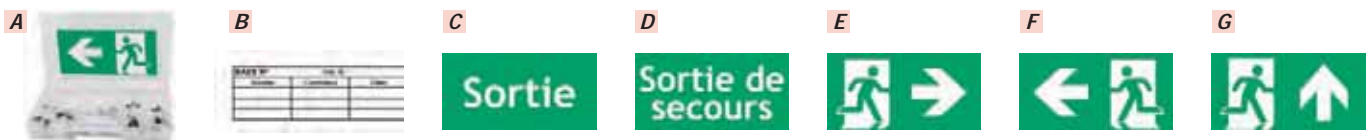

CDAAKMB0001	Kit maintenance BAES et BAEH contenant : - 25 lampes témoins (différents modèles) - 10 lampes de secours (différents modèles) - 8 étiquettes adhésives de signalisation pour BAES (différents modèles) - 1 lot d'étiquettes de vérification BAES, Réf. SEVI2570	L.250 x H.40 x P.140 mm	A
CDASEVI2570	Étiquette de vérification pour BAES et BAEH - Conforme NF C 71-830. Lot de 100.	L.70 x H.25 mm	B
CDASEVV1011	Vinyle sortie - L.200 x H.100 mm - Lot de 10		C
CDASEVV1012	Vinyle sortie de secours - L.200 x H.100 mm - Lot de 10		D
CDASEVV1014	Vinyle sortie droite - L.200 x H.100 mm - Lot de 10		E
CDASEVV1015	Vinyle sortie gauche - L.200 x H.100 mm - Lot de 10		F
CDASEVV1016	Vinyle sortie en face - L.200 x H.100 mm - Lot de 10		G

ECLAIRAGE DE SÉCURITÉ

BLOCS PHARE POUR LOCAUX GRANDE HAUTEUR

Application : entrepôts - industrie - gymnases.

Fonctions : Dans les locaux de grande hauteur, l'éclairage d'évacuation est remplacé par un éclairage d'ambiance à haute intensité, fixé en hauteur. Pour le reste du bâtiment, cet éclairage s'accompagne de réglottes LED (sur demande) et de BAES standards au dessus des portes.

Retrouvez le tableau comparatif des BAES en pages 226 et 227.



Blocs phare pour locaux grande hauteur

	LUM16030	URA130007	ZEMPME3250X
Marque	LUMINOX	URA	ZEMPER
Nouveauté	-	-	Nouveauté
Flux lumineux (en lumen)	2000	2000	3250
Test automatique SATI	Oui	Oui	Oui
Multi entrée cables	Oui (5)	Non	Non
Nombre de leds	2 phares led	2 x 4	2 x 20W
Autonomie	1H	1H	1H
Batteries	32 x 1,2V 1.6A	Ni-Cd 7,2V 4A/h	Ni-Cd 12V 7A/h
Référence batterie	LUM11046	2 X URA111911	-
Durée de vie (Garantie batterie incluse)	2 ans	2 ans	2 ans
Nombre de cycles	200	200	200
Consommation (W)	6	8,2	10,5
Etanchéité	IP42	IP55	IP65
Protection	IK07	IK07	IK07
Conformité à la norme Français NF	Oui	Oui	Oui
Connexions rapides	Oui (0,5 à 2,5mm ²)	Oui (1,5 à 2,5mm ²)	Non
Dimensions (Largeur x hauteur x épaisseur)	-	310 x 311 x 94	313 x 360 x 117
Matière	PVC/Polycarbonate	PVC/Polycarbonate	Polycarbonate
Couleur	Gris RAL 7035	Gris clair	Gris RAL7035
Options couleurs	Non	Non	Non
Grille de protection IK10 constructeur	LUM10527	URA168005	ZEMAGM002
Accessoire pour montage encastré	LUM10524	Non	Non
Version étanche IP65* (locaux humides, coursives, escaliers de secours)	LUM16032	Inclus modèle étanche IP55	inclus modèle étanche IP65
Télécommande	LUM10313	URA140012	ZEMTMS300
Repère	A	F	D

* Non compatible avec les accessoires en option.

Blocs phare Luminox



LUM16030	Bloc phare SATI Luminox	A
LUM16032	Bloc phare SATI Luminox étanche	A
LUM11046	Batterie pour bloc phare SATI Luminox	-
LUM10524	Cadre d'encastrement pour bloc phare SATI Luminox	B
LUM10527	Grille protection IK10 pour bloc phare SATI Luminox	-
LUM10313	Télécommande Luminox électronique pour BAES	C

Blocs phare ZEMPER



ZEMPME3250X	Bloc phare SATI Zemper	D
ZEMAGM002	Grille de protection IK10 pour bloc phare ZEMPER	-
ZEMTMS300	Télécommande Zemper pour système standard SATI/ZDW	E

Blocs phare URA

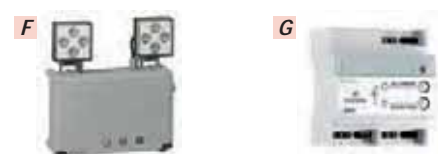

URA130007	Bloc phare SATI URA	F
URA111911	Batterie pour bloc phare URA	-
URA168005	Grille de protection IK10 pour bloc phare URA	-
URA140012	Télécommande URA pour blocs multi-fonctions	G

ECLAIRAGE DE SÉCURITÉ

BAPI - BLOCS AUTONOMES PORTABLES D'INTERVENTION

Tout LED.

Classe II.

Alimentation 230V - 50Hz.

Application : éclairage de sécurité portable pour locaux techniques (salles machines - locaux électriques). Branché sur une prise de courant, ces lampes s'allument automatiquement en cas de coupure secteur (sauf le modèle URA114000). Le technicien d'intervention peut se servir du BAPI comme torche en secours.

Où : s'installe à coté de la porte d'entrée du local technique/salle machine.

BAPI - Blocs autonomes portables d'intervention



	A	B	C	D	E
	LUM10151	LUM10152	URA114000	URA114001	ZEMLPORT02
Marque	LUMINOX	LUMINOX	URA	URA	ZEMPER
Nouveauté	-	-	-	Nouveauté	Nouveauté
Flux lumineux (en lumen)	50	100	60	100	500
Fonction BAES manuel (Allumage en cas de coupure secteur si branché sur secteur)	Oui	Oui	Non	Oui	Oui
Test automatique SATI	Non	Non	Non	Oui	Non
Fonction phare	Oui - 4 leds blanche	Oui - 4 leds blanche	Oui - 9 leds Blanches	Oui - 4 leds blanche	Oui - Strip 10 leds 0,5W - 500Lm
Fonction veilleuse	Oui - 1 led verte	Oui - 1 led verte	Non	Non	Oui
Fonction torche	Non	Non	Oui - 9 leds Blanches	Non	Oui - mono led 1W - 100Lm
Compatible local EDF (>100lm)	Non	Oui	Non	Oui	Oui
Alimentation	Interne - Cordon secteur 2m fourni	Interne - Cordon secteur 2m fourni	Externe - Alim 220/5v 500mA fournie	Chargeur intégré au support mural	Chargeur avec prise 220 et USB Sortie 5VDC 1000 mA Fourni avec adaptateur allume-cigare
Autonomie en mode automatique à 100% de puissance	1H - 50Lm	1H - 100Lm	1H - 60Lm	1H - 100lm	1H - 500Lm
Autonomie en mode portable	3H - 25Lm	3H - 50Lm	3H - 20Lm	3H - 45lm	3H - 500Lm (15H pour la lampe torche)
Batteries	NiMH 3.6V 0.6Ah	NiMH 3.6V 1.2Ah	Ni-Mh	KRMT 2,4 V 1,5 Ah Ni-Cd	3,7V – 4400 mAh Lithium
Référence batterie			-	URA111903	-
Consommation (W)	1,5	2,5	1,4	1,3	0,85
Durée de vie (Garantie batterie incluse)	2 ans	2 ans	2 ans	2 ans	2 ans
Temps de recharge	24H	24H	24H	24H	5H
Support mural	Inclus	Inclus	Non	Inclus - Avec chargeur intégré	Inclus - Crochet de suspension
Aimant intégré pour fixation sur support métallique	Non	Non	Non	Oui	Oui
Étanchéité	IP44	IP44	IP40	IP55 - Etanche	IP54 - Etanche
Protection	IK08	IK08	IK07	IK08	IK07
Dimensions (Largeur x hauteur x épaisseur)	210 x 119 x 122	210 x 119 x 122	-	-	-
Matière	PVC/Polycarbonate	PVC/Polycarbonate	Plastique	Polycarbonate/PVC	Polycarbonate/PVC
Couleur	Gris RAL 7035	Gris RAL 7035	Gris clair	Anthracte/Blanc	Anthracte/Vert
Repère	A	B	C	D	E

ECLAIRAGE DE SÉCURITÉ

TÉLÉCOMMANDES

Fonction : toute installation d'éclairage de sécurité en ERP est soumise au règlement de sécurité qui impose une mise en repos centralisée des BAES par télécommande.

Application : elles permettent suivant les modèles d'effectuer l'allumage/extinction des blocs en cas de coupure secteur, en manuel ou automatique les tests cycliques obligatoires, automatiser les ordres de priorités de déclenchement, d'automatiser les cycles de décharge des batteries, des fonctions DBR - dispositif de balisage renforcé pour personne à mobilité réduite - Loi accessibilité, anti-panique et locaux à sommeil.

Télécommandes BAES



Fonction standard allumage/extinction sur coupure secteur

	URA140010	URA140011	ZEMTMS300
Marque	URA	URA	ZEMPER
Modèle			TMS300
Nombre de module rail Din	4	4	4
Nombre de BAES télécommandables	100	300	300
Fonction standard Allumage/Extinction sur coupure secteur	Oui	Oui	Oui
Fonction minuterie (pour l'entretien auto des blocs SATI et sources centrales)	Non	Oui	Oui
Mise au repos manuelle/automatique (1)	Non	Non	Non
Fonction locaux à sommeil (2)	Non	Non	Non
Fonction anti panique (3)	Non	Non	Non
Modèle avec fonction DBR (fonction alarme visuelle, loi accessibilité)	Non	Non	Non
Batteries	9V Nimh ou NiCd	9V Nimh ou NiCd	3x3.6V-170mA Ni-Cd
Dimensions (Largeur x hauteur x épaisseur)	72 x 83 x 66	72 x 83 x 66	72 x 86 x 70
Repère	A	A	B

	LUM10313	LUM10312	URA140012	ZEMTMU300
Marque	LUMINOX	LUMINOX	URA	ZEMPER
Modèle	TL500	TLU		TMU300
Nombre de module rail Din	5	5	4	5
Nombre de BAES télécommandables	500	500	300	300
Fonction standard Allumage/Extinction sur coupure secteur	Oui	Oui	Oui	Oui
Fonction minuterie (pour l'entretien auto des blocs SATI et sources centrales)	Oui	Oui	Oui	Oui
Mise au repos manuelle/automatique (1)	Oui	Oui	Oui	Oui
Fonction locaux à sommeil (2)	Non	Oui	Oui	Oui
Fonction anti panique (3)	Oui	Oui	Oui	Oui
Modèle avec fonction DBR (fonction alarme visuelle, loi accessibilité)	Non	Oui	Oui	Oui
Batteries	8,4V x 0,11 A/h	8,4V x 0,11 A/h	9V Nimh ou NiCd	3x3.6V-160mA Ni-Mh
Dimensions (Largeur x hauteur x épaisseur)	88 x 90 x 60	210 x 119 x 122	72 x 83 x 66	90 x 86 x 66
Repère	C	D	A	E

ECLAIRAGE DE SÉCURITÉ

TÉLÉCOMMANDES

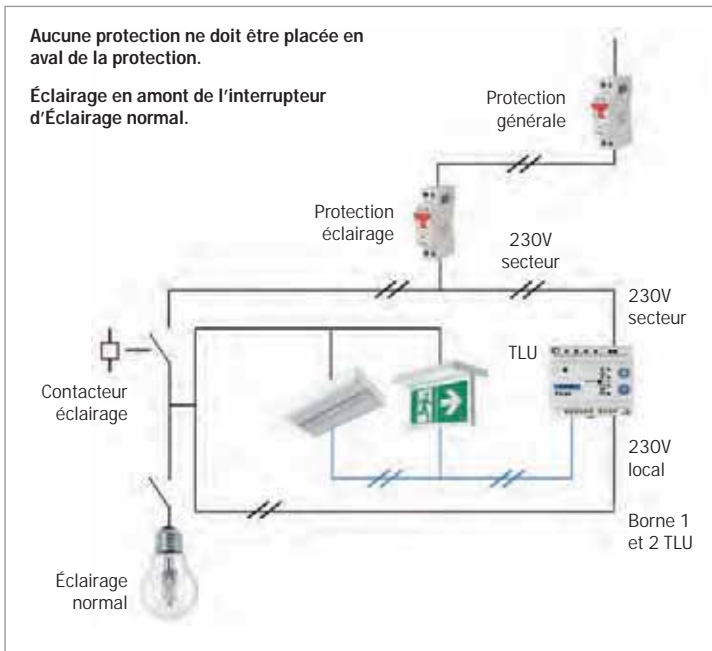

(1) Fonction Mise au repos automatique

Cette fonction permet de réaliser une mise au repos automatique des BAES en cas de coupure du secteur par une horloge ou une GTC. On utilise dans ce cas une télécommande qui peut être commandée par un contact sec.

(2) Fonction Locaux à sommeil

En plus de l'éclairage de sécurité, dans les établissements avec locaux à sommeil (visés par le nouveau règlement de sécurité), l'utilisation de BAEH en complément des blocs d'évacuation est autorisée comme éclairage de remplacement.

En cas de coupure secteur l'éclairage de sécurité (BAES) est mis à l'état de repos et l'éclairage de remplacement (BAEH) est déclenché ; l'exploitation des locaux peut se poursuivre.

En cas d'alarme incendie, l'éclairage de sécurité (BAES) passe alors à l'état de fonctionnement pour assurer l'évacuation.

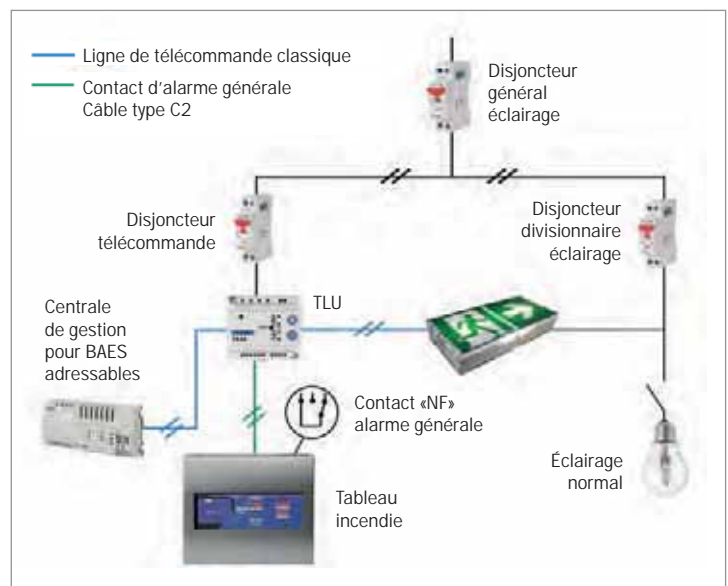

	230V secteur	Ordre de réallumage automatique	Mise au repos auto	BAES
Disparition sources normale*	Absent	Non	Oui	Passes à l'état de repos
Incident (ex: alarme incendie) pendant une absence secteur				
Ouverture du contact d'alarme générale	Absent	Oui	Non	Repasses à l'état de fonctionnement

*Source normale : source constituée généralement par un raccordement au réseau électrique publique haute tension, basse tension (article EL3 de l'arrêté du 19 novembre 2001).

ECLAIRAGE DE SÉCURITÉ

TÉLÉCOMMANDES

(3) Fonction Panique

Pour le cas spécifique des salles de projection et de spectacle, il est possible de réaliser un éclairage dit «de panique» (balisage permanent, ambiance non permanent)...

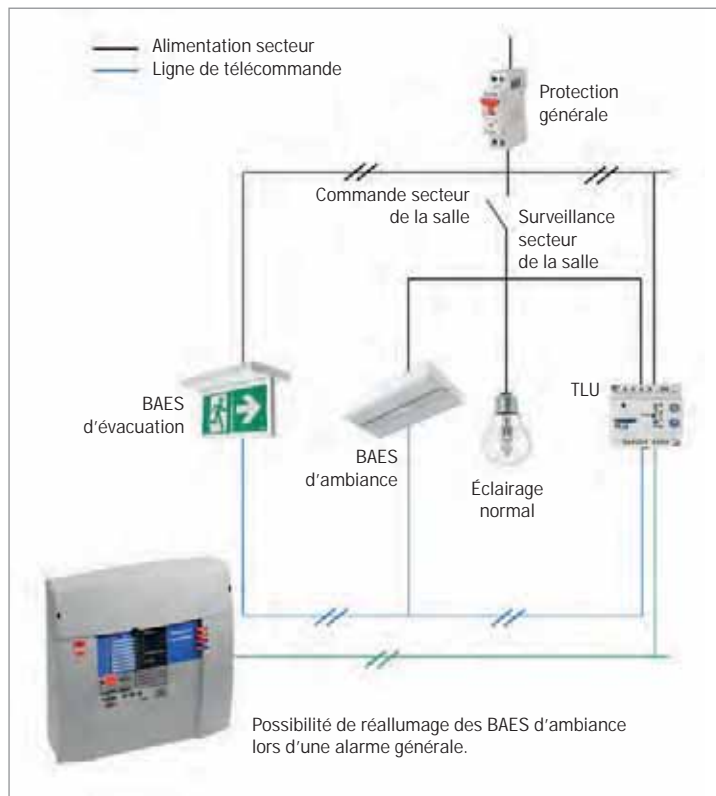

Avant la projection :

BAES d'évacuation à l'état de veille.
BAES d'ambiance à l'état de veille (allumés).



Pendant la projection :

BAES d'évacuation à l'état de veille.
BAES d'ambiance à l'état de repos (éteints).



Coupure secteur : évacuation

BAES d'évacuation à l'état de fonctionnement.
BAES d'ambiance à l'état de fonctionnement (allumés).

ECLAIRAGE DE SÉCURITÉ

TÉLÉCOMMANDES

Télécommandes multimarques

Fonction : elles peuvent commander la plupart des marques de blocs secours du marché.

Application : elles permettent suivant les modèles d'effectuer l'allumage/extinction des blocs en cas de coupure secteur, en manuel ou automatique les tests cycliques obligatoires, automatiser les ordres de priorité de déclenchement, d'automatiser les cycles de décharge des batteries, des fonctions DBR - dispositif de balisage renforcé pour personne à mobilité réduite - Loi accessibilité, anti panique et locaux à sommeil.

300 BAES télécommandables

Fonction standard allumage/extinction sur coupure secteur.

Fonction minuterie (pour l'entretien auto des blocs SATI et sources centrales)

Mise au repos manuelle/automatique



	ZEMTMU300U	BLOTRCMFU
Marque	ZEMPER	BLOC TECH
Nouveauté	Nouveauté	Nouveauté
Modèle	TMU300U	TRC-MFU
Marques de blocs compatibles*	Legrand/URA/Eaton/Luminor/Kaufel/ABB/Zemper	Legrand/URA/Eaton/Luminor/Kaufel/ABB/Zemper/Bloc.Tech/Vertiv...
Nombre de module rail Din	5	4
Nombre de BAES télécommandables	300	300
Fonction standard Allumage/Extinction sur coupure secteur	Oui	Oui
Fonction minuterie (pour l'entretien auto des blocs SATI et sources centrales)	Oui	Oui
Mise au repos manuelle/automatique	Oui	Oui
Fonction locaux à sommeil	Non	Oui
Fonction anti panique	Non	Non
Modèle avec fonction DBR (fonction alarme visuelle, loi accessibilité)	Non	Non
Batteries	3x3.6V-160mA Ni-Mh	LifePO4 3.2V 1.5A/h
Dimensions (Largeur x hauteur x épaisseur)	90 x 86 x 66	70 x 90 x 60
Repère	A	B

* Voir fiche compatibilité constructeur.

ECLAIRAGE DE SÉCURITÉ

LES DISPOSITIFS SPÉCIAUX

Sur demande, nous pouvons chiffrer tous vos dispositifs spécifiques à une fonction donnée.

Éclairage de secours DBR (dispositif de balisage renforcé)

Le rez-de-chaussée d'un établissement recevant du public doit être équipé d'une rampe d'accès pour personnes à mobilité réduite. Chaque étage doit posséder un Espace d'Attente Sécurisé (EAS) anti-incendie réservé aux PMR. Quand le chemin d'évacuation est commun aux personnes valides et aux PMR, l'éclairage de sécurité est identique. Si le parcours pour rejoindre l'EAS ou la rampe d'accès est différent, il faut utiliser un dispositif de balisage renforcé (DBR) pour indiquer ce cheminement spécifique. Ce dernier peut être renforcé par une alarme visuelle d'évacuation, notamment pour les sourds et malentendants. Les DBR sont activés, via un interfaçage avec l'équipement d'alarme incendie, pendant toute la durée de l'alarme générale d'évacuation. Ils peuvent être éventuellement activés en cas de disparition de la source d'alimentation normale du bâtiment et arrêtés lors de son rétablissement. Le pictogramme de ces blocs est spécifique.



Éclairage de secours chambres froides



En chambre froide, les contraintes sont essentiellement techniques, dues à la basse température qui diminue la durée de vie des batteries. Les fabricants d'éclairage de sécurité ont différentes approches: Blocs avec batteries particulièrement résistantes à très basses températures, blocs spécifiques massifs et solides afin d'assurer la protection des composants, développement de petites résistances permettant de maintenir une température de 12 ou 14 ° C à l'intérieur des blocs afin de garantir leur durée de vie. Enfin, certains fabricants positionnent l'alimentation en dehors de la chambre froide et la relie à la source lumineuse à l'intérieur du local réfrigéré afin de préserver les batteries et circuits imprimés (La norme autorise que la source lumineuse soit dissociée de son alimentation à condition que la distance entre les deux ne dépasse pas un mètre). Cela permet d'assurer la maintenance du produit sans pénétrer dans la chambre froide. Nous consulter pour une cotation sur mesure.

Éclairage de secours ATEX

Dans les zones à risques d'explosion, il est primordial de pouvoir débrancher sans danger les blocs sous tension, à l'exception de ceux spécialement conçus pour être maintenus en zone. Le but est de pouvoir les transporter hors de la zone avant toute intervention interne tel que le changement d'une lampe. Les blocs autonomes ATEX sont soit raccordés, tant au circuit d'alimentation qu'à celui de mise à l'état de repos, par une canalisation mobile et une prise de courant spécifique et certifiée, ou par un système de connexion également certifié, soit d'un type « maintenable en zone » certifié, avec possibilité de changer les composants en zone après avoir coupé l'alimentation normale.



LSC : Luminaires pour Sources Centrales



La réglementation impose l'installation de LSC dans les établissements de type L,M,P,T: salles de spectacle, centres commerciaux, salles de danse, foires expositions, lorsque l'effectif admissible est supérieur à 700 personnes. Ce sont uniquement des blocs d'évacuation. Les blocs ne sont plus autonomes mais reliés à une source centrale leur fournissant l'autonomie en fonctionnement (minimum 1H).

FILS ET CÂBLES

CÂBLES INCENDIE SYT ET CR1-C1

Les câbles téléphoniques SYT de couleur rouge sont utilisés pour la transmission d'alarme et pour les liaisons entre les détecteurs de fumée et la centrale. Les câbles CR1-C1 de couleur orange sont des câbles résistant au feu et non-propagateurs d'incendie selon la norme NF C 32-310. Ces derniers sont destinés à l'alimentation et à la transmission de données des circuits de sécurité (dans les établissements recevant du public ou les IGH) dont le maintien en service est nécessaire en cas de sinistre (éclairage de sécurité, ascenseurs, désenfumage,...)

Câbles SYT (rouge)

SELECTION

Ame 8/10ème en cuivre - AWG 20 - Gaine PVC rouge - Blindage général.

CUISYT1P8R100R	1 paire - Diamètre 4,3mm - Conditionnement bobine de 100 mètres
CUISYT1P8R500R	1 paire - Diamètre 4,3mm - Conditionnement touret de 500 mètres
CUISYT2P8R100R	2 paires - Diamètre 6mm - Conditionnement bobine de 100 mètres



Câbles téléphoniques CR1-C1 (orange)

SELECTION

Circuit de sécurité incendie dans les établissements recevant du public ou les IGH. Résistants au feu - Ame 9/10ème en cuivre - Gaine externe en polyoléfine ignifugée de couleur orange (non propagateurs de l'incendie selon la norme NF C 32-310).

CUIPYR1P9O100	1 paire - Diamètre 8mm - Conditionnement bobine de 100 mètres
CUIPYR1P9O500	1 paire - Diamètre 8mm - Conditionnement Touret de 500 mètres
CUIPYR2P9O100	2 paires - Diamètre 11mm - Conditionnement bobine de 100 mètres



Câbles électriques CR1-C1 (orange)

SELECTION

Circuit de sécurité incendie dans les établissements recevant du public ou les IGH. Résistants au feu - Ame cuivre de section : 1.50 mm² - Gaine externe en polyoléfine ignifugée de couleur orange (non propagateurs de l'incendie selon la norme NF C 32-310).

CUICR1-2P1.5-R100	2 conducteurs - Diamètre extérieur 6,9 mm - Bobine de 100 mètres
CUICR1-2P1.5-R500	2 conducteurs - Diamètre extérieur 6,9mm - Touret de 500 mètres





Alarme incendie
Alarme intrusion
Antenne
Automatisme
Contrôle d'accès
Portier
Sonorisation
Télécom & datacom
Verrouillage
Vidéosurveillance

Au travers de 80 000 références, découvrez un monde de solutions adaptées aux métiers de la communication, de la sécurité et du confort.

Francofa Eurodis distribue une large gamme de matériel courant faible, dédiée aux installateurs professionnels en B to B.

19 agences réparties sur tout le territoire national vous accompagnent pour vous conseiller et vous servir.

FILS ET CÂBLES

CÂBLES SÉRIE SYT	248
CÂBLES COURANTS FAIBLES MULTICONDUCTEURS NON PAIRÉS	
SOUPLES ET RIGIDES	249
COAXIAUX VIDÉOSURVEILLANCE.....	250
CÂBLES RÉSEAUX LAN DATACOM CAT5E/6/6A	251
CÂBLES INCENDIE SYT ET CR1-C1.....	253
CÂBLES ÉLECTRIQUES COURANT FORT	253



CÂBLES

CÂBLES SÉRIE SYT

Pour liaisons numériques haut débit à l'intérieur d'un bâtiment.

Câbles SYT1 - 5/10ème - CCA

SELECTION

Ame monobrin 5/10ème en aluminium cuivré -AWG24 - Gaine en PVC gris.



CUISYT1P5G100K	1 Paire - Couronne de 100 mètres
CUISYT1P5G500K	1 Paire - Touret de 500 mètres
CUISYT2P5G100K	2 Paires - Couronne de 100 mètres
CUISYT2P5G500K	2 Paires - Touret de 500 mètres
CUISYT3P5G100K	3 Paires - Couronne de 100 mètres
CUISYT3P5G500K	3 Paires - Touret de 500 mètres
CUISYT5P5G100K	5 Paires - Couronne de 100 mètres
CUISYT5P5G500K	5 Paires - Touret de 500 mètres
CUISYT7P5G100K	7 Paires - Couronne de 100 mètres
CUISYT7P5G500K	7 Paires - Touret de 500 mètres

Câbles SYT1 - Haute Qualité - 5/10ème - CU

SELECTION

Ame monobrin 5/10ème en cuivre - AWG24 - Gaine en PVC gris.



CUISYT1P5G100R	1 Paire - Couronne de 100 mètres
CUISYT2P5G100R	2 Paires - Couronne de 100 mètres
CUISYT3P5G100R	3 Paires - Couronne de 100 mètres
CUISYT5P5G100R	5 Paires - Couronne de 100 mètres
CUISYT7P5G100R	7 Paires - Couronne de 100 mètres
CUISYT10P5G100R	10 Paires - Couronne de 100 mètres
CUISYT15P5G100R	15 Paires - Couronne de 100 mètres
CUISYT21P5G100R	21 Paires - Couronne de 100 mètres
CUISYT30P5G100R	30 Paires - Couronne de 100 mètres

Câbles SYT1 - 8/10ème - CCA

SELECTION

Ame monobrin en aluminium cuivré - AWG20 - Gaine en PVC gris.

CUISYT1P8G100K	1 Paire - Couronne de 100 mètres
CUISYT1P8G500K	1 Paire - Touret de 500 mètres
CUISYT2P8G100K	2 Paires - Couronne de 100 mètres
CUISYT2P8G500K	2 Paires - Touret de 500 mètres
CUISYT3P8G100K	3 Paires - Couronne de 100 mètres
CUISYT3P8G500K	3 Paires - Touret de 500 mètres
CUISYT5P8G100K	5 Paires - Couronne de 100 mètres
CUISYT5P8G500K	5 Paires - Touret de 500 mètres
CUISYT7P8G100K	7 Paires - Couronne de 100 mètres
CUISYT7P8G500R	7 Paires - Touret de 500 mètres



Câbles SYT1 - Haute Qualité - 8/10ème - CU

SELECTION

Ame monobrin 8/10ème en cuivre - AWG20 - Gaine en PVC gris.

CUISYT1P8G100R	1 Paire - Couronne de 100 mètres
CUISYT1P8G500R	1 Paire - Touret de 500 mètres
CUISYT2P8G100R	2 Paires - Couronne de 100 mètres
CUISYT2P8G500R	2 Paires - Touret de 500 mètres
CUISYT3P8G100R	3 Paires - Couronne de 100 mètres
CUISYT3P8G500R	3 Paires - Touret de 500 mètres
CUISYT5P8G100R	5 Paires - Couronne de 100 mètres
CUISYT5P8G500R	5 Paires - Touret de 500 mètres
CUISYT7P8G100R	7 Paires - Couronne de 100 mètres
CUISYT10P8G100R	10 Paires - Couronne de 100 mètres
CUISYT15P8G100R	15 Paires - Couronne de 100 mètres
CUISYT21P8G100R	21 Paires - Couronne de 100 mètres
CUISYT30P8G100R	30 Paires - Couronne de 100 mètres



CÂBLES

CÂBLES COURANTS FAIBLES MULTICONDUCTEURS NON PAIRÉS SOUPLES ET RIGIDES

Pour alarme intrusion, contrôle d'accès, interphonie liaison au poste.

Câbles EV6 souples multiconducteurs - CCA

SELECTION

Ame multibrin en aluminium cuivré - Gaine extérieure en PVC Blanc. Câble avec écran et fil de déchirement.

CUIEV6S422AE100K	2 paires / 4 conducteurs 0.22mm ² - Couronne de 100 mètres
CUIEV6S422AE500K	4 conducteurs 0.22mm ² - Touret de 500 mètres
CUIEV6S622AE100K	6 conducteurs 0.22mm ² - Couronne de 100 mètres
CUIEV6S622AE500K	6 conducteurs 0.22mm ² - Touret de 500 mètres



Câbles EV6 souples Haute Qualité - multiconducteurs - CU

SELECTION

Ame multibrin en cuivre - Gaine extérieure en PVC Blanc. Câble avec écran et fil de déchirement.

CUIEV6S422AE100R	4 conducteurs 0.22mm ² - Ø 3.8mm - Couronne de 100 mètres
CUIEV6S422AE500R	4 conducteurs 0.22mm ² - Ø 3.8mm - Touret de 500 mètres
CUIEV6S622AE100R	6 conducteurs 0.22mm ² - Ø 4.4mm - Couronne de 100 mètres
CUIEV6S622AE500R	6 conducteurs 0.22mm ² - Ø 4.4mm - Touret de 500 mètres
CUIEV6S1022AE100R	10 conducteurs 0.22mm ² - Ø 5.5mm - Touret de 500 mètres



Câbles EV6 rigides - 6/10ème - CCA

SELECTION

Câbles multiconducteurs rigides avec écran dans une gaine de couleur blanche. Ame monobrin en aluminium cuivré.

CUIEV6R406AE100K	4 conducteurs - Couronne de 100 mètres
CUIEV6R406AE500K	4 conducteurs - Touret de 500 mètres
CUIEV6R606AE100K	6 conducteurs - Couronne de 100 mètres
CUIEV6R606AE500K	6 conducteurs - Touret de 500 mètres



Câbles EV6 rigides Haute Qualité - 6/10ème - CU

SELECTION

Câbles multiconducteurs rigides avec écran dans une gaine de couleur blanche. Ame monobrin en cuivre avec écran AWG240.

CUIEV6R406AE100R	4 conducteurs - Ø 3.6mm - Couronne de 100 mètres
CUIEV6R606AE100R	6 conducteurs - Ø 4,0mm - Couronne de 100 mètres
CUIEV6R606AE500R	6 conducteurs - Ø 4.0mm - Touret de 500 mètres

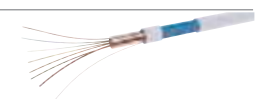
PORTIER
ET CONTRÔLE D'ACCÈSFERMETURE
ET VERROUILLAGEAUTOMATISME
DU BÂTIMENT

ALARME INTRUSION

VIDÉOPROTECTION

ALARME INCENDIE
ET TECHNIQUE

FILS ET CÂBLES

FOURNITURES
GÉNÉRALES

CÂBLES



COAXIAUX VIDÉOSURVEILLANCE

Pour la transmission des signaux vidéo analogiques et numériques.

Câbles mini coax vidéo HDCVI (Vidéo seule ou Vidéo + alimentation)

SELECTION

Câble de nouvelle génération pour la vidéo-protection PAL AHD CVI TVI (âme monobrin en cuivre). 75 Ohms.

COARXIDF61	Câble dual : mini coax 0,29mm ² + Câble alimentation 2 x 0,75mm ² - Gaine PVC noire Ø 4.5 + 5,4mm Conditionnement : Dévidoir de 200 mètres	15,3 Kg	
COAIDF61	Mini coax 0,29mm ² - Gaine PVC bleue Ø 4.5 mm. Conditionnement : Bobine de 200 mètres	4,5 Kg	

Câbles composites Vidéo + Alimentation

Composé d'un câble coaxial KX6 75 Ohms et d'un câble d'alimentation souple H05VVF.



COARX169205R1	ELBAC	Câble dual/nappe : KX6 + 2 X 0,75mm ² - PVC noir Ø 6.1 mm - Dévidoir de 150 mètres	14,2 Kg	A
COARX169205W2	ELBAC	Câble dual/nappe : KX6 + 2 X 0,75mm ² - PVC noir Ø 6.1 mm - Dévidoir de 250 mètres	23 Kg	A
COARX30N100K	SELECTION	Câble rond : KX6 + 2 x 0.75mm ² - PVC extra souple noir Ø 12mm- Dévidoir de 100 mètres		B
COARX30N250K	SELECTION	Câble dual : KX6 + 2 x 0.75mm ² - 2 gaines PVC noir Ø 6.1 mm + Ø 5,4 mm - Touret de 250 mètres		C
COARX30N500K	SELECTION	Câble rond : KX6 + 2 x 0.75mm ² - PVC extra souple noir Ø 12mm - Touret de 500 mètres		B

Câbles KX6 75 Ohms

SELECTION

Transmission du signal vidéo analogique jusqu'à 100m. Ame multibrins en Aluminium cuivré - CCA.

COAKX6V100K	Gaine PVC verte - Diamètre 6mm - Bobine de 100 mètres
COAKX6V500K	Câble PVC verte - Diamètre 6mm - Touret de 500 mètres



Câbles KX6 75 Ohms Haute Qualité

SELECTION

Transmission du signal vidéo analogique jusqu'à 100m. Ame multibrins en Cuivre 7 x 0,20mm - CU.

COAKX6V100R	Gaine PVC verte de diamètre 6,1mm - Couronne de 100 mètres
COAKX6V500R	Gaine PVC verte de diamètre 6,1mm - Touret de 500 mètres



Câbles KX8 75 Ohms Haute Qualité

SELECTION

Transmission du signal vidéo analogique jusqu'à 500m. Ame multibrins en Cuivre 7 x 0,40mm - CU.

COAKX8V500R	Gaine PVC verte de diamètre 10,3mm - Touret de 500 mètres
--------------------	---



CÂBLES

COAXIAUX VIDÉOSURVEILLANCE

Câble XK100 75 Ohms Haute Qualité

SELECTION

Transmission de signaux analogique et numérique sur de longues distances (jusqu'à 1000m).
Ame multibrin en Cuivre 7 x 0,40mm - CU.

COAXK100V500K	Gaine PVC verte - Diamètre 6,95mm - Touret de 500 mètres
----------------------	--



Câbles RG 58 - 50 Ohms

SELECTION

Transmission de signaux RF (Radio fréquence) et les réseaux informatiques.
Ame multibrins en cuivre étamé - CU.

COARG58N100R	RG 58 - Gaine PVC noire - Diamètre ~5mm - Couronne de 100 mètres
---------------------	--



CÂBLES RÉSEAUX LAN DATACOM CAT5E/6/6A

Les différents types de câbles réseaux VDI:

U/UTP: Câbles non blindés.

F/UTP: Câbles blindés par un feuillard général en aluminium, pas de blindage paire par paire.

U/FTP: Câbles blindés paire par paire, pas de protection générale.

F/FTP: Câbles blindés par un feuillard général en aluminium, et un blindage paire par paire.

S/FTP: Câbles blindés par une tresse générale en aluminium, et un blindage paire par paire.

Câbles Réseaux LAN Catégorie 5E - F/UTP

SELECTION

Supportent les protocoles IP jusqu'à 1 Gbits/sec. Gaine LSZH.

CUICAT5EFUTP1X4B305LZ	1x4 paires. Gaine ivoire de diamètre 5,75mm - Box de 305 mètres
CUICAT5EFUTP1X4500LZ	1x4 paires. Gaine ivoire de diamètre 5,75mm - Touret de 500 mètres
CUICAT5EFUTP2X4500LZ	2x4 paires. Câble ivoire de diamètre 5,8 x 12,5mm - Touret de 500 mètres



Câbles Réseaux LAN Catégorie 6 - F/UTP

SELECTION



Supportent les protocoles IP jusqu'à 1 Gbits/sec. Gaine LSZH.

CUICAT6FUTP1X4100LZ	1 x 4 paires. Gaine blanche diamètre 7mm - 250 Mhz - Bobine de 100 mètres	A
VDI61B3RL	1 x 4 paires. Gaine grise. Box de 305m	B
CUICAT6FUTP1X4B305LZ	1 x 4 paires. Gaine blanche diamètre 7mm - 250 Mhz - Box de 305 mètres	A
VDI61T5R01L	1 x 4 paires. Gaine bleue. Touret de 500m	C
CUICAT6FUTP1X4500LZ	1 x 4 paires. Gaine blanche diamètre 7mm - 250 Mhz - Touret de 500 mètres	A
VDI611T5R011L	2 x 4 paires. Gaine bleue. Touret de 500m	D
CUICAT6FUTP2X4500LZ	2 x 4 paires. Gaine blanche diamètre 7 x 14mm - 250 Mhz - Touret de 500 mètres	E

PORTIER
ET CONTRÔLE D'ACCÈS

FERMETURE
ET VERROUILLAGE

AUTOMATISME
DU BÂTIMENT

ALARME INTRUSION

VIDÉOPROTECTION

ALARME INCENDIE
ET TECHNIQUE

FILS ET CÂBLES

FOURNITURES
GÉNÉRALES

CÂBLES

CÂBLES RÉSEAUX LAN DATACOM CAT5E/6/6A



Câbles Réseaux LAN Catégorie 6 - U/UTP

Utilisation maximum 70 mètres / Supportent les protocoles IP jusqu'à 1 Gbits/sec. 1 x 4 paires - Gaine petit diamètre LSZH.

ELB250504R3	Gaine ivoire de diamètre 4,6mm - Conditionnement : Box de 305 mètres	
ELB250504W5	Gaine ivoire de diamètre 4,6mm - Conditionnement : Touret de 500 mètres	

Câbles Réseaux LAN Catégorie 6A - Haute Qualité - F/FTP



Supportent les protocoles IP jusqu'à 10 Gbits/sec. Gaine LSZH. 555 Mhz.

VDI67AB3R01L		1x4 paires gaine grise en box de 305m	<i>A</i>
VDI67AT5R01L		1 x 4 paires gaine grise en touret de 500m	<i>A</i>
MMCF5554SH5	MMC	1 x 4 paires. Gaine violette diamètre 7,4mm - Touret de 500 mètres. Disponible également en conditionnement de 100 mètres et box de 305 mètres	<i>B</i>
MMCF5558SH5	MMC	2 x 4 paires. Gaine violette diamètre 7,4 x 15,3mm - Touret de 500 mètres	<i>C</i>
VDI67AT5R011L		2 x 4 paires gaine grise en touret de 500m	<i>D</i>

Câbles Réseaux LAN Catégorie 6A - U/FTP

SELECTION



Supportent les protocoles IP jusqu'à 10 Gbits/sec. Gaine LSOH.

VDI66AB3R01L		1 x 4 paires gaine bleue en box de 305m	<i>A</i>
VDI66AT5R01L		1 x 4 paires gaine bleue en touret de 500m	<i>A</i>
CUICAT6AUFTP1X4500LZ		1 x 4 paires. Gaine blanche diamètre 7,4mm - Touret de 500 mètres	<i>B</i>
CUICAT6AUFTP2X4500LZ		2 x 4 paires - Gaine blanche diamètre 7,4 x 15,3mm - Touret de 500 mètres	<i>C</i>
VDI66AT5R011L		2 x 4 paires gaine bleue en touret de 500m	<i>D</i>

Câbles réseaux LAN spéciaux

Utilisation intérieur / extérieur - 1 x 4 paires LSZH

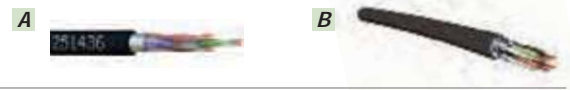

ELB251436R3	ELBAC	Câble CAT5E F/UTP - Gaine PE noire diamètre 6mm - Box 350 mètres	<i>A</i>
NEX10251534	NEXANS	Câble CAT6A S/FTP - Gaine PE noire diamètre 6mm - Box 305 mètres	<i>B</i>

CÂBLES

CÂBLES INCENDIE SYT ET CR1-C1

Les câbles téléphoniques SYT de couleur rouge sont utilisés pour la transmission d'alarme et pour les liaisons entre les détecteurs de fumée et la centrale. Les câbles CR1-C1 de couleur orange sont des câbles résistant au feu et non-propagateurs d'incendie selon la norme NF C 32-310. Ces derniers sont destinés à l'alimentation et à la transmission de données des circuits de sécurité (dans les établissements recevant du public ou les IGH) dont le maintien en service est nécessaire en cas de sinistre (éclairage de sécurité, ascenseurs, désenfumage,...)

Câbles SYT (rouge)

SELECTION

Ame 8/10ème en cuivre - AWG 20 - Gaine PVC rouge - Blindage général.

CUISYT1P8R100R	1 paire - Diamètre 4,3mm - Conditionnement bobine de 100 mètres
CUISYT1P8R500R	1 paire - Diamètre 4,3mm - Conditionnement touret de 500 mètres
CUISYT2P8R100R	2 paires - Diamètre 6mm - Conditionnement bobine de 100 mètres



Câbles téléphoniques CR1-C1 (orange)

SELECTION

Circuit de sécurité incendie dans les établissements recevant du public ou les IGH. Résistants au feu - Ame 9/10ème en cuivre - Gaine externe en polyoléfine ignifugée de couleur orange (non propagateurs de l'incendie selon la norme NF C 32-310).

CUIPYR1P9O100	1 paire - Diamètre 8mm - Conditionnement bobine de 100 mètres
CUIPYR1P9O500	1 paire - Diamètre 8mm - Conditionnement Touret de 500 mètres
CUIPYR2P9O100	2 paires - Diamètre 11mm - Conditionnement bobine de 100 mètres



Câbles électriques CR1-C1 (orange)

SELECTION

Circuit de sécurité incendie dans les établissements recevant du public ou les IGH. Résistants au feu - Ame cuivre de section : 1.50 mm² - Gaine externe en polyoléfine ignifugée de couleur orange (non propagateurs de l'incendie selon la norme NF C 32-310).

CUICR1-2P1.5-R100	2 conducteurs - Diamètre extérieur 6,9 mm - Bobine de 100 mètres
CUICR1-2P1.5-R500	2 conducteurs - Diamètre extérieur 6,9mm - Touret de 500 mètres



CÂBLES ÉLECTRIQUES COURANT FORT

Câbles électriques R2V (ou R02V)

SELECTION

Pour les installations domestiques et industrielles (câble universel) - Ame monobrin rigide en cuivre - Gaine PVC noire.

CUIRO2V2G1.5N100	2 x 1.5 mm ² - Couronne de 100 mètres
CUIRO2V3G1.5N100	3 x 1.5 mm ² - Couronne de 100 mètres
CUIRO2V3G1.5N500	3 x 1.5 mm ² - Touret de 500 mètres
CUIRO2V3G2.5N50	3 x 2.5 mm ² - Couronne de 50 mètres
CUIRO2V3G2.5N100	3 x 2.5 mm ² - Couronne de 100 mètres
CUIRO2V3G2.5N500	3 x 1.5 mm ² - Touret de 500 mètres
CUIRO2V5G1.5N50	5 x 1.5 mm ² - Couronne de 50 mètres



ENERGY POWER

LA PUISSANCE VERTE



www.energypower.fr



FOURNITURES
GÉNÉRALES

ÉTIQUETEUSES BROTHER	256
FOURNITURES ÉLECTRIQUES.....	260
FOURNITURES GÉNÉRALES POUR L'INSTALLATION	261
ÉQUIPEMENTS DU TRAVAILLEUR	262

Gamme d'étiqueteuses professionnelles Brother

Choisir les étiqueteuses P-touch de Brother, c'est s'assurer d'être équipé au mieux pour respecter les normes liées à votre secteur d'activité, avoir la garantie d'un rendu professionnel et satisfaire vos clients.

LA MARQUE DES
PROFESSIONNELS
EXIGEANTS

PT-E110VP*



- Imprime des étiquettes durables jusqu'à 12mm
- Cutter manuel intégré
- Clavier AZERTY
- Ecran LCD facile à lire
- Vitesse d'impression rapide jusqu'à 20mm/sec
- Livrée avec un ruban laminé flexible FX-221 de 9 mm X 8 m - un adaptateur secteur et une mallette de transport

PT-E300VP



- Imprime des étiquettes durables jusqu'à 18mm
- Impression de codes-barres
- Cutter intégré, avec fonction demi-coupe pour réduire les déchets
- Ecran LCD rétro-éclairé facile à lire
- Livrée avec un ruban laminé adhésif puissant TZe-S641 de 18 mm X 8m - noir sur jaune, un adaptateur secteur, une batterie Li-Ion et une mallette de transport

PT-E550WVP



- Imprime des étiquettes durables jusqu'à 24mm
- Application mobile gratuite disponible sur smartphone et tablette
- Vitesse d'impression jusqu'à 30mm/sec
- Découpe automatique et fonction demi-coupe
- Livrée avec un ruban adhésif 24mm X 8m noir sur jaune, un ruban laminé flexible de 12 mm X 8m noir sur blanc, un adaptateur secteur, une batterie Li-Ion et une mallette de transport

*Egalement disponible en version non-VP - PT-E110. Comprend une PT-E110 et un ruban de 4 m noir sur blanc de 12 mm.



Chaque professionnel sait à quel point il est important de travailler dans le respect de la réglementation en vigueur sur le câblage.

Le tableau ci-dessous montre comment nos produits peuvent vous aider à répondre à chacune des exigences spécifiques en matière d'étiquetage, à rester en conformité et à assurer la sécurité de votre travail.

Réglementation	Résumé	PT-E100VP	PT-E300VP	PT-E550WVP	Rubans recommandés
514.1 Général Identifications et notices	Identification des dispositifs de commutation, des équipements de contrôle et des panneaux d'identification.	Parfois	Souvent	✓	Noir sur blanc 12/18/24mm Noir sur jaune 12/18/24mm
514.2 Systèmes de câblage	Identification des câbles pour les vérifications, les tests, les réparations ou les changements.	✓	✓	✓	Noir sur blanc 9/12mm
514.3 Identification des conducteurs par des lettres et/ou chiffres	Identification lisible et durable des conducteurs en lettres et chiffres Soulignez '6' & '9' lorsqu'ils sont séparés pour éviter la confusion.	✓	✓	✓	Noir sur blanc 9/12mm
514.4 Identification des équipements de protection	Identification claire des équipements de protection.	✗	✓	✓	Noir sur blanc 18/24mm



514.1

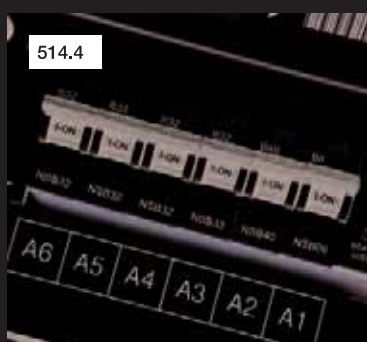

514.4

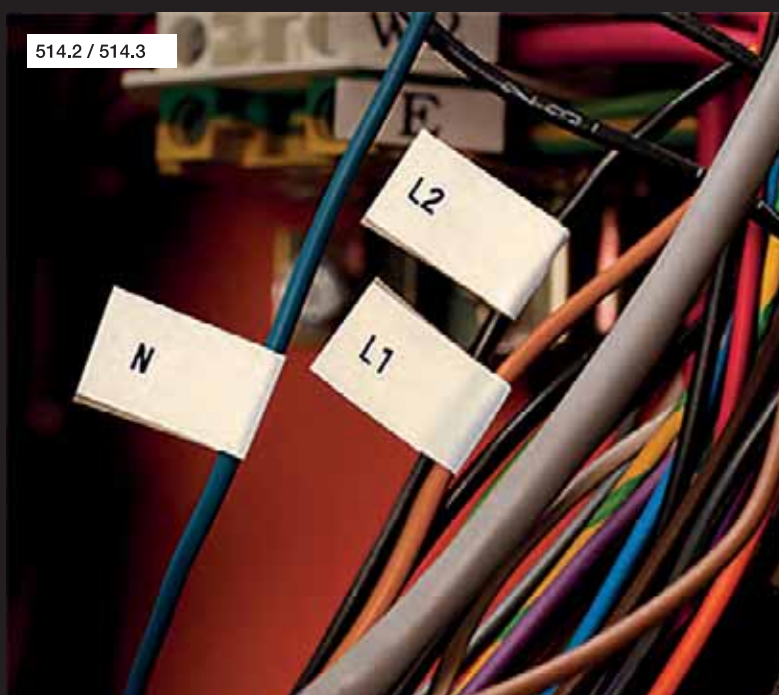

514.2 / 514.3

ÉTIQUETEUSES BROTHER

À retrouver dans notre tarif général.



Choix du ruban

Les rubans laminés Brother sont disponibles en une large variété de couleurs, largeurs et styles. Votre application et votre choix de modèle de P-touch guideront votre choix de ruban. Le tableau ci-dessous vous aidera également à déterminer le ruban adéquat.

		Rubans laminés TZe	Rubans adhésif puissant	Ruban flexibles	Rubans sécuritaires	Thermo rétractables
Surface plane	Régulière	●	●	●	●	✗
	Irrégulière	▲	●	▲	✗	✗
Surface courbe	Régulière	▲	●	●	▲	✗
	Irrégulière	▲	●	▲	✗	✗
Mode dra-peau	Régulière	▲	▲	●	✗	✗
	Irrégulière	▲	▲	●	✗	✗
Mode rotation	Régulière	▲	▲	●	✗	● [†]
	Irrégulière	▲	▲	●	✗	● [†]

● Recommandé ▲ Acceptable ✗ Non recommandé

†	Nom du model	Largeur	Diamètre de câble conseillé
	HSe-211	5.8mm	Ø1.7mm to 3.2mm
	HSe-221	8.8mm	Ø2.6mm to 5.1mm
	HSe-231	11.7mm	Ø3.6mm to 7.0mm
	HSe-241	17.7mm	Ø5.4mm to 10.6mm
	HSe-251	23.6mm	Ø7.3mm to 14.3mm



Choisissez le ruban qui vous correspond



ÉTIQUETEUSES BROTHER

À retrouver dans notre tarif général.



Choix du ruban

3.5 mm	6 mm ※ 5.8mm	9 mm ※ 8.8mm	12 mm ※ 11.7mm	18 mm ※ 17.7mm	24 mm ※ 23.6mm	36 mm
Laminé standard – 8 m						
	TZe-111	TZe-121	TZe-131	TZe-141	TZe-151	TZe-161
			TZe-132			
			TZe-133			
	TZe-211	TZe-221	TZe-231	TZe-241	TZe-251	TZe-261
			TZe-231S*			
		TZe-222	TZe-232	TZe-242	TZe-252	TZe-262
		TZe-223	TZe-233	TZe-243	TZe-253	TZe-263
			TZe-334	TZe-344	TZe-354	
	TZe-315	TZe-325	TZe-335	TZe-345	TZe-355	TZe-365
		TZe-421	TZe-431	TZe-441	TZe-451	TZe-461
			TZe-431S*			
			TZe-435			
		TZe-521	TZe-531	TZe-541	TZe-551	TZe-561
			TZe-535		TZe-555	
	TZe-611	TZe-621	TZe-631	TZe-641	TZe-651	TZe-661
		TZe-721	TZe-731	TZe-741	TZe-751	
Laminé fluorescent – 5 m						
			TZe-B31		TZe-B51	
			TZe-C31		TZe-C51	
Laminé mat – 8 m						
			TZe-M31			
			TZe-MQL35**			
			TZe-MQP35**			
			TZe-MQG35**			
Laminé métallique – 8 m						
			TZe-M931		TZe-M951	TZe-M961
Non laminé – 8 m						
	TZe-N201	TZe-N221	TZe-N231	TZe-N241	TZe-N251	
Flexible – 8 m						
	TZe-FX211	TZe-FX221	TZe-FX231	TZe-FX241	TZe-FX251	TZe-FX261
	TZe-FX611	TZe-FX621	TZe-FX631	TZe-FX641	TZe-FX651	TZe-FX661
Laminé adhésif puissant – 8 m						
		TZe-S121	TZe-S131	TZe-S141	TZe-S151	
	TZe-S211	TZe-S221	TZe-S231	TZe-S241	TZe-S251	TZe-S261
		TZe-S621	TZe-S631	TZe-S641	TZe-S651	
Textile (thermocollant) – 3 m						
			TZe-FA3	TZe-FA4B		
Laminé sécuritaire – 8 m						
				TZe-SE4		
Laminé High grade*** – 8 m						
			HGe-131V5		HGe-151V5	
			HGe-231V5		HGe-251V5	HGe-261V5
			HGe-631V5		HGe-651V5	
			HGe-M931V5		HGe-M951V5	
Gaines thermo rétractables - 1,5m ****						
	HSe-211☒	HSe-221☒	HSe-231☒	HSe-241☒	HSe-251☒	

Les couleurs réelles du ruban peuvent légèrement varier par rapport aux couleurs imprimées. La disponibilité des rubans TZe dépend également des pays.

*4m, **5m, ***PT-9700PC / PT-9800PCN

****PT-E300VP / PT-E550WVP

FOURNITURES ÉLECTRIQUES

À retrouver dans notre tarif général.

Tableaux d'abonnés



Protection



Dérivation



Systèmes de connexions électriques



Horloges et relais



Fiches prises, prolongateurs et onduleurs



Batteries et piles



Onduleurs et parasurtenseurs



Instrumentation électrique



FOURNITURES GÉNÉRALES POUR L'INSTALLATION

À retrouver dans notre tarif général.

Coffret et armoires



Goulottes et moulures



Tubes et conduits



Collier de câblage



Fixation - Marquage



Agrafage, collage et adhésifs



Étanchéité



Aérosols de nettoyage et maintenance



Enduits et plâtres

PORTIER
ET CONTRÔLE D'ACCÈSFERMETURE
ET VERROUILLAGEAUTOMATISME
DU BÂTIMENT

ALARME INTRUSION

VIDÉOPROTECTION

ALARME INCENDIE
ET TECHNIQUE

FILS ET CABLES

FOURNITURES
GÉNÉRALES

ÉQUIPEMENTS DU TRAVAILLEUR

À retrouver dans notre tarif général.

Équipements du travailleur



Outillage à main



Outillage électroportatif



Protection de chantier



Éclairage de chantier



Mèches et forets



FRANCOFA-EURODIS.FR

LA PLATEFORME WEB DU COURANT FAIBLE



Vos tarifs préférentiels

Toute l'offre produit catalogue

Volet comptable accessible H24

Accès web de vos collaborateurs



Francofa Eurodis, incubateur d'innovations



ESPACE PRIVILÈGE

Accédez aux archives du courant faible!

Francofa-eurodis.fr héberge la plus grosse archive du courant faible. Retrouvez-y tous les éléments dont vous avez besoin pour l'installation / la maintenance d'équipements nouveaux ou obsolètes.

- Manuels d'utilisation
- Certificats
- Logiciels de programmation
- Drivers, etc.



UNE OFFRE PRODUITS

FOISONNANTE ET DOCUMENTÉE

Plus de 5 000 références couvrant tous les métiers du courant faible.

- Offre sans cesse mise à jour
- Accès à toutes les nouveautés
- Accès à toutes les promotions
- Documentation des fournisseurs à disposition



ACCÈS WEB DE VOS COLLABORATEURS

Fournissez à vos collaborateurs l'accès aux informations dont ils ont besoin pour travailler.

↓ Choisissez pour chacun de vos collaborateurs ses droits d'accès personnalisés :

	Prix tarif	Prix remisés	Ajout au panier	Commande	Extrait de compte et factures	Accès documentation
COMPTABILITÉ	◆	◆	◆	◆	◆	◆
ACHATS	◆	◆	◆	◆		◆
COMMERCE	◆	◆	◆			◆
TECHNIQUE	◆					◆



LA PLATEFORME

DE LA TRANSPARENCE COMMERCIALE

Francofa-eurodis.fr, c'est la plateforme qui fluidifie encore nos échanges commerciaux et vous fait gagner un temps précieux.

- Accès H24 à vos tarifs préférentiels
- Historique de vos commandes web
- Accès à toutes vos factures originales archivées dans un coffre-fort numérique*
- Extraits de compte
- Avoirs



MODULE PAIEMENT LIBRE

Cet outil vous permet d'effectuer un règlement afin de débloquer instantanément une situation.

- Déclencher une commande
- Libérer de l'encours
- Anticiper un retrait comptoir, etc.

Ce module vous permet d'effectuer un règlement CB de manière fiable et sécurisée en 3D secure



UNE ÉQUIPE DÉDIÉE

Derrière la plateforme digitale, c'est tout Francofa-Eurodis qui reste en contact !

- Votre attaché commercial est en copie instantanée de vos commandes (et peut encore agir sur votre commande en cas de besoin avant expédition).
- Le centre logistique national traite vos commandes sans délai
- Le service marketing enrichit l'offre produits
- Le service technique alimente les archives du courant faible
- Le service comptable gère le coffre-fort numérique

Une équipe web dédiée gère la plateforme et son bon fonctionnement au quotidien. Elle travaille sans cesse à son amélioration afin de vous proposer de nouveaux services et un degré de réactivité toujours plus court.

Vos tarifs préférentiels

Toute l'offre produit catalogue

Volet comptable accessible H24

Accès web de vos collaborateurs

* Documents au format .pdf, signés avec certificat d'authenticité en conformité avec les directives européennes et la réglementation française. Ils tiennent la même valeur juridique que les documents papiers.

OUVREZ VOTRE COMPTE WEB SANS EFFORT

Créez votre compte web :

- 1** Sur la page d'accueil, cliquez sur « Connexion ».
- 2** Munissez-vous de votre n° de client (présent sur vos factures) et complétez le formulaire.
- 3** Votre demande de création est prise en compte. Vous recevrez un e-mail lorsque votre compte sera activé.

CONNECTEZ-VOUS À VOTRE COMPTE

- 1** Saisissez votre adresse e-mail et votre mot de passe.
- 2** Au clic sur votre nom, vous accédez à la gestion de votre compte.

Profitez de notre palette de services :

- Équipe web dédiée
- Commandes en ligne 24/7
- Conditions tarifaires & modes de paiement préservés
- Promotions
- Fiches produits et notices d'utilisation
- Actualités
- Coordonnées et horaires de nos agences
- Factures & extrait de compte



Francofa Eurodis, incubateur d'innovations



NOS AGENCES

AVIGNON

84000 Avignon
Tél : 04 90 14 37 00

BORDEAUX

33700 Mérignac
Tél : 05 56 07 89 00

CAEN

14120 Mondeville
Tél : 02 31 99 49 74

GRENOBLE

38400 Saint-Martin-d'Hères
Tél : 04 38 49 93 50

LILLE

59290 Wasquehal
Tél : 03 20 00 17 71

LYON

69200 Vénissieux
Tél : 04 72 89 76 76

MARSEILLE

13011 Marseille
Tél : 04 91 19 63 70

MONTPELLIER

34130 Mauguio
Tél : 04 99 92 20 30

NANCY

54180 Heillecourt
Tél : 03 83 97 13 35

NANTES

44332 Nantes
Tél : 02 85 67 02 05

NICE

06700 Saint Laurent du Var
Tél : 04 93 14 45 65

PARIS - CERGY PONTOISE

95041 Cergy Pontoise Cedex
Tél. : 01 34 64 74 83

PARIS - CROISSY BEAUBOURG

77183 Croissy Beaubourg
Tél : 01 69 67 70 00

PARIS - MASSY

91300 Massy
Tél : 01 64 47 97 70

PARIS - NANTERRE

92000 Nanterre
Tél : 01 47 35 75 76

PARIS - ROSNY-SOUS-BOIS

93115 Rosny-sous-Bois
Tél : 01 48 12 69 69

ROUEN

76800 Saint Etienne du Rouvray
Tél : 02 35 23 55 66

STRASBOURG

67100 Strasbourg
Tél : 03 88 20 13 62

TOULOUSE

31400 Toulouse
Tél : 05 61 54 81 81



13, rue Sir Alexander Fleming - ZI des Renouillères - 93360 Neuilly-Plaisance
Tel : 01 84 81 11 11 - Fax : 01 84 79 10 99 - contact@francofa-eurodis.fr

francofa-eurodis.fr