

VISION

AV installation products



Garantie
à vie

Smart, Reliable, Technical.

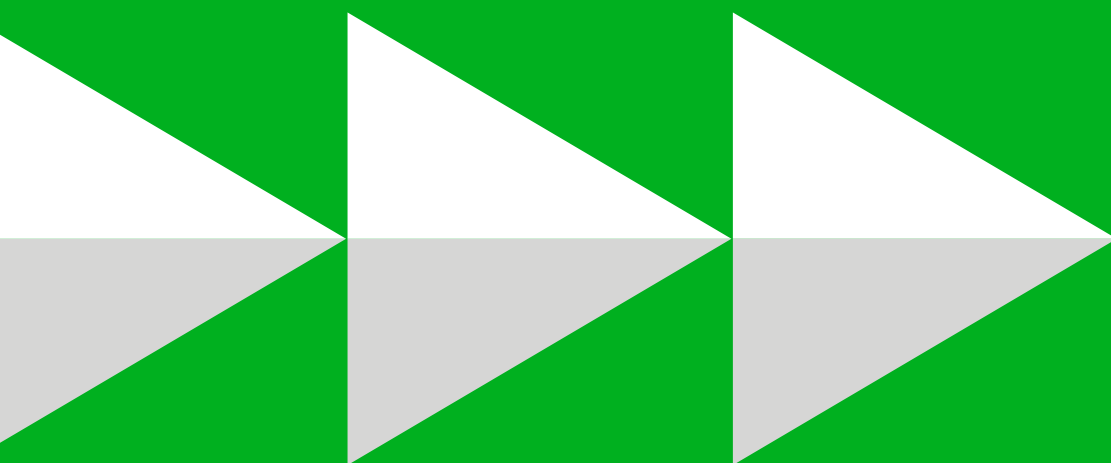

Vision

Un design ingénieux dans les moindres détails.

Installation ingénieuse. Les installateurs n'ont que deux mains, c'est pourquoi nous leur facilitons la vie.

Ingénieux



Recherche de support

Saisissez une partie de la référence de l'écran plat, le système affichera une présélection de supports adaptés.



Détecteur de câbles

Identifiez le câble qu'il vous faut en 30 secondes.



Configurateur Techconnect

Vous avez besoin d'aide pour définir les pièces nécessaires à la réalisation d'une dalle ? Aucun problème.

Fiable



Fiabilité de nos services

Nous répondons à vos e-mails dans les plus brefs délais lorsque vous avez besoin d'aide. Nous sommes très réactifs.



Niveaux de stock fiables

Nous veillons à réapprovisionner constamment nos stocks. Preuve en est que, dans 95 % des cas, les pièces commandées sont disponibles.



Fiabilité de nos produits

Garantie à vie. Nous comparons la fiabilité de nos produits à celles de ceux d'autres fabricants. Ainsi nous ne pensons pas mais nous sommes sûr que les nôtres sont d'une fiabilité inégalée.

Technique



Équipe technique

Nos techniciens connaissent les produits et les difficultés rencontrées par les installateurs.



Produit technique

Notre équipe de développement produit repousse constamment les limites techniques pour offrir aux intégrateurs des produits simplifiant les solutions.



Conçus pour une installation simplifiée

Nos produits sont conçus par des ingénieurs de l'audiovisuel et peuvent être adaptés sur place.

Vision Lieu de l'Entrepot Principale

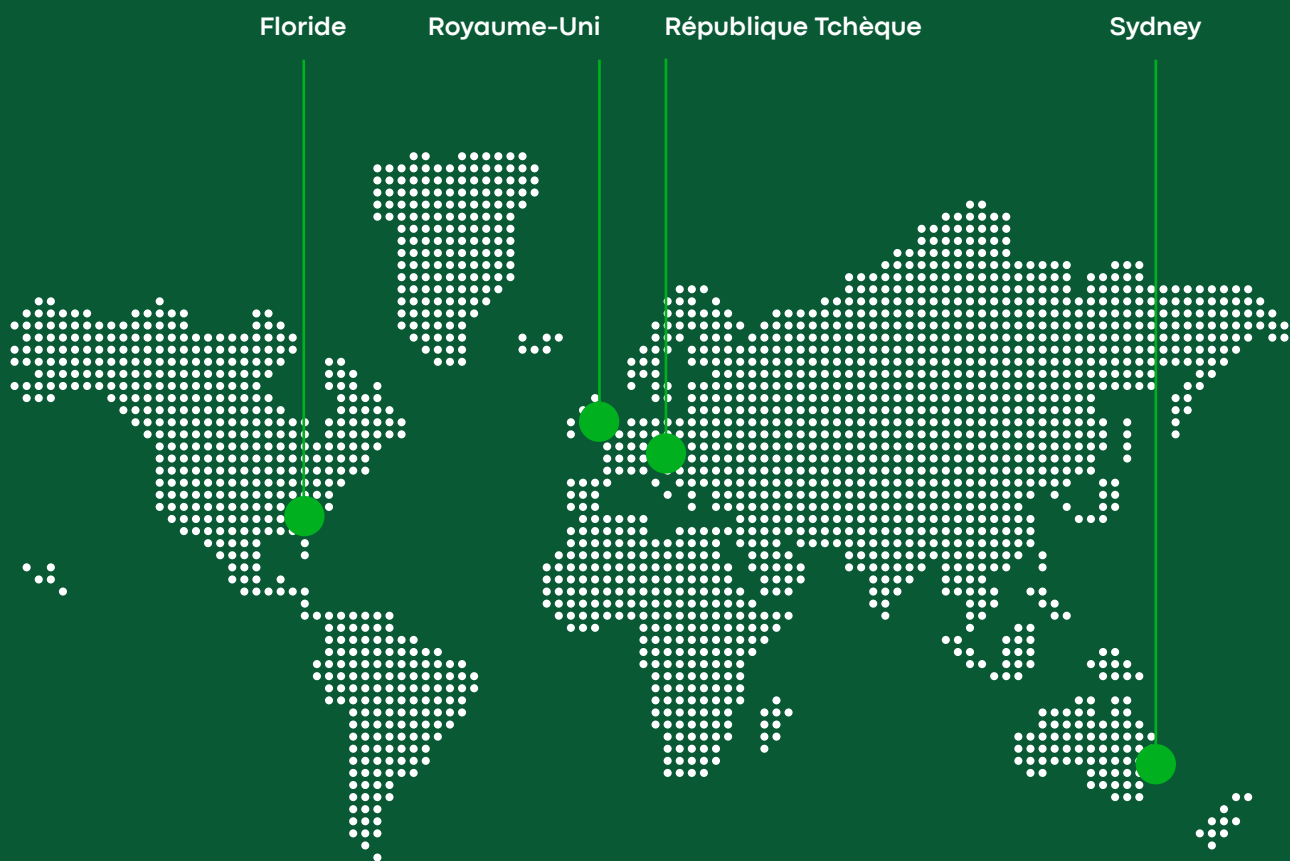

Nous sommes attentifs aux moindres détails, alors n'hésitez pas à nous faire part de vos suggestions d'améliorations.

Vos commentaires seront transmis à l'un de nos collaborateurs qui vous répondra dans les plus brefs délais.



Stuart Lockhart, Directeur général



**Garantie
à vie**



Extrêmement fiables, les produits Vision sont utilisés dans plus de 300 000 salles de réunion de par le monde.



Comparés à certains des plus grands fabricants de matériel électronique, les produits Vision ont prouvé une fiabilité de classe mondiale.

FIABLE : un de nos mots-clés, car augmenter encore et toujours la fiabilité de nos produits est plus qu'une passion.



Si vous avez une remarque qui puisse nous aider à nous améliorer, surtout ne la gardez pas pour vous!

vav.link/garantie

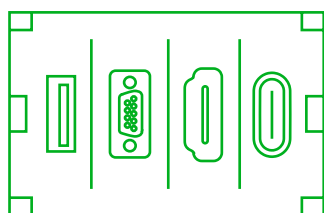

Dalles

- > Paquet de Plaque Avant Montage Mural
- > Modules TC
- > Câbles TC
- > Le Matériel de Montage TC
- > Dalle de Table
- > Control Universal
- > Amplificateur Numérique 50 W



Configurateur de dalle Techconnect

Sélectionnez les produits
et les pièces dont vous avez
besoin pour afficher une
représentation visuelle de
votre produit final.

vav.link/fc



Garantie
à vie

Lot de dalles TC3

Fait partie du système Techconnect 3

Techconnect est une gamme de dalles audiovisuelles modulaires conçues à l'attention des installateurs. Une des deux parties s'adapte à une boîte arrière (ou un cadre de montage en cas de mur creux), après quoi l'installation s'effectuera en insérant chaque module à sa place.

Le Techconnect est basé sur les tailles de boîtes électriques aux normes UK britanniques, mais Vision propose également des accessoires de montage pour d'autres pays. 99% des installations audiovisuelles professionnelles requièrent la même configuration modulaire, ainsi Vision propose un kit simple contenant un assortiment de modules de base pour démarrer.

Il vous suffit de choisir les câbles qui l'accompagnent parmi les longueurs suivantes:

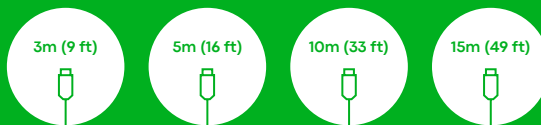

TC3-PK EU SAP: 3446594
US SAP: 12939494

Contenu des jeux de modules

Le matériel de montage:

1 x boîte arrière 2 postes UK TC3
BACKBOX2G [SAP:3446598]

1 x cache 2 postes TC3 SURR2G
[SAP:3446603]

Modules:

1 x VGA avec minijack TC3 VGAF3.5MM
[SAP:3446585]

1 x USB (type B en façade) TC3 USBB
[SAP:3446581]

1 x HDMI TC3 HDMI [SAP:3446573]

3 x factices TC3 BLANK [SAP:3446572]



vav.link/fr/tc3-pk



Blanc mat

D'un blanc pur au profil ciselé, Techconnect 3 dispose par au-dessus et en-dessous des connecteurs d'un espace vide de 11 mm permettant de coller des étiquettes comportant des informations ou des noms de marques.



Modules à visser

Les modules comportent une patte s'encastant en bas bas du cache. Quelques tours des vis prépositionnées les fixent en place.



Plus solide

Les modules Techconnect3 sont plus courts et renforcés pour plus de rigidité. Les pièces devant être flexibles pour éviter d'être brisées sont réalisées en plastique ABS.



Finition et adaptation améliorées

Techconnect3 offre davantage de place pour les câbles derrière les modules, lesquels sont plus rapprochés et plus régulièrement espacés.



Amplificateur TC3 50 W

TC3-AMP / SAP: 3446595

Amplificateur numérique 2 x 25 W (RMS) sous 8 ohms de très petite taille
2 entrées stéréo (entrée 1 dupliquée en façade et à l'arrière)
Télécommande IR incluse

vav.link/fr/tc3-amp



Amplificateur TC3 50 W

TC3-AMP+ / SAP: 8468232

Extrêmement compact 2 x 25 W (RMS) à 8 ohms Amplificateur numérique
2 x entrées stéréo (Entrée 1 dupliquée à l'avant et à l'arrière)
Télécommande infrarouge incluse
Paire de haut-parleurs de 5,25" inclus

vav.link/fr/tc3-ampplus



Module de contrôle TC3

TC3-CTL / SAP: 3446596

Contrôle les projecteurs, etc. via des commandes de déclenchement infrarouge, RS-232, RS-485 et 12 V
Programme les commandes
Alimentation principale ou piles

vav.link/fr/tc3-ctl



Module de contrôle TC3

TC3-CTL/2 / SAP: 7754754

Contrôle simultanément plusieurs appareils AV avec IR, RS-232 et 12V
Commandes programmées pour les applications de signalisation
Alimenté par le secteur
Boutons rétroéclairés avec couleur variable

vav.link/fr/tc3-ctl-2



Module minijack TC3 (Euroblock à l'arrière)

TC3 3.5MM/V2 / SAP: 5354529

Occupe 1 emplacement de module
Idéal pour une utilisation avec un câble audio stéréo
Connecteur Euroblock à l'arrière
Transmission directe à l'arrière
L'entrée en façade met hors circuit celle à l'arrière

vav.link/fr/tc3_3-5mm-v2



Module enjoliveur TC3

TC3 BLANK / SAP: 3446572

Modules enjoliveurs simples pour couvrir les emplacements non utilisés du cache
Occupe 1 emplacement de module

vav.link/fr/tc3_blank

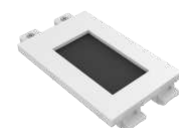

Module passage de câbles TC3

TC3 BRUSH / SAP: 4726966

Module simple à double largeur présentant un trou pour tirer les câbles
Passage de câbles de 42 x 22 mm
Occupe 2 emplacements de module

vav.link/fr/tc3_brush



Module HDMI TC3

TC3 HDMI / SAP: 3446573

Module HDMI v2.0 (4K @ 30 Hz)
Équipé à l'arrière d'un câble court avec connecteur HDMI femelle
Transmet sur un même câble les signaux numériques audio et vidéo
Occupe 1 emplacement de module

vav.link/fr/tc3_hdmi



Module HDMI TC3

TC3 HDMI+ / SAP: 7345515

Module HDMI v2.0 (4K @ 60 Hz)
Équipé à l'arrière d'un câble court avec
connecteur HDMI femelle
Booster sur ligne
Cuivre plus épais pour résoudre les problèmes
d'installation

vav.link/fr/tc3_hdmiplus



Module prise de courant britannique TC3

TC3 PWRUK / SAP: 4875953

Occupe 3 emplacements de modules
Prise de courant britannique reliée à la terre
Idéal pour les applications sur table avec les
dalles de table Vision

vav.link/fr/tc3_pwruk

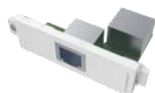

Module RJ45 TC3

TC3 RJ45 / SAP: 3446576

Occupe 1 emplacement de module
Prise RJ45 à l'arrière

vav.link/fr/tc3_rj45

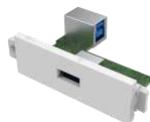

Module USB-A vers USB-B TC3

TC3 USBA / SAP: 3446580

Prise de type « B » à l'arrière comme sur un
châssis d'imprimante
Prise de type « A » à l'avant comme sur un
châssis d'ordinateur portable
Occupe 1 emplacement de module
USB 3.0 (compatible avec les versions
antérieures à 2.0)

vav.link/fr/tc3_usba



Module USB-B vers USB-A TC3

TC3 USBB / SAP: 3446581

Prise de type « A » à l'arrière comme sur un
châssis d'ordinateur portable
Prise de type « B » à l'avant comme sur un
châssis d'imprimante
Occupe 1 emplacement de module
USB 3.0 (compatible avec les versions
antérieures à 2.0)

vav.link/fr/tc3_usbb

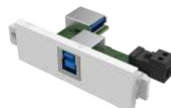

Module USB-B vers USB-A TC3 avec circuit booster actif

TC3 USBB+ / SAP: 3446582

Prise de type « B » à l'avant comme sur un
châssis d'imprimante
Prise de type « A » à l'arrière comme sur un
châssis d'ordinateur portable
Le circuit actif utilise les 5 volts de l'USB pour
renforcer le signal
Occupe 1 emplacement de module
USB 3.0 (compatible avec les versions
antérieures à 2.0)

vav.link/fr/tc3_usbbplus



Techconnect USB-C module

TC3 USBC / SAP: 4783744

Prise de type C à l'avant
Queue à l'arrière avec des prises
HDMI et USB-A HDMI 4K @ 60 Hz
USB 3.0
Le circuit actif amplifie les signaux

vav.link/fr/tc3_usbc



Module VGA et audio TC3 (Euroblock à l'arrière)

TC3 VGAF3.5MM / SAP: 3446585

Connecteur femelle D-sub à 15 broches pour
sortie PC
Avec une prise minijack de 3,5 mm pour l'audio
stéréo
Connecteur Euroblock à l'arrière
Non étiqueté
Occupe 1 emplacement de module



Module VGA et audio TC3

TC3 VGAF3.5MMD / SAP: 3446586

Connecteur femelle D-sub à 15 broches pour sortie PC
Avec une prise minijack de 3,5 mm pour l'audio stéréo
Connecteur D-sub femelle (connecteur VGA) à l'arrière au lieu d'un connecteur Euroblock
Non étiqueté
Occupe 1 emplacement de module

vav.link/fr/tc3_vgaf3-5mmd



Module VGA TC3 (Euroblock à l'arrière)

TC3 VGAF / SAP: 3446584

Connecteur femelle D-sub à 15 broches pour sortie PC
Connecteur Euroblock à l'arrière
Occupe 1 emplacement de module

vav.link/fr/tc3_vgaf



Câble HDMI Blanc

Câble HDMI haute vitesse blanc avec Ethernet. Connecteur compact plaqué or. Testé en catégorie 2.

0,5 m (1,6 pi)

TC 0.5MHDMI / SAP: 3058973

vav.link/fr/tc_0-5mhdmi

1,5 m (4,9 pi)

TC 1.5MHDMI / SAP: 4500873

vav.link/fr/tc_1-5mhdmi

3 m (9,8 pi)

TC2 3MHDMI / SAP: 3000666

vav.link/fr/tc2_3mhdmi

10 m (32,8 pi)

TC2 10MHDMI / SAP: 2746864

vav.link/fr/tc2_10mhdmi

20 m (65,6 pi)

TC 20MHDMI+ / SAP: 4842771

vav.link/fr/tc_20mhdmiplus

1 m (3,2 pi)

TC 1MHDMI / SAP: 3058974

vav.link/fr/tc_1mhdmi

2 m (6,5 pi)

TC 2MHDMI / SAP: 3265151

vav.link/fr/tc_2mhdmi

5 m (16,4 pi)

TC2 5MHDMI / SAP: 2746863

vav.link/fr/tc2_5mhdmi

15 m (49,2 pi)

TC2 15MHDMI / SAP: 2746865

vav.link/fr/tc2_15mhdmi

30 m (98,4 pi)

TC 30MHDMI+ / SAP: 4842772



Câble blanc USB

Le connecteur USB-A se branche sur un ordinateur portable, tandis que le connecteur USB-B se branche sur une imprimante.

Blindage tressé et connecteur à âme ferrite haute qualité aux deux extrémités pour la protection contre les interférences électromagnétiques et radio.

*Les modèles 10m+ sont munis d'un booster actif sur ligne (48 mm / 1,9 po de long x 25 mm / 0,98 po de large) intégré à mi-longueur du câble.

Lorsque ces câbles sont associés à la dalle Techconnect de Vision, nous vous recommandons d'utiliser le module booster actif TC2 USB+ avec tous les câbles d'une longueur supérieure à 5 m (16,4 ft).

10 m (32,8 pi)

TC 10MUSB+/2 / SAP: 7428313

vav.link/fr/tc_10musbplus-2

15 m (49,2 pi)

TC 15MUSB+/2 / SAP: 7419234

vav.link/fr/tc_15musbplus-2

1m (3.2ft)

TC 1MUSB / SAP: 3265177

vav.link/fr/tc_1musb

2m (6.5ft)

TC 2MUSB / SAP: 3265178

vav.link/fr/tc_2musb

3 m (9,8 pi)

TC2 3MUSB / SAP: 3004700

vav.link/fr/tc2_3musb

5 m (16,4 pi)

TC2 5MUSB / SAP: 3004951

vav.link/fr/tc2_5musb

10 m (32,8 pi)

TC2 10MUSB+ / SAP: 3244188

vav.link/fr/tc2_10musbplus

15 m (49,2 pi)

TC2 15MUSB+ / SAP: 3004953

vav.link/fr/tc2_15musbplus



Câble blanc VGA vers Phoenix

Connecteur blanc surmoulé à une extrémité, connecteur Euroblock mâle à l'autre permettant un raccordement direct à l'arrière du module.

3 m (9,8 pi)

TC2 3MVGA / SAP: 3000667

5 m (16,4 pi)

TC2 5MVGA / SAP: 2042118

vav.link/fr/tc2_5mvga

10 m (32,8 pi)

TC2 10MVGA / SAP: 1461166

vav.link/fr/tc2_10mvga

15 m (49,2 pi)

TC2 15MVGA / SAP: 1461168

vav.link/fr/tc2_15mvga

20 m (65,6 pi)

TC2 20MVGA / SAP: 1461174

vav.link/fr/tc2_20mvga



Dalle de table TC3

TC3 SURRTB / SAP: 4875951

S'encastre dans la table
Châssis et cache fournis
Peut accueillir jusqu'à 9 modules (non fournis)
Encastrement et finition de très haute qualité
Noir mat

vav.link/fr/tc3_surrtb

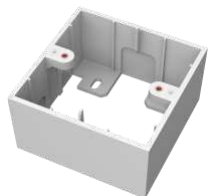

Boîtier arrière TC3 1 poste pour montage en surface pour le Royaume-Uni

TC3 BACKBOX1G / SAP: 3446597

Permet de fixer un cache Techconnect à 1 poste à un mur.
Montage en surface

vav.link/fr/tc3_backbox1g



Cache TC3 1 poste pour le Royaume-Uni

TC3 SURR1G / SAP: 3446602

Cadre à 1 poste pouvant accueillir deux modules (non fourni)
S'adapte à n'importe quel boîtier encastrable ou boîtier arrière 1 poste britannique standard (de type Pattress)

vav.link/fr/tc3_surr1g



Boîtier encastrable TC3 2 postes pour cloison sèche pour le Royaume-Uni

TC2 MUDRING2G / SAP: 1643908

Permet de fixer un cache Techconnect à double poste dans des cloisons sèches creuses
À encastrer

vav.link/fr/tc2_mudring2g

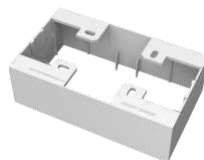

Boîtier arrière TC3 2 postes à montage en surface pour le Royaume-Uni

TC3 BACKBOX2G / SAP: 3446598

Permet de fixer un cache Techconnect à double poste à un mur.
Montage en surface

vav.link/fr/tc3_backbox2g



Cache TC3 2 postes pour le Royaume-Uni

TC3 SURR2G / SAP: 3446603

Cadre 2 postes pouvant accueillir cinq modules (non fourni)
S'adapte à n'importe quel boîtier encastrable ou boîtier arrière 2 postes britannique standard (de type Pattress)

vav.link/fr/tc3_surr2g



Cache TC3 65 mm pour la Belgique

TC3 SURRBE65 / SAP: 3446591

Cadre pour accueillir quatre modules (non fournis)
S'adapte aux conduits Le Grand standard de 65 mm

vav.link/fr/tc3_surrbe65

TC3 Table Faceplate

Fait partie du système Techconnect 3

Cette dalle de table fait partie de la famille des dalles audiovisuelles modulaires Techconnect de Vision. Elle s'intègre harmonieusement aux tables de salle de conférences et de réunions.



Légèreté et finitions soignées

Soulevez le couvercle et soupesez. Ce produit est fabriqué de matériaux solides aux finitions soignées.



Cable Tie Points

Vision takes ease of installation seriously. Installers will enjoy multiple 6 mm / 0.23" fixing holes for securing cables underneath the chassis.



Brancher et fermer

Un espace de 15 mm autour du couvercle permet de brancher ou tirer les câbles. Vous pouvez alors fermer le couvercle pour gagner de la place sur la table de réunion.



Capacité de 9 modules

Le boîtier est évolutif et vous permet de regrouper et d'adapter les modules dont vous aurez besoin.



A4

Le cadre a la taille d'une feuille de papier A4, à peine plus étroit.



Prises de courant en option

Choisissez les modules de prise de courant Schuko (UE) ou 1363 (R.-U.) de Vision (références des produits : TC3 PWREU ou TC3 PWRUK). Comme chacun de ces modules occupe 3 emplacements, vous pouvez en disposer jusqu'à trois.



Fermeture amortie

Lorsque vous refermez le couvercle, un amortisseur le ralentit pour que la fermeture soit silencieuse.



Garantie
à vie



TC3 SURRTB EU SAP: 4875951 US SAP: 13445531

S'encastre dans la table
Châssis et cache fournis
Peut accueillir jusqu'à 9 modules (non fournis)
Encastrement et finition de très haute qualité
Noir mat

vav.link/fr/tc3_surrtrb



Garantie
à vie

Module de contrôle TC3

Fait partie du système Techconnect 3

Techconnect Control3 est le dispositif de contrôle audiovisuel le plus flexible du marché. Un simple panneau de commande permet de tout contrôler. Il ne présente aux utilisateurs que les fonctions dont ils se servent tous les jours. Aucun appel destiné à l'assistance technique. Aucune perte de télécommande. Le tout dans un module Techconnect sécurisé.

TC3-CTL EU SAP: 3446596
US SAP: 12939501

Contrôle les projecteurs, etc. via des commandes de déclenchement infrarouge, RS-232, RS-485 et 12 V
Programme les commandes
Alimentation principale ou piles

vav.link/fr/tc3-ctl



Mode simple

Maintenez les deux boutons du milieu enfoncés pour mettre le Control3 en mode apprentissage, pointez la télécommande du dispositif d'origine vers l'avant du Control3, puis programmez un code par bouton.



Besoin de plus de boutons

S'il vous faut plus de six boutons, le logiciel permet d'ajouter un autre Control3 comme clavier d'extension.



Bibliothèque de codes

Une bibliothèque intégrée de codes infrarouges et RS 232 accélère la programmation. Vous pouvez ajouter des codes infrarouge en utilisant la télécommande d'origine ou en copiant-collant le code hexadécimal si vous avez perdu la télécommande.



Pile

Le Control3 est livré avec un adaptateur, mais peut aussi fonctionner avec 2 piles AAA (non fournies).



Duplication

Les programmes peuvent être enregistrés sur un PC, ce qui simplifie la duplication pour un transfert.



Retardateur

Les commandes peuvent être retardées jusqu'à 60 secondes. Par exemple, lorsque vous allumez un projecteur, il met du temps à chauffer.



Étiquettes

Pour changer d'étiquette, déclipsez les boutons à l'avant.



Câblage facile

Pour accélérer l'installation, il est livré avec un 9 broches câble série courte qui se branche sur le port de Phoenix sur le contrôle.



Boutons éclairés

Les boutons éclairés sont Retardateur faciles à lire.



Mode avancé

Connectez-vous à un PC et utilisez le logiciel fourni pour attribuer à chaque bouton plusieurs commandes de déclenchement RS-232, infrarouge et 12 V.



Scheduling

Une fois programmé, un programme peut être paramétré. Par exemple, désactivez la signalisation numérique dans un magasin à minuit tous les soirs.

Amplificateur TC3 50 W

Fait partie du système Techconnect 3



Entrée accès rapide

Outre les deux entrées raccordées à l'arrière par des connecteurs Euroblock amovibles, cet amplificateur offre une nouvelle fonctionnalité pratique : l'entrée 1 est dupliquée en façade au travers d'une prise minijack. Cette entrée seminormalisée déconnecte la borne arrière lorsqu'elle est utilisée.



Télécommande

Des récepteurs infrarouges sont positionnés en façade pour une utilisation normale et à l'arrière pour une intégration dans un système de commande tel que le Techconnect Control.



Amplificateur classe D

Les amplificateurs numériques ne consomment d'énergie que s'ils sont actifs. Ainsi, même si le volume est réglé au maximum, l'amplificateur est arrêté en l'absence de signal en entrée. Autre avantage, ces amplificateurs fonctionnent à froid, rendant inutile le recours à un volumineux dissipateur de chaleur.



Mémoire préparamétrée

Les paramètres les plus récents sont activés par défaut au démarrage de l'amplificateur Techconnect. Pour les applications dans le secteur de l'hôtellerie, il peut être paramétré pour revenir à une source et à un niveau prédéfini à chaque redémarrage, par exemple dans les chambres.



Facile à installer et désinstaller

Nous nous sommes particulièrement attachés à créer un produit robuste et d'installation facile. Toutes les entrées/sorties se font via connecteurs Euroblock amovibles, permettant à des non techniciens de procéder très facilement à la désinstallation si nécessaire.



Haut-parleurs Quatre puissance

Ne vous méprenez pas sur sa petite taille : le Techconnect Amp4 accepte une charge de 4 ohm, vous permettant d'alimenter jusqu'à quatre haut-parleurs de 8 ohm (ou deux de 4 ohm).



À proximité

Toujours à portée de main pour effectuer des réglages de volume, il est parfait pour les salles de formation, les salles de conseil et les salles de classe.



Intégration au sein de la famille Techconnect

Vous pouvez utiliser la boîte arrière et le coffret à simple paroi inclus, ou encore monter le module amplificateur avec d'autres modules Techconnect dans un coffret à double paroi.



Sécurise

Idéal lorsque vous n'avez pas de meubles sur lesquels installer un amplificateur, et parce qu'il est monté sur le mur, il est beaucoup moins évident comme cible de vol.



Câbles inclus

Des câbles d'entrée courts inclus permettent de raccorder par l'arrière des modules d'entrée adjacents sur le Techconnect.



Cadran tactile

Une interface de commande claire et simple rend le produit facile à utiliser, appuyez longuement sur le cadran pour l'allumer et l'éteindre. Appuyez brièvement pour modifier l'entrée.



Garantie à vie

En utilisant la dernière technologie de puce d'amplificateur numérique à basse impédance, le nouveau module d'ampli Techconnect produit un RMS massif de 2 x 25 watts (à 8 ohms) mais s'intègre dans l'espace d'un module Techconnect à double espace. Adapté aux espaces de réunion, musées et salles de présentation.

TC3-AMP EU SAP: 3446595

US SAP: 12939499

TC3-AMP+SP-1800 EU SAP: 3692237

US SAP: 70017401

TC3-AMP+CS-1900 EU SAP: 5356158

Amplificateur numérique 2 X 25 W (RMS) sous 8 ohms de taille extrêmement réduite 2 entrées stéréo (l'entrée 1 est dupliquée à l'avant et à l'arrière)

Télécommande infra-rouge incluse

vav.link/fr/tc3-amp



Réalisez votre propre dalle à l'aide du Configurateur de dalle Techconnect

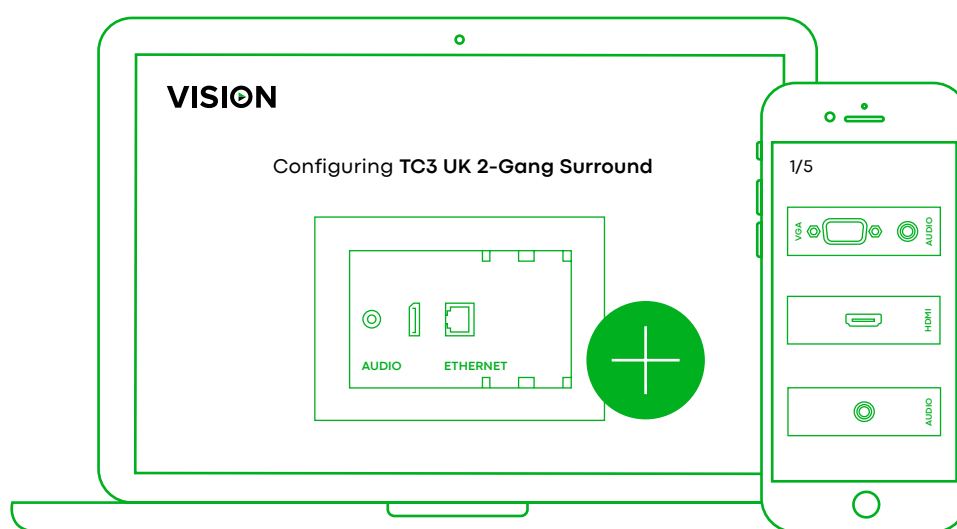

Sélectionnez les produits et les pièces dont vous avez besoin pour afficher une représentation visuelle de votre produit final et créer une liste d'achats avec tous **les détails techniques.**

Votre liste d'achats



Module minijack TC3
(Euroblock à l'arrière)



Module triple phono [RCA] TC3



Module HDMI TC3

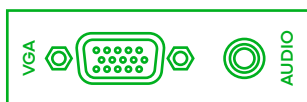

Module VGA et audio TC3



Module TC3 à RJ45 double

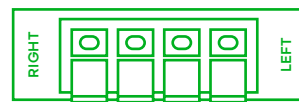

Module haut-parleur à fil nu et
à 4 ports TC3





















Imprimer

















Télécharger

vav.link/fr/fc

Modules

Produit	Numéro d'article	Info	Lien
	Amplificateur TC3 50 W	TC3-AMP	vav.link/fr/tc3-amp
	Amplificateur TC3 50 W	TC3-AMP+	vav.link/fr/tc3-ampplus
	Module de contrôle TC3	TC3-CTL	vav.link/fr/tc3-ctl
	Module de contrôle TC3	TC3-CTL/2	vav.link/fr/tc3-ctl-2
	Module minijack TC3 (Euroblock à l'arrière)	TC3 3.5MM/V2	vav.link/fr/tc3_3-5mm-v2
	Module enjoliveur TC3	TC3 BLANK	vav.link/fr/tc3_blank
	Module passage de câbles TC3	TC3 BRUSH	vav.link/fr/tc3_brush
	Module HDMI TC3	TC3 HDMI	vav.link/fr/tc3_hdmi
	Module HDMI TC3	TC3 HDMI+	vav.link/fr/tc3_hdmiplus
	Module prise de courant britannique TC3	TC3 PWRUK	vav.link/fr/tc3_pwruk
	Module RJ45 TC3	TC3 RJ45	vav.link/fr/tc3_rj45
	Module USB-A vers USB-B TC3	TC3 USBA	vav.link/fr/tc3_usba
	Module USB-B vers USB-A TC3	TC3 USBB	vav.link/fr/tc3_usbb
	Module USB-B vers USB-A TC3 avec circuit booster actif	TC3 USBB+	Connector: USB-A (female); USB-B (female) vav.link/fr/tc3_usbbplus
	Techconnect USB-C module	TC3 USBC	vav.link/fr/tc3_usbc
	Module VGA et audio TC3 (Euroblock à l'arrière)	TC3 VGAF3.5MM	vav.link/fr/tc3_vgaf3-5mm
	Module VGA et audio TC3	TC3 VGAF3.5MMD	vav.link/fr/tc3_vgaf3-5mmd
	Module VGA TC3 (Euroblock à l'arrière)	TC3 VGAF	vav.link/fr/tc3_vgaf

Câbles

Produit	Numéro d'article	Info	Lien
 Câble blanc VGA vers Phoenix 5 m (16,4 pi)	TC2 5MVGA	Colour: White Connector: VGA (male) Length: 5m (16ft)	vav.link/fr/tc2_5mvga
 Câble blanc VGA vers Phoenix 10 m (32,8 pi)	TC2 10MVGA	Colour: White Connector: VGA (male) Length: 10m (33ft)	vav.link/fr/tc2_10mvga
 Câble HDMI blanc 3 m (9,8 pi)	TC2 3MHDMI	Colour: White Connector: HDMI (male) Length: 3m (10ft)	vav.link/fr/tc2_3mhdmi
 Câble HDMI Noir 3 m (9,8 pi)	TC 3MHDMI/BL	Colour: Black Connector: HDMI (male) Length: 3m (10ft)	vav.link/fr/tc_3mhdmi-bl
 Câble HDMI professionnel blanc 5 m (16,4 pi)	TC2 5MHDMI	Colour: White Connector: HDMI (male) Length: 5m (16ft)	vav.link/fr/tc2_5mhdmi
 Câble HDMI Noir 5 m (16,4 pi)	TC 5MHDMI/BL	Colour: Black Connector: HDMI (male) Length: 5m (16ft)	vav.link/fr/tc_5mhdmi-bl
 Câble HDMI blanc 10 m (32,8 pi)	TC2 10MHDMI	Colour: White Connector: HDMI (male) Length: 10m (33ft)	vav.link/fr/tc2_10mhdmi
 Câble HDMI Noir 10 m (32,8 pi)	TC 10MHDMI/BL	Colour: Black Connector: HDMI (male) Length: 10m (33ft)	vav.link/fr/tc_10mhdmi-bl
 Câble HDMI blanc 15 m (49,2 pi)	TC2 15MHDMI	Colour: White Connector: HDMI (male) Length: 15m (49ft)	vav.link/fr/tc2_15mhdmi
 Câble blanc VGA vers Phoenix 15 m (49,2 pi)	TC2 15MVGA	Colour: White Connector: VGA (male) Length: 15m (49ft)	vav.link/fr/tc2_15mvga
 Câble blanc USB 2.0 3 m (9,8 pi)	TC2 3MUSB	Colour: White Connector: USB-A (male); USB-B (male) Length: 3m (10ft)	vav.link/fr/tc2_3musb
 Câble Noir USB 2.0 3 m (9,8 pi)	TC 3MUSB/BL	Colour: Black Connector: USB-A (male); USB-B (male) Length: 3m (10ft)	vav.link/fr/tc_3musb-bl
 Câble blanc USB 2.0 5 m (16,4 pi)	TC2 5MUSB	Colour: White Connector: USB-A (male); USB-B (male) Length: 5m (16ft)	vav.link/fr/tc2_5musb
 Câble Noir USB 2.0 5 m (16,4 pi)	TC 5MUSB/BL	Colour: Black Connector: USB-A (male); USB-B (male) Length: 5m (16ft)	vav.link/fr/tc_5musb-bl

Câbles

Produit	Numéro d'article	Info	Lien
 Câble USB 2.0 blanc 10 m (32,8 pi) avec booster actif	TC 10MUSB+/2	Colour: White Connector: USB-A (male); USB-B (male) Length: 10m (33ft)	vav.link/fr/tc_10musbplus-2
 Câble USB 2.0 Noir 10 m (32,8 pi) avec booster actif	TC 10MUSB+/BL/2	Colour: Black Connector: USB-A (male); USB-B (male) Length: 10m (33ft)	vav.link/fr/tc_10musbplus-bl-2
 Câble USB 2.0 blanc 15 m (49,2 pi) avec booster actif	TC 15MUSB+/2	Colour: White Connector: USB-A (male); USB-B (male) Length: 15m (49ft)	vav.link/fr/tc_15musbplus-2
 Câble USB 2.0 Noir 15 m (49,2 pi) avec booster actif	TC 15MUSB+/BL	Colour: Black Connector: USB-A (male); USB-B (male) Length: 15m (49ft)	vav.link/fr/tc_15musbplus-bl
 Câble USB 2.0 Noir 15 m (49,2 pi) avec booster actif	TC 15MUSB+/BL/2	Colour: Black Connector: USB-A (male); USB-B (male) Length: 15m (49ft)	vav.link/fr/tc_15musbplus-bl-2

Le Matériel de Montage

Produit	Numéro d'article	Info	Lien
 Boîtier arrière TC3 1 poste pour montage en surface pour le Royaume-Uni	TC3 BACKBOX1G	Colour: White	vav.link/fr/tc3_backbox1g
 Boîtier arrière TC3 2 postes à montage en surface pour le Royaume-Uni	TC3 BACKBOX2G	Colour: White	vav.link/fr/tc3_backbox2g
 Boîtier encastrable TC3 2 postes pour cloison sèche pour le Royaume-Uni	TC2 MUDRING2G		vav.link/fr/tc2_mudring2g
 Cache TC3 1 poste pour le Royaume-Uni	TC3 SURR1G	Colour: White	vav.link/fr/tc3_surr1g
 Cache TC3 2 postes pour le Royaume-Uni	TC3 SURR2G		vav.link/fr/tc3_surr2g
 Dalle de table TC3	TC3 SURRTB		vav.link/fr/tc3_surrtb
 Cache TC3 65 mm pour la Belgique	TC3 SURRBE65		vav.link/fr/tc3_surrbe65



Prolongateurs

- > HDMI-Over-IP
- > Commutateur HDMI
- > Sans-fil HDMI, MDP, and USB-C
- > HDMI-Over-IP MATRIX



HDMI-over-IP Transmitter

TC-HDMIPTX/V2 / SAP: 6243779

vav.link/fr/tc-hdmiiptx-v2



HDMI-over-IP Receiver

TC-HDMIIPRX/V2 / SAP: 6243780

vav.link/fr/tc-hdmiiprx-v2



HDMI-over-IP Transmitter

TC-HDMIPTX/3 / SAP: 6862537

vav.link/fr/tc-hdmiiptx-3



HDMI-over-IP Receiver

TC-HDMIIPRX/3 / SAP: 6862534

vav.link/fr/tc-hdmiiprx-3



Commutateur HDMI

TC-HDMI31 / SAP: 4053413

RS-232 et télécommande
4K2K jusqu'à 60 Hz
HDMI v2.0
3 entrées / 1 sortie

vav.link/fr/tc-hdmi31

Produit		Numéro d'article	Info	Lien
	HDMI-over-IP Transmitter	TC-HDMIIPTX/V2		vav.link/fr/tc-hdmiiptx-v2
	HDMI-over-IP Receiver	TC-HDMIIPRX/V2		vav.link/fr/tc-hdmiiprx-v2
	Commutateur HDMI	TC-HDMI31	RS-232 et télécommande 4K2K jusqu'à 60 Hz HDMI v2.0 3 entrées / 1 sortie	vav.link/fr/tc-hdmi31
	Digital Signage HDMI-over-IP	TC-HDMIIP/3	Distribue HDMI via un réseau Compression H.265 Transmission une entrée/une sortie directement ou sur un réseau local Transmission une entrée/sorties multiples sur le réseau local Transmission du signal IR Transmission USB 1.1	vav.link/fr/tc-hdmiip-3



Câbles

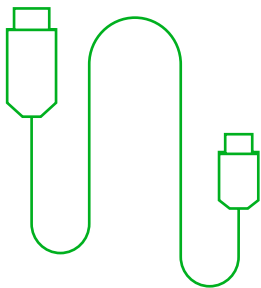

Détecteur de Câbles

Explorez notre gamme complète de câbles en effectuant une recherche par type de connecteur, longueur et couleur.

vav.link/cf

- > Câbles Audio
- > Câbles & Adaptateurs
- > Câbles & Adaptateurs USB
- > Câbles de données Fibre optique
- > Câbles Ethernet CAT6
- > Câbles & Adaptateurs HDMI
- > Câbles & Adaptateurs USB-C
- > Câbles d'alimentation
- > Câbles & Adaptateurs Série
- > Câblesw & Adaptateurs VGA



Câble minijack blanc

Ce cordon de raccordement simple vous permet de brancher votre téléphone ou votre ordinateur portable sur la plupart des systèmes audio. Les prises minijack sont également appelées jack 1/8" (quart de pouce) ou jack TRS (tip-ring-sleeve) et jack 3,5 mm / 0,14". Elles transmettent un signal de "niveau de ligne".

Il inclut maintenant un adaptateur minijack femelle - Euroblock, permettant la connexion à l'arrière des modules Techconnect.

1 m (3,2 pi)

TC 1M3.5MMP / SAP: 3546048

vav.link/fr/tc_1m3-5mmp

2 m (6,6 pi)

TC 2M3.5MMP / SAP: 3265183

vav.link/fr/tc_2m3-5mmp

3 m (9,8 pi)

TC 3M3.5MMP / SAP: 4500881

vav.link/fr/tc_3m3-5mmp

5 m (16,4 pi)

TC 5M3.5MMP / SAP: 4536894

vav.link/fr/tc_5m3-5mmp

10 m (32,8 pi)

TC 10M3.5MMP / SAP: 4536895

vav.link/fr/tc_10m3-5mmp

15 m (49,2 pi)

TC 15M3.5MMP / SAP: 4536896

vav.link/fr/tc_15m3-5mmp

DisplayPort Cable & Adaptors



Câble DisplayPort blanc

1 m (3,2 pi)

TC 1MDP / SAP: 3265160

vav.link/fr/tc_1mdp

3 m (9,8 pi)

TC 3MDP / SAP: 4500876

vav.link/fr/tc_3mdp

10 m (32,8 pi)

TC 10MDP / SAP: 4537083

vav.link/fr/tc_10mdp

2 m (6,6 pi)

TC 2MDP / SAP: 3265161

vav.link/fr/tc_2mdp

5 m (16,4 pi)

TC 5MDP / SAP: 3265162

vav.link/fr/tc_5mdp



Câble Noir DisplayPort

2 m (6,6 pi)

TC 2MDP/BL / SAP: 4911604

vav.link/fr/tc_2mdp-bl

3 m (9,8 pi)

TC 3MDP/BL / SAP: 4911605

vav.link/fr/tc_3mdp-bl



Câble Noir DisplayPort vers HDMI 1 m (3,2 pi)

TC 1MDPHDMI/BL / SAP: 4911607

Permet de brancher des ordinateurs munis de sorties DisplayPort « double mode » (DP++) sur des dispositifs d'affichage à entrées HDMI. NON BIDIRECTIONNEL. NE CONVERTIT PAS LE HDMI EN DP.

vav.link/fr/tc_1mdphdmi-bl



Câble Noir DisplayPort vers HDMI 2 m (6,5 pi)

TC 2MDPHDMI/BL / SAP: 4911608

Permet de brancher des ordinateurs munis de sorties DisplayPort « double mode » (DP++) sur des dispositifs d'affichage à entrées HDMI. NON BIDIRECTIONNEL. NE CONVERTIT PAS LE HDMI EN DP.

vav.link/fr/tc_2mdphdmi-bl

DisplayPort Cable & Adaptors



Garantie
à vie



Adaptateur professionnel blanc mini-DisplayPort vers VGA

TC-MDPVGA / SAP: 3265173

Pourvu d'une prise VGA de taille standard, ce convertisseur se branche sur une prise Mini DisplayPort (également appelée Thunderbolt). Le circuit actif convertit le signal numérique en signal VGA analogique pour les dispositifs d'affichage sans entrée numérique.

vav.link/fr/tc-mdpvga



Adaptateur professionnel Noir DisplayPort vers HDMI

TC-DPHDMI/BL / SAP: 4979292

Muni d'une prise HDMI de taille standard, ce convertisseur se branche sur une prise DisplayPort. Le circuit actif permet de brancher des ordinateurs munis ou non de sorties DisplayPort « double mode » (DP++) sur des dispositifs d'affichage à entrées HDMI. NON BIDIRECTIONNEL. NE CONVERTIT PAS LE HDMI EN DP.

vav.link/fr/tc-dphdmi-bl



Adaptateur professionnel blanc DisplayPort vers VGA

TC-DPVGA / SAP: 4507453

Se branche sur la prise DisplayPort de l'ordinateur portable et présente une prise VGA. Le circuit actif convertit le signal numérique en signal VGA analogique pour les dispositifs d'affichage sans entrée numérique.

vav.link/fr/tc-dpvga



Adaptateur professionnel Noir DisplayPort vers VGA

TC-DPVGA/BL / SAP: 4979137

Se branche sur la prise DisplayPort de l'ordinateur portable et présente une prise VGA. Le circuit actif convertit le signal numérique en signal VGA analogique pour les dispositifs d'affichage sans entrée numérique.

vav.link/fr/tc-dpvga-bl



Adaptateur professionnel Noir mini-DisplayPort vers HDMI

TC-MDPHDMI/BL / SAP: 4979147

Pourvu d'une prise HDMI de taille standard, ce convertisseur se branche sur une prise Mini DisplayPort (également appelée Thunderbolt). Le circuit actif permet de brancher des ordinateurs munis ou non de sorties DisplayPort « double mode » (DP++) sur des dispositifs d'affichage à entrées HDMI.

vav.link/fr/tc-mdphdmi-bl



Adaptateur professionnel Noir mini-DisplayPort vers VGA

TC-MDPVGA/BL / SAP: 4979356

Pourvu d'une prise VGA de taille standard, ce convertisseur se branche sur une prise Mini DisplayPort (également appelée Thunderbolt). Le circuit actif convertit le signal numérique en signal VGA analogique pour les dispositifs d'affichage sans entrée numérique.

vav.link/fr/tc-mdpvga-bl



Câble blanc USB

Le connecteur USB-A se branche sur un ordinateur portable, tandis que le connecteur USB-B se branche sur une imprimante.

Blindage tressé et connecteur à âme ferrite haute qualité aux deux extrémités pour la protection contre les interférences électromagnétiques et radio.

*Les modèles 10m+ sont munis d'un booster actif sur ligne (48 mm / 1,9 po de long x 25 mm / 0,98 po de large) intégré à mi-longueur du câble.

Lorsque ces câbles sont associés à la dalle Techconnect de Vision, nous vous recommandons d'utiliser le module booster actif TC2 USB+ avec tous les câbles d'une longueur supérieure à 5 m (16,4 ft).

10 m (32,8 pi)

TC 10MUSB+/2 / SAP: 7428313

vav.link/fr/tc_10musbplus-2

15 m (49,2 pi)

TC 15MUSB+/2 / SAP: 7419234

vav.link/fr/tc_15musbplus-2

1m (3.2ft)

TC 1MUSB / SAP: 3265177

vav.link/fr/tc_1musb

2m (6.5ft)

TC 2MUSB / SAP: 3265178

vav.link/fr/tc_2musb

3 m (9,8 pi)

TC2 3MUSB / SAP: 3004700

vav.link/fr/tc2_3musb

5 m (16,4 pi)

TC2 5MUSB / SAP: 3004951

vav.link/fr/tc2_5musb

10 m (32,8 pi)

TC2 10MUSB+ / SAP: 3244188

vav.link/fr/tc2_10musbplus

15 m (49,2 pi)

TC2 15MUSB+ / SAP: 3004953

vav.link/fr/tc2_15musbplus

Câble de rallonge USB 2.0 blanc



1 m (3,2 pi)

TC 1MUSBEXT / SAP: 3265181

vav.link/fr/tc_1musbext

2 m (6,5 pi)

TC 2MUSBEXT / SAP: 3265182

vav.link/fr/tc_2musbext

3 m (9,8 pi)

TC 3MUSBEXT+ / SAP: 4500879

vav.link/fr/tc_3musbextplus

5 m (16,4 pi)

TC 5MUSBEXT+ / SAP: 4500880

vav.link/fr/tc_5musbextplus



Adaptateur blanc USB-C vers USB 3.0 A

À une extrémité : USB-A – se branche sur le connecteur traditionnel de votre ordinateur portable pour véhiculer un signal USB 3.0.

À l'autre extrémité : USB type C – la nouvelle fiche USB plus petite et réversible, prenant en charge le signal USB 3.1.

1 m (3,2 pi)

TC 1MUSBCA / SAP: 4322261

vav.link/fr/tc_1musbca

2 m (6,5 pi)

TC 2MUSBCA / SAP: 4322262

vav.link/fr/tc_2musbca

3 m (9,8 pi)

TC 3MUSBCA / SAP: 4322263

vav.link/fr/tc_3musbca

Câble USB 2.0 noir

Le connecteur USB-A se branche sur un ordinateur portable, tandis que le connecteur USB-B se branche sur une imprimante.

Blindage tressé et connecteur à âme ferrite haute qualité aux deux extrémités pour la protection contre les interférences électromagnétiques et radio.



10 m (32,8 pi)

TC 10MUSB+/BL/2 / SAP: 7419232

vav.link/fr/tc_10musbplus-bl-2

15 m (49,2 pi)

TC 15MUSB+/BL/2 / SAP: 7419233

vav.link/fr/tc_15musbplus-bl-2

1 m (3.2ft)

TC 1MUSB/BL / SAP: 4911615

vav.link/fr/tc_1musb-bl

2 m (6.5ft)

TC 2MUSB/BL / SAP: 4911616

vav.link/fr/tc_2musb-bl

3 m (9,8 pi)

TC 3MUSB/BL / SAP: 4911617

vav.link/fr/tc_3musb-bl

5 m (16,4 pi)

TC 5MUSB/BL / SAP: 4911618

vav.link/fr/tc_5musb-bl

10 m (32,8 pi)

TC 10MUSB+/BL / SAP: 4911619

vav.link/fr/tc_10musbplus-bl

15 m (49,2 pi)

TC 15MUSB+/BL / SAP: 4911620

vav.link/fr/tc_15musbplus-bl



Câble de rallonge USB 2.0 Noir 2 m (6,5 pi)

TC 2MUSBEXT/BL / SAP: 4911621

vav.link/fr/tc_2musbext-bl



Câble de rallonge USB 2.0 professionnel Noir 5 m (16,4 pi) avec booster actif

TC 5MUSBEXT+/BL / SAP: 4911622

vav.link/fr/tc_5musbextplus-bl



Adaptateur Noir USB-C vers USB 3.0 A 1m (3,2 pi)

TC 1MUSBCA/BL / SAP: 4911624

À une extrémité : USB-A – se branche sur le connecteur traditionnel de votre ordinateur portable pour véhiculer un signal USB 3.0.
À l'autre extrémité : USB type C – la nouvelle fiche USB plus petite et réversible, prenant en charge le signal USB 3.1.

vav.link/fr/tc_1musbca-bl



Adaptateur Noir USB-C vers USB-3.0B 2 m (6,5 pi)

TC 2MUSBCB/BL / SAP: 6334563

À une extrémité : USB-B – se branche sur le connecteur traditionnel de votre ordinateur portable pour véhiculer un signal USB 3.0.
À l'autre extrémité : USB type C – la nouvelle fiche USB plus petite et réversible, prenant en charge le signal USB 3.1.

vav.link/fr/tc_2musbc-b-bl



Adaptateur professionnel Noir USB-C vers USB 3.0 A

TC-USBC3A/BL / SAP: 4979313

Convertit le port USB-C d'un ordinateur portable au format antérieur USB 3.0 de manière à pouvoir y brancher souris, imprimante ou autres périphériques.

vav.link/fr/tc-usbc3a-bl



Adaptateur professionnel noir USB 3.0 vers HDMI

TC-USBHDMI / SAP: 4322270

Pour connecter un périphérique d'affichage au port USB 3.0 d'un ordinateur portable.

vav.link/fr/tc-usbhdm-i



Adaptateur professionnel blanc USB 3.0 vers Ethernet

TC-USBETH / SAP: 3265218

100/1000 Mbps

vav.link/fr/tc-usbeth



Adaptateur Noir USB-C vers USB 3.0 A 2 m (6,5 pi)

TC 2MUSBCA/BL / SAP: 4911625

À une extrémité : USB-A – se branche sur le connecteur traditionnel de votre ordinateur portable pour véhiculer un signal USB 3.0.
À l'autre extrémité : USB type C – la nouvelle fiche USB plus petite et réversible, prenant en charge le signal USB 3.1.

vav.link/fr/tc_2musbca-bl



Adaptateur professionnel blanc USB-C vers USB 3.0 A

TC-USBC3A / SAP: 4322267

Convertit le port USB-C d'un ordinateur portable au format antérieur USB 3.0 de manière à pouvoir y brancher souris, imprimante ou autres périphériques.

vav.link/fr/tc-usbc3a



Adaptateur professionnel noir USB-C vers USB 3.0 A

TC-USB3AC/BL / SAP: 5535560

Se branche sur la prise USB 3.0 d'un ordinateur portable pour obtenir une prise USB 3.1 (USB-C) permettant d'utiliser des périphériques plus récents.

vav.link/fr/tc-usb3ac-bl



Adaptateur professionnel noir USB 3.0 vers VGA

TC-USBVGA / SAP: 4322269

Pour connecter un périphérique d'affichage au port USB-A d'un ordinateur portable.

vav.link/fr/tc-usbvga



Adaptateur professionnel Noir USB 3.0 vers Ethernet

TC-USBETH/BL / SAP: 4979136

100/1000 Mbps

vav.link/fr/tc-usbeth-bl



Adaptateur série professionnel noir USB 2.0 vers RS-232 9 broches

TC-USBSER / SAP: 3265219

Transforme le port USB d'un ordinateur en un port série à 9 broches pour les applications de contrôle RS-232.

vav.link/fr/tc-usbser



Adaptateur de chargement USB-A 5 W avec Europlug

TC-PUSBAEU/18 / SAP: 7463122

Adaptateur de chargement USB-A
Fiche européenne CEE 7/7
Recharge 2 fois plus vite que les chargeurs
normaux
Usine certifiée MFI (made for iOS)

vav.link/fr/tc-pusbaeu-18

CAT6 Ethernet Cables



Garantie à vie



Câble CAT6 professionnel blanc

0,5 m (1,6 pi)

TC 0.5MCAT6 / SAP: 3265140

vav.link/fr/tc_0-5mcat6

2 m (6,5 pi)

TC 2MCAT6 / SAP: 3265142

vav.link/fr/tc_2mcat6

5 m (16,4 pi)

TC 5MCAT6 / SAP: 3265147

vav.link/fr/tc_5mcat6

1 m (3,2 pi)

TC 1MCAT6 / SAP: 3265141

vav.link/fr/tc_1mcat6

3 m (9,8 pi)

TC 3MCAT6 / SAP: 3265146

vav.link/fr/tc_3mcat6

10 m (32,8 pi)

TC 10MCAT6 / SAP: 3265148

vav.link/fr/tc_10mcat6



Câble CAT6 Professionnel Noir

0,5 m (1,6 pi)

TC 0.5MCAT6/BL / SAP: 4911589

vav.link/fr/tc_0-5mcat6-bl

10 m (32,8 pi)

TC 10MCAT6/BL / SAP: 4911594

vav.link/fr/tc_10mcat6-bl

3 m (9,8 pi)

TC 3MCAT6/BL / SAP: 4911592

vav.link/fr/tc_3mcat6-bl

1 m (3,2 pi)

TC 1MCAT6/BL / SAP: 4911590

vav.link/fr/tc_1mcat6-bl

2 m (6,5 pi)

TC 2MCAT6/BL / SAP: 4911591

vav.link/fr/tc_2mcat6-bl

5 m (16,4 pi)

TC 5MCAT6/BL / SAP: 4911593

vav.link/fr/tc_5mcat6-bl



Adaptateur professionnel blanc USB-C vers Ethernet

TC-USBCETH / SAP: 4322273

Convertit un port USB sur un ordinateur portable en un port Ethernet RJ45.

vav.link/fr/tc-usbceth



Adaptateur professionnel Noir USB-C vers Ethernet

TC-USBCETH/BL / SAP: 4979314

Convertit un port USB sur un ordinateur portable en un port Ethernet RJ45.

vav.link/fr/tc-usbceth-bl



Adaptateur professionnel blanc USB 3.0 vers Ethernet

TC-USBETH / SAP: 3265218

100/1000 Mbps

vav.link/fr/tc-usbeth



Adaptateur professionnel Noir USB 3.0 vers Ethernet

TC-USBETH/BL / SAP: 4979136

100/1000 Mbps

vav.link/fr/tc-usbeth-bl



Câble HDMI Blanc

Câble HDMI haute vitesse blanc avec Ethernet. Connecteur compact plaqué or.
Testé en catégorie 2.

0,5 m (1,6 pi)

TC 0.5MHDMI / SAP: 3058973

vav.link/fr/tc_0-5mhdmi

1,5 m (4,9 pi)

TC 1.5MHDMI / SAP: 4500873

vav.link/fr/tc_1-5mhdmi

3 m (9,8 pi)

TC2 3MHDMI / SAP: 3000666

vav.link/fr/tc2_3mhdmi

10 m (32,8 pi)

TC2 10MHDMI / SAP: 2746864

vav.link/fr/tc2_10mhdmi

20 m (65,6 pi)

TC 20MHDMI+ / SAP: 4842771

vav.link/fr/tc_20mhdmiplus

1 m (3,2 pi)

TC 1MHDMI / SAP: 3058974

vav.link/fr/tc_1mhdmi

2 m (6,5 pi)

TC 2MHDMI / SAP: 3265151

vav.link/fr/tc_2mhdmi

5 m (16,4 pi)

TC2 5MHDMI / SAP: 2746863

vav.link/fr/tc2_5mhdmi

15 m (49,2 pi)

TC2 15MHDMI / SAP: 2746865

vav.link/fr/tc2_15mhdmi

30 m (98,4 pi)

TC 30MHDMI+ / SAP: 4842772



blanc USB-C vers HDMI

À une extrémité : HDMI – se branche sur un périphérique d'affichage

À l'autre extrémité : USB type C – la nouvelle fiche USB plus petite et réversible,
prenant en charge le signal USB 3.1.

2 m (6,5 pi)

TC 2MUSBCHDMI / SAP: 4322266

vav.link/fr/tc_2musbchdmi

3 m (9,8 pi)

TC 3MUSBCHDMI / SAP: 4322274

vav.link/fr/tc_3musbchdmi



Câble HDMI Noir

Câble HDMI haute vitesse noir avec Ethernet. Connecteur compact plaqué or. Testé en catégorie 2.

0,5 m (1,6 pi)

TC 0.5MHDMI/BL / SAP: 4911595

vav.link/fr/tc_0-5mhdmi-bl

1,5 m (4,9 pi)

TC 1.5MHDMI/BL / SAP: 4911597

vav.link/fr/tc_1-5mhdmi-bl

3 m (9,8 pi)

TC 3MHDMI/BL / SAP: 4911599

vav.link/fr/tc_3mhdmi-bl

10 m (32,8 pi)

TC 10MHDMI/BL / SAP: 4911601

vav.link/fr/tc_10mhdmi-bl

1 m (3,2ft)

TC 1MHDMI/BL / SAP: 4911596

vav.link/fr/tc_1mhdmi-bl

2 m (6,5 pi)

TC 2MHDMI/BL / SAP: 4911598

vav.link/fr/tc_2mhdmi-bl

5 m (16,4 pi)

TC 5MHDMI/BL / SAP: 4911600

vav.link/fr/tc_5mhdmi-bl

15 m (49,2 pi)

TC 15MHDMI/BL / SAP: 4911602

vav.link/fr/tc_15mhdmi-bl



Câble Noir HDMI vers VGA 2 m (6,5 pi)

TC 2MHDMIVGA/BL / SAP: 4911603

Vous essayez de brancher un dispositif d'affichage ancien sur un ordinateur récent? *Remarque : Ne convertit pas le VGA en HDMI*

vav.link/fr/tc_2mhdmivga-bl



Câble Noir DisplayPort vers HDMI 1 m (3,2 pi)

TC 1MDPHDMI/BL / SAP: 4911607

Permet de brancher des ordinateurs munis de sorties DisplayPort « double mode » (DP++) sur des dispositifs d'affichage à entrées HDMI. NON BIDIRECTIONNEL. NE CONVERTIT PAS LE HDMI EN DP.

vav.link/fr/tc_1mdphdmi-bl



Câble Noir DisplayPort vers HDMI 2 m (6,5 pi)

TC 2MDPHDMI/BL / SAP: 4911608

Permet de brancher des ordinateurs munis de sorties DisplayPort « double mode » (DP++) sur des dispositifs d'affichage à entrées HDMI. NON BIDIRECTIONNEL. NE CONVERTIT PAS LE HDMI EN DP.

vav.link/fr/tc_2mdphdmi-bl



Adaptateur professionnel Noir DisplayPort vers HDMI

TC-DPHDMI/BL / SAP: 4979292

Muni d'une prise HDMI de taille standard, ce convertisseur se branche sur une prise DisplayPort. Le circuit actif permet de brancher des ordinateurs munis ou non de sorties DisplayPort « double mode » (DP++) sur des dispositifs d'affichage à entrées HDMI. NON BIDIRECTIONNEL. NE CONVERTIT PAS LE HDMI EN DP.

vav.link/fr/tc-dphdmi-bl



Adaptateur blanc HDMI vers VGA

TC-HDMIVGA / SAP: 4191274

Se branche sur le port HDMI d'un ordinateur portable. Convertit le signal numérique HDMI en signal analogique VGA. Idéal si vous êtes amené à faire une présentation dans une salle équipée seulement d'un câble VGA entre le pupitre et le projecteur.

vav.link/fr/tc-hdmivga



Adaptateur Noir HDMI vers VGA

TC-HDMIVGA/BL / SAP: 4979146

Se branche sur le port HDMI d'un ordinateur portable. Convertit le signal numérique HDMI en signal analogique VGA. Idéal si vous êtes amené à faire une présentation dans une salle équipée seulement d'un câble VGA entre le pupitre et le projecteur.

vav.link/fr/tc-hdmivga-bl



Adaptateur professionnel Noir mini-DisplayPort vers HDMI

TC-MDPHDMI/BL / SAP: 4979147

Pourvu d'une prise HDMI de taille standard, ce convertisseur se branche sur une prise Mini DisplayPort (également appelée Thunderbolt). Le circuit actif permet de brancher des ordinateurs munis ou non de sorties DisplayPort « double mode » (DP++) sur des dispositifs d'affichage à entrées HDMI.

vav.link/fr/tc-mdphdmi-bl



professionnel Noir mDP/DP/mHDMI/USB-C to HDMI Adaptateur

TC-MULTIHDMI/BL / SAP: 4979148

Quatre adaptateurs sur un câble:
MiniDisplayPort vers HDMI
DisplayPort vers HDMI
Mini-HDMI vers HDMI (bidirectionnel)
USB-C vers HDMI

vav.link/fr/tc-multihdmi-bl



Adaptateur professionnel blanc USB-C vers HDMI

TC-USBCHDMI / SAP: 4322271

Prend en charge AMD Eyefinity et la technologie NVIDIA

vav.link/fr/tc-usbchdmi



Adaptateur professionnel Noir USB-C vers HDMI

TC-USBCHDMI/BL / SAP: 4979315

Prend en charge AMD Eyefinity et la technologie NVIDIA

vav.link/fr/tc-usbchdmi-bl



Adaptateur professionnel noir USB 3.0 vers HDMI

TC-USBHDMI / SAP: 4322270

Pour connecter un périphérique d'affichage au port USB 3.0 d'un ordinateur portable.

vav.link/fr/tc-usbhdm



Câble Noir USB-C vers HDMI 2 m (6,5 pi)

TC 2MUSBCHDMI/BL / SAP: 4911626

À une extrémité : HDMI – se branche sur un périphérique d'affichage.

À l'autre extrémité : USB type C – la nouvelle fiche USB plus petite et réversible, prenant en charge le signal USB 3.1.

vav.link/fr/tc_2musbchdmi-bl



blanc USB-C vers HDMI

À une extrémité : HDMI – se branche sur un périphérique d'affichage
À l'autre extrémité : USB type C – la nouvelle fiche USB plus petite et réversible, prenant en charge le signal USB 3.1.

2 m (6,5 pi)

TC 2MUSBCHDMI / SAP: 4322266

vav.link/fr/tc_2musbchdmi

3 m (9,8 pi)

TC 3MUSBCHDMI / SAP: 4322274

vav.link/fr/tc_3musbchdmi



Adaptateur blanc USB-C vers USB 3.0 A

À une extrémité : USB-A – se branche sur le connecteur traditionnel de votre ordinateur portable pour véhiculer un signal USB 3.0.

À l'autre extrémité : USB type C – la nouvelle fiche USB plus petite et réversible, prenant en charge le signal USB 3.1.

1 m (3,2 pi)

TC 1MUSBCA / SAP: 4322261

vav.link/fr/tc_1musbca

2 m (6,5 pi)

TC 2MUSBCA / SAP: 4322262

vav.link/fr/tc_2musbca

3 m (9,8 pi)

TC 3MUSBCA / SAP: 4322263

vav.link/fr/tc_3musbca

Câble USB-C blanc

USB-C est le dernier né des connecteurs USB. Sa nouvelle fiche plus petite et réversible prend en charge le signal USB 3.1.



1 m (3,2 pi)

TC 1MUSBC / SAP: 4322264

vav.link/fr/tc_1musbc

1,5 m (4,9 pi)

TC 1.5MUSBC / SAP: 4322265

vav.link/fr/tc_1-5musbc

4 m (13,1 pi)

TC 4MUSBC / SAP: 4880388

vav.link/fr/tc_4musbc



Adaptateur professionnel blanc USB-C vers USB 3.0 A

TC-USBC3A / SAP: 4322267

Convertit le port USB-C d'un ordinateur portable au format antérieur USB 3.0 de manière à pouvoir y brancher souris, imprimante ou autres périphériques.

vav.link/fr/tc-usbc3a



Adaptateur professionnel noir USB-C vers USB 3.0 A

TC-USB3AC/BL / SAP: 5535560

Se branche sur la prise USB 3.0 d'un ordinateur portable pour obtenir une prise USB 3.1 (USB-C) permettant d'utiliser des périphériques plus récents.

vav.link/fr/tc-usb3ac-bl



Adaptateur professionnel Noir USB-C vers Ethernet

TC-USBCETH/BL / SAP: 4979314

Convertit un port USB sur un ordinateur portable en un port Ethernet RJ45.

vav.link/fr/tc-usbceth-bl



Adaptateur professionnel Noir USB-C vers HDMI

TC-USBCHDMI/BL / SAP: 4979315

Prend en charge AMD Eyefinity et la technologie NVIDIA

vav.link/fr/tc-usbchdmi-bl



Adaptateur professionnel Noir USB-C vers VGA

TC-USBCVGA/BL / SAP: 4979135

Pour connecter un périphérique d'affichage au port USB-C d'un ordinateur portable.

vav.link/fr/tc-usbcvga-bl



Adaptateur professionnel Noir USB-C vers USB 3.0 A

TC-USBC3A/BL / SAP: 4979313

Convertit le port USB-C d'un ordinateur portable au format antérieur USB 3.0 de manière à pouvoir y brancher souris, imprimante ou autres périphériques.

vav.link/fr/tc-usbc3a-bl



Adaptateur professionnel blanc USB-C vers Ethernet

TC-USBCETH / SAP: 4322273

Convertit un port USB sur un ordinateur portable en un port Ethernet RJ45.

vav.link/fr/tc-usbceth



Adaptateur professionnel blanc USB-C vers HDMI

TC-USBCHDMI / SAP: 4322271

Prend en charge AMD Eyefinity et la technologie NVIDIA

vav.link/fr/tc-usbchdmi



Adaptateur série professionnel noir USB-C 2.0 vers RS-232 9 broches

TC-USBCSER/BL / SAP: 5696996

Transforme le port USB-C d'un ordinateur en un port série à 9 broches pour les applications de contrôle RS-232.

vav.link/fr/tc-usbcser-bl



Adaptateur de chargement USB-C 20 W avec Europlug

TC-PUSBCEU/30 / SAP: 7407487

Adaptateur de chargement USB-C
Fiche européenne CEE 7/7
Usine certifiée MFI (made for iOS)
Sortie 30 W pour charge rapide

vav.link/fr/tc-pusbceu-30

USB-C Cables & Adaptors



Garantie
à vie



Adaptateur Noir USB-C vers USB 3.0 A 1m (3,2 pi)

TC 1MUSBCA/BL / SAP: 4911624

À une extrémité : USB-A – se branche sur le connecteur traditionnel de votre ordinateur portable pour véhiculer un signal USB 3.0.
À l'autre extrémité : USB type C – la nouvelle fiche USB plus petite et réversible, prenant en charge le signal USB 3.1.

vav.link/fr/tc_1musbca-bl



Adaptateur Noir USB-C vers USB 3.0 A 2 m (6,5 pi)

TC 2MUSBCA/BL / SAP: 4911625

À une extrémité : USB-A – se branche sur le connecteur traditionnel de votre ordinateur portable pour véhiculer un signal USB 3.0.
À l'autre extrémité : USB type C – la nouvelle fiche USB plus petite et réversible, prenant en charge le signal USB 3.1.

vav.link/fr/tc_2musbca-bl



Adaptateur Noir USB-C vers USB-3.0B 2 m (6,5 pi)

TC 2MUSBCB/BL / SAP: 6334563

À une extrémité : USB-B – se branche sur le connecteur traditionnel de votre ordinateur portable pour véhiculer un signal USB 3.0.
À l'autre extrémité : USB type C – la nouvelle fiche USB plus petite et réversible, prenant en charge le signal USB 3.1.

vav.link/fr/tc_2musbcb-bl



Câble USB-C Noir 1m (3,2 pi)

TC 1MUSBC/BL / SAP: 4986194

USB-C est le dernier né des connecteurs USB. Sa nouvelle fiche plus petite et réversible prend en charge le signal USB 3.2 Gen 1.

vav.link/fr/tc_1musbc-bl



Câble USB-C Noir 2 m (6,6 pi)

TC 2MUSBC / SAP: 8316006

USB-C est le dernier né des connecteurs USB. Sa nouvelle fiche plus petite et réversible prend en charge le signal USB 3.2 Gen 1.

vav.link/fr/tc_2musbc



Câble USB-C Noir 2 m (6,6 pi)

TC 2MUSBC/BL / SAP: 5808558

USB-C est le dernier né des connecteurs USB. Sa nouvelle fiche plus petite et réversible prend en charge le signal USB 3.2 Gen 1.

vav.link/fr/tc_2musbc-bl



Câble de rallonge USB-C blanc (6,5 pi)

TC 2MUSBCEXT / SAP: 4880385

USB-C est le dernier né des connecteurs USB. Sa nouvelle fiche plus petite et réversible prend en charge le signal USB 3.2 Gen 1.

vav.link/fr/tc_2musbcext



Câble Noir USB-C vers HDMI 2 m (6,5 pi)

TC 2MUSBCHDMI/BL / SAP: 4911626

À une extrémité : HDMI – se branche sur un périphérique d'affichage.
À l'autre extrémité : USB type C – la nouvelle fiche USB plus petite et réversible, prenant en charge le signal USB 3.1.

vav.link/fr/tc_2musbchdmi-bl

Power Cables



Garantie
à vie



3m Black EU Cloverleaf Power cabl

TC 3MEUCVLF/BL / SAP: 7296545

vav.link/fr/tc_3meucvlf-bl



3m Black UK Cloverleaf Power cable

TC 3MUKCVLF/BL / SAP: 7296544

vav.link/fr/tc_3mukcvlf-bl



Câble d'alimentation britannique en 8 professionnel blanc 0,5 m (1,6 pi)

TC 0.5MUKF8 / SAP: 4592993

Parfois appelé "câble en huit"

vav.link/fr/tc_0-5mukf8



Adaptateur série professionnel noir USB-C 2.0 vers RS-232 9 broches

TC-USBCSER/BL / SAP: 5696996

Transforme le port USB-C d'un ordinateur en un port série à 9 broches pour les applications de contrôle RS-232.

vav.link/fr/tc-usbcseser-bl



Adaptateur série professionnel noir USB 2.0 vers RS-232 9 broches

TC-USBSER / SAP: 3265219

Transforme le port USB d'un ordinateur en un port série à 9 broches pour les applications de contrôle RS-232.

vav.link/fr/tc-usbser



Câble VGA blanc

Se branche sur la prise VGA de votre ordinateur (souvent de couleur bleue) et sur un dispositif d'affichage à l'autre extrémité.

Remarque : pour les câbles VGA préaccordés destinés aux dalles Techconnect de Vision, cliquez ici.

1 m (3,2 pi)

TC 1MVGAP / SAP: 3546047

vav.link/fr/tc_1mvgap

3 m (9,8 pi)

TC 3MVGAP / SAP: 3265175

vav.link/fr/tc_3mvgap

10 m (32,8 pi)

TC 10MVGAP / SAP: 3480006

vav.link/fr/tc_10mvgap

20 m (65,6 pi)

TC 20MVGAP / SAP: 3480008

vav.link/fr/tc_20mvgap

2 m (6,5 pi)

TC 2MVGAP / SAP: 3265174

vav.link/fr/tc_2mvgap

5 m (16,4 pi)

TC 5MVGAP / SAP: 3265176

vav.link/fr/tc_5mvgap

15 m (49,2 pi)

TC 15MVGAP / SAP: 3480007

vav.link/fr/tc_15mvgap

Câble blanc VGA vers Phoenix

Connecteur blanc surmoulé à une extrémité, connecteur Euroblock mâle à l'autre permettant un raccordement direct à l'arrière du module.



3 m (9,8 pi)
TC2 3MVGA / SAP: 3000667

10 m (32,8 pi)
TC2 10MVGA / SAP: 1461166
vav.link/fr/tc2_10mvga

20 m (65,6 pi)
TC2 20MVGA / SAP: 1461174
vav.link/fr/tc2_20mvga

5 m (16,4 pi)
TC2 5MVGA / SAP: 2042118
vav.link/fr/tc2_5mvga

15 m (49,2 pi)
TC2 15MVGA / SAP: 1461168
vav.link/fr/tc2_15mvga

Câble VGA Noir

Se branche sur la prise VGA de votre ordinateur (souvent de couleur bleue) et sur un dispositif d'affichage à l'autre extrémité.

Remarque : pour les câbles VGA pré-raccordés destinés aux dalles Techconnect de Vision, cliquez ici.



1 m (3,2 pi)
TC 1MVGAP/BL / SAP: 4911609
vav.link/fr/tc_1mvgap-bl

3 m (9,8 pi)
TC 3MVGAP/BL / SAP: 4911611
vav.link/fr/tc_3mvgap-bl

10 m (32,8 pi)
TC 10MVGAP/BL / SAP: 4911613
vav.link/fr/tc_10mvgap-bl

2 m (6,5 pi)
TC 2MVGAP/BL / SAP: 4911610
vav.link/fr/tc_2mvgap-bl

5 m (16,4 pi)
TC 5MVGAP/BL / SAP: 4911612
vav.link/fr/tc_5mvgap-bl

15 m (49,2 pi)
TC 15MVGAP/BL / SAP: 4911614
vav.link/fr/tc_15mvgap-bl

Câble Noir HDMI vers VGA 2 m (6,5 pi)

TC 2MHDMIVGA/BL / SAP: 4911603

Vous essayez de brancher un dispositif d'affichage ancien sur un ordinateur récent? Remarque : Ne convertit pas le VGA en HDMI

vav.link/fr/tc_2mhdmivga-bl



Adaptateur professionnel blanc mini-DisplayPort vers VGA

TC-MDPVGA / SAP: 3265173

Pourvu d'une prise VGA de taille standard, ce convertisseur se branche sur une prise Mini DisplayPort (également appelée Thunderbolt). Le circuit actif convertit le signal numérique en signal VGA analogique pour les dispositifs d'affichage sans entrée numérique.

vav.link/fr/tc-mdpvga





Adaptateur professionnel blanc DisplayPort vers VGA

TC-DPVGA / SAP: 4507453

Se branche sur la prise DisplayPort de l'ordinateur portable et présente une prise VGA. Le circuit actif convertit le signal numérique en signal VGA analogique pour les dispositifs d'affichage sans entrée numérique.

vav.link/fr/tc-dpvga



Adaptateur blanc HDMI vers VGA

TC-HDMIVGA / SAP: 4191274

Se branche sur le port HDMI d'un ordinateur portable. Convertit le signal numérique HDMI en signal analogique VGA. Idéal si vous êtes amené à faire une présentation dans une salle équipée seulement d'un câble VGA entre le pupitre et le projecteur.

vav.link/fr/tc-hdmivga



Adaptateur professionnel Noir mini- DisplayPort vers VGA

TC-MDPVGA/BL / SAP: 4979356

Pourvu d'une prise VGA de taille standard, ce convertisseur se branche sur une prise Mini DisplayPort (également appelée Thunderbolt). Le circuit actif convertit le signal numérique en signal VGA analogique pour les dispositifs d'affichage sans entrée numérique.

vav.link/fr/tc-mdpvga-bl



Adaptateur professionnel noir USB 3.0 vers VGA

TC-USBVGA / SAP: 4322269

Pour connecter un périphérique d'affichage au port USB-A d'un ordinateur portable.

vav.link/fr/tc-usbvga



Adaptateur professionnel Noir DisplayPort vers VGA

TC-DPVGA/BL / SAP: 4979137

Se branche sur la prise DisplayPort de l'ordinateur portable et présente une prise VGA. Le circuit actif convertit le signal numérique en signal VGA analogique pour les dispositifs d'affichage sans entrée numérique.

vav.link/fr/tc-dpvga-bl



Adaptateur Noir HDMI vers VGA

TC-HDMIVGA/BL / SAP: 4979146

Se branche sur le port HDMI d'un ordinateur portable. Convertit le signal numérique HDMI en signal analogique VGA. Idéal si vous êtes amené à faire une présentation dans une salle équipée seulement d'un câble VGA entre le pupitre et le projecteur.

vav.link/fr/tc-hdmivga-bl







Adaptateur professionnel Noir USB-C vers VGA

TC-USBCVGA/BL / SAP: 4979135









Pour connecter un périphérique d'affichage au port USB-C d'un ordinateur portable.

vav.link/fr/tc-usbcvga-bl



Câbles audio

Produit	Numéro d'article	Info	Lien
 Câble minijack blanc 2 m (6,6 pi)	TC 2M3.5MMP	Colour: White Connector: Minijack (male) Length: 1m (3ft); 2m (7ft)	vav.link/fr/tc_2m3-5mmp
 Câble minijack blanc 3 m (9,8 pi)	TC 3M3.5MMP	Colour: White Connector: Minijack (male) Length: 3m (10ft)	vav.link/fr/tc_3m3-5mmp
 Câble minijack blanc 5 m (16,4 pi)	TC 5M3.5MMP	Colour: White Connector: Minijack (male) Length: 5m (16ft)	vav.link/fr/tc_5m3-5mmp
 Câble minijack blanc 10 m (32,8 pi)	TC 10M3.5MMP	Colour: White Connector: Minijack (male) Length: 10m (33ft)	vav.link/fr/tc_10m3-5mmp









Câble & Adaptateurs Displayport

Produit	Numéro d'article	Info	Lien
 Câble DisplayPort blanc 2 m (6,6 pi)	TC 2MDP	Colour: White Connector: DisplayPort (male) Length: 2m (7ft)	vav.link/fr/tc_2mdp
 Câble DisplayPort Noir 2 m (6,6 pi)	TC 2MDP/BL	Colour: Black Connector: DisplayPort (male) Length: 2m (7ft)	vav.link/fr/tc_2mdp-bl
 Câble DisplayPort Noir 3 m (9,8 pi)	TC 3MDP/BL	Colour: Black Connector: DisplayPort (male) Length: 3m (10ft)	vav.link/fr/tc_3mdp-bl
 Câble Noir DisplayPort vers HDMI 1 m (3,2 pi)	TC 1MDPHDMI/BL	Colour: Black Connector: DisplayPort (male); HDMI (male) Length: 1m (3ft)	vav.link/fr/tc_1mdphdmi-bl
 Câble Noir DisplayPort vers HDMI 2 m (6,5 pi)	TC 2MDPHDMI/BL	Colour: Black Connector: DisplayPort (male); HDMI (male) Length: 2m (7ft)	vav.link/fr/tc_2mdphdmi-bl
 Adaptateur professionnel blanc mini-DisplayPort vers VGA	TC-MDPVGA	Colour: White Connector: MiniDisplayPort (male); VGA (female) Length: 220mm (8.7")	vav.link/fr/tc-mdpvga
 Adaptateur professionnel blanc DisplayPort vers VGA	TC-DPVGA	Colour: White Connector: DisplayPort (male); VGA (female) Length: 220mm (8.7")	vav.link/fr/tc-dpvga
 Adaptateur professionnel Noir DisplayPort vers HDMI	TC-DPHDMI/BL	Colour: Black Connector: DisplayPort (male); HDMI (female) Length: 225mm (8.9")	vav.link/fr/tc-dphdmi-bl
 Adaptateur professionnel Noir DisplayPort vers VGA	TC-DPVGA/BL	Colour: Black Connector: DisplayPort (male); VGA (female)	vav.link/fr/tc-dpvga-bl













Câble & Adaptateurs Displayport

Produit	Numéro d'article	Info	Lien
	TC-MDPHDMI/BL	Length: 220mm (8.7") Colour: Black Connector: HDMI (female); MiniDisplayPort (male) Length: 225mm (8.9")	vav.link/fr/tc-mdphdmi-bl
	TC-MDPVGA/BL	Colour: Black Connector: MiniDisplayPort (male); VGA (female) Length: 220mm (8.7")	vav.link/fr/tc-mdpvga-bl









Câble & Adaptateurs USB

Produit	Numéro d'article	Info	Lien
	TC 1MUSB	Colour: White Connector: USB-A (male); USB-B (male) Length: 1m (3ft)	vav.link/fr/tc_1musb
	TC 1MUSB/BL	Colour: Black Connector: USB-A (male); USB-B (male) Length: 1m (3ft)	vav.link/fr/tc_1musb-bl
	TC 2MUSB	Colour: White Connector: USB-A (male); USB-B (male) Length: 2m (7ft)	vav.link/fr/tc_2musb
	TC 2MUSB/BL	Colour: Black Connector: USB-A (male); USB-B (male) Length: 2m (7ft)	vav.link/fr/tc_2musb-bl
	TC2 3MUSB	Colour: White Connector: USB-A (male); USB-B (male) Length: 3m (10ft)	vav.link/fr/tc2_3musb
	TC 3MUSB/BL	Colour: Black Connector: USB-A (male); USB-B (male) Length: 3m (10ft)	vav.link/fr/tc_3musb-bl
	TC2 5MUSB	Colour: White Connector: USB-A (male); USB-B (male) Length: 5m (16ft)	vav.link/fr/tc2_5musb
	TC 5MUSB/BL	Colour: Black Connector: USB-A (male); USB-B (male) Length: 5m (16ft)	vav.link/fr/tc_5musb-bl
	TC 10MUSB+/2	Colour: White Connector: USB-A (male); USB-B (male) Length: 10m (33ft)	vav.link/fr/tc_10musbplus-2

Câble & Adaptateurs USB

Produit	Numéro d'article	Info	Lien
 Câble USB 2.0 Noir 10 m (32,8 pi) avec booster actif	TC 10MUSB+/BL/2	Colour: Black Connector: USB-A (male); USB-B (male) Length: 10m (33ft)	vav.link/fr/tc_10musbplus-bl-2
 Câble USB 2.0 blanc 15 m (49,2 pi) avec booster actif	TC 15MUSB+/2	Colour: White Connector: USB-A (male); USB-B (male) Length: 15m (49ft)	vav.link/fr/tc_15musbplus-2
 Câble USB 2.0 Noir 15 m (49,2 pi) avec booster actif	TC 15MUSB+/BL	Colour: Black Connector: USB-A (male); USB-B (male) Length: 15m (49ft)	vav.link/fr/tc_15musbplus-bl
 Câble USB 2.0 Noir 15 m (49,2 pi) avec booster actif	TC 15MUSB+/BL/2	Colour: Black Connector: USB-A (male); USB-B (male) Length: 15m (49ft)	vav.link/fr/tc_15musbplus-bl-2
 Câble de rallonge USB 2.0 Noir 2 m (6,5 pi)	TC 2MUSBEXT/BL	Colour: Black Connector: USB-A (male); USB-A (female) Length: 2m (7ft)	vav.link/fr/tc_2musbext-bl
 Câble de rallonge USB 2.0 blanc 5 m (16,4 pi) avec booster actif	TC 5MUSBEXT+	Colour: White Connector: USB-A (male); USB-A (female) Length: 5m (16ft)	vav.link/fr/tc_5musbextplus
 Câble de rallonge USB 2.0 professionnel Noir 5 m (16,4 pi) avec booster actif	TC 5MUSBEXT+/BL	Colour: Black Connector: USB-A (male); USB-A (female) Length: 5m (16ft)	vav.link/fr/tc_5musbextplus-bl
 Adaptateur blanc USB-C vers USB 3.0 A 1 m (3,2 pi)	TC 1MUSBCA	Colour: White Connector: USB-C (male); USB-A (male) Length: 1m (3ft)	vav.link/fr/tc_1musbca
 Adaptateur Noir USB-C vers USB 3.0 A 1 m (3,2 pi)	TC 1MUSBCA/BL	Colour: Black Connector: USB-C (male); USB-A (male) Length: 1m (3ft)	vav.link/fr/tc_1musbca-bl
 Adaptateur blanc USB-C vers USB 3.0 A 2 m (6,5 pi)	TC 2MUSBCA	Colour: White Connector: USB-C (male); USB-A (male) Length: 2m (7ft)	vav.link/fr/tc_2musbca
 Adaptateur Noir USB-C vers USB 3.0 A 2 m (6,5 pi)	TC 2MUSBCA/BL	Colour: Black Connector: USB-C (male); USB-A (male) Length: 2m (7ft)	vav.link/fr/tc_2musbca-bl
 Adaptateur Noir USB-C vers USB-3.0B 2 m (6,5 pi)	TC 2MUSBCB/BL	Colour: Black Connector: USB-C (male); USB-B (male) Length: 2m (7ft)	vav.link/fr/tc_2musbcb-bl
 Adaptateur professionnel blanc USB-C vers USB 3.0 A	TC-USBC3A	Colour: White	vav.link/fr/tc-usbc3a

Câble & Adaptateurs USB

Produit	Numéro d'article	Info	Lien
 Adaptateur professionnel Noir USB-C vers USB 3.0 A	TC-USBC3A/BL	Connector: USB-C (male); USB-A (female)	vav.link/fr/tc-usb3a-bl
 Adaptateur professionnel noir USB-C vers USB 3.0 A	TC-USB3AC/BL	Colour: Black Connector: USB-C (male); USB-A (female)	vav.link/fr/tc-usb3ac-bl
 Adaptateur professionnel noir USB 3.0 vers HDMI	TC-USBHDMI	Colour: Black Connector: USB-A (male); HDMI (female) Length: 260mm (10")	vav.link/fr/tc-usbhdmi
 Adaptateur professionnel noir USB 3.0 vers VGA	TC-USBVGA	Colour: Black Connector: USB-A (male); VGA (female) Length: 230mm (9.1")	vav.link/fr/tc-usbvga
 Adaptateur professionnel blanc USB 3.0 vers Ethernet	TC-USBETH	Colour: White Connector: USB-A (male); RJ45 (female)	vav.link/fr/tc-usbeth
 Adaptateur professionnel Noir USB 3.0 vers Ethernet	TC-USBETH/BL	Colour: Black Connector: USB-A (male); RJ45 (female)	vav.link/fr/tc-usbeth-bl
 Adaptateur série professionnel noir USB 2.0 vers RS-232 9 broches	TC-USBSER	Colour: Black Connector: Serial (male); USB-B (male) Length: 85 mm (3.4")	vav.link/fr/tc-usbser
 Adaptateur de chargement USB-A 5 W avec Europlug	TC-PUSBAEU/18		vav.link/fr/tc-pusbaeu-18

Câble Ethernet CAT6

Produit	Numéro d'article	Info	Lien
 Câble CAT6 professionnel blanc 0,5 m (1,6 pi)	TC 0.5MCAT6	Colour: White Connector: RJ45 (male) Length: 0.5m (1.6ft)	vav.link/fr/tc_0-5mcat6
 Câble CAT6 professionnel blanc 1 m (3,2 pi)	TC 1MCAT6	Colour: White Connector: RJ45 (male) Length: 1m (3ft)	vav.link/fr/tc_1mcat6
 Câble CAT6 professionnel blanc 2 m (6,5 pi)	TC 2MCAT6	Colour: White Connector: RJ45 (male) Length: 2m (7ft)	vav.link/fr/tc_2mcat6
 Câble CAT6 professionnel blanc 3 m (9,8 pi)	TC 3MCAT6	Colour: White Connector: RJ45 (male) Length: 3m (10ft)	vav.link/fr/tc_3mcat6
 Câble CAT6 professionnel blanc 5 m (16,4 pi)	TC 5MCAT6	Colour: White Connector: RJ45 (male) Length: 5m (16ft)	vav.link/fr/tc_5mcat6















Câble Ethernet CAT6

Produit	Numéro d'article	Info	Lien
 Câble CAT6 Professionnel Noir 1 m (3,2 pi)	TC 1MCAT6/BL	Colour: Black Connector: RJ45 (male) Length: 1m (3ft)	vav.link/fr/tc_1mcat6-bl
 Câble CAT6 Professionnel Noir 2 m (6,5 pi)	TC 2MCAT6/BL	Colour: Black Connector: RJ45 (male) Length: 2m (7ft)	vav.link/fr/tc_2mcat6-bl
 Câble CAT6 Professionnel Noir 3 m (9,8 pi)	TC 3MCAT6/BL	Colour: Black Connector: RJ45 (male) Length: 3m (10ft)	vav.link/fr/tc_3mcat6-bl
 Câble CAT6 Professionnel Noir 5 m (16,4 pi)	TC 5MCAT6/BL	Colour: Black Connector: RJ45 (male) Length: 5m (16ft)	vav.link/fr/tc_5mcat6-bl
 Adaptateur professionnel blanc USB-C vers Ethernet	TC-USBCETH	Colour: White Connector: USB-C (male); RJ45 (female) Length: 200mm (7.9")	vav.link/fr/tc-usbceth
 Adaptateur professionnel blanc USB 3.0 vers Ethernet	TC-USBETH	Colour: White Connector: USB-A (male); RJ45 (female)	vav.link/fr/tc-usbeth
 Adaptateur professionnel Noir USB-C vers Ethernet	TC-USBCETH/BL	Colour: Black Connector: USB-C (male); RJ45 (female) Length: 200mm (7.9")	vav.link/fr/tc-usbceth-bl
 Adaptateur professionnel Noir USB 3.0 vers Ethernet	TC-USBETH/BL	Colour: Black Connector: USB-A (male); RJ45 (female)	vav.link/fr/tc-usbeth-bl







Câble & Adaptateurs HDMI

Produit	Numéro d'article	Info	Lien
 Câble HDMI Blanc 0,5 m (1,6 pi)	TC 0.5MHDMI	Colour: White Connector: HDMI (male) Length: 0.5m (1.6ft)	vav.link/fr/tc_0-5mhdmi
 Câble HDMI blanc 1 m (3,2 pi)	TC 1MHDMI	Colour: White Connector: HDMI (male) Length: 1m (3ft)	vav.link/fr/tc_1mhdmi
 Câble HDMI blanc 2 m (6,5 pi)	TC 2MHDMI	Colour: White Connector: HDMI (male) Length: 2m (7ft)	vav.link/fr/tc_2mhdmi
 Câble HDMI blanc 3 m (9,8 pi)	TC2 3MHDMI	Colour: White Connector: HDMI (male) Length: 3m (10ft)	vav.link/fr/tc2_3mhdmi
 Câble HDMI professionnel blanc 5 m (16,4 pi)	TC2 5MHDMI	Colour: White Connector: HDMI (male) Length: 5m (16ft)	vav.link/fr/tc2_5mhdmi
 Câble HDMI blanc 10 m (32,8 pi)	TC2 10MHDMI	Colour: White Connector: HDMI (male)	vav.link/fr/tc2_10mhdmi

Câble & Adaptateurs HDMI

Produit	Numéro d'article	Info	Lien
	Câble HDMI blanc 15 m (49,2 pi)	TC2 15MHDMI	Length: 10m (33ft)
	Câble HDMI Noir 0,5 m (1,6 pi)	TC 0.5MHDMI/BL	Colour: White Connector: HDMI (male) Length: 15m (49ft)
	Câble HDMI Noir 0,5 m (1,6 pi)	TC 0.5MHDMI/BL	Colour: Black Connector: HDMI (male) Length: 0.5m (1.6ft)
	Câble HDMI Noir de 1 m	TC 1MHDMI/BL	Colour: Black Connector: HDMI (male) Length: 1m (3ft)
	Câble HDMI Noir 1,5 m (4,9 pi)	TC 1.5MHDMI/BL	Colour: Black Connector: HDMI (male) Length: 1.5m (5ft)
	Câble HDMI Noir 2 m (6,5 pi)	TC 2MHDMI/BL	Colour: Black Connector: HDMI (male) Length: 2m (7ft)
	Câble HDMI Noir 3 m (9,8 pi)	TC 3MHDMI/BL	Colour: Black Connector: HDMI (male) Length: 3m (10ft)
	Câble HDMI Noir 5 m (16,4 pi)	TC 5MHDMI/BL	Colour: Black Connector: HDMI (male) Length: 5m (16ft)
	Câble HDMI Noir 10 m (32,8 pi)	TC 10MHDMI/BL	Colour: Black Connector: HDMI (male) Length: 10m (33ft)
	Câble Noir HDMI vers VGA 2 m (6,5 pi)	TC 2MHDMIVGA/BL	Colour: Black Connector: HDMI (male); VGA (male) Length: 2m (7ft)
	Câble Noir DisplayPort vers HDMI 1 m (3,2 pi)	TC 1MDPHDMI/BL	Colour: Black Connector: DisplayPort (male); HDMI (male) Length: 1m (3ft)
	Câble Noir DisplayPort vers HDMI 2 m (6,5 pi)	TC 2MDPHDMI/BL	Colour: Black Connector: DisplayPort (male); HDMI (male) Length: 2m (7ft)
	Câble Noir USB-C vers HDMI 2 m (6,5 pi)	TC 2MUSBCHDMI/BL	Colour: Black Connector: USB-C (male); HDMI (male) Length: 2m (7ft)
	Adaptateur blanc HDMI vers VGA	TC-HDMIVGA	Colour: White Connector: HDMI (male); VGA (female) Length: 230mm (9.1")
	Adaptateur professionnel blanc USB-C vers HDMI	TC-USBCHDMI	Colour: White Connector: USB-C (male); HDMI (female) Length: 200mm (7.9")













Câble & Adaptateurs HDMI

Produit	Numéro d'article	Info	Lien
 Adaptateur professionnel Noir DisplayPort vers HDMI	TC-DPHDMI/BL	Colour: Black Connector: DisplayPort (male); HDMI (female) Length: 225mm (8.9")	vav.link/fr/tc-dphdmi-bl
 Adaptateur Noir HDMI vers VGA	TC-HDMIVGA/BL	Colour: Black Connector: HDMI (male); VGA (female) Length: 230mm (9.1")	vav.link/fr/tc-hdmivga-bl
 Adaptateur professionnel Noir mini-DisplayPort vers HDMI	TC-MDPHDMI/BL	Colour: Black Connector: HDMI (female); MiniDisplayPort (male) Length: 225mm (8.9")	vav.link/fr/tc-mdphdmi-bl
 Adaptateur professionnel Noir mDP/DP/mHDMI/USB-C to HDMI	TC-MULTIHDMI/BL	Colour: Black Connector: USB-C (male); DisplayPort (male); HDMI (female); MiniHDMI (male); MiniDisplayPort (male)	vav.link/fr/tc-multihdmi-bl
 Adaptateur professionnel Noir USB-C vers HDMI	TC-USBCHDMI/BL	Colour: Black Connector: USB-C (male); HDMI (female) Length: 200mm (7.9")	vav.link/fr/tc-usbchdmi-bl
 Adaptateur professionnel noir USB 3.0 vers HDMI	TC-USBHDMI	Colour: Black Connector: USB-A (male); HDMI (female) Length: 260mm (10")	vav.link/fr/tc-usbhdmi
 Câble blanc USB-C vers HDMI 2 m (6,5 pi)	TC 2MUSBCHDMI	Colour: White Connector: USB-C (male); HDMI (male) Length: 2m (7ft)	vav.link/fr/tc_2musbchdmi





Câble & Adaptateurs USB-C

Produit	Numéro d'article	Info	Lien
 Adaptateur blanc USB-C vers USB 3.0 A 1 m (3,2 pi)	TC 1MUSBCA	Colour: White Connector: USB-C (male); USB-A (male) Length: 1m (3ft)	vav.link/fr/tc_1musbca
 Adaptateur blanc USB-C vers USB 3.0 A 2 m (6,5 pi)	TC 2MUSBCA	Colour: White Connector: USB-C (male); USB-A (male) Length: 2m (7ft)	vav.link/fr/tc_2musbca
 Câble USB-C Noir 2 m (6,6 pi)	TC 2MUSBC	Colour: White Connector: USB-C (male) Length: 2m (7ft)	vav.link/fr/tc_2musbc
 Câble de rallonge USB-C blanc 2 m (6,5 pi)	TC 2MUSBCEXT	Colour: White Connector: USB-C (male); USB-C (female) Length: 2m (7ft)	vav.link/fr/tc_2musbcext
 Câble USB-C blanc 4 m (13,1 pi)	TC 4MUSBC	Colour: White Connector: USB-C (male) Length: 4m (13ft)	vav.link/fr/tc_4musbc



Câble & Adaptateurs USB-C

Produit	Numéro d'article	Info	Lien
 Adaptateur Noir USB-C vers USB 3.0 A 1 m (3,2 pi)	TC 1MUSBCA/BL	Colour: Black Connector: USB-C (male); USB-A (male) Length: 1m (3ft)	vav.link/fr/tc_1musbca-bl
 Adaptateur Noir USB-C vers USB 3.0 A 2 m (6,5 pi)	TC 2MUSBCA/BL	Colour: Black Connector: USB-C (male); USB-A (male) Length: 2m (7ft)	vav.link/fr/tc_2musbca-bl
 Adaptateur Noir USB-C vers USB-3.0B 2 m (6,5 pi)	TC 2MUSBCB/BL	Colour: Black Connector: USB-C (male); USB-B (male) Length: 2m (7ft)	vav.link/fr/tc_2musbcb-bl
 Câble USB-C Noir 1 m (3,2 pi)	TC 1MUSBC/BL	Colour: Black Connector: USB-C (male) Length: 1m (3ft)	vav.link/fr/tc_1musbc-bl
 Câble USB-C Noir 2 m (6,6 pi)	TC 2MUSBC/BL	Colour: Black Connector: USB-C (male) Length: 2m (7ft)	vav.link/fr/tc_2musbc-bl
 Câble Noir USB-C vers HDMI 2 m (6,5 pi)	TC 2MUSBCHDMI/BL	Colour: Black Connector: USB-C (male); HDMI (male) Length: 2m (7ft)	vav.link/fr/tc_2musbchdmi-bl
 Adaptateur professionnel blanc USB-C vers USB 3.0 A	TC-USBC3A	Colour: White Connector: USB-C (male); USB-A (female)	vav.link/fr/tc-usbc3a
 Adaptateur professionnel blanc USB-C vers Ethernet	TC-USBCETH	Colour: White Connector: USB-C (male); RJ45 (female) Length: 200mm (7.9")	vav.link/fr/tc-usbceth
 Adaptateur professionnel blanc USB-C vers HDMI	TC-USBCHDMI	Colour: White Connector: USB-C (male); HDMI (female) Length: 200mm (7.9")	vav.link/fr/tc-usbchdmi
 Adaptateur professionnel Noir USB-C vers USB 3.0 A	TC-USBC3A/BL	Colour: Black Connector: USB-C (male); USB-A (female)	vav.link/fr/tc-usbc3a-bl
 Adaptateur professionnel Noir USB-C vers Ethernet	TC-USBCETH/BL	Colour: Black Connector: USB-C (male); RJ45 (female) Length: 200mm (7.9")	vav.link/fr/tc-usbceth-bl
 Adaptateur professionnel Noir USB-C vers HDMI	TC-USBCHDMI/BL	Colour: Black Connector: USB-C (male); HDMI (female) Length: 200mm (7.9")	vav.link/fr/tc-usbchdmi-bl
 Adaptateur professionnel Noir USB-C vers VGA	TC-USBCVGA/BL	Colour: Black Connector: USB-C (male); VGA (female) Length: 200mm (7.9")	vav.link/fr/tc-usbcvga-bl



Câble & Adaptateurs USB-C

Produit	Numéro d'article	Info	Lien
 Adaptateur professionnel noir USB-C vers USB 3.0 A	TC-USB3AC/BL	Colour: Black Connector: USB-C (male); USB-A (female)	vav.link/fr/tc-usb3ac-bl
 Adaptateur série professionnel noir USB-C 2.0 vers RS-232 9 broches	TC-USBCSER/BL		vav.link/fr/tc-usbcser-bl
 Adaptateur de chargement USB-C 20 W avec Europlug	TC-PUSBCEU/30		vav.link/fr/tc-pusbceu-30
 blanc USB-C vers HDMI 2 m (6,5 pi)	TC 2MUSBCHDMI	Colour: White Connector: USB-C (male); HDMI (male) Length: 2m (7ft)	vav.link/fr/tc_2musbchdmi

Câble d'alimentation

Produit	Numéro d'article	Info	Lien
 3m Black EU Cloverleaf Power cabl	TC 3MEUCVLF/BL	Colour: Black Connector: Cloverleaf (C5); EU Power Length: 3m (10ft)	vav.link/fr/tc_3meucvlf-bl
 3m Black UK Cloverleaf Power cable	TC 3MUKCVLF/BL	Colour: Black Connector: UK Power; Cloverleaf (C5) Length: 3m (10ft)	vav.link/fr/tc_3mukcvlf-bl
 Câble d'alimentation britannique en 8 professionnel blanc 0,5 m (1,6 pi)	TC 0.5MUKF8	Colour: White Connector: Figure-8 Power; UK Power Length: 0.5m (1.6ft)	vav.link/fr/tc_0-5mukf8













Câble & Adaptateurs Serial

Produit	Numéro d'article	Info	Lien
 Adaptateur série professionnel noir USB 2.0 vers RS-232 9 broches	TC-USBSER	Colour: Black Connector: Serial (male); USB-B (male) Length: 85 mm (3.4")	vav.link/fr/tc-usbser
 Adaptateur série professionnel noir USB-C 2.0 vers RS-232 9 broches	TC-USBCSER/BL		vav.link/fr/tc-usbcser-bl

Câble & Adaptateurs VGA

Produit	Numéro d'article	Info	Lien
 Câble blanc VGA vers Phoenix 10 m (32,8 pi)	TC2 10MVGA	Colour: White Connector: VGA (male) Length: 10m (33ft)	vav.link/fr/tc2_10mvga
 Câble VGA blanc 2 m (6,5 pi)	TC 2MVGAP	Colour: White Connector: VGA (male) Length: 2m (7ft)	vav.link/fr/tc_2mvgap

Câble & Adaptateurs VGA

Produit	Numéro d'article	Info	Lien
 Câble VGA professionnel blanc 3 m (9,8 pi)	TC 3MVGAP	Colour: White Connector: VGA (male) Length: 3m (10ft)	vav.link/fr/tc_3mvgap
 Câble VGA blanc 5 m (16,4 pi)	TC 5MVGAP	Colour: White Connector: VGA (male) Length: 5m (16ft)	vav.link/fr/tc_5mvgap
 Câble VGA blanc 10 m (32,8 pi)	TC 10MVGAP	Colour: White Connector: VGA (male) Length: 10m (33ft)	vav.link/fr/tc_10mvgap
 Câble Noir HDMI vers VGA 2 m (6,5 pi)	TC 2MHDMIVGA/BL	Colour: Black Connector: HDMI (male); VGA (male) Length: 2m (7ft)	vav.link/fr/tc_2mhdmivga-bl
 Câble VGA Noir 10 m (32,8 pi)	TC 10MVGAP/BL	Colour: Black Connector: VGA (male) Length: 10m (33ft)	vav.link/fr/tc_10mvgap-bl
 Adaptateur professionnel blanc mini-DisplayPort vers VGA	TC-MDPVGA	Colour: White Connector: MiniDisplayPort (male); VGA (female) Length: 220mm (8.7")	vav.link/fr/tc-mdpvga
 Adaptateur professionnel blanc DisplayPort vers VGA	TC-DPVGA	Colour: White Connector: DisplayPort (male); VGA (female) Length: 220mm (8.7")	vav.link/fr/tc-dpvga
 Adaptateur blanc HDMI vers VGA	TC-HDMIVGA	Colour: White Connector: HDMI (male); VGA (female) Length: 230mm (9.1")	vav.link/fr/tc-hdmivga
 Adaptateur professionnel Noir DisplayPort vers VGA	TC-DPVGA/BL	Colour: Black Connector: DisplayPort (male); VGA (female) Length: 220mm (8.7")	vav.link/fr/tc-dpvga-bl
 Adaptateur Noir HDMI vers VGA	TC-HDMIVGA/BL	Colour: Black Connector: HDMI (male); VGA (female) Length: 230mm (9.1")	vav.link/fr/tc-hdmivga-bl
 Adaptateur professionnel Noir mini-DisplayPort vers VGA	TC-MDPVGA/BL	Colour: Black Connector: MiniDisplayPort (male); VGA (female) Length: 220mm (8.7")	vav.link/fr/tc-mdpvga-bl
 Adaptateur professionnel Noir USB-C vers VGA	TC-USBCVGA/BL	Colour: Black Connector: USB-C (male); VGA (female) Length: 200mm (7.9")	vav.link/fr/tc-usbcvga-bl
 Adaptateur professionnel noir USB 3.0 vers VGA	TC-USBVGA	Colour: Black Connector: USB-A (male); VGA (female) Length: 230mm (9.1")	vav.link/fr/tc-usbvga

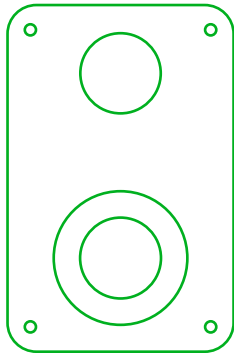
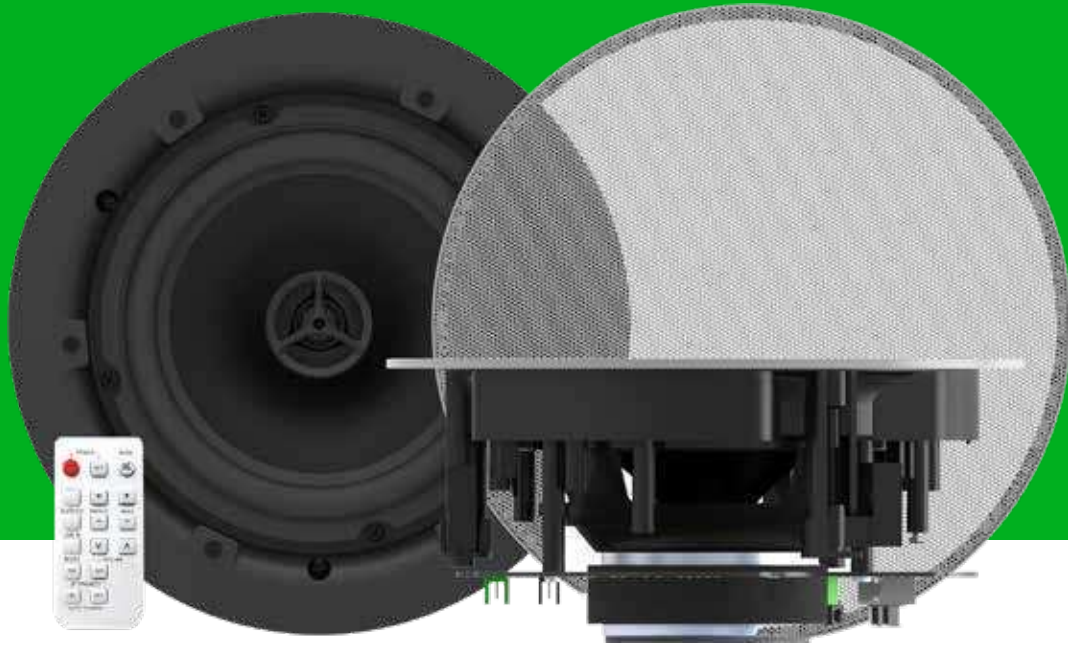

Audio

- > Amplificateur
- > Haut-Parleurs Actifs
- > Haut-Parleurs Passifs



2 x 25w Digital Amplifier

AV-1900 / SAP: 5557274

Amplificateur numérique de puissance basse impédance 2 x 50 W RMS (sous 8 ohms)

Entrée 1 : Stéréo niveau ligne (RCA double) ou micro (XLR)

Entrée 2 : Stéréo niveau ligne (RCA double) ou micro (Euroblock)

Entrée 3 : Bluetooth ou micro (Euroblock)

Entrée 4 : Stéréo niveau ligne (minijack) ou micro (Euroblock)

1 sortie préamplifiée (niveau ligne)

Entrées micro symétriques avec alimentation fantôme

Contrôle RS-232

vav.link/fr/av-1900



Amplificateur TC3 50 W

TC3-AMP / SAP: 3446595

Amplificateur numérique 2 x 25 W (RMS) sous 8 ohms de très petite taille

2 entrées stéréo (entrée 1 dupliquée en façade et à l'arrière)

Télécommande IR incluse

vav.link/fr/tc3-amp

Amplificateur TC3 50 W

TC3-AMP+ / SAP: 8468232

Extrêmement compact 2 x 25 W (RMS) à 8 ohms Amplificateur numérique

2 x entrées stéréo (Entrée 1 dupliquée à l'avant et à l'arrière)

Télécommande infrarouge incluse

Paire de haut-parleurs de 5,25" inclus

vav.link/fr/tc3-ampplus



Active Loudspeakers

– Barre de son active 100 W

SB-1900P / SAP: 4801694



Amplificateur intégré 2 x 90 watts (CRÊTE)
2 entrées et 1 sortie HDMI
1 entrée minijack
Entrée Bluetooth (nom et code PIN modifiables)
Télécommande incluse
RS-232
Entrée ARC HDMI (permet le contrôle du volume par l'écran)

vav.link/fr/sb-1900p

Paire de haut-parleurs de plafond Bluetooth actifs 70 W

CS-1900P / SAP: 4883105



Amplificateur 2 x 35 watts (RMS) intégré
1 entrée câblée/1 entrée Bluetooth
Permet de basculer entre le mode autonome et le mode de connexion en chaîne
Télécommande infrarouge incluse
Le Bluetooth peut être désactivé

vav.link/fr/cs-1900p

SP-800P PAIRE DE HAUT PARLEURS ACTIFS 24 W (Copy)

SP-900P / SAP: 4820817



Amplificateur numérique intégré 2 x 27-watt
Deux entrées combinées (1 minijack / 1 RCA double)
Alimentation électrique interne
Supports muraux réglables inclus

vav.link/fr/sp-900p

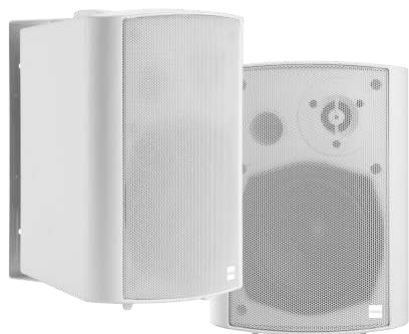

SP-1800P Pair 60w Enceintes Actives (Copy)

SP-1900P / SAP: 4991366

Amplificateur 2 x 30 watts intégré
Entrée niveau ligne par RCA double
Bluetooth 5.0 (peut être désactivé)
Contrôle RS-232
Contrôle de tonalité (par RS-232)

vav.link/fr/sp-1900p

Passive Speakers



Paire de haut-parleurs muraux 3-directionnels

SP-1800 / SAP: 3635038

Hauts-parleurs de 50 W avec transducteur des graves de 5,25 po (13,3 cm)
Livrés avec supports muraux à inclinaison réglable dans une plage de 60°
Blancs, vendus par paires

vav.link/fr/sp-1800

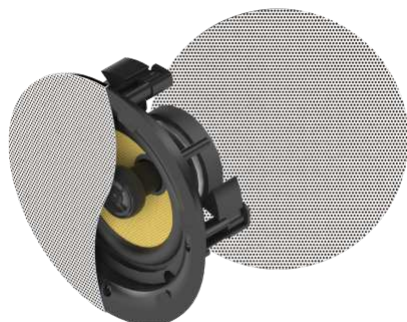









Paire de haut-parleurs de plafond

CS-1900 / SAP: 4815044

Fine grille magnétique sans bordure
Transducteur des graves de 6,5 po en fiberglass woven de haute qualité
Grand transducteur des aigus de 0,75 po en silk
Filtre passif

vav.link/fr/cs-1900

Audio

Produit	Numéro d'article	Lien
 2 x 25w Digital Amplifier	AV-1900	vav.link/fr/av-1900
 – Barre de son active 100 W	SB-1900P	vav.link/fr/sb-1900p
 SP-800P PAIR DE HAUT PARLEURS ACTIFS 24 W (Copy)	SP-900P	vav.link/fr/sp-900p
 Paire de haut-parleurs muraux 3-directionnels	SP-1800	vav.link/fr/sp-1800
 SP-1800P Pair 60w Enceintes Actives (Copy)	SP-1900P	vav.link/fr/sp-1900p
 Paire de haut-parleurs de plafond	CS-1900	vav.link/fr/cs-1900
 Paire de haut-parleurs de plafond Bluetooth actifs 70 W	CS-1900P	vav.link/fr/cs-1900p
 Amplificateur TC3 50 W	TC3-AMP	vav.link/fr/tc3-amp
 Amplificateur TC3 50 W	TC3-AMP+	vav.link/fr/tc3-ampplus

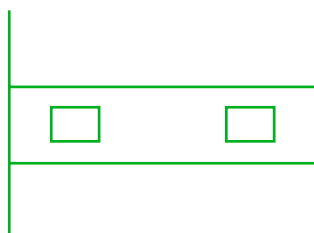
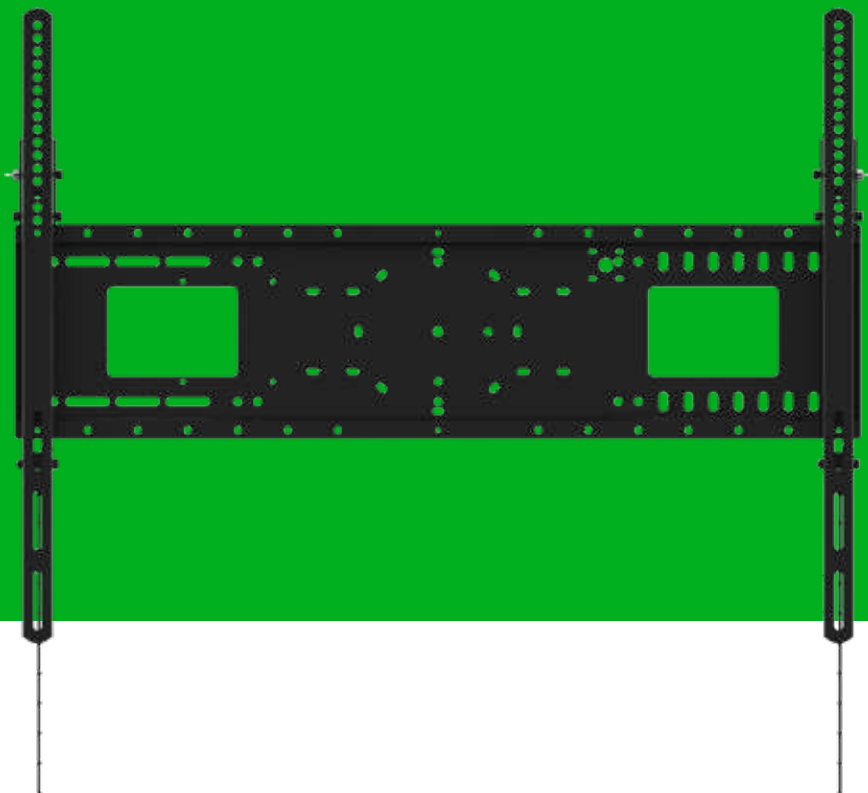

Supports

- > Projecteurs
- > Moniteurs
- > LFD
- > Élévateurs Assis/Debout
- > Étagères pour Ordinateurs Portables
- > Logitech



Recherche de support

Saisissez tout ou partie de la référence de votre écran, moniteur ou périphérique pour trouver le support approprié.

vav.link/fr/mf



Plafonnier de projecteur universel

TM-1200 / SAP: 1562435

Plafonnier de projecteur universel avec perche de 1,1 m coupée à la bonne longueur sur place

(Longueur totale assemblée 1420 mm / 55,9 po)

Toutes les pièces sont incluses, par exemple, poutre de perçage, mécanisme de plafond cathédrale, disque fin, etc.

Les câbles peuvent être acheminés librement après montage

vav.link/fr/tm-1200



Support plafond télescopique pour projecteurs

TM-TELE / SAP: 2418655

Support plafond universel pour vidéoprojecteurs avec perche télescopique

Longueur de 440-735 mm (17,32-28,94 po)

Réglage complet : idéal pour plafonds inclinés

vav.link/fr/tm-tele



Support de plafond télescopique pour webcam

TM-WEBCAM / SAP: 5708369

Vis standard de montage sur trépied adaptée à toutes les webcams

Compatible avec la webcam Logitech Brio pour Tableau blanc Microsoft

Compatible avec les caméras Huddly

Peut se fixer au mur comme un bras

Longueur hors-tout 440-735 mm (17,3 – 28,9 po)

La tige peut être ôtée pour un montage au plus près du plafond

Compatible avec la Logitech MeetUp

Compatible avec les caméras Logitech Rally

vav.link/fr/tm-webcam

Plafonnier de projecteur à arrimage direct

TM-CC / SAP: 1932372



Plafonnier de projecteur universel pour une installation proche du plafond
Toutes les pièces sont incluses et arrivent assemblées à 95 %, réduisant le temps sur place

Les 4 bras d'araignée totalement réglables s'adaptent à 99 % des projecteurs

vav.link/fr/tm-cc

Support mural courte portée

TM-ST2 / SAP: 2775928



Bras télescopique 930-1530 mm (du centre du projecteur au mur)

Le projecteur peut être monté en tout point du bras

Inclinaison du bras réglable

vav.link/fr/tm-st2



Bras de bureau pour moniteur noir 100 × 100

VFM-DA/4 / SAP: 5811699

Support de bureau à articulation double pour écrans plats jusqu'à 27 pouces
Se convertit en étagère pour ordinateur portable ou tablette
Cache de plaque VESA fourni
Gestion des câbles
Livré avec des options de fixation par bride et œillet

vav.link/fr/vfm-da-4



Bras de bureau noir pour moniteur 100 × 100 double

VFM-DAD/4 / SAP: 5812011

Support de bureau à articulation double pour écrans plats jusqu'à 27 pouces
Se convertit en étagère pour ordinateur portable ou tablette
Cache de plaque VESA fourni
Gestion des câbles
Livré avec des options de fixation par bride et œillet

vav.link/fr/vfm-dad-4



Noir Support de bureau pour moniteur 100 x 100

VFM-DP2B / SAP: 4740217

Support de bureau à deux articulations pour écrans jusqu'à 34 po
Style de support très apprécié en noir
Avec les pièces pour une fixation au bureau traversante ou par serre-joint
Étagère pour ordinateur portable en option
Plaque VESA facilement amovible
Vis moletées pour un assemblage rapide

vav.link/fr/vfm-dp2b



Noir Support de bureau double pour moniteurs 100 x 100

VFM-DPD2B / SAP: 4740219

Support de bureau double à deux articulations pour écrans jusqu'à 27 po
Style de support très apprécié en noir
Avec les pièces pour une fixation au bureau traversante ou par serre-joint
Étagère pour ordinateur portable en option
Plaque VESA facilement amovible
Vis moletées pour un assemblage rapide
Réglage fin indépendant de la hauteur

vav.link/fr/vfm-dpd2b



Support de bureau pour moniteur 100 x 100

VFM-DSB / SAP: 4740100

Support de bureau posé librement pour écrans jusqu'à 32 pouces
Noir (uniquement)
Réglage intégral : hauteur, rotation, pivotement
Plaque VESA facilement amovible
Vis moletées pour un assemblage rapide

vav.link/fr/vfm-dsb



Support de bureau pour deux moniteurs 100 x 100

VFM-DSDB / SAP: 4740212

Support de bureau posé librement pour deux écrans jusqu'à 32 pouces
Noir (uniquement)
Réglage intégral : hauteur, rotation, pivotement
Plaque VESA facilement amovible
Vis moletées pour un assemblage rapide
Réglage fin indépendant de la hauteur

vav.link/fr/vfm-dsdb



VFM-W4X4V Support mural fixe pour écran plat 400 x 400 (Copy)

VFM-W4X4V/2 / SAP: 6333305

Support mural non inclinable pour écrans plats grand format de 32 à 65 pouces (sous réserve des limitations de poids et de gabarit VESA)

Points de montage pouvant être espacés d'au maximum 400 mm en largeur et 400 mm en hauteur

Résistance charge légère : CMU de 60 kg / 132 lb

Verrouillable

vav.link/fr/vfm-w4x4v-2



VFM-W4X4TV Support mural inclinable pour écran plat 400 x 400 (Copy)

VFM-W4X4TV/2 / SAP: 6333311

Support mural inclinable pour écrans plats grand format de 32 à 65 pouces (sous réserve des limitations de poids et de gabarit VESA)

Points de montage pouvant être espacés d'au maximum 400 mm en largeur et 400 mm en hauteur

Résistance charge légère : CMU de 60 kg / 132 lb

Verrouillable

vav.link/fr/vfm-w4x4tv-2



Display Wall Mount VESA 600x400

VFM-W6X4V/2 / SAP: 6333312

Support mural non inclinable pour écrans plats grand format de 37 à 70 pouces (sous réserve des limitations de poids et de gabarit VESA)

Points de montage pouvant être espacés d'au maximum 600 mm en largeur et 400 mm en hauteur

Résistance charge légère : CMU de 60 kg / 132 lb

Verrouillable

vav.link/fr/vfm-w6x4v-2

Large Display Mounts



Garantie
à vie



VFM-W8X4V Support mural économique pour écran plat 800 × 400 (Copy)

VFM-W8X4V/2 / SAP: 6333313

Support mural non inclinable pour écrans plats grand format de 47 à 75 pouces (sous réserve des limitations de poids et de gabarit VESA)

Points de montage pouvant être espacés d'au maximum 800 mm en largeur et 400 mm en hauteur

Résistance charge légère : CMU de 60 kg / 132 lb

Verrouillable

vav.link/fr/vfm-w8x4v-2



Étagère murale pour vidéoconférence

VFM-F50_DL / SAP: 8271291

Fonctionne avec les supports muraux professionnels et les supports de sol de Vision

Longueur de 2400 mm (95")

Peut être fixé directement au mur

Comprend une étagère centrale réglable

vav.link/fr/vfm-f50_dl



Étagère murale pour vidéoconférence

VFM-POST / SAP: 9749523

Profilé en aluminium architectural

Fonctionne avec les fixations murales robustes de Vision (non inclus)

2400 mm de hauteur

Canal de gestion des câbles

vav.link/fr/vfm-post

Large Display Mounts



Support mural pour écran plat 200 x 200

VFM-W2X2V2 / SAP: 4754702

Support mural VESA pour écrans et téléviseurs
Compatible avec les écrans avec trous de montage 75 x 75, 100 x 100, 200 x 100 et 200 x 200 mm
Pour écrans entre 23 et 42 pouces
Vis de blocage antiviol
Vis moletées pour la fixation de l'écran
Portrait ou paysage

vav.link/fr/vfm-w2x2v2



Support mural inclinable 200 x 200 pour écran plat

VFM-W2X2TV2 / SAP: 4754704

Support mural VESA pour écrans et téléviseurs
Accepte les écrans avec trous de montage 75 x 75, 100 x 100, 200 x 100 et 200 x 200 mm
Pour écrans entre 23 et 42 pouces
Vis de blocage antiviol
Inclinaison réglable vers le haut : 3° / vers le bas : 12°
Vis moletées pour la fixation de l'écran
Portrait ou paysage

vav.link/fr/vfm-w2x2tv2



Support mural résistant pour écran plat 400 x 400

VFM-W4X4 / SAP: 4934292

Support mural non inclinable pour écrans plats grand format de 32 à 75 pouces
Points de montage espacés jusqu'à 400 mm (largeur) x 400 mm (hauteur)
Très résistant : CMU de 100 kg/220 lb
L'écran s'enclenche en position
Étagère pour caméra en option

vav.link/fr/vfm-w4x4

Large Display Mounts



Support mural inclinable résistant pour écran plat 400 × 400

VFM-W4X4T / SAP: 4934293

Support mural inclinable pour écrans plats grand format de 32 à 75 pouces
Points de montage espacés jusqu'à 400 mm (largeur) x 400 mm (hauteur)
Très résistant : CMU de 100 kg/220 lb
L'écran s'enclenche en position
Étagère pour caméra en option

vav.link/fr/vfm-w4x4t

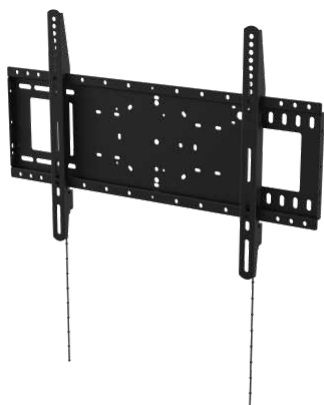

Support mural résistant pour écran plat 600 × 400

VFM-W6X4 / SAP: 4996384

Support mural non inclinable pour écrans plats grand format de 37 à 85 pouces
Points de montage espacés jusqu'à 600 mm (largeur) x 400 mm (hauteur)
Très résistant : CMU de 100 kg/220 lb
L'écran s'enclenche en position
Étagère pour caméra en option

vav.link/fr/vfm-w6x4

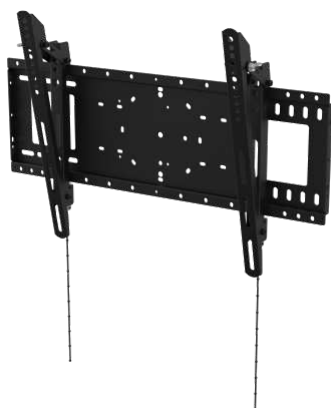

Support mural inclinable résistant pour écran plat 600 × 400

VFM-W6X4T / SAP: 4996386

Support mural inclinable pour écrans plats grand format de 37 à 85 pouces
Points de montage espacés jusqu'à 600 mm (largeur) x 400 mm (hauteur)
Très résistant : CMU de 100 kg/220 lb
L'écran s'enclenche en position
Étagère pour caméra en option

vav.link/fr/vfm-w6x4t

Large Display Mounts



Garantie
à vie

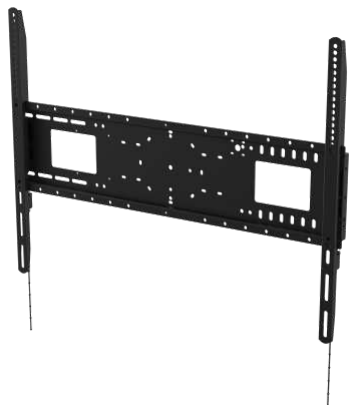

Support mural résistant pour écran plat 800 × 600

VFM-W8X6 / SAP: 4934295

Support mural non inclinable pour écrans plats grand format de 47 à 100 pouces
Points de montage espacés jusqu'à 800 mm (largeur) x 600 mm (hauteur)
Très résistant : CMU de 130 kg/287 lb
L'écran s'enclenche en position
Étagère pour caméra en option

vav.link/fr/vfm-w8x6



Support mural inclinable résistant pour écran plat 800 × 600

VFM-W8X6T / SAP: 4934296

Support mural inclinable pour écrans plats grand format de 47 à 90 pouces
(sous réserve des limitations de poids et de gabarit VESA)
Points de montage espacés jusqu'à 800 mm (largeur) x 600 mm (hauteur)
Très résistant : CMU de 130 kg/287 lb
L'écran s'enclenche en position
Étagère pour caméra en option

vav.link/fr/vfm-w8x6t

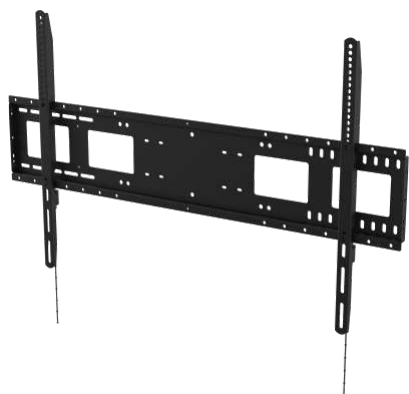

Support mural résistant pour écran plat 1 000 × 600

VFM-W10X6 / SAP: 4934297

Support mural non inclinable pour écrans plats grand format de 55 à 110 pouces
Points de montage espacés jusqu'à 1 000 mm (largeur) x 600 mm (hauteur)
Très résistant : CMU de 130 kg/287 lb
L'écran s'enclenche en position
Étagère pour caméra en option

vav.link/fr/vfm-w10x6



Étagère murale pour vidéoconférence

VFM-WVC/2 / SAP: 8271288

Fonctionne avec les supports muraux robustes et les pieds de sol de Vision
Très ajustable
Plateforme 284 x 152 mm

vav.link/fr/vfm-wvc-2

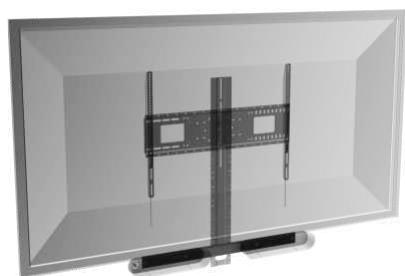

Logitech Rally Speaker Bracket

VFM-WVC/RSB / SAP: 5822103

Accessoire pour étagère de vidéoconférence VFM-WVC/2
Permet de fixer une paire de haut-parleurs Logitech Rally sur le kit VFM-WVC/2
Accepte les haut-parleurs placés au-dessus ou en dessous de l'écran

vav.link/fr/vfm-wvc-rsb

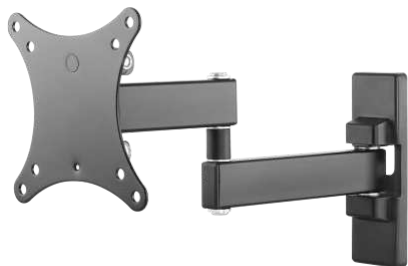

Bras mural noir 100 × 100

VFM-WA1X1B / SAP: 4963686

Support mural à double articulation pour moniteurs de 13" à 27"

Mise à niveau après installation

Portée de 44 à 282 mm (1,7 - 11,1")

Vis moletées pour la fixation de l'écran

vav.link/fr/vfm-wa1x1b



Video Wall Mount VESA 600x400

VFM-VW6X4/2 / SAP: 7296546

Support mural pour écrans avec écartement des points de montage jusqu'à 600 x 400 mm

Écrans éjectables pour un accès et un réglage rapides

Réglage de l'inclinaison, de la rotation, de la profondeur et de la hauteur sans outil

Écrans de 45 à 86 po

Verrouillable

vav.link/fr/vfm-vw6x4-2

F10 Floorstands



Support au sol de style tableau à feuilles pour salles de réunion

VFM-F10/WH / SAP: 5252503

Support au sol portable de style tableau à feuilles

Pour écrans de 50 à 65 pouces d'un poids inférieur ou égal à 45 kg

Basculement portrait/paysage par rotation

Homologué UL1678

Roulettes de grand diamètre 4 pouces

vav.link/fr/vfm-f10-wh



Garantie
à vie



Floorstand

Microsoft Hub 2

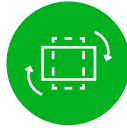

Rotation de l'écran



2 crochets pour
les câbles

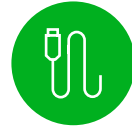

Gestion
des câbles



Étagère pour
ordinateur
portable amovible



4 roulettes
de grandes
dimensions



Couleurs
disponibles

Vision propose-t-il des supports au sol pour le Hub 2 ?

Oui ! Le VFM-F10HALO a été conçu pour prendre en charge le Hub 2.

Le VFM-F10 standard est-il compatible avec le Hub 2 ?

Oui ! Le Hub2 a un VESA 350 x 350 mm que le VFM-F10 universel supporte également.

Peut-on le faire pivoter ?

Oui. Le support VESA universel pivote.
Le mécanisme de rotation peut être retiré.

Peut-on l'incliner ?

Pas dans la version standard, mais les bras VESA peuvent être remplacés par des bras du VFM-W4X4T de Vision pour l'incliner si nécessaire.

Dans la version standard, ce support au sol positionne l'écran à un angle de 7 degrés. Il s'agit d'une position plus verticale que l'angle de 12 degrés du support en acier. Nous recommandons un angle de 7 degrés pour réduire l'éblouissement.

Peut-on organiser les câbles ?

Oui. Les câbles peuvent être dissimulés au niveau des pieds et fixés de sorte à ne pas bloquer les roues lorsque vous déplacez le support.

La pile APC peut-elle être fixée à ce support au sol ?

Nous sommes en train de concevoir un adaptateur pour cela.
Sa commercialisation est prévue début 2021.

L'étagère est-elle amovible ?

Oui. Ne l'installez pas si l'utilisateur n'en a pas l'utilité.

Vision propose-t-il un support mural pour le Hub 2 ?

Oui. VFM-W4X4. Il s'agit du support universel fourni avec le F10.



F20/25 Floorstands



Chariot réglable en hauteur pour écran 45 kg

VFM-F20 / SAP: 4818836

Support de sol portatif pour écrans jusqu'à 45 kg (99,2 lbs)
Compatible avec les écrans de tailles VESA jusqu'à 600 x 400 mm
Pour les écrans de 31 à 70 pouces
L'écran pivote à 90°
400mm Hauteur réglable par manivelle
Roulettes de grand diamètre 4 pouces (10,2 cm)
Étagères incluses

vav.link/fr/vfm-f20



Chariot réglable en hauteur pour écran 80 kg

VFM-F25 / SAP: 4818528

Support au sol portatif pour écrans jusqu'à 80 kg (176 lb)
Compatible avec les écrans de tailles VESA jusqu'à 1000 x 600 mm
Pour les écrans de 60 à 100 pouces
(sous réserve des limitations de poids et de gabarit VESA)
400mm Hauteur réglable par manivelle
Roulettes de grand diamètre 4 pouces (10,2 cm)
Étagères incluses

vav.link/fr/vfm-f25

F40 Floorstands

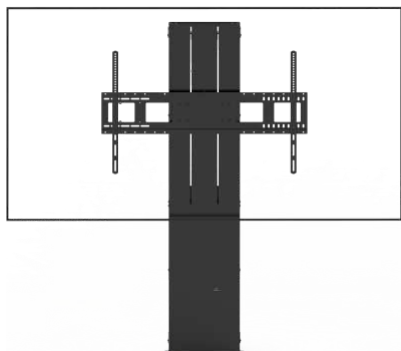

Support au sol motorisé d'écran plat pour salles de réunion

VFM-F40 / SAP: 5062731

- Soulève jusqu'à 130 kg (286 lb)
- Réglage en hauteur de 700 mm (27,6 po)
- Moteur linéaire rapide
- Livré assemblé à 95 %
- Conception robuste à colonne fixe

Heavy Duty Flat-Panel Wall Mount 800x600

VFM-W8X6 / SAP: 4934295

vav.link/fr/vfm-w8x6

VFM-F40 Frame and Motor Assembly

VFM-F40FRAME / SAP: 4981411

F50/F51 Floorstands

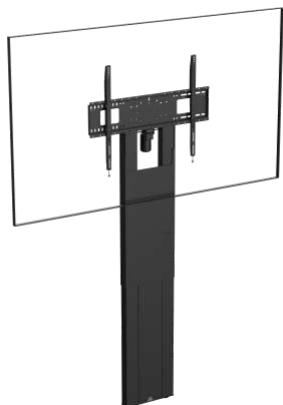

F50 Motorised Flat Panel Floor Stand

VFM-F50 / SAP: 6369811

Support au sol robuste
Fixé au mur, transfère la charge au sol
Pour écrans plats jusqu'à 100"
Ajustement de hauteur de 800 mm, motorisé
Contrôle par télécommande filaire ou RS-232

vav.link/fr/vfm-f50



F50T Motorised Trolley Floor stand

VFM-F50T / SAP: 6369810

Chariot mobile robuste et portable
Pour les écrans plats jusqu'à 100"
Ajustement en hauteur de 800 mm, motorisé
Commande par contrôleur filaire ou RS-232
Supports d'angle pour une installation optionnelle de type kiosque
Roues amovibles pour une variation non portable
Pieds arrière amovibles pour s'appuyer contre les murs

vav.link/fr/vfm-f50t

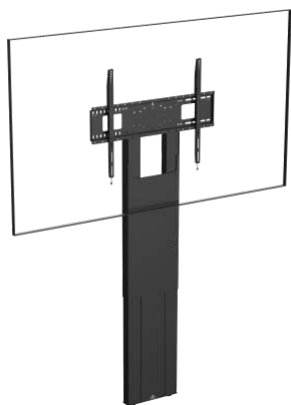

F51 Flat Panel Floor Stand

VFM-F51 / SAP: 6369808

Support au sol robuste
Fixé au mur, transfère la charge au sol
Supporte jusqu'à 95 kg
Ajustement de hauteur de 800 mm, non motorisé
[Remarque : une fois installée, la hauteur ne peut pas être ajustée]

vav.link/fr/vfm-f51

F50/F51 Floorstands



F51T Flat Panel Trolley

VFM-F51T / SAP: 6369807

Chariot mobile portable robuste

Pour écrans plats grand format de 47 à 100"

Ajustement de hauteur de 800 mm, non motorisé

[Note : une fois installée, la hauteur ne peut pas être ajustée]









Supports d'angle pour une installation en style kiosque en option

Roues amovibles pour une variation non portable

Pieds arrière amovibles pour s'appuyer contre les murs

vav.link/fr/vfm-f51t

Moniteurs







Produit	Numéro d'article	Info	Lien
 Bras de bureau pour moniteur noir 100 x 100	VFM-DA/4	Diagonal: 10" - 27" SWL: 7kg Vesa: 75x75; 100x100	vav.link/fr/vfm-da-4
 Bras de bureau noir pour moniteur 100 x 100 double	VFM-DAD/4	Diagonal: 17" - 27" SWL: 14kg Vesa: 75x75; 100x100	vav.link/fr/vfm-dad-4
 Noir Support de bureau pour moniteur 100 x 100	VFM-DP2B	Diagonal: 13" - 34" SWL: 8kg Vesa: 75x75; 100x100	vav.link/fr/vfm-dp2b
 Noir Support de bureau double pour moniteurs 100 x 100	VFM-DPD2B	Diagonal: 13" - 27" SWL: 8kg Vesa: 75x75; 100x100	vav.link/fr/vfm-dpd2b
 Support de bureau pour moniteur 100 x 100	VFM-DSB	Diagonal: 13" - 32" SWL: 18kg Vesa: 75x75; 100x100	vav.link/fr/vfm-dsb
 Support de bureau pour deux moniteurs 100 x 100	VFM-DSDB	Diagonal: 13" - 27" SWL: 8kg Vesa: 75x75; 100x100	vav.link/fr/vfm-dsdb
 Support mural inclinable pour moniteur 100x100	VFM-W1X1TV2	Diagonal: 10" - 34" SWL: 25kg Vesa: 75x75; 100x100	vav.link/fr/vfm-w1x1tv2
 Bras mural noir 100 x 100	VFM-WA1X1B	Diagonal: 13" - 27" SWL: 15kg Vesa: 75x75; 100x100	vav.link/fr/vfm-wa1x1b

LFD

Produit	Numéro d'article	Info	Lien
 Bras mural pour écran plat 200 x 200	VFM-WA2X2/3	Diagonal: 20" - 50" SWL: 25kg Vesa: 100x100; 200x200; 200x100	vav.link/fr/vfm-wa2x2-3
 VFM-W4X4V Support mural fixe pour écran plat 400 x 400 (Copy)	VFM-W4X4V/2	Diagonal: 32" - 55" SWL: 60kg Vesa: 200x200; 300x300; 200x400; 400x200; 400x300; 300x400; 400x400; 200x300	vav.link/fr/vfm-w4x4v-2
 VFM-W4X4TV Support mural inclinable pour écran plat 400 x 400 (Copy)	VFM-W4X4TV/2	Diagonal: 32" - 55" SWL: 60kg Vesa: 200x200; 300x300; 200x400; 400x200; 400x300; 300x400; 400x400; 200x300	vav.link/fr/vfm-w4x4tv-2
 Display Wall Mount VESA 600x400	VFM-W6X4V/2	Diagonal: 37" - 70" SWL: 60kg Vesa: 200x200; 300x300; 200x400; 400x200; 400x300; 600x400; 300x400; 800x400; 400x400; 500x400; 600x300; 500x300; 800x300	vav.link/fr/vfm-w6x4v-2

Produit		Numéro d'article	Info	Lien
	Noir Bras mural pour écran plat 600x400	VFM-WA6X4/3	Diagonal: 42" - 70" SWL: 30kg Vesa: 200x200; 300x300; 400x200; 600x400; 400x400; 200x100	vav.link/fr/vfm-wa6x4-3
	VFM-W8X4V Support mural économique pour écran plat 800 x 400 (Copy)	VFM-W8X4V/2	Diagonal: 47" - 75" SWL: 75kg Vesa: 200x200; 300x300; 200x400; 400x200; 400x300; 600x400; 300x400; 800x400; 400x400; 500x400; 600x300; 500x300; 800x300; 700x400	vav.link/fr/vfm-w8x4v-2
	Étagère murale pour vidéoconférence	VFM-F50_DL		vav.link/fr/vfm-f50_dl
	Étagère murale pour vidéoconférence	VFM-POST		vav.link/fr/vfm-post
	C6X4 Support de plafond pour écran plat 600x400	VFM-C6X4/V2	Diagonal: 37" - 75" SWL: 50kg Vesa: 100x100; 200x200; 300x300; 400x300; 600x400; 300x400; 400x400; 200x100; 500x400; 200x200; 300x300; 200x400; 400x200; 400x300; 600x400; 300x400; 400x400; 500x400; 600x300; 500x300	vav.link/fr/vfm-c6x4-v2
	Support mural pour écran plat 200 x 200	VFM-W2X2V2	Diagonal: 20" - 50" SWL: 25kg Vesa: 75x75; 100x100; 200x200; 200x100	vav.link/fr/vfm-w2x2v2
	Support mural inclinable 200 x 200 pour écran plat	VFM-W2X2TV2	Diagonal: 20" - 50" SWL: 25kg Vesa: 75x75; 100x100; 200x200; 200x100	vav.link/fr/vfm-w2x2tv2
	Support mural résistant pour écran plat 400 x 400	VFM-W4X4	Diagonal: 32" - 75" SWL: 100kg Vesa: 200x200; 300x300; 200x400; 400x200; 400x300; 350x350; 300x400; 400x400; 200x300	vav.link/fr/vfm-w4x4
	Support mural inclinable résistant pour écran plat 400 x 400	VFM-W4X4T	Diagonal: 32" - 75" SWL: 100kg Vesa: 200x200; 300x300; 200x400; 400x200; 400x300; 350x350; 300x400; 400x400; 200x300	vav.link/fr/vfm-w4x4t
	Support mural résistant pour écran plat 600 x 400	VFM-W6X4	Diagonal: 37" - 85" SWL: 100kg Vesa: 200x200; 300x300; 200x400; 400x200; 400x300; 500x500; 600x400; 300x400; 400x400; 500x400; 600x300; 500x300	vav.link/fr/vfm-w6x4
	Support mural inclinable résistant pour écran plat 600 x 400	VFM-W6X4T	Diagonal: 37" - 85" SWL: 100kg Vesa: 200x200; 300x300; 200x400; 400x200; 400x300; 500x500; 600x400;	vav.link/fr/vfm-w6x4t

LFD

Produit	Numéro d'article	Info	Lien
	VFM-W8X6	300x400; 400x400; 500x400; 600x300; 500x300 Diagonal: 47" - 100" SWL: 130kg Vesa: 300x300; 400x200; 400x300; 500x500; 600x400; 300x400; 800x400; 800x600; 800x500; 600x600; 400x400; 500x400; 600x500; 400x600; 700x400	vav.link/fr/vfm-w8x6
	VFM-W8X6T	Diagonal: 47" - 90" SWL: 130kg Vesa: 300x300; 400x200; 400x300; 500x500; 600x400; 300x400; 800x400; 800x600; 800x500; 600x600; 400x400; 500x400; 600x500; 400x600; 700x400	vav.link/fr/vfm-w8x6t
	VFM-W10X6	Diagonal: 55" - 110" SWL: 130kg Vesa: 300x300; 400x200; 400x300; 500x500; 600x400; 300x400; 800x400; 800x600; 800x500; 600x600; 1000x400; 1000x500; 1000x600; 400x400; 500x400; 600x500; 400x600; 700x400; 900x600; 850x400	vav.link/fr/vfm-w10x6
	VFM-WVC/2		vav.link/fr/vfm-wvc-2
	VFM-WVC/RSB		vav.link/fr/vfm-wvc-rsb
	VFM-WA4X4/3	Diagonal: 37" - 60" SWL: 25kg Vesa: 100x100; 200x200; 300x300; 400x200; 400x300; 400x400; 200x100; 300x200	vav.link/fr/vfm-wa4x4-3

Mur D'Images

Produit	Numéro d'article	Info	Lien
	VFM-VW6X4/2	Diagonal: 45" - 86" SWL: 70kg Vesa: 200x200; 300x300; 200x400; 400x200; 400x300; 600x400; 300x400; 400x400; 500x400	vav.link/fr/vfm-vw6x4-2







Projecteurs

Produit	Numéro d'article	Info	Lien
	TM-1200		vav.link/fr/tm-1200

Projecteurs

Produit	Numéro d'article	Info	Lien
 Support plafond télescopique pour projecteurs	TM-TELE		vav.link/fr/tm-tele
 Plafonnier de projecteur à arrimage direct	TM-CC		vav.link/fr/tm-cc
 Support mural courte portée	TM-ST2		vav.link/fr/tm-st2

Supports de sol portables

Produit	Numéro d'article	Info	Lien
 Support au sol de style tableau à feuilles pour salles de réunion	VFM-F10/WH	Diagonal: 50" - 55" SWL: 45kg Vesa: 200x200; 300x300; 200x400; 400x200; 400x300; 350x350; 300x400; 400x400	vav.link/fr/vfm-f10-wh
 Support au sol blanc pour Microsoft Hub 2	VFM-F10/HB	Vesa: 200x200; 200x400; 350x350; 300x400; 300x200; 400x200; 400x300; 400x400	vav.link/fr/vfm-f10-hb
 Chariot réglable en hauteur pour écran 80 kg	VFM-F12	Diagonal: 55" - 100" SWL: 100kg Vesa: 300x300; 200x400; 400x200; 400x300; 600x400; 300x400; 800x400; 800x600; 400x400; 500x400; 400x600; 300x300; 400x200; 400x300; 500x500; 600x400; 300x400; 800x400; 800x600; 800x500; 600x600; 400x400; 500x400; 600x500; 400x600; 700x400; 900x600; 850x400	vav.link/fr/vfm-f12
 Chariot réglable en hauteur pour écran 45 kg	VFM-F20	Diagonal: 37" - 70" SWL: 50kg Vesa: 200x200; 300x300; 200x400; 400x200; 400x300; 600x400; 350x350; 300x400; 400x400	vav.link/fr/vfm-f20
 Chariot réglable en hauteur pour écran 80 kg	VFM-F25	Diagonal: 60" - 100" SWL: 80kg Vesa: 200x200; 300x300; 200x400; 400x200; 400x300; 600x400; 300x400; 800x400; 800x600; 1000x400; 1000x600; 400x400; 500x400; 400x600; 850x400	vav.link/fr/vfm-f25
 Chariot réglable en hauteur pour écran 80 kg	VFM-F25M	Diagonal: 47" - 98" SWL: 80kg Vesa: 200x200; 300x300; 200x400; 400x200; 400x300; 600x400; 300x400; 800x400; 800x600; 1000x400; 1000x600; 400x400; 500x400; 400x600	vav.link/fr/vfm-f25m
 F50 Motorised Flat Panel Floor Stand	VFM-F50	Diagonal: 47" - 100" SWL: 95kg Vesa: 300x300; 400x200; 400x300; 500x500; 600x400; 300x400;	vav.link/fr/vfm-f50

Supports de sol portables

Produit	Numéro d'article	Info	Lien
		800x400; 800x600; 800x500; 600x600; 400x400; 500x400; 600x500; 400x600; 200x200; 100x100	
	F50T Motorised Trolley Floor stand	Diagonal: 47" - 100" SWL: 110kg Vesa: 300x300; 400x200; 400x300; 500x500; 600x400; 300x400; 800x400; 800x600; 800x500; 600x600; 400x400; 500x400; 600x500; 400x600; 200x200; 100x100	vav.link/fr/vfm-f50t
	Étagère murale pour vidéoconférence	VFM-F50_DL	vav.link/fr/vfm-f50_dl
	F51 Flat Panel Floor Stand	Diagonal: 47" - 100" SWL: 95kg Vesa: 300x300; 400x200; 400x300; 500x500; 600x400; 300x400; 800x400; 800x600; 800x500; 600x600; 400x400; 500x400; 600x500; 400x600; 100x100; 200x200	vav.link/fr/vfm-f51
	F51T Flat Panel Trolley	Diagonal: 47" - 100" SWL: 95kg Vesa: 300x300; 400x200; 400x300; 500x500; 600x400; 300x400; 800x400; 800x600; 800x500; 600x600; 400x400; 500x400; 600x500; 400x600; 100x100; 200x200	vav.link/fr/vfm-f51t
	Étagère murale pour vidéoconférence	VFM-POST	vav.link/fr/vfm-post
	Étagère murale pour vidéoconférence	VFM-WVC/2	vav.link/fr/vfm-wvc-2
	Logitech Rally Speaker Bracket	VFM-WVC/RSB	vav.link/fr/vfm-wvc-rsb

VISION

AV installation products

www.visionaudiovisual.com