

VISION

AV installation products



Livslang
garanti

Smart, Reliable, Technical.

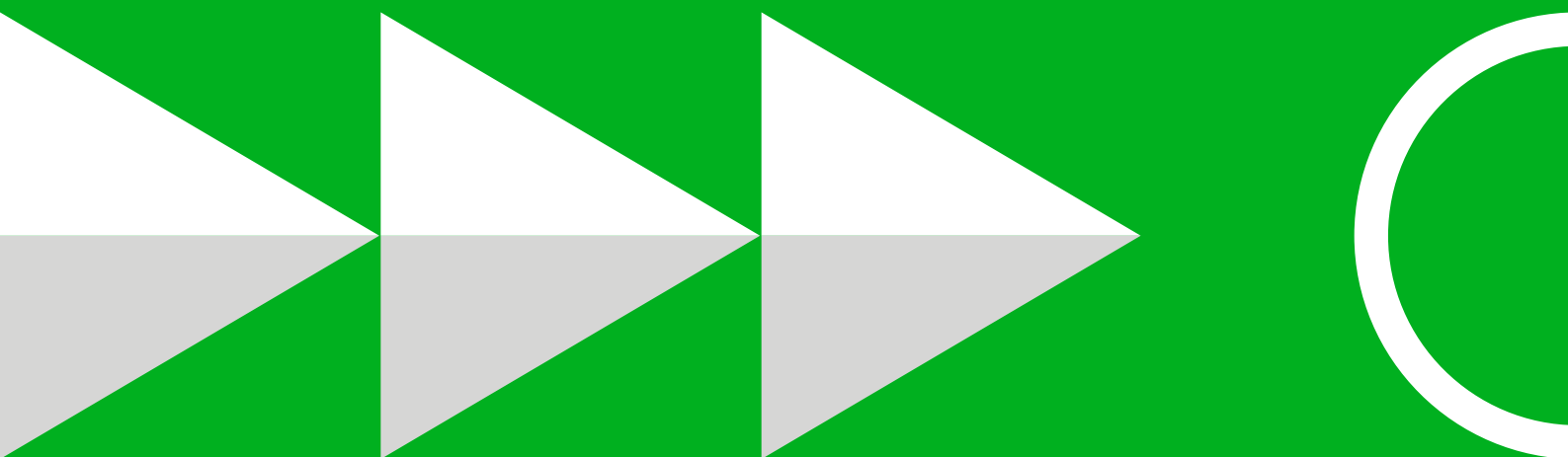

Vision

Smart design ned til mindste detalje i vores produkter.

Smart installation. Installatører har kun to hænder, så vi sørger for, at du ikke behøver at arbejde som en blæksprutte for at kunne installere vores produkter.

Smart



Beslagfinder

Indtast en del af varenummeret på fladskærmen, og få en kort liste over dine monteringsmuligheder.



Kabelfinder

Du kan indskrænke, hvilket kabel du skal bruge, på 30 sekunder.



Techconnect-konfigurator

Har du brug for hjælp til at finde ud af, hvilke dele du skal bruge til en frontplade? Det er ikke noget problem!

Pålidelig



Pålidelig leverandør

Vi ignorerer ikke dine e-mails, når du har brug for hjælp. Vi responderer hurtigt.



Pålidelige lagerbeholdninger

Vi arbejder hårdt på hele tiden at have det, du skal bruge, på lager, og vi måler vores succes. 95 % af tiden har vi det, du bestiller.



Pålideligt produkt

Livslang garanti. Vi måler vores pålidelighed op imod andre producenter, så vi gætter ikke bare; vi ved, at vores produkter er ekstremt pålidelige.

Teknisk



Tekniske medarbejdere

De kender produkterne, og de kender de udfordringer, som installatører står over for.



Teknisk produkt

Vores produktudviklingsteam skubber altid til de tekniske grænser for at kunne tilbyde integrerede produkter, der forenkler løsningerne.



Nem installation via design

Vores produkter er designet af AV-teknikere og kan tilpasses lokalt.

Visions overordnede lagerplaceringer

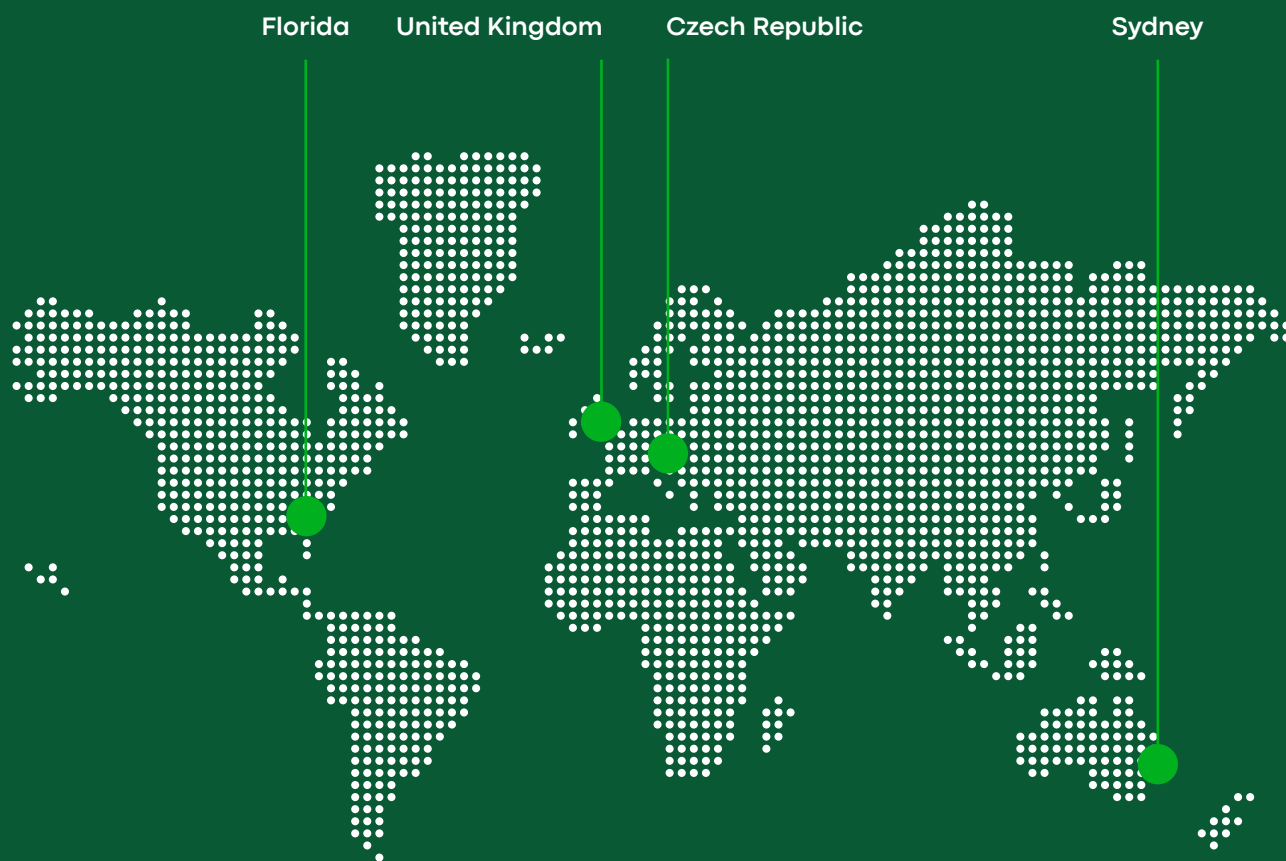

Vi er besat af detaljerne, så giv os endelig besked, hvis du finder en måde, hvorpå vi kan gøre et produkt bedre.

Dette bliver sendt til en rigtig person, og du får svar med det samme.



Stuart Lockhart, Administrerende direktør



Livslang
garanti



Over 300.000 mødelokaler i hele verden bruger Visions ekstremt pålidelige produkter.



Vision bliver målt op imod nogle af verdens største elektronikproducenter og har en plads i verdensklasse inden for pålidelighed.

Vi har gjort PÅLIDELIGHED til et nøgleord, fordi vi har en stor passion for at gøre vores produkter endnu mere pålidelige.



Hvis du har feedback, der kan hjælpe med at gøre vores produkter endnu bedre, vil vi meget gerne høre fra dig!

vav.link/garanti

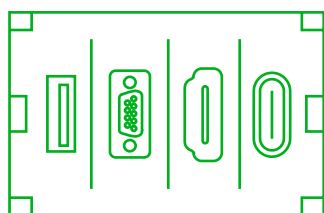

Frontpladesystem

- > Frontpladepakker
- > Moduler
- > Kabler
- > Monteringshardware
- > Bord-frontplade
- > Kontrolmodul
- > 50 W forstærker



Techconnect- frontpladekonfigurator

Vælg de produkter og dele, du skal bruge, for at se en visuel repræsentation af dit slutprodukt.

vav.link/da/fc



Livslang
garanti

TC3 Fronpladepakke

Del af Techconnect 3-systemet

Techconnect er en alsidig, modulopbygget, audiovisuel frontpladeserie designet til AV-installatører. En surround fastgøres til en bagboks (eller "pakning", hvis væggen er hul), derefter fastgøres modulerne for at fuldende installationen. Techconnect er baseret på standard UK-bagboksstørrelser og Vision tilbyder også monteringsbeslag fra andre lande. Til 99 % af professionelle AV-installationer er de samme modulsæt nødvendige, derfor tilbyder Vision en enkelt pakke, der indeholder et grundlæggende udvalg af moduler som et udgangspunkt.

TC3-PK EU SAP: 3446594
US SAP: 12939494

Indholdet af modulpakken

Monteringshardware:

1 x 2-skinne UK-bagboks TC3
BACKBOX2G [SAP:3446598]

1 x 2-skinne kant TC3 SURR2G
[SAP:3446603]

Moduler:

1 x VGA med minijack TC3 VGAF3.5MM
[SAP:3446585]

1 x USB (B-type på forside) TC3 USBB
[SAP:3446581]

1 x HDMI TC3 HDMI [SAP:3446573]

3 x Blanke TC3 BLANK [SAP:3446572]

Vælg længden af den kabelpakke, du har brug for, og forsat fra:

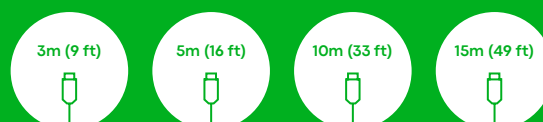

vav.link/da/tc3-pk



Mathvid

Ren hvid med mejslet profil
Techconnect3 har også 11 mm
med flad plads under stikkene til
oplysninger eller mærkater med
firmanavn.



Skrumonterede moduler

Modulerne har en tap, der går i
indgreb i bunden af
omgivelserne og et par
forudinstallerede skruer låser
modulerne på plads.

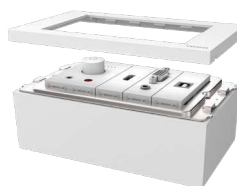

Stærkere

Techconnect3 har kortere
moduler og ekstra ribber, der
reducerer modulvridning.
Der anvendes ABS-plastik for
at undgå brud på dele, hvor
vridning er ønskværdig.



Bedre tilpasning og finish

Techconnect3 har mere plads
bag moduler til kabler samt
smallere jævne mellemrum
imellem moduler.



TC3 50 W forstærker

TC3-AMP / SAP: 3446595

Meget lille 2 x 25 W (RMS) digital forstærker på 8 ohm

2 x stereoindgange (Indgang 1 er duplikeret foran og bagpå)

IR-fjernbetjening medfølger

vav.link/da/tc3-amp



TC3 kontrolmodul

TC3-CTL / SAP: 3446596

Styr projektorer osv. vha. IR, RS-232, RS-485 og 12V

Tidsplanskommandoer

Strømforsyning via lysnettet eller batterier

vav.link/da/tc3-ctl



TC3 minijack-modul (phoenix bagpå)

TC3 3.5MM/V2 / SAP: 5354529

Fylder 1 modulrum

Ideel til brug med stereolydkabel

Phoenix-stik bagpå

Gennemgangshul på bagside

Indgangen på forsiden afbryder indgangen på bagsiden

vav.link/da/tc3_3-5mm-v2

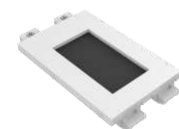

TC3 Borste-modul

TC3 BRUSH / SAP: 4726966

Simpelt modul med dobbeltbredde med hul til udtræk af kabler

Dækker en kabelåbning på 42 x 22 mm

Fylder 2 modulrum

vav.link/da/tc3_brush



TC3 50 W forstærker

TC3-AMP+ / SAP: 8468232

Ekstremt lille 2 x 25 W (RMS) ved 8 ohm Digital Amp

2 x stereoindgange (Indgang 1 fordoblet på for- og bagsiden)

IR-fjernbetjening inkluderet

Par af 5,25" højttalere inkluderet

vav.link/da/tc3-ampplus



TC3 kontrolmodul

TC3-CTL/2 / SAP: 7754754

Styrer flere AV-enheder samtidigt med IR, RS-232 og 12V

Planlagte kommandoer til skiltning

Drevet af netstrøm

Baggrundsbelyste knapper med variabel farve

vav.link/da/tc3-ctl-2



TC3 Blankt modul

TC3 BLANK / SAP: 3446572

Simple blank-moduler til stansning af ikke-brugte stik i surround

Fylder 1 modulrum

vav.link/da/tc3_blank



TC3 HDMI-modul

TC3 HDMI / SAP: 3446573

HDMI-modul v2.0 (4K @ 30 Hz)

Indeholder kort kabel bagpå med HDMI-hunstik

Bærer digital lyd og video over ét kabel

Fylder 1 modulrum

vav.link/da/tc3_hdmi



TC3 HDMI-modul

TC3 HDMI+ / SAP: 7345515

HDMI-modul v2.0 (4K @ 60 Hz)
Indeholder kort kabel bagpå med HDMI-hunstik
In-line indbygget forstærker
Tykkere kobber til problematiske installationer

vav.link/da/tc3_hdmiplus



TC3 UK strømstik-modul

TC3 PWRUK / SAP: 4875953

Fylder 3 modulrum
Jordforbundet britisk stikkontakt
Ideel til bordanvendelser i Visions bord-frontplade

vav.link/da/tc3_pwruk

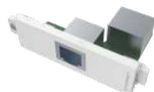

TC3 RJ45-modul

TC3 RJ45 / SAP: 3446576

Fylder 1 modulrum
RJ45-stik bagpå

vav.link/da/tc3_rj45

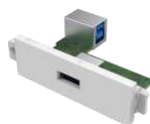

TC3 USB-A til USB-B-modul

TC3 USBA / SAP: 3446580

"B"-type stik bagpå som på et printerkabinet
"A"-type stik foran som på en bærbars kabinet
Fylder 1 modulrum
USB 3.0 (bagudkompatibel med 2.0)

vav.link/da/tc3_usba



TC3 USB-B til USB-A-modul

TC3 USBB / SAP: 3446581

"A"-type stik bagpå som på en bærbars kabinet
"B"-type stik foran som på et printerkabinet
Fylder 1 modulrum
USB 3.0 (bagudkompatibel med 2.0)

vav.link/da/tc3_usbb

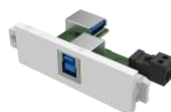

TC3 USB-B til USB-A-modul med aktivt forstærkerkredsløb

TC3 USBB+ / SAP: 3446582

"B"-type stik foran som på et printerkabinet
"A"-type stik bagpå som på en bærbars kabinet
Aktivt kredsløb bruger 5 V båret på USB til at forstærke signalet
Fylder 1 modulrum
USB 3.0 (bagudkompatibel med 2.0)

vav.link/da/tc3_usbbplus



Techconnect USB-C module

TC3 USBC / SAP: 4783744

C Type stik foran
Halestik i bagenden med HDMI og USB-A stik
HDMI 4K @ 60 Hz og
USB 3.0
Understøttes af aktiv kreds til signalforstærkning.

vav.link/da/tc3_usbc



TC3 VGA- og lydmodul (phoenix bagpå)

TC3 VGAF3.5MM / SAP: 3446585

15-bens D-sub hunstik til pc-udgang
Med et 3,5 mm Minijack-stik til stereolyd
Phoenix-stik bagpå
Ikke mærket
Fylder 1 modulrum



TC3 VGA- og lydmodul

TC3 VGAF3.5MMD / SAP: 3446586

15-bens D-sub hunstik til pc-udgang
Med et 3,5 mm Minijack-stik til stereolyd
D-sub hunstik (VGA-stik) bagpå i stedet for
phoenix-stik
Ikke mærket
Fylder 1 modulrum

vav.link/da/tc3_vgaf3-5mmd



TC3 VGA-modul (phoenix bagpå)

TC3 VGAF / SAP: 3446584

15-bens D-sub hunstik til pc-udgang
Phoenix-stik bagpå
Fylder 1 modulrum

vav.link/da/tc3_vgaf



Hvidt HDMI-kabel

High-Speed White HDMI-kabel med ethernet. Kompakt guldbelagt stikforbindelse. Testet til kategori 2.

0,5 m (1,6ft)

TC 0.5MHDMI / SAP: 3058973

vav.link/da/tc_0-5mhdmi

1.5m (4.9ft)

TC 1.5MHDMI / SAP: 4500873

vav.link/da/tc_1-5mhdmi

3m (9.8ft)

TC2 3MHDMI / SAP: 3000666

vav.link/da/tc2_3mhdmi

10m (32.8ft)

TC2 10MHDMI / SAP: 2746864

vav.link/da/tc2_10mhdmi

20m (65.6ft) with active booster

TC 20MHDMI+ / SAP: 4842771

vav.link/da/tc_20mhdmiplus

1m (3,2ft)

TC 1MHDMI / SAP: 3058974

vav.link/da/tc_1mhdmi

2m (6.5ft)

TC 2MHDMI / SAP: 3265151

vav.link/da/tc_2mhdmi

5m (16.4ft)

TC2 5MHDMI / SAP: 2746863

vav.link/da/tc2_5mhdmi

15m (49.2ft)

TC2 15MHDMI / SAP: 2746865

vav.link/da/tc2_15mhdmi

30m (98.4ft) with active booster

TC 30MHDMI+ / SAP: 4842772



Hvidt USB 2.0-kabel

USB-A er en stiktype, der passer til din bærbare computer. USB-B er den ende, der passer til din printer.

Flettet kabelskærm af høj kvalitet og stik med ferritkerne ved begge ender til at beskytte mod EMF- og RF-forstyrrelser.

*10m+ modeller er udstyret med in-line aktiv forstærker (48 mm / 1,9" lang x 25 mm / 0,98" bred) integreret halvvejs langs kablet.

Ved anvendelse med Visions Techconnect modular faceplate anbefales det at anvende TC2 USB+ aktiv forstærkermodul til alle kabler længere end 5 m (16,4 fod).

10m (32.8ft) with active booster

TC 10MUSB+/2 / SAP: 7428313

vav.link/da/tc_10musbplus-2

1m (3.2ft)

TC 1MUSB / SAP: 3265177

vav.link/da/tc_1musb

3m (9.8ft)

TC2 3MUSB / SAP: 3004700

vav.link/da/tc2_3musb

10m (32.8ft) with active booster

TC2 10MUSB+ / SAP: 3244188

vav.link/da/tc2_10musbplus

15m (49.2ft) with active booster

TC 15MUSB+/2 / SAP: 7419234

vav.link/da/tc_15musbplus-2

2m (6.5ft)

TC 2MUSB / SAP: 3265178

vav.link/da/tc_2musb

5m (16.4ft)

TC2 5MUSB / SAP: 3004951

vav.link/da/tc2_5musb

15m (49.2ft) with active booster

TC2 15MUSB+ / SAP: 3004953

vav.link/da/tc2_15musbplus



Hvidt VGA til Phoenix-Kabel

Støbt stik i den ene ende, phoenix-hanстик i den anden ende, som kan stikkes direkte ind bag på et modul.

3m (9.8ft)
TC2 3MVGA / SAP: 3000667

10m (33 ft)
TC2 10MVGA / SAP: 1461166
vav.link/da/tc2_10mvga

20m (65.6ft)
TC2 20MVGA / SAP: 1461174
vav.link/da/tc2_20mvga

5m (16 ft)
TC2 5MVGA / SAP: 2042118
vav.link/da/tc2_5mvga

15m (49.2ft)
TC2 15MVGA / SAP: 1461168
vav.link/da/tc2_15mvga



TC3 bord-frontplade

TC3 SURRTB / SAP: 4875951

Passer til bord
Kabinet og surround inkluderet
Rummer op til 9 moduler (ikke inkluderet)
Meget høj kvalitet af pasform og finish
Mat sort

vav.link/da/tc3_surrtb

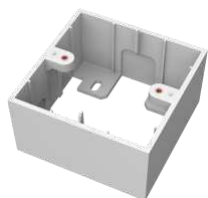

TC3 UK 1-Gang overflademonteret bagboks

TC3 BACKBOX1G / SAP: 3446597

Fastgør single-gang Techconnect surround til væggen.
Overflademontering

vav.link/da/tc3_backbox1g



TC3 UK 1-Gang Surround

TC3 SURR1G / SAP: 3446602

Single-gang ramme, der passer til to moduler (ikke inkluderet)
Passer til alle standard single-gang UK bagbokse (pattress) eller pakning

vav.link/da/tc3_surr1g



TC3 belgisk 65 mm surround

TC3 SURRBE65 / SAP: 3446591

Ramme, der passer til fire moduler (ikke inkluderet)
Passer til standard 65 mm Le Grand-trunking

vav.link/da/tc3_surrbe65



TC3 UK 2-Gang-pakning til tørvæg

TC2 MUDRING2G / SAP: 1643908

Fastgør double-gang Techconnect surround til hul tørvæg
Flush-montering

vav.link/da/tc2_mudring2g

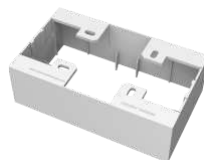

TC3 UK 2-Gang Overflademonteret bagboks

TC3 BACKBOX2G / SAP: 3446598

Fastgør double-gang Techconnect surround til væggen.
Overflademontering

vav.link/da/tc3_backbox2g



TC3 UK 2-Gang Surround

TC3 SURR2G / SAP: 3446603

Double-gang ramme, der passer til fem moduler (ikke inkluderet)
Passer til alle standard double-gang UK bagbokse (pattress) eller pakning

vav.link/da/tc3_surr2g

TC3 Bord-frontplade

Del af Techconnect 3-systemet

Som en del af Visions Techconnect modulær AV-frontplade-familie giver denne bord-surround mulighed for problemfri integration af AV i borde i konference- og mødelokaler.



Taktil kvalitet

Løft låget, og føl vægten. Der blev udvalgt stærke materialer med smuk finish til fremstilling af produktet.



Bindepunkter for kabel

Vision tager nemhed af installation alvorligt. Installatører vil kunne glæde sig over flere 6 mm fastgørelseshuller til sikring af kabler under kabinettet.



Sæt i og luk

En sprække på 15 mm rundt om låget betyder, at du kan sætte ind eller trække op. Luk så låget for igen at få bordplads til dit møde.



9-modul-kapacitet

Bland og match de moduler, du har brug for, i et fremtidssikret kabinet.



A4

Indfatningen ligner i størrelse meget et A4-papir – lidt snævrere.



Ekstratilbehør, strømstik

Vælg Visions Schuko (EU) eller 1363 (UK) strømstik-moduler (Varenumre TC3 PWREU eller TC3 PWRUK). Da hvert af disse moduler optager 3 modulrum, kan du have op til tre.



Langsom lukning

Smæk låget, og en dæmper sinker låget og lukker det lydløst.

TC3 SURRTB EU SAP: 4875951 US SAP: 13445531

Passer til bord

Kabinet og surround inkluderet

Rummer op til 9 moduler (ikke inkluderet)

Meget høj kvalitet af pasform og finish

Mat sort

vav.link/da/tc3_surrbt



Livslang
garanti





Livslang
garanti

TC3 Kontrolmodul

Del af Techconnect 3-systemet

Techconnect Control er den mest fleksible, professionelle AV styringsenhed på markedet. Et simpelt kontrolpanel styrer alt og viser brugerne kun de funktioner, de bruger hver dag. Ingen opkald til teknisk support. Ingen bortkomne fjernbetjening. Alt i ét sikkert Techconnect-modul.

TC3-CTL EU SAP: 3446596

US SAP: 12939501

”Styr projektorer osv. vha. IR, RS-232, RS-485 og 12V

Tidsplanskommandoer

Strømforsyning via lysnettet eller batterier”

vav.link/da/tc3-ctl



Enkelt indstilling

Hold de to midterste knapper nede for at sætte Control i læringsindstilling, pøg med enhedens oprindelige fjernbetjening mod forsiden af kontrolmodulet, og programmer én kode pr knap.



Behov for flere knapper?

Hvis der er behov for flere end seks knapper, kan du – takket være softwaren – tilføje endnu et kontrolmodul som udvidelsestastatur.



Kodebibliotek

Et integreret bibliotek af IR- og RS-232-koder gør programmeringen hurtigere. IR-koder kan tilføjes ved at bruge den originale fjernbetjening eller ved at kopiere og indsætte hexadecimalkoden, hvis du har tabt fjernbetjeningen.



Batteri

Kontrolmodulet fås med en strømadapter, men kan også drives ved hjælp af 2 x AAA-batterier (medfølger ikke).



Forsinkelse

Kommandoer kan forsinkes i op til 60 sekunder. Hvis du for eksempel tænder en projektor, tager det tid at varme den op, så den motoriserede skærm ikke sænkes, før projektoren er klar.



Duplikering

Programmer kan gemmes på en pc, hvad der gør duplikering i forbindelse med en start simpelt.



Etiketter

Tydelig tekst kan fjernes fra knapperne foran, så etiketterne nemt kan udskiftes.



Nem ledningsføring

For at fremskynde installationen leveres det med et kort 9-bens serielt kabel, som sættes i Phoenix-porten på kontrolmodulet.



Knapper med baggrundslys

Knapper med baggrundslys er lette at læse.



Avanceret indstilling

Slut den til en pc, og brug den medfølgende software til at allokere flere RS-232-, IR- og 12 V-udlødere til hver knap.



Programlægning

Efter programmeringen kan der gennemføres en programlægning.



TC3 50w Forstærker

Del af Techconnect 3-systemet



Indgang via frontpanel

To indgange er forbundet til bagsiden med aftagelige phoenix-stik, men indgang 1 duplikeres også på frontpanelet med et praktisk minijack-stik. Denne "halvt normaliserede" indgang afbryder terminalen bagpå, når den er i brug.



Fjernbetjening

En fjernbetjening medfølger, og IR-modtagere er placeret foran og bagpå til integration med et kontrolsystem som f.eks. Techconnect Control. Bemærk: Der er ingen tonekontrol med denne forstærker. Visions ekstra fjernbetjeninger har toneknapper, men de fungerer ikke sammen med dette produkt.



Forstærker i D-klasse

Digitale forstærkere bruger ingen strøm, medmindre de forstærker et program. Hvis forstærkeren ikke modtager input, er den reelt set slukket. Digitale forstærkere har også den fordel, at de kan fungere, selvom det er koldt, så en tyk beskyttelseskappe er ikke nødvendig.



Forudindstillet hukommelse

Når strømmen aktiveres, tændes Techconnect Amp og genoptager som standard de seneste indstillinger. Til brug inden for hotel- og restaurationsbranchen kan den indstilles til at vende tilbage til et forudindstillet input og niveau, når den tændes – f.eks. i hotelværelser.



Nem at installere og afinstallere

Et robust modul, der er nemt at installere og afinstallere samt afmontere på fronten. Aftagelige phoenix-stik giver slutbrugere uden teknisk viden mulighed for nemt at afinstallere dem, hvis det er nødvendigt.



Kan forsyne fire højttalere

Lad dig ikke narre af størrelsen: Techconnect Amp kan klare en belastning på 4 ohm, hvilket giver dig mulighed for at tænde op til fire 8 ohm højttalere (eller to højttalere på 4 ohm).



Lige ved hånden

Kan anbringes overalt i lokalet, hvilket gør den perfekt til træningslokaler, konferencelokaler og klasseværelser.



Integreret Techconnect-familie

En single-gang bagboks og surround medfølger. Du kan også montere den i en double-gang surround med andre Techconnect-moduler.



Sikker

Ideel, når du ikke har møbler, du kan anbringe en forstærker på, og da den er monteret på væggen, er den ikke så synlig for evt. indbrudstyre.



Kabler medfølger

Højttalerkabel medfølger samt korte indgangskabler til tilslutning bag på tilstedende indgangsmoduler på Techconnect.



Taktil knap

En simpel og tydelig kontrolgrænseflade gør produktet nemt at bruge. Brug et langt tryk på knappen for at tænde og slukke.



Livslang
garanti

Med den allernyeste chipteknologi til digitale forstærkere med lav impedans har det nye Techconnect Amp-modul en effekt på hele 2 x 25 watt RMS (på 8 ohm), men passer ind i et dobbelt Techconnect-modul.

Egnet til modelokaler, museer og præsentationslokaler.

TC3-AMP EU SAP: 3446595

US SAP: 12939499

TC3-AMP+SP-1800 EU SAP: 3692237

US SAP: 70017401

TC3-AMP+CS-1900 EU SAP: 5356158

Meget lille 2 x 25 W (RMS) digital forstærker på 8 ohm

2 x stereoindgange (Input 1 er duplikeret foran og bagpå)

IR-fjernbetjening medfølger

vav.link/da/tc3-amp



Byg din egen frontplade ved hjælp af vores Techconnect-frontpladekonfigurator

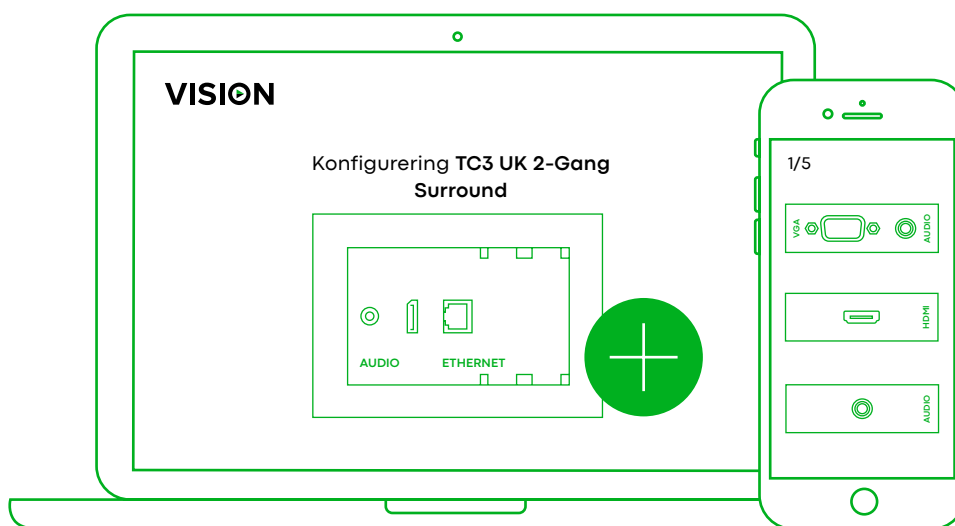

Vælg de produkter og dele, du skal bruge, for at se en visuel repræsentation af dit slutprodukt, og lav en indkøbsliste med **alle de tekniske detaljer.**

Din indkøbsliste



TC3 Minijack-modul



TC3 3-Phono [RCA]-modul



TC3 HDMI-modul

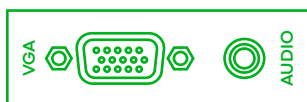

TC3 VGA- og lydmodul



TC3 Dobbelt RJ45-modul

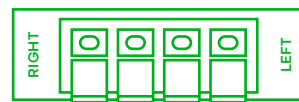

TC3 4-Ports Barewire Højtalermodul





















Udskriv

















Download

vav.link/da/fc

TC Moduler

Produkt	Varenummer	Info	Link
 TC3 50 W forstærker	TC3-AMP		vav.link/da/tc3-amp
 TC3 50 W forstærker	TC3-AMP+		vav.link/da/tc3-ampplus
 TC3 kontrolmodul	TC3-CTL		vav.link/da/tc3-ctl
 TC3 kontrolmodul	TC3-CTL/2		vav.link/da/tc3-ctl-2
 TC3 minijack-modul (phoenix bagpå)	TC3 3.5MM/V2		vav.link/da/tc3_3-5mm-v2
 TC3 Blankt modul	TC3 BLANK		vav.link/da/tc3_blank
 TC3 Børste-modul	TC3 BRUSH		vav.link/da/tc3_brush
 TC3 HDMI-modul	TC3 HDMI		vav.link/da/tc3_hdmi
 TC3 HDMI-modul	TC3 HDMI+		vav.link/da/tc3_hdmiplus
 TC3 UK strømstik-modul	TC3 PWRUK		vav.link/da/tc3_pwruk
 TC3 RJ45-modul	TC3 RJ45		vav.link/da/tc3_rj45
 TC3 USB-A til USB-B-modul	TC3 USBA		vav.link/da/tc3_usba
 TC3 USB-B til USB-A-modul	TC3 USBB		vav.link/da/tc3_usbb
 TC3 USB-B til USB-A-modul med aktivt forstærkerkredsløb	TC3 USBB+	Connector: USB-A (female); USB-B (female)	vav.link/da/tc3_usbbplus
 Techconnect USB-C module	TC3 USBC		vav.link/da/tc3_usbc
 TC3 VGA- og lydmodul (phoenix bagpå)	TC3 VGAF3.5MM		vav.link/da/tc3_vgaf3-5mm
 TC3 VGA- og lydmodul	TC3 VGAF3.5MMD		vav.link/da/tc3_vgaf3-5mmd
 TC3 VGA-modul (phoenix bagpå)	TC3 VGAF		vav.link/da/tc3_vgaf







TC Kabler

Produkt	Varenummer	Info	Link
 hvidt VGA til Phoenix-kabel 5 m	TC2 5MVGA	Colour: White Connector: VGA (male) Length: 5m (16ft)	vav.link/da/tc2_5mvga
 hvidt VGA til Phoenix-kabel 10 m	TC2 10MVGA	Colour: White Connector: VGA (male) Length: 10m (33ft)	vav.link/da/tc2_10mvga
 hvidt HDMI-kabel 3 m	TC2 3MHDMI	Colour: White Connector: HDMI (male) Length: 3m (10ft)	vav.link/da/tc2_3mhdmi
 Sort HDMI-kabel 3 m (9,8ft)	TC 3MHDMI/BL	Colour: Black Connector: HDMI (male) Length: 3m (10ft)	vav.link/da/tc_3mhdmi-bl
 Professionelt hvidt HDMI-kabel 5 m	TC2 5MHDMI	Colour: White Connector: HDMI (male) Length: 5m (16ft)	vav.link/da/tc2_5mhdmi
 Sort HDMI-kabel 5 m	TC 5MHDMI/BL	Colour: Black Connector: HDMI (male) Length: 5m (16ft)	vav.link/da/tc_5mhdmi-bl
 hvidt HDMI-kabel 10 m	TC2 10MHDMI	Colour: White Connector: HDMI (male) Length: 10m (33ft)	vav.link/da/tc2_10mhdmi
 Professionelt Sort HDMI-kabel 10 m	TC 10MHDMI/BL	Colour: Black Connector: HDMI (male) Length: 10m (33ft)	vav.link/da/tc_10mhdmi-bl
 hvidt HDMI-kabel 15 m	TC2 15MHDMI	Colour: White Connector: HDMI (male) Length: 15m (49ft)	vav.link/da/tc2_15mhdmi
 hvidt VGA til Phoenix-kabel 15 m	TC2 15MVGA	Colour: White Connector: VGA (male) Length: 15m (49ft)	vav.link/da/tc2_15mvga
 hvidt USB 2.0-kabel 3 m	TC2 3MUSB	Colour: White Connector: USB-A (male); USB-B (male) Length: 3m (10ft)	vav.link/da/tc2_3musb
 Sort USB 2.0-kabel 3 m	TC 3MUSB/BL	Colour: Black Connector: USB-A (male); USB-B (male) Length: 3m (10ft)	vav.link/da/tc_3musb-bl
 hvidt USB 2.0-kabel 5 m	TC2 5MUSB	Colour: White Connector: USB-A (male); USB-B (male) Length: 5m (16ft)	vav.link/da/tc2_5musb
 Sort USB 2.0-kabel 5 m	TC 5MUSB/BL	Colour: Black Connector: USB-A (male); USB-B (male) Length: 5m (16ft)	vav.link/da/tc_5musb-bl

TC Kabler

Produkt	Varenummer	Info	Link
 hvidt USB 2.0-kabel 10 m med aktiv indbygget forstærker	TC 10MUSB+/2	Colour: White Connector: USB-A (male); USB-B (male) Length: 10m (33ft)	vav.link/da/tc_10musbplus-2
 Sort USB 2.0-kabel 10 m med aktiv indbygget forstærker	TC 10MUSB+/BL/2	Colour: Black Connector: USB-A (male); USB-B (male) Length: 10m (33ft)	vav.link/da/tc_10musbplus-bl-2
 hvidt USB 2.0-kabel 15 m med aktiv indbygget forstærker	TC 15MUSB+/2	Colour: White Connector: USB-A (male); USB-B (male) Length: 15m (49ft)	vav.link/da/tc_15musbplus-2
 Sort USB 2.0-kabel 15 m med aktiv indbygget forstærker	TC 15MUSB+/BL	Colour: Black Connector: USB-A (male); USB-B (male) Length: 15m (49ft)	vav.link/da/tc_15musbplus-bl
 Sort USB 2.0-kabel 15 m med aktiv indbygget forstærker	TC 15MUSB+/BL/2	Colour: Black Connector: USB-A (male); USB-B (male) Length: 15m (49ft)	vav.link/da/tc_15musbplus-bl-2

TC Monteringsbeslag

Produkt	Varenummer	Info	Link
 TC3 UK 1-Gang overflademonteret bagboks	TC3 BACKBOX1G	Colour: White	vav.link/da/tc3_backbox1g
 TC3 UK 2-Gang Overflademonteret bagboks	TC3 BACKBOX2G	Colour: White	vav.link/da/tc3_backbox2g
 TC3 UK 2-Gang-pakning til tørvæg	TC2 MUDRING2G		vav.link/da/tc2_mudring2g
 TC3 UK 1-Gang Surround	TC3 SURR1G	Colour: White	vav.link/da/tc3_surr1g
 TC3 UK 2-Gang Surround	TC3 SURR2G		vav.link/da/tc3_surr2g
 TC3 bord-frontplade	TC3 SURRTB		vav.link/da/tc3_surrtb
 TC3 belgisk 65 mm surround	TC3 SURRBE65		vav.link/da/tc3_surrbe65



Forlængelser

- > HDMI-OVER-IP
- > HDMI-omskifter
- > Trådløs HDMI, MDP og USB-C
- > HDMI-OVER-IP MATRIX



HDMI-over-IP Transmitter

TC-HDMIPTX/V2 / SAP: 6243779

vav.link/da/tc-hdmiiptx-v2



HDMI-over-IP Receiver

TC-HDMIIPRX/V2 / SAP: 6243780

vav.link/da/tc-hdmiiprx-v2



HDMI-over-IP Transmitter

TC-HDMIPTX/3 / SAP: 6862537

vav.link/da/tc-hdmiiptx-3



HDMI-over-IP Receiver

TC-HDMIIPRX/3 / SAP: 6862534

vav.link/da/tc-hdmiiprx-3







HDMI-omskifter

TC-HDMI31 / SAP: 4053413

RS-232 og fjernbetjening
4K2K til op til 60 Hz
HDMI v2.0
3 indgange / 1 udgang

vav.link/da/tc-hdmi31

Produkt		Varenummer	Info	Link
	HDMI-over-IP Transmitter	TC-HDMIIPTX/V2		vav.link/da/tc-hdmiiptx-v2
	HDMI-over-IP Receiver	TC-HDMIIPRX/V2		vav.link/da/tc-hdmiiprx-v2
	HDMI-omskifter	TC-HDMI31	RS-232 og fjernbetjening 4K2K til op til 60 Hz HDMI v2.0 3 indgange / 1 udgang	vav.link/da/tc-hdmi31
	Digital Signage HDMI-over-IP	TC-HDMIIP/3	Distribuerer HDMI via et netværk H.265-komprimering One-to-One direkte via et LAN eller direkte One-to-Many via LAN Infrarød passage USB 1.1-transmission	vav.link/da/tc-hdmiip-3

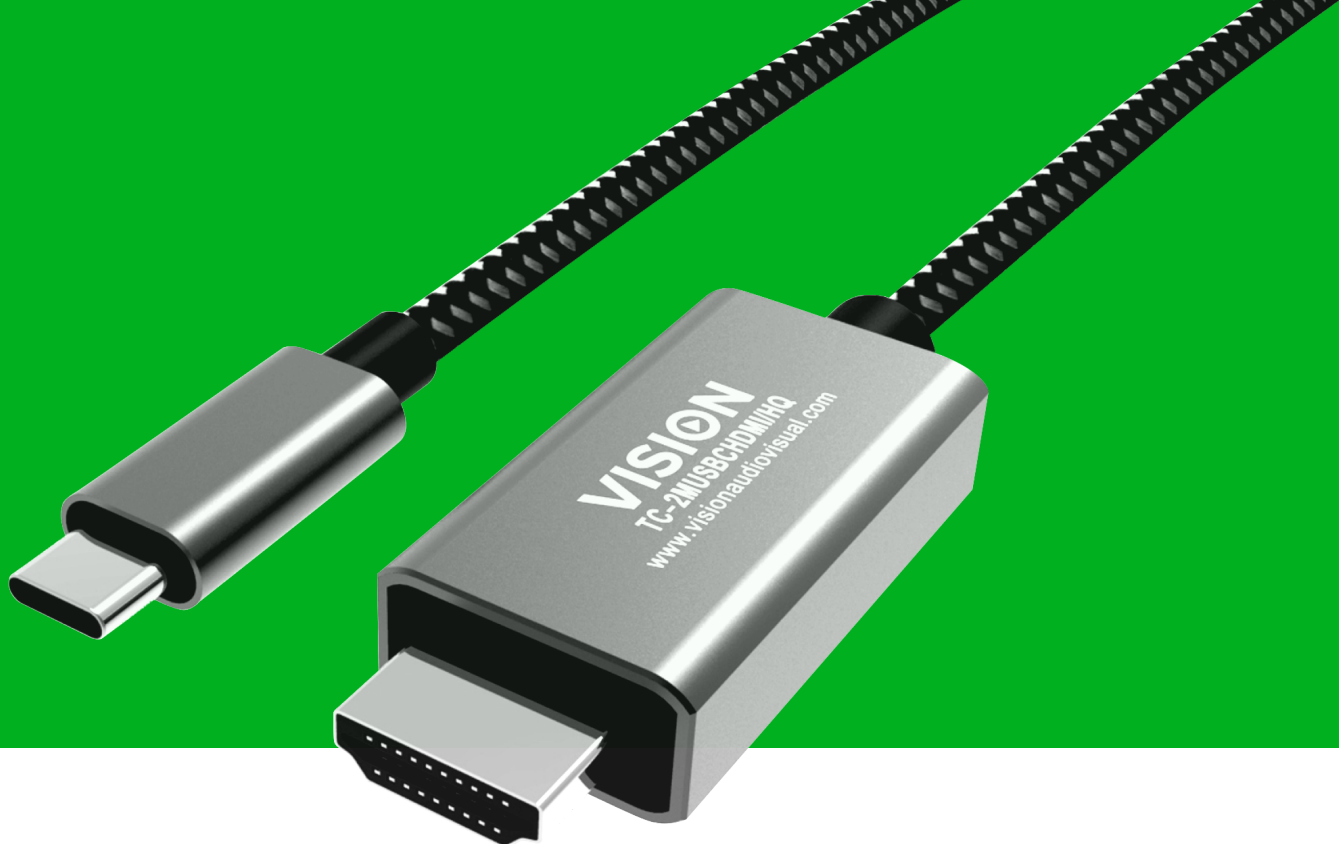

Kabler

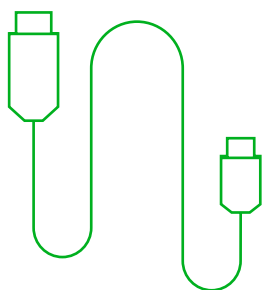

Kabelfinder

Søg i vores omfattende udvalg af kabler efter stiktype, længde og farve.

vav.link/da/cf

- > Lydkabler
- > DisplayPort-kabler & -adaptere
- > USB-kabler & -adaptere
- > Fiberdatakabler
- > CAT6 Ethernet-kabler
- > HDMI-kabler & -adaptere
- > USB-C-kabler & -adaptere
- > Strømkabler
- > Serielle kabler & adaptere
- > VGA-kabler & -adaptere



Hvidt minijack-kabel

Dette enkle kabel kan slutte din telefon eller bærbare computer til de fleste lydssystemer. Minijacks kaldes også 1/8" eller TRS-jackstik (tip-ring-sleeve) og 3,5 mm / 0,14" jackstik. De bærer et "line-level"-signal.

Det indeholder hun-minijack til phoenix-adapter, så der er mulighed for tilslutning til bagsiden af Techconnect-moduler.

1m (3.2ft)

TC 1M3.5MMP / SAP: 3546048

vav.link/da/tc_1m3-5mmp

3m (9.8ft)

TC 3M3.5MMP / SAP: 4500881

vav.link/da/tc_3m3-5mmp

10m (32.8ft)

TC 10M3.5MMP / SAP: 4536895

vav.link/da/tc_10m3-5mmp

2m (6.6ft)

TC 2M3.5MMP / SAP: 3265183

vav.link/da/tc_2m3-5mmp

5m (16.4ft)

TC 5M3.5MMP / SAP: 4536894

vav.link/da/tc_5m3-5mmp

15m (49.2ft)

TC 15M3.5MMP / SAP: 4536896

vav.link/da/tc_15m3-5mmp

DisplayPort Cable & Adaptors



Livslang
garanti



Hvidt DisplayPort-kabel

1m (3.2ft)

TC 1MDP / SAP: 3265160

vav.link/da/tc_1mdp

3m (9.8ft)

TC 3MDP / SAP: 4500876

vav.link/da/tc_3mdp

10m (32.8ft)

TC 10MDP / SAP: 4537083

vav.link/da/tc_10mdp

2m (6.6ft)

TC 2MDP / SAP: 3265161

vav.link/da/tc_2mdp

5m (16.4ft)

TC 5MDP / SAP: 3265162

vav.link/da/tc_5mdp



Sort DisplayPort-kabe

Cable 2m (6.6ft)

TC 2MDP/BL / SAP: 4911604

vav.link/da/tc_2mdp-bl

Cable 3m (9.8ft)

TC 3MDP/BL / SAP: 4911605

vav.link/da/tc_3mdp-bl



Sort DisplayPort til HDMI-kabel 1 m

TC 1MDPHDMI/BL / SAP: 4911607

Tillader at computere med 'Dual-Mode' skærmport (DP++) udgangsstik kan tilsluttes til skærme med HDMI-indgangsstik. PEGER IKKE I TO RETNINGER. KONVERTERER IKKE HDMI TIL DP.

vav.link/da/tc_1mdphdmi-bl



Sort DisplayPort til HDMI-kabel 2 m

TC 2MDPHDMI/BL / SAP: 4911608

Tillader at computere med 'Dual-Mode' skærmport (DP++) udgangsstik kan tilsluttes til skærme med HDMI-indgangsstik. PEGER IKKE I TO RETNINGER. KONVERTERER IKKE HDMI TIL DP.

vav.link/da/tc_2mdphdmi-bl



Professional hvid mini-DisplayPort til VGA-adapter

TC-MDPVGA / SAP: 3265173

Passer i Mini-skærmport (også kaldet Thunderbolt) og har VGA-fatning. Det aktive kredsløb konverterer det digitale signal til analog VGA til skærmeheder, der ikke er udstyret med digital indgangsstik.

vav.link/da/tc-mdpvga



Professional Sort DisplayPort til HDMI-adapter

TC-DPHDMI/BL / SAP: 4979292

Passer i skærmport og har fuld størrelse HDMI-fatning. Aktivt kredsløb, der tillader at computere med eller uden 'Dual-Mode' skærmport (DP++) udgangsstik kan tilsluttes til skærme med HDMI-indgangsstik. PEGER IKKE I TO RETNINGER. KONVERTERER IKKE HDMI TIL DP.

vav.link/da/tc-dphdmi-bl

DisplayPort Cable & Adaptors



Livslang
garanti



Professionel hvid DisplayPort til VGA-adapter

TC-DPVGA / SAP: 4507453

Tilsluttes skærmpporten på din bærbare computer og er udstyret med VGA-stik. Det aktive kredsløb konverterer det digitale signal til analog VGA til skærmenheder, der ikke er udstyret med digitalt indgangsstik.

vav.link/da/tc-dpvga



Professionel Sort mini-DisplayPort til HDMI-adapter

TC-MDPHDMI/BL / SAP: 4979147

Passer i Mini-skærmpport (også kaldet Thunderbolt) og har fuld størrelse HDMI-fatning. Aktivt kredsløb, der tillader at computere med eller uden 'Dual-Mode' skærmpport (DP++) udgangsstik kan tilsluttes til skærme med HDMI-indgangsstik.

vav.link/da/tc-mdphdmi-bl



Professionel Sort DisplayPort til VGA-adapter

TC-DPVGA/BL / SAP: 4979137

Tilsluttes skærmpporten på din bærbare computer og er udstyret med VGA-stik. Det aktive kredsløb konverterer det digitale signal til analog VGA til skærmenheder, der ikke er udstyret med digitalt indgangsstik.

vav.link/da/tc-dpvga-bl



Professionel Sort mini-DisplayPort til VGA-adapter

TC-MDPVGA/BL / SAP: 4979356

Passer i Mini-skærmpport (også kaldet Thunderbolt) og har VGA-fatning. Det aktive kredsløb konverterer det digitale signal til analog VGA til skærmenheder, der ikke er udstyret med digital indgangsstik.

vav.link/da/tc-mdpvga-bl



Hvidt USB 2.0-kabel

USB-A er en stiktype, der passer til din bærbare computer. USB-B er den ende, der passer til din printer.

Flettet kabelskærm af høj kvalitet og stik med ferritkerne ved begge ender til at beskytte mod EMF- og RF-forstyrrelser.

*10m+ modeller er udstyret med in-line aktiv forstærker (48 mm / 1,9" lang x 25 mm / 0,98" bred) integreret halvvejs langs kablet.

Ved anvendelse med Visions Techconnect modular faceplate anbefales det at anvende TC2 USB+ aktiv forstærkermodul til alle kabler længere end 5 m (16,4 fod).

10m (32.8ft) with active booster
TC 10MUSB+/2 / SAP: 7428313

vav.link/da/tc_10musbplus-2

15m (49.2ft) with active booster
TC 15MUSB+/2 / SAP: 7419234

vav.link/da/tc_15musbplus-2

1m (3.2ft)
TC 1MUSB / SAP: 3265177

vav.link/da/tc_1musb

2m (6.5ft)
TC 2MUSB / SAP: 3265178

vav.link/da/tc_2musb

3m (9.8ft)
TC2 3MUSB / SAP: 3004700

vav.link/da/tc2_3musb

5m (16.4ft)
TC2 5MUSB / SAP: 3004951

vav.link/da/tc2_5musb

10m (32.8ft) with active booster
TC2 10MUSB+ / SAP: 3244188
vav.link/da/tc2_10musbplus

15m (49.2ft) with active booster
TC2 15MUSB+ / SAP: 3004953
vav.link/da/tc2_15musbplus

Hvidt USB 2.0-forlængerkabel



1m (3.2ft)
TC 1MUSBEXT / SAP: 3265181
vav.link/da/tc_1musbext

2m (6.5ft)
TC 2MUSBEXT / SAP: 3265182
vav.link/da/tc_2musbext

3m (9.8ft) with active booster
TC 3MUSBEXT+ / SAP: 4500879
vav.link/da/tc_3musbextplus

5m (16.4ft) with active booster
TC 5MUSBEXT+ / SAP: 4500880
vav.link/da/tc_5musbextplus



Hvidt USB-C til USB 3.0 A-kabel

I den ene ende: USB A – sættes ind i det gamle stik på din bærbare og bærer USB 3.0-signal.

I den anden ende: USB type C – det nye mindre, vendbare USB-stik, der understøtter USB 3.1-signal.

1m (3.2ft)

TC 1MUSBCA / SAP: 4322261

vav.link/da/tc_1musbca

2m (6.5ft)

TC 2MUSBCA / SAP: 4322262

vav.link/da/tc_2musbca

3m (9.8ft)

TC 3MUSBCA / SAP: 4322263

vav.link/da/tc_3musbca



Sort USB 2.0 Kabel

USB-A er en stiktype, der passer til din bærbare computer. USB-B er den ende, der passer til din printer.

Flettet kabelskærm af høj kvalitet og stik med ferritkerne ved begge ender til at beskytte mod EMF- og RF-forstyrrelser.

10m (32.8ft) with active booster

TC 10MUSB+/BL/2 / SAP: 7419232

vav.link/da/tc_10musbplus-bl-2

15m (49.2ft) with active booster

TC 15MUSB+/BL/2 / SAP: 7419233

vav.link/da/tc_15musbplus-bl-2

1m (3.2ft)

TC 1MUSB/BL / SAP: 4911615

vav.link/da/tc_1musb-bl

2m (6.5ft)

TC 2MUSB/BL / SAP: 4911616

vav.link/da/tc_2musb-bl

3m (9.8ft)

TC 3MUSB/BL / SAP: 4911617

vav.link/da/tc_3musb-bl

5m (16.4ft)

TC 5MUSB/BL / SAP: 4911618

vav.link/da/tc_5musb-bl

10m (32.8ft) with active booster

TC 10MUSB+/BL / SAP: 4911619

vav.link/da/tc_10musbplus-bl

15m (49.2ft) with active booster

TC 15MUSB+/BL / SAP: 4911620

vav.link/da/tc_15musbplus-bl



Sort USB 2.0-forlænger-kabel 2 m

TC 2MUSBEXT/BL / SAP: 4911621

vav.link/da/tc_2musbext-bl



Professionelt Sort USB 2.0-forlænger-kabel 5 m med aktiv indbygget forstærker

TC 5MUSBEXT+/BL / SAP: 4911622

vav.link/da/tc_5musbextplus-bl

Sort USB-C til USB 3.0 A-kabel 1 m

TC 1MUSBCA/BL / SAP: 4911624



I den ene ende: USB A – sættes ind i det gamle stik på din bærbare og bærer USB 3.0-signal. I den anden ende: USB type C – det nye mindre, vendbare USB-stik, der understøtter USB 3.1-signal.

vav.link/da/tc_1musbca-bl

Sort USB-C til USB-3.0B-kabel 2 m (6,5ft)

TC 2MUSBCB/BL / SAP: 6334563



I den ene ende: USB B – sættes ind i det gamle stik på din bærbare og bærer USB 3.0-signal. I den anden ende: USB type C – det nye mindre, vendbare USB-stik, der understøtter USB 3.1-signal.

vav.link/da/tc_2musbcb-bl

Professionel Sort USB-C til USB 3.0A-adaptor

TC-USBC3A/BL / SAP: 4979313



Konverterer USB-C-porten på en bærbar til den ældre USB 3.0, så mus, printere og andre eksterne enheder kan anvendes.

vav.link/da/tc-usbc3a-bl

Professionel sort USB 3.0 til HDMI-adaptor

TC-USBHDMI / SAP: 4322270



Forbinder USB 3.0-porten på en bærbar til en visningsenhed.

vav.link/da/tc-usbhdm

Professionel hvid USB 3.0 til Ethernet-adaptor

TC-USBETH / SAP: 3265218



100/1000 Mbps

vav.link/da/tc-usbeth

Sort USB-C til USB 3.0A-kabel 2 m

TC 2MUSBCA/BL / SAP: 4911625



I den ene ende: USB A – sættes ind i det gamle stik på din bærbare og bærer USB 3.0-signal. I den anden ende: USB type C – det nye mindre, vendbare USB-stik, der understøtter USB 3.1-signal.

vav.link/da/tc_2musbca-bl

Professionel hvid USB-C til USB 3.0A-adaptor

TC-USBC3A / SAP: 4322267



Konverterer USB-C-porten på en bærbar til den ældre USB 3.0, så mus, printere og andre eksterne enheder kan anvendes.

vav.link/da/tc-usbc3a

Professionel sort USB-C til USB 3.0A-adaptor

TC-USB3AC/BL / SAP: 5535560



Kan tilsluttes USB 3.0-porten på en bærbar, så der er et USB 3.1-stik (USB-C), så nyere eksterne enheder kan anvendes.

vav.link/da/tc-usb3ac-bl

Professionel sort USB 3.0 til VGA-adaptor

TC-USBVGA / SAP: 4322269



Forbinder USB A-porten på en bærbar til en visningsenhed.

vav.link/da/tc-usbvga

Professionel Sort USB 3.0 til Ethernet-adaptor

TC-USBETH/BL / SAP: 4979136



100/1000 Mbps

vav.link/da/tc-usbeth-bl



Professionel sort USB 2.0 til 9-bens RS-232 seriel adapter

TC-USBSER / SAP: 3265219

Konverterer en USB-port på en computer til en 9-ben serielport til RS-232 kontrolformål.

vav.link/da/tc-usbser



USB-A 5 W opladningsadapter med Europlug

TC-PUSBAEU/18 / SAP: 7463122

USB-A-opladningsadapter
EU CEE 7/7 Europlug
Oplader 2 x hurtigere end normale opladere
MFI-certificeret fabrik (fremstillet til iOS)

vav.link/da/tc-pusbaeu-18

CAT6 Ethernet Cables



Hvidt CAT6-Kabel

0.5m (1.6ft)
TC 0.5MCAT6 / SAP: 3265140
vav.link/da/tc_0-5mcat6

2m (6.5ft)
TC 2MCAT6 / SAP: 3265142
vav.link/da/tc_2mcat6

5m (16.4ft)
TC 5MCAT6 / SAP: 3265147
vav.link/da/tc_5mcat6

1m (3.2ft)
TC 1MCAT6 / SAP: 3265141
vav.link/da/tc_1mcat6

3m (9.8ft)
TC 3MCAT6 / SAP: 3265146
vav.link/da/tc_3mcat6

10m (32.8ft)
TC 10MCAT6 / SAP: 3265148
vav.link/da/tc_10mcat6



Sort CAT6-kabel

0,5 m (1,6 ft)
TC 0.5MCAT6/BL / SAP: 4911589
vav.link/da/tc_0-5mcat6-bl

10 m (32,8ft)
TC 10MCAT6/BL / SAP: 4911594
vav.link/da/tc_10mcat6-bl

3 m (9,8 ft)
TC 3MCAT6/BL / SAP: 4911592
vav.link/da/tc_3mcat6-bl

1 m (3,2 ft)
TC 1MCAT6/BL / SAP: 4911590
vav.link/da/tc_1mcat6-bl

2 m (6,5 ft)
TC 2MCAT6/BL / SAP: 4911591
vav.link/da/tc_2mcat6-bl

5 m (16,4ft)
TC 5MCAT6/BL / SAP: 4911593
vav.link/da/tc_5mcat6-bl



Professionel hvid USB-C til Ethernet-adapter

TC-USBCETH / SAP: 4322273

Konverterer en USB-port på en bærbart til en RJ45 Ethernet-port.

vav.link/da/tc-usbceth



Professionel Sort USB-C til Ethernet-adapter

TC-USBCETH/BL / SAP: 4979314

Konverterer en USB-port på en bærbart til en RJ45 Ethernet-port.

vav.link/da/tc-usbceth-bl



Professionel hvid USB 3.0 til Ethernet-adapter

TC-USBETH / SAP: 3265218

100/1000 Mbps

vav.link/da/tc-usbeth



Professionel Sort USB 3.0 til Ethernet-adapter

TC-USBETH/BL / SAP: 4979136

100/1000 Mbps

vav.link/da/tc-usbeth-bl



Hvidt HDMI-kabel

High-Speed White HDMI-kabel med ethernet. Kompakt guldbelagt stikforbindelse. Testet til kategori 2.

0,5 m (1,6ft)

TC 0.5MHDMI / SAP: 3058973

vav.link/da/tc_0-5mhdmi

1.5m (4.9ft)

TC 1.5MHDMI / SAP: 4500873

vav.link/da/tc_1-5mhdmi

3m (9.8ft)

TC2 3MHDMI / SAP: 3000666

vav.link/da/tc2_3mhdmi

10m (32.8ft)

TC2 10MHDMI / SAP: 2746864

vav.link/da/tc2_10mhdmi

20m (65.6ft) with active booster

TC 20MHDMI+ / SAP: 4842771

vav.link/da/tc_20mhdmiplus

1m (3,2ft)

TC 1MHDMI / SAP: 3058974

vav.link/da/tc_1mhdmi

2m (6.5ft)

TC 2MHDMI / SAP: 3265151

vav.link/da/tc_2mhdmi

5m (16.4ft)

TC2 5MHDMI / SAP: 2746863

vav.link/da/tc2_5mhdmi

15m (49.2ft)

TC2 15MHDMI / SAP: 2746865

vav.link/da/tc2_15mhdmi

30m (98.4ft) with active booster

TC 30MHDMI+ / SAP: 4842772



Hvidt USB-C til HDMI

I den ene ende: HDMI – sættes i en visningsenhed

I den anden ende: USB type C – det nye mindre, vendbare USB-stik, der understøtter USB 3.1-signal.

White USB-C to HDMI 2m (6.5ft)

TC 2MUSBCHDMI / SAP: 4322266

vav.link/da/tc_2musbchdmi

3m (9.8ft)

TC 3MUSBCHDMI / SAP: 4322274

vav.link/da/tc_3musbchdmi



Black HDMI Cable

High-Speed Sort HDMI-kabel med ethernet. Kompakt guldbelagt stikforbindelse. Testet til kategori 2.

0,5 m (1,6ft)

TC 0.5MHDMI/BL / SAP: 4911595

vav.link/da/tc_0-5mhdmi-bl

1,5 m (4,9ft)

TC 1.5MHDMI/BL / SAP: 4911597

vav.link/da/tc_1-5mhdmi-bl

3 m (9,8ft)

TC 3MHDMI/BL / SAP: 4911599

vav.link/da/tc_3mhdmi-bl

10m (32.8ft)

TC 10MHDMI/BL / SAP: 4911601

vav.link/da/tc_10mhdmi-bl

1m (3,2ft)

TC 1MHDMI/BL / SAP: 4911596

vav.link/da/tc_1mhdmi-bl

2 m (6,5ft)

TC 2MHDMI/BL / SAP: 4911598

vav.link/da/tc_2mhdmi-bl

5m (16.4ft)

TC 5MHDMI/BL / SAP: 4911600

vav.link/da/tc_5mhdmi-bl

15 m (49,2 ft)

TC 15MHDMI/BL / SAP: 4911602

vav.link/da/tc_15mhdmi-bl



Sort HDMI til VGA-kabel 2 m

TC 2MHDMIVGA/BL / SAP: 4911603

Vil du tilslutte en moderne computer til en ældre skærm? *Bemærk: Konverterer ikke VGA til HDMI.*

vav.link/da/tc_2mhdmivga-bl



Sort DisplayPort til HDMI-kabel 1 m

TC 1MDPHDMI/BL / SAP: 4911607

Tillader at computere med 'Dual-Mode' skærmport (DP++) udgangsstik kan tilsluttes til skærme med HDMI-indgangsstik. PEGER IKKE I TO RETNINGER. KONVERTERER IKKE HDMI TIL DP.

vav.link/da/tc_1mdphdmi-bl



Sort DisplayPort til HDMI-kabel 2 m

TC 2MDPHDMI/BL / SAP: 4911608

Tillader at computere med 'Dual-Mode' skærmport (DP++) udgangsstik kan tilsluttes til skærme med HDMI-indgangsstik. PEGER IKKE I TO RETNINGER. KONVERTERER IKKE HDMI TIL DP.

vav.link/da/tc_2mdphdmi-bl



Professional Sort DisplayPort til HDMI-adaptor

TC-DPHDMI/BL / SAP: 4979292

Passer i skærmport og har fuld størrelse HDMI-fatning. Aktivt kredsløb, der tillader at computere med eller uden 'Dual-Mode' skærmport (DP++) udgangsstik kan tilsluttes til skærme med HDMI-indgangsstik. PEGER IKKE I TO RETNINGER. KONVERTERER IKKE HDMI TIL DP.

vav.link/da/tc-dphdmi-bl



Hvid HDMI til VGA-adapter

TC-HDMIVGA / SAP: 4191274

Kan sættes i HDMI-port på en bærbar. Konverterer digitalt HDMI-signal til analogt VGA-signal. Velegnet til præsentation i et ældre præsentationsmiljø, som kun har et VGA-kabel mellem bordet og projektoren.

vav.link/da/tc-hdmivga



Professionel Sort mini-DisplayPort til HDMI-adapter

TC-MDPHDMI/BL / SAP: 4979147

Passer i Mini-skærmport (også kaldet Thunderbolt) og har fuld størrelse HDMI-fatning. Aktivt kredsløb, der tillader at computere med eller uden 'Dual-Mode' skærmport (DP++) udgangsstick kan tilsluttes til skærme med HDMI-indgangsstick.

vav.link/da/tc-mdphdmi-bl



Professionel hvid USB-C til HDMI-adapter

TC-USBCHDMI / SAP: 4322271

Understøtter AMD Eyefinity og NVIDIA-teknologi

vav.link/da/tc-usbchdmi



Professionel sort USB 3.0 til HDMI-adapter

TC-USBHDMI / SAP: 4322270

Forbinder USB 3.0-porten på en bærbar til en visningsenhed.

vav.link/da/tc-usbhdmi



Sort HDMI til VGA-adapter

TC-HDMIVGA/BL / SAP: 4979146

Kan sættes i HDMI-port på en bærbar. Konverterer digitalt HDMI-signal til analogt VGA-signal. Velegnet til præsentation i et ældre præsentationsmiljø, som kun har et VGA-kabel mellem bordet og projektoren.

vav.link/da/tc-hdmivga-bl



Professionel Sort mDP/DP/mHDMI/USB-C to HDMI Adapter

TC-MULTIHDMI/BL / SAP: 4979148

Fire adaptore på en bøjle:
MiniDisplayPort til HDMI
DisplayPort til HDMI
Mini-HDMI til HDMI (tovejs)
USB-C til HDMI

vav.link/da/tc-multihdmi-bl



Professionel Sort USB-C til HDMI-adapter

TC-USBCHDMI/BL / SAP: 4979315

Understøtter AMD Eyefinity og NVIDIA-teknologi

vav.link/da/tc-usbchdmi-bl



Sort USB-C til HDMI-kabel 2 m

TC 2MUSBCHDMI/BL / SAP: 4911626

I den ene ende: HDMI – sættes i en visningsenhed.

I den anden ende: USB type C – det nye mindre, vendbare USB-stik, der understøtter USB 3.1-signal.

vav.link/da/tc_2musbchdmi-bl



Hvidt USB-C til HDMI

I den ene ende: HDMI – sættes i en visningsenhed

I den anden ende: USB type C – det nye mindre, vendbare USB-stik, der understøtter USB 3.1-signal.

White USB-C to HDMI 2m (6.5ft)

TC 2MUSBCHDMI / SAP: 4322266

vav.link/da/tc_2musbchdmi

3m (9.8ft)

TC 3MUSBCHDMI / SAP: 4322274

vav.link/da/tc_3musbchdmi



Hvidt USB-C til USB 3.0 A-kabel

I den ene ende: USB A – sættes ind i det gamle stik på din bærbare og bærer USB 3.0-signal.

I den anden ende: USB type C – det nye mindre, vendbare USB-stik, der understøtter USB 3.1-signal.

1m (3.2ft)

TC 1MUSBCA / SAP: 4322261

vav.link/da/tc_1musbca

2m (6.5ft)

TC 2MUSBCA / SAP: 4322262

vav.link/da/tc_2musbca

3m (9.8ft)

TC 3MUSBCA / SAP: 4322263

vav.link/da/tc_3musbca



Hvidt USB-C-kabel

USB-C er det seneste USB-stik. Den har et mindre, vendbart stik, der understøtter USB 3.1-signal.

1m (3.2ft)

TC 1MUSBC / SAP: 4322264

vav.link/da/tc_1musbc

1.5m (4.9ft)

TC 1.5MUSBC / SAP: 4322265

vav.link/da/tc_1-5musbc

4m (13.1ft)

TC 4MUSBC / SAP: 4880388

vav.link/da/tc_4musbc

USB-C Cables & Adaptors



Livslang
garanti



Professionel hvid USB-C til USB 3.0A-adapter

TC-USBC3A / SAP: 4322267

Konverterer USB-C-porten på en bærbar til den ældre USB 3.0, så mus, printere og andre eksterne enheder kan anvendes.

vav.link/da/tc-usbc3a



Professionel sort USB-C til USB 3.0A-adapter

TC-USBC3A/BL / SAP: 5535560

Kan tilsluttes USB 3.0-porten på en bærbar, så der er et USB 3.1-stik (USB-C), så nyere eksterne enheder kan anvendes.

vav.link/da/tc-usbc3a-bl



Professionel Sort USB-C til Ethernet-adapter

TC-USBCETH/BL / SAP: 4979314

Konverterer en USB-port på en bærbar til en RJ45 Ethernet-port.

vav.link/da/tc-usbceth-bl



Professionel Sort USB-C til HDMI-adapter

TC-USBCHDMI/BL / SAP: 4979315

Understøtter AMD Eyefinity og NVIDIA-teknologi

vav.link/da/tc-usbchdmi-bl



Professionel Sort USB-C til VGA-adapter

TC-USBCVGA/BL / SAP: 4979135

Forbinder USB-C-porten på en bærbar til en visningsenhed.

vav.link/da/tc-usbcvga-bl



Professionel Sort USB-C til USB 3.0A-adapter

TC-USBC3A/BL / SAP: 4979313

Konverterer USB-C-porten på en bærbar til den ældre USB 3.0, så mus, printere og andre eksterne enheder kan anvendes.

vav.link/da/tc-usbc3a-bl



Professionel hvid USB-C til Ethernet-adapter

TC-USBCETH / SAP: 4322273

Konverterer en USB-port på en bærbar til en RJ45 Ethernet-port.

vav.link/da/tc-usbceth



Professionel hvid USB-C til HDMI-adapter

TC-USBCHDMI / SAP: 4322271

Understøtter AMD Eyefinity og NVIDIA-teknologi

vav.link/da/tc-usbchdmi



Professionel sort USB-C 2.0 til 9-bens RS-232 seriel adapter

TC-USBCSER/BL / SAP: 5696996

Konverterer en USB-C port på en computer til en 9-ben serielport til RS-232 kontrolformål.

vav.link/da/tc-usbcser-bl



USB-C 20 W opladningsadapter med Europlug

TC-PUSBCEU/30 / SAP: 7407487

USB-C-opladningsadapter
EU CEE 7/7 Europlug
MFI-certificeret fabrik (fremstillet til iOS)
Udgiver 30 W til hurtig opladning

vav.link/da/tc-pusbceu-30

USB-C Cables & Adaptors



Livslang
garanti



Sort USB-C til USB 3.0 A-kabel 1 m

TC 1MUSBCA/BL / SAP: 4911624

I den ene ende: USB A – sættes ind i det gamle stik på din bærbare og bærer USB 3.0-signal.
I den anden ende: USB type C – det nye mindre, vendbare USB-stik, der understøtter USB 3.1-signal.

vav.link/da/tc_1musbca-bl



Sort USB-C til USB-3.0B-kabel 2 m (6,5ft)

TC 2MUSBCB/BL / SAP: 6334563

I den ene ende: USB B – sættes ind i det gamle stik på din bærbare og bærer USB 3.0-signal.
I den anden ende: USB type C – det nye mindre, vendbare USB-stik, der understøtter USB 3.1-signal.

vav.link/da/tc_2musbc-b-bl



Sort USB-C-kabel 2 m (6,6ft)

TC 2MUSBC / SAP: 8316006

USB-C er det seneste USB-stik. Den har et mindre, vendbart stik, der understøtter USB 3.2 Gen 1 signal.

vav.link/da/tc_2musbc



Hvidt USB-C-forlænger-kabel 2 m

TC 2MUSBCEXT / SAP: 4880385

USB-C er det seneste USB-stik. Den har et mindre, vendbart stik, der understøtter USB 3.2 Gen 1 signal.

vav.link/da/tc_2musbcext



Sort USB-C til USB 3.0A-kabel 2 m

TC 2MUSBCA/BL / SAP: 4911625

I den ene ende: USB A – sættes ind i det gamle stik på din bærbare og bærer USB 3.0-signal.
I den anden ende: USB type C – det nye mindre, vendbare USB-stik, der understøtter USB 3.1-signal.

vav.link/da/tc_2musbca-bl



Sort USB-C-kabel 1 m

TC 1MUSBC/BL / SAP: 4986194

USB-C er det seneste USB-stik. Den har et mindre, vendbart stik, der understøtter USB 3.2 Gen 1 signal.

vav.link/da/tc_1musbc-bl



Sort USB-C-kabel 2 m (6,6ft)

TC 2MUSBC/BL / SAP: 5808558

USB-C er det seneste USB-stik. Den har et mindre, vendbart stik, der understøtter USB 3.2 Gen 1 signal.

vav.link/da/tc_2musbc-bl



Sort USB-C til HDMI-kabel 2 m

TC 2MUSBCHDMI/BL / SAP: 4911626

I den ene ende: HDMI – sættes i en visningsenhed.
I den anden ende: USB type C – det nye mindre, vendbare USB-stik, der understøtter USB 3.1-signal.

vav.link/da/tc_2musbchdmi-bl

Power Cables



3m Black EU Cloverleaf Power cabl

TC 3MEUCVLF/BL / SAP: 7296545

vav.link/da/tc_3meucvlf-bl



3m Black UK Cloverleaf Power cable

TC 3MUKCVLF/BL / SAP: 7296544

vav.link/da/tc_3mukcvlf-bl



Professionelt hvidt UK figur-8- strømkabel 0,5 m

TC 0.5MUKF8 / SAP: 4592993

Også kendt som "Figur-8"

vav.link/da/tc_0-5mukf8



Professionel sort USB-C 2.0 til 9-bens RS-232 seriel adapter

TC-USBCSER/BL / SAP: 5696996

Konverterer en USB-C port på en computer til en 9-ben serielport til RS-232 kontrolformål.

vav.link/da/tc-usbcser-bl



Professionel sort USB 2.0 til 9-bens RS-232 seriel adapter

TC-USBSER / SAP: 3265219

Konverterer en USB-port på en computer til en 9-ben serielport til RS-232 kontrolformål.

vav.link/da/tc-usbser



Hvidt VGA-kabel

Passer i VGA-stikket på din computer, der ofte er blåt og tilsluttes til en skærm i den anden ende.

Bemærk: Klik her for at få oplysninger om VGA-kabler, der er præ-termieret til Visions Techconnect Modular Faceplate.

1m (3.2ft)

TC 1MVGAP / SAP: 3546047

vav.link/da/tc_1mvgap

3m (9.8ft)

TC 3MVGAP / SAP: 3265175

vav.link/da/tc_3mvgap

10m (32.8ft)

TC 10MVGAP / SAP: 3480006

vav.link/da/tc_10mvgap

20m (65.6ft)

TC 20MVGAP / SAP: 3480008

vav.link/da/tc_20mvgap

2m (6.5ft)

TC 2MVGAP / SAP: 3265174

vav.link/da/tc_2mvgap

5m (16.4ft)

TC 5MVGAP / SAP: 3265176

vav.link/da/tc_5mvgap

15m (49.2ft)

TC 15MVGAP / SAP: 3480007

vav.link/da/tc_15mvgap

Hvidt VGA til Phoenix-Kabel

Støbt stik i den ene ende, phoenix-hanstik i den anden ende, som kan stikkes direkte ind bag på et modul.



3m (9.8ft)
TC2 3MVGA / SAP: 3000667

10m (33 ft)
TC2 10MVGA / SAP: 1461166
vav.link/da/tc2_10mvga

20m (65.6ft)
TC2 20MVGA / SAP: 1461174
vav.link/da/tc2_20mvga

5m (16 ft)
TC2 5MVGA / SAP: 2042118
vav.link/da/tc2_5mvga

15m (49.2ft)
TC2 15MVGA / SAP: 1461168
vav.link/da/tc2_15mvga

Sort VGA-kabel

Passer i VGA-stikket på din computer, der ofte er blåt og tilsluttes til en skærmenhed i den anden ende.

Bemærk: Klik her for at få oplysninger om VGA-kabler, der er præ-termieret til Visions Techconnect Modular Faceplate.



1m (3.2ft)
TC 1MVGAP/BL / SAP: 4911609
vav.link/da/tc_1mvgap-bl

3m (9.8ft)
TC 3MVGAP/BL / SAP: 4911611
vav.link/da/tc_3mvgap-bl

10m (32.8ft)
TC 10MVGAP/BL / SAP: 4911613
vav.link/da/tc_10mvgap-bl

2m (6.5ft)
TC 2MVGAP/BL / SAP: 4911610
vav.link/da/tc_2mvgap-bl

5m (16.4ft)
TC 5MVGAP/BL / SAP: 4911612
vav.link/da/tc_5mvgap-bl

15m (49.2ft)
TC 15MVGAP/BL / SAP: 4911614
vav.link/da/tc_15mvgap-bl

Sort HDMI til VGA-kabel 2 m

TC 2MHDMIVGA/BL / SAP: 4911603

Vil du tilslutte en moderne computer til en ældre skærm? Bemærk: Konverterer ikke VGA til HDMI.

vav.link/da/tc_2mhdmivga-bl



Professionel hvid mini-DisplayPort til VGA-adapter

TC-MDPVGA / SAP: 3265173

Passer i Mini-skærmport (også kaldet Thunderbolt) og har VGA-fatning. Det aktive kredsløb konverterer det digitale signal til analog VGA til skærmenheder, der ikke er udstyret med digital indgangsstik.

vav.link/da/tc-mdpvga





Professionel hvid DisplayPort til VGA-adapter

TC-DPVGA / SAP: 4507453

Tilsluttes skærmpporten på din bærbare computer og er udstyret med VGA-stik. Det aktive kredsløb konverterer det digitale signal til analog VGA til skærmenheder, der ikke er udstyret med digitalt indgangsstik.

vav.link/da/tc-dpvga



hvid HDMI til VGA-adapter

TC-HDMIVGA / SAP: 4191274

Kan sættes i HDMI-port på en bærbar. Konverterer digitalt HDMI-signal til analogt VGA-signal. Velegnet til præsentation i et ældre præsentationsmiljø, som kun har et VGA-kabel mellem bordet og projektoren.

vav.link/da/tc-hdmivga



Professionel Sort mini-DisplayPort til VGA-adapter

TC-MDPVGA/BL / SAP: 4979356

Passer i Mini-skærmpport (også kaldet Thunderbolt) og har VGA-fatning. Det aktive kredsløb konverterer det digitale signal til analog VGA til skærmenheder, der ikke er udstyret med digital indgangsstik.

vav.link/da/tc-mdpvga-bl



Professionel sort USB 3.0 til VGA-adapter

TC-USBVGA / SAP: 4322269

Forbinder USB A-porten på en bærbar til en visningsenhed.

vav.link/da/tc-usbvga



Professionel Sort DisplayPort til VGA-adapter

TC-DPVGA/BL / SAP: 4979137

Tilsluttes skærmpporten på din bærbare computer og er udstyret med VGA-stik. Det aktive kredsløb konverterer det digitale signal til analog VGA til skærmenheder, der ikke er udstyret med digitalt indgangsstik.

vav.link/da/tc-dpvga-bl



Sort HDMI til VGA-adapter

TC-HDMIVGA/BL / SAP: 4979146

Kan sættes i HDMI-port på en bærbar. Konverterer digitalt HDMI-signal til analogt VGA-signal. Velegnet til præsentation i et ældre præsentationsmiljø, som kun har et VGA-kabel mellem bordet og projektoren.

vav.link/da/tc-hdmivga-bl







Professionel Sort USB-C til VGA-adapter

TC-USBCVGA/BL / SAP: 4979135









Forbinder USB-C-porten på en bærbar til en visningsenhed.

vav.link/da/tc-usbcvga-bl



Lydkabler

Produkt	Varenummer	Info	Link
 hvidt minijack-kabel 2 m	TC 2M3.5MMP	Colour: White Connector: Minijack (male) Length: 1m (3ft); 2m (7ft)	vav.link/da/tc_2m3-5mmp
 hvidt minijack-kabel 3 m	TC 3M3.5MMP	Colour: White Connector: Minijack (male) Length: 3m (10ft)	vav.link/da/tc_3m3-5mmp
 hvidt minijack-kabel 5 m	TC 5M3.5MMP	Colour: White Connector: Minijack (male) Length: 5m (16ft)	vav.link/da/tc_5m3-5mmp
 hvidt minijack-kabel 10 m	TC 10M3.5MMP	Colour: White Connector: Minijack (male) Length: 10m (33ft)	vav.link/da/tc_10m3-5mmp









DisplayPort Kabel & Adaptere

Produkt	Varenummer	Info	Link
 hvidt DisplayPort-kabel 2 m	TC 2MDP	Colour: White Connector: DisplayPort (male) Length: 2m (7ft)	vav.link/da/tc_2mdp
 Sort DisplayPort-kabel 2 m	TC 2MDP/BL	Colour: Black Connector: DisplayPort (male) Length: 2m (7ft)	vav.link/da/tc_2mdp-bl
 Sort DisplayPort-kabel 3 m	TC 3MDP/BL	Colour: Black Connector: DisplayPort (male) Length: 3m (10ft)	vav.link/da/tc_3mdp-bl
 Sort DisplayPort til HDMI-kabel 1 m	TC 1MDPHDMI/BL	Colour: Black Connector: DisplayPort (male); HDMI (male) Length: 1m (3ft)	vav.link/da/tc_1mdphdmi-bl
 Sort DisplayPort til HDMI-kabel 2 m	TC 2MDPHDMI/BL	Colour: Black Connector: DisplayPort (male); HDMI (male) Length: 2m (7ft)	vav.link/da/tc_2mdphdmi-bl
 Professionel hvid mini-DisplayPort til VGA-adapter	TC-MDPVGA	Colour: White Connector: MiniDisplayPort (male); VGA (female) Length: 220mm (8.7")	vav.link/da/tc-mdpvga
 Professionel hvid DisplayPort til VGA-adapter	TC-DPVGA	Colour: White Connector: DisplayPort (male); VGA (female) Length: 220mm (8.7")	vav.link/da/tc-dpvga
 Professionel Sort DisplayPort til HDMI-adapter	TC-DPHDMI/BL	Colour: Black Connector: DisplayPort (male); HDMI (female) Length: 225mm (8.9")	vav.link/da/tc-dphdmi-bl
 Professionel Sort DisplayPort til VGA-adapter	TC-DPVGA/BL	Colour: Black Connector: DisplayPort (male); VGA (female)	vav.link/da/tc-dpvga-bl













DisplayPort Kabel & Adaptere

Produkt	Varenummer	Info	Link
	TC-MDPHDMI/BL	Length: 220mm (8.7") Colour: Black Connector: HDMI (female); MiniDisplayPort (male) Length: 225mm (8.9")	vav.link/da/tc-mdphdmi-bl
	TC-MDPVGA/BL	Colour: Black Connector: MiniDisplayPort (male); VGA (female) Length: 220mm (8.7")	vav.link/da/tc-mdpvga-bl





USB Kabel & Adaptere

Produkt	Varenummer	Info	Link
	TC 1MUSB	Colour: White Connector: USB-A (male); USB-B (male) Length: 1m (3ft)	vav.link/da/tc_1musb
	TC 1MUSB/BL	Colour: Black Connector: USB-A (male); USB-B (male) Length: 1m (3ft)	vav.link/da/tc_1musb-bl
	TC 2MUSB	Colour: White Connector: USB-A (male); USB-B (male) Length: 2m (7ft)	vav.link/da/tc_2musb
	TC 2MUSB/BL	Colour: Black Connector: USB-A (male); USB-B (male) Length: 2m (7ft)	vav.link/da/tc_2musb-bl
	TC2 3MUSB	Colour: White Connector: USB-A (male); USB-B (male) Length: 3m (10ft)	vav.link/da/tc2_3musb
	TC 3MUSB/BL	Colour: Black Connector: USB-A (male); USB-B (male) Length: 3m (10ft)	vav.link/da/tc_3musb-bl
	TC2 5MUSB	Colour: White Connector: USB-A (male); USB-B (male) Length: 5m (16ft)	vav.link/da/tc2_5musb
	TC 5MUSB/BL	Colour: Black Connector: USB-A (male); USB-B (male) Length: 5m (16ft)	vav.link/da/tc_5musb-bl
	TC 10MUSB+/2	Colour: White Connector: USB-A (male); USB-B (male) Length: 10m (33ft)	vav.link/da/tc_10musbplus-2





USB Kabel & Adaptere

Produkt	Varenummer	Info	Link
 Sort USB 2.0-kabel 10 m med aktiv indbygget forstærker	TC 10MUSB+/BL/2	Colour: Black Connector: USB-A (male); USB-B (male) Length: 10m (33ft)	vav.link/da/tc_10musbplus-bl-2
 hvidt USB 2.0-kabel 15 m med aktiv indbygget forstærker	TC 15MUSB+/2	Colour: White Connector: USB-A (male); USB-B (male) Length: 15m (49ft)	vav.link/da/tc_15musbplus-2
 Sort USB 2.0-kabel 15 m med aktiv indbygget forstærker	TC 15MUSB+/BL	Colour: Black Connector: USB-A (male); USB-B (male) Length: 15m (49ft)	vav.link/da/tc_15musbplus-bl
 Sort USB 2.0-kabel 15 m med aktiv indbygget forstærker	TC 15MUSB+/BL/2	Colour: Black Connector: USB-A (male); USB-B (male) Length: 15m (49ft)	vav.link/da/tc_15musbplus-bl-2
 Sort USB 2.0-forlængerkabel 2 m	TC 2MUSBEXT/BL	Colour: Black Connector: USB-A (male); USB-A (female) Length: 2m (7ft)	vav.link/da/tc_2musbext-bl
 hvidt USB 2.0-forlængerkabel 5 m med aktiv indbygget forstærker	TC 5MUSBEXT+	Colour: White Connector: USB-A (male); USB-A (female) Length: 5m (16ft)	vav.link/da/tc_5musbextplus
 Professionelt Sort USB 2.0-forlængerkabel 5 m med aktiv indbygget forstærker	TC 5MUSBEXT+/BL	Colour: Black Connector: USB-A (male); USB-A (female) Length: 5m (16ft)	vav.link/da/tc_5musbextplus-bl
 hvidt USB-C til USB 3.0 A-kabel 1 m	TC 1MUSBCA	Colour: White Connector: USB-C (male); USB-A (male) Length: 1m (3ft)	vav.link/da/tc_1musbca
 Sort USB-C til USB 3.0 A-kabel 1 m	TC 1MUSBCA/BL	Colour: Black Connector: USB-C (male); USB-A (male) Length: 1m (3ft)	vav.link/da/tc_1musbca-bl
 Professionelt hvidt USB-C til USB 3.0A-kabel 2 m	TC 2MUSBCA	Colour: White Connector: USB-C (male); USB-A (male) Length: 2m (7ft)	vav.link/da/tc_2musbca
 Sort USB-C til USB 3.0A-kabel 2 m	TC 2MUSBCA/BL	Colour: Black Connector: USB-C (male); USB-A (male) Length: 2m (7ft)	vav.link/da/tc_2musbca-bl
 Sort USB-C til USB-3.0B-kabel 2 m (6,5ft)	TC 2MUSBCB/BL	Colour: Black Connector: USB-C (male); USB-B (male) Length: 2m (7ft)	vav.link/da/tc_2musbcb-bl
 Professionel hvid USB-C til USB 3.0A-adapter	TC-USBC3A	Colour: White	vav.link/da/tc-usbc3a

USB Kabel & Adaptere

Produkt	Varenummer	Info	Link
	TC-USBC3A/BL	Connector: USB-C (male); USB-A (female)	vav.link/da/tc-usbc3a-bl
	TC-USB3AC/BL	Colour: Black Connector: USB-C (male); USB-A (female)	vav.link/da/tc-usb3ac-bl
	TC-USBHDMI	Colour: Black Connector: USB-A (male); HDMI (female) Length: 260mm (10")	vav.link/da/tc-usbhdm
	TC-USBVGA	Colour: Black Connector: USB-A (male); VGA (female) Length: 230mm (9.1")	vav.link/da/tc-usbvga
	TC-USBETH	Colour: White Connector: USB-A (male); RJ45 (female)	vav.link/da/tc-usbeth
	TC-USBETH/BL	Colour: Black Connector: USB-A (male); RJ45 (female)	vav.link/da/tc-usbeth-bl
	TC-USBSER	Colour: Black Connector: Serial (male); USB-B (male) Length: 85 mm (3.4")	vav.link/da/tc-usbser
	TC-PUSBAEU/18		vav.link/da/tc-pusbaeu-18

CAT6 Ethernet-Kabel

Produkt	Varenummer	Info	Link
	TC 0.5MCAT6	Colour: White Connector: RJ45 (male) Length: 0.5m (1.6ft)	vav.link/da/tc_0-5mcat6
	TC 1MCAT6	Colour: White Connector: RJ45 (male) Length: 1m (3ft)	vav.link/da/tc_1mcat6
	TC 2MCAT6	Colour: White Connector: RJ45 (male) Length: 2m (7ft)	vav.link/da/tc_2mcat6
	TC 3MCAT6	Colour: White Connector: RJ45 (male) Length: 3m (10ft)	vav.link/da/tc_3mcat6
	TC 5MCAT6	Colour: White Connector: RJ45 (male) Length: 5m (16ft)	vav.link/da/tc_5mcat6















CAT6 Ethernet-Kabel

Produkt	Varenummer	Info	Link
 Professionelt Sort CAT6-kabel 1 m (3,2 ft)	TC 1MCAT6/BL	Colour: Black Connector: RJ45 (male) Length: 1m (3ft)	vav.link/da/tc_1mcat6-bl
 Professionelt Sort CAT6-kabel 2 m (6,5 ft)	TC 2MCAT6/BL	Colour: Black Connector: RJ45 (male) Length: 2m (7ft)	vav.link/da/tc_2mcat6-bl
 Professionelt Sort CAT6-kabel 3 m (9,8 ft)	TC 3MCAT6/BL	Colour: Black Connector: RJ45 (male) Length: 3m (10ft)	vav.link/da/tc_3mcat6-bl
 Professionelt Sort CAT6-kabel 5 m (16,4ft)	TC 5MCAT6/BL	Colour: Black Connector: RJ45 (male) Length: 5m (16ft)	vav.link/da/tc_5mcat6-bl
 Professionel hvid USB-C til Ethernet-adapter	TC-USBCETH	Colour: White Connector: USB-C (male); RJ45 (female) Length: 200mm (7.9")	vav.link/da/tc-usbcth
 Professionel hvid USB 3.0 til Ethernet-adapter	TC-USBETH	Colour: White Connector: USB-A (male); RJ45 (female)	vav.link/da/tc-usbeth
 Professionel Sort USB-C til Ethernet-adapter	TC-USBCETH/BL	Colour: Black Connector: USB-C (male); RJ45 (female) Length: 200mm (7.9")	vav.link/da/tc-usbcth-bl
 Professionel Sort USB 3.0 til Ethernet-adapter	TC-USBETH/BL	Colour: Black Connector: USB-A (male); RJ45 (female)	vav.link/da/tc-usbeth-bl

HDMI Kabel & Adaptere

Produkt	Varenummer	Info	Link
 Hvidt HDMI-kabel 0,5 m (1,6ft)	TC 0.5MHDMI	Colour: White Connector: HDMI (male) Length: 0.5m (1.6ft)	vav.link/da/tc_0-5mhdmi
 Hvidt HDMI-kabel 1m (3,2ft)	TC 1MHDMI	Colour: White Connector: HDMI (male) Length: 1m (3ft)	vav.link/da/tc_1mhdmi
 hvidt HDMI-kabel 2 m	TC 2MHDMI	Colour: White Connector: HDMI (male) Length: 2m (7ft)	vav.link/da/tc_2mhdmi
 hvidt HDMI-kabel 3 m	TC2 3MHDMI	Colour: White Connector: HDMI (male) Length: 3m (10ft)	vav.link/da/tc2_3mhdmi
 Professionelt hvidt HDMI-kabel 5 m	TC2 5MHDMI	Colour: White Connector: HDMI (male) Length: 5m (16ft)	vav.link/da/tc2_5mhdmi
 hvidt HDMI-kabel 10 m	TC2 10MHDMI	Colour: White Connector: HDMI (male)	vav.link/da/tc2_10mhdmi

HDMI Kabel & Adaptere

Produkt		Varenummer	Info	Link
			Length: 10m (33ft)	
	hvidt HDMI-kabel 15 m	TC2 15MHDMI	Colour: White Connector: HDMI (male) Length: 15m (49ft)	vav.link/da/tc2_15mhdmi
	Sort HDMI-kabel 0,5 m (1,6ft)	TC 0.5MHDMI/BL	Colour: Black Connector: HDMI (male) Length: 0.5m (1.6ft)	vav.link/da/tc_0-5mhdmi-bl
	Sort HDMI-kabel 1m (3,2ft)	TC 1MHDMI/BL	Colour: Black Connector: HDMI (male) Length: 1m (3ft)	vav.link/da/tc_1mhdmi-bl
	Sort HDMI-kabel 1,5 m (4,9ft)	TC 1.5MHDMI/BL	Colour: Black Connector: HDMI (male) Length: 1.5m (5ft)	vav.link/da/tc_1-5mhdmi-bl
	Sort HDMI-kabel 2 m (6,5ft)	TC 2MHDMI/BL	Colour: Black Connector: HDMI (male) Length: 2m (7ft)	vav.link/da/tc_2mhdmi-bl
	Sort HDMI-kabel 3 m (9,8ft)	TC 3MHDMI/BL	Colour: Black Connector: HDMI (male) Length: 3m (10ft)	vav.link/da/tc_3mhdmi-bl
	Sort HDMI-kabel 5 m	TC 5MHDMI/BL	Colour: Black Connector: HDMI (male) Length: 5m (16ft)	vav.link/da/tc_5mhdmi-bl
	Professionelt Sort HDMI-kabel 10 m	TC 10MHDMI/BL	Colour: Black Connector: HDMI (male) Length: 10m (33ft)	vav.link/da/tc_10mhdmi-bl
	Sort HDMI til VGA-kabel 2 m	TC 2MHDMIVGA/BL	Colour: Black Connector: HDMI (male); VGA (male) Length: 2m (7ft)	vav.link/da/tc_2mhdmivga-bl
	Sort DisplayPort til HDMI-kabel 1 m	TC 1MDPHDMI/BL	Colour: Black Connector: DisplayPort (male); HDMI (male) Length: 1m (3ft)	vav.link/da/tc_1mdphdmi-bl
	Sort DisplayPort til HDMI-kabel 2 m	TC 2MDPHDMI/BL	Colour: Black Connector: DisplayPort (male); HDMI (male) Length: 2m (7ft)	vav.link/da/tc_2mdphdmi-bl
	Sort USB-C til HDMI-kabel 2 m	TC 2MUSBCHDMI/BL	Colour: Black Connector: USB-C (male); HDMI (male) Length: 2m (7ft)	vav.link/da/tc_2musbchdmi-bl
	hvid HDMI til VGA-adapter	TC-HDMIVGA	Colour: White Connector: HDMI (male); VGA (female) Length: 230mm (9.1")	vav.link/da/tc-hdmivga
	Professionel hvid USB-C til HDMI-adapter	TC-USBCHDMI	Colour: White Connector: USB-C (male); HDMI (female) Length: 200mm (7.9")	vav.link/da/tc-usbchdmi













HDMI Kabel & Adaptere

Produkt		Varenummer	Info	Link
	Professionel Sort DisplayPort til HDMI-adapter	TC-DPHDMI/BL	Colour: Black Connector: DisplayPort (male); HDMI (female) Length: 225mm (8.9")	vav.link/da/tc-dphdmi-bl
	Sort HDMI til VGA-adapter	TC-HDMIVGA/BL	Colour: Black Connector: HDMI (male); VGA (female) Length: 230mm (9.1")	vav.link/da/tc-hdmivga-bl
	Professionel Sort mini-DisplayPort til HDMI-adapter	TC-MDPHDMI/BL	Colour: Black Connector: HDMI (female); MiniDisplayPort (male) Length: 225mm (8.9")	vav.link/da/tc-mdphdmi-bl
	Professionel Sort mDP/DP/mHDMI/USB-C to HDMI Adapter	TC-MULTIHDMI/BL	Colour: Black Connector: USB-C (male); DisplayPort (male); HDMI (female); MiniHDMI (male); MiniDisplayPort (male)	vav.link/da/tc-multihdmi-bl
	Professionel Sort USB-C til HDMI-adapter	TC-USBCHDMI/BL	Colour: Black Connector: USB-C (male); HDMI (female) Length: 200mm (7.9")	vav.link/da/tc-usbchdmi-bl
	Professionel sort USB 3.0 til HDMI-adapter	TC-USBHDMI	Colour: Black Connector: USB-A (male); HDMI (female) Length: 260mm (10")	vav.link/da/tc-usbhdmi
	hvidt USB-C til HDMI 2 m	TC 2MUSBCHDMI	Colour: White Connector: USB-C (male); HDMI (male) Length: 2m (7ft)	vav.link/da/tc_2musbchdmi





USB-C Kabel & Adaptere

Produkt		Varenummer	Info	Link
	hvidt USB-C til USB 3.0 A-kabel 1 m	TC 1MUSBCA	Colour: White Connector: USB-C (male); USB-A (male) Length: 1m (3ft)	vav.link/da/tc_1musbca
	Professionelt hvidt USB-C til USB 3.0A-kabel 2 m	TC 2MUSBCA	Colour: White Connector: USB-C (male); USB-A (male) Length: 2m (7ft)	vav.link/da/tc_2musbca
	Sort USB-C-kabel 2 m (6,6ft)	TC 2MUSBC	Colour: White Connector: USB-C (male) Length: 2m (7ft)	vav.link/da/tc_2musbc
	hvidt USB-C-forlænger-kabel 2 m	TC 2MUSBCEXT	Colour: White Connector: USB-C (male); USB-C (female) Length: 2m (7ft)	vav.link/da/tc_2musbcext
	hvidt USB-C-forlænger-kabel 4 m	TC 4MUSBC	Colour: White Connector: USB-C (male) Length: 4m (13ft)	vav.link/da/tc_4musbc



USB-C Kabel & Adaptere

Produkt	Varenummer	Info	Link
	Sort USB-C til USB 3.0 A-kabel 1 m	TC 1MUSBCA/BL Colour: Black Connector: USB-C (male); USB-A (male) Length: 1m (3ft)	vav.link/da/tc_1musbca-bl
	Sort USB-C til USB 3.0A-kabel 2 m	TC 2MUSBCA/BL Colour: Black Connector: USB-C (male); USB-A (male) Length: 2m (7ft)	vav.link/da/tc_2musbca-bl
	Sort USB-C til USB-3.0B-kabel 2 m (6,5ft)	TC 2MUSBCB/BL Colour: Black Connector: USB-C (male); USB-B (male) Length: 2m (7ft)	vav.link/da/tc_2musbcb-bl
	Sort USB-C-kabel 1 m	TC 1MUSBC/BL Colour: Black Connector: USB-C (male) Length: 1m (3ft)	vav.link/da/tc_1musbc-bl
	Sort USB-C-kabel 2 m (6,6ft)	TC 2MUSBC/BL Colour: Black Connector: USB-C (male) Length: 2m (7ft)	vav.link/da/tc_2musbc-bl
	Sort USB-C til HDMI-kabel 2 m	TC 2MUSBCHDMI/BL Colour: Black Connector: USB-C (male); HDMI (male) Length: 2m (7ft)	vav.link/da/tc_2musbchdmi-bl
	Professionel hvid USB-C til USB 3.0A-adapter	TC-USBC3A Colour: White Connector: USB-C (male); USB-A (female)	vav.link/da/tc-usbc3a
	Professionel hvid USB-C til Ethernet-adapter	TC-USBCETH Colour: White Connector: USB-C (male); RJ45 (female) Length: 200mm (7.9")	vav.link/da/tc-usbceth
	Professionel hvid USB-C til HDMI-adapter	TC-USBCHDMI Colour: White Connector: USB-C (male); HDMI (female) Length: 200mm (7.9")	vav.link/da/tc-usbchdmi
	Professionel Sort USB-C til USB 3.0A-adapter	TC-USBC3A/BL Colour: Black Connector: USB-C (male); USB-A (female)	vav.link/da/tc-usbc3a-bl
	Professionel Sort USB-C til Ethernet-adapter	TC-USBCETH/BL Colour: Black Connector: USB-C (male); RJ45 (female) Length: 200mm (7.9")	vav.link/da/tc-usbceth-bl
	Professionel Sort USB-C til HDMI-adapter	TC-USBCHDMI/BL Colour: Black Connector: USB-C (male); HDMI (female) Length: 200mm (7.9")	vav.link/da/tc-usbchdmi-bl
	Professionel Sort USB-C til VGA-adapter	TC-USBCVGA/BL Colour: Black Connector: USB-C (male); VGA (female) Length: 200mm (7.9")	vav.link/da/tc-usbcvga-bl



USB-C Kabel & Adaptere

Produkt	Varenummer	Info	Link
 Professionel sort USB-C til USB 3.0A-adapter	TC-USB3AC/BL	Colour: Black Connector: USB-C (male); USB-A (female)	vav.link/da/tc-usb3ac-bl
 Professionel sort USB-C 2.0 til 9-bens RS-232 seriel adapter	TC-USBCSER/BL		vav.link/da/tc-usbcser-bl
 USB-C 20 W opladningsadapter med Europlug	TC-PUSBCEU/30		vav.link/da/tc-pusbceu-30
 hvidt USB-C til HDMI 2 m	TC 2MUSBCHDMI	Colour: White Connector: USB-C (male); HDMI (male) Length: 2m (7ft)	vav.link/da/tc_2musbchdmi



Strømkabel

Produkt	Varenummer	Info	Link
 3m Black EU Cloverleaf Power cabl	TC 3MEUCVLF/BL	Colour: Black Connector: Cloverleaf (C5); EU Power Length: 3m (10ft)	vav.link/da/tc_3meucvlf-bl
 3m Black UK Cloverleaf Power cable	TC 3MUKCVLF/BL	Colour: Black Connector: UK Power; Cloverleaf (C5) Length: 3m (10ft)	vav.link/da/tc_3mukcvlf-bl
 Professionelt hvidt UK figur-8-strømkabel 0,5 m	TC 0.5MUKF8	Colour: White Connector: Figure-8 Power; UK Power Length: 0.5m (1.6ft)	vav.link/da/tc_0-5mukf8













Serial Kabel & Adaptere

Produkt	Varenummer	Info	Link
 Professionel sort USB 2.0 til 9-bens RS-232 seriel adapter	TC-USBSER	Colour: Black Connector: Serial (male); USB-B (male) Length: 85 mm (3.4")	vav.link/da/tc-usbser
 Professionel sort USB-C 2.0 til 9-bens RS-232 seriel adapter	TC-USBCSER/BL		vav.link/da/tc-usbcser-bl

VGA Kabel & Adaptere

Produkt	Varenummer	Info	Link
 hvidt VGA til Phoenix-kabel 10 m	TC2 10MVGA	Colour: White Connector: VGA (male) Length: 10m (33ft)	vav.link/da/tc2_10mvga
 hvidt VGA-kabel 2 m	TC 2MVGAP	Colour: White Connector: VGA (male) Length: 2m (7ft)	vav.link/da/tc_2mvgap

VGA Kabel & Adaptere

Produkt	Varenummer	Info	Link
 Professionelt hvidt VGA-kabel 3 m	TC 3MVGAP	Colour: White Connector: VGA (male) Length: 3m (10ft)	vav.link/da/tc_3mvgap
 hvidt VGA-kabel 5 m	TC 5MVGAP	Colour: White Connector: VGA (male) Length: 5m (16ft)	vav.link/da/tc_5mvgap
 hvidt VGA-kabel 10 m	TC 10MVGAP	Colour: White Connector: VGA (male) Length: 10m (33ft)	vav.link/da/tc_10mvgap
 Sort HDMI til VGA-kabel 2 m	TC 2MHDMIVGA/BL	Colour: Black Connector: HDMI (male); VGA (male) Length: 2m (7ft)	vav.link/da/tc_2mhdmivga-bl
 Sort VGA-kabel 10 m	TC 10MVGAP/BL	Colour: Black Connector: VGA (male) Length: 10m (33ft)	vav.link/da/tc_10mvgap-bl
 Professionel hvid mini-DisplayPort til VGA-adapter	TC-MDPVGA	Colour: White Connector: MiniDisplayPort (male); VGA (female) Length: 220mm (8.7")	vav.link/da/tc-mdpvga
 Professionel hvid DisplayPort til VGA-adapter	TC-DPVGA	Colour: White Connector: DisplayPort (male); VGA (female) Length: 220mm (8.7")	vav.link/da/tc-dpvga
 hvid HDMI til VGA-adapter	TC-HDMIVGA	Colour: White Connector: HDMI (male); VGA (female) Length: 230mm (9.1")	vav.link/da/tc-hdmivga
 Professionel Sort DisplayPort til VGA-adapter	TC-DPVGA/BL	Colour: Black Connector: DisplayPort (male); VGA (female) Length: 220mm (8.7")	vav.link/da/tc-dpvga-bl
 Sort HDMI til VGA-adapter	TC-HDMIVGA/BL	Colour: Black Connector: HDMI (male); VGA (female) Length: 230mm (9.1")	vav.link/da/tc-hdmivga-bl
 Professionel Sort mini-DisplayPort til VGA-adapter	TC-MDPVGA/BL	Colour: Black Connector: MiniDisplayPort (male); VGA (female) Length: 220mm (8.7")	vav.link/da/tc-mdpvga-bl
 Professionel Sort USB-C til VGA-adapter	TC-USBCVGA/BL	Colour: Black Connector: USB-C (male); VGA (female) Length: 200mm (7.9")	vav.link/da/tc-usbcvga-bl
 Professionel sort USB 3.0 til VGA-adapter	TC-USBVGA	Colour: Black Connector: USB-A (male); VGA (female) Length: 230mm (9.1")	vav.link/da/tc-usbvga

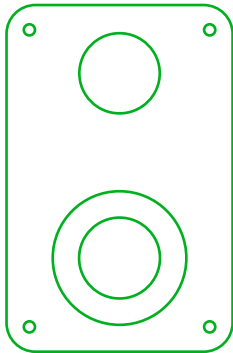
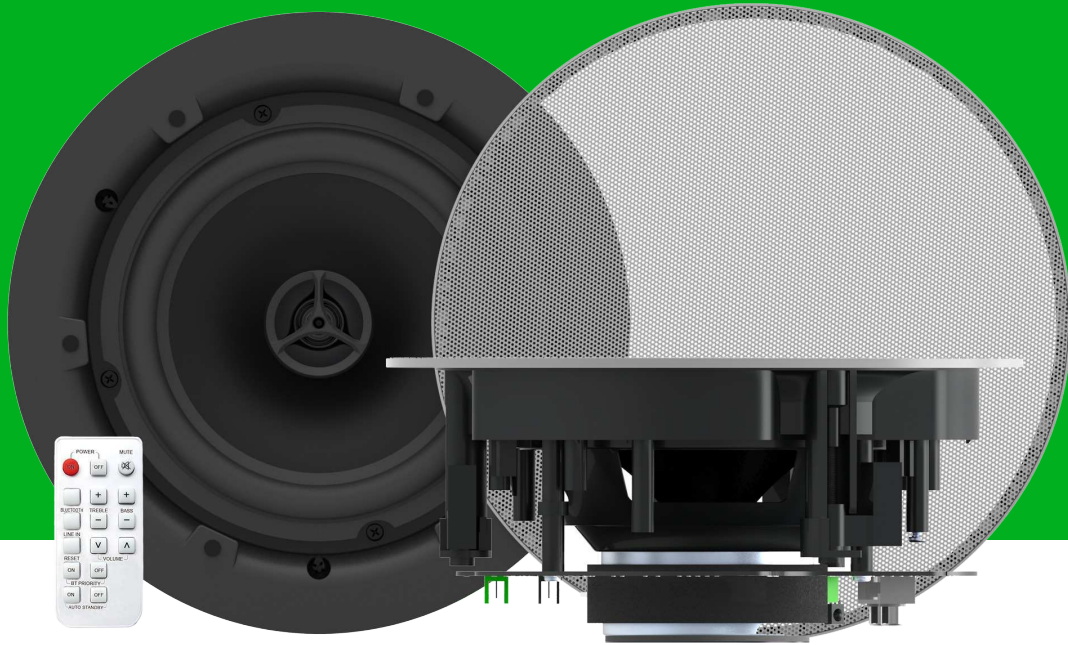

Lyd

- > Forstærkere
- > Aktive højttalere
- > Passive højttalere



2 x 25w Digital Amplifier

AV-1900 / SAP: 5557274

2 x 50 W RMS (ved 8 ohm) lavimpedans digital effektforstærker
Indgang 1: Stereo referenceniveau (2-Phono/RCA) eller mikrofon (XLR)
Indgang 2: Stereo referenceniveau (2-Phono/RCA) eller mikrofon (Phoenix)
Indgang 3: Bluetooth eller mikrofon (Phoenix)
Indgang 4: Stereo referenceniveau (Minijack) eller mikrofon (Phoenix)
1 x Referenceniveau præ-udgang
Balancerede mikrofonindgange med fantomstrøm
RS-232-kontrol

vav.link/da/av-1900



TC3 50 W forstærker

TC3-AMP / SAP: 3446595

Meget lille 2 x 25 W (RMS) digital forstærker på 8 ohm
2 x stereoindgange (Indgang 1 er duplikeret foran og bagpå)
IR-fjernbetjening medfølger

vav.link/da/tc3-amp



TC3 50 W forstærker

TC3-AMP+ / SAP: 8468232

Ekstremt lille 2 x 25 W (RMS) ved 8 ohm Digital Amp
2 x stereoudgange (Indgang 1 fordoblet på for- og bagsiden)
IR-fjernbetjening inkluderet
Par af 5,25" højttalere inkluderet

vav.link/da/tc3-ampplus

100 W Aktiv Soundbar

SB-1900P / SAP: 4801694



Indbygget 2 x 90 W (MAKS) forstærker
HDMI 2 ind 1 ud
1 x Minijack-indgang
Bluetooth-indgang (kan omdøbes, og pinkode kan angives)
Fjernbetjening medfølger
RS-232
ARC HDMI-indgang (giver skærmen mulighed for at styre lyden)

vav.link/da/sb-1900p

Par 70 W aktive Bluetooth-loftshøjttalere

CS-1900P / SAP: 4883105



Integreret 2 x 35 watt (RMS) forstærker
1 x kabelført indgang/1 x Bluetooth-indgang
Skifter mellem enkeltstående eller forbundet kredsløb
IR-fjernbetjening medfølger
BT kan deaktiveres

vav.link/da/cs-1900p

SP-800P PAR 24 W AKTIVE HØJTALERE (Copy)

SP-900P / SAP: 4820817



Integreret 2 x 27-watt digital forstærker
To sammenlagte indgange (1 x Minijack / 1 x 2-Phono)
Intern strømforsyning
Justerbare vægbeslag medfølger

vav.link/da/sp-900p



SP-1800P Pair 60W Aktive Højttalere (Copy)

SP-1900P / SAP: 4991366

Indbygget 2 x 30 watt forstærker
Referenceniveau-indgang via 2-phono (RCA)
Bluetooth 5.0 (kan slås fra)
RS-232-kontrol
Tonekontrol (via RS-232)

vav.link/da/sp-1900p



par 3-vejs-vægghøjtalere

SP-1800 / SAP: 3635038

5,25" bashøjtaler 50 W højtalere
Vægbeslag medfølger med justering af hældning på op til 60°
Hvid, sælges i par

vav.link/da/sp-1800

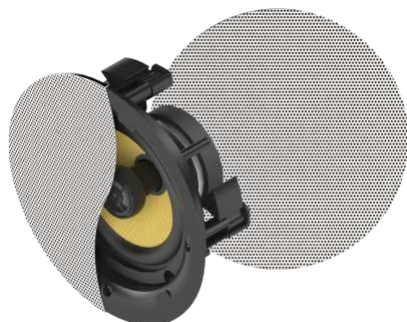









Par loftshøjtalere

CS-1900 / SAP: 4815044

Slankt magnetisk gitter uden indfatning
Førsteklasses Kevlar 6,5" bashøjtaler
Stor 0,75" silke diskant-højtaler
Passiv overgang

vav.link/da/cs-1900

Audio

Produkt	Varenummer	Link
 2 x 25w Digital Amplifier	AV-1900	vav.link/da/av-1900
 100 W Aktiv Soundbar	SB-1900P	vav.link/da/sb-1900p
 SP-800P PAR 24 W AKTIVE HØJTALERE (Copy)	SP-900P	vav.link/da/sp-900p
 par 3-vejs-væghøjtalere	SP-1800	vav.link/da/sp-1800
 SP-1800P Pair 60W Aktive Højtalere (Copy)	SP-1900P	vav.link/da/sp-1900p
 Par loftshøjtalere	CS-1900	vav.link/da/cs-1900
 Par 70 W aktive Bluetooth-loftshøjtalere	CS-1900P	vav.link/da/cs-1900p
 TC3 50 W forstærker	TC3-AMP	vav.link/da/tc3-amp
 TC3 50 W forstærker	TC3-AMP+	vav.link/da/tc3-ampplus

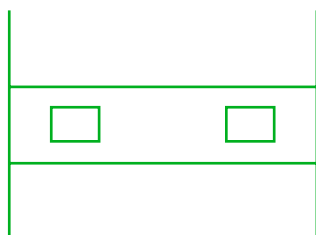
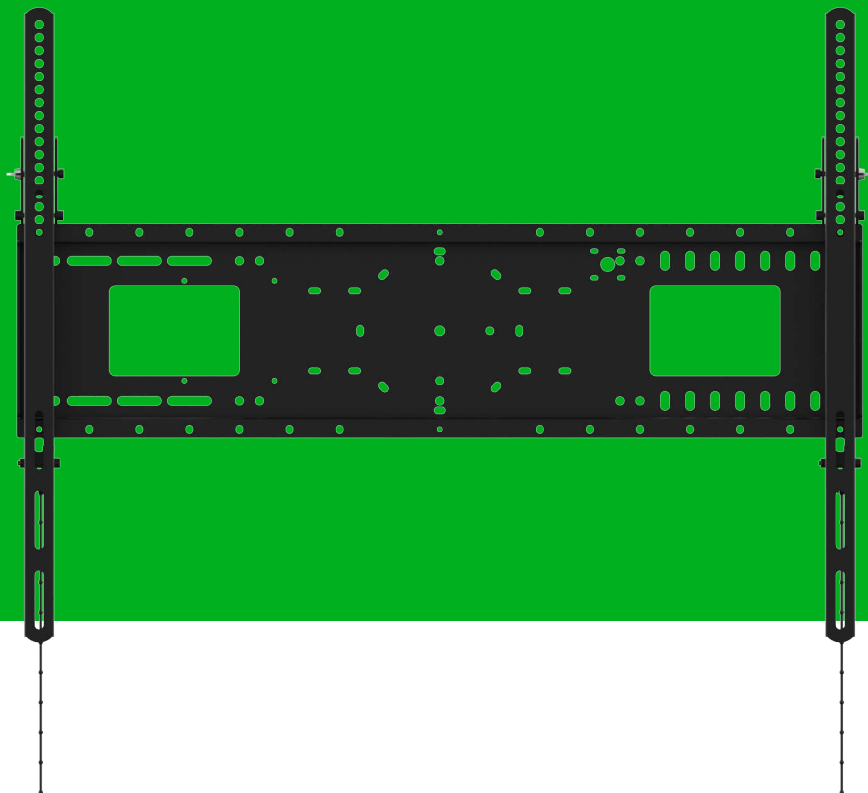

Monteringsbeslag

- > Projektor
- > Skærm
- > Stor skærm
- > Bordholder
- > Hylder til bærbare computere
- > Logitech



Beslagfinder

Du skal blot indtaste noget af eller hele modelnummeret for din skærm eller enhed for at finde det rigtige beslag.

vav.link/da/mf



Universelt loftbeslag til projektor

TM-1200 / SAP: 1562435

Universel loftmontage til projektor med stang på 1,1 m, som tilskæres på stedet (samlet længde 1420 mm / 55,9")

Alle dele medfølger, f.eks. borelære, mekanisme til hvælvede lofter, kantdisk mv. Kabler kan frit føres efter samling

vav.link/da/tm-1200



Projektor teleskopisk loftmonteringsbeslag

TM-TELE / SAP: 2418655

Universelt projektor loftmonteringsbeslag med teleskopstang
Længde 440 – 735 mm (17,32" – 28,94")

Fuld justerbar: tilt-funktion ved toppen til skrånende lofter / drej og juster ved bunden

vav.link/da/tm-tele



Teleskopisk loftsbeslag til webcam

TM-WEBCAM / SAP: 5708369

Standard monteringskrue til stativ, der passer til ethvert webcam

Passer til Logitech Brio-webcam til Microsoft Whiteboard

Passer til Huddly-kameraer

Kan fastgøres til væggen som en arm

Samlet længde 440-735 mm (17,3" – 28,9")

Stangen kan fjernes med henblik på montering så tæt på loftet som muligt

Passer til Logitech MeetUp

Passer til Logitech Rally-kameraer

vav.link/da/tm-webcam

sammenkoblet loftbeslag

TM-CC / SAP: 1932372



Universel loftmontage til projektor til installation tæt på loftet
Alle dele medfølger og leveres 95 % samlet, hvilket reducerer installationstiden
Fire fuldt justerbare krydsarme passer til 99 % af projektorer

vav.link/da/tm-cc

Vægbeslag til kort projektionsafstand

TM-ST2 / SAP: 2775928



Teleskopbom 930-1530 mm (fra midten af projektor til væg)
Projektoren kan monteres på et vilkårligt sted på bommen
Justerbar bomhældning

vav.link/da/tm-st2



Sort bordarm til skærm 100 × 100

VFM-DA/4 / SAP: 5811699

Dobbelt leddelt bordholder til fladskærme op til 27"
Kan omstilles til hylde til bærbar computer eller tablet
VESA-platedæksel medfølger
Kabelstyring
Leveres med mulighed for fastgørelse med klemme og øje

vav.link/da/vfm-da-4



Sort bordarm til skærm 100 × 100 Dobbelt

VFM-DAD/4 / SAP: 5812011

Dobbelt leddelt bordholder til fladskærme op til 27"
Kan omstilles til hylde til bærbar computer eller tablet
VESA-platedæksel medfølger
Kabelstyring
Leveres med mulighed for fastgørelse med klemme og øje

vav.link/da/vfm-dad-4



Sort Bordstander til skærm 100×100

VFM-DP2B / SAP: 4740217

Dobbelt-artikuleret bordbeslag til skærme op til 34"
Populært standerdesign i sort
Dele inkluderet til øje eller klemme til montering på bord
Valgfri hylde til bærbar computer
VESA-plade med hurtig frigivelse
Fingerskruer til hurtig montering

vav.link/da/vfm-dp2b



Sort Bordstander til skærm 100x100 Dobbelt

VFM-DPD2B / SAP: 4740219

Dobbelt-artikuleret dobbelt bordbeslag til skærme op til 27"
Populært standerdesign i sort
Dele inkluderet til øje eller klemme til montering på bord
Valgfri hylde til bærbar computer
VESA-plade med hurtig frigivelse
Fingerskruer til hurtig montering
Uafhængig finjustering af højden

vav.link/da/vfm-dpd2b



Bordholder til skærm 100×100

VFM-DSB / SAP: 4740100

Fritstående bordholder til skærme op til 32"

Sort (kun)

Fuld justering: højde, rotation, drejelighed

VESA-plade med hurtig frigivelse

Fingerskruer til hurtig montering

vav.link/da/vfm-dsb



Bordholder til skærm 100×100 Dobbelt

VFM-DSDB / SAP: 4740212

Fritstående bordholder til to skærme op til 32"

Sort (kun)

Fuld justering: højde, rotation, drejelighed

VESA-plade med hurtig frigivelse

Fingerskruer til hurtig montering

Uafhængig finjustering af højden

vav.link/da/vfm-dsdb



VFM-W4X4V Vægbeslag til fladskærm 400x400 (Copy)

VFM-W4X4V/2 / SAP: 6333305

Vægbeslag, der ikke kan vippes, til store fladskærme 32-65"
(i henhold til VESA-mønster og vægtbegrænsning)
Monteringspunkter op til 400 (bred) x 400 mm (høj) fra hinanden
Let 60 kg / 132 lb SWL
Låsbar

vav.link/da/vfm-w4x4v-2



VFM-W4X4TV Vægbeslag, der kan vippes, til fladskærm 400x400 (Copy)

VFM-W4X4TV/2 / SAP: 6333311

Vægbeslag, der kan vippes, til store fladskærme 32-65"
(i henhold til VESA-mønster og vægtbegrænsning)
Monteringspunkter op til 400 (bred) x 400 mm (høj) fra hinanden
Let 60 kg/ 132 lb SWL
Låsbar

vav.link/da/vfm-w4x4tv-2



Display Wall Mount VESA 600x400

VFM-W6X4V/2 / SAP: 6333312

Vægbeslag, der ikke kan vippes, til store fladskærme 37-70"
(i henhold til VESA-mønster og vægtbegrænsning)
Monteringspunkter op til 600 (bred) x 400 mm (høj) fra hinanden
Let 60 kg/ 132 lb SWL
Låsbar

vav.link/da/vfm-w6x4v-2

Large Display Mounts



VFM-W8X4V Billigt vægbeslag til fladskærm 800x400 (Copy)

VFM-W8X4V/2 / SAP: 6333313

Vægbeslag, der ikke kan vippe, til store fladskærme 47-75"
(i henhold til VESA-mønster og vægtbegrænsning)
Monteringspunkter op til 800 (bred) x 400 mm (høj) fra hinanden
Let 60 kg / 132 lb SWL
Låsbar

vav.link/da/vfm-w8x4v-2



Vægmonteret videokonferencehylde

VFM-F50_DL / SAP: 8271291

Fungerer med Visions professionelle vægbeslag og gulvstande
2400 mm (95") lang
Kan fastgøres direkte til væggen
Inkluderer justerbar midterskuffe

vav.link/da/vfm-f50_dl



Vægmonteret videokonferencehylde

VFM-POST / SAP: 9749523

Arkitektonisk aluminiumsprofil
Fungerer med Visions kraftige vægbeslag (ikke inkluderet)
2400 mm høj
Kabelstyringskanal

vav.link/da/vfm-post



Vægbeslag til fladskærm 200x200

VFM-W2X2V2 / SAP: 4754702

VESA-vægbeslag til skærme og tv'er

Passer til skærme med monteringshuller på 75 x 75, 100 x 100, 200 x 100 og 200 x 200 mm

Til skærme på 30-55"

Skrue til låse- og antityverisikring

Fingerskruer til fastgørelse af skærm

Liggende eller stående

vav.link/da/vfm-w2x2v2



Vægbeslag, der kan vippe, til fladskærme 200 x 200

VFM-W2X2TV2 / SAP: 4754704

VESA-vægbeslag til skærme og tv'er

Passer til skærme med monteringshuller på 75 x 75, 100 x 100, 200 x 100 og 200 x 200 mm

Til skærme på 30-55"

Skrue til låse- og antityverisikring

Justering af hældning: op: 3°/ned: 12°

Fingerskruer til fastgørelse af skærm

Liggende eller stående

vav.link/da/vfm-w2x2tv2



Tungt vægbeslag til fladskærm 400x400

VFM-W4X4 / SAP: 4934292

Vægbeslag, der ikke kan vippe, til store fladskærme 32-75"

Monteringspunkter op til 400 (bred) x 400 mm (høj) fra hinanden

Kraftig 100 kg SWL

Skærmen smækker på plads

Valgfri kamerahylde

vav.link/da/vfm-w4x4



Tungt vægbeslag, der kan vippe, til fladskærm 400×400

VFM-W4X4T / SAP: 4934293

Vægbeslag, der kan vippe, til store fladskærme 32-75"
Monteringspunkter op til 400 (bred) x 400 mm (høj) fra hinanden
Kraftig 100 kg / 220 lb SWL
Skærmen smækker på plads
Valgfri kamerahylde

vav.link/da/vfm-w4x4t

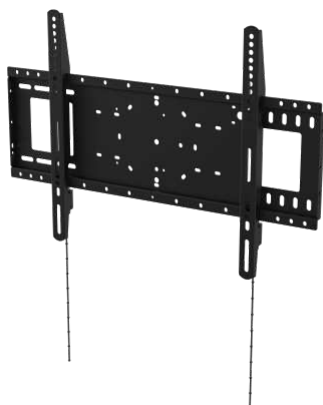

Tungt vægbeslag til fladskærm 600×400

VFM-W6X4 / SAP: 4996384

Vægbeslag, der ikke kan vippe, til store fladskærme 37-85"
Monteringspunkter op til 600 (bred) x 400 mm (høj) fra hinanden
Kraftig 100 kg / 220 lb SWL
Skærmen smækker på plads
Valgfri kamerahylde

vav.link/da/vfm-w6x4

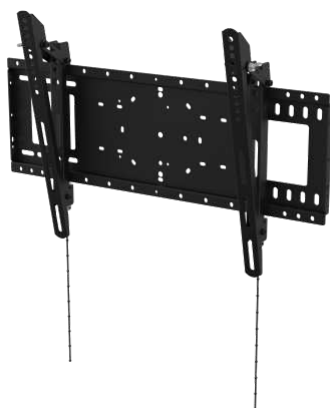

Tungt vægbeslag, der kan vippe, til fladskærm 600×400

VFM-W6X4T / SAP: 4996386

Vægbeslag, der kan vippe, til store fladskærme 37-85"
Monteringspunkter op til 600 (bred) x 400 mm (høj) fra hinanden
Kraftig 100 kg / 220 lb SWL
Skærmen smækker på plads
Valgfri kamerahylde

vav.link/da/vfm-w6x4t

Large Display Mounts

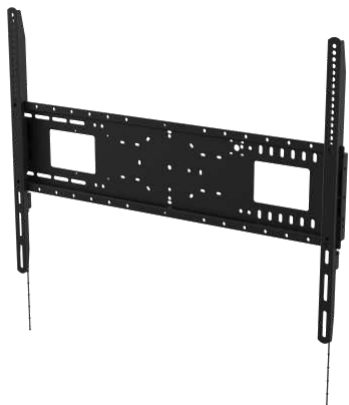

Tungt vægbeslag til fladskærm 800×600

VFM-W8X6 / SAP: 4934295

Vægbeslag, der ikke kan vippe, til store fladskærme 47-100"
Monteringspunkter op til 800 (bred) x 600 mm (høj) fra hinanden
Kraftig 130 kg / 287 lb SWL
Skærmen smækker på plads
Valgfri kamerahylde

vav.link/da/vfm-w8x6



Tungt vægbeslag, der kan vippe, til fladskærm 800×600

VFM-W8X6T / SAP: 4934296

Vægbeslag, der kan vippe, til store fladskærme 47-90"
(i henhold til VESA-mønster og vægtbegrænsning)
Monteringspunkter op til 800 (bred) x 600 mm (høj) fra hinanden
Kraftig 130 kg / 287 lb SWL
Skærmen smækker på plads
Valgfri kamerahylde

vav.link/da/vfm-w8x6t

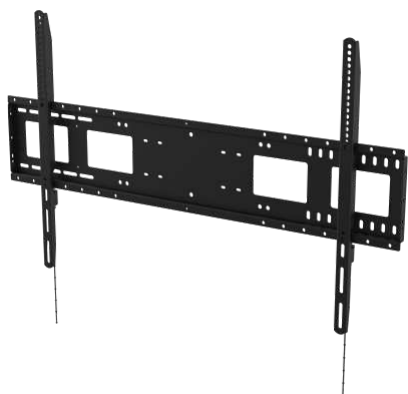

Tungt vægbeslag til fladskærm 1000×600

VFM-W10X6 / SAP: 4934297

Vægbeslag, der ikke kan vippe, til store fladskærme 55-110"
Monteringspunkter op til 1000 mm (bred) x 600 mm (høj) fra hinanden
Kraftig 130 kg / 287 lb SWL
Skærmen smækker på plads
Valgfri kamerahylde

vav.link/da/vfm-w10x6



Vægmonteret videokonferencehylde

VFM-WVC/2 / SAP: 8271288

Fungerer med Visions kraftige vægbeslag og gulvstande

Meget justerbar

Platform 284 x 152 mm

vav.link/da/vfm-wvc-2

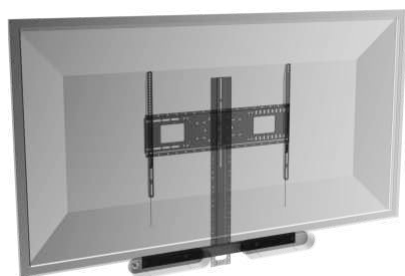

Logitech Rally 2x højttalerbeslag

VFM-WVC/RSB / SAP: 5822103

Tilbehør til VFM-WVC/2 Video Conference-hylde

Fastgør et par Logitech Rally-højttalere til VFM-WVC/2

Understøtter højttalere over eller under skærmen

vav.link/da/vfm-wvc-rsb

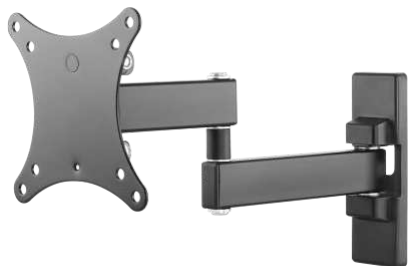

Sort vægarm 100×100

VFM-WA1X1B / SAP: 4963686

Dobbelt leddet vægbeslag til skærme fra 13" til 27"

Nivellering efter installation

Rækkevidde 44-282 mm (1,7-11,1")

Fingerskruer til fastgørelse af skærm

vav.link/da/vfm-wa1x1b



Video Wall Mount VESA 600x400

VFM-VW6X4/2 / SAP: 7296546

Vægbeslag til skærme med monteringspunkter med en afstand op til 600 x 400 mm

Udtrækningsfunktion giver hurtig adgang og justering

Værktøjsfri justering af hældning, rotation, dybde og højde

Skærme 45-86"

Låsbar

vav.link/da/vfm-vw6x4-2

F10 Floorstands



Livslang
garanti



Gulvstander til modelokale i flipchartstil

VFM-F10/WH / SAP: 5252503

Bærbar gulvstander i flipchartstil
Til skærme fra 50-65" og op til 45 kg
Kan roteres fra stående til liggende
UL1678-godkendt
Store hjul på 4"

vav.link/da/vfm-f10-wh



Livslang
garanti



Gulvstander

Microsoft Hub 2

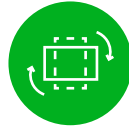

Skærmrotation



2 kabelkroge

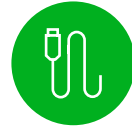

Kabelstyring



Aftagelig hylde
til bærbar



4 store hjul



Tilgængelige
farver



Har Vision nogen gulvstandere til Hub 2?

Ja! VFM-F10 er udviklet til kompatibilitet med Hub 2.

Passer standard VFM-F10 til Hub2?

Ja! Hub2 bruger et 350 x 350 mønster, som passer til universalbeslaget på F10.

Kan det rotere?

Ja. Det universelle VESA-beslag kan roteres. Rotationsmekanismen kan fjernes.

Kan det hældes?

Ikke som standard, men VESA-armene kan udskiftes med arme fra Visions VFM-W4X4T, så det kan hældes, hvis det er nødvendigt.

Som standard holdes skærmen ved en 7 graders vinkel med denne gulvstander. Det er mere opretstående end de 12 grader med stålstanderen. Vi mener, at 7 grader er bedre til at reducere lysskær.

Har det kabelstyring?

Ja. Kabler kan skjules hele vejen ned langs benene, og kablerne kommer ikke i vejen for hjulene, når du flytter standeren.

Kan APC-batteriet bruges med denne gulvstander?

Vi arbejder på en adapter, der understøtter dette. Forventes at komme i starten af 2020.

Kan hylden tages af?

Ja. Hvis brugeren ikke ønsker hylde, behøver den ikke at blive monteret.

Har Vision et vægbeslag til Hub 2?

Ja. VFM-W4X4. Det er det samme universalbeslag, der fås til F10 som standard.



Højdejusterbar skærmvogn 45 kg

VFM-F20 / SAP: 4818836

Bærbar gulvholder til skærme op til 45 kg (99,2 lbs)
Passer til skærme med VESA-størrelser op til 600 x 400 mm
Til skærme på 31-70"
Skærmen roteres til 90°
400mm Kan højdejusteres med håndsving
Store hjul på 4"
Hylder inkluderet

vav.link/da/vfm-f20



Højdejusterbar skærmvogn 80 kg

VFM-F25 / SAP: 4818528

Bærbar gulvholder til skærme op til 80 kg (176 lb)
Passer til skærme med VESA-størrelser op til 1.000 x 600 mm
Til 60-100" skærme
(i henhold til VESA-mønster og vægtbegrænsning)
400mm Kan højdejusteres med håndsving
Store hjul på 4"
Hylder inkluderet

vav.link/da/vfm-f25

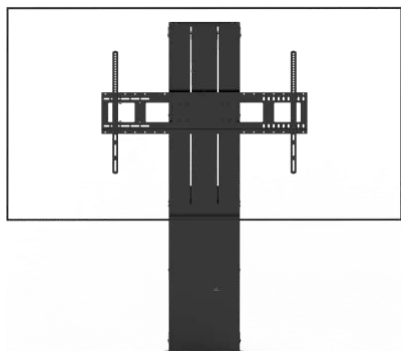

Motoriseret gulvstander i flipchartstil til fladskærm i mødelokale

VFM-F40 / SAP: 5062731

Kan bære op til 130 kg
700 mm højdejustering
Hurtig lineær motor
Leveres 95 % samlet
Robust design med faste søjler

Heavy Duty Flat-Panel Wall Mount 800x600

VFM-W8X6 / SAP: 4934295

vav.link/da/vfm-w8x6

VFM-F40 Frame and Motor Assembly

VFM-F40FRAME / SAP: 4981411

F50/F51 Floorstands

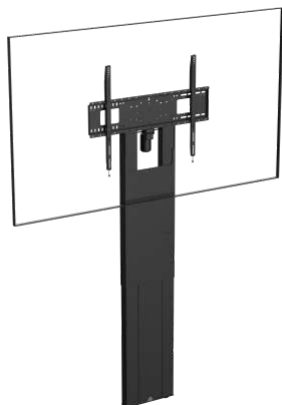

F50 Motorised Flat Panel Floor Stand

VFM-F50 / SAP: 6369811

Robust gulvstander
Fastgøres til væggen, overfører belastningen til gulvet
Til fladskærme op til 100"
800 mm højdejustering, motoriseret
Betjenes med kablet fjernbetjening eller RS-232

vav.link/da/vfm-f50



F50T Motorised Trolley Floor stand

VFM-F50T / SAP: 6369810

Transportabel tungtvejende mobilvogn
Til fladskærme op til 100"
800 mm højdejustering, motoriseret
Styring via kablet controller eller RS-232
Vinkelbeslag til valgfri installation i kiosk-stil
Aftagelige hjul for en ikke-bærbar variant
Aftagelige bageste ben til at lene mod vægge

vav.link/da/vfm-f50t

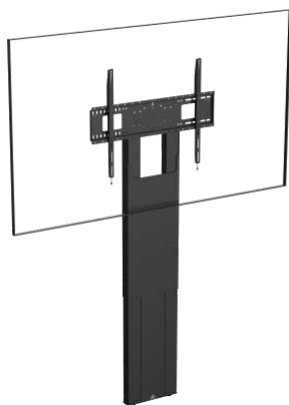

F51 Flat Panel Floor Stand

VFM-F51 / SAP: 6369808

Robust gulvstander
Fastgøres til væggen, overfører belastningen til gulvet
Understøtter op til 95 kg
800 mm højdejustering, ikke-motoriseret
[Bemærk: Når først installeret kan højden ikke justeres]

vav.link/da/vfm-f51



F51T Flat Panel Trolley

VFM-F51T / SAP: 6369807

Transportabel, kraftig mobil vogn
Til fladskærme i stort format på 47-100"
800 mm højdejustering, ikke-elektrisk
[Bemærk: Når den er installeret, kan højden ikke justeres]
Vinkelbeslag til valgfri installation i kioskstil
Aftagelige hjul for en ikke-transportabel variation
Aftagelige bagerste ben til at læne sig op ad vægge

vav.link/da/vfm-f51t

Skærmbeslag

Produkt	Varenummer	Info	Link
 Sort bordarm til skærm 100 x 100	VFM-DA/4	Diagonal: 10" - 27" SWL: 7kg Vesa: 75x75; 100x100	vav.link/da/vfm-da-4
 Sort bordarm til skærm 100 x 100 Dobbelt	VFM-DAD/4	Diagonal: 17" - 27" SWL: 14kg Vesa: 75x75; 100x100	vav.link/da/vfm-dad-4
 Sort Bordstander til skærm 100x100	VFM-DP2B	Diagonal: 13" - 34" SWL: 8kg Vesa: 75x75; 100x100	vav.link/da/vfm-dp2b
 Sort Bordstander til skærm 100x100 Dobbelt	VFM-DPD2B	Diagonal: 13" - 27" SWL: 8kg Vesa: 75x75; 100x100	vav.link/da/vfm-dpd2b
 Bordholder til skærm 100x100	VFM-DSB	Diagonal: 13" - 32" SWL: 18kg Vesa: 75x75; 100x100	vav.link/da/vfm-dsb
 Bordholder til skærm 100x100 Dobbelt	VFM-DSDB	Diagonal: 13" - 27" SWL: 8kg Vesa: 75x75; 100x100	vav.link/da/vfm-dsdb
 Vægbeslag til skærm, der kan hældes 100 x 100	VFM-W1X1TV2	Diagonal: 10" - 34" SWL: 25kg Vesa: 75x75; 100x100	vav.link/da/vfm-w1x1tv2
 Sort vægarm 100x100	VFM-WA1X1B	Diagonal: 13" - 27" SWL: 15kg Vesa: 75x75; 100x100	vav.link/da/vfm-wa1x1b





Store Skærmbeslag

Produkt	Varenummer	Info	Link
 Vægarm til fladskærm 200x200	VFM-WA2X2/3	Diagonal: 20" - 50" SWL: 25kg Vesa: 100x100; 200x200; 200x100	vav.link/da/vfm-wa2x2-3
 VFM-W4X4V Vægbeslag til fladskærm 400x400 (Copy)	VFM-W4X4V/2	Diagonal: 32" - 55" SWL: 60kg Vesa: 200x200; 300x300; 200x400; 400x200; 400x300; 300x400; 400x400; 200x300	vav.link/da/vfm-w4x4v-2
 VFM-W4X4TV Vægbeslag, der kan vippes, til fladskærm 400x400 (Copy)	VFM-W4X4TV/2	Diagonal: 32" - 55" SWL: 60kg Vesa: 200x200; 300x300; 200x400; 400x200; 400x300; 300x400; 400x400; 200x300	vav.link/da/vfm-w4x4tv-2
 Display Wall Mount VESA 600x400	VFM-W6X4V/2	Diagonal: 37" - 70" SWL: 60kg Vesa: 200x200; 300x300; 200x400; 400x200; 400x300; 600x400; 300x400; 800x400; 400x400; 500x400; 600x300; 500x300; 800x300	vav.link/da/vfm-w6x4v-2

Store Skærmbeslag

Produkt	Varenummer	Info	Link
	Sort Vægarm til fladskærm 600 x 400	Diagonal: 42" - 70" SWL: 30kg Vesa: 200x200; 300x300; 400x200; 600x400; 400x400; 200x100	vav.link/da/vfm-wa6x4-3
	VFM-W8X4V Billigt vægbeslag til fladskærm 800x400 (Copy)	Diagonal: 47" - 75" SWL: 75kg Vesa: 200x200; 300x300; 200x400; 400x200; 400x300; 600x400; 300x400; 800x400; 400x400; 500x400; 600x300; 500x300; 800x300; 700x400	vav.link/da/vfm-w8x4v-2
	Vægmonteret videokonferencehylde	VFM-F50_DL	vav.link/da/vfm-f50_dl
	Vægmonteret videokonferencehylde	VFM-POST	vav.link/da/vfm-post
	Loftsbeslag til fladskærm 600x400	Diagonal: 37" - 75" SWL: 50kg Vesa: 100x100; 200x200; 300x300; 400x300; 600x400; 300x400; 400x400; 200x100; 500x400; 200x200; 300x300; 200x400; 400x200; 400x300; 600x400; 300x400; 400x400; 500x400; 600x300; 500x300	vav.link/da/vfm-c6x4-v2
	Vægbeslag til fladskærm 200x200	Diagonal: 20" - 50" SWL: 25kg Vesa: 75x75; 100x100; 200x200; 200x100	vav.link/da/vfm-w2x2v2
	Vægbeslag, der kan vippes, til fladskærme 200 x 200	Diagonal: 20" - 50" SWL: 25kg Vesa: 75x75; 100x100; 200x200; 200x100	vav.link/da/vfm-w2x2tv2
	Tungt vægbeslag til fladskærm 400x400	Diagonal: 32" - 75" SWL: 100kg Vesa: 200x200; 300x300; 200x400; 400x200; 400x300; 350x350; 300x400; 400x400; 200x300	vav.link/da/vfm-w4x4
	Tungt vægbeslag, der kan vippes, til fladskærm 400x400	Diagonal: 32" - 75" SWL: 100kg Vesa: 200x200; 300x300; 200x400; 400x200; 400x300; 350x350; 300x400; 400x400; 200x300	vav.link/da/vfm-w4x4t
	Tungt vægbeslag til fladskærm 600x400	Diagonal: 37" - 85" SWL: 100kg Vesa: 200x200; 300x300; 200x400; 400x200; 400x300; 500x500; 600x400; 300x400; 400x400; 500x400; 600x300; 500x300	vav.link/da/vfm-w6x4
	Tungt vægbeslag, der kan vippes, til fladskærm 600x400	Diagonal: 37" - 85" SWL: 100kg Vesa: 200x200; 300x300; 200x400; 400x200; 400x300; 500x500; 600x400;	vav.link/da/vfm-w6x4t

Store Skærmbeslag

Produkt	Varenummer	Info	Link	
	Tungt vægbeslag til fladskærm 800x600	VFM-W8X6	300x400; 400x400; 500x400; 600x300; 500x300	vav.link/da/vfm-w8x6
	Tungt vægbeslag, der kan vippe, til fladskærm 800x600	VFM-W8X6T	Diagonal: 47" - 100" SWL: 130kg Vesa: 300x300; 400x200; 400x300; 500x500; 600x400; 300x400; 800x400; 800x600; 800x500; 600x600; 400x400; 500x400; 600x500; 400x600; 700x400	vav.link/da/vfm-w8x6t
	Tungt vægbeslag til fladskærm 1000x600	VFM-W10X6	Diagonal: 55" - 110" SWL: 130kg Vesa: 300x300; 400x200; 400x300; 500x500; 600x400; 300x400; 800x400; 800x600; 800x500; 600x600; 1000x400; 1000x500; 1000x600; 400x400; 500x400; 600x500; 400x600; 700x400; 900x600; 850x400	vav.link/da/vfm-w10x6
	Vægmonteret videokonferencehylde	VFM-WVC/2		vav.link/da/vfm-wvc-2
	Logitech Rally 2x højttalerbeslag	VFM-WVC/RSB		vav.link/da/vfm-wvc-rsb
	Sort Vægarm til fladskærm 400 x 400	VFM-WA4X4/3	Diagonal: 37" - 60" SWL: 25kg Vesa: 100x100; 200x200; 300x300; 400x200; 400x300; 400x400; 200x100; 300x200	vav.link/da/vfm-wa4x4-3

Videovæg

Produkt	Varenummer	Info	Link	
	Video Wall Mount VESA 600x400	VFM-VW6X4/2	Diagonal: 45" - 86" SWL: 70kg Vesa: 200x200; 300x300; 200x400; 400x200; 400x300; 600x400; 300x400; 400x400; 500x400	vav.link/da/vfm-vw6x4-2

Projektbeslag

Produkt	Varenummer	Info	Link	
	Universelt loftbeslag til projektor	TM-1200		vav.link/da/tm-1200



Projektbeslag

Produkt	Varenummer	Info	Link
 Projektør teleskopisk loftmonteringsbeslag	TM-TELE		vav.link/da/tm-tele
 sammenkoblet loftbeslag	TM-CC		vav.link/da/tm-cc
 Vægbeslag til kort projektionsafstand	TM-ST2		vav.link/da/tm-st2

Projektbeslag

Produkt	Varenummer	Info	Link
 Gulvstander til mødelokale i flipchartstil	VFM-F10/WH	Diagonal: 50" - 55" SWL: 45kg Vesa: 200x200; 300x300; 200x400; 400x200; 400x300; 350x350; 300x400; 400x400	vav.link/da/vfm-f10-wh
 Hvid gulvstander til Microsoft Hub2	VFM-F10/HB	Vesa: 200x200; 200x400; 350x350; 300x400; 300x200; 400x200; 400x300; 400x400	vav.link/da/vfm-f10-hb
 Højdejusterbar skærmvogn 80 kg	VFM-F12	Diagonal: 55" - 100" SWL: 100kg Vesa: 300x300; 200x400; 400x200; 400x300; 600x400; 300x400; 800x400; 800x600; 400x400; 500x400; 400x600; 300x300; 400x200; 400x300; 500x500; 600x400; 300x400; 800x400; 800x600; 800x500; 600x600; 400x400; 500x400; 600x500; 400x600; 700x400; 900x600; 850x400	vav.link/da/vfm-f12
 Højdejusterbar skærmvogn 45 kg	VFM-F20	Diagonal: 37" - 70" SWL: 50kg Vesa: 200x200; 300x300; 200x400; 400x200; 400x300; 600x400; 350x350; 300x400; 400x400	vav.link/da/vfm-f20
 Højdejusterbar skærmvogn 80 kg	VFM-F25	Diagonal: 60" - 100" SWL: 80kg Vesa: 200x200; 300x300; 200x400; 400x200; 400x300; 600x400; 300x400; 800x400; 800x600; 1000x400; 1000x600; 400x400; 500x400; 400x600; 850x400	vav.link/da/vfm-f25
 Højdejusterbar skærmvogn 80 kg	VFM-F25M	Diagonal: 47" - 98" SWL: 80kg Vesa: 200x200; 300x300; 200x400; 400x200; 400x300; 600x400; 300x400; 800x400; 800x600; 1000x400; 1000x600; 400x400; 500x400; 400x600	vav.link/da/vfm-f25m
 F50 Motorised Flat Panel Floor Stand	VFM-F50	Diagonal: 47" - 100" SWL: 95kg Vesa: 300x300; 400x200; 400x300; 500x500; 600x400; 300x400;	vav.link/da/vfm-f50

Projektbeslag

Produkt	Varenummer	Info	Link	
		800x400; 800x600; 800x500; 600x600; 400x400; 500x400; 600x500; 400x600; 200x200; 100x100		
	F50T Motorised Trolley Floor stand	VFM-F50T	Diagonal: 47" - 100" SWL: 110kg Vesa: 300x300; 400x200; 400x300; 500x500; 600x400; 300x400; 800x400; 800x600; 800x500; 600x600; 400x400; 500x400; 600x500; 400x600; 200x200; 100x100	vav.link/da/vfm-f50t
	Vægmonteret videokonferencehylde	VFM-F50_DL		vav.link/da/vfm-f50_dl
	F51 Flat Panel Floor Stand	VFM-F51	Diagonal: 47" - 100" SWL: 95kg Vesa: 300x300; 400x200; 400x300; 500x500; 600x400; 300x400; 800x400; 800x600; 800x500; 600x600; 400x400; 500x400; 600x500; 400x600; 100x100; 200x200	vav.link/da/vfm-f51
	F51T Flat Panel Trolley	VFM-F51T	Diagonal: 47" - 100" SWL: 95kg Vesa: 300x300; 400x200; 400x300; 500x500; 600x400; 300x400; 800x400; 800x600; 800x500; 600x600; 400x400; 500x400; 600x500; 400x600; 100x100; 200x200	vav.link/da/vfm-f51t
	Vægmonteret videokonferencehylde	VFM-POST		vav.link/da/vfm-post
	Vægmonteret videokonferencehylde	VFM-WVC/2		vav.link/da/vfm-wvc-2
	Logitech Rally 2x højttalerbeslag	VFM-WVC/RSB		vav.link/da/vfm-wvc-rsb

VISION

AV installation products

www.visionaudiovisual.com