



MARQUE: SANYO

REFERENCE: 14 M1F

CODIC: 0921076

SANYO

MANUEL D'INSTRUCTION

Téléviseur couleur

14M1F (C14EA92F)

21M1F (C21EF92F)





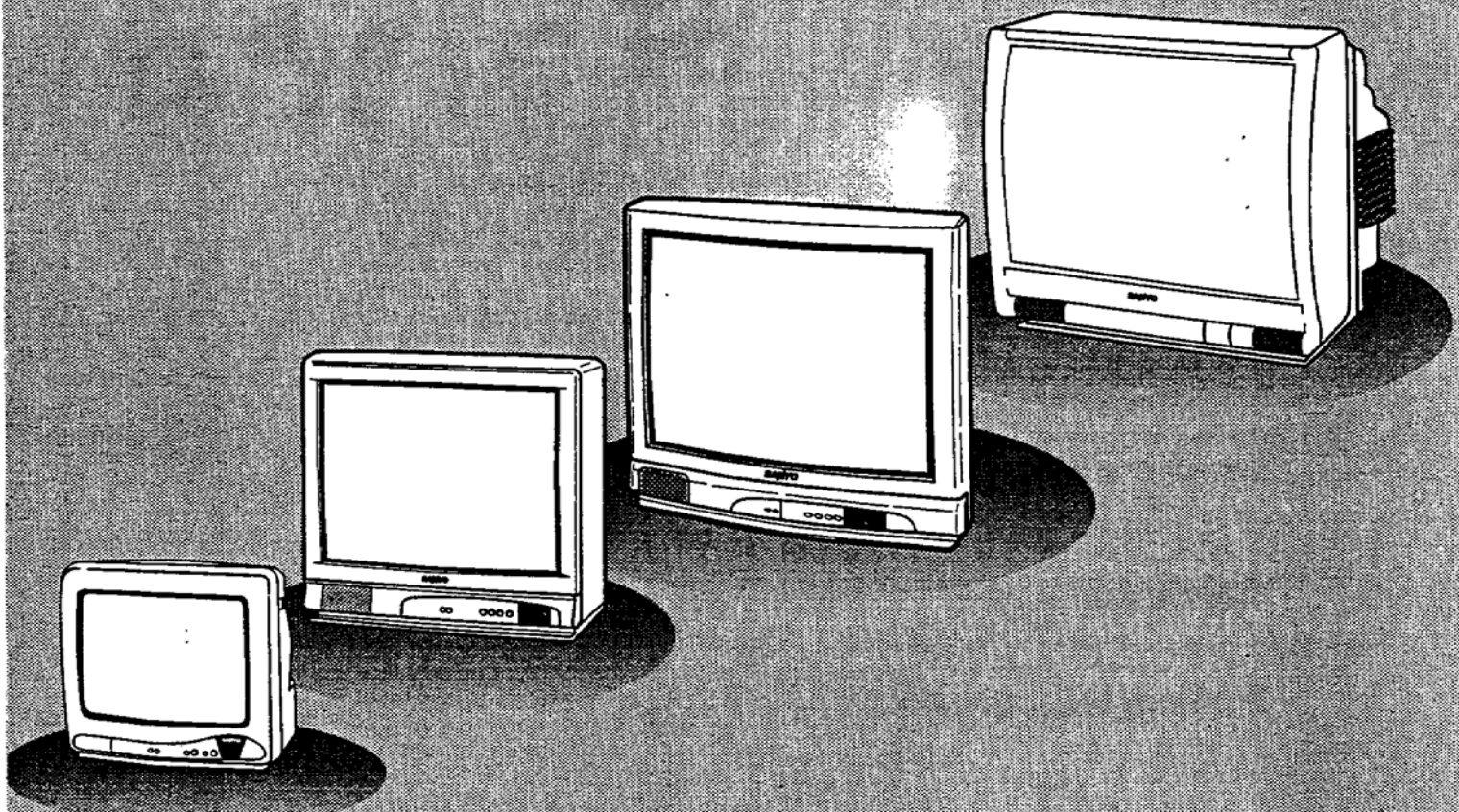



25M1F (C25EG92F)

28M1F (C28EH82F)



Nous vous recommandons de lire attentivement les consignes suivantes avant d'utiliser ce téléviseur et nous vous souhaitons de nombreuses années d'utilisation sans souci.

Table des Matières

	Consignes de Sécurité Installation.....3 Utilisation3
	Installation Alimentation secteur... ..4 Raccord à l'antenne.....5 Installation des piles5
	Fonctionnement Commandes.....6 Commutateur d'alimentation secteur7 Mode Veille7 Arrêt automatique7 Sélection des programmes8 Réglage du son et de l'image8 Volume Silencieux9 Mémoire & Normalisation.....9 Programme Alternatif.....9 Rappel.....9 Minuterie de mise à l'arrêt9
	Présélection Présélection.....10 Sélection du Système.....10 Présélection Automatique11 Présélection par Semi-Automatique12 Présélection Manuelle12
	Raccordement à un équipement (Audio visuel) Utilisation d'un matériel audiovisuel13 Raccordement via un Prise Périel.....13 Raccordement via la Prise d'antenne13
	Fonctions Spéciales Procédure de réglage14
	Spécifications Spécifications Techniques.15 Spécifications de la Prise Périel.....15
	Entretien16
	Conseils pratiques16

Consignes de sécurité



Installation ●

Utilisation ●

ATTENTION : Pour votre sécurité, lisez attentivement ce qui suit.

Cet appareil a été conçu et fabriqué de façon à garantir votre sécurité personnelle. Cependant, une utilisation incorrecte risquerait de provoquer un choc électrique ou un incendie. Afin de ne pas faire échouer les dispositifs de sécurité incorporés, veuillez observer les règles élémentaires suivantes relatives à l'installation, l'utilisation et l'entretien de votre téléviseur.



INSTALLATION

Ne faites rien peser sur le câble d'alimentation.
Ne placez pas le câble à un endroit où quelqu'un pourrait l'endommager en marchant dessus.

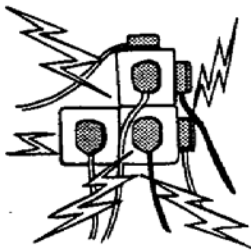

Ne surchargez pas les prises murales et les câbles de rallonge car cela pourrait provoquer un incendie ou un choc électrique.



Les fentes et les ouvertures situées dans le boîtier, à l'arrière et en bas de votre poste, sont prévues pour la ventilation afin d'assurer un fonctionnement fiable et protéger l'appareil contre tout risque de surchauffe. Ces ouvertures ne doivent être ni obstruées ni couvertes.

Les ouvertures ne doivent jamais être couvertes par un chiffon ou tout autre matériau; les ouvertures situées en bas de votre poste ne doivent pas être obstruées en plaçant le téléviseur sur un lit, un canapé, un tapis ou toute autre surface similaire.



Ce téléviseur ne doit pas être placé auprès ou au-dessus d'un radiateur ou de toute autre source de chaleur. Il ne doit jamais être placé dans un meuble encastré, par exemple une bibliothèque, sauf si une ventilation correcte est assurée.

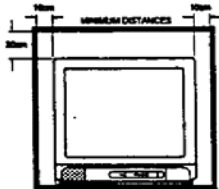

Ne placez pas votre téléviseur sur un support, une étagère ou une table instables. La chute de votre téléviseur peut endommager ce dernier et provoquer des blessures graves. Votre revendeur peut vous conseiller des supports agréés et vous donner des conseils de montage mural ou sur une étagère.



UTILISATION

Ce téléviseur est prévu pour fonctionner uniquement à partir du type d'alimentation indiqué sur celui-ci ou dans les consignes de fonctionnement. En cas de doute, veuillez consulter votre revendeur ou votre électricien habituel.



N'ajoutez jamais d'accessoires qui n'ont pas été conçus spécifiquement pour ce téléviseur.



Vous ne devez pas laisser tomber ni introduire des objets dans les fentes ou les ouvertures du boîtier de votre téléviseur. Certaines pièces internes ont des tensions dangereuses et leur contact avec un corps étranger pourrait provoquer un choc électrique. Vous ne devez pas renverser de liquide de quelque nature que ce soit sur votre téléviseur.



Vous ne devez pas exposer votre téléviseur à la pluie ni l'utiliser près de l'eau, par exemple une baignoire, un évier, dans un sous-sol humide, etc. Avant de nettoyer le boîtier, débranchez-le de sa prise murale. N'utilisez pas de produits nettoyants liquides ou en aérosol directement sur le téléviseur. Utilisez un chiffon humide.



Vous ne devez jamais vous tenir debout sur la télévision ou sur son support, ne vous appuyez pas contre eux, et ne les poussez pas brutalement. Faites particulièrement attention aux enfants. Ils risquent de se blesser gravement en les faisant tomber.



Installation

● Alimentation secteur

Alimentation secteur

Ce poste est prêt à être utilisé avec un courant de 220/240V CA, 50Hz. Branchez le câble d'alimentation du poste sur une prise secteur.

Lorsque le poste n'est pas utilisé pendant de longues périodes, nous vous recommandons de débrancher le câble d'alimentation de la prise secteur.



ATTENTION!

Il existe des hautes tensions dans ce poste. Confiez l'entretien à un personnel d'entretien qualifié.

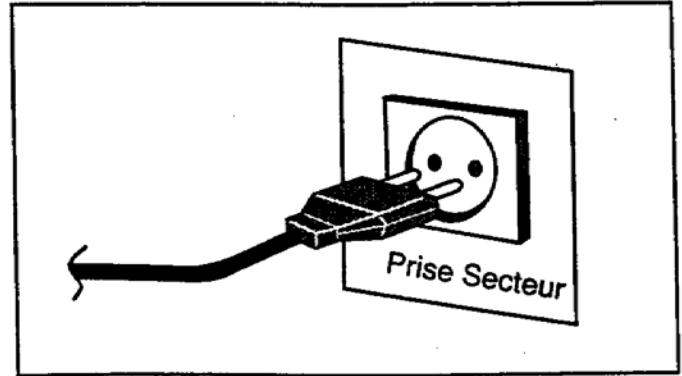



Raccord à l'antenne ●

Boîtier de télécommande : Installation des piles ●

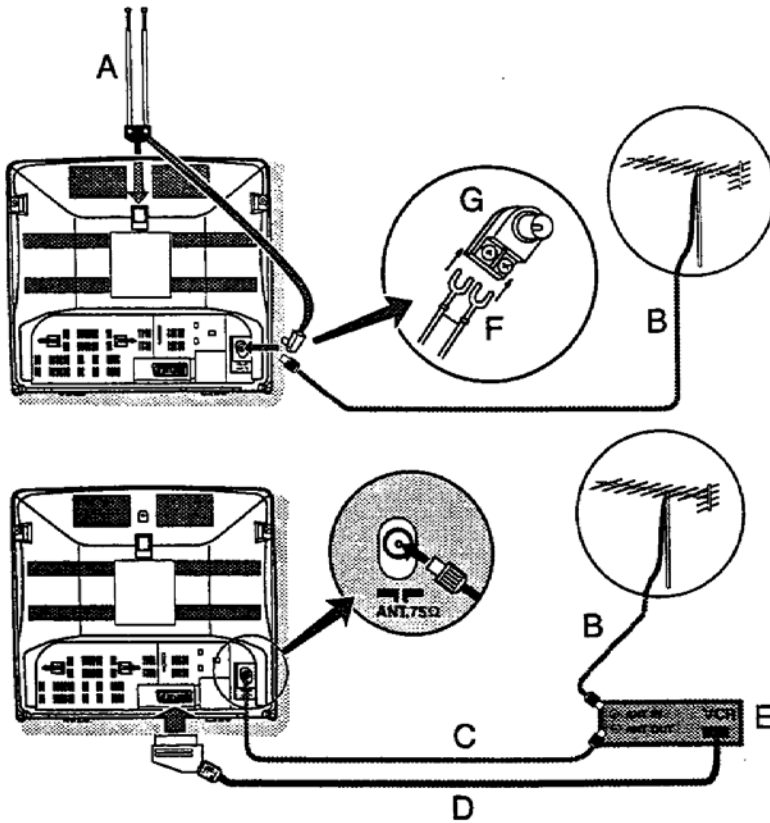

Accessoires Fournis
(C14EA92F seulement)

- A: Antenne télescopique
- F: Alimentation d'antenne télescopique
- G: Boîtier d'installation

Accessoires non Fournis

- B: Câble d'antenne
- C: Câble d'antenne
- D: Câble PériTel à 21 fiches
- E: Magnétoscope

- La prise d'antenne est située à l'arrière du poste.
- Une image en couleur de bonne qualité exige un signal d'antenne plus puissant qu'une image en noir et blanc. Si vous tentez d'accorder votre poste sur une station ayant un signal faible, l'image passera automatiquement en noir et blanc.
- Si vous avez des problèmes avec votre antenne, référez-vous à votre distributeur.
- Nous recommandons d'utiliser un câble d'antenne correctement blindé pour obtenir la meilleure qualité d'image possible.

Boîtier de télécommande : Installation des piles

1. Enlevez le couvercle du compartiment à piles en le faisant glisser dans la direction de la flèche.
2. Installez deux batteries "AA" de 1.5V en faisant attention à ce que les repères "+" et "-" des batteries soient bien en face des repères "+" et "-" dans le compartiment.
3. Fermez le couvercle.

REMARQUE: Remplacez les piles lorsque le poste réagit de la manière suivante: le fonctionnement de la télécommande est imprévisible, et même quelquefois le poste ne réagit pas aux instructions télécommandées. Des piles déchargées risquent de fuir et d'endommager le module. La durée de vie des piles est d'environ huit à neuf mois.

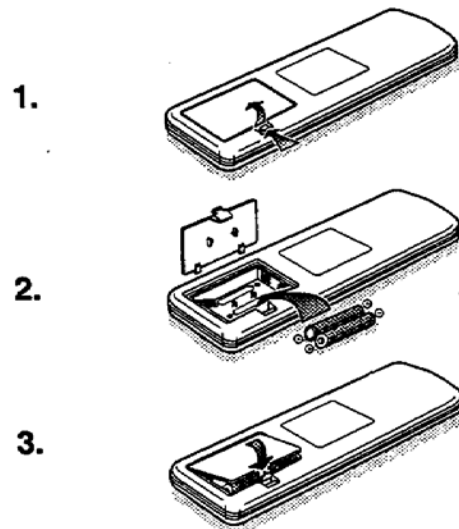



Fonctionnement

● Commandes



C14EA92F



C21EF92F



C25EG92F

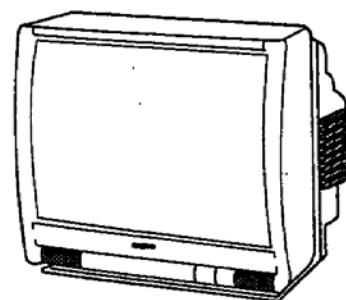

C28EH82F



C14EA92F



C21EF92F / C25EG92F



C28EH82F

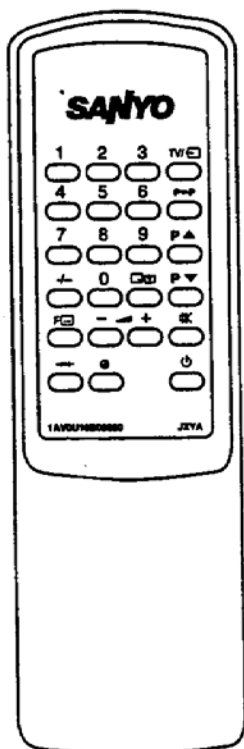

Commandes sur la TV

Symbole	Fonction
	Alimentation secteur Marche/Arrêt
	Programme Supérieur
	Programme Inférieur
	Niveau Supérieur/Allumage TV avec pré réglage Auto
	Niveau Inférieur
	Fonction/Mémoire pré réglée
	Mémoire/Sélecteur mode pré réglé

Commandes sur la télécommande

Symbole	Fonction
0 - 9	Boutons numériques 0-9
	Décimal
	Rappel
	Programme Supérieur/inférieur
	Niveau Inférieur
	Niveau Supérieur
	Normalisation
	Alternatif Programme
	Son Muet
	Minuterie de mise à l'arrêt
	Veille



Commutateur d'alimentation secteur ON/OFF (MARCHE/ARRET) ●
Mode Veille ●
Arrêt automatique ●





Commutateur d'alimentation secteur ON/OFF (MARCHE/ARRET)

- Appuyez sur le commutateur d'alimentation secteur  ON/OFF (MARCHE/ARRET) pour mettre le poste de télévision en marche. L'indicateur d'alimentation s'allume.
- Appuyez de nouveau sur le commutateur d'alimentation secteur pour éteindre le poste de télévision.

Mode Veille

Ce mode permet d'éteindre le poste de télévision pendant de brèves périodes. En mode Veille, le poste est en partie alimenté ainsi qu'en témoigne le voyant d'alimentation et de veille qui est allumé et brille plus intensément que lorsque le poste est en MARCHÉ.

- Pour allumer le poste de télévision, appuyez sur la touche  ON/OFF (MARCHE/ARRET), sur la touche numérique 2 ou sur les touches de sélection de programme UP/DOWN P▲/P▼ (SUIVANT/PRECEDENT).
- Appuyez sur la touche  Standby (Veille) pour faire passer le poste de télévision en mode Veille.

L'interrupteur MARCHE/ARRET doit être en position MARCHÉ avant d'utiliser la télécommande.

REMARQUE :

Il n'est pas possible d'allumer l'appareil à l'aide de l'interrupteur M/A à partir du mode Veille.



Si une panne de courant se produit alors que le poste est en marche, appuyez sur le commutateur d'alimentation secteur pour éteindre le poste.

Arrêt automatique

Le poste de télévision est doté d'une fonction d'arrêt automatique. Même si vous oubliez de l'éteindre avant d'aller vous coucher, il passe en mode Veille 10 minutes après avoir reçu le dernier signal d'antenne.

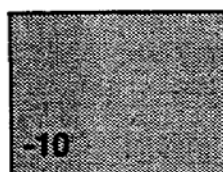

- Si l'antenne est enlevée, votre téléviseur s'éteindra automatiquement.



Fonctionnement

- Sélection des programmes
- Réglage du son et de l'image

Sélection des programmes

■ Sélection directe de programme

Pour sélectionner les programmes 0 à 9, appuyez sur la touche numérique correspondante. Si vous souhaitez un programme dont le numéro est égal ou supérieur à 10 (23 par exemple), appuyez d'abord sur la touche Décimal **-/--*** et ensuite sur les touches 2 et 3.

■ Sélection de programme Suivant/Précédent

Pour passer au programme suivant, appuyer sur la touche **P▲**. Pour passer au programme précédent, appuyez sur la touche **P▼**.

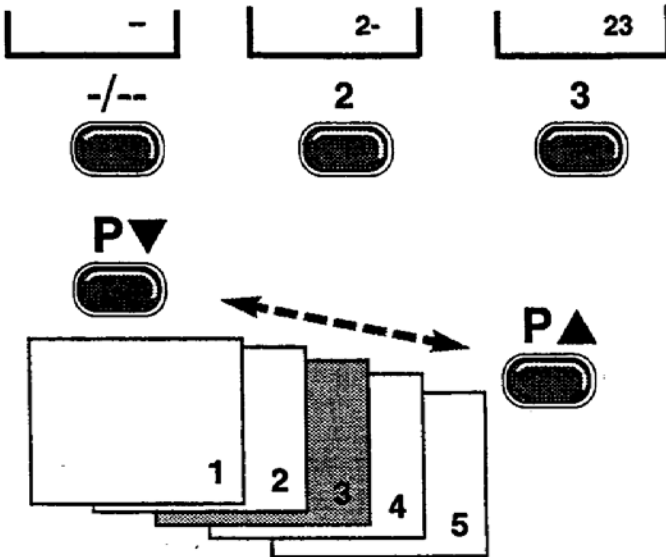

Réglage du son et de l'image

■ Volume commandes

1 Réglez le volume en appuyant sur la touche son **-▲+**

■ Image commandes

2 Pour sélectionner les fonctions Couleur, Luminosité, Contraste, Finesse de l'accord, Réglage de la tonalité, appuyez sur la touche **fonction F**.

3 Chaque fois que vous appuyez sur la touche, la **fonction F** sélectionnée s'affiche (voir l'illustration).

④ Couleur:(Colour)

Permet de régler la couleur de l'image

☀ Luminosité:(Brightness)

Permet de régler la luminosité de l'image

① Contraste:(Contrast)

Permet de régler le contraste de l'image

⚡ Réglage de la tonalité:(Sharpness)

Permet de régler la finesse de l'image

<> Finesse de l'accord:(Fine tuning)

Permet les réglages de précision

4 Réglez la fonction sélectionnée au niveau que vous souhaitez en appuyant sur la touche son **-▲+**.

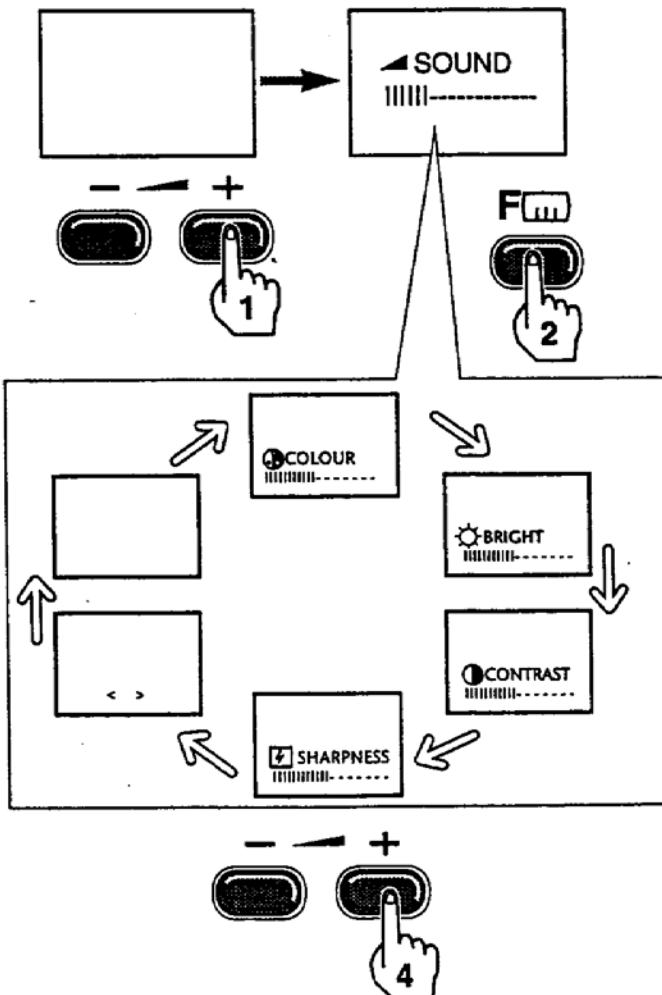

En principe, la fonction Finesse de l'accord n'a pas besoin d'être utilisée. Toutefois, dans certains cas (en présence de parasites par exemple), l'image gagnera en netteté si vous désaccordez la fréquence qui est sélectionnée. Dans pareil cas, la fonction permet d'éliminer les figures d'interférence.



Volume Silencieux ●
 Mémoire & Normalisation ●
 Programme alternatif ●

Rappel ●
 Minuterie de mise à l'arrêt ●

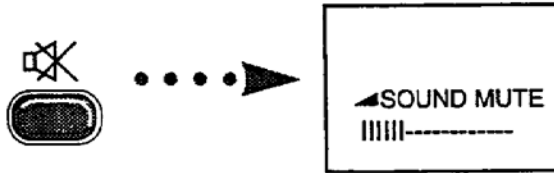

Volume silencieux

Si vous souhaitez supprimer le son (le temps de répondre au téléphone par exemple), appuyez une fois sur la touche **son muet** . Pour rétablir le son, appuyez de nouveau sur cette touche.

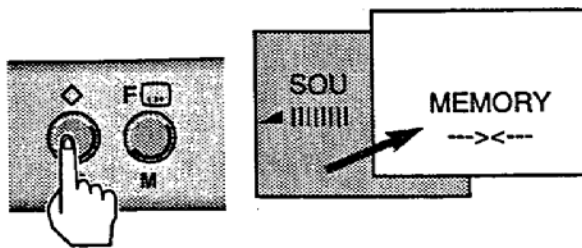

Mémoire & Normalisation

■ Mémoire

Le volume du son, la couleur, la luminosité et le contraste, peuvent être mis en mémoire en appuyant sur la touche **Mémoire/PT** /PT. Pour que la mise en mémoire doit être effectuée pendant que la fonction est affichée à l'écran (5 secondes).

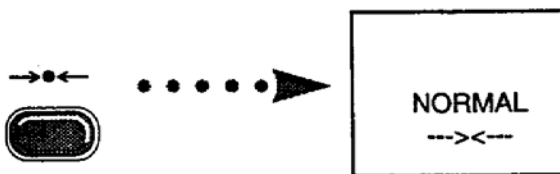

■ Normalisation

Pour rappeler les réglages de l'image et du son qui viennent d'être mis en mémoire à l'aide de la touche **Mémoire/PT** /PT, appuyez sur la touche.

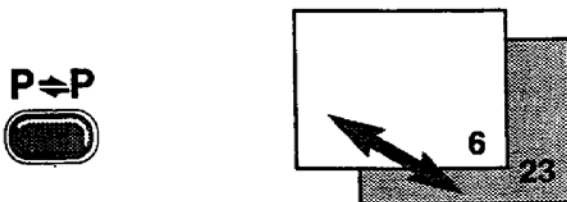

Programme alternatif

Si vous appuyez sur la touche **Programme Alternatif** P=P, le poste de télévision sélectionne alternativement le programme en cours et le programme précédent.

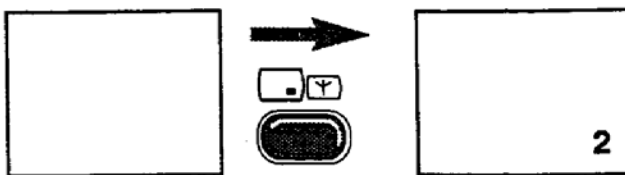

Rappel

Pour afficher les informations à l'écran, appuyez sur la touche **Rappel** . L'affichage disparaît au bout de 5 secondes.

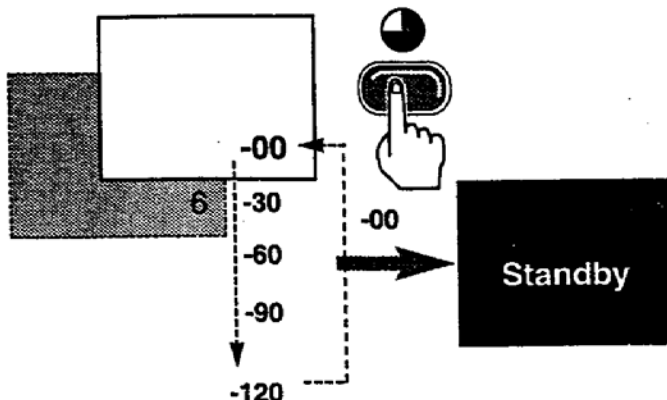

Minuterie de mise à l'arrêt

Lorsqu'un laps de temps déterminé s'est écoulé, le poste va s'éteindre en passant en mode de veille.

Pour sélectionner ce laps de temps/délai, appuyez plusieurs fois sur le bouton de **Minuterie de mise à l'arrêt** . Les possibilités de délai sont les suivantes:

-30(minutes) → -60 → -90 → -120 → -00 → -30 → -60 →

Pour arrêter la minuterie, appuyez sur la touche niveau. Jusqu'à ce que les chiffres "-00" apparaissent.



Présélection

- Présélection
- Sélection du système

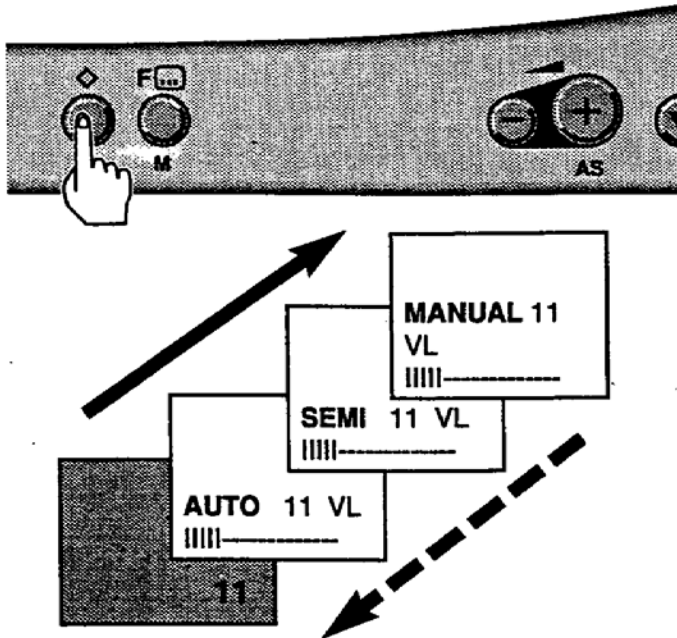

Présélection

Un maximum de 60 stations émettrices (selon votre zone de réception) peuvent être mises en mémoire dans la mémoire électronique. Les programmes peuvent être présélectionnés de trois manières:

■ Présélection automatique

Tous les canaux qui peuvent être reçus sont accordés automatiquement et mis en mémoire où des positions consécutives leur sont attribuées.

■ Présélection Semi-Automatique

Cette méthode permet de présélectionner un canal à n'importe quelle position souhaitée (par exemple le numéro de position qui correspond au numéro du canal).

■ Présélection manuelle

Permet l'accord manuel d'un canal qui ne peut pas être accordé automatiquement, comme par exemple lorsque la réception est mauvaise.

Pour activer le mode Présélection, appuyez sur la touche Mémoire/PT et tenez-la enfoncée pendant au moins 2 secondes. Chaque fois que vous appuyez sur la touche Mémoire/PT \diamond /PT, le mode de présélection se modifie comme sur l'illustration.

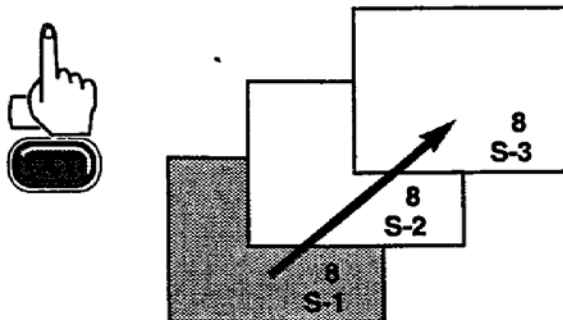

Sélection du système

Si vous appuyez sur le **bouton Rappel** \square de la télécommande une fois l'indication A à l'écran affichée, cet affichage dure 5 secondes. Si vous appuyez de nouveau sur le **bouton Rappel** \square alors que cet affichage est toujours à l'écran, le système changera. Quand vous appuyez sur le **bouton Rappel** \square , le système change comme suit:

- S-1 : Système B/G pour PAL
- S-2 : Système I pour PAL
- S-3 : Système L/L' pour SECAM France



Présélection automatique

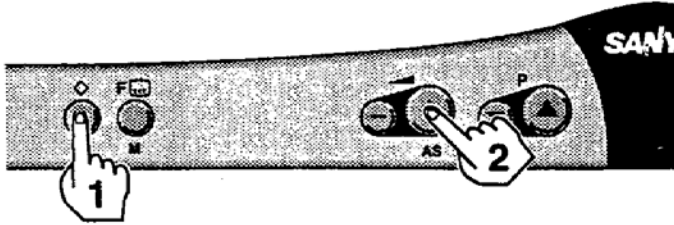

1 Appuyez sur le bouton **Mémoire/PT** \diamond /PT et maintenez-le enfoncé pendant au moins 2 secondes, jusqu'à ce que l'affichage Réglage AUTO (AUTO-tuning) apparaisse.

2 Appuyez sur la touche de **Niveau** \blacktriangle + (AS) as pour déclencher la présélection automatique.

Les canaux sont mis en mémoire dans des positions consécutives commençant à la position "1". Lorsque tous les canaux disponibles ont été présélectionnés, le poste de télévision revient à la position "1".

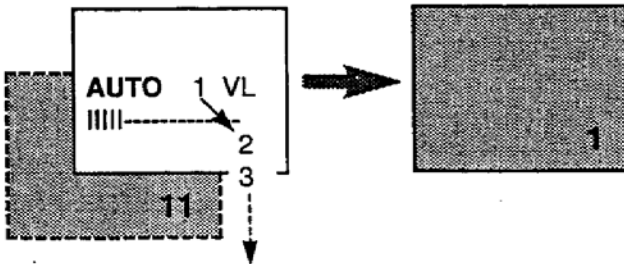

REMARQUE:

Pour annuler la procédure en cours, appuyez sur la touche **Mémoire/PT** \diamond /PT.

Procédure de Préréglage

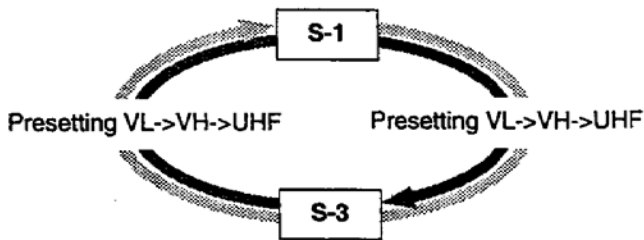

En mode Préréglage automatique, lorsque le système S-1 (B/G-PAL) ou S-3 (L/L'-SECAM) est sélectionné, l'opération de préréglage automatique se fait pour le canal du système sélectionné; ensuite le 1er système commute automatiquement vers l'autre système (S-1 ou S-3) et le préréglage continue pour le canal du 2ème système.

Lorsque le système S-2 (PAL I) est sélectionné, le préréglage automatique est effectué pour le canal de S-2 uniquement.

S-1 : Système L pour PAL

S-2 : Système I pour PAL

S-3 : Système L/L' pour SECAM



Présélection

- Présélection Semi-Automatique
- Présélection Manuelle

Tableau des bandes de canal

BANDE	SYSTEME	
	S-1/S-2	S-3
Bande VL	Canal E2-E4, X, Y, Z	F2-F4,
Bande VH	Canal E5-E12, S1-S41	F5-F10, B-Q
Bande U	Canal E21-E69	F21-F69

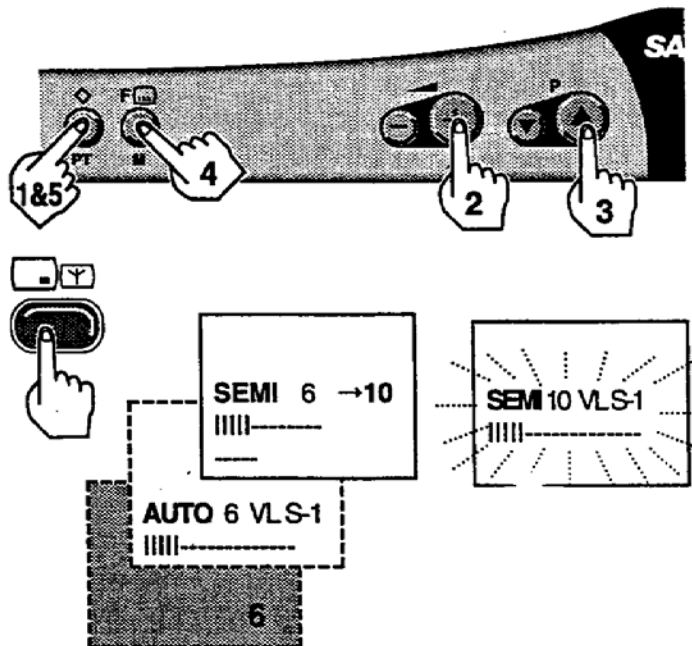

Présélection Semi-Automatique

- 1 Appuyez sur le bouton **Mémoire/PT** \diamond /PT et maintenez-le enfoncé pendant au moins 2 secondes jusqu'à ce que l'affichage Réglage AUTO apparaisse. Appuyez de nouveau sur le bouton **Mémoire/PT** \diamond /PT pour sélectionner le mode de pré réglage SEMI-automatique.
- 2 Appuyez sur le bouton **Niveau** $- \blacktriangle +$ pour commencer la recherche d'une station; lorsqu'une station est repérée, la recherche s'arrête automatiquement.
- 3 Sélectionnez la position du programme où vous souhaitez mémoriser le canal à l'aide des boutons **P** $\blacktriangle \blacktriangledown$ ou des boutons numériques.
- 4 Appuyez sur le bouton **Fonction** F sur le téléviseur pour le mettre en mémoire. Répétez les étapes 2 à 5 pour les autres canaux de votre choix.
- 5 Appuyez deux fois sur le bouton **Mémoire/PT** \diamond /PT pour revenir au mode TV normal.

Le pré réglage est ainsi terminé.

Présélection manuelle

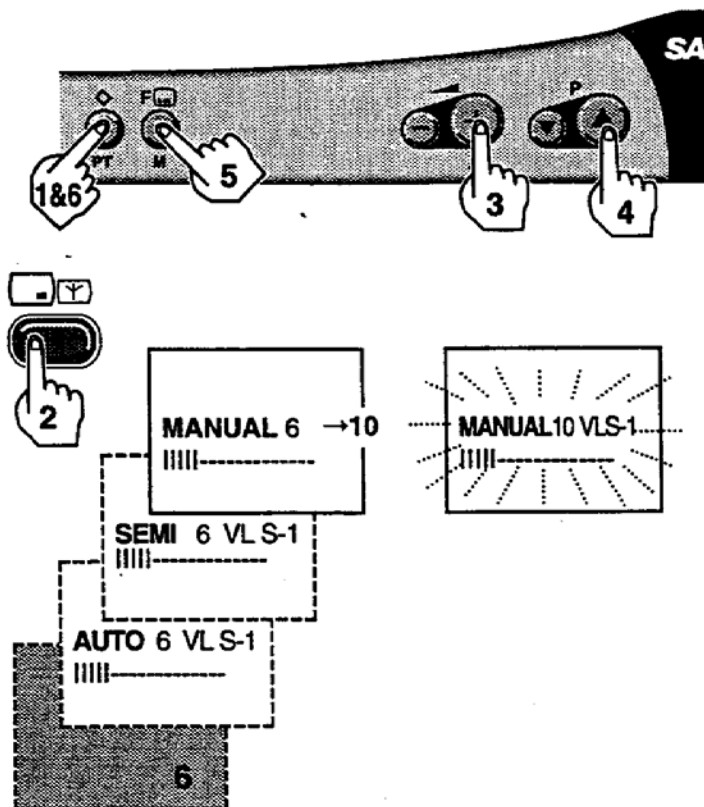

- 1 Appuyez sur le bouton **Mémoire/PT** \diamond /PT et maintenez-le enfoncé pendant au moins 2 secondes jusqu'à ce que l'affichage Réglage AUTO apparaisse. Appuyez de nouveau sur le bouton **Mémoire/PT** \diamond /PT deux fois pour sélectionner le mode de pré réglage Manual.
- 2 Appuyez sur le bouton **Rappel** $\square \nabla$ pour sélectionner le système de votre choix.
- 3 Appuyez sur le bouton **Niveau** $- \blacktriangle +$. Lorsqu'un canal est repéré, relâchez la touche.
- 4 Sélectionnez la position du programme où vous souhaitez mémoriser le canal à l'aide des boutons **P** $\blacktriangle \blacktriangledown$ ou des boutons numériques.
- 5 Appuyez sur le bouton **Fonction** F sur le téléviseur pour le mettre en mémoire. Répétez les étapes 2 à 5 pour les autres canaux de votre choix.
- 6 Appuyez une fois sur le bouton **Mémoire/PT** \diamond /PT pour revenir au mode TV normal.

Le pré réglage est ainsi terminé.

Raccordement à un équipement AV



- Utilisation d'un matériel audiovisuel
- Raccordement via une Prise Péritel
- Raccordement via la prise d'antenne

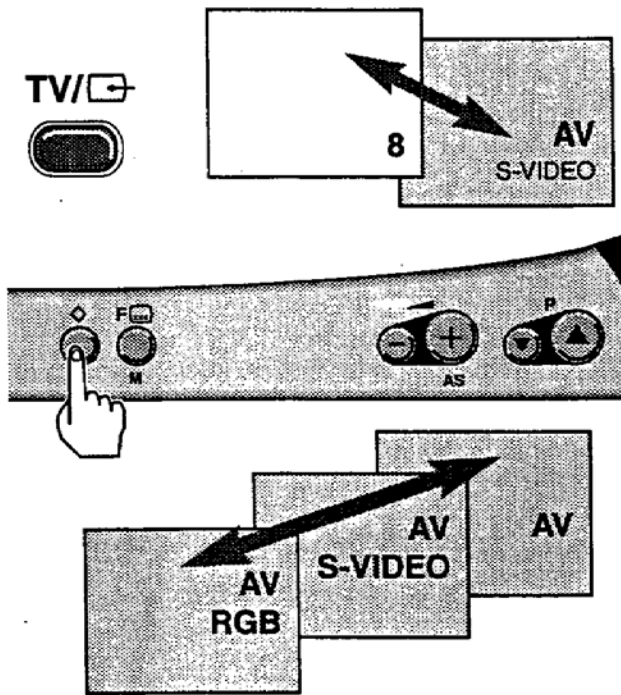

Utilisation d'un matériel audiovisuel

■ Sélection TV/AV

Vous pouvez vous servir de la prise péritel pour lire une cassette en appuyant sur le **bouton TV/AV** TV/AV; le mode change (voir illustration).

■ Sélection du mode d'entrée audiovisuel

Le signal d'entrée provenant du matériel audiovisuel branché à la prise Péritel à 21 fiches peut être sélectionné en mode AV, en appuyant sur la touche **Mémoire/PT** /PT. Chaque fois que vous appuyez sur la touche **Mémoire/PT** /PT, le mode d'entrée se modifie comme sur l'illustration.

AV: mode d'entrée audiovisuel

AV S-VIDEO: mode d'entrée S-audiovisuel*

AV RGB: mode d'entrée RGB

* Seul le modèle C25EG92F & C28EH82F possède une entrée S-Vidéo.

Raccordement via une Prise Péritel

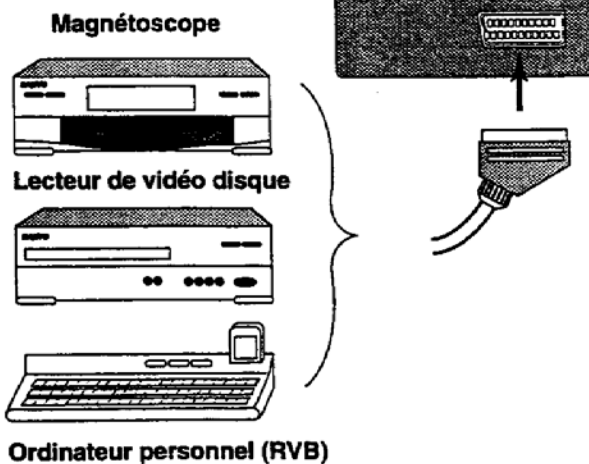

◆ Connectez un équipement VCR (type normal ou S-VHS), un lecteur de disque vidéo, un équipement RVB ou un décodeur TV à l'aide d'un câble 21 broches à la prise péritel.

◆ Appuyez sur la touche Lecture de votre équipement AV. La plupart des équipements AV possèdent une fonction de commutation automatique sur le mode AV (signal de fonction broche 8).

◆ Si l'image AV n'apparaît pas, il se peut que votre équipement n'ait pas ce signal. Sélectionnez le mode AV en appuyant sur le **bouton TV/AV** TV/AV.

◆ Sélectionnez le mode Entrée pour faire correspondre l'équipement connecté en appuyant sur le **bouton Mémoire/PT** /PT de votre téléviseur.

Reportez-vous à "Utilisation de l'équipement AV" en page 13.

Raccordement via la prise d'antenne

Si vous n'avez pas de câble Péritel 21 broches ou que votre équipement ne comporte pas de prise Péritel, vous pouvez connecter votre VCR ou tout autre équipement via une prise d'antenne.

Le VCR doit être réglé sur la position de programme 0 (P0), qui a été spécialement conçue pour l'utilisation du VCR.



● Procédure de réglage

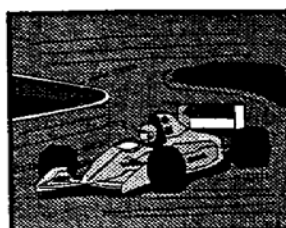
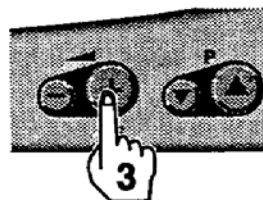
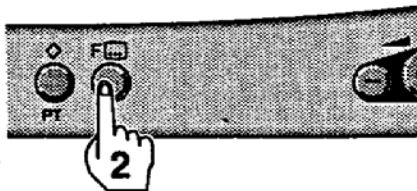
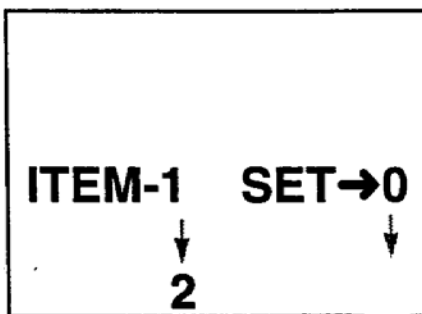
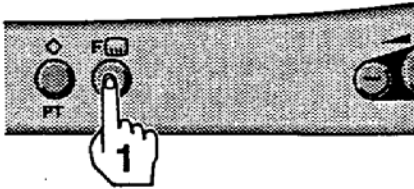

Procédure de réglage

- 1 Appuyez sur le bouton Fonction F de votre téléviseur et maintenez-le enfoncé ; appuyez en même temps sur le bouton Rappel jusqu'à ce que l'affichage apparaisse.
- 2 Pour sélectionner le numéro de l'article (ITEM), appuyez sur le bouton Fonction F.
- 3 Pour sélectionner le numéro réglé (SET), appuyez sur le bouton Niveau - +.
- 4 Pour revenir au mode TV normal, appuyez sur le bouton Rappel.

- Les conditions de réglage de tous les articles peuvent être confirmées.
- Les fonctions spéciales ne sont pas annulées si le téléviseur est éteint ou que la prise est débranchée.

Les fonctions spéciales suivantes peuvent être définies sur ce téléviseur.

ELEMENT (ITEM) 1

Pour limiter le niveau de volume maximum.
Ajuster le niveau du volume maximum désiré.

SET → 0 NON

SET → 1 OUI

ELEMENT (ITEM) 2

Position de programme à la mise en marche du poste
SET (REGLAGE) → 0 Mise en route sur le dernier programme

SET (REGLAGE) → 1 Mise en route sur le programme 1

SET (REGLAGE) → 2 Mise en route sur le programme 2

SET (REGLAGE) → 3 Mise en route sur le programme 3

SET (REGLAGE) → 4 Mise en route sur le programme 4

SET (REGLAGE) → 5 Mise en route sur le programme 5

SET (REGLAGE) → 6 Mise en route sur le programme 6

SET (REGLAGE) → 7 Mise en route sur le programme 7

SET (REGLAGE) → 8 Mise en route sur le programme 8

SET (REGLAGE) → 9 Mise en route sur AV

ELEMENT (ITEM) 3

Condition de mise en route de l'alimentation du poste.

SET (REGLAGE) → 0

Mise en route selon la sélection faite par l'Élément 2

SET (REGLAGE) → 1

Mise en route en mode de veille

ELEMENT (ITEM) 4

Commutation péritel.

SET (REGLAGE) 0 → Manuelle:

Peut revenir au mode TV en appuyant sur les boutons numériques ou sur le sélecteur TV/VIDEO, en dépit du signal de fonction Péritel.

SET (REGLAGE) 1 → Automatique:

Si l'équipement AV envoie un signal de fonction Péritel, le poste va normalement passer en mode AV lorsque vous appuyez sur la touche lecture.



Spécifications techniques

Alimentation	CA 220-240V 50Hz
Standards de réception	Système B/G, I, L/L'
Système couleurs	PAL/France SECAM
Chaînes	VHF: E2-E12, F2-F10 CATV: S1-S41, X, Y, Z, B-Q UHF: 21-69
Impédance de l'entrée d'antenne	75 Ohms
Borne AV péritel à 21 fiches	ENTREE : Vidéo/RVB/Audio (Modèle C14EA92F et C51EF92F) ENTREE : Vidéo/S-vidéo/RVB/Audio (Modèle C25EG92F & C28EH82F) SORTIE : Sortie TV (Vidéo/Audio)
Sortie son	1.5 watts (C14EA92F) 3.0 watts (C21EF92F/C25EG92F & C28EH82F)
Tube image (diagonale)	37 cm (C14EA92F) 55 cm (C21EF92F) 63 cm (C25EG92F) 70 cm (C28EH82F)
(Image diagonale visible)	34 cm (C14EA92F) 51 cm (C21EF92F) 59 cm (C25EG92F) 66 cm (C28EH82F)
Dimensions (L x H x P mm)	370 x 335 x 391.5 (C14EA92F) 516 x 471 x 495 (C21EF92F) 584.5 x 533.5 x 466.6 (C25EG92F) 628 x 569 x 473 (C28EH82F)
Poids	9.0 Kg (C14EA92F) 20.5 Kg (C21EF92F) 31.0 Kg (C25EG92F & C28EH82F)

Spécifications de la prise Péritel

Les spécifications de la prise Péritel sont les suivantes:

Fiche 1	Sortie audio	0,5V/1 K Ohm
Fiche 2	Entrée audio	0,5V/ 10 K Ohm
Fiche 3	Sortie audio	0,5V/1 K Ohm
Fiche 4	Mise à la terre audio	
Fiche 5	Mise à la terre (bleue)	
Fiche 6	Entrée audio	0,5V/ 10 K Ohm
Fiche 7	Entrée bleue (B)	n.7v/ln 75 Ohm
Fiche 8	Entrée commutation lente	
Fiche 9	Mise à la terre (verte)	
Fiche 10		
Fiche 11	Entrée verte (G)	0,7 V de crête à crête/75 Ohm
Fiche 12		
Fiche 13	Mise à la terre (rouge)	
Fiche 14	Mise à la terre	
Fiche 15	Rouge (R) ou entrée de chrominance*	0,7V de crête à crête/75 Ohm
Fiche 16	Commutation rapide	
Fiche 17	Mise à la terre (video)	
Fiche 18	Mise à la terre	
Fiche 19	Sortie video	
Fiche 20	Vidéo/sync. ou entrée de luminance*	
Fiche 21	Borne blindée	

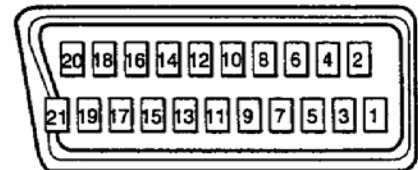

* modèle C25EG92F/C28EH82F uniquement



Entretien



Conseils pratiques



Votre téléviseur est entièrement transistorisé et tous ses composants doivent être réparés par un personnel qualifié.

Le retrait du couvercle du boîtier peut vous exposer à des tensions dangereuses. Toute maintenance doit être effectuée par un personnel qualifié.

Débranchez le téléviseur de sa prise murale et adressez-vous à un personnel qualifié dans les cas suivants:

- Si le câble d'alimentation ou la prise sont endommagés.
- Si du liquide a été renversé dans le téléviseur.
- Si le téléviseur a été exposé à la pluie ou à l'eau.
- Si vous avez fait tomber le téléviseur et que le boîtier est endommagé.
- Si vous remarquez un changement manifeste des performances de votre téléviseur.
- Si le téléviseur ne fonctionne pas normalement lorsque vous suivez les instructions données.

Réglez uniquement les commandes mentionnées dans les instructions de fonctionnement car un réglage incorrect des autres commandes peut endommager l'appareil. Dans ce cas, le retour au fonctionnement normal de votre téléviseur demandera beaucoup de travail de la part d'un technicien qualifié.

Lorsqu'il est nécessaire de remplacer des pièces, demandez au technicien de maintenance de vérifier que les nouvelles pièces possèdent les mêmes caractéristiques que les pièces d'origine. L'utilisation de pièces de remplacement spécifiées par le fabricant peut empêcher les risques d'incendie, de choc électrique, etc.



PAS D'IMAGE NI DE SON

- Vérifiez que le poste est branché.
- Essayez un autre canal; si ce nouveau canal fonctionne correctement, il s'agit sans doute d'un problème technique au niveau de la station émettrice.
- Le poste est-il en mode de veille?



IMAGE DE MAUVAISE QUALITE, SON CORRECT

- Ajustez la commande de LUMINOSITE.
- Ajustez LA COMMANDE D'ACCORD PRECIS.
- Vérifiez le branchement d'antenné.

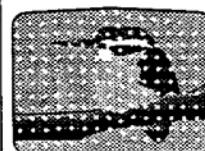

PAS DE COULEURS, IMAGE CORRECTE

- Ajustez la commande de COULEUR.
- Ajustez la commande d'ACCORD PRECIS.
- Le programme est-il en couleur?



IMAGE FAIBLE

- Vérifiez le branchement de l'antenne à l'arrière du poste.
- Vérifiez qu'il n'y a pas de fils cassés dans l'antenne.
- Ré-orientez l'antenne.

Les pannes suivantes ne sont pas provoquées par le poste:

"IMAGES FANTOMES"

Les réflexions de signaux sur des montagnes ou sur des structures élevées provoquent des images multiples (images fantômes). Ces conditions normales peuvent être minimisées en repositionnant l'antenne ou en installant une nouvelle adaptée à votre région.

"INTERFERENCES/PARASITES"

Les interférences peuvent être provoquées par des appareils ménagers, des systèmes d'allumage automobiles, etc... Il doit s'agir normalement d'un problème passager; consultez votre distributeur si ce problème persiste.

