



ТОТ САМЫЙ  
**МАГАЗИН**

[ЖК-мониторы Iiyama ProLite XB2472HSUC-B1:](#)

Инструкция пользователя

Выбрать

# РУКОВОДСТВО ПОЛЬЗОВАТЕЛЯ

## *ProLite*

### LCD Monitor

#### *ProLite XB2472HSUC*

Благодарим вас за выбор ЖК-монитора IIYAMA.

Советуем перед установкой и включением этого монитора внимательно прочитать это краткое, но обстоятельное руководство. Сохраните это руководство в надежном месте на случай, если в будущем вам понадобится что-либо уточнить.

РУССКИЙ

Аттестованный сетевой кабель должен быть использован вместе с этим монитором. Вы должны поступать совместно всем важным в вашей стране примечания касательно установки и/или требований по оборудованию. Аттестованный сетевой кабель не слабее обычного полихлорвиниловый гибкого шнура в соответствии с IEC 60227 (обозначение H05VV-F 3G 0.75mm<sup>2</sup> или H05VVH2-F2 3G 0.75mm<sup>2</sup>) должен быть использован. Как альтернатива может быть использован гибкий шнур с синтетического каучука согласно IEC 60245 (обозначение H05RR-F 3G 0.75mm<sup>2</sup>)

Этот монитор является офисным оборудованием.

Информация импортера: Марвел-Дистрибуция

196084, Россия, Санкт-Петербург, Киевская ул., д. 5, корп. 3

Год производства : См. бое число ("X") серийного номера продукта.

(Серийный номер: xxxxxXxxxxxxxx)

"X" это 0-9. 0-9 означает 2010-2019.

Тип монитора: ЖК-монитор

Модель: PL2472HC

Страна изготовления: КИТАЙ

- 
- Мы оставляем за собой право вносить изменения в технические характеристики без предварительного уведомления.
  - Все торговые марки, используемые в руководстве пользователя, являются собственностью их владельцев.
  - Как партнер ENERGY STAR® iiyama гарантирует, что данный продукт соответствует всем требованиям ENERGY STAR® по эффективному использованию энергии.

# СОДЕРЖАНИЕ

ИНСТРУКЦИИ ПО БЕЗОПАСНОСТИ .....	1
МЕРЫ ПРЕДОСТОРОЖНОСТИ .....	1
СПЕЦИАЛЬНЫЕ ПРИМЕЧАНИЯ ДЛЯ ЖК-МОНИТОРОВ .....	3
ОБСЛУЖИВАНИЕ ПОКУПАТЕЛЯ .....	3
ОЧИСТКА .....	3
ДО НАЧАЛА РАБОТЫ С МОНИТОРОМ .....	4
ХАРАКТЕРИСТИКИ .....	4
ПРИНАДЛЕЖНОСТИ .....	4
МОНТАЖ НА СТЕНЕ .....	5
УСТАНОВКА И СНЯТИЕ ПОДСТАВКИ .....	6
ОРГАНЫ УПРАВЛЕНИЯ И РАЗЪЕМЫ .....	7
ПОДКЛЮЧЕНИЕ МОНИТОРА .....	8
УСТАНОВКА КОМПЬЮТЕРА .....	9
НАСТРОЙКА УГЛОВ ОБЗОРА И ВЫСОТЫ МОНИТОРА .....	10
ВРАЩЕНИЕ МОНИТОРА .....	10
РАБОТА С МОНИТОРОМ .....	11
СОДЕРЖАНИЕ МЕНЮ НАСТРОЕК .....	12
НАСТРОЙКИ ЭКРАНА .....	19
ФУНКЦИЯ УПРАВЛЕНИЯ ЭНЕРГОПОТРЕБЛЕНИЕМ .....	22
УСТРАНЕНИЕ НЕИСПРАВНОСТЕЙ .....	23
ИНФОРМАЦИЯ ОБ УТИЛИЗАЦИИ .....	24
ПРИЛОЖЕНИЕ .....	25
СПЕЦИФИКАЦИИ .....	25
РАЗМЕРЫ .....	26
ПОДДЕРЖ. РЕЖИМЫ СИНХРОНИЗАЦИИ .....	26

# ИНСТРУКЦИИ ПО БЕЗОПАСНОСТИ

## МЕРЫ ПРЕДОСТОРОЖНОСТИ

### ВНИМАНИЕ !

#### **ВЫКЛЮЧИТЕ МОНИТОР, ЕСЛИ ЧУВСТВУЕТЕ, ЧТО ОН НЕ В ПОРЯДКЕ**

Если вы заметите какие-либо ненормальные явления, например, появление дыма, странные звуки или запахи, немедленно выключите монитор из сети и свяжитесь со своим дилером или сервисным центром iiuata. Дальнейшее использование монитора может быть опасным из-за возможного возгорания или поражения электротоком.

#### **НИКОГДА НЕ СНИМАЙТЕ КОРПУС**

Внутри монитора находятся цепи высокого напряжения. Снятие корпуса может привести к возгоранию или поражению электротоком.

#### **НЕ ВСТАВЛЯЙТЕ НИКАКИЕ ПРЕДМЕТЫ В МОНИТОР**

Не вставляйте никакие твердые предметы в монитор и не проливайте на него жидкости, например, воду. Если все таки нечто подобное произошло, немедленно выключите монитор из сети и свяжитесь со своим дилером или сервисным центром iiuata. Использование монитора с каким-то предметом внутри может привести к возгоранию, поражению электротоком или повреждению монитора.

#### **УСТАНАВЛИВАЙТЕ МОНИТОР НА РОВНОЙ УСТОЙЧИВОЙ ПОВЕРХНОСТИ**

При падении монитор может травмировать вас.

#### **НЕ УСТАНАВЛИВАЙТЕ МОНИТОР ОКОЛО ВОДЫ**

Не устанавливайте монитор в местах, где на него может пролиться вода или он может быть обрызган, т.к. это может привести к возгоранию или поражению электротоком.

#### **ПОДКЛЮЧАЙТЕ МОНИТОР ТОЛЬКО К УСТАНОВЛЕННЫМ ИСТОЧНИКАМ ЭНЕРГИИ**

Подключайте монитор только к установленным источникам энергии. Использование несоответствующего напряжения может вызвать нарушение нормальной работы и привести к возгоранию или поражению электротоком.

#### **ЗАЩИТА КАБЕЛЕЙ**

Не натягивайте и не изгибайте сетевой Кабель питания и сигнальный кабель. Не ставьте монитор или какой-нибудь другой тяжелый предмет на кабели. При повреждении кабели могут вызвать возгорание или поражение электротоком.

#### **НЕБЛАГОПРИЯТНЫЕ ПОГОДНЫЕ УСЛОВИЯ**

Рекомендуется не эксплуатировать монитор во время сильной грозы, поскольку продолжительные перерывы в энергоснабжении могут вызвать нарушение нормальной работы. Не рекомендуется дотрагиваться до кабельной вилки в таких условиях, т.к. это может привести к поражению электротоком.

## ПРЕДУПРЕЖДЕНИЕ

### МЕСТО УСТАНОВКИ

Не устанавливайте монитор в местах, где возможны внезапные скачки температуры, во влажных, запыленных, прокуренных помещениях, т.к. это может привести к возгоранию, поражению электротоком или повреждению монитора. Следует также избегать воздействия прямых солнечных лучей.

### НЕ УСТАНАВЛИВАЙТЕ МОНИТОР В ОПАСНЫХ МЕСТАХ

При несоответствующем местоположении монитор может упасть и причинить травму. Не следует также ставить на монитор тяжелые предметы; все кабели должны быть проложены так, чтобы дети не могли потянуть за них и причинить себе травму.

### ОБЕСПЕЧЬТЕ ХОРОШУЮ ВЕНТИЛЯЦИЮ

Вентиляционные отверстия защищают монитор от перегрева. Закрытие отверстий может вызвать возгорание. Для обеспечения циркуляции воздуха установите монитор на расстоянии как минимум 10 см (или 4 дюймов) от стен. Во время работы не снимайте подставку. Вентиляционные отверстия на нижней стороне корпуса будут закрыты и монитор может перегреться, если подставка будет снята. Это может привести к возгоранию и повреждению монитора. Эксплуатация монитора на боку, задней стороне, вверх основанием, на ковре или мягком материале может привести к его повреждению.

### ОТКЛЮЧАЙТЕ КАБЕЛИ, КОГДА ВЫ ПЕРЕМЕЩАЕТЕ МОНИТОР

Когда вы перемещаете монитор, выключите сетевой выключатель, выньте вилку из сетевой розетки и отключите сигнальные кабели. Если вы не отключите их, это может привести к возгоранию или поражению электротоком. Рекомендуется перемещать монитор вдвоем.

### ОТКЛЮЧАЙТЕ МОНИТОР ОТ СЕТИ

Если монитор не используется в течение длительного времени, рекомендуется отключать его от сетевой розетки во избежание возможных неприятностей.

### ПРИ ОТКЛЮЧЕНИИ ДЕРЖИТЕ ЗА ВИЛКУ

При отключении сетевого Кабеля или сигнального кабеля тяните за вилку или разъем. Никогда не тяните за кабель, это может привести к возгоранию или поражению электротоком.

### НЕ ТРОГАЙТЕ РАЗЪЕМ МОКРЫМИ РУКАМИ

Включение или отключение вилки (разъема) мокрыми руками может привести к поражению электротоком.

### ЕСЛИ ВЫ УСТАНАВЛИВАЕТЕ МОНИТОР НА КОМПЬЮТЕР

Убедитесь, что компьютер достаточно прочен, чтобы удерживать вес монитора, в противном случае, вы можете повредить компьютер.

### ОСТОРОЖНО!!НЕ ПРИЩЕМИТЕ РУКУ ИЛИ ПАЛЕЦ

- При изменении угла или высоты наклона монитора не оставляйте отпечатков пальцев на ЖК-экране.
- Повреждение рук или пальцев может возникнуть если достаточное внимание не было уделено при установке высоты монитора.

### ЗАМЕЧАНИЕ КАСАТЕЛЬНО ИСПОЛЬЗОВАНИЯ 24/7

Этот продукт не предназначен для использования в режиме 24/7 при любых условиях.

## ПРОЧИЕ РЕКОМЕНДАЦИИ

### ЭРГОНОМИЧЕСКИЕ

Для избежания усталости глаз, не работайте на мониторе с очень ярким фоном или в темной комнате. При работе с монитором в течение длительного времени рекомендуется делать десятиминутные перерывы после каждого часа работы. Для оптимально комфортных визуальных условий монитор должен находиться ниже уровня глаз и на расстоянии 40–60 см (16–24") от глаз.

## СПЕЦИАЛЬНЫЕ ПРИМЕЧАНИЯ ДЛЯ ЖК-МОНИТОРОВ

Описанные ниже явления обычны для ЖК-мониторов и не говорят о какой-либо неисправности.

### ИНФО

- Когда вы впервые включаете ЖК-монитор, то, в зависимости от типа компьютера, картинка может не уместиться в области отображения дисплея. В подобном случае придется подстроить расположение картинки, переместив ее в соответствующее положение.
- В зависимости от используемого вами шаблона рабочего стола, вы можете заметить на экране неоднородности яркости.
- Из-за физической природы подсветки, при первоначальном использовании экран может мерцать. Выключите питание а затем включите его снова – мерцание должно исчезнуть.

## ОБСЛУЖИВАНИЕ ПОКУПАТЕЛЯ

### ИНФО

- Если вы должны вернуть монитор для обслуживания, а оригинальная упаковка выброшена, просьба связаться с вашим дилером или сервисным центром iiyama для получения совета или замены упаковки.

## ОЧИСТКА

### ВНИМАНИЕ

- Если при очистке внутрь монитора попал какой-либо предмет или жидкость, например вода, немедленно отключите сетевой Кабель и свяжитесь с вашим дилером или сервисным центром iiyama.

### ОТМЕТКА

- В целях безопасности выключите монитор и выньте сетевой Кабель из розетки перед очисткой монитора.

### ИНФО

- Чтобы не повредить ЖК-панель, не царапайте и не протирайте экран твердым предметом.
- Никогда не применяйте ни один из нижеуказанных сильных растворителей. Они могут повредить корпус и ЖК-экран.  
Разбавитель      Бензин      Распылительные средства  
Кислотные или щелочные растворители      Абразивные средства      Воск
- Продолжительный контакт корпуса с любым изделием из резины или пластмассы может вызвать повреждения окраски корпуса.

### КОРПУС

Пятна могут удаляться тканью, слегка смоченной мягким моющим средством. Затем корпус протирается мягкой сухой тканью.

### ЖК-экран

Рекомендуется периодическая чистка мягкой сухой тканью. Не следует использовать бумажные салфетки и т.п., так как они могут повредить экран.

# ДО НАЧАЛА РАБОТЫ С МОНИТОРОМ

## ХАРАКТЕРИСТИКИ

- ◆ Поддерживает разрешение 1920 × 1080
- ◆ Высокая контрастность 3000:1 (типичная), Функция Adv. Contrast / Высокая яркость 250 кд/м<sup>2</sup> (типичная)
- ◆ Цифровое сглаживание шрифтов
- ◆ Автонастройка
- ◆ Вебкамера
- ◆ Стереодинамики  
2 × 2 Вт
- ◆ Функция Plug & Play VESA DDC2B  
совместимая с Windows<sup>®</sup> XP/Vista/7/8/8,1/10
- ◆ Регулирование потребления электроэнергии (соответствие ENERGY STAR<sup>®</sup> и VESA DPMS)
- ◆ Совместимость с крепежным стандартом VESA (100mm×100mm)
- ◆ Отверстие для установки замка безопасности

## ПРИНАДЛЕЖНОСТИ

Комплект поставки должен содержать следующие принадлежности. Убедитесь в их наличии. Если какая-либо из принадлежностей отсутствует или повреждена, обратитесь к дилеру или в региональное отделение iiyama.

- Сетевой кабель питания\*
- Кабель DisplayPort
- Кабель USB
- Основание стойки
- Винт для крепления стойки (3 шт)
- Инструкция по безопасности
- Краткое руководство

## ПРЕДУПРЕЖДЕНИЕ

\* Характеристики сетевого кабеля, прилагаемого для регионов с сетевым напряжением 120 В: 10А /125 В. Если напряжение вашей электросети превышает указанные значения, то должен использоваться сетевой кабель на 10 А /250 В.



## МОНТАЖ НА СТЕНЕ

### ВНИМАНИЕ

- В случае монтажа монитора на стене, надо принять во внимание толщину монтажного держателя и докрутить винт М4 вместе с шайбой таким образом, чтоб его длина ("L") внутри монитора не была больше 10 мм. Использование винта длиннее может привести к электрошоку или повреждению монитора вследствие столкновения винта с электрическими компонентами внутри корпуса монитора.
- Перед монтажом монитора на стене или потолке рекомендуется проверить, выдержат ли они вес устройства.

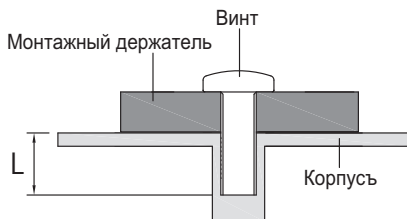

## УСТАНОВКА И СНЯТИЕ ПОДСТАВКИ

### ПРЕДУПРЕЖДЕНИЕ

- Разместите монитор на ровной поверхности. Падение монитора может привести к его повреждению или травме.
- Не применяйте грубую силу. Это может привести к повреждению монитора.
- Перед снятием или установкой подставки отключите монитор во избежание поражения электротоком и повреждения монитора.

### <Установка>

- ① Постелите на стол мягкую ткань, чтобы не поцарапать монитор. Положите монитор на стол лицевой стороной вниз.
- ② Прикрепите основание стойки к монитору.
- ③ Для крепления основания стойки к монитору используйте винт, который находится в комплекте поставки.

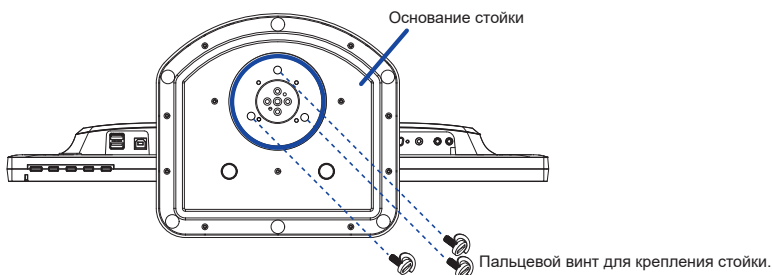

### <Снятие>

- ① Постелите на стол мягкую ткань, чтобы не поцарапать монитор. Положите монитор на стол лицевой стороной вниз.
- ② Уберите винт, чтоб отсоединить основание стойки от стойки.

### <Ограничитель>

Поставьте монитор и, нажимая на его переднюю панель, нажмите на фиксатор на тыльной стороне подставки. Продолжайте нажимать на переднюю панель, пока монитор не займет требуемое положение. При выполнении установки необходимо соблюдать осторожность, поскольку подставка подпружинена, и может внезапно раскрыться.

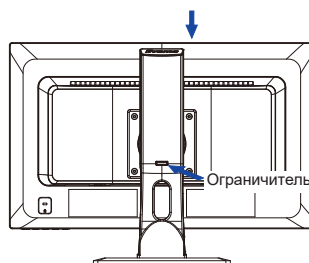

## ОРГАНЫ УПРАВЛЕНИЯ И РАЗЪЕМЫ

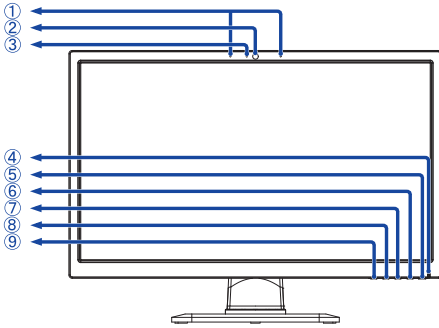

<Вид спереди>

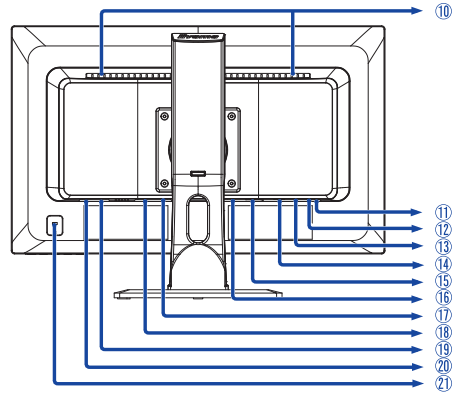

<Вид сзади>

- ① Мик
- ② Вебкамера
- ③ Индикатор Вебкамера  
**ИНФО** Индикатор, указывающий подключение вебкамеры.
- ④ Индикатор питания  
**ИНФО** Голубой: нормальный режим работы  
Оранжевый: режим энергосбережения
- ⑤ Выключатель питания (⏻)
- ⑥ Кнопка Меню (MENU)
- ⑦ Вверх / Громкость (⏮ / 🔊)
- ⑧ Вниз / ECO (⏭ / ⓪)
- ⑨ Кнопка Вход сигнала / Выбор (INPUT/EXIT)
- ⑩ Динамики
- ⑪ Разъем MIC Out
- ⑫ Разъем MIC In
- ⑬ Разъем для наушников (AUDIO OUT)
- ⑭ 15-контактный разъем VGA(D-sub) mini (VGA)
- ⑮ Разъем DVI-D 24-контактный (DVI)
- ⑯ Разъем DisplayPort (DP)
- ⑰ Разъем звукового линейного входа (AUDIO IN)
- ⑱ Разъем источника питания пер. тока( ~ : Переменный ток) (AC IN)
- ⑲ Разъем USB-UP / Для Вебкамера (↕)
- ⑳ Разъем USB-DOWN (USB)
- ㉑ Гнездо замка безопасности  
**ИНФО** В гнездо замка безопасности можно вставить защитный тросик, чтобы никто не мог унести монитор без вашего разрешения.

## ПОДКЛЮЧЕНИЕ МОНИТОРА

- 1 Убедитесь в том, что выключены и компьютер, и монитор.
- 2 Подключите компьютер к монитору с помощью сигнального кабеля.
- 3 С помощью аудиокабеля соедините звуковой линейный вход монитора с выходом звуковой аппаратуры, если хотите воспроизводить звук через динамики монитора.
- 4 Соедините монитор с компьютером при помощи кабеля USB.
- 5 Подключите Кабель питания сначала к монитору, а затем к источнику питания.
- 6 Включите монитор и компьютер.

### ИНФО

■ Типы сигнальных кабелей, используемых для подключения компьютера к монитору, могут быть разными в зависимости от компьютера. Неправильное подключение может вызвать серьезное повреждение как монитора, так и компьютера. Прилагаемый к монитору кабель имеет стандартный разъем. Если потребуется кабель особого типа, то обратитесь к продавцу или в региональное представительство iiyama.

■ Для подключения к компьютерам Macintosh обратитесь к продавцу или в региональное представительство iiyama, чтобы приобрести соответствующий переходник.

■ Обязательно затяните винты на каждом конце сигнального кабеля.

[Пример подключения]

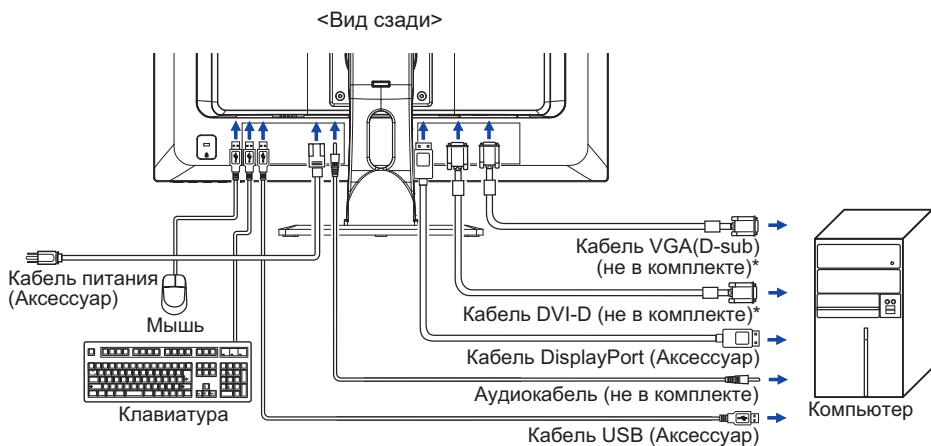

\* Кабель не входит в комплект поставки монитора. Если вы используете низкокачественный кабель, то это может привести к возникновению электро-магнитных помех. Пожалуйста, обратитесь в центр поддержки iiyama в вашей стране, если вы хотите подключить монитор через VGA или DVI вход.

### [ Держатель кабелей ]

- 1 Собери кабели позади стойки.
- 2 Протяни кабели через держатель.

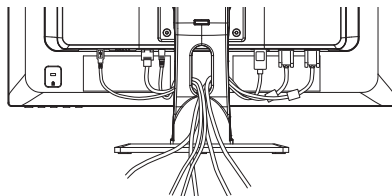

## ■ Подключения Аудио / MIC

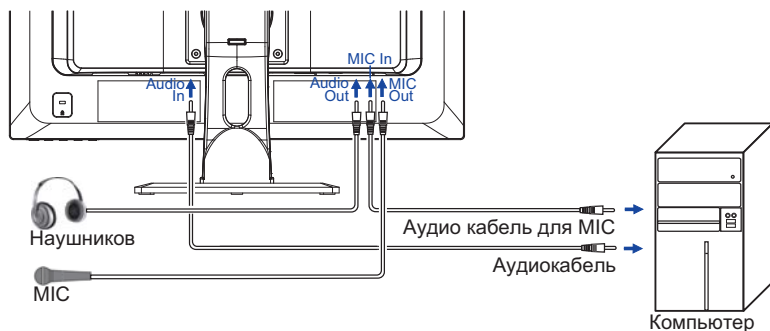

## ■ Подключения Вебкамера

1. Подключите монитор к одному из портов USB 2.0 вашего ПК с помощью USB кабеля .
2. Ваш ПК обнаружит камеру автоматически.

### ИНФО

- Работает с приложениями для веб камер под Windows 8/8.1/10.
- Можете осуществлять видеозвонки после установки соответствующих приложений.

## УСТАНОВКА КОМПЬЮТЕРА

### ■ Синхронизация сигнала

На стр. 26 раздела ПОДДЕРЖИВАЕМЫЕ РЕЖИМЫ СИНХРОНИЗАЦИИ вы найдете список значений синхронизации сигнала.

## НАСТРОЙКА УГЛОВ ОБЗОРА И ВЫСОТЫ МОНИТОРА

- Для оптимального восприятия изображения рекомендуется смотреть на весь экран монитора.
- Придерживайте стойку таким образом, чтобы монитор не упал при изменении угла наклона.
- У вас есть возможность регулировать высоту монитора до 130 мм, угол наклонения до 90 градусов по горизонтали и до 22 градусов назад и 5 вперед.

### ПРИМЕЧАНИЕ

- Не прикасайтесь к ЖК-экрану при изменении угла или высоты наклона монитора. Это может вызвать его повреждение.
- При изменении угла или высоты наклона монитора не оставляйте отпечатков пальцев на ЖК-экране.
- Повреждение рук или пальцев может возникнуть если достаточное внимание не было уделено при установке высоты монитора.

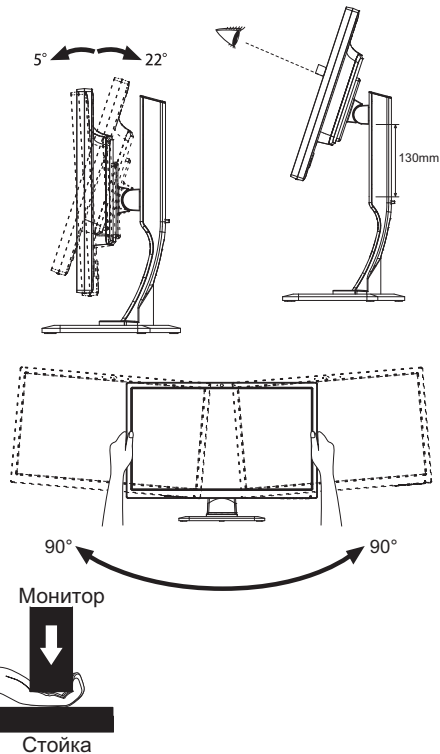

## ВРАЩЕНИЕ МОНИТОРА

- ① Установите максимальную высоту монитора.
- ② Поверните монитор на 90 градусов.  
Портрет: поверните по часовой стрелке.  
Пейзаж – поверните против часовой стрелки.

### ПРИМЕЧАНИЕ

- Попытки повернуть монитор без максимального повышения монитора могут привести к порче подставки.
  - Видеокарта для портретного дисплея нужна для вращения картинки на дисплее.
- ③ Установите монитор соответственно высшим требованиям.

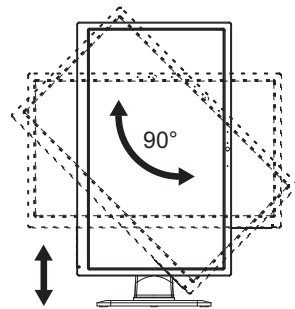

# РАБОТА С МОНИТОРОМ

Значения параметров для получения наилучшего изображения ЖК-монитора компании iiyama были установлены на заводе; они указаны на стр. 26 в разделе ПОДДЕРЖИВАЕМЫЕ РЕЖИМЫ СИНХРОНИЗАЦИИ. Вы также можете откорректировать изображение, следуя указанным ниже процедурам. Для получения подробной информации относительно настроек см. раздел НАСТРОЙКИ ЭКРАНА на стр. 19.

- 1 Нажмите кнопку MENU, чтобы на дисплее появилось Экранное меню (ЭМ). Здесь есть несколько дополнительных страниц, которые перелистываются с помощью кнопок ◀ / ▶.

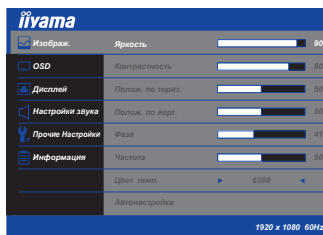

- 2 Выберите страницу меню, которая содержит интересующую вас пиктограмму настройки. Нажмите кнопку MENU. Затем с помощью кнопок ◀ / ▶ выделите требуемую пиктограмму настройки.
- 3 Заново нажмите кнопку MENU. Используйте кнопки ◀ / ▶ для выполнения соответствующих настроек и установок.
- 4 Нажмите кнопку AUTO для выхода с меню и все введенные вами настройки будут автоматически записаны.

Например, для подстройки вертикального положения экрана выберите в меню Настройки изображ. и нажмите кнопку MENU. Затем выберите Полож. по верт. с помощью кнопок ◀ / ▶. Страница настройки появляется после того, как вы нажмете на кнопку MENU. Для изменения установок вертикального положения используйте кнопки ◀ / ▶. При настройке должно изменяться вертикальное положение всего экрана.

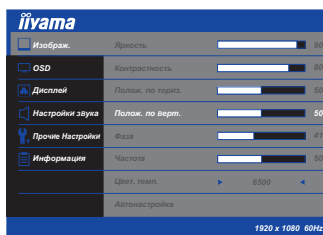

Нажатие кнопки AUTO в конце работы запишет все введенные вами изменения.

## ПРИМЕЧАНИЕ

- После окончания работы с настройками Экранного меню оно само закроется через некоторое время (длительность определяется функцией Таймер выключения ЭМ). Для немедленного выхода из ЭМ используйте кнопку AUTO.
- При исчезновении Экранного меню любые изменения автоматически сохраняются в памяти. Во время работы с меню следует избегать отключения питания.
- Параметры Полож. по верт./гориз., Частота и Фаза сохраняются для каждого отдельного значения частоты синхронизации. За этими исключениями, все остальные настройки имеют только одно значение, которое относится ко всем частотам синхронизации.

# СОДЕРЖАНИЕ МЕНЮ НАСТРОЕК

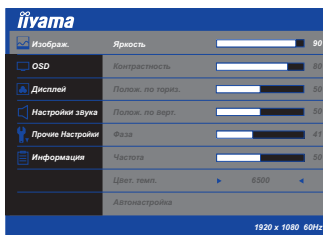

Элемент регулировки	Проблема / Параметр	Какую кнопку нажимать	
Яркость* <sup>1,5,6</sup> Brightness	Слишком темное Слишком яркое		
Контрастность* <sup>5</sup> Contrast	Слишком бледное Слишком интенсивное		
Полож. по ториз.* <sup>2,3</sup> H. Position	Сильно влево Сильно вправо		
Полож. по верт.* <sup>2,3</sup> V. Position	Слишком низко Слишком высоко		
Фаза* <sup>2,3</sup> Phase	Устранение мерцания текста или линий.		
Частота* <sup>2,3</sup> Clock	Слишком малая Слишком большая		
Цвет. темп. Color Temp	6500K	Красновато белый	
	7500K	Желтоватый белый	
	9300K	Голубоватый белый	
	Пользоват. User	Красный	Слишком слабый
		Зеленый	
		Синий	Слишком сильный
матрица Matrix	Красный	Возможность настройки цветиов	
	Зеленый		
	Синий		
	Голубой		
	Пурпурный		
	Желтый		
Автонастройка* <sup>3,4</sup> Auto Adjust	<b>Direct</b> Автоматическая регулировка параметров Горизонт. / Верт. Позиция , Синхр. Частота и Фаза.		







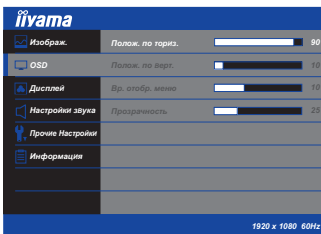

- \*1 Регулируйте Яркость, когда работаете за монитором в темной комнате и экран кажется вам слишком ярким.
- \*2 Смотрите стр. 19 – Настройки Экрана.
- \*3 Только аналоговый вход
- \*4 Для достижения наилучших результатов используйте функцию "Автоматическая регулировка" в сочетании с шаблоном настройки. См. раздел "НАСТРОЙКИ ЭКРАНА" на стр. 19.
- \*5 Выбор контрастности и яркости невозможен когда i-style color переключен на Игра, Кино, Текст или Пейзаж.
- \*6 Регулировка яркости невозможна когда Режим ЕКО или ACR включены.

## Direct





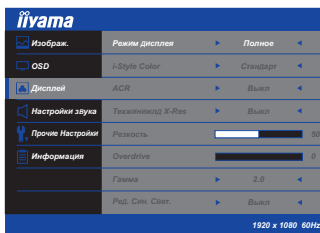

Можно пропустить элементы Меню и сразу перейти к шкале настройки, используя следующие операции с кнопками.

- Автонастройка : Нажатие и прижатие кнопку INPUT/EXIT 3 секунды когда меню не высветляется.



Элемент регулировки	Проблема / Параметр	Какую кнопку нажимать
Полож. по ториз. H.Position	Экранное меню сдвинуто далеко влево Экранное меню сдвинуто далеко вправо	   
Полож. по верт. V.Position	Экранное меню сдвинуто далеко вниз Экранное меню сдвинуто далеко вверх	   
Вр. отобр. меню OSD Timeout	Длительность отображения меню на экране можно задать в интервале от 5 до 30 секунд.	   
Прозрачность Transparency	Возможность настройки прозрачности фона Экранного меню.	   



Элемент регулировки	Проблема / Параметр		Какую кнопку нажимать
Режим дисплея Display Mode	Полное	Полноэкранный режим	
	Aspect	Расширение формата образа	
	1:1	Показано в таком же увеличении	
i-Style Color* <sup>1,2,3</sup> i-Style Color	Стандарт	Для обычного окружения windows или настроек по умолчанию.	
	Текст	Для редактирования и чтения текста в условиях обработки текста.	
	Кино	Для просмотра фильмов и видеозаписей.	
	Игра	Для игрового окружения.	
	Пейзаж	Для просмотра изображений пейзажей.	
ACR* <sup>2</sup> Adv. Contrast	Выкл	Обчная контрастность	
	Вкл	Повышена контрастность	
Технический X-Res X-Res Technology	Выкл.	Обычно	
	Пегко	Улучшить качество краев изображения.	
	Сильно	Качество краев изображения лучше чем Легко.	
Резкость Sharpness	Слишком мягко		
	Слишком диез		
Overdrive Overdrive	Off / -2 / -1 / 0 / +1 / +2		
	Это повысит уровень градации серого ЖК-панели. Высший уровень приведет к включению быстрого времени отклика.		 
Гамма Gamma	1.8 / 2.0 / 2.2 / 2.4		
	Возможность настроек Гамма		 
Ред. Син. Свет. * <sup>4</sup> Blue Light Reducer	Выкл	Типовое	
	Режим1	Синий свет уменьшается.	
	Режим2	Синий свет слабее чем в режим 1.	
	Режим3	Синий свет слабее чем в режим 2.	

\*<sup>1</sup> i-Style Color не могут быть настраиваны когда ACR включен.

\*<sup>2</sup> i-Style Color и ACR не могут быть настраиваны когда Режим ЕКО включен.

\*<sup>3</sup> Если включен режим Ред. Син. Свет., регулировка i-Style Color невозможна.

\*<sup>4</sup> Если включен i-Style Color, регулировка Ред. Син. Свет. невозможна.

## Настройки звука Audio Settings

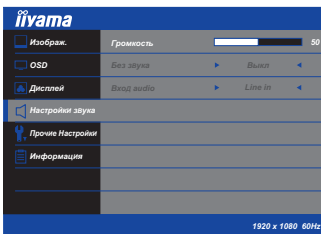

Элемент регулировки	Проблема / Параметр	Какую кнопку нажимать
Громкость Volume	Слишком тихо Слишком громко	   
Без звука Mute	Выкл	Восстановление звука с прежним уровнем громкости.
	Вкл	Временное отключение звука.
Вход audio* Audio Input	Line in	Выбор входа LINE IN.
	DisplayPort	Выбор входа DisplayPort.

\* Пригодно только для входа DisplayPort.

### Direct

Можно пропустить элементы Меню и сразу перейти к шкале настройки, используя следующие операции с кнопками.

- Громкость : Нажмите кнопку  , когда меню не отображается.



## Прочие Настройки Miscellaneous

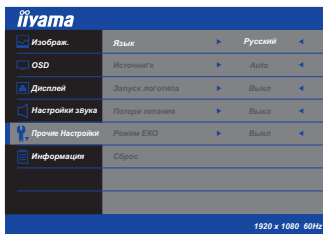

Элемент регулировки	Проблема / Параметр		Какую кнопку нажимать	
Язык Language	English	Английский	Polski	Заполированность
	Deutsch	Немецкий	Русский	Русский
	Français	Французский	Español	Испанский
	Italiano	Итальянский	Česky	Чешский
	Nederlands	Голландский		
Источник Input Select <b>Direct</b>	Auto	Автоматический выбор входа сигнала.		
	VGA	Выбор входа D-SUB.		
	DVI	Выбор входа DVI.		
	Displayport	Выбор входа DisplayPort.		
<p><b>ПРИМЕЧАНИЕ</b> Будете автоматически переключены когда только один сигнал будет использован. В случае включенной функции управления потреблением переключение выбор сигнала невозможен. Вход сигнала зафиксирован, не выбирается автоматически если D-SUB, DVI-D или DisplayPort были выбраны.</p>				
Запуск логотипа Opening Logo	Выкл	Логотип iiyama не отображается когда монитор включен.		
	Вкл	Логотип iiyama отображается когда монитор включен.		
Потеря питания After AC Cut	Выкл	Когда электричество появляется монитор обратно входит в тот режим в котором находился до потери электричества.		
	Вкл	Монитор остается в режиме выключения когда электричество появляется. <b>ПРИМЕЧАНИЕ</b> Для обратного включения монитора нажми кнопку POWER.		
Режим ЕКО* ECO Mode <b>Direct</b>	Выкл	Обычная		
	Режим1	Фон или подсветка минимализован.		
	Режим2	Фон или подсветка на уровне ниже режима 1.		
	Режим3	Фон или подсветка на уровне ниже режима 2.		
Сброс Reset	Восстанавливаются стандартные заводские настройки.			

\* Режим ЕКО не могут быть настраиваны когда АСR включен.

### Direct

Можно пропустить элементы Меню и сразу перейти к шкале настройки, используя следующие операции с кнопками.

- Источник: Нажмите кнопку INPUT/EXIT, когда меню не отображается.
- Режим ЕКО : Нажмите кнопку ◀, когда меню не отображается.



## Информация Information

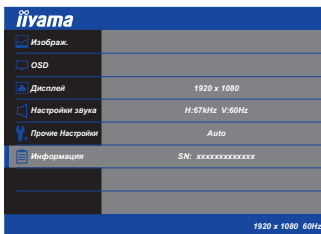

Элемент регулировки	Проблема / Параметр	Какую кнопку нажимать
Информация Information	Показ сведений о входном сигнале, который в настоящее время выдается с видеокарты компьютера. <b>ПРИМЕЧАНИЕ</b> Дополнительные сведения об изменении разрешения и частоты обновления см. в руководстве пользователя видеокарты.	

## • Блокировка

<Экранное меню (OSD)>

1. Чтобы вызвать экранное меню, нажмите и удерживайте в течение 10 секунд кнопки MENU и ◀. Если Вы попытаетесь вызвать экранное меню нажатием на любую из клавиш MENU, ◀, ▶ или AUTO, на экране появиться сообщение «OSD Lock» («Экранное меню заблокировано»).
2. Чтобы отключить блокировку экранного меню, нажмите и удерживайте в течение 10 секунд клавиши MENU и ◀.

<Выключатель питания>

1. Чтобы заблокировать кнопку выключения питания, нажмите и удерживайте в течение 10 секунд кнопки MENU и ▶. При действующей блокировке монитор не может быть выключен нажатием на кнопку питания. При нажатии на кнопку выключения на экране появиться сообщение "Power Lock" («Кнопка выключения заблокирована»).
2. Чтобы отключить блокировку экранного меню, нажмите и удерживайте в течение 10 секунд клавиши MENU и ▶.

## НАСТРОЙКИ ЭКРАНА

Настройте изображение в соответствии с процедурами, описанными ниже, если используется аналоговый входной сигнал.

- Настройки экрана, описанные в руководстве, предназначены для установки изображения и уменьшения мерцания или размытости при работе с компьютером.
- Монитор предназначен для работы с разрешением 1920 x 1080, причем при работе с меньшим разрешением может наблюдаться ухудшение характеристик изображения вследствие того, что при этом картинка автоматически растягивается на весь экран. Работа с монитором рекомендуется при разрешении 1920 x 1080.
- Отображаемый текст или линии могут быть искажены или иметь неоднородности по толщине, появляющиеся при увеличении экранного изображения.
- Настройку положения изображения или частоты рекомендуется проводить с помощью стандартных средств управления монитором, а не путем использования компьютерных программ или утилит.
- Настройки рекомендуется производить после прогрева дисплея, по меньшей мере, в течение 30 минут.
- После выполнения автонастройки (Auto Adjust), в зависимости от разрешения и синхронизации сигнала, может потребоваться проведение дополнительной корректировки.
- Автонастройка может работать некорректно при отображении картинки, отличающейся от Test.bmp (шаблон настройки экрана). В этом случае требуется ручная настройка.

Существует два способа настройки экранного изображения. Первым способом является автоматическая регулировка положения изображения, Синхр. Пикселей и фаза. Другой способ заключается в ручном проведении настроек.

Когда монитор подключается к новому компьютеру произведите автонастройку, иначе произойдет изменение разрешения. Если после выполнения автонастройки изображение на экране мерцает или размыто, или картинка не умещается на дисплее, то потребуется проведение ручной настройки. Обе настройки должны быть проведены с использованием шаблонов настройки (Test.bmp), которые можно найти на сайте (<http://www.iiyama.com>).

В этом руководстве описана настройка монитора для работы с операционными системами Windows® OS.

- ① Выберите оптимальное разрешение для изображения.
- ② Установите Test.bmp (шаблон настройки экрана) в качестве обоев рабочего стола.

### ПРИМЕЧАНИЕ

- Если вы не знаете, как сменить обои рабочего стола, обратитесь к соответствующей документации по операционной системе.
- Test.bmp создан с разрешением 1280 x 1024. Установите положение изображения на дисплее в центре рабочего стола, с помощью диалогового меню установки обоев.

[Шаблон Настройки]

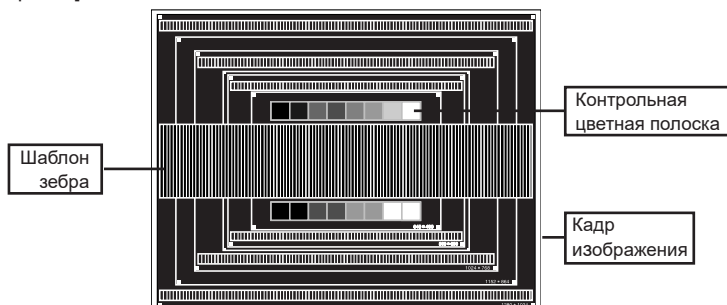

- ③ Нажмите кнопку AUTO (Автонастройка).
- ④ Если картинка мерцает, размыта или не помещается на экране, скорректируйте изображение вручную, применяя описанную ниже процедуру.
- ⑤ Подстройте положение по вертикали (Верт. Позиция) таким образом, чтобы верх и низ картинки умещались на экране.

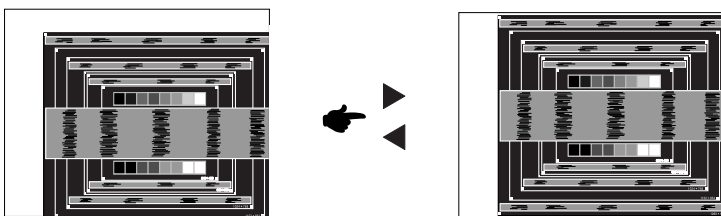

- ⑥ 1) Подстройте положение по горизонтали (Горизонт. Позиция) таким образом, чтобы левая сторона картинки сместилась к левому краю экрана.

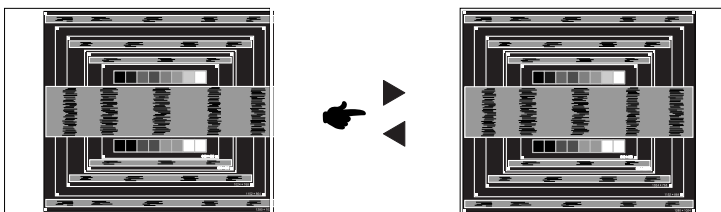

- 2) Растяните правый край картинки до правого края экрана с помощью настройки размера по горизонтали (Синхр. Пикселей).

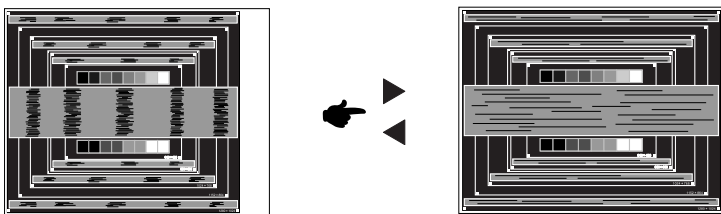

#### ПРИМЕЧАНИЕ

- Когда левая сторона рамки картинки уходит за левый край дисплея при настройке размера по горизонтали (Синхр. Пикселей), повторите шаги 1) и 2).
- Другим способом проведения корректировки синхронизации является корректировка вертикальных волнистых линий на шаблоне "зебра".
- Картинка может мерцать при проведении настройки размера по горизонтали (Синхр. Пикселей), горизонтального положения (Горизонт. Позиция) и вертикального положения (Верт. Позиция).
- Если после проведения настройки размера по горизонтали (Синхр. Пикселей) кадр изображения больше или меньше, чем область отображения дисплея, повторите шаги, начиная с ③.



- ⑦ Для корректировки горизонтальной волнистости, мерцания или размытости на шаблоне “зебра”, используйте точную настройку (Фаза).

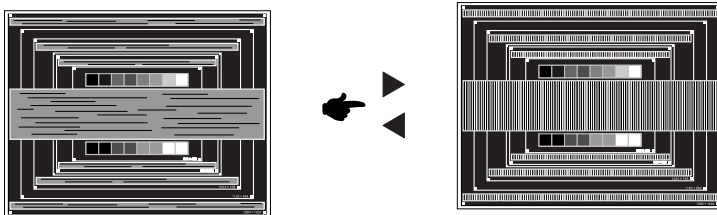

#### ПРИМЕЧАНИЕ

- Если на части экрана остается сильное мерцание или видны искажения, повторите настройки шага ⑥ и ⑦ для корректировки размера по горизонтали (Синхр. Пикселей). Если искажения или мерцание все еще остаются, то установите частоту регенерации 60 Гц и повторите корректировку с шага ③.
  - Скорректируйте горизонтальное положение (Горизонт. Позиция) после проведения точной настройки, если горизонтальное положение уходит за пределы области регулировки.
- ⑧ По окончании настройки размера и точной настройки скорректируйте яркость (Яркость) и цветовую настройку (Цвет) для получения приемлемой картинки. Теперь можно сменить обои рабочего стола на те, что у вас были установлены ранее.

## ФУНКЦИЯ УПРАВЛЕНИЯ ЭНЕРГОПОТРЕБЛЕНИЕМ

Регулирование потребления электроэнергии данного изделия соответствует всем требованиям энергосбережения ENERGY STAR® и VESA DPMS. Когда ваш компьютер не используется, монитор автоматически снижает расход энергии, необходимой для его функционирования.

Чтобы использовать эту возможность, монитор должен быть подключен к компьютеру, совместимому с VESA DPMS. Режим регулирования потребления электроэнергии описан ниже. Необходимые настройки, включая установки таймера, должны производиться на компьютере. Информацию по конфигурированию этих настроек можно почерпнуть из руководства к вашей операционной системе.

### ■ Режим управления потреблением электроэнергии

При исчезновении поступающих от компьютера сигналов вертикальной и горизонтальной разверток, монитор входит в режим энергосбережения, при котором потребление электроэнергии уменьшается до уровня менее 0.5 Вт. Экран темнеет, индикатор подачи питания начинает светиться оранжевым цветом. Возврат из режима энергосбережения происходит через несколько секунд после нажатия любой клавиши на клавиатуре или движения мышью.

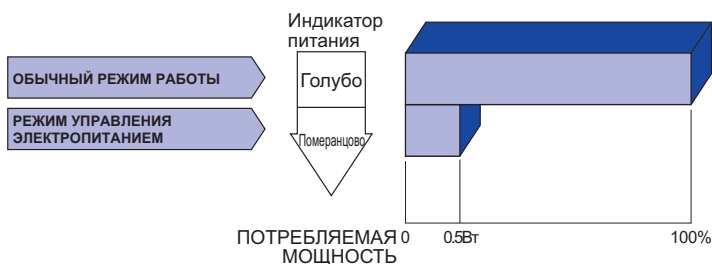

### ПРИМЕЧАНИЕ

- Даже находясь в режиме энергосбережения, монитор потребляет энергию. Во избежание бесполезного расходования энергии отключайте монитор, нажимая на клавишу питания каждый раз, когда монитор подолгу не используется, например, ночью и по выходным.
- Вполне возможно, что видеосигнал все таки поступает от компьютера, хотя сигналы вертикальной и горизонтальной разверток отсутствуют. В подобном случае ФУНКЦИЯ УПРАВЛЕНИЯ ЭНЕРГОПОТРЕБЛЕНИЕМ может работать некорректно.

# УСТРАНЕНИЕ НЕИСПРАВНОСТЕЙ

Если монитор работает неправильно, просьба соблюдать следующую последовательность операций для возможного решения задачи.

1. Выполните регулировки, описанные в разделе РАБОТА С МОНИТОРОМ, в зависимости от вашей проблемы. Если изображение не появилось, см. п. 2.
2. Обратитесь к нижеприведенной таблице, если вы не можете найти подходящий пункт настройки в разделе РАБОТА С МОНИТОРОМ или если проблему не удается устранить.
3. Если вы столкнулись с проблемой, которая не описана ниже, или не можете устранить ее причину, выключите монитор и обратитесь за помощью к вашему дилеру или в сервисный центр iiyama.

## Проблема

## Проверьте

- ① Изображение не появляется

(Индикатор питания не загорелся.)

- Силовой кабель плотно вставлен в соответствующее гнездо.
- Питание включено.
- К розетке подводится напряжение. Проверьте каким-либо другим прибором (например, настольной лампой).

(Индикатор питания синий.)

- Если активна программа хранитель экрана, нажмите на любую клавишу или подвигайте мышью.
- Увеличьте контрастность и /или яркость.
- Компьютер включен.
- Сигнальный кабель подключен правильно.
- Синхронизация сигнала компьютера соответствует техническим характеристикам монитора.

(Индикатор питания оранжевый.)

- Если монитор находится в режиме энергосбережения, нажмите клавишу на клавиатуре или подвигайте мышью.
- Компьютер включен.
- Сигнальный кабель подключен правильно.
- Синхронизация сигнала компьютера соответствует техническим характеристикам монитора.

- ② Изображение не синхронизировано.

- Сигнальный кабель подключен правильно.
- Синхронизация сигнала компьютера соответствует техническим характеристикам монитора.
- Уровень выходного видеосигнала компьютера соответствует техническим характеристикам монитора.

- ③ Изображение не в центре экрана

- Синхронизация сигнала компьютера соответствует техническим характеристикам монитора.

- ④ Изображение слишком яркое или слишком темное.

- Уровень выходного видеосигнала компьютера соответствует техническим характеристикам монитора.

- ⑤ Изображение дрожит.

- Напряжение питания соответствует тех. характеристикам монитора.
- Синхронизация компьютера соответствует техническим характеристикам монитора.

## Проблема

## Проверьте

- ⑥ Нет звука.
  - Аудиооборудование включено (компьютер и т.д.).
  - Правильно подключен аудиокабель.
  - Включен регулятор громкости .
  - Режим Mute (отключение звука) выключен.
  - Выходной уровень аудиосигнала, выдаваемый аудиооборудованием, находится в пределах спецификаций монитора.
- ⑦ Звук слишком громкий или слишком тихий
  - Выходной уровень аудиосигнала, выдаваемый аудиооборудованием, находится в пределах спецификаций монитора.
- ⑧ Прослушиваются странные шумы.
  - Аудиокабель подключен правильно.

## ИНФОРМАЦИЯ ОБ УТИЛИЗАЦИИ

Для наилучшей защиты окружающей среды не выбрасывайте ваш монитор.

Посетите наш вебсайт [www.iiyama.com/recycle](http://www.iiyama.com/recycle) для получения указаний об утилизации монитора.

# ПРИЛОЖЕНИЕ

Допускаются изменения дизайна и характеристик.

## СПЕЦИФИКАЦИИ

Категория размера	24"	
ЖК-панели	Панель технология	VA
	Размер	Диагональ: 59,8см (23,6")
	Размер пикселя	0,2715 мм (Ш) × 0,2715 мм (В)
	Яркость	250cd/m <sup>2</sup> (типичная)
	Контрастность	3000 : 1 (типичная)
	Угол обзора	Вправо/Влево: 89°, Вверх/Вниз: 89° (в каждую сторону типичная)
	Время отклика	8 мс (серый к серому)* <sup>1</sup>
Кол-во отображаемых цветов	Примерно 16.7М	
Частоты синхронизации	Аналоговый: Гориз: 30,0-94,0 кГц, Верт: 50-75 Гц Цифровой: Гориз: 30,0-80,0 кГц, Верт: 50-75 Гц	
Нативное разрешение	1920 × 1080, 2,1 Мегапикселей	
Максимальное разрешение	VGA: 1920 × 1080 60Hz DVI: 1920 × 1080 60Hz DisplayPort: 1920 × 1080 60Hz	
Входной разъем	VGA(D-sub) mini 15 pin, DVI-D 24 pin, DisplayPort	
Plug & Play	VESA DDC2B™	
Синхросигналы	Выдел. синхросигнал: TTL, Positive or Negative	
Видеосигналы	Аналоговый: 0,7Vp-p (стандартный), 75Ω, Positive Цифровой: DVI (Соотв. стандарту версия 1,0) соответственно; Цифровой: DisplayPort (Ver. 1,2)	
Стандарт USB	USB2,0	
Количество портов USB Форма порта	1 Upstream: Серия B 2 Downstream: Серия A	
Вебкамера	USB : USB2.0 Поддерживает OS : Windows 7/8/8.1/10 MIC типа : Цифровой MIC	
Входной аудиоразъем	ø 3,5 мм mini jack (стерео)	
Аудиосигнал	1,0Vrms maximum	
Вход для наушников	ø 3,5 мм mini jack (стерео)	
Динамики	2 Вт × 2 (стереодинамики)	
Максим. размеры экрана	521,28 мм W × 293,20 мм H / 20,5" W × 11,5" H	
Электропитание	100-240 В, 50/60 Гц, 1,5А	
Потребление энергии* <sup>2</sup>	21,5 Вт станд., Режим энергосбережения: 0,5 Вт макс	
Габариты, масса	557,0 × 406,5 - 536,5 × 230,0 мм / 21,9 × 16,0 - 21,1 × 9,0" (W×H×D) 5,8кг / 12,9lbs	
Угол наклона	Вверх: 22 градусов, Вниз: 5 градусов, Вправо/Влево по 90 градусов	
Условия окружающей среды	При работе: Темп.: от 5 до 35°C Влажность: от 10 до 80% (без конденсата) При хранении: Темп.: от -20 до 60°C Влажность: от 5 до 85% (без конденсата)	
Сертификация	CE, TÜV-Bauart, CU, ENERGY STAR®	

### ПРИМЕЧАНИЕ

\*<sup>1</sup> Когда включена функция Over Drive +2.

\*<sup>2</sup> периферийный устройства USB / устройства Аудио не подключены.

## РАЗМЕРЫ

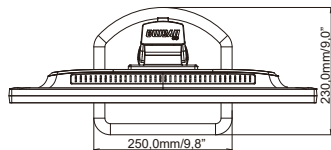
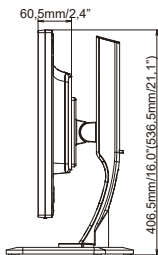
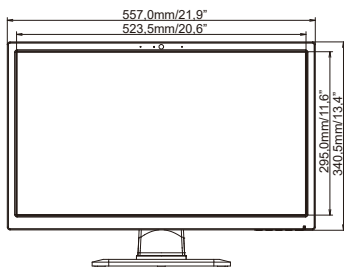

( ) : Максимальная область регулировки

## ПОДДЕРЖ. РЕЖИМЫ СИНХРОНИЗАЦИИ

Видео режим		Горизонтальная частота	Вертикальная частота	Частота синхронизации
VESA	VGA 640 × 480	31,469kHz	59,940Hz	25,175MHz
		37,500kHz	75,000Hz	31,500MHz
		37,861kHz	72,809Hz	31,500MHz
	SVGA 800 × 600	35,156kHz	56,250Hz	36,000MHz
		37,879kHz	60,317Hz	40,000MHz
		46,875kHz	75,000Hz	49,500MHz
		48,077kHz	72,188Hz	50,000MHz
	XGA 1024 × 768	48,363kHz	60,004Hz	65,000MHz
		56,476kHz	70,069Hz	75,000MHz
		60,023kHz	75,029Hz	78,750MHz
	SXGA 1280 × 1024	63,981kHz	60,020Hz	108,000MHz
		79,976kHz	75,025Hz	135,000MHz
	WXGA+ 1440 × 900	55,935kHz	59,887Hz	106,500MHz
	WSXGA+ 1680 × 1050	65,290kHz	60,000Hz	146,250MHz
Full HD 1920 × 1080	66,590kHz	59,930Hz	138,500MHz	

# Обратите внимание!



[Жесткие диски](#)



[Колонки](#)



[Мыши](#)



[Блоки питания](#)



[Клавиатуры и комплекты](#)



[Электронные книги](#)



[Веб-камеры](#)



[Флешки](#)



[Источники бесперебойного питания](#)



[Принтеры и МФУ](#)



[Картридеры](#)



[Микрофоны](#)



[Чистящие средства](#)



[3D очки](#)



[Твердотельные накопители](#)



[Геймпады, джойстики, рули](#)



[Наушники](#)



[Игры для консолей и ПК](#)



[Сканеры](#)



[Очки и шлемы виртуальной реальности](#)



[Очки для работы за компьютером](#)