



ТОТ САМЫЙ
МАГАЗИН

[ЖК-мониторы Iiyama ProLite TH5565MIS-B1AG, ProLite TH5565MIS-W1AG: Инструкция пользователя](#)

Выбрать

РУКОВОДСТВО ПОЛЬЗОВАТЕЛЯ

ProLite

LCD Monitor

ProLite TH5565MIS
ProLite LH5565S

Благодарим вас за выбор ЖК-монитора IIYAMA.

Советуем перед установкой и включением этого монитора внимательно прочитать это краткое, но обстоятельное руководство. Сохраните это руководство в надежном месте на случай, если в будущем вам понадобится что-либо уточнить.

РУССКИЙ

Аттестованный сетевой кабель должен быть использован вместе с этим монитором. Вы должны поступать совместно всем важным в вашей стране примечания касательно установки и/или требований по оборудованию. Аттестованный сетевой кабель не слабее обычного полихлорвиниловый гибкого шнура в соответствии с IEC 60227 (обозначение H05VV-F 3G 0.75мм2 или H05VVH2-F2 3G 0.75мм2) должен быть использован. Как альтернатива может быть использован гибкий шнур с синтетического каучука согласно IEC 60245 (обозначение H05RR-F 3G 0.75мм2)

Этот монитор является офисным оборудованием.

Информация импортера: Марвел АВ

196084, г. Санкт-Петербург, ул. Киевская, д. 5, корп. 3

Год производства: См. бое число ("X") серийного номера продукта.

(Серийный номер: xxxxxXxxxxxx)

"X" это 0-9. 0-9 означает 2010-2019.

Тип монитора: ЖК-монитор

Модель: PL5565

Страна изготовления: КИТАЙ

-
- Мы оставляем за собой право вносить изменения в технические характеристики без предварительного уведомления.
 - Все торговые марки, используемые в руководстве пользователя, являются собственностью их владельцев.

СОДЕРЖАНИЕ

ИНСТРУКЦИИ ПО БЕЗОПАСНОСТИ.....	1
МЕРЫ ПРЕДОСТОРОЖНОСТИ	1
СПЕЦИАЛЬНЫЕ ПРИМЕЧАНИЯ ДЛЯ ЖК-МОНИТОРОВ	3
ОБСЛУЖИВАНИЕ ПОКУПАТЕЛЯ.....	5
ОЧИСТКА.....	5
ДО НАЧАЛА РАБОТЫ С МОНИТОРОМ	6
ХАРАКТЕРИСТИКИ	6
ПРИНАДЛЕЖНОСТИ.....	6
РАСПАКОВКА.....	7
СПЕЦИАЛЬНЫЕ ПРИМЕЧАНИЯ ОТНОСИТЕЛЬНО СЕНСОРНЫХ МОНИТОРОВ : ProLite TH5565MIS	7
ОРГАНЫ УПРАВЛЕНИЯ И РАЗЪЕМЫ : МОНИТОРА.....	8
УСТАНОВКА	11
ОРГАНЫ УПРАВЛЕНИЯ И РАЗЪЕМЫ :	
Пульт дистанционного управления	13
УСТАНОВКА ПУЛЬТА ДИСТАНЦИОННОГО УПРАВЛЕНИЯ.....	14
GRUNDFUNKTIONEN.....	15
ПОДКЛЮЧЕНИЕ МОНИТОРА.....	18
УСТАНОВКА КОМПЬЮТЕРА.....	22
РАБОТА С МОНИТОРОМ.....	24
СОДЕРЖАНИЕ МЕНЮ НАСТРОЕК.....	26
НАСТРОЙКИ ЭКРАНА	37
ФУНКЦИЯ УПРАВЛЕНИЯ ЭНЕРГОПОТРЕБЛЕНИЕМ	40
УСТРАНЕНИЕ НЕИСПРАВНОСТЕЙ.....	41
ИНФОРМАЦИЯ ОБ УТИЛИЗАЦИИ.....	42
ПРИЛОЖЕНИЕ.....	43
СПЕЦИФИКАЦИИ : ProLite TH5565MIS	43
СПЕЦИФИКАЦИИ : ProLite LH5565S.....	45
РАЗМЕРЫ : ProLite TH5565MIS	46
РАЗМЕРЫ : ProLite LH5565S	46
ПОДДЕРЖ. РЕЖИМЫ СИНХРОНИЗАЦИИ	47

ИНСТРУКЦИИ ПО БЕЗОПАСНОСТИ

МЕРЫ ПРЕДОСТОРОЖНОСТИ

ВНИМАНИЕ !

ВЫКЛЮЧИТЕ МОНИТОР, ЕСЛИ ЧУВСТВУЕТЕ, ЧТО ОН НЕ В ПОРЯДКЕ

Если вы заметите какие либо ненормальные явления, например, появление дыма, странные звуки или запахи, немедленно выключите монитор из сети и свяжитесь со своим дилером или сервисным центром iiyama. Дальнейшее использование монитора может быть опасным из за возможного возгорания или поражения электротоком.

НИКОГДА НЕ СНИМАЙТЕ КОРПУС

Внутри монитора находятся цепи высокого напряжения. Снятие корпуса может привести к возгоранию или поражению электротоком.

НЕ ВСТАВЛЯЙТЕ НИКАКИЕ ПРЕДМЕТЫ В МОНИТОР

Не вставляйте никакие твердые предметы в монитор и не проливайте на него жидкости, например, воду. Если все таки нечто подобное произошло, немедленно выключите монитор из сети и свяжитесь со своим дилером или сервисным центром iiyama. Использование монитора с каким то предметом внутри может привести к возгоранию, поражению электротоком или повреждению монитора.

УСТАНОВЛИВАЙТЕ МОНИТОР НА РОВНОЙ УСТОЙЧИВОЙ ПОВЕРХНОСТИ

При падении монитор может травмировать вас.

НЕ УСТАНОВЛИВАЙТЕ МОНИТОР ОКОЛО ВОДЫ

Не устанавливайте монитор в местах, где на него может пролиться вода или он может быть обрызган, т.к. это может привести к возгоранию или поражению электротоком.

ПОДКЛЮЧАЙТЕ МОНИТОР ТОЛЬКО К УСТАНОВЛЕННЫМ ИСТОЧНИКАМ ЭНЕРГИИ

Подключайте монитор только к установленным источникам энергии. Использование несоответствующего напряжения может вызвать нарушение нормальной работы и привести к возгоранию или поражению электротоком.

ЗАЩИТА КАБЕЛЕЙ

Не натягивайте и не изгибайте сетевой шнур питания и сигнальный кабель. Не ставьте монитор или какой-нибудь другой тяжелый предмет на кабели. При повреждении кабели могут вызвать возгорание или поражение электротоком.

НЕБЛАГОПРИЯТНЫЕ ПОГОДНЫЕ УСЛОВИЯ

Рекомендуется не эксплуатировать монитор во время сильной грозы, поскольку продолжительные перерывы в энергоснабжении могут вызвать нарушение нормальной работы. Не рекомендуется дотрагиваться до кабельной вилки в таких условиях, т.к. это может привести к поражению электротоком.

ПРЕДУПРЕЖДЕНИЕ

МЕСТО УСТАНОВКИ

Не устанавливайте монитор в местах, где возможны внезапные скачки температуры, во влажных, запыленных, прокуренных помещениях, т.к. это может привести к возгоранию, поражению электротоком или повреждению монитора. Следует также избегать воздействия прямых солнечных лучей.

НЕ УСТАНАВЛИВАЙТЕ МОНИТОР В ОПАСНЫХ МЕСТАХ

При несоответствующем местоположении монитор может упасть и причинить травму. Не следует также ставить на монитор тяжелые предметы; все кабели должны быть проложены так, чтобы дети не могли потянуть за них и причинить себе травму.

ОБЕСПЕЧЬТЕ ХОРОШУЮ ВЕНТИЛЯЦИЮ

Вентиляционные отверстия защищают монитор от перегрева. Закрытие отверстий может вызвать возгорание. Для обеспечения циркуляции воздуха установите монитор на расстоянии как минимум 10 см (или 4 дюймов) от стен. Во время работы не снимайте подставку. Вентиляционные отверстия на нижней стороне корпуса будут закрыты и монитор может перегреться, если подставка будет снята. Это может привести к возгоранию и повреждению монитора. Эксплуатация монитора на боку, задней стороне, вверх основанием, на ковре или мягком материале может привести к его повреждению.

ОТКЛЮЧАЙТЕ КАБЕЛИ, КОГДА ВЫ ПЕРЕМЕЩАЕТЕ МОНИТОР

Когда вы перемещаете монитор, выключите сетевой выключатель, выньте вилку из сетевой розетки и отключите сигнальные кабели. Если вы не отключите их, это может привести к возгоранию или поражению электротоком. Рекомендуется перемещать монитор вдвоем.

ОТКЛЮЧАЙТЕ МОНИТОР ОТ СЕТИ

Если монитор не используется в течение длительного времени, рекомендуется отключать его от сетевой розетки во избежание возможных неприятностей.

ПРИ ОТКЛЮЧЕНИИ ДЕРЖИТЕ ЗА ВИЛКУ

При отключении сетевого шнура или сигнального кабеля тяните за вилку или разъем. Никогда не тяните за кабель, это может привести к возгоранию или поражению электротоком.

НЕ ТРОГАЙТЕ РАЗЪЕМ МОКРЫМИ РУКАМИ

Включение или отключение вилки (разъема) мокрыми руками может привести к поражению электротоком.

ЕСЛИ ВЫ УСТАНАВЛИВАЕТЕ МОНИТОР НА КОМПЬЮТЕР

Убедитесь, что компьютер достаточно прочен, чтобы удерживать вес монитора, в противном случае, вы можете повредить компьютер.

ПРОЧИЕ РЕКОМЕНДАЦИИ

ЭРГОНОМИЧЕСКИЕ

Для избежания усталости глаз, не работайте на мониторе с очень ярким фоном или в темной комнате. При работе с монитором в течение длительного времени рекомендуется делать десятиминутные перерывы после каждого часа работы. Для оптимально комфортных визуальных условий монитор должен находиться ниже уровня глаз и на расстоянии 40–60 см (16–24") от глаз.

СПЕЦИАЛЬНЫЕ ПРИМЕЧАНИЯ ДЛЯ ЖК-МОНИТОРОВ

- Описанные ниже явления обычны для ЖК-мониторов и не говорят о какой либо неисправности.

ИНФО

- Когда вы впервые включаете ЖК-монитор, то, в зависимости от типа компьютера, картинка может не уместиться в области отображения дисплея. В подобном случае придется подстроить расположение картинки, переместив ее в соответствующее положение.
 - В зависимости от используемого вами шаблона рабочего стола, вы можете заметить на экране неоднородности яркости.
 - Из-за физической природы подсветки, при первоначальном использовании экран может мерцать. Выключите питание а затем включите его снова – мерцание должно исчезнуть.
- Данный ЖК-дисплей не предназначен для установки вне помещений.
 - Этот ЖК-дисплей не предназначен для установки экраном вверх.
 - Качество изображения может ухудшиться при использовании кабеля большей длины, чем кабель из комплекта поставки. Также, при использовании кабеля длиной более 3 м, может быть нарушена работа сенсорного интерфейса.

ПОДТВЕРЖДЕНИЕ РЕЖИМОВ ИСПОЛЬЗОВАНИЯ

Оптимальное время использования данного оборудования — 24 часа в сутки
Дисплей может использоваться в приложениях, требующих горизонтального/вертикального размещения.

ОСТАТОЧНОЕ ИЗОБРАЖЕНИЕ

Мы напоминаем, что все ЖК-экраны могут быть подвержены такому явлению, как выгорание или остаточное изображение. Такой эффект может возникать в случае, если на дисплее в течение длительного времени демонстрировались статичные изображения. Остаточные изображения ЖК-дисплеев — явление непостоянное, но демонстрации неподвижных изображений в течение длительного времени следует избегать.

Для устранения такого изображения выключите монитор на время, в течение которого на экране демонстрировалось предыдущее изображение. Если оно отображалось на экране в течение одного часа, и остаточное изображение появилось, рекомендуется выключить монитор на один час.

На всех широкоформатных дисплеях специалисты компании iiyama рекомендуют демонстрировать движущиеся изображения и использовать динамическую экранную заставку, включающуюся через регулярные промежутки времени при простое дисплея. Также можно отключать монитор, если он не используется.

Кроме того, снизить риск возникновения остаточного изображения можно с помощью функции FAN-on (при ее наличии), а также настроек Low Backlight (снижение яркости подсветки) и Low Brightness (снижение яркости изображения).

ДЛИТЕЛЬНОЕ ИСПОЛЬЗОВАНИЕ ДИСПЛЕЯ В ОБЩЕСТВЕННЫХ МЕСТАХ

■ Появление остаточного изображения на ЖК-панели

Если на экране в течение нескольких часов демонстрируется статическое изображение, то вблизи электрода ЖК-дисплея накапливается остаточный электрический заряд, который является причиной возникновения следов первоначального изображения (эффект остаточного изображения).

Эффект остаточного изображения не является постоянным. Вместе с тем, при демонстрации статичного изображения в течение длительного времени в ЖК-дисплее будут накапливаться ионные примеси в границах изображения, и это явление может иметь постоянный эффект.

■ Рекомендации

Во избежание выгорания экрана и в целях увеличения срока службы дисплея мы рекомендуем следующее.

1. Избегайте демонстрации статичных изображений в течение длительного времени, непрерывно и циклически меняйте статические изображения.
2. Отключайте монитор, если он не используется, с помощью пульта дистанционного управления, а также функций Power Management (управления питанием) или Schedule (задания графика работы).
3. Если монитор установлен в условиях повышенной температуры или в замкнутом пространстве, используйте функции Cooling Fan (вентилятор охлаждения), Screen Saver (экранная заставка) или Low Brightness (снижение яркости изображения).
4. Предполагается, что при любом способе установки для монитора будет обеспечено достаточное качество вентиляции, при этом может потребоваться использование системы кондиционирования.
5. При длительной эксплуатации или при высокой температуре окружающей среды мы настоятельно рекомендуем применение активного охлаждения с помощью вентиляторов.

ОБСЛУЖИВАНИЕ ПОКУПАТЕЛЯ

ИНФО

- Если вы должны вернуть монитор для обслуживания, а оригинальная упаковка выброшена, просьба связаться с вашим дилером или сервисным центром iiyama для получения совета или замены упаковки.

ОЧИСТКА

ВНИМАНИЕ

- Если при очистке внутрь монитора попал какой либо предмет или жидкость, например вода, немедленно отключите сетевой шнур и свяжитесь с вашим дилером или сервисным центром iiyama.

ОТМЕТКА

- В целях безопасности выключите монитор и выньте сетевой шнур из розетки перед очисткой монитора.

ИНФО

- Чтобы не повредить ЖК-панель, не царапайте и не протирайте экран твердым предметом.
- Никогда не применяйте ни один из нижеуказанных сильных растворителей. Они могут повредить корпус и ЖК-экран.

Разбавитель	Бензин	Распылительные средства
Кислотные или щелочные растворители	Абразивные средства	Воск
- Продолжительный контакт корпуса с любым изделием из резины или пластмассы может вызвать повреждения окраски корпуса.

КОРПУС

Пятна могут удаляться тканью, слегка смоченной мягким моющим средством. Затем корпус протирается мягкой сухой тканью.

ЖК-экран

Рекомендуется периодическая чистка мягкой сухой тканью. Не следует использовать бумажные салфетки и т.п., так как они могут повредить экран.

ДО НАЧАЛА РАБОТЫ С МОНИТОРОМ

ХАРАКТЕРИСТИКИ

- ◆ Поддерживает разрешение 1920 × 1080
- ◆ Высокая контрастность 1100:1 (Типичное: без сенсорной панели) / Высокая яркость 450 кд/м² (Типичное: без сенсорной панели)
- ◆ Цифровое сглаживание шрифтов
- ◆ Автонастройка
- ◆ Стереодинамики
2 × 10 Вт
- ◆ Функция Plug & Play VESA DDC2B
совместимая с Windows[®] XP/Vista/7/8/8.1/10
- ◆ Регулирование потребления электроэнергии (соответствие VESA DPMS)
- ◆ Совместимость с крепежным стандартом VESA (400мм×400мм)
- ◆ Поддержка режима работы 24 часа в день (при условии подвижного изображения)
- ◆ Антибликовое покрытие стекла :
ProLite TH5565MIS-B1AG / ProLite TH5565MIS-W1AG

ПРИНАДЛЕЖНОСТИ

Комплект поставки должен содержать следующие принадлежности. Убедитесь в их наличии. Если какая либо из принадлежностей отсутствует или повреждена, обратитесь к дилеру или в региональное отделение iiyama.

- Сетевой кабель питания*¹
- Кабель VGA(D-sub)
- Кабель HDMI
- Кабель USB*²
- Пульт дистанционного управления
- Батарея (2 шт)
- Стило (3 шт)*²
- абельные стяжки (для кабелей) (6 шт)
- Наклейка с логотипом iiyama
- Инструкция по безопасности
- Краткое руководство

ПРЕДУПРЕЖДЕНИЕ

*¹ Характеристики сетевого кабеля, прилагаемого для регионов с сетевым напряжением 120 В: 10А /125 В. Если напряжение вашей электросети превышает указанные значения, то должен использоваться сетевой кабель на 10 А /250 В.

*² Принадлежности для ProLite TH5565MIS.

РАСПАКОВКА

- 1 Перед распаковкой монитора, подготовьте стабильную, чистую поверхность недалеко от электрической розетки.
Установите коробку с монитором в вертикальной позиции и откройте верхнюю ее часть а затем достаньте защитный слой пенопласта.
- 2 Извлеките фиксатор упаковки.
- 3 Достаньте верхнюю часть защитной пенопластовой упаковки и коробку с аксессуарами, а затем извлеките монитор.

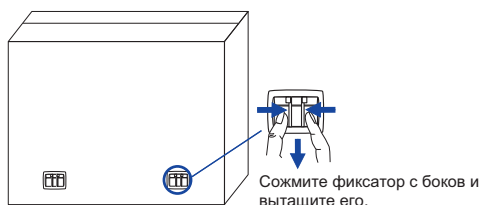

ПРЕДУПРЕЖДЕНИЕ

Для переноса монитора нужно как минимум 2 человека, в случае их нехватки монитор может упасть и првести к серьезной травме.

При переносе/перевозке монитора фиксатор упаковки.

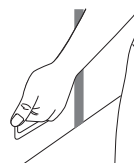

СПЕЦИАЛЬНЫЕ ПРИМЕЧАНИЯ ОТНОСИТЕЛЬНО СЕНСОРНЫХ МОНИТОРОВ : ProLite TH5565MIS

ПРЕДУПРЕЖДЕНИЕ

Соприкосновение дисплея с острыми, колкими или металлическими предметам может привести к повреждению монтора.

Это может привести к признанию гарантии недействительной.

Советуем использование стило (диаметра 0.8 или больше) или пальца.

ОРГАНЫ УПРАВЛЕНИЯ И РАЗЪЕМЫ : МОНИТОРА

<Боковой Контроллер>

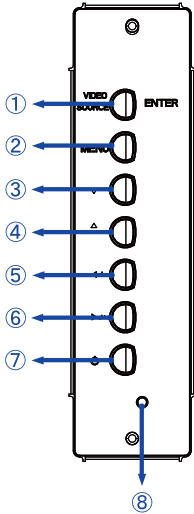

①	ENTER / VIDEO SOURCE	Кнопка Ввод / Вход сигнала
②	MENU	Кнопка Меню
③	▼	Кнопка Вниз
④	▲	Кнопка Наверх
⑤	◀ / -	Левая / - кнопка
⑥	▶ / +	Правая / + кнопка
⑦	⏻	Кнопка Power

■ ProLite LH5565S

<Вид сзади>

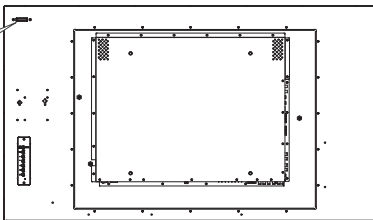

■ ProLite TH5565MIS

<Вид спереди>

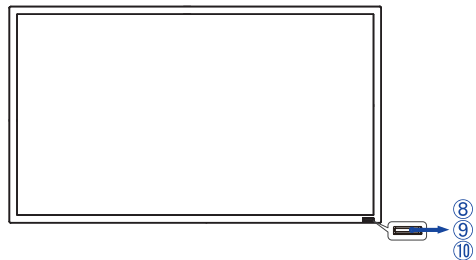

⑧	Индикатор питания	Зеленый	нормальный режим работы
		Красный	Сверкание : режим энергосбережения Постоянный свет : если нажать выключатель на пульте управления и на боковом контроллере.
		выключен	Выключение Монитор включен - для выключения показателя состояния выберите в экранном меню "Front LED OFF"
⑨	Датчик пульта управления	Датчик пульта управления	
⑩	Ambient Light Sensor	Когда датчик внешнего освещения включен, он измеряет уровень внешнего освещения и автоматически настраивает уровень яркости дисплея.	

<Вид сзади>

■ ProLite LH5565S

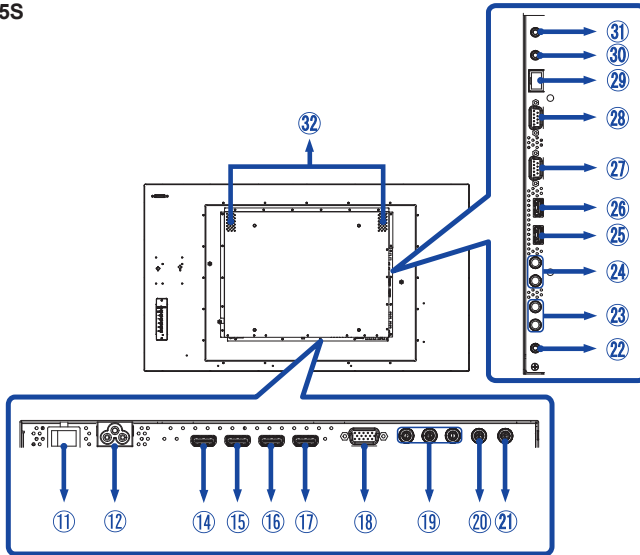

■ ProLite TH5565MIS

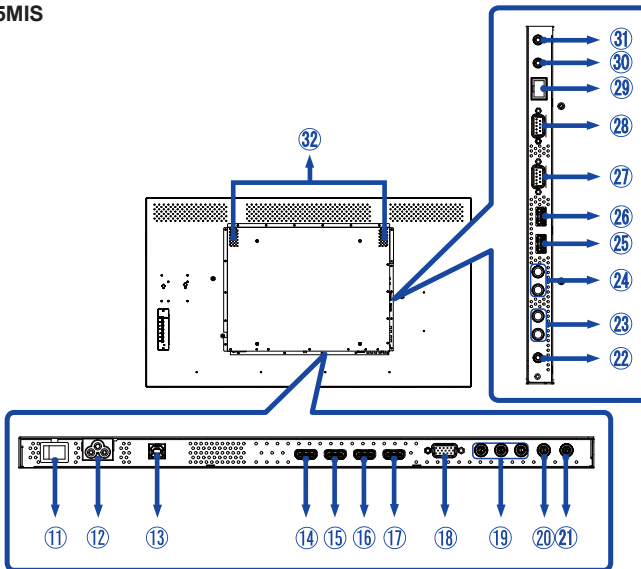

⑪	AC SWITCH (ON) / ○ (OFF)	MAIN POWER	Главный Включатель Питания
⑫	AC IN	AC-INLET	Разъем источника питания пер. тока(~ : Переменный ток) (AC-IN)
⑬	USB Touch *	USB	Разъем USB
⑭ ⑮ ⑰	HDMI1 IN / HDMI2 IN / HDMI3 IN	HDMI	Разъем HDMI
⑯	HDMI3 OUT	HDMI	Разъем HDMI
⑱	VGA IN	D-SUB mini 15pin	15-контактный разъем VGA(D-sub) mini
⑲	COMPONENT VIDEO (VIDEO IN)	RCA G/B/R	Вход видео компонент
⑳	AV IN	RCA	Разъем Video
㉑	AV OUT	RCA	Разъем Video
㉒	AUDIO IN1 (PC Audio In)	Mini Jack	Разъем звукового линейного входа
㉓	AUDIO IN2	RCA L/R	Вход аудио
㉔	AUDIO OUT	RCA L/R	Выход аудио
㉕ ㉖	USB1 / USB2 Media player	USB	Разъем USB
㉗	RS232C OUT	D-SUB 9pin	Разъем RS232C
㉘	RS232C IN	D-SUB 9pin	Разъем RS232C
㉙	LAN	RJ45	Разъем RJ45
㉚	IR OUT	IR	Разъем IR,
㉛	IR IN	IR	Разъем IR
㉜	SPEAKERS		Динамики

* Доступно только для модели ProLite TH5565MIS.

УСТАНОВКА

ПРЕДУПРЕЖДЕНИЕ

- Следуйте руководству крепления, которое Вы выбрали. В случае вопросов обращайтесь к квалифицированному сервисному персоналу.
- Для перемещение монитора требуются как минимум два человека.
- До установки монитора убедитесь в том, что стена достаточно мощна для крепления данного крепежа и веса.

[МОНТАЖ НА СТЕНЕ]

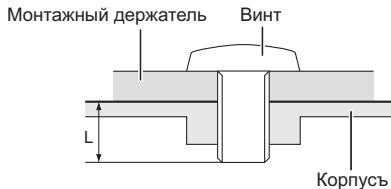

ПРЕДУПРЕЖДЕНИЕ

В случае монтажа монитора на стене, надо принять во внимание толщину монтажного держателя и докрутить винт M8 вместе с шайбой таким образом, чтоб его длина ("L") внутри монитора не была больше 10 мм. Использование винта длиннее может привести к электрошоку или повреждению монитора вследствие столкновения винта с электрическими компонентами внутри корпуса монитора.

[Особенности установки] *Доступно только для модели ProLite TH5565MIS.

Сенсорный экран этого монитора – оптическое устройство, использующее источник инфракрасного излучения и датчики касаний.

Внимание: яркий свет, падающий на экран, может вызывать сбои в работе датчиков касания.

Для правильной работы сенсорного экрана пожалуйста, установите монитор с соблюдением описанных ниже рекомендаций.

Интенсивный свет / Отраженный свет / Направленный луч света / Рассеянный свет / Прямой солнечный свет / Отраженный/преломленный стеклом солнечный свет / Не устанавливайте монитор под источниками света.

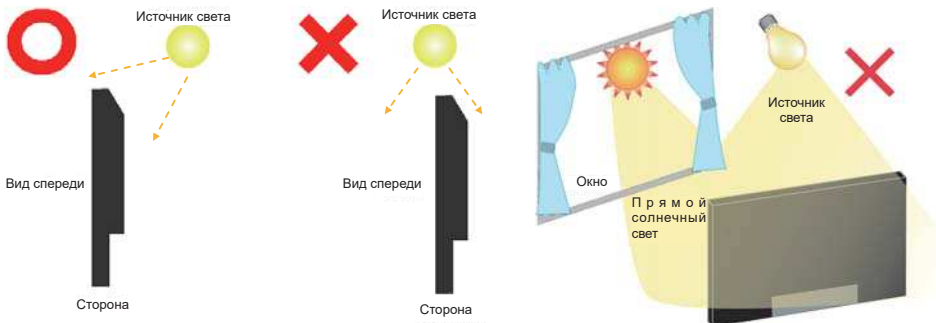

[Ориентация экрана]

Монитор предназначен для использования как в портретном.

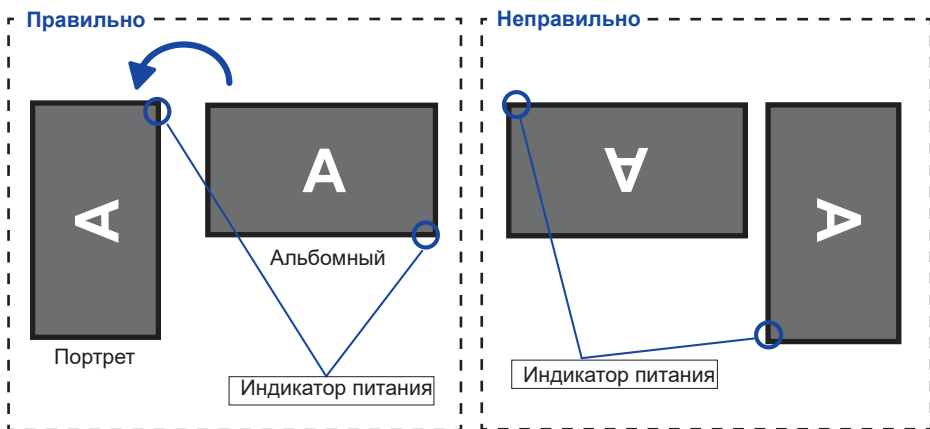

ОРГАНЫ УПРАВЛЕНИЯ И РАЗЪЕМЫ : ПУЛЬТ ДИСТАНЦИОННОГО УПРАВЛЕНИЯ

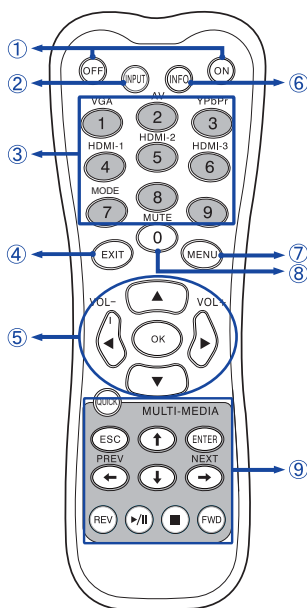

①	ON/OFF	Включает и выключает монитор.
②	INPUT	Выбирает вход.
③	Number (1-9) / Input source	Когда Меню не отображается на экране, выполняет функцию клавиш выбора источника сигнала.
④	EXIT	Возврат в предыдущее меню или закрыть экранное меню.
⑤	▲▼◀▶	Навигация по сабменю и настройкам. ▲: Кнопка Наверх ▼: Кнопка Вниз ◀: Левая кнопка ▶: Правая кнопка ◀(VOLUME-): Увеличение громкости звука. ▶(VOLUME+): Уменьшение громкости звука.
	OK	Подтверждение сделанного выбора или сохранение изменений.
⑥	INFO	Показывает информацию о входе и разрешении.
⑦	MENU	Включает экранное меню. Когда система меню уже открыта нажать этой кнопки поможет перейти к предыдущему сабменю.
⑧	Number (0) / MUTE	Когда меню не отображается на экране, клавиша выполняет функцию отключения звука.
⑨	MULTI-MEDIA	QUICK: Возврат к главной странице. ESC: Возврат к предыдущей странице. ENTER: Активация выбранного пункта меню. ←(PREV)/ ↑ / ↓ / →(NEXT): Направленные стрелки для выбора нужного пункта. REV: Назад ▶ / : Воспроизведение / Пауза ■ : Стоп FWD: Вперед

УСТАНОВКА ПУЛЬТА ДИСТАНЦИОННОГО УПРАВЛЕНИЯ

Для использования пульта управления, вставьте две батареи.

ПРЕДУПРЕЖДЕНИЕ

Всегда используйте для пульта батареи, указанные в руководстве. Не устанавливайте вместе старые и новые батареи. При установке батареи, убедитесь, что полярность соблюдена ("+" и "-" на батарейке). Искользованные батареи или электролиты, которые в них находятся могут вызвать пятна, возгорание или привести к травме.

- ① Снимите крышку батарейного отсека с пульта в направлении, указанном стрелкой.

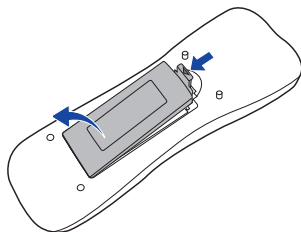

- ② Вставьте две новые батареи AAA, соблюдая полярность (+ и -), как указано на пульте дистанционного управления. Батарея x 2

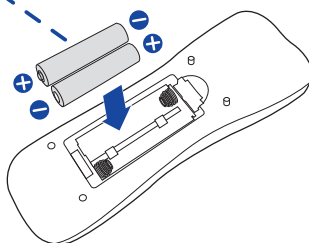

- ③ Установите крышку батарейного отсека пульта на место.

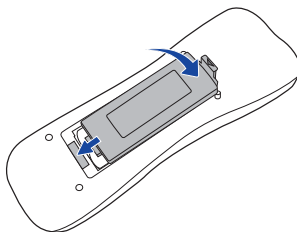

ИНФО

- Поменяйте батареи в пульте управления на новые когда пульт не работает близко при мониторе. Используйте исключительно сухие батарейки AAA.
- Используйте пульт управления держа его напротив датчика пульта управления монитора.
- Пульты дистанционного управления других производителей не будут работать с этим монитором. Используйте ТОЛЬКО предоставленный в комплекте пульт дистанционного управления.
- Искользованные батареи необходимо сдать в соответствующий приемный пункт по переработке электрического и электронного оборудования.

GRUNDFUNKTIONEN

■ Включите дисплей

Когда вы нажмете на выключатель питания на дисплее или на пульте дистанционного управления, дисплей будет включен, а индикатор питания начнет светиться Зеленый. Когда вы нажмете на выключатель питания на дисплее или на пульт дистанционного управления, дисплей будет выключен, а индикатор питания начнет светиться Красный.

Чтобы включить дисплей, снова нажмите на выключатель питания.

ИНФО

Даже, когда задействован режим экономии электроэнергии или когда дисплей был отключен с помощью выключателя питания, он продолжает потреблять незначительное количество электроэнергии. Чтобы избежать ненужного расхода электричества, отсоединяйте кабель питания от источника питания, когда дисплей не используется в течение длительного периода времени, например, ночью.

[Монитора]

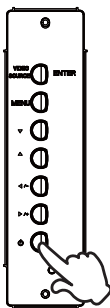

[дистанционного управления]

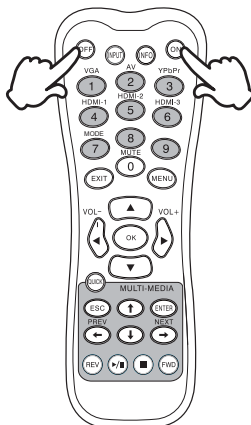

■ Отображение меню настроек

Данная страница меню появляется на экране после нажатия на кнопку MENU на дисплее или на пульте дистанционного управления. Данная страница меню исчезает с экрана после нажатия на кнопку EXIT на пульте дистанционного управления.

[Монитора]

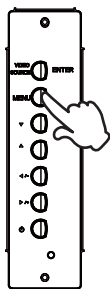

[дистанционного управления]

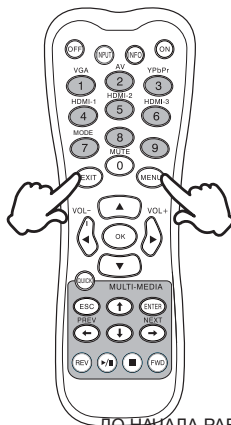

■ Перемещение курсора по вертикали

Когда на экране отображается страница меню, выбор настроек может осуществляться нажатием на кнопку ▲ / ▼ .

[Монитора]

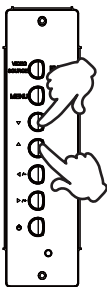

[дистанционного управления]

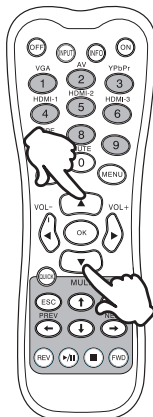

■ Перемещение курсора по горизонтали

Когда на экране отображается страница меню, выбор меню или настроек, а также внесение изменений в настройки может осуществляться нажатием кнопки ◀ / ▶ .

[Монитора]



[дистанционного управления]

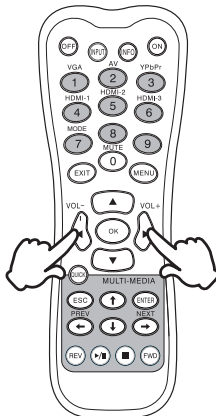

■ Настройка громкости

Когда на экране не отображается страница меню, изменение громкости осуществляется нажатием на кнопку ◀/▶ на пульте дистанционного управления.

[Монитора]



[дистанционного управления]

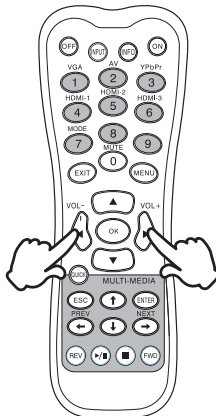

■ Переключение между источниками сигнала

Переключение осуществляется последовательными нажатиями на кнопку Source на дисплее или на кнопку Input Signal на пульте дистанционного управления и происходит в следующем порядке:

[Монитора]



[дистанционного управления]

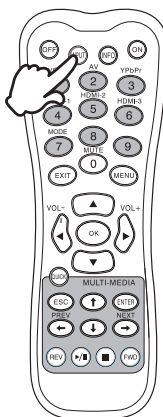

ПОДКЛЮЧЕНИЕ МОНИТОРА

- 1 Убедитесь в том, что выключены и компьютер, и монитор.
- 2 Подключите компьютер к монитору с помощью сигнального кабеля.
- 3 С помощью USB кабеля подключите дисплей к компьютеру.*
- 4 Подключите шнур питания сначала к монитору, а затем к источнику питания.
- 5 Включите монитор (Главный Включатель Питания и Выключатель питания) и компьютер.

ИНФО

- Типы сигнальных кабелей, используемых для подключения компьютера к монитору, могут быть разными в зависимости от компьютера. Неправильное подключение может вызвать серьезное повреждение как монитора, так и компьютера. Прилагаемый к монитору кабель имеет стандартный разъем. Если потребуется кабель особого типа, то обратитесь к продавцу или в региональное представительство iiyama.
- Для подключения к компьютерам Macintosh обратитесь к продавцу или в региональное представительство iiyama, чтобы приобрести соответствующий переходник.
- Обязательно затяните винты, предназначенные для затяжки вручную, на каждом конце сигнального кабеля.
- Функция touch-screen дисплея инициализируется через 5 секунд после подключения USB кабеля. Она может быть активирована прикосновением стилуса, пальца или другого аналогичного предмета.*

[Пример подключения]

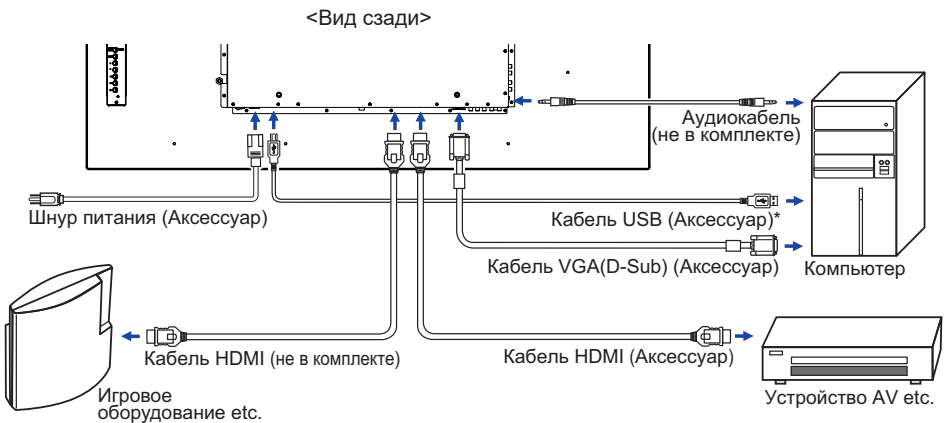

* Доступно только для модели ProLite TH5565MIS.

[Пример подключения периферийного устройства]

ПРЕДУПРЕЖДЕНИЕ

До подключения монитора выключите питание и отключите все периферийные устройства для избежания поражения электрическим током.

ИНФО

- Заодно отнеситесь к руководствам пользователя периферийных устройств.
- Убедитесь в том, что у Вас есть все необходимые кабели.

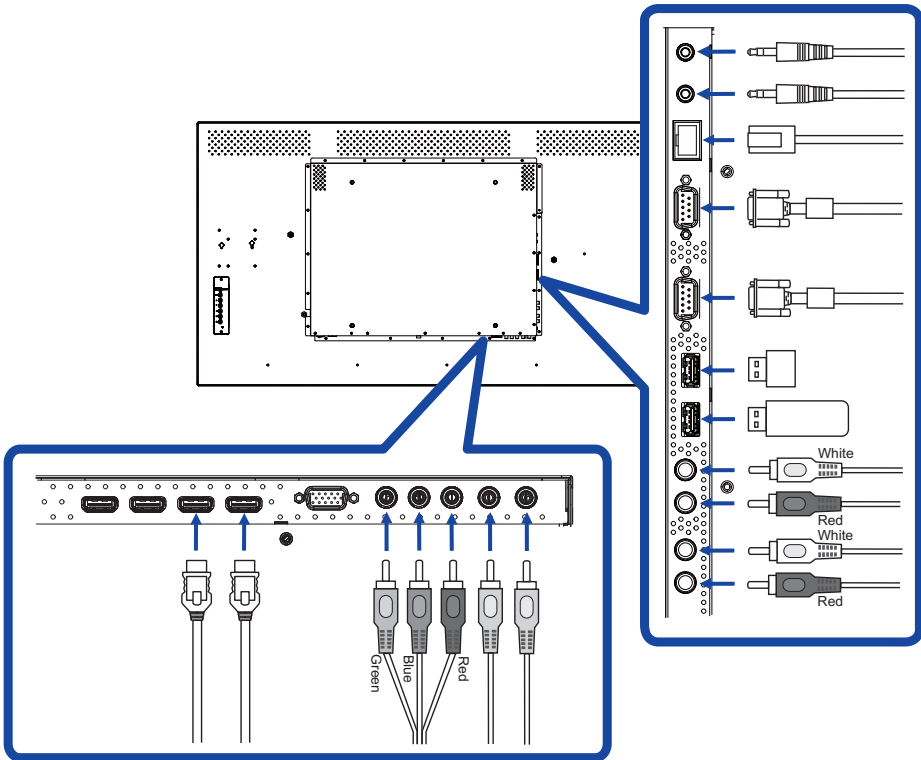

[Последовательное соединение]

■ Контроль подключения монитора

RS-232C

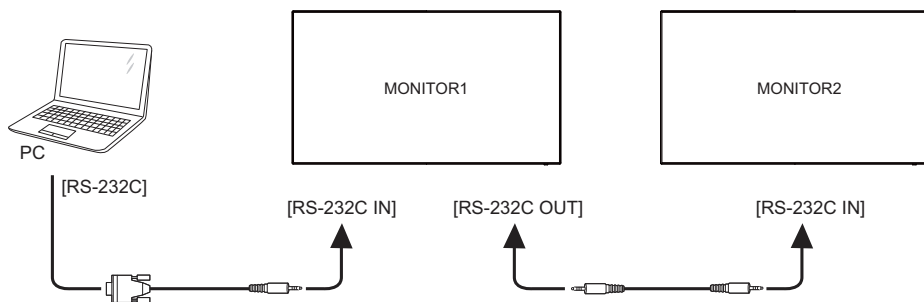

■ Цифровое подключение видео

HDMI

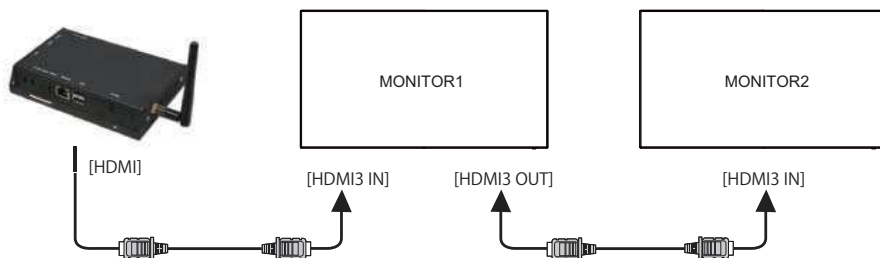

[Сетевое Соединение]

● Подключение к локальной сети (LAN)

Для того, чтобы установить подключение монитора к локальной сети.

1. Подключите кабель RJ45 к соответствующим портам монитора и коммутатора локальной сети или маршрутизатора.
2. Выберите LAN в настройках Режима Управления (Control Setting) экранного меню.
3. Установите параметры сети в меню OSD. (Настройка IP-адреса / Настройка / DNS)
4. Сохраните настройки и вернитесь в предыдущее меню.

● Управление монитором

После того, как у вас есть правильный IP-адрес для вашего монитора, а монитор включен или находится в режиме ожидания, вы можете использовать любой компьютер, который находится в той же локальной сети для управления монитором.

ИНФО

- Вы не можете управлять монитором через разъем RS-232C, если используется управление через LAN.
- Рекомендуется использовать последнюю версию браузера Internet Explorer.

1. Введите IP-адрес монитора в адресной строке вашего браузера и нажмите кнопку ENTER.
2. Введите ID и пароль.

ID: admin Password: system

3. Появится страница настроек.

INFORMATION / PICTURE&SOUND / SCREEN / SETTING / SCHEDULE / MAIL REPORT / NETWORK

ИНФО

Если вы хотите, включить монитор с веб-страницы.

Убедитесь, что настройка меню Режима Управления (Control Setting) установлен LAN, и настройка Меню Power Save установлены в положение Выкл.

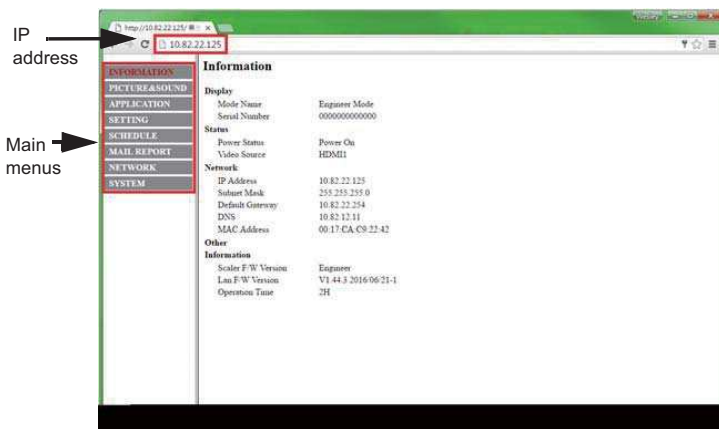

УСТАНОВКА КОМПЬЮТЕРА

■ Синхронизация сигнала

На стр. 47 раздела ПОДДЕРЖИВАЕМЫЕ РЕЖИМЫ СИНХРОНИЗАЦИИ вы найдете список значений синхронизации сигнала.

■ Windows XP/Vista/7/8/8.1/10 Plug & Play

ЖК-мониторы компании iiyama совместимы со стандартом VESA DDC2B.

Функция Plug&Play работает на ОС Windows XP/Vista/7/8/8.1/10 при подключении монитора к компьютеру, совместимому с DDC2B, с помощью поставляемого сигнального кабеля.

Информационный файл для Windows XP, предназначенный для установки мониторов iiyama, можно получить по следующему адресу:

<http://www.iiyama.com>

ИНФО

■ За дополнительной информацией о загрузке драйвера для вашего монитора обратиться к указанному выше интернетсайту.

■ Для операционных систем Macintosh или Unix, как правило, не требуются драйверы к монитору. За более подробной информацией обратитесь к поставщику вашего компьютера.

■ Порядок включения выключателя

Сначала включите монитор, а затем — компьютер.

■ MULTI-TOUCH :

ProLite TH5565MIS

Этот монитор соответствует стандарту VESA DDC2B. (поддерживает Plug&Play)

При подключении дисплея USB кабелем (входит в комплект) к компьютеру, который поддерживает DDC2B интерфейс, становится возможным использование сенсорного мультитач интерфейса в ОС Windows7/8,1/10.

■ Поддержка функции Touch в операционных системах:

ProLite TH5565MIS

Microsoft Windows XP (64 bit и 32 bit)

Microsoft Windows Vista (64 bit и 32 bit)

Microsoft Windows 7 (64 bit и 32 bit)

Microsoft Windows 8/8,1 (64 bit и 32 bit)

Microsoft Windows 10 (64 bit и 32 bit)

Mac OS X 10.6.4 и выше HID для одной точки прикосновения

10.10 - 10.11 необходима калибровка или установка драйвера

Linux 3.0 и выше нужен патч для мульти-тач

3.5 & выше HID для мульти-тач

Не поддерживается в Windows более ранних версиях.

	Windows10	Windows8/8,1*6	Windows7*5	Windows7*4	Vista	XP	Mac OSX	Linux
Default mouse*1	○	○	○	○	○	○	○	○
Touch digitizer*2	○	○	○	○	○	×	×	×
Windows gestures*3	○*7	○	○	×	×	×	×	×

*1 Мышь (нажатие, перетаскивание, двойное нажатие и нажатие правой кнопки)

*2 Планшет

(нажатие, перетаскивание/выделение, нажатие правой кнопки, касание и видимая реакция на него)

*3 Планшет с поддержкой функции Multi-touch Windows 7

*4 Windows 7 - Starter и Home Basic версии

*5 Windows 7 - Home Premium, Professional, Enterprise и Ultimate версиях

*6 Windows 8 / 8.1 (не OEM-версия) для поддержки мульти-тач

*7 Не поддерживается в Windows10 Pad Gesture

РАБОТА С МОНИТОРОМ

Значения параметров для получения наилучшего изображения ЖК-монитора компании iiyama были установлены на заводе; они указаны на стр. 47 в разделе ПОДДЕРЖИВАЕМЫЕ РЕЖИМЫ СИНХРОНИЗАЦИИ. Вы также можете откорректировать изображение, следуя указанным ниже процедурам. Для получения подробной информации относительно настроек см. раздел НАСТРОЙКИ ЭКРАНА на стр. 37.

- 1 Нажмите кнопку **MENU**, чтобы открыть экранное меню. Имеются дополнительные пункты меню, между которыми можно переключаться с помощью кнопок **▲ / ▼**.

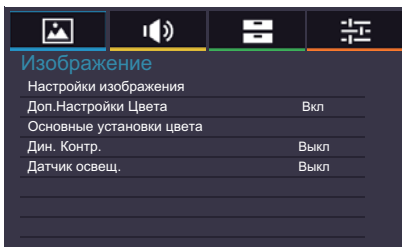

- 2 Выберите пункт меню, соответствующий параметру, который необходимо настроить. Нажмите кнопку **OK** на пульте дистанционного управления или кнопку **ENTER** на мониторе, чтобы перейти в соответствующий пункт меню. После этого используйте кнопки **▲ / ▼**, чтобы выделить тот параметр, который необходимо отрегулировать.
- 3 Заново нажмите кнопку **OK** на пульте дистанционного управления или кнопку **ENTER** на мониторе. Используйте кнопки **◀ / ▶** для выполнения соответствующих настроек и установок.
- 4 Нажмите кнопку **EXIT**, чтобы покинуть меню, при этом все только что сделанные вами настройки автоматически будут сохранены.

Например, для корректировки вертикального положения выберите пункт меню "Настройки". Нажимайте кнопку **OK** на пульте дистанционного управления. Затем выберите параметр "Установки VGA" с помощью кнопок **▲ / ▼**. Нажимайте кнопку **OK** на пульте дистанционного управления. Затем выберите параметр "Поз. верт." с помощью кнопок **▲ / ▼**.

Используйте кнопки **◀ / ▶** чтобы изменить настройки вертикального положения. При этом должно изменяться вертикальное положение всего дисплея соответствующим образом.

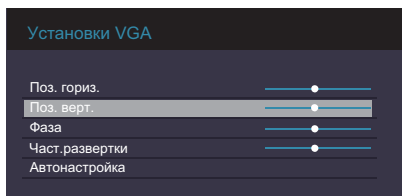
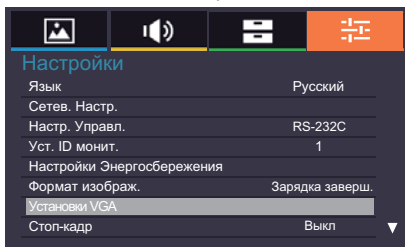

В заключении нажмите кнопку **EXIT**, меню закроется, а все изменения будут сохранены в памяти.

ПРИМЕЧАНИЕ

- Для возврата к предыдущему пункту меню можно воспользоваться кнопкой **EXIT**.
- При исчезновении экранного меню любые изменения автоматически сохраняются в памяти. При работе с меню следует избегать отключения питания.
- Настройки параметров Гор./рВерт. положение, Тактовая частота И Фаза сохраняются для каждой синхронизации сигналов. Все остальные параметры имеют только одну настройку, применяемую для всех синхронизаций сигналов.

[БЛОКИРОВКА]

- **Кнопки Боковой Контроллер:** * Доступно только для модели Боковой Контроллер.
Когда Меню не отображается на экране, чтобы заблокировать или разблокировать панель управления, нажмите и удерживайте кнопки ◀ / - и ▶ / + в течение 5 секунд.
- **Кнопки дистанционного управления:** * Доступно только для модели Боковой Контроллер.
Когда Меню не отображается на экране, чтобы заблокировать работу пульта дистанционного управления, нажмите и удерживайте в течение 5 секунд кнопки Menu и ◀ / - .
- **Кнопки Боковой Контроллер и дистанционного управления:**
* Доступно только для модели дистанционного управления.
Чтобы установить или отключить блокировку Боковой Контроллер и дистанционного управления, не открывая экранное меню, нажмите и удерживайте в течение 5 секунд клавишу ▼, затем нажмите ОК (ВВОД).

Direct

* Доступно только для модели дистанционного управления.

- **Стоп-кадр функция :**
Чтобы установить или отключить функцию, не открывая экранное меню монитора, последовательно, нажмите клавишу ▼ и клавишу 0, не делая пауз между нажатиями.
- **Автоотключение :**
Нажмите кнопку ▲, а затем нажмите кнопку 0, когда меню не отображается и "Автоотключение" включен.
Будет отключена в любое время при нажатии кнопки.

Изображение Picture

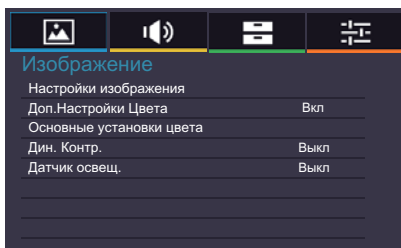

Элемент регулировки		Проблема / Параметр		Какую кнопку нажимать
Настройки изображения Picture Settings	Реж. Изображ. Picture Mode	Яркий	Для просмотра изображений пейзажей.	
		Стандартный	Отображение изображения, установленного в настройках Image Settings.	
		Кино	Для просмотра фильмов и видео записей.	
		Польз. Настр.	Применение пользовательских настроек изображения, установленных в настройках Image Settings (настройки изображения).	
	Подсветка * ³ Backlight	Фон или подсветка минимализован.		← →
	Контрастность Contrast	Слишком темное	← →	
		Слишком яркое	← →	
	Яркость* ¹ Brightness	Слишком темное	← →	
		Слишком яркое	← →	
	Насыщенность* ² Saturation	Слишком слабый	← →	
Слишком сильный		← →		
Оттенок* ⁴ Hue	Больше фиолетового цвета	← →		
	Больше зеленого цвета	← →		
Резкость Sharpness	Слишком мягко	← →		
	Слишком диез	← →		
Усиление Контрастности Contrast Booster	Выкл	Усиление Контрастности выключен.		
	Низкое	Повышает контрастность изображения.		
	Середина	Повышает контрастность изображения более чем Низкое.		
	Высокое	Повышает контрастность изображения более чем Середина		
Цветовая темп. Color Temp.	Холодный (Голубоватый белый)	Уровень Красного	Слишком слабый	← →
	Нейтральный (Зеленоватый белый)	Уровень Зеленого		
		Теплый (Красновато-белый)	Сброс	Нет
	Польз. Настр.	Да		Сброс всех настроек в меню Цветовая темп..

Изображение Picture

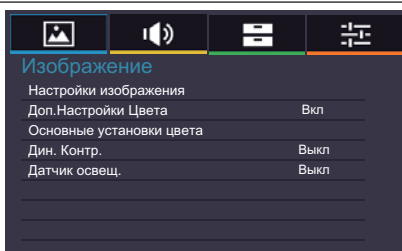

Элемент регулировки		Проблема / Параметр		Какую кнопку нажимать
Настройки изображения Picture Settings	Шумоподавление*2 Noise Reduction	Автоочистка	Вкл	Используйте эту функцию, если есть зернистый шум после сжатия и преобразования принимаемого сигнала в формате MPEG. Размытые изображения могут быть улучшены путем включения этой функции.
			Выкл	Автоочистка выключен.
		MPEG NR	Выкл	MPEG NR выключен.
			Низкое	Задает уровень шумоподавления для MPEG NR.
			Середина	Устанавливает уровень шумоподавления MPEG NR лучше чем Низкое.
		Высокое	Устанавливает уровень шумоподавления MPEG NR лучше чем Середина.	
		DNR	Выкл	DNR выключен.
			Низкое	Задает уровень шумоподавления для DNR.
	Середина		Устанавливает уровень шумоподавления DNR лучше чем Низкое.	
	Высокое		Устанавливает уровень шумоподавления DNR лучше чем Середина.	
Сброс Reset	Нет	Вернуться в МЕНЮ.		
	Да	Сброс всех настроек в меню Настройки изображения.		
Доп.Настройки Цвета Advanced Colour Settings		Вкл	Включить Базовую Настройку Цвета.	
		Выкл	Отключить Базовую Настройку Цвета.	
Основные установки цвета Base Colour Adjustment		Настройка параметров Оттенки, Насыщенность и Яркость.		
		Красный	Слишком слабый Слишком сильный	
		Зеленый		
		Синий		
		Желтый		
		Магента		
		Голубой		
Сброс	Нет	Вернуться в МЕНЮ.		
	Да	Сброс всех настроек в меню Основные установки цвета.		

Изображение Picture

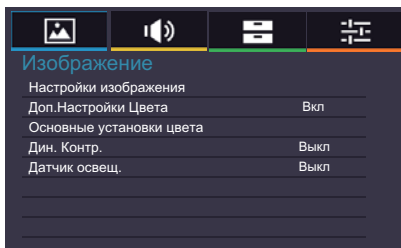

Элемент регулировки	Проблема / Параметр		Какую кнопку нажимать
Дин. Контр. Adaptive Contrast	Вкл	Повышение контрастности изображения для темных сцен.	
	Выкл	Дин. Контр. выключен.	
Датчик освещ. Ambient Light Sensor	Вкл	Автоматическая регулировка яркости изображения в зависимости от условий окружающего освещения.	
	Выкл	Датчик освещ. выключен.	

*1 Регулировка яркости при работе монитора в темной комнате, если экран кажется слишком ярким.

*2 Только для входов AV, YPbPr и HDMI(Видео).

*3 Включение "Дин. Контр." или "Датчик освещ." блокирует доступ к настройкам Подсветка.

*4 Только для входной AV(NTSC).

Звук Sound

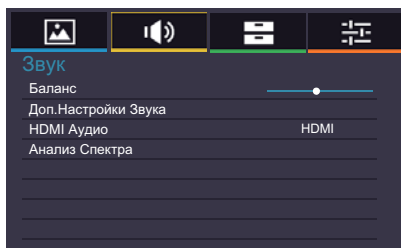

Элемент регулировки	Проблема / Параметр		Какую кнопку нажимать	
Баланс Balance	Увеличение громкости левого динамика.		← →	
	Увеличение громкости правого динамика.		← →	
Доп. Настройки Звука Advanced Sound Settings	Режимы звука Sound Mode	Естественный	Слишком темное ← →	
		Чистый голос		Слишком яркое ← →
		Динамичный	Сброс	Нет Вернуться в МЕНЮ.
		Стандартный		Да Сброс всех настроек в меню Режимы звука.
HDMI Аудио HDMI Audio	HDMI	Выберите вход HDMI.		
	Линейный вход	Выберите вход Линейный вход.		
Анализ Спектра Spectrum Analyser	Отображает анализатор спектра для выбранного источника звука.			

Приложения Applications

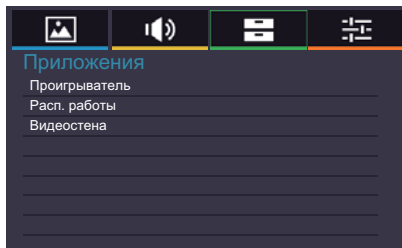

Элемент регулировки	Проблема / Параметр		Какую кнопку нажимать	
Проигрыватель Media Player	Фото	Отображение списка Фото в USB1 / USB2.		
	Музыка	Отображение списка Музыка в USB1 / USB2.		
	Видео	Отображение списка Видео в USB1 / USB2.		
Расп. работы Schedule	Дата / Время*	Sets the date and time. Год/Месяц/День/Час/Минута Уст. времени/Установка даты		
	Отобр. времени	Вкл	Вывести текущее установленное время.	
		Выкл	Отобр. времени выключен.	
Таймер on/off	Время включения или выключения дисплея. An/Aus/Täglich/Mo/Di/Mi/Do/Fr/Sa/So			
Видеостена Display Wall	Монит. Гориз.	Установить количество развернутых горизонтально дисплеев.		
	Монит. Верт.	Установить количество развернутых вертикально дисплеев.		
	Поз. гориз.	Установить горизонтальную позицию дисплея в видеостене.		
	Поз. верт.	Установить вертикальную позицию дисплея в видеостене.		
	Компенс. рамки	Вкл	Настройка изображения у кромок экрана для достижения оптимального качества отображения видеостены.	
		Выкл	Вернуться в МЕНЮ.	
	LED	Вкл	Индикатор питания включен.	
		Выкл	Индикатор питания выключен.	
Задержка включ.	Вкл	Включение всех мониторов видеостены в случайном порядке в течение 10 секунд.		
	Выкл	Задержка включ. выключен.		

* Должно быть включено если используется Таймер Включения / Отключения.

Настройки Setting

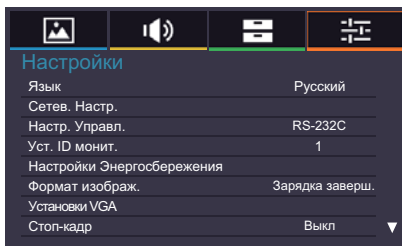

Элемент регулировки		Проблема / Параметр		Какую кнопку нажимать	
Язык Language		English	Английский	Русский	Русский
		Français	Французский	Čeština	Чешский
		Deutsch	Немецкий	Italiano	Итальянский
		Nederlands	Голландский	日本語	Японский
		Polski	Заполированность		
Сетев. Настр. Network Settings	Настройки IP	Автонастройка	Вкл	После подключения будут отображаются настройки IP-адреса, маски подсети и шлюза по умолчанию.	
			Выкл	Если подключение отсутствует, обратитесь к Администратору сети для получения информации о настройках IP-адреса, шлюза, маски подсети и введите их соответствующим образом.	
	Установка DNS	Автонастройка	Вкл	После подключения будут отображаются настройки Primary DNS.	
			Выкл	Если подключение отсутствует, обратитесь к Администратору сети для получения информации о настройках Primary DNS введите их соответствующим образом.	
MAC адрес		Отображает MAC адрес подключения.			
Настр. Управл. Control Setting		RS-232C	Управление дисплеем через интерфейс RS-232C.		
		LAN	Управление дисплеем через сетевой интерфейс.		
		Транз Перес. ИК	Используется в случае подключения нескольких дисплеев по интерфейсу RS-232C. Основной/Вторичный ПРИМЕЧАНИЕ Для возврата к настройкам по умолчанию (IR Passthrough первичный) в настройке режима управления, удерживайте кнопку INFO на пульте дистанционного управления в течение 5 секунд.		
Уст. ID монит. *1 Set Monitor ID		Установить ID дисплея. 1-98			
Настройки Энергосбережения Energy Saving Settings	Энергосбереж.*2 Power Save	Вкл	Дисплей может переключиться в "режим сна" при работе с любым источником, однако, только сигнал по VGA интерфейсу может вывести его из этого режима. В случае, если подключен другой источник, необходимо нажать кнопку питания, чтобы вывести дисплей из "режима сна".		
		Выкл	Энергосбереж. выключен.		

Настройки Setting

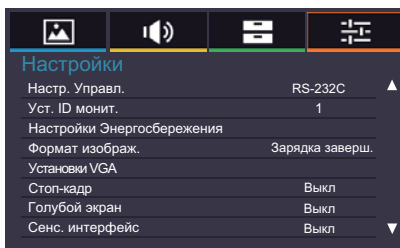

Элемент регулировки		Проблема / Параметр		Какую кнопку нажимать
Настройки Энергосбережения Energy Saving Settings	Автоотключение Automatic Power Down Direct	Вкл	Включение функции Автоматического Выключения Питания. ПРИМЕЧАНИЕ • Монитор выключится автоматически после 3 часов отсутствия нажатия на кнопки. • Когда эта функция включена, нажмите кнопку ▲, а затем кнопку 0 (MUTE) на пульте дистанционного управления для отключения.	
		Выкл	Автоотключение выключен.	
Формат изображ. Aspect		Увеличенный* ³	Увеличение изображения без изменения исходного соотношения сторон.	
		4:3* ³	Вывод изображений из любого источника в формате 4:3.	
		Широкий увел.* ³	Увеличить изображение на весь экран с минимальным уровнем искажений.	
		Зарядка заверш.	Растягивание изображения в формате 4:3 (стандартное разрешение) по горизонтали во всю ширину экрана. Если изображение имеет формат 16:9 (высокое разрешение), формат изображения (16:9) будет сохранен.	
		Normal* ⁴	Увеличить картинку для заполнения экрана в вертикальном направлении, сохраняя пропорции.	
		Действительный* ⁴	Вывести изображение в исходном формате и разрешении.	
Установки VGA * ⁵ VGA Settings		Поз. гориз.	ЭМ сильно налево ЭМ сильно направо	
		Поз. верт.	ЭМ слишком высоко ЭМ слишком низко	
		Фаза	Устранение мерцания текста или линий.	
		Част.развертки	Слишком узко Слишком широко	
		Автонастройка* ⁶	Настройте Гор. / Верт. положение, Тактовая частота и Фаза автоматически.	
		Стоп-кадр Freeze Direct	Вкл	Фиксирует текущее изображение на экране.
Голубой экран Blue Screen		Вкл	Отображение синего экрана, при отсутствии входного сигнала.	
		Выкл	Голубой экран выключен.	

Direct

См. раздел "Direct" на стр. 25.

Настройки Setting

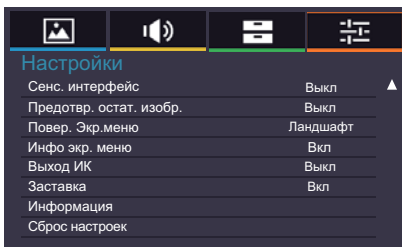

Элемент регулировки	Проблема / Параметр		Какую кнопку нажимать
Сенс. интерфейс*7 Touch Feature	Вкл	Включает сенсорную функцию.	ПРИМЕЧАНИЕ Дисплей стены будет отключена для оптимизации производительности сенсорный.
	Выкл	Вернуться в МЕНЮ.	
Предотвр. остат. изобр. Anti Image Retention	Вкл	Автоматическое отображение быстрых меняющихся узоров каждые 1 секунд с целью предотвращения выгорания экрана.	
	Выкл	Предотвр. остат. изобр. выключен.	
Повер. Экр.меню OSD Rotation	Ландшафт	Альбомный режим	
	Портрет	Портретный режим	
Инфо экр. меню OSD Info Box	Вкл	При переключении активных видеовходов монитора или изменении частоты обновления экрана монитор отобразит текущий активный вход и разрешение.	
	Выкл	Инфо экр. меню выключен.	
Выход ИК IR Out	Вкл	To operating multiple monitors with one remote control. Multiple monitors to connect using the IR cables.	
	Выкл	Выход ИК выключен.	
Заставка Opening Logo	Вкл	Логотип iiyama отображается когда монитор включен.	
	Выкл	Логотип iiyama не отображается когда монитор включен.	
Информация Information	Дата/Модель/Серийный номер/Длит. работы/Версия ПО/Версия LAN/IP адрес*8		ПРИМЕЧАНИЕ Прочитайте в руководстве графического адаптера об изменении разрешения и обновления.
Сброс настроек All Reset	Нет	Вернуться в МЕНЮ.	
	Да	Восстанавливаются стандартные заводские настройки.	

*1 Для использования в режиме управления RS-232C.

*2 Интерфейс RS-232C может переключить любой режим из состояния энергосбережения.

*3 Только для входов AV, YPbPr и HDMI(Видео).

*4 Только для входов VGA и HDMI(PC).

*5 Только для VGA входа.

*6 Для достижения наилучших результатов используйте функцию "Автоматическая регулировка" в сочетании с шаблоном настройки. См. раздел "НАСТРОЙКИ ЭКРАНА" на стр. 37.

*7 Доступно только для модели ProLite TH5565MIS.

*8 IP-адрес отображается только при наличии подключения к локальной сети.

[Воспроизведение Файлов Мультимедиа]

Вы можете воспроизводить фотографии, музыку и видео на вашем экране от:

- Компьютер, подключенного через сеть.
- Устройства USB, подключенного к этому монитора

● **Воспроизведение мультимедиа файлов с USB-устройства**

Для воспроизведения файлов на внешнем запоминающем устройстве USB, просто подключите устройство к USB-A разъему на мониторе.

1. Подключите устройство USB к порту USB на мониторе.
2. Нажмите кнопку INPUT, выберите Мультимедиа, а затем нажмите кнопку OK.
3. Используйте пульт дистанционного управления и следуйте инструкциям на экране.

■ **Стандарт USB:**

USB2.0

■ **Поддерживаемые файловые системы:**

FAT32

■ **Поддерживаемые форматы файлов:**

- Music: MP3, MP4, WMA, WAV, MKA
- Video: AVI, MPG, MPEG, MOV, MP4, ASF, DivX, Xvid, MKV, RealMedia, FLV1, F4V, 3GPP
- Photo: JPEG, BMP, PNG

● Просмотр фото файлов

<Функции кнопки пульта ДУ в режиме просмотра миниатюр>

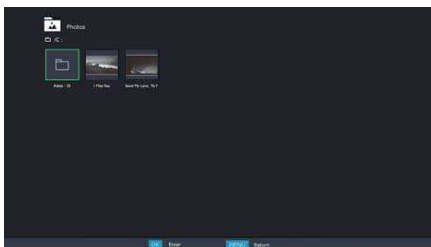

- **OK / ENTER** : Воспроизведение выбранного видео файла.
- **MENU / ESC** : Возврат в меню Media Player.
- **▲ / ▼ / ◀ / ▶** : Направленные стрелки для выбора желаемой видео.
- **EXIT** : Закрывает экранное меню или медиа-плеер.

<Функции кнопок пульта дистанционного управления в режиме просмотра>

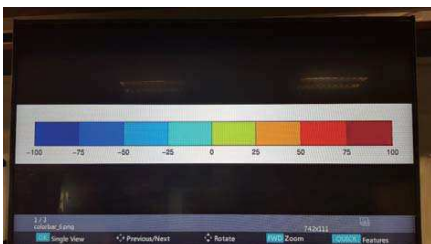

- **OK / ENTER** : Переключение между режимами слайд-шоу или в режиме просмотра одного изображения.
- **◀** : Goes to next photo.
- **▶** : Goes to previous photo.
- **▲** : Поворот изображения на 90 градусов по часовой стрелке.
- **▼** : Поворот изображения на 90 градусов против часовой стрелки.
- **QUICK** : Открывает Быстрое (Quick) меню.
- **MENU / ESC** : Возврат к предыдущей странице.
- **FWD** : Увеличить
- **REV** : Уменьшить
- **INFO** : Отображает информацию о состоянии текущего файла.
- **EXIT** : Закрывает экранное меню или медиа-плеер.
- **0(MUTE)** : Отключает звук.

<Quick Menu>

- **Picture Settings** : Открывает меню Настройки изображения.
- **Interval Time** : Устанавливает интервал времени отображения слайд-шоу. 3 - 90 секунд
- **Device Information** : Отображает информацию о текущем устройстве.

● Воспроизведение музыкальных файлов

<Функции кнопок пульта ДУ в режиме просмотра миниатюр>

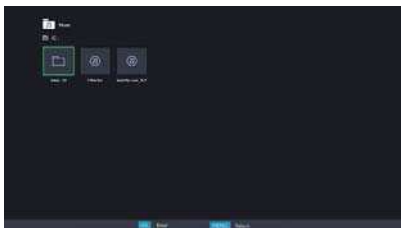

- **OK / ENTER** : Воспроизведение выбранного музыкального файла.
- **MENU / ESC** : Возврат в меню Media Player.
- **▲ / ▼ / ◀ / ▶** : Направленные стрелки для выбора желаемой музыки.
- **EXIT** : Закрывает экранное меню или медиа-плеер.

<Функции кнопок пульта дистанционного управления во время воспроизведения>



- **←** : Воспроизведение предыдущего музыкального файла.
- **→** : Воспроизведение следующего музыкального файла.
- **◀ / VOL-, ▶ / VOL+** : Увеличивает / Уменьшает громкость
- **QUICK** : Открывает Быстрое (Quick) меню.
- **MENU / ESC** : Возврат к предыдущей странице.
- **FWD** : **Быстрая перемотка музыки вперед. Нажмите для изменения скорости в 1x, 2x, 3x или 4x раз.**
- **REV** : Перематывает музыку назад. Нажмите для изменения скорости в 1x, 2x, 3x или 4x раз.
- **INFO** : Отображает информацию о состоянии текущего файла.
- **▶ / ||** : Воспроизведение / пауза музыки.
- **■** : Воспроизведение файла с самого начала.
- **EXIT** : Закрывает экранное меню или медиа-плеер.
- **0(MUTE)** : Отключает звук.

<Быстрое меню>

- **Sound** : Открывает меню Доп.Настройки Звука.
- **Repeat** : Устанавливает режим повтора файла.
 - Off: файл воспроизводится один раз.
 - All: Все файлы в той же папке, воспроизводятся повторно.
 - 1: Один и тот же файл воспроизводится повторно.
- **Device Information** : Отображает информацию о текущем устройстве.

● Воспроизведение видео файлов

<Функции кнопка пульта ДУ в режиме просмотра миниатюр>

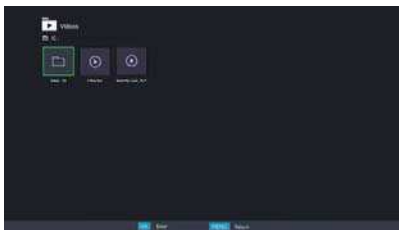

- **OK / ENTER** : Воспроизведение выбранного видео файла.
- **MENU / ESC** : Возврат в меню Media Player.
- **▲ / ▼ / ◀ / ▶** : Направленные стрелки для выбора желаемой видео.
- **EXIT** : Закрывает экранное меню или медиа-плеер.

<Функции кнопка пульта дистанционного управления во время воспроизведения>



- **←** : Воспроизведение предыдущего видео файла.
- **→** : Воспроизведение следующего видео файла.
- **◀ / VOL-, ▶ / VOL+** : Увеличивает / Уменьшает громкость
- **QUICK** : Открывает Быстрое (Quick) меню.
- **MENU / ESC** : Возврат к предыдущей странице.
- **FWD** : Быстрая перематка музыки вперед. Нажмите для изменения скорости в 1x, 2x, 3x или 4x раз.
- **REV** : Перематывает музыку назад. Нажмите для изменения скорости в 1x, 2x, 3x или 4x раз.
- **INFO** : Отображает информацию о состоянии текущего файла.
- **▶ / II** : Воспроизведение / пауза музыки.
- **■** : Воспроизведение файла с самого начала.
- **EXIT** : Закрывает экранное меню или медиа-плеер.
- **0(MUTE)** : Отключает звук.

<Quick Menu>

- **Picture Settings** : Открывает меню Настройки изображения.
- **Picture Size** : Устанавливает предпочтительный размер изображения.
Normal / Широкий увел. / Увеличенный
- **Sound** : Открывает меню Доп.Настройки Звука.
- **Repeat** : Устанавливает режим повтора файла.
Off: файл воспроизводится один раз.
All: Все файлы в той же папке, воспроизводятся повторно.
1: Один и тот же файл воспроизводится повторно.
- **Device Information** : Отображает информацию о текущем устройстве.

НАСТРОЙКИ ЭКРАНА

Настройте изображение в соответствии с процедурами, описанными ниже, если используется аналоговый входной сигнал.

- Настройки экрана, описанные в руководстве, предназначены для установки изображения и уменьшения мерцания или размытости при работе с компьютером.
- Монитор предназначен для работы с разрешением 1920 x 1080, причем при работе с меньшим разрешением может наблюдаться ухудшение характеристик изображения вследствие того, что при этом картинка автоматически растягивается на весь экран. Работа с монитором рекомендуется при разрешении 1920 x 1080.
- Отображаемый текст или линии могут быть искажены или иметь неоднородности по толщине, появляющиеся при увеличении экранного изображения.
- Настройку положения изображения или частоты рекомендуется проводить с помощью стандартных средств управления монитором, а не путем использования компьютерных программ или утилит.
- Настройки рекомендуется производить после прогрева дисплея, по меньшей мере, в течение 30 минут.
- После выполнения автонастройки (Auto Adjust), в зависимости от разрешения и синхронизации сигнала, может потребоваться проведение дополнительной корректировки.
- Автонастройка может работать некорректно при отображении картинки, отличающейся от Test.bmp (шаблон настройки экрана). В этом случае требуется ручная настройка.

Существует два способа настройки экранного изображения. Первым способом является автоматическая регулировка положения изображения, Тактовая частота и фаза. Другой способ заключается в ручном проведении настроек.

Когда монитор подключается к новому компьютеру произведите автонастройку, иначе произойдет изменение разрешения. Если после выполнения автонастройки изображение на экране мерцает или размыто, или картинка не уместается на дисплее, то потребуется проведение ручной настройки. Обе настройки должны быть проведены с использованием шаблонов настройки (Test.bmp), которые можно найти на сайте (<http://www.iiyama.com>).

В этом руководстве описана настройка монитора для работы с операционными системами Windows® OS.

- ① Выберите оптимальное разрешение для изображения.
- ② Установите Test.bmp (шаблон настройки экрана) в качестве обоев рабочего стола.

ПРИМЕЧАНИЕ

- Если вы не знаете, как сменить обои рабочего стола, обратитесь к соответствующей документации по операционной системе.
- Test.bmp создан с разрешением 1280 x 1024. Установите положение изображения на дисплее в центре рабочего стола, с помощью диалогового меню установки обоев. При использовании Microsoft PLUS! 95/98 отмените установку.

[Шаблон Настройки]

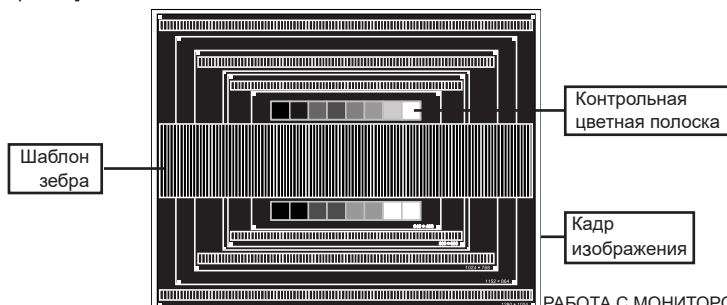

- ③ **Корректировка результатов автоматической настройки (Auto Adjustment).**
- ④ **Если картинка мерцает, размыта или не помещается на экране, скорректируйте изображение вручную, применяя описанную ниже процедуру.**
- ⑤ **Подстройте положение по вертикали (Верт. положение) таким образом, чтобы верх и низ картинки умещались на экране.**

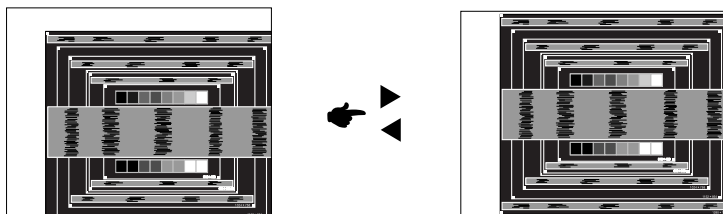

- ⑥ **1) Подстройте положение по горизонтали (Гор. положение) таким образом, чтобы левая сторона картинки сместилась к левому краю экрана.**

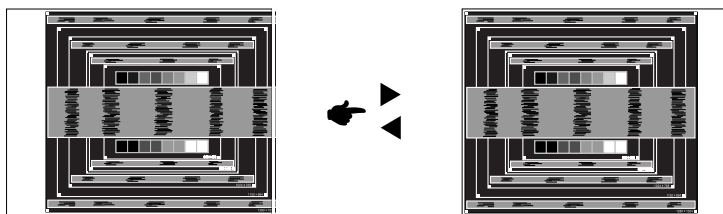

- 2) Растяните правый край картинки до правого края экрана с помощью настройки размера по горизонтали (Тактовая частота).**

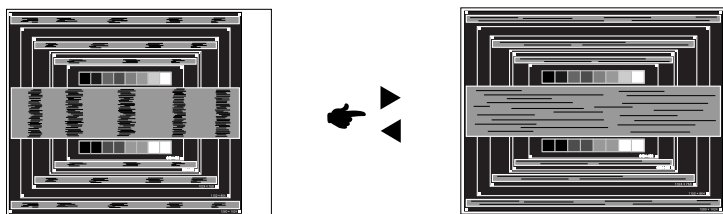

ПРИМЕЧАНИЕ

- Когда левая сторона рамки картинки уходит за левый край дисплея при настройке размера по горизонтали (Тактовая частота), повторите шаги 1) и 2).
- Другим способом проведения корректировки синхронизации является корректировка вертикальных волнистых линий на шаблоне "зебра".
- Картинка может мерцать при проведении настройки размера по горизонтали (Тактовая частота), горизонтального положения (Гор. положение) и вертикального положения (Верт. положение).
- Если после проведения настройки размера по горизонтали (Тактовая частота) кадр изображения больше или меньше, чем область отображения дисплея, повторите шаги, начиная с ③.

- ⑦ Для корректировки горизонтальной волнистости, мерцания или размытости на шаблоне “зебра”, используйте точную настройку (Фаза).

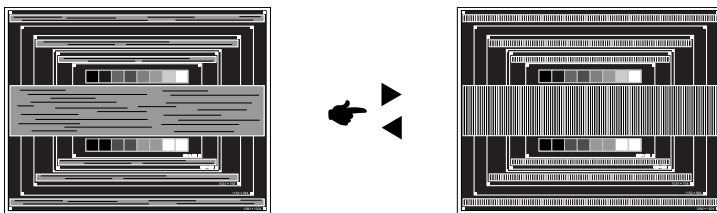

ПРИМЕЧАНИЕ

- Если на части экрана остается сильное мерцание или видны искажения, повторите настройки шага ⑥ и ⑦ для корректировки размера по горизонтали (Тактовая частота). Если искажения или мерцание все еще остаются, то установите частоту регенерации 60 Гц и повторите корректировку с шага ③.
 - Скорректируйте горизонтальное положение (Гор. положение) после проведения точной настройки, если горизонтальное положение уходит за пределы области регулировки.
- ⑧ По окончании настройки размера и точной настройки скорректируйте яркость (Яркость) и цветовую настройку (Цвет) для получения приемлемой картинки. Теперь можно сменить обои рабочего стола на те, что у вас были установлены ранее.

ФУНКЦИЯ УПРАВЛЕНИЯ ЭНЕРГОПОТРЕБЛЕНИЕМ

Регулирование потребления электроэнергии данного изделия соответствует всем требованиям энергосбережения VESA DPMS. Когда ваш компьютер не используется, монитор автоматически снижает расход энергии, необходимой для его функционирования.

Чтобы использовать эту возможность, монитор должен быть подключен к компьютеру, совместимому с VESA DPMS. Режим регулирования потребления электроэнергии описан ниже. Необходимые настройки, включая установки таймера, должны производиться на компьютере. Информацию по конфигурированию этих настроек можно почерпнуть из руководства к вашей операционной системе.

■ Режим управления потреблением электроэнергии

При исчезновении поступающих от компьютера сигналов вертикальной и горизонтальной разверток, монитор входит в режим энергосбережения, при котором потребление электроэнергии уменьшается до уровня менее 0.5 Вт. Экран темнеет, индикатор подачи питания начинает светиться оранжевым цветом. Возврат из режима энергосбережения происходит через несколько секунд после нажатия любой клавиши на клавиатуре или движения мышью.

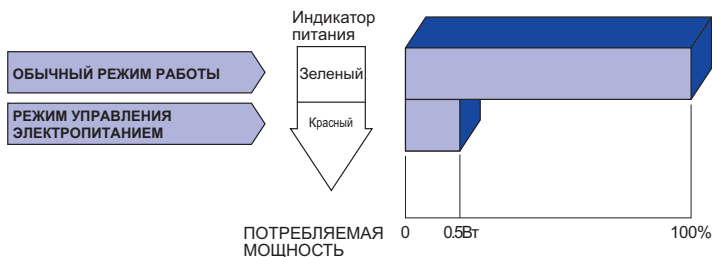

ПРИМЕЧАНИЕ

- Даже находясь в режиме энергосбережения, монитор потребляет энергию. Во избежание бесполезного расходования энергии отключайте монитор, нажимая на клавишу питания каждый раз, когда монитор подолгу не используется, например, ночью и по выходным.
- Вполне возможно, что видеосигнал все таки поступает от компьютера, хотя сигналы вертикальной и горизонтальной разверток отсутствуют. В подобном случае ФУНКЦИЯ УПРАВЛЕНИЯ ЭНЕРГОПОТРЕБЛЕНИЕМ может работать некорректно.

УСТРАНЕНИЕ НЕИСПРАВНОСТЕЙ

Если монитор не работает надлежащим образом, возможно, проблему удастся решить, выполнив описанные ниже действия.

Выполните настройки, описанные в разделе РАБОТА С МОНИТОРОМ, в зависимости от возникшей проблемы. Если монитор не показывает изображение, перейдите к этапу 2.

Проверьте следующие пункты, если не удалось найти подходящую настройку в разделе РАБОТА С МОНИТОРОМ или если проблема не устранена.

Если у вас возникла проблема, которая не описана ниже, либо вы не можете устранить проблему, прекратите использование монитора и обратитесь за дальнейшей помощью к местному дилеру или в сервисный центр iiyama.

Проблема

Необходимо проверить

- | | |
|--|---|
| <p>① Отсутствует изображение.</p> <p>② Экран не синхронизирован.</p> <p>③ Экран расположен не в центре.</p> <p>④ Экран слишком яркий или слишком темный.</p> <p>⑤ Экран дрожит.</p> <p>⑥ Нет звука.</p> <p>⑦ Звук слишком громкий или слишком тихий.</p> <p>⑧ Слышен странный звук.</p> <p>⑨ Сенсорный экран не отвечает.</p> <p>⑩ Положение прикосновения не вызывает отклонение.</p> | <p><input type="checkbox"/> Питающий кабель плотно вставлен в гнездо.</p> <p><input type="checkbox"/> Выключатель включен (ON).</p> <p><input type="checkbox"/> Напряжение доходит до гнезда переменного тока. Проверьте на другом оборудовании.</p> <p><input type="checkbox"/> Если активен хранитель экрана в виде пустого экрана, коснитесь клавиатуры или мыши.</p> <p><input type="checkbox"/> Увеличьте значения параметра Contrast (Контраст) и/или Brightness (Яркость).</p> <p><input type="checkbox"/> Компьютер включен.</p> <p><input type="checkbox"/> Сигнальный кабель подсоединен надлежащим образом.</p> <p><input type="checkbox"/> Синхронизация сигналов компьютера соответствует техническим характеристикам монитора.</p> <p><input type="checkbox"/> Если монитор находится в режиме управления электропитанием, коснитесь клавиатуры или мыши.</p> <p><input type="checkbox"/> Сигнальный кабель подсоединен надлежащим образом.</p> <p><input type="checkbox"/> Синхронизация сигналов компьютера соответствует техническим характеристикам монитора.</p> <p><input type="checkbox"/> Уровень выходного видеосигнала компьютера соответствует техническим характеристикам монитора.</p> <p><input type="checkbox"/> Синхронизация сигналов компьютера соответствует техническим характеристикам монитора.</p> <p><input type="checkbox"/> Уровень выходного видеосигнала компьютера соответствует техническим характеристикам монитора.</p> <p><input type="checkbox"/> Напряжение питания соответствует техническим характеристикам монитора.</p> <p><input type="checkbox"/> Синхронизация сигналов компьютера соответствует техническим характеристикам монитора.</p> <p><input type="checkbox"/> Звуковое оборудование (компьютер и пр.) включено.</p> <p><input type="checkbox"/> Аудиокабель подсоединен надлежащим образом.</p> <p><input type="checkbox"/> Параметр Volume (Громкость) прибавлен.</p> <p><input type="checkbox"/> Параметр Mute (Откл. звук) имеет значение OFF (ОТКЛ.).</p> <p><input type="checkbox"/> Уровень выходного аудиосигнала звукового оборудования соответствует техническим характеристикам монитора.</p> <p><input type="checkbox"/> Уровень выходного аудиосигнала звукового оборудования соответствует техническим характеристикам монитора.</p> <p><input type="checkbox"/> Аудиокабель подсоединен надлежащим образом.</p> <p><input type="checkbox"/> Кабель USB плотно вставлен в гнездо.</p> <p><input type="checkbox"/> Не установлен программный драйвер сенсорного экрана.</p> <p><input type="checkbox"/> Функция калибровки настроена надлежащим образом.</p> |
|--|---|

ИНФОРМАЦИЯ ОБ УТИЛИЗАЦИИ

Для наилучшей защиты окружающей среды не выбрасывайте ваш монитор.

Посетите наш вебсайт www.iiyama.com/recycle для получения указаний об утилизации монитора.

ПРИЛОЖЕНИЕ

Допускаются изменения дизайна и характеристик.

СПЕЦИФИКАЦИИ : ProLite TH5565MIS

Сенсорный экран	Технология	IR Touch 20points
	Обработка поверхности Пропускание света	88%
	Твердость	7H
	Толщина	4 мм
	Система связи	Последовательная передача USB
Категория размера		55"
ЖК-панели	Панель технология	IPS
	Размер	Диагональ: 138,8см (54,6")
	Размер пикселя	0,630 мм (Ш) × 0,630 мм (В)
	Яркость	450cd/m ² (Типичное: без сенсорной панели)
	Контрастность	1100 : 1 (Типичное: без сенсорной панели)
	Угол обзора	Вправо/Влево : 178°, Вверх/Вниз: 178° (Типичное)
Время отклика	12 мс (серый к серому)	
Кол-во отображаемых цветов		Примерно 16.7 млн.
Частоты синхронизации		Аналоговый: Гориз: 30,0-83,0 кГц, Верт: 50-76 Гц Цифровой: Гориз: 30,0-83,0 кГц, Верт: 50-76 Гц
Максимальное разрешение		1920 × 1080, 2,1 Мегапикселей
Входной разъем		VGA(D-sub) mini 15 pin, HDMI×3
Входной разъем (Video)		RCA
Входной аудиоразъем		mini jack, RCA (L/R)
Вход компонент		RCA (Video/L/R)
LAN		RJ45
Последовательный порт		RS-232C In/Out
Plug & Play		VESA DDC2B™
Синхросигналы		Выдел. синхросигнал: TTL, Positive or Negative
Видеосигналы		Аналоговый: 0.7Vp-p (стандартный), 75Ω, Positive Цифровой: HDMI
Аудиосигнал		0,5Vrms maximum
IR Extender разъем		IR In / Out
USB разъем		USB2.0×2 (Media Player)
Выход разъем		HDMI
Выход разъем (Video)		RCA
Выход аудиоразъем		RCA (L/R)
Динамики		10Вт×2 (стереодинамики)
Максим. размеры экрана		1209,6 мм W × 680,4 мм H / 47,6" W × 26,8" H
Электропитание		100-240 В, 50-60 Гц , 1,8А
Потребление энергии*		106 Вт станд., Режим энергосбережения: 0,5 Вт макс

ПРИМЕЧАНИЕ

* При неподключенных USB-устройствах и звуковом оборудовании.

Габариты, масса	1265,5 × 736,5 × 72,0 мм / 49,8 × 29,0 × 2,8" (W×H×D) 37,5кг / 82,7lbs
Условия окружающей среды	При работе: Темп. от 0 до 40°C / от 32 до 104°F Влажность 85% (без конденсата) При хранении: Темп. от -20 до 60°C / от 4 до 140°F Влажность 85% (без конденсата)
Сертификация	CB, CE, CU, TÜV-Bauart

СПЕЦИФИКАЦИИ : ProLite LH5565S

Категория размера	55"	
ЖК-панели	Панель технология	IPS
	Размер	Диагональ: 138,8см (54,6")
	Размер пикселя	0,630 мм (Ш) × 0,630 мм (В)
	Яркость	450cd/m ² (Типичное: без сенсорной панели)
	Контрастность	1100 : 1 (Типичное: без сенсорной панели)
	Угол обзора	Вправо/Влево : 178°, Вверх/Вниз: 178° (Типичное)
	Время отклика	12 мс (серый к серому)
Кол-во отображаемых цветов	Примерно 16,7 млн.	
Частоты синхронизации	Аналоговый: Гориз: 30,0-83,0 кГц, Верт: 50-76 Гц Цифровой: Гориз: 30,0-83,0 кГц, Верт: 50-76 Гц	
Максимальное разрешение	1920 × 1080, 2,1 Мегапикселей	
Входной разъем	VGA(D-sub) mini 15 pin, HDMI×3	
Входной разъем (Video)	RCA	
Входной аудиоразъем	mini jack, RCA (L/R)	
Вход компонент	RCA (Video/L/R)	
LAN	RJ45	
Последовательный порт	RS-232C In/Out	
Plug & Play	VESA DDC2B™	
Синхросигналы	Выдел. синхросигнал: TTL, Positive or Negative	
Видеосигналы	Аналоговый: 0.7Vp-p (стандартный), 75Ω, Positive Цифровой: HDMI	
Аудиосигнал	0,5Vrms maximum	
IR Extender разъем	IR In / Out	
USB разъем	USB2.0×2 (Media Player)	
Выход разъем	HDMI	
Выход разъем (Video)	RCA	
Выход аудиоразъем	RCA (L/R)	
Динамики	10Вт×2 (стереодинамики)	
Максим. размеры экрана	1209,6 мм W × 680,4 мм H / 47,6" W × 26,8" H	
Электропитание	100-240 В, 50-60 Гц , 1,8А	
Потребление энергии*	105 Вт станд., Режим энергосбережения: 0,5 Вт макс	
Габариты, масса	1247,5 × 718,0 × 53,5 мм / 49,1 × 28,3 × 2,1" (W×H×D) 26,3кг / 58,0lbs	
Условия окружающей среды	При работе: Темп. от 0 до 40°C / от 32 до 104°F Влажность 85% (без конденсата) При хранении: Темп. от -20 до 60°C / от 4 до 140°F Влажность 85% (без конденсата)	
Сертификация	CB, CE, CU, TÜV-Bauart	

ПРИМЕЧАНИЕ

* Аудиоустройства не подключены.

РАЗМЕРЫ : ProLite TH565MIS

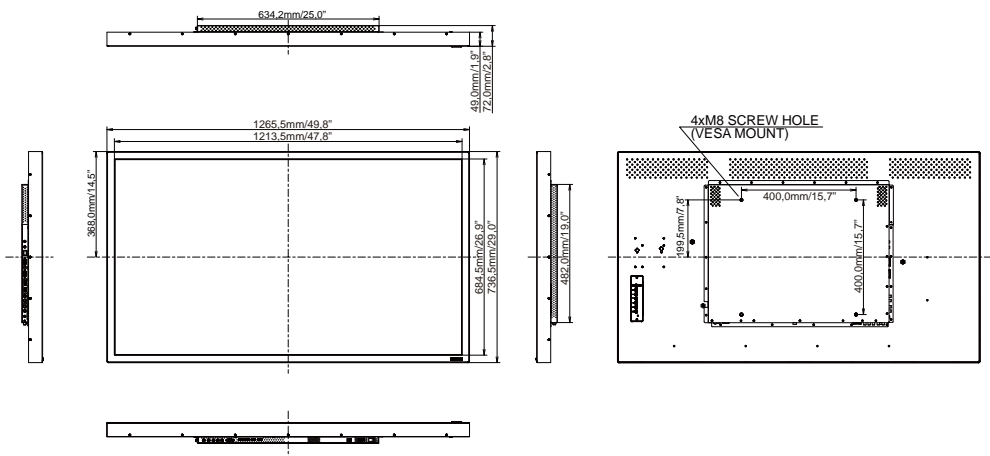

РУССКИЙ

РАЗМЕРЫ : ProLite LH565S

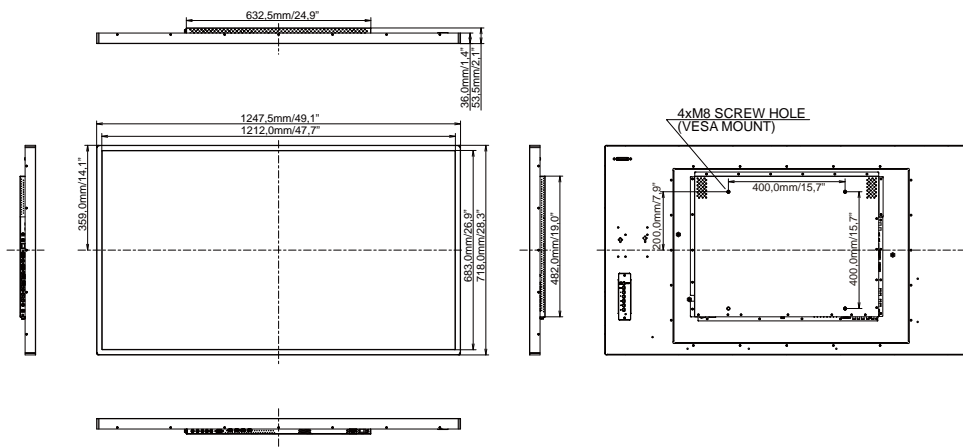

ПОДДЕРЖ. РЕЖИМЫ СИНХРОНИЗАЦИИ

Timing		fH(kHz)	fV(Hz)	Dot clock (MHz)	VGA	HDMI	YPbPr	AV
VESA	VGA 640x480	31.469	59.940	25.175	○	○		
		37.861	72.810	31.500	○	○		
		37.500	75.000	31.500	○	○		
	SVGA 800x600	35.156	56.000	36.000	○	○		
		37.879	60.320	40.000	○	○		
		48.076	72.000	50.000	○	○		
	XGA 1024x768	46.875	75.000	49.500	○	○		
		48.363	60.000	65.000	○	○		
		56.475	70.000	75.000	○	○		
	1280x768	60.023	75.030	78.750	○	○		
		47.776	59.870	79.500	○	○		
	1280x768 RB	47.400	60.000	68.250	○	○		
	1280x768	60.060	75.000	78.800	○	○		
	WXGA 1280x800	49.702	59.810	83.500	○			
		62.800	75.000	106.500	○			
SXGA 1280x1024	63.981	60.020	108.000	○	○			
	79.976	75.000	135.000	○	○			
1360x768	47.712	60.020	85.500	○	○			
1440x900	55.919	60.000	106.470	○				
FHD 1920x1080	67.500	60.000	148.500	○				
SD	NTSC-M		15.734	59.940	13.500			○
	NTSC-J		15.734	59.940	13.500			○
	PAL-BDGHI		15.734	59.940	13.500			○
	720x480i	60Hz	15.734	59.940	13.500		○	○
	720x576i	50Hz	15.625	50.000	13.500		○	○
	720x480p	60Hz	31.469	59.940	27.000		○	○
	720x576p	50Hz	31.250	50.000	27.000		○	○
HD	1280x720p	50Hz	37.500	50.000	74.250		○	○
		60Hz	45.000	60.000	74.250		○	○
	1080i	50Hz	28.125	50.000	74.250		○	○
		60Hz	33.750	60.000	74.250		○	○
	1080p	24Hz	27.000	24.000	74.250		○	
		25Hz	28.125	25.000	74.250		○	
		30Hz	33.750	30.000	74.250		○	
		50Hz	56.250	50.000	148.500		○	○
		60Hz	67.500	60.000	148.500		○	○
	1440x576p	50Hz	31.250	50.000	27.000		○	
1440x480p	60Hz	31.250	60.000	27.027		○		

* ○ означает поддержку режима.

Обратите внимание!



[Жесткие диски](#)



[Колонки](#)



[Мыши](#)



[Блоки питания](#)



[Клавиатуры и комплекты](#)



[Электронные книги](#)



[Веб-камеры](#)



[Флешки](#)



[Источники бесперебойного питания](#)



[Принтеры и МФУ](#)



[Картридеры](#)



[Микрофоны](#)



[Чистящие средства](#)



[3D очки](#)



[Твердотельные накопители](#)



[Геймпады, джойстики, рули](#)



[Наушники](#)



[Игры для консолей и ПК](#)



[Сканеры](#)



[Очки и шлемы виртуальной реальности](#)



[Очки для работы за компьютером](#)