



ТОТ САМЫЙ
МАГАЗИН

[ЖК-мониторы Iiyama ProLite LH4982SB-B1](#): Инструкция
пользователя

Выбрать

РУКОВОДСТВО ПОЛЬЗОВАТЕЛЯ

Pro Lite

LCD Monitor

Pro Lite LH4282SB

Pro Lite LH4982SB

Pro Lite LH5582SB

Благодарим вас за выбор ЖК-монитора IIYAMA.

Советуем перед установкой и включением этого монитора внимательно прочитать это краткое, но обстоятельное руководство. Сохраните это руководство в надежном месте на случай, если в будущем вам понадобится что-либо уточнить.

РУССКИЙ

Аттестованный сетевой кабель должен быть использован вместе с этим монитором. Вы должны поступать совместно всем важным в вашей стране примечания касательно установки и/или требований по оборудованию. Аттестованный сетевой кабель не слабее обычного полихлорвиниловый гибкого шнура в соответствии с IEC 60227 (обозначение H05VV-F 3G 0.75мм2 или H05VVH2-F2 3G 0.75мм2) должен быть использован. Как альтернатива может быть использован гибкий шнур с синтетического каучука согласно IEC 60245 (обозначение H05RR-F 3G 0.75мм2)

Этот монитор является офисным оборудованием.

Информация импортера: Марвел КТ

Россия, 107076, Москва, ул Краснобогатырская, д.89, стр.5

Год производства: См. 7ое число ("X") серийного номера продукта.

(Серийный номер: xxxxxXxxxxxx)

"X" это 0-9. 0-9 означает 2010-2019.

Тип монитора: Монитор

Модель: PL4282/PL4982/PL5582

Страна изготовления: Тайвань

-
- Мы оставляем за собой право вносить изменения в технические характеристики без предварительного уведомления.
 - Все торговые марки, используемые в руководстве пользователя, являются собственностью их владельцев.

СОДЕРЖАНИЕ

ИНСТРУКЦИИ ПО БЕЗОПАСНОСТИ	1
МЕРЫ ПРЕДОСТОРОЖНОСТИ	1
СПЕЦИАЛЬНЫЕ ПРИМЕЧАНИЯ ДЛЯ ЖК-МОНИТОРОВ	3
ОБСЛУЖИВАНИЕ ПОКУПАТЕЛЯ	5
ОЧИСТКА	5
ДО НАЧАЛА РАБОТЫ С МОНИТОРОМ	6
ХАРАКТЕРИСТИКИ	6
ПРИНАДЛЕЖНОСТИ	6
РАСПАКОВКА : ProLite LH4982SB / ProLite LH5582SB	7
ОРГАНЫ УПРАВЛЕНИЯ И РАЗЪЕМЫ : МОНИТОРА	8
УСТАНОВКА	11
ОРГАНЫ УПРАВЛЕНИЯ И РАЗЪЕМЫ :	
Пульт дистанционного управления	12
УСТАНОВКА ПУЛЬТА ДИСТАНЦИОННОГО УПРАВЛЕНИЯ	13
ИДЕНТИФИКАТОР (ID) ПУЛЬТА ДИСТАНЦИОННОГО	
УПРАВЛЕНИЯ	14
ОСНОВНАЯ ОПЕРАЦИЯ	15
ПОДКЛЮЧЕНИЕ МОНИТОРА	18
УСТАНОВКА КОМПЬЮТЕРА	23
РАБОТА С МОНИТОРОМ	24
СОДЕРЖАНИЕ МЕНЮ НАСТРОЕК	26
ФУНКЦИЯ УПРАВЛЕНИЯ ЭНЕРГОПОТРЕБЛЕНИЕМ	41
УСТРАНЕНИЕ НЕИСПРАВНОСТЕЙ	42
ИНФОРМАЦИЯ ОБ УТИЛИЗАЦИИ	43
ПРИЛОЖЕНИЕ	44
СПЕЦИФИКАЦИИ : ProLite LH4282SB	44
СПЕЦИФИКАЦИИ : ProLite LH4982SB	45
СПЕЦИФИКАЦИИ : ProLite LH5582SB	46
РАЗМЕРЫ : ProLite LH4282SB	47
РАЗМЕРЫ : ProLite LH4982SB	47
РАЗМЕРЫ : ProLite LH5582SB	48
ПОДДЕРЖ. РЕЖИМЫ СИНХРОНИЗАЦИИ	49

ИНСТРУКЦИИ ПО БЕЗОПАСНОСТИ

МЕРЫ ПРЕДОСТОРОЖНОСТИ

ВНИМАНИЕ !

ВЫКЛЮЧИТЕ МОНИТОР, ЕСЛИ ЧУВСТВУЕТЕ, ЧТО ОН НЕ В ПОРЯДКЕ

Если вы заметите какие либо ненормальные явления, например, появление дыма, странные звуки или запахи, немедленно выключите монитор из сети и свяжитесь со своим дилером или сервисным центром iiuata. Дальнейшее использование монитора может быть опасным из за возможного возгорания или поражения электротоком.

НИКОГДА НЕ СНИМАЙТЕ КОРПУС

Внутри монитора находятся цепи высокого напряжения. Снятие корпуса может привести к возгоранию или поражению электротоком.

НЕ ВСТАВЛЯЙТЕ НИКАКИЕ ПРЕДМЕТЫ В МОНИТОР

Не вставляйте никакие твердые предметы в монитор и не проливайте на него жидкости, например, воду. Если все таки нечто подобное произошло, немедленно выключите монитор из сети и свяжитесь со своим дилером или сервисным центром iiuata. Использование монитора с каким то предметом внутри может привести к возгоранию, поражению электротоком или повреждению монитора.

УСТАНАВЛИВАЙТЕ МОНИТОР НА РОВНОЙ УСТОЙЧИВОЙ ПОВЕРХНОСТИ

При падении монитор может травмировать вас.

НЕ УСТАНАВЛИВАЙТЕ МОНИТОР ОКОЛО ВОДЫ

Не устанавливайте монитор в местах, где на него может пролиться вода или он может быть обрызган, т.к. это может привести к возгоранию или поражению электротоком.

ПОДКЛЮЧАЙТЕ МОНИТОР ТОЛЬКО К УСТАНОВЛЕННЫМ ИСТОЧНИКАМ ЭНЕРГИИ

Подключайте монитор только к установленным источникам энергии. Использование несоответствующего напряжения может вызвать нарушение нормальной работы и привести к возгоранию или поражению электротоком.

ЗАЩИТА КАБЕЛЕЙ

Не натягивайте и не изгибайте сетевой шнур питания и сигнальный кабель. Не ставьте монитор или какой-нибудь другой тяжелый предмет на кабели. При повреждении кабели могут вызвать возгорание или поражение электротоком.

НЕБЛАГОПРИЯТНЫЕ ПОГОДНЫЕ УСЛОВИЯ

Рекомендуется не эксплуатировать монитор во время сильной грозы, поскольку продолжительные перерывы в энергоснабжении могут вызвать нарушение нормальной работы. Не рекомендуется дотрагиваться до кабельной вилки в таких условиях, т.к. это может привести к поражению электротоком.

ПРЕДУПРЕЖДЕНИЕ

МЕСТО УСТАНОВКИ

Не устанавливайте монитор в местах, где возможны внезапные скачки температуры, во влажных, запыленных, прокуренных помещениях, т.к. это может привести к возгоранию, поражению электротоком или повреждению монитора. Следует также избегать воздействия прямых солнечных лучей.

НЕ УСТАНАВЛИВАЙТЕ МОНИТОР В ОПАСНЫХ МЕСТАХ

При несоответствующем местоположении монитор может упасть и причинить травму. Не следует также ставить на монитор тяжелые предметы; все кабели должны быть проложены так, чтобы дети не могли потянуть за них и причинить себе травму.

ОБЕСПЕЧЬТЕ ХОРОШУЮ ВЕНТИЛЯЦИЮ

Вентиляционные отверстия защищают монитор от перегрева. Закрытие отверстий может вызвать возгорание. Для обеспечения циркуляции воздуха установите монитор на расстоянии как минимум 10 см (или 4 дюймов) от стен. Во время работы не снимайте подставку. Вентиляционные отверстия на нижней стороне корпуса будут закрыты и монитор может перегреться, если подставка будет снята. Это может привести к возгоранию и повреждению монитора. Эксплуатация монитора на боку, задней стороне, вверх основанием, на ковре или мягком материале может привести к его повреждению.

ОТКЛЮЧАЙТЕ КАБЕЛИ, КОГДА ВЫ ПЕРЕМЕЩАЕТЕ МОНИТОР

Когда вы перемещаете монитор, выключите сетевой выключатель, выньте вилку из сетевой розетки и отключите сигнальные кабели. Если вы не отключите их, это может привести к возгоранию или поражению электротоком. Рекомендуется перемещать монитор вдвоем.

ОТКЛЮЧАЙТЕ МОНИТОР ОТ СЕТИ

Если монитор не используется в течение длительного времени, рекомендуется отключать его от сетевой розетки во избежание возможных неприятностей.

ПРИ ОТКЛЮЧЕНИИ ДЕРЖИТЕ ЗА ВИЛКУ

При отключении сетевого шнура или сигнального кабеля тяните за вилку или разъем. Никогда не тяните за кабель, это может привести к возгоранию или поражению электротоком.

НЕ ТРОГАЙТЕ РАЗЪЕМ МОКРЫМИ РУКАМИ

Включение или отключение вилки (разъема) мокрыми руками может привести к поражению электротоком.

ЕСЛИ ВЫ УСТАНАВЛИВАЕТЕ МОНИТОР НА КОМПЬЮТЕР

Убедитесь, что компьютер достаточно прочен, чтобы удерживать вес монитора, в противном случае, вы можете повредить компьютер.

ПРОЧИЕ РЕКОМЕНДАЦИИ

ЭРГОНОМИЧЕСКИЕ

Для избежания усталости глаз, не работайте на мониторе с очень ярким фоном или в темной комнате. При работе с монитором в течение длительного времени рекомендуется делать десятиминутные перерывы после каждого часа работы. Для оптимально комфортных визуальных условий монитор должен находиться ниже уровня глаз и на расстоянии 40–60 см (16–24") от глаз.

СПЕЦИАЛЬНЫЕ ПРИМЕЧАНИЯ ДЛЯ ЖК-МОНИТОРОВ

- Описанные ниже явления обычны для ЖК-мониторов и не говорят о какой либо неисправности.

ИНФО

- Когда вы впервые включаете ЖК-монитор, то, в зависимости от типа компьютера, картинка может не уместиться в области отображения дисплея. В подобном случае придется подстроить расположение картинки, переместив ее в соответствующее положение.
 - В зависимости от используемого вами шаблона рабочего стола, вы можете заметить на экране неоднородности яркости.
 - Из-за физической природы подсветки, при первоначальном использовании экран может мерцать. Выключите питание а затем включите его снова – мерцание должно исчезнуть.
- Данный ЖК-дисплей не предназначен для установки вне помещений.
 - Этот ЖК-дисплей не предназначен для установки экраном вверх.
 - Качество изображения может ухудшиться при использовании кабеля большей длины, чем кабель из комплекта поставки.

ПОДТВЕРЖДЕНИЕ РЕЖИМОВ ИСПОЛЬЗОВАНИЯ

Оптимальное время использования данного оборудования — 24 часа в сутки

Дисплей может использоваться в приложениях, требующих горизонтального/вертикального размещения.

ОСТАТОЧНОЕ ИЗОБРАЖЕНИЕ

Мы напоминаем, что все ЖК-экраны могут быть подвержены такому явлению, как выгорание или остаточное изображение. Такой эффект может возникать в случае, если на дисплее в течение длительного времени демонстрировались статичные изображения. Остаточные изображения ЖК-дисплеев — явление непостоянное, но демонстрации неподвижных изображений в течение длительного времени следует избегать.

Для устранения такого изображения выключите монитор на время, в течение которого на экране демонстрировалось предыдущее изображение. Если оно отображалось на экране в течение одного часа, и остаточное изображение появилось, рекомендуется выключить монитор на один час.

На всех широкоформатных дисплеях специалисты компании iiyama рекомендуют демонстрировать движущиеся изображения и использовать динамическую экранную заставку, включающуюся через регулярные промежутки времени при простое дисплея. Также можно отключать монитор, если он не используется.

Кроме того, снизить риск возникновения остаточного изображения можно с помощью функции FAN-on (при ее наличии), а также настроек Low Backlight (снижение яркости подсветки) и Low Brightness (снижение яркости изображения).

ДЛИТЕЛЬНОЕ ИСПОЛЬЗОВАНИЕ ДИСПЛЕЯ В ОБЩЕСТВЕННЫХ МЕСТАХ

■ Появление остаточного изображения на ЖК-панели

Если на экране в течение нескольких часов демонстрируется статическое изображение, то вблизи электрода ЖК-дисплея накапливается остаточный электрический заряд, который является причиной возникновения следов первоначального изображения (эффект остаточного изображения).

Эффект остаточного изображения не является постоянным. Вместе с тем, при демонстрации статичного изображения в течение длительного времени в ЖК-дисплее будут накапливаться ионные примеси в границах изображения, и это явление может иметь постоянный эффект.

■ Рекомендации

Во избежание выгорания экрана и в целях увеличения срока службы дисплея мы рекомендуем следующее.

1. Избегайте демонстрации статичных изображений в течение длительного времени, непрерывно и циклически меняйте статические изображения.
2. Отключайте монитор, если он не используется, с помощью пульта дистанционного управления, а также функций Power Management (управления питанием) или Schedule (задания графика работы).
3. Если монитор установлен в условиях повышенной температуры или в замкнутом пространстве, используйте функции Cooling Fan (вентилятор охлаждения), Screen Saver (экранный заставка) или Low Brightness (снижение яркости изображения).
4. Предполагается, что при любом способе установки для монитора будет обеспечено достаточное качество вентиляции, при этом может потребоваться использование системы кондиционирования.
5. При длительной эксплуатации или при высокой температуре окружающей среды мы настоятельно рекомендуем применение активного охлаждения с помощью вентиляторов.

ОБСЛУЖИВАНИЕ ПОКУПАТЕЛЯ

ИНФО

- Если вы должны вернуть монитор для обслуживания, а оригинальная упаковка выброшена, просьба связаться с вашим дилером или сервисным центром iiyama для получения совета или замены упаковки.

ОЧИСТКА

ВНИМАНИЕ

- Если при очистке внутрь монитора попал какой либо предмет или жидкость, например вода, немедленно отключите сетевой шнур и свяжитесь с вашим дилером или сервисным центром iiyama.

ОТМЕТКА

- В целях безопасности выключите монитор и выньте сетевой шнур из розетки перед очисткой монитора.

ИНФО

- Чтобы не повредить ЖК-панель, не царапайте и не протирайте экран твердым предметом.
- Никогда не применяйте ни один из нижеуказанных сильных растворителей. Они могут повредить корпус и ЖК-экран.

Разбавитель	Бензин	Распылительные средства
Кислотные или щелочные растворители	Абразивные средства	Воск
- Продолжительный контакт корпуса с любым изделием из резины или пластмассы может вызвать повреждения окраски корпуса.

КОРПУС

Пятна могут удаляться тканью, слегка смоченной мягким моющим средством. Затем корпус протирается мягкой сухой тканью.

ЖК- экран

Рекомендуется периодическая чистка мягкой сухой тканью. Не следует использовать бумажные салфетки и т.п., так как они могут повредить экран.

ДО НАЧАЛА РАБОТЫ С МОНИТОРОМ

ХАРАКТЕРИСТИКИ

- ◆ Поддерживает разрешение 1920 × 1080
- ◆ Высокая контрастность 1300:1 (Типичное) / Высокая яркость 700 кд/м² (Типичное)
- ◆ Цифровое сглаживание шрифтов
- ◆ Автонастройка
- ◆ Стереодинамики
2 × 10 Вт
- ◆ Функция Plug & Play VESA DDC2B
совместимая с Windows® XP/Vista/7/8/8.1/10
- ◆ Регулирование потребления электроэнергии (соответствие VESA DPMS)
- ◆ Совместимость с крепежным стандартом VESA (200mm×200mm) : ProLite LH4282SB
- ◆ Совместимость с крепежным стандартом VESA (400mm×400mm) : ProLite LH4982SB / ProLite LH5582SB
- ◆ Поддержка режима работы 24 часа в день (при условии подвижного изображения)
- ◆ VESA совместимый монтажный кронштейн
- ◆ Поддержка последовательного соединения
- ◆ Тонкий дизайн

ПРИНАДЛЕЖНОСТИ

Комплект поставки должен содержать следующие принадлежности. Убедитесь в их наличии. Если какая-либо из принадлежностей отсутствует или повреждена, обратитесь к дилеру или в региональное отделение iiyama.

- Сетевой кабель питания*
- Кабель DVI-D
- Кабель HDMI
- Кабель mDP-DP
- DisplayPort Кабель
- Кабель RS-232C
- Пульт дистанционного управления
- Батарея (2 шт)
- Наклейка POP
- Наклейка с логотипом iiyama
- Наклейка EU Energy
- Инструкция по безопасности
- Краткое руководство

ПРЕДУПРЕЖДЕНИЕ

* Характеристики сетевого кабеля, прилагаемого для регионов с сетевым напряжением 120 В: 10А /125 В. Если напряжение вашей электросети превышает указанные значения, то должен использоваться сетевой кабель на 10 А /250 В.

РАСПАКОВКА : ProLite LH4982SB / ProLite LH5582SB

- ① Перед распаковкой монитора, подготовьте стабильную, чистую поверхность недалеко от электрической розетки.
Установите коробку с монитором в вертикальной позиции и откройте верхнюю ее часть а затем достаньте защитный слой пенопласта.
- ② Извлеките фиксатор упаковки.
- ③ Достаньте верхнюю часть защитной пенопластовой упаковки и коробку с аксессуарами, а затем извлеките монитор.

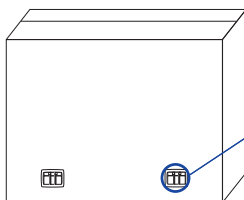
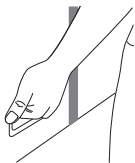

Сожмите фиксатор с боков и вытащите его.

ПРЕДУПРЕЖДЕНИЕ

- Для переноса монитора нужно как минимум 2 человека, в случае их нехватки монитор может упасть и привести к серьезной травме.
- Два человека могут извлечь монитор из коробки, удерживая нижнюю часть устройства.
- Не держите монитор за верхнюю рамку во время подъема.
- Не прикасайтесь к ЖК-панели во время подъема.

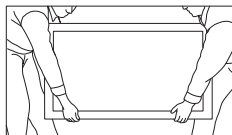

ОРГАНЫ УПРАВЛЕНИЯ И РАЗЪЕМЫ : МОНИТОРА

<Боковой Контроллер>

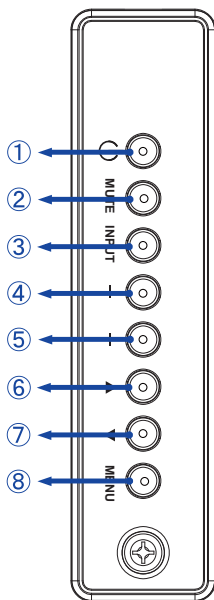

<Вид спереди>



①		Кнопка Power
②	MUTE	Кнопка Без звука
③	INPUT	нопка Ввод / Вход сигнала
④	+	+ кнопка
⑤	-	- кнопка
⑥	▲	Кнопка Наверх
⑦	▼	Кнопка Вниз
⑧	MENU	Кнопка Меню

<Использование сенсора дистанционного управления и индикатора питания>

1. Опустите объектив дистанционного управления для улучшения качества работы и обзора индикатора питания.
2. Приподнимите объектив перед установкой монитора на видео стену.
3. Нажмите/потяните до щелчка.

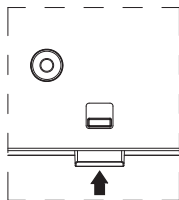

Нажмите вверх чтобы скрыть объектив

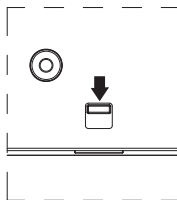

Нажмите вниз чтоб открыть объектив

● ProLite LH4282SB

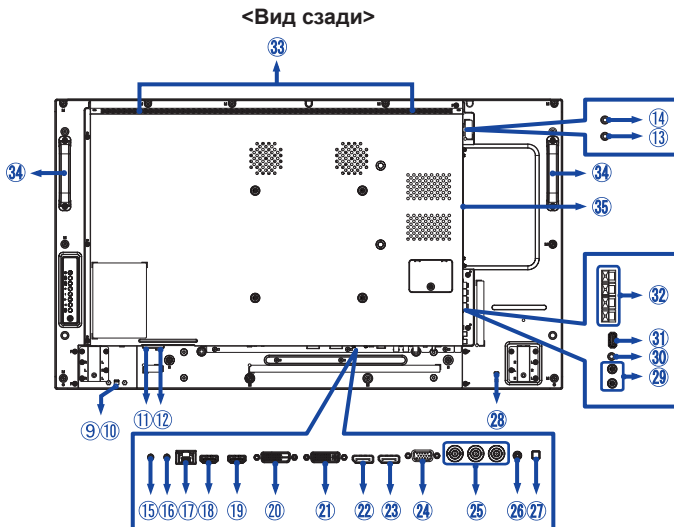

⑨	Индикатор питания	Зеленый	Постоянный свет : нормальный режим работы Сверкание : режим энергосбережения (Режим экономии : Нормальный) * Если сигнала от компьютера отсутствует на протяжении 10 минут.
		Голубой	Если нажать выключатель на пульте управления и на боковом контроллере. (Режим экономии : Нормальный)
		Красный	Если нажать выключатель на пульте управления и на боковом контроллере. (Режим экономии : Низкое энергопотребление в режиме ожидания)
		Выкл.	Выключение
⑩	Датчик пульта управления		Датчик пульта управления
⑪	AC IN	AC-INLET	Разъем источника питания пер. тока(~ : Переменный ток) (AC-IN)
⑫	AC SWITCH I(ON) / O(OFF)	MAIN POWER	Главный Включатель Питания
⑬	IR IN	IR	Разъем IR
⑭	IR OUT	IR	Разъем IR
⑮	RS232C IN	Mini Jack	Разъем RS232C
⑯	RS232C OUT	Mini Jack	Разъем RS232C
⑰	LAN	RJ45	Разъем RJ45
⑱	HDMI1 IN	HDMI	Разъем HDMI
⑲	HDMI2 IN	HDMI	Разъем HDMI
⑳	DVI IN	DVI-D	Разъем DVI-D

• ProLite LH4982SB / ProLite LH5582SB

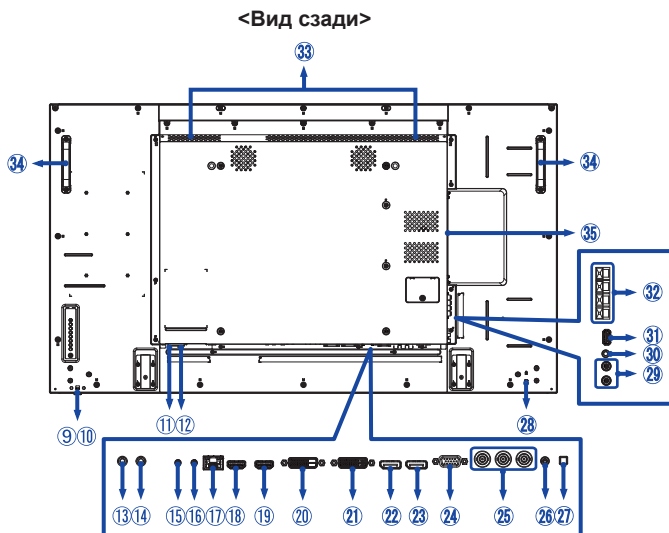

21	DVI OUT	DVI-D	Разъем DVI-D
22	DisplayPort IN	DisplayPort	Разъем DisplayPort
23	DisplayPort OUT	DisplayPort	Разъем DisplayPort
24	VGA IN	VGA	Разъем VGA
25	COMPONENT VIDEO (VIDEO IN)	RCA G/B/R	Вход видео компонент
26	PC AUDIO IN	Mini Jack	Разъем звукового линейного входа
27	SPEAKER SWITCH		Встроенный динамик Вкл/Выкл
28	Keyhole for Security Lock		Гнездо замка безопасности
29	AUDIO IN	RCA L/R	Вход аудио
30	AUDIO OUT	RCA L/R	Вход для наушников
31	USB	USB	Вход USB
32	SPEAKERS OUT	Jack	Разъем для подключения внешних динамиков
33	SPEAKERS		Динамики
34	Handles		Рукоятки
35	Option Slot (Card OPS)		Слот для установки расширений

УСТАНОВКА

ПРЕДУПРЕЖДЕНИЕ

- Следуйте руководству крепления, которое Вы выбрали. В случае вопросов обращайтесь к квалифицированному сервисному персоналу.
- Для перемещение монитора требуются как минимум два человека.
- До установки монитора убедитесь в том, что стена достаточно мощна для крепления данного крепежа и веса.

[МОНТАЖ НА СТЕНЕ]

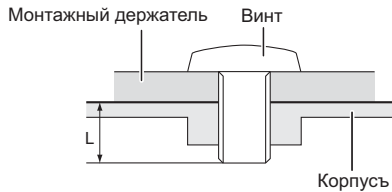

ПРЕДУПРЕЖДЕНИЕ

В случае монтажа монитора на стене, надо принять во внимание толщину монтажного держателя и докрутить винт М6 вместе с шайбой таким образом, чтоб его длина ("L") внутри монитора не была больше 10 мм. Использование винта длиннее может привести к электрошоку или повреждению монитора вследствие столкновения винта с электрическими компонентами внутри корпуса монитора.

[Ориентация экрана]

Монитор предназначен для использования как в портретном, так и в альбомном режиме.

ИНФО

Монитор следует повернуть по часовой стрелке для использования в портретном режиме (Установки ПК)

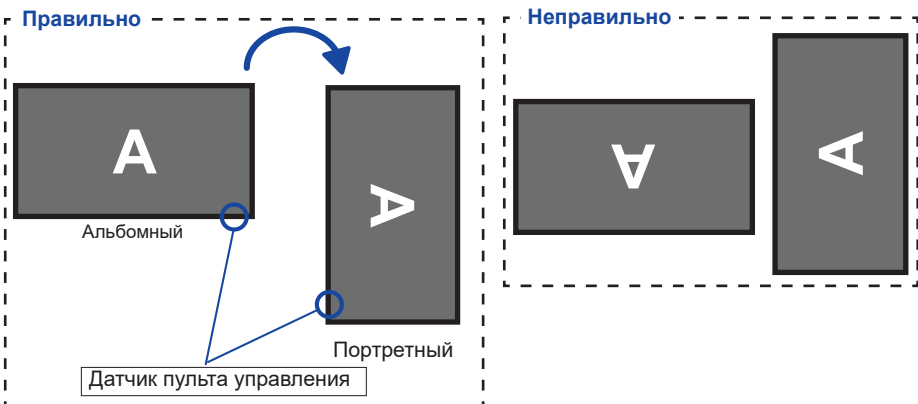

ОРГАНЫ УПРАВЛЕНИЯ И РАЗЪЕМЫ : ПУЛЬТ ДИСТАНЦИОННОГО УПРАВЛЕНИЯ

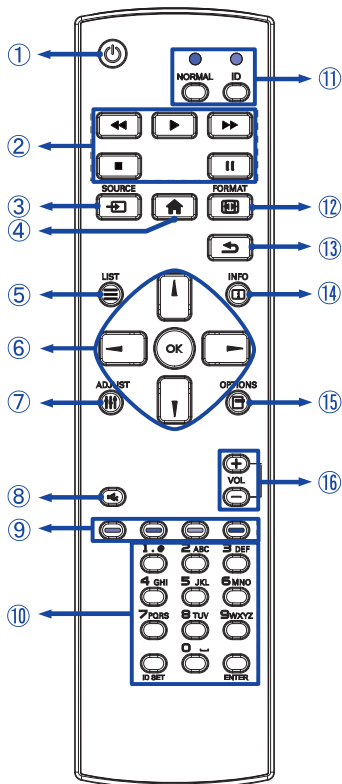

①		Включает и выключает монитор.
②	[PLAY]	Контроль воспроизведения медиа файлов. ▶: Воспроизведение ■: Стоп : Пауза ◀◀: Назад ▶▶: Вперед
③	SOURCE	Выбирает вход. Нажмите кнопку ▲ или ▼, для того чтобы выбрать USB, Network, HDMI1, HDMI2, DisplayPort, Card OPS, DVI, YPbPr, AV или VGA. Нажмите кнопку [OK] для подтверждения и выхода.
④		Включает экранное меню.
⑤		Не доступны для данной модели.
⑥		Навигация по сабменю и настройкам. ▲: Кнопка Наверх ▼: Кнопка Вниз, ◀: Левая кнопка ▶: Правая кнопка
	OK	Подтверждение сделанного выбора или сохранение изменений.
⑦		Выбор прямой меню. PC mode : Sound Mode, Audio out, Picture format, Picture shift Video mode : Picture Mode, Sound Mode, Audio out, Picture format, Picture shift
⑧		Когда меню не отображается на экране, клавиша выполняет функцию отключения звука.
⑨		Выбор задачи или опции.
⑩	NUMBER/ ID SET/ENTER	Ввод текста.
⑪	ID Mode	ID: войтив режим ID NORMAL: выйти из режима ID
⑫		Смена формата изображения.
⑬		Возврат в предыдущее меню или закрыть экранное меню.
⑭		Показывает информацию о входе и разрешении.
⑮		Доступ к доступным настройкам изображения и звука.
⑯	VOLUME - / +	VOLUME-: Увеличение громкости звука. VOLUME+: Уменьшение громкости звука.

УСТАНОВКА ПУЛЬТА ДИСТАНЦИОННОГО УПРАВЛЕНИЯ

Для использования пульта управления, вставьте две батареи.

ПРЕДУПРЕЖДЕНИЕ

Всегда используйте для пульта батареи, указанные в руководстве. Не устанавливайте вместе старые и новые батареи. При установке батареи, убедитесь, что полярность соблюдена ("+" и "-" на батарейке). Использованные батареи или электролиты, которые в них находятся могут вызвать пятна, возгорание или привести к травме.

- 1 Нажмите и сдвиньте крышку батарейного отсека, чтобы открыть его.

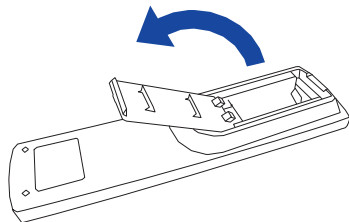

- 2 Вставьте две новые батареи AAA, соблюдая полярность (+ и -), как указано на пульте дистанционного управления.

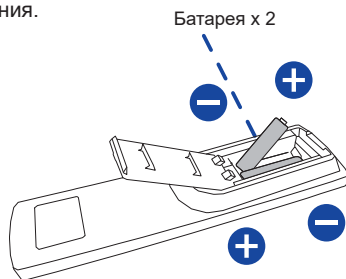

- 3 Закройте крышку батарейного отсека.

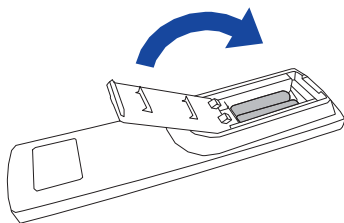

ИНФО

- Поменяйте батареи в пульте управления на новые когда пульт не работает близко при мониторе. Используйте исключительно сухие батарейки AAA.
- Используйте пульт управления держа его напротив датчика пульта управления монитора.
- Пульты дистанционного управления других производителей не будут работать с этим монитором. Используйте ТОЛЬКО предоставленный в комплекте пульт дистанционного управления.
- Использованные батареи необходимо сдать в соответствующий приемный пункт по переработке электрического и электронного оборудования.

ИДЕНТИФИКАТОР(ID) ПУЛЬТА ДИСТАНЦИОННОГО УПРАВЛЕНИЯ

Вы можете установить идентификатор (ID) пульта дистанционного управления, для управления определенными мониторами.

ID Mode (Для ввода ID): Нажмите и удерживайте кнопку ID пока не красный индикатор не мигнет дважды .

Нормальный режим (Для выхода из режима ID): Нажмите и удерживаете кнопку Normal пока зеленый индикатор не мигнет дважды.

■ Программирование ID

Для того, чтобы назначить ID на пульте дистанционного управления:

1. Войдите в режим ID.
2. Нажмите и удерживайте кнопку ID SET пока не загорится красный индикатор.
3. С помощью цифровых кнопок ввести необходимый ID (01 - 255).
4. Нажмите на кнопку ENTER, чтобы подтвердить ID.
5. Красный индикатор мигнет дважды, когда ID подтверждено.
6. Нажмите кнопку ID SET для выхода из режима ID. Индикатор погаснет.

ИНФО

- Выход из режима ID произойдет автоматически после 10 секунд бездействия.
- Если по ошибке нажали другие кнопки, вместо нужных цифр, подождите 1 секунду после того, как красный индикатор погаснет и вновь загорится, а затем введите правильные цифры еще раз.
- Для отмены или остановки программирования ID, нажмите кнопку ID SET.
- Необходимо установить идентификационный номер (ID) для каждого монитора прежде чем выбрать его.

■ Использование ID режим

1. Войдите в режим ID.
2. Введите идентификатор (ID) монитора, которым хотели бы управлять с помощью номерных кнопок.
3. Нажмите кнопку Enter.

ОСНОВНАЯ ОПЕРАЦИЯ

■ Включите дисплей

Когда вы нажмете на выключатель питания на монитора или на пульте дистанционного управления, дисплей будет включен, а индикатор питания начнет светиться Зеленый. Когда вы нажмете на выключатель питания на монитора или на пульте дистанционного управления, дисплей будет выключен, а индикатор питания начнет светиться Оранжевый. Чтобы включить дисплей, снова нажмите на выключатель питания.

ИНФО

Даже, когда задействован режим экономии электроэнергии или когда дисплей был отключен с помощью выключателя питания, он продолжает потреблять незначительное количество электроэнергии. Чтобы избежать ненужного расхода электричества, отсоединяйте кабель питания от источника питания, когда дисплей не используется в течение длительного периода времени, например, ночью.

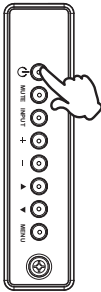

[Монитора]



[дистанционного управления]



■ Отображение меню настроек

Данная страница меню появляется на экране после нажатия на кнопку MENU на монитора или на кнопку  HOME на пульте дистанционного управления. Данная страница меню исчезает с экрана после нажатия на кнопку  BACK на пульте дистанционного управления.

[Монитора]

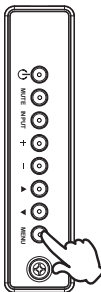

[дистанционного управления]

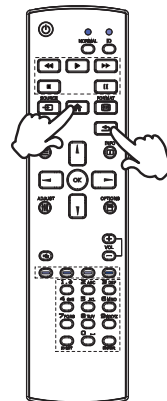

■ Перемещение курсора по вертикали

Когда на экране отображается страница меню, выбор настроек может осуществляться нажатием на кнопку ▲ / ▼ на монитора или на кнопку ▲ / ▼ на пульте дистанционного управления.

[Монитора]

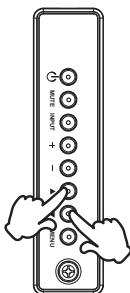

[дистанционного управления]

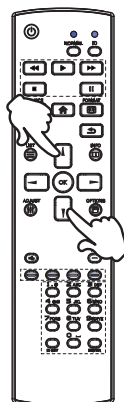

■ Перемещение курсора по горизонтали

Когда на экране отображается страница меню, выбор меню или настроек, а также внесение изменений в настройки может осуществляться нажатием кнопки + / - на монитора или на кнопки ◀ / ▶ на пульте дистанционного управления.

[Монитора]

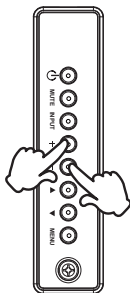

[дистанционного управления]

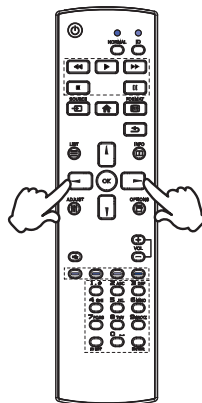

■ Настройка громкости

Когда на экране не отображается страница меню, изменение громкости осуществляется нажатием на кнопку + / - на мониторе или на пульте дистанционного управления.

[Монитора]

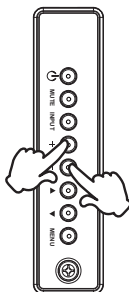

[дистанционного управления]

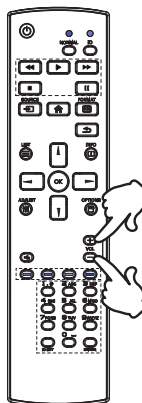

■ Переключение между источниками сигнала

Переключение осуществляется последовательными нажатиями на кнопку INPUT на монитора или на пульте дистанционного управления.

[Монитора]

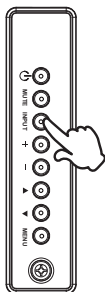

[дистанционного управления]

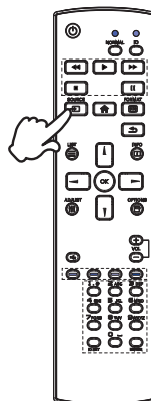

ПОДКЛЮЧЕНИЕ МОНИТОРА

- 1 Убедитесь в том, что выключены и компьютер, и монитор.
- 2 Подключите компьютер к монитору с помощью сигнального кабеля.
- 3 С помощью RS-232C кабеля подключите дисплей к компьютеру.
- 4 Подключите шнур питания сначала к монитору, а затем к источнику питания.
- 5 Включите монитор (Главный Включатель Питания и Выключатель питания) и компьютер.

ИНФО

■ Типы сигнальных кабелей, используемых для подключения компьютера к монитору, могут быть разными в зависимости от компьютера. Неправильное подключение может вызвать серьезное повреждение как монитора, так и компьютера. Прилагаемый к монитору кабель имеет стандартный разъем. Если потребуется кабель особого типа, то обратитесь к продавцу или в региональное представительство iiyama.

■ Обязательно затяните винты, предназначенные для затяжки вручную, на каждом конце сигнального кабеля.

[Пример подключения]

<Вид сзади>

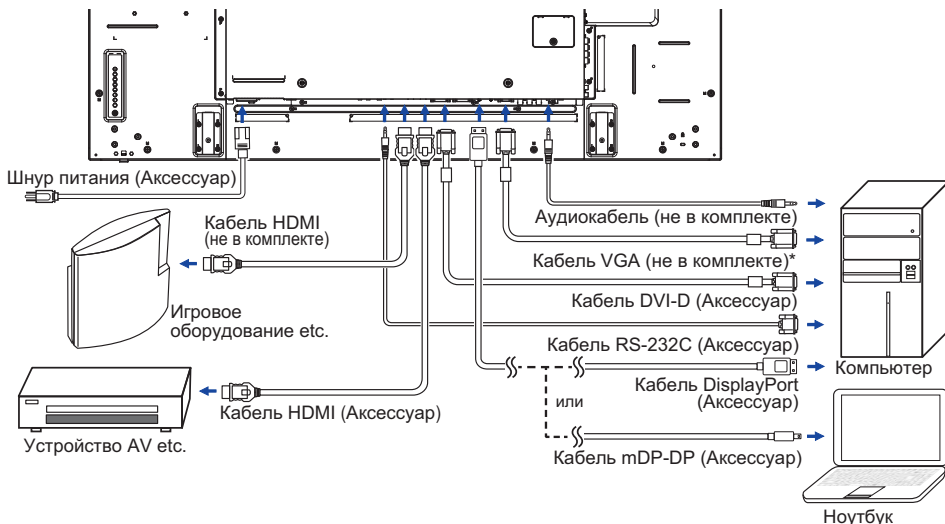

* Кабель VGA не входит в комплект поставки монитора. Если вы используете низкокачественный VGA кабель, то это может привести к возникновению электро-магнитных помех. Пожалуйста, обратитесь в центр поддержки iiyama в вашей стране, если вы хотите подключить монитор через VGA вход.

■ Цифровое подключение видео

DVI

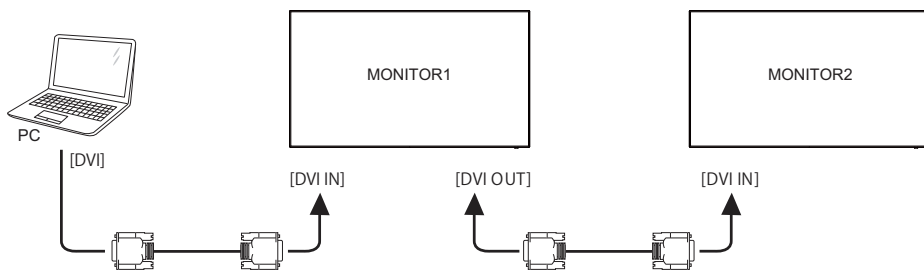

DisplayPort

Разъем DisplayPort версии v1.2 поддерживает нескольких потоков одновременно и позволяет последовательно подключить до 4 мониторов с различным контентом на каждом экране.

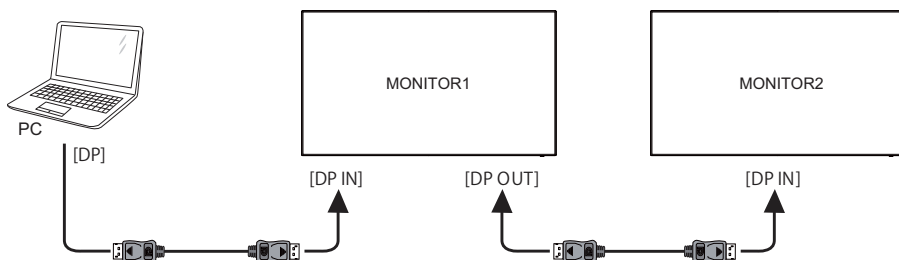

HDMI

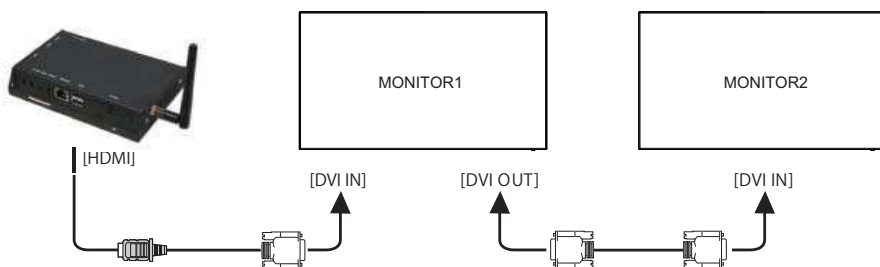

OPS

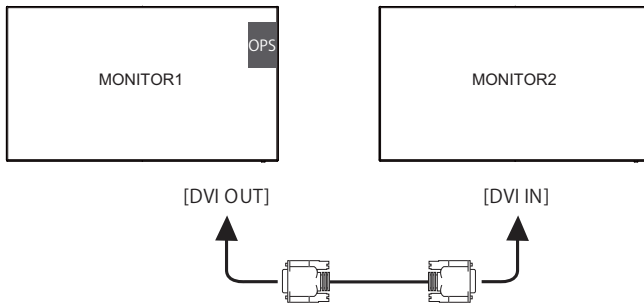

■ Аналоговое подключение видео

VGA

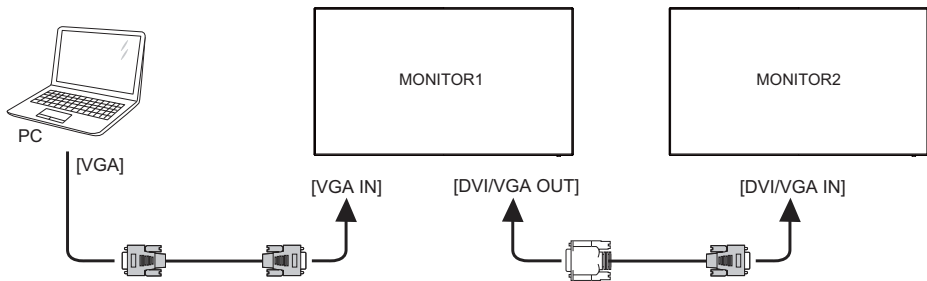

[Настройка сети]

1. Включите роутер и включите его систему DHCP.
2. Подключите маршрутизатор к монитору и вашему компьютеру с помощью кабеля Ethernet.
3. Нажмите кнопку  Home на пульте ДУ, затем выберите Setup (Настройка).
4. Выберите "Connect to network" (подключиться к сети), затем нажмите клавишу "Ok".
5. Следуйте появляющимся на экране инструкциям для установки сети.
6. Ожидайте для поиска сетевого подключения.
7. Если будет предложено, примите "лицензионное соглашение с конечным пользователем".

ИНФО Подключение экранированного кабеля категории Cat-5 Ethernet соответствует директиве по электромагнитной совместимости.

■ Установка одного монитора

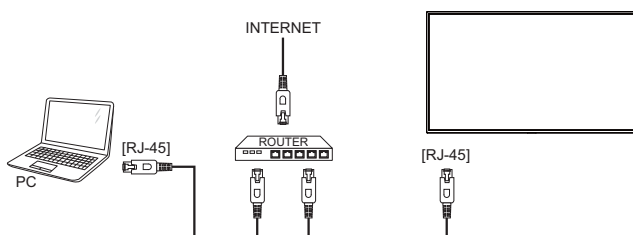

■ Установка нескольких мониторов

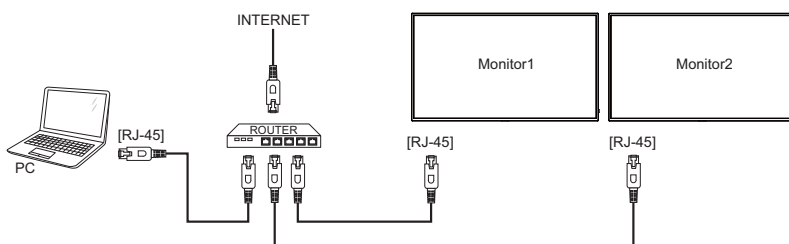

УСТАНОВКА КОМПЬЮТЕРА

■ Синхронизация сигнала

На стр. 47 раздела ПОДДЕРЖИВАЕМЫЕ РЕЖИМЫ СИНХРОНИЗАЦИИ вы найдете список значений синхронизации сигнала.

■ Windows XP/7/8/8.1/10 Plug & Play

ЖК-мониторы компании iiyama совместимы со стандартом VESA DDC2B.

Функция Plug&Play работает на ОС Windows XP/Vista/7/8/8.1/10 при подключении монитора к компьютеру, совместимому с DDC2B, с помощью поставляемого сигнального кабеля. Информационный файл для Windows XP, предназначенный для установки мониторов iiyama, можно получить по следующему адресу:

<http://www.iiyama.com>

ИНФО

■ Для операционных систем Macintosh или Unix, как правило, не требуются драйверы к монитору. За более подробной информацией обратитесь к поставщику вашего компьютера.

■ Порядок включения выключателя

Сначала включите монитор, а затем — компьютер.

РАБОТА С МОНИТОРОМ

Значения параметров для получения наилучшего изображения ЖК-монитора компании iiyama были установлены на заводе; они указаны на стр. 47 в разделе ПОДДЕРЖИВАЕМЫЕ РЕЖИМЫ СИНХРОНИЗАЦИИ. Вы также можете откорректировать изображение, следуя указанным ниже процедурам.

- 1 Нажмите кнопку **HOME** на пульте дистанционного управления или кнопку **MENU** на мониторе, чтобы открыть экранное меню. Имеются дополнительные пункты меню, между которыми можно переключаться с помощью кнопок **▲ / ▼** на пульте дистанционного управления или кнопок **▲ / ▼** на мониторе.

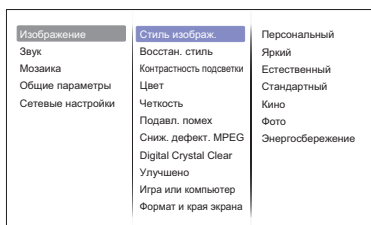

- 2 Выберите пункт меню, соответствующий параметру, который необходимо настроить. Нажмите кнопку **OK** на пульте дистанционного управления или кнопку **INPUT** на мониторе, чтобы перейти в соответствующий пункт меню. После этого используйте кнопку **▲ / ▼** на пульте дистанционного управления или кнопку **▲ / ▼** на мониторе, чтобы выделить тот параметр, который необходимо отрегулировать.
- 3 Заново нажмите кнопку **OK** на пульте дистанционного управления или кнопку **INPUT** на мониторе. Используйте кнопки **▲ / ▼** на пульте дистанционного управления или кнопку **+** / **-** на мониторе для выполнения соответствующих настроек и установок.
- 4 Нажмите кнопку **BACK** на пульте дистанционного управления или кнопку **MENU** на мониторе, чтобы покинуть меню, при этом все только что сделанные вами настройки автоматически будут сохранены.

Например, для корректировки Четкость выберите пункт меню "Изображение". Нажимайте кнопку **OK** на пульте дистанционного управления или кнопку **INPUT** на мониторе. Затем выберите параметр "Четкость" с помощью кнопок **▲ / ▼** на пульте дистанционного управления или кнопок **▲ / ▼** на мониторе.

Используйте кнопки **▲ / ▼** на пульте дистанционного управления или кнопки **+** / **-** на мониторе чтобы изменить настройки Четкость. При этом должно изменяться Четкость всего монитора соответствующим образом.

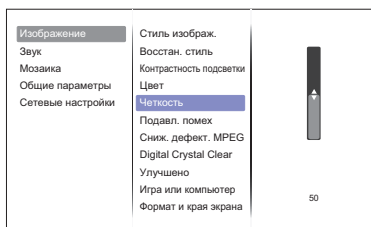

В заключении нажмите кнопку **BACK** на пульте дистанционного управления или кнопку **MENU** на мониторе, меню закроется, а все изменения будут сохранены в памяти.

ПРИМЕЧАНИЕ

- Для возврата к предыдущему пункту меню можно воспользоваться кнопкой **BACK** на пульте дистанционного управления или кнопку **INPUT** на мониторе.
- При исчезновении экранного меню любые изменения автоматически сохраняются в памяти. При работе с меню следует избегать отключения питания.

Direct

* Доступно только для модели дистанционного управления.

Нажимайте кнопку ADJUST когда меню не отображается.

Ниже появится меню управления.

- **PC входа и Video входа (HDMI, DisplayPort, Card OPS, DVI, YPbPr, AV, VGA)**

- **Стиль звука:**

Доступ к звуковым предустановкам.

- **ВЫХОД АУДИОВЫХОД:**

Регулировка громкости.

- **Форм. изображения:**

Смена формата изображения.

- **Сдвиг изображения:**

Изменение положения изображения.

- **Только для Video входа. (HDMI(Video), YPbPr, AV)**

- **Стиль изображ.:**

Выбор предустановленных параметров изображения.

















СОДЕРЖАНИЕ МЕНЮ НАСТРОЕК

Изображение Picture

Изображение	Стиль изображ.	Персональный
Звук	Восстан. стиль	Яркий
Мозаика	Контрастность подсветки	Естественный
Общие параметры	Цвет	Стандартный
Сетевые настройки	Четкость	Кино
	Подавл. помех	Фото
	Сниж. дефект. MPEG	Энергосбережение
	Digital Crystal Clear	
	Улучшено	
	Игра или компьютер	
	Формат и края экрана	

Элемент регулировки	Проблема / Параметр		Какую кнопку нажимать
Стиль изображ.* ¹ Picture style Direct	Персональный	Применение пользовательских настроек изображения, установленных в настройках Image Settings (настройки изображения).	
	Яркий	Для просмотра изображений пейзажей	
	Естественный	Для отображения естественных изображений.	
	Стандартный	Для обычного окружения windows или настроек по умолчанию.	
	Кино	Для просмотра фильмов и видео записей.	
	Фото	Для просмотра Фото.	
	Энергосбережение	Для отображения изображения во время снижения мощности.	
Восстан. стиль Restore style	Да	Будут восстановлены заводские настройки изображения .	
	Нет	Вернуться в МЕНЮ .	
Контрастность подсветки Backlight	Фон или подсветка минимализован.		
Цвет Colour	Слишком слабый		
	Слишком сильный		
Четкость* ¹ Sharpness	Слишком мягко		
	Слишком диез		
Подавл. помех* ¹ Noise reduction	Выкл.	Подавл. помех выключен.	
	Минимум	Низкий уровень подавления шумов видеосигнала от различных медиапроигрывателей.	
	Средний	Электронные помехи, вызванные работой других медиаплееров, уменьшены до уровня Минимум.	
	Максимум	Электронные помехи, вызванные работой других медиаплееров, уменьшены до уровня Средний.	
Сниж. дефект. MPEG MPEG artifact reduction	Выкл.	Сниж. дефект. MPEG выключен.	
	Вкл.	Сглаживание переходов и помутнений в цифровом изображении.	
Digital Crystal Clear Digital Crystal Clear	Улучшенная четкость* ¹ Advanced sharpness	Выкл.	Улучшенная четкость выключен.
		Вкл.	Улучшить изображение краев и линий.

*¹ Только для HDMI(Video), YPbPr и AV входа.

Элемент регулировки		Проблема / Параметр		Какую кнопку нажимать
Изображение Picture	Изображение	Стиль изображ.	Персональный	
	Звук	Восстан. стиль	Яркий	
	Мозаика	Контрастность подсветки	Естественный	
	Общие параметры	Цвет	Стандартный	
	Сетевые настройки	Четкость	Кино	
		Подавл. помех	Фото	
		Сниж. дефект. MPEG	Энергосбережение	
		Digital Crystal Clear		
		Улучшено		
		Игра или компьютер		
	Формат и края экрана			
Digital Crystal Clear Digital Crystal Clear	Динамич. контр.* ² Dynamic contrast	Выкл.	Динамич. контр. выключен.	
		НИЗКИЙ	Динамическое улучшения детализации изображения.	
		СРЕДНИЙ	Динамическое улучшения детализации изображения лучше чем НИЗКИЙ.	
	Улучшение цвета* ² Colour enhancement	ВЫСОКИЙ	Динамическое улучшения детализации изображения лучше чем СРЕДНИЙ.	
		Выкл.	Улучшение цвета выключен.	
		НИЗКИЙ	Улучшение яркости и детализации цветов.	
		СРЕДНИЙ	Улучшение яркости и детализации цвета лучше чем НИЗКИЙ.	
	Улучшено Advanced	Gamma Gamma	Возможность настроек Гамма. -4 - +4	
Оттенок Tint		Холодный	Голубоватый белый	
		Нормальный	Зеленоватый белый	
		Теплый	Красновато белый	
		Пользовательский	R-WP(Красный)	Слишком слабый  
G-W(Синий)			Слишком сильный  	
B-WP(Зеленый)				
Контрастность Contrast		Слишком темное	 	
		Слишком яркое	 	
Яркость* ² Brightness		Слишком бледное	 	
	Слишком интенсивное	 		
Оттенок Hue	Больше фиолетового цвета	 		
	Больше зеленого цвета	 		

*1 Только для HDMI(Video), YPbPr и AV входа.

*2 Регулировка яркости при работе монитора в темной комнате, если экран кажется слишком ярким.

Изображение Picture















Изображение	Стиль изображ.	Персональный
Звук	Восстан. стиль	Яркий
Мозаика	Контрастность подсветки	Естественный
Общие параметры	Цвет	Стандартный
Сетевые настройки	Четкость	Кино
	Подавл. помех	Фото
	Сниж. дефект. MPEG	Энергосбережение
	Digital Crystal Clear	
	Улучшено	
	Игра или компьютер	
	Формат и края экрана	

Элемент регулировки	Проблема / Параметр		Какую кнопку нажимать
Игра или компьютер ^{*3} Game or computer	Выкл.	Игра или компьютер выключен.	
	Игры	Применить настройки игры от игровой консоли.	
Формат и края экрана Format and edges	Форм. изображения Picture format Direct	Компьютер	Применить настройки игры при наличии ПК и HDMI соединения.
		Автоувеличение	Увеличить изображение на экране с оригинальным соотношением сторон.
		Широкоэкр. 16:9	Масштабировать формат 4:3 в 16:9. Не рекомендуется для HD и ПК.
		Широкий экран	Подгоняет широкоэкранный формат контента . Не рекомендуется для HD и ПК.
		Не в масштабе	Отображает все изображения в оригинальном разрешении.
	4:3	Вывод изображений из любого источника в формате 4:3.	
Сдвиг изображения Picture shift	Изменение положения изображения.		

*3 Эта функция доступна в режиме "Unscaled" "Picture format".

Звук Sound

Изображение	Стиль звука	Персональный
Звук	Восстан. стиль	Оригинал
Мозаика	Низ. частоты	Кино
Общие параметры	Высок. частоты	Музыка
Сетевые настройки	Баланс	Игры
	Режим Surround	Новости
	Выход аудиовыход	
	Улучшено	

Элемент регулировки	Проблема / Параметр		Какую кнопку нажимать
Стиль звука Sound style	Персональный	Вызов пользовательских настроек.	
	Оригинал	Установить исходное качество звука.	
	Кино	Качество звука подходит для фильма.	
	Музыка	Качество звука подходит для музыка.	
	Игры	Качество звука подходит для игры.	
	Новости	Качество звука подходит для новости.	
Восстан. стиль Restore style	Да	Будут восстановлены заводские настройки звука .	
	Нет	Вернуться в МЕНЮ .	
Низ. частоты Bass	Слишком темное	 	
	Слишком яркое	 	
Высок. частоты Treble	Слишком темное	 	
	Слишком яркое	 	
Баланс Balance	Правый динамик – слишком громко		
	Левый динамик – слишком громко		
Режим Surround Surround mode	Выкл.	Режим Surround выключен.	
	Вкл.	Улучшения объемного звучания.	
Выход аудиовыход Audio out	Настройка аудио.		
	Слишком тихо	 	
	Слишком громко	 	
Улучшено Advanced	Автонастройка звука Auto volume leveling	Выкл.	Автонастройка звука выключен.
		Вкл.	Позволяет уменьшить резкое изменений громкости.
	Настройка динамика Speaker settings	Выкл.	Отключить внутренний динамик.
		Вкл.	Включить внутренний динамик.
	Чистый звук Clear sound	Выкл.	Чистый звук выключен.
		Вкл.	Включить усиление голоса.

Мозаика *1 Tiling

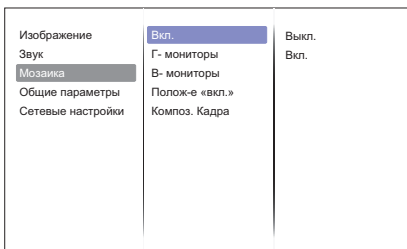

Элемент регулировки	Проблема / Параметр		Какую кнопку нажимать
Вкл. Enable	Выкл.	Вкл. выключен.	
	Вкл.	Будут применены настройки "H monitors", "V monitors", "Position" and "Frame comp.".	
Г- мониторы H monitors	Устанавливает количество мониторов, используемых в горизонтальном положении.		
В- мониторы V monitors	Устанавливает количество мониторов, используемых в вертикальном положении.		
Полож-е «вкл.» Position	Определяет положение матрицы экрана.*2		
Композ. Кадра Frame comp.	Выкл.	Композ. Кадра выключен.	
	Вкл.	Монитор скорректирует изображение, чтобы компенсировать ширину обрамления для точного отображения.	

*1 С помощью этой функции вы можете создать единую матрицу экранов (видеостену), которая включает в себя до 100 мониторов (до 10 по вертикали и 10 по горизонтали).

*2 Матрица экрана

Пример: 2 x 2 матрица экрана (4 монитора)

H мониторы = 2 монитора

V мониторы = 2 монитора

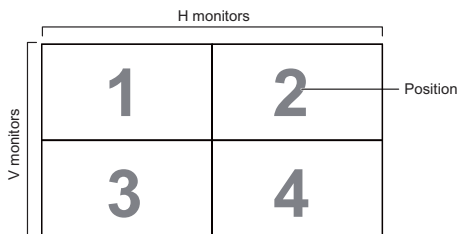

Пример: 5 x 5 матрица экрана (25 монитора)

H мониторы = 5 монитора

V мониторы = 5 монитора

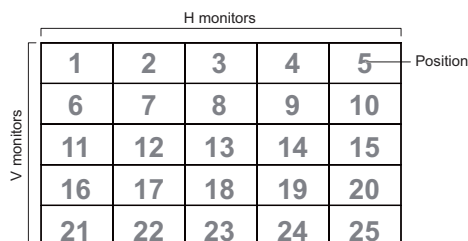

Общие параметры General settings

Изображение	Язык меню	English
Звук	ID монитора	Deutsch
Мозаика	Автопоиск каналов	繁體中文
Общие параметры	Часы	Français
Сетевые настройки	Scheduling	Italiano
	Таймер отключения	Español
	EasyLink	Русский
	Авторегулировка	Polski
	Блокировка лопальной клавиатуры	Türkçe
	Блокировка пульта ДУ	简体中文
	Сдвиг пикселей	Português

Элемент регулировки	Проблема / Параметр		Какую кнопку нажимать	
Язык меню Menu Language	English	Английский	Türkçe	турецкий
	Deutsch	Немецкий	简体中文	Упрощенный китайский
	繁體中文	Традиционный китайский	Português	Португальский
	Français	Французский	اللغة العربية	арабский
	Italiano	Итальянский	日本語	Японский
	Español	Испанский	Nederlands	Голландский
	Русский	Русский	Česky	Чешский
	Polski	Заполированность		
ID монитора Monitor ID	Установить ID монитора. 1 - 255			
Автопоиск каналов Auto Search	Состояние	Выкл.	Автопоиск каналов выключен.	
		Вкл.	Автоматическое распознавание доступных источников сигнала.	
		Failover	Установить приоритетный источник входного сигнала.	
Часы Clock	Настройка текущей даты и времени для внутренних часов. Летнее время(Летнее время/Стандартное время)/Дата/Время ПРИМЕЧАНИЕ Необходимо при использовании "Scheduling" (расписания).			
Scheduling Scheduling	График 1/2/3/4/5/6/7 Schedule 1/2/3/4/5/6/7	Состояние	Выкл.	График выключен.
			Вкл.	График включен.
		Источник	Установить вход, который будет активен при следующем включении монитора. USB/HDMI/DVI/YPbPr/AV/VGA	
		Включенное состояние Выключенное состояние	Устанавливает время включения и выключения монитора.	
		Режимы повтора	Устанавливает день недели для включения и выключения монитора.	
Плейлист настройка	Выберите файл для начала, когда дисплей включен. Выберите файл, который необходимо запустить при включении питания. Нажмите красную кнопку на пульте ДУ после выбора файла и затем выберите "Save list".			
Таймер отключения Sleep timer	Отключение монитора по истечении заданного времени. 0 - 180 минут			
EasyLink EasyLink	Выкл.	EasyLink выключен.		
	Вкл.	Подключение и управление HDMI-CEC-совместимыми устройствами через порт HDMI монитора тем же пультом дистанционного управления.		

Общие параметры General settings

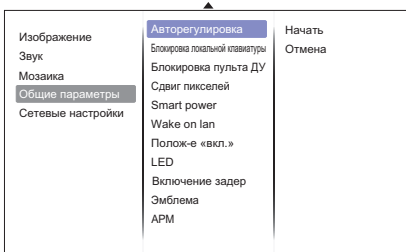

Элемент регулировки	Проблема / Параметр		Какую кнопку нажимать
Авторегулировка *1 Auto adjust	Начать	Настройте верт./гориз. положение, частоту и фазу автоматически.	
	Отмена	Вернуться в МЕНЮ .	
Блокировка локальной клавиатуры *2 Local KB lock	Выберите, чтобы включить или отключить контроллер управления этого монитора.		
	Разблокировать	Разблокировать кнопки.	
	Блокировка Все	Заблокировать кнопки.	
	Блокировка, кроме громкости	Заблокировать все кнопки, кроме кнопок громкости VOL+ и VOL-.	
	Блокировка, кроме питания	Заблокировать все кнопки, кроме кнопки питания.	
Блокировать все, кроме вкл/выкл и громкости	Отключить все кнопки кроме кнопки VOL+, VOL- и Power.		
Блокировка пульта ДУ *2 RC lock	Выберите, чтобы включить или отключить кнопки пульта дистанционного управления .		
	Разблокировать	Разблокировать кнопки.	
	Блокировка Все	Заблокировать кнопки.	
	Блокировка, кроме громкости	Заблокировать все кнопки, кроме кнопок громкости VOL+ и VOL-.	
	Блокировка, кроме питания	Заблокировать все кнопки, кроме кнопки питания.	
	Блокировать все, кроме вкл/выкл и громкости	Отключить все кнопки кроме кнопки VOL+, VOL- и Power.	
Сдвиг пикселей *3 Pixel shift	Выкл.	Pixel shift выключен.	
	Вкл.	Автоматически перемещает изображение на экране для защиты монитора от "выгорания" после 30 секунд.	
Smart power *3 Smart power	Выкл.	Динамич. подств. выключен.	
	Стандартный	Оптимизация динамического энергопотребления и контрастности изображения.	
	Оптим. энерг.	Оптимизация динамического энергопотребления.	
	Наилучш. изобр.	Оптимизация динамической контрастности изображения.	
Wake on lan Wake on lan	Выкл.	Wake on lan выключен.	
	Вкл.	Удаленное включение монитора через сеть LAN.	

*1 Только для VGA входа.

*2 Чтобы отключить функцию блокировки от "Local KB lock" или "RC lock" , нажать кнопку  Home и 1998 на пульте ДУ.

*3 Только для HDMI(Video), YPbPr и AV входа.

Общие параметры General settings

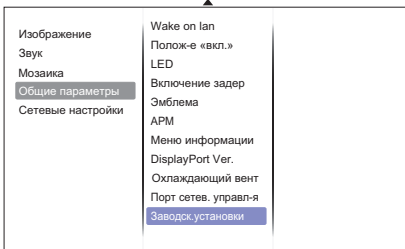

Элемент регулировки	Проблема / Параметр		Какую кнопку нажимать
Полож-е «вкл.» Switch on state	Выкл.	Монитор включится, когда шнур питания подключен к электрической розетке.	
	Режим ожидания	Монитор будет оставаться в режиме ожидания когда кабель питания подключен к электрической розетке.	
	Послед. состояние	Монитор вернется к предыдущему состоянию питания (вкл / выкл / режим ожидания) при подключении питания.	
LED LED	Выкл.	Индикатор питания выключен.	
	Вкл.	Индикатор питания включен.	
Включение задер Switch on delay	Настройка время задержки включения (в секундах) позволяет последовательно включить каждый монитор по ID номеру, 0 - 60 секунд		
Эмблема Logo	Выкл.	Логотип iiyama не отображается когда монитора включен.	
	Вкл.	Логотип iiyama отображается когда монитора включен.	
APM APM	Выкл.	APM выключен.	
	Вкл.	Монитор автоматически отключится при отсутствии сигнала.	
Меню информации Information OSD	Выкл.	Меню информации выключен.	
	Вкл.	При нажатии на кнопку питания , монитор выходит из режима ожидания или переключает входной сигнал. Информация Экранного меню отображается в левом верхнем углу экрана.	
DisplayPort Ver. DisplayPort Ver.	Установите версию DisplayPort. 1.1a/1.2		
Охлаждающий вент Cooling fan	Выкл.	Охлаждающий вент выключен.	
	Вкл.	Охлаждающий вент включен.	
	Авто	Вентилятор включается автоматически, когда температура внутри монитора достигает 60° C или выше.	
Порт сетев. управл-я Network control port	RS232C	При подключении через разъем RS232.	
	Card OPS RS232C	При наличии компьютера в слоте OPS.	
Заводск.установки Factory settings	OK	Восстановление заводских настроек.	
	Отмена	Вернуться в МЕНЮ .	

<Функция автоматического включения в режиме ECo>

Когда меню не отображается, последовательно нажмите следующие кнопки на пульте дистанционного управления.

▲ → ▼ → ◀ → ▶ → ОК → MENU

Режим ECo представлен в разделе "Общие параметры".

Режим экономии : Нормальный / Низкое энергопотребление в режиме ожидания

● APM и режиме ECo

APM	Режим экономии	Состояние монитора	Индикатор питания	Примечания
Вкл.	Нормальный	Режим ожидания	Зеленый мигающий	Когда снова подключите сигнальный кабель, монитор автоматически включится.
	Низкое энергопотребление в режиме ожидания	Выключение	Янтарный (Зеленый+Красный)	Когда снова подключите сигнальный кабель, монитор не включится автоматически. Нужно нажать кнопку на пульте дистанционного управления или питания монитора для включения.

ПРИМЕЧАНИЕ

По умолчанию для режима ECo задано значение "Низкое энергопотребление в режиме ожидания". Если настройки были изменены вручную и применены "Заводск.установки", параметр не вернется к установкам по умолчанию. Однако настройки можно по-прежнему изменить вручную.

Сетевые настройки Network Settings

Изображение	Параметры сети
Звук	Конфигурация сети
Мозаика	Статическая конфигурация IP-адреса
Общие параметры	Цифровой медиарендерер...
Сетевые настройки	Имя сети

Элемент регулировки	Проблема / Параметр	Какую кнопку нажимать
Параметры сети View network settings	Просмотр состояния сетевого подключения.	
Конфигурация сети Network Configuration	Выбор способа отображения адресов сетевых ресурсов. DHCP & Auto IP / Static IP	
Статическая конфигурация IP-адреса Static IP Configuration	Назначить {IP address}, {Netmask}, {Gateway}, {DNS1}, и {DNS2} для этого монитора.	
Цифровой медиарендерер - DMR Digital Media Renderer - DMR	Выкл.	Цифровой медиарендерер - DMR выключен.
	Вкл.	Получать файлы мультимедиа со смартфонов или планшетов, подключенных к сети.
Название сети Network name	Переименуйте этот монитора для удобной идентификации.	

[Воспроизведение Файлов Мультимедиа]

Вы можете воспроизводить видео, фотографии и музыку на вашем экране от:

- Компьютер, подключенного через сеть.
- Устройства USB, подключенного к этому монитора

● Воспроизведение файлов с компьютера по локальной сети

Чтобы воспроизвести файлы с компьютера по локальной сети, вам необходимо:

- Проводная сеть с подключением к Universal Plug and Play (uPnP) роутеру.
- Опционально: LAN-кабель, подсоединяющий монитора для вашей сети.
- Медиа-сервер, запущенный на вашем компьютере.
- Соответствующие на



■ Настройка обмена мультимедиа

1. Установите медиа-сервер на вашем компьютере для обмена мультимедийными файлами. Например:
 - Для ПК: Windows медиа плеер 11 (или выше) или TVersity
 - Для Mac: Twonky
2. Включите общий доступ к мультимедиа на компьютере с помощью медиа-сервера. Дополнительные сведения о настройке медиасервера см. на сайте медиа-сервера.

■ Как использовать DNLA-DMP

1. Подключите монитор и ваш компьютер к маршрутизатору через RJ45.
2. Запустите проигрыватель Windows Media Player. Установите обработку потока в качестве доступного всем.



■ Воспроизведение файлов из монитора

1. Нажмите кнопку  SOURCE, выберите [Сеть] и нажмите кнопку ОК.
2. Теперь вы можете увидеть все компьютеры, подключенные к маршрутизатору на экране. Выберите нужный.
3. Нажмите  и , чтобы выбрать каталог и файлы для воспроизведения.



ПРИМЕЧАНИЕ

Мы предлагаем использовать функцию DLNA DMP ради повышения безопасности и достаточной пропускной способности сети.

■ Как использовать DLNA DMR с компьютера





1. Нажмите кнопку  HOME, выберите [Настройки сети] и нажмите кнопку ОК.
2. Установите DMR [Вкл].
3. Установите имя вашего монитора.
4. Нажмите кнопку  SOURCE, выберите [Сеть] и нажмите кнопку ОК.
5. На компьютере, перейдите в [Сеть и центр совместного использования] и нажмите кнопку [Выбрать домашнюю группу и параметры совместного доступа].
6. Проверьте медиа-форматы. Затем нажмите кнопку [Выбрать параметры потоковой передачи мультимедийного ...].
7. Перейдите к [дополнительные параметры общего доступа] и установите флажок [Включить сетевое обнаружение].
8. Теперь перейдите в каталог ваших медиа-файлов. Выберите медиа-файл с помощью правой кнопки мыши. В подменю из игры, вы можете найти все мониторы, подключенные к сети, выберите монитор, и нажмите на медиа-файл для воспроизведения.

■ Воспроизведение файлов







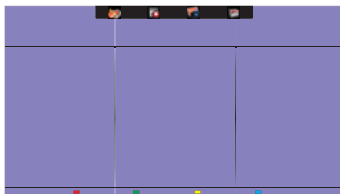

1. Нажмите кнопку  Source.
 2. Выберите [сеть], затем нажмите клавишу "Ok".
 3. Выберите файл из содержимого браузера, затем нажмите OK, чтобы начать воспроизведение.
 4. Нажмите кнопки воспроизведения на пульте ДУ для управления воспроизведением.
- * Выберите в верхней панели фильтрация файлов по типу.
 - Выберите [Сортировать] для упорядочения файлов по названию альбома, исполнителю, или другим полям
 - Чтобы очистить список автономных медиа-серверов, нажмите кнопку  OPTIONS. Затем выберите [Offline серверы Clear] и нажмите кнопку OK.

● Воспроизведение мультимедиа файлов с USB-устройства

Этот монитора может воспроизводить музыку, кино или фото файлы с нашего USB-устройства.

1. Подключите устройство USB к порту USB на мониторе.
2. Нажмите кнопку  Source, выберите пункт USB, а затем нажмите кнопку OK.
3. Подключенное устройство USB определяется автоматически для всех воспроизводимых файлов, которые будут рассортированы по 3 типам:  музыка,  кино и  фото.



4. Нажмите кнопку  BACK (назад), чтобы перейти на верхний слой экрана. Нажмите кнопку  или кнопку , чтобы выбрать тип файла. Нажмите клавишу "Ok" ввести свой плей лист.
5. Выберите файл, который вы хотите. Нажмите OK, чтобы начать воспроизведение.
6. Выполните инструкции на экране для управления воспроизведением вариант.
7. Нажмите кнопки PLAY воспроизведения (, , , , ) для управления воспроизведением.

■ Стандарт USB:

2.0

ПРИМЕЧАНИЕ

Поддерживается USB 2.0 соединение. Поддержка высокоскоростного USB 3.0 соединения не гарантируется.

■ Поддерживаемые файловые системы:

FAT32

■ Поддерживаемые форматы файлов:

- Music: MP3, WMA, M4A, AAC, AC3
- Movie: AVI, MP4, MOV, MPG/MPEG
- Photo: JPEG, BMP, GIF

ПРЕДУПРЕЖДЕНИЕ

- Производитель не несет ответственности, если USB-устройство не поддерживается, и не несет ответственность за повреждение или потерю данных в накопителе.
- Не перегружайте порт USB. Если вы подключите USB-устройство хранения данных, которое потребляет больше 500 мА, убедитесь, что он подключен к своему внешнему источнику питания.

ПРИМЕЧАНИЕ

Если при воспроизведении мультимедийных файлов с USB устройства выключить дисплей, то это установит источник входного сигнала из последнего который использовался, таких как HDMI, разъем DVI, разъем YPbPr, разъем AV и VGA при последующем включении монитора.





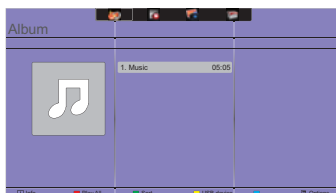

[Параметры воспроизведения]

● Воспроизведение музыкальных файлов

1. Выберите  Music в верхней панели.
2. Выберите одну звуковую дорожку, затем нажмите клавишу "Ok".



3. Нажмите кнопку  BACK чтобы отобразить меню воспроизведения.

- Play All : воспроизведение всех треков в папке.
- Sort : Классификация треков.
- USB device : Отображает список музыки USB устройства.
-  /  : для перехода к следующей или предыдущей дорожке.
- OK : чтобы приостановить воспроизведение или возобновить.
-  /  : Для перехода назад или вперед на 10 секунд.
-  /  : Для поиска назад или вперед. Нажимайте для переключения между различными скоростями.
-  : чтобы остановить музыку.

■ Параметры Музыка

Во время воспроизведения видео нажмите кнопку  Options.



<Option>



- Repeat : чтобы прослушать трек или альбом неоднократно.
- Play once : играть трек один раз.
- Shuffl On / Shuffl Off : включение или отключение случайного воспроизведения треков.

<Eco>

Отключение экрана для экономии энергии. Отображается при нажатии кнопок пульта дистанционного управления.

ПРИМЕЧАНИЕ

Для просмотра информации о композиции (например, Название, Исполнитель или Продолжительность), выберите песню, нажмите кнопку  BACK, затем нажмите кнопку  INFO для отображения меню воспроизведения . Чтобы скрыть информацию, нажмите кнопку  INFO еще раз.

После нажатия кнопки OK, для выбора песни, экран меню исчезает, также как при нажатии кнопки  INFO. Если нажать кнопку  BACK экранное меню будет вновь отображено.

■ Воспроизведение фото-файлов во время проигрывания музыки

Во время воспроизведения музыкального файла, нажмите кнопку  BACK, перейдите к верхней части экрана, выберите изображение и выберите режим слайд-шоу.

● Воспроизведение видео файлов

1. Выберите  Movie .
2. Выберите видео файл, затем нажмите клавишу "Ok".

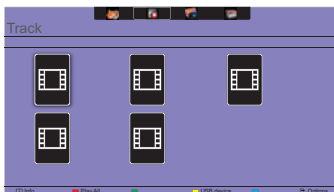

- Play All : играть все видео в папке.
- Sort : Классификация фильм.
- USB device : Отображает список фильм USB устройства.
- OK: чтобы приостановить воспроизведение или возобновить.
- ◀ / ▶ : Для перехода назад или вперед на 10 секунд.
- ◀◀ / ▶▶ : Для поиска назад или вперед. Нажимайте для переключения между различными скоростями.
- ■ : Остановить видео.

■ Параметры видео

Во время воспроизведения видео нажмите кнопку  Options.

<Option>

- Subtitle : выбор доступных параметров субтитров.
- Subtitles On / Off : Показ субтитров вкл / выкл.
- On During Mute : Включить показ субтитров.
Субтитры включаются / отключаются последовательным нажатием кнопки Mute.
- Subtitle Language : выберите язык субтитров, если доступно.
- Shuffl On / Shuffl Off : включение или отключение случайного воспроизведения видео файлов.
- Repeat : играть в видео-файл повторно.
- Play once : играть в видео файл один раз.
- Status : Отображает информацию о видео.

<Picture and Sound>

- Реж. Изобраз / Режимы звука / ВЫХОД АУДИОВЫХОД / Форм. изображения

<Eco>

Отключение экрана для экономии энергии. Отображается при нажатии кнопок пульта дистанционного управления.

<Clock>

- Таймер отключения

● Воспроизведение фото файлов

1. Выберите  Photo.
2. Выберите эскиз фотографии, затем нажмите клавишу "Ok".

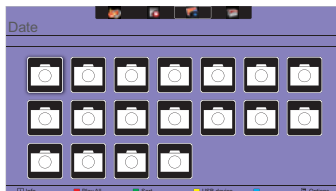

■ Запуск слайдшоу

- Play All : показать все фотографии в папке. (несколько фото)
- Sort : Классификация фото.
- USB device : Отображает список фото USB устройства.
- ◀ / ▶ : Для перехода к предыдущей или следующей фотографии, нажмите клавишу " Ok " в конце.
- ■ : чтобы остановить слайд-шоу

■ Параметры слайдшоу

При воспроизведении слайд-шоу, нажмите кнопку  OPTIONS.

<Option>

- Shuffl On / Shuffl Off : включить или отключить случайный снимок в слайд-шоу.
- Repeat : смотреть слайд-шоу.
- Play All : смотреть один раз.
- Slideshow Time : выберите время отображения каждой фотографии во время слайд-шоу.
- Slideshow Transitions : выберите переход от одного фото к другому.

<Picture and Sound>

- Picture Mode / Sound Mode / Audio out / Picture Format

<Eco>

Отключение экрана для экономии энергии. Отображается при нажатии кнопок пульта дистанционного управления.

● Folder

Перечислены файлы на устройстве USB.Здесь тоже можно начать воспроизведение.

ФУНКЦИЯ УПРАВЛЕНИЯ ЭНЕРГОПОТРЕБЛЕНИЕМ

Регулирование потребления электроэнергии данного изделия соответствует всем требованиям энергосбережения VESA DPMS. Когда ваш компьютер не используется, монитор автоматически снижает расход энергии, необходимой для его функционирования.

Чтобы использовать эту возможность, монитор должен быть подключен к компьютеру, совместимому с VESA DPMS. Режим регулирования потребления электроэнергии описан ниже. Необходимые настройки, включая установки таймера, должны производиться на компьютере. Информацию по конфигурированию этих настроек можно почерпнуть из руководства к вашей операционной системе.

■ Режим управления потреблением электроэнергии

При исчезновении поступающих от компьютера сигналов вертикальной и горизонтальной разверток, монитор входит в режим энергосбережения, при котором потребление электроэнергии уменьшается до уровня менее 0.5 Вт. Экран темнеет, индикатор подачи питания начинает светиться оранжевым цветом. Возврат из режима энергосбережения происходит через несколько секунд после нажатия любой клавиши на клавиатуре или движения мышью.

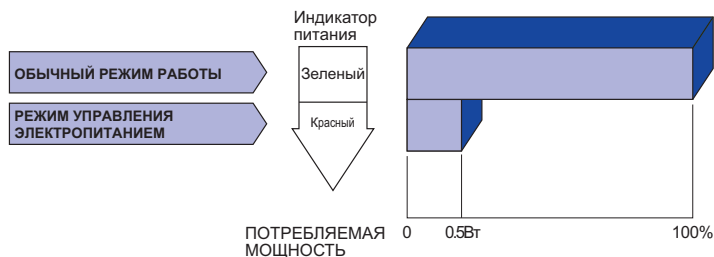

ПРИМЕЧАНИЕ

- Даже находясь в режиме энергосбережения, монитор потребляет энергию. Во избежание бесполезного расходования энергии отключайте монитор, нажимая на клавишу питания каждый раз, когда монитор подолгу не используется, например, ночью и по выходным.
- Вполне возможно, что видеосигнал все таки поступает от компьютера, хотя сигналы вертикальной и горизонтальной разверток отсутствуют. В подобном случае ФУНКЦИЯ УПРАВЛЕНИЯ ЭНЕРГОПОТРЕБЛЕНИЕМ может работать некорректно.

УСТРАНЕНИЕ НЕИСПРАВНОСТЕЙ

Если монитор не работает надлежащим образом, возможно, проблему удастся решить, выполнив описанные ниже действия.

Выполните настройки, описанные в разделе РАБОТА С МОНИТОРОМ, в зависимости от возникшей проблемы. Если монитор не показывает изображение, перейдите к этапу 2.

Проверьте следующие пункты, если не удалось найти подходящую настройку в разделе РАБОТА С МОНИТОРОМ или если проблема не устранена.

Если у вас возникла проблема, которая не описана ниже, либо вы не можете устранить проблему, прекратите использование монитора и обратитесь за дальнейшей помощью к местному дилеру или в сервисный центр iiyama.

Проблема

Необходимо проверить

① Отсутствует изображение.

- Питающий кабель плотно вставлен в гнездо.
- Выключатель включен (ON).
- Напряжение доходит до гнезда переменного тока. Проверьте на другом оборудовании.
- Если активен хранитель экрана в виде пустого экрана, коснитесь клавиатуры или мыши.
- Увеличьте значения параметра Contrast (Контраст) и/или Brightness (Яркость).
- Компьютер включен.
- Сигнальный кабель подсоединен надлежащим образом.
- Синхронизация сигналов компьютера соответствует техническим характеристикам монитора.
- Если монитор находится в режиме управления электропитанием, коснитесь клавиатуры или мыши.

② Экран не синхронизирован.

- Сигнальный кабель подсоединен надлежащим образом.
- Синхронизация сигналов компьютера соответствует техническим характеристикам монитора.
- Уровень выходного видеосигнала компьютера соответствует техническим характеристикам монитора.

③ Экран расположен не в центре.

- Синхронизация сигналов компьютера соответствует техническим характеристикам монитора.

④ Экран слишком яркий или слишком темный.

- Уровень выходного видеосигнала компьютера соответствует техническим характеристикам монитора.

⑤ Экран дрожит.

- Напряжение питания соответствует техническим характеристикам монитора.
- Синхронизация сигналов компьютера соответствует техническим характеристикам монитора.

⑥ Нет звука.

- Звуковое оборудование (компьютер и пр.) включено.
- Аудиокабель подсоединен надлежащим образом.
- Параметр Volume (Громкость) прибавлен.
- Параметр Mute (Откл. звук) имеет значение OFF (ОТКЛ.).
- Уровень выходного аудиосигнала звукового оборудования соответствует техническим характеристикам монитора.

⑦ Звук слишком громкий или слишком тихий.

- Уровень выходного аудиосигнала звукового оборудования соответствует техническим характеристикам монитора.

⑧ Слышен странный звук.

- Аудиокабель подсоединен надлежащим образом.

ИНФОРМАЦИЯ ОБ УТИЛИЗАЦИИ

Для наилучшей защиты окружающей среды не выбрасывайте ваш монитор.

Посетите наш вебсайт www.iiyama.com/recycle для получения указаний об утилизации монитора.

ПРИЛОЖЕНИЕ

Допускаются изменения дизайна и характеристик.

СПЕЦИФИКАЦИИ : ProLite LH4282SB

Категория размера	42"		
ЖК-панели	Панель технология	IPS	
	Размер	Диагональ: 106,5см (41,9")	
	Размер пикселя	0,4833 мм (Ш) × 0,4833 мм (В)	
	Яркость	700cd/m ² (Типичное)	
	Контрастность	1300 : 1 (Типичное)	
	Угол обзора	Вправо/Влево : 178°, Вверх/Вниз: 178° (Типичное)	
	Время отклика	8 мс (Типичное: серый к серому)	
Кол-во отображаемых цветов	Примерно 1,07В		
Частоты синхронизации	Аналоговый: Гориз: 30,0-83,0 кГц, Верт: 50-76 Гц Цифровой: Гориз: 30,0-83,0 кГц, Верт: 50-76 Гц		
Максимальное разрешение	1920 × 1080, 2,1 Мегапикселей		
Входной разъем	VGA, DVI-D, HDMIx2, DisplayPort		
Входной аудиоразъем	mini jack, RCA (L/R)		
Вход компонент	RCA (Video/L/R)		
LAN	RJ45		
Последовательный порт	RS-232C In/Out mini jack		
Plug & Play	VESA DDC2B™		
Синхросигналы	Выдел. синхросигнал: TTL, Positive or Negative		
Видеосигналы	Аналоговый: 0,7Vp-p (стандартный), 75Ω, Positive Цифровой: DVI (Соотв. стандарту версия 1,0) соответственно; Цифровой: HDMI, DisplayPort		
Входной аудиосигнал	0,5Vrms maximum		
разъем IR	IR In/Out		
разъем USB	USB2.0 (USB Media Player)		
Выход разъем	DVI-D, DisplayPort		
Вход для наушников	RCA (L/R)		
Динамики	Внутренний: 10Вт×2 (стереодинамики), Внешний (Динамики jack): 10Вт×2		
Максим. размеры экрана	927,94 мм W × 521,96 мм H / 36,5" W × 20,5" H		
Электропитание	100-240 В, 50/60 Гц , 2,5А		
Потребление энергии*	114 Вт станд., Режим энергосбережения: 0,5 Вт макс		
Габариты, масса	947,0 × 541,0 × 71,0 мм / 37,3 × 21,3 × 2,8" (W×H×D) 15,3кг / 33,7lbs		
Условия окружающей среды	При работе:	Темп.	от 0 до 40°C / от 32 до 104°F
		Влажность	20 - 80% (без конденсата)
	При хранении:	Темп.	от -20 до 60°C / от 4 до 140°F
		Влажность	5 - 95% (без конденсата)
Сертификация	CB, CE, CU, TÜV-Bauart		

ПРИМЕЧАНИЕ

* При неподключенных звуковом оборудовании.

СПЕЦИФИКАЦИИ : ProLite LH4982SB

Категория размера	49"		
ЖК-панели	Панель технология	IPS	
	Размер	Диагональ: 123,2см (48,5")	
	Размер пикселя	0,55926 мм (Ш) × 0,55926 мм (В)	
	Яркость	700cd/m ² (Типичное)	
	Контрастность	1300 : 1 (Типичное)	
	Угол обзора	Вправо/Влево : 178°, Вверх/Вниз: 178° (Типичное)	
	Время отклика	8 мс (Типичное: серый к серому)	
Кол-во отображаемых цветов	Примерно 1,07В		
Частоты синхронизации	Аналоговый: Гориз: 30,0-83,0 кГц, Верт: 50-76 Гц Цифровой: Гориз: 30,0-83,0 кГц, Верт: 50-76 Гц		
Максимальное разрешение	1920 × 1080, 2,1 Мегапикселей		
Входной разъем	VGA, DVI-D, HDMIx2, DisplayPort		
Входной аудиоразъем	mini jack, RCA (L/R)		
Вход компонент	RCA (Video/L/R)		
LAN	RJ45		
Последовательный порт	RS-232C In/Out mini jack		
Plug & Play	VESA DDC2B™		
Синхросигналы	Выдел. синхросигнал: TTL, Positive or Negative		
Видеосигналы	Аналоговый: 0,7Vp-p (стандартный), 75Ω, Positive Цифровой: DVI (Соотв. стандарту версия 1,0) соответственно; Цифровой: HDMI, DisplayPort		
Входной аудиосигнал	0,5Vrms maximum		
разъем IR	IR In/Out		
разъем USB	USB2.0 (USB Media Player)		
Выход разъем	DVI-D, DisplayPort		
Вход для наушников	RCA (L/R)		
Динамики	Внутренний: 10Вт×2 (стереодинамики), Внешний (Динамики jack): 10Вт×2		
Максим. размеры экрана	1073,8 мм W × 604,0 мм H / 42,3" W × 23,8" H		
Электропитание	100-240 В, 50/60 Гц , 2,5А		
Потребление энергии*	135 Вт станд., Режим энергосбережения: 0,5 Вт макс		
Габариты, масса	1093,0 × 623,0 × 71,0 мм / 43,0 × 24,5 × 2,8" (W×H×D) 19,0кг / 41,9lbs		
Условия окружающей среды	При работе:	Темп.	от 0 до 40°C / от 32 до 104°F
		Влажность	20 - 80% (без конденсата)
	При хранении:	Темп.	от -20 до 60°C / от 4 до 140°F
		Влажность	5 - 95% (без конденсата)
Сертификация	CB, CE, CU, TÜV-Bauart		

ПРИМЕЧАНИЕ

* При неподключенных звуковом оборудовании.

СПЕЦИФИКАЦИИ : ProLite LH5582SB

Категория размера	55"	
ЖК-панели	Панель технология	IPS
	Размер	Диагональ: 138,8см (54,6")
	Размер пикселя	0,63 мм (Ш) × 0,63 мм (В)
	Яркость	700cd/m ² (Типичное)
	Контрастность	1300 : 1 (Типичное)
	Угол обзора	Вправо/Влево : 178°, Вверх/Вниз: 178° (Типичное)
	Время отклика	8 мс (Типичное: серый к серому)
Кол-во отображаемых цветов	Примерно 1,07В	
Частоты синхронизации	Аналоговый: Гориз: 30,0-83,0 кГц, Верт: 50-76 Гц Цифровой: Гориз: 30,0-83,0 кГц, Верт: 50-76 Гц	
Максимальное разрешение	1920 × 1080, 2,1 Мегапикселей	
Входной разъем	VGA, DVI-D, HDMIx2, DisplayPort	
Входной аудиоразъем	mini jack, RCA (L/R)	
Вход компонент	RCA (Video/L/R)	
LAN	RJ45	
Последовательный порт	RS-232C In/Out mini jack	
Plug & Play	VESA DDC2B™	
Синхросигналы	Выдел. синхросигнал: TTL, Positive or Negative	
Видеосигналы	Аналоговый: 0,7Vp-p (стандартный), 75Ω, Positive Цифровой: DVI (Соотв. стандарту версия 1,0) соответственно; Цифровой: HDMI, DisplayPort	
Входной аудиосигнал	0,5Vrms maximum	
разъем IR	IR In/Out	
разъем USB	USB2.0 (USB Media Player)	
Выход разъем	DVI-D, DisplayPort	
Вход для наушников	RCA (L/R)	
Динамики	Внутренний: 10Вт×2 (стереодинамики), Внешний (Динамики jack): 10Вт×2	
Максим. размеры экрана	1209,6 мм W × 680,4 мм H / 47,6" W × 26,8" H	
Электропитание	100-240 В, 50/60 Гц, 2,5А	
Потребление энергии*	146 Вт станд., Режим энергосбережения: 0,5 Вт макс	
Габариты, масса	1228,5 × 699,5 × 71,0 мм / 48,4 × 27,5 × 2,8" (W×H×D) 24,7кг / 54,4lbs	
Условия окружающей среды	При работе:	Темп. от 0 до 40°C / от 32 до 104°F Влажность 20 - 80% (без конденсата)
	При хранении:	Темп. от -20 до 60°C / от 4 до 140°F Влажность 5 - 95% (без конденсата)
Сертификация	CB, CE, CU, TÜV-Bauart	

ПРИМЕЧАНИЕ

* При неподключенных звуковом оборудовании.

РАЗМЕРЫ : ProLite LH4282SB

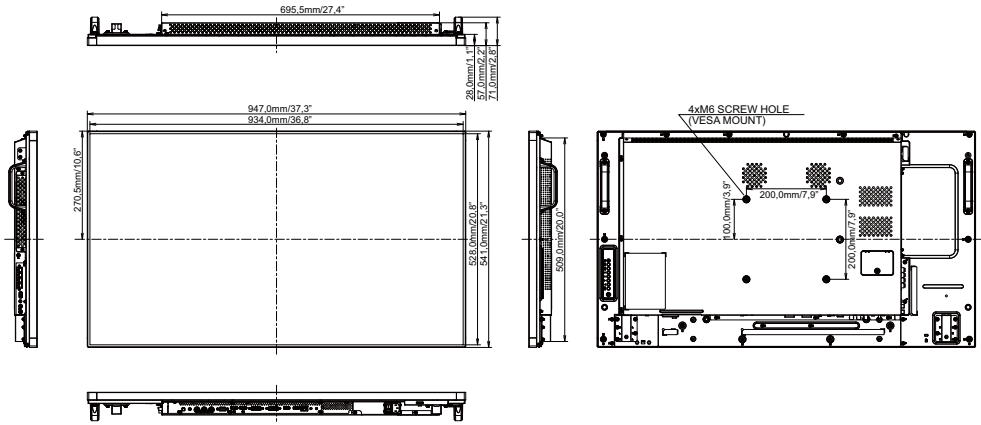

РАЗМЕРЫ : ProLite LH4982SB

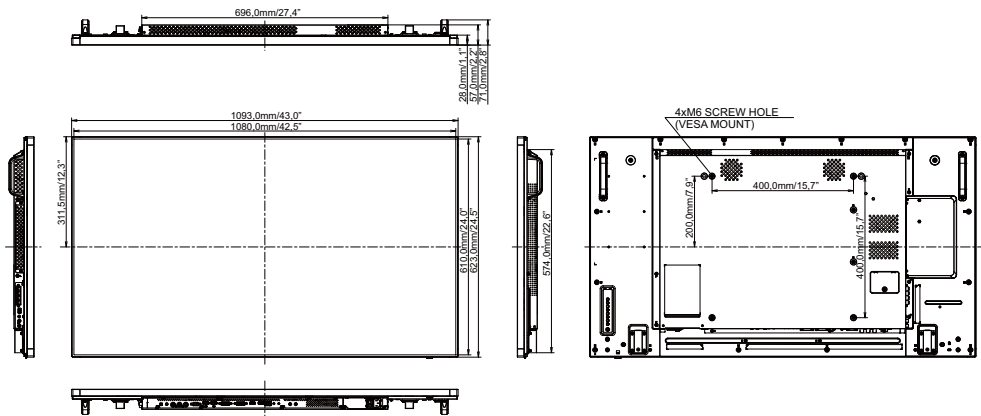

РАЗМЕРЫ : ProLite LH5582SB

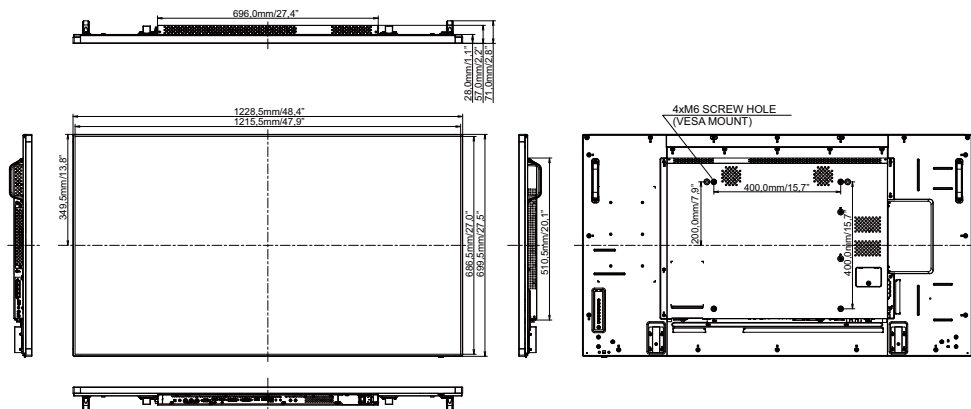

ПОДДЕРЖ. РЕЖИМЫ СИНХРОНИЗАЦИИ

Timing		fH(kHz)	fV(Hz)	Dot clock (MHz)	VGA	DVI	HDMI	YPbPr	AV
VESA	VGA 640x480	31.469	59.940	25.175	<input type="checkbox"/>	<input type="checkbox"/>	<input type="checkbox"/>		
		37.861	72.809	31.500	<input type="checkbox"/>	<input type="checkbox"/>	<input type="checkbox"/>		
		37.500	75.000	31.500	<input type="checkbox"/>	<input type="checkbox"/>	<input type="checkbox"/>		
	SVGA 800x600	37.879	60.317	40.000	<input type="checkbox"/>	<input type="checkbox"/>	<input type="checkbox"/>		
		46.875	75.000	49.500	<input type="checkbox"/>	<input type="checkbox"/>	<input type="checkbox"/>		
	XGA 1024x768	48.363	60.004	65.000	<input type="checkbox"/>	<input type="checkbox"/>	<input type="checkbox"/>		
		60.023	75.029	78.750	<input type="checkbox"/>	<input type="checkbox"/>	<input type="checkbox"/>		
	WXGA 1280x768	47.776	59.870	79.500	<input type="checkbox"/>	<input type="checkbox"/>	<input type="checkbox"/>		
	WXGA 1280x800	49.702	59.810	83.500	<input type="checkbox"/>	<input type="checkbox"/>	<input type="checkbox"/>		
	SXGA 1280x960	60.000	60.000	108.000	<input type="checkbox"/>	<input type="checkbox"/>	<input type="checkbox"/>		
	SXGA 1280x1024	63.981	60.020	108.000	<input type="checkbox"/>	<input type="checkbox"/>	<input type="checkbox"/>		
	WXGA1360x768	47.712	60.020	85.500	<input type="checkbox"/>	<input type="checkbox"/>	<input type="checkbox"/>		
WXGA1366x768	47.712	59.700	85.500	<input type="checkbox"/>	<input type="checkbox"/>	<input type="checkbox"/>			
UXGA 1600x1200	75.000	60.000	162.000	<input type="checkbox"/>	<input type="checkbox"/>	<input type="checkbox"/>			
FHD 1920x1080	67.500	60.000	148.500	<input type="checkbox"/>	<input type="checkbox"/>	<input type="checkbox"/>			
IBM	720x400	31.467	70.080	28.320	<input type="checkbox"/>	<input type="checkbox"/>	<input type="checkbox"/>		
	640x480	35.000	66.667	30.240	<input type="checkbox"/>	<input type="checkbox"/>	<input type="checkbox"/>		
MAC	832x624	49.725	74.500	57.283	<input type="checkbox"/>	<input type="checkbox"/>	<input type="checkbox"/>		
	1152x870	68.681	75.062	100.000	<input type="checkbox"/>	<input type="checkbox"/>	<input type="checkbox"/>		
SD	NTSC(SD480i)	15.734	59.940	13.500					<input type="checkbox"/>
	PAL(SD576i)	15.625	59.940	13.500					<input type="checkbox"/>
	SECAM(SD576i)	15.625	59.940	13.500					<input type="checkbox"/>
	480i	60Hz	15.734	59.940	27.000	<input type="checkbox"/>	<input type="checkbox"/>	<input type="checkbox"/>	
	576i	50Hz	15.625	50.000	13.500	<input type="checkbox"/>	<input type="checkbox"/>	<input type="checkbox"/>	
	480p	60Hz	31.469	59.940	27.000	<input type="checkbox"/>	<input type="checkbox"/>	<input type="checkbox"/>	
	576p	50Hz	31.250	50.000	27.000	<input type="checkbox"/>	<input type="checkbox"/>	<input type="checkbox"/>	
HD	720p	50Hz	37.500	50.000	27.000	<input type="checkbox"/>	<input type="checkbox"/>	<input type="checkbox"/>	
		60Hz	45.000	60.000	74.250	<input type="checkbox"/>	<input type="checkbox"/>	<input type="checkbox"/>	
	1080i	50Hz	28.125	50.000	74.250	<input type="checkbox"/>	<input type="checkbox"/>	<input type="checkbox"/>	
		60Hz	33.716	60.000	74.250	<input type="checkbox"/>	<input type="checkbox"/>	<input type="checkbox"/>	
	1080p	50Hz	56.250	50.000	148.500	<input type="checkbox"/>	<input type="checkbox"/>	<input type="checkbox"/>	
		60Hz	67.500	60.000	148.500	<input type="checkbox"/>	<input type="checkbox"/>	<input type="checkbox"/>	

* означает поддержку режима.

Обратите внимание!



[Жесткие диски](#)



[Колонки](#)



[Мыши](#)



[Блоки питания](#)



[Клавиатуры и комплекты](#)



[Электронные книги](#)



[Веб-камеры](#)



[Флешки](#)



[Источники бесперебойного питания](#)



[Принтеры и МФУ](#)



[Картридеры](#)



[Микрофоны](#)



[Чистящие средства](#)



[3D очки](#)



[Твердотельные накопители](#)



[Геймпады, джойстики, рули](#)



[Наушники](#)



[Игры для консолей и ПК](#)



[Сканеры](#)



[Очки и шлемы виртуальной реальности](#)



[Очки для работы за компьютером](#)