



ТОТ САМЫЙ
МАГАЗИН

[Плоттер Epson SC-T3200 24" без стенда \(C11CD66301A1\):](#)

Инструкция пользователя

Выбрать

SC-T7200 Series
SC-T5200 Series
SC-T3200 Series
SC-T7200D Series
SC-T5200D Series

**Руководство
пользователя**

Авторские права и торговые марки

Авторские права и торговые марки

Никакую часть данного документа нельзя воспроизводить, хранить в поисковых системах или передавать в любой форме и любыми способами (электронными, механическими, путем копирования, записи или иными) без предварительного письменного разрешения Seiko Epson Corporation. Информация, содержащаяся в документе, предназначена исключительно для использования с данным устройством Epson. Epson не несет ответственности за применение сведений, содержащихся в этом документе, к другим устройствам.

Seiko Epson Corporation и ее филиалы не несут ответственности перед покупателями данного продукта или третьими сторонами за понесенные ими повреждения, потери, сборы или затраты, вызванные несчастными случаями, неправильным использованием продукта, недозволенной модификацией, ремонтом или изменением продукта и невозможностью (исключая США) строгого соблюдения инструкций по работе и обслуживанию, разработанных Seiko Epson Corporation.

Seiko Epson Corporation не несет ответственности за любые повреждения или проблемы, возникшие из-за использования любых функций или расходных материалов, не являющихся оригинальными продуктами Epson (Epson Original Products) или продуктами, одобренными Epson (Epson Approved Products).

Seiko Epson Corporation не несет ответственности за любые повреждения, возникшие из-за электромагнитных наводок, вызванных использованием любых интерфейсных кабелей, не являющихся продуктами, одобренными Seiko Epson Corporation (Epson Approved Products).

EPSON®, Epson UltraChrome®, EPSON EXCEED YOUR VISION, EXCEED YOUR VISION и их логотипы являются товарными знаками Seiko Epson Corporation.

Microsoft®, Windows®, Windows Vista® и PowerPoint® являются товарными знаками корпорации Майкрософт.

Apple®, Macintosh® и Mac OS® являются товарными знаками Apple Inc.

Intel® является товарным знаком корпорации Intel.

PowerPC® является товарным знаком International Business Machines Corporation.

Adobe, Adobe RGB (1998), Lightroom, Photoshop, PostScript, PostScript®3™ и Reader являются зарегистрированными товарными знаками Adobe Systems Incorporated в США и/или других странах.

HP-G/L/2® и HP RTL® являются товарными знаками Hewlett-Packard Corporation.

Android является товарным знаком Google Inc.

Общее примечание. Прочие названия продуктов упоминаются в документе только для идентификации и могут являться торговыми марками соответствующих владельцев. Epson отрицает владение любыми правами на эти марки.

© 2014 Seiko Epson Corporation. All rights reserved.

Содержание

Содержание**Авторские права и торговые марки****Введение**

Важные инструкции по безопасности.	7
Выбор места для установки.	7
При установке устройства.	7
При работе с устройством.	8
При работе с чернильными картриджами	8
Примечание к этому руководству.	8
Значение символов.	8
Иллюстрации.	9
Версии операционных систем.	9
Элементы устройства.	10
Лицевая сторона.	10
Тыльная сторона.	14
Рулонное устройство 2 (SC-T7200D Series/ SC-T5200D Series).	15
Адаптер рулонной бумаги.	15
Панель управления.	16
Вид экрана.	18
Функции.	21
Обеспечение высокой производительности.	21
Реализация печати с высоким разрешением	22
Требование к простоте использования.	23
Примечания по использованию и хранению принтера.	24
Размер необходимого пространства.	24
Примечания по работе с принтером.	25
Когда принтер не используется.	25
Обращение с чернильными картриджами	26
Обращение с бумагой.	27
Знакомство с программным обеспечением принтера.	29
Содержание диска с ПО.	29
Обзор установленного в принтере программного обеспечения.	30
Сводка по драйверу принтера.	32
Использование Remote Manager.	34

Основные операции

Загрузка и извлечение рулонной бумаги.	36
--	----

Прикрепление адаптера рулонной бумаги	36
Загрузка рулонной бумаги или рулонной бумаги 1.	37
Загрузка рулонного устройства 2 (только SC-T7200D Series/SC-T5200D Series).	40
Обрезка рулонной бумаги.	41
Снятие рулонной бумаги или рулонного устройства 1.	43
Снятие рулонного устройства 2 (только SC- T7200D Series/SC-T5200D Series).	45
Загрузка и извлечение форматных листов.	47
Загрузка форматных листов.	47
Извлечение форматных листов.	48
Загрузка и извлечение плаката.	49
Загрузка плаката.	49
Извлечение плаката.	51
Просмотр и изменение настроек носителей.	52
Замена бумаги.	54
Использование корзины для бумаги (SC- T7200 Series/SC-T5200 Series/SC-T3200 Series)	55
Хранение и открытие.	56
Настройка положения.	57
Использование корзины для бумаги большого объема (SC-T7200D Series/SC- T5200D Series).	59
Хранение и настройка положения.	59
Использование автоматического натяжного ролика (только для SC-T7200 Series).	61
Использование панели управления.	62
Прикрепление бумаги.	63
Извлечение бумаги из автоматического натяжного ролика.	67
Базовые методы печати(Windows).	68
Базовые методы печати(Mac OS X).	72
Область печати.	75
Область печати для рулонной бумаги.	75
Область печати на форматных листах.	76
Отключение питания с помощью Таймер откл. питания.	76
Отмена печати.	77

Сохранение и повторная печать с дополнительного жесткого диска

Сводка по функциям.	79
-----------------------------	----

Содержание

Сохранение заданий печати.	80
Просмотр, печать и удаление сохраненных заданий печати.	81

Копирование и сканирование

Широкоформатное копирование и сканирование с помощью многофункционального сканера (дополнительно).	83
Сводка по функциям.	83
Запуск Copy Manager.	84
Подготовка к сканированию.	85
Примечания к загрузке документов в сканер.	86
Загрузка документов.	87
Изменение направления выгрузки документа и точность сканирования.	88
Широкоформатное копирование.	89
Широкоформатное сканирование.	90
Операции с файлами изображений, которые были отсканированы или получены.	91
Создание увеличенных копий с использованием сканера A3 или A4	93
Подключение сканера.	93
Создание увеличенных копий.	94
Размещение документов в сканере.	95

Печать из папки

Сводка по функциям.	96
Подготовка к запуску функции Печать из папки.	97
Подготовка к запуску функции Печать из папки.	97

Дополнительные способы печати

Увеличенные копии, а также горизонтальные и вертикальные плакаты.	99
Подгонка документов по ширине рулонной бумаги.	100
Выбор размера печати.	101
Подгонка документов под выходной размер.	102
Печать нестандартных размеров.	103
Печать чертежей САПР.	106
Печать в режиме CAD / Line Drawing (CAD/ Линейный рисунок) драйвера принтера.	106
Печать в режимах эмуляции HP-GL/2 и HP RTL.	107

Автоматическое переключение рулонной бумаги перед печатью (только SC-T7200D Series/SC-T5200D Series).	108
Переключение на рулонное устройство 1 или 2 по типу бумаги.	108
Переключение на рулонное устройство 1 или 2 по размеру документа.	110
Переключение на рулонное устройство с наибольшим остатком бумаги (рулонное устройство 1/2) перед печатью, если бумага заканчивается.	112
Печать без полей.	114
Методы печати без полей.	114
Поддерживаемые размеры носителей для печати без полей.	114
Сведения об обрезке рулонной бумаги.	116
Установка настроек печати.	118
Коррекция цветов и печать.	120
Многостраничная печать/печать плакатов.	124
Folded Double-Side (Согнутая двусторонняя) (только Windows).	125
N-up (Страниц на листе).	125
Poster (Плакат) (только Windows).	126
Печать нескольких документов (Layout Manager (Диспетчер макета))(только для Windows).	131
Установка настроек печати.	132
Сохранение и восстановление настроек.	133

Печать с использованием функции управления цветом

О функции управления цветом.	134
Настройки управления цветами при печати.	135
Установка профилей.	135
Настройка работы системы управления цветом в приложениях.	136
Настройка управления цветами из драйвера принтера.	138
Печать с использованием функции управления цветом Host ICM (Windows).	138
Печать с использованием функции управления цветом ColorSync (в Mac OS X)	139
Печать с управлением цветом с помощью драйвера ICM(только для Windows).	140

Советы по использованию драйвера принтера(Windows)

Доступ к экрану настроек.	143
-----------------------------------	-----

Содержание

На control panel (панели управления)	143
Обращение к справке.	144
Доступ к справке кнопкой Help (Справка)	144
Доступ к справке щелчком по правой кнопке мыши.	144
Настройка интерфейса драйвера принтера.	145
Сохранение группы выбранных настроек.	145
Добавление типов носителей.	145
Настройка отображаемых элементов.	146
Обзор вкладки Utility (Сервис).	148
Удаление драйвера принтера.	150

Советы по использованию драйвера принтера(Mac OS X)

Доступ к экрану настроек.	151
Обращение к справке.	151
Использование Epson Printer Utility 4.	151
Запуск Epson Printer Utility 4.	151
Функции Epson Printer Utility 4.	152
Удаление драйвера принтера.	153
Удаление EPSON LFP Remote Panel 2.	153

Работа с меню панели управления

Работа с меню.	154
Список меню.	156
Описания меню.	165
Меню Задание печати.	165
Меню Бумага.	168
Меню Обслуживание.	172
Меню Настройка.	173
Меню Увеличенная копия.	194
Меню Широкоформатное копирование/ сканирование.	195

Обслуживание

Настройка печатающей головки.	200
Проверка состояния дюз.	200
Очистка печатающей головки.	201
Регулировка печатающей головки (Калибровка головки).	203
Замена расходных материалов.	205
Замена чернильных картриджей.	205
Замена Maintenance Boxes (Емкость для отработанных чернил).	207
Замена резака.	208
Очистка принтера.	209

Очистка наружных поверхностей принтера	209
Очистка внутреннего пространства.	210
Очистка многофункционального сканера (дополнительно).	211

Решение проблем

Что следует предпринимать при отображении сообщения.	213
При возникновении сервисной ошибки или ошибки, требующей обращения в сервисную службу.	218
Устранение неполадок.	219
Вы не можете выполнить печать (так как принтер не работает).	219
Принтер издает звуки как при печати, но не печатает.	221
Документы печатаются не так, как вы ожидали.	222
Проблемы, связанные с подачей и выводом бумаги.	226
Прочее.	229
Проблемы, когда подключен дополнительный многофункциональный сканер.	230

Приложение

Дополнительное оборудование и расходные материалы.	234
Поддерживаемые типы носителей.	237
Таблица специальных носителей Epson.	237
Допустимые размеры бумаги, доступные в продаже.	246
Перед печатью на носителях сторонних производителей.	247
Примечания к перемещению или транспортировке принтера.	248
Примечания к перемещению принтера.	248
Примечания к транспортировке.	249
Примечания по повторному использованию принтера.	250
Требования к системе.	251
Требования к системе драйвера принтера	251
Требования к системе для Copy Manager.	251
Таблица спецификаций.	252
Соответствие стандартам и допускам.	255
Информация для потребителя.	255

Содержание

Служба поддержки

Веб-сайт технической поддержки.	257
Обращение в службу поддержки пользователей продукции EPSON.	257
Перед обращением в Epson.	257
Служба поддержки пользователей в Северной Америке.	258
Служба поддержки пользователей в Европе.	258
Служба поддержки пользователей в Тайване.	258
Служба поддержки пользователей в Австралии.	259
Служба поддержки пользователей в Сингапуре.	260
Служба поддержки пользователей в Таиланде.	260
Служба поддержки пользователей во Вьетнаме.	260
Служба поддержки пользователей в Индонезии.	261
Служба поддержки пользователей в Гонконге.	261
Служба поддержки пользователей в Малайзии.	262
Служба поддержки пользователей в Индии	262
Служба поддержки пользователей на Филиппинах.	263

Условия лицензионных соглашений об использовании ПО

ЛИЦЕНЗИИ НА ПО С ОТКРЫТЫМ ИСХОДНЫМ КОДОМ.	264
Bonjour.	266
Другие лицензионные соглашения.	271
Info-ZIP copyright and license.	271

Введение

Введение

Важные инструкции по безопасности

Перед началом работы с принтером прочитайте все инструкции. Также следуйте всем предупреждениям и инструкциям, которые нанесены на корпус устройства.

Выбор места для установки

- ❑ Размещайте устройство на плоской устойчивой поверхности, площадь которой больше площади основания устройства. Устройство не будет работать правильно, если оно установлено под углом или качается.
- ❑ Не устанавливайте устройство в местах, подверженных резким изменениям температуры и влажности. Держите принтер вдали от прямых солнечных лучей, источников яркого света и тепла.
- ❑ Избегайте мест, подверженных вибрации и ударам.
- ❑ Не помещайте устройство в пыльные места.
- ❑ Устройство должно находиться рядом с электрической розеткой, от которой шнур питания можно легко отсоединить.

При установке устройства

- ❑ Не блокируйте и не закрывайте отверстия на корпусе продукта.
- ❑ Не вставляйте предметы в отверстия корпуса. Будьте осторожны, не проливайте на устройство жидкости.
- ❑ Шнур питания, прилагаемый к устройству, предназначен для использования только с этим устройством. Применение этого шнура для подключения другой аппаратуры может привести к возгоранию или поражению электрическим током.

- ❑ Подключайте все устройства к правильно заземленным розеткам электропитания. Не подключайте устройства к розеткам, от которых питаются регулярно включающиеся и выключающиеся копирующие аппараты или системы кондиционирования.
- ❑ Не подключайте устройство к розеткам, оснащенным настенными выключателями или автоматическими таймерами.
- ❑ Устанавливайте компьютер и устройство вдали от потенциальных источников помех, таких, как громкоговорители или базовые модули беспроводных телефонов.
- ❑ Используйте источник питания только того типа, который указан на этикетке продукта.
- ❑ Используйте только шнур питания, который поставляется с устройством. Применение другого шнура может привести к возгоранию или поражению электрическим током.
- ❑ Не используйте поврежденный или перетертый шнур питания.
- ❑ Если вы используете удлинитель с устройством, убедитесь, что суммарная нагрузка всех устройств, подключенных к удлинителю, не превышает максимально допустимой. Также убедитесь, что общая нагрузка всех устройств, подключенных к удлинителю, не превышает максимально допустимую розеткой.
- ❑ Не пытайтесь самостоятельно осматривать или ремонтировать устройство.
- ❑ Отключите устройство от источника питания и обратитесь для обслуживания к квалифицированному персоналу в следующих случаях:

Шнур питания или вилка повреждены; внутрь устройства попала жидкость; устройство упало или поврежден корпус; устройство работает неправильно или заметно медленнее.

- ❑ Если вы намерены использовать принтер в Германии, соблюдайте следующие условия:

для защиты от короткого замыкания и избыточного тока электросеть здания должна быть оборудована 10 или 16-амперными автоматическими выключателями.

Введение

- ❑ Если вилка повреждена, замените весь кабель или обратитесь к квалифицированному электрику. Если в вилку устанавливается предохранитель убедитесь, что вы заменили его предохранителем подходящего размера и номинала.

При работе с устройством

- ❑ Не помещайте руки внутрь устройства и не прикасайтесь к чернильным картриджам во время печати.
- ❑ Не передвигайте печатающие головки самостоятельно, этим вы можете повредить принтер.
- ❑ Всегда выключайте принтер при помощи кнопки Power (Питание) на панели управления. Если нажать на эту кнопку, индикатор Power (Питание) начнет мигать и погаснет. Не отключайте принтер от источника питания и не выключайте источник питания, пока индикатор Power (Питание) не прекратит мигать.



При работе с чернильными картриджами

- ❑ Держите чернильные картриджи в местах, недоступных детям.
- ❑ При попадании чернил на кожу тщательно смойте их водой с мылом. При попадании чернил в глаза немедленно промойте их водой.
- ❑ Перед установкой нового чернильного картриджа хорошо встряхните его (около 15 раз за 5 секунд) в горизонтальной плоскости с 5-сантиметровой амплитудой.
- ❑ Используйте картриджи до даты, указанной на упаковке.
- ❑ Для достижения оптимальных результатов старайтесь израсходовать чернильный картридж в течение года с момента установки.
- ❑ Не разбирайте чернильные картриджи и не пытайтесь их заправить. Это может повредить печатающую головку.

- ❑ Не прикасайтесь к микросхеме сбоку картриджа. Это может привести к ошибкам печати.
- ❑ На микросхему чернильного картриджа записана различная информация о картридже, например объем оставшихся чернил, поэтому можно свободно доставать и заново устанавливать картридж. Учтите, что некоторое количество чернил расходуется при каждой установке картриджа, поскольку устройство автоматически проводит инициализацию картриджа.
- ❑ Если вы достаете картридж из устройства для последующего использования, обязательно примите меры для защиты области подачи чернил от пыли и грязи; храните картридж в тех же условиях, что и устройство. Клапан на отверстии для подачи чернил предназначен для удержания чернил, которые могут просочиться из картриджа, но необходимо соблюдать осторожность, чтобы не испачкать предметы, которых касается картридж. Не прикасайтесь к области подачи чернил.

Примечание к этому руководству

Значение символов

 <p>Предупреждение</p>	<p>Предупреждения необходимо внимательно выполнять во избежание травм.</p>
 <p>Предостережение</p>	<p>Предостережения необходимо соблюдать для предотвращения повреждений принтера и во избежание травм.</p>
 <p>Важно!</p>	<p>Примечания содержат важную информацию о работе с устройством.</p>

Введение

Примечание.	Советы содержат дополнительную или просто полезную информацию о работе с устройством.
--------------------	---

Иллюстрации

Если не указано иного, на иллюстрациях в этой документации показано устройство SC-T7200 Series.

Версии операционных систем

В этой документации используются следующие сокращения.

Windows относится к Windows 10, 8.1, 8, 7, Vista, XP.

- Windows 10 означает Windows 10 Home, Windows 10 Pro, Windows 10 Enterprise и Windows 10 Education.
- Windows 8.1 относится к Windows 8.1, Windows 8.1 Pro и Windows 8.1 Enterprise.
- Windows 8 относится к Windows 8, Windows 8 Pro и Windows 8. Enterprise.
- Windows 7 означает Windows 7 Home Basic, Windows 7 Home Premium, Windows 7 Professional и Windows 7 Ultimate.
- Windows Vista означает Windows Vista Home Basic Edition, Windows Vista Home Premium Edition, Windows Vista Business Edition, Windows Vista Enterprise Edition и Windows Vista Ultimate Edition.
- Windows XP означает Windows XP Home Edition, Windows XP Professional x64 Edition и Windows XP Professional.
- Windows Server 2012 относится к Windows Server 2012 Essentials Edition, Server 2012 standard Edition.
- Windows Server 2008 относится к Windows Server 2008 Standard Edition и Windows Server 2008 Enterprise Edition.

- Windows Server 2008 x64 относится к Windows Server 2008 x64 Standard Edition, Windows Server 2008 x64 Enterprise Edition, Windows Server 2008 R2 Standard Edition, and Windows Server 2008 R2 Enterprise Edition.
- Windows Server 2003 относится к Windows Server 2003 Standard Edition и Windows Server 2003 Enterprise Edition.
- Windows Server 2003 x64 относится к Windows Server 2003 x64 Standard Edition и Windows Server 2003 x64 Enterprise Edition.

Macintosh означает Mac OS X

- Mac OS X означает Mac OS X 10.5.8 и более поздние версии.

Введение

Элементы устройства

Лицевая сторона

На иллюстрации показано устройство SC-T7200 Series. Эксплуатация устройства не меняется при другой форме корзины для бумаги и отличии других элементов.

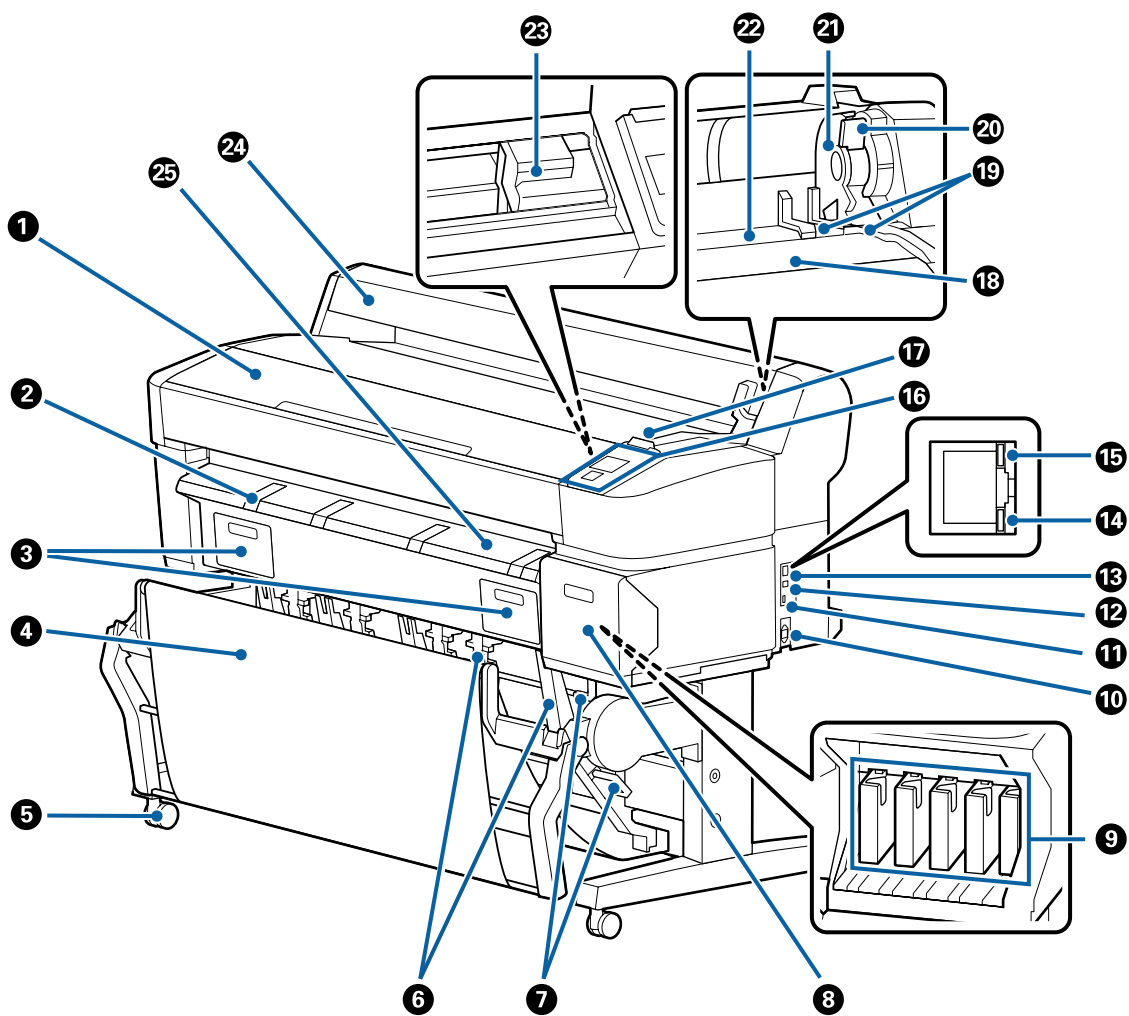

1 Крышка принтера

Откройте эту крышку для очистки устройства или устранения замятия бумаги.

2 Опора для печати плакатов

Поднимите эту опору, чтобы на ней можно было разместить носитель для печати плакатов. Эта опора обеспечивает плавную подачу плаката.

 «Загрузка и извлечение плаката» на стр. 49

Введение

3 Крышки отсеков обслуживания

Эти крышки следует открывать, если необходимо заменить Maintenance Box (Емкость для отработанных чернил).

Некоторые модели оснащаются только правой крышкой.

 [«Замена Maintenance Boxes \(Емкость для отработанных чернил\)» на стр. 207](#)

4 Корзина для бумаги/корзина для бумаги большого объема

Выход из принтера собирается в этом лотке, что обеспечивает чистоту носителей и отсутствие складок.

Устройство SC-T3200 Series, оснащенное корзиной для бумаги, может поставляться в комплекте с дополнительной стойкой (24 дюйма).

 [«Использование корзины для бумаги \(SC-T7200 Series/SC-T5200 Series/SC-T3200 Series\)» на стр. 55](#)

 [«Использование корзины для бумаги большого объема \(SC-T7200D Series/SC-T5200D Series\)» на стр. 59](#)

5 Ролики

На каждой ножке стойки установлено по два ролика. Как правило, ролики блокируются после установки принтера на месте.

6 Направляющие стопки

(только SC-T7200 Series/SC-T5200 Series/SC-T3200 Series)

Положение направляющей следует выбирать в зависимости от размера носителей, которые будут выходить в корзину для бумаги.

 [«Использование корзины для бумаги \(SC-T7200 Series/SC-T5200 Series/SC-T3200 Series\)» на стр. 55](#)

7 Рычаг перемещения направляющей стопки

(только SC-T7200 Series/SC-T5200 Series/SC-T3200 Series)

Используйте для выбора положения направляющей стопки.

8 Крышка отсека для картриджей

Открывайте данную крышку, когда требуется замена картриджа.

 [«Замена чернильных картриджей» на стр. 205](#)

9 Чернильные картриджи

Установите чернильные картриджи во все слоты.

10 Разъем для шнура питания

Служит для подсоединения входящего в комплект шнура электропитания.

11 Порт расширения

Служит для подключения таких устройств, как многофункциональный сканер.

12 Разъем USB

Служит для подключения к компьютеру с помощью USB-кабеля.

13 Сетевой порт

Подключите к данному разъему сетевой кабель.

Введение

14 Индикатор данных

Состояние сетевого подключения и получение данных обозначается горящим или мигающим индикатором.

Горит : Сеть подключена.

Мигает : Принимаются данные.

15 Индикаторы состояния

Цвет индикатора определяет скорость передачи данных по сети.

Не горит : 10Base-T

Красный : 100Base-T

Зеленый : 1000Base-T

16 Панель управления

 «Панель управления» на стр. 16

17 Индикатор предупреждений

Данный индикатор горит или мигает при обнаружении ошибки.

Горит : Произошла ошибка. Горение или мигание индикатора зависит от типа ошибки. На панели или мигает
управления отображается описание ошибки.

Не горит : Ошибок не обнаружено.

18 Опора для рулона

При загрузке рулонной бумаги поместите ее на опору и прикрепите адаптеры.

 «Прикрепление адаптера рулонной бумаги» на стр. 36

19 Направляющие адаптеров

Служат для контроля положения рулонной бумаги. Двигайте рулон вдоль этих направляющих для вставки в отверстия адаптеров.

 «Прикрепление адаптера рулонной бумаги» на стр. 36

20 Рычаг блокировки рулона

Рычаг, закрепляющий рулонную бумагу после вставки рулона в отверстия адаптеров.

21 Держатель адаптера

Адаптер рулонной бумаги помещается в этот держатель после прикрепления к рулону.

22 Слот для бумаги

Слот, через который при печати подается рулонная бумага и отдельные листы.

Отдельные листы следует подавать по одному.

23 Печатающая головка

Двигаясь влево и вправо, под высоким давлением распыляет чернила через дюзы.

Введение

24 Крышка для рулонной бумаги

Служит для защиты рулонной бумаги. При использовании принтера эта крышка должна быть закрыта за исключением загрузки или извлечения рулонной бумаги.

25 Направляющая для выхода бумаги

Служит для надлежащего выхода бумаги из принтера в корзину для бумаги.

Введение

Тыльная сторона

На иллюстрации показано устройство SC-T7200D Series.

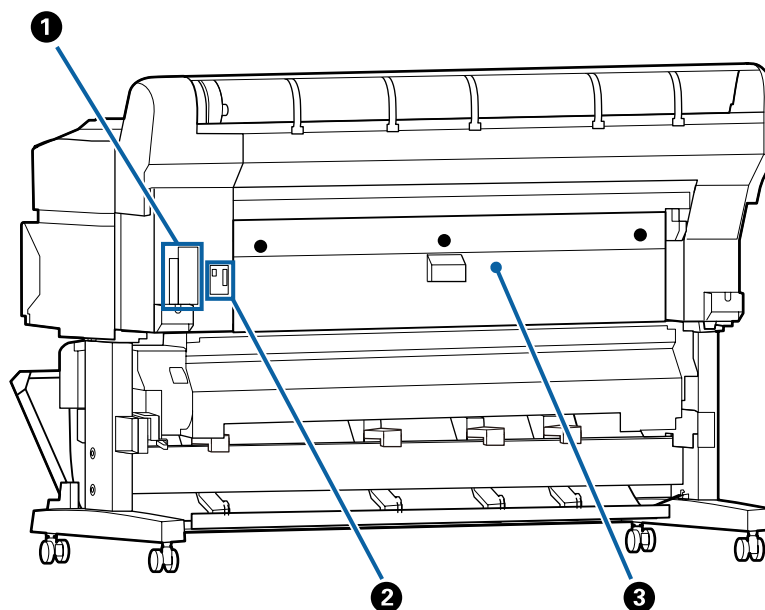

1 Слот расширения

Слот для подключения дополнительного жесткого диска или модуля расширения Adobe PostScript 3.

2 Разъем для рулонного устройства 2 (только SC-T7200D Series/SC-T5200D Series)

Подключите соединительный кабель рулонного устройства 2.

Обычно кабель подключается при использовании принтера.

3 Задняя крышка (только SC-T7200D Series/SC-T5200D Series)

Если застряла рулонная бумага, загруженная в рулонное устройство 2, откройте крышку и извлеките замявшуюся бумагу.

При работе с принтером обычно закрыта.

 «Замятие рулонной бумаги» на стр. 227

Введение

Рулонное устройство 2 (SC-T7200D Series/SC-T5200D Series)

На иллюстрации показано устройство SC-T7200D Series.

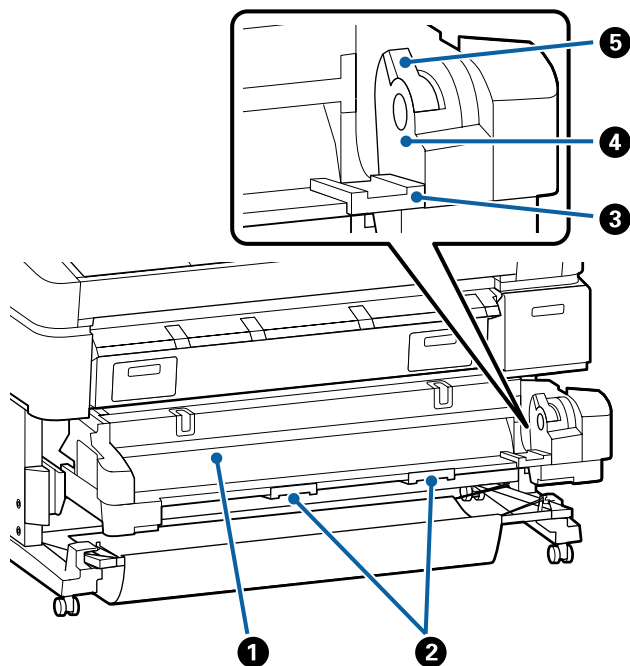

1 Слот для бумаги

Слот для вставки рулонной бумаги.

☞ «Загрузка рулонного устройства 2 (только SC-T7200D Series/SC-T5200D Series)» на стр. 40

2 Выдвижные ручки

При загрузке или извлечении рулонной бумаги держитесь за эти ручки и тяните или толкайте рулонное устройство 2.

☞ «Загрузка рулонного устройства 2 (только SC-T7200D Series/SC-T5200D Series)» на стр. 40

3 Направляющие адаптеров

Двигайте адаптер рулонной бумаги, загруженный рулоном, вдоль этих направляющих для вставки в отверстия адаптеров.

☞ «Загрузка рулонного устройства 2 (только SC-T7200D Series/SC-T5200D Series)» на стр. 40

4 Держатель адаптера

Адаптер рулонной бумаги помещается в этот держатель после прикрепления к рулону.

5 Рычаг блокировки рулона

Рычаг, закрепляющий рулонную бумагу после вставки рулона в отверстия адаптеров.

Адаптер рулонной бумаги

Используйте поставляемый в комплекте адаптер рулонной бумаги для загрузки ее в принтер.

☞ «Прикрепление адаптера рулонной бумаги» на стр. 36

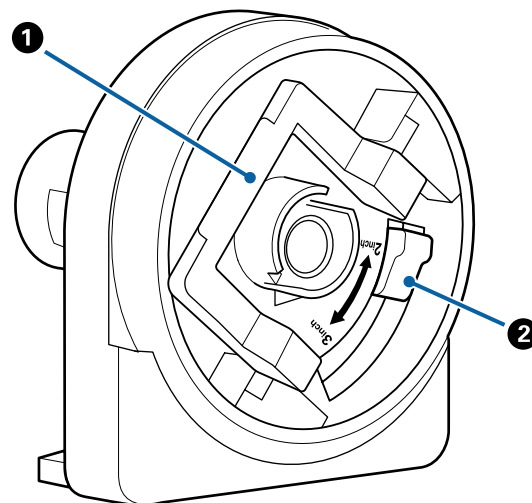

1 Рычаг блокировки адаптера

Поднимите для разблокировки, опустите для блокировки. Разблокируйте при прикреплении рулона к адаптеру, блокируйте после прикрепления рулона.

Введение

2 Рычаг размера

Устанавливайте положение в соответствии с размером сердцевины рулона.

Панель управления

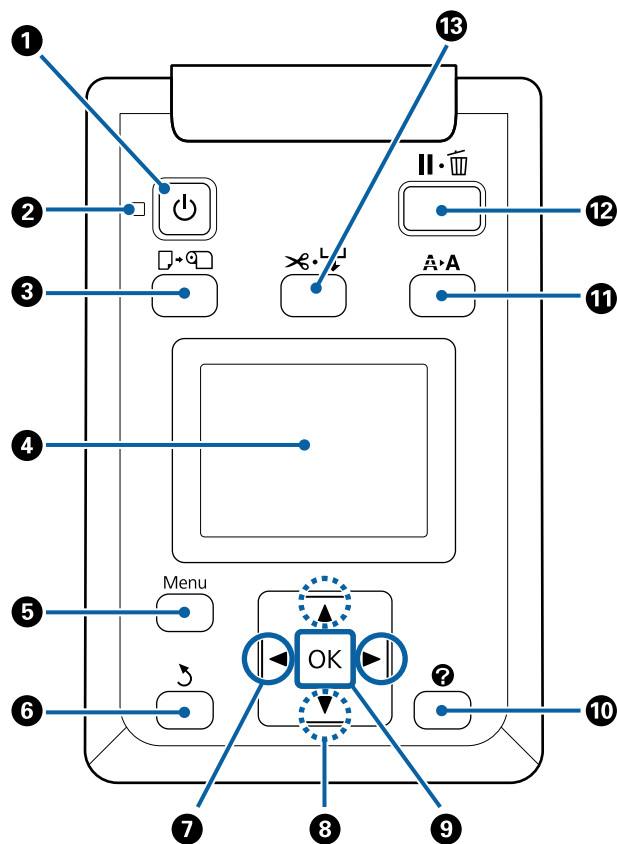

1 Кнопка (кнопка питания)

С помощью данной кнопки осуществляется включение и выключение принтера.

2 Индикатор (индикатор питания)

Горит или мигает, отображая состояние принтера.

Горит : Принтер включен.

Мигает : Принтер принимает данные, выполняет прочистку печатающей головки или другие операции, осуществляемые в процессе выключения.

Не горит : Принтер выключен.

3 Кнопка (кнопка загрузки и удаления бумаги)



Введение

Нажатие этой кнопки приводит к переходу в меню **Замените/извлек. бум.** Инструкции по загрузке и извлечению бумаги можно отобразить, выделив **Вывод бумаги** или тип бумаги, загруженный на данный момент, затем нажав кнопку **ОК**. Следуйте инструкциям на экране для загрузки или извлечения бумаги.

4 Экран

Отображает состояние принтера, меню, сообщения об ошибках и т. д.  «Вид экрана» на стр. 18

5 Кнопка Menu

Отображает меню вкладки, выбранной на экране. (За исключением вкладок  и .)

 «Работа с меню панели управления» на стр. 154

6 Кнопка ↶ (кнопка возврата)

Нажатие этой кнопки при отображении меню позволяет перейти на один уровень выше в иерархии меню.  «Работа с меню» на стр. 154

7 (кнопки со стрелками влево и вправо)

С помощью этих кнопок можно выбрать вкладки. Выбранная вкладка выделяется, а в информационной области экрана появляется содержимое соответствующей вкладки.

 «Вид экрана» на стр. 18

При отображении меню эти кнопки можно использовать для перемещения курсора или удаления символов при вводе текста в таких элементах, как **Название параметра** и **IP-адрес**.

8 / (кнопки вверх/вниз)

При работе с меню данные кнопки могут быть использованы для выбора параметров меню и их значений.  «Работа с меню» на стр. 154

9 Кнопка OK

- Отображает меню вкладки, выбранной на экране.
 «Работа с меню панели управления» на стр. 154
- При отображении меню и выделении элемента нажатие этой кнопки приводит к появлению подменю для выбранного элемента.
- Если кнопка нажата при выборе параметра в меню, задается значение параметра или выполняется соответствующее действие.

10 Кнопка (кнопка Справка)

За исключением времени выполнения печати нажатие этой кнопки приводит к отображению меню Справка. Выделите элемент и нажмите кнопку **ОК** для просмотра соответствующей справки.

11 Кнопка (кнопка обслуживания)

Служит для отображения меню Обслуживание, которое используется для проверки дюзов и очистки головок.

 «Настройка печатающей головки» на стр. 200

12 Кнопка (кнопка паузы/отмены)

- Если данная кнопка нажата в процессе печати, принтер останавливает печать и переходит в состояние ожидания (пауза). Для выхода из режима ожидания (паузы) следует нажать кнопку  или выбрать **Отмена паузы** на экране и нажать кнопку **ОК**. Для отмены выполняемого задания печати следует выбрать на экране **Отмена задания** и нажать кнопку **ОК**.
- Нажатие этой кнопки во время отображения меню или справки приводит к закрытию меню или справки и возвращению принтера в рабочее состояние.

13 Кнопка (кнопка подачи/обрезки носителей)

Введение

- ❑ Эта кнопка используется только при работе с рулонной бумагой. Если в принтер загружены форматные листы или плакат, нажатие этой кнопки ни к чему не приведет.
- ❑ Используется для ручной обрезки рулонной бумаги с помощью встроенного резака.
 ☞ «Метод обрезки вручную» на стр. 42
- ❑ Если в настоящее время печать не выполняется, а в принтер загружена рулонная бумага, можно протянуть ее, нажав сначала эту кнопку, а затем кнопку ▼. Нажмите кнопку ▲ для перемотки носителя. Удерживайте кнопку ▼ нажатой для подачи носителя вплоть до 3 м. Удерживайте кнопку ▲ нажатой, чтобы перемотать носитель вплоть до 20 см.

При использовании кнопки ▲ для перемотки рулонной бумаги перемотка остановится, когда конец рулона достигнет начальной позиции печати. Отпустите кнопку, затем снова нажмите ее, чтобы возобновить перемотку.

Вид экрана

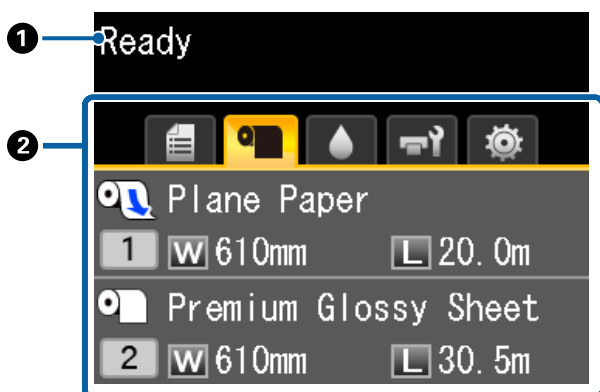

1 Сообщения

Отображает сообщения о состоянии принтера, его функционировании и ошибках.

☞ «Что следует предпринимать при отображении сообщения» на стр. 213

2 Область отображения вкладок и информации

В области отображения вкладок и информации содержится семь перечисленных ниже вкладок.

С помощью кнопок ◀▶ выберите вкладку.

Информация с выбранной вкладки появляется в области отображения информации.

📄: Вкладка Парам. сканир. файлов

Вкладка появляется в случае установки дополнительного жесткого диска или модуля расширения Adobe PostScript 3 (далее жесткий диск).

Операции по сканированию файлов выполняются, как указано ниже.

- ❑ Получение отсканированных файлов, отправленных из принтера, на котором установлен дополнительный многофункциональный сканер.
- ❑ Печать и пересылка отсканированных файлов, сохраненных на жестком диске.

☞ «Операции с файлами изображений, которые были отсканированы или получены» на стр. 91

📄+: Вкладка Широкоформатная копия

Эта вкладка отображается только в случае установки дополнительного многофункционального сканера.

На этой вкладке выберите необходимое задание, а затем нажмите кнопку ОК. Если установлен дополнительный жесткий диск или модуль расширения Adobe PostScript 3, также можно использовать функцию сканирования.

☞ «Широкоформатное копирование и сканирование с помощью многофункционального сканера (дополнительно)» на стр. 83

Введение

: Вкладка Print Queues (Очереди печати)

Информация о задании печати появляется в области отображения информации.

При нажатии кнопки Menu отображается меню Задание печати.

 «Меню Задание печати» на стр. 165

Область отображения информации

Имя печатаемого задания появляется при использовании драйвера принтера.

Если установлен жесткий диск или модуль расширения Adobe PostScript 3, здесь также отображается количество заданий в очереди.



Важно!

Мигающий значок  указывает, что дополнительный жесткий диск или модуль расширения Adobe PostScript 3 передает данные на принтер. Пока этот значок мигает не отсоединяйте шнур питания и не отключайте принтер. Несоблюдение этого предостережения может привести к повреждению данных на жестком диске или модуле расширения Adobe PostScript 3.

: Вкладка «Бумага»

Информация о загруженной бумаге появляется в области отображения информации.

При нажатии кнопки Menu отображается меню Бумага.

 «Меню Бумага» на стр. 168

Область отображения информации

Отображает Source (Источник) и Media Type (Тип носителя) загруженной бумаги.

При использовании рулонной бумаги здесь также отображается ширина рулона. Когда для параметра **Остаток рулонной бумаги** выбрано значение **Вкл.**, здесь отображается остаток рулонной бумаги. Если оставшаяся длина достигает значения **Сообщение об остатке** или становится ниже, над значком вкладки появляется значок  и появляется оповещение о приближении рулона к концу, аналогичное приведенному ниже.



Если бумага загружена на рулонное устройство 1/2 SC-T7200D Series/SC-T5200D Series, взглянув на значок можно проверить, какой рулон используется.



: Указывает на выбранный и используемый рулон.

Номер указывает на рулонное устройство 1 или 2.



: Указывает номер рулона в режиме ожидания.

При наличии команды автоматического переключения, этот рулон выбирается для печати.

Автоматическое переключение рулонной бумаги  «Автоматическое переключение рулонной бумаги перед печатью (только SC-T7200D Series/SC-T5200D Series)» на стр. 108

Введение

: Вкладка Setup (Настройка)

Показывает указанный IP-адрес в области отображения информации.

При нажатии кнопки Menu отображается меню Настройка.

 [«Меню Настройка» на стр. 173](#)

: Вкладка «Увеличенная копия»

Вкладка увеличенной копии отображается только при подключении сканера.

Нажатие кнопки ОК при выборе этой вкладки приводит к отображению экрана Увеличенная копия.

 [«Меню Увеличенная копия» на стр. 194](#)

Функции

Ниже описаны основные функции данного принтера.

Обеспечение высокой производительности

Высокоскоростная печать

Скорость печатающей головки и подачи бумаги была увеличена для ускорения печати.

Принтер оснащен высокоскоростным ротационным резаком для быстрой обрезки, что значительно повышает производительность.

В корзину для бумаги последовательно помещаются напечатанные листы (SC-T7200 Series/SC-T5200 Series/SC-T3200 Series)

Корзина для бумаги вмещает до 20 листов простой бумаги A2/A1/A0/ARCH D/US D/US E и позволяет автоматизировать процессы для повышения производительности.

Устройство SC-T3200 Series, оснащенное корзиной для бумаги, может поставляться в комплекте с дополнительной стойкой (24 дюйма).

 [«Использование корзины для бумаги \(SC-T7200 Series/SC-T5200 Series/SC-T3200 Series\)» на стр. 55](#)

Корзина для бумаги большого объема для постоянного смешанного размещения бумаги разных размеров (SC-T7200D Series/SC-T5200D Series)

В этой корзине можно поместить смесь из бумаги разных размеров: от A1 до альбомного размера и меньше.

Кроме того, если установить корзину для бумаги в компактное положение, можно уменьшить ее выступ и, соответственно, использовать даже в узких местах.

 [«Использование корзины для бумаги большого объема \(SC-T7200D Series/SC-T5200D Series\)» на стр. 59](#)

Введение

Повышение производительности за счет удобного для просмотра и использования цветного экрана

Разработанный для интуитивно понятного управления, этот большой, яркий, цветной ЖК-экран удобен в использовании.

На большом экране отображаются подробные, удобные для прочтения сообщения об ошибках и иллюстрированные руководства по загрузке бумаги.

 «Вид экрана» на стр. 18

Проверка текущего состояния работоспособности даже на некотором удалении благодаря индикатору оповещений

Ошибки тут можно распознать на некотором расстоянии благодаря большому, хорошо видимому индикатору оповещений. Это позволяет предотвратить потерю времени при остановке печати из-за того, что закончились чернила или бумага.

Загрузка двух рулонов бумаги и увеличение производительности (SC-T7200D Series/SC-T5200D Series)

Рулонная бумага может быть загружена в двух местах: рулонное устройство 1 (верхняя секция) и рулонное устройство 2 (нижняя секция). Эта функция увеличивает производительность следующим образом.

- Так как существует возможность загружать разные типы рулонной бумаги в рулонное устройство 1 и 2, указывать тип носителя в драйвере во время печати, а также переключаться между рулонными устройствами, нет необходимости переустанавливать бумагу каждый раз при изменении типа носителя.

 «Переключение на рулонное устройство 1 или 2 по типу бумаги» на стр. 108

- Если в рулонные устройства 1 и 2 заранее загружается бумага разных размеров, принтер автоматически переключается на рулонную бумагу с меньшим полем во время печати в соответствии с размером документа задания печати. Эта функция помогает в экономии бумаги.  «Переключение на рулонное устройство 1 или 2 по размеру документа» на стр. 110

- Если в рулонные устройства 1 и 2 заранее загружается бумага одного типа и размера и во время печати принтер прогнозирует, что рулонной бумаги остается меньше, чем требуется для печати, он автоматически переключается на рулонную бумагу большей длины, чем требуется для печати, и продолжает печать. Эта функция позволяет осуществлять непрерывную работу без оператора.

 «Переключение на рулонное устройство с наибольшим остатком бумаги (рулонное устройство 1/2) перед печатью, если бумага заканчивается» на стр. 112

Реализация печати с высоким разрешением

Благодаря новой технологии Epson UltraChrome XD Ink, принтер можно использовать для печати высококачественных плакатов и чертежей САПР.

Чертежи САПР: четкость, удобочитаемость, непревзойденная влагоустойчивость

Новые чернила высокой плотности Matte Black (Матовый черный) позволяют печатать чертежи очень высокой степени детализации.

Пигментированные чернила используются для всех цветов, что обеспечивает непревзойденную влагоустойчивость и позволяет использовать напечатанные материалы за пределами помещений.*¹

Драйвер принтера позволяет печатать в режиме чертежей, что упрощает оптимизацию и обеспечивает наилучшие результаты при печати чертежей благодаря непревзойденной передаче линий (соединительных линий, диагоналей и кривых).

Яркие, светостойкие плакаты и стенды*²

Наши новые пурпурные чернила улучшают красный цвет, который так важен для плакатов, делая их более заметными.

Драйвер принтера поддерживает режим плакатов, что упрощает печать ярких, заметных плакатов. Плакаты с живыми и яркими оттенками можно печатать, просто выбрав режим плакатов.

Введение

Благодаря пигментированным чернилам, которые используются для всех цветов, получаются очень влагоустойчивые отпечатки, которые можно использовать для краткосрочной демонстрации на открытом воздухе. Кроме того, эти отпечатки очень стойкие к воздействию цвета и к выцветанию, поэтому могут выставляться на прямом солнечном свету.

- *1 Если печать производится для последующего применения на открытом воздухе, используйте ламинирование.
- *2 Невозможно достигнуть одинаковых результатов для всех типов бумаги.

Требование к простоте использования

Адаптер для рулонной бумаги без использования вала позволяет быстро загрузить рулон

Отсутствие вала позволяет загружать и извлекать рулонную бумагу даже в ограниченном пространстве.

Чтобы загрузить рулонную бумагу, просто поместите ее на опору для рулона и прикрепите к обоим концам адаптеры. Опор для рулона расположен низко, что позволяет загружать рулонную бумагу даже сотрудникам невысокого роста.

 «Прикрепление адаптера рулонной бумаги» на стр. 36

Легкость в обслуживании

Рулонная бумага и все расходные материалы, включая чернильные картриджи, Maintenance Boxes (Емкость для отработанных чернил) и резак, устанавливаются с лицевой части, что позволяет поставить принтер вплотную к стене. Принтер не нужно отодвигать, чтобы получить доступ к тыльной стороне.

Выбирайте один из трех размеров картриджей в соответствии с задачей

Выбирайте 110, 350 и 700 мл картриджи в соответствии с частотой использования принтера. Используйте экономичные 700 мл картриджи для печати большого количества плакатов или отдельные картриджи 110 или 350 мл для черно-белой печати.

Новый драйвер принтера обеспечивает простоту использования

Параметры печати могут быть оптимизированы посредством выбора целевого использования. Это позволяет избегать корректировки настроек печати для каждого нового задания.

При запуске драйвер принтера автоматически проверяет состояние загруженной в принтер бумаги и отображает его в диалоговом окне **Media Settings (Настройки носителя)**, что предотвращает ошибки, вызванные невозможностью проверки состояния бумаги при печати.

Драйвер принтера отображает настройки принтера в графическом виде, что снижает вероятность возникновения ошибок, вызванных неверным определением настроек.

Многофункциональный сканер с возможностью интеграции и установки вместе с принтером

Вы можете подключить дополнительный многофункциональный сканер к верхней части принтера при использовании соответствующей подставки. Эта функция уменьшает размер необходимого пространства и позволяет загружать документы и печатать копии в одном месте.

Кроме того, эта функция обеспечивает свободу в рабочем процессе, так как печать начинается с минимальной задержкой после копирования.

 «Широкоформатное копирование и сканирование с помощью многофункционального сканера (дополнительно)» на стр. 83

Введение

Примечания по использованию и хранению принтера

Размер необходимого пространства

Убедитесь, что для принтера обеспечено место соответствующее размерам, приведенным на следующей иллюстрации, очищенное от любых посторонних предметов, чтобы вывод бумаги и замена расходных материалов не были затруднены.

См. информацию о внешних размерах принтера в таблице спецификаций.

 «Таблица спецификаций» на стр. 252

- * При печати плакатов убедитесь, что имеется достаточно свободного пространства как спереди, так и сзади принтера.

 «Загрузка и извлечение плаката» на стр. 49

SC-T7200 Series/SC-T5200 Series

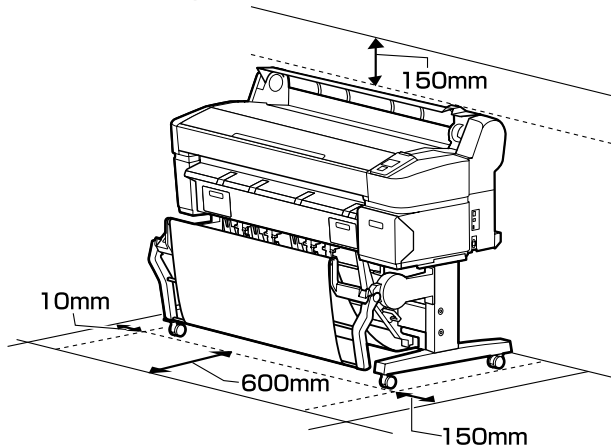

SC-T3200 Series

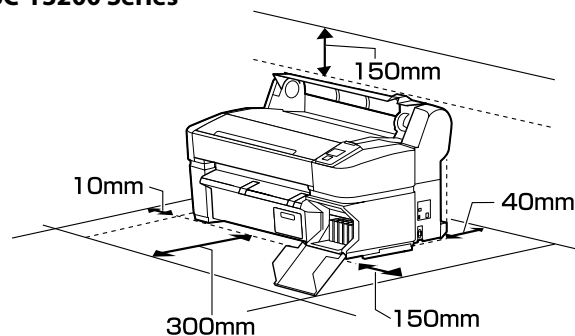

SC-T7200D Series/SC-T5200D Series

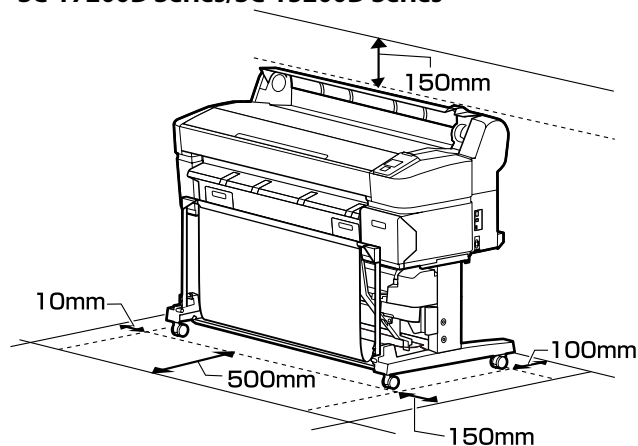

Когда подключен многофункциональный сканер

На следующей иллюстрации показан размер необходимого пространства при использовании соответствующей подставки для крепления многофункционального сканера.

- * Когда толщина загружаемого документа составляет 0,25 мм и более, убедитесь в том, что спереди и позади принтера достаточно пространства.

 «При загрузке документа толщиной более 0,25 мм» на стр. 86

Введение

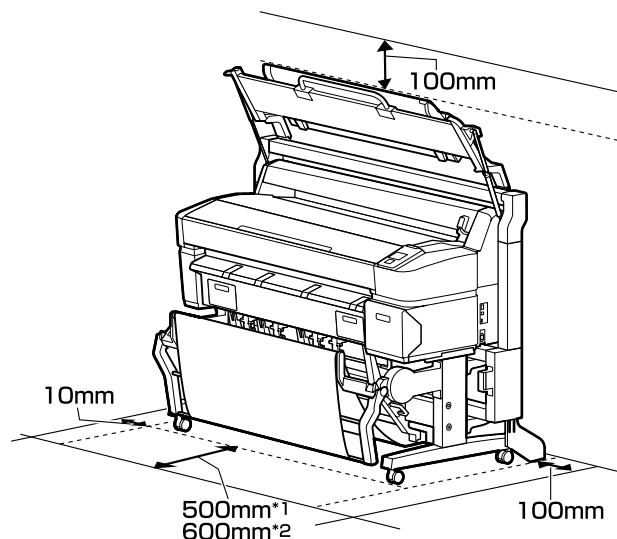

*1 Для SC-T7200D Series/SC-T5200D Series

*2 Для SC-T7200 Series/SC-T5200 Series/SC-T3200 Series

Примечания по работе с принтером

Во избежание повреждений, неправильной работы принтера, а также ухудшения качества печати, при работе с принтером помните о следующем.

- ❑ Температура и влажность окружающей среды в помещении, где осуществляется работа с принтером, должны соответствовать значениям, указанным в таблице спецификаций. ☞ «Таблица спецификаций» на стр. 252

Даже когда вышеуказанные условия соблюдены, корректная печать будет невозможна, если условия окружающей среды не подходят для используемой бумаги. Используйте принтер в помещениях, где окружающая среда соответствует типу используемой бумаги. Подробные сведения см. в инструкции, прилагаемой к бумаге.

Так же при работе в сухих помещениях, помещениях с кондиционированием воздуха или местах, подверженных воздействию прямых солнечных лучей, убедитесь, что соблюдается необходимый уровень влажности.

- ❑ Не устанавливайте принтер вблизи источников тепла, а также на пути прямого потока воздуха от вентиляторов или кондиционеров. Несоблюдение данного предостережения может привести к высыханию и засорению дюз печатающей головки.
- ❑ Печатающая головка может оказаться незакрытой (т. е. может не переместиться в правую часть) при возникновении ошибки и отключении принтера без устранения ошибки. Закупоривание — это функция, которая обеспечивает автоматическое закрытие печатающей головки крышкой для предотвращения высыхания печатающей головки. В этом случае включите принтер и подождите немного, пока функция закупоривания не сработает автоматически.
- ❑ Не вынимайте провод питания из принтера и не выключайте питание в сети, когда принтер включен. Закупоривание печатающей головки может произойти неправильно. В этом случае включите принтер и подождите немного, пока функция закупоривания не сработает автоматически.
- ❑ Даже если принтер не используется, чернила могут расходоваться на очистку печатающих головок и другие операции обслуживания, позволяющие поддерживать печатающую головку в работоспособном состоянии.

Когда принтер не используется

Когда принтер не используется, при его хранении помните о следующем. Если хранение принтера осуществляется неправильно, то при следующем его использовании печать может осуществляться некорректно.

- ❑ Если вы не использовали принтер в течение долгого времени, дюзы печатающей головки могут быть засорены. Рекомендуется выполнять печать раз в неделю для предотвращения засорения печатающей головки.

Введение

- ❑ Валик может оставить след на бумаге, оставшейся в принтере. Это так же может привести к смятию бумаги, что в свою очередь может вызвать проблемы с подачей бумаги, а также печатающая головка может быть поцарапана. При хранении принтера извлекайте из него всю бумагу.
- ❑ Убедитесь, что при хранении принтера печатающая головка закрыта крышкой (находится в крайнем правом положении). Если печатающая головка останется не закрытой на длительный период времени, качество печати может ухудшиться.

Примечание.

Если печатающая головка не закрыта крышкой, включите принтер и затем выключите его снова.

- ❑ Во избежание накопления пыли и других частиц в принтере закройте все крышки, прежде чем ставить принтер на сохранение.

Если принтер длительное время не будет использоваться, накройте его антистатической тканью или другим защитным материалом.

Дюзы печатающей головки очень маленькие — они могут легко засориться, если пыль попадет на печатающую головку, и печать будет производиться некорректно.

- ❑ При включении после длительного периода неиспользования принтер может автоматически выполнить очистку печатающих головок для обеспечения качественной печати.

Очистка головки закончится примерно через 10 – 15 минут.

Обращение с чернильными картриджами

Для обеспечения хорошего качества печати при установке чернильных картриджей помните о следующем.

- ❑ Поставляемые чернильные картриджи и Maintenance Box (Емкость для отработанных чернил) используются при исходной зарядке. Поставляемые чернильные картриджи и Maintenance Box (Емкость для отработанных чернил) заменяются относительно быстро.
- ❑ Рекомендуется хранить чернильные картриджи при комнатной температуре, вдали от прямого солнечного света и использовать до истечения срока годности, указанного на упаковке.
- ❑ В целях обеспечения хороших результатов используйте все чернила в картридже в течение года с момента установки.
- ❑ Чернильные картриджи, которые хранились при низкой температуре в течение длительного срока, следует оставить перед использованием на четыре часа в комнатной температуре.
- ❑ Не прикасайтесь к микросхеме на картридже. Это может привести к некорректной печати.
- ❑ Установите чернильные картриджи во все слоты. Печать будет невозможна, если какой-либо из слотов пуст.
- ❑ Не оставляйте принтер без установленных чернильных картриджей. Чернила в принтере могут высохнуть, что будет мешать печати. Оставляйте картриджи в слотах, даже когда принтер не используется.
- ❑ Уровень чернил вместе с другими данными хранится на микросхеме, что позволяет использовать картриджи после извлечения и замены.
- ❑ Во избежание загрязнения отверстия для подачи чернил правильно храните извлеченный чернильный картридж. На отверстии для подачи чернил имеется клапан, так что само отверстие не должно быть закрыто чем-либо.
- ❑ Вокруг отверстий для подачи чернил на извлеченных картриджах могут остаться чернила, поэтому, извлекая картридж, будьте осторожны, чтобы эти чернила не попали на другие поверхности.
- ❑ Для сохранения печатающей головки в хорошем состоянии, принтер останавливает печать до того, как чернила в картриджах полностью закончились.

Введение

- ❑ Несмотря на то, что чернильные картриджи могут содержать переработанные материалы, это не влияет на функции или производительность.
- ❑ Не разбирайте и не модифицируйте чернильные картриджи. Это может привести к некорректной печати.
- ❑ Не роняйте картриджи и не стучите ими о твердые объекты — это может привести к протеканию чернил.

Обращение с бумагой

При использовании и хранении бумаги помните о следующем. Если бумага находится в плохом состоянии, качество печати может ухудшиться.

Изучите документацию, прилагаемую к используемой бумаге.

Хранение бумаги

- ❑ Специальные носители Epson следует использовать в нормальных комнатных условиях (температура: от 15 до 25°С, влажность: от 40 до 60%).
- ❑ Не складывайте бумагу и не царапайте ее поверхность.
- ❑ Старайтесь не прикасаться руками к печатной поверхности бумаги. С рук на бумагу могут попасть влага или жиры, что может привести к ухудшению качества печати.
- ❑ Берите бумагу за края. При обращении с рулонной бумагой рекомендуется надевать хлопчатобумажные перчатки.
- ❑ Изменения температуры и влажности может привести к волнистости и скрученности бумаги. Будьте осторожны, не царапайте и не пачкайте бумагу, а также расправляйте ее перед загрузкой в принтер.
- ❑ Не допускайте попадания влаги на бумагу.
- ❑ Не выбрасывайте упаковку бумаги, так как вы можете использовать ее для хранения бумаги.

- ❑ Не устанавливайте принтер в местах, подверженных воздействию прямого солнечного света, а также высокой температуры и влажности.
- ❑ После открытия храните форматные листы в оригинальной упаковке на плоской поверхности.
- ❑ Извлекайте из принтера неиспользуемую рулонную бумагу. Правильно перемотайте рулон и сохраните его в исходной упаковке, поставляемой с рулонной бумагой. Если оставить рулонную бумагу в принтере на длительное время, ее качество может ухудшиться.

Обращение с отпечатками

Помните о следующем, если вы хотите получать долговечные, высококачественные результаты печати.

- ❑ Не трите и не царапайте отпечаток. Если отпечаток потерт или поцарапан, чернила могут осыпаться.
- ❑ Не прикасайтесь к отпечатку; несоблюдение этой рекомендации может привести к стиранию чернил.
- ❑ Убедитесь, что отпечатки полностью высохли, перед тем как складывать их в стопки. В противном случае цвета отпечатка могут измениться в местах прикосновения (останутся отметки). Эти отметки исчезнут, если воздействие на отпечаток было очень непродолжительным и места прикосновения быстро высохли. Однако, если воздействие было достаточно длительным, отметки останутся.
- ❑ Если вы поместили отпечатки в стопку до того, как они полностью высохли, отпечатки могут стать размытыми.
- ❑ Не используйте никаких устройств для сушки, чтобы ускорить процесс высыхания отпечатка.
- ❑ Избегайте попадания на отпечаток прямых солнечных лучей.
- ❑ Предотвратить искажение цветов отпечатков при их хранении можно, следуя инструкциям, прилагаемым к используемой бумаге.

Введение

Примечание.

Как правило, отпечатанные изображения и фотографии со временем выцветают (меняют цвет) под воздействием света и различных компонентов воздуха. Это относится и к специальным носителям Epson. Однако при правильном хранении изменение цвета отпечатка будет минимальным.

- Для получения более подробной информации по хранению бумаги после печати см. инструкции, прилагаемые к специальным носителям Epson.
- Цвета фотографий, плакатов и других печатных материалов различаются при разных условиях освещения (источниках света*). Цвета отпечатков, сделанных данным принтером, также могут отличаться при разных условиях освещения.

* Источники света включают в себя солнечный свет, флюоресцентный свет, свет ламп накаливания и другие типы.

Введение

Знакомство с программным обеспечением принтера

Программное обеспечение, которое можно использовать в принтере, предоставляется двумя указанными ниже способами.

- Хранится на прилагаемом диске с программным обеспечением.

Для ознакомления с описанием предоставляемого программного обеспечения см. указанный ниже раздел.

- Установлено в принтере

Его можно запустить через веб-браузер из сети.

Для ознакомления с описанием установленного программного обеспечения см. указанный ниже раздел.

 [«Обзор установленного в принтере программного обеспечения» на стр. 30](#)

Содержание диска с ПО

Входящий в комплект диск с ПО содержит следующее программное обеспечение. Устанавливайте его соответствующим образом.

Дополнительные сведения можно получить в *Руководстве по работе в сети* (pdf) или в сетевой справке по тому или иному приложению.



Важно!

Для обеспечения большего удобства и надежности работы программное обеспечение при необходимости обновляется. Перейдите на веб-сайт Epson для получения последней версии.

<http://www.epson.com>

В Windows

Название программы	Сводка
Epson Driver and Utilities (Драйвер и утилиты Epson)	<p>Установлено следующее программное обеспечение.</p> <p>Драйвер принтера Для использования принтера необходим соответствующий драйвер. Его можно установить, выбрав пункт Install (Установить) во время установки.</p> <p> «Сводка по драйверу принтера» на стр. 32</p> <p>EPSON LFP Remote Panel 2 Это программное обеспечение используется для определения пользовательских настроек бумаги и других конфигураций.</p>
Epson Network Utilities (Сетевые утилиты Epson)	<p>Выберите этот параметр во время установки, если принтер и компьютер соединены по сети. Установка этой утилиты позволяет использовать мастер для упрощения процесса настройки адресов, необходимых для сетевых подключений.</p> <p>Также устанавливается EpsonNet Print. С помощью EpsonNet Print можно выполнять прямую печать с компьютера (при использовании протоколов TCP/IP), если компьютер и принтер взаимодействуют через сеть.</p>

Введение

Название программы	Сводка
EpsonNet Config	<p>С помощью данного ПО вы можете управлять различными сетевыми настройками вашего принтера с компьютера. Это удобно, так как позволяет вводить адреса и имена с клавиатуры компьютера.</p> <p>Инструкция также установлена вместе с программным обеспечением.</p>
LFP Print Plug-In for Office	<p>Это подключаемый модуль для приложений Microsoft Office (Word, Excel и PowerPoint). После установки этого подключаемого модуля в приложениях Office отображается лента, благодаря которой можно получить быстрый доступ к печати горизонтальных и вертикальных плакатов и увеличенных копий.</p> <p>Перед установкой подключаемого модуля, убедитесь в следующем.</p> <ul style="list-style-type: none"> <input type="checkbox"/> Установлен Office 2003, Office 2007, Office 2010 или Office 2013. <input type="checkbox"/> Ни одно из этих приложений (Office 2003, Office 2007, Office 2010 или Office 2013) не работает. <p>В некоторых регионах этот подключаемый модуль не поставляется.</p>

В Mac OS X

Название программы	Сводка
Epson Driver and Utilities (Драйвер и утилиты Epson)	<p>Установлено следующее программное обеспечение.</p> <p>Драйвер принтера Для использования принтера необходим соответствующий драйвер. Его можно установить, выбрав пункт Install (Установить) во время установки.</p> <p> «Сводка по драйверу принтера» на стр. 32</p> <p>EPSON LFP Remote Panel 2 Это программное обеспечение используется для определения пользовательских настроек бумаги и других конфигураций.</p>
Epson Network Utilities (Сетевые утилиты Epson)	<p>Выберите этот параметр во время установки, если принтер и компьютер соединены по сети. Установка этой утилиты позволяет использовать мастер для упрощения процесса настройки адресов, необходимых для сетевых подключений.</p>
EpsonNet Config	<p>С помощью данного ПО вы можете управлять различными сетевыми настройками вашего принтера с компьютера. Это удобно, так как позволяет вводить адреса и имена с клавиатуры компьютера.</p> <p>Инструкция также установлена вместе с программным обеспечением.</p>

Обзор установленного в принтере программного обеспечения

Название программы	Сводка
Remote Manager	<p>Используйте данное программное обеспечение для проверки состояния принтера, а также для выполнения настройки параметров сети и безопасности.</p> <p>Кроме того, можно управлять заданиями печати, которые были сохранены на дополнительный диск или модуль расширения Adobe PostScript 3.</p> <p> «Сохранение и повторная печать с дополнительного жесткого диска» на стр. 79</p> <p>Ниже приведена порядок запуска и использования Remote Manager.</p> <p> «Использование Remote Manager» на стр. 34</p>

Введение

Название программы	Сводка
Copy Manager	<p>Данное программное обеспечение позволяет использовать дополнительный многофункциональный сканер для выполнения широкоформатного копирования и сканирования.</p> <p>Запускайте и используйте его с планшета или другого устройства для получения возможности выполнять настройки копирования и сканирования на большом экране, что повысит удобство использования. Для получения дополнительной информации об использовании см. сетевую справку.</p> <p>Процедура запуска  «Запуск Copy Manager» на стр. 84</p>

Введение

Сводка по драйверу принтера

Ниже описаны основные функции драйвера принтера.

- ❑ Конвертация данных печати, полученных от приложения, и отправка их принтеру.
- ❑ Такие настройки, как размер документа и качество печати, можно настраивать в диалоговых окнах настройки.

В Windows

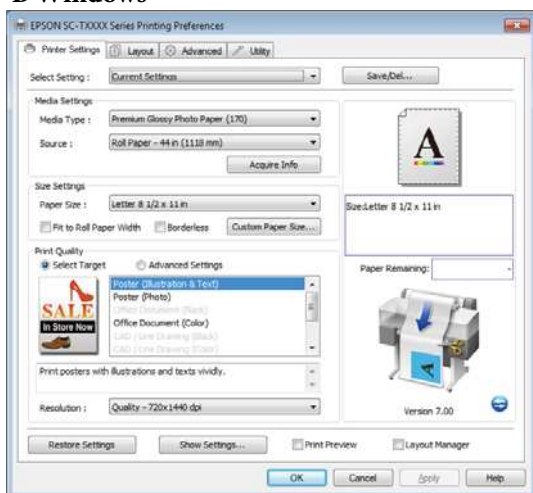

Вы можете сохранять данные настройки, а также легко импортировать и экспортировать их.

 «Настройка интерфейса драйвера принтера» на стр. 145

Mac OS X

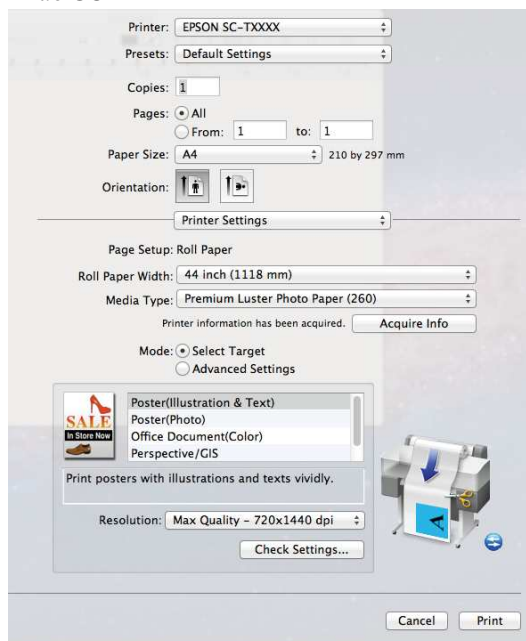

- ❑ Предоставляются возможности выполнения функций обслуживания принтера для обеспечения высокого качества печати, проверки состояния принтера и т. д.

В Windows

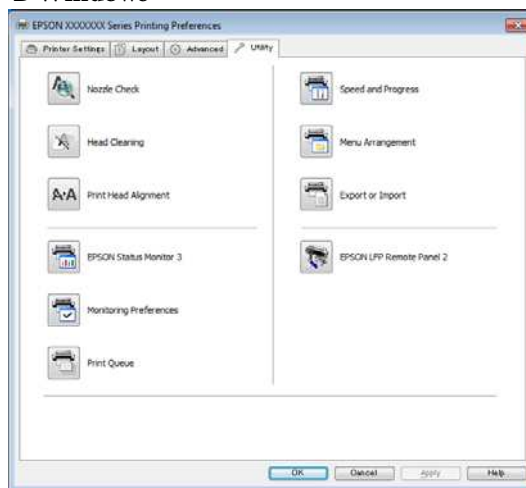

Вы можете легко импортировать и экспортировать настройки принтера.

 «Обзор вкладки Utility (Сервис)» на стр. 148

Введение

Mac OS X



Введение

Использование Remote Manager

Запускайте и используйте программное обеспечение из веб-браузера компьютера или планшетного компьютера, который подключен к принтеру по сети.

Кроме проверки состояния принтера и настройки параметров сети, вы также можете запускать функции Upload And Print (Загрузка и печать) и Печать из папки.

Процедура запуска

- 1 Запустите веб-браузер на терминале планшетного компьютера или компьютере, подключенном к принтеру через сеть.
- 2 Введите IP-адрес, указанный на принтере в адресной строке, а затем нажмите клавишу Enter или клавишу Return.

Если установлено одно из указанных ниже дополнительных устройств, перейдите к шагу 3.

- Многофункциональный сканер
- Жесткий диск
- Модуль расширения Adobe PostScript 3

Если дополнительные устройства не установлены, запустится Remote Manager.

- 3 На отобразившемся экране нажмите **Remote Manager**.

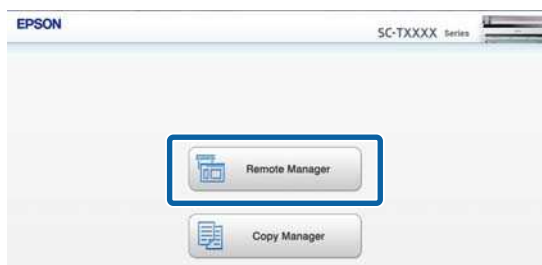

У принтера нет функции подключения к беспроводной локальной сети. Чтобы подключить принтер к терминалу планшетного компьютера через сеть, необходим беспроводной маршрутизатор или точка доступа.

Пример

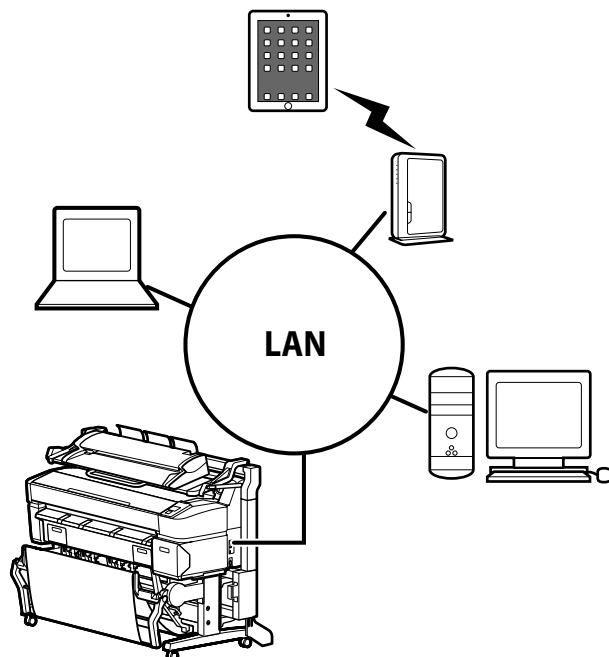

Поддерживаемые операционные системы и браузеры см. в следующем разделе.

[☞ «Требования к системе» на стр. 251](#)

Обзор функций Upload And Print (Загрузка и печать) и Печать из папки

Upload And Print (Загрузка и печать) и Печать из папки являются функциями, которые используются для запуска Remote Manager и печати из компьютера и планшетного компьютера, на котором не установлен драйвер принтера.

Upload And Print (Загрузка и печать)

Просто выберите файл, который необходимо напечатать, и загрузите его в принтер для печати. Если используемый браузер поддерживает функцию перетаскивания, можно загрузить несколько файлов одной порцией и последовательно их напечатать.

Печать из папки

Вы можете выбрать файл в общей папке, которая была предварительно настроена, и напечатать его.

Введение

Поддерживаемые файлы

Перечисленные ниже файлы поддерживаются функциями Upload And Print (Загрузка и печать) и Печать из папки. Список поддерживаемых файлов отличаются в зависимости от того, установлен ли дополнительный модуль расширения Adobe PostScript 3.

Форматы файлов	Не установлен	Установлен
HP-GL/2	✓	✓
HP RTL	✓	✓
PDF	-	✓
PostScript	-	✓
EPS	-	✓
TIFF	-	✓
JPEG	-	✓
CALS G4(type I)	-	✓

HP-GL/2 и файлы формата HP RTL печатаются в зависимости от значений меню **HP-GL/2 настройки** в меню настроек принтера.

 [«Настройка принтера» на стр. 173](#)

Другие файлы печатаются в зависимости от значений меню **Блок увеличения PS3** в меню настроек принтера.

 [«Настройка параметров^{*4}» на стр. 184](#)

Для получения дополнительной информации об использовании см. сетевую справку.

Основные операции

Загрузка и извлечение рулонной бумаги

Загрузите рулонную бумагу после прикрепления входящих в комплект адаптеров.



Важно!

Вставьте бумагу непосредственно перед печатью. Валик может оставить след на бумаге, оставшейся в принтере.

Примечание.

- ❑ Бумага, которую можно использовать в принтере, приведена в следующем разделе.
☞ «Поддерживаемые типы носителей» на стр. 237
- ❑ Когда дополнительный многофункциональный сканер прикреплен к принтеру с использованием соответствующей подставки, поднимите сканер пока не услышите щелчок.

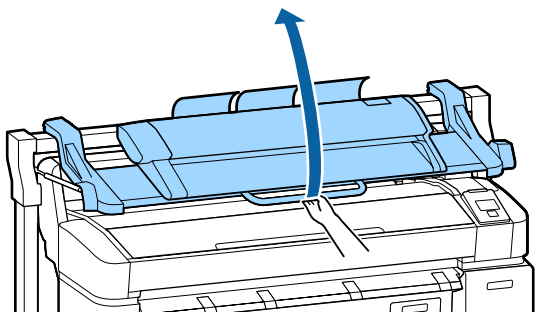

На устройствах SC-T7200D Series/SC-T5200D Series способы загрузки рулонной бумаги в рулонные устройства 1 и 2 различаются. После прикрепления адаптера рулонной бумаги см. следующие разделы.

Загрузка рулона 1 ☞ «Загрузка рулонной бумаги или рулонной бумаги 1» на стр. 37

Загрузка рулона 2 ☞ «Загрузка рулонного устройства 2 (только SC-T7200D Series/SC-T5200D Series)» на стр. 40

Прикрепление адаптера рулонной бумаги

1

Включите принтер, нажав кнопку .

Примечание.

- ❑ Закрытие корзины для бумаги упрощает работу.

SC-T7200 Series/SC-T5200 Series/SC-T3200 Series ☞ «Хранение и открытие» на стр. 56

SC-T7200D Series/SC-T5200D Series ☞ «Хранение» на стр. 59

- ❑ Если оставить опоры для печати плакатов поднятыми, это может привести к замятию бумаги. Прежде чем продолжить, опустите опоры. Чтобы опустить опоры, возьмитесь за них, потяните по диагонали вниз и отпустите.

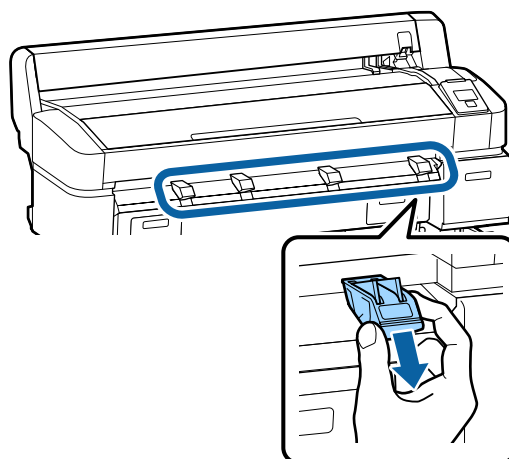

2

Поместите рулонную бумагу на опору для рулона, расположенную сверху принтера.

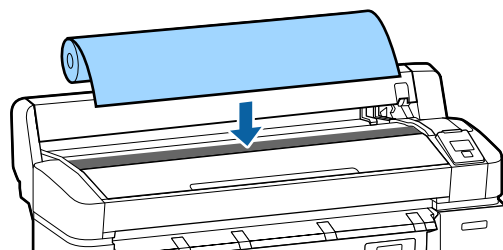

Основные операции

- 3** Передвиньте рычаги переключения размера двух поставляемых в комплекте адаптеров рулонной бумаги в соответствии с размером сердцевины загружаемой рулонной бумаги.

3-inch core

2-inch core

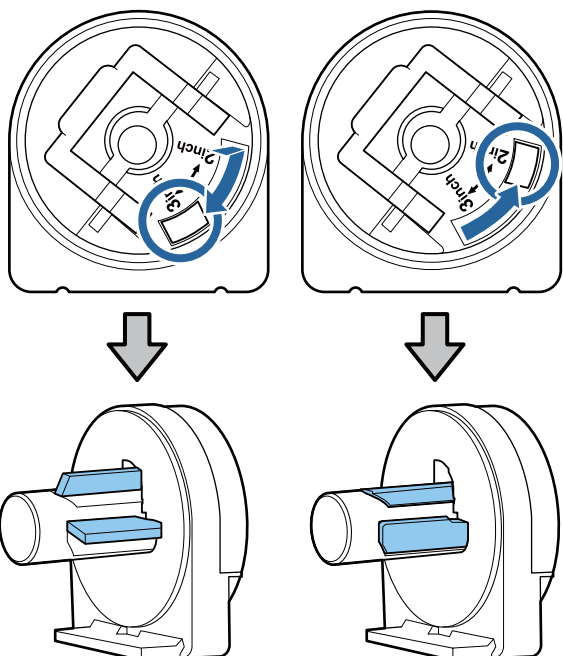

- 4** Поднимите рычаг блокировки адаптера, чтобы снять блокировку на каждом из двух адаптеров рулонной бумаги.

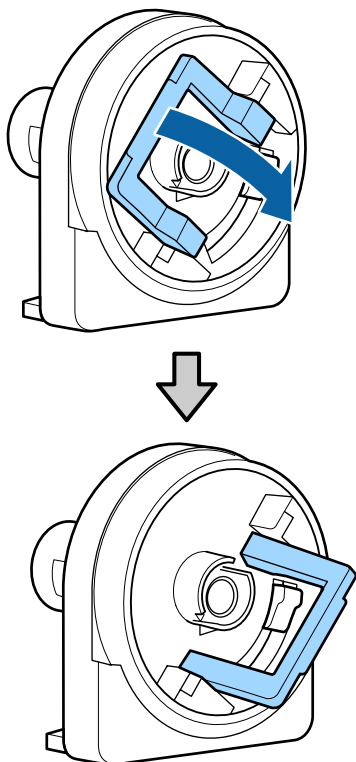

- 5** Прикрепите адаптер к каждому концу рулона.

Надавите на адаптеры, пока они полностью не встанут вплотную к рулону без зазоров.

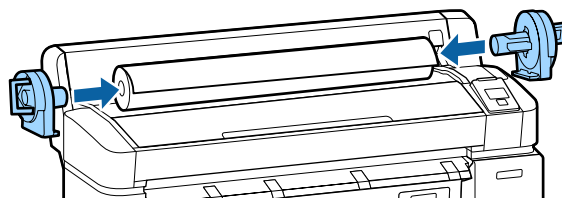

- 6** Опустите рычаги блокировки, чтобы заблокировать адаптеры на рулоне.

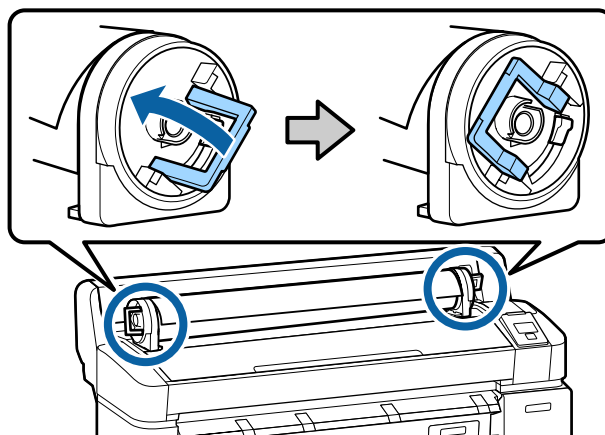

Загрузка рулонной бумаги или рулонной бумаги 1

Кнопки, используемые при задании следующих настроек

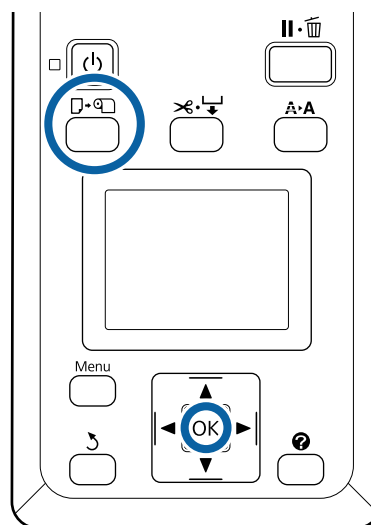

Основные операции

- 1** Откройте крышку рулонной бумаги.

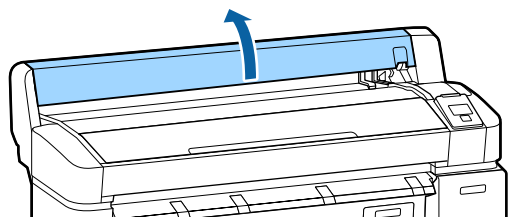

- 2** Убедитесь, что рычаг блокировки держателя адаптера поднят.

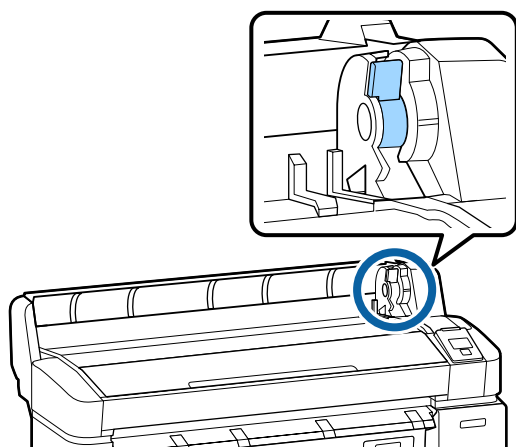

- 3** Задвиньте рулонную бумагу до соприкосновения с направляющей адаптера. Следуя направляющей адаптера, медленно сдвиньте рулон внутрь.

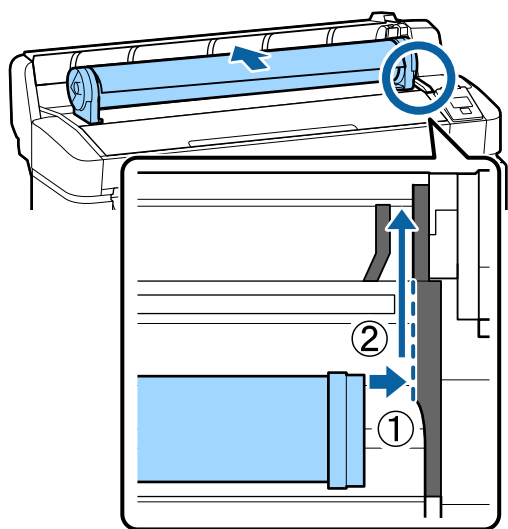

- 4** Нажмите кнопку  на панели управления. Убедитесь, что на экране выбран пункт **Рулонная бумага** или **Рулон 1** и нажмите кнопку ОК.

- 5** Убедитесь, что бумага хорошо натянута и ее концы не согнуты, а затем вставьте ее в слот для бумаги.

Если параметр Автоматич. загрузка установлен в значение Вкл. на SC-T7200D Series/SC-T5200D Series

После того, как рулонная бумага вставлена, раздается звуковой сигнал. Если вы слышите сигнал, перейдите к шагу 6.

SC-T7200 Series/SC-T5200 Series/SC-T3200 Series

Если для Автоматич. загрузка установлено Выкл в SC-T7200D Series/SC-T5200D Series Вытяните край бумаги из принтера как показано на рисунке.

Если край бумаги не горизонтальный или неаккуратно обрезан, можно использовать встроенный резак для обрезки в шаге 6.

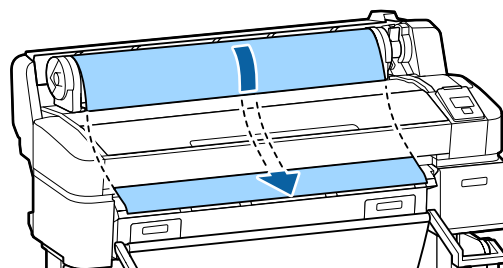

Примечание.

Не касайтесь той стороны бумаги, где будет проводиться печать. После загрузки рулонной бумаги поверните адаптеры рулона, чтобы протянуть бумагу.

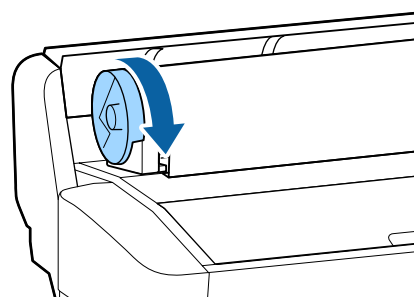

Основные операции

- 6** Опустите рычаг блокировки рулона и затем нажмите кнопку ОК.

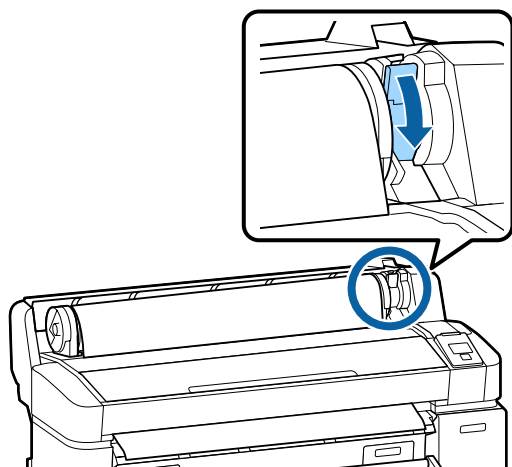

Если параметр **Автоматич. загрузка** установлен в значение **Выкл.** на SC-T7200 Series/SC-T5200 Series/SC-T3200 Series или SC-T7200D Series/SC-T5200D Series, можно обрезать край рулонной бумаги с помощью встроенного резака, нажав кнопку ОК, а затем кнопку  в течение 5 секунд.

- 7** Закройте крышку рулонной бумаги.

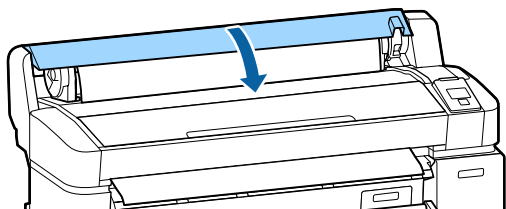

Примечание.

Если дополнительный многофункциональный сканер был поднят при загрузке рулонной бумаги, убедитесь в том, что он был возвращен на место.

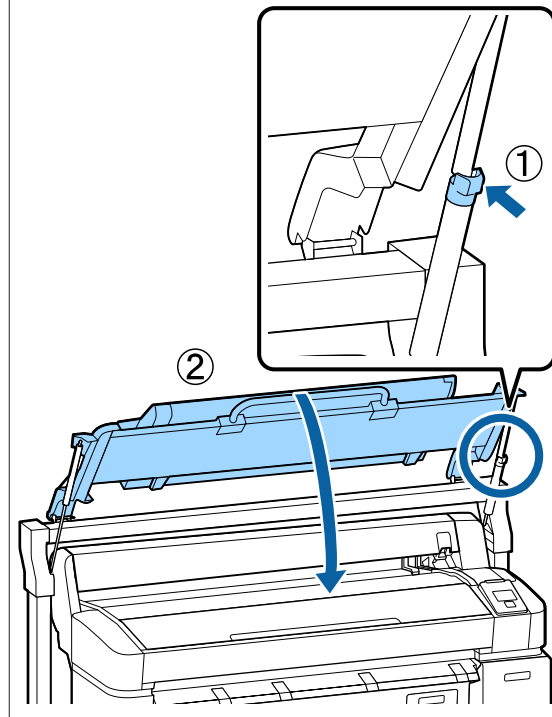

- 8** Проверьте тип носителя.



Если штрих-код, содержащий сведения о бумаге, напечатан на рулоне

При загрузке бумаги штрих-код считывается автоматически, также автоматически настраиваются параметры Media Type (Тип носителя) и Roll Paper Remaining (Остаток рулонной бум.).

Когда отображается **Готов**, печать возможна.

Если штрих-код, содержащий сведения о бумаге, не напечатан на рулоне

На экране отображается Тип носителя, выбранный в настоящее время на принтере.

Для печати с отображаемыми настройками используйте кнопки / для выбора параметра **Сохранять парамет. выше**, затем нажмите кнопку ОК.

Для изменения настроек выберите параметр **Изменить параметры** и нажмите кнопку ОК.



 [«Просмотр и изменение настроек носителей» на стр. 52](#)

Основные операции

Загрузка рулонного устройства 2 (только SC-T7200D Series/SC-T5200D Series)

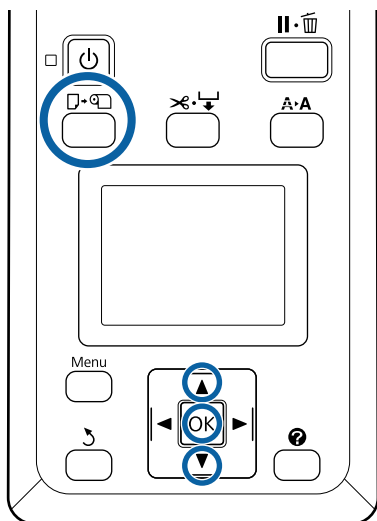
Кнопки, используемые при задании следующих настроек



- 1 Опустите корзину для бумаги в горизонтальное положение.
☞ «Настройка положения» на стр. 60
- 2 Нажмите кнопку  на панели управления.
С помощью кнопок / выберите **Рулон 2** и нажмите кнопку **OK**.
- 3 Возьмитесь за выдвижные ручки рулонного устройства и вытащите устройство.

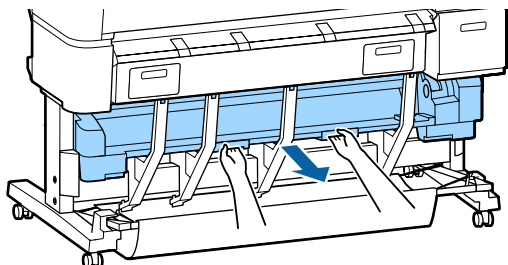

! Важно!

Не вытаскивайте рулонное устройство 2 пока на экране панели управления не появится соответствующее указание. При неосторожном вытаскивании устройства с загруженной бумагой может произойти замятие или повреждение бумаги.

- 4 Убедитесь, что рычаг блокировки рулонной бумаги поднят.

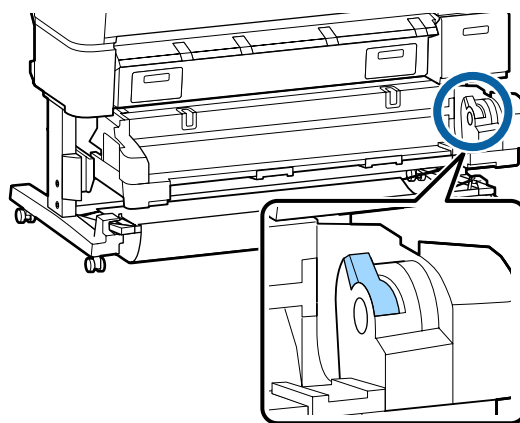

- 5 Поместите адаптеры рулонной бумаги на направляющие адаптеров плоской поверхностью вниз. Затем, следуя направляющим адаптера, медленно сдвиньте рулон внутрь.

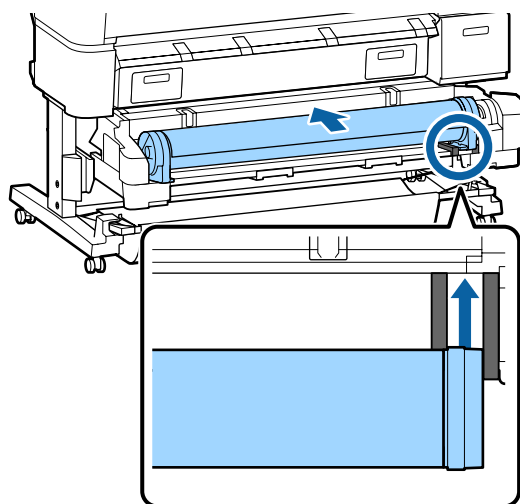

Основные операции

- 6** Убедитесь, что бумага хорошо натянута и ее концы не согнуты, а затем вставьте ее в слот для бумаги.

После того, как рулонная бумага вставлена, она автоматически загружается и раздается звуковой сигнал.

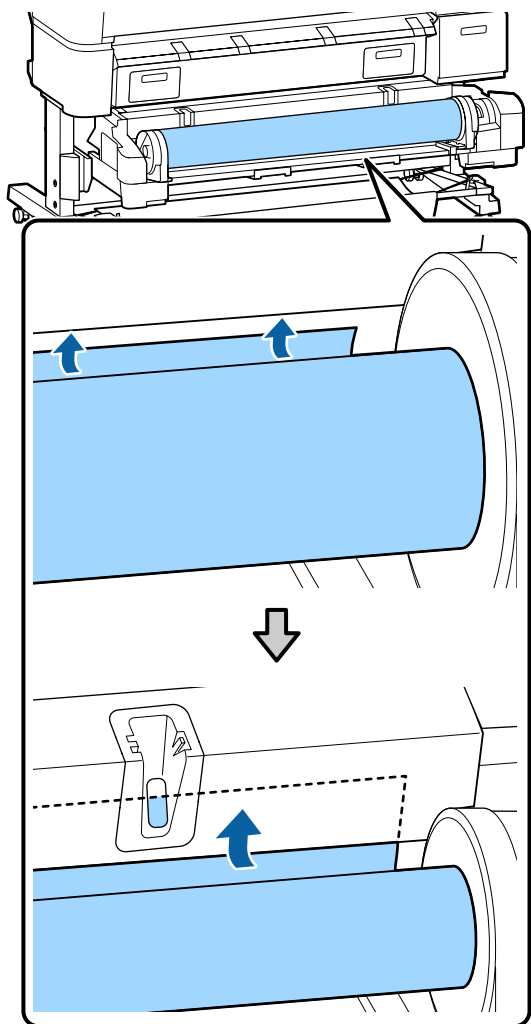

- 7** Опустите рычаг блокировки рулона.

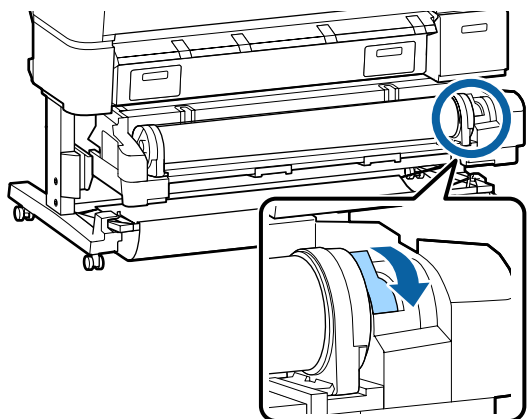

- 8** Установите рулонное устройство 2, а затем нажмите кнопку ОК.

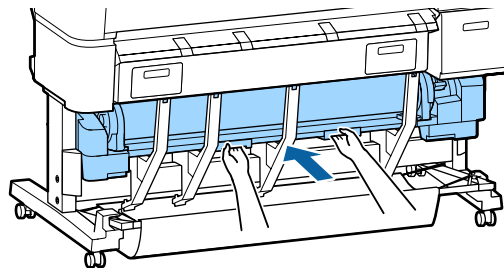

- 9** Проверьте тип носителя.

Если штрих-код, содержащий сведения о бумаге, напечатан на рулоне

При загрузке бумаги штрих-код считывается автоматически, также автоматически настраиваются параметры Media Type (Тип носителя) и Roll Paper Remaining (Остаток рулонной бумаги).

Когда отображается **Готов**, печать возможна.

Если штрих-код, содержащий сведения о бумаге, не напечатан на рулоне

На экране отображается Тип носителя, выбранный в настоящее время на принтере.

Для печати с отображаемыми настройками используйте кнопки ▼/▲ для выбора **Сохранять параметр. выше**, затем нажмите кнопку ОК.

Для изменения настроек выберите параметр **Изменить параметры** и нажмите кнопку ОК.

 [«Просмотр и изменение настроек носителей» на стр. 52](#)

Обрезка рулонной бумаги

Принтер оснащен встроенным резак. Рулонную бумагу после печати можно обрезать следующими способами.

- Автообрезание:

Резак автоматически обрезает бумагу в определенном месте каждый раз после печати в соответствии с настройками драйвера принтера или меню панели управления.

Основные операции

Обрезка вручную:



Место обрезки указывается на панели управления, а затем рулонная бумага обрезается. Специально для обрезки вручную печатается линия отреза, которую можно использовать в качестве направляющей для встроенного резака.

Важно!

Указанные ниже и доступные в продаже типы носителей могут быть неаккуратно обрезаны встроенным резаком. Кроме того, обрезка следующих типов носителей может повредить или сократить срок службы встроенного резака.

- Fine art paper
- Canvas
- Vinyl
- Matte poster board
- Adhesive paper
- Banner media

Производите обрезку этих типов носителей доступными в продаже ножницами или резаком следующими способом:

Нажмите кнопку . Удерживайте кнопку  нажатой для подачи бумаги, чтобы место обрезки располагалось под направляющей для выхода бумаги. Отрежьте бумагу с помощью ножниц или стороннего резака.

При использовании SC-T7200D Series/SC-T5200D Series рекомендуется загружать эти типы бумаги в рулонное устройство 1.

Настройка автоматической обрезки

Метод обрезки можно указать на панели управления или в драйвере принтера. Однако обратите внимание, что настройка, выбранная с помощью драйвера принтера, имеет приоритет при использовании драйвера.



Примечание.

- Отключите параметр принтера **Auto Cut (Автоматическая обрезка)** в драйвере принтера и параметр принтера **Автообрезание** при использовании дополнительного автоматического натяжного ролика.
- Обрезка рулонной бумаги может занять некоторое время.
- Если шум обрезки беспокоит, установите **Режим подрезки** на значение **Бесшумный**.
 [«Меню Настройка» на стр. 173](#)

Настройка на компьютере

Включите параметр **Auto Cut (Автоматическая обрезка)** на вкладке **Advanced (Расширенные)** в разделе **Roll Paper Option (Использование рулонной бумаги)** на экране **Properties (Свойства)** (или **Printing preferences (Настройка печати)**).

Настройка в принтере

Используйте кнопки /  на панели управления для выбора вкладки , затем нажмите кнопку **OK** или **Menu**. В появившемся меню **Настройка** выберите **Настройка принтера > Настройка рулон. бум. > Автообрезание > Вкл.** Для обрезки вручную выберите **Off (Выключить)**. Значением по умолчанию является **Вкл.**

 [«Меню Настройка» на стр. 173](#)

Метод обрезки вручную

При выборе значения **Off (Выключить)** в драйвере принтера или значения **Выкл.** для параметра **Автообрезание** на панели управления бумага может быть обрезана в любом месте после печати, как описано ниже.

Основные операции

Кнопки, используемые при задании следующих настроек

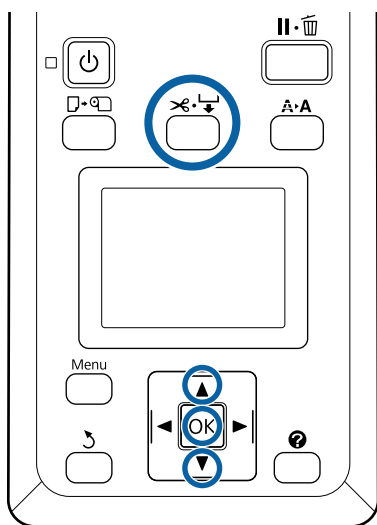

- 1 Нажмите кнопку . Не открывая крышки принтера, нажмите кнопку , чтобы выровнять место обрезки с отметкой с правой стороны внутренней части принтера.

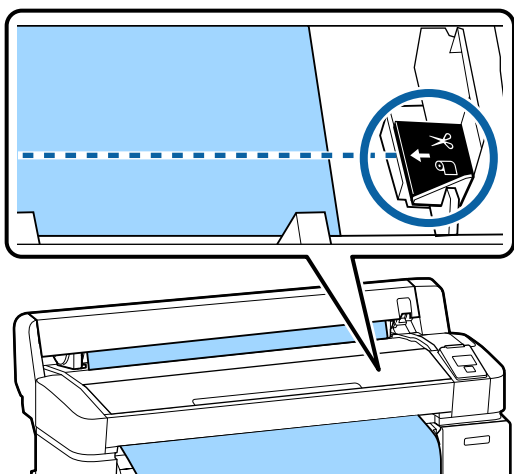

Примечание.

Минимальная длина обрезаемой с помощью встроенного резака бумаги может быть от 60 до 127 мм, что не подлежит изменению. Если длина обрезки должна быть короче, чем приведенные выше значения, бумага должна быть автоматически протянута на нужную длину, чтобы оставить достаточное поле. Отрежьте бумагу по этому полю, используя сторонний резак.

- 2 Нажмите кнопку ОК.

Бумага отрезается встроенным резаком.

Снятие рулонной бумаги или рулонного устройства 1

В этом разделе описывается, как извлечь и поместить на хранение рулонную бумагу после печати. Валики давления могут оставить следы на бумаге, оставленной в принтере.

Кнопки, используемые при задании следующих настроек

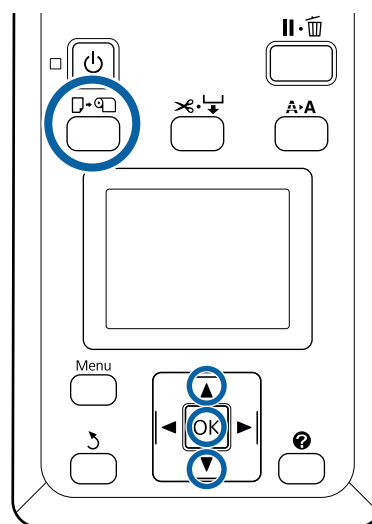

- 1 Убедившись, что принтер готов к печати, нажмите кнопку .

Откроется меню Замените/извлек. бум.

- 2 С помощью кнопок / можно выбрать параметр **Вывод бумаги**, затем нажмите кнопку ОК.

Если используется SC-T7200D Series/ SC-T5200D Series и рулонная бумага также загружена в рулонное устройство 2, выберите **Рулон 1** и затем нажмите кнопку ОК.

Если для параметра **Остаток рулонной бумаги** выбрано значение **Вкл.**, принтер автоматически напечатает штрих-код.

Основные операции

- 3** Бумага будет автоматически перемотана.

SC-T7200 Series/SC-T5200 Series/SC-T3200 Series

После перемотки бумаги на принтере появится сообщение **Нажмите**  и **загрузите бумагу**.

SC-T7200D Series/SC-T5200D Series

После перемотки бумаги раздается звуковой сигнал.

Примечание:

При отображении на экране сообщения «**Наматывайте рулонную бумагу, вращая переходник**», откройте крышку рулонной бумаги и перематывайте рулон вручную.

- 4** Откройте крышку рулонной бумаги.

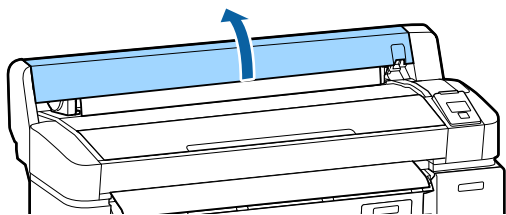

Примечание:

При извлечении рулонной бумаги можно использовать дополнительный ремень для рулонной бумаги, позволяющий предотвратить разматывание бумаги.

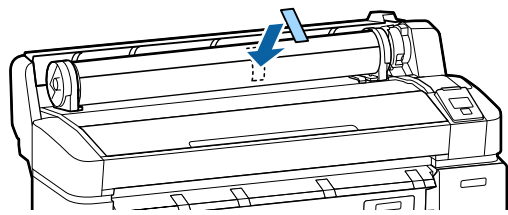

- 5** Поднимите рычаг блокировки рулона.

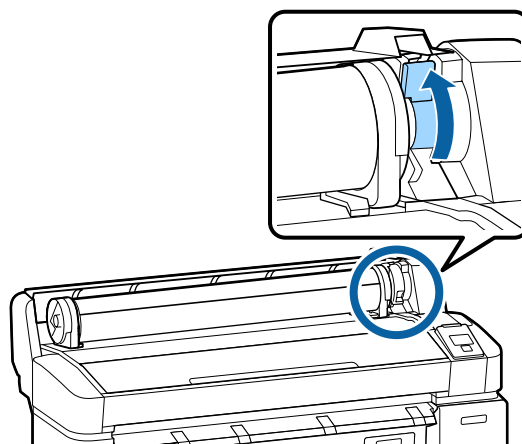

- 6** Удерживая бумагу адаптерами рулона, переместите рулон на соответствующую опору.

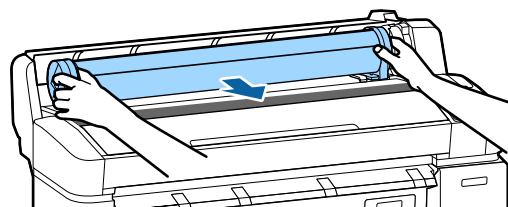

- 7** Поднимите рычаги блокировки адаптеров, чтобы снять эти адаптеры.

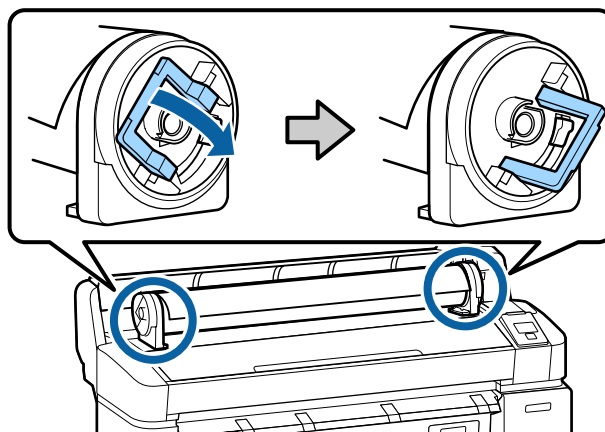

- 8** Снимите адаптеры рулонной бумаги.

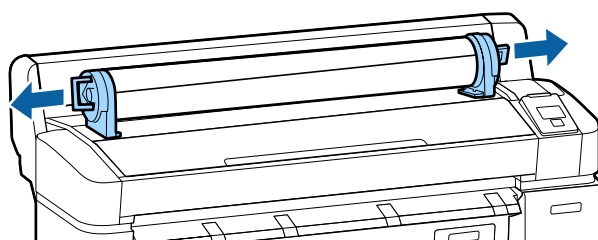

Основные операции

После тщательной перемотки рулонной бумаги поместите ее на хранение в оригинальную упаковку.

Закройте крышку рулонной бумаги.

Снятие рулонного устройства 2 (только SC-T7200D Series/ SC-T5200D Series)

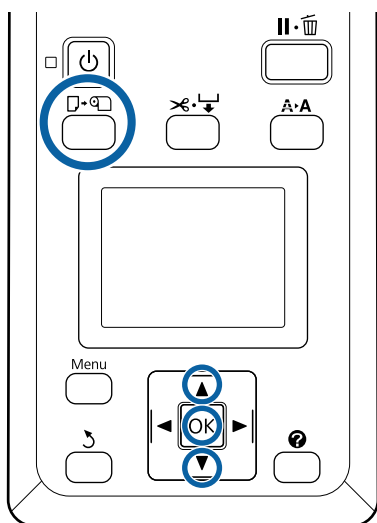

В этом разделе описывается, как извлечь и поместить на хранение рулонную бумагу из рулонного устройства 2 после печати. Валики давления могут оставить следы на бумаге, оставленной в принтере.

Кнопки, используемые при задании следующих настроек



1 Убедившись, что принтер готов к печати, нажмите кнопку .

Отобразится меню **Замените/извлек. бум.**

2 С помощью кнопок / можно выбрать параметр **Вывод бумаги**, затем нажмите кнопку **OK**.

Если рулонная бумага также загружена в рулонное устройство 1, выберите **Рулон 2** и затем нажмите кнопку **OK**.

Если для параметра **Roll Paper Remaining** (Остаток рулонной бум.) выбрано значение **On** (Вкл.), принтер автоматически считывает штрих-код.

3 Бумага будет автоматически перемотана.

После перемотки бумаги раздается звуковой сигнал.

4 Опустите корзину для бумаги в горизонтальное положение.

 «**Настройка положения**» на стр. 60

5 Возьмитесь за выдвижные ручки рулонного устройства и вытащите устройство.

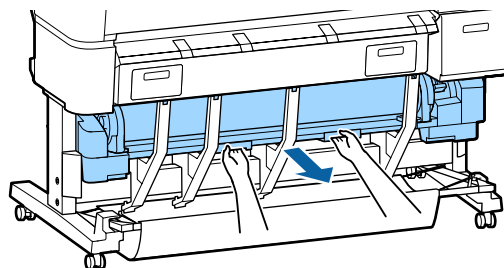

Примечание:

При извлечении рулонной бумаги можно использовать дополнительный ремень для рулонной бумаги, позволяющий предотвратить разматывание бумаги.

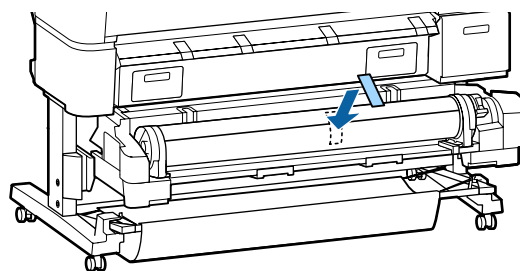

Основные операции

- 6** Поднимите рычаг блокировки рулона.

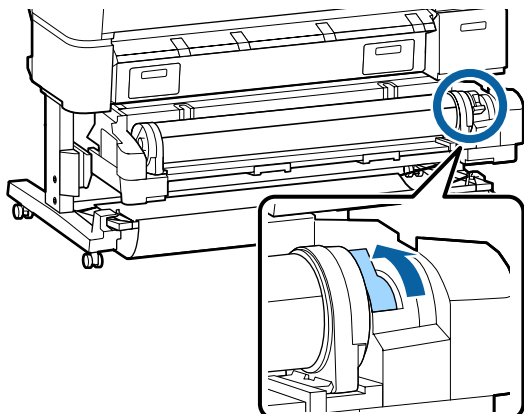

- 7** Переместите рулон на соответствующую опору.

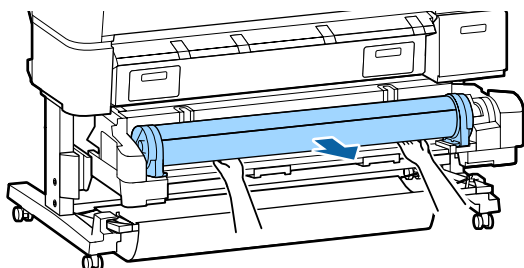

- 8** Установите рулонное устройство 2.

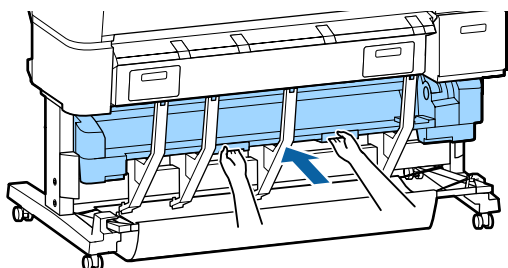

- 9** Поднимите рычаги блокировки адаптеров, чтобы снять эти адаптеры.

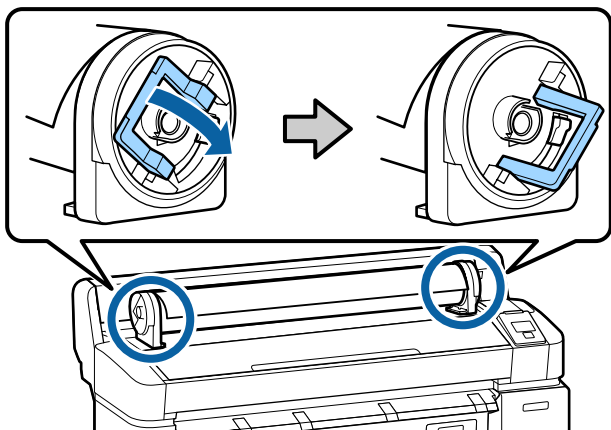

- 10** Снимите адаптеры рулонной бумаги.

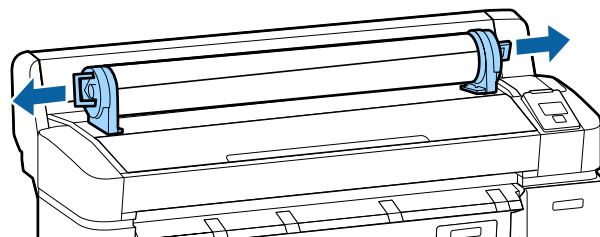

После тщательной перемотки рулонной бумаги поместите ее на хранение в оригинальную упаковку.

Основные операции

Загрузка и извлечение форматных листов

Процедура загрузки и позиционирования форматных листов различаются в зависимости от толщины бумаги.

0,08 – 0,8 мм  «Загрузка форматных листов» на стр. 47

0,8 – 1,5 мм  «Загрузка плаката» на стр. 49

Важно!

Если бумага смята или скручена, распрямите ее перед загрузкой в принтер или используйте новую бумагу. Если загружена смятая или скрученная бумага, принтер может не загрузить такую бумагу, не распознать ее размер или произвести печать некорректно.

Мы рекомендуем хранить бумагу в оригинальной упаковке на плоской поверхности и доставать бумагу, только когда необходимо произвести печать, убирая обратно неиспользованные листы по завершению печати.

Загрузка форматных листов

Важно!

Вставьте бумагу непосредственно перед печатью. Валики давления могут оставить следы на бумаге, оставленной в принтере.

Примечание:

Бумага, которую можно использовать в принтере, приведена в следующем разделе.

 «Поддерживаемые типы носителей» на стр. 237

Кнопки, используемые при задании следующих настроек

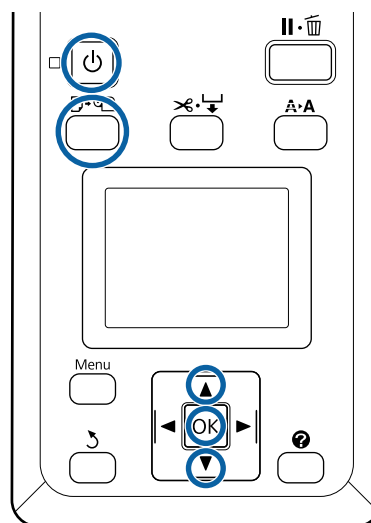

1

Включите принтер, нажав кнопку .

Примечание:

- Закрытие корзины для бумаги упрощает работу.



SC-T7200 Series/SC-T5200 Series/SC-T3200 Series  «Хранение и открытие» на стр. 56

SC-T7200D Series/SC-T5200D Series  «Хранение» на стр. 59

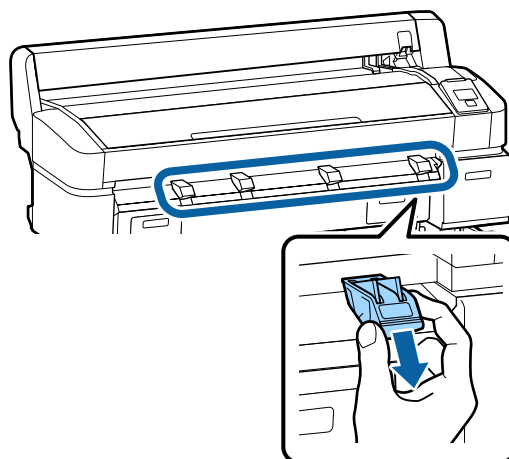
- Если оставить опоры для печати плакатов поднятыми, это может привести к замятию бумаги. Прежде чем продолжить, опустите опоры. Чтобы опустить опоры, возьмитесь за них, потяните по диагонали вниз и отпустите.



Основные операции

2 Нажмите кнопку  на панели управления. Воспользуйтесь кнопками / для выбора **Отрезной лист** и нажмите кнопку **ОК**.

3 Подайте бумагу в соответствующий слот поверхностью печати к себе.

Вставьте бумагу в соответствующий слот, выровняв правый край по отметке загрузки на крышке рулонной бумаги. Продвиньте бумагу, пока она не остановится.

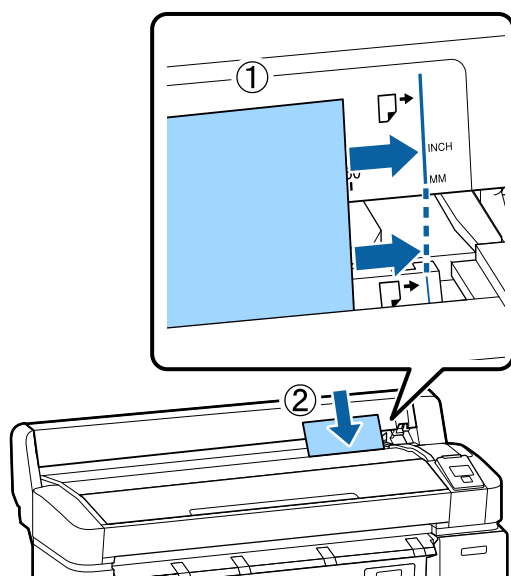



Важно!

Вставляйте бумагу в книжной ориентации. Альбомная ориентация может привести к снижению качества печати.

4 Убедитесь, что на экране отображается сообщение «**Нажмите ОК**», затем нажмите кнопку **ОК**.

Бумага будет подана в принтер.

5 Проверьте тип носителя.

На экране отображается тип бумаги, выбранный в настоящее время на принтере. Для печати с отображаемыми настройками используйте кнопки / для выбора параметра **Сохранять парамет. выше**, затем нажмите кнопку **ОК**. Для изменения настроек выберите параметр **Изменить параметры** и нажмите кнопку **ОК**.  [«Просмотр и изменение настроек носителей»](#) на стр. 52

Извлечение форматных листов

В этом разделе описывается, как извлечь форматные листы после завершения печати.

Примечание:

Чтобы извлечь загруженную, но неиспользованную бумагу, нажмите кнопку  и выберите **Вывод бумаги**.

Кнопки, используемые при задании следующих настроек

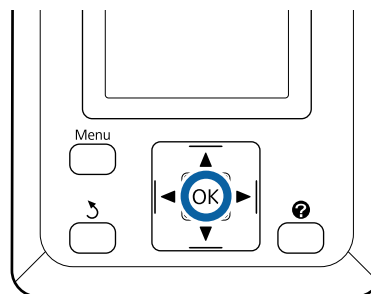

1 Убедитесь, что на панели управления отображается надпись «**Извлеч. бумаги**».

Придерживая форматные листы рукой, чтобы не дать им выпасть из принтера, нажмите кнопку **ОК**.

2 Бумага будет полностью извлечена из принтера после чего ее можно достать рукой.

Основные операции

Загрузка и извлечение плаката

В этом разделе описано, как загружать и извлекать плакаты толщиной от 0,8 до 1,5 мм.

Этот принтер можно использовать для печати плакатов следующих размеров.

A2/A1/B2/B1*/B1 альбомная ориентация*/24 × 30 дюймов/30 × 40 дюймов*

* Не поддерживается SC-T3200 Series.

Загрузка плаката

При печати плаката свободное пространство необходимо как перед принтером, так и за ним. Приблизительное количество необходимого места приведено ниже. Если принтер стоит у стены, обеспечьте надлежащее пространство с его тыльной стороны.

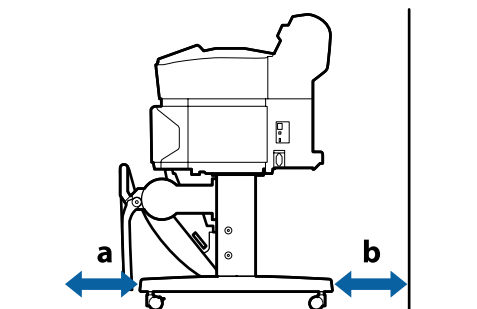

Размер бумаги	Лицевая сторона (а)	Тыльная сторона (б)
A2	444 мм	135 мм
A1	691 мм	382 мм
24 × 30 дюймов	612 мм	303 мм
30 × 40 дюймов	866 мм	557 мм



Важно!

Вставьте бумагу непосредственно перед печатью. Валик может оставить след на бумаге, оставшейся в принтере.

Примечание:

Бумага, которую можно использовать в принтере, приведена в следующем разделе.

☞ «Поддерживаемые типы носителей» на стр. 237

Кнопки, используемые при задании следующих настроек

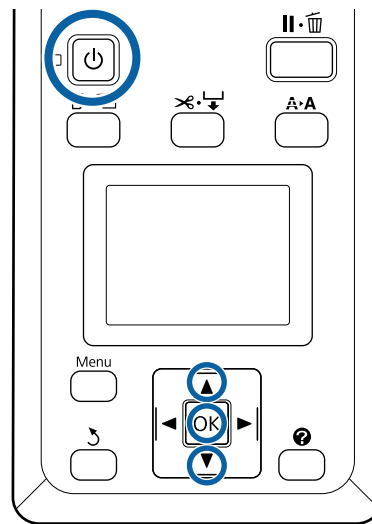

1

Включите принтер, нажав кнопку .



Примечание.

Закрытие корзины для бумаги упрощает работу.

SC-T7200 Series/SC-T5200 Series/SC-T3200 Series ☞ «Хранение и открытие» на стр. 56

SC-T7200D Series/SC-T5200D Series ☞ «Хранение» на стр. 59

2

Нажмите кнопку  на панели управления. Воспользуйтесь кнопками / для выбора **Плакатный картон** и нажмите кнопку **ОК**.

Основные операции

- 3** Поднимите все опоры для печати плакатов.
Надавите на опоры по диагонали вниз, затем поднимите их вверх.

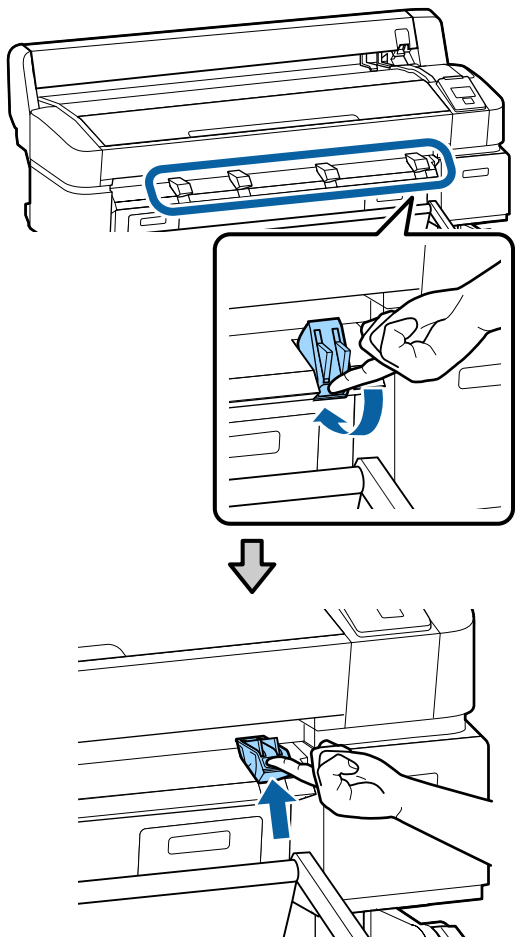

- 4** Поместите бумагу печатной стороной вверх, чтобы край размещался перед опорами, как показано на рисунке.

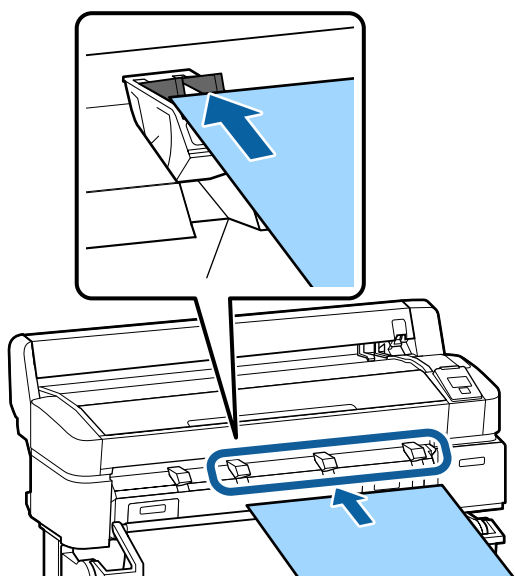

- 5** Вставьте картон, придерживая края относительно опор.

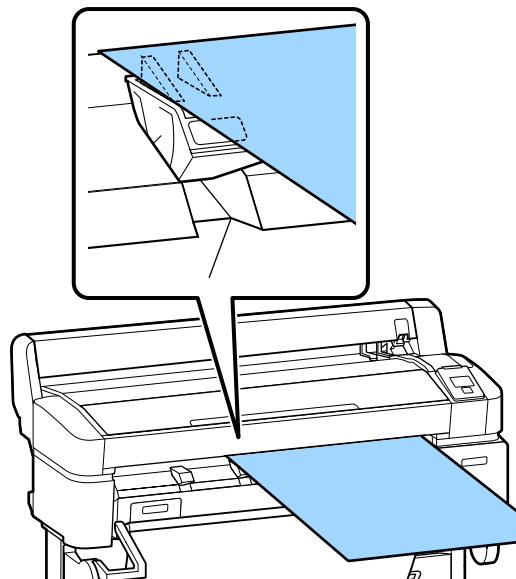

- 6** Откройте верхнюю крышку принтера.

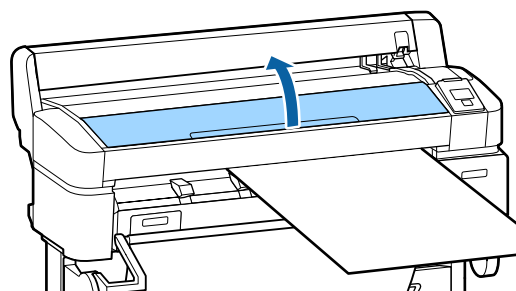

Основные операции

- 7** Вставьте картон, убедившись, что он может пройти под валиками.

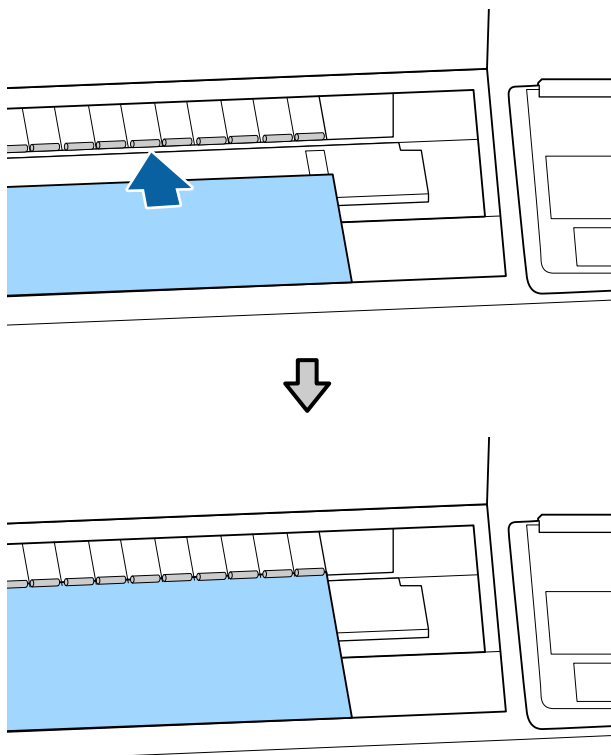

- 8** Закройте крышку принтера.

- 9** Поместите задний и правый край картона в соответствии с индикаторами загрузки.

Выровняйте правый край над выемкой справа от направляющей выхода бумаги, затем выровняйте задний край относительно конца опоры плаката, как показано ниже.

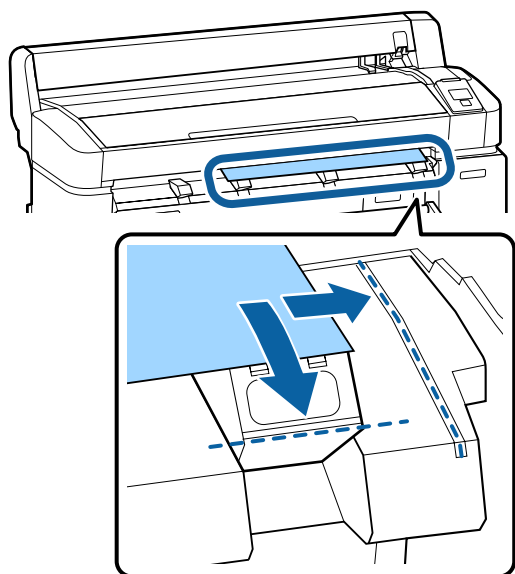

- 10** После позиционирования носителя нажмите кнопку ОК.

Бумага будет подана в принтер.

- 11** Проверьте тип носителя.

На экране отображается тип бумаги, выбранный в настоящее время на принтере. Для печати с отображаемыми настройками используйте кнопки ▼/▲ для выбора параметра **Сохранять парамет. выше**, затем нажмите кнопку ОК. Для изменения настроек выберите параметр **Изменить параметры** и нажмите кнопку ОК. [«Просмотр и изменение настроек носителей» на стр. 52](#)

Извлечение плаката

В этом разделе описывается, как извлечь плакат после завершения печати.

Примечание:

Чтобы извлечь загруженную, но неиспользованную бумагу, нажмите кнопку  и выберите **Вывод бумаги**.

Кнопки, используемые при задании следующих настроек

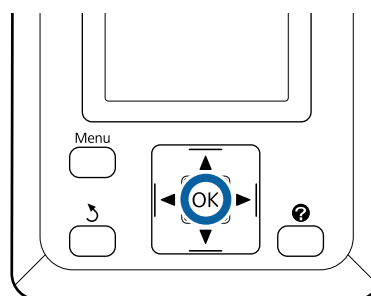

- 1** Убедитесь, что на панели управления отображается надпись «Извлеч. бумаги».

Придерживая плакат рукой, чтобы не дать ему выпасть из принтера, нажмите кнопку ОК.

Основные операции

2

Потяните плакат вперед, как показано в инструкциях на экране.

После извлечения плаката нажмите кнопку ОК.



Важно!

Если следующее задание печати не будет печататься на плакатном картоне, опустите опоры. Поднятые опоры могут привести к замятию бумаги.

Чтобы опустить опоры, возьмитесь за них, как показано на иллюстрации, потяните по диагонали вниз и отпустите.

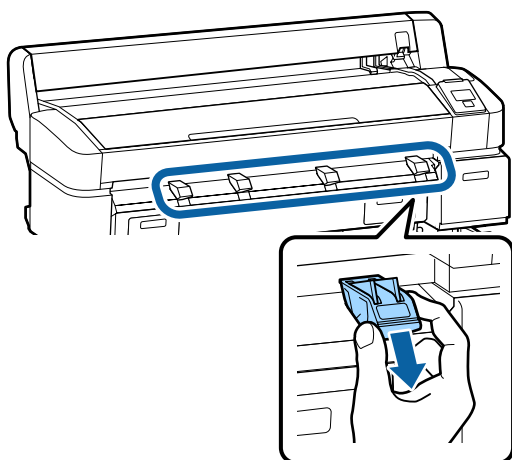

Просмотр и изменение настроек носителей

После загрузки бумаги на экране панели управления показывается тип носителя, выбранный для принтера в настоящее время.

Примечание.

Если для параметра **Остаток рулонной бумаги** выбрано значение **Вкл.** и штрих-код с данными о рулоне напечатан на текущем рулоне, принтер считает штрих-код и автоматически изменит настройки.

Выполните следующие действия, чтобы изменить отображаемые параметры. Если используется SC-T7200D Series/SC-T5200D Series, настройки сохраняются для каждой рулонной бумаги (рулон 1/рулон 2).

Кнопки, используемые при задании следующих настроек

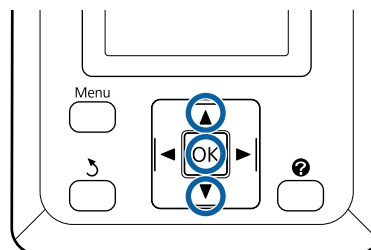

Основные операции

- 1** С помощью кнопок ▼/▲ выберите **Изменить параметры** и нажмите кнопку ОК.

Если печать производится с отображаемым типом носителя, выберите параметр **Сохранять парамет. выше** и нажмите кнопку ОК. Далее перейдите к шагу 5.

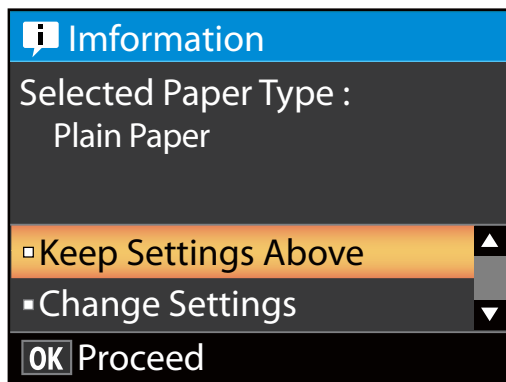

- 2** Выберите тип носителя и нажмите кнопку ОК.

- 3** Выберите название носителя и нажмите кнопку ОК.

- 4** Если для параметра **Остаток рулонной бумаги** выбрано значение **Вкл.**, появится запрос на ввод длины рулона. С помощью кнопок ▼/▲ выберите значение от 5,0 до 150 м и нажмите кнопку ОК. Шаг равен 0,5 м.

Нажатием кнопки ► можно изменить значение параметра **Остаток рулонной бумаги** на **Выкл.**

Для возврата значения на **Вкл.** используйте параметр **Остаток рулонной бумаги** в меню Paper.

☞ [«Меню Бумага» на стр. 168](#)

После небольшой паузы на принтере появится сообщение **«Готов»**, которое показывает, что принтер готов к печати. Отправьте с компьютера данные, которые требуется распечатать.

Остаток рулонной бумаги

Если для параметра **Остаток рулонной бумаги** выбрано значение **Вкл.**, принтер отслеживает следующие данные рулонной бумаги.

- ☐ **Время до замены**

Сведения о следующих настройках содержатся на штрих-коде, напечатанном на рулоне.

Количество оставшейся бумаги, значение, выбранное для оповещения об оставшемся количестве, и тип бумаги.

Штрих-код автоматически печатается на конце рулона после перемотки рулона. Штрих-код автоматически считывается и настройки корректируются во время следующего использования бумаги, что повышает эффективность работы при использовании нескольких рулонов бумаги.

- ☐ **Отслеживание количество оставшейся бумаги в области отображения информации на вкладке**

В области отображения информации показано количество бумаги, оставшееся в текущем рулоне. Если количество оставшейся бумаги опускается ниже заданного ограничения, вместо оставшегося количества отображается уведомление о малом количестве бумаги.

☞ [«Вид экрана» на стр. 18](#)

- ☐ **Доступность печати**

Принтер прогнозирует, можно ли напечатать текущее задание на оставшемся количестве бумаги, и отображает результаты, что позволяет предотвратить излишний расход бумаги во время печати задания. Это позволяет печатать не вставленном рулоне или заменить бумагу, чтобы предотвратить расход бумаги.

SC-T7200 Series/SC-T5200 Series/SC-T3200 Series может прогнозировать доступность, только если установлен дополнительный жесткий диск или модуль расширения Adobe PostScript 3.

☞ [«Сохранение и повторная печать с дополнительного жесткого диска» на стр. 79](#)

Если бумага закончилась, SC-T7200D Series/SC-T5200D Series может автоматически переключиться на рулонное устройство 1 или 2

Основные операции

на основании прогнозируемой доступности и продолжить печать.

☞ «Переключение на рулонное устройство с наибольшим остатком бумаги (рулонное устройство 1/2) перед печатью, если бумага заканчивается» на стр. 112

Замена бумаги

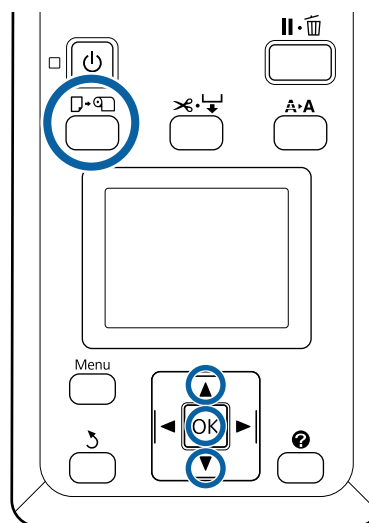

В этом разделе описывается, как заменить бумагу. Процедура извлечения текущей бумаги отличается в зависимости от типа загруженной бумаги. Следуйте инструкциям, отображаемым на панели управления.

Кнопки, используемые при задании следующих настроек



- 1 Убедившись, что принтер готов к печати, нажмите кнопку .

Отобразится меню Замените/извлек. бум.

- 2 Нажимайте кнопки / для выбора типа бумаги, которая будет вставлена вместо текущей, затем нажмите кнопку ОК.

- 3 Принтер извлечет текущую бумагу.

Процедура извлечения бумаги зависит от типа загруженной бумаги, как описано ниже.

Если для параметра Остаток рулонной бумаги выбрано значение Вкл.

Начнется печать штрих-кода; после завершения печати рулон будет автоматически перемотан.

Если для параметра Остаток рулонной бумаги выбрано значение Выкл.

Рулон перематывается автоматически.

Основные операции

Примечание:

При отображении на экране сообщения **Намотайте рулонную бумагу, вращая переходник, откройте крышку рулонной бумаги и перемотайте рулон вручную.**

Форматные листы

Форматные листы автоматически выходят с задней стороны принтера, где их можно вытаскивать рукой.

Плакат

Плакат частично выступает спереди. Поддерживая плакат одной рукой, чтобы не дать ему упасть, нажмите кнопку ОК и вытащите плакат.

Если следующее задание будет печататься на другом носителе, опустите опоры для плаката. Поднятые опоры могут привести к замятию бумаги.

Чтобы опустить опоры, возьмитесь за них, как показано на иллюстрации, потяните по диагонали вниз и отпустите.

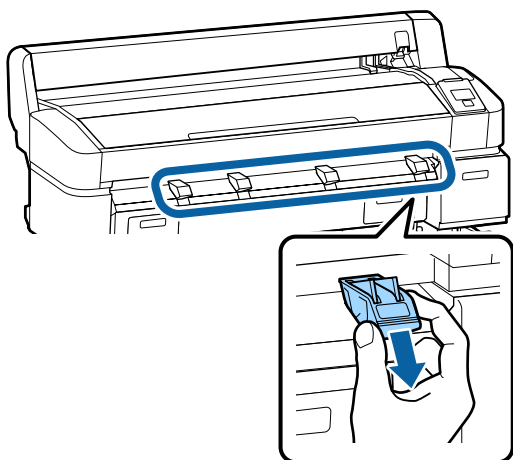

4

Следуйте инструкциям на экране, чтобы загрузить бумагу для следующего задания.

Использование корзины для бумаги (SC-T7200 Series/ SC-T5200 Series/ SC-T3200 Series)

В корзину для бумаги поступает бумага из принтера, что препятствует падению бумаги на пол, ее сгибу и загрязнению.

Устройство SC-T3200 Series, оснащенное корзиной для бумаги, может поставляться в комплекте с дополнительной стойкой (24 дюйма).

Если должен поступить один лист, то независимо от типа может собираться бумага следующих размеров.

Максимальный размер при поступлении одного листа

	Ширина бумаги	Длина бумаги
SC-T7200 Series	Около 1118 мм/ 44 дюйма	Прибл. 1189 мм
SC-T5200 Series	Около 914 мм/36 дюймов	
SC-T3200 Series	Около 610 мм/24 дюйма	

При поступлении одного листа используйте корзину для бумаги в стандартном положении.

Настройка положения  «Настройка положения» на стр. 57

Примечание.

Закройте корзину для бумаг, прежде чем приступить к печати плакатов и других документов, размеры которых превышают максимальную длину. Прежде чем бумага, извлекаемая из принтера, коснется пола, рекомендуется взять ее двумя руками как можно ближе к направляющим выхода бумаги и слегка поддерживать ее до завершения печати.

Основные операции

В корзине может находиться до 20 листов одного размера, когда производится печать в режиме чертежей на простой рулонной бумаге следующих размеров.

Если в корзину для бумаги будет постоянно поступать бумага, измените положение корзины в соответствии с размером бумаги для хранения.

Настройка положения  «Настройка положения» на стр. 57

Размер бумаги и положение во время постоянного поступления

Размер бумаги	Положение
A1 Portrait (594 × 841 мм)	Стандартное положение (опущенная направляющая стопки)
US D Portrait (22 × 34 дюйма)	
A0 Portrait (841 × 1189 мм)*	Стандартное положение (поднятая направляющая стопки)
US E Portrait (34 × 44 дюйма)*	
A2 Portrait (420 × 594 мм)	Горизонтальное положение
ARCH C Portrait (18 × 24 дюйма)	
A1 Landscape (841 × 594 мм)*	
ARCH D Portrait (36 × 24 дюйма)*	
US D Portrait (34 × 22 дюйма)*	

* Не поддерживается SC-T3200 Series.



Важно!

Если печать производится на простых размерах бумаги, отличных от указанных выше, последовательное помещение листов в корзину для бумаги может привести к появлению пятен, сгибов и других повреждений. При последовательной печати извлеките лист из принтера перед поступлением следующего листа.

Хранение и открытие

Хранение

Закройте корзину для бумаги, прежде чем загружать бумагу или перемещать принтер.

Сместите корзину для бумаги к противоположной стороне

Нельзя хранить корзину для бумаги в горизонтальном положении. Перед хранением установите корзину в стандартное положение.

 «Настройка положения» на стр. 57

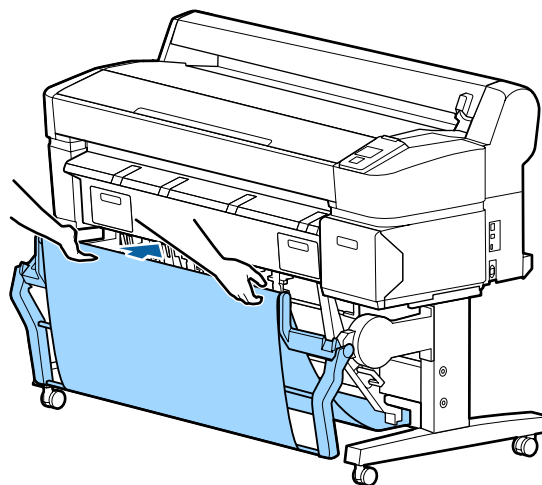

Открытие

Если корзина для бумаги закрыта, ее можно открыть для использования, как показано ниже.

Слегка потяните корзину для бумаги вниз

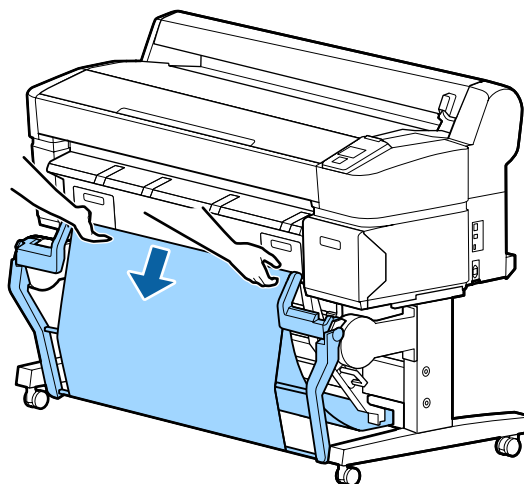

Основные операции

! Важно!

Корзина для бумаги не будет функционировать надлежащим образом, если открыта так, как показано на иллюстрации внизу справа.

Оставьте корзину для бумаги в положении, показанном на иллюстрации внизу слева.

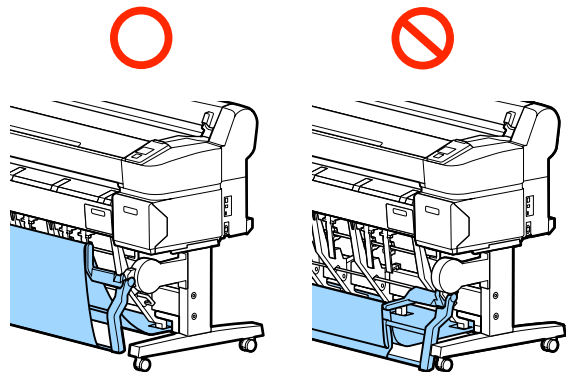

Настройка положения

Настройте положение в соответствии с размером поступающей бумаги.

Примечание.

При печати некоторых документов или при работе в некоторых средах корзина для бумаги может не удерживать бумагу надлежащим образом, что приведет к замятию или сгибу бумаги.

Стандартное положение

- 1 Слегка потяните корзину на себя и опустите ее.

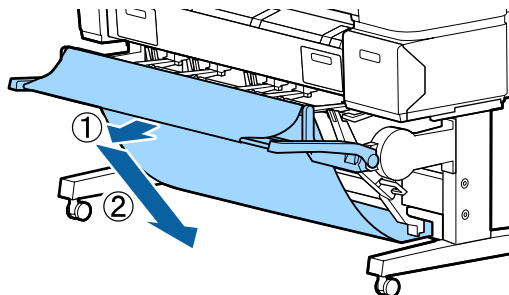

- 2 С помощью рычага перемещения опустите верхнюю направляющую стопки.

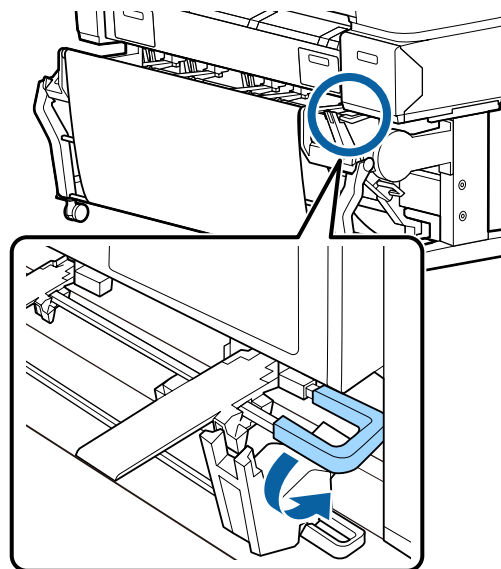

Как показано на следующих иллюстрациях, отрегулируйте положение направляющей стопки в соответствии с размером бумаги.

Направляющая, размещенная для постоянного поступления размера бумаги A1 Portrait/US D Portrait (22 × 34 дюйма)

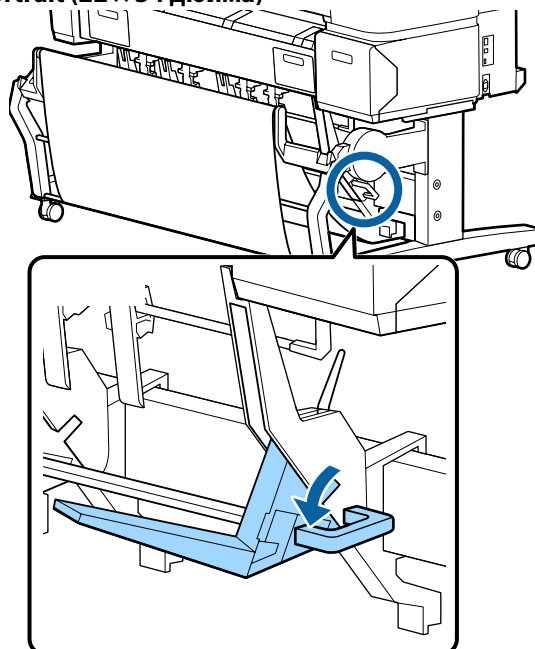

Основные операции

Направляющая, размещенная для приема бумаги других размеров

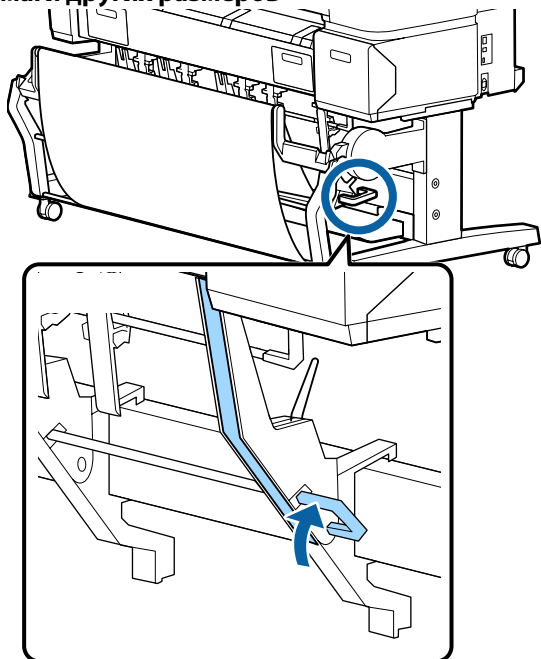

Горизонтальное положение

- 1 С помощью рычага перемещения поднимите верхнюю направляющую стопки.

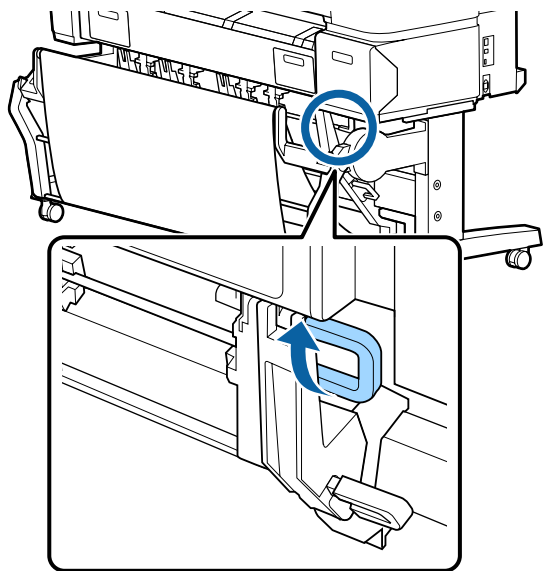

- 2 Поднимите направляющую, а затем слегка опустите ее.

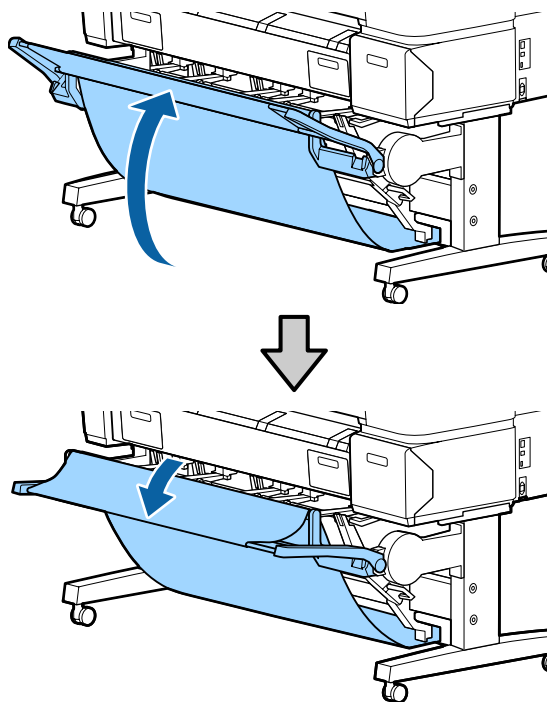

Примечание.

Если стандартное положение ошибочно установлено вместо горизонтального, поднимите направляющую, а затем опустите, слегка надавливая.

Основные операции

Использование корзины для бумаги большого объема (SC-T7200D Series/ SC-T5200D Series)

В корзину для бумаги большого объема поступает бумага из принтера, что предотвращает ее падение на пол, сгибание и загрязнение.

Если должен поступить один лист, после печати может быть собрана бумага любого размера и бумаги.

На следующей схеме показана максимальная длина поступающей бумаги.

Максимальная длина бумаги при поступлении одного листа

Положение большого объема	Прибл. 1580 мм
Компактное положение	Прибл. 1189 мм

Примечание.

Закройте корзину для бумаг, прежде чем приступить к печати плакатов и других документов, размеры которых превышают максимальную длину. Прежде чем бумага, извлекаемая из принтера, коснется пола, рекомендуется взять ее двумя руками как можно ближе к направляющим выхода бумаги и слегка поддерживать ее до завершения печати.

При печати в режиме чертежей на простой рулонной бумаге следующих размеров эта корзина может собирать листы разных размеров* до A1 Landscape.

При поступлении нескольких листов используйте корзину для бумаги в положении большого объема.

Настройка положения  «Настройка положения» на стр. 60

- * До 20 листов при нормальной температуре. Обратите внимание, что количество собираемых листов снижается в зависимости от рабочей среды, печатаемых изображений и других условий. При сборе слишком большого количества листов может произойти замятие бумаги.



Важно!

При последовательном поступлении листов простой бумаги A1 Portrait и больше на печатных листах могут появиться пятна, сгибы и другие повреждения.

Хранение и настройка положения

Хранение

Закройте корзину для бумаги большого объема прежде чем загружать бумагу или перемещать принтер.

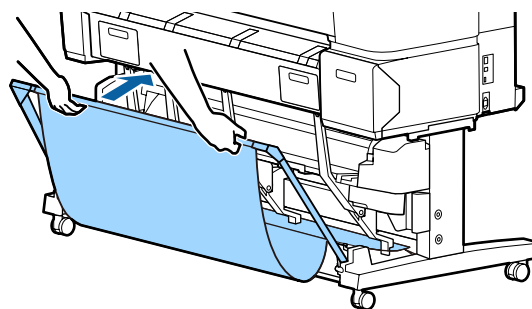

Основные операции

Настройка положения

Компактное положение

Опустите корзину в положение, в котором она фиксируется нижними выступами на левой и правой рамке.

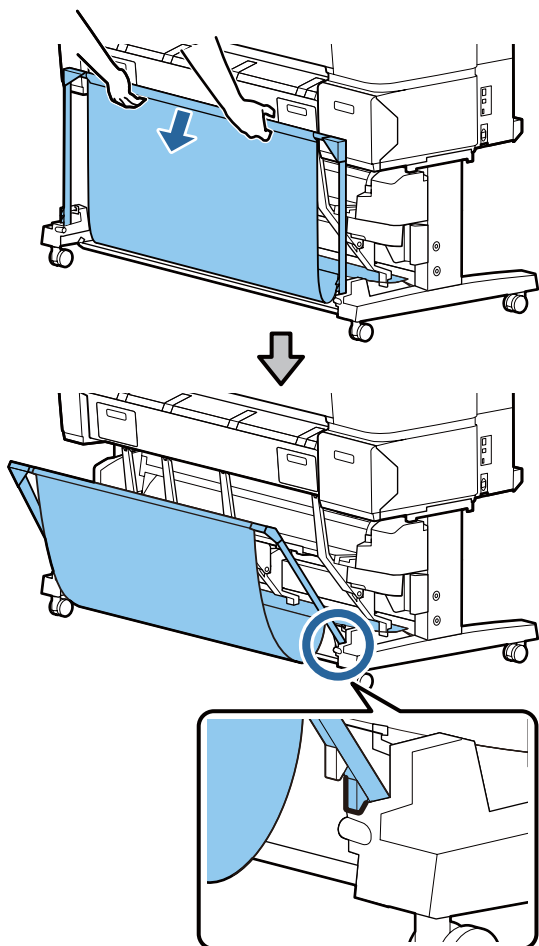

Положение большого объема

Слегка потяните корзину на себя и затем опустите ее.

Опустите корзину в положение, в котором она фиксируется верхними выступами на левой и правой рамке.

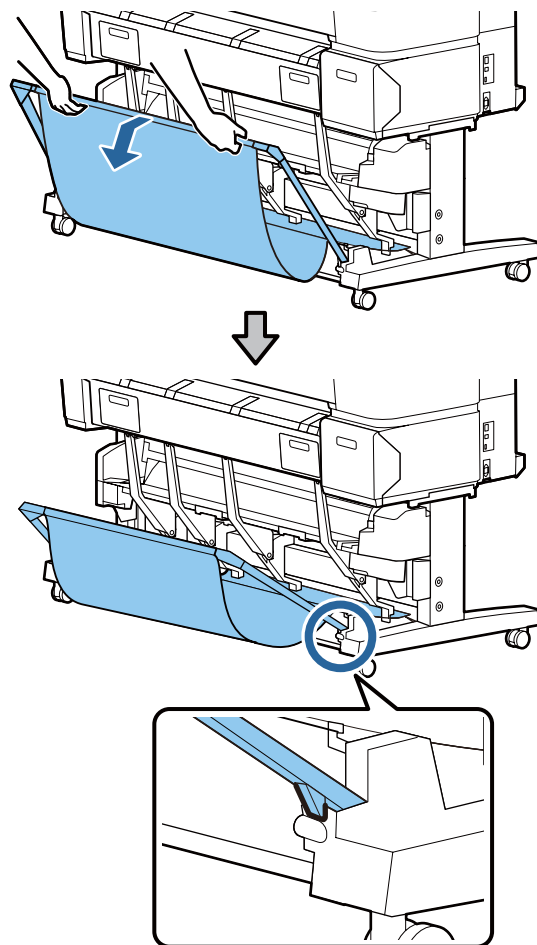

Горизонтальное положение

Слегка потяните корзину на себя и затем опустите ее.

Основные операции

Затем толкните ее вперед.

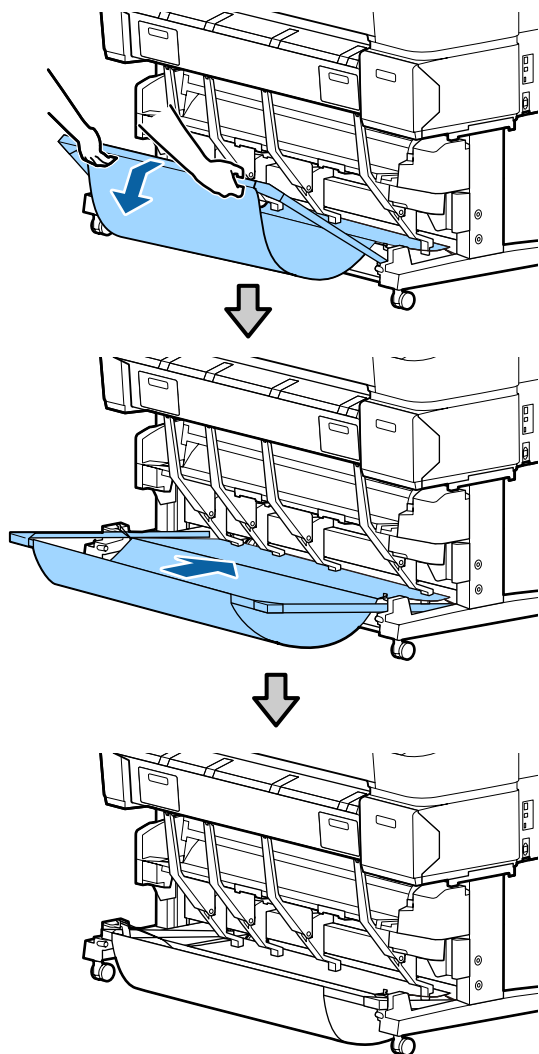

Чтобы изменить горизонтальное положение корзины на иное, выполните указанную выше процедуру в обратном порядке.

Использование автоматического натяжного ролика (только для SC-T7200 Series)

Дополнительный автоматический натяжной ролик автоматически принимает бумагу по мере печати. Он повышает эффективность печати плакатов или больших заданий, подразумевающих непрерывную печать на рулонной бумаге.

Автоматический натяжной ролик, используемый с данным принтером, может принимать бумагу в любых, показанных ниже направлениях. Некоторые типы бумаги могут не поддерживать то или иное из этих направлений или могут накладывать ограничения на направление приема бумаги.

Сведения о направлении приема бумаги и ее поддержке см. в следующем разделе.

 «Таблица специальных носителей Epson» на стр. 237

Печатной стороной наружу Печатной стороной внутрь

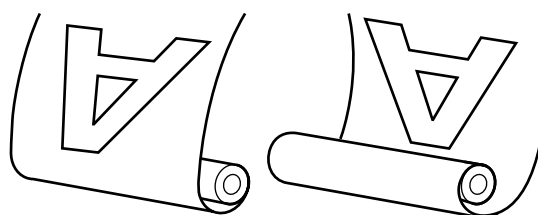

Приемка печатной стороной наружу помещает поверхность печати на внешнюю сторону рулона.

Приемка печатной стороной внутрь помещает поверхность печати на внутреннюю сторону рулона.

Основные операции

Предостережение

- ❑ Зафиксируйте сердцевину рулона при использовании автоматического натяжного ролика, как показано в документации.

Падение сердцевины рулона может привести к травмам.

- ❑ Руки, волосы и другие объекты не должны попадать на пути движущихся частей автоматического натяжного ролика.

Несоблюдение данного требования может привести к травме.

Важно!

Убедитесь, что конец рулона обрезается строго перпендикулярно его длинному краю. Устройство не будет работать надлежащим образом, если конец рулона обрезан неровно или согнут.

 «Метод обрезки вручную» на стр. 42

Примечание.

Сведения по установке автоматического натяжного ролика см. в документации, поставляемой вместе с роликом.

Использование панели управления

В этом разделе описано, как использовать панель управления принтера для работы с автоматическим натяжным роликом.

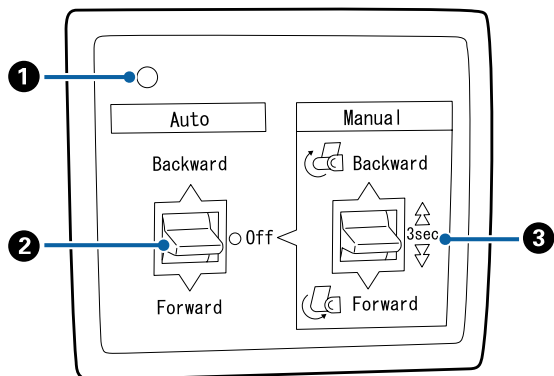

1 Индикатор питания

Отображает состояние автоматического натяжного ролика.

Горит : Автоматический натяжной ролик готов к использованию.

Мерцание : Автоматический натяжной ролик используется.

Мигание : Автоматический натяжной ролик работает в режиме энергосбережения.

Импульсное мигание : Произошла ошибка.

Не горит : Принтер выключен.

2 Переключатель Auto

Выбор направления приема.

Backward : Рулон принимается печатной стороной внутрь.

Forward : Рулон принимается печатной стороной наружу.

Off : Автоматический натяжной ролик не принимает бумагу.

3 Переключатель Manual

Выбор направления ручного приема.

Параметр, выбранный путем установки переключателя Manual, вступает в силу, когда переключатель Auto установлен в положение Off.

Backward : Рулон принимается печатной стороной внутрь.

Скорость увеличивается после нажатия кнопки и удерживания ее более трех секунд.

Forward : Рулон принимается печатной стороной наружу.

Скорость увеличивается после нажатия кнопки и удерживания ее более трех секунд.

Основные операции

Прикрепление бумаги

В этом разделе описывается, как прикрепить рулон бумаги к сердцевине рулона автоматического натяжного ролика.

Эта процедура зависит от направления приема.

! Важно!

Перед выполнением процедуры установите значение **Выкл.** для параметра **Автообрезание**. Использование автоматического натяжного ролика при выбранном значении **Вкл.** приведет к возникновению ошибок.

 «Обрезка рулонной бумаги» на стр. 41

Прием бумаги печатной стороной наружу

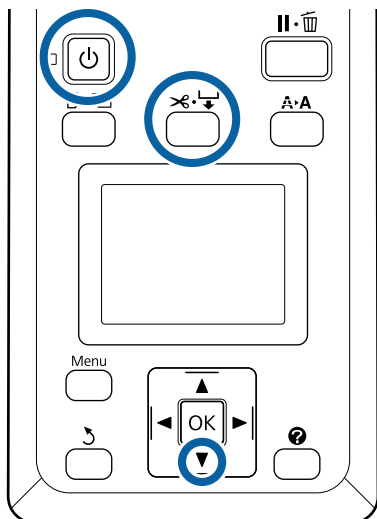

Сведения об установке сердцевины рулона см. в руководстве по настройке дополнительного автоматического натяжного ролика.

Кнопки, используемые при задании следующих настроек

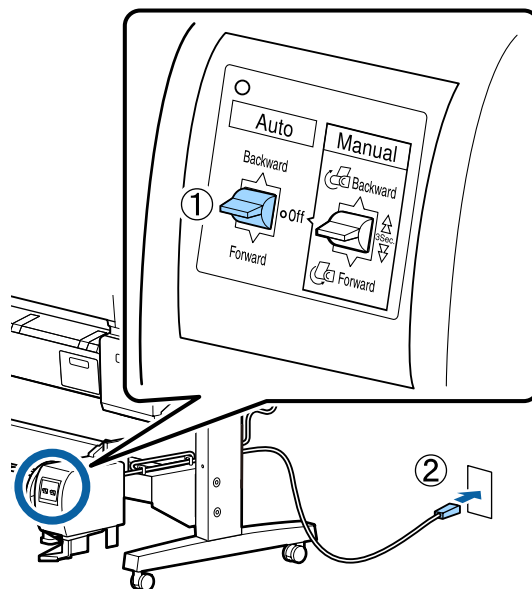

- 1 Переключите параметр Auto для автоматического натяжного ролика в значение Off. Подсоедините шнур электропитания к розетке и убедитесь, что загорелся индикатор питания.



- 2 Включите принтер, нажав кнопку .
- 3 Убедитесь, что рулонная бумага загружена в принтер надлежащим образом.
- 4 Нажмите кнопку  на панели управления. Удерживайте кнопку  нажатой, пока конец рулона не достигнет сердцевины рулона.

Основные операции

- 5** Прикрепите конец бумаги к сердцевине рулона скотчем.

Приклейте бумагу скотчем (приобретается отдельно у сторонних производителей) по центру, затем с левого и правого краев.

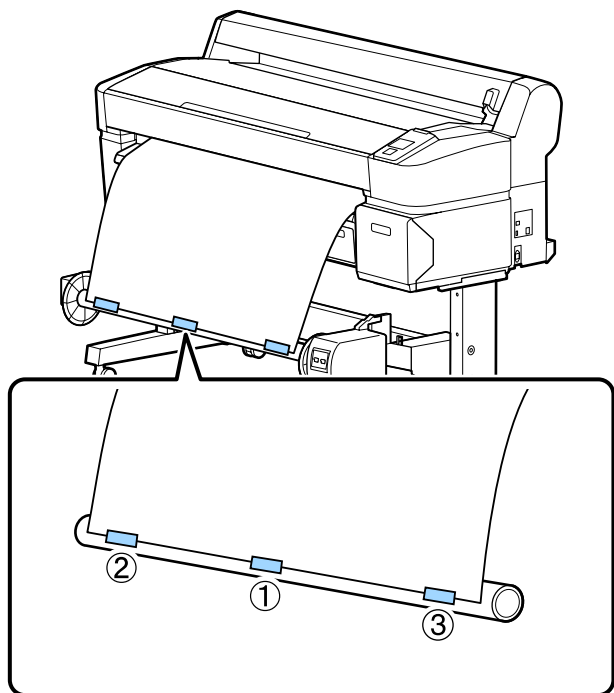

- 6** Удерживайте кнопку ▼ на панели управления нажатой, пока на сердцевину не наматается бумага (примерно три оборота).

- 7** Удерживайте переключатель Manual нажатым в положении Forward, чтобы бумага обернулась вокруг сердцевины три раза.

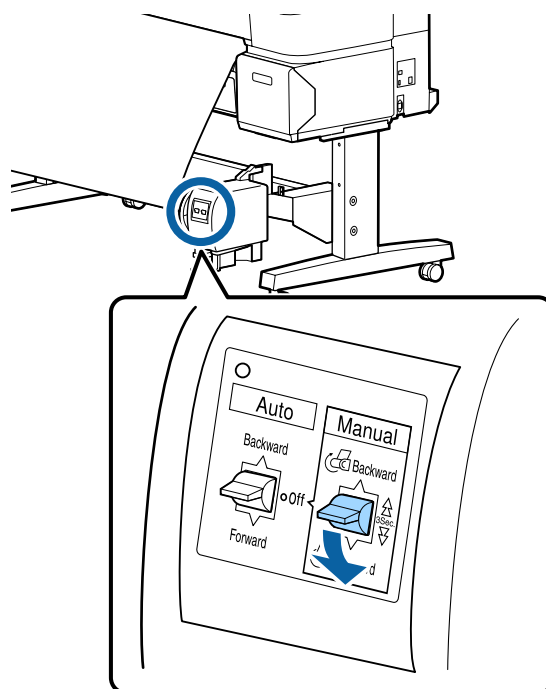

После трех оборотов бумаги вокруг сердцевины убедитесь, что она достаточно ослаблена.

Примечание.

Специальное натяжное устройство, поставляемое вместе с автоматическим натяжным роликом, используется с некоторыми типами бумаги. Ослабьте бумагу и вставьте натяжное устройство рядом с центром бумаги, как показано на иллюстрации. Сведения о бумаге, нуждающейся в натяжном устройстве, приведены в следующем разделе.

☞ «Таблица специальных носителей Epson» на стр. 237

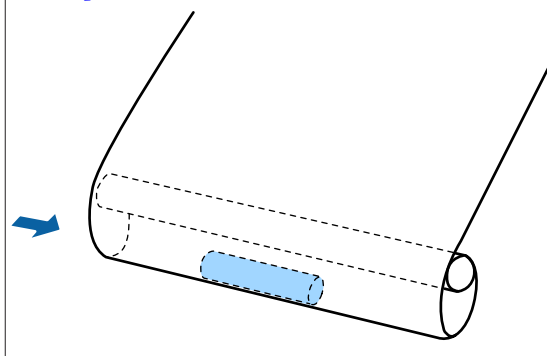

Основные операции

- 8** Установите переключатель Auto в положение Forward.

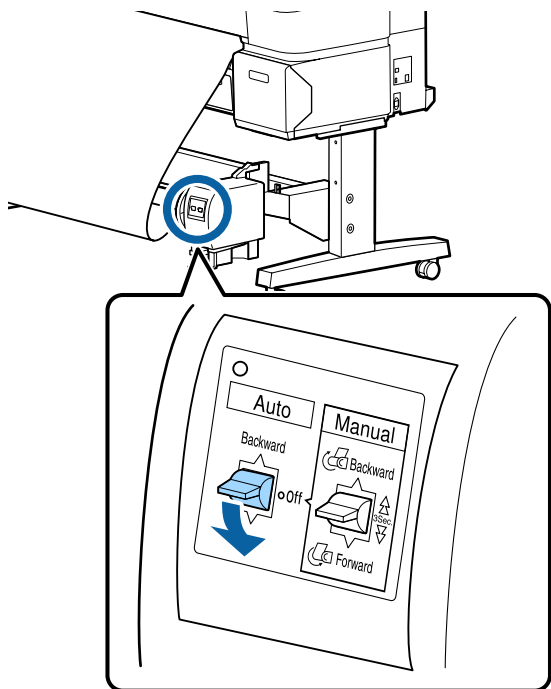

Прием бумаги печатной стороной внутрь

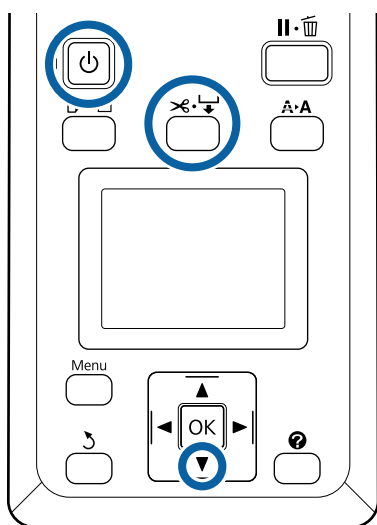

Сведения об установке сердцевины рулона см. в руководстве по настройке дополнительного автоматического натяжного ролика.

Кнопки, используемые при задании следующих настроек

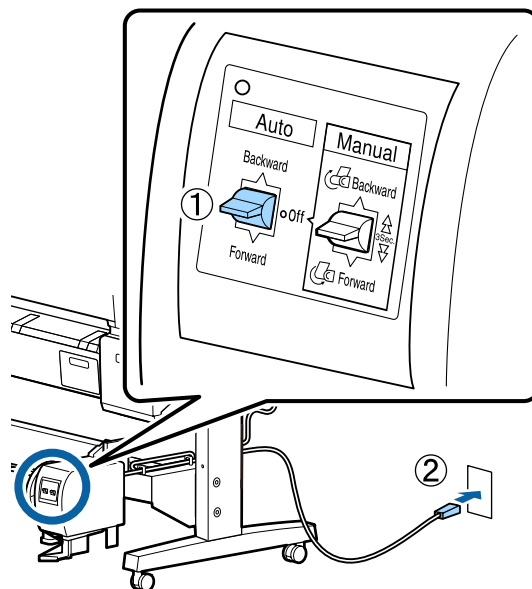

- 1** Переключите параметр Auto для автоматического натяжного ролика в значение Off. Подсоедините шнур электропитания к розетке и убедитесь, что загорелся индикатор питания.



- 2** Включите принтер, нажав кнопку .
- 3** Убедитесь, что рулонная бумага загружена в принтер надлежащим образом.
- 4** Нажмите кнопку  на панели управления. Удерживайте кнопку  нажатой, пока конец рулона не достигнет сердцевины рулона.

Основные операции

- 5** Прикрепите конец бумаги к сердцевине рулона скотчем.

Приклейте бумагу скотчем (приобретается отдельно у сторонних производителей) по центру, затем с левого и правого краев.

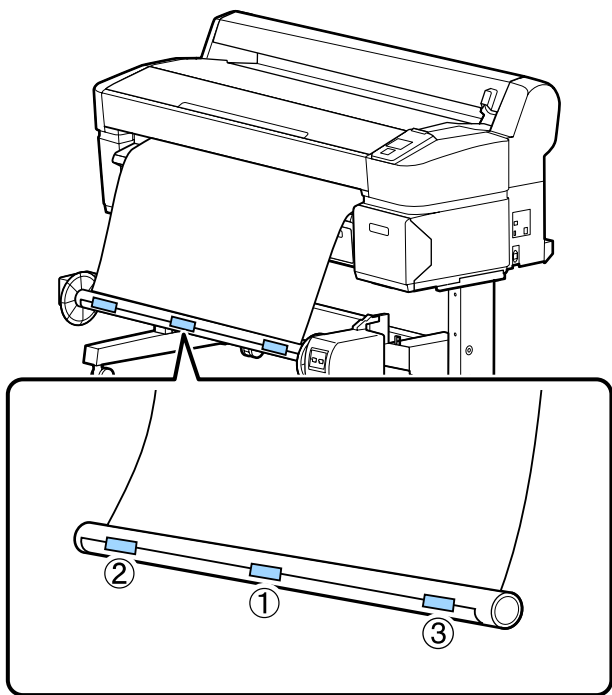

- 6** Удерживайте кнопку ▼ на панели управления нажатой, пока на сердцевину не наматывается бумага (примерно три оборота).

- 7** Удерживайте переключатель Manual нажатым в положении Backward, чтобы бумага обернулась вокруг сердцевины три раза.

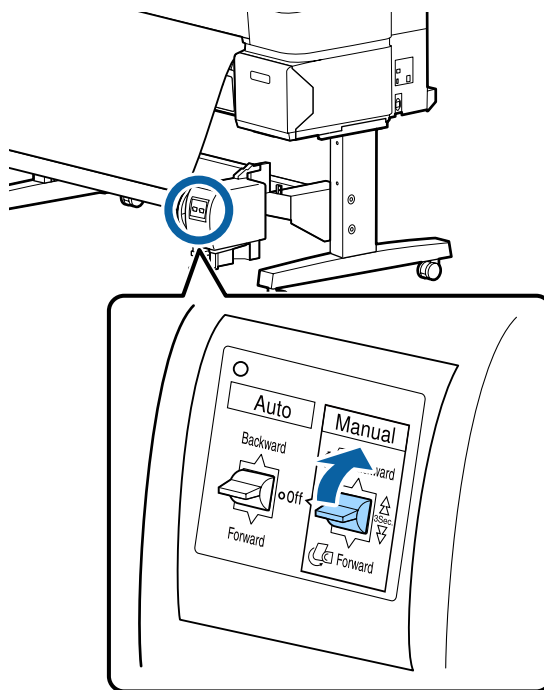

После трех оборотов бумаги вокруг сердцевины убедитесь, что она достаточно ослаблена.

- 8** Установите переключатель Auto в положение Backward.

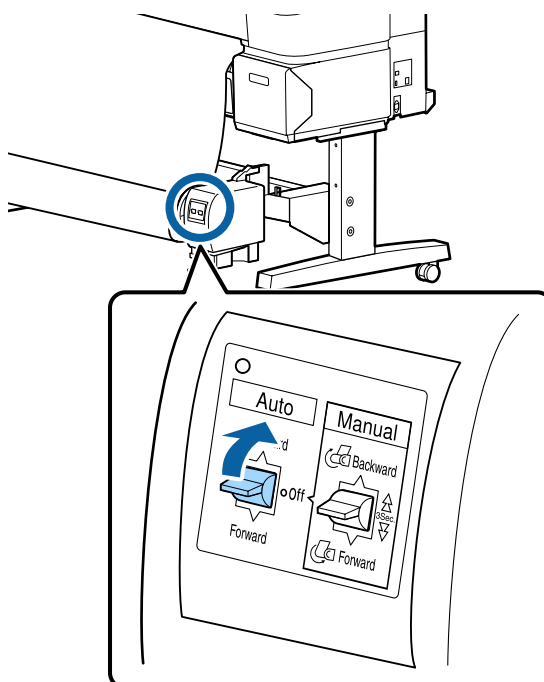

Основные операции

Извлечение бумаги из автоматического натяжного ролика

В этом разделе описано, как извлекать бумагу из автоматического натяжного ролика.

Предостережение

Чтобы извлечь бумагу из автоматического натяжного ролика, два человека должны находиться по обе стороны рулона.

Один человек может уронить рулон и получить травму.

Кнопки, используемые при задании следующих настроек

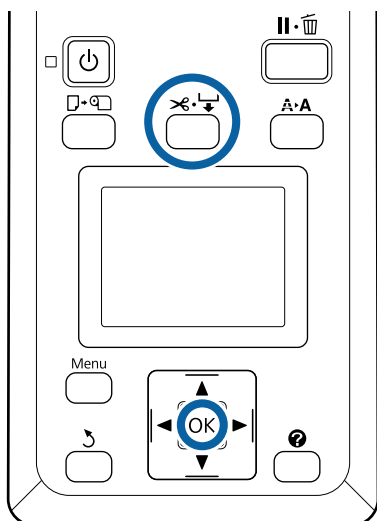

- 1 Установите переключатель Auto в положение Off.

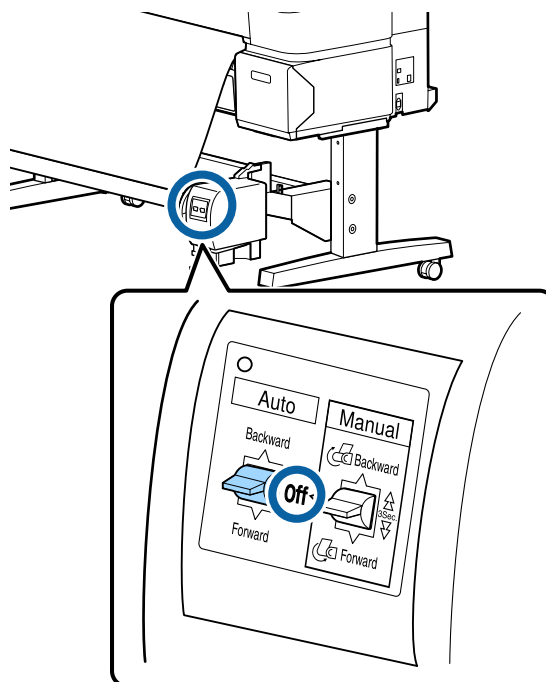

- 2 Отрежьте бумагу и принимайте ее, пока она не будет полностью намотана на сердцевину автоматического натяжного ролика.

 [«Метод обрезки вручную» на стр. 42](#)

После обрезки бумаги поддерживайте концы для предотвращения соприкосновения печатной поверхности с полом.

Поддерживайте бумагу до ее полной намотки. Удерживайте переключатель Manual нажатым в сторону направления приема (Forward или Backward).

- 3 Разблокируйте перемещаемый блок и снимите его с сердцевины рулона.

При съеме этого перемещаемого блока поддерживайте сердцевину рулона одной рукой, чтобы не дать ему упасть на пол.

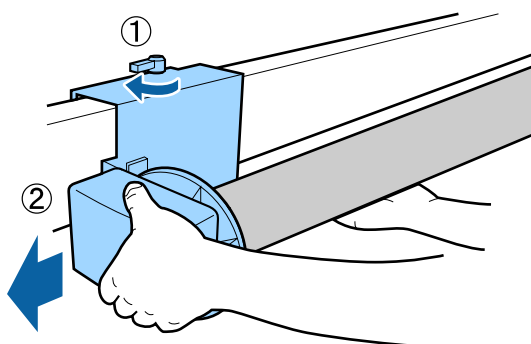

Основные операции

- 4** Извлеките сердцевину рулона из автоматического натяжного ролика.

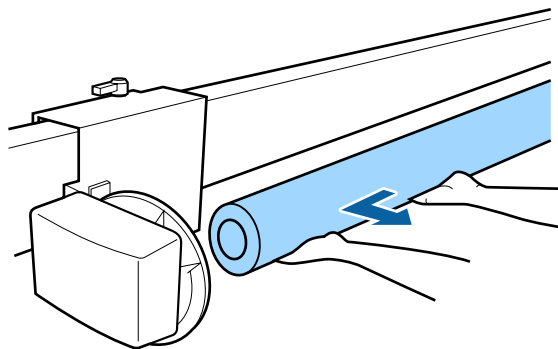

Базовые методы печати (Windows)

Печать выполняется из приложения, используемого для создания документа, который следует отправить на печать. Базовая процедура приведена ниже.

- 1** Включите принтер и загрузите бумагу.

«Прикрепление адаптера рулонной бумаги» на стр. 36

«Загрузка форматных листов» на стр. 47

«Загрузка плаката» на стр. 49

- 2** После создания данных, щелкните пункт **Print (Печать)** в меню **File (Файл)**.

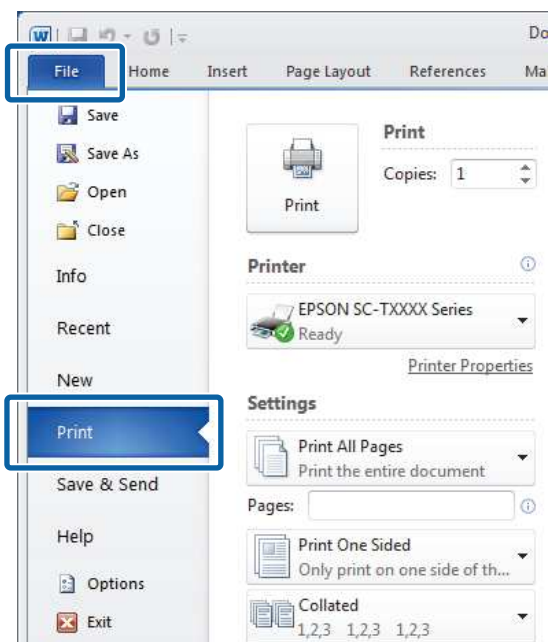

Основные операции

- 3** После подтверждения выбора принтера щелкните **Printer properties (Свойства принтера)** или **Properties (Свойства)** для отображения вкладки Printer Settings (Настройки принтера).

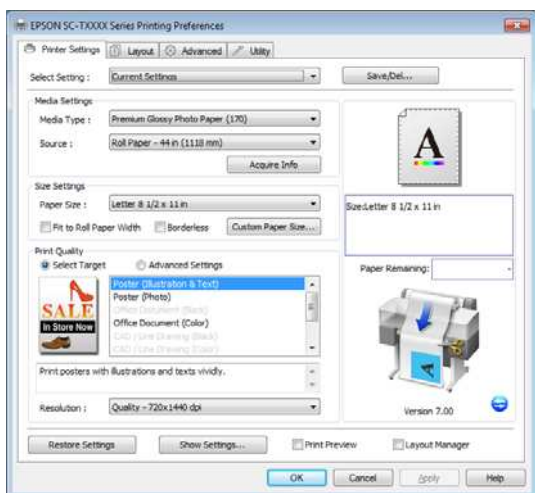

- 4** Проверьте параметры, выбранные для **Media Settings (Настройки носителя)**.

При использовании SC-T7200 Series/ SC-T5200 Series/SC-T3200 Series

При запуске драйвер принтера автоматически загружает сведения о носителе в принтере и отображает их в области **Media Settings (Настройки носителя)**.

Чтобы печатать с использованием текущих настроек, перейдите к следующему шагу.

При использовании SC-T7200D Series/ SC-T5200D Series

Если при запуске драйвера принтера был выбран параметр **Roll Auto - **mm (Рулон авто - **мм)**, принтер применяет тип носителя и ширину рулонной бумаги, которая используется в принтере в настоящее время. Когда принтер начинает печать, он переключается на рулонную бумагу в соответствии с параметром **Сост. перекл. рулона** в меню Setup принтера.

☞ «Автоматическое переключение рулонной бумаги перед печатью (только SC-T7200D Series/SC-T5200D Series)» на стр. 108

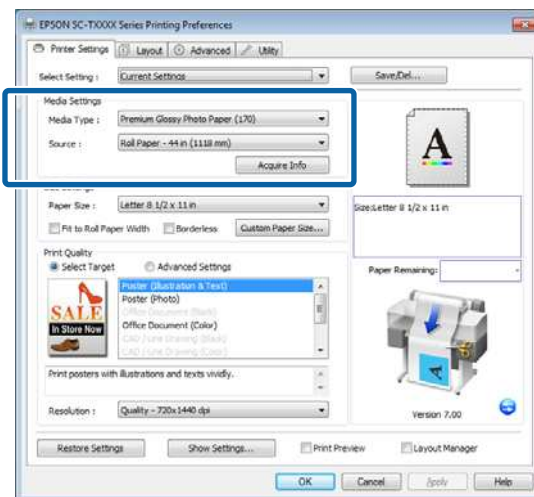

Если нужные настройки не отображаются, замените носитель в принтере на подходящий тип бумаги и нажмите кнопку **Acquire Info (Получ. инф.)**. Драйвер повторно получит данные с принтера и обновит сведения, отображаемые в области **Media Settings (Настройки носителя)**.

Примечание.

Если нажать кнопку **Acquire Info (Получ. инф.)**, отобразится информация о бумаге, загруженной в принтер.

Основные операции

- 5** В области **Size Settings (Настройки размера)** выберите нужный **Paper Size (Размер бумаги)**.

Выберите **Paper Size (Размер бумаги)**, указанный при создании документа в приложении.

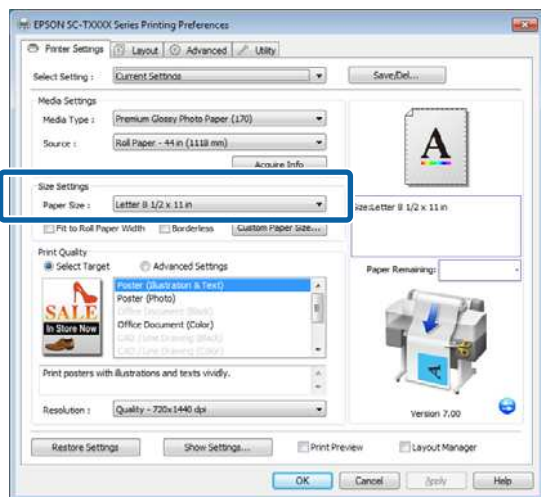

Если нужный размер недоступен в меню, щелкните **Custom Paper Size (Нестандартные размеры бумаги)**, чтобы добавить пользовательский размер бумаги. [☞ «Печать нестандартных размеров» на стр. 103](#)

- 6** Выберите пункт **fit to** (подогнать по размерам) и параметры печати без полей.

Чтобы изменить размер документа для его подгонки по ширине рулона (если используется рулонная бумага), выберите параметр **Fit to Roll Paper Width (В соответствии с шириной рулонной бумаги)**.

Чтобы печатать без границ (полей), выберите параметр **Borderless (Без полей)**.

Для печати без полей на бумаге, размеры которой превышают размеры исходного документа, выберите параметр **fit to** (подогнать по размерам) и параметр печати без полей.

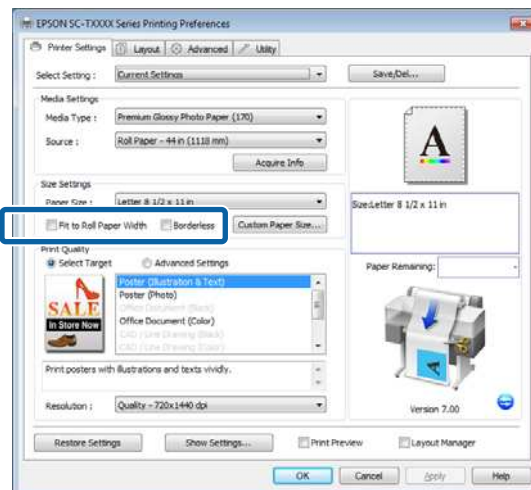

Расширенные настройки подгонки и печати без полей доступны на вкладке **Layout (Макет)**.

[☞ «Увеличенные копии, а также горизонтальные и вертикальные плакаты» на стр. 99](#)

[☞ «Печать без полей» на стр. 114](#)

- 7** В области **Print Quality (Качество печати)** выберите нужное значение для параметра **Select Target (Выбр. цел. ус.)**.

Выберите параметр в соответствии с типом документа и его использованием.

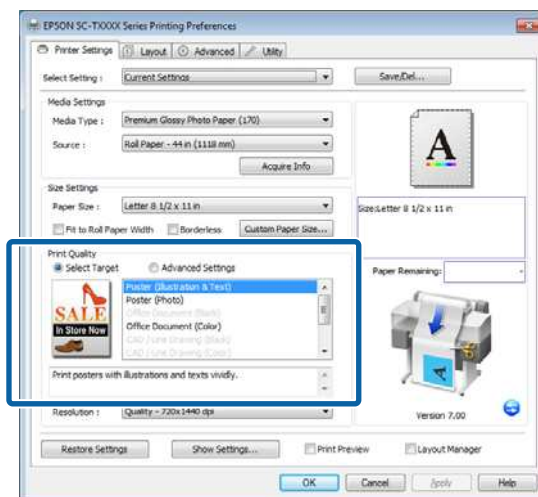

Основные операции

Чтобы указать метод цветокоррекции или изменить цвета, выберите **Advanced Settings** (**Дополнительные настройки**).

☞ «Коррекция цветов и печать» на стр. 120

8 Проверьте настройки.

Выбранные настройки отражаются в области справа; убедитесь, что все настройки указаны правильно.

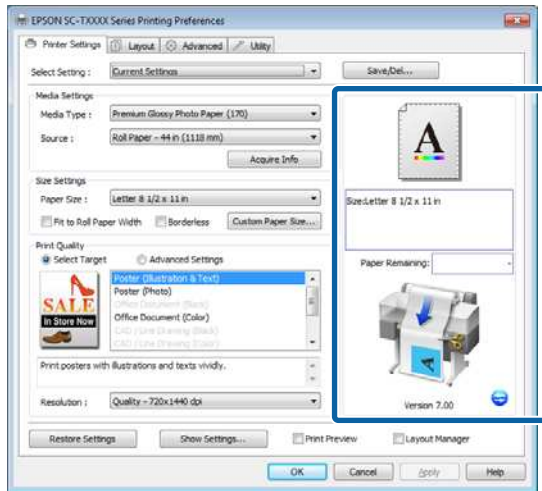

9 Нажмите кнопку ОК.

10 После завершения установки настроек щелкните **Print** (**Печать**).

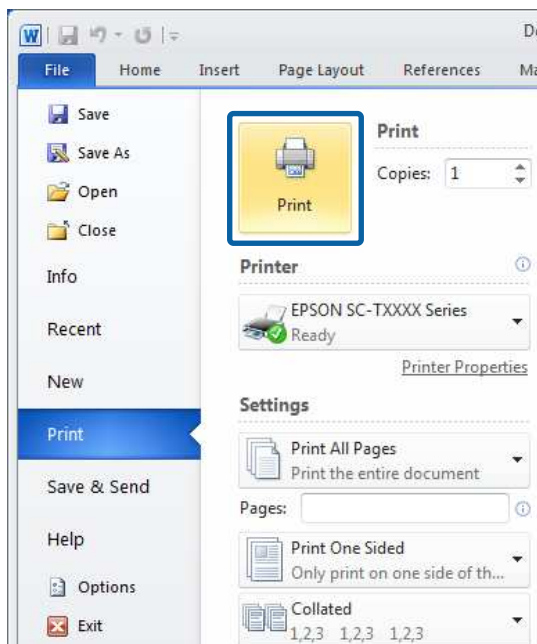

Отобразится индикатор хода выполнения задания и начнется печать.

Окно, появляющееся в процессе печати

После начала печати появится окно с индикатором хода выполнения задания, показанное ниже. В данном окне представлена информация об оставшемся количестве чернил, номера чернильных картриджей (партномера) и т. д.

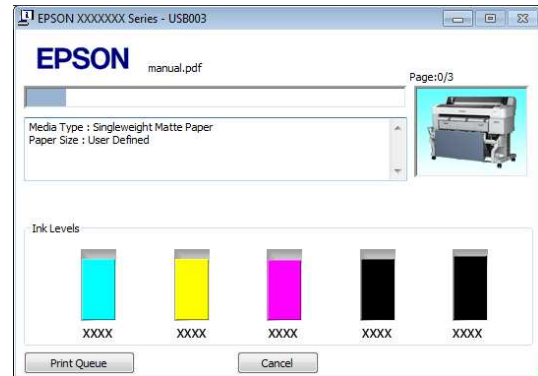

Если возникает ошибка или требуется заменить какой-либо из картриджей, отображается соответствующее сообщение.



Основные операции

Базовые методы печати (Mac OS X)

1 Включите принтер и загрузите бумагу.

🔗 «Прикрепление адаптера рулонной бумаги» на стр. 36

🔗 «Загрузка форматных листов» на стр. 47

🔗 «Загрузка плаката» на стр. 49

2 После создания данных для печати в меню **File (Файл)** используемого приложения щелкните **Print (Печать)**.

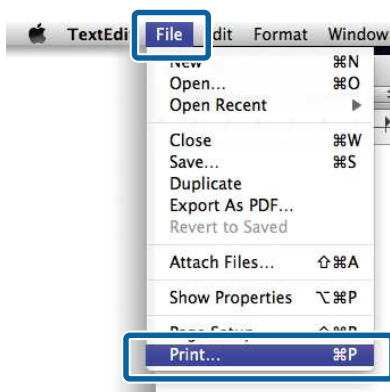

3 Раскроется окно печати.

Mac OS X Lion или более поздняя версия

Щелкните **Show Details (Показать детали)** в нижней части диалогового окна.

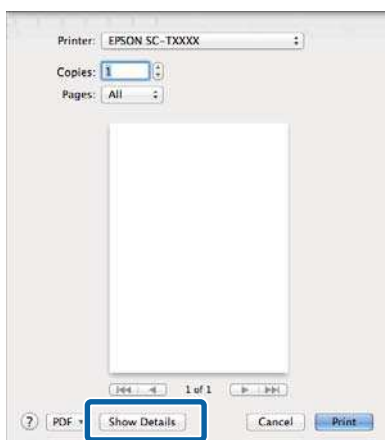

В Mac OS X 10.6 и 10.5: щелкните значок , чтобы вызвать экран Page Setup и задать нужные настройки.

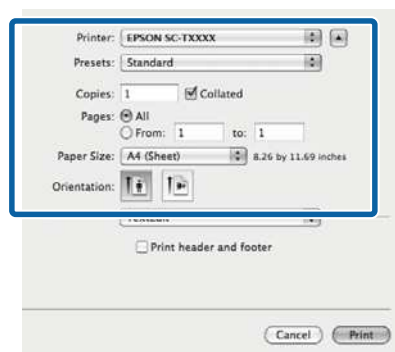

Примечание.

Если настройки страницы не отображаются в диалоговом окне печати, щелкните параметр page settings (настройки страницы) (например, **Page Setup (Параметры страницы)**) в меню **File (Файл)**.

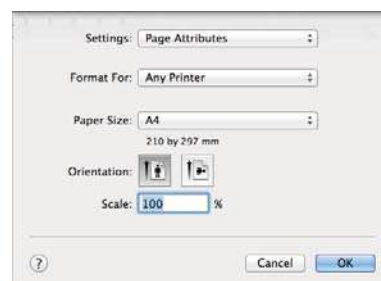

4 Убедитесь, что выбран нужный принтер, и затем задайте размер бумаги.

Выберите одно из следующих значений параметра **Paper Size (Размер бумаги)**. XXXX — это фактический размер бумаги, например A4.

XXXX: печать с полями на рулонной бумаге. Печать с использованием параметра **Поле рулонной бумаги**, выбранного на принтере.
🔗 «Меню Задание печати» на стр. 165

Основные операции

XXXX (форматный лист): печать с полями на форматных листах. Печать с верхним, правым и левым полями, равными 3 мм, и нижним полем, равным 14 мм.

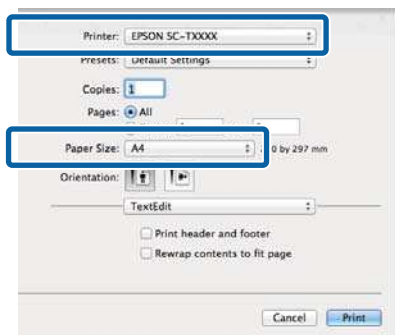

При выполнении печати без полей или печати полотна ознакомьтесь с разделами [«Печать без полей»](#) на стр. 114, [«Увеличенные копии, а также горизонтальные и вертикальные плакаты»](#) на стр. 99

5

Чтобы просмотреть базовые настройки печати, выберите в списке **Printer Settings** (Настройки принтера).

Mac OS X 10.6 или более поздняя версия (при использовании SC-T7200 Series/SC-T5200 Series/SC-T3200 Series)

При запуске драйвер принтера автоматически загружает сведения о носителе в принтере и отображает их в областях **Page Setup** (Параметры страницы) и **Media Type** (Тип носителя). Чтобы печатать с использованием текущих настроек, перейдите к следующему шагу.

Mac OS X 10.6 или более поздняя версия (при использовании SC-T7200D Series/SC-T5200D Series)

Если при запуске драйвера принтера для параметра **Roll Switch** (Переключатель рулона) было выбрано значение **Auto** (Автоматически), принтер применяет тип носителя и ширину рулонной бумаги, которая используется в принтере в настоящее время. Когда принтер начинает печать, он переключается на рулонную бумагу в соответствии с параметром **Сост. перекл. рулона** в меню Setup принтера.

[«Автоматическое переключение рулонной бумаги перед печатью \(только SC-T7200D Series/SC-T5200D Series\)»](#) на стр. 108

Mac OS X 10.5

Выберите **Page Setup** (Парам. стр.) и **Media Type** (Тип носителя) в соответствии с типом бумаги, загруженной в принтер.

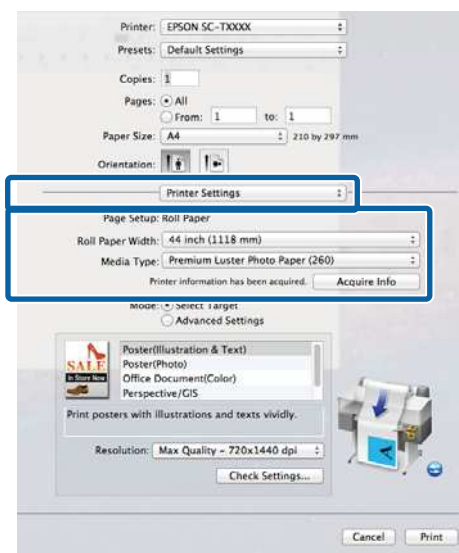

Если нужные настройки не отображаются, замените носитель в принтере на подходящий тип бумаги и нажмите кнопку **Acquire Info** (Получ. инф.). Драйвер повторно получит данные с принтера и обновит отображаемые сведения.

Основные операции

- 6** Укажите, как будет использоваться напечатанный документ.

Выберите параметр в соответствии с типом документа и его использованием.

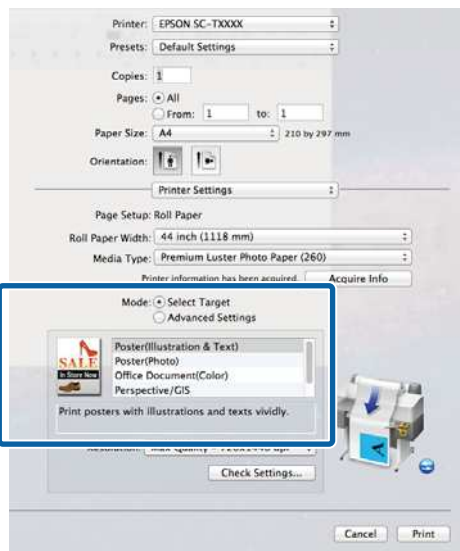

Чтобы указать метод цветокоррекции или изменить цвета, выберите значение **Advanced Settings (Дополнительные настройки)** для параметра **Mode (Режим)**.

[↗ «Коррекция цветов и печать» на стр. 120](#)

- 7** Проверьте настройки.

Выбранные настройки отражаются в области справа; убедитесь, что все настройки указаны правильно.

- 8** После завершения установки настроек щелкните **Print (Печать)**.

После начала печати в окне Dock (док-станция) отобразится значок принтера. Щелкните по значку принтера, чтобы посмотреть состояние задания. Вы сможете проверить степень выполнения задания и информацию о состоянии принтера. Также вы сможете отменить задание печати.

Если в процессе выполнения задания печати возникает ошибка, отображается соответствующее сообщение.

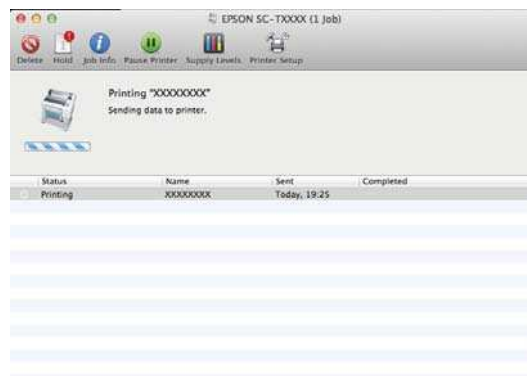

Основные операции

Область печати

В этом разделе описаны области печати принтера.

Если поле, заданное в приложении, превышает следующие значения параметров, разделы за пределами указанных полей не печатаются. Например, если для левого и правого поля в меню принтера выбрано значение 15 мм и документ заполняет страницу, 15 мм с левой и правой стороны страницы не будут печататься.

Область печати для рулонной бумаги

На приведенной ниже иллюстрации серым цветом отмечена область печати.

При печати без полей слева и справа левое и правое поля равны 0 мм. При печати без полей со всех сторон все поля равны 0 мм.

Стрелкой на иллюстрации отмечено направление вывода бумаги.

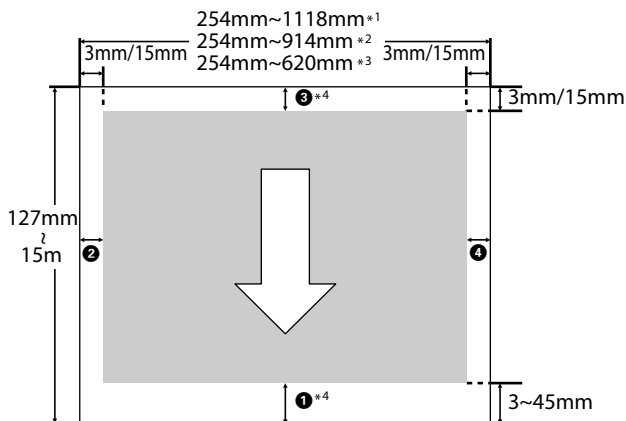

*1 SC-T7200 Series/SC-T7200D Series

*2 SC-T5200 Series/SC-T5200D Series

*3 SC-T3200 Series

*4 Если для параметра **Roll Paper Option (Использование рулон. бумаги)** на вкладке **Advanced (Расширенные)** драйвера принтера выбрано значение **Banner (Плакат)**, верхние и нижние поля равны 0 мм

Поля для рулонной бумаги зависят от значения параметра **Поле рулонной бумаги**, выбранного в меню, как показано в таблице ниже.

Значения параметра **Поле рулонной бумаги**
 «**Меню Настройка**» на стр. 173

— заводское значение по умолчанию.

Параметр Поле рулонной бумаги	Значения полей
Обычный	①, ③ = 15 мм*
	②, ④ = 3 мм
Верх15мм/Низ15мм	①, ③ = 15 мм
	②, ④ = 3 мм
Верх35мм/Низ15мм	① = 35 мм
	③ = 15 мм
	②, ④ = 3 мм
Верх45мм/Низ15мм	① = 45 мм
	③ = 15 мм
	②, ④ = 3 мм
3 мм	①, ②, ③, ④ = 3 мм
15 мм	①, ②, ③, ④ = 15 мм

* Если выбран параметр **Обычн.**, значение параметра ① равно 20 мм для перечисленных ниже типов бумаги.

Premium Glossy Photo Paper (250)/Premium Semigloss Photo Paper (250)/Premium Luster Photo Paper (260)/Premium Semimatte Photo Paper (260)

При использовании следующих носителей в режиме **CAD / Line Drawing (CAD/Линейный рисунок)** значение параметра ① ③ равно 3 мм.

Singleweight Matte Paper

Основные операции

! Важно!

- ❑ Печать искажается, если задний край рулонной бумаги выпадает из сердечника. Убедитесь, что задний край рулона не попадает в область печати.
- ❑ Размер печати не меняется, даже если меняются поля.

Область печати на форматных листах

При печати без полей слева и справа левые и правые поля равны 0 мм. (Печать без полей недоступна для плакатов.)

Стрелкой на иллюстрации отмечено направление вывода бумаги.

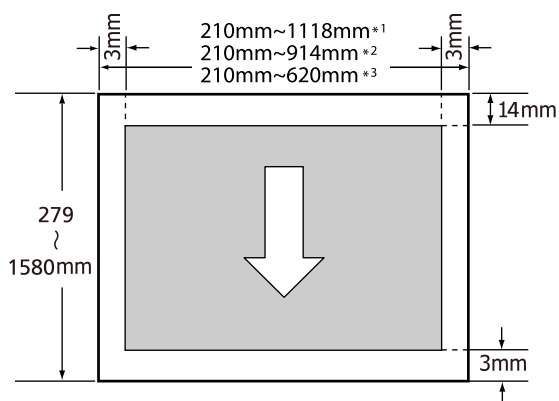

*1 SC-T7200 Series/SC-T7200D Series

*2 SC-T5200 Series/SC-T5200D Series

*3 SC-T3200 Series

Отключение питания с помощью Таймер откл. питания

Принтер поддерживает две следующие возможности управления электропитанием.

- ❑ Режим ожидания

Принтер переходит в спящий режим при отсутствии ошибок, заданий печати и действий на панели управления или других операций. При переходе принтера в спящий режим, экран панели управления отключается и внутренние двигатели и другие механизмы отключаются в целях снижения энергопотребления.

Спящий режим отменяется, если получено задание печати или нажимается кнопка на панели управления.

Время задержки перед переходом принтера в спящий режим может быть выбрано из диапазона значений от 5 до 210 минут. По умолчанию принтер переходит в спящий режим, если в течение 15 минут не выполняется никаких действий. Эту задержку можно изменить в меню Настройка.

[«Меню Настройка» на стр. 173](#)

Примечание.

При переходе принтера в спящий режим, экран панели управления становится черным, как будто прекращена подача электропитания, однако индикатор все еще горит.

- ❑ Таймер откл. питания

Принтер поддерживает функцию Таймер откл. питания, которая автоматически отключает принтер, если в течение заданного периода времени не возникает никаких ошибок, отсутствуют задания на печать и не выполняется каких-либо действий на панели управления или других операций. Задержку до автоматического отключения принтера можно

Основные операции

выбрать в диапазоне значений от 1 до 24 часов с шагом 1 час.

В этом разделе показаны настройки по умолчанию.

- SC-T7200 Series/SC-T5200 Series/
SC-T3200 Series

Принтер автоматически отключается при отсутствии ошибок, заданий печати и действий на панели управления или других операций в течение восьми часов.

- SC-T7200D Series/SC-T5200D Series

Параметр **Выкл.**

Таймер отключения питания можно настроить в меню Setup. ➔ «[Меню Настройка](#)» на [стр. 173](#)

Об управлении электропитанием

Можно задать период времени, по истечении которого вступает в силу управление электропитанием. Любое увеличение приведет к изменению энергоэффективности принтера. Прежде чем вносить изменения в эти настройки, рассмотрите их воздействие на окружающую среду.

Отмена печати

В зависимости от ситуации, существует несколько способов отмены печати.

Если компьютер завершил передачу данных печати принтеру, вы не можете отменить задание печати с компьютера. Отмените задание через панель управления принтера.

Отмена задания печати с помощью компьютера (Windows)

Когда отображается индикатор хода выполнения задания

Щелкните **Cancel (Отмена)**.

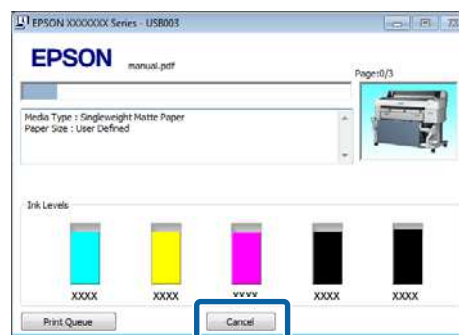

Если не отображается индикатор хода выполнения

- 1 Щелкните значок принтера на панели задач во время выполнения задания печати.

Отображение значка зависит от настроек, выбранных в среде Windows.

- 2 Щелкните правой кнопкой мыши имя задания, которое следует отменить, и выберите пункт **Cancel (Отмена)** в меню документа.

Чтобы отменить все задания, щелкните пункт **Cancel All Documents (Очистить очередь печати)** в меню **Printer (Принтер)**.

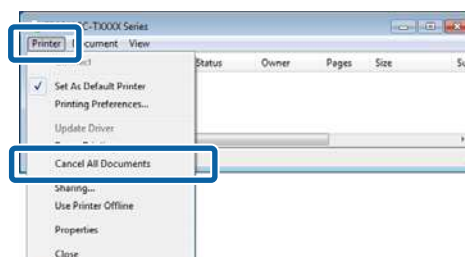

Основные операции

Если задание уже отправлено принтеру, на вышеуказанном экране данные отображаться не будут.

Отмена задания печати с помощью компьютера (В Mac OS X)

- 1 В Dock (док-станция) щелкните значок вашего принтера.



- 2 Щелкните задание, которое вы хотите удалить, и затем щелкните **Delete (Удалить)**.

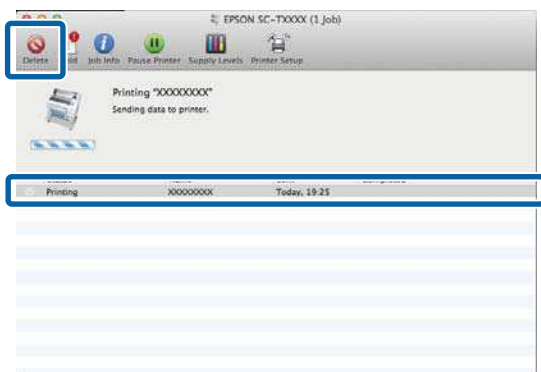

Если задание уже отправлено принтеру, на вышеуказанном экране данные отображаться не будут.

Отмена задания печати через панель управления принтера

Нажмите кнопку **II**, выберите пункт **Отмена задания** в меню и нажмите кнопку **ОК**.

Задание печати будет отменено даже в середине процесса печати. Для того чтобы после отмены задания принтер вернулся в состояние готовности, может потребоваться некоторое время.

Примечание.

Вы не можете удалять задания печати, находящиеся в очереди в компьютере, с помощью вышеописанной операции. Чтобы удалить задания печати в очереди печати, ознакомьтесь с разделом «Отмена задания печати с помощью компьютера».

Сохранение и повторная печать с дополнительного жесткого диска

Сохранение и повторная печать с дополнительного жесткого диска

Сводка по функциям

Если установлен дополнительный жесткий диск или модуль расширения Adobe PostScript 3 (далее по тексту жесткий диск), задания печати можно просматривать и управлять следующим образом.



Важно!

Жесткий диск для SC-T7000 Series/SC-T5000 Series/SC-T3000 Series не может быть установлен для этого принтера. Всегда используйте жесткий диск, предназначенный для данного принтера.

[☞ «Дополнительное оборудование и расходные материалы» на стр. 234](#)

Расширенные функции

Задания печати можно просматривать и управлять ими следующим образом.

• Просмотр заданий печати

При наличии в очереди нескольких заданий печати можно отобразить следующие сведения.

- Ожидаемое время начала печати
- Расчетное время печ.
- Прочие сведения, включая возможность печати задания без замены расходных материалов

• Просмотр и возобновление удерживаемых заданий печати (только SC-T7200 Series/SC-T5200 Series/SC-T3200 Series)

Если источник или другие параметры, выбранные на принтере, отличаются от параметров, указанных в задании печати, возникает ошибка и печать приостанавливается.

Если возникает ошибка, печать не будет возобновлена, пока принтер не будет подготовлен к дальнейшей работе, например путем замены бумаги.

Однако на жестком диске могут временно удерживаться следующие типы заданий печати.

Поэтому после печати всех заданий, соответствующих текущей бумаге, можно заменить бумагу на носитель, указанный в удерживаемых заданиях печати, и возобновить печать, что повысит эффективность работы.

- Задания печати, в которых указаны источники, отличающиеся от выбранных на принтере
- Задания печати, в которых указаны типы бумаги, отличающиеся от выбранных на принтере
- Задания печати, в которых выходные размеры бумаги (ширина) больше, чем выбранные на принтере

Примечание.

Удерживаемые задания печати могут быть сохранены, если значение **Вкл.** выбрано для параметра **Хран. приост. задан.** в меню **Настройка панели управления.**

Значением по умолчанию является **Выкл.**

[☞ «Меню Настройка» на стр. 173](#)

• Просмотр и печать сохраненных заданий печати

Задания печати могут быть сохранены на жестком диске и напечатаны позже.

Задания печати, выбранные для отложенной печати, могут быть напечатаны напрямую с жесткого диска, не увеличивая нагрузки на компьютер.

Задания печати сохраняются с помощью драйвера печати. [☞ «Сохранение заданий печати» на стр. 80](#)

Сохранение и повторная печать с дополнительного жесткого диска

Примечание.

Задания печати широкоформатной копии и увеличенной копии, созданные с помощью многофункционального сканера или доступного в продаже сканера, подключенного к принтеру, нельзя сохранить на жесткий диск.

Задания, напечатанные с помощью перечисленных ниже приложений, всегда сохраняются на жестком диске.

Сведения о других приложениях см. в документации по программному обеспечению или в сетевой справке.

- LFP Print Plug-In for Office
- EPSON CopyFactory5

Дополнительные сведения см. в сетевой справке по Remote Manager.

Запуск Remote Manager  «Использование Remote Manager» на стр. 34

- **С помощью LFP HDD Utility (только в Windows)**
Утилита LFP HDD Utility может использоваться для управления заданиями печати, хранящимися на жестком диске. Она используется, если принтер подключен к компьютеру через USB.

Загрузить ее можно с веб-сайта Epson.

<http://www.epson.com>

Управление заданиями печати

- Из меню **Задание печати на панели управления**

Подробная процедура  «Просмотр, печать и удаление сохраненных заданий печати» на стр. 81

- **С помощью Remote Manager**

Утилита Remote Manager включена в стандартную установку сетевого интерфейса принтера и, в дополнение к заданиям печати, хранящимся на жестком диске, может использоваться для просмотра состояния принтера и изменения сетевых настроек. Введите IP-адрес, указанный для принтера в адресной строке используемого на компьютере веб-браузера, и запустите программное обеспечение.



С помощью утилиты Remote Manager можно изменять задания, ожидающие печати, а также изменять и возобновлять удерживаемые задания по отдельности.

Данные на жестком диске

Данные с жесткого диска нельзя скопировать на компьютер или другое устройство. Даже если задания печати сохранены на жестком диске, сохраните исходные данные на компьютере.

Данные на жестком диске могут быть утеряны или повреждены в следующих ситуациях.

- Когда на жесткий диск влияет статическое электричество или электрические помехи
- При неправильном использовании диска
- После сбоя или ремонта
- Когда диск поврежден при стихийном бедствии

Мы не несем ответственности за потерю, повреждение данных или любые иные проблемы по любой причине, включая перечисленные выше и в течение гарантийного срока. Знайте, что мы также не несем ответственности за восстановление утерянных или поврежденных данных.

Сохранение заданий печати

В этом разделе описываются настройки драйвера печати, которые относятся к сохранению заданий печати.

Сохранение и повторная печать с дополнительного жесткого диска

- 1** После создания данных, щелкните пункт **Print (Печать)** в меню **File (Файл)**.

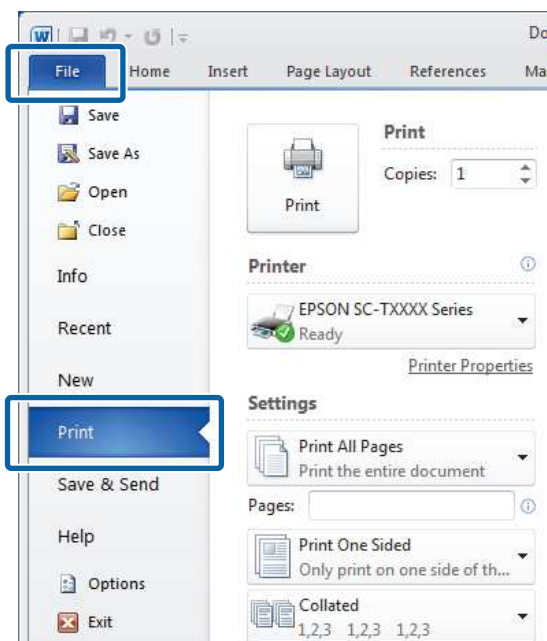

- 2** После подтверждения выбора принтера щелкните **Printer properties (Свойства принтера)** или **Properties (Свойства)** для отображения настроек принтера.

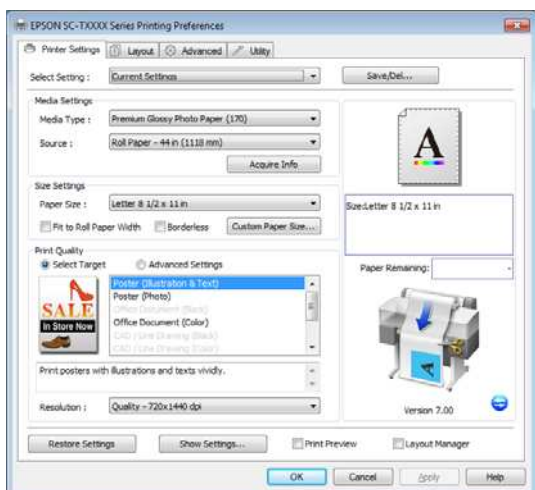

- 3** В области **Hard Disk Unit (Жесткий диск)** на вкладке **Advanced (Расширенные)** нажмите кнопку **Settings (Настройки)** и выберите **Print and Save (Печ. и сохр.)** или **Save only (Только сох.)**.

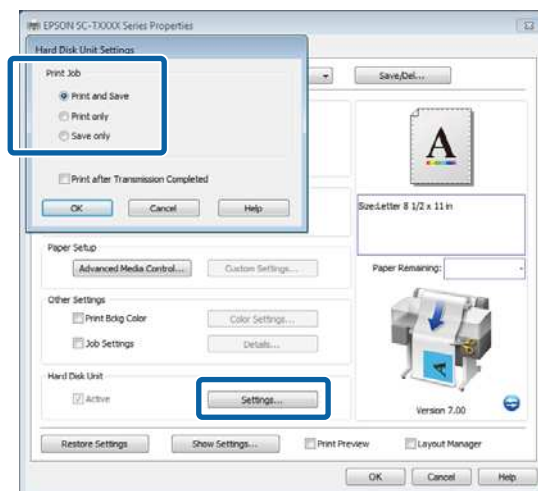

- 4** Затем напечатайте документ обычным способом.

Если выбрано значение **Save only (Только сох.)**, задание печати будет сохраняться на дополнительном жестком диске, но не выводиться на печать.

Просмотр, печать и удаление сохраненных заданий печати

В этом разделе описывается, как с помощью панели управления просмотреть, отправить на печать и удалить сохраненные задания.

Кнопки, используемые при задании следующих настроек

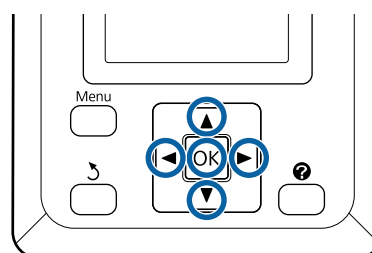

Сохранение и повторная печать с дополнительного жесткого диска

- 1** Убедитесь, что принтер готов к печати. Воспользуйтесь кнопками ◀/▶ для выбора  и нажмите кнопку ОК.

Откроется меню Задание печати.

- 2** С помощью кнопок ▼/▲ можно выбрать параметр **Сохраненное задание**, затем нажмите кнопку ОК.

Область отображения информации на вкладке заданий печати отображает имена сохраненных заданий печати.

- 3** Воспользуйтесь кнопками ▼/▲ для выбора задание, которое необходимо напечатать или удалить, и нажмите кнопку ОК.

Выбрав имя файла, можно проверить контрольное изображение, нажав кнопку ▶.

Если имя файла неизвестно, можно подтвердить целевой файл в контрольном изображении. На экране контрольных изображений нажмите кнопку ОК для отображения детальной информации о файле.

Для некоторых файлов контрольные изображения могут не сохраняться. В таком случае будет отображена детальная информация о выбранном файле.

- 4** Нажимайте кнопки ▼/▲ для выбора пункта **Печать** или **Удалить**, затем нажмите кнопку ОК.

Если выбран пункт **Удалить**, появляется экран подтверждения. Чтобы удалить задание, нажмите кнопку ОК.

При повторной отправке на печать появляется экран ввода количества копий. Перейдите к шагу 5.

- 5** Нажимайте кнопки ▼/▲ для выбора количества копий, затем нажмите кнопку ОК.

Копирование и сканирование

Копирование и сканирование

Широкоформатное копирование и сканирование с помощью многофункционального сканера (дополнительно)

Сводка по функциям

Основные функции

При подключении дополнительного многофункционального сканера можно использовать следующие функции.

Широкоформатная копия

Если к SC-T7200 Series/SC-T5200 Series/SC-T7200D Series/SC-T5200D Series подключен дополнительный многофункциональный сканер, можно загружать документы до 36 дюймов и делать широкоформатные копии.

Широкоформатное сканирование

Для выполнения широкоформатного сканирования, кроме подключения многофункционального сканера, необходим дополнительный жесткий диск или модуль расширения Adobe PostScript 3 (в основном далее по тексту жесткий диск).

Сохранять отсканированные изображения можно в одном из указанных ниже форматов.

- Файл JPEG
- Файл PDF
- Файл TIFF

Вы можете выбрать один из перечисленных ниже вариантов для сохранения или отправки файла.

- Прикрепленными к электронным письмам и затем отправленными на другой принтер.* (Сканир. на эл. почту)
- Сохраненными в общую сетевую папку. ((Сканир. в общую папку)
- Сохраненными установленном на принтере жестком диске, к которому подключен многофункциональный сканер, выполнивший сканирование. (Сканир. на жест. диск)

* На принтере назначения должен быть установлен многофункциональный принтер и жесткий диск. Чтобы узнать, поддерживается ли эта функция вашим принтером, см. инструкцию.

Эксплуатация

Можно выполнять операции по широкоформатному копированию/сканированию или управлению отсканированными файлами изображений в следующих местах.

- На экране Широкоформатное копирование/сканирование панели управления

См. следующую процедуру для получения подробных инструкций.

- С помощью Copy Manager

Можно использовать ПО Copy Manager для копирования и сканирования на терминале планшетного компьютера или компьютера, подключенного к принтеру через сеть.

Запуск Copy Manager  «Запуск Copy Manager» на стр. 84

Схема совместимости функций

Следующая схема показывает доступные функции по инструменту.

	Панель управления	Copy Manager
Широкоформатная копия	✓	✓

Копирование и сканирование

	Панель управления	Copy Manager
Широкоформатное сканирование*1	✓	✓
Сканир. на эл. почту	✓	✓
Получение электронной почты	✓	✓
Сканир. в общую папку	✓	✓
Сканир. на жест. диск	✓	✓
Операции с файлами изображений, которые были отсканированы или получены по электронной почте*2, *3		
Печать*4	✓	✓
Отображение контрольных изображений	✓	✓
Отправить как вложение эл. почты	✓	✓
Отправить в папку	✓	✓
Загрузить файл	-	✓
Удалить	✓	✓
Добавить или редактировать адреса назначения эл. почты	-	✓
Добавить или редактировать адреса общей папки	-	✓
Проверить историю операций с файлами	-	✓
Обслуживание сканера		
Направление выгрузки	✓	-
Калибровка	✓	-
Регулир. подачи	✓	-
Скорость сканирования	✓	-

*1 Доступно только если установлен дополнительный жесткий диск или модуль расширения Adobe PostScript 3.

*2 В случае с функциями Сканир. на эл. почту и Сканир. в общую папку, все файлы отсканированных изображений сохраняются на жестком диске принтера.

*3 Операция возможна, независимо от того, установлен ли дополнительный многофункциональный сканер или нет.

*4 Вы можете печатать только файлы PDF и файлы TIFF, если установлен дополнительный модуль расширения Adobe PostScript 3.

Запуск Copy Manager

Copy Manager оборудован сетевым интерфейсом принтера и функциями, если для принтера установлено одно из перечисленных ниже устройств.

- Многофункциональный сканер
- Жесткий диск
- Модуль расширения Adobe PostScript 3

Однако, если установлен многофункциональный сканер, использовать функции широкоформатного копирования и широкоформатного сканирования невозможно.

Ниже приведена процедура запуска Copy Manager.

- 1** Запустите веб-браузер на терминале планшетного компьютера или компьютере, подключенном к принтеру через сеть.
- 2** Введите IP-адрес, указанный на принтере в адресной строке, а затем нажмите клавишу Enter или клавишу return.
- 3** На отображаемом экране щелкните Copy Manager.

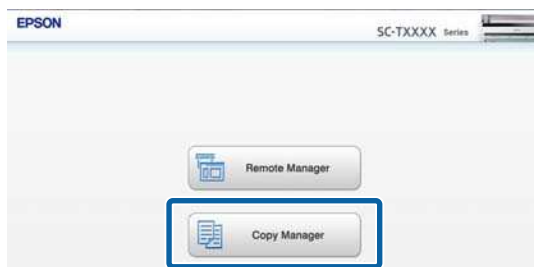

Копирование и сканирование

У принтера нет функции подключения к беспроводной локальной сети. Чтобы подключить принтер к терминалу планшетного компьютера через сеть, необходим беспроводной маршрутизатор или точка доступа.

Пример

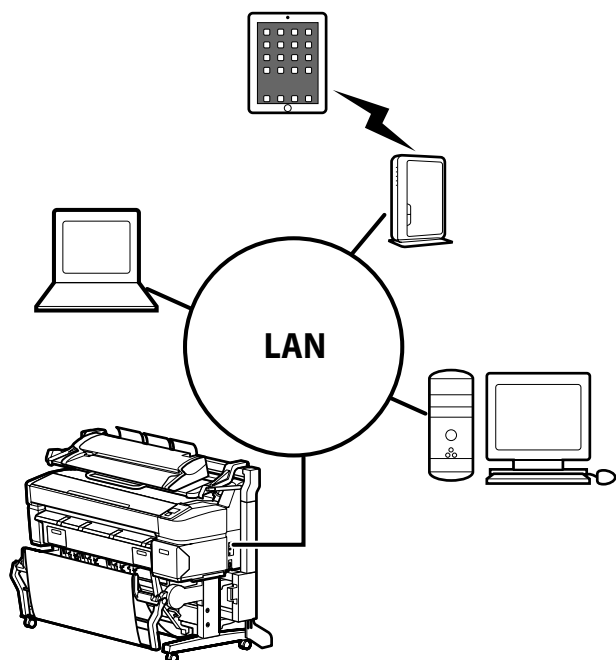

Поддерживаемые операционные системы и браузеры см. в следующем разделе.

[☞ «Требования к системе» на стр. 251](#)

Подготовка к сканированию

Для использования функций «Сканир. на эл. почту» или «Сканир. в общую папку» заранее выполните указанные ниже настройки.

❑ Настройки почтового сервера

Измените настройки с помощью Remote Manager.

[☞ «Настройки почтового сервера» на стр. 85](#)

❑ Зарегистрируйте адреса назначения электронной почты и адреса общих папок.

Измените настройки с помощью Copy Manager.

[☞ «Создание и редактирование адресной книги» на стр. 85](#)



Важно!

При использовании функций «Сканир. на эл. почту» или «Сканир. в общую папку» или при управлении с помощью Copy Manager без настройки параметров безопасности могут возникнуть проблемы, включая перехват или искажение информации.

При использовании устройства рекомендуется полное понимание проблем, которые могут возникнуть во время эксплуатации без настройки параметров безопасности, затем настроить их по своему усмотрению и под свою ответственность.

Настройки почтового сервера

Используйте Remote Manager для настройки параметров почтового сервера (SMTP/POP3). Как и Copy Manager, Remote Manager включен в пакет программного обеспечения, установленного в сетевом интерфейсе принтера.

Ниже приведена процедура запуска Copy Manager.

- 1 Запустите веб-браузер на терминале планшетного компьютера или компьютере, подключенном к принтеру через сеть.
- 2 Введите IP-адрес, указанный на принтере в адресной строке, а затем нажмите клавишу Enter или клавишу return.
- 3 На отображаемом экране щелкните **Remote Manager**.
- 4 Откройте экран вкладки Setup и щелкните **Mail (Почта)** в меню в левой части экрана.

Дополнительные сведения о Remote Manager см. в сетевой справке.

Создание и редактирование адресной книги

Используйте Copy Manager для создания и редактирования адресной книги, в которой будут зарегистрированы адреса назначения электронной почты и общих папок.

- 1 Запустите Copy Manager.

Копирование и сканирование

2

В верхней части экрана щелкните значок **Settings (Настройки)**.

Дополнительные сведения о функциях Copy Manager см. в справке.

Примечания к загрузке документов в сканер

В этом разделе описана ширина документа и типы бумаги, которые можно загружать, и документы, которые загружать нельзя.



Важно!

Если загружается документ, покрытый пылью, она может остаться в многофункциональном сканере и снизить качество копируемых и сканируемых изображений. Перед загрузкой документа в сканер удалите пыль с документа.

Поддерживаемая ширина загрузки

152 – 914 мм (6 – 36 дюймов)

Поддерживаемые типы бумаги

- Простая бумага
- Вторичная бумага
- Чертежная калька
- Матовая пленка
- Копирка, диазотипный тип (синие линии на белом фоне)
- Копирка, негативное изображение (белые линии на синем фоне)
- Матовая бумага для струйных принтеров
- Синтетическая бумага
- Газетная бумага
- Афишная бумага
- Фотобумага

* При загрузке этого документа рекомендуется размещать его между чистыми держателями или другими подобными предметами.

Документы, которые нельзя загружать

Не загружайте следующие документы. Несоблюдение данного требования может привести к замятию бумаги и повреждению сканера.

- Грязные или смятые документы
- Сброшюрованные документы
- Скрученные документы
- Документы с подложкой из углеродной бумаги
- Документы со скобками, скрепками или клеем
- Документы с множеством отверстий, например отрывные листы
- Документы необычной формы или не обрезанные по правильным углам
- Документы с прикрепленными фотографиями, наклейками или этикетками
- Прозрачные документы
- Глянцевые документы
- Изношенные документы
- Порванные документы

При загрузке документа толщиной более 0,25 мм

Перед загрузкой документа в сканер выполните три указанных ниже действия.

Копирование и сканирование

Извлеките направляющие выхода бумаги.

Если оставить направляющие выхода бумаги, документ ударится о них и не выйдет.

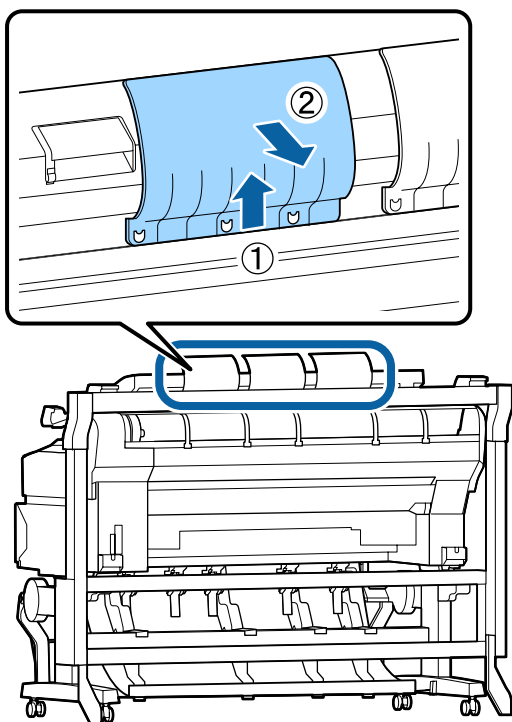

Установите прямое направление выгрузки документа.

Если документ выходит назад при снятых направляющих выхода бумаги, он упадет на заднюю сторону и будет замят.

 «Изменение направления выгрузки документа и точность сканирования» на стр. 88

Обеспечьте пространство спереди и сзади.

После считывания документ выталкивается вперед или назад. Приблизительное количество необходимого места приведено ниже. Если принтер стоит у стены, обеспечьте надлежащее пространство с его тыльной стороны.

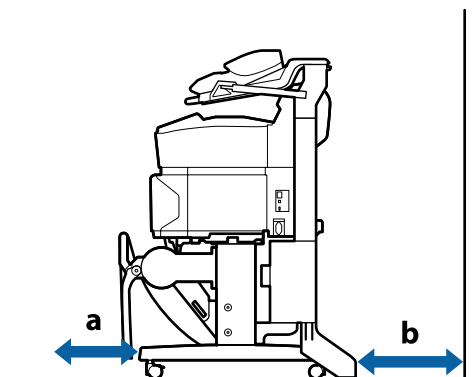

Размер бумаги	Вперед (a)	Назад (b)
A2	185 мм	220 мм
A1	432 мм	467 мм
24 × 30 дюймов	353 мм	388 мм
30 × 40 дюймов	607 мм	642 мм

Загрузка документов

- 1 Выровняйте направляющую загрузки с положением загрузки документа.

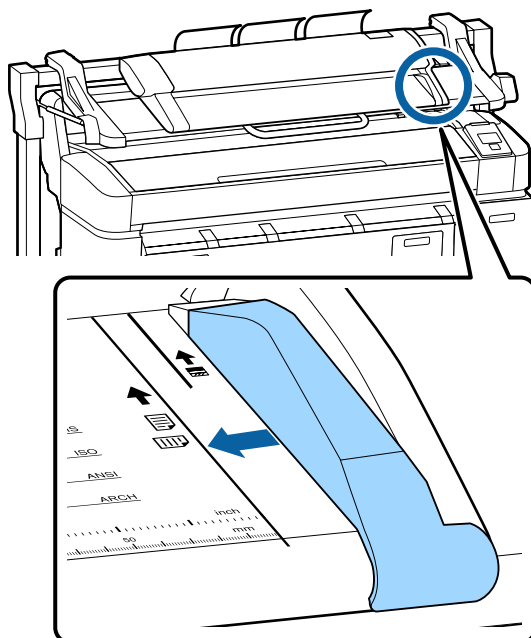

Копирование и сканирование

- 2** Чтобы обеспечить ровную подачу документа (не под углом), рекомендуется вставлять длинную сторону документа.

Со стороны для считывания вверх выровняйте правый край документа с направляющей загрузки.

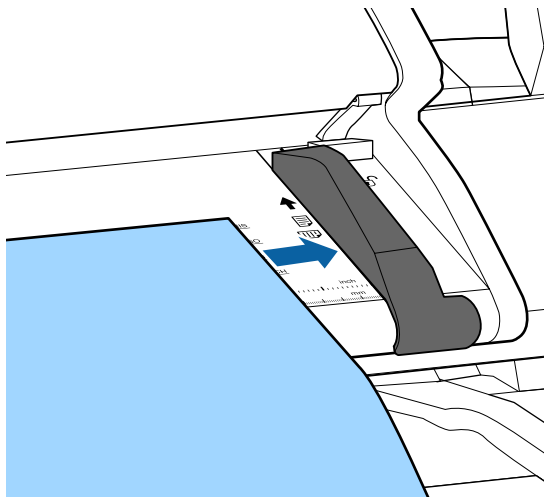

- 3** Горизонтально вставьте документ, чтобы весь край касался внутренних роликов.

Когда край касается роликов, документ автоматически подается в начальное положение считывания. После запуска автоматической загрузки отпустите руку и не препятствуйте загрузке документа.

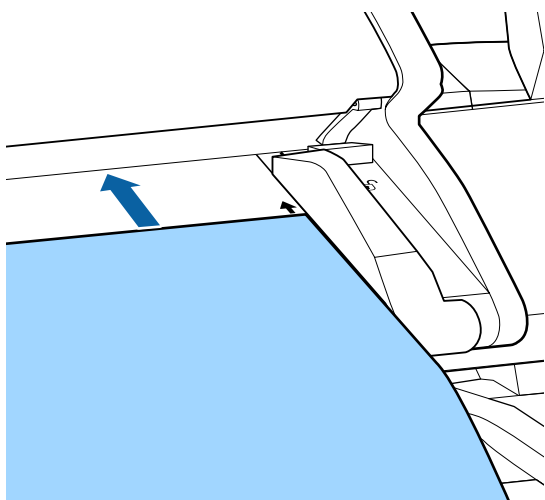

- 4** После того, как документ загружен, снимите направляющую загрузки, а затем убедитесь, что левый край документа и направляющая линия выровнены.

Если документ копируется или сканируется с оставленной направляющей загрузки, край документа может быть поврежден.

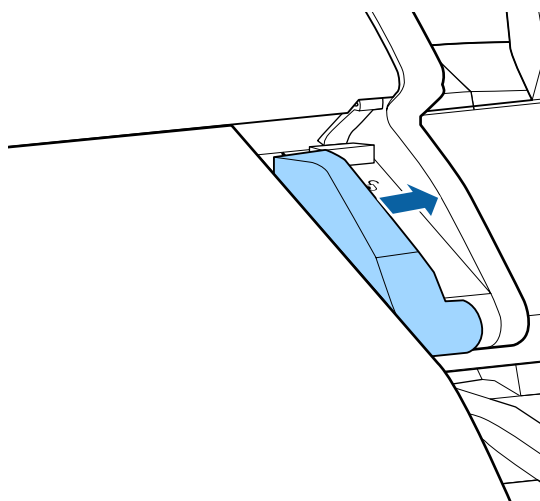

! **Важно!**

Если документ сильно отклоняется от направляющей линии, отклоняющаяся и выступающая часть не копируется или сканируется. Нажмите кнопку ► для извлечения и повторной загрузки документа.

Примечание.

Если длина документа составляет 1 м и более, поддерживайте его руками, чтобы он не отклонялся во время считывания.

Изменение направления выгрузки документа и точность сканирования

Ниже приведено описание процедуры изменения направления выгрузки документа и установки более высокой точности сканирования.

Копирование и сканирование

Примечание:

Если направление выгрузки меняется на назад, перед использованием присоедините направляющие выхода бумаги. При выгрузке документа назад, если не установлены направляющие выхода бумаги, документ может быть поврежден при падении, что приведет к его сгибанию или загрязнению.

Кнопки, используемые при задании следующих настроек

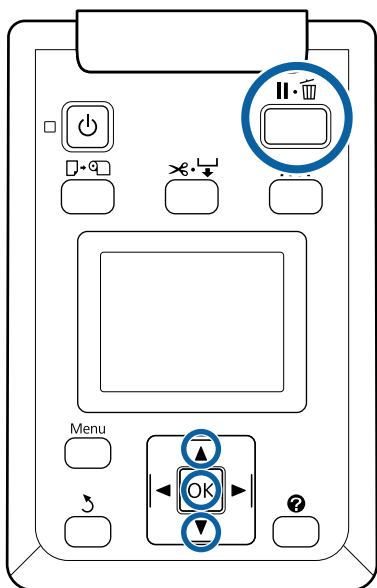

- 1 На экране Широкоформатное копирование/сканирование с помощью кнопок ▼/▲ выберите параметр **Scanner Maintenance (Обслуживание сканера)** и нажмите кнопку ОК.
- 2 Воспользуйтесь кнопками ▼/▲ для выбора **Направление выгрузки** или **Скорость сканирования** и нажмите кнопку ОК.
- 3 С помощью кнопок ▼/▲ выберите требуемый параметр и нажмите кнопку ОК.
- 4 Для выхода нажмите кнопку **II**.

Широкоформатное копирование

В этом разделе описывается процедура копирования на панели управления принтера.

В зависимости от используемой модели копии печатаются следующими способами.

- ❑ SC-T7200 Series/SC-T5200 Series/SC-T3200 Series

Загруженная рулонная бумага или форматный лист

- ❑ SC-T7200D Series/SC-T5200D Series

Выберите **Источник** для **Параметр копирования** в **Рулон 1, Рулон 2, Авт. выбор рулона** или **Отрезной лист**

Кнопки, используемые при задании следующих настроек

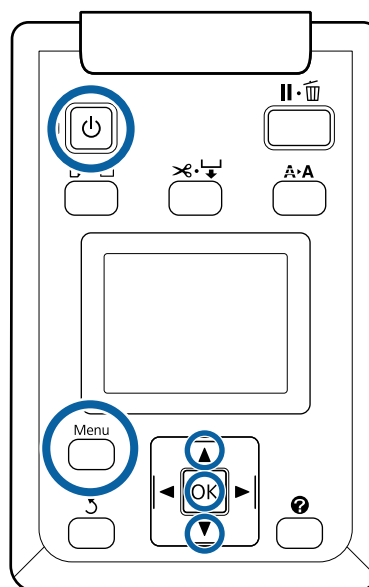

- 1 Включите принтер, нажав кнопку **⏻**.
Когда включается принтер, включается и сканер.
- 2 Загрузите в принтер бумагу, подходящую для широкоформатного копирования.
[📄 «Таблица специальных носителей Epson» на стр. 237](#)
- 3 Загрузите документ в сканер.
[📄 «При загрузке документа толщиной более 0,25 мм» на стр. 86](#)

Копирование и сканирование

- 4** Убедитесь, что появился экран Широкоформатное копирование/сканирование.

При появлении другого экрана с помощью кнопок ◀▶ выберите вкладку .

- 5** На экране Широкоформатное копирование/сканирование с помощью кнопок ▼/▲ выберите параметр **Копировать** и нажмите кнопку ОК.

Появится экран Широкоформатное копирование.

- 6** На экране Широкоформатное копирование можно нажимать кнопки ▼/▲ для выбора количества копий. Нажмите кнопку ОК, чтобы начать копирование.

Чтобы изменить настройки копирования или пропорции увеличения, нажмите кнопку Menu для отображения меню Copy settings (Настройки копирования). При установке многофункционального сканера на SC-T7200D Series/SC-T5200D Series также можно указывать принтер, на котором будет выполняться печать (Рулон 1, Рулон 2, Авт. выбор рулона или Отрезной лист) в меню Параметр копирования.

Использование меню Настройки копирования  «Работа с меню» на стр. 154

Настройки  «Меню Широкоформатное копирование/сканирование» на стр. 195

- 7** После окончания копирования экран возвращается к указанному в шаге 6. Нажмите кнопку ▶ для извлечения документа. Когда кнопка ОК нажимается после загрузки документа, копирование можно продолжить.

После окончания копирования всегда извлекайте документ. Если следующий документ загрузить при наличии внутри предыдущего документа, подача следующего будет осуществлена неправильно.

Можно изменить направление выхода документа. Изменение направления выхода  «Изменение направления выгрузки документа и точность сканирования» на стр. 88

Широкоформатное сканирование

Для использования функций «Сканир. на эл. почту» или «Сканир. в общую папку» необходимо заранее выполнить указанные ниже настройки.

 «Подготовка к сканированию» на стр. 85

В этом разделе описывается процедура сканирования на панели управления принтера.

Кнопки, используемые при задании следующих настроек

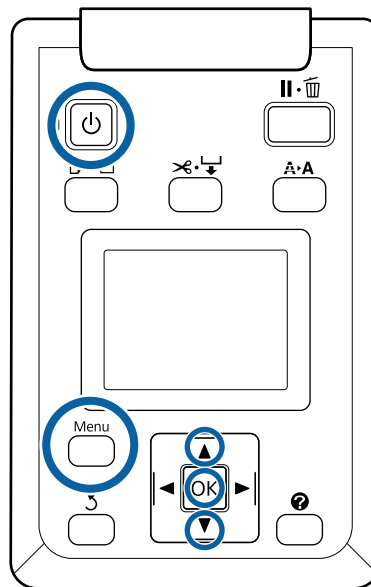





- 1** Включите принтер, нажав кнопку .

Когда включается принтер, включается и сканер.

- 2** Загрузите в принтер бумагу, подходящую для функции широкоформатного сканирования.

 «Таблица специальных носителей Epson» на стр. 237

Копирование и сканирование

- 3** Загрузите документ в сканер.
 «При загрузке документа толщиной более 0,25 мм» на стр. 86
- 4** Убедитесь, что появился экран Широкоформатное копирование/сканирование.
 При появлении другого экрана с помощью кнопок ◀/▶ выберите вкладку .
- 5** На экране Широкоформатное копирование/сканирование с помощью кнопок ▼/▲ выберите параметр **Сканирование** и нажмите кнопку ОК.
 Появится экран выбора назначения сохранения/отправки отсканированного файла.
- 6** С помощью кнопок ▼/▲ выберите назначения сохранения/отправки и нажмите кнопку ОК.
 Если выбран параметр **Жесткий диск**, перейдите к шагу 8.
 Если выбран параметр **Общая папка** или **Отправить по эл. почте**, перейдите к шагу 7.
- 7** С помощью кнопок ▼/▲ выберите папку или адрес назначения и нажмите кнопку ОК.
- 8** Появятся сведения основных настроек сканирования. После нажатия кнопки ОК начинается сканирование.
 Чтобы изменить настройки, нажмите кнопку Menu для отображения меню Scan Setting (Настройки сканирования).
 Использование меню Настройки сканирования  «Работа с меню» на стр. 154
 Настройки  «Меню Широкоформатное копирование/сканирование» на стр. 195

- 9** После окончания сканирования экран возвращается к указанному в шаге 8. Нажмите кнопку ▶ для извлечения документа. Когда кнопка ОК нажимается после загрузки документа, можно продолжать сохранение или отправку отсканированных файлов в тот же адрес назначения сохранения/отправки.

После окончания сканирования всегда извлекайте документ. Если следующий документ загрузить при наличии внутри предыдущего документа, подача следующего будет осуществлена неправильно.

Можно изменить направление выхода документа. Изменение направления выхода  «Изменение направления выгрузки документа и точность сканирования» на стр. 88

Операции с файлами изображений, которые были отсканированы или получены

С отсканированными файлами или файлами, которые были отправлены по электронной почте с другого принтера, можно выполнять следующие операции.

Использование данной функции возможно, независимо от того, установлен ли дополнительный многофункциональный сканер или нет.

Печать

Вы можете печатать только файлы PDF и файлы TIFF, если установлен дополнительный модуль расширения Adobe PostScript 3.

Кроме этого, печать выполняется следующими способами загрузки в зависимости от используемой модели.

- SC-T7200 Series/SC-T5200 Series/SC-T3200 Series

Загруженная рулонная бумага или форматный лист

- SC-T7200D Series/SC-T5200D Series

Копирование и сканирование

Выберите **Источник** для параметров сканирования или печати в **Рулон 1**, **Рулон 2**, **Авт. выбор рулона** или **Отрезной лист**

- Отправить как вложение эл. почты
- Отправить в общую сетевую папку.
- Удалить файл

Кнопки, используемые при задании следующих настроек

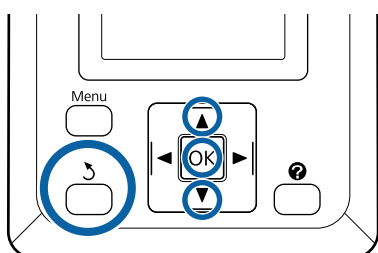

1 Выберите значок вкладки или .

Если установлен дополнительный жесткий диск или модуль расширения Adobe PostScript 3, появится на вкладке, даже если дополнительный многофункциональный сканер не установлен для принтера. Выполнять копирование и сканирование невозможно, но можно выполнять указанные ниже операции.

- Парам.получ.файл.скан.*
- Получение нового отсканированного файла
- Парам. сканир. файлов*

* Отображается, если полученный отсканированный файл или отсканированный файл сохранен на жестком диске.

Если в **Парам.получ.файл.скан.** появляется такое значение, как (3), оно указывает на количество нераспечатанных файлов из полученных, которые можно напечатать.

2 Воспользуйтесь кнопками ▼/▲ на экране широкоформатного копирования/сканирования для выбора **Парам.получ.файл.скан.** или **Парам. сканир. файлов**, а затем нажмите кнопку **OK**.

Появится список выбранных файлов. Следующая схема показывает значение значков рядом с именами файлов.

При выборе Парам.получ.файл.скан.

	Данный файл не напечатан. Если он напечатан хотя бы раз, значок меняется на .
	Напечатать данный файл невозможно*.
	Данный файл напечатан.

При выборе опции Парам. сканир. файлов

	Указывает на файл изображения, который был послан в общую папку. Напечатать данный файл невозможно*.
	Указывает на файл изображения, который был послан в общую папку. Данный файл можно напечатать.
	Указывает на файл изображения, который сохранен на жестком диске. Напечатать данный файл невозможно*.
	Указывает на файл изображения, который сохранен на жестком диске. Данный файл можно напечатать.
	Указывает на файл изображения, который был послан по электронной почте. Напечатать данный файл невозможно*.
	Указывает на файл изображения, который был послан по электронной почте. Данный файл можно напечатать.

*Вы можете печатать только файлы PDF и файлы TIFF, если установлен дополнительный модуль расширения Adobe PostScript 3.

3 Воспользуйтесь кнопками ▼/▲ для выбора файла, которым необходимо использовать.

Если имя файла не дает достаточно информации, нажмите кнопку ►.

Копирование и сканирование

Вы можете просмотреть контрольные изображения отсканированных изображений для проверки содержимого.

Примечание:

- В зависимости от размера изображения на контрольном изображении может отображаться только верхняя его часть.
- На экране контрольных изображений нажмите кнопку ► для отображения детальной информации о файле.

4 Нажмите кнопку ОК.

При выборе файла с  в **Парам.получ.файл.скан.** и нажатии кнопки ОК начнется печать.

Если выбран другой файл, перейдите к шагу 5.

5 С помощью кнопок ▼/▲ выберите действие, которое требуется выполнить и нажмите кнопку ОК.

Если выбран параметр **Печать** или **Удалить**, изучите экран и выполните действие.

При выборе параметра **Отправить в общую папку** или **Отправить по почте** появляется экран выбора адреса назначения папки сохранения или адрес отправки. Выполните действия, как при сканировании.

6 После завершения действий экран возвращается к списку файлов. Для выхода нажмите кнопку 3.

Создание увеличенных копий с использованием сканера A3 или A4

Подключение сканера Epson A3 или A4 к принтеру облегчает создание увеличенных копий совершенно без использования компьютера.

Поддерживаемые сканеры приведены на веб-сайте Epson.

<http://www.epson.com>

Поддерживаемые размеры

Размер отсканированного документа: 4x6 - A3*1

Выходной размер: До A2 или 36 дюймов (приблизительно 914 мм)*2

*1 Зависит от модели подключенного сканера.

*2 До 24 дюймов (приблизительно 610 мм) для SC-T3200 Series.

Подключение сканера

- 1 Подготовьте как принтер, так и сканер. Сведения о настройке сканера см. в документации, поставляемой вместе с устройством.
- 2 Выключите принтер и сканер.

Копирование и сканирование

- 3** Подключите сканер к принтеру, используя кабель, входящий в комплект поставки сканера.

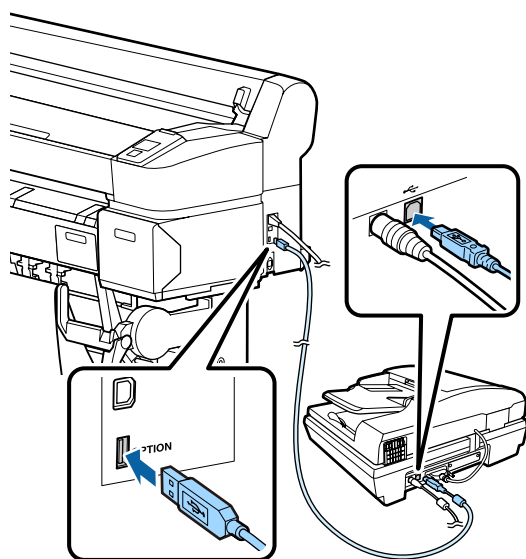

Важно!

Подключите сканер непосредственно к принтеру. Увеличенные копии доступны в том случае, если сканер подключен напрямую к принтеру.

Создание увеличенных копий

В зависимости от используемой модели результаты копирования печатаются следующими способами загрузки.

- ❑ SC-T7200 Series/SC-T5200 Series/SC-T3200 Series

Загруженная рулонная бумага или форматный лист

- ❑ SC-T7200D Series/SC-T5200D Series

Выбранная в настоящее время рулонная бумага или форматный лист

Выбрав вкладку , можно проверить, какая бумага выбрана в настоящее время.

Кнопки, используемые при задании следующих настроек

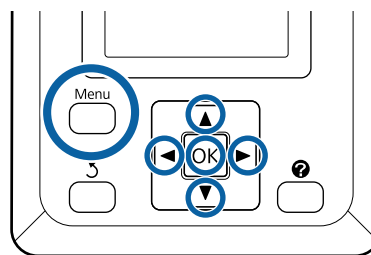

1

Включите принтер и сканер.

Эти устройства можно включить в любом порядке.

2

Загрузите в принтер бумагу, позволяющую печатать увеличенные копии.

 [«Таблица специальных носителей Epson» на стр. 237](#)



3

Поместите оригинал на стекло сканера или в автоматический податчик документов (ADF).

 [«Размещение документов в сканере» на стр. 95](#)



Сведения по использованию сканера см. в документации, поставляемой вместе с устройством.

4

После подтверждения готовности принтера нажимайте кнопки   для выделения вкладки , затем нажмите кнопку ОК.

Откроется диалоговое окно работы с увеличенными копиями.

5

В диалоговом окне работы с увеличенными копиями с помощью кнопок   выберите количество копий и нажмите кнопку ОК, чтобы начать копирование. Чтобы изменить настройки копирования или пропорции увеличения, нажмите кнопку Menu (Меню). Отображается меню Увеличенная копия.

Кнопку сканера  можно использовать вместо кнопки ОК для запуска копирования.

Копирование и сканирование

Использование меню настроек Увеличенная копия  «Работа с меню» на стр. 154

Настройки  «Меню Увеличенная копия» на стр. 194

Примечание.

Если для параметра **Авто** выбрано значение **Другой размер**, а для параметра **Выходной размер** — значение **A0(2Листы)**, то при использовании SC-T3200 Series документ будет напечатан на двух листах, как показано на иллюстрации.

При печати документа на рулоне шириной A2 два сегмента могут быть соединены вместе скотчем или аналогичным материалом для получения полноценного листа A0. Если документ печатается на более широком рулоне, поля должны быть подрезаны.

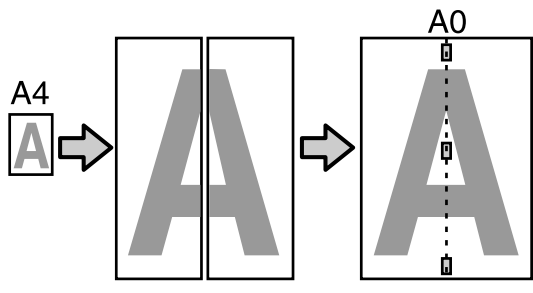

Размещение документов в сканере

Несоблюдение следующих инструкций по размещению оригинала в сканере может привести к снижению качества печати или ошибкам сканирования.

- ❑ Оригинал следует располагать в альбомной ориентации.

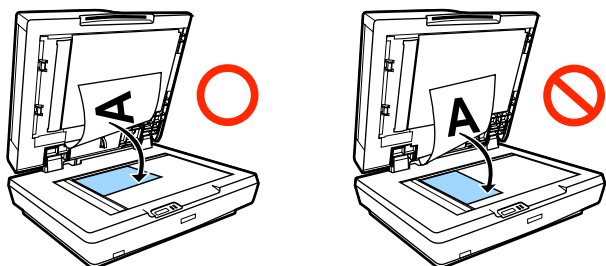

- ❑ При наличии документов на стекле и в автоматическом податчике документов будет отсканирован документ, расположенный в податчике.

Извлеките документы из автоматического податчика, прежде чем помещать документ на стекло.

- ❑ Автоматический податчик документов невозможно использовать в следующих случаях.
 - ❑ В качестве значения параметра **Авто** задано **A4/2->Banner(Auto)**.
 - ❑ Значение **B1** или **A0** выбрано для параметра **Выходной размер** и сделано несколько копий или было выбрано значение **A0(2Листы)**.
 - ❑ Используется оригинал 4 на 6
 - ❑ Оригинал напечатан на толстом материале (например, открытки или фотографии)

- ❑ При создании нескольких копий оригинала, размещенного на стекле, этот оригинал может быть отсканирован по одному разу на каждую копию.

Подождите, пока будут напечатаны все копии, прежде чем открывать крышку сканера.

- ❑ Используйте автоматический податчик документов для сканирования многостраничных документов. Так как копии печатаются по мере сканирования оригиналов, принтер не сможет разобрать по стопкам несколько копий многостраничных документов.

Пример: порядок, в котором выводятся страницы при печати на принтере двух копий двухстраничных документов



Печать из папки

Сводка по функциям

Вы можете выбрать файл в общей папке в сети, которая была предварительно настроена, и напечатать его.

Используйте Remote Manager для конфигурации настроек общей папки.

 [«Подготовка к запуску функции Печать из папки» на стр. 97](#)

Эксплуатация

Существует две процедуры выбора и печати файла. Вы можете воспользоваться панелью управления принтера или Remote Manager.

Использование панели управления 
[«Подготовка к запуску функции Печать из папки» на стр. 97](#)

Для получения подробной информации об использовании Remote Manager см. сетевую справку.

Поддерживаемые файлы

Перечисленные ниже файлы поддерживаются функцией Печать из папки. Список поддерживаемых файлов отличаются в зависимости от того, установлен ли дополнительный модуль расширения Adobe PostScript 3.

Форматы файлов	Не установлен	Установлен
HP-GL/2	✓	✓
HP RTL	✓	✓
PDF	-	✓
PostScript	-	✓
EPS	-	✓
TIFF	-	✓
JPEG	-	✓
CALS G4(type I)	-	✓

HP-GL/2 и файлы формата HP RTL печатаются в зависимости от значений меню **HP-GL/2 настройки** в меню настроек принтера.

 [«Настройка принтера» на стр. 173](#)

Другие файлы печатаются в зависимости от значений меню **Блок увеличения PS3** в меню настроек принтера.

 [«Настройка параметров^{*4}» на стр. 184](#)

Печать из папки

Подготовка к запуску функции Печать из папки

Используйте Remote Manager для конфигурации настроек общей папки, как указано ниже.

Remote Manager включен в пакет программного обеспечения, установленного в сетевом интерфейсе принтера.

- 1 Запустите веб-браузер на терминале планшетного компьютера или компьютере, подключенном к принтеру через сеть.
- 2 Введите IP-адрес, указанный на принтере в адресной строке, а затем нажмите клавишу Enter или клавишу return.

Если установлено одно из указанных ниже дополнительных устройств, перейдите к шагу 3.

- Многофункциональный сканер
- Жесткий диск
- Модуль расширения Adobe PostScript 3

Если они не установлены, перейдите к шагу 4.

- 3 На отобразившемся экране нажмите Remote Manager.

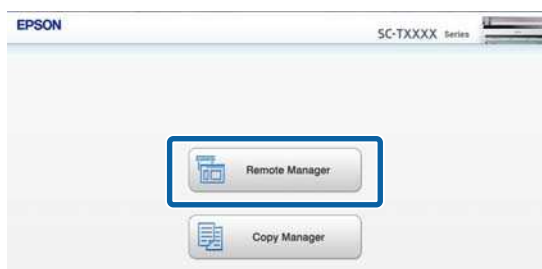

- 4 Откройте экран вкладки Setup и щелкните **Сетевая папка** в меню в левой части экрана.

Дополнительные сведения о работе с Remote Manager см. в сетевой справке.

Подготовка к запуску функции Печать из папки

Ниже приведено описание процедуры запуска функции Печать из папки на панели управления.

Кнопки, используемые при задании следующих настроек

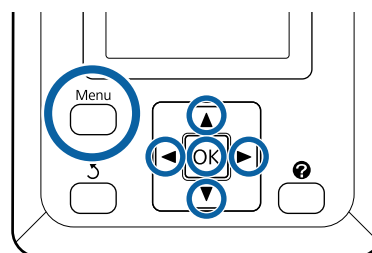

- 1 Убедитесь, что принтер готов к печати. Воспользуйтесь кнопками ◀/▶ для выбора и нажмите кнопку ОК.

Отображается меню Задание печати.

- 2 Воспользуйтесь кнопками ▼/▲ для выбора **Печать из папки** и нажмите кнопку ОК.

Отображается только **Печать из папки**, если подключен дополнительный жесткий диск или модуль расширения Adobe PostScript 3.

Через некоторое время появится список файлов в общей папке.

- 3 Воспользуйтесь кнопками ▼/▲ для выбора файла, которой необходимо напечатать, и нажмите кнопку ОК.

Отображается окно настроек печати.

- 4 Воспользуйтесь кнопками ▼/▲ для установки количества копий. Нажмите кнопку ОК, чтобы начать печатать.

Если жесткий диск или модуль расширения Adobe PostScript 3 не установлен, для количества копий будет установлено значений 1.

Печать из папки

Чтобы изменить источник бумаги, нажмите кнопку Меню для отображения меню Настройки. В SC-T7200D Series/SC-T5200D Series можно выбрать **Рулон 1**, **Рулон 2**, **Авт. выбор рулона** или **Отрезной лист**.

Если для **Предв.просм.** установлено **Да**, будет отображен экран предварительного просмотра. Нажмите кнопку **ОК** на экране предварительного просмотра, чтобы начать печать.

Для отмены предварительного просмотра нажмите кнопку **II**.

Дополнительные способы печати

Дополнительные способы печати

Увеличенные копии, а также горизонтальные и вертикальные плакаты

Драйвер принтера может увеличивать и уменьшать документы для использования различных размеров бумаги. Для этого предусмотрены три различные настройки.

Перед печатью с использованием нестандартных размеров, включая вертикальные или горизонтальные плакаты и документы со сторонами одинаковых размеров, укажите нужный размер бумаги в настройках драйвера принтера.

 [«Печать нестандартных размеров» на стр. 103](#)

- Fit to Roll Paper Width (В соответствии с шириной рулонной бумаги)

Автоматически увеличивает или уменьшает размер изображения до ширины используемой рулонной бумаги.

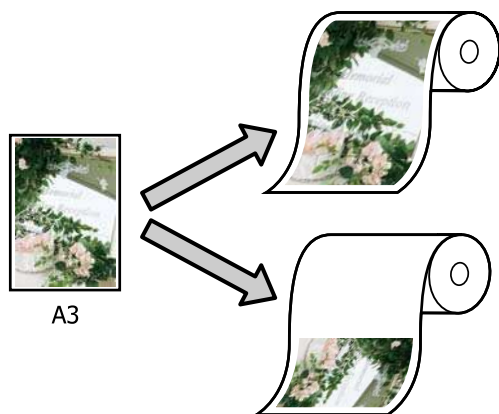

- Specify Size (Укажите размер)

Вы можете указать степень увеличения или уменьшения изображения. Используйте

данную функцию при печати на бумаге нестандартного размера.

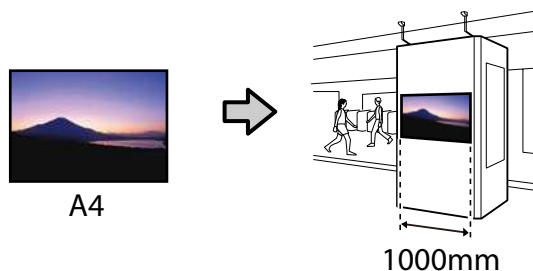

- Fit to Output Size (В соответствии с выходным размером)

Автоматически увеличивает или уменьшает размер изображения до размера используемой бумаги.

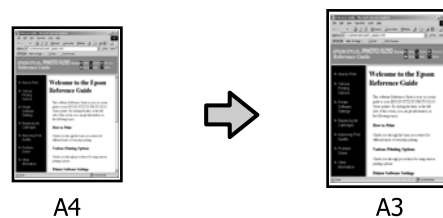

Примечание.

- При печати из приложений, разработанных специально для горизонтальных или вертикальных плакатов, измените настройки драйвера принтера, как описано в документации по приложению.
- При использовании приложений Windows, предназначенных для горизонтальных или вертикальных плакатов, выберите пункт **Banner (Плакат)** на вкладке **Advanced (Расширенные)**.

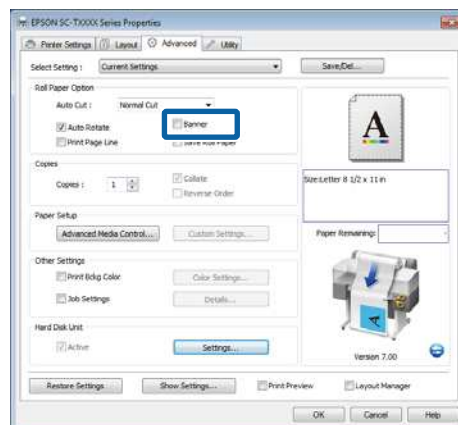

Дополнительные способы печати

Подгонка документов по ширине рулонной бумаги

Установка настроек в Windows

1 Вызовите вкладку драйвера принтера **Printer Settings** (Настройки принтера) и выберите **Paper Size** (Размер бумаги), соответствующий размеру бумаги документа.

☞ «Базовые методы печати(Windows)» на стр. 68

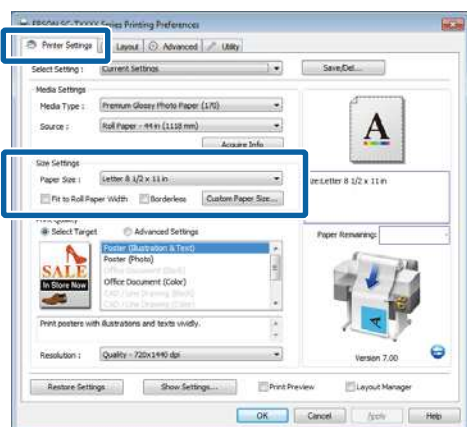

2 На вкладке **Layout** (Макет) выберите **Reduce/Enlarge** (Уменьшить/Увеличить) и щелкните **Fit to Roll Paper Width** (В соответствии с шириной рулонной бумаги).

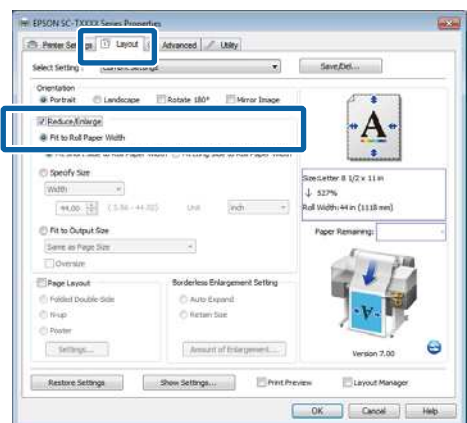

3 Выберите, следует ли подгонять документ к ширине рулонной бумаги по короткому или длинному краю документа.



Примечание.

Выход также можно подогнать под ширину рулона путем выбора параметра **Fit to Roll Paper Width** (В соответствии с шириной рулонной бумаги) на вкладке **Printer Settings** (Настройки принтера).

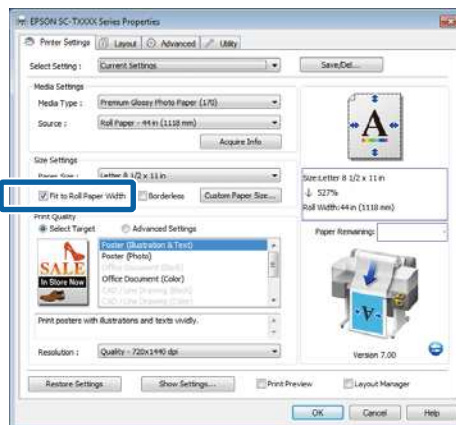

4 Проверьте остальные настройки, затем начните печать.

Установка настроек в Mac OS X

1 Выберите пункт **Page Layout Settings** (Настройки макета страницы) в списке диалогового окна, затем выберите **Reduce/Enlarge** (Уменьшить/Увеличить).

☞ «Базовые методы печати(Mac OS X)» на стр. 72

Дополнительные способы печати

- 2** Выберите следует ли использовать параметр подгонки к ширине рулонной бумаги **Fit to Roll Paper Width (В соответствии с шириной рулонной бумаги)** по короткому или длинному краю документа.

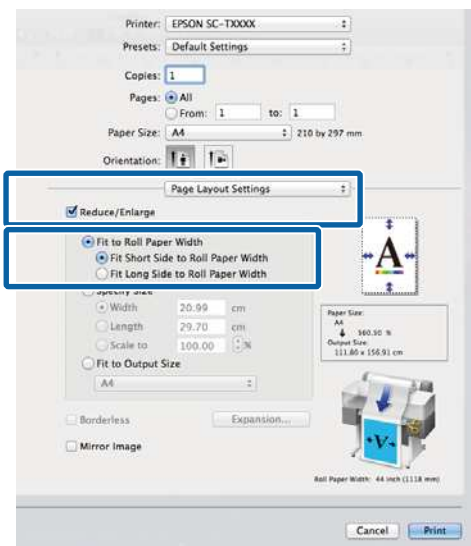

- 3** Проверьте остальные настройки, затем начните печать.

Выбор размера печати

Установка настроек в Windows

- 1** Вызовите вкладку драйвера принтера **Printer Settings (Настройки принтера)** и выберите **Paper Size (Размер бумаги)**, соответствующий размеру бумаги документа.

«Базовые методы печати(Windows)» на стр. 68

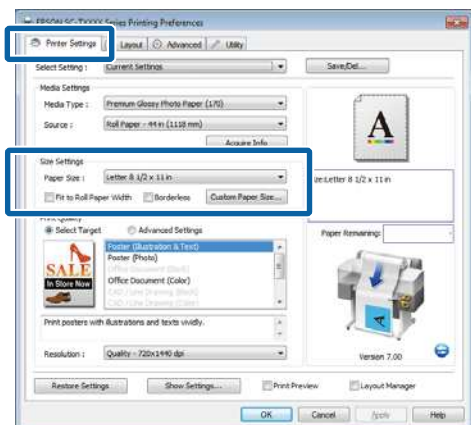

- 2** На вкладке **Layout (Макет)** выберите **Reduce/Enlarge (Уменьшить/Увеличить)** и щелкните **Specify Size (Укажите размер)**.



- 3** Выберите метод входа и укажите размер. Введите нужное значение с помощью клавиатуры или при помощи стрелок поля.



- 4** Проверьте остальные настройки, затем начните печать.

Установка настроек в Mac OS X

- 1** Выберите **Page Layout Settings (Настройки макета страницы)** в списке диалогового окна печати, а затем выберите **Reduce/Enlarge (Уменьшить/Увеличить)**.

«Базовые методы печати(Mac OS X)» на стр. 72

Дополнительные способы печати

- 2 Выберите пункт **Specify Size (Укажите размер)**, выберите метод для определения размера, затем укажите сам размер.

Введите нужное значение с помощью клавиатуры или при помощи стрелок поля.

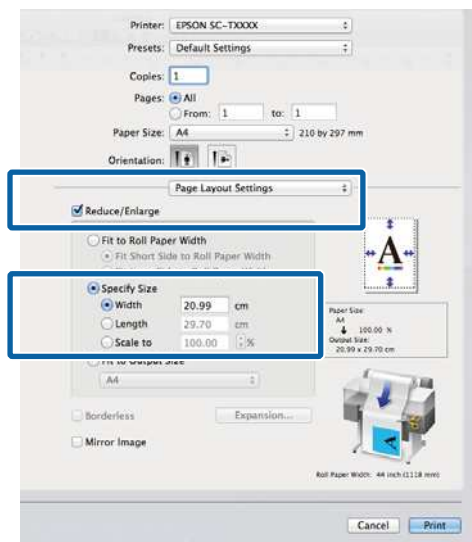

- 3 Проверьте остальные настройки, затем начните печать.

Подгонка документов под выходной размер

Установка настроек в Windows

- 1 Вызовите вкладку драйвера принтера **Printer Settings (Настройки принтера)** и выберите **Paper Size (Размер бумаги)**, соответствующий размеру бумаги документа.

«Базовые методы печати(Windows)» на стр. 68

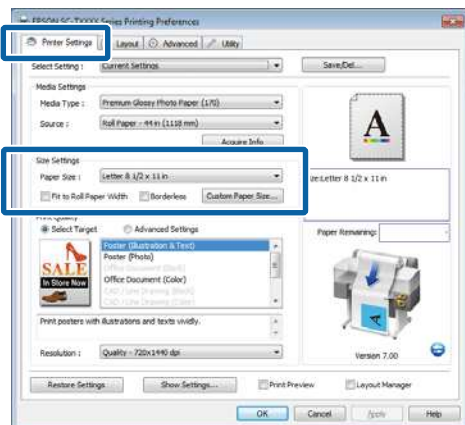

- 2 На вкладке **Layout (Макет)** выберите **Reduce/Enlarge (Уменьшить/Увеличить)** и щелкните **Fit to Output Size (По выходному размеру)**.

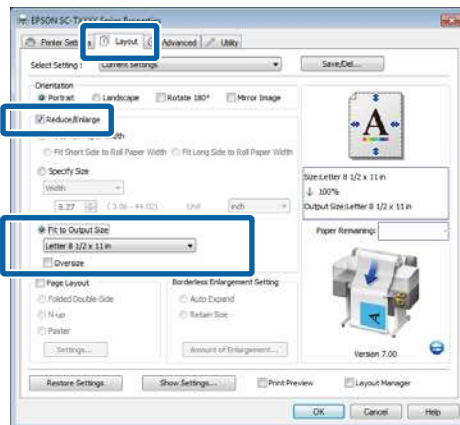

- 3 Выберите размер бумаги, используемой для печати.

Чтобы напечатать документ без полей на точно выбранном размере бумаги, выберите пункт **Oversize (Превышение размера)**.

Примечание.

При печати с использованием параметра **Oversize (Превышение размера)** загрузите бумагу, соответствующую выбранному параметру **Output Size (Выходной размер)**, с учетом полей, необходимых принтеру.

Поля принтера «Область печати» на стр. 75

- 4 Проверьте остальные настройки, затем начните печать.

Установка настроек в Mac OS X

- 1 Выберите **Page Layout Settings (Настройки макета страницы)** в списке диалогового окна печати, а затем выберите **Reduce/Enlarge (Уменьшить/Увеличить)**.

«Базовые методы печати(Mac OS X)» на стр. 72

Дополнительные способы печати

- 2** Выберите пункт **Fit to Output Size** (По выходному размеру), затем выберите размер бумаги, соответствующий бумаге в принтере.

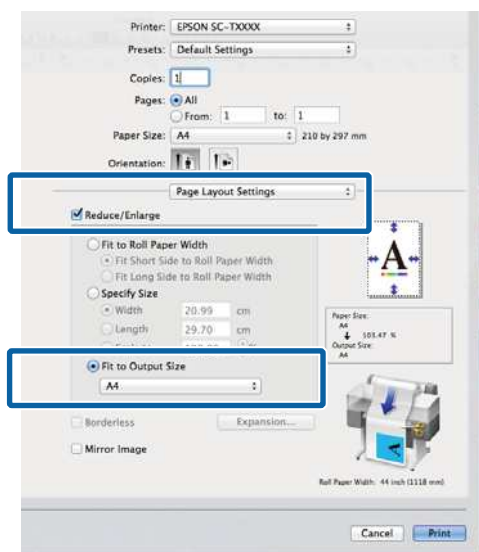

- 3** Проверьте остальные настройки, затем начните печать.

Примечание.

Выходная печать также может быть подогнана под размер бумаги путем выбора параметра **Scale to fit paper size** (Изм. масштаб по размеру бумаги) на диалоговой панели печати **Paper Handling** (Работа с бумагой).

Печать нестандартных размеров

Перед печатью с использованием нестандартных размеров, включая вертикальные или горизонтальные плакаты и документы со сторонами одинаковых размеров сохраните нужный размер бумаги в драйвере принтера. После сохранения размеров в драйвере принтера пользовательские размеры становятся доступными для выбора в диалоговом окне **Page Setup** (Параметры страницы), а также в других диалоговых окнах приложения, связанных с печатью.



Можно использовать следующие размеры.

Ширина бумаги	SC-T7200 Series/ SC-T7200D Series	89 – 1118 мм
	SC-T5200 Series/ SC-T5200D Series	89 – 914 мм
	SC-T3200 Series	89 – 620 мм ^{*1}
Длина ^{*2}	Windows: 127 – 15000 мм Mac OS X: 127 – 15240 мм	

^{*1} Максимальная ширина, доступная для печати, равна 610 мм.

^{*2} Длина бумаги может быть больше, если используются приложения, поддерживающие печать плакатов. Однако фактический размер бумаги зависит от приложения, бумаги, загруженной в принтер, и используемых компьютерных средств.

Дополнительные способы печати

Важно!

- ❑ Наименьший размер, поддерживаемый принтером, — 254 мм в ширину × 127 мм в длину. Если задать в драйвере принтера меньший размер в качестве значения параметра **Custom Paper Size (Нестандартные размеры бумаги)**, документ будет напечатан с очень широкими полями, которые должны быть подрезаны.
- ❑ **Custom Paper Sizes (Нестандартные размеры бумаги)** для Mac OS X характеризуются тем, что несмотря на возможность указания бумаги большего размера, не поддерживаемой этим принтером, печать не будет выполняться надлежащим образом.
- ❑ Доступные размеры бумаги ограничены используемым приложением.

Установка настроек в Windows

1

Вызовите вкладку драйвера принтера Printer Settings (Настройки принтера) и щелкните **Custom Paper Size (Нестандартные размеры бумаги)**.

☞ «Базовые методы печати (Windows)» на стр. 68

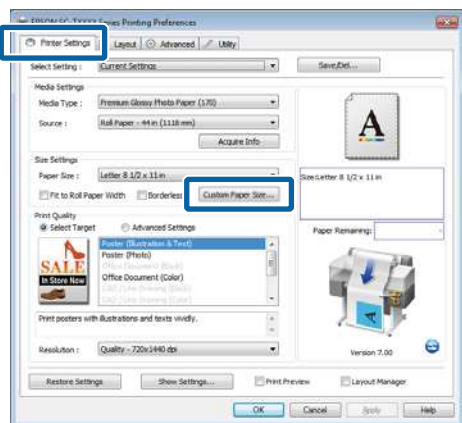
**Важно!**

Параметр **Custom Paper Size (Нестандартные размеры бумаги)** недоступен при использовании значения **Front - Poster Board (Лицевая сторона - Плакатная панель)** в качестве источника **Source (Источник)**.

2

Введите нужный размер в диалоговом окне **User Defined Paper Size (Определенный пользователем размер бумаги)** и щелкните **Save (Сохранить)**.

- ❑ Введите название размера бумаги (до 24 символов) в поле **Paper Size Name (Название размера бумаги)**.
- ❑ Чтобы просмотреть значения **Paper Width (Ширина бумаги)** и **Paper Height (Высота бумаги)** для стандартного размера, наиболее близко соответствующего необходимому пользовательскому размеру, выберите соответствующий параметр **Base Paper Size (Основной размер бумаги)**.
- ❑ Если указать нужный параметр **Fix Aspect Ratio** и выбрать значение **Landscape (Альбомная)** или **Portrait (Книжная)** для параметра **Base (Основной)**, необходимо только ввести значение **Paper Width (Ширина бумаги)** или **Paper Height (Высота бумаги)**.

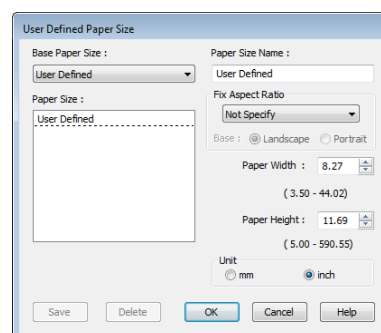
**Примечание.**

- ❑ Для изменения сохраненного размера бумаги выберите имя нужного размера из списка слева.
- ❑ Для удаления сохраненного размера бумаги выберите в списке слева нужное название размера бумаги и щелкните **Delete (Удалить)**.
- ❑ Можно сохранить до 100 пользовательских размеров бумаги.

3

Щелкните **OK**.

Сохраненные размеры теперь доступны в меню **Paper Size (Размер бумаги)** на вкладке **Printer Settings (Настройки принтера)**.

Дополнительные способы печати

Вы можете начать печать.

Установка настроек в Mac OS X

- 1 В диалоговом окне Print из списка Paper Size (Размер бумаги) выберите Manage Custom Sizes (Управление пользовательскими размерами).

☞ «Базовые методы печати (Mac OS X)» на стр. 72

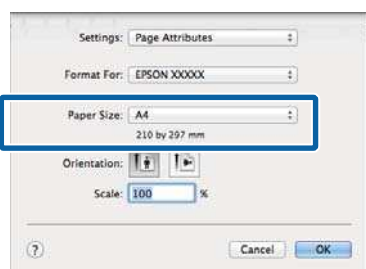

Примечание.

Если настройки страницы недоступны в диалоговом окне печати приложения, откройте диалоговое окно настроек страницы.

- 2 Щелкните + и введите название размера бумаги.

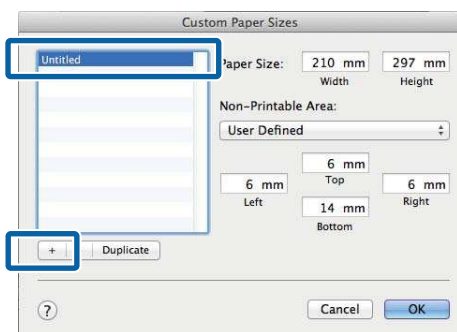

- 3 Введите значения Width (Ширина), Height (Высота) для параметра Paper Size (Размер бумаги), введите поля, а затем щелкните ОК.

Диапазон значений, доступных для определения размеров страницы и полей, зависят от модели принтера и значений, выбранных для этого принтера.

☞ «Область печати» на стр. 75

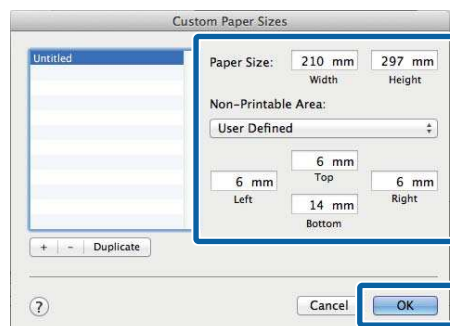

Примечание.

- Чтобы изменить сохраненный пользовательский размер, выберите его имя в списке слева.
- Чтобы скопировать сохраненный пользовательский размер, выберите этот размер в списке слева и щелкните **Duplicate** (Дублировать).
- Чтобы удалить сохраненный пользовательский размер, выберите этот размер в списке слева и щелкните -.
- Настройка пользовательских размеров бумаги зависит от версии операционной системы. Подробные сведения см. в документации по операционной системе.

- 4 Щелкните ОК.

Выбрать сохраненный размер бумаги можно во всплывающем меню Paper Size.

Вы можете начать печать.

Дополнительные способы печати

Печать чертежей САПР

Принтер поддерживает драйвер HP-GL/2 и HP RTL (язык передачи растровых изображений), используемый в плоттерах. Вы можете использовать один из следующих способов печати чертежей САПР на этом принтере.

- ❑ Печать в режиме CAD / Line Drawing (CAD/Линейный рисунок) драйвера принтера, поставляемого с этим принтером.
- ❑ Печать в режимах эмуляции HP-GL/2 и HP RTL, которые используются в плоттерах.

Нормальная печать или печать в режимах эмуляции HP-GL/2 и HP RTL определяется и выбирается автоматически отправленными данными печати. Если в рабочем режиме переключение и печать выполняются некорректно, откройте меню Настройка и установите параметр **Режим принтера** в значение **HP-GL/2**.

Печать в режиме CAD / Line Drawing (CAD/Линейный рисунок) драйвера принтера

При печати чертежа САПР в приложениях ПО Windows рекомендуется печать в режиме CAD / Line Drawing (CAD/Линейный рисунок) драйвера принтера.

В Windows

1

Откройте вкладку Printer Settings (Настройки принтера) драйвера принтера. Установите параметр **Print Quality (Качество печати)** в значение **Select Target (Выбр. цел. ус.)**, а затем выберите **CAD / Line Drawing (Black) (CAD/Линейный рисунок (Ч/Б))**, **CAD / Line Drawing (Color) (CAD/Линейный рисунок (цветной))** или **CAD / Line Drawing (Bi-Level) (CAD/Линейный рисунок (двухуровневый))**.

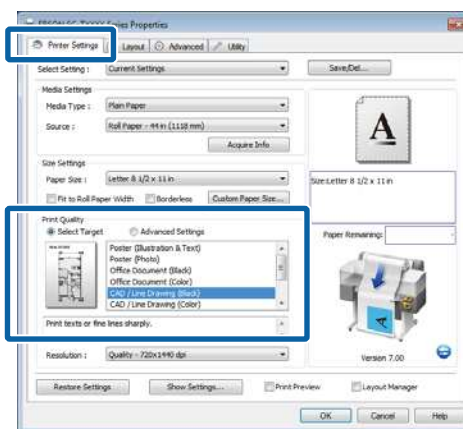

Примечание.

Значения **CAD / Line Drawing (Black) (CAD/Линейный рисунок (Ч/Б))**, **CAD / Line Drawing (Color) (CAD/Линейный рисунок (цветной))** и **CAD / Line Drawing (Bi-Level) (CAD/Линейный рисунок (двухуровневый))** доступны для параметра **Select Target (Выбр. цел. ус.)**, когда выбран тип бумаги, подходящий для печати чертежей САПР.

2

Проверьте остальные настройки, затем начните печать.

Mac OS X

1

Отображение диалогового окна печати и выбор **Printer Settings (Настройки принтера)** в списке.

[🔗 «Базовые методы печати\(Мас OS X\)» на стр. 72](#)

Дополнительные способы печати

- 2** Установите параметр **Mode (Режим)** в значение **Select Target (Выбр. цел. ус.)**, а затем выберите **CAD / Line Drawing (Black) (CAD/Линейный рисунок (Ч/Б))**, **CAD / Line Drawing (Color) (CAD/Линейный рисунок (цветной))** или **CAD / Line Drawing (Bi-Level) (CAD/Линейный рисунок (двухуровневый))**.

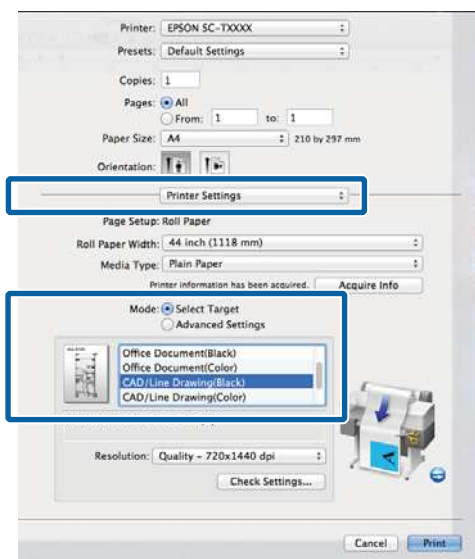

Примечание.

Значения **CAD / Line Drawing (Black) (CAD/Линейный рисунок (Ч/Б))**, **CAD / Line Drawing (Color) (CAD/Линейный рисунок (цветной))** доступны для параметра **Select Target (Выбр. цел. ус.)**, когда выбран тип бумаги, подходящий для печати чертежей САПР.

- 3** Проверьте остальные настройки, затем начните печать.

Печать в режимах эмуляции HP-GL/2 и HP RTL

Принтер может эмулировать* режим HP-GL/2 (совместимый с HP Designjet 750C) и HP RTL.

Когда необходима печать из приложений, использующих вывод HP-GL/2 или HP RTL, настройте оборудование вывода, как показано ниже, в соответствии с вашей моделью.

- ❑ SC-T7200 Series/SC-T7200D Series/SC-T5200 Series/SC-T5200D Series

HP Designjet 750C C3195A

- ❑ SC-T3200 Series

HP Designjet 750C C3196A

- * Не все функции поддерживаются. Если будет использовано непроверенное приложение, проведите тестирование его вывода заранее.

Полный список протестированных приложений см. на веб-сайте Epson по адресу <http://www.epson.com>.



Важно!

Поведение принтера может отличаться от ожидаемого, если объем данных, отправляемых на печать очень велик.

При печати в режимах эмуляции HP-GL/2 и HP RTL помните о следующем.

- ❑ Параметр Select Paper Type (Выбор типа бумаги)

Установите одно из следующих значений для параметра **Выберите тип бумаги** принтера. Если используются другие типы бумаги, качество печати может снижаться.

Матовая Singleweight/Простая бумага/
Чертежная калька/Калька <малой прочности>

- ❑ Параметр HP-GL/2

При печати в режимах эмуляции HP-GL/2 и HP RTL задайте параметр Параметры печати следующим образом: на принтере выберите меню **Настройка > Настройка принтера > Настройки HP-GL/2**.

 [«Меню Настройка» на стр. 173](#)

Дополнительные способы печати

Автоматическое переключение рулонной бумаги перед печатью (только SC-T7200D Series/ SC-T5200D Series)

В пояснениях, приведенных в данном разделе, используется обычный способ автоматического переключения на подходящую рулонную бумагу для задания печати.

Переключение на рулонное устройство 1 или 2 по типу бумаги

Например, при частом использовании этого способа, если используются описанные ниже настройки, принтер может автоматически переключаться между рулонным устройством 1 и 2 в соответствии с типом бумаги.

Пример использования

При использовании разных типов бумаги в зависимости от цели ее использования. Например, пользователь печатает на простой бумаге для чертежей для внутренних проверок, и на цветной бумаге для презентаций и чертежей для клиентов.

В этом примере бумага загружается следующим образом. Вся бумага одинаковой ширины.

Рулон 1: обычная бумага

Рулон 2: матовая бумага Singleweight

Настройки в Windows

- 1 На панели управления принтера убедитесь в том, что параметр **Соответствие типа** установлен в меню **Настройка > Настройка принтера > Настройка рулонной бумаги > Сост. перекл. рулона > Тип бумаги**.

Параметром по умолчанию **Тип бумаги** является **Соответствие типа**. Если параметр не изменен, параметром является **Соответствие типа**.

 [«Меню Настройка» на стр. 173](#)

- 2 Откройте вкладку **Printer Settings** (Настройки принтера) драйвера принтера и убедитесь, что параметр **Source (Источник)** установлен в значение **Roll Auto - XXXXX** (Рулон Авто - XXXXX).

XXXXX указывает на ширину рулонной бумаги, используемой в настоящее время.

Если установлено значение, отличное от **Roll Auto - XXXXX** (Рулон Авто - XXXXX), щелкните его и выберите **Roll Auto - XXXXX** (Рулон Авто - XXXXX).

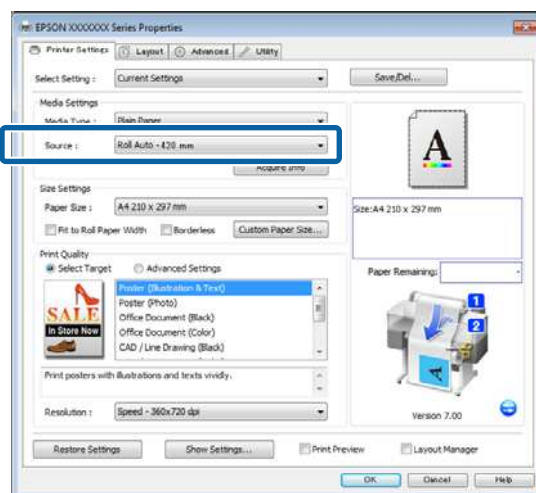

Дополнительные способы печати

- 3** Для параметра **Media Type (Тип носителя)** выберите тип бумаги, которую требуется использовать для печати.

В этом примере выбран параметр **Простая бумага** или **Матовая бумага Singleweight** в зависимости от цели ее использования.

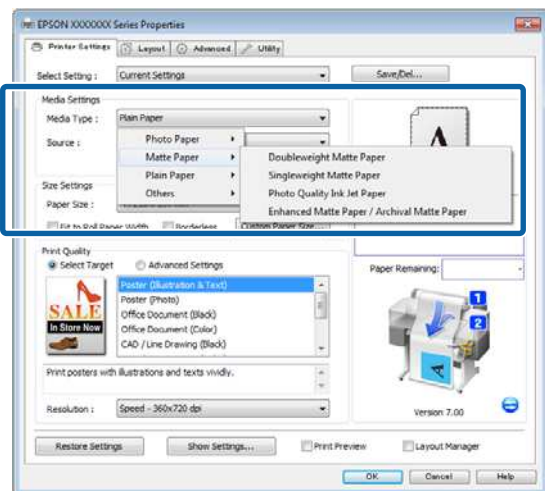

- 4** Задайте **Paper Size (Размер бумаги)**, **Print Quality (Качество печати)** и другие необходимые настройки, а затем запустите печать.

Если появляется сообщение «**Media Type differs to the setting on the printer.** (Тип носителя отличается от настройки принтера.)», щелкните **Ignore (Игнорировать)**.

Установка настроек в Mac OS X

- 1** На панели управления принтера убедитесь в том, что параметр **Соответствие типа** установлен в меню **Настройка > Настройка принтера > Настройка рулонной бумаги > Сост. перекл. рулона > Тип бумаги**.

Параметром по умолчанию **Тип бумаги** является **Соответствие типа**. Если параметр не изменен, параметром является **Соответствие типа**.

«[Меню Настройка](#)» на стр. 173

- 2** На компьютере откройте диалоговое окно **Print (Печать)**, убедитесь в том, что для параметра **Paper Size (Размер бумаги)** установлено значение **Roll Paper (Рулонная бумага)**, а затем выберите из списка **Printer Settings (Настройки принтера)**.

- 3** Убедитесь, что для параметра **Roll Switch (Переключение рулона)** установлено значение **Auto (Автоматически)**.

Если установлено значение, отличное от **Auto (Автоматически)**, щелкните его и выберите **Auto (Автоматически)**.

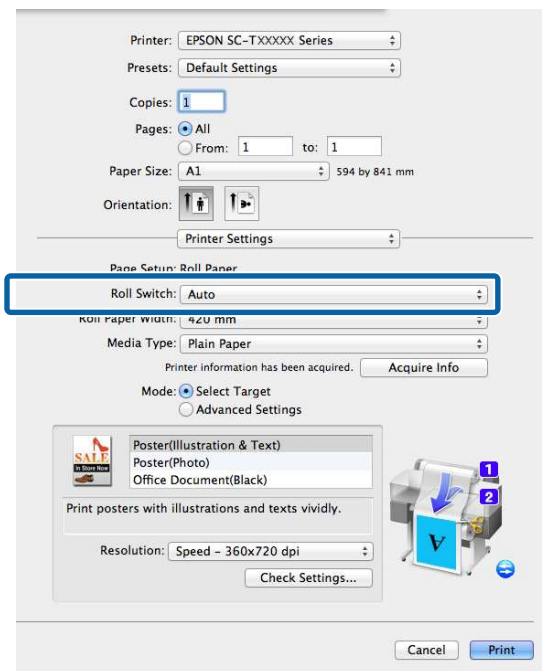

- 4** Для параметра **Media Type (Тип носителя)** выберите тип бумаги, которую требуется использовать для печати.

В этом примере выбран параметр **Простая бумага** или **Матовая бумага Singleweight** в зависимости от цели ее использования.

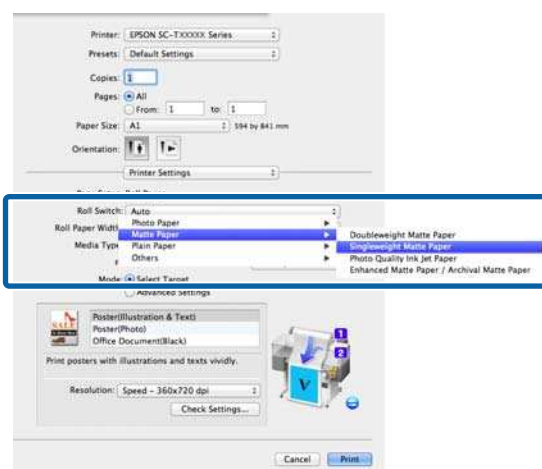

Дополнительные способы печати

- 5** Задайте **Print Quality (Качество печати)** и другие необходимые настройки, а затем запустите печать.

Если появляется сообщение «**Media Type differs to the setting on the printer. (Тип носителя отличается от настройки принтера.)**», щелкните **Ignore (Игнорировать)**.

Переключение на рулонное устройство 1 или 2 по размеру документа

Например, при частом использовании этого способа, если используются описанные ниже настройки, принтер может автоматически переключаться между рулонным устройством 1 и 2 в соответствии с размером бумаги задания печати.

Пример использования

Требуется автоматически переключаться на рулонную бумагу с меньшим полем при печати чертежей разных размеров, включая A0, A1, A2 и A3.

В этом примере бумага загружается следующим образом. Тип бумаги тот же.

Рулон 1: ширина A2

Рулон 2: ширина A0

Настройки в Windows

- 1** На панели управления принтера убедитесь в том, что параметр **Подбор размера** установлен в меню **Настройка > Настройка принтера > Настройка рулонной бумаги > Сост. перекл. рулона > Ширина бумаги**.

Параметром по умолчанию **Ширина бумаги** является **Подбор размера**. Если параметр не изменен, параметром является **Подбор размера**.

 «[Меню Настройка](#)» на стр. 173

- 2** Откройте вкладку **Printer Settings (Настройки принтера)** драйвера принтера и убедитесь в том, что для **Source (Источник)** установлено **Roll Auto - XXXXX (Авт. выбор рулона - XXXXX)**.

XXXXX указывает на ширину рулонной бумаги, используемой в настоящее время.

Если установлено значение, отличное от **Roll Auto - XXXXX (Авт. выбор рулона - XXXXX)**, щелкните его и выберите **Roll Auto - XXXXX (Авт. выбор рулона - XXXXX)**.

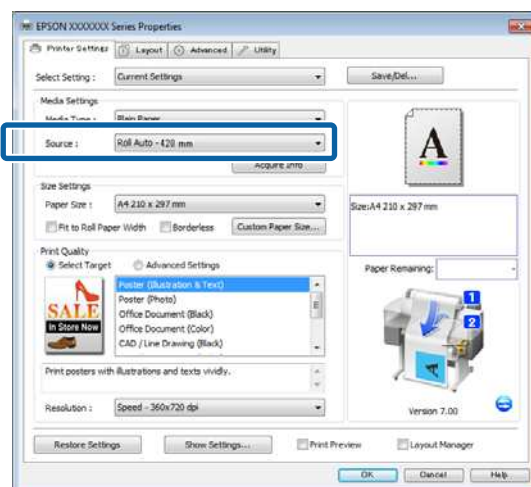

- 3** Для параметра **Paper Size (Размер бумаги)** выберите размер бумаги, заданный в приложении.

В этом примере выбран размер **A1 594 x 841 мм**.

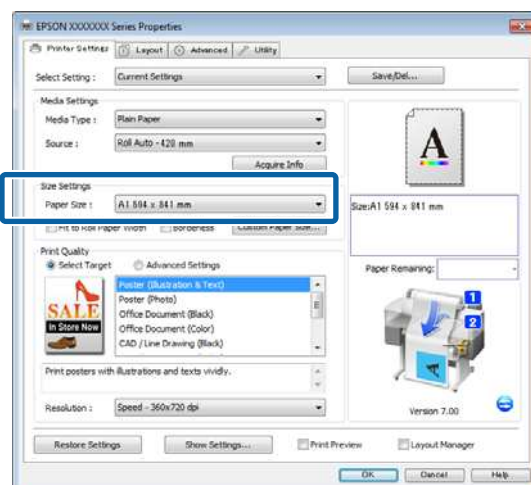

Дополнительные способы печати

- 4** Задайте **Print Quality (Качество печати)** и другие необходимые настройки, а затем запустите печать.

Принтер печатает на рулонной бумаге рулонного устройства 2 (Ширина A0).

Если в шаге 3 выбрано значение **A3** или **A2**, принтер печатает на рулонной бумаге рулонного устройства 1 (Ширина A2).

Установка настроек в Mac OS X

- 1** На панели управления принтера убедитесь в том, что параметр **Подбор размера** установлен в меню **Настройка > Настройка принтера > Настройка рулонной бумаги > Сост. перекл. рулона > Ширина бумаги**.

Параметром по умолчанию **Ширина бумаги** является **Подбор размера**. Если параметр не изменен, параметром является **Подбор размера**.

 «[Меню Настройка](#)» на стр. 173

- 2** На компьютере откройте диалоговое окно **Print (Печать)**, убедитесь в том, что для параметра **Paper size (Размер бумаги)** установлено значение **Roll Paper (Рулонная бумага)**.

В этом примере выбран **A1**.

- 3** Убедитесь, что для параметра **Roll Switch (Переключение рулона)** установлено значение **Авто**.

Если установлено значение, отличное от **Auto (Автоматически)**, щелкните его и выберите **Auto (Автоматически)**.

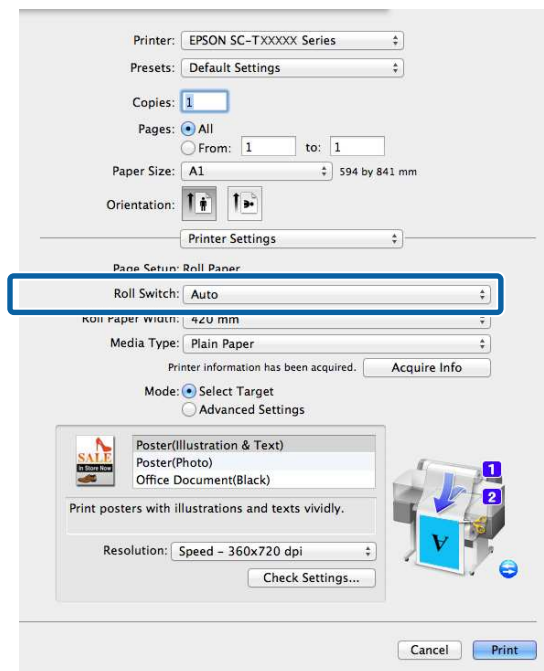

- 4** Задайте **Print Quality (Качество печати)** и другие необходимые настройки, а затем запустите печать.

Принтер печатает на рулонной бумаге рулонного устройства 2 (Ширина A0).

Если в шаге 2 выбрано значение **A3** или **A2**, принтер печатает на рулонной бумаге рулонного устройства 1 (Ширина A2).

Дополнительные способы печати

Переключение на рулонное устройство с наибольшим остатком бумаги (рулонное устройство 1/2) перед печатью, если бумага заканчивается

Например, при частом использовании этого способа, если используются описанные ниже настройки, принтер автоматически переключается между рулонным устройством 1 и 2, чтобы печатать с использованием рулонной бумаги с наибольшим остатком.

Пример использования

Требуется спрогнозировать, меньше ли остаток рулонной бумаги, чем задание печати, во время непрерывной печати без оператора большого задания, и автоматически переключиться на другой рулон и продолжить печать без остановки.

В этом примере бумага загружается следующим образом.

Рулон 1: простая бумага, ширина A1

Рулон 2: простая бумага, ширина A1

Настройки в Windows

1 С помощью панели управления принтера откройте меню Бумага и установите параметр **Остаток рулонной бумаги на Вкл.**, а затем установите длину рулонной бумаги, загруженной в рулонное устройство 1 и 2.

После настройки рулонной бумаги, если длина бумаги была задана или на текущем рулоне напечатан штрих-код, перейдите к шагу 2.

 [«Меню Бумага» на стр. 168](#)

2 На панели управления принтера убедитесь в том, что параметр **Длина печати** установлен в меню **Настройка > Настройка принтера > Настройка рулонной бумаги > Сост. перекл. рулона > Длина бумаги**.

Параметром по умолчанию **Длина бумаги** является **Длина печати**. Если параметр не изменен, параметром является **Длина печати**.

 [«Меню Настройка» на стр. 173](#)

3 Откройте вкладку **Printer Settings** (Настройки принтера) драйвера принтера и убедитесь в том, что для **Source** (Источник) установлено **Roll Auto - XXXXX** (Авт. выбор рулона - XXXXX).

XXXXX указывает на ширину рулонной бумаги, используемой в настоящее время.

Если установлено значение, отличное от **Roll Auto - XXXXX** (Авт. выбор рулона - XXXXX), щелкните его и выберите **Roll Auto - XXXXX** (Авт. выбор рулона - XXXXX).

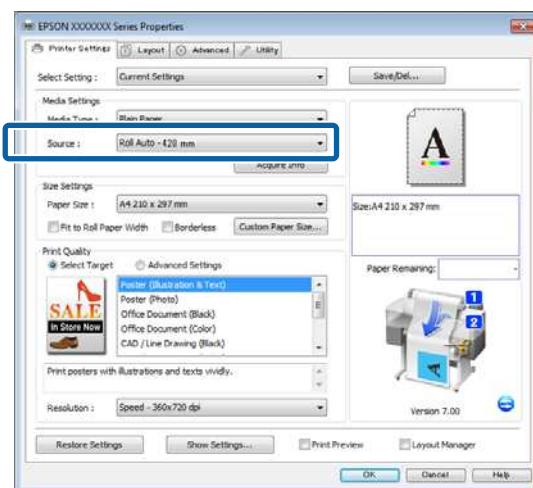

4 Настройте **Paper Size** (Размер бумаги), **Print Quality** (Качество печати) и другие необходимые параметры, а затем запустите печать.

Если во время печати принтер прогнозирует, что остаток рулонной бумаги короче, чем длина печати, он переключается на рулонную бумагу, которая длиннее длины печати и продолжает печать.

Дополнительные способы печати

Установка настроек в Mac OS X

- 1 С помощью панели управления принтера откройте меню Бумага и установите параметр **Остаток рулонной бумаги** на **Вкл.**, а затем установите длину рулонной бумаги, загруженной в рулонное устройство 1 и 2.

После настройки рулонной бумаги, если длина бумаги была задана или на текущем рулоне напечатан штрих-код, перейдите к шагу 2.

 «[Меню Бумага](#)» на стр. 168

- 2 На панели управления принтера убедитесь в том, что параметр **Длина печати** установлен в меню **Настройка > Настройка принтера > Настройка рулонной бумаги > Сост. перекл. рулона > Длина бумаги**.

Параметром по умолчанию **Длина бумаги** является **Длина печати**. Если параметр не изменен, параметром является **Длина печати**.

 «[Меню Настройка](#)» на стр. 173

- 3 На компьютере откройте диалоговое окно Печать, убедитесь в том, что для **Paper Size (Размер бумаги)** установлено Рулонная бумага, а затем выберите из списка **Printer Settings (Настройки принтера)**.

- 4 Убедитесь, что для параметра **Roll Switch (Переключение рулона)** установлено значение **Auto (Автоматически)**.

Если установлено значение, отличное от **Auto (Автоматически)**, щелкните его и выберите **Auto (Автоматически)**.

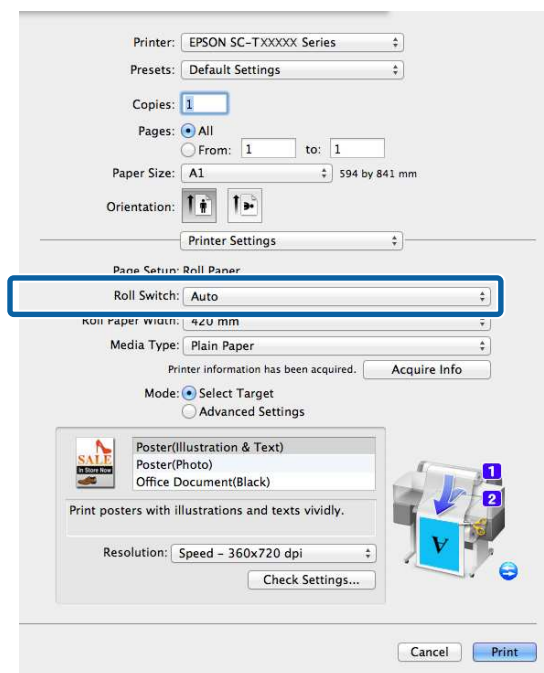

- 5 Задайте **Print Quality (Качество печати)** и другие необходимые настройки, а затем запустите печать.

Если во время печати принтер прогнозирует, что остаток рулонной бумаги короче, чем длина печати, он переключается на рулонную бумагу, которая длиннее длины печати и продолжает печать.

Дополнительные способы печати

Печать без полей

Вы можете производить печать данных без полей.

Вы можете выбирать различные типы печати без полей, как показано ниже, в зависимости от типа используемых носителей.

Рулонная бумага: без полей со всех сторон, без полей слева и справа

Форматные листы: только без полей слева и справа

(Печать без полей недоступна для плакатов.)

При печати без полей со всех сторон также можно настроить операцию обрезки. [☞ «Сведения об обрезке рулонной бумаги» на стр. 116](#)

При выполнении печати без полей слева и справа, поля снизу и сверху листа остаются.

Значения верхних и нижних полей [☞ «Область печати» на стр. 75](#)

Методы печати без полей

Можно выполнить печать без полей с помощью следующих двух методов.

Auto Expand (Автоувеличение)

Драйвер принтера увеличивает данные для печати до размера, немного превышающего размер используемой бумаги, и производит печать увеличенного изображения. Области, выступающие за размер бумаги, не печатаются, и таким образом отпечаток получается без полей.

Используя в приложениях такие настройки как Page Setup, установите размер изображения следующим образом.

- Установите размер и параметры страницы так, чтобы они соответствовали размеру данных для печати.
- Если в вашем приложении существуют настройки полей, установите их равными 0 мм.

- Создайте изображение на весь размер страницы.

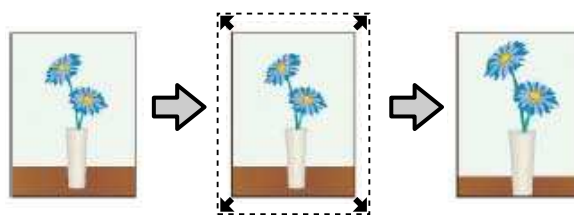

Retain Size (Сохранение размера)

Для выполнения печати без полей в приложениях устанавливайте размер данных для печати большим, чем размер бумаги. Драйвер принтера не увеличивает изображения. Используя в приложениях такие настройки как Page Setup, установите размер изображения следующим образом.

- Создайте данные печати, превышающие фактический размер печати на 3 мм слева и справа (всего 6 мм).
- Если в вашем приложении существуют настройки полей, установите их равными 0 мм.
- Создайте изображение на весь размер страницы.

Выбирайте данный метод, если вы не хотите чтобы драйвер принтера увеличивал изображение.

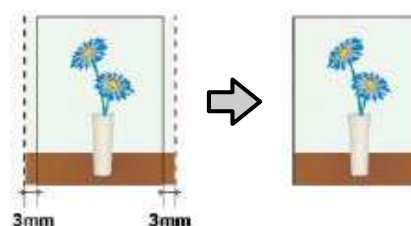

Поддерживаемые размеры носителей для печати без полей

На следующих носителях поддерживается печать без полей.

Поддерживаемые размеры зависят от модели принтера.

Дополнительные способы печати

Поддерживаемая ширина бумаги	Серия SC-T7200/ Серия SC-T7200 D	Серия SC-T5200/ Серия SC-T5200D	Серия SC-T3200D
10 дюймов	✓	✓	✓
30 см	✓	✓	✓
Super A3/ 329 мм/ 13 дюймов	✓	✓	✓
16 дюймов	✓	✓	✓
US C/17 дюймов	✓	✓	✓
B2/515 мм	✓	✓	✓
A1/594 мм	✓	✓	✓
24 дюйма	✓	✓	✓
B1/728 мм	✓	✓	-
A0/841 мм	✓	✓	-
36 дюймов	✓	✓	-
B0/1030 мм	✓	-	-
44 дюймов	✓	-	-

В зависимости от типа используемого носителя качество печати может ухудшиться или печать без полей может быть невозможна.

 [«Таблица специальных носителей Epson» на стр. 237](#)

Дополнительные способы печати

Сведения об обрезке рулонной бумаги

При выполнении печати без полей на рулонной бумаге в параметрах **Roll Paper Option (Использование рулон. бумаги)** драйвера принтера можно указать, следует ли печатать только без правых и левых полей или без всех полей, а также как следует отрезать бумагу. Сопоставление операции обрезки с каждым значением приведена на следующей схеме.

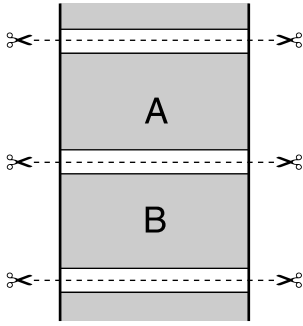
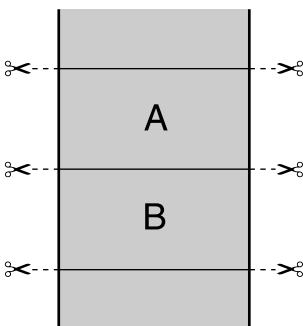
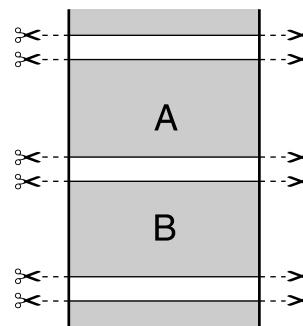
Настройки драйвера принтера	Borderless (Без полей)	Single Cut (Одинарная насечка)	Double Cut (Перекрестная насечка)
Операция обрезки			

Дополнительные способы печати

<p>Описание</p>	<p>Значением в драйвере принтера по умолчанию является Borderless (Без полей).</p>	<ul style="list-style-type: none"> ❑ Верхняя область может стать немного неровной в зависимости от изображения, так как операция печати останавливается при обрезке верхнего края рулонной бумаги. ❑ Если позиция обрезки немного не выровнена, небольшие части изображения могут отображаться сверху или снизу последующих или предыдущих страниц. В этом случае выполните процедуру Отрегул. полож. отрез.  «Меню Обслуживание» на стр. 172 ❑ При печати одной страницы только один раз или печати одной страницы несколько раз выполняется операция, аналогичная процедуре Double Cut (Перекрестная насечка). При непрерывной печати нескольких страниц принтер отрезает на 1 мм внутрь со стороны верхнего края первой страницы и нижнего края последующих страниц во избежание отображения полей. 	<ul style="list-style-type: none"> ❑ Верхняя область может стать немного неровной в зависимости от изображения, так как операция печати останавливается при обрезке верхнего края рулонной бумаги. ❑ Напечатанная бумага становится примерно на 2 мм короче, чем указанный размер, так как принтер обрезает бумагу внутри изображения, чтобы не оставлять верхние и нижние поля. ❑ После обрезания нижней части предыдущей страницы принтер протягивает бумагу, а затем отрезает верхнюю часть следующей страницы. Хотя таким образом и отрезается от 60 до 127 мм, таким образом обеспечивается большая точность обрезки.
-----------------	---	---	---

Дополнительные способы печати

Установка настроек печати

Установка настроек в Windows

1 Вызовите вкладку драйвера принтера Printer Settings (Настройки принтера) и измените следующие параметры.

«Базовые методы печати(Windows)» на стр. 68

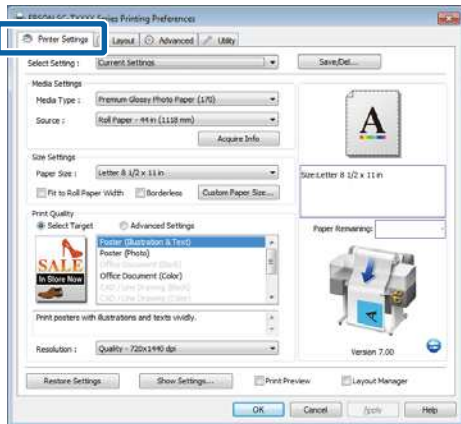

2 Выберите параметр **Borderless (Без полей)** в области **Size Settings (Настройки размера)**.

Чтобы вписать выходные материалы в ширину рулона, выберите **Fit to Roll Paper Width (В соответствии с шириной рулонной бумаги)**, прежде чем выбрать **Borderless (Без полей)**.

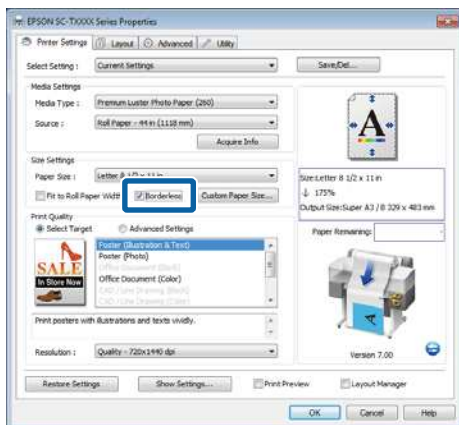

3 В области **Borderless Enlargement Setting (Настройка увеличения без полей)** на вкладке **Layout (Макет)** выберите **Auto Expand (Авт.расш.)** или **Retain Size (Сохранить размер)**.

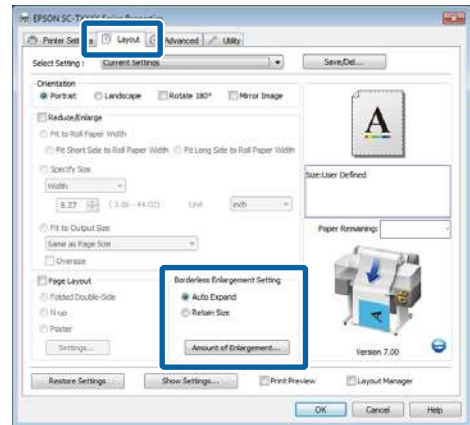

Если выбран параметр **Auto Expand (Авт.расш.)**, щелкните **Amount of Enlargement** и выберите поля, которые следует обрезать с каждой стороны.

Примечание.
 Параметр **Retain Size (Сохранить размер)** недоступен, если выбран параметр **Fit to Roll Paper Width (В соответствии с шириной рулонной бумаги)** на вкладке **Printer Settings (Настройки принтера)** или параметр **Reduce/Enlarge (Уменьшить/Увеличить)** выбран на вкладке **Layout (Макет)**.

Max (Мак- : 3 мм слева и 5 мм справа (изображение сдвигается на 1 мм вправо)

Standard : 3 мм слева и справа (Стандартный)

Min (Ми- : 1,5 мм слева и справа)

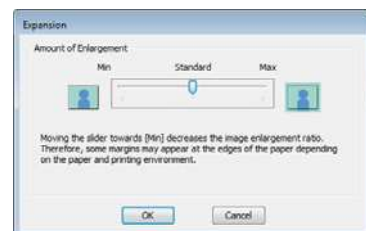

Дополнительные способы печати

Примечание:

Перемещение ползунка в сторону значения **Min (Мин.)** уменьшает коэффициент увеличения изображения. В результате на краях отпечатка могут появиться поля в зависимости от бумаги и условий печати.

- 4** При использовании рулонной бумаги параметры **Auto Cut (Автоматическая обрезка)** становятся доступными в области **Roll Paper Option (Использование рулон. бумаги)** на вкладке Advanced (Расширенные).

[«Сведения об обрезке рулонной бумаги» на стр. 116](#)

- 5** Проверьте остальные настройки, затем начните печать.

Установка настроек в Mac OS X

- 1** Откройте диалоговое окно Print, установите размер бумаги в параметре **Paper Size (Размер бумаги)** и затем выберите метод печати без полей.

[«Базовые методы печати\(Mac OS X\)» на стр. 72](#)

Ниже представлены варианты выполнения печати без полей.

XXXX (Roll Paper - Borderless (Auto Expand))
(Рул.бум.-Без полей (Авт. расш.))

XXXX (Roll Paper - Borderless (Retain Size))
(Рул.бум.-Без полей (Сохран. раз.))

XXXX (Sheet - Borderless (Auto Expand)) (Лист - Без пол. (Авт. рас.))

XXXX (Sheet - Borderless (Retain Size)) (Лист - Без пол. (Сохран. раз.))

Где XXXX — фактический размер бумаги, например, A4.

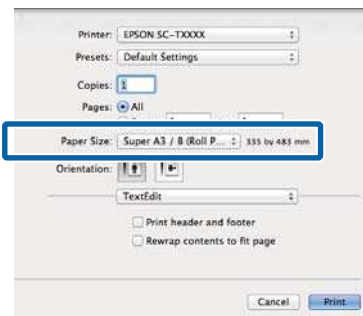

Примечание.

Если настройки страницы недоступны в диалоговом окне печати приложения, откройте диалоговое окно настроек страницы.

- 2** Если в качестве размера бумаги выбран параметр **Auto Expand (Авт.расш.)**, выберите пункт **Page Layout Settings (Настройки макета страницы)** в списке и щелкните **Expansion (Увеличение)**.

В следующем разделе представлена информация о том, насколько размер изображения будет превышать размер бумаги.

Max (Мак- : 3 мм слева и 5 мм справа (изображение сдвигается на 1 мм вправо)

Standard : 3 мм слева и справа (Стандартный)

Min (Ми- : 1,5 мм слева и справа нимум)



Дополнительные способы печати

Примечание:

Перемещение ползунка в сторону значения **Min (Мин.)** уменьшает коэффициент увеличения изображения. В результате на краях отпечатка могут появиться поля в зависимости от бумаги и условий печати.

3

При использовании рулонной бумаги выберите **Advanced (Расширенные)** в списке, затем выберите параметр **Auto Cut (Автоматическая обрезка)**.

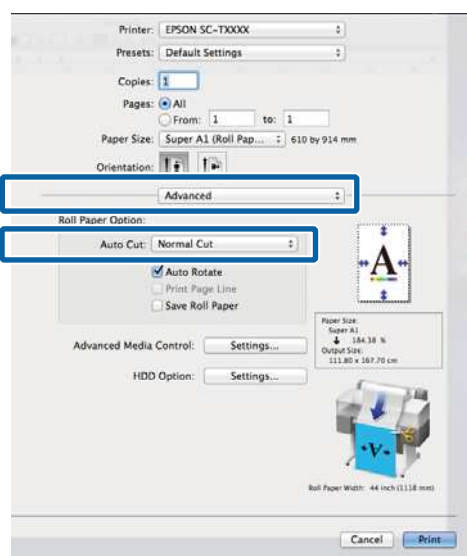

[🔗](#) «Сведения об обрезке рулонной бумаги» на стр. 116

4

Проверьте остальные настройки, затем начните печать.

Коррекция цветов и печать

Драйвер принтера автоматически корректирует цвета распечатываемых данных для соответствия с цветовой палитрой принтера. Доступны следующие режимы коррекции цветов.

- EPSON Standard (sRGB) (Стандарт EPSON (sRGB))

Оптимизирует палитру sRGB и корректирует цвета.

- Business Graphics (Деловая графика)

Выполняет цветокоррекцию для увеличения резкости изображений на основе пространства sRGB.

- Line Drawing (Линейный рисунок)

Оптимизирует цветокоррекцию для линейных чертежей путем обработки границ между линиями и фона как прерывистых границ.

- ICM

Управляет цветами для соотнесения цветов в данных изображения с цветами в отпечатке (только для Windows).

[🔗](#) «Печать с использованием функции управления цветом» на стр. 134

- Off (No Color Management) (Выкл. (Управление цветами не выполняется))

Цветокоррекция не выполняется драйвером принтера. Выберите, если управление цветами должно осуществляться приложением.

[🔗](#) «Печать с использованием функции управления цветом» на стр. 134

Если для параметра **Color Mode (Режим цвета)** выбраны значения **EPSON Standard (sRGB) (Стандарт EPSON (sRGB))**/**Business Graphics (Деловая графика)**/**Line Drawing (Линейный рисунок)**, появится кнопка **Settings (Настройки)**.

Дополнительные способы печати

Нажмите кнопку **Settings (Настройки)** для изменения значений Gamma (Гамма), Brightness (Яркость), Contrast (Контрастность), Saturation (Насыщенность) и цветового баланса.

Используйте данную функцию, когда используемое приложение не имеет встроенной функции коррекции цветов.

Примечание.

Доступные параметры цветокоррекции отличаются от операционной системы и типа используемой бумаги.

Установка настроек в Windows

1 При использовании приложений со встроенной функцией управления цветом производите цветокоррекцию в этих приложениях.

При работе в приложениях без встроенной функции управления цветом начинайте с шага 2.

В зависимости от типа используемого приложения задайте настройки в соответствии с приведенной ниже таблицей.

Adobe Photoshop CS3 или выше
 Adobe Photoshop Elements 6 или выше
 Adobe Photoshop Lightroom 1 или выше

ОС	Настройки управления цветами
Windows 10, Windows 8.1, Windows 8, Windows 7, Windows Vista	Printer Manages Colors (Принтер выполняет управление цветами)
Windows XP (Service Pack (Пакет обновления) 2 или выше и .NET 3.0 или выше)	
В Windows XP (версии, отличной от указанных выше)	No Color Management (Управление цветами не выполняется)

При работе с другими приложениями выберите **No Color Management (Управление цветами не выполняется)**.

Примечание:

Сведения о поддерживаемых платформах см. на веб-сайте, посвященном рассматриваемому приложению.

Пример Adobe Photoshop CS5

Вызовите диалоговое окно Print (Печать).

Выберите **Color Management (Управление цветами)** и затем **Document (Документ)**. В поле **Color Handling (Обращение с цветами)** выберите **Printer Manages Colors (Принтер выполняет управление цветами)** щелкните кнопку **Print (Печать)**.

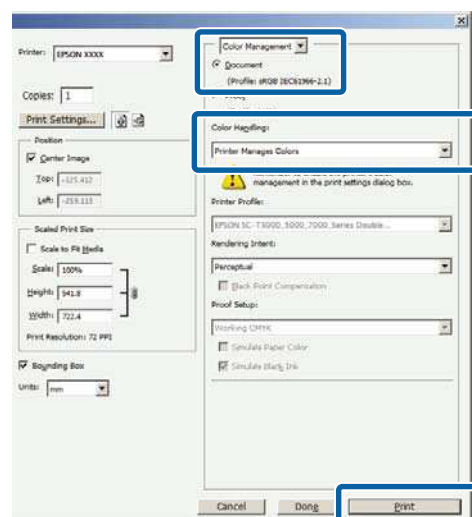

2 На вкладке Printer Settings (Настройки принтера) выберите **Advanced Settings (Дополнительные настройки)** для параметра **Print Quality (Качество печати)** и выберите функцию цветокоррекции.

[«Базовые методы печати\(Windows\)» на стр. 68](#)

Дополнительные способы печати

Дополнительные корректировки можно внести, щелкнув пункт **Settings (Настройки)**.



- 3** Нажмите кнопку **Settings (Настройки)** для изменения значений **Saturation (Насыщенность)**, **Gamma (Гамма)**, **Brightness (Яркость)**, **Contrast (Контрастность)**, цветового баланса и других настроек.

Для получения более подробной информации по каждому из параметров см. справку по драйверу принтера.

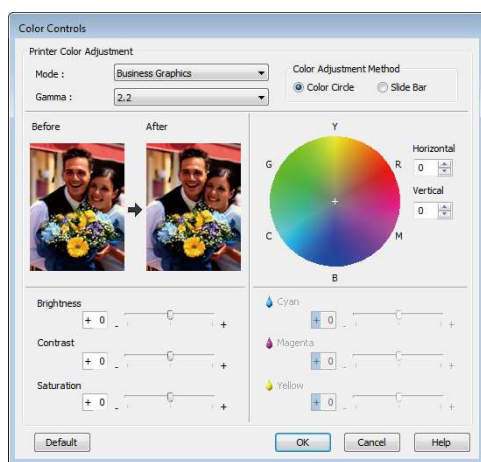

Примечание.

Вы можете настроить нужную степень цветокоррекции, контролируя изменения в окне предпросмотра, расположенном в левой части экрана. Цветовой баланс также можно настроить, выбрав **Color Circle (Цветовой круг)** или **Slide Bar (Ползунки)** для **Color Adjustment Method (Способ выравнивания цветов)**.

- 4** Проверьте остальные настройки, затем начните печать.

Установка настроек в Mac OS X

- 1** При использовании приложений со встроенной функцией управления цветом производите цветокоррекцию в этих приложениях.

При работе в приложениях без встроенной функции управления цветом начинайте с шага 2.

При использовании перечисленных ниже приложений задействуйте параметр управления цветами **Printer Manages Colors (Принтер выполняет управление цветами)**.

Adobe Photoshop CS3 или выше
 Adobe Photoshop Elements 6 или выше
 Adobe Photoshop Lightroom 1 или выше

При работе с другими приложениями выберите **No Color Management (Управление цветами не выполняется)**.

Примечание:

Сведения о поддерживаемых платформах см. на веб-сайте, посвященном рассматриваемому приложению.

Пример Adobe Photoshop CS5

Откройте диалоговое окно Print (Печать).

Дополнительные способы печати

Выберите **Color Management (Управление цветами)** и затем **Document (Документ)**. Выберите **Printer Manages Colors (Принтер выполняет управление цветами)** в качестве настройки для **Color Handling (Обращение с цветами)**, а затем щелкните **Print (Печать)**.

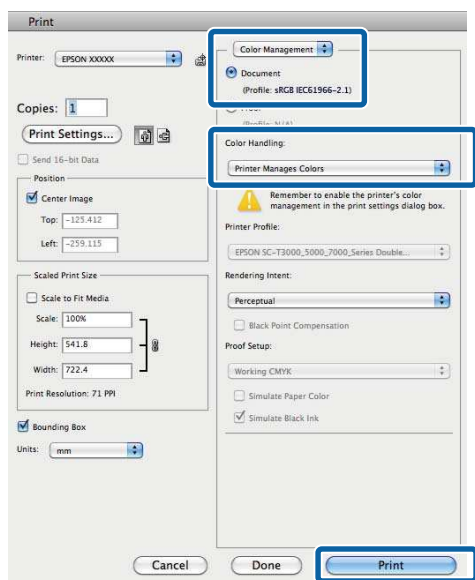

2 Вызовите диалоговое окно Print (Печать).

📖 «Базовые методы печати(Мас OS X)» на стр. 72

3 Выберите в списке **Color Matching (Управление цветом)** и щелкните **EPSON Color Controls (Цветокоррекция EPSON)**.

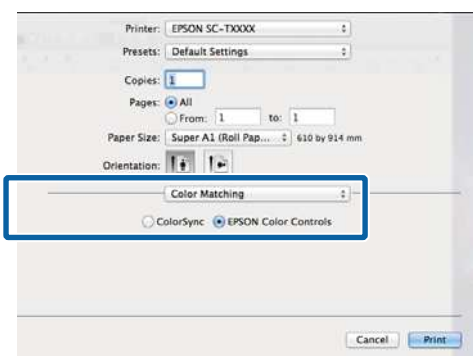

Примечание.

Функции **EPSON Color Controls (Цветокоррекция EPSON)** не будут доступны в следующих приложениях, если был пропущен шаг 1.

- Adobe Photoshop CS3 или выше
- Adobe Photoshop Lightroom 1 или выше
- Adobe Photoshop Elements 6 или выше

4 Выберите **Printer Settings (Настройки принтера)** в списке, затем выберите **Advanced Settings (Дополнительные настройки)** для **Mode (Режим)**.

5 Выберите приемлемый вариант цветокоррекции в списке **Color Mode (Режим цвета)**.

Дополнительные корректировки можно внести, щелкнув **Settings (Настройки)**.

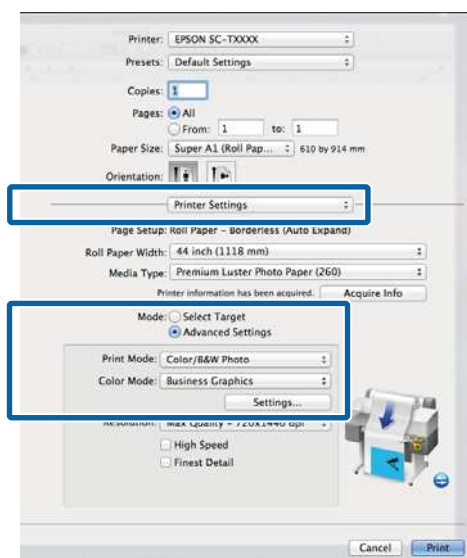

Примечание.

При работе со следующими приложениями в Mac OS X 10.5 снимите флажок **Use Generic RGB (Исп. Generic RGB)**.

- Adobe Photoshop CS3 или выше
- Adobe Photoshop Lightroom 1 или выше
- Adobe Photoshop Elements 6 или выше

Устанавливайте данный флажок, когда используются приложения, отличные от указанных выше.

Дополнительные способы печати

6

Введите необходимые настройки.

Для получения более подробной информации по каждому из параметров см. справку по драйверу принтера.



7

Проверьте остальные настройки, затем начните печать.

Многостраничная печать/печать плакатов

Можно напечатать несколько страниц на одном листе или на одной странице, расположенной на нескольких листах.

Доступны приведенные ниже три метода печати многостраничных документов и плакатов.

- **Folded Double-Side (Согнутая двусторонняя) (только Windows)**

Две последовательных страницы печатаются на одной. Вторая страница поворачивается на 180° и печатается рядом с первой страницей, что позволяет согнуть бумагу для создания документа с данными, напечатанными на обеих сторонах документа.

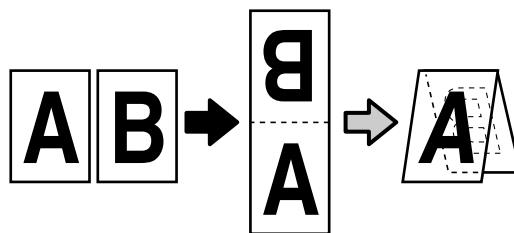

- **N-up (Страниц на листе)**

Две или четыре последовательных страницы можно напечатать на одной.

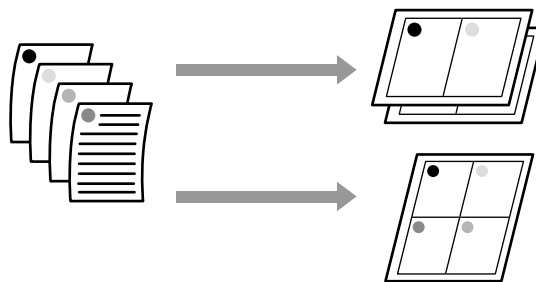

Дополнительные способы печати

• Poster (Плакат) (только Windows)

Отдельную страницу можно напечатать не нескольких листах. Затем эти листы могут быть склеены вместе для формирования больших плакатов (превышающих оригинальный размер не более чем в 16 раз). Если выбран параметр **Borderless Poster Print (Печать плаката без полей)**, листы могут быть склеены без подрезки краев, однако вследствие возможной потери части изображений за краями бумаги, стыки могут оказаться неидеальными.

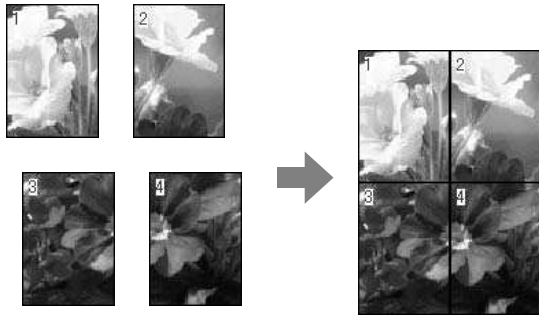

Folded Double-Side (Согнутая двусторонняя) (только Windows)

1 На вкладке Layout (Макет) драйвера принтера выберите **Page Layout (Макет страницы)**. Затем выберите **Folded Double-Side (Согнутая двусторонняя)** и нажмите кнопку **Settings (Настройки)**.

«Базовые методы печати (Windows)» на стр. 68

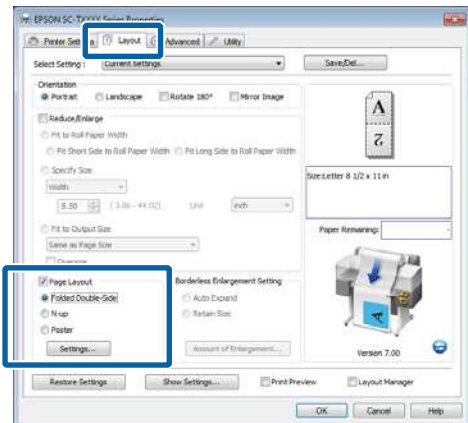

2 На вкладке **Folded Double-Side Setting (Настройка сгиба на обеих сторонах)** установите **Binding Edge (Переплет)** и **Binding Margin (Поле для переплета)**.

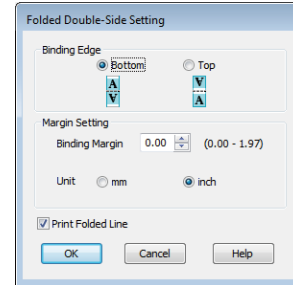

3 Проверьте остальные настройки, затем начните печать.

N-up (Страниц на листе)

Примечание.

- В Windows невозможно использовать функцию печати N-up (Страниц на листе) при выполнении печати без полей.
- В Windows можно использовать функцию *Reduce/Enlarge (Уменьшить/Увеличить)* (Вписать в страницу), чтобы печатать данные на бумаге различных размеров.

«Печать нестандартных размеров» на стр. 103

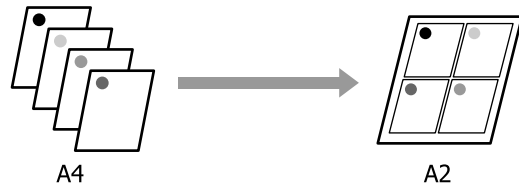

Дополнительные способы печати

Установка настроек в Windows

- 1 На вкладке Layout (Макет) драйвера принтера выберите **Page Layout (Макет страницы)**. Затем выберите **N-up (Страниц на листе)** и нажмите кнопку **Settings (Настройки)**.

☞ «Базовые методы печати(Windows)» на стр. 68

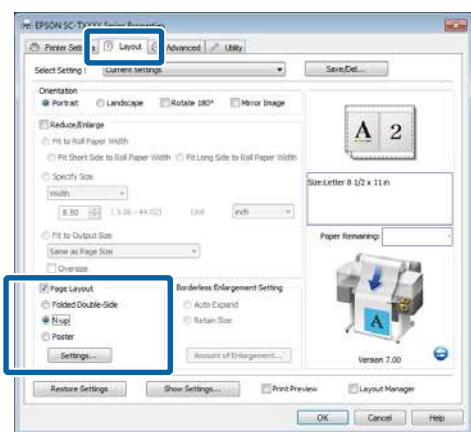

- 2 На вкладке Print Layout (Макет печати) выберите **Number of pages per sheet (Количество страниц на лист)** и **Page Order (Порядок страниц)**.

Если установлен флажок **Print page frames (Печать рамок страницы)**, каждая страница на листе будет распечатана в рамке.

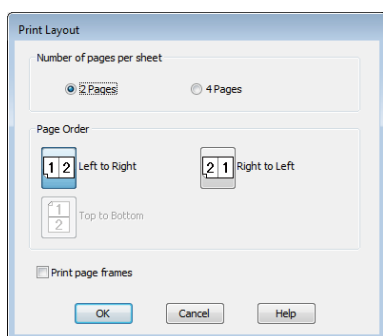

- 3 Проверьте остальные настройки, затем начните печать.

Установка настроек в Mac OS X

- 1 В окне Print из списка выберите **Layout (Макет)**, укажите количество страниц на листе и т. д.

☞ «Базовые методы печати(Mac OS X)» на стр. 72

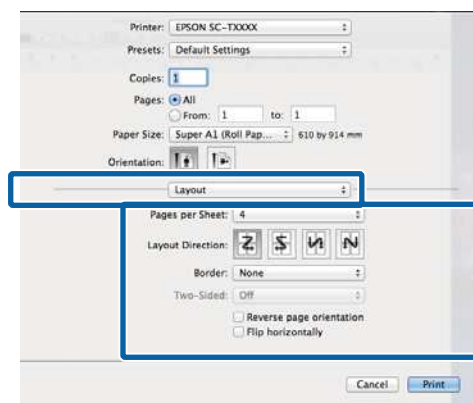

Примечание.

Вы можете распечатывать каждую страницу на листе в рамке, используя функцию **Border (Граница)**.

- 2 Проверьте остальные настройки, затем начните печать.

Poster (Плакат) (только Windows)

- 1 На вкладке Layout (Макет) драйвера принтера выберите **Page Layout (Макет страницы)**. Затем выберите **Poster (Плакат)** и нажмите кнопку **Settings (Настройки)**.

☞ «Базовые методы печати(Windows)» на стр. 68

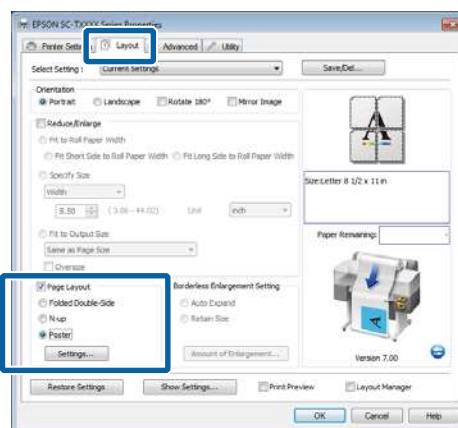

Дополнительные способы печати

- 2** В диалоговом окне Poster Settings (Настройки плаката) выберите **Number of panels** (Количество панелей).

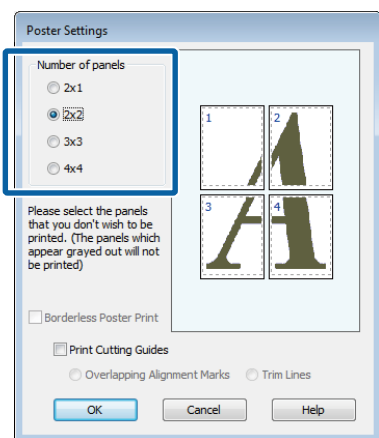

- 3** Включите или отключите печать без полей.

При печати без полей:

Установите флажок **Borderless Poster Print** (Печать плаката без полей).

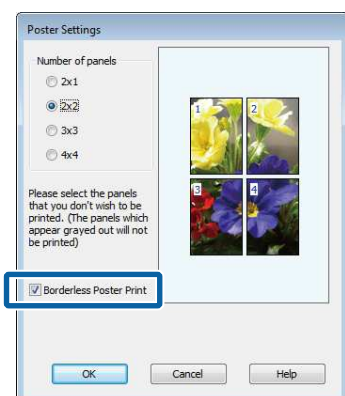

Примечание.

- ❑ Если флажок **Borderless Poster Print** (Печать плаката без полей) отображен серым, выбранный тип или размер бумаги не подходит для печати без полей.

🔗 «Поддерживаемые размеры носителей для печати без полей» на стр. 114

🔗 «Таблица специальных носителей Epson» на стр. 237

- ❑ Если для параметра **Auto Cut** (Автоматическая обрезка) выбрано значение **Single Cut** (Одинарная насечка) или **Double Cut** (Перекрестная насечка), бумага будет обрезана на 1 или 2 мм внутри изображения, что приведет к неидеальным стыкам.

При печати с полями:

Снимите флажок **Borderless Poster Print** (Печать плаката без полей).

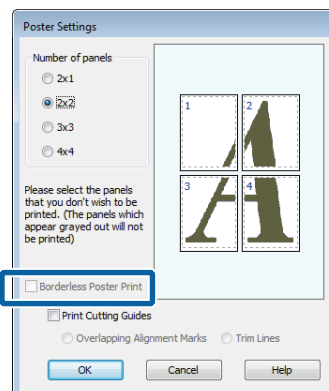

Примечание.

О размере плаката после соединения отпечатков:

Если параметр **Borderless Poster Print** (Печать плаката без полей) не выбран, будет отображаться параметр **Print Cutting Guides** (Печать направляющих).

Конечный размер не зависит от значения параметра **Trim Lines** (Линии отреза). Однако, если выбрано значение **Overlapping Alignment Marks** (Метки перекрытия и выравнивания), конечный размер меньше из-за областей наложения.

- 4** Проверьте остальные настройки, затем начните печать.

Склеивание листов плаката с полями

Если выбран параметр **Overlapping Alignment Marks** (Метки перекрытия и выравнивания), на каждом листе будут печататься направляющие склеивания (обозначаемые линиями, проведенными через и вокруг меток X).

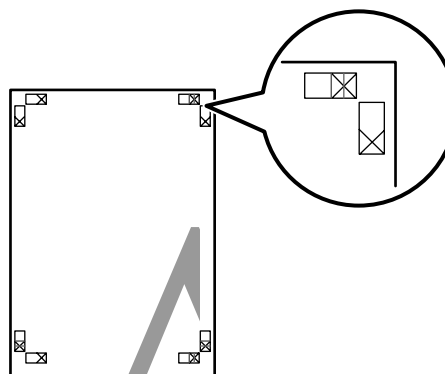

Дополнительные способы печати

Примечание.

Если выходные материалы печатаются в цвете, направляющие для склеивания будут печататься синим цветом, а направляющие для обрезки — красным; если печать черно-белая, все направляющие будут напечатаны черным цветом.

В следующем разделе описывается склеивание четырех листов.

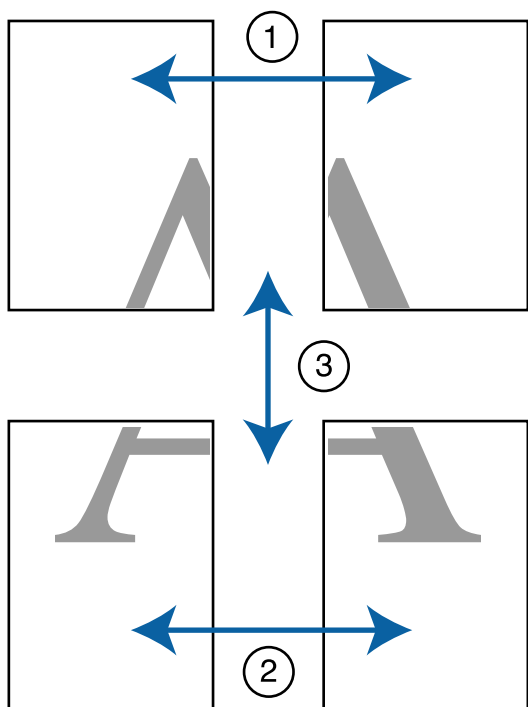

- 1 Подготовьте два верхних листа и уберите лишнюю бумагу с левого листа, отрезав вдоль линии, соединяющей две направляющих для склеивания (центры меток X).

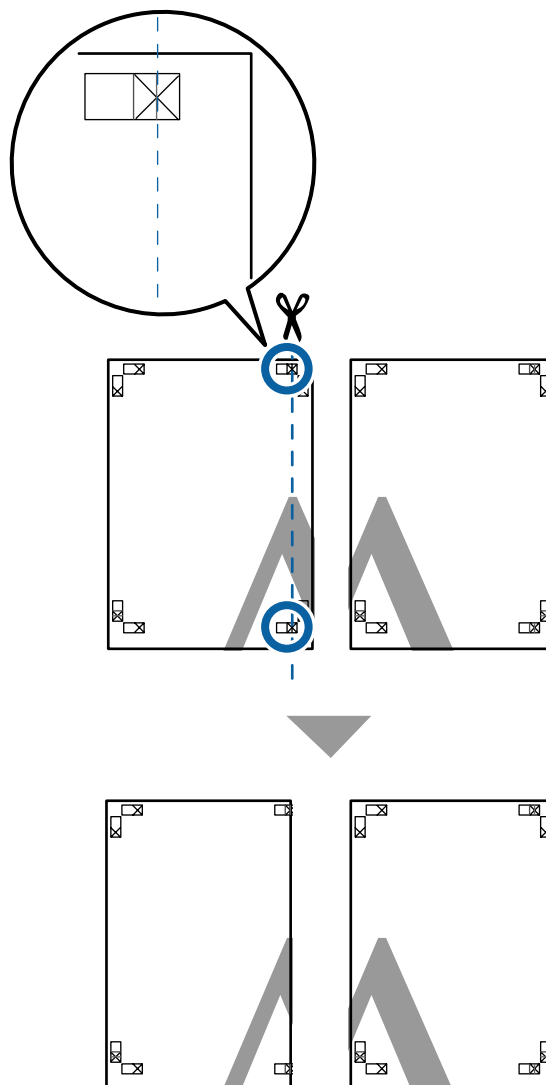

- 2 Положите верхний левый лист сверху верхнего правого листа. Расположите листы отметками X так, как показано на иллюстрации, и временно склейте листы клейкой лентой с тыльной стороны.

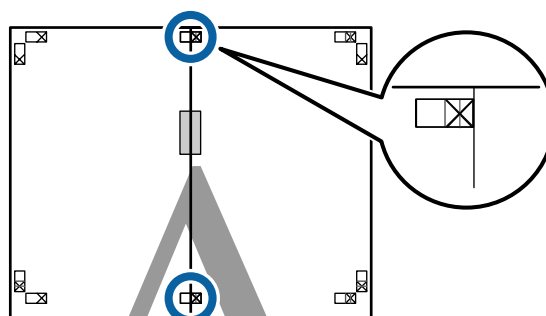

Дополнительные способы печати

- 3** Наложив один лист на другой, обрежьте излишки бумаги вдоль линии, соединяющей две направляющих для обрезки (линии слева от меток X).

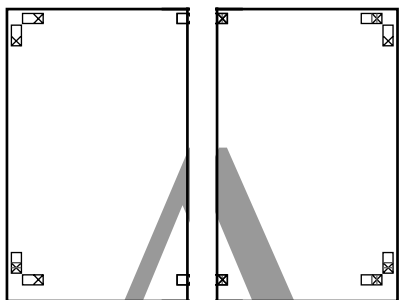
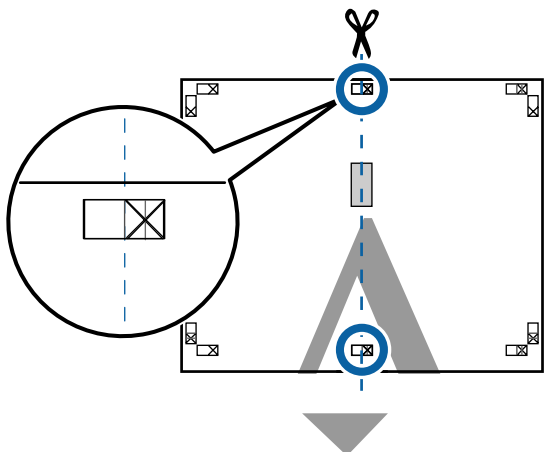

- 4** Снова сложите два листа.
С помощью клейкой ленты склейте листы с тыльной стороны.

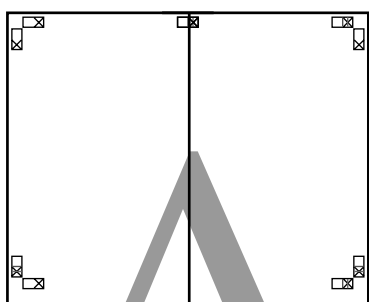

- 5** Повторите шаги с 1 по 4 для нижних листов.

- 6** Подрежьте нижнюю часть верхних листов вдоль линии, соединяющей две направляющих (линии над метками X).

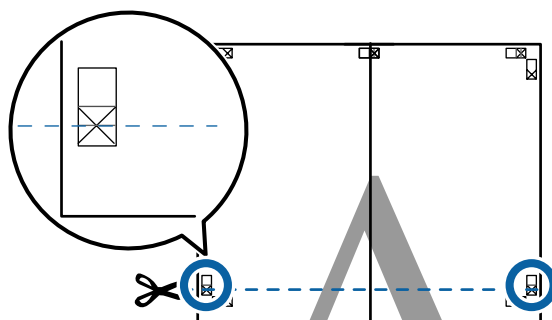

- 7** Положите верхние листы на верх нижних листов. Расположите листы отметками X так, как показано на иллюстрации, и временно склейте листы клейкой лентой с тыльной стороны.

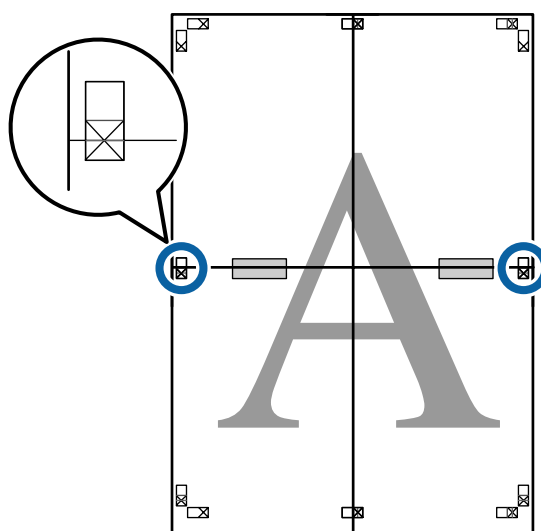

Дополнительные способы печати

- 8** Наложив один лист на другой, обрежьте излишки бумаги вдоль линии, соединяющей две направляющих для обрезки (линии над метками X).

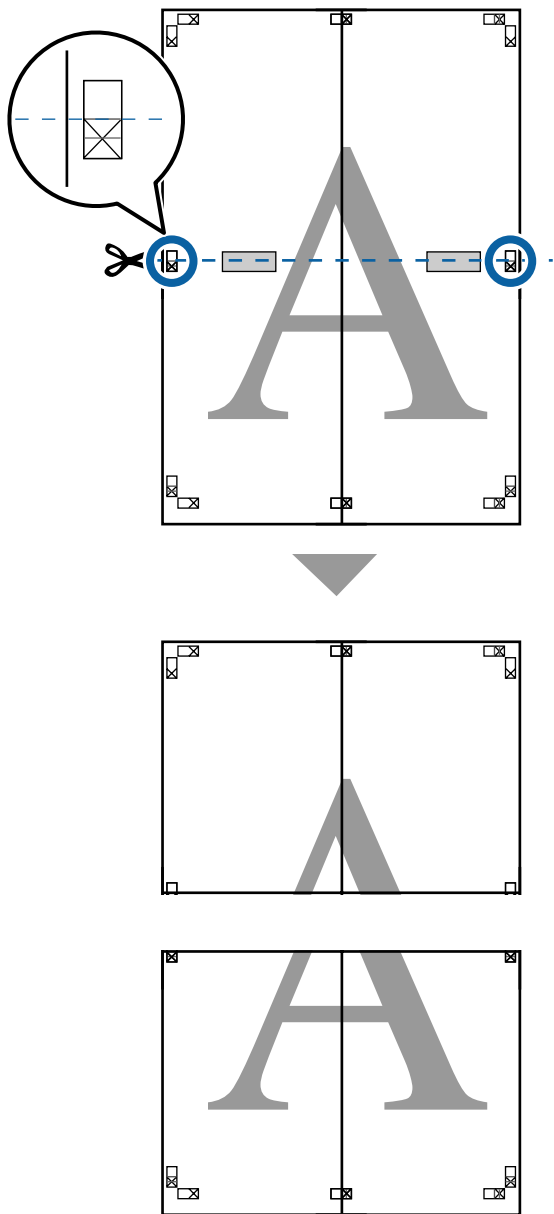

- 9** Соедините верхние и нижние листы вместе. С помощью клейкой ленты склейте листы с тыльной стороны.

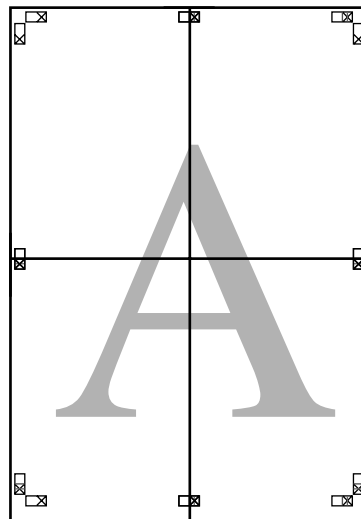

Дополнительные способы печати

10 После склеивания всех листов, обрежьте поля вдоль линий для обрезки (за пределами меток X).

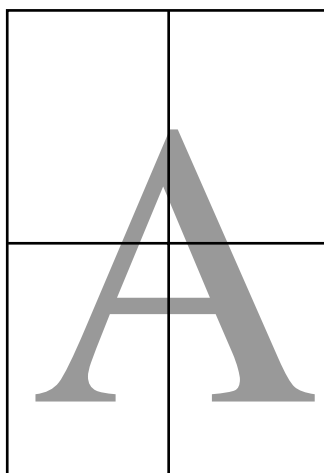
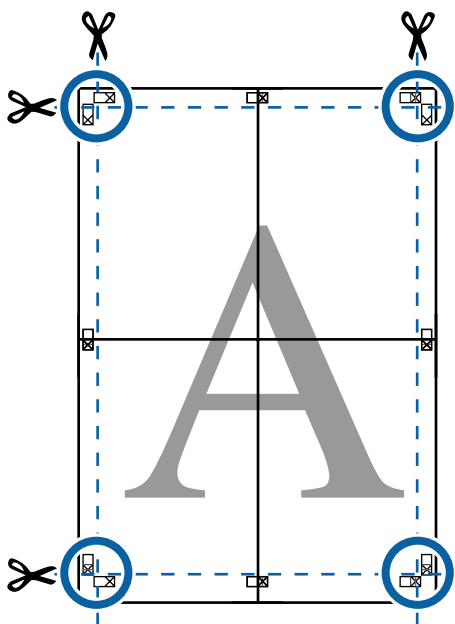

Печать нескольких документов (Layout Manager (Диспетчер макета)) (только для Windows)

Документы, созданные в различных приложениях, могут быть напечатаны вместе благодаря использованию макета, выбираемого пользователем. Для повышения эффективности и экономии бумаги рекомендуется использовать Layout Manager (Диспетчер макета).

Пример макета для нескольких документов

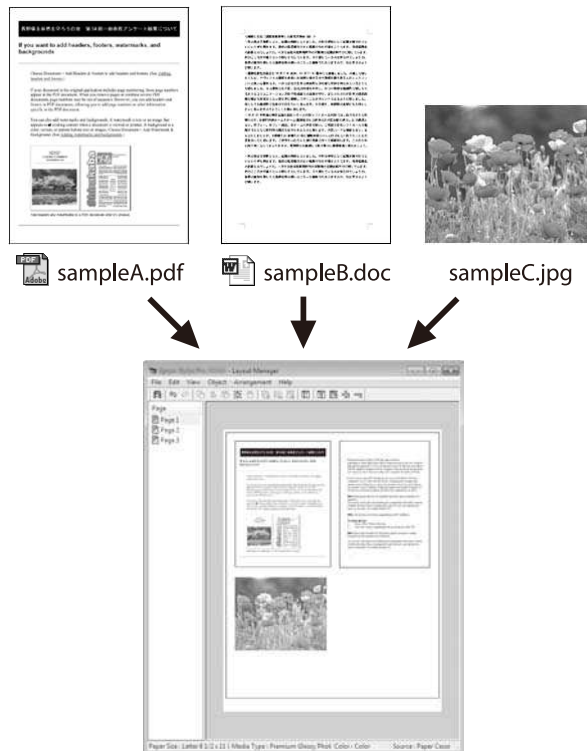

Дополнительные способы печати

Пример свободного вертикального/горизонтального макета

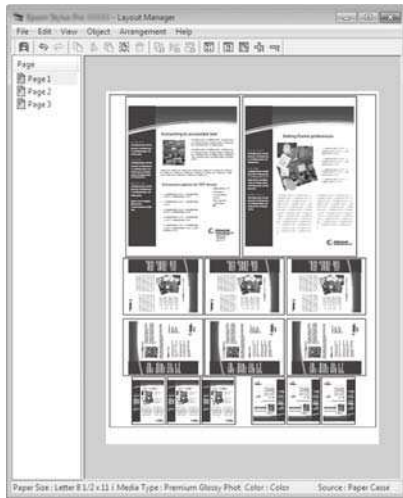

Установка настроек печати

- 1 Откройте файл для печати в используемом приложении.
- 2 На вкладке Printer Settings (Настройки принтера) драйвера принтера выберите **Layout Manager (Диспетчер макета)**, в области **Size Settings (Настройки размера)** выберите параметр **Paper Size (Размер бумаги)**, определенный для этого документа в исходном приложении.

📖 «Базовые методы печати(Windows)» на стр. 68

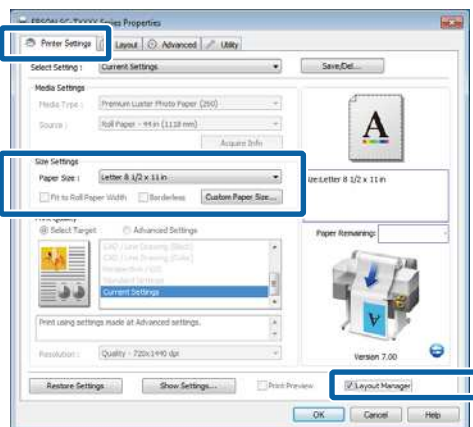

Примечание.
Paper Size (Размер бумаги)— это размер документа в **Layout Manager (Диспетчер макета)**. Фактический размер печати устанавливается на шаге 6.

- 3 Щелкните **ОК**. При выполнении печати из приложения отображается окно **Layout Manager (Диспетчер макета)**.

При этом печать данных не начинается, а в окне **Layout Manager (Диспетчер макета)** появляется одна, выбранная на предыдущих шагах, страница.

- 4 Не закрывая экран **Layout Manager (Диспетчер макета)**, повторите шаги с 1 по 3, пока все документы не будут добавлены в макет.

Объекты будут добавляться на экран **Layout Manager (Диспетчер макета)**.

- 5 Расположите добавленные объекты на экране **Layout Manager (Диспетчер макета)** нужным образом.

Объекты можно перетаскивать на новые позиции и изменять их размеры; кроме того, можно менять их положение и вращать, используя параметры в меню **Object (Объект)**.

Общий размер и расположение объектов можно изменить с помощью параметров **Preferences (Настройки)** и **Arrangement (Размещение)** в меню **File (Файл)**.

Для получения более подробной информации по каждой из функций см. справку по окну **Layout Manager (Диспетчер макета)**.

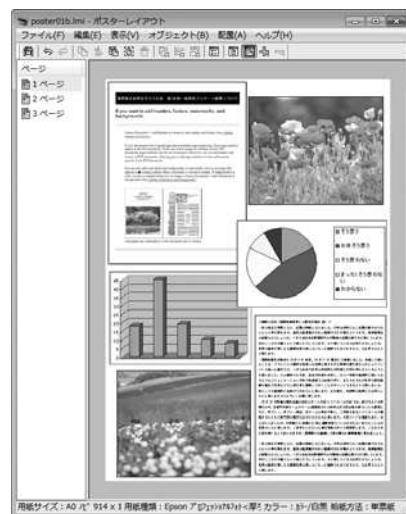

Дополнительные способы печати

- 6** Щелкните **Properties (Свойства)** в меню **File (Файл)** и измените настройки принтера в диалоговом окне драйвера принтера.

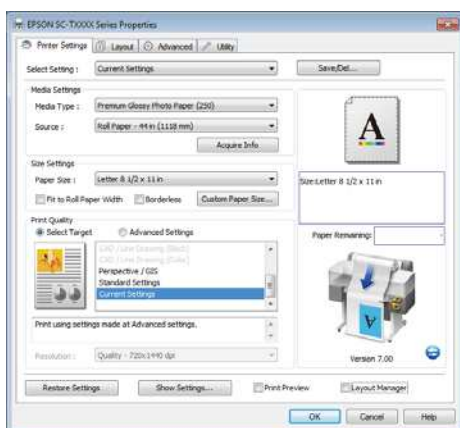

Проверьте раздел **Media Settings (Настройки носителя)** и выберите **Print Quality (Качество печати)**.

- 7** Щелкните **File (Файл)** в окне **Layout Manager (Диспетчер макета)** и затем щелкните **Print (Печать)**.

Начнется печать.

Сохранение и восстановление настроек

Вы можете сохранить вариант верстки объектов и прочие настройки, сделанные в окне **Layout Manager (Диспетчер макета)** в файл. Если вам необходимо закрыть приложение в середине работы, вы можете сохранить все настройки и верстку в файл, чтобы позже вернуться к данному заданию и продолжить его выполнение.

Сохранение

- 1** На экране **Layout Manager (Диспетчер макета)** щелкните меню **File (Файл)**, затем **Save As (Сохранить как)**.
- 2** Введите имя файла, выберите его расположение и щелкните **Save (Сохранить)**.
- 3** Закройте экран **Layout Manager (Диспетчер макета)**.

Открытие сохраненных файлов

- 1** Щелкните правой кнопкой мыши значок ярлыка утилиты в **Windows Taskbar (Панель задач)** (), затем выберите в появившемся меню пункт **Layout Manager (Диспетчер макета)**.

Откроется окно **Layout Manager (Диспетчер макета)**.

Если значок ярлыка утилиты не отображается в **Windows Taskbar (Панель задач)**  [«Обзор вкладки Utility \(Сервис\)» на стр. 148](#)

- 2** В окне **Layout Manager (Диспетчер макета)** щелкните **File (Файл)** и затем щелкните **Open (Открыть)**.
- 3** Укажите расположение нужного файла и затем откройте его.

Печать с использованием функции управления цветом

О функции управления цветом

Одно и то же изображение — оригинальное и отображаемое (на экране, отпечатке) — может выглядеть по-разному, и получившийся отпечаток может выглядеть не так, как выглядит изображение на экране монитора. Это происходит из-за разницы в характеристиках между устройствами ввода, такими как сканеры или цифровые фотокамеры, фиксирующими поступающие к ним данные, и устройствами вывода, такими как мониторы или принтеры, воспроизводящими принятые цифровые данные (цвета полученных изображений). Система управления цветом предназначена для устранения разницы между характеристиками конвертации цветов в устройствах ввода и вывода. Система управления цветом входит в состав таких операционных систем как Windows и Mac OS в дополнение к приложениям обработки изображений. В Windows и Mac OS X входят системы управления цветом ICM и ColorSync соответственно.

Для достижения соответствия цветовых характеристик между устройствами в системах управления цветом используются файлы, описывающие цветовые пространства устройств, называемые цветовым профилем. (Данные файлы так же называются профилями ICC.) Профиль устройства ввода называется входным профилем (или профилем источника), а профиль устройства вывода, например принтера, называется профилем принтера (или профилем вывода). Для каждого типа носителей в принтере драйвера подготовлен свой профиль.

Области цветовой конвертации в устройствах ввода и области цветового воспроизведения в устройствах вывода различаются. В результате образуются области несовпадений, даже когда для сопоставления и корректировки цветов используются специальные профили. В связи с этим, помимо профилей система управления цветом так же производит указание условий преобразования областей несовпадений в параметре `intent`. Название и тип данного преобразования различаются в зависимости от того, какая система управления цветом используется.

При работающей функции управления цветом между устройством ввода и принтером вы не можете обеспечить соответствие цветов между результатами печати и данными печати, отображаемыми на экране монитора. Для того чтобы обеспечить такое соответствие, необходимо также обеспечить работу функции управления цветом между устройством ввода и экраном монитора.

Печать с использованием функции управления цветом

Настройки управления цветами при печати

Вы можете производить печать с использованием функции управления цветом через драйвер принтера двумя приведенными ниже способами.

Выберите лучший метод в соответствии с используемым приложением, средой операционной системы, целями печати и т. д.

Настройка работы системы управления цветом в приложениях

Данный метод используется при выполнении печати из приложений, поддерживающих систему управления цветом. Все процессы управления цветом выполняются системой управления цветом приложения. Данный метод полезно использовать, когда необходимо получить одинаковые результаты работы системы управления цветом (результаты печати) при работе в различных средах операционных систем.

 [«Настройка работы системы управления цветом в приложениях» на стр. 136](#)

Настройка управления цветами из драйвера принтера

Драйвер принтера использует систему управления цветом текущей операционной системы и выполняет все процессы управления цветом. Вы можете произвести настройки управления цветом в драйвере принтера следующими двумя способами.

Host ICM (Windows)/ColorSync (Mac OS X)

Используйте данный способ при выполнении печати из приложений, поддерживающих систему управления цветом. Данный способ эффективен когда требуется получить одинаковые результаты печати при работе в различных приложениях под управлением одной операционной системы.

 [«Печать с использованием функции управления цветом Host ICM \(Windows\)» на стр. 138](#)

 [«Печать с использованием функции управления цветом ColorSync \(в Mac OS X\)» на стр. 139](#)

Driver ICM (Драйвер ICM) (только в Windows)

Используйте данный способ при выполнении печати из приложений, не поддерживающих функцию управления цветом.

 [«Печать с управлением цветом с помощью драйвера ICM\(только для Windows\)» на стр. 140](#)

Установка профилей

Настройки входных профилей, профилей принтера и целей (методов обеспечения соответствия) различаются в зависимости от того, какой из трех типов печати с использованием функции управления цветом используется, т.к. данные системы работают по-разному. Это происходит потому, что степень использования управления цветом у разных систем различается. Выполните настройки в драйвере принтера или в используемом приложении в соответствии с представленной ниже таблицей.

	Настрой-ки вход-ного про-филя	Настрой-ки про-филя принтера	Настрой-ки цели
Driver ICM (Драйвер ICM) (Windows)	Драйвер принтера	Драйвер принтера	Драйвер принтера
Host ICM (Windows)	Приложе-ние	Драйвер принтера	Драйвер принтера
ColorSync (Mac OS X)	Приложе-ние	Драйвер принтера	Приложе-ние
Приложе-ние	Приложе-ние	Приложе-ние	Приложе-ние

В драйвере принтера установлены профили (для каждого из используемых типов бумаги), необходимые для работы системы управления цветом.

Вы можете выбрать нужный профиль в диалоговом окне драйвера принтера.

 [«Печать с управлением цветом с помощью драйвера ICM\(только для Windows\)» на стр. 140](#)

Печать с использованием функции управления цветом

☞ «Печать с использованием функции управления цветом Host ICM (Windows)» на стр. 138

☞ «Печать с использованием функции управления цветом ColorSync (в Mac OS X)» на стр. 139

☞ «Настройка работы системы управления цветом в приложениях» на стр. 136

Настройка работы системы управления цветом в приложениях

Настройка управления цветом с помощью приложений. Печать с помощью приложений, обладающих функцией управления цветом. Выполните настройки управления цветами в приложении и отключите функцию управления цветом в драйвере принтера.

- 1 Выполнение настроек управления цветом в приложениях.

Пример Adobe Photoshop CS5

Откройте диалоговое окно Print (Печать).

Выберите **Color Management (Управление цветами)** и затем **Document (Документ)**. Выберите **Photoshop Manages Colors (Принтер выполняет управление цветами)** в качестве настройки для **Color Handling (Обращение с цветами)**, выберите **Printer Profile (Профиль принтера)** и **Rendering Intent (Схема цветопередачи)**, а затем щелкните **Print (Печать)**.

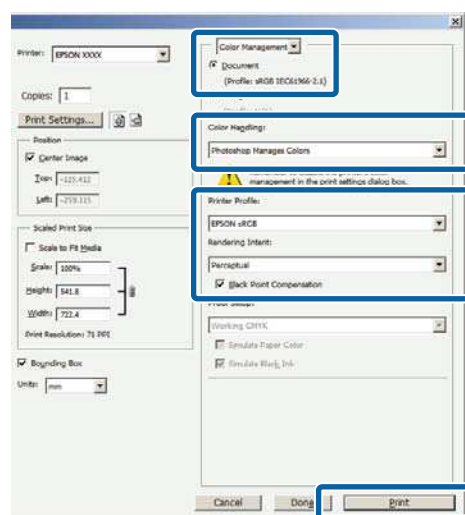

- 2 Вызовите окно настроек драйвера принтера (в Windows) или окно Print (Mac OS X).

Выполните настройки параметров драйвера принтера.

Печать с использованием функции управления цветом

В Windows

☞ «Базовые методы печати(Windows)» на стр. 68

В Mac OS X

☞ «Базовые методы печати(Mac OS X)» на стр. 72

3

Отключите управление цветом.

В Windows

На вкладке Printer Settings (Настройки принтера) выберите **Advanced Settings (Дополнительные настройки)** в области **Print Quality (Качество печати)**, затем значение **Off (No Color Management) (Выкл. (Без управления цветом))** для параметра **Color Mode (Режим цвета)**.

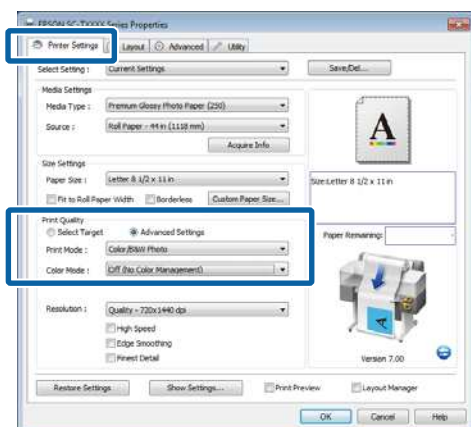

В Mac OS X

Выберите **Printer Settings (Настройки принтера)** в списке, затем выберите **Advanced Settings (Дополнительные настройки)** для **Mode (Режим)**. Выберите значение **Off (No Color Management) (Выкл. (Без управления цветом))** для параметра **Color Mode (Режим цвета)**.

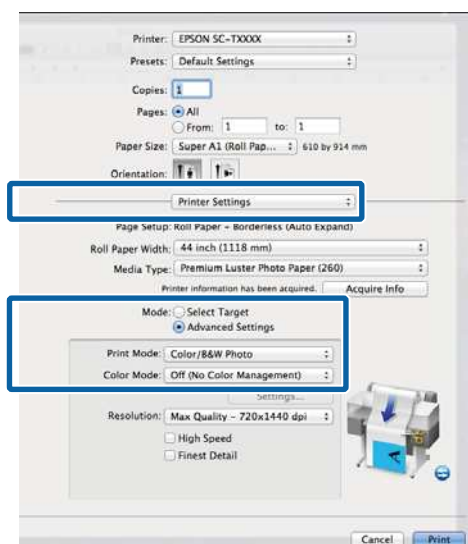

4

Проверьте остальные настройки, затем начните печать.

Печать с использованием функции управления цветом

Настройка управления цветами из драйвера принтера

Печать с использованием функции управления цветом Host ICM (Windows)

Используйте файлы изображений со встроенным входным профилем. Также приложение должно поддерживать ICM.

1 Выполните настройки управления цветами в приложении.

В зависимости от типа используемого приложения задайте настройки в соответствии с приведенной ниже таблицей.

Adobe Photoshop CS3 или выше
 Adobe Photoshop Elements 6 или выше
 Adobe Photoshop Lightroom 1 или выше

ОС	Настройки управления цветами
Windows 10, Windows 8.1, Windows 8, Windows 7, Windows Vista	Printer Manages Colors (Принтер выполняет управление цветами)
Windows XP (Service Pack (Пакет обновления) 2 или выше и .NET 3.0 или выше)	Printer Manages Colors (Принтер выполняет управление цветами)
Windows XP (версии, отличные от указанных выше)	No Color Management (Управление цветами не выполняется)

При работе с другими приложениями выберите **No Color Management (Управление цветами не выполняется)**.

Примечание:
 Сведения о поддерживаемых платформах см. на веб-сайте, посвященном рассматриваемому приложению.

Пример Adobe Photoshop CS5

Откройте диалоговое окно Print (Печать).

Выберите **Color Management (Управление цветами)** и затем **Document (Документ)**. Выберите **Printer Manages Colors (Принтер выполняет управление цветами)** в качестве настройки для **Color Handling (Обращение с цветами)**, а затем щелкните **Print (Печать)**.

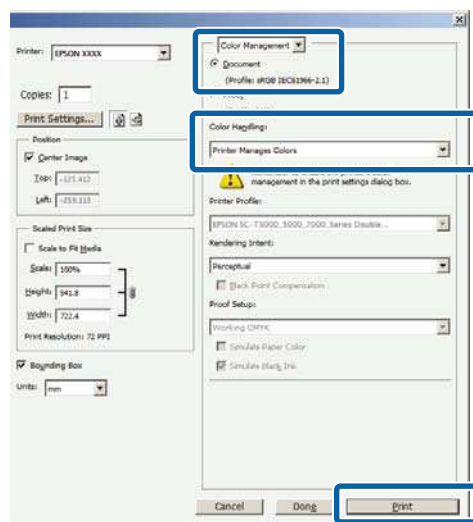

При работе в приложениях без встроенной функции управления цветом начинайте с шага 2.

Печать с использованием функции управления цветом

- 2** На вкладке Printer Settings (Настройки принтера) выберите **Advanced Settings** (Дополнительные настройки) для параметра **Print Quality** (Качество печати), затем выберите **ICM** для параметра **Color Mode** (Режим цвета) и щелкните **Settings** (Настройки).

☞ «Базовые методы печати (Windows)» на стр. 68

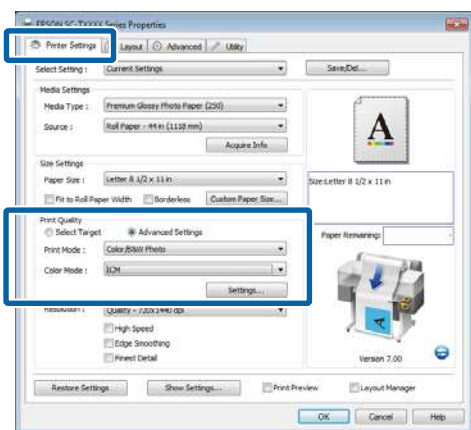

- 3** Выберите **Host ICM**.

Если для параметра **Media Type** (Тип носителя) на вкладке Printer Settings (Настройки принтера) указан специальный носитель Epson, профиль принтера, соответствующий этому типу носителя, автоматически выбирается и отображается в поле **Printer Profile Description** (Описание профиля принтера).

Для того чтобы изменить профиль установите флажок **Show all profiles** (Показать все профили).

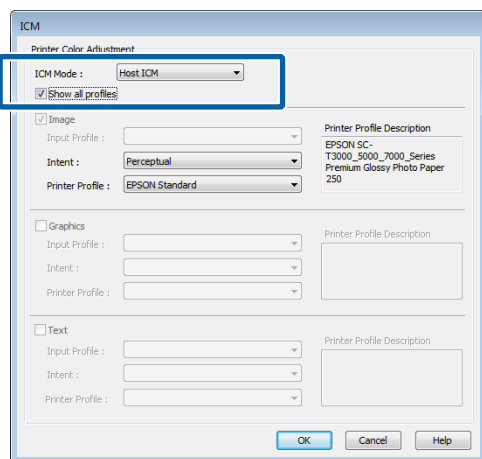

- 4** Проверьте остальные настройки, затем начните печать.

Печать с использованием функции управления цветом ColorSync (в Mac OS X)

Используйте файлы изображений со встроенным входным профилем. Так же приложение должно поддерживать ColorSync.

Примечание.
Некоторые приложения могут не поддерживать функцию управления цветом **ColorSync**.

- 1** Отключите функции управления цветом в приложении.

- 2** Откройте диалоговое окно Печать.

☞ «Базовые методы печати (Mac OS X)» на стр. 72

- 3** В списке выберите **Color Matching** (Управление цветом) и затем щелкните **ColorSync**.

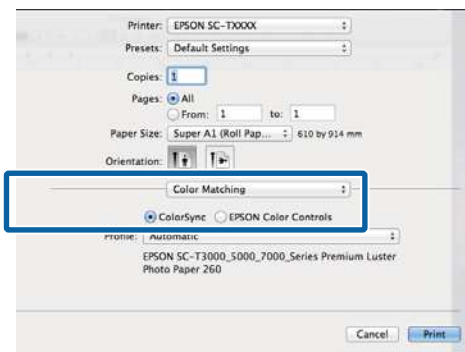

Печать с использованием функции управления цветом

- 4** Выберите **Printer Settings (Настройки принтера)** в списке, затем выберите **Advanced Settings (Дополнительные настройки)** для **Mode (Режим)**. Выберите значение **Off (No Color Management) (Выкл. (Без управления цветом))** для параметра **Color Mode (Режим цвета)**.

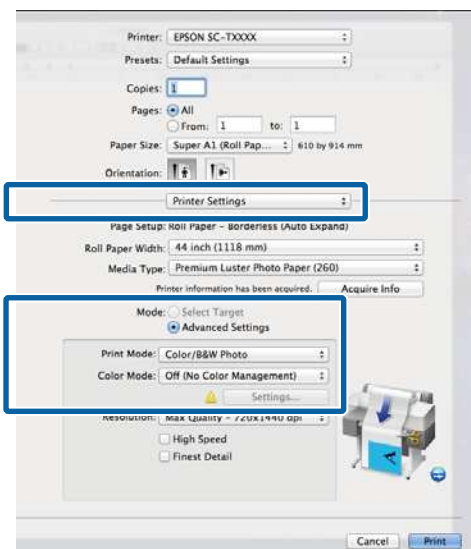

- 5** Проверьте остальные настройки, затем начните печать.

Печать с управлением цветом с помощью драйвера ICM (только для Windows)

Для управления цветами драйвер принтера использует встроенные профили. Вы можете использовать один из двух следующих методов цветокоррекции.

- Driver ICM (Basic) (Драйвер ICM (Главный))

Укажите один тип профиля и цели для обработки изображения.

- Driver ICM (Advanced) (Драйвер ICM (Расширенный))

Драйвер принтера разделяет данные изображения на области: **Image (Изображение)**, **Graphics (Графика)** и **Text (Текст)**. Укажите три типа профилей и целей для обработки каждой из областей.

При работе в приложениях со встроенной функцией управления цветом

Перед установкой настроек драйвера принтера задайте настройки обработки цветов в приложении.

В зависимости от типа используемого приложения задайте настройки в соответствии с приведенной ниже таблицей.

Adobe Photoshop CS3 или выше
 Adobe Photoshop Elements 6 или выше
 Adobe Photoshop Lightroom 1 или выше

ОС	Настройки управления цветами
Windows 10, Windows 8.1, Windows 8, Windows 7, Windows Vista	Printer Manages Colors (Принтер выполняет управление цветами)
Windows XP (Service Pack (Пакет обновления) 2 или выше и .NET 3.0 или выше)	Printer Manages Colors (Принтер выполняет управление цветами)
Windows XP (версии, отличной от указанных выше)	No Color Management (Управление цветами не выполняется)

При работе с другими приложениями выберите **No Color Management (Управление цветами не выполняется)**.

Примечание:

Сведения о поддерживаемых платформах см. на веб-сайте, посвященном рассматриваемому приложению.

Пример Adobe Photoshop CS5

Откройте диалоговое окно Print (Печать).

Печать с использованием функции управления цветом

Выберите **Color Management (Управление цветами)** и затем **Document (Документ)**. Выберите **Принтер выполняет управление цветами** в качестве настройки для **Обращение с цветами**, а затем щелкните **Печать**.

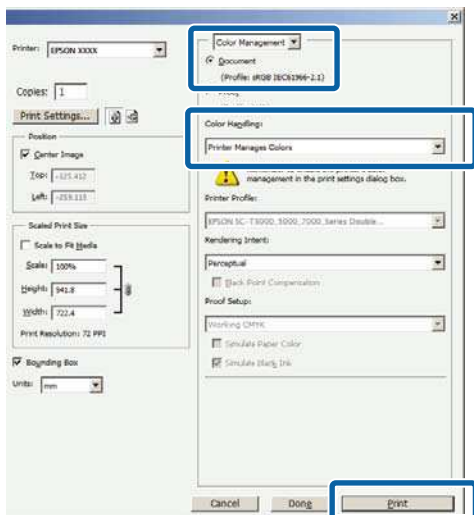

1 На вкладке **Printer Settings (Настройки принтера)** выберите **Advanced Settings (Дополнительные настройки)** для **Print Quality (Качество печати)**, затем выберите **ICM для Color Mode (Режим цвета)** и щелкните **Settings (Настройки)**.

«Базовые методы печати (Windows)» на стр. 68

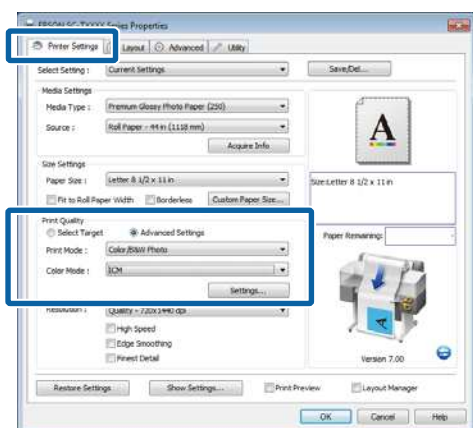

2 В диалоговом окне ICM в поле **ICM Mode (Режим ICM)** выберите **Driver ICM (Basic) (Драйвер ICM (Главный))** или **Driver ICM (Advanced) (Драйвер ICM (Расширенный))**.

Если выбрано значение **Driver ICM (Advanced) (Драйвер ICM (Расширенный))**, вы можете указывать профили и работать с изображениями, графиками и текстовыми данными по отдельности.

Цель	Описание
Saturation (Насыщенность)	Конвертация, при которой сохраняется текущий уровень насыщенности.
Perceptual (Перцепционный)	Конвертация, при которой главной целью является визуальное соответствие цветов. Этот метод используется при большом цветовом охвате изображения.
Relative Colorimetric (Относительная колориметрия)	Конвертация при которой охват цветового пространства и «белая точка» исходного изображения приводятся в соответствии с цветовым охватом и белой точкой профиля принтера. Этот метод используется в большинстве случаев.
Absolute Colorimetric (Абсолютная колориметрия)	Конвертация, при которой все точки цветового пространства принтера приводятся в соответствии с цветовым пространством принтера. Поэтому настройка цветовых оттенков не производится. Этот метод используется для специальных нужд, таких как печать логотипов.

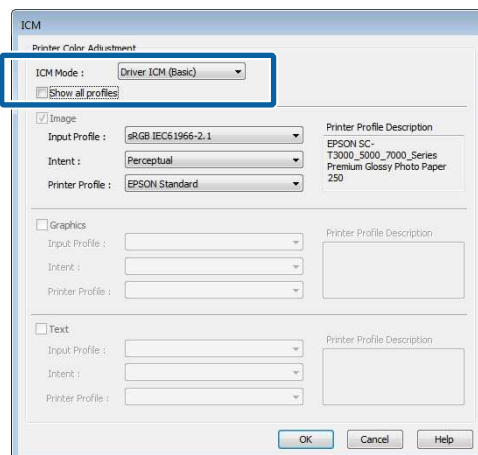

Печать с использованием функции управления цветом

- 3 Проверьте остальные настройки, затем начните печать.

Советы по использованию драйвера принтера(Windows)

Советы по использованию драйвера принтера (Windows)

Доступ к экрану настроек

Драйвер принтера можно открыть следующими способами:

- ❑ Из приложений Windows

📖 «Базовые методы печати(Windows)» на стр. 68

- ❑ С помощью кнопки Start (Пуск)

На control panel (панели управления)

Для указания общих настроек выполнения обслуживания принтера (таких как Nozzle Check (Проверка дюз) или Head Cleaning (Прочистка печатающей головки)) для всех приложений выполните следующие действия.

- 1 Откройте **Devices and Printers (Устройства и принтеры)**.

Для **Windows 10/Windows 8.1/Windows 8/Windows 7**

Щелкните в приведенной ниже последовательности. **Hardware and Sound (Оборудование и звук)** (или **Hardware (Оборудование)**) > **Devices and Printers (Устройства и принтеры)**.

В **Windows Vista**

Щелкните в приведенной ниже последовательности. **Hardware and Sound (Оборудование и звук)**, а затем **Printer (Принтер)**.

В **Windows XP**

Щелкните в приведенной ниже последовательности. **Printers and Other Hardware (Принтеры и другие устройства)**, а затем **Printers and Faxes (Принтеры и факсы)**.

Примечание.

Если **Windows XP Control Panel (Панель управления)** работает в режиме **Classic View (Классический вид)**, щелкните **Start (Пуск)**, **Control Panel (Панель управления)**, затем **Printers and Faxes (Принтеры и факсы)**.

- 2 Щелкните правой кнопкой значок вашего принтера, затем щелкните **Printing preferences (Свойства принтера)**.

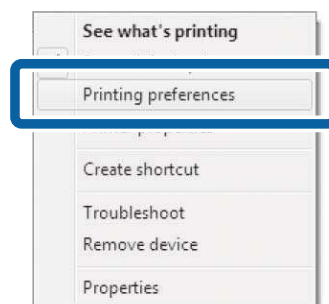

Откроется диалоговое окно драйвера принтера.

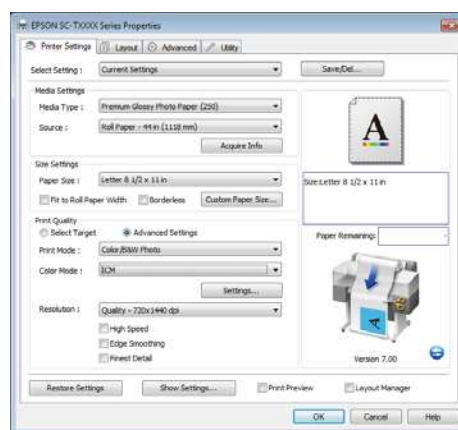

Введите необходимые настройки. Эти настройки станут настройками по умолчанию драйвера принтера.

Советы по использованию драйвера принтера(Windows)

Обращение к справке

Справку по драйверу принтера можно открыть следующими способами:

- ❑ Щелкните **Help (Справка)**
- ❑ Доступ к справке щелчком по правой кнопке мыши

Доступ к справке кнопкой Help (Справка)

В окне **Help (Справка)** вы можете осуществлять поиск нужной информации с помощью страницы содержания или поиска по ключевым словам.

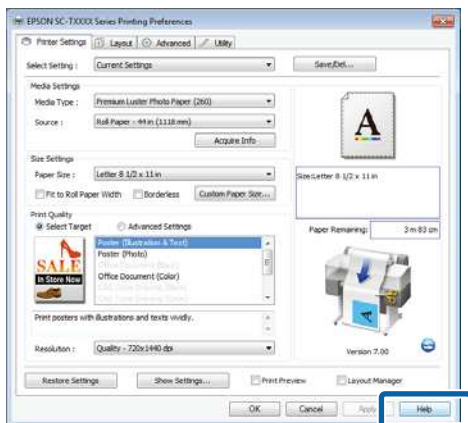

Доступ к справке щелчком по правой кнопке мыши

Щелкните интересующий элемент правой кнопкой мыши и выберите **Help (Справка)**.

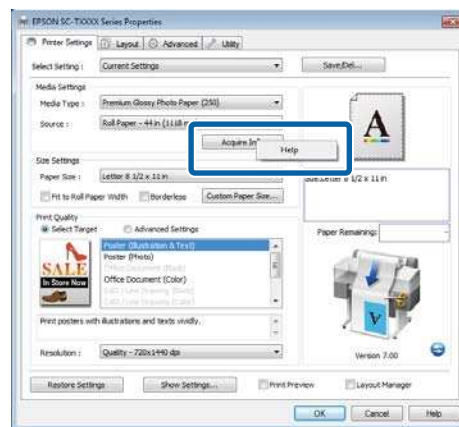

Примечание.

В Windows XP щелкните **?** в заголовке окна, затем выберите элемент справки, который следует просмотреть.

Советы по использованию драйвера принтера(Windows)

Настройка интерфейса драйвера принтера

Вы можете сохранять параметры и настраивать интерфейс драйвера принтера.

Сохранение группы выбранных настроек

Все настройки драйвера принтера могут быть сохранены в разделе **Select Setting (Настройка выбора)**. Кроме того, **Select Setting (Настройка выбора)** содержит предварительно определенные настройки, рекомендованные для различных распространенных ситуаций.

Используйте раздел **Select Setting (Настройка выбора)** для повышения эффективности, если вы часто печатаете, используя одинаковые настройки.

1 На вкладках Printer Settings (Настройки принтера), Layout (Макет) и Advanced (Расширенные) выберите настройки, которые следует сохранить в **Select Setting (Настройка выбора)**.

2 Щелкните **Save/Del (Сохранить/Удалить)**.

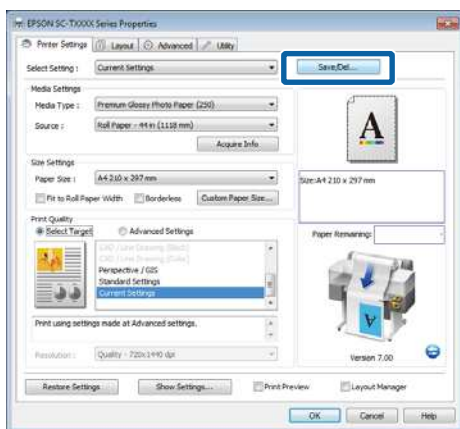

3 Введите любое имя в поле **Name (Название)**, а затем щелкните **Save (Сохранить)**.

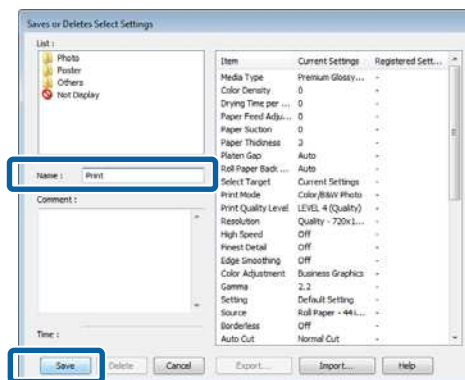

Вы можете сохранить до 100 пользовательских настроек. Вы можете выбрать зарегистрированные настройки из списка **Select Setting (Настройка выбора)**.

Примечание:

Вы можете сохранить группу настроек в файле, щелкнув **Export (Экспорт)**. Вы также можете передать файл с сохраненными настройками на другой компьютер, щелкнув **Import (Импорт)**.

Добавление типов носителей

Выберите **Print Quality (Качество печати)** и **Media Settings (Настройки носителя)** для типа носителя, который следует добавить, и сохраните его в качестве пользовательского типа носителя. Пользовательский тип носителя будет добавлен в область Media Settings (Настройки носителя) меню **Media Type (Тип носителя)**.

1 На вкладке Printer Settings (Настройки принтера) выберите **Advanced Settings (Дополнительные настройки)** и измените настройки по своему выбору.

Примечание.

Невозможно добавить пользовательский тип носителя, если в области **Print Quality (Качество печати)** выбран пункт **Select Target (Выбр. цел. ус.)**.

Советы по использованию драйвера принтера(Windows)

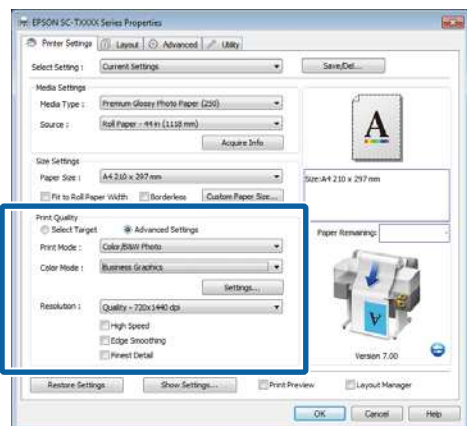

2 Щелкните **Advanced Media Control (Расш. упр. нос.)** на вкладке **Advanced (Расширенные)**.

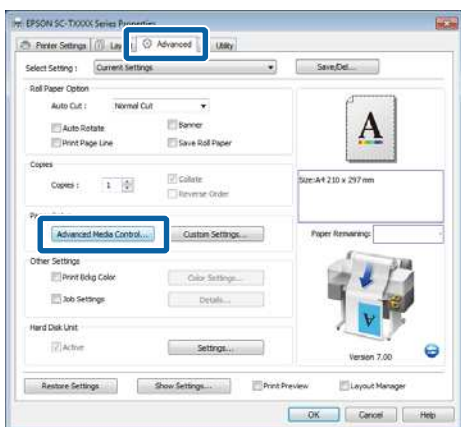

3 Измените настройки нового пользовательского носителя и нажмите кнопку **ОК**.

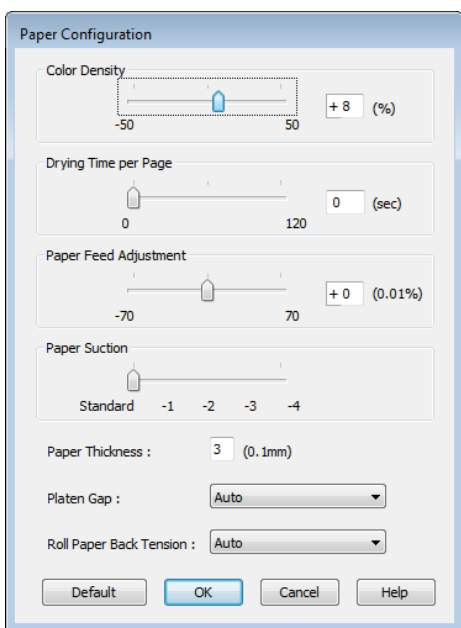

4 Щелкните **Custom Settings (Пользовательские)** на вкладке **Advanced (Расширенные)**.

5 Введите любое имя в поле **Name (Название)**, а затем щелкните **Save(Сохранить)**.

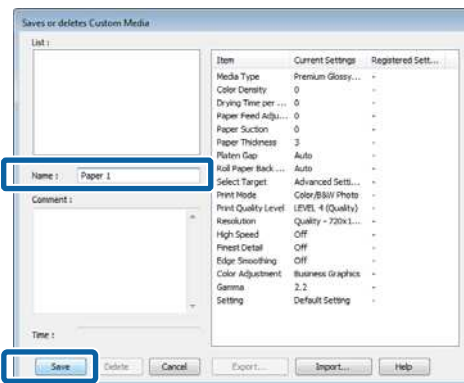

Вы можете сохранить до 100 пользовательских настроек. Вы можете выбрать зарегистрированные настройки из списка **Media Type (Тип носителя)**.

Примечание:

Вы можете сохранить группу настроек в файле, щелкнув **Export (Экспорт)**. Вы также можете передать файл с сохраненными настройками на другой компьютер, щелкнув **Import (Импорт)**.

Настройка отображаемых элементов

Для отображения наиболее часто используемых параметров вы можете настроить поля **Select Setting (Настройка выбора)**, **Media Type (Тип носителя)** и **Paper Size (Размер бумаги)** следующим образом.

- Скрыть неиспользуемые элементы.
- Выбрать порядок расположения элементов.
- Объединять элементы в группы (папки).

Советы по использованию драйвера принтера(Windows)

- 1 Щелкните вкладку **Utility (Сервис)**, затем щелкните кнопку **Menu Arrangement (Упорядочивание элементов меню)**.

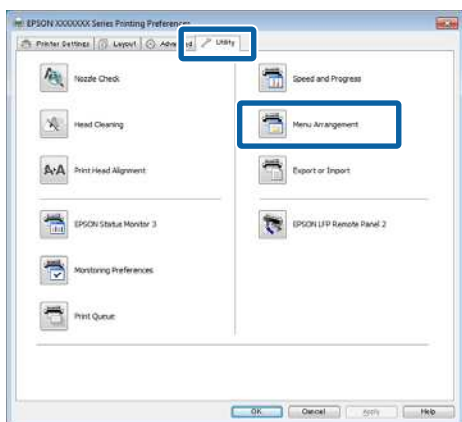

- 2 Выберите значение из поля **Edit Item (Изменить элемент)**.

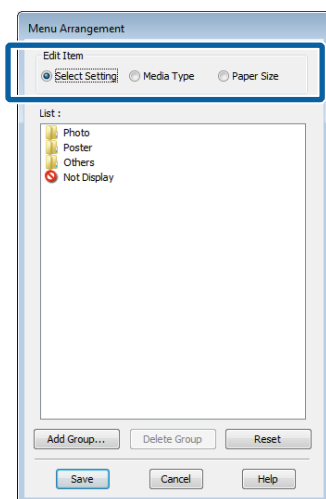

- 3 Установите порядок отображения или сгруппируйте параметры в поле **List (Список)**.

- Вы можете располагать элементы в нужном порядке, перетаскивая их с места на место.
- Для создания новой группы (папки) щелкните **Add Group (Добавить группу)**.
- Для удаления группы (папки) щелкните **Delete Group (Удалить группу)**.

- Перетащите неиспользуемые элементы в папку **Not Display (Не отображать)**.

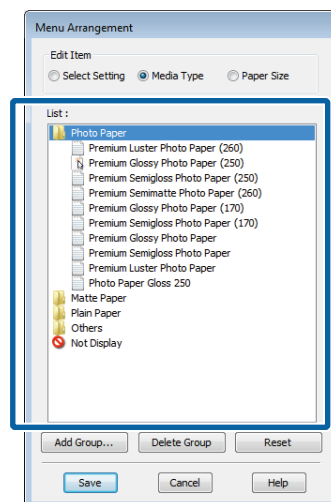

Примечание.

При выполнении операции удаления группы (**Delete Group (Удалить группу)**) группа (папка) удаляется, однако элементы, которые содержит данная папка, остаются.

- 4 Щелкните **Save (Сохранить)**.

Советы по использованию драйвера принтера(Windows)

Обзор вкладки Utility (Сервис)

Вкладка Utility (Сервис) драйвера принтера предоставляет доступ к следующим возможностям.

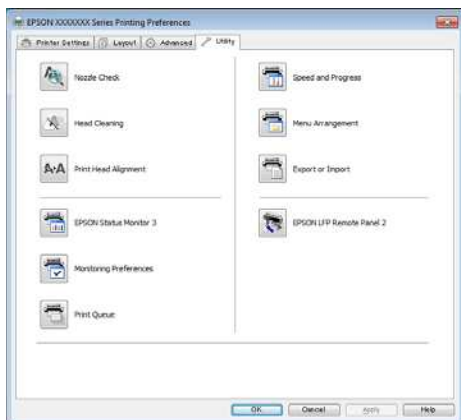

Nozzle Check (Проверка дюз)

При выполнении данной функции распечатывается шаблон проверки дюз, чтобы проверить, не засорены ли дюзы. При наличии на отпечатках смазанных мест или пропусков выполните процедуру очистки печатающей головки для прочистки дюз.

«Очистка печатающей головки» на стр. 201

Head Cleaning (Прочистка печатающей головки)

При наличии на отпечатках смазанных мест или пропусков выполните процедуру очистки печатающей головки. При выполнении данной процедуры очищается поверхность печатающей головки для улучшения качества печати.

«Очистка печатающей головки» на стр. 201

Print Head Alignment (Калибровка печатающей головки)

Если отпечатки получаются зернистыми или не в фокусе, выполните процедуру Print Head Alignment (Калибровка печатающей головки). Функция Print Head Alignment (Калибровка печатающей головки) регулирует несоответствие печатающей головки, которое происходит во время печати.

«Регулировка печатающей головки (Калибровка головки)» на стр. 203

EPSON Status Monitor 3

Данная утилита предназначена для проверки с компьютера состояния принтера, например контроль уровня оставшихся чернил и проверка сообщений об ошибках. Если бумага загружена в рулонное устройство 1 или 2 устройства SC-T7200D Series/SC-T5200D Series, можно также проверить, какой рулон выбран для операции (используется).

SC-T7200 Series/SC-T5200 Series/SC-T3200 Series



SC-T7200D Series/SC-T5200D Series

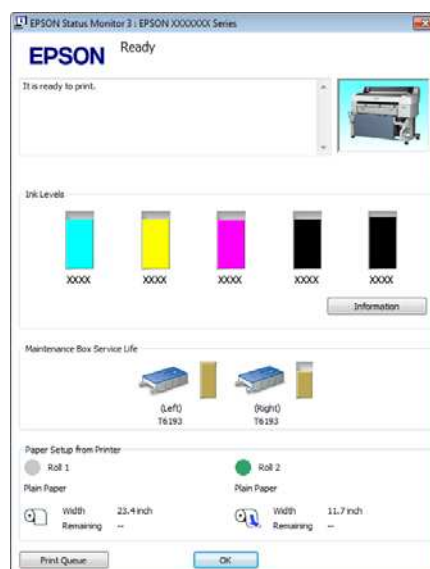

Monitoring Preferences (Контролируемые параметры)

Вы можете выбрать, какие сообщения об ошибках отображать в окне EPSON Status Monitor 3 или поместить ярлык на значок утилиты в области Taskbar (Панель задач).

Советы по использованию драйвера принтера(Windows)

Примечание.

Если выбрать **Shortcut Icon (Значок в панели задач)** на экране *Monitoring Preferences (Контролируемые параметры)*, значок ярлыка утилиты отображается в следующем месте: *WindowsTaskbar (Панель задач)*.

Щелкнув по значку правой кнопкой мыши, вы вызовете меню, показанное ниже, из которого можно запустить указанные в нем функции обслуживания.

Если в указанном меню щелкнуть по имени принтера, запустится утилита *EPSON Status Monitor 3*.

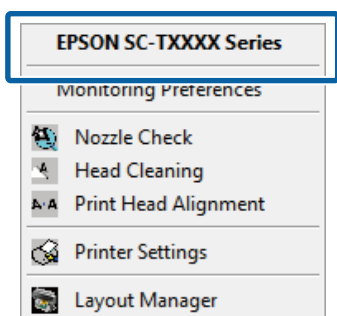

Print Queue (Очередь печати)

С помощью данной функции вы можете отобразить список всех ожидающих выполнения заданий.

В окне Print Queue вы можете посмотреть информацию о заданиях, ожидающих печати, а также удалить выбранные задания или напечатать их снова.

Speed and Progress (Скорость и ход печати)

В данном окне вы можете установить различные функции базовых операций драйвера принтера.

Menu Arrangement (Упорядочивание элементов меню)

Можно изменить положения элементов **Select Setting (Выбор параметра)**, **Media Type (Тип носителя)** и **Paper Size (Размер бумаги)** на экране. Например можно упорядочить их по частоте доступа пользователя. [☞ «Настройка отображаемых элементов» на стр. 146](#)

Export or Import (Экспорт или импорт)

Вы можете импортировать и экспортировать настройки принтера. Эта функция удобна для настройки одинаковых параметров на нескольких компьютерах.

EPSON LFP Remote Panel 2

Можно управлять пользовательскими настройками бумаги и другими настройками. Подробности см. в справке по EPSON LFP Remote Panel 2.

Примечание.

Если значок **EPSON LFP Remote Panel 2** отображен серым, то EPSON LFP Remote Panel 2 не установлен. Установите EPSON LFP Remote Panel 2 с диска, на котором размещено программное обеспечение *Software List (Список ПО)*.

Советы по использованию драйвера принтера(Windows)

Удаление драйвера принтера

Чтобы удалить драйвер принтера и EPSON LFP Remote Panel 2, выполните следующие действия.

Важно!

- ❑ Необходимо выполнить вход с правами пользователя, принадлежащего следующей группе: Administrators group (Группа администраторов).
- ❑ Если в Windows 7/Windows Vista требуется пароль или подтверждение для пользователя Administrator (Администратор), введите пароль и продолжите выполняемую операцию.

- 1 Выключите принтер и отсоедините интерфейсный кабель.
- 2 Откройте **Control Panel (Панель управления)** и щелкните **Uninstall a program (Удаление программы)** в категории **Programs (Программы)**.



- 3 Выберите программное обеспечение, которое следует удалить, затем щелкните **Uninstall/Change (Удалить/Изменить)** (или **Change/Remove (Заменить/Удалить)/Add or remove (Добавление или удаление)**).

Можно удалить **EPSON Status Monitor 3** и драйвер принтера, выбрав пункт **EPSON SC-XXXXX Printer Uninstall (Программа удаления принтера EPSON SC-XXXXX Printer Uninstall)**.

Выберите **EPSON LFP Remote Panel 2**, чтобы удалить EPSON LFP Remote Panel 2.

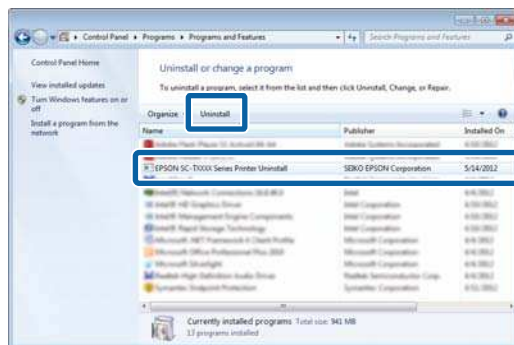

- 4 Выберите значок нужного принтера и щелкните **OK**.

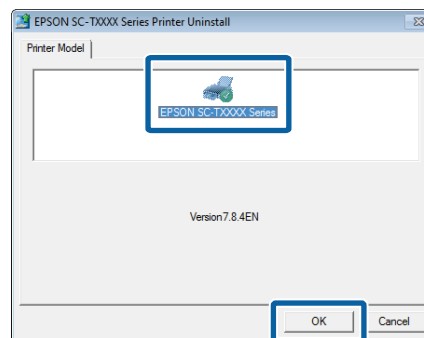

- 5 Выполняйте инструкции, отображаемые на экране.

Когда появится запрос на подтверждение удаления, щелкните **Yes (Да)**.

Перезагрузите компьютер перед переустановкой драйвера принтера.

Советы по использованию драйвера принтера(Мас OS X)

Советы по использованию драйвера принтера (Mac OS X)

Доступ к экрану настроек

Вид экрана настроек драйвера принтера может различаться в зависимости от версии используемой ОС.

 «Базовые методы печати(Мас OS X)» на стр. 72

Обращение к справке

Для обращения к справке щелкните значок  в окне настроек драйвера принтера.

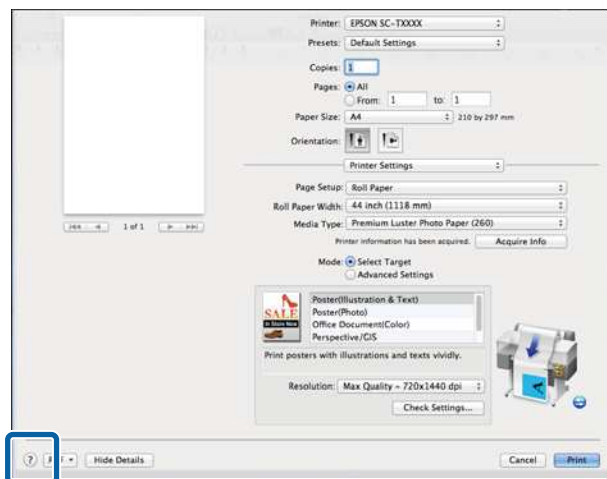

Использование Epson Printer Utility 4

С помощью утилиты Epson Printer Utility 4 вы можете выполнять операции обслуживания принтера, такие как проверка дюзов или прочистка печатающей головки. Данная утилита устанавливается автоматически вместе с драйвером принтера.

Запуск Epson Printer Utility 4

Mac OS X 10.6 или более поздняя версия

- 1 Выберите **System Preferences (Системные предпочтения) > Print & Scan (Сканирование и печать) (или Print & Fax (Печать и факс))** в меню **Apple**.
- 2 Выберите принтер и щелкните **Options & Supplies (Опции и расходные материалы) > Utility (Сервис) > Open Printer Utility (Откройте утилиту принтера)**.

Mac OS X 10.5.8

- 1 Выберите **System Preferences (Системные предпочтения) > Print & Fax (Печать и факс)** в меню **Apple**.
- 2 Выберите принтер и щелкните **Open Print Queue (Откройте очередь печати) > Utility (Сервис)**.

Советы по использованию драйвера принтера(Mac OS X)

Функции Epson Printer Utility 4

С помощью утилиты Epson Printer Utility 4 вы можете выполнять функции обслуживания принтера.



Утилита EPSON Status Monitor

Данная утилита предназначена для проверки с компьютера состояния принтера, например контроль уровня оставшихся чернил и проверка сообщений об ошибках. Если бумага загружена в Рулон 1 или Рулон 2 SC-T7200D Series/SC-T5200D Series, можно также проверить, какой рулон выбран для эксплуатации (используется).

SC-T7200 Series/SC-T5200 Series/SC-T3200 Series



SC-T7200D Series/SC-T5200D Series

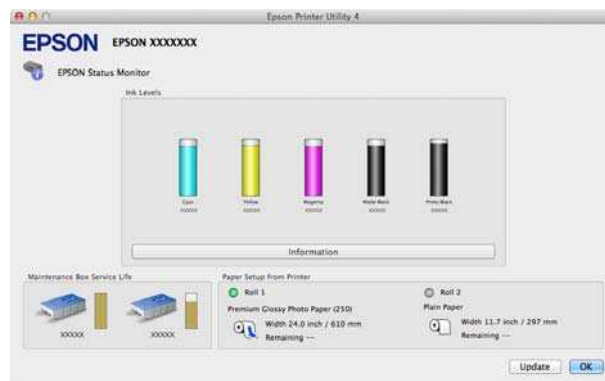

Проверка дюз

При выполнении данной функции распечатывается шаблон проверки дюз, чтобы проверить, не засорены ли дюзы. При наличии на отпечатках смазанных мест или пропусков выполните процедуру очистки печатающей головки для прочистки дюз.

[«Очистка печатающей головки» на стр. 201](#)

Head Cleaning (Прочистка печатающей головки)

При наличии на отпечатках смазанных мест или пропусков выполните процедуру очистки печатающей головки. Эта функция очищает поверхность печатающей головки для улучшения качества печати.

[«Очистка печатающей головки» на стр. 201](#)

Print Head Alignment (Калибровка печатающей головки)

Если отпечатки получаются зернистыми или не в фокусе, выполните процедуру Print Head Alignment (Калибровка печатающей головки). Функция Print Head Alignment (Калибровка печатающей головки) устраняет неровности и пропуски, которые могут возникать из-за неправильной калибровки печатающей головки.

[«Регулировка печатающей головки \(Калибровка головки\)» на стр. 203](#)

EPSON LFP Remote Panel 2

Можно управлять пользовательскими настройками бумаги и другими настройками. Подробности см. в справке по EPSON LFP Remote Panel 2.

Советы по использованию драйвера принтера(Мас OS X)

Удаление драйвера принтера

Перед повторной установкой или обновлении драйвера принтера или EPSON LFP Remote Panel 2 удалите связанное программное обеспечение.

Используйте Uninstaller (Программа удаления) для удаления драйвера принтера.

Загрузка приложения Uninstaller

Загрузка Uninstaller (Программа удаления) с веб-сайта Epson.

<http://www.epson.com/>

Использование приложения Uninstaller

Следуйте инструкциям, размещенным на веб-сайте Epson.

Удаление EPSON LFP Remote Panel 2

Перетащите папку EPSON Remote Panel 2 из папки Applications (Приложения) в Trash (Мусор).

Работа с меню панели управления

Работа с меню панели управления

Работа с меню

Ниже приведены действия, необходимые для отражения различных меню.

На приведенном ниже примере показаны действия, необходимые для доступа к меню Бумага.

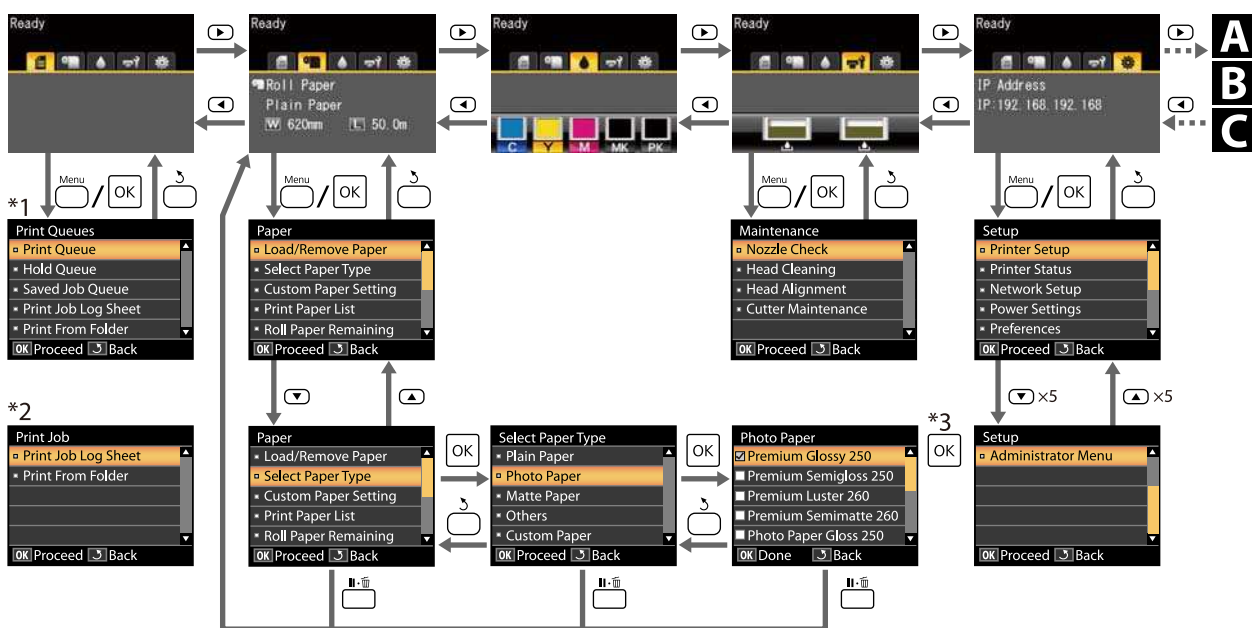

- *1 Доступно, если подключен дополнительный жесткий диск или модуль расширения Adobe PostScript 3.
- *2 Стандартное меню (когда не подключен дополнительный жесткий диск или модуль расширения Adobe PostScript 3).
- *3 После нажатия кнопки ОК для выбора выделенного параметра нажмите кнопку ↵, чтобы вернуться в предыдущее меню. Для выхода нажмите кнопку II-III.

A Отображается только при подключенном сканере A3 или A4.

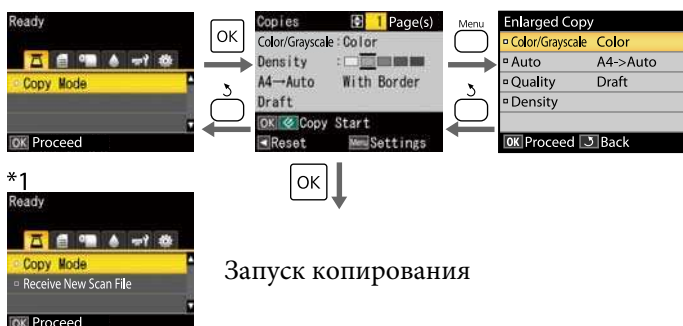

Запуск копирования

Работа с меню панели управления

B Когда подключен дополнительный многофункциональный сканер

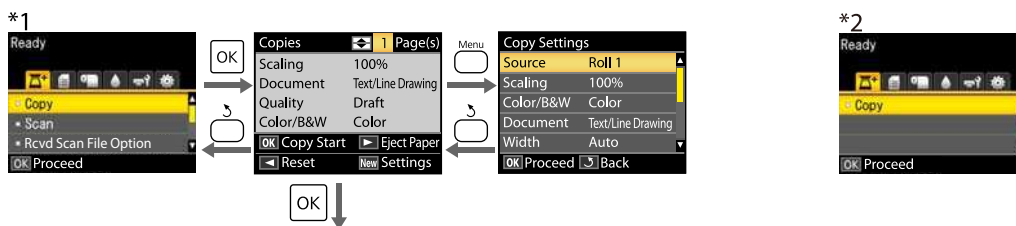

Запуск копирования

C Доступно, если дополнительный жесткий диск или модуль расширения Adobe PostScript 3 установлен, а многофункциональный сканер не установлен.

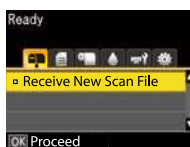

При получении или сохранении отсканированных файлов на жесткий диск или модуль расширения Adobe PostScript 3

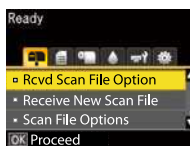

Работа с меню панели управления

Список меню

Элементы и параметры, доступные в этом меню, приведены ниже. Дополнительные сведения по каждому элементу приведены на справочных страницах.

*1 Только SC-T7200D Series/SC-T5200D Series

*2 Только SC-T7200 Series/SC-T5200 Series/SC-T3200 Series

*3 Только если установлен дополнительный жесткий диск или модуль расширения Adobe PostScript 3.

*4 Только если установлен дополнительный модуль расширения Adobe PostScript 3.

Меню Задание печати

 «Меню Задание печати» на стр. 165

Элемент меню		Описание
Задание в очереди*3	XXXXXXXXXXXX (имя задания, ожидающего печати)	Отображает Job 1, Пользователь, Расчетное время нач., Расчетное время печ. и Доступность печати.
Задание на удержании*2, *3	Провер. зад. на удерж.	XXXXXXXXXXXX (имя приостановленного задания)
	Возобн. все задания	
Сохраненное задание*3	XXXXXXXXXXXX (имя сохраненного задания печати)	Отображение контрольных изображений Job 1, Пользователь, Длина бумаги, Страницы, Тип бумаги, Копии, Источник, Размер или Расчетное время печ. отображаются при нажатии ► Выбор ОК приводит к отображению меню печати/удаления
Журнал заданий печати		Нажмите ОК, чтобы начать печатать.
Печать из папки	XXXXXXXXXXXX (отображение имени файла)	Имя файла, Источник и Предв.просм. отображаются Нажмите ОК, чтобы начать печатать (Если включена функция Предв.просм., печать начнется после отображения предварительного просмотра печати.)

Меню Бумага

 «Меню Бумага» на стр. 168

Элемент меню		Описание
Замените/извлек. бум.	Вывод бумаги	Не отображаются, если бумага не загружена.
	Рулонная бумага*2	Отображает инструкции по загрузке бумаги.
	Рулон 1*1	
	Рулон 2*1	
	Отрезной лист (до 0,8 мм толщиной)	
	Плакат	

Работа с меню панели управления

Элемент меню		Описание		
Выберите тип бумаги	Простая бумага	Отображает поддерживаемые носители Epson.		
	Фотобумага			
	Матовая бумага			
	Другие			
	Пользовательская бумага	Отображает имена пользовательских типов бумаги.		
Настр. польз. бумаги	XXXXXXXXXXXX XXXXXXXX (имя пользовательского типа бумаги)	Выбор эталонной бумаги	Простая бумага	Отображает поддерживаемые носители Epson.
			Фотобумага	
			Матовая бумага	
			Другие	
			Бумага не выбрана	Бумага не выбрана
		Зазор печат. головки	Узкий, Стандартный, Широкий, Более широкий	
		Определение толщ. бум.	Нажмите ОК, чтобы начать печатать.	
		Регулировка подачи бумаги	Шаблон	Нажмите ОК, чтобы начать печатать.
			Значение	От -0,70 до +0,70 %
		Затягивание бумаги	От -4 до 0	
		Натяжение рулон. бум.	Обычн., Высок., Сверхвысок.	
		Устранить перекося	Вкл., Выкл.	
		Название параметра	22 символа и менее (буквы, цифры и символы)	
		Восстанов. настройки	Да, Нет	
Печать списка бумаги		Нажмите ОК, чтобы начать печатать.		
Остаток рулонной бумаги		Вкл., Выкл.		
Сообщение об остатке		От 1 до 15 м		

Меню  Обслуживание

 «Меню Обслуживание» на стр. 172

Элемент меню	Описание
Проверка дюз	Нажмите ОК, чтобы начать печатать.

Работа с меню панели управления

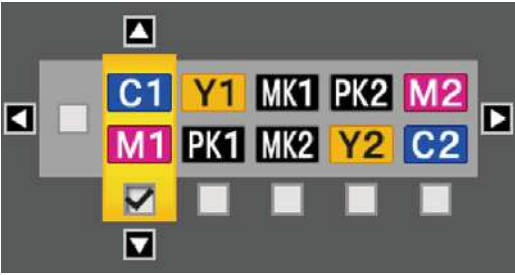
Элемент меню		Описание
Прочистка печатающей головки		
Калибровка головки	Авто(Uni-D)	Нажмите ОК, чтобы начать печатать/калибровать.
	Авто(Bi-D)	
	Ручная(Uni-D)	Нажмите ОК, чтобы начать печатать.
	Ручная(Bi-D)	
Обслуживание резака	Отрекул. полож. отрез.	От -3 до 3 мм
	Замените нож	Нажмите ОК, чтобы начать перемещение.

Меню  Настройка

 [«Меню Настройка» на стр. 173](#)

Работа с меню панели управления

Элемент меню		Описание	
Настройка принтера	Настройка рулонной бумаги	Автообрезание	Вкл., Выкл.
		Режим подрезки	Обычн., Бесшумный
		Обновить поле	Вкл., Выкл.
		Линия страницы	Вкл., Выкл.
		Поле рулонной бумаги	Обычный, Верх15 мм/Низ15 мм, Верх35 мм/Низ15 мм, Верх45 мм/Низ15 мм, 3 мм,15 мм
		Параметр торца рулона	Продолжить, Остановить печать, Повторная печать *3
		Автоматич. загрузка *1	Вкл., Выкл.
		Настр. перекл. рулона *1	Авто, Рулон 1, Рулон 2
		Сост. перекл. рулона *1	Тип бумаги
	Длина бумаги		Длина печати, Оставшееся количество, Выключить
	Ширина бумаги		Подбор размера, Соответствие ширины, Выключить
	Приоритет задания печати *3		Рулон используется, По порядку
	Расширенные настройки	Натяжение рулон. бум.	От 1 до 5
		Уменьш. царап. головки	Вкл., Выкл.
		Время сушки на стр.	Выкл. до 60 мин
		Проверка размера бум.	Вкл., Выкл.
		Проверка наклона бум.	Вкл., Выкл.
Хран. приост. задан. *3		Вкл., Выкл.	
Время ожидания USB		От 10 до 600 с	
Быстрая обрезка		Вкл., Выкл.	

Работа с меню панели управления

Элемент меню		Описание		
Параметр HP-GL/2	Качество	Скорость, Качественный		
	Выходной размер	Авто, Серия А, US-ANSI, US-ARCH, Серия В, Фотосерия, Другие, Настройка		
	Поля	3 мм, 5 мм		
	Параметры полей	Стандартный, Добавить поля, Обрезать по полям		
	Повернуть	0°, 90°, 180°, 270°		
	Зеркально	Вкл., Выкл.		
	Выбрать палитру	Прогр. обеспечение, По умолчанию, Палитра А, Палитра В		
	Указать палитру	Палитра А	Номер пера	Ширина пера, Цвет пера
		Палитра В	Номер пера	Ширина пера, Цвет пера
	Объединение строки	Вкл., Выкл.		
	Сохран. на жест. диск	Печать и сохранение, Только печать		
	Восст. парам. HP-GL/2	Да, Нет		
Восстанов. настройки	Да, Нет			

Работа с меню панели управления

Элемент меню		Описание	
Настройка параметров*4	Блок увеличения PS3	Версия	Версия PostScript, версия PDF
		Листы состояния PS	Нажмите ОК, чтобы начать печатать.
		Выходной размер	Авто, Серия А, US-ANSI, US-ARCH, Серия В, Фотосерия, Другие, Настройка
		Параметры полей	Стандартный, Добавить поля, Обрезать по полям
		Качество	Скорость, Обычн., Качественный
		Режим цвета	Цвет, Оттенки серого
		Коррекция точек	Вкл., Выкл.
		Симуляция CMYK	SWOP v2, US Web Uncoated v2, US Sheetfed Coated v2, US Sheetfed Uncoated v2, Coated GRACoL 2006, SWOP Grade 3 Paper, SWOP Grade 5 Paper, Coated FOGRA27, Web Coated FOGRA28, Uncoated FOGRA29, Coated FOGRA39, Euroscale Coated v2, Euroscale Uncoated v2, JapanWebCoated (Ad), JapanColor2001Coated, JapanColor2001Uncoated, JapanColor2002Newspaper, JapanColor2003WebCoated, EPSON_TOYO, EPSON_DIC, Выкл.
		Источник RGB	sRGB, Adobe RGB (1998), Apple RGB, ColorMatch RGB, Выкл.
		Цель обработки	Абсолютный, Относительный, Перцепционный, Насыщенность
		Коррек. точки черного	Вкл., Выкл.
		Автоматический поворот	Вкл., Выкл.
		Кэширов. на жест. диск	Вкл., Выкл.
		Лист ошибки PS	Вкл., Выкл.
Сохран. на жест. диск	Печать и сохранение, Только печать		
Состояние принтера	Версия прошивки	xxxxxxx,x.xx,xxxx	
	Состояние опции	Отображает подключенные параметры.	
	Показать всего отпеч.	XXXXXX м ²	
	Печать листа состояния	Нажмите ОК, чтобы начать печатать.	

Работа с меню панели управления

Элемент меню		Описание	
Настройка сети	Настройка IP-адреса	Авто	-
		Панель	IP-адрес, Маска сети, Шлюз по умолчанию
	Настройка IPv6	Включить, Выключить	
	Настройка IPsec	Включить, Выключить	
	Параметр PSK	Задайте ключ из 20 или менее букв (половина букв или символов)	
	Настройка IEEE802.1x	Включить, Выключить	
	Настройка перенаправления HTTPS	Включить, Выключить	
	Печать листа состояния	Нажмите ОК, чтобы начать печатать.	
	Восстанов. настройки	Да, Нет	
Настройки питания	Режим ожидания	От 5 до 210 минут	
	Таймер откл. питания	Выкл, от 1 до 24 часов	
	Восстанов. настройки	Да, Нет	
Предпочтение	Язык/Language	Отображает поддерживаемые языки.	
	Единица: Длина	м, футы/дюймы	
	Параметр лампы уведомл.	Вкл., Выкл.	

Работа с меню панели управления

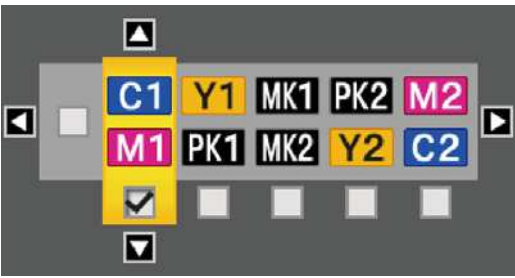
Элемент меню		Описание	
Меню администратора	Изменить пароль	Введите пароль.	
	Контроль работы	Настройка сети	Требуется пароль, Не требуется пароль
	Механич. чистка		
	Форматиров. жест. диск*3	Небезопасное (быстро) Безопасное (быстро) Безопасное (очистка)	Форматирование будет выполнено, если оно разрешено в подтверждающем сообщении.
	Режим принтера		Авто, PostScript*4, HP-GL/2
	Дата и время		ДД.ММ.ГГ ЧЧ:ММ
	Часовой пояс		Укажите разницу во времени между GMT и текущим часовым поясом.
	Восст. параметры PS*4		Да, Нет
	Сброс всех параметров		Да, Нет

Меню Увеличенная копия

Отображается только при подключенном к принтеру сканере А3 или А4.

 «Меню Увеличенная копия» на стр. 194

Элемент меню		Описание	
Цвет/ч-б		Цвет, Оттенки серого	
Авто	А3->Auto, В4->Auto, А4->Auto, В5->Auto, А5->Auto, LTR->Auto, 4x6->Auto, А4/2->Banner(Auto)		
	Другой размер	Размер документа	А3, В4, А4, В5, А5, LTR, 4x6
		Выходной размер	А0, US E, В1, А1, US D, В2, US C, А2, А0(2Листы)
		Граница	С границей, Без границ
Качество		Скорость, Качественный	
Плотность		Пять параметров: от Светлый до Темный	

Работа с меню панели управления

Меню Широкоформатное копирование/сканирование

Это меню отображается только при подключенном дополнительном многофункциональном сканере.

 «Меню Широкоформатное копирование/сканирование» на стр. 195

Элемент меню		Описание	
Настройки копирования	Источник	Рулонная бумага/Рулон 1* ¹ , Рулон 2* ¹ , Авт. выбор рулона* ¹ , Отрезной лист	
	Масштаб	Вручную	25 – 400 %
		Авто	
	Цвет/ч-б	Цвет, Оттенки серого	
	Тип документа	Текст/линейный рисунок, Чертежная калька, Вторичная бумага, Копирка, Копирка, инверт., Плакат	
	Ширина	Авто, ISO A, US-ANSI, US-ARCH, JIS B, ISO B, см, дюйм	
	Качество	Скорость, Качественный	
	Параметры полей	Обрезать по полям, Добавить поля, Без границ	
	Плотность	Уровень от -3 до 3	
	Контрастность	Уровень от -3 до 3	
	Фон	Уровень от -3 до 3	
	Резкость	Уровень от -3 до 3	
Параметр сканирования* ³	Цвет/ч-б	Цвет, Ч-б, B&W	
	Тип документа	Текст/линейный рисунок, Чертежная калька, Вторичная бумага, Копирка, Копирка, инверт., Плакат	
	Ширина	Авто, ISO A, US-ANSI, US-ARCH, JIS B, ISO B, см, дюйм	
	Тип сохранения изображения	JPEG, PDF, TIFF	
	Разрешение	100dpi, 200dpi, 300dpi, 360dpi, 400dpi, 600dpi	
	Размер сжатия файла	Высок., Обычн., Низк.	
	Плотность	Уровень от -3 до 3	
	Контрастность	Уровень от -3 до 3	
	Фон	Уровень от -3 до 3	
	Резкость	Уровень от -3 до 3	

Работа с меню панели управления

Описания меню

Меню Задание печати

Когда принтер печатает без использования драйвера принтера, поставляемого с принтером, или драйвера PS, поставляемого с дополнительным модулем расширения Adobe PostScript 3, названия заданий и ожидаемое время в следующей таблице могут отображаться неправильно.

*1 Только SC-T7200D Series/SC-T5200D Series

*2 Только SC-T7200 Series/SC-T5200 Series/SC-T3200 Series

*3 Только если установлен дополнительный жесткий диск или модуль расширения Adobe PostScript 3.

*4 Только если установлен дополнительный модуль расширения Adobe PostScript 3.

Параметр		Описание	
Задание в очереди ^{*3}	XXXXXXXXXX (имя задания, ожидающего печати)	Job 1 Пользователь Расчетное время нач. Расчетное время печ. Доступность печати	<p>Отображает приблизительное время начала печати и время, необходимое для вывода на печать выбранного задания.</p> <p>Кроме того, прогнозирует, можно ли завершить задание без замены бумаги, чернил или компонента Maintenance Box (Емкость для отработанных чернил). Расчеты приведены только для сведения. Рекомендуется продолжить, даже при отображении сообщения Can Not Complete (Не удалось завершить).</p> <p>Remote Manager и LFP HDD Utility отображают причину появления сообщения Не удалось завершить и позволяют поставить задание на удержание или отменить его.</p> <p> «Сводка по функциям» на стр. 79</p> <p>Доступность печати в зависимости от остатка бумаги не может быть правильно выполнена, если для параметра Остаток рулонной бумаги установлено значение Выкл.</p> <p>Принтер не сможет прогнозировать доступность на основе оставшегося количества чернил, если документы напечатаны с использованием LFP Print Plug-In for Office или EPSON CopyFactory5.</p> <p>Когда принтер печатает с использованием драйвера PS, поставляемого с дополнительным модулем расширения Adobe PostScript 3, параметры Расчетное время нач. и Расчетное время печ. показывают «0 минут».</p>

Работа с меню панели управления

Параметр			Описание	
Задание на удержании*2, *3	Провер. зад. на удерж.	XXXXXXXXX XXX (имя приостановленного задания)	Job 1 Пользователь Тип бумаги Источник Размер Причина удержания	Этот параметр доступен только в том случае, если для параметра Хран. приост. задан. выбрано значение Вкл. в меню Настройка. Отображает настройки печати для удерживаемых заданий и причину, по которой удерживается то или иное задание. Задания, которые удерживаются вследствие отличий настроек печати задания от текущих настроек печати принтера, можно напечатать следующим образом. (1) Замените бумагу и выполните какие-либо другие действия, необходимые для подготовки устройства к печати. (2) Выберите Возобн. все задания.
	Возобн. все задания		Нажмите кнопку ОК, чтобы возобновить все удерживаемые задания, размещенные в очереди.	
Сохраненное задание*3	XXXXXXXXXXXX (имя сохраненного задания печати)	Контрольное изображение Job 1 Пользователь Длина бумаги Страницы Тип бумаги Копии Источник Размер Расчетное время печ.	Отображается контрольное изображение выбранного сохраненного задания. При нажатии кнопки ► отображается детальная информация с последнего раза, когда выполнялась печать файла. Детальная информация отображается для предварительно сохраненных заданий, которые не поддерживают контрольные изображения, а контрольное изображение не отображается. Если после подтверждения нажать кнопку ОК, появляется меню печати/удаления. Если выбран пункт Печать , отображается экран с запросом количества копий. Воспользуйтесь кнопками ▲/▼ для выбора числа копий, затем нажмите кнопку ОК, чтобы показать расчетное время печати, а также доступность печати. Вновь нажмите ОК, чтобы начать печатать. Если выбран пункт Удалить , появляется экран подтверждения. Чтобы удалить задание, нажмите кнопку ОК.	
Журнал заданий печати			Нажмите кнопку ОК, чтобы напечатать журнал заданий печати. Примечания по расходу чернил Это простой инструмент для определения расхода чернил для определенного задания печати. EPSON НЕ ГАРАНТИРУЕТ ТОЧНОСТЬ. Реальный расход чернил значительно варьируется в зависимости от таких условий, как используемое ПО, версия микропрограммного обеспечения, печатаемое изображение, настройки печати, типы подложки, частота использования, температура и отклонения в производительности принтера и пользовательских предпочтениях и способах работы. Расчеты не учитывают чернила, используемые по истечении срока службы картриджа и остатка чернил в картридже после сигнала замены картриджа. В некоторых принтерах Epson имеется несколько инструментов по оценке стоимости или расходу чернил и не все инструменты работают одинаково.	

Работа с меню панели управления

Параметр	Описание
Печать из папки	Вы можете выбрать файл в общей папке в сети, которая была предварительно настроена, и напечатать его.  «Печать из папки» на стр. 96

Работа с меню панели управления

Меню Бумага

При использовании параметра **Настр. польз. бумаги**, чтобы зарегистрировать настройки печати для коммерческой бумаги на SC-T7200D Series/SC-T5200D Series, соблюдайте следующие инструкции.

Если печать производится с рулонного устройства 1 и 2, настраивайте их отдельно, даже если бумага одинаковая. Если параметр Custom Paper Setting (Настройка пользовательской бумаги), который установлен по условиям, заданным в рулонном устройстве 1, применяется к тому же типу бумаги, загруженному в рулонное устройство 2, но путь и ширина бумаги, а также другие условия печати отличаются, печать не может быть выполнена правильно.

*1 Только SC-T7200D Series/SC-T5200D Series

*2 Только SC-T7200 Series/SC-T5200 Series/SC-T3200 Series

*3 Только если установлен дополнительный жесткий диск или модуль расширения Adobe PostScript 3.

*4 Только если установлен дополнительный модуль расширения Adobe PostScript 3.

* Настройка по умолчанию

Параметр		Описание
Замените/извлек. бум.	Вывод бумаги	Инструкции не отображаются, если бумага загружена.
	Рулонная бумага*2	Выделите бумагу, которую необходимо загрузить, и нажмите кнопку ОК. Следуйте инструкциям на экране, чтобы загрузить бумагу. Если бумага уже загружена в принтер, инструкции по удалению загруженного типа бумаги будут отображаться перед инструкциями о загрузке, как показано на иллюстрации.
	Рулон 1*1	
	Рулон 2*1	
	Отрезной лист (до 0,8 мм толщиной)	
Плакат		
Выберите тип бумаги	Простая бумага	Выберите тип загруженной бумаги.
	Фотобумага	
	Матовая бумага	
	Другие	
	Пользовательская бумага	Выберите название пользовательской бумаги, загруженной в принтер.

Работа с меню панели управления

Параметр		Описание			
Настр. польз. бумаги	XXXXXXXXXX (имя пользователя типа бумаги)	Выбор эталонной бумаги	Простая бумага	Можно выбрать тип носителя, наиболее соответствующий используемой бумаге.	
			Фотобумага		
			Матовая бумага		
			Другие		
				Бумага не выбрана	Выберите этот параметр, если нет необходимости указывать тип бумаги.
		Зазор печат. головки	Узкий	Выберите ширину зазора, то есть расстояние между печатающей головкой и бумагой. Как правило, следует выбрать Стандартный . Укажите более широкое значение, если отпечатки смазаны. Если после калибровки печатающей головки есть ощущение, что она не откалибрована до конца, выберите пункт Узкий .	
			Стандартный*		
			Широкий		
			Более широкий		
				Определение толщ. бум.	Нажмите кнопку ОК, чтобы напечатать шаблон для определения толщины используемой бумаги. Выберите номер шаблона с наименьшим отклонением от результатов печати.

Работа с меню панели управления

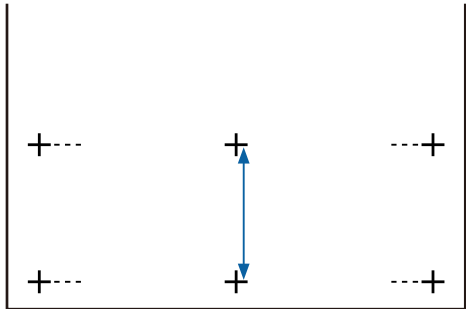
Параметр		Описание	
	Регулировка подачи бумаги	Шаблон	<p>Используйте эту настройку, если невозможно устранить проблемы, связанные с полосами (горизонтальные полосы или неравномерные цвета) в стандартной области печати (для форматных листов из этой области исключается полоса 1 – 2 см в ширину снизу бумаги), даже после очистки и калибровки печатающей головки.</p> <p>Выбранный Шаблон</p> <p>Нажмите кнопку ОК, чтобы напечатать шаблон калибровки. Измерьте расстояние между символами «+».</p> <p>Используйте расстояние либо между центральными символами, либо среднее расстояние между левым, центральным и правым символами.</p> 
		Значение	
	Затягивание бумаги	От -4 до 0 (0*)	<p>После печати шаблона калибровки длина шаблона отображается на панели управления. Воспользуйтесь кнопками ▲/▼ для выбора значения, измеренного с помощью масштабирования, а затем нажмите кнопку ОК.</p> <p>Выбрано Значение</p> <p>Выберите корректировку от -0,70 до +0,70 %.</p> <p>Выбор слишком маленького значение приводит к появлению темных полос; увеличьте значение. Аналогичным образом, выбор слишком большого значение приводит к появлению белых полос; уменьшите значение.</p> <p>Важно выбрать подходящее значение прижимной силы для используемой бумаги, чтобы поддерживать точное расстояние между бумагой и печатающей головкой. Выбор слишком высокого значения для тонкой или мягкой бумаги увеличит расстояние между бумагой и печатающей головкой, что приведет к снижению качества печати или не позволит подавать бумагу надлежащим образом. В таких случаях необходимо снизить прижим бумаги. При понижении значения данного параметра, степень прижимной силы уменьшается.</p>
	Натяжение рулон. бум.	Обычн.*	<p>Выберите Высок. или Сверхвысок., если во время печати на бумаге появляются морщины.</p> <p>Если выбрано значение Сверхвысок., включается следующая настройка: меню Setup (Настройка) > Advanced Settings (Расширенные настройки) > Roll Paper Tension (Натяжение рулонной бумаги).</p>
Высок.			
Сверхвысок.			
Устранить перекося	Вкл.*	<p>Выберите, следует ли включить (Вкл.) или отключить (Выкл.) снижение перекося бумаги.</p>	
	Выкл.		

Работа с меню панели управления

Параметр		Описание	
	Название параметра	Введите имя (не более 22 символов) настроек пользовательской бумаги. Выберите простое для запоминания имя, что позволит быстро выбирать эти настройки в будущем.	
	Восстанов. настройки	Да	Восстановите выбранные настройки пользовательской бумаги до значений по умолчанию.
		Нет	
Печать списка бумаги		Нажмите кнопку ОК, чтобы напечатать список настроек пользовательской бумаги.	
Остаток рулонной бумаги		Вкл.*	<p>Укажите, следует ли отображать/записывать (Вкл.) или не отображать/не записывать (Выкл.) количество оставшейся рулонной бумаги. Если выбрано значение Вкл., появится запрос на ввод длины рулона. Следующие параметры можно сделать доступными, указав длину рулона.</p> <p><input type="checkbox"/> Время до замены</p> <p>При извлечении рулонной бумаги штрих-код автоматически печатается на бумаге, обозначая количество оставшейся бумаги, значение, выбранное для оповещения об оставшемся количестве, а также тип бумаги.</p> <p>Штрих-код автоматически считывается и настройки корректируются во время следующего использования бумаги, что повышает эффективность работы при использовании нескольких рулонов бумаги.</p> <p><input type="checkbox"/> Доступность печати</p> <p>Принтер оценивает возможность печати на основе длины рулона.</p>
		Выкл.	
Сообщение об остатке		1 – 15 м (5*)	<p>Отображается, если для параметра Остаток рулонной бумаги выбрано значение Вкл.</p> <p>Задайте в диапазоне от 1 до 15 м для отображения предупреждения, если количество оставшейся рулонной бумаги опускается ниже указанного значения. Шаг равен 1 м.</p>

Работа с меню панели управления

Меню Обслуживание

Параметр		Описание	
Проверка дюз		<p>Нажмите кнопку ОК для печати шаблона проверки дюз. Проведите визуальный осмотр шаблона и в случае обнаружения блеклых или отсутствующих цветов выполните прочистку печатающей головки.</p> <p>☞ «Проверка состояния дюз» на стр. 200</p>	
Прочистка печатающей головки		 <p>Изучите напечатанный шаблон и установите флажки для шаблонов с отсутствующими или блеклыми цветами. Чтобы выбрать все дюзы, установите флажок слева.</p> <p>☞ «Очистка печатающей головки» на стр. 201</p>	
Калибровка головки	Авто(Uni-D)	<p>Если отпечатки получаются зернистыми или расфокусированными, выполните калибровку головки. Если выбрано значение Авто, принтер отсканирует напечатанный шаблон во время печати и автоматически выровняет головку.</p> <p>Если выбрано значение Ручная, шаблон будет напечатан; визуально осмотрите шаблон и введите подходящее значение.</p> <p>☞ «Регулировка печатающей головки (Калибровка головки)» на стр. 203</p>	
	Авто(Bi-D)		
	Ручная(Uni-D)		
	Ручная(Bi-D)		
Обслуживание резака	Отрекул. полож. отрез.	От -3 до 3 мм	Можно точно настроить положение обрезки при печати на рулонной бумаги без полей во всех направлениях. Позиция обрезки может быть изменена с шагом 0,2 мм.
	Замените нож	<p>Переместите резак в положение, приемлемое для его замены. Нажмите кнопку ОК, чтобы переместить резак в положение, приемлемое для его замены. Прежде чем приступить к замене резака, следует извлечь бумагу. Прежде чем продолжить, извлеките бумагу. ☞ «Замена резака» на стр. 208</p>	

Работа с меню панели управления

Меню Настройка

Выбор **Меню администратора** приводит к запросу пароля. При поставке пароль не устанавливается; нажмите кнопку **ОК**, чтобы продолжить. Если пароль администратора был изменен, введите его.

*1 Только SC-T7200D Series/SC-T5200D Series

*2 Только SC-T7200 Series/SC-T5200 Series/SC-T3200 Series

*3 Только если установлен дополнительный жесткий диск или модуль расширения Adobe PostScript 3.

*4 Только если установлен дополнительный модуль расширения Adobe PostScript 3.

* Настройка по умолчанию

Настройка принтера

Настройка рулонной бумаги

Параметр	Описание	
Автообрезание	Вкл.*	Выберите Вкл. для автоматической обрезки рулонной бумаги с помощью встроенного резака после печати каждой страницы; Выкл. — для отключения автоматической обрезки бумаги. Настройка, выбранная с помощью драйвера принтера, имеет приоритет при использовании драйвера.
	Выкл.	
Режим подрезки	Обычн.*	Если требуется снизить шум во время обрезки, установите режим Бесшумный . Если установлен режим Бесшумный , снижается скорость обрезки.
	Бесшумный	
Обновить поле	Вкл.*	Если при печати без полей выбрано значение Вкл. , принтер автоматически подрежет передний край для удаления любых чернильных пятен, которые могли остаться после печати предыдущего задания; чтобы отключить эту возможность, выберите значение Выкл.
	Выкл.	
Линия страницы	Вкл.*	Если для параметра Автообрезание выбрано значение Выкл. , можно указать на необходимость печатать (Вкл.) или не печатать (Выкл.) линии отреза на рулонной бумаге. Линии отреза не печатаются, если для параметра Автообрезание выбрано значение Вкл. или при использовании форматных листов или плакатов. Однако обратите внимание, что если ширина рулона, указанная на компьютере, уже, чем бумага, загруженная в принтер, линии отреза будут напечатаны независимо от значения параметра Автообрезание . Настройка, выбранная с помощью драйвера принтера, имеет приоритет при использовании драйвера.
	Выкл.	

Работа с меню панели управления

Параметр	Описание	
Поле рулонной бумаги	Обычн.*	<p>Если выбрано значение Обычн., верхние и нижние поля равны 15 мм, а левое и правое поля — 3 мм.</p> <p>За исключением 15 мм, левое и правое поля для всех прочих настроек равны 3 мм.</p> <p> «Область печати» на стр. 75</p>
	Верх15мм/ Низ15мм	
	Верх35мм/ Низ15мм	
	Верх45мм/ Низ15мм	
	3 мм	
	15 мм	
Параметр торца рулона	Продолжить	<p>Выберите, какое действие выполнить для рулона после замены: печать оставшихся данных (Продолжить)/не печатать (Остановить печать)/повторить печать с начала (Повторная печать).</p> <p>В указанных ниже случаях данные не печатаются повторно, даже если настроен параметр Повторная печать.</p> <ul style="list-style-type: none"> <input type="checkbox"/> Использование папки PS в модуле расширения Adobe Postscript 3 для печати файла PDF, защищенного паролем <input type="checkbox"/> Печать в режимах эмуляции HP-GL/2 и HP RTL <input type="checkbox"/> Копирование большого формата, когда подключен дополнительный многофункциональный сканер <input type="checkbox"/> Увеличение копирования при подключенном сканере A3 или A4
	Остановить печать*	
	Повторная печать* ³	
Автоматич. загрузка* ¹	Вкл.*	<p>Обычно остается Вкл.</p> <p>Если возникают проблемы с автоматической загрузкой при использовании бумаги, доступной в продаже, из-за недостаточного натяжения, скользкости, слишком сильного скручивания и других проблем, задайте Выкл.</p> <p>Извлеките всю бумагу перед настройкой этого параметра. Если бумага загружена, настройка нельзя изменить.</p> <p>Если настройка установлена в значение Выкл., рулонное устройство 2 нельзя использовать.</p>
	Выкл.	
Настр. переключ. рулона* ¹	Авто*	<p>Выберите действие, когда рулон, используемый в настоящее время, отвечает следующим условиям: автоматическое переключение между рулонным устройством 1 и 2 и печать (Авто)/фиксированная печать на рулонном устройстве 1 (Рулон 1)/фиксированная печать на рулонном устройстве 2 (Рулон 2).</p> <ul style="list-style-type: none"> <input type="checkbox"/> Рулон заканчивается, а данные для печати остаются. <input type="checkbox"/> Принтер прогнозирует, что бумаги недостаточно и печать не может быть завершена. <input type="checkbox"/> Поле печати будет большим для ширины задания печати. <p>Когда параметр установлен в значение Авто, рулон переключается в соответствии с параметром Roll Switch Condition (Сост. переключ. рулона).</p>
	Рулон 1	
	Рулон 2	

Работа с меню панели управления



Параметр	Описание	
Сост. переключ. рулона* ¹	Тип бумаги	<p>Соответствие типа*</p> <p>Выключить</p> <p>Из следующих параметров выберите условие, при котором происходит переключение на другой рулон для печати, когда текущий рулон закончился.</p> <ul style="list-style-type: none"> <input type="checkbox"/> Соответствие типа: переключение на другой рулон для печати только когда указанный в задании тип бумаги и тип бумаги в другом рулоне совпадают. Если в другое рулонное устройство загружен отличный тип бумаги, появляется ошибка и принтер не может печатать. <input type="checkbox"/> Выключить: печать, даже если тип бумаги другой.
	Длина бумаги	Длина печати*
Оставшееся количество		Обратите внимание, что в меню Paper (Бумага) для параметра Остаток рулонной бумаги установлено значение Выкл. , этот параметр отключен независимо от его конфигурации.
Выключить		<ul style="list-style-type: none"> <input type="checkbox"/> Длина печати: если в рулонном устройстве 1 и 2 достаточное количество бумаги для длины печати, произведите печать с использованием рулона с наименьшим остатком. Если остаток одного рулона меньше, чем длина печати, произведите печать с использованием другого рулона. <input type="checkbox"/> Остаток: печать с использованием рулона с наименьшим остатком независимо от длины печати. <input type="checkbox"/> Выключить: печать с использованием рулона, который используется в настоящее время, независимо от остатка длины печати.
Ширина бумаги	Подбор размера*	Из следующих параметров выберите условия, когда требуется использовать рулонную бумагу, которая снижает поля печати с учетом ширины рулонной бумаги и длины задания печати (значение Размер документа драйвера принтера).
	Соответствие ширины	<ul style="list-style-type: none"> <input type="checkbox"/> Подбор размера: Сравнение ширины рулона 1 и рулона 2 и ширины задания печати, а затем печать с использованием рулона с наименьшим полем печати.
	Выключить	<ul style="list-style-type: none"> <input type="checkbox"/> Соответствие ширины: печать с использованием рулона с шириной, которая совпадает с шириной задания печати. <input type="checkbox"/> Выключить: печать с использованием рулона, который используется в настоящее время, независимо от ширины рулонной бумаги и ширины задания печати.
Приоритет задания печати* ³	Рулон используется	При наличии нескольких ожидающих печати заданий выберите приоритет задания печати: печать заданий, которые могут быть напечатаны на рулоне, который используется в настоящее время; переключение на другой рулон, а затем печать остальных заданий (Рулон используется)/Печать заданий в порядке получения (По порядку). При параметре По порядку операции по автоматическому переключению рулонов могут выполняться часто, в зависимости от настроек заданий печати, что может увеличить общее время печати.
	По порядку*	

Работа с меню панели управления

Расширенные настройки

Параметр	Описание	
Натяжение рулон. бум.	От 1 до 5 (3*)	<p>Эта настройка используется, если для одной из следующих настроек задано значение Сверхвысок.: меню «Бумага» > Настр. польз. бумаги > Натяжение рулон. бум. или Конфигурация бумаги > Натяжение рулон. бум в драйвере принтера.</p> <p>Если во время печати бумага мнется, когда для указанного выше параметра Натяжение рулон. бум. установлено значение Высок., установите его на Сверхвысок., а затем установите силу натяжения с помощью этого параметра.</p> <p>Более высокие значения приводят к более высокому натяжению.</p>
Уменьш. царап. головки	Вкл.	<p>Если используется толстая бумага, печатающая головка может поцарапать поверхность печати. Выберите значение Вкл., чтобы предотвратить царапины. Этот параметр может использоваться для временного изменения значения, выбранного для Настр. польз. бумаги > Зазор печат. головки в меню Бумага. Однако обратите внимание, что значение Вкл. ни на что не влияет, если для параметра Зазор печат. головки выбрано значение Более широкий.</p>
	Выкл.*	
Время сушки на стр.	Выкл. до 60 минут (Выкл.*)	<p>Укажите величину паузы принтера после печати каждой страницы, необходимой для высыхания чернил; выберите значение от 0 до 60 мин. В зависимости от плотности чернил и типа бумаги чернила могут долго сохнуть. Если чернила смазываются на бумаге, установите большее время высыхания чернил.</p> <p>Чем больше время высыхания, тем больше времени уходит на печать.</p>
Проверка размера бум.	Вкл.*	<p>Укажите будет ли принтер автоматически определять ширину бумаги (Вкл.) или нет (Выкл.). Выберите значение Выкл., если при правильной загрузке бумаги отображается ошибка. Однако обратите внимание, что если выбрано значение Выкл., принтер может печатать за пределами бумаги. Если принтер печатает за краями бумаги, внутренние части принтера пачкаются чернилами. В целом, мы рекомендуем работать при установленном значении Вкл.</p> <p>Измененные настройки будут применены после повторной загрузки бумаги. Обратите внимание на то, что они не будут применены только при изменении пунктов меню.</p>
	Выкл.	
Проверка наклона бум.	Вкл.*	<p>Если выбрано значение Вкл., и бумага перекошена, на панели управления отображается ошибка и печать останавливается; выберите значение Выкл., чтобы отключить эту функцию. Значение Вкл. рекомендуется использовать в большинстве случаев, так как перекошенная бумага, помимо всего прочего, может привести к замятию бумаги принтером.</p>
	Выкл.	

Работа с меню панели управления

Параметр	Описание	
Хран. приост. задан. *2,*3	Вкл.	<p>Этот параметр отображается, если подключен дополнительный жесткий диск или модуль расширения Adobe PostScript 3. Если выбрано значение Вкл., задания печати, нуждающиеся в типе бумаги, источнике или выходном размере бумаги (ширина), отличающемся от выбранных в настоящее время настроек на принтере, будут сохранены как удерживаемые задания. Выберите значение Выкл., чтобы отключить эту возможность.</p> <p>Если выбрано значение Выкл. и источник задания печати не соответствует источнику, выбранному на принтере, отобразится ошибка и печать остановится.</p> <p>Если выбрано значение Вкл., печать не остановится при возникновении ошибки; вместо этого задания с несоответствующими настройками будут сохранены на жесткий диск или модуль расширения Adobe PostScript 3 в качестве удерживаемых заданий. Удерживаемые задания могут быть напечатаны из меню Задание в очереди после соответствующей подготовки принтера, например загрузки надлежащего типа бумаги.</p> <p> «Сводка по функциям» на стр. 79</p>
	Выкл.*	
Время ожидания USB	От 10 до 600 секунд (10*)	Если печать останавливается, когда принтер и компьютер подключены с помощью кабеля USB, установите более длительное время.
Быстрая обрезка	Вкл.*	<p>Укажите операцию обрезки для печати заданий из нескольких страниц.</p> <p>Если для данной функции установлено Вкл., во время печати следующего задания, предыдущее задание печати будет обрезано по достижению положения обрезки. Таким образом сокращается время печати, потому что печать и обрезка выполняются одновременно.</p> <p>Однако, данную функцию можно включить только выполнив указанные ниже настройки в драйвере принтера.</p> <ul style="list-style-type: none"> <input type="checkbox"/> Для Media Type (Тип носителя) выбрано Plain Paper. <input type="checkbox"/> Speed (Скорость) выбрано для Resolution (Разрешение) в Print Quality (Качество печати). <p>Детали для операции обрезки такие же, как и для Single Cut (Одноразовая насечка) для печати без границ.  «Сведения об обрезке рулонной бумаги» на стр. 116</p> <p>Если для данной функции установлено Выкл., печать следующего задания начнется после того, как предыдущее задание печати загружено до положения обрезки и обрезка завершена.</p>
	Выкл	

Параметр HP-GL/2

Параметр	Описание	
Качество	Скорость	Выберите качество печати в просмотре качества изображения и скорость печати.
	Качественный*	

Работа с меню панели управления

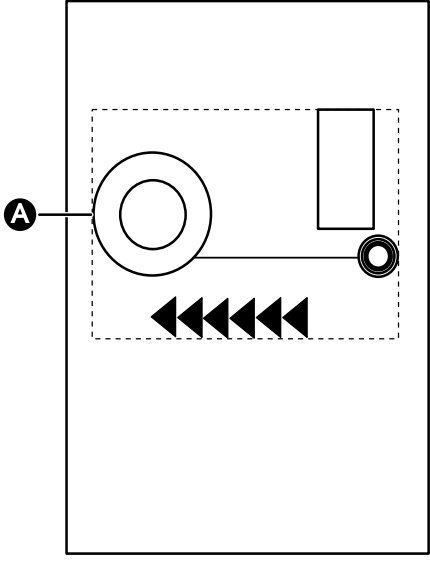
Параметр	Описание	
Выходной размер	Авто*	<p>Область графопостроителя команды PS данных становится базовым выходным размером. Реальный выходной размер зависит от параметра Параметры полей.</p> <p>Если данные не содержат команду PS, наименьший прямоугольник (область A на следующей иллюстрации), включая объекты печати, становится базовым выходным размером.</p> 
	Серия A/US-ANSI/US-ARCH/Серия В/Фотосерия/Другие	<p>Выберите базовый выходной размер из совместимых стандартных размеров. Реальный выходной размер зависит от параметра Параметры полей.</p> <p>Для форматного листа этот параметр доступен только когда данные не содержат команду PS.</p> <p>Если данные содержат команду, этот параметр недоступен, и область графопостроителя команды PS становится базовым выходным размером.</p>
	Настройка	<p>Выберите этот параметр при выводе нестандартных размеров. После выбора этого параметра задайте параметры Paper Width (Ширина бумаги) и Paper Height (Высота бумаги) Шаг равен 0,1 мм.</p> <p>Ширина бумаги</p> <p>SC-T7200 Series/SC-T7200D Series: 89*1– 1118 мм</p> <p>SC-T5200 Series/SC-T5200D Series: 89*1– 914 мм</p> <p>SC-T3200 Series: 89*1– 610 мм</p> <p>Высота бумаги</p> <p>127 – 4620 мм</p> <p>Реальный выходной размер зависит от параметра Параметры полей.</p> <p>*1. Наименьшим размером, поддерживаемым принтером, является 254 мм в ширину × 127 мм в длину. Если для этого параметра введен меньший размер, документ будет напечатан с очень широкими полями, которые должны быть подрезаны.</p>

Работа с меню панели управления

Параметр	Описание	
Поля	3 мм*	Выберите значения для верхнего, нижнего, левого и правого полей.
	5 мм	Для форматного листа нижнее поле составляет 14 мм независимо от настроек.

Работа с меню панели управления

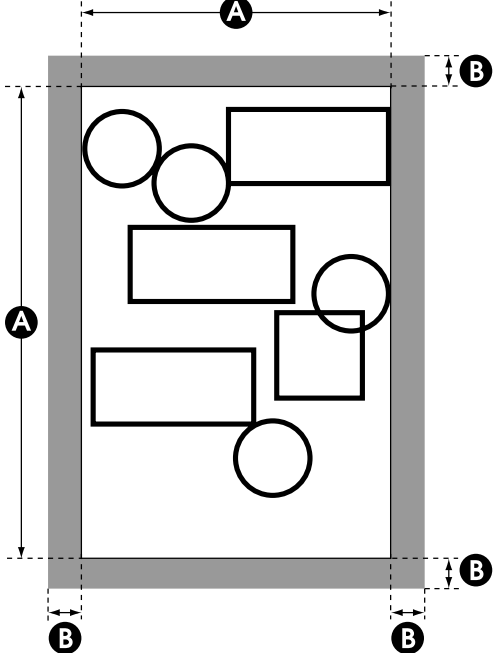
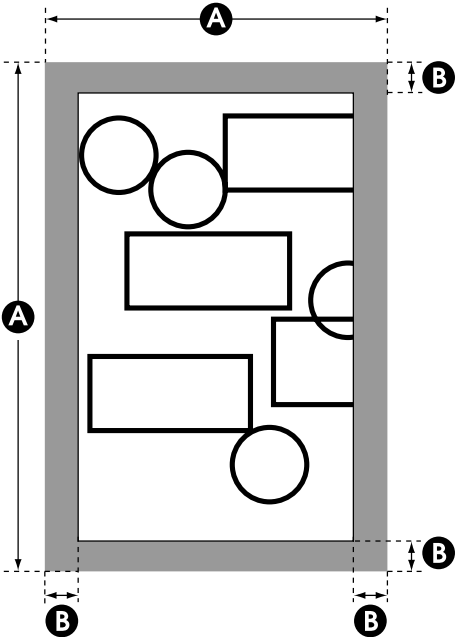
Параметр	Описание
<p>Параметры полей</p>	<p>Стандартный*</p> <p>Положение, при котором добавляется поле, зависит от параметра Выходной размер, как показано ниже.</p> <p><input type="checkbox"/> Когда установлено Авто</p> <p>Добавляет значение, выбранное для параметра Поля (область B на следующей иллюстрации) за пределами области графопостроителя команды PS данных (область A на следующей иллюстрации).</p>  <p><input type="checkbox"/> Когда установлено на стандартный размер или Настройка</p> <p>Добавляет значение для Поля (область B на следующей иллюстрации) внутри размера, выбранного для Выходной размер (область A на следующей иллюстрации) и печатает только часть области за исключением полей.</p> 

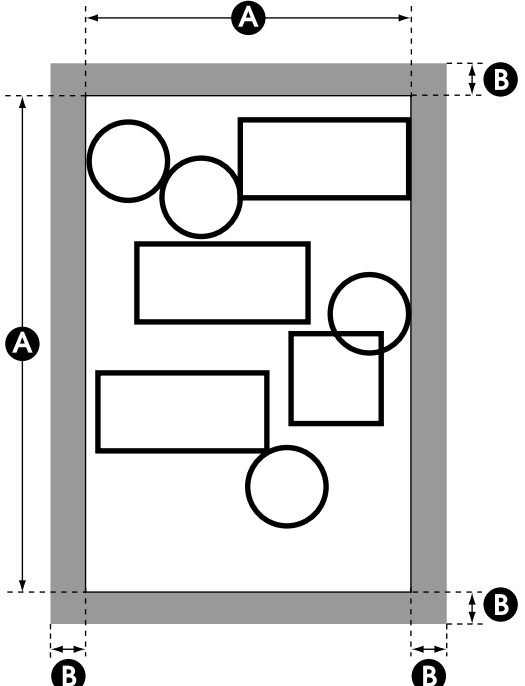

Работа с меню панели управления

Параметр	Описание
	<p>Добавить поля</p> <p>Положение, при котором добавляется поле, зависит от параметра Выходной размер, как показано ниже.</p> <ul style="list-style-type: none"> <input type="checkbox"/> Когда установлено Авто Тот же результат, как при выборе Стандартный. <input type="checkbox"/> Когда установлено на стандартный размер или Настройка Добавляет значение, выбранное для параметра Поля (область В на следующей иллюстрации) за пределами размера, выбранного для параметра Выходной размер (область А на следующей иллюстрации). С реальным параметром Output Size (Выходной размер) раздел поля становится больше, чем выбранный размер (область А следующей иллюстрации). 

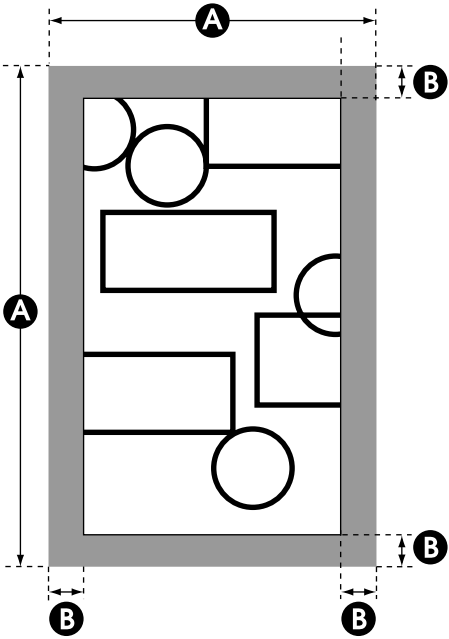
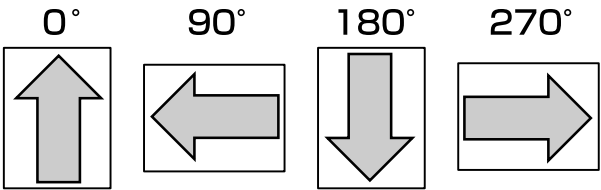
Работа с меню панели управления

Параметр	Описание	
	Обрезать по полям	<p>В зависимости от параметра Выходной размер добавляет выбранное значение для параметра Поля (область В на следующей иллюстрации) внутри области графопостроителя команды PS данных или размера, выбранного для параметра Выходной размер (область А на следующей иллюстрации). Когда объект печати находится в области поля, он обрезается и не печатается.</p> 
Повернуть	0°*	Перед печатью можно вращать координаты нарисованных данных против часовой стрелки с шагом в 90°. Обратите внимание, что объекты, нарисованные в RTL не вращаются.
	90°	
	180°	Когда этот параметр и команда RO указывают вращение, оно выполняется с использованием суммарного количества обеих значений. Обратите внимание, что вращение с помощью команды RO применяется только для объектов (область стрелки на следующей иллюстрации), а вращение для нарисованной области не выполняется (квадратная область на следующей иллюстрации). В результате объекты на участке, выступающем за пределы нарисованной области, не печатаются.
	270°	

Работа с меню панели управления

Параметр	Описание	
Объединение строки	Вкл.	Выберите слияние пересечения накладывающихся линий в изображении в соответствии с командой МС данных (Вкл) или перемещение линий для печати позднее на переднюю часть пересечения (Выкл).
	Выкл*	
		
Сохран. на жест. диск	Печать и сохранение*	Установите необходимость сохранения заданий печати на дополнительном жестком диске или модуле расширения Adobe PostScript 3.
	Только печать	<p>Путем сохранения заданий печати можно выполнять печать заданий печати непосредственно с жесткого диска и проверять информацию и состояние заданий печати.</p> <p> «Сохранение и повторная печать с дополнительного жесткого диска» на стр. 79</p> <p>При выборе Только печать задания печати не будут сохраняться.</p>
Восст. парам. HP-GL/2	Да	Если выбрано Да параметр HP-GL/2 восстанавливается до значений по умолчанию.
	Нет	

Восстанов. настройки

Описание	
Да	Если выбрано Да , параметр Настройка принтера восстанавливается до значений по умолчанию.
Нет	

Настройка параметров*4

Блок увеличения PS3

Параметр	Описание
Версия	<p>Отображаются поддерживаемая версия PostScript и последняя версия пригодных для обработки файлов PDF.</p> <p>Если версия PDF, отображаемая в свойствах документа файла PDF та же или раньше, чем отображаемая здесь версия, файл может быть обработан.</p>
Листы состояния PS	Если нажата кнопка ОК, распечатывается информация о модуле расширения Adobe PostScript 3.

Работа с меню панели управления

Параметр	Описание	
Выходной размер	Авто	Выберите размер бумаги, используемой для печати.
	Серия A (A4*)/US-ANSI/ US-ARCH/Серия B/Фото- серия/Другие	Если выбрано значение Авто , принтер печатает с использованием размера данных печати. Реальный выходной размер зависит от настроек поля.
	Настройка	<p>Когда выбран стандартный размер или параметр Настройка, все данные печати увеличиваются или уменьшаются до выбранного размера бумаги и затем печатаются.</p> <p>Размеры, которые можно выбрать, зависят от модели принтера.</p> <p>Когда данные печати создаются с размером бумаги A4, описываемый результат имеет следующие настройки.</p> <p>Авто: данные печатаются с полями, добавляемыми за пределами размера A4.</p> <p>A4: данные печатаются с данными A4, уменьшенными до области печати размера A4.</p>

Работа с меню панели управления

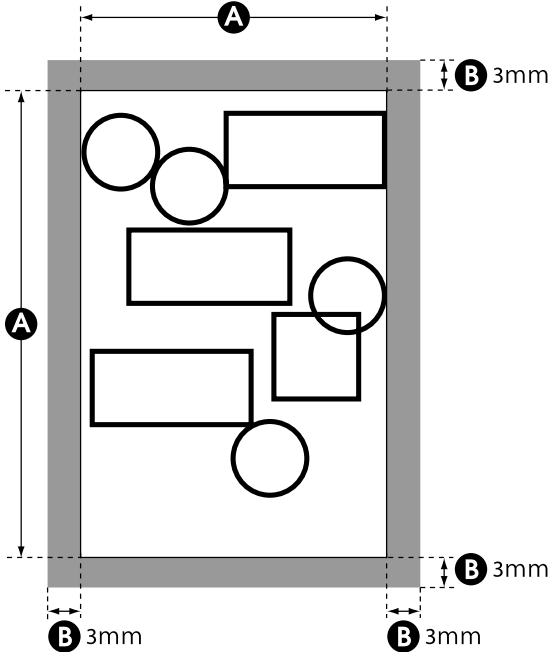
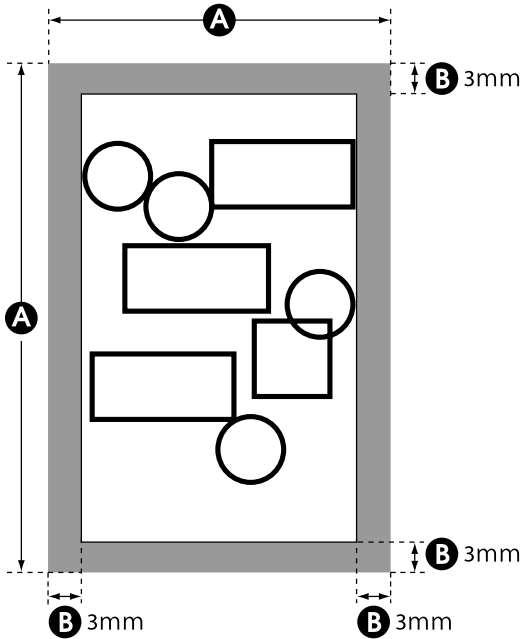
Параметр	Описание	
Параметры полей	Стандартный*	<p>Положение, при котором добавляется поле, зависит от параметра Выходной размер, как показано ниже.</p> <p><input type="checkbox"/> Когда установлено Авто</p> <p>Добавляет 3 мм поля (область B на следующем рисунке) вне размера данных (размер бумаги или размер изображения, область A на следующем рисунке).</p>  <p><input type="checkbox"/> Когда установлено на стандартный размер или Настройка</p> <p>Добавляет поля 3 мм (область B на следующем рисунке) внутри размера, выбранного для значения Выходной размер (область A на следующем рисунке) и увеличивает или уменьшает размер, чтобы данные вместились в области за исключением полей, до начала печати.</p> 

Работа с меню панели управления

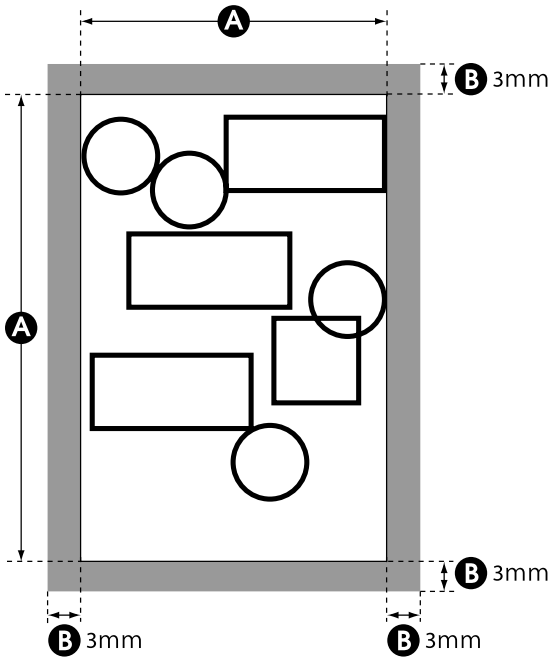
Параметр	Описание	
	Добавить поля	<p>Положение, при котором добавляется поле, зависит от параметра Выходной размер, как показано ниже.</p> <ul style="list-style-type: none"> <input type="checkbox"/> Когда установлено Авто Тот же результат, как при выборе Стандартный. <input type="checkbox"/> Когда установлено на стандартный размер или Настройка Добавляет 3 мм поля (область B на следующей иллюстрации) за пределами размера, выбранного для параметра Выходной размер (область A на следующей иллюстрации). Фактический выходной размер становится больше, чем выбранный размер (область A на следующем рисунке) вследствие добавления полей. <p>Если созданный размер данных не уместится в выходном размере, то перед печатью объем данных сокращается.</p> 

Работа с меню панели управления

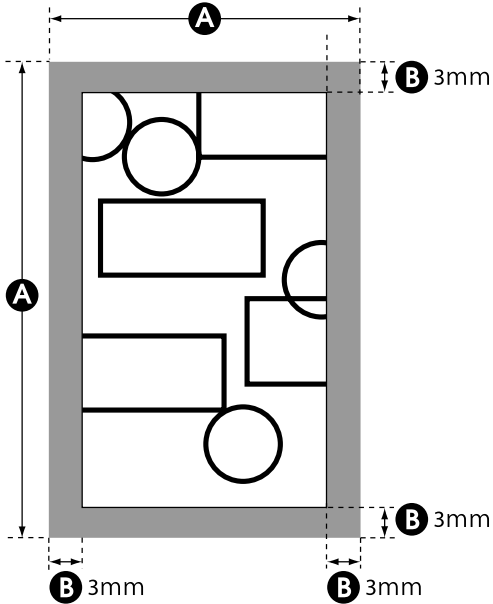
Параметр	Описание	
	Обрезать по полям	<p>Добавляет 3 мм поля (область B на следующем рисунке) внутри размера данных (размер бумаги или размер изображения) или размер, выбранный для параметра Выходной размер (область A на следующем рисунке) в зависимости от значения параметра Выходной размер. Когда объект печати находится в области поля, он обрезается и не печатается.</p> <p>Если созданный размер данных не уместится в стандартном размере или пользовательском размере и созданный размер данных не уместится в выходном размере, то перед печатью объем данных сокращается. Однако когда объект печати находится в области поля в результате сокращения, он обрезается и не печатается.</p> 
Качество	<p>Скорость</p> <hr/> <p>Обычн.*</p> <hr/> <p>Качественный</p>	<p>Выберите качество печати в просмотре качества изображения и скорость печати.</p>
Режим цвета	<p>Цвет*</p> <hr/> <p>Оттенки серого</p>	<p>Укажите, производить ли печать в цвете или переключиться на черно-белый режим и затем произвести печать. В зависимости от типа бумаги, указанного на принтере, настройки не отображаются. При использовании SC-T7200D Series/SC-T5200D Series настройка зависит от типа рулонной бумаги, используемой в настоящее время.</p>
Коррекция точек	<p>Вкл.</p> <hr/> <p>Выкл.*</p>	<p>Этот параметр отображается только когда в качестве типа бумаги задано Singleweight Matte Paper и Plain Paper.</p> <p>При использовании SC-T7200D Series/SC-T5200D Series настройка зависит от типа рулонной бумаги, используемой в настоящее время.</p> <p>Если на линиях, печатаемых с помощью программ САПР или схожих программ, появляются пропуски или пятна, используйте возможность снижения их количества, установив значение Вкл.</p>

Работа с меню панели управления

Параметр	Описание	
Симуляция CMYK	SWOP v2/US Web Uncoated v2/US Sheetfed Coated v2/US Sheetfed Uncoatedv2/Coated GRACoL 2006/SWOP Grade 3 Paper/SWOP Grade 5 Paper/Coated FOGRA27/Web Coated FOGRA28/Uncoated FOGRA29/Coated FOGRA39/Euroscale Coated v2*/Euroscale Uncoated v2/JapanWebCoated (Ad)/JapanColor2001Coated/JapanColor2001Uncoated/JapanColor2002Newspape/JapanColor2003WebCoate/EPSON_TOYO/EPSON_DIC/Выкл.	
	При симуляции цветов чернил CMYK машин офсетной печати можно выбрать цвет чернила CMYK для симуляции.	Если задано значение Выкл. , чернила не симулируются.
Источник RGB	sRGB	При печати данных RGB можно выбрать цветовое пространство для симуляции RGB. Если задано значение Выкл. , чернила не симулируются.
	Adobe RGB (1998)*	
	Apple RGB	
	ColorMatch RGB	
	Выкл.	
Цель обработки	Абсолютный	Выберите способ конвертации (схему цветопередачи) цветового пространства при выполнении симуляции CMYK или RGB из следующих четырех типов. <input type="checkbox"/> Абсолютная колориметрия: конвертация, при которой все точки цветового пространства принтера приводятся в соответствии с цветовым пространством принтера. Настройка цветовых оттенков не производится. Этот параметр подходит для случаев, когда важна точность цветов, например при печати цветов логотипов. <input type="checkbox"/> Относительная колориметрия: конвертация, при которой охват цветового пространства и «белая точка» исходного изображения приводятся в соответствие с цветовым охватом и белой точкой профиля принтера. Этот метод используется в большинстве случаев. <input type="checkbox"/> Перцепционный: конвертация, при которой главной целью является визуальное соответствие цветов. Этот параметр подходит для фотографий. <input type="checkbox"/> Насыщенность: конвертация с упором на яркость цвета, а не на его точность. Подходит для деловой графики, например графиков и диаграмм, для которых использование ярких цветов предпочтительно.
	Относительный	
	Перцепционный*	
	Насыщенность	
Коррек. точки черного	Вкл.	После конвертации из широкого цветового пространства в узкое или при ощущении смазанности теней, задайте значение Вкл.
	Выкл.*	
Автоматический поворот	Вкл.	Выберите, следует ли автоматически повернуть данные печати на 90° вправо (Вкл.) или печатать без вращения (Выкл.).
	Выкл.*	
Кэширов. на жест. диск	Вкл.	Обычно остается Выкл. Если во время печати печатающая головка часто останавливается, ожидая развертывания данных, задайте значение Вкл.
	Выкл.*	
Лист ошибки PS	Вкл.	Выберите, следует ли печатать лист с перечислением условий ошибок (Вкл.) или не печатать (Выкл.), когда во время печати возникает ошибка PostScript или ошибка возникает во время печати файла PDF.
	Выкл.*	

Работа с меню панели управления

Параметр	Описание	
Сохран. на жест. диск	Печать и сохранение*	<p>Установите необходимость сохранения заданий печати на дополнительном жестком диске или модуле расширения Adobe PostScript 3.</p> <p>Путем сохранения заданий печати можно выполнять печать заданий печати непосредственно с жесткого диска и проверять информацию и состояние заданий печати.</p> <p> «Сохранение и повторная печать с дополнительного жесткого диска» на стр. 79</p> <p>При выборе Только печать задания печати не будут сохраняться.</p>
	Только печать	

Состояние принтера

Параметр	Описание	
Версия прошивки	xxxxxxx,x.xx,xxxx	<p>Можно просмотреть версию микропрограммного обеспечения.</p> <p>Когда подключен дополнительный автоматический натяжной ролик, его версия микропрограммного обеспечения отображается под версией микропрограммного обеспечения принтера.</p> <p>Кроме этого, когда подключен модуль расширения Adobe PostScript 3, две его контрольных версии отображаются в конце.</p>
Состояние опции	Отображает дополнительные аксессуары, подключенные в настоящее время к принтеру и готовые к использованию.	
Показать всего отпеч.	XXXXXX м ²	Показывает общую площадь напечатанного носителя (максимум шесть цифр).
Печать листа состояния	Нажмите кнопку ОК, чтобы напечатать список текущих настроек принтера. Выберите этот параметр для быстрого просмотра настроек.	

Настройка сети

Параметр	Описание	
Настройка IP-адреса	Авто*	Выберите, следует ли использовать DHCP для определения IP-адреса (Авто), а также для определения адреса вручную (Панель). Настройте IP-адрес , Маска сети и Шлюз по умолчанию в Панель . Для получения более подробной информации свяжитесь с администратором вашей сети.
	Панель	
Настройка IPv6	Включить	Выберите, следует ли включить или отключить функцию IPv6.
	Выключить*	
Настройка IPsec	Включить	Выберите, следует ли включить или отключить функцию IPsec.
	Выключить*	
Параметр PSK	Введите общий ключ длиной не более 20 символов (половина букв, цифр и половина символов)	

Работа с меню панели управления

Параметр	Описание	
Настройка IEEE802.1x	Включить	Выберите, следует ли включить или отключить функцию IEEE802.1X.
	Выключить*	
Настройка перенаправления HTTPS	Включить	Выберите, следует ли включить или отключить функцию автоматического направления HTTP на HTTPS.
	Выключить*	
Печать листа состояния	Нажмите кнопку ОК, чтобы напечатать список Настройка сети . Используйте эту информацию для полного обзора сетевых настроек.	
Восстанов. настройки	Да	Выберите Да , чтобы восстановить все содержимое параметра Настройка сети до значений по умолчанию.
	Нет	

Настройки питания

Параметр	Описание	
Режим ожидания	От 5 до 210 минут (15*)	Принтер переходит в спящий режим, если не возникает никаких ошибок, не получено никаких заданий печати и не выполняется никаких действий на панели управления в течение длительного периода времени. С помощью этого параметра можно выбрать количество времени до перехода принтера в спящий режим.  «Отключение питания с помощью Таймер откл. питания» на стр. 76
Таймер откл. питания	Выкл.	Принтер автоматически отключается при отсутствии ошибок, заданий печати и действий на панели управления или других операций в течение восьми часов. Задержку до отключения принтера можно выбрать в диапазоне значений от 1 до 24 часов с шагом 1 час. Выберите Выкл. , чтобы отключить возможность автоматического отключения принтера.
	От 1 до 24 часов (8*)	
Восстанов. настройки	Да	Выберите Да , чтобы восстановить все содержимое параметра Эконастройки до значений по умолчанию.
	Нет	

Предпочтение

Параметр	Описание	
Язык/Language	Japanese (Японский), English (Английский), French (Французский), Italian (Итальянский), German (Немецкий), Portuguese (Португальский), Spanish (Испанский), Dutch (Голландский), Russian (Русский), Korean (Корейский), Chinese (Китайский)	Выберите язык отображения на экране панели управления.

Работа с меню панели управления

Параметр	Описание	
Единица: Длина	м*	Выберите единицу измерения длины, которая будет использоваться при отображении значений на панели управления или при печати шаблонов.
	футы/дюймы	
Параметр лампы уведомл.	Вкл.*	Выберите, должен ли включаться большой индикатор (Вкл.) или нет (Выкл.) при возникновении ошибки.
	Выкл.	

Меню администратора

Параметр	Описание		
Изменить пароль	<p>Введите пароль администратора (не более 20 символов).</p> <p>Выбор Меню администратора приводит к запросу пароля. Меню администратора будет отображаться при вводе допустимого пароля, что не даст пользователям, не являющимся администраторами, менять настройки.</p> <p>Храните пароль в безопасном месте.</p> <p>Если вы забыли пароль, обратитесь к своему дилеру или в службу технической поддержки Epson.</p>		
Контроль работы	Настройка сети	Требуется пароль	Выберите, требуется ли пароль администратора при входе в раздел Настройка сети с панели управления или из Remote Manager.
		Не требуется пароль*	
Механическ. чистка	 <p>Изучите напечатанный шаблон и установите флажки для шаблонов с отсутствующими или блеклыми цветами. Чтобы выбрать все дюзы, установите флажок слева.</p>		

Работа с меню панели управления

Параметр		Описание
Форматиров. жест. диск* ³	Небезопасное (быстро)	<p>Появится подтверждающее сообщение, и в случае подтверждения будет выполнено форматирование дополнительного жесткого диска или модуля расширения Adobe PostScript 3 (далее жесткий диск), установленного в принтер.</p> <p>Можно выбрать один из трех видов форматирования.</p> <p><input type="checkbox"/> Небезопасное (быстро): Будет удалена контрольная информация файлов для данных, сохраненных на жестком диске. Данная операция также выполняется в случае использования диска, который использовался в другом принтере, в качестве замены в данном принтере.</p> <p><input type="checkbox"/> Безопасное (быстро): Весь жесткий диск будет перезаписан случайными строками. Данные будут удалены более надежно, чем при форматировании Небезопасное (быстро). Однако, данные можно будет восстановить с помощью специальных инструментов восстановления данных.</p> <p><input type="checkbox"/> Безопасное (очистка): Диск будет перезаписан данными 00/FF/случайными данными с использованием алгоритма, который соответствует требованиям Министерства обороны США (DoD 5220-22m). Выполнение такого типа форматирования займет много времени, но данные будут удалены наиболее надежным способом. Выберите данный способ для удаления наиболее конфиденциальных данных.</p>
	Безопасное (быстро)	
	Безопасное (очистка)	
Режим принтера	Авто*	Обычно остается Авто . Отправленные данные печати распознаются и рабочий режим переключается автоматически. Если переключение на рабочий режим и печать производятся неправильно, задайте необходимый рабочий режим.
	PostScript* ⁴	
	HP-GL/2	
Дата и время	ДД.ММ.ГГ ЧЧ:ММ	Настройте встроенные в принтер часы. Время, которое приводится часами, используется при печати журналов и листов состояний.
Часовой пояс	Укажите разницу во времени между GMT и текущим часовым поясом. Выбранный часовой пояс используется в уведомлениях электронной почты, отправляемых Remote Manager при возникновении ошибок и т. д.	
Восст. параметры PS* ⁴	Да	Выберите Да для запуска пользовательского шрифта и пользовательского профиля ICC, сохраненных в области пользователя модуля расширения Adobe PostScript 3. Запуск удаляет сохраненные данные.
	Нет	
Сброс всех параметров	Да	Выберите значение Да для восстановления значений по умолчанию для всех настроек, кроме параметров Дата и время, Язык/Language и Единица: Длина в меню Настройка.
	Нет	

Работа с меню панели управления

Меню Увеличенная копия

Меню Увеличенная копия отображается только при подключении сканера A3 или A4.

Поддерживаемые сканеры приведены на веб-сайте Epson.

<http://www.epson.com>

* Настройка по умолчанию

Параметр		Описание			
Цвет/ч-б		Цвет*	Выберите способ выполнения увеличенного копирования, а именно цветное или ч-б.		
		Оттенки серого			
Авто	A3->Auto, B4->Auto, A4->Auto, B5->Auto, A5->Auto, LTR->Auto, 4x6->Auto, A4/2->Banner(Auto)	С границей*	<p>Размеры документов приведены слева от стрелок. Копия увеличивается в соответствии с шириной рулона, загруженного в принтер. Максимальный размер равен 914 мм (36 дюймов). Если в SC-T7200 Series/SC-T7200D Series загружен рулон шире 36 дюймов, максимальный размер остается равен 36 дюймам.</p> <p>Для печати без полей выберите параметр Без границ. Обратите внимание, что этот параметр не отображается, когда загружена простая рулонная бумага, т.к. не поддерживается параметр Borderless (Без полей).</p> <p>Доступные размеры зависят от сканера.</p>		
		Без границ			
	Другой размер	Размер документа		A3, B4, A4*, B5, A5, LTR, 4x6	<p>Выберите размер оригинала при копировании на носители других размеров.</p> <p>Доступные размеры зависят от сканера.</p>
		Выходной размер		A0, USE, B1, A1*, US D, B2, US C, A2, A0(2Листы)	<p>Выберите выходной размер при копировании на другие размеры.</p> <p>Параметр A0(2Листы) доступен только для принтера SC-T3200 Series.</p> <p>A0 доступен только в SC-T7200 Series/SC-T7200D Series/SC-T5200 Series/SC-T5200D Series.</p>
	Граница	С границей*	<p>Для печати без полей выберите параметр Без границ.</p> <p>Этот параметр не отображается, когда загружена простая рулонная бумага, т.к. не поддерживается параметр Borderless (Без границ).</p>		
		Без границ			
Качество		Скорость	Выберите качество копии в просмотре качества изображения и скорости печати.		
		Качественный			
Плотность		Пять параметров: от Светлый до Темный	Выберите плотность печати.		

Работа с меню панели управления

Меню Широкоформатное копирование/сканирование

Это меню отображается только при подключенном дополнительном многофункциональном сканере.

 «Широкоформатное копирование и сканирование с помощью многофункционального сканера (дополнительно)» на стр. 83

*1 Только SC-T7200D Series/SC-T5200D Series

*2 SC-T7200 Series/SC-T5200 Series

*3 Если установлен дополнительный жесткий диск или модуль расширения Adobe PostScript 3.

*4 Отображается, если установлен модуль расширения Adobe PostScript 3.

* Настройка по умолчанию

Настройки копирования

Параметр		Описание	
Источник		Рулонная бумага (или Рулон 1* ¹) *	Выберите источник бумаги для копирования. При выборе Авт. выбор рулона будет автоматически выбран рулон бумаги, который оставляет наименьшие поля, а затем будет выполнена печать.
		Рулон 2* ¹	
		Авт. выбор рулона* ¹	
		Форматный лист	
Масштаб	Ручная*	25 – 400 % (100*)	Выберите, следует ли задавать масштабирование вручную (Ручная) или изменять масштаб автоматически в соответствии с шириной загруженной рулонной бумаги (Авто).
	Авто		
Цвет/ч-б		Цвет*	Выберите, необходимо ли выполнять печать цветных документов в цвете или ч-б.
		Оттенки серого	
Тип документа		Текст/Линейный рисунок*	Выберите тип в соответствии с загруженным документом.
		Чертежная калька	
		Вторичная бумага	
		Копирка	
		Копирка, инверт.	
Ширина	Авто*		Значение по умолчанию Авто рекомендуется в большинстве ситуаций. Обратите внимание, что в зависимости от документа, может быть невозможно правильно определить ширину, даже при заданном параметре Авто . В таких случаях измените стандартный размер и укажите выбранную ширину.
	ISO A, US-ANSI, US-ARCH, JIS B, ISO B	Отображаются поддерживаемые размеры	
	см	От 20 до 90 см (20*)	
	дюйм	От 8 до 36 дюймов (8*)	

Работа с меню панели управления

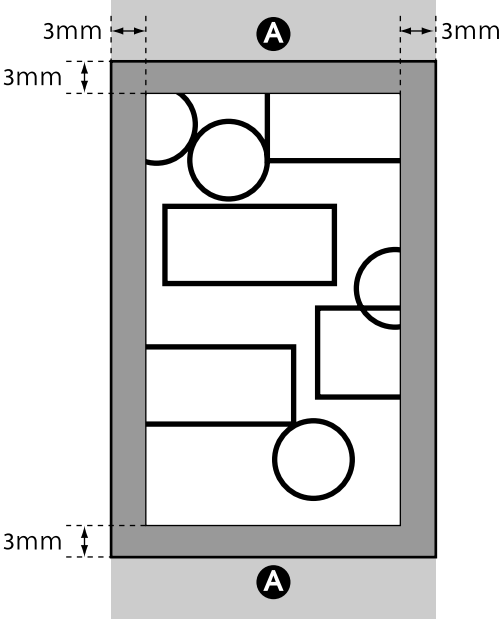
Параметр	Описание	
Качество	Скорость*	Выберите качество копирования.
	Качественный	При значении Качественный отдается приоритет качеству, поэтому скорость печати снижается.
Параметры полей	Обрезать по полям*	<p>Ко внутренней части отсканированной области со всех четырех сторон будет добавлено 3-мм поле, а затем документ будет напечатан. (см. указанный далее рисунок)</p> <p>Если часть изображения находится в поле, она не будет напечатана.</p> <p>Если установлено значение, отличное от 3 мм для Поле рулонной бумаги, поле указанного размера, уменьшенное на 3 мм для других значений, будет добавлено сверху и снизу отсканированной области.</p> <p>Например, если установлено Верх15мм/Низ15мм, поле в 12 будет установлено в A, как показано на рисунке ниже.</p>
		

Работа с меню панели управления

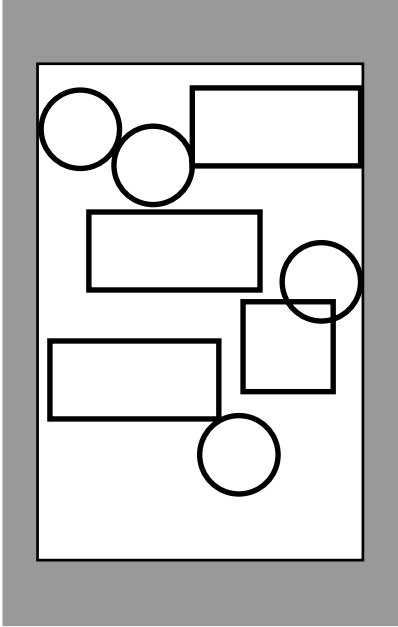
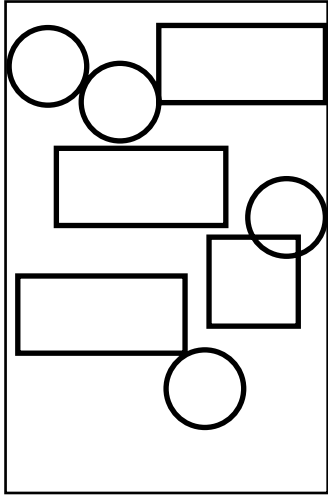
Параметр	Описание	
	Добавить поля	<p>Поле, установленное в Поле рулонной бумаги, будет добавлено к снаружи от отсканированной области а затем документ будет напечатан. (см. указанный далее рисунок)</p> 
	Без полей	<p>Отсканированная область будет напечатана без изменений. (см. указанный далее рисунок)</p> <p>Настройка Поле рулонной бумаги отключена.</p> 
Плотность	Уровень от -3 до 3 (0*)	Задайте плотность копии. Отрицательные значения (-) светлее, а положительные (+) темнее.
Контрастность	Уровень от -3 до 3 (0*)	Задайте контрастность. Отрицательные значения (-) слабее, а положительные (+) сильнее.
Фон	Уровень от -3 до 3 (0*)	Задайте настроечную величину для фона. Установите этот параметр при копировании цветных документов или тонких документов, или для удаления нежелательного фона. Отрицательные значения (-) слабее, а положительные (+) сильнее.

Работа с меню панели управления

Параметр	Описание	
Резкость	Уровень от -3 до 3 (0*)	Задайте резкость. Отрицательные значения (-) слабее, а положительные (+) сильнее.

Параметр сканирования*3

Параметр	Описание		
Цвет/ч-б	Цвет*	Выберите, необходимо ли сканировать цветные документы в цвете, либо изменить настройки для сканирования в оттенках серого или черном и белом цветах.	
	Оттенки серого		
	Ч-б		
Тип документа	Текст/линейный рисунок*	Выберите тип в соответствии с загруженным документом.	
	Чертежная калька		
	Вторичная бумага		
	Копирка		
	Копирка, инверт.		
	Плакат		
Ширина	Авто*	Значение по умолчанию Авто рекомендуется в большинстве ситуаций. Обратите внимание, что в зависимости от документа, может быть невозможно правильно определить ширину, даже при заданном параметре Авто . В таких случаях измените стандартный размер и укажите выбранную ширину.	
	ISO A, US-ANSI, US-ARCH, JIS B, ISO B		Отображаются поддерживаемые размеры
	см		От 20 до 90 см (20*)
	дюйм		От 8 до 36 дюймов (8*)
Тип сохранения изображения	JPEG*	Выберите формат файла для отсканированных изображений.	
	PDF		
	TIFF		
Разрешение	100dpi	Выберите разрешение сканирования.	
	200dpi		
	300dpi		
	360dpi*		
	400dpi		
	600dpi		
Размер сжатия файла	Высок.	Выберите степень сжатия при сохранении отсканированных изображений.	
	Стандартный*		
	Низк.		

Работа с меню панели управления

Параметр	Описание	
Плотность	Уровень от -3 до 3 (0*)	Выберите плотность сканирования. Отрицательные значения (-) светлее, а положительные (+) темнее.
Контрастность	Уровень от -3 до 3 (0*)	Задайте контрастность. Отрицательные значения (-) слабее, а положительные (+) сильнее.
Фон	Уровень от -3 до 3 (0*)	Задайте настроечную величину для фона. Установите этот параметр при сканировании цветных документов или тонких документов или для удаления нежелательного фона. Отрицательные значения (-) слабее, а положительные (+) сильнее.
Резкость	Уровень от -3 до 3 (0*)	Задайте резкость. Отрицательные значения (-) слабее, а положительные (+) сильнее.

Обслуживание

Обслуживание

Настройка печатающей головки

Настройку печатающей головки нужно выполнять, когда на отпечатках появляются белые полосы или вы заметили, что качество печати ухудшилось. Вы можете производить следующие операции обслуживания принтера для поддержания печатающей головки в хорошем состоянии и обеспечения наилучшего качества печати.

Выполняйте необходимые операции обслуживания в зависимости от результатов печати и общего состояния принтера.

Проверка состояния дюз

Выполните проверку дюз на предмет загрязнения и закупоривания, если принтер не использовался в течение длительного периода времени или перед печатью важных заданий. Проведите визуальный осмотр шаблона и в случае обнаружения блеклых или отсутствующих цветов выполните прочистку печатающей головки.

Очистка печатающей головки

Очистите печатающую головку, если на отпечатках появляются области с блеклыми или отсутствующими цветами. При выполнении данной процедуры очищается поверхность печатающей головки для улучшения качества печати. Выберите обычную или усиленную очистку в зависимости от уровня загрязнения.

☞ «Очистка печатающей головки» на стр. 201

В большинстве случаев рекомендуется использовать обычную очистку. Используйте усиленную очистку, если дюзы остаются загрязненными после неоднократного выполнения обычной очистки.

Настройка позиции печатающей головки (Print head alignment)

Выполните процедуру Калибровка головки, если линии неправильно выровнены, а отпечаток кажется зернистым. Функция Калибровка головки устраняет последствия неправильной калибровки при печати.

☞ «Регулировка печатающей головки (Калибровка головки)» на стр. 203

Проверка состояния дюз

Проверка дюз может выполняться с компьютера или с панели управления на принтере.

С помощью компьютера

В пояснениях, приведенных в данном разделе, в качестве примера используется драйвер принтера ОС Windows.

В Mac OS X используйте **Epson Printer Utility 4**.

☞ «Функции Epson Printer Utility 4» на стр. 152

- 1 Убедитесь, что в принтер загружена рулонная бумага или форматный лист размера А4 или большего размера.

Укажите надлежащим образом источник бумаги и тип носителя в соответствии с используемой бумагой.

- 2 Щелкните **Nozzle Check (Проверка дюз)** на вкладке **Utility (Сервис)** экрана **Properties (Свойства)** (или **Printing preferences (Настройка печати)**) драйвера принтера.

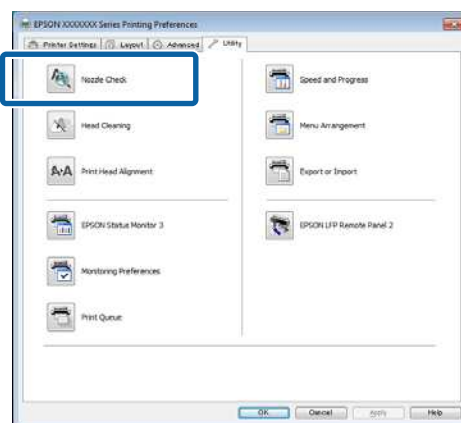

- 3 Щелкните **Print (Печать)**.

Будет напечатан шаблон проверки дюз.

- 4 Осмотрите шаблон проверки дюз.

Если проблемы отсутствуют: щелкните **Finish (Готово)**.

Обслуживание

Если обнаружена проблема: щелкните **Clean (Очистить)**.

Убедитесь, что шаблон проверки дюз напечатан полностью, прежде чем приступать к печати данных или очистке печатающей головки.

На принтере

Кнопки, используемые при задании следующих настроек

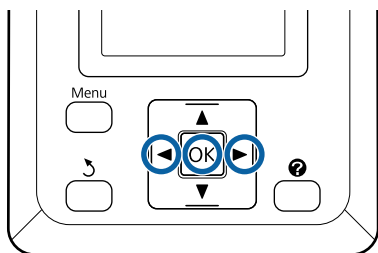

- 1 Убедитесь, что в принтер загружена рулонная бумага или форматный лист размера А4 или большего размера.

Укажите надлежащим образом источник бумаги и тип носителя в соответствии с используемой бумагой.
- 2 Убедитесь, что принтер готов к печати. Нажмите кнопку **A•A**.

Откроется меню Обслуживание.
- 3 Убедитесь, что выбран параметр **Проверка дюз**, затем нажмите кнопку **OK**.

Появится диалоговое окно подтверждения.
- 4 Нажмите кнопку **OK** для печати шаблона проверки.

Просмотрите напечатанный шаблон проверки, руководствуясь следующим разделом.

Пример шаблона, когда дюзы не засорены



На шаблоне нет пропусков.

Пример шаблона, когда есть засоренные дюзы

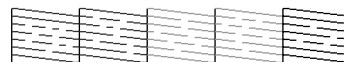

Если на шаблоне отсутствуют какие-либо области, выберите пункт **Прочистка печатающей головки** и выполните очистку печатающей головки. ➔ «Очистка печатающей головки» на стр. 201

Очистка печатающей головки

Очистка печатающей головки может выполняться как с компьютера, так и с принтера, однако процедуры очистки отличаются, как описано ниже.

- С помощью компьютера

Очищаются все дюзы.

- На принтере

Можно очистить все дюзы или выбрать очистку только тех дюз, которые, как показал напечатанный шаблон проверки дюз, засорены больше всего.

Заметки по очистке печатающей головки

При выполнении прочистки печатающей головки помните о следующих моментах.

- Чтобы избежать ненужной траты чернил, прочищайте печатающую головку, только когда качество печати резко снижается (например, отпечаток смазан, цвета неправильные или отсутствуют). При очистке печатающей головки расходуются чернила.
- Очистка всех дюз приводит к расходу чернил каждого цвета. Даже если вы используете только черные чернила для черно-белой печати, цветные чернила расходуются.

Обслуживание

- ❑ При повторении очистки головки через небольшой промежуток времени Maintenance Box (Емкость для отработанных чернил) может заполниться быстрее вследствие невысокой степени испарения чернил в Maintenance Box (Емкость для отработанных чернил). Подготовьте компонент Maintenance Box (Емкость для отработанных чернил) на замену, если в этом отсеке не осталось свободного места.
- ❑ Если дюзы все еще засорены даже после нескольких очисток печатающей головки, рекомендуется выполнить усиленную очистку.
- ❑ При усиленной очистке расходуется больше чернил, чем при обычной очистке. Постоянно проверяйте уровень оставшихся чернил и подготовьте новый чернильный картридж перед началом очистки, если уровень чернил в установленном картридже достаточно низок.
- ❑ Если после выполнения усиленной очистки дюзы все еще засорены, отключите принтер и оставьте его в отключенном состоянии на ночь или более длительный срок. В таком состоянии чернила, закупоривающие дюзы, могут раствориться.

Если после этого дюзы все еще засорены, обратитесь в службу технической поддержки Epson.

Прочистка печатающей головки

С помощью компьютера

В пояснениях, приведенных в данном разделе, в качестве примера используется драйвер принтера ОС Windows.

В Mac OS X используйте **Epson Printer Utility 4**.

 [«Использование Epson Printer Utility 4» на стр. 151](#)

- 1 Щелкните **Head Cleaning (Прочистка печатающей головки)** на вкладке **Utility (Сервис)** экрана **Properties (Свойства)** (или **Printing preferences (Настройка печати)**) драйвера принтера.

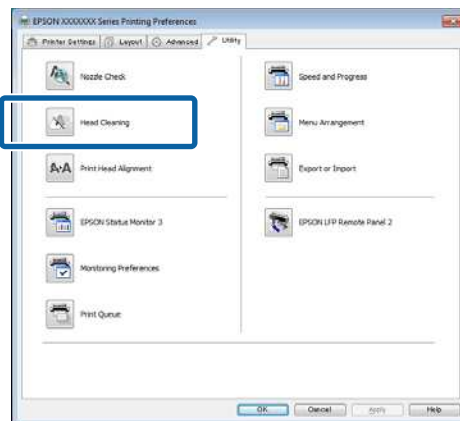

- 2 Щелкните **Start (Пуск)**.

Процедура очистки печатающей головки начинается и продолжается от одной минуты до десяти минут.

- 3 Щелкните **Print Nozzle Check Pattern (Печать шаблона проверки дюзы)**.

Осмотрите шаблон проверки дюзы.

Если на шаблоне присутствуют пропуски, выполните процедуру **Clean (Прочистить)**.

На принтере

Кнопки, используемые при задании следующих настроек

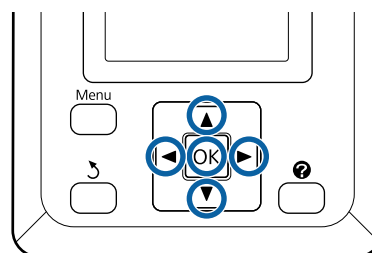

- 1 Убедитесь, что принтер готов к печати. Нажмите кнопку **A▶A**.

Отобразится меню Обслуживание.

Обслуживание

- 2** С помощью кнопок ▼/▲ можно выбрать параметр **Прочистка печатающей головки** и нажать кнопку **ОК**.

Появится запрос на выбор рядом дюз.

- 3** Выберите ряды дюз для очистки.

Нажимайте кнопки ◀▶ для выделения чисел, соответствующих шаблонам с блеклыми или отсутствующими сегментами, затем нажмите кнопку ▼/▲ для подтверждения выбора.

Можно выбрать несколько рядов дюз.

Чтобы выбрать все дюзы, установите флажок слева.

- 4** Нажатие кнопки **ОК** приводит к отображению подтверждения. Нажмите кнопку **ОК**, чтобы начать очистку печатающей головки.

После завершения очистки отображается подтверждающее сообщение.

- 5** Чтобы напечатать шаблон очистки и проверить степень загрязненности, нажмите кнопки ▼/▲ для выделения пункта **Проверка дюз**, затем нажмите кнопку **ОК**.

Чтобы выйти, не выполняя проверку дюз, выделите пункт **Выход** и нажмите кнопку **ОК**.

Регулировка печатающей головки (Калибровка головки)

Так как печатающая головка и бумага расположены очень близко друг к другу, из-за перепадов влажности и температур, разницы в силе движений печатающей головки или из-за ее двунаправленного движения может произойти смещение головки. Это может привести к зернистости печати или неправильному положению линий. Если это произошло, выполните операцию калибровки печатающей головки Калибровка головки.

Процедура Калибровка головки может выполняться как с компьютера, так и с принтера, однако процедуры очистки отличаются, как описано ниже.

- На принтере

Калибровка головки может выполняться в автоматическом или ручном режиме.

В автоматическом режиме датчик считывает калибровочный шаблон во время печати и автоматически регистрирует оптимальное значение калибровки на принтере.

Автоматическая калибровка печатающей головки занимает приблизительно 30 минут.

При ручной калибровке вам нужно изучить шаблон и ввести оптимальные настроечные величины вручную. Ручная калибровка может использоваться с форматными листами или другой бумагой, которая не поддерживает автоматической калибровки, или при невозможности полного устранения неполадки с помощью автоматической калибровки.

Печать шаблона ручной калибровки головок занимает от 7 до 11 минут. Необходимое время зависит от размера печатаемого шаблона.

Калибровка головки Uni-D и Bi-D доступна в автоматическом и ручном режимах. В большинстве случаев рекомендуется использовать Bi-D. Выберите значение Uni-D, если калибровка печатающей головки Bi-D не устраняет неполадку полностью.

- С помощью компьютера

Для автоматической калибровки печатающей головки можно использовать компьютер.

В большинстве случаев этой операции достаточно для успешной калибровки головки. Как правило, рекомендуется придерживаться этому методу, так как он является самым простым. Автоматическая калибровка печатающей головки занимает приблизительно 30 минут. Ручная калибровка может быть запущена с панели управления принтером, если используются форматные листы или другая бумага, которая не поддерживает автоматической калибровки, или при невозможности полного устранения неполадки с помощью автоматической калибровки.

Обслуживание

Примечание.

Процедура Калибровка головки корректируется в зависимости от загруженной в принтер бумаги. Загрузите бумагу, для работы с которой требуется откалибровать печатающую головку.

Однако обратите внимание, что калибровка головки не будет доступна при использовании приведенной ниже бумаги или в следующих обстоятельствах.

- ❑ В принтер загружены прозрачные или цветные носители.
- ❑ Бумага, загруженная в принтер, не поддерживает автоматическую калибровку головок.

Сведения о типах бумаги, поддерживающих автоматическую калибровку головки, см. ниже.

☞ «Таблица специальных носителей Epson» на стр. 237

- ❑ Текущая бумага толще 1,0 мм.
- ❑ Принтер подвержен воздействию прямого солнечного света или оптической интерференции от других внешних источников света.

Так же результаты выполнения процедуры Калибровка головки могут быть неудовлетворительными если дюзы печатающей головки принтера засорены. Выполните процедуру прочистки печатающей головки.

С помощью компьютера

В пояснениях, приведенных в данном разделе, в качестве примера используется драйвер принтера ОС Windows.

В Mac OS X используйте **Epson Printer Utility 4**.

☞ «Использование Epson Printer Utility 4» на стр. 151

- 1 Загрузите рулонную бумагу в принтер.
Выберите тип бумаги, соответствующий бумаге в принтере.

2

Щелкните **Print Head Alignment (Калибровка печ. головки)** на вкладке **Utility (Сервис)** экрана **Properties (Свойства)** (или **Printing preferences (Настройка печати)**) драйвера принтера.

Чтобы выполнить калибровку печатающей головки, выполните инструкции на экране.

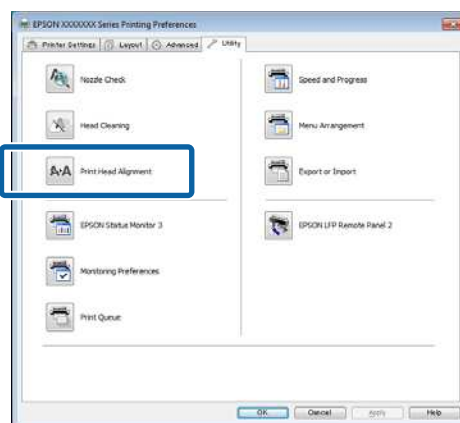

Датчик считывает калибровочный шаблон во время печати и автоматически регистрирует оптимальное значение калибровки на принтере.

На принтере

Кнопки, используемые при задании следующих настроек

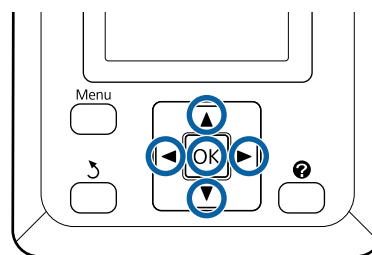

1

Убедитесь, что в принтер загружена рулонная бумага или форматный лист размера A4 или большего размера.

Укажите надлежащим образом источник бумаги и тип носителя в соответствии с используемой бумагой.

2

Убедитесь, что принтер готов к печати. Воспользуйтесь кнопками ◀▶ для выбора и нажмите кнопку OK.

Отобразится меню Обслуживание.

Обслуживание

3 С помощью кнопок ▼/▲ выберите **Калибровка головки** и нажмите кнопку ОК.

4 Нажимайте кнопки ▼/▲ для выделения параметра калибровки головки.

5 Нажмите кнопку ОК, чтобы напечатать шаблон калибровки.

Если выбран параметр **Авто**, принтер автоматически откалибрует головку при печати шаблона калибровки печатающей головки. Меню Обслуживание появится после завершения калибровки головки.

Если выбран параметр **Ручная**, перейдите к шагу 6, чтобы выполнить калибровку на основе визуального осмотра шаблона.

6 Обратите внимание, на номера шаблонов с наименьшим количеством белых линий или шаблонов с наиболее равномерным распределением белых линий.

В случае с примером, приведенным на иллюстрации ниже, это шаблон 3.

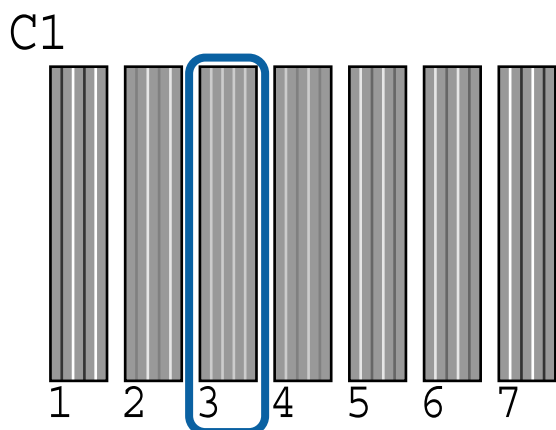

7 Когда на панели управления отображается C1, используйте кнопки ▼/▲ для выбора номера, записанного на шаге 6, затем нажмите кнопку ОК.

8 Повторите эти действия для всех цветов от C1 до BK2, нажимая каждый раз кнопку ОК.

9 Меню Обслуживание появится после ввода последнего номера.

Замена расходных материалов

Замена чернильных картриджей

Печать не может быть выполнена, если чернила закончились хотя бы в одном из установленных картриджей. При отображении сообщения, информирующего о том, что чернила заканчиваются, мы рекомендуем производить замену картриджа(ей) как можно скорее.

Если чернила в картридже закончились в процессе печати, вы сможете продолжить печать после замены нужного картриджа. Однако если замена картриджа произведена в процессе выполнения задания печати, возможно появление разницы в цветах в зависимости от условий высыхания.

Поддерживаемые чернильные картриджи  [«Дополнительное оборудование и расходные материалы»](#) на стр. 234

Процедура замены

Аналогично производится замена всех остальных картриджей.



Важно!

Epson рекомендует использовать только оригинальные чернильные картриджи Epson. Epson не гарантирует качество и надежность чернил стороннего производителя. Использование чернил, произведенных не Epson, может привести к повреждениям вашего принтера, и эти повреждения не подпадают под гарантийные условия Epson. При определенных условиях чернила, произведенные сторонними производителями, могут вызвать странное поведение принтера. Информация об уровне чернил в неоригинальных картриджах может не отображаться.

1

Убедитесь, что принтер включен.

Обслуживание

- 2** Откройте крышку отсека для картриджей.

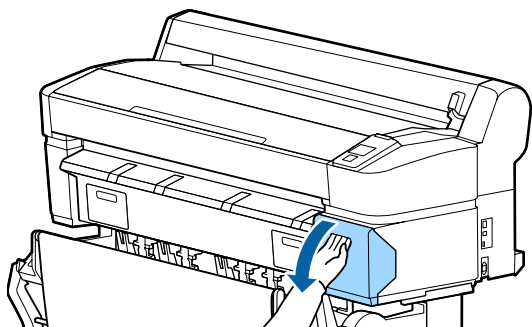

- 3** Поместите палец в углубление сверху картриджа и потяните его на себя.

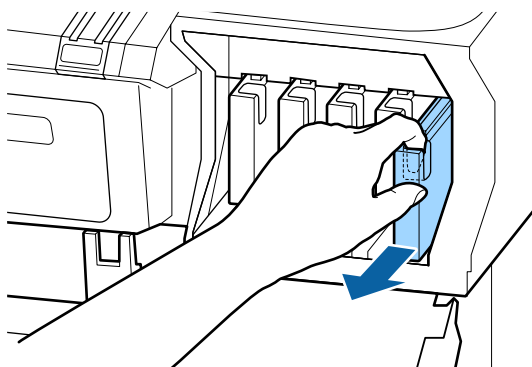

! Важно!
Вокруг отверстий для подачи чернил на извлеченных картриджах могут остаться чернила, поэтому, извлекая картридж, будьте осторожны, чтобы эти чернила не попали на другие поверхности.

- 4** Извлеките новый картридж из упаковки. Встряхните чернильный картридж в течение примерно 10 секунд около 30 раз в горизонтальной плоскости с 5-см амплитудой так, как показано на иллюстрации.

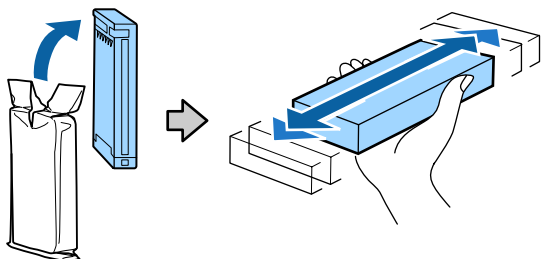

! Важно!
Не прикасайтесь к микросхеме на картридже. Это может привести к некорректной печати.

- 5** Удерживая картридж этикеткой наружу, поместите его в слот до упора.

Цвет наклейки картриджа должен совпадать с цветом наклейки на принтере.

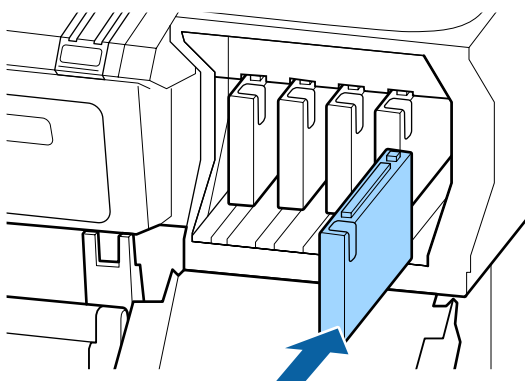

Повторите шаги 3 – 5 для замены остальных чернильных картриджей.

! Важно!
Установите чернильные картриджи во все слоты. Печать будет невозможна, если какой-либо из слотов пуст.

- 6** Закройте крышку отсека для картриджей.

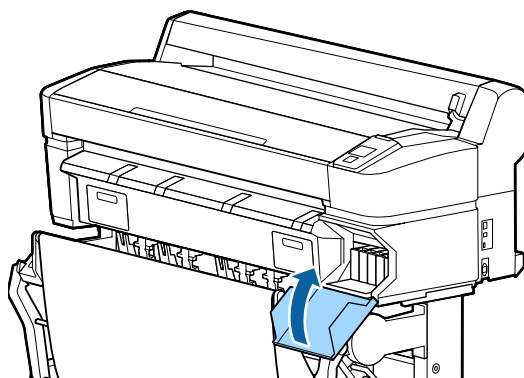

! Важно!
Рекомендуется извлекать и встряхивать установленные чернильные картриджи раз в три месяца для обеспечения качественной печати.

Обслуживание

Замена Maintenance Boxes (Емкость для отработанных чернил)

Если отображается сообщение «**Недостаточно места**», замените указанный компонент Maintenance Box (Емкость для отработанных чернил).

Поддерживаемые Maintenance Boxes (Емкость для отработанных чернил)

 «Дополнительное оборудование и расходные материалы» на стр. 234

Важно!

Не используйте отсеки обслуживания, которые были извлечены и долгое время хранились в незакрытом и незащищенном виде. Чернила внутри высохнут, станут твердыми и не смогут впитывать достаточное количество чернил.

Процедура замены

Некоторые модели принтеров оснащены Maintenance Boxes (Емкость для отработанных чернил) как с левой, так и с правой стороны, однако процедура замены отсеков одинакова в обоих случаях.

Важно!

Не заменяйте компонент Maintenance Box (Емкость для отработанных чернил) во время печати. Может произойти утечка отходов чернил.

- 1** Откройте крышку отсека обслуживания.

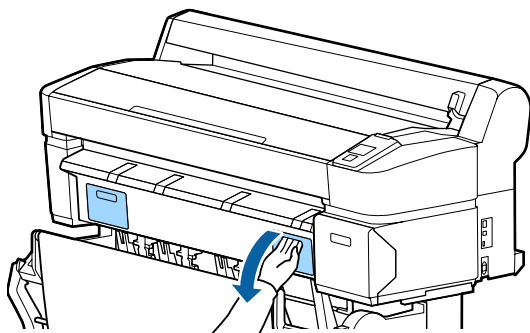

- 2** Вытащите Maintenance Box (Емкость для отработанных чернил).

Если поднять Maintenance Box (Емкость для отработанных чернил), рычаг будет освобожден и отсек можно будет извлечь.

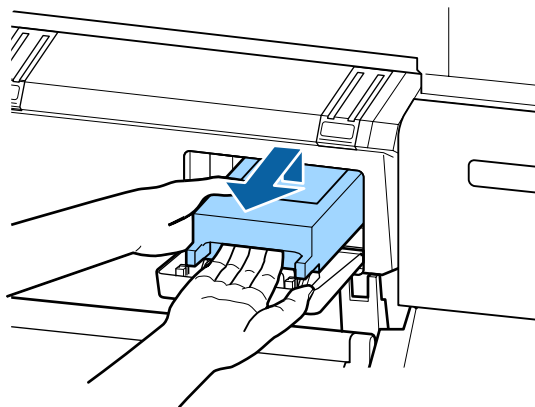

- 3** Поместите Maintenance Box (Емкость для отработанных чернил) в чистый пакет, поставляемый в комплекте компонента Maintenance Box (Емкость для отработанных чернил), затем герметично закройте пакет.

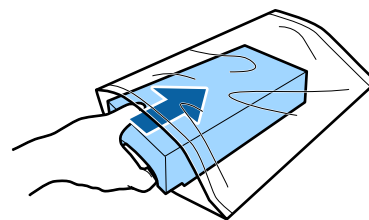

- 4** Установите новый Maintenance Box (Емкость для отработанных чернил).

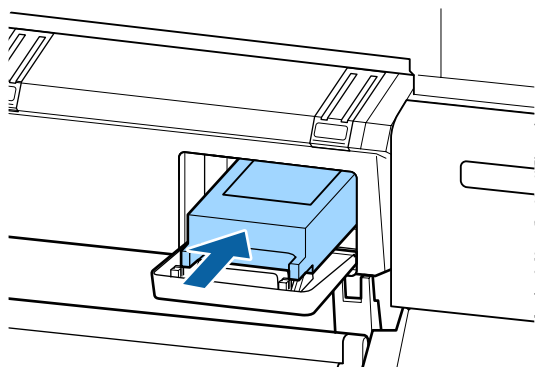

Важно!

Не прикасайтесь к микросхеме на компоненте Maintenance Box (Емкость для отработанных чернил).

Это может помешать нормальной работе компонента и печати.

Обслуживание

- 5** Откройте крышку отсека обслуживания.

Замена резака

Замените резак, если он уже не может чисто обрезать бумагу.

Поддерживаемый резак

 «Дополнительное оборудование и расходные материалы» на стр. 234

Для замены резака понадобится крестовая отвертка. Прежде чем приступить к замене резака, убедитесь в наличии крестовой отвертки.







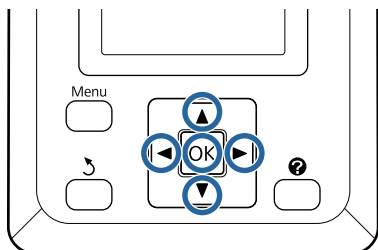

Важно!



Обращайтесь с резакom осторожно, чтобы не повредить лезвие. Лезвие можно повредить, уронив резак или стукнув его о твердый предмет.



Кнопки, используемые при задании следующих настроек



- 1** Извлеките всю бумагу из принтера.
-  «Снятие рулонной бумаги или рулонного устройства 1» на стр. 43
-  «Извлечение форматных листов» на стр. 48
-  «Извлечение плаката» на стр. 51
- 2** Убедитесь, что принтер готов к печати. Воспользуйтесь кнопками   для выбора  и нажмите кнопку ОК.

Отобразится меню Обслуживание.

- 3** С помощью кнопок / выберите **Обслуживание резака** и нажмите кнопку ОК.

- 4** С помощью кнопок / можно выбрать параметр **Замените нож** и нажать кнопку ОК.

- 5** Резак переместится в положение, приемлемое для его замены.

- 6** Извлеките старый резак из принтера.

С помощью крестовой отвертки ослабьте винт, удерживающий резак на месте, и извлеките резак из принтера.



Предостережение

Храните резак в местах, недоступных детям. Лезвие резака может привести к травме. При замене резака будьте чрезвычайно осторожны.

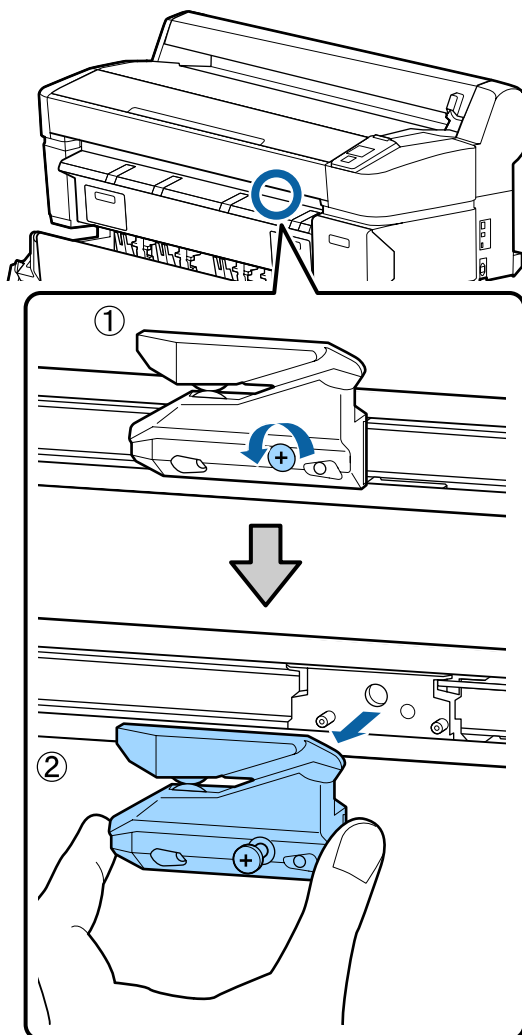

Обслуживание

7 Установите новый резак.

Вставьте резак таким образом, чтобы стержень на принтере совпал с отверстием на резаке. Затяните винт с помощью крестовой отвертки.

! **Важно!**

Хорошо прикрутите резак к принтеру. В противном случае разрез будет скошен.

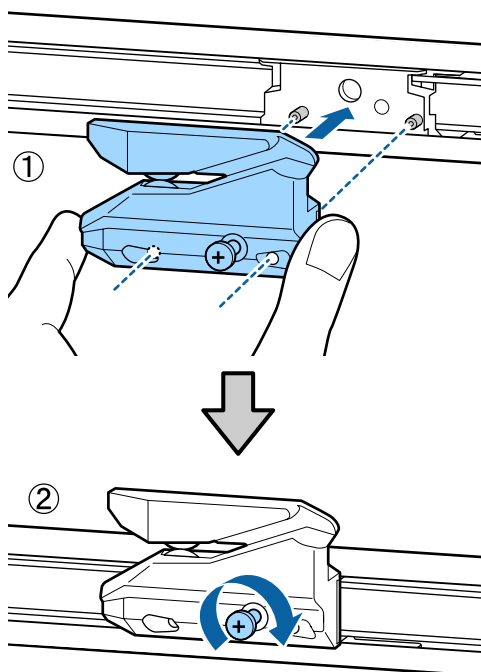
**8** После замены резака нажмите кнопку ОК.

Резак вернется в свою исходную позицию.

По завершении процесса на панели управления отображается сообщение «Готов».

Очистка принтера

Чтобы поддерживать принтер в оптимальном рабочем состоянии, очищайте его регулярно, не менее одного раза в месяц.

Очистка наружных поверхностей принтера

- 1** Извлеките всю бумагу из принтера.
- 2** Убедитесь, что принтер выключен и экран погашен, и затем отсоедините кабель питания принтера от розетки.
- 3** Тщательно удалите пыль и грязь с помощью мягкой, чистой ткани.

В частности очистите заднюю и боковые поверхности, чтобы пыль не собиралась на них. (На иллюстрации ниже показан принтер с подключенным модулем расширения Adobe PostScript 3.)

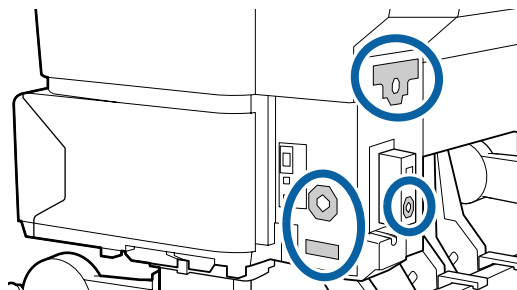

При большом количестве грязи, очистите ее с помощью мягкой, чистой ткани, смоченной в мягкодействующем моющем средстве. Затем протрите наружные поверхности принтера чистой, мягкой тканью.

! **Важно!**

Для очистки принтера запрещается использовать бензол, растворители и спирт. Это может изменить окраску и деформировать поверхность.

Обслуживание

Очистка внутреннего пространства

Очистите валики давления, если чернила на отпечатках размазаны или отпечатки загрязнены.

Чернила и частицы бумаги, прилипшие к валу, должны быть удалены, так как они загрязняют бумагу.



Важно!

Если не удалить с вала пыль и частицы бумаги, это может привести к засорению дюз и повреждению печатающей головки.

Очистка роликов



Выполните приведенные ниже действия для очистки роликов путем подачи чистой бумаги.

1

Включите принтер и загрузите в него самую широкую рулонную бумагу.

 «Загрузка и извлечение рулонной бумаги» на стр. 36

2

Нажмите кнопку  и кнопку .

Бумага подается, пока кнопка  удерживается нажатой. Если бумага не загрязнена, очистка завершена.

Обрежьте бумагу после выполнения очистки.

 «Метод обрезки вручную» на стр. 42

Очистка внутреннего пространства принтера

1

Убедитесь, что принтер выключен и экран погашен, и затем отсоедините кабель питания принтера от розетки.

2

Подождите несколько минут.

3

Откройте крышку принтера и с помощью мягкой, чистой ткани аккуратно удалите грязь и пыль с внутренних поверхностей принтера.

Тщательно очистите область (а), выделенную синим цветом на приведенной ниже иллюстрации. Во избежание распространения пыли снимайте ее изнутри наружу. При большом количестве грязи, очистите ее с помощью мягкой, чистой ткани, смоченной в мягкодействующем моющем средстве. Затем вытрите внутренние поверхности принтера с помощью сухой, мягкой ткани.

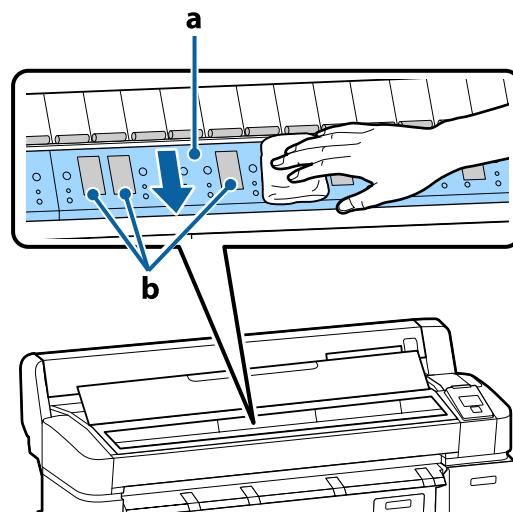

Важно!

- Во время очистки не касайтесь роликов или впитывающих чернила областей (b, показаны серым цветом); в противном случае отпечатки могут выходить грязными.
- Не касайтесь чернильных трубок внутри принтера; это может привести к повреждению устройства.

Обслуживание

- 4** Если частицы бумаги (выглядят как белый порошок) скапливаются на валу, снимите их с помощью длинной тонкой палочки.

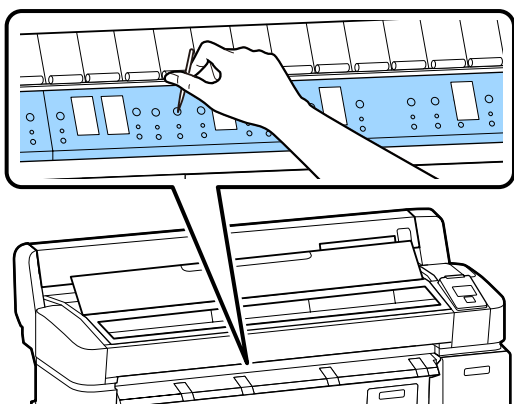

- 5** По завершении уборки закройте крышку принтера.

Очистка многофункционального сканера (дополнительно)

Если поверхность стекла или ролики сканера покрыты пылью или загрязнены, на результатах копирования и отсканированных изображениях могут появиться нежелательные полосы и линии.

После очистки, если проблема не решена, выполните калибровку.

 «Калибровка» на стр. 231

- 1** Убедитесь, что принтер выключен и экран погашен, и затем отсоедините кабель питания принтера от розетки.
- 2** Откройте крышку сканера.
Отожмите рычаги блокировки на концах крышки и откройте крышку.

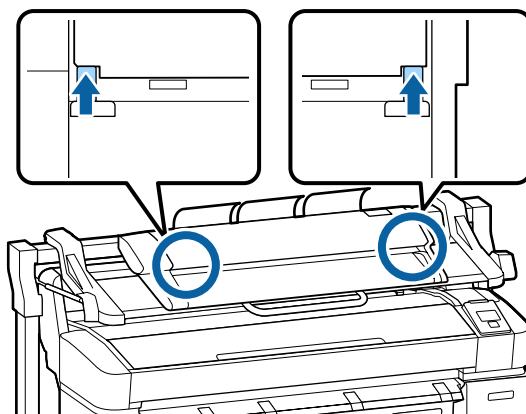

- 3** Очистите стеклянную поверхность.
(1) Приготовьте две чистые салфетки из безворсовой ткани.
Нанесите стеклоочиститель на одну салфетку и протрите стеклянную поверхность.
Используйте нейтральный стеклоочиститель, не оставляющий следов.

Обслуживание

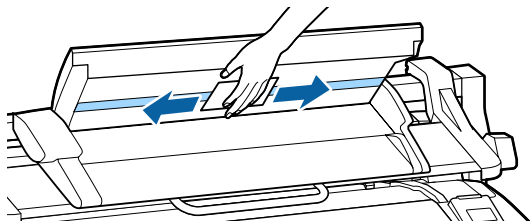

(2) Используйте другую салфетку, чтобы стереть остатки стеклоочистителя.

- 4** Очистите ролик, находящийся непосредственно под стеклянной поверхностью.

Нанесите офисный жидкий очиститель на безворсовую чистую ткань и протрите поверхность ролика. Прокручивая ролик загрузки вперед, тщательно протрите его.

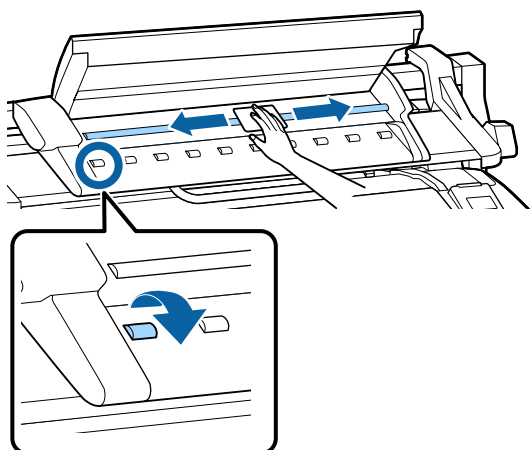

- 5** Закройте крышку сканера пока не услышите щелчок.

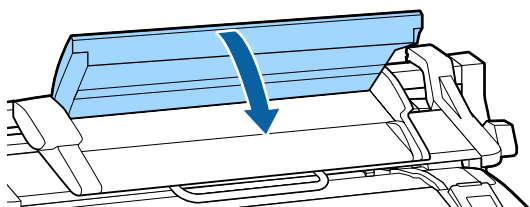







Решение проблем





Решение проблем

Что следует предпринимать при отображении сообщения



Если принтер отображает одно из приведенных ниже сообщений, ознакомьтесь с соответствующим приведенным решением и выполните необходимые действия.

Сообщения	Что делать
Ошибка картриджа Картридж не может быть распознан. Повторно вставьте или замените картридж.	<ul style="list-style-type: none"> ❑ Выньте и заново установите чернильный картридж. Если сообщение не сбрасывается вставьте новый чернильный картридж (не устанавливайте повторно картридж, вызвавший ошибку). <p> «Процедура замены» на стр. 205</p>
Ошибка картриджа Картридж не может быть обнаружен. Повторно вставьте или замените картридж.	<ul style="list-style-type: none"> ❑ Чернильный картридж может накапливать конденсат. Перед тем как устанавливать такой картридж в принтер оставьте его в помещении с комнатной температурой минимум на 4 часа. <p> «Обращение с чернильными картриджами» на стр. 26</p>
Ошибка картриджа Вставьте правильный картридж.	<p>Вставьте чернильный картридж, произведенный компанией Epson и одобренный для использования в этом принтере.</p> <p> «Дополнительное оборудование и расходные материалы» на стр. 234</p> <p> «Замена чернильных картриджей» на стр. 205</p>
Мало чернил	<p>Чернила заканчиваются. Приготовьте новый чернильный картридж.</p> <p> «Дополнительное оборудование и расходные материалы» на стр. 234</p>
Ошибка загрузки бумаги Бумага из рулонного устройства 1 не может быть обнаружена.	<p>Извлеките и затем повторно загрузите указанную рулонную бумагу.</p> <p>Перед сбросом бумаги, обрежьте край рулонной бумаги прямо горизонтально. Обрежьте оборванные и загнутые участки.</p>
Ошибка загрузки бумаги Бумага из рулонного устройства 2 не может быть обнаружена.	<p>Если есть проблемы с краями, может возникнуть ошибка автоматической загрузки бумаги.</p>
Ошибка обновления прошивки Сбой обновления прошивки. Перезапустите принтер	<p>Выключите принтер, подождите несколько минут и затем включите его снова.</p> <p>Повторно обновите прошивку.</p> <p>Если данное сообщение появляется на ЖК-дисплее снова, обратитесь в службу технической поддержки Epson.</p>
Командная ошибка Проверьте настройки драйвера.	<p>Нажмите кнопку  и выберите Отмена задания для отмены печати. Убедитесь, что используемый драйвер предназначен для этого принтера.</p>
Ошибка единиц рулона Проверьте автоматический натяжной ролик и перезапустите принтер.	<p>Выключите принтер, подождите несколько минут и затем включите его снова.</p> <p>Если данное сообщение появляется на ЖК-дисплее снова, обратитесь в службу технической поддержки Epson.</p>
Ошибка единиц рулона Подключите кабель автоматического натяжного ролика и перезапустите принтер.	<p>После повторного подсоединения кабеля, подключающего автоматический натяжной валик к принтеру, выключите принтер, затем снова включите его.</p> <p> Руководство по настройке, поставляемое вместе с дополнительным автоматическим натяжным роликом.</p>





Решение проблем

Сообщения	Что делать
<p>Ролик не подключен Автоматический натяжной ролик не подключен. Продолжить?</p>	<p>Автоматический натяжной ролик не подключен. После повторного подсоединения кабеля, подключающего автоматический натяжной ролик к принтеру, выберите Нет для отключения принтера. Выдержав небольшую паузу, снова включите принтер.</p> <p> Руководство по настройке, поставляемое вместе с дополнительным автоматическим натяжным роликом.</p> <p>Чтобы продолжить печать без использования автоматического натяжного ролика, выберите пункт Да.</p>
<p>Ошибка приема Имеются ли препятствия для системы датчика подмотки?</p>	<p>После проверки датчика автоматического натяжного ролика и устранения всех препятствий нажмите кнопку ОК.</p> <p>При наличии ненатянутой бумаги вокруг сердцевины автоматического натяжного ролика, переведите переключатель Auto в положение Off и удерживайте переключатель Manual нажатым в сторону направления приема, чтобы натянуть бумагу. Убедившись в правильном креплении и натяжении бумаги, верните переключатель Auto в исходное положение и нажмите кнопку ОК.</p> <p> «Использование автоматического натяжного ролика (только для SC-T7200 Series)» на стр. 61</p>
<p>Ошибка HDD HDD, использовавшийся для другого принтера, необходимо отформатировать. Продолжить?</p>	<p>Дополнительные жесткие диски и модули расширения Adobe PostScript 3, которые были подключены к другим устройствам, должны быть отформатированы перед использованием в этом принтере. До форматирования диск не может быть использован.</p>
<p>Ошибка хранения Проверьте, установлен ли жесткий диск правильно.</p>	<p>Нажмите кнопку  и выберите Отмена задания для отмены печати. Извлеките и затем повторно подключите дополнительный жесткий диск или модуль расширения Adobe PostScript 3.</p> <p>Если данное сообщение появляется на ЖК-дисплее снова, обратитесь в службу технической поддержки Epson.</p> <p>Через драйвер принтера, поставляемый вместе с принтером, можно печатать независимо от состояния жесткого диска; перейдите на вкладку Advanced (Расширенные) драйвера принтера, откройте диалоговое окно Settings (Настройки), относящееся к разделу Hard Disk Unit (Жесткий диск) и выберите пункт Print only (Только печать). Когда подключен модуль расширения Adobe PostScript 3, печать через драйвер PS невозможна.</p>
<p>Ошибка обрезки бумаги Извлеките необрезанную бумагу.</p>	<p>После нажатия кнопки ОК вытащите бумагу и отрежьте вдоль линии несостоявшегося отреза с помощью ножниц или резака стороннего производителя.</p> <p>Вытяните край бумаги из принтера.</p>
<p>Ошибка размера данных Размер данных задания печати слишком велик. Проверьте задание печати.</p>	<p>Дополнительный жесткий диск или модуль расширения Adobe PostScript 3 может хранить задания печати объемом не более 100 Гб. Чтобы напечатать задания большего размера, перейдите на вкладку Advanced (Расширенные) в драйвере принтера, откройте диалоговое окно Settings (Настройки), применимое к разделу Hard Disk Unit (Жесткий диск) и выберите параметр Print only (Только печать); в противном случае убедитесь, что задания печати не превышают 100 Гб.</p>
<p>Ошибка хранения HDD Недостаточно места на жестком диске. См. в документации инструкцию по удалению заданий печати.</p>	<p>Ненужные задания можно удалить с помощью Remote Manager или LFP HDD Utility.</p> <p> «Сохранение и повторная печать с дополнительного жесткого диска» на стр. 79</p>





Решение проблем

Сообщения	Что делать
<p>Ошибка загрузки HDD Ошибка жесткого диска. Невозможно использовать жесткий диск.</p>	<p>Нажмите кнопку ОК, чтобы сбросить ошибку на контрольной панели. Через драйвер принтера, поставляемый вместе с принтером, можно печатать независимо от состояния жесткого диска; перейдите на вкладку Print only (Только печать) диалогового окна Settings (Настройки), относящегося к разделу Hard Disk Unit (Жесткий диск). Когда подключен модуль расширения Adobe PostScript 3, печать через драйвер PS невозможна.</p> <p>Если данное сообщение появляется на ЖК-дисплее снова, обратитесь в службу технической поддержки Epson.</p>
<p>Проверка жесткого диска</p>	<p>Проверяются данные, сохраненные на дополнительном жестком диске или модуле расширения Adobe PostScript 3 (далее жесткий диск). Если результат проверки указывает на необходимость восстановления данных, следующим шагом выполняется восстановление, которое может занять до 20 минут.</p> <p>Если восстановление завершается, запуск выполнен.</p> <p>Если данные восстановить невозможно, отображается меню форматирования жесткого диска. Если жесткий диск отформатирован, его можно использовать повторно. Если выйти из этого меню без форматирования жесткого диска, возможно только печать без использования этого жесткого диска.</p>
<p>Ошибка копирования Невозможно начать копирование с такой настройкой принтера. См. подробные сведения в руководстве.</p>	<p>Принтер не сможет определить размер текущей бумаги и создать увеличенную копию, если в меню Настройка для параметра Проверка размера бум. выбрано значение Выкл. В меню Настройка установите параметр Проверка размера бум. на Вкл., а затем перезагрузите бумагу.</p> <p>Измененные настройки будут применены после повторной загрузки бумаги. Обратите внимание на то, что они не будут применены только при изменении пунктов меню.</p> <p> «Меню Настройка» на стр. 173</p>
<p>Ошибка сканера См. подробные сведения в руководстве.</p>	<ul style="list-style-type: none"> <input type="checkbox"/> Снимите блокировку сканера A3/A4 при транспортировке, выключите принтер и сканер, затем снова включите их. <input type="checkbox"/> Несколько раз включите и выключите эти устройства. Сканер можно использовать после исчезновения этого сообщения. <p>Если данное сообщение появляется на ЖК-дисплее снова, обратитесь в службу технической поддержки Epson.</p>
<p>Предел задан. на удерж. Заполнена очередь заданий на удержании.</p>	<p>Количество удерживаемых заданий достигла 200 шт.</p> <p>Нажмите кнопку ОК и выберите пункт Возобн. все задания.</p> <p> «Сводка по функциям» на стр. 79</p>
<p>Ошибка размера бумаги Загруженная бумага имеет неподдерживаемый размер.</p>	<p>Не поддерживается ширина загруженной бумаги. Нажмите кнопку ОК и извлеките бумагу.</p> <p>Бумага, используемая в принтере, не должна превышать 254 мм в ширину. Используйте бумагу, ширина которой составляет не менее 254 мм.</p> <p>Если это сообщение отображается при использовании бумаги допустимой ширины, можно выбрать значение Выкл. для параметра Проверка размера бум. в меню Настройка, чтобы продолжить печать.</p> <p>Измененные настройки будут применены после повторной загрузки бумаги. Обратите внимание на то, что они не будут применены только при изменении пунктов меню.</p> <p> «Меню Настройка» на стр. 173</p>

Решение проблем

Сообщения	Что делать
<p>Ошибка датчика бумаги Проблема загруженной бумаги или распечатки. См. подробные сведения в руководстве.</p>	<p>Нажмите кнопку , чтобы сбросить ошибку на контрольной панели.</p> <p>Если эта ошибка отображается при автоматической калибровке головки, проверьте следующее.</p> <ul style="list-style-type: none"> <input type="checkbox"/> Поддерживает ли бумага автоматическую калибровку головки? Калибровка головки недоступна при использовании прозрачных и цветных носителей, кальки, бумаги, которая не поддерживается функцией автоматической калибровки головки или бумаги, толщина которой равна или превышает 1 мм. Сведения о типах бумаги, поддерживающих автоматическую калибровку головки, см. ниже. ☞ «Таблица специальных носителей Epson» на стр. 237 <input type="checkbox"/> Мешают ли процессу внешние источники освещения? Если принтер подвержен воздействию прямого солнечного света или оптической интерференции от других внешних источников света, оградите его от этих источников. <input type="checkbox"/> Выбраны ли значения по умолчанию для параметров Зазор печат. головки и Уменьш. царап. головки? Восстановите значения по умолчанию для обоих этих элементов. <input type="checkbox"/> Засорены ли дюзы печатающей головки? Выполните прочистку печатающей головки. ☞ «Прочистка печатающей головки» на стр. 202 <p>Если ошибка отображается при условиях, отличных от перечисленных выше, убедитесь, что принтер поддерживает используемую бумагу.</p>
<p>Ошибка загрузки рулона Указывает, что рулон не загружен. Продолжить печать на загруженной бумаге?</p>	<p>На вкладке Источник драйвера принтера, выбрана незагруженная рулонная бумага.</p> <p>Если нажать кнопку ОК, это принуждает принтер печатать с использованием загруженной рулонной бумаги.</p> <p>Если нажать кнопку , можно загрузить бумагу.</p>
<p>Ошибка типа бумаги Невозможно переключиться на указанную рулонную бумагу из-за отличия типа бумаги. Продолжить печать на загруженной бумаге?</p>	<p>Параметр Media Type (Тип носителя) драйвера принтера и тип загруженной в принтер рулонной бумаги отличаются.</p> <p>Если нажать кнопку ОК, принтер печатает на рулонной бумаге, используемой в настоящее время.</p> <p>Если нажать кнопку , можно переключить бумагу.</p> <p>Если требуется переключить рулонную бумагу несмотря на отличие типа, откройте меню Настройка, затем в разделе Сост. перекл. рулона измените Тип бумаги на Выключить. ☞ «Меню Настройка» на стр. 173</p>
<p>Ошибка ширины бумаги Невозможно переключиться на указанную рулонную бумагу из-за отличия ширины бумаги. Продолжить печать на загруженной бумаге?</p>	<p>Параметр Source (Источник) драйвера принтера и ширина загруженной в принтер рулонной бумаги отличаются.</p> <p>Если нажать кнопку ОК, принтер печатает на рулонной бумаге, используемой в настоящее время.</p> <p>Если нажать кнопку , можно переключить бумагу.</p> <p>Если требуется переключить рулонную бумагу несмотря на отличие ширины, откройте меню Настройка, затем в разделе Сост. перекл. рулона измените Ширина бумаги на значение, отличное от Соответствие ширины. ☞ «Меню Настройка» на стр. 173</p>

Решение проблем

Сообщения	Что делать
<p>Ошибка длины бумаги Недостаточное количество остатка указанной рулонной бумаги. Продолжить печать на загруженной бумаге?</p>	<p>Оставшееся количество рулонной бумаги, загруженной в рулонное устройство 1 и 2 меньше, чем длина печати, поэтому рулонную бумагу нельзя переключить.</p> <p>Если нажать кнопку ОК, принтер печатает на рулонной бумаге, используемой в настоящее время.</p> <p>Если нажать кнопку , можно переключить бумагу.</p> <p>Если требуется печатать несмотря на то, что оставшееся количество бумаги меньше длины печати, откройте меню Настройка, затем в разделе Сост. перекл. рулона, измените параметр Длина бумаги на значение, отличное от Длина печати.</p> <p> «Меню Настройка» на стр. 173</p>
<p>Ошибка переключ. рулона Автоматическое переключение рулона невозможно. Проверьте настройки принтера. Продолжить печать на загруженной бумаге?</p>	<p>Если один из параметров в меню Настройка установлен в следующее значение, рулонная бумага автоматически не переключается.</p> <ul style="list-style-type: none"> <input type="checkbox"/> Автообрезание—Выкл. <input type="checkbox"/> Автоматич. загрузка—Выкл. <p>Если нажать кнопку ОК, принтер печатает на рулонной бумаге, используемой в настоящее время.</p> <p>Если нажать кнопку , можно переключить бумагу.</p> <p>Чтобы включить автоматическое переключение рулонной бумаги, измените оба параметра на Вкл.</p> <p> «Меню Настройка» на стр. 173</p>
<p>Ошибка микропрограммы Несовпадение микропрограмм модуля PS3 и принтера. См. подробные сведения в руководстве.</p>	<p>Операция невозможна из-за того, что версии микропрограмм дополнительного модуля расширения Adobe PostScript 3 и принтера несовместимы.</p> <p>Обновите микропрограммы устройств до последней версии.</p> <p>Последние версии микропрограмм можно загрузить с веб-сайта Epson.</p>
<p>Информация Копирование невозможно, так как загружен неподдерживаемый носитель. См. подробные сведения в руководстве.</p>	<p>Загрузите бумагу, которая поддерживает широкоформатное копирование/сканирование, а затем повторно распечатайте файл копирования/сканирования.</p> <p>Бумагу, которая поддерживает широкоформатное копирование/сканирование, см. в следующем разделе.</p> <p> «Таблица специальных носителей Epson» на стр. 237</p>
<p>Информация Не удалось отправить файл. См. подробные сведения в руководстве.</p>	<p>Если это сообщение появляется при попытке копирования или отправки большого файла изображения сканирования в общую папку, проверьте следующее.</p> <ul style="list-style-type: none"> <input type="checkbox"/> Указаны ли правильно путь папки, имя пользователя и пароль в настройках адреса общей папки Сору Manager? <input type="checkbox"/> Нет ли уже в папке назначения сохранения/передачи файла в таком же именем? <input type="checkbox"/> Достаточно ли свободного пространства папке назначения сохранения/передачи? <p>Если это сообщение появляется при попытке отправить электронное письмо, обратитесь к вашему сетевому администратору с просьбой проверить правильность настроек электронной почты.</p>
<p>Информация Не удалось получ. сообщ. См. подробные сведения в руководстве.</p>	<p>Обратитесь к вашему сетевому администратору с просьбой проверить правильность настроек электронной почты.</p>

Решение проблем

Сообщения	Что делать
<p>Информация</p> <p>Настройки папки не были выполнены.</p> <p>Выполните настройки папки с помощью Remote Manager.</p>	<p>Воспользуйтесь Remote Manager для конфигурации настроек общих папок заранее, а затем выполните команду Печать из папки.</p> <p> «Подготовка к запуску функции Печать из папки» на стр. 97</p>

При возникновении сервисной ошибки или ошибки, требующей обращения в сервисную службу

Сообщения об ошибках	Что делать
<p>Запрос на обслуживание</p> <p>Заменить компонент сейчас/скоро</p> <p>XXXXXXXX</p>	<p>Срок службы указанного элемента принтера подошел к концу.</p> <p>Свяжитесь с продавцом или службой технической поддержки Epson и сообщите им код ошибки.</p> <p>Сбросить данное сообщение невозможно до тех пор, пока деталь не будет заменена. Если при этом вы продолжите использование принтера возникнет ошибка, требующая обращения в сервисную службу.</p>
<p>Обратитесь в сервисную службу</p> <p>XXXX Ошибка XXXX</p> <p>Выключите и включите принтер. Если принтер не работает, запомните код и обратитесь в сервисную службу.</p>	<p>Ошибка, требующая обращения в сервисную службу, возникает в следующих случаях:</p> <ul style="list-style-type: none"> <input type="checkbox"/> Кабель питания подключен неправильно. <input type="checkbox"/> Возникла ошибка, которую невозможно устранить. <p>Если возникла ошибка, требующая обращения в сервисную службу, принтер автоматически останавливает печать. Выключите принтер, отсоедините кабель питания от принтера и от розетки и затем подсоедините его снова. Затем включите принтер снова.</p> <p>Если то же сообщение появляется снова, обратитесь к продавцу или в службу технической поддержки Epson. Сообщите им код обращения в службу технической поддержки в виде XXXX.</p>

Решение проблем

Устранение неполадок

Вы не можете выполнить печать (так как принтер не работает)

Принтер не включается

- **Подключен ли провод питания к электрической розетке?**
Убедитесь, что провод питания надежно подключен к принтеру.

- **Электрическая розетка исправна?**
Убедитесь, что используемая электрическая розетка работает исправно, подключив к ней какое-нибудь другое устройство.

Принтер отключается автоматически

- **Включена ли функция Таймер откл. питания?**
Выберите **Выкл.**, чтобы отключить возможность автоматического отключения принтера.
 [«Меню Настройка» на стр. 173](#)

Драйвер принтера не установлен надлежащим образом (Windows)

- **Отображается ли значок этого принтера в папке Devices and Printers (Устройства и принтеры)/Printer (Принтер)/Printers and Faxes (Принтеры и факсы)?**
 - Да
Драйвер принтера установлен. См. раздел «Принтер не подключен к компьютеру надлежащим образом» на следующей странице.
 - Нет
Драйвер принтера не установлен. Установите драйвер принтера.

- **Соответствуют ли параметры порта принтера используемому порту для подключения принтера?**

Проверьте порт принтера.

Щелкните вкладку **Port (Порт)** в диалоговом окне Properties (Свойства) принтера и проверьте параметр, выбранный для **Print to following port(s) (Выберите один или несколько портов для печати.)**.

- USB: **USBxxx** (x — номер порта принтера) для соединения USB
- Сеть: правильный IP-адрес для сетевого соединения

Если данные параметры не отображаются, драйвер принтера установлен некорректно. Переустановите драйвер принтера.

 [«Удаление драйвера принтера» на стр. 150](#)

Драйвер принтера не установлен надлежащим образом в Mac OS X

- **Присутствует ли нужный принтер в списке принтеров?**

Выберите **System Preferences (Системные предпочтения) > Print & Scan (Сканирование и печать)** (или **Print & Fax (Печать и факс)**) в меню Apple.

Добавьте нужный принтер, если его имя не отображается в списке.

Принтер не взаимодействует с компьютером

- **Правильно ли подсоединен кабель?**

Убедитесь, что кабель интерфейса надежно подсоединен к порту принтера и к компьютеру. Также проверьте, что кабель не поврежден и не скручен. Если есть запасной кабель, попробуйте использовать его.

- **Подходит ли используемый интерфейсный кабель данному принтеру?**

Удостоверьтесь, что характеристики интерфейсного кабеля соответствуют характеристикам принтера и компьютера.

 [«Требования к системе» на стр. 251](#)

Решение проблем

■ **Корректно ли используется USB-разветвитель?**

В соответствии со спецификациями USB между собой можно подключить до пяти USB-разветвителей (гирляндное подключение). Однако мы рекомендуем подключать принтер к тому USB-разветвителю, который напрямую подключен к компьютеру. Нормальное функционирование принтера зависит от того, к какому разветвителю подключен принтер. Если возникают проблемы в работе, подключите принтер к компьютеру напрямую.

■ **Правильно ли распознается USB-разветвитель?**

Убедитесь, что USB-разветвитель корректно распознается на компьютере. Если компьютер правильно определяет USB-разветвитель, отключите все разветвители от компьютера и подсоедините принтер непосредственно к порту USB на компьютере. Обратитесь к производителю USB-разветвителя за дополнительной информацией.

Вы не можете производить печать по сети

■ **Правильно ли заданы сетевые настройки?**

Правильные сетевые настройки может предоставить администратор сети.

■ **Подключите принтер напрямую к компьютеру USB-кабелем и затем попробуйте произвести печать.**

Возможность печати через USB свидетельствует о проблеме с сетевыми настройками. Обратитесь к вашему системному администратору или изучите руководство по вашей сети. Если печать невозможна и при подключении по USB, см. соответствующий раздел руководства пользователя.

В принтере произошла ошибка

■ **Просмотрите сообщение, отображаемое на панели управления.**

 «Панель управления» на стр. 16

 «Что следует предпринимать при отображении сообщения» на стр. 213

Принтер останавливает печать

■ **Статус очереди печати —Pause (Пауза)? (Windows)**

Если вы останавливаете процесс печати или печать останавливается из-за того, что произошла ошибка, очередь печати переводится в состояние паузы (**Pause (Пауза)**). В данном состоянии печать невозможна.

Дважды щелкните значок принтера в **Devices and Printers (Устройства и принтеры), Printers (Принтеры)** или папку **Printers and Faxes (Принтеры и факсы)**; если печать приостановлена, откройте меню **Printer (Принтер)** и снимите флажок **Pause (Пауза)**.

■ **Отображается ли в текущем состоянии принтера сообщение Printing Paused (Печать приостановлена) (Mac OS X)?**

Откройте диалоговое окно состояния принтера и посмотрите, не приостановлена ли печать.

(1) Выберите **System Preferences (Системные предпочтения) > Print & Scan (Сканирование и печать)** (или **Print & Fax (Печать и факс) > Open Print Queue (Откройте очередь печати)** в меню **Apple**.

(2) Дважды щелкните значок любого принтера в состоянии **Paused (В состоянии паузы)**.

(3) Щелкните **Resume Printer (Возобновить печать)**.

Решение проблем

Проблема, произошедшая в принтере, не представлена в данной таблице

■ **Определите вызвана ли проблема драйвером принтера или приложением. (Windows)**

Произведите тестовую печать из драйвера принтера чтобы убедиться в том, что соединение между принтером и компьютером работает корректно и установлены правильные настройки драйвера принтера.

(1) Убедитесь, что принтер включен, находится в состоянии готовности и в него загружена бумага формата A4 или большего.

(2) Откройте **Devices and Printers (Устройства и принтеры), Printers (Принтеры)** или папку **Printers and Faxes (Принтеры и факсы)**.

(3) Щелкните значок нужного принтера правой кнопкой мыши и выберите **Properties (Свойства)**.

(4) В диалоговом окне Properties (Свойства) выберите вкладку **General (Общие)** и щелкните **Print Test Page (Напечатать пробную страницу)**.

Через некоторое время принтер начнет печать тестовой страницы.

□ Если тестовая страница распечатана корректно, соединение между принтером и компьютером установлено и работает нормально. Перейдите к следующему разделу.

□ Если тестовая страница распечатана некорректно, еще раз проверьте все указанные выше пункты.

 [«Вы не можете выполнить печать \(так как принтер не работает\)» на стр. 219](#)

В графе Driver Version (на тестовой странице) указывается версия внутреннего драйвера принтера Windows. Она отличается от версии драйвера принтера Epson, установленного вами.

Принтер издает звуки как при печати, но не печатает**Печатающая головка двигается, но ничего не печатает**

■ **Убедитесь, что принтер выполняет необходимые операции.**

Напечатайте шаблон проверки дюзов. Так как шаблон проверки дюзов может быть напечатан без подключения к компьютеру, можно проверить операции и состояние печати принтера.  [«Проверка состояния дюзов» на стр. 200](#)

Ознакомьтесь со следующим разделом, если шаблон проверки дюзов не печатается надлежащим образом.

■ **На дисплее панели управления отображается сообщение «Саморегулировка двигателя»?**

Принтер производит настройку внутреннего двигателя. Подождите немного, не выключая принтер.

Шаблон проверки дюзов печатается неправильно

■ **Выполните прочистку печатающей головки.**

Дюзы могут быть засорены. После выполнения прочистки печатающей головки снова распечатайте шаблон проверки дюзов.

 [«Очистка печатающей головки» на стр. 201](#)

■ **Принтер не использовался долгое время?**

Если принтер не использовался долгое время, чернила в дюзах могут засохнуть.

Решение проблем

Документы печатаются не так, как вы ожидали

Качество печати плохое (изображение отпечатано неравномерно, оно слишком светлое или слишком темное)

■ Возможно дюзы печатающей головки засорены?

Чернила не распыляются через засоренные дюзы, что приводит к ухудшению качества печати. Напечатайте шаблон проверки дюз.

 [«Проверка состояния дюз» на стр. 200](#)

■ Была ли выполнена процедура Калибровка головки?

При двунаправленной печати печатающая головка движется влево и вправо. Если печатающая головка не откалибрована, печатные линии могут не совпадать нужным образом. Если вертикальные линии не совпадают должным образом при двунаправленной печати, выполните калибровку печатающей головки (Калибровка головки).

 [«Регулировка печатающей головки \(Калибровка головки\)» на стр. 203](#)

■ Вы используете оригинальные чернила картриджи Epson?

Данный принтер предназначен для работы с чернильными картриджами Epson. Если вы используете неоригинальные картриджи, отпечатки могут быть блеклыми, или отпечатанное изображение может быть изменено, так как уровень оставшихся чернил в картриджах может определяться некорректно. Убедитесь, что вы используете правильные чернила картриджи.

■ Вы установили старый чернильный картридж?

Когда установлен старый чернильный картридж качество печати ухудшается. Замените старый чернильный картридж новым. Мы рекомендуем использовать картриджи до завершения их срока годности, указанного на упаковке (год с момента установки).

■ Встряхивались ли чернильные картриджи?

Чернильные картриджи для этого принтера содержат пигментированные чернила. Перед установкой в принтер их следует тщательно встряхнуть.

Кроме того, рекомендуется извлекать и встряхивать установленные чернильные картриджи раз в три месяца для обеспечения качественной печати.

 [«Замена чернильных картриджей» на стр. 205](#)

■ Правильно ли заданы настройки типа носителей (Media Type (Тип носителя))?

Качество печати ухудшается, если **Media Type (Тип носителя)**, установленный на экране Printer Settings (Настройки принтера) (Windows) или Print (Mac OS X) в драйвере принтера не соответствует бумаге, загруженной в принтер. Убедитесь, что тип бумаги, загруженной в принтер, соответствует настройкам типа носителей принтера.

■ Был ли выбран режим печати пониженного качества (например, Speed (Скорость)) в настройках качества печати?

Если параметры, выбранные в разделе **Print Quality (Качество печати) > Advanced Settings (Дополнительные настройки)**, способствуют ускорению печати, это приведет к ухудшению качества. Чтобы повысить качество печати, выберите параметры **Resolution (Разрешение)**, в которых приоритетом является качество.

■ Включено ли управление цветом?

Включите управление цветом.

 [«Печать с использованием функции управления цветом» на стр. 134](#)

■ Сравнивали ли вы результат печати с изображением на дисплее монитора?

Так как мониторы и принтеры воспроизводят цвета по-разному, цвета на отпечатке могут не полностью соответствовать цветам на экране.

■ Была ли открыта крышка принтера во время печати?

Если крышка принтера открыта во время печати, печатающая головка внезапно останавливается, что приводит к неравномерному нанесению цвета. Не открывайте крышку принтера во время печати.

Решение проблем

- **Отображается ли на панели управления сообщение Мало чернил?**
Когда чернила заканчиваются, качество печати может ухудшиться. Мы рекомендуем заменить чернильный картридж новым. Если после замены картриджа вы заметили разницу в цветах, попробуйте выполнить процедуру прочистки печатающей головки несколько раз.

Цвета печати принтера не совпадают с цветами другого принтера

- **Цвета, воспроизводимые разными принтерами различаются из-за разницы в типах принтеров и в их характеристиках.**
Так как чернила, драйверы и профили принтеров разрабатывается под конкретную модель, цвета, воспроизводимые разными принтерами, не могут быть идентичны друг другу.
Вы можете добиться одинаковых цветов, используя один и тот же метод настроек цветности или используя одинаковые настройки палитры, заданные в драйвере принтера.
[☞ «Печать с использованием функции управления цветом» на стр. 134](#)
Для точного соотношения цветов и управления цветом используйте специальный калибратор.

Отпечаток неправильно расположен на носителе

- **Задана ли область печати?**
Проверьте настройки области печати, заданные в приложении и в принтере.
- **Выбрано ли допустимое значение параметра Paper Size (Размер бумаги)?**
Если значение параметра **Paper Size (Размер бумаги)** в драйвере принтера не соответствует загруженной в принтер бумаге, печать может выполняться не в той области и некоторые данные могут не попасть на бумагу. В этом случае проверьте настройки печати.

- **Перекошена ли бумага?**
Если в меню Настройка для параметра **Проверка наклона бум.** выбрано значение **Выкл.**, печать будет продолжена, даже если бумага перекошена, что приведет к тому, что некоторые данные не поместятся на бумаге. Выберите **Вкл** для **Проверка наклона бум.** в меню Настройка.
[☞ «Меню Настройка» на стр. 173](#)

- **Умещаются ли данные печати в рамках ширины бумаги?**
Хотя в обычных обстоятельствах печать останавливается, если изображение печати шире самой бумаги, принтер может печатать за пределами бумаги, если в меню Настройка для параметра **Проверка размера бум.** выбрано значение **Выкл.** Выберите в меню Настройка значение **Вкл.** для параметра **Проверка размера бум.**
Измененные настройки будут применены после повторной загрузки бумаги. Обратите внимание на то, что они не будут применены только при изменении пунктов меню.
[☞ «Меню Настройка» на стр. 173](#)

- **Заданы ли поля для рулонной бумаги как 15 или 35 мм?**
Если значение, выбранное для параметра **Поле рулонной бумаги** в меню Настройка превышает ширину полей, выбранную в приложении, приоритет будет отдаваться значению, установленному для параметра **Поле рулонной бумаги.** Например, если для левого и правого поля в меню принтера Настройка выбрано значение 15 мм и документ заполняет страницу, 15 мм с левой и правой стороны страницы не будут печататься.
[☞ «Область печати» на стр. 75](#)

Вертикальные линии не совпадают

- **Печатающая головка не откалибрована? (при двунаправленной печати)**
При двунаправленной печати печатающая головка двигается влево и вправо. Если печатающая головка не откалибрована, печатные линии могут не совпадать нужным образом. Если вертикальные линии не совпадают должным образом при двунаправленной печати, выполните калибровку печатающей головки (Калибровка головки).
[☞ «Регулировка печатающей головки \(Калибровка головки\)» на стр. 203](#)

Решение проблем

Поверхность отпечатка затерта или загрязнена

- **Возможно бумага слишком тонкая или слишком плотная?**
Проверьте типы бумаги, поддерживаемые данным принтером. Для получения более подробной информации о типах носителей и правильных настройках печати на бумаге сторонних производителей при использовании RIP-приложений, см. инструкцию, прилагаемую к бумаге, или свяжитесь с продавцом бумаги или с производителем RIP-приложений.

- **Бумага смята или сложена?**
Не используйте старую или неровную бумагу. Всегда используйте новую бумагу.

- **Бумага волнистая или скрученная?**
Отрезной листы становятся волнистыми или перестают держать форму при изменениях температуры или влажности, что может привести к невозможности корректного определения размера бумаги принтером. Распрямите бумагу перед загрузкой в принтер или используйте новую бумагу.

- **Печатающая головка царапает поверхность печати?**
Если поверхность бумаги поцарапана, выберите значение **Широкий** или **Более широкий** для параметра **Зазор печат. головки** в меню Бумага.
[☞ «Меню Бумага» на стр. 168](#)

- **Царапается ли головка печати о край бумаги?**
Выберите в меню Настройка значение **Верх35мм/Низ15мм** для параметра **Поле рулонной бумаги**.
[☞ «Меню Настройка» на стр. 173](#)

- **Увеличенное нижнее поле**
В зависимости от использования бумаги, условий хранения и содержимого отправляемых на печать данных нижний край может царапаться при печати. В этом случае рекомендуется создавать данные с более широким нижним полем.

- **Следует ли очистить внутренние поверхности принтера?**
Может понадобиться очистить ролики. Ролики очищаются путем подачи и извлечения бумаги.
[☞ «Очистка внутреннего пространства» на стр. 210](#)

Видны повреждения на поверхности печати

- **На пути рулонного устройства 2 присутствует пыль?**
Откройте заднюю крышку и вытрите пыль сухой безворсовой тканью.
Открытие задней крышки [☞ «Замятие рулонной бумаги» на стр. 227](#)

Бумага смята

- **Печать производится при нормальной комнатной температуре?**
Специальные носители Epson следует использовать при обычной комнатной температуре (температура: от 15 до 25°C, влажность: от 40 до 60%). Подробнее о бумаге сторонних производителей, требующей специального обращения, см. в документации, поставляемой с данной бумагой.

- **Если используется специальные носители сторонних производителей, была ли создана конфигурация бумаги?**
При использовании специальных носителей сторонних производителей перед выполнением печати следует настроить характеристики бумаги (пользовательская бумага).
[☞ «Перед печатью на носителях сторонних производителей» на стр. 247](#)

Решение проблем

Обратная сторона бумаги на отпечатке загрязнена

- Выберите в меню значение Вкл. для параметра Проверка размера бум.**

Как правило, печать останавливается, если изображение печати превышает по ширине бумагу, однако если выбрано значение **Выкл.** для параметра **Проверка размера бум.** в меню **Настройка**, принтер может печатать за пределами бумаги, нанося чернила на внутренние поверхности принтера. Это можно предотвратить, выбрав значение **Вкл.** для параметра **Проверка размера бум.** в меню **Настройка**.

Измененные настройки будут применены после повторной загрузки бумаги. Обратите внимание на то, что они не будут применены только при изменении пунктов меню.

 [«Меню Настройка» на стр. 173](#)

- Высохли ли чернила на поверхности печати?**

В зависимости от плотности чернил и типа носителя чернила могут долго сохнуть. Не кладите бумагу в стопку, пока поверхность печати не высохнет.

Кроме того, если определить значение параметра **Drying Time per Page (Время просушки на странице)** в диалоговом окне драйвера принтера **Paper Configuration (Конфигурация бумаги)**, можно остановить процедуры после печати (извлечение и обрезка бумаги) и подождать, пока чернила высохнут. Для получения более подробной информации по каждому из параметров см. диалоговое окно **Paper Configuration (Конфигурация бумаги)**.

 [«Очистка внутреннего пространства» на стр. 210](#)

Подано слишком много чернил

- Правильно ли заданы настройки типа носителей (Media Type (Тип носителя))?**

Убедитесь, что настройки параметра **Media Type (Тип носителя)** драйвера принтера соответствуют типу используемой бумаги. Количество подающихся чернил устанавливается в соответствии с типом используемой бумаги. Если тип используемой бумаги не соответствует установленным настройкам, может быть подано слишком много чернил.

- Правильно ли задано значение параметра Color Density (Оптическая плотность чернил)?**

Уменьшите плотность чернил в диалоговом окне драйвера принтера **Paper Configuration (Конфигурация бумаги)**. Принтер может наносить слишком много чернил для некоторых типов бумаги. Для получения более подробной информации по каждому из параметров см. диалоговое окно **Paper Configuration (Конфигурация бумаги)**.

- Выполняется ли печать на кальке?**

При использовании чрезмерного количества чернил во время печати на кальке в режиме **B&W (Ч-Б)** можно оптимизировать печать, снизив в диалоговом окне **Paper Configuration (Конфигурация бумаги)** плотность печати или выбрав значение **Tracing Paper <Low Duty> (Калька <малой прочности>)** для параметра **Media Type (Тип носителя)**.

Поля появляются при выполнении печати без полей

- Правильно ли заданы в приложении настройки для данных печати?**

Убедитесь, что в приложении и в драйвере принтера заданы правильные настройки.

 [«Печать без полей» на стр. 114](#)

- Правильно ли установлены настройки бумаги?**

Убедитесь, что заданные настройки бумаги соответствуют типу используемой бумаги.

- Была ли изменена степень увеличения?**

Настройте степень увеличения для печати без полей. Поля могут появиться, если задана минимальная степень увеличения (**Min (Мин.)**).

 [«Печать без полей» на стр. 114](#)

- Правильно ли хранится бумага?**

Если бумага хранится неправильно, она может растянуться или сжаться, что в свою очередь может привести к появлению полей. Изучите информацию о правильном хранении бумаги в документации, прилагаемой к ней.



Решение проблем

- **Возможна ли печать без полей на используемой бумаге?**
Бумага, не поддерживающая печать без полей, может растянуться или сжаться в процессе печати, что приведет к появлению полей. Мы рекомендуем использовать бумагу, разработанную для печати без полей.

- **Попытайтесь отрегулировать резак.**
При наличии полей сверху и снизу рулонной бумаги во время печати без полей попытайтесь выполнить процедуру **Отрегул. полож. отрез.** Она позволит уменьшить поля.
 [«Меню Обслуживание» на стр. 172](#)

Проблемы, связанные с подачей и выводом бумаги

Не удается подать или вывести бумагу

- **Правильно ли бумага загружена в принтер?**
Подробнее о правильной загрузке носителей.
 [«Прикрепление адаптера рулонной бумаги» на стр. 36](#)
 [«Загрузка и извлечение форматных листов» на стр. 47](#)
 [«Загрузка и извлечение плаката» на стр. 49](#)
Если бумага загружена правильно, проверьте состояние используемой бумаги.

- **Загружена ли бумага в правильном направлении?**
Загружайте форматные листы вертикально. Если бумага загружена в неверном направлении, она может быть неправильно определена, что приведет к появлению сообщения об ошибке.
 [«Загрузка и извлечение форматных листов» на стр. 47](#)

- **Бумага смята или сложена?**
Не используйте старую или неровную бумагу. Всегда используйте новую бумагу.

- **Бумага влажная?**
Не используйте влажную бумагу. Специальные носители Epson должны храниться в упаковке, когда они не используются. Если они длительное время хранятся без упаковки, они могут отсыреть, что приведет к некорректной подаче бумаги.

- **Бумага волнистая или скрученная?**
Отрезной листы становятся волнистыми или перестают держать форму при изменениях температуры или влажности, что может привести к невозможности корректного определения размера бумаги принтером. Распрямите бумагу перед загрузкой в принтер или используйте новую бумагу.

- **Возможно бумага слишком тонкая или слишком плотная?**
Проверьте типы бумаги, поддерживаемые данным принтером. Для получения более подробной информации о типах носителей и правильных настройках печати на бумаге сторонних производителей при использовании RIP-приложений, см. инструкцию, прилагаемую к бумаге, или свяжитесь с продавцом бумаги или с производителем RIP-приложений.

- **Печать производится при нормальной комнатной температуре?**
Специальные носители Epson следует использовать при обычной комнатной температуре (температура: от 15 до 25°C, влажность: от 40 до 60%).

- **В принтере застряла бумага?**
Откройте верхнюю крышку принтера и проверьте, не произошло ли замятие бумаги, или не находятся ли внутри принтера посторонние предметы. Если произошло замятие бумаги, изучите разделы, приведенные ниже, и устраните замятие.

- **Прижимается ли бумага слишком сильно?**
Если проблемы с выводом бумаги не устраняются, попытайтесь снизить значение прижимной силы (давление, оказываемое на бумагу по пути ее подачи и вывода).  [«Меню Бумага» на стр. 168](#)

Решение проблем

При использовании корзины для бумаги бумага не попадает в корзину или сгибается и деформируется

■ Требуется много чернил для печати заданий, или влажность в помещении слишком высокая?

В зависимости от задания и рабочей среды бумага может не попадать в корзину. При необходимости примите следующие меры.

- ❑ Бумага не собирается в корзине для бумаг: слегка направляйте руками бумагу в корзину по мере вывода ее из принтера.
- ❑ Бумага складывается после автоматической обрезки: выберите обрезку ручную и удерживайте бумагу обеими руками после выполнения обрезки.
- ❑ Бумага загрязняется и не попадает надлежащим образом в корзину: возобновите печать после закрытия корзины для бумаг. Прежде чем бумага, извлекаемая из принтера, коснется пола, возьмите ее двумя руками как можно ближе к направляющим выхода бумаги и слегка поддерживайте до завершения печати.

Замятие рулонной бумаги

Чтобы извлечь замявшуюся бумагу, сделайте следующее:



Предостережение

Если вы открываете крышку принтера во время операции, не касайтесь области, обозначенной предупреждающими наклейками.

Высокая температура может вызвать ожоги.

1

Выключите принтер.

2

Включите принтер.

После некоторой паузы на экране появится сообщение «Откройте крышку принтера и извлеките замятую бумагу».

3

Откройте крышку принтера и переместите печатающую головку в сторону от места замятия.

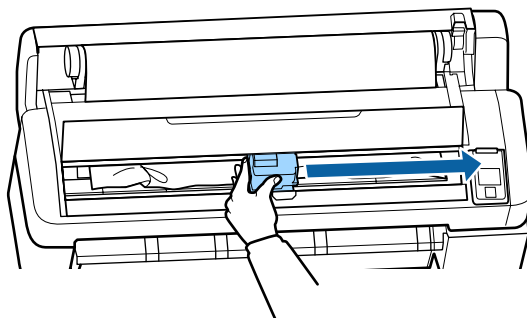

Важно!

Кроме случаев извлечения замятой бумаги, не касайтесь печатающей головки рукой, статическое электричество может вызвать неисправность.

4

Обрежьте верхнюю часть оборванной или замятой бумаги с помощью резака, доступного в продаже.

5

После извлечения оборванной или замятой бумаги нажмите на кнопку ОК и закройте крышку принтера.

Решение проблем

6 Извлеките отрезанную бумагу.

При использовании SC-T7200 Series/
SC-T5200 Series/SC-T3200 Series
Если бумага, загруженная в рулонное
устройство 1, замята на SC-T7200D Series/
SC-T5200D Series

Извлеките застрявшую бумагу через слот для
загрузки бумаги или через слот вывода.

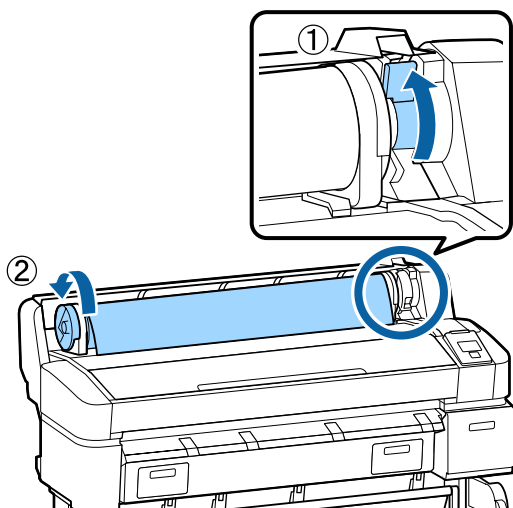

Если бумага, загруженная в рулонное
устройство 2, замята на SC-T7200D Series/
SC-T5200D Series

(1) Вытащите рулонное устройство 2 и затем
перемотайте его рукой.

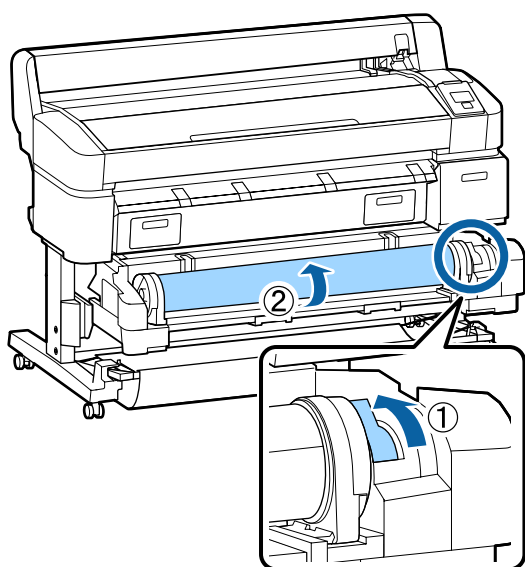

(2) Когда бумага замята сзади, откройте за-
днюю крышку, а затем извлеките замятую
бумагу.

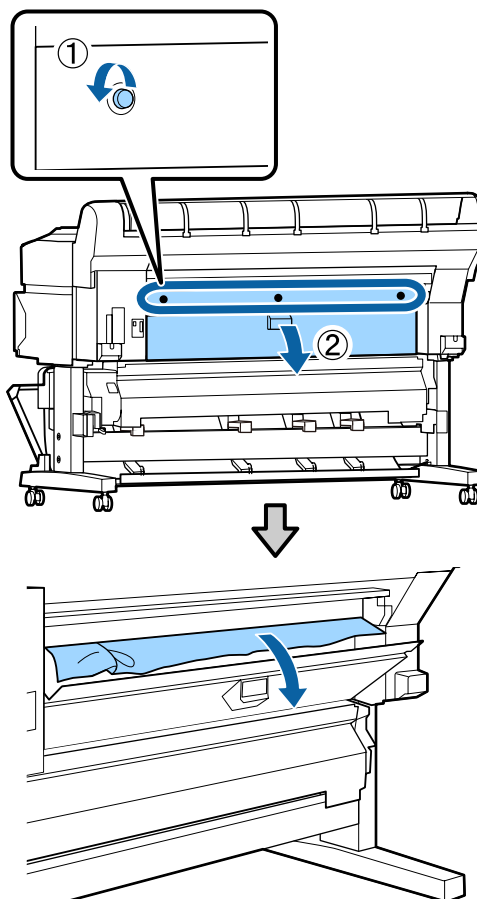

(3) Откройте заднюю крышку и затем затяните
три фиксирующих винта.

7 После извлечения бумаги нажмите кнопку
ОК.

Вновь загрузите бумагу и продолжите печать.

 «Прикрепление адаптера рулонной
бумаги» на стр. 36

! Важно!

Перед повторной загрузкой рулонной
бумаги, обрежьте край прямо
горизонтально. Обрежьте волнистые и
смятые участки.

Проблемы на краях бумаги приводят к
снижению качества и возникновению
замятий.

Замятие форматных листов

Чтобы извлечь замявшуюся бумагу, сделайте
следующее:

Решение проблем

⚠ Предостережение

Если вы открываете крышку принтера во время операции, не касайтесь области, обозначенной предупреждающими наклейками.

Высокая температура может вызвать ожоги.

1 Выключите принтер.

2 Включите принтер.

После некоторой паузы на экране появится сообщение **Откройте крышку принтера и извлеките замятую бумагу**.

3 Откройте крышку принтера и переместите печатающую головку в сторону от места замятия.

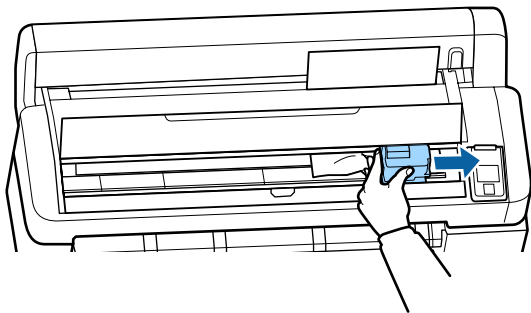
**! Важно!**

Кроме случаев извлечения замятой бумаги, не касайтесь печатающей головки. Если коснуться печатающей головки рукой, статическое электричество может вызвать неисправность.

4 Обрежьте верхнюю часть оборванной или замятой бумаги с помощью резака, доступного в продаже.

5 После извлечения оборванной или замятой бумаги нажмите на кнопку ОК и закройте крышку принтера.

6 Извлеките отрезанную бумагу.

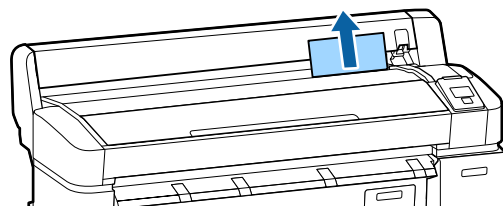

7 После извлечения бумаги нажмите кнопку ОК. Вновь загрузите бумагу и продолжите печать.

📖 «Загрузка и извлечение форматных листов» на стр. 47

Прочее

Экран панели управления не включается

- **Принтер находится в спящем режиме?** Спящий режим отменяется, если получено задание на печать или нажимается кнопка  на панели управления. Время задержки перед переходом принтера в спящий режим можно определить в меню Настройка.

📖 «Меню Настройка» на стр. 173

Цветные чернила быстро заканчиваются даже в режиме черно-белой печати и распечатке черных данных

- **Цветные чернила расходуются в процессе очистки печатающей головки.** Если при выполнении процедур **Прочистка печатающей головки** и **Механич. чистка** выбраны все дюзы, будут использоваться чернила всех цветов. (Это происходит даже при печати в черно-белом режиме.)

📖 «Очистка печатающей головки» на стр. 201

Бумага обрезается неаккуратно

- **Замените резак.** Если бумага обрезается неаккуратно, замените резак.

📖 «Замена резака» на стр. 208

Решение проблем

Внутри принтера виден свет

- **Это не является неисправностью.**
Свет производится индикатором, расположенным внутри принтера.

Утрачен пароль администратора

- Если вы забыли пароль администратора, обратитесь к своему дилеру или в службу технической поддержки Epson.

При включении принтера начинается очистка головки

- При включении после длительного периода неиспользования принтер может автоматически выполнить очистку печатающих головок для обеспечения качественной печати.
Очистка головки закончится примерно через 10 – 15 минут.



Проблемы, когда подключен дополнительный многофункциональный сканер**Вкладка Широкоформатное копирование/сканирование не отображается на панели управления**

- **Многофункциональный сканер выключен?**
Переведите переключатель многофункционального сканера в сторону минуса (-), чтобы включить питание, а затем выключите и включите принтер.

- **Подключен ли адаптер переменного питания к электрической розетке и многофункциональному сканеру?**
После повторного подсоединения адаптера переменного питания, выключите принтер, затем снова включите его.

- **Правильно ли подсоединен соединительный кабель?**
Убедитесь, что соединительный кабель надежно подключен к портам принтера и многофункционального сканера. Также проверьте, что кабель не поврежден.

Ширина документа неправильно распознается

- **Ролики или стеклянная поверхность многофункционального сканера могут быть загрязнены.**
Выключите принтер и откройте крышку сканера, а затем очистите ролики и стеклянную поверхность.
 «Очистка многофункционального сканера (дополнительно)» на стр. 211
Если ширина документа неправильно распознается после очистки, откройте меню Copy Settings (Настройки копирования), а затем задайте ширину документа в разделе **Ширина**.
 «Меню Широкоформатное копирование/сканирование» на стр. 195

Документ нельзя вытащить/замятие документа

Откройте крышку многофункционального сканера, затем извлеките документ.

Следующая процедура описывает извлечение документа.

- 1 Нажмите кнопки на обеих сторонах крышки, чтобы снять блокировку.

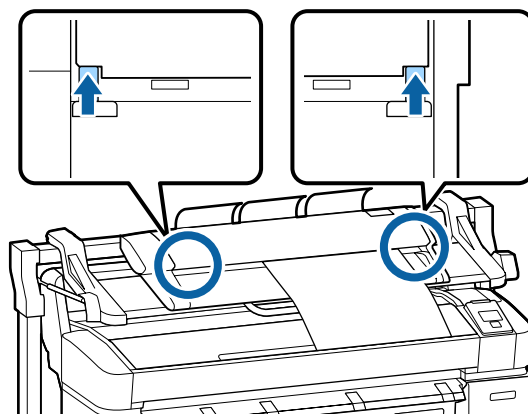

Решение проблем

- 2** После снятия блокировки крышка открывается автоматически и можно извлечь документ.

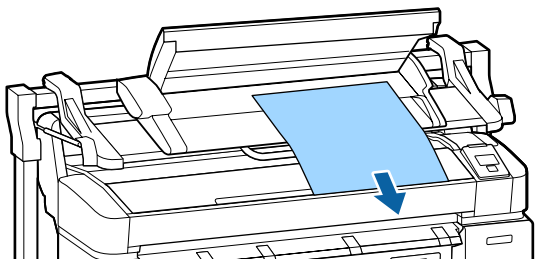

Черно-белые горизонтальные полосы или неравномерные цвета появляются на копиях или отсканированных изображениях

- **Ролики многофункционального сканера могут быть загрязнены.**
Выключите принтер и откройте крышку сканера, а затем очистите ролики.

«Очистка многофункционального сканера (дополнительно)» на стр. 211

- **Стекло, закрывающее датчик изображения может быть загрязнено.**
Выключите принтер и откройте крышку сканера, а затем проверьте поверхность стекла.

Если стекло грязное, протрите его.

«Очистка многофункционального сканера (дополнительно)» на стр. 211

Если стеклянная поверхность сильно поцарапана, обратитесь к своему дилеру или в службу технической поддержки Epson.

Калибровка

Если вы очистили стеклянную поверхность и ролики внутри многофункционального сканера, но горизонтальные линии сдвинулись или остались неравномерные цвета на копиях или отсканированных изображениях, используйте следующую процедуру для калибровки сканера.

Используйте калибровочную карту, поставляемую с многофункциональным сканером.

- 1** Выровняйте направляющую загрузки с установленным положением калибровочной карты.

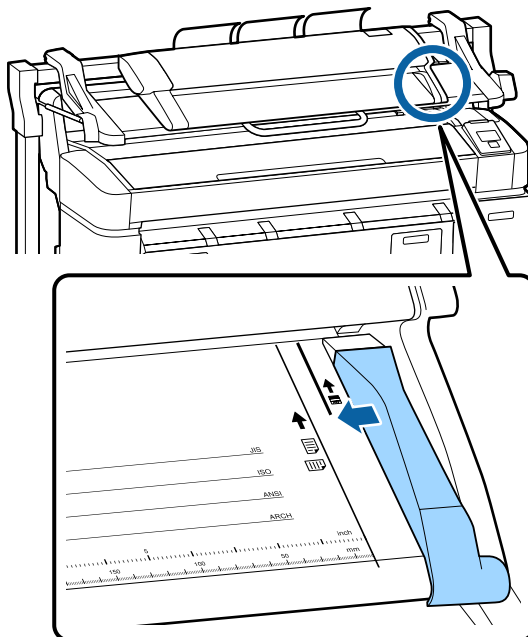

- 2** Выровняйте правый край с направляющей загрузки таким образом, чтобы калибровочная карта загружалась с черной стороны.

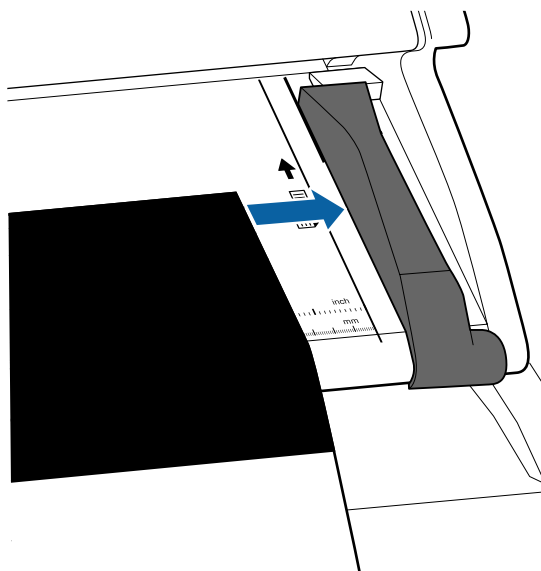

Решение проблем

- 3** Вставьте калибровочную карту горизонтально, пока ее край не коснется внутреннего ролика.

Калибровочная карта загружается автоматически до начального положения считывания.

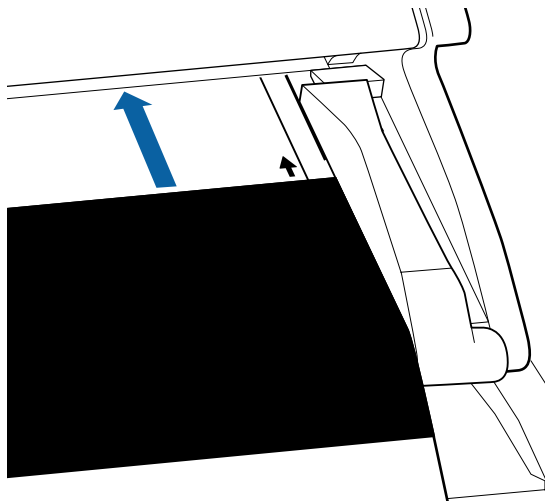

- 4** После загрузки калибровочной карты снимите направляющую загрузки.

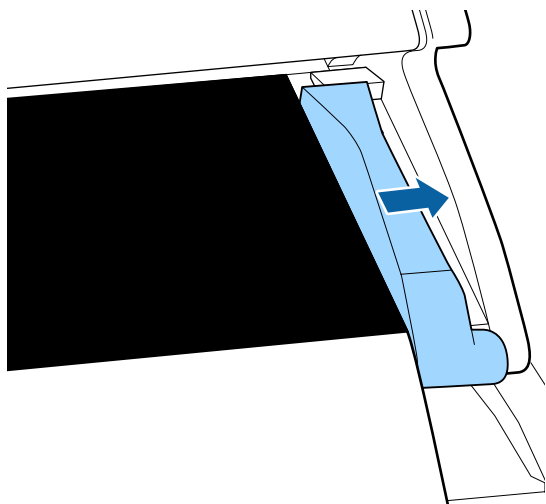

- 5** На экране Широкоформатное копирование/сканирование с помощью кнопок ▼/▲ выберите параметр **Scanner Maintenance (Обслуживание сканера)** и нажмите кнопку ОК.

- 6** С помощью кнопок ▼/▲ выберите **Калибровка** и нажмите кнопку ОК.

- 7** После нажатия кнопки ОК начинается калибровка.

! **Важно!**

Не выключайте принтер во время калибровки. Выключение принтера может привести к неисправности многофункционального сканера.

- 8** После завершения калибровки отображается сообщение. Если следовать указаниям сообщения и нажать кнопку ОК, калибровочная карта выводится.

Примечание.

Храните калибровочную карту так, чтобы она не помялась или загрязнилась.

Регулир. подачи (многофункциональный сканер)

Если результаты печати и длина документа файлов копирования/сканирования не совпадают, используйте следующую процедуру для регулировки подачи документа. Различия в длине могут возникать из-за типа бумаги, используемой для печати.

- 1** На экране Широкоформатное копирование/сканирование с помощью кнопок ▼/▲ выберите **Scanner Maintenance (Обслуживание сканера)** и нажмите кнопку ОК.
- 2** С помощью кнопок ▼/▲ выберите **Регулир. подачи** и нажмите кнопку ОК.
- 3** Откроется экран регулировки. Воспользуйтесь кнопками ▼/▲ для отображения нужного значения регулировки и нажмите кнопку ОК.

В следующем разделе показывается, как рассчитываются значения регулировки.

(Пример) Длина документа: 50 см, результат печати: 50,1 см

$50/50,1 \times 100 - 100 = -0,1996$, округленное до сотых долей

Решение проблем

Значение регулировки: -0,2

- 4 После указания значения регулировки нажмите кнопку **II** для выхода.

Примечание.

Результат регулировки действует до следующего изменения значения регулировки.

Приложение

Приложение

Дополнительное оборудование и расходные материалы

Для вашего принтера доступны следующие расходные материалы и дополнительное оборудование (по состоянию на январь 2014 г.)

Последние сведения можно получить на веб-сайте Epson.

Чернильные картриджи

SC-T7200D/SC-T7270D/SC-T7200/SC-T7270/SC-T5200D/ SC-T5270D/SC-T5200/SC-T5270/SC-T3200/SC-T3270				Описание
Цвет	Емкость			
	700 мл	350 мл	110 мл	
Photo Black (Фото черный)	T6941	T6931	T6921	Epson рекомендует использовать только оригинальные чернильные картриджи Epson. Epson не гарантирует качество и надежность чернил стороннего производителя. Использование чернил, произведенных не Epson, может привести к повреждениям вашего принтера, и эти повреждения не подпадают под гарантийные условия Epson. При определенных условиях чернила, произведенные сторонними производителями, могут вызвать странное поведение принтера. Информация об уровне чернил в неоригинальных картриджах может не отображаться.  «Замена чернильных картриджей» на стр. 205
Сюан (Голубой)	T6942	T6932	T6922	
Magenta (Пурпурный)	T6943	T6933	T6923	
Yellow (Желтый)	T6944	T6934	T6924	
Matte Black (Матовый черный)	T6945	T6935	T6925	
SC-T7280D/SC-T7280/SC-T5280D/SC-T5280/SC-T3280				
Цвет	Емкость			
	700 мл	350 мл	110 мл	
Photo Black (Фото черный)	T7081	T7071	T7061	
Сюан (Голубой)	T7082	T7072	T7062	
Magenta (Пурпурный)	T7083	T7073	T7063	
Yellow (Желтый)	T7084	T7074	T7064	
Matte Black (Матовый черный)	T7085	T7075	T7065	

Приложение

Прочее

Устройство	Номер компонента	Описание
Специальные носители Epson		 «Таблица специальных носителей Epson» на стр. 237
Maintenance Box (Емкость для отработанных чернил)	T6193	Замена компонента Maintenance Box (Емкость для отработанных чернил) на Maintenance Box (Емкость для отработанных чернил), срок службы которого истекает.  «Замена Maintenance Boxes (Емкость для отработанных чернил)» на стр. 207
Auto Cutter Spare Blade (Запасные лезвия для автоматического резака)	S902007	Сведения о замене резака см. в следующем разделе.  «Замена резака» на стр. 208
Roll Adapter (Адаптер рулона)	C12C811401	Это не отличается от адаптера рулона, поставляемого вместе с принтером.
Roll Paper Belt (Ремень для рулонной бумаги)	C12C890121	Этот держатель препятствует разворачиванию рулона после его извлечения из принтера.  «Снятие рулонной бумаги или рулонного устройства 1» на стр. 43
Hard Disk Unit (Жесткий диск)	C12C848031	См.  «Сохранение и повторная печать с дополнительного жесткого диска» на стр. 79
Auto Take-up Reel Unit (Автоматический натяжной ролик)	C12C815321	Только для SC-T7200 Series. Нельзя подключать к другим моделям за исключением SC-T7200 Series. Используйте с механизмом соединения автоматического натяжного ролика. Автоматический натяжной ролик невозможно подсоединить к принтеру без специального механизма соединения. Сведения по установке см. в документации по автоматическому натяжному ролику. См.  «Использование автоматического натяжного ролика (только для SC-T7200 Series)» на стр. 61
Attachment for Auto Take-up Reel Unit (Механизм соединения автоматического натяжного ролика)	C12C815411	Только для SC-T7200 Series. Нельзя подключать к другим моделям за исключением SC-T7200 Series. Этот компонент необходим при установке автоматического натяжного ролика.
MFP Scanner (Многофункциональный сканер)	C12C891071	Может сканировать и копировать документы размером до 914 × 2438 мм. При использовании с дополнительным жестким диском или модулем расширения можно сохранять отсканированные данные, отправлять их по электронной почте и передавать в общие папки.
MFP Scanner stand 44" (Подставка для многофункционального сканера 44 дюйма)	C12C844161	Специальная подставка используется для подключения многофункционального сканера к верхней части принтера. Выберите ширину в соответствии с используемой моделью.
MFP Scanner stand 36" (Подставка для многофункционального сканера 36 дюймов)	C12C844151	
Adobe® PostScript® 3™ Expansion Unit (Модуль расширения Adobe PostScript 3)	C12C891131	Этот модуль позволяет использовать принтер в качестве принтера PostScript. Сведения по использованию этого модуля см. в документации, поставляемой вместе с модулем расширения Adobe PostScript 3.

Приложение

Устройство	Номер компонента	Описание
Stand(24") (Подставка (24 дюйма))	C12C844171	Только для SC-T3200 Series. Инструкции по сборке см. в <i>Руководстве по настройке</i> .

Приложение

Поддерживаемые типы носителей

Для получения наилучших результатов печати мы рекомендуем использовать следующие специальные носители Epson.

Примечание.

Для получения более подробной информации о типах носителей и правильных настройках печати на бумаге сторонних производителей при использовании RIP-приложений, см. документацию, прилагаемую к бумаге, или свяжитесь с продавцом бумаги или с производителем RIP-приложений.

Таблица специальных носителей Epson

Описание

Размер: Поясняется размер отрезных листов или ширина рулонной бумаги.

Без границ: Поясняется, доступна ли печать без полей.

Калибровка головки: Поясняется доступность автоматической калибровки головки с параметром Авто(Bi-D) или Авто(Uni-D).

Прием: Поясняется доступное направление приема при использовании дополнительного автоматического натяжного ролика: “F” означает вперед, а “B” означает назад.

Увеличение: Поясняется доступность функции увеличенных копий при подключении к принтеру сканера размера A4/A3.

Рулонная бумага

Premium Glossy Photo Paper (250)

Толщина бумаги: 0,27 мм Размер сердцевины рулона: 3 дюйма

Профиль ICC: EPSON SCT3000_5000_7000_Series Premium Glossy Photo Paper 250.icc

Размер	Без границ	Калибровка головки	Прием		Увеличение
			F	B	
406 мм/16"	✓	✓	✓	✓	-
610 мм/24"					✓
914 мм/36"*1					✓
1118 мм/44"*2					✓

*1 SC-T3200 Series не поддерживается

*2 Поддерживаются только SC-T7200 Series/SC-T7200D Series

Приложение

Premium Semigloss Photo Paper (250)

Толщина бумаги: 0,27 мм Размер сердцевины рулона: 3 дюйма

Профиль ICC: EPSON SCT3000_5000_7000_Series Premium Semigloss Photo Paper 250.icc

Размер	Без границ	Калибровка го- ловки	Прием		Увеличение
			F	B	
406 мм/16"	✓	✓	✓	✓	-
610 мм/24"					✓
914 мм/36"*1					
1118 мм/44"*2					

*1 SC-T3200 Series не поддерживается

*2 Поддерживаются только SC-T7200 Series/SC-T7200D Series

Premium Luster Photo Paper (260)

Толщина бумаги: 0,27 мм Размер сердцевины рулона: 3 дюйма

Профиль ICC: EPSON SCT3000_5000_7000_Series Premium Luster Photo Paper 260.icc

Размер	Без границ	Калибровка го- ловки	Прием		Увеличение
			F	B	
254 мм/10"	✓	✓	-	-	-
300 мм/11,8"					
406 мм/16"					
508 мм/20"	-	-	✓	✓	✓
610 мм/24"					
914 мм/36"*1					
1118 мм/44"*2					

*1 SC-T3200 Series не поддерживается

*2 Поддерживаются только SC-T7200 Series/SC-T7200D Series

Premium Semimatte Photo Paper (260)

Толщина бумаги: 0,27 мм Размер сердцевины рулона: 3 дюйма

Приложение

Профиль ICC: EPSON SC-T3000_5000_7000_Series Premium Semimatte Photo Paper 260.icc

Размер	Без границ	Калибровка го- ловки	Прием		Увеличение
			F	B	
406 мм/16"	✓	✓	✓	✓	-
610 мм/24"					✓
914 мм/36"*1					
1118 мм/44"*2					

*1 SC-T3200 Series не поддерживается

*2 Поддерживаются только SC-T7200 Series/SC-T7200D Series

Photo Paper Gloss 250

Толщина бумаги: 0,25 мм Размер сердцевинки рулона: 3 дюйма

Профиль ICC: EPSON SCT3000_5000_7000_Series Photo Paper Gloss 250.icc

Размер	Без границ	Калибровка го- ловки	Прием		Увеличение
			F	B	
432 мм/17"	✓	✓	✓	✓	✓
610 мм/24"					
914 мм/36"*1					
1118 мм/44"*2					

*1 SC-T3200 Series не поддерживается

*2 Поддерживаются только SC-T7200 Series/SC-T7200D Series

Premium Glossy Photo Paper (170)

Толщина бумаги: 0,18 мм Размер сердцевинки рулона: 2 дюйма

Профиль ICC: EPSON SCT3000_5000_7000_Series Premium Glossy Photo Paper 170.icc

Приложение

Размер	Без границ	Калибровка го- ловки	Прием		Увеличение
			F	B	
420 мм(A2)	-				
610 мм/24"	✓	✓	✓	✓	✓
914 мм/36"*1					
1118 мм/44"*2					

*1 SC-T3200 Series не поддерживается

*2 Поддерживаются только SC-T7200 Series/SC-T7200D Series

Premium Semigloss Photo Paper (170)

Толщина бумаги: 0,18 мм Размер сердцевины рулона: 2 дюйма

Профиль ICC: EPSON SCT3000_5000_7000_Series Premium Semigloss Photo Paper 170.icc

Размер	Без границ	Калибровка го- ловки	Прием		Увеличение
			F	B	
420 мм(A2)	-				
610 мм/24"	✓	✓	✓	✓	✓
914 мм/36"*1					
1118 мм/44"*2					

*1 SC-T3200 Series не поддерживается

*2 Поддерживаются только SC-T7200 Series/SC-T7200D Series

Enhanced Matte Paper

Толщина бумаги: 0,25 мм Размер сердцевины рулона: 3 дюйма

Профиль ICC: EPSON SCT3000_5000_7000_Series Enhanced and Archival Matte Paper.icc

Приложение

Размер	Без границ	Калибровка го- ловки	Прием		Увеличение
			F	B	
432 мм/17"	✓*3	✓	✓	-	-
610 мм/24"					
914 мм/36"*1					
1118 мм/44"*2					

*1 SC-T3200 Series не поддерживается

*2 Поддерживаются только SC-T7200 Series/SC-T7200D Series

*3 Доступна печать без полей, однако поля могут появиться, а качество печати снизиться вследствие расширения или сужения бумаги

Doubleweight Matte Paper

Толщина бумаги: 0,21 мм Размер сердцевины рулона: 2 дюйма

Профиль ICC: EPSON SCT3000_5000_7000_Series Doubleweight Matte Paper.icc

Размер	Без границ	Калибровка го- ловки	Прием		Увеличение
			F	B	
610 мм/24"	✓	✓	✓*3	-	✓
914 мм/36"*1					
1118 мм/44"*2					

*1 SC-T3200 Series не поддерживается

*2 Поддерживаются только SC-T7200 Series/SC-T7200D Series

*3 Используйте натяжное устройство, поставляемое вместе с дополнительным автоматическим натяжным роликом

Singleweight Matte Paper

Толщина бумаги: 0,15 мм Размер сердцевины рулона: 2 дюйма

Профиль ICC: EPSON SCT3000_5000_7000_Series Singleweight Matte Paper.icc

Приложение

Размер	Без границ	Калибровка го- ловки	Прием		Увеличение
			F	B	
432 мм/17"	✓	-	✓ ^{*3}	-	✓
610 мм/24"					
914 мм/36" ^{*1}					
1118 мм/44" ^{*2}					

*1 SC-T3200 Series не поддерживается

*2 Поддерживаются только SC-T7200 Series/SC-T7200D Series

*3 Используйте натяжное устройство, поставляемое вместе с дополнительным автоматическим натяжным роликом

Enhanced Synthetic Paper

Толщина бумаги: 0,13 мм Размер сердцевины рулона: 2 дюйма

Профиль ICC: EPSON SCT3000_5000_7000_Series Enhanced Synthetic Paper.icc

Размер	Без границ	Калибровка го- ловки	Прием		Увеличение
			F	B	
610 мм/24"	✓ ^{*2}	-	✓	✓	-
1118 мм/44" ^{*1}					

*1 Поддерживаются только SC-T7200 Series/SC-T7200D Series

*2 Доступна печать без полей, однако поля могут появиться, а качество печати снизиться вследствие расширения или сужения бумаги

Enhanced Adhesive Synthetic Paper

Толщина бумаги: 0,18 мм Размер сердцевины рулона: 2 дюйма

Профиль ICC: EPSON SCT3000_5000_7000_Series Enhanced Adhesive Synthetic Paper.icc

Размер	Без границ	Калибровка го- ловки	Прием		Увеличение
			F	B	
610 мм/24"	✓ ^{*2}	-	✓	✓	-
1118 мм/44" ^{*1}					

Приложение

- *1 Поддерживаются только SC-T7200 Series/SC-T7200D Series
- *2 Доступна печать без полей, однако поля могут появиться, а качество печати снизиться вследствие расширения или сужения бумаги

Форматный лист

Печать без полей на форматных листах может выполняться только при отсутствии левых и правых полей.

Premium Glossy Photo Paper

Толщина: 0,27 мм

Профиль ICC: EPSON SC-T3000_5000_7000_Series Premium Glossy Photo Paper.icc

Размер	Без границ	Калибровка голов-ки	Увеличение*2
Super A3/B	✓*1	✓	-
A2	-		✓
US-C	✓*1		✓

- *1 Доступна печать без полей, однако поля могут появиться, а качество печати снизиться вследствие расширения или сужения бумаги
- *2 Загрузите форматный лист и выполните операцию копирования

Premium Semigloss Photo Paper

Толщина: 0,27 мм

Профиль ICC: EPSON SC-T3000_5000_7000_Series Premium Semigloss Photo Paper.icc

Размер	Без границ	Калибровка голов-ки	Увеличение*2
Super A3/B	✓*1	✓	-
A2	-		✓
US-C	✓*1		✓

- *1 Доступна печать без полей, однако поля могут появиться, а качество печати снизиться вследствие расширения или сужения бумаги
- *2 Загрузите форматный лист и выполните операцию копирования

Приложение

Premium Luster Photo Paper

Толщина: 0,27 мм

Профиль ICC: EPSON SC-T3000_5000_7000_Series Premium Luster Photo Paper.icc

Размер	Без границ	Калибровка головок	Увеличение*2
Super B	✓*1	✓	-
A2	-		✓
US-C	✓*1		✓

*1 Доступна печать без полей, однако поля могут появиться, а качество печати снизиться вследствие расширения или сужения бумаги

*2 Загрузите форматный лист и выполните операцию копирования

Archival Matte Paper/Enhanced Matte Paper

Толщина: 0,26 мм

Профиль ICC: EPSON SC-T3000_5000_7000_Series Enhanced and Archival Matte Paper.icc

Размер	Без границ	Калибровка головок	Увеличение
Super A3/B	✓*1	✓	-
A2	-		
US-C	✓*1		

*1 Доступна печать без полей, однако поля могут появиться, а качество печати снизиться вследствие расширения или сужения бумаги

Photo Quality Inkjet Paper

Толщина: 0,12 мм

Профиль ICC: EPSON SC-T3000_5000_7000_Series Photo Quality Ink Jet Paper.icc

Размер	Без границ	Калибровка головок	Увеличение
Super A3/B	✓*1	-	-
A2	-		
US-C	✓*1		

Приложение

- *1 Доступна печать без полей, однако поля могут появиться, а качество печати снизиться вследствие расширения или сужения бумаги

Enhanced Matte Posterboard

Толщина: 1,30 мм

Профиль ICC: EPSON SC-T3000_5000_7000_Series Enhanced Matte Poster Board.icc

Размер	Без границ	Калибровка головки	Увеличение
610 × 762 мм (24" × 30")	-	-	-
762 × 1016 мм (30" × 40") *1			

- *1 SC-T3200 Series не поддерживается

Приложение

Допустимые размеры бумаги, доступные в продаже

Этот принтер поддерживает следующие характеристики бумаги сторонних производителей.



Важно!

- ❑ Не используйте смятую, потертую, порванную или грязную бумагу.
- ❑ Хотя простая и переработанная бумага сторонних производителей, соответствующая следующим спецификациям, может быть загружена и использована в данном принтере, Epson не гарантирует качество печати.
- ❑ Хотя простая и переработанная бумага сторонних производителей, соответствующая следующим спецификациям, может быть загружена и использована в данном принтере, Epson не гарантирует качество подачи и печати.

Рулонная бумага

Тип бумаги	Простая и переработанная бумага
Размер сердцевины рулона	2 дюйма и 3 дюйма
Внешний диаметр рулонной бумаги	150 мм или меньше
Ширина	<p>SC-T7200 Series/SC-T7200D Series 254 мм (10 дюймов) – 1118 мм (44 дюйма)</p> <p>SC-T5200 Series/SC-T5200D Series 254 мм (10 дюймов) – 914 мм (36 дюймов)</p> <p>SC-T3200 Series 254 мм (10 дюймов) – 610 мм (24 дюйма)</p>
Толщина	0,08 – 0,5 мм

Доступная ширина для печати без полей	254 мм/10 дюймов
	300 мм/11,8 дюйма
	Super A3/B/329 мм
	406 мм/16 дюймов
	17 дюймов
	B2/515 мм
	A1/594 мм
	610 мм/24 дюйма
	728 мм
	A0/841 мм
	914 мм/36 дюймов
1030 мм	
1118 мм/44 дюйма	

Форматный лист

Тип бумаги	Простая и переработанная бумага
Ширина	<p>SC-T7200 Series/SC-T7200D Series 210 мм (A4) – 1118 мм (44 дюйма)</p> <p>SC-T5200 Series/SC-T5200D Series 210 мм (A4) – 914 мм (36 дюймов)</p> <p>SC-T3200 Series 210 мм (A4) – 610 мм (24 дюйма)</p>
Длина	279,4 – 1580 мм
Толщина	0,08 – 0,8 мм (Плакат: 0,8 – 1,5 мм)
Доступная ширина для печати без полей	<p>254 мм/10 дюймов</p> <p>300 мм/11,8 дюймов</p> <p>Super A3/B/329 мм</p> <p>406 мм/16 дюймов</p> <p>17 дюймов</p> <p>B2/515 мм</p> <p>A1/594 мм</p> <p>610 мм/24 дюйма</p> <p>728 мм</p> <p>A0/841 мм</p> <p>914 мм/36 дюймов</p> <p>1030 мм</p> <p>1118 мм/44 дюйма</p>

Приложение

Перед печатью на носителях сторонних производителей

При использовании носителей сторонних производителей (пользовательская бумага) убедитесь перед печатью, что задана конфигурация бумаги, соответствующая характеристикам бумаги. Настройки изменяются следующим образом.

- ❑ Выберите параметр **Настр. польз. бумаги** в меню принтера Бумага.

 [«Меню Бумага» на стр. 168](#)

- ❑ Сохраните пользовательские настройки бумаги в принтере с помощью EPSON LFP Remote Panel 2.
- ❑ Сохраните пользовательские настройки бумаги, созданные в драйвере принтере, на компьютере (Windows).

Сохраните настройки с помощью параметра **Custom Settings (Пользовательские)** на вкладке **Advanced (Расширенные)**.

 [«Добавление типов носителей» на стр. 145](#)

При выборе пользовательских типов носителей как на принтере, так и в меню **Media Type (Тип носителя)** драйвера принтера, предпочтение отдается настройкам драйвера принтера.

- ❑ Использование настроек драйвера принтера (Mac OS X)

На экране Advanced (Расширенные) откройте диалоговое окно Paper Configuration (Конфигурация бумаги) и измените настройки по своему выбору.

Дополнительные сведения см. в справке по драйверу принтера.

Дополнительные настройки пользовательских носителей можно выполнить с помощью параметра **Настр. польз. бумаги** в меню принтера Бумага.

Примечание.

- ❑ *Перед определением параметров пользовательской бумаги обязательно узнайте такие характеристики бумаги, как ее натяжение, фиксация чернил и толщина бумаги. Характеристики бумаги можно узнать в документации по соответствующей бумаге или у регионального дилера.*
- ❑ *Проверьте качество печати на этом принтере, прежде чем приобретать большие объемы такой бумаги.*
- ❑ *Если цвета на изображениях, напечатанных на пользовательской бумаге, нанесены неровно, воспользуйтесь однонаправленной печатью. Для печати в однонаправленном режиме выберите **Printer Settings (Настройки принтера) > Print Quality (Качество печати) (Windows)** или **Mode (Режим) (Mac OS X) > Advanced Settings (Дополнительные настройки)** и снимите флажок **High Speed (Высокая скорость)**.*
- ❑ *При использовании SC-T7200D Series/SC-T5200D Series и печати с рулонного устройства 1 и 2, настраивайте их отдельно, задавая настройки печати в разделе **Настр. польз. бумаги**, даже если бумага одинаковая. Если параметр Custom Paper Setting (Настройка пользовательской бумаги), который установлен по условиям, заданным в рулонном устройстве 1, применяется к тому же типу бумаги, загруженному в рулонное устройство 2, но путь и ширина бумаги, а также другие условия печати отличаются, печать не может быть выполнена правильно.*

Приложение

Примечания к перемещению или транспортировке принтера

В этом разделе описываются меры предосторожности при перемещении и транспортировке устройства.

Примечания к перемещению принтера

В этом разделе предполагается, что устройство перемещается в другое место по одной поверхности без перемещения по лестницам, уклонам или подъемам. Сведения о перемещении принтера между этажами или в другое здание см. в следующем разделе.

 «Примечания к транспортировке» на стр. 249

Предостережение

При перемещении не наклоняйте устройство более чем на 10 градусов вперед или назад. Несоблюдение данного предостережения может привести к падению принтера и несчастным случаям.

Важно!

Не извлекайте картриджи. Несоблюдение данного предостережения может привести к высыханию дюз печатающей головки.

Подготовка

- 1** Убедитесь, что принтер выключен.
- 2** Отключите шнуры электропитания и все другие кабели.
- 3** Закройте корзину для бумаги.
Если установлен дополнительный автоматический натяжной ролик, извлеките из него бумагу.

- 4** Если прикреплена подставка дополнительного многофункционального сканера, вытяните и зафиксируйте приспособление для защиты от падения подставки.

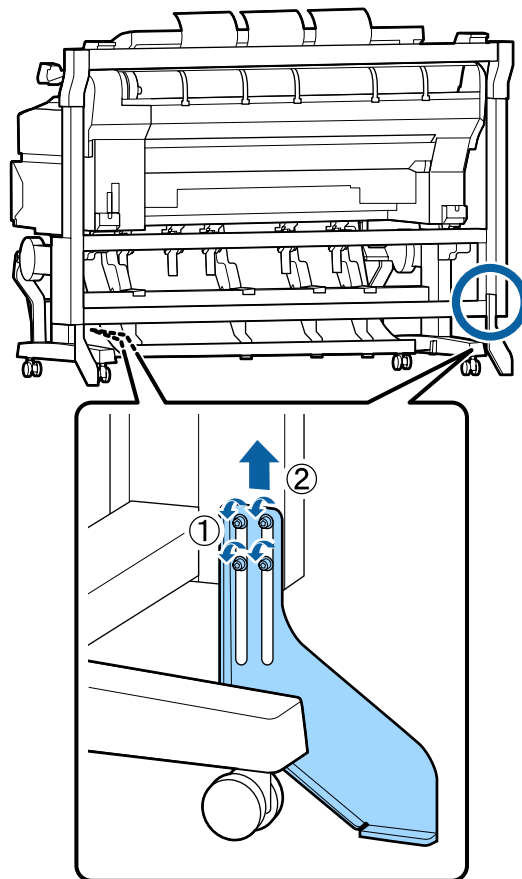

Важно!

Если принтер перемещается с опущенным приспособлением для защиты от падения, пол можно поцарапать.

Приложение

5 Разблокируйте подставку.

Снимите блокировку роликов на левой и правой ножках.

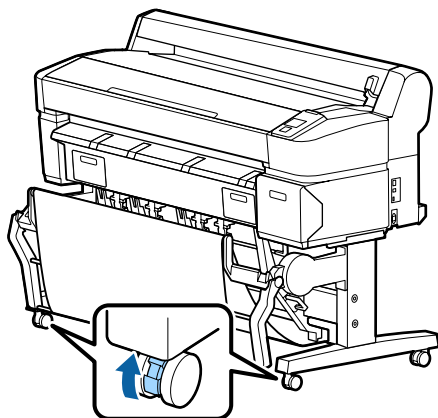
**6** Переместите принтер.**Важно!**

Используйте ролики на соответствующей подставке принтера только для перемещения принтера внутри помещения на короткое расстояние по ровному полу. Они не предназначены для транспортировки.

**Важно!**

При снятии многофункционального сканера и подставки, во-первых прикрепите металлические приспособления и прокладку против царапин к подставке, как показано на следующей иллюстрации. После прикрепления металлических приспособлений, снимите многофункциональный сканер с подставки. Если порядок нарушен, подставку можно повредить.

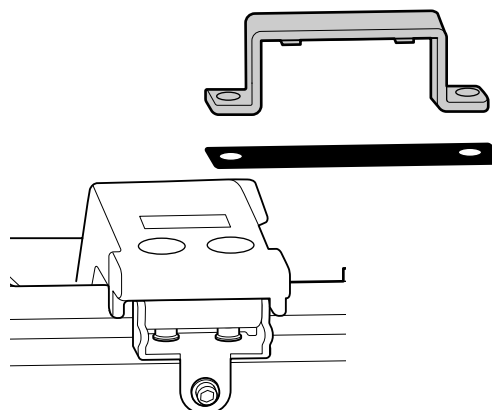

Кроме того, поместите его в исходную упаковку, используя те же упаковочные материалы для защиты от ударов и вибраций.

Примечания к транспортировке

Подготовьте принтер к транспортировке, как показано ниже.

- Выключите принтер и отсоедините все кабели.
- Извлеките всю бумагу.
- Отсоедините и извлеките все дополнительные компоненты.

Чтобы отсоединить дополнительные компоненты, см. *Руководство по настройке*, поставляемое с каждым компонентом, а затем повторите процедуру присоединения в обратном порядке.

**Предостережение**

- Принтер тяжелый. Упаковывать или перемещать принтер должны два или более человека для SC-T3200 Series и четыре или более для SC-T7200 Series/SC-T7200D Series/SC-T5200 Series/SC-T5200D Series.
- При подъеме принтера держите обычную осанку.
- При подъеме принтера положите руки на места, указанные на следующей иллюстрации.

Если поднимать принтер, держась за другие места, можно получить травму. Например, можно уронить принтер или зажать пальцы при опускании принтера.

При перемещении принтера во время упаковки, поместите руки в положение, указанное на иллюстрации, а затем поднимайте его.

Приложение

SC-T7200 Series/SC-T7200D Series/SC-T5200 Series/ SC-T5200D Series

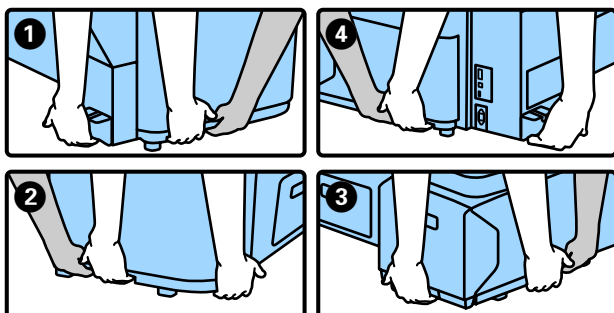
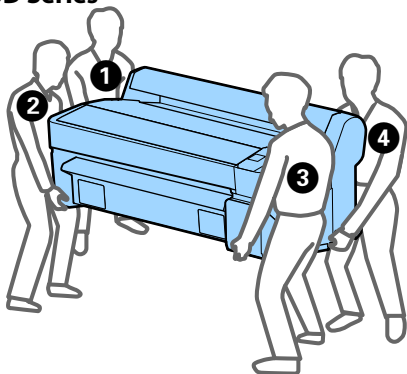

SC-T3200 Series

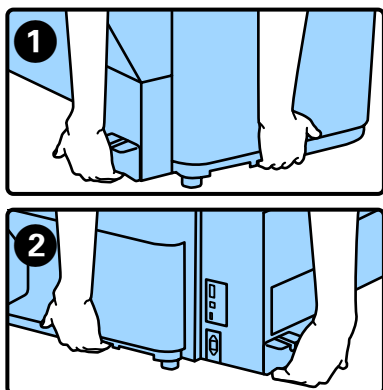
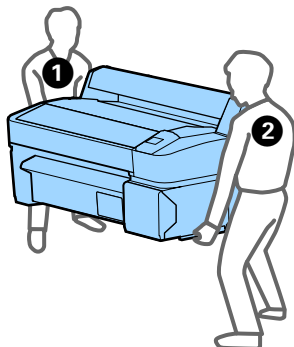

Важно!

- ❑ Держитесь только за предназначенные для этого места; в противном случае принтер может быть поврежден. Несоблюдение данного требования может привести к повреждению принтера.
- ❑ Вы можете двигать и переносить принтер с установленными картриджами. Не извлекайте чернильные картриджи; в противном случае дюзы могут засориться и печать будет невозможна, или могут протечь чернила.

Примечания по повторному использованию принтера

После перемещения и транспортировки убедитесь, что печатающая головка не засорена.

 [«Проверка состояния дюз» на стр. 200](#)

Приложение

Требования к системе

Требования к системе драйвера принтера

Следующая схема показывает требования к системе для установки и использования драйвера принтера, поставляемого с этим принтером. Сведения о поддерживаемых операционных системах см. на веб-сайте Epson.

В Windows

Операционная система	Windows XP/Windows XP x64 Windows Vista/Windows Vista x64 Windows 7/Windows 7 x64 Windows 8/Windows 8 x64 Windows 8.1/Windows 8.1 x64 Windows 10/Windows 10 x64 Windows Server 2003/Windows Server 2003 x64/Windows Server 2008/Windows Server 2008 x64/Windows Server 2008 R2/Windows Server 2012
Процессор	Core 2 Duo 3,05 ГГц и выше
Память	1 Гб доступной памяти и выше
Доступное место на жестком диске	32 Гб и больше
Интерфейс	Высокоскоростной USB, соответствующий спецификациям USB 2.0. Ethernet 10BASE-T, 100BASE-TX/1000BASE-T*
Разрешение экрана	SVGA (800 x 600) или более высокое разрешение

* Используйте экранированную витую пару (категории 5 или выше).

Примечание.

При установке следует выполнить вход в качестве пользователя *computer administrator* (администратор компьютера) (пользователь, входящий в группу *Administrators group* (Группа администраторов)).

Mac OS X

Операционная система	Mac OS X 10.5.8 или более поздняя версия
Процессор	Core 2 Duo 3,05 ГГц и выше
Память	1 Гб доступной памяти и выше
Доступное место на жестком диске	32 Гб и больше
Разрешение экрана	WXGA (1280 x 800) или более высокое разрешение
Интерфейс	Высокоскоростной USB, соответствующий спецификациям USB 2.0. Ethernet 10BASE-T, 100BASE-TX/1000BASE-T*

* Используйте экранированную витую пару (категории 5 или выше).

Требования к системе для Copy Manager

Далее указаны требования к системе для использования Copy Manager.

Терминал планшетного компьютера

Операционная система	iOS 4.3 или более поздняя версия Android
----------------------	---

В Windows

Операционная система	Windows XP/Windows XP x64 Windows Vista/Windows Vista x64 Windows 7/Windows 7 x64 Windows 8/Windows 8 x64 Windows 8.1/Windows 8.1 x64 Windows Server 2003/Windows Server 2003 x64/Windows Server 2008/Windows Server 2008 x64/Windows Server 2008 R2/Windows Server 2012
Рекомендуемый браузер	Google Chrome/Safari
Разрешение экрана	1024 x 768 или выше

Приложение

Mac OS X

Операционная система	Mac OS X 10.5.8 или более поздняя версия
Рекомендуемый браузер	Safari
Разрешение экрана	1024 x 768 или выше

Таблица спецификаций

Характеристики принтера	
Способ печати	Струйная, по запросу
Конфигурация дюз	Черный: 360 дюз × 2 ряда × 2 цвета (Photo Black (Фото черный) и Matte Black (Матовый черный))
	Цветной: 360 дюз × 2 ряда × 3 цвета (Yellow (Желтый), Magenta (Пурпурный) и Cyan (Голубой))
Разрешение (максимальное)	2880 × 1440 dpi
Код управления	Растр ESC/P (неизвестные команды) HP-GL/2, HP RTL *1
Способ подачи носителей	Фрикционная подача
Встроенная память	1 ГБ для основного блока
Функции сети	IPv4, IPv6, WSD, IPsec/контроль доступа, SSL-связь, IEEE802.1X
Номинальное напряжение	От 100 до 240 В переменного тока
Номинальная частота	50/60 Гц
Номинальный ток	1,0 – 0,5 А
Потребляемая мощность	

Приложение

Характеристики принтера	
В рабочем режиме	SC-T7200 Series: приблизительно 64 Вт SC-T5200 Series: приблизительно 60 Вт SC-T3200 Series: приблизительно 52 Вт SC-T7200D Series: приблизительно 65 Вт SC-T5200D Series: приблизительно 61 Вт
Режим готовности	SC-T7200 Series/SC-T5200 Series/SC-T3200 Series: приблизительно 16 Вт SC-T7200D Series/SC-T5200D Series: приблизительно 17 Вт
Режим ожидания	3,0 Вт или меньше
Отключение	0,5 Вт или меньше
Температура	Рабочая: 10 – 35 °C (50 – 95 °F) Хранение (до распаковки): -20 – 60 °C (-4 – 140 °F) (в течение 120 при 60 °C (140 °F), в течение месяца при 40 °C (104 °F)) Хранение (после распаковки): -20 – 40 °C (-4 – 104 °F) (в течение месяца при 40 °C (104 °F))
Влажность	Рабочая: 20–80 % (без конденсации) Хранение (до распаковки): 5–85 % (без конденсации) Хранение (после распаковки): 5–85 % (без конденсации)

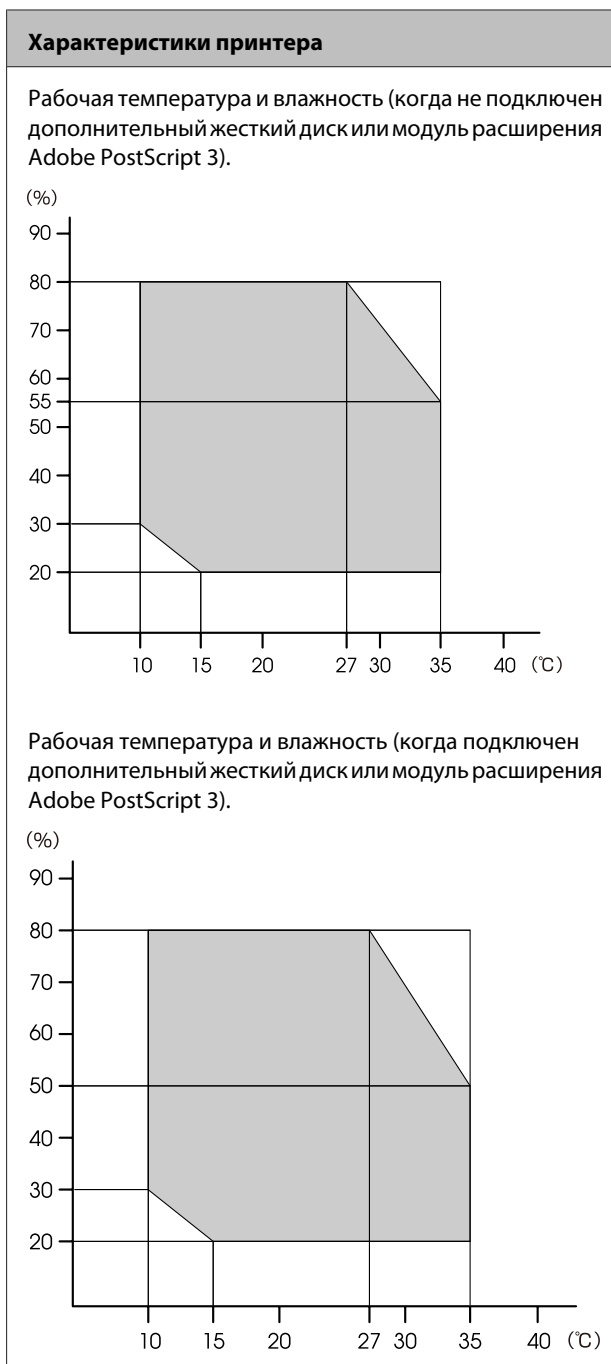

Приложение

Характеристики принтера	
Размеры	SC-T7200 Series: (Ш) 1608 × (Г) 762* ² × (В) 1128 мм SC-T5200 Series: (Ш) 1405 × (Г) 762* ² × (В) 1128 мм SC-T3200 Series: (Ш) 1050 × (Г) 691 × (В) 613 мм (С дополнительной подставкой (24): (Ш) 1050 × (Г) 762* ² × (В) 1117 мм SC-T7200D Series: (Ш) 1608 × (Г) 734* ² × (В) 1128 мм SC-T5200D Series: (Ш) 1405 × (Г) 734* ² × (В) 1128 мм
Вес* ³	SC-T7200 Series: приблизительно 92 кг SC-T5200 Series: приблизительно 84 кг SC-T3200 Series: приблизительно 54 кг (С дополнительной подставкой (24): приблизительно 67 кг) SC-T7200D Series: приблизительно 133 кг SC-T5200D Series: приблизительно 118 кг

*1 Сведения о HP-GL/2 и HP RTL см. на веб-сайте Epson.

*2 Корзина для бумаги/корзина для бумаги большого объема закрыта.

*3 Исключая чернильные картриджи.

Характеристики чернил	
Тип	Специальные чернильные картриджи
Пигментные чернила	Черные: Photo Black (Фото черный), Matte Black (Матовый черный) Цветные: Yellow (Желтый), Magenta (Пурпурный), Cyan (Голубой)
Использовать до	См. дату на упаковке (при нормальной температуре)
Срок окончания гарантии на качественную печать	1 год (при установке в принтере)
Температура хранения	Без установки: -20 – 40 °C (в течение 4 дней при -20 °C, одного месяца при 40 °C) С установкой в принтере: -20 – 40 °C (в течение 4 дней при -20 °C, одного месяца при 40 °C) При транспортировке: -20 – 60 °C (в течение 4 дней при -20 °C, одного месяца при 40 °C, 72 ч. при 60 °C)
Размеры картриджа	700 мл: (Ш) 40 × (Г) 305 × (В) 110 мм 350 мл: (Ш) 40 × (Г) 200 × (В) 110 мм 110 мл: (Ш) 25 × (Г) 200 × (В) 110 мм

**Важно!**

- Рекомендуется извлекать и встряхивать установленные чернильные картриджи раз в три месяца для обеспечения качественной печати.
- Чернила замерзают если их оставить на долгое время при температуре ниже -20 °C. Если чернила замерзли, поместите их в комнатную температуру (25 °C, без конденсации) как минимум на четыре часа.
- Неправляйте картриджи.

Характеристики многофункционального сканера

Ширина считывания	От 153 до 914,4 мм (36 дюймов)
-------------------	--------------------------------

Приложение

Характеристики многофункционального сканера	
Документ	
Размер (ширина)	153 – 965,2 мм (38 дюймов)
Размер (длина)	Во время копирования От 153 до 4,87 м Во время сканирования От 153 до 30,48 м
Толщина	0,05 – 1,3 мм
Направление вывода	Вперед/назад (переключается)
Оптическое разрешение	600dpi
Способ сканирования	Контактный датчик изображения
Вторичный способ сканирования	Способ движения документа (прохода листа)
Разрешение сканирования	100, 200, 300, 360, 400, 600dpi
Формат файла сканирования	JPEG, PDF, TIFF
Разрешение копирования	
Чтение	300dpi
Линиатура развертки	360dpi
Расчет полосы набора	25 – 400 %
Количество последовательных копий	От 1 до 99 листов
Датчик	CIS
Источник света	Двойной светодиодный (RGB)
Номинальное напряжение	100 – 240 В переменного тока
Номинальная частота	50 – 60 Гц
Номинальный ток	2,5 А
Потребляемая мощность	

Характеристики многофункционального сканера	
В рабочем режиме	Приблизительно 50 Вт
Режим готовности	Приблизительно 25 Вт
Спящий режим/отключение	0,5 Вт или меньше

Соответствие стандартам и допускам

SC-T7200D Series/SC-T5200D Series

Безопасность	UL 60950-1	
	CSA C22.2 No.60950-1	
	Директива о низком напряжении 2006/95/EC	EN 60950-1
Электромагнитная совместимость	FCC раздел 15 подраздел В класс А	
	CAN/CSA-CEI/IEC CISPR 22 класс А	
	AS/NZS CISPR 22 класс А	
	Директива об электромагнитной совместимости 2004/108/EC	EN 55022 класс А
		EN 55024
EN 61000-3-2		
	EN 61000-3-3	



Предупреждение

Это продукт класса А. В жилых помещениях этот продукт может вызывать радиопомехи, в этом случае пользователю может потребоваться принять соответствующие меры.

SC-T7200 Series/SC-T5200 Series/SC-T3200 Series

Безопасность	UL 60950-1	
	CAN/CSA C22.2 № 60950-1	
	Директива о низком напряжении 2006/95/EC	EN 60950-1

Приложение

Электромагнитная совместимость	FCC раздел 15 подраздел В класс В	
	CAN/CSA-CEI/IEC CISPR 22 класс В	
	AS/NZS CISPR 22 класс В	
	Директива об электромагнитной совместимости 2004/108/EC	EN 55022 класс В
EN 55024		
EN 61000-3-2		
EN 61000-3-3		

ВНИМАНИЕ!

Настоящее изделие относится к оборудованию класса А. При использовании в бытовой обстановке это оборудование может нарушать функционирование других технических средств в результате создаваемых промышленных радиопомех. В этом случае от пользователя может потребоваться принятие адекватных мер.

Информация для потребителя

Информация о назначении изделия	Широкоформатный струйный принтер предназначен для печати изображений на различных носителях.
Изготовитель	SEIKO EPSON CORPORATION Адрес: 3-5, Ова 3-темэ, Сува-ши, Нагано-кен 392-8502 Япония Телефон: 81-266-52-3131
Официальный представитель в странах СНГ	ООО «Эпсон СНГ» 129110, Москва, улица Щепкина 42, строение 2а, 3 этаж Телефон: +7 (495) 777-0355/56 http://www.epson.ru/ info_CIS@epson.ru Представительство компании «Эпсон Европа Б.В.» (Нидерланды) 129110, Москва, улица Щепкина 42, строение 2а, 3 этаж Телефон: +7 (495) 777-0355/56 http://www.epson.ru/
Месяц и год изготовления	Указано на табличке с серийным номером.
Наименование страны, где изготовлено	Указано на табличке с серийным номером.

Соответствует требованиям технического регламента Таможенного союза «О безопасности низковольтного оборудования» (ТР ТС 004/2011); Технического регламента Таможенного союза «Об электромагнитной совместимости технических устройств» (ТР ТС 020/2011).

Веб-сайт технической поддержки Epson обеспечивает помощь в решении проблем, которые не могут быть решены при использовании документации по продукту. Если у вас есть Web-браузер и вы можете подключиться к Интернет, то обратитесь к этому сайту по адресу: <http://www.epson.ru/>



Служба поддержки

Веб-сайт технической поддержки

Веб-сайт технической поддержки Epson предоставляет справочные сведения о проблемах, которые невозможно решить, руководствуясь сведениями по устранению неполадок, приведенными в документации по продукту. Если у вас есть веб-браузер и вы можете подключиться к Интернет, то обратитесь к этому сайту по адресу:

<http://support.epson.net/>

Если вам нужны свежие версии драйверов, список часто задаваемых вопросов, инструкции или другие доступные файлы — заходите на сайт:

<http://www.epson.com>

После чего обратитесь к разделу поддержки на локальном веб-сайте Epson.

Обращение в службу поддержки пользователей продукции EPSON

Перед обращением в Epson

Если продукт Epson работает ненадлежащим образом и не удастся устранить неполадку с помощью сведений, приведенных в документации по этому продукту, обратитесь за помощью в службы технической поддержки Epson. Если адрес службы поддержки для вашего региона отсутствует в списке, обратитесь в сервисный центр.

Служба поддержки клиентов Epson быстрее окажет вам помощь, если вы предоставите следующие сведения.

- Серийный (заводской) номер вашего продукта EPSON
(Обычно серийный номер находится на этикетке, наклеенной на тыльной стороне устройства.)
- Модель продукта
- Версия программного обеспечения продукта
(Щелкните **About**, **Version Info** или аналогичную кнопку в программном обеспечении продукта.)
- Марка и модель используемого компьютера
- Название и версия используемой на компьютере операционной системы
- Названия и версии приложений, обычно используемых для работы

Служба поддержки

Служба поддержки пользователей в Северной Америке

Epson предоставляет перечисленные ниже услуги технической поддержки.

Техническая поддержка в Интернете

Посетите сайт поддержки Epson по адресу <http://epson.com/support> и выберите продукт для поиска сведений по устранению неполадок. Можно загрузить драйверы и документацию, получить ответы на часто задаваемые вопросы и рекомендации по устранению неполадок, а также задать вопросы специалистам Epson по электронной почте.

Поговорить с представителем службы технической поддержки

Наберите: (562) 276-1300 (США) или (905) 709-9475 (Канада) с 6 до 18 по тихоокеанскому времени, с понедельника по пятницу. Дни и часы технической поддержки могут меняться без предварительного предупреждения. Может взиматься дополнительная плата за удаленную и международную связь.

Прежде чем обратиться за технической поддержкой в Epson, подготовьте следующую информацию.

- Наименование изделия
- Серийный (заводской) номер вашего продукта EPSON
- Подтверждающие покупку документы (например, квитанция) и дата продажи
- Конфигурация компьютера
- Описание проблемы

Примечание.

О технической поддержке другого ПО в вашей системе см. документацию к этому ПО.

Приобретение расходных материалов и аксессуаров

Можно приобрести подлинные чернильные картриджи Epson, ленточные картриджи, бумагу и аксессуары у авторизованных торговых посредников Epson. Чтобы найти ближайшего к вам торгового посредника, позвоните по телефону 800-GO-EPSON (800-463-7766). Можно также приобрести в Интернете по адресу <http://www.epsonstore.com> (продажи в США) или <http://www.epson.ca> (продажи в Канаде).

Служба поддержки пользователей в Европе

Сведения о контактах компании Epson в Европе см. в документе по [общеевропейской гарантии](#).

Служба поддержки пользователей в Тайване

Ниже приведены контакты для получения информации, поддержки и обслуживания:

Интернет

(<http://www.epson.com.tw>)

Доступны сведения о характеристиках продукции, драйверы для загрузки и запросы сведений о продуктах.

Служба поддержки Epson HelpDesk (телефон: +0800212873)

Наша служба поддержки поможет решить по телефону следующие вопросы:

- ответы на запросы о продаже и предоставлении сведений о продуктах;
- решение вопросов или проблем, связанных с использованием продуктов;
- обработка запросов на обслуживание и гарантийный ремонт.

Служба поддержки

Сервисный ремонтный центр:

Телефонный номер	Номер факса	Адрес
02-23416969	02-23417070	No.20, Beiping E. Rd., Zhongzheng Dist., Taipei City 100, Тайвань
02-27491234	02-27495955	1F., No.16, Sec. 5, Nanjing E. Rd., Songshan Dist., Taipei City 105, Тайвань
02-32340688	02-32340699	No.1, Ln. 359, Sec. 2, Zhongshan Rd., Zhonghe City, Taipei County 235, Тайвань
039-605007	039-600969	No.342-1, Guangrong Rd., Luodong Township, Yilan County 265, Тайвань
038-312966	038-312977	No.87, Guolian 2nd Rd., Hualien City, Hualien County 970, Тайвань
03-4393119	03-4396589	5F., No.2, Nandong Rd., Pingzhen City, Taoyuan County 32455, Тайвань (Китайская республика)
03-5325077	03-5320092	1F., No.9, Ln. 379, Sec. 1, Jingguo Rd., North Dist., Hsinchu City 300, Тайвань
04-23011502	04-23011503	3F., No.30, Dahe Rd., West Dist., Taichung City 40341, Тайвань (Китайская республика)
04-23805000	04-23806000	No.530, Sec. 4, Henan Rd., Nantun Dist., Taichung City 408, Тайвань
05-2784222	05-2784555	No.463, Zhongxiao Rd., East Dist., Chiayi City 600, Тайвань
06-2221666	06-2112555	No.141, Gongyuan N. Rd., North Dist., Tainan City 704, Тайвань
07-5520918	07-5540926	1F., No.337, Minghua Rd., Gushan Dist., Kaohsiung City 804, Тайвань

Телефонный номер	Номер факса	Адрес
07-3222445	07-3218085	No.51, Shandong St., Sanmin Dist., Kaohsiung City 807, Тайвань
08-7344771	08-7344802	1F., No.113, Shengli Rd., Pingtung City, Pingtung County 900, Тайвань

Служба поддержки пользователей в Австралии

Не забывайте, что ваш продавец может часто помочь вам в определении неисправностей и способах их устранения. Специалисты могут часто решить ваши проблемы быстро и легко, а также дать совет, какие действия следует предпринять далее.

Ваш дилер

Не забывайте, что ваш дилер готов помочь вам найти и устранить большинство возникших проблем. При возникновении проблем, следует в первую очередь обращаться к дилеру; работники могут оперативно предложить решение проблемы, либо посоветовать следующий шаг для ее решения.

URL-адрес в Интернете

<http://www.epson.com.au>

Обратитесь к Epson Australia World Wide Web pages. Это стоит того, чтобы взять сюда модем для периодического просмотра страниц в Интернете! Этот сайт предоставляет возможности загрузки драйверов, контактов Epson, сведений о новых продуктах и техническую поддержку (по эл. почте).

Служба поддержки

Служба поддержки Epson Helpdesk

Служба поддержки Epson Helpdesk является последним резервом, призванным предоставить нашим клиентам доступ к нужному совету. Операторы службы поддержки могут оказать помощь при установке, настройке и эксплуатации пользователем продукта Epson. Персонал службы предпродажной поддержки может предоставить литературу о новых продуктах Epson и посоветовать местонахождение ближайшего дилера или сервисного центра. Служба поддержки может дать ответы на самые разнообразные вопросы.

Ниже приведены номера службы поддержки:

Телефон: 1300 361 054

Факс: (02) 8899 3789

Хотелось бы, чтобы во время звонка вся соответствующая информация была у Вас под рукой. Чем больше информации подготовлено, тем быстрее мы поможем решить проблему. К такой информации относятся документация на используемый продукт Epson, тип компьютера, операционная система, прикладные программы и любые данные, которые могут, по Вашему мнению, понадобиться.

Служба поддержки пользователей в Сингапуре

Epson Singapore предоставляет следующие источники информации, поддержки и обслуживания:

Интернет
(<http://www.epson.com.sg>)

Доступны: информация о характеристиках продуктов, драйверы для загрузки, ответы на часто задаваемые вопросы, ответы на запросы о продаже и техническая поддержка по электронной почте.

Служба поддержки Epson HelpDesk
(Телефон: (65) 65863111)

Наша служба поддержки поможет решить по телефону следующие вопросы:

- ответы на запросы о продаже и предоставлении сведений о продуктах;
- решение вопросов или проблем, связанных с использованием продуктов;
- обработка запросов на обслуживание и гарантийный ремонт.

Служба поддержки пользователей в Таиланде

Ниже приведены контакты для получения информации, поддержки и обслуживания:

Интернет
(<http://www.epson.co.th>)

Доступны: информация о характеристиках продуктов, драйверы для загрузки, ответы на часто задаваемые вопросы и электронная почта.

Горячая линия Epson Hotline
(Телефон: (66) 2685 -9899)

Команда горячей линии поможет решить по телефону следующие вопросы:

- ответы на запросы о продаже и предоставлении сведений о продуктах;
- решение вопросов или проблем, связанных с использованием продуктов;
- обработка запросов на обслуживание и гарантийный ремонт.

Служба поддержки пользователей во Вьетнаме

Ниже приведены контакты для получения информации, поддержки и обслуживания:

Горячая линия Epson Hotline (телефон): 84-8-823-9239

Сервисный центр: 80 Truong Dinh Street, District 1, Hochiminh City Vietnam

Служба поддержки

Служба поддержки пользователей в Индонезии

Ниже приведены контакты для получения информации, поддержки и обслуживания:

Интернет

(<http://www.epson.co.id>)

- Информация о характеристиках продуктов, драйверы для загрузки
- Ответы на часто задаваемые вопросы, ответы на запросы о продаже, вопросы по электронной почте

Горячая линия Epson Hotline

- Ответы на запросы о продаже и предоставление сведений о продуктах
- Техническая поддержка

Телефон (62) 21-572 4350

Факс (62) 21-572 4357

Сервисный центр Epson

Джакарта Mangga Dua Mall 3rd floor No 3A/B
Jl. Arteri Mangga Dua,
Jakarta

Телефон/факс: (62) 21-62301104

Бандунг Lippo Center 8th floor
Jl. Gatot Subroto No.2
Bandung

Телефон/факс: (62) 22-7303766

Сурабая Hitech Mall lt IIB No. 12
Jl. Kusuma Bangsa 116 – 118
Surabaya

Телефон: (62) 31-5355035
Факс: (62) 31-5477837

Джокьякарта Hotel Natour Garuda
Jl. Malioboro No. 60
Yogyakarta

Телефон: (62) 274-565478

Медан Wisma HSBC 4th floor
Jl. Diponegoro No. 11
Medan

Телефон/факс: (62) 61-4516173

Макаassar MTC Karebosi Lt. III Kav. P7-8
Jl. Ahmad Yani No.49
Makassar

Телефон:
(62) 411-350147/411-350148

Служба поддержки пользователей в Гонконге

Для получения технической поддержки и послепродажного обслуживания пользователям рекомендуется обращаться в Epson Hong Kong Limited.

Главная Интернет-страница

Главная локальная веб-страница Epson Hong Kong выводится в Интернете как на китайском, так и на английском языках, предоставляя пользователям следующие сведения:

- информация о продуктах;
- ответы на часто задаваемые вопросы;
- последние версии драйверов продуктов Epson.

Главная веб-страница доступна для пользователей по адресу:

<http://www.epson.com.hk>

Горячая линия технической поддержки

С нашим техническим персоналом также можно связаться, используя следующие номера телефона и факса:

Служба поддержки

Телефон: (852) 2827-8911

Факс: (852) 2827-4383

Служба поддержки пользователей в Малайзии

Ниже приведены контакты для получения информации, поддержки и обслуживания:

Интернет
(<http://www.epson.com.my>)

- Информация о характеристиках продуктов, драйверы для загрузки
- Ответы на часто задаваемые вопросы, ответы на запросы о продаже, вопросы по электронной почте

Epson Trading (M) Sdn. Bhd.

Головной офис.

Телефон: 603-56288288

Факс: 603-56288388/399

Служба поддержки Epson Helpdesk

- Ответы на запросы о продаже и информация о продуктах (Infoline)

Телефон: 603-56288222

- Прием заявок на ремонт и гарантийное обслуживание, сведения об использовании продуктов и техническая поддержка (Techline)

Телефон: 603-56288333

Служба поддержки пользователей в Индии

Ниже приведены контакты для получения информации, поддержки и обслуживания:

Интернет
(<http://www.epson.co.in>)

Доступны сведения о характеристиках продукции, драйверы для загрузки и запросы сведений о продуктах.

Головной офис Epson India — Бангалор

Телефон: 080-30515000

Факс: 30515005

Региональные офисы Epson India:

Расположение	Телефонный номер	Номер факса
Mumbai	022-28261515/16/17	022-28257287
Delhi	011-30615000	011-30615005
Chennai	044-30277500	044-30277575
Kolkata	033-22831589/90	033-22831591
Hyderabad	040-66331738/39	040-66328633
Cochin	0484-2357950	0484-2357950
Coimbatore	0422-2380002	Недоступно
Pune	020-30286000/ 30286001/ 30286002	020-30286000
Ahmedabad	079-26407176/77	079-26407347

Горячая линия Helpline

Для обслуживания, информации о продукте или заказа картриджа — 18004250011 (09:00 – 21:00) — это бесплатный номер.

Для обслуживания (CDMA и мобильные пользователи) — 3900 1600 (09:00 – 18:00), указывать стандартный местный префикс.

Служба поддержки

**Служба поддержки
пользователей на Филиппинах**

Для получения технической поддержки и другого послепродажного обслуживания пользователям рекомендуется обращаться в Epson Philippines Corporation по следующим номерам телефона и факса, а также по указанному адресу электронной почты:

Междугородняя(63-2) 706 2609
линия:

Факс: (63-2) 706 2665

Прямая линия (63-2) 706 2625
службы под-
держки:

Электронная почта: epchelpdesk@epc.epson.com.ph

Интернет

(<http://www.epson.com.ph>)

Доступны: информация о характеристиках продуктов, драйверы для загрузки, ответы на часто задаваемые вопросы и запросы по электронной почте.

Бесплатный номер 1800-1069-EPSON(37766)

Команда горячей линии поможет решить по телефону следующие вопросы:

- ответы на запросы о продаже и предоставление сведений о продуктах;
- решение вопросов или проблем, связанных с использованием продуктов;
- обработка запросов на обслуживание и гарантийный ремонт.

Условия лицензионных соглашений об использовании ПО

ЛИЦЕНЗИИ НА ПО С ОТКРЫТЫМ ИСХОДНЫМ КОДОМ

- 1) В комплект поставки этого принтера входят программы с открытым исходным кодом, перечисленные в разделе 5. Для каждой программы с открытым исходным кодом применимы соответствующие условия лицензирования.
- 2) Мы предоставляем исходный код программ GPL, LGPL, программы лицензирования Apache и программы лицензирования ncftp (каждый пункт определен в разделе 5) в течение пяти (5) лет после снятия определенной модели принтера с производства. При необходимости получения упомянутого выше исходного кода ознакомьтесь с разделом «Обращение в службу поддержки пользователей продукции Epson» в руководстве пользователя и обратитесь в службу поддержки клиентов в вашем регионе. Вы обязуетесь соблюдать условия лицензирования каждой программы с открытым кодом.
- 3) Программы с открытым кодом предоставляются БЕЗ КАКОЙ-ЛИБО ГАРАНТИИ, даже без косвенной гарантии ГОТОВНОСТИ ДЛЯ ПРОДАЖИ И СООТВЕТСТВИЯ ОПРЕДЕЛЕННЫМ ЦЕЛЯМ. Дополнительные сведения см. в лицензионных соглашениях по каждой программе с открытым исходным кодом, которые приведены в документе \Manual\DATA\EN\oss.pdf на диске с программным обеспечением для принтера.
- 4) Условия лицензирования каждой программы с открытым исходным кодом описаны в документе \Manual\DATA\EN\oss.pdf на диске программного обеспечения для принтера.
- 5) Список программ с открытым исходным кодом, поставляемых вместе с данным принтером.

GNU GPL

В комплект поставки данного принтера входят программы с открытым исходным кодом, к которым применима версия 2 лицензии GNU GPL или более поздняя версия («Программы GPL»).

Список программ GPL:

linux-2.6.35-arm1-epson12
busybox-1.17.4
ethtool-2.6.35
e2fsprogs-1.41.14
scrub-2.4
smartmontools-5.40
WPA SupPLICANT 0.7.3
Shred (Coreutils v8.23)

GNU Lesser GPL

В комплект поставки данного принтера входят программы с открытым исходным кодом, к которым применима версия 2 лицензии GNU Lesser GPL или более поздняя версия («Программы Lesser GPL»).

Условия лицензионных соглашений об использовании ПО

Список программ LGPL:

uclibc-0.9.32

libusb-1.0.8

libiConv-1.14

Лицензия Apache

В комплект поставки данного принтера входит программа с открытым исходным кодом Bonjour, к которой применима версия 2.0 лицензии Apache («Программа лицензирования Apache»).

Лицензия Bonjour

В комплект поставки данного принтера входит программа с открытым исходным кодом Bonjour, к которой применимы условия, предъявленные владельцем авторских прав на программу Bonjour.

Лицензия Net-SNMP

В комплект поставки данного принтера входит программа с открытым исходным кодом Net-SNMP, к которой применимы условия, предъявленные владельцем авторских прав на программу Net-SNMP.

Лицензия BSD (Berkeley Software Distribution)

В комплект поставки данного принтера входит программа с открытым исходным кодом, к которой применима лицензия Berkeley Software Distribution («Программа BSD»).

Список программ лицензии BSD:

busybox-1.17.4

WPA Supplicant 0.7.3

Лицензия Sun RPC

В комплект поставки данного принтера входит программа с открытым исходным кодом busybox-1.17.4, к которой применима лицензия Sun RPC («Программа Sun RPC»).

Лицензия ncftp

В комплект поставки данного принтера входит программа с открытым исходным кодом ncftp-3.2.4, к которой применимы условия, предъявленные владельцем авторских прав на программу ncftp.

Лицензия e2fsprogs

В комплект поставки данного принтера входит программа с открытым исходным кодом e2fsprogs-1.41.14, к которой применимы условия, предъявленные владельцем авторских прав на программу e2fsprogs.

Лицензия MIT

В комплект поставки данного принтера входит программа с открытым исходным кодом jQuery v1.8.2, к которой применима лицензия MIT.

Условия лицензионных соглашений об использовании ПО

Bonjour

This printer product includes the open source software programs which apply the Apple Public Source License Version 1.2 or its latest version ("Bonjour Programs").

We provide the source code of the Bonjour Programs pursuant to the Apple Public Source License Version 1.2 or its latest version until five (5) years after the discontinuation of same model of this printer product. If you desire to receive the source code of the Bonjour Programs, please see the "Contacting Customer Support" in Appendix or Printing Guide of this User's Guide, and contact the customer support of your region.

You can redistribute Bonjour Programs and/or modify it under the terms of the Apple Public Source License Version 1.2 or its latest version.

These Bonjour Programs are WITHOUT ANY WARRANTY; without even the implied warranty of MERCHANTABILITY AND FITNESS FOR A PARTICULAR PURPOSE.

The Apple Public Source License Version 1.2 is as follows. You also can see the Apple Public Source License Version 1.2 at <http://www.opensource.apple.com/apsl/>.

APPLE PUBLIC SOURCE LICENSE
Version 2.0 - August 6, 2003

1. General; Definitions. This License applies to any program or other work which Apple Computer, Inc. ("Apple") makes publicly available and which contains a notice placed by Apple identifying such program or work as "Original Code" and stating that it is subject to the terms of this Apple Public Source License version 2.0 ("License"). As used in this License:

1.1 "Applicable Patent Rights" mean: (a) in the case where Apple is the grantor of rights, (i) claims of patents that are now or hereafter acquired, owned by or assigned to Apple and (ii) that cover subject matter contained in the Original Code, but only to the extent necessary to use, reproduce and/or distribute the Original Code without infringement; and (b) in the case where You are the grantor of rights, (i) claims of patents that are now or hereafter acquired, owned by or assigned to You and (ii) that cover subject matter in Your Modifications, taken alone or in combination with Original Code.

1.2 "Contributor" means any person or entity that creates or contributes to the creation of Modifications.

1.3 "Covered Code" means the Original Code, Modifications, the combination of Original Code and any Modifications, and/or any respective portions thereof.

1.4 "Externally Deploy" means: (a) to sublicense, distribute or otherwise make Covered Code available, directly or indirectly, to anyone other than You; and/or (b) to use Covered Code, alone or as part of a Larger Work, in any way to provide a service, including but not limited to delivery of content, through electronic communication with a client other than You.

1.5 "Larger Work" means a work which combines Covered Code or portions thereof with code not governed by the terms of this License.

1.6 "Modifications" mean any addition to, deletion from, and/or change to, the substance and/or structure of the Original Code, any previous Modifications, the combination of Original Code and any previous Modifications, and/or any respective portions thereof. When code is released as a series of files, a Modification is: (a) any addition to or deletion from the contents of a file containing Covered Code; and/or (b) any new file or other representation of computer program statements that contains any part of Covered Code.

1.7 "Original Code" means (a) the Source Code of a program or other work as originally made available by Apple under this License, including the Source Code of any updates or upgrades to such programs or works made available by Apple under this License, and that has been expressly identified by Apple as such in the header file(s) of such work; and (b) the object code compiled from such Source Code and originally made available by Apple under this License

Условия лицензионных соглашений об использовании ПО

1.8 "Source Code" means the human readable form of a program or other work that is suitable for making modifications to it, including all modules it contains, plus any associated interface definition files, scripts used to control compilation and installation of an executable (object code).

1.9 "You" or "Your" means an individual or a legal entity exercising rights under this License. For legal entities, "You" or "Your" includes any entity which controls, is controlled by, or is under common control with, You, where "control" means (a) the power, direct or indirect, to cause the direction or management of such entity, whether by contract or otherwise, or (b) ownership of fifty percent (50%) or more of the outstanding shares or beneficial ownership of such entity.

2. Permitted Uses; Conditions & Restrictions. Subject to the terms and conditions of this License, Apple hereby grants You, effective on the date You accept this License and download the Original Code, a world-wide, royalty-free, non-exclusive license, to the extent of Apple's Applicable Patent Rights and copyrights covering the Original Code, to do the following:

2.1 Unmodified Code. You may use, reproduce, display, perform, internally distribute within Your organization, and Externally Deploy verbatim, unmodified copies of the Original Code, for commercial or non-commercial purposes, provided that in each instance:

(a) You must retain and reproduce in all copies of Original Code the copyright and other proprietary notices and disclaimers of Apple as they appear in the Original Code, and keep intact all notices in the Original Code that refer to this License; and

(b) You must include a copy of this License with every copy of Source Code of Covered Code and documentation You distribute or Externally Deploy, and You may not offer or impose any terms on such Source Code that alter or restrict this License or the recipients' rights hereunder, except as permitted under Section 6.

2.2 Modified Code. You may modify Covered Code and use, reproduce, display, perform, internally distribute within Your organization, and Externally Deploy Your Modifications and Covered Code, for commercial or non-commercial purposes, provided that in each instance You also meet all of these conditions:

(a) You must satisfy all the conditions of Section 2.1 with respect to the Source Code of the Covered Code;

(b) You must duplicate, to the extent it does not already exist, the notice in Exhibit A in each file of the Source Code of all Your Modifications, and cause the modified files to carry prominent notices stating that You changed the files and the date of any change; and

(c) If You Externally Deploy Your Modifications, You must make Source Code of all Your Externally Deployed Modifications either available to those to whom You have Externally Deployed Your Modifications, or publicly available. Source Code of Your Externally Deployed Modifications must be released under the terms set forth in this License, including the license grants set forth in Section 3 below, for as long as you Externally Deploy the Covered Code or twelve (12) months from the date of initial External Deployment, whichever is longer. You should preferably distribute the Source Code of Your Externally Deployed Modifications electronically (e.g. download from a web site).

2.3 Distribution of Executable Versions. In addition, if You Externally Deploy Covered Code (Original Code and/or Modifications) in object code, executable form only, You must include a prominent notice, in the code itself as well as in related documentation, stating that Source Code of the Covered Code is available under the terms of this License with information on how and where to obtain such Source Code.

Условия лицензионных соглашений об использовании ПО

2.4 Third Party Rights. You expressly acknowledge and agree that although Apple and each Contributor grants the licenses to their respective portions of the Covered Code set forth herein, no assurances are provided by Apple or any Contributor that the Covered Code does not infringe the patent or other intellectual property rights of any other entity. Apple and each Contributor disclaim any liability to You for claims brought by any other entity based on infringement of intellectual property rights or otherwise. As a condition to exercising the rights and licenses granted hereunder, You hereby assume sole responsibility to secure any other intellectual property rights needed, if any. For example, if a third party patent license is required to allow You to distribute the Covered Code, it is Your responsibility to acquire that license before distributing the Covered Code.

3. Your Grants. In consideration of, and as a condition to, the licenses granted to You under this License, You hereby grant to any person or entity receiving or distributing Covered Code under this License a non-exclusive, royalty-free, perpetual, irrevocable license, under Your Applicable Patent Rights and other intellectual property rights (other than patent) owned or controlled by You, to use, reproduce, display, perform, modify, sublicense, distribute and Externally Deploy Your Modifications of the same scope and extent as Apple's licenses under Sections 2.1 and 2.2 above.

4. Larger Works. You may create a Larger Work by combining Covered Code with other code not governed by the terms of this License and distribute the Larger Work as a single product. In each such instance, You must make sure the requirements of this License are fulfilled for the Covered Code or any portion thereof.

5. Limitations on Patent License. Except as expressly stated in Section 2, no other patent rights, express or implied, are granted by Apple herein. Modifications and/or Larger Works may require additional patent licenses from Apple which Apple may grant in its sole discretion.

6. Additional Terms. You may choose to offer, and to charge a fee for, warranty, support, indemnity or liability obligations and/or other rights consistent with the scope of the license granted herein ("Additional Terms") to one or more recipients of Covered Code. However, You may do so only on Your own behalf and as Your sole responsibility, and not on behalf of Apple or any Contributor. You must obtain the recipient's agreement that any such Additional Terms are offered by You alone, and You hereby agree to indemnify, defend and hold Apple and every Contributor harmless for any liability incurred by or claims asserted against Apple or such Contributor by reason of any such Additional Terms.

7. Versions of the License. Apple may publish revised and/or new versions of this License from time to time. Each version will be given a distinguishing version number. Once Original Code has been published under a particular version of this License, You may continue to use it under the terms of that version. You may also choose to use such Original Code under the terms of any subsequent version of this License published by Apple. No one other than Apple has the right to modify the terms applicable to Covered Code created under this License.

8. NO WARRANTY OR SUPPORT. The Covered Code may contain in whole or in part pre-release, untested, or not fully tested works. The Covered Code may contain errors that could cause failures or loss of data, and may be incomplete or contain inaccuracies. You expressly acknowledge and agree that use of the Covered Code, or any portion thereof, is at Your sole and entire risk. THE COVERED CODE IS PROVIDED "AS IS" AND WITHOUT WARRANTY, UPGRADES OR SUPPORT OF ANY KIND AND APPLE AND APPLE'S LICENSOR(S) (COLLECTIVELY REFERRED TO AS "APPLE" FOR THE PURPOSES OF SECTIONS 8 AND 9) AND ALL CONTRIBUTORS EXPRESSLY DISCLAIM ALL WARRANTIES AND/OR CONDITIONS, EXPRESS OR IMPLIED, INCLUDING, BUT NOT LIMITED TO, THE IMPLIED WARRANTIES AND/OR CONDITIONS OF MERCHANTABILITY, OF SATISFACTORY QUALITY, OF FITNESS FOR A PARTICULAR PURPOSE, OF ACCURACY, OF QUIET ENJOYMENT, AND NONINFRINGEMENT OF THIRD PARTY RIGHTS. APPLE AND EACH CONTRIBUTOR DOES NOT WARRANT AGAINST INTERFERENCE WITH YOUR ENJOYMENT OF THE COVERED CODE, THAT THE FUNCTIONS CONTAINED IN THE COVERED CODE WILL MEET YOUR REQUIREMENTS, THAT THE OPERATION OF THE COVERED CODE WILL BE UNINTERRUPTED OR ERROR-FREE, OR THAT DEFECTS IN THE COVERED CODE WILL BE CORRECTED. NO ORAL OR WRITTEN INFORMATION OR ADVICE GIVEN BY APPLE, AN APPLE AUTHORIZED REPRESENTATIVE OR ANY CONTRIBUTOR SHALL CREATE A WARRANTY. You acknowledge that the Covered Code is not intended for use in the operation of nuclear facilities, aircraft navigation, communication systems, or air traffic control machines in which case the failure of the Covered Code could lead to death, personal injury, or severe physical or environmental damage.

Условия лицензионных соглашений об использовании ПО

9. LIMITATION OF LIABILITY. TO THE EXTENT NOT PROHIBITED BY LAW, IN NO EVENT SHALL APPLE OR ANY CONTRIBUTOR BE LIABLE FOR ANY INCIDENTAL, SPECIAL, INDIRECT OR CONSEQUENTIAL DAMAGES ARISING OUT OF OR RELATING TO THIS LICENSE OR YOUR USE OR INABILITY TO USE THE COVERED CODE, OR ANY PORTION THEREOF, WHETHER UNDER A THEORY OF CONTRACT, WARRANTY, TORT (INCLUDING NEGLIGENCE), PRODUCTS LIABILITY OR OTHERWISE, EVEN IF APPLE OR SUCH CONTRIBUTOR HAS BEEN ADVISED OF THE POSSIBILITY OF SUCH DAMAGES AND NOTWITHSTANDING THE FAILURE OF ESSENTIAL PURPOSE OF ANY REMEDY. SOME JURISDICTIONS DO NOT ALLOW THE LIMITATION OF LIABILITY OF INCIDENTAL OR CONSEQUENTIAL DAMAGES, SO THIS LIMITATION MAY NOT APPLY TO YOU. In no event shall Apple's total liability to You for all damages (other than as may be required by applicable law) under this License exceed the amount of fifty dollars (\$50.00).

10. Trademarks. This License does not grant any rights to use the trademarks or trade names "Apple", "Apple Computer", "Mac", "Mac OS", "QuickTime", "QuickTime Streaming Server" or any other trademarks, service marks, logos or trade names belonging to Apple (collectively "Apple Marks") or to any trademark, service mark, logo or trade name belonging to any Contributor. You agree not to use any Apple Marks in or as part of the name of products derived from the Original Code or to endorse or promote products derived from the Original Code other than as expressly permitted by and in strict compliance at all times with Apple's third party trademark usage guidelines which are posted at <http://www.apple.com/legal/guidelinesfor3rdparties.html>.

11. Ownership. Subject to the licenses granted under this License, each Contributor retains all rights, title and interest in and to any Modifications made by such Contributor. Apple retains all rights, title and interest in and to the Original Code and any Modifications made by or on behalf of Apple ("Apple Modifications"), and such Apple Modifications will not be automatically subject to this License. Apple may, at its sole discretion, choose to license such Apple Modifications under this License, or on different terms from those contained in this License or may choose not to license them at all.

12. Termination.

12.1 Termination. This License and the rights granted hereunder will terminate:

(a) automatically without notice from Apple if You fail to comply with any term(s) of this License and fail to cure such breach within 30 days of becoming aware of such breach;

(b) immediately in the event of the circumstances described in Section 13.5(b); or

(c) automatically without notice from Apple if You, at any time during the term of this License, commence an action for patent infringement against Apple; provided that Apple did not first commence an action for patent infringement against You in that instance.

12.2 Effect of Termination. Upon termination, You agree to immediately stop any further use, reproduction, modification, sublicensing and distribution of the Covered Code. All sublicenses to the Covered Code which have been properly granted prior to termination shall survive any termination of this License. Provisions which, by their nature, should remain in effect beyond the termination of this License shall survive, including but not limited to Sections 3, 5, 8, 9, 10, 11, 12.2 and 13. No party will be liable to any other for compensation, indemnity or damages of any sort solely as a result of terminating this License in accordance with its terms, and termination of this License will be without prejudice to any other right or remedy of any party.

13. Miscellaneous.

13.1 Government End Users. The Covered Code is a "commercial item" as defined in FAR 2.101. Government software and technical data rights in the Covered Code include only those rights customarily provided to the public as defined in this License. This customary commercial license in technical data and software is provided in accordance with FAR 12.211 (Technical Data) and 12.212 (Computer Software) and, for Department of Defense purchases, DFAR 252.227-7015 (Technical Data -- Commercial Items) and 227.7202-3 (Rights in Commercial Computer Software or Computer Software Documentation). Accordingly, all U.S. Government End Users acquire Covered Code with only those rights set forth herein.

Условия лицензионных соглашений об использовании ПО

13.2 Relationship of Parties. This License will not be construed as creating an agency, partnership, joint venture or any other form of legal association between or among You, Apple or any Contributor, and You will not represent to the contrary, whether expressly, by implication, appearance or otherwise.

13.3 Independent Development. Nothing in this License will impair Apple's right to acquire, license, develop, have others develop for it, market and/or distribute technology or products that perform the same or similar functions as, or otherwise compete with, Modifications, Larger Works, technology or products that You may develop, produce, market or distribute.

13.4 Waiver; Construction. Failure by Apple or any Contributor to enforce any provision of this License will not be deemed a waiver of future enforcement of that or any other provision. Any law or regulation which provides that the language of a contract shall be construed against the drafter will not apply to this License.

13.5 Severability. (a) If for any reason a court of competent jurisdiction finds any provision of this License, or portion thereof, to be unenforceable, that provision of the License will be enforced to the maximum extent permissible so as to effect the economic benefits and intent of the parties, and the remainder of this License will continue in full force and effect. (b) Notwithstanding the foregoing, if applicable law prohibits or restricts You from fully and/or specifically complying with Sections 2 and/or 3 or prevents the enforceability of either of those Sections, this License will immediately terminate and You must immediately discontinue any use of the Covered Code and destroy all copies of it that are in your possession or control.

13.6 Dispute Resolution. Any litigation or other dispute resolution between You and Apple relating to this License shall take place in the Northern District of California, and You and Apple hereby consent to the personal jurisdiction of, and venue in, the state and federal courts within that District with respect to this License. The application of the United Nations Convention on Contracts for the International Sale of Goods is expressly excluded.

13.7 Entire Agreement; Governing Law. This License constitutes the entire agreement between the parties with respect to the subject matter hereof. This License shall be governed by the laws of the United States and the State of California, except that body of California law concerning conflicts of law.

Where You are located in the province of Quebec, Canada, the following clause applies: The parties hereby confirm that they have requested that this License and all related documents be drafted in English.

Les parties ont exigé que le présent contrat et tous les documents connexes soient rédigés en anglais.

EXHIBIT A.

"Portions Copyright (c) 1999-2003 Apple Computer, Inc. All Rights Reserved.

This file contains Original Code and/or Modifications of Original Code as defined in and that are subject to the Apple Public Source License Version 2.0 (the 'License'). You may not use this file except in compliance with the License. Please obtain a copy of the License at <http://www.opensource.apple.com/apsl/> and read it before using this file.

The Original Code and all software distributed under the License are distributed on an 'AS IS' basis, WITHOUT WARRANTY OF ANY KIND, EITHER EXPRESS OR IMPLIED, AND APPLE HEREBY DISCLAIMS ALL SUCH WARRANTIES, INCLUDING WITHOUT LIMITATION, ANY WARRANTIES OF MERCHANTABILITY, FITNESS FOR A PARTICULAR PURPOSE, QUIET ENJOYMENT OR NON-INFRINGEMENT. Please see the License for the specific language governing rights and limitations under the License."

Другие лицензионные соглашения

Info-ZIP copyright and license

This is version 2007-Mar-4 of the Info-ZIP license. The definitive version of this document should be available at <ftp://ftp.info-zip.org/pub/infozip/license.html> indefinitely and a copy at <http://www.info-zip.org/pub/infozip/license.html>.

Copyright © 1990-2007 Info-ZIP. All rights reserved.

For the purposes of this copyright and license, “Info-ZIP” is defined as the following set of individuals:

Mark Adler, John Bush, Karl Davis, Harald Denker, Jean-Michel Dubois, Jean-loup Gailly, Hunter Goatley, Ed Gordon, Ian Gorman, Chris Herborth, Dirk Haase, Greg Hartwig, Robert Heath, Jonathan Hudson, Paul Kienitz, David Kirschbaum, Johnny Lee, Onno van der Linden, Igor Mandrichenko, Steve P. Miller, Sergio Monesi, Keith Owens, George Petrov, Greg Roelofs, Kai Uwe Rommel, Steve Salisbury, Dave Smith, Steven M. Schweda, Christian Spieler, Cosmin Truta, Antoine Verheijen, Paul von Behren, Rich Wales, Mike White.

Permission is granted to anyone to use this software for any purpose, including commercial applications, and to alter it and redistribute it freely, subject to the above disclaimer and the following restrictions:

1. Redistributions of source code (in whole or in part) must retain the above copyright notice, definition, disclaimer, and this list of conditions.
2. Redistributions in binary form (compiled executables and libraries) must reproduce the above copyright notice, definition, disclaimer, and this list of conditions in documentation and/or other materials provided with the distribution. The sole exception to this condition is redistribution of a standard UnZipSFX binary (including SFXWiz) as part of a self-extracting archive; that is permitted without inclusion of this license, as long as the normal SFX banner has not been removed from the binary or disabled.
3. Altered versions--including, but not limited to, ports to new operating systems, existing ports with new graphical interfaces, versions with modified or added functionality, and dynamic, shared, or static library versions not from Info-ZIP--must be plainly marked as such and must not be misrepresented as being the original source or, if binaries, compiled from the original source. Such altered versions also must not be misrepresented as being Info-ZIP releases--including, but not limited to, labeling of the altered versions with the names “Info-ZIP” (or any variation thereof, including, but not limited to, different capitalizations), “Pocket UnZip”, “WiZ” or “MacZip” without the explicit permission of Info-ZIP. Such altered versions are further prohibited from misrepresentative use of the Zip-Bugs or Info-ZIP e-mail addresses or the Info-ZIP URL(s), such as to imply Info-ZIP will provide support for the altered versions.
4. Info-ZIP retains the right to use the names “Info-ZIP”, “Zip”, “UnZip”, “UnZipSFX”, “WiZ”, “Pocket UnZip”, “Pocket Zip”, and “MacZip” for its own source and binary releases.

Обратите внимание!



[Бумага](#)



[Клавиатуры и комплекты](#)



[Картриджи для лазерных принтеров](#)



[Веб-камеры](#)



[Картриджи и чернила для струйных принтеров](#)



[Коврики для мышек](#)



[Флешки](#)



[Картриджи для матричных принтеров](#)



[Расходные материалы для принтеров этикеток, штрихкодов](#)



[Расходные материалы к 3D принтерам](#)



[Принтеры этикеток, штрихкодов](#)



[Кабели для передачи данных](#)