



ТОТ САМЫЙ
МАГАЗИН

[Проекторы Epson EV-100 \(V11H868040\): Инструкция](#)
пользователя

Выбрать



Руководство по эксплуатации

Accent Lighting Laser Projector

EV-100



EV-105

Условные обозначения, используемые в данном руководстве





- **Обозначения, относящиеся к технике безопасности**

В документации и на проекторе можно найти графические символы, поясняющие порядок безопасного обращения с проектором.

Ниже приведены обозначения и их описания. Перед чтением настоящего руководства ознакомьтесь с приведенными ниже обозначениями.

 Опасно	Данные символы сообщают информацию, игнорирование которой может причинить вред или даже смерть людям из-за неправильного обращения.
 Предостережение	Данные символы сообщают информацию, игнорирование которой может причинить вред или физические повреждения людям из-за неправильного обращения.

- **Общие информирующие обозначения**

Внимание	Отмечает процедуры, которые при недостаточной осторожности могут привести к повреждению оборудования или травме.
	Отмечает дополнительные сведения и указания, с которыми полезно ознакомиться при изучении соответствующего вопроса.
	Указывает страницу, на которой находится подробная информация, относящаяся к рассматриваемому вопросу.
	Сообщает о том, что толкование подчеркнутого слова или слов, предшествующих данному символу, включено в терминологический глоссарий. См. раздел "Глоссарий" главы "Приложение".  "Глоссарий" стр.174
[Название]	Указывает названия кнопок на пульте дистанционного управления. Пример: кнопка [Esc]
Название меню	Указывает на элементы меню Настройка. Пример: Выберите пункт Яркость в меню Изображен . Изображен. — Яркость

Перед использованием проектора обязательно ознакомьтесь со следующими инструкциями.

☛ [Правила техники безопасности](#)

Предупреждение и меры соблюдения техники безопасности при установке

Для монтажа проектора на стене или подвешивания к потолку используйте кронштейны, входящие в комплект поставки.

Для установки проектора на осветительный шинопровод, на пол или на стол потребуются приобретаемые отдельно кронштейны.

☛ "Список приобретаемых отдельно принадлежностей" [стр.165](#)

Опасно

- Запрещено использовать или устанавливать проектор в месте, где он может подвергаться воздействию воды или дождя, повышенной влажности, например на улице, в ванной или душевой комнате и т. д. В противном случае возможен пожар или поражение электрическим током.
- При подвешивании проектора к потолку или монтаже на стене необходимо использовать специальный способ установки. При неправильном выполнении монтажных работ проектор может упасть. Это может привести к повреждению или несчастному случаю. Настоятельно рекомендуется обращаться к специалисту.
- При нанесении клеящих веществ на точки крепления кронштейнов для закрепления винтов или при нанесении на проектор смазок или масел корпус проектора может треснуть, в результате чего проектор может упасть с кронштейна. Это может привести к несчастному случаю или травме человека, находящегося под кронштейном. Запрещается использовать клеящие вещества, смазки, масла или аналогичные материалы для ослабления винтов при регулировке монтажного кронштейна.
- При использовании клеящих веществ для закрепления винтов или при нанесении смазок, масел или аналогичных материалов на шарнирные соединения сила, удерживающая на месте проекционный модуль, ослабевает, и это может привести к несчастному случаю или травме.
- При его установке на высоте, примите меры против падения путем применения проводов для обеспечения безопасности в чрезвычайных ситуациях, например при землетрясении, и предотвращения несчастных случаев. При неправильной установке возможно падение проектора, приводящее к несчастным случаям и травмам.
- Не закрывайте отверстие воздухозаборника и выходное отверстие для воздуха проектора. Если отверстия закрыть, внутренняя температура может подняться слишком высоко, в результате чего возможно возгорание.
- Не кладите перед объективом легковоспламеняющиеся предметы. Если задано автоматическое включение проектора, такие предметы, находящиеся перед объективом, могут стать причиной пожара.

Опасно

- Регулируя ориентацию проекционного модуля, следите за тем, чтобы проецируемый свет не попадал на область блока питания на проекторе. Если проецируемый свет попадает на проектор, его детали нагреваются, и это может привести к травме или возгоранию.
- Следите за тем, чтобы кабель питания и другие соединительные кабели не завязывались в узел. В противном случае возможен пожар.
- Разрешается использовать указанное напряжение источника питания. В противном случае возможен пожар или поражение электрическим током.
- Обращайтесь с кабелем питания осторожно. В противном случае возможен пожар или поражение электрическим током. Обратите внимание на следующие указания, обращаясь с кабелем питания.
 - Не вставляйте несколько кабелей питания в одну электрическую розетку.
 - Не вставляйте кабель питания, если на нем есть инородные вещества, такие как пыль.
 - Убедитесь, что вы вставили кабель питания до конца.
 - Запрещено вставлять в розетку или отключать от нее кабель питания мокрыми руками.
 - Запрещено тянуть за кабель, отключая его от розетки. Убедитесь, что вы держите его за вилку.
- Запрещено использовать поврежденный кабель питания. В противном случае возможен пожар или поражение электрическим током. Обратите внимание на следующие указания, обращаясь с кабелем питания.
 - Запрещено изменять кабель питания.
 - Запрещено ставить на кабель питания тяжелые предметы.
 - Запрещено сгибать, перекручивать или тянуть за кабель питания, применяя силу.
 - Запрещено размещать кабель питания возле нагревательных приборов.

Предостережение

Запрещено ставить проектор на нестойкую поверхность, например на неустойчивый стол или наклонную поверхность. В противном случае возможны травмы.
При установке проектора на пол или аналогичную поверхность используйте приобретаемую отдельно Напольная стойка.

Внимание

- Не устанавливайте проектор в месте, где он может быть подвержен вибрации или ударам.
- Не устанавливайте проектор возле высоковольтных линий или объектов, от которых исходит магнитное излучение. В противном случае работа проектора может быть нарушена.
- Запрещается пользоваться проектором или хранить в местах с низкими температурами. Поэтому избегайте резких перепадов температуры. Убедитесь в том, что вы используете или храните проектор в месте со следующим диапазоном рабочей температуры и температуры хранения:
 - Диапазон рабочих температур
От +5 до +40 °C (без образования конденсата)
 - Температура хранения
От -10 до +60 °C (без образования конденсата)
- При работе на высоте 1500 м или более для настройки "**Высотный режим**" следует задать значение "**Вкл.**".
 🗨 **Расширен. - Управление - Высотный режим стр.105**
- Вокруг проектора необходимо оставить достаточно свободного места. Отверстие воздухозаборника и выходное отверстие для воздуха не должны быть закрыты.
 Не устанавливайте проектор в местах с недостаточной циркуляцией воздуха, например, на полке или в коробке.
- При монтаже проектора на потолке или на стене убедитесь, что он расположен вдали от выходного отверстия для воздуха кондиционера.

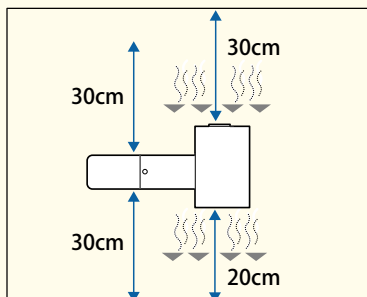

Внимание

- Не рекомендуется устанавливать проектор в местах, подверженных воздействию высокой влажности и запыленности, а также дыма от источников огня или сигаретного дыма.
- При установке нескольких проекторов расстояние между ними должно быть не менее 50 см. Также убедитесь в том, что тепло из выходное отверстие для воздуха не попадает в отверстие воздухозаборника.

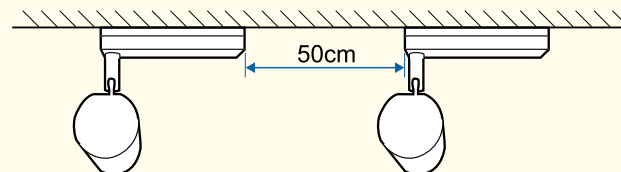

- При покупке кабель, соединяющий блок питания и проекционный модуль, обернут полиэтиленовой пленкой. Перед началом эксплуатации проектора не забудьте снять пленку.



Рекомендуется настраивать фокус, масштабирование и сдвиг линзы по крайней мере через 20 минут после запуска проецирования, поскольку изображения являются нестабильными сразу после включения проектора.

Предупреждение и меры соблюдения техники безопасности при использовании

Опасно

- Не закрывайте отверстие воздухозаборника и выходное отверстие для воздуха проектора. Если отверстия закрыть, внутренняя температура может подняться слишком высоко, в результате чего возможно возгорание.
 - Во время проецирования не смотрите в объектив. Излучаемый яркий свет может повредить зрение. Соблюдайте особую осторожность в присутствии детей. Перед тем как включать проектор при помощи пульта ДУ, удостоверьтесь, что никто не смотрит в объектив.
 - Во время проецирования не загораживайте свет от проектора книгой или другими предметами.
Если свет от проектора перекрыт, участок, на который попадает свет, сильно нагревается, что может привести к его плавлению, возгоранию или возникновению пожара. Кроме того, из-за отраженного света возможен перегрев объектива, что может привести к неисправности проектора. Чтобы прервать проецирование, воспользуйтесь кнопкой Кнопка A/V mute или выключите проектор.
 - Запрещается открывать корпус проектора. Запрещается разбирать, а также модифицировать проектор. Внутри проектора имеются компоненты, находящиеся под высоким напряжением, соприкосновение с которыми может повлечь возгорание, поражение электрическим током или несчастный случай.
 - В случае неполадок отсоедините кабель питания от электрической розетки и обратитесь к продавцу данного прибора или по ближайшему из адресов, указанных в документе Контактная информация по проекторам Epson. Эксплуатация неисправного проектора может повлечь поражение электрическим током, возгорание, а также нарушение зрения.
-  [Контактная информация по проекторам Epson](#)

Предостережение

Не размещайте во время проецирования рядом с выходное отверстие для воздуха предметы, которые могут быть деформированы или повреждены другим образом в результате воздействия тепла, а также не держите лицо или руки вблизи отверстия.

Внимание

- Старайтесь не прикасаться к объективу руками или пальцами. Если на поверхности объектива остались отпечатки пальцев или следы кожного сала, то качество проецирования ухудшается.
- Вынимайте батарейки из пульта дистанционного управления перед хранением. Если оставить их в пульте дистанционного управления на длительное время, они могут потечь.



- Сведения о ЖК-панели

- ЖК-панель может содержать пиксели, которые никогда не светятся или светятся постоянно. Это не является неисправностью.
- Прохождение мощных лазерных лучей через объектив проектора, даже когда он не используется, может привести к повреждению ЖК-панели.
- Если в течение длительного времени проецируется одно и то же изображение, на ЖК-панели может появиться остаточное изображение. Для уменьшения эффекта остаточного изображения используется **Режим обновления**.

☛ "Режим обновления" [стр.149](#)

- Сведения об источнике света

В данном проекторе в качестве источника света используется лазер. Лазер обладает перечисленными ниже характеристиками.

- В зависимости от условий окружающей среды яркость источника света может снижаться. Яркость значительно снижается при слишком высокой температуре.
- Яркость источника света снижается по мере его эксплуатации. Можно уменьшить степень снижения яркости по мере эксплуатации в меню: **Парам. Яркость**.

☛ "Настройка яркости" [стр.55](#)



- Калибр. ист. света

- Когда наработка достигнет 100 часов, при выключении проектора будет автоматически запускаться Калибр. ист. света. Однако калибровка не запустится автоматически, если проектор непрерывно используется в течение 24 часов или регулярно используется прямое выключение. Проведите ее, нажав **Выполнить сейчас**, или настройте **Калибр. ист. света** с помощью функции расписания для периодического выполнения калибровки источника света.

☛ Сброс — Калибр. ист. света [стр.121](#)

☛ "Настройка графика событий" [стр.74](#)

- Чтобы не запускать Калибр. ист. света автоматически, установите для **Выполн. периодич.** значение **Выкл.**

☛ Сброс — Калибр. ист. света — **Выполн. периодич.** [стр.121](#)

- Выполните Калибр. ист. света для коррекции баланса белого в источнике света.

Предупреждения и меры предосторожности, касающиеся лазера

Опасно

- Предупреждения о лазере прикреплены внутри проектор и на его боковых панелях.

Внутри

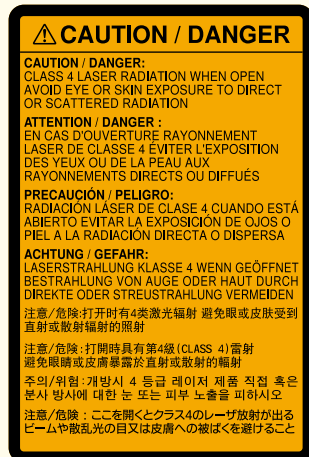

Опасно

На боковой панели

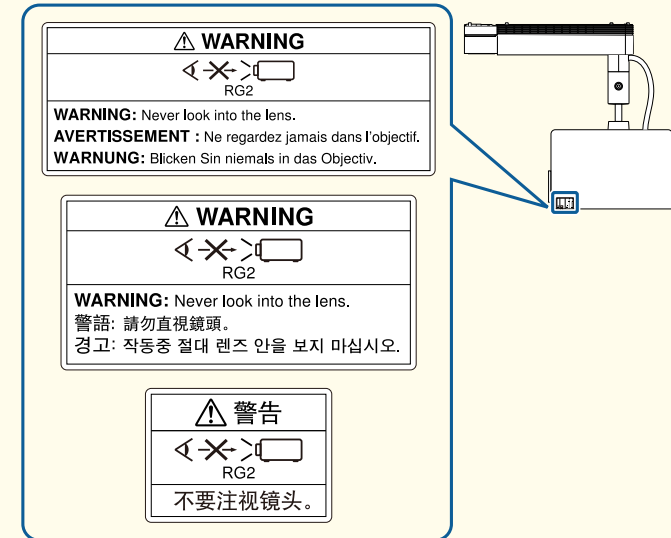

Опасно

- Запрещается открывать корпус проектора. В проекторе используется лазер высокой мощности.
- Во время проецирования не смотрите на луч, исходящий из проекционного объектива. (В соответствии со стандартом RG2 IEC/EN 62471-5: 2015)

Предостережение

- Данный проектор является лазерным устройством класса 1, соответствующим международному стандарту IEC/EN60825-1: 2014 для лазерных устройств.
- Запрещается разбирать данный прибор при его утилизации. Данный прибор следует утилизировать в соответствии с местными и государственными законами и правилами.

Замечания по транспортировке

Внутри проектора много стеклянных деталей и прецизионных компонентов. Чтобы исключить повреждение из-за сотрясений при транспортировке, обращайтесь с проектором следующим образом.

Внимание

- Перед тем, как передвинуть проектор ближе, отключите его питание и отсоедините все провода.
- При транспортировке
Соблюдая приведенные выше меры предосторожности, выполните следующие действия и свяжитесь с курьером.
 - Убедитесь, что в разъем проектора не установлена SD-карта.
 - До упора затяните винт для фиксации шарнирного соединения, чтобы проектор не двигался в процессе транспортировки.
 - Обеспечьте защиту внешней части проектора, чтобы избежать повреждений в процессе транспортировки.
 - Поместите проектор в прочную коробку и укажите на коробке, что в ней находится прецизионный инструмент.

Условные обозначения, используемые в данном руководстве 2

Введение

Наименования компонентов и их назначение	15
Переднее	15
Заднее	16
Интерфейс	17
Верх	18
Пульт дистанционного управления	19

Подготовка проектора

Размещение проектора	23
Типы установки	23
Регулировка угла проецирования с помощью шарнирного соединения	24
Подключение к различным устройствам	26
Настройка пульта дистанционного управления	28
Установка батареек в пульт дистанционного управления	28
Область работы дистанционного управления	29
Настройки проектора по умолчанию	30
Настройка ориентации изображения (проекции)	30
Изменение режима проецирования с помощью пульта дистанционного управления	30
Изменение режима проецирования с помощью меню	30
Выбор языка для меню проектора	31
Установка даты и времени	32
Другие настройки	34
Настройки, относящиеся к основным операциям	34
Настройки, относящиеся к дисплею	34

Основные операции

Включение/выключение проектора	36
Включение проектора	36
Выключение проектора	37
Переключение на необходимое изображение с помощью пульта дистанционного управления	38
Функции режима Полезные сведения	39
Воспроизведение плейлиста	40
Воспроизведение плейлиста с SD-карты	40
Воспроизведение избранного плейлиста	40
Выбор и воспроизведение плейлиста	41
Управление проектором с мобильного устройства или компьютера	42
Операции с использованием Epson iProjection (iOS/Android)	42
Операции с использованием Epson Web Control (веб-браузер)	43
Просмотр каждого экрана	44
Экран Удаленный	44
Экран Список воспроизведения	45
Экран SD-карта	45
Экран Расписание	46
Экран Панель управления меню (только Epson Web Control)	46
Использование функции Эффект наложения	47
Установка формы эффекта	47
Регулировка цвета эффекта	48
Регулировка яркости функции Эффект наложения	49
Настройка проецируемых изображений	50
Отображение тестового шаблона	50
Регулировка размера изображения	51
Регулировка фокуса	51
Коррекция искажения проецируемого изображения	52
Коррекция Гор/вер.искаж.	52
Quick Corner	53

Выбор качества проецирования (выбор Цветовой режим)	54
Настройка яркости	55
Настройка количества света при проецировании изображения	56
Изменение формата проецируемого изображения	57
Настройка значения параметра Гамма проецируемого изображения	58
Регулировка громкости звука	60
Временное подавление изображения и звука (A/V mute)	61
Полезные функции	
Проецирование одного изображения с нескольких проекторов (Мультипроекция)	63
Процедура регулировки	63
Предварительная подготовка	63
Настройка проецируемых изображений	63
Настройка ID проектора	64
Установите ID проектора	64
Настройка точек, в которых происходит наложение изображений (Переход края)	65
Отображение масштабированного изображения	67
Настройка изображений в режиме «Мультипроекция»	69
Регулировка неровностей цвета (Однородность цвета)	69
Настройка оттенка (Подбор цветов)	70
Одновременное воспроизведение одного изображения на нескольких проекторах (Синхронизированное воспроизведение)	72
Запуск синхронизированного воспроизведения	72
Сохранение логотипа пользователя	73
Настройка графика событий	74
Организация работы пользователей (Защита паролем)	77
Виды функции Защита паролем	77

Настройка пароля	77
Выбор типов защиты паролем	78
Ввод пароля для пользования проектором	79

Использование проектора в локальной сети

Проецирование в проводной сети	81
Выбор параметров проводной ЛВС	81
Проецирование в беспроводной сети	84
Выбор параметров беспроводной сети вручную	85
Выбор параметров беспроводной сети в Windows	88
Выбор настроек беспроводной сети в Mac	88
Настройка безопасности беспроводной сети	88
Поддерживаемые сертификаты клиента и ЦС	90
Использование QR-кода для подключения мобильного устройства	91
Безопасное HTTP-соединение	93
Импортирование сертификата веб-сервера с помощью меню	93
Поддерживаемые сертификаты веб-сервера	94
Установка сертификата в веб-браузере	94

Меню Настройка

Использование меню Настройка	97
Список функций	99
Меню Настройка	99
Меню Сеть	100
Меню Изображен.	101
Меню Сигнал	103
Меню Настройки	103
Меню Расширен.	105
Меню Сеть	108
Замечания по работе с меню Сеть	109
Работа с виртуальной клавиатурой	109

Меню Основные	110	Решения, когда невозможно получить доступ к проектору через веб-браузер	141
Меню Сеть WLAN	111	Невозможно управлять SD-картой с помощью веб-браузера (сохранение/удаление плейлистов, загрузка данных).	141
Меню Пр. сеть	116	Электронное письмо не получено даже при возникновении проблем с проектором	141
Меню Уведомл.	117	Решения, когда изображение во время проецирования по сети имеет помехи	142
Меню Другое	118	Прочие неполадки	142
Меню Сброс	119	Не слышен звук или слабый звук	142
Меню Информация (только отображение)	120	Не работает пульт дистанционного управления	142
Меню Сброс	121	Требуется изменить язык сообщений и меню	143
Групповая настройка	122	Решения проблем с паролем	143
Выполнение настройки с помощью SD-карты	122	Отображается сообщение Зарядка батареи, обеспечивающей индикацию времени, заканчивается.	144
Сохранение параметров на SD-карту	122	Подробные журналы и сообщение об ошибке не отображаются	144
Отображение сохраненных настроек на других проекторах	124	Возникают ошибки при управлении Art-Net.	144
Если возникнет ошибка настройки	126	Информация об Event ID	145
Поиск и устранение неисправностей		Обслуживание	
Интерпретация показаний	128	Чистка	148
Устранение неисправностей	134	Очистка поверхности проектора	148
Неполадки, связанные с изображениями	135	Очистка объектива	148
Не появляется изображение	135	Очистка отверстия воздухозаборника и выходного отверстия для воздуха	148
Движущиеся изображения не отображаются	135	Настройка изображения	149
Плейлист не воспроизводится.	136	Однородность цвета	149
Отображается сообщение: Не поддерживается	136	Режим обновления	149
Отображается сообщение: Нет сигнала.	136	Калибр. ист. света	150
Изображения расплывчатые, не в фокусе или искажены	137	Приложение	
На изображениях появляются помехи или искажения	137	Контроль и управление	152
Изображение обрезано (большое) или маленькое, имеет неподходящее соотношение сторон либо перевернуто	138	Epson Projector Management	152
Неправильная цветопередача для изображения	138	Использование функции Уведом. по почте для сообщения о проблемах	152
Темные изображения	139		
На ЖК-панели появляется остаточное изображение.	139		
Неполадки при запуске проецирования	140		
Проектор не включается	140		
Решение проблем с сетью	140		
Решения в случае ошибки беспроводной аутентификации	140		

Чтение уведомлений об ошибках	152
Управление с использованием SNMP	153
Команды ESC/VP21	153
Список команд	153
О проекторе PJLink	153
О программе Crestron Connected®	154
Управление проектором с компьютера	155
Art-Net	159
Определения каналов	159
Web API	164
Список приобретаемых отдельно принадлежностей	165
Формат экрана и расстояние проецирования	166
Поддерживаемые мониторы	168
Технические характеристики	171
Общие технические данные проектора	171
Внешний вид	173
Глоссарий	174
Общие замечания	176
Торговые марки и авторские права	176
Список символов безопасности	178
Указатель	180



Введение

В этой главе описываются наименования компонентов.

В следующих разделах описываются детали проектора и их функции.

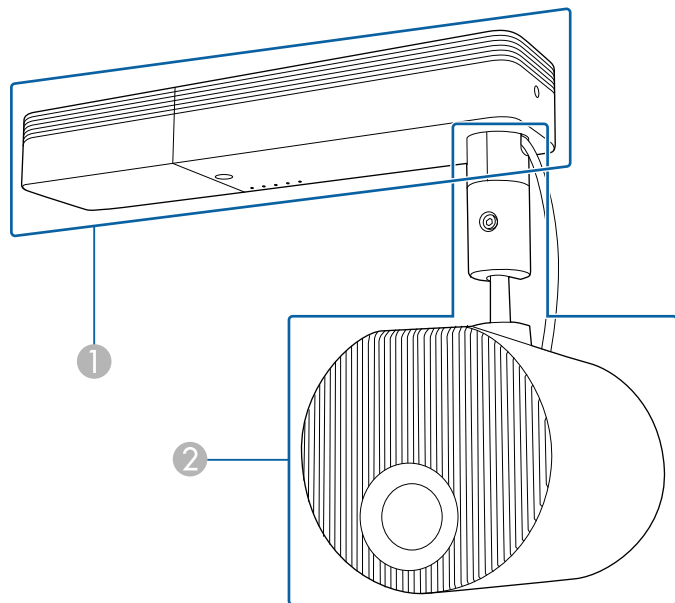

- ① Блок питания
- ② Проекционный модуль

Переднее

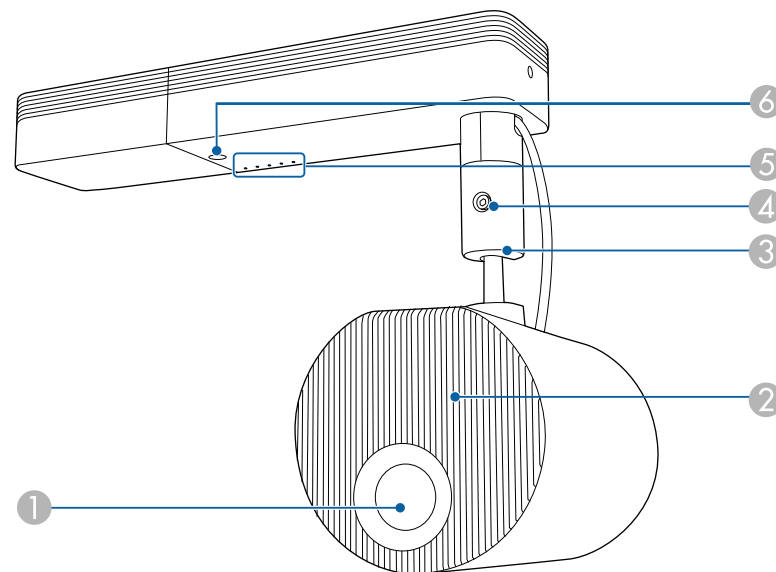

Название	Функция
① Проекционный объектив	Через объектив проецируются изображения. ⚠ Опасно Во время проецирования не смотрите в объектив. Это может привести к повреждению зрения вследствие воздействия света высокой яркости.
② Отверстие воздухозаборника	Служит для забора воздуха для внутреннего охлаждения проектора. 👉 "Очистка отверстия воздухозаборника и выходного отверстия для воздуха" стр.148
③ Шарнирное соединение	Служит для изменения угла проецирования. 👉 "Регулировка угла проецирования с помощью шарнирного соединения" стр.24

Название	Функция
4 Винт для фиксации шарнирного соединения	Винт для крепления шарнирного соединения.
5 Индикаторы	Отображение состояния проектора. ☛ "Интерпретация показаний" стр.128
6 Удален. приемник	Принимает сигналы от пульта дистанционного управления.

Заднее

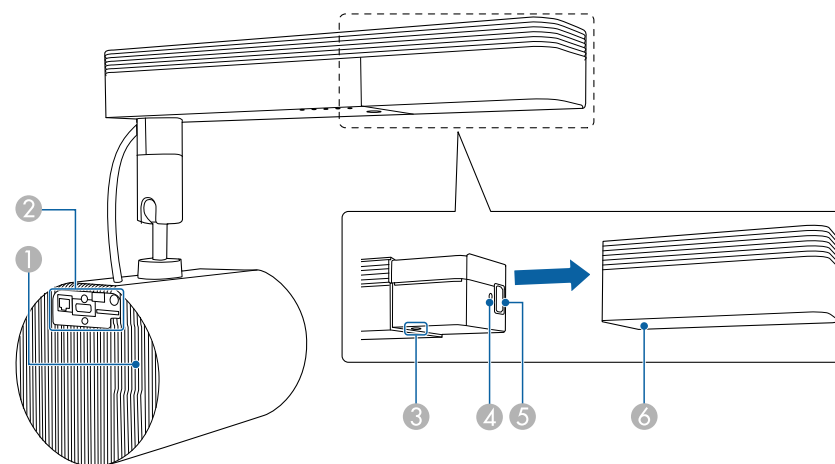

Название	Функция
1 Выходное отверстие для воздуха	<p>Выходное вентиляционное отверстие служит для внутреннего охлаждения проектора.</p> <div style="border: 1px solid black; padding: 5px; margin: 10px 0;"> <p>⚠ Предостережение</p> <p>Во время проецирования не приближайте к выходному отверстию для воздуха лицо и руки и не ставьте перед ним предметы, которые могут деформироваться или испортиться от нагрева выходящим из выходного отверстия для воздуха воздухом. Горячий воздух из выходного отверстия для воздуха может стать причиной ожогов, деформации или несчастных случаев.</p> </div> <p>☛ "Очистка отверстия воздухозаборника и выходного отверстия для воздуха" стр.148</p>
2 Интерфейс	☛ "Интерфейс" стр.17

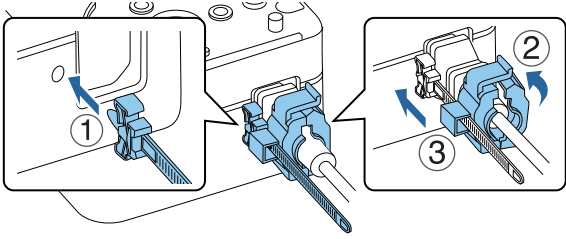
Название	Функция
3 Кнопка [⏻]	Включение и выключение питания проектора.
4 Держатель кабеля	Вставьте зажим кабеля питания так, чтобы кабель не отсоединялся под собственным весом. 
5 Вход питания	Служит для подключения кабеля питания к проектору.
6 Крышка сетевого адаптера	Крышка, закрывающая порт электропитания и кнопку питания.

Интерфейс

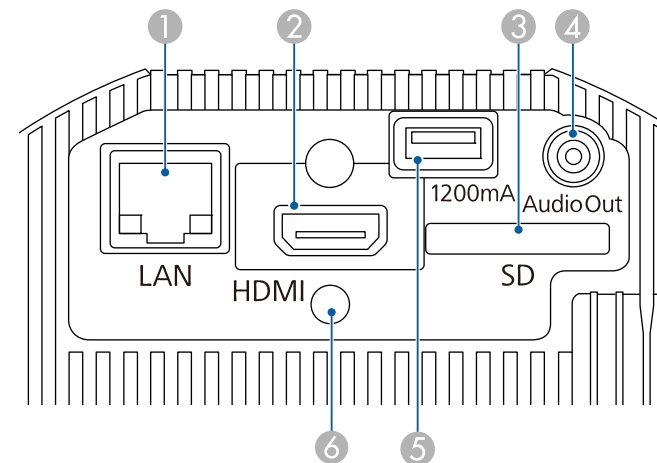

Название	Функция
1 Порт LAN	Предназначен для подключения сетевого кабеля к сети. Поддержка Art-Net. ☛ "Art-Net" стр.159
2 Порт HDMI	Предназначен для ввода видеосигналов с HDMI-совместимой видеоаппаратуры и компьютеров.
3 Разъем для SD-карты	Этот разъем служит для установки SD-карты.
4 Порт Audio Out	Вывод звука проецируемого изображения на внешний динамик.
5 Порт USB-A (специализированный источник питания/1200 мА)	Подключение и подача питания на кабель USB. Его нельзя использовать для передачи данных.

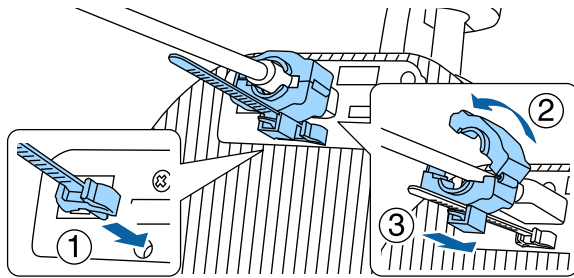
Название	Функция
6 Держатель кабеля	<p>Вставьте зажим кабеля HDMI так, чтобы кабель не отсоединялся под собственным весом.</p> 

Верх

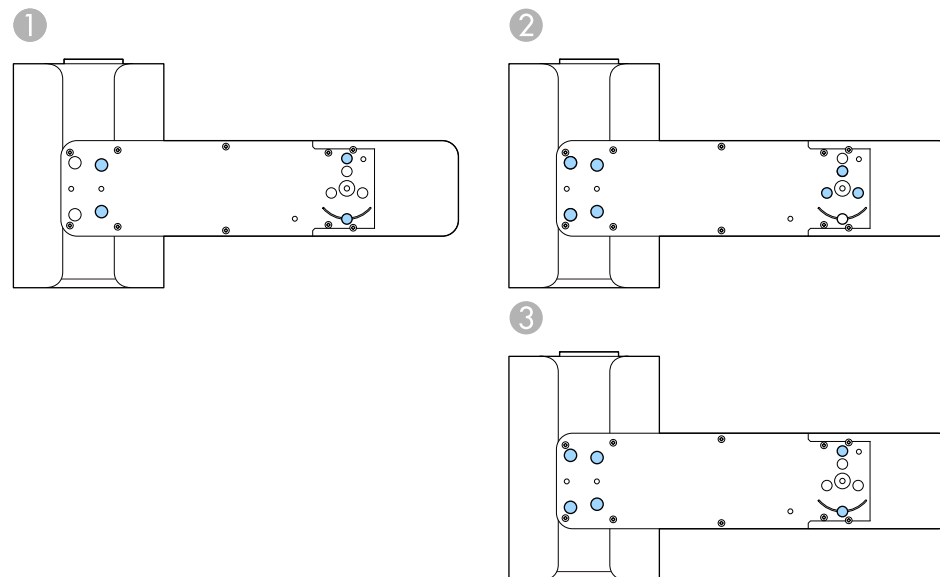



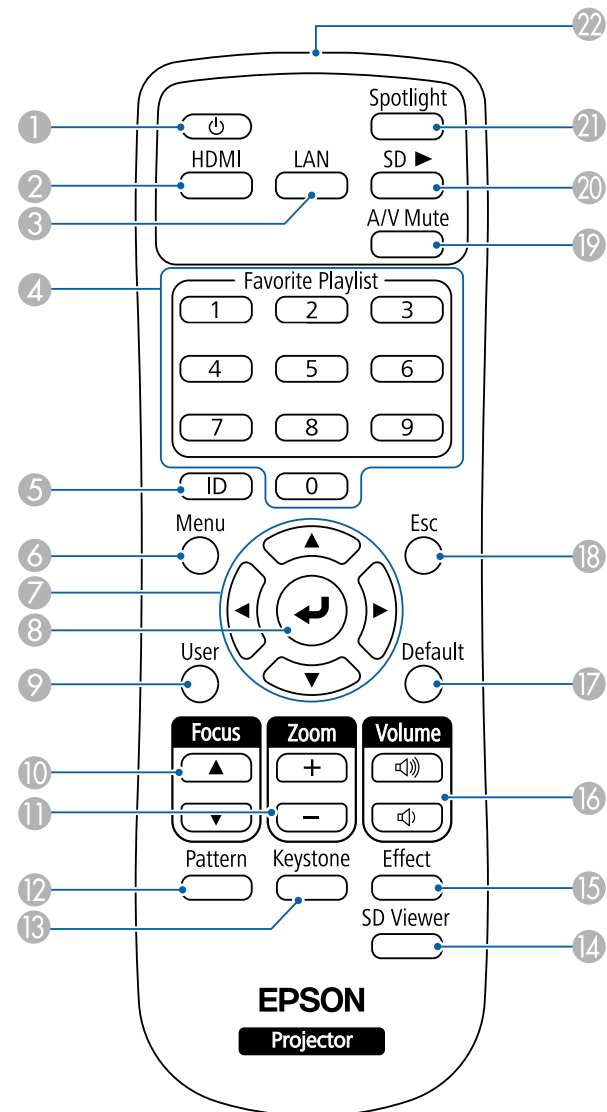

Название	Функция
1 Точки крепления монтажного кронштейна (четыре точки)	<p>Монтажный кронштейн устанавливают для подвешивания проектора к потолку или монтажа на стене.</p> <p>☛ "Размещение проектора" стр.23</p>
2 Точки крепления кронштейн для монтажа на осветительный шинопровод (семь точек)	<p>Дополнительный Кронштейн для монтажа на осветительный шинопровод устанавливают при монтаже проектора на осветительный шинопровод.</p> <p>☛ "Размещение проектора" стр.23</p> <p>☛ "Список приобретаемых отдельно принадлежностей" стр.165</p>

Название	Функция
3 Точки крепления напольной стойки (шесть точек)	<p>Дополнительную Напольная стойка устанавливаются при размещении проектора на полу.</p> <ul style="list-style-type: none"> ☛ "Размещение проектора" стр.23 ☛ "Список приобретаемых отдельно принадлежностей" стр.165

Пульт дистанционного управления



Название	Функция
1 Кнопка [⏻]	Включение и выключение питания проектора.
2 Кнопка [HDMI]	Служит для переключения на изображения с входного порта HDMI.
3 Кнопка [LAN]	Изменяет источник изображения между устройствами, подключенными в сеть.
4 Цифровые кнопки	<ul style="list-style-type: none"> Воспроизведение избранного плейлиста (только с 1 по 9).  "Воспроизведение избранного плейлиста" стр.40 Ввод пароля.  "Организация работы пользователей (Защита паролем)" стр.77
5 Кнопка [ID]	Удерживая эту кнопку, нажимайте на цифровые кнопки, чтобы выбрать ID проектора, которым вы хотите управлять с помощью пульта.  "Настройка ID проектора" стр.64
6 Кнопка [Menu]	Служит для отображения и закрытия меню Настройка.  "Использование меню Настройка" стр.97
7 Кнопки [▲][▼][◀][▶]	Если на экране отображается меню Настройка, эти кнопки служат для выбора пунктов меню и установки значений параметров.  "Использование меню Настройка" стр.97
8 Кнопка [↶]	Если на экране отображается меню Настройка, эта кнопка служит для доступа к текущему пункту, его открытия и перехода к следующему уровню.  "Использование меню Настройка" стр.97
9 Кнопка [User]	Выполнение настройки с помощью параметра Польз. кнопка в меню Настройка проектора.  "Меню Настройки" стр.103
10 Кнопка [Focus]	С помощью этой кнопки выполняется регулировка фокусного расстояния.  "Регулировка фокуса" стр.51

Название	Функция
11 Кнопка [Zoom]	С помощью этой кнопки выполняется настройка масштабирования.  "Регулировка размера изображения" стр.51
12 Кнопка [Pattern]	Отображает тестовый шаблон.  "Отображение тестового шаблона" стр.50
13 Кнопка [Keystone]	Корректирует искажения проецируемого изображения.  "Коррекция искажения проецируемого изображения" стр.52
14 Кнопка [SD Viewer]	Отображение перечня плейлистов.  "Воспроизведение плейлиста" стр.40
15 Кнопка [Effect]	Функция Эффект наложения используется для изменения формы и цвета изображения.  "Использование функции Эффект наложения" стр.47
16 Кнопки [Volume] [◀][▶]	[◀] Служит для увеличения громкости звука. [▶] Служит для уменьшения громкости звука.  "Регулировка громкости звука" стр.60
17 Кнопка [Default]	Включена, когда в указателе меню Настройка появляется сообщение [Default]: Сброс. Измененные настройки снова принимают значения по умолчанию.  "Использование меню Настройка" стр.97
18 Кнопка [Esc]	<ul style="list-style-type: none"> Служит для прекращения выполнения текущей функции. Нажатие этой кнопки во время отображения меню Настройка позволяет перейти к предыдущему уровню.  "Использование меню Настройка" стр.97
19 Кнопка [A/V Mute]	Служит для включения и отключения видеосигнала и звукового сигнала.  "Временное подавление изображения и звука (A/V mute)" стр.61

	Название	Функция
20	Кнопка [SD ▶]	Воспроизведение плейлиста на SD-карте. ☛ "Воспроизведение плейлиста" стр.40
21	Кнопка [Spotlight]	Переключение в режим Полезные сведения. ☛ "Функции режима Полезные сведения" стр.39
22	Область излучения света на пульте дистанционного управления	Служит для подачи сигналов пульта дистанционного управления.



Подготовка проектора

Ниже приводятся инструкции по настройке проектора.

Типы установки

Существуют следующие способы установки проектора.

Подвешивание к потолку или монтаж на стене

- Для подвешивания проектора к потолку или монтажа на стене используется поставляемый в комплекте с устройством Монтажный кронштейн.
- Для монтажа проектора на осветительный шинопровод потребуется приобретаемый отдельно Кронштейн для монтажа на осветительный шинопровод.
- При подвешивании проектора к потолку или установке на стене рекомендуется выбирать горизонтальный потолок или вертикальную стену.

Дополнительные сведения содержатся в «руководство по монтажу».

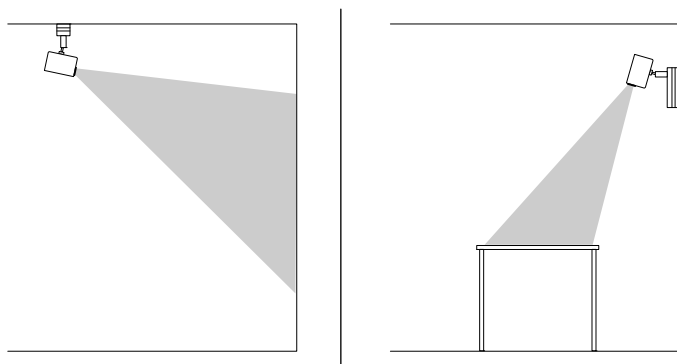

Установка на полу или на столе

- При установке проектора на полу или на столе потребуется приобретаемая отдельно Напольная стойка.
- Запрещается использовать входящий в комплект Монтажный кронштейн для установки проектора на полу или на столе.



Установите проектор на ровную и устойчивую поверхность.

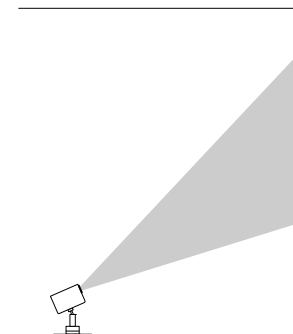

Проверьте, что выбран параметр **Проецирование** в меню **Расширен.** проектора в зависимости от используемого способа установки.



- По умолчанию для параметра **Проецирование** установлено значение **Переднепот.**
- При нажатии приблизительно в течение пяти секунд кнопки [A/V Mute] на пульте дистанционного управления значение параметра **Проецирование** меняется следующим образом.

Переднепот., Заднее, Заднепотол. и Переднее

- Установите проектор в пределах рекомендованного диапазона проецирования.
 - ☛ "Формат экрана и расстояние проецирования" [стр.166](#)
- Шарнирное соединение можно повернуть на 360° по горизонтали и на 90° по вертикали. Изображение можно наклонить на 90° и перевести в вертикальное положение.

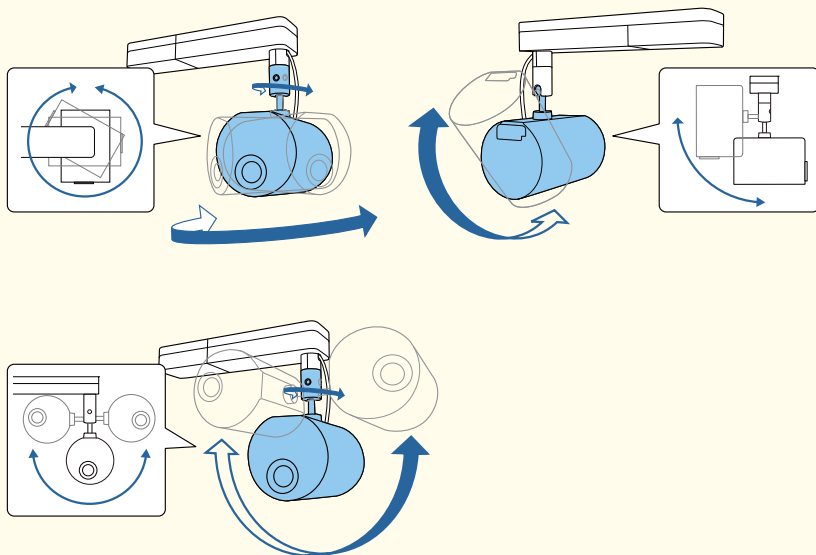

☛ "Настройка ориентации изображения (проекции)" [стр.30](#)

Регулировка угла проецирования с помощью шарнирного соединения

Отрегулируйте угол проецирования с помощью шарнирного соединения.

- 1** Чтобы включить проектор, нажмите кнопку [⏻] на пульте дистанционного управления.
 - ☛ "Включение проектора" [стр.36](#)
- 2** Ослабьте винт для фиксации шарнирного соединения шестигранным гаечным ключом.

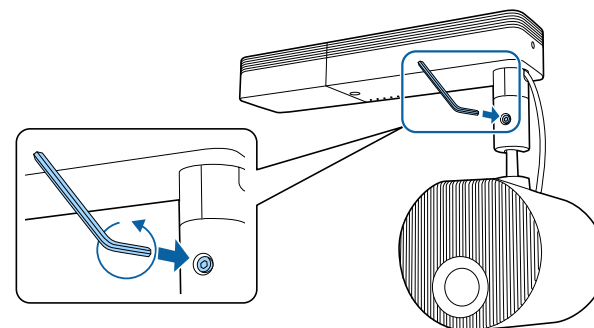

Внимание

- Если ослабить винт, когда проекционный модуль наклонен, то проекционный модуль может резко сместиться под собственным весом.

Ослабляя винт, придерживайте проекционный модуль проектора, чтобы проектор резко не сместился.

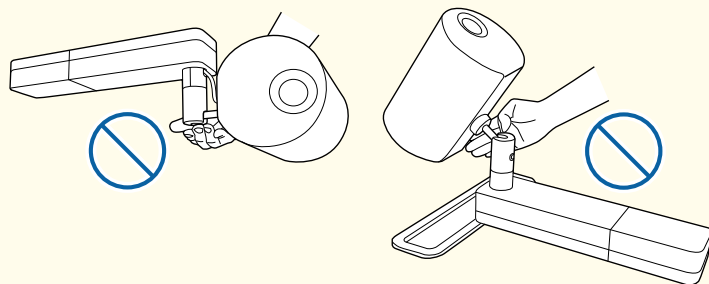

- Ослабляя винт, не держитесь за шарнирное соединение. В противном случае можно прищемить пальцы.

3 Отрегулируйте угол проецирования.

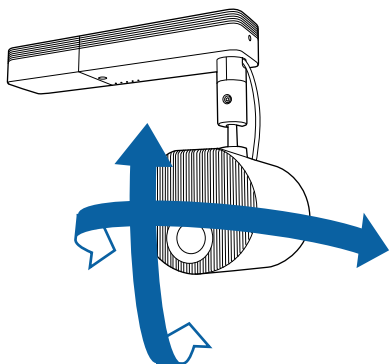

Внимание

- Обращайтесь с кабелями, подключенными к проектору, бережно.
- Не обкручивайте кабели вокруг шарнирного соединения. Это может привести к их повреждению.

4 Завершив регулировку, затяните ослабленный винт для фиксации шарнирного соединения.

Предостережение

- Следите за тем, чтобы не прищемить пальцы шарнирным соединением.
- Не вращайте шарнирное соединение после того, как затянете винт для фиксации шарнирного соединения.

Внимание

Придерживая низ проекционного модуля, чтобы он оставался неподвижным, затяните винт входящим в комплект поставки шестигранным гаечным ключом (размер по диагонали 5,0 мм).



- Изменив положение проецирования, отрегулируйте размер и фокусное расстояние.
 - ☛ "Регулировка размера изображения" [стр.51](#)
 - ☛ "Регулировка фокуса" [стр.51](#)
- Отрегулировать положение проецирования удобнее с помощью тестового шаблона.
 - ☛ "Отображение тестового шаблона" [стр.50](#)

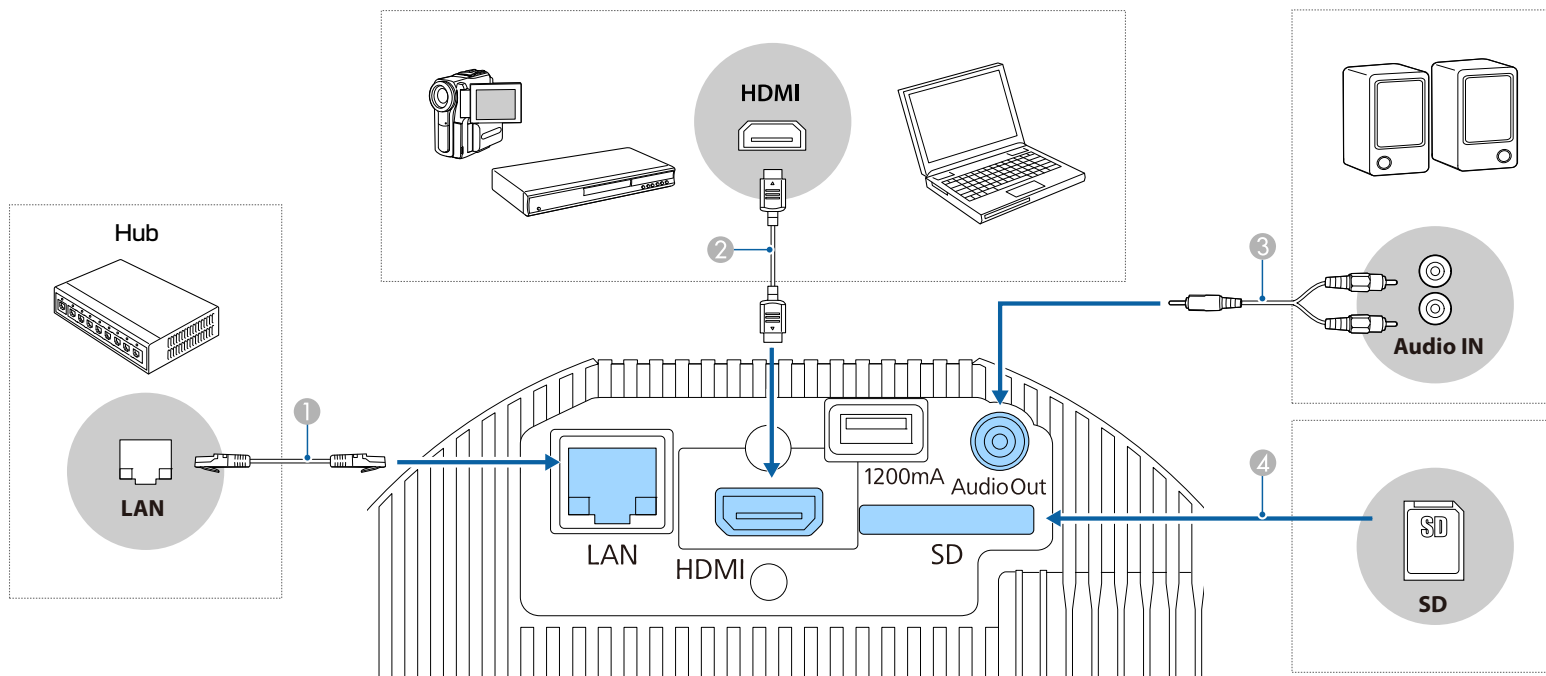

1 Подключение к проводной сети

Подключите сетевой порт сетевого концентратора или другого устройства к порту LAN проектора с помощью приобретаемого отдельно кабеля 100BASE-TX или 10BASE-T.



Во избежание неисправностей используйте экранированный кабель LAN категории 5 или выше.

2 Подключение к компьютеру или источнику видеосигнала

Подключите порт HDMI на компьютере или источнике видеосигнала к порту HDMI на проекторе.

Одновременно с изображением можно выводить и звук с компьютера или источника видеосигнала.

3 Подключение к внешним динамикам

Подключите внешние колонки к порту Audio Out на проекторе с помощью приобретаемого отдельно звукового кабеля.

Внимание

Не подключайте наушники или гарнитуру к проектору. Повышенное звуковое давление может привести к потере слуха.

4 Установка SD-карты

Вставьте доступную в продаже SD-карту в разъем для SD-карты на проекторе.



- Проектор поддерживает карты SDHC класса 10 или выше максимальной емкостью 32 ГБ.
- Разрешается использовать SD-карты в формате FAT16 или FAT32.

Внимание

- Если источник входного сигнала при подключении к проектору включен, это может привести к ошибкам.
- Если ориентация или форма разъема отличаются, не прилагайте усилий. Таким образом можно повредить устройство или вызвать ошибки в его работе.



Если порт на подключаемом источнике имеет нестандартную форму, для подключения воспользуйтесь кабелем из комплекта поставки устройства или дополнительным кабелем.

Установка батареек в пульт дистанционного управления

В пульте дистанционного управления используются две батарейки АА, поставляемые с проектором.

Внимание

Перед выполнением манипуляций с аккумуляторами обязательно ознакомьтесь со следующим руководством.

 [Правила техники безопасности](#)

- 1 Снимите крышку аккумуляторного отсека.

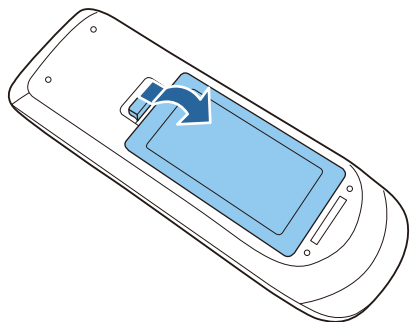

- 2 Установите батарейки, соблюдая полярность + и -, как показано на рисунке.

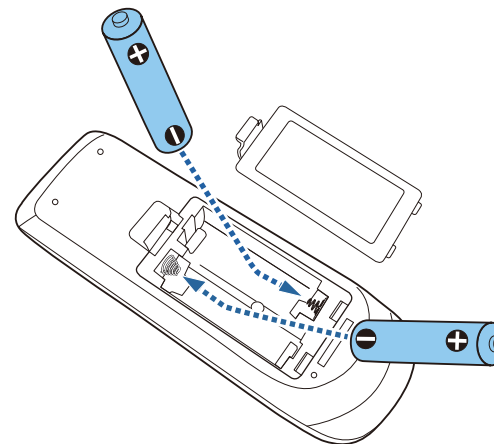

Предостережение

Проверьте расположение меток (+) и (-) внутри держателя для аккумуляторов, чтобы убедиться в правильности ориентации устанавливаемых аккумуляторов.

При неправильном использовании аккумуляторов возможен взрыв или утечка, что может стать причиной пожара, травмы или повреждения устройства.

- 3 Установите на свое место крышку батарейного отсека, нажав ее вниз до щелчка.

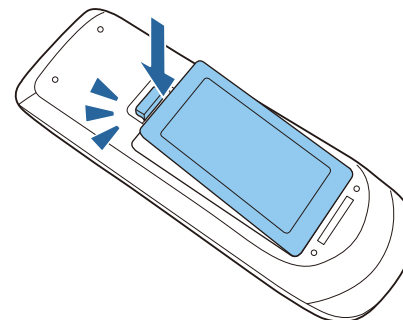

Область работы дистанционного управления

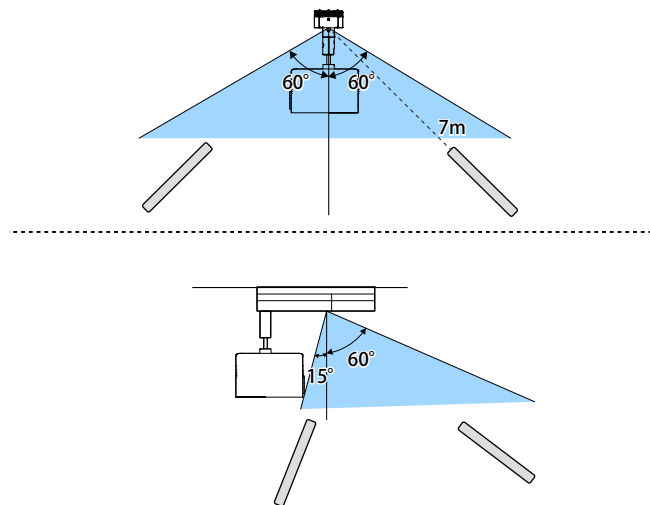

Чтобы запретить прием сигналов управления от пульта дистанционного управления, задайте параметр **Удален. приемник**.

☛ **Настройки – Удален. приемник** [стр.103](#)

Настройка ориентации изображения (проекции)

В зависимости от местоположения проектора может понадобиться изменить режим проецирования, чтобы изображение было правильным.

Если проектор подвешен к потолку, для каждого режима проецирования имеются следующие направления изображения.

Переднепот. (по умолчанию)



Заднепотол.

Заднее



Переднее



Изменение режима проецирования с помощью пульта дистанционного управления

Режим проецирования можно изменить, чтобы перевернуть изображение "вверх ногами".

- 1 Включите проектор и отобразите изображение.
☛ "Включение проектора" [стр.36](#)
- 2 Удерживайте кнопку [A/V Mute] на пульте дистанционного управления в течение 5 секунд.

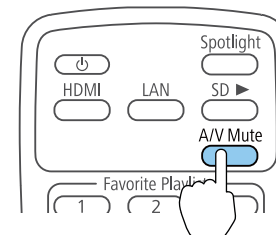

Изображение на короткое время исчезает и снова появляется перевернутым "вверх ногами".

- 3 Для возврата проецирования в первоначальный режим снова нажмите и удерживайте кнопку [A/V Mute] в течение 5 секунд.

Изменение режима проецирования с помощью меню

Режим проецирования можно изменить, чтобы перевернуть изображения "вверх ногами" и/или слева направо, с помощью меню проектора.

- 1 Включите проектор и отобразите изображение.
☛ "Включение проектора" [стр.36](#)
- 2 Нажмите кнопку [Menu] на пульте дистанционного управления.

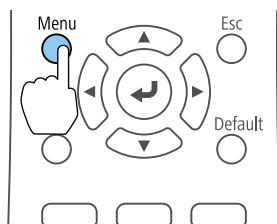

3 Выберите **Расширен.** и нажмите кнопку [↵].

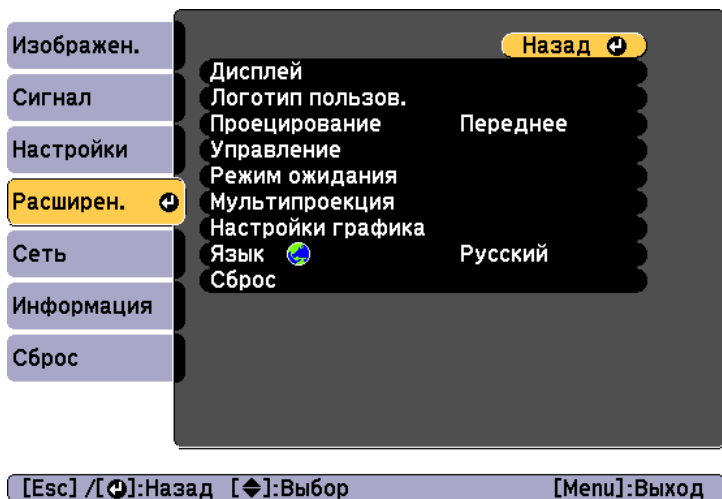

4 Выберите **Проецирование** и нажмите кнопку [↵].

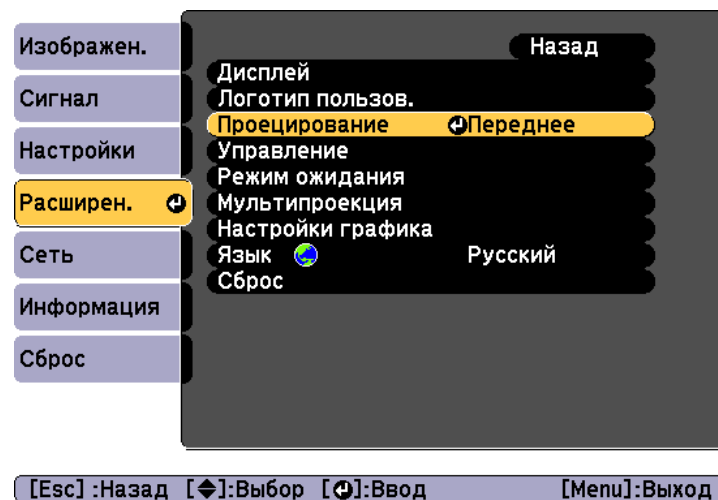

5 Выберите режим проецирования нажмите кнопку [↵].

6 Нажмите кнопку [Menu] или [Esc], чтобы закрыть меню.

Выбор языка для меню проектора

Если нужно видеть меню и сообщения проектора на другом языке, можно изменить параметр Язык.

1 Включите проектор и компьютер.

☛ "Включение проектора" [стр.36](#)

2 Нажмите кнопку [Menu] на пульте дистанционного управления.

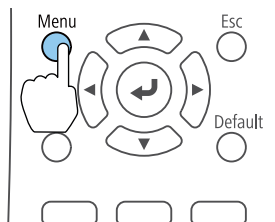

3 Выберите **Расширен.** и нажмите кнопку [**↵**].

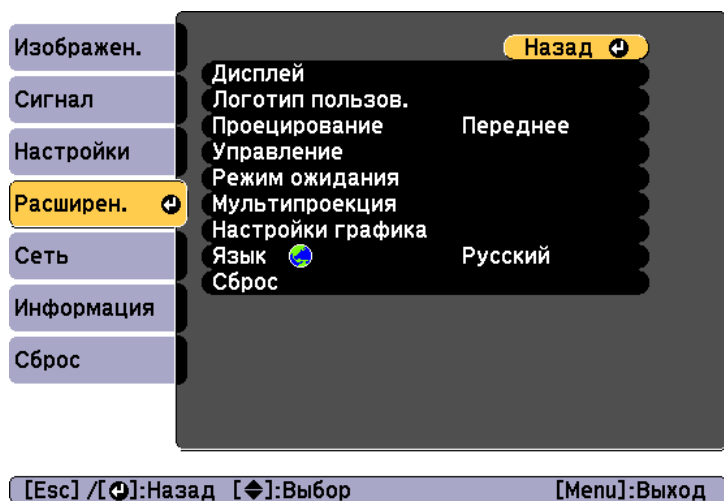

4 Выберите **Язык** и нажмите кнопку [**↵**].

5 Выберите нужный язык и нажмите кнопку [**↵**].

6 Нажмите кнопку [Menu] или [Esc], чтобы закрыть меню.

Установка даты и времени

На проекторе можно установить дату и время. Функция установки даты и времени используется для функции графика.

☛ "Настройка графика событий" [стр.74](#)



- При первом включении проектора появляется сообщение "Хотите установить время?" Если выбрать **Да**, отобразится экран, показанный для шага 5.
- Если для параметра **Защита графика** установлено значение **Вкл.** в пункте **Защита паролем**, изменение настроек даты и времени невозможно. Чтобы внести изменения, установите для параметра **Защита графика** значение **Выкл.**
 - ☛ "Организация работы пользователей (Защита паролем)" [стр.77](#)

1 Включите проектор.

☛ "Включение/выключение проектора" [стр.36](#)

2 Нажмите кнопку [Menu] на пульте дистанционного управления.

☛ "Использование меню Настройка" [стр.97](#)

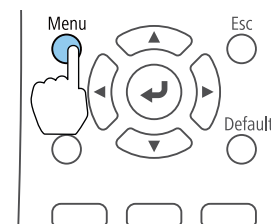

3 Выберите пункт **Управление** в меню **Расширен.**

4 Выберите пункт **Дата и время**, затем нажмите кнопку [**↵**].

- 5** Выполните настройку даты и времени.
 Для ввода даты и времени используйте виртуальную клавиатуру.
 🖱️ "Работа с виртуальной клавиатурой" [стр.109](#)

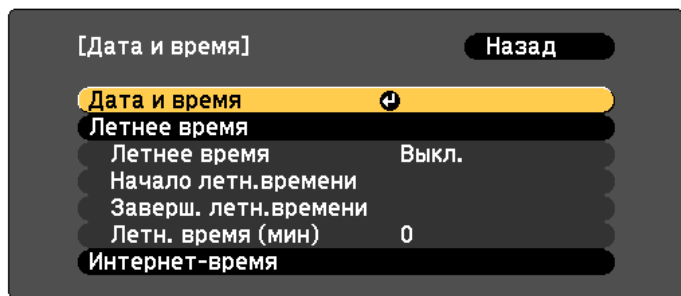

Дата и время

Подменю	Функция
Дата	Настройка текущей даты.
Время	Настройка текущего времени.
Сдвиг времени (UTC)	Установите разницу во времени по сравнению со всемирным временем.
Установить	Применить настройки, выполненные в разделе Дата и время .

Летнее время

Подменю	Функция
Летнее время	Установите необходимость перехода (Вкл./Выкл.) на летнее время. Параметр Регулир. летн. времени (мин) позволяет регулировать разницу во времени между стандартным и летним временем.
Начало летн.времени	Установите дату и время перехода на летнее время.
Заверш. летн.времени	Установите дату и время перехода с летнего времени.

Подменю	Функция
Установить	Применить настройки, выполненные в разделе Летнее время .

Интернет-время

Подменю	Функция
Интернет-время	Установите значение Вкл. для автоматического обновления времени через сервер интернет-времени.
Сервер времени	Введите адрес IP для сервера интернет-времени.
Установить	Применить настройки, выполненные в разделе Интернет-время .



При изменении настроек нужно выбрать параметр **Установить** и нажать кнопку [**↵**].

- 6** Для завершения настройки нажмите кнопку [Menu].

Другие настройки

Настройки, относящиеся к основным операциям

Цель	Способы настройки
Начало/остановка проецирования путем включения/выключения питания либо включения проектора в розетку или выключения из нее.	Установите для параметра Direct Power On значение Вкл. (значение по умолчанию: Вкл.) ☛ Расширен. — Управление — Direct Power On стр.105 Проектор можно выключить с помощью выключателя, поскольку поддерживается функция прямого выключения.
Управление проектором с помощью команд установления связи, даже когда питание проектора отключено.	Установите для параметра Режим ожидания значение Связь вкл. (значение по умолчанию: Связь откл.) ☛ Расширен. — Режим ожидания — Режим ожидания стр.105
Выключение питания с помощью однократного нажатия кнопки [⏻].	Установите для параметра Режим подтвержд. значение Вкл. (значение по умолчанию: Вкл.) ☛ Расширен. — Дисплей — Режим подтвержд. стр.105

Настройки, относящиеся к дисплею

Цель	Способы настройки
Отключение отображения сообщения на экране проецирования при переключении источника.	Установите для параметра Сообщение значение Выкл. (значение по умолчанию: Вкл.) ☛ Расширен. — Дисплей — Сообщение стр.105 Чтобы проверить настройки предупреждений, следите за показаниями индикаторов. ☛ "Интерпретация показаний" стр.128 Отображаются диалоговые окна, связанные с управлением и работой проектора, предупреждениями о лазере, прекращением работы функции Message Broadcasting для Epson Projector Management, а также ID проектора.
Отображение логотипа пользователя при включении проектора.	Экран загрузки: установите, будет ли отображаться (Вкл./Выкл.) логотип пользователя при включении проектора. (значение по умолчанию: Вкл.) ☛ Расширен. — Дисплей — Экран загрузки стр.105



Основные операции

В этой главе описаны проецирование и настройка изображений.

Включение проектора

Перед включением проектора подключите к нему компьютер или видеоборудование.

☛ "Подключение к различным устройствам" [стр.26](#)

- 1** Подключите проектор к электрической розетке, используя кабель питания.

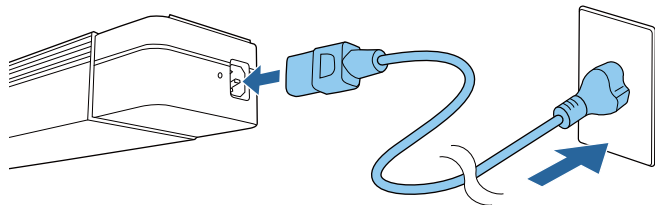

Индикатор On/Standby проектора загорается синим (находится в режиме ожидания). Это свидетельствует о том, что на проектор поступает питание, но он еще не включен.



Если проектор установлен на осветительный шинопровод, проектор переходит в режим ожидания при включении питания осветительного шинопровода.

- 2** Чтобы включить проектор, нажмите кнопку [⏻] на проекторе или кнопку [⏻] на пульте дистанционного управления.

Индикатор Status мигает синим цветом (режим прогрева). Как только проектор прогреется, индикатор Status перестает мигать и горит синим.

Если изображение не проецируется, выполните следующие действия.

- Включите подключенный компьютер или видеоборудование.
- Если используется ноутбук, переключите вывод на экран с компьютера.
- Вставьте носитель, например DVD, и воспроизведите его.

- Нажмите кнопку нужного источника входного сигнала на пульте ДУ.



Опасно

- Не смотрите в объектив проектора во время проецирования. Это может повредить глаза. Будьте особенно внимательны, если присутствуют дети.
- Во время проецирования не загромождайте свет от проектора книгой или другими предметами. Если свет от проектора перекрыт, участок, на который попадает свет, сильно нагревается, что может привести к его плавлению, возгоранию или возникновению пожара. Кроме того, из-за отраженного света возможен перегрев объектива, что может привести к неисправности проектора. Чтобы прервать проецирование, воспользуйтесь кнопкой Кнопка A/V mute или выключите проектор.



- При установке для параметра **Direct Power On** значения **Вкл.** в меню **Расширен.** проектор включается автоматически при подключении к нему шнура питания. При подключении шнура питания следует учитывать, что проектор включается автоматически после восстановления питания после сбоя.
 - ☛ **Расширен. — Управление — Direct Power On** [стр.105](#)
- При подаче сигнала изображения от источника, выбранного в пункте **Автовкл. питания**, проектор включается автоматически.
 - ☛ **Расширен. – Управление – Автовкл. питания** [стр.105](#)

Выключение проектора



- Чтобы обеспечить длительный срок службы проектора, выключайте его, когда проектор не используется. Срок службы источника света зависит от настроек в меню Настройка, условий окружающей среды и условий эксплуатации. Яркость проецируемого изображения снижается по прошествии времени.
- Проектор можно выключить с помощью выключателя, поскольку поддерживается функция прямого выключения.
- Когда наработка достигнет 100 часов, при выключении проектора будет автоматически запускаться Калибр. ист. света. Однако калибровка не запустится автоматически, если проектор непрерывно используется в течение 24 часов или регулярно используется прямое выключение. Проведите ее, нажав **Выполнить сейчас**, или настройте **Калибр. ист. света** с помощью функции расписания для периодического выполнения калибровки источника света.
 - ☛ Сброс — Калибр. ист. света [стр.121](#)
 - ☛ "Настройка графика событий" [стр.74](#)
- Чтобы не запускать Калибр. ист. света автоматически, установите для **Выполн. периодич.** значение **Выкл.**.
 - ☛ Сброс — Калибр. ист. света — **Выполн. периодич.** [стр.121](#)
- Если включена функция **Калибр. ист. света**, включите проектор как минимум на 20 минут раньше события.
- Выполните Калибр. ист. света для коррекции баланса белого в источнике света.

- 1 Нажмите кнопку [⏻] на проекторе или кнопку [⏻] на пульте дистанционного управления.

Появится экран подтверждения выключения.

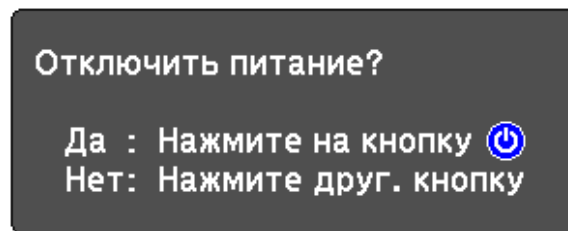

- 2 Снова нажмите кнопку [⏻] или кнопку [⏻] на пульте дистанционного управления. (Для отмены нажмите любую кнопку.)

Проецируемое изображение исчезает, а индикатор Status гаснет.

- 3 Перед транспортировкой или хранением проектора убедитесь, что индикатор On/Standby горит синим цветом (но не мигает), а индикатор состояния не горит, и после этого отсоединяйте кабель питания.

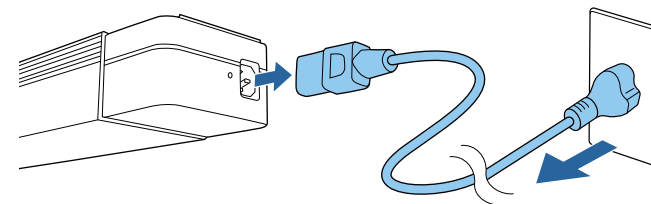

Если проектор установлен на осветительный шинопровод, выключите питание осветительного шинопровода.

Нажмите кнопку на источнике входного сигнала для проецирования.

Входные порты для кнопок показаны ниже.

Пульт дистанционного управления

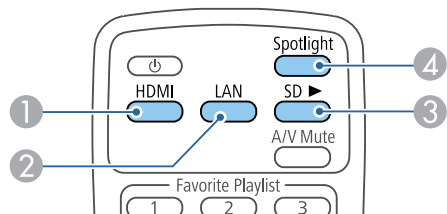

Входной порт

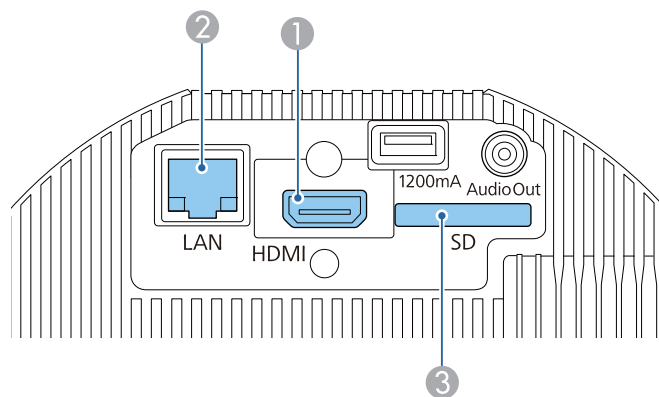

- ② Переключение на проецирование изображений с компьютера или мобильного устройства, подключенного по сети.
- ④ Переключение в режим Полезные сведения.

Пучок света, исходящий из проектора, можно использовать в качестве Полезные сведения.

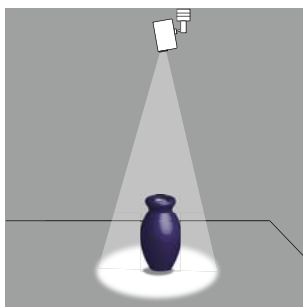

☛ "Использование функции Эффект наложения" [стр.47](#)

- 1** Нажмите кнопку [Spotlight] на пульте дистанционного управления.

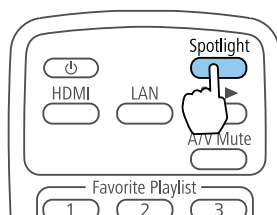

Переключение в режим Полезные сведения.

- 2** Нажмите кнопку [Effect] на пульте дистанционного управления для изменения цвета и формы.

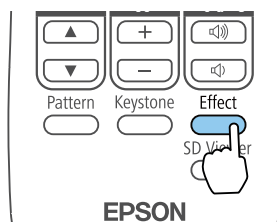

Дополнительную информацию см. на следующем веб-сайте.

Функция воспроизведения плейлиста, сохраненного на SD-карте.

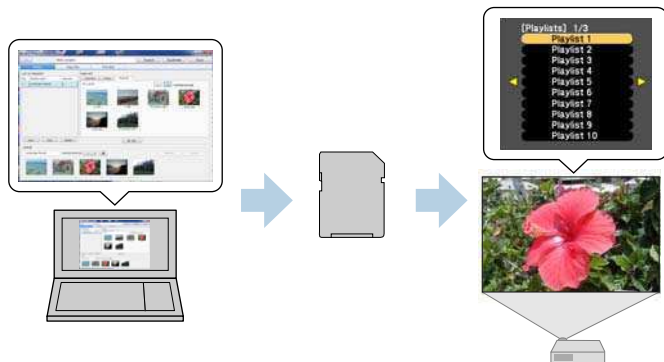

Для создания плейлиста можно использовать Epson Projector Content Manager, Epson iProjection (iOS/Android) или веб-браузер.

Загрузите программное обеспечение Epson Projector Content Manager с указанного ниже веб-сайта.

<http://www.epson.com>

В «Руководство по эксплуатации Epson Projector Content Manager» представлены подробные сведения о принципах работы Epson Projector Content Manager.

Установите в проектор SD-карту, на которой содержится плейлист.

☛ "Подключение к различным устройствам" [стр.26](#)

Внимание

В следующих ситуациях не отсоединяйте SD-карту или кабель питания от проектора.

Иначе может произойти повреждение данных, записанных на SD-карте.

- В процессе воспроизведения плейлиста
- В процессе отображения плейлиста

Воспроизведение плейлиста с SD-карты

Для воспроизведения плейлиста, сохраненного на SD-карте, нажмите кнопку [SD ▶] на пульте дистанционного управления. Если действие было запланировано, плейлист воспроизводится в соответствии с графиком в расписании.

☛ "Экран Расписание" [стр.46](#)

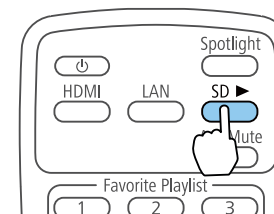

Воспроизведение избранного плейлиста

Плейлисты можно назначить каждой из числовых кнопок (с 1 по 9) на пульте дистанционного управления. После этого нужный плейлист можно воспроизводить простым нажатием кнопки, которой он назначен.

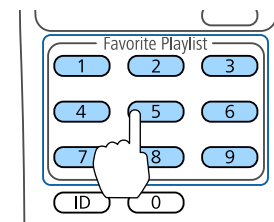

Для назначения плейлистов кнопкам на пульте дистанционного управления рекомендуется использовать Epson Projector Content Manager, Epson iProjection (iOS/Android) или веб-браузер.

Выбор и воспроизведение плейлиста

Функция выбора и воспроизведения плейлиста, сохраненного на SD-карте.

- 1 Нажмите кнопку [SD Viewer] на пульте дистанционного управления.

Отображается список плейлистов, сохраненных на SD-карте.

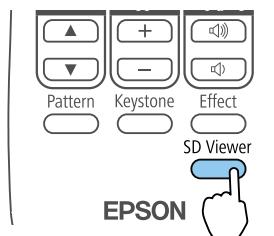

- 2 Выберите плейлист для воспроизведения с помощью кнопок [▲][▼][◀][▶].

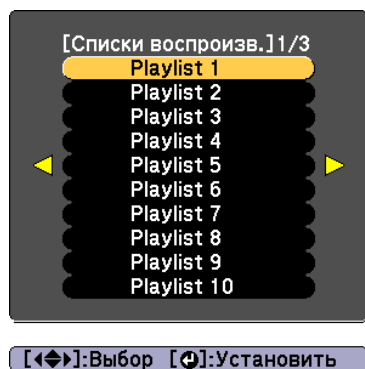

Воспроизводится выбранный плейлист.

С помощью мобильных устройств или компьютеров можно управлять проектором и редактировать плейлисты.

Для управления проектором с мобильного устройства используется Epson iProjection (iOS/Android).

Приложение Epson iProjection (iOS/Android) можно бесплатно загрузить из App Store или Google Play. Убедитесь, что используется версия не ниже 3.0.



Все расходы, связанные с использованием App Store или Google Play, несет пользователь.

Если используется компьютер, то вам доступна функция Epson Web Control для управления проектором через веб-браузер.

Выбирая веб-браузеры, используйте Internet Explorer 11.0 или последующих версий (кроме Metro) или Microsoft Edge. В устройствах Mac используйте Safari.



Если для параметра **Режим ожидания** установлено значение **Связь вкл.**, настройка и управление с помощью веб-обозревателя возможны, даже если проектор находится в режиме ожидания (когда питание выключено).

☛ **Расширен.** — **Режим ожидания** [стр.105](#)

Внимание

В следующих ситуациях не отсоединяйте SD-карту или кабель питания от проектора.

Иначе может произойти повреждение данных, записанных на SD-карте.

- При отображении экрана плейлиста
- При отображении экрана SD-карты

Операции с использованием Epson iProjection (iOS/Android)

Выполните следующие действия для отображения экрана Удаленный.

Убедитесь, что устройство и проектор готовы к подключению к сети.

- 1** Подключите устройство к одной сети с проектором.
Способ подключения зависит от устройства. Подробные сведения см. в руководстве, поставляемом с устройством.
- 2** На устройстве запустите приложение Epson iProjection.
- 3** В меню нажмите кнопку Удаленный.
Отображается экран Удаленный.
☛ "Экран Удаленный" [стр.44](#)



- При нажатии кнопки **Удаленный** в приложении Epson iProjection может появиться запрос на ввод имени пользователя и пароля.
Имя пользователя — «EPSONWEB»; пароль по умолчанию — «admin»
- Имя пользователя нельзя изменить. Изменить пароль можно в меню **Сеть** через меню **Настройка**.
☛ **Сеть** — **Основные** — **Пароль контроля Web** [стр.110](#)
- Для пароля контроля Web необходимо вводить имя пользователя, даже если пароль отключен.

Операции с использованием Epson Web Control (веб-браузер)

Выполните следующие действия для отображения экрана Home.

Убедитесь, что устройство и проектор готовы к подключению к сети.



Если веб-браузер настроен на подключение через прокси-сервер, экран Home отображаться не будет. Для просмотра страницы контроля Web нужно внести в браузер изменения, чтобы для этого соединения прокси-сервер не использовался.

- 1** Подключите устройство к одной сети с проектором.
Способ подключения зависит от устройства. Подробные сведения см. в руководстве, поставляемом с устройством.
- 2** Запустите веб-браузер на устройстве.
- 3** Введите IP-адрес подключенного проектора в поле URL и выполните подключение.
Отобразится Home экран.



- 1 Удаленный**
☛ "Экран Удаленный" [стр.44](#)
- 2 Список воспроизведения**
☛ "Экран Список воспроизведения" [стр.45](#)
- 3 Панель управления меню**
☛ "Экран Панель управления меню (только Epson Web Control)" [стр.46](#)
- 4 Настройки**
Вы перешли на экран «Настройки».
- 5 Дополнительно**
Вы перешли на экран «Дополнительно».
- 6 Crestron Connected**
☛ "О программе Crestron Connected®" [стр.154](#)
- 7 SD-карта**
☛ "Экран SD-карта" [стр.45](#)
- 8 Расписание**
☛ "Экран Расписание" [стр.46](#)



- При выполнении функций с Home экрана может выдаваться запрос на ввод имени пользователя и пароля.
Имя пользователя — «EPSONWEB»; пароль по умолчанию — «admin»
- Имя пользователя нельзя изменить. Изменить пароль можно в меню Сеть через меню Настройка.
 - ☛ **Сеть — Основные — Пароль контроля Web** [стр.110](#)
- Для пароля контроля Web необходимо вводить имя пользователя, даже если пароль отключен.
- Установить следующие параметры можно только на экране «Расширенный».
 - Monitor: Пароль (до 16 однобайтных буквенно-цифровых символов)
 - ☛ **Сеть — Основные — Monitor: Пароль** [стр.110](#)
 - Настройка IPv6 (вручную)
 - ☛ **Сеть — Настройка IPv6** [стр.111](#), [стр.116](#)
 - Добавьте порт HTTP (в качестве номера порта для контроля Web можно использовать любые значения, кроме 80 (значение по умолчанию), 443, 843, 3620, 3621, 3625, 3629, 4352, 4649, 5357, 6454, 10 000, 10 001, 41 794)
 - ☛ **Сеть — Другие** [стр.118](#)

Просмотр каждого экрана

Экран Удаленный

Выполнение основных операций проектора.

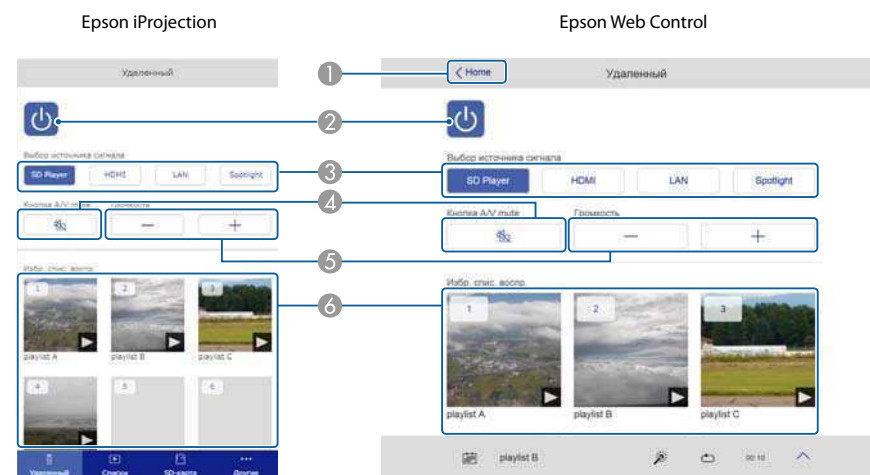

- 1 Переход на экран Home. (только Epson Web Control)
- 2 Включение и выключение питания проектора.
- 3 Переключение на целевое изображение.
- 4 Служит для включения и отключения видеосигнала и звукового сигнала.
- 5 Корректировка громкости звука.
- 6 Выбор избранного плейлиста.

Экран Список воспроизведения

Управление плейлистами.

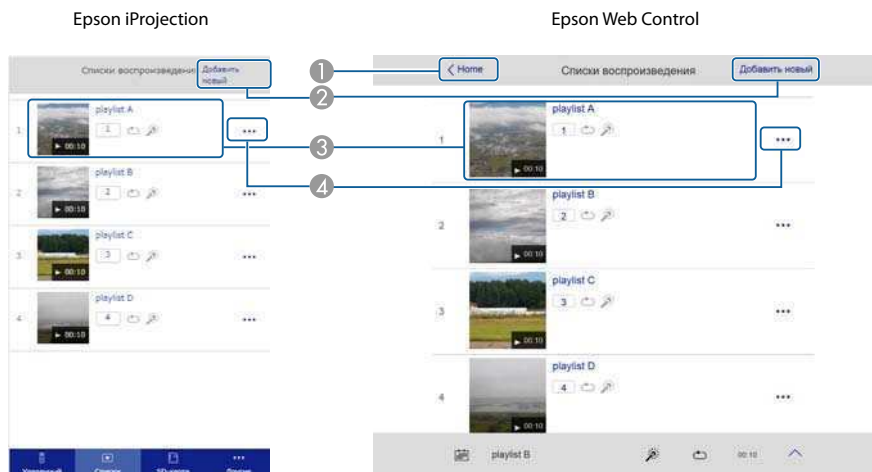

- ① Переход на экран Home. (только Epson Web Control)
- ② Создание нового плейлиста.
- ③ Воспроизведение, остановка, настройка эффектов, использование функции A/V mute и регулировка громкости звука плейлиста.
- ④ Изменение и копирование плейлистов, а также добавление или удаление избранных плейлистов.

Экран SD-карты

Управление SD-картой, подключенной к проектору.

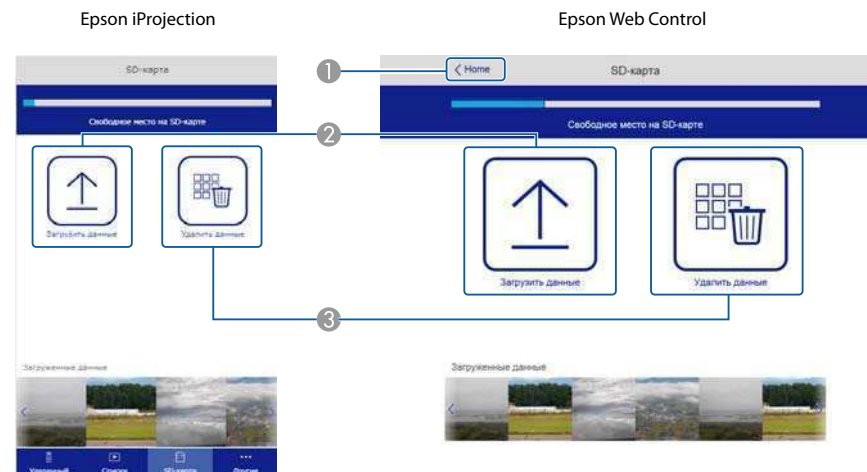

- ① Переход на экран Home. (только Epson Web Control)
- ② Передача данных (фильмов или статичных изображений, используемых в плейлистах) на SD-карту.
- ③ Удаление данных с SD-карты.

Экран Расписание

Просмотр расписания.

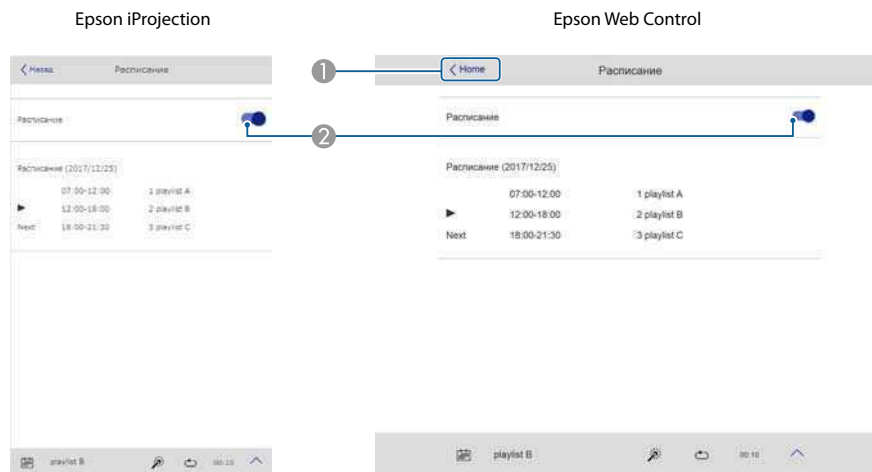

- 1 Переход на экран Home. (только Epson Web Control)
- 2 Включение и выключение расписания.



При использовании функции расписания в приложении Epson Projector Content Manager можно указывать дату и время воспроизведения плейлиста. Инструкции представлены в «Руководство по эксплуатации Epson Projector Content Manager».

Экран Панель управления меню (только Epson Web Control)

Управление меню Настройка проектора.

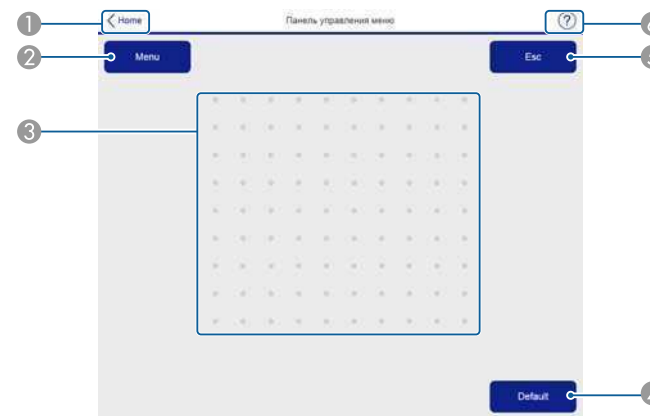

- 1 Переход на экран Home. (только Epson Web Control)
- 2 Служит для отображения и закрытия меню Настройка.
- 3 Управление меню Настройка пальцем или мышью. Проведите пальцем по элементу и коснитесь его, чтобы подтвердить выбор.
- 4 Включена, когда в указателе меню Настройка появляется сообщение [Default]: Сброс. Измененные настройки снова принимают значения по умолчанию.
- 5 Возврат на предыдущий уровень меню Настройка.
- 6 Отображение сведений об использовании Панель управления меню.

Доступна установка следующих эффектов для режима Полезные сведения или проецируемых изображений.

- Размытие краев изображения
- Изменение формы изображения
- Изменение цвета изображения
- Регулировка яркости изображения



Внимание

Не извлекайте SD-карту или кабель питания из проектора во время работы функции Эффект наложения. Иначе может произойти повреждение данных, записанных на SD-карте.



Эффект наложения можно установить для каждого источника входного сигнала. На SD-картах эффекты можно устанавливать для каждого плейлиста.

Установка формы эффекта

- 1 Нажмите кнопку [Effect] во время использования функции Полезные сведения или при проецировании изображений.

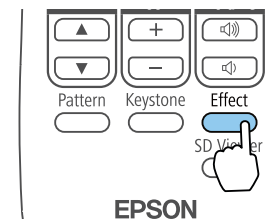

Отображается следующий экран.

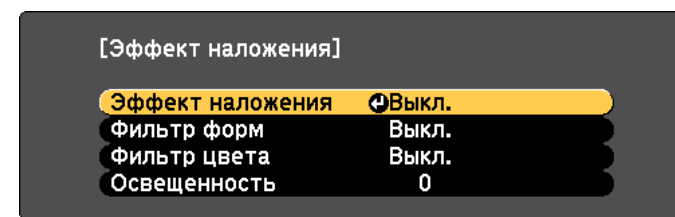

[↙]:Выбор [↵]:Ввод [Menu]:Выход

- 2 Установите для параметра **Эффект наложения** значение **Вкл.**
- 3 Выберите пункт **Фильтр форм** и нажмите кнопку [↵].
- 4 С помощью кнопок [▲][▼] выберите элемент для установки и нажмите кнопку [↵].

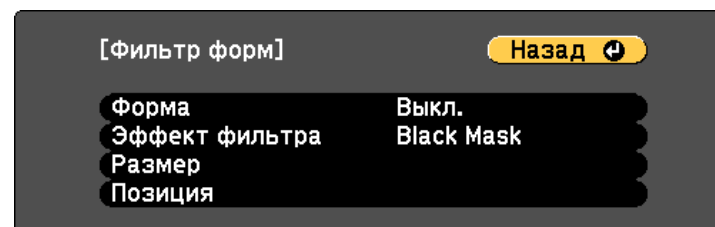

[Esc] / [↵]:Назад [↙]:Выбор [Menu]:Выход

Форма: выбор формы эффекта: круг, квадрат или пользовательская форма. Если функция Фильтр форм не используется, выберите **Выкл.**

Эффект фильтра: выбор маскировки цвета маски, а также внутренней части выбранной формы, либо выполнение наружной маскировки.

Размер: с помощью кнопок [◀][▶] можно установить параметры **Коррекция высоты** и **Ширина** выбранной формы.

Позиция: с помощью кнопок [▲][▼][◀][▶] можно установить позицию, в которой будет отображаться выбранная форма.



С помощью приложения Epson Projector Content Manager можно создавать пользовательские формы.

- Для завершения настройки нажмите кнопку [Effect] или [Menu].

Регулировка цвета эффекта

- Нажмите кнопку [Effect] во время использования функции Полезные сведения или при проецировании изображений.

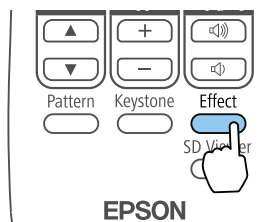

Отображается следующий экран.

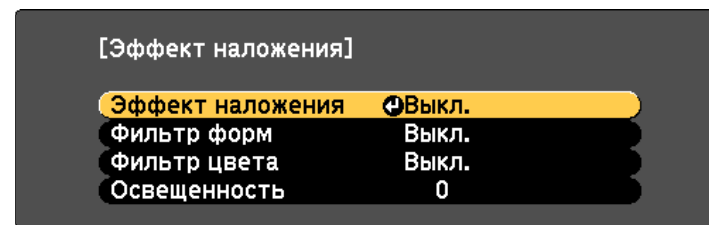

[◀]:Выбор [↵]:Ввод [Menu]:Выход

- Установите для параметра **Эффект наложения** значение **Вкл.**
- Выберите пункт **Фильтр цвета** и нажмите кнопку [↵].
- Выберите пункт **Фильтр цвета**, а затем с помощью кнопок [◀][▶] выберите цвет, который требуется установить. Для установки цвета, который отсутствует в этой настройке, выберите **Пользоват.**

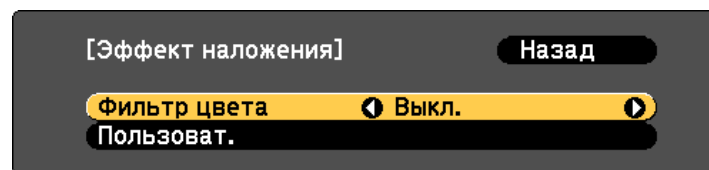

[Esc]:Назад [◀▶]:Выбор [Menu]:Выход
[Default]:Сброс

- Для изменения цвета функции **Пользоват.** выберите **Пользоват.** и нажмите кнопку [↵].

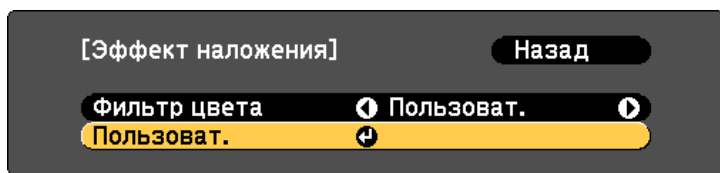

[Esc]:Назад [◆]:Выбор [↵]:Ввод [Menu]:Выход

- 6** С помощью кнопок [▲][▼] выберите цвет, а затем с помощью кнопок [◀][▶] выполните регулировку значений.



[Esc] / [↵]:Назад [◆]:Выбор [Menu]:Выход

- 7** Для завершения настройки нажмите кнопку [Effect] или [Menu].

Регулировка яркости функции Эффект наложения

- 1** Нажмите кнопку [Effect] во время использования функции Полезные сведения или при проецировании изображений.

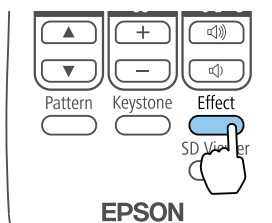

Отображается следующий экран.

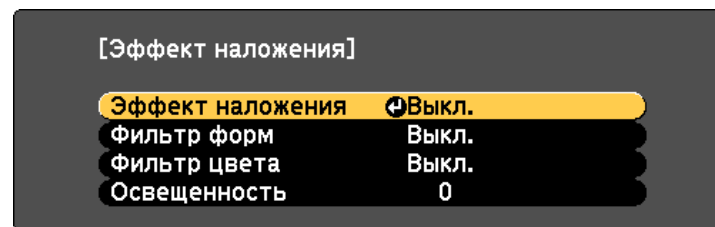

[◆]:Выбор [↵]:Ввод [Menu]:Выход

- 2** Установите для параметра **Эффект наложения** значение **Вкл.**
- 3** Выберите **Освещенность** и нажмите кнопку [↵].
- 4** С помощью кнопок [◀][▶] отрегулируйте значение Освещенность.

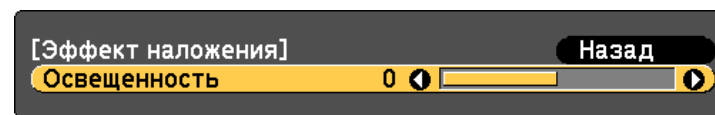

[Esc]:Назад [◆]:Выбор [◀]:Коррекция [Menu]:Выход
[Default]:Сброс

- 5** Для завершения настройки нажмите кнопку [Effect] или [Menu].

Отображение тестового шаблона

С помощью тестового шаблона можно настроить состояние проецирования без подключения видеоборудования.

- 1 Нажмите кнопку [Pattern] во время проецирования.
- 2 Чтобы сменить тестовый шаблон, воспользуйтесь кнопками [◀] [▶] на пульте дистанционного управления.

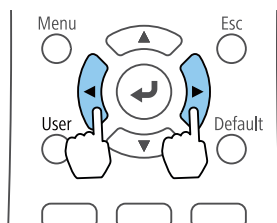

Кроме управления объективом, при отображении тестового шаблона можно выполнить следующие настройки изображения.

Меню	Меню нижнего уровня/Пункт
Изображен.	Цветовой режим 🖱️ стр.54
	Баланс белого
	Дополнительно - Гамма 🖱️ стр.58
	Динам. контраст 🖱️ стр.56
	Сброс
Настройки	Корр-ия трапеции 🖱️ стр.52
	Парам. Яркость
Расширен.	Мультипроекция* 🖱️ стр.63

* Кроме функций Однородность цвета и Масштаб



- Чтобы задать параметры меню, настройка которых недоступна при отображении тестового шаблона, или настроить проецируемое изображение, нужно спроецировать изображение с подключенного устройства.
- Тестовый шаблон также можно выбрать в меню Настройка.
 - ☛ **Настройки – Тестовый шаблон** [стр.103](#)

3 Нажмите кнопку [Esc], чтобы закрыть тестовый шаблон.

Регулировка размера изображения

1 Чтобы отрегулировать масштаб, воспользуйтесь кнопками [Zoom] (+/-) на пульте дистанционного управления.

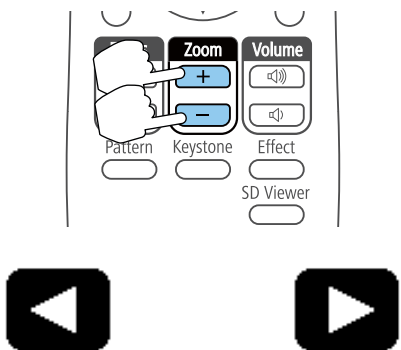

2 Нажмите кнопку [Esc], чтобы завершить коррекцию.



- При уменьшении размера изображения с помощью оптического масштабирования на экран выводится сообщение, и проектор переключается в режим цифрового масштабирования.
- При увеличении размера изображения с помощью цифрового масштабирования на экран выводится сообщение, и проектор переключается в режим оптического масштабирования.

Регулировка фокуса

1 Для регулировки фокуса воспользуйтесь кнопками [Focus] (▲/▼) на пульте дистанционного управления.

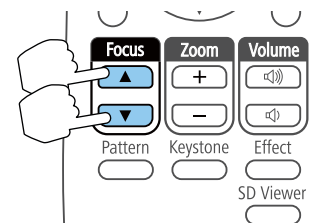

Экран регулировки фокуса — синий, поэтому он хорошо заметен даже при нарушении фокусировки.

2 Нажмите кнопку [Esc], чтобы завершить коррекцию.

Коррекция искажения проецируемого изображения

Для коррекции трапецеидальных искажений на проецируемых изображениях можно использовать один из следующих способов.

- **Коррекция Гор/вер.искаж.**

Эта функция позволяет корректировать искажение независимо для вертикального и горизонтального направления.

☛ "Коррекция Гор/вер.искаж." [стр.52](#)

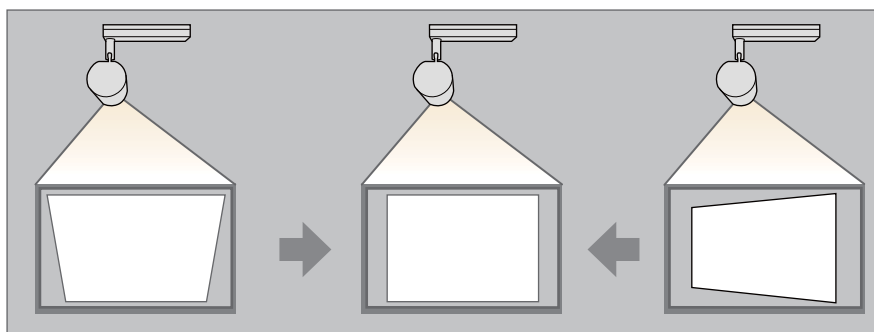

- **Quick Corner**

Независимая коррекция четырех углов.

☛ "Quick Corner" [стр.53](#)

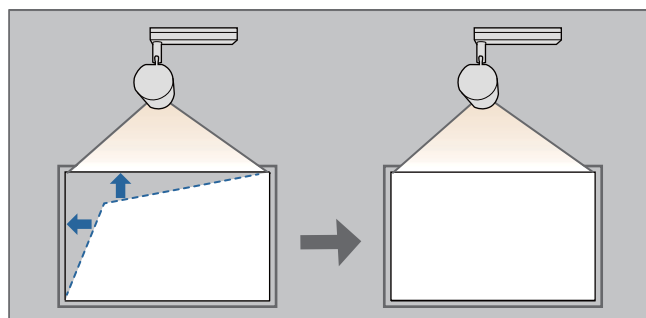

Коррекция Гор/вер.искаж.

Эта функция позволяет корректировать искажение независимо для вертикального и горизонтального направления.

- 1 Нажмите кнопку [Keystone] во время проецирования.
- 2 Выберите пункт **Гор/вер.искаж.**, затем нажмите кнопку [↵].

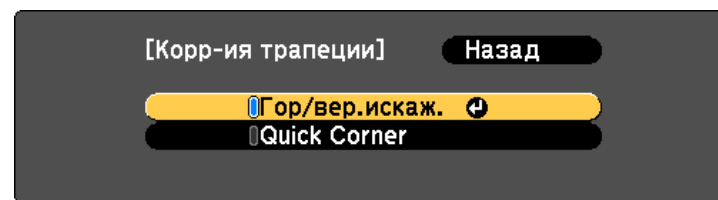

[Esc]:Назад [↔]:Выбор [↵]:Ввод [Menu]:Выход

Если отобразится сообщение "Изменение этой настройки может привести к искажению изображения.", нажмите кнопку [↵].

- 3 С помощью кнопок [▲][▼] выберите способ коррекции, а затем выполните коррекцию с помощью кнопок [◀][▶].



[Esc]/[↵]:Назад [↔]:Выбор [Menu]:Выход

[Pattern]: Показать

Скорректируйте трапециевидные искажения при помощи функций **Верт. искажение** и **Гориз. искажение**.

Верт. искажение

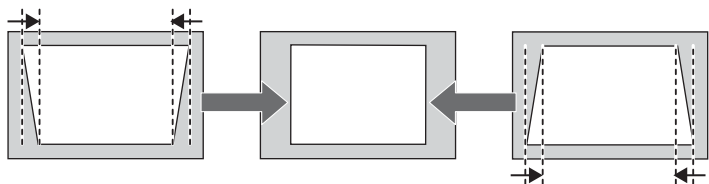

Гориз. искажение

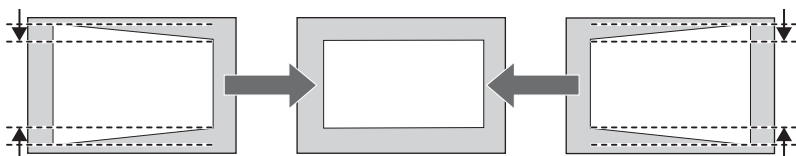

При коррекции трапециевидных искажений проецируемое изображение может уменьшаться.

4 Для завершения коррекции нажмите кнопку [Menu].



Комбинировать различные способы коррекции нельзя.

Quick Corner

Эта функция позволяет независимо корректировать каждый из четырех углов проецируемого изображения.

1 Нажмите кнопку [Keystone] во время проецирования.

2 Выберите пункт **Quick Corner**, затем нажмите кнопку [↵].

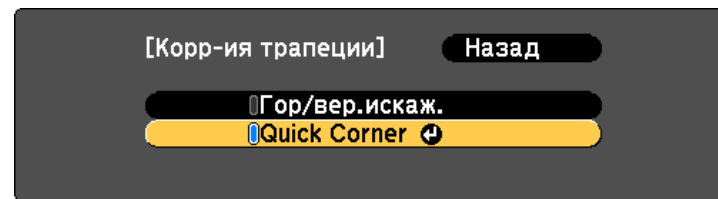

[Esc]:Назад [↵]:Выбор [↵]:Ввод [Menu]:Выход

Если отобразится сообщение «Изменение этой настройки может привести к искажению изображения.», снова нажмите кнопку [↵].

3 Воспользуйтесь кнопками [▲], [▼], [◀] и [▶], чтобы выбрать угол, который необходимо откорректировать, затем нажмите кнопку [↵].

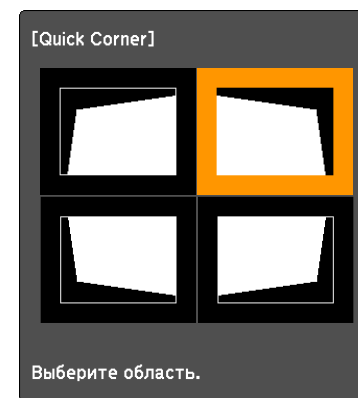

[↵/↵]:Выбор
[↵]:Ввод
[Esc]: Возврат (нажать 2 секунды для сброса/переключ.)



Если кнопку [Esc] удерживать нажатой примерно 2 секунды, появится экран подтверждения сброса до настроек по умолчанию.

Выберите **Да**, чтобы сбросить результат коррекции с помощью функции Quick Corner.

- 4** Откорректируйте положение угла кнопками [▲], [▼], [◀] и [▶].

При нажатии кнопки [↶] откроется экран, показанный на шаге 4, позволяющий выбрать область коррекции.

Если в процессе регулировки выводится сообщение "Дальнейшее смещение невозможно.", дальнейшая регулировка в направлении, обозначенном серым треугольником, невозможна.

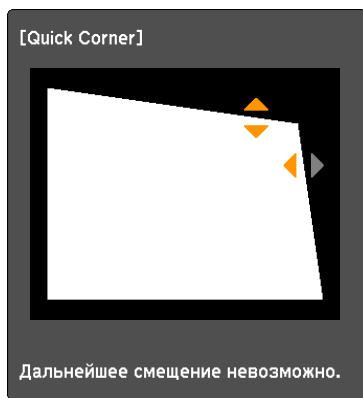

[◀/▶]: Коррекция
[Esc] / [⏪]: Назад

- 5** При необходимости повторите шаги 3 и 4 для коррекции остальных углов.
- 6** Для завершения коррекции нажмите кнопку [Menu].

Выбор качества проецирования (выбор Цветовой режим)

Выбором настройки Цветовой режим, оптимально подходящей к условиям среды проецирования, легко достигается оптимальное качество изображения. Яркость изображения изменяется в зависимости от выбранного режима.

- 1 Нажмите кнопку [Menu] во время проецирования.
- 2 Выберите **Цветовой режим** в меню **Изображен.**

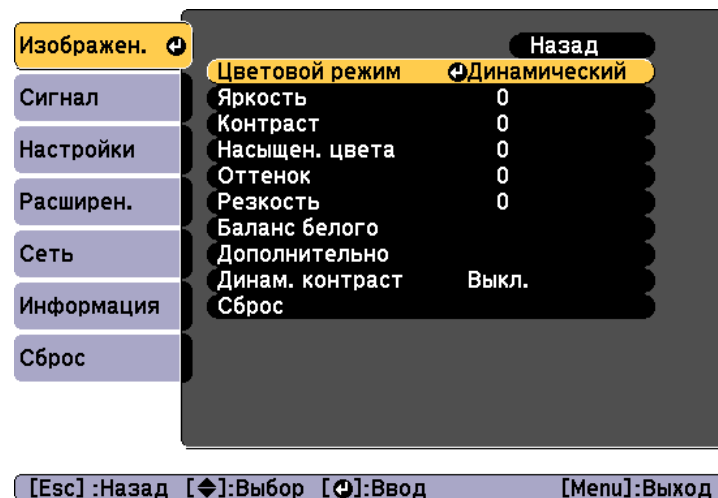

- 3** Выберите требуемый режим, затем нажмите кнопку [↶].
- Динамический:** это самый яркий режим. Наилучший вариант для использования в ярко освещенном помещении.
- Обычный:** в этом режиме яркость изображения меньше, чем в режиме **Динамический**, и изображения воспроизводятся в естественном цвете.

- 4 Для завершения настройки нажмите кнопку [Menu].

Настройка яркости

настройка яркости источника света.

- 1 Нажмите кнопку [Menu] во время проецирования.
- 2 Выберите пункт **Парам. Яркость** в меню **Настройки**.

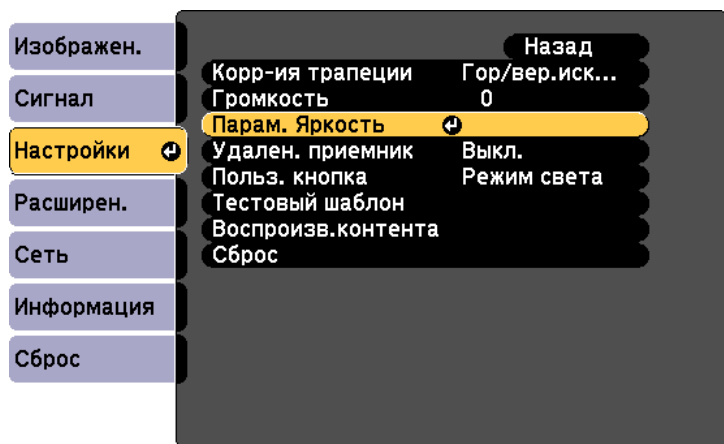

[Esc] :Назад [↕]:Выбор [↵]:Ввод [Menu]:Выход

- 3 Выберите пункт **Режим света**, затем нажмите кнопку [↵].

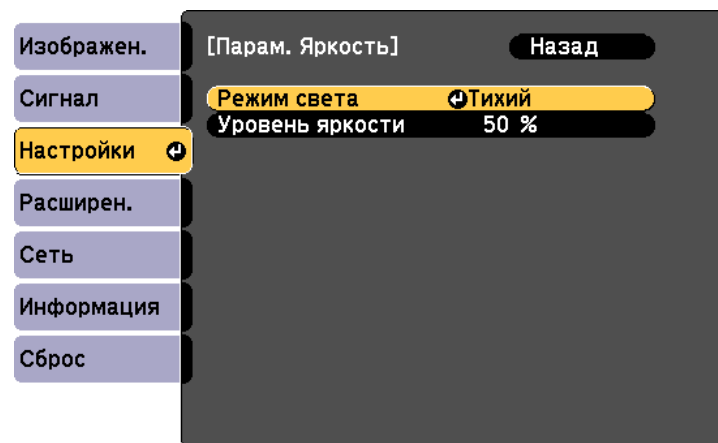

[Esc] :Назад [↕]:Выбор [↵]:Ввод [Menu]:Выход

- 4 Выберите требуемый режим, затем нажмите кнопку [↵].
 - Обычный:** выберите этот режим, если не требуется понижать яркость. В данном режиме целевой срок службы источника света составляет приблизительно 20 000 часов.
 - Тихий:** выберите этот режим, если вам мешает шум вентилятора. В этом режиме яркость составит 50%. В данном режиме целевой срок службы источника света составляет приблизительно 20 000 часов.
 - Расширен.:** выберите этот режим, чтобы продлить срок службы источника света. В этом режиме яркость составит 50%. В данном режиме целевой срок службы источника света составляет приблизительно 30 000 часов.
 - Пользоват.:** выбрав этот режим, можно установить уровень яркости в диапазоне 50–100%.

- 5 Если для параметра **Режим света** установлено значение **Пользоват.**, выберите пункт **Уровень яркости**, а затем при помощи кнопок [◀][▶] задайте яркость.



Имеется определенный допуск на погрешность значения параметра **Уровень яркости**.

- 6 Для завершения настройки нажмите кнопку [Menu].

Настройка количества света при проецировании изображения

Автоматическая настройка светимости в соответствии с яркостью изображения позволяет получать глубокие, богатые картинки.

- 1 Нажмите кнопку [Menu] во время проецирования.
- 2 Выберите пункт **Динам. контраст** в меню **Изображен.**, а затем нажмите кнопку [↵].

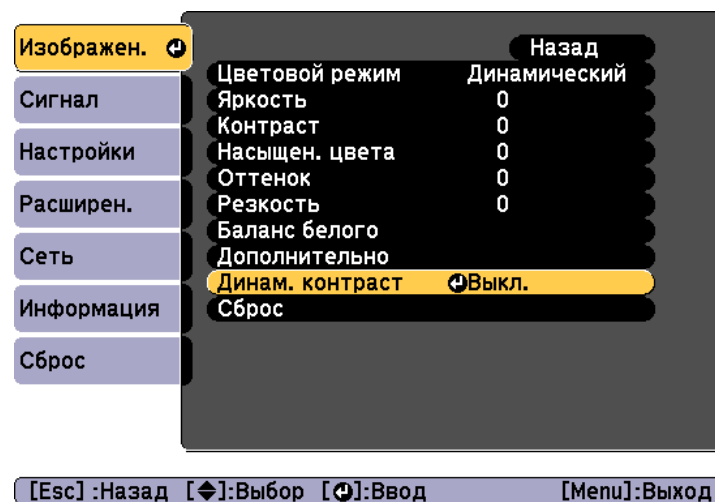

- 3 Выберите значение **Нормальная** или **Выс. скорость**, а затем нажмите кнопку [↵].
Настройки сохраняются для каждого **Цветовой режим**.
- 4 Для завершения настройки нажмите кнопку [Menu].

Изменение формата проецируемого изображения

Соотношен. сторон» отображаемого изображения можно изменить.



- Установка параметра **Соотношен. сторон** возможна только для входного сигнала HDMI.
- Доступные параметры зависят от проецируемого источника входного сигнала.

- 1 Нажмите кнопку [Menu] во время проецирования.
- 2 Выберите **Соотношен. сторон** в меню **Сигнал** и нажмите кнопку [↵].

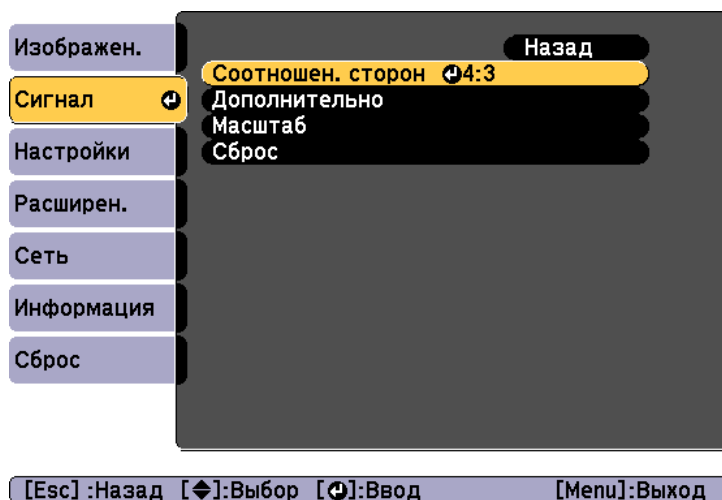











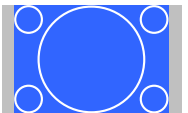

- 3 С помощью кнопок [▲][▼] выберите элемент для установки и нажмите кнопку [↵].

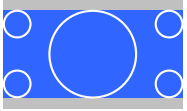
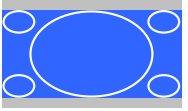
Режим соотношения сторон	Описание
Авто	Проецирование с надлежащим форматом изображения на основе информации из входного сигнала.
Обычный	Проецирование с сохранением соотношения сторон входного изображения.
4:3	Проецирование с форматом изображения 4:3.
16:9	Проецирование с форматом изображения 16:9.
Полное	Проецирование изображения в полный экран.
Масштаб	Проецирование входного изображения, увеличенного до полного размера по ширине экрана, с сохранением соотношения сторон. Участки, выходящие за края экрана, не проецируются.
Нативное	Проецирование в центр экрана с разрешением входного изображения. Участки, выходящие за края экрана, не проецируются.

- 4 Для завершения настройки нажмите кнопку [Menu].

Режим соотношения сторон изменяется согласно данным в приведенных ниже таблицах.

■: область, в которой изображение не отображается в зависимости от настройки соотношения сторон.

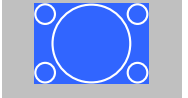
	Соотношение сторон входного сигнала		
	16:10	16:9	4:3
Авто или Нормальная			
16:9			
Полное			
Масштаб			
Нативное*			

* Изображение может отличаться в зависимости от разрешения входного сигнала.

Настройка значения параметра Гамма проецируемого изображения

Можно настроить разницу яркости полутонов, которая возникает в зависимости от подключенного устройства.



Настройте, используя неподвижное изображение. Гамму нельзя правильно настроить при воспроизведении фильмов.

- 1 Нажмите кнопку [Menu] во время проецирования.
- 2 Выберите **Дополнительно** в меню **Изображен.**, а затем нажмите кнопку [↵].

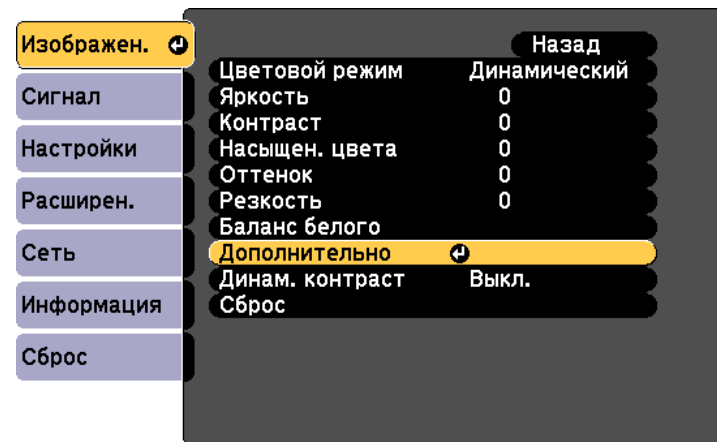

[Esc] :Назад [↵]:Выбор [↵]:Ввод [Menu]:Выход

- 3 Выберите пункт **Гамма**, а затем нажмите кнопку [↵].
- 4 Кнопками [▲][▼] выберите значение коррекции, а затем нажмите кнопку [↵] для подтверждения выбора.

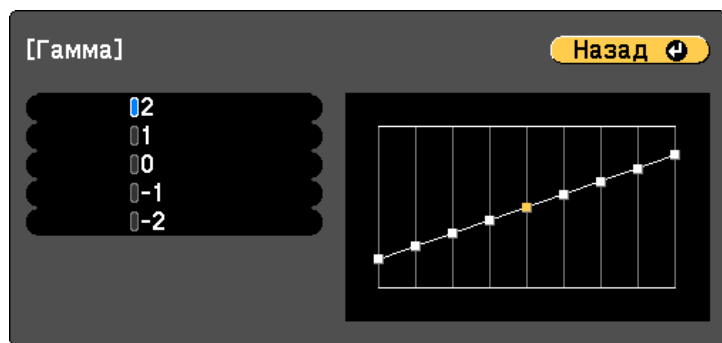

[Esc] / [←]:Назад [↕]:Выбор [Menu]:Выход

При выборе большего значения темные области изображения становятся ярче, но насыщенность цвета в более светлых областях может уменьшиться.

При выборе меньшего значения можно уменьшить общую яркость изображения, чтобы сделать изображение более четким.

- 5** Для завершения настройки нажмите кнопку [Menu].

Для регулировки громкости звука, поступающего с внешних динамиков, подключенных к порту Audio Out, можно использовать один из следующих способов.

- Нажимайте кнопки [Volume] на пульте дистанционного управления.
 - [<||>] Служит для увеличения громкости звука.
 - [<|] Служит для уменьшения громкости звука.

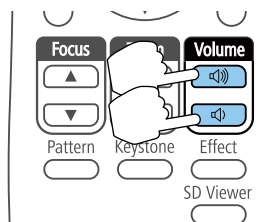

- Отрегулируйте громкость в меню Настройка.
 - 👁 **Настройки — Громкость** [стр.103](#)

Предостережение

Не начинайте проецирование на большой громкости. Внезапный резкий звук может привести к утрате слуха. Перед выключением питания также снижайте громкость, чтобы затем при включении питания вы смогли постепенно увеличить громкость.

Временное скрытие проецируемого изображения и выключение звука. Можно продолжить воспроизведение любого звука или видеосигнала, однако, невозможно восстановить проецирование с момента, когда оно было остановлено.

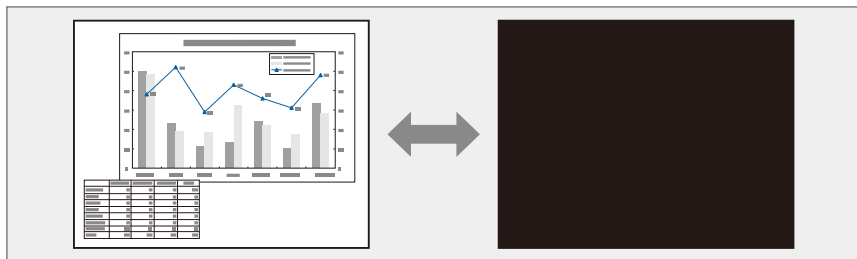

Каждый раз при нажатии кнопки [A/V Mute] на пульте дистанционного управления функция A/V mute включается или выключается.

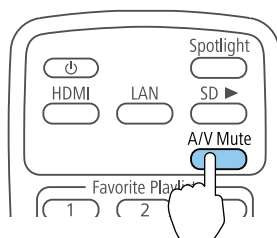



Полезные функции

В этом разделе описывается функция «Мультипроекция» и синхронизированное воспроизведение.

Можно настроить несколько проекторов на проецирование одного большого изображения.

Можно скорректировать разницу яркости и оттенка цветов каждого проецируемого изображения, чтобы сформировать однородное изображение на экране.



- Рекомендуется настраивать фокус и масштаб не ранее, чем через 20 минут после запуска проецирования, поскольку изображения нестабильны сразу после включения проектора.
- Если значения параметра **Корр-ия трапеции** слишком велики, будет сложно отрегулировать положение перекрывающихся изображений.
- С помощью Тестовый шаблон можно настроить состояние проецирования без подключения видеоборудования.
☛ "Отображение тестового шаблона" [стр.50](#)
- Точную регулировку можно провести при проецировании изображения в формате точка к точке, которое можно отображать без необходимости его увеличения или уменьшения.

Процедура регулировки

Предварительная подготовка

- (1) Включите все проекторы
- (2) Задайте ID для всех проекторов и пультов ДУ.
☛ "Установите ID проектора" [стр.64](#)

Настройка проецируемых изображений

- (1) Регулировка положения проецируемого изображения.
☛ "Регулировка угла проецирования с помощью шарнирного соединения" [стр.24](#)
☛ "Настройка ориентации изображения (проекции)" [стр.30](#)
☛ "Коррекция искажения проецируемого изображения" [стр.52](#)
- (2) Отрегулируйте соотношение сторон проектируемых изображений.
☛ "Изменение формата проецируемого изображения" [стр.57](#)
- (3) Отрегулируйте увеличение и фокус.
☛ "Регулировка размера изображения" [стр.51](#)
☛ "Регулировка фокуса" [стр.51](#)
- (4) Совместите края изображений.
☛ "Настройка точек, в которых происходит наложение изображений (Переход края)" [стр.65](#)
- (5) Выберите фрагменты изображений.
☛ "Отображение масштабированного изображения" [стр.67](#)

Настройка ID проектора

Если для проектора и пульта дистанционного управления установлен идентификатор (ID), можно использовать пульт дистанционного управления для управления только тем проектором, который имеет совпадающий ID. Это очень удобно при работе с несколькими проекторами. Можно настроить до 9 ID.



Пульт дистанционного управления применяется только для работы с теми проекторами, которые находятся в пределах его рабочего диапазона.

☛ "Область работы дистанционного управления" [стр.29](#)

Установите ID проектора

- 1** Нажмите кнопку [Menu] во время проецирования.
☛ "Использование меню Настройка" [стр.97](#)
- 2** Выберите пункт **Мультипроекция** в меню **Расширен.**
- 3** Выберите пункт **ID проектора**, затем нажмите кнопку [↵].
- 4** Нажмите кнопки [▲][▼], чтобы выбрать номер ID.

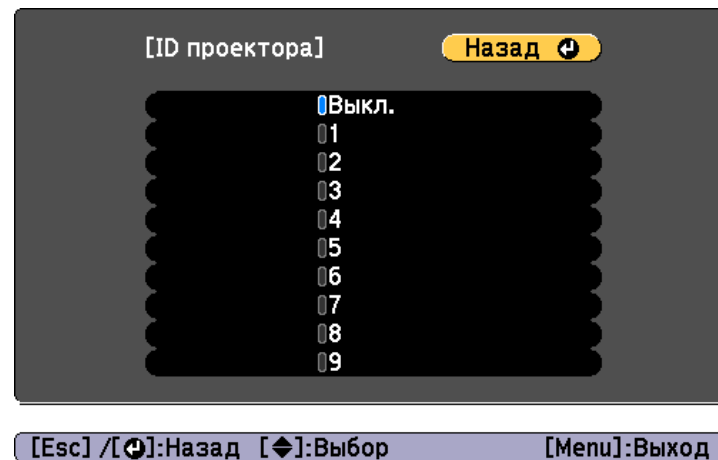

- 5** Нажмите кнопку [↵].
- 6** Для завершения настройки нажмите кнопку [Menu].

Повторите эти шаги для всех остальных проекторов, которыми нужно управлять с одного пульта дистанционного управления.

Выбор проектора, с которым нужно работать

После настройки ID проектора выберите ID для проектора, с которым нужно работать с помощью пульта дистанционного управления.

- 1** Направьте пульт дистанционного управления на целевой проектор и нажмите кнопку [ID].

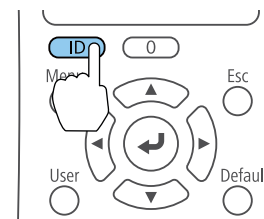

На проецируемом экране отображается ID текущего проектора. Приблизительно через 3 секунды он исчезнет.

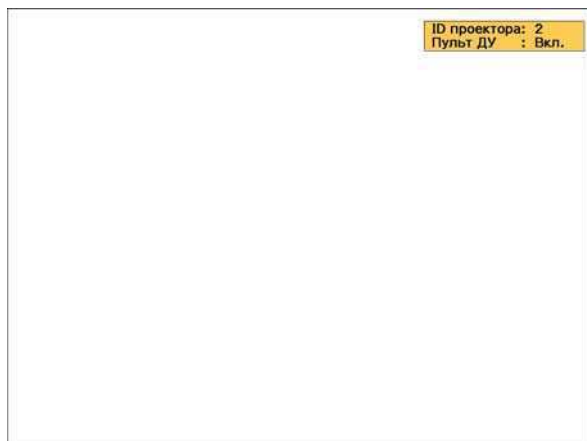

- 2** Удерживая кнопку [ID], нажмите цифровую кнопку, соответствующую идентификатору проектора, которым необходимо управлять.

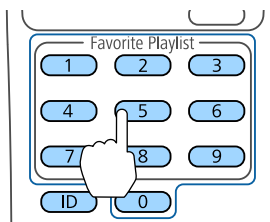

Нужный проектор выбран.

- 3** Нажмите кнопку [ID], чтобы проверить, работает ли процесс настройки ID.

Появляется сообщение, отображаемое проектором.

- Если пульт дистанционного управления указан как **Вкл.**, можно управлять проектором с него.

- Если пульт дистанционного управления указан как **Выкл.**, с него управлять проектором невозможно. Повторите операции вышеупомянутых шагов, чтобы включить пульт дистанционного управления.



- Если посредством пульта дистанционного управления выбрано значение 0, можно управлять всеми проекторами независимо от настройки параметра ID проектора.
- ID проектора необходимо выбирать пультом дистанционного управления при каждом включении проектора, для которого настроен этот пульт. При включении проектора выбирается 0, как и ID проектора пульта дистанционного управления.
- Если для параметра **ID проектора** установлено значение **Выкл.**, с помощью пульта дистанционного управления можно управлять проектором, ID которого был выбран с него.

Настройка точек, в которых происходит наложение изображений (Переход края)

Можно выполнить тонкую регулировку перекрывающихся областей, чтобы создать плавный экран.

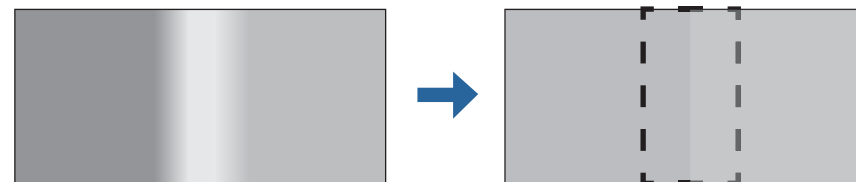

- 1** Нажмите кнопку [Menu] во время проецирования.
- 2** Выберите пункт **Мультипроекция** в меню **Расширен.**

- 3** Выберите пункт **Переход края**, затем нажмите кнопку [↵].
Отображается следующий экран.

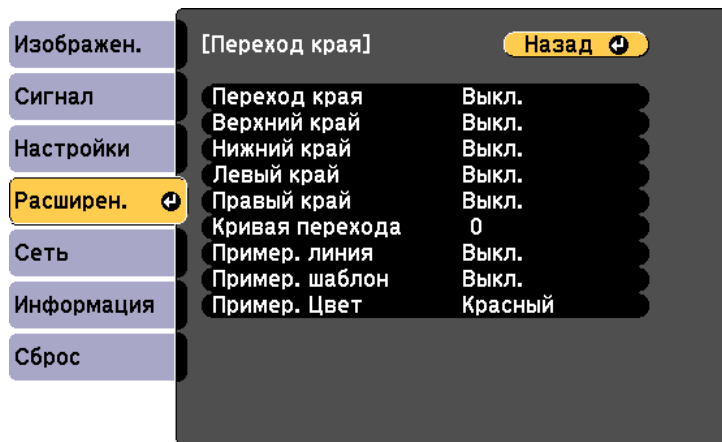

[Esc] / [⏪]:Назад [⏩]:Выбор [Menu]:Выход

Подменю	Функция
Переход края	Установите значение Вкл. для активации функции Переход края.
Верхний край/ Нижний край/Левый край/Правый край	Переход: установите значение Вкл. для активации функции Переход края по направлению к вашему местоположению, при этом диапазон перехода будет затемнен. Диапазон перехода: Регулировка диапазона, который необходимо затемнить. Регулировка возможна на уровне одного пикселя. Максимальный диапазон — 45% разрешения.
Кривая перехода	Можно выбрать один из 3 способов затемнения.
Пример. линия	Установите значение Вкл. для отображения направляющей на диапазоне установки функции Переход края.

Подменю	Функция
Пример. шаблон	Установите значение Вкл. для отображения направляющей для совмещения положения диапазона настройки функции Переход края.
Пример. Цвет	Выберите комбинацию примерных цветов из трех имеющихся.

- 4** Установите для параметра **Переход края** значение **Вкл.**

- 5** Для параметра **Пример. линия** установите значение **Вкл.**



Если направляющая нечеткая, можно изменить ее цвет в пункте **Пример. Цвет**.

- 6** Для параметра **Пример. шаблон** выберите значение **Вкл.**

- 7** Установите значение **Верхний край**, **Нижний край**, **Левый край** или **Правый край** в соответствии с перекрывающимися частями изображения.

В качестве примера ниже приведены способы настройки экрана (1).

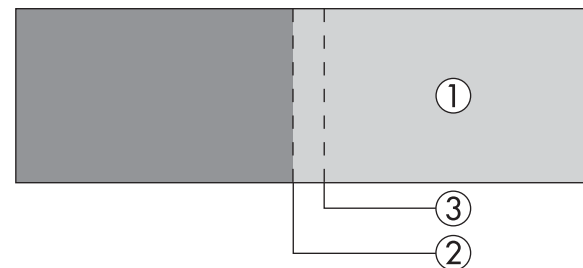

Как показано на примере выше, необходимо отрегулировать **Левый край**, поскольку в левой части изображения (1) будут отображаться перекрывающиеся области.

- (1) Выберите пункт **Левый край**, затем нажмите кнопку [↵].
- (2) Выберите пункт **Переход**, затем нажмите кнопку [↵].
- (3) Выберите пункт **Вкл.**, затем нажмите кнопку [↵].
- (4) Нажмите кнопку [Esc].
- (5) В пункте **Диапазон перехода** настройте диапазон (3) для затемнения.
Лучше всего использовать значение, при котором перекрытый диапазон и направляющая находятся в одной позиции.

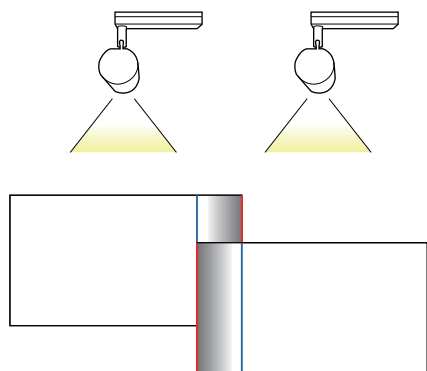

- (6) Нажмите кнопку [Esc].

8 Установите значение **Кривая перехода**.

- (1) Выберите пункт **Кривая перехода**, затем нажмите кнопку [↵].
- (2) Выберите величину затемнения от 1 до 3, затем нажмите кнопку [↵].
- (3) Нажмите кнопку [Esc].

9 После завершения настройки установите для параметров **Пример. линия** и **Пример. шаблон** значение **Вкл.**, чтобы завершить процесс.

Отображение масштабированного изображения

Эта функция служит для обрезания изображения и показа его части. Это позволяет создать одно большое изображение путем комбинирования изображений, проецируемых из нескольких проекторов.

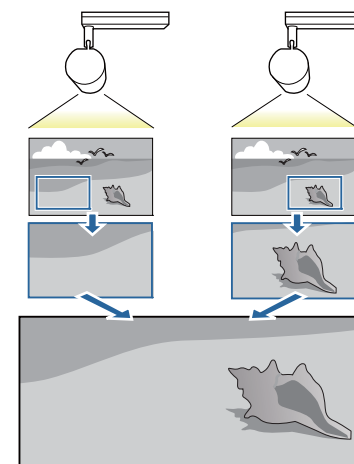

- 1 Нажмите кнопку [Menu] во время проецирования.
- 2 Выберите пункт **Мультипроекция** в меню **Расширен.**



Эти же действия можно выполнить из пункта **Масштаб** в меню **Сигнал**.

- 3 Выберите пункт **Масштаб**, затем нажмите кнопку [↵].
- 4 Установите для параметра **Масштаб** значение **Вкл.**

5 Выберите **Режим масштаба**.

Увелич. отобр.: настройка в соответствии с изображением, показанным в текущий момент.

Увеличить



Переместить

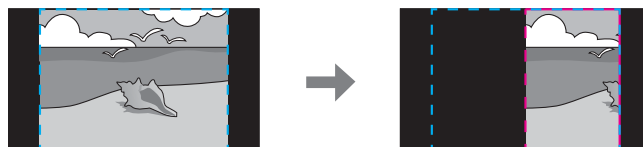

Полн. отобр.: настройка в соответствии с размером панели проектора (максимальная площадь, на которой возможно отображение изображения).

Увеличить



Переместить



6 Отрегулируйте масштаб.

Выберите способ регулировки кнопками [▲][▼], затем выполните регулировку кнопками [◀][▶].

-+: увеличение или уменьшение изображения одновременно по горизонтали и по вертикали.

Масшт. вертикал.: увеличение или уменьшение изображения по вертикали.

Масшт. горизонтал.: увеличение или уменьшение изображения по горизонтали.

7 Изображение будет обрезано и отрегулировано.

- (1) Выберите **Настройка кадра**, а затем нажмите кнопку [↶].
При выборе элемента **Диапазон кадра** отображаются диапазон и координаты изображения, которое будет проецировать проектор.
- (2) Прокручивайте изображение с помощью кнопок [▲], [▼], [◀] и [▶].
Глядя на экран, отрегулируйте координаты и размер каждого изображения.



Можно проверить область отображения после обрезки всего изображения с помощью меню **Диапазон кадра**.

8 Для завершения настройки нажмите кнопку [Menu].

Настройка изображений в режиме «Мультипроекция»

Регулировка неровностей цвета (Однородность цвета)

Эта функция предназначена для коррекции цветового тона всего экрана.



Возможно, цветовой тон не будет однородным даже после применения функции Однородность цвета.

- 1 Нажмите кнопку [Menu] во время проецирования.
- 2 Выберите пункт **Мультипроекция** в меню **Расширен.**
- 3 Выберите пункт **Однородность цвета**, затем нажмите кнопку [↵].

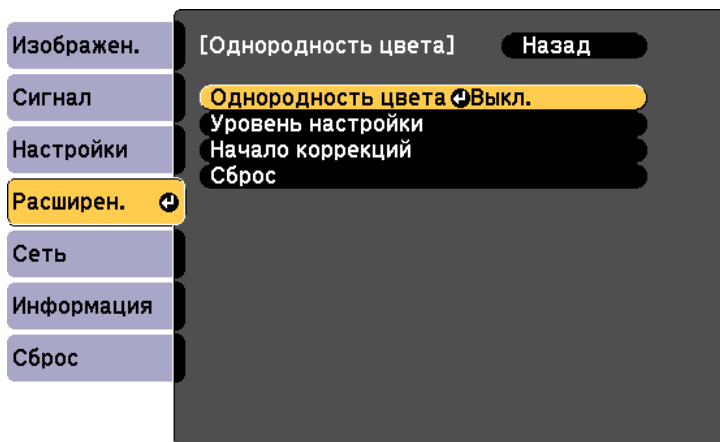

[Esc]:Назад [↕]:Выбор [↵]:Ввод [Menu]:Выход

Однородность цвета: Вкл. и Выкл. параметра Однородность цвета.

Уровень настройки: Предусмотрены восемь уровней от белого к серому и до черного. Каждый уровень можно отрегулировать по отдельности.

Начало коррекций: запуск настройки параметра Однородность цвета.

Сброс: сброс всех коррекций и настроек для параметра **Однородность цвета** до значений по умолчанию.



Во время применения функции **Однородность цвета** возможно искажение изображения. После завершения коррекции изображение будет восстановлено.

- 4 Установите для параметра **Однородность цвета** значение **Вкл.**
- 5 Выберите пункт **Уровень настройки**, затем нажмите кнопку [↵].
- 6 Отрегулируйте уровень настройки с помощью кнопок [◀][▶].
- 7 Нажмите кнопку [Esc] для возврата к предыдущему экрану.
- 8 Выберите пункт **Начало коррекций**, затем нажмите кнопку [↵].
- 9 Выберите область для настройки, а затем нажмите кнопку [↵].

Сначала выполните коррекцию внешних участков, затем отрегулируйте весь экран.

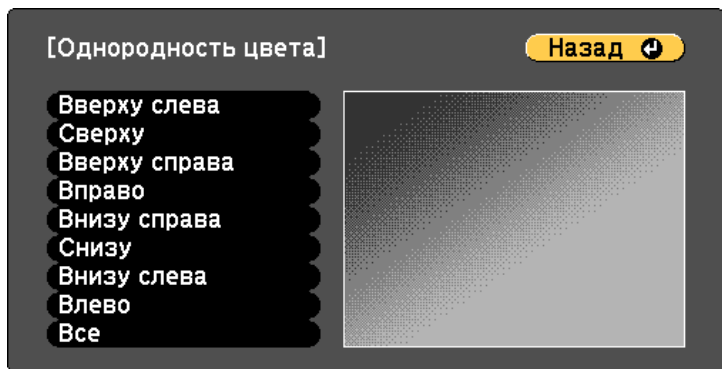

[Esc] / [↵]:Назад [↩]:Выбор [Menu]:Выход

- 10** С помощью кнопок [▲][▼] выберите цвет, а затем с помощью кнопок [◀][▶] выполните регулировку значений.

Нажмите кнопку [◀], чтобы ослабить цветовой тон. Нажмите кнопку [▶], чтобы усилить цветовой тон.

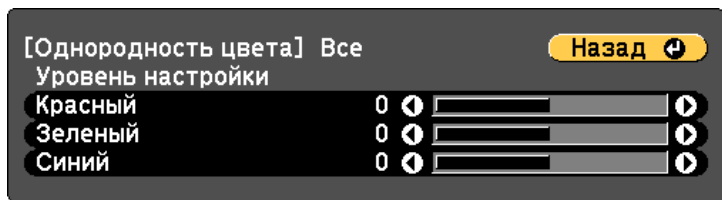

[Esc] / [↵]:Назад [↩]:Выбор [Menu]:Выход

- 11** Вернитесь к шагу 5 и выполните настройку каждого уровня.

- 12** Для завершения настройки нажмите кнопку [Menu].

Настройка оттенка (Подбор цветов)

Настройка цвета каждого изображения.

Включите все проекторы и настройте параметр **Подбор цветов** в меню **Расширен.** каждого из проекторов. Сделанные настройки должны обеспечивать однородность цветов и яркости на всем проецируемом изображении.

- 1** Нажмите кнопку [Menu] во время проецирования.
- 2** Выберите пункт **Мультипроекция** в меню **Расширен.**
- 3** Выберите пункт **Подбор цветов**, затем нажмите кнопку [↵].

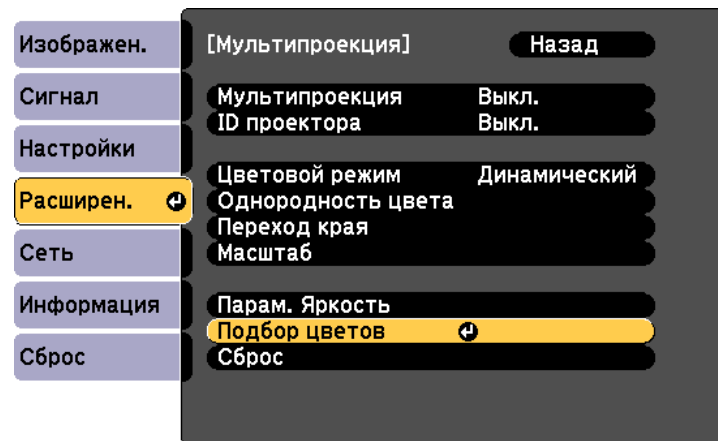

[Esc] :Назад [↩]:Выбор [↵]:Ввод [Menu]:Выход

Отображается следующий экран.



[Esc] / [↵]:Назад [↩]:Выбор [Menu]:Выход

Половина перекрывающейся области отображается в темном цвете, чтобы можно было легко проверить края изображения.

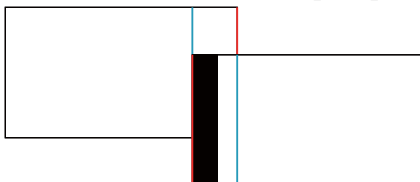

Уровень настройки. Предусмотрены восемь уровней от белого к серому и до черного. Каждый уровень можно отрегулировать по отдельности.

Красный, Зеленый, Синий: служат для регулировки тона каждого цвета.

Яркость: служит для регулировки яркости изображения.



При каждом нажатии кнопки [↵] изображение на экране меняется с проецируемого изображения на экран настройки и обратно.

- 4 Выберите пункт **Уровень настройки**, затем установите уровень настройки с помощью кнопок [◀][▶].

- 5 Выберите **Красный**, **Зеленый** или **Синий**, а затем нажмите кнопки [◀][▶], чтобы отрегулировать тон цвета.

- 6 Выберите пункт **Яркость**, затем отрегулируйте яркость с помощью кнопок [◀][▶].

- 7 Вернитесь к шагу 1 и выполните настройку каждого уровня.

- 8 Нажмите кнопку [Esc] для возврата к предыдущему экрану.

Плейлист можно воспроизводить одновременно на нескольких проекторах.

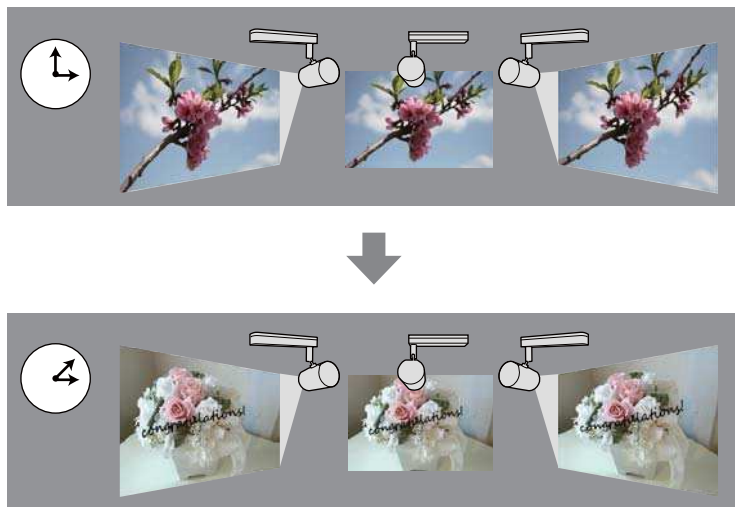

Создавайте и составляйте график воспроизведения плейлистов в приложении Epson Projector Content Manager. В «Руководство по эксплуатации Epson Projector Content Manager» представлены подробные сведения о принципах работы Epson Projector Content Manager.

Заранее установите имя проектора и верную дату/время для всех проекторов, которые будут работать в режиме синхронизированного воспроизведения.

- ☛ Основные — Имя проектора [стр.110](#)
- ☛ "Установка даты и времени" [стр.32](#)



- Синхронизация воспроизведения зависит от состояния сети. Рекомендуется устанавливать подключение по проводной ЛВС.
- Кроме того, плейлисты можно создавать в приложении Epson iProjection (Android/iOS) или веб-браузере.
 - ☛ "Управление проектором с мобильного устройства или компьютера" [стр.42](#)
- Для регулировки цвета в нескольких проекторах, установленных рядом, см. следующий раздел.
 - ☛ "Регулировка неровностей цвета (Однородность цвета)" [стр.69](#)

Запуск синхронизированного воспроизведения

- 1** Установите SD-карту в разъем проектора.
- 2** Нажмите кнопку [SD ►] на пульте дистанционного управления.
- 3** Синхронизированное воспроизведение начинается в день/время, указанные в расписании.

Установите изображение (логотип пользователя), которое будет отображаться при включении проектора. Также можно настроить отображение логотипа пользователя, если на проектор не поступает входной сигнал.

В качестве логотипа пользователя, который полезен при идентификации владельца проектора для защиты от кражи, можно выбрать фотографию, графическое изображение или логотип компании. Для логотипа пользователя можно установить защиту паролем, чтобы его нельзя было изменить.



После сохранения логотипа пользователя восстановление логотипа по умолчанию, заданного производителем, невозможно.

- 1** Спроецируйте изображение, которое предполагается сохранить в качестве логотипа пользователя, затем нажмите кнопку [Menu].

☛ "Использование меню Настройка" [стр.97](#)

- 2** Выберите пункт **Логотип польз.** в меню **Расширен.**



- Если для параметра **Защита логотипа** в меню **Защита паролем** установлено значение **Вкл.**, появится сообщение, и логотип пользователя нельзя будет изменить. Чтобы выполнять операции, установите для параметра **Защита логотипа** значение **Выкл.**
 - ☛ "Виды функции Защита паролем" [стр.77](#)
- Если выбрать **Корр-ия трапеции** или **Соотношен. сторон** при выполнении функции **Логотип пользователя**, то работа выполняемой в данный момент функции временно приостанавливается.

- 3** Когда появится вопрос "Выбрать это изображение для логотипа пользователя?", выберите ответ **Да**.



При нажатии кнопки [↵] размер экрана может в зависимости от сигнала измениться для соответствия фактическому разрешению сигнала изображения.

- 4** Переместите рамку, чтобы выбрать часть изображения для использования в качестве логотипа пользователя.

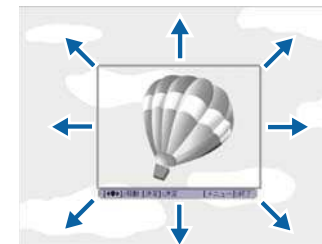
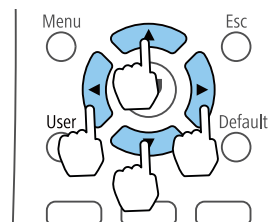

Предусмотрено сохранение изображения размером 400 x 300 точек.

- 5** Когда после нажатия кнопки [↵] появится сообщение "Выбрать это изображение?", выберите ответ **Да**.

- 6** На экране настройки масштаба выберите коэффициент масштабирования.

- 7** При отображении вопроса "Сохранить изображение как Пользов. Шаблон?" выберите **Да**.

Изображение будет сохранено. После сохранения изображения отображается сообщение "Выполнено."



При сохранении логотипа пользователя предыдущий логотип удаляется.

Можно запланировать включение/выключение питания проектора и переключение источника входного сигнала, отметив их как события в графике. Зарегистрированные события будут выполнены автоматически в указанное время в указанные даты или еженедельно.

В **График** можно записать до 30 событий.



Опасно

Не кладите перед объективом легковоспламеняющиеся предметы. Если запланировано автоматическое включение проектора, легковоспламеняющиеся предметы перед объективом могут загореться.



- Если для функции **Защита графика Вкл.** пароль, то сначала нужно его **Выкл.** на экране **Защита паролем**.
- Калибр. ист. света не запускается, если проектор непрерывно работает более 24 часов или регулярно выключается путем отсоединения от электрической розетки. Проведите ее, нажав **Выполнить сейчас**, или настройте **Калибр. ист. света** с помощью функции расписания для периодического выполнения калибровки источника света.
 - ☛ **Сброс — Калибр. ист. света** [стр.121](#)
- Чтобы не запускать Калибр. ист. света автоматически, установите для **Выполн. периодич.** значение **Выкл.**.
 - ☛ **Сброс — Калибр. ист. света — Выполн. периодич.** [стр.121](#)
- Если включена функция Калибр. ист. света, включите проектор как минимум на 20 минут раньше события.
- Выполните Калибр. ист. света для коррекции баланса белого в источнике света.

1 Нажмите кнопку [Menu] во время проецирования.

☛ "Использование меню Настройка" [стр.97](#)

2 Выберите пункт **Настройки графика** в меню **Расширен.** и нажмите кнопку [↵].

3 Выберите пункт **Добавить новый** и нажмите кнопку [↵].



4 Выполните настройку графика.

Подменю	Функция
Настройка событий	<p>Выберите операцию проектора при выполнении события. Выберите Без изменений для пунктов, которые не следует менять во время события.</p> <p>Можно настроить работу следующих параметров.</p> <p>График</p> <ul style="list-style-type: none"> • Питание • Source • Режим света • Кнопка A/V mute • Калибр. ист. света • Громкость

Подменю	Функция
Настройка даты / времени	Установите дату, день недели и время выполнения события. Можно установить время до четырех недель. Для ввода даты и времени используйте виртуальную клавиатуру.  "Работа с виртуальной клавиатурой" стр.109

5 Выберите пункт **Сохранить**, затем нажмите кнопку [**↵**].

Чтобы зарегистрировать дополнительные события, повторите шаги 3–5.

Зарегистрированное событие отображается на экране. Состояние и время события указываются значками или индикаторами.





1  : действительный график

 : регулярный график

 : недействительный график

2 Выбранные данные (выделены желтым цветом)

3  : одноразовый график

 : регулярный график

 : график ожидания (включение и выключение связи во время ожидания)

 : недействительный график

6 Для редактирования запланированного события выберите график и нажмите кнопку **ESC**.

7 Выберите параметр из отображаемого меню.

- Параметры **Вкл.** или **Выкл.** позволяют активировать или отменить выбранное событие.
- Параметр **Редактировать** позволяет изменить детали события или его дату и время.
- Параметр **Очистить** позволяет удалить запланированное событие из списка.

8 Выберите пункт **Готово**, затем выберите **Да**, чтобы завершить сохранение.

Для удаления всех запланированных событий выберите параметр **Сброс значений графика**.



Защита паролем не дает возможности использовать проектор без предварительного ввода пароля. Кроме того, она не позволяет изменять настройки, например, экран, который отображается при запуске.

Эта функция действует как функция предотвращения кражи, так что даже украденным проектором невозможно будет воспользоваться. Она также ограничивает доступ лиц, которые могут пользоваться проектором.

Виды функции Защита паролем

Можно настроить следующие типы защиты с использованием пароля, предоставляемого другим лицам:

- Пароль **Блокир. включения** не дает возможности использовать проектор без предварительного ввода пароля. При первом включении вилки в розетку и включении проектора необходимо ввести правильный пароль. Он также используется для параметров Direct Power On и Автокл. питания.
- Пароль параметра **Защита логотипа** не позволяет изменять пользовательский экран, который отображается при включении проектора или при отсутствии входного сигнала. Настроенный экран препятствует краже путем идентификации владельца проектора.
- Пароль **Защита сети** не позволяет изменять настройки параметра **Сеть** проектора.
- Пароль **Защита графика** не позволяет изменять настройки графика проектора.

Настройка пароля

Для использования защиты паролем необходимо задать пароль.



По умолчанию установлен пароль "0000". Замените его на свой собственный пароль.

- 1** Удерживайте кнопку [Effect] на пульте дистанционного управления нажатой в течение 5 секунд.

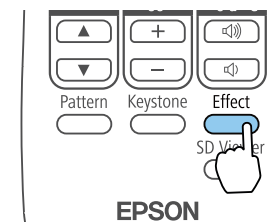

Откроется меню настройки «Защита паролем».



Если параметр Защита паролем активирован, необходимо ввести правильный пароль для вызова меню настройки параметра «Защита паролем».

- 2** Выберите пункт **Пароль**, затем нажмите кнопку [↵].

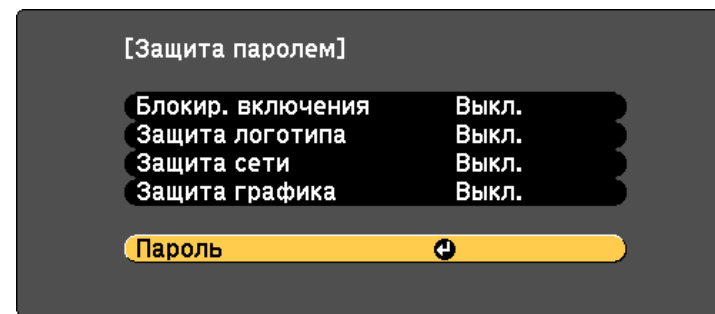

[↔]: Выбор [↵]: Ввод

[Menu]: Выход

Появляется запрос "Изменить пароль?".

3 Выберите **Да** и нажмите кнопку [**↵**].



Если выбрать пункт **Нет**, снова отображается меню настройки параметра Защита паролем.

4 С помощью числовых кнопок установите четырехзначный пароль.

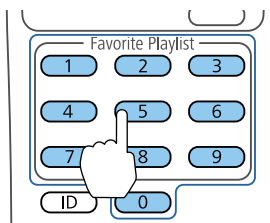

При вводе пароль отображается в виде «***». После ввода четвертой цифры появляется предложение подтверждения.

5 Введите пароль еще раз.

Отобразится сообщение: "Новый пароль сохранен." Если пароль введен неправильно, отображается сообщение с предложением повторить ввод пароля.

6 Для возврата в меню нажмите кнопку [**Esc**].

7 Запишите пароль и сохраните его в надежном месте.

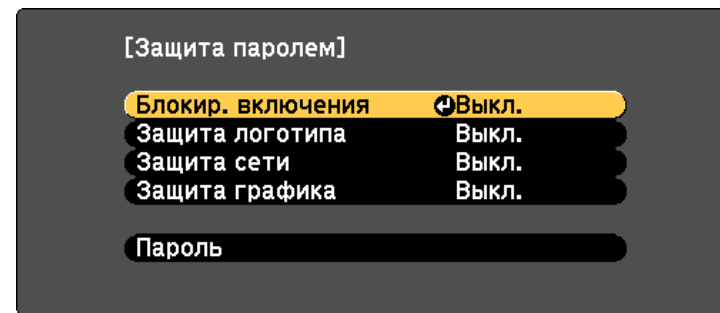

[**↵**]: Выбор [**↵**]: Ввод

[**Menu**]: Выход

Если это меню не отображается, удерживайте кнопку [**Effect**] на пульте дистанционного управления нажатой в течение 5 секунд, пока не появится меню.

- Для предотвращения несанкционированного использования проектора выберите значение **Вкл.** для параметра **Блокир. включения**.
- Для предотвращения изменений экрана «Логотип пользователя» или связанных с ним настроек изображения выберите значение **Вкл.** для параметра **Защита логотипа**.
- Для предотвращения изменений настроек сети выберите значение **Вкл.** для параметра **Защита сети**.
- Для предотвращения изменений настроек графика проектора выберите значение **Вкл.** для параметра **Защита графика**.

В качестве дополнительного средства для предотвращения кражи можно приклеить к проектору наклейку о защите паролем.



Пульт дистанционного управления должен храниться в безопасном месте. В случае утери пульта дистанционного управления пароль ввести невозможно.

Выбор типов защиты паролем

После настройки пароля появляется следующее меню, позволяющее выбирать типы защиты паролем, которые желательно использовать.

Ввод пароля для пользования проектором

Когда отображается экран пароля, введите правильный пароль.

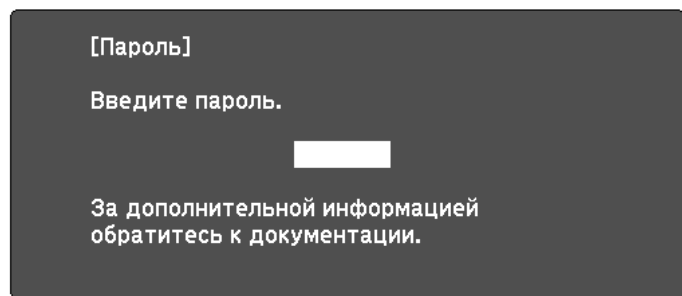

[0-9] :Ввод

- 1 Для ввода пароля используются числовые кнопки.

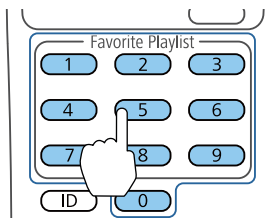

Экран пароля закрывается.

- 2 Если пароль неправильный, появляется сообщение, предлагающее попробовать еще раз. Для продолжения работы введите правильный пароль.

Внимание

- Если три раза подряд вводится неправильный пароль, приблизительно в течение пяти минут отображается сообщение "Работа проектора будет заблокирована.", а затем проектор переключается в режим ожидания. В такой ситуации следует отключить вилку от розетки, вставить ее заново и вновь включить питание проектора. Проектор снова отображает экран ввода пароля, чтобы можно было ввести правильный пароль.
- Если вы забыли пароль, запишите номер «Запрос кода.: xxxxx» на экране и обратитесь к продавцу данного прибора или по ближайшему из адресов, приведенных в документе Контактная информация по проекторам Epson.
- Если продолжать повторять указанную выше операцию и ввести неправильный пароль 30 раз подряд, отобразится сообщение "Работа проектора будет заблокирована. Обратитесь в службу технической поддержки Epson, как описано в документации.", и проектор больше не будет воспринимать последующие попытки ввода пароля. Обратитесь к своему дилеру или по ближайшему из адресов, приведенных в документе Контактная информация по проекторам Epson.

☛ [Контактная информация по проекторам Epson](#)



Использование проектора в локальной сети

Чтобы подготовить проектор к использованию в локальной сети, следуйте инструкциям в этих разделах.

Можно отправлять изображения на проектор по проводной сети. Для этого подключите проектор к сети и настройте компьютер и проектор для проецирования по сети.

Завершив подключение проектора и выполнение сетевых настроек, загрузите и установите приложение Epson iProjection (Windows/Mac) с веб-сайта.

Загрузите приложение Epson iProjection с указанного ниже веб-сайта.

<http://www.epson.com>

Приложение Epson iProjection позволяет настроить компьютер для проецирования по сети. С его помощью можно проецировать изображения одновременно с нескольких компьютеров, подключенных к сети. Инструкции представлены в документе Руководство по эксплуатации Epson iProjection (Windows/Mac).

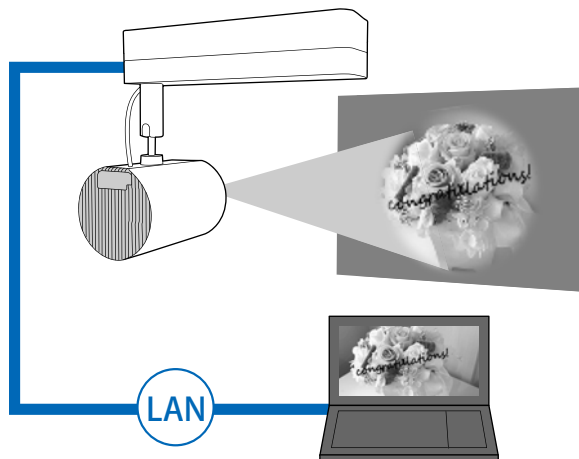

Выбор параметров проводной ЛВС

Перед тем как проецировать изображения с компьютеров, подключенных к локальной сети, необходимо установить параметры сети на проекторе.



Перед выполнением настройки подключите кабель ЛВС к порту LAN на проекторе.

☞ "Подключение к различным устройствам" [стр.26](#)

- 1 Нажмите кнопку [Menu] на пульте дистанционного управления.
- 2 Выберите **Сеть** и нажмите кнопку [↵].

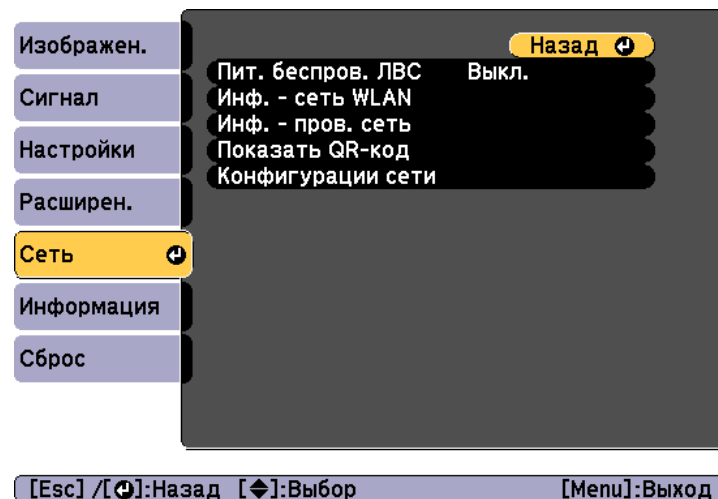

- 3 Выберите **Конфигурации сети** и нажмите кнопку [↵].

- 4** Выберите **Основные** и нажмите кнопку [↵].

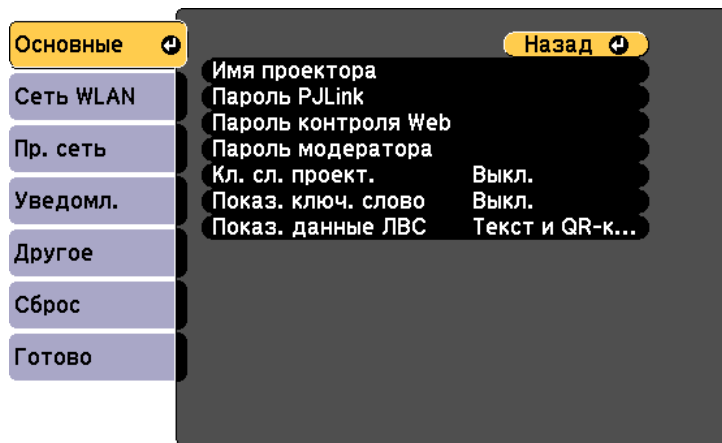

[Esc] / [↵]:Назад [↵]:Выбор

- 5** Выберите требуемые основные параметры.

- **Имя проектора:** введите имя проектора, используемое для его идентификации в сети. Вы можете ввести до 16 однобайтных буквенно-цифровых символов.
- **Пароль PjLink:** ввод пароля для управления проектором с помощью протокола PjLink. Вы можете ввести до 32 однобайтных буквенно-цифровых символов.
- **Пароль контроля Web:** позволяет установить пароль для доступа к проектору с использованием приложения Epson iProjection или Epson Web Control. Вы можете ввести до 8 однобайтных буквенно-цифровых символов. (Имя пользователя: **EPSONWEB**; пароль по умолчанию: **admin**.)
- **Пароль модератора:** ввод пароля аутентификации для подключения к проектору в качестве модератора с помощью приложения Epson iProjection. Введите в качестве пароля четыре цифры. (По умолчанию пароль не установлен).

- **Кл. сл. проект.:** включение пароля для запрета доступа к проектору лицам, не находящимся в помещении, где установлен проектор. Необходимо ввести отображаемое ключевое слово в приложении Epson iProjection, чтобы проецировать изображения, а также передавать или получать данные.
- **Показ. ключ. слово:** отображение ключевого слова проектора на проецируемом экране при подключении к проектору с помощью приложения Epson iProjection.
- Пункт **Показ. данные ЛВС** позволяет установить формат отображения информации о сети проектора.



Для ввода имени, паролей и ключевого слова используйте отображаемую клавиатуру. Выделите символы с помощью кнопок [▲][▼][◀][▶] на пульте дистанционного управления и выберите их, нажав кнопку [↵].

- 6** Выберите **Пр. сеть** и нажмите кнопку [↵].

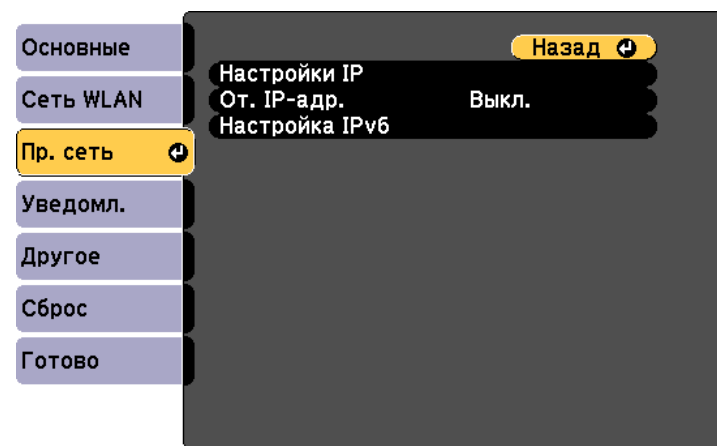

[Esc] / [↵]:Назад [↵]:Выбор

- 7** Установите требуемые настройки IP для сети.

- Если сетевые адреса назначаются автоматически, в пункте **Настройки IP** установите для параметра **DHCP** значение **Вкл.**
- Если адреса устанавливаются вручную, в пункте **Настройки IP** установите для параметра **DHCP** значение **Выкл.**, а затем введите требуемые значения параметров **Адрес IP**, **Маска подсети** и **Адрес шлюза** проектора.
- Чтобы подключить проектор к сети с использованием протокола IPv6, выберите пункт **Настройка IPv6**.
 "Меню Пр. сеть" [стр.116](#)



Нажмите кнопки [▲][▼][◀][▶] на пульте ДУ и выберите число, которое необходимо ввести, на отображаемой программной клавиатуре. Для подтверждения нажмите кнопку [↵].

- 8** Чтобы не показывать адрес IP на экране ожидания ЛВС, установите для параметра **От. IP-адр.** значение **Выкл.**
- 9** Если настройка параметров завершена, выберите **Готово**. Следуйте инструкциям на экране, чтобы сохранить настройки и закрыть меню.

- 10** Нажмите кнопку [LAN] на пульте дистанционного управления. Настройка проводной сети будет завершена, когда на экране ожидания ЛВС отобразится надлежащий адрес IP.

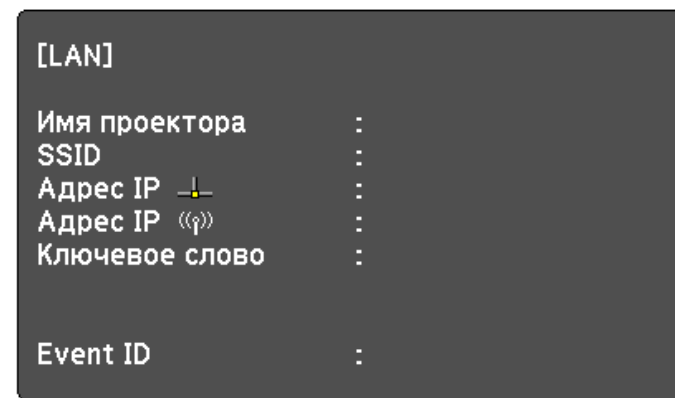

Можно отправлять изображения на проектор по беспроводной сети.

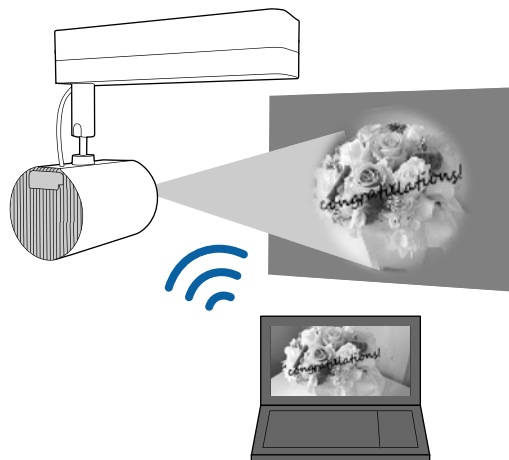

Подключить проектор к беспроводной сети можно, настроив подключение вручную в меню **Сеть** проектора.

Перед тем, как использовать меню **Сеть**, установите время на проекторе. Если время не установлено, беспроводную сеть не получится настроить без ошибок.

☛ "Установка даты и времени" [стр.32](#)

Завершив настройку параметров в меню **Сеть**, загрузите и установите необходимое сетевое программное обеспечение с веб-сайта.

- Программное обеспечение Epson iProjection (Windows/Mac) позволяет проводить интерактивные совещания, проецируя изображения с мониторов пользователей по сети. Инструкции представлены в документе Руководство по эксплуатации Epson iProjection (Windows/Mac).
- Приложение Epson iProjection (iOS/Android) позволяет проецировать изображения с мобильных устройств iOS или Android. Приложение Epson iProjection (iOS/Android) можно бесплатно загрузить из App Store или Google Play. Все расходы, связанные с использованием App Store или Google Play, несет пользователь.

- Приложение Epson iProjection (Chromebook) позволяет проецировать изображения с устройств Chromebook.

Приложение Epson iProjection (Chromebook) можно бесплатно загрузить из Chrome Web Store. Все расходы, связанные с использованием Chrome Web Store, несет пользователь.

Выбор параметров беспроводной сети вручную

Перед тем как проецировать изображения по беспроводной сети, необходимо установить параметры сети на проекторе.

1 Нажмите кнопку [Menu] на пульте дистанционного управления.

2 Выберите **Сеть** и нажмите кнопку [↵].

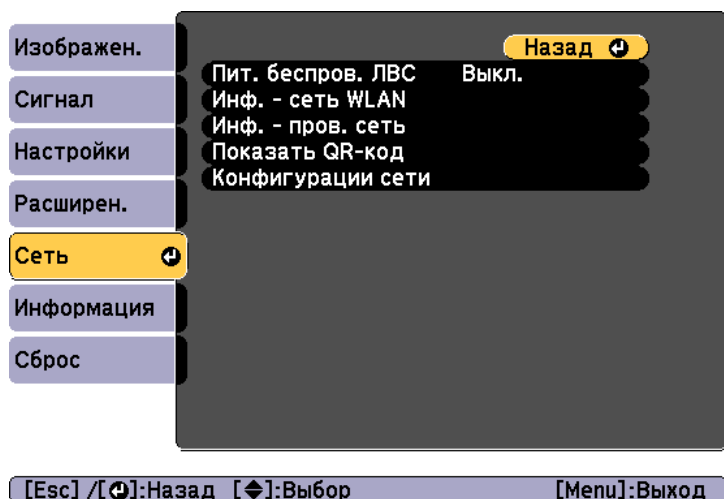

3 Установите значение **Вкл.** для параметра **Пит. беспров. ЛВС**.

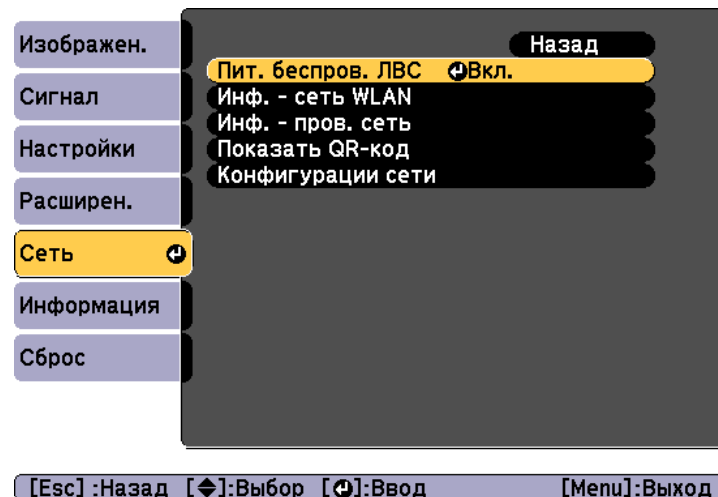

4 Выберите **Конфигурации сети** и нажмите кнопку [↵].

5 Выберите **Основные** и нажмите кнопку [↵].

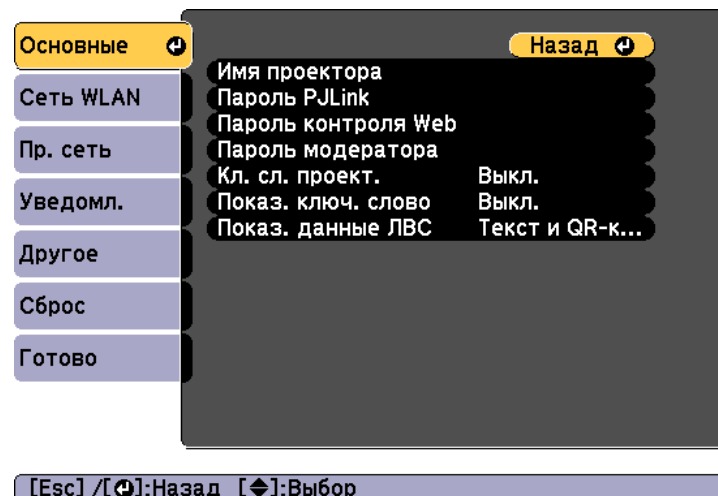

6 Выберите требуемые основные параметры.

- **Имя проектора:** введите имя проектора, используемое для его идентификации в сети. Вы можете ввести до 16 однобайтных буквенно-цифровых символов.
- **Пароль PjLink:** ввод пароля для управления проектором с помощью протокола PjLink. Вы можете ввести до 32 однобайтных буквенно-цифровых символов.
- **Пароль контроля Web:** позволяет установить пароль для доступа к проектору с использованием приложения Epson iProjection или Epson Web Control. Вы можете ввести до 8 однобайтных буквенно-цифровых символов. (Имя пользователя: **EPSONWEB**; пароль по умолчанию: **admin**.)
- **Пароль модератора:** ввод пароля аутентификации для подключения к проектору в качестве модератора с помощью приложения Epson iProjection. Введите в качестве пароля четыре цифры. (По умолчанию пароль не установлен).
- **Кл. сл. проект.:** включение пароля для запрета доступа к проектору лицам, не находящимся в помещении, где установлен проектор. **Вкл.** «Кл. сл. проект.» при использовании отображения эскизов или функции отправки между проектором и подключенными устройствами.
- **Показ. ключ. слово:** отображение ключевого слова проектора на проецируемом экране при подключении к проектору с помощью приложения Epson iProjection.
- Пункт **Показ. данные ЛВС** позволяет установить формат отображения информации о сети проектора.



Для ввода имени и пароля используйте отображаемую клавиатуру. Выделите символы с помощью кнопок [▲][▼] [◀][▶] на пульте дистанционного управления и выберите их, нажав кнопку [↵].

7 Выберите **Сеть WLAN** и нажмите кнопку [↵].

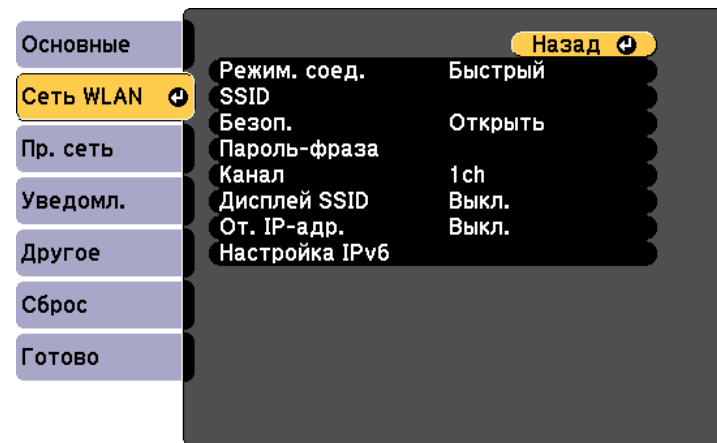

[Esc] / [⏪]:Назад [↵]:Выбор

8 Выберите параметр **Режим. соед.**

- Значение **Быстрый** позволяет напрямую подключаться к нескольким смартфонам, планшетам или компьютерам по беспроводной сети.
- **Расширенный.** Обеспечивает подключение к смартфону, планшету или компьютеру через точку доступа беспроводной локальной сети.

9 При выборе режима соединения **Расширенный** выберите пункт **Поиск точки доступа**, чтобы выбрать точку доступа для подключения.



Если необходимо назначить SSID вручную, выберите пункт **SSID** и введите SSID.

10 При выборе режима соединения **Расширенный** установите требуемые настройки IP для сети.

- Если сетевые адреса назначаются автоматически, в пункте **Настройки IP** установите для параметра **DHCP** значение **Вкл.**
- Если адреса устанавливаются вручную, в пункте **Настройки IP** установите для параметра **DHCP** значение **Выкл.**, а затем введите требуемые значения параметров **Адрес IP**, **Маска подсети** и **Адрес шлюза** проектора.
- Чтобы подключить проектор к сети с использованием протокола IPv6, выберите пункт **Настройка IPv6**.
 "Меню Сеть WLAN" [стр.111](#)

11 Чтобы не показывать SSID или адрес IP на экране ожидания ЛВС, установите для параметра **Дисплей SSID** или **От. IP-адр.** значение **Выкл.**

12 Если настройка параметров завершена, выберите **Готово**. Следуйте инструкциям на экране, чтобы сохранить настройки и закрыть меню.

13 Нажмите кнопку [LAN] на пульте дистанционного управления. Настройка проводной сети будет завершена, когда на экране ожидания ЛВС отобразится надлежащий адрес IP.

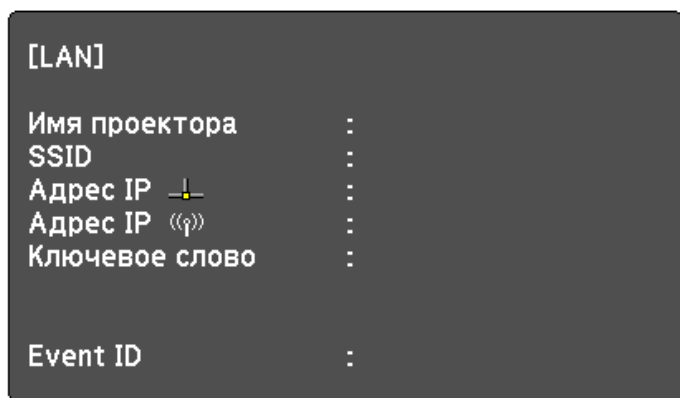

После завершения настройки беспроводной сети на проекторе необходимо выбрать беспроводную сеть на компьютере. Затем запустите сетевое программное обеспечение, чтобы передавать изображения на проектор по беспроводной сети.

Выбор параметров беспроводной сети в Windows

Перед тем как подключиться к проектору, выберите соответствующую беспроводную сеть на компьютере.

- 1** Чтобы открыть служебную программу беспроводной сети, на панели задач Windows дважды щелкните значок сети.
- 2** При подключении в режиме Расширенный выберите имя (SSID) сети, к которой необходимо подключить проектор.
- 3** Щелкните **Подключиться**.

Выбор настроек беспроводной сети в Mac

Перед тем как подключиться к проектору, выберите соответствующую беспроводную сеть на компьютере.

- 1** Нажмите пиктограмму Wi-Fi на панели меню в верхней части экрана.
- 2** Если подключение выполняется в режиме соединения Расширенный, убедитесь, что функция Wi-Fi включена, и выберите сетевое имя (SSID) для сети, к которой подключается проектор.

Настройка безопасности беспроводной сети

Можно установить настройки безопасности проектора при работе в беспроводной сети. Выберите один из следующих вариантов безопасности с учетом настроек используемой сети.

- Безопасность WPA2-PSK
- Безопасность WPA2-EAP *
- Безопасность WPA/WPA2-PSK *
- Безопасность WPA/WPA2-EAP *

* Доступно только в режиме соединения Расширенный.



Обратитесь к администратору сети за помощью при вводе необходимой информации.

- 1** Убедитесь, что ваш файл цифрового сертификата совместим с проектором и хранится в корневом каталоге SD-карты.
 🖱️ "Поддерживаемые сертификаты клиента и ЦС" [стр.90](#)
- 2** Нажмите кнопку [Menu] на пульте дистанционного управления.
- 3** Выберите **Сеть** и нажмите кнопку [**↵**].
- 4** Выберите **Конфигурации сети** и нажмите кнопку [**↵**].

- 5** Выберите **Сеть WLAN** и нажмите кнопку [↵].

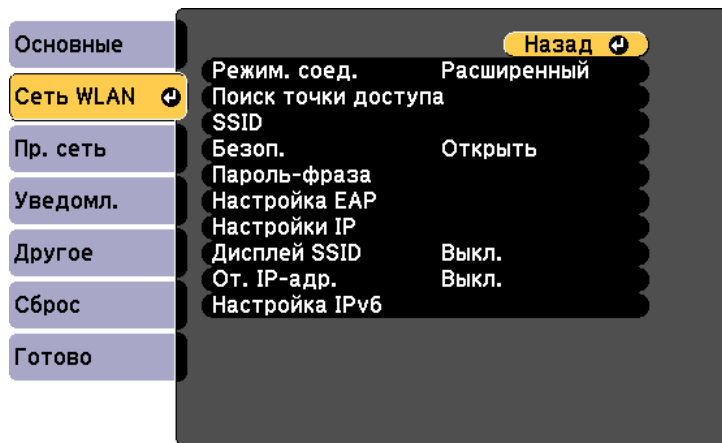

[Esc] / [↵]:Назад [↩]:Выбор

- 6** Выберите **Безоп.** и нажмите кнопку [↵].

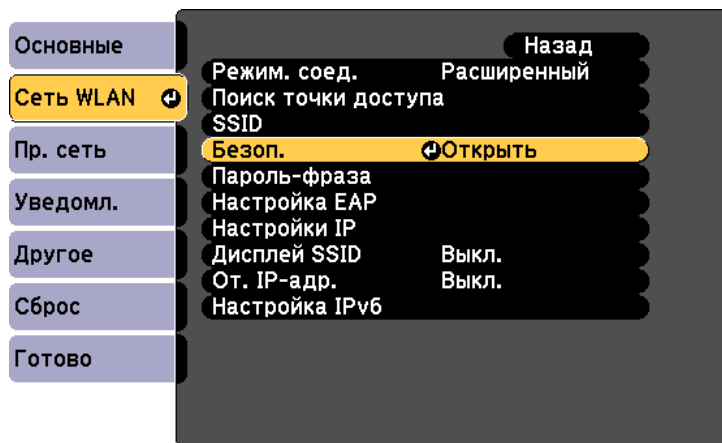

[Esc] :Назад [↩]:Выбор [↵]:Ввод

- 7** Выберите настройки безопасности, соответствующие настройкам сети.

- WPA2-PSK, WPA/WPA2-PSK:

Выберите **Готово**. Следуйте инструкциям на экране, чтобы сохранить настройки и закрыть меню.

- WPA2-EAP, WPA/WPA2-EAP:

Выберите **Настройка EAP** и нажмите кнопку [↵].

- 8** Для параметра **Тип EAP** установите протокол аутентификации.

- 9** Выберите тип сертификата и нажмите кнопку [↵].

- Сертиф. клиента для типа PEAP-TLS или EAP-TLS.
- Сертификат ЦС для типа PEAP, PEAP-TLS, EAP-TLS или EAP-FAST.



Цифровые сертификаты можно также зарегистрировать в веб-браузере. Выполняйте регистрацию только один раз, иначе могут возникнуть проблемы с установкой сертификата.

👉 "Установка сертификата в веб-браузере" [стр.94](#)

- 10** Выберите пункт **Зарегистрировать** и нажмите кнопку [↵].

- 11** Вставьте SD-карту в разъем для SD-карты на проекторе.

- 12** Нажмите кнопку [↵] для отображения списка сертификатов.

- 13** В показанном списке выберите сертификат, который требуется импортировать.

Отобразится сообщение с запросом на ввод пароля к сертификату.

- 14** Введите пароль и нажмите кнопку [↵].
Сертификат будет импортирован, после чего отобразится сообщение о завершении операции.

- 15** Выберите требуемые настройки EAP.

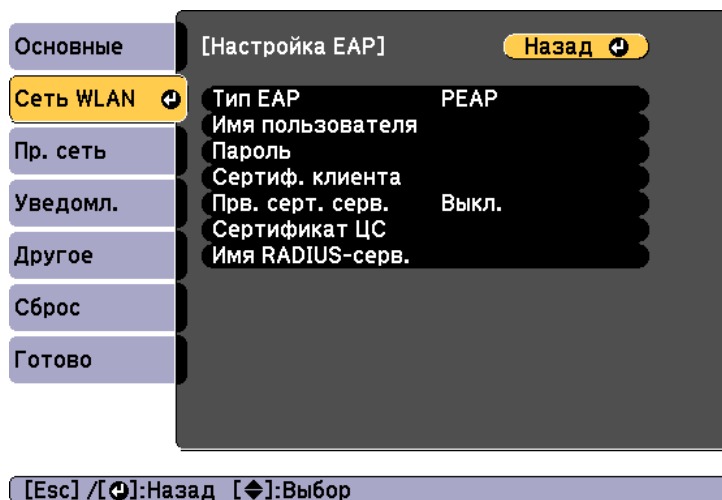

- **Имя пользователя:** введите имя пользователя. Вы можете ввести до 64 однобайтных буквенно-цифровых символов. Если вводится более 32 символов, используйте для ввода текста браузер. В случае импорта сертификата клиента будет автоматически установлено имя, на которое был выдан сертификат.
- **Пароль:** введите пароль, используемый для аутентификации в PEAP, EAP-FAST, LEAP. Вы можете ввести до 64 однобайтных буквенно-цифровых символов. Если вводится более 32 символов, используйте для ввода текста браузер.
- Пункт **Прв. серт. серв.** позволяет выбрать необходимость проверки сертификата сервера, если установлен сертификат ЦС.
- Пункт **Имя RADIUS-серв.** позволяет ввести имя проверяемого сервера.

- 16** Если настройка параметров завершена, выберите **Готово**. Следуйте инструкциям на экране, чтобы сохранить настройки и закрыть меню.

Поддерживаемые сертификаты клиента и ЦС

Можно зарегистрировать следующие типы цифровых сертификатов.

Сертификат клиента (PEAP-TLS/EAP-TLS)

Пункт	Описание
Формат	PKCS#12
Разрешение	PFX, P12
Шифрование	RSA
Хэши	MD5/SHA-1/SHA-256/SHA-384/SHA-512
Длина ключа	512/1024/2048/4096 битов
Пароль *	Необходимо установить пароль. До 32 однобайтных буквенно-цифровых символов

Сертификат ЦС (PEAP/PEAP-TLS/EAP-TLS/EAP-FAST)

Пункт	Описание
Формат	X509v3
Разрешение	DER/CER/PEM
Шифрование	RSA
Хэши	MD5/SHA-1/SHA-256/SHA-384/SHA-512
Длина ключа	512/1024/2048/4096 битов
Шифрование	BASE64/Бинарная

* Можно установить пароль длиной до 64 буквенно-цифровых символов. Если вводится более 32 символов, используйте для ввода текста браузер.

☛ "Операции с использованием Epson Web Control (веб-браузер)"
[стр.43](#)

Использование QR-кода для подключения мобильного устройства

Завершив настройку параметров беспроводной сети проектора, можно отобразить на экране QR-код для подключения мобильного устройства с использованием приложения Epson iProjection (iOS/Android).



- Установите на устройстве последнюю версию приложения Epson iProjection (эта функция поддерживается в приложении Epson iProjection, начиная с версии 1.3.0).
- Приложение Epson iProjection можно бесплатно загрузить из App Store или Google Play. Все расходы, связанные с использованием App Store или Google Play, несет пользователь.
- При использовании приложения Epson iProjection в режиме соединения Быстрый рекомендуется установить настройки безопасности.

1

Выберите **Показать QR-код** в меню **Сеть**.

QR-код отобразится на поверхности проецирования.



- Если QR-код не отображается, в меню "Сеть" проектора установите для параметра **Показ. данные ЛВС** значение **Текст и QR-код**.
☛ **Сеть — Конфигурации сети — Показ. данные ЛВС.**
[стр.110](#)
- Чтобы скрыть QR-код, нажмите кнопку [Esc].
- Если QR-код скрыт, нажмите кнопку [>] для отображения кода.

2

На мобильном устройстве запустите приложение Epson iProjection.

- 3 Считайте проецируемый QR-код в приложении Epson iProjection, чтобы выполнить подключение к проектору.



Чтобы правильно считать QR-код, встаньте прямо перед экраном так, чтобы проецируемый код поместился в рамку считывателя QR-кода на мобильном устройстве. Если вы располагаетесь слишком далеко от экрана, код считать не получится.

После того как соединение будет установлено, выберите меню **Содержимое**, нажав значок , затем выберите файл, который необходимо проецировать.

Для дополнительной безопасности при обмене данными между проектором и веб-браузером можно использовать протокол HTTPS. Для этого создайте сертификат сервера, установите его на проектор и **Вкл.** настройку **Безопас. HTTP-соед.**, чтобы проверить надежность веб-браузера.

☛ **Сеть** — **Конфигурации сети** — **Другие** — **Безопас. HTTP-соед**
[стр.118](#)

Если сертификат сервера не установлен, проектор автоматически создаст самозаверяющий сертификат и разрешит обмен данными. Однако, поскольку самозаверяющий сертификат не может проверить надежность веб-браузера, при доступе к проектору через веб-браузер отобразится предупреждение о надежности сервера. Это предупреждение не будет препятствовать обмену данными.

Импортирование сертификата веб-сервера с помощью меню

Можно создать сертификат веб-сервера и импортировать его с использованием меню проектора и SD-карты.



Цифровые сертификаты можно также зарегистрировать в веб-браузере. Выполняйте регистрацию только один раз, иначе могут возникнуть проблемы с установкой сертификата.

☛ "Установка сертификата в веб-браузере" [стр.94](#)

- 1** Убедитесь, что ваш файл цифрового сертификата совместим с проектором и хранится в корневом каталоге SD-карты.
☛ "Поддерживаемые сертификаты веб-сервера" [стр.94](#)
- 2** Нажмите кнопку [Menu] на пульте дистанционного управления.
- 3** Выберите **Сеть** и нажмите кнопку [**↵**].
- 4** Выберите **Конфигурации сети** и нажмите кнопку [**↵**].

- 5** Выберите меню **Другое** и нажмите кнопку [↵].

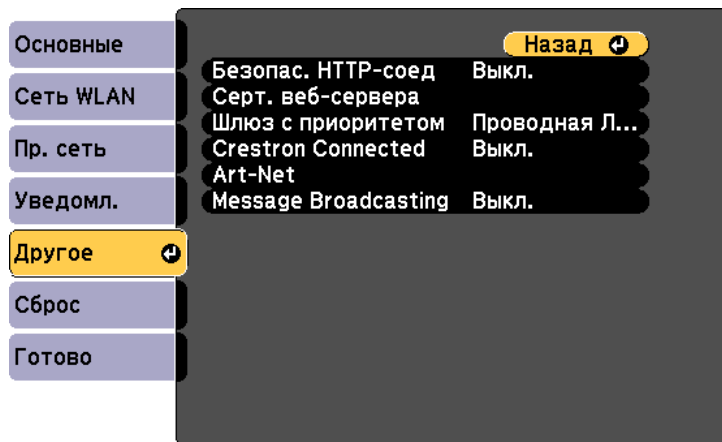

[Esc] / [⏪]:Назад [↵]:Выбор

- 6** Установите значение **Вкл.** для параметра **Безопас. HTTP-соед.**

- 7** Выберите **Серт. веб-сервера** и нажмите кнопку [↵].

- 8** Выберите пункт **Зарегистрировать** и нажмите кнопку [↵].

- 9** Вставьте SD-карту в разъем для SD-карты на проекторе.

- 10** Нажмите кнопку [↵] для отображения списка сертификатов.

- 11** В показанном списке выберите сертификат, который требуется импортировать.

Отобразится сообщение с запросом на ввод пароля к сертификату.

- 12** Введите пароль и нажмите кнопку [↵].

Сертификат будет импортирован, после чего отобразится сообщение о завершении операции.

Поддерживаемые сертификаты веб-сервера

Можно зарегистрировать следующие типы цифровых сертификатов.

Сертификат веб-сервера (безопасное HTTP-соединение)

Пункт	Описание
Формат	PKCS#12
Разрешение	PFX, P12
Шифрование	RSA
Хеши	SHA-256
Длина ключа	2048 бит
Обычное название	Projector Name
Организация	SEIKO EPSON CORP.
Пароль *	Необходимо установить пароль. До 32 однобайтных буквенно-цифровых символов

* Можно установить пароль длиной до 64 буквенно-цифровых символов. Если вводится более 32 символов, используйте для ввода текста браузер.

☛ "Операции с использованием Epson Web Control (веб-браузер)" [стр.43](#)

Установка сертификата в веб-браузере

В качестве настроек безопасности проектора можно использовать электронный сертификат.



Электронный сертификат можно установить в меню Сеть проектора. Выполняйте регистрацию только один раз, иначе могут возникнуть проблемы с установкой сертификата.

☛ "Настройка безопасности беспроводной сети" [стр.88](#)



Чтобы открыть экран "Дополнительно", необходимо выполнить вход в систему. На экране входа в систему введите имя пользователя и пароль. (Имя пользователя: EPSONWEB; пароль по умолчанию: admin.)

- 1** Подготовьте сертификат, поддерживаемый проектором.
- 2** Включите проектор.
- 3** На подключенном к сети компьютере или мобильном устройстве запустите веб-браузер.
- 4** В адресной строке браузера введите адрес IP проектора, чтобы подключиться к экрану Epson Web Control. Отображается главный экран.



- 5** Выберите пункт **Дополнительно**.

Чтобы открыть меню, щелкните значок меню, расположенный в левой верхней части экрана.

- 6** Выберите **Сертификат** в меню **Сеть**.

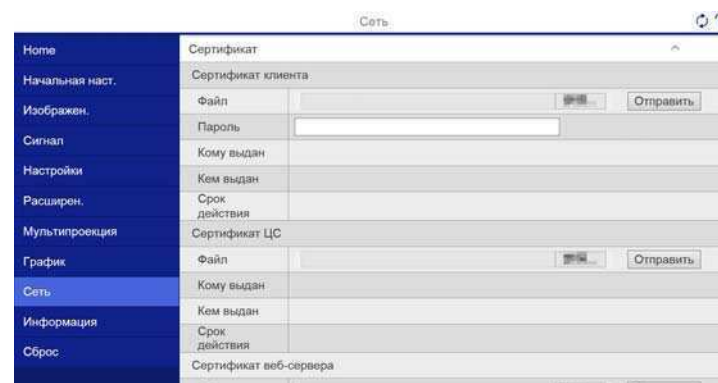

- 7** Нажмите кнопку, чтобы найти файл, а затем выберите файл сертификата.
- 8** В поле **Пароль** введите пароль и нажмите **Отправить**.
- 9** После завершения настройки щелкните **Применить**.



Меню Настройка

В этой главе обсуждаются способы использования меню Настройка и его функции.

В этом разделе поясняется использование меню Настройка.

Доступные кнопки и их функции можно проверить в руководстве в меню.

1 Откройте экран Настройки.

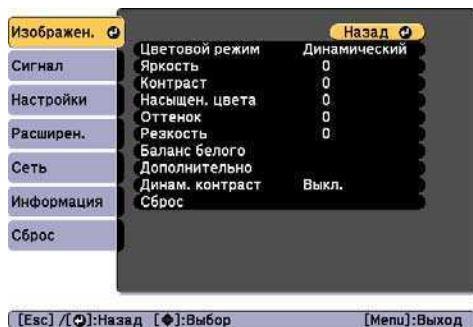
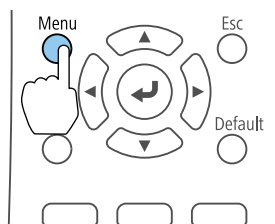

2 Выберите пункт меню.

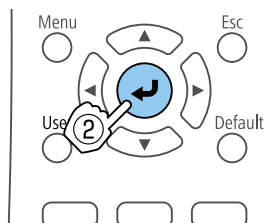
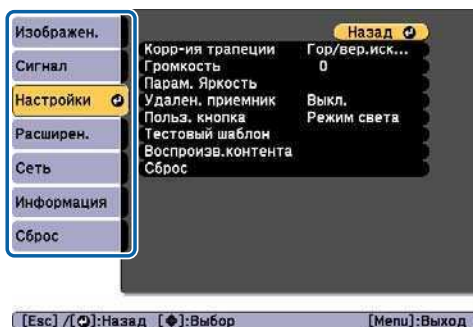
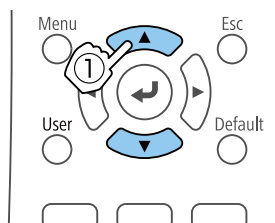

3 Выберите пункт подменю.

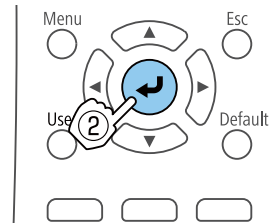
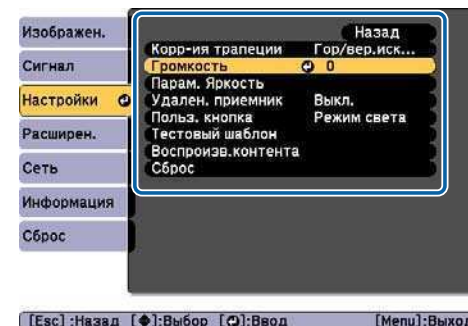
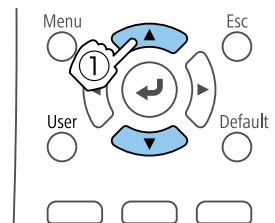

4 Измените значения параметров.

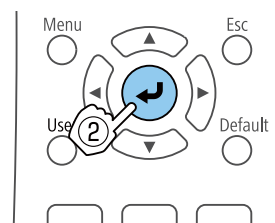
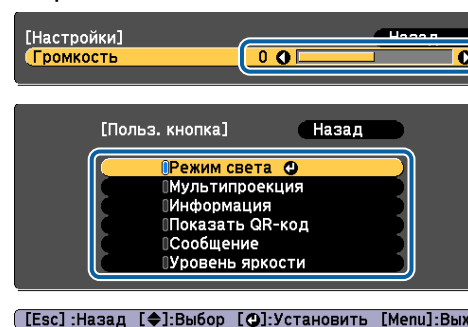
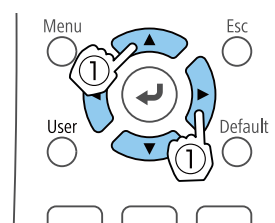



Если в подсказке меню отображается сообщение **По умолчанию**: Сброс, то при нажатии кнопки [Default] на пульте дистанционного управления будут восстановлены значения по умолчанию для измененных настроек.

5 Для завершения настройки нажмите кнопку [Menu].

Меню Настройка

Настраиваемые элементы могут меняться в зависимости от модели, сигнала и источника проецируемого изображения.

Меню	Подменю	Пункты меню или значения параметров
Меню Изображен. ☛ стр.101	Цветовой режим	Динамический, Нормальная
	Яркость	0–100
	Контраст	0–100
	Насыщен. цвета	0–100
	Оттенок	0–100
	Резкость	0–20
	Баланс белого	Цвет. температ., Пользоват.
	Дополнительно	Гамма
Меню Сигнал ☛ стр.103	Соотношен. сторон	Авто, Нормальная, 4:3, 16:9, Полное, Масштаб, Нагивное
	Дополнительно	Видеоиап.HDMI
	Масштаб	Масштаб, Режим масштаба, Масшт. вертикал., Масшт. горизонтал., Настройка кадра, Диапазон кадра
Меню Настройки ☛ стр.103	Корр-ия трапеции	Гор/вер.искаж., Quick Corner
	Громкость	0–20
	Парам. Яркость	Режим света, Уровень яркости
	Удален. приемник	Вкл., Выкл.
	Польз. кнопка	Режим света, Мультипроекция, Информация, Показать QR-код, Сообщение, Уровень яркости

Меню	Подменю	Пункты меню или значения параметров
	Тестовый шаблон	Стандарт, Штриховка, Штриховка R, Штриховка G, Штриховка B, Верт. цв. полосы, Гор. цв. полосы, Шкала серого цвета, Серые верт. полосы, Серые гор. полосы, Шахматная доска 1, Шахматная доска 2, Белый, Черный, Рамка соотн. стор.
	Воспроизв.контента	Эффект наложения, Средство просм. SD
Меню Расширен. ☛ стр.105	Дисплей	Сообщение, Экран загрузки, Режим подтвержд., Однородность цвета
	Логотип пользov.	-
	Проецирование	Переднее, Переднепот., Заднее и Заднепотол.
	Управление	Direct Power On, Высотный режим, Автовл. питания, Индикаторы, Источник запуска, Настройка HDMI EQ, Дата и время
	Режим ожидания	Режим ожидания, Порт
	Мультипроекция	Мультипроекция, ID проектора, Цветовой режим, Однородность цвета, Переход края, Масштаб, Парам. Яркость, Подбор цветов, Сброс
	Настройки графика	-
	Язык	27 языков
Меню Сеть ☛ стр.108	Пит. беспров. ЛВС	Вкл., Выкл.

Меню	Подменю	Пункты меню или значения параметров
	Инф. - сеть WLAN	Режим. соед., Система WLAN, Уровень антенны, Имя проектора, SSID, DHCP, Адрес IP, Маска подсети, Адрес шлюза, MAC-адрес, Региональный код, Адрес IPv6 (вручн.), Адрес IPv6 (авто)
	Инф. - пров. сеть	Имя проектора, DHCP, Адрес IP, Маска подсети, Адрес шлюза, MAC-адрес, Адрес IPv6 (вручн.), Адрес IPv6 (авто)
	Показать QR-код	-
	Конфигурации сети	-
Меню Информация ☛ стр.120	Инф. о проекторе	Часы работы, Источник, Входной сигнал, Разрешение, Част. обновления, Синх. Инфо, Состояние, Серийный номер, Event ID
	Свед. об ист. св.	Нараб. ист. света
	Version	Main
Меню Сброс ☛ стр.121	Режим обновления	Счетчик времени, Старт
	Калибр. ист. света	Выполнить сейчас, Выполн. периодич., Настройки графика
	Сбросить все	-

Меню Сеть

Меню	Подменю	Пункты меню или значения параметров
Меню Основные ☛ стр.110	Имя проектора	-
	Пароль PLink	-
	Пароль контроля Web	-
	Пароль модератора	-
	Кл. сл. проект.	Вкл., Выкл.
	Показ. ключ. слово	Вкл., Выкл.
	Показ. данные ЛВС	Текст и QR-код, Текст
Меню Сеть WLAN ☛ стр.111	Режим. соед.	Быстрый, Дополнительно
	Поиск точки доступа	-
	SSID	-
	Безоп.	Открыть, WPA2-PSK, WPA/WPA2-PSK, WPA2-EAP, WPA/WPA2-EAP
	Пароль-фраза	-
	Настройка EAP	Тип EAP, Имя пользователя, Пароль, Сертиф. клиента, Прв. серт. серв., Сертификат ЦС, Имя RADIUS-серв.
	Канал	1ch, 6ch и 11ch
	Настройки IP	DHCP, Адрес IP, Маска подсети, Адрес шлюза
	Дисплей SSID	Вкл., Выкл.
	От. IP-адр.	Вкл., Выкл.

Меню	Подменю	Пункты меню или значения параметров
	Настройка IPv6	IPv6, Автонастройка, Использ. врем. адрес
Меню Пр. сеть ☛ стр.116	Настройки IP	DHCP, Адрес IP, Маска подсети, Адрес шлюза
	От. IP-адр.	Вкл., Выкл.
	Настройка IPv6	IPv6, Автонастройка, Использ. врем. адрес
Меню Уведомл. ☛ стр.117	Уведом. по почте	Вкл., Выкл.
	Сервер SMTP	-
	Номер порта	-
	От	-
	Наст. адреса 1, Наст. адреса 2, Наст. адреса 3	Адрес эл. почты, Нет сигнала, Системная ошибка, Ошибка лазера, Ош. высокой темп., Предупрежд. лазера, Предуп.высокой темп.
	SNMP	Вкл., Выкл.
	Trap IP Address 1, Trap IP Address 2	-
	Community Name	-
	Увед. PjLink	Вкл., Выкл.
	IP для уведомл.	-
Меню Другое ☛ стр.118	Безопас. HTTP-соед	Вкл., Выкл.
	Сертификат веб-сервера	-
	Шлюз с приоритетом	Проводная ЛВС и Сеть WLAN
	Crestron Connected	Вкл., Выкл.

Меню	Подменю	Пункты меню или значения параметров
	Art-Net	Art-Net, Net, Sub-Net, Universe, Начальный канал
	Message Broadcasting	Вкл., Выкл.

Меню Изображен.

Настраиваемые элементы меняются в зависимости то сигнала и источника проецируемого изображения. Информация о настройках сохраняется для каждого Цветовой режим.

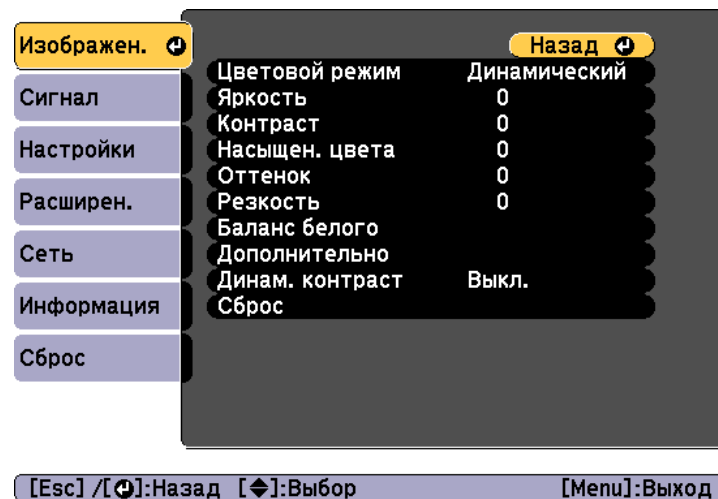

Подменю	Функция
Цветовой режим	Выбор качества изображения, соответствующего окружающей обстановке. ☛ "Выбор качества проецирования (выбор Цветовой режим)" стр.54

Подменю	Функция
Яркость	Регулировка яркости изображения.
Контраст	Регулировка степени отличия светлых и темных участков изображения.
Насыщен. цвета	Регулировка насыщенности цвета изображений.
Оттенок	Регулировка оттенков изображения.
Резкость	Регулировки резкости изображения.
Баланс белого	<p>Регулировка общего тона изображения.</p> <p>Цвет. темпер.*1: позволяет регулировать общий тон изображения с помощью 14 ступеней от 3200К до 10000К. При самом высоком значении изображение будет голубым, при самом низком – красным. Если для параметра Цветовой режим установлено значение Динамический, заданное значение параметра «Цвет. температ.» может отличаться от фактического значения «Цвет. температ.» света от проектора. Используйте это меню в качестве руководства.</p> <p>Пользоват.: регулировка отдельных компонентов R (красный), G (зеленый) и B (синий) для смещения и усиления.</p>
Дополнительно	Гамма: цвета можно отрегулировать, выбрав одно из значений гамма-коррекции или обратившись к проецируемому графику.
Динам. контраст*2	Установите значение Нормальная или Выс. скорость , чтобы настроить режим управления диафрагмой для достижения оптимальной яркости проецируемых изображений. Выберите режим Выс. скорость , чтобы регулировка диафрагмы выполнялась быстрее в соответствии со скоростью смены изображений.

Подменю	Функция
Сброс	<p>Восстановление значений по умолчанию для всех параметров в меню Изображен., кроме значений параметра Цветовой режим. Информацию о восстановлении значений по умолчанию см. в следующем разделе.</p> <p>☛ "Меню Сброс" стр.121</p>

- *1 Невозможно настроить, если для параметра **Фильтр цвета** установлено значение **Теплый белый** или **Холодный белый**.
☛ **Настройки — Воспроизв.контента — Эффект наложения — Фильтр цвета** [стр.103](#)
- *2 Невозможно настроить, если для параметра **Мультипроекция** установлено значение **Вкл.**

Меню Сигнал

Настраиваемые элементы меняются в зависимости то сигнала и источника проецируемого изображения. Информация о настройках сохраняется для каждого сигнала изображения.

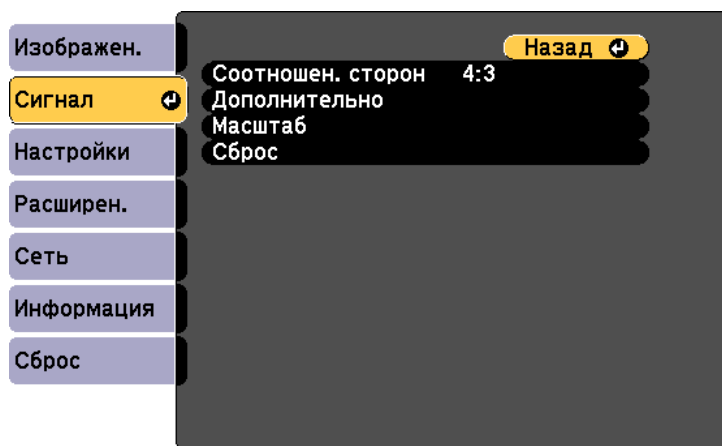

[Esc] / [⏪]:Назад [⏩]:Выбор [Menu]:Выход



Подменю	Функция
Соотношен. сторон	Установка параметра <u>Формат изображения</u> для проецируемых изображений. ☛ "Изменение формата проецируемого изображения" стр.57
Дополнительно	Видеодиап.HDMI: выбор диапазона входного видео сигнала от порта HDMI. Установите значение Увеличенный , если для вас важно избежать нерегулируемых уровней черного или пересвеченных участков на изображении.



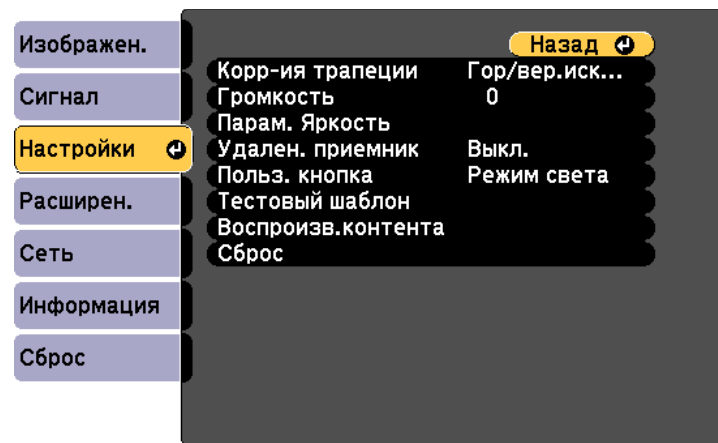

Подменю	Функция
Масштаб	При использовании нескольких проекторов для проецирования одного изображения отрегулируйте диапазон изображения, отображаемый одним проектором. ☛ "Отображение масштабированного изображения" стр.67
Сброс	Для всех значений в меню Сигнал можно восстановить значения по умолчанию. Информацию о восстановлении значений по умолчанию см. в следующем разделе. ☛ "Меню Сброс" стр.121

Меню Настройки



[Esc] / [⏪]:Назад [⏩]:Выбор [Menu]:Выход

Подменю	Функция
Корр-ия трапеции	<p>Можно корректировать искажение.</p> <p> "Коррекция искажения проецируемого изображения" стр.52</p> <ul style="list-style-type: none"> • Гор/вер.искаж.: Отрегулируйте параметры Верт. искажение и Гориз. искажение для коррекции трапецеидальных искажений по вертикали и по горизонтали. • Quick Corner: выберите и откорректируйте четыре угла проецируемого изображения.
Громкость*1	<p>Корректировка громкости звука. Информация о настройках сохраняется для каждого источника сигнала.</p>
Парам. Яркость	<p>Режим света: установка яркости источника света (эта функция доступна, только если для параметра Мультипроекция установлено значение Выкл.).</p> <ul style="list-style-type: none"> • Нормальная: выберите этот режим, если не требуется понижать яркость. В данном режиме целевой срок службы источника света составляет приблизительно 20 000 часов. • Тихий: выберите этот режим, если вам мешает шум вентилятора. В этом режиме яркость составит 50%. При данной настройке целевой срок службы источника света составляет 20 000 часов. • Расширен.: выберите этот режим, чтобы продлить срок службы источника света. В этом режиме яркость составит 50%. В данном режиме целевой срок службы источника света составляет приблизительно 30 000 часов. • Пользоват.: выбрав этот режим, можно установить уровень яркости в диапазоне 50–100%. <p>Уровень яркости: установка яркости источника света (эта функция доступна, только если для параметра Режим света установлено значение Пользоват.).</p> <p> "Настройка яркости" стр.55</p>

Подменю	Функция
Удален. приемник	<p>Вы можете ограничить прием сигналов управления от пульта дистанционного управления.</p> <p>Если выбрано значение Выкл., выполнение операций с пульта дистанционного управления невозможно. Для выполнения операций с пульта нажмите и удерживайте кнопку [Menu] на нем в течение минимум 15 секунд, чтобы восстановить для этого параметра значение по умолчанию.</p>
Польз. кнопка	<p>Выберите пункт меню Настройка, который будет назначен кнопке [User] на пульте дистанционного управления. Можно назначить следующие пункты. Режим света, Мультипроекция, Информация, Показать QR-код, Сообщение, Уровень яркости</p>
Тестовый шаблон	<p>Для настройки проецирования без подключения оборудования можно вывести тестовый шаблон.</p> <p> "Отображение тестового шаблона" стр.50</p>
Воспроизв.контента	<p>Эффект наложения*2: установка фильтра, который необходимо применить к изображению.</p> <p> "Использование функции Эффект наложения" стр.47</p> <p>Средство просм. SD: позволяет выбрать плейлист для воспроизведения с SD-карты.</p> <p> "Воспроизведение плейлиста" стр.40</p>
Сброс	<p>Восстановление значений по умолчанию для всех параметров в меню Настройки, кроме значений параметра Польз. кнопка.</p> <p>Информацию о восстановлении значений по умолчанию см. в следующем разделе.</p> <p> "Меню Сброс" стр.121</p>

*1 Невозможно настроить, если в качестве источника выбрано Полезные сведения.

*2 Невозможно установить в следующих случаях.
- Если для параметра **Переход края** установлено значение **Вкл.**

- Если источником является SD проигрыватель, и произошла незаписываемая ошибка.
- Если источником является SD проигрыватель, и воспроизведение плейлиста невозможно.

Меню Расширен.

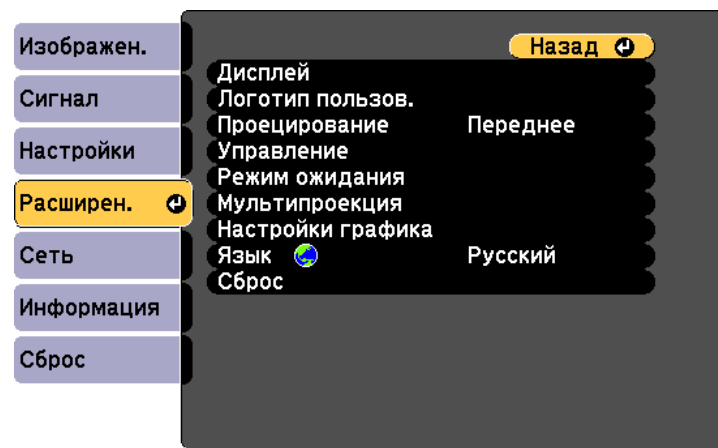

[Esc] / [⏪]:Назад [↵]:Выбор [Menu]:Выход

Подменю	Функция
Дисплей	<p>Задание настроек, относящихся к экрану проектора.</p> <p>Сообщение: При установке значения Выкл. не отображаются следующие элементы.</p> <p>Названия пунктов при смене параметров «Источник», Цветовой режим или Соотношен. сторон, сообщения при отсутствии входного сигнала и предупреждения, такие как Предуп.высокой темп.</p> <p>Экран загрузки*: если для этого параметра установлено значение Вкл., при включении проектора на экране будет отображаться Логотип пользов.</p> <p>Режим подтвержд.: если он Выкл., то питание можно выключать однократным нажатием кнопки [⏻].</p> <p>Однородность цвета: регулировка баланса цветового тона для всего экрана.</p> <p>☛ "Регулировка неровностей цвета (Однородность цвета)" стр.69</p>

Подменю	Функция
Логотип поль- зов. *	Изменение логотипа пользователя, отображаемого в качестве фона в режиме Фон, Кнопка A/V mute и т.п. ☛ "Сохранение логотипа пользователя" стр.73
Проецирование	Выберите один из следующих способов проецирования в зависимости от установки проектора. Переднее, Переднепот., Заднее и Заднепотол. При нажатии кнопки [A/V Mute] в течение приблизительно пяти секунд направление изображения меняется следующим образом. Переднее ↔ Переднепот. Заднее ↔ Заднепотол.

Подменю	Функция
Управление	<p>Direct Power On: установите значение Вкл., чтобы проектор включался после подключения к электрической розетке.</p> <p>При подключении к сети кабеля питания учитывайте, что проектор будет включаться автоматически и в таких случаях, как восстановление питания после сбоя.</p> <p>Высотный режим: при использовании проектора на высоте более 1500 м следует задать значение Вкл.</p> <p>Автовкл. питания: при выборе для этого параметра значения HDMI проектор включается при получении сигнала от порта HDMI, даже если проектор находится в режиме ожидания.</p> <p>Индикаторы: при выборе Выкл. индикаторы проектора не горят. При выборе Выкл. они включаются при появлении ошибки или предупреждения, либо при нахождении в режиме ожидания или прогрева.</p> <p>Источник запуска: установка источника входного сигнала, который будет использоваться при запуске проектора.</p> <p>Настройка HDMI EQ: изменение уровня приема HDMI в зависимости от источника видео сигнала, подключенного к входному порту HDMI. Измените эту настройку, если изображение содержит шум или не воспроизводится. Если флэш-накопитель не подключен, измените значение на 1.</p> <p>Дата и время: выполните настройки системного времени проектора. ☛ "Установка даты и времени" стр.32</p>

Подменю	Функция
Режим ожидания	<p>Режим ожидания: если выбран параметр Связь вкл., то мониторинг сети и управление проектором можно выполнять даже в режиме ожидания проектора.</p> <div style="border: 1px solid black; padding: 5px; margin: 10px 0;">  <p>Если мониторинг проектора или управление им осуществляется посредством беспроводной ЛВС, установите для параметра Режим. соед. значение Дополнительно.</p> <p>☛ Сеть - Сеть WLAN - Режим. соед. стр.111</p> </div> <p>Порт: выбор порта связи, который включается при установке для параметра Режим ожидания значения Связь вкл.</p>

Подменю	Функция
Мультипроекция	<p>Выполнение настроек при проецировании с нескольких проекторов.</p> <p>☛ "Проецирование одного изображения с нескольких проекторов (Мультипроекция)" стр.63</p> <p>Мультипроекция: Вкл. этот параметр для регулировки нескольких изображений, расположенных рядом.</p> <p>ID проектора: установка ID от 1 до 9.Выкл. обозначает, что ID не установлен.</p> <p>☛ "Настройка ID проектора" стр.64</p> <p>Цветовой режим: выбор качества изображения, соответствующего окружающей обстановке.</p> <p>☛ "Выбор качества проецирования (выбор Цветовой режим)" стр.54</p> <p>Однородность цвета: регулировка баланса цветового тона для всего экрана.</p> <p>☛ "Регулировка неровностей цвета (Однородность цвета)" стр.69</p> <p>Переход края: Корректировка краев между несколькими изображениями для создания плавного экрана.</p> <p>☛ "Настройка точек, в которых происходит наложение изображений (Переход края)" стр.65</p> <p>Масштаб: при использовании нескольких проекторов для проецирования одного изображения отрегулируйте диапазон изображения, отображаемый одним проектором.</p> <p>☛ "Отображение масштабированного изображения" стр.67</p> <p>Парам. Яркость: выбор режима яркости проектора.</p> <p>☛ "Регулировка яркости функции Эффект наложения" стр.49</p> <p>Подбор цветов: коррекция различия оттенков и яркости в каждом проецируемом изображении.</p> <p>☛ "Настройка оттенка (Подбор цветов)" стр.70</p>

Подменю	Функция
	Сброс: все значения, настроенные в меню Мультипроекция , можно сбросить до значений по умолчанию.
Настройки графика	Настройка графика проектора для выполнения им определенных операций в предписанное время. ☛ "Настройка графика событий" стр.74
Язык	Выбор языка отображаемых сообщений и меню.
Сброс	Все значения, настроенные в меню Расширен. , можно сбросить до значений по умолчанию. Следующие параметры, однако, не могут быть сброшены: Однородность цвета, Проецирование, Высотный режим, Настройка HDMI EQ, Режим ожидания, Порт, Мультипроекция, ID проектора, Цветовой режим, Подбор цветов, Язык Информацию о восстановлении значений по умолчанию см. в следующем разделе. ☛ "Меню Сброс" стр.121

* Если для параметра **Защита логотипа** установлено значение **Вкл.** в разделе **Защита паролем**, настройки, относящиеся к логотипу пользователя, невозможно изменить. Для внесения изменений нужно установить для параметра **Защита логотипа** значение **Выкл.**

☛ "Виды функции Защита паролем" [стр.77](#)

Меню Сеть

Если для параметра **Защита сети** установлено значение **Вкл.** в разделе **Защита паролем**, будет отображено сообщение и изменить настройки сети будет невозможно. Установите для параметра **Защита сети** значение **Выкл.** и выполните настройку сети.

☛ "Организация работы пользователей (Защита паролем)" [стр.77](#)

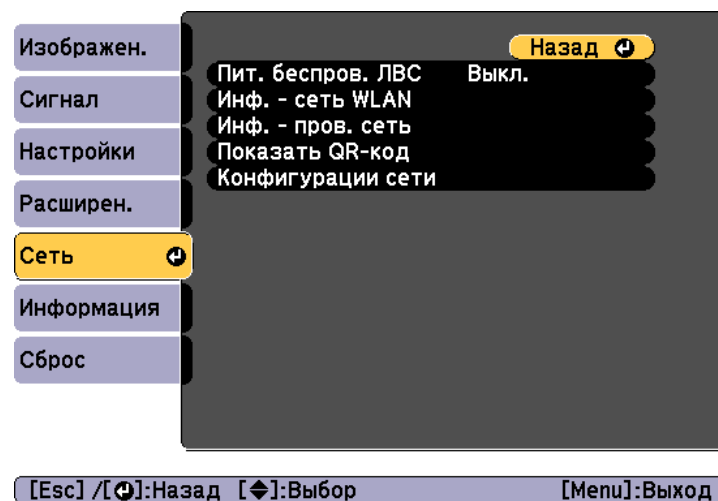

Подменю	Функция
Пит. беспровод. ЛВС	Установите для этого параметра значение Вкл. , если проектор и компьютер подключены по беспроводной ЛВС. Если вы не хотите подключаться по беспроводной ЛВС, то установите значение Выкл. для предотвращения несанкционированного доступа и подобных действий со стороны третьих лиц.

Подменю	Функция
Инф. - сеть WLAN	<p>Вывод следующей информации о настройке сети.</p> <ul style="list-style-type: none"> • Режим. соед. • Система WLAN • Уровень антенны • Имя проектора • SSID • DHCP • Адрес IP • Маска подсети • Адрес шлюза • MAC-адрес • Региональный код <p>Если выбрано значение IPv6, отображается следующая информация.</p> <ul style="list-style-type: none"> • Адрес IPv6 (вруч.): Адрес IPv6, Длина префикса, Адрес шлюза • Адрес IPv6 (авто): Временный адрес, Адрес в лок. сегм., Адр. без уч. сост., Адрес с уч. сост.
Инф. - пров. сеть	<p>Вывод следующей информации о настройке сети.</p> <ul style="list-style-type: none"> • Имя проектора • DHCP • Адрес IP • Маска подсети • Адрес шлюза • MAC-адрес • Адрес IPv6 (вруч.): Адрес IPv6, Длина префикса, Адрес шлюза • Адрес IPv6 (авто): Временный адрес, Адрес в лок. сегм., Адр. без уч. сост., Адрес с уч. сост.
Показать QR-код	<p>При подключении устройств под управлением ОС Android или iOS с использованием приложения Epson iProjection считайте отображаемый QR-код.</p>

Подменю	Функция
Конфигурации сети	<p>Для настройки объектов сети доступны следующие меню. Основные, Сеть WLAN, Проводная ЛВС, Уведомл., Другое, Сброс</p>

Замечания по работе с меню Сеть

Выбор пунктов в основном меню и в меню нижних уровней, а также изменение выбранных элементов аналогичны операциям в меню Настройка.

По завершении обязательно войдите в меню **Готово** и выберите **Да**, **Нет** или **Отм.** При выборе вариантов **Да** или **Нет** происходит возврат в меню Настройка.

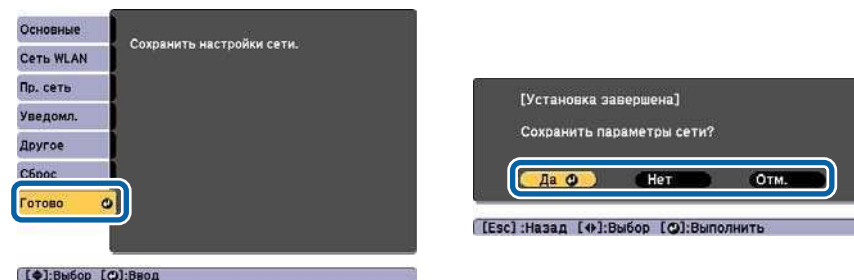

Да: сохранение настроек и выход из меню Сеть.

Нет: выход из меню Сеть без сохранения настроек.

Отм.: продолжает отображаться меню Сеть.

Работа с виртуальной клавиатурой

Меню Сеть содержит элементы, которые требуют ввода буквенно-цифровых символов в процессе установки. В этом случае отображается следующая виртуальная клавиатура. С помощью кнопок [▲][▼][◀][▶] переместите курсор на нужную клавишу и нажмите кнопку [↵]

для ввода выбранного символа. По окончании ввода нажмите на клавиатуре клавишу **Finish**, чтобы подтвердить введенное значение. Для отмены ввода нажмите на клавиатуре клавишу **Cancel**.



- При каждом нажатии клавиши **CAPS** и клавиши [↵] происходит переключение между верхним и нижним регистром клавиатуры.
- При каждом нажатии клавиши **SYM1/2** и клавиши [↵] происходит изменение символьных клавиш в рамке.

Можно ввести символы следующих типов.

Числа	0123456789
Буквы	ABCDEFGHIJKLMNOPQRSTUVWXYZ abcdefghijklmnopqrstuvwxyz
Знаки	!"#\$%&'()*+,-./:;<=>?@[\\]^_`{ }~

Меню Основные

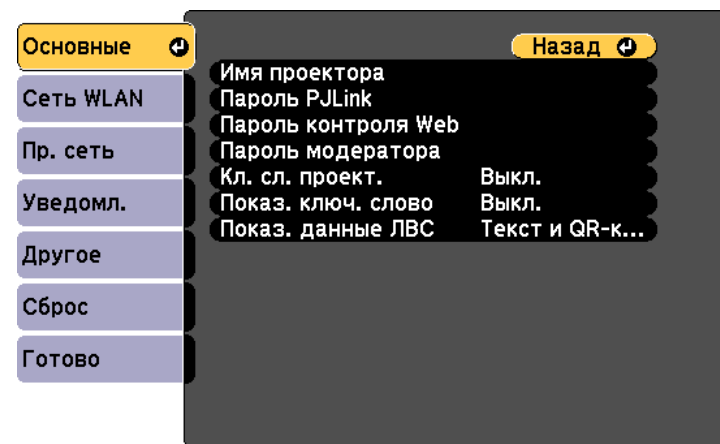



[Esc] / [⏪]:Назад [⏩]:Выбор

Подменю	Функция
Имя проектора	Введите имя проектора, используемое для идентификации проектора в сети. При редактировании разрешается ввести не более 16 однобайтных буквенно-цифровых символов. (" " * + , / : ; < = > ? [\] ` и пробелы нельзя использовать.)
Пароль PJLink	Установите пароль, который будет использоваться для доступа к проектору с использованием совместимого с PJLink программного обеспечения. Вы можете ввести до 32 однобайтных буквенно-цифровых символов. (Нельзя использовать пробелы и специальные знаки). 👉 "О проекторе PJLink" стр.153

Подменю	Функция
Пароль контро-ля Web	<p>Задайте пароль для аутентификации при выполнении настроек и управлении проектором с использованием Epson iProjection или Epson Web Control. Вы можете ввести до 8 однобайтных буквенно-цифровых символов (* : и пробелы нельзя использовать). Имя пользователя по умолчанию — EPSONWEB, пароль по умолчанию — admin.</p> <p> "Управление проектором с мобильного устройства или компьютера" стр.42</p>
Пароль модератора	<p>Введите пароль аутентификации из четырех цифр для использования приложения Epson iProjection при подключении к проектору в качестве модератора. (По умолчанию пароль не установлен).</p>
Кл. сл. проект.	<p>Установите значение Вкл., чтобы включить пароль для защиты от случайного проецирования изображений другими пользователями. Для проецирования изображений с компьютера или мобильного устройства необходимо ввести отображаемое на проецируемом экране ключевое слово в приложении Epson iProjection.</p>
Показ. ключ. слово	<p>Если для этого параметра установлено значение Вкл., на проецируемом экране отображается ключевое слово проектора при подключении к проектору с помощью приложения Epson iProjection. Функция доступна только в том случае, если для параметра Кл. сл. проект. установлено значение Вкл.</p>
Показ. данные ЛВС	<p>Настройка формата отображения для информации о сети проектора. Если отображается QR-код, к сети можно подключиться, просто считав его в Epson iProjection. Параметр Текст и QR-код устанавливается по умолчанию.</p>

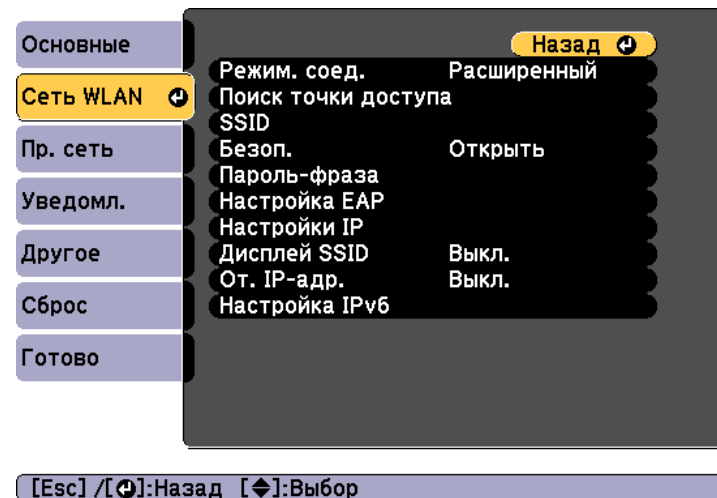

Меню Сеть WLAN



Подменю	Функция
Режим. соед.	<p>При подключении проектора к компьютеру через беспроводную локальную сеть выберите используемый режим подключения.</p> <p>Быстрый. Обеспечивает прямое подключение к смартфону, планшету или компьютеру по беспроводной локальной сети.</p> <p>Расширенный. Обеспечивает подключение к смартфону, планшету или компьютеру через точку доступа беспроводной локальной сети. Соединение устанавливается в режиме инфраструктуры.</p>
Поиск точки доступа	<p>При установке для параметра Режим. соед. значения Расширенный можно произвести поиск окружающих точек доступа и установить SSID для подключения к данным точкам доступа. В зависимости от настроек точки доступа они могут не отображаться в списке.</p> <p> "Экран Поиск точки доступа" стр.115</p>

Подменю	Функция
SSID	<p>Введите SSID. Если для системы беспроводной ЛВС, в которой находится проектор, предусмотрен SSID (идентификатор станции-источника), то нужно ввести SSID.</p> <p>Вы можете ввести до 32 однобайтных буквенно-цифровых символов.</p>
Безоп.	<p>Выберите тип защиты в соответствии с параметрами беспроводной ЛВС.</p> <p>Выкл.: настройки безопасности не установлены.</p> <p>WPA2-PSK: обмен данными происходит с использованием настроек безопасности WPA2. Для шифрования используется способ AES. При установке соединения от компьютера к проектору введите значение, установленное в идентификационной фразе.</p> <p>WPA/WPA2-PSK*: подключение в частном режиме WPA. Способ шифрования выбирается автоматически в соответствии с настройками точки доступа. Установите такую же идентификационную фразу, как и на точке доступа.</p> <p>WPA2-EAP*: обмен данными происходит с использованием настроек безопасности WPA2. Для шифрования используется способ AES.</p> <p>WPA/WPA2-EAP*: подключение в корпоративном режиме WPA. Способ шифрования выбирается автоматически в соответствии с настройками точки доступа.</p>

Подменю	Функция
Пароль-фраза	<p>Введите пароль-фразу, используемую для подключения к сети при установке параметра Безоп. на WPA2-PSK или WPA/WPA2-PSK.</p> <p>Можно ввести от 8 до 63 однобайтовых буквенно-цифровых символов.</p> <p>В меню Конфигурация можно ввести не более 32 символов. Если вводится более 32 символов, используйте для ввода текста браузер.</p> <p>☛ "Операции с использованием Epson Web Control (веб-браузер)" стр.43</p> <p>Если для параметра Режим. соед. установлено значение Быстрый, устанавливается начальная пароль-фраза.</p>

Подменю	Функция
Настройка EAP	<p>Установите протоколы для аутентификации WPA2-EAP и WPA/WPA2-EAP.</p> <p>Тип EAP: выберите протокол сертификации.</p> <ul style="list-style-type: none"> • PEAP: Протокол аутентификации, который широко используется в серверах Windows. • PEAP-TLS: Протокол аутентификации, который используется в серверах Windows. Установите данное значение при использовании клиентского сертификата. • EAP-TLS: Протокол аутентификации, который широко используется для клиентского сертификата. • EAP-FAST, LEAP: выберите данное значение при использовании этих протоколов аутентификации. <p>Имя пользователя: ввод имени пользователя, которое будет использоваться для аутентификации. Вы можете ввести до 64 однобайтных буквенно-цифровых символов.</p> <p>В меню Конфигурация можно ввести не более 32 символов. Если вводится более 32 символов, используйте для ввода текста браузер.</p> <p> "Операции с использованием Epson Web Control (веб-браузер)" стр.43</p> <p>Если требуется также ввести имя домена, добавьте имя домена перед именем пользователя, разделив их обратной косой чертой (имя домена\имя пользователя).</p> <p>Пароль: введите пароль, используемый для аутентификации в PEAP, EAP-FAST, LEAP. Вы можете ввести до 64 однобайтных буквенно-цифровых символов. В меню Конфигурация можно ввести не более 32 символов. Если вводится более 32 символов, используйте для ввода текста браузер.</p> <p> "Операции с использованием Epson Web Control (веб-браузер)" стр.43</p> <p>После ввода пароля и выбора Завершить значение будет установлено и отображено в виде звездочек (*).</p> <p>Сертиф. клиента: импорт сертификатов клиента для использования с PEAP-TLS и EAP-TLS.</p>

Подменю	Функция
	<p>Прв. серт. серв.: установите значение Вкл., чтобы выполнять проверку сертификата сервера сертификации. Для проверки сертификата сервера необходимо установить сертификат ЦС.</p> <p>Сертификат ЦС: импорт сертификатов ЦС для использования с PEAP, PEAP-TLS, EAP-TLS и EAP-FAST.</p> <p>Имя RADIUS-серв.: укажите имя сервера сертификации. Вы можете ввести до 32 однобайтных буквенно-цифровых символов.</p>
Канал	<p>Можно выбрать каналы, используемые для подключения в режиме Быстрый. При возникновении помех от других сигналов воспользуйтесь другим каналом.</p>
Настройки IP*	<p>Установка параметров сети.</p> <p>DHCP: Установите значение Вкл., чтобы сетевые параметры настраивались по протоколу DHCP. Если установлено значение Вкл., невозможно установить дополнительные адреса.</p> <p>Адрес IP: можно ввести присвоенный проектору Адрес IP. Можно ввести число от 0 до 255 в каждом поле адреса. Однако следующие IP-адреса использовать нельзя. 0.0.0.0, 127.x.x.x, от 224.0.0.0 до 255.255.255.255 (где x — число от 0 до 255)</p> <p>Маска подсети: можно ввести Маска подсети проектора. Можно ввести число от 0 до 255 в каждом поле адреса. Однако следующие маски подсети использовать нельзя. 0.0.0.0, 255.255.255.255</p> <p>Адрес шлюза: ввод IP-адреса шлюза для проектора. Можно ввести число от 0 до 255 в каждом поле адреса. Однако следующие значения параметра Адрес шлюза не могут использоваться. 0.0.0.0, 127.x.x.x, от 224.0.0.0 до 255.255.255.255 (где x — число от 0 до 255)</p>

Подменю	Функция
Дисплей SSID	Чтобы не показывать SSID на экране ожидания LAN, установите для этого параметра значение Выкл.
От. IP-адр.	Чтобы не показывать IP-адрес на экране ожидания ЛВС, установите для этого параметра значение Выкл.

Подменю	Функция
Настройка IPv6	<p>Установка настроек для использования протоколов IPv6.</p> <div style="border: 1px solid black; padding: 10px; margin: 10px 0;">  <ul style="list-style-type: none"> • Протоколы IPv6 поддерживаются следующими функциями. <ul style="list-style-type: none"> - Epson Web Control - PLink • Если адрес IPv6 устанавливается вручную, настройте параметры в разделе Дополнительно приложения Epson Web Control. <ul style="list-style-type: none"> ☛ "Управление проектором с мобильного устройства или компьютера" стр.42 </div> <p>IPv6: установите значение Вкл. при использовании протоколов IPv6. При использовании IPv6 убедитесь, что установлен адрес в локальном сегменте. Это идентификатор интерфейса, состоящий из fe80:: и MAC-адреса проектора.</p> <p>Автонастройка: установите значение Вкл., чтобы автоматически присвоить адрес IPv6 из объявления маршрутизатора (RA). Адрес состоит из следующих элементов.</p> <ul style="list-style-type: none"> • Адр. без уч. сост. (0-6): создается автоматически объединением префикса из объявления маршрутизатора (RA) и идентификатора интерфейса, созданного на основе MAC-адреса проектора. • Адрес с уч. сост. (0-1): создается автоматически DHCP-сервером с использованием DHCPv6. <p>Использ. врем. адрес: установите значение Вкл., чтобы временно утвердить адрес IPv6 (0-1), если для параметра Автонастройка установлено значение Вкл.</p>

* Можно выбрать, только если для параметра Режим. соед. установлено значение **Расширенный**.

Тип безопасности

Рекомендуется настраивать параметры безопасности при эксплуатации проектора в режиме Расширенный.

Стандарт шифрования WPA повышает уровень безопасности беспроводных сетей. Проектором поддерживаются способы шифрования TKIP и AES.

Стандарт WPA также включает функции проверки подлинности пользователя. Проверка подлинности WPA включает два метода: с использованием сервера идентификации или проверку подлинности между компьютером и точкой доступа без участия сервера. Данный проектор поддерживает последний метод, без использования сервера.





Дополнительные сведения о параметрах можно получить от своего администратора сети.

Экран Поиск точки доступа

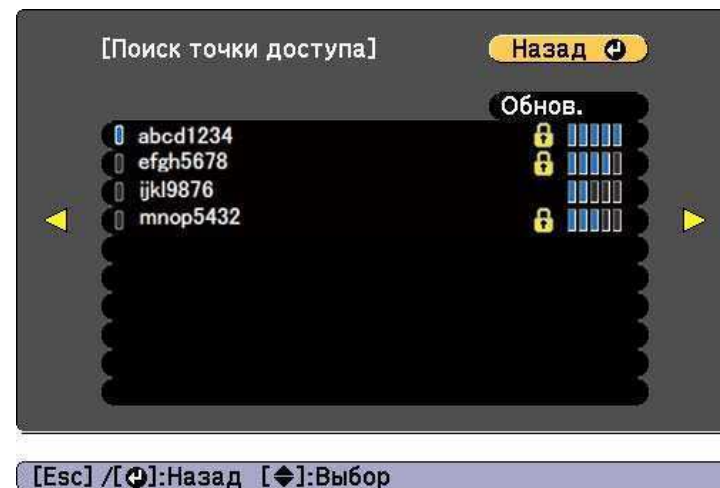
В списке будут отображены обнаруженные точки доступа.



Подменю	Функция
Обнов.	Повторный поиск точки доступа.
	Указывает на уже установленные точки доступа.
	Указывает на все точки доступа, для которых установлены настройки безопасности. Если вы выбрали точку доступа, для которой не установлены настройки безопасности, отображается меню Сеть WLAN. Если вы выбрали точку доступа, для которой установлены настройки безопасности, отображается меню Безоп. Выберите тип настроек безопасности в соответствии с настройками безопасности для точки доступа.

Меню Пр. сеть

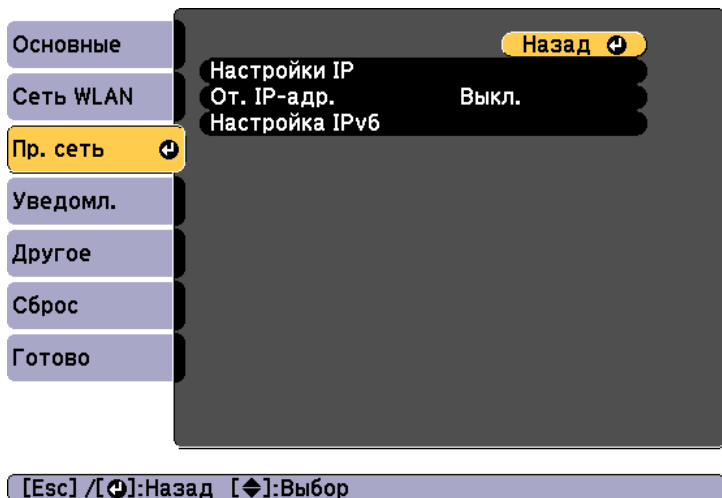

Подменю	Функция
Настройки IP	<p>Задание настроек, относящихся к следующим адресам.</p> <p>ДНСР: Установите значение Вкл., чтобы сетевые параметры настраивались по протоколу ДНСР. Если установлено значение Вкл., невозможно установить дополнительные адреса.</p> <p>Адрес IP: можно ввести присвоенный проектору Адрес IP. Можно ввести число от 0 до 255 в каждом поле адреса. Однако следующие IP-адреса использовать нельзя. 0.0.0.0, 127.x.x.x, от 224.0.0.0 до 255.255.255.255 (где x — число от 0 до 255)</p> <p>Маска подсети: можно ввести Маска подсети проектора. Можно ввести число от 0 до 255 в каждом поле адреса. Однако следующие маски подсети использовать нельзя. 0.0.0.0, 255.255.255.255</p> <p>Адрес шлюза: ввод IP-адреса шлюза для проектора. Можно ввести число от 0 до 255 в каждом поле адреса. Однако следующие значения параметра Адрес шлюза не могут использоваться. 0.0.0.0, 127.x.x.x, от 224.0.0.0 до 255.255.255.255 (где x — число от 0 до 255)</p>
От. IP-адр.	<p>Чтобы не показывать IP-адрес на экране ожидания ЛВС, установите для этого параметра значение Выкл.</p>

Подменю	Функция
Настройка IPv6	<p>Установка настроек для использования протоколов IPv6.</p> <div style="border: 1px solid black; padding: 5px; margin: 10px 0;"> <ul style="list-style-type: none"> • Протоколы IPv6 поддерживаются следующими функциями. <ul style="list-style-type: none"> - Epson Web Control - PjLink • Если адрес IPv6 устанавливается вручную, настройте параметры в разделе Дополнительно приложения Epson Web Control. <ul style="list-style-type: none"> ☛ "Управление проектором с мобильного устройства или компьютера" стр.42 </div> <p>IPv6: установите значение Вкл. при использовании протоколов IPv6. При использовании IPv6 убедитесь, что установлен адрес в локальном сегменте. Это идентификатор интерфейса, состоящий из fe80:: и MAC-адреса проектора.</p> <p>Автонастройка: установите значение Вкл., чтобы автоматически присвоить адрес IPv6 из объявления маршрутизатора (RA). Адрес состоит из следующих элементов.</p> <ul style="list-style-type: none"> • Адр. без уч. сост. (0–6): создается автоматически объединением префикса из объявления маршрутизатора (RA) и идентификатора интерфейса, созданного на основе MAC-адреса проектора. • Адрес с уч. сост. (0–1): создается автоматически DHCP-сервером с использованием DHCPv6. <p>Использ. врем. адрес: установите значение Вкл., чтобы временно утвердить адрес IPv6 (0–1), если для параметра Автонастройка установлено значение Вкл.</p>

☛ "Чтение уведомлений об ошибках" [стр.152](#)

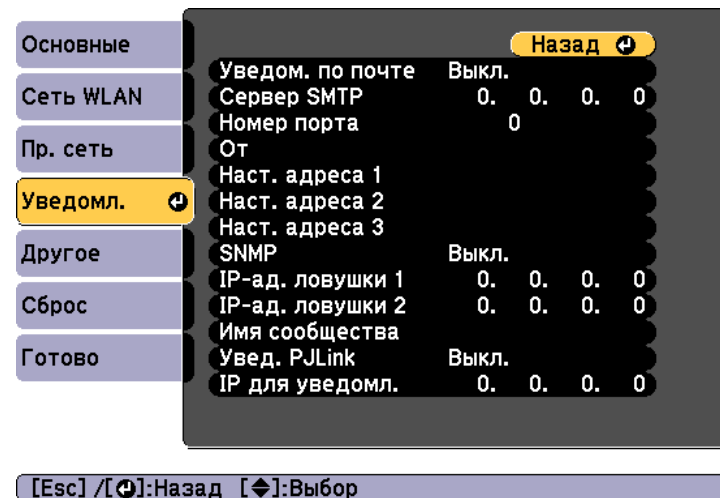

Подменю	Функция
Уведом. по почте	Установите значение Вкл. , чтобы сообщения об ошибках и предупреждения проектора отправлялись на заранее заданные адреса электронной почты.
Сервер SMTP	Можно ввести <u>Адрес IP</u> сервера SMTP проектора. Можно ввести число от 0 до 255 в каждом поле адреса. Однако следующие IP-адреса использовать нельзя. 127.x.x.x, от 224.0.0.0 до 255.255.255.255 (где x — число от 0 до 255)
Номер порта	Вы можете ввести номер порта для сервера SMTP. Значение по умолчанию: 25. Можно ввести числа от 1 до 65535.

Меню Уведомл.

Если этот параметр настроен, вы будете получать по электронной почте уведомления в случае проблем и предупреждений для проектора.

Подменю	Функция
От	Ввод адрес электронной почты отправителя. Вы можете ввести до 64 однобайтных буквенно-цифровых символов. В меню Конфигурация можно ввести не более 32 символов. Если вводится более 32 символов, используйте для ввода текста браузер. (" () , ; < > [\] и пробелы нельзя использовать.) ☛ "Операции с использованием Epson Web Control (веб-браузер)" стр.43
Наст. адреса 1/ Наст. адреса 2/ Наст. адреса 3	Задание адреса электронной почты получателя для отправки сообщений с уведомлениями и контента уведомлений. Можно зарегистрировать до трех адресов назначения. Вы можете ввести до 64 однобайтных буквенно-цифровых символов. В меню Конфигурация можно ввести не более 32 символов. Если вводится более 32 символов, используйте для ввода текста браузер. (" () , ; < > [\] и пробелы нельзя использовать.) ☛ "Операции с использованием Epson Web Control (веб-браузер)" стр.43
SNMP	Установите значение Вкл. , чтобы можно было контролировать проектор по протоколу SNMP . Для наблюдения за проектором потребуется установить на компьютер управляющую программу SNMP. SNMP должна управляться администратором сети. По умолчанию установлено значение Выкл.
IP-ад. ловушки 1/IP-ад. ловушки 2	Можно зарегистрировать до двух IP-адресов назначения для уведомления по ловушкам SNMP. Можно ввести число от 0 до 255 в каждом поле адреса. Однако следующие IP-адреса использовать нельзя. 127.x.x.x, от 224.0.0.0 до 255.255.255.255 (где x — число от 0 до 255)
Имя сообщества	Установите имя сообщества SNMP. Вы можете ввести до 32 однобайтных буквенно-цифровых символов. (Нельзя использовать пробелы и специальные знаки).
Увед. PjLink	Установите для этого параметра значение Вкл. , чтобы использовать функцию уведомления PjLink.

Подменю	Функция
IP для уведомл.	Введите адрес IP компьютера, на который требуется отправлять уведомления о рабочем состоянии проектора с использованием функции уведомления PjLink. Можно ввести число от 0 до 255 в каждом поле адреса. Однако следующие IP-адреса использовать нельзя. 127.x.x.x, от 224.0.0.0 до 255.255.255.255 (где x — число от 0 до 255)

Меню Другое

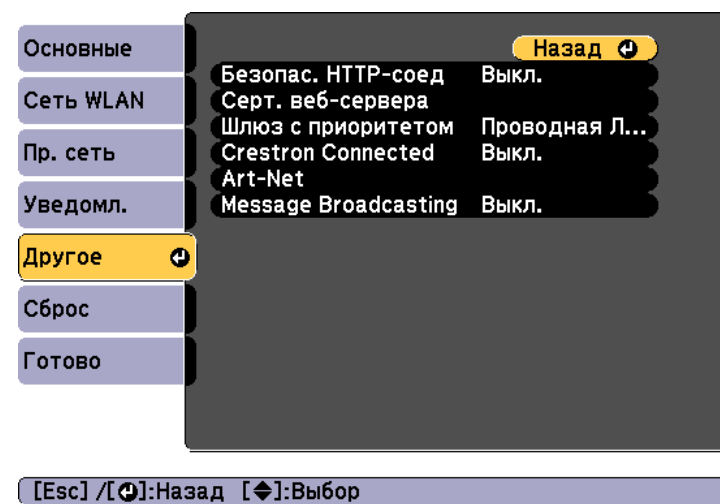

Подменю	Функция
Безопас. HTTP-соед	Для дополнительной безопасности во время обмена данными между проектором и компьютером при использовании Epson Web Control данные шифруются. При настройке безопасности в Epson Web Control для этого параметра рекомендуется установить значение Вкл.
Серт. веб-сервера	Импорт сертификата веб-сервера, используемого для функции "Безопасное HTTP-соединение".

Подменю	Функция
Шлюз с приоритетом	В качестве шлюза с приоритетом выберите Проводная или Беспровод.
Crestron Connected	<p>Устанавливайте для этого параметра значение Вкл. только при мониторинге проектора и управления им по сети с помощью программы Crestron Connected®. В противном случае установите для этого параметра значение Выкл.</p> <p>☛ "О программе Crestron Connected®" стр.154</p> <p>Новые настройки будут применены после перезапуска проектора.</p> <p>Если для этого параметра установлено значение Вкл., следующие функции недоступны.</p> <ul style="list-style-type: none"> • Функция Message Broadcasting в программе Epson Projector Management
Art-Net	<p>Art-Net: установите значение Вкл., чтобы управлять проектором по протоколу Art-Net.</p> <p>☛ "Art-Net" стр.159</p> <p>Net/Sub-Net/Universe: установка параметров проектора Net/Sub-Net/Universe.</p> <p>Начальный канал: установка начального канала, обрабатывающего Art-Net.</p> <p>☛ "Определения каналов" стр.159</p>
Message Broadcasting	<p>Установите для этого параметра значение Вкл., чтобы получить информацию, отправленную с помощью функции Message Broadcasting в программе Epson Projector Management.</p> <p>Программу и руководства пользователя можно загрузить со следующего веб-сайта.</p> <p>http://www.epson.com</p>

Меню Сброс

Производит сброс всех настроек сети.

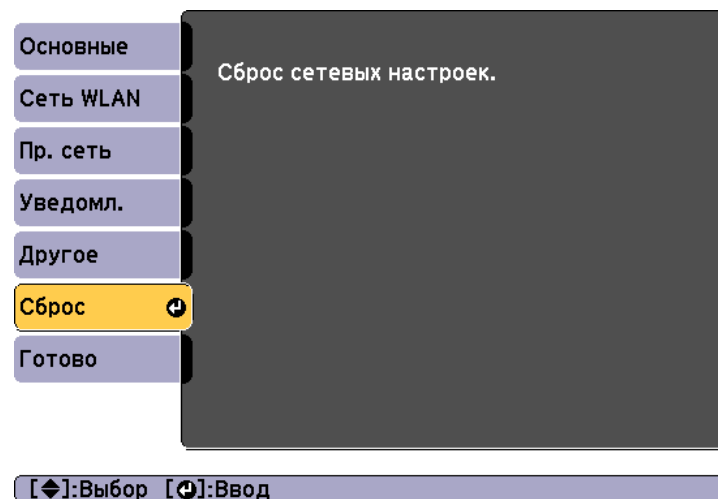



Подменю	Функция
Сброс сетевых настроек.	Чтобы выполнить сброс всех параметров сети, выберите Да.

Меню Информация (только отображение)

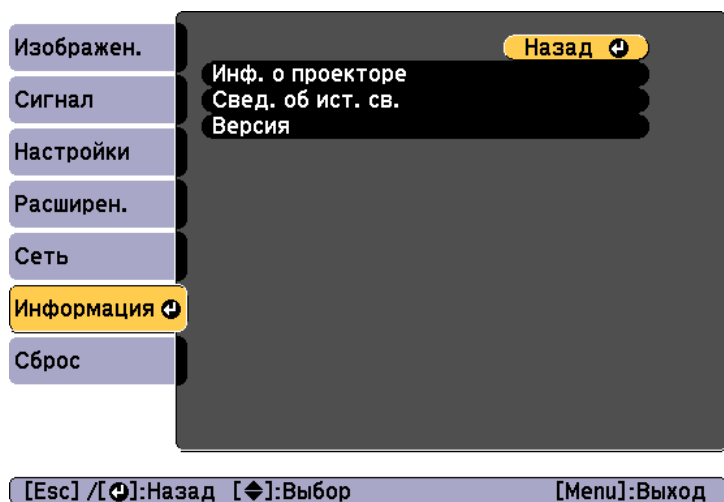
Позволяет проверить состояние сигналов проецируемых изображений и состояние проектора. Отображаемые элементы зависят от источника проецируемых изображений.



Подменю	Функция	
Инф. о проекторе	Часы работы*	Отображение времени работы проектора после включения.
	Источник	Название источника для подключенного оборудования, с которого в данный момент выполняется проецирование.
	Входной сигнал	Отображение настроек параметра Входной сигнал в меню Сигнал в соответствии с источником.
	Разрешение	Отображение разрешения.
	Част. обновления	Отображение параметра <u>Част. обновления</u>  .

Подменю	Функция	
	Синх. Инфо	Отображение информации о сигнале изображения. Эта информация может понадобиться при необходимости сервисного обслуживания.
	Состояние	Информация об ошибках, возникших при работе проектора. Эта информация может понадобиться при необходимости сервисного обслуживания.
	Серийный номер	Отображение серийного номера проектора.
	Event ID	Если неполадка возникает, когда проектор и компьютер подключены по сети, то для просмотра сведений о неисправности служит функция Event ID. На следующей странице представлены сведения о толковании Event ID.  "Информация об Event ID" стр.145
Свед. об ист. св.	Нараб. ист. света	Отображается время работы источника света в соответствии с параметром Режим света.
Версия	Main	Отображение информации о версии микропрограммы проектора.

* В течение первых 10 часов суммарное время эксплуатации отображается в виде "0Н" (0 ч.). 10 часов и более отображаются в виде "10Н", "11Н" и так далее.

Меню Сброс

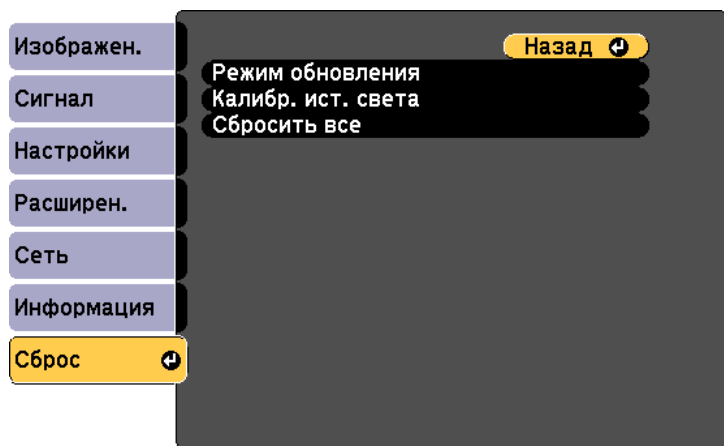

[Esc] / [←]:Назад [↵]:Выбор [Menu]:Выход

Подменю	Функция
Сбросить все	Восстановление значений по умолчанию для всех пунктов меню Настройка. Для следующих параметров невозможно восстановить значения по умолчанию: Логотип пользователя , все пункты меню Сеть , Язык , Дата и время , Однородность цвета , Подбор цветов , Свед. об ист. св. и Часы работы .

Подменю	Функция
Режим обновления	☛ "Режим обновления" стр.149
Калибр. ист. света	<p>Выполнение настроек, связанных с параметром Калибр. ист. света.</p> <ul style="list-style-type: none"> • Выполнить сейчас: запуск функции Калибр. ист. света. Функция Выполнить сейчас не работает в следующих ситуациях. <ul style="list-style-type: none"> - В течение 20 минут после выключения проектора. - Если температура воздуха в месте установки повышена, а яркость источника света автоматически уменьшена. • Выполн. периодич.: если этот параметр Вкл., то функция Калибр. ист. света запускается через каждые 100 часов использования. • Настройки графика: отображение экрана настройки графика. Для периодического выполнения установите Калибр. ист. света.

После установки параметров в меню Настройка для одного проектора можно воспользоваться функцией групповой настройки нескольких проекторов. Функция групповой настройки доступна только в проекторах с одинаковыми номерами модели.

Выберите один из следующих способов.

- Выполнение настройки с помощью SD-карты.
- Настройка с использованием EasyMP Network Updater.

В данном руководстве описывается порядок использования SD-карты.



- При групповой настройке не отображается следующее содержимое.
 - Настройки меню Сеть (кроме меню Уведомл. и Другое).
 - Параметры Состояние и Свед. об ист. св. в меню Информация.
- Выполните групповую настройку, прежде чем регулировать проецируемое изображение. При групповой настройке отображаются значения настройки проецируемого изображения, такие как Корр-ия трапеции. Если выполнить групповую настройку после коррекции проецируемого изображения, коррекция может изменяться.
- С помощью функции групповой настройки регистрируемый логотип пользователя устанавливается для других проекторов. Не регистрируйте конфиденциальную информацию и т.п. в качестве логотипа пользователя.



Предостережение

Пользователь обязан проводить групповую настройку. В случае невыполненной групповой настройки из-за сбоя питания, ошибки соединения и т. д. пользователь несет ответственность за все понесенные расходы на ремонт.

Выполнение настройки с помощью SD-карты

В данном разделе описывается процедура групповой настройки с использованием SD-карты.

Сохранение параметров на SD-карту

- 1** Отсоедините шнур питания проектора и проверьте, чтобы все индикаторы проектора были выключены.
- 2** Установите SD-карту в разъем проектора.

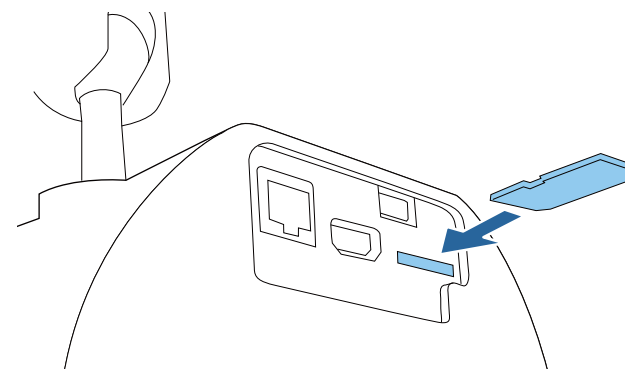



- Подключите пустую SD-карту. Если на SD-карте кроме файла групповой настройки содержатся другие файлы, настройки могут сохраниться неправильно.
- Если вы сохранили файл групповой настройки с другого проектора на эту SD-карту, удалите этот файл или измените его имя. Функция групповой настройки не может перезаписать файл групповой настройки.
- Имя файла групповой настройки PJCONFDATA.bin. Если необходимо изменить имя файла, введите текст после слова PJCONFDATA. Если изменить имя файла по-другому, проектор может неправильно распознать тип файла.
- Имя файла должно состоять только из однобайтных символов.

3 Удерживая кнопку [Esc] на пульте дистанционного управления или панели управления нажатой, подключите кабель питания к проектору.

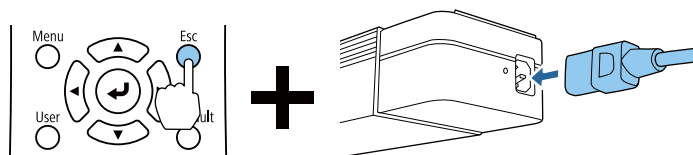

Когда загорятся индикаторы проектора в следующем порядке, отпустите кнопку [Esc].

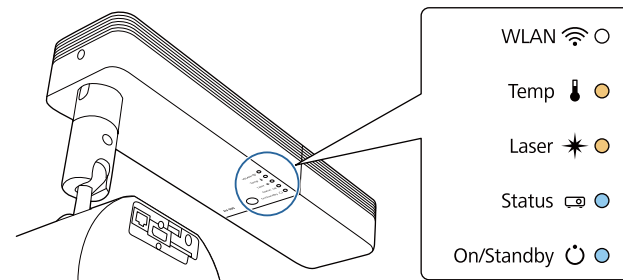

On/Standby	Status	Laser	Temp
Светится синим цветом - включен	Светится синим цветом - включен	Светится оранжевым цветом - включен	Светится оранжевым цветом - включен

Когда все индикаторы начинают мигать, настройки записываются в файл групповой настройки.

Предостережение

- Не отключайте кабель питания от проектора, пока файл не запишется. Если отключить кабель питания, проектор может не запуститься должным образом.
- Не извлекайте SD-карту из проектора до завершения записи файла. В случае извлечения SD-карты проектор может запуститься с ошибкой.

Если запись будет завершена нормально, проектор перейдет в режим ожидания.

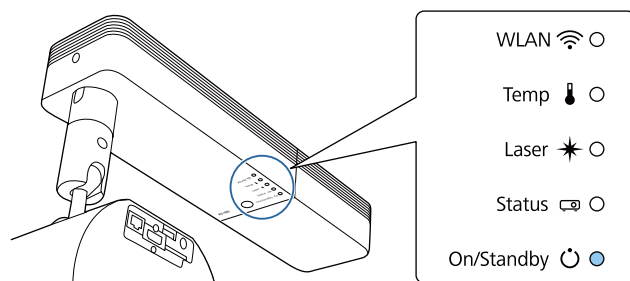

On/Standby
Светится синим цветом - включен

После перехода проектора в режим ожидания извлеките SD-карту.

Отображение сохраненных настроек на других проекторах

- 1** Отсоедините шнур питания проектора и проверьте, чтобы все индикаторы проектора были выключены.
- 2** Подключите SD-карту, настройки которой были сохранены в проекторе.

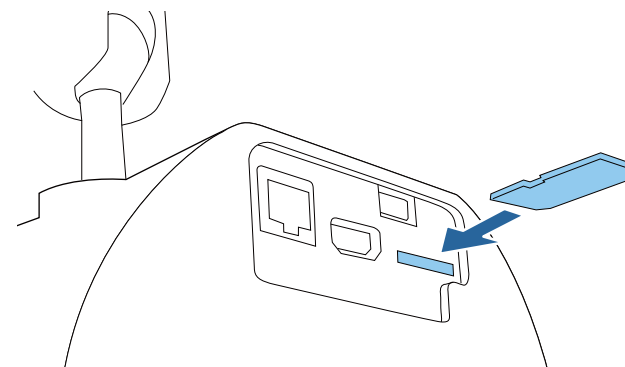

- Если на SD-карте содержится от 1 до 3 типов файлов групповой настройки, то файл будет использован в проекторе с тем же номером модели, что записан в файле. Если для проекторов с одинаковым номером модели существует несколько файлов, настройки могут отображаться неправильно.
- Если на SD-карте содержатся четыре или более файлов групповой настройки, настройки могут применяться неправильно.
- Храните на SD-карте только файл групповой настройки. Если на SD-карте кроме файла групповой настройки содержатся другие файлы, настройки могут применяться неправильно.

- 3** Удерживая кнопку [Menu] на пульте дистанционного управления или панели управления, подключите кабель питания к проектору.

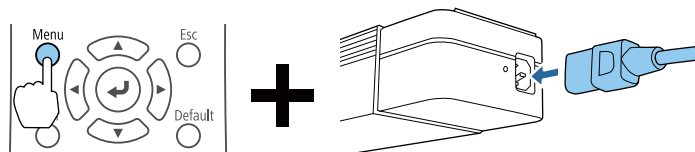

Когда загорятся индикаторы проектора в следующем порядке, отпустите кнопку [Menu].

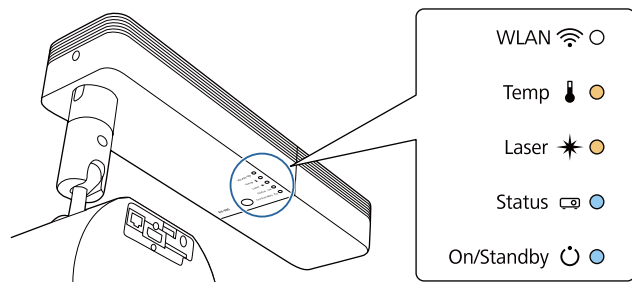

On/Standby	Status	Laser	Temp
Светится синим цветом - включен	Светится синим цветом - включен	Светится оранжевым цветом - включен	Светится оранжевым цветом - включен

Индикаторы будут гореть примерно 75 секунд.

Когда все индикаторы начинают мигать, настройки записываются.

Предостережение

- Не отключайте кабель питания от проектора, пока настройки не запишутся. Если отключить кабель питания, проектор может не запуститься должным образом.
- Не извлекайте SD-карту из проектора до завершения записи настроек. В случае извлечения SD-карты проектор может запуститься с ошибкой.

- 4** Если запись будет завершена нормально, проектор перейдет в режим ожидания.

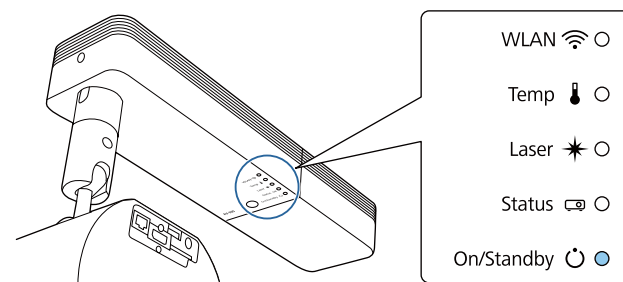





















On/Standby
Светится синим цветом - включен

После перехода проектора в режим ожидания извлеките SD-карту.

Если возникнет ошибка настройки

Индикаторы оповестят о возникновении ошибки. Проверьте состояние индикаторов проектора и выполните действия, приведенные в таблице ниже.

Состояние индикатора	Способ устранения
WLAN   Temp   Laser   Status   On/Standby   Temp: быстро мигает оранжевым цветом Laser: быстро мигает оранжевым цветом	Возможно, файл групповой настройки поврежден, или SD-карта подключена неправильно. Извлеките SD-карту, отключите от розетки и снова подключите к ней кабель питания проектора, а затем повторите попытку.
WLAN   Temp   Laser   Status   On/Standby   Temp: быстро мигает оранжевым цветом Laser: быстро мигает оранжевым цветом Status: быстро мигает синим цветом On/Standby: быстро мигает синим цветом	Возможно, запись настроек не удалась или возникла ошибка прошивки проектора. Прекратите работу с проектором, отключите кабель питания от электрической розетки и обратитесь к своему дилеру или по ближайшему из адресов, приведенных в документе Контактная информация по проекторам Epson.  Контактная информация по проекторам Epson



Поиск и устранение неисправностей

В этой главе объясняются способы обнаружения неисправностей и меры по устранению обнаруженной неисправности.

Данный проектор оснащен перечисленными ниже пятью индикаторам, указывающими его состояние.

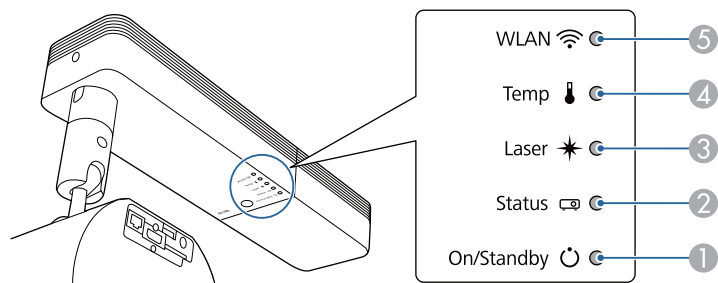

- ① Индикаторы On/Standby
Отображение состояния проектора.
- ② Индикатор Status
Отображение состояния проектора.
- ③ Индикатор Laser
Отображение состояние источника света.
- ④ Индикатор Temp
Отражает уровень внутренней температуры. Обычно не горит.
- ⑤ Индикатор WLAN
Показывает состояние беспроводной ЛВС.

В ходе обычной работы используется следующее состояние индикатора.







"Состояние изменяется": это означает, что индикаторы включаются, выключаются или мигают в зависимости от состояния проектора.





Индикатор				Состояние проектора	Описание
On/Standby	Status	Laser	Temp		
●	○	○	○	Состояние ожидания	На проектор подается питание. В этом состоянии можно начать проецирование нажатием кнопки [⏻] на пульте дистанционного управления или проекторе. (В некоторых случаях при отключении кабеля питания индикатор On/Standby продолжает гореть в течение короткого промежутка времени. Это не является неполадкой.)
Светится синим цветом - включен	Выкл.	Выкл.	Выкл.	Мониторинг по сети	Осуществляются мониторинг проектора и управление им посредством сети (когда для параметра Режим ожидания установлено значение Связь вкл.). При отключении и повторном включении в этом состоянии кабеля питания индикатор On/Standby начинает мигать синим цветом.
●	⚡	○	○	Прогрев	В этом состоянии проектор находится сразу после включения. Прогрев занимает приблизительно 30 секунд с момента включения источника света. Во время прогрева кнопка [⏻] отключается.
Светится синим цветом - включен	Мигает синим цветом	Выкл.	Выкл.		









Индикатор				Состояние проектора	Описание
On/Standby	Status	Laser	Temp		
 Светится синим цветом - включен	 Светится синим цветом - включен	 Состояние изменяется	 Выкл.	Проецирование	Проецируется изображение.
 Светится синим цветом - включен	 Мигает синим цветом	 Выкл.	 Выкл.	Охлаждение	В этом состоянии проектор находится сразу после отключения питания. В этом состоянии никакие кнопки не действуют.
 Мигает синим цветом	 Выкл.	 Выкл.	 Выкл.	Подготовка к мониторингу сети	Подготовка к мониторингу и контролю проектора по сети. В ходе подготовки к мониторингу сети все операции, вызываемые кнопками, недоступны.
 Светится синим цветом - включен	 Светится синим цветом - включен	 Выкл.	 Выкл.	Функция Кнопка A/V mute включена	Функция Кнопка A/V mute активна.
 Состояние изменяется	 Мигает синим цветом	 Мигает оранжевым цветом	 Состояние изменяется	Режим обновления активирован	Режим обновления активен.

В случае сбоя проектора отображается состояние ошибки, на которое указывает цвет и сочетание мигания или загорание индикатора.



В следующей таблице приведены значения показаний индикаторов и способы устранения неполадок, на которые они указывают.



Индикатор				Причина	Способ устранения или состояние
On/Standby	Status	Laser	Temp		
○ Выкл.	 Мигает синим цветом	 Мигает оранжевым цветом	○ Выкл.	Internal Error	Прекратите работу с проектором, отключите кабель питания от электрической розетки и обратитесь к своему дилеру или по ближайшему из адресов, приведенных в документе Контактная информация по проекторам Epson.  Контактная информация по проекторам Epson
○ Выкл.	 Мигает синим цветом	○ Выкл.	 Мигает оранжевым цветом	Ошибка вентилятора Ошибка датчика	Прекратите работу с проектором, отключите кабель питания от электрической розетки и обратитесь к своему дилеру или по ближайшему из адресов, приведенных в документе Контактная информация по проекторам Epson.  Контактная информация по проекторам Epson

Индикатор				Причина	Способ устранения или состояние
On/Standby	Status	Laser	Temp		
○ Выкл.	 Мигает синим цветом	○ Выкл.	 Светится оранжевым цветом - включен	Ош. высокой темп. (Перегрев)	<p>Источник света выключается автоматически, проецирование прекращается. Подождите приблизительно пять минут. Проектор переходит в режим ожидания приблизительно через пять минут.</p> <p>Выполните проверку следующих трех компонентов.</p> <ul style="list-style-type: none"> • Убедитесь, что отверстие воздухозаборника, выходное отверстие для воздуха и прорезь на боковой панели проектора не засорены, а проектор не расположен у стены. • Если отверстие воздухозаборника, выходное отверстие для воздуха или прорезь на боковой панели проектора засорены пылью, отключите штепсельную вилку от электрической розетки и выполните очистку. <ul style="list-style-type: none"> ☛ "Очистка поверхности проектора" стр.148 ☛ "Очистка отверстия воздухозаборника и выходного отверстия для воздуха" стр.148 • Убедитесь, что температура на входном вентиляционном отверстии не повышена. <p>При появлении ошибки прекратите работу с проектором, отключите штепсельную вилку от электрической розетки и обратитесь к продавцу данного прибора или по ближайшему из адресов, приведенных в документе Контактная информация по проекторам Epson.</p> <p>☛ Контактная информация по проекторам Epson</p> <hr/> <p>При работе на высоте 1500 м или более для настройки Высотный режим следует задать значение Вкл.</p> <p>☛ Расширен. - Управление - Высотный режим стр.105</p>
○ Выкл.	 Мигает синим цветом	 Светится оранжевым цветом - включен	○ Off	Ошибка лазера Ошибка замедляющей пластины	<p>Прекратите работу с проектором, отключите кабель питания от электрической розетки и обратитесь к своему дилеру или по ближайшему из адресов, приведенных в документе Контактная информация по проекторам Epson.</p> <p>☛ Контактная информация по проекторам Epson</p>

Индикатор				Причина	Способ устранения или состояние
On/Standby	Status	Laser	Temp		
 Мигает синим цветом	 Состояние изменяется	 Состояние изменяется	 Мигает оранжевым цветом	Предуп.высокой темп.	Это не ошибка. Однако, если температура вновь поднимается до чрезмерно высокого значения, проецирование автоматически прекращается. Выполните следующие две проверки. <ul style="list-style-type: none"> • Убедитесь, что отверстие воздухозаборника, выходное отверстие для воздуха и прорезь на боковой панели проектора не засорены, а проектор не расположен у стены. • Если отверстие воздухозаборника, выходное отверстие для воздуха или прорезь на боковой панели проектора засорены пылью, отключите штепсельную вилку от электрической розетки и выполните очистку. <ul style="list-style-type: none"> ☛ "Очистка поверхности проектора" стр.148 ☛ "Очистка отверстия воздухозаборника и выходного отверстия для воздуха" стр.148 • Убедитесь, что температура на входном вентиляционном отверстии не повышена.
 Мигает синим цветом	 Состояние изменяется	 Мигает оранжевым цветом	 Состояние изменяется	Laser Warning	Прекратите работу с проектором, отключите кабель питания от электрической розетки и обратитесь к своему дилеру или по ближайшему из адресов, приведенных в документе Контактная информация по проекторам Epson. <ul style="list-style-type: none"> ☛ Контактная информация по проекторам Epson

Состояние беспроводной ЛВС

Индикатор состояния беспроводной ЛВС	Проблема и решения
 Светится синим цветом - включен	Беспроводная ЛВС доступна.
 Быстро мигает синим цветом	Подключение к устройству.











Индикатор состояния беспроводной ЛВС	Проблема и решения
 Медленно мигает синим цветом	Произошла ошибка. Выключите и снова включите проектор.
 Выкл.	Беспроводная ЛВС недоступна. Убедитесь в правильности настроек безопасности беспроводной ЛВС.



- Если проектор работает неправильно, а индикаторы показывают, что все в порядке, обратитесь к следующему разделу.
 - ☛ "Устранение неисправностей" [стр.134](#)
- Если состояние индикаторов не описано в этой таблице, прекратите работу с проектором, отключите кабель питания от электрической розетки и обратитесь к местному дилеру или по ближайшему из адресов, приведенных в документе Контактная информация по проекторам Epson.
 - ☛ [Контактная информация по проекторам Epson](#)

Если при возникновении одной из следующих неполадок показания индикаторов не позволяют устранить неполадку, обратитесь к странице, указанным для соответствующей неполадки.





Неполадки, связанные с изображениями

<ul style="list-style-type: none"> • Не появляется изображение Проецирование не запускается, вся область проецирования черная или синяя. 	 стр.135
<ul style="list-style-type: none"> • Движущиеся изображения не отображаются Видеозаписи, воспроизводимые на компьютере, выглядят черными, изображение не проецируется, или видеозапись не воспроизводится на компьютере. 	 стр.135
<ul style="list-style-type: none"> • Плейлист не воспроизводится. 	 стр.136
<ul style="list-style-type: none"> • Выводится сообщение "Не поддерживается" 	 стр.136
<ul style="list-style-type: none"> • Выводится сообщение "Нет сигнала" 	 стр.136
<ul style="list-style-type: none"> • Изображения расплывчатые, не в фокусе или искажены 	 стр.137
<ul style="list-style-type: none"> • На изображениях появляются помехи или искажения 	 стр.137
<ul style="list-style-type: none"> • Изображение обрезано (большое) или маленькое, имеет неподходящее соотношение сторон либо перевернуто Отображается только часть изображения, неправильное соотношение высоты и ширины или изображение перевернуто вверх ногами или слева направо. 	 стр.138
<ul style="list-style-type: none"> • Неправильная цветопередача для изображения Все изображение имеет красноватый или зеленоватый оттенок, изображения черно-белые или цвета тусклые. 	 стр.138
<ul style="list-style-type: none"> • Темные изображения 	 стр.139
<ul style="list-style-type: none"> • На ЖК-панели появляется остаточное изображение. 	 стр.139







Неполадки при запуске проецирования

<ul style="list-style-type: none"> • Проектор не включается 	 стр.140
---	---

Решение проблем с сетью

<ul style="list-style-type: none"> • Решения в случае ошибки беспроводной аутентификации 	 стр.140
<ul style="list-style-type: none"> • Решения, когда невозможно получить доступ к проектору через веб-браузер 	 стр.141
<ul style="list-style-type: none"> • Невозможно управлять SD-картой с помощью веб-браузера (сохранение/удаление плейлистов, загрузка данных). 	 стр.141
<ul style="list-style-type: none"> • Электронное письмо не получено даже при возникновении проблем с проектором 	 стр.141
<ul style="list-style-type: none"> • Решения, когда изображение во время проецирования по сети имеет помехи 	 стр.142

Прочие неполадки

<ul style="list-style-type: none"> • Не слышен звук или слабый звук 	 стр.142
<ul style="list-style-type: none"> • Не работает пульт дистанционного управления 	 стр.142
<ul style="list-style-type: none"> • Требуется изменить язык сообщений и меню 	 стр.143
<ul style="list-style-type: none"> • Решения проблем с паролем 	 стр.143
<ul style="list-style-type: none"> • Отображается сообщение «Зарядка батареи, обеспечивающей индикацию времени, заканчивается». 	 стр.144
<ul style="list-style-type: none"> • Подробные журналы и сообщение об ошибке не отображаются 	 стр.144
<ul style="list-style-type: none"> • Возникают ошибки при управлении Art-Net. 	 стр.144

Неполадки, связанные с изображениями

Не появляется изображение

Необходимая проверка	Способ устранения
Нажата ли кнопка [⏻] на пульте дистанционного управления или проекторе?	Для включения питания нажмите кнопку [⏻].
Индикаторы выключены?	Кабель питания подключен неправильно или питание отсутствует. Подключите кабель питания проектора надлежащим образом. Проверьте правильность функционирования электрической розетки или источника питания.
Активен режим Кнопка A/V mute?	Нажмите кнопку [A/V Mute] для отмены функции Кнопка A/V mute. ☛ "Временное подавление изображения и звука (A/V mute)" стр.61
Правильно ли заданы значения параметров меню Настройка?	Сбросить все настройки. ☛ Сброс – Сбросить все стр.121
Проецируемое изображение совершенно черное? (Только при проецировании компьютерных изображений)	Некоторые из поступающих изображений, например, экранные заставки, могут быть совершенно черными.
Выводится ли Windows Media Center на весь экран? (Только при сетевом подключении.)	Если Windows Media Center отображается на весь экран, нельзя выполнять проецирование с помощью сетевого подключения. Уменьшите размер экрана.
Отображается приложение, использующее функцию Windows DirectX? (Только при сетевом подключении.)	Приложения, использующие функцию Windows DirectX, могут некорректно выводить изображение.

Движущиеся изображения не отображаются

Необходимая проверка	Способ устранения
На ЖКД и монитор выводится компьютерный сигнал изображения? (Только при проецировании изображений с портативного компьютера или компьютера со встроенным ЖК-экраном)	Задайте для сигнала изображения вывод только в качестве внешнего сигнала, а не от компьютера. Проверьте документацию компьютера или обратитесь к его производителю.
Защищено ли авторским правом содержимое движущихся изображений, которые вы пытаетесь проецировать?	Проецирование движущихся изображений, защищенных авторским правом, которые воспроизводятся на компьютере, может быть невозможно на проекторе. Подробнее см. в руководстве по эксплуатации плеера.

Плейлист не воспроизводится.

Необходимая проверка	Способ устранения
Плейлист был сохранен на SD-карту?	Возможно, плейлист был неправильно сохранен на SD-карту. Проверьте данные на SD-карте.

Отображается сообщение: "Не поддерживается"

Необходимая проверка	Способ устранения
Разрешение сигнала изображения и частота обновления соответствуют используемому режиму? (Только при проецировании компьютерных изображений)	Способы изменения разрешения сигнала изображения и частоты обновления выходного сигнала компьютера см. в документации по компьютеру. ☛ "Поддерживаемые мониторы" стр.168

Отображается сообщение: "Нет сигнала."

Необходимая проверка	Способ устранения
Правильно подключены кабели?	Убедитесь в том, что все кабели, необходимые для проецирования, надежно присоединены, а SD-карта подключена верно. Проверьте, не отсоединены ли кабели и нет ли нарушения контакта в кабелях.
Правильно ли выбран порт?	Для переключения изображения в зависимости от нужного для проецирования источника входного сигнала используются кнопки [HDMI], [LAN] и [SD ▶]. ☛ "Переключение на необходимое изображение с помощью пульта дистанционного управления" стр.38
Включено ли питание компьютера или источника видеосигнала?	Включите питание соответствующего оборудования.
Сигналы изображения выводятся на проектор? (Только при проецировании изображений с портативного компьютера или компьютера со встроенным ЖК-экраном)	Если сигналы изображения выводятся только на ЖК-монитор компьютера или на вспомогательный монитор, необходимо задать для выходного сигнала внешнее принимающее устройство наряду с собственным монитором компьютера. В некоторых моделях компьютеров при выводе сигналов изображения на внешнее принимающее устройство изображения перестают выводиться на ЖК-монитор или вспомогательный монитор. Если подключение выполняется при уже включенном питании проектора или компьютера, возможно, не работает функциональная клавиша (Fn), отвечающая за переключение компьютерного сигнала изображения на внешнее устройство. Выключите питание компьютера и проектора, затем вновь включите. ☛ Документация компьютера

Изображения расплывчатые, не в фокусе или искажены

Необходимая проверка	Способ устранения
Правильно ли отрегулировано фокусное расстояние?	Убедитесь в том, что прошло не менее 20 минут после начала проецирования, а затем нажмите кнопку [Focus] на пульте ДУ для регулировки фокуса. ☛ "Регулировка фокуса" стр.51
Находится ли проектор на правильном расстоянии?	Производится ли проецирование за пределами рекомендованного диапазона расстояний? Установите проектор в пределах этого диапазона. ☛ "Формат экрана и расстояние проецирования" стр.166
На объективе появился конденсат?	При быстром перемещении проектора из холодного в теплое окружающее пространство или при неожиданном изменении температуры окружающей среды на поверхности объектива может появиться конденсат, что приводит к смазанности изображений. Рекомендуется установить проектор в помещении приблизительно за один час до его использования. При появлении конденсата выключите проектор и дождитесь исчезновения конденсата.

На изображениях появляются помехи или искажения

Необходимая проверка	Способ устранения
Правильно подключены кабели?	Убедитесь в том, что все кабели, необходимые для проецирования, надежно присоединены, а SD-карта подключена верно. Проверьте, не отсоединены ли кабели и нет ли нарушения контакта в кабелях. ☛ "Подключение к различным устройствам" стр.26
Используется кабельный удлинитель?	При использовании кабельного удлинителя электромагнитные помехи могут оказывать воздействие на сигналы.
Правильно выбрано разрешение? (Только при проецировании компьютерных изображений)	Настройте параметры компьютера таким образом, чтобы выходные сигналы поддерживались проектором. ☛ "Поддерживаемые мониторы" стр.168 ☛ Документация компьютера

Изображение обрезано (большое) или маленькое, имеет неподходящее соотношение сторон либо перевернуто

Необходимая проверка	Способ устранения
Правильно ли отрегулировано соотношение сторон?	Для выбора значения соотношения сторон, подходящего для источника входного сигнала, выберите Соотношен. сторон в меню Настройка. ☛ "Изменение формата проецируемого изображения" стр.57
Функция Масштаб включена?	Установите для параметра Масштаб значение Выкл. в меню Настройка. ☛ Сигнал - Масштаб Масштаб стр.103
Настроен ли компьютер на работу с двумя экранами? (Только при проецировании компьютерных изображений)	Если на вкладке Свойства: Экран в панели управления компьютера задана возможность работы с двумя экранами, проецируется только половина изображения, отображаемого на экране компьютера. Для вывода всего изображения на экран компьютера следует отключить настройку работы с двумя экранами. ☛ Документация видеодрайвера
Правильно ли выбрано разрешение? (Только при проецировании компьютерных изображений)	Настройте параметры компьютера таким образом, чтобы выходные сигналы поддерживались проектором. ☛ "Поддерживаемые мониторы" стр.168 ☛ Документация компьютера
Правильно ли задано направление изображения?	Выполните правильную настройку в пункте Проецирование меню Настройка. ☛ "Настройка ориентации изображения (проекции)" стр.30

Неправильная цветопередача для изображения

Необходимая проверка	Способ устранения
Правильно ли отрегулирована яркость изображения?	Отрегулируйте значение параметра Яркость в меню Настройка. ☛ Изображен. – Яркость стр.101
Правильно подключены кабели?	Убедитесь в том, что все кабели, необходимые для проецирования, надежно присоединены, а SD-карта подключена верно. Проверьте, не отсоединены ли кабели и нет ли нарушения контакта в кабелях. ☛ "Подключение к различным устройствам" стр.26
Правильно ли настроен Контраст  ?	Отрегулируйте значение параметра Контраст в меню Настройка. ☛ Изображен. – Контраст стр.101
Правильно ли настроен цвет?	Отрегулируйте значение параметра Гамма в меню Настройка. ☛ Изображен. – Дополнительно стр.101

Необходимая проверка	Способ устранения
Правильно ли настроены насыщенность цвета и оттенок?	Отрегулируйте значения параметров Насыщен. цвета и Оттенок в меню Настройка. ☛ Изображен. – Насыщен. цвета, Оттенок стр.101
Правильно ли настроен параметр Калибр. ист. света?	Если при проецировании с помощью нескольких проекторов цвет изменился не на всех проекторах, может потребоваться выполнение функции Калибр. ист. света. Запустите функцию Калибр. ист. света на всех проекторах. ☛ Сброс — Калибр. ист. света стр.121 Чтобы не запускать Калибр. ист. света автоматически, установите для Выполн. периодич. значение Выкл. . ☛ Сброс — Калибр. ист. света — Выполн. периодич. стр.121

Темные изображения

Необходимая проверка	Способ устранения
Правильно ли настроена яркость изображения?	Проверьте значения параметров Яркость и Парам. Яркость в меню Настройка. ☛ Изображен. – Яркость стр.101 ☛ Настройки - Парам. Яркость стр.103
Правильно ли настроен <u>Контраст</u>  ?	Отрегулируйте значение параметра Контраст в меню Настройка. ☛ Изображен. – Контраст стр.101

На ЖК-панели появляется остаточное изображение.

Необходимая проверка	Способ устранения
Уменьшение эффекта остаточного изображения.	Выберите Режим обновления — Старт в меню Настройка. ☛ "Режим обновления" стр.149

Неполадки при запуске проецирования

Проектор не включается

Необходимая проверка	Способ устранения
Нажата ли кнопка [⏻] на пульте дистанционного управления или проекторе?	Для включения питания нажмите кнопку [⏻].
Индикаторы выключены?	Кабель питания подключен неправильно или питание отсутствует. Отключите и вновь подключите кабель питания. Проверьте правильность функционирования электрической розетки или источника питания.
Индикаторы загораются и вновь гаснут при прикосновении к кабелю питания?	Возможно, в кабеле питания нарушен контакт или кабель питания неисправен. Отключите и снова подключите кабель питания. Если это не решает проблему, прекратите эксплуатацию проектора, отключите кабель питания от электрической розетки и обратитесь к продавцу данного прибора или по ближайшему из адресов, приведенных в документе Контактная информация по проекторам Epson. ☛ Контактная информация по проекторам Epson
Правильно выбрана настройка Удален. приемник?	Проверьте параметр Удален. приемник в меню Настройка. ☛ Настройки – Удален. приемник стр.103
Кабель питания был снова подключен, или выключатель был включен сразу же после прямого выключения?	Если описанная в столбце слева операция выполняется, когда для параметра Direct Power On установлено значение Вкл. , то питание может не включиться. Для включения питания нажмите кнопку [⏻].

Решение проблем с сетью

Решения в случае ошибки беспроводной аутентификации

Необходимая проверка	Способ устранения
Проверьте настройки даты и времени.	Если настройки беспроводной сети выполнены верно, но аутентификацию выполнить не удастся, возможно, потребуется обновить настройки Дата и время в меню проектора Расширен. ☛ "Установка даты и времени" стр.32
Проверьте настройки безопасности.	Проверьте настройки параметра Безоп. в меню Сеть проектора. ☛ "Настройка безопасности беспроводной сети" стр.88

Решения, когда невозможно получить доступ к проектору через веб-браузер

Необходимая проверка	Способ устранения
Вы используете верное имя пользователя и пароль?	Чтобы открыть главный экран в веб-браузере, введите в поле имени пользователя «EPSONWEB». (Изменение ID пользователя невозможно.) Введите пароль, установленный в меню проектора Сеть для параметров, отличных от Удаленный . Паролем по умолчанию является «admin». ☛ Сеть — Основные — Пароль контроля Web стр.110
Вы имеете доступ к сети, к которой подключен проектор?	Если веб-браузер настроен на подключение через прокси-сервер, главный экран отображаться не будет. Удалите в настройках использование прокси-сервера.

Невозможно управлять SD-картой с помощью веб-браузера (сохранение/удаление плейлистов, загрузка данных).

Необходимая проверка	Способ устранения
SD-карта защищена от записи?	Снимите с SD-карты защиту от записи.

Электронное письмо не получено даже при возникновении проблем с проектором

Необходимая проверка	Способ устранения
Подключение к сети установлено?	(Если проектор отключается из-за ошибки, он не может отправлять эл. сообщения).
Установлено для параметра Режим ожидания значение Связь вкл. ?	Чтобы использовать функцию «Уведом. по почте», когда проектор находится в режиме ожидания, установите для параметра Режим ожидания в меню Настройка значение Связь вкл. Кроме того, измените Порт в соответствии с сетевой средой, в которой он используется. ☛ Расширен. — Режим ожидания стр.105
Осуществляется ли подача питания на проектор?	Проверьте правильность функционирования электрической розетки или источника питания.
Правильно ли настроена функция «Уведом. по почте» в меню Настройка ?	Уведомления об ошибках отправляются по почте в соответствии с настройками параметра Уведомл. меню Настройка . Проверьте правильность этих настроек. ☛ "Меню Уведомл." стр.117

Решения, когда изображение во время проецирования по сети имеет помехи

Необходимая проверка	Способ устранения
Проверьте состояние сигнала.	<p>Проверьте, нет ли препятствий между точкой доступа, компьютером, мобильным устройством и проектором, и измените их расположение, чтобы улучшить связь. Убедитесь, что точка доступа, компьютер, мобильное устройство и проектор находятся недалеко друг от друга.</p> <p>Если беспроводное соединение медленное или проецируемое изображение имеет шум, проверьте наличие помех от другого оборудования, напр., устройства Bluetooth или микроволновой печи. Отодвиньте устройство, создающее помехи, подальше или расширьте пропускную способность беспроводной сети.</p>

Прочие неполадки

Не слышен звук или слабый звук

Необходимая проверка	Способ устранения
Проверьте подключение аудиовидеокабеля к проектору и источнику звука.	Отсоедините кабель от порта Audio Out, а затем снова подсоедините.
Не установлен ли минимальный уровень звука на проекторе?	<p>Отрегулируйте уровень громкости, чтобы звук был слышен.</p> <p>☛ Настройки — Громкость стр.103</p> <p>☛ "Регулировка громкости звука" стр.60</p>
Не установлен ли минимальный уровень звука на компьютере или на источнике изображения?	Отрегулируйте уровень громкости, чтобы звук был слышен.
Активен режим Кнопка A/V mute?	<p>Нажмите кнопку [A/V Mute] для отмены функции Кнопка A/V mute.</p> <p>☛ "Временное подавление изображения и звука (A/V mute)" стр.61</p>

Не работает пульт дистанционного управления

Необходимая проверка	Способ устранения
Во время работы с пультом дистанционного управления область пульта, излучающая свет, направлена на приемник сигнала пульта?	<p>Направьте пульт дистанционного управления в сторону приемника сигнала пульта.</p> <p>☛ "Область работы дистанционного управления" стр.29</p>

Необходимая проверка	Способ устранения
Пульт дистанционного управления находится на слишком большом расстоянии от проектора?	Проверьте рабочий диапазон. ☛ "Область работы дистанционного управления" стр.29
Приемник сигнала пульта дистанционного управления освещен прямым солнечным светом или мощными флуоресцентными лампами?	Установите проектор в таком месте, где приемник сигнала пульта дистанционного управления не освещается мощными источниками.
Правильно выбрана настройка Удален. приемник ?	Проверьте параметр Удален. приемник в меню Настройка. ☛ Настройки – Удален. приемник стр.103
Аккумуляторы разрядились или неправильно установлены?	Убедитесь в том, что аккумуляторы правильно установлены или, при необходимости, замените аккумуляторы новыми. ☛ "Установка батареек в пульт дистанционного управления" стр.28

Требуется изменить язык сообщений и меню

Необходимая проверка	Способ устранения
Измените настройку параметра Язык .	Отрегулируйте значение параметра Язык в меню Настройка. ☛ Расширен. - Язык стр.105

Решения проблем с паролем

Необходимая проверка	Способ устранения
Установлен ли пароль?	Возможно включена функция Защита паролем, а сам пароль не задан. Попробуйте ввести «0000» с пульта дистанционного управления.
Верно ли введен пароль?	Если неверно вводить пароль много раз подряд, на экран выводится сообщение «Запрос кода». Запишите этот код и обратитесь к местному продавцу данного прибора или по ближайшему из адресов, указанных в документе Контактная информация по проекторам Epson. Предоставьте код запроса и подтверждение владения проектором для получения помощи в разблокировке проектора.
У вас имеется пульт дистанционного управления?	В случае утери пульта дистанционного управления пароль ввести невозможно. Закажите новый пульт в компании Epson.

Отображается сообщение "Зарядка батареи, обеспечивающей индикацию времени, заканчивается."

Необходимая проверка	Способ устранения
Внутренний источник питания, благодаря которому сохраняются настройки часов, почти разряжен.	Обратитесь к своему дилеру или по ближайшему из адресов, приведенных в документе Контактная информация по проекторам Epson. ☛ Контактная информация по проекторам Epson

Подробные журналы и сообщение об ошибке не отображаются

Необходимая проверка	Способ устранения
В зависимости от среды, ошибки и предупреждения могут не отображаться, если включение проектора произошло после внезапного перепада напряжения, отключения подачи электроэнергии или отключения питания.	Подождите не менее 10 секунд после выключения проектора нажатием кнопки питания или извлечением вилки из розетки, прежде чем снова включить проектор или снова вставить вилку в розетку. Если проектор включился, проверьте информацию о его состоянии.

Возникают ошибки при управлении Art-Net.

Необходимая проверка	Способ устранения
Вы управляли проектором с пульта дистанционного управления во время управления по протоколу Art-Net?	Если управлять проектором с пульта дистанционного управления и одновременно по протоколу Art-Net, возможно, к проектору не будут применяться настройки, сделанные контроллером DMX или программным приложением. Чтобы применить к проектору операции управления по всем каналам, установите для канала 13 значение «Управление запрещено», а затем снова установите значение «Управление разрешено». ☛ "Art-Net" стр.159

Проверьте номер и выполните соответствующие действия. Если решить проблем не удастся, обратитесь к сетевому администратору, к своему дилеру или по ближайшему из адресов, приведенных в документе «Контактная информация по проекторам Epson».

 [Контактная информация по проекторам Epson](#)

Event ID	Причина	Способ устранения
0432 0435	Не удалось запустить сетевое программное обеспечение.	Перезапустите проектор.
0434 0481 0482 0485	Неустойчивая беспроводная связь.	Проверьте состояние сети, подождите немного и повторите подключение.
0433	Не удастся воспроизвести переданные изображения.	Перезапустите программное обеспечение сети.
0484	Соединение разорвано с компьютера.	
0483 04FE	Неожиданное прекращение работы сетевого программного обеспечения.	Проверьте состояние сетевых подключений. Перезапустите проектор.
0479 04FF	Системная ошибка проектора.	Перезапустите проектор.
0891	Не удастся найти точку доступа с таким же SSID.	Установите для компьютера, точки доступа и проектора одинаковые SSID.
0892	Не совпадает тип проверки подлинности WPA/WPA2.	Убедитесь в правильности настроек безопасности беспроводной сети.
0893	Тип шифрования WEP/TKIP/AES не совпадает.	 Сеть — Сеть WLAN стр.111
0894	Соединение разорвано, поскольку проектор подключился к точке доступа, на которую у него нет прав.	Обратитесь к сетевому администратору за дополнительной информацией.
0898	Не удалось получить DHCP.	Проверьте правильность работы сервера DHCP. Если сервер DHCP не используется, выберите Выкл.  Сеть — Сеть WLAN стр.111, Пр. сеть стр.116
0899	Другие ошибки соединения	Если перезапуск проектора или сетевого программного обеспечения не помогает решить проблему, обратитесь к своему дилеру или по ближайшему из адресов, приведенных в документе "Контактная информация по проекторам Epson".  Контактная информация по проекторам Epson
089A	Тип аутентификации EAP отличается.	Убедитесь в правильности настроек безопасности беспроводной сети. Также проверьте правильность установки сертификата.  Сеть — Сеть WLAN стр.111
089B	Аутентификация сервера EAP завершилась неудачей.	
089C	Аутентификация клиента EAP завершилась неудачей.	

Event ID	Причина	Способ устранения
089D	Обмен ключами завершился неудачей.	
0920	Внутренний источник питания, благодаря которому сохраняются настройки часов, почти разряжен.	Обратитесь к своему дилеру или по ближайшему из адресов, приведенных в документе Контактная информация по проекторам Epson.  Контактная информация по проекторам Epson



Обслуживание

В этой главе содержатся сведения о процедурах технического обслуживания, обеспечивающих оптимальный уровень функционирования проектора в течение длительного времени.

Если проектор загрязнен или ухудшается качество проецируемых изображений, то следует произвести чистку проектора.

Предостережение

Выполняя очистку, отсоединяйте штепсельную вилку от электрической розетки или выключайте прерыватель цепи. В противном случае возможно поражение электрическим током.

Очистка поверхности проектора

Очищайте поверхность проектора, осторожно протирая ее мягкой тканью.

Если проектор сильно загрязнен, смочите ткань водой с небольшим содержанием нейтрального моющего средства. Перед тем, как протирать поверхность проектора, выжмите ткань насухо.

Внимание

Не следует применять для очистки поверхности проектора летучие вещества, такие как воск, спирт или растворитель. Это может вызвать изменение качества корпуса или привести к его обесцвечиванию.

Для очистки прорези на боковой панели проектора от пыли рекомендуется использовать пылесос.

Очистка объектива

Объектив следует осторожно протирать специальной тканью для чистки стекол, которая имеется в продаже.

Опасно

Не используйте для удаления пыли и загрязнений аэрозоли, содержащие горючие газы. Проектор может загореться из-за слишком высокой внутренней температуры.

Внимание

Запрещается подвергать объектив воздействию жестких материалов или ударов, поскольку его легко повредить.

Очистка отверстия воздухозаборника и выходного отверстия для воздуха

Для удаления пыли с передней части отверстия воздухозаборника и выходного отверстия для воздуха рекомендуется использовать пылесос.

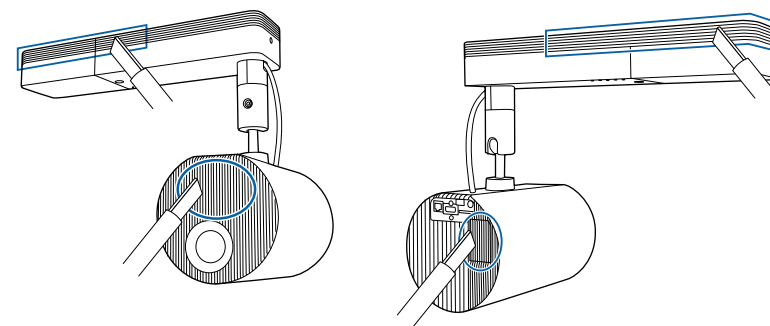

Однородность цвета

Если вам не нравятся неровности цвета на проецируемом изображении, выполните настройку параметра Однородность цвета.

☛ "Регулировка неровностей цвета (Однородность цвета)" [стр.69](#)

Режим обновления

При длительном проецировании неподвижных или малоподвижных изображений на проецируемом изображении может появиться остаточное изображение.

Уменьшить остаточное изображение можно с помощью параметра Режим обновления.

☛ **Сброс — Режим обновления** [стр.121](#)

Питание выключается по истечении установленного времени.



- Для использования функций эффектов необходимо регулярно запускать Режим обновления.
- Если остаточное изображение не исчезает после запуска функции Режим обновления, обратитесь к продавцу данного прибора или по ближайшему из адресов, указанных в документе «Контактная информация по проекторам Epson».
 - ☛ [Контактная информация по проекторам Epson](#)
- При наступлении следующих условий Режим обновления автоматически прерывается, а проектор выключается.
 - При получении Message Broadcasting
 - При получении уведомления об ошибке
 - Появление предупреждения (об ошибке) пластины сдвига фаз

1 Нажмите кнопку [Menu] во время проецирования.

2 Выберите **Режим обновления** в меню **Сброс** и нажмите кнопку [↵].

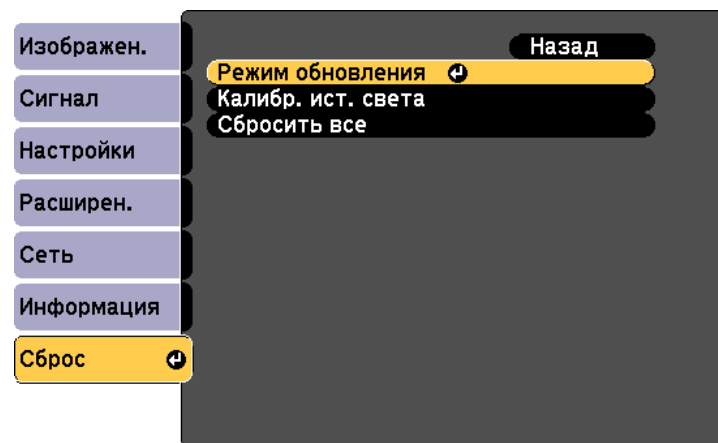

[Esc]:Назад [↕]:Выбор [↵]:Ввод [Menu]:Выход

3 Выберите **Счетчик времени** и нажмите кнопку [↵].

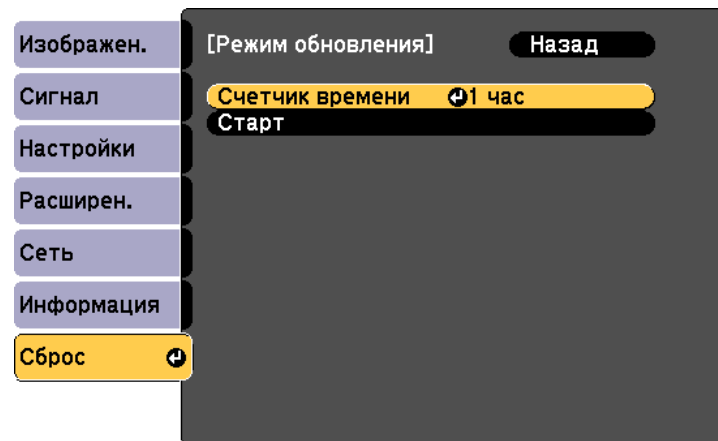

[Esc]:Назад [↕]:Выбор [↵]:Ввод [Menu]:Выход

- 4 С помощью кнопок [▲][▼] выполните настройку времени и нажмите кнопку [↵].
- 5 Выберите **Старт** и нажмите кнопку [↵].
- 6 Выберите **Да** и нажмите кнопку [↵].

Калибр. ист. света

Выполните Калибр. ист. света для коррекции баланса белого в источнике света. Рекомендуется периодически запускать эту функцию.



- Когда наработка достигнет 100 часов, при выключении проектора будет автоматически запускаться Калибр. ист. света. Однако калибровка не запустится автоматически, если проектор непрерывно используется в течение 24 часов или регулярно используется прямое выключение. Проведите ее, нажав **Выполнить сейчас**, или настройте **Калибр. ист. света** с помощью функции расписания для периодического выполнения калибровки источника света.
 - ☛ Сброс — Калибр. ист. света [стр.121](#)
 - ☛ "Настройка графика событий" [стр.74](#)
- Чтобы не запускать Калибр. ист. света автоматически, установите для **Выполн. периодич.** значение **Выкл.**
 - ☛ Сброс — Калибр. ист. света — **Выполн. периодич.** [стр.121](#)
- Если включена функция **Калибр. ист. света**, включите проектор как минимум на 20 минут раньше события.



Приложение

Epson Projector Management

Программа Epson Projector Management позволяет выполнять такие операции, как проверка состояния нескольких проекторов Epson, подключенных к сети, на мониторе компьютера и управление проекторами с этого компьютера.

Загрузите программное обеспечение Epson Projector Management с указанного ниже веб-сайта.

<http://www.epson.com>

Использование функции Уведом. по почте для сообщения о проблемах

Если настроено Уведом. по почте, уведомления об ошибках и предупреждения проектора отправляются на заранее заданные адреса электронной почты. Это позволит оператору получать уведомления о проблемах, связанных с проекторами, даже если оператор находится далеко от них.

☛ Сеть – Уведомл. – Уведом. по почте [стр.117](#)



- Можно задать не более трех мест назначения (адресов) для уведомлений. Сообщения могут отправляться по всем трем адресам одновременно.
- Если в проекторе возникает критическая ситуация, и он прекращает работу, он может быть не в состоянии отправить сообщение, уведомляющее оператора о проблеме.
- Если для параметра **Режим ожидания** установлено значение **Связь вкл.**, можно управлять проектором, даже если он находится в режиме ожидания (если питание выключено).

☛ Расширен. — Режим ожидания [стр.105](#)

Чтение уведомлений об ошибках

Если для функции уведомления по почте установлено значение Вкл., и возникает проблема или предупреждение относительно работы проектора, отправляется следующее сообщение электронной почты.

Отправитель. Адрес электронной почты, указываемый в разделе **От**

Тема: EPSON Projector

Строка 1: имя проектора, с которым возникла проблема

Строка 2: IP-адрес, заданный для проектора, с которым возникла проблема.

Строка 3 и далее: подробное описание проблемы

Описание проблемы приводится строка за строкой. Содержимое сообщения приведено ниже.

- Internal error
- Fan related error
- Sensor error
- Laser error (Ошибка лазера / Лазер не включен)
- Laser warning
- Retardation Plate Error
- Internal temperature error
- High-speed cooling in progress
- No-signal

Отсутствует сигнал на входе проектора. Проверьте состояние соединений, а также включено ли питание источника сигнала.

Информацию о решении этих проблем и устранении предупреждений см. в следующем разделе.

☛ "Интерпретация показаний" [стр.128](#)

Управление с использованием SNMP

Если для параметра **SNMP** в меню Настройка установлено значение **Вкл.**, при возникновении проблемы или предупреждения на заданный компьютер отправляются уведомления. Эта функция позволяет дистанционно узнавать о проблемах, связанных с проекторами.

☛ [Сеть – Уведомл. – SNMP стр.117](#)



- Администрирование SNMP должен осуществлять администратор сети или лицо, хорошо знакомое с принципами функционирования сетей.
- Чтобы использовать функцию SNMP для наблюдения за проектором, необходимо установить на компьютер управляющую программу SNMP.
- SNMP-агент данного проектора поддерживает протокол SNMP версии 1 (SNMPv1).
- Функцию администрирования с применением SNMP нельзя использовать в беспроводной ЛВС в режиме соединения Быстрый.
- Можно сохранить до двух IP-адресов назначения.

Команды ESC/VP21

С помощью ESC/VP21 можно управлять проектором с внешнего устройства.

Список команд

При отправке на проектор команды включения (ON) питания осуществляется включение питания и проектор переходит в режим прогрева. После включения питания проектора возвращается двоеточие ":" (3Ah).

Если вводится команда, проектор выполняет команду и возвращает ":", затем принимает следующую команду.

Если обрабатываемая команда завершается аварийно, выводится сообщение об ошибке и возвращается ":".

Основное содержимое приведено ниже.

	Пункт	Команда
Включение/отключение питания	Вкл.	PWR ON
	Выкл.	PWR OFF
Выбор сигнала	HDMI	SOURCE 30
	LAN	SOURCE 53
	SD проигрыватель	SOURCE 57
	Полезные сведения	SOURCE 58
Вкл./выкл. отключения A/V	Вкл.	MUTE ON
	Выкл.	MUTE OFF

Перед отправкой команды в конец каждой команды следует добавлять код возврата каретки (CR) (0Dh).

Дополнительную информацию можно получить у местного торгового представителя или по ближайшему из адресов, указанных в документе Контактная информация по проекторам Epson.

☛ [Контактная информация по проекторам Epson](#)

О проекторе PLink

Протокол PLink установлен ассоциацией JVBIA (Ассоциация японских производителей офисной техники и информационных систем) в рамках мероприятий по стандартизации протоколов управления проекторами в качестве стандартного протокола для управления проекторами, поддерживающими работу в сети.

Данный проектор отвечает требованиям стандарта PJLink Class2, установленного ассоциацией JBMIA.

Функция поиска PJLink использует порт 4352 (UDP).

Настройки сети необходимо задать до использования программы PJLink. Подробную информацию о настройках сети см. далее.

☛ "Меню Сеть" [стр.108](#)

Он поддерживает все команды, за исключением следующих команд, определенных стандартом PJLink Class2. Имеется соглашение, заверенное при проверке применимости стандарта PJLink.

URL: <http://pjlink.jbmia.or.jp/english/>

• **Неподдерживаемые команды**

Функция		Команда PJLink
Настройки подавления сигналов	Задание подавления изображения	AVMT 11
	Задание подавления аудио сигнала	AVMT 21

• **Введите имя порта и номер источника входного сигнала**

Название входного порта	Номер источника входного сигнала
HDMI	32
SD проигрыватель	43
Полезные сведения	44
LAN	52

- Название компании-производителя, отображаемое для “Запрос информации о названии компании-производителя”
EPSON

- Название модели, отображаемое для “Product name information query” (Запрос информации о названии устройства)
EPSON EV105/EV100

О программе Crestron Connected®

Crestron Connected® — это интегрированная система управления компании Crestron®. Ее можно использовать для контроля нескольких подключенных к сети устройств и управления ими.

Проектор поддерживает этот протокол управления и потому может использоваться в системе, построенной на базе Crestron Connected®.

Для просмотра более подробной информации о Crestron Connected® посетите веб-сайт компании Crestron®. (Поддерживается только английский язык отображения.)

<https://www.crestron.com/products/line/crestron-connected>

Далее приводится краткий обзор Crestron Connected®.

• **Удаленные операции с помощью веб-обозревателя**

Управление проектором с компьютера так же, как с пульта дистанционного управления.

• **Контроль и управление с помощью программ**

Для наблюдения за устройствами в системе, взаимодействия со службой поддержки и отправки аварийных сообщений можно использовать программы Crestron RoomView® Express/Crestron Fusion® компании Crestron®.

В данном руководстве описано выполнение операций на компьютере с помощью веб-обозревателя.



- Можно вводить только однобайтные буквы, цифры и символы.
- Следующие функции не работают в программе Crestron Connected®.
Функция Message Broadcasting в программе Epson Projector Management
- Если для параметра **Режим ожидания** установлено значение **Связь вкл.**, можно управлять проектором, даже если он находится в режиме ожидания (если питание выключено).
☛ **Расширен.** — **Режим ожидания** [стр.105](#)

Управление проектором с компьютера

Отображения окна управления

Перед выполнением любых операций проверьте следующее.

- Убедитесь, что проектор и компьютер подключены к сети.
- Установите для **Crestron Connected** в меню **Сеть** значение **Вкл.**
☛ **Сеть** — **Другие** — **Crestron Connected** [стр.118](#)

1 Запустите на компьютере веб-браузер.

2 Введите IP-адрес проектора в адресной строке веб-обозревателя и нажмите клавишу Enter на клавиатуре компьютера.

Откроется главный экран Epson Web Control.

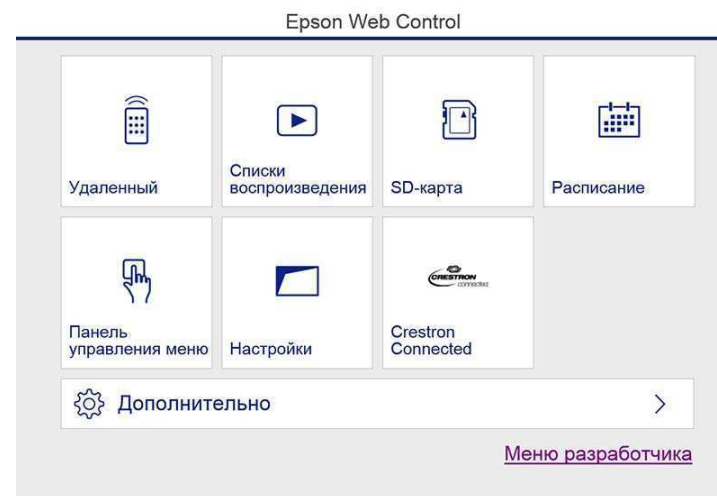

- 3** Нажмите кнопку **Crestron Connected**.
Откроется рабочее окно.

Работа в рабочем окне

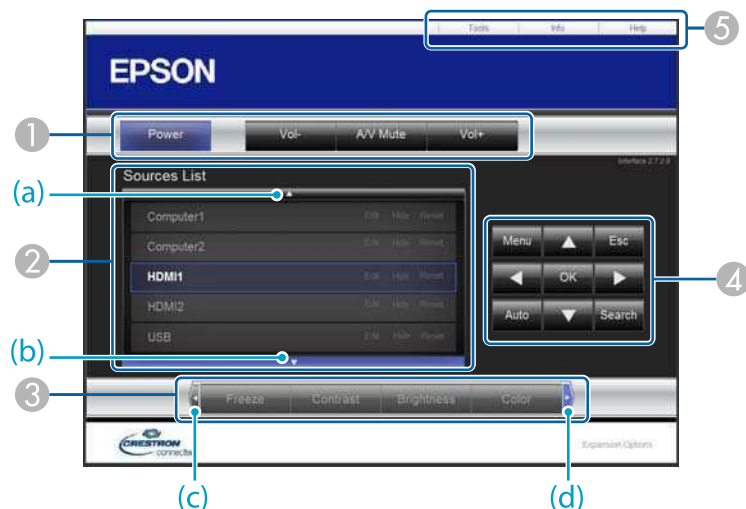

1 Нажатием кнопок можно выполнять следующие операции.

Кнопка	Функция
Power	Служит для включения и отключения питания проектора.
Vol-/Vol+	Корректировка громкости звука.
A/V Mute	Служит для включения и отключения видеосигнала и звукового сигнала. ☛ "Временное подавление изображения и звука (A/V mute)" стр.61

2 Переключение на изображение с выбранного источника. Чтобы вывести источники изображения, которых нет в списке Source List, щелкните (a) или (b) для прокрутки вверх или вниз. Текущий источник видеосигнала представляется синим цветом.
Название источника можно изменить.

3 Нажатием кнопок можно выполнять следующие операции. Чтобы вывести кнопки, которых нет в списке Source List, щелкните (c) или (d) для прокрутки вверх или вниз.

Кнопка	Функция
Contrast	Регулировка степени отличия светлых и темных участков изображения.
Brightness	Регулировка яркости изображения.
Color	Регулировка насыщенности цвета изображений.
Sharpness	Регулировка резкости изображения.
Zoom	Нажмите кнопку [⊕], чтобы увеличить размер изображения. Нажмите кнопку [⊖], чтобы уменьшить размер изображения. Нажмите кнопки [▲] [▼] [◀] [▶], чтобы изменить положение увеличенного изображения.

4 Кнопки [▲], [▼], [◀] и [▶] выполняют те же операции, что и кнопки [▲], [▼], [◀] и [▶] на пульте дистанционного управления. Нажатием других кнопок можно выполнять следующие операции.

Кнопка	Функция
OK	Та же операция, что и при нажатии кнопки [↵] на пульте дистанционного управления. ☛ "Пульт дистанционного управления" стр.19
Menu	Служит для отображения и закрытия меню Настройка.
Esc	Та же операция, что и при нажатии кнопки [Esc] на пульте дистанционного управления. ☛ "Пульт дистанционного управления" стр.19

5 Щелчками по вкладкам можно выполнять следующие операции.

Вкладка	Функция
Help	Отображение окна службы поддержки. Используется для отправки и получения сообщений администратора с использованием программы Crestron Connected®.
Info	Вывод информации о подключенном в данный момент проекторе.
Tools	Изменение параметров подключенного в данный момент проектора. См. следующий раздел.

Работа в рабочем окне

При щелчке по вкладке **Tools** в рабочем окне открывается следующее окно. В нем можно изменять параметры подключенного в данный момент проектора.

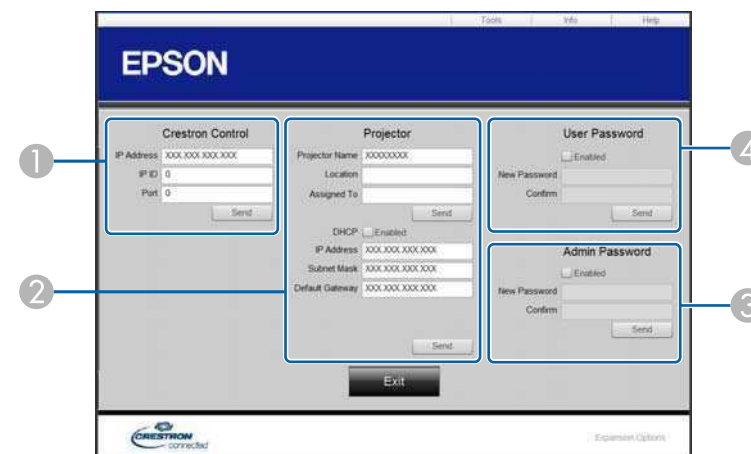

- 1 **Crestron Control**
Настройка центральных контроллеров Crestron®.
- 2 **Projector**
Можно установить следующие параметры.

Пункт	Функция
Projector Name	Введите имя, отличающее подключенный в данный момент проектор от других проекторов в сети. (Имя длиной до 15 символов может включать однобайтные буквы или цифры.)
Location	Введите название местоположения подключенного в данный момент проектора в сети. (Название длиной до 32 символов может включать однобайтные буквы, цифры и символы.)
Assigned To	Введите имя пользователя проектора. (Имя длиной до 32 символов может включать однобайтные буквы, цифры и символы.)

Пункт	Функция
DHCP	Для использования DHCP установите флажок Enabled . Если DHCP включен, ввести IP-адрес невозможно.
IP Address	Введите IP-адрес, назначаемый подключенному в данный момент проектору.
Subnet Mask	Укажите маску подсети для подключенного проектора.
Default Gateway	Укажите адрес шлюза для подключенного проектора.
Send	Нажмите эту кнопку, чтобы подтвердить изменения, сделанные в разделе Projector .

Пункт	Функция
New Password	При изменении пароля для открытия рабочего окна введите новый пароль. (Имя длиной до 26 символов может включать однобайтные буквы и цифры.)
Confirm	Введите тот же пароль, что и в поле New Password . Если пароли не совпадают, будет выдано сообщение об ошибке.
Send	Нажмите эту кнопку, чтобы подтвердить изменения, сделанные в разделе User Password .

3 Admin Password

Установите флажок **Enabled**, чтобы для открытия окна Tools нужно было вводить пароль.

Можно установить следующие параметры.

Пункт	Функция
New Password	При изменении пароля для открытия окна Tools введите новый пароль. (Имя длиной до 26 символов может включать однобайтные буквы и цифры.)
Confirm	Введите тот же пароль, что и в поле New Password . Если пароли не совпадают, будет выдано сообщение об ошибке.
Send	Нажмите эту кнопку, чтобы подтвердить изменения, сделанные в разделе Admin Password .

4 User Password

Установите флажок **Enabled**, чтобы для открытия рабочего окна на компьютере нужно было вводить пароль.

Можно установить следующие параметры.

Art-Net

Art-Net — это протокол связи по сети Ethernet, основанный на протоколе TCP/IP.

Он позволяет управлять проектором при помощи контроллера DMX или программной системы.

Определения каналов

Ниже приведены определения каналов, используемых при управлении проектором по протоколу Art-Net.

Канал	Функция	Управление		Параметры	По умолчанию	Назначение операции
1	Настройка источника света (затемнение)	0% - 100%		0 - 255	0	Настройка яркости изображения.
2	Управление шторкой	Шторка	Открыта	0 - 63	128	Включение и выключение функции Кнопка A/V mute.
		Не используется		64 - 191		
		Шторка	Закрыта	192 - 255		
3	Переключение источника сигнала	Не используется		0 - 7	0	Переключение на определенный источник сигнала.
		HDMI		8 - 15		
		LAN		16 - 23		
		SD проигрыватель		24 - 31		
		Полезные сведения		32 - 39		
		Не используется		40 - 255		
7	Zoom	(+) регулировка положения объектива	Перемещение — большое	0 - 31	128	Изменение масштаба на указанную величину.
			Перемещение — среднее	32 - 63		
			Перемещение — небольшое	64 - 95		
		Не используется		96 - 159		

Канал	Функция	Управление		Параметры	По умолчанию	Назначение операции
		(-) регулировка положения объектива	Перемещение — небольшое	160 - 191		
			Перемещение — среднее	192 - 223		
			Перемещение — большое	224 - 255		
8	Электронная фокусировка	(+) регулировка положения объектива	Перемещение — большое	0 - 31	128	Электронная регулировка фокуса на указанную величину.
			Перемещение — среднее	32 - 63		
			Перемещение — небольшое	64 - 95		
		Не используется		96 - 159		
		(-) регулировка положения объектива	Перемещение — небольшое	160 - 191		
			Перемещение — среднее	192 - 223		
			Перемещение — большое	224 - 255		
10	Воспроизв.контента	Не используется		0 - 3	0	Воспроизведение указанного плейлиста.
		Плейлист 1		4 - 7		
		Плейлист 2		8 - 11		
		Плейлист 3		12 - 15		
		Плейлист 4		16 - 19		
		Плейлист 5		20 - 23		
		Плейлист 6		24 - 27		
		Плейлист 7		28 - 31		

Канал	Функция	Управление	Параметры	По умолчанию	Назначение операции
		Плейлист 8	32 - 35		
		Плейлист 9	36 - 39		
		Плейлист 10	40 - 43		
		Плейлист 11	44 - 47		
		Плейлист 12	48 - 51		
		Плейлист 13	52 - 55		
		Плейлист 14	56 - 59		
		Плейлист 15	60 - 63		
10	Воспроизв.контента	Плейлист 16	64 - 67	0	Воспроизведение указанного плейлиста.
		Плейлист 17	68 - 71		
		Плейлист 18	72 - 75		
		Плейлист 19	76 - 79		
		Плейлист 20	80 - 83		
		Плейлист 21	84 - 87		
		Плейлист 22	88 - 91		
		Плейлист 23	92 - 95		
		Плейлист 24	96 - 99		
		Плейлист 25	100 - 103		
		Плейлист 26	104 - 107		
		Плейлист 27	108 - 111		
		Плейлист 28	112 - 115		
		Плейлист 29	116 - 119		
		Плейлист 30	120 - 123		
		Плейлист 31	124 - 127		

Канал	Функция	Управление	Параметры	По умолчанию	Назначение операции
		Плейлист 32	128 - 131		
		Плейлист 33	132 - 135		
		Плейлист 34	136 - 139		
		Плейлист 35	140 - 143		
		Плейлист 36	144 - 147		
		Плейлист 37	148 - 151		
		Плейлист 38	152 - 155		
		Плейлист 39	156 - 159		
10	Воспроизв.контента	Плейлист 40	160 - 163	0	Воспроизведение указанного плейлиста.
		Плейлист 41	164 - 167		
		Плейлист 42	168 - 171		
		Плейлист 43	172 - 175		
		Плейлист 44	176 - 179		
		Плейлист 45	180 - 183		
		Плейлист 46	184 - 187		
		Плейлист 47	188 - 191		
		Плейлист 48	192 - 195		
		Плейлист 49	196 - 199		
		Плейлист 50	200 - 203		
		Не используется	204 - 255		
11	Управление питанием	Выключение питания	0 - 63	128	Служит для включения и отключения питания проектора.
		Не используется	64 - 191		
		Включение питания	192 - 255		
13	Блокировка	Управление запрещено	0 - 127	0	Включение и отключение операций по протоколу Art-Net.

Канал	Функция	Управление	Параметры	По умолчанию	Назначение операции
		Управление разрешено	128 - 255		



При управлении проектором по протоколу Art-Net и выполнении операций при помощи пульта дистанционного управления, настройки, внесенные контроллером DMX или программным обеспечением, могут отличаться от фактического состояния проектора. Чтобы применить к проектору операции управления по всем каналам, установите для канала 13 значение «Управление запрещено», а затем снова установите значение «Управление разрешено».

Web API

Проектором можно управлять с помощью Web API.

Web API можно включить в веб-браузере.

- 1** Откройте главный экран Epson Web Control в веб-браузере.
- 2** Нажмите кнопку **Меню разработчика**.
- 3** Установите для параметра **Активация API** значение **Вкл.**
 "Операции с использованием Epson Web Control (веб-браузер)" [стр.43](#)

Проектор поддерживает следующие Web API.

URL	Поддерживаемые методы	Описание
http://<ip address>/api/v01/contentmgr/remote/power/on	GET/POST/PUT	Служит для включения проектора. (WebAPI реагирует с задержкой.)
http://<ip address>/api/v01/contentmgr/remote/power/off	GET/POST/PUT	Служит для выключения проектора.
http://<ip address>/api/v01/contentmgr/playlist/play/:id	GET/POST/PUT	Воспроизведение плейлиста с указанным ID. Введите ID плейлиста в поле: id. ID плейлиста можно узнать в разделе Меню разработчика на главном экране.
http://<ip address>/api/v01/contentmgr/playlist/stop	GET/POST/PUT	Остановка воспроизведения текущего плейлиста.

Введите адрес IP проектора в поле <ip address>.

Например, URL с инструкцией для проектора с адресом IP 192.168.0.2 воспроизводить плейлист ID 3 имеет следующий вид:
<http://192.168.0.2/api/v01/contentmgr/playlist/play/3>

При использовании защищенного протокола HTTP измените http в URL-адресе на https.

Доступны следующие приобретаемые отдельно принадлежности. Приобретайте эти изделия по мере необходимости. Ниже приведен список приобретаемых отдельно принадлежностей и расходных материалов по состоянию на апрель 2018 г. Подробная информация о принадлежностях изменяется без предварительного уведомления, а наличие в продаже зависит от страны, в которой совершается покупка.

Кронштейн для монтажа на осветительный шинопровод (белого цвета) ELPMB54W

Кронштейн для монтажа на осветительный шинопровод (черного цвета) ELPMB54B

Используется при монтаже проектора на осветительный шинопровод.

Напольная стойка (белого цвета) ELPMB55W

Напольная стойка (черного цвета) ELPMB55B

Используется при установке проектора на полу.

* Для подвешивания проектора к потолку или монтажа на стене необходимы специальные знания и опыт. Настоятельно рекомендуется обращаться к специалисту.

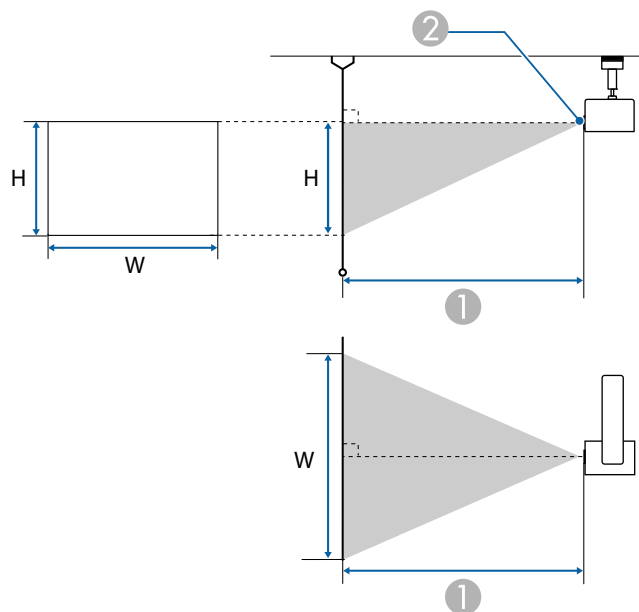

- ① Расстояние проецирования
- ② Центр объектива

Единица измерения: см

Формат экрана 16:10		①
		Минимальный (Широк.) — максимальный (Теле)
29"	63x39	85–136
30"	64x40	88–141
40"	86x54	118–189
50"	108x67	149–237
60"	129x81	179–285
80"	172x108	239–381
100"	215x135	300–476

Формат экрана 16:10		①
		Минимальный (Широк.) — максимальный (Теле)
120"	258x162	360–572
133"	286x179	400–634
150"	323x202	451–716

Единица измерения: см

Формат экрана 4:3		①
		Минимальный (Широк.) — максимальный (Теле)
25"	51x38	83
30"	61x46	100–160
40"	81x61	134–214
50"	102x76	169–268
60"	122x91	203–323
80"	163x122	271–431
100"	203x152	340–540
120"	244x183	408–648
133"	270x203	453–719
150"	305x229	511–811
200"	406x305	682–1082

Единица измерения: см

Формат экрана 16:9		①
		Минимальный (Широк.) — максимальный (Теле)
28"	62x35	84
30"	66x37	91–145

Формат экрана 16:9		①
		Минимальный (Широк.) — максимальный (Теле)
40"	89x50	122–194
50"	111x62	153–243
60"	133x75	184–293
80"	177x100	246–391
100"	221x125	308–490
133"	294x166	411–652
150"	332x187	464–736
200"	443x249	619–982
250"	553x311	775–1228

* При соотношении сторон 16:9 верхний край проецируемого изображения смещается от центра объектива.

Если разрешение входящих сигналов превышает разрешение панели проектора, качество изображения может ухудшиться.

Поддерживаются сигналы с метками.

Тип сигнала	Формат сигнала	Разрешение (точки)		Вертикальная синхронизация (Гц)	HDMI			
					RGB (8 бит)	YCbCr (8 бит)		
						4:4:4	4:2:2	4:2:0
PC	VGA	640	480	60	✓			
				72				
				75				
				85				
	SVGA	800	600	60	✓			
				72				
				75				
				85				
	XGA	1024	768	60	✓			
				70				
				75				
				85				
	WXGA	1280	768	60				
				60	✓			
		1280	800	75				
				85				
	1366	768	60	✓				
	WXGA+	1440	900	60	✓			
75								
85								
WXGA++	1600	900	60	✓				
SXGA	1280	960	60	✓				

Тип сигнала	Формат сигнала	Разрешение (точки)		Вертикальная синхронизация (Гц)	HDMI					
					RGB (8 бит)	YCbCr (8 бит)				
						4:4:4	4:2:2	4:2:0		
				75						
				85						
				1280	1024	60	✓			
				75						
				85						
	SXGA+	1400	1050	60	✓					
				75						
	WSXGA+	1680	1050	60	✓					
	UXGA	1600	1200	60	✓					
	1920x1080	1920	1080	50						
				60						
WUXGA RB*	1920	1200	60	✓						
SD	SDTV (480i)	720	480	60	✓	✓	✓			
	SDTV (576i)	720	576	50	✓	✓	✓			
	SDTV (480p)	720	480	60	✓	✓	✓			
	SDTV (576p)	720	576	50	✓	✓	✓			
HD	HDTV (720p)	1280	720	50	✓	✓	✓			
				60	✓	✓	✓			
	HDTV (1080i)	1920	1080	50	✓	✓	✓			
				60	✓	✓	✓			
	HDTV (1080p)	1920	1080	24	✓	✓	✓			
				30	✓	✓	✓			
50				✓	✓	✓				

Тип сигнала	Формат сигнала	Разрешение (точки)		Вертикальная синхронизация (Гц)	HDMI		
					RGB (8 бит)	YCbCr (8 бит)	
						4:4:4	4:2:2
				60	✓	✓	✓

* На основе VESA CVT-RB (Уменьшенное затемнение)

Общие технические данные проектора

Название устройства	EV-100 (белого цвета) EV-105 (черного цвета)	
Размеры	Проекционный модуль: Диаметр 175 x Ширина 260 мм Блок питания: Ширина 361 x Длина 110 x Высота 65 мм (без крышки сетевого адаптера) Блок питания: Ширина 459 x Длина 110 x Высота 65 мм (с крышкой сетевого адаптера)	
Размер ЖК-панели	Широкоэкранный 0,59 дюйма	
Способ отображения	Активная матрица TFT из поликристаллического кремния	
Разрешение	1 024 000 WXGA (1280 (по горизонтали) x 800 (по вертикали) точек) x3	
Регулировка фокусного расстояния	Автоматическая	
Регулировка масштаба	Автоматическая (1-2,21) (Оптический 1-1,58, Цифровой 1-1,4)	
Источник света	Лазерный диод	
Выходная мощность источника света	До 88 Вт	
Длина волны	440-460 нм	
Ожидаемый ресурс источника света	Приблизительно 20 000 часов (Режим света: Нормальная, Тихий) Приблизительно 30 000 часов (Режим света: Расширен.)	
Источник питания	100-240 В перем. тока ±10% 50/60 Гц, 1,8-0,8 А	
Потребляемая мощность	Зона напряжения от 100 до 120 В	Номинальная потребляемая мощность: 173 Вт Потребляемая мощность в режиме ожидания (Связь вкл.): 2,0 Вт Потребляемая мощность в режиме ожидания (Связь откл.): 0,3 Вт
	Зона напряжения от 220 до 240 В	Номинальная потребляемая мощность: 170 Вт Потребляемая мощность в режиме ожидания (Связь вкл.): 2,0 Вт Потребляемая мощность в режиме ожидания (Связь откл.): 0,3 Вт
Рабочая высота	0-3048 м над уровнем моря	

Рабочая температура	От +5 до +40°С* (без конденсации)
Температура хранения	-10 до +60°С (без конденсации)
Вес	Приблизительно 6,9 кг (основная секция проектора приблизительно 5,0 кг/Монтажный кронштейн приблизительно 1,9 кг)

* При высокой температуре окружающей среды яркость автоматически снижается.
 (Приблизительно 40°С при высоте над уровнем моря от 0 до 1500 м, приблизительно 35°С от 1501 до 3048 м; однако эти значения могут меняться в зависимости от условий окружающей среды и других факторов.)

Разъемы	Порт HDMI	1	С поддержкой HDMI HDCP (аудио поддерживается только импульсно-кодовой модуляцией)
	Порт Audio Out	1	Стерефонический мини-штекер (3,5Ф)
	Порт LAN	1	RJ-45
	Порт USB (специализированный источник питания)	1	Разъем USB (тип A)
	Разъем для подключения SD-карты	1	Поддержка SDHC/microSDHC, класс 10 или выше, не более 32 ГБ, FAT16/FAT32

Единица измерения: мм

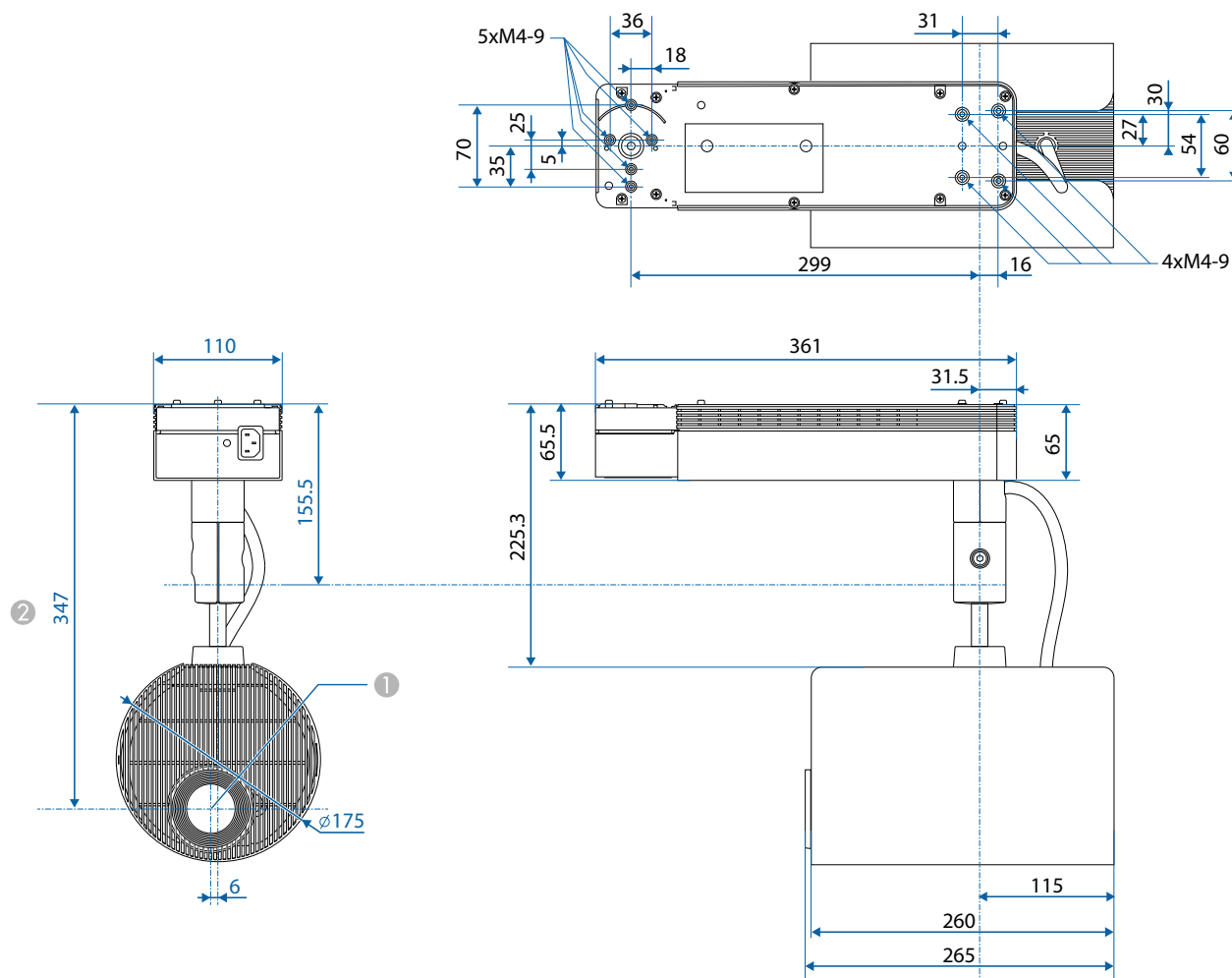

- ① Центр объектива
- ② Расстояние от центра объектива до точек крепления кронштейнов

В этом разделе даются толкования сложных терминов, смысл которых не раскрыт в тексте этого руководства. За более подробной информацией следует обратиться к имеющимся в продаже изданиям.

DHCP	Аббревиатура от английского термина Dynamic Host Configuration Protocol. В соответствии с этим протоколом Адрес IP назначается подключенному к сети оборудованию автоматически.
HDCP	HDCP является аббревиатурой от английского термина High-bandwidth Digital Content Protection. Она используется для предотвращения незаконного копирования и защиты авторских прав путем шифрования цифровых сигналов, посылаемых через порты DVI и HDMI. HDCP2.2 — это стандарт защиты авторских прав для контента 4K.
HDTV	Сокращение для выражения High-Definition Television, относящегося к системам с высоким разрешением, удовлетворяющим следующим условиям. <ul style="list-style-type: none"> • Разрешение по вертикали 720p или 1080i либо выше (p = Прогрессивная, i = Чересстрочная) • Формат изображения экрана 16:9
IP-ад. ловушки	Это Адрес IP компьютера назначения, используемого для уведомления об ошибке по протоколу SNMP.
SDTV	Аббревиатура от английского термина Standard Definition Television, относящегося к системам со стандартным разрешением, которые не удовлетворяют требованиям, предъявляемым к HDTV High-Definition Television.
SNMP	Аббревиатура от английского термина Simple Network Management Protocol, представляющего собой протокол контроля и управления такими устройствами, как маршрутизаторы и компьютеры, подключенные к сети TCP/IP.
Адрес IP	Номер для идентификации компьютера, подключенного к сети.
Адрес шлюза	Это сервер (маршрутизатор) для обмена данными в сети (подсети), разделенный в соответствии с параметром Маска подсети .
Контраст	Относительная яркость светлых и темных участков изображения может быть увеличена или уменьшена для обеспечения большей четкости текста и графики или для придания им более мягких очертаний. Регулировка этого свойства изображения называется регулировкой контрастности.
Маска подсети	Это числовое значение, которое определяет количество битов, использующихся для адреса сети в разделенной сети (подсети) адресов IP.
Прогрессивная	Информация проецируется по одному экрану, выводится изображение одного кадра. Хотя число строк при этом не изменяется, изображение меньше мерцает. Поскольку объем информации вдвое превышает объем при использовании чересстрочной развертки.
Режим инфраструктуры	Метод беспроводного подключения по локальной сети, когда взаимодействие между устройствами происходит через точки доступа.
Синхронизация	Сигналы на выходе компьютера имеют определенную частоту. Если частота проектора не совпадает с этой частотой, получаются изображения невысокого качества. Процесс согласования этих сигналов по фазе (относительное положение гребней и провалов в сигнале) называется Синхронизация. Если сигналы не синхронизованы, возникают мигание, размытость и горизонтальные помехи.
Формат изображения	Отношение длины и высоты изображения. Экраны с соотношением горизонталь:вертикаль, равным 16:9 (например, экраны HDTV), называются широкими. SDTV и стандартные экраны компьютеров имеют формат 4:3.

Част. обновления	Светоизлучающий элемент дисплея сохраняет постоянную яркость и цвет в течение чрезвычайно короткого периода времени. Вследствие этого изображение необходимо выполнять большое число сканирований в секунду, чтобы обновлять состояние светоизлучающего элемента. Число операций обновления в секунду называется Refresh rate (Частота кадров) и выражается в герцах (Гц).
Чересстрочная	Передача информации, необходимой для представления экрана, путем отправки строк через одну, сверху донизу изображения. Изображения могут мигать, поскольку строки в кадре выводятся через одну.

Все права защищены. Никакая часть настоящей публикации не может быть воспроизведена, сохранена в информационно-поисковой системе или передана в любой форме или любыми средствами, электронными, механическими, фотокопировальными, записывающими или иными без предварительного письменного разрешения компании Seiko Epson Corporation. Компания не принимает на себя никакой патентной ответственности в связи с использованием содержащейся здесь информации. Также компания не принимает на себя никакой ответственности за любого рода ущерб, возникший в связи с использованием содержащейся здесь информации.

Ни компания Seiko Epson Corporation, ни ее дочерние предприятия не несут ответственности перед покупателем данного изделия или перед третьими сторонами за ущерб, убытки, издержки или расходы, понесенные покупателем или третьими сторонами в результате несчастного случая, непредусмотренного или неправильного применения данного изделия или несанкционированных переделок, ремонтов или изменений данного изделия, либо (исключая США) несоблюдения всех требований инструкций по эксплуатации и техническому обслуживанию, предоставленных компанией Seiko Epson Corporation.

Компания Seiko Epson Corporation не несет ответственности за ущерб или затруднения любого рода, явившиеся результатом применения любых дополнительных принадлежностей или расходных материалов, не указанных компанией Seiko Epson Corporation в качестве оригинальной продукции Epson (Original Epson Products) или одобренной продукции Epson (Epson Approved Products).

Содержание этого руководства может быть изменено или обновлено без уведомления.

Приведенные в данном руководстве иллюстрации и реальный проектор могут различаться.

Ограниченное применение

Если эта продукция используется в условиях, требующих обеспечения высокого уровня надежности и (или) безопасности — например, в сочетании с авиационными, железнодорожными, судовыми, автомобильными и прочими транспортными средствами, аварийными устройствами оповещения, различными предохранительными устройствами или функциональными устройствами, выполняющими прецизионные операции — применение этой продукции рекомендуется только с учетом необходимых средств обеспечения отказоустойчивости и резервирования, поддерживающих достаточно высокий уровень безопасности и надежности всей проектируемой системы. В связи с тем, что эта продукция не предназначена для использования в условиях, требующих обеспечения очень высокого уровня надежности и (или) безопасности — например, в сочетании с авиационно-космическим оборудованием, важнейшим телекоммуникационным оборудованием, оборудованием систем управления атомными электростанциями или медицинским оборудованием, непосредственно используемым в процессе медицинского обслуживания — пожалуйста, не забывайте о том, что вы несете ответственность за всестороннюю оценку соответствия этой продукции конкретным условиям эксплуатации и за ее применение в этих условиях.

Торговые марки и авторские права

"EPSON" является зарегистрированным товарным знаком Seiko Epson Corporation. "EXCEED YOUR VISION" являются товарными знаками или зарегистрированными товарными знаками компании Seiko Epson Corporation. Mac, Mac OS, OS X и iOS являются товарными знаками компании Apple Inc. Microsoft, Windows, Windows Server, Microsoft Edge, Windows Media и логотип Windows являются товарными знаками или зарегистрированными товарными знаками корпорации Microsoft в США и/или других странах. App Store является знаком обслуживания Apple Inc. Android, Chrome, Chromebook и Google Play являются товарными знаками Google Inc.

HDMI и High-Definition Multimedia Interface — торговые марки или зарегистрированные торговые марки компании HDMI Licensing LLC.



 SDHC Logo is a trademark of SD-3C, LLC.

Торговая марка PLink применяется для регистрации или уже зарегистрирован в Японии, Соединенных Штатах Америки, а также в других странах и регионах.

WPA™ и WPA2™ являются зарегистрированными товарными знаками Wi-Fi Alliance.

QR-код является зарегистрированной торговой маркой корпорации DENSO WAVE INCORPORATED.

Crestron, Crestron Connected, Crestron RoomView и Crestron Fusion являются зарегистрированными товарными знаками компании Crestron Electronics, Inc.

Протокол Art-Net™ Designed by and Copyright Artistic Licence Holdings Ltd.

Extron® and XTP® are registered trademarks of Extron Electronics.

В данном изделии содержится программное обеспечение RSA BSAFETM компании RSA Security Inc. RSA является зарегистрированным товарным знаком компании RSA Security Inc. BSAFE является зарегистрированным товарным знаком компании RSA Security Inc. в США и/или других странах.

Упомянутые здесь названия других изделий служат также для целей идентификации и могут быть торговыми марками, принадлежащими соответствующим владельцам. Компания Epson отказывается от всех и любых притязаний и прав на эти фирменные марки.

©SEIKO EPSON CORPORATION 2018. All rights reserved.

Indication of the manufacturer and the importer in accordance with requirements of EU directive

Manufacturer: SEIKO EPSON CORPORATION

Address: 3-5, Owa 3-chome, Suwa-shi, Nagano-ken 392-8502 Japan

Telephone: 81-266-52-3131

<http://www.epson.com/>

Importer: EPSON EUROPE B.V.

Address: Atlas Arena, Asia Building, Hoogoorddreef 5, 1101 BA Amsterdam
Zuidoost The Netherlands

Telephone: 31-20-314-5000

<http://www.epson.eu/>

В таблице ниже приведены символы техники безопасности, устанавливаемые на оборудование.

№	Символ	Утвержденные стандарты	Значение
1		IEC60417 № 5007	ON (Вкл. - питание) Подключение к электросети установлено.
2		IEC60417 № 5008	OFF (Выкл. - питание) Оборудование отключено от электросети.
3		IEC60417 № 5009	Режим ожидания Указывает на переключатель или его положение, посредством которого часть оборудования переходит в режим ожидания.
4		ISO7000 № 0434B IEC3864-B3.1	Предостережение Указывает на общее предупреждение при использовании продукта.
5		IEC60417 № 5041	Внимание! Горячая поверхность Отмеченная этим символом деталь может нагреваться, прикасаться к ней следует с особой осторожностью.
6		IEC60417 № 6042 ISO3864-B3.6	Внимание! Опасность поражения электрическим током Оборудование может быть причиной поражения электрическим током.
7		IEC60417 № 5957	Использование только внутри помещений Электрооборудование изначально предназначено для использования внутри помещений.

№	Символ	Утвержденные стандарты	Значение
8		IEC60417 № 5926	Полярность разъема питания постоянного тока Указывается положительный и отрицательный проводник (полярность) на части оборудования, к которому может подключаться источник питания постоянного тока.
9		IEC60417 № 5001B	Общее состояние батареи Оборудование, питающееся от батареи. Указывает деталь, например крышку батарейного отсека или клеммы разъема.
10		IEC60417 № 5002	Положение элемента Указывает на сам держатель батареи или на положение элементов внутри держателя батареи.
11		IEC60417 № 5019	Защитное заземление Указывает на любую клемму, предназначенную для подключения к внешнему проводнику, защищающего от поражения электрическим током, или клемме электрода защитного заземления.
12		IEC60417 № 5017	Земля Указывает на клемму заземления (массы) в корпусах, где явно не требуется символ №11.
13		IEC60417 № 5032	Переменный ток Указывается на табличке с техническими данными, что оборудование подходит для работы только с переменным током; а также на соответствующих клеммах.

№	Символ	Утвержденные стандарты	Значение
14		IEC60417 № 5031	Постоянный ток Указывается на табличке с техническими данными, что оборудование подходит для работы только с постоянным током; а также на соответствующих клеммах.
15		IEC60417 № 5172	Оборудование класса II Указывает, что оборудование удовлетворяет требованиям безопасности для устройства класса II в соответствии со стандартом IEC 61140.
16		ISO 3864	Запрет (общий) Указывает на недопустимые действия или операции.
17		ISO 3864	Не прикасаться! Запрещается прикасаться к определенной детали оборудования, так как это может привести к получению травмы.
18		---	Никогда не смотрите в объектив при включенном проекторе.
19		---	Указывает на то, что на проектор нельзя ставить другие предметы.
20		ISO 3864 IEC60825-1	Внимание! Лазерное излучение Оборудование может быть источником лазерного излучения.
21		ISO 3864	Разбирать запрещается При разборке оборудования возникает опасность получения травмы или поражения электрическим током.

№	Символ	Утвержденные стандарты	Значение
22		IEC60417 № 5266	Ожидания, частичного ожидания Указывает часть оборудования, готовую к работе.
23		ISO 3864 IEC60417 № 5057	Осторожно, подвижные части Указывает на необходимость держаться подальше от подвижных частей в соответствии со стандартами безопасности.
24		МЭК 60417-6056	Осторожно! (Движущиеся лопасти вентилятора) Для вашей безопасности держитесь на удалении от движущихся лопастей вентилятора.
25		МЭК 60417-6043	Осторожно! (Острые края) Указывает на наличие острых краев, к которым нельзя прикасаться.
26		---	Указывает на то, что смотреть в объектив во время работы проектора запрещено.

М		П	
Маска подсети	113, 116	Парам. Яркость	55
Масштаб	51, 103, 107	Пароль PJLink	110
Меню «Изображен.»	101	Пароль контроля Web	111
Меню беспроводная ЛВС	111	Пароль модератора	111
Меню информация	120	Перегрев	131
Меню настроек	103	Переднее	106
Меню настройки	97	Переход края	65, 107
Меню основные	110	Плейлист	40
Меню Пр. сеть	116	Подбор цветов	70, 107
Меню Расширен.	105	Поддерживаемые мониторы	168
Меню сброс	121	Поиск точки доступа	115
Меню Сеть	108	Польз. кнопка	104
Меню сигнал	103	Порт Audio Out	17
Меню Уведомл.	117	Порт HDMI	17
Мониторы	168	Порт LAN	17
Мультипроекция	63, 107	Порт USB-A	17
Н		Проецирование	106
Наименования компонентов и их назначение	15	Прожектор	39
Настройка цвета	58, 102	Пульт дистанционного управления	19
Настройки графика	108	Р	
Насыщен. цвета	102	Рабочая температура	172
Номер порта	117	Разрешение	120
О		Разъем для SD-карты	17
Однородность цвета	69, 105, 107	Расстояние	166
Отверстие воздухозаборника	15	Режим обновления	121, 149
Оттенок	102	Режим ожидания	107
Очистка поверхности проектора	148	Резкость	102
		С	
		Сбросить все	121

Сервер SMTP	117
Серийный номер	120
Серт. веб-сервера	118
Сертификат веб-сервера	93
Сетевая инф.	109
Синх. инфо	120
Синхронизированное воспроизведение	72
Сообщение	105
Соотношен. сторон	103
Состояние	120

Т	
Температура хранения	172
Тестовый шаблон	50, 104
Технические характеристики	171
Точки крепления кронштейн для монтажа на осветительный шинопровод	18
Точки крепления монтажного кронштейна	18
Точки крепления напольной стойки	19

У	
Уведом. по почте	117, 152
Удален. приемник	16
Управление	106

Ф	
Фильтр форм	47
Фильтр цвета	48
Формат	57
Формат экрана	166

Обратите внимание!



[Домашние кинотеатры](#)



[Проекционные экраны](#)



[Blu-ray и DVD-плееры](#)



[Пульты ДУ](#)