



ТОТ САМЫЙ
МАГАЗИН

[Проекторы Acer P5330W \(MR.JPJ11.001\): Инструкция](#)
пользователя

Выбрать

Проектор Acer

P5630/N368/PN-WU17/PR642/MF-542/
DWU1703

P5530/N358/PN-817/PR542/MF-442/
D1P1704

P5330W/N328/PN-W17/PR442/MF-342/
DWX1705

P5230/N318/PN-X17/PR242/MF-142/
DNX1706

Руководство пользователя

Авторское право: © 2017. Acer Incorporated.
Все права защищены.

Руководство пользователя для проектора Acer
Дата первого издания: 06/2017

В изложенные в настоящей публикации сведения могут периодически вноситься поправки без обязательств по уведомлению кого-либо о таких исправлениях или изменениях. Эти изменения будут вставлены в новые редакции данного руководства или в дополнительные документы и публикации. Компания Acer Incorporated не делает никаких утверждений и не дает никаких гарантий, ни выраженных в явной форме, ни подразумеваемых, относительно содержания настоящей публикации и, в частности, заявляет об отказе от подразумеваемых гарантий пригодности данного продукта для продажи или использования в конкретных целях.

Запишите номер модели, ее серийный номер, а также дату и место покупки в соответствующих строчках внизу на свободном месте. Серийный номер и номер модели вашего компьютера обозначены на этикетке на его корпусе. В переписке по поводу вашего компьютера следует обязательно указывать его серийный номер, номер модели, дату и место покупки.

Никакая часть настоящей публикации не может быть воспроизведена, сохранена в системах поиска информации или передана в любой форме и любыми средствами - электронными, механическими, путем фотокопирования, записи или иным образом - без предварительного на то письменного согласия Acer Incorporated.

Номер модели: _____

Серийный номер: _____

Дата покупки: _____

Место покупки: _____

Наименование Acer и логотип Acer являются зарегистрированными товарными знаками корпорации Acer. Названия продуктов и товарные знаки других компаний используются здесь только с целью идентификации и принадлежат соответствующим компаниям.

"HDMI™, логотип HDMI и High-Definition Multimedia Interface являются товарными знаками или зарегистрированными товарными знаками компании HDMI Licensing LLC."



Информация, касающаяся безопасности и удобства использования

Внимательно прочитайте настоящие инструкции. Сохраните настоящий документ для использования в будущем. Следуйте всем предупреждениям и указаниям, имеющимся на данном изделии.

Выключение изделия перед очисткой

Отключите данное изделие от электрической розетки перед очисткой. Не используйте жидкие очистители и аэрозоли. Для очистки используйте влажную ткань.

Меры предосторожности при отключении питания

Соблюдайте приведенные ниже рекомендации при подключении и отключении питания к внешнему блоку питания.

- Перед подключением кабеля питания к розетке сети переменного тока установите блок питания.
- Перед извлечением блока питания из проектора отсоедините кабель питания.
- Если система оснащена несколькими источниками питания, отключите питание системы, отсоединив все кабели питания от электросети.

Меры предосторожности, касающиеся доступности

Убедитесь, что сетевая розетка, к которой подключен кабель питания, легко доступна и расположена максимально близко к оператору оборудования. При необходимости отключить питание оборудования убедитесь, что кабель питания отсоединен от электрической розетки.



Осторожно!

- Не используйте данное изделие вблизи воды.
- Не допускается установка изделия на неустойчивые тележку, стойку или стол. Падение изделия может привести к его серьезному повреждению.
- Щели и отверстия предназначены для вентиляции прибора с целью обеспечения надежной эксплуатации и предотвращения перегрева. Запрещается загромождать или накрывать эти отверстия. Не перекрывайте отверстия, располагая устройство на кровати, диване, ковре или других подобных поверхностях.
- Данное устройство нельзя располагать рядом с радиатором или нагревателем или над ними, также нельзя устанавливать прибор в закрытом пространстве без обеспечения должной вентиляции.
- Не допускайте попадания каких-либо предметов внутрь прибора через щели в корпусе, т.к. они могут попасть на участки, находящиеся под напряжением, что может привести к возгоранию или поражению

электрическим током. Не допускайте попадания какой-либо жидкости на или в прибор.

- Чтобы избежать повреждения внутренних компонентов и предотвратить протечку батареи, не размещайте прибор на вибрирующих поверхностях.
- Не рекомендуется использовать прибор во время занятий спортом, тренировок или в других условиях, когда возможны сотрясения, так как это может вызвать непредвиденное короткое замыкание или повреждение вращающихся деталей и лампы.

Использование электропитания

- Это изделие необходимо эксплуатировать при напряжении питания, указанном на этикетке. Если характеристики электросети неизвестны, проконсультируйтесь с продавцом или местной компанией-поставщиком электроэнергии.
- Не допускайте, чтобы на кабеле питания находились посторонние предметы. Расположите прибор так, чтобы на кабель было невозможно наступить.
- При использовании удлинителя с этим прибором убедитесь, что общий номинальный ток подключенного оборудования не превышает номинального тока удлинителя. Кроме этого, убедитесь, что общий номинальный ток всех устройств, подключенных к сетевой розетке, не превышает номинала предохранителя.
- Не перегружайте электрическую розетку, удлинитель или разветвитель, подключая слишком много устройств. Общая нагрузка системы не должна превышать 80% от номинала цепи. При использовании удлинителей нагрузка не должна превышать 80% входного номинального тока удлинителя.
- Сетевой блок питания данного прибора оборудован трехконтактной вилкой с заземлением. Вилка может быть вставлена только в сетевую розетку с заземлением. Убедитесь, что электрическая розетка должным образом заземлена перед подключением к ней вилки сетевого блока питания. Не вставляйте вилку в незаземленную электрическую розетку. Для получения более подробной информации обратитесь к специалисту-электротехнику.



.....

Осторожно! Контакт заземления является одним из элементов обеспечения безопасности. Использование не заземленной должным образом розетки может привести к поражению электрическим током.



.....

Примечание: Кроме этого, заземление обеспечивает хорошую защиту от непредсказуемых помех, вырабатываемых другими находящимися рядом электрическими устройствами, которые могут повлиять на работу данного изделия.

- Используйте данное устройство только с входящим в комплект поставки набором кабелей. При необходимости заменить комплект кабелей питания убедитесь, что новый кабель соответствует следующим требованиям: отсоединяемый, имеет сертификацию UL или CSA, одобрен VDE, максимальная длина – 4,5 м (15 футов).

Обслуживание изделия

Не пытайтесь самостоятельно ремонтировать прибор, так как при открытии или снятии крышки можно попасть под напряжение или подвергнуться другой опасности. Любое сервисное обслуживание устройства должны выполнять только квалифицированные специалисты сервисной службы.

Отключите устройство от электросети и обратитесь к квалифицированному специалисту по ремонту в следующих случаях:

- кабель питания или вилка повреждены, порезаны или изношены
- в прибор попала жидкость
- устройство было подвержено воздействию дождя или влаги
- падение устройства или повреждение его корпус
- в работе устройства наблюдаются очевидные нарушения, свидетельствующие о необходимости технического обслуживания
- устройство не работает надлежащим образом после соблюдения всех указаний по эксплуатации



.....

Примечание: Производите регулировку только тех параметров, которые описаны в инструкциях по эксплуатации, так как неправильная регулировка других параметров может привести к повреждению и необходимости вмешательства квалифицированного специалиста для восстановления нормального состояния устройства.



.....

Осторожно! В целях безопасности не используйте несовместимые детали при замене или добавлении компонентов. Для получения информации о возможных вариантах обратитесь к продавцу.

Данное устройство и его модификации могут содержать мелкие детали. Храните их в недоступном для маленьких детей месте.

Дополнительная информация о безопасности

- Запрещается смотреть в объектив при включенной лампе. Это может привести к повреждению органов зрения.
- Сначала включайте проектор, а затем источник сигнала.
- Не располагайте устройство в условиях, перечисленных ниже:
 - Плохо вентилируемое или ограниченное пространство. Необходимо обеспечить зазор от стены не менее 50 см и свободный поток воздуха вокруг проектора.
 - Места, в которых существует возможность воздействия высоких температур, например, в автомобиле с закрытыми окнами.
 - Места с повышенной влажностью, запыленностью или задымленностью, так как это может вызвать загрязнение оптических компонентов, сокращение срока службы прибора и ухудшение изображения.
 - Места рядом с пожарной сигнализацией.
 - Места с температурой окружающей среды выше 40 °C/104 °F.
 - Места, находящиеся выше 3000 м над уровнем моря.

- При возникновении неполадок немедленно отключите проектор от сети. Нельзя использовать прибор, если из него идет дым или оно издает странные звуки или запахи. Это может привести к возгоранию или поражению электрическим током. В этом случае немедленно отключите прибор от сети и свяжитесь с продавцом прибора.
- Прекратите эксплуатацию прибора, если он упал или был поврежден. Свяжитесь с продавцом для проверки прибора.
- Не направляйте объектив проектора на солнце. Это может привести к возгоранию.
- При выключении проектора рекомендуется убедиться, что перед отключением питания был завершен цикл охлаждения.
- Не выключайте питание внезапно и не отключайте проектор от сети во время его работы. Оптимальный способ выключения – это подождать перед отключением питания, пока выключится вентилятор.
- Не прикасайтесь к вентиляционной решетке и нижней панели, так как они могут быть горячими.
- Не следует заглядывать в вентиляционную решетку во время работы проектора. Это может привести к повреждению органов зрения.
- Всегда открывайте затвор или снимайте крышку объектива при включении проектора.
- Во время работы проектора не загромождайте его объектив какими-либо предметами, так как это может вызвать нагрев, деформацию или возгорание этих предметов. Для временного отключения лампы нажмите на пульте ДУ кнопку "HIDE".
- При работе лампа сильно нагревается. Перед заменой лампы дайте проектору остыть в течение приблизительно 45 минут.
- Не используйте лампу по истечении ее номинального срока службы. В некоторых случаях это может привести к поломке.
- Производите замену лампы или других электронных компонентов, только если проектор отключен от сети.
- Данный прибор самостоятельно определяет срок службы лампы. При отображении предупреждающего сообщения обязательно замените лампу.
- При замене лампы необходимо дать прибору остыть, а затем выполнить все инструкции по замене лампы.
- После замены модуля лампы необходимо сбросить функцию "Сбр. вр. раб.лам." из экранного меню "Управление".
- Не пытайтесь разобрать проектор. Внутри имеется опасное высокое напряжение, которое может привести нанести вред. Единственная деталь, обслуживаемая пользователем, – это лампа, которая имеет свою собственную съемную крышку. Обслуживание должен выполнять только квалифицированный специалист.
- Не ставьте проектор вертикально на узкую сторону. Он может упасть, повредиться или нанести телесные повреждения.
- Данный прибор позволяет проецировать перевернутые изображения при монтаже на потолке. Для установки проектора на потолке используйте только фирменный комплект для монтажа Acer, после чего проверьте надежность крепления.

Меры предосторожности, связанные со слухом

Для защиты органов слуха соблюдайте следующие рекомендации.

- Увеличивайте громкость постепенно до нужного уровня.
- Не увеличивайте уровень громкости, если уши уже к нему привыкли.
- Не слушайте музыку на большой громкости в течение длительного времени.
- Не увеличивайте громкость, чтобы перекрыть шум.
- Не увеличивайте громкость, чтобы перекрыть шумные среды.

Указания по утилизации

Запрещается утилизировать данный электронный прибор вместе с бытовым мусором. С целью сведения к минимуму загрязнения и обеспечения максимальной защиты окружающей среды устройство подлежит переработке. Для получения дополнительной информации о правилах, установленных Директивой по отходам электрического и электронного оборудования (WEEE), посетите веб-сайт

<http://www.acer-group.com/public/Sustainability/sustainability01.htm>



Рекомендации относительно ртути

Для проекторов или электронных изделий, содержащих ЖК-/ЭЛТ-монитор или дисплей.



"Лампа содержит (одна или несколько) ртути – утилизировать надлежащим образом".



Лампа (лампы) внутри данного прибора содержат ртуть и должны перерабатываться или утилизироваться согласно местному, государственному или федеральному законодательству. Дополнительную информацию см. на веб-сайте альянса компаний электронной промышленности по адресу www.eiae.org. Информацию по утилизации ламп см. по адресу www.lamprecycle.org



Не смотрите на луч, RG2

"Не смотрите прямо на луч, т.к. он относится к источникам яркого света, RG2 IEC 62471-5:2015"

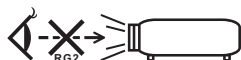

Основные сведения

Примечания по использованию

Необходимо:

- Выключать прибор перед очисткой.
- Для очистки корпуса дисплея использовать мягкую ткань, смоченную слабым моющим средством.
- Если прибор не будет использоваться в течение длительного периода времени, всегда отсоединять кабель питания от электрической розетки.

Запрещается:

- Закрывать вентиляционные щели и отверстия прибора.
- Использовать для очистки прибора абразивные чистящие средства, пасты или растворители.
- Эксплуатировать в следующих условиях:
 - при очень высокой или низкой температуре и высокой влажности.
 - в местах с повышенным содержанием пыли или грязи.
 - вблизи каких-либо устройств, создающих сильное магнитное поле.
 - под прямыми солнечными лучами.

Меры предосторожности

Чтобы максимально продлить срок службы прибора, соблюдайте все предупреждения, меры предосторожности и процедуры технического обслуживания согласно рекомендациям в настоящем руководстве пользователя.



Осторожно!

- Запрещается смотреть в объектив при включенной лампе. Это может привести к повреждению органов зрения.
- для снижения опасности возгорания или поражения электрическим током не подвергайте данный прибор воздействию дождя или влаги.
- Не открывайте и не разбирайте прибор, так как это может вызвать поражение электрическим током.
- При замене лампы необходимо дать прибору остыть, а затем выполнить все инструкции по замене лампы.
- Данный прибор самостоятельно определяет срок службы лампы. При отображении предупреждающего сообщения обязательно замените лампу.
- После замены модуля лампы необходимо сбросить функцию "Сбр. вр. раб.лам." из экранного меню "Управление".
- При выключении проектора убедитесь, что перед отключением питания был завершен цикл охлаждения.
- Сначала включайте проектор, а затем источники сигнала.
- Не используйте крышку объектива при работающем проекторе.
- Когда срок службы лампы истечет, она перегорит и может издать громкий хлопающий звук. Если это произойдет, проектор не включится, пока не будет заменен блок лампы. Чтобы заменить лампу, следуйте процедурам, приведенным в разделе "Замена лампы".

Информация, касающаяся безопасности и удобства использования	iii
Основные сведения	viii
Примечания по использованию	viii
Меры предосторожности	viii
Введение	1
Характеристики изделия	1
Комплектность	2
Общая информация о проекторе	3
Внешний вид проектора	3
Панель управления	5
Расположение кнопок на пульте ДУ	6
Пульт управления MHL (Mobile High-Definition Link)	8
Подготовка к эксплуатации	10
Подключение проектора	10
Включение и выключение проектора	11
Включение проектора	11
Выключение проектора	12
Настройка проецируемого изображения	13
Настройка высоты проецируемого изображения	13
Оптимизация размера изображения и расстояния до него	14
Достижение необходимого размера изображения посредством регулировки расстояния и масштаба	18
Органы управления	22
Меню установки	22
Экранные меню	23
Цвет	24
Образ	26
Настр.	28
Управление	31
Аудио	32

Содержание

3D	33
Язык	33
Веб-страница управления проектором Acer посредством LAN	34
Процедура входа в систему	34
Домашняя страница	35
Панель управления	35
Настройки сети	36
Настройки уведомлений	36
Выход	37
Приложения	38
Устранение неполадок	38
Список определений предупреждений и показаний индикаторов	42
Замена лампы	43
Установка на потолок	44
Технические характеристики	47
Совместимые режимы	50
Правила и замечания, касающиеся безопасности	55

Введение

Характеристики изделия

Данное изделие представляет собой проектор на одном чипе DLP®. Ниже перечислены его основные характеристики.

- Технология DLP®
- Серия P5230/N318/PN-X17/PR242/MF-142/DNX1706:
Разрешение 1024 x 768 XGA
- Серия P5330W/N328/PN-W17/PR442/MF-342/DWX1705:
Разрешение 1280 x 800 WXGA
- Серия P5530/N358/PN-817/PR542/MF-442/D1P1704:
Разрешение 1920x1080 1080p
- Серия P5630/N368/PN-WU17/PR642/MF-542/DWU1703:
Разрешение 1920x1200 WUXGA
- Поддержка форматов Полное/4:3/16:9/L. Vox
- Включает проецирование 3D-содержимого посредством технологии DLP Link: Поддержка Blue-Ray 3D
- Технология Acer ColorBoost обеспечивает естественную, реалистичную цветопередачу изображений
- Высокая яркость и коэффициент контрастности
- Технология Acer LumiSense⁺ оптимизирует яркость и насыщенность цвета проецируемого изображения в зависимости от фактического внешнего освещения.
- Acer BluelightShield™ снижает степень воздействия синего света, который может стать причиной значительного повреждения глаз, с помощью регулировки оттенка цвета и яркости.
- Различные режимы отображения (Яркий, Презентация, Стандарт, Видео, Польз.) обеспечивают оптимальные характеристики в любой ситуации
- Совместимость со стандартами NTSC/PAL/SECAM и поддержка HDTV (480i/p, 576i/p, 720p, 1080i/p)
- Благодаря низкому энергопотреблению и экономному режиму (ECO), увеличивается срок службы лампы
- Технология Acer EcoProjection обеспечивает интеллектуальный подход к управлению питанием, а также повышение физической эффективности
- Оснащен разъемами HDMI™ и MHL с поддержкой HDCP
- Функция интеллектуального определения источника сигнала быстро обнаруживает источник сигнала
- Экранное меню (OSD) на нескольких языках
- Объектив проектора с возможностью ручной фокусировки и увеличения до 1,3 раз
- 2-кратный цифровой трансфокатор
- Совместимость с ОС Microsoft® Windows® 2000, XP, Vista®, Windows 7, Windows 8.1, Windows 10, Macintosh®
- Поддержка воспроизведения сигнала MHL V2.1
- Один встроенный динамик мощностью 16 Ватт



Примечание: Функции зависят от определения модели.

Комплектность

Данный проектор поставляется в комплекте со всеми указанными ниже компонентами. Проверьте наличие всех компонентов, входящих в комплект поставки. Немедленно обратитесь к продавцу в случае отсутствия какого-либо из компонентов.



Проектор

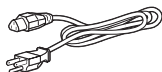

Кабель питания

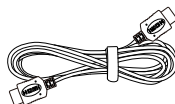

Кабель HDMI (не входит в комплект поставки)



Кабель VGA (не входит в комплект поставки)



Карта безопасности (дополнительно)



Руководство пользователя (проектор)

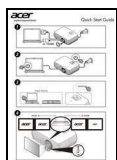

Краткое руководство пользователя (Проектор)



Чехол (дополнительно)

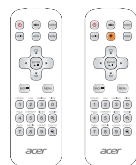

Пульт дистанционного управления

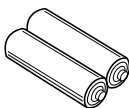

Батарейка AAA - 2 шт. (дополнительно)

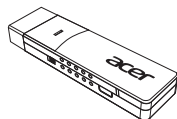

WirelessCAST (дополнительно)

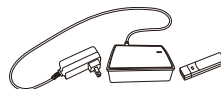

Комплект WirelessHD (дополнительно)



Руководство пользователя (Медиа/беспроводная функция)



Краткое руководство пользователя (Медиа/беспроводная функция)

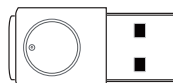

Комплект беспроводного проецирования (UWA3) (не входит в комплект поставки)

Общая информация о проекторе

Внешний вид проектора

Передняя / верхняя панель

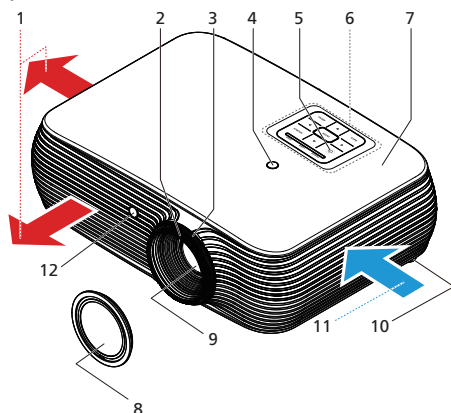

#	Описание	#	Описание
1	Отверстие для вывода воздуха	7	Крышка лампы
2	Кольцо фокусировки	8	Крышка объектива
3	Кольцо трансфокатора	9	Объектив проектора
4	Приемник дистанционного управления	10	Регуляторы наклона
5	Кнопки питания	11	Отверстие для забора воздуха
6	Панель управления	12	Датчик внешнего освещения

Задняя сторона

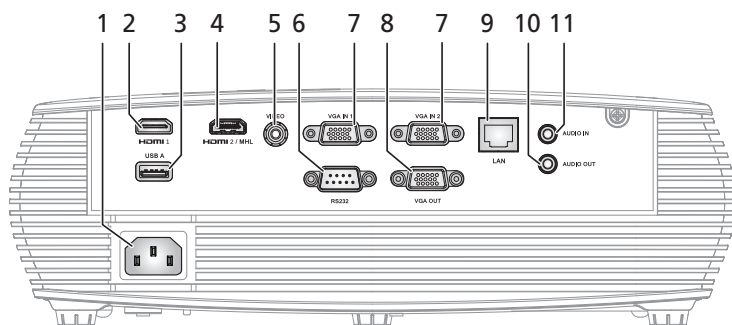

#	Описание	#	Описание
1	Гнездо питания	7	Аналоговый сигнал ПК/HDTV/ компонентный Входной разъем видео (VGA IN 1, VGA IN 2)
2	Разъем HDMI 1	8	Разъем выхода для сквозного подключения монитора (только для входа VGA IN 1)
3	Разъем USB (заряд устройства, отображение USB, а также поддержка функции прокрутки страницы вверх или вниз с помощью мыши)	9	LAN (RJ45 Port для 10/100M Ethernet)
4	Разъем HDMI 2/MHL	10	Выходной разъем аудио
5	Разъем входа композитного видеосигнала	11	Разъем аудиовхода
6	Разъем RS232		



Примечание: Функции зависят от определения модели.

Установка комплекта беспроводного проектирования Acer (UWA3)

Если вы приобрели комплект беспроводного проектирования Acer (UWA3), следуйте приведенным ниже этапам установки.

- 1 Для удаления винта крышки используйте отвертку. (Рис. а)
- 2 Надавите на крышку по направлению задней стороны проектора. (Рис. б)
- 3 Откройте верхнюю крышку. (Рис. с)
- 4 Установите адаптер. (Рис. d)

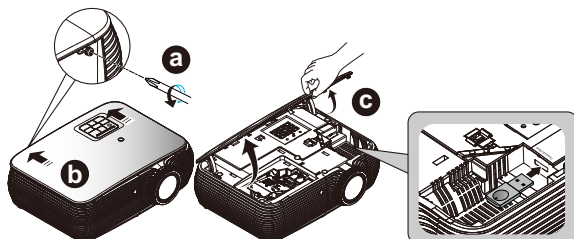

Панель управления

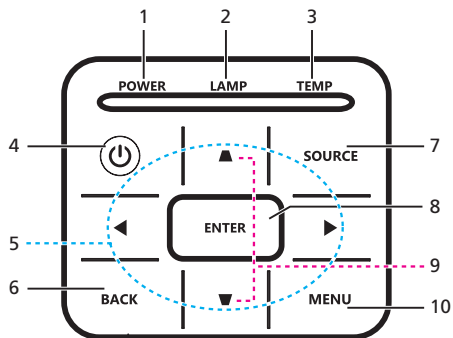

#	Значок	Функция	Описание
1	Питание	Питание	Светодиодный индикатор питания
2	LAMP	LAMP	Индикатор лампы
3	TEMP	TEMP	Светодиод индикатора температуры
4		Питание	См. раздел "Включение и выключение проектора".
5		Четыре кнопки со стрелками	Используйте кнопки ▲▼▶◀ для выбора пунктов меню и настройки выбранного параметра.
6	НАЗАД	НАЗАД	Возврат к предыдущей операции.
7	ИСТОЧНИК	ИСТОЧНИК	Выбор источника сигнала.
8	ENTER	ENTER	Подтверждение выбора пунктов меню.
9		Трапец. искаж.	Настройка изображения для компенсации искажения, вызванного наклоном проектора.
10	МЕНЮ	МЕНЮ	Нажмите " МЕНЮ " для вызова экранного меню (OSD), возврата к предыдущему шагу операции с экранным меню или выхода из экранного меню.







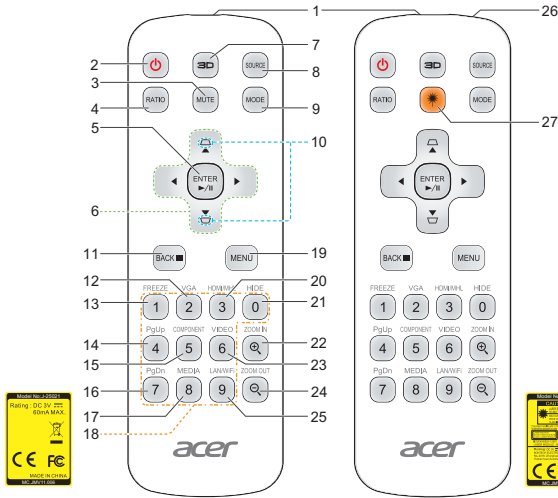









Примечание: Функции зависят от определения модели.

Расположение кнопок на пульте ДУ



#	Значок	Функция	Описание
1		ИК-передатчик	Передает сигналы на проектор.
2		Питание	См. раздел "Включение и выключение проектора".
3		MUTE	Служит для включения и отключения звука.
4		RATIO	Выбор необходимого соотношения сторон.
5		Выбор/Ввод Воспр./Пауза	Подтверждение выбора пунктов меню. Запуск/приостановка воспроизведения.
6		Четыре кнопки со стрелками	Используйте кнопки перемещения вверх, вниз, влево и вправо для выбора пунктов меню и настройки выбранного параметра.
7		3D	Нажмите "3D" для выбора 3D-моделей.
8		ИСТОЧНИК	Выбор источника сигнала.
9		РЕЖИМ	Для выбора режима отображения в Яркий, Презентация, Стандарт, Видео и Польз. нажмите кнопку "РЕЖИМ".
10		Трапец. искаж.	Настройка изображения для компенсации искажения, вызванного наклоном проектора.
11		НАЗАД СТОП	Возврат к предыдущей операции. Прерывание воспроизведения.
12		VGA	Нажмите на кнопку "VGA" для переключения на видеосигнал с разъема VGA. Данный разъем поддерживает аналоговые видеосигналы RGB, YPbPr (480p/576p/720p/1080i), YCbCr (480i/576i) и RGBsync.

#	Значок	Функция	Описание
13		FREEZE	Приостановка изображения на экране.
14		PgUp	Только для компьютерного режима. Выбор предыдущей страницы. Эта функция доступна, только если разъем USB Ctrl (USB A) подключен к компьютеру посредством кабеля USB.
15		COMPONENT	Нет функции.
16		PgDn	Только для компьютерного режима. Выбор следующей страницы. Эта функция доступна, только если разъем USB Ctrl (USB A) подключен к компьютеру посредством кабеля USB.
17		МЕДИА	Нажмите кнопку МЕДИА для возврата на главную страницу медиарежима.
18		Клавиатура 0–9	Нажимайте кнопки "0–9" для ввода пароля в поле "Безопасность".
19		МЕНЮ	<ul style="list-style-type: none"> Нажмите "МЕНЮ" для вызова экранного меню (OSD), возврата к предыдущему шагу операции с экранным меню или выхода из экранного меню. Подтверждение выбора пунктов меню.
20		HDMI™/MHL	Служит для переключения источника сигнала на HDMI/MHL.
21		HIDE	Моментальное отключение видео. Нажмите кнопку "HIDE", чтобы скрыть изображение; повторно нажмите кнопку, чтобы вернуть изображение.
22		ZOOM IN	Увеличение проецируемого изображения.
23		ВИДЕО	Служит для переключения источника видеосигнала на КОМПОЗИТНЫЙ ВИДЕОСИГНАЛ.
24		ZOOM OUT	Уменьшение проецируемого изображения.
25		LAN/WiFi	Нажмите на кнопку "LAN/WiFi" для воспроизведения изображения, передающегося по беспроводной сети с ПК на проектор посредством утилиты "Веб-страница управления проектором Acer посредством LAN".
26		Лазерная указка	Служит для указания чего-либо на экране.
27		Кнопка лазерной указки	Наведите пульт ДУ на экран, нажмите и удерживайте данную кнопку для включения лазерной указки.





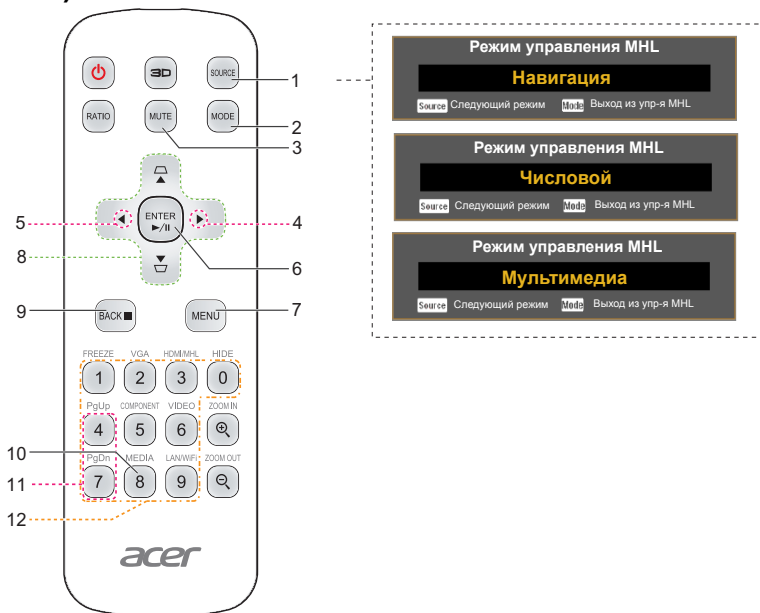

Примечание: Функции зависят от определения модели.

Пульт управления MHL (Mobile High-Definition Link)



#	Значок	Функция	Описание
1		ИСТОЧНИК	Для выбора режима "Навигация", "Числовой" или "Мультимедиа" нажмите на кнопку "ИСТОЧНИК".
2		РЕЖИМ	<ul style="list-style-type: none"> Для активации Режим управления MHL нажмите и удерживайте кнопку "РЕЖИМ" в течение 1 секунды. Для выхода снова нажмите на кнопку "РЕЖИМ".
3		MUTE	Служит для включения и отключения звука. (только для режима Навигация или Мультимедиа)
4		Уменьшить громкость	Увеличение уровня громкости. (только для режима Мультимедиа)
5		Увеличить громкость	Уменьшение уровня громкости. (только для режима Мультимедиа)
6		Выбор/Ввод	Нажмите на кнопку для выбора/открытия файла. (только для режима Навигация)
		Воспр./Пауза	Переключает между воспроизведением и паузой. (только для режима Мультимедиа)
7		МЕНЮ	Нажмите для запуска корневого меню. (только для режима Навигация)
8		Четыре кнопки со стрелками	Используйте кнопки перемещения вверх, вниз, влево и вправо для выбора пунктов меню и настроек выбранного параметра. (только для режима Навигация)

#	Значок	Функция	Описание
9		Назад/Выход	<ul style="list-style-type: none"> Нажмите на кнопку "НАЗАД" для возврата к предыдущему пункту меню. Для выхода из файла. (только для режима Навигация)
		Стоп	Прерывание воспроизведения. (только для режима Мультимедиа)
10		МЕДИА	Нажмите кнопку МЕДИА для возврата на главную страницу медиарежима.
11		PgUp/PgDn	Используйте данную кнопку для выбора следующей или предыдущей страницы. (только для режима Навигация)
			
12		Клавиатура 0–9	Числовые кнопки. (только для режима Числовой)



Примечание: Функции зависят от определения модели.

Подготовка к эксплуатации

Подключение проектора

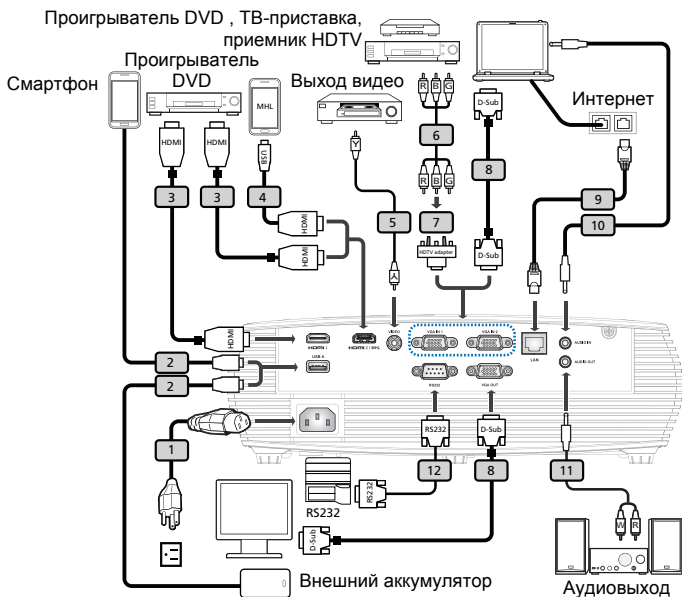

#	Описание	#	Описание
1	Кабель питания	7	Переходник с VGA на компонентный (HDTV) интерфейс
2	USB кабель для зарядки устройства	8	Кабель VGA
3	Кабель HDMI	9	Кабель ЛВС
4	Кабель MHL (MicroUSB-HDMI)	10	Аудиокабель со штекерами
5	Кабель композитного видеосигнала	11	Кабель аудио Jack/RCA
6	Кабель компонентного видеосигнала с 3-мя разъемами RCA	12	Кабель RS232



Примечание 1. Для обеспечения надлежащей работы проектора с компьютером убедитесь, что частота обновления экрана совместима с проектором.

Примечание 2. Функции зависят от определения модели.

Примечание 3. При длине более 5 м для USB кабеля требуется включенный удлинитель.

Примечание 4. Для включения функции MHL в некоторых мониторах требуется конвертер (который поставляется производителем смартфона).

Примечание 5. Выходной разъем USB постоянного тока 5 В поддерживает вывод питания 5 В/2,0 А для зарядки дополнительного внешнего аккумулятора только в том случае, если источник MHL не обнаружен.

Примечание 6. Выходной разъем VGA OUT для сквозного подключения только к входному разъему VGA IN 1.

Включение и выключение проектора

Включение проектора

- 1 Убедитесь, что кабель питания и сигнальный кабель подсоединены надежно. Индикатор питания начнет мигать красным цветом.
- 2 Включите проектор нажатием кнопки "Питание" на панели управления или пульте ДУ, индикатор питания начнет светиться синим цветом.
- 3 Включите источник видеосигнала (компьютер, ноутбук, видеоплеер и т.п.). Проектор автоматически определит источник сигнала.
 - Если на экране отображаются значки "Блокировка" и "Источник", проектор заблокирован на использование сигнала определенного типа, и сигнал этого типа не обнаружен.
 - Если на экране отображается надпись "Нет сигнала", убедитесь, что сигнальные кабели подсоединены надежно, и нажмите на прямую клавишу источника.
 - При одновременном подключении нескольких источников сигнала использование кнопки "Источник" на панели управления или пульте ДУ или кнопки непосредственного выбора источника сигнала на пульте ДУ позволяет переключать источник сигнала.



Выключение проектора

- 1 Для выключения проектора нажмите и удерживайте кнопку питания. Выводится сообщение: **"Нажм. кнопку пит. еще раз, чтоб заверш. процес выкл."** Снова нажмите кнопку питания.
- 2 Светодиодный индикатор питания загорится КРАСНЫМ цветом и начнет быстро мигать после выключения проектора, а вентилятор(ы) продолжат работу в течение приблизительно 2-х минут для достаточного охлаждения системы. (Поддерживается только в режиме "Немедл.возоб")
- 3 Пока кабель питания подключен, можно нажать кнопку питания для включения повторного проектора во время 2-минутного процесса отключения. (Поддерживается только в режиме "Немедл.возоб")
- 4 После охлаждения системы, светодиодный индикатор питания прекратит мигать, а его цвет изменится на постоянный красный, указывающий на режим ожидания.
- 5 Теперь можно отсоединить кабель питания.



Предупреждения.

- **"Перегрев проектора. Лампа вскоре автоматически выключиться"**
 Данное экранное сообщение указывает на перегрев проектора. При автоматическом выключении лампы проектор автоматически отключается, а светодиодный индикатор температуры загорится постоянным красным цветом. Обратитесь к поставщику или в центр обслуживания.
- **"Отказ вентил. Лампа вскоре автоматически выключиться"**
 Данное экранное сообщение указывает на неисправность вентилятора. При автоматическом выключении лампы проектор автоматически отключается, а светодиодный индикатор температуры начнет мигать. Обратитесь к поставщику или в центр обслуживания.



Примечание 1. Если проектор автоматически отключается, а светодиодный индикатор горит постоянным красным цветом, обратитесь к продавцу или центр обслуживания.

Примечание 2. Функции зависят от определения модели.

Внимание! Проектор переходит на двухминутный режим охлаждения для дальнейшего обеспечения оптимальной работы лампы.

Внимание! Не выключайте проектор в течение 1 минуты после включения питания.

Настройка проецируемого изображения

Настройка высоты проецируемого изображения

Проектор оснащен подъемными ножками для настройки высоты изображения.

Подъем и опускание изображения:

для точной настройки угла отображения используйте колесо регулировки наклона.

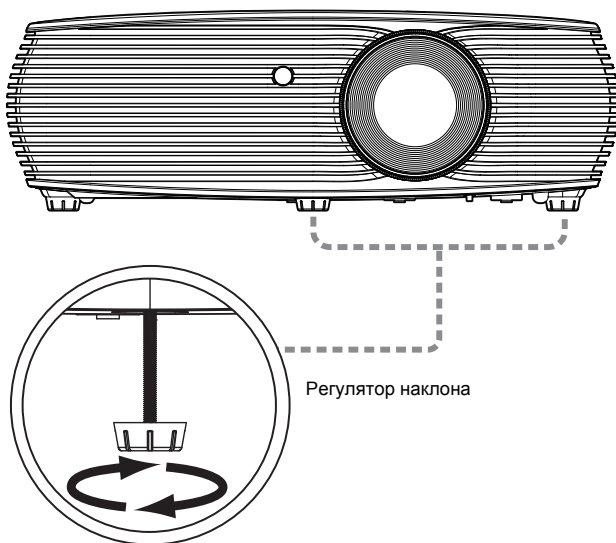

Оптимизация размера изображения и расстояния до него

В приведенной ниже таблице приводится информация о доступных оптимальных размерах изображения, которые достигаются расположением проектора на необходимом расстоянии от экрана.

- Для серии XGA

Если проектор расположен на расстоянии 2,0 метра от экрана, хорошее качество изображения обеспечивается для изображений размером 51 – 66 дюймов.



Примечание: Помните, что при размещении проектора на расстоянии 2 м от экрана, верхний край изображения будет находиться на высоте 116 см (как показано на следующем рисунке).

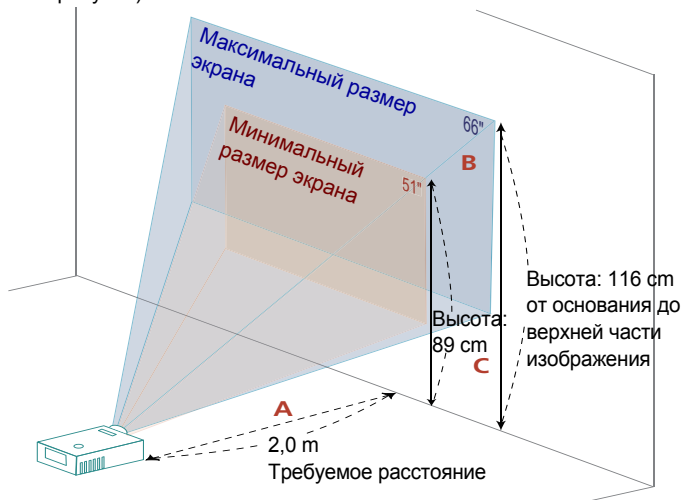

Требуемое Расстояние (м) <A>	Размер экрана		Верхняя граница изображения	Размер экрана		Верхняя граница изображения
	(Минимальный масштаб)			(Максимальный масштаб)		
	Диагональ (дюймы) 	Ш (см) x В (см)	От основания до верхней границы изображения (см) <C>	Диагональ (дюймы) 	Ш (см) x В (см)	От основания до верхней границы изображения (см) <C>
1,0	25	52 x 39	45	33	67 x 50	58
1,5	38	78 x 58	67	50	101 x 76	87
2,0	51	104 x 78	89	66	134 x 101	116
3,0	76	155 x 117	134	99	202 x 151	174
4,0	102	207 x 155	179	132	269 x 202	232
5,0	127	259 x 194	223	165	336 x 252	290
6,0	153	311 x 233	268	199	403 x 303	348
7,0	178	363 x 272	313	232	471 x 353	406
8,0	204	414 x 311	357	265	538 x 403	464
9,1	232	471 x 353	406	301,17	612 x 459	528

Коэффициент масштабирования: 1,3-кратный

- Для серии WXGA

если проектор расположен на расстоянии 2 метра от экрана, хорошее качество изображения обеспечивается для изображений размером 60 – 78 дюймов.



Примечание: Помните, что при размещении проектора на расстоянии 2 м от экрана, верхний край изображения будет находиться на высоте 118 см (как показано на следующем рисунке).

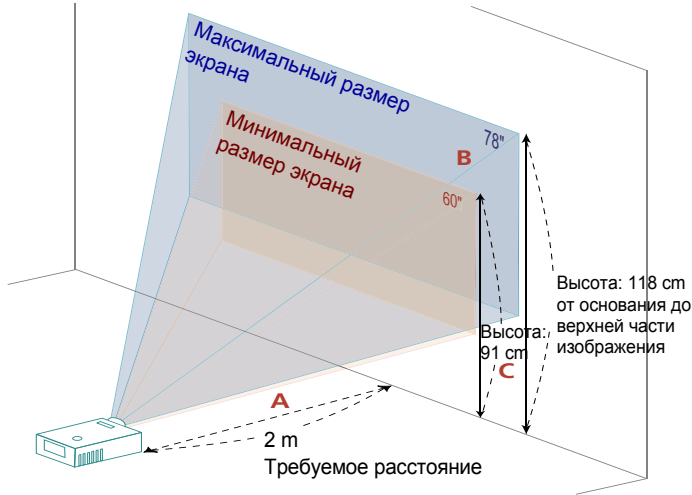

Требуемое Расстояние (м) <A>	Размер экрана		Верхняя граница изображения	Размер экрана		Верхняя граница изображения
	(Минимальный масштаб)			(Максимальный масштаб)		
	Диагональ (дюймы) 	Ш (см) x В (см)	От основания до верхней границы изображения (см) <C>	Диагональ (дюймы) 	Ш (см) x В (см)	От основания до верхней границы изображения (см) <C>
1	30	65 x 40	45	39	84 x 53	59
1,5	45	97 x 61	68	59	126 x 79	89
2,0	60	130 x 81	91	78	168 x 105	118
3,0	90	194 x 121	136	117	253 x 158	178
4,0	120	259 x 162	182	156	337 x 221	237
5,0	150	324 x 202	227	196	421 x 263	296
6,0	180	389 x 243	273	235	505 x 316	355
7,0	210	453 x 283	318	274	590 x 369	414
7,7	232	499 x 312	350	301,17	649 x 405	456

Коэффициент масштабирования: 1,3-кратный

- Для серии 1080p
если проектор расположен на расстоянии 2 метра от экрана, хорошее качество изображения обеспечивается для изображений размером 61 – 80 дюймов.



Примечание: Помните, что при размещении проектора на расстоянии 2 м от экрана, верхний край изображения будет находиться на высоте 115 см (как показано на следующем рисунке).

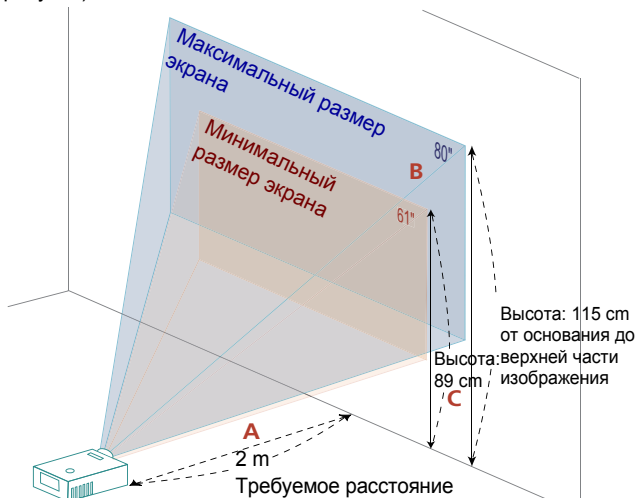

Требуемое Расстояние (м) <A>	Размер экрана		Верхняя граница изображения	Размер экрана		Верхняя граница изображения
	(Минимальный масштаб)		От основания до верхней границы изображения (см) <C>	(Максимальный масштаб)		От основания до верхней границы изображения (см) <C>
	Диагональ (дюймы) 	Ш (см) x В (см)		Диагональ (дюймы) 	Ш (см) x В (см)	
1	31	68 x 38	44	40	88 x 50	58
1,5	46	102 x 57	67	60	133 x 75	87
2,0	61	136 x 76	89	80	177 x 100	115
2,5	77	170 x 96	111	100	221 x 124	144
3,0	92	204 x 115	133	120	265 x 149	173
3,5	107	238 x 134	155	140	310 x 174	202
4,0	123	272 x 153	177	160	354 x 199	231
5,0	154	340 x 191	222	200	442 x 249	289
6,0	184	408 x 229	266	240	531 x 299	346
7,0	215	476 x 268	311	280	619 x 348	404
7,5	230	510 x 287	333	299,81	664 x 373	433

Коэффициент масштабирования: 1,3-кратный

• Серия WUXGA

если проектор расположен на расстоянии 2 метра от экрана, хорошее качество изображения обеспечивается для изображений размером 63 – 82 дюймов.



Примечание: Помните, что при размещении проектора на расстоянии 2 м от экрана, верхний край изображения будет находиться на высоте 115 см (как показано на следующем рисунке).

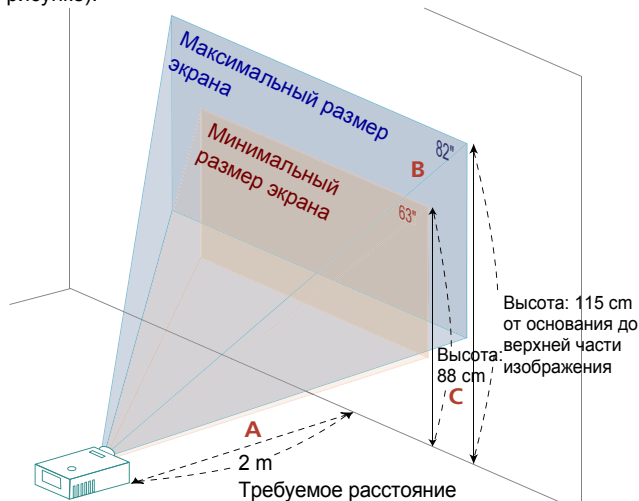

Требуемое Расстояние (м) <A>	Размер экрана		Верхняя граница изображения	Размер экрана		Верхняя граница изображения
	(Минимальный масштаб)			(Максимальный масштаб)		
	Диагональ (дюймы) 	Ш (см) x В (см)	От основания до верхней границы изображения (см) <C>	Диагональ (дюймы) 	Ш (см) x В (см)	От основания до верхней границы изображения (см) <C>
1	32	68 x 42	44	41	88 x 55	58
1,5	47	102 x 64	66	62	133 x 83	86
2,0	63	136 x 85	88	82	177 x 111	115
2,5	79	170 x 106	110	103	221 x 138	144
3,0	95	204 x 127	133	123	265 x 166	173
3,5	110	238 x 149	155	144	310 x 194	201
4,0	126	272 x 170	177	164	354 x 221	230
5,0	158	340 x 212	221	205	442 x 277	288
6,0	189	408 x 255	265	247	531 x 332	345
7,0	221	476 x 297	309	288	619 x 387	403
7,3	230	496 x 310	323	299,93	646 x 404	420

Коэффициент масштабирования: 1,3-кратный

Достижение необходимого размера изображения посредством регулировки расстояния и масштаба

В приведенной ниже таблице показан способ достижения необходимого размера изображения посредством регулировки положения проектора или кольца трансфокатора.

- Для серии XGA

Для отображения изображения размером 60 дюймов установите проектор на расстоянии 1,8 – 2,4 м от экрана.

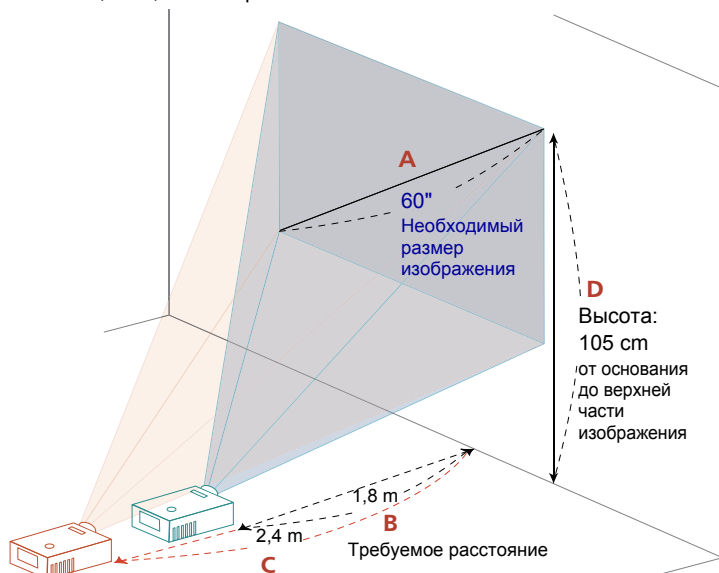

Необходимый размер изображения		Расстояние (м)		Верхняя граница изображения (см)
Диагональ (дюймы) <A>	Ш (см) x В (см)	Максимальный масштаб 	Минимальный масштаб <C>	От основания до верхней части изображения <D>
30	61 x 46	0,9	1,2	53
40	81 x 61	1,2	1,6	70
50	102 x 76	1,5	2,0	88
60	122 x 91	1,8	2,4	105
70	142 x 107	2,1	2,7	123
80	163 x 122	2,4	3,1	140
90	183 x 137	2,7	3,5	158
100	203 x 152	3,0	3,9	175
150	305 x 229	4,5	5,9	263
180	366 x 274	5,4	7,1	315
200	406 x 305	6,0	7,8	351
250	508 x 381	7,6	9,8	438
300	610 x 457	9,1		526

Коэффициент масштабирования: 1,3-кратный

- Для серии WXGA

Для отображения изображения размером 60 дюймов установите проектор на расстоянии 1,5 – 2,0 м от экрана.

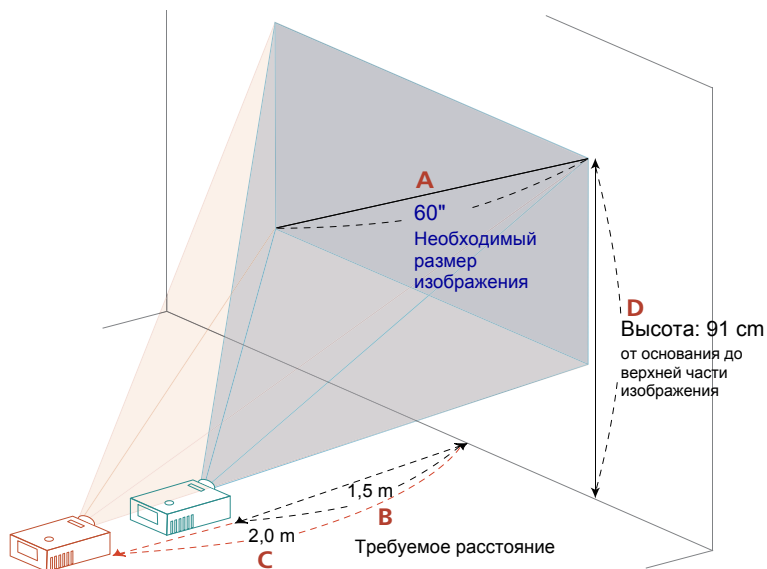

Необходимый размер изображения		Расстояние (м)		Верхняя граница изображения (см)
Диагональ (дюймы) <A>	Ш (см) x В (см)	Максимальный масштаб 	Минимальный масштаб <C>	От основания до верхней части изображения <D>
30	65 x 40	0,8	1,0	45
40	86 x 54	1,0	1,3	61
50	108 x 67	1,3	1,7	76
60	129 x 81	1,5	2,0	91
70	151 x 94	1,8	2,3	106
80	172 x 108	2,0	2,7	121
90	194 x 121	2,3	3,0	136
100	215 x 135	2,6	3,3	151
150	323 x 202	3,8	5,0	227
180	388 x 242	4,6	6,0	272
200	431 x 269	5,1	6,7	303
250	538 x 337	6,4	8,3	378
300	646 x 404	7,7		454

Коэффициент масштабирования: 1,3-кратный

• Для серии 1080p

Для отображения изображения размером 60 дюймов установите проектор на расстоянии 1,5 – 2,0 м от экрана.

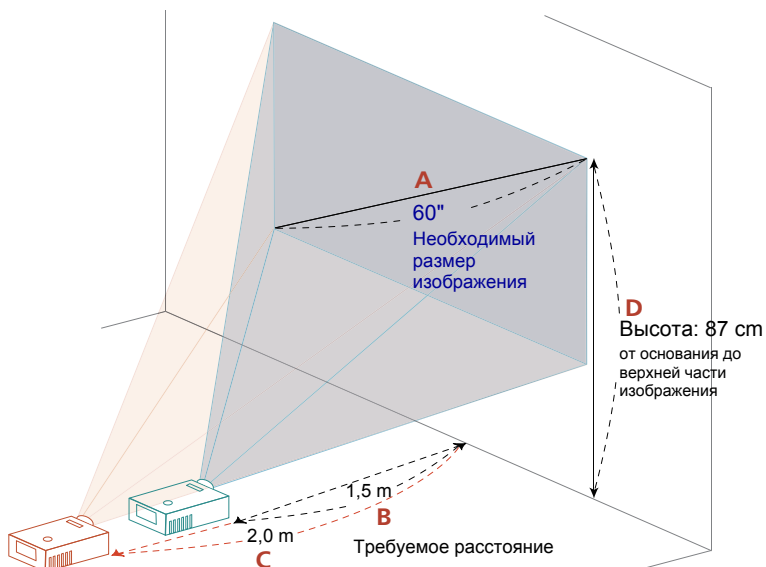

Необходимый размер изображения		Расстояние (м)		Верхняя граница изображения (см)
Диагональ (дюймы) <A>	Ш (см) x В (см)	Максимальный масштаб 	Минимальный масштаб <C>	От основания до верхней части изображения <D>
30	66 x 37	0,8	1,0	43
40	89 x 50	1,0	1,3	58
50	111 x 62	1,3	1,6	72
60	133 x 75	1,5	2,0	87
70	155 x 87	1,8	2,3	101
80	177 x 100	2,0	2,6	116
90	199 x 112	2,3	2,9	130
100	221 x 125	2,5	3,3	144
150	332 x 187	3,8	4,9	217
180	398 x 224	4,5	5,9	260
200	443 x 249	5,0	6,5	289
250	553 x 311	6,3	8,1	361
300	664 x 374	7,5		433

Коэффициент масштабирования: 1,3-кратный

- Серия WUXGA

Для отображения изображения размером 60 дюймов установите проектор на расстоянии 1,5–1,9 м от экрана.

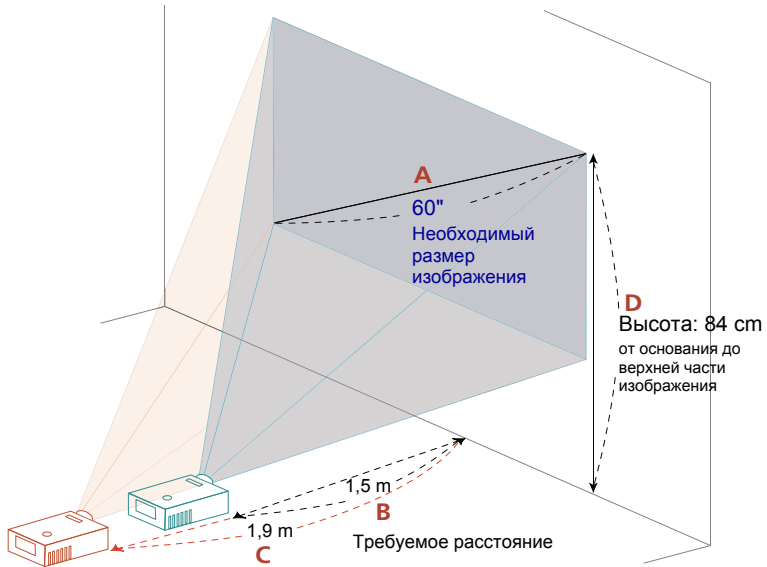

Необходимый размер изображения		Расстояние (м)		Верхняя граница изображения (см)
Диагональ (дюймы) <A>	Ш (см) x В (см)	Максимальный масштаб 	Минимальный масштаб <C>	От основания до верхней части изображения <D>
30	65 x 40	0,7	1,0	42
40	86 x 54	1,0	1,3	56
50	108 x 67	1,2	1,6	70
60	129 x 81	1,5	1,9	84
70	151 x 94	1,7	2,2	98
80	172 x 108	1,9	2,5	112
90	194 x 121	2,2	2,9	126
100	215 x 135	2,4	3,2	140
150	323 x 202	3,7	4,8	210
180	388 x 242	4,4	5,7	252
200	431 x 269	4,9	6,3	280
250	538 x 337	6,1	7,9	350
300	646 x 404	7,3		420

Коэффициент масштабирования: 1,3-кратный

Органы управления

Меню установки

Меню установки предоставляет экранную информацию (OSD) для установки и технического обслуживания проектора. Используйте экранное меню только при отображении на экране сообщения "Нет входного сигнала".

Пункты меню содержат параметры и настройки размера экрана и расстояния, фокусировки, коррекции трапецевидного искажения и т.д.

- 1 Включите проектор, нажав кнопку "**Питание**" на панели управления.
- 2 Нажмите на кнопку "**МЕНЮ**" на пульте дистанционного управления для вызова экранного меню с целью установки и технического обслуживания проектора.

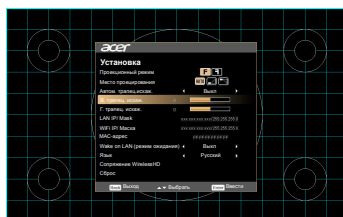

- 3 Фоновая таблица помогает настраивать параметры калибровки и выравнивания, например размера экрана и расстояния, фокусировки и т.д.
- 4 Меню установки включает следующие пункты:

- Проекционный режим
- Место проецирования
- Настройки Автом. трапец.искаж.
- Ручная коррекция трапецеидальных искажений
- Сопряжение WirelessHD
- Настройки языка
- Восстановление заводских настроек

Выберите необходимый пункт, используя кнопки со стрелками «вверх» и «вниз», настройте параметры выбранного пункта кнопками со стрелками «влево» и «вправо», а затем нажмите кнопку "ENTER" для перехода к подменю настройки функции. Новые значения параметров автоматически сохраняются при выходе из меню.

- 5 Нажмите на кнопку "МЕНЮ" или "НАЗАД" в любой момент для выхода из меню и возврата к экрану приветствия Aсeg.



Примечание: Функции зависят от определения модели.

Экранные меню

Проектор поддерживает экранные меню на нескольких языках, которые позволяют настраивать изображение и изменять различные параметры.

Использование экранных меню



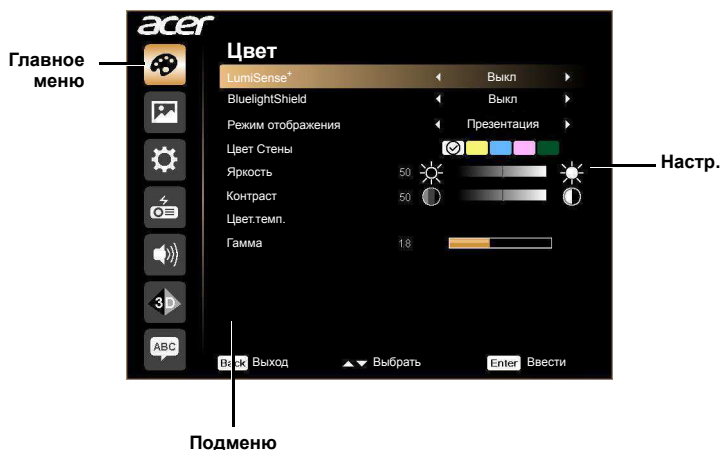



- Чтобы открыть экранное меню, нажмите кнопку **"МЕНЮ"** на пульте ДУ или на панели управления.
- При отображении экранного меню для выбора пункта основного меню нажимайте кнопки  . После выбора необходимого пункта основного меню для перехода к подменю и выполнения настройки функции нажмите клавишу **"ENTER"**.
- Для выбора необходимого пункта нажимайте кнопки  , для изменения настроек нажимайте кнопки  .
- Выберите следующий пункт, который необходимо настроить в подменю, и выполните настройку, как описано ниже.
- Для возврата к основному меню нажмите кнопку **"НАЗАД"** на пульте ДУ или на панели управления.
- Чтобы выйти из экранного меню, снова нажмите на кнопку **"НАЗАД"** на пульте ДУ или на панели управления. Экранное меню закроется, и проектор автоматически сохранит новые настройки.





Примечание 1. Некоторые из следующих параметров экранного меню могут отсутствовать. См. фактическое экранное меню своего проектора.

Примечание 2. Функции зависят от определения модели.

Цвет

LumiSense ⁺	<p>Датчик освещения на базе технологии LumiSense⁺ оптимизирует яркость и насыщенность цвета проецируемого изображения в зависимости от фактического внешнего освещения. Функция позволяет значительно улучшить детализацию темных изображений и насыщенность цвета.</p> <ul style="list-style-type: none"> • Выкл.: В нормальном режиме. (датчик внешнего освещения выключен) • Автояркость: Если датчик освещения включен, он автоматически определяет уровень внешнего освещения и оптимизирует яркость и насыщенность цвета проецируемого изображения. • Динамичный черный: Автоматическая оптимизация воспроизведения темных сцен кино обеспечивает невероятную детализацию просмотра. <p><Примечание>: При включении технологии LumiSense⁺ технология BluelightShield переключается на "Выкл".</p>
BluelightShield	<ul style="list-style-type: none"> • Выкл.: Стандартное значение параметра. • Низк. / Средняя / Выс.: выберите значение Низк. / Средняя / Выс. для динамического уменьшения различных уровней воздействия синего света. <p><Примечание>: При включении технологии BluelightShield технология LumiSense⁺ переключается на "Выкл".</p>
Режим отображения	<p>Доступно несколько заводских установок, оптимизированных для различных типов изображений.</p> <ul style="list-style-type: none"> • Яркий: Для оптимизации яркости. • Презентация: для проведения презентаций. • Стандарт: Для общих условий. • Видео: Для воспроизведения видео в условиях яркого освещения. • Польз.: Для пользовательских настроек.
Цвет Стены	<p>Используйте данную функцию для выбора цвета, соответствующего цвету стены. Можно выбрать несколько цветов, включая белый, светло-желтый, светло-голубой, розовый, темно-зеленый. Это позволит компенсировать искажение цвета из-за цвета стены и отобразить изображение в корректных тонах.</p>
Яркость	<p>Регулировка яркости изображения.</p> <ul style="list-style-type: none"> • Для затемнения изображения нажмите на . • Чтобы сделать изображение светлее, нажимайте .
Контраст	<p>Параметр "Контраст" позволяет регулировать разницу между самыми светлыми и самыми темными областями изображения. Регулировка контрастности меняет соотношение черного и белого цветов в изображении.</p> <ul style="list-style-type: none"> • Для уменьшения контрастности нажимайте . • Для увеличения контрастности нажимайте .
Насыщение	<p>Регулировка насыщенности видеоизображения от черно-белого до насыщенного цветного.</p> <ul style="list-style-type: none"> • Для уменьшения насыщенности цветов изображения нажимайте . • Для увеличения насыщенности цветов изображения нажимайте .









Уклон	<p>Регулировка баланса красного и зеленого цветов.</p> <ul style="list-style-type: none"> Для увеличения уровня зеленого цвета в изображении нажимайте . Для увеличения уровня красного в изображении нажимайте .
Цвет.темп.	<p>Режим Эта функция используется для выбора СТ1, СТ2, СТ3 и пользовательского режима.</p>
	<p>Усиление красного Регулировка уровня красного для оптимизации температуры цвета.</p>
	<p>Усиление зеленого Регулировка уровня зеленого для оптимизации температуры цвета.</p>
	<p>Усиление синего Регулировка уровня синего для оптимизации температуры цвета.</p>
Гамма	<p>Влияет на представление темных сцен. При высоком значении коэффициента "гамма" темные сцены выглядят ярче.</p>
Дополнительный	<p>Автоном. управление цветом Корректирует красный, зеленый, синий, голубой, желтый и пурпурный цвета.</p>
	<p>Автоном. оттенок Регулировка баланса красного и зеленого цветов.</p>
	<p>Автоном. насыщение Корректирует насыщенность выбранного цвета.</p>
	<p>Автоном. усиление Корректирует контраст выбранного цвета.</p>
	<p>Яркий цвет Выводит на экран расширенный цветовой спектр, обеспечивающий улучшенное насыщение света для ярких, реалистичных изображений.</p>
	<p>Пик белого Повышает яркость белых цветов, близких к 100% (только для видеисточников сигнала).</p>
	<p>Режим фильма Оптимизирует изображение для 24-кадрового режима "Подлинный фильм".</p>
	<p>Подавление шума Корректирует уровень подавления шума сигнала. "0" означает, что подавление шума отключено, ">0" повышает подавление шума.</p>
	<p>Расширение черного Это обеспечивает оптимальный уровень черного для каждого из аналоговых источников.</p>



Примечание 1. Функции "Насыщение" и "Уклон" не поддерживаются при работе с компьютером или в режиме HDMI.

Примечание 2. Функции зависят от определения модели.

Образ

<p>Проекционный режим</p>	<ul style="list-style-type: none"> •  Фронтальный: стандартная заводская настройка. •  Тыловой: зеркально переворачивает (меняет местами левую и правую стороны) изображение так, что проецирование можно производить сзади на полупрозрачный экран.
<p>Место проецирования</p>	<ul style="list-style-type: none"> •  Авто: автоматическая настройка ориентации проецирования изображения. •  Рабочий стол •  Потолок: переворачивает изображение вертикально на 180 градусов ("вверх ногами") при проецировании изображений с проектора, смонтированного на потолке.
<p>Формат. соотн.</p>	<p>Данная функция используется для выбора требуемого соотношения сторон изображения.</p> <ul style="list-style-type: none"> • Авто: Сохранение исходного соотношения ширины и высоты изображения и увеличение изображения согласно исходным горизонтальному и вертикальному размеру. • Полное: Изменение размера изображения до полного экрана по ширине (1280 пикселей) и высоте (800 пикселей). • 4:3: Изображение будет масштабировано по размеру экрана и отображено с соотношением сторон 4:3. • 16:9: Изображение будет масштабировано по ширине экрана, высота будет изменена для отображения изображения с соотношением сторон 16:9. • L. Vox: Сохраняется исходный формат изображения, но оно увеличивается в 1,333 раза.
<p>Г./В. трапец. искаж.</p>	<p>Авт. кор. вер. тр. иск. Автоматическая настройка вертикальности боковых сторон изображения.</p> <hr/> <p>Г. трапец. искаж. Кнопки  и  служат для регулирования искажений изображения по горизонтали и выпрямления изображения.</p> <hr/> <p>В. трапец. искаж. Кнопки  и  служат для регулирования искажений изображения по вертикали и выпрямления изображения.</p>

Коррекция 4 углов	<p>Вручную отрегулируйте форму и размер изображения до получения прямоугольника с равными сторонами. Несколько раз нажмите на кнопку "РЕЖИМ", чтобы выбрать угол, который требуется отрегулировать. Отрегулируйте форму изображения, нажимая на четыре кнопки со стрелками.</p>  <p><Примечание.> Функция недоступна в режиме регулировки Г/В. трапец. искаж..</p>
Резкость	<p>Регулировка резкости изображения.</p> <ul style="list-style-type: none"> • Для уменьшения резкости нажимайте ◀. • Для увеличения резкости нажимайте ▶.
H позиция	<ul style="list-style-type: none"> • Для перемещения изображения влево нажимайте ◀. • Для перемещения изображения вправо нажмите ▶.
V позиция	<ul style="list-style-type: none"> • Для перемещения изображения вниз нажимайте ◀. • Для перемещения изображения вверх нажимайте ▶.
Частота	<p>Функция "Частота" позволяет менять частоту обновления проектора в соответствии с частотой видеокарты компьютера. Если на проецируемом изображении отображается вертикальная мигающая полоса, используйте данную функцию для выполнения необходимых регулировок.</p>
Отслеживание	<p>Синхронизация синхросигнала проектора с видеокартой. Если изображение отображается нестабильно или мигает, используйте данную функцию.</p>
Диапазон цветов HDMI	<p>Настройка цветового диапазона для изображений в стандарте HDMI для коррекции цветного изображения.</p> <ul style="list-style-type: none"> • Авто: Автоматическая регулировка по информации от игрока. • Огран. диапазон.: Обработка входного изображения с ограниченным цветовым диапазоном. • Полный диапазон.: Обработка входного изображения с полным цветовым диапазоном.
Информ. о сканир. HDMI	<p>Регулировка переразвертки при отображении изображений в стандарте HDMI.</p> <ul style="list-style-type: none"> • Авто: Автоматическая регулировка по информации от игрока. • Сжатая развертка: Переразвертка изображений HDMI всегда отсутствует. • Переразвертка: Переразвертка изображений HDMI всегда сохраняется.



Примечание 1. Функции "H позиция", "V позиция", "Частота" и "Отслеживание" не поддерживаются в режимах "HDMI" и "Видео".

Примечание 2. Функции "Диапазон цветов HDMI" и "Информ. о сканир. HDMI" поддерживаются только в режиме HDMI.

Примечание 3. Набор функций зависит от определения модели.

Настр.

Начальный кадр	<p>Используйте данную функцию для выбора необходимой заставки при включении проектора. При изменении данной настройки изменения вступят в силу после выхода из экранного меню.</p> <ul style="list-style-type: none"> • Асег: Заставка проектора Асег, используемая по умолчанию. • Польз.: Использование изображения, сделанного с помощью функции "Фиксация экрана".
Фиксация экрана	<p>Используйте данную функцию для изменения заставки. Для съемки изображения, которое необходимо использовать в качестве заставки, следуйте приведенным ниже инструкциям.</p> <p>Примечание.</p> <p>Перед тем, как переходить к следующим действиям, убедитесь, что для "Трапец. искаж." установлено стандартное значение 0.</p> <ul style="list-style-type: none"> • Для изменения заставки нажмите "Фиксация экрана". • Появляется сообщение, в котором пользователю рекомендуется ввести исходный источник. "Разрешение" в тексте показано, исходя из собственной синхронизации. Нажмите "Пуск" для перехода к следующему пользовательскому интерфейсу; нажмите "Назад" для возврата в предыдущий пользовательский интерфейс. • Для подтверждения действия отобразится диалоговое окно. Отображается сообщение: Отрегулируйте размер изображения, чтобы оно помещалось в красную рамку, и система сделает снимок указанного изображения после нажатия кнопки "ENTER". Для использования текущего изображения в качестве заставки нажмите "ENTER". Для отмены фиксации экрана и выхода из экранного меню выберите "Назад". • Отобразится сообщение о выполнении съемки экрана. • После завершения съемки экрана сообщение перестанет отображаться, отобразится исходный экран. • Изменения заставки вступают в силу при наличии нового входного сигнала или после перезапуска проектора.
Выбор ис-ника	<p>Вручную в меню источника, Автоматически с помощью функции интеллектуального определения.</p>
USB 5 В (режим ожидания)	<p>По умолчанию "Выкл.". Выберите "Вкл" для подачи питания 5 В/2 А в режиме ожидания.</p> <p><Примечание> Поддержка одного MHL, внешнего USB 5 В и беспроводного адаптера (внутренний USB 5 В). Если два источника или вышеуказанные источники заняты, то приоритетом электропитания является: беспроводной адаптер (внутренний USB 5 В) > MHL > внешний USB 5 В.</p>
HDMI CEC	<p>Значение по умолчанию — Выкл. Укажите "Вкл" для активации функции HDMI CEC.</p> <p><Примечание> Может потребоваться выбрать источник вручную после включения проектора через устройство с функцией CEC.</p>
VGA OUT (Ожидание)	<p>По умолчанию "Выкл.". Выберите значение "Вкл" для включения выхода VGA.</p>

Безопасность	<p>Безопасность</p> <p>Данный проектор предоставляет администраторам полезную функцию безопасности для управления использованием проектора. Для настройки параметра "Безопасность" нажмите ENTER. Если функция безопасности включена, перед сменой настроек безопасности необходимо ввести "Пароль администратора".</p> <ul style="list-style-type: none"> Для включения функции безопасности выберите "Вкл". Для работы с проектором пользователю потребуется ввести пароль. Дополнительную информацию см. в разделе "Пароль пользователя". При выборе параметра "Выкл" пользователь может включать проектор без ввода пароля.
	<p>Лимит времени (мин.)</p> <p>Если для параметра "Безопасность" установлено значение "Вкл", администратор может задать время ожидания.</p> <ul style="list-style-type: none"> Для выбора времени ожидания нажимайте ◀ и ▶. Можно выбрать время ожидания от 10 до 990 минут. По истечении указанного времени на экране проектора отобразится сообщение о необходимости ввода пароля пользователем. Стандартное заводское значение "Лимит времени (мин.)" – "Выкл". Если функция безопасности включена, при включении проектора отобразится сообщение о необходимости ввода пароля пользователем. Для данного диалогового окна действительны оба пароля "Пароль пользователя" и "Пароль администратора".
	<p>Пароль пользователя</p> <ul style="list-style-type: none"> Для установки и смены значений параметра "Пароль пользователя" нажмите "ENTER". Для установки пароля нажимайте цифровые кнопки на пульте ДУ, для подтверждения нажмите "ENTER". Для удаления символа нажмите ◀. При отображении сообщения "Подтвердить пароль" введите пароль. Пароль должен содержать от 4 до 8 символов. В случае выбора "Запрос пароля после вкл. шнура пит.", проектор будет запрашивать у пользователя ввод пароля при каждой вставке кабеля питания в розетку. В случае выбора "Всегда запр. пароль при вкл. проект.", пользователю будет необходимо вводить пароль при каждом включении проектора.
	<p>Пароль администратора</p> <p>"Пароль администратора" можно использовать в диалоговых окнах "Введ. пар. админ." и "Введите пароль".</p> <ul style="list-style-type: none"> Для настройки "Пароль администратора" нажмите "ENTER". Стандартное заводское значение параметра "Пароль администратора" – "1234". <p>Если пользователь забыл пароль администратора, выполните следующую процедуру для получения пароля администратора.</p> <ul style="list-style-type: none"> Введите универсальный пароль "Универсальный пароль", состоящий из 6 цифр, который напечатан на карте безопасности "см. дополнительные принадлежности, входящие в комплект поставки". Универсальный пароль – это число, которое проектор всегда принимает вне зависимости от значения Пароль администратора. При потере карты безопасности и пароля обратитесь в сервисный центр Acer.

Сеть	LAN IP/ Mask Укажите адрес IP и маски.
	WiFi IP/ Маска Укажите адрес IP и маски.
	MAC-адрес Укажите адрес MAC.
	Wake on LAN (режим ожидания) Установите на "Вкл" для активации функции wake-on-LAN (Пробуждение по сигналу из локальной сети), чтобы включить проектор через локальную сеть в ждущем режиме. Пользователям необходимо загрузить утилиту WOL (wake-on-LAN; WOL) или приложение, чтобы установить данную функцию на ПК или мобильный телефон.
	DHCP • Вкл: проектор получит IP-адрес от вашей сети автоматически. • Выкл: назначение IP-адреса вручную. <Примечание.> 1. Доступно только при условии, что DHCP выключено, и оно будет недоступно для выбора, если DHCP включено. 2. Нажмите "Enter", чтобы разрешить пользователям вводить с клавиатуры значения, и снова нажмите "Enter" для временного сохранения значений. 3. Нажмите "Применить", чтобы подтвердить сохранения настроек для всех на странице настройки локальной сети. <Примечание> Станет недоступным для выбора, когда локальная сеть не подключена, а для IP локальной сети X.X.X.X показано значение 0.0.0.0
Сброс LAN Сброс функции LAN.	
Информация	Отображение сведений о проекторе на экране: номер модели, источник входного сигнала, тип сигнала, режим отображения, серийный номер, версия ПО и код QR.
	Считайте QR код для подключения к portalу проектора Acer с мобильного устройства. 
Сброс	Нажмите кнопку "ENTER" и выберите пункт "Да", чтобы восстановить стандартные заводские настройки параметров во всех меню.



Примечание: Функции зависят от определения модели.

Управление

Экономный режим	Чтобы снизить яркость лампы проектора для снижения потребления энергии, увеличения срока эксплуатации лампы и снижения шума выберите параметр "Вкл". Для переключения в обычный режим выберите "Выкл". <Примечание> При включении технологии Lumisense или BluelightShield "Вкл" режим ECO неактивен.
Большая высота	Выберите "Вкл" для включения режима "Большая высота". В этом режиме вентилятор постоянно работает на полной мощности для обеспечения должного охлаждения проектора, если эксплуатация производится на большой высоте над уровнем моря.
Выключить режим	<ul style="list-style-type: none"> Стандарт: Правильное выключение проектора после охлаждения вентилятором. Немедл.возоб: возобновление работы системы при повторном нажатии кнопки питания в течение 2 минут.
Автовыключение	Проектор выключится автоматически при отсутствии входного сигнала в течение заданного времени. (Значение по умолчанию 15 минут.)
Вр.отобр.меню (с)	Выберите время отображения экранного меню. (Значение по умолчанию 15 секунд.) Выберите "Вручную" для ручного отключения пользователем главного меню/ меню, вызываемого нажатием на прямую клавишу.
Сет. питание вкл.	Выберите "Вкл" для включения питания проектора, включенного в электрическую розетку.
Блок-ка к ПУ	Выкл По умолчанию установлено значение "Выкл".
	Дети-бл. <ul style="list-style-type: none"> Включите функцию "Дети-бл." для отключения кнопки питания на проекторе, находящемся в режиме ожидания, чтобы избежать включения питания детьми. (Вступает в силу после отключения питания). Временно отключите "Дети-бл." для включения проектора быстрой клавишей, удерживая кнопку питания на проекторе в течение 3 секунд. После включения питания блокировка клавиш не требуется.
	Полн.бл. <ul style="list-style-type: none"> Включите "Полн.бл." для блокировки всех клавиш на проекторе. (Вступает в силу после завершения настройки; при нажатии пользователем клавиш на клавиатуре отображается предупреждение). Отключите функцию "Полн.бл.", нажмите и удерживайте клавишу "Питание" в течение 7 секунд. После этого экранное меню функции "Блок-ка к ПУ" отключается "Выкл", а повторное возвращение к "Полн.бл." не требуется. Вызов предупреждения: Для отключения функции "Полн.бл." нажмите и удерживайте клавишу "Питание" в течение 7 секунд, если пользователь нажимает на любую клавишу на клавиатуре в режиме "Полн.бл."
Оконч. вр.раб.лам.	Отображение времени работы лампы (в часах).
Свет. напом.	Активируйте данную функцию для отображения напоминания о смене лампы за 30 часов до истечения ожидаемого срока ее службы.
Сбр. вр. раб.лам.	Нажмите кнопку "ENTER" и выберите пункт "Да", чтобы сбросить счетчик времени работы лампы на значение 0 часов.



Примечание: Функции зависят от определения модели.

Аудио

Громкость	<ul style="list-style-type: none">Для уменьшения громкости нажимайте ◀.Для увеличения громкости нажимайте ▶.
Без звука	<ul style="list-style-type: none">Для включения звука выберите параметр "Вкл".Для включения звука выберите параметр "Выкл".
Пит. вкл/выкл гр.	Выберите данную функцию для регулировки громкости уведомления при включении и выключении проектора.
Громк. будильн.	Выберите данную функцию для регулировки громкости уведомлений.



Примечание: Функции зависят от определения модели.

3D

3D	<p>Выберите значение "Вкл", чтобы активировать функцию DLP 3D.</p> <ul style="list-style-type: none"> • Вкл: выберите этот пункт при использовании 3D-очков для DLP-проектора, видеокарты с поддержкой 3D-режима 120 Гц и файлов в формате HQFS или DVD, воспроизводимых с помощью соответствующего программного проигрывателя. • Выкл: выключение режима 3D.
Формат 3D	Если 3D содержимое отображается некорректно, можно выбрать формат 3D, который подходит просматриваемому содержимому 3D, для получения оптимального результата.
24P 3D	Выберите "96 Гц" или "144 Гц" для совместимости с 3D очками.
3D инверсия (L/R)	При обнаружении дискретизированного или перекрывающегося изображение во время использования очков DLP 3D, возможно, потребуется выполнить "Инvertировать" для наилучшего соответствия левой/правой последовательности изображений, чтобы обеспечить надлежащую картинку (для DLP 3D).
Предупрежд.сообщение 3D	<p>Выберите "Вкл" для отображения сообщения режима 3D.</p> <p><small>Примечание: теперь режим отображения 3D включен.</small></p> <ol style="list-style-type: none"> 1. Необходимы правильные сигналы 3D и соответствующие очки. 2. Не забудьте выключить функцию 3D (стереоскопический режим), если не планируется просмотр объемных изображений. 3. Если 3D-картинка отображается неправильно, то попробуйте включить функцию 3D Sync Invert (Инверсия). 4. В режиме 3D изменение параметров режима отображения невозможно.



Примечание 1. Для надлежащего отображения 3D необходимо правильно настроить приложение 3D графической карты.

Примечание 2. Проигрыватели SW, например Stereoscopic Player и DDD TriDef Media Player поддерживают файлы в формате 3D. Можно загрузить эти три проигрывателя на следующей веб-странице.

- Stereoscopic Player (тестовая версия):

http://www.3dtv.at/Downloads/Index_en.aspx

- DDD TriDef Media Player (тестовая версия):





<http://www.tridef.com/download/TriDef-3-D-Experience-4.0.2.html>

Примечание 3. Функция "3D инверсия (L/R)" доступна только в режиме 3D.

Примечание 4. Если функция 3D все еще включена, при включении проектора отобразится сообщение с напоминанием. Отрегулируйте настройки в зависимости от целей использования.

Примечание 5. Модель WUXGA 24P 3D не поддерживает масштабирование в связи с ограничением буферной памяти TI ASIC, а после обнаружения входного сигнала 24P 3D (96 или 144 Гц) параметры "Соотношение сторон"/"Сканирование HDMI" будут неактивны, при этом функция "СКРЫТЬ" не поддерживается.

Язык

Язык	<p>Выбор языка экранного меню. Для выбора языка меню нажимайте на кнопку    .</p> <ul style="list-style-type: none"> • Для подтверждения нажмите "ENTER".
------	--

Веб-страница управления проектором Асер посредством LAN

Процедура входа в систему

Откройте обозреватель и введите IP-адрес сервера 192.168.100.10 (требуется для подключения к проектору вашего устройства через локальную сеть и установки DHCP на режим «Выключено»), чтобы найти ниже главную страницу управления веб-страницей локальной сети асег. Для входа в систему необходимо ввести пароль.

Выберите пользователя. **Администратор** имеет права доступа к большему числу функций, таких как настройка сети и уведомлений. Стандартный пароль для администратора: "admin". **Польз.** имеет обычные права и стандартный пароль: "user". Нажмите кнопку Вход чтобы войти на главную страницу, указав правильный пароль.

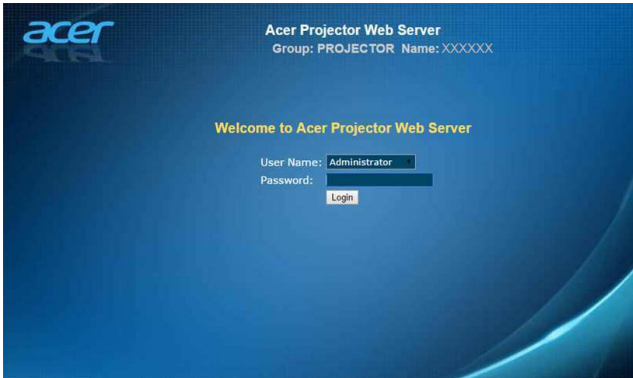

Домашняя страница

На **Главной** странице отображается состояние подключения и доступны три основных функции: **Панель управления**, **Настройки сети** и **Настройки уведомлений**.



Примечание: Функции **Панель управления** и **Настройки сети** доступны только Администратору.

Панель управления

На этой странице пользователь может настроить и изменить параметры проектора.



Настройки сети

Пользователь может ввести требуемые IP-адрес, имя группы и пароль. После изменения конфигурации сети или пароля и нажатия кнопки "Применить" проектор автоматически перезапустится.

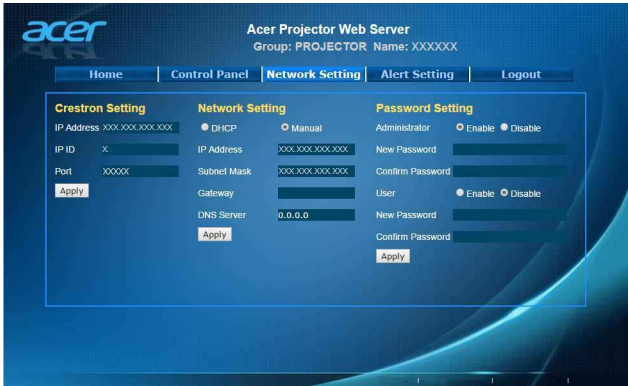

Примечание: Имя группы и Имя проектора должны содержать не более 32 символов.

Настройки уведомлений

Пользователь может настроить отправку электронных писем с сообщениями об ошибках в случае возникновения проблем с проектором.

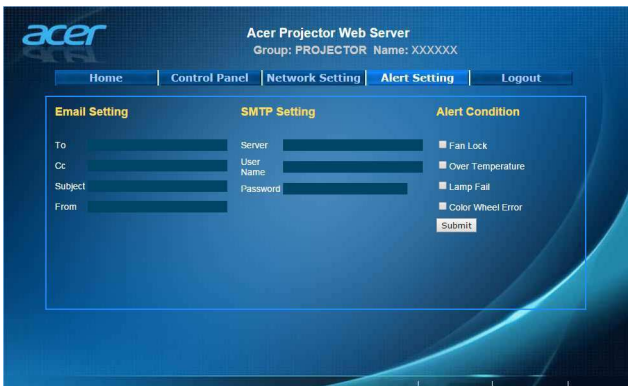

Выход

Через 5 секунд после нажатия кнопки Выход снова отобразится страница входа.

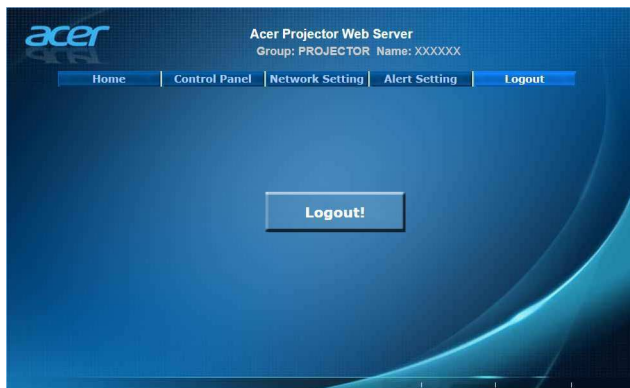

Примечание: Функции зависят от определения модели.

Приложения

Устранение неполадок

При возникновении проблемы с проектором Асег см. приведенное далее руководство по устранению неполадок. Если проблему устранить не удалось, следует обратиться к продавцу прибора или в сервисный центр.

Проблемы с изображением и их устранение

#	Неполадка	Решение
1	На экране отсутствует изображение	<ul style="list-style-type: none"> • Выполните подключение, как описано в разделе "Подготовка к эксплуатации". • Убедитесь, что контакты разъема не согнуты и находятся в исправном состоянии. • Проверьте, что лампа проектора надежно установлена. См. раздел "Замена лампы". • Убедитесь в том, что крышка объектива открыта и проектор включен.
2	Изображение отображается частично, некорректно или прокручивается (на ПК с ОС, соответствующей (Microsoft® Windows® 2000, XP, Vista®, Windows 7, Windows 8.1, Windows 10, Macintosh®))	<ul style="list-style-type: none"> • В случае неверного отображения изображения: <ul style="list-style-type: none"> • откройте "Мой компьютер", затем откройте "Панель управления" и дважды щелкните значок "Экран". • Выберите вкладку "Параметры". • Убедитесь, что установленное разрешение экрана не превышает WUXGA-RB (1920 x 1200). • Нажмите кнопку "Дополнительно". <p>Если проблему не удалось устранить, измените используемый монитор и следуйте приведенным ниже инструкциям.</p> <ul style="list-style-type: none"> • Убедитесь, что установленное разрешение не превышает WUXGA-RB (1920 x 1200). • Нажмите кнопку "Изменить" на вкладке "Монитор". • Нажмите "Показать все устройства". Затем отметьте пункт "Стандартные мониторы" в поле SP и выберите необходимый режим разрешения в окне "Модели". • Убедитесь, что установленное разрешение монитора не превышает WUXGA-RB (1920 x 1200).

3	Изображение отображается частично, неверно или прокручивается (Для ноутбуков)	<ul style="list-style-type: none"> • В случае неверного отображения изображения: <ul style="list-style-type: none"> • следуйте указаниям в пункте 2 (выше) для регулировки разрешения компьютера. • Нажмите кнопку переключения режимов вывода. Пример: [Fn]+[F4], Compaq [Fn]+[F4], Dell [Fn]+[F8], Gateway [Fn]+[F4], IBM [Fn]+[F7], HP [Fn]+[F4], NEC [Fn]+[F3], Toshiba [Fn]+[F5] • Если не удастся изменить разрешение или изображение на мониторе застывает, перезапустите все оборудование и проектор.
4	Экран ноутбука не отображает презентацию	<ul style="list-style-type: none"> • При использовании ноутбука на базе ОС Microsoft® Windows®, некоторые портативные ПК могут отключать экран в режиме использования второго дисплея. Для каждого компьютера существуют различные способы повторного включения. Подробная информация приведена в руководстве пользователя компьютера. • При использовании ноутбука на базе ОС Apple® Mac® OS: В меню "Настройки системы" откройте "Дисплей" и выберите "Включить видеоповтор" "Вкл".
5	Нестабильное или мигающее изображение	<ul style="list-style-type: none"> • Для устранения этой неполадки используйте функцию "Отслеживание". Более подробную информацию см. в разделе "Образ". • Измените настройки глубины цвета дисплея на компьютере.
6	На изображении наблюдается вертикальная мигающая полоса	<ul style="list-style-type: none"> • Для регулировки используйте функцию "Частота". Более подробную информацию см. в разделе "Образ". • Проверьте и заново настройте режим отображения видеокарты, чтобы он был совместим с проектором.
7	Изображение несфокусировано	<ul style="list-style-type: none"> • Убедитесь, что снята крышка объектива. • Отрегулируйте кольцо фокусировки на объективе проектора. • Убедитесь, что проекционный экран находится на требуемом расстоянии от 1,0 до 9,1 м (3,3–29,7 футов) (серия XGA) / от 1,0 до 7,7 м (3,3–25,2 футов) (серия WXGA) / от 1,0 до 7,5 м (3,3–24,6 футов) (серия 1080p) / от 1,0 до 7,3 м (3,3–24,0 футов) (серия WUXGA) от проектора. Более подробную информацию см. в разделе "Достижение необходимого размера изображения посредством регулировки расстояния и масштаба".

8	Изображение растянуто при отображении "широкоэкранного" DVD-фильма	<p>При воспроизведении DVD, кодированного в анаморфотном соотношении сторон или соотношении 16:9, возможно, потребуется отрегулировать приведенные ниже настройки:</p> <ul style="list-style-type: none"> • При воспроизведении DVD-фильма в формате 4:3 измените формат на 4:3 в экранном меню проектора. • Если изображение по-прежнему вытянуто, потребуется отрегулировать соотношение сторон. Установите формат отображения на 16:9 (широкий) на DVD-проигрывателе. • При воспроизведении DVD-фильма в формате Letterbox(LBX) измените формат на Letterbox(LBX) в экранном меню проектора.
9	Слишком большое или слишком маленькое изображение	<ul style="list-style-type: none"> • Отрегулируйте кольцо трансфокатора на проекторе. • Переместите проектор ближе к экрану или дальше от экрана. • Нажмите кнопку "МЕНЮ" на пульте ДУ. Перейдите к пункту "Образ --> Формат. соотн." и попробуйте различные настройки или нажимайте кнопку "RATIO" на пульте ДУ.
10	Края изображения наклонены	<ul style="list-style-type: none"> • По возможности, измените положение проектора, чтобы он проецировал на центр экрана. • Нажимая кнопки "Трапец. искаж. Δ / ▽" на пульте ДУ, добейтесь того, чтобы стороны изображения стали вертикальными.
11	Изображение перевернуто	<ul style="list-style-type: none"> • Выберите "Образ --> Проекционный режим" в экранном меню и отрегулируйте направление проекции.
12	Источник локальной сети/ WiFi, отображения USB показывает отсутствие сигнала	<ul style="list-style-type: none"> • Отключение проектора и повторное включение.
13	Изображение зависает при отображении фото или документа в мультимедиа	<ul style="list-style-type: none"> • Отключение проектора и повторное включение.

Сообщения экранного меню

#	Состояние	Текстовое напоминание
1	Сообщение	<ul style="list-style-type: none"> Отказ вентил – вентилятор системы не работает. <div style="background-color: black; color: white; padding: 5px; text-align: center;"> <p>Отказ вентил. Лампа вскоре автоматически выключиться</p> </div> Перегрев проектора. – температура проектора превысила рекомендуемый уровень рабочей температуры, необходимо дать проектору остыть перед использованием. Прочтите следующее сообщение. <div style="background-color: black; color: white; padding: 5px;"> <p>Проектор перегрелся, вскоре система отключится автоматически, выполните следующее:</p> <ol style="list-style-type: none"> 1. При эксплуатации температура воздуха должна быть от 5 до 40 градусов. 2. Проверьте, не засорился ли фильтр. 3. Проверьте, не перекрыто ли входное или выходное отверстие. 4. При эксплуатации в высокогорных районах включайте высотный режим. </div> Замените лампу – приближается окончание срока службы лампы. Будьте готовы к скорой замене лампы. <div style="background-color: black; color: white; padding: 5px; text-align: center;"> <p>Вр. раб. лампы на макс. мощн. подходит к концу. Рекоменд. произв. замену!</p> </div>

Проблемы с проектором

#	Состояние	Решение
1	Проектор не реагирует на команды органов управления	По возможности выключите проектор, затем отсоедините кабель питания и подождите, по крайней мере 30 секунд перед повторным включением питания.
2	Лампа перегорела или издала хлопок	Когда срок службы лампы окончится, она перегорит и может издать громкий хлопок. В этом случае проектор не включится, пока не будет заменен блок лампы. Для замены лампы выполните процедуры, приведенные в разделе "Замена лампы".

Список определений предупреждений и показаний индикаторов

Показания индикаторов

Сообщение	Lamp_LED	Temp_LED	Индикатор питания	
	Крас.	Крас.	Крас.	Син.
Разъем входного питания	Мигает с частотой 100 мс	Мигает с частотой 100 мс	Мигает с частотой 100 мс	--
Режим ожидания	--	--	Вкл	--
Питание включено	--	--	--	Вкл
Повторное включение лампы	--	--	--	Быстрое мигание
Питание выключено (состояние охлаждения)	--	--	Быстрое мигание	--
Кнопка питания в положении "ВЫКЛ" (охлаждение завершено; режим ожидания)	--	--	Вкл	--
Ошибка (температурный сбой)	--	Вкл	--	Вкл
Ошибка (вентилятор заблокирован)	--	Быстрое мигание	--	Вкл
Ошибка (неисправность лампы)	Вкл	--	--	Вкл
Ошибка (сбой цветового круга)	Быстрое мигание	--	--	Вкл

Замена лампы

При помощи отвертки вывинтите винт(ы) из крышки, затем извлеките лампу. Проектор автоматически определяет срок службы лампы. Будет показано предупреждающее сообщение "**Вр. раб. лампы на макс. мощн. подходит к концу. Рекоменд. произв. замену!**". Увидев это сообщение, как можно скорее замените лампу. Перед заменой лампы дайте проектору остынуть не менее 30 минут.



Осторожно! В отсеке для лампы высокая температура! Перед заменой лампы дождитесь, когда он остынет.

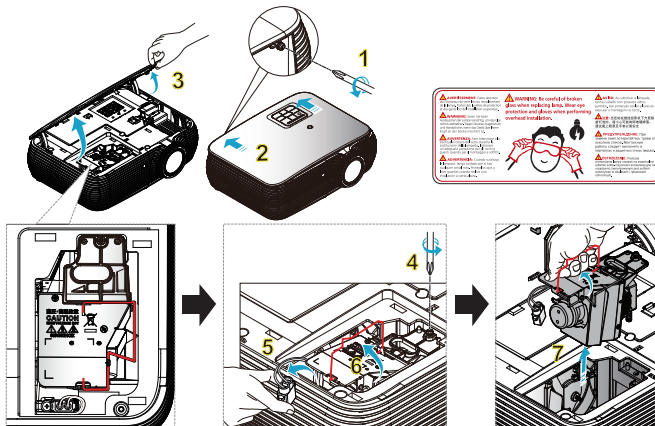

Замена лампы

Выключите проектор нажатием кнопки питания.

Дайте проектору остыть не менее 30 мин.

Отсоедините кабель питания.

- 1 Для удаления винта крышки используйте отвертку. (Рис. 1)
Нажмите в направлении, указанном стрелкой. (Рис. 2)
Нажмите на крышку. (Рис. 3)
- 2 Извлеките винт, которым закреплен блок лампы. (Рис. 4)
Извлеките штепсель лампы. (Рис. 5)
Приподнимите ручку в вертикальное положение. (Рис. 6)
- 3 Приподнимите ручку в вертикальное положение. Извлеките блок лампы. (Рис. 7)

Для замены блока лампы возьмите новую лампу и повторите предыдущие операции в обратном порядке.



Осторожно! Во избежание травмы, не роняйте блок лампы и не прикасайтесь к колбе лампы. Если колба упадет, она может разбиться и нанести травму.

Установка на потолке

Чтобы установить проектор с помощью потолочного крепления, см. приведенную ниже процедуру.

- 1 Просверлите четыре отверстия в сплошном, структурно прочном участке потолка и закрепите основание крепления на потолке.

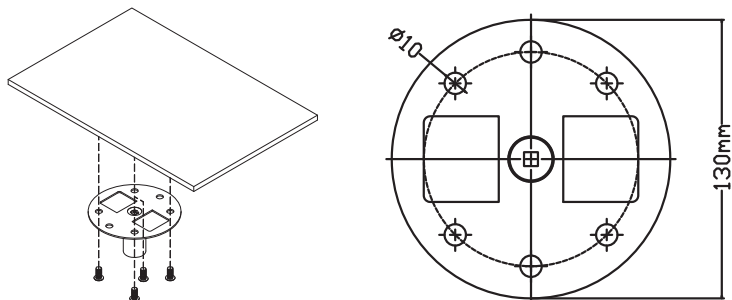

- 2 Выберите длину в соответствии с фактическими условиями среды. (СМ-01S не включает Тип 2 и Тип 3.)

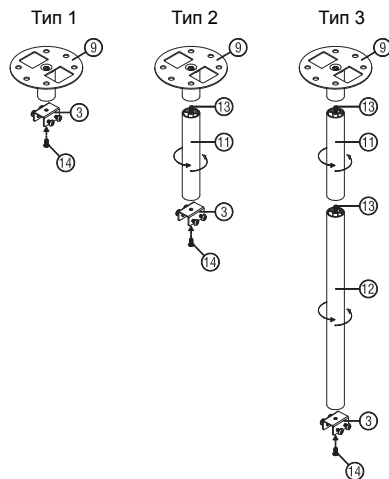

3 Тип 1:

Проекторы стандартного размера крепятся к потолку с помощью монтажного кронштейна с тремя винтами.

Тип 2 и Тип 3:

Проекторам большего размера требуется дополнительная поддержка, поэтому используются выдвижные удлинители.

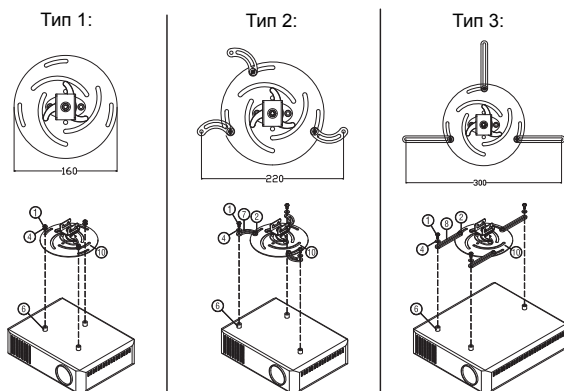

Примечание: Рекомендуется оставить некоторое пространство между кронштейном и проектором для надлежащего рассеяния тепла.

- 4 Присоедините разъем основного корпуса к кронштейну проектора (рис. 1) и затяните четыре винта (рис. 2).



Рис. 1



Рис. 2

5 При необходимости отрегулируйте угол и положение.

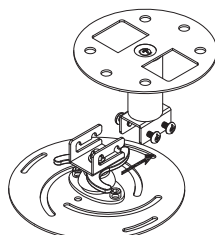

Винт типа В		Тип шайбы	
Диаметр (мм)	Длина (мм)	Большой	Малый
4	25	V	V

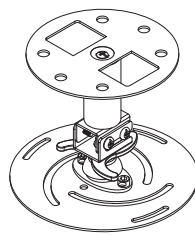
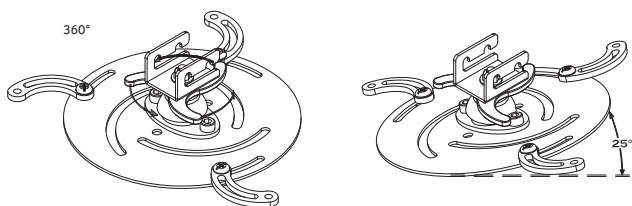
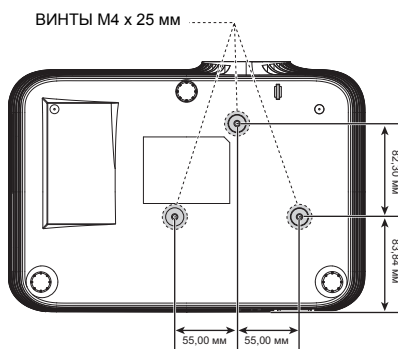

Технические характеристики

Приведенные ниже технические характеристики могут изменяться без уведомления. Окончательные технические характеристики см. в опубликованных маркетинговых технических характеристиках Acer.

Система проецирования	DLP®
Разрешение	<ul style="list-style-type: none"> Серия P5230/N318/PN-X17/PR242/MF-142/DNX1706: Разрешение 1024 x 768 XGA Серия 5330W/N328/PN-W17/PR442/MF-342/DWX1705: Разрешение 1280 x 800 WXGA Серия P5530/N358/PN-817/PR542/MF-442/D1P1704: Разрешение 1920x1080 1080p Серия P5630/N368/PN-WU17/PR642/MF-542/DWU1703: Разрешение 1920x1200 WUXGA Максимальное: UXGA (1600x1200), WSXGA+ (1680x1050), 1080p (1920x1080), WUXGA-RB (1920x1200)
Совместимость с компьютерами	IBM PC и совместимые, Apple Macintosh, iMac и стандарты VESA: SXGA, XGA, VGA, SVGA, SXGA+, WXGA, WXGA+, WSXGA+
Совместимость с видеостандартами	NTSC (3,58/4,43), PAL (B/D/G/H/I/M/N), SECAM (B/D/G/K/K1/L), HDTV (720p, 1080i, 1080p), EDTV (480p, 576p), SDTV (480i, 576i)
Формат. соотн.	Авто, Полное, 4:3, 16:9, L. Box
Число отображаемых цветов	1,07 миллиарда цветов
Коэффициент оптического увеличения	1,3-кратный
Коэффициент расстояния проекции	<ul style="list-style-type: none"> Серия P5230/N318/PN-X17/PR242/MF-142/DNX1706: 1,49 - 1,93 (66 дюймов, 2 м) Серия 5330W/N328/PN-W17/PR442/MF-342/DWX1705: 1,19 - 1,54 (78 дюймов, 2 м) Серия P5530/N358/PN-817/PR542/MF-442/D1P1704: 1,13 - 1,47 (80 дюймов, 2 м) Серия P5630/N368/PN-WU17/PR642/MF-542/DWU1703: 1,13 - 1,47 (82 дюймов, 2 м)
Объектив проектора	F = 2,50 ~ 2,78, f = 16,91 ~ 21,60 мм, Ручное увеличение и фокусировка
Размер проекционного экрана по диагонали	<ul style="list-style-type: none"> Серия P5230/N318/PN-X17/PR242/MF-142/DNX1706: 25 - 300 дюймов (65 - 762 см) Серия 5330W/N328/PN-W17/PR442/MF-342/DWX1705: 30 - 300 дюймов (76 - 762 см) Серия P5530/N358/PN-817/PR542/MF-442/D1P1704: 31 - 300 дюймов (78 - 762 см) Серия P5630/N368/PN-WU17/PR642/MF-542/DWU1703: 32 - 300 дюймов (80 - 762 см)

Расстояние проецирования	<ul style="list-style-type: none"> • Серия P5230/N318/PN-X17/PR242/MF-142/DNX1706: 1,0 - 9,1 м (3,3 - 29,7 дюйма) • Серия 5330W/N328/PN-W17/PR442/MF-342/DWX1705: 1,0 - 7,7 м (3,3 - 25,2 дюйма) • Серия P5530/N358/PN-817/PR542/MF-442/D1P1704: 1,0 - 7,5 м (3,3 - 24,6 дюйма) • Серия P5630/N368/PN-WU17/PR642/MF-542/DWU1703: 1,0 - 7,3 м (3,3 - 24,0 дюйма)
Частота строчной развертки	15 - 100 кГц
Частота кадровой развертки	24 - 120 Гц
Тип лампы	Заменяемая пользователем лампа, 240 Вт
Коррекция Трапец. искаж.	±20 градусов
Аудио	Встроенный динамик мощностью 16 Ватт x 1 выход
Вес	2,65 кг (5,8 фунтов)
Размеры (Ш x Г x В)	315 X 214 X 98 мм (12,4 x 8,4 x 3,8 дюйма)
Цифровой масштаб	2X
Источник питания	Входное напряжение 100 – 240 В перем. тока, блок питания с автоматическим выключателем
Потребляемая мощность	<p>Нормальный режим: 290 Вт ± 10 % при 110 В переменного тока</p> <p>Экономный режим: 205 Вт ± 10 % при 110 В переменного тока</p> <p>Режим ожидания < 0,5 Вт</p> <p>Режим ожидания сети: <3 Вт</p>
Температура эксплуатации	от 0 до 40°C/ от 32 до 104°F
Содержимое стандартного комплекта поставки	<ul style="list-style-type: none"> • Кабель питания переменного тока, 1 шт. • Кабель VGA, 1 шт. (дополнительно) • Кабель HDMI, 1 шт. (дополнительно) • Пульт ДУ, 1 шт. • Батарейка AAA, 2 шт. (для пульта ДУ) (опция) • Руководство пользователя (проектор) (на компакт-диске), 1 шт. • Руководство пользователя (медиа/беспроводная функция) (на компакт-диске), 1 шт. • Краткое руководство пользователя (проектор), 1 шт. • Краткое руководство пользователя (медиа/беспроводная функция), 1 шт. • Карта безопасности, 1 шт. • Чехол, 1 шт. (дополнительно)

Разъемы ввода-вывода	P5630/N368/PN-WU17/PR642/MF-542/DWU1703 P5530/N358/PN-817/PR542/MF-442/D1P1704 P5330W/N328/PN-W17/PR442/MF-342/DWX1705 P5230/N318/PN-X17/PR242/MF-142/DNX1706
Гнездо питания	✓
VGA IN 1	✓
VGA IN 2	✓
Выход VGA	✓
Композитный видеовход	✓
HDMI 1	✓
HDMI 2/MHL	✓
RS232	✓
3,5-мм гнездо аудиовхода	✓
3,5-мм гнездо аудиовыхода	✓
Порт ЛВС RJ45	✓



.....

Примечание: Конструкция и технические характеристики могут изменяться без уведомления.

Совместимые режимы

А. Аналоговый сигнал VGA

1 Аналоговый сигнал VGA – ПК

Режимы	Разрешение	Частота кадров [Гц]	Частота строк [кГц]
VGA	640x480	60	31,5
	640x480	72	37,9
	640x480	75	37,5
	640x480	85	43,3
	640x480	120	61,9
SVGA	800x600	56	35,1
	800x600	60	37,9
	800x600	72	48,1
	800x600	75	46,9
	800x600	85	53,7
	800x600	120	77,4
XGA	1024x768	60	48,4
	1024x768	70	56,5
	1024x768	75	60,0
	1024x768	85	68,7
	1024x768	120	99,0
SXGA	1152x864	70	63,8
	1152x864	75	67,5
	1152x864	85	77,1
	1280x1024	60	64,0
	1280x1024	72	77,0
	1280x1024	75	80,0
QuadVGA	1280x1024	85	91,1
	1280x960	60	60,0
SXGA+	1280x960	75	75,2
	1400x1050	60	65,3
UXGA	1600x1200	60	75,0

2 Аналоговый VGA – расширенная широкоэкранный синхронизация

Режимы	Разрешение	Частота кадров [Гц]	Частота строк [кГц]
WXGA	1280x768	60	47,8
	1280x768	75	60,3
	1280x768	85	68,6
	1280x720	60	44,8
	1280x720	120	92,9
	1280x800	60	49,6
	1280x800	119,909	101,6
	1920x1200	60	74
	1440x900	60	59,9
	WSXGA+	1680x1050	60
	1920x1080 (1080P)	60	67,5
	1366x768	60	47,7
WUXGA	1920x1200-RB	59,94	74,04

3 Аналоговый VGA – компонентный сигнал

Режимы	Разрешение	Частота кадров [Гц]	Частота строк [кГц]
480i	720x480 (1440x480)	59,94 (29,97)	15,7
576i	720x576 (1440x576)	50 (25)	15,6
480p	720x480	59,94	31,5
576p	720x576	50	31,3
720p	1280x720	60	45,0
720p	1280x720	50	37,5
1080i	1920x1080	60 (30)	33,8
1080i	1920x1080	50 (25)	28,1
1080p	1920x1080	23,97/24	27,0
1080p	1920x1080	60	67,5
1080p	1920x1080	50	56,3

В. Цифровой сигнал HDMI

1 HDMI – сигнал ПК

Режимы	Разрешение	Частота кадров [Гц]	Частота строк [кГц]
VGA	640x480	60	31,5
	640x480	72	37,9
	640x480	75	37,5
	640x480	85	43,3

	640x480	120	61,9
SVGA	800x600	56	35,1
	800x600	60	37,9
	800x600	72	48,1
	800x600	75	46,9
	800x600	85	53,7
XGA	800x600	120	77,4
	1024x768	60	48,4
	1024x768	70	56,5
	1024x768	75	60,0
	1024x768	85	68,7
SXGA	1024x768	120	99,0
	1152x864	70	63,8
	1152x864	75	67,5
	1152x864	85	77,1
	1280x1024	60	64,0
QuadVGA	1280x1024	72	77,0
	1280x1024	75	80,0
	1280x1024	85	91,1
	1280x960	60	60,0
	1280x960	75	75,2
SXGA+	1400x1050	60	65,3
UXGA	1600x1200	60	75,0

2 HDMI – расширенная широкоэкранный синхронизация

Режимы	Разрешение	Частота кадров [Гц]	Частота строк [кГц]
WXGA	1280x768	60	47,8
	1280x768	75	60,3
	1280x768	85	68,6
	1280x720	60	44,8
	1280x720	120	92,9
	1280x800	60	49,6
	1280x800-RB	119,909	101,6
WSXGA+	1440x900	60	59,9
	1920x1200	60	74
	1680x1050	60	65,3
	1920x1080 (1080P)	60	67,5
	1366x768	60	47,7
WUXGA	1920x1200-RB	59,94	74,04

3 HDMI – Видеосигнал

Режимы	Разрешение	Частота кадров [Гц]	Частота строк [кГц]
480i	720x480 (1440x480)	59,94 (29,97)	15,7
576i	720x576 (1440x576)	50 (25)	15,6
480p	720x480	59,94	31,5
576p	720x576	50	31,3
720p	1280x720	60	45,0
720p	1280x720	50	37,5
1080i	1920x1080	60 (30)	33,8
1080i	1920x1080	50 (25)	28,1
1080p	1920x1080	23,97/24	27,0
1080p	1920x1080	60	67,5
1080p	1920x1080	50	56,3
1080p	1920x1200-RB	59,94	74,04

4 HDMI – 1.4a синхронизация 3D

Режимы	Разрешение	Частота кадров [Гц]	Частота строк [кГц]
720p (Frame Packing)	1280x720	50	37,5
720p (Frame Packing)	1280x720	60	45,0
1080p (Frame Packing)	1920x1080	24	27,0
720p (Frame Packing)	1280x720	50	37,5
720p (Frame Packing)	1280x720	60	45,0
1080p (Сверху и снизу)	1920x1080	24	27,0
1080p (Сверху и снизу)	1920x1080	50	56,3
1080p (Сверху и снизу)	1920x1080	60	67,5
720p (Горизонталь)	1280x720	60	45,0
1080i (Горизонталь)	1920x1080	50 (25)	28,1
1080i (Горизонталь)	1920x1080	60 (30)	33,8
1080p (Горизонталь)	1920x1080	50	56,3
1080p (Горизонталь)	1920x1080	60	67,5
Пределы диапазона монитора с источником графического сигнала	Частота строчной развертки:		15 кГц - 100 кГц
	Частота кадровой развертки:		24 - 120 Гц
	Макс. полоса пропускания:		Аналоговый: 165 МГц Цифровой: 165 МГц

С. Цифровой сигнал MHL

Режимы	Разрешение	Частота кадров [Гц]	Частота строк [кГц]
VGA	640x480	59,94/60	31,5
480i	720x480 (1440x480)	59,94/60	15,7
576i	720x576 (1440x576)	50(25)	15,6
480p	720x480	59,94/60	31,5
576p	720x576	50	31,3
720p	1280x720	59,94/60	45,0
720p	1280x720	50	37,5
1080i	1920x1080	60(30)	33,8
1080i	1920x1080	50(25)	28,1
1080p	1920x1080	23,97/24	27,0
1080p	1920x1080	25	28,1
1080p	1920x1080	29,97/30	33,8
Пределы диапазона монитора с источником графического сигнала	Частота строчной развертки:	15 кГц - 50 кГц	
	Частота кадровой развертки:	24 - 60 Гц	
	Макс. полоса пропускания:	Цифровой: 75 MHz	



Примечание 1. Функции зависят от определения модели.

Примечание 2. MHL 1080p 3D 24p frame packing не поддерживается.

Примечание 3. Видеосигналы поддерживаются, но высокое качество изображения не гарантируется.

Примечание 4. Ограничение и неподдерживаемые позиции, предназначенные для CVBS/S-Video:

- PAL60 или выше.
- Скрытые субтитры.
- 3:2 раскрытие и 2:2 раскрытие.
- 3D устранение чересстрочной развертки и 3D гребенчатый фильтр.

Обратите внимание!



[Домашние кинотеатры](#)



[Проекционные экраны](#)



[Blu-ray и DVD-плееры](#)



[Пульты ДУ](#)