



ТОТ САМЫЙ
МАГАЗИН

[Проекторы Acer P1350W \(MR.JPM11.001\): Инструкция](#)
пользователя

Выбрать

DLP Проектор Acer

Серия P1150/M306/PE-S45/F25S/AS329/
ASV1712/PR120/MF-020/MS130/P1250/M316/
PE-X45/F25X/AX329/ANX1711/PR220/MF-120/
MX130/P1350W/M326S/PE-W45S/F25WS/
AW329S/AWX1710/PR320/MF-220/MW130/
P1350WL/M326/PE-W45/F25W/AW329/
AWX1709/PR320T/MF-220T/MW130L/X1123H/
D800D/EV-S80H/V50S/AS540/ASV1715/DX120/
BS-020/KS330/X1223H/D810D/EV-X80H/V50X/
AX540/ANX1714/DX220/BS-120/KX330/
X1323WH/D820D/EV-W80H/V50W/AW540/
AWX1713/DX420/BS-320/KW330

Руководство пользователя

Авторское право © 2017. Acer Incorporated.
Все права защищены.

Руководство пользователя проектора Acer
Дата первого издания: 06/2017

В изложенные в настоящей публикации сведения могут периодически вноситься поправки без обязательств по уведомлению кого-либо о таких исправлениях или изменениях. Эти изменения будут вставлены в новые редакции данного руководства или в дополнительные документы и публикации. Компания Acer Incorporated не делает никаких утверждений и не дает никаких гарантий, ни выраженных в явной форме, ни подразумеваемых, относительно содержания настоящей публикации и, в частности, заявляет об отказе от подразумеваемых гарантий пригодности данного продукта для продажи или использования в конкретных целях.

Запишите номер модели, ее серийный номер, а также дату и место покупки в соответствующих строчках внизу на свободном месте. Серийный номер и номер модели вашего компьютера обозначены на этикетке на его корпусе. В переписке по поводу вашего компьютера следует обязательно указывать его серийный номер, номер модели, дату и место покупки.

Никакая часть настоящей публикации не может быть воспроизведена, сохранена в системах поиска информации или передана в любой форме и любыми средствами - электронными, механическими, путем фотокопирования, записи или иным образом - без предварительного на то письменного согласия Acer Incorporated.

Проектор Acer

Номер модели: _____

Серийный номер: _____

Дата покупки: _____

Место покупки: _____

Acer и логотип Acer являются зарегистрированными товарными знаками корпорации Acer. Названия продуктов и товарные знаки других компаний используются здесь только с целью идентификации и принадлежат соответствующим компаниям.

«HDMI™, логотип HDMI и High-Definition Multimedia Interface являются товарными знаками или зарегистрированными товарными знаками компании HDMI Licensing LLC.»

Информация, касающаяся безопасности и удобства использования

Внимательно прочитайте настоящие инструкции. Сохраните настоящий документ для использования в будущем. Следуйте всем предупреждениям и указаниям, имеющимся на данном изделии.

Выключение изделия перед очисткой

Отключите данное изделие от электрической розетки перед очисткой. Не используйте жидкие очистители и аэрозоли. Для очистки используйте влажную ткань.

Меры предосторожности при отключении питания

Соблюдайте приведенные ниже рекомендации при подключении и отключении питания к внешнему блоку питания.

- Перед подключением кабеля питания к розетке сети переменного тока установите блок питания.
- Перед извлечением блока питания из проектора отсоедините кабель питания.
- Если система оснащена несколькими источниками питания, отключите питание системы, отсоединив все кабели питания от электросети.

Меры предосторожности, касающиеся доступности

Убедитесь, что сетевая розетка, к которой подключен кабель питания, легко доступна и расположена максимально близко к оператору оборудования. При необходимости отключить питание оборудования убедитесь, что кабель питания отсоединен от электрической розетки.



Предупреждения.

- Не используйте данное изделие вблизи воды.
- Не допускается установка изделия на неустойчивые тележку, стойку или стол. Падение изделия может привести к его серьезному повреждению.
- Щели и отверстия предназначены для вентиляции прибора с целью обеспечения надежной эксплуатации и предотвращения перегрева. Запрещается блокировать или перекрывать эти отверстия. Не блокируйте отверстия, располагая устройство на кровати, диване, ковре или других подобных поверхностях.

Данное устройство нельзя располагать рядом с радиатором или нагревателем или над ними, также нельзя устанавливать прибор в закрытом пространстве без обеспечения должной вентиляции.

- Не допускайте попадания каких-либо предметов внутрь прибора через щели в корпусе, т.к. они могут попасть на участки, находящиеся под напряжением, что может привести к возгоранию или поражению электрическим током. Не допускайте попадания какой-либо жидкости на или в прибор.
- Чтобы избежать повреждения внутренних компонентов и предотвратить утечку батареи, не размещайте прибор на вибрирующих поверхностях.
- Не рекомендуется использовать прибор во время занятий спортом, тренировок или в других условиях, когда возможна вибрация, так как это может вызвать непредвиденное короткое замыкание или повреждение вращающихся деталей и лампы.

Использование электропитания

- Это изделие необходимо эксплуатировать при напряжении питания, указанном на этикетке. Если характеристики электросети неизвестны, проконсультируйтесь с продавцом или местной компанией-поставщиком электроэнергии.
- Не допускайте, чтобы на кабеле питания находились посторонние предметы. Расположите прибор так, чтобы люди не могли наступить на кабель.
- При использовании удлинителя с этим прибором убедитесь, что общий номинальный ток подключенного оборудования не превышает номинального тока удлинителя. Кроме этого, убедитесь, что общий номинальный ток всех устройств, подключенных к сетевой розетке, не превышает номинала предохранителя.
- Не перегружайте электрическую розетку, удлинитель или разветвитель, подключая слишком много устройств. Общая нагрузка системы не должна превышать 80% от номинала цепи. При использовании удлинителей нагрузка не должна превышать 80% входного номинального тока удлинителя.
- Сетевой блок питания данного прибора оборудован трехпроводной вилкой с заземлением. Вилка может быть вставлена только в сетевую розетку с заземлением. Убедитесь, что электрическая розетка должным образом заземлена перед подключением к ней вилки сетевого блока питания. Не вставляйте вилку в незаземленную электрическую розетку. Для получения более подробной информации обратитесь к электрику.



.....

Внимание! Контакт заземления является одним из элементов обеспечения безопасности. Использование не заземленной должным образом розетки может привести к поражению электрическим током.



.....

Примечание: Кроме этого, контакт заземления обеспечивает хорошую защиту от непредсказуемых шумов, производимых другими находящимися рядом электрическими устройствами, которые могут повлиять на работу данного изделия.

- Используйте данное устройство только с входящим в комплект поставки набором кабелей. При необходимости заменить комплект кабелей питания убедитесь, что новый кабель соответствует следующим требованиям: отделяемый, имеет сертификацию UL или CSA, одобрен VDE, максимальная длина – 4,5 м (14,76 футов). Обслуживание изделия

Не пытайтесь самостоятельно ремонтировать прибор, так как при открытии или удалении крышки можно подвергнуться воздействию высокого напряжения или другим рискам. Любое сервисное обслуживание устройства должны выполнять только квалифицированные специалисты сервисной службы.

Отключите устройство от электросети и обратитесь к квалифицированному специалисту по ремонту в следующих случаях:

- кабель питания или вилка повреждены, порезаны или изношены;
- в прибор попала жидкость;
- устройство было подвержено воздействию дождя или влаги;
- падение устройства или повреждение его корпуса;
- в работе устройства наблюдаются очевидные нарушения, свидетельствующие о необходимости технического обслуживания;
- устройство не работает надлежащим образом после соблюдения всех указаний по эксплуатации.



Примечание: Производите регулировку только тех настроек, которые описаны в инструкциях по эксплуатации, так как неправильная регулировка других параметров может привести к повреждению и необходимости вмешательства квалифицированного специалиста для восстановления нормального состояния устройства.



Внимание! В целях безопасности не используйте несовместимые детали при замене или добавлении компонентов. Для получения информации о возможных вариантах обратитесь к продавцу.

Данное устройство и его модификации могут содержать мелкие детали. Храните их в недоступном для маленьких детей месте.

Дополнительная информация о безопасности

- Запрещается смотреть в объектив при включенной лампе. Это может привести к повреждению органов зрения.



RG2 IEC 62471-5:2015

- Сначала включайте проектор, а затем источник сигнала.
- Не располагайте устройство в условиях, перечисленных ниже.
 - Плохо вентилируемое или ограниченное пространство. Необходимо обеспечить зазор от стены не менее 50 см и свободный поток воздуха вокруг проектора.
 - Места, в которых существует возможность воздействия высоких температур, например, в автомобиле с закрытыми окнами.

- Места с повышенной влажностью, запыленностью или задымленностью, так как это может вызвать загрязнение оптических компонентов, сокращение срока службы прибора и ухудшение изображения.
- Места рядом с пожарной сигнализацией.
- Места с температурой окружающей среды выше 40 °C/104 °F.
- Места, находящиеся выше 3000 м над уровнем моря.
- При возникновении неполадок немедленно отключите проектор от сети. Нельзя использовать прибор, если из него идет дым, оно издает странные звуки или запахи. Это может привести к возгоранию или поражению электрическим током. В этом случае немедленно отключите прибор от сети и свяжитесь с продавцом прибора.
- Прекратите эксплуатацию прибора, если он упал или был поврежден. Свяжитесь с продавцом для проверки прибора.
- Не направляйте объектив проектора на солнце. Это может привести к возгоранию.
- При выключении проектора рекомендуется убедиться, что перед отключением питания был завершен цикл охлаждения.
- Не отключайте питание внезапно и не извлекайте вилку кабеля питания из розетки при работе проектора. Перед выключением питания лучше дождитесь отключения вентилятора.
- Не прикасайтесь к вентиляционной решетке и нижней панели, так как они могут быть горячими.
- При наличии воздушного фильтра регулярно его очищайте. При загрязнении или запылении фильтра или вентиляционных отверстий температура внутри устройства может подняться, что может привести к повреждению устройства.
- Не следует заглядывать в вентиляционную решетку во время работы проектора. Это может привести к повреждению органов зрения.
- Всегда открывайте затвор или снимайте крышку объектива при включении проектора.
- Во время работы проектора не блокируйте его объектив какими-либо предметами, так как это может вызвать нагрев, деформацию или возгорание этих предметов. Для временного отключения лампы нажмите на пульте дистанционного управления кнопку СКРЫТЬ.
- Не используйте лампу по истечении ее номинального срока службы. В некоторых случаях это может привести к поломке.
- Когда возникнет необходимость заменить лампу, обратитесь к вашему местному продавцу или в сервисный центр Acer.
- Данный прибор самостоятельно определяет срок службы лампы. Когда увидите предупреждающее сообщение о необходимости заменить лампу, обратитесь к вашему местному продавцу или в сервисный центр Acer.
- Не пытайтесь разобрать проектор. Внутри имеется опасное высокое напряжение, которое может привести к травме.
- Не ставьте проектор вертикально на торец. Это может вызвать его опрокидывание, что в свою очередь может привести к поломке или травме.

- Данный прибор позволяет отображать перевернутые изображения при монтаже на потолке. Для установки проектора на потолке используйте только фирменный комплект для монтажа Acer, после чего проверьте надежность крепления.

Меры предосторожности, связанные со слухом

Для защиты органов слуха соблюдайте следующие рекомендации.

- Увеличивайте громкость постепенно до нужного уровня.
- Не увеличивайте уровень громкости, если уши уже к нему привыкли.
- Не слушайте музыку на большой громкости в течение длительного периода времени.
- Не увеличивайте громкость, чтобы перекрыть шумные среды.
- Уменьшите громкость, если вы не слышите находящихся рядом людей.

Указания по утилизации

Запрещается утилизировать данный электронный прибор с бытовым мусором. С целью сведения к минимуму загрязнения и обеспечения максимальной защиты окружающей среды устройство подлежит переработке. Для получения дополнительной информации о правилах, установленных Директивой по отходам электрического и электронного оборудования (WEEE), посетите веб-сайт <http://www.acer-group.com/public/Sustainability/index.htm>



Рекомендации относительно ртути

Для проекторов или электронных изделий, содержащих ЖК-/ЭЛТ-монитор или дисплей.



«Лампа содержит (одна или несколько) ртути – утилизировать надлежащим образом».

Лампа (лампы) внутри данного прибора содержат ртуть и должны перерабатываться или утилизироваться согласно местному, государственному или федеральному законодательству. Дополнительную информацию см. на веб-сайте альянса компаний электронной промышленности по адресу www.eiae.org. Информацию по утилизации ламп см. по адресу www.lamprecycle.org

Основные сведения

Примечания по использованию

Необходимо:

- Выключать прибор перед очисткой.
- Для очистки корпуса дисплея использовать мягкую ткань, смоченную слабым моющим средством.
- Если прибор не будет использоваться в течение длительного периода времени, всегда отсоединять кабель питания от электрической розетки.

Запрещается:

- Закрывать вентиляционные щели и отверстия прибора.
- Использовать для очистки прибора абразивные чистящие средства, парафины или растворители.
- Эксплуатировать в следующих условиях:
 - при очень высокой или низкой температуре и высокой влажности;
 - в местах с повышенным содержанием пыли или грязи;
 - вблизи каких-либо устройств, генерирующих сильное магнитное поле;
 - под прямыми солнечными лучами.

Меры предосторожности

Чтобы максимально продлить срок службы прибора, соблюдайте все предупреждения, меры предосторожности и процедуры технического обслуживания согласно рекомендациям в настоящем руководстве пользователя.



Внимание!:

- Запрещается смотреть в объектив при включенной лампе. Это может привести к повреждению органов зрения.
- Для снижения риска возгорания или поражения электрическим током не подвергайте данный прибор воздействию дождя или влаги.
- Не открывайте и не разбирайте прибор, так как это может вызвать поражение электрическим током.
- Данный прибор самостоятельно определяет срок службы лампы. Когда увидите предупреждающее сообщение о необходимости заменить лампу, обратитесь к вашему местному продавцу или в сервисный центр Aсег.
- При выключении проектора убедитесь, что перед отключением питания был завершен цикл охлаждения.
- Сначала включайте проектор, а затем источники сигнала.
- Не используйте крышку объектива при работающем проекторе.
- Когда срок службы лампы истечет, она перегорит и может издать громкий хлопающий звук. Если это произойдет, проектор не включится, пока не будет заменен блок лампы. Для замены лампы обратитесь к вашему местному продавцу или в сервисный центр Aсег.

Информация, касающаяся безопасности и удобства использования	iii
Основные сведения	viii
Примечания по использованию	viii
Меры предосторожности	viii
Введение	1
Особенности прибора	1
Комплектация	3
Краткое описание проектора	4
Внешний вид проектора	4
Панель управления	6
Компоновка пульта ДУ	7
Ознакомительные сведения о функции MHL	9
Подготовка к эксплуатации	10
Подключение проектора	10
Включение и выключение проектора	12
Включение проектора	12
Выключение проектора	13
Настройка проецируемого изображения	14
Настройка высоты проецируемого изображения	14
Оптимизация размера изображения и расстояния до него	15
Достижение необходимого размера изображения посредством регулировки расстояния и масштаба	18
Органы управления	21
Меню "Установка"	21
Экранные меню (OSD)	22
Цвет	23
Образ	25
Настр.	27
Управление	31
Аудио	33
3D	33
Язык	34

Содержание

Приложения	35
Устранение неполадок	35
Список определений предупреждений и показаний индикаторов	39
Установка на потолке	40
Технические характеристики	43
Совместимые режимы	47
Правила и замечания, касающиеся безопасности	52

Введение

Особенности прибора

Данный прибор представляет собой проектор на одном чипе DLP®. Ниже перечислены его основные отличительные черты.

- Технология DLP®.
- P1150/M306/PE-S45/F25S/AS329/PR120/MF-020/MS130/X1123H/D800D/EV-S80H/V50S/AS540/DX120/BS-020/KS330: Исходное разрешение 800 x 600 SVGA, Поддержка форматов Авто / 4:3 / 16:9
P1250/M316/PE-X45/F25X/AX329/PR220/MF-120/MX130/X1223H/D810D/EV-X80H/V50X/AX540/DX220/BS-120/KX330: Исходное разрешение 1024 x 768 XGA, Поддержка форматов Авто / 4:3 / 16:9
P1350W/M326S/PE-W45S/F25WS/AW329S/PR320/MF-220/MW130/
P1350WL/M326/PE-W45/F25W/AW329/PR320T/MF-220T/MW130L/
X1323WH/D820D/EV-W80H/V50W/AW540/DX420/BS-320/KW330: Исходное разрешение 1280 x 800 WXGA, Поддержка форматов Авто / Полный экран / 4:3 / 16:9 / L.Box
- Возможность проецирования 3D-содержимого на основе использования технологии DLP Link: Поддержка Blu-Ray 3D
- Одним нажатием кнопки «3D» на пульте ДУ можно быстро и легко включать функции 3D
- Технология Acer ColorBoost обеспечивает естественную, реалистичную цветопередачу изображений
- Высокая яркость и коэффициент контрастности
- Различные режимы отображения обеспечивают оптимальные характеристики в любой ситуации
- Совместимость с NTSC, PAL, SECAM и HDTV (720p, 1080i, 1080p)
- Благодаря низкому энергопотреблению и экономному режиму (ECO) продлевается срок службы лампы
- Функции «Динамический черный / ExtremeEco» позволяют снизить потребление энергии лампой и продлить срок ее службы
 - Функция «DynaPic Black (Динамический черный)»: При включении данной функции проектор динамически регулирует потребление энергии лампой в соответствии с яркостью проецируемого изображения. При проецировании более темных изображений потребление энергии снижается, а контрастность изображения повышается.
 - ExtremeEco: При отсутствии входного сигнала в течение 15 минут потребление энергии лампой снижается на 70%.
- Технология Acer EcoProjection обеспечивает интеллектуальный подход к управлению питанием, а также повышение физической эффективности
- Усовершенствованная цифровая коррекция трапецеидального искажения оптимизирует отображение
- Экранное меню (OSD) на нескольких языках
- Ручная фокусировка/объектив с переменным фокусным расстоянием
- 0,8 ~ 2-кратное цифровое увеличение и функция панорамного перемещения

- Совместимость с ОС Microsoft® Windows® 2000, XP, 7, 8, 8.1, 10, Vista®, Macintosh и Chrome
- Поддержка функции CEC (Consumer Electronics Control)
- Поддержка LumiSense
- Поддержка функции BluelightShield

Комплектация

Данный проектор поставляется в комплекте со всеми указанными ниже компонентами. Проверьте наличие всех компонентов, входящих в комплект поставки. Немедленно обратитесь к продавцу в случае отсутствия какого-либо из компонентов.

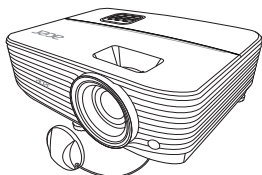

Проектор



Шнур питания



Кабель VGA
(дополнительно)



Кабель HDMI
(дополнительно)



Карточка безопасности
(дополнительно)



Руководство пользователя
(на диске CD-ROM)
(дополнительно)



Пульт дистанционного
управления (ДУ)



Краткое руководство



Батарейка типа AAA x 2



Сумка для переноски
(дополнительно)

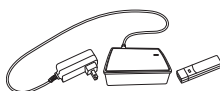

Комплект адаптера WirelessHD (MW1HD1)
(дополнительно)



Примечание: содержимое комплекта поставки может отличаться в зависимости от региона.

Краткое описание проектора

Внешний вид проектора

Вид спереди/сверху

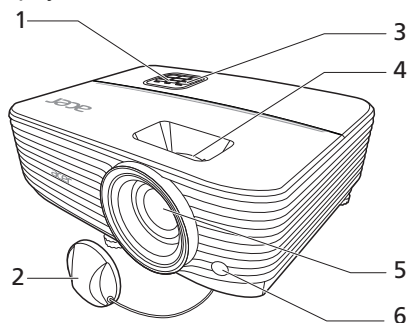

#	Описание	#	Описание
1	Панель управления	4	Кольцо трансфокатора и кольцо фокусировки
2	Крышка объектива	5	Проекционный объектив
3	Кнопка питания и индикатор питания	6	Приемник сигналов от пульта ДУ

Задняя панель

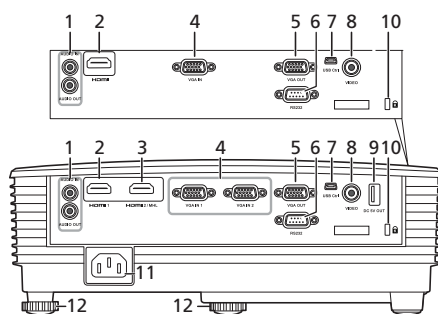

X1123H/D800D/EV-S80H/V50S/
AS540/DX120/BS-020/KS330/
X1223H/D810D/EV-X80H/V50X/
AX540/DX220/BS-120/KX330/
X1323WH/D820D/EV-W80H/
V50W/AW540/DX420/BS-320/
KW330

P1150/M306/PE-S45/F25S/AS329/
PR120/MF-020/MS130/P1250/
M316/PE-X45/F25X/AX329/PR220/
MF-120/MX130/P1350W/M326S/
PE-W45S/F25WS/AW329S/PR320/
MF-220/MW130/P1350WL/M326/
PE-W45/F25W/AW329/PR320T/
MF-220T/MW130L

#	Описание	#	Описание
1	Входной звуковой разъем Выходной звуковой разъем	7	Разъем mini USB
2	Разъем HDMI	8	Входной разъем композитного видеосигнала

#	Описание	#	Описание
3	Разъем HDMI (MHL)	9	Выход пост. напряжения 5 В
4	Разъем видеовхода для аналогового сигнала RGB/HDTV/ компонентного сигнала	10	Гнездо замка Kensington™
5	Выходной разъем транзитного подключения монитора (только от VGA IN 1)	11	Гнездо питания
6	Разъем RS232	12	Колесико регулировки наклона

Панель управления

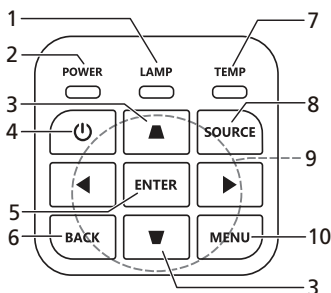

#	Функция	Описание
1	LAMP	Индикатор лампы.
2	POWER	Индикатор питания.
3	Трапец. искаж.	Корректировка искажения изображения, вызванного наклоном проекции (± 40 градусов).
4	Кнопка "Питание"	См. раздел «Включение и выключение проектора».
5	ENTER	Подтверждение выбора элемента.
6	BACK	Отмена выбора или возврат на предыдущую страницу.
7	TEMP	Индикатор температуры.
8	SOURCE	Смена активного источника.
9	Четыре кнопки курсора	Выбор элементов или выполнение необходимых настроек.
10	MENU	Открытие экранного меню, возврат к предыдущему шагу работы с экранным меню или закрытие экранного меню.

Компоновка пульта ДУ

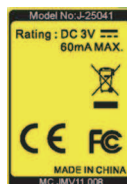
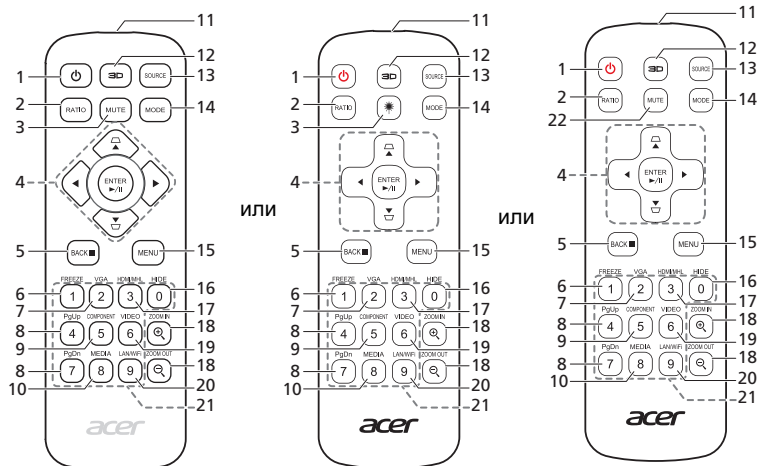

#	Функция	Описание
1	ПИТАНИЕ	См. раздел «Включение и выключение проектора».
2	RATIO	Выбор формата (соотношения сторон).
3	Лазер	Лазерная указка для применения во время презентаций. Эта функция недоступна для проекторов, продающихся на японском/китайском рынках.
4	Трапец. искаж.	Корректировка искажения изображения, вызванного наклоном проекции (± 40 градусов).
	Четыре кнопки курсора	Выбор элементов или выполнение необходимых настроек.
	ENTER	Подтверждение выбора элемента.
5	Воспроизведение/ Пауза	Отмена выбора или возврат на предыдущую страницу.
	Остановить	
6	FREEZE	Приостановка изображения на экране.

#	Функция	Описание
7	VGA	Переключение источника сигнала на VGA. Этот разъем поддерживает аналоговые видеосигналы RGB и YPbPr (480i/480p/576i/576p/720p/1080i/1080p).
8	PgUp/PgDn	Только для компьютерного режима. Используйте данную кнопку для выбора следующей или предыдущей страницы. Эта функция доступна только при подключении к компьютеру кабелем mini USB.
9	COMPONENT	(Функция не назначена)
10	MEDIA	(Функция не назначена)
11	ИК-передатчик	Передаёт сигналы на проектор.
12	3D	Нажмите, чтобы открыть меню 3D и в нем отрегулировать настройки режима 3D.
13	SOURCE	Смена активного источника.
14	MODE	Выбор режима отображения.
15	MENU	Открытие или закрытие экранного меню.
16	HIDE	Нажмите кнопку "HIDE", чтобы скрыть экранное изображение; нажмите еще раз, чтобы показать изображение.
17	HDMI/MHL	Переключение источника на HDMI™ (или MHL). (для модели с разъемом HDMI™ или MHL)
18	ZOOM IN/ZOOM OUT	Увеличение или уменьшение изображения на экране.
19	VIDEO	Для переключения источника на композитный видеосигнал.
20	LAN/WiFi	(Функция не назначена)
21	Кнопочная панель 0~9	Нажатием кнопок "0~9" введите пароль в экранном меню «Настр.» > «Безопасность».
22	MUTE	Отключение или включение вывода звука проектора.

Ознакомительные сведения о функции MHL

Когда ваше интеллектуальное устройство подключено к проектору, нажатием некоторых кнопок на пульте ДУ можно управлять интеллектуальным устройством. Нажмите и 1 секунду удерживайте кнопку «MODE», чтобы включить или отключить режим управления MHL. Включив режим управления MHL, нажимайте кнопку «SOURCE» для переключения между режимом навигации (по умолчанию), режимом Мультимедиа и режимом ввода цифр.

#	Функция	Описание		
		Режим навигации	Режим Мультимедиа	Режим ввода цифр
14	Кнопка «MODE»	Нажмите и 1 секунду удерживайте, чтобы включить или отключить режим управления MHL.		
13	SOURCE	Включив режим управления MHL, нажимайте для переключения между режимом навигации (по умолчанию), режимом Мультимедиа и режимом ввода цифр.		
4	 Четыре кнопки курсора	Вверх	Вверх	(Не используется) (Не используется)
		Вниз	Вниз	(Не используется) (Не используется)
		Влево	Влево	(Не используется) (Не используется)
		Вправо	Вправо	(Не используется) (Не используется)
21	Кеурад 0~9 (Клавиатура 0~9)	(Не используется)	(Не используется)	Ввод цифр от 0 до 9.
15	MENU (МЕНЮ)	Переход в корневое меню.	(Не используется)	(Не используется)
4	ENTER	Выбор или открытие элементов.	Воспроизведение /приостановка/ останов воспроизведения медиафайлов.	(Функция не назначена)
	▶/ Воспроизведение/ Пауза			
5	BACK	Закрытие текущей страницы.		(Функция не назначена)
	■ Остановить			
8	PgUp/PgDn	Нажимайте эту кнопку для перехода на следующую или предыдущую страницу.		(Функция не назначена)
22	MUTE	Отключение или включение вывода звука проектора.		(Функция не назначена)

Подготовка к эксплуатации

Подключение проектора

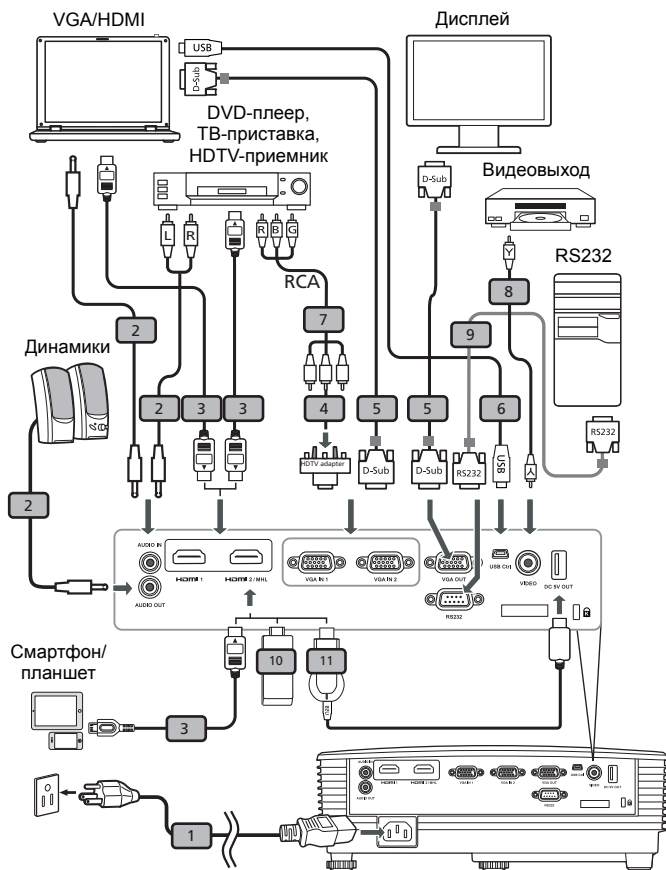

#	Описание	#	Описание
1	Шнур питания	7	Кабель компонентного видео с 3 разъемами RCA
2	Звуковой кабель	8	Кабель композитного видео
3	Кабель HDMI (MHL)	9	Кабель RS232
4	Переходник с VGA на компонентный интерфейс/HDTV	10	Адаптер WirelessHD
5	Кабель VGA	11	Адаптер беспроводной связи
6	Кабель USB		



Примечание: Для обеспечения надлежащей работы проектора с компьютером убедитесь, что частота обновления экрана совместима с проектором.

Примечание: Для использования функции MHL некоторым интеллектуальным устройствам требуется переходник (поставляется изготовителем интеллектуального устройства).

Примечание: Совместимые адаптеры HDMI/MHL: WirelessHD (MWIHD1), MWA3, Android (MWND1), Chromecast™.

Включение и выключение проектора

Включение проектора

- 1 Убедитесь, что кабель питания и сигнальный кабель подсоединены надежно. Индикатор питания будет гореть красным цветом.
- 2 Включите проектор нажатием кнопки  (POWER (Питание)) на панели управления или пульте ДУ, индикатор питания станет синим.
- 3 Включите источник видеосигнала (компьютер, ноутбук, видеоплеер и т.п.). Проектор автоматически определит источник сигнала. (при первом включении проектора для функции "Выбор источника" устанавливается значение "Авто").
 - Если на экране отображается надпись «No Signal (Сигнал отсутствует)», убедитесь, что сигнальные кабели подсоединены надежно.
 - При одновременном подключении нескольких источников сигнала использование кнопки «SOURCE (Источник)» на панели управления или пульте ДУ или кнопки непосредственного выбора источника сигнала на пульте ДУ позволяет переключать источник сигнала.

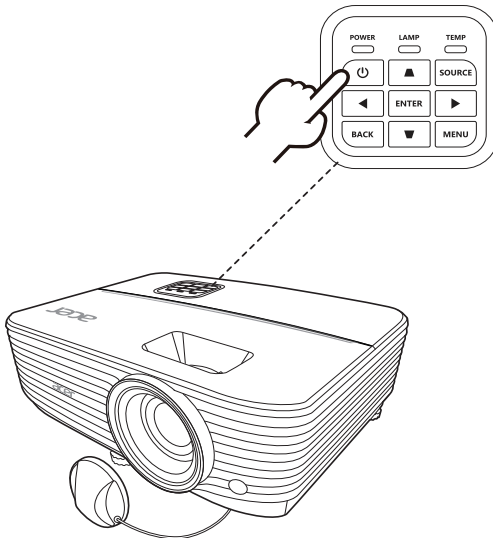

Выключение проектора

- 1 Для выключения проектора нажмите кнопку питания. Выводится сообщение:
«Для завершения процесса выключения нажмите кнопку питания еще раз.»
 Снова нажмите кнопку питания.
- 2 Режим ожидания отображается постоянным красным свечением индикатора питания.
- 3 После этого можно отключать кабель питания.

Если выбран режим Instant Resume (Немедленное возобновление):

- 1 Светодиодный индикатор питания загорится КРАСНЫМ цветом и начнет быстро мигать после выключения проектора, а вентилятор (ы) продолжат работу в течение приблизительно 2-х минут для достаточного охлаждения системы.
- 2 Пока кабель питания подключен, можно нажать кнопку питания для включения повторного проектора во время 2-минутного процесса отключения.
- 3 После охлаждения системы, светодиодный индикатор питания прекратит мигать, а его цвет изменится на постоянный красный, указывающий на режим ожидания.
- 4 Теперь можно отсоединить кабель питания.



Предупреждающие индикаторы.

- **«Проектор перегрелся. Вскоре будет выполнено автоматическое выключение лампы.»**
 Данное экранное сообщение указывает на перегрев проектора. При автоматическом выключении лампы проектор автоматически отключается, а светодиодный индикатор температуры загорится постоянным красным цветом. Обратитесь к поставщику или в центр обслуживания.
- **«Сбой вентилятора. Вскоре будет выполнено автоматическое выключение лампы.»**
 Данное экранное сообщение указывает на неисправность вентилятора. При автоматическом выключении лампы проектор автоматически отключается, а светодиодный индикатор температуры начнет мигать. Обратитесь к поставщику или в центр обслуживания.



Примечание: Если проектор автоматически отключается, а светодиодный индикатор горит постоянным красным цветом, обратитесь к продавцу или центр обслуживания.

Настройка проецируемого изображения

Настройка высоты проецируемого изображения

Проектор оснащен двумя подъемными ножками для настройки высоты изображения.

Подъем изображения.

- 1 Поворачивая расположенное спереди колесико регулировки наклона, поднимите изображение на нужную высоту.
- 2 Для точной настройки угла отображения используйте расположенное сзади колесо регулировки наклона.

Опускание изображения.

- 1 Поворачивая расположенное спереди колесико регулировки наклона, опустите изображение на нужную высоту.
- 2 Для точной настройки угла отображения используйте расположенное сзади колесо регулировки наклона.

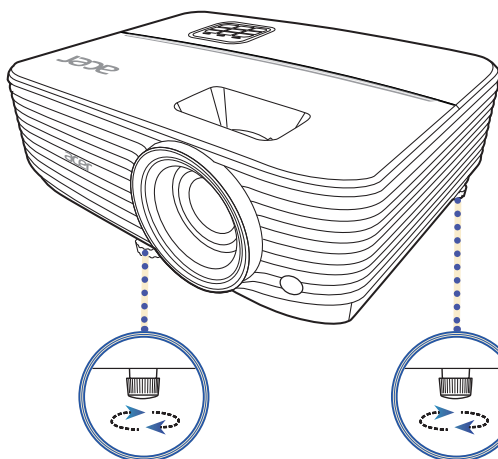

Регулировка наклона

Регулировка наклона

Оптимизация размера изображения и расстояния до него

В приведенной ниже таблице приводится информация о доступных оптимальных размерах изображения, которые достигаются расположением проектора на необходимом расстоянии от экрана.

- P1150/M306/PE-S45/F25S/AS329/PR120/MF-020/MS130/X1123H/D800D/EV-S80H/V50S/AS540/DX120/BS-020/KS330/P1250/M316/PE-X45/F25X/AX329/PR220/MF-120/MX130/X1223H/D810D/EV-X80H/V50X/AX540/DX220/BS-120/KX330

если проектор расположен на расстоянии 3 метра от экрана, хорошее качество изображения обеспечивается для изображений размером 69 – 75 дюймов.



Примечание: Помните, что при размещении проектора на расстоянии 3 метра от экрана необходимо пространство высотой 126 см.

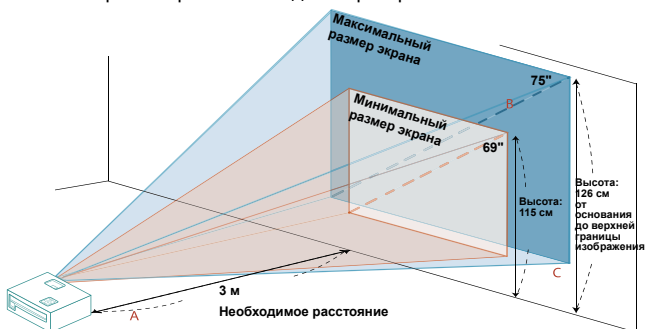

Необходимое расстояние (м) < A >	Минимальный размер экрана (минимальный масштаб)			Максимальный размер экрана (максимальное масштаб)		
	Диагональ (дюймы) < B >	Ш x В (см)	От основания до верхней границы изображения (см) < C >	Диагональ (дюймы) < B >	Ш x В (см)	От основания до верхней границы изображения (см) < C >
1	23	47 x 35	38	25	51 x 38	42
1,5	34	70 x 52	58	38	77 x 57	63
2	46	93 x 70	77	50	102 x 77	84
2,5	57	116 x 87	96	63	128 x 96	105
3	69	140 x 105	115	75	153 x 115	126
3,5	80	163 x 122	134	88	179 x 134	147
4	92	186 x 140	153	100	204 x 153	168
4,5	103	209 x 157	173	113	230 x 172	189
5	114	233 x 174	192	126	255 x 191	210
6	137	279 x 209	230	151	306 x 230	253
7	160	326 x 244	269	176	357 x 268	295
8	183	372 x 279	307	201	408 x 306	337
9	206	419 x 314	345	226	459 x 344	379
10	229	465 x 349	384	251	510 x 383	421
11	252	512 x 384	422	276	561 x 421	463
12	275	558 x 419	460	301	612 x 459	505

Коэффициент масштабирования: 1,1 x

- P1350W/M326S/PE-W45S/F25WS/AW329S/PR320/MF-220/MW130 если проектор расположен на расстоянии 3 метра от экрана, хорошее качество изображения обеспечивается для изображений размером 89 – 115 дюймов.



Примечание: Помните, что при размещении проектора на расстоянии 3 метра от экрана необходимо пространство высотой 170 см.

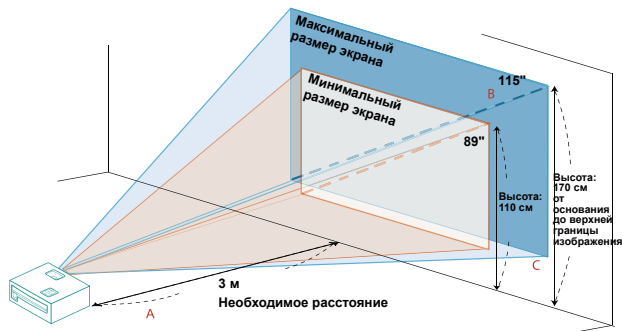

Необходимое расстояние (м) < A >	Минимальный размер экрана (минимальный масштаб)			Максимальный размер экрана (максимальное масштаб)		
	Диагональ (дюймы) < B >	Ш x B (см)	От основания до верхней границы изображения (см) < C >	Диагональ (дюймы) < B >	Ш x B (см)	От основания до верхней границы изображения (см) < C >
1	30	64 x 40	44	38	83 x 52	57
1,5	44	96 x 60	66	58	124 x 77	85
2	59	127 x 80	88	77	165 x 103	114
2,5	74	159 x 100	109	96	207 x 129	142
3	89	191 x 119	131	115	248 x 155	170
3,5	103	223 x 139	153	134	289 x 181	199
4	118	255 x 159	175	153	331 x 207	227
4,5	133	287 x 179	197	173	372 x 232	256
5	148	318 x 199	219	192	413 x 258	284
6	177	382 x 239	263	230	496 x 310	341
7	207	446 x 279	307	269	579 x 362	398
8	237	510 x 318	350	307	661 x 413	455
9	266	573 x 358	394	345	744 x 465	511
10	296	637 x 398	438	384	826 x 517	568
11	325	701 x 438	482	422	909 x 568	625
12	355	764 x 478	525	460	992 x 620	682

Коэффициент масштабирования: 1,3 x

- P1350WL/M326/PE-W45/F25W/AW329/PR320T/MF-220T/MW130L/X1323WH/D820D/EV-W80H/V50W/AW540/DX420/BS-320/KW330
если проектор расположен на расстоянии 3 метра от экрана, хорошее качество изображения обеспечивается для изображений размером 82 – 90 дюймов.



Примечание: Помните, что при размещении проектора на расстоянии 3 метра от экрана необходимо пространство высотой 121 см.

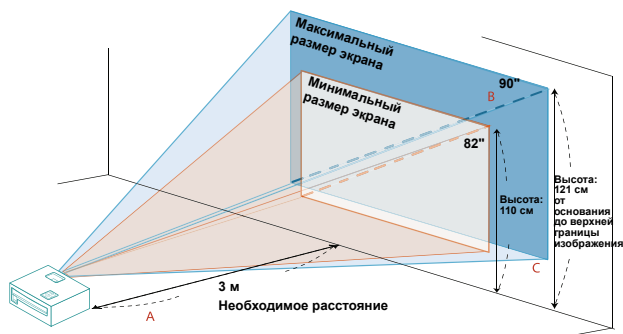

Необходимое Расстояние (м) < A >	Минимальный размер экрана (минимальный масштаб)			Максимальный размер экрана (максимальное масштаб)		
	Диагональ (дюймы) < B >	Ш x В (см)	От основания до верхней границы изображения (см) < C >	Диагональ (дюймы) < B >	Ш x В (см)	От основания до верхней границы изображения (см) < C >
1	27	59 x 37	37	30	65 x 40	40
1,5	41	88 x 55	55	45	97 x 60	60
2	55	118 x 74	74	60	129 x 81	81
2,5	68	147 x 92	92	75	161 x 101	101
3	82	176 x 110	110	90	194 x 121	121
3,5	96	206 x 129	129	105	226 x 141	141
4	109	235 x 147	147	120	258 x 161	161
4,5	123	265 x 165	165	135	290 x 181	181
5	137	294 x 184	184	150	323 x 202	202
6	164	353 x 221	221	180	387 x 242	242
7	191	412 x 257	257	210	452 x 282	282
8	218	471 x 294	294	240	516 x 323	323
9	246	529 x 331	331	270	581 x 363	363
10	273	588 x 368	368	300	645 x 403	403
11	300	647 x 404	404	329	710 x 444	444
12	328	706 x 441	441	359	774 x 484	484

Коэффициент масштабирования: 1,1 x

Достижение необходимого размера изображения посредством регулировки расстояния и масштаба

В приведенной ниже таблице показан способ достижения необходимого размера изображения посредством регулировки положения проектора или кольца трансфокатора.

- P1150/M306/PE-S45/F25S/AS329/PR120/MF-020/MS130/X1123H/D800D/EV-S80H/V50S/AS540/DX120/BS-020/KS330/P1250/M316/PE-X45/F25X/AX329/PR220/MF-120/MX130/X1223H/D810D/EV-X80H/V50X/AX540/DX220/BS-120/KX330

для отображения изображения размером 70 дюймов установите проектор на расстоянии 2,8 – 3,1 м от экрана и выполните соответствующую настройку уровня масштабирования.

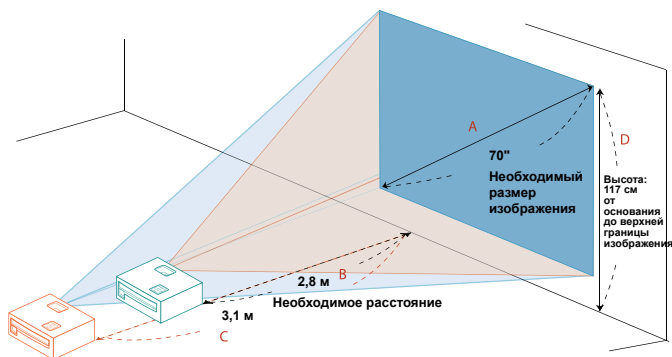

Необходимый размер изображения		Расстояние (м)		Верхняя граница изображения (см)
Диагональ (дюймы) < A >	Ш x В (см)	Максимальный масштаб < B >	Минимальный масштаб < C >	От основания до верхней части изображения < D >
30	61 x 46		1,3	50
40	81 x 61	1,6	1,7	67
50	102 x 76	2,0	2,2	84
60	122 x 91	2,4	2,6	101
70	142 x 107	2,8	3,1	117
80	163 x 122	3,2	3,5	134
90	183 x 137	3,6	3,9	151
100	203 x 152	4,0	4,4	168
120	244 x 183	4,8	5,2	201
150	305 x 229	6,0	6,6	251
180	366 x 274	7,2	7,9	302
200	406 x 305	8,0	8,7	335
250	508 x 381	10,0	10,9	419
300	610 x 457	11,9		503

Коэффициент масштабирования: 1,1 x

- P1350W/M326S/PE-W45S/F25WS/AW329S/PR320/MF-220/MW130 для отображения изображения размером 70 дюймов установите проектор на расстоянии 1,8 – 2,4 м от экрана и выполните соответствующую настройку уровня масштабирования.

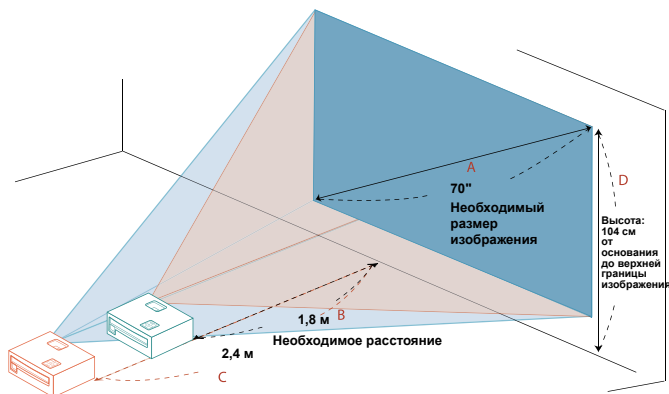

Необходимый размер изображения		Расстояние (м)		Верхняя граница изображения (см)
Диагональ (дюймы) < A >	Ш x В (см)	Максимальный масштаб < B >	Минимальный масштаб < C >	От основания до верхней части изображения < D >
30	65 x 40		1,0	44
40	86 x 54	1,0	1,4	59
50	108 x 67	1,3	1,7	74
60	129 x 81	1,6	2,0	89
70	151 x 94	1,8	2,4	104
80	172 x 108	2,1	2,7	118
90	194 x 121	2,3	3,0	133
100	215 x 135	2,6	3,4	148
120	258 x 162	3,1	4,1	178
150	323 x 202	3,9	5,1	222
180	388 x 242	4,7	6,1	267
200	431 x 269	5,2	6,8	296
250	538 x 337	6,5	8,5	370
300	646 x 404	7,8		444

Коэффициент масштабирования: 1,3 x

- P1350WL/M326/PE-W45/F25W/AW329/PR320T/MF-220T/MW130L/
 X1323WH/D820D/EV-W80H/V50W/AW540/DX420/BS-320/KW330
 для отображения изображения размером 70 дюймов установите проектор на
 расстоянии 2,3 – 2,6 м от экрана и выполните соответствующую настройку
 уровня масштабирования.

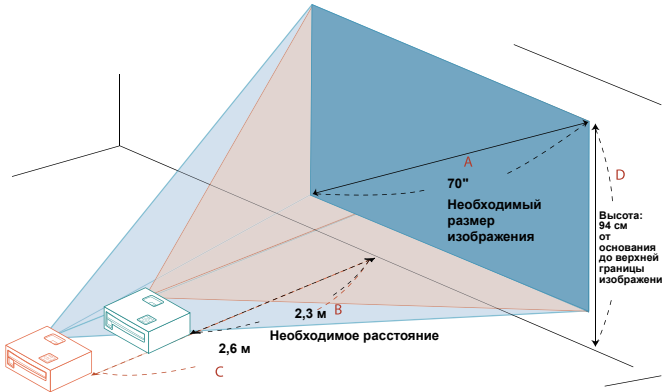

Необходимый размер изображения		Расстояние (м)		Верхняя граница изображения (см)
Диагональ (дюймы) < A >	Ш x В (см)	Максимальный масштаб < B >	Минимальный масштаб < C >	От основания до верхней части изображения < D >
30	65 x 40		1,1	40
40	86 x 54	1,3	1,5	54
50	108 x 67	1,7	1,8	67
60	129 x 81	2,0	2,2	81
70	151 x 94	2,3	2,6	94
80	172 x 108	2,7	2,9	108
90	194 x 121	3,0	3,3	121
100	215 x 135	3,3	3,7	135
120	258 x 162	4,0	4,4	162
150	323 x 202	5,0	5,5	202
180	388 x 242	6,0	6,6	242
200	431 x 269	6,7	7,3	269
250	538 x 337	8,3	9,2	337
300	646 x 404	10,0		404

Коэффициент масштабирования: 1,1 x

Органы управления

Меню "Установка"

Меню "Установка" предлагает экранное меню (OSD) для установки и технического обслуживания проектора. Используйте экранное меню только тогда, когда на экране отображается сообщение "Нет сигнала" или когда проектор ведет поиск входного сигнала.

- 1 Включите проектор нажатием кнопки  (ПИТАНИЕ) на панели управления или на пульте ДУ.
- 2 Нажмите "MENU" на панели управления или на пульте ДУ, чтобы открыть экранное меню для установки и технического обслуживания проектора.

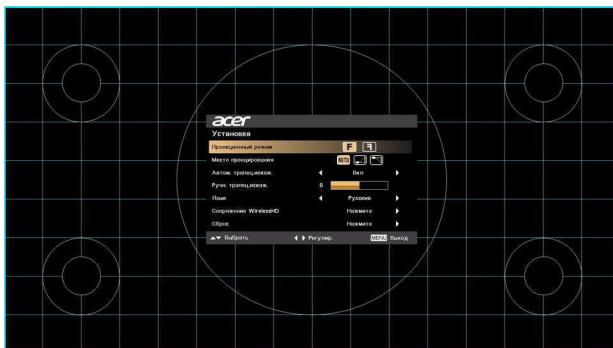

- 3 Фоновый образец используется для калибровки, выравнивания и настройки параметров, таких как размер экрана, расстояние, фокусировка и т.п.



Примечание: следующие снимки экранов приведены только для примера и могут отличаться от реальных.

- 4 Меню "Установка" предлагает несколько вариантов.
Нажатием кнопок со стрелками вверх и вниз выберите параметр, нажатием кнопок со стрелками влево и вправо настройте значение этого параметра, а нажатием кнопки со стрелками вправо войдите в подменю настройки функции. Новые настройки будут сохранены автоматически после выхода из меню.
- 5 Нажмите "MENU" в любое время для выхода из меню и возврата на приветственный экран Acer.

Экранные меню (OSD)

В проекторе экранные меню (OSD) на разных языках позволяют регулировать изображение и изменять различные параметры.



Работа с экранными меню

- Для открытия экранного меню нажмите "MENU" на панели управления или на пульте ДУ.
- После открытия экранного меню нажатием кнопок ▲ ▼ выберите нужный элемент в главном меню. Выбрав нужный элемент в главном меню, нажмите кнопку ►, чтобы войти в подменю настроек.
- Выберите нужный элемент нажатием ▲ ▼, затем отрегулируйте значение параметра нажатием ◀ ▶.
- Выберите в подменю следующий параметр для регулировки и настройте его, как описано выше.
- Для возврата в главное меню нажмите "MENU" на пульте ДУ или на панели управления.
- Для выхода из экранного меню снова нажмите "MENU" на панели управления или на пульте ДУ. Окно экранного меню закроется, и проектор автоматически сохранит новые настройки.



Примечание: некоторые из следующих параметров экранного меню могут быть недоступны. См. реальное экранное меню проектора.

Цвет

<p>BluelightShield</p>	<p>Эта функция защищает ваши глаза от чрезмерного воздействия синего света. Возможные варианты: Выкл., Низк., Средняя и Выс. Выберите подходящую настройку для уменьшения уровня синего света и обеспечения комфортного просмотра.</p> <p></p> <p>Когда эта функция включена, для LumiSense будет автоматически установлено значение "Выкл".</p>
<p>LumiSense</p>	<p>Проектор может интеллектуально оптимизировать яркость и насыщенность цвета проецируемого изображения. Эта функция значительно повышает детализацию в темных областях и цветонасыщенность.</p> <ul style="list-style-type: none"> • Выкл: для обычного режима. • Нормальная: усиление детализации в темных областях. • Усилить: повышение яркости проецируемого изображения. • Dynamic Black: автоматически оптимизирует отображение темных сцен в фильмах, обеспечивая их невероятную детализацию. <p></p> <p>Когда эта функция включена, для BluelightShield будет автоматически установлено значение "Выкл".</p> <p></p> <p>Функция LumiSense недоступна, когда для параметра 3D установлено значение "Вкл".</p>





Режим отображения	<p>Предусмотрено много заводских предустановок, оптимизированных для разных типов изображения.</p> <ul style="list-style-type: none"> • Яркий: оптимизация яркости. • Презентация: презентация с высокой яркостью на встрече. • Стандарт: обычные условия эксплуатации. • Видео: воспроизведение видео в ярко освещенном помещении. • Игра: для компьютерных игр. • Обучение: для проведения обучения. • Пользовательский 1/Пользовательский 2: запоминание пользовательских настроек.
Цвет. профиль	<p>Доступно при выборе параметра "Пользовательский 1/ Пользовательский 2" в меню "Режим отображения". Можно выбрать один из режимов отображения и в нем изменить значения нужным вам образом. Можно регулировать и сохранять значения следующих параметров в экранном меню.</p>
Цвет Стены	<p>Используйте эту функцию для выбора цвета, подходящего под цвет стены. Возможные варианты: Белый, Светло-желтый, Голубой, Розовый и Темно-зеленый. Эта функция компенсирует изменение цвета из-за цвета стены так, чтобы изображение проецировалось с правильным оттенком.</p>
Яркость	<p>Регулировка яркости изображения.</p> <ul style="list-style-type: none"> • Чтобы сделать изображение более темным, нажимайте ◀ . • Чтобы сделать изображение более светлым, нажимайте ▶ .
Контраст	<p>Регулировка степени различия между самыми светлыми и самыми темными частями изображения. Регулировка контрастности изменяет уровень черного и белого цветов в изображении.</p> <ul style="list-style-type: none"> • Для уменьшения контрастности нажимайте ◀ . • Для увеличения контрастности нажимайте ▶ .



Насыщение	<p>Регулировка цветовой насыщенности видеоизображения от черно-белого до полностью насыщенных цветов.</p> <ul style="list-style-type: none"> • Для уменьшения цветовой насыщенности изображения нажимайте ◀ . • Для увеличения цветовой насыщенности изображения нажимайте ▶ .
Уклон	<p>Регулировка баланса между красным и зеленым цветами.</p> <ul style="list-style-type: none"> • Для увеличения уровня зеленого в изображении нажимайте ◀ . • Для увеличения уровня красного в изображении нажимайте ▶ .
Цвет.темп.	Регулировка цветовой температуры. При повышении цветовой температуры экран выглядит более холодным, и при понижении температуры - более теплым.
Гамма	Этот параметр влияет на воспроизведение темных сцен. Чем больше значение гаммы, тем светлее будет выглядеть сцена.
Переим.	Доступно при выборе параметра "Пользовательский 1/ Пользовательский 2" в меню "Режим отображения". Вы можете изменить название "Пользовательский 1/ Пользовательский 2" на нужное вам имя режима, используя английские буквы.



Примечание: При работе с компьютером использовать функции "Насыщение" и "Уклон" нельзя.

Образ

Проекционный режим	<ul style="list-style-type: none"> •  Спереди: Значение по умолчанию. •  Сзади: переворот изображения по горизонтали при проецировании сзади на прозрачный экран.
Место проецирования	<ul style="list-style-type: none"> •  Авто: автоматическая регулировка места, откуда проецируется изображение. •  Стол •  потолок: переворот проецируемого изображения по вертикали, когда проектор установлен на потолке.

Формат. соотн.	<p>Используйте эту функцию для выбора нужного формата (соотношения сторон изображения).</p> <ul style="list-style-type: none"> • Авто: Сохраняется исходное соотношение высоты и ширины, а изображение увеличивается так, чтобы заполнить экран по горизонтали или вертикали. • Полное (для моделей WXGA/1080p): Изображение отображается во весь экран. • 4:3: Изображение масштабируется так, чтобы заполнить экран, сохранив формат 4:3. • 16:9: Изображение масштабируется так, чтобы заполнить экран, сохранив формат 16:9. • L.Vox (для моделей WXGA/1080p): Сохраняется формат исходного сигнала, а изображение увеличивается в 1,333 раза.
Автом. трапец.искаж.	Автоматическая корректировка искажения изображения, вызванного наклоном проекции (± 40 градусов).
Ручн. трапец.искаж.	<p>Ручная корректировка искажения изображения, вызванного наклоном проекции (± 40 градусов).</p> <div style="text-align: center;">  </div> <div style="text-align: center; margin-top: 10px;">  </div> <p style="text-align: center;">-----</p> <p style="text-align: center;">Эта функция недоступна, когда для параметра "Автом. трапец.искаж." установлено значение "Вкл".</p>
Резкость	<p>Регулировка резкости изображения.</p> <ul style="list-style-type: none"> • Для уменьшения резкости нажимайте ◀ . • Для увеличения резкости нажимайте ▶ .
H позиция (положение по горизонтали)	<ul style="list-style-type: none"> • Для сдвига изображения влево нажимайте ◀ . • Для сдвига изображения вправо нажимайте ▶ .
V позиция (положение по вертикали)	<ul style="list-style-type: none"> • Для сдвига изображения вниз нажимайте ◀ . • Для сдвига изображения вверх нажимайте ▶ .
Частота	Изменение частоты обновления проектора в соответствии с частотой видеокарты компьютера. Если на проецируемом изображении появится вертикальная мерцающая полоса, то для ее устранения используйте эту функцию.
Отслеживание	Синхронизация режимов вывода видеосигнала с видеокартой компьютера. Используйте эту функцию, если изображение дрожит или мерцает.

Диапазон цветов HDMI	<p>Регулировка диапазона цветов изображения HDMI для предотвращения ошибок цветопередачи.</p> <ul style="list-style-type: none"> • Авто: автоматическая регулировка диапазона цветов на основе данных от плеера. • Огран. диапазон.: входное изображение обрабатывается в ограниченном цветовом диапазоне. • Полный диапазон.: входное изображение обрабатывается в полном цветовом диапазоне.
Информ. о сканир. HDMI	<p>Регулировка величины переразвертки изображения HDMI на экране.</p> <ul style="list-style-type: none"> • Авто: автоматическая регулировка величины переразвертки на основе данных от плеера. • Сжатая развертка: переразвертка никогда не применяется к изображению HDMI. • Переразвертка: переразвертка всегда применяется к изображению HDMI.







Примечание: Функции "H позиция", "V позиция", "Частота" и "Отслеживание" не поддерживаются в режиме "Видео".

Примечание: функции "Диапазон цветов HDMI" и "Информ. о сканир. HDMI" доступны только тогда, когда в качестве входного сигнала выбран HDMI.

Настр.

Начальный кадр	<p>Используйте эту функцию для выбора нужной экранной заставки. Изменение этой настройки вступит в силу после закрытия экранного меню.</p> <ul style="list-style-type: none"> • Асег: заставка, используемая по умолчанию вашим проектором Асег. • Польз.: использование изображения, сохраненного функцией "Фиксация экрана".
-----------------------	--

<p>Фиксация экрана</p>	<p>Используйте эту функцию для настройки собственной заставки. Чтобы сделать снимок экрана для использования в качестве заставки, выполните следующие указания.</p> <p>Уведомление</p> <p>Прежде чем переходить к следующим шагам, убедитесь, что для параметра "Трапец. искаж." установлено используемое по умолчанию значение "0" и что для проектора установлено его физическое разрешение.</p> <ul style="list-style-type: none"> • Выберите "Фиксация экрана", чтобы установить изображение для заставки. • В открывшемся диалоговом окне подтвердите действие. Выберите "Да", чтобы в качестве заставки использовать текущее изображение. Выберите "Нет" для отмены функции снимка экрана и выхода из экранного меню (OSD). • Откроется сообщение о том, что выполняется функция снимка экрана. • По окончании выполнения функции снимка экрана это сообщение пропадет, и будет показан исходный экран.
<p>Выбор источника</p>	<ul style="list-style-type: none"> • Вручную: для переключения источников входного сигнала нажмите кнопку "SOURCE" на панели управления или на пульте ДУ либо сразу кнопку нужного источника на пульте ДУ. • Авто: Проектор автоматически обнаружит источник сигнала.
<p>Субтитры (СТ)</p>	<p>Выбор нужного режима скрытых титров - СТ1, СТ2, СТ3 или СТ4 (в режиме СТ1 отображаются титры на основном языке вашего региона). Если выбрать "Выкл", то функция отображения скрытых титров отключается. Эта функция доступна только в том случае, если в качестве входного сигнала выбран композитный видеосигнал или S-Video, а для ТВ-системы выбран формат NTSC.</p>
<p>DC 5V Out</p>	<p>Выберите "Вкл" для включения этой функции. Когда проектор включен, через его разъем(-ы) MHL и разъем "DC 5V out" / разъем USB A (если есть) может выводиться напряжение 5 В.</p> <div style="display: flex; align-items: center;">  ----- </div> <p>При одновременном подключении к разъему(-ам) MHL и разъему USB A напряжение будет выводиться только через разъем(-ы) MHL.</p>

VGA OUT (Ожидание)	<p>Выберите "Вкл" для включения этой функции. Проектор может выводить сигнал VGA, когда он находится в режиме ожидания и устройства правильно подключены к разъемам VGA IN (или VGA IN 1) и VGA OUT.</p>  <p>-----</p> <p>Включение этой функции повышает энергопотребление в режиме ожидания.</p>
HDMI CEC	<p>Выберите для этого параметра значение "Вкл", чтобы синхронно включать/выключать питание проектора и совместимого со стандартом CEC устройства, подключенного к разъему HDMI/MHL проектора.</p>  <p>-----</p> <p>Эта функция доступна только для разъема HDMI/MHL.</p>
Безопасность	<p>Безопасность</p> <p>В этом проекторе реализована полезная функция безопасности, позволяющая администратору управлять проектором.</p> <p>Нажатием ► измените значение параметра "Безопасность". Если функция безопасности включена, то перед изменением настройки безопасности вам нужно сначала ввести "Пароль администратора".</p>  <p>-----</p> <p>По умолчанию для параметра "Пароль администратора" установлено значение "1234".</p> <ul style="list-style-type: none"> • Выберите "Вкл" для включения функция безопасности. Вам нужно ввести пароль в зависимости от значения параметра "Режим безопасности". Дополнительные сведения см. в разделе "Пароль пользователя". • Выбрав значение "Выкл", вы сможете включать проектор, не вводя пароль.

Безопасность	<p>Лимит времени (мин.) Установив для параметра "Безопасность" значение "Вкл", вы сможете настроить функцию задержки.</p> <ul style="list-style-type: none"> • Нажатием ◀ ▶ выберите длительность задержки. • Она задается в диапазоне от 10 до 990 минут. • По прошествии заданного времени задержки проектор попросит вас снова ввести пароль. • По умолчанию для параметра "Лимит времени (мин.)" установлено значение "Выкл". • Если функция безопасности включена, то при включении проектора вам будет предложено ввести пароль. В этом диалоговом окне можно ввести и "Пароль пользователя", и "Пароль администратора".
	<p>Пароль пользователя</p> <ul style="list-style-type: none"> • Нажатием ▶ установите или измените "Пароль пользователя". • Нажатием кнопок с цифрами на пульте ДУ задайте пароль и для подтверждения нажмите "ENTER". • Для удаления цифр нажимайте ◀ . • Введите пароль еще раз, когда увидите сообщение "Подтвердить пароль". • Пароль должен иметь длину от 4 до 8 цифр. • Если выбрать "Запрос пароля после вкл. шнура пит.", то проектор будет предлагать вам ввести пароль каждый раз при подключении шнура питания. Если вы не введете правильный пароль в течение 20 минут после запроса, то проектор автоматически выключится. • Если выбрать "Всегда запр. пароль при вкл. проект.", то проектор будет предлагать вам ввести пароль каждый раз при включении проектора. Если вы не введете правильный пароль в течение 20 минут после запроса, то проектор автоматически выключится.

Безопасность	<p>Пароль администратора Вы можете ввести "Пароль администратора", когда отображается диалоговое окно "Введ.пар. админ." или "Введите пароль".</p> <ul style="list-style-type: none"> • Нажатием ► измените "Пароль администратора". • По умолчанию для параметра "Пароль администратора" установлено значение "1234". <p>Если забудете пароль администратора, то для его восстановления выполните следующие действия:</p> <ul style="list-style-type: none"> • Введите состоящий из 6 цифр уникальный "Универсальный пароль", напечатанный на Карточке безопасности, прилагаемой к вашему проектору. Проектор примет этот уникальный пароль независимо от того, какой установлен пароль администратора. • Если потеряете Карточку безопасности, то обратитесь в местный сервисный центр Aсег.
	<p>Блок. польз. заставки По умолчанию для этой функции установлено значение "ВЫКЛ". Если установить значение "ВКЛ", то заставка будет заблокирована, и ее нельзя будет изменить с помощью функций "Начальный кадр" и "Фиксация экрана".</p>
Сброс	Нажмите "ENTER" после того, как выберете "Да", чтобы для всех параметров отображения во всех меню восстановить исходные заводские значения.

Управление

Экономный режим	Выберите "Вкл", чтобы уменьшить яркость лампы; это также снизит энергопотребление и уровень помех и продлит срок службы лампы. Для возврата в обычный режим выберите "Выкл".
Большая высота	Выберите "Вкл", чтобы включить режим "Большая высота". Когда эта функция включена, вентиляторы проектора непрерывно вращаются на полной скорости, чтобы снизить температуру внутри проектора.
Выключить режим	<ul style="list-style-type: none"> • Стандарт: вы сможете двойным нажатием кнопки питания выключить проектор с процессом охлаждения с помощью вентилятора. • Немедл.возоб: проектор перезапустится немедленно в течение 2 минут после его выключения.

Автовыключение (Минуты)	Проектор автоматически выключится, если в течение заданного вами времени не будет обнаружен входной сигнал.
Время показа меню (сек.)	<ul style="list-style-type: none"> • 5/15/30: Выбор длительности отображения экранного меню после последнего нажатия кнопки. • Вручную: Экранное меню остается активным. Открыть или закрыть экранное меню можно только одним способом - нажатием кнопки "MENU".
Сет. питание вкл.	Выберите "Вкл" для включения этой функции. Проектор автоматически включится при подаче питания по шнуру питания.
Блокировка панели управления	<ul style="list-style-type: none"> • Выкл: все кнопки на панели управления будут работать как обычно. • Блокировка от детей: блокировка кнопки питания на панели управления, когда проектор находится в режиме ожидания, для предотвращения случайного включения. Для включения проектора нажмите и удерживайте кнопку питания в течение 3 секунд. • Полная блокировка: блокировка всех кнопок на панели управления. Если выключить проектор, не отключив функцию "Полная блокировка", то при следующем включении проектора состояние блокировки проектора сохранится. Для отключения функции "Полная блокировка" нажмите и удерживайте "ПИТАНИЕ" на панели управления в течение 7 секунд, в результате для функции "Блокировка панели управления" будет установлено значение "Выкл". Когда проектор находится в режиме ожидания, нажмите и удерживайте "ПИТАНИЕ" на панели управления в течение 7 секунд, чтобы включить проектор; в результате для функции "Блокировка панели управления" будет установлено значение "Выкл".
Лампа	<ul style="list-style-type: none"> • Оконч. вр.раб.лам.: Показывает, сколько часов проработала лампа проектора. • Свет. напом.: Выберите эту функцию, чтобы показать или скрыть предупреждающее сообщение при отображении сообщения о необходимости заменить лампу. Это сообщение начнет отображаться за 30 часов до окончания срока службы. • Сбр. вр. раб.лам.: Нажмите "ENTER" после того, как выберете "Да", чтобы сбросить счетчик лампы в значение 0 часов.
Информация	Отображение текущего состояния проектора.

Аудио

Громкость	<ul style="list-style-type: none"> Нажмите ◀ для уменьшения громкости. Нажмите ▶ для увеличения громкости.
Без звука	<ul style="list-style-type: none"> Выберите "Вкл" для включения режима "без звука". Выберите "Выкл" для выключения режима "без звука".
Пит. вкл/выкл гр.	Выберите эту функцию, чтобы отрегулировать громкость уведомления при включении/выключении проектора.
Громк. будильн.	Выберите эту функцию для регулировки громкости всех предупреждений.

3D

3D	<p>Выберите "Вкл" для включения 3D-функции, поддерживаемой технологией DLP 3D.</p> <ul style="list-style-type: none"> Вкл: Выбирайте этот пункт, когда используете очки DLP 3D, видеокарту с четырьмя буферами (NVIDIA/ATI...), файл формата HQFS или DVD с соответствующим программным плеером. Выкл: Выключение режима 3D.
Формат 3D	Если 3D-содержимое отображается неправильно, то можно выбрать формат 3D, соответствующий просматриваемому 3D-содержимому, и получить наилучший результат.
24P 3D	Выберите 96 Гц или 144 Гц для 24p 3D.
3D инверсия (L/R)	Если при использовании очков DLP 3D вы видите состоящее из разрозненных частей или перекрывающееся изображение, то включите функцию "Инверсия", чтобы получить правильное изображение за счет наилучшего соответствия чередующихся изображений для левого/правого глаз (для DLP 3D).
Предупрежд.с общением 3D	<p>Выберите "Вкл" для отображения предупреждающего сообщения режима 3D.</p> <div style="background-color: black; color: white; padding: 5px;"> <p>Примечание: теперь режим отображения 3D включен.</p> <ol style="list-style-type: none"> 1. Необходимы правильные сигналы 3D и соответствующие очки. 2. Не забудьте выключить функцию 3D (стереоскопический режим), если не планируется просмотр объемных изображений. 3. Если 3D-картинка отображается неправильно, то попробуйте включить функцию 3D Sync Invert (Инверсия). 4. В режиме 3D изменение параметров режима отображения невозможно. </div>



Примечание: Поддерживаемые режимы синхронизации 3D:

Тип источника сигнала	Поддерживаемый режим синхронизации
Видео/S-Video/Компонентное видео	HQFS 3D (480i при 60 Гц), 576i при 50 Гц
VGA/HDMI (Режим ПК)	640 x 480 при 50/60/100/120 Гц 800 x 600 при 50/60/100/120 Гц 1024 x 768 при 50/60/100/120 Гц 1280 x 800 при 50/60/100/120 Гц (RB)
HDMI (режим Видео)	HQFS 3D (480i при 60 Гц), 576i при 50 Гц, Упаковка кадров (1080р при 23,98/24 Гц, 720р при 50/60 Гц) Горизонтальная стереопара (1080i при 50/60 Гц, 1080р при 50/60 Гц) Вертикальная стереопара (720р при 50/ 60 Гц, 1080р при 23,97/24 Гц, 1080р при 50/60 Гц)

Для правильного отображения 3D нужно правильно настроить параметры в приложении 3D-видеокарты.

Программные проигрыватели, такие как Stereoscopic Player и DDD TriDef Media Player, могут поддерживать файлы формата 3D. Эти проигрыватели можно загрузить с указанных ниже веб-страниц.

- Stereoscopic Player (версия для пробного использования):

http://www.3dtv.at/Downloads/Index_en.aspx

- DDD TriDef Media Player (версия для пробного использования):

<http://www.tridef.com/download/TriDef-3-D-Experience-4.0.2.html>

Примечание: функции «3D инверсия (L/R)» и «Формат 3D» доступны только тогда, когда включен режим «3D».

Язык

Язык	Выберите язык для экранных меню. Выберите нужный язык меню нажатием ▲ ▼ .
------	---

Приложения

Устранение неполадок

При возникновении проблемы с проектором Acer см. приведенное далее руководство по устранению неполадок. Если проблему устранить не удалось, следует обратиться к продавцу прибора или в сервисный центр.

Проблемы с изображением и их устранение

#	Неполадка	Решение
1	На экране отсутствует изображение	<ul style="list-style-type: none"> Убедитесь, что все кабели подключены надлежащим образом, как описано в разделе «Подготовка к эксплуатации». Убедитесь, что контакты разъема не согнуты и находятся в исправном состоянии. Убедитесь в том, что проектор включен.
2	Изображение отображается частично, неверно или прокручивается (для ПК)	<ul style="list-style-type: none"> В случае неверного отображения изображения: <ul style="list-style-type: none"> Откройте «Мой компьютер» > «Панель управления» и дважды щелкните значок «Экран». Выберите вкладку «Параметры». Убедитесь, что установленное разрешение экрана не превышает 1600x1200, 1920x1080. Нажмите кнопку «Дополнительно». <p>Если проблему не удалось устранить, измените используемый монитор и следуйте приведенным ниже инструкциям.</p> <ul style="list-style-type: none"> Убедитесь, что установленное разрешение не превышает 1600x1200, 1920x1080. Нажмите кнопку «Изменить» на вкладке «Монитор». Затем выберите «Показать все устройства > Стандартные мониторы» в поле SP и выберите необходимый режим разрешения в окне «Модели». Убедитесь, что установленное разрешение монитора не превышает 1600x1200, 1920x1080.
3	Изображение отображается частично, неверно или прокручивается (Для ноутбуков)	<ul style="list-style-type: none"> В случае неверного отображения изображения: <ul style="list-style-type: none"> Следуйте указаниям в пункте 2 (выше) для регулировки разрешения компьютера. Нажмите кнопку переключения режимов вывода. Пример: [Fn]+[F4], Compaq [Fn]+[F4], Dell [Fn]+[F8], Gateway [Fn]+[F4], IBM [Fn]+[F7], HP [Fn]+[F4], NEC [Fn]+[F3], Toshiba [Fn]+[F5] Если не удастся изменить разрешение или изображение на мониторе застывает, перезапустите все оборудование и проектор.

4	Экран ноутбука не отображает презентацию.	<ul style="list-style-type: none"> • При использовании ноутбука на базе ОС Microsoft® Windows®: Некоторые портативные ПК могут отключать экран в режиме использования второго дисплея. Для каждого компьютера существуют различные способы повторного включения. Подробная информация приведена в руководстве пользователя компьютера. • При использовании ноутбука на базе ОС Apple® Mac® OS: В меню «Настройки системы» откройте «Дисплей» и выберите Включить видеоповтор «Вкл».
5	Нестабильное или мигающее изображение	<ul style="list-style-type: none"> • Для устранения этой неполадки используйте функцию «Отслеживание». Более подробную информацию см. в разделе «Образ». • Измените настройки глубины цвета дисплея на компьютере.
6	На изображении наблюдается вертикальная мигающая полоса	<ul style="list-style-type: none"> • Для регулировки используйте функцию «Частота». Более подробную информацию см. в разделе «Образ». • Проверьте и заново настройте режим отображения видеокарты, чтобы он был совместим с проектором.
7	Изображение не сфокусировано	<ul style="list-style-type: none"> • Отрегулируйте кольцо фокусировки на объективе проектора. • Убедитесь, что проекционный экран расположен на нужном расстоянии: (Дополнительные сведения см. в разделе «Проекционное расстояние с четким фокусом») Подробное описание см. в разделе «Достижение необходимого размера изображения посредством регулировки расстояния и масштаба».
8	Изображение растянуто при отображении «широкоэкранный DVD-фильма»	<p>При воспроизведении DVD, кодированного в анаморфотном соотношении сторон или соотношении 16:9, возможно, потребуется отрегулировать приведенные ниже настройки.</p> <ul style="list-style-type: none"> • При воспроизведении DVD-фильма в формате 4:3 измените формат на 4:3 в экранном меню проектора. • Если изображение по-прежнему вытянуто, потребуется отрегулировать соотношение сторон. Установите формат отображения на 16:9 (широкий) на DVD-проигрывателе.
9	Слишком большое или слишком маленькое изображение	<ul style="list-style-type: none"> • Отрегулируйте рычаг трансфолятора, расположенный в верхней части проектора. • Переместите проектор ближе к экрану или дальше от экрана. • Нажмите кнопку «Меню» на пульте ДУ или панели управления. Перейдите к пункту «Образ» > «Формат. соотн.» и попробуйте различные настройки.

10	Края изображения наклонены	<ul style="list-style-type: none"> По возможности, измените положение проектора, чтобы он находился по центру экрана и под нижней частью экрана. Нажимайте кнопки коррекции трапецевидного искажения на панели управления или пульте ДУ, пока изображение не станет прямоугольным. Нажмите кнопку «Меню» на пульте ДУ или панели управления, чтобы открыть экранное меню. Для регулировки перейдите к пункту «Образ» > «Автом. трапец.искаж.» или «Образ» > «Ручн. трапец.искаж.».
11	Изображение перевернуто	<ul style="list-style-type: none"> Выберите «Образ» > «Проекционный режим», «Образ» > «Место проецирования» в экранном меню и отрегулируйте направление проекции.

Проблемы с проектором

#	Состояние	Решение
1	Проектор не реагирует на команды органов управления	<ul style="list-style-type: none"> По возможности выключите проектор, затем отсоедините кабель питания и подождите, по крайней мере 30 секунд перед повторным включением питания. Убедитесь, что функция блокировки панели управления отключена.
2	Лампа перегорела или издала хлопок	Когда срок службы лампы закончится, она перегорит и может издать громкий хлопок. В этом случае проектор не включится, пока не будет заменен блок лампы. Для замены лампы обратитесь к вашему местному продавцу или в сервисный центр Асег.

Сообщения экранного меню

#	Состояние	Текстовое напоминание
1	Показание	<p>Отказ вентил. – вентилятор системы не работает.</p> <p style="text-align: center;">Отказ вентил. Лампа вскоре автоматически выключится</p> <p>Перегрев проектора – температура проектора превысила рекомендуемый уровень рабочей температуры, необходимо дать проектору остыть перед использованием.</p> <p style="text-align: center;">Перегрев проектора Лампа вскоре автоматически выключится</p> <p>Замените лампу – приближается окончание срока службы лампы. Будьте готовы к скорой замене лампы.</p> <p style="text-align: center;">Вр. раб. лампы на макс. мощн. подходит к концу. Рекоменд. произв. замену!</p>

Список определений предупреждений и показаний индикаторов

Показания индикаторов

Показание	Индикатор питания		Индикатор лампы	Индикатор температуры
	Красный	Синий	Красный	Красный
Режим ожидания (Подключен кабель питания)	V	--	--	--
Питание включено	--	V	--	--
Повторное включение лампы	--	Часто мигает	--	--
Выключение (Состояние охлаждения)	Часто мигает	--	--	--
Выключение (Охлаждение завершено)	V	--	--	--
Загрузка микропрограммы	V	--	V	V
Ошибка (температурный сбой)	--	V	--	V
Ошибка (вентилятор заблокирован)	--	V	--	Часто мигает
Ошибка (неисправность лампы)	--	V	V	--
Error (сбой цветового круга)	--	V	Часто мигает	--

Установка на потолке

Чтобы установить проектор с помощью потолочного крепления, см. приведенную ниже процедуру.

- 1 Просверлите четыре отверстия в сплошном, структурно прочном участке потолка и закрепите основание крепления.

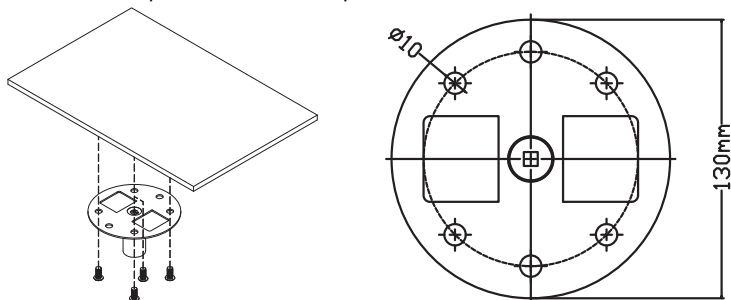

- 2 Выберите длину в зависимости от фактических условий. (к CM-01S не прилагаются Тип 2 и Тип 3.)

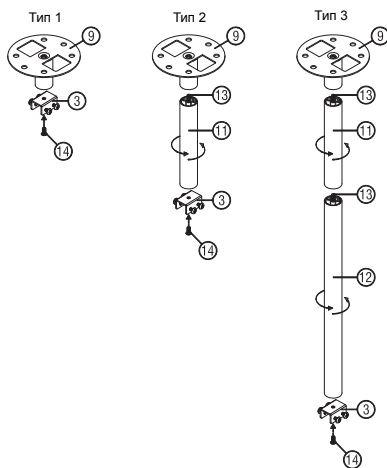

- 3 Тип 1: в случае стандартного размера используйте три винта кронштейна для крепления проектора к кронштейну настенного крепления.
 Тип 2 и Тип 3: в случае большего размера используйте телескопические удлинители для дополнительной опоры.

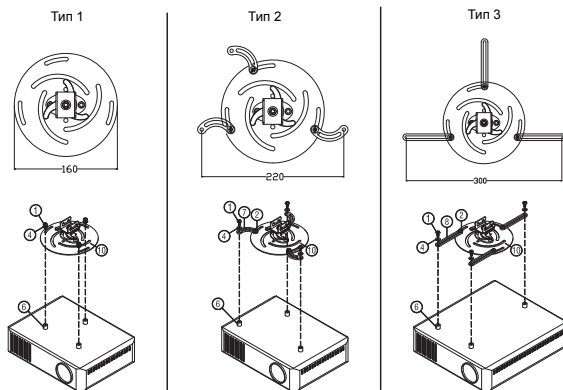

Примечание: советуем оставлять достаточное пространство между кронштейном и проектором для надлежащего распределения тепла.

- 4 Прикрепите соединитель основного устройства к кронштейну проектора (Рис. 1) и затем заверните четыре винта (Рис. 2).

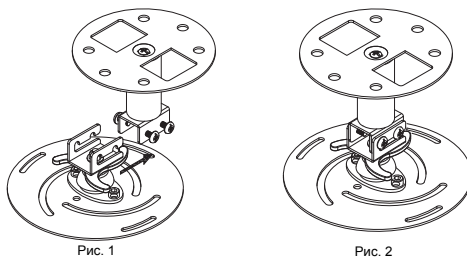

- 5 При необходимости отрегулируйте угол и положение.

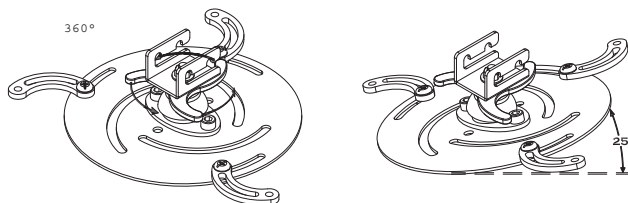

Винт типа В		Тип шайбы	
Диаметр (мм)	Длина (мм)	Большая	Маленькая
4	25	V	V

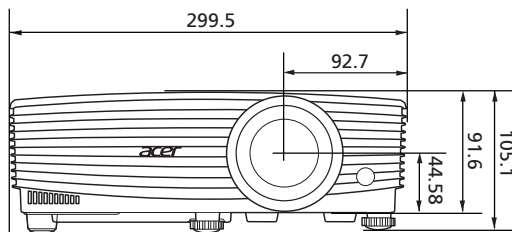
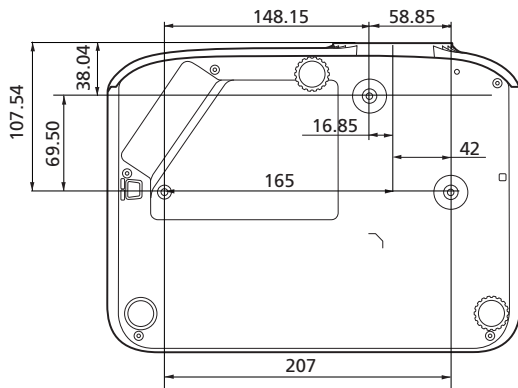

Единицы измерения: мм

Технические характеристики

Приведенные ниже технические характеристики могут изменяться без уведомления. Окончательные технические характеристики см. в опубликованных маркетинговых технических характеристиках Acer.

Система проецирования	DLP™
Разрешение	<ul style="list-style-type: none"> • P1150/M306/PE-S45/F25S/AS329/PR120/MF-020/MS130/X1123H/D800D/EV-S80H/V50S/AS540/DX120/BS-020/KS330: Исходное: SVGA (800 x 600) Максимальное: UXGA (1600 x 1200), 1080p (1920 x 1080), WUXGA (1920 x 1200) (поддерживается только уменьшение мерцания) • P1250/M316/PE-X45/F25X/AX329/PR220/MF-120/MX130/X1223H/D810D/EV-X80H/V50X/AX540/DX220/BS-120/KX330: Исходное: XGA (1024 x 768) Максимальное: UXGA (1600 x 1200), 1080p (1920 x 1080), WUXGA (1920 x 1200) (поддерживается только уменьшение мерцания) • P1350W/M326S/PE-W45S/F25WS/AW329S/PR320/MF-220/MW130/P1350WL/M326/PE-W45/F25W/AW329/PR320T/MF-220T/MW130L/X1323WH/D820D/EV-W80H/V50W/AW540/DX420/BS-320/KW330: Исходное: WXGA (1280 x 800) Максимальное: UXGA (1600 x 1200), 1080p (1920 x 1080), WUXGA (1920 x 1200) (поддерживается только уменьшение мерцания)
Совместимость с компьютерами	Дополнительные сведения см. в разделе «Совместимые режимы».
Совместимость со стандартами видео	NTSC (3,58/4,43), PAL (M/N), PAL 60, SECAM, HDTV (720p, 1080i, 1080p), EDTV (480p, 576p), SDTV (480i, 576i)
Формат изображения	<ul style="list-style-type: none"> • P1150/M306/PE-S45/F25S/AS329/PR120/MF-020/MS130/X1123H/D800D/EV-S80H/V50S/AS540/DX120/BS-020/KS330/P1250/M316/PE-X45/F25X/AX329/PR220/MF-120/MX130/X1223H/D810D/EV-X80H/V50X/AX540/DX220/BS-120/KX330: Авто, 4:3 (исходное), 16:9 • P1350W/M326S/PE-W45S/F25WS/AW329S/PR320/MF-220/MW130/P1350WL/M326/PE-W45/F25W/AW329/PR320T/MF-220T/MW130L/X1323WH/D820D/EV-W80H/V50W/AW540/DX420/BS-320/KW330: Авто, 4:3, 16:9, Полное, L.Box
Количество отображаемых цветов	1,07 млрд цветов

Проекционный объектив	<ul style="list-style-type: none"> P1150/M306/PE-S45/F25S/AS329/PR120/MF-020/MS130/X1123H/D800D/EV-S80H/V50S/AS540/DX120/BS-020/KS330/P1250/M316/PE-X45/F25X/AX329/PR220/MF-120/MX130/X1223H/D810D/EV-X80H/V50X/AX540/DX220/BS-120/KX330/P1350WL/M326/PE-W45/F25W/AW329/PR320T/MF-220T/MW130L/X1323WH/D820D/EV-W80H/V50W/AW540/DX420/BS-320/KW330: F = 2,56 – 2,68, f = 22,0 мм – 24,1 мм, 1:1,1 ручное увеличение и ручная фокусировка P1350W/M326S/PE-W45S/F25WS/AW329S/PR320/MF-220/MW130: F = 2,59 – 2,87, f = 16,88 мм – 21,88 мм, 1:1,3 ручное увеличение и ручная фокусировка
Размер проецируемого изображения (по диагонали)	60 дюймов – 300 дюймов (152 см – 762 см)
Проекционное расстояние с четким фокусом	<ul style="list-style-type: none"> P1150/M306/PE-S45/F25S/AS329/PR120/MF-020/MS130/X1123H/D800D/EV-S80H/V50S/AS540/DX120/BS-020/KS330/P1250/M316/PE-X45/F25X/AX329/PR220/MF-120/MX130/X1223H/D810D/EV-X80H/V50X/AX540/DX220/BS-120/KX330: Ш: 2,38 м – 7,15 м (7,8' – 23,5') Т: 2,62 м – 7,87 м (8,6' – 25,8') P1350W/M326S/PE-W45S/F25WS/AW329S/PR320/MF-220/MW130: Ш: 1,57 м – 4,71 м (5,2' – 15,5') Т: 2,04 м – 6,12 м (6,7' – 20,1') P1350WL/M326/PE-W45/F25W/AW329/PR320T/MF-220T/MW130L/X1323WH/D820D/EV-W80H/V50W/AW540/DX420/BS-320/KW330: Ш: 2 м – 6 м (6,6' – 19,7') Т: 2,2 м – 6,6 м (7,2' – 21,7')
Коэффициент расстояния проекции	<ul style="list-style-type: none"> P1150/M306/PE-S45/F25S/AS329/PR120/MF-020/MS130/X1123H/D800D/EV-S80H/V50S/AS540/DX120/BS-020/KS330/P1250/M316/PE-X45/F25X/AX329/PR220/MF-120/MX130/X1223H/D810D/EV-X80H/V50X/AX540/DX220/BS-120/KX330: 1,96 – 2,15 (50" ± 3% при 2 м) P1350W/M326S/PE-W45S/F25WS/AW329S/PR320/MF-220/MW130: 1,21 – 1,57 (77" ± 3% при 2 м) P1350WL/M326/PE-W45/F25W/AW329/PR320T/MF-220T/MW130L/X1323WH/D820D/EV-W80H/V50W/AW540/DX420/BS-320/KW330: 1,55 – 1,7 (60" ± 3% при 2 м)
Частота строчной развертки	15 - 100 КГц
Частота кадровой развертки	24 - 120 Гц
Коррекция трапециевидных искажений	+/-40 градусов (по вертикали), вручную и автоматически
Цифровое увеличение	0,8 – 2 X

Аудио	<ul style="list-style-type: none"> • P1150/M306/PE-S45/F25S/AS329/PR120/MF-020/MS130/X1123H/D800D/EV-S80H/V50S/AS540/DX120/BS-020/KS330/X1223H/D810D/EV-X80H/V50X/AX540/DX220/BS-120/KX330/X1323WH/D820D/EV-W80H/V50W/AW540/DX420/BS-320/KW330: Динамик 3 Вт x 1 • P1250/M316/PE-X45/F25X/AX329/PR220/MF-120/MX130/P1350W/M326S/PE-W45S/F25WS/AW329S/PR320/MF-220/MW130/P1350WL/M326/PE-W45/F25W/AW329/PR320T/MF-220T/MW130L: Динамик 10 Вт x 1
Масса	Примерно 2,4 кг (5,29 фунта)
Размеры (Ш x Г x В)	299,5 x 220 x 91,6 мм (11,8" x 8,7" x 3,6") 299,5 x 220 x 105,1 мм (11,8" x 8,7" x 4,1") (с колесиками регулировки наклона)
Источник питания	Универсальный вход перем. напряжения, 100 - 240 В, 50/60 Гц
Энергопотребление	Стандартный режим: 260 Вт при 100 В пер.тока Экономный режим: 205 Вт при 100 В пер.тока Режим ожидания: < 0,5 Вт
Температура при работе	0°C - 40°C / 32°F - 104°F
Разъемы входа-выхода	<p>X1123H/D800D/EV-S80H/V50S/AS540/DX120/BS-020/KS330/X1223H/D810D/EV-X80H/V50X/AX540/DX220/BS-120/KX330/X1323WH/D820D/EV-W80H/V50W/AW540/DX420/BS-320/KW330:</p> <ul style="list-style-type: none"> • Гнездо питания x 1 • USB (тип mini B) x 1 • Вход VGA x 1 • Выход VGA x 1 • RS232 x 1 • 3,5-мм гнездо звукового входа x 1 • 3,5-мм гнездо звукового выхода x 1 • Композитный видеосигнал x 1 • HDMI x 1 <hr/> <p>P1150/M306/PE-S45/F25S/AS329/PR120/MF-020/MS130/P1250/M316/PE-X45/F25X/AX329/PR220/MF-120/MX130/P1350W/M326S/PE-W45S/F25WS/AW329S/PR320/MF-220/MW130/P1350WL/M326/PE-W45/F25W/AW329/PR320T/MF-220T/MW130L:</p> <ul style="list-style-type: none"> • Гнездо питания x 1 • USB (тип mini B) x 1 • Вход VGA x 2 • Выход VGA x 1 • RS232 x 1 • 3,5-мм гнездо звукового входа x 1 • 3,5-мм гнездо звукового выхода x 1 • Композитный видеосигнал x 1 • HDMI/MHL x 1 • HDMI x 1 • USB Тип A (DC 5V OUT) x 1

Содержимое стандартного комплекта поставки	<ul style="list-style-type: none">• Сетевой шнур питания x 1• Пульт ДУ x 1• Батарейка (для пульта ДУ) x 2• Краткое руководство x 1
Принадлежности (дополнительно)	<ul style="list-style-type: none">• Руководство пользователя (диск CD-ROM) x 1• Кабель VGA x 1• Кабель HDMI x 1• Карточка безопасности x 1• Сумка для переноски x 1• Комплект адаптера WirelessHD (MWIHD1) x 1

* Конструкция и технические характеристики могут изменяться без уведомления.

Совместимые режимы

1 Аналоговый сигнал VGA – ПК

Режимы	Разрешение	Частота кадров [Гц]	Частота строк [КГц]
VGA	640 x 480	60	31,47
		72	37,86
		75	37,50
		85	43,27
		120	61,91
SVGA	800 x 600	56	35,20
		60	37,88
		72	48,08
		75	46,88
		85	53,67
XGA	1024 x 768	60	48,36
		70	56,48
		75	60,02
		85	68,68
		120	98,96
SXGA	1152 x 864	70	63,85
		75	67,50
		85	77,10
	1280 x 1024	60	63,98
		72	76,97
		75	79,98
QuadVGA	1280 x 960	60	60,00
	1280 x 960	75	75,00
SXGA+	1400 x 1050	60	65,32
UXGA	1600 x 1200	60	75,00
PowerBook G4	640 x 480	60	31,50
	640 x 480	66,6 (67)	35,00
	800 x 600	60	37,88
	1024 x 768	60	48,36
	1024 x 768	75	60,241
	1152 x 870	75	68,681

WXGA	1280 x 768	60	47,78
	1280 x 768	75	60,29
	1280 x 768	85	68,63
	1280 x 720	60	45,00
	1280 x 800	60	49,70
	1280 x 800-RB	120	101,6
	1440 x 900	60	55,94
WSXGA+	1680 x 1050	60	65,29
acer_16:9	1366 x 768	60	47,71
HD 1080	1920 x 1080-RB	60	66,60
	1920 x 1080-EIA	60	67,50
acer_timing	1024 x 600	60	37,50
WUXGA	1920 x 1200-RB	59,95	74,04

2 HDMI – Сигнал ПК

Режимы	Разрешение	Частота кадров [Гц]	Частота строк [КГц]
VGA_60	640 x 480	59,94	31,469
VGA_72		72,809	37,861
VGA_75		75	37,5
VGA_85		85,008	43,269
VGA_120		119,518	61,91
SVGA_56	800 x 600	56,25	35,156
SVGA_60		60,317	37,879
SVGA_72		72,188	48,077
SVGA_75		75	46,875
SVGA_85		85,061	53,674
SVGA_120		119,854	77,425
XGA_60	1024 x 768	60,004	48,363
XGA_70		70,069	56,476
XGA_75		75,029	60,023
XGA_120		119,804	98,958
SXGA_75	1152 x 864	75	67,5
SXGA_85		84,99	77,094
SXGA_60	1280 x 1024	60,02	63,981
SXGA_72		72	76,97
SXGA_75		75,025	79,976
SXGA_85		85,024	91,146
QuadVGA_75		1280 x 960	75
SXGA+_60	1400 x 1050	59,978	65,317

UXGA_60	1600 x 1200	60	75
Mac G4	640 x 480@60Hz	59,94	31,469
MAC13	640 x 480@67Hz	66,667	35
Mac G4	800 x 600@60Hz	60,317	37,879
Mac G4	1024 x 768@60Hz	60,004	48,363
MAC19	1024 x 768@75Hz	75,02	60,241
MAC21	1152 x 870@75Hz	75,061	68,681
WXGA_60	1280 x 768	59,87	47,776
WXGA_75		74,893	60,289
WXGA_85		84,837	68,633
WXGA_60	1280 x 720	60	45
WXGA_60	1280 x 800	59,81	49,702
WXGA_120-RB	1280 x 800	119,909	101,563
WXGA+_60	1440 x 900	59,887	55,935
1680 x 1050_60	1680 x 1050	59,954	65,29
acer_16:9	1366 x 768	59,79	47,712
1920 x 1080_RB	1920 x 1080	60	66,587
1920 x 1080_EIA	1920 x 1080	60	67,5
acer_timing	1024 x 600	60	37,5
1920 x 1200-RB	1920 x 1200	59,95	74,038

3 HDMI – Сигнал Видео

Режимы	Разрешение	Частота кадров [Гц]	Частота строк [КГц]
480i	720 x 480 (1440 x 480)	60	15,73
480p	720 x 480	60	31,47
576i	720 x 576 (1440 x 576)	50	15,63
576p	720 x 576	50	31,25
720p	1280 x 720	60	45,00
720p	1280 x 720	50	37,50
1080i	1920 x 1080	60	33,75
1080i	1920 x 1080	50	28,13
1080p	1920 x 1080	60	67,50
1080p	1920 x 1080	50	56,26
1080p	1920 x 1080	24	27,00
1080p	1920 x 1080	23,98	26,97
1080p	1920 x 1080	30	33,75

4 MHL – Сигнал Видео

Режимы	Разрешение	Частота кадров [Гц]	Частота строк [КГц]
480i	720 x 480 (1440 x 480)	60	15,73
480p	720 x 480	60	31,47
576i	720 x 576 (1440 x 576)	50	15,63
576p	720 x 576	50	31,25
720p	1280 x 720	60	45,00
720p	1280 x 720	50	37,50
1080i	1920 x 1080	60	33,75
1080i	1920 x 1080	50	28,13
1080p	1920 x 1080	24	27,00
1080p	1920 x 1080	23,98	26,97
1080p	1920 x 1080	30	33,75
1080p	1920 x 1080	50	56,26
1080p	1920 x 1080	60	67,5

5 Сигнал YPbPr

Режимы	Разрешение	Частота кадров [Гц]	Частота строк [КГц]
480i	720 x 480	59,94	15,73
480p	720 x 480	59,94	31,47
576i	720 x 576	50,00	15,63
576p	720 x 576	50,00	31,25
720p	1280 x 720	60,00	45,00
720p	1280 x 720	50,00	37,50
1080i	1920 x 1080	60,00	33,75
1080i	1920 x 1080	50,00	28,13
1080p	1920 x 1080	60,00	67,5
1080p	1920 x 1080	50,00	56,26
1080p	1920 x 1080	24,00	27,00
1080p	1920 x 1080	23,98	26,97

6 Видеосигнал S-Video

Режимы	Частота кадров [Гц]	Частота строк [КГц]	fsc [МГц]
NTSC	15,73	60	3,58
PAL	15,63	50	4,43
SECAM	15,63	50	4,25 или 4,41
PAL-M	15,73	60	3,58
PAL-N	15,63	50	3,58
PAL-60	15,73	60	4,43
NTSC4,43	15,73	60	4,43

Обратите внимание!



[Домашние кинотеатры](#)



[Проекционные экраны](#)



[Blu-ray и DVD-плееры](#)



[Пульты ДУ](#)