

# ***PDL3200***

## **Manuel d'utilisation**



**ZEESCFR132A Rév. A**

---

## Marques commerciales

Sun, Snap-on et ShopStream Connect sont des marques commerciales de Snap-on Incorporated, enregistrées aux États-Unis et dans d'autres pays.

Toutes les autres marques sont des marques commerciales ou des marques déposées de leurs détenteurs respectifs.

## Droits d'auteur

©2019 Snap-on Incorporated. Tous droits réservés.

## Informations relatives à la licence logicielle

L'utilisation du logiciel est régie par les modalités du contrat de licence utilisateur final qui accompagne l'outil de diagnostic. L'utilisation de l'appareil est subordonnée à la lecture du contrat de licence utilisateur final et à son acceptation. Le Contrat de Licence Logicielle de Snap-on Incorporated est disponible sur:

<https://eula.snapon.com/diagnostics>

## Informations sur les brevets

Pour obtenir une liste des produits Snap-on protégés par des brevets aux États-Unis et dans d'autres pays, visitez le site <https://patents.snapon.com>

## Exclusion de garantie et limitation de responsabilité

Les informations, spécifications et illustrations de ce manuel sont basées sur les toutes dernières données disponibles au moment de l'impression. Si les auteurs ont apporté un soin tout particulier à la préparation de ce manuel, son contenu ne saurait en aucun cas :

- Modifier ou altérer de quelque manière que ce soit les dispositions standard du contrat associé à l'achat, au prêt ou à la location conformément aux modalités qui ont régi l'acquisition des équipements auxquels fait référence ce manuel.
- Accroître de quelque manière que ce soit la responsabilité vis-à-vis du client ou de tiers.

Snap-on se réserve le droit d'y apporter des modifications à tout moment sans préavis.

---

### IMPORTANT:

Avant d'utiliser ou de procéder à la maintenance de cet appareil, lisez attentivement ce manuel, en prêtant une attention toute particulière aux précautions à respecter et aux avertissements en matière de sécurité.

---

## Visitez nos sites Web aux adresses suivantes :

<https://eu.sun-workshopsolutions.com/fr>

**ShopStream Connect:** [https://eu.sun-workshopsolutions.com/fr/products/shopstream\\_connect](https://eu.sun-workshopsolutions.com/fr/products/shopstream_connect)

## Pour contacter l'assistance technique :

+33 134 48 58-78

<https://eu.sun-workshopsolutions.com/fr/contact>

# Informations de sécurité

Pour votre propre sécurité et celle d'autrui, ainsi que pour éviter d'endommager l'équipement et les véhicules sur lesquels il est utilisé, il est important que toutes les personnes manipulant ou entrant en contact avec l'équipement aient lu et compris les messages de sécurité ci-dessous.

Ce produit est destiné aux techniciens automobiles professionnels dûment formés et qualifiés. Les messages de sécurité présentés dans ce manuel visent à rappeler à l'utilisateur qu'il doit être extrêmement vigilant lors de l'utilisation de cet instrument de test.

Les procédures, techniques, outils et composants utilisés pour l'entretien des véhicules peuvent varier énormément, de même que les compétences des personnes chargées de ces opérations. En raison du nombre important d'applications de test et des différences entre les produits pouvant être testés avec cet instrument, nous ne sommes pas en mesure de prévoir ou de fournir des conseils ou des messages de sécurité pour couvrir toutes les situations possibles. Il incombe au technicien automobile de s'informer sur le système testé. Il est essentiel d'appliquer des procédures de test et des méthodes d'entretien appropriées. Il est important de réaliser les tests d'une façon correcte et appropriée, qui ne mette pas en danger votre sécurité ou celle d'autres personnes présentes dans la zone de travail, et qui n'endommage pas l'équipement ou le véhicule testé.

L'utilisateur est supposé avoir une connaissance approfondie des systèmes du véhicule avant d'employer ce produit. La compréhension des théories de fonctionnement et des principes du système est nécessaire pour assurer une utilisation efficace, sûre et précise de cet instrument.

Avant d'utiliser cet équipement, consultez toujours les messages de sécurité et respectez les procédures de test adéquates communiquées par le constructeur du véhicule ou par le fabricant de l'équipement testé. N'utilisez cet appareil qu'aux fins décrites dans ce manuel.

Lisez, comprenez et respectez tous les messages de sécurité et instructions de ce manuel, du manuel de sécurité fourni, ainsi que ceux figurant sur l'équipement de test.

## Conventions des messages de sécurité

Les messages de sécurité sont destinés à éviter les blessures et les dégâts matériels. Ils commencent tous par un mot indicateur qui précise le niveau de danger.

### **DANGER**

Indique une situation dangereuse imminente qui, si elle n'est pas évitée, entraînera la mort ou des blessures graves pour l'utilisateur ou les personnes à proximité.

### **AVERTISSEMENT**

Indique une situation dangereuse potentielle qui, si elle n'est pas évitée, pourrait entraîner la mort ou des blessures graves pour l'utilisateur ou les personnes à proximité.

### **ATTENTION**

Indique une situation dangereuse potentielle qui, si elle n'est pas évitée, pourrait entraîner des blessures légères ou moyennes pour l'utilisateur ou les personnes à proximité.

Les messages de sécurité contiennent trois types de caractères différents.

- Les caractères normaux indiquent le danger.
- Les caractères en gras indiquent la manière d'éviter le danger.
- Les caractères en italique indiquent les conséquences possibles si le danger n'est pas évité.

Les messages peuvent éventuellement inclure une icône qui fournit une description graphique du danger potentiel.

Exemple :

### **AVERTISSEMENT**



Risque de mouvement inattendu du véhicule.

- **Bloquez les roues motrices avant de réaliser un test avec le moteur en marche.**

*Un véhicule en mouvement peut provoquer des blessures.*

## Instructions de sécurité importantes

Pour obtenir la liste complète des messages de sécurité, consultez le manuel de sécurité.

# CONSERVEZ CES INSTRUCTIONS

# Table des matières

<b>Informations de sécurité</b> .....	<b>iii</b>
<b>Chapitre 1: Utilisation du manuel</b> .....	<b>1</b>
Conventions .....	1
Texte en gras .....	1
Symboles .....	1
Terminologie .....	1
Remarques et messages importants .....	1
Liens hypertexte .....	2
Procédures .....	2
<b>Chapitre 2: Introduction</b> .....	<b>3</b>
Description fonctionnelle .....	3
Caractéristiques techniques .....	5
Boutons de commande .....	6
Bouton Accepter (Y/✓) .....	6
Boutons directionnels .....	6
Bouton Annuler (N/X) .....	6
Bouton de raccourci .....	7
Bouton Marche/Arrêt .....	7
Sources d'alimentation .....	7
Batterie interne .....	7
Alimentation c.a./c.c. .....	7
Alimentation du véhicule .....	7
Support .....	8
<b>Chapitre 3: Prise en main</b> .....	<b>9</b>
Mise sous tension .....	9
Écran d'accueil .....	9
Barre de titre .....	9
Boutons de l'écran d'accueil .....	11
Programme de démonstration .....	12
Mise hors tension .....	12
Arrêt d'urgence .....	12
<b>Chapitre 4: Navigation</b> .....	<b>13</b>
Messages à l'écran .....	13
Messages de chargement et de connexion .....	13
Messages de confirmation .....	13
Messages d'avertissement .....	13
Messages d'erreur .....	13
Navigation dans le module Scanner .....	14
Agencement de l'écran .....	14
Corps principal .....	16

---

<b>Chapitre 5: Scanner</b> .....	<b>17</b>
Identification du véhicule .....	17
Identification d'un véhicule inconnu .....	19
Connexion à un véhicule .....	19
Câbles .....	19
Message Aucune communication .....	20
Fonctions .....	20
Codes de service .....	22
Scan de Code .....	24
Affichage des données .....	26
Tests fonctionnels .....	34
Sortie des tests du scanner .....	35
<b>Chapitre 6: OBD-II/EOBD</b> .....	<b>36</b>
Contrôle santé OBD .....	36
Contrôle de code OBD II global .....	37
Suppression des codes OBD II global .....	38
Moniteurs de disponibilité .....	38
Statut MIL.....	39
EOBD .....	39
Démarrer la communication .....	39
Sélectionner le protocole de communication .....	44
Informations du connecteur .....	45
<b>Chapitre 7: Données et véhicules précédents</b> .....	<b>46</b>
Historique des véhicules.....	46
Afficher les données enregistrées .....	47
Supprimer des données enregistrées.....	48
<b>Chapitre 8: Outils</b> .....	<b>49</b>
Menu Outils .....	49
Connexion à un PC .....	50
Configurer la touche de raccourci .....	50
Informations système .....	51
Configurer le Wi-Fi .....	51
Paramètres .....	59
<b>Chapitre 9: Maintenance</b> .....	<b>67</b>
Nettoyage et inspection .....	67
Nettoyage de l'écran tactile .....	67
Opérations concernant la batterie .....	67
Consignes de sécurité pour la batterie.....	68
Remplacement de la batterie .....	69
Mise au rebut de la batterie .....	70
<b>Chapitre 10: ShopStream Connect™</b> .....	<b>71</b>
Visionneuse de Scan de Données .....	73
Visionneuse d'Images .....	74
Visionneuse de Scan de Codes .....	75

---

Ce manuel fournit des instructions relatives à l'utilisation de l'instrument.

Certaines illustrations de ce manuel peuvent inclure des accessoires et des équipements en option non présents sur votre système. Contactez votre représentant commercial pour connaître la disponibilité des accessoires et équipements en option.

## 1.1 Conventions

Les conventions suivantes sont employées.

### 1.1.1 Texte en gras

Le gras est utilisé dans les procédures pour mettre en évidence les éléments sélectionnables, tels que les boutons et options de menu.

Exemple :

- Appuyez sur le bouton **Y**.

### 1.1.2 Symboles

Différents types de flèches sont utilisés. La flèche « plus grand que » (>) indique un ensemble abrégé d'instructions de sélection.

Exemple :

- Sélectionnez **Utilitaires > Configuration de l'instrument > Date**.

L'exemple ci-dessus abrège la procédure suivante :

1. Accédez à l'écran **Utilitaires**.
2. Sélectionnez le sous-menu **Configuration de l'instrument**.
3. Sélectionnez l'option **Date** dans le sous-menu.
4. Effectuez une sélection pour confirmer la sélection.

### 1.1.3 Terminologie

Le terme « sélectionner » signifie accéder à l'élément affiché, puis appuyer sur un bouton ou une option de menu sélectionnable sur l'écran tactile pour activer cet élément.

### 1.1.4 Remarques et messages importants

Les messages suivants sont utilisés.

## Remarques

Une REMARQUE fournit des informations utiles telles que des explications supplémentaires, des conseils et des commentaires.

Exemple :

**REMARQUE :**

Pour plus d'informations, reportez-vous à...

---

## Important

Le terme IMPORTANT indique une situation qui, si elle n'est pas évitée, peut endommager l'équipement de test ou le véhicule.

Exemple :

---

**IMPORTANT :**

Le tableau des ID de test ci-dessous s'applique uniquement au protocole CAN.

---

## 1.1.5 Liens hypertexte

Des liens hypertexte, c.-à-d. des liens renvoyant à d'autres articles, procédures et illustrations connexes, sont disponibles dans les documents électroniques. Ils sont identifiés en bleu.

Exemple :

---

**IMPORTANT :**

Lisez toutes les [Informations de sécurité](#) pertinentes avant d'utiliser cet instrument !

---

## 1.1.6 Procédures

Une icône représentant une flèche indique une procédure.

Exemple :

**Pour effacer des codes de défaut (DTC) :**

1. Sélectionnez **OBD2/EOBD global** dans le menu principal.
2. Sélectionnez **Suppr codes** dans le sous-menu.
3. Sélectionnez **Continuer** dans l'écran de confirmation.  
Un message de suppression s'affiche.
4. Sélectionnez **Retour** pour revenir au menu OBD global.



Le présent chapitre décrit le boîtier de l'appareil et traite de l'utilisation des fonctionnalités et commandes matérielles de base dans les sections suivantes :

- [Description fonctionnelle](#)
- « [Caractéristiques techniques](#) » à la page 5
- « [Boutons de commande](#) » à la page 6
- « [Sources d'alimentation](#) » à la page 7
- « [Support](#) » à la page 8

## 2.1 Description fonctionnelle



- 1 – Bouton N/X (Non, Annuler ou Retour)
- 2 – Bouton Y/✓ (Oui, Accepter ou Continuer)
- 3 – Boutons directionnels : gauche (◀), droite (▶), haut (▼), bas (▲)
- 4 – Bouton de raccourci
- 5 – Bouton Marche/Arrêt

Figure 2-1 Vue de face

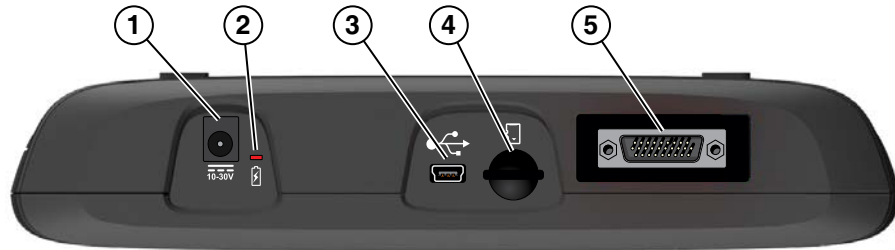

- 1 – Port alimentation c.a./c.c.
- 2 – Voyant LED (diode électroluminescente) d'indication d'état de la batterie
- 3 – Port client mini USB
- 4 – Port carte SD (Secure Digital)
- 5 – Port câble de données

Figure 2-2 Vue du dessus



- 1 – Support intégré
- 2 – Couverture du compartiment de la batterie
- 3 – Batterie Couverture Vis

Figure 2-3 Vue arrière

## 2.2 Caractéristiques techniques

**Écran tactile**

Panneau tactile résistif

**Écran :**

Diagonale de 5,6 pouces, LCD couleur

Résolution 640 x 480

**Batterie :**

Batterie lithium-ion rechargeable

Durée de fonctionnement : env. 3.5 heures

Durée de charge : env. 5 heures

**Tension de fonctionnement c.c.**

10 V à 30 V c.c.

**Dimensions :**

Largeur :

226 mm

Hauteur :

144 mm

Profondeur :

44,5 mm

**Poids (batterie comprise) :**

907 g

**Plage de température de fonctionnement (ambiante) :**

De 0 à 90 % d'humidité relative (sans condensation)

0 à 45 °C

**Température de stockage (ambiante) :**

De 0 à 70 % d'humidité relative (sans condensation)

-20 à 60 °C

**Instrument de mesure**

Catégorie I

**Conditions environnementales :**

Ce produit est destiné à une utilisation en intérieur uniquement.





Ce produit est classé niveau 2 pour la pollution (conditions normales)

**Alimentation :**

Alimentation nominale : 15 V c.c. 2,0 A

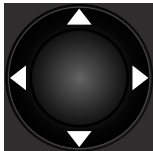
## 2.3 Boutons de commande

Cinq boutons de commande se trouvent sur le côté droit de l'unité, à proximité de la dragonne :

Bouton	Icône	Description
Accepter, Oui		Permet de sélectionner un menu ou un programme, de passer à l'écran suivant ou de répondre oui à une question à l'écran.
Flèches directionnelles		Permet de déplacer la mise en surbrillance dans l'écran vers le haut, vers le bas, vers la gauche ou vers la droite, selon le bouton fléché enfoncé.
Annuler, Non		Permet de quitter un menu ou un programme, de revenir à l'écran précédent ou de répondre non à une question à l'écran.
Raccourci		Bouton de fonction qui peut être programmé pour servir de raccourci afin d'effectuer une tâche fréquente.
Alimentation, Marche/Arrêt		Permet de mettre l'appareil sous et hors tension. Pour un arrêt d'urgence, maintenez le bouton enfoncé pendant 5 secondes.

Toutes les autres opérations de l'appareil sont commandées via l'écran tactile.

### 2.3.1 Bouton Accepter (Y/✓)

Le bouton **Y/✓** est utilisé pour réaliser les actions suivantes :

- Sélectionner un élément mis en surbrillance à l'aide des boutons directionnels.
- Passer à l'écran suivant.
- Répondre Oui lorsque vous devez choisir entre Oui ou Non.

### 2.3.2 Boutons directionnels

Les boutons directionnels, ou fléchés, déplacent le curseur ou la mise en surbrillance dans le sens indiqué par la flèche :

- Haut (▲)
- Bas (▼)
- Gauche (◀)
- Droite (▶)

### 2.3.3 Bouton Annuler (N/X)

Le bouton **N/X** est utilisé pour réaliser les actions suivantes :

- Quitter un menu ou un programme.
- Fermer une liste ouverte et revenir au menu précédent.
- Répondre Non lorsque vous devez choisir entre Oui ou Non.

## 2.3.4 Bouton de raccourci

Utilisez le bouton de **raccourci** pour effectuer rapidement des tâches courantes en appuyant sur un seul bouton. Pour de plus amples informations, reportez-vous à la section « [Configurer la touche de raccourci](#) » à la page 50.

## 2.3.5 Bouton Marche/Arrêt

Le bouton **Marche/Arrêt** permet d'allumer et d'éteindre l'appareil.

# 2.4 Sources d'alimentation

Votre afficheur peut être alimenté par l'une des sources suivantes :

- [Batterie interne](#)
- [Alimentation c.a./c.c.](#)
- [Alimentation du véhicule](#)

## 2.4.1 Batterie interne

L'appareil peut être alimenté par la batterie interne rechargeable. Une batterie standard complètement chargée fournit une puissance suffisante pendant environ 3.5 heures de fonctionnement continu.

Un voyant LED sur le dessus de l'appareil ([Figure 2-2](#)) s'allume pour indiquer qu'il est alimenté par une source c.c. La batterie interne est rechargée chaque fois qu'une source d'alimentation extérieure est fournie. Le branchement du câble de données sur un connecteur automobile DLC (Data Link Connector) alimenté ou le raccordement de l'alimentation électrique c.a./c.c. à une prise de courant charge la batterie interne.

## 2.4.2 Alimentation c.a./c.c.

L'appareil peut être alimenté depuis une prise murale standard en utilisant l'alimentation c.a./c.c. et l'adaptateur. L'adaptateur se raccorde au connecteur du câble de données sur le dessus de l'appareil. La prise jack du câble de sortie de l'alimentation c.a./c.c se connecte sur l'adaptateur.

## 2.4.3 Alimentation du véhicule

L'appareil peut être alimenté par le véhicule testé lorsqu'il est connecté à l'aide du câble de données à un connecteur de liaison de données (DLC) alimenté. Tous les véhicules compatibles OBD-II/EOBD doivent disposer d'une alimentation par batterie sur le DLC. Si l'appareil ne s'allume pas lorsqu'il est connecté à un DLC OBD-II/EOBD, cela peut être dû à d'un problème de circuit sur le véhicule.

Certains véhicules ne fournissent pas d'alimentation sur le DLC. Dans ce cas, un adaptateur de câble et un câble d'alimentation vendus séparément sont requis pour alimenter l'appareil. Contactez votre représentant commercial pour en connaître la disponibilité. Le câble d'alimentation en option se connecte à un port de l'adaptateur de câble.

## 2.5 Support

Le support intégré peut être sorti de l'arrière de l'appareil afin de libérer les mains de l'utilisateur. Il se clipse dans l'appareil pendant le stockage et pivote afin de placer l'écran selon un angle pendant que vous l'utilisez.

Assurez-vous que l'outil de diagnostic est muni d'une batterie chargée et qu'il est branché sur un connecteur automobile DLC (Data Link Connector) alimenté ou sur une alimentation électrique c.a.

## 3.1 Mise sous tension

Appuyez sur le bouton **Marche/Arrêt** sur la face avant de l'appareil pour mettre en marche l'appareil. Le système s'initialise et l'écran d'accueil s'affiche.

## 3.2 Écran d'accueil

Le corps principal de l'écran d'accueil comporte six boutons sélectionnables, un pour chaque fonction principale de l'outil de diagnostic. Ces fonctions sont présentées brièvement dans la section suivante et décrites en détail dans le chapitre Navigation.

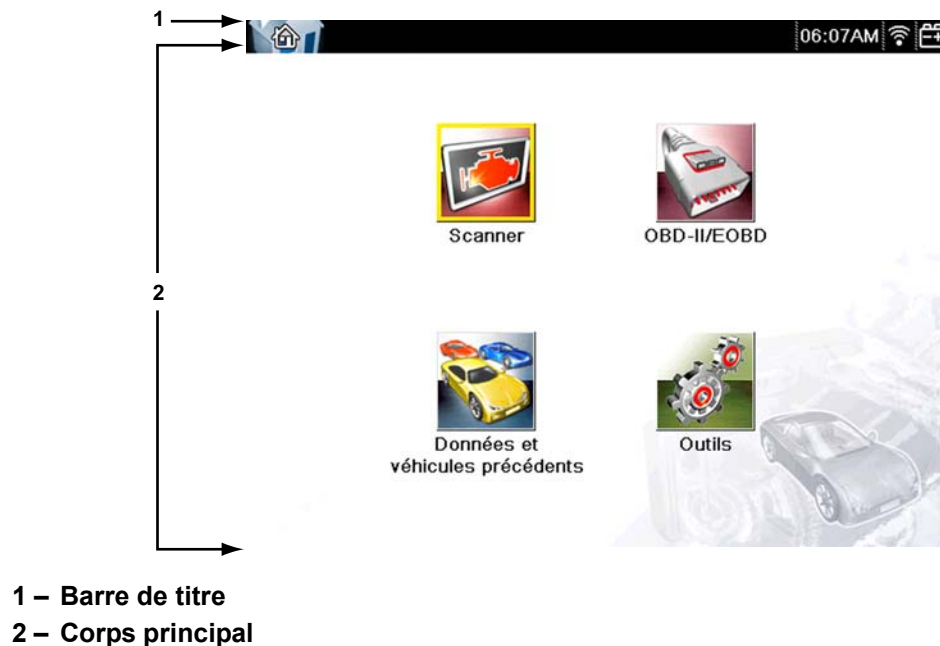

Figure 3-1 Exemple d'écran d'accueil

### 3.2.1 Barre de titre

La barre de titre en haut de l'écran fournit des informations de base sur les conditions de fonctionnement actuelles de l'appareil. Ses options varient en fonction de la marque et du modèle de véhicule, du type de module utilisé, du type de test en cours d'exécution ou encore du menu sélectionné. La barre de titre ne contient que des informations. Elle ne comporte aucun élément sélectionnable.





Les éléments de la barre de titre vous permettent d'identifier immédiatement :

- le module de diagnostic actif ;
- la source et l'état de l'alimentation fournie à l'appareil ;
- l'heure actuelle.
- Puissance du signal Wi-Fi

Une icône représentant le module en cours se trouve toujours le long du bord gauche de la barre de titre. L'aspect et la couleur de ces icônes ressemblent à ceux des boutons homologues de l'écran d'accueil. Le nom du module s'affiche à droite de l'icône sur certains écrans.

Une icône sur le bord droit de la barre de titre représente l'état de l'alimentation électrique :

**Tableau 3-1** Icônes de l'alimentation électrique

Icône	Définition
	Indique que l'alimentation est fournie par la batterie interne. Une batterie complètement chargée est représentée. Les barres horizontales de l'icône diminuent à mesure de la décharge de la batterie.
	Indique que le batterie interne est faible et doit être rechargée immédiatement. Un message d'avertissement s'affiche également lorsque la capacité de la batterie est trop basse.
	Indique que l'alimentation est fournie par une source externe, qui peut être assurée par le branchement d'un câble de données au véhicule ou par une alimentation électrique c.a./c.c.
	<b>Puissance du signal Wi-Fi</b> – Indique la puissance du signal de la connexion réseau sans fil. Trois barres – indique un signal d'intensité maximale. Zéro barre – indique l'absence de signal

Une horloge en temps réel s'affiche à gauche de l'icône représentant l'alimentation électrique. L'horloge est alimentée par une batterie interne dédiée, de sorte que l'heure est toujours correcte même si la batterie principale est déchargée. Le module Outils permet de régler l'heure et le format d'affichage. Reportez-vous à la section « [Paramètres de l'horloge](#) » à la page 63 pour plus d'informations.

Une icône de communication s'affiche entre l'horloge et l'icône de l'alimentation électrique chaque fois que l'outil de diagnostic communique activement avec un véhicule ou un ordinateur personnel :

**Tableau 3-2** Icônes de communication

Icône	Définition
	Indique que le module Scanner communique activement avec un véhicule.







La barre de titre affiche d'autres informations qui varient suivant les fonctions exécutées. Exemples d'autres données :

- Identification (ID) du véhicule testé
- Nom du module ou du menu actif
- Nom du test en cours d'exécution

## 3.2.2 Boutons de l'écran d'accueil

L'écran d'accueil, qui s'ouvre automatiquement chaque fois que l'outil de diagnostic est alimenté, vous permet de sélectionner les fonctions principales, ou modules, à utiliser. Chaque module disponible est représenté par un bouton sur l'écran d'accueil. Touchez un bouton de module pour charger et ouvrir la fonction correspondante. Le tableau ci-dessous décrit brièvement les fonctions de ces boutons.

**Tableau 3-3** Boutons de l'écran d'accueil

Nom	Bouton	Description
Constructeurs automobiles		Sélectionnez cette option pour afficher la liste des constructeurs automobiles disponibles et commencer le processus d'identification du véhicule de test. Reportez-vous à la section « <a href="#">Scanner</a> » à la page 17.
OBD-II/EOBD		Sélectionnez cette option pour exécuter des tests génériques des systèmes OBD-II/EOBD sans identifier au préalable de véhicule spécifique. Reportez-vous à la section « <a href="#">OBD-II/EOBD</a> » à la page 36.
Données et véhicules précédents		Sélectionnez cette option pour saisir à nouveau l'identification d'un véhicule récemment testé ou pour accéder aux fichiers de données enregistrés. Reportez-vous à la section « <a href="#">Données et véhicules précédents</a> » à la page 46.
Outils et configuration		Sélectionnez cette option pour régler les paramètres de l'appareil selon vos préférences, pour accéder aux informations système du scanner et pour réaliser d'autres opérations spécifiques. Reportez-vous à la section « <a href="#">Outils</a> » à la page 49.

Sélectionnez des boutons de l'écran d'accueil pour commencer les tests en touchant directement le bouton. Vous pouvez également utiliser le clavier et la touche **Y/✓** pour activer un module. Une bordure jaune autour du bouton indique qu'il est en surbrillance (ou sélectionné).

Utilisez les flèches directionnelles (**◀**, **▶**, **▲**, **▼**) pour mettre en surbrillance le module désiré, puis appuyez sur **Y/✓** pour le sélectionner. Un message d'attente peut s'afficher pendant quelques instants, puis disparaître automatiquement une fois le module chargé et prêt à l'emploi.

## 3.3 Programme de démonstration

Le programme de démonstration vous permet de vous familiariser avec de nombreuses fonctionnalités de test de l'appareil sans avoir à raccorder celui-ci à un véhicule.



### Pour lancer le programme de démonstration :

1. Dans l'écran d'accueil, touchez l'icône **Constructeurs automobiles**.  
Le menu des constructeurs automobiles, qui répertorie toutes les marques disponibles pour les tests, s'affiche. La liste inclut également un bouton Démonstration.
2. Touchez le bouton **Démonstration** pour le sélectionner.  
Un message de confirmation s'affiche.
3. Sélectionnez **OK** dans l'écran de confirmation pour charger la base de données sélectionnée.
4. Suivez les instructions qui s'affichent à l'écran et sélectionnez les options qui vous intéressent jusqu'à ce que le menu Systèmes s'affiche.
5. Sélectionnez l'un des systèmes répertoriés, puis sélectionnez les options qui vous intéressent dans les sous-menus.

---

### IMPORTANT :

Ne connectez pas de véhicule au scanner lorsque celui-ci est en mode Démonstration.

---

Il existe également un programme de démonstration pour les véhicules OBDII/EOBD. Pour y accéder, sélectionnez Mode de formation dans le menu principal OBD-II/EOBD.

## 3.4 Mise hors tension

Appuyez sur le bouton **Marche/Arrêt** pour éteindre le scanner.

Maintenez le bouton **Marche/Arrêt** enfoncé pendant 4 secondes pour forcer l'arrêt de l'appareil si celui-ci ne répond plus.

---

### IMPORTANT :

La communication avec le véhicule doit être interrompue avant que l'appareil soit mis hors tension. Un message d'avertissement s'affiche si vous tentez d'éteindre l'appareil alors que celui-ci communique toujours avec le véhicule. Forcer l'arrêt de l'appareil en cours de communication peut créer des problèmes de CEM sur certains véhicules. Interrompez toujours la communication avec le véhicule avant de mettre l'appareil hors tension.

---



### Pour mettre l'appareil hors tension :

1. Appuyez sur **N/X** jusqu'à atteindre l'écran d'accueil.  
Un message d'interruption de la communication apparaît brièvement avant que l'écran d'accueil s'affiche.
2. Déconnectez l'adaptateur de test du connecteur du véhicule.
3. Appuyez sur le bouton **Marche/Arrêt**.  
La boîte de dialogue Arrêt s'affiche.
4. Appuyez sur **Y/✓** pour éteindre l'appareil ou sur **N/X** pour annuler l'opération et tester un véhicule différent.

### 3.4.1 Arrêt d'urgence

En cas d'urgence, appuyez sur le bouton Marche/Arrêt et maintenez-le enfoncé pour forcer l'arrêt de l'appareil.

Ce chapitre décrit l'agencement de l'écran, la navigation dans l'interface et la sélection d'options à l'aide de menus, de boutons et de touches. Il présente également les différents types de messages qui s'affichent au cours de l'utilisation de l'appareil. Ce chapitre se compose des sections suivantes :

- [Messages à l'écran](#)
- « [Navigation dans le module Scanner](#) » à la page 14

## 4.1 Messages à l'écran

Quatre types de message peuvent s'afficher à l'écran :

- Chargement et connexion
- Confirmations
- Avertissements
- Erreurs

### 4.1.1 Messages de chargement et de connexion

Les messages de chargement et de connexion s'affichent lorsque l'appareil effectue une opération interne, par exemple le chargement d'une base de données, le lancement d'un test ou l'établissement d'une communication avec le véhicule. Le message disparaît automatiquement une fois l'opération interne terminée.

### 4.1.2 Messages de confirmation

Les messages de confirmation vous informent lorsque vous êtes sur le point d'exécuter une action irréversible ou qui nécessite votre confirmation pour se poursuivre.

Lorsqu'aucune réponse n'est requise, le message s'affiche brièvement avant de disparaître.

### 4.1.3 Messages d'avertissement

Les messages d'avertissement vous informent lorsque l'exécution de l'action sélectionnée risque d'entraîner une modification irréversible ou une perte de données.

### 4.1.4 Messages d'erreur

Les messages d'erreur vous informent en cas d'erreur système ou de procédure.

Exemples de cause d'erreur possible :

- Un câble est déconnecté.
- Un périphérique, par exemple une imprimante, est hors tension.

## 4.2 Navigation dans le module Scanner

La navigation s'applique à la fois à l'utilisation des modules Scanner et OBD-II/EOBD.

### 4.2.1 Agencement de l'écran

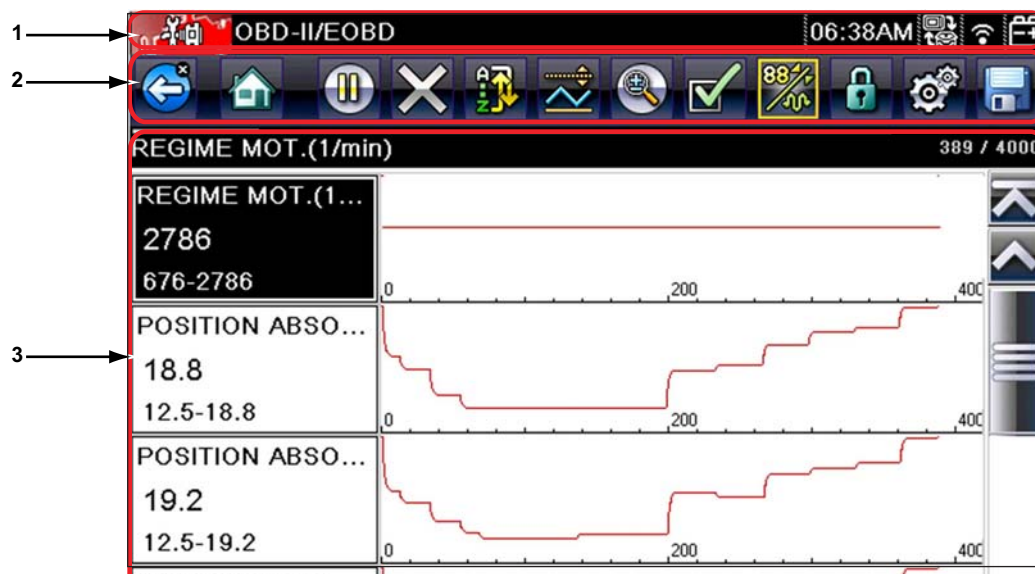

- 1 – La barre de titre affiche l'état de l'appareil et du test.
- 2 – La barre d'outils regroupe les commandes de test.
- 3 – Le corps principal affiche les menus et les données de test.

Figure 4-1 Exemple d'écran du scanner

La barre de titre s'affiche pour tous les modules et ne contient que des informations. Elle ne comporte aucun élément sélectionnable. Reportez-vous à la section « Barre de titre » à la page 9 pour plus d'informations.

### Barre d'outils

La barre d'outils, située sous la barre de titre, contient un certain nombre de boutons sélectionnables commandant les fonctions de l'appareil. Les boutons affichés sur la barre d'outils varient et seuls les boutons actifs ou disponibles pour l'écran en cours et le mode de test s'affichent. Une brève description du fonctionnement des boutons courants de la barre d'outils est donnée dans le [Tableau 4-1](#).

Tableau 4-1 Boutons de la barre d'outils des données (partie 1 de 2)



Bouton	Icône	Fonction
Retour		Renvoie à l'écran précédemment affiché. Ce bouton se trouve toujours sur le bord gauche de la barre d'outils.
Accueil		Renvoie à l'écran d'accueil. Ce bouton se trouve toujours à côté du bouton Retour, sur la gauche de la barre d'outils.

Tableau 4-1 Boutons de la barre d'outils des données (partie 2 de 2)

Bouton	Icône	Fonction
Pause		Indique que des données en direct en provenance du véhicule sont affichées.
Lecture		Indique que les données affichées sont en pause lorsque vous regardez un film.
Effacer		Supprime toutes les données de la mémoire tampon et commence un nouvel enregistrement. Lorsque ce bouton est sélectionné, un message de confirmation s'affiche.
Trier		Détermine l'ordre d'affichage des paramètres de données à l'écran.
Zoom		Augmente ou diminue l'échelle des graphiques de données.
Personnaliser la liste de données		Permet de sélectionner les paramètres de la liste à afficher. Ce bouton s'affiche lorsque vous consultez une liste de données.
Affichage		Bascule entre les modes d'affichage texte et graphique. Ce bouton s'affiche lorsque vous consultez une liste de données.
Verrouiller/ Déverrouiller		Verrouille ou déverrouille le paramètre en surbrillance. Ce bouton s'affiche lorsque vous consultez une liste de données.
Enregistrer		Enregistre les informations du flux de données actuel dans la mémoire de l'appareil. La sélection de ce bouton ouvre un menu d'options.
Outils		Ouvre le menu d'outils, qui vous permet de modifier les réglages de base de l'appareil.
Point précédent		Recule d'un point de données à chaque pression sur le bouton lors de l'affichage de données enregistrées ou en pause. Maintenez ce bouton enfoncé pour continuer à reculer dans les données.
Point suivant		Avance d'un point de données à chaque pression sur le bouton lors de l'affichage de données enregistrées ou en pause. Maintenez ce bouton enfoncé pour continuer à avancer dans les données.

Des boutons supplémentaires s'affichent sur la barre d'outils lorsque des fonctions spéciales sont disponibles. Ces boutons sont expliqués dans le chapitre Fonctions. Lorsqu'un élément sélectionnable est mis en surbrillance, il est entouré par un cadre jaune pour indiquer sa sélection.

## 4.2.2 Corps principal

Le corps principal de l'écran se trouve dans la partie inférieure de celui-ci et affiche soit un menu des tests disponibles, soit les données du véhicule. Une barre de défilement apparaît sous le corps principal de l'écran lorsque des données supplémentaires se trouvent au-dessus ou au-dessous de celles affichées (Figure 4-2).

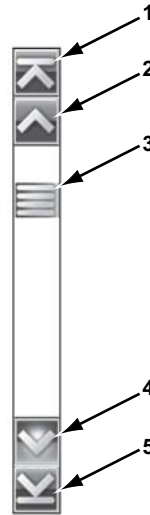

- 1 – Aller au début**
- 2 – Remonter d'une page**
- 3 – Curseur (indicateur de position)**
- 4 – Descendre d'une page**
- 5 – Aller à la fin**

Figure 4-2 Exemple de barre de défilement

Touchez les flèches aux extrémités de la barre de défilement pour parcourir les données dans le sens de la flèche au rythme d'une page à la fois. La sélection d'une flèche pointant vers une ligne permet de passer directement au début ou à la fin des données. Le curseur au centre de la barre de défilement indique la position relative de l'écran actif par rapport aux données totales disponibles.

Le scanner établit une liaison de données avec les systèmes de commande électroniques du véhicule en réparation. Il vous permet de récupérer les codes de défaut (DTC), d'afficher les paramètres de données en direct et d'effectuer des tests. Le test d'un véhicule requiert le raccordement du scanner au véhicule en question au moyen du câble de données et d'adaptateurs de test. Les instructions qui s'affichent à l'écran vous indiquent comment connecter le scanner. Des informations de connexion supplémentaires sont disponibles dans le manuel du logiciel de communication approprié pour le véhicule testé.

## 5.1 Identification du véhicule

Les informations du scanner présentées sont fournies par l'ECM du véhicule testé. De ce fait, certains attributs du véhicule à tester doivent être saisis dans le scanner afin que les données s'affichent correctement. Cette séquence d'identification du véhicule est basée sur des menus et nécessite simplement que vous suiviez les invites à l'écran et que vous fassiez une série de choix. Chaque choix vous fait passer à l'écran suivant. Les procédures exactes peuvent varier légèrement en fonction de la marque, du modèle et de l'année du véhicule testé.



### Pour identifier un véhicule à tester :

1. Dans l'écran d'accueil, touchez l'icône **Constructeurs automobiles**.  
La liste des constructeurs s'affiche (Figure 5-1).



Figure 5-1 Exemple de liste des constructeurs

2. Sélectionnez le constructeur du véhicule testé dans la liste.  
Le menu des années-modèles apparaît.
3. Sélectionnez l'année du véhicule testé dans le menu.

La liste des types ou modèles du véhicule s'affiche. Vous pouvez être amené à effectuer plusieurs choix pour parvenir à identifier le type et le modèle du véhicule. Suivez les invites à l'écran et saisissez les informations requises.

Une boîte de dialogue de confirmation s'affiche une fois toutes les données requises saisies (Figure 5-2).

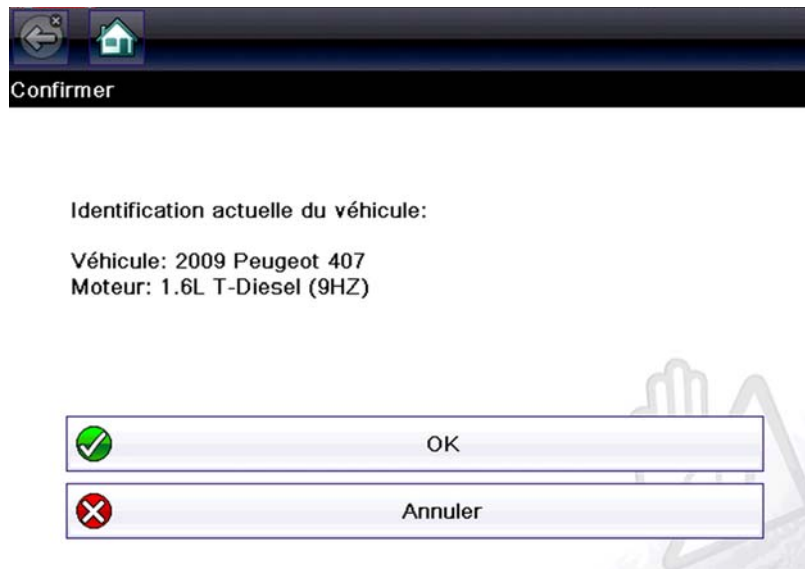

Figure 5-2 Une boîte de dialogue de confirmation s'affiche une fois toutes les données requises saisies

4. Dans la boîte de dialogue de confirmation des informations du véhicule, sélectionnez :
  - a. **OK** pour poursuivre.
  - b. **Annuler** pour revenir à la liste des moteurs.

Lorsque OK est sélectionné, une liste des systèmes disponibles pour le test sur le véhicule identifié s'affiche.

5. Sélectionnez **OK** ; la liste des systèmes s'affiche (Figure 5-3).

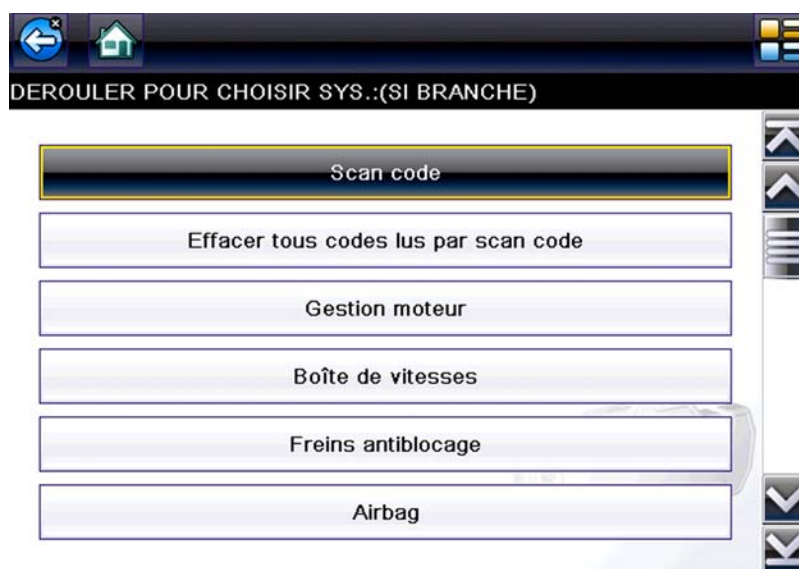

Figure 5-3 Exemple de liste des systèmes disponibles



**REMARQUE :**

Sont répertoriés dans cette liste uniquement les systèmes du véhicule identifié pouvant être testés.

6. Sélectionnez un système dans la liste pour poursuivre.  
La séquence d'identification est à présent terminée.

### 5.1.1 Identification d'un véhicule inconnu

Il se peut à l'occasion que vous deviez identifier un véhicule à tester que le scanner ne reconnaît pas, que la base de données ne prend pas en charge ou dont certaines caractéristiques l'empêchent de communiquer avec le scanner via les canaux normaux. Dans ces cas-là, un menu d'options spéciales vous permettant d'établir la communication avec le véhicule par d'autres moyens s'affiche. Outre la possibilité d'identifier un autre constructeur, les options suivantes sont disponibles :

- L'option **OBDII/EOBD** vous permet d'effectuer des tests OBD-II ou EOBD généraux (voir la section « [OBD-II/EOBD](#) » à la page 36 pour de plus amples informations).
- L'option **Mode d'ID du système** vous permet de commencer l'identification du véhicule par la sélection du système à tester. Lorsque vous sélectionnez cette option, la liste des constructeurs qui prennent en charge ce mode s'affiche.
- L'option **Sélection par base de données** vous permet de commencer l'identification du véhicule par la sélection de la base de données constructeur à charger. Lorsque vous sélectionnez cette option, la liste des bases de données disponibles s'affiche.

## 5.2 Connexion à un véhicule

Sélectionnez l'un des systèmes pouvant être testés dans la liste. À l'écran s'affichent alors les instructions de raccordement du scanner au véhicule à l'aide du câble de données.

Si un adaptateur et une clé sont nécessaires, les instructions vous indiquent ceux à utiliser ainsi que l'emplacement du connecteur de diagnostic du véhicule pour réaliser les tests sélectionnés. Pour plus de détails, consultez le manuel du logiciel de communication du véhicule approprié.

### 5.2.1 Câbles

Un câble de données et un adaptateur de câble sont utilisés pour raccorder le scanner au véhicule à tester. Le connecteur 26 broches du câble s'enfiche dans le port de câble de données du scanner et se fixe à l'aide de deux vis imperdables. Le connecteur 16 broches du câble OBD-II s'insère directement dans l'adaptateur, lui-même raccordé au connecteur de liaison de données (DLC) du véhicule à tester.

Les instructions qui s'affichent à l'écran du scanner vous expliquent comment raccorder le câble de données une fois le véhicule à tester identifié. Le message précise également l'emplacement du connecteur de diagnostic du véhicule auquel le câble se raccorde pour tester le système sélectionné.

Un fusible plat de 7,5 A remplaçable se trouve à l'extrémité du câble pourvue d'un connecteur du véhicule afin de protéger l'appareil des courants et tensions de circuit élevés. Un voyant LED vert, également sur l'extrémité du câble pourvue d'un connecteur du véhicule, s'allume chaque fois que le câble est alimenté. Lorsqu'il ne s'allume pas, cela indique un problème sur le circuit électrique du véhicule ou un fusible grillé au niveau du câble de données.

Tous les véhicules OBD-II disposent d'une borne d'alimentation par batterie (B+) sur le DLC. Le câble d'alimentation auxiliaire fournit l'alimentation nécessaire au test des modèles non OBD-II dont le connecteur de diagnostic ne dispose pas de broche B+. Un câble de données OBD-I et des adaptateurs (en option sur certains marchés) sont requis pour tester les modèles non OBD-II.



**Pour raccorder le câble de données au véhicule :**

1. Suivez les instructions à l'écran pour raccorder le câble au véhicule.
2. Une fois le raccordement effectué, sélectionnez **Continuer**.

Le scanner établit la communication, puis affiche la liste des tests disponibles. Si le scanner ne parvient pas à établir la communication, le message Aucune communication s'affiche.

3. Sélectionnez l'un des tests disponibles pour afficher un menu d'options.

## 5.2.2 Message Aucune communication

Lorsque l'écran affiche le message Aucune communication, cela signifie que le scanner et le module de commande du véhicule ne parviennent pas à communiquer l'un avec l'autre.

Le message Aucune communication s'affiche dans les cas suivants :

- Le scanner ne parvient pas à établir une communication avec le véhicule.
- Vous avez sélectionné un système à tester dont le véhicule n'est pas équipé (par exemple, l'ABS).
- La connexion est desserrée.
- L'un des fusibles du véhicule a grillé.
- Le câblage du véhicule est défectueux.
- Le câble de données ou l'adaptateur présente un défaut de circuit.
- Une identification de véhicule incorrecte a été saisie.

Pour des informations de dépannage supplémentaires, reportez-vous au manuel du logiciel de communication du véhicule publié par le constructeur du véhicule à tester.

## 5.3 Fonctions

Le scanner vous permet d'établir une liaison de données avec les systèmes de commande électroniques du véhicule en réparation afin d'afficher les paramètres de données en direct et d'effectuer des tests. Vous pouvez exécuter les tests fonctionnels sélectionnés, obtenir des conseils de dépannage et connaître les codes de défaut propres au véhicule pour divers systèmes de commande, tels que le moteur, la transmission, le système antiblocage de frein (ABS) et bien d'autres encore.

Une fois le système à tester sélectionné et la communication entre le scanner et le véhicule établie, le menu principal, qui répertorie tous les tests disponibles, s'affiche.



Figure 5-4 Exemple de menu principal

Les options du menu principal varient légèrement selon l'année, la marque et le modèle du véhicule à tester. Le menu principal peut inclure les options suivantes :

- L'option **Affichage des données** affiche les informations des paramètres de données stockées dans le module de commande du véhicule. La sélection de cette option peut déclencher l'apparition d'un sous-menu d'options d'affichage.
- L'option **Codes de service** affiche les codes de défaut (DTC) enregistrés dans le module de commande du véhicule. La sélection de cette option peut déclencher l'apparition d'un sous-menu d'options d'affichage.
- L'option **Suppr codes** efface les codes DTC enregistrés et d'autres données de l'ECM. Pour certains modèles, cette option se trouve dans un sous-menu Codes.
- L'option **Tests fonctionnels** répertorie les tests de sous-systèmes et de composants spécifiques disponibles. Les tests proposés dépendent du constructeur et du modèle.
- L'option **Tests des actionneurs**, semblables aux tests fonctionnels, contrôle le fonctionnement de certains actionneurs comme les électrovannes et les relais.
- L'option **Réinitialisations de la mémoire** vous permet de reprogrammer les valeurs d'adaptation de certains composants après avoir effectué des réparations. La sélection de cette option affiche un sous-menu. Pour certains modèles, ces options se trouvent dans le menu Tests fonctionnels.
- L'option **Tests de systèmes** permet de tester des systèmes spécifiques. L'exécution de ces tests est semblable à celle des tests fonctionnels.
- L'option **Fonctions générales** vous permet d'accéder à certaines fonctions OBD-II générales à partir d'un menu propriétaire (véhicules de 1996 et plus récents uniquement).



### Pour effectuer un test avec le scanner

1. Mettez le scanner sous tension. Dans l'écran d'accueil, touchez l'icône **Constructeurs automobiles**.
2. **Identifiez le véhicule**. Identifiez le véhicule à tester en sélectionnant l'option adéquate dans le menu.
3. **Sélectionnez le système**. Sélectionnez le système à tester dans le menu des systèmes.
4. **Raccordez le câble de données au véhicule**. Suivez les instructions de connexion qui s'affichent à l'écran pour raccorder le scanner au véhicule à tester.
5. **Dans le menu principal du scanner, sélectionnez le test qui vous intéresse**. Sélectionnez le test à effectuer.

## 5.3.1 Codes de service

Cette option peut apparaître dans le menu sous le nom Codes, Menu de codes, Codes uniquement, Codes (sans données), Codes de service ou sous un nom similaire. La sélection de cette option permet d'afficher la liste des options d'affichage des paramètres de données, notamment :

- [Codes d'affichage](#)
- « [Suppr codes](#) » à la page 23
- « [Enregistrements de trames figées/d'échecs](#) » à la page 23

### Codes d'affichage

La sélection de cette option affiche la liste des codes de défaut (DTC) stockés dans le module de commande électronique (ECM) ou bien le sous-menu des options d'affichage des codes DTC. Les options de ce sous-menu sont les suivantes :

- L'option **Informations des codes de défaut** affiche la liste des codes présents dans la mémoire de l'ECM.
- L'option **Codes d'historique** affiche la liste des codes dont les symptômes sont actuellement absents. Les codes d'historique indiquent un problème intermittent.
- L'option **Échec de cet allumage** affiche la liste des codes apparus pendant le cycle d'allumage en cours.
- L'option **MIL, SVS ou message requis** affiche les demandes d'allumage du témoin de dysfonctionnement (MIL) ou de réparation imminente du véhicule (SVS), ou d'affichage d'une alerte pour le conducteur émises par l'ECM.
- L'option **Derniers échecs de test** affiche la liste de tous les tests ayant échoué.
- L'option **Échecs de test depuis la suppression des codes** affiche la liste des tests ayant échoué depuis la dernière fois que les codes ont été supprimés de la mémoire de l'ECM.

La liste des codes inclut le DTC et la description de celui-ci (Figure 5-5).

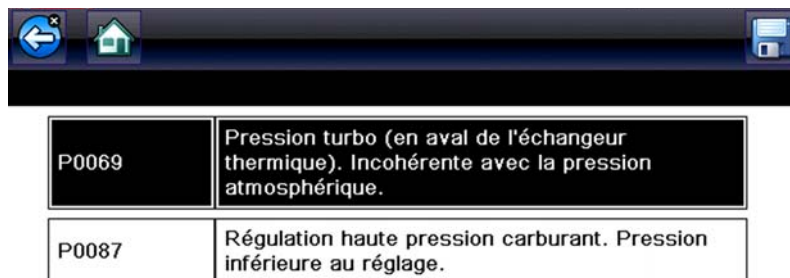

P0069	Pression turbo (en aval de l'échangeur thermique). Incohérente avec la pression atmosphérique.
P0087	Régulation haute pression carburant. Pression inférieure au réglage.

Figure 5-5 Exemple de liste de codes

## Suppr codes

Le scanner supprime les codes de défaut de la mémoire du module de commande de certains véhicules. Si cette fonction n'est pas disponible sur le véhicule testé, l'option Suppr codes n'apparaît pas dans le menu.



### Pour supprimer les codes :

1. Dans le menu Codes, sélectionnez **Suppr codes**.  
Un message de confirmation s'affiche.
2. Vérifiez que les conditions éventuellement affichées dans le message de confirmation sont remplies, puis sélectionnez **Oui**.  
Un message confirmant la suppression des codes s'affiche une fois l'opération terminée.
3. Sélectionnez **Continuer** pour revenir au menu Codes.



## Enregistrements de trames figées/d'échecs

Cette option permet d'afficher le DTC défini, accompagné des données correspondantes, lorsque l'ECM a commandé l'allumage du témoin de dysfonctionnement (MIL).

### 5.3.2 Scan de Code

En fonction du véhicule, Scan de Code (si cette fonction est prise en charge) peut apparaître dans le menu. Si vous sélectionnez Scan de Code, cela déclenche un scan actif des modules de commande du véhicule et l'ouverture de la fenêtre des résultats Scan de Code (Figure 5-6). Une fois obtenus, les résultats s'affichent par catégorie de systèmes..

Les icônes de commande Scan code:

icône	fonction
	<b>Rafraîchir</b> - Rafraîchit les données du scan code (recommence le scan code)
	<b>Système</b> - Ouvre le menu principal du système sélectionné (en surbrillance).

Les résultats suivants s'affichent progressivement au fur et à mesure que les modules sont scannés:

- **Le nombre total de systèmes (modules) détectés** (Figure 5-6).

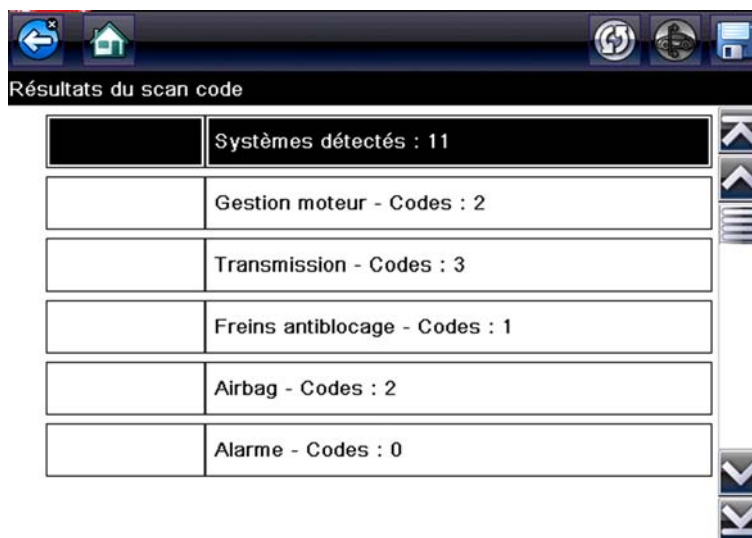

Figure 5-6 Code Scan systems analyzed result total

- **Une liste de tous les systèmes analysés avec le nombre total de DTC.** Une liste par catégorie de systèmes avec le nombre total de DTC s'affiche au fur et à mesure où ils sont scannés. Pour afficher le menu principal pour un système de la liste, sélectionnez le système, puis sélectionnez l'icône Système (Figure 5-7).

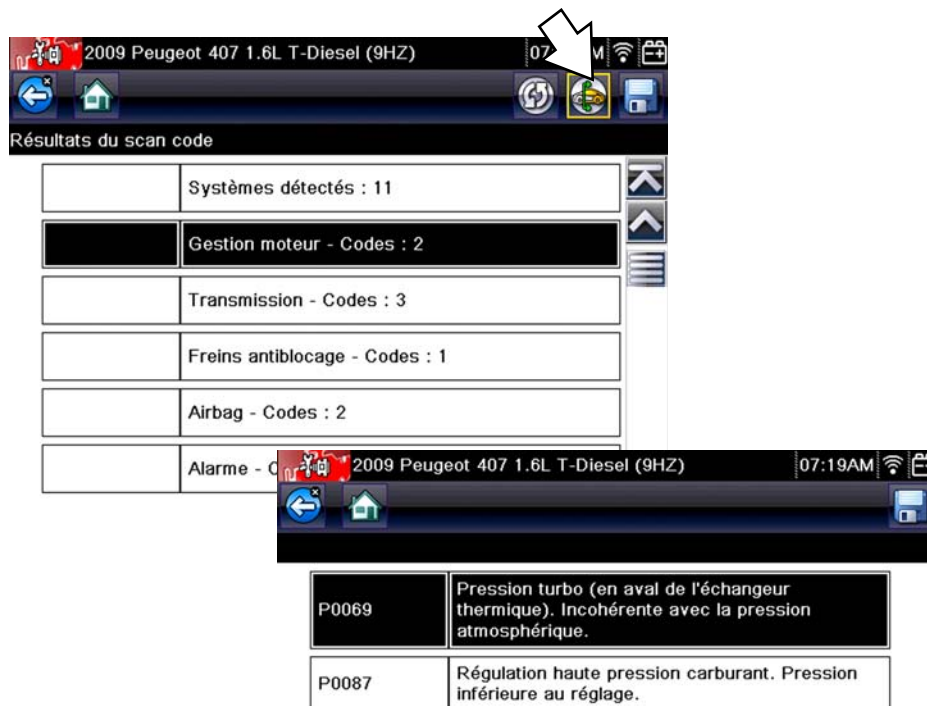

Figure 5-7 System icon (opens Main Menu)



#### REMARQUE :

Certains véhicules fabriqués entre 2005 et 2008 n'affichent peut-être pas les informations OBD-II globales dans la liste Scan de Code. Un message s'affiche pour vous informer que vous pouvez accéder aux codes et moniteurs OBD-II de ce véhicule à l'aide de la fonction OBD-II globale. Consultez « [OBD-II/EOBD](#) » à la page 36.

### Annuler Tous les Codes Lus par Scan de Code

Si vous sélectionnez Effacer tous les codes lus par le scan code (figure XRef), tous les codes de défaut de tous les modules du véhicule lus par le scan code sont effacés. Il se peut que la sélection de cette fonction n'efface pas les codes OBD-II global sur certains véhicules.



#### REMARQUE :

La fonction Annuler Tous les Codes Lus par Scan de Code peut ne pas fonctionner sur des codes génériques OBD-II sur certains véhicules.

### Enregistrement des Codes, et Résultats du Scan de Code

Lorsque vous utilisez la fonction Scan de Code ou lorsque vous affichez des codes système individuels (p. ex., moteur, boîte de vitesses), si vous sélectionnez l'icône Save (Enregistrer) dans la barre d'outils, les résultats sont sauvegardés en tant que fichiers au format de rapport.

## Visualisation des Codes et Résultats du Scan de Code

Les résultats du Scan de Code ou du code d'un seul système sont enregistrés au format de fichier (.XML) (Figure 5-8).

Les fichiers enregistrés peuvent être visualisés selon deux méthodes:

- Consultez « [Afficher les données enregistrées](#) » à la page 47
- Consultez « [Visionneuse de Scan de Codes](#) » à la page 75



Figure 5-8 Typical - Code Results (.XML) file

### 5.3.3 Affichage des données

Dans le mode d'affichage des données, les paramètres transmis depuis l'ECM du véhicule s'affichent dans le corps principal de l'écran. Une barre d'outils, utilisée pour configurer et contrôler les données de paramètre, s'affiche au sommet de l'écran (Figure 5-9).



Régime moteur(rpm)		19 / 4000
Régime moteur(rpm)	771	↑
Pression de carburant mesurée(BAR)	259	↑
Débit injecté mesuré(mg/s)	5.49	☰
Débit d'air mes(mg/s)	241	☰
Valeur de référence du débit d'air(mg/s)	235	☰
Commande ouv. clapet RGE(%)	90	☰
Commande d'ouverture de copie de position de soupape RGE(%)	90.21	↓
Commande ouv. pap. RGE(%)	84	↓

Figure 5-9 Exemple d'écran d'affichage des données

Les boutons de la barre d'outils fonctionnent tel que décrit dans le [à la page 14](#) lors de l'affichage des données.

Pendant l'affichage des données, le corps principal de l'écran est divisé en deux colonnes : la colonne de gauche affiche la description du paramètre et celle de droite la valeur du paramètre, ou état. Les paramètres sont affichés dans l'ordre dans lequel ils sont transmis par l'ECM ; l'ordre varie donc selon les années, les marques et les modèles.

Trois paramètres maximum peuvent être verrouillés, ou figés, en haut de la liste. Les paramètres verrouillés ne changent pas lorsque vous faites défiler la liste des paramètres. Le bouton Verrouiller/Déverrouiller de la barre d'outils permet de sélectionner les paramètres figés (voir « [Verrouillage des paramètres](#) » à la page 30).

## Mise en pause de la collecte des données

Vous pouvez « mettre en pause » la collecte de données par le module de commande du véhicule pour les examiner plus en détail. Dans ce cas, toutes les trames de données précédentes stockées dans la mémoire tampon du scanner sont disponibles à des fins d'analyse.



### Pour mettre en pause la collecte des données :

1. Pendant l'affichage de données en direct, touchez le bouton **Pause**.

Sur la barre d'outils, le bouton Enregistrer remplace le bouton Pause et les boutons Trame précédente, Reculer de 10 trames, Trame suivante et Avancer de 10 trames apparaissent. Un compteur de trames s'affiche le long du bord droit de l'écran entre la barre d'outils et le corps principal. Un bargraphe à gauche du compteur de trames indique la quantité de données présentes dans la mémoire tampon. Une barre de défilement sur le bargraphe indique la position de l'écran actif par rapport à l'ensemble du contenu du tampon de données.

Elle permet de faire défiler rapidement les données. Les boutons de la barre d'outils permettent, quant à eux, de positionner plus précisément le curseur. Le curseur, une ligne verticale qui indique votre position en mode graphique, apparaît dès que vous commencez à parcourir les données ([Figure 5-10](#)).

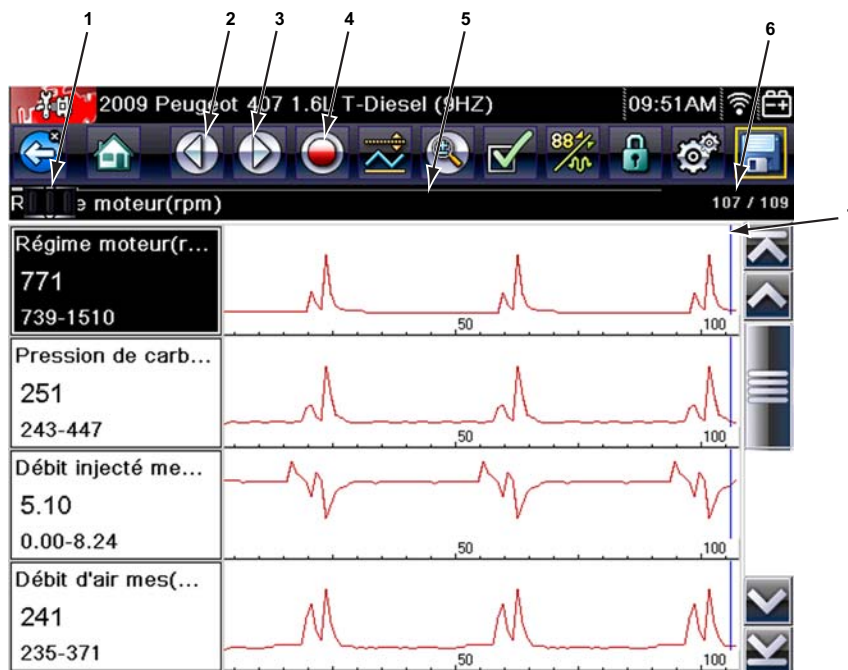

- 1 – Barre de défilement
- 2 – Bouton Point précédent
- 3 – Bouton Point suivant
- 4 – Bouton Enregistrer
- 5 – Bargraphe
- 6 – Compteur de trames (trame active/nombre total de trames)
- 7 – Curseur

Figure 5-10 Exemple de mise en pause d'une trame de données

2. Faites défiler les données de la trame pour les passer en revue.
3. Pour changer de trame, touchez le bouton **Trame précédente** ou **Trame suivante**. Chaque pression sur le bouton déplace une trame dans la direction choisie.



#### Pour reprendre la collecte de données :

- Touchez le bouton **Enregistrer**.

L'affichage revient aux données en direct et l'icône **Pause** apparaît sur la barre d'outils. Une règle verticale traverse le graphique de données pour indiquer que les données ont été mises en pause à ce point.



#### REMARQUE :

Vous pouvez configurer le bouton **Raccourci** pour exécuter la fonction Pause/Lecture. Reportez-vous à la section « [Configurer la touche de raccourci](#) » à la page 50 pour plus d'informations.

### Personnalisation de la liste des données

Le bouton **Personnaliser la liste des données**, qui se trouve sur la barre d'outils, sert à définir les paramètres qui s'affichent. La réduction du nombre de paramètres figurant dans la liste des données vous permet de vous concentrer sur les paramètres de données suspects ou révélateurs d'un problème. La plupart des paramètres peuvent être retirés de la liste. Certains paramètres

vitaux, tels que le régime moteur, ne peuvent pas être retirés. Ceux-ci apparaissent en gris en haut de la liste, accompagnés d'une icône représentant un cadenas, et ne peuvent pas être sélectionnés.

### IMPORTANT :

La limitation du nombre de paramètres affichés accélère la vitesse d'actualisation des données et réduit la quantité de mémoire utilisée pour les fichiers enregistrés.



#### Pour créer une liste de données personnalisée :

- Sur la barre d'outils, touchez l'icône **Personnaliser la liste de données** pour la sélectionner. L'écran de sélection des données s'affiche et deux nouveaux boutons apparaissent sur la barre d'outils. Les coches à gauche des descriptions des paramètres indiquent les paramètres sélectionnés pour être affichés. Une deuxième case à cocher, plus petite, indique un paramètre verrouillé. Les boutons de la barre d'outils permettent de sélectionner les paramètres à inclure ou exclure de la liste de données personnalisées :

Bouton	Description
	L'option <b>Sélectionner/Désélectionner</b> permet de marquer les paramètres à afficher ou à masquer.
	L'option <b>Sélectionner tout/Désélectionner tout</b> permet de masquer ou d'afficher tous les paramètres de la liste. Les paramètres verrouillés ne peuvent pas être masqués.

- Pour créer une liste de données personnalisée, touchez les paramètres à inclure. Un paramètre destiné à s'afficher apparaît en surbrillance, contrairement à un paramètre qui sera masqué. Sélectionnez les paramètres à afficher :
  - Si vous touchez l'icône **Sélectionner tout/Désélectionner tout**, tous les paramètres prennent le même état. Si vous la touchez une deuxième fois, leur état bascule à nouveau.
  - Touchez l'icône **Sélectionner/Désélectionner** pour l'activer. Vous pouvez à présent ajouter ou supprimer un paramètre en touchant chaque entrée de la liste.
 Gardez en tête les points suivants :
  - Les éléments en début de liste qui ne peuvent pas être sélectionnés sont verrouillés et ne peuvent pas être désélectionnés.
  - Faites glisser l'écran pour faire défiler la liste et voir toutes les entrées.
  - Utilisez l'icône Sélectionner tout pour afficher la liste complète.
  - Utilisez l'icône Désélectionner tout pour supprimer toutes les mises en surbrillance.
  - Utilisez l'icône Annuler pour revenir à l'affichage des données.
- Sélectionnez **OK** pour afficher la liste des données mise à jour.

### Modification de l'affichage

Lorsque vous touchez l'icône **Afficher**, un menu déroulant contenant les options suivantes s'ouvre :

- Liste PID
- 1 graphique
- 2 graphiques
- 4 graphiques

L'affichage Liste des PID (identification des paramètres) est un affichage à deux colonnes, la colonne de gauche contenant le nom des paramètres et celle de droite leurs valeurs actuelles (Figure 5-9).

Les vues 1, 2 et 4 graphiques divisent l'écran horizontalement afin d'afficher simultanément les graphiques de données du nombre de paramètres indiqué dans le corps principal de l'écran (Figure 5-11). Utilisez la barre de défilement ou les boutons **haut** (▲) et **bas** (▼) pour visualiser les autres paramètres.

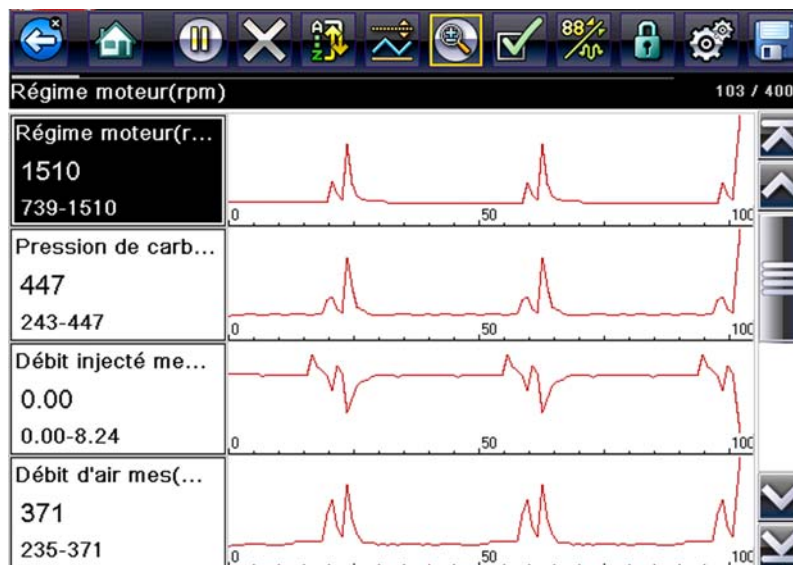

Figure 5-11 Exemple d'écran avec affichage des graphiques

Toute condition précédemment définie, comme les données bloquées ou les lignes de données verrouillées, reste appliquée lorsque vous modifiez la vue de l'écran.

## Verrouillage des paramètres

Touchez l'icône **Verrouiller/Déverrouiller** pour verrouiller les lignes de données sélectionnées afin qu'elles restent affichées à l'écran pendant que vous le faites défiler ou pour déverrouiller les lignes de données précédemment verrouillées. Vous pouvez bloquer jusqu'à trois lignes de données simultanément ; la ligne inférieure de l'écran ne peut pas être verrouillée. Cette fonction vous permet de regrouper les paramètres connexes, facilitant ainsi la surveillance de leurs valeurs et la détection des incohérences.

Les paramètres verrouillés s'affichent dans des cadres en haut du corps principal de l'écran ainsi que dans leur position habituelle dans la liste des données (Figure 5-12). En mode Liste PID, l'icône d'un cadenas apparaît à gauche du nom du paramètre pour indiquer qu'il est verrouillé.



### Pour verrouiller des paramètres :

1. Mettez en surbrillance le paramètre à verrouiller.
2. Touchez le bouton **Verrouiller/Déverrouiller** de la barre d'outils pour verrouiller le paramètre.  
Une copie du paramètre verrouillé s'affiche alors en haut de la liste de données et, en mode Liste PID, l'icône d'un cadenas apparaît à côté du nom du paramètre.
3. Mettez en surbrillance et sélectionnez d'autres paramètres à verrouiller.

Il est possible de verrouiller jusqu'à trois paramètres simultanément. Une fois verrouillé, un paramètre conserve cet état tant qu'il n'est pas déverrouillé manuellement ou que la communication avec le véhicule n'a pas cessé.

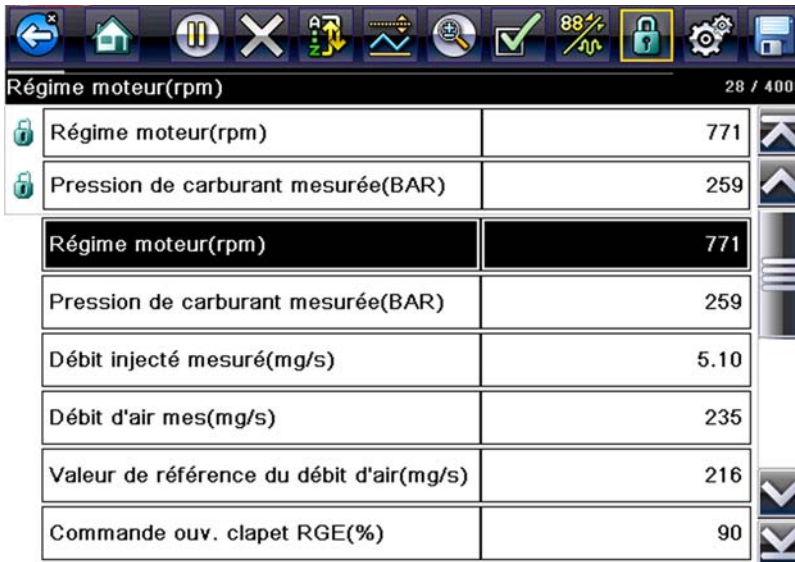

Régime moteur(rpm)		28 / 4000
🔒 Régime moteur(rpm)	771	⬆
🔒 Pression de carburant mesurée(BAR)	259	⬆
Régime moteur(rpm)	771	
Pression de carburant mesurée(BAR)	259	
Débit injecté mesuré(mg/s)	5.10	
Débit d'air mes(mg/s)	235	
Valeur de référence du débit d'air(mg/s)	216	⬇
Commande ouv. clapet RGE(%)	90	⬇

Figure 5-12 Exemple de paramètres verrouillés



#### REMARQUE :

Si trois paramètres sont verrouillés, vous devez d'abord en déverrouiller un pour pouvoir en verrouiller un autre.



#### Pour déverrouiller des paramètres :

1. Faites défiler la liste de données et mettez en surbrillance le paramètre à déverrouiller ou à libérer.
2. Touchez le bouton **Verrouiller/Déverrouiller** de la barre d'outils.  
Le paramètre déverrouillé et l'icône du cadenas disparaissent de la liste en haut de la liste des données.
3. Répétez les étapes 1 et 2 pour déverrouiller d'autres paramètres au besoin.

## Enregistrement

L'icône **Enregistrer** permet d'enregistrer des films des valeurs du flux de données du véhicule dans la mémoire de l'appareil. L'enregistrement de ces valeurs s'avère utile lorsque vous tentez d'isoler un problème intermittent ou de vérifier une réparation pendant un test sur route. Les fichiers enregistrés servent également de documentation sur laquelle vous appuyer pour expliquer les problèmes de maniabilité à vos clients.

Vous pouvez stocker un certain nombre de films de données et les ouvrir ultérieurement en sélectionnant le bouton Icône ou Outils dans le menu principal.

Vous avez aussi la possibilité de télécharger les fichiers enregistrés depuis le scanner sur un ordinateur via le mini port USB.



### Pour enregistrer un film :

- Sélectionnez **Enregistrer**.

La boîte de dialogue d'enregistrement de film s'affiche pendant l'enregistrement des données. Le film est enregistré lorsque la boîte de dialogue disparaît.

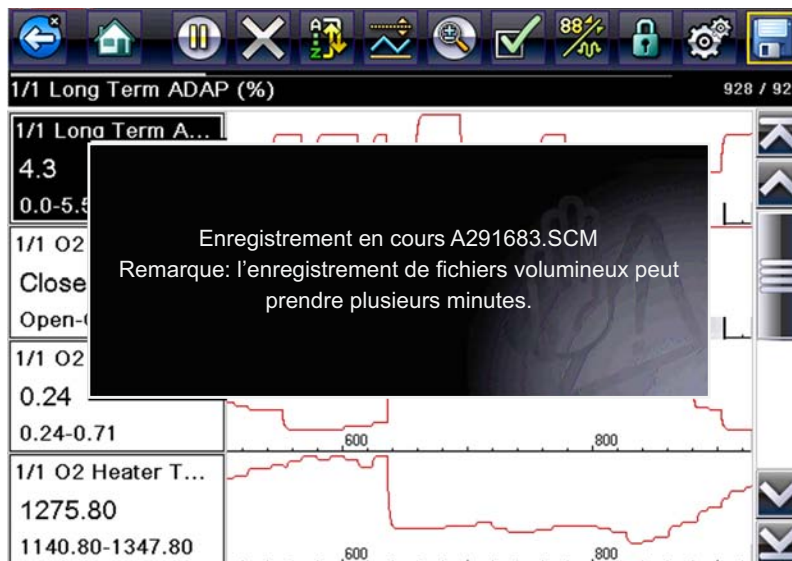

Figure 5-13 Exemple de boîte de dialogue d'enregistrement

Vous pouvez programmer le bouton Raccourci de manière à ce qu'il exécute la fonction Enregistrer l'écran ou Enregistrer le film. Reportez-vous à la section « [Configurer la touche de raccourci](#) » à la page 50 pour plus d'informations.

## Configuration des niveaux de déclenchement

Le bouton Déclenchement PID de la barre d'outils vous permet de configurer le scanner afin qu'il capture automatiquement les données lorsqu'un paramètre franchit une valeur seuil. Lorsque le déclenchement est armé, un « événement de déclenchement » met en pause la collecte de données et enregistre un film des données, d'une manière similaire à un événement de trame figée OBD-II/EOBD.

Lorsque vous sélectionnez l'option **Déclenchement PID**, un menu contenant les options suivantes s'affiche :

- **Configurer le déclenchement** : permet de définir les valeurs haute et basse du signal en fonction desquelles la capture d'un événement est déclenchée pour le paramètre sélectionné.
- **Armer le déclenchement** : active le scanner afin qu'il capture un événement lorsque le signal franchit un seuil.
- **Effacer tous les déclenchements** : supprime tous les niveaux de déclenchement précédemment définis.

Si des déclenchements sont configurés, les options du menu sont les suivantes :

- **Effacer le déclenchement** : supprime les niveaux de déclenchement configurés pour le paramètre sélectionné.
- **Désarmer le déclenchement** : désactive la fonctionnalité de capture d'événement.
- **Effacer tous les déclenchements** : supprime tous les niveaux de déclenchement précédemment définis.



### Pour configurer les niveaux de déclenchement :

1. Mettez en surbrillance le paramètre à utiliser pour déclencher l'enregistrement.
2. Touchez l'icône **Déclenchement PID**.
3. Sélectionnez **Configurer le déclenchement** dans le menu déroulant.

Un graphique représentant la valeur du paramètre sélectionné surmonté d'une barre d'outils de déclenchement remplit tout l'espace du corps principal de l'écran. La ligne du niveau de déclenchement apparaît sous la forme d'une ligne continue horizontale traversant le graphique de données de part en part (Figure 5-14). Des niveaux de déclenchement supérieur et inférieur doivent être définis, en commençant par le niveau supérieur.

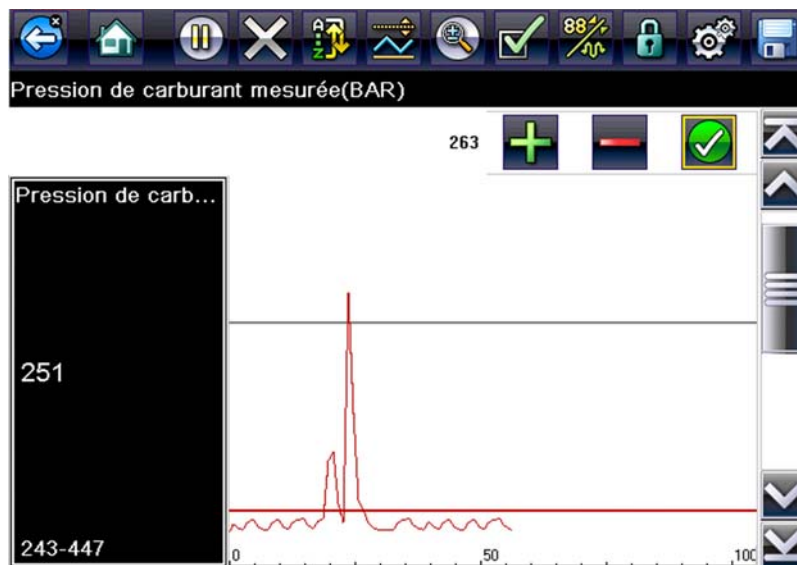

Figure 5-14 Exemple d'écran de configuration du déclenchement

4. Touchez les icônes plus (+) et moins (-) sur la barre d'outils ou utilisez les boutons fléchés haut ▲ et bas ▼ pour placer le niveau de déclenchement supérieur sur le graphique.
5. Touchez l'icône Y/✓ sur la barre d'outils ou appuyez sur le bouton Y/✓ pour fixer le seuil supérieur.  
Une ligne de niveau de déclenchement inférieur apparaît à présent à mi-hauteur du graphique.
6. Touchez les icônes plus (+) et moins (-) sur la barre d'outils ou utilisez les boutons fléchés haut ▲ et bas ▼ pour placer le niveau de déclenchement inférieur sur le graphique.
7. Touchez l'icône Y/✓ sur la barre d'outils ou appuyez sur le bouton Y/✓ pour fixer le seuil inférieur.
8. Régler le niveau de déclenchement inférieur à l'aide des flèches haut ▲ et bas ▼, puis appuyez sur Y/✓.

L'affichage revient à la vue des données en direct et les points de déclenchement apparaissent sous la forme de lignes horizontales à travers les graphiques de paramètres désignés. Répétez cette procédure pour définir des points de déclenchement pour d'autres paramètres, si vous le souhaitez. Une fois armés, les points de données qui se trouvent en dehors des conditions que vous avez fixées mettent en pause la collecte des données et sauvegardent un enregistrement.



### REMARQUE :

Vous ne pouvez définir des niveaux de déclenchement que pour trois paramètres simultanément et seule l'une des conditions doit être remplie pour que le déclenchement ait lieu.



#### Pour armer les déclenchements :

1. Touchez l'icône **Déclenchement PID** sur la barre d'outils.
2. Sélectionnez **Armer les déclenchements** dans le menu déroulant.  
Les lignes de déclenchement sur les graphiques de données changent de couleur pour indiquer une condition armée.

Les déclenchements de tous les graphiques sont armés simultanément. Une fois que le déclenchement est armé, il reste dans cet état jusqu'à ce que vous l'arrêtiez. Si les réglages du déclenchement sont modifiés ou que vous les ajoutez à d'autres paramètres, les déclenchements sont armés dès que vous quittez l'écran de réglage.

### 5.3.4 Tests fonctionnels

L'option **Tests fonctionnels** permet d'accéder aux tests des sous-systèmes et des composants propres au véhicule. Les tests disponibles varient selon le constructeur, l'année et le modèle du véhicule et seuls les tests disponibles s'affichent dans le menu.

Il existe cinq types généraux de tests fonctionnels :

- Les **tests informationnels** sont en lecture seule, comme la sélection d'un numéro d'identification du véhicule (VIN) dans un menu Tests fonctionnels pour afficher le VIN du véhicule identifié.
- Les **tests de basculement** permettent de basculer un composant, par exemple un solénoïde, un relais ou un interrupteur, d'un état de fonctionnement à un autre.
- Les **tests de commande variable** commandent une certaine valeur pour un système ou un composant, par exemple la variation du calage de l'allumage par incrément de 1° ou le cycle de service de la soupape RGE par incrément de 10 %.
- Les **tests de réinitialisation** réinitialisent les valeurs d'adaptation, ou apprises, stockées dans le module de commande.

Lorsque vous sélectionnez l'option Tests fonctionnels, un menu contenant des options de test, qui dépendent de la marque et du modèle du véhicule, s'affiche. La sélection d'une option du menu active le test ou ouvre un sous-menu proposant des choix supplémentaires. Suivez toutes les instructions à l'écran lorsque vous exécutez un test. Les informations présentées à l'écran, ainsi que leur disposition, dépendent du type de test effectué.

Les tests de commande variable et de basculement affichent souvent des commandes de tests fonctionnels sur la barre d'outils en haut de l'écran avec les informations sur le flux de données dans le corps principal.

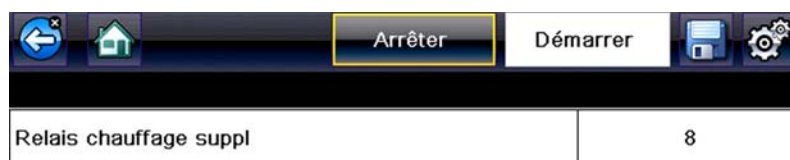

Figure 5-15 Exemple d'écran de test fonctionnel

Un bouton Test sur la barre d'outils permet d'activer le test et un bouton Retour, ou portant un nom similaire, d'annuler le test. Pour les tests de commande variable, la valeur variable s'affiche entre le corps principal et la barre d'outils. Les boutons Plus et Moins de la barre d'outils permettent d'augmenter et de réduire la valeur variable.





Un bouton Liste de données, affiché sur la gauche, est disponible sur la barre d'outils pour certains tests. Cette fonction vous permet de modifier l'affichage du type de liste de données dans le corps principal sans quitter le test fonctionnel. Le bouton est uniquement disponible lorsque le test est inactif.

## 5.4 Sortie des tests du scanner

Le scanner reste actif aussi longtemps qu'une liaison de communication avec le véhicule est active. Vous devez interrompre cette liaison de communication avant de quitter les tests du scanner. Un message d'avertissement s'affiche si vous tentez un arrêt alors que le scanner communique toujours avec le véhicule.



---

### REMARQUE :

L'interruption de la communication peut endommager le module de commande électronique (ECM) du véhicule. Assurez-vous que le câble de données et le câble USB sont en permanence correctement connectés pendant le test. Quittez tous les tests avant de déconnecter le câble de test ou d'éteindre l'appareil.

---



### Pour quitter les tests du scanner :

1. Dans un écran actif, sélectionnez **Quitter** dans la barre d'outils pour revenir au menu Sous-systèmes.
2. Dans le menu Sous-systèmes, sélectionnez **Retour**.

Un message d'interruption de la communication s'affiche brièvement avant de laisser place au menu principal.

Le scanner ne communique à présent plus avec le véhicule. Vous pouvez alors éteindre l'appareil ou tester un autre véhicule.

La fonction OBD-II/EOBD vous permet d'accéder à des tests OBD-II généraux sans avoir à identifier au préalable le véhicule. Cette option offre une méthode rapide pour vérifier les codes de défaut (DTC), isoler la cause de l'éclairage du témoin de dysfonctionnement (MIL), vérifier l'état du moniteur avant le test de certification des émissions, vérifier les réparations et exécuter un certain nombre d'autres opérations liées aux émissions. La fonction OBD-II/EOBD sert également à tester les véhicules compatibles OBD-II non inclus dans les bases de données du scanner.

Ne perdez pas de vue que cette fonction fournit uniquement des informations OBD-II génériques. Les fonctions OBD-II avancées sont disponibles dans le menu Constructeurs automobiles.

La sélection de la fonction OBD-II/EOBD dans l'écran d'accueil ouvre un menu composé de deux options :

- [Contrôle santé OBD](#)
- [EOBD](#)

## 6.1 Contrôle santé OBD

Le contrôle santé OBD-II permet de contrôler rapidement et d'effacer des codes de défaut (DTC) génériques ainsi que de vérifier les moniteurs de disponibilité. Lorsque vous sélectionnez cette option, un message de connexion, puis un sous-menu proposant des options de test s'affiche (Figure 6-1).



Figure 6-1 Exemple de menu Contrôle santé OBD

## 6.1.1 Contrôle de code OBD II global

Le contrôle de code affiche les codes de défaut génériques liés aux émissions enregistrés et signalés par l'ECM. Lorsque vous sélectionnez cette option, un sous-menu contenant deux options s'ouvre : Codes et Codes en suspens. Sélectionnez une option pour afficher la liste des codes.



Codes Probleme	
P0115	Circ capt 1 temp liq refroid mot 1
P0230	CIRCUIT PRIMAIRE POMPE CARBURANT
P0350	Circuit principal/secondaire de la bobine d'allumage ouvert
P0460	CIRCUIT CAPTEUR A NIVEAU CARBURANT

Figure 6-2 Exemple de liste de codes

### Codes

L'option Codes affiche une liste des codes de défaut actuels liés aux émissions.

La priorité des codes OBD-II/EOBD est déterminée par la gravité des émissions ; les codes de priorité élevée remplacent ceux de priorité inférieure. La priorité du code détermine l'allumage du témoin de dysfonctionnement et la procédure de suppression des codes. Les constructeurs ont mis en place des hiérarchies de codes différentes, ce qui entraîne des différences d'une marque à l'autre.

### Codes en suspens

Le rôle de ce service est de permettre au scanner d'obtenir les codes de défaut « en suspens » ou en évolution. Il s'agit des codes dont les conditions de paramétrage ont été remplies pendant le dernier cycle de conduite, mais qui doivent être testés sur plusieurs cycles de conduite consécutifs avant leur établissement définitif.

Le rôle de ce service est d'aider le technicien de maintenance à la suite d'une réparation de véhicule et d'une procédure de suppression des codes en fournissant des résultats de test après un seul cycle de conduite.

- Si un test échoue pendant le cycle de conduite, le code de défaut associé à ce test est renvoyé. Si le défaut en suspens ne se reproduit plus dans les 40 à 80 cycles de montée en température, il est automatiquement supprimé de la mémoire.
- Les résultats de test générés par ce service n'indiquent pas nécessairement un système ou un composant défectueux. Si les résultats de test indiquent une autre panne après un cycle de conduite supplémentaire, un code de défaut est généré pour indiquer un système ou un composant défectueux et le témoin de dysfonctionnement s'allume.

Pour plus d'informations, reportez-vous au manuel de communication véhicule OBD global.

## 6.1.2 Suppression des codes OBD II global

Cette option permet de supprimer de la mémoire de l'ECM sélectionné toutes les données de diagnostic relatives aux émissions telles que les codes de défaut, les données de trame figées ainsi que les résultats des tests. Bien que OBD-II/EOBD n'affiche que les données génériques OBD-II/EOBD, la suppression des codes efface toutes les données mémorisées, y compris les codes optimisés éventuels et les informations de trame figée.

Un écran de confirmation s'affiche lorsque l'option de suppression des codes est sélectionnée afin d'éviter toute perte accidentelle de données. Sélectionnez Oui sur l'écran de confirmation pour continuer. Pour plus d'informations, reportez-vous au manuel de communication véhicule OBD global.

## 6.1.3 Moniteurs de disponibilité

Cette option permet de vérifier la disponibilité du système de surveillance. Un système OBD-II /EOBD vérifie l'état des sous-systèmes liés aux émissions en effectuant des tests continus ou périodiques. Deux options d'affichage sont disponibles une fois les moniteurs de disponibilité sélectionnés :

- **Surveillances effectuées depuis suppr DTC** – affiche l'état de tous les moniteurs depuis la dernière suppression de codes de défaut de la mémoire du PCM.
- **Surveillances effectuées au cours de ce cycle** – affiche l'état des moniteurs exécutés lors du cycle de conduite actuel uniquement.

Sélectionnez l'une des deux options. Les résultats de test s'affichent dans la visionneuse de données (Figure 6-3).



ID : \$	21 / 4000
ID : \$	E8
REGIME MOT.(1/min)	1717
POSITION ABSOLUE DU PAPILLON(%)	15.3
POSITION ABSOLUE DU PAPILLON B(%)	15.3
POSITION DU PAPILLON RELATIVE (%)	5.1
COMMANDE ACTIONNEUR DE PAPILLON COMMANDE(%)	5.1
POSITION DE LA PEDALE DES GAZ D(%)	14.5

Figure 6-3 Exemple de rapport de test d'un moniteur de disponibilité

Faites défiler la liste complète des moniteurs de disponibilité pour vérifier que tous les tests ont été exécutés. Il est possible d'enregistrer le rapport de moniteur avec les enregistrements du véhicule.

### 6.1.4 Statut MIL

Cette option permet de vérifier l'état actuel du témoin de dysfonctionnement (MIL).

## 6.2 EOBD

Lorsque vous sélectionnez EOBD, un menu s'affiche avec deux options :

- Diagnostic OBD
- Mode de formation OBD

Le mode de formation vous permet de parcourir les menus sans être connecté à un véhicule. Si vous sélectionnez l'option Diagnostic OBD, un menu s'ouvre avec les options suivantes :

- L'option **Démarrer la communication** lance la session de test.
- L'option **Sélectionner le protocole de communication** vous permet de sélectionner le protocole à utiliser.
- L'option **Informations du connecteur** fournit des renseignements sur l'emplacement du connecteur de liaison de données (DLC) pour la plupart des modèles.

### 6.2.1 Démarrer la communication

Procédez comme suit pour réaliser une session de test OBD-II/EOBD :



**Pour exécuter un test OBD-II/EOBD :**

1. Touchez l'icône **Démarrer la communication** dans le menu OBD-II/EOBD.

Une liste d'options de types de véhicules s'affiche :

- 12 V Véhicule utilitaire léger
- 24 V Utilitaires lourds/utilitaires

2. Sélectionnez une option dans la liste des types de véhicules.

Un message de connexion s'affiche.

3. Connectez le câble de données au véhicule à tester, puis sélectionnez **Continuer**.

Le scanner établit la communication avec le véhicule à tester, puis affiche un écran d'information indiquant le nombre de modules de commande détectés, l'ECM communiquant et le protocole de communication utilisé (Figure 6-4).

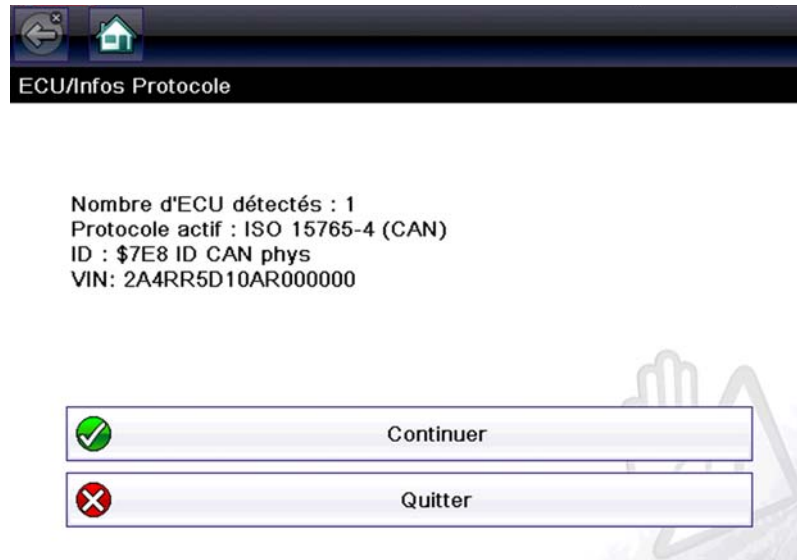

Figure 6-4 Exemple d'écran d'information sur le protocole

4. Sélectionnez **Continuer**.

Un menu présentant les tests disponibles, parmi les tests suivants, s'affiche :

- « [Moniteurs dispon.](#) » à la page 41
- « [Statut MIL](#) » à la page 41
- « [\(\\$01\) Afficher les données actuelles](#) » à la page 41
- « [\(\\$02\) Afficher les données de trame figées](#) » à la page 42
- « [\(\\$03\) Afficher les codes de défaut](#) » à la page 42
- « [\(\\$04\) Supprimer les données liées aux émissions](#) » à la page 42
- « [\(\\$05, 06, 07\) Afficher les paramètres de test/résultats](#) » à la page 43
- « [\(\\$08\) Demande de contrôle du système embarqué](#) » à la page 44
- « [\(\\$09\) Lire l'identification du véhicule](#) » à la page 44
- « [\(\\$09\) Suivi des performances en utilisation](#) » à la page 44
- « [\(\\$0A\) Codes de défaut liés aux émissions ayant un état permanent](#) » à la page 44



Figure 6-5 Sample service menu

5. Sélectionnez un test pour poursuivre.

### Moniteurs dispon.

Utilisez cette option de menu pour vérifier la disponibilité du système de surveillance. Si un système de surveillance n'est pas pris en charge, il n'est pas affiché. Faites défiler la liste, si nécessaire, pour voir tous les systèmes de surveillance disponibles. La sélection de l'option Moniteurs dispon. ouvre un sous-menu contenant deux options :

- L'option **Surveillances effectuées depuis suppr DTC** affiche les résultats de tous les tests de surveillance qui ont été exécutés depuis le dernier effacement de la mémoire de l'ECM.
- L'option **Surveillances effectuées au cours de ce cycle** affiche uniquement les résultats des tests de surveillance qui ont été effectués pendant le cycle de conduite actuel. Ces résultats sont remis à zéro lorsque le contact est coupé.

### Statut MIL

Cette option permet de vérifier l'état actuel du témoin de dysfonctionnement (MIL). Des informations supplémentaires, comme l'ECM ayant allumé le MIL et la distance parcourue avec le MIL allumé (si cette fonction est prise en charge), peuvent également être affichées. Il est également possible d'enregistrer le rapport d'état du MIL.

### (\$01) Afficher les données actuelles

Choisissez cette option pour afficher les données actuelles relatives aux émissions et enregistrées par le module de commande électronique (ECM) du véhicule. Les données affichées incluent des entrées et des sorties analogiques, numériques, ainsi que la diffusion d'informations sur l'état du système par le biais du flux de données du véhicule.

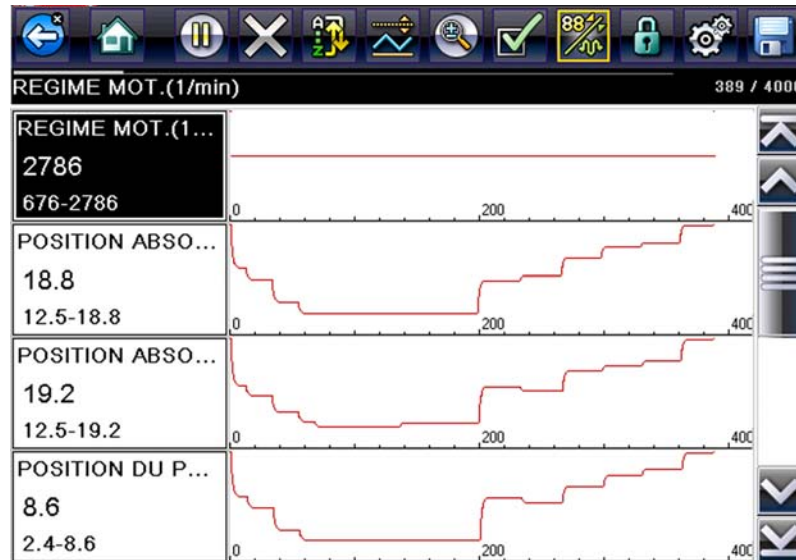

Figure 6-6 Exemple d'affichage des données en cours

### (\$02) Afficher les données de trame figées

Cette option permet d'afficher les données de trames figées des codes de défaut (DTC) stockés liés aux émissions. Dans la plupart des cas, la trame enregistrée correspond au dernier code de défaut survenu. Certains codes de défaut, ayant davantage d'impact sur les émissions des véhicules, possèdent une priorité plus élevée. Dans ces cas, les enregistrements des trames figées seront conservés dans la mémoire pour le code de défaut à la priorité la plus élevée.

Les données de trame figées incluent un instantané des valeurs de paramètre importantes enregistrées lors de l'apparition du code de défaut.

### (\$03) Afficher les codes de défaut

Cette option permet d'afficher les DTC stockés liés aux émissions et émis par les différents ECM.

### (\$04) Supprimer les données liées aux émissions

Cette option permet de supprimer de la mémoire de l'ECM sélectionné toutes les données de diagnostic relatives aux émissions telles que les codes de défaut, les données de trame figées ainsi que les résultats des tests (Figure 6-7).



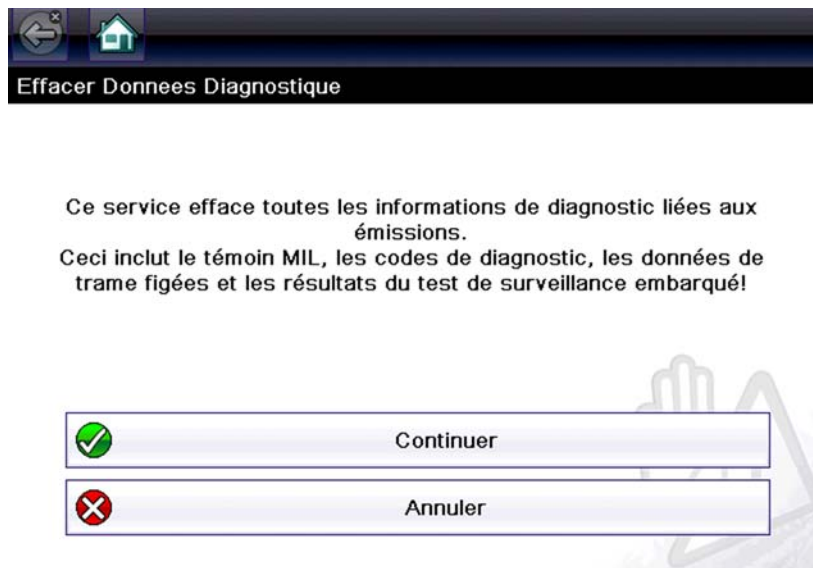

Figure 6-7 Exemple de confirmation de suppression des codes

### **(\$05, 06, 07) Afficher les paramètres de test/résultats**

La sélection de cette option fait apparaître un sous-menu présentant les paramètres de test et les résultats de test de divers capteurs, tels que la sonde à oxygène (O2S), les résultats des tests de surveillance et un enregistrement des DTC détectés pendant le dernier cycle de conduite. Le menu contient les options suivantes :

- [\(\\$05\) Surveillance sonde à oxygène](#)
- « [\(\\$06\) Systèmes surveillés spécifiques](#) » à la page 43
- « [\(\\$07\) DTC détectés pdt dern. conduite](#) » à la page 43

#### **(\$05) Surveillance sonde à oxygène**

Lorsque cette option est sélectionnée, un menu des tests disponibles pour contrôler l'intégrité des sondes à oxygène s'affiche. Lorsqu'une sélection est effectuée, tous les paramètres O2S pertinents pour le test s'affichent. L'identifiant du test (ID) apparaît en haut de la liste de données.

#### **(\$06) Systèmes surveillés spécifiques**

Lorsque vous sélectionnez cette option, un menu des résultats des tests disponibles sur les systèmes surveillés s'affiche. Les données disponibles concernent des composants et systèmes spécifiques que le système de diagnostic embarqué surveille en continu (p. ex. ratés d'allumage) ou non (p. ex. système de catalyseur). Lorsqu'une sélection est effectuée, les résultats des tests s'affichent.

#### **(\$07) DTC détectés pdt dern. conduite**

Lorsque vous sélectionnez cette option, un enregistrement des codes de défaut générés pendant le dernier cycle de conduite s'ouvre. Effectuez une sélection pour ouvrir la liste des codes de défaut.

### **(\$08) Demande de contrôle du système embarqué**

Cette option permet la commande bidirectionnelle de l'ECM, c'est-à-dire la transmission par le scanner de commandes de contrôle actionnant le système du véhicule. Sélectionnez un test et suivez les instructions à l'écran.

### **(\$09) Lire l'identification du véhicule**

La sélection de cette option affiche le numéro d'identification du véhicule (VIN), l'identification de l'étalonnage ainsi que le numéro de vérification de l'étalonnage (CVN) du véhicule à tester.

### **(\$09) Suivi des performances en utilisation**

La sélection de cette option affiche le suivi des performances pendant l'utilisation pour les données surveillées. Il s'agit plus ou moins de l'enregistrement du nombre de fois où les tests de surveillance ont été effectués.

### **(\$0A) Codes de défaut liés aux émissions ayant un état permanent**

Cette option affiche un enregistrement de tout code « permanent ». Un code de défaut ayant un état permanent est suffisamment grave pour allumer le témoin de dysfonctionnement à un moment donné, mais ce dernier ne sera peut être pas allumé à l'instant présent. L'ECM enregistre le code de défaut, même si témoin de dysfonctionnement a été éteint par la suppression des codes ou parce que les conditions de paramétrage ne se sont pas répétées après un nombre de cycles de conduite spécifié. Les codes ayant l'état permanent s'effacent automatiquement une fois les réparations effectuées et dès le bon fonctionnement du moniteur système correspondant.

## **6.2.2 Sélectionner le protocole de communication**

Un protocole de communication est une méthode normalisée de communication des données entre un ECM et un scanner. OBD global peut utiliser les protocoles de communication suivants :

- ISO 9141-2 (K-LINE)
- SAE J1850 PWM (modulation d'impulsions en durée)
- SAE J1850 VPW (largeur d'impulsion variable)
- ISO 14230-4 (Keyword Protocol 2000)
- SAE J2284/ISO 15765-4 (CAN)

Touchez le bouton **Sélectionner le protocole de communication** pour afficher un menu d'options (Figure 6-8).



Figure 6-8 Exemple de menu Sélectionner le protocole de communication

Lorsque le paramètre Tous les protocoles est utilisé, le scanner tente d'établir la communication en utilisant chaque protocole dans l'ordre afin de déterminer celui utilisé par le véhicule.

### 6.2.3 Informations du connecteur

Cette option ouvre la base de données des emplacements possibles du connecteur de diagnostic du véhicule, incluant la plupart des marques et des modèles. L'interface basée sur des menus vous permet de trouver facilement le bon connecteur de test.



#### Pour identifier l'emplacement du connecteur de diagnostic d'un véhicule :

1. Sélectionnez **Informations du connecteur** dans le menu Système.  
Une liste de constructeurs automobiles s'affiche.
2. Sélectionnez un constructeur dans la liste.  
Une liste des modèles disponibles auprès du constructeur sélectionné s'affiche.
3. Sélectionnez un modèle dans la liste.  
Des instructions concernant le type d'adaptateur de câble éventuel à utiliser s'affichent.
4. Sélectionnez **Continuer**.  
Des informations sur l'identification de l'emplacement du connecteur de diagnostic s'affichent.
5. Sélectionnez **Continuer** pour retourner au menu Système.

# Données et véhicules précédents

L'option Données et véhicules précédents de l'écran d'accueil vous permet de configurer rapidement l'appareil en récupérant l'identité de l'un des vingt derniers véhicules testés et d'accéder aux fichiers de données enregistrés. Un menu proposant trois options s'affiche lorsque vous sélectionnez :

- [Historique des véhicules](#)
- « [Afficher les données enregistrées](#) » à la page 47
- « [Supprimer des données enregistrées](#) » à la page 48

## 7.1 Historique des véhicules

Le scanner stocke les caractéristiques d'identification des vingt derniers véhicules testés afin que vous n'ayez pas à effectuer la procédure d'identification de véhicule complète lorsque vous procédez à un nouveau test après avoir réparé un véhicule. L'enregistrement de véhicule le plus ancien est supprimé lorsqu'un nouveau véhicule est identifié et que vingt véhicules sont déjà identifiés.



Figure 7-1 Exemple d'historique des véhicules



### Pour sélectionner un véhicule dans l'historique :

1. Dans l'écran d'accueil, touchez l'icône **Données et véhicules précédents**.
2. Sélectionnez **Historique des véhicules** dans le menu.  
La liste des 25 véhicules précédemment testés s'affiche. Les noms des fichiers comprennent l'ID du véhicule, la date et l'heure. Utilisez la barre de défilement pour consulter l'intégralité de la liste.
3. Mettez en surbrillance l'élément à ouvrir et touchez l'ID du véhicule ou appuyez sur le bouton **Y/✓**.  
Le logiciel approprié se charge et un écran de confirmation de l'ID du véhicule s'affiche.

- Sélectionnez **OK** ou appuyez sur **Y/✓** pour continuer.  
Le menu du dernier système testé pour le véhicule sélectionné s'affiche.

## 7.2 Afficher les données enregistrées

Lorsque vous sélectionnez l'option de menu **Afficher les données enregistrées**, la liste de tous les films de données et des captures d'écran stockés dans la mémoire du scanner s'affiche. Les fichiers enregistrés sont répertoriés par ordre chronologique de leur création, avec les fichiers les plus récents au début de la liste.



Figure 7-2 Exemple de liste de données de véhicules enregistrées

Les fichiers enregistrés peuvent soit être ouverts directement sur le scanner, soit téléchargés sur un ordinateur et ouverts via le logiciel ShopStream Connect. Consultez « [ShopStream Connect™](#) » à la page 71.



### Pour lire un film :

- Dans l'écran d'accueil, touchez l'icône **Données et véhicules précédents**.
- Sélectionnez **Afficher les données enregistrées** dans le menu.
- Sélectionnez un film dans la liste des fichiers enregistrés.

## 7.3 Supprimer des données enregistrées

Cette option de menu permet d'effacer définitivement des fichiers enregistrés obsolètes de la mémoire du scanner.



### Pour supprimer un fichier enregistré :

1. Dans l'écran d'accueil, sélectionnez **Données et véhicules précédents**.
2. Sélectionnez **Supprimer des données enregistrées** dans le menu.

La liste des fichiers enregistrés s'affiche.



---

### REMARQUE :

Les boutons Sélectionner/Désélectionner et Sélectionner tout/Désélectionner sont disponibles sur la barre d'outils. Utilisez le bouton Sélectionner/Désélectionner pour supprimer certains fichiers uniquement et les boutons Sélectionner tout/Désélectionner tout pour effacer en une seule fois la totalité du tampon de la mémoire.

---

3. Sélectionnez le fichier à supprimer de la liste ; un message de confirmation s'affiche alors.
4. Sélectionnez une option dans le message de confirmation :
  - L'option **OK** supprime le fichier sélectionné et affiche à nouveau la liste des fichiers enregistrés, dans laquelle ne figure plus le fichier supprimé.
  - L'option **Annuler** vous renvoie à la liste des fichiers enregistrés sans supprimer le fichier sélectionné.
5. Sélectionnez **Retour** sur la barre d'outils pour revenir au menu Données et véhicules précédents ou sélectionnez **Accueil** pour revenir à l'écran d'accueil.

L'option Outils de l'écran d'accueil vous permet de configurer le scanner selon vos préférences personnelles. Touchez le bouton **Outils** pour afficher un menu d'options.

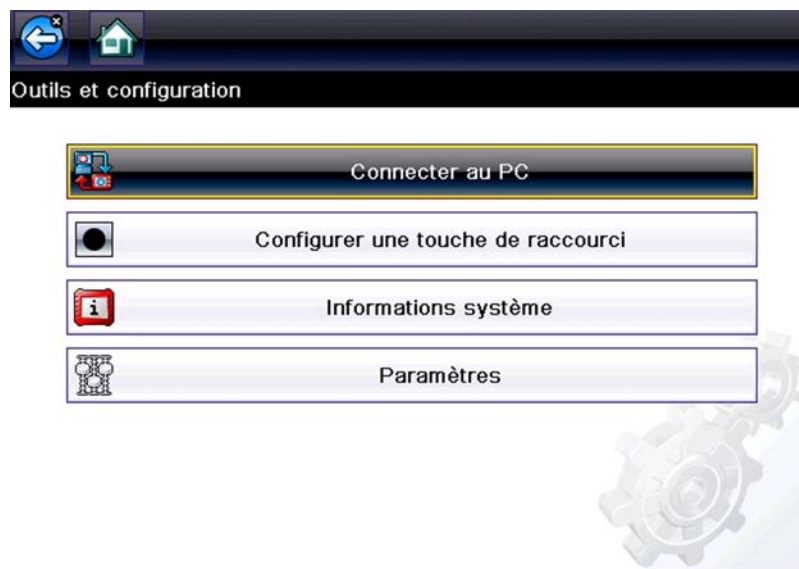

Figure 8-1 Exemple de menu Outils

## 8.1 Menu Outils

Le menu Outils propose les options suivantes :

- [Connexion à un PC](#) : permet de transférer un fichier vers un ordinateur ou de partager un fichier avec un ordinateur.
- « [Configurer la touche de raccourci](#) » à la page 50 : permet de changer la fonctionnalité du bouton de raccourci.
- « [Informations système](#) » à la page 51 : permet d'afficher les informations de configuration de votre appareil.
- « [Paramètres](#) » à la page 59 : permet de configurer certaines caractéristiques de l'appareil.

## 8.1.1 Connexion à un PC

Connect-to-PC vous permet de transférer les fichiers de données enregistrés sur votre Outil de Diagnostic vers votre ordinateur personnel à l'aide d'un câble USB.

Le logiciel optionnel ShopStream Connect™ pour PC vous permet également de visualiser, imprimer et enregistrer des fichiers de données sur votre PC. Consultez « [ShopStream Connect™](#) » à la page 71.



### Pour connecter l'Outil de Diagnostic sur un PC:

1. Sur l'écran d'accueil, sélectionnez Outils.
2. Sélectionnez Connect-to-PC..
3. Connectez le câble USB fourni à l'Outil de Diagnostic, puis au PC.

Un câble USB, fourni avec votre Outil de Diagnostic, sert à connecter l'Outil de Diagnostic sur le PC.

L'Outil de Diagnostic apparaît comme un lecteur externe. En vous servant de l'explorateur de fichiers Windows, localisez le répertoire « USERDATA » pour trouver les captures d'écran (.BMP), les fichiers de codes (.XML) et les fichiers de données (.SCM) enregistrés.

4. Lorsque vous avez terminé, sélectionnez Quitter pour revenir sur le menu Outils, puis déconnectez le câble USB.

## 8.1.2 Configurer la touche de raccourci

Cette option vous permet de changer la fonction de la touche **Raccourci**. Attributions possibles :

- **Luminosité** – ouvre l'écran de réglage de la luminosité.
- **Enregistrer l'écran** – enregistre une image bitmap de l'écran visible.
- **Enregistrer le film** – sauvegarde un enregistrement des données stockées dans la mémoire tampon de l'appareil.
- **Afficher le menu des raccourcis** – ouvre le menu afin de sélectionner rapidement l'une des fonctions proposées.
- **Basculer entre enregistrement/pause** – programme la touche de raccourci pour faire office de bouton Pause/Lecture.



### Pour attribuer une fonction à la touche Raccourci :

1. Dans l'écran d'accueil, sélectionnez **Outils**.  
Le menu Outils s'affiche.
2. Sélectionnez **Configurer la touche de raccourci** dans le menu.
3. Sélectionnez une fonction dans le menu.
4. Sélectionnez le bouton **Retour** sur la barre d'outils pour revenir au menu d'options ou sélectionnez le bouton **Accueil** pour revenir à l'écran d'accueil.



### 8.1.3 Informations système

L'option Informations système vous permet de consulter les informations de configuration de l'appareil.



#### Pour afficher l'écran Informations système :

1. Dans l'écran d'accueil, sélectionnez **Outils** pour afficher le menu.
2. Sélectionnez **Informations système** dans le menu.  
L'écran Informations système s'affiche.
3. Sélectionnez le bouton **Retour** sur la barre d'outils pour revenir au menu d'options ou sélectionnez le bouton **Accueil** pour revenir à l'écran d'accueil.

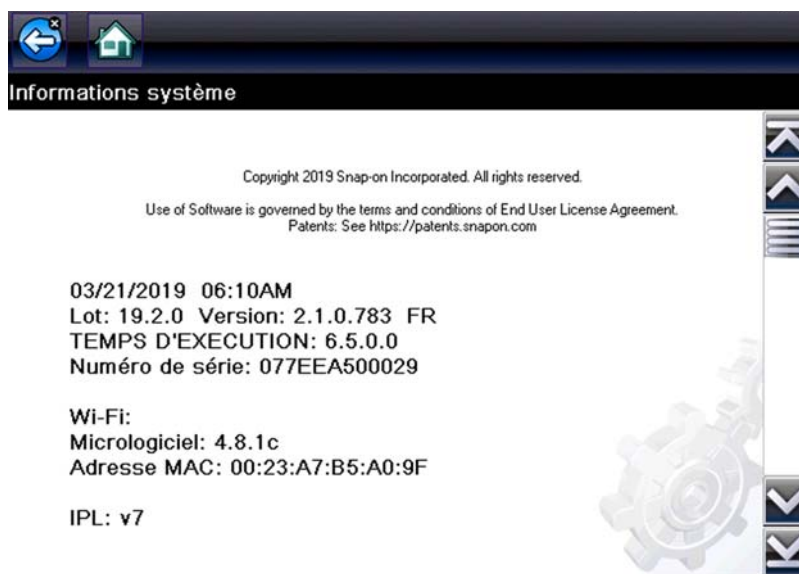

Figure 8-2 Exemple d'écran Informations système

### 8.1.4 Configurer le Wi-Fi

L'Outil de Diagnostic peut se connecter à un réseau Wi-Fi, la connexion étant cependant uniquement dédiée au Réseau de Services Web de Snap-on. La connexion au Réseau de Services Web de Snap-on vous permet d'utiliser des applications d'Information sur les Réparations (le cas échéant) et de recevoir des messages importants sur le produit.



#### REMARQUE :





Les applications d'Information sur les Réparations (p. ex. TSBs et SureTrack®) sont optionnelles et non disponibles sur tous les modèles ou sur tous les marchés, et peuvent varier en fonction du modèle.



#### REMARQUE :

Pour utiliser les applications d'Information sur les Réparations et recevoir des messages, vous devez d'abord mettre en route le Wi-Fi puis sélectionner une connexion réseau sans fil.

Les icônes de commande et témoins suivants sont utilisés pendant la configuration, les tests et le fonctionnement.

Icône Wi-Fi (type touche à bascule)		Icône de test Wi-Fi	Indicateur de force du signal Wi-Fi	
				
Sélectionnez pour ACTIVER le Wi-Fi	Sélectionnez pour DÉACTIVER le Wi-Fi	Sélectionnez pour ouvrir la fenêtre de test Wi-Fi	Zéro barre indique l'absence de signal Wi-Fi	Trois barres indique un signal Wi-Fi d'intensité maximale
S'affiche uniquement sur le panneau de configuration du Wi-Fi			S'affiche sur la barre de titre à côté du témoin de niveau de la batterie	



### Vérification du statut du Wi-Fi (Activé/Désactivé)

Si le témoin Wi-Fi s'affiche dans la barre de titre, le Wi-Fi est activé.

Si le Wi-Fi est désactivé, consultez [Activation du Wi-Fi et Connexion à un Réseau](#) pour le mettre en route et le connecter.

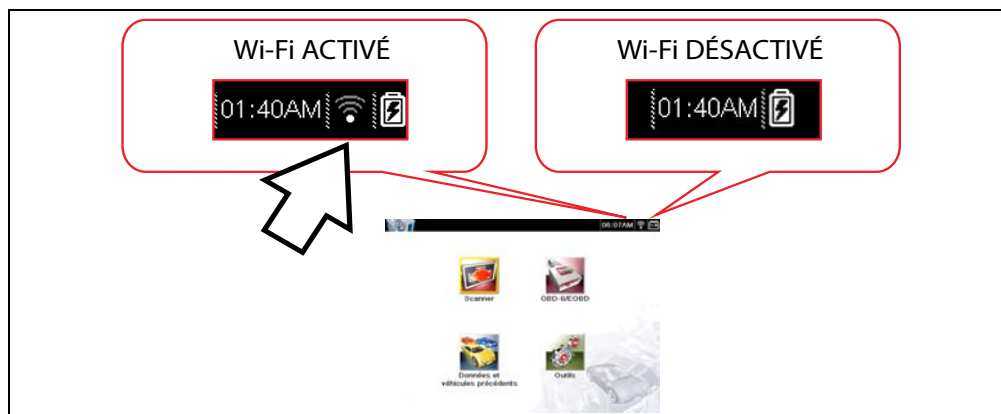



Figure 8-3 Écran d'accueil type et témoin Wi-Fi dans la barre de titre



### Vérification de la connexion du Wi-Fi

Vérifiez le témoin Wi-Fi dans la barre de titre:

	Le Wi-Fi est activé et connecté à un réseau (1 à 3 barres).
	Le Wi-Fi est activé, mais non connecté (zéro barre). Consultez <a href="#">Dépannage du Wi-Fi</a> .



### Activation du Wi-Fi et Connexion à un Réseau

1. À partir de l'Écran d'accueil, allez sur Outils > Paramètres > Configurer le Wi-Fi.
2. Sélectionnez l'icône  Wi-Fi pour activer le Wi-Fi.

L'écran affiche alors les connexions réseau prises en charge qui sont disponibles.



#### REMARQUE :

L'icône Wi-Fi passe alors d'une icône de coche à une icône « X » indiquant que le Wi-Fi est activé.

3. Sélectionnez votre réseau sans fil dans la liste (une liste type est indiquée ci-dessous), puis sélectionnez Se connecter ([Figure 8-4](#)).

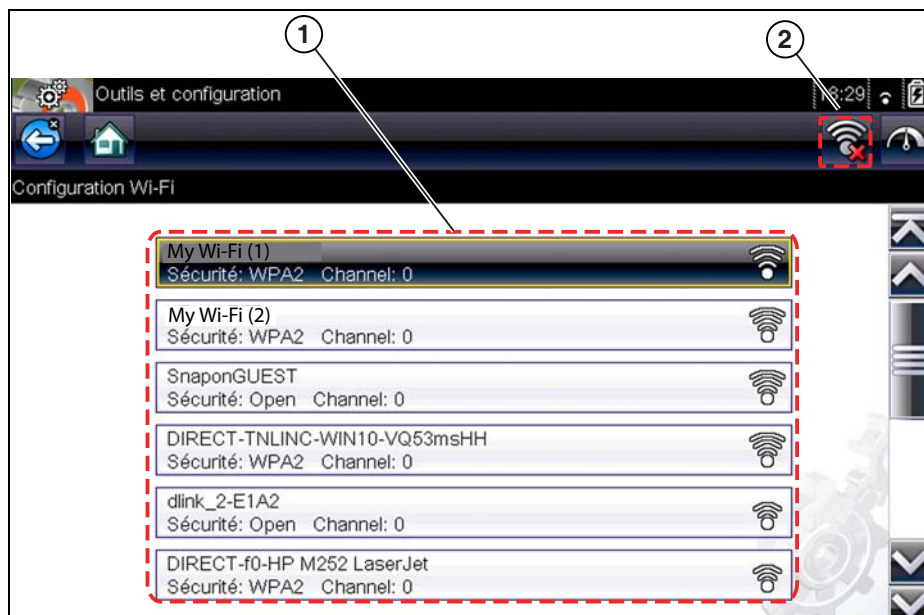

Figure 8-4 Panneau de Configuration du Wi-Fi

#### 1— Connexions de Réseau disponibles

#### 2— Icône Wi-Fi (Wi-Fi activé)

#### REMARQUES

- Un mot de passe est nécessaire lorsque vous choisissez un réseau protégé. Saisissez le mot de passe à l'aide du clavier à l'écran et sélectionnez l'icône ✓ pour continuer.
  - Ne sont pas pris en charge les réseaux qui ont un proxy, une page d'authentification, ou qui demandent à l'utilisateur d'accepter les conditions d'utilisation.
  - La performance du Wi-Fi varie en fonction des équipements de votre réseau sans fil et des fournisseurs de services Internet (FSI).
4. Dans la fenêtre de confirmation Se connecter, sélectionnez OK pour continuer à utiliser cette connexion ou Oublier pour couper cette connexion.

L'écran fait apparaître alors votre connexion réseau en surbrillance avec un message de statut de connexion « Connecté » et un témoin de la force du signal Wi-Fi reçu à cet instant. Si c'est le message de statut « Non Connecté » qui s'affiche, exécutez à nouveau la procédure de configuration ou consultez [Dépannage du Wi-Fi](#) à la page 56 pour d'autres informations.



### Test des connexions

Si vous rencontrez des problèmes de connexion réseau, il existe une fonction de test automatique pour tester rapidement votre connexion réseau.

1. Avant de démarrer la procédure de test automatique, désactivez l'Outil de Diagnostic, puis activez-le à nouveau. Cela efface de la mémoire les messages de test précédents.
2. Connectez-vous au réseau choisi, consultez [Activation du Wi-Fi et Connexion à un Réseau](#).
3. Dans le panneau de configuration du Wi-Fi, sélectionnez l'icône Wi-Fi Test (Test Wi-Fi) pour ouvrir la fenêtre de test de la connexion réseau ([Figure 8-5](#)).

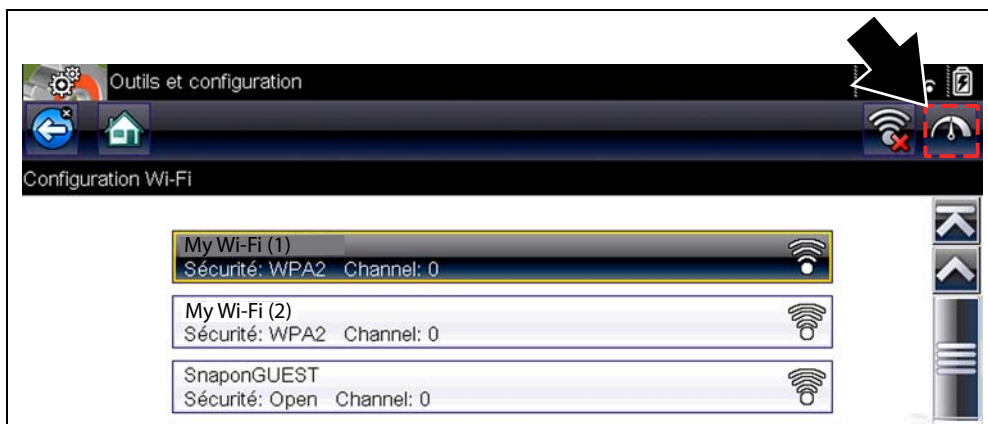

Figure 8-5 Icône de test Wi-Fi

Le test de connexion réseau est un test automatique qui commence lorsque la fenêtre s'affiche. Les systèmes de connexion réseau sont testés de manière séquentielle, et un témoin de statut s'affiche pour chacun d'eux en fin de test ([Figure 8-6](#)).

- Rouge = échec du test
- Vert = succès du test

La connectivité des systèmes suivants est vérifiée:

- **Matériel**
- **Routeur**
- **Internet**
- **HTTP**
- **Connexion aux Services Web**



Figure 8-6 Tests de Connexion

**1— Tests de Connexion****2— Icône Visualiser Synthèse**

4. Si un problème de connexion apparaît, sélectionnez Visualiser Synthèse pour faire une analyse. Les informations de synthèse vous aideront à résoudre les difficultés que vous rencontrez avec votre connexion (Figure 8-7). Faites défiler les informations de synthèse pour connaître les résultats de test pour chaque système et les messages de Conseil sur le problème de connexion. Consultez le tableau Tests de Connexion – Dépannage dans Dépannage du [Dépannage du Wi-Fi](#) » à la page 56 pour plus d'informations.

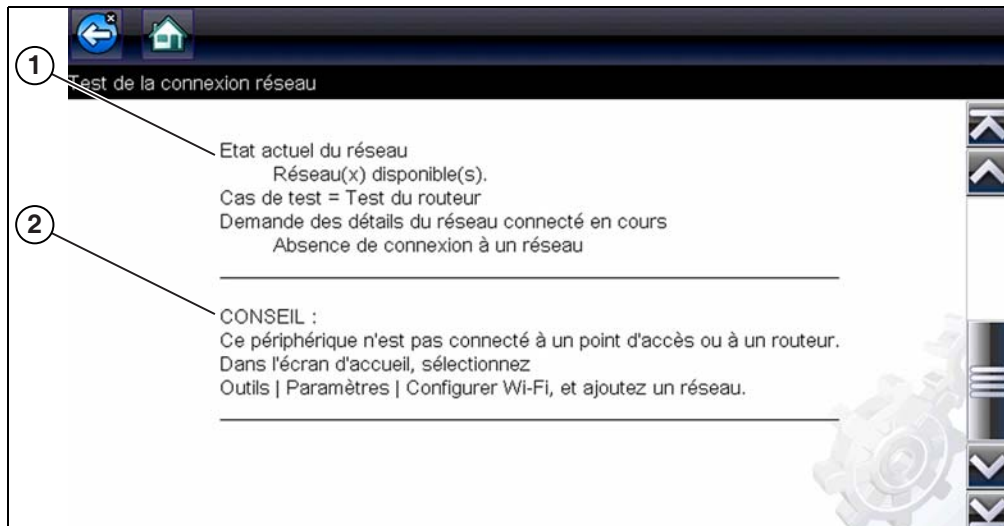

Figure 8-7 Visualiser synthèse

**1— Résultats des Tests de Connexion****2— Message de Conseil sur le Problème de Connexion**

## Dépannage du Wi-Fi

Les informations de dépannage suivantes ne sont pas exhaustives et ne constituent qu'un guide. Il peut y avoir d'autres problèmes/solutions non indiqués ici. Les termes ci-dessous sont décrits à titre de référence pour le tableau de dépannage suivant:

- **Routeur** – L'appareil de transmission de données directement connecté à votre FSI.
- **Point d'Accès Sans fil à Distance** – Un appareil de connexion sans fil entre le routeur et votre Outil de Diagnostic.
- **Radio Wi-Fi** – L'outil radio de diagnostic interne qui transmet et reçoit les signaux Wi-Fi.
- **Connexion réseau** – Également appelée connexion Wi-Fi. Le routeur Wi-Fi configuré auquel l'Outil de Diagnostic se connecte. Cette connexion peut être sécurisée (protection par mot de passe) ou non sécurisée (ouverte).

### Informations sur le routeur

La compatibilité avec le routeur et le paramétrage sont des points importants à vérifier pour les problèmes de connectivité. Bien que la connectivité de cet appareil ait été testée en usine, nous ne pouvons pas la garantir pour votre équipement spécifique. Dans certains cas, il faudra résoudre le problème de connexion avec le routeur et/ou obtenir une information technique ou ajouter un équipement. Snap-on Incorporated n'est pas responsable des coûts des équipements supplémentaires, des frais de main-d'œuvre ou de consultation ou des autres frais pouvant résulter de la correction des problèmes de non-connectivité rencontrés sur cet appareil.

#### *Vérification du Paramétrage du Routeur*

Vérifiez les paramètres suivants sur le routeur AVANT de commencer à résoudre un problème de non-connectivité ou de message « Pas de Connexion ». Après chaque vérification, faites toutes les corrections nécessaires, puis retestez la connectivité. Contactez votre administrateur informatique ou votre FSI pour assistance.

1. Vérifiez la connexion de votre routeur et, le cas échéant, la connexion du point d'accès sans fil à distance.
2. Effacez les réseaux Wi-Fi enregistrés, consultez [« Effacement des réseaux Wi-Fi »](#) à la page 57.
3. Vérifiez que:
  - (a). Le routeur est configuré pour utiliser le protocole Dynamic Host Configuration Protocol (DHCP) et non pas une adresse IP statique.
  - (b). Le routeur et/ou le paramétrage de cet appareil sont configurés pour 2,4GHz. La valeur 5GHz n'est pas prise en charge.
  - (c). Le routeur est configuré pour les réseaux sans fil standard B/G et/ou N. Consultez le « Guide de l'Utilisateur » de votre routeur pour connaître les procédures de paramétrage, connexion et dépannage.
4. Le cas échéant, vérifiez le micrologiciel du routeur et faites une mise à niveau sur la version actuelle.
5. Redémarrez ou paramétrez à nouveau le routeur. Consultez le « Guide de l'utilisateur » de votre routeur pour connaître les procédures.
6. Se connecter sur un autre routeur.

### Effacement des réseaux Wi-Fi

1. Sélectionnez le réseau Wi-Fi auquel vous voulez vous connecter dans la liste des réseaux enregistrés sur le menu de configuration du Wi-Fi.  
La page Synthèse Wi-Fi s'affiche.
2. Sélectionnez OUBLIER.  
Le menu Configuration Wi-Fi s'affiche.
3. Répétez les étapes (1) et (2) pour TOUS les réseaux Wi-Fi enregistrés.
4. Lorsque tous les réseaux Wi-Fi enregistrés ont été supprimés (oubliés), désactivez l'Outil de Diagnostic.
5. Activez l'Outil de Diagnostic et connectez-vous au réseau Wi-Fi désiré, consultez « [Activation du Wi-Fi et Connexion à un Réseau](#) » à la page 53.

Généralités – Dépannage		
Problème	Cause possible	Action corrective
Application d'Information sur les Réparations non disponible (pas de connexion)	L'accès à l'Information sur les Réparations a expiré	Contactez votre représentant commercial.
	L'accès est peut-être temporairement impossible	Essayez d'accéder à l'application ultérieurement, car des mises à jour peuvent être en cours.
	Le Wi-Fi est Désactivé	Consultez « <a href="#">Activation du Wi-Fi et Connexion à un Réseau</a> » à la page 53.
	Pas de connexion à un réseau	1. Effacez les réseaux Wi-Fi enregistrés, consultez « <a href="#">Effacement des réseaux Wi-Fi</a> » à la page 57. 2. Connectez-vous à un réseau. 3. Dans la fenêtre Configurer le Wi-Fi, sélectionnez l'icône Test Wi-Fi et analysez les résultats. Consultez Tests de Connexion – Dépannage dans le tableau suivant.
La connexion Wi-Fi s'interrompt ou se coupe par intermittence	La force du signal Wi-Fi est insuffisante	Vérifiez la force du signal Wi-Fi (en dehors de la plage, interférences). Rapprochez-vous (à moins de 50pi [15m]), ou placez-vous dans la ligne de visée directe du routeur ou, le cas échéant, sur un point d'accès sans fil à distance. Éliminez les interférences provenant des éclairages en plafond, fenêtres, murs, autres appareils sans fil, objets métalliques et appareils qui émettent des décharges électrostatiques.
	Le routeur est surchargé	Débranchez/désactivez les autres appareils Wi-Fi connectés sur le routeur.

Tests de Connexion – Dépannage		
Échec du Test	Cause Possible (Message de Conseil Affiché*)	Action Corrective / Vérifications
Matériel	La radio Wi-Fi ne répond pas et/ou ne se désactive pas	Contactez le Support Client pour assistance.
	La radio Wi-Fi ne répond pas et/ou ne s'initialise pas	
	Fichiers du micrologiciel manquants ou corrompus	
Routeur	L'appareil n'est pas connecté à un routeur	Vérifiez la force du signal Wi-Fi (en dehors de la plage, interférences). Rapprochez-vous (à moins de 50pi [15m]), ou placez-vous dans la ligne de visée directe du routeur ou, le cas échéant, sur un point d'accès sans fil à distance. Éliminez les interférences provenant des éclairages en plafond, fenêtres, murs, autres appareils sans fil, objets métalliques et appareils qui émettent des décharges électrostatiques.
		Vérifiez la connexion et le paramétrage du routeur. Consultez « <a href="#">Vérification du Paramétrage du Routeur</a> » à la page 56 pour connaître la procédure.
Internet	L'appareil n'est pas connecté à Internet ou n'a pas de système de nom de domaine (DNS)	Vérifiez la connexion et le paramétrage du routeur. Consultez « <a href="#">Vérification du Paramétrage du Routeur</a> » à la page 56 pour connaître la procédure.
		Le serveur du DNS n'est pas connecté. Contactez votre FSI.
HTTP	Cet appareil ne peut pas communiquer à l'aide du protocole HTTP	Vérifiez si votre accès Internet nécessite le protocole « Proxy » ou le protocole d'« Acceptation des conditions dans le navigateur ». Ces protocoles ne sont pas pris en charge par cet appareil. Contactez votre administrateur informatique ou votre FSI concernant les options.
Services Web (variable)	Votre accès au service web a expiré	Contactez votre représentant commercial.
	Le service web peut être temporairement indisponible, ou ne pas pouvoir se connecter à un réseau	Essayez d'accéder au service web ultérieurement, car des mises à jour sont peut-être en train de s'exécuter. Vérifiez la connexion et le paramétrage du routeur. Consultez « <a href="#">Vérification du Paramétrage du Routeur</a> » à la page 56 pour connaître la procédure.
* Consultez « <a href="#">Test des connexions</a> » à la page 54 pour d'autres informations.		



## 8.1.5 Paramètres

Cette option du menu Outils vous permet de personnaliser certaines fonctions de diagnostic de base de votre instrument selon vos préférences. Lorsque vous sélectionnez cette option, un menu supplémentaire proposant les options suivantes s'affiche :

- « [Paramètres système](#) » à la page 59
- « [Configurer le scanner](#) » à la page 65
- « [Configurer les unités](#) » à la page 66

### Paramètres système

Lorsque l'option Paramètres système est sélectionnée, un menu comportant deux options, Affichage et Date et heure, s'affiche. La sélection de l'une ou l'autre option ouvre un menu supplémentaire.

Options du menu Affichage :

- « [Luminosité](#) » à la page 60 – règle l'intensité du rétroéclairage de l'écran.
- « [Thème de couleurs](#) » à la page 60 – modifie la couleur d'arrière-plan de l'écran.
- « [Barre d'outils Contraste élevé](#) » à la page 61 – améliore les propriétés graphiques de la barre d'outils en cas de mauvaises conditions d'éclairage.
- « [Type de police](#) » à la page 62 – bascule entre l'affichage du texte en police standard ou en gras pour une meilleure visibilité.
- « [Durée du rétroéclairage](#) » à la page 62 – règle la durée d'allumage de l'écran lorsque l'instrument est en veille.
- « [Étalonnage de l'écran tactile](#) » à la page 62 – étalonne l'écran tactile.

Options du menu Date et heure :

- « [Fuseau horaire](#) » à la page 63 – règle l'horloge interne sur l'heure locale.
- « [Paramètres de l'horloge](#) » à la page 63 – règle l'heure sur l'horloge interne.
- « [Heure d'été](#) » à la page 64 – configure l'horloge pour l'heure d'été.
- « [Format de l'heure](#) » à la page 64 – bascule l'affichage de l'heure entre le format 12 ou 24 heures.
- « [Format de date](#) » à la page 64 – configure l'affichage du mois, de la date et de l'année.

### Luminosité

La sélection de cette option affiche l'écran de réglage de la luminosité, qui vous permet de régler le rétroéclairage de l'écran (Figure 8-8).



Figure 8-8 Exemple d'écran de réglage de la luminosité

Chaque effleurement des boutons **Plus** et **Moins**, ou des flèches haut (▲) et bas (▼), sur l'écran augmente ou réduit, respectivement, par incrément, le rétroéclairage de l'écran.

Sélectionnez le bouton **Retour** sur la barre d'outils pour revenir au menu d'options ou sélectionnez le bouton **Accueil** pour revenir à l'écran d'accueil.

### Thème de couleurs

Cette option vous permet de choisir entre un arrière-plan d'écran blanc ou noir. L'arrière-plan noir peut s'avérer utile en cas de travail dans des conditions d'éclairage médiocres.

Lorsque vous sélectionnez cette option, un menu contenant deux options s'affiche : **Thème Jour** (arrière-plan blanc) et **Thème Nuit** (arrière-plan noir). Effectuez une sélection. Le message « Veuillez patienter » s'affiche temporairement, puis l'écran d'accueil apparaît. Le nouveau paramètre de la barre d'outils est actif.

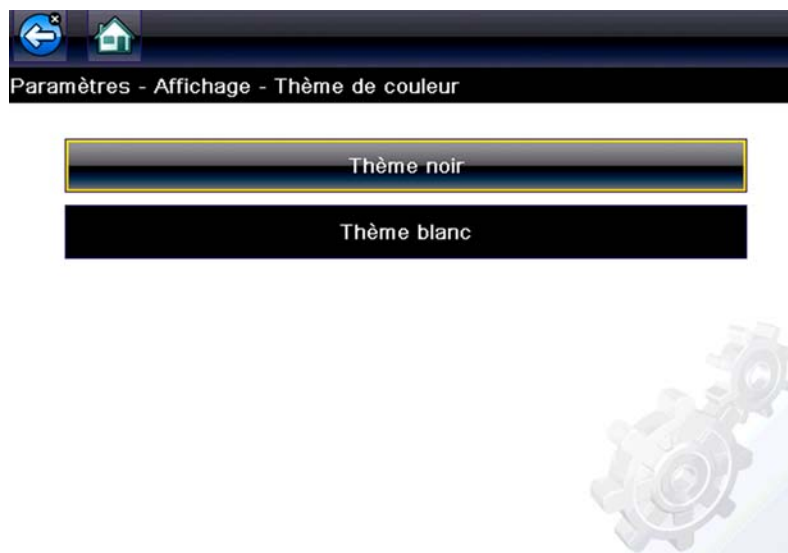

Figure 8-9 Exemple de menu Thème Jour

### Barre d'outils Contraste élevé

Cette option vous permet de sélectionner une barre d'outils à contraste élevé. Cette barre d'outils intègre des boutons noirs et blancs au graphisme net afin qu'ils soient plus visibles dans des conditions d'éclairage médiocres ou à la lumière du soleil vive.



Figure 8-10 Exemple de barre d'outils à contraste élevé

Lorsque vous sélectionnez cette option, un menu s'affiche avec deux options : Barre d'outils Couleur et Barre d'outils Contraste élevé. Effectuez une sélection. Le message « Veuillez patienter » s'affiche, puis l'écran d'accueil apparaît. Le nouveau paramètre est actif.

### ***Type de police***

Cette option vous permet de choisir entre un type de police standard ou gras pour l'écran. Avec le type de police gras, les caractères sont plus lisibles dans des conditions d'éclairage médiocres ou de lumière vive du soleil.

Lorsque vous sélectionnez cette option, un menu contenant deux options s'affiche : Normal et Gras. Touchez une option ou faites défiler à l'aide du clavier, puis appuyez sur **Y/✓** pour effectuer une sélection. La modification est instantanée. Sélectionnez le bouton Retour ou Accueil de la barre d'outils pour revenir au menu Paramètres ou à l'écran d'accueil.

### ***Durée du rétroéclairage***

Cette option vous permet de configurer la durée du rétroéclairage de l'écran lorsque le scanner est inactif. Les options suivantes sont disponibles :

- Toujours actif
- 15 secondes
- 30 secondes
- 45 secondes
- 60 secondes

Touchez l'option désirée ou faites défiler à l'aide du clavier, puis appuyez sur **Y/✓** pour effectuer une sélection. Sélectionnez **Retour** ou **Accueil** dans la barre d'outils pour revenir au menu Paramètres ou à l'écran d'accueil.

### ***Étalonnage de l'écran tactile***

L'étalonnage de l'écran tactile permet de préserver la précision de l'écran tactile. Exécutez cette procédure régulièrement pour assurer le bon fonctionnement du scanner.



#### **Pour étalonner l'écran tactile :**

1. Dans l'écran d'accueil, sélectionnez **Outils** pour afficher le menu.
2. Sélectionnez **Paramètres** dans le menu.
3. Sélectionnez **Étalonner l'écran tactile** dans le menu.

L'écran d'étalonnage apparaît ([Figure 8-11](#)).



Figure 8-11 Exemple d'écran d'étalonnage

4. Touchez chaque case à l'écran à mesure qu'elles apparaissent.  
Le menu Paramètres réapparaît lorsque la procédure d'étalonnage de l'écran est terminée.

### ***Fuseau horaire***

Cette option affiche le menu des paramètres de fuseau horaire. Faites défiler les fuseaux horaires pour mettre en surbrillance celui qui vous concerne, puis validez. Le menu Paramètres réapparaît une fois le fuseau horaire sélectionné.

### ***Paramètres de l'horloge***

Cette option ouvre une fenêtre permettant de régler l'heure de l'horloge en temps réel.



#### **Pour régler l'horloge :**

1. Sélectionnez **Outils** sur l'écran d'accueil pour ouvrir le menu.
2. Sélectionnez **Paramètres** dans le menu.
3. Sélectionnez **Paramètres de l'horloge** dans le menu.  
Un message d'avertissement s'affiche brièvement, suivi par l'écran Paramètres de l'horloge (Figure 8-12).

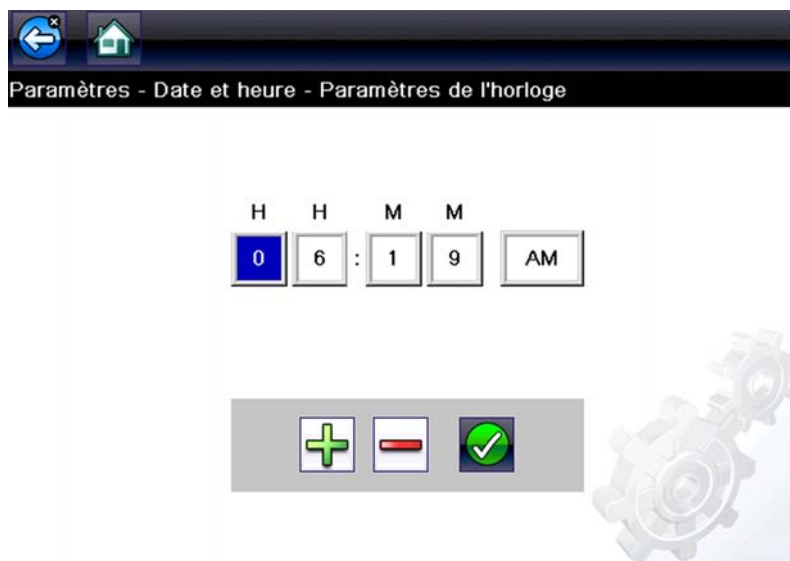

Figure 8-12 Exemple d'écran Paramètres de l'horloge

4. Touchez le bouton **Plus (+)** sur l'écran ou appuyez sur la touche **Haut (▲)** du clavier pour augmenter par incréments le chiffre dans le champ en surbrillance. Touchez le bouton **Moins (-)** sur l'écran ou appuyez sur (▼) sur le clavier pour diminuer le chiffre par incréments.
5. Touchez le bouton **Coche (✓)** sur l'écran ou appuyez sur la touche **Y/✓** du clavier pour déplacer la surbrillance sur le champ suivant.
6. Répétez les étapes 4 et 5 jusqu'à l'affichage de l'heure correcte.
7. Touchez le bouton **Retour** de la barre d'outils ou appuyez sur la touche **Y/✓** du clavier pour fermer la fenêtre Paramètres de l'horloge et revenir au menu Paramètres.

### **Heure d'été**

Cette option ouvre un menu permettant de configurer l'horloge interne pour l'heure d'été. Options disponibles :

- **ON** – Règle l'horloge pour l'heure d'été.
- **OFF** – Règle l'horloge pour l'heure standard.

Effectuez votre sélection, puis touchez le bouton **Retour** ou appuyez sur la touche **N/X** pour revenir au menu.

### **Format de l'heure**

Cette option détermine si l'heure est affichée au format 12 ou 24 heures. Lorsque vous sélectionnez cette option, un menu contenant deux options s'affiche :

- **Format 24 heures**
- **Format 12 heures**

Effectuez votre sélection, puis touchez le bouton **Retour** ou appuyez sur la touche **N/X** pour revenir au menu.

### **Format de date**

Cette option vous permet de sélectionner le format d'affichage de la date. Les formats disponibles sont les suivants :

- Mois, jour, année (MM\_JJ\_AAAA)
- Jour, mois, année (JJ\_MM\_AAAA)
- Année, mois, jour (AAAA\_MM\_JJ)

Faites défiler les formats et sélectionnez celui qui vous intéresse pour revenir au menu Paramètres.

## Configurer le scanner

Cette option détermine si les échelles sont affichées ou non sur les graphiques de données lors de l'utilisation du scanner. Les échelles sont les graduations et valeurs qui s'affichent sur l'axe horizontal au bas des graphiques de paramètres. La forme d'onde remplit alors toute la zone graphique et les échelles sont masquées.



### Pour activer/désactiver les échelles du scanner :

1. Sélectionnez **Outils** sur l'écran d'accueil.
2. Sélectionnez **Paramètres** dans le menu Outils et Configuration.
3. Sélectionnez **Configurer le scanner** dans le menu Paramètres.
4. Mettez en surbrillance l'une des options suivantes pour la sélectionner :
  - **Afficher l'échelle graphique** – permet d'activer les échelles.
  - **Masquer l'échelle graphique** – permet de désactiver les échelles.
5. Touchez le bouton **Retour** ou appuyez sur la touche **N/X** pour revenir au menu Paramètres.

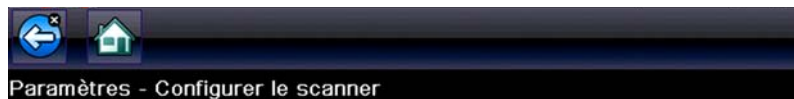

Figure 8-13 Exemple d'écran du scanner avec les échelles masquées

## Configurer les unités

Cette option affiche une boîte de dialogue dans laquelle vous pouvez choisir entre les unités de mesure métriques ou américaines pour la température, la pression de l'air, les autres pressions et la vitesse du véhicule.



Figure 8-14 Exemple de menu Configurer les unités



### Pour changer les unités :

1. Dans l'écran d'accueil, sélectionnez **Outils** pour afficher le menu.
2. Sélectionnez **Configurer les unités** dans le menu.
3. Sélectionnez un élément pour faire apparaître une liste de choix.
4. Sélectionnez un réglage dans la liste.
5. Appuyez sur **N/X** ou touchez le bouton **Retour** sur la barre d'outils pour revenir au menu d'options.



Le présent chapitre décrit comment entretenir l'appareil.

## 9.1 Nettoyage et inspection

Lorsque vous utilisez l'appareil, effectuez les opérations suivantes pour le garder en bon état :

- Avant et après chaque utilisation, vérifiez si le boîtier, les câbles et les connecteurs ne sont ni sales, ni endommagés.
- À la fin de chaque journée de travail, essuyez le boîtier, les câbles et les connecteurs de l'appareil à l'aide d'un chiffon humide.

---

**IMPORTANT :**

N'utilisez pas de nettoyant abrasif ni de produits chimiques pour automobile pour nettoyer l'appareil.

---

### 9.1.1 Nettoyage de l'écran tactile

Vous pouvez nettoyer l'écran tactile à l'aide d'un chiffon doux et d'un nettoyant pour vitre doux.

---

**IMPORTANT :**

N'utilisez pas de nettoyant abrasif ni de produits chimiques pour automobile pour nettoyer l'écran tactile.

---

## 9.2 Opérations concernant la batterie

Respectez l'intégralité des consignes de sécurité lorsque vous manipulez la batterie.

** AVERTISSEMENT**

Risque d'électrocution.

- **Avant de recycler la batterie, protégez les bornes exposées à l'aide de ruban adhésif isolant pour éviter les courts-circuits.**
- **Déconnectez tous les fils de test et éteignez tous les appareils de diagnostic avant de retirer la batterie.**
- **N'essayez pas de démonter la batterie ou de retirer tout composant sortant des bornes de la batterie ou protégeant cette dernière.**
- **N'exposez pas l'appareil ou la batterie à la pluie, à la neige ou à l'humidité.**
- **Ne court-circuitez pas les bornes de la batterie.**

*Une électrocution peut provoquer des blessures.*

**⚠ AVERTISSEMENT**

Risque d'explosion.

- **Utilisez exclusivement une batterie au lithium d'origine adéquate. Tout remplacement incorrect ou toute manipulation de la batterie peut provoquer une explosion.**

*Une explosion peut entraîner la mort ou provoquer des blessures graves.*

## 9.2.1 Consignes de sécurité pour la batterie

---

**IMPORTANT :**

La batterie ne contient aucun composant réparable par l'utilisateur. Toute altération des bornes de la batterie ou du boîtier annule la garantie du produit.

---

Gardez les instructions suivantes en tête lorsque vous manipulez la batterie :

- Ne court-circuitez pas les bornes de la batterie.
- N'immergez pas l'appareil ou la batterie dans l'eau et ne laissez pas de l'eau pénétrer dans l'unité ou le compartiment de la batterie.
- N'écrasez pas, ne démontez pas ni ne modifiez la batterie.
- Ne chauffez pas la batterie à une température supérieure à 100 °C (212 °F) et ne la jetez pas au feu.
- N'exposez pas la batterie à des chocs ou vibrations excessifs.
- Tenez la batterie hors de portée des enfants.
- N'utilisez pas de batterie qui semble avoir été endommagée.
- Stockez la batterie dans une zone fraîche, sèche et correctement ventilée.

**REMARQUE :**

La batterie doit être utilisée rapidement (environ 30 jours) après sa charge afin d'éviter toute perte de capacité due à l'autodécharge.

---

Si un stockage à long terme de la batterie s'avère nécessaire, il convient de l'entreposer dans un endroit frais, sec et bien ventilé, dans un état de charge de 30 à 75 % pour éviter toute perte de ses caractéristiques.

Pour prolonger la durée de vie de votre batterie, éteignez l'appareil lorsque vous ne l'utilisez pas.

## 9.2.2 Remplacement de la batterie

Si la batterie ne tient plus la charge, contactez votre représentant pour en commander une nouvelle.

---

**IMPORTANT :**

Remplacez la batterie par des pièces de rechange Snap-on d'origine uniquement.

---

**Pour remplacer la batterie :**

1. Desserrez les deux vis du couvercle de la batterie.
2. Soulevez le bord inférieur du couvercle du compartiment de la batterie et faites-le glisser légèrement pour dégager les loquets, et retirez le couvercle.
3. Soulevez le bord inférieur de la batterie et faites glisser légèrement vers le bas pour dégager les pattes de verrouillage, et retirez la batterie.

---

**IMPORTANT :**

Lors de l'installation, ne pas trop serrer les vis du couvercle de la batterie.

---

4. Pour installer une nouvelle batterie, procéder à l'inverse de la procédure d'extraction.

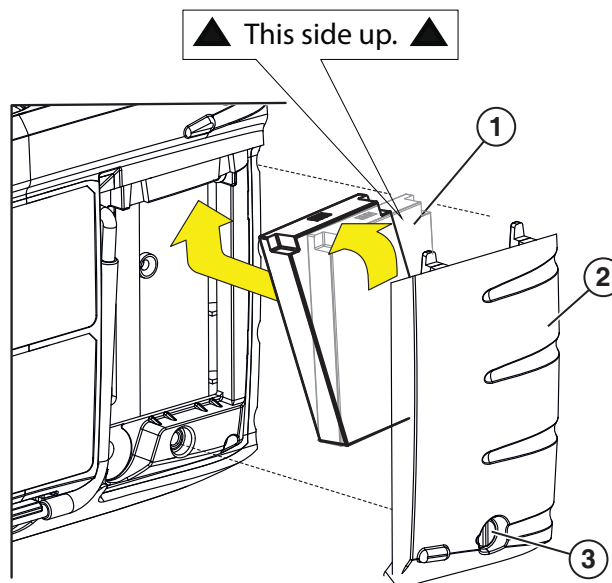

1 – Batterie

2 – Couvercle du compartiment de la batterie

3 – Batterie Couvercle Vis

Figure 9-1 Remplacement de la batterie

### 9.2.3 Mise au rebut de la batterie

Éliminez toujours les batteries lithium-ion conformément aux réglementations locales, qui varient d'un pays et d'une région à l'autre. La batterie, même si elle est un déchet non dangereux, ne contient pas de matériaux recyclables. Si un transport est requis, renvoyez la batterie à un centre de recyclage conformément aux réglementations locales, nationales et internationales.

Les produits portant le logo WEEE (Figure 9-2) sont soumis à la réglementation de l'Union européenne.



Figure 9-2 Exemple de logo WEEE



---

**REMARQUE :**

Mettez toujours au rebut les matériaux conformément aux réglementations locales.

---

Contactez votre représentant commercial pour plus d'informations.

Cette section inclut une brève introduction à certaines des fonctions essentielles du logiciel ShopStream Connect.

Le logiciel ShopStream Connect™ (SSC) fonctionne sur PC et permet d'élargir les capacités de votre Outil de Diagnostic. En utilisant le logiciel ShopStream Connect avec votre Outil de Diagnostic, vous pourrez effectuer les actions suivantes:

- Visualiser, Imprimer, et Gérer les données enregistrées à partir de votre Outil de Diagnostic.
- Déplacer et copier vos données entre l'Outil de Diagnostic et votre PC.
- Visualiser et Imprimer les codes de défaut enregistrés avec certains outils de diagnostic. Cela vous permet de partager les données sous forme de rapports avec les propriétaires de véhicules ou d'autres techniciens.
- Ajouter ou modifier des notes et commentaires sur les fichiers de données de l'Outil de Diagnostic.

Le logiciel ShopStream Connect (SSC) est disponible gratuitement. Contactez votre représentant commercial pour d'autres informations sur ShopStream Connect.

Une fois ShopStream Connect installé sur votre PC et votre Outil de Diagnostic connecté sur ce dernier (à l'aide d'un câble USB), le logiciel s'ouvre automatiquement, consultez pour cela [Connexion à un PC](#), » à la page 50. S'il ne s'ouvre pas automatiquement, ouvrez-le à partir du menu Démarrer Windows, ou utilisez l'icône de raccourci ShopStream Connect sur le bureau Windows (créée automatiquement pendant l'installation).

**ShopStream Connect:** [https://eu.sun-workshopsolutions.com/fr/products/shopstream\\_connect](https://eu.sun-workshopsolutions.com/fr/products/shopstream_connect)

Ci-dessous figure une présentation de l'écran principal du logiciel ShopStream Connect™.

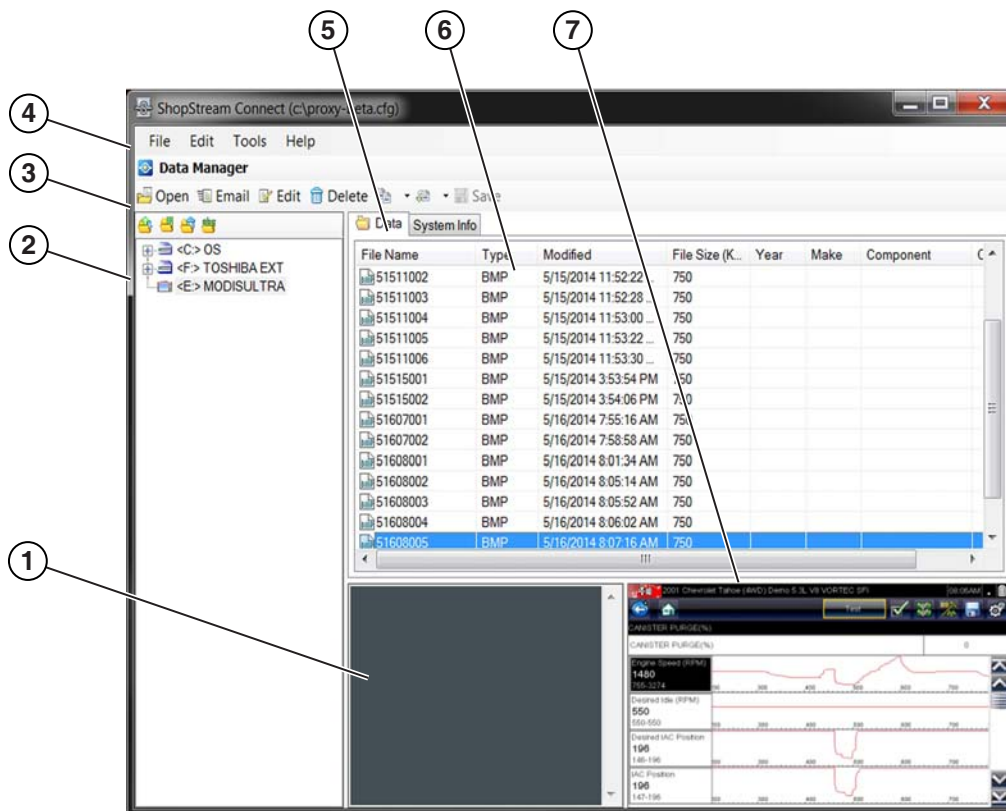

- 1— **Fenêtre Notes** – permet d'ajouter des notes sur certains fichiers de données. Sélectionnez Save (Enregistrer) dans la barre de menu pour enregistrer vos notes. REMARQUE: Certains types de fichiers ne permettent pas d'enregistrer des notes: dans ce cas, la fenêtre Notes sera grisée et le type de fichiers concerné sera surligné. Certains fichiers images peuvent afficher des notes à titre informatif (les notes sont grisées et ne sont pas modifiables).
- 2— **Structure du répertoire de fichiers** – affiche la structure du répertoire des fichiers de votre PC au format standard Windows, et signale tous les outils de diagnostic connectés en bas de la liste des données.
- 3— **Barre d'outils de Gestion des Données** – contient des icônes de commande qui permettent d'exécuter plusieurs opérations sur les fichiers de données.
- 4— **Barre du Menu Principal** – contient les menus Fichier, Modifier, Outils et Aide.
- 5— **Onglets** – permettent d'accéder aux fichiers de données et aux préférences sauvegardés sur l'Outil de Diagnostic ou sur le PC, et également d'afficher le détail des révisions du logiciel pour l'Outil de Diagnostic.
- 6— **Affichage principal** – affiche le détail des fichiers de données stockés. REMARQUE: Les fichiers listés peuvent être triés (par ordre croissant/décroissant) en cliquant sur l'onglet au-dessus de la colonne (p. ex., Nom de Fichier, Type, etc.) Les préférences de tri sont enregistrées lorsque le programme ShopStream Connect est fermé.
- 7— **Aperçu** – affiche un échantillon du fichier si le fichier sélectionné est un fichier image.

Figure 10-1

# 10.1 Visionneuse de Scan de Données

SSC vous permet de visualiser sur votre PC des fichiers de données enregistrés avec votre Outil de Diagnostic. Lorsqu'un fichier de données Scanner est sélectionné, il s'ouvre et s'affiche dans le Visionneuse de Scan de Données (Figure 10-2). La fonction Visionneuse de Scan de Données vous permet de lire le fichier de données et d'effectuer une configuration personnalisée de vos données de multiples façons.



- 1— Barre de menu
- 2— Barre d'outils Affichage
- 3— Affichage de graphiques
- 4— Icône des propriétés
- 5— Barre de Défilement Vertical
- 6— Commandes de zoom
- 7— Barre de défilement
- 8— Barre d'outils Navigation
- 9— Liste des textes de paramètre
- 10—PID surlignés – indique les graphiques actuellement affichés
- 11—Onglets de configuration de paramètres

Figure 10-2

## 10.2 Visionneuse d'Images

SSC vous permet de visualiser et d'imprimer des fichiers images .bmp, .jpg et .sps (captures d'écran) enregistrés sur votre Outil de Diagnostic avec votre PC.



### REMARQUE :

Les types d'extension de fichier varient en fonction de l'Outil de Diagnostic. Toutes les extensions de fichier citées ici ne sont pas forcément disponibles sur votre Outil de Diagnostic.



1— Quitter – ferme la Visionneuse  
2— Imprimer – imprime l'image

3— Afficher l'aperçu – permet d'afficher l'image avant son impression  
4— Capture d'Écran

Figure 10-3



# 10.3 Visionneuse de Scan de Codes

La fonction Visionneuse de Scan de Codes de SSC vous permet de visualiser et d'imprimer avec votre PC des fichiers de codes défaut XML enregistrés sur votre Outil de Diagnostic. Les fichiers de codes défaut peuvent être enregistrés lorsque les codes sont lus à partir d'un système de véhicule individuel, ou lors de la réalisation d'un Scan de Code de plusieurs systèmes.

Les résultats du Scan de Code dépendent de l'Outil de Diagnostic. L'exemple ci-dessous montre rapports type (remarque: (image inférieure) la fonction Rapport de Système du Véhicule n'est disponible que sur certains Outils de diagnostic).

Your Shop Title  
Address  
City  
Phone

VEHICLE INFORMATION

MAKE	BMW
YEAR	2014
MODEL	3-Series
ENGINE	2.0L Diesel
SYSTEM	CodeScan

CODE SCAN RESULTS

Systems detected :	26
Engine - Codes :	3
Transmission - Codes :	3
Antilock Brakes - Codes :	0
Airbag - Codes :	3
Auxiliary Body Control Module - Codes :	3
Body Control Module - Codes :	0
Door Switch - Driver - Codes :	3
Door Switch - Passenger - Codes :	3
Electronic Suspension Control (ESC) - Codes :	1
Fuel Pump - Codes :	2
HVAC - Codes :	3
Instrument Panel Cluster - Codes :	3
Keyless Entry - Codes :	3
Liftgate Module - Codes :	3
Parking Assist Module - Codes :	3
Passenger Presence System - Codes :	3
Radio - Codes :	3
Seat Heating Control Module - Rear - Codes :	3
Seat Module - Codes :	3
Side Object Detection Module - Left - Codes :	3
Side Object Detection Module - Right - Codes :	3
Telematics Communication Interface - Codes :	3
Theft Deterrent - Codes :	3
Tire Pressure Monitor - Codes :	3
Trailer Brake Control Module - Codes :	3
Transfer Case - Codes :	3
Engine	
P0300	Engine Misfire Detected (Symptom 00)
P0121	Throttle Position Sensor 1 Performance (Symptom 00)
C0387	Unable To Complete Shift (Symptom 00)

### Rapport de Système de Véhicule

**VEHICLE INFORMATION**

MAKE	Peugeot
YEAR	2009
MODEL	407
ENGINE	1.6L 16V T-Diesel (16Z)
SYSTEM	Engine Management

**CODE SCAN RESULTS**

**Systems Analyzed: 12**

- ▲ Engine Management - Codes: 2
- ▲ Transmission - Codes: 3
- ▲ Anti-Lock Brakes - Codes: 1
- ▲ Airbag - Codes: 2
- Alarm - Codes: 0
- ▲ Battery Charge Status Unit (If Fitted) - Codes: 3
- ▲ Climate Control - Codes: 3
- ▲ Electric Steering - Codes: 3
- ▲ Tire Pressure Monitoring - Codes: 2
- ▲ Xenon/ Directional Lights Left - Codes: 3
- ▲ Xenon/ Directional Lights Right - Codes: 3
- ▲ OBDII - Codes: 5

**Engine Management**

- P0117 | Engine Coolant Temperature Signal, Short Circuit To Earth (Temperature Very High)
- P0112 | Inlet Air Temperature Signal (Flowmeter), Short Circuit To Earth

**Transmission**

- 0FF2 | Control Unit Fault No Signal
- 0FFF | Configuration Fault No Signal
- U3003 | Battery Voltage

Figure 10-4